

S90 2024 (23w46) Εγχειρίδιο χρήσης

Έκδοση 2026-06-22

Αποποιήσεις

Λόγω της δυναμικής φύσης του προϊόντος λογισμικού μας, το περιεχόμενο του παρόντος PDF αντιπροσωπεύει την πλέον ενημερωμένη έκδοση του εγχειριδίου χρήσης κατά τη στιγμή της εκτύπωσης. Καθώς ενημερώνουμε και βελτιώνουμε συνεχώς το προϊόν μας, κάποιο από το περιεχόμενο ενδέχεται να μην αντικατοπτρίζει τις πιο πρόσφατες πληροφορίες σε κάποια μελλοντική στιγμή. Για τον λόγο αυτό, για τις πιο ακριβείς και επικαιροποιημένες πληροφορίες συνιστούμε να χρησιμοποιείτε την εφαρμογή ψηφιακού εγχειριδίου χρήσης στην κεντρική οθόνη του αυτοκινήτου σας. Μπορείτε, επίσης, να έχετε πρόσβαση σε αυτές τις πληροφορίες στην εφαρμογή για κινητά Volvo Cars.

Λάβετε υπόψη σας ότι, αν επιλέξετε να εκτυπώσετε το εγχειρίδιο, δεν μπορούμε να εγγυηθούμε την εγκυρότητα των πληροφοριών στο μέλλον, διότι ενδέχεται να έχουν πραγματοποιηθεί ενημερώσεις από τη στιγμή της εκτύπωσης. Για να διασφαλίσετε το υψηλότερο επίπεδο ασφάλειας και τη βέλτιστη χρήση του προϊόντος, σας συνιστούμε να βασίζεστε στο ψηφιακό εγχειρίδιο χρήσης, το οποίο είναι εύκολα προσβάσιμο από την κεντρική οθόνη του αυτοκινήτου σας.

Αυτή η εκτυπώσιμη έκδοση είναι γενική, δεν αντιστοιχεί αποκλειστικά στο αυτοκίνητό σας. Αν υπάρχουν διαφορές μεταξύ αυτού του εκτυπώσιμου εγχειριδίου και του εγχειριδίου που βλέπετε στην κεντρική οθόνη του αυτοκινήτου σας, υπερισχύει η εφαρμογή.

Περιεχόμενα

1. Πληροφορίες για τους καταναλωτές
 - 1.1 Πληροφορίες για το εγχειρίδιο χρήσης
 - 1.1.1 Ανάγνωση του εγχειριδίου χρήσης
 - 1.2 Υποστήριξη πελατών και πληροφορίες επικοινωνίας
 - 1.3 Ευθύνη του οδηγού
 - 1.4 Τροποποιήσεις, επισκευές και εγκαταστάσεις αξεσουάρ
 - 1.5 Εντοπισμός του αριθμού πλαισίου οχήματος
 - 1.6 Αποδοχή των όρων και προϋποθέσεων και της συγκέντρωσης δεδομένων
 - 1.7 Χειρισμός των δεδομένων που καταγράφονται και συλλέγονται
 - 1.8 Πληροφορίες για τις υπηρεσίες διασύνδεσης και την πολιτική ορθής χρήσης
 - 1.9 Αλλαγή κατόχου του αυτοκινήτου
 - 1.10 Επαναφορά δεδομένων χρήστη
 - 1.11 Συστάσεις όταν αλλάζετε χώρα
2. Λογαριασμοί χρηστών, προφίλ και υπηρεσίες
 - 2.1 Ρύθμιση του αυτοκινήτου σας για πρώτη φορά
 - 2.2 Volvo ID
 - 2.2.1 Δημιουργία Volvo ID
 - 2.3 Εφαρμογή Volvo Cars
 - 2.4 Ξεκινώντας με τις υπηρεσίες της Google
 - 2.5 Εξατομίκευση και ρυθμίσεις
 - 2.6 Προφίλ χρήστη του αυτοκινήτου
 - 2.6.1 Αλλαγή προφίλ
 - 2.6.2 Προσθήκη προφίλ
 - 2.6.3 Κατάργηση ενός προφίλ
 - 2.6.4 Αντιστοίχιση κλειδιού σε ένα προφίλ
 - 2.6.5 Διαχείριση κλειδιών που έχουν εκχωρηθεί σε προφίλ
 - 2.6.6 Περιορισμός πρόσβασης σε ένα προφίλ
 - 2.6.7 Προσθήκη λογαριασμού σε προφίλ

Το περιεχόμενο του παρόντος εγχειριδίου αντιπροσωπεύει την κατάσταση του εγχειριδίου χρήσης κατά τη στιγμή της εκτύπωσης και ενδέχεται να μην είναι απόλυτα έγκυρο σε μελλοντικές περιπτώσεις. Για περισσότερες πληροφορίες, ανατρέξτε στην πρώτη σελίδα για να δείτε ολόκληρη τη δήλωση αποποίησης ευθύνης.

- 2.7 Volvo Assistance
 - 2.7.1 Κλήση της Volvo Assistance για οδική βοήθεια
- 2.8 Βοήθεια έκτακτης ανάγκης
 - 2.8.1 Κλήση υπηρεσιών έκτακτης ανάγκης με το κουμπί SOS.
 - 2.8.2 Αλλαγή παραλήπτη κλήσης έκτακτης ανάγκης
- 3. Οθόνες, λογισμικό και τηλέφωνο
 - 3.1 Οθόνες
 - 3.1.1 Κεντρική οθόνη
 - 3.1.1.1 Προβολές κεντρικής οθόνης
 - 3.1.1.2 Σύμβολα κατάστασης στην κεντρική οθόνη
 - 3.1.1.3 Επανεκκίνηση της κεντρικής οθόνης
 - 3.1.1.4 Πληκτρολόγιο
 - 3.1.1.4.1 Αλλαγή γλώσσας πληκτρολογίου
 - 3.1.1.4.2 Προσθήκη και αφαίρεση γλωσσών πληκτρολογίου
 - 3.1.2 Οθόνη οδηγού
 - 3.1.2.1 Προειδοποιητικές και ενδεικτικές λυχνίες
 - 3.1.2.2 Δείκτης καυσίμου
 - 3.1.3 Ρυθμίσεις συστήματος
 - 3.1.3.1 Αλλαγή ώρας και ημερομηνίας
 - 3.1.3.2 Αλλαγή της γλώσσας συστήματος
 - 3.1.3.3 Αλλαγή μονάδων μέτρησης συστήματος
 - 3.2 Τηλέφωνο
 - 3.2.1 Σύνδεση του τηλεφώνου σας στο αυτοκίνητο
 - 3.2.2 Χρήση του τηλεφώνου σας στο αυτοκίνητο
 - 3.2.3 Εναλλαγή μεταξύ συνδεδεμένων τηλεφώνων
 - 3.2.4 Apple CarPlay
 - 3.2.5 Android Auto™
 - 3.3 Ήχος και μέσα
 - 3.3.1 Ραδιόφωνο
 - 3.3.1.1 Προσθήκη αγαπημένων ραδιοφώνου
 - 3.3.1.2 Σύνδεση σταθμών DAB και FM
 - 3.3.2 Ρυθμίσεις ήχου
 - 3.3.3 Συσκευές αναπαραγωγής μέσων
 - 3.4 Εφαρμογές αυτοκινήτου
 - 3.4.1 Λήψη εφαρμογών
 - 3.4.2 Απεγκατάσταση εφαρμογών
 - 3.5 Συνδεσιμότητα και λογισμικό
 - 3.5.1 Σύνδεση στο διαδίκτυο
 - 3.5.1.1 Σύνδεση στο διαδίκτυο μέσω τηλεφώνου που είναι συνδεδεμένο με Bluetooth
 - 3.5.1.2 Σύνδεση στο διαδίκτυο μέσω Wi-Fi
 - 3.5.2 Επανεκκίνηση της μονάδας συνδεσιμότητας του αυτοκινήτου
 - 3.5.3 Ενημερώσεις over-the-air
 - 3.6 Φωνητικός χειρισμός
 - 3.6.1 Χρήση του φωνητικού χειρισμού
- 4. Άνεση και κλίμα στο εσωτερικό
 - 4.1 Εσωτερικό
 - 4.1.1 Χρήση του ασύρματου φορτιστή
 - 4.1.2 Ενεργοποίηση του ασύρματου φορτιστή
 - 4.1.3 Θύρες USB
 - 4.1.4 Ρευματοδότης 12 V
 - 4.1.5 Σκιάδια
 - 4.2 Κλιματισμός

Το περιεχόμενο του παρόντος εγχειριδίου αντιπροσωπεύει την κατάσταση του εγχειριδίου χρήσης κατά τη στιγμή της εκτύπωσης και ενδέχεται να μην είναι απόλυτα έγκυρο σε μελλοντικές περιπτώσεις. Για περισσότερες πληροφορίες, ανατρέξτε στην πρώτη σελίδα για να δείτε ολόκληρη τη δήλωση αποποίησης ευθύνης.

- 4.2.1 Διακόπτες κλιματισμού
 - 4.2.1.1 Ενεργοποίηση της θέρμανσης καθισμάτων
 - 4.2.1.2 Ενεργοποίηση αερισμού καθισμάτων
 - 4.2.1.3 Ενεργοποίηση της θέρμανσης τιμονιού
- 4.2.2 Ρυθμίσεις συστήματος κλιματισμού
- 4.2.3 Θερμοκρασία και κλιματισμός
 - 4.2.3.1 Ενεργοποίηση της λειτουργίας κλιματισμού
 - 4.2.3.2 Ρύθμιση θερμοκρασίας
 - 4.2.3.3 Εξομοίωση θερμοκρασίας
- 4.2.4 Λειτουργίες κατανομής αέρα και κλιματισμού
 - 4.2.4.1 Ρύθμιση των αεραγωγών
 - 4.2.4.2 Ενεργοποίηση της αυτόματης λειτουργίας κλιματισμού
 - 4.2.4.3 Ενεργοποίηση της χειροκίνητης λειτουργίας κλιματισμού
- 4.2.5 Πάγος, υδρατμοί και συστήματα ξεπαγώματος
 - 4.2.5.1 Ξεπάγωμα του μπροστινού παρμπρίζ και των παραθύρων
 - 4.2.5.2 Ενεργοποίηση της θέρμανσης του πίσω παρμπρίζ και των εξωτερικών καθρεπτών
- 4.2.6 Κλίμα εσωτερικού κατά τη στάθμευση
 - 4.2.6.1 Διατήρηση της θέρμανσης ενεργής μετά τη στάθμευση
 - 4.2.6.2 Καθαρισμός αέρα
 - 4.2.6.2.1 Ενεργοποίηση του καθαρισμού αέρα
- 4.2.7 Ποιότητα αέρα
 - 4.2.7.1 Ένδειξη ποιότητας αέρα
 - 4.2.7.2 Καθαρισμός του αέρα
 - 4.2.7.2.1 Προηγμένος καθαρισμός αέρα
 - 4.2.7.3 CleanZone
 - 4.2.7.4 Ενεργοποίηση της ανακυκλοφορίας αέρα
- 4.2.8 Σύστημα κλιματισμού
 - 4.2.8.1 Ζώνες κλιματισμού
 - 4.2.8.2 Αισθητή και πραγματική θερμοκρασία
 - 4.2.8.3 Αισθητήρες κλιματισμού
- 4.3 Παράθυρα και υαλοπίνακες
 - 4.3.1 Χειρισμός των παραθύρων
 - 4.3.2 Χρήση των αλεξηλίων
 - 4.3.3 Λειτουργία της ανοιγόμενης οροφής
 - 4.3.4 Προστασία κατά της παγίδευσης δακτύλων
 - 4.3.5 Επαναφορά παραθύρων
- 4.4 Καθίσματα
 - 4.4.1 Μπροστινά καθίσματα
 - 4.4.1.1 Ρύθμιση των μπροστινών καθισμάτων
 - 4.4.1.2 Αποθήκευση προκαθορισμένης ρύθμισης καθίσματος
 - 4.4.2 Πίσω καθίσματα
 - 4.4.2.1 Ρύθμιση του πίσω μεσαίου προσκέφαλου
 - 4.4.2.2 Κατέβασμα των προσκέφαλων των ακριανών πίσω καθισμάτων
 - 4.4.2.3 Αναδίπλωση των ακριανών πίσω καθισμάτων
 - 4.4.2.4 Μεσαίο υποβραχιόνιο των πίσω καθισμάτων
- 4.5 Εσωτερικός φωτισμός
 - 4.5.1 Ρύθμιση των φώτων ανάγνωσης
 - 4.5.2 Ρύθμιση φώτων εσωτερικού χώρου
 - 4.5.3 Απενεργοποίηση της αυτόματης λειτουργίας φώτων εσωτερικού
 - 4.5.4 Ενεργοποίηση όλων των εσωτερικών φώτων

5. Ασφάλεια

5.1 Απόκριση σε περίπτωση σύγκρουσης

Το περιεχόμενο του παρόντος εγχειριδίου αντιπροσωπεύει την κατάσταση του εγχειριδίου χρήσης κατά τη στιγμή της εκτύπωσης και ενδέχεται να μην είναι απόλυτα έγκυρο σε μελλοντικές περιπτώσεις. Για περισσότερες πληροφορίες, ανατρέξτε στην πρώτη σελίδα για να δείτε ολόκληρη τη δήλωση αποποίησης ευθύνης.

- 5.1.1 Σύστημα προστασίας πεζών
- 5.2 Σωστός τρόπος να κάθεστε
- 5.3 Ζώνες ασφαλείας
 - 5.3.1 Πρόσδεση και ρύθμιση της ζώνης ασφαλείας
 - 5.3.2 Υπενθύμιση ζώνης ασφαλείας
- 5.4 Αερόσακοι
 - 5.4.1 Άνοιγμα αερόσακου
 - 5.4.2 Μπροστινοί αερόσακοι
 - 5.4.2.1 Απενεργοποίηση και ενεργοποίηση του αερόσακου συνοδηγού
 - 5.4.3 Πλευρικοί αερόσακοι
 - 5.4.4 Αερόσακοι τύπου κουρτίνας
 - 5.4.5 Συντήρηση και σέρβις αερόσακων
 - 5.4.6 Πινακίδες αερόσακων
- 5.5 Ασφάλεια των παιδιών
 - 5.5.1 Παιδικά καθίσματα ασφαλείας
 - 5.5.1.1 Τοποθέτηση παιδικών καθισμάτων ασφαλείας
 - 5.5.1.1.1 Τοποθέτηση παιδικού καθίσματος ασφαλείας στα πίσω ακριανά καθίσματα
 - 5.5.1.1.2 Τοποθέτηση παιδικού καθίσματος ασφαλείας στο πίσω μεσαίο κάθισμα
 - 5.5.1.1.3 Τοποθέτηση παιδικού καθίσματος ασφαλείας στο κάθισμα του συνοδηγού
 - 5.5.1.2 Σημεία στερέωσης παιδικών καθισμάτων ασφαλείας
 - 5.5.1.2.1 Σημεία στερέωσης ISOFIX
 - 5.5.1.2.2 Πάνω σημεία στερέωσης με πρόσδεση
 - 5.5.1.2.3 Κάτω σημεία στερέωσης με πρόσδεση
 - 5.5.1.3 Ενσωματωμένο παιδικό κάθισμα
 - 5.5.1.3.1 Αναδίπλωση του ενσωματωμένου παιδικού καθίσματος
 - 5.5.1.3.2 Αναδίπλωση του ενσωματωμένου παιδικού καθίσματος
 - 5.5.1.4 Συνιστώμενα παιδικά καθίσματα ασφαλείας
- 6. Είσοδος και ασφάλεια
 - 6.1 Κλειδιά
 - 6.1.1 Στάνταρ κλειδί
 - 6.1.1.1 Αποσπώμενο κλειδί
 - 6.1.2 Care Key
 - 6.1.2.1 Ρύθμιση περιορισμού ταχύτητας για το Care Key
 - 6.1.3 Τηλεχειριστήριο χωρίς κουμπιά
 - 6.1.4 Αντικατάσταση της μπαταρίας στο κανονικό κλειδί
 - 6.2 Άνοιγμα και κλείσιμο
 - 6.2.1 Άνοιγμα του καπό κινητήρα
 - 6.2.2 Κλείσιμο του καπό κινητήρα
 - 6.2.3 Πρόσβαση στο πίσω καπό
 - 6.2.3.1 Άνοιγμα του πίσω καπό χωρίς χέρια
 - 6.2.3.2 Ρύθμιση ύψους ανοίγματος πόρτας χώρου αποσκευών
 - 6.3 Κλειδωμα και ξεκλειδωμα
 - 6.3.1 Κλειδωμα και ξεκλειδωμα Keyless
 - 6.3.2 Κλειδωμα και ξεκλειδωμα με τα κουμπιά του κλειδιού
 - 6.3.3 Κλειδωμα και ξεκλειδωμα χρησιμοποιώντας το αποσπώμενο κλειδί
 - 6.3.4 Κλειδωμα και ξεκλειδωμα μέσα από το αυτοκίνητο
 - 6.3.5 Ενεργοποίηση της κλειδαριάς ασφαλείας παιδιών
 - 6.3.6 Ρυθμίσεις για κλειδωμα και ξεκλειδωμα
 - 6.3.6.1 Προσαρμογή των ρυθμίσεων κλειδώματος και ξεκλειδώματος
 - 6.4 Αντικλεπτική προστασία
 - 6.4.1 Συναγερμός
- 7. Ανεφοδιασμός καυσίμου

Το περιεχόμενο του παρόντος εγχειριδίου αντιπροσωπεύει την κατάσταση του εγχειριδίου χρήσης κατά τη στιγμή της εκτύπωσης και ενδέχεται να μην είναι απόλυτα έγκυρο σε μελλοντικές περιπτώσεις. Για περισσότερες πληροφορίες, ανατρέξτε στην πρώτη σελίδα για να δείτε ολόκληρη τη δήλωση αποποίησης ευθύνης.

- 7.1 Ανεφοδιασμός του αυτοκινήτου σας
- 7.2 Πληροφορίες καυσίμου/βενζίνης
- 7.3 AdBlue
 - 7.3.1 Επαναπλήρωση AdBlue
- 8. Οδήγηση
 - 8.1 Εφαρμογή Trips
 - 8.2 Εκκίνηση του αυτοκινήτου
 - 8.2.1 Έλεγχοι εκκίνησης
 - 8.2.2 Αλκοτέστ με φραγή εκκίνησης
 - 8.3 Απενεργοποίηση του αυτοκινήτου
 - 8.4 Χαρακτηριστικά οδήγησης
 - 8.4.1 Προγράμματα οδήγησης
 - 8.4.1.1 Επιλογή προγράμματος οδήγησης
 - 8.4.2 Χρήση της λειτουργίας γρήγορης εκκίνησης
 - 8.4.3 Ενεργοποίηση του Start/Stop
 - 8.4.4 Έλεγχος ευστάθειας
 - 8.4.5 Ανάρτηση
 - 8.4.5.1 Ρύθμιση της ανάρτησης
 - 8.5 Αυτονομία
 - 8.5.1 Μερικός χιλιομετρητής
 - 8.5.1.1 Μηδενισμός του μερικού χιλιομετρητή
 - 8.6 Σύστημα διεύθυνσης
 - 8.6.1 Τιμόνι
 - 8.6.1.1 Διακόπτες τιμονιού
 - 8.6.1.2 Ρύθμιση θέσης του τιμονιού
 - 8.6.2 Ρύθμιση της αίσθησης του τιμονιού
 - 8.7 Φρένα
 - 8.7.1 Ποδόφρενο
 - 8.7.2 Χειρόφρενο
 - 8.7.2.1 Εφαρμογή του χειρόφρενου
 - 8.7.3 Auto hold (αυτόματη πέδηση σε στάση)
 - 8.7.3.1 Ενεργοποίηση αυτόματης πέδησης στάση
 - 8.7.4 Αυτόματη πέδηση μετά από σύγκρουση
 - 8.8 Κιβώτιο ταχυτήτων
 - 8.8.1 Επιλογή σχέσης
 - 8.8.2 Χειροκίνητη αλλαγή σχέσεων
- 9. Ορατότητα, καθρέπτες και εξωτερικά φώτα
 - 9.1 Εξωτερικά φώτα
 - 9.1.1 Φώτα οδήγησης
 - 9.1.1.1 Χειρισμός των φώτων πορείας
 - 9.1.1.2 Μεγάλη σκάλα
 - 9.1.1.3 Φώτα διασταύρωσης
 - 9.1.1.3.1 Ενεργοποίηση των φώτων διασταύρωσης
 - 9.1.1.4 Ενεργά φώτα στροφής
 - 9.1.1.5 Ενεργοποίηση των μπροστινών φώτων ομίχλης
 - 9.1.1.6 Ενεργοποίηση του πίσω φωτός ομίχλης
 - 9.1.1.7 Ενεργοποίηση των φώτων θέσης
 - 9.1.1.8 Αλάρμ
 - 9.1.1.8.1 Ενεργοποίηση των αλάρμ
 - 9.1.2 Χειρισμός των φλας
 - 9.1.3 Εξωτερικά φώτα ευκολίας
 - 9.1.3.1 Φώτα υποδοχής

Το περιεχόμενο του παρόντος εγχειριδίου αντιπροσωπεύει την κατάσταση του εγχειριδίου χρήσης κατά τη στιγμή της εκτύπωσης και ενδέχεται να μην είναι απόλυτα έγκυρο σε μελλοντικές περιπτώσεις. Για περισσότερες πληροφορίες, ανατρέξτε στην πρώτη σελίδα για να δείτε ολόκληρη τη δήλωση αποποίησης ευθύνης.

- 9.1.3.1.1 Ενεργοποίηση των φώτων υποδοχής
 - 9.1.3.2 Φως καθοδήγησης
 - 9.1.3.2.1 Ενεργοποίηση φωτισμού καθοδήγησης
 - 9.2 Καθρέπτες
 - 9.2.1 Ενεργοποίηση της αυτόματης λειτουργίας αντιθαμβωτικής προστασίας
 - 9.2.2 Ρύθμιση των εξωτερικών καθρεπτών
 - 9.2.3 Αναδίπλωση εξωτερικών καθρεπτών
 - 9.2.4 Επαναφορά των θέσεων των εξωτερικών καθρεπτών
 - 9.3 Υαλοκαθαριστήρες και ψεκαστήρες
 - 9.3.1 Χειρισμός των μπροστινών υαλοκαθαριστήρων
 - 9.3.2 Ενεργοποίηση των ψεκαστήρων
- 10. Υποστήριξη οδηγού και πλοήγηση
 - 10.1 Πλοήγηση
 - 10.1.1 Εύρεση και επιλογή ενός προορισμού πλοήγησης
 - 10.2 Ανίχνευση του περιβάλλοντος και της κυκλοφορίας
 - 10.2.1 Θέσεις καμερών, αισθητήρων και ραντάρ
 - 10.2.2 Ανίχνευση κάμερας και περιορισμοί
 - 10.2.3 Ανίχνευση ραντάρ και περιορισμοί
 - 10.2.4 Ανίχνευση και περιορισμοί αισθητήρα στάθμευσης
 - 10.3 Ανίχνευση συμπεριφοράς οδηγού
 - 10.4 Προειδοποιήσεις και παρεμβάσεις ασφαλείας
 - 10.4.1 Προειδοποιήσεις σύγκρουσης και μετριασμός
 - 10.4.2 Παρεμβάσεις και προειδοποιήσεις κατά την όπισθεν
 - 10.4.2.1 Ειδοποιήσεις για διερχόμενη κυκλοφορία πίσω από το αυτοκίνητο
 - 10.4.2.2 Απενεργοποίηση αυτόματου φρεναρίσματος κατά την κίνηση με όπισθεν
 - 10.4.3 Υποβοήθηση παραμονής στη λωρίδα
 - 10.4.3.1 Ρύθμιση της λειτουργίας παραμονής στη λωρίδα
 - 10.4.4 Επιτήρηση τυφλών σημείων
 - 10.4.5 Driver Alert
 - 10.4.5.1 Απενεργοποίηση των ειδοποιήσεων απόσπασης προσοχής
 - 10.4.6 Connected Safety
 - 10.4.6.1 Ενεργοποίηση της λειτουργίας Connected Safety
 - 10.4.7 Ειδοποίηση Έτοιμο για οδήγηση
 - 10.4.7.1 Ενεργοποίηση της ειδοποίησης Έτοιμο για οδήγηση
 - 10.5 Οδήγηση με υποβοήθηση
 - 10.5.1 Απόκριση σε οδικά σήματα και υπερβολική ταχύτητα
 - 10.5.1.1 Περιοριστής ταχύτητας
 - 10.5.1.1.1 Ενεργοποίηση του περιοριστή ταχύτητας
 - 10.5.1.1.2 Απενεργοποίηση του περιοριστή ταχύτητας
 - 10.5.1.1.3 Ρύθμιση της τιμής του περιοριστή ταχύτητας
 - 10.5.1.1.4 Ενεργοποίηση του περιοριστή ταχύτητας στις ρυθμίσεις
 - 10.5.1.2 Προειδοποιήσεις ορίου ταχύτητας
 - 10.5.1.3 Ενεργοποίηση ηχητικών ειδοποιήσεων για κάμερες ελέγχου ταχύτητας
 - 10.5.1.4 Πληροφορίες οδικών σημάτων
 - 10.5.2 Pilot Assist
 - 10.5.2.1 Επικοινωνία και κατάσταση Pilot Assist
 - 10.5.2.2 Ενεργοποίηση του Pilot Assist
 - 10.5.2.3 Απενεργοποίηση του Pilot Assist
 - 10.5.2.4 Adaptive cruise control
 - 10.5.2.5 Εναλλαγή μεταξύ του Pilot Assist και του Adaptive cruise control κατά την οδήγηση
 - 10.5.2.6 Ρύθμιση της ζητούμενης ταχύτητας για το Pilot Assist
 - 10.5.2.7 Ρύθμιση της χρονικής απόστασης έως τα προπορευόμενα οχήματα

- 10.5.2.8 Ενεργοποίηση του Pilot Assist στις ρυθμίσεις
 - 10.5.2.9 Επιλογή του Pilot Assist ως προεπιλεγμένη υποστήριξη οδηγού
 - 10.5.2.10 Συνθήκες και περιορισμοί του Pilot Assist
- 10.6 Υποβοηθούμενη στάθμευση
 - 10.6.1 Προβολή στάθμευσης
 - 10.6.1.1 Απενεργοποίηση των ηχητικών ειδοποιήσεων υποβοηθούμενης στάθμευσης
- 11. Σενάρια και συστάσεις οδήγησης
 - 11.1 Συνθήκες χαμηλής θερμοκρασίας
 - 11.1.1 Συστάσεις χειμερινής οδήγησης
 - 11.2 Συστάσεις για διέλευση από σημείο με νερά
 - 11.3 Προετοιμασίες για μεγάλο ταξίδι
- 12. Αποθήκευση και ρυμούλκηση
 - 12.1 Αποθηκευτικός χώρος στον χώρο επιβατών
 - 12.1.1 Ντουλαπάκι συνοδηγού
 - 12.2 Χώρος στο πορτμπαγκάζ και αποθήκευση
 - 12.2.1 Τοποθέτηση του διχτυού ασφαλείας
 - 12.2.2 Χρήση του ανοίγματος για πέδιλα του σκι
 - 12.2.3 Τοποθέτηση φορτίου στο χώρο αποσκευών
 - 12.3 Ρυμούλκηση τρέιλερ
 - 12.3.1 Χρήση του κοτσαδόρου
 - 12.4 Συστάσεις για τη φόρτωση
- 13. Φροντίδα και συντήρηση
 - 13.1 Κατάσταση αυτοκινήτου
 - 13.2 Καθαρισμός και φροντίδα του εξωτερικού του αυτοκινήτου
 - 13.2.1 Πλύσιμο του εξωτερικού με το χέρι
 - 13.2.2 Πλύσιμο του αυτοκινήτου σε αυτόματο πλυντήριο αυτοκινήτων
 - 13.2.3 Γυάλισμα και κέρωμα
 - 13.2.4 Επιδιόρθωση ζημιάς στη βαφή
 - 13.2.4.1 Εύρεση του κωδικού χρώματος
 - 13.2.5 Ζημιά στο παρμπρίζ
 - 13.2.6 Αναπλήρωση του υγρού ψεκαστήρων
 - 13.2.7 Καθαρισμός των υαλοκαθαριστήρων
 - 13.2.8 Αντικατάσταση των μάκτρων μπροστινών υαλοκαθαριστήρων
 - 13.2.9 Ενεργοποίηση της θέσης ρύθμισης των υαλοκαθαριστήρων
 - 13.2.10 Αντιδιαβρωτική προστασία
 - 13.3 Καθαρισμός και φροντίδα εσωτερικού
 - 13.3.1 Καθαρισμός υφασμάτων επενδύσεων
 - 13.3.2 Καθαρισμός επιφανειών από δέρμα η βινύλιο
 - 13.3.3 Καθαρισμός γυαλινών και γυαλιστερών επιφανειών
 - 13.3.4 Καθαρισμός πλαστικών, μεταλλικών και ξύλινων μερών στο εσωτερικό
 - 13.3.5 Καθαρισμός των ταπέτων
 - 13.4 Τροχοί και ελαστικά
 - 13.4.1 Συστάσεις τροχών και ελαστικών
 - 13.4.1.1 Αποθήκευση ελαστικών και τροχών
 - 13.4.1.2 Οικονομία από τα ελαστικά
 - 13.4.2 Κωδικοί στο προφίλ του ελαστικού
 - 13.4.2.1 Δείκτες φθοράς πέλματος ελαστικών
 - 13.4.3 Αλλαγή τροχών
 - 13.4.3.1 Ρεζέρβα
 - 13.4.3.2 Χειμερινά ελαστικά
 - 13.4.3.3 Χρήση αντιολισθητικών αλυσίδων

- 13.4.4 Έλεγχος της φθοράς των δίσκων φρένου
 - 13.4.5 Κλαταρισμένο ελαστικό
 - 13.4.5.1 Προσωρινή επισκευή ελαστικού
 - 13.4.5.1.1 Χρήση του κιτ προσωρινής επισκευής ελαστικού
 - 13.4.5.1.2 Φούσκωμα ελαστικού με τον συμπιεστή του κιτ επισκευής ελαστικών
 - 13.4.6 Πίεση ελαστικών
 - 13.4.6.1 Παρακολούθηση της πίεσης ελαστικών
 - 13.4.6.1.1 Αποθήκευση νέας τιμής αναφοράς για την παρακολούθηση της πίεσης ελαστικών
 - 13.4.6.2 Ρύθμιση της πίεσης των ελαστικών
 - 13.5 Χώρος κινητήρα
 - 13.5.1 Σύστημα ψύξης κινητήρα
 - 13.5.1.1 Επαναπλήρωση ψυκτικού κινητήρα
 - 13.5.2 Λάδι κινητήρα
 - 13.5.2.1 Επαναπλήρωση λαδιού κινητήρα
 - 13.6 Ηλεκτρικό σύστημα και μπαταρίες αυτοκινήτου
 - 13.6.1 Μπαταρία 12 V
 - 13.6.1.1 Πινακίδες μπαταρίας
 - 13.6.2 Μπαταρία 48 V
 - 13.6.3 Ανακύκλωση μπαταριών
 - 13.6.4 Ασφάλειες
 - 13.6.4.1 Αντικατάσταση ασφάλειας
 - 13.6.4.2 Ασφαλειοθήκη στον χώρο αποσκευών
 - 13.6.4.3 Ασφαλειοθήκη στον χώρο κινητήρα
 - 13.6.4.4 Ασφαλειοθήκη κάτω από το ντουλαπάκι του συνοδηγού
 - 13.7 Εργαλεία και εξοπλισμός
 - 13.7.1 Χρήση προειδοποιητικού τριγώνου
 - 13.7.2 Τοποθέτηση του κρίκου ρυμούλκησης
 - 13.8 Ανύψωση του αυτοκινήτου
 - 13.8.1 Χώροι ανύψωσης στο συνεργείο
 - 13.8.2 Ενεργοποίηση λειτουργίας γρύλου
 - 13.9 Σέρβις και επισκευές
 - 13.9.1 Κράτηση για σέρβις ή επισκευές
 - 13.9.2 Θύρα διαγνωστικών στο αυτοκίνητο
14. Ακίνητο αυτοκίνητο και περισυλλογή
- 14.1 Αυτοκίνητο που έχει υποστεί ζημιά
 - 14.2 Δυσλειτουργία
 - 14.3 Αυτοκίνητο χωρίς ηλεκτρική ενέργεια ή που δεν αποκρίνεται
 - 14.3.1 Εκκίνηση του αυτοκινήτου με βοηθητικά καλώδια
 - 14.4 Περισυλλογή
 - 14.5 Λειτουργία ασφαλείας
 - 14.6 Ρυμούλκηση του αυτοκινήτου σας
15. Προδιαγραφές
- 15.1 Γενικά χαρακτηριστικά του αυτοκινήτου
 - 15.1.1 Διαστάσεις αυτοκινήτου
 - 15.1.2 Βάρη
 - 15.1.3 Προδιαγραφές κοτσαδόρου
 - 15.1.4 Ονομασίες τύπου
 - 15.2 Προδιαγραφές συστήματος μετάδοσης κίνησης
 - 15.2.1 Τεχνικά χαρακτηριστικά κινητήρα
 - 15.2.2 Κατανάλωση καυσίμου και εκπομπές CO₂
 - 15.2.3 Χωρητικότητα του ρεζερβουάρ
 - 15.2.4 Χωρητικότητα δεξαμενής AdBlue®

- 15.3 Προδιαγραφές τροχών και ελαστικών
 - 15.3.1 Εγκεκριμένη πίεση ελαστικών
 - 15.3.2 Εγκεκριμένες διαστάσεις ζαντών και ελαστικών
 - 15.3.3 Κατώτατος επιτρεπόμενος δείκτης φορτίου και δείκτης ταχύτητας ελαστικών
- 15.4 Προδιαγραφές υγρών
 - 15.4.1 Προδιαγραφές λαδιού κινητήρα
 - 15.4.2 Προδιαγραφές λαδιού συστήματος μετάδοσης κίνησης
 - 15.4.3 Προδιαγραφές υγρού φρένων
 - 15.4.4 Προδιαγραφές συστήματος κλιματισμού
- 15.5 Πιστοποιητικά και εγκρίσεις τύπου
 - 15.5.1 Εγκρίσεις τύπου για το ραντάρ
 - 15.5.2 Εγκρίσεις τύπου για ραδιοεξοπλισμό
 - 15.5.3 Εγκρίσεις τύπου για τον ασύρματο φορτιστή και το NFC
 - 15.5.4 Έγκριση τύπου έγκριση τύπου
 - 15.5.5 Έγκριση τύπου για τα συστήματα αντικλεπτικής προστασίας
 - 15.5.6 Πιστοποιήσεις συστημάτων κλειδιών
 - 15.5.7 Πληροφορίες καταλόγου ουσιών υποψήφιων προς αδειοδότηση (CL) σύμφωνα με τον κανονισμό REACH, Άρθρο 33.1
 - 15.5.8 Συμφωνίες παραχώρησης άδειας οθόνης οδηγού
 - 15.5.9 Πίνακας θέσεων των παιδικών καθισμάτων με χρήση των ζωνών ασφαλείας του αυτοκινήτου
 - 15.5.10 Πίνακας θέσεων των παιδικών καθισμάτων i-Size
 - 15.5.11 Πίνακας θέσεων των παιδικών καθισμάτων ISOFIX
- 15.6 Ετικέτες

1. Πληροφορίες για τους καταναλωτές

Υπάρχουν πολλά να μάθετε για το Volvo σας. Σε αυτή την ενότητα καλύπτονται ορισμένα βασικά θέματα, όπως πού μπορείτε να λάβετε υποστήριξη αν τη χρειαστείτε και πληροφορίες σχετικά με ορισμένα δικαιώματα και ευθύνες των καταναλωτών.

Υποδειξη

Από πού πρέπει να αρχίσετε;

Τεχνικά, συνιστάται ολόκληρο το εγχειρίδιο για όποιον δεν γνωρίζει το αυτοκίνητο. Ωστόσο, μπορείτε να ξεκινήσετε διαβάζοντας τις πληροφορίες σχετικά με τον τρόπο που λειτουργεί αυτό το εγχειρίδιο, ώστε να ξέρετε πώς να βρείτε αυτό που χρειάζεστε.

Ευθύνη του οδηγού

Ένα καλό σημείο από το οποίο μπορείτε να ξεκινήσετε είναι οι πληροφορίες σχετικά με την ευθύνη του οδηγού. Καλύπτει ορισμένες γενικές αρχές για την ασφαλή χρήση του αυτοκινήτου και των δυνατοτήτων του.

1.1. Πληροφορίες για το εγχειρίδιο χρήσης

Μάθετε πώς μπορείτε να αξιοποιήσετε το εγχειρίδιο κατά τη χρήση του αυτοκινήτου σας, πού μπορείτε να το βρείτε και πώς να περιηγηθείτε στο περιεχόμενό του.

Αναπόσπαστο μέρος του αυτοκινήτου σας

Το αυτοκίνητό σας είναι ένα εξαιρετικά προηγμένο προϊόν. Ωστόσο, ακριβώς επειδή είναι καλά σχεδιασμένο, 'προηγμένο' δεν σημαίνει και 'δύσκολο στη χρήση'. Στόχος μας είναι να σας προσφέρουμε μια διαισθητική εμπειρία, με φυσική αλληλεπίδραση που είναι αποτελεσματική τόσο για τον οδηγό όσο και για τον συνοδηγό. Αυτό το εγχειρίδιο έχει σχεδιαστεί έτσι, ώστε να αποτελεί μέρος του αυτοκινήτου και σας παρέχει πληροφορίες για την ασφαλή και αποτελεσματική χρήση του. Είναι η πηγή πληροφοριών σας για τις λειτουργίες και τα χαρακτηριστικά του αυτοκινήτου.

Υποδειξη

Νέος χρήστης

Αν δεν είστε εξοικειωμένοι με αυτό το αυτοκίνητο, αφιερώστε λίγο χρόνο για να εξερευνήσετε τις διάφορες ενότητες του εγχειριδίου. Είναι δική σας ευθύνη να γνωρίζετε τις δυνατότητες και τους περιορισμούς του αυτοκινήτου αλλά και απαραίτητη προϋπόθεση για την ασφαλή και αποτελεσματική χρήση του.

Διατηρείτε το εγχειρίδιο ενημερωμένο

Βεβαιωθείτε ότι διατηρείτε το εγχειρίδιο ενημερωμένο, έχοντας πάντα την τελευταία έκδοση. Ρίξτε μια ματιά, κάθε φορά που γίνονται αλλαγές ή εισάγονται νέες λειτουργίες μετά από ενημέρωση του λογισμικού.

Το περιεχόμενο του παρόντος εγχειριδίου αντιπροσωπεύει την κατάσταση του εγχειριδίου χρήσης κατά τη στιγμή της εκτύπωσης και ενδέχεται να μην είναι απόλυτα έγκυρο σε μελλοντικές περιπτώσεις. Για περισσότερες πληροφορίες, ανατρέξτε στην πρώτη σελίδα για να δείτε ολόκληρη τη δήλωση αποποίησης ευθύνης.

Οδηγίες για την ενδεδειγμένη χρήση του αυτοκινήτου σας

Στο εγχειρίδιο προσδιορίζεται η προβλεπόμενη χρήση του αυτοκινήτου, όπως ορίζεται από τη Volvo. Κάθε φορά που σας ζητείτε να ανατρέξετε στο εγχειρίδιο, χρησιμοποιήστε το ως γνώμονα για να είστε απόλυτα βέβαιοι ότι χρησιμοποιείτε το αυτοκίνητο όπως πρέπει. Αυτή είναι η σύσταση από πλευράς μας, καθώς τόσο οι περιγραφές όσο και οι οδηγίες του εγχειριδίου παρέχουν σημαντικές γνώσεις που συμβάλλουν στην ασφαλή και αποτελεσματική χρήση του αυτοκινήτου.

Σημείωση

Ενδεδειγμένη χρήση

Αν χρησιμοποιείτε το αυτοκίνητο με τρόπο που κατά τη Volvo είναι μη ενδεδειγμένος, μπορεί να επηρεαστεί αρνητικά η λειτουργία του. Αυτό σημαίνει επίσης ότι ενδέχεται να μειωθεί η διάρκεια λειτουργικής ζωής του αυτοκινήτου και να περιοριστεί η δυνατότητά σας να χρησιμοποιείτε το αυτοκίνητο αποτελεσματικά και με ασφάλεια. Μπορεί επίσης να επηρεαστεί η ισχύς της εγγύησης του αυτοκινήτου.

Η σωστή χρήση του αυτοκινήτου δεν υπαγορεύεται μόνο από τη Volvo. Αποτελεί δική σας ευθύνη να χρησιμοποιείτε το αυτοκίνητο σύμφωνα με τους κατά τόπους ισχύοντες νόμους και περιορισμούς.

Ακριβής απεικόνιση του αυτοκινήτου σας

Πρωταρχικός στόχος είναι το παρόν εγχειρίδιο να περιγράφει με ακρίβεια τον τρόπο λειτουργίας του αυτοκινήτου σας. Ωστόσο, κάποιες διαφορές μεταξύ των αυτοκινήτων παραγωγής δεν αντικατοπτρίζονται στο εγχειρίδιο, όπως τα χρώματα, τα υλικά και ορισμένος εξοπλισμός.

Σημείωση

Τα αυτοκίνητα εξοπλίζονται και προσαρμόζονται ώστε να ανταποκρίνονται στις ειδικές ανάγκες της αγοράς, καθώς και στην κείμενη νομοθεσία και τις απαιτήσεις της εκάστοτε χώρας. Ορισμένες κατά τόπους διαφοροποιήσεις στη διαμόρφωση του αυτοκινήτου ενδέχεται να μην αντικατοπτρίζονται στο περιεχόμενο του εγχειριδίου.

Πού θα βρείτε το εγχειρίδιο

Το εγχειρίδιο χρήσης του αυτοκινήτου σας είναι διαθέσιμο ως εφαρμογή στην οθόνη του αυτοκινήτου, μέσω της εφαρμογής του αυτοκινήτου για κινητά και στη διεύθυνση [volvocars.com/intl/support](https://www.volvocars.com/intl/support) [<https://www.volvocars.com/intl/support>].

Σημείωση

Ιστοσελίδα υποστήριξης της Volvo

Η έκδοση του εγχειριδίου χρήσης στην ιστοσελίδα υποστήριξης της Volvo αφορά ένα πλήρως εξοπλισμένο αυτοκίνητο με όλο τον διαθέσιμο προαιρετικό εξοπλισμό, τις λειτουργίες και χαρακτηριστικά. Ως εκ τούτου, ενδέχεται να διαφέρει από αυτό το εγχειρίδιο χρήσης ανάλογα ποια συστήματα είναι διαθέσιμα στο αυτοκίνητό σας.^[1]

Έντυπα παραρτήματα

Το εγχειρίδιο είναι πλήρως ψηφιοποιημένο, ωστόσο ένα μέρος του περιεχομένου του ενδέχεται να υπάρχει στο αυτοκίνητό σας ως έντυπο παράρτημα. Το αν θα συμπεριληφθούν έντυπα παραρτήματα εξαρτάται από τη χώρα και τη διαμόρφωση του αυτοκινήτου σας.

Εφαρμογή

Σημαντικό

- Συντηρείτε και χρησιμοποιείτε το αυτοκίνητο σύμφωνα με τις συστάσεις της Volvo στο εγχειρίδιο χρήσης. Η Volvo δεν φέρει καμία ευθύνη για ζημιές ή ατυχήματα αν αγνοήσετε τις οδηγίες σε αυτό το εγχειρίδιο.
- Συνιστάται να διαβάσετε όλες τις πληροφορίες χρήσης πριν οδηγήσετε για πρώτη φορά.
- Αν βρείτε πληροφορίες μέσω άλλων διαύλων, όπως η ιστοσελίδα της Volvo, οι οποίες διαφέρουν από τις πληροφορίες στο αυτοκίνητό σας, προτεραιότητα έχουν πάντα οι πληροφορίες χρήστη στην κεντρική οθόνη του αυτοκινήτου.
- Η Volvo καταβάλλει συνεχείς προσπάθειες για τη βελτίωση της ποιότητας, της προσβασιμότητας και της ευχρηστίας των πληροφοριών χρήσης. Αυτό σημαίνει ότι οι περιγραφές και οι εικόνες ενδέχεται να αλλάξουν. Η Volvo διατηρεί το δικαίωμα να προβαίνει σε αλλαγές χωρίς προηγούμενη ειδοποίηση.
- Η αρχική έκδοση αυτού του εγχειριδίου χρήσης έχει συνταχθεί στα Αγγλικά Ηνωμένου Βασιλείου. Για τον λόγο αυτό, ενδέχεται να υπάρχουν ορισμένες διαφορές ανάμεσα στις περιγραφές στο εγχειρίδιο και το αυτοκίνητο.
- Οι περιγραφές σε αυτό το εγχειρίδιο βασίζονται σε γενικές συνθήκες χρήσης. Να θυμάστε ότι μπορεί να αλλάξουν ανάλογα με την τοποθεσία, το περιβάλλον και την οδηγική συμπεριφορά.
- Δεν επιτρέπεται η αντιγραφή καμίας εικόνας ή κειμένου σε αυτό το εγχειρίδιο χωρίς την άδεια της Volvo.

^[1] Η διαθεσιμότητα ενδέχεται να διαφέρει ανάλογα με τις περιοχές και τα επίπεδα εξοπλισμού

1.1.1. Ανάγνωση του εγχειριδίου χρήσης

Μάθετε πώς είναι οργανωμένο το περιεχόμενο αυτού του εγχειριδίου χρήσης, ώστε να μπορείτε να βρίσκετε αυτό που χρειάζεστε, όταν το χρειάζεστε.

Το εγχειρίδιο χρήσης του αυτοκινήτου σας έχει σχεδιαστεί για να σας καθοδηγεί τόσο όταν αναζητάτε μια συγκεκριμένη πληροφορία, όσο και όταν θέλετε απλά να μάθετε περισσότερα για το αυτοκίνητό σας.

Δομή

Αυτό το εγχειρίδιο είναι ένα μεγάλο δίκτυο σελίδων με πληροφορίες. Κάθε σελίδα έχει το δικό της περιεχόμενο και ενδέχεται να περιέχει μια λίστα συνδέσμων που σας οδηγούν στις σχετικές σελίδες. Οι σύνδεσμοι μπορούν να σας οδηγήσουν σε υποενότητες της ενότητας που βρίσκεστε ή σε άλλες ενότητες που συνδέονται με το περιεχόμενο το οποίο διαβάζετε τη συγκεκριμένη στιγμή.

Υποδειξη

Βρείτε το σωστό επίπεδο πληροφοριών

Ορισμένες φορές η απάντηση που αναζητάτε μπορεί να μην κρύβεται στις λεπτομέρειες. Η μετακίνηση εντός της δομής του εγχειριδίου κατά ένα ή δύο επίπεδα μπορεί να σας προσφέρει το πλαίσιο και την προοπτική που χρειάζεστε, ή απλώς μια καλύτερη ιδέα για την αναζήτησή σας.

Αναζήτηση πληροφοριών

Μπορείτε να χρησιμοποιήσετε το πεδίο αναζήτησης για γρήγορη πρόσβαση σε ό,τι ψάχνετε.

Όλες οι κύριες περιοχές

Για να ξεκινήσετε, οι σύνδεσμοι προς σχετικές πληροφορίες σε αυτήν τη σελίδα περιλαμβάνουν όλες τις κύριες ενότητες σε αυτό το εγχειρίδιο χρήσης.

Περιηγηθείτε στις διαδραστικές εικόνες

Ορισμένες από τις σελίδες του εγχειριδίου διαθέτουν εικόνες με διαδραστικούς δείκτες. Μπορείτε να πατήσετε σε αυτούς τους δείκτες για να εμφανιστούν σύνδεσμοι προς σχετικά μέρη του εγχειριδίου. Αυτοί οι διαδραστικοί δείκτες σας επιτρέπουν να εξερευνήσετε το εγχειρίδιο χρήσης με έναν πιο παραστατικό τρόπο.

Υποδειξη

Κινούμενες εισαγωγές

Ορισμένες σελίδες εμφανίζουν μια σύντομη κινούμενη εικόνα ως εισαγωγή. Με αυτό τον τρόπο έχετε μερικές οπτικές υποδείξεις για το τι μπορείτε να περιμένετε ότι θα βρείτε σε αυτό το τμήμα του εγχειριδίου χρήσης.

Εικόνες και βίντεο

Οι εικόνες στο εγχειρίδιο χρήσης είναι ορισμένες φορές σχηματικές και προορίζονται για να παρέχουν μια επισκόπηση ή ένα παράδειγμα. Οι εικόνες μπορούν να διαφέρουν από το αυτοκίνητό σας λόγω του επιπέδου εξοπλισμού ή των απαιτήσεων της αγοράς.

Επισημασμένο περιεχόμενο

Μπορείτε να βρείτε περιεχόμενο το οποίο επισημαίνεται με διάφορους τρόπους σε όλο το παρόν εγχειρίδιο χρήσης.

Προειδοποίηση

Το περιεχόμενο με αυτή την επισήμανση σας ενημερώνει κατά κύριο λόγο για συνθήκες ή για χρήση με προφανή πιθανότητα να προκληθεί σοβαρή βλάβη στην υγεία.

Σημαντικό

Το περιεχόμενο με αυτή την επισήμανση σας ενημερώνει κατά κύριο λόγο για συνθήκες ή για χρήση με σαφή πιθανότητα να προκληθεί υλική ζημιά.

Σημείωση

Το περιεχόμενο με αυτή την επισήμανση περιέχει κατά κύριο λόγο πληροφορίες που μπορούν να βοηθήσουν να αποφευχθεί λανθασμένη χρήση ή πληροφορίες που μπορεί να παραβλεφθούν ή να παρερμηνευθούν εύκολα.

Υποδειξη

Το περιεχόμενο με αυτή την επισήμανση παρέχει κατά κύριο λόγο συμβουλές για τη χρήση ή για τη θέση σχετικού περιεχομένου.

Εξοπλισμός, αξεσουάρ και χαρακτηριστικά

Ορισμένα εξαρτήματα, αξεσουάρ και χαρακτηριστικά μπορεί να είναι περιορισμένα ή να διατίθενται μόνο για συγκεκριμένα επίπεδα εξοπλισμού αυτοκινήτων ή αγορές. Ακόμα και αν οι πληροφορίες είναι διαθέσιμες, δεν αποτελούν εγγύηση ότι ο συγκεκριμένος εξοπλισμός, αξεσουάρ ή λειτουργία που περιγράφεται διατίθεται για το αυτοκίνητό σας.

Σημείωση

Ενδέχεται να υπάρχουν διαφορές στην ορολογία μεταξύ του εγχειριδίου και του υλικού για το μάρκετινγκ, τις πωλήσεις και τις διαφημίσεις.

Για περισσότερες πληροφορίες σχετικά με τον βασικό και προαιρετικό εξοπλισμό, επικοινωνήστε με το τμήμα υποστήριξης της Volvo.

1.2. Υποστήριξη πελατών και πληροφορίες επικοινωνίας

Αν έχετε ερωτήσεις σχετικά με το αυτοκίνητό σας, μπορείτε να βρείτε απαντήσεις ή λύσεις σε διάφορα μέρη. Εκτός από την αναζήτηση στο εγχειρίδιο χρήσης που διαβάζετε τώρα, μπορείτε να επισκεφθείτε τον ιστό-

Το περιεχόμενο του παρόντος εγχειριδίου αντιπροσωπεύει την κατάσταση του εγχειριδίου χρήσης κατά τη στιγμή της εκτύπωσης και ενδέχεται να μην είναι απόλυτα έγκυρο σε μελλοντικές περιπτώσεις. Για περισσότερες πληροφορίες, ανατρέξτε στην πρώτη σελίδα για να δείτε ολόκληρη τη δήλωση αποποίησης ευθύνης.

τοπο της Volvo, τον ιστότοπο υποστήριξης της Volvo ή να επικοινωνήσετε με τη Volvo Assistance.

Ιστότοπος και ιστότοπος υποστήριξης

Στην ιστοσελίδα της Volvo [volvocars.com](https://www.volvocars.com) [https://www.volvocars.com] υπάρχουν αρκετές πηγές υποστήριξης πελατών.

Στην ενότητα υποστήριξης [volvocars.com/intl/support](https://www.volvocars.com/intl/support) [https://www.volvocars.com/intl/support] παρέχονται στοιχεία επικοινωνίας, νέα για το λογισμικό και απαντήσεις σε συχνές ερωτήσεις. Μπορείτε επίσης να βρείτε τον κοντινότερο εξουσιοδοτημένο διανομέα της Volvo ή να επικοινωνήσετε με τη Volvo μέσω τηλεφώνου ή διαδικτυακής συνομιλίας.

Volvo Assistance

Η Volvo Assistance μπορεί να προσφέρει βοήθεια σε περίπτωση βλάβης ή αν το αυτοκίνητό σας ακινητοποιηθεί απροσδόκητα. Αυτή περιλαμβάνει την οδική βοήθεια. Η Volvo Assistance είναι διαθέσιμη 24 ώρες την ημέρα, 7 ημέρες την εβδομάδα.

Πατήστε το κουμπί βοήθειας  στην οροφή του αυτοκινήτου ή χρησιμοποιήστε την εφαρμογή του αυτοκινήτου για κινητά, για να επικοινωνήσετε με τη Volvo Assistance.

1.3. Ευθύνη του οδηγού

Ως οδηγός, είστε υπεύθυνος/η να κάνετε ό,τι είναι δυνατόν για να προασπίσετε τη δική σας ασφάλεια, καθώς και την ασφάλεια των επιβατών σας και των άλλων χρηστών του οδικού δικτύου.

Οι γνώσεις, οι αποφάσεις και οι ενέργειές σας καθορίζουν πόσο ασφαλής είναι ο τρόπος που οδηγείτε. Το αυτοκίνητό σας διαθέτει χαρακτηριστικά που, σε ορισμένες περιπτώσεις, μπορούν να αντισταθμίσουν τα λάθη και τις παραλείψεις στην κρίση σας. Ωστόσο, δεν αλλάζουν το ποιος έχει την ευθύνη. Συνεπικουρούν τις ορθές πρακτικές οδήγησης, για τις οποίες είστε υπεύθυνος(-η) ως οδηγός.

Πιθανότατα έχετε μελετήσει και εκπαιδευτεί για να διασφαλίσετε ότι διαθέτετε τις απαραίτητες γνώσεις και ικανότητες για να είστε ασφαλής οδηγός. Αυτή η ενότητα καλύπτει μερικά βασικά στοιχεία που μπορεί να αναγνωρίζετε, όπως:

- Οδήγηση και χρήση των λειτουργιών υποστήριξης οδηγού
- Επίγνωση των δυνατοτήτων και των περιορισμών του αυτοκινήτου
- Απόσπαση της προσοχής του οδηγού
- Κόπωση του οδηγού
- Νομοθεσία και κανονισμοί

Οδήγηση και χρήση των λειτουργιών υποστήριξης οδηγού

Είστε υπεύθυνοι να προσαρμόζετε τον τρόπο που οδηγείτε στις τρέχουσες συνθήκες, ακόμη και όταν χρησιμοποιείτε τις λειτουργίες υποστήριξης οδηγού. Σε αυτό συμπεριλαμβάνεται η ανάγκη να προσαρμόζετε την απόστασή σας από τα άλλα οχήματα και την ταχύτητά σας, καθώς και να είστε έτοιμοι να αντιδράσετε στους κυκλοφοριακούς και οδικούς κινδύνους. Οι παρεμβάσεις και οι προειδοποιήσεις ασφαλείας του αυτοκινήτου βασίζονται στην ακριβή ανίχνευση και αναγνώριση των υπόλοιπων οχημάτων και των οδικών συνθηκών. Τα συστήματα ανίχνευσης δεν μπορούν να διαχειριστούν όλες τις οδηγικές, κυκλοφοριακές, καιρικές ή οδικές συνθήκες.

Σημείωση

Υποστήριξη οδηγού

Οι λειτουργίες υποστήριξης οδηγού μπορούν να σας βοηθήσουν σε ορισμένες οδηγικές ενέργειες και να βελτιώσουν την εγρήγορσή σας όταν οδηγείτε. Όταν χρησιμοποιούνται σωστά, μπορούν να βελτιώσουν την ασφάλεια και την άνεσή σας, αλλά δεν υποκαθιστούν τις ασφαλείς πρακτικές οδήγησης. Οδηγήστε το αυτοκίνητο δίνοντας στην ασφάλεια την ίδια προσοχή που επιβάλλεται και για ένα αυτοκίνητο χωρίς αυτές τις λειτουργίες.

Επίγνωση των δυνατοτήτων και των περιορισμών του αυτοκινήτου

Πριν από την οδήγηση, συνιστάται σε όλους τους οδηγούς να εξοικειωθούν με το αυτοκίνητο και τις λειτουργίες και τα χαρακτηριστικά που ενδέχεται να χρησιμοποιήσουν. Ο/η οδηγός έχει την ευθύνη να διασφαλίσει ότι έχει επαρκείς γνώσεις για το αυτοκίνητο ώστε να το χρησιμοποιεί με ασφάλεια.

Αν δεν είστε σίγουροι για κάποια λειτουργία του αυτοκινήτου ή έχετε ερωτήσεις σχετικά με την προβλεπόμενη χρήση του, συμβουλευτείτε το εγχειρίδιο. Αν δεν μπορείτε να βρείτε τις πληροφορίες που χρειάζεστε, επικοινωνήστε με το τμήμα υποστήριξης πελατών της Volvo.

Απόσπαση της προσοχής του οδηγού

Οι περισπασμοί μειώνουν την προσοχή και τη συγκέντρωσή σας κατά την οδήγηση. Ως οδηγός, έχετε πάντα την ευθύνη να αξιολογείτε κατά πόσον είναι ασφαλές να πραγματοποιήσετε κάποια ενέργεια. Κατά την αξιολόγησή σας θα πρέπει να λαμβάνετε υπόψη σας την κατάσταση στο σύνολό της, καθώς και τις ειδικές συνθήκες και περιστάσεις που μπορούν να αποσπάσουν την προσοχή σας. Μπορεί να είναι ασφαλές να ρυθμίσετε την ένταση του ήχου όταν οδηγείτε σε έναν ισιο, άδειο δρόμο, αλλά όχι σε πιο απαιτητικές καταστάσεις, όπως όταν κάνετε προσπέραση.

Προειδοποίηση

Αποφύγετε τους περισπασμούς

Οποιαδήποτε ενέργεια αποσπά την προσοχή σας στον δρόμο και την κυκλοφορία γύρω σας θα πρέπει να εκτελείται μόνο όταν το αυτοκίνητο είναι σταθμευμένο. Ορισμένα ενδεικτικά παραδείγματα:

- Μην κρατάτε το τηλέφωνό σας ενώ οδηγείτε. Η χρήση του τηλεφώνου κατά την οδήγηση υπόκειται σε περιορισμούς ή απαγορεύεται σύμφωνα με την κατά τόπους νομοθεσία.
- Μην αλλάζετε χειροκίνητα το δρομολόγιο στο σύστημα πλοήγησης ενώ οδηγείτε.
- Μην κάνετε λεπτομερείς αλλαγές στις ρυθμίσεις ήχου ενώ οδηγείτε.

Ευθύνη του οδηγού και χαρακτηριστικά ασφαλείας

Το αυτοκίνητό σας διαθέτει διάφορα χαρακτηριστικά ασφαλείας που έχουν σχεδιαστεί για να μειώνουν τον κίνδυνο ατυχήματος. Δεν μειώνουν την ευθύνη του οδηγού να επιδεικνύει προσοχή, ούτε την ανάγκη να χειρίζεται το αυτοκίνητο με τη μεγαλύτερη δυνατή ασφάλεια.

Βοήθεια από τους επιβάτες

Οι κινήσεις που κινδυνεύουν να αποσπάσουν την προσοχή του οδηγού μπορούν συχνά να ανατεθούν σε κάποιον επιβάτη. Ωστόσο, ορισμένες λειτουργίες απλώς δεν είναι διαθέσιμες στο αυτοκίνητο ενώ οδηγείτε, όπως η ανάγνωση του αυτού του εγχειριδίου στην κεντρική οθόνη. Για αυτές τις λειτουργίες, πρέπει να είστε σταθμευμένοι.

Φωνητικές εντολές

Οι φωνητικές εντολές μπορούν, σε ορισμένες περιπτώσεις, να αποσπάσουν λιγότερο την προσοχή σας από ό,τι αν κάνατε την ίδια κίνηση χειροκίνητα.

Κόπωση του οδηγού

Ο/η οδηγός είναι πάντα την ευθύνη να είναι ξεκούραστος(-η). Το αυτοκίνητό σας διαθέτει ορισμένες λειτουργίες που έχουν τη δυνατότητα να σας προειδοποιούν αν παρουσιάξετε σημάδια κόπωσης. Είναι σημαντικό να σταματάτε πάντοτε για να ξεκουραστείτε ακόμη και στην παραμικρή αίσθηση κόπωσης, ανεξάρτητα αν η λειτουργία έχει ενεργοποιήσει προειδοποίηση ή όχι.

Νομοθεσία και κανονισμοί

Ο/η οδηγός είναι πάντα υπεύθυνος(-η) να γνωρίζει και να τηρεί τους νόμους και τους κανονισμούς που ισχύουν κατά τόπους. Αν οδηγήσετε σε χώρα με άλλον κώδικα οδικής κυκλοφορίας, βεβαιωθείτε ότι το αυτοκίνητο είναι εξοπλισμένο κατάλληλα και ενημερωθείτε σε ποια σημεία διαφέρει ο κώδικας οδικής κυκλοφορίας από αυτόν που έχετε συνηθίσει.

1.4. Τροποποιήσεις, επισκευές και εγκαταστάσεις αξεσουάρ

Οι τροποποιήσεις^[1], οι επισκευές και η εγκατάσταση αξεσουάρ ή πρόσθετου εξοπλισμού απαιτούν κατάλληλες γνώσεις και ποιοτική εργασία και εξαρτήματα. Διαφορετικά, υπάρχει κίνδυνος να επηρεάσουν αρνητικά τις λειτουργίες και την ασφάλεια του αυτοκινήτου σας. Επικοινωνήστε με έναν εξουσιοδοτημένο διανομέα της Volvo, πριν να κάνετε μετατροπές στο αυτοκίνητό σας.

Για οποιοσδήποτε μετατροπές^[2] στο αυτοκίνητο, η Volvo συνιστά ανεπιφύλακτα:

- να ζητήσετε προηγουμένως τις συμβουλές ενός εκπαιδευμένου και καταρτισμένου τεχνικού σέρβις της Volvo.
- οι εργασίες να πραγματοποιούνται αποκλειστικά από εκπαιδευμένους και καταρτισμένους τεχνικούς σέρβις της Volvo.
- τα εξαρτήματα και αξεσουάρ που εγκαθιστάτε να είναι εγκεκριμένα από τη Volvo.^[3]
- τα εξαρτήματα και αξεσουάρ να τοποθετούνται σύμφωνα με τις οδηγίες εγκατάστασής τους.
- να συμμορφώνονται με τη νομοθεσία και τους κανονισμούς της εκάστοτε χώρας.^[4]

Επικοινωνήστε με έναν εξουσιοδοτημένο διανομέα της Volvo για περισσότερες πληροφορίες.

Προειδοποίηση

Τα συστήματα μπορεί να επηρεαστούν αρνητικά

Μη εγκεκριμένα ή λάθος τοποθετημένα αξεσουάρ μπορούν να επηρεάσουν αρνητικά την απόδοση, την επικοινωνία και την ασφάλεια του αυτοκινήτου σας. Συγκεκριμένα αξεσουάρ λειτουργούν μόνο με σχετικό λογισμικό που χρειάζεται να εγκατασταθεί στο αυτοκίνητο.

Ηλεκτρικές εγκαταστάσεις

Για πρόσθετες ηλεκτρικές εγκαταστάσεις, είναι απαραίτητο να χρησιμοποιούνται κατάλληλα σημεία σύνδεσης, για να διασφαλίζεται η ακεραιότητα του ηλεκτρικού συστήματος του αυτοκινήτου. Το αυτοκίνητο διαθέτει ένα συγκεκριμένο σημείο σύνδεσης γείωσης καθορισμένο για εγκαταστάσεις μετά την πώληση, το οποίο είναι ξεχωριστό από εκείνα που προορίζονται για κρίσιμα εξαρτήματα. Η Volvo συνιστά ένα εξουσιοδοτημένο συνεργείο της Volvo για οποιαδήποτε ηλεκτρική εγκατάσταση.

Διαχείριση στο τέλος του κύκλου ζωής

Ο χειρισμός ορισμένων εξαρτημάτων του αυτοκινήτου είναι επικίνδυνος. Απαιτείται ειδικός χειρισμός κατά το σέρβις ή την απόσυρση όταν το αυτοκίνητο βρίσκεται στο τέλος του κύκλου ζωής του.

- Τα ηλεκτρικά εξαρτήματα στο αυτοκίνητο^[5] ενδέχεται να περιέχουν επιβλαβείς ουσίες και να διαρρέονται από ηλεκτρικό ρεύμα θανατηφόρας έντασης σε περίπτωση πλημμελούς χειρισμού.
- Εξαρτήματα όπως οι μονάδες αερόσακων, οι εντατήρες ζωνών ασφαλείας, οι ρυθμιζόμενες κολόνες τιμονιού και οι μπαταρίες κυψελών κουμπιού ενδέχεται να περιέχουν υπερχλωρικά υλικά.

Σημείωση

Μη εγκεκριμένες αλλαγές και ευθύνη

Η Volvo δεν αποδέχεται καμία ευθύνη για ζημιές, δαπάνες, σωματική βλάβη ή θάνατο, που προκαλούνται από αλλαγές στο αυτοκίνητο^[6] μη εγκεκριμένες από την Volvo.

[1] Στις τροποποιήσεις συμπεριλαμβάνονται οι αλλαγές στο λογισμικό του αυτοκινήτου, συμπεριλαμβανομένης ενδεικτικά της βελτίωσης.

[2] Δηλαδή τροποποιήσεις, επισκευές και εγκατάσταση αξεσουάρ και πρόσθετου εξοπλισμού.

[3] Αξεσουάρ που δεν είναι εγκεκριμένα από τη Volvo μπορεί να μην έχουν δοκιμαστεί ειδικά για χρήση με το αυτοκίνητό σας.

[4] Ισχύει τόσο για την πραγματοποίηση τροποποιήσεων όσο και για τη μελλοντική χρήση του αυτοκινήτου που τροποποιήθηκε.

[5] Όπως οι μπαταρίες

[6] Συμπεριλαμβάνονται ενδεικτικά τροποποιήσεις, επισκευές και εγκατάσταση αξεσουάρ ή πρόσθετου εξοπλισμού.

1.5. Εντοπισμός του αριθμού πλαισίου οχήματος

Το περιεχόμενο του παρόντος εγχειριδίου αντιπροσωπεύει την κατάσταση του εγχειριδίου χρήσης κατά τη στιγμή της εκτύπωσης και ενδέχεται να μην είναι απόλυτα έγκυρο σε μελλοντικές περιπτώσεις. Για περισσότερες πληροφορίες, ανατρέξτε στην πρώτη σελίδα για να δείτε ολόκληρη τη δήλωση αποποίησης ευθύνης.

Υπάρχουν διάφοροι τρόποι για να βρείτε τον μοναδικό αριθμό πλαισίου του αυτοκινήτου σας.^[1] Μπορεί να χρειαστείτε τον αριθμό πλαισίου του αυτοκινήτου σας αν επικοινωνήσετε με τη Volvo για οποιοσδήποτε ερωτήσεις ή προβλήματα σχετικά με το αυτοκίνητό σας.

Βρείτε τον αριθμό με έναν από τους εξής τρόπους:

- Στην κεντρική οθόνη.
- Σε μια πινακίδα στο ταμπλό κοντά στην κάτω άκρη του παρμπρίζ. Συνήθως μπορεί να διαβαστεί έξω από το αυτοκίνητο.
- Στην άδεια κυκλοφορίας του αυτοκινήτου.
- Επικοινωνώντας με έναν τεχνικό σέρβις που μπορεί να τον ανακτήσει μέσω της πρίζας διαγνωστικού ελέγχου επί του οχήματος.

Στην κεντρική οθόνη

1. Πατήστε το σύμβολο αυτοκινήτου  στην κάτω γραμμή και μεταβείτε στις **Ρυθμίσεις**.
2. Μεταβείτε στην επιλογή **Σύστημα** → **About** → **Αριθμός πλαισίου**.

^[1] VIN

1.6. Αποδοχή των όρων και προϋποθέσεων και της συγκέντρωσης δεδομένων

Θα δείτε στην κεντρική οθόνη μηνύματα σχετικά με διάφορους όρους και προϋποθέσεις και με τη συγκέντρωση δεδομένων^[1]. Η συμφωνία σας είναι απαραίτητη για τη σωστή λειτουργία ορισμένων εφαρμογών και υπηρεσιών.

Την πρώτη φορά που θα χρησιμοποιήσετε το αυτοκίνητό σας, εμφανίζεται ένας οδηγός στην κεντρική οθόνη, για να σας βοηθήσει με διάφορες ρυθμίσεις. Σε συνδυασμό με τον οδηγό που εμφανίζεται, το σύστημα σας ζητά να συμφωνήσετε με διάφορους τύπους όρων και προϋποθέσεων και με τη συλλογή πληροφοριών. Αυτό μπορείτε να το κάνετε επίσης αργότερα στις ρυθμίσεις απορρήτου.

Μπορεί επίσης να χρειαστεί να δώσετε τη συγκατάθεσή σας σε άλλες περιπτώσεις, όπως όταν:

- Χρησιμοποιείτε μια εφαρμογή ή υπηρεσία για πρώτη φορά.
- Προσθέτετε ένα προφίλ.
- Διαγράψετε ένα προφίλ.
- Αλλάξετε τον/την κάτοχο του αυτοκινήτου.
- Επαναφέρετε τα δεδομένα χρήστη ή κάνετε επαναφορά εργοστασιακών ρυθμίσεων.

Αν αποφασίσετε να μην αποδεχθείτε τις ρυθμίσεις απορρήτου, οι εφαρμογές και οι υπηρεσίες ενδέχεται να μην είναι πλήρως λειτουργικές.

Το περιεχόμενο του παρόντος εγχειριδίου αντιπροσωπεύει την κατάσταση του εγχειριδίου χρήσης κατά τη στιγμή της εκτύπωσης και ενδέχεται να μην είναι απόλυτα έγκυρο σε μελλοντικές περιπτώσεις. Για περισσότερες πληροφορίες, ανατρέξτε στην πρώτη σελίδα για να δείτε ολόκληρη τη δήλωση αποποίησης ευθύνης.

Διαχείριση ρυθμίσεων απορρήτου

1. Πατήστε το σύμβολο αυτοκινήτου  στην κάτω γραμμή και μεταβείτε στις **Ρυθμίσεις**.
2. Μεταβείτε στην επιλογή **Απόρρητο**.
3. Επιλέξτε τη ρύθμιση απορρήτου που θέλετε να αλλάξετε και ακολουθήστε τις οδηγίες στην κεντρική οθόνη.

Σημείωση

Κοινοποίηση δεδομένων στη Volvo

Μπορείτε να διαχειριστείτε τη συγκατάθεσή σας για την κοινοποίηση δεδομένων στη Volvo από τις ρυθμίσεις απορρήτου.

Πριν τη χρήση του διαδικτύου

Πρέπει να γίνει αποδοχή των όρων χρήσης μία φορά ανά αυτοκίνητο, για να γίνει χρήση του διαδικτύου.

Κοινοποίηση τοποθεσίας αυτοκινήτου

Πρέπει να ενεργοποιήσετε την κοινοποίηση τοποθεσίας στο αυτοκίνητό σας για να χρησιμοποιήσετε ορισμένες εφαρμογές και λειτουργίες. Για παράδειγμα, η κοινοποίηση τοποθεσίας απαιτείται για τη χρήση απομακρυσμένων υπηρεσιών οχήματος μέσω Volvo Assistance και για εφαρμογές όπως η Εύρεση του αυτοκινήτου μου και η εφαρμογή Trips.^[2] Οι λειτουργίες στους Χάρτες βασίζονται επίσης στην κοινοποίηση της τοποθεσίας. Αν απενεργοποιήσετε την κοινοποίηση τοποθεσίας μέσω των ρυθμίσεων απορρήτου, η κοινοποίηση τοποθεσίας απενεργοποιείται επίσης για όλες τις λειτουργίες ή τις εφαρμογές που τη χρησιμοποιούν.

Σημείωση

Γενική δήλωση προστασίας προσωπικών δεδομένων

Ανάλογα με την αγορά στην οποία βρίσκεστε, η Volvo Cars ενδέχεται να συλλέγει και να επεξεργάζεται διαφορετικά είδη προσωπικών δεδομένων για διάφορους σκοπούς. Μπορείτε να βρείτε περισσότερες πληροφορίες σχετικά με τον τρόπο με τον οποίο η Volvo Cars επεξεργάζεται τα προσωπικά σας δεδομένα στη Γενική Δήλωση Προστασίας Προσωπικών Δεδομένων της Volvo Cars, η οποία είναι διαθέσιμη στην ιστοσελίδα της Volvo. Αν υπάρχουν διαφορές ανάμεσα στο εγχειρίδιο χρήσης και τη Δήλωση προστασίας προσωπικών δεδομένων όσον αφορά την επεξεργασία προσωπικών δεδομένων, υπερισχύει η Δήλωση προστασίας προσωπικών δεδομένων.

^[1] Τα δεδομένα συλλέγονται, για να παρέχονται καλύτερες λειτουργίες αυτοκινήτου, ασφαλείας και εφαρμογών.

^[2] Η εφαρμογή Trips μπορεί στη συνέχεια να συλλέγει δεδομένα όπως η θέση του αυτοκινήτου, η ταχύτητα, τα διανυθέντα χιλιόμετρα και η κατανάλωση ενέργειας.

1.7. Χειρισμός των δεδομένων που καταγράφονται και συλλέγονται

Το περιεχόμενο του παρόντος εγχειριδίου αντιπροσωπεύει την κατάσταση του εγχειριδίου χρήσης κατά τη στιγμή της εκτύπωσης και ενδέχεται να μην είναι απόλυτα έγκυρο σε μελλοντικές περιπτώσεις. Για περισσότερες πληροφορίες, ανατρέξτε στην πρώτη σελίδα για να δείτε ολόκληρη τη δήλωση αποποίησης ευθύνης.

Ορισμένες πληροφορίες που αφορούν την κατάσταση και τη λειτουργία του αυτοκινήτου καταγράφονται και συλλέγονται για λόγους ποιότητας και ασφάλειας. Με αυτό τον τρόπο μπορεί να γίνουν κατανοητές οι συνθήκες γύρω από τα τροχαία ατυχήματα που αφορούν το αυτοκίνητο και άλλα σενάρια χρήσης.

Καταγραφέας στοιχείων συμβάντων (EDR)

Αυτό το όχημα διαθέτει καταγραφέα στοιχείων συμβάντων. Ο βασικός του σκοπός είναι να καταγράφει και να καταχωρεί δεδομένα που σχετίζονται με τροχαία ατυχήματα ή συνθήκες παρόμοιες με σύγκρουση, όπως όταν ενεργοποιείται ένας αερόσακος ή όταν το όχημα προσκρούσει σε κάποιο εμπόδιο στον δρόμο. Τα δεδομένα καταγράφονται για την καλύτερη κατανόηση του τρόπου λειτουργίας των συστημάτων του οχήματος σε τέτοιου είδους καταστάσεις. Το EDR έχει σχεδιαστεί για να καταγράφει δεδομένα που σχετίζονται με τη δυναμική του οχήματος και τα συστήματα ασφαλείας για μικρό χρονικό διάστημα, συνήθως 30 δευτερόλεπτα ή λιγότερο.

Το EDR σε αυτό το αυτοκίνητο έχει σχεδιαστεί έτσι, ώστε σε περίπτωση τροχαίων ατυχημάτων ή σε συνθήκες σύγκρουσης να καταγράφει δεδομένα σχετικά με τα εξής:

- Πώς λειτούργησαν τα διάφορα συστήματα στο αυτοκίνητο.
- Αν οι ζώνες ασφαλείας οδηγού και συνοδηγού ήταν δεμένες ή τεντωμένες.
- Χρήση του πεντάλ γκαζιού ή του πεντάλ φρένων από τον οδηγό.
- Ταχύτητα κίνησης του αυτοκινήτου.

Αυτό βοηθά στην καλύτερη κατανόηση των συνθηκών, υπό τις οποίες συμβαίνουν τα τροχαία ατυχήματα, οι τραυματισμοί και οι ζημιές. Το EDR καταγράφει δεδομένα, μόνο όταν προκύψει μη αμελητέα σύγκρουση. Το EDR δεν καταγράφει δεδομένα στη διάρκεια κανονικών συνθηκών οδήγησης. Ομοίως, το σύστημα δεν καταγράφει ποτέ ποιος οδηγεί το όχημα ή τη γεωγραφική θέση του ατυχήματος ή του περιστατικού πρόσκρουσης. Ωστόσο, τρίτοι φορείς, όπως η αστυνομία, μπορούν να χρησιμοποιήσουν τα καταγεγραμμένα δεδομένα σε συνδυασμό με το είδος των προσωπικά ταυτοποιήσιμων πληροφοριών που συλλέγονται σε σταθερή βάση μετά από τροχαίο ατύχημα. Για την ερμηνεία των καταγεγραμμένων δεδομένων απαιτείται ειδικός εξοπλισμός και πρόσβαση είτε στο αυτοκίνητο είτε στο EDR.

Πρόσθετα καταγεγραμμένα δεδομένα

Εκτός από το EDR το αυτοκίνητο διαθέτει μια σειρά από υπολογιστές που έχουν σχεδιαστεί για τον συνεχή έλεγχο και την επίτηρηση της λειτουργίας του αυτοκινήτου. Μπορούν να καταγράφουν δεδομένα στη διάρκεια κανονικών συνθηκών οδήγησης, αλλά κυρίως καταγράφουν βλάβες που επηρεάζουν τον χειρισμό και τη λειτουργικότητα του αυτοκινήτου, ή όταν ενεργοποιηθεί η λειτουργία ενεργής υποστήριξης οδηγού.

Ορισμένα από τα καταγεγραμμένα δεδομένα είναι απαραίτητα, για να μπορέσουν οι τεχνικοί σέρβις και συντήρησης να διαγνώσουν και να αντιμετωπίσουν τις βλάβες που προκαλούνται στο αυτοκίνητο. Οι καταγεγραμμένες πληροφορίες είναι επίσης απαραίτητες, για να μπορεί η Volvo να πληροί τις νομικές απαιτήσεις που ορίζονται από τη νομοθεσία και τις κυβερνητικές αρχές. Οι πληροφορίες που καταγράφονται στο αυτοκίνητο αποθηκεύονται στον σχετικό υπολογιστή, μέχρι να γίνει σέρβις ή επισκευή στο αυτοκίνητο.

Εκτός από τα παραπάνω, οι καταγεγραμμένες πληροφορίες μπορούν να χρησιμοποιηθούν συνδυαστικά για έρευνα και ανάπτυξη προϊόντων με σκοπό τη διαρκή βελτίωση της ασφάλειας και της ποιότητας των αυτοκινήτων Volvo.

Η Volvo δεν θα συνεισφέρει στην κοινοποίηση των πληροφοριών που περιγράφονται παραπάνω σε τρίτους χωρίς τη συναίνεση του κατόχου του αυτοκινήτου. Για τη συμμόρφωση με την κρατική νομοθεσία και τους κανονισμούς η Volvo ίσως αναγκαστεί να αποκαλύψει αυτές τις πληροφορίες στην αστυνομία ή σε άλλες αρχές που μπορεί να επικαλεσθούν νόμιμο δικαίωμα πρόσβασης στις εν λόγω πληροφορίες. Για την ανάγνωση και την ερμηνεία των καταγεγραμμένων δεδομένων απαιτείται ειδικός τεχνικός εξοπλισμός, στον οποίο έχουν πρόσβαση η Volvo και τα συνεργεία που είναι συμβεβλημένα με τη Volvo. Η Volvo έχει την ευθύνη να διασφαλίζει ότι οι πληροφορίες που μεταφέρονται στη Volvo κατά το σέρβις και τη συντήρηση αποθηκεύο-

νται και χρησιμοποιούνται με ασφαλή τρόπο και ότι η διαχείρισή τους πληροί τις σχετικές νομικές προϋποθέσεις. Για περισσότερες πληροφορίες απευθυνθείτε σε έναν εξουσιοδοτημένο διανομέα της Volvo.

TCAM

Τα αυτοκίνητα που διαθέτουν TCAM μπορούν να ανταλλάσσουν δεδομένα με τη Volvo σχετικά με τις λειτουργίες ασφαλείας του αυτοκινήτου καθώς και άλλες λειτουργίες του αυτοκινήτου. Τα δεδομένα συγκεντρώνονται για την ανάπτυξη των προϊόντων, για τις εργασίες ασφάλειας και συμπληρωματικής επικοινωνίας για θέματα ποιότητας, καθώς και για τη βελτίωση και την παρακολούθηση της ποιότητας του αυτοκινήτου και των λειτουργιών ασφαλείας του διαθέτει. Τα δεδομένα συγκεντρώνονται επίσης για τη διαχείριση των υποχρεώσεων της Volvo Car Corporation επί της εγγύησης, καθώς και για την ικανοποίηση των απαιτήσεων που προβλέπονται από τον νόμο σχετικά με τις εκπομπές καυσαερίων του κινητήρα.

1.8. Πληροφορίες για τις υπηρεσίες διασύνδεσης και την πολιτική ορθής χρήσης

Η χρήση των τις συνδεδεμένων υπηρεσιών του αυτοκινήτου σας υπόκεινται σε συγκεκριμένες προϋποθέσεις.

Πολιτική ορθής χρήσης

Η χρήση εκ μέρους σας των υπηρεσιών συνδεσιμότητας, που αποτελούν μέρος του οχήματός σας, υπόκεινται στην παρούσα πολιτική ορθής χρήσης.

Όπου χρησιμοποιείτε αυτές τις υπηρεσίες συμφωνείτε να μην:

- υποβάλετε περιεχόμενο το οποίο είναι παράνομο, αισχρό, δυσφημιστικό, απειλητικό, παρενοχλητικό, απεχθές, φυλετικά ή εθνικά προσβλητικό ή με άλλον τρόπο ακατάλληλο
- χρησιμοποιείτε τις υπηρεσίες κατά παράβαση οποιουδήποτε νόμου σε ισχύ
- χρησιμοποιείτε τις υπηρεσίες για εμπορικούς σκοπούς.

Η πρόσβασή σας σε αυτές τις υπηρεσίες είναι μέρος κοινόχρηστης πρόσβασης. Η Volvo διατηρεί το δικαίωμα να αναστείλει την πρόσβασή σας ή τη χρήση των υπηρεσιών, αν η χρήση σας συνεπάγεται πολύ υψηλούς όγκους δεδομένων, δυσανάλογους σε σχέση με άλλους χρήστες. Η Volvo μπορεί επίσης να αναστείλει την πρόσβασή σας για τεχνικούς λόγους ή για την προστασία άλλων λειτουργιών του οχήματός σας.

1.9. Αλλαγή κατόχου του αυτοκινήτου

Ο κάτοχος του αυτοκινήτου πρέπει να είναι εγγεγραμμένος στη Volvo για να μπορεί να χρησιμοποιήσει όλες τις διαθέσιμες λειτουργίες και υπηρεσίες. Συνεπώς, όσον αφορά στην αλλαγή κατόχου, ο τρέχων κάτοχος πρέπει να καταργηθεί για να αποκτήσει πρόσβαση ο νέος κάτοχος.

Ο τρέχων κάτοχος πρέπει να τερματίσει την ιδιοκτησία του, καταργώντας τη σύνδεση του αυτοκινήτου στην εφαρμογή Volvo Cars ή με μια επίσκεψη σε έναν εξουσιοδοτημένο διανομέα της Volvo. Ο νέος κάτοχος του αυτοκινήτου μπορεί επίσης να λάβει βοήθεια για την εγγραφή της κυριότητάς του, επικοινωνώντας με έναν εξουσιοδοτημένο διανομέα της Volvo ή με το τμήμα υποστήριξης της Volvo.

Το περιεχόμενο του παρόντος εγχειριδίου αντιπροσωπεύει την κατάσταση του εγχειριδίου χρήσης κατά τη στιγμή της εκτύπωσης και ενδέχεται να μην είναι απόλυτα έγκυρο σε μελλοντικές περιπτώσεις. Για περισσότερες πληροφορίες, ανατρέξτε στην πρώτη σελίδα για να δείτε ολόκληρη τη δήλωση αποποίησης ευθύνης.

 Σημείωση

Επαναφορά ρυθμίσεων αυτοκινήτου

Όταν ο τρέχων κάτοχος τερματίσει την ιδιοκτησία του, στο αυτοκίνητο γίνεται αυτόματα επαναφορά εργοστασιακών ρυθμίσεων. Αυτό σημαίνει ότι τα προφίλ, τα δεδομένα χρήστη και άλλες ατομικές ρυθμίσεις καταργούνται.

Δεν υπάρχει κάτοχος;

Αν το αυτοκίνητο δεν έχει κάτοχο, μπορείτε να διεκδικήσετε την κυριότητα συνδέοντας το Volvo ID σας με το προφίλ σας στις ρυθμίσεις προφίλ μέσω της κεντρικής οθόνης. Βεβαιωθείτε ότι έχετε δύο κλειδιά στο αυτοκίνητο, διότι θα τα χρειαστείτε και τα δύο για τη διαδικασία εγκατάστασης.

1.10. Επαναφορά δεδομένων χρήστη

Μπορείτε να πραγματοποιήσετε επαναφορά δεδομένων χρήστη και ρυθμίσεων συστήματος στην κεντρική οθόνη.

Μπορείτε να πραγματοποιήσετε επαναφορά ρυθμίσεων εφαρμογών ή ρυθμίσεων δικτύου στις τυπικές τιμές τους ή να πραγματοποιήσετε επαναφορά εργοστασιακών ρυθμίσεων. Αν πραγματοποιήσετε επαναφορά εργοστασιακών ρυθμίσεων, θα διαγραφούν τα προφίλ, τα δεδομένα χρήστη και άλλες εξατομικευμένες ρυθμίσεις.

 Σημείωση

Κάτοχος

Μόνο ο κάτοχος μπορεί να πραγματοποιήσει επαναφορά ρυθμίσεων δικτύου και επαναφορά εργοστασιακών ρυθμίσεων.

Σύνδεση εφαρμογής

Αν κάνετε επαναφορά εργοστασιακών ρυθμίσεων στο αυτοκίνητο, η εφαρμογή θα παραμείνει συνδεδεμένη και ενδέχεται να αναδημιουργήσει το προφίλ σας χρησιμοποιώντας δεδομένα από το cloud. Για να το αποφύγετε αυτό, πρέπει να καταργήσετε τη σύνδεση του αυτοκινήτου στην εφαρμογή Volvo Cars.

1. Πατήστε το σύμβολο αυτοκινήτου  στην κάτω γραμμή και μεταβείτε στις **Ρυθμίσεις**.
2. Μεταβείτε στην επιλογή **Σύστημα** → **Επιλογές επαναφοράς**.
3. Επιλέξτε τι θέλετε να επαναρυθμιστεί και ακολουθήστε τις οδηγίες στην κεντρική οθόνη.

1.11. Συστάσεις όταν αλλάζετε χώρα

Αν μετεγκατασταθείτε ή εισαγάγετε το αυτοκίνητό σας σε άλλη χώρα, πρέπει να δηλώσετε το αυτοκίνητό σας και το Volvo ID στην εν λόγω χώρα. Αυτό γίνεται για να διασφαλιστεί ότι οι ψηφιακές υπηρεσίες λειτουργούν σωστά και ότι το αυτοκίνητο ακολουθεί τους κατά τόπους νόμους και κανονισμούς.

Για βοήθεια σχετικά με την ταξινόμηση του αυτοκινήτου σας σε άλλη χώρα, επικοινωνήστε με το τμήμα υποστήριξης πελατών της Volvo.

Σημείωση

Διαθέσιμες υπηρεσίες

Οι διαθέσιμες υπηρεσίες μπορεί να διαφέρουν στο πέρασμα του χρόνου και ανάλογα με την περιοχή. Μπορεί επίσης να υπάρχουν επιπτώσεις αν επισκέπτεστε προσωρινά μια άλλη χώρα.

2. Λογαριασμοί χρηστών, προφίλ και υπηρεσίες

Αξιοποιήστε περισσότερο το αυτοκίνητό σας προχωρώντας σε εξατομίκευση με χρήση προφίλ και σε σύνδεση με την εφαρμογή τηλεφώνου. Αυτό σας δίνει πρόσβαση σε περισσότερες λειτουργίες και υπηρεσίες, όπως υποστήριξη αν έχετε προβλήματα καθ' οδόν.

Σημείωση

Για ορισμένες από τις διαθέσιμες υπηρεσίες για το αυτοκίνητό σας απαιτείται εγγεγραμμένος προσωπικός λογαριασμός, όπως για παράδειγμα το Volvo ID σας.

Για να αξιοποιήσετε το αυτοκίνητό σας στο έπακρο:

- Συνδέστε το Volvo ID σας
- Κατεβάστε και συνδεθείτε στην εφαρμογή Volvo Cars στο τηλέφωνό σας
- Δημιουργήστε το προφίλ χρήστη σας και προσαρμόστε τις ρυθμίσεις του αυτοκινήτου, όπως τις εργονομικές ρυθμίσεις και άλλες προτιμήσεις
- Συνδεθείτε με τον προσωπικό σας λογαριασμό Google

2.1. Ρύθμιση του αυτοκινήτου σας για πρώτη φορά

Υπάρχει ένας οδηγός που σας βοηθά να ρυθμίσετε το αυτοκίνητό σας την πρώτη φορά που θα το χρησιμοποιήσετε.

Ο οδηγός εγκατάστασης του αυτοκινήτου σας ξεκινά αυτόματα στην κεντρική οθόνη. Σας καθοδηγεί στη ρύθμιση του προφίλ κατόχου και άλλων βασικών ρυθμίσεων.

Υποδειξη

Πριν πάρετε το αυτοκίνητό σας

Προτού ξεκινήσετε, θα χρειαστεί να δημιουργήσετε ένα Volvo ID και να κατεβάσετε την εφαρμογή Volvo Cars. Αυτό θα επισπεύσει τη διαδικασία ρύθμισης του αυτοκινήτου.

Ο οδηγός ρύθμισης καλύπτει τα εξής:

- Σημαντικές ρυθμίσεις, όπως η γλώσσα συστήματος του αυτοκινήτου σας
- Σύνδεση του αυτοκινήτου με το Volvo ID σας και την εφαρμογή Volvo Cars
- Συναίνεση σε όρους και προϋποθέσεις για διάφορες υπηρεσίες του αυτοκινήτου, συμπτ. των υπηρεσιών τρίτων
- Ρύθμιση πρόσβασης στο διαδίκτυο
- Συναινέστε στις ενημερώσεις λογισμικού
- Ρύθμιση του προφίλ σας

Το περιεχόμενο του παρόντος εγχειριδίου αντιπροσωπεύει την κατάσταση του εγχειριδίου χρήσης κατά τη στιγμή της εκτύπωσης και ενδέχεται να μην είναι απόλυτα έγκυρο σε μελλοντικές περιπτώσεις. Για περισσότερες πληροφορίες, ανατρέξτε στην πρώτη σελίδα για να δείτε ολόκληρη τη δήλωση αποποίησης ευθύνης.

 Σημείωση

Παραμείνετε σταθμευμένοι όσο διαρκεί η ρύθμιση

Το αυτοκίνητο πρέπει να είναι σταματημένο και ο επιλογέας στη θέση P όταν ακολουθείτε τη διαδικασία στον οδηγό ρύθμισης.

Ολοκλήρωση ρύθμισης

Συνιστάται να ολοκληρώσετε τη ρύθμιση πριν οδηγήσετε το αυτοκίνητο. Αν κλείσετε τον οδηγό πριν ολοκληρώσετε τα απαραίτητα βήματα, ορισμένες λειτουργίες δεν θα είναι διαθέσιμες μέχρι να ολοκληρώσετε τη διαδικασία. Το σύστημα θα σας υπενθυμίσει να ολοκληρώσετε τη ρύθμιση την επόμενη φορά που θα οδηγήσετε το αυτοκίνητο. Μπορείτε επίσης να μεταβείτε στις ρυθμίσεις προφίλ και να τις ολοκληρώσετε, όποτε θέλετε.

Δεν υπάρχει οδηγός;

Αν το αυτοκίνητο έχει ρυθμιστεί ήδη από κάποιον άλλο, όπως από προηγούμενο κάτοχο, μπορείτε να κάνετε επαναφορά ρυθμίσεων τερματίζοντας την κυριότητα του αυτοκινήτου. Αυτό θα σας επιτρέψει να αποκτήσετε ξανά πρόσβαση στον οδηγό ρυθμίσεων.

2.2. Volvo ID

Το Volvo ID είναι ένας προσωπικός λογαριασμός που σας παρέχει πρόσβαση σε διάφορες υπηρεσίες που συνδέονται στο αυτοκίνητό σας. Μπορείτε να συνδέσετε το Volvo ID σας με το προφίλ σας στις ρυθμίσεις προφίλ.

Θα χρειαστείτε το Volvo ID σας όταν χρησιμοποιείτε απομακρυσμένες λειτουργίες μέσω της εφαρμογής Volvo Cars.

 Σημείωση

Οι διαθέσιμες υπηρεσίες μπορεί να διαφέρουν με την πάροδο του χρόνου και εξαρτώνται από την περιοχή και το επίπεδο εξοπλισμού.

 Υποδειξη

Μπορείτε επίσης να συνδέσετε το Volvo ID σας με το προφίλ σας στις ρυθμίσεις.

2.2.1. Δημιουργία Volvo ID

Δημιουργήστε το προσωπικό σας Volvo ID στην εφαρμογή Volvo Cars από το τηλέφωνό σας ή στην ιστοσελίδα της Volvo.

Αν θέλετε να χρησιμοποιήσετε την εφαρμογή Volvo Cars, για να δημιουργήσετε το προσωπικό σας Volvo ID, βεβαιωθείτε ότι έχετε εγκαταστήσει την πιο πρόσφατη έκδοση στο τηλέφωνό σας.

1. Ανοίξτε την εφαρμογή στο τηλέφωνό σας ή επισκεφθείτε τη διεύθυνση [volvocars.com \[https://www.volvocars.com\]](https://www.volvocars.com).

i Σημείωση

Αν χρησιμοποιείτε την ιστοσελίδα, βεβαιωθείτε ότι έχετε συνδεθεί.

2. Επιλέξτε τη δημιουργία νέου Volvo ID και ακολουθήστε τις οδηγίες.

i Σημείωση

Μετά τη δημιουργία του προσωπικού σας Volvo ID, ίσως χρειαστεί να επιβεβαιώσετε τη διεύθυνση email σας, προκειμένου να ενεργοποιηθεί πλήρως ο λογαριασμός σας.

2.3. Εφαρμογή Volvo Cars

Η εφαρμογή Volvo Cars σας επιτρέπει να χειρίζεστε ορισμένες λειτουργίες και να αλληλεπιδράτε με το αυτοκίνητο μέσω του τηλεφώνου σας.

Η εφαρμογή Volvo Cars είναι διαθέσιμη για iPhone και τηλέφωνα Android. Μπορείτε να την κατεβάσετε δωρεάν από το App store του τηλεφώνου σας. Η εφαρμογή ενημερώνεται τακτικά, συνεπώς φροντίστε να έχετε την πιο πρόσφατη έκδοση στο τηλέφωνό σας.

i Σημείωση

Συνδεθείτε με το Volvo ID σας

Πρέπει να συνδεθείτε στην εφαρμογή και στο αυτοκίνητο χρησιμοποιώντας το ίδιο Volvo ID.

Δώστε τη συναίνεσή σας

Πρέπει να δώσετε τη συναίνεσή σας στις υπηρεσίες της Volvo στις ρυθμίσεις απορρήτου για να μπορέσετε να συνδέσετε την εφαρμογή με το αυτοκίνητο.

Ελέγξτε τη σύνδεση στο διαδίκτυο

Η εφαρμογή Volvo Cars και το αυτοκίνητό σας πρέπει να έχουν συνδεθεί στο διαδίκτυο, για να λειτουργούν όλες οι υπηρεσίες σωστά.

Μερικά πράγματα που μπορείτε να κάνετε στην εφαρμογή Volvo Cars: ^[1]

- Ελέγξτε τη στάθμη καυσίμου, την κατάσταση κλειδώματος και άλλες καταστάσεις του αυτοκινήτου
Το περιεχόμενο του παρόντος εγχειριδίου αντιπροσωπεύει την κατάσταση του εγχειριδίου χρήσης κατά τη στιγμή της εκτύπωσης και ενδέχεται να μην είναι απόλυτα έγκυρο σε μελλοντικές περιπτώσεις. Για περισσότερες πληροφορίες, ανατρέξτε στην πρώτη σελίδα για να δείτε ολόκληρη τη δήλωση αποποίησης ευθύνης.

- Κλείδωμα και ξεκλείδωμα θυρών
- Έναρξη και διακοπή συστήματος κλιματισμού κατά τη στάθμευση
- Επικοινωνία με τη Volvo για επιπλέον βοήθεια
- Προβολή των πληροφοριών του λογαριασμού σας

Σημείωση

Αν δεν έχετε χρησιμοποιήσει το αυτοκίνητό σας για μερικές ημέρες, δεν θα μπορείτε να χρησιμοποιήσετε τις απομακρυσμένες λειτουργίες μέσω της εφαρμογής. Οι λειτουργίες θα είναι και πάλι διαθέσιμες όταν εκκινήσετε το αυτοκίνητό σας.

^[1] Οι διαθέσιμες υπηρεσίες μπορεί να διαφέρουν στο πέρασμα του χρόνου και ανάλογα με την περιοχή.

2.4. Ξεκινώντας με τις υπηρεσίες της Google

Η σύνδεση με τον λογαριασμό σας Google σας προσφέρει μια εξατομικευμένη εμπειρία, όταν χρησιμοποιείτε υπηρεσίες και εφαρμογές Google, όπως οι Χάρτες.

Για να συνδεθείτε στον λογαριασμό σας Google και να επωφεληθείτε πλήρως από τις υπηρεσίες Google, το αυτοκίνητο πρέπει να είναι συνδεδεμένο στο διαδίκτυο.

1. Αν δεν έχετε ήδη λογαριασμό Google, μεταβείτε στη διεύθυνση accounts.google.com/signup και δημιουργήστε έναν.
2. Συνδεθείτε στον Google λογαριασμό σας από την κεντρική οθόνη του αυτοκινήτου και ακολουθήστε τις οδηγίες.

2.5. Εξατομίκευση και ρυθμίσεις

Μπορείτε να εξατομικεύσετε πολλά από τα χαρακτηριστικά και τους τρόπους λειτουργίας του αυτοκινήτου σας από τις ρυθμίσεις του.

Πού θα βρείτε τις ρυθμίσεις

Οι ρυθμίσεις και οι προσαρμογές είναι διαθέσιμες στα εξής σημεία:

- Η καρτέλα ρυθμίσεων στην οθόνη περιέχει τις περισσότερες ρυθμίσεις και προσαρμογές του αυτοκινήτου σας. Για να αποκτήσετε πρόσβαση στην καρτέλα, πατήστε το σύμβολο του αυτοκινήτου  στην κάτω γραμμή και μεταβείτε στην επιλογή **Ρυθμίσεις**. Υπάρχουν διάφορες κατηγορίες που μπορείτε να εξερευνήσετε στην καρτέλα.

Το περιεχόμενο του παρόντος εγχειριδίου αντιπροσωπεύει την κατάσταση του εγχειριδίου χρήσης κατά τη στιγμή της εκτύπωσης και ενδέχεται να μην είναι απόλυτα έγκυρο σε μελλοντικές περιπτώσεις. Για περισσότερες πληροφορίες, ανατρέξτε στην πρώτη σελίδα για να δείτε ολόκληρη τη δήλωση αποποίησης ευθύνης.

- Για ορισμένες προβολές και εφαρμογές αυτοκινήτου υπάρχουν ξεχωριστές ενότητες ρυθμίσεων. Ανοίξτε την εφαρμογή ή την προβολή και κοιτάξτε γύρω σας για να βρείτε τις διαθέσιμες επιλογές εξατομίκευσης.
- Η εφαρμογή του αυτοκινήτου για κινητά διαθέτει ρυθμίσεις που σχετίζονται με τις απομακρυσμένες λειτουργίες και λειτουργίες διασύνδεσης.

Είδη ρυθμίσεων

Οι ρυθμίσεις του αυτοκινήτου σας εφαρμόζονται διαφορετικά ανάλογα με τον τύπο τους. Οι περισσότερες ρυθμίσεις αφορούν συγκεκριμένα ένα προφίλ χρήστη, ωστόσο ορισμένες ισχύουν για όλους τους χρήστες του αυτοκινήτου. Ορισμένες ρυθμίσεις μπορούν να αλλάξουν μόνο όταν χρησιμοποιείται το προφίλ κατόχου, το οποίο έχει δικαιώματα διαχειριστή.

Υποδειξη

Εξατομικευμένη εμπειρία

Ρυθμίστε προφίλ χρήστη για όλους τους οδηγούς για να έχετε μια εξατομικευμένη εμπειρία. Υπάρχουν πολλές ρυθμίσεις ειδικά για τα προφίλ, οι οποίες εφαρμόζονται αυτόματα όταν επιλέγετε το προφίλ σας.

Ορισμένες ρυθμίσεις εφαρμόζονται μόνιμα από τη στιγμή που τις αλλάζετε, ενώ άλλες μπορεί να εφαρμόζονται μόνο προσωρινά, για παράδειγμα μέχρι να ολοκληρώσετε την τρέχουσα οδήγηση.

2.6. Προφίλ χρήστη του αυτοκινήτου

Για μια πιο εξατομικευμένη εμπειρία, μπορείτε να δημιουργήσετε προφίλ χρήστη για διαφορετικούς οδηγούς.

Για να έχετε πρόσβαση σε όλες τις λειτουργίες του αυτοκινήτου σας, πρέπει να ορίσετε το προφίλ του κατόχου. Στη συνέχεια, μπορείτε να προσθέσετε προφίλ συνοδηγών για περισσότερους χρήστες. Όταν υπάρχουν ατομικά προφίλ χρήστη, κάθε οδηγός μπορεί να αποθηκεύει εξατομικευμένες ρυθμίσεις και αλλαγές, οι οποίες υιοθετούνται αυτόματα από το αυτοκίνητο όταν επιλέγεται το προφίλ του.

Τύπος προφίλ	Ποιος το χρησιμοποιεί;
Κάτοχος	Το μόνιμο προφίλ χρήστη για τον κάτοχο του αυτοκινήτου.
Προσωρινός χρήστης	Προφίλ προσωρινού χρήστη που είναι διαθέσιμο για προσωρινούς χρήστες του αυτοκινήτου.
Συνοδηγός	Έως και πέντε πρόσθετα προφίλ χρήστη για τακτικούς χρήστες του αυτοκινήτου.

Ο κάτοχος του αυτοκινήτου έχει όλα τα προνόμια διαχειριστή, ενώ οι συνοδηγοί έχουν ορισμένα από αυτά. Ο προσωρινός χρήστης μπορεί να κάνει κάποιες προσαρμογές, αλλά το συγκεκριμένο προφίλ επαναρυθμίζεται όταν αρχίσετε να χρησιμοποιείτε ένα άλλο προφίλ.

Μπορείτε να βρείτε τις ρυθμίσεις προφίλ στις ρυθμίσεις, όπου μπορείτε να κάνετε τα εξής:

- Προσθήκη και εναλλαγή προφίλ
- Περιορισμός της πρόσβασης στο προφίλ σας
- Σύνδεση της εφαρμογής Volvo Cars στο αυτοκίνητο
- Σύνδεση κλειδιών στο προφίλ σας
- Αλλαγή του ονόματος του προφίλ σας

Το περιεχόμενο του παρόντος εγχειριδίου αντιπροσωπεύει την κατάσταση του εγχειριδίου χρήσης κατά τη στιγμή της εκτύπωσης και ενδέχεται να μην είναι απόλυτα έγκυρο σε μελλοντικές περιπτώσεις. Για περισσότερες πληροφορίες, ανατρέξτε στην πρώτη σελίδα για να δείτε ολόκληρη τη δήλωση αποποίησης ευθύνης.

- Αποσύνδεση από ένα προφίλ
- Κατάργηση του προφίλ σας, αν είστε συνοδηγός

Ο κάτοχος μπορεί επίσης να κάνει τα εξής:

- Να καταργήσει προφίλ συνοδηγών.
- Να ενεργοποιήσει ένα Care Key και να ορίσει έναν περιορισμό ταχύτητας για αυτό.

2.6.1. Αλλαγή προφίλ

Μπορείτε να εναλλάσσετε μεταξύ των προφίλ στην κεντρική οθόνη.

Σημείωση

Είναι διαθέσιμα μόνο, όταν το όχημα είναι ακίνητο

Η αλλαγή προφίλ είναι εφικτή μόνο, όταν το αυτοκίνητο είναι ακίνητο και έχει επιλεγθεί P. Επίσης δεν είναι διαθέσιμη κατά τη διάρκεια συγκεκριμένων ενεργειών.

Η αλλαγή δεν είναι εφικτή;

Αν δυσκολεύεστε να μεταβείτε σε άλλο προφίλ, θα παραμείνετε στο τρέχον προφίλ. Δοκιμάστε ξανά αργότερα.

Κλειδωμένο προφίλ;

Ενδέχεται να χρειάζεστε PIN ή μοτίβο, για να ξεκλειδώσετε ένα προφίλ, πριν να το χρησιμοποιήσετε. Αν αυτό δεν είναι το δικό σας προφίλ, μπορείτε να μεταβείτε στο δικό σας προφίλ ή να δημιουργήσετε ένα νέο προφίλ.

1. Πατήστε το σύμβολο αυτοκινήτου  στην κάτω γραμμή και μεταβείτε στις **Ρυθμίσεις**.
2. Μεταβείτε στην επιλογή **Προφίλ**.
3. Επιλέξτε το προφίλ σας

Υποδειξη

Μπορείτε επίσης να αλλάξετε προφίλ ανοίγοντας το κέντρο ειδοποιήσεων και επιλέγοντας το προφίλ σας από τον επιλογέα προφίλ.

2.6.2. Προσθήκη προφίλ

Το περιεχόμενο του παρόντος εγχειριδίου αντιπροσωπεύει την κατάσταση του εγχειριδίου χρήσης κατά τη στιγμή της εκτύπωσης και ενδέχεται να μην είναι απόλυτα έγκυρο σε μελλοντικές περιπτώσεις. Για περισσότερες πληροφορίες, ανατρέξτε στην πρώτη σελίδα για να δείτε ολόκληρη τη δήλωση αποποίησης ευθύνης.

Μπορείτε να προσθέσετε νέα προφίλ στην κεντρική οθόνη.

Όταν προσθέτετε ένα νέο προφίλ, ο οδηγός ρύθμισης ενεργοποιείται αυτόματα στην κεντρική οθόνη. Σας καθοδηγεί σε όλες τις βασικές ρυθμίσεις.

Σημείωση

Αν δεν ολοκληρώσετε τον οδηγό εγκατάστασης, ορισμένες λειτουργίες και υπηρεσίες δεν θα είναι διαθέσιμες.

Υποδειξη

Ο κάτοχος του αυτοκινήτου μπορεί να προσκαλέσει νέους συνοδηγούς στην εφαρμογή Volvo Cars. Το αυτοκίνητο τότε δημιουργεί αυτόματα ένα νέο προφίλ για το Volvo ID του συνοδηγού στο αυτοκίνητο.

Προσθήκη ενός προφίλ στις ρυθμίσεις προφίλ

1. Πατήστε το σύμβολο αυτοκινήτου  στην κάτω γραμμή και μεταβείτε στις **Ρυθμίσεις**.

Υποδειξη

Μπορείτε επίσης να πατήσετε στο σύμβολο του προφίλ στο επάνω μέρος για γρηγορότερη πρόσβαση στις ρυθμίσεις προφίλ.

2. Μεταβείτε στην επιλογή **Προφίλ**.
3. Πατήστε **Προσθ.** και ακολουθήστε τις οδηγίες στην οθόνη.

2.6.3. Κατάργηση ενός προφίλ

Μπορείτε να καταργήσετε το προσωπικό σας προφίλ χρήστη στην κεντρική οθόνη.

Σημείωση

Δεν μπορείτε να καταργήσετε το προφίλ κατόχου ή το προφίλ επισκέπτη, αλλά μπορείτε να τα επαναφέρετε. Αν θέλετε να επαναφέρετε το προφίλ κατόχου, πρέπει να κάνετε επαναφορά εργοστασιακών ρυθμίσεων. Το προφίλ κατόχου μηδενίζεται επίσης όταν τερματίζετε την κατοχή του αυτοκινήτου σας. Το προφίλ επισκέπτη επαναρυθμίζεται όταν μεταβαίνετε σε άλλο προφίλ.

1. Πατήστε το σύμβολο αυτοκινήτου  στην κάτω γραμμή και μεταβείτε στις **Ρυθμίσεις**.

Το περιεχόμενο του παρόντος εγχειριδίου αντιπροσωπεύει την κατάσταση του εγχειριδίου χρήσης κατά τη στιγμή της εκτύπωσης και ενδέχεται να μην είναι απόλυτα έγκυρο σε μελλοντικές περιπτώσεις. Για περισσότερες πληροφορίες, ανατρέξτε στην πρώτη σελίδα για να δείτε ολόκληρη τη δήλωση αποποίησης ευθύνης.

Υποδειξη

Μπορείτε επίσης να πατήσετε στο σύμβολο του προφίλ στο επάνω μέρος για γρηγορότερη πρόσβαση στις ρυθμίσεις προφίλ.

2. Μεταβείτε στην επιλογή **Προφίλ**.
 3. Επιλέξτε **Διαγραφή αυτού του προφίλ**.
- > Το αυτοκίνητο θα μεταβεί αυτόματα στο προφίλ προσωρινού χρήστη.

Υποδειξη

Ο κάτοχος του αυτοκινήτου μπορεί να διαγράψει τα προφίλ συνοδηγού στο αυτοκίνητο μεταβαίνοντας στη **Manage other profiles** στις ρυθμίσεις προφίλ. Ο κάτοχος μπορεί επίσης να καταργήσει τα προφίλ χρήστη από το αυτοκίνητο μέσω της εφαρμογής Volvo Cars. Αυτό λειτουργεί μόνο αν ένα προφίλ είναι συνδεδεμένο με ένα Volvo ID, διαφορετικά δεν θα εμφανίζεται στην εφαρμογή για κινητά.

2.6.4. Αντιστοίχιση κλειδιού σε ένα προφίλ

Μπορείτε να αντιστοιχίσετε κλειδιά σε ένα προφίλ.

Στον οδηγό εγκατάστασης

Μπορείτε να αντιστοιχίσετε το κλειδί σας στο προφίλ σας κατά τις οδηγίες εγκατάστασης. Όταν πρέπει, τοποθετήστε το κλειδί σας στη μονάδα ανάγνωσης εφεδρικού κλειδιού και ακολουθήστε τις οδηγίες στην οθόνη. Μπορείτε επίσης να το κάνετε αργότερα στις ρυθμίσεις προφίλ.

Υποδειξη

Αντιστοιχίστε ένα κλειδί στο προφίλ σας, ώστε το προφίλ σας να επιλέγεται αυτόματα όταν ξεκλειδώνετε το αυτοκίνητο ή ανοίγετε την πόρτα του οδηγού με το κλειδί. Αν χρησιμοποιήσετε ένα κλειδί που δεν έχει εκχωρηθεί σε κάποιο προφίλ, θα επιλεγεί αυτόματα το προφίλ που χρησιμοποιήθηκε πιο πρόσφατα.

Αντιστοίχιση κλειδιού σε ένα προφίλ στις ρυθμίσεις προφίλ

1. Πατήστε το σύμβολο αυτοκινήτου  στην κάτω γραμμή και μεταβείτε στις **Ρυθμίσεις**.

Υποδειξη

Μπορείτε επίσης να πατήσετε στο σύμβολο του προφίλ στο επάνω μέρος για γρηγορότερη πρόσβαση στις ρυθμίσεις προφίλ.

2. Μεταβείτε στην επιλογή **Προφίλ** → **Κλειδιά αυτοκινήτου**.
3. Επιλέξτε το κλειδί που θέλετε να αντιστοιχίσετε και ακολουθήστε τις οδηγίες στην κεντρική οθόνη.

 **Σημείωση**

Αν το κλειδί έχει ήδη εκχωρηθεί σε άλλο προφίλ, θα μεταφερθεί στο δικό σας προφίλ.

2.6.5. Διαχείριση κλειδιών που έχουν εκχωρηθεί σε προφίλ

Μπορείτε να διαχειριστείτε τα εκχωρημένα πλήκτρα στις ρυθμίσεις προφίλ.

 **Σημείωση**

Μπορείτε να διαγράψετε μόνο τα κλειδιά που είναι συνδεδεμένα με το δικό σας προφίλ.

1. Πατήστε το σύμβολο αυτοκινήτου  στην κάτω γραμμή και μεταβείτε στις **Ρυθμίσεις**.

 **Υποδειξη**

Μπορείτε επίσης να πατήσετε στο σύμβολο του προφίλ στο επάνω μέρος για γρηγορότερη πρόσβαση στις ρυθμίσεις προφίλ.

2. Μεταβείτε στην επιλογή **Προφίλ** → **Κλειδιά αυτοκινήτου**.
 - > Θα δείτε μια λίστα με όλα τα κλειδιά που έχουν αντιστοιχιστεί.
3. Επιλέξτε το κλειδί που θέλετε να διαχειριστείτε και ακολουθήστε τις οδηγίες στην κεντρική οθόνη.

2.6.6. Περιορισμός πρόσβασης σε ένα προφίλ

Μπορείτε να περιορίσετε την πρόσβαση σε ένα προφίλ προσθέτοντας κλειδωμά προφίλ στην κεντρική οθόνη. Όταν ένα κλειδωμά προφίλ είναι ενεργό, χρειάζεστε έναν κωδικό πρόσβασης ή ένα μοτίβο για να ξεκλειδώσετε το προφίλ.

1. Πατήστε το σύμβολο αυτοκινήτου  στην κάτω γραμμή και μεταβείτε στις **Ρυθμίσεις**.

Το περιεχόμενο του παρόντος εγχειριδίου αντιπροσωπεύει την κατάσταση του εγχειριδίου χρήσης κατά τη στιγμή της εκτύπωσης και ενδέχεται να μην είναι απόλυτα έγκυρο σε μελλοντικές περιπτώσεις. Για περισσότερες πληροφορίες, ανατρέξτε στην πρώτη σελίδα για να δείτε ολόκληρη τη δήλωση αποποίησης ευθύνης.

Υποδειξη

Μπορείτε επίσης να πατήσετε στο σύμβολο του προφίλ στο επάνω μέρος για γρηγορότερη πρόσβαση στις ρυθμίσεις προφίλ.

2. Μεταβείτε στην επιλογή **Προφίλ** → **Κλειδώμα του προφίλ**.
3. Επιλέξτε τον τύπο κλειδώματος που προτιμάτε και ακολουθήστε τις οδηγίες στην κεντρική οθόνη.

2.6.7. Προσθήκη λογαριασμού σε προφίλ

Μπορείτε να προσθέσετε διαφορετικούς λογαριασμούς στο προφίλ σας, όπως το Volvo ID σας και λογαριασμούς από εφαρμογές τρίτων.

Υποδειξη

Μπορείτε επίσης να συνδέσετε το Volvo ID με το προφίλ σας στις ρυθμίσεις προφίλ.

Προσθέτοντας το Volvo ID στο προφίλ σας, μπορείτε να έχετε πρόσβαση στο αυτοκίνητο μέσω της εφαρμογής για κινητά.

1. Πατήστε το σύμβολο αυτοκινήτου  στην κάτω γραμμή και μεταβείτε στις **Ρυθμίσεις**.
2. Μεταβείτε στην επιλογή **Σύστημα** → **Λογαριασμοί**.
3. Επιλέξτε **Προσθήκη λογαριασμού**.
- > Θα δείτε μια λίστα πιθανών λογαριασμών για προσθήκη.
4. Επιλέξτε τον λογαριασμό που θέλετε να επαναφέρετε και ακολουθήστε τις οδηγίες στην κεντρική οθόνη.

Αν θέλετε να καταργήσετε έναν λογαριασμό από το προφίλ σας, επιλέξτε τον λογαριασμό και πατήστε **Διαγραφή**.

2.7. Volvo Assistance

Η Βοήθεια Volvo είναι μια υπηρεσία που παρέχει βοήθεια και πρόσβαση σε ορισμένες λειτουργίες του αυτοκινήτου εξ αποστάσεως. Μπορείτε να επικοινωνήσετε με ένα κέντρο εξυπηρέτησης της Volvo Assistance οποιαδήποτε στιγμή για βοήθεια.

Αν αντιμετωπίσετε οποιοδήποτε απρόβλεπτο πρόβλημα στον δρόμο, μπορείτε να καλέσετε τη Βοήθεια Volvo. Ενδεικτικά προβλήματα:

- το αυτοκίνητό σας δεν τίθεται σε λειτουργία
- αν το αυτοκίνητό σας ακινητοποιηθεί λόγω βλάβης
- αν κάποιο ελαστικό υποστεί διάτρηση.

Η Volvo Assistance είναι διαθέσιμη στην εφαρμογή Volvo Cars και όταν πατήσετε το κουμπί βοήθειας  στην οροφή του αυτοκινήτου.

Σημείωση

Όχι για καταστάσεις έκτακτης ανάγκης

Αν χρειάζεστε βοήθεια σε περίπτωση έκτακτης ανάγκης, πατήστε αντί αυτού το κουμπί SOS. Οι καταστάσεις που μπορεί να χρήζουν άμεση επείγουσα βοήθεια είναι τα τροχαία ατυχήματα, οι ασθένειες οξείας μορφής και οι εξωτερικές απειλές.

Κλοπή αυτοκινήτου

Αν το αυτοκίνητό σας έχει κλαπεί και χρειάζεστε βοήθεια για να το εντοπίσετε, επικοινωνήστε με τη Volvo Assistance. ^[1]

Παρεχόμενη υπηρεσία

Η Volvo Assistance συμπεριλαμβάνεται στα καινούργια αυτοκίνητα Volvo Cars για τον πρώτο χρόνο κατοχής του αυτοκινήτου. ^[2] Για περισσότερες πληροφορίες σχετικά με το αυτοκίνητό σας, επικοινωνήστε με το τμήμα υποστήριξης πελατών της Volvo ή με έναν εξουσιοδοτημένο διανομέα της Volvo.

Σημείωση

Ακόμη κι αν δεν έχετε σύμβαση Βοήθεια Volvo, εξακολουθείτε να έχετε τη δυνατότητα χρήσης της υπηρεσίας με επιπλέον κόστος.

Όροι και προϋποθέσεις

Η Volvo Assistance προορίζεται να είναι ενεργή για όσο διάστημα χρησιμοποιείται το αυτοκίνητο και υποστηρίζεται η τεχνολογία στην οποία βασίζεται, όπως η συνδεσιμότητα του δικτύου κινητής τηλεφωνίας του αυτοκινήτου.

Για να χρησιμοποιηθεί η Volvo Assistance, ορισμένες πληροφορίες, συμπ. προσωπικών δεδομένων, είναι απαραίτητο να κοινοποιηθούν στη Volvo.

Σημείωση

Η Volvo διατηρεί το δικαίωμα να περιορίσει τη λειτουργία της Volvo Assistance που κρίνεται ότι πλέον δεν είναι πρακτικά δυνατό να διατηρηθεί.

Αν ένα αυτοκίνητο παραμείνει ακινητοποιημένο περισσότερο από έναν χρόνο, θεωρείται ότι δεν χρησιμοποιείται πλέον.

Αν χρειάζεστε βοήθεια ή έχετε οποιοσδήποτε ερωτήσεις σχετικά με τη Βοήθεια Volvo, επικοινωνήστε με το τμήμα υποστήριξης πελατών της Volvo.

^[1] Η διαθεσιμότητα και η συμπερίληψη της υπηρεσίας διαφέρει από περιοχή σε περιοχή.

^[2] Εξαρτάται από την εκάστοτε χώρα αν η υπηρεσία είναι διαθέσιμη ή αν συμπεριλαμβάνεται με τα καινούργια αυτοκίνητα.

2.7.1. Κλήση της Volvo Assistance για οδική βοήθεια

Μπορείτε να πατήσετε το κουμπί βοήθειας στην οροφή του αυτοκινήτου για να επικοινωνήσετε με τη Volvo Assistance για οδική βοήθεια ^[1]. Μπορεί να χρειαστεί να κάνετε κάτι τέτοιο αν αντιμετωπίσετε απρόβλεπτα προβλήματα στον δρόμο, όπως αν το αυτοκίνητό σας δεν τίθεται σε λειτουργία, αν παρουσιάσει βλάβη ή σε περίπτωση διάτρησης ελαστικού.

Σημείωση

Όχι για καταστάσεις έκτακτης ανάγκης

Αν χρειάζεστε βοήθεια σε περίπτωση έκτακτης ανάγκης, πατήστε αντί αυτού το κουμπί SOS. Οι καταστάσεις που μπορεί να χρήζουν άμεση επείγουσα βοήθεια είναι τα τροχαία ατυχήματα, οι ασθένειες οξείας μορφής και οι εξωτερικές απειλές.

Χρήση της Volvo Assistance στο εξωτερικό

Αν πατήσετε το κουμπί βοήθειας  όταν βρίσκεστε στο εξωτερικό, θα επικοινωνήσετε με τη Volvo Assistance στη χώρα σας.

Υποδειξη

Μπορείτε επίσης να χρησιμοποιήσετε την εφαρμογή του αυτοκινήτου για κινητά για να επικοινωνήσετε με τη Volvo Assistance.



Το κουμπί βοήθειας βρίσκεται στην οροφή, στη δεξιά πλευρά της κονσόλας οροφής.

Το περιεχόμενο του παρόντος εγχειριδίου αντιπροσωπεύει την κατάσταση του εγχειριδίου χρήσης κατά τη στιγμή της εκτύπωσης και ενδέχεται να μην είναι απόλυτα έγκυρο σε μελλοντικές περιπτώσεις. Για περισσότερες πληροφορίες, ανατρέξτε στην πρώτη σελίδα για να δείτε ολόκληρη τη δήλωση αποποίησης ευθύνης.

1. Κρατήστε πατημένο το κουμπί βοήθειας τουλάχιστον επί 2 δευτερόλεπτα.



- > Το αυτοκίνητο πραγματοποιεί μια φωνητική κλήση στη Volvo Assistance. Αποστέλλει επίσης πληροφορίες, όπως η θέση και η κατάσταση του.
Το τηλεφωνικό κέντρο της Volvo Assistance προσπαθεί να επικοινωνήσει με τα άτομα στο αυτοκίνητο για να μάθει τι είδους βοήθεια χρειάζεστε.

Αν η φωνητική κλήση αποτύχει, το τηλεφωνικό κέντρο της Volvo Assistance έχει τη δυνατότητα να απαντήσει με βάση τις πληροφορίες που στέλνει το αυτοκίνητο.

^[1] Η διαθεσιμότητα εξαρτάται από τη χώρα.

2.8. Βοήθεια έκτακτης ανάγκης

Σε περίπτωση έκτακτης ανάγκης, το αυτοκίνητο μπορεί να συνδεθεί στο τηλεφωνικό κέντρο έκτακτης ανάγκης. Αυτό γίνεται αυτόματα σε περίπτωση σφοδρής σύγκρουσης ή χειροκίνητα πατώντας το κουμπί SOS στην οροφή.^[1]

Σημείωση

Αυστηρά για περιπτώσεις έκτακτης ανάγκης

Οι καταστάσεις που μπορεί να χρήζουν άμεση επείγουσα βοήθεια είναι τα τροχαία ατυχήματα, οι ασθένειες οξείας μορφής και οι εξωτερικές απειλές.

Κατασκευασμένο για να λειτουργεί μετά από σύγκρουση

Για να πραγματοποιηθεί κλήση στο τηλεφωνικό κέντρο έκτακτης ανάγκης μετά από σύγκρουση, το σύστημα δεν πρέπει να έχει υποστεί σοβαρή ζημιά. Το σύστημα έχει σχεδιαστεί έτσι, ώστε να αντέχει σε σφοδρή σύγκρουση και διαθέτει τη δική του εφεδρική μπαταρία σε περίπτωση που η ηλεκτρική τροφοδοσία του αυτοκινήτου παρουσιάσει βλάβη.

Όταν πραγματοποιείται μια κλήση έκτακτης ανάγκης, συμβαίνουν τα εξής:

1. Το αυτοκίνητο πραγματοποιεί φωνητική κλήση στο τηλεφωνικό κέντρο έκτακτης ανάγκης. Αποστέλλει επίσης πληροφορίες, όπως η θέση και η κατάσταση του.
2. Το τηλεφωνικό κέντρο έκτακτης ανάγκης προσπαθεί να επικοινωνήσει με τα άτομα στο αυτοκίνητο για να μάθει τι είδους βοήθεια χρειάζεστε.
3. Αν η φωνητική κλήση αποτύχει, το τηλεφωνικό κέντρο έκτακτης ανάγκης έχει τη δυνατότητα να απαντήσει με βάση τις πληροφορίες που στέλνει το αυτοκίνητο.

Το περιεχόμενο του παρόντος εγχειριδίου αντιπροσωπεύει την κατάσταση του εγχειριδίου χρήσης κατά τη στιγμή της εκτύπωσης και ενδέχεται να μην είναι απόλυτα έγκυρο σε μελλοντικές περιπτώσεις. Για περισσότερες πληροφορίες, ανατρέξτε στην πρώτη σελίδα για να δείτε ολόκληρη τη δήλωση αποποίησης ευθύνης.

Αυτόματη απάντηση σε περίπτωση έκτακτης ανάγκης

Το αυτοκίνητο επιχειρεί αυτόματα να επικοινωνήσει με ένα κέντρο κλήσης έκτακτης ανάγκης αν καταγράψει σύγκρουση πάνω από ένα ορισμένο βαθμό σφοδρότητας.^[2]

Χρήση του κουμπιού SOS

Το κουμπί SOS βρίσκεται στην οροφή, στην αριστερή πλευρά της κονσόλας οροφής. Μπορείτε να διαβάσετε περισσότερα για το κουμπί SOS σε ξεχωριστή ενότητα του εγχειριδίου.

Όταν το σύστημα λειτουργεί κανονικά, η λυχνία LED στο κουμπί SOS είναι λευκή. Σε άλλες περιπτώσεις, η λυχνία μπορεί να αλλάξει χρώμα σε κόκκινο ή να αναβοσβήνει με διαφορετικό ρυθμό.

Συμπεριφορά LED	Περιγραφή
Αναβοσβήνει	Το σύστημα διεξάγει αυτοέλεγχο.
Σταθερά αναμμένη με κόκκινο χρώμα, ενώ εμφανίζεται το σύμβολο SOS στην οθόνη του οδηγού	Το σύστημα είχε εντοπίσει ένα κρίσιμο σφάλμα. Συνιστάται σέρβις άμεσα.
Αναβοσβήνει με μέτρια ταχύτητα	Ξεκινά μια κλήση έκτακτης ανάγκης.
Αναβοσβήνει γρήγορα	Το σύστημα διαβιβάζει δεδομένα στις υπηρεσίες έκτακτης ανάγκης.
Αναβοσβήνει αργά	Το σύστημα είναι συνδεδεμένο με τις υπηρεσίες έκτακτης ανάγκης.
Σταθερά αναμμένη με λευκό χρώμα	Το σύστημα λειτουργεί κανονικά.

Σημείωση

Δεν πρόκειται για έκτακτη ανάγκη;

Αν χρειάζεστε βοήθεια στον δρόμο αλλά δεν βρίσκεστε σε κατάσταση έκτακτης ανάγκης, πατήστε το κουμπί βοήθειας  για να καλέσετε τη Volvo Assistance αντί αυτού. Η Volvo Assistance μπορεί να σας βοηθήσει σε συγκεκριμένες περιπτώσεις, όπως αν το αυτοκίνητό σας δεν τίθεται σε λειτουργία ή ακινητοποιηθεί λόγω βλάβης ή σε περίπτωση διάτρησης ελαστικού.

^[1] Η διαθεσιμότητα ποικίλλει από χώρα σε χώρα. Επικοινωνήστε με το τμήμα υποστήριξης πελατών της Volvo για περισσότερες πληροφορίες.

^[2] Για παράδειγμα, όταν έχουν ενεργοποιηθεί συστήματα ασφαλείας, όπως αερόσακοι ή προεντατήρες ζωνών ασφαλείας.

2.8.1. Κλήση υπηρεσιών έκτακτης ανάγκης με το κουμπί SOS.

Πατώντας παρατεταμένα το κουμπί SOS στην οροφή του αυτοκινήτου σας συνδέεστε με το τηλεφωνικό κέντρο έκτακτης ανάγκης.^[1]

Σημείωση

Αυστηρά για περιπτώσεις έκτακτης ανάγκης

Οι καταστάσεις που μπορεί να χρήζουν άμεση επείγουσα βοήθεια είναι τα τροχαία ατυχήματα, οι ασθένειες οξείας μορφής και οι εξωτερικές απειλές.

Δεν πρόκειται για έκτακτη ανάγκη;

Αν χρειάζεστε βοήθεια στον δρόμο αλλά δεν βρίσκεστε σε κατάσταση έκτακτης ανάγκης, πατήστε το κουμπί βοήθειας  για να καλέσετε τη βοήθεια Volvo αντί αυτού. Η Volvo Assistance μπορεί να σας βοηθήσει σε συγκεκριμένες περιπτώσεις, όπως αν το αυτοκίνητό σας δεν τίθεται σε λειτουργία ή ακινητοποιηθεί λόγω βλάβης ή σε περίπτωση διάτρησης ελαστικού.

Χρήση του κουμπιού SOS στο εξωτερικό

Αν πατήσετε το κουμπί SOS όταν βρίσκεστε στο εξωτερικό, θα επικοινωνήσετε με τις τοπικές υπηρεσίες έκτακτης ανάγκης.



Το κουμπί SOS βρίσκεται στην οροφή, στην αριστερή πλευρά της κονσόλας οροφής.

1. Κρατήστε πατημένο το κουμπί SOS τουλάχιστον επί 2 δευτερόλεπτα.



- > Το αυτοκίνητο πραγματοποιεί φωνητική κλήση στο τηλεφωνικό κέντρο έκτακτης ανάγκης. Αποστέλλει επίσης πληροφορίες, όπως η θέση και η κατάσταση του.
Το τηλεφωνικό κέντρο έκτακτης ανάγκης προσπαθεί να επικοινωνήσει με τα άτομα στο αυτοκίνητο για να μάθει τι είδους βοήθεια χρειάζεστε.

Αν η φωνητική κλήση αποτύχει, το τηλεφωνικό κέντρο έκτακτης ανάγκης έχει τη δυνατότητα να απαντήσει με βάση τις πληροφορίες που στέλνει το αυτοκίνητο.

[1] Η διαθεσιμότητα ποικίλλει από χώρα σε χώρα.

2.8.2. Αλλαγή παραλήπτη κλήσης έκτακτης ανάγκης

Όταν πατάτε το κουμπί SOS, το αυτοκίνητό σας θα πραγματοποιήσει μια κλήση σε μια υπηρεσία έκτακτης ανάγκης της Volvo από προεπιλογή. Αν θέλετε το αυτοκίνητό σας να καλεί αντί αυτού ένα τηλεφωνικό κέντρο έκτακτης ανάγκης, πρέπει να το αλλάξετε στις ρυθμίσεις του προφίλ σας.

Σημείωση

Προεπιλεγμένες ρυθμίσεις

Σε ορισμένες περιοχές, το αυτοκίνητο καλεί από προεπιλογή ένα κέντρο έκτακτης ανάγκης αντί για την υπηρεσία έκτακτης ανάγκης Volvo.

Δεν μπορείτε να αλλάξετε τον παραλήπτη;

Η δυνατότητα αλλαγής του παραλήπτη της κλήσης έκτακτης ανάγκης εξαρτάται από την περιοχή σας και ενδέχεται να διαφέρει με την πάροδο του χρόνου.

1. Πατήστε το σύμβολο αυτοκινήτου  στην κάτω γραμμή και μεταβείτε στις **Ρυθμίσεις**.
2. Μεταβείτε στην επιλογή **Χειριστήρια** → **Περισσότερα** → **Το κουμπί SOS καλεί την υπηρεσία έκτακτης ανάγκης Volvo Cars**.
3. Επιλέξτε μια από τις επιλογές.

3. Οθόνες, λογισμικό και τηλέφωνο

Εξερευνήστε τον τρόπο αλληλεπίδρασης με το αυτοκίνητό σας. Εδώ μπορείτε να βρείτε περισσότερες πληροφορίες για τις οθόνες του αυτοκινήτου, τις λειτουργίες συνδεσιμότητας, τον ήχο και τα πολυμέσα, τις εφαρμογές εντός του αυτοκινήτου, το λογισμικό και τον φωνητικό χειρισμό.



Μπορείτε να έχετε πρόσβαση σε οποιαδήποτε από τις λειτουργίες του αυτοκινήτου σας μέσω των οθονών του, ωστόσο υπάρχουν επίσης πολλά ακόμη που μπορείτε να κάνετε χρησιμοποιώντας το τηλέφωνό σας.

Όταν το αυτοκίνητο είναι συνδεδεμένο στο διαδίκτυο, επιτρέπει την απομακρυσμένη πρόσβαση και διατηρείται ενημερωμένο λαμβάνοντας ενημερώσεις λογισμικού. Μάθετε πώς όλα αυτά συνδέονται μεταξύ τους.

3.1. Οθόνες

Οι διαφορετικές οθόνες εμφανίζουν πληροφορίες που σχετίζονται με το αυτοκίνητο και την οδήγησή σας. Μπορείτε επίσης να χειριστείτε πολλές από τις λειτουργίες του αυτοκινήτου αλληλεπιδρώντας με τις οθόνες.



Θέση των οθονών

- ① Οθόνη οδηγού
- ② Κεντρική οθόνη

3.1.1. Κεντρική οθόνη

Χρησιμοποιήστε την κεντρική οθόνη για να χειριστείτε και να δείτε πληροφορίες σχετικά με πολλά από τα χαρακτηριστικά και τις λειτουργίες του αυτοκινήτου.



Το περιεχόμενο του παρόντος εγχειριδίου αντιπροσωπεύει την κατάσταση του εγχειριδίου χρήσης κατά τη στιγμή της εκτύπωσης και ενδέχεται να μην είναι απόλυτα έγκυρο σε μελλοντικές περιπτώσεις. Για περισσότερες πληροφορίες, ανατρέξτε στην πρώτη σελίδα για να δείτε ολόκληρη τη δήλωση αποποίησης ευθύνης.

Η κεντρική οθόνη βρίσκεται στο κέντρο του ταμπλό και ενεργοποιείται αυτόματα όταν ανοίγει η πόρτα του οδηγού.

Οι λειτουργίες που χρησιμοποιούνται συχνά, όπως ο κλιματισμός, οι ρυθμίσεις και η βιβλιοθήκη εφαρμογών, είναι προσβάσιμες πατώντας στα σύμβολα στο κάτω μέρος της οθόνης.

Υποδειξη

Η κεντρική οθόνη μπορεί να χρησιμοποιείται ταυτόχρονα από δύο άτομα, όπως ο οδηγός και ο συνοδηγός.

Λειτουργίες που μπορείτε να προβάλλετε και να χειριστείτε μέσω της κεντρικής οθόνης είναι ενδεικτικά:

- Πλοήγηση
- Συσκευές αναπαραγωγής μέσων
- Εφαρμογές αυτοκινήτου
- Τηλέφωνο

Σημαντικό

Μην χρησιμοποιείτε αιχμηρά αντικείμενα στην κεντρική οθόνη, διότι ενδέχεται να προκαλέσουν ζημιά.

3.1.1.1. Προβολές κεντρικής οθόνης

Μάθετε για ορισμένες προβολές που μπορείτε να δείτε στο βασικό τμήμα της κεντρικής οθόνης.

Οι διάφορες γραμμές παρέχουν πληροφορίες κατάστασης, εμφανίζουν συντομεύσεις για εφαρμογές ή γρήγορα χειριστήρια και σας επιτρέπουν να πλοηγηθείτε στις προβολές της κεντρικής οθόνης. Οι κύριες προβολές σας επιτρέπουν να χρησιμοποιείτε και να έχετε πρόσβαση σε πληροφορίες πλοήγησης, σε εφαρμογές εντός του αυτοκινήτου, στον κλιματισμό και σε ρυθμίσεις. Υπάρχουν επίσης εξειδικευμένες προβολές για τη διαχείριση συγκεκριμένων λειτουργιών του αυτοκινήτου.







Γραμμές στην κεντρική οθόνη

Στη γραμμή κατάστασης στο επάνω μέρος της κεντρικής οθόνης εμφανίζονται σύμβολα σχετικά με την κατάσταση και τις εφαρμογές του αυτοκινήτου, καθώς και για την ώρα και την εξωτερική θερμοκρασία. Η κάτω γραμμή είναι ο κύριος τρόπος σας να πλοηγηθείτε στις προβολές της κεντρικής οθόνης. Πατώντας τα σύμβολα, μπορείτε να μεταβείτε σε άλλες προβολές και λειτουργίες. Η γραμμή κατάστασης και η κάτω γραμμή είναι πάντοτε ορατές ανεξάρτητα από την προβολή που βλέπετε.

Σε κάποιες προβολές θα βλέπετε να εμφανίζεται η γραμμή ειδικού περιεχομένου πάνω από την κάτω γραμμή. Αυτή η γραμμή περιέχει συντομεύσεις προς πρόσφατα χρησιμοποιημένες λειτουργίες ή εφαρμογές που εμφανίζονται μόνο, όταν μπορείτε να τις χρησιμοποιήσετε. Κάποιες φορές αυτές οι συντομεύσεις αντικαθίστανται από γρήγορα χειριστήρια, που σας επιτρέπουν να χειρίζετε τηλεφωνικές κλήσεις σε εξέλιξη και πολυμέσα, όταν οι σχετικές προβολές ή τα γραφικά στοιχεία δεν είναι ορατά.

Κύριες προβολές

Στην παρακάτω λίστα παρατίθεται οι κύριες προβολές που θα βλέπετε και θα χρησιμοποιείτε στο βασικό τμήμα στην κεντρική οθόνη.

Αρχική προβολή	Η αρχική προβολή εμφανίζει έναν μεγάλο χάρτη πλοήγησης και έτσι λειτουργεί και ως προβολή πλοήγησης. Υπάρχουν γραφικά στοιχεία με γρήγορα χειριστήρια για πολυμέσα και τηλέφωνο κάτω από τον χάρτη. Η πρόσβαση στην αρχική προβολή από άλλες προβολές γίνεται πατώντας το κουμπί αρχικής προβολής  κάτω από την κάτω γραμμή.
Βιβλιοθήκη εφαρμογών	Σε αυτήν την προβολή μπορείτε να έχετε πρόσβαση στο εγχειρίδιο, σε εφαρμογές εντός του αυτοκινήτου και στο κατάσταση εφαρμογών. Για να μεταβείτε σε αυτήν την προβολή, πατήστε το σύμβολο της βιβλιοθήκης εφαρμογών  στην κάτω γραμμή.
Προβολή κλιματισμού	Μπορείτε να αλλάξετε διάφορες ρυθμίσεις κλιματισμού σε αυτήν την προβολή, όπως ενεργοποίηση και απενεργοποίηση των συστημάτων ξεπαγώματος και προσαρμογή των ρυθμίσεων για τον κλιματισμό. Η προβολή κλιματισμού είναι προσβάσιμη πατώντας το σύμβολο του ανεμιστήρα  στην κάτω γραμμή.
Επισκόπηση αυτοκινήτου	Αυτή η προβολή σας δίνει πρόσβαση στα γρήγορα χειριστήρια και στις προβολές ρυθμίσεων, καθώς και στα προφίλ χρηστών. Όλα αυτά συνδυάζονται ώστε να δείτε μια επισκόπηση του αυτοκινήτου, στην οποία μπορείτε να έχετε πρόσβαση πατώντας το σύμβολο του αυτοκινήτου  στην κάτω γραμμή.
Προβολή γρήγορων χειριστηρίων	Αυτή η προβολή σας δίνει γρήγορη και εύκολη πρόσβαση σε ορισμένες από τις λειτουργίες του αυτοκινήτου, όπως η αναδίπλωση των προσκέφαλων. Μπορείτε να μεταβείτε στην προβολή γρήγορων χειριστηρίων πατώντας το σύμβολο αυτοκινήτου  στην κάτω γραμμή.
Προβολή ρυθμίσεων	Σε αυτήν την προβολή μπορείτε να έχετε πρόσβαση σε όλες τις διαφορετικές καρτέλες ρυθμίσεων προβολές για το αυτοκίνητό σας. Μπορείτε να μεταβείτε στην προβολή ρυθμίσεων πατώντας το σύμβολο αυτοκινήτου  στην κάτω γραμμή.

Εξειδικευμένες προβολές

Οι ακόλουθες προβολές σχετίζονται με ειδικές λειτουργίες στο αυτοκίνητο.

Προβολή ρυθμίσεων καθισμάτων	Μπορείτε να ρυθμίσετε τα καθίσματα στην προβολή ρυθμίσεων. Για παράδειγμα, μπορείτε να ρυθμίσετε τα πλαινά στηρίγματα, καθώς και τον μηχανισμό στήριξης οσφυϊκής χώρας και την προέκταση της έδρας καθίσματος.
Προβολή στάθμευσης	Η προβολή στάθμευσης περιέχει δυνατότητες που σας βοηθούν να σταθμεύσετε. Όταν εμφανίζεται, καταλαμβάνει το μεγαλύτερο μέρος της κεντρικής οθόνης. Αν η προβολή στάθμευσης δεν εμφανιστεί αυτόματα, όταν την χρειάζεστε, μπορείτε να την ανοίξετε πατώντας το σύμβολο της κάμερας  στη γραμμή ειδικού περιεχομένου πάνω από την κάτω γραμμή.

Σημείωση

Επικάλυψη απόσπασης προσοχής οδηγού

Αυτά που μπορείτε να δείτε και να κάνετε στην κεντρική οθόνη κάποιες φορές εξαρτώνται από το αν το αυτοκίνητο κινείται ή όχι. Για να ελαχιστοποιείται η απόσπαση της προσοχής του οδηγού, ενόσω το αυτοκίνητο κινείται, ορισμένες προβολές δεν είναι διαθέσιμες, όπως συγκεκριμένες ρυθμίσεις. Αν συμβεί αυτό, στην κεντρική οθόνη εμφανίζεται η επικάλυψη απόσπασης προσοχής οδηγού. Όταν το αυτοκίνητο σταματήσει να κινείται, η επικάλυψη απόσπασης προσοχής οδηγού εξαφανίζεται και μπορείτε να αλληλεπιδράσετε με την προβολή ξανά.

3.1.1.2. Σύμβολα κατάστασης στην κεντρική οθόνη

Σύμβολα κατάστασης εμφανίζονται στη γραμμή κατάστασης στο πάνω μέρος της κεντρικής οθόνης. Τα σύμβολα σας δίνουν σημαντικές πληροφορίες σχετικά με την κατάσταση του συστήματος του αυτοκινήτου σας.

Τύποι συμβόλων









Ορισμένα σύμβολα κατάστασης, όπως το ρολόι, θα είναι πάντοτε ορατά στη γραμμή κατάστασης. Άλλα εμφανίζονται μόνο όταν μια συγκεκριμένη λειτουργία είναι ενεργή, όπως η ασύρματη φόρτιση, ή ακόμη και απενεργοποιημένη. Θα δείτε επίσης σύμβολα που σας ενημερώνουν όταν υπάρχει κάποιο σφάλμα, όπως όταν υπάρχει πρόβλημα με τη σύνδεση στο διαδίκτυο μέσω κινητής τηλεφωνίας.

Το περιεχόμενο του παρόντος εγχειριδίου αντιπροσωπεύει την κατάσταση του εγχειριδίου χρήσης κατά τη στιγμή της εκτύπωσης και ενδέχεται να μην είναι απόλυτα έγκυρο σε μελλοντικές περιπτώσεις. Για περισσότερες πληροφορίες, ανατρέξτε στην πρώτη σελίδα για να δείτε ολόκληρη τη δήλωση αποποίησης ευθύνης.

Σημείωση

Φροντίστε να αναζητήσετε τυχόν σύμβολα κατάστασης, με τα οποία δεν είστε εξοικειωμένοι. Ενδέχεται να εμφανίζονται χωρίς επιπλέον πληροφορίες ή ειδοποιήσεις.

Αυτή είναι μια λίστα μερικών συμβόλων κατάστασης που μπορεί να εμφανιστούν στη γραμμή κατάστασης. Δεν είναι διεξοδική λίστα και ενδέχεται να δείτε στη γραμμή κατάστασης επίσης σύμβολα κατάστασης από εφαρμογές τρίτων.

 12:31	Ρολόι	Το ρολόι σας δείχνει την τρέχουσα ώρα. Μπορείτε να επιλέξετε αν η ώρα θα εμφανίζεται σε μορφή 12 ή 24 ωρών.
	Σήμα διαδικτύου κινητής τηλεφωνίας	Το διαδίκτυο κινητής τηλεφωνίας είναι ενεργό και χρησιμοποιείται από το αυτοκίνητο. Ο αριθμός γραμμών δηλώνει την ισχύ του σήματος.
	Σφάλμα διαδικτύου μέσω κινητής τηλεφωνίας	Υπάρχει πρόβλημα με τη σύνδεση στο διαδίκτυο μέσω κινητής τηλεφωνίας. Αν δείτε αυτό το σύμβολο ακολουθούμενο από έναν τύπο σύνδεσης, όπως 3G ή LTE, σημαίνει ότι το αυτοκίνητο είναι συνδεδεμένο σε δίκτυο αλλά η σύνδεσή του στο διαδίκτυο δεν λειτουργεί.
	Δεν υπάρχει σύνδεση στο διαδίκτυο	Το αυτοκίνητο δεν είναι συνδεδεμένο στο διαδίκτυο.
LTE	Σήμα διαδικτύου LTE μέσω κινητής τηλεφωνίας	Το αυτοκίνητό σας διαθέτει ενεργή σύνδεση διαδικτύου LTE μέσω κινητής τηλεφωνίας.
E	Σήμα διαδικτύου μέσω κινητής τηλεφωνίας EDGE	Το αυτοκίνητό σας διαθέτει ενεργή σύνδεση διαδικτύου μέσω κινητής τηλεφωνίας EDGE.
3G	Σήμα διαδικτύου μέσω κινητής τηλεφωνίας 3G	Το αυτοκίνητό σας διαθέτει ενεργή σύνδεση διαδικτύου μέσω κινητής τηλεφωνίας 3G.
4G	Σήμα διαδικτύου μέσω κινητής τηλεφωνίας 4G	Το αυτοκίνητό σας διαθέτει ενεργή σύνδεση διαδικτύου μέσω κινητής τηλεφωνίας 4G.
R	Περιορισμένη ενεργή	Η περιορισμένη είναι ενεργή.
	Σήμα Wi-Fi	Το Wi-Fi είναι ενεργοποιημένο και ενεργό. Ο αριθμός γραμμών υποδεικνύει την ισχύ του σήματος. Αν δεν εμφανίζονται γραμμές, αυτό δηλώνει ότι υπάρχει ενεργή σύνδεση Wi-Fi αλλά δεν υπάρχει σήμα.
	Σφάλμα διαδικτύου μέσω Wi-Fi	Υπάρχει πρόβλημα με τη σύνδεση στο διαδίκτυο μέσω Wi-Fi.
	Bluetooth συνδεδεμένο	Το Bluetooth είναι ενεργοποιημένο και μια συσκευή είναι συνδεδεμένη στο αυτοκίνητο.
	Τοποθεσία	Η τοποθεσία σας κοινοποιείται.
	Ασύρματη φόρτιση ενεργή	Μια συσκευή φορτίζεται στον ασύρματο φορτιστή.

3.1.1.3. Επανεκκίνηση της κεντρικής οθόνης

Μπορείτε να επανεκκινήσετε την κεντρική οθόνη χρησιμοποιώντας το κουμπί αρχικής οθόνης κάτω από την κάτω γραμμή.

Το περιεχόμενο του παρόντος εγχειριδίου αντιπροσωπεύει την κατάσταση του εγχειριδίου χρήσης κατά τη στιγμή της εκτύπωσης και ενδέχεται να μην είναι απόλυτα έγκυρο σε μελλοντικές περιπτώσεις. Για περισσότερες πληροφορίες, ανατρέξτε στην πρώτη σελίδα για να δείτε ολόκληρη τη δήλωση αποποίησης ευθύνης.

Αν αντιμετωπίζετε προβλήματα με την κεντρική οθόνη, όπως "πάγωμα" ή προβλήματα συνδεσιμότητας, ένας τρόπος επίλυσης αυτών των προβλημάτων μπορεί να είναι η επανεκκίνηση.

1. Κρατήστε πατημένο το κουμπί αρχικής οθόνης — κάτω από την κάτω γραμμή της κεντρικής οθόνης μέχρι να απενεργοποιηθεί η οθόνη.
 - > Στην κεντρική οθόνη εμφανίζεται το λογότυπο της Volvo ως ένδειξη ότι γίνεται επανεκκίνηση.

3.1.1.4. Πληκτρολόγιο

Το πληκτρολόγιο της κεντρικής οθόνης εμφανίζεται όταν μπορείτε να γράψετε κείμενο ή αριθμούς. Μπορείτε να προσαρμόσετε πολλές από τις δυνατότητές του στις ρυθμίσεις

Μπορείτε να χρησιμοποιήσετε το πληκτρολόγιο στην οθόνη για να γράψετε κείμενο ή αριθμούς. Για παράδειγμα, όταν κάνετε αναζήτηση ενός προορισμού στην εφαρμογή πλοήγησης ή εισάγετε τον κωδικό πρόσβασης για ένα δίκτυο Wi-Fi.

Η διάταξη του πληκτρολογίου μπορεί να αλλάξει ανάλογα με τον τύπο του πεδίου εισαγωγής, στο οποίο γράφετε.

Το πληκτρολόγιο υποστηρίζει ορισμένους εναλλακτικούς τρόπους εισαγωγής κειμένου. Αυτές περιλαμβάνουν:

- Πληκτρολόγηση ολίσθησης
- Ομιλία σε κείμενο
- Χειρόγραφο

Υποδειξη

Μπορείτε να κάνετε λήψη άλλων πληκτρολογίων για χρήση μεταβαίνοντας στο κατάστημα εφαρμογών στη βιβλιοθήκη εφαρμογών.

3.1.1.4.1. Αλλαγή γλώσσας πληκτρολογίου

Μπορείτε να αλλάξετε τη γλώσσα για το πληκτρολόγιο της κεντρικής οθόνης στο ίδιο το πληκτρολόγιο.

Αλλάξτε τη γλώσσα του πληκτρολογίου, όταν θέλετε να γράψετε κείμενο σε διαφορετική γλώσσα. Αυτό μπορεί να είναι χρήσιμο, όταν οδηγείτε στο εξωτερικό και χρειάζεται να κάνετε αναζήτηση για κάποιον προορισμό ή διεύθυνση στην τοπική γλώσσα.

Σημείωση

Για να μπορείτε να αλλάξετε τη γλώσσα πληκτρολογίου, πρέπει να έχετε περισσότερες από μία γλώσσες διαθέσιμες για το πληκτρολόγιο. Αν έχετε μόνο μία γλώσσα διαθέσιμη, το σύμβολο γλωσσών δεν θα εμφανίζεται στο πληκτρολόγιο.

Αλλαγή γλώσσας στην επόμενη διαθέσιμη γλώσσα

1. Πατήστε το σύμβολο γλωσσών  στο κάτω μέρος του πληκτρολογίου.
- > Η γλώσσα του πληκτρολογίου αλλάζει στην επόμενη γλώσσα στη λίστα διαθέσιμων γλωσσών.

Αλλαγή γλώσσας σε οποιαδήποτε διαθέσιμη γλώσσα

2. Πατήστε παρατεταμένα το σύμβολο γλωσσών  στο κάτω μέρος του πληκτρολογίου.
- > Εμφανίζεται μια λίστα διαθέσιμων γλωσσών.
3. Επιλέξτε τη γλώσσα που θέλετε να χρησιμοποιήσετε.
- > Η γλώσσα του πληκτρολογίου αλλάζει σε αυτήν που επιλέξατε.



3.1.1.4.2. Προσθήκη και αφαίρεση γλωσσών πληκτρολογίου

Μπορείτε να προσθέσετε και να αφαιρέσετε γλώσσες πληκτρολογίου στις ρυθμίσεις.

Μπορείτε να προσθέσετε γλώσσες για το πληκτρολόγιο στην κεντρική οθόνη, αν θέλετε να γράψετε σε γλώσσα που δεν είναι ήδη διαθέσιμη. Μπορούν επίσης να αφαιρεθούν γλώσσες από το πληκτρολόγιο, αν δεν τις χρειάζεστε πλέον.

1. Πατήστε το σύμβολο αυτοκινήτου  στην κάτω γραμμή και μεταβείτε στις **Ρυθμίσεις**.
2. Μεταβείτε στην επιλογή **Σύστημα** → **Γλώσσες και εισαγωγή** → **Πληκτρολόγιο**.
3. Επιλέξτε το πληκτρολόγιο, στο οποίο θέλετε να κάνετε αλλαγές.
4. Επιλέξτε **Γλώσσες**.

Προσθήκη μιας γλώσσας

5. Πατήστε το σύμβολο προσθήκης  πάνω από τις τρέχουσες διαθέσιμες γλώσσες και αναζητήστε τη γλώσσα που θέλετε.
 6. Επιλέξτε τη γλώσσα που θέλετε να προσθέσετε και πατήστε το σύμβολο λήψης .
- > Η γλώσσα προστίθεται στη λίστα διαθέσιμων γλωσσών για χρήση στο πληκτρολόγιό σας.

Αφαίρεση μιας γλώσσας

7. Πατήστε το σύμβολο επεξεργασίας  πάνω από τη λίστα διαθέσιμων γλωσσών.

Το περιεχόμενο του παρόντος εγχειριδίου αντιπροσωπεύει την κατάσταση του εγχειριδίου χρήσης κατά τη στιγμή της εκτύπωσης και ενδέχεται να μην είναι απόλυτα έγκυρο σε μελλοντικές περιπτώσεις. Για περισσότερες πληροφορίες, ανατρέξτε στην πρώτη σελίδα για να δείτε ολόκληρη τη δήλωση αποποίησης ευθύνης.

8. Επιλέξτε τη γλώσσα που θέλετε να αφαιρέσετε από τη λίστα διαθέσιμων γλωσσών και κατόπιν πατήστε το σύμβολο του κάδου απορριμάτων .

> Η γλώσσα αφαιρείται από τη λίστα διαθέσιμων γλωσσών για χρήση στο πληκτρολόγιό σας.

3.1.2. Οθόνη οδηγού

Η οθόνη οδηγού σας εμφανίζει ειδοποιήσεις και πληροφορίες για την οδήγησή σας και για το ίδιο το αυτοκίνητο.



Η οθόνη του οδηγού βρίσκεται μπροστά από τον οδηγό, πίσω από το τιμόνι.

Η οθόνη οδηγού ενεργοποιείται μόλις ανοίξετε κάποια πόρτα και απενεργοποιείται αν δεν τη χρησιμοποιήσετε για μικρό χρονικό διάστημα. Για να ενεργοποιηθεί ξανά, είτε ανοίξετε κάποια πόρτα είτε γυρίστε το κουμπί start δεξιόστροφα και αφήστε το γρήγορα.

Χρησιμοποιήστε τα κουμπιά του τιμονιού για να αλληλεπιδράσετε με την οθόνη και να ελέγξετε τι θα εμφανίζει.

Ενδεικτικές πληροφορίες που μπορούν να εμφανιστούν στην οθόνη του οδηγού:

- Προειδοποιητικές και ενδεικτικές λυχνίες
- Ταχύτητα
- Πλοήγηση
- Μηνύματα ειδοποίησης
- Δείκτης καυσίμου
- Μερικός χλιομετρητής

Το περιεχόμενο του παρόντος εγχειριδίου αντιπροσωπεύει την κατάσταση του εγχειριδίου χρήσης κατά τη στιγμή της εκτύπωσης και ενδέχεται να μην είναι απόλυτα έγκυρο σε μελλοντικές περιπτώσεις. Για περισσότερες πληροφορίες, ανατρέξτε στην πρώτη σελίδα για να δείτε ολόκληρη τη δήλωση αποποίησης ευθύνης.

Προγράμματα απεικόνισης

Μπορείτε να επιλέξετε μεταξύ δύο προγραμμάτων απεικόνισης στην οθόνη του οδηγού: Calm και Map. Χρησιμοποιήστε το κουμπί λειτουργίας οθόνης οδηγού  στο τιμόνι για να αλλάξετε τη λειτουργία οθόνης.

Calm Εμφανίζει σημαντικές πληροφορίες, όπως η ταχύτητα, καθώς και σύμβολα προειδοποίησης και ενδείξεων.

Map Η οθόνη του οδηγού εμφανίζει την τρέχουσα διαδρομή πλοήγησης στον χάρτη, καθώς και βασικές πληροφορίες οδήγησης και αυτοκινήτου.

Προειδοποίηση

Αν η οθόνη του οδηγού απενεργοποιηθεί, δεν ενεργοποιείται ή είναι αναγνώσιμη μόνο εν μέρει, δεν πρέπει να χρησιμοποιήσετε το αυτοκίνητο. Αυτό συμβαίνει, διότι ο/η οδηγός δεν θα λαμβάνει προειδοποιήσεις και πληροφορίες κατάστασης του αυτοκινήτου που εμφανίζονται στην οθόνη του οδηγού, όπως προειδοποιήσεις και πληροφορίες που σχετίζονται με τα φρένα, τους αερόσακους ή άλλα συστήματα ασφαλείας. Αν υπάρχει πρόβλημα με την οθόνη του οδηγού, επικοινωνήστε με ένα εξουσιοδοτημένο συνεργείο της Volvo.

Υποδειξη

Μπορείτε να αλλάξετε τις ρυθμίσεις της οθόνης οδηγού στην κεντρική οθόνη.

3.1.2.1. Προειδοποιητικές και ενδεικτικές λυχνίες

Τα σύμβολα στην οθόνη του οδηγού σας ενημερώνουν για την κατάσταση διαφορετικών συστημάτων στο αυτοκίνητό σας. Ορισμένες υποδεικνύουν αν ένα σύστημα είναι ενεργό και λειτουργικό όπως προβλέπεται, ενώ άλλες σας ειδοποιούν για σημαντικές πληροφορίες ή βλάβες που ανιχνεύτηκαν.

Τύποι και χρώματα λυχνιών

Ορισμένες λυχνίες είναι προειδοποιήσεις που απαιτούν άμεσες ενέργειες, ενώ άλλες υποδεικνύουν την τρέχουσα κατάσταση συγκεκριμένων λειτουργιών. Το χρώμα κάθε λυχνίας υποδηλώνει περίπου πόσο σοβαρή είναι η ένδειξη. Οι κόκκινες λυχνίες είναι οι πιο σημαντικές, ενώ οι πορτοκαλί λυχνίες αντιπροσωπεύουν λιγότερο επείγουσες προειδοποιήσεις και ειδοποιήσεις. Λυχνίες άλλων χρωμάτων συνήθως μεταφέρουν πληροφορίες κατάστασης για τις λειτουργίες του αυτοκινήτου.

Υποδειξη

Φροντίστε να διαβάσετε για τη σημασία αυτών των λυχνιών για να εξοικειωθείτε με αυτές. Πολλές λυχνίες εμφανίζονται μαζί με μια ειδοποίηση που παρέχει περισσότερες πληροφορίες.



Προειδοποίηση

Ανιχνεύτηκε βλάβη που μπορεί να επηρεάζει την ασφάλεια ή την οδηγισμότητα του αυτοκινήτου σας.



Προειδοποίηση συστήματος πέδησης























Ανιχνεύτηκε βλάβη στο σύστημα πέδησης. Ενεργήστε αμέσως και επικοινωνήστε με ένα εξουσιοδοτημένο συνεργείο της Volvo.

















Προειδοποίηση χειρόφρενου

Αν είναι σταθερά αναμμένη, δηλώνει ότι το χειρόφρενο είναι ενεργοποιημένο. Αν αναβοσβήνει, δηλώνει ότι υπάρχει βλάβη στο χειρόφρενο.

Το περιεχόμενο του παρόντος εγχειριδίου αντιπροσωπεύει την κατάσταση του εγχειριδίου χρήσης κατά τη στιγμή της εκτύπωσης και ενδέχεται να μην είναι απόλυτα έγκυρο σε μελλοντικές περιπτώσεις. Για περισσότερες πληροφορίες, ανατρέξτε στην πρώτη σελίδα για να δείτε ολόκληρη τη δήλωση αποποίησης ευθύνης.

	Προειδοποίηση βλάβης ηλεκτρικού συστήματος	Ανιχνεύτηκε βλάβη στο ηλεκτρικό σύστημα του αυτοκινήτου. Ενεργήστε αμέσως και επικοινωνήστε με ένα εξουσιοδοτημένο συνεργείο της Volvo.
	Κλήση έκτακτης ανάγκης	Υπάρχει κάποιο πρόβλημα στο σύστημα κλήσης έκτακτης ανάγκης.
	Υπενθύμιση ζώνης ασφαλείας	Κάποιος από τους επιβάτες δεν φοράει ζώνη ασφαλείας.
	Προειδοποίηση SRS	Εντοπίστηκε βλάβη στους αερόσακους ή στα σχετικά συστήματα ασφαλείας. Ενεργήστε αμέσως και επικοινωνήστε με ένα εξουσιοδοτημένο συνεργείο της Volvo.
	Προειδοποίηση κινδύνου σύγκρουσης	Υπάρχει κίνδυνος σύγκρουσης με άλλο όχημα, πεζό, ποδηλάτη ή μεγαλόσωμο ζώο.
	Υψηλή θερμοκρασία κινητήρα	Ο κινητήρας έχει αναπτύξει πολύ υψηλή θερμοκρασία.
	Χαμηλή πίεση λαδιού	Η πίεση λαδιού του κινητήρα είναι πολύ χαμηλή.
	Πληροφορία	Έχει σημειωθεί πρόβλημα σε ένα από τα συστήματα του αυτοκινήτου.
	Προειδοποίηση συστήματος πέδησης	Ανιχνεύτηκε βλάβη στο σύστημα πέδησης.
	Προειδοποίηση συστήματος αντιμπλοκαρίσματος τροχών	Το σύστημα αντιμπλοκαρίσματος τροχών είναι απενεργοποιημένο. Τα φρένα τριβής εξακολουθούν να λειτουργούν, χωρίς όμως αντιμπλοκάρισμα τροχών.
	Προειδοποίηση συστήματος ελέγχου εκπομπών	Ανιχνεύτηκε βλάβη στο σύστημα ελέγχου εκπομπών. Απευθυνθείτε σε ένα εξουσιοδοτημένο συνεργείο της Volvo για να ελεγχθεί το αυτοκίνητο.
	Προειδοποίηση συστήματος AdBlue	Υπάρχει πρόβλημα με το σύστημα AdBlue ή χαμηλή στάθμη AdBlue στη δεξαμενή.
	Βλάβη υποβοήθησης παραμονής στη λωρίδα	Υπάρχει βλάβη στο σύστημα υποβοήθησης παραμονής στη λωρίδα. ^[1]
	Προειδοποίηση λειτουργίας παραμονής στην αριστερή λωρίδα	Βρίσκεστε πολύ κοντά ή τείνετε να διασχίσετε τη διαγράμμιση της λωρίδας κυκλοφορίας στην αριστερή πλευρά του αυτοκινήτου.
	Προειδοποίηση λειτουργίας παραμονής στη δεξιά λωρίδα	Βρίσκεστε πολύ κοντά ή τείνετε να διασχίσετε τη διαγράμμιση της λωρίδας κυκλοφορίας στη δεξιά πλευρά του αυτοκινήτου.
	Προειδοποίηση πίεσης ελαστικών	Όταν είναι σταθερά αναμμένη, δηλώνει χαμηλή πίεση ελαστικών. Όταν αναβοσβήνει και στη συνέχεια είναι σταθερά αναμμένη, δηλώνει βλάβη στο σύστημα ή ότι η μέτρηση της πίεσης ελαστικών δεν είναι εφικτή.
	Ειδοποίηση συστήματος ευστάθειας	Όταν η λυχνία αναβοσβήνει, δηλώνει ότι το σύστημα ευστάθειας παρεμβάλλει. Όταν είναι σταθερά αναμμένη, σημαίνει ότι υπάρχει βλάβη στο σύστημα.
	Σύστημα ευστάθειας απενεργοποιημένο	Το σύστημα ευστάθειας είναι απενεργοποιημένο.
	Πρόβλημα στο σύστημα προειδοποίησης κινδύνου σύγκρουσης	Το σύστημα προειδοποίησης κινδύνου σύγκρουσης δεν είναι διαθέσιμο ή λειτουργεί με μειωμένη απόδοση.
	Πίσω φως ομίχλης αναμμένο	Το πίσω φως ομίχλης είναι αναμμένο.
	Βλάβη στο σύστημα προβολέων	Υπάρχει κάποιο πρόβλημα στο σύστημα προβολέων.
	Αυτόματη λειτουργία μεγάλης σκάλας προβολέων ενεργή	Η αυτόματη λειτουργία μεγάλης σκάλας προβολέων είναι ενεργή.

Το περιεχόμενο του παρόντος εγχειριδίου αντιπροσωπεύει την κατάσταση του εγχειριδίου χρήσης κατά τη στιγμή της εκτύπωσης και ενδέχεται να μην είναι απόλυτα έγκυρο σε μελλοντικές περιπτώσεις. Για περισσότερες πληροφορίες, ανατρέξτε στην πρώτη σελίδα για να δείτε ολόκληρη τη δήλωση αποποίησης ευθύνης.

	Μη αυτόματη μεγάλη σκάλα προβολέων ενεργοποιημένη	Η μη αυτόματη μεγάλη σκάλα προβολέων είναι ενεργοποιημένη.
	Αυτόματη αναμονή	Η λειτουργία πέδησης αυτόματη συγκράτηση είναι ενεργή. Το αυτοκίνητο φρενάρει αυτόματα σε στάση.
	Αριστερό φλας	Το αριστερό φλας είναι αναμμένο και υποδεικνύει αριστερή στροφή.
	Δεξί φλας	Το δεξί φλας είναι αναμμένο και υποδεικνύει δεξιά στροφή.
	Φώτα θέσης	Τα φώτα θέσης είναι αναμμένα.
	Αυτόματη μεγάλη σκάλα προβολέων ενεργοποιημένη	Είναι ενεργοποιημένη η αυτόματη λειτουργία μεγάλης σκάλας προβολέων.
	Δεν ανιχνεύεται κλειδί αυτοκινήτου	Το αυτοκίνητο δεν μπορούσε να ανιχνεύσει το κλειδί κατά την εκκίνηση του αυτοκινήτου.
	Driver Alert	Η λειτουργία Driver Alert είναι ενεργή.
	Το σύστημα υποβοήθησης παραμονής στη λωρίδα είναι ενεργό και ανιχνεύονται οι αριστερές διαγραμμίσεις στο οδόστρωμα	Το σύστημα υποβοήθησης παραμονής στη λωρίδα είναι ενεργό και έχει ανιχνεύσει τις διαγραμμίσεις οδοστρώματος στην αριστερή πλευρά του αυτοκινήτου.
	Το σύστημα υποβοήθησης παραμονής στη λωρίδα είναι ενεργό και ανιχνεύονται οι δεξιές διαγραμμίσεις στο οδόστρωμα	Το σύστημα υποβοήθησης παραμονής στη λωρίδα είναι ενεργό και έχει ανιχνεύσει τις διαγραμμίσεις οδοστρώματος στη δεξιά πλευρά του αυτοκινήτου.
	Το σύστημα υποβοήθησης παραμονής στη λωρίδα είναι ενεργό και ανιχνεύονται διαγραμμίσεις στο οδόστρωμα	Το σύστημα υποβοήθησης παραμονής στη λωρίδα είναι ενεργό και έχει ανιχνεύσει τις διαγραμμίσεις οδοστρώματος και στις δύο πλευρές του αυτοκινήτου.
	Το σύστημα υποβοήθησης παραμονής στη λωρίδα είναι ενεργό και δεν ανιχνεύονται διαγραμμίσεις στο οδόστρωμα	Το σύστημα υποβοήθησης παραμονής στη λωρίδα είναι ενεργό και δεν έχει ανιχνεύσει τις διαγραμμίσεις στο οδόστρωμα.
	Σύστημα διατήρησης στη λωρίδα απενεργοποιημένο	Η υποβοήθηση παραμονής στη λωρίδα είναι απενεργοποιημένη.
	Αισθητήρας βροχής	Ο αισθητήρας βροχής είναι ενεργός.

[1] Όταν επισημανθεί βλάβη, η λειτουργία απενεργοποιείται.

3.1.2.2. Δείκτης καυσίμου

Ο δείκτης καυσίμου δείχνει πόσα καύσιμα έχουν απομείνει στο ρεζερβουάρ καυσίμου, καθώς και την εκτιμώμενη αυτονομία καυσίμου.

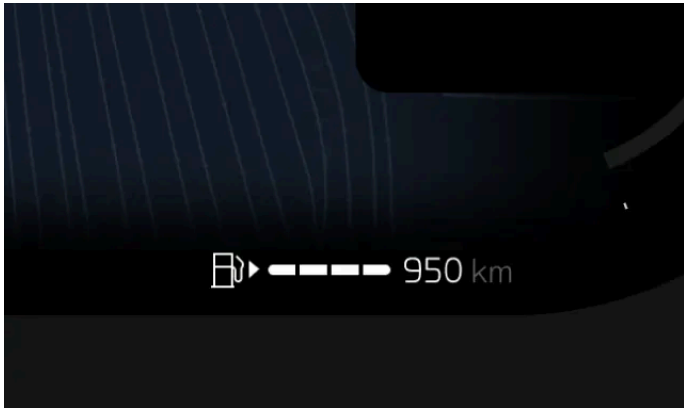

Ο δείκτης καυσίμου εμφανίζεται στην οθόνη οδηγού συνεχώς.

Υπολειπόμενο καύσιμο

Ο δείκτης καυσίμου δείχνει την ποσότητα καυσίμου που έχει απομείνει στο ρεζερβουάρ του αυτοκινήτου σας. Όταν η στάθμη καυσίμου στο ρεζερβουάρ του αυτοκινήτου είναι χαμηλή, το σύμβολο της αντλίας καυσίμου αλλάζει χρώμα.

Ο δείκτης εμφανίζει επίσης μια εκτιμώμενη αυτονομία καυσίμου, ώστε να δείτε πόση απόσταση ακόμη μπορείτε να διανύσετε μέχρι να αδειάσει το ρεζερβουάρ. Αυτή η αυτονομία υπολογίζεται από τον μερικό χιλιομετρική με βάση τη μέση κατανάλωση καυσίμου στα τελευταία 30 km (20 mi) και την ποσότητα καυσίμου που έχει απομείνει στο ρεζερβουάρ. Όταν βλέπετε μια διακεκομμένη γραμμή αντί για την αυτονομία, σημαίνει ότι δεν απομένει αρκετό καύσιμο για τον υπολογισμό της αυτονομίας και θα πρέπει να συμπληρώσετε καύσιμο το συντομότερο δυνατόν.

Σημείωση

Ο τρόπος που οδηγείτε μπορεί να έχει διαφορετικές επιπτώσεις στην εκτιμώμενη αυτονομία καυσίμου.

3.1.3. Ρυθμίσεις συστήματος

Μπορείτε να αλλάξετε τις ρυθμίσεις συστήματος, ώστε στο αυτοκίνητο να εμφανίζονται οι πληροφορίες με τον τρόπο σας βολεύει.

Υπάρχουν πολλές ρυθμίσεις συστήματος που μπορείτε να αλλάξετε, στις οποίες περιλαμβάνονται:

- Γλώσσα συστήματος
- Ώρα και ημερομηνία
- Μονάδες μέτρησης
- Γλώσσες πληκτρολογίου

3.1.3.1. Αλλαγή ώρας και ημερομηνίας

Μπορείτε να αλλάξετε μη αυτόματα την ώρα, την ημερομηνία και την τοπική ζώνη ώρας στις ρυθμίσεις.

Από προεπιλογή, το αυτοκίνητό σας χρησιμοποιεί πληροφορίες από το διαδίκτυο για να αλλάζει αυτόματα την ώρα, την ημερομηνία και την τοπική ζώνη ώρας για εσάς. Μπορείτε επίσης να τα αλλάξετε αυτά οι ίδιοι χειρωνακτικά καθώς επίσης και τη μορφή της ώρας στις ρυθμίσεις.

1. Πατήστε το σύμβολο αυτοκινήτου  στην κάτω γραμμή και μεταβείτε στις **Ρυθμίσεις**.
 2. Μεταβείτε στην επιλογή **Σύστημα** → **Ημερομηνία και ώρα**.
 3. Αν είναι ενεργοποιημένη η **Αυτόματη ημ/νία και ώρα** και η **Αυτόματη ζώνη ώρας**, απενεργοποιήστε τες.
 4. Επιλέξτε τη ρύθμιση που θέλετε και κάντε οποιεσδήποτε αλλαγές.
- > Οι αλλαγές εμφανίζονται στις οθόνες.
Το ρολόι στη γραμμή κατάστασης στην κεντρική οθόνη ενημερώνεται, αν κάνατε αλλαγές στις ρυθμίσεις ώρας.

Υποδειξη

Μπορείτε να αλλάξετε τη μορφή της ώρας ώστε να εμφανίζεται ως 24ωρη ή 12ωρη ένδειξη.

3.1.3.2. Αλλαγή της γλώσσας συστήματος

Μπορείτε να αλλάξετε τη γλώσσα του συστήματος του αυτοκινήτου στις ρυθμίσεις.

Αν θέλετε το σύστημα του αυτοκινήτου να λειτουργεί σε γλώσσα διαφορετική από την τρέχουσα, πρέπει να αλλάξετε τη γλώσσα του συστήματος.

Σημαντικό

Επιλέξτε μόνο μια γλώσσα που κατανοείτε πλήρως. Το αυτοκίνητό σας κοινοποιεί πληροφορίες και ειδοποιήσεις κρίσιμες για την ασφάλεια μέσω μηνυμάτων, οπότε πρέπει να έχετε τη δυνατότητα να τις κατανοήσετε ανά πάσα στιγμή.

Σημείωση

Όταν αλλάξετε τη γλώσσα του συστήματος, αλλάζει και η γλώσσα του ψηφιακού βοηθού.

1. Πατήστε το σύμβολο αυτοκινήτου  στην κάτω γραμμή και μεταβείτε στις **Ρυθμίσεις**.
Το περιεχόμενο του παρόντος εγχειριδίου αντιπροσωπεύει την κατάσταση του εγχειριδίου χρήσης κατά τη στιγμή της εκτύπωσης και ενδέχεται να μην είναι απόλυτα έγκυρο σε μελλοντικές περιπτώσεις. Για περισσότερες πληροφορίες, ανατρέξτε στην πρώτη σελίδα για να δείτε ολόκληρη τη δήλωση αποποίησης ευθύνης.

2. Μεταβείτε στην επιλογή **Σύστημα** → **Γλώσσες και εισαγωγή** → **Γλώσσες**.
 3. Επιλέξτε τη γλώσσα στην οποία θέλετε να αλλάξετε.
- > Η νέα γλώσσα εμφανίζεται στις ενδείξεις.

3.1.3.3. Αλλαγή μονάδων μέτρησης συστήματος

Μπορείτε να αλλάξετε τις μονάδες μέτρησης, όπως για την ταχύτητα και την απόσταση, στις ρυθμίσεις,

Υποδειξη

Όταν οδηγείτε στο εξωτερικό, μπορεί να είναι χρήσιμο να αλλάξετε τις μονάδες μέτρησης, ώστε να ταιριάζουν με τις τοπικές. Μπορεί να είναι ιδιαίτερος χρήσιμο, αν στις πινακίδες οδικής σήμανσης οι αποστάσεις και οι ταχύτητες εμφανίζονται σε μονάδες διαφορετικές από αυτές που εμφανίζονται εκείνη τη στιγμή στο αυτοκίνητό σας.

1. Πατήστε το σύμβολο αυτοκινήτου  στην κάτω γραμμή και μεταβείτε στις **Ρυθμίσεις**.
 2. Μεταβείτε στην επιλογή **Σύστημα** → **Μονάδες**.
 3. Επιλέξτε τις μονάδες μέτρησης που θέλετε να εμφανίζονται στο αυτοκίνητο.
- > Στο αυτοκίνητο εμφανίζονται οι μονάδες μέτρησης με τη νέα μορφή.

3.2. Τηλέφωνο

Συνδέστε το τηλέφωνό σας στο αυτοκίνητο μέσω Bluetooth, για να μπορείτε να το χρησιμοποιήσετε κατά την οδήγηση. Όταν βρίσκεστε μακριά από το αυτοκίνητό σας, μπορείτε επίσης να χρησιμοποιήσετε το τηλέφωνό σας για να διαβάσετε το εγχειρίδιο χρήσης ή να χρησιμοποιήσετε ορισμένες λειτουργίες του αυτοκινήτου εξ αποστάσεως μέσω της εφαρμογής Volvo Cars.

Σύνδεση του τηλεφώνου σας στο αυτοκίνητό σας

Η σύνδεση του τηλεφώνου σας στο αυτοκίνητο μέσω Bluetooth σας επιτρέπει να το χρησιμοποιείτε μέσω του περιβάλλοντος εργασίας του αυτοκινήτου. Μπορείτε επίσης να μεταδίδετε πολυμέσα απευθείας από το τηλέφωνό σας στο αυτοκίνητο, καθώς και να μοιράζεστε τη σύνδεσή του στο διαδίκτυο.

Μπορείτε να χρησιμοποιείτε τον φωνητικό χειρισμό ή την κεντρική οθόνη για αναζήτηση στις επαφές σας, πραγματοποίηση και λήψη τηλεφωνικών κλήσεων και απάντηση σε μηνύματα κειμένου ^[1] χωρίς καν να αγγίζετε το τηλέφωνό σας.

Το περιεχόμενο του παρόντος εγχειριδίου αντιπροσωπεύει την κατάσταση του εγχειριδίου χρήσης κατά τη στιγμή της εκτύπωσης και ενδέχεται να μην είναι απόλυτα έγκυρο σε μελλοντικές περιπτώσεις. Για περισσότερες πληροφορίες, ανατρέξτε στην πρώτη σελίδα για να δείτε ολόκληρη τη δήλωση αποποίησης ευθύνης.

Άλλες χρήσεις για το τηλέφωνό σας

Η χρήση του τηλεφώνου σας δεν περιορίζεται μόνο στο διάστημα που είστε μέσα στο αυτοκίνητο. Κατεβάστε την εφαρμογή Volvo Cars για να ξεκλειδώσετε το αυτοκίνητό σας από απόσταση, να χρησιμοποιείτε συγκεκριμένες λειτουργίες του αυτοκινήτου ή για να διαβάσετε το εγχειρίδιο, όταν είστε μακριά από το αυτοκίνητο.

^[1] Ισχύει μόνο για τηλέφωνα Android ή τηλέφωνα με λειτουργικό iOS 13 ή νεότερο.

3.2.1. Σύνδεση του τηλεφώνου σας στο αυτοκίνητο

Συνδέστε το τηλέφωνό σας στο αυτοκίνητο μέσω Bluetooth, για να χρησιμοποιείτε το τηλέφωνό σας μέσα από το περιβάλλον χρήσης του αυτοκινήτου.

Το Bluetooth πρέπει να είναι ενεργοποιημένο και για το αυτοκίνητο και για το τηλέφωνό σας, για να μπορούν να συζευχθούν. Μπορείτε να ενεργοποιήσετε το Bluetooth στις ρυθμίσεις. Βεβαιωθείτε ότι το τηλέφωνό σας είναι ρυθμισμένο να είναι ορατό, ώστε το αυτοκίνητο να μπορεί να το βρει κατά τη σύζευξη.

1. Πατήστε το σύμβολο αυτοκινήτου  στην κάτω γραμμή και μεταβείτε στις **Ρυθμίσεις**.
 2. Μεταβείτε στην επιλογή **Συνδεσιμότητα** → **Bluetooth**.
 3. Επιλέξτε τη συσκευή που θέλετε να συνδέσετε με το αυτοκίνητο από τη λίστα διαθέσιμων συσκευών.
 4. Ελέγξτε αν ο κωδικός επιβεβαίωσης στην κεντρική οθόνη συμφωνεί με αυτόν που εμφανίζεται στο τηλέφωνό σας.
 5. Αποδεχτείτε τις ρυθμίσεις και τα αιτήματα παραχώρησης άδειας που εμφανίζονται στο τηλέφωνό σας. ^[1]
- > Το τηλέφωνό σας είναι τώρα συνδεδεμένο στο αυτοκίνητο. Την επόμενη φορά θα συνδεθεί αυτόματα, εφόσον το Bluetooth είναι ενεργοποιημένο στο τηλέφωνό σας.

Σημείωση

Μπορείτε να έχετε πολλά τηλέφωνα συνδεδεμένα με το αυτοκίνητο αλλά μόνο ένα μπορεί να είναι συνδεδεμένο με το αυτοκίνητο κάθε φορά. Για να αλλάξετε το ενεργό τηλέφωνο, επιλέξτε το από τη λίστα συνδεδεμένων συσκευών ή προσθέστε μια νέα συσκευή.

Προβλήματα σύνδεσης;

Αν έχετε προβλήματα σύνδεσης του τηλεφώνου σας με το αυτοκίνητο μέσω Bluetooth, δοκιμάστε να συνδέσετε ένα άλλο τηλέφωνο για να ελέγξετε αν το πρόβλημα οφείλεται στο τηλέφωνό σας ή στο αυτοκίνητο. Αν το πρόβλημα παραμένει, αφαιρέστε όλες τις αποθηκευμένες συσκευές στις ρυθμίσεις Bluetooth του αυτοκινήτου και προσπαθήστε να συνδέσετε ξανά το τηλέφωνό σας.

[1] Μπορείτε να συνδέσετε το τηλέφωνό σας με το αυτοκίνητο ακόμα και αν παραλείψετε τα αιτήματα δικαιωμάτων, αλλά η λειτουργικότητα θα είναι μειωμένη.

3.2.2. Χρήση του τηλεφώνου σας στο αυτοκίνητο

Μπορείτε να χρησιμοποιήσετε το τηλέφωνό σας μέσω της κεντρικής οθόνης και μέσω φωνητικού χειρισμού.

Σημαντικό

Βεβαιωθείτε ότι είστε σε συμμόρφωση με όλους τους τοπικούς νόμους και κανονισμούς σχετικά με τη χρήση κινητού τηλεφώνου κατά την οδήγηση.

Σημείωση





Πρέπει να συνδέσετε το τηλέφωνό σας στο αυτοκίνητο μέσω Bluetooth και να αποδεχθείτε τις σχετικές άδειες ρυθμίσεων τηλεφώνου, για να μπορείτε να χρησιμοποιήσετε αυτές τις λειτουργίες.

Κλήσεις

Υπάρχουν μερικοί τρόποι να πραγματοποιείτε και να δέχετε τηλεφωνικές κλήσεις, ενώ είστε μέσα στο αυτοκίνητό σας. Μπορείτε:

- να απαντάτε και να απορρίπτετε εισερχόμενες κλήσεις μέσω της κεντρικής οθόνης
- να καλέσετε κάποιον, ενώ οδηγείτε, ζητώντας από τον ψηφιακό βοηθό να κάνει την κλήση για εσάς.
- να χρησιμοποιήσετε την εφαρμογή τηλεφώνου του αυτοκινήτου μέσω της κεντρικής οθόνης, για να καλέσετε επαφές ή να πληκτρολογήσετε έναν αριθμό τηλεφώνου χρησιμοποιώντας το πληκτρολόγιο στην οθόνη.

Όταν έχετε μια κλήση σε εξέλιξη, θα εμφανίζεται στην κεντρική οθόνη. Αν ανοίξετε την εφαρμογή τηλεφώνου του αυτοκινήτου, όταν έχετε μια κλήση σε εξέλιξη, μπορείτε:

- να επιλέξετε σίγαση και κατάργηση σίγασης του μικροφώνου σας 
- να αλλάξετε την είσοδο και την έξοδο ήχου, όπως μέσω του μικροφώνου και των ηχείων του αυτοκινήτου ή του κινητού τηλεφώνου σας 
- να τερματίσετε την κλήση 
- να χρησιμοποιήσετε το πληκτρολόγιο για να πληκτρολογήσετε αριθμούς, όπως όταν σας ζητηθεί να κάνετε μια επιλογή σε ένα μενού .

Αν λάβετε μια δεύτερη κλήση, ενώ μια κλήση είναι σε εξέλιξη, απαντώντας στη δεύτερη κλήση η πρώτη κλήση μπαίνει αυτόματα σε αναμονή. Μπορείτε να μετακινηθείτε εναλλάξ μεταξύ των δύο κλήσεων πατώντας το σύμβολο του διακόπτη .

Ανταλλαγή μηνυμάτων

Το περιεχόμενο του παρόντος εγχειριδίου αντιπροσωπεύει την κατάσταση του εγχειριδίου χρήσης κατά τη στιγμή της εκτύπωσης και ενδέχεται να μην είναι απόλυτα έγκυρο σε μελλοντικές περιπτώσεις. Για περισσότερες πληροφορίες, ανατρέξτε στην πρώτη σελίδα για να δείτε ολόκληρη τη δήλωση αποποίησης ευθύνης.

Μπορείτε να γράφετε και να στέλνετε μηνύματα κειμένου μέσω του ψηφιακού βοηθού χρησιμοποιώντας τον φωνητικό χειρισμό^[1]. Αν λάβετε ένα μήνυμα κειμένου, θα εμφανιστεί μια ειδοποίηση στην κεντρική οθόνη με τις ακόλουθες επιλογές:

- **Play**, για να ακούσετε τον ψηφιακό βοηθό να διαβάζει το μήνυμα δυνατά.
- **Mute**, για να σταματήσετε να λαμβάνετε νέες ειδοποιήσεις μηνυμάτων από αυτήν τη συγκεκριμένη συνομιλία για την υπόλοιπη ώρα που θα είστε στο αυτοκίνητο.

Μπορείτε επίσης να αγνοήσετε την ειδοποίηση και να την προβάλλετε αργότερα στο κέντρο ειδοποιήσεων.

Ανάγνωση και αναζήτηση των επαφών σας

Χρησιμοποιήστε την εφαρμογή τηλεφώνου του αυτοκινήτου, για να αναζητήσετε μια συγκεκριμένη επαφή:

- πατώντας το σύμβολο αναζήτησης 
- μεταβαίνοντας στην καρτέλα επαφών και πληκτρολογώντας το όνομα
- μεταβαίνοντας στο πληκτρολόγιο και πληκτρολογώντας τον αριθμό.

Μπορείτε επίσης να ζητήσετε απλώς από τον ψηφιακό βοηθό να βρει την επαφή που ψάχνετε.

^[1] Ισχύει μόνο για τηλέφωνα Android ή τηλέφωνα με λειτουργικό iOS 13 ή νεώτερο.

3.2.3. Εναλλαγή μεταξύ συνδεδεμένων τηλεφώνων

Μπορείτε να αλλάξετε ποιο συνδεδεμένο τηλέφωνο Bluetooth είναι συνδεδεμένο στο αυτοκίνητο στις ρυθμίσεις.

Το αυτοκίνητο μπορεί να συνδεθεί και να έχει στη μνήμη του πολλά τηλέφωνα αλλά μπορεί να είναι ενεργά συνδεδεμένο μόνο σε ένα τηλέφωνο κάθε φορά.

Αν θέλετε να αλλάξετε τη σύνδεση Bluetooth σε νέα συσκευή, χρειάζεται πρώτα να κάνετε σύζευξή της με το αυτοκίνητο. Μπορείτε να το κάνετε αυτό στις ρυθμίσεις.

Πριν να προσπαθήσετε να αλλάξετε σε διαφορετική συζευγμένη συσκευή, βεβαιωθείτε ότι το Bluetooth είναι ενεργοποιημένο στη συσκευή, στην οποία θέλετε να αλλάξετε.

1. Πατήστε το σύμβολο αυτοκινήτου  στην κάτω γραμμή και μεταβείτε στις **Ρυθμίσεις**.
2. Μεταβείτε στην επιλογή **Συνδεσιμότητα** → **Bluetooth**.
3. Πατήστε το όνομα του τηλεφώνου που θέλετε να συνδεθεί.
4. Επιλέξτε τις υπηρεσίες για τις οποίες θέλετε να χρησιμοποιείται το τηλέφωνο, όπως υπηρεσίες πολυμέσων ή τηλεφωνικές υπηρεσίες.

Υποδειξη

Μπορείτε επίσης να αλλάξετε συσκευές στην προβολή τηλεφώνου της κεντρικής οθόνης πατώντας το σύμβολο εναλλαγής συσκευής .

Αν δεν μπορείτε να δείτε στη λίστα αποθηκευμένων συσκευών τη συσκευή στην οποία θέλετε να μεταβείτε, δοκιμάστε να επαναλάβετε τη σύζευξή της με το αυτοκίνητο.

3.2.4. Apple CarPlay

Συνδέστε το τηλέφωνό σας μέσω καλωδίου USB και ενεργοποιήστε το Apple CarPlay για να χρησιμοποιήσετε το iPhone σας μέσω του αυτοκινήτου.

Το Apple CarPlay σας παρέχει άλλον έναν τρόπο χρήσης του iPhone σας μέσω του περιβάλλοντος του αυτοκινήτου. Μπορείτε να χρησιμοποιήσετε ορισμένες εφαρμογές επικοινωνίας, πλοήγησης και πολυμέσων στο iPhone σας μέσω της κεντρικής οθόνης, καθώς και από τα κουμπιά στο τιμόνι και μέσω φωνητικού χειρισμού.

Σημαντικό

Νομοθεσία και κανονισμοί που ισχύουν κατά τόπους

Βεβαιωθείτε ότι είστε σε συμμόρφωση με όλους τους τοπικούς νόμους και κανονισμούς σχετικά με τη χρήση κινητού τηλεφώνου κατά την οδήγηση.

Περιεχόμενο CarPlay

Η Volvo δεν φέρει καμία ευθύνη για το περιεχόμενο που είναι διαθέσιμο στο Apple CarPlay.

Σημείωση

Συμβατότητα τηλεφώνου και υποστηριζόμενες εφαρμογές

Το Apple CarPlay λειτουργεί μόνο με τηλέφωνα iPhone, ωστόσο όχι με όλα τα μοντέλα iPhone. Για να μάθετε αν το iPhone σας είναι συμβατό ή για να μάθετε περισσότερα σχετικά με τις εφαρμογές που υποστηρίζονται, επισκεφθείτε την ιστοσελίδα της Apple www.apple.com/ios/carplay [<https://www.apple.com/ios/carplay>].

Υποδειξη

Το CarPlay δεν έχει εγκατασταθεί;

Αν το αυτοκίνητό σας δεν διαθέτει CarPlay, μπορείτε να το εγκαταστήσετε αργότερα. Επικοινωνήστε με έναν εξουσιοδοτημένο διανομέα της Volvo για να ρωτήσετε σχετικά με την εγκατάσταση του CarPlay στο αυτοκίνητό σας.

Διατηρήστε το τηλέφωνό σας ενημερωμένο

Διατηρήστε το iPhone και τις εφαρμογές σας ενημερωμένες στις τελευταίες εκδόσεις.

Σύνδεση του iPhone σας και έναρξη του CarPlay

Σημείωση

Απενεργοποιήστε το Bluetooth για να χρησιμοποιήσετε το CarPlay

Το CarPlay δεν μπορεί να ενεργοποιηθεί ταυτόχρονα με το Bluetooth του αυτοκινήτου σας. Για να χρησιμοποιήσετε το CarPlay, πρέπει να απενεργοποιήσετε το Bluetooth του αυτοκινήτου.

Ενεργοποιήστε τη Siri και συνδεθείτε στο διαδίκτυο

Για να μπορέσετε να χρησιμοποιήσετε το CarPlay, πρέπει να ενεργοποιήσετε τη Siri στο iPhone σας και να έχετε ενεργή σύνδεση στο διαδίκτυο.

Συνδέστε το iPhone σας στο αυτοκίνητο συνδέοντας ένα καλώδιο USB-C προς lightning στο iPhone σας και στη θύρα USB του αυτοκινήτου, η οποία επισημαίνεται με ένα λευκό πλαίσιο. Αν χρησιμοποιείτε το CarPlay για πρώτη φορά, πρέπει να αποδεχτείτε τους όρους και τις προϋποθέσεις στην κεντρική οθόνη και στη συνέχεια το CarPlay θα ξεκινήσει. Αν έχετε χρησιμοποιήσει το CarPlay στο παρελθόν, θα ξεκινήσει αυτόματα όταν συνδέσετε το τηλέφωνό σας στο αυτοκίνητο.

Προβολή CarPlay

Μπορείτε να αποκτήσετε πρόσβαση στην προβολή CarPlay ανοίγοντας την εφαρμογή CarPlay στη βιβλιοθήκη εφαρμογών. Αν το σύμβολο CarPlay  εμφανίζεται στη γραμμή ειδικού περιεχομένου, μπορείτε επίσης να αποκτήσετε πρόσβαση στην προβολή πατώντας αυτό το σύμβολο.

Μόλις ενεργοποιηθεί, η προβολή CarPlay καταλαμβάνει ολόκληρη την κεντρική οθόνη. Ωστόσο, η κάτω γραμμή, η γραμμή ειδικού περιεχομένου και η γραμμή κατάστασης θα εξακολουθούν να είναι ορατές ανά πάσα στιγμή, αν θέλετε να επιστρέψετε στο σύστημα του αυτοκινήτου.

Πλοήγηση με CarPlay

Μπορείτε να χρησιμοποιήσετε εφαρμογές πλοήγησης στο iPhone σας μέσω του Apple CarPlay. Αν ξεκινήσετε μια διαδρομή πλοήγησης μέσω CarPlay, μπορείτε να δείτε την καθοδήγηση στην προβολή CarPlay της κεντρικής οθόνης καθώς και στην οθόνη οδηγού. Αν ακολουθείτε μια διαδρομή πλοήγησης στην εφαρμογή πλοήγησης του αυτοκινήτου και στη συνέχεια ξεκινήσετε μια άλλη διαδρομή πλοήγησης στο CarPlay, η πλοήγηση στην οθόνη του οδηγού για την εφαρμογή του αυτοκινήτου θα τερματιστεί.

Χρήση της Siri

Το περιεχόμενο του παρόντος εγχειριδίου αντιπροσωπεύει την κατάσταση του εγχειριδίου χρήσης κατά τη στιγμή της εκτύπωσης και ενδέχεται να μην είναι απόλυτα έγκυρο σε μελλοντικές περιπτώσεις. Για περισσότερες πληροφορίες, ανατρέξτε στην πρώτη σελίδα για να δείτε ολόκληρη τη δήλωση αποποίησης ευθύνης.

Αν θέλετε να χρησιμοποιήσετε τη Siri αντί για τον ενσωματωμένο ψηφιακό βοηθό του αυτοκινήτου, πατήστε παρατεταμένα το κουμπί φωνητικού χειρισμού «**ξ**» στο τιμόνι ενώ το CarPlay είναι ενεργό.

Μπορείτε να χρησιμοποιήσετε τη Siri για την εκφώνηση, τη σύνταξη και την αποστολή μηνυμάτων. Η Siri θα διαβάζει και θα γράφει μηνύματα στη γλώσσα που έχει επιλεγεί στις ρυθμίσεις Siri στο iPhone σας. Αν γράψετε ένα μήνυμα μέσω της Siri, το μήνυμά σας δεν θα εμφανιστεί στην κεντρική οθόνη, αλλά στο iPhone σας.

3.2.5. Android Auto™

Συνδέστε το τηλέφωνό σας μέσω καλωδίου USB και ενεργοποιήστε το Android Auto™ για να χρησιμοποιήσετε το Android™ τηλέφωνό σας μέσω του αυτοκινήτου.

Το Android Auto σας δίνει τη δυνατότητα να χρησιμοποιείτε το Android τηλέφωνό σας με έναν άλλον τρόπο μέσω του περιβάλλοντος χρήστη του αυτοκινήτου. Με το Android Auto, μπορείτε να έχετε ασφαλή πρόσβαση στις εφαρμογές επικοινωνίας, πλοήγησης και πολυμέσων του τηλεφώνου σας μέσω της κεντρικής οθόνης καθώς και από τα κουμπιά στο τιμόνι.

Σημαντικό

Νομοθεσία και κανονισμοί που ισχύουν κατά τόπους

Βεβαιωθείτε ότι είστε σε συμμόρφωση με όλους τους τοπικούς νόμους και κανονισμούς σχετικά με τη χρήση κινητού τηλεφώνου κατά την οδήγηση.

Περιεχόμενο Android Auto

Η Volvo δεν φέρει καμία ευθύνη για το περιεχόμενο που είναι διαθέσιμο στο Android Auto.

Σημείωση

Συμβατότητα τηλεφώνου και υποστηριζόμενες εφαρμογές

Το Android Auto λειτουργεί μόνο με τηλέφωνα Android, ωστόσο όχι με όλα τα μοντέλα τηλεφώνων. Για να μάθετε αν το τηλέφωνό σας είναι συμβατό ή για να μάθετε περισσότερα σχετικά με τις εφαρμογές που υποστηρίζονται, επισκεφθείτε την ιστοσελίδα του Android Auto www.android.com/auto/ [<https://www.android.com/auto/>].

Εμπορικά σήματα Google και συμβατότητα

Τα Google, Android και Android Auto είναι εμπορικά σήματα της Google LLC. Απαιτείται συμβατό τηλέφωνο Android και συμβατό ενεργό πρόγραμμα δεδομένων.

Υποδειξη

Διατηρήστε το τηλέφωνό σας ενημερωμένο

Διατηρήστε το τηλέφωνο και τις εφαρμογές σας ενημερωμένα στις τελευταίες εκδόσεις.

Σύνδεση του τηλεφώνου σας και έναρξη λειτουργίας του Android Auto

Το περιεχόμενο του παρόντος εγχειριδίου αντιπροσωπεύει την κατάσταση του εγχειριδίου χρήσης κατά τη στιγμή της εκτύπωσης και ενδέχεται να μην είναι απόλυτα έγκυρο σε μελλοντικές περιπτώσεις. Για περισσότερες πληροφορίες, ανατρέξτε στην πρώτη σελίδα για να δείτε ολόκληρη τη δήλωση αποποίησης ευθύνης.

Σημείωση

Εγκατάσταση του Android Auto στο τηλέφωνό σας και ενεργή σύνδεση στο διαδίκτυο

Για να μπορέσετε να χρησιμοποιήσετε το Android Auto, πρέπει να έχετε εγκαταστήσει την εφαρμογή Android Auto στο τηλέφωνό σας και να έχετε ενεργή σύνδεση στο διαδίκτυο.

Συνδέστε το τηλέφωνό σας στο αυτοκίνητο συνδέοντας ένα καλώδιο USB στο τηλέφωνό σας και στη θύρα USB του αυτοκινήτου, η οποία επισημαίνεται με ένα λευκό πλαίσιο. Αν χρησιμοποιείτε το Android Auto για πρώτη φορά, πρέπει να αποδεχτείτε τους όρους και τις προϋποθέσεις στην κεντρική οθόνη και στη συνέχεια το Android Auto θα ξεκινήσει. Αν έχετε χρησιμοποιήσει το Android Auto στο παρελθόν, θα ξεκινήσει αυτόματα όταν συνδέσετε το τηλέφωνό σας στο αυτοκίνητο.

Προβολή Android Auto

Μπορείτε να αποκτήσετε πρόσβαση στην προβολή Android Auto ανοίγοντας την εφαρμογή Android Auto στη βιβλιοθήκη εφαρμογών. Αν το σύμβολο Android Auto  εμφανίζεται στη γραμμή ειδικού περιεχομένου, μπορείτε επίσης να αποκτήσετε πρόσβαση στην προβολή πατώντας αυτό το σύμβολο.

Μόλις ενεργοποιηθεί, η προβολή Android Auto καταλαμβάνει ολόκληρη την κεντρική οθόνη. Ωστόσο, η κάτω γραμμή, η γραμμή ειδικού περιεχομένου και η γραμμή κατάστασης θα εξακολουθούν να είναι ορατές ανά πάσα στιγμή, αν θέλετε να επιστρέψετε στο σύστημα του αυτοκινήτου.

Πλοήγηση με το Android Auto

Μπορείτε να χρησιμοποιήσετε εφαρμογές πλοήγησης στο τηλέφωνό σας μέσω του Android Auto. Αν ξεκινήσετε μια διαδρομή πλοήγησης μέσω Android Auto, μπορείτε να δείτε την καθοδήγηση στην προβολή Android Auto της κεντρικής οθόνης καθώς και στην οθόνη οδηγού. Αν ακολουθείτε μια διαδρομή πλοήγησης στην εφαρμογή πλοήγησης του αυτοκινήτου και στη συνέχεια ξεκινήσετε μια άλλη διαδρομή πλοήγησης στο Android Auto, η πλοήγηση στην οθόνη του οδηγού για την εφαρμογή του αυτοκινήτου θα τερματιστεί.

Χρήση του Google Assistant

Μιλήστε στο Google Assistant στο Android Auto για να εκτελείτε εργασίες με τη φωνή σας, ώστε να μπορείτε να συγκεντρωθείτε στην οδήγηση. Για να χρησιμοποιήσετε το Google Assistant, απλώς πείτε "Hey Google" ή πατήστε παρατεταμένα το κουμπί φωνητικού χειρισμού  στο τιμόνι ενώ το Android Auto είναι ενεργό.

Μπορείτε να χρησιμοποιήσετε το Google Assistant για να εκτελέσετε εργασίες όπως η αποστολή μηνυμάτων, η λήψη οδηγιών ή ο χειρισμός πολυμέσων.

3.3. Ήχος και μέσα

Ακούστε μουσική και πολυμέσα μέσω του ηχοσυστήματος του αυτοκινήτου. Μπορείτε να ρυθμίσετε πώς ακούγεται στις ρυθμίσεις.

Ρυθμίσεις ήχου

Υπάρχει μια σειρά ρυθμίσεων ήχου για να προσαρμόσετε την ηχητική σας εμπειρία.

Το περιεχόμενο του παρόντος εγχειριδίου αντιπροσωπεύει την κατάσταση του εγχειριδίου χρήσης κατά τη στιγμή της εκτύπωσης και ενδέχεται να μην είναι απόλυτα έγκυρο σε μελλοντικές περιπτώσεις. Για περισσότερες πληροφορίες, ανατρέξτε στην πρώτη σελίδα για να δείτε ολόκληρη τη δήλωση αποποίησης ευθύνης.

Ραδιόφωνο και συσκευές αναπαραγωγής μέσων

Μπορείτε να ακούσετε ζωντανά ραδιόφωνο μέσω της προεγκατεστημένης εφαρμογής ραδιοφώνου και να αναπαράγετε αρχεία πολυμέσων από το τηλέφωνό σας στο αυτοκίνητο με συνεχή ροή δεδομένων μέσω του Bluetooth Media Player.

Υποδειξη

Μπορείτε να βρείτε και να κατεβάσετε περισσότερες εφαρμογές πολυμέσων τρίτων μέσω του καταστήματος εφαρμογών του αυτοκινήτου.

Χειρισμός της αναπαραγωγής πολυμέσων

Μπορείτε να χειρίζεστε την αναπαραγωγή πολυμέσων με διάφορους τρόπους χρησιμοποιώντας:

- τα χειριστήρια αναπαραγωγής πολυμέσων στην κεντρική οθόνη
- το περιστροφικό κουμπί και τα κουμπιά πολυμέσων κάτω από την κεντρική οθόνη
- τα κουμπιά στο τιμόνι
- τον φωνητικό χειρισμό.

3.3.1. Ραδιόφωνο

Χρησιμοποιήστε την προεγκατεστημένη εφαρμογή ραδιοφώνου, για να ακούσετε ζωντανά ραδιόφωνο στο αυτοκίνητό σας.

Σύνδεση σταθμών DAB και FM

Η σύνδεση σταθμών DAB και FM δίνει τη δυνατότητα στο αυτοκίνητο να επιλέγει το ισχυρότερο λήψη σήματος μεταξύ πηγών DAB ή FM των συνδεδεμένων σταθμών. Μπορείτε να ενεργοποιήσετε ή να απενεργοποιήσετε τη σύνδεση στις ρυθμίσεις της εφαρμογής ραδιοφώνου.

Ραδιοφωνικές ανακοινώσεις

Όταν ακούτε ραδιόφωνο, ενδέχεται να ακούσετε κάποιες ανακοινώσεις που διακόπτουν αυτό που ακούτε. Συνοδεύονται από μια ειδοποίηση στην κεντρική οθόνη. Μπορείτε να σταματήσετε την ανακοίνωση και να συνεχίσετε να ακούτε ραδιόφωνο απορρίπτοντας την ειδοποίηση.

Μπορείτε να επιλέξετε ποιες ραδιοφωνικές ανακοινώσεις θέλετε να ακούτε στις ρυθμίσεις του ραδιοφώνου. Πατήστε το σύμβολο των ρυθμίσεων  στο πάνω μέρος της εφαρμογής ραδιοφώνου και κατόπιν ενεργοποιήστε ή απενεργοποιήστε τις ανακοινώσεις.

Αγαπημένα ραδιοφώνου



Μπορείτε να προσθέσετε σταθμούς στη λίστα αγαπημένων του ραδιοφώνου σας για γρηγορότερη πρόσβαση.

Μπορείτε να βρείτε και να κάνετε λήψη άλλων εφαρμογών ραδιοφώνου μέσω του καταστήματος εφαρμογών.

3.3.1.1. Προσθήκη αγαπημένων ραδιοφώνου

Μπορείτε να προσθέσετε ραδιοφωνικούς σταθμούς στη λίστα αγαπημένων στην εφαρμογή ραδιοφώνου.

Προσθέστε τους ραδιοφωνικούς σταθμούς που ακούτε συχνά στη λίστα αγαπημένων για ταχύτερη πρόσβαση.



1. Πατήστε το σύμβολο της εφαρμογής βιβλιοθήκης  στην κάτω γραμμή και ανοίξτε την εφαρμογή ραδιοφώνου.
 2. Βρείτε τον σταθμό που θέλετε να προσθέσετε ως Αγαπημένο από τη λίστα των ραδιοφωνικών σταθμών που επί του παρόντος είναι διαθέσιμοι.
 3. Πατήστε το σύμβολο αστέρι  δεξιά από το όνομα του σταθμού.
- > Το σύμβολο του αστεριού του σταθμού αλλάζει εμφάνιση και ο ραδιοφωνικός σταθμός εμφανίζεται στη λίστα αγαπημένων.

Αν θέλετε να αφαιρέσετε έναν σταθμό από τη λίστα αγαπημένων, απλώς πατήστε το αστέρι δίπλα από το όνομα του.

3.3.1.2. Σύνδεση σταθμών DAB και FM

Ενεργοποιήστε ή απενεργοποιήστε τη σύνδεση σταθμών DAB και FM στις ρυθμίσεις της εφαρμογής ραδιοφώνου.

Όταν ένας σταθμός FM έχει έναν αντίστοιχο σταθμό DAB και το αντίστροφο, συχνά μπορούν να συνδεθούν στην εφαρμογή ραδιοφώνου. Η σύνδεση δύο πηγών ραδιοφώνου επιτρέπει στο αυτοκίνητο να εναλλάσσεται αυτόματα μεταξύ των σταθμών DAB και FM για την αναπαραγωγή της πηγής με την ισχυρότερη λήψη.

1. Πατήστε το σύμβολο της εφαρμογής βιβλιοθήκης  στην κάτω γραμμή και ανοίξτε την εφαρμογή ραδιοφώνου.
 2. Πιέστε το σύμβολο ρυθμίσεων , για να μεταβείτε στις ρυθμίσεις του ραδιοφώνου.
 3. Ενεργοποίηση ή απενεργοποίηση της σύνδεσης σταθμών DAB και FM.
- > Όταν είναι ενεργοποιημένη, στην εφαρμογή ραδιοφώνου εμφανίζεται μία καρτέλα ραδιοφωνικού σταθμού.
Όταν είναι απενεργοποιημένη, στην εφαρμογή ραδιοφώνου εμφανίζονται χωριστά οι καρτέλες σταθμών DAB και FM.

Σημείωση

Ενδέχεται να μην είναι εφικτή η σύνδεση ορισμένων αντίστοιχων σταθμών DAB και FM, συνεπώς αυτοί θα εμφανίζονται σαν ξεχωριστοί σταθμοί.

3.3.2. Ρυθμίσεις ήχου

Μπορείτε να αλλάξετε και να ρυθμίσετε διάφορες επιλογές ήχου στις ρυθμίσεις.

Εστίαση

Μπορείτε να επιλέξετε μεταξύ τεσσάρων ρυθμίσεων εστίασης ήχου: Όλοι, Οδηγός, Μπροστά και Πίσω. Όλοι είναι η προεπιλεγμένη ρύθμιση και δεν εστιάζει τον ήχο σε μια συγκεκριμένη κατεύθυνση. Παρέχει ουδέτερη εστίαση ήχου, όπου οι επιβάτες στα μπροστινά και στα πίσω καθίσματα απολαμβάνουν την ίδια εμπειρία ήχου. Η ρύθμιση Οδηγός εστιάζει τον ήχο προς τον οδηγό. Η ρύθμιση Μπροστά εστιάζει τον ήχο προς τα μπροστινά καθίσματα, ενώ η πίσω ρύθμιση τον εστιάζει προς τα πίσω καθίσματα.

Αν ως προτιμώμενη εστίαση ήχου έχετε επιλέξει Όλα ή Οδηγός, μπορείτε επίσης να ενεργοποιήσετε τον ήχο surround και να τον ρυθμίσετε.

Ηχητικός τόνος

Προσαρμόστε τον τρόπο που ακούγονται τα πολυμέσα, ρυθμίζοντας τις τιμές για τις διαφορετικές ποιότητες ηχητικού τόνου.

Ένταση ήχου

Μπορείτε να ρυθμίσετε την ένταση διάφορων ήχων μέσω της κεντρικής οθόνης, όπως για παράδειγμα:

- (Πολυ)Μέσα
- Ήχος κλήσης
- Κλήσεις
- Φωνητική υποστήριξη
- Πλοήγηση
- Ειδοποιήσεις
- Υποβοήθηση στάθμευσης

Υποδειξη

Υπάρχουν και άλλοι τρόποι να ρυθμίσετε την ένταση ήχου στο αυτοκίνητό σας. Μπορείτε να γυρίσετε το κουμπί πολυμέσων κάτω από την κεντρική οθόνη ή να πατήσετε τα κουμπιά στη δεξιά πλευρά του τιμονιού.

3.3.3. Συσκευές αναπαραγωγής μέσων

Το αυτοκίνητό σας διατίθεται με προεγκατεστημένη συσκευή αναπαραγωγής μέσων. Μπορείτε να κάνετε λήψη περισσότερων εφαρμογών μέσων τρίτων από το κατάστημα εφαρμογών στη βιβλιοθήκη εφαρμογών.

Το αυτοκίνητό σας διατίθεται με προεγκατεστημένο Bluetooth Media Player στη βιβλιοθήκη εφαρμογών.

Χρησιμοποιήστε την εφαρμογή μέσων Bluetooth για συνεχή ροή μέσων από μια συσκευή συνδεδεμένη μέσω Bluetooth απευθείας στο αυτοκίνητο.

3.4. Εφαρμογές αυτοκινήτου

Μπορείτε να βρείτε όλες τις εφαρμογές του αυτοκινήτου στη βιβλιοθήκη εφαρμογών.

Μπορείτε να έχετε πρόσβαση στη βιβλιοθήκη εφαρμογών πατώντας το σύμβολό της στην κάτω γραμμή.



Σύμβολο βιβλιοθήκης εφαρμογών

Ορισμένες εφαρμογές είναι προεγκατεστημένες, όπως πολυμέσα Bluetooth, Google Maps και Google Assistant. Μπορείτε να κάνετε αναζήτηση και λήψη νέων εφαρμογών μέσω του Google Play, στο οποίο μπορείτε να έχετε πρόσβαση στη βιβλιοθήκη εφαρμογών.

3.4.1. Λήψη εφαρμογών

Κάντε λήψη περισσότερων εφαρμογών στο αυτοκίνητό σας από το κατάστημα εφαρμογών στη βιβλιοθήκη εφαρμογών.

Το αυτοκίνητό σας διατίθεται με ορισμένες εφαρμογές προεγκατεστημένες αλλά μπορείτε να βρείτε περισσότερες και να κάνετε λήψη τους στο κατάστημα εφαρμογών.

Για να είναι δυνατή η λήψη εφαρμογών, το αυτοκίνητό σας πρέπει να είναι σταματημένο και συνδεδεμένο στο διαδίκτυο.

1. Πατήστε το σύμβολο της βιβλιοθήκης εφαρμογών  στην κάτω γραμμή.
2. Πατήστε **Λήψη περισσότερων app** για να μεταβείτε στο κατάστημα εφαρμογών.

Σημείωση

Για να μπορέσετε να ανοίξετε το Google Play, το τρέχον προφίλ χρήστη πρέπει να είναι συνδεδεμένο σε έναν λογαριασμό Google.

3. Αναζητήστε την εφαρμογή που θέλετε να κάνετε λήψη.
 4. Κάντε λήψη και εγκατάσταση της εφαρμογής που επιθυμείτε.
- > Αν η λήψη και η εγκατάσταση της εφαρμογής ολοκληρωθούν με επιτυχία, η εφαρμογή εμφανίζεται στη βιβλιοθήκη εφαρμογών.

3.4.2. Απεγκατάσταση εφαρμογών

Μπορείτε να απεγκαταστήσετε εφαρμογές που πλέον δεν θέλετε ή δεν χρησιμοποιείτε στη βιβλιοθήκη εφαρμογών.

Σημείωση

Οι προεγκατεστημένες εφαρμογές, όπως το τηλέφωνο και το ραδιόφωνο, δεν μπορούν να απεγκατασταθούν.

1. Πατήστε το σύμβολο της βιβλιοθήκης εφαρμογών  στην κάτω γραμμή.
 2. Βρείτε την εφαρμογή που θέλετε να απεγκαταστήσετε και στη συνέχεια πιέστε παρατεταμένα στην εφαρμογή, μέχρι να εμφανιστεί ένα μενού.
 3. Επιλέξτε **Απεγκατάσταση** από το μενού.
 4. Πατήστε **Απεγκατάσταση** για να συνεχίσετε την απεγκατάσταση της εφαρμογής.
- > Η εφαρμογή απεγκαθίσταται και δεν εμφανίζεται πλέον στη βιβλιοθήκη εφαρμογών.

Υποδειξη

Μπορείτε επίσης να απεγκαταστήσετε εφαρμογές στις ρυθμίσεις απορρήτου, πατώντας **Εμφάνιση όλων των εφαρμογών** και επιλέγοντας την εφαρμογή που θέλετε να απεγκαταστήσετε.

3.5. Συνδεσιμότητα και λογισμικό

Το περιεχόμενο του παρόντος εγχειριδίου αντιπροσωπεύει την κατάσταση του εγχειριδίου χρήσης κατά τη στιγμή της εκτύπωσης και ενδέχεται να μην είναι απόλυτα έγκυρο σε μελλοντικές περιπτώσεις. Για περισσότερες πληροφορίες, ανατρέξτε στην πρώτη σελίδα για να δείτε ολόκληρη τη δήλωση αποποίησης ευθύνης.

Συνδέστε το αυτοκίνητό σας στο διαδίκτυο, για να απολαμβάνετε περισσότερα από το αυτοκίνητό σας και να λαμβάνετε ενημερώσεις λογισμικού over-the-air.

Συνδεσιμότητα διαδικτύου

Συνδέστε το αυτοκίνητό σας στο διαδίκτυο μέσω Wi-Fi, ενός κινητού τηλεφώνου συνδεδεμένου με Bluetooth ή της ενσωματωμένης σύνδεσης δικτύου κινητής τηλεφωνίας^[1] του αυτοκινήτου.

Ενημερώσεις λογισμικού

Οι ενημερώσεις over-the-air διατηρούν το λογισμικό του αυτοκινήτου σας ενημερωμένο.

^[1] Η διαθεσιμότητα ενδέχεται να διαφέρει ανάλογα με την αγορά.

3.5.1. Σύνδεση στο διαδίκτυο

Η σύνδεση του αυτοκινήτου σας στο διαδίκτυο σας δίνει πρόσβαση σε συγκεκριμένες λειτουργίες και σε ενημερώσεις λογισμικού over-the-air.

Υπάρχουν διάφοροι τρόποι για να συνδέσετε το αυτοκίνητό σας στο διαδίκτυο. Όταν το αυτοκίνητο μπορεί να έχει πρόσβαση στο διαδίκτυο με περισσότερους από έναν τρόπους, δίνει προτεραιότητα σε αυτούς με την ακόλουθη σειρά:

- Δίκτυο Wi-Fi
- Tethering σε τηλέφωνο συνδεδεμένο μέσω Bluetooth
- Δίκτυο κινητής τηλεφωνίας^[1]

Wi-Fi

Μπορείτε να συνδέσετε το αυτοκίνητο σε ένα δίκτυο Wi-Fi για πρόσβαση στο διαδίκτυο. Το αυτοκίνητο μπορεί να συνδέεται αυτόματα στο δίκτυο όποτε βρίσκεται εντός εμβέλειας.

Tethering σε τηλέφωνο συνδεδεμένο μέσω Bluetooth

Όταν ένα τηλέφωνο είναι συνδεδεμένο με το αυτοκίνητο μέσω Bluetooth, το αυτοκίνητο μπορεί να χρησιμοποιήσει τη σύνδεση κινητού διαδικτύου του τηλεφώνου. Για να γίνει αυτό, πρέπει να ενεργοποιηθεί η λειτουργία Bluetooth tethering για το τηλέφωνο στις ρυθμίσεις συνδεσιμότητας του αυτοκινήτου. Τόσο το τηλέφωνο όσο και ο πάροχος δικτύου κινητής τηλεφωνίας πρέπει να υποστηρίζουν την κοινή χρήση σύνδεσης στο διαδίκτυο μέσω tethering.

Δίκτυο κινητής τηλεφωνίας^[1]

Το αυτοκίνητό σας διαθέτει ένα ενσωματωμένο μόντεμ για σύνδεση σε δίκτυο κινητής τηλεφωνίας. Η σύνδεση στο διαδίκτυο μέσω κινητής τηλεφωνίας ρυθμίζεται το αυτοκίνητό σας πριν το παραλάβετε και συμπεριλαμβάνεται για συγκεκριμένο αριθμό ετών. Όσο το αυτοκίνητο έχει ενεργό πρόγραμμα υπηρεσιών δικτύου κινητής τηλεφωνίας και βρίσκεται σε περιοχή με λήψη δικτύου, μπορεί να συνδεθεί στο διαδίκτυο. Επικοινωνήστε με ένα εξουσιοδοτημένο συνεργείο της Volvo για πληροφορίες σχετικά με τις υπηρεσίες συνδεσιμότητας κινητής τηλεφωνίας για το αυτοκίνητό σας.

Το αυτοκίνητο υποστηρίζει δίκτυα κινητής τηλεφωνίας ως και 4G. Οι διαθέσιμες ταχύτητες δικτύου κινητής τηλεφωνίας εξαρτώνται από την κάρτα SIM που έχει τοποθετηθεί στο αυτοκίνητό σας.

Σημείωση

Συγκατάθεση για το διαδίκτυο

Πρέπει να αποδεχτείτε τους όρους και τις προϋποθέσεις του διαδικτύου για να χρησιμοποιήσετε το διαδίκτυο του δικτύου κινητής τηλεφωνίας. Απλά μεταβείτε στην επιλογή **Όροι παροχής υπηρεσιών διαδικτύου** στις ρυθμίσεις απορρήτου για να τους αποδεχτείτε και επίσης ελέγξτε ότι έχετε αποδεχτεί τους όρους και τις προϋποθέσεις.

Προϋποθέσεις και περιορισμοί συνδεσιμότητας δικτύου κινητής τηλεφωνίας

- Το αυτοκίνητο πρέπει να βρίσκεται σε περιοχή με λήψη δικτύων κινητής τηλεφωνίας.
- Οι υπηρεσίες συνδεσιμότητας κινητής τηλεφωνίας πρέπει να είναι ενεργές για την περιοχή στην οποία βρίσκεται το αυτοκίνητο.
- Εμπόδια όπως κτίρια, λόφοι και βουνά μπορούν να αποδυναμώσουν ή να μπλοκάρουν το σήμα του δικτύου κινητής τηλεφωνίας.

Ρυθμίσεις σύνδεσης διαδικτύου

Μπορείτε να βρείτε τις ρυθμίσεις συνδεσιμότητα στην κεντρική οθόνη.

^[1] Η διαθεσιμότητα ενδέχεται να διαφέρει ανάλογα με την αγορά.

3.5.1.1. Σύνδεση στο διαδίκτυο μέσω τηλεφώνου που είναι συνδεδεμένο με Bluetooth

Συνδέστε το τηλέφωνό σας στο αυτοκίνητο μέσω Bluetooth και μοιραστείτε τη σύνδεσή του στο διαδίκτυο.

Σημείωση

Η κοινή χρήση της σύνδεσης του τηλεφώνου σας στο διαδίκτυο μέσω κινητής τηλεφωνίας με το αυτοκίνητο θα επηρεάσει την ποσότητα των δεδομένων κινητής τηλεφωνίας που χρησιμοποιείτε. Ορισμένοι πάροχοι δεδομένων κινητής τηλεφωνίας ενδέχεται να μην επιτρέπουν αυτό το είδος χρήσης δεδομένων. Είναι πιθανό ο διαθέσιμος όγκος δεδομένων να είναι περιορισμένος ή οι πάροχοι να σας χρεώσουν επιπλέον χρήματα. Βεβαιωθείτε ότι έχετε ελέγξει τους όρους του παρόχου σας για τη χρήση δεδομένων πριν ενεργοποιήσετε τη λειτουργία tethering του Bluetooth.

Πρέπει να συνδέσετε το τηλέφωνό σας με το αυτοκίνητο μέσω Bluetooth για να μπορέσετε να μοιραστείτε τη σύνδεση του τηλεφώνου σας στο διαδίκτυο.

1. Πατήστε το σύμβολο αυτοκινήτου  στην κάτω γραμμή και μεταβείτε στις **Ρυθμίσεις**.

Το περιεχόμενο του παρόντος εγχειριδίου αντιπροσωπεύει την κατάσταση του εγχειριδίου χρήσης κατά τη στιγμή της εκτύπωσης και ενδέχεται να μην είναι απόλυτα έγκυρο σε μελλοντικές περιπτώσεις. Για περισσότερες πληροφορίες, ανατρέξτε στην πρώτη σελίδα για να δείτε ολόκληρη τη δήλωση αποποίησης ευθύνης.

2. Μεταβείτε στην επιλογή **Συνδεσιμότητα** → **Bluetooth**.
 3. Πατήστε στο σύμβολο Bluetooth tethering  για το τηλέφωνο από το οποίο θέλετε να μοιραστείτε τη σύνδεση στο διαδίκτυο.
 4. Πατήστε **Αποδοχή** για να συνεχίσετε με την ενεργοποίηση της λειτουργίας tethering.
- > Το σύμβολο Bluetooth tethering αλλάζει χρώμα, ως ένδειξη ότι η λειτουργία tethering είναι πλέον ενεργή.

3.5.1.2. Σύνδεση στο διαδίκτυο μέσω Wi-Fi

Συνδέστε το αυτοκίνητό σας σε ένα δίκτυο Wi-Fi για πρόσβαση στο διαδίκτυο.

Σημείωση

Μπορείτε να συνδεθείτε σε ένα νέο δίκτυο Wi-Fi μόνο όταν το αυτοκίνητο είναι σταματημένο. Αν οδηγείτε και θέλετε να συνδεθείτε σε ένα δίκτυο Wi-Fi, μπορείτε να συνδεθείτε μόνο σε ένα αποθηκευμένο δίκτυο.

1. Πατήστε το σύμβολο αυτοκινήτου  στην κάτω γραμμή και μεταβείτε στις **Ρυθμίσεις**.
 2. Μεταβείτε στην επιλογή **Συνδεσιμότητα** → **Wi-Fi**.
 3. Ενεργοποιήστε το Wi-Fi, αν είναι απενεργοποιημένο.
 4. Επιλέξτε το δίκτυο Wi-Fi, στο οποίο θέλετε να συνδεθείτε.
 5. Εισάγετε τον κωδικό πρόσβασης του δικτύου Wi-Fi χρησιμοποιώντας το πληκτρολόγιο στην κεντρική οθόνη και πατήστε **Τέλος**.
- > Το αυτοκίνητο συνδέεται στο δίκτυο Wi-Fi.



3.5.2. Επανεκκίνηση της μονάδας συνδεσιμότητας του αυτοκινήτου

Μπορείτε να επανεκκινήσετε τη μονάδα συνδεσιμότητας του αυτοκινήτου χρησιμοποιώντας το κουμπί μέγιστου ξεπαγώματος στο πλαίσιο κουμπιών κάτω από την κεντρική οθόνη.

Αν αντιμετωπίζετε προβλήματα με τη συνδεσιμότητα του αυτοκινήτου, π.χ. αν διακόπτεται η σύνδεση στο διαδίκτυο, ένας τρόπος επίλυσης τυχόν προβλημάτων μπορεί να είναι η επανεκκίνηση.

Προειδοποίηση

Κατά την επανεκκίνηση της μονάδας συνδεσιμότητας το αυτοκίνητό σας πρέπει να είναι σταθμευμένο, διότι η αυτόματη ειδοποίηση σύγκρουσης που σχετίζεται με τη βοήθεια έκτακτης ανάγκης θα απενεργοποιηθεί κατά την επανεκκίνηση.

1. Πατήστε και κρατήστε πατημένο το κουμπί μέγιστου ξεπαγώματος  στο πλαίσιο κουμπιών κάτω από την κεντρική οθόνη. Συνεχίστε να πατάτε το κουμπί μέχρι το κουμπί SOS στην οροφή ου αυτοκινήτου να αρχίσει να αναβοσβήνει.
 2. Σταματήστε να πατάτε το κουμπί μέγιστου ξεπαγώματος .
- > Η μονάδα συνδεσιμότητας επανεκκινείται.
3. Περιμένετε λίγα λεπτά για να αποκατασταθεί η συνδεσιμότητα.

Εξακολουθεί να μη λειτουργεί η σύνδεση στο διαδίκτυο;

Αν η σύνδεση στο διαδίκτυο εξακολουθεί να μη λειτουργεί μετά από δύο ημέρες, δοκιμάστε να επανεκκινήσετε ξανά τη μονάδα συνδεσιμότητας. Αν αυτό δεν επιλύσει το πρόβλημα, επικοινωνήστε με ένα εξουσιοδοτημένο συνεργείο της Volvo.

3.5.3. Ενημερώσεις over-the-air

Οι ενημερώσεις over-the-air διατηρούν το λογισμικό του αυτοκινήτου σας ενημερωμένο.

Όταν το αυτοκίνητό σας είναι συνδεδεμένο στο διαδίκτυο, μπορεί να λαμβάνει ενημερώσεις over-the-air^[1], ώστε το λογισμικό του αυτοκινήτου να διατηρείται ενημερωμένο. Το αυτοκίνητο θα σας ενημερώσει όταν υπάρχει διαθέσιμη ενημέρωση για λήψη και εγκατάσταση, εμφανίζοντας μια ειδοποίηση.

Μπορείτε επίσης να ελέγξετε αν υπάρχουν νέες ενημερώσεις λογισμικού μεταβαίνοντας στην επιλογή **Σύστημα** → **Λεπτομέρειες συστήματος** → **Ενημέρωση λογισμικού** στις ρυθμίσεις.

Λήψη ενημερώσεων λογισμικού

Για να μπορέσετε να κατεβάσετε μια ενημέρωση λογισμικού, το αυτοκίνητό σας πρέπει να είναι συνδεδεμένο στο διαδίκτυο μέσω κινητής τηλεφωνίας και να έχετε εγκρίνει τη χρήση των συνδεδεμένων υπηρεσιών. Το αυτοκίνητό σας κατεβάζει την ενημέρωση χρησιμοποιώντας ένα δίκτυο κινητής τηλεφωνίας.

Σημείωση

Ενδέχεται να επιβαρυνθείτε με χρεώσεις χρήσης δεδομένων κατά τη λήψη ενημερώσεων λογισμικού. Αυτό εξαρτάται από τη χρήση δεδομένων που συμπεριλαμβάνεται στο συμβόλαιο κινητής τηλεφωνίας σας.

Εγκατάσταση των ενημερώσεων λογισμικού

Το περιεχόμενο του παρόντος εγχειριδίου αντιπροσωπεύει την κατάσταση του εγχειριδίου χρήσης κατά τη στιγμή της εκτύπωσης και ενδέχεται να μην είναι απόλυτα έγκυρο σε μελλοντικές περιπτώσεις. Για περισσότερες πληροφορίες, ανατρέξτε στην πρώτη σελίδα για να δείτε ολόκληρη τη δήλωση αποποίησης ευθύνης.

Όταν μια νέα ενημέρωση λογισμικού είναι διαθέσιμη, το αυτοκίνητο θα πραγματοποιήσει λήψη της ενημέρωσης αλλά δεν θα την εγκαταστήσει. Πρέπει να ξεκινήσετε την εγκατάσταση εσείς οι ίδιοι, είτε μέσω μιας ειδοποίησης στην κεντρική οθόνη είτε στην προβολή ενημέρωσης λογισμικού. Έχετε επίσης την επιλογή να αναβάλλετε την ενημέρωση ώστε να εγκατασταθεί αργότερα.

Δεν μπορείτε να χρησιμοποιήσετε τις λειτουργίες του αυτοκινήτου σας ενώ εγκαθίσταται μια ενημέρωση λογισμικού, γι αυτό βεβαιωθείτε ότι δεν χρειάζεται να χρησιμοποιήσετε καθόλου το αυτοκίνητό σας όσο διαρκεί η εγκατάσταση της ενημέρωσης. Η διαδικασία εγκατάστασης ξεκινά μόνο αφού βγείτε από το αυτοκίνητό σας και το κλειδώσετε. Αν δεν κλειδώσετε το αυτοκίνητό σας μέσα σε λίγα λεπτά από την έναρξη της εγκατάστασης, η ενημέρωση θα ακυρωθεί και μπορείτε να προσπαθήσετε να την εγκαταστήσετε ξανά αργότερα.

Σημείωση

Αν πραγματικά χρειάζεστε πρόσβαση στο αυτοκίνητό σας στη διάρκεια της διαδικασίας εγκατάστασης, πρέπει να χρησιμοποιήσετε το αποσπώμενο στέλεχος του κανονικού κλειδιού για να ανοίξετε το αυτοκίνητο.

Σημείωση

Προβλήματα εγκατάστασης

Ενδέχεται να υπάρχουν ενημερώσεις που δεν μπορείτε να εγκαταστήσετε εσείς μόνοι σας. Αν συμβεί αυτό, θα εμφανιστεί μια ειδοποίηση στην κεντρική οθόνη με οδηγίες τι πρέπει να κάνετε στη συνέχεια.

Μη χρησιμοποιείτε τη διαγνωστική θύρα

Μη χρησιμοποιείτε τη διαγνωστική θύρα κατά την εγκατάσταση μιας ενημέρωσης λογισμικού. Η χρήση της διαγνωστικής θύρας στη διάρκεια της εγκατάστασης ενδέχεται να επηρεάσει τα συστήματα του αυτοκινήτου και την ενημέρωση λογισμικού.

^[1] ΟΤΑ

3.6. Φωνητικός χειρισμός

Κρατήστε τα χέρια σας στο τιμόνι και χρησιμοποιήστε τη φωνή σας, για να αλληλεπιδράσετε με το αυτοκίνητο μέσω του ψηφιακού βοηθού.

Με τη βοήθεια του ψηφιακού βοηθού μπορείτε να χρησιμοποιείτε τον φωνητικό χειρισμό, για να εκτελείτε εργασίες, όπως αναζήτηση στο διαδίκτυο και λήψη μετεωρολογικών προγνώσεων. Μπορείτε επίσης να χρησιμοποιείτε τη φωνή σας, για να αλληλεπιδράτε με το αυτοκίνητο και να χειρίζεστε πολλές λειτουργίες του που περιλαμβάνουν:

- Εφαρμογή αναπαραγωγής πολυμέσων
- Τηλέφωνο
- Πλοήγηση
- Κλιματισμός

Ομιλία στον ψηφιακό βοηθό

Ο βοηθός καταλαβαίνει την καθημερινή ομιλία, έτσι δεν χρειάζεται να γνωρίζετε συγκεκριμένες φωνητικές εντολές, για να τον χρησιμοποιήσετε. Μπορείτε να ζητήσετε οτιδήποτε από τον βοηθό και αποκρίνεται επιβεβαιώνοντας τι είπατε και κατόπιν κάνοντας αυτό που ζητήσατε. Θα σας ενημερώσει, αν δεν σας καταλαβαίνει.

Σημείωση

- Ο φωνητικός χειρισμός προέρχεται από τρίτο προμηθευτή. Η διαθεσιμότητα, ο τρόπος χρήσης του και ο τρόπος λειτουργίας του ενδέχεται να διαφέρουν με την πάροδο του χρόνου και μεταξύ περιοχών.
- Αν η σύνδεση στο διαδίκτυο είναι κακή, ο αριθμός των διαθέσιμων λειτουργιών μπορεί να είναι περιορισμένος.

3.6.1. Χρήση του φωνητικού χειρισμού

Χρησιμοποιήστε τη φωνή σας για χειρισμό και αλληλεπίδραση με πολλές λειτουργίες του αυτοκινήτου μέσω του ψηφιακού βοηθού.

Η μόνη στιγμή που πρέπει να χρησιμοποιήσετε συγκεκριμένες φωνητικές εντολές, για να αλληλεπιδράσετε με τον ψηφιακό βοηθό, είναι όταν τον ενεργοποιείτε. Μετά την ενεργοποίηση του βοηθού απλά μιλήστε ή δώστε του οδηγίες χρησιμοποιώντας καθημερινές φράσεις.

Σημείωση

Το Google Assistant δεν είναι διαθέσιμο σε όλες τις γλώσσες ακόμα. Μάθετε περισσότερα στη διεύθυνση [support.google.com \[https://support.google.com\]](https://support.google.com) ή δοκιμάστε μια άλλη γλώσσα αν μπορείτε.

1. Πείτε "Ok Google" ή "Hey Google" για να ενεργοποιηθεί το Google Assistant.
 - > Ο βοηθός επιβεβαιώνει ότι ακούει.
2. Μιλήστε ή δώστε οδηγίες στον ψηφιακό βοηθό χρησιμοποιώντας καθημερινές φράσεις.

Υποδειξη

Άλλοι τρόποι ενεργοποίησης

Μπορείτε επίσης να ενεργοποιήσετε τον ψηφιακό βοηθό πατώντας το κουμπί φωνητικού χειρισμού στο τιμόνι  και από την κεντρική οθόνη.

Σύνδεση στον προσωπικό σας λογαριασμό Google

Αν συνδεθείτε με έναν λογαριασμό Google, το Google Assistant θα είναι πιο εξατομικευμένο όταν το αυτοκίνητο συνδεθεί στο διαδίκτυο. Για παράδειγμα, μπορείτε να καλέσετε εύκολα επαφές που είναι αποθηκευμένες στις Google επαφές σας ή να ελέγξετε το προσωπικό σας Ημερολόγιο Google.

4. Άνεση και κλίμα στο εσωτερικό

Εξοικειωθείτε με το εσωτερικό του αυτοκινήτου σας και τους διακόπτες για τη ρύθμιση των καθισμάτων, το κλίμα και τα παράθυρα.



Το αυτοκίνητό σας διαθέτει πολλαπλές λειτουργίες που σας βοηθούν όταν οδηγείτε. Ενώ ορισμένες λειτουργίες είναι προσαρμοσμένες κυρίως στην άνεση, άλλες βελτιώνουν την ορατότητα. Διαβάζοντας αυτή την ενότητα του εγχειριδίου, η οδήγησή σας μπορεί να γίνει πιο άνετη

4.1. Εσωτερικό

Εξοικειωθείτε με τη διαρρύθμιση του εσωτερικού και τα πρακτικά χαρακτηριστικά του, όπως οι ποτηροθήκες και οι θύρες φόρτισης για τις συσκευές σας.

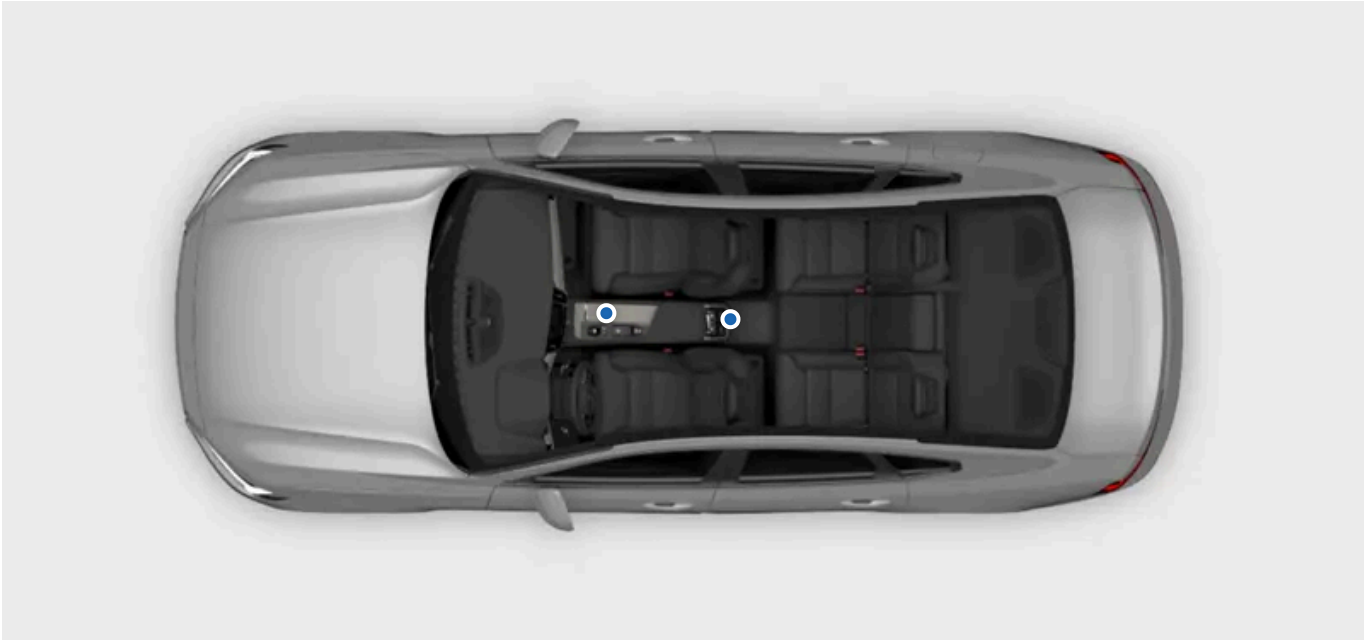

Περιήγηση στον χώρο επιβατών

Υπάρχουν ορισμένα σημεία και μέρη στο εσωτερικό του αυτοκινήτου των οποίων τα ονόματα και τις θέσεις είναι καλό να γνωρίζετε, καθώς γίνεται αναφορά σε αυτά σε όλο το εγχειρίδιο.

Χώρος επιβατών	Ο χώρος επιβατών χωρίζεται στον μπροστινό και τον πίσω χώρο επιβατών.
Χώρος αποσκευών	Ο χώρος αποσκευών ή πορτμπαγκάζ είναι ο χώρος πίσω από τα πίσω καθίσματα, στον οποίο συνήθως έχετε πρόσβαση από το πίσω μέρος του αυτοκινήτου.
Ταμπλό	Το ταμπλό περιλαμβάνει σύνολο των πάνελ και των εξαρτημάτων μπροστά από τον οδηγό και τον συνοδηγό. Διαθέτει ορισμένα από τα βασικά μέρη αλληλεπίδρασης του αυτοκινήτου σας, όπως οι οθόνες, το τιμόνι, οι αεραγωγοί και το ντουλαπάκι του συνοδηγού.
Επιμήκης κονσόλα	Η επιμήκης κονσόλα βρίσκεται ανάμεσα στα μπροστινά καθίσματα. Εδώ θα βρείτε έναν αποθηκευτικό χώρο, έναν ασύρματο φορτιστή, έναν ρευματοδότη, θύρες USB και μια ποτηροθήκη.
Πλαίσιο χειριστηρίων στην πόρτα	Σε κάθε πόρτα υπάρχει ξεχωριστό πλαίσιο χειριστηρίων για τα παράθυρα και τις κλειδαριές.

Σημείωση

Υπάρχει μια μονάδα ανάγνωσης εφεδρικού κλειδιού στο κάτω μέρος του αποθηκευτικού χώρου στην επιμήκη κονσόλα.

4.1.1. Χρήση του ασύρματου φορτιστή

Χρησιμοποιήστε τον ασύρματο φορτιστή, για να φορτίσετε συσκευές πιστοποιημένες κατά Qi, όπως ένα τηλέφωνο.



Για να χρησιμοποιήσετε τον ασύρματο φορτιστή, η συσκευή σας πρέπει να είναι πιστοποιημένη με το πρότυπο ασύρματης φόρτισης Qi. Βεβαιωθείτε επίσης ότι η ασύρματη φόρτιση είναι ενεργοποιημένη τόσο στη συσκευή ^[1] όσο και στον ίδιο τον φορτιστή. Μπορείτε να ενεργοποιήσετε τον φορτιστή στην κεντρική οθόνη.

Προειδοποίηση

Η ασύρματη φόρτιση μπορεί να επηρεάσει τη λειτουργία ενός βηματοδότη ή άλλων εμφυτευμένων ιατρικών συσκευών. Αν έχετε τέτοια συσκευή, συμβουλευτείτε τον γιατρό σας πριν χρησιμοποιήσετε το ασύρματο σύστημα φόρτισης.

Σημαντικό

Κάρτες NFC και φόρτιση

Μην τοποθετείτε κάρτες με NFC ^[2], όπως κάρτες ηλεκτρονικών πληρωμών, ανάμεσα στον ασύρματο φορτιστή και τη συσκευή όταν χρησιμοποιείτε τη λειτουργία φόρτισης. Αυτό θα μπορούσε να τους προκαλέσει ζημιά.

Αν έχετε κάρτες ή άλλα ευαίσθητα αντικείμενα στη θήκη του τηλεφώνου σας, αφαιρέστε τα πριν από τη φόρτιση ή βεβαιωθείτε ότι δεν βρίσκονται ανάμεσα στο τηλέφωνο και τον φορτιστή.

Πριν φορτίσετε μια συσκευή, βεβαιωθείτε ότι δεν υπάρχουν άλλα αντικείμενα πάνω στον φορτιστή.

1. Τοποθετήστε τη συσκευή στη μέση του φορτιστή.



Η συσκευή αρχίζει να φορτίζει και το σύμβολο φόρτισης εμφανίζεται στη γραμμή κατάστασης της κεντρικής οθόνης.



Προειδοποίηση

Μην αφήνετε ποτέ το τηλέφωνό σας στον ασύρματο φορτιστή όταν βγαίνετε από το αυτοκίνητο.



Σημείωση

- Μπορεί να έχετε διαφορετικά αποτελέσματα, όταν φορτίζονται διαφορετικές συσκευές. Για παράδειγμα, πόσος χρόνος χρειάζεται μέχρι να αρχίσει η φόρτιση και πόσο γρήγορα ολοκληρώνεται η φόρτιση μιας συσκευής.
- Η συσκευή σας μπορεί να αναπτύξει υψηλή θερμοκρασία στη διάρκεια της φόρτισης. Αυτό είναι φυσιολογικό και δεν συντρέχει λόγος ανησυχίας. Αν η θερμοκρασία της μπαταρίας της συσκευής αυξηθεί υπερβολικά, η φόρτιση απενεργοποιείται.

Αν η συσκευή δεν φορτίζεται

Αν το σύστημα φόρτισης ανιχνεύσει κάποιο πρόβλημα με τη φόρτιση, εμφανίζεται μια ειδοποίηση στην κεντρική οθόνη. Αν συμβεί αυτό, υπάρχουν μερικά βήματα που μπορείτε να δοκιμάσετε:

- Βεβαιωθείτε ότι έχετε ενεργοποιήσει τον φορτιστή στην κεντρική οθόνη.
- Βεβαιωθείτε ότι δεν υπάρχουν αντικείμενα πάνω στον φορτιστή εκτός από τη συσκευή που θέλετε να φορτίσετε.
- Ανασηκώστε τη συσκευή και τοποθετήστε την πάλι στη μέση του φορτιστή.
- Αφαιρέστε τυχόν θήκες ή καλύμματα από το τηλέφωνο.
- Απενεργοποιήστε τη λειτουργία NFC της συσκευής, αν διαθέτει:

^[1] Πολλές συσκευές πιστοποιημένες κατά Qi είναι πάντοτε ενεργοποιημένες.

^[2] Επικοινωνία κοντινού πεδίου

4.1.2. Ενεργοποίηση του ασύρματου φορτιστή

Μπορείτε να ενεργοποιήσετε ή να απενεργοποιήσετε τον ασύρματο φορτιστή στην κεντρική οθόνη.

Ο φορτιστής πρέπει να ενεργοποιηθεί για να αρχίσετε να τον χρησιμοποιείτε.

- Πατήστε το σύμβολο αυτοκινήτου  στην κάτω γραμμή και μεταβείτε στις **Ρυθμίσεις**.
- Μεταβείτε στην επιλογή **Χειριστήρια** → **Περισσότερα** → **Ασύρματη φόρτιση συσκευής**.
- Ενεργοποιήστε τον φορτιστή.

4.1.3. Θύρες USB

Μπορείτε να χρησιμοποιήσετε τις θύρες USB του αυτοκινήτου σας, για να φορτίσετε ένα τηλέφωνο, ταμπλέτα ή άλλη συσκευή.

Θέση των θυρών USB

Υπάρχουν δύο θύρες USB μέσα στον αποθηκευτικό χώρο στην επιμήκη κονσόλα.



Χρήση των θυρών USB

Ορισμένες συσκευές μπορεί να αναπτύσσουν πολύ υψηλή θερμοκρασία κατά τη φόρτιση. Αυτό είναι φυσιολογικό.

Οι θύρες απενεργοποιούνται συνήθως όταν απομακρύνετε από το αυτοκίνητο. Αν βγείτε από το αυτοκίνητο και το αφήσετε ξεκλειδωτό, οι θύρες θα εξακολουθήσουν να είναι ενεργές για λίγο ακόμη.

! Σημαντικό

Όταν χρησιμοποιείτε τις θύρες USB, βεβαιωθείτε ότι έχετε τοποθετήσει τη συνδεδεμένη συσκευή σε σημείο που δεν θα τραυματίσει κανέναν από τους επιβάτες σε περίπτωση ισχυρού φρεναρίσματος ή σύγκρουσης.

i Σημείωση

Αποσυνδέετε πάντα τις συσκευές από τις θύρες όταν δεν χρησιμοποιούνται.

Οι συσκευές που είναι συνδεδεμένες σε ρευματοδότη 12 V μπορεί να ενεργοποιηθούν ακόμη και όταν το αυτοκίνητο είναι απενεργοποιημένο.

Προδιαγραφές θύρας USB

Η απόδοση ισχύος των θυρών USB εξαρτάται από τη συσκευή που φορτίζετε. Η τάση και η ένταση του ρεύματος διαμορφώνονται αναλόγως τι δέχεται η συσκευή σας.

- Υποδοχή τύπου C
 - Έκδοση 3.1
 - Παροχή τάσης 5 V
 - Μέγ. παροχή ρεύματος 3,0 A
- Το περιεχόμενο του παρόντος εγχειριδίου αντιπροσωπεύει την κατάσταση του εγχειριδίου χρήσης κατά τη στιγμή της εκτύπωσης και ενδέχεται να μην είναι απόλυτα έγκυρο σε μελλοντικές περιπτώσεις. Για περισσότερες πληροφορίες, ανατρέξτε στην πρώτη σελίδα για να δείτε ολόκληρη τη δήλωση αποποίησης ευθύνης.

4.1.4. Ρευματοδότης 12 V

Μπορείτε να χρησιμοποιήσετε έναν ρευματοδότη 12 V για την τροφοδοσία διάφορων ηλεκτρικών συσκευών, όπως ψυγείο.



Ο ρευματοδότης 12 V βρίσκεται στην επιμήκη κονσόλα



Ο ρευματοδότης 12 V βρίσκεται στη δεξιά πλευρά του χώρου αποσκευών.

Για να παρέχει ρεύμα ο ρευματοδότης, ανοίξτε τον διακόπτη ανάφλεξης. Ο ρευματοδότης διαρρέεται τότε από ρεύμα, καθώς το επίπεδο ισχύος της μπαταρίας 12 V δεν μειώνεται πολύ.

Το αυτοκίνητο διακόπτει αυτόματα την τροφοδοσία ρεύματος στον ρευματοδότη όταν σβήνετε τον κινητήρα και κλειδώνετε το αυτοκίνητο. Αν αφήσετε το αυτοκίνητο ξεκλειδωτό, ο ρευματοδότης παραμένει ενεργός για λίγο ακόμα.

Σημείωση

Αποσυνδέετε πάντοτε τις συσκευές από τον ρευματοδότη και κλείνετε το κάλυμμα όταν δεν χρησιμοποιείται.

Οι συσκευές που είναι συνδεδεμένες σε ρευματοδότη 12 V μπορεί να ενεργοποιηθούν ακόμη και όταν το αυτοκίνητο είναι απενεργοποιημένο.

Ορισμένες συσκευές μπορεί να αναπτύξουν πολύ υψηλή θερμοκρασία όταν φορτίζονται από τον ρευματοδότη 12 V. Αυτό είναι φυσιολογικό για πολλές συσκευές.

Προειδοποίηση

Αν δεν τηρηθούν οι παρακάτω οδηγίες, μπορεί να προκληθεί ζημιά ή τραυματισμός.

- Μη χρησιμοποιείτε ηλεκτρικές συσκευές με μεγάλα, βαριά φις. Μπορεί να προκαλέσουν ζημιά στον ρευματοδότη ή να βγουν από τη θέση τους ενώ οδηγείτε.
- Μη χρησιμοποιείτε ηλεκτρικές συσκευές που θα μπορούσαν να προκαλέσουν παρεμβολές στα συστήματα του αυτοκινήτου, όπως για παράδειγμα ο ραδιοφωνικός δέκτης.
- Συνδέετε μόνο συσκευές που δεν έχουν καμία ζημιά, είναι πλήρως λειτουργικές και πληρούν όλα τα σχετικά πρότυπα ασφαλείας ^[1].
- Προσέχετε τις συνδεδεμένες συσκευές, για να αποφύγετε τυχόν ζημιά ή τραυματισμό σε περίπτωση που παρουσιάσουν δυσλειτουργία.
- Μη συνδέετε προσαρμογείς ή μπαλαντέζα στον ρευματοδότη 12 V, διότι μπορεί να παρακάμψουν τα χαρακτηριστικά ασφαλείας του ρευματοδότη.
- Ο ρευματοδότης, τα φις ή οι συνδεδεμένες συσκευές δεν πρέπει έρχονται σε επαφή με νερό ή άλλα υγρά.
- Μην πιάνετε και μην αγγίζετε τον ρευματοδότη αν φαίνεται να έχει υποστεί ζημιά ή αν έχει έρθει σε επαφή με νερό ή άλλα υγρά.

Ονομαστική ισχύς

Σημαντικό

Η μέγιστη κατανάλωση ισχύος είναι 120 W (10 A).

^[1] Σήμανση CE, σήμανση UL ή παρόμοια σήμανση συμμόρφωσης.

4.1.5. Σκιάδια

Υπάρχουν σκιάδια ψηλά στην οροφή μπροστά από το κάθισμα οδηγού και το κάθισμα συνοδηγού.



Τα σκιάδια μπορούν να αναδιπλωθούν προς τα κάτω και να περιστραφούν στο πλάι όταν απαιτείται.

Το περιεχόμενο του παρόντος εγχειριδίου αντιπροσωπεύει την κατάσταση του εγχειριδίου χρήσης κατά τη στιγμή της εκτύπωσης και ενδέχεται να μην είναι απόλυτα έγκυρο σε μελλοντικές περιπτώσεις. Για περισσότερες πληροφορίες, ανατρέξτε στην πρώτη σελίδα για να δείτε ολόκληρη τη δήλωση αποποίησης ευθύνης.

Το σκιάδιο διαθέτει ένα καθρεπτάκι με κάλυμμα. Το φως στο καθρεπτάκι ανάβει αυτόματα όταν ανοίγετε το κάλυμμα.

Υπάρχει επίσης ένα κλιπ στο σκιάδιο που μπορείτε να χρησιμοποιείτε για να τοποθετείτε π.χ. κάρτες ή εισιτήρια.

4.2. Κλιματισμός

Το αυτοκίνητό σας έχει τη δυνατότητα να δημιουργεί ευχάριστο κλίμα στον χώρο των επιβατών. Ψύχει, θερμαίνει και αφυγραίνει τον αέρα όταν χρειάζεται. Υπάρχουν επίσης ενσωματωμένες λειτουργίες που παρέχουν καλή ποιότητα αέρα.



Σε αυτό το τμήμα του εγχειριδίου περιγράφονται διάφορες παράμετροι κλιματισμού του αυτοκινήτου σας, όπως το ίδιο το σύστημα κλιματισμού, οι λειτουργίες του και οι επιλογές θέρμανσης.

4.2.1. Διακόπτες κλιματισμού

Μπορείτε να ρυθμίζετε τον κλιματισμό στο εσωτερικό του αυτοκινήτου με διάφορους τρόπους, τόσο μέσα από το αυτοκίνητο όσο και από το τηλέφωνό σας.

Μπορείτε να βρείτε τα περισσότερα χειριστήρια και ρυθμίσεις κλιματισμού του αυτοκινήτου σας στην κεντρική οθόνη. Υπάρχουν επίσης ορισμένα φυσικά κουμπιά, όπως τα κουμπιά ξεπαγώματος που βρίσκονται κάτω από την κεντρική οθόνη.

Μπορείτε να ρυθμίζετε τον κλιματισμό της καμπίνας από:

- Την κεντρική οθόνη
- Τα κουμπιά θέρμανσης καθισμάτων στο πίσω μέρος της επιμήκουσ κονσόλας
- Το πλαίσιο κουμπιών κάτω από την κεντρική οθόνη.

Το περιεχόμενο του παρόντος εγχειριδίου αντιπροσωπεύει την κατάσταση του εγχειριδίου χρήσης κατά τη στιγμή της εκτύπωσης και ενδέχεται να μην είναι απόλυτα έγκυρο σε μελλοντικές περιπτώσεις. Για περισσότερες πληροφορίες, ανατρέξτε στην πρώτη σελίδα για να δείτε ολόκληρη τη δήλωση αποποίησης ευθύνης.

4.2.1.1. Ενεργοποίηση της θέρμανσης καθισμάτων



Μπορείτε να ενεργοποιήσετε τη θέρμανση καθισμάτων από την προβολή άνεσης στην κεντρική οθόνη. Μπορείτε να επιλέξετε ανάμεσα σε τρία επίπεδα θέρμανσης.

Σε πιο χαμηλές θερμοκρασίες, είναι καλό να θερμαίνετε το κάθισμά σας για μεγαλύτερη άνεση, όταν οδηγείτε. Μπορείτε να ενεργοποιείτε και να ρυθμίζετε τη θέρμανση των καθισμάτων από την κεντρική οθόνη.

Προειδοποίηση

Η θέρμανση καθισμάτων δεν πρέπει να χρησιμοποιείται από άτομα που:

- δυσκολεύονται να αντιληφθούν τις μεταβολές της θερμοκρασίας λόγω υπαισθησίας.
- δυσκολεύονται να αλλάξουν τις ρυθμίσεις της θέρμανσης καθισμάτων.

1. Ανοίξτε την προβολή άνεσης για το κάθισμα, πατώντας στο αντίστοιχο σύμβολο καθίσματος   στην κάτω γραμμή.
2. Επιλέξτε το επίπεδο θέρμανσης που θέλετε.

Για να κλείσετε την προβολή άνεσης, πιέστε το σύμβολο κάτω βέλους στην κάτω γραμμή.

Υποδειξη

Θέρμανση πίσω καθισμάτων

Οι επιβάτες μπορούν να ρυθμίζουν τη θέρμανση των καθισμάτων τους μέσω φυσικών κουμπιών στο πίσω μέρος της επιμήκου κονσόλας. Μπορούν επίσης να ρυθμίζουν τη θέρμανση των καθισμάτων τους από την κεντρική οθόνη. Πατήστε στο σύμβολο του ανεμιστήρα  στην κάτω γραμμή και μεταβείτε στην επιλογή **Πίσω** για να αποκτήσετε πρόσβαση στις ρυθμίσεις θέρμανσης.

Αυτόματη θέρμανση καθισμάτων



Η αυτόματη θέρμανση καθισμάτων είναι μια λειτουργία την οποία μπορείτε να εκτιμήσετε όταν επικρατούν χαμηλές θερμοκρασίες. Μεταβείτε στις ρυθμίσεις κλιματισμού, για να ενεργοποιήσετε την αυτόματη ενεργοποίηση.

4.2.1.2. Ενεργοποίηση αερισμού καθισμάτων

Μπορείτε να ενεργοποιήσετε τον αερισμό των καθισμάτων από την προβολή άνεσης στην κεντρική οθόνη.

Σε πιο υψηλές θερμοκρασίες, είναι καλό να χρησιμοποιείτε τον αερισμό των καθισμάτων για μεγαλύτερη άνεση κατά την οδήγηση. Μπορείτε να ενεργοποιήσετε και να ρυθμίσετε τον εξαερισμό των καθισμάτων μέσω της κεντρικής οθόνης.

Το περιεχόμενο του παρόντος εγχειριδίου αντιπροσωπεύει την κατάσταση του εγχειριδίου χρήσης κατά τη στιγμή της εκτύπωσης και ενδέχεται να μην είναι απόλυτα έγκυρο σε μελλοντικές περιπτώσεις. Για περισσότερες πληροφορίες, ανατρέξτε στην πρώτη σελίδα για να δείτε ολόκληρη τη δήλωση αποποίησης ευθύνης.

1. Ανοίξτε την προβολή άνεσης για το κάθισμα, πατώντας στο αντίστοιχο σύμβολο καθίσματος   στην κάτω γραμμή.
2. Επιλέξτε τον ένταση αερισμού που προτιμάτε.

Για να κλείσετε την προβολή άνεσης, πιέστε το σύμβολο κάτω βέλους στην κάτω γραμμή.

 Υποδειξη

4.2.1.3. Ενεργοποίηση της θέρμανσης τιμονιού

Μπορείτε να ρυθμίσετε τη θέρμανση του τιμονιού μέσω της κεντρικής οθόνης. Μπορείτε να την ενεργοποιήσετε χειροκίνητα ή να τη ρυθμίσετε να ενεργοποιείται αυτόματα.

Στις πιο χαμηλές θερμοκρασίες, είναι καλό να θερμαίνετε το τιμόνι σας για μεγαλύτερη άνεση όταν οδηγείτε. Μπορείτε να ενεργοποιήσετε και να ρυθμίσετε τη θέρμανση του τιμονιού μέσω της κεντρικής οθόνης.

1. Πατήστε στο σύμβολο καθίσματος οδηγού στην κάτω γραμμή .
2. Επιλέξτε το επίπεδο θέρμανσης τιμονιού που προτιμάτε.



 Υποδειξη

Αυτόματη θέρμανση τιμονιού

Η αυτόματη θέρμανση είναι μια λειτουργία την οποία μπορείτε να εκτιμήσετε όταν επικρατούν χαμηλές θερμοκρασίες. Μεταβείτε στις ρυθμίσεις κλιματισμού, για να ενεργοποιήσετε την αυτόματη ενεργοποίηση.

4.2.2. Ρυθμίσεις συστήματος κλιματισμού

Στις ρυθμίσεις κλιματισμού, μπορείτε να επιλέξετε ποιες λειτουργίες θα ενεργοποιούνται αυτόματα κατά την εκκίνηση του αυτοκινήτου.

Μπορείτε να αποκτήσετε πρόσβαση στις ρυθμίσεις κλιματισμού πατώντας στο σύμβολο του ανεμιστήρα  και να μεταβείτε στις ρυθμίσεις .

Υπάρχει μια σειρά από λειτουργίες κλιματισμού τις οποίες μπορείτε να ρυθμίσετε να ενεργοποιούνται αυτόματα και να επιλέξετε τη θερμοκρασία για κάθε μία. Αυτές περιλαμβάνουν:

- Θέρμανση καθισμάτων
- Θέρμανση τιμονιού
- Μπροστινό σύστημα ξεπαγώματος
- Πίσω σύστημα ξεπαγώματος

4.2.3. Θερμοκρασία και κλιματισμός

Χρησιμοποιώντας τις ρυθμίσεις αυτόματου κλιματισμού, το σύστημα κλιματισμού του αυτοκινήτου σας αποσκοπεί πάντοτε να σας παρέχει ένα άνετο εσωτερικό περιβάλλον. Ωστόσο, αν θέλετε, μπορείτε πάντα να ρυθμίζετε τη θερμοκρασία όπως επιθυμείτε.

Η λειτουργία αυτόματου κλιματισμού παρέχει ένα άνετο εσωτερικό περιβάλλον στις περισσότερες περιπτώσεις. Ωστόσο, μπορείτε πάντα να κάνετε ρυθμίσεις. Για παράδειγμα, μπορείτε να κάνετε αλλαγές στις ρυθμίσεις θερμοκρασίας, να επιτρέψετε σε διαφορετικές ζώνες κλιματισμού να έχουν δικές τους ρυθμίσεις και να αλλάξετε τις ρυθμίσεις για τον κλιματισμό.

4.2.3.1. Ενεργοποίηση της λειτουργίας κλιματισμού

Η λειτουργία κλιματισμού ψύχει και αφυγραίνει τον εισερχόμενο αέρα.

Όταν επιλέγετε τον κλιματισμό, ενεργοποιείται ή απενεργοποιείται αυτόματα για να διατηρηθεί η ρυθμισμένη θερμοκρασία.

Για να χρησιμοποιηθεί η λειτουργία κλιματισμού αποτελεσματικά, τα παράθυρα, οι πόρτες και το καπό του χώρου αποσκευών πρέπει να είναι κλειστά.

1. Πατήστε στο σύμβολο του ανεμιστήρα  στην κάτω γραμμή.
2. Πατήστε το σύμβολο του κλιματισμού A/C.

4.2.3.2. Ρύθμιση θερμοκρασίας

Μπορείτε να αλλάξετε τη θερμοκρασία στον χώρο επιβατών από την κεντρική οθόνη.



1. Πατήστε στη θερμοκρασία στην κάτω γραμμή.

Το περιεχόμενο του παρόντος εγχειριδίου αντιπροσωπεύει την κατάσταση του εγχειριδίου χρήσης κατά τη στιγμή της εκτύπωσης και ενδέχεται να μην είναι απόλυτα έγκυρο σε μελλοντικές περιπτώσεις. Για περισσότερες πληροφορίες, ανατρέξτε στην πρώτη σελίδα για να δείτε ολόκληρη τη δήλωση αποποίησης ευθύνης.

2. Χρησιμοποιήστε το σύμβολο + ή - για να ρυθμίσετε τη θερμοκρασία.

4.2.3.3. Εξομοίωση θερμοκρασίας

Από προεπιλογή η ρύθμιση θερμοκρασίας του οδηγού χρησιμοποιείται για όλες τις ζώνες κλιματισμού. Ωστόσο, κάθε ζώνη κλιματισμού μπορεί να διαθέτει επίσης τη δική της ξεχωριστή ρύθμιση. Μπορείτε να αλλάζετε μεταξύ των δύο επιλογών αναιρώντας την εξομοίωση και εξομοιώνοντας τη θερμοκρασία.

1. Πατήστε στη ρύθμιση θερμοκρασίας στην κάτω γραμμή.
2. Πατήστε το σύμβολο εξομοίωσης  για να αναιρεθεί η εξομοίωση της θερμοκρασίας.
 - > Η εξομοίωση θερμοκρασίας στις ζώνες κλιματισμού αναιρείται και εμφανίζεται το αντίστοιχο σύμβολο.
3. Πατήστε το σύμβολο ανάρσεως εξομοίωσης  για να εξομοιωθεί ξανά η θερμοκρασία.

Υποδειξη

Η εξομοίωση της ρύθμισης θερμοκρασίας ακυρώνεται επίσης, όταν ο/η συνοδηγός ρυθμίζει διαφορετική θερμοκρασία στην πλευρά του/της.

4.2.4. Λειτουργίες κατανομής αέρα και κλιματισμού

Η γενική κατανομή του αέρα καθορίζεται από την επιλεγμένη λειτουργία και τις ρυθμίσεις του κλιματισμού. Υπάρχουν επίσης αεραγωγοί που προσφέρουν πρόσθετη δυνατότητα ρύθμισης της ροής του αέρα σε όλο το αυτοκίνητο.

Ρυθμιζόμενοι αεραγωγοί



Το περιεχόμενο του παρόντος εγχειριδίου αντιπροσωπεύει την κατάσταση του εγχειριδίου χρήσης κατά τη στιγμή της εκτύπωσης και ενδέχεται να μην είναι απόλυτα έγκυρο σε μελλοντικές περιπτώσεις. Για περισσότερες πληροφορίες, ανατρέξτε στην πρώτη σελίδα για να δείτε ολόκληρη τη δήλωση αποποίησης ευθύνης.

Οι θέσεις των ρυθμιζόμενων αεραγωγών

Οι ρυθμιζόμενοι αεραγωγοί μπορούν να ανακατευθύνουν τη ροή του αέρα.

Λειτουργίες κλιματισμού

Υπάρχουν δύο λειτουργίες κλιματισμού - αυτόματη και χειροκίνητη. Η αυτόματη λειτουργία φροντίζει για τις περισσότερες ρυθμίσεις και λειτουργίες του κλιματισμού αντί για εσάς. Ωστόσο, στη χειροκίνητη λειτουργία, μπορείτε να ελέγχετε μόνοι σας περισσότερες από τις διαθέσιμες ρυθμίσεις και λειτουργίες.

Μπορείτε επίσης να απενεργοποιήσετε το σύστημα κλιματισμού εντελώς.



Σημαντικό

Κίνδυνος σχηματισμού υδρατμών

Αν το σύστημα κλιματισμού απενεργοποιηθεί πλήρως, μπορεί να δημιουργηθούν υδρατμοί στα παράθυρα και να επηρεαστεί η ορατότητα.

Οι λειτουργίες κλιματισμού και οι σχετικές ρυθμίσεις είναι διαθέσιμες στην προβολή κλιματισμού της κεντρικής οθόνης.

4.2.4.1. Ρύθμιση των αεραγωγών

Οι ρυθμίσεις των αεραγωγών γίνονται στην κεντρική οθόνη, καθώς και από τα φυσικά κουμπιά στους αεραγωγούς.

Μπορείτε να αλλάξετε την κατεύθυνση της ροής του αέρα από την προβολή κλιματισμού στην κεντρική οθόνη ή από τα φυσικά κουμπιά εξαερισμού στους αεραγωγούς.

Για να ανοίξετε τον αεραγωγό, περιστρέψτε το φυσικό κουμπί στον αεραγωγό. Με αυτό τον τρόπο επιτρέπεται η ροή του αέρα.

Ανακατεύθυνση της ροής του αέρα μέσω της κεντρικής οθόνης

1. Πατήστε στο σύμβολο του ανεμιστήρα  στην κάτω γραμμή.
2. Πατήστε στα σύμβολα ροής αέρα για να επιλέξετε την προτιμώμενη κατεύθυνση ροής αέρα.

Ανακατεύθυνση της ροής αέρα χειροκίνητα

3. Μετακινήστε τα φυσικά κουμπιά των αεραγωγών για να ανακατευθύνετε τη ροή του αέρα.

Υποδειξη

Αν επιλέξετε μια συγκεκριμένη κατεύθυνση αέρα ενώ είναι ενεργή η αυτόματη λειτουργία κλιματισμού, το σύστημα κλιματισμού θα μεταβεί στη χειροκίνητη λειτουργία. Μπορείτε να επιστρέψετε ανά πάσα στιγμή στην αυτόματη λειτουργία κλιματισμού επιλέγοντας **Αυτόματα** στην προβολή κλιματισμού.

4.2.4.2. Ενεργοποίηση της αυτόματης λειτουργίας κλιματισμού

Όταν ενεργοποιείτε την αυτόματη λειτουργία κλιματισμού, το σύστημα κλιματισμού ρυθμίζει αρκετές από τις λειτουργίες του αυτόματα.

Σημείωση

Το σύστημα αυτόματης ρύθμισης του κλιματισμού απενεργοποιείται όταν η κατανομή του αέρα αλλάζει χειροκίνητα ή όταν ενεργοποιείται η λειτουργία μέγ. ξεπαγώματος.

1. Πατήστε στο σύμβολο του ανεμιστήρα  στην κάτω γραμμή.
2. Πατήστε **Αυτόματα**.
3. Μπορείτε να αλλάξετε την ταχύτητα του ανεμιστήρα και τη θερμοκρασία, αν θέλετε.

4.2.4.3. Ενεργοποίηση της χειροκίνητης λειτουργίας κλιματισμού

Αν ενεργοποιήσετε τη χειροκίνητη λειτουργία κλιματισμού, μπορείτε να ρυθμίσετε την κατεύθυνση ροής του αέρα που προτιμάτε.

1. Πατήστε στο σύμβολο του ανεμιστήρα στην κάτω γραμμή .
2. Επιλέξτε **Χειροκίνητα**.
3. Επιλέξτε την κατεύθυνση ροής αέρα και την ένταση των ανεμιστήρων που προτιμάτε.

4.2.5. Πάγος, υδρατμοί και συστήματα ξεπαγώματος

Όταν επικρατούν χαμηλές θερμοκρασίες, ο πάγος και η υγρασία μπορεί να εμποδίζουν την ορατότητα. Το αυτοκίνητό σας διαθέτει συστήματα ξεπαγώματος, θερμαινόμενο πίσω παρμπρίζ και θερμαινόμενους εξωτερικούς καθρέπτες για να αποφευχθεί κάτι τέτοιο.

Υπάρχουν συστήματα ξεπαγώματος τοποθετημένα στα παράθυρα και το παρμπρίζ. Οι εξωτερικοί καθρέπτες θερμαίνονται ταυτόχρονα με το πίσω παρμπρίζ. Συνδυαστικά, οι λειτουργίες αυτές αποσκοπούν να εξασφαλίσουν καλή ορατότητα.

! Σημαντικό

Πάντα να βεβαιώνεστε ότι έχετε καλή ορατότητα από τα παράθυρα και τα παρμπρίζ πριν ξεκινήσετε την οδήγηση.

4.2.5.1. Ξεπάγωμα του μπροστινού παρμπρίζ και των παραθύρων

Για να ξεθαμπώσει ή να ξεπαγώσει γρήγορα το μπροστινό παρμπρίζ και τα παράθυρα, μπορείτε να ενεργοποιήσετε τη λειτουργία μέγιστου ξεπαγώματος.



Κουμπί μέγιστου ξεπαγώματος στο πλαίσιο κουμπιών κάτω από την κεντρική οθόνη

Η λειτουργία μέγιστου ξεπαγώματος αυξάνει την ταχύτητα του ανεμιστήρα και τη θερμοκρασία. Ο κλιματισμός είναι ενεργοποιημένος και η ανακυκλοφορία αέρα δεν είναι διαθέσιμη όσο είναι ενεργό το μέγιστο ξεπάγωμα. Όταν η λειτουργία μέγιστου ξεπαγώματος απενεργοποιηθεί ξανά, το σύστημα κλιματισμού επιστρέφει στις προηγούμενες ρυθμίσεις.

i Σημείωση

Όταν η λειτουργία μέγιστου ξεπαγώματος χρησιμοποιεί την υψηλή ταχύτητα ανεμιστήρα, το επίπεδο θορύβου των ανεμιστήρων αυξάνεται.

Το αυτοκίνητό σας διαθέτει επίσης θερμαινόμενο παρμπρίζ που βοηθά στην απομάκρυνση των υδρατμών και του πάγου.



Μπορείτε να ενεργοποιήσετε τη λειτουργία μέγιστου ξεπαγώματος και το θερμαινόμενο παρμπρίζ από την κεντρική οθόνη ή από το πλαίσιο κουμπιών κάτω από την κεντρική οθόνη.

Το περιεχόμενο του παρόντος εγχειριδίου αντιπροσωπεύει την κατάσταση του εγχειριδίου χρήσης κατά τη στιγμή της εκτύπωσης και ενδέχεται να μην είναι απόλυτα έγκυρο σε μελλοντικές περιπτώσεις. Για περισσότερες πληροφορίες, ανατρέξτε στην πρώτη σελίδα για να δείτε ολόκληρη τη δήλωση αποποίησης ευθύνης.

Ενεργοποίηση από το πλαίσιο κουμπιών

1. Πατήστε το κουμπί μέγιστου ξεπαγώματος  μία φορά για να ενεργοποιήσετε τη θέρμανση του παρμπρίζ.
2. Πατήστε ξανά το κουμπί, για να ενεργοποιηθεί και η λειτουργία μέγιστου ξεπαγώματος.
3. Πατήστε το κουμπί για τρίτη φορά για να απενεργοποιηθούν και τα δύο.

Ενεργοποίηση από την κεντρική οθόνη

4. Πατήστε στο σύμβολο του ανεμιστήρα στην κάτω γραμμή .
5. Πατήστε το σύμβολο μέγιστου ξεπαγώματος  για να ενεργοποιηθεί η λειτουργία μέγιστου ξεπαγώματος.
Πατήστε το σύμβολο θερμαινόμενου παρμπρίζ , για να ενεργοποιηθεί το θερμαινόμενο παρμπρίζ.
6. Πατήστε ξανά το σύμβολο, για να απενεργοποιηθεί.

Υποδειξη

Αυτόματο θερμαινόμενο παρμπρίζ

Στις ρυθμίσεις κλιματισμού, μπορείτε να ρυθμίσετε το σύστημα ξεπαγώματος πίσω παρμπρίζ να ενεργοποιείται αυτόματα όταν το αυτοκίνητο τίθεται σε λειτουργία σε χαμηλές θερμοκρασίες.

Πατήστε  στην προβολή κλιματισμού και μεταβείτε στην επιλογή **Ηλεκτρικό σύστημα ξεπαγώματος μπροστά**.

4.2.5.2. Ενεργοποίηση της θέρμανσης του πίσω παρμπρίζ και των εξωτερικών καθρεπτών

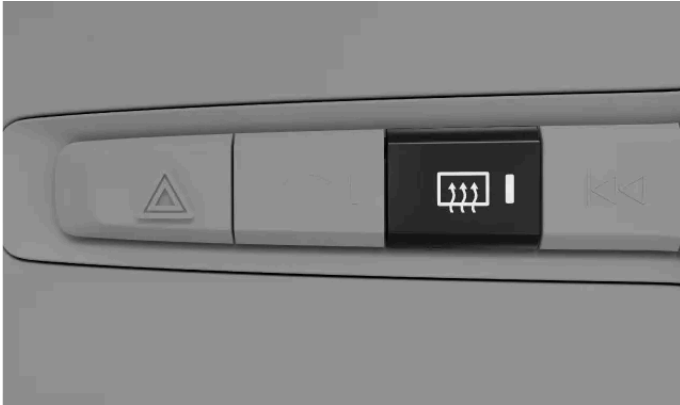

Ενεργοποιήστε τη θέρμανση του πίσω παρμπρίζ για να ξεθαμπώσει και να ξεπαγώσει.



Κουμπί πίσω ξεπαγώματος στο πλαίσιο κουμπιών κάτω από την κεντρική οθόνη

Μπορείτε να ενεργοποιήσετε τη θέρμανση του πίσω παρμπρίζ και των εξωτερικών καθρεπτών τόσο από την κεντρική οθόνη όσο και από το πλαίσιο κουμπιών κάτω από την κεντρική οθόνη.

Ενεργοποίηση από την κεντρική οθόνη

1. Πατήστε στο σύμβολο του ανεμιστήρα στην κάτω γραμμή .
2. Πατήστε στο σύμβολο ξεπαγώματος πίσω παρμπρίζ .

Ενεργοποίηση από το πλαίσιο κουμπιών

3. Πατήστε στο κουμπί ξεπαγώματος πίσω παρμπρίζ .

Υποδειξη

Αυτόματη λειτουργία πίσω ξεπαγώματος

Στις ρυθμίσεις κλιματισμού, μπορείτε να ρυθμίσετε το πίσω σύστημα ξεπαγώματος να ενεργοποιείται αυτόματα όταν το αυτοκίνητο τίθεται σε λειτουργία σε χαμηλές θερμοκρασίες.

Πατήστε  στην προβολή κλιματισμού και μεταβείτε στην επιλογή **Ξεπάγωμα πίσω**.

4.2.6. Κλίμα εσωτερικού κατά τη στάθμευση

Το αυτοκίνητό σας μπορεί να διατηρήσει ένα ευχάριστο κλίμα στο εσωτερικό όταν είναι σταθμευμένο.

Διατήρηση της θέρμανσης ενεργής μετά τη στάθμευση

Το περιεχόμενο του παρόντος εγχειριδίου αντιπροσωπεύει την κατάσταση του εγχειριδίου χρήσης κατά τη στιγμή της εκτύπωσης και ενδέχεται να μην είναι απόλυτα έγκυρο σε μελλοντικές περιπτώσεις. Για περισσότερες πληροφορίες, ανατρέξτε στην πρώτη σελίδα για να δείτε ολόκληρη τη δήλωση αποποίησης ευθύνης.

Μπορείτε να διατηρήσετε τον χώρο των επιβατών ζεστό μετά τη στάθμευση, χρησιμοποιώντας τη θερμότητα που παράγεται ενώ οδηγείτε. Μπορείτε να ενεργοποιείτε τη λειτουργία από την κεντρική οθόνη.

Σημείωση

Οι λειτουργίες του κλιματισμού κατά τη στάθμευση απενεργοποιούνται αυτόματα όταν συμπληρωθεί ο μέγιστος χρόνος λειτουργίας τους.

Προειδοποίηση

Ποτέ μην αφήνετε παιδιά ή κατοικίδια χωρίς επίβλεψη μέσα στο αυτοκίνητο. Είστε υπεύθυνοι για την ασφάλεια και την ευημερία τους. Ορισμένες περιοχές έχουν νόμους που απαγορεύουν την παραμονή ατόμων και κατοικίδιων μέσα σε κλειδωμένο αυτοκίνητο.

4.2.6.1. Διατήρηση της θέρμανσης ενεργής μετά τη στάθμευση

Μπορείτε να διατηρήσετε τον χώρο των επιβατών ζεστό μετά τη στάθμευση, χρησιμοποιώντας τη θερμότητα που παράγεται ενώ οδηγείτε.

Όταν ο κινητήρας είναι σβηστός και θέλετε να παραμείνετε μέσα στο αυτοκίνητο, έχετε την επιλογή να χρησιμοποιήσετε τη θερμότητα που παράγεται από την οδήγησή σας ώστε ο χώρος επιβατών να διατηρηθεί ζεστός.

Σημείωση

Η ποσότητα υπολειμματικής θερμότητας που είναι διαθέσιμη περιορίζει το χρονικό διάστημα που ο χώρος επιβατών μπορεί να παραμείνει θερμαινόμενος σε ψυχρό κλίμα.

1. Πατήστε στο σύμβολο του ανεμιστήρα στην κάτω γραμμή .
 2. Πατήστε **Χρήση θερμότητας από την οδήγηση**.
- > Το αυτοκίνητο χρησιμοποιεί τη θερμότητα που παράγεται από την οδήγησή σας για να διατηρήσει τον χώρο επιβατών ζεστό.

Πατήστε **Διακοπή χρήσης θερμότητας από οδήγηση** για να απενεργοποιηθεί.

Η θέρμανση απενεργοποιείται αυτόματα όταν κλειδώνετε και απομακρύνεστε από το αυτοκίνητο.

4.2.6.2. Καθαρισμός αέρα

Ο καθαρισμός αέρα βελτιώνει την ποιότητα του αέρα στον χώρο επιβατών του αυτοκινήτου σας πριν αναχωρήσετε.

Μπορείτε να θέσετε σε λειτουργία τον καθαρισμό του αέρα από την κεντρική οθόνη ή από την εφαρμογή του αυτοκινήτου για κινητά τηλέφωνα. Ξεκινά επίσης αυτόματα όταν λήξει ο προκλιματισμός.

Ο καθαρισμός του αέρα βελτιώνει την ποιότητα του εσωτερικού αέρα, διοχετεύοντας φρέσκο αέρα στον χώρο των επιβατών και επιτρέποντας στον αέρα να κυκλοφορήσει μέσω ενός φίλτρου αέρα.

Υποδειξη

Μπορείτε να παρακολουθείτε το περιεχόμενο των μικροσωματιδίων^[1] μέσω της εφαρμογής του αυτοκινήτου για κινητά στη διάρκεια του κύκλου προκαταρκτικού καθαρισμού.

^[1] AM2.5

4.2.6.2.1. Ενεργοποίηση του καθαρισμού αέρα

Ενεργοποιήστε τον καθαρισμό αέρα για να βελτιώσετε την ποιότητα του αέρα στον χώρο επιβατών.

Πρέπει να κλείσετε όλα τα παράθυρα και τις πόρτες για να μπορεί να πραγματοποιηθεί ο καθαρισμός του αέρα.

1. Πατήστε στο σύμβολο του ανεμιστήρα  στην κάτω γραμμή και μεταβείτε στην επιλογή **Χρονοδιακόπτες**.
2. Μεταβείτε στην επιλογή **Καθαρισμός αέρα**.
3. Πατήστε το κουμπί **Έναρξη**.

Σημείωση

Ο καθαρισμός του αέρα αρχίζει αυτόματα όταν ολοκληρωθεί ο προκλιματισμός.

4.2.7. Ποιότητα αέρα

Το αυτοκίνητό σας έχει σχεδιαστεί έτσι, ώστε να παρέχει ένα ευχάριστο και υγιεινό κλίμα στον χώρο επιβατών. Το φιλτράρισμα του αέρα βοηθά στην απομάκρυνση των οσμών, ουσιών και σωματιδίων από τον

Το περιεχόμενο του παρόντος εγχειριδίου αντιπροσωπεύει την κατάσταση του εγχειριδίου χρήσης κατά τη στιγμή της εκτύπωσης και ενδέχεται να μην είναι απόλυτα έγκυρο σε μελλοντικές περιπτώσεις. Για περισσότερες πληροφορίες, ανατρέξτε στην πρώτη σελίδα για να δείτε ολόκληρη τη δήλωση αποποίησης ευθύνης.

χώρο επιβατών.

Φίλτρο αέρα χώρου επιβατών

Ο αέρας που εισέρχεται στον χώρο επιβατών φιλτράρεται πρώτα μέσω του συστήματος κλιματισμού. Για να διασφαλιστεί η υψηλή απόδοση, το φίλτρο πρέπει να αντικαθίσταται τακτικά. Αν το φίλτρο υποβάλλεται σε εντατική χρήση, όπως παρατεταμένη οδήγηση σε περιοχές με αιθαλομίχλη ή σκόνη, τότε πρέπει να αντικαθίσταται συχνότερα. Αν δεν είστε σίγουροι για το είδος του φίλτρου που πρέπει να χρησιμοποιήσετε, επικοινωνήστε με το τμήμα υποστήριξης πελατών της Volvo.

Σύστημα ποιότητας αέρα

Ο αέρας στον χώρο των επιβατών καθαρίζεται:

- φιλτράροντας ουσίες που προκαλούν αλλεργίες και άσθμα.
- απομακρύνοντας αέρια και σωματίδια για τη μείωση των δυσάρεστων οσμών.
- απομακρύνοντας ρύπους του αέρα, όπως σωματίδια.

Αν οι αισθητήρες ποιότητας αέρα ανιχνεύσουν ρύπους στον εξωτερικό αέρα, η εισαγωγή αέρα κλείνει και ενεργοποιείται η ανακυκλοφορία του εσωτερικού αέρα.

Καθαρισμός αέρα

Εκτός από το φίλτρο του χώρου επιβατών, το αυτοκίνητό σας διαθέτει ένα σύστημα καθαρισμού του αέρα που συμβάλλει ώστε η ποιότητα του αέρα στον χώρο επιβατών να διατηρείται σε υψηλά επίπεδα.

CleanZone

Το CleanZone επισημαίνει αν πληρούνται ή όχι οι προϋποθέσεις για καλή ποιότητα του αέρα.

4.2.7.1. Ένδειξη ποιότητας αέρα

Η καρτέλα Ποιότητα αέρα στην προβολή κλιματισμού της κεντρικής οθόνης σας παρέχει πληροφορίες για την ποιότητα του αέρα τόσο εντός όσο και εκτός του αυτοκινήτου.

Οι πληροφορίες στην καρτέλα Ποιότητα αέρα δηλώνουν την ποιότητα του εσωτερικού και του εξωτερικού αέρα. Ένας αισθητήρας μετρά την ποσότητα σωματιδίων μεγέθους κάτω από 2,5 μm στον χώρο επιβατών. Οι πληροφορίες για την ποσότητα των ρύπων έξω από το αυτοκίνητο παρέχονται από μια ανεξάρτητη υπηρεσία και βασίζονται σε μοντελοποιημένα δεδομένα.

Υποδειξη

Για ορισμένες περιοχές υπάρχουν πληροφορίες σχετικά με τα επίπεδα γύρης. Πατήστε **Ποιότητα αέρα και γύρη** για να δείτε πιο λεπτομερείς πληροφορίες.

4.2.7.2. Καθαρισμός του αέρα

Για να διασφαλιστεί η καλή ποιότητα αέρα, το αυτοκίνητό σας διαθέτει διάφορες δυνατότητες καθαρισμού του αέρα.

Το αυτοκίνητό σας έχει πολλαπλές λειτουργίες για την εξασφάλιση καλής ποιότητας αέρα. Ορισμένες από αυτές είναι παθητικές και ορισμένες μπορείτε να τις χειρίζεστε από την κεντρική οθόνη.

4.2.7.2.1. Προηγμένος καθαρισμός αέρα

Σκοπός του προηγμένου καθαρισμού του αέρα είναι να ελαχιστοποιηθεί η ποσότητα επικίνδυνων σωματιδίων και επιβλαβών αερίων στο χώρο των επιβατών.

Ο προηγμένος καθαρισμός αέρα είναι πάντοτε ενεργός, εκτός αν λειτουργεί η ανακυκλοφορία αέρα ή αν είναι απενεργοποιημένο το σύστημα κλιματισμού.

4.2.7.3. CleanZone

Το CleanZone είναι μια λειτουργία ποιότητας αέρα που ελέγχει και επισημαίνει αν πληρούνται ή όχι όλες οι προϋποθέσεις για την παροχή αέρα καλής ποιότητας.

Μπορείτε να βρείτε πληροφορίες σχετικά με την ποιότητα του αέρα στην προβολή κλιματισμού. Η λειτουργία CleanZone επιτυγχάνεται αν πληρούνται όλες οι προϋποθέσεις για την εξασφάλιση καλής ποιότητας αέρα στον χώρο επιβατών. Αν δεν μπορεί να επιτευχθεί, μπορείτε να δείτε στην κεντρική οθόνη ποια προϋπόθεση εξακολουθεί να μην πληρούται.

4.2.7.4. Ενεργοποίηση της ανακυκλοφορίας αέρα

Η ανακυκλοφορία αέρα συμβάλλει ώστε ο επιβλαβής ή δύσοσμος αέρας να παραμένει έξω από τον χώρο επιβατών. Σε ορισμένες περιπτώσεις, ενεργοποιείται αυτόματα, αλλά μπορείτε επίσης να την ενεργοποιήσετε χειροκίνητα από την προβολή κλιματισμού.

Από προεπιλογή, το σύστημα κλιματισμού αποφασίζει αυτόματα για την ανακύκλωση του αέρα ανάλογα με ορισμένες περιβαλλοντικές συνθήκες. Αν ο αισθητήρας ποιότητας αέρα διαπιστώσει ότι ο εξωτερικός αέρας είναι ρυπαρός, το αυτοκίνητό σας κλείνει αυτόματα την εισαγωγή του αέρα και ανακυκλώνει τον αέρα στον χώρο των επιβατών. Μπορείτε επίσης να ενεργοποιήσετε χειροκίνητα τη σταθερή ανακυκλοφορία αέρα για να κλείσετε την εισαγωγή αέρα, αν επιθυμείτε.

Σημαντικό

Αν ο αέρας ανακυκλοφορεί για μεγάλο χρονικό διάστημα, μπορεί να θαμπώσουν τα παράθυρα, γεγονός που μπορεί να επηρεάσει την ορατότητα.



Το περιεχόμενο του παρόντος εγχειριδίου αντιπροσωπεύει την κατάσταση του εγχειριδίου χρήσης κατά τη στιγμή της εκτύπωσης και ενδέχεται να μην είναι απόλυτα έγκυρο σε μελλοντικές περιπτώσεις. Για περισσότερες πληροφορίες, ανατρέξτε στην πρώτη σελίδα για να δείτε ολόκληρη τη δήλωση αποποίησης ευθύνης.

Σημείωση

Η ανακυκλοφορία αέρα δεν είναι διαθέσιμη όταν είναι ενεργή η λειτουργία μέγιστου ξεπαγώματος.

Αν ενεργοποιηθεί χειροκίνητα, η ανακυκλοφορία αέρα θα διακοπεί μετά από λίγο.

Σε ψυχρότερα κλίματα, η ανακυκλοφορία αέρα μπορεί να μην ενεργοποιηθεί αν υπάρχει κίνδυνος να θαμπώσουν τα παράθυρα.

1. Πατήστε στο σύμβολο του ανεμιστήρα  στην κάτω γραμμή.
2. Πατήστε στο σύμβολο ανακυκλοφορίας .

4.2.8. Σύστημα κλιματισμού

Ο ρόλος του ηλεκτρονικού συστήματος κλιματισμού του αυτοκινήτου είναι να παρέχει σε όλους τους επιβαίνοντες στο αυτοκίνητο ένα ευχάριστο περιβάλλον.

Όλες οι λειτουργίες του συστήματος κλιματισμού ελέγχονται μέσω της κεντρικής οθόνης.

Το αυτοκίνητό σας χρησιμοποιεί αισθητήρες για τον αυτόματο έλεγχο διαφόρων λειτουργιών, οι οποίες έχουν σχεδιαστεί για να παρέχουν άνετο κλίμα στην καμπίνα ανά πάσα στιγμή.

4.2.8.1. Ζώνες κλιματισμού

Ο χώρος επιβατών του αυτοκινήτου σας χωρίζεται σε διαφορετικές ζώνες κλιματισμού. Αυτές οι ζώνες επιτρέπουν στους επιβάτες να ρυθμίζουν ξεχωριστά τη θερμοκρασία που προτιμούν, ώστε να απολαμβάνουν ένα άνετο περιβάλλον.



Ζώνες κλιματισμού

Το περιεχόμενο του παρόντος εγχειριδίου αντιπροσωπεύει την κατάσταση του εγχειριδίου χρήσης κατά τη στιγμή της εκτύπωσης και ενδέχεται να μην είναι απόλυτα έγκυρο σε μελλοντικές περιπτώσεις. Για περισσότερες πληροφορίες, ανατρέξτε στην πρώτη σελίδα για να δείτε ολόκληρη τη δήλωση αποποίησης ευθύνης.

Υπάρχουν διαφορετικές ζώνες κλιματισμού στον χώρο επιβατών του αυτοκινήτου σας. Όλες οι ζώνες συγχρονίζονται άμεσα με τις προτιμώμενες ρυθμίσεις κλιματισμού του οδηγού ως προεπιλογή. Ωστόσο, οι πίσω ζώνες μπορούν να έχουν τη δική τους ξεχωριστή ρύθμιση θερμοκρασίας.

4.2.8.2. Αισθητή και πραγματική θερμοκρασία

Η αισθητή θερμοκρασία επηρεάζεται από περισσότερους παράγοντες από την πραγματική θερμοκρασία του αέρα γύρω σας. Γνωρίζοντας τη διαφορά ανάμεσα στην αισθητή και την πραγματική θερμοκρασία, μπορείτε να βελτιώσετε την εμπειρία σας από τον κλιματισμό.

Το αν αισθάνεστε τον αέρα στο αυτοκίνητό σας ζεστό ή κρύο εξαρτάται από τη θερμοκρασία του καθώς και από διάφορους άλλους παράγοντες. Αυτοί οι παράγοντες περιλαμβάνουν τη θερμοκρασία του σώματός σας, τη ροή του αέρα και την υγρασία στο αυτοκίνητο και το αν εκτίθεστε άμεσα στο φως του ήλιου. Όταν αλλάζετε τη ρύθμιση της θερμοκρασίας, το αυτοκίνητο συνυπολογίζει μερικούς από τους παράγοντες που συμβάλλουν στη θερμοκρασία που αντιλαμβάνεστε ως αισθητή. Στη συνέχεια, το αυτοκίνητο προσαρμόζει συνεχώς τις λειτουργίες του κλιματισμού ώστε το κλίμα στο εσωτερικό να προσεγγίζει τη θερμοκρασία που επιλέξατε. Αυτό σημαίνει ότι η πραγματική θερμοκρασία στο αυτοκίνητό σας μπορεί να διαφέρει από τη θερμοκρασία που επιλέξατε, ώστε να απολαμβάνετε μια πιο σταθερή εμπειρία άνεσης από το σύστημα κλιματισμού.

Το αυτοκίνητό σας λαμβάνει υπόψη την έκθεση στο ηλιακό φως κατά τη ρύθμιση του κλιματισμού στο εσωτερικό. Για παράδειγμα, αν ο ήλιος προσπίπτει στην πλευρά του οδηγού, μπορεί να ρυθμίσει τη ροή του αέρα και τη θερμοκρασία ώστε να αντισταθμίσει την αισθητή θερμοκρασία σε αυτή την πλευρά.

4.2.8.3. Αισθητήρες κλιματισμού

Υπάρχουν αρκετοί αισθητήρες κλιματισμού στο εσωτερικό και εξωτερικά του αυτοκινήτου σας. Αυτοί οι αισθητήρες συμβάλλουν ώστε να διασφαλιστεί ένα ευχάριστο κλίμα στο χώρο επιβατών.

Για να μπορούν οι αισθητήρες στο εσωτερικό να αποδίδουν όπως πρέπει, είναι σημαντικό να μην είναι καλυμμένοι.



Αισθητήρες κλιματισμού στην καμπίνα

- 1 Αισθητήρας υγρασίας στην κονσόλα του εσωτερικού καθρέπτη.
- 2 Αισθητήρας ηλιακού φωτός στην επάνω πλευρά του ταμπλό.
- 3 Αισθητήρας θερμοκρασίας χώρου επιβατών κάτω από την κεντρική οθόνη.

Το περιεχόμενο του παρόντος εγχειριδίου αντιπροσωπεύει την κατάσταση του εγχειριδίου χρήσης κατά τη στιγμή της εκτύπωσης και ενδέχεται να μην είναι απόλυτα έγκυρο σε μελλοντικές περιπτώσεις. Για περισσότερες πληροφορίες, ανατρέξτε στην πρώτη σελίδα για να δείτε ολόκληρη τη δήλωση αποποίησης ευθύνης.

4 Αισθητήρας αιωρούμενων σωματιδίων κάτω από το ντουλαπάκι του συνοδηγού.

Ο εξωτερικός αισθητήρας θερμοκρασίας περιβάλλοντος βρίσκεται στον δεξιό εξωτερικό καθρέπτη.

4.3. Παράθυρα και υαλοπίνακες

Το αυτοκίνητό σας διαθέτει πολλά διαφορετικά παράθυρα και υαλοπίνακες. Το παρμπρίζ είναι λαμιναρισμένο για μεγαλύτερη ασφάλεια.

Τα λαμιναρισμένα παράθυρα, με εξαίρεση το παρμπρίζ και την ανοιγόμενη οροφή, φέρουν ένα σύμβολο λαμιναρισμένου κρυστάλλου.



4.3.1. Χειρισμός των παραθύρων

Μπορείτε να χρησιμοποιείτε τους ηλεκτρικούς διακόπτες στα πάνελ πόρτας για να χειριστείτε τα παράθυρα. Οι διακόπτες στην πόρτα του οδηγού μπορούν να ελέγχουν όλα τα παράθυρα στο αυτοκίνητό σας.

Προειδοποίηση

Να έχετε πάντοτε υπόψη σας τους κινδύνους ασφαλείας κατά τον χειρισμό των παραθύρων. Τα κινούμενα μέρη του αυτοκινήτου μπορούν να προκαλέσουν τραυματισμό παιδιών ή άλλων επιβατών, καθώς και ζημιά σε αντικείμενα.

- Βεβαιωθείτε ότι έχετε καθαρή εικόνα των παραθύρων που χειρίζεστε.
- Μην επιτρέπετε σε παιδιά να παίζουν με τα χειριστήρια των παραθύρων.
- Ποτέ μην αφήνετε παιδιά μόνα τους μέσα στο αυτοκίνητο.
- Κλείνετε πάντα την ηλεκτρική τροφοδοσία στα ηλεκτρικά παράθυρα κλείνοντας την διακόπτη ανάφλεξης. Παίρνετε το κλειδί μαζί σας όταν φεύγετε από το αυτοκίνητο.
- Ποτέ μην περνάτε αντικείμενα ή μέρη του σώματος μέσα από ένα ανοικτό παράθυρο, ακόμη κι αν το ηλεκτρικό σύστημα του αυτοκινήτου είναι πλήρως αποσυνδεδεμένο.

Όλα τα παράθυρα διαθέτουν ενσωματωμένη προστασία από παγίδευση, για να βοηθά στην αποφυγή τραυματισμών. Διαβάστε οπωσδήποτε τις σχετικές πληροφορίες για την προστασία από παγίδευση στην αντίστοιχη ξεχωριστή ενότητα του εγχειριδίου.

Για να χρησιμοποιήσετε τα ηλεκτρικά παράθυρα, πρέπει να ανοίξετε τον διακόπτη ανάφλεξης. Ωστόσο, αν κλείσετε τον διακόπτη ανάφλεξης και δεν ανοίξετε καμία από τις πόρτες, τα παράθυρα μπορεί να εξακολουθήσουν να λειτουργούν επί λίγα λεπτά.

Σημείωση

Καταστάσεις όπου δεν είναι δυνατό το άνοιγμα των παραθύρων

- Τα παράθυρα δεν μπορούν να ανοίξουν σε ταχύτητες άνω των 180 χλμ/ω περίπου (112 μω), μπορούν όμως να κλείσουν.
- Σε πολύ χαμηλές θερμοκρασίες, τα παράθυρα μπορεί να παγώσουν και δεν θα μπορείτε να τα χειριστείτε.

1.



Χρησιμοποιήστε τους διακόπτες για το άνοιγμα ή το κλείσιμο των παραθύρων:

- Πιέζοντας ή τραβώντας ελαφρά τον διακόπτη, μπορείτε να χειρίζεστε χειροκίνητα το παράθυρο μέχρι να αφήσετε τον διακόπτη.
- Αν πιέσετε ή τραβήξετε τελείως τον διακόπτη, το παράθυρο κινείται αυτόματα ακόμα και αν αφήσετε τον διακόπτη. Για να διακόψετε την κίνηση, μετακινήστε τον διακόπτη στην αντίθετη κατεύθυνση.

Υποδειξη

Χειρισμός όλων των παραθύρων ταυτόχρονα

Αν έχετε μαζί σας το κλειδί, μπορείτε να κλείσετε ταυτόχρονα όλα τα παράθυρα κρατώντας το δάχτυλό σας στην εσοχή στην εξωτερική πλευρά της λαβής της πόρτας. Μπορείτε επίσης να πατήσετε παρατεταμένα το κουμπί κλειδώματος στο κανονικό κλειδί σας.

Μείωση θορύβου

Ένας τρόπος να μειώσετε τον θόρυβο από τον αέρα όταν τα πίσω παράθυρα είναι ανοικτά, είναι να ανοίξετε λίγο και τα μπροστινά παράθυρα.

Κλειδαριά ασφαλείας παιδιών

Μπορείτε να απενεργοποιήσετε τους διακόπτες των πίσω παραθύρων. Αυτό εμποδίζει τους επιβάτες των πίσω καθισμάτων να χειριστούν τα παράθυρα.

 **Σημείωση**

Αν η αυτόματη κίνηση των παραθύρων ή η προστασία κατά της παγίδευσης δεν λειτουργεί σωστά, τα παράθυρα ίσως χρειάζονται επαναρύθμιση. Μπορείτε να μάθετε πώς γίνεται αυτό σε ξεχωριστή ενότητα του εγχειριδίου.

4.3.2. Χρήση των αλεξηλίων

Μπορείτε να χρησιμοποιήσετε τα κουρτινάκια ηλιοπροστασίας για να μειώσετε την ηλιακή ακτινοβολία στο εσωτερικό του αυτοκινήτου.

Υπάρχει ενσωματωμένο κουρτινάκι ηλιοπροστασίας σε κάθε μία από τις πίσω πόρτες. Μπορείτε να τα ανεβάσετε και να τα κατεβάσετε χειροκίνητα.

Υπάρχει ένα κουρτινάκι στο πίσω παρμπρίζ, το οποίο μπορείτε να χειρίζεστε από το κουμπί στο πάνελ της πίσω δεξιάς πόρτας.

Σημείωση

Πρέπει να κλείσετε εντελώς το παράθυρο πριν ανεβάσετε το κουρτινάκι.

Ανέβασμα των αλεξηλίων των πίσω παραθύρων

- Ανεβάστε το κουρτινάκι και στερεώστε το στο άγκιστρο πάνω από το παράθυρο.

Υποδειξη

Εξακολουθείτε να μπορείτε να ανοίγετε και να κλείνετε το παράθυρο όταν το κουρτινάκι είναι ανεβασμένο.

Χειρισμός αλεξηλίου του πίσω παρμπρίζ



Χειριστείτε το κουρτινάκι του πίσω παρμπρίζ μέσω της κεντρικής οθόνης.

- > Το κουρτινάκι κινείται προς τα πάνω ή προς τα κάτω στην τερματική του θέση.

4.3.3. Λειτουργία της ανοιγόμενης οροφής

Το περιεχόμενο του παρόντος εγχειριδίου αντιπροσωπεύει την κατάσταση του εγχειριδίου χρήσης κατά τη στιγμή της εκτύπωσης και ενδέχεται να μην είναι απόλυτα έγκυρο σε μελλοντικές περιπτώσεις. Για περισσότερες πληροφορίες, ανατρέξτε στην πρώτη σελίδα για να δείτε ολόκληρη τη δήλωση αποποίησης ευθύνης.

Μπορείτε να ανοίγετε και να κλείνετε την ανοιγόμενη οροφή για να ελέγχετε πόσο αέρα ή ηλιακό φως θέλετε να εισέρχεται στην καμπίνα.

Μπορείτε να χειρίζεστε την ανοιγόμενη οροφή χρησιμοποιώντας το χειριστήριο αφής στην κονσόλα οροφής.



Αγγίζοντας ή σαρώνοντας το χειριστήριο με διαφορετικούς τρόπους μπορείτε να:

- να ανοίγετε και να κλείνετε την ανοιγόμενη οροφή
- να ανοίγετε το μπροστινό τμήμα της ανοιγόμενης οροφής στη θέση εξαερισμού.

i Σημείωση

- Θυμηθείτε να απομακρύνετε τον πάγο και το χιόνι πριν ανοίξετε την ανοιγόμενη οροφή. Προσέξτε να μη γρατζουνίσετε τις επιφάνειες και να μην προκαλέσετε ζημιά στις διακοσμητικές επενδύσεις.
- Σε πολύ χαμηλές θερμοκρασίες, η ανοιγόμενη οροφή μπορεί να παγώσει και δεν θα μπορείτε να τη χειριστείτε.

Άνοιγμα της θέσης εξαερισμού

- Πατήστε οπουδήποτε στο χειριστήριο.
- > Η ανοιγόμενη οροφή ανοίγει στη θέση εξαερισμού.

Κλείσιμο της θέσης εξαερισμού

- Από τη θέση εξαερισμού, πατήστε οπουδήποτε στο χειριστήριο.
- > Η ανοιγόμενη οροφή κλείνει.

Άνοιγμα της ανοιγόμενης οροφής

- Σύρετε το δάκτυλό σας μία φορά προς τα πίσω πάνω από το χειριστήριο.
- > Η ανοιγόμενη οροφή ανοίγει μερικώς.
- Σύρετε το δάκτυλό σας δύο φορές προς τα πίσω πάνω από το χειριστήριο.
- > Η ανοιγόμενη οροφή ανοίγει εντελώς.

Αυτόματο κλείσιμο της ανοιγόμενης οροφής

Σύρετε το δάκτυλό σας προς τα εμπρός πάνω από το χειριστήριο.
Το περιεχόμενο του παρόντος εγχειριδίου αντιπροσωπεύει την κατάσταση του εγχειριδίου χρήσης κατά τη στιγμή της εκτύπωσης και ενδέχεται να μην είναι απόλυτα έγκυρο σε μελλοντικές περιπτώσεις. Για περισσότερες πληροφορίες, ανατρέξτε στην πρώτη σελίδα για να δείτε ολόκληρη τη δήλωση αποποίησης ευθύνης.

➤ Η ανοιγόμενη οροφή κλείνει.

 Σημείωση

Κουρτινάκι ηλιοπροστασίας

Η ανοιγόμενη οροφή περιλαμβάνει σία ένα αλεξήλιο που μπορείτε να ανοίγετε ή να κλείνετε χειροκίνητα.

 Προειδοποίηση

Να έχετε πάντοτε υπόψη σας τους κινδύνους ασφαλείας όταν χειρίζεστε την ανοιγόμενη οροφή. Τα κινούμενα μέρη του αυτοκινήτου μπορούν να προκαλέσουν τραυματισμό παιδιών ή άλλων επιβατών, καθώς και ζημιά σε αντικείμενα.

- Βεβαιωθείτε ότι έχετε καθαρή οπτική επαφή με την ανοιγόμενη οροφή όταν τη χειρίζεστε.
- Μην επιτρέπετε σε παιδιά να παίζουν με τους διακόπτες της ανοιγόμενης οροφής.
- Ποτέ μην αφήνετε παιδιά μόνα τους μέσα στο αυτοκίνητο.
- Να απενεργοποιείτε πάντοτε το αυτοκίνητο και να παίρνετε το κλειδί μαζί σας όταν φεύγετε από το αυτοκίνητο.
- Ποτέ μην περνάτε αντικείμενα ή μέρη του σώματος μέσα από ένα ανοικτό παράθυρο ή από την ανοιγόμενη οροφή, ακόμη κι αν το ηλεκτρικό σύστημα του αυτοκινήτου είναι πλήρως αποσυνδεδεμένο.
- Μην ανοίγετε την ανοιγόμενη οροφή όταν έχετε τοποθετήσει μπάρες οροφής.
- Μην τοποθετείτε βαριά αντικείμενα στην ανοιγόμενη οροφή.

4.3.4. Προστασία κατά της παγίδευσης δακτύλων

Για να αποφεύγονται τραυματισμοί από τα ηλεκτρικά παράθυρα και άλλα κινούμενα μέρη, το αυτοκίνητό σας διαθέτει ένα ενσωματωμένο σύστημα προστασίας κατά της παγίδευσης δακτύλων. Οι επιβάτες θα πρέπει να θυμούνται επίσης τις ορθές πρακτικές χρήσης προκειμένου να μειώνεται ο κίνδυνος παγίδευσης στα κινούμενα μέρη ή σε εξαρτήματα που κλείνουν.

Αν κάτι εμποδίζει το παράθυρο ή την ηλιοροφή να κλείσει, θα σταματήσει να κινείται και θα κατέβει ελαφρώς δίνοντάς σας τη δυνατότητα να απομακρύνετε το εμπόδιο. Το πορτμπαγκαζ διαθέτει προστασία κατά της παγίδευσης, η οποία λειτουργεί με παρόμοιο τρόπο κατά το άνοιγμα ή το κλείσιμο.

Προειδοποίηση

Να έχετε πάντοτε υπόψη σας τους κινδύνους ασφαλείας κατά τον χειρισμό των παραθύρων. Τα κινούμενα μέρη του αυτοκινήτου μπορούν να προκαλέσουν τραυματισμό παιδιών ή άλλων επιβατών, καθώς και ζημιά σε αντικείμενα.

- Βεβαιωθείτε ότι έχετε καθαρή εικόνα των παραθύρων που χειρίζεστε.
- Μην επιτρέπετε σε παιδιά να παίζουν με τα χειριστήρια των παραθύρων.
- Ποτέ μην αφήνετε παιδιά μόνα τους μέσα στο αυτοκίνητο.
- Ποτέ μην περνάτε αντικείμενα ή μέρη του σώματος μέσα από ένα ανοικτό παράθυρο, ακόμη κι αν το ηλεκτρικό σύστημα του αυτοκινήτου είναι πλήρως αποσυνδεδεμένο.

Αν το αυτόματο κλείσιμο ενός παραθύρου σταματήσει λόγω εμποδίων, όπως ο πάγος, μπορείτε ακόμη να δοκιμάσετε να κλείσετε το παράθυρο χειρωνακτικά συνεχίζοντας να τραβάτε τον διακόπτη. Ωστόσο, προσπαθήστε πάντα να απομακρύνετε πρώτα το εμπόδιο και βεβαιωθείτε ότι τίποτα δεν εμποδίζει τη διαδρομή του παραθύρου, πριν προσπαθήσετε ξανά να το κλείσετε.

Αν υπάρχει πρόβλημα με τη λειτουργία προστασίας από παγίδευση στα ηλεκτρικά παράθυρα, μπορείτε να δοκιμάσετε να το αντιμετωπίσετε με επαναρύθμιση των παραθύρων.

Αν η προστασία κατά της παγίδευσης για την ηλιοροφή δεν λειτουργεί σωστά, επικοινωνήστε με ένα εξουσιοδοτημένο συνεργείο της Volvo.

Προειδοποίηση

Η προστασία από παγίδευση των ηλεκτρικών παραθύρων ενδέχεται να μην λειτουργήσει, αν το αυτοκίνητο χάσει τη θέση του εκάστοτε παραθύρου. Όταν κάνετε επαναφορά ρυθμίσεων για την αυτόματη κίνηση των παραθύρων, οι θέσεις των παραθύρων βαθμονομούνται εκ νέου. Να πραγματοποιείτε πάντοτε επαναφορά, ώστε να βεβαιώνετε ότι οι θέσεις παραθύρων είναι σωστά βαθμονομημένες, αν:

- το αυτοκίνητο έχει χάσει ισχύ, για παράδειγμα αν έχει αποσυνδεθεί η μπαταρία 12 V.
- η αυτόματη κίνηση των παραθύρων δεν λειτουργεί σωστά.

Με αυτό τον τρόπο γίνεται επαναφορά της αυτόματης λειτουργίας των παραθύρων και η λειτουργία προστασίας από παγίδευση ενεργοποιείται εκ νέου.

4.3.5. Επαναφορά παραθύρων

Αν αντιμετωπίζετε προβλήματα με ένα ηλεκτροκίνητο παράθυρο, ίσως χρειαστεί επαναφορά. Με αυτό τον τρόπο, το αυτοκίνητο μπορεί να επαναρυθμίσει τη θέση τους, αποκαθιστώντας τόσο την προστασία κατά της παγίδευσης δακτύλων όσο και την αυτόματη λειτουργία τους.

Προειδοποίηση

Το σύστημα προστασίας κατά της παγίδευσης δακτύλων μπορεί να μη λειτουργεί σωστά, μέχρι να γίνει επαναφορά του παραθύρου, αφότου πλέον δεν είναι βαθμονομημένο.

Εάν η μπαταρία 12 V έχει αποσυνδεθεί, απαιτείται επαναφορά για να λειτουργήσει η προστασία κατά της παγίδευσης των δακτύλων.

Σημείωση

Αν ανοιγόμενη οροφή δεν λειτουργεί σωστά, επικοινωνήστε με ένα εξουσιοδοτημένο συνεργείο της Volvo.

Πριν από την επαναρύθμιση ενός παραθύρου, βεβαιωθείτε ότι είναι εντελώς κλειστό.

Επαναρύθμιση παραθύρου

1. Τραβήξτε τον διακόπτη του παραθύρου προς τα πάνω στη χειροκίνητη θέση τρεις φορές, προς τη θέση κλεισίματος.
> Η επαναβαθμονόμηση έχει πλέον ολοκληρωθεί, γίνεται εκ νέου ενεργοποίηση της προστασίας κατά της παγίδευσης και της αυτόματης κίνησης του παραθύρου.

Βεβαιωθείτε ότι το παράθυρο λειτουργεί σωστά, αφότου ακολουθήσετε τα βήματα επαναφοράς. Το παράθυρο πρέπει να κλείνει εντελώς όταν τραβάτε τον διακόπτη μέχρι τέρμα και τον αφήνετε. Αν το πρόβλημα παραμένει, απευθυνθείτε σε ένα εξουσιοδοτημένο συνεργείο της Volvo.

4.4. Καθίσματα

Όλα τα καθίσματα έχουν σχεδιαστεί για να προσφέρουν άνεση και ασφάλεια. Ρυθμίστε τα καθίσματα, ενεργοποιήστε τις λειτουργίες άνεσης και βεβαιωθείτε ότι κάθεστε σωστά.

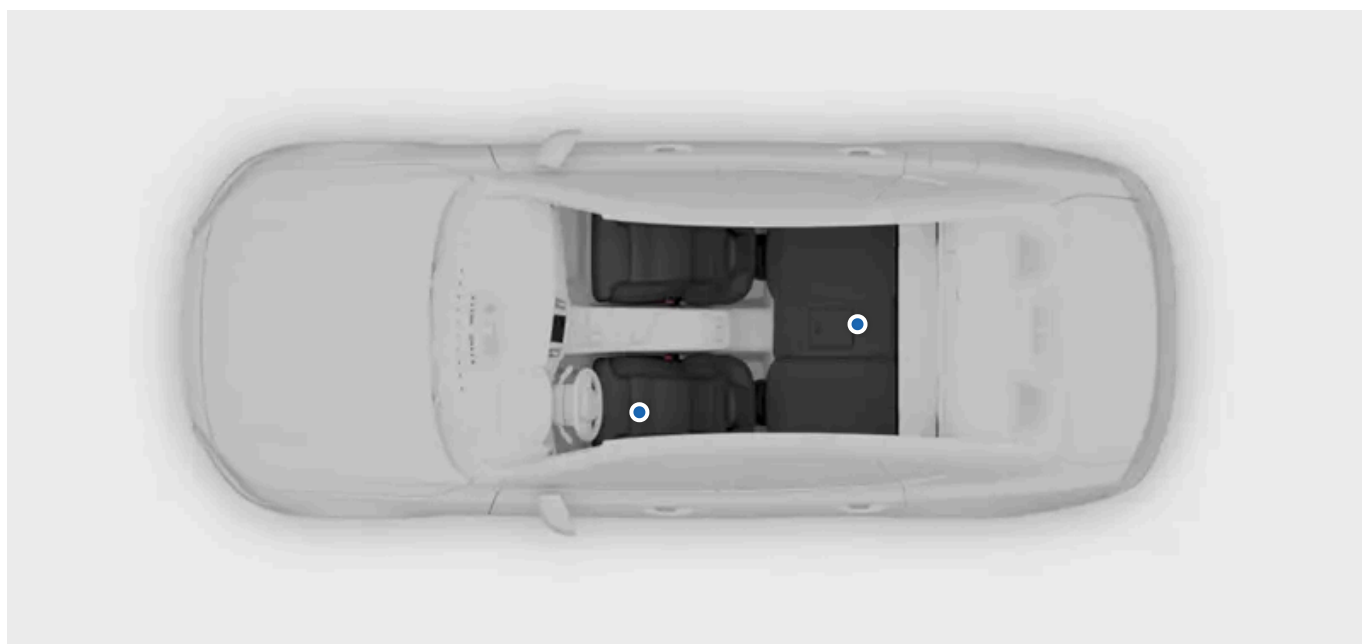

Τα καθίσματα του αυτοκινήτου διαθέτουν μια σειρά από χαρακτηριστικά που παρέχουν άνεση, ασφάλεια και ευελιξία.

Σε αυτή την ενότητα του εγχειριδίου, θα μάθετε τα χαρακτηριστικά άνεσης και οι ρυθμίσεις που είναι διαθέσιμες για τα καθίσματα του αυτοκινήτου. Σε αυτά συμπεριλαμβάνονται χαρακτηριστικά όπως η ρύθμιση της θέσης των καθισμάτων και ο τρόπος αναδίπλωσης των πίσω καθισμάτων για να έχετε περισσότερο χώρο για αποθήκευση. Ταυτόχρονα, θα μάθετε τα βασικά για το πώς να χρησιμοποιείτε αυτές τις λειτουργίες σωστά και με ασφάλεια.

Για περισσότερες πληροφορίες σχετικά με τις λειτουργίες παθητικής ασφάλειας των καθισμάτων και για να μάθετε πώς να κάθεστε σωστά ώστε να τις χρησιμοποιείτε ευκολότερα, υπάρχει ξεχωριστή ενότητα για την ασφάλεια σε αυτό το εγχειρίδιο.

4.4.1. Μπροστινά καθίσματα

Τα μπροστινά καθίσματα έχουν μεγάλες δυνατότητες προσαρμογής για αύξηση της άνεσης.



Δυνατότητα προσαρμογής

Το περιεχόμενο του παρόντος εγχειριδίου αντιπροσωπεύει την κατάσταση του εγχειριδίου χρήσης κατά τη στιγμή της εκτύπωσης και ενδέχεται να μην είναι απόλυτα έγκυρο σε μελλοντικές περιπτώσεις. Για περισσότερες πληροφορίες, ανατρέξτε στην πρώτη σελίδα για να δείτε ολόκληρη τη δήλωση αποποίησης ευθύνης.

Τα καθίσματα έχουν τις εξής επιλογές ρύθμισης:

- Κλίση έδρας καθίσματος οδηγού
- Προέκταση έδρας καθίσματος
- Θέση καθίσματος
- Στήριξη οσφυϊκής χώρας
- Ύψος καθίσματος
- Κλίση πλάτης καθίσματος

Υποδειξη

Κουμπί ρύθμισης καθίσματος

Μπορείτε να χρησιμοποιήσετε το κουμπί στο πλάι των καθισμάτων για να κάνετε διάφορες ρυθμίσεις στο κάθισμα. Χρησιμοποιώντας το κουμπί, μπορείτε να επιλέξετε το είδος των ρυθμίσεων που θέλετε να κάνετε στο κάθισμα. Οι επιλεγμένες ρυθμίσεις εμφανίζονται στην κεντρική οθόνη.

Λειτουργίες

Τα μπροστινά καθίσματα διαθέτουν επίσης τις εξής λειτουργίες άνεσης:

Αερισμός Τα περισσότερα μέρη των μπροστινών καθισμάτων είναι αεριζόμενα. Μπορείτε να επιλέξετε ανάμεσα σε τρία επίπεδα δροσισμού.

Θέρμανση Τα καθίσματα διαθέτουν τρία επίπεδα θέρμανσης.

4.4.1.1. Ρύθμιση των μπροστινών καθισμάτων

Τα μπροστινά καθίσματα του αυτοκινήτου διαθέτουν διάφορες ρυθμίσεις για μεγαλύτερη άνεση.

Χειριστήρια ρύθμισης καθίσματος

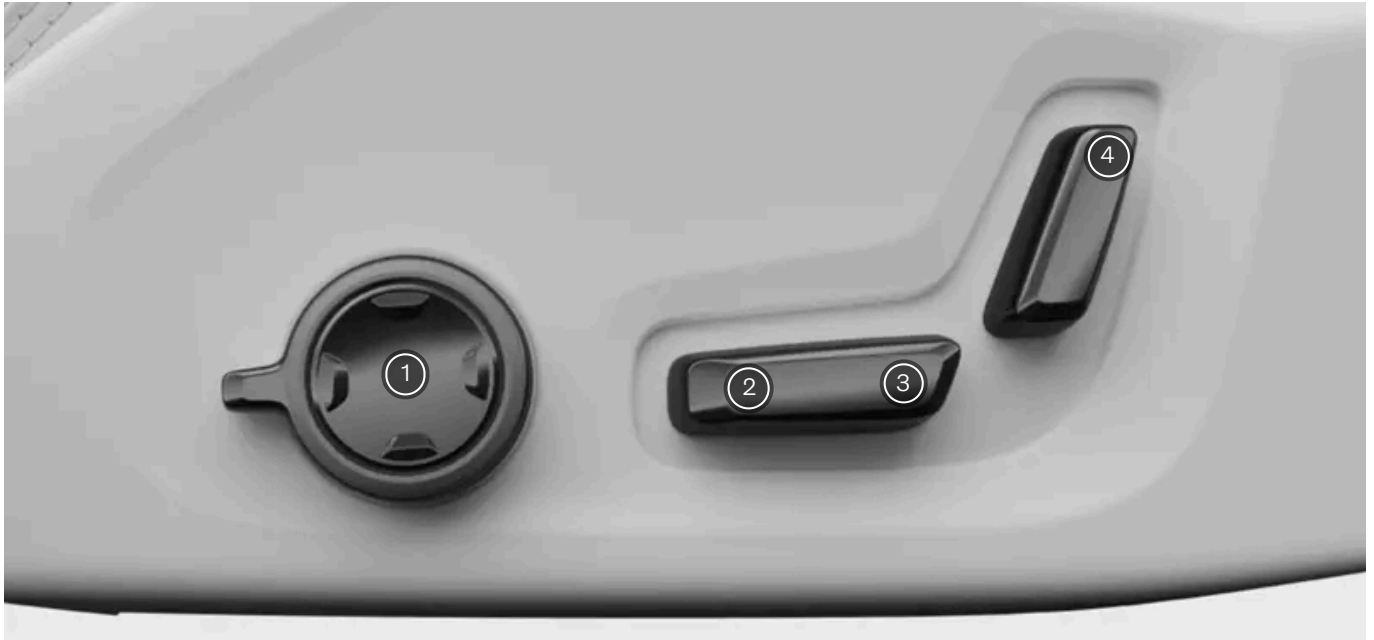

Διακόπτες στο πλάι του καθίσματος

- ① Κουμπί ρύθμισης καθίσματος
- ② Διακόπτης έδρας καθίσματος
- ③ Διακόπτης θέσης καθίσματος
- ④ Διακόπτης πλάτης καθίσματος

Το κουμπί ρύθμισης καθίσματος χρησιμοποιείται για τις εξής ρυθμίσεις:

- Πλευρική στήριξη
- Στήριξη οσφυϊκής χώρας
- Επέκταση έδρας καθίσματος

Όταν πατήσετε το κουμπί ρύθμισης καθίσματος, στην κεντρική οθόνη εμφανίζεται η προβολή ρύθμισης καθισμάτων, για να σας καθοδηγήσει. Οι διάφορες ρυθμίσεις εμφανίζονται ως ξεχωριστές επιλογές, ώστε να μπορείτε να τις χειρίζεστε με το ίδιο κουμπί. Για να περάσετε από τη μία επιλογή ρύθμισης στην άλλη, γυρίστε το κουμπί ρύθμισης καθίσματος και αφήστε το. Επαναλάβετε το ίδιο μέχρι να επιλέξετε τη ρύθμιση που θέλετε να χειριστείτε.

Προειδοποίηση

Ποτέ μην ρυθμίζετε το κάθισμα, ενώ οδηγείτε. Αυτό μπορεί να προκαλέσει επικίνδυνη απόσπαση της προσοχής και απώλεια του ελέγχου. Αντί αυτού, φροντίστε να κάνετε όλες τις απαραίτητες ρυθμίσεις στο κάθισμα πριν ξεκινήσετε την οδήγηση.

Ρύθμιση του κουμπιού ρύθμισης καθίσματος

1. Γυρίστε το κουμπί ρύθμισης καθίσματος προς τα πάνω ή προς τα κάτω.

> Στην κεντρική οθόνη εμφανίζεται η προβολή ρυθμίσεων καθισμάτων.

Το περιεχόμενο του παρόντος εγχειριδίου αντιπροσωπεύει την κατάσταση του εγχειριδίου χρήσης κατά τη στιγμή της εκτύπωσης και ενδέχεται να μην είναι απόλυτα έγκυρο σε μελλοντικές περιπτώσεις. Για περισσότερες πληροφορίες, ανατρέξτε στην πρώτη σελίδα για να δείτε ολόκληρη τη δήλωση αποποίησης ευθύνης.

2. Συνεχίστε να περιστρέφετε επανειλημμένα το κουμπί για να περιηγηθείτε στις διάφορες επιλογές ρύθμισης.
3. Επιλέξτε τη ρύθμιση που θέλετε να κάνετε μέσω της κεντρικής οθόνης.
4. Ρυθμίστε το κάθισμα χρησιμοποιώντας τα επιμέρους κουμπιά στο κουμπί ρυθμίσεων.

Υποδειξη

Χρήση αποθηκευμένης θέσης καθίσματος

Μπορείτε να επιλέξετε τις αποθηκευμένες θέσεις των καθισμάτων σας για τα μπροστινά καθίσματα πατώντας τα κουμπιά προκαθορισμένης ρύθμισης των καθισμάτων. Οι αποθηκευμένες θέσεις για το κάθισμα του οδηγού μπορούν επίσης να περιλαμβάνουν ρυθμίσεις των εξωτερικών καθρεπτών.

Σημείωση

Κλειδωμα ρύθμισης

Αν μετακινήσετε το κουμπί ρύθμισης προς την ίδια κατεύθυνση 10 φορές μέσα σε σύντομο χρονικό διάστημα, το κουμπί σταματά να ανταποκρίνεται επί 1 λεπτό. Στην κεντρική οθόνη εμφανίζεται επίσης ένα μήνυμα που σας ενημερώνει ότι τα χειριστήρια ρύθμισης του καθίσματος έχουν απενεργοποιηθεί. Αυτό γίνεται για να αποφευχθεί η ακούσια χρήση του κουμπιού ρύθμισης.

Ρύθμιση κλίσης της έδρας του καθίσματος

5. Μετακινήστε τον διακόπτη κλίσης της έδρας του καθίσματος προς τα πάνω ή κάτω, για να ρυθμίσετε την έδρα του καθίσματος.

Ρύθμιση θέσης του καθίσματος

6. Μετακινήστε τον διακόπτη θέσης καθίσματος αριστερά ή δεξιά, πάνω ή κάτω για να ρυθμίσετε τη θέση του καθίσματος.

Ρύθμιση κλίσης πλάτης καθίσματος

7. Μετακινήστε τον διακόπτη της πλάτης προς την ίδια κατεύθυνση που θέλετε να γείρετε την πλάτη.

Σημαντικό

Μόλις ολοκληρώσετε τη ρύθμιση του καθίσματος όπως σας εξυπηρετεί, είναι σημαντικό να βεβαιωθείτε ότι τα υπόλοιπα εξαρτήματα του αυτοκινήτου είναι σωστά ευθυγραμμισμένα. Η στάση του σώματός σας κατά την οδήγηση είναι σημαντική και επηρεάζεται από περισσότερους παράγοντες εκτός από τις ρυθμίσεις του καθίσματος, όπως η θέση του τιμονιού και των καθρεφτών σας.

Μετά τη ρύθμιση, την αναδίπλωση ή την ανύψωση ενός καθίσματος, βεβαιωθείτε ότι όλα τα μέρη του καθίσματος έχουν ασφαλίσει σωστά στη θέση τους.

4.4.1.2. Αποθήκευση προκαθορισμένης ρύθμισης καθίσματος

Μπορείτε να αποθηκεύσετε προκαθορισμένες ρυθμίσεις καθίσματος για τα μπροστινά καθίσματα.

Προειδοποίηση

- Επειδή το κάθισμα του οδηγού μπορεί να ρυθμιστεί με κλειστό τον διακόπτη ανάφλεξης, τα παιδιά δεν πρέπει ποτέ να μένουν χωρίς επιτήρηση στο όχημα.
- Μπορείτε να ΔΙΑΚΟΨΕΤΕ την κίνηση του καθίσματος οποιαδήποτε στιγμή πατώντας οποιοδήποτε κουμπί στο πλαίσιο διακοπών του ηλεκτροκίνητου καθίσματος.
- Μη ρυθμίζετε το κάθισμα ενώ οδηγείτε.
- Βεβαιωθείτε ότι δεν υπάρχει κάποιο αντικείμενο κάτω από τα καθίσματα όταν τα ρυθμίζετε.

Χρησιμοποιώντας τα κουμπιά προκαθορισμένης ρύθμισης καθίσματος, μπορείτε εύκολα να καθίσετε ξανά στη θέση της προτίμησής σας χωρίς να χρειάζεται να ρυθμίσετε το κάθισμα μόνοι σας. Τα κουμπιά βρίσκονται στην εσωτερική πλευρά της μίας ή και των δύο μπροστινών θυρών.

Όταν αποθηκεύετε μια προτιμώμενη θέση για το κάθισμα του οδηγού, αποθηκεύει αυτόματα τις τρέχουσες θέσεις σας για τους εξωτερικούς καθρέπτες. Ωστόσο, οι αποθηκευμένες θέσεις για το κάθισμα του συνοδηγού δεν επηρεάζουν τους εξωτερικούς καθρέπτες.



Θέση των κουμπιών προκαθορισμένης ρύθμισης καθίσματος

1. Ρυθμίστε το κάθισμα στη θέση που προτιμάτε.
2. Πατήστε το κουμπί M.
 - > Η ενδεικτική λυχνία του κουμπιού ανάβει.
3. Πατήστε και κρατήστε πατημένο ένα από τα κουμπιά μνήμης μέσα σε τρία δευτερόλεπτα από το πάτημα του κουμπιού M.
 - > Όταν η θέση έχει αποθηκευτεί, θα ακούσετε ένα ηχητικό σήμα και η ενδεικτική λυχνία θα σβήσει.

Σημείωση

Αν κανένα από τα κουμπιά μνήμης δεν πατηθεί εντός τριών δευτερολέπτων, το κουμπί Μ σβήνει και δεν αποθηκεύεται καμία θέση. Τα καθίσματα πρέπει να ρυθμιστούν εκ νέου πριν οριστεί μια νέα θέση.

Οι προτιμώμενες θέσεις σας αποθηκεύονται στο ενεργό προφίλ χρήστη.

Χρήση αποθηκευμένης θέσης καθίσματος

Μπορείτε να χρησιμοποιήσετε μια αποθηκευμένη θέση με την μπροστινή πόρτα είτε ανοικτή είτε κλειστή. Ωστόσο, η διαδικασία ενεργοποίησης της αποθηκευμένης θέσης καθίσματος διαφέρει.

Αν η μπροστινή πόρτα είναι ανοικτή, μπορείτε να ενεργοποιήσετε μια αποθηκευμένη θέση πατώντας ένα από τα κουμπιά μνήμης. Το κάθισμα κινείται και σταματά στην αποθηκευμένη θέση.

Αν η μπροστινή σας πόρτα είναι κλειστή, πατήστε και κρατήστε πατημένο ένα από τα κουμπιά μνήμης μέχρι το κάθισμα να σταματήσει στην αποθηκευμένη θέση.

Αν θέλετε να αλλάξετε μια αποθηκευμένη θέση του καθίσματος, ρυθμίστε το κάθισμα στη θέση που προτιμάτε και επαναλάβετε ξανά τη διαδικασία. Η νέα θέση του καθίσματος αποθηκεύεται στο επιλεγμένο κουμπί μνήμης.

4.4.2. Πίσω καθίσματα

Μπορείτε να ρυθμίσετε τα πίσω καθίσματα με διάφορους τρόπους για να αυξηθεί ο διαθέσιμος χώρος ή να χρησιμοποιήσετε τα πρόσθετα χαρακτηριστικά για να καλύψετε καλύτερα τις ανάγκες σας.

Τα πίσω καθίσματα του αυτοκινήτου χωρίζονται στη δεύτερη και την τρίτη σειρά, κάθε μία από τις οποίες διαθέτει το δικό της σύνολο χαρακτηριστικών και ρυθμίσεων. Και οι δύο σειρές διαθέτουν δύο καθίσματα που μπορούν να αναδιπλωθούν ξεχωριστά.



Υπάρχουν διάφορες ρυθμίσεις και λειτουργίες που μπορείτε να χρησιμοποιήσετε στα πίσω καθίσματα για να αυξήσετε την άνεση ή να καλύψετε την ανάγκη σας για αποθηκευτικό χώρο.

Αναδιπλούμενα προσκέφαλα Τα ακριανά καθίσματα διαθέτουν αναδιπλούμενα προσκέφαλα. Με αυτή τη λειτουργία, μπορείτε να αυξήσετε τον διαθέσιμο χώρο όταν διπλώνετε τα καθίσματα.

Ρυθμιζόμενο μεσαίο προσκέφαλο Μπορείτε να ρυθμίσετε το ύψος του κεντρικού προσκέφαλου ανάλογα με το ύψος του επιβάτη ή να το κατεβάσετε εντελώς όταν το κάθισμα δεν χρησιμοποιείται.

Το περιεχόμενο του παρόντος εγχειριδίου αντιπροσωπεύει την κατάσταση του εγχειριδίου χρήσης κατά τη στιγμή της εκτύπωσης και ενδέχεται να μην είναι απόλυτα έγκυρο σε μελλοντικές περιπτώσεις. Για περισσότερες πληροφορίες, ανατρέξτε στην πρώτη σελίδα για να δείτε ολόκληρη τη δήλωση αποποίησης ευθύνης.

**Αναδιπλούμενες πλάτες
καθισμάτων**

Μπορείτε να κατεβάσετε τα πίσω καθίσματα, για δημιουργήσετε περισσότερο χώρο φορτίου. Το αριστερό κάθισμα μπορεί να αναδιπλωθεί μόνο του, ενώ το μεσαίο και το δεξί κάθισμα αναδιπλώνονται μαζί.

Θέρμανση καθισμάτων

Τα ακρινά καθίσματα έχουν πρόσβαση σε τρία επίπεδα θέρμανσης. Μπορείτε να κάνετε τις σχετικές ρυθμίσεις από το πλαίσιο χειριστηρίων στο πίσω μέρος της επιμήκους κονσόλας ή από την κεντρική οθόνη.

Υποδειξη

Μεσαίο υποβραχιόνιο των πίσω καθισμάτων

Κατεβάστε την πλάτη του μεσαίου καθίσματος για να αποκτήσετε πρόσβαση στις ποτηροθήκες και για πρόσθετη στήριξη των χεριών σας.

4.4.2.1. Ρύθμιση του πίσω μεσαίου προσκέφαλου

Το μεσαίο προσκέφαλο πρέπει να ρυθμίζεται ανάλογα με το ύψος σας και να στηρίζει κατά το δυνατόν ολόκληρο το πίσω μέρος του κεφαλιού σας.

Ένα σωστά ρυθμισμένο προσκέφαλο μπορεί να βοηθήσει στην πρόληψη τραυματισμών του αυχένα σε περίπτωση σύγκρουσης. Είναι σημαντικό το προσκέφαλο να ευθυγραμμιστεί, ώστε να καλύπτει όσο το δυνατόν περισσότερο το πίσω μέρος του κεφαλιού.



Σωστό ύψος προσκέφαλου

Η κίνηση του προσκέφαλου προς τα πάνω δεν είναι κλειδωμένη.

1. Τραβήξτε το προσκέφαλο προς τα πάνω, σε ένα επίπεδο που ταιριάζει στο ύψος σας.

Για να χαμηλώσετε το προσκέφαλο, πιέστε και κρατήστε τη βάση του δεξιού στηρίγματος, για να απασφαλιστεί το κλείδωμα.

Κατόπιν σπρώξτε προσεκτικά το προσκέφαλο προς τα κάτω.



Κουμπί κλειδώματος στο προσκέφαλο

Υποδειξη

Καθιερώστε να κατεβάζετε το προσκέφαλο, όταν το μεσαίο κάθισμα δεν χρησιμοποιείται. Όταν είναι κατεβασμένο, δεν εμποδίζει την ορατότητα πίσω.

4.4.2.2. Κατέβασμα των προσκέφαλων των ακριανών πίσω καθισμάτων

Μπορείτε να κατεβάσετε τα προσκέφαλα των ακριανών καθισμάτων της δεύτερης σειράς για να έχετε καλύτερη ορατότητα προς τα πίσω.



Κίνηση για το κατέβασμα του προσκέφαλου

Προειδοποίηση

Μην κατεβάζετε ποτέ ένα προσκέφαλο όταν υπάρχει επιβάτης στο κάθισμα. Μπορεί να προκληθεί σοβαρός τραυματισμός.

Σημείωση



Δεν θα μπορείτε να κατεβάσετε τα προσκέφαλα αν είναι ενεργή η κλειδαριά ασφαλείας παιδιών.

Σημαντικό

Πριν κατεβάσετε τα προσκέφαλα, βεβαιωθείτε ότι:

- δεν υπάρχουν χύδην αντικείμενα πάνω στα καθίσματα.
- οι ζώνες ασφαλείας δεν είναι προσδεμένες.

Το προσκέφαλο πρέπει να είναι πάντοτε ανεβασμένο όταν στο κάθισμα υπάρχει τοποθετημένο παιδικό κάθισμα ασφαλείας.

1. Πατήστε το σύμβολο αυτοκινήτου  στην κάτω γραμμή και μεταβείτε στην επιλογή **Γρήγορα χειριστήρια**.
 2. Πατήστε το κουμπί αναδίπλωσης προσκέφαλου .
- > Το προσκέφαλο κατεβαίνει.

Για να ανεβάσετε ξανά το προσκέφαλο, μετακινήστε το με το χέρι προς τα πίσω μέχρι να ακούσετε ένα κλικ.

4.4.2.3. Αναδίπλωση των ακριανών πίσω καθισμάτων

Μπορείτε να κατεβάσετε τα πίσω καθίσματα, για να δημιουργηθεί περισσότερος αποθηκευτικός χώρος. Το αριστερό κάθισμα μπορεί να αναδιπλωθεί μόνο του, ενώ το μεσαίο και το δεξί κάθισμα αναδιπλώνονται μαζί.

Σημαντικό

Πριν να διπλώσετε τα καθίσματα, βεβαιωθείτε ότι:

- δεν υπάρχουν αντικείμενα πάνω στα καθίσματα.
- οι ζώνες ασφαλείας δεν είναι προσδεμένες.
- υπάρχει αρκετός χώρος για να διπλωθούν τα καθίσματα. Αν χρειαστεί, μετακινήστε τα μπροστινά καθίσματα προς τα εμπρός.

 **Προειδοποίηση**

Αν κάποιος από τα πίσω καθίσματα είναι αναδιπλωμένο, δεν πρέπει να έρχεται σε επαφή με τα μπροστινά καθίσματα. Μπορεί έτσι να διακυβευτεί η ασφάλεια των υπόλοιπων επιβατών.



- Πατήστε και κρατήστε πατημένο ένα από τα κουμπιά που βρίσκεται πίσω από τα πίσω καθίσματα στην αριστερή πλευρά του αυτοκινήτου.
 - > Η πλάτη του καθίσματος και το προσκέφαλο απασφαλίζουν αλλά παραμένουν στην ίδια θέση.
- Καθοδηγήστε την πλάτη του καθίσματος προς τα κάτω στην αναδιπλωμένη θέση.

Σπρώξτε χειροκίνητα τις πλάτες των καθισμάτων στην όρθια θέση τους, όταν δεν χρειάζεστε πλέον τον επιπλέον χώρο φόρτωσης. Βεβαιωθείτε ότι η πλάτη του καθίσματος έχει ασφαλίσει στη θέση της. Τέλος, μετακινήστε το προσκέφαλο πίσω στη θέση ασφάλισης.

 **Σημαντικό**

Μετά τη ρύθμιση, την αναδίπλωση ή την ανύψωση ενός καθίσματος, βεβαιωθείτε ότι όλα τα μέρη του καθίσματος έχουν ασφαλίσει σωστά στη θέση τους.

4.4.2.4. Μεσαίο υποβραχιόνιο των πίσω καθισμάτων

Ένα μέρος της πλάτης του πίσω μεσαίου καθίσματος μπορεί να αναδιπλωθεί και να λειτουργήσει ως υποβραχιόνιο.

Υπάρχει ένας ιμάντας προσαρτημένος κοντά στο πάνω μέρος του πίσω μεσαίου καθίσματος. Τραβήξτε αυτόν τον ιμάντα για να αναδιπλώσετε το πίσω μεσαίο υποβραχίονιο.



Πίσω μεσαίο υποβραχίονιο με ποτηροθήκη

Το μεσαίο υποβραχίονιο μπορεί να παρέχει πρόσθετη στήριξη στον βραχίονα, ωστόσο περιέχει και μια ποτηροθήκη με δύο υποδοχές.

4.5. Εσωτερικός φωτισμός

Τα φώτα στον χώρο επιβατών του αυτοκινήτου σας παρέχουν φωτισμό για διαφορετικούς σκοπούς. Υπάρχουν φώτα για ανάγνωση, καθώς και φώτα για γενικό φωτισμό και φωτισμό των αποθηκευτικών χώρων.

Φώτα ανάγνωσης

Υπάρχουν φώτα ανάγνωσης για τα μπροστινά και για τα πίσω καθίσματα. Μπορείτε να ρυθμίσετε την έντασή τους ανάλογα με τις ανάγκες σας. Στα πίσω καθίσματα, λειτουργούν επίσης ως γενικός φωτισμός.

Γενικός φωτισμός

Το αυτοκίνητό σας διαθέτει φώτα που παρέχουν γενικό φωτισμό στον χώρο επιβατών, όπως όταν εισέρχεστε στο αυτοκίνητο. Ο γενικός φωτισμός μπορεί να ενεργοποιείται αυτόματα και μη αυτόματα.

Ατμοσφαιρικός φωτισμός

Ο ατμοσφαιρικός φωτισμός στο αυτοκίνητο μπορεί να δημιουργήσει μια ευχάριστη ατμόσφαιρα στον χώρο των επιβατών όταν έχει σκοτεινιάσει.

Φώτα χώρου αποσκευών

Υπάρχουν φώτα σε διάφορους αποθηκευτικούς χώρους, όπως ο χώρος αποσκευών και οι θήκες στις πόρτες, τα οποία σας διευκολύνουν όταν ψάχνετε ένα αντικείμενο.

4.5.1. Ρύθμιση των φώτων ανάγνωσης

Υπάρχουν φώτα ανάγνωσης για τα μπροστινά και για τα πίσω καθίσματα. Μπορείτε να ρυθμίσετε τη φωτεινότητα σύμφωνα με τις ανάγκες σας.

Τα φώτα ανάγνωσης για τα μπροστινά καθίσματα βρίσκονται στην κονσόλα οροφής και τα πίσω φώτα ανάγνωσης πάνω από τα πίσω καθίσματα.



Μπροστινά φώτα ανάγνωσης στην κονσόλα οροφής



Τα φώτα ανάγνωσης των πίσω καθισμάτων

1. Πατήστε στο φως ανάγνωσης που θέλετε να ανάψει ή να σβήσει.
2. Κρατήστε το κουμπί πατημένο για να ρυθμίσετε τη φωτεινότητα.

4.5.2. Ρύθμιση φώτων εσωτερικού χώρου

Μπορείτε να ρυθμίσετε τη φωτεινότητα για τις πλαφονιέρες σύμφωνα με τις προτιμήσεις σας.

Η ρύθμιση της φωτεινότητας του εσωτερικού φωτισμού γίνεται από την κεντρική οθόνη.

1. Πατήστε το σύμβολο αυτοκινήτου  στην κάτω γραμμή και μεταβείτε στις **Ρυθμίσεις**.
2. Μεταβείτε στη ρύθμιση **Χειριστήρια** → **Φώτα και ενδείξεις** → **Εσωτερικά φώτα**.
3. Ρυθμίστε τη φωτεινότητα ή επιλέξτε την ένταση που προτιμάτε.

4.5.3. Απενεργοποίηση της αυτόματης λειτουργίας φώτων εσωτερικού

Η λειτουργία αυτόματης απενεργοποίησης φώτων διατηρεί τα εσωτερικά φώτα σβηστά, ακόμη και όταν μπαίνετε ή βγαίνετε από το αυτοκίνητό σας.



Κουμπί αυτόματης απενεργοποίησης φώτων στην κεντρική κονσόλα

Με τη λειτουργία αυτόματων φώτων εσωτερικού, που μερικές φορές ονομάζονται πλαφονιέρες, ανάβουν αυτόματα τα φώτα εσωτερικού χώρου όταν ανοίγει μια πόρτα. Τα αυτόματα φώτα μπορούν να διευκολύνουν την επιβίβαση και την αποβίβαση από το αυτοκίνητο αν έχει σκοτεινιάσει. Ωστόσο, υπάρχουν περιπτώσεις στις οποίες μπορεί να μη θέλετε να ανάβουν τα φώτα, όπως όταν οι επιβάτες κοιμούνται στο αυτοκίνητο.

Το κουμπί αυτόματης απενεργοποίησης φώτων βρίσκεται στην κονσόλα οροφής και επισημαίνεται με το σύμβολο αυτόματης λειτουργίας φώτων.



Όταν η λειτουργία είναι απενεργοποιημένη, ο φωτισμός του κουμπιού αλλάζει χρώμα.

1. Πατήστε παρατεταμένα το κουμπί, για να ενεργοποιηθεί ή να απενεργοποιηθεί η αυτόματη λειτουργία φώτων.

Υποδειξη

Με ένα σύντομο πάτημα του κουμπιού αυτόματου φωτισμού ενεργοποιείται ο γενικός φωτισμός, όπως οι πλαφονιέρες και τα φώτα του χώρου ποδιών.

4.5.4. Ενεργοποίηση όλων των εσωτερικών φώτων

Με την ενεργοποίηση όλων των εσωτερικών φώτων ανάβουν τα περισσότερα από τα εσωτερικά φώτα. Αυτό μπορεί να είναι χρήσιμο όταν ψάχνετε για κάποιο αντικείμενο στον χώρο επιβατών.



Κουμπί ενεργοποίησης όλων των εσωτερικών φώτων στην κονσόλα οροφής

Το κουμπί ενεργοποίησης όλων των εσωτερικών φώτων βρίσκεται στην κονσόλα οροφής και επισημαίνεται με ένα σύμβολο φωτός.



1. Πατήστε το κουμπί για να ανάψουν ή να σβήσουν όλα τα εσωτερικά φώτα.

Σημείωση

Κρατώντας πατημένο το κουμπί, η αυτόματη λειτουργία φώτων θα απενεργοποιηθεί και το κουμπί θα αλλάξει χρώμα. Ακόμη κι αν η αυτόματη λειτουργία φώτων έχει απενεργοποιηθεί, τα φώτα θα ανάψουν αν χρησιμοποιήσετε τη λειτουργία "Όλα τα φώτα αναμμένα".

5. Ασφάλεια

Εξοικειωθείτε με τα χαρακτηριστικά προστασίας του αυτοκινήτου σας κατά της σύγκρουσης και τις προϋποθέσεις ασφαλούς χρήσης του αυτοκινήτου.

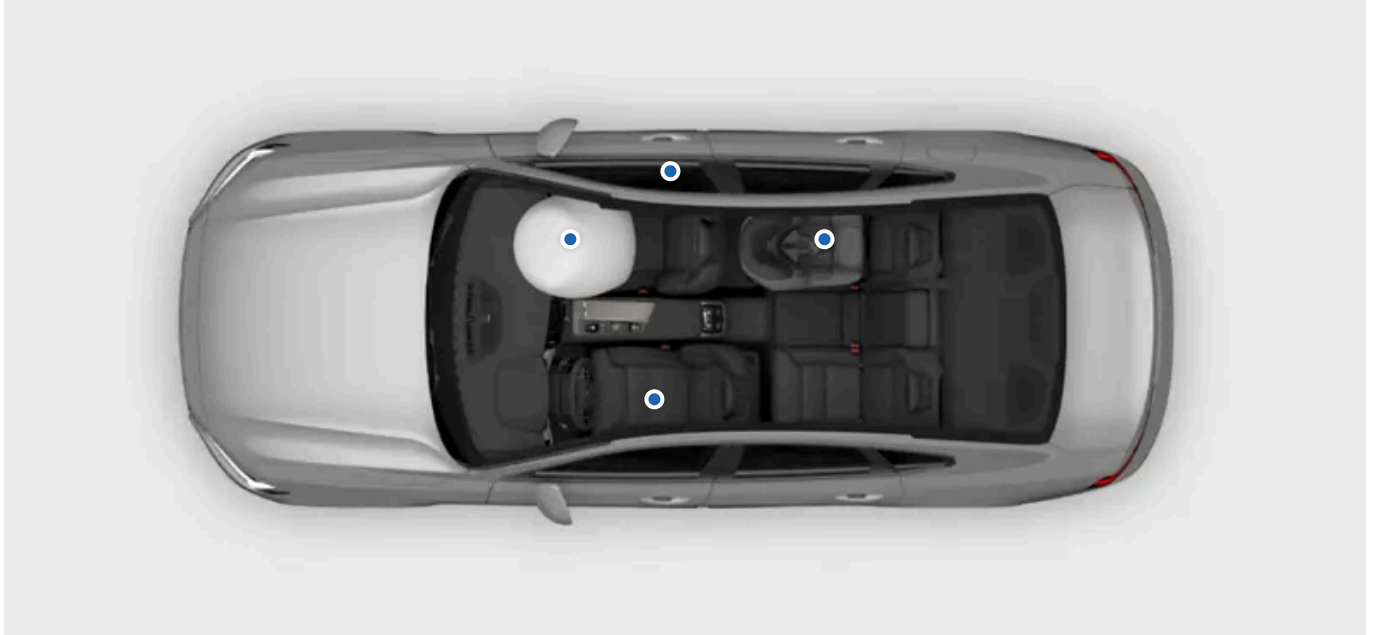

Στην ενότητα ασφάλειας περιγράφονται τα συστήματα που έχουν σχεδιαστεί, για να μειώνουν τον κίνδυνο σοβαρού τραυματισμού σε περίπτωση σύγκρουσης. Τα χαρακτηριστικά ασφαλείας περιλαμβάνουν ζώνες ασφαλείας, αερόσακους, παιδικά καθίσματα ασφαλείας και άλλα εξαρτήματα ή λειτουργίες που μπορούν να βοηθήσουν να σωθούν ζωές όταν χρησιμοποιούνται σωστά.

Το αυτοκίνητό σας έχει σχεδιαστεί να προάγει και να παρέχει συνθήκες ασφαλούς χρήσης. Τα χαρακτηριστικά ασφαλείας δεν υποκαθιστούν ποτέ την ανάγκη για τις πρακτικές ασφαλούς χρήσης. Αυτό ισχύει μόνο για χαρακτηριστικά που σχετίζονται απευθείας με την ασφάλεια αλλά και με το υπόλοιπο αυτοκίνητό σας. Είναι δική σας ευθύνη να χρησιμοποιείτε τις λειτουργίες του αυτοκινήτου με ασφάλεια.

Προειδοποίηση

Συνέργεια ασφάλειας

Τα χαρακτηριστικά ασφαλείας έχουν σχεδιαστεί, για να συνεργάζονται προκειμένου να αυξήσουν την ασφάλεια όλων των επιβατών του αυτοκινήτου. Κανένα χαρακτηριστικό δεν υποκαθιστά την ανάγκη για κάποιο άλλο, εκτός αν κάτι τέτοιο αναφέρεται ρητά στο εγχειρίδιο. Για παράδειγμα, η παρουσία αερόσακων σε καμία περίπτωση δεν μειώνει την ανάγκη να φοράτε ζώνη ασφαλείας.

Προειδοποίηση SRS

Αισθητήρες στο αυτοκίνητο μπορούν να ανιχνεύσουν αν υπάρχει κάποιο πρόβλημα με τους αερόσακους ή το οποίο σχετίζεται με συστήματα ασφαλείας. Στην οθόνη του οδηγού θα εμφανιστεί μια κόκκινη προειδοποιητική λυχνία για να σας ειδοποιήσει, αν εντοπιστούν βλάβες.



Προειδοποιητική λυχνία SRS

Αν στην οθόνη του οδηγού εμφανιστεί η κόκκινη προειδοποιητική λυχνία SRS, επικοινωνήστε αμέσως με ένα εξουσιοδοτημένο συνεργείο της Volvo.

Σημείωση

Θέματα σχετικά με την ασφάλεια

Ορισμένες λειτουργίες υποστήριξης του οδηγού σχετίζονται με την ασφάλεια. Αντί να σας προστατεύουν στην περίπτωση ατυχήματος, έχουν σχεδιαστεί για να εμποδίζουν πρωτίστως τα ατυχήματα. Για ασφαλέστερες μετακινήσεις, εξοικειωθείτε με αυτές τις λειτουργίες επίσης.

5.1. Απόκριση σε περίπτωση σύγκρουσης

Σε περίπτωση σύγκρουσης το αυτοκίνητό σας διαθέτει πολλές λειτουργίες που έχουν σχεδιαστεί να συμβάλλουν, ώστε να μετριάζονται οι επιπτώσεις. Η απόκριση του αυτοκινήτου σας σε περίπτωση σύγκρουσης ενεργοποιείται πριν, στη διάρκεια και μετά τη σύγκρουση.

Υποδειξη

Μπορείτε να βρείτε πληροφορίες σχετικά με την απόκριση σε περίπτωση σύγκρουσης σε πολλά σημεία αυτού του εγχειριδίου. Συνεπώς, η παρούσα ενότητα υπάρχει, για να παρέχει μια πιο συνεκτική επισκόπηση των δυνατοτήτων του αυτοκινήτου σας σε αυτό τον τομέα.

Πριν

Πριν από μια σύγκρουση, μπορούν να επενεργήσουν διάφορες λειτουργίες υποστήριξης του οδηγού για να αποφευχθεί η σύγκρουση ή να μειωθούν οι επιπτώσεις της. Αν το αυτοκίνητο ανιχνεύσει ότι μια σύγκρουση είναι πιθανή ή αναπόφευκτη, έχει

Το περιεχόμενο του παρόντος εγχειριδίου αντιπροσωπεύει την κατάσταση του εγχειριδίου χρήσης κατά τη στιγμή της εκτύπωσης και ενδέχεται να μην είναι απόλυτα έγκυρο σε μελλοντικές περιπτώσεις. Για περισσότερες πληροφορίες, ανατρέξτε στην πρώτη σελίδα για να δείτε ολόκληρη τη δήλωση αποποίησης ευθύνης.

τη δυνατότητα να ενεργοποιήσει προληπτικά τα συστήματα προστασίας, όπως οι προεντατήρες ζωνών ασφαλείας, πριν συμβεί η πρόσκρουση.

Στη διάρκεια

Στη διάρκεια της σύγκρουσης, αισθητήρες σε όλο το αυτοκίνητο παρέχουν συνεχώς πληροφορίες σχετικά με την κατάσταση του αυτοκινήτου και των επιβατών του. Το αυτοκίνητο χρησιμοποιεί τις πληροφορίες για να χρονομετρήσει και να ενεργοποιήσει επιλεκτικά λειτουργίες προστασίας, όπως η ενεργοποίηση των αερόσακων και των προεντατήρων των ζωνών ασφαλείας. Οι συγκρούσεις είναι σύνθετα γεγονότα που μπορεί να εξελιχθούν σε διάφορα στάδια, όπου η πρώτη σύγκρουση δεν είναι απαραίτητα η πιο σφοδρή. Ο καλός συγχρονισμός είναι σημαντικός για την καλύτερη δυνατή αποτελεσματική προστασία.

Τα συστήματα ασφάλειας του αυτοκινήτου συνεργάζονται με λειτουργίες παθητικής ασφάλειας. Σε περίπτωση σύγκρουσης, οι δυνάμεις που ασκούνται κατανέμονται σε συγκεκριμένα δομικά στοιχεία του αυτοκινήτου σας. Αξιοποιούνται επίσης οι ζώνες παραμόρφωσης που απορροφούν την ενέργεια από την πρόσκρουση. Χρησιμοποιώντας παρόμοιες αρχές λειτουργίας, το εξωτερικό του αυτοκινήτου έχει σχεδιαστεί με γνώμονα την προστασία των πεζών.

Μετά

Μετά από μια σύγκρουση, το αυτοκίνητο προσπαθεί να έρθει σε στάση με ελεγχόμενο και ασφαλή τρόπο. Μπορεί επίσης να πραγματοποιήσει μια αυτοματοποιημένη κλήση για βοήθεια έκτακτης ανάγκης.

Σημείωση

Λειτουργία ασφαλείας

Στη διάρκεια μιας σύγκρουσης, τα συστήματα ασφαλείας του αυτοκινήτου ενδέχεται να απενεργοποιήσουν ορισμένες λειτουργίες. Αυτό γίνεται για να προστατευτούν τόσο οι επιβάτες όσο και το ίδιο το αυτοκίνητο από πιθανή ζημιά που μπορεί να προκληθεί από σύγκρουση. Ταυτόχρονα, το αυτοκίνητο εισέρχεται σε λειτουργία ασφαλείας. Όταν είναι ενεργή η λειτουργία ασφαλείας, το αυτοκίνητο δεν μπορεί να οδηγηθεί. Ωστόσο, ανάλογα με τη σφοδρότητα της σύγκρουσης, ενδέχεται να μπορέσετε να τερματίσετε τη λειτουργία ασφαλείας με επανεκκίνηση του αυτοκινήτου, αν πρέπει να μετακινήσετε το αυτοκίνητο από τον άμεσο κίνδυνο. Αυτό με τη σειρά του επανενεργοποιεί τις απαραίτητες λειτουργίες και επιτρέπει την οδήγηση σε μικρές αποστάσεις.

Σημαντικό

Το αυτοκίνητό σας έχει σχεδιαστεί με γνώμονα την ασφάλεια, αλλά κανένα σύστημα προστασίας δεν είναι 100% αποτελεσματικό σε όλες τις περιπτώσεις. Τα χαρακτηριστικά ασφαλείας δεν υποκαθιστούν ποτέ την ανάγκη για τις πρακτικές ασφαλούς χρήσης.

5.1.1. Σύστημα προστασίας πεζών

Σε περίπτωση μετωπικής σύγκρουσης με πεζό, το αυτοκίνητό σας είναι εξοπλισμένο με ένα σύστημα που μπορεί να μετριάσει τις επιπτώσεις της πρόσκρουσης.

Το σύστημα προστασίας πεζών του αυτοκινήτου έχει σχεδιαστεί για να ελαχιστοποιεί τις επιπτώσεις μιας πρόσκρουσης με πεζό. Αυτό μπορεί να βοηθήσει στην προστασία τόσο του πεζού όσο και των ατόμων που βρίσκονται μέσα στο αυτοκίνητο. Αν

Το περιεχόμενο του παρόντος εγχειριδίου αντιπροσωπεύει την κατάσταση του εγχειριδίου χρήσης κατά τη στιγμή της εκτύπωσης και ενδέχεται να μην είναι απόλυτα έγκυρο σε μελλοντικές περιπτώσεις. Για περισσότερες πληροφορίες, ανατρέξτε στην πρώτη σελίδα για να δείτε ολόκληρη τη δήλωση αποποίησης ευθύνης.

το σύστημα ενεργοποιηθεί στη διάρκεια μιας σύγκρουσης, το αυτοκίνητο αντιδρά με τρεις συγκεκριμένους τρόπους, εκτός από τη συνήθη συμπεριφορά κατά τη σύγκρουση:

- Το μπροστινό καπό ανοίγει και μετακινείται προς τα πίσω προς το παρμπρίζ. Σκοπός αυτής της αντίδρασης είναι να αμβλύνει την πρόσκρουση του πεζού, ενώ ταυτόχρονα προστατεύει το παρμπρίζ.
- Αποστέλλεται ένας αυτόματος συναγερμός μέσω ενός τηλεφωνικού κέντρου έκτακτης ανάγκης.
- Στην οθόνη του οδηγού εμφανίζεται ένα σύμβολο ως ένδειξη ότι το σύστημα έχει ενεργοποιηθεί.



Σύστημα προστασίας πεζών

Αν το σύστημα έχει ενεργοποιηθεί, ακολουθήστε τις συστάσεις που δίνονται.

Σημείωση

Το σύστημα προστασίας πεζών βασίζεται σε αισθητήρες για την ανίχνευση ορισμένων τύπων σύγκρουσης. Οι αισθητήρες είναι ενεργοί σε ταχύτητα περίπου 25-50 km/h (15-30 mph), ωστόσο υπάρχουν πολλές συνθήκες και παράγοντες που καθορίζουν αν το σύστημα προστασίας πεζών θα ενεργοποιηθεί ή όχι. Στον περιβάλλοντα χώρο του αυτοκινήτου μπορεί να υπάρχουν αντικείμενα που οι αισθητήρες ανιχνεύουν λανθασμένα ως πεζούς. Σε περίπτωση πρόσκρουσης με ένα τέτοιο αντικείμενο, το σύστημα είναι πιθανό να ενεργοποιηθεί.

Σημαντικό

Ευθύνη του οδηγού

Το σύστημα προστασίας πεζών λειτουργεί συμπληρωματικά με τις πρακτικές ασφαλούς οδήγησης. Δεν μειώνει, ούτε υποκαθιστά την ανάγκη ο οδηγός να παραμένει προσεκτικός και συγκεντρωμένος στην ασφαλή οδήγηση. Οδηγήστε το αυτοκίνητο με την ίδια προσοχή στην ασφάλεια που απαιτείται για ένα αυτοκίνητο που δεν έχει τη δυνατότητα να μετριάσει τις συγκρούσεις.

Προειδοποίηση

Ζημιά στη μετόπη

Απευθυνθείτε σε ένα εξουσιοδοτημένο συνεργείο της Volvo αν το μπροστινό μέρος του αυτοκινήτου έχει υποστεί οποιαδήποτε ζημιά. Αυτό γίνεται για να διασφαλιστεί ότι η ζημιά δεν έχει επηρεάσει κανένα από τα συστήματα ασφαλείας του αυτοκινήτου, συμπεριλαμβανομένου του συστήματος προστασίας πεζών.

Τροποποιήσεις αυτοκινήτου

Μην κάνετε τροποποιήσεις ή προσθήκες στο μπροστινό μέρος του αυτοκινήτου. Οι τροποποιήσεις στο αυτοκίνητο ενέχουν τον κίνδυνο να επηρεάσουν αρνητικά τα συστήματα ασφαλείας και μπορεί να οδηγήσουν σε σοβαρούς τραυματισμούς και ζημιές στο αυτοκίνητο. Διαβάστε προσεκτικά την ενότητα σχετικά με τις τροποποιήσεις του αυτοκινήτου και επικοινωνήστε με τη Volvo αν σκέφτεστε να τροποποιήσετε το αυτοκίνητό σας.

5.2. Σωστός τρόπος να κάθεστε

Η σωστή στάση στο κάθισμα και η σωστή χρήση της ζώνης ασφαλείας είναι σημαντικά για την ασφάλεια και την άνεση όλων στο αυτοκίνητο. Υπάρχουν επίσης συγκεκριμένες συστάσεις για την εγκυμοσύνη και τα παιδικά καθίσματα.

Σημαντικό

Σημασία ορθού τρόπου καθίσματος

Τα χαρακτηριστικά ασφαλείας, όπως οι ζώνες ασφαλείας και οι αερόσακοι, προϋποθέτουν όλοι οι επιβάτες να κάθονται σωστά, για να έχουν την καλύτερη δυνατή αποτελεσματική προστασία σε περίπτωση σύγκρουσης. Η μη τήρηση των οδηγιών χρήσης των καθισμάτων μπορεί να θέσει σε κίνδυνο τη ζωή σας ή να οδηγήσει σε σοβαρό τραυματισμό.

Εγκυμοσύνη

Προσέξτε ιδιαίτερα να τηρείτε όλες τις συστάσεις για τον τρόπο καθίσματος, αν η επιβάτης είναι έγκυος. Τα ακόλουθα είτε είναι προσθήκες είτε έχουν εξαιρετική σημασία:

- Βεβαιωθείτε ότι η ζώνη ασφαλείας δεν περνά πάνω από την κοιλιά. Το τμήμα της ζώνης για τους μηρούς πρέπει να είναι κάτω από την κοιλιά και τμήμα της ζώνης για τους ώμους πρέπει να περνά πάνω από αυτήν.
- Αν κάθεστε στη θέση του οδηγού, αποφύγετε να κάθεστε πιο κοντά στο τιμόνι από όσο είναι αναγκαίο. Ρυθμίστε το κάθισμα, για να δημιουργήσετε όσο το δυνατόν περισσότερη απόσταση ανάμεσα στην κοιλιά και στο τιμόνι, ενώ παράλληλα διατηρείτε όλα τα χειριστήρια του οδηγού άνετα σε κοντινή απόσταση.

Ανάγκες χρήσης καθισμάτων από παιδιά

Τοποθετείτε πάντα τα παιδιά στα καθίσματα με ιδιαίτερη φροντίδα και προσοχή για τις ανάγκες τους. Βεβαιωθείτε ότι έχετε το απαιτούμενο παιδικό κάθισμα ασφαλείας, το οποίο είναι σωστά τοποθετημένο και ότι το παιδί παραμένει καθισμένο με ασφάλεια σε όλη τη διάρκεια του ταξιδιού. Για τα παιδιά που ταξιδεύουν στραμμένα προς τα εμπρός, ισχύουν οι ίδιες συστάσεις καθισμάτων με τους ενήλικες. Πρέπει να βεβαιώνετε πάντα ότι η ζώνη ασφαλείας είναι σωστά ρυθμισμένη και ότι το προσκέφαλο βρίσκεται σε ύψος κατάλληλο για το παιδί, όταν αυτό είναι δυνατόν.

Σημείωση

Φυσικοί περιορισμοί

Οι φυσικοί περιορισμοί μπορεί να εμποδίζουν έναν επιβάτη να ακολουθήσει τις συστάσεις πώς να κάθεται σωστά. Το αυτοκίνητο μπορεί να χρειάζεται τροποποιήσεις για να διευκολυνθεί η ασφαλής χρήση. Επικοινωνήστε με ένα εξουσιοδοτημένο συνεργείο της Volvo για πληροφορίες σχετικά με τις εγκεκριμένες από τη Volvo τροποποιήσεις.

Στάση στο κάθισμα

Τόσο η σωστή στάση στο κάθισμα όσο και η κατάλληλη ρύθμιση της ζώνης ασφαλείας είναι σημαντικές για την ασφάλεια. Αποφεύγετε μη φυσιολογικές στάσεις όταν κάθεστε.

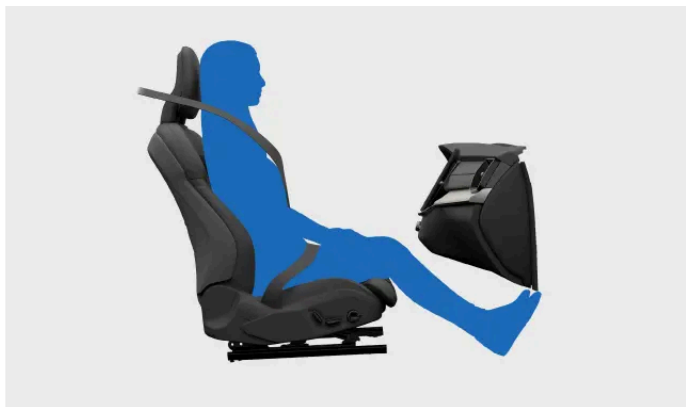

Επιβάτης που κάθετα σωστά. Μην υιοθετείτε άλλες στάσεις σώματος όταν το αυτοκίνητο είναι σε κίνηση.



Μη γλιστράτε προς τα εμπρός στο κάθισμα. Η μέση σας πρέπει να ακουμπά πάντα στην πλάτη του καθίσματος.

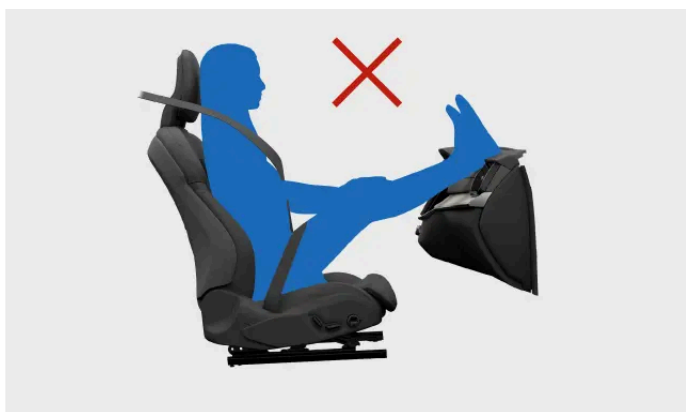

Πατάτε και τα δύο σας πόδια στο δάπεδο.



Μην κατεβάζετε την πλάτη του καθίσματος σε θέση κατάκλισης. Η ζώνη ασφαλείας πρέπει να παραμένει τεντωμένη πάνω στον ώμο.

Θέματα προστασίας αυχενικού τραυματισμού

Είναι απαραίτητο το προσκέφαλο να χρησιμοποιείται σωστά, για να μειωθεί ο κίνδυνος τραυματισμού του αυχένα σε περίπτωση σύγκρουσης. Όλα τα προσκέφαλα του αυτοκινήτου είναι σχεδιασμένα να συμβάλλουν στην προστασία του κεφαλιού και του αυχένα όταν χρησιμοποιούνται σωστά. Ως πρόσθετο χαρακτηριστικό ασφαλείας, χάρη στην κατασκευή των μπροστινών καθισμάτων μπορεί να μειωθεί ο κίνδυνος τραυματισμών του αυχένα (δίκηνη μαστιγίου) σε ορισμένες συγκρούσεις. Αυτά τα καθίσματα έχουν σχεδιαστεί για να μετατοπίζονται με τέτοιο τρόπο, ώστε να μειώνονται οι δυνάμεις που σχετίζονται με αυχενικούς τραυματισμούς.

- Το πίσω μέρος του κεφαλιού σας πρέπει να ακουμπά στο προσκέφαλο.
- Βεβαιωθείτε ότι τα προσκέφαλα των επιβατών έχουν σωστά ρυθμισμένα, όταν αυτό είναι εφικτό.
- Συνιστάται να μην τοποθετείτε αποσκευές κόντρα στην πλάτη των μπροστινών καθισμάτων. Μπορεί να εμποδίσουν τη μετακίνηση του καθίσματος όπως προβλέπεται σε περίπτωση σύγκρουσης.

5.3. Ζώνες ασφαλείας

Όταν οι ζώνες ασφαλείας χρησιμοποιούνται σωστά, μπορούν να βοηθήσουν να αποφύγετε σοβαρό τραυματισμό σε περιπτώσεις που κυμαίνονται από το απότομο φρενάρισμα μέχρι σφοδρές συγκρούσεις.

Χαρακτηριστικά ζωνών ασφαλείας



Η ζώνη ασφαλείας ασφαλίζει αυτόματα ώστε να λειτουργήσει ως σύστημα συγκράτησης ασφαλείας υπό ορισμένες συνθήκες, όπως όταν η ζώνη τραβηχτεί απότομα και δυνατά, αν το αυτοκίνητο οδηγείται επιθετικά ή βρίσκεται σε επιφάνεια με απότομη κλίση.

Η ζώνη ασφαλείας μπορεί επίσης να προσαρμοστεί ως προληπτικό μέτρο ασφαλείας σε περίπτωση υψηλού κινδύνου.

Ενσωματωμένοι προενταντήρες στη ζώνη ασφαλείας μπορούν να σφίγγουν τις ζώνες ασφαλείας υπερβολικά γρήγορα για να ανταποκριθούν σε μια σύγκρουση.

Υπενθύμιση ζώνης ασφαλείας

Το αυτοκίνητο χρησιμοποιεί ενσωματωμένους αισθητήρες, για να ανιχνεύσει αν ο οδηγός ή οποιοσδήποτε επιβάτης δεν χρησιμοποιεί τη ζώνη ασφαλείας του. Το σύστημα ειδοποιεί τον οδηγό με έναν προειδοποιητικό ήχο και το σύμβολο υπενθύμισης ζώνης ασφαλείας εμφανίζεται στην κονσόλα οροφής.



Σύμβολο υπενθύμισης ζώνης ασφαλείας

Σημαντικό

Χρήση ζωνών ασφαλείας

Οι παρακάτω είναι οι βασικές οδηγίες για τη σωστή χρήση των ζωνών ασφαλείας. Υπάρχουν επίσης πιο αναλυτικές πληροφορίες σε άλλες ενότητες του εγχειριδίου που καλύπτουν τη σωστή χρήση των καθισμάτων και τις ρυθμίσεις των ζωνών ασφαλείας.

- Βεβαιωθείτε ότι όλοι οι επιβάτες φοράνε τη ζώνη ασφαλείας τους και ότι όλες οι ζώνες είναι σωστά ρυθμισμένες.
- Ρυθμίστε το άνω σημείο πρόσδεσης της ζώνης ασφαλείας ώστε να ταιριάζει στη σωματική διάπλαση του επιβάτη.
- Η ζώνη ασφαλείας πρέπει να εφαρμόζει στο σώμα σας.
- Φροντίστε ώστε η ζώνη να είναι χαλαρή όσο το δυνατόν λιγότερο.
- Φροντίστε ώστε η ζώνη να περνάει όσο το δυνατόν πιο ίσια ανάμεσα στα τρία σημεία στερέωσης της.^[1]
- Διατηρείτε την πλάτη του καθίσματος σε όρθια θέση.
- Ακολουθείτε όλες τις συστάσεις για τη θέση και τη στάση στα καθίσματα.^[2]
- Μη φοράτε τη ζώνη ασφαλείας με τρόπους διαφορετικούς από εκείνους που περιγράφονται σε αυτό το εγχειρίδιο.
- Χρησιμοποιείτε πάντα τη ζώνη ασφαλείας όταν οδηγείτε.
- Ποτέ μη χρησιμοποιείτε την ίδια ζώνη ασφαλείας για περισσότερα από ένα άτομα ταυτόχρονα.

Προειδοποίηση

Φροντίδα και συντήρηση ζωνών ασφαλείας

- Ποτέ μην τροποποιείτε ή επισκευάζετε μόνοι σας τις ζώνες ασφαλείας ή σχετικά εξαρτήματα, όπως συνδέσμους και γάντζους. Οποιαδήποτε ενέργεια σέρβις ή αντικατάσταση θα πρέπει να εκτελείται από εκπαιδευμένο τεχνικό με πρόσβαση σε ανταλλακτικά εγκεκριμένου τύπου.^[3]
- Επικοινωνήστε με ένα εξουσιοδοτημένο συνεργείο της Volvo, αν η ζώνη ασφαλείας ή κάποιο σχετικό εξάρτημα παρουσιάζει σημάδια ζημιάς ή φθοράς.
- Αντικαταστήστε τη ζώνη ασφαλείας αν έχει υποστεί μεγάλη καταπόνηση, όπως σε μια σύγκρουση. Μπορεί να έχει χάσει τις προστατευτικές της ιδιότητες ακόμα και αν δεν υπάρχει προφανής ζημιά.
- Καθαρίστε τη ζώνη ασφαλείας αμέσως σε περίπτωση που χυθεί υγρό πάνω της. Η ουσία που χύθηκε μπορεί να εισχωρήσει στον μηχανισμό και να φθείρει το υλικό.

^[1] Για παράδειγμα, ποτέ μην την τυλίγετε ή τη συνδέετε σε άλλα αντικείμενα ή εξαρτήματα στο αυτοκίνητο.

^[2] Υπάρχουν γενικές συστάσεις για τον τρόπο που πρέπει να κάθεται στο κάθισμα, καθώς και συγκεκριμένες συστάσεις για παιδιά και εγκύους επιβάτες.

^[3] Η Volvo συνιστά ένα εξουσιοδοτημένο συνεργείο της Volvo.

5.3.1. Πρόσδεση και ρύθμιση της ζώνης ασφαλείας

Η σωστά δεμένη και ρυθμισμένη ζώνη ασφαλείας είναι σημαντική για την ασφάλεια και την άνεση.



Σωστά δεμένη και ρυθμισμένη ζώνη ασφαλείας.

Σημείωση

Αυτές οι οδηγίες ισχύουν για ενήλικες και παιδιά που κάθονται κανονικά ή χρησιμοποιούν ένα βοηθητικό παιδικό κάθισμα. Διαβάστε την ξεχωριστή ενότητα που αφορά στην ασφάλεια των παιδιών, για λεπτομερείς πληροφορίες σχετικά με τα παιδικά καθίσματα και τους διάφορους τύπους παιδικών καθισμάτων ασφαλείας.

Πρόσδεση της ζώνης ασφαλείας

1. Τραβήξτε έξω τη ζώνη ασφαλείας από το έλασμα ασφάλισης. Αν την τραβήξετε πολύ γρήγορα, θα ενεργοποιηθεί ο μηχανισμός ασφάλισης.
 2. Ενώ η ζώνη έχει εκτυλιχτεί, ελέγξτε αν ο ιμάντας έχει συστραφεί, αν έχει κόμπους ή αν έχει υποστεί ζημιά.
 3. Εισαγάγετε το έλασμα ασφάλισης μέσα στην πόρπη.
- > Το έλασμα ασφάλισης ασφαλίζει στη θέση του.

Προειδοποίηση

Έλεγχος όταν η ζώνη ασφαλείας είναι προσδεδεμένη

- Η ζώνη ασφαλείας πρέπει να διέρχεται απευθείας και όσο το δυνατόν πιο ευθεία μεταξύ των τριών σημείων πρόσδεσής της. Αν είναι λασκαρισμένη χωρίς λόγο, αυξάνεται ο κίνδυνος τραυματισμού.
- Βεβαιωθείτε ότι όλοι οι επιβαίνοντες στο αυτοκίνητο φορούν τη ζώνη ασφαλείας τους σωστά.
- Κάθε πίσω ζώνη ασφαλείας πρέπει να τοποθετείται στη σωστή πόρπη. Αν η ζώνη ασφαλείας συνδεθεί σε λανθασμένη πόρπη, μπορεί να προκληθεί βλάβη ή ζημιά.

Ρύθμιση της ζώνης ασφαλείας

Το περιεχόμενο του παρόντος εγχειριδίου αντιπροσωπεύει την κατάσταση του εγχειριδίου χρήσης κατά τη στιγμή της εκτύπωσης και ενδέχεται να μην είναι απόλυτα έγκυρο σε μελλοντικές περιπτώσεις. Για περισσότερες πληροφορίες, ανατρέξτε στην πρώτη σελίδα για να δείτε ολόκληρη τη δήλωση αποποίησης ευθύνης.

4. Για τους επιβάτες στα μπροστινά καθίσματα, ρυθμίστε το ύψος του άνω σημείου στερέωσης της ζώνης ασφαλείας.



Πάνω σημείο στερέωσης ζώνης ασφαλείας

1. Κρατήστε κάτω το κουμπί στο πάνω σημείο στερέωσης, για να του επιτρέψετε να σύρετε πάνω και κάτω.
 2. Τοποθετήστε το όσο το δυνατόν ψηλότερα, χωρίς η ζώνη να αγγίζει τον λαιμό ή τον αυχένα.
5. Τεντώστε το οριζόντιο τμήμα της ζώνης τραβώντας τον διαγώνιο ιμάντα προς τα πάνω. Η ζώνη πρέπει να είναι όσο το δυνατόν πιο ευθεία και όσο το δυνατόν πιο χαμηλά, κάτω από την κοιλιά.

! Σημαντικό

Εγκυμοσύνη

Προσέξτε ιδιαίτερα να τηρείτε όλες τις συστάσεις για τον τρόπο καθίσματος, αν η επιβάτης είναι έγκυος. Βεβαιωθείτε ότι η ζώνη ασφαλείας δεν περνά πάνω από την κοιλιά. Το τμήμα της ζώνης για τους μηρούς πρέπει να είναι κάτω από την κοιλιά και τμήμα της ζώνης για τους ώμους πρέπει να περνά πάνω από αυτήν.

Απασφάλιση της ζώνης ασφαλείας

6. Για να απασφαλίσετε τη ζώνη ασφαλείας, πιέστε το κουμπί της πόρτης.
7. Οδηγήστε τη ζώνη ασφαλείας πίσω στη θέση τύλιξης.

! Σημαντικό

Βεβαιωθείτε ότι η ζώνη ασφαλείας τυλίγεται πλήρως μετά τη χρήση της. Αν κάποια πόρτα κλείσει παγιδεύοντας τη ζώνη ασφαλείας στο διάκενο, μπορεί να προκληθεί ζημιά τόσο στη ζώνη ασφαλείας όσο και στην πόρτα.

5.3.2. Υπενθύμιση ζώνης ασφαλείας

Το αυτοκίνητο χρησιμοποιεί ενσωματωμένους αισθητήρες, για να ανιχνεύσει αν ο οδηγός ή οποιοσδήποτε επιβάτης δεν χρησιμοποιεί τη ζώνη ασφαλείας του.

Αν το αυτοκίνητο ανιχνεύσει επιβάτες που δεν φορούν τη ζώνη ασφαλείας τους, το σύστημα ειδοποιεί τον οδηγό με έναν προειδοποιητικό ήχο και το σύμβολο της υπενθύμισης ζώνης ασφαλείας εμφανίζεται στην κονσόλα οροφής καθώς και στην

Το περιεχόμενο του παρόντος εγχειριδίου αντιπροσωπεύει την κατάσταση του εγχειριδίου χρήσης κατά τη στιγμή της εκτύπωσης και ενδέχεται να μην είναι απόλυτα έγκυρο σε μελλοντικές περιπτώσεις. Για περισσότερες πληροφορίες, ανατρέξτε στην πρώτη σελίδα για να δείτε ολόκληρη τη δήλωση αποποίησης ευθύνης.

οθόνη του οδηγού.



Σύμβολο υπενθύμισης ζώνης ασφαλείας

Μπορείτε να δείτε σχετικά με το ποιες ζώνες ασφαλείας δεν είναι δεμένες στην οθόνη οδηγού.



Επισκόπηση αυτοκινήτου στην οθόνη οδηγού

Αν εμφανιστεί η υπενθύμιση, δέστε τις ζώνες που υποδεικνύονται το συντομότερο δυνατό με ασφαλή τρόπο. Αν είναι αναγκαίο, σταματήστε το αυτοκίνητο, προκειμένου να μην αποσπαστεί η προσοχή σας από την οδήγηση.

Σε μερικές περιπτώσεις αυτές οι υπενθυμίσεις ενδέχεται να αναγνωρίσουν εσφαλμένα ένα αντικείμενο πάνω στο κάθισμα ως επιβάτη και να σας ειδοποιήσουν, αν ζώνη ασφαλείας δεν έχει δεθεί. Αν απορρίψετε αυτές τις υπενθυμίσεις στην οθόνη οδηγού, το μεγάλο γραφικό θα εξαφανιστεί αλλά οι άλλες προειδοποιητικές ενδείξεις θα παραμείνουν ενεργές. Για να σταματήσουν, δέστε τη ζώνη ασφαλείας.

 **Προειδοποίηση**

Να βεβαιώνετε πάντοτε ότι όλοι στο αυτοκίνητο φορούν τη ζώνη ασφαλείας τους.

5.4. Αερόσακοι

Υπάρχουν διάφοροι αερόσακοι στο αυτοκίνητό σας που μπορεί να ανοίξουν σε περίπτωση σύγκρουσης. Μπορούν να συμβάλουν στη μείωση των δυνάμεων πρόσκρουσης που δέχονται οι επιβάτες.



Το περιεχόμενο του παρόντος εγχειριδίου αντιπροσωπεύει την κατάσταση του εγχειριδίου χρήσης κατά τη στιγμή της εκτύπωσης και ενδέχεται να μην είναι απόλυτα έγκυρο σε μελλοντικές περιπτώσεις. Για περισσότερες πληροφορίες, ανατρέξτε στην πρώτη σελίδα για να δείτε ολόκληρη τη δήλωση αποποίησης ευθύνης.

Η εικόνα δείχνει μια επιλογή από διαθέσιμους αερόσακους. Συνεχίστε να διαβάζετε για λεπτομέρειες σχετικά με τους αερόσακους στο αυτοκίνητό σας.

Οι αερόσακοι έχουν σχεδιαστεί για να συνεργάζονται με τα υπόλοιπα συστήματα ασφάλειας του αυτοκινήτου. Η αποτελεσματικότητά τους εξαρτάται ιδιαίτερα από τη σωστή στάση σώματος του επιβάτη στο κάθισμα και τη σωστή χρήση της ζώνης ασφαλείας. Το άνοιγμα του αερόσακου γίνεται απότομα, με μεγάλη δύναμη αλλά ελεγχόμενα και μπορεί να μειώσει σημαντικά τον κίνδυνο σοβαρού τραυματισμού των επιβατών που κάθονται σωστά στο κάθισμά τους.

Προειδοποίηση

Σε περίπτωση σύγκρουσης οι αερόσακοι δεν θα λειτουργήσουν όπως προβλέπεται, αν ο επιβάτης δεν κάθεται σωστά. Χρησιμοποιείτε πάντοτε τις ζώνες ασφαλείας.

Αισθητήρες σε όλο το αυτοκίνητό σας επιτρέπουν το άνοιγμα διαφορετικών αερόσακων με βάση πληροφορίες για τη σύγκρουση, καθώς και για την κατάσταση του αυτοκινήτου και των επιβαινόντων.

Τύποι αερόσακων

Το αυτοκίνητό σας διαθέτει τους παρακάτω τύπους αερόσακων:

- Μπροστινοί αερόσακοι** Αερόσακοι μετωπικής σύγκρουσης για τον οδηγό και τον συνοδηγό.
- Πλευρικοί αερόσακοι** Ενσωματωμένοι αερόσακοι πλευρικής σύγκρουσης για τον οδηγό και τον συνοδηγό.
- Αερόσακοι τύπου κουρτίνας** Αερόσακοι οροφής για τους επιβάτες που κάθονται δίπλα σε παράθυρο.

5.4.1. Άνοιγμα αερόσακου

Αν ανοίξει ένας αερόσακος, το αυτοκίνητό σας πρέπει να μεταφερθεί σε συνεργείο και να γίνει σέρβις.

Αν το αυτοκίνητο ανοίξει έναν αερόσακο, αυτός φουσκώνει στιγμιαία με μεγάλη δύναμη συνοδευόμενη από έναν δυνατό θόρυβο. Μετά από αυτό το σημείο, ο αερόσακος συμπεριφέρεται διαφορετικά ανάλογα με τον τύπο του. Οι μπροστινοί και οι πλευρικοί αερόσακοι ξεφουσκώνουν καθώς συμπιέζονται και παρέχουν ελεγχόμενη προστασία μόνο για μία σφοδρή πρόσκρουση. Οι αερόσακοι τύπου κουρτίνας παραμένουν φουσκωμένοι για μεγαλύτερο χρονικό διάστημα για να προστατεύσουν τους επιβάτες από επαναλαμβανόμενες συγκρούσεις.

Προειδοποίηση

Τραυματισμοί που σχετίζονται με αερόσακους

Κανένα σύστημα ασφαλείας δεν μπορεί να αποτρέψει όλους τους πιθανούς τραυματισμούς σε μια σύγκρουση. Οι αερόσακοι έχουν σχεδιαστεί για να μειώνουν τον κίνδυνο σοβαρών τραυματισμών. Η πρόσκρουση πάνω σε αερόσακο συχνά οδηγεί σε κάποιας μορφής τραυματισμό, ενώ ο τύπος και η σοβαρότητα του τραυματισμού επηρεάζονται από διάφορους παράγοντες. Διαβάστε το εγχειρίδιο για να μπορέσετε να αναγνωρίσετε και να αποφύγετε πρακτικές που είναι γνωστό ότι αυξάνουν τον κίνδυνο τραυματισμού.

Για να μειωθεί ο κίνδυνος τραυματισμών που σχετίζονται με τον αερόσακο σε περίπτωση σύγκρουσης:

- Ακολουθήστε τις οδηγίες του εγχειριδίου για τη σωστή στάση σώματος στο κάθισμα και τη χρήση των ζωνών ασφαλείας.
- Μάθετε πού βρίσκονται όλοι οι αερόσακοι και πώς επηρεάζουν τη χρήση του αυτοκινήτου σας.
- Όταν οδηγείτε, τα μη στερεωμένα αντικείμενα πρέπει να έχουν αποθηκευτεί σωστά. Μην τοποθετείτε και μη στερεώνετε αντικείμενα γύρω από τα σημεία που ανοίγουν οι αερόσακοι.
- Μην κάνετε τροποποιήσεις στο εσωτερικό ή στα ηλεκτρικά συστήματα του αυτοκινήτου σας, οι οποίες δεν είναι εγκεκριμένες από τη Volvo.

Σημείωση

Προϋποθέσεις ανοίγματος αερόσακων

Ενδέχεται να μην ανοίξουν όλοι οι αερόσακοι σε μια σύγκρουση. Αυτό συμβαίνει, διότι οι διάφοροι αερόσακοι απαιτούν διαφορετικές συνθήκες και δυνάμεις, για να ανοίξουν. Η σοβαρότητα της ζημιάς στο αυτοκίνητο μετά από σύγκρουση δεν είναι αξιόπιστη ένδειξη για το αν θα έπρεπε να έχουν ανοίξει οι αερόσακοι.

Αέρια και καπνός από τον αερόσακο

- Το αέριο στο εσωτερικό ενός αερόσακου περιέχει καπνό που εκλύεται στον χώρο επιβατών όταν ο αερόσακος ξεφουσκώνει.
- Προσέχετε πάντοτε μήπως εκδηλωθεί φωτιά μετά από σοβαρή σύγκρουση, ωστόσο πρέπει να γνωρίζετε ότι μια μικρή ποσότητα καπνού είναι φυσιολογική αν ανοίξει κάποιος αερόσακος.

Μετά το άνοιγμα του αερόσακου

Μετά από σύγκρουση στην οποία έχουν ανοίξει αερόσακοι, δώστε προτεραιότητα στην ασφάλεια και τις ιατρικές ανάγκες όσων ενεπλάκησαν στο ατύχημα. Πριν από τον χειρισμό του αυτοκινήτου επικοινωνήστε με ένα εξουσιοδοτημένο συνεργείο της Volvo. Ακολουθήστε τις οδηγίες του εγχειριδίου για τον ασφαλή χειρισμό και την περισυλλογή ενός αυτοκινήτου που έχει ακινητοποιηθεί ή βρίσκεται σε κατάσταση ασφαλείας.

Σημαντικό

Μην προσπαθήσετε να οδηγήσετε ή να μετακινήσετε το αυτοκίνητο αν έχει ανοίξει κάποιος από τους αερόσακους. Αν το αυτοκίνητο δημιουργεί μεγάλο πρόβλημα για την κυκλοφορία και μπορεί να κινηθεί, μπορεί κατ' εξαίρεση να μετακινηθεί σε μικρή απόσταση εκτός του άμεσου κινδύνου.

5.4.2. Μπροστινοί αερόσακοι

Οι μπροστινοί αερόσακοι είναι σχεδιασμένοι να ανοίγουν σε ορισμένες μετωπικές συγκρούσεις. Ο αερόσακος του συνοδηγού μπορεί να απενεργοποιηθεί, προκειμένου να τοποθετηθούν ορισμένα παιδικά καθίσματα ασφαλείας με φορά προς τα πίσω.

Οι μπροστινοί αερόσακοι μπορούν να συμβάλλουν στην προστασία του οδηγού και του συνοδηγού από σοβαρούς τραυματισμούς, αν κάθονται σωστά στη διάρκεια μιας σύγκρουσης. Οι αερόσακοι σε κάθε πλευρά ανοίγουν ανεξάρτητα ο ένας από τον άλλον.



Στην πλευρά του οδηγού υπάρχουν δύο μπροστινοί αερόσακοι. Ο πάνω αερόσακος είναι τοποθετημένος στο εσωτερικό του τιμονιού και ο αερόσακος γονάτων είναι τοποθετημένος πίσω από ένα πάνελ κάτω από το τιμόνι.

Στην πλευρά του συνοδηγού υπάρχει μόνο ένας μπροστινός αερόσακος. Ο αερόσακος είναι τοποθετημένος πίσω από ένα πάνελ πάνω από το ντουλαπάκι του συνοδηγού.

Όλα τα σημεία μπροστινών αερόσακων επισημαίνονται με το κείμενο AIRBAG ή SRS AIRBAG.

Προειδοποίηση

Μην παρεμποδίζετε τους μπροστινούς αερόσακους

- Δεν πρέπει να υπάρχουν αποσκευές, κάποιο παιδί ή κατοικίδιο στον χώρο ανάμεσα στον καθήμενο επιβάτη και τους μπροστινούς αερόσακους, ούτε στα πόδια του επιβάτη.
- Δεν πρέπει να τοποθετείτε τα πόδια ή τα πέλματα στο ταμπλό. Υπάρχει θανάσιμος κίνδυνος ή κίνδυνος σοβαρού τραυματισμού.
- Μην αφήνετε και μην τοποθετείτε αντικείμενα στο ταμπλό. Ακόμη και μικρά αντικείμενα μπορεί να γίνουν επικίνδυνα βλήματα σε μια σύγκρουση και να καταλήξουν μεταξύ των αερόσακων που ανοίγουν και των επιβατών.

Παρεμπόδιση αερόσακων γενικά

Διατηρείτε ελεύθερα όλα τα σημεία που υπάρχουν αερόσακοι και τον χώρο που ανοίγουν οι αερόσακοι χωρίς εμπόδια. Τα εμπόδια μπορεί να μειώσουν την αποτελεσματικότητα του αερόσακου και να προκαλέσουν σοβαρό τραυματισμό.

- Ακολουθείτε τις οδηγίες πώς να κάθεστε σωστά στο κάθισμα.
- Αποθηκεύετε σωστά τις αποσκευές και άλλα αντικείμενα. Το αυτοκίνητο διαθέτει πολλούς χώρους αποσκευών για ασφαλή αποθήκευση.
- Μην τροποποιείτε ή στερεώνετε αξεσουάρ σε οποιοδήποτε κάλυμμα αερόσακου ή παρακείμενο πάνελ.

Το περιεχόμενο του παρόντος εγχειριδίου αντιπροσωπεύει την κατάσταση του εγχειριδίου χρήσης κατά τη στιγμή της εκτύπωσης και ενδέχεται να μην είναι απόλυτα έγκυρο σε μελλοντικές περιπτώσεις. Για περισσότερες πληροφορίες, ανατρέξτε στην πρώτη σελίδα για να δείτε ολόκληρη τη δήλωση αποποίησης ευθύνης.

Διακόπτης αερόσακου συνοδηγού

Μπορείτε να ενεργοποιήσετε ή να απενεργοποιήσετε τον αερόσακο του συνοδηγού χρησιμοποιώντας τον διακόπτη του αερόσακου. Εκτός από τον αερόσακο του συνοδηγού, ο διακόπτης ελέγχει επίσης την κατάσταση των πλευρικών αερόσακων και μέρη του προεντατήρα ζώνης ασφαλείας του συνοδηγού. Ο αερόσακος συνοδηγού πρέπει να απενεργοποιηθεί πριν τοποθετήσετε ένα παιδικό κάθισμα ασφαλείας με φορά προς τα πίσω στο κάθισμα του συνοδηγού. Διαβάστε όλες τις πληροφορίες σχετικά με τους αερόσακους και την ασφάλεια των παιδιών πριν τοποθετήσετε παιδικό κάθισμα ασφαλείας.

Κατάσταση αερόσακου συνοδηγού

Η κατάσταση του αερόσακου συνοδηγού εμφανίζεται στην κονσόλα οροφής.



Αυτό το εικονίδιο δηλώνει ότι ο αερόσακος συνοδηγού είναι ενεργοποιημένος και μπορεί να ανοίξει από το αυτοκίνητο.



Αυτό το εικονίδιο δηλώνει ότι ο αερόσακος συνοδηγού είναι απενεργοποιημένος και δεν μπορεί να ανοίξει από το αυτοκίνητο.

Προειδοποίηση

Παιδικά καθίσματα ασφαλείας και κάθισμα συνοδηγού

ΠΟΤΕ μη χρησιμοποιείτε παιδικό κάθισμα ασφαλείας με φορά προς τα πίσω σε κάθισμα μπροστά από το οποίο υπάρχει ΕΝΕΡΓΟΣ ΑΕΡΟΣΑΚΟΣ, μπορεί να προκληθεί ΘΑΝΑΤΟΣ ή ΣΟΒΑΡΟΣ ΤΡΑΥΜΑΤΙΣΜΟΣ στο ΠΑΙΔΙ.

Υποδειξη

Διαβάστε όλες τις πληροφορίες σχετικά με τους αερόσακους

Υπάρχουν περισσότερες πληροφορίες σχετικά με τους αερόσακους και την ασφάλεια γενικά. Βεβαιωθείτε ότι έχετε διαβάσει όλες τις πληροφορίες για αυτά τα θέματα, ώστε να κατανοήσετε τις δυνατότητες και τους περιορισμούς των χαρακτηριστικών ασφαλείας του αυτοκινήτου σας.

5.4.2.1. Απενεργοποίηση και ενεργοποίηση του αερόσακου συνοδηγού

Για να χρησιμοποιήσετε ένα παιδικό κάθισμα ασφαλείας με φορά προς τα πίσω στο κάθισμα του συνοδηγού, πρέπει πρώτα να απενεργοποιήσετε τους αερόσακους του καθίσματος χρησιμοποιώντας τον διακόπτη αερόσακου συνοδηγού. Όταν έχουν απενεργοποιηθεί, δεν θα ανοίγουν σε περίπτωση σύγκρουσης.

Θέση διακόπτη και επιλογές



Θέση του διακόπτη αερόσακου συνοδηγού

Ο διακόπτης του αερόσακου βρίσκεται στο πλάι του ταμπλό και είναι προσβάσιμος, όταν η πόρτα του συνοδηγού είναι ανοικτή.

Έχει δύο θέσεις. Οι θέσεις του διακόπτη επισημαίνονται τόσο με σύμβολα όσο και με κείμενο που δηλώνουν αν οι αερόσακοι του συνοδηγού είναι ενεργοποιημένοι ή απενεργοποιημένοι.



Αερόσακοι ενεργοποιημένοι. Χρησιμοποιείτε πάντοτε αυτήν τη θέση, όταν στο κάθισμα κάθεται επιβάτης, είτε παιδί είτε ενήλικας, στραμμένος προς τα εμπρός.

Στη θέση με την ένδειξη ON, οι αερόσακοι είναι ενεργοποιημένοι και μπορούν να ανοίξουν από το αυτοκίνητο.



Αερόσακοι απενεργοποιημένοι. Χρησιμοποιείτε πάντοτε αυτήν τη θέση, όταν στο κάθισμα του συνοδηγού είναι τοποθετημένο ένα παιδικό κάθισμα ασφαλείας με φορά προς τα πίσω.

Στη θέση με την ένδειξη OFF, οι αερόσακοι είναι απενεργοποιημένοι και δεν μπορούν να ανοίξουν από το αυτοκίνητο.

Το περιεχόμενο του παρόντος εγχειριδίου αντιπροσωπεύει την κατάσταση του εγχειριδίου χρήσης κατά τη στιγμή της εκτύπωσης και ενδέχεται να μην είναι απόλυτα έγκυρο σε μελλοντικές περιπτώσεις. Για περισσότερες πληροφορίες, ανατρέξτε στην πρώτη σελίδα για να δείτε ολόκληρη τη δήλωση αποποίησης ευθύνης.

! Σημαντικό

Διαβάστε όλες τις πληροφορίες σχετικά με τους μπροστινούς αερόσακους, τους πλαϊνούς αερόσακους και τις θέσεις που μπορούν να καθίσουν παιδιά, πριν αλλάξετε την κατάσταση του αερόσακου συνοδηγού.

Αλλαγή της θέσης του διακόπτη αερόσακου

1. Τραβήξτε τον διακόπτη προς τα έξω και γυρίστε τον στη θέση ON ή OFF.
 - > Η οθόνη του οδηγού επιβεβαιώνει την αλλαγή κατάστασης του διακόπτη.
Αν ρυθμιστεί στη θέση ON, εμφανίζεται το μήνυμα **Αερόσακος συνοδηγού ενεργός**. Οι αερόσακοι είναι ενεργοποιημένοι.
Αν ρυθμιστεί στη θέση OFF, εμφανίζεται το μήνυμα **Αερόσακος συνοδηγού ανενεργός**. Οι αερόσακοι είναι απενεργοποιημένοι.

i Σημείωση

Στην κονσόλα οροφής υποδεικνύεται πάντοτε η τρέχουσα κατάσταση του αερόσακου συνοδηγού. Πρέπει να ελέγχετε τακτικά αυτή την ένδειξη πριν οδηγήσετε, ιδίως αν πρόσφατα έχει τοποθετηθεί ή αφαιρεθεί παιδικό κάθισμα ασφαλείας με φορά προς τα πίσω.

5.4.3. Πλευρικοί αερόσακοι

Οι πλευρικοί αερόσακοι έχουν σχεδιαστεί για να ανοίγουν σε περίπτωση πλευρικής σύγκρουσης.

Οι πλευρικοί αερόσακοι μπορούν να συμβάλλουν στην προστασία του οδηγού και του συνοδηγού, εφόσον κάθονται σωστά. Οι πλευρικοί αερόσακοι ανοίγουν συνήθως μόνο στην πλευρά της σύγκρουσης σε κάθε μπροστινό κάθισμα.



Πλευρικοί αερόσακοι για τους μπροστινούς επιβάτες.

Οι πλευρικοί αερόσακοι βρίσκονται στο πλάι κάθε μπροστινού καθίσματος που βρίσκεται πιο κοντά στην πόρτα. Οι αερόσακοι είναι τοποθετημένοι στον σκελετό της πλάτης του καθίσματος.

Και τα δύο μπροστινά καθίσματα φέρουν σήμανση με το κείμενο AIRBAG όπου είναι τοποθετημένοι οι αερόσακοι.

Το περιεχόμενο του παρόντος εγχειριδίου αντιπροσωπεύει την κατάσταση του εγχειριδίου χρήσης κατά τη στιγμή της εκτύπωσης και ενδέχεται να μην είναι απόλυτα έγκυρο σε μελλοντικές περιπτώσεις. Για περισσότερες πληροφορίες, ανατρέξτε στην πρώτη σελίδα για να δείτε ολόκληρη τη δήλωση αποποίησης ευθύνης.

Προειδοποίηση

Μην εμποδίζετε τους πλευρικούς αερόσακους

- Μην τοποθετείτε αντικείμενα στο πλάι των μπροστινών καθισμάτων. Αν υπάρχουν αντικείμενα ανάμεσα στα καθίσματα και το πάνελ της πόρτας, μπορεί να επηρεάσουν τους πλευρικούς αερόσακους.
- Μην χρησιμοποιείτε καλύμματα καθισμάτων που δεν έχουν εγκριθεί από τη Volvo.

Παρεμπόδιση αερόσακων γενικά

Διατηρείτε ελεύθερα όλα τα σημεία που υπάρχουν αερόσακοι και τον χώρο που ανοίγουν οι αερόσακοι χωρίς εμπόδια. Τα εμπόδια μπορεί να μειώσουν την αποτελεσματικότητα του αερόσακου και να προκαλέσουν σοβαρό τραυματισμό.

- Ακολουθείτε τις οδηγίες πώς να κάθεστε σωστά στο κάθισμα.
- Αποθηκεύετε σωστά τις αποσκευές και άλλα αντικείμενα. Το αυτοκίνητο διαθέτει πολλούς χώρους αποσκευών για ασφαλή αποθήκευση.
- Μην τροποποιείτε ή στερεώνετε αξεσουάρ σε οποιοδήποτε κάλυμμα αερόσακου ή παρακείμενο πάνελ.

Υποδειξη

Διαβάστε όλες τις πληροφορίες σχετικά με τους αερόσακους

Υπάρχουν περισσότερες πληροφορίες σχετικά με τους αερόσακους και την ασφάλεια γενικά. Βεβαιωθείτε ότι έχετε διαβάσει όλες τις πληροφορίες για αυτά τα θέματα, ώστε να κατανοήσετε τις δυνατότητες και τους περιορισμούς των χαρακτηριστικών ασφαλείας του αυτοκινήτου σας.

5.4.4. Αερόσακοι τύπου κουρτίνας

Οι αερόσακοι τύπου κουρτίνας του αυτοκινήτου συμβάλουν στην προστασία των επιβατών που κάθονται δίπλα σε παράθυρο σε ορισμένες συγκρούσεις. Είναι τοποθετημένοι πάνω από τις πόρτες και στις δύο πλευρές του αυτοκινήτου.

Οι αερόσακοι τύπου κουρτίνας έχουν σχεδιαστεί για να συμβάλλουν στην προστασία του κεφαλιού του επιβάτη που κάθεται σωστά στο κάθισμά του και φορά ζώνη ασφαλείας. Σε αντίθεση με τους συμβατικούς αερόσακους οι αερόσακοι τύπου κουρτίνας παραμένουν φουσκωμένοι για μεγάλο χρονικό διάστημα από τότε που θα ανοίξουν.



Αερόσακος τύπου κουρτίνας που έχει ανοίξει στη μία πλευρά του αυτοκινήτου.

Οι αερόσακοι τύπου κουρτίνας είναι τοποθετημένοι πίσω από πάνελ κατά μήκος των άκρων της οροφής και στις δύο πλευρές του αυτοκινήτου. Τα πάνελ φέρουν την ένδειξη IC AIRBAG.

Προειδοποίηση

Μην παρεμποδίζετε τους αερόσακους τύπου κουρτίνας

- Μην κρεμάτε βαριά αντικείμενα από τα άγκιστρα ή τις χειρολαβές της οροφής. Τα άγκιστρα προορίζονται για ελαφριά παλτά και σακάκια.
- Μην τροποποιείτε και μη στερεώνετε αξεσουάρ στα πάνελ που καλύπτουν τους αερόσακους τύπου κουρτίνας στην οροφή, στις κολόνες ή στα παρακείμενα πάνελ.

Παρεμπόδιση αερόσακων γενικά

Διατηρείτε ελεύθερα όλα τα σημεία που υπάρχουν αερόσακοι και τον χώρο που ανοίγουν οι αερόσακοι χωρίς εμπόδια. Τα εμπόδια μπορεί να μειώσουν την αποτελεσματικότητα του αερόσακου και να προκαλέσουν σοβαρό τραυματισμό.

- Ακολουθείτε τις οδηγίες πώς να κάθεστε σωστά στο κάθισμα.
- Αποθηκεύετε σωστά τις αποσκευές και άλλα αντικείμενα. Το αυτοκίνητο διαθέτει πολλούς χώρους αποσκευών για ασφαλή αποθήκευση.
- Μην τροποποιείτε ή στερεώνετε αξεσουάρ σε οποιοδήποτε κάλυμμα αερόσακου ή παρακείμενο πάνελ.

Υποδειξη

Διαβάστε όλες τις πληροφορίες σχετικά με τους αερόσακους

Υπάρχουν περισσότερες πληροφορίες σχετικά με τους αερόσακους και την ασφάλεια γενικά. Βεβαιωθείτε ότι έχετε διαβάσει όλες τις πληροφορίες για αυτά τα θέματα, ώστε να κατανοήσετε τις δυνατότητες και τους περιορισμούς των χαρακτηριστικών ασφαλείας του αυτοκινήτου σας.

5.4.5. Συντήρηση και σέρβις αερόσακων

Επικοινωνήστε με κάποιο εξουσιοδοτημένο συνεργείο της Volvo, αν υπάρχουν ενδείξεις βλάβης ή ζημιάς στους αερόσακους ή σε άλλα συστήματα ασφαλείας.

Οποιοσδήποτε εργασίες σέρβις ή επισκευής στους αερόσακους και τα σχετικά συστήματα ασφαλείας πρέπει να πραγματοποιούνται από εξουσιοδοτημένους τεχνικούς.^[1] Ποτέ μην επιχειρήσετε να τροποποιήσετε ή να επισκευάσετε οποιοδήποτε εξάρτημα των συστημάτων ασφαλείας εσείς οι ίδιοι. Οι πλημμελείς επισκευές μπορεί να οδηγήσουν σε βλάβες και σοβαρό τραυματισμό. Επικοινωνήστε με ένα εξουσιοδοτημένο συνεργείο της Volvo, όταν το αυτοκίνητό σας χρειάζεται σέρβις ή επισκευές.

Σημείωση

Αν το αυτοκίνητο ανιχνεύσει βλάβες σε αερόσακο, στην οθόνη του οδηγού εμφανίζεται μια προειδοποίηση. Επικοινωνήστε αμέσως με ένα εξουσιοδοτημένο συνεργείο της Volvo, αν συμβεί αυτό.



Κόκκινη προειδοποιητική λυχνία SRS

^[1] Η Volvo συνιστά ένα εξουσιοδοτημένο συνεργείο της Volvo για οποιοσδήποτε επισκευές ή σέρβις.

5.4.6. Πινακίδες αερόσακων

Οι ετικέτες των αερόσακων στο αυτοκίνητό σας παρέχουν βασικές πληροφορίες σχετικά με τους αερόσακους ή μπορούν να λειτουργήσουν ως σήμανση για τα σημεία που βρίσκονται οι αερόσακοι.

Πινακίδες θέσεων αερόσακων

Τα σημεία στο αυτοκίνητό σας με σήμανση είτε AIRBAG, IC AIRBAG είτε SRS AIRBAG δηλώνουν ότι στο συγκεκριμένο σημείο υπάρχει αερόσακος.

Προειδοποίηση

Θέσεις πινακίδων αερόσακων

Οι θέσεις των πινακίδων των αερόσακων σας ενημερώνουν πού βρίσκονται οι αερόσακοι του αυτοκινήτου σας. Μην τοποθετείτε αντικείμενα πάνω σε αυτά τα σημεία και γύρω από αυτά. Αν σε αυτά τα σημεία υπάρχουν αντικείμενα, ο αερόσακος μπορεί να μην ανοίξει, να μειωθεί η αποτελεσματικότητά του και να προκληθεί σοβαρός τραυματισμός. Στην ενότητα για τους αερόσακους υπάρχουν πιο λεπτομερείς πληροφορίες σχετικά με τη χρήση και τις συνθήκες που μπορεί να επηρεάσουν τους αερόσακους.

Πινακίδες πληροφοριών αερόσακου



Αυτή η ετικέτα βρίσκεται στο σκάδιο του καθίσματος του συνοδηγού.

Προειδοποίηση

Παιδικά καθίσματα ασφαλείας και κάθισμα συνοδηγού

ΠΟΤΕ μη χρησιμοποιείτε παιδικό κάθισμα ασφαλείας με φορά προς τα πίσω σε κάθισμα μπροστά από το οποίο υπάρχει ΕΝΕΡΓΟΣ ΑΕΡΟΣΑΚΟΣ, μπορεί να προκληθεί ΘΑΝΑΤΟΣ ή ΣΟΒΑΡΟΣ ΤΡΑΥΜΑΤΙΣΜΟΣ στο ΠΑΙΔΙ.

5.5. Ασφάλεια των παιδιών

Πολλά χαρακτηριστικά στο αυτοκίνητο στοχεύουν στην αύξηση της ασφάλειας των παιδιών, συμπεριλαμβανομένων των σημείων στερέωσης για την τοποθέτηση παιδικών καθισμάτων ασφαλείας και των παιδικών ασφαλειών.

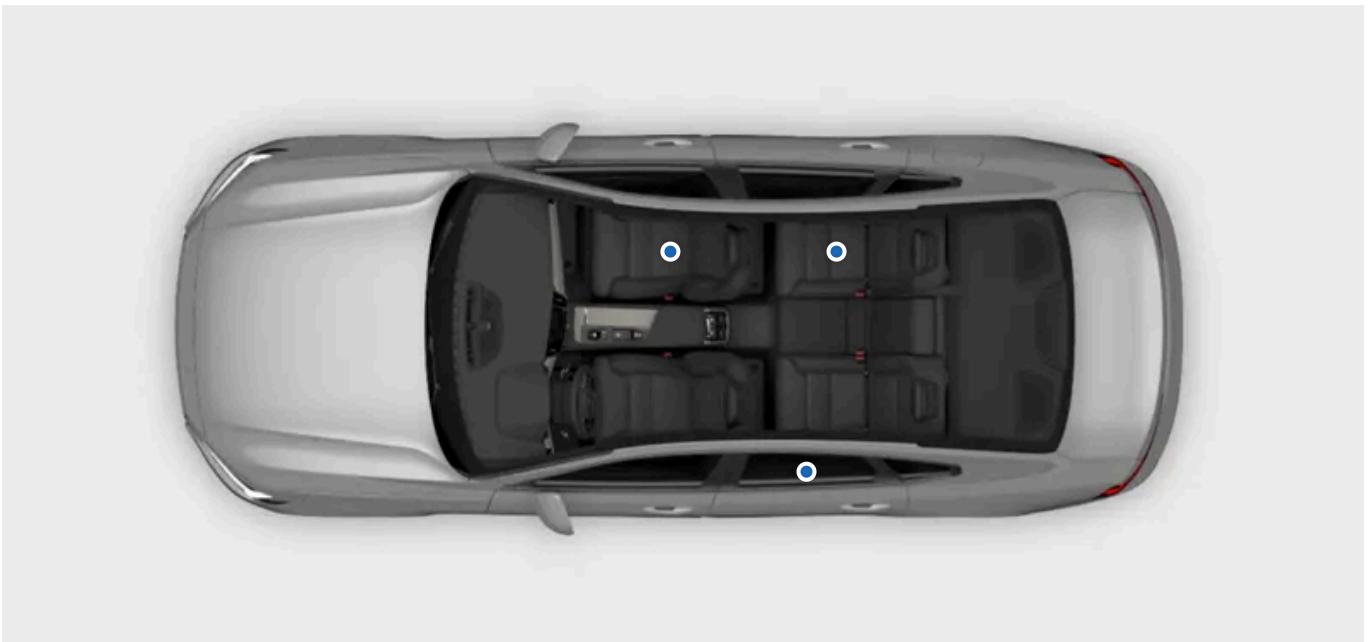

Τα παιδιά στο αυτοκίνητο πρέπει πάντοτε να είναι καθισμένα με ασφάλεια και υπό την επίβλεψη ενηλίκων. Τηρήστε τις συστάσεις σε αυτό το εγχειρίδιο καθώς επίσης και τους τοπικούς κανονισμούς και τις συστάσεις που ισχύουν για εσάς.

Το περιεχόμενο του παρόντος εγχειριδίου αντιπροσωπεύει την κατάσταση του εγχειριδίου χρήσης κατά τη στιγμή της εκτύπωσης και ενδέχεται να μην είναι απόλυτα έγκυρο σε μελλοντικές περιπτώσεις. Για περισσότερες πληροφορίες, ανατρέξτε στην πρώτη σελίδα για να δείτε ολόκληρη τη δήλωση αποποίησης ευθύνης.

Προειδοποίηση

Καθισμένα με ασφάλεια

- Τα παιδιά πρέπει να είναι καθισμένα με ασφάλεια σε παιδικό κάθισμα ασφαλείας ή με τη ζώνη ασφαλείας του αυτοκινήτου ανάλογα με την ηλικία και το μέγεθός τους. Ποτέ μην αφήνετε ένα παιδί να κάθεται στα πόδια άλλου επιβάτη ή σε θέση που δεν προορίζεται για επιβάτες.
- Οι άλλοι επιβάτες στο αυτοκίνητο θα πρέπει να κάθονται σωστά και να χρησιμοποιούν τις ζώνες ασφαλείας σωστά. Αυτό μπορεί να συμβάλλει στην πρόληψη σοβαρού τραυματισμού παιδιών στο αυτοκίνητο σε καταστάσεις που κυμαίνονται από απότομο φρενάρισμα ως σφοδρές συγκρούσεις.

Υπό επίβλεψη

- Ποτέ μην αφήνετε παιδιά μόνα τους μέσα στο αυτοκίνητο. Τα παιδιά ενδέχεται να εκτεθούν σε δυνητικά επιβλαβείς θερμοκρασίες σε ζεστές ή κρύες ημέρες ή ενδέχεται να κλειδωθούν μέσα.
- Μην επιτρέπετε σε παιδιά να παίζουν μέσα στο αυτοκίνητο ή να παίζουν με οποιαδήποτε από τα χειριστήρια του αυτοκινήτου. Αυτό μειώνει τον κίνδυνο τραυματισμού του παιδιού ή ακούσιας ενεργοποίησης ή απενεργοποίησης των λειτουργιών του αυτοκινήτου.

5.5.1. Παιδικά καθίσματα ασφαλείας

Τα παιδιά θα πρέπει πάντα να χρησιμοποιούν κατάλληλα παιδικά καθίσματα ασφαλείας και να είναι καθισμένα με ασφάλεια στο αυτοκίνητο σύμφωνα με τους ισχύοντες κανονισμούς.

Ο σχεδιασμός των παιδικών καθισμάτων ασφαλείας διαφέρει ανάλογα με την ηλικία και το ύψος του παιδιού. Το αυτοκίνητό σας διαθέτει σημεία στερέωσης παιδικών καθισμάτων ασφαλείας που ταιριάζουν σε διάφορους τύπους παιδικών καθισμάτων ασφαλείας.

Η Volvo συνιστά τα παιδιά να χρησιμοποιούν παιδικά καθίσματα ασφαλείας με φορά προς τα πίσω για όσο το δυνατόν μεγαλύτερο χρονικό διάστημα, τουλάχιστον μέχρι την ηλικία των τεσσάρων ετών. Μετά από αυτή την ηλικία, τα παιδιά θα πρέπει να χρησιμοποιούν παιδικά καθίσματα ασφαλείας με φορά προς τα εμπρός, κατά προτίμηση βοηθητικό παιδικό κάθισμα με τη ζώνη ασφαλείας του αυτοκινήτου να ασφαλίζει το παιδί. Τα παιδιά πρέπει να χρησιμοποιούν παιδικό κάθισμα ασφαλείας, μέχρι να φτάσουν σε ύψος τουλάχιστον 140 εκατοστών (4 πόδια 7 ίντσες).

Τα παιδικά καθίσματα ασφαλείας υπάγονται σε διαφορετικά επίπεδα έγκρισης:

i-Size	Το πρότυπο για τα παιδικά καθίσματα i-Size χρησιμοποιεί το ISOFIX σε συνδυασμό με τα άνω σημεία πρόσδεσης ή ένα πόδι στήριξης. Αυτό το πρότυπο διασφαλίζει ότι σε ένα κάθισμα με ένδειξη έγκρισης i-Size μπορεί να χρησιμοποιηθεί οποιοδήποτε παιδικό κάθισμα ασφαλείας i-Size.
Γενικής χρήσης	Ένα παιδικό κάθισμα ασφαλείας αυτού του επιπέδου έγκρισης μπορεί να τοποθετηθεί σε κάθισμα οποιουδήποτε μοντέλου αυτοκινήτου, εφόσον η θέση του καθίσματος του αυτοκινήτου είναι κατάλληλη για παιδικά καθίσματα εγκεκριμένα για γενική χρήση σύμφωνα με το εγχειρίδιο χρήσης του αυτοκινήτου.
Ειδικό για το όχημα	Ένα παιδικό κάθισμα ασφαλείας αυτού του επιπέδου έγκρισης μπορεί να τοποθετηθεί σε κάθισμα συγκεκριμένων μοντέλων αυτοκινήτου, εφόσον ο κατασκευαστής του παιδικού καθίσματος έχει συμπεριλάβει το μοντέλο του αυτοκινήτου στον κατάλογο τύπων για το συγκεκριμένο παιδικό κάθισμα ασφαλείας.

Προειδοποίηση

Παιδικά καθίσματα ασφαλείας και κάθισμα συνοδηγού

ΠΟΤΕ μη χρησιμοποιείτε παιδικό κάθισμα ασφαλείας με φορά προς τα πίσω σε κάθισμα μπροστά από το οποίο υπάρχει ΕΝΕΡΓΟΣ ΑΕΡΟΣΑΚΟΣ, μπορεί να προκληθεί ΘΑΝΑΤΟΣ ή ΣΟΒΑΡΟΣ ΤΡΑΥΜΑΤΙΣΜΟΣ στο ΠΑΙΔΙ.

Παιδικά καθίσματα ασφαλείας που έχουν υποστεί ζημιά και παλιά

Ποτέ μην χρησιμοποιείτε ή ξαναχρησιμοποιείτε ένα παιδικό κάθισμα ασφαλείας:

- αν το παιδικό κάθισμα ασφαλείας έχει εμπλακεί σε ατύχημα ή έχει υποστεί ζημιά με οποιονδήποτε τρόπο
- αν έχει παρέλθει η ημερομηνία λήξης ή η διάρκεια λειτουργικής ζωής του παιδικού καθίσματος ασφαλείας
- αν δεν γνωρίζετε το πλήρες ιστορικό του παιδικού καθίσματος ασφαλείας.

Σημαντικό

Μη στερεωμένα παιδικά καθίσματα ασφαλείας

Ποτέ μην αφήνετε ένα παιδικό κάθισμα ασφαλείας μη στερεωμένο στον χώρο των επιβατών. Όταν δεν το χρησιμοποιείτε, αφήστε το τοποθετημένο σύμφωνα με τις οδηγίες του κατασκευαστή ή αποθηκεύστε το με ασφάλεια στον χώρο αποσκευών. Ένα παιδικό κάθισμα ασφαλείας που δεν είναι στερεωμένο μπορεί να προκαλέσει ζημιά σε περίπτωση σύγκρουσης ή απότομου φρεναρίσματος.

Γενικές συστάσεις ασφαλείας

Κατά περίπτωση ακολουθήστε τις γενικές συστάσεις ασφαλείας που αφορούν στη χρήση ζώνης ασφαλείας, στη ρύθμιση προσκέφαλου και στη σωστή στάση του σώματος, όταν κάθεστε.

Τοπικοί κανονισμοί

Οι κανονισμοί που ορίζουν πού και πώς πρέπει να κάθονται και να προσδένονται τα παιδιά διαφέρουν από χώρα σε χώρα. Βεβαιωθείτε ότι γνωρίζετε τι ισχύει στην περιοχή στην οποία βρίσκεστε.

Πινακίδες πληροφοριών αερόσακου



Αυτή η ετικέτα βρίσκεται στο σκιάδιο του καθίσματος του συνοδηγού.

5.5.1.1. Τοποθέτηση παιδικών καθισμάτων ασφαλείας

Κατά την τοποθέτηση και χρήση ενός παιδικού καθίσματος ασφαλείας, υπάρχουν ορισμένα πράγματα που πρέπει να έχετε υπόψη σας, ανάλογα με τη θέση του παιδικού καθίσματος ασφαλείας στο αυτοκίνητό σας.

Προειδοποίηση

Ακολουθήστε τις οδηγίες

Φροντίστε να διαβάσετε όλες τις πληροφορίες σχετικά με την ασφάλεια των παιδιών σε αυτό το εγχειρίδιο και να ακολουθήσετε τις οδηγίες του κατασκευαστή του παιδικού καθίσματος ασφαλείας που χρησιμοποιείτε. Αν δεν το κάνετε, το παιδί μπορεί να υποστεί σοβαρό τραυματισμό σε περίπτωση ατυχήματος.

Παιδικά καθίσματα ασφαλείας και κάθισμα συνοδηγού

ΠΟΤΕ μη χρησιμοποιείτε παιδικό κάθισμα ασφαλείας με φορά προς τα πίσω σε κάθισμα που προστατεύεται με ΕΝΕΡΓΟ ΑΕΡΟΣΑΚΟ μπροστά του, μπορεί να προκληθεί ΘΑΝΑΤΟΣ ή ΣΟΒΑΡΟΣ ΤΡΑΥΜΑΤΙΣΜΟΣ στο ΠΑΙΔΙ.

Σημαντικό

Τοπικοί κανονισμοί

Οι κανονισμοί που ορίζουν πού και πώς πρέπει να κάθονται και να προσδένονται τα παιδιά διαφέρουν από χώρα σε χώρα. Βεβαιωθείτε ότι γνωρίζετε τι ισχύει στην περιοχή στην οποία βρίσκεστε.

Οδηγίες κατασκευαστή

Ακολουθείτε πάντοτε τις οδηγίες του κατασκευαστή του παιδικού καθίσματος ασφαλείας.

5.5.1.1.1. Τοποθέτηση παιδικού καθίσματος ασφαλείας στα πίσω ακριανά καθίσματα

Για να τοποθετήσετε με ασφάλεια ένα παιδικό κάθισμα ασφαλείας σε οποιοδήποτε από τα πίσω ακριανά καθίσματα, υπάρχουν σημαντικές πληροφορίες που πρέπει να διαβάσετε και συστάσεις που πρέπει να ακολουθήσετε.

ISOFIX, τα πάνω και κάτω σημεία στερέωσης με πρόσδεση μπορούν να χρησιμοποιηθούν κατά την τοποθέτηση παιδικού καθίσματος ασφαλείας στα πίσω ακριανά καθίσματα.

Αυτά τα καθίσματα είναι εγκεκριμένα για παιδικά καθίσματα ασφαλείας i-Size.

Υποδειξη

Η μακροχρόνια χρήση παιδικού καθίσματος ασφαλείας ενδέχεται να προκαλέσει φθορά στο εσωτερικό του αυτοκινήτου. Χρησιμοποιήστε αξεσουάρ προστατευτικό κάλυμμα καθίσματος για την προστασία του εσωτερικού του αυτοκινήτου.

Επιτρεπόμενα παιδικά καθίσματα

- Χρησιμοποιείτε μόνο παιδικά καθίσματα ασφαλείας που συνιστώνται από τη Volvo, εγκεκριμένα για γενική χρήση ή για συγκεκριμένα αυτοκίνητα που συμπεριλαμβάνονται στη λίστα οχημάτων του κατασκευαστή παιδικών καθισμάτων ασφαλείας.

Προετοιμασία των καθισμάτων

- Αφαιρέστε τις προεκτάσεις έδρας, τα στηρίγματα ποδιών και άλλα αξεσουάρ από το κάθισμα πριν τοποθετήσετε ένα παιδικό κάθισμα ασφαλείας. Αν χρησιμοποιείτε προστατευτικό κάλυμμα καθίσματος, αυτό μπορεί να παραμείνει στο κάθισμα.
- Τα πόδια στήριξης ενός παιδικού καθίσματος ασφαλείας πρέπει πάντα να εδράζονται απευθείας στο δάπεδο. Μην τοποθετείτε τα πόδια στήριξης σε υπερυψωμένες ή ανομοιόμορφες επιφάνειες δαπέδου, υποπόδια ή άλλα αντικείμενα.
- Γύρω από τα πόδια στήριξης ενός παιδικού καθίσματος ασφαλείας δεν πρέπει να τοποθετούνται χύδην αντικείμενα.
- Οι ιμάντες συγκράτησης ενός παιδικού καθίσματος ασφαλείας πρέπει πάντα να ασφαλιζονται στα καθορισμένα σημεία αγκύρωσης. Μην στερεώνετε τους ιμάντες συγκράτησης στις γλίστρες του καθίσματος, στις χειρολαβές ή σε άλλα σημεία στο εσωτερικό του οχήματος.
- Όταν τοποθετείτε ένα ρυθμιζόμενο παιδικό κάθισμα ασφαλείας με φορά προς τα πίσω, ρυθμίστε το ανάλογα με την ηλικία του παιδιού. Τα παιδιά που είναι μεγαλύτερα σε ηλικία πρέπει να κάθονται σε πιο όρθια θέση από τα μικρότερα.

Χρήση της ζώνης ασφαλείας

- Όταν τοποθετείτε ένα παιδικό κάθισμα ασφαλείας που στερεώνεται με τη ζώνη ασφαλείας του αυτοκινήτου ή όταν η ζώνη ασφαλείας χρησιμοποιείται για την ασφάλιση ενός παιδιού, βεβαιωθείτε ότι τα στηρίγματα ή άλλα μέρη του παιδικού καθίσματος δεν έρχονται σε επαφή με το κουμπί της πόρτης της ζώνης ασφαλείας.

Προειδοποίηση

Ακολουθήστε τις οδηγίες

Φροντίστε να διαβάσετε όλες τις πληροφορίες σχετικά με την ασφάλεια των παιδιών σε αυτό το εγχειρίδιο και να ακολουθήσετε τις οδηγίες του κατασκευαστή του παιδικού καθίσματος ασφαλείας που χρησιμοποιείτε. Αν δεν το κάνετε, το παιδί μπορεί να υποστεί σοβαρό τραυματισμό σε περίπτωση ατυχήματος.

Σημαντικό

Ακολουθήστε τις γενικές συστάσεις για οποιαδήποτε σημεία στερέωσης παιδικών καθισμάτων ασφαλείας που χρησιμοποιούνται για την τοποθέτηση παιδικού καθίσματος ασφαλείας.

1. Ακολουθήστε τις οδηγίες του κατασκευαστή για την τοποθέτηση του παιδικού καθίσματος ασφαλείας.

Σημείωση

Ερωτήσεις σχετικά με την τοποθέτηση

Αν έχετε ερωτήσεις σχετικά με την τοποθέτηση, επικοινωνήστε με τον κατασκευαστή του παιδικού καθίσματος ασφαλείας για πιο λεπτομερείς οδηγίες.

Προστασία του εσωτερικού του αυτοκινήτου

Να είστε προσεκτικοί κατά την τοποθέτηση για την αποφυγή ζημιάς στο εσωτερικό του αυτοκινήτου που μπορεί να προκληθεί από εξαρτήματα που προεξέχουν ή αιχμηρές ακμές του παιδικού καθίσματος ασφαλείας.

- Στερεώστε τα μη στερεωμένα μέρη των παιδικών καθισμάτων ασφαλείας, όπως οι ιμάντες συγκράτησης, σύμφωνα με τις οδηγίες του κατασκευαστή.

Σημαντικό

Ανεβασμένο προσκέφαλο

Το προσκέφαλο πρέπει να είναι πάντοτε ανεβασμένο όταν υπάρχει τοποθετημένο παιδικό κάθισμα ασφαλείας.

Γενικές συστάσεις ασφαλείας

Κατά περίπτωση ακολουθήστε τις γενικές συστάσεις ασφαλείας που αφορούν στη χρήση ζώνης ασφαλείας, στη ρύθμιση προσκέφαλου και στη σωστή στάση του σώματος, όταν κάθεστε.

Τοπικοί κανονισμοί

Οι κανονισμοί που ορίζουν πού και πώς πρέπει να κάθονται και να προσδένονται τα παιδιά διαφέρουν από χώρα σε χώρα. Βεβαιωθείτε ότι γνωρίζετε τι ισχύει στην περιοχή στην οποία βρίσκεστε.

5.5.1.1.2. Τοποθέτηση παιδικού καθίσματος ασφαλείας στο πίσω μεσαίο κάθισμα

Για να τοποθετήσετε με ασφάλεια ένα παιδικό κάθισμα ασφαλείας στο μεσαίο πίσω κάθισμα, υπάρχουν σημαντικές πληροφορίες που πρέπει να διαβάσετε και συστάσεις που πρέπει να ακολουθήσετε.

Δεν υπάρχουν διαθέσιμα σημεία στερέωσης για τοποθέτηση παιδικού καθίσματος ασφαλείας στο μεσαίο κάθισμα.

Υποδειξη

Η μακροχρόνια χρήση παιδικού καθίσματος ασφαλείας ενδέχεται να προκαλέσει φθορά στο εσωτερικό του αυτοκινήτου. Χρησιμοποιήστε αξεσουάρ προστατευτικό κάλυμμα καθίσματος για την προστασία του εσωτερικού του αυτοκινήτου.

Επιτρεπόμενα παιδικά καθίσματα

- Χρησιμοποιείτε μόνο παιδικά καθίσματα ασφαλείας που συνιστώνται από τη Volvo, είναι εγκεκριμένα για χρήση για συγκεκριμένα αυτοκίνητα που συμπεριλαμβάνονται στη λίστα οχημάτων του κατασκευαστή.
- Δεν επιτρέπονται παιδικά καθίσματα ασφαλείας που χρησιμοποιούν πόδια στήριξης στην τρίτη σειρά καθισμάτων.

Προετοιμασία των καθισμάτων

- Αφαιρέστε τις προεκτάσεις έδρας, τα στηρίγματα ποδιών και άλλα αξεσουάρ από το κάθισμα πριν τοποθετήσετε ένα παιδικό κάθισμα ασφαλείας. Αν χρησιμοποιείτε προστατευτικό κάλυμμα καθίσματος, αυτό μπορεί να παραμείνει στο κάθισμα.
- Όταν τοποθετείτε ένα ρυθμιζόμενο παιδικό κάθισμα ασφαλείας με φορά προς τα πίσω, ρυθμίστε το ανάλογα με την ηλικία του παιδιού. Τα παιδιά που είναι μεγαλύτερα σε ηλικία πρέπει να κάθονται σε πιο όρθια θέση από τα μικρότερα.
- Όταν τοποθετείτε ένα παιδικό κάθισμα ασφαλείας με φορά προς τα εμπρός, βεβαιωθείτε ότι έχετε προσαρμόσει το προσκέφαλο του καθίσματος στο ύψος του παιδιού. Ακόμη και αν το παιδικό κάθισμα ασφαλείας περιλαμβάνει στηρίγμα κεφαλής, είναι πιθανό να μην είναι κατασκευασμένο για να αντέχει τις δυνάμεις που επενεργούν σε μια σύγκρουση.

Χρήση της ζώνης ασφαλείας

- Όταν τοποθετείτε ένα παιδικό κάθισμα ασφαλείας που στερεώνεται με τη ζώνη ασφαλείας του αυτοκινήτου ή όταν η ζώνη ασφαλείας χρησιμοποιείται για την ασφάλιση ενός παιδιού, βεβαιωθείτε ότι τα στηρίγματα ή άλλα μέρη του παιδικού καθίσματος δεν έρχονται σε επαφή με το κουμπί της πόρτης της ζώνης ασφαλείας.

Προειδοποίηση

Ακολουθήστε τις οδηγίες

Φροντίστε να διαβάσετε όλες τις πληροφορίες σχετικά με την ασφάλεια των παιδιών σε αυτό το εγχειρίδιο και να ακολουθήσετε τις οδηγίες του κατασκευαστή του παιδικού καθίσματος ασφαλείας που χρησιμοποιείτε. Αν δεν το κάνετε, το παιδί μπορεί να υποστεί σοβαρό τραυματισμό σε περίπτωση ατυχήματος.

Σημαντικό

Ακολουθήστε τις γενικές συστάσεις για οποιαδήποτε σημεία στερέωσης παιδικών καθισμάτων ασφαλείας που χρησιμοποιούνται για την τοποθέτηση παιδικού καθίσματος ασφαλείας.

1. Ακολουθήστε τις οδηγίες του κατασκευαστή για την τοποθέτηση του παιδικού καθίσματος ασφαλείας.

Σημείωση

Ερωτήσεις σχετικά με την τοποθέτηση

Αν έχετε ερωτήσεις σχετικά με την τοποθέτηση, επικοινωνήστε με τον κατασκευαστή του παιδικού καθίσματος ασφαλείας για πιο λεπτομερείς οδηγίες.

Προστασία του εσωτερικού του αυτοκινήτου

Να είστε προσεκτικοί κατά την τοποθέτηση για την αποφυγή ζημιάς στο εσωτερικό του αυτοκινήτου που μπορεί να προκληθεί από εξαρτήματα που προεξέχουν ή αιχμηρές ακμές του παιδικού καθίσματος ασφαλείας.

- Στερεώστε τα μη στερεωμένα μέρη των παιδικών καθισμάτων ασφαλείας, όπως οι ιμάντες συγκράτησης, σύμφωνα με τις οδηγίες του κατασκευαστή.

Σημαντικό

Γενικές συστάσεις ασφαλείας

Κατά περίπτωση ακολουθήστε τις γενικές συστάσεις ασφαλείας που αφορούν στη χρήση ζώνης ασφαλείας, στη ρύθμιση προσκέφαλου και στη σωστή στάση του σώματος, όταν κάθεστε. Βεβαιωθείτε ότι έχετε διαβάσει αυτές τις ενότητες του εγχειριδίου, πριν τοποθετήσετε παιδικό κάθισμα ασφαλείας.

Τοπικοί κανονισμοί

Οι κανονισμοί που ορίζουν πού και πώς πρέπει να κάθονται και να προσδένονται τα παιδιά διαφέρουν από χώρα σε χώρα. Βεβαιωθείτε ότι γνωρίζετε τι ισχύει στην περιοχή στην οποία βρίσκεστε.

5.5.1.1.3. Τοποθέτηση παιδικού καθίσματος ασφαλείας στο κάθισμα του συνοδηγού

Για να τοποθετήσετε με ασφάλεια ένα παιδικό κάθισμα ασφαλείας στο κάθισμα συνοδηγού, υπάρχουν σημαντικές πληροφορίες που πρέπει να διαβάσετε και συστάσεις που πρέπει να ακολουθήσετε.

Τα κάτω σημεία στερέωσης^[1] μπορούν να χρησιμοποιηθούν όταν τοποθετείτε ένα παιδικό κάθισμα ασφαλείας στο κάθισμα του συνοδηγού.

Υποδειξη

Η μακροχρόνια χρήση παιδικού καθίσματος ασφαλείας ενδέχεται να προκαλέσει φθορά στο εσωτερικό του αυτοκινήτου. Χρησιμοποιήστε αξεσουάρ προστατευτικό κάλυμμα καθίσματος για την προστασία του εσωτερικού του αυτοκινήτου.

Επιτρεπόμενα παιδικά καθίσματα

Το περιεχόμενο του παρόντος εγχειριδίου αντιπροσωπεύει την κατάσταση του εγχειριδίου χρήσης κατά τη στιγμή της εκτύπωσης και ενδέχεται να μην είναι απόλυτα έγκυρο σε μελλοντικές περιπτώσεις. Για περισσότερες πληροφορίες, ανατρέξτε στην πρώτη σελίδα για να δείτε ολόκληρη τη δήλωση αποποίησης ευθύνης.

- Χρησιμοποιείτε μόνο παιδικά καθίσματα ασφαλείας που συνιστώνται από τη Volvo, είναι εγκεκριμένα για χρήση για συγκεκριμένα αυτοκίνητα που συμπεριλαμβάνονται στη λίστα οχημάτων του κατασκευαστή.

Προετοιμασία των καθισμάτων

- Συμπύξτε την προέκταση του έδρας του καθίσματος και αφαιρέστε τις προεκτάσεις μαξιλαριών, τα στηρίγματα ποδιών και άλλα αξεσουάρ από το κάθισμα πριν τοποθετήσετε παιδικό κάθισμα ασφαλείας. Αν χρησιμοποιείτε προστατευτικό κάλυμμα καθίσματος, αυτό μπορεί να παραμείνει στο κάθισμα.
- Τα πόδια στήριξης ενός παιδικού καθίσματος ασφαλείας πρέπει πάντα να εδράζονται απευθείας στο δάπεδο. Μην τοποθετείτε τα πόδια στήριξης σε υπερυψωμένες ή ανομοιόμορφες επιφάνειες δαπέδου, υποπόδια ή άλλα αντικείμενα. Προσαρμόστε τη θέση του καθίσματος, αν χρειάζεται.
- Γύρω από τα πόδια στήριξης ενός παιδικού καθίσματος ασφαλείας δεν πρέπει να τοποθετούνται χύδην αντικείμενα.
- Οι ιμάντες συγκράτησης ενός παιδικού καθίσματος ασφαλείας πρέπει πάντα να ασφαλιζονται στα καθορισμένα σημεία αγκύρωσης. Μη στερεώνετε τους ιμάντες συγκράτησης στις γλίστρες του καθίσματος, στις χειρολαβές ή σε άλλα σημεία στο εσωτερικό του οχήματος.
- Κατά την τοποθέτηση παιδικού καθίσματος ασφαλείας με χρήση των κάτω σημείων στερέωσης με πρόσδεση ποτέ μην προσαρμόζετε τη θέση του καθίσματος, για να σφίξετε τους ιμάντες.
- Όταν τοποθετείτε παιδικά καθίσματα ασφαλείας με φορά προς τα πίσω, ρυθμίστε το κάθισμα στη χαμηλότερη θέση του.
- Όταν τοποθετείτε ρυθμιζόμενα παιδικά καθίσματα ασφαλείας με φορά προς τα πίσω, ρυθμίστε το παιδικό κάθισμα ασφαλείας ανάλογα με την ηλικία του παιδιού. Τα παιδιά που είναι μεγαλύτερα σε ηλικία πρέπει να κάθονται σε πιο όρθια θέση από τα μικρότερα.

Χρήση της ζώνης ασφαλείας

- Όταν τοποθετείτε ένα παιδικό κάθισμα ασφαλείας που στερεώνεται με τη ζώνη ασφαλείας του αυτοκινήτου ή όταν η ζώνη ασφαλείας χρησιμοποιείται για την ασφάλιση ενός παιδιού, βεβαιωθείτε ότι τα στηρίγματα ή άλλα μέρη του παιδικού καθίσματος δεν έρχονται σε επαφή με το κουμπί της πόρτης της ζώνης ασφαλείας.
- Όταν ασφαλιζετε ένα παιδί με τη ζώνη ασφαλείας του αυτοκινήτου, πρέπει να ξεκινάτε πάντα με το ψηλότερο σημείο πρόσδεσης της ζώνης ασφαλείας ρυθμισμένο στο υψηλότερο σημείο. Στη συνέχεια, κατεβάστε το όσο χρειάζεται για να τοποθετηθεί σωστά η ζώνη στον ώμο.

Προειδοποίηση

Κατάσταση αερόσακου συνοδηγού

- Όταν τοποθετείτε ένα παιδικό κάθισμα ασφαλείας με φορά προς τα πίσω, πρέπει να βεβαιώνετε πάντα ότι ο αερόσακος συνοδηγού είναι απενεργοποιημένος.
- Όταν τοποθετείτε ένα παιδικό κάθισμα ασφαλείας με φορά προς τα εμπρός, πρέπει να βεβαιώνετε πάντα ότι ο αερόσακος συνοδηγού είναι ενεργοποιημένος.

Η μη τήρηση αυτών των οδηγιών χρήσης μπορεί να θέσει σε κίνδυνο ζωές ή να οδηγήσει σε σοβαρό τραυματισμό.

Ακολουθήστε τις οδηγίες

Φροντίστε να διαβάσετε όλες τις πληροφορίες σχετικά με την ασφάλεια των παιδιών σε αυτό το εγχειρίδιο και να ακολουθήσετε τις οδηγίες του κατασκευαστή του παιδικού καθίσματος ασφαλείας που χρησιμοποιείτε. Αν δεν το κάνετε, το παιδί μπορεί να υποστεί σοβαρό τραυματισμό σε περίπτωση ατυχήματος.

Σημαντικό

Ακολουθήστε τις γενικές συστάσεις για οποιαδήποτε σημεία στερέωσης παιδικών καθισμάτων ασφαλείας που χρησιμοποιούνται για την τοποθέτηση παιδικού καθίσματος ασφαλείας.

1. Ακολουθήστε τις οδηγίες του κατασκευαστή για την τοποθέτηση του παιδικού καθίσματος ασφαλείας.

Σημείωση

Ερωτήσεις σχετικά με την τοποθέτηση

Αν έχετε ερωτήσεις σχετικά με την τοποθέτηση, επικοινωνήστε με τον κατασκευαστή του παιδικού καθίσματος ασφαλείας για πιο λεπτομερείς οδηγίες.

Προστασία του εσωτερικού του αυτοκινήτου

Να είστε προσεκτικοί κατά την τοποθέτηση για την αποφυγή ζημιάς στο εσωτερικό του αυτοκινήτου που μπορεί να προκληθεί από εξαρτήματα που προεξέχουν ή αιχμηρές ακμές του παιδικού καθίσματος ασφαλείας.

- Αν το παιδικό κάθισμα ασφαλείας διαθέτει κάτω ιμάντες πρόσδεσης, μην προσαρμόζετε ποτέ τη θέση του καθίσματος αφότου ασφαλίσετε τους ιμάντες στα κάτω σημεία στερέωσης. Να θυμάστε πάντοτε να αφαιρείτε τους ιμάντες όταν το παιδικό κάθισμα ασφαλείας δεν είναι τοποθετημένο.
- Στερεώστε τα μη στερεωμένα μέρη των παιδικών καθισμάτων ασφαλείας, όπως οι ιμάντες συγκράτησης, σύμφωνα με τις οδηγίες του κατασκευαστή.

Σημαντικό

Γενικές συστάσεις ασφαλείας

Κατά περίπτωση ακολουθήστε τις γενικές συστάσεις ασφαλείας που αφορούν στη χρήση ζώνης ασφαλείας, στη ρύθμιση προσκέφαλου και στη σωστή στάση του σώματος, όταν κάθεστε.

Τοπικοί κανονισμοί

Οι κανονισμοί που ορίζουν πού και πώς πρέπει να κάθονται και να προσδένονται τα παιδιά διαφέρουν από χώρα σε χώρα. Βεβαιωθείτε ότι γνωρίζετε τι ισχύει στην περιοχή στην οποία βρίσκεστε.

^[1] Προαιρετικό εξάρτημα σε ορισμένες αγορές

5.5.1.2. Σημεία στερέωσης παιδικών καθισμάτων ασφαλείας

Το αυτοκίνητό σας διαθέτει διάφορους τύπους σημείων στερέωσης. Βεβαιωθείτε ότι χρησιμοποιείτε τα σωστά σημεία στερέωσης για το συγκεκριμένο παιδικό κάθισμα ασφαλείας.

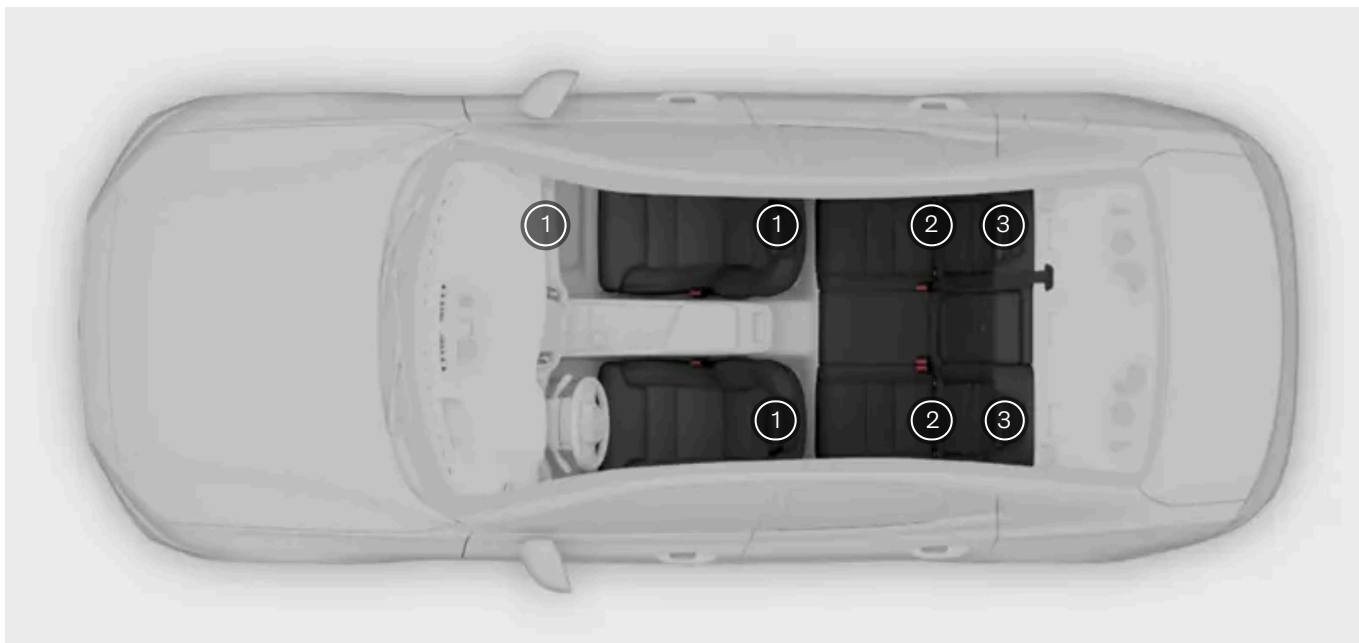

- 1 Κάτω σημεία στερέωσης με πρόσδεση στις ράγες δαπέδου των μπροστινών καθισμάτων και στις πλευρές του χώρου ποδιών του καθίσματος συνοδηγού^[1]
- 2 Σημεία στερέωσης ISOFIX ανάμεσα στην πλάτη και την έδρα των πίσω καθισμάτων
- 3 Πάνω σημεία στερέωσης με πρόσδεση στην πλάτη των καθισμάτων δεύτερης σειράς

Τα διάφορα σημεία στερέωσης του αυτοκινήτου σας μπορούν να χρησιμοποιηθούν συνδυαστικά μεταξύ τους ή με άλλες μεθόδους στερέωσης, για τη στερέωση διαφορετικών τύπων παιδικών καθισμάτων.

Το πρότυπο για τα παιδικά καθίσματα i-Size χρησιμοποιεί το ISOFIX σε συνδυασμό με τα άνω σημεία πρόσδεσης ή ένα πόδι στήριξης. Αυτό το πρότυπο διασφαλίζει ότι σε ένα κάθισμα με ένδειξη έγκρισης i-Size μπορεί να χρησιμοποιηθεί οποιοδήποτε παιδικό κάθισμα ασφαλείας i-Size.

Ορισμένα παιδικά καθίσματα στερεώνονται χρησιμοποιώντας τη ζώνη ασφαλείας του αυτοκινήτου, συνήθως σε συνδυασμό με άλλες μεθόδους στερέωσης.

i Σημείωση

Οδηγίες κατασκευαστή

Όταν χρησιμοποιείτε τα σημεία στερέωσης, να ακολουθείτε πάντα τις οδηγίες του κατασκευαστή του παιδικού καθίσματος ασφαλείας.

^[1] Προαιρετικός εξοπλισμός/αξεσουάρ

5.5.1.2.1. Σημεία στερέωσης ISOFIX

Το περιεχόμενο του παρόντος εγχειριδίου αντιπροσωπεύει την κατάσταση του εγχειριδίου χρήσης κατά τη στιγμή της εκτύπωσης και ενδέχεται να μην είναι απόλυτα έγκυρο σε μελλοντικές περιπτώσεις. Για περισσότερες πληροφορίες, ανατρέξτε στην πρώτη σελίδα για να δείτε ολόκληρη τη δήλωση αποποίησης ευθύνης.

Το αυτοκίνητό σας διαθέτει σημεία στερέωσης ISOFIX που μπορούν να χρησιμοποιηθούν για να ασφαλίσετε παιδικά καθίσματα ασφαλείας σε ένα πίσω κάθισμα.

Τα σημεία στερέωσης ISOFIX μπορούν να χρησιμοποιηθούν σε συνδυασμό με άλλες μεθόδους πρόσδεσης για τη στερέωση των παιδικών καθισμάτων i-Size και ISOFIX. Αυτά τα σημεία στερέωσης αποτελούν μέρος ενός διεθνούς προτύπου για παιδικά καθίσματα ασφαλείας.

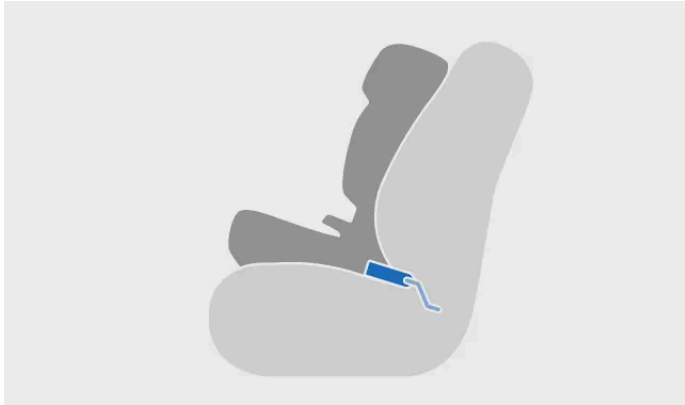

Παιδικό κάθισμα ασφαλείας που χρησιμοποιεί ISOFIX



Προσάρτηση σε σημείο στερέωσης ISOFIX

Τα παιδικά καθίσματα ασφαλείας που τοποθετούνται σε οποιοδήποτε από τα ακριανά πίσω καθίσματα μπορούν να χρησιμοποιούν αυτά τα σημεία στερέωσης.

i Σημείωση

Το ISOFIX είναι ένα διεθνές πρότυπο για τα σημεία στερέωσης των παιδικών καθισμάτων ασφαλείας. Είναι επίσης γνωστό με άλλες ονομασίες όπως LATCH και LUAS.



Θέσεις σημείων στερέωσης ISOFIX για τα πίσω ακριανά καθίσματα

Τα σημεία στερέωσης ISOFIX για τα πίσω καθίσματα βρίσκονται πίσω από καλύμματα στο κάτω μέρος της πλάτης στα πίσω ακριανά καθίσματα. Ανεβάστε τα καλύμματα, για να αποκτήσετε πρόσβαση στα σημεία στερέωσης που βρίσκονται πίσω από τα καλύμματα.

Οι θέσεις στερέωσης επισημαίνονται με το σύμβολο ISOFIX.

Τα σημεία στερέωσης που επισημαίνονται με το σύμβολο i-Size είναι εγκεκριμένα για παιδικά καθίσματα ασφαλείας i-Size.



i Σημείωση

Οδηγίες κατασκευαστή

Όταν χρησιμοποιείτε τα σημεία στερέωσης, να ακολουθείτε πάντα τις οδηγίες του κατασκευαστή του παιδικού καθίσματος ασφαλείας.

5.5.1.2.2. Πάνω σημεία στερέωσης με πρόσδεση

Το αυτοκίνητό σας είναι εξοπλισμένο με πάνω σημεία στερέωσης με πρόσδεση που μπορούν να χρησιμοποιηθούν για να ασφαλίσετε παιδικά καθίσματα ασφαλείας σε ένα πίσω κάθισμα.

Τα πάνω σημεία πρόσδεσης μπορούν να χρησιμοποιηθούν σε συνδυασμό με άλλες μεθόδους πρόσδεσης, για τη στερέωση

διαφορετικών τύπων παιδικών καθισμάτων.

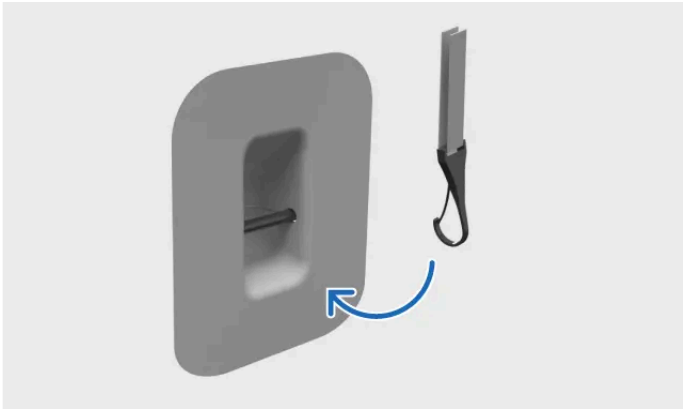

Χρήση του πάνω σημείου στερέωσης με πρόσδεση

Τα παιδικά καθίσματα ασφαλείας που τοποθετούνται στα ακριανά πίσω καθίσματα μπορούν να χρησιμοποιούν αυτά τα σημεία στερέωσης.

Θέσεις των σημείων στερέωσης για τα πίσω καθίσματα

Οι θέσεις των άνω σημείων πρόσδεσης επισημαίνονται πάνω στην εταζέρα πίσω από τα πίσω καθίσματα.



Οι θέσεις των πάνω σημείων στερέωσης για τα πίσω καθίσματα επισημαίνονται με το σύμβολο πάνω σημείου πρόσδεσης.



Προειδοποίηση

Προσκέφαλο και πάνω ιμάντες πρόσδεσης

Οι πάνω ιμάντες πρόσδεσης πρέπει να περάσουν μέσα από την οπή στο προσκέφαλο του καθίσματος, πριν προσδεθούν στο σημείο στερέωσης. Αν αυτό δεν είναι δυνατό, ακολουθήστε τις συστάσεις του κατασκευαστή του παιδικού καθίσματος ασφαλείας.

Σημείωση

Οδηγίες κατασκευαστή

Όταν χρησιμοποιείτε τα σημεία στερέωσης, να ακολουθείτε πάντα τις οδηγίες του κατασκευαστή του παιδικού καθίσματος ασφαλείας.

5.5.1.2.3. Κάτω σημεία στερέωσης με πρόσδεση

Το αυτοκίνητό σας είναι εξοπλισμένο με κάτω σημεία στερέωσης με πρόσδεση που μπορούν να χρησιμοποιηθούν για να ασφαλίσετε παιδικά καθίσματα ασφαλείας σε ένα πίσω κάθισμα.

Αν το αυτοκίνητό σας διαθέτει προαιρετικά κάτω σημεία στερέωσης, αυτά τα σημεία στερέωσης μπορούν να χρησιμοποιηθούν για την ασφάλιση παιδικών καθισμάτων ασφαλείας στο κάθισμα συνοδηγού.

Τα κάτω σημεία πρόσδεσης μπορούν να χρησιμοποιηθούν κυρίως σε συνδυασμό με τη ζώνη ασφαλείας του αυτοκινήτου για τη στερέωση ορισμένων παιδικών καθισμάτων που τοποθετούνται με φορά προς τα πίσω.

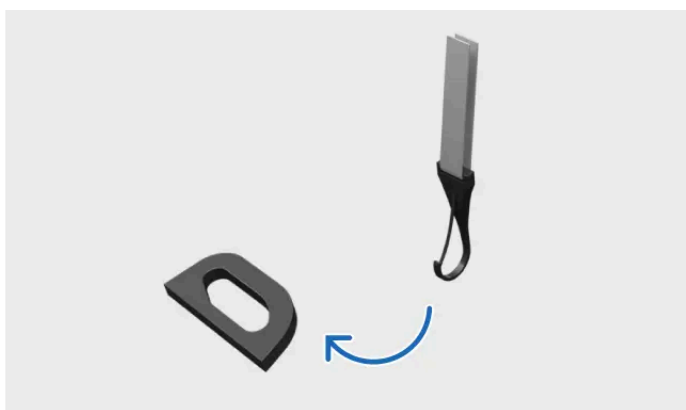

Ασφάλιση ψάντα σε κάτω σημείο στερέωσης

Τα παιδικά καθίσματα ασφαλείας που τοποθετούνται σε οποιοδήποτε από τα πίσω ακριανά καθίσματα μπορούν να χρησιμοποιούν αυτά τα σημεία στερέωσης.

Επίσης, τα παιδικά καθίσματα ασφαλείας που τοποθετούνται στο κάθισμα συνοδηγού μπορούν να χρησιμοποιούν αυτά τα σημεία στερέωσης, αν το αυτοκίνητό σας διαθέτει το μπροστινά κάτω σημεία στερέωσης.

Σημεία στερέωσης για τα πίσω καθίσματα



Τα κάτω σημεία στερέωσης με πρόσδεση βρίσκονται στο πίσω μέρος στις γλίστρες δαπέδου των μπροστινών καθισμάτων.

Σημεία στερέωσης για το μπροστινό κάθισμα

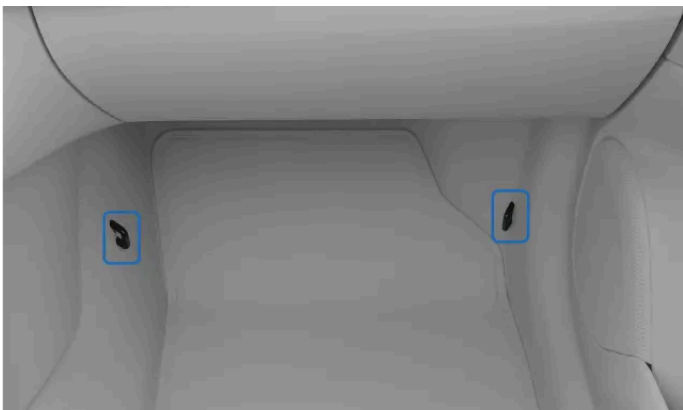

Τα κάτω σημεία στερέωσης με πρόσδεση για το κάθισμα συνοδηγού βρίσκονται στις πλευρές του χώρου ποδιών του καθίσματος.

Σημείωση

Οδηγίες κατασκευαστή

Όταν χρησιμοποιείτε τα σημεία στερέωσης, να ακολουθείτε πάντα τις οδηγίες του κατασκευαστή του παιδικού καθίσματος ασφαλείας.

5.5.1.3. Ενσωματωμένο παιδικό κάθισμα

Το αυτοκίνητό σας διαθέτει ενσωματωμένα παιδικά καθίσματα στις πίσω ακριανές θέσεις. Μπορείτε να τα ανεβάσετε σε ένα από τα δύο επίπεδα ύψους για να μπορούν τα παιδιά να κάθονται με ασφάλεια και άνεση.



Το παιδικό κάθισμα είναι ειδικά σχεδιασμένο με γνώμονα τις ανάγκες ασφάλειας ενός παιδιού.

Πριν οδηγήσετε ενώ στο ενσωματωμένο παιδικό κάθισμα κάθεται ένα παιδί, βεβαιωθείτε ότι:

- ότι το παιδικό κάθισμα έχει ασφαλίσει σωστά στη θέση του στο ύψος που είναι καταλληλότερο για το παιδί.
- έχετε διαβάσει και ακολουθείτε όλες τις πληροφορίες σχετικά με την ασφάλεια σε αυτό το εγχειρίδιο, ειδικά τις ενότητες σχετικά με την ασφάλεια των παιδιών, τη σωστή στάση σώματος και τη χρήση της ζώνης ασφαλείας.

Το παιδικό κάθισμα είναι εγκεκριμένο για παιδιά που ζυγίζουν μεταξύ 15 και 36 kg (περίπου 33 έως 80 lbs) και έχουν ύψος τουλάχιστον 95 cm (περίπου 37 in).

Προειδοποίηση

Μην κάνετε τροποποιήσεις ή επισκευές εσείς οι ίδιοι

Η Volvo συνιστά η επισκευή ή η αντικατάσταση του ενσωματωμένου παιδικού καθίσματος να γίνεται μόνο από εξουσιοδοτημένο συνεργείο της Volvo. Μην κάνετε τροποποιήσεις ή προσθήκες στο παιδικό κάθισμα. Αν ένα ενσωματωμένο παιδικό κάθισμα έχει δεχθεί μεγάλη καταπόνηση, π.χ. σε περίπτωση σύγκρουσης, τότε η έδρα του καθίσματος, η ζώνη ασφαλείας, η πλάτη ή ενδεχομένως ολόκληρο το κάθισμα πρέπει να αντικατασταθεί. Ακόμη και αν το παιδικό κάθισμα φαίνεται να μην έχει υποστεί ζημιά, ενδέχεται να μην παρέχει το ίδιο επίπεδο προστασίας. Αυτό ισχύει επίσης αν το παιδικό κάθισμα βρισκόταν στην κατεβασμένη θέση κατά τη σύγκρουση ή παρόμοια κατάσταση. Το παιδικό κάθισμα πρέπει επίσης να αντικατασταθεί αν έχει υποστεί μεγάλη φθορά.

Ακολουθήστε τις οδηγίες

Πρέπει οπωσδήποτε να ακολουθείτε τις οδηγίες για το ενσωματωμένο παιδικό κάθισμα. Αν δεν το κάνετε, το παιδί μπορεί να υποστεί σοβαρό τραυματισμό σε περίπτωση ατυχήματος.

! Σημαντικό

Τοπικοί κανονισμοί

Οι κανονισμοί που ορίζουν πού και πώς πρέπει να κάθονται και να προσδένονται τα παιδιά διαφέρουν από χώρα σε χώρα. Βεβαιωθείτε ότι γνωρίζετε τι ισχύει στην περιοχή στην οποία βρίσκεστε.

5.5.1.3.1. Αναδίπλωση του ενσωματωμένου παιδικού καθίσματος

Το ενσωματωμένο παιδικό κάθισμα αποτελεί μέρος της έδρας των πίσω ακριανών καθισμάτων και πρέπει να αναδιπλωθεί πριν από τη χρήση.

Υπάρχουν δύο ρυθμίσεις ύψους για να επιλέξετε, ανάλογα με το βάρος του παιδιού.

Επίπεδο 1 Επίπεδο 2

Βάρος 22-36 kg (50-80 lbs) 15-25 kg (33-55 lbs)

Ανύψωση του παιδικού καθίσματος στο πρώτο επίπεδο

1.



Τραβήξτε τη λαβή στην μπροστινή πλευρά της έδρας του καθίσματος για να απασφαλίσει.



Πιέστε προς τα κάτω το παιδικό κάθισμα μέχρι να ακούσετε ένα κλικ.

> Το παιδικό κάθισμα ασφαλίζει στη θέση του

Ανύψωση του παιδικού καθίσματος στο δεύτερο επίπεδο



Πατήστε το κουμπί πάνω από τη λαβή.

> Το παιδικό κάθισμα αποδεσμεύεται από τη θέση κλειδώματος.

5.



Ανασηκώστε το παιδικό κάθισμα προς τα πάνω από το μπροστινό άκρο και σπρώξτε το προς τα πίσω κόντρα στην πλάτη.

> Το παιδικό κάθισμα ασφαλίζει στη θέση του στο δεύτερο επίπεδο.

i Σημείωση

Η μετάβαση από το υψηλότερο δεύτερο επίπεδο απευθείας στο χαμηλότερο πρώτο επίπεδο δεν είναι εφικτή. Αντιθέτως, πρώτα κατεβάστε το παιδικό κάθισμα εντελώς προς τα κάτω. Στη συνέχεια, ανεβάστε το στο πρώτο επίπεδο.

! Προειδοποίηση

Φροντίστε να ακολουθήσετε τις οδηγίες για το παιδικό κάθισμα. Διαφορετικά, μπορεί να προκληθεί σοβαρός τραυματισμός σε περίπτωση σύγκρουσης που θα μπορούσε να είχε αποφευχθεί.

5.5.1.3.2. Αναδίπλωση του ενσωματωμένου παιδικού καθίσματος

Όταν το ενσωματωμένο παιδικό κάθισμα δεν χρησιμοποιείται, μπορείτε να το αναδιπλώσετε ώστε να μπορέσει να καθίσει ένας ενήλικας στο κάθισμα.

Πριν αναδιπλώσετε το παιδικό κάθισμα, βεβαιωθείτε ότι δεν υπάρχουν μη στερεωμένα αντικείμενα στον χώρο μπροστά του. Αυτά θα μπορούσαν να εμποδίσουν το παιδικό κάθισμα να ασφαλίσει στο κάθισμα.



Τραβήξτε τη λαβή στο μπροστινό άκρο του παιδικού καθίσματος για να απασφαλίσει.

> Το παιδικό κάθισμα απασφαλίζει και μετακινείται προς τα εμπρός.



Πιέστε το παιδικό κάθισμα προς τα κάτω μέχρι να ακούσετε ένα κλικ.

> Το κάθισμα κλειδώνει στη θέση του.

5.5.1.4. Συνιστώμενα παιδικά καθίσματα ασφαλείας

Χρησιμοποιείτε μόνο παιδικά καθίσματα ασφαλείας που συνιστώνται από τη Volvo, εγκεκριμένα για γενική χρήση ή για συγκεκριμένα αυτοκίνητα που συμπεριλαμβάνονται στη λίστα οχημάτων του κατασκευαστή.

Παιδικό κάθισμα ασφαλείας ^[1]	Τύπος εγκατάστασης	Σωματική διάπλαση παιδιού (ECE R129)
Volvo Easy Access ^[2]	Με φορά προς τα πίσω	40–105 cm (μέγ. 18 kg)
Παιδικό κάθισμα Volvo με φορά προς τα πίσω ^[3]	Με φορά προς τα πίσω	61–115 cm (μέγ. 25 kg)
Βοηθητικό παιδικό κάθισμα Volvo ^[4]	Με φορά προς τα εμπρός	105–150 cm (max 36 kg)
Βοηθητικό παιδικό κάθισμα Volvo ^[4]	Με φορά προς τα εμπρός	138–150 cm (μέγ. 36 kg)

Το περιεχόμενο του παρόντος εγχειριδίου αντιπροσωπεύει την κατάσταση του εγχειριδίου χρήσης κατά τη στιγμή της εκτύπωσης και ενδέχεται να μην είναι απόλυτα έγκυρο σε μελλοντικές περιπτώσεις. Για περισσότερες πληροφορίες, ανατρέξτε στην πρώτη σελίδα για να δείτε ολόκληρη τη δήλωση αποποίησης ευθύνης.

[1] Η διαθεσιμότητα των αναφερόμενων παιδικών καθισμάτων ασφαλείας μπορεί να διαφέρει ανάλογα με την περιοχή.

[2] Αριθμός έγκρισης: E1-010016

[3] Αριθμός έγκρισης: E11 129R03/08 0599 00

[4] Αριθμός έγκρισης: 0061 01

6. Είσοδος και ασφάλεια

Μάθετε για τις διάφορες λειτουργίες που σχετίζονται με την είσοδο και την έξοδο από το αυτοκίνητο, καθώς και για τον τρόπο λειτουργίας των κλειδιών.



Αυτή η ενότητα του εγχειριδίου καλύπτει το άνοιγμα και το κλείσιμο των θυρών, καθώς και το κλείδωμα και το ξεκλείδωμα του αυτοκινήτου.

Μάθετε περισσότερα για το πώς λειτουργούν οι διαφορετικοί τύποι κλειδιών και πώς μπορείτε να προσαρμόσετε τον τρόπο με τον οποίο αντιδρά το αυτοκίνητό σας όταν το κλειδώνετε και το ξεκλειδώνετε.

6.1. Κλειδιά

Το αυτοκίνητό σας υποστηρίζει τρεις τύπους κλειδιών. Τα κλειδιά αναγνωρίζονται αυτόματα όταν τα παίρνετε μαζί σας μέσα στο αυτοκίνητο.



Το περιεχόμενο του παρόντος εγχειριδίου αντιπροσωπεύει την κατάσταση του εγχειριδίου χρήσης κατά τη στιγμή της εκτύπωσης και ενδέχεται να μην είναι απόλυτα έγκυρο σε μελλοντικές περιπτώσεις. Για περισσότερες πληροφορίες, ανατρέξτε στην πρώτη σελίδα για να δείτε ολόκληρη τη δήλωση αποποίησης ευθύνης.

Το αυτοκίνητό σας υποστηρίζει τους παρακάτω τύπους κλειδιών:

- Στάνταρ κλειδί
- Care Key
- Τηλεχειριστήριο χωρίς κουμπιά

Το αυτοκίνητο ανιχνεύει πότε υπάρχει κλειδί στον χώρο των επιβατών και σας δίνει πρόσβαση στην οδήγηση.

Σημαντικό

Η χρήση των κλειδιών είναι αρκετά απλή αλλά πρέπει να γνωρίζετε τους περιορισμούς κάθε τύπου κλειδιού για λόγους ασφαλείας και προφύλαξης. Συνεπώς είναι σημαντικό να διαβάσετε ολόκληρη την ενότητα σχετικά με τα κλειδιά και τον τρόπο χρήσης τους.

Οι τεχνολογίες ασύρματου κλειδιού και αυτοκινήτου μπορεί να προκαλέσουν παρεμβολές σε άλλες συσκευές. Μπορείτε να βρείτε περισσότερες πληροφορίες σχετικά με αυτά τα συστήματα στην ενότητα προδιαγραφών του παρόντος εγχειριδίου.

Για λόγους ασφαλείας και προφύλαξης μην αφήνετε ποτέ κλειδιά χωρίς επίβλεψη σε εκτεθειμένο μέρος.

Στάνταρ κλειδί και Care Key

Το στάνταρ κλειδί διαθέτει τέσσερα κουμπιά:

- Κουμπί κλειδώματος
- Κουμπί ξεκλειδώματος
- Κουμπί πίσω καπό
- Κουμπί πανικού

Αν προτιμάτε, μπορείτε να χρησιμοποιήσετε τη λειτουργία κλειδώματος χωρίς κλειδί. Αυτό σημαίνει ότι κλειδώνετε ή ξεκλειδώνετε το αυτοκίνητο από τις λαβές των θυρών αντί από τα κουμπιά στο κλειδί.

Το στάνταρ κλειδί διαθέτει επίσης ένα αποσπώμενο κλειδί στο εσωτερικό του. Με αυτό τον τρόπο μπορείτε να ανοίγετε την πόρτα του οδηγού ακόμη και αν τα κουμπιά του κλειδιού δεν λειτουργούν ή αν η μπαταρία του έχει αποφορτιστεί.

Το Care Key λειτουργεί ακριβώς όπως ένα κανονικό κλειδί, αλλά σας επιτρέπει να ορίσετε ένα περιορισμό ταχύτητας για το αυτοκίνητο όταν το κλειδί χρησιμοποιείται.

Τηλεχειριστήριο χωρίς κουμπιά

Το τηλεχειριστήριο χωρίς κουμπιά σας επιτρέπει να κλειδώνετε και να ξεκλειδώνετε το αυτοκίνητο αυτόματα αγγίζοντας τις λαβές των θυρών όταν βρίσκεστε εντός της εμβέλειας ανίχνευσης του κλειδιού.

Εμβέλεια ανίχνευσης κλειδιού

Το αυτοκίνητό σας μπορεί να ανιχνεύσει το κλειδί σας από μικρή απόσταση, γεγονός που σας επιτρέπει να χρησιμοποιείτε τη λειτουργία κλειδώματος και ξεκλειδώματος χωρίς κλειδί. Αυτό σημαίνει ότι μπορείτε να κλειδώνετε και να ξεκλειδώνετε το αυ-

τοκίνητο αγγίζοντας τη λαβή της πόρτας, χωρίς να χρειάζεται να χρησιμοποιήσετε τα κουμπιά ή το αποσπώμενο στέλεχος του κανονικού κλειδιού.

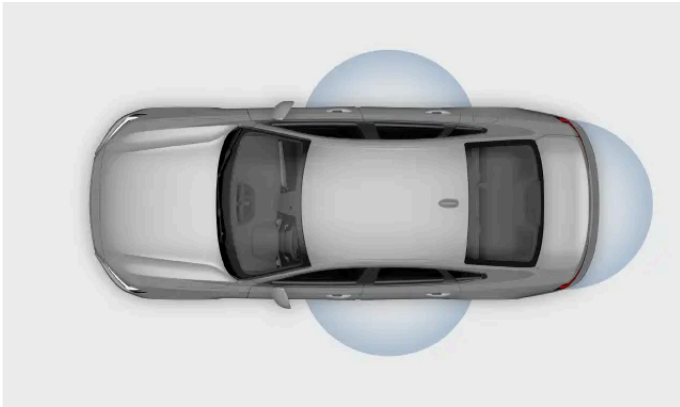

Τα κουμπιά του στάνταρ κλειδιού έχουν μεγάλη εμβέλεια ανίχνευσης. Αν το αυτοκίνητό σας δεν ανταποκρίνεται στο πάτημα ενός κουμπιού, δοκιμάστε να πλησιάσετε πιο κοντά.

i Σημείωση

Οι λειτουργίες των πλήκτρων μπορεί να διαταραχθούν από εξωτερικούς παράγοντες, όπως τα ραδιοκύματα του περιβάλλοντος, τα κτίρια και οι μορφολογία του εδάφους. Αν συμβεί αυτό, μπορείτε και πάλι να κλειδώσετε και να ξεκλειδώσετε το αυτοκίνητο χρησιμοποιώντας το αποσπώμενο κλειδί.

! Σημαντικό

Συνιστάται να μην αποθηκεύετε τα κλειδιά του αυτοκινήτου κοντά σε μεταλλικά αντικείμενα ή ηλεκτρονικές συσκευές, όπως κινητά τηλέφωνα, tablet, φορητούς υπολογιστές ή φορτιστές.

Προφίλ χρήστη και κλειδιά

Μπορείτε να εκχωρήσετε κλειδιά σε συγκεκριμένα προφίλ χρηστών. Αυτό επιτρέπει στο αυτοκίνητο να αναγνωρίζει αυτόματα ποιος το ξεκλειδώνει και να εφαρμόσει τις σχετικές επιλογές εξατομίκευσης. Διαβάστε για τα προφίλ για περισσότερες πληροφορίες.

Κλείδωμα των κλειδιών μέσα στο αυτοκίνητο

Αν κλειδώσετε το αυτοκίνητο ενώ ένα κλειδί βρίσκεται ακόμα μέσα, το συγκεκριμένο κλειδί απενεργοποιείται προσωρινά. Θα ενεργοποιηθεί ξανά όταν ξεκλειδώσετε το αυτοκίνητο με άλλο έγκυρο κλειδί.

i Σημείωση

Πρόσθετα κλειδιά

Το αυτοκίνητό σας διατίθεται με περιορισμένο αριθμό κλειδιών. Επικοινωνήστε με έναν εξουσιοδοτημένο διανομέα της Volvo ή ένα εξουσιοδοτημένο συνεργείο της Volvo, αν χάσετε κάποιο κλειδί ή αν απλώς χρειάζεστε επιπλέον κλειδιά.

Προειδοποίηση

Τα κλειδιά περιλαμβάνουν μπαταρία. Φυλάσσετε τις καινούργιες και τις μεταχειρισμένες μπαταρίες μακριά από παιδιά και κατοικίδια. Σε περίπτωση κατάποσης μπαταρίας, μπορεί να προκληθούν σοβαρά προβλήματα υγείας. Αν μια μπαταρία ή ένα κλειδί υποστεί ζημιά, δεν πρέπει να χρησιμοποιηθεί. Φυλάσσετε τα ελαττωματικά αντικείμενα μακριά από παιδιά και κατοικίδια.

Αν παραμείνει κάποιος μέσα στο αυτοκίνητο, βεβαιωθείτε ότι δεν έχετε αφήσει το κλειδί μέσα στο αυτοκίνητο. Αυτό είναι ιδιαίτερα σημαντικό όταν υπάρχουν παιδιά.

Η πλημμελής χρήση των συστημάτων ανοίγματος και εκκίνησης του αυτοκινήτου μπορεί να οδηγήσει σε σοβαρό προσωπικό τραυματισμό. Παίρνετε πάντα τα κλειδιά σας μαζί σας όταν βγαίνετε από το αυτοκίνητο. Το αυτοκίνητο μπορεί να εκκινήσει και να λειτουργήσουν κάποια συστήματα, όπως τα ηλεκτρικά παράθυρα, με αποτέλεσμα να προκληθεί σοβαρός τραυματισμός. Ποτέ μην αφήνετε μέσα στο αυτοκίνητο παιδιά, άτομα με ειδικές ανάγκες ή οποιονδήποτε δεν μπορεί να αυτοεξυπηρετηθεί. Οι πόρτες μπορεί να κλειδωθούν, γεγονός που θα μπορούσε να έχει ως αποτέλεσμα να εγκλωβιστούν άτομα μέσα στο αυτοκίνητο σε περίπτωση έκτακτης ανάγκης. Για παράδειγμα, ανάλογα με την εποχή του χρόνου, τα άτομα που έχουν εγκλωβιστεί στο αυτοκίνητο μπορούν να εκτεθούν σε πολύ υψηλές ή χαμηλές θερμοκρασίες. Ποτέ μην αφαιρείτε το κλειδί, ενώ το αυτοκίνητο κινείται ή ενώ κυλά για να έρθει σε στάση.

6.1.1. Στάνταρ κλειδί

Το στάνταρ κλειδί σας επιτρέπει να κλειδώνετε και να ξεκλειδώνετε το αυτοκίνητο είτε από απόσταση είτε χρησιμοποιώντας το αποσπώμενο στέλεχος που περιέχει.



Το στάνταρ κλειδί διαθέτει τέσσερα κουμπιά:



Κουμπί κλειδώματος



Κουμπί ξεκλειδώματος



Κουμπί πίσω καπό



Λειτουργία πανικού

Το περιεχόμενο του παρόντος εγχειριδίου αντιπροσωπεύει την κατάσταση του εγχειριδίου χρήσης κατά τη στιγμή της εκτύπωσης και ενδέχεται να μην είναι απόλυτα έγκυρο σε μελλοντικές περιπτώσεις. Για περισσότερες πληροφορίες, ανατρέξτε στην πρώτη σελίδα για να δείτε ολόκληρη τη δήλωση αποποίησης ευθύνης.

Περιέχει επίσης ένα αποσπώμενο κλειδί. Αυτό σας επιτρέπει να ανοίγετε την πόρτα του οδηγού ακόμη και αν τα κουμπιά του κανονικού κλειδιού δεν λειτουργούν ή αν η μπαταρία του έχει αποφορτιστεί.

Κουμπί κλειδώματος

Το κουμπί κλειδώματος μπορεί να χρησιμοποιηθεί με τους εξής τρόπους:

- Πατήστε μία φορά για να κλειδωθεί το αυτοκίνητο.
- Πατήστε παρατεταμένα για να κλείσουν όλα τα παράθυρα καθώς και η ανοιγόμενη οροφή.

Κουμπί ξεκλειδώματος

Το κουμπί ξεκλειδώματος μπορεί να χρησιμοποιηθεί με τους εξής τρόπους:

- Πατήστε μία φορά για να ξεκλειδωθεί το αυτοκίνητο.
- Πατήστε παρατεταμένα για να ανοίξουν όλα τα παράθυρα.

Κουμπί πίσω καπό

Πατήστε το κουμπί μία φορά για να ξεκλειδωθεί το πίσω καπό. Πατήστε και κρατήστε το πατημένο για να ανοίξει ή να κλείσει το πίσω καπό.

Λειτουργία πανικού

Χρησιμοποιήστε το κουμπί λειτουργίας πανικού για να τραβήξετε την προσοχή σε περίπτωση έκτακτης ανάγκης. Όταν πατάτε παρατεταμένα το κουμπί ή το πατάτε δύο φορές γρήγορα διαδοχικά, το αυτοκίνητο ενεργοποιεί τα φλας και την κόρνα.

Μπορείτε να απενεργοποιήσετε τη λειτουργία πανικού χειροκίνητα πατώντας το κουμπί ξεκλειδώματος, διαφορετικά το αυτοκίνητο θα τα σβήσει αυτόματα μετά από μερικά λεπτά.

Αποσπώμενο κλειδί

Το κανονικό κλειδί περιέχει ένα αποσπώμενο στέλεχος που μπορεί να χρησιμοποιηθεί ως εφεδρικό κλειδί, αν τα κουμπιά δεν λειτουργούν. Για παράδειγμα, τα σήματα του κλειδιού μπορούν να διαταραχθούν από ηλεκτρομαγνητικά πεδία. Αν συμβεί αυτό ή αν η μπαταρία στο κλειδί σας αποφορτιστεί, μπορείτε ακόμα να ξεκλειδώσετε και να κλειδώσετε το αυτοκίνητο χρησιμοποιώντας το αποσπώμενο κλειδί.

6.1.1.1. Αποσπώμενο κλειδί

Μπορείτε να χρησιμοποιήσετε το αποσπώμενο κλειδί ως εφεδρικό, αν η μπαταρία στο κλειδί σας αποφορτιστεί.

Υπάρχει ένα αποσπώμενο κλειδί μέσα στο κανονικό κλειδί.

Αν το κανονικό κλειδί ή το τηλεχειριστήριο χωρίς κουμπιά δεν λειτουργεί, μπορείτε να χρησιμοποιήσετε το αποσπώμενο κλειδί για:

- να ανοίξετε την μπροστινή αριστερή πόρτα

Το περιεχόμενο του παρόντος εγχειριδίου αντιπροσωπεύει την κατάσταση του εγχειριδίου χρήσης κατά τη στιγμή της εκτύπωσης και ενδέχεται να μην είναι απόλυτα έγκυρο σε μελλοντικές περιπτώσεις. Για περισσότερες πληροφορίες, ανατρέξτε στην πρώτη σελίδα για να δείτε ολόκληρη τη δήλωση αποποίησης ευθύνης.

- να κλειδώσετε μια πόρτα.

Αν χρησιμοποιήσετε το αποσπώμενο κλειδί για να ξεκλειδώσετε το αυτοκίνητο, μπορείτε να εκκινήσετε το αυτοκίνητο τοποθετώντας το κλειδί σας στην εφεδρική συσκευή ανάγνωσης κλειδιών.

Η εφεδρική συσκευή ανάγνωσης βρίσκεται στην ποτηροθήκη της επιμήκους κονσόλας.

6.1.2. Care Key

Το Care Key μπορεί να χρησιμοποιηθεί με τον ίδιο τρόπο όπως ένα κανονικό κλειδί, με τη μόνη διαφορά ότι μπορείτε να συνδέσετε με αυτό έναν συγκεκριμένο περιορισμό ταχύτητας.

Το Care Key λειτουργεί ακριβώς όπως ένα κανονικό κλειδί, όταν πρόκειται για το κλείδωμα και το ξεκλείδωμα, την εκκίνηση του αυτοκινήτου σας και τις περισσότερες από τις υπόλοιπες τυπικές λειτουργίες. Η βασική διαφορά είναι ότι μπορείτε να ορίσετε έναν περιορισμό ταχύτητας για το αυτοκίνητο όταν χρησιμοποιείται το Care Key. Αυτό μπορεί να είναι χρήσιμο όταν πρέπει να δανείσετε το αυτοκίνητό σας σε έναν άπειρο οδηγό ή να το παραδώσετε σε έναν παρκαδόρο ή στο συνεργείο.

Όταν χρησιμοποιείται ένα Care Key το οποίο είναι συνδεδεμένο με έναν περιορισμό ταχύτητας, αυτό επισημαίνεται με ένα σύμβολο στην οθόνη του οδηγού.



Care Key – σύμβολο περιορισμού ταχύτητας

Μπορείτε επίσης να χρησιμοποιήσετε το Care Key χωρίς να το συνδέσετε με έναν περιορισμό ταχύτητας. Σε αυτή την περίπτωση, λειτουργεί ακριβώς όπως ένα κανονικό κλειδί.

Αλλαγή της ρύθμισης περιορισμού ταχύτητας

Το αυτοκίνητο ανιχνεύει αυτόματα πότε το ξεκλειδώνετε με το Care Key και εφαρμόζει τον περιορισμό ταχύτητας, αν τον έχετε ορίσει.

Όταν έχετε ξεκλειδώσει το αυτοκίνητο με το Care Key, δεν μπορείτε να αλλάξετε ή να καταργήσετε τον περιορισμό ταχύτητας. Για να αποκτήσετε ξανά πρόσβαση στη ρύθμιση περιορισμού ταχύτητας, ξανακλειδώστε το αυτοκίνητο και ξεκλειδώστε το χρησιμοποιώντας το κανονικό κλειδί ή ένα τηλεχειριστήριο χωρίς κουμπιά και επιλέξτε το προφίλ κατόχου.

6.1.2.1. Ρύθμιση περιορισμού ταχύτητας για το Care Key

Μπορείτε να ορίσετε μια μέγιστη επιτρεπόμενη ταχύτητα για ένα Care Key ή να απενεργοποιήσετε τον περιορισμό ταχύτητας ώστε να χρησιμοποιείται ως κανονικό κλειδί.

Βεβαιωθείτε ότι έχετε ξεκλειδώσει το αυτοκίνητο χρησιμοποιώντας ένα κανονικό κλειδί ένα τηλεχειριστήριο χωρίς κουμπιά, για να μπορέσετε να αποκτήσετε πρόσβαση στις ρυθμίσεις περιορισμού ταχύτητας.

1. Πατήστε το σύμβολο αυτοκινήτου  στην κάτω γραμμή και μεταβείτε στις **Ρυθμίσεις**.
 2. Μεταβείτε στην επιλογή **Προφίλ** → **Κλδ περιορ**.
 3. Ενεργοποιήστε τον περιορισμό ταχύτητας και επιλέξτε τη μέγιστη ταχύτητα που θέλετε.
- > Στην οθόνη οδηγού εμφανίζεται ένα σύμβολο περιορισμού ταχύτητας. Μια διακεκομμένη γραμμή στο ταχύμετρο δείχνει το τρέχον όριο ταχύτητας.

6.1.3. Τηλεχειριστήριο χωρίς κουμπιά

Μπορείτε να χρησιμοποιήσετε το τηλεχειριστήριο χωρίς κουμπιά για να κλειδώσετε, να ξεκλειδώσετε και να οδηγήσετε το αυτοκίνητο χωρίς να χρησιμοποιήσετε κανένα κουμπί στο κλειδί.

Το τηλεχειριστήριο χωρίς κουμπιά σας επιτρέπει να χρησιμοποιείτε τη λειτουργία κλειδώματος και ξεκλειδώματος Keyless. Είναι μικρότερο και ελαφρύτερο από το κανονικό κλειδί, γεγονός που το καθιστά ιδιαίτερα χρήσιμο όταν έχετε περιορισμένο χώρο για τη μεταφορά αντικειμένων.

Αν αφήσετε το τηλεχειριστήριο χωρίς κουμπιά μέσα στο αυτοκίνητο με το κανονικό κλειδί σας, θα απενεργοποιηθεί μέχρι να ξεκλειδώσετε ξανά το αυτοκίνητο.

Μπαταρία στο τηλεχειριστήριο χωρίς κουμπιά

Η μπαταρία στο τηλεχειριστήριο χωρίς κουμπιά δεν είναι επαναφορτιζόμενη και δεν μπορεί να αντικατασταθεί.

Σημείωση

Αν το τηλεχειριστήριο χωρίς κουμπιά έχει αποφορτιστεί, μπορεί ακόμα να χρησιμοποιηθεί για την εκκίνηση του αυτοκινήτου μέσω της εφεδρικής εκκίνησης. Για τον λόγο αυτό, παραδώστε το τηλεχειριστήριο χωρίς κουμπιά που έχει αποφορτιστεί σε ένα εξουσιοδοτημένο συνεργείο της Volvo, ώστε να διαγραφεί από το σύστημα του αυτοκινήτου.

Προειδοποίηση

Το τηλεχειριστήριο χωρίς κουμπιά περιέχει μια μη αντικαταστάσιμη μπαταρία, η οποία μπορεί να είναι εξαιρετικά επιβλαβής. Φυλάσσετε τις μπαταρίες μακριά από παιδιά. Αν υπάρχει υπόνοια κατάποσης μπαταρίας ή εισαγωγής στο σώμα με οποιονδήποτε τρόπο ζητήστε αμέσως ιατρική βοήθεια. Το υγρό της μπαταρίας είναι επίσης επικίνδυνο και δεν πρέπει να έρχεται σε επαφή με το σώμα.

6.1.4. Αντικατάσταση της μπαταρίας στο κανονικό κλειδί

Μπορείτε να αντικαταστήσετε την μπαταρία στο κανονικό κλειδί όταν αυτή αδειάσει.

Το περιεχόμενο του παρόντος εγχειριδίου αντιπροσωπεύει την κατάσταση του εγχειριδίου χρήσης κατά τη στιγμή της εκτύπωσης και ενδέχεται να μην είναι απόλυτα έγκυρο σε μελλοντικές περιπτώσεις. Για περισσότερες πληροφορίες, ανατρέξτε στην πρώτη σελίδα για να δείτε ολόκληρη τη δήλωση αποποίησης ευθύνης.

Το αυτοκίνητο σας ενημερώνει όταν η μπαταρία στο κανονικό κλειδί κοντεύει να αποφορτιστεί με ένα μήνυμα στην οθόνη του οδηγού. Ένα άλλο σημάδι ότι το επίπεδο ισχύος της μπαταρίας είναι χαμηλό είναι η μειωμένη εμβέλεια όταν κλειδώνετε ή ξεκλειδώνετε το αυτοκίνητο.

Μπορείτε να αντικαταστήσετε την μπαταρία εσείς οι ίδιοι. Το κλειδί δέχεται μια επίπεδη μπαταρία 3 V CR2032 τύπου κουμπιού.

! Σημαντικό

- Για λόγους ασφαλείας και για να διασφαλίσετε τη βέλτιστη απόδοση της μπαταρίας, χρησιμοποιείτε προστασία για τα χέρια, όπως ιατρικά γάντια, όταν χειρίζεστε μια καινούργια μπαταρία.
- Οι χρησιμοποιημένες μπαταρίες πρέπει να ανακυκλώνονται με τρόπο ασφαλή για το περιβάλλον.

Κρατήστε το κλειδί με το λογότυπο Volvo στραμμένο προς τα πάνω.

Απόσπαση του μπροστινού κελύφους

1. Σύρετε τη μικρή ασφάλεια στον κρίκο προς το πλάι, και στη συνέχεια σύρετε το μπροστινό κέλυφος αντίθετα από τον κρίκο.



> Το μπροστινό κέλυφος αποσπάται.

2. Σηκώστε το μπροστινό κέλυφος και εντοπίστε την άλλη μικρή ασφάλεια κάτω από αυτό.

Απόσπαση του πίσω κελύφους

3. Χρησιμοποιήστε τη μικρή ασφάλεια για να απομακρύνετε το πίσω κέλυφος από τον κρίκο.



> Το πίσω κέλυφος αποσπάται.

Το περιεχόμενο του παρόντος εγχειριδίου αντιπροσωπεύει την κατάσταση του εγχειριδίου χρήσης κατά τη στιγμή της εκτύπωσης και ενδέχεται να μην είναι απόλυτα έγκυρο σε μελλοντικές περιπτώσεις. Για περισσότερες πληροφορίες, ανατρέξτε στην πρώτη σελίδα για να δείτε ολόκληρη τη δήλωση αποποίησης ευθύνης.

4. Σηκώστε το πίσω κέλυφος για να εντοπίσετε το κάλυμμα της μπαταρίας.

Αφαίρεση του καλύμματος της μπαταρίας

5.



Χρησιμοποιώντας ένα κατάλληλο εργαλείο, όπως ένα κατσαβίδι ή ένα νόμισμα, γυρίστε το κάλυμμα της μπαταρίας αριστερόστροφα για να το αποσπάσετε.

Αντικατάσταση της μπαταρίας

6. Λασκάρετε την μπαταρία πιέζοντας την άκρη της και τραβήξτε την προς τα έξω.
7. Τοποθετήστε τη νέα μπαταρία στην υποδοχή, φροντίζοντας η θετική πλευρά της μπαταρίας να είναι στραμμένη προς τα πάνω. Τοποθετήστε το άκρο της μπαταρίας κάτω από τις δύο εξωτερικές πλαστικές ασφάλειες και στη συνέχεια πιέστε προς τα κάτω την μπαταρία, ώστε να συγκρατηθεί στη θέση της από την επάνω πλαστική ασφάλεια.
8. Επανατοποθετήστε το κάλυμμα της μπαταρίας, το πίσω κέλυφος και το μπροστινό κέλυφος στο κλειδί.

Προειδοποίηση

Βεβαιωθείτε ότι η μπαταρία έχει τοποθετηθεί σωστά με τη σωστή πολικότητα. Αν το κλειδί δεν πρόκειται να χρησιμοποιηθεί για μεγάλο χρονικό διάστημα, αφαιρέστε την μπαταρία για να μην προκληθεί διαρροή από την μπαταρία και ζημιά. Μπαταρίες με βλάβη ή διαρροές μπορεί να προκαλέσουν τραυματισμό σε επαφή με το δέρμα. Για τον λόγο αυτό, χρησιμοποιείτε προστατευτικά γάντια όταν χειρίζεστε παλιές ή κατεστραμμένες μπαταρίες.

- Φυλάσσετε τις μπαταρίες μακριά από παιδιά.
- Μην αφήνετε τις μπαταρίες οπουδήποτε, διότι υπάρχει κίνδυνος κατάποσης από παιδιά ή κατοικίδια.
- Οι μπαταρίες δεν πρέπει να αποσυναρμολογούνται, να βραχυκυκλώνονται ή να έρχονται σε επαφή με ακάλυπτη φλόγα.
- Μην επιχειρήσετε να φορτίσετε μη επαναφορτιζόμενες μπαταρίες. Μπορεί να εκραγούν.
- Ελέγχετε τα προϊόντα που λειτουργούν με μπαταρία για σημάδια ζημιάς τακτικά. Το κλειδί δεν πρέπει να χρησιμοποιηθεί αν υπάρχει οποιαδήποτε ένδειξη ότι το κλειδί ή η μπαταρία του έχει υποστεί ζημιά ή παρουσιάζει διαρροή.
- Φυλάσσετε τα ελαττωματικά προϊόντα μακριά από παιδιά.

6.2. Άνοιγμα και κλείσιμο

Το περιεχόμενο του παρόντος εγχειριδίου αντιπροσωπεύει την κατάσταση του εγχειριδίου χρήσης κατά τη στιγμή της εκτύπωσης και ενδέχεται να μην είναι απόλυτα έγκυρο σε μελλοντικές περιπτώσεις. Για περισσότερες πληροφορίες, ανατρέξτε στην πρώτη σελίδα για να δείτε ολόκληρη τη δήλωση αποποίησης ευθύνης.

Το αυτοκίνητό σας διαθέτει μερικές λειτουργίες και συμπεριφορές σε συγκεκριμένες καταστάσεις που πρέπει να γνωρίζετε, όταν ανοίγετε και κλείνετε τις πόρτες.

Άνοιγμα των πορτών

Ανοίγετε τις πόρτες χειροκίνητα, ωστόσο μπορείτε να ρυθμίσετε πώς ανοίγουν οι πόρτες και υπό ποιες συνθήκες μέσω της κεντρικής οθόνης.

Άνοιγμα του καπό κινητήρα

Το καπό κινητήρα ανοίγει με έναν μοχλό κοντά στο κάθισμα οδηγού.

Άνοιγμα του πίσω καπό

Ανοίξετε το πορτμπαγκάζ χειροκίνητα χρησιμοποιώντας το κουμπί στο πίσω καπό ή χρησιμοποιώντας το κουμπί στο κανονικό κλειδί.

Το αυτοκίνητό σας διαθέτει επίσης μια λειτουργία hands-free που σας επιτρέπει να έχετε πρόσβαση στο χώρο αποσκευών χρησιμοποιώντας την κίνηση που ποδιού.

Προειδοποίηση ανοικτής πόρτας

Ελέγχετε τακτικά αν το καπό κινητήρα, το πίσω καπό και οι πόρτες είναι τελείως κλειστά.

Αν είναι ανοικτή κάποια πόρτα ή το πίσω καπό, επισημαίνεται στην οθόνη του οδηγού. Αν δείτε μια προειδοποίηση ανοικτής πόρτας, σταματήστε το αυτοκίνητο σε ασφαλές σημείο το συντομότερο δυνατό και βεβαιωθείτε ότι η σχετική πόρτα ή το πορτμπαγκάζ έχει κλείσει σωστά.

6.2.1. Άνοιγμα του καπό κινητήρα

Για να ανοίξετε το καπό κινητήρα, πρέπει να τραβήξετε δύο ξεχωριστούς μοχλούς απασφάλισης. Βεβαιωθείτε ότι έχετε κλείσει το καπό κινητήρα ξανά, πριν οδηγήσετε το αυτοκίνητο.

Θέσεις των μοχλών απασφάλισης



Ο πρώτος μοχλός βρίσκεται κάτω από το ταμπλό στην πλευρά του οδηγού, ακριβώς μπροστά από τον μεντεσέ της πόρτας.



Ο δεύτερος μοχλός βρίσκεται κάτω από το μπροστινό άκρο του καπό κινητήρα στην πλευρά του οδηγού.

Απασφάλιση του καπό κινητήρα

1. Εντοπίστε τον πρώτο μοχλό κάτω από το ταμπλό στην πλευρά του οδηγού και τραβήξτε τον προς τα πίσω.
 - > Το καπό κινητήρα απασφαλίζει από την πλήρως κλειδωμένη θέση του. Ανοίγει ελαφρώς, ώστε να αποκτήσετε πρόσβαση στον δεύτερο μοχλό.

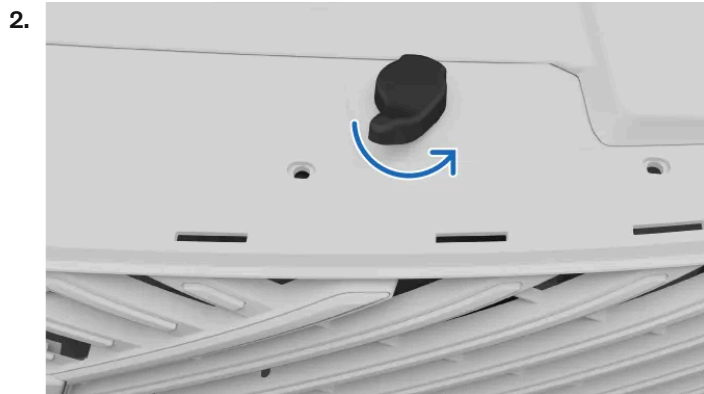

2. Εντοπίστε τον δεύτερο μοχλό κάτω από το μπροστινό άκρο του καπό κινητήρα και περιστρέψτε τον αριστερά.
 - > Το καπό κινητήρα απασφαλίζει πλήρως.
3. Σηκώστε το καπό κινητήρα και ανοίξτε το εντελώς μέχρι πάνω.
 - > Το καπό κινητήρα παραμένει στη θέση του.

Προειδοποίηση

Μην οδηγείτε με το καπό κινητήρα ανοικτό

Σταματήστε αμέσως το αυτοκίνητο σε περίπτωση οποιασδήποτε ένδειξης ότι το καπό κινητήρα δεν έχει κλείσει πλήρως.

 Σημείωση

Προειδοποίηση ανοιχτού καπό κινητήρα

Αν στην οθόνη του οδηγού εμφανιστεί μια προειδοποίηση ότι το μπροστινό καπό είναι ανοικτό, ανοίξτε το καπό και ελέγξτε αν εμποδίζεται πριν το ξανακλείσετε. Επικοινωνήστε με το τμήμα υποστήριξης της Volvo αν η ειδοποίηση εξακολουθήσει να εμφανίζεται.

6.2.2. Κλείσιμο του καπό κινητήρα

Προσέξτε ιδιαίτερα να βεβαιωθείτε ότι το καπό του κινητήρα έχει κλείσει εντελώς αφότου το ανοίξετε.

Βεβαιωθείτε ότι τίποτε δεν εμποδίζει το καπό κινητήρα, όταν κλείνει.

Προειδοποίηση

Κίνδυνος παγίδευσης δακτύλων και σύνθλιψης

Μην πλησιάζετε τα χέρια σας στα σημεία που κλείνει το καπό του κινητήρα. Να είστε ιδιαίτερα προσεκτικοί όταν κοντά υπάρχουν παιδιά ή κατοικίδια.

1. Από την εντελώς ανοικτή θέση, κατεβάστε προσεκτικά το καπό κινητήρα μέχρι να φτάσει στον μηχανισμό ασφάλισης.
2. Πιέστε προς τα κάτω και με τα δύο χέρια τις πλευρές του μπροστινού άκρου του μπροστινού .



Πού πρέπει να πιέσετε το μπροστινό καπό για να το κλείσετε

Σημείωση

Βεβαιωθείτε ότι το καπό κινητήρα ταιριάζει στις κλειδαριές ταυτόχρονα. Κρατήστε την μπροστινή ακμή επίπεδη, καθώς κλείνει.

Θα πρέπει να ακούσετε το καπό κινητήρα να ασφαλίζει και στις δύο πλευρές.

3. Βεβαιωθείτε ότι δεν υπάρχουν σημαντικά κενά ή κάποια ένδειξη ότι το καπό δεν έχει κλείσει εντελώς.

Προειδοποίηση

Μην οδηγείτε με το καπό κινητήρα ανοικτό

Σταματήστε αμέσως το αυτοκίνητο σε περίπτωση οποιασδήποτε ένδειξης ότι το καπό κινητήρα δεν έχει κλείσει πλήρως.

Σημείωση

Προειδοποίηση ανοιχτού καπό κινητήρα

Αν στην οθόνη του οδηγού εμφανιστεί μια προειδοποίηση ότι το μπροστινό καπό είναι ανοικτό, ανοίξτε το καπό και ελέγξτε αν εμποδίζεται πριν το ξανακλείσετε. Επικοινωνήστε με το τμήμα υποστήριξης της Volvo αν η ειδοποίηση εξακολουθήσει να εμφανίζεται.

6.2.3. Πρόσβαση στο πίσω καπό

Μπορείτε να ανοίξετε ή να κλείσετε το πορτμπαγκάζ με διάφορους τρόπους, τόσο από μέσα όσο και από το εξωτερικό του αυτοκινήτου.

Προειδοποίηση

Προσέχετε όταν η πόρτα χώρου αποσκευών ανοίγει και κλείνει. Βεβαιωθείτε ότι δεν υπάρχουν άτομα κοντά στην πόρτα χώρου αποσκευών, όταν κινείται. Να χρησιμοποιείτε τις λειτουργίες πρόσβασης στον χώρο αποσκευών πάντοτε με προσοχή.

Μην παρεμβαίνετε στα αμορτισέρ της πόρτας χώρου αποσκευών, διότι λειτουργούν υπό πολύ υψηλή πίεση και τυχόν τροποποίησή τους μπορεί να καταλήξει σε σοβαρό τραυματισμό.

Μετά τη χρήση, βεβαιωθείτε ότι το πορτμπαγκάζ είναι εντελώς κλειστό.

Ποτέ μην αφήνετε παιδιά μόνα τους μέσα στο αυτοκίνητο. Τα παιδιά ενδέχεται να εκτεθούν σε δυνητικά επιβλαβείς θερμοκρασίες σε ζεστές ή κρύες ημέρες ή ενδέχεται να κλειδωθούν μέσα.

Μην επιτρέπετε σε παιδιά να παίζουν μέσα στο αυτοκίνητο ή να παίζουν με οποιαδήποτε από τα χειριστήρια του αυτοκινήτου. Αυτό μειώνει τον κίνδυνο τραυματισμού του παιδιού ή ακούσιας ενεργοποίησης ή απενεργοποίησης των λειτουργιών του αυτοκινήτου.

Ποτέ μην οδηγείτε με το πίσω καπό ανοικτό.

Μη αυτόματη πρόσβαση

Αν έχετε μαζί σας κλειδί, μπορείτε να ξεκλειδώσετε τον χώρο αποσκευών πατώντας απαλά το κουμπί με τη λαστιχένια επένδυση κάτω από τη λαβή στο κάτω μέρος του πίσω καπό. Αφού ξεκλειδώσετε, μπορείτε να ανοίξετε τον χώρο αποσκευών χρησιμοποιώντας την ίδια λαβή.

Σημαντικό

Χρησιμοποιείτε το κουμπί με τη λαστιχένια επένδυση με προσοχή για να μην προκληθεί ζημιά στην ηλεκτρική του επαφή.

Όταν ανοίγετε τον χώρο αποσκευών, χρησιμοποιήστε τη λαβή για να ανεβάσετε το πίσω καπό, και όχι το κουμπί με τη λαστιχένια επένδυση.

Χρήση του κουμπιού στο κανονικό κλειδί

Το περιεχόμενο του παρόντος εγχειριδίου αντιπροσωπεύει την κατάσταση του εγχειριδίου χρήσης κατά τη στιγμή της εκτύπωσης και ενδέχεται να μην είναι απόλυτα έγκυρο σε μελλοντικές περιπτώσεις. Για περισσότερες πληροφορίες, ανατρέξτε στην πρώτη σελίδα για να δείτε ολόκληρη τη δήλωση αποποίησης ευθύνης.

Στο κανονικό κλειδί υπάρχει ένα κουμπί για το πίσω καπό, το οποίο σας επιτρέπει να ανοίγετε και να κλείνετε τον χώρο αποσκευών από απόσταση.

Άνοιγμα χωρίς χρήση χεριών

Η λειτουργία hands-free σας επιτρέπει να ανοίγετε τον χώρο αποσκευών με μια κίνηση του ποδιού. Μπορείτε να μάθετε περισσότερα για αυτή τη λειτουργία σε ξεχωριστή ενότητα αυτού του εγχειριδίου.

Κουμπιά στην εσωτερική πλευρά του πίσω καπό

Πατήστε το κουμπί κλεισίματος του πορτμπαγκάζ στην εσωτερική δεξιά πλευρά του πίσω καπό, για να κλείσει.



Μπορείτε επίσης να χρησιμοποιήσετε το κουμπί κλεισίματος για να ρυθμίσετε μέχρι ποιο σημείο θα κλείνει το πίσω καπό. Αυτό είναι χρήσιμο αν θέλετε το πίσω καπό να φτάνει σε ύψος που σας εξυπηρετεί ή αν βρίσκεστε σε χώρο με χαμηλή οροφή, όπως γκαράζ.

Για να κλείσει το πορτμπαγκάζ και να κλειδωθεί το αυτοκίνητο, πατήστε το κουμπί κλειδώματος χώρου αποσκευών. Αν το πίσω καπό δεν μπορεί να κλειδωθεί για κάποιο λόγο, θα ακούσετε τρία ηχητικά σήματα.



Σημείωση

Για να βεβαιωθείτε ότι το αυτοκίνητό σας κλειδώνεται όταν πατάτε το κουμπί κλειδώματος χώρου αποσκευών, βεβαιωθείτε ότι το κλειδί σας βρίσκεται σε σημείο που το αυτοκίνητο μπορεί να το εντοπίσει και ότι όλες οι πλαϊνές πόρτες του αυτοκινήτου είναι κλειστές.

Κουμπί στο ταμπλό

Μπορείτε να ξεκλειδώσετε και να ανοίξετε τον χώρο αποσκευών μέσα από το αυτοκίνητο, χρησιμοποιώντας ένα κουμπί στο ταμπλό, δίπλα στο τιμόνι.

Πατήστε το κουμπί στο ταμπλό μία φορά για να ξεκλειδωθεί το πορτμπαγκάζ ή πατήστε το και κρατήστε το πατημένο για μερικά δευτερόλεπτα για να ανοίξει το πίσω καπό. Το ίδιο κουμπί μπορεί στη συνέχεια να χρησιμοποιηθεί για το κλείσιμο του πίσω καπό.

Προστασία κατά της παγίδευσης δακτύλων

Το αυτοκίνητο μπορεί να ανιχνεύει εμπόδια στο πορτμπαγκάζ κατά το άνοιγμα ή το κλείσιμο. Όταν ενεργοποιηθεί η προστασία από παγίδευση, θα ακούσετε έναν προειδοποιητικό ήχο.

Αν το πίσω καπό επιχειρήσει να κλείσει ενώ παρεμβάλλεται κάποιο εμπόδιο, το πορτμπαγκάζ θα ανοίξει εντελώς. Αν ενεργοποιηθεί η προστασία κατά της παγίδευσης δακτύλων ενώ ανοίγει το πίσω καπό, το πίσω καπό θα σταματήσει να κινείται.

6.2.3.1. Άνοιγμα του πίσω καπό χωρίς χέρια

Αν τα χέρια σας είναι απασχολημένα και έχετε το κλειδί μαζί σας, απλώς περάστε το πόδι σας κάτω από τον πίσω προφυλακτήρα μία φορά για να ανοίξει το πίσω καπό.



Ο αισθητήρας αντιλαμβάνεται την κίνηση κάτω από τον πίσω προφυλακτήρα. Οποιαδήποτε κίνηση ανιχνευτεί ξεκλειδώνει το πίσω καπό.

Βεβαιωθείτε ότι έχετε το κλειδί σας μαζί σας.

Άνοιγμα του πίσω καπό

1. Κάντε μία κίνηση, σαν να κλωτσάτε, κάτω από τον πίσω προφυλακτήρα και μετακινηθείτε προς τα πίσω.
- > Ακούγεται ένα σύντομο ηχητικό σήμα, ως ένδειξη ότι το πίσω καπό πρόκειται να ανοίξει.

Σημείωση

Οι επαναλαμβανόμενες κινήσεις του ποδιού ακυρώνουν ή επαναφέρουν την ενεργοποίηση.

Κλείσιμο του πίσω καπό

Όταν θέλετε να χρησιμοποιήσετε τη λειτουργία χωρίς τα χέρια σας για να κλείσει το πίσω καπό, επαναλάβετε την κίνηση με το πόδι σας μία φορά. Ακούγεται ένα σύντομο ηχητικό σήμα, ως ένδειξη ότι το πίσω καπό πρόκειται να κλείσει.

Αν η λειτουργία φαίνεται να μην ανταποκρίνεται, λάβετε υπόψη σας ότι μπορεί να υπάρχουν εμπόδια στον αισθητήρα που παρεμποδίζουν τη σωστή απόκρισή του.

6.2.3.2. Ρύθμιση ύψους ανοίγματος πόρτας χώρου αποσκευών

Μπορείτε να ρυθμίσετε πόσο ανοίγει η πόρτα χώρου αποσκευών.

Το περιεχόμενο του παρόντος εγχειριδίου αντιπροσωπεύει την κατάσταση του εγχειριδίου χρήσης κατά τη στιγμή της εκτύπωσης και ενδέχεται να μην είναι απόλυτα έγκυρο σε μελλοντικές περιπτώσεις. Για περισσότερες πληροφορίες, ανατρέξτε στην πρώτη σελίδα για να δείτε ολόκληρη τη δήλωση αποποίησης ευθύνης.

Αν σταθμεύετε συχνά σε μέρη με χαμηλό ταβάνι, όπως ένα γκαράζ, μπορεί να θέλετε να κατεβάσετε το ύψος ανοίγματος του πίσω καπό. Μπορείτε επίσης να αυξήσετε το ύψος ανοίγματος του πίσω καπό για να έχετε περισσότερο χώρο για πρόσβαση στον χώρο αποσκευών.

Αφού ρυθμιστεί, το πίσω καπό θα συνεχίσει να ανοίγει στο νέο ύψος που έχετε ορίσει, μέχρι να το αλλάξετε ξανά.

1. Ανοίξτε το πίσω καπό μέχρι το επιθυμητό ύψος.

Σημείωση

Για να ορίσετε ένα νέο ύψος ανοίγματος για το πίσω καπό, πρέπει να ανοίξετε το πίσω καπό τουλάχιστον μέχρι τη μέση.

2. Πατήστε και κρατήστε πατημένο το κουμπί κλεισίματος στο κάτω μέρος του πίσω καπό για μερικά δευτερόλεπτα για να οριστεί το νέο ύψος.



Κουμπί κλεισίματος πίσω καπό

- > Θα ακούσετε δύο ήχους επιβεβαίωσης όταν ρυθμιστεί το νέο ύψος.

Αν θέλετε να επαναφέρετε το μέγιστο ύψος ανοίγματος, ανοίξτε το πίσω καπό χειροκίνητα στην εντελώς ανοικτή θέση. Στη συνέχεια, πατήστε και κρατήστε πατημένο το κουμπί κλεισίματος του πίσω καπό μέχρι να ακούσετε τους ήχους επιβεβαίωσης.

6.3. Κλείδωμα και ξεκλείδωμα

Μπορείτε να κλειδώσετε και να ξεκλειδώσετε το αυτοκίνητο με διάφορους τρόπους.

Μπορείτε να κλειδώσετε και να ξεκλειδώσετε το αυτοκίνητο με τους εξής τρόπους:

- με τα κουμπιά του κανονικού κλειδιού ή του Care Key
- με το αποσπώμενο κλειδί στο κανονικό κλειδί
- με τη λειτουργία keyless^[1]
- μέσα από το αυτοκίνητο με τις λαβές των θυρών και τις ασφάλειες στις πόρτες
- με την εφαρμογή Volvo Cars.

Σημείωση

Αυτόματο κλείδωμα κατά την οδήγηση

Οι πόρτες και το πίσω καπό κλειδώνουν αυτόματα όταν ξεκινάτε να οδηγείτε, ωστόσο μπορείτε να ανοίξετε τις πόρτες και από μέσα. Μπορείτε να επιλέξετε ποιες πόρτες μπορούν να ξεκλειδωθούν στις ρυθμίσεις.

Αν θέλετε να αποτρέψετε το άνοιγμα των πίσω θυρών από το εσωτερικό, ενεργοποιήστε την κλειδαριά ασφαλείας παιδιών.

Όταν χρησιμοποιείτε το κλείδωμα χωρίς κλειδί, όλες οι πόρτες πρέπει να είναι κλειστές για να μπορέσει να κλειδωθεί το αυτοκίνητο.

Αν κλειδώσετε το αυτοκίνητο με το κανονικό κλειδί, πρέπει να κλείσετε μόνο την πόρτα του οδηγού. Μόλις κλείσετε τις υπόλοιπες πόρτες, το αυτοκίνητό σας θα ενεργοποιηθεί μια ένδειξη ότι είναι κλειδωμένο.

Ενδείξεις κλειδώματος

Το αυτοκίνητό σας διαθέτει διάφορους τρόπους με τους οποίους επισημαίνει αν οι πόρτες είναι κλειδωμένες. Αυτές περιλαμβάνουν:

- Τα αλάρμ αναβοσβήνουν δύο φορές όταν το αυτοκίνητο κλειδωθεί. Μπορείτε να ενεργοποιήσετε ή να απενεργοποιήσετε περισσότερα σήματα στις ρυθμίσεις.
- Ως ένδειξη κλειδώματος κάθε πόρτας, ανάβει μια μικρή λυχνία δίπλα στα κουμπιά κλειδώματος στα πάνελ των θυρών. Η λυχνία σβήνει αν η πόρτα ανοίξει.
- Οι ενδεικτικές λυχνίες μπροστινής πόρτας ανάβουν αν όλες οι πόρτες είναι κλειδωμένες. Οι ενδεικτικές λυχνίες σβήνουν αν ανοίξει κάποια από τις πόρτες.

Προειδοποίηση

Η Volvo συνιστά να μην αφήνετε άτομα ή κατοικίδια μέσα σε κλειδωμένο αυτοκίνητο. Ο οδηγός έχει πάντοτε την πλήρη ευθύνη για την καλή κατάσταση και την ασφάλεια οποιουδήποτε παραμένει μέσα. Ορισμένες περιοχές έχουν νόμους που απαγορεύουν την παραμονή ατόμων και κατοικίδιων μέσα σε κλειδωμένο αυτοκίνητο.

[1] Το αυτοκίνητο ανιχνεύει ότι ένα κλειδί βρίσκεται εντός εμβέλειας και σας επιτρέπει να το κλειδώνετε και να το ξεκλειδώνετε, αγγίζοντας τις χειρολαβές των θυρών ή τη λαβή του πίσω καπό.

6.3.1. Κλείδωμα και ξεκλείδωμα Keyless

Το σύστημα κλειδώματος και ξεκλειδώματος Keyless (χωρίς κλειδί) του αυτοκινήτου σας επιτρέπει να κλειδώνετε και να ξεκλειδώνετε το αυτοκίνητο χρησιμοποιώντας τα σημεία αφής στις χειρολαβές των θυρών.

Για να χρησιμοποιήσετε τη λειτουργία Keyless, αρκεί να έχετε μαζί σας το κλειδί σας. Εφόσον το κλειδί βρίσκεται εντός της εμβέλειας ανίχνευσης του αυτοκινήτου σας και η μπαταρία του είναι επαρκώς φορτισμένη, μπορείτε να κλειδώνετε και να ξεκλειδώνετε το αυτοκίνητο χρησιμοποιώντας τα σημεία αφής στις χειρολαβές των θυρών.

Σημαντικό

Το κλείδωμα και το ξεκλείδωμα Keyless μπορεί να ενεργοποιηθεί όταν πλένετε το αυτοκίνητό σας, αν κάποιο κλειδί βρίσκεται εντός εμβέλειας.

Κλείδωμα Keyless

Όταν έχετε το κλειδί μαζί σας, μπορείτε να κλειδώσετε το αυτοκίνητο αγγίζοντας τη μικρή εσοχή στην εξωτερική πλευρά της λαβής της πόρτας.

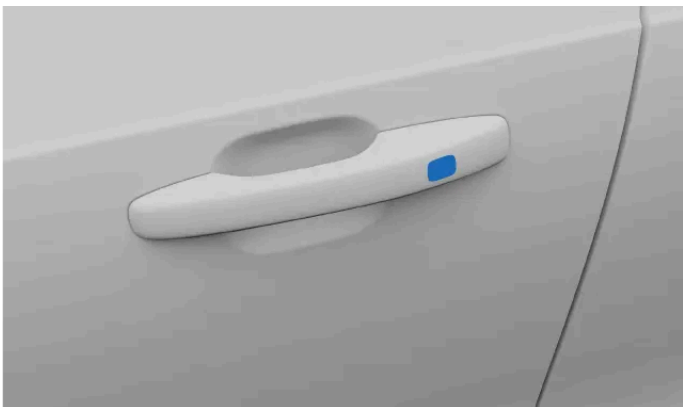

Για να κλειδώσετε το πορτμπαγκάζ χωρίς τη χρήση κλειδιού, μπορείτε να χρησιμοποιήσετε το κουμπί κλειδώματος στο κάτω άκρο του πορτμπαγκάζ. Αν πατήσετε αυτό το κουμπί, το αυτοκίνητο θα κλειδωθεί μόλις κλείσει το πορτμπαγκάζ.



Κουμπί κλειδώματος πορτμπαγκάζ

Μπορείτε επίσης να κλειδώσετε τις πόρτες ενώ το πορτμπαγκάζ είναι ακόμη ανοικτό. Αφού κλειδώσετε το υπόλοιπο αυτοκίνητο χρησιμοποιώντας τη λαβή της πόρτας, το πορτμπαγκάζ θα κλειδωθεί επίσης μόλις το κλείσει.

Υποδειξη

Κλείσιμο των παραθύρων με κλείδωμα Keyless

Μπορείτε να κλείσετε όλα τα παράθυρα και την ανοιγόμενη οροφή ταυτόχρονα, κρατώντας το δάχτυλο στην εσοχή στην εξωτερική πλευρά της λαβής της πόρτας.

Το περιεχόμενο του παρόντος εγχειριδίου αντιπροσωπεύει την κατάσταση του εγχειριδίου χρήσης κατά τη στιγμή της εκτύπωσης και ενδέχεται να μην είναι απόλυτα έγκυρο σε μελλοντικές περιπτώσεις. Για περισσότερες πληροφορίες, ανατρέξτε στην πρώτη σελίδα για να δείτε ολόκληρη τη δήλωση αποποίησης ευθύνης.

Ξεκλείδωμα Keyless

Με το ξεκλείδωμα Keyless, το αυτοκίνητό σας ξεκλειδώνεται αυτόματα όταν τραβάτε τη λαβή της πόρτας ενώ έχετε το κλειδί μαζί σας.



Σημείο αφής στη λαβή της πόρτας

Υπάρχει επίσης ένα λαστιχένιο κουμπί κάτω από τη λαβή του πορτμπαγκάζ, το οποίο μπορείτε να πατήσετε για να ξεκλειδώσετε το αυτοκίνητο.

Σημείωση

Βεβαιωθείτε ότι αγγίζετε κάθε φορά μόνο ένα από τα σημεία αφής στη λαβή της πόρτας, είτε αυτό για το κλείδωμα είτε αυτό για το ξεκλείδωμα. Αν πιάσετε τη λαβή ενώ αγγίζετε την επιφάνεια της κλειδαριάς, η λειτουργία Keyless ενδέχεται να μη λειτουργεί σωστά.

6.3.2. Κλείδωμα και ξεκλείδωμα με τα κουμπιά του κλειδιού

Μπορείτε να χρησιμοποιήσετε τα κουμπιά στο κανονικό κλειδί και στο Care Key για να κλειδώσετε ή να ξεκλειδώσετε το αυτοκίνητο, καθώς και το πορτάκι του ρεζερβουάρ.

Υποδειξη

Πατώντας τα κουμπιά του κλειδιού μία φορά, ρυθμίζετε τη συμπεριφορά κλειδώματος και ξεκλειδώματος. Πατώντας και κρατώντας τα διάφορα κουμπιά πατημένα, ρυθμίζετε διάφορες λειτουργίες που σχετίζονται με το άνοιγμα και το κλείσιμο, όπως το άνοιγμα του πορτμπαγκάζ και το αυτόματο κλείσιμο των παραθύρων. Μπορείτε να μάθετε περισσότερα για αυτές τις λειτουργίες στη σχετική ενότητα του εγχειριδίου.

Κλείδωμα του αυτοκινήτου



Κλείστε την πόρτα του οδηγού και πατήστε το κουμπί κλειδώματος.
Το περιεχόμενο του παρόντος εγχειριδίου αντιπροσωπεύει την κατάσταση του εγχειριδίου χρήσης κατά τη στιγμή της εκτύπωσης και ενδέχεται να μην είναι απόλυτα έγκυρο σε μελλοντικές περιπτώσεις. Για περισσότερες πληροφορίες, ανατρέξτε στην πρώτη σελίδα για να δείτε ολόκληρη τη δήλωση αποποίησης ευθύνης.

> Το αυτοκίνητο κλειδώνεται. Αν υπάρχουν ανοικτές πόρτες, θα κλειδωθούν μόλις τις κλείσετε.

 Σημείωση

Αν κλειδώσετε το αυτοκίνητο ενώ ένα κλειδί βρίσκεται ακόμα μέσα, το συγκεκριμένο κλειδί απενεργοποιείται προσωρινά. Θα ενεργοποιηθεί ξανά όταν ξεκλειδώσετε το αυτοκίνητο με άλλο έγκυρο κλειδί.

Αν πατήσετε το κουμπί κλειδώματος με το πίσω καπό ακόμα ανοικτό, φροντίστε να μην αφήσετε το κλειδί μέσα στο αυτοκίνητο όταν κλείσετε το πίσω καπό. Αν το αυτοκίνητο ανιχνεύσει ότι το κλειδί είναι ακόμα μέσα, το πορτμπαγκάζ δεν θα κλειδωθεί.

Ξεκλείδωμα του αυτοκινήτου



Πατήστε μία φορά το κουμπί ξεκλειδώματος.

> Το αυτοκίνητο ξεκλειδώνεται.

 Σημείωση

Αυτόματη επαναφορά κλειδώματος

Αν δεν ανοίξετε καμία από τις πόρτες ή το πίσω καπό για μερικά λεπτά μετά το ξεκλείδωμα, το αυτοκίνητο ξανακλειδώνεται αυτόματα, ώστε να μην το αφήσετε κατά λάθος ξεκλειδωτο.

Ξεκλείδωμα του πίσω καπό



Πατήστε μία φορά το κουμπί για το πίσω καπό.

> Ο χώρος αποσκευών ξεκλειδώνεται.

Αν το κλειδί δεν λειτουργεί

Αν το αυτοκίνητο δεν ανταποκρίνεται στα κουμπιά του κλειδιού, δοκιμάστε να αλλάξετε την μπαταρία στο κλειδί. Ως εφεδρική λύση, μπορείτε να χρησιμοποιήσετε το αποσπώμενο στέλεχος του κλειδιού για να κλειδώσετε ή να ξεκλειδώσετε το αυτοκίνητο.

6.3.3. Κλείδωμα και ξεκλείδωμα χρησιμοποιώντας το αποσπώμενο κλειδί

Υπάρχει ένα αποσπώμενο κλειδί μέσα στο κανονικό κλειδί που μπορείτε να χρησιμοποιήσετε ως εφεδρικό κλειδί για το κλείδωμα και το ξεκλείδωμα.

Για να εντοπίσετε το αποσπώμενο κλειδί

1. Κρατήστε το κλειδί με το λογότυπο Volvo στραμμένο προς τα πάνω.

Σύρετε τη μικρή ασφάλεια στον κρίκο προς το πλάι και σύρετε το μπροστινό κέλυφος αντίθετα από τον κρίκο.



> Το μπροστινό κέλυφος αποσπάται.

2. Σηκώστε το μπροστινό κέλυφος και εντοπίστε το αποσπώμενο κλειδί που βρίσκεται από κάτω.

Ξεκλείδωμα με το αποσπώμενο κλειδί

3. Πηγαίνετε στην μπροστινή πόρτα στην αριστερή πλευρά του αυτοκινήτου. Τραβήξτε έξω τη λαβή της πόρτας στην τερματική της θέση.

4. Γυρίστε το κλειδί δεξιόστροφα κατά 45 μοίρες προς τη φορά των δεικτών του ρολογιού έτσι, ώστε να είναι στραμμένο ευθεία προς τα πίσω.

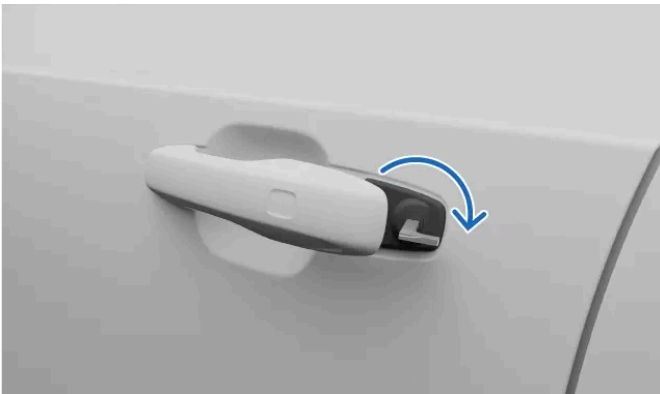

5. Γυρίστε το κλειδί κατά 45 μοίρες αριστερόστροφα ξανά στην αρχική του θέση και αφαιρέστε το.

> Μπορείτε να ανοίξετε την πόρτα.

Κλείδωμα με το αποσπώμενο κλειδί

6.

i Σημείωση

Μπορείτε να κλειδώσετε την μπροστινή αριστερή πόρτα με τον ίδιο τρόπο που την ξεκλειδώσατε.

Κάθε μία από τις άλλες πόρτες έχει ένα σημείο επαναρύθμισης κλειδαριάς στο πλάι της, το οποίο πρέπει να πιέσετε χρησιμοποιώντας το αποσπώμενο κλειδί.

Εισαγάγετε το αποσπώμενο κλειδί στην οπή της κλειδαριάς για να επαναρυθμιστεί η κλειδαριά. Βεβαιωθείτε ότι έχει εισαχθεί μέχρι μέσα.

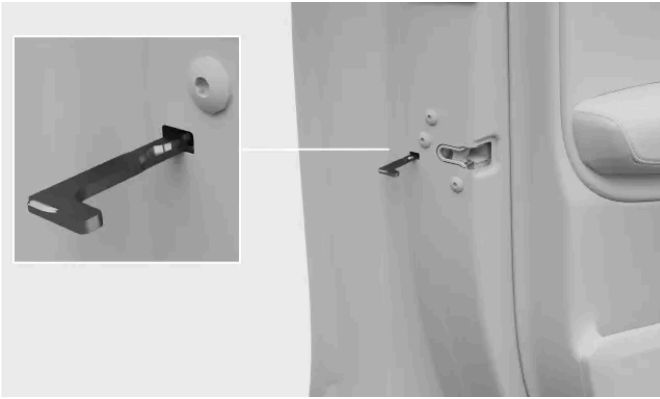

Θέση του σημείου επαναρύθμισης κλειδιού

! Σημαντικό

- Με το σημείο επαναρύθμισης κλειδαριάς κάθε πόρτας κλειδώνει μόνο η συγκεκριμένη πόρτα, όχι όλες οι πόρτες.
- Αν η κλειδαριά ασφαλείας παιδιών είναι ενεργή όταν κλειδώνετε μια πίσω πόρτα με το αποσπώμενο κλειδί, η πόρτα αυτή δεν μπορεί να ανοίξει από έξω ή από μέσα. Για να την ξεκλειδώσετε, πρέπει να χρησιμοποιήσετε τα κουμπιά στο κλειδί, το κουμπί κεντρικού κλειδώματος, το σύστημα κλειδώματος keyless ή την εφαρμογή Volvo Cars.

6.3.4. Κλείδωμα και ξεκλείδωμα μέσα από το αυτοκίνητο

Έχετε διάφορες επιλογές για το κλείδωμα ή το ξεκλείδωμα του αυτοκινήτου από τον χώρο επιβατών.

Μπορείτε να χειρίζεστε το κεντρικό κλείδωμα από τα μπροστινά καθίσματα χρησιμοποιώντας τα κουμπιά σε κάθε αντίστοιχη

πόρτα.



Κλείδωμα ολόκληρου του αυτοκινήτου

- Πατήστε το σύμβολο κλειδώματος  στο κουμπί κεντρικού κλειδώματος.

> Όλες οι πόρτες, το πίσω καπό και το πορτάκι του ρεζερβουάρ κλειδώνονται.

Ξεκλείδωμα ολόκληρου του αυτοκινήτου

- Πατήστε το σύμβολο ξεκλειδώματος  στο κουμπί κεντρικού κλειδώματος.

> Ανάλογα με τις ρυθμίσεις σας, ξεκλειδώνει μόνο η επιλεγμένη πόρτα ή όλες οι πόρτες, καθώς και το πίσω καπό και το πορτάκι του ρεζερβουάρ.

Ξεκλείδωμα από τις λαβές των μπροστινών θυρών

- Τραβήξτε τη λαβή μπροστινής πόρτας

> Ανάλογα με τις ρυθμίσεις σας, ξεκλειδώνει μόνο η επιλεγμένη πόρτα ή όλες οι πόρτες, καθώς και το πίσω καπό και το πορτάκι του ρεζερβουάρ.

Ξεκλείδωμα μιας πίσω πόρτας με τη λαβή της πόρτας

-  **Σημείωση**
Για να ξεκλειδώσετε τις πίσω πόρτες, πρέπει να απενεργοποιήσετε την κλειδαριά ασφαλείας παιδιών.

Τραβήξτε μία φορά τη λαβή της πίσω πόρτας.

> Η πόρτα ξεκλειδώνεται και ανοίγει.

6.3.5. Ενεργοποίηση της κλειδαριάς ασφαλείας παιδιών

Μπορείτε να ενεργοποιήσετε και να απενεργοποιήσετε το κλείδωμα για παιδιά με ένα κουμπί στην πόρτα του οδηγού.

! **Σημαντικό**

Όταν οδηγείτε με παιδιά στα πίσω καθίσματα, βεβαιωθείτε ότι οι πίσω πόρτες έχουν ασφαλίσει με ενεργή την κλειδαριά ασφαλείας παιδιών.

Η ασφάλεια παιδιών μπορεί να αυξήσει την ασφάλεια των επιβατών στα πίσω καθίσματα. Όταν η κλειδαριά ασφαλείας παιδιών είναι ενεργοποιημένη, οι επιβάτες στα πίσω καθίσματα δεν μπορούν να ανοίξουν τις πίσω πόρτες ή να χειριστούν τα πίσω παράθυρα.

Ο χειρισμός των παραθύρων γίνεται από τον/την οδηγό και το αυτοκίνητο μπορεί να ανοίξει απ' έξω αν είναι ξεκλειδωτο.

Ενεργοποίηση της κλειδαριάς ασφαλείας παιδιών

1.



Θέση του κουμπιού για την κλειδαριά ασφαλείας παιδιών στο πάνελ της πόρτας

Με τον διακόπτη ανάφλεξης ανοικτό, πατήστε το κουμπί της κλειδαριάς ασφαλείας παιδιών στο πάνελ της πόρτας.

- > Η κλειδαριά ασφαλείας παιδιών είναι ενεργοποιημένη.
- > Η ενδεικτική λυχνία στο κουμπί κλειδώματος ασφαλείας παιδιών ανάβει και στην οθόνη του οδηγού εμφανίζεται ένα μήνυμα ως επιβεβαίωση ότι η κλειδαριά είναι ενεργοποιημένη.

Μπορείτε να απενεργοποιήσετε την κλειδαριά ασφαλείας παιδιών ακολουθώντας τα ίδια βήματα που ακολουθήσατε για να την ενεργοποιήσετε.

Αν η κλειδαριά ασφαλείας παιδιών είναι ενεργή όταν απενεργοποιείτε το αυτοκίνητο, θα παραμείνει ενεργή την επόμενη φορά που θα θέσετε το αυτοκίνητο σε λειτουργία.

6.3.6. Ρυθμίσεις για κλείδωμα και ξεκλείδωμα

Μπορείτε να προσαρμόσετε τον τρόπο με τον οποίο αντιδρά το αυτοκίνητό σας όταν κλειδώνεται ή ξεκλειδώνεται.

Το περιεχόμενο του παρόντος εγχειριδίου αντιπροσωπεύει την κατάσταση του εγχειριδίου χρήσης κατά τη στιγμή της εκτύπωσης και ενδέχεται να μην είναι απόλυτα έγκυρο σε μελλοντικές περιπτώσεις. Για περισσότερες πληροφορίες, ανατρέξτε στην πρώτη σελίδα για να δείτε ολόκληρη τη δήλωση αποποίησης ευθύνης.

Σημείωση

Το πώς και το πότε κλειδώνεται το αυτοκίνητό σας επηρεάζεται από διαφορετικές ρυθμίσεις. Βεβαιωθείτε ότι έχετε εξοικειωθεί με τις διάφορες επιλογές και τον τρόπο που αυτές επηρεάζουν τη συμπεριφορά κλειδώματος και ξεκλειδώματος.

Μπορείτε να προσαρμόσετε πολλές από τις γενικές συμπεριφορές κλειδώματος του αυτοκινήτου σας. Για παράδειγμα, μπορείτε να ενεργοποιήσετε ή να απενεργοποιήσετε τα σήματα επιβεβαίωσης. Μπορείτε επίσης να επιλέξετε αν θα ξεκλειδώνεται μόνο μία ή όλες οι πόρτες όταν χρησιμοποιείτε τα σημεία αφής στις λαβές των θυρών.

Υπάρχει επίσης η δυνατότητα να ρυθμίσετε το αυτοκίνητο να κλειδώνεται αυτόματα κατά την οδήγηση, ώστε οι επιβάτες να είναι πιο ασφαλείς. Με την ενεργοποίηση αυτής της ρύθμισης, αποτρέπεται το ακούσιο άνοιγμα των θυρών όταν το αυτοκίνητο κινείται με ταχύτητα. Ενεργοποιείται σε σχετικά χαμηλή ταχύτητα κίνησης.

6.3.6.1. Προσαρμογή των ρυθμίσεων κλειδώματος και ξεκλειδώματος

Μπορείτε να ρυθμίσετε αρκετές από τις αντιδράσεις και συμπεριφορές κλειδώματος και ξεκλειδώματος του αυτοκινήτου σας στις ρυθμίσεις.

Σημαντικό

Αλλαγή ρυθμίσεων κλειδώματος και ξεκλειδώματος

Ενεργοποιώντας ή απενεργοποιώντας συγκεκριμένες λειτουργίες, επηρεάζεται το πώς και πότε κλειδώνεται και ξεκλειδώνεται το αυτοκίνητό σας. Βεβαιωθείτε ότι έχετε εξοικειωθεί με τους διαφορετικούς τύπους κλειδιών καθώς και με τις λειτουργίες κλειδώματος και ξεκλειδώματος. Αν δεν κατανοήσετε σωστά μια λειτουργία, μπορεί να θεωρήσετε εσφαλμένα ότι το αυτοκίνητό σας είναι κλειδωμένο, ενώ δεν είναι.

1. Πατήστε το σύμβολο αυτοκινήτου  στην κάτω γραμμή και μεταβείτε στις **Ρυθμίσεις**.
2. Μεταβείτε στην επιλογή **Χειριστήρια** → **Κλειδωμα**.
3. Προσαρμόστε τις ρυθμίσεις σας για το κλειδωμα και το ξεκλειδωμα.

Προειδοποίηση

Η Volvo συνιστά να μην αφήνετε άτομα ή κατοικίδια μέσα σε κλειδωμένο αυτοκίνητο.

Ορισμένες περιοχές έχουν νόμους που απαγορεύουν την παραμονή ατόμων και κατοικίδιων μέσα σε κλειδωμένο αυτοκίνητο.

6.4. Αντικλεπτική προστασία

Το αυτοκίνητό σας διαθέτει συστήματα και λειτουργίες που συμβάλλουν στην ασφάλεια του αυτοκινήτου σας όταν είναι κλειδωμένο.

Όταν το αυτοκίνητο είναι κλειδωμένο, ορισμένες λειτουργίες και συστήματα είτε απενεργοποιούνται είτε ενεργοποιούνται για να συμβάλλουν στην προστασία του αυτοκινήτου από την κλοπή.

Προειδοποίηση

Μην αφήνετε τα κλειδιά σας αφύλακτα στο αυτοκίνητό σας. Μπορούν να χρησιμοποιηθούν για την απενεργοποίηση των συστημάτων ασφαλείας.

Ηλεκτρονικό σύστημα ακινητοποίησης (Immobiliser)

Το σύστημα ακινητοποίησης είναι ένα αντικλεπτικό σύστημα που εμποδίζει την οδήγηση του αυτοκινήτου σας μέχρι να εκκινηθεί με έγκυρο κλειδί. Αν το αυτοκίνητό σας δεν μπορεί να βρει το κλειδί ή δεν καταφέρει να το πιστοποιήσει, το αυτοκίνητό σας θα παραμείνει ακινητοποιημένο. Αν το κλειδί δεν μπορεί να βρεθεί ή η μπαταρία του είναι εξασθενημένη, εμφανίζεται μια ειδοποίηση στην κεντρική οθόνη.

6.4.1. Συναγερμός

Ο συναγερμός συμβάλλει ώστε να αποτραπούν ανεπιθύμητες ενέργειες ή παραβιάσεις στο αυτοκίνητό σας όταν είναι σταθμευμένο.

Ο συναγερμός ενεργοποιείται αυτόματα όταν κλειδώνετε το αυτοκίνητο και απενεργοποιείται όταν ξεκλειδώνετε το αυτοκίνητο με το κανονικό κλειδί ή με το τηλεχειριστήριο χωρίς κουμπιά.

Αν ξεκλειδώσετε το αυτοκίνητο χρησιμοποιώντας το αποσπώμενο κλειδί, ο συναγερμός θα ηχήσει μέχρι να τοποθετήσετε το κλειδί στη μονάδα ανάγνωσης εφεδρικού κλειδιού στην ποτηροθήκη της επιμήκουσ κοσόλας.

Λυχνία συναγερμού



Η ένδειξη του συναγερμού είναι μια λυχνία που βρίσκεται στο κέντρο του ταμπλό, ακριβώς μπροστά από το παρμπρίζ. Η λυχνία αναβοσβήνει με κόκκινο χρώμα ως επιβεβαίωση ότι ο συναγερμός είναι ενεργός.

Το περιεχόμενο του παρόντος εγχειριδίου αντιπροσωπεύει την κατάσταση του εγχειριδίου χρήσης κατά τη στιγμή της εκτύπωσης και ενδέχεται να μην είναι απόλυτα έγκυρο σε μελλοντικές περιπτώσεις. Για περισσότερες πληροφορίες, ανατρέξτε στην πρώτη σελίδα για να δείτε ολόκληρη τη δήλωση αποποίησης ευθύνης.

Ενεργοποίηση του συναγερμού

Όταν ο συναγερμός είναι οπλισμένος, θα ενεργοποιηθεί αν:

- ανοίξει μια πόρτα, το καπό του κινητήρα ή το πίσω καπό.
- ανιχνευτεί κίνηση στον χώρο των επιβατών.
- το αυτοκίνητο ανυψωθεί ή ρυμουλκηθεί.

Μόλις ενεργοποιηθεί ο συναγερμός, συμβαίνουν τα εξής:

- Αρχίζει να ηχεί ο συναγερμός.
- Η λυχνία του συναγερμού και οι προειδοποιητικές λυχνίες θα αναβοσβήνουν έως και 5 λεπτά.
- Ο κύκλος συναγερμού επανεκκινείται αρκετές φορές, αν δεν αντιμετωπιστεί το πρόβλημα που προκάλεσε τον συναγερμό.

Τερματισμός λειτουργίας του συναγερμού

Αν ξεκλειδώσετε το αυτοκίνητο ενώ έχει ενεργοποιηθεί ο συναγερμός, οι ηχητικές και φωτεινές ενδείξεις του συναγερμού θα σταματήσουν. Η λυχνία του συναγερμού θα συνεχίσει να αναβοσβήνει γρήγορα για λίγη ώρα, ως ένδειξη ότι υπήρξε ένα πρόσφατο πιθανό πρόβλημα ασφαλείας.

Σημαντικό

Μην κάνετε αλλαγές ή προσθήκες στο σύστημα συναγερμού, διότι μπορεί να μην λειτουργεί σωστά.

7. Ανεφοδιασμός καυσίμου

Μάθετε για τα καύσιμα και πώς να ανεφοδιάζετε το αυτοκίνητό σας.



Σε αυτή την ενότητα, μπορείτε να μάθετε περισσότερα για τα καύσιμα, τις διάφορες κατηγορίες οκτανίων πώς να ανεφοδιάζετε το αυτοκίνητό σας.

7.1. Ανεφοδιασμός του αυτοκινήτου σας

Είναι σημαντικό να χρησιμοποιείτε το σωστό καύσιμο για το αυτοκίνητό σας και να προσέχετε να μη χυθεί.

Σημαντικό

Χρησιμοποιείτε μόνο βενζίνη από γνωστές εταιρείες. Ποτέ μην ανεφοδιάζετε το αυτοκίνητό σας αν δεν είστε σίγουροι για την ποιότητα του καυσίμου.

Χρησιμοποιείτε πάντοτε το σωστό καύσιμο. Ακόμη και μικρές ποσότητες λανθασμένου τύπου καυσίμου θα μπορούσαν να προκαλέσουν ζημιά στο σύστημα καυσίμου και τον κινητήρα.

Προσέχετε να μη χυθεί το καύσιμο κατά τον ανεφοδιασμό. Εκτός από ζημιά στο περιβάλλον, η βενζίνη που περιέχει αλκοόλη μπορεί να προκαλέσει ζημιά στις βαμμένες επιφάνειες.

1. Απενεργοποιήστε το αυτοκίνητο και ανοίξτε το πορτάκι του ρεζερβουάρ, πιέζοντάς το ελαφρά το πίσω μέρος του ^[1].
2. Εισάγετε το ρύγχος της αντλίας του πρατηρίου καυσίμου μέσα στο στόμιο πλήρωσης καυσίμου. Ο σωλήνας πλήρωσης καυσίμου διαθέτει δύο κλαπέτα. Το ρύγχος της αντλίας πρέπει να περάσει και από τα δύο κλαπέτα για να ξεκινήσει ο ανεφοδιασμός.
Το περιεχόμενο του παρόντος εγχειριδίου αντιπροσωπεύει την κατάσταση του εγχειριδίου χρήσης κατά τη στιγμή της εκτύπωσης και ενδέχεται να μην είναι απόλυτα έγκυρο σε μελλοντικές περιπτώσεις. Για περισσότερες πληροφορίες, ανατρέξτε στην πρώτη σελίδα για να δείτε ολόκληρη τη δήλωση αποποίησης ευθύνης.

Υποδειξη

Ανεφοδιασμός από δοχείο καυσίμου

Αν ανεφοδιάζετε από δοχείο καυσίμου, φροντίστε να χρησιμοποιήσετε το χωνί που βρίσκεται στη θήκη από αφρώδες υλικό στο διαμέρισμα αποθήκευσης του χώρου αποσκευών.

3. Ανεφοδιάστε το αυτοκίνητό σας. Γεμίστε το ρεζερβουάρ μόνο μέχρι το σημείο που θα διακοπεί η παροχή καυσίμου στο ρύγχος της αντλίας την πρώτη φορά.

Σημείωση

Μη γεμίζετε υπερβολικά το ρεζερβουάρ. Η υπερπλήρωση στο ρεζερβουάρ μπορεί να προκαλέσει υπερχειλίση, ιδίως σε υψηλές θερμοκρασίες και ζεστό καιρό.

4. Όταν ολοκληρώσετε τον ανεφοδιασμό του αυτοκινήτου σας, πιέστε απαλά το πορτάκι του ρεζερβουάρ για να το κλείσετε.

^[1] Το αυτοκίνητό σας πρέπει να είναι ξεκλειδωτό για να μπορεί να ανοίξει το πορτάκι του ρεζερβουάρ.

7.2. Πληροφορίες καυσίμου/βενζίνης

Είναι σημαντικό να χρησιμοποιείτε το σωστό καύσιμο όταν ανεφοδιάζετε το αυτοκίνητό σας. Η βενζίνη διατίθεται με διαφορετικό αριθμό οκτανίων, ανάλογα με τον εκάστοτε τρόπο οδήγησης.

Προειδοποίηση

Ποτέ μην καταπίνετε καύσιμα. Καύσιμα όπως η βενζίνη, η βιοαιθανόλη και τα μείγματά τους είναι πολύ τοξικά και μπορούν να προκαλέσουν μόνιμη βλάβη ή ακόμα και θάνατο σε περίπτωση κατάποσης. Σε περίπτωση κατάποσης καυσίμου, ζητήστε αμέσως ιατρική βοήθεια.

Λαμβάνετε πάντα προφυλάξεις για να αποφύγετε την εισπνοή αναθυμιάσεων καυσίμου και το πιτσίλισμα καυσίμου στα μάτια σας.

Αν πέσει καύσιμο στα μάτια σας, αφαιρέστε τους φακούς επαφής, εάν υπάρχουν, ξεπλύνετε τα μάτια σας καλά με νερό για τουλάχιστον 15 λεπτά και ζητήστε ιατρική βοήθεια.

Το μονοξείδιο του άνθρακα είναι ένα τοξικό, άχρωμο και άοσμο αέριο. Υπάρχει σε όλα τα καυσαέρια. Αν ποτέ παρατηρήσετε μυρωδιά καυσαερίων στο εσωτερικό του αυτοκινήτου, βεβαιωθείτε ότι ο χώρος των επιβατών αερίζεται και επικοινωνήστε με εξουσιοδοτημένο συνεργείο της Volvo για τυχόν απαιτούμενες επισκευές ή σέρβις.

Προσέξτε να μην προκαλέσετε πυρκαγιά, όπως από αναπτήρες και αναμμένα τσιγάρα.

Κατά τον ανεφοδιασμό καυσίμου του αυτοκινήτου σας ακολουθείτε πάντα τους περιορισμούς που ισχύουν κατά τόπους.

Σημαντικό

Ανεφοδιασμός του αυτοκινήτου σας

Χρησιμοποιείτε μόνο βενζίνη από γνωστές εταιρείες. Ποτέ μην ανεφοδιάζετε το αυτοκίνητό σας αν δεν είστε σίγουροι για την ποιότητα του καυσίμου.

Χρησιμοποιείτε πάντοτε το σωστό καύσιμο. Κοιτάξτε την ετικέτα στην εσωτερική πλευρά στο πορτάκι του ρεζερβουάρ. Ακόμη και μικρές ποσότητες λανθασμένου τύπου καυσίμου θα μπορούσαν να προκαλέσουν ζημιά στο σύστημα καυσίμου και τον κινητήρα.

Τηρείτε πάντοτε τα προειδοποιητικά σήματα στο πρατήριο βενζίνης.

Κλείστε όλες τις πόρτες και τα παράθυρα πριν ξεκινήσετε τον ανεφοδιασμό με καύσιμο.

Πρόσθετα και ποιότητα

Για να αποφύγετε ζημιά στον κινητήρα, χρησιμοποιείτε μόνο αμόλυβδη βενζίνη.

Μη χρησιμοποιείτε καύσιμα που περιέχουν μεθανόλη.

Εκτός από τη χρήση αντιψυκτικού για τα σωληνάκια καυσίμου στη διάρκεια του χειμώνα, μη χρησιμοποιείτε διαλύτες, πηκτικά μέσα ή άλλα πρόσθετα στο καύσιμο και στα συστήματα ψύξης και λίπανσης του αυτοκινήτου. Η υπερβολική χρήση μπορεί να προκαλέσει ζημιά στον κινητήρα σας και ορισμένα από αυτά τα πρόσθετα περιέχουν πτητικές οργανικές χημικές ουσίες. Μην εκτίθεστε άσκοπα σε αυτές τις χημικές ουσίες.

Αριθμός οκτανίων

Υπάρχουν διαφορετικοί βαθμοί οκτανίων της βενζίνης προσαρμοσμένοι για διαφορετικά είδη οδήγησης.

Όταν οδηγείτε σε κλίματα θερμότερα από +38°C (100°F), συνιστάται ο υψηλότερος δυνατός αριθμός οκτανίων για ανάλογη απόδοση και κατανάλωση καυσίμου.

Καύσιμο με αριθμό οκτανίων:

- χαμηλότερο από RON 95 δεν μπορεί να χρησιμοποιηθεί.

Κωδικοί βενζίνης

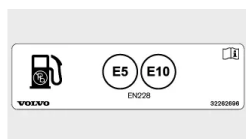

Στα αυτοκίνητα με βενζινοκινητήρα μπορεί να χρησιμοποιείται βενζίνη με τους παρακάτω κωδικούς:



 **Σημαντικό**

Καύσιμο με αιθανόλη

Επιτρέπεται η χρήση καυσίμου που περιέχει αιθανόλη έως και 10% κατ' όγκο.

Μπορείτε να χρησιμοποιήσετε βενζίνη EN 228 E10.

Δεν μπορείτε να χρησιμοποιήσετε αιθανόλη πάνω από E10.

7.3. AdBlue

Το AdBlue είναι ένα πρόσθετο που χρησιμοποιείται στο σύστημα επιλεκτικής καταλυτικής αναγωγής για τη μείωση των επιβλαβών εκπομπών των πετρελαιοκινητήρων.

Το AdBlue διαθέτει το δικό του ρεζερβουάρ στο αυτοκίνητο, η πλήρωση του οποίου γίνεται μέσω ενός ξεχωριστού σωλήνα που βρίσκεται μέσα από το πορτάκι του ρεζερβουάρ. Η κατανάλωση εξαρτάται από τον τρόπο οδήγησης, την εξωτερική θερμοκρασία και τη θερμοκρασία λειτουργίας του συστήματος.

Προϋποθέσεις για την οδήγηση με AdBlue

Το ρεζερβουάρ πρέπει να περιέχει τη σωστή ποιότητα AdBlue για την εκκίνηση του αυτοκινήτου. Το σύστημα επιλεκτικής καταλυτικής αναγωγής είναι πολύ ευαίσθητο στους ρύπους.

Το σύστημα ελέγχου εκπομπών καυσαερίων παρακολουθεί διαρκώς τη στάθμη στο δοχείο, την ποιότητα και τη δοσομέτρηση του AdBlue. Αν υπάρξει οποιοδήποτε σφάλμα, στην οθόνη του οδηγού εμφανίζεται ένα μήνυμα.

 **Σημαντικό**

Το AdBlue απαιτείται για τη λειτουργία του συστήματος SCR και τη συμμόρφωση με τον νόμο περί εκπομπών. Η τροποποίηση ή η παρέμβαση στο σύστημα παροχής AdBlue με οποιονδήποτε τρόπο ώστε να μην καταναλώνεται αντιδραστήριο AdBlue απαγορεύεται από τον νόμο, όταν αυτό απαιτείται για τη συμμόρφωση με τον νόμο περί εκπομπών καυσαερίων. Οποιαδήποτε τέτοια τροποποίηση μπορεί να αποτελέσει ποινικό αδίκημα που μπορεί να οδηγήσει σε νομικές διώξεις. Η λειτουργία του αυτοκινήτου με άδειο ρεζερβουάρ AdBlue δεν επιτρέπεται, διότι έτσι δεν θα συμμορφώνεται με τις νομικές απαιτήσεις για τις εκπομπές καυσαερίων. Για τον λόγο αυτό, το αυτοκίνητο διαθέτει ένα σύστημα προειδοποίησης που ενημερώνει πότε απαιτείται επαναπλήρωση του AdBlue. Όταν η στάθμη πλήρωσης στο ρεζερβουάρ AdBlue αρχίζει να μειώνεται, εμφανίζονται προειδοποιήσεις που ενημερώνουν ότι απαιτείται επαναπλήρωση AdBlue.

Διαχείριση του AdBlue

AdBlue^[1] αποτελείται κυρίως από νερό (περίπου 67,5% νερό και 32,5% ουρία. Το υγρό δεν είναι εύφλεκτο, ωστόσο ο χειρισμός του πρέπει να γίνεται με προσοχή, διότι μπορεί να προκαλέσει ερεθισμό στα μάτια και το δέρμα.

Αποφύγετε την εισπνοή αναθυμιάσεων και την επαφή με το δέρμα και τα μάτια. Χρησιμοποιείτε κατά προτίμηση γάντια που αποτρέπουν τον ερεθισμό του ευαίσθητου δέρματος, όταν έρχεστε σε επαφή με το υγρό.

Το περιεχόμενο του παρόντος εγχειριδίου αντιπροσωπεύει την κατάσταση του εγχειριδίου χρήσης κατά τη στιγμή της εκτύπωσης και ενδέχεται να μην είναι απόλυτα έγκυρο σε μελλοντικές περιπτώσεις. Για περισσότερες πληροφορίες, ανατρέξτε στην πρώτη σελίδα για να δείτε ολόκληρη τη δήλωση αποποίησης ευθύνης.

Προειδοποίηση

Ενέργειες πρώτων βοηθειών:

- Εισπνοή – αναζητήστε καθαρό αέρα.
- Επαφή με το δέρμα – πλύνετε το δέρμα με σαπούνι και νερό.
- Επαφή με τα μάτια – ξεπλύνετε αμέσως με άφθονο νερό.
- Κατάποση – ξεπλύνετε καλά το στόμα. Μην προκαλέσετε εμετό.

Ζητήστε ιατρική βοήθεια αν η δυσφορία παραμένει ή αν έχει καταποθεί μεγάλη ποσότητα.

Σημαντικό

Αν χυθεί AdBlue στο έδαφος, στο αυτοκίνητο ή σε βαμμένες επιφάνειες, πρέπει να ξεπλυθεί καλά με νερό. Μη χύσετε το νερό στο σύστημα αποχέτευσης.

Αποθήκευση του AdBlue

Το AdBlue πρέπει να αποθηκεύεται στη στεγανή αρχική του συσκευασία σε θερμοκρασία πάνω από τους -11 °C (12 °F) και κάτω από τους 30 °C (86 °F). Το υγρό δεν πρέπει να φυλάσσεται σε σημείο που εκτίθεται άμεσα στο ηλιακό φως.

Το AdBlue παγώνει στους -11 °C (12 °F) ωστόσο μπορεί να χρησιμοποιηθεί ξανά όταν ξεπαγώσει.

^[1] Εμπορικό σήμα κατατεθέν που ανήκει στη Ver-band der Automobilindustrie e.V. (VDA)

7.3.1. Επαναπλήρωση AdBlue

Ελέγχετε τακτικά τη στάθμη του AdBlue και συμπληρώστε το όταν χρειάζεται. Στην οθόνη του οδηγού θα εμφανιστεί ένα σύμβολο όταν η στάθμη του AdBlue είναι χαμηλή.

! Σημαντικό

Χρησιμοποιείτε μόνο AdBlue σωστής ποιότητας ^[1].

Σκουπίστε τυχόν AdBlue που έχει χυθεί.

i Σημείωση

Μην αφήνετε ποτέ το ρεζερβουάρ του AdBlue να αδειάσει. Γεμίστε το ρεζερβουάρ μόλις αρχίσει να αδειάζει.

Α το ρεζερβουάρ αδειάσει, ο κινητήρας δεν θα μπορεί να τεθεί σε λειτουργία όταν σβήσει, ούτε με τον συνηθισμένο τρόπο ούτε με τη χρήση άλλων εργαλείων. Πρέπει να γεμίσετε το ρεζερβουάρ με AdBlue για να μπορέσετε να επανεκκινήσετε το αυτοκίνητό σας. Βεβαιωθείτε ότι έχει ανέλθει στην ελάχιστη συνιστώμενη στάθμη που εμφανίζεται στην οθόνη του οδηγού.

1. Ανοίξτε το πορτάκι του ρεζερβουάρ, πιέζοντάς το ελαφρά στο πίσω μέρος του.

2.



Ανοίξτε το μπλε κάλυμμα για τον μικρότερο σωλήνα πλήρωσης για το AdBlue.

3. Γεμίστε αργά τη ρεζερβουάρ με AdBlue για να αποφύγετε θύλακες αέρα. Αποφύγετε την υπερπλήρωση του ρεζερβουάρ.

⚠ Προειδοποίηση

Κατά τον ανεφοδιασμό από αντλία AdBlue σε πρατήριο καυσίμων, συνιστάται να χρησιμοποιείτε μόνο αντλίες σχεδιασμένες για επιβατικά αυτοκίνητα. Εναλλακτικά, μπορείτε να χρησιμοποιήσετε μια αντλία AdBlue για βαρύτερα οχήματα.

^[1] ISO 22241

8. Οδήγηση

Το αυτοκίνητό σας έχει σχεδιαστεί για να οδηγείται. Σε αυτή την ενότητα καλύπτονται τα βασικά χειριστήρια του οδηγού που σας επιτρέπουν να ξεκινάτε, να σταματάτε, να οδηγείτε και να αλλάζετε ταχύτητες. Εδώ μπορείτε επίσης να βρείτε πληροφορίες σχετικά με τα οδηγικά χαρακτηριστικά και τον χειρισμό.



Πολλά από τα προγράμματα οδήγησης του αυτοκινήτου σας μπορούν να προσαρμοστούν, ώστε να απολαμβάνετε μια εξατομικευμένη εμπειρία. Ενώ ορισμένες λειτουργίες είναι προσαρμοσμένες περισσότερο προς την άνεση, άλλες σχετίζονται αποκλειστικά με την ασφάλεια. Είναι σημαντικό να ελέγχετε τη θέση οδήγησής σας, να έχετε καλή ορατότητα και να είστε πάντοτε προσεκτικοί και συγκεντρωμένοι κατά την οδήγηση.

8.1. Εφαρμογή Trips

Η εφαρμογή Trips είναι ένα ημερολόγιο οδήγησης στην οποία καταγράφονται αυτόματα όλες οι διαδρομές που πραγματοποιείτε με το αυτοκίνητό σας.

Όταν αυτή η εφαρμογή είναι ενεργοποιημένη, συλλέγει αυτόματα τον αριθμό πλαισίου του αυτοκινήτου σας ^[1], την τοποθεσία και άλλα δεδομένα που σχετίζονται με τη διαδρομή, όπως ο χρόνος, η απόσταση και η κατανάλωση μπαταρίας.

Σημείωση

Η εφαρμογή Trips υπολογίζει την κατανάλωση της μπαταρίας με βάση την καθαρή κατανάλωση στη διάρκεια ενός ταξιδιού. Αν βλέπετε διαφορετική τιμή στον χιλιομετρητή του αυτοκινήτου σας, αυτό οφείλεται στο γεγονός ότι συνυπολογίζει και την ανάκτηση ηλεκτρικής ενέργειας.

Στην εφαρμογή Volvo Cars μπορείτε:

Το περιεχόμενο του παρόντος εγχειριδίου αντιπροσωπεύει την κατάσταση του εγχειριδίου χρήσης κατά τη στιγμή της εκτύπωσης και ενδέχεται να μην είναι απόλυτα έγκυρο σε μελλοντικές περιπτώσεις. Για περισσότερες πληροφορίες, ανατρέξτε στην πρώτη σελίδα για να δείτε ολόκληρη τη δήλωση αποποίησης ευθύνης.

- Να βλέπετε, να διαχειρίζεστε και να διαγράφετε τις διαδρομές σας.
- Να εξάγετε το ημερολόγιο οδήγησής σας.
- Να μένετε ενημερωμένοι αν μια διαδρομή δεν έχει μεταφορτωθεί λόγω κάποιου προβλήματος, όπως προβλήματα δικτύου.

Όταν η εφαρμογή Trips είναι ενεργοποιημένη, όλοι οι χρήστες που έχουν συνδέσει την εφαρμογή τους Volvo Cars με το αυτοκίνητο μπορούν να δουν τις διαδρομές. Αν η εφαρμογή Trips είναι απενεργοποιημένη, το αυτοκίνητο σταματά να αποστέλλει πληροφορίες για τις νέες διαδρομές που διανύετε.

Σημείωση

Κοινοποίηση τοποθεσίας αυτοκινήτου

Για να ξεκινήσει η καταγραφή των διαδρομών σας, πρέπει να ενεργοποιήσετε την κοινοποίηση τοποθεσίας του αυτοκινήτου στην οθόνη και στην εφαρμογή Volvo Cars.

Όρια αποθήκευσης

Όταν καταγράφεται μια διαδρομή, μπορεί να αποθηκευτεί στην εφαρμογή Trips για διάστημα έως και 400 ημερών. Η εφαρμογή έχει τη δυνατότητα να αποθηκεύσει περίπου 500 διαδρομές. Όταν συμπληρωθεί αυτό το όριο, οι παλαιότερες διαδρομές διαγράφονται αυτόματα για να ελευθερωθεί χώρος και να δημιουργηθεί χώρος για νέες διαδρομές.

Σημείωση

Αν το ημερολόγιο δεν καταγράφει τις διαδρομές, οι λόγοι για αυτό μπορεί να είναι οι εξής:

- Ασθενές σήμα ή καμία σύνδεση δικτύου.
- Η εφαρμογή δεν λαμβάνει συντεταγμένες GPS.
- Τα δικαιώματα τοποθεσίας είναι απενεργοποιημένα, που σημαίνει ότι η εφαρμογή Trips δεν έχει πρόσβαση στη θέση του αυτοκινήτου.

^[1] VIN

8.2. Εκκίνηση του αυτοκινήτου

Εκκινείτε το αυτοκίνητο πατώντας το πεντάλ φρένων και περιστρέφοντας το κουμπί Start δεξιά. Για την εκκίνηση του αυτοκινήτου πρέπει επίσης να υπάρχει παρόν ένα κλειδί και να χρησιμοποιείται σωστά.



Περιστρέψτε το κουμπί Start δεξιά για να τεθεί σε λειτουργία το αυτοκίνητό σας.

Πριν αρχίσετε να οδηγείτε, βεβαιωθείτε ότι:

- Όλες οι πόρτες είναι κλειστές
- Όλοι οι επιβάτες έχουν καθίσει σωστά και φορούν τις ζώνες ασφαλείας τους σωστά.
- Το κάθισμα οδηγού, η θέση του τιμονιού και οι καθρέπτες έχουν προσαρμοστεί στη θέση οδήγησής σας.
- Ο χώρος του οδηγού και τα πεντάλ δεν εμποδίζονται.

Υποδειξη

Το αυτοκίνητο μπορεί να σας ειδοποιεί για ορισμένες συνθήκες που θα πρέπει να ελέγξετε πριν οδηγήσετε. Αν κάτι σας εμποδίζει να εκκινήσετε το αυτοκίνητό σας, κοιτάξτε στην οθόνη του οδηγού για καθοδήγηση.

1. Βεβαιωθείτε ότι έχετε το κλειδί μαζί σας.
 2. Πατήστε παρατεταμένα το πεντάλ φρένων.
 3. Γυρίστε το κουμπί Start τέρμα δεξιά και αφήστε το.
- > Ο κινητήρας τίθεται σε λειτουργία και το κουμπί Start επιστρέφει αυτόματα στην αρχική του θέση.

Σημείωση

Αν θέλετε να ανοίξετε τον διακόπτη ανάφλεξης χωρίς να εκκινήσετε τον κινητήρα, γυρίστε το κουμπί Start δεξιά χωρίς να πατήσετε το πεντάλ φρένων. Έτσι μπορείτε να χειριστείτε τα παράθυρα ή να προσαρμόσετε τις ρυθμίσεις του κλιματισμού, για παράδειγμα. Λάβετε υπόψη σας ότι, όταν ο διακόπτης ανάφλεξης παραμένει ανοικτός, εξαντλείται η μπαταρία.

4. Επιλέξτε τη σχέση D ή R χρησιμοποιώντας τον επιλογέα ταχυτήτων.
- > Η επιλεγμένη σχέση επισημαίνεται στην οθόνη του οδηγού. Το σύμβολο READY εμφανίζεται επίσης επισημαίνοντας την μετάβαση από σταθμευμένο σε σχέση οδήγησης.

Το περιεχόμενο του παρόντος εγχειριδίου αντιπροσωπεύει την κατάσταση του εγχειριδίου χρήσης κατά τη στιγμή της εκτύπωσης και ενδέχεται να μην είναι απόλυτα έγκυρο σε μελλοντικές περιπτώσεις. Για περισσότερες πληροφορίες, ανατρέξτε στην πρώτη σελίδα για να δείτε ολόκληρη τη δήλωση αποποίησης ευθύνης.

Σημείωση

Το σύμβολο READY σβήνει, όταν η ταχύτητα του αυτοκινήτου υπερβεί την ταχύτητα βάδισης.

Προειδοποίηση

Μην αφήνετε το αυτοκίνητο σε λειτουργία σε κλειστό χώρο. Οι αναθυμιάσεις μπορούν να προκαλέσουν σοβαρή βλάβη σε ανθρώπους ή ζώα.

Αν ο κινητήρας δεν τεθεί σε λειτουργία μετά από τρεις προσπάθειες, δοκιμάστε ξανά μετά από λίγα λεπτά. Η μικρή αναμονή πριν από την επόμενη προσπάθεια επιτρέπει στην μπαταρία 12 V να ανακάμψει.

8.2.1. Έλεγχοι εκκίνησης

Όταν επιλέγετε μια σχέση για να ξεκινήσετε την οδήγηση, το αυτοκίνητο εκτελεί μια σειρά αυτοδιαγνωστικών ελέγχων σε σημαντικά συστήματα και λειτουργίες. Αυτή η σύντομη δοκιμή επισημαίνεται στην οθόνη του οδηγού.

Ο έλεγχος εκκίνησης υποδεικνύεται από διάφορες προειδοποιητικές και ενδεικτικές λυχνίες στην οθόνη οδηγού. Αν οποιαδήποτε από τις προειδοποιητικές και ενδεικτικές λυχνίες συνεχίσει να εμφανίζεται μετά από μερικά δευτερόλεπτα, σας επισημαίνει ότι υπάρχει βλάβη ή κατάσταση που πρέπει να διορθώσετε πριν οδηγήσετε.

Αν επισημαίνεται βλάβη:

- Διαβάστε τις σχετικές πληροφορίες που ενδεχομένως εμφανίζονται στην οθόνη του οδηγού.
- Για περαιτέρω πληροφορίες σχετικά με τις προειδοποιητικές και ενδεικτικές λυχνίες συμβουλευθείτε τη σχετική ενότητα στο εγχειρίδιο.
- Αποκαταστήστε τη βλάβη που υποδεικνύεται πριν οδηγήσετε.
- Αν δεν μπορείτε να αντιμετωπίσετε το ζήτημα εσείς οι ίδιοι, μη διστάσετε να επικοινωνήσετε με ένα εξουσιοδοτημένο συνεργείο της Volvo.

Αφού εκτελεστεί ο έλεγχος εκκίνησης, το αυτοκίνητο συνεχίζει να παρακολουθεί ενεργά πολλά από τα συστήματα και τις λειτουργίες του.

8.2.2. Αλκοτέστ με φραγή εκκίνησης

Το αλκοτέστ με φραγή εκκίνησης είναι ένα μέτρο ασφαλείας για την αποτροπή οδήγησης υπό την επήρεια αλκοόλ. Αν το αυτοκίνητό σας διαθέτει αλκοτέστ με φραγή εκκίνησης, πρέπει να κάνετε το αλκοτέστ και να το περάσετε, για να μπορέσετε να θέσετε σε λειτουργία το αυτοκίνητό σας.

Αν έχετε συνδέσει αλκοτέστ με φραγή εκκίνησης, θα ενοποιηθεί με ορισμένα από τα συστήματα του αυτοκινήτου σας. Αυτό σημαίνει ότι μπορείτε να λαμβάνετε μηνύματα από το αλκοτέστ με φραγή εκκίνησης απευθείας στην οθόνη του οδηγού. Η βαθμονόμηση του αλκοτέστ με φραγή εκκίνησης θα πρέπει να γίνεται σύμφωνα με τους ισχύοντες νόμους και κανονισμούς της εκάστοτε χώρας για την τιμή του ορίου που ισχύει για τη νόμιμη οδήγηση.

Για πληροφορίες σχετικά με ένα συγκεκριμένο αλκοτέστ με φραγή εκκίνησης, ανατρέξτε στον κατασκευαστή του συγκεκριμένου συστήματος.

Προειδοποίηση

Το αλκοτέστ με φραγή εκκίνησης λειτουργεί επικουρικά και δεν απαλλάσσει τον οδηγό από την ευθύνη του. Είναι πάντοτε ευθύνη του οδηγού να είναι νηφάλιος και να οδηγεί το αυτοκίνητο με ασφάλεια.

Χρήση αλκοτέστ με φραγή εκκίνησης

Το αλκοτέστ με φραγή εκκίνησης ενεργοποιείται αυτόματα, ώστε να είναι έτοιμο για χρήση, όταν το αυτοκίνητο ξεκλειδώνεται. Ακολουθήστε τις οδηγίες που περιλαμβάνονται στην εγκατάσταση του αλκοτέστ με φραγή εκκίνησης μαζί με τα μηνύματα που εμφανίζονται στην οθόνη του οδηγού.

Μετά την ολοκλήρωση ενός κύκλου οδήγησης, που σημαίνει ότι έχετε οδηγήσει και κατόπιν σταματήσετε, το αυτοκίνητό σας μπορεί να επανεκκινηθεί εντός 30 λεπτών χωρίς να απαιτείται νέο αλκοτέστ.

Υποδειξη

Ακριβής μέτρηση

Μην τρώτε και μην πίνετε περίπου πέντε λεπτά πριν το αλκοτέστ.

Αποφύγετε το υπερβολικό πλύσιμο του παρμπρίζ, καθώς το αλκοόλ στο υγρό ψεκαστήρων ενδέχεται να επηρεάσει το αλκοτέστ με φραγή εκκίνησης.

Παράκαμψη του αλκοτέστ με φραγή εκκίνησης σε περίπτωση έκτακτης ανάγκης

Σε περίπτωση έκτακτης ανάγκης ή αν το αλκοτέστ με φραγή εκκίνησης δεν λειτουργεί, είναι εφικτή η παράκαμψη του. Για να το κάνετε αυτό, διαβάστε τις οδηγίες που συνοδεύουν το αλκοτέστ με φραγή εκκίνησης ή επικοινωνήστε με τον κατασκευαστή.

8.3. Απενεργοποίηση του αυτοκινήτου

Απενεργοποιείτε το αυτοκίνητό σας, χρησιμοποιώντας το κουμπί Start στην επιμήκη κονσόλα.



Περιστρέψτε το κουμπί Start δεξιά για να απενεργοποιηθεί το αυτοκίνητό σας.

1. Για να απενεργοποιήσετε το αυτοκίνητο, γυρίστε το κουμπί Start και αφήστε το.

Αν το αυτοκίνητο κινείται ή ο επιλογέας ταχυτήτων δεν βρίσκεται στη θέση P, γυρίστε το κουμπί Start δεξιόστροφα και κρατήστε το μέχρι να το αυτοκίνητο να τεθεί εκτός λειτουργίας. Στη συνέχεια, αφήστε το κουμπί Start.

Το κουμπί Start επιστρέφει αυτόματα στην αρχική του θέση.

8.4. Χαρακτηριστικά οδήγησης

Εξερευνήστε τις λειτουργίες που επηρεάζουν τη δυναμική και τις επιδόσεις οδήγησης. Αυτό σας δίνει τη δυνατότητα να εξατομικεύσετε την οδηγική σας εμπειρία.



Το περιεχόμενο του παρόντος εγχειριδίου αντιπροσωπεύει την κατάσταση του εγχειριδίου χρήσης κατά τη στιγμή της εκτύπωσης και ενδέχεται να μην είναι απόλυτα έγκυρο σε μελλοντικές περιπτώσεις. Για περισσότερες πληροφορίες, ανατρέξτε στην πρώτη σελίδα για να δείτε ολόκληρη τη δήλωση αποποίησης ευθύνης.

Το αυτοκίνητό σας διαθέτει διάφορα χαρακτηριστικά που επηρεάζουν τη δυναμική οδήγησης και τις επιδόσεις.

Προγράμματα οδήγησης	Το αυτοκίνητό σας διαθέτει διάφορα προγράμματα οδήγησης για να επιλέξετε, τα οποία είναι κατάλληλα για διαφορετικά είδη οδήγησης. Η επιλογή ενός προγράμματος οδήγησης αλλάζει τη δυναμική οδήγησης και μπορεί μερικές φορές να επηρεάσει τις ρυθμίσεις που είναι διαθέσιμες.
Χειροκίνητη αλλαγή σχέσεων	Παρόλο που το αυτοκίνητό σας διαθέτει αυτόματο κιβώτιο ταχυτήτων, μπορείτε να ενεργοποιήσετε τη χειροκίνητη αλλαγή σχέσεων επιλέγοντας τη σχέση M.
Έναρξη και διακοπή	Η λειτουργία Start/Stop μειώνει την κατανάλωση καυσίμου και τις εκπομπές καυσαερίων, επιτρέποντάς σας να σβήνετε προσωρινά τον κινητήρα στη διάρκεια σύντομων στάσεων, διατηρώντας παράλληλα τα συστήματα του αυτοκινήτου ενεργά.
Λειτουργία γρήγορης εκκίνησης	Η γρήγορη εκκίνηση μπορεί να χρησιμοποιηθεί όταν χρειάζεστε μέγιστη επιτάχυνση από στάση, όπως για παράδειγμα κατά την εκκίνηση του αυτοκινήτου σας σε απότομη κλίση.
Αίσθηση τιμονιού	Η προσαρμογή της αίσθησης του τιμονιού επηρεάζει την αντίσταση και τη σκληρότητα του τιμονιού.
Ηλεκτρονικό πρόγραμμα ευστάθειας^[1]	Το αυτοκίνητό σας διαθέτει συστήματα αυτόματου ελέγχου ευστάθειας που μπορούν να αποτρέψουν την πλαγιαλισίωση.

^[1] ESC

8.4.1. Προγράμματα οδήγησης

Τα προγράμματα οδήγησης αλλάζουν τη δυναμική οδήγησης του αυτοκινήτου σας και τις ρυθμίσεις που είναι διαθέσιμες.

Όλα τα διάφορα προγράμματα οδήγησης που είναι διαθέσιμα στο αυτοκίνητό σας είναι κατάλληλα για διαφορετικά σενάρια και είδη οδήγησης. Ανάλογα με το πρόγραμμα οδήγησης που επιλέγετε, ενδέχεται να επηρεαστούν ορισμένα δυναμικά συστήματα οδήγησης, όπως το σύστημα διεύθυνσης, η ανάρτηση, η πέδηση και η επιτάχυνση. Τα διάφορα προγράμματα οδήγησης επιτρέπουν επίσης διαφορετικές ρυθμιζόμενες ρυθμίσεις, που σχετίζονται τόσο με την οδήγηση όσο και με τον κλιματισμό.

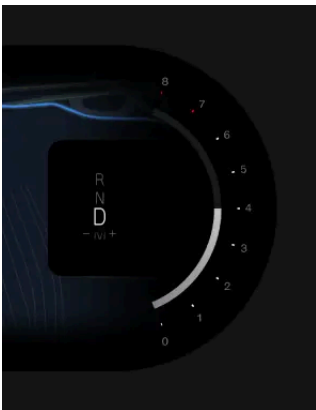

Το επιλεγμένο πρόγραμμα οδήγησης εμφανίζεται πάνω από την επιλεγμένη σχέση στην οθόνη οδηγού^[1].

Το αυτοκίνητό σας διαθέτει δύο προγράμματα οδήγησης:

- Τυπική** Αυτό είναι το προεπιλεγμένο πρόγραμμα και συνιστάται για καθημερινή χρήση. Επίσης, επιλέγεται αυτόματα σε κάθε εκκίνηση του αυτοκινήτου.
- Off-road**

 Σημείωση

Off-road

Η κατανάλωση καυσίμου μπορεί να αυξηθεί όταν οδηγείτε με επιλεγμένη τη λειτουργία Εκτός δρόμου.

Επιλέγοντας το πρόγραμμα Εκτός δρόμου, απενεργοποιείται η λειτουργία Start/Stop.

Το πρόγραμμα Εκτός δρόμου δεν έχει σχεδιαστεί για χρήση σε δημόσιες οδούς.

^[1] Η λειτουργία άνεσης δεν εμφανίζεται στην οθόνη του οδηγού, διότι είναι η στάνταρ λειτουργία σας

8.4.1.1. Επιλογή προγράμματος οδήγησης

Μπορείτε να επιλέξετε ένα πρόγραμμα οδήγησης στις ρυθμίσεις.

Το αυτοκίνητό σας διαθέτει διάφορα προγράμματα οδήγησης για διαφορετικές συνθήκες και καταστάσεις οδήγησης. Επιλέγοντας ένα πρόγραμμα οδήγησης, επιτρέπεται στο αυτοκίνητο να προσαρμόσει τα οδηγικά χαρακτηριστικά και τη δυναμική της οδήγησης για την προβλεπόμενη χρήση, που σημαίνει ότι ορισμένες ρυθμίσεις μπορεί να απενεργοποιηθούν. Μπορείτε να επιλέξετε ένα πρόγραμμα οδήγησης στις ρυθμίσεις.

Το πρόγραμμα οδήγησης Comfort ενεργοποιείται ως προεπιλεγμένο κάθε φορά που ενεργοποιείτε το αυτοκίνητό σας.

1. Πατήστε το σύμβολο αυτοκινήτου  στην κάτω γραμμή και μεταβείτε στις **Ρυθμίσεις**.
 2. Μεταβείτε στην επιλογή **Οδήγηση** → **Λειτουργίες οδήγησης**.
 3. Επιλέξτε ένα πρόγραμμα οδήγησης.
- > Τα οδηγικά χαρακτηριστικά και οι ρυθμίσεις του αυτοκινήτου σας προσαρμόζονται ανάλογα με το πρόγραμμα οδήγησης που έχετε επιλέξει.

8.4.2. Χρήση της λειτουργίας γρήγορης εκκίνησης

Η γρήγορη εκκίνηση μπορεί να χρησιμοποιηθεί όταν χρειάζεστε μέγιστη επιτάχυνση από στάση, όπως για παράδειγμα κατά την εκκίνηση του αυτοκινήτου σας σε απότομη κλίση.

Η λειτουργία γρήγορης εκκίνησης μπορεί να είναι χρήσιμη όταν ξεκινάτε το αυτοκίνητο σε απότομη ανηφόρα, καθώς επιτρέπει τη μέγιστη επιτάχυνση από στάση.

Σημείωση

Η λειτουργία γρήγορης εκκίνησης πρέπει να χρησιμοποιείται με φειδώ, καθώς καταπονεί τον κινητήρα.

Η λειτουργία γρήγορης εκκίνησης είναι διαθέσιμη μόνο όταν το αυτοκίνητο βρίσκεται σε στάση και αφότου επιλεγεί η σχέση D.

1. Πατήστε το πεντάλ φρένων μέχρι τέρμα.
 2. Πατήστε το πεντάλ γκαζιού μέχρι τέρμα.
 3. Αφήστε το πεντάλ φρένων εντός δύο δευτερολέπτων.
- > Το αυτοκίνητο ξεκινά με τη μέγιστη επιτάχυνση.

8.4.3. Ενεργοποίηση του Start/Stop

Η λειτουργία Start/Stop μειώνει την κατανάλωση καυσίμου και τις εκπομπές καυσαερίων, επιτρέποντάς σας να σβήνετε προσωρινά τον κινητήρα στη διάρκεια σύντομων στάσεων, διατηρώντας παράλληλα τα συστήματα του αυτοκινήτου ενεργά.

Η λειτουργία Start/Stop σας επιτρέπει να σβήνετε προσωρινά τον κινητήρα στη διάρκεια σύντομων στάσεων, π.χ. όταν σταματάτε σε φανάρι. Στη συνέχεια, ενεργοποιεί ξανά τον κινητήρα μόλις είστε έτοιμοι να οδηγήσετε ξανά. Αυτό σας βοηθά να μειώσετε την κατανάλωση καυσίμου και τις εκπομπές του αυτοκινήτου.

Μπορείτε να δείτε την κατάσταση της λειτουργίας Start/Stop στην οθόνη του οδηγού.



Η λειτουργία Start/Stop είναι ενεργή και ο κινητήρας είναι προσωρινά σβηστός.



Η λειτουργία Start/Stop είναι διαθέσιμη αλλά όχι ενεργή.



Η λειτουργία Start/Stop δεν είναι διαθέσιμη.

Όλα τα συστήματα του αυτοκινήτου συνεχίζουν να λειτουργούν ενώ ο κινητήρας είναι σβηστός από τη λειτουργία Start/Stop. Ωστόσο, ορισμένες λειτουργίες, όπως η ένταση ήχου των ηχείων, ενδέχεται να λειτουργούν με περιορισμούς μέχρι να τεθεί ξανά σε λειτουργία ο κινητήρας.

Η λειτουργία Start/Stop δεν είναι διαθέσιμη αν:

- Ο/Η οδηγός δεν φορά τη ζώνη ασφαλείας.
- Το καπό του κινητήρα είναι ανοικτό.
- Υπάρχει τρέιλερ συνδεδεμένο στο ηλεκτρικό σύστημα του αυτοκινήτου.

Το περιεχόμενο του παρόντος εγχειριδίου αντιπροσωπεύει την κατάσταση του εγχειριδίου χρήσης κατά τη στιγμή της εκτύπωσης και ενδέχεται να μην είναι απόλυτα έγκυρο σε μελλοντικές περιπτώσεις. Για περισσότερες πληροφορίες, ανατρέξτε στην πρώτη σελίδα για να δείτε ολόκληρη τη δήλωση αποποίησης ευθύνης.

Ενεργοποίηση της λειτουργίας Start/Stop

- Πατήστε και κρατήστε πατημένο το πεντάλ φρένων, όταν βρίσκεστε σε στάση ή οδηγείτε με πολύ χαμηλές ταχύτητες.
- > Ο κινητήρας σβήνει προσωρινά.

Σημείωση

Αν οδηγείτε με ενεργό το σύστημα υποβοήθησης Pilot Assist, ο κινητήρας σβήνει μετά από μερικά δευτερόλεπτα.

Απενεργοποίηση της λειτουργίας Start/Stop

- Αφήστε το πεντάλ φρένων ή πατήστε ήπια το γκάζι.
- > Ο κινητήρας τίθεται και πάλι σε λειτουργία.

8.4.4. Έλεγχος ευστάθειας

Το αυτοκίνητό σας διαθέτει συστήματα ελέγχου ευστάθειας που μπορούν να αποτρέψουν την ολίσθηση.

Ηλεκτρονικός έλεγχος ευστάθειας

Ο ηλεκτρονικός έλεγχος ευστάθειας^[1] αποτελείται από διάφορες επιμέρους λειτουργίες που μπορούν να ενεργοποιούν αυτόματα τα φρένα του αυτοκινήτου σας για να αποτρέψουν την ολίσθησή του όταν ανιχνευτεί απώλεια πρόσφυσης ή ελέγχου του τιμονιού. Για να γίνει αυτό, το ESC εφαρμόζει τα φρένα σε κάθε τροχό μεμονωμένα. Όταν επενεργεί αυτή η παρέμβαση, το σύμβολο του ESC αναβοσβήνει στην οθόνη του οδηγού.



Ο έλεγχος ευστάθειας του αυτοκινήτου σας περιλαμβάνει πολλές άλλες λειτουργίες, όπως:

Σύστημα αντιμπλοκαρίσματος τροχών ^[2]	Το σύστημα αντιμπλοκαρίσματος τροχών του αυτοκινήτου αποτρέπει το μπλοκάρισμα των τροχών, όταν φρενάρετε απότομα. Αυτό βελτιώνει την αποτελεσματικότητα της πέδησης και τη δυνατότητα ελιγμού και βοηθά στη σταθεροποίηση του αυτοκινήτου.
Υποβοήθηση ευστάθειας τρέιλερ ^[3]	Το TSA μπορεί να παρέμβει αν ανιχνευτεί δίπλωση όταν ρυμουλκείτε τρέιλερ.
Έλεγχος σπινάριατος και έλεγχος πρόσφυσης	Αυτές οι λειτουργίες ενεργούν, για να αποτρέψουν το σπινάρισμα των τροχών στο δρόμο, όταν επιταχύνετε.
Σύστημα ελέγχου βραδύτητας κινητήρα ^[4]	Βοηθά στην πρόληψη του μπλοκαρίσματος των τροχών κατά την πέδηση από τον κινητήρα σε ολισθηρές επιφάνειες.

Βλάβη του συστήματος ευστάθειας

Αν το αυτοκίνητό σας διαπιστώσει βλάβη στο σύστημα ευστάθειας, θα σας ειδοποιήσει με ένα σύμβολο και ένα μήνυμα στην οθόνη του οδηγού. Το μήνυμα και το σύμβολο εξαρτώνται από τη φύση και τη σοβαρότητα της βλάβης που εντοπίστηκε. Αν το σύμβολο του ηλεκτρονικού συστήματος ευστάθειας παραμένει συνεχώς αναμμένο αντί να αναβοσβήνει, αυτό μπορεί να δηλώνει βλάβη στο σύστημα ευστάθειας.

Το περιεχόμενο του παρόντος εγχειριδίου αντιπροσωπεύει την κατάσταση του εγχειριδίου χρήσης κατά τη στιγμή της εκτύπωσης και ενδέχεται να μην είναι απόλυτα έγκυρο σε μελλοντικές περιπτώσεις. Για περισσότερες πληροφορίες, ανατρέξτε στην πρώτη σελίδα για να δείτε ολόκληρη τη δήλωση αποποίησης ευθύνης.

Φροντίστε να διαβάσετε και να ακολουθήσετε τις οδηγίες του μηνύματος, αν υπάρχουν. Συνιστάται τυχόν βλάβες στο σύστημα ESC να αποκαθίστανται το συντομότερο δυνατό - το αυτοκίνητο δεν μπορεί να οδηγηθεί με απενεργοποιημένο το ESC.

Υποδειξη

Κάποιες βλάβες του ESC μπορεί να είναι μόνο προσωρινές. Μπορείτε να δοκιμάσετε να απενεργοποιήσετε το αυτοκίνητό σας και στη συνέχεια να το ενεργοποιήσετε ξανά για να δείτε αν το μήνυμα παραμένει. Αν το μήνυμα σταματήσει να εμφανίζεται, η βλάβη ήταν μόνο προσωρινή.

Προειδοποίηση

Οι λειτουργίες ελέγχου ευστάθειας συνεπικουρούν τις πρακτικές ασφαλούς οδήγησης. Δεν μειώνουν, ούτε υποκαθιστούν την ανάγκη ο οδηγός να παραμένει προσεκτικός και συγκεντρωμένος στην ασφαλή οδήγηση. Οδηγήστε το αυτοκίνητο με την ίδια προσοχή στην ασφάλεια που απαιτείται για ένα αυτοκίνητο χωρίς τη δυνατότητα να παρεμβαίνει.

[1] ESC

[2] ABS

[3] TSA

[4] EDC

8.4.5. Ανάρτηση

Το αυτοκίνητό σας έχει ανάρτηση σχεδιασμένη να δημιουργεί μια ευχάριστη οδηγική εμπειρία.

Πρέπει να απενεργοποιήσετε την αερανάρτηση όταν χρησιμοποιείτε γρύλο για να ανασηκώσετε έναν τροχό από το έδαφος. Διαφορετικά, το αυτοκίνητο θα προσπαθήσει να διατηρήσει τη θέση του επίπεδη. Μπορείτε να απενεργοποιήσετε την αερανάρτηση στις ρυθμίσεις στην κεντρική οθόνη.

Σημαντικό

Ο χειρισμός του φυσικού συστήματος της ανάρτησης πρέπει να γίνεται μόνο από καταρτισμένο τεχνικό.

Προειδοποίηση

Τα αμορτισέρ λειτουργούν με αέριο υπό πίεση. Μην θερμαίνετε και μην ανοίγετε τα αμορτισέρ.

Βλάβες που σχετίζονται με την ανάρτηση

Αν το αυτοκίνητό σας ανιχνεύσει βλάβη που σχετίζεται με την ανάρτηση, θα σας ειδοποιήσει με ένα σύμβολο και ένα μήνυμα σε μία ή περισσότερες οθόνες. Το μήνυμα και το σύμβολο εξαρτώνται από τη φύση και τη σοβαρότητα της βλάβης που εντο-

Το περιεχόμενο του παρόντος εγχειριδίου αντιπροσωπεύει την κατάσταση του εγχειριδίου χρήσης κατά τη στιγμή της εκτύπωσης και ενδέχεται να μην είναι απόλυτα έγκυρο σε μελλοντικές περιπτώσεις. Για περισσότερες πληροφορίες, ανατρέξτε στην πρώτη σελίδα για να δείτε ολόκληρη τη δήλωση αποποίησης ευθύνης.

πίστηκε. Φροντίστε να διαβάσετε και να ακολουθήσετε τις οδηγίες του μηνύματος, αν υπάρχουν.

8.4.5.1. Ρύθμιση της ανάρτησης

8.5. Αυτονομία

Η αναμενόμενη αυτονομία του αυτοκινήτου σας εμφανίζεται στην οθόνη του οδηγού και εξαρτάται από πολλούς παράγοντες.

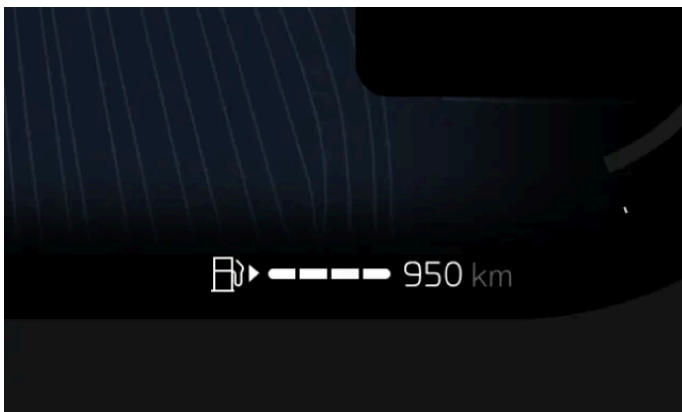

Η αυτονομία σας σχετίζεται κυρίως με την ποσότητα καυσίμου που απομένει στο ρεζερβουάρ του αυτοκινήτου σας και τον τρόπο που οδηγείτε, ωστόσο οι εξωτερικές συνθήκες μπορεί επίσης να αποτελούν σχετικό παράγοντα. Ο δείκτης καυσίμου και η αναμενόμενη αυτονομία εμφανίζονται στην οθόνη του οδηγού.

Η ένδειξη αυτονομίας σας πληροφορεί πόσο μακριά μπορείτε να οδηγήσετε με το τρέχουσα στάθμη καυσίμου. Η κατανάλωση καυσίμου εξαρτάται από τον τρόπο που οδηγείτε και το επιλεγμένο πρόγραμμα οδήγησης. Η εμφανιζόμενη αυτονομία είναι μια εκτίμηση και ενδέχεται να διαφέρει ανάλογα.

Παράγοντες που επηρεάζουν την αυτονομία του αυτοκινήτου σας

Ο τρόπος που οδηγείτε το αυτοκίνητό σας, ποιες ρυθμίσεις και ποιες λειτουργίες είναι ενεργοποιημένες, οι οδηγικές συνθήκες και η κυκλοφορία μπορούν όλα να επηρεάσουν την αυτονομία του αυτοκινήτου σας με διάφορους τρόπους.

Ταχύτητα	Η οδήγηση με υψηλότερες ταχύτητες αυξάνει την κατανάλωση καυσίμου.
Πρόγραμμα οδήγησης	Ανάλογα με το επιλεγμένο πρόγραμμα οδήγησης, ενδέχεται να επηρεαστεί η κατανάλωση καυσίμου.
Οδήγηση στην πόλη και κατάσταση της κυκλοφορίας	Όταν η ταχύτητά σας κυμαίνεται, λόγω συχνών επιταχύνσεων και επιβραδύνσεων, η κατανάλωση καυσίμου αυξάνεται σε σύγκριση με την οδήγηση με σταθερή ταχύτητα.
Ρυθμίσεις συστήματος κλιματισμού	Ποιες λειτουργίες του συστήματος κλιματισμού είναι ενεργές και πόσο επηρεάζουν την κατανάλωση καυσίμου.
Ελαστικά και πίεση ελαστικών	Η κατάσταση και η πίεση των ελαστικών μπορούν να επηρεάσουν την αυτονομία σας.
Κατάσταση και μορφολογία του δρόμου	Η κατάσταση του δρόμου μαζί με τυχόν πιθανές κλίσεις μπορούν να επηρεάσουν την αυτονομία σας.
Ρυμούλκηση	Η ρυμούλκηση τρέιλερ απαιτεί μεγαλύτερη ισχύ από το αυτοκίνητό σας και θα επηρεάσει αρνητικά την κατανάλωση καυσίμου. Αυτό είναι σχετικό με τον τύπο του τρέιλερ που ρυμουλκείται.

8.5.1. Μερικός χιλιομετρητής

Ο μερικός χιλιομετρητής δείχνει πληροφορίες σχετικά με την απόσταση οδήγησης και τη μέση κατανάλωση καυσίμου του αυτοκινήτου σας.

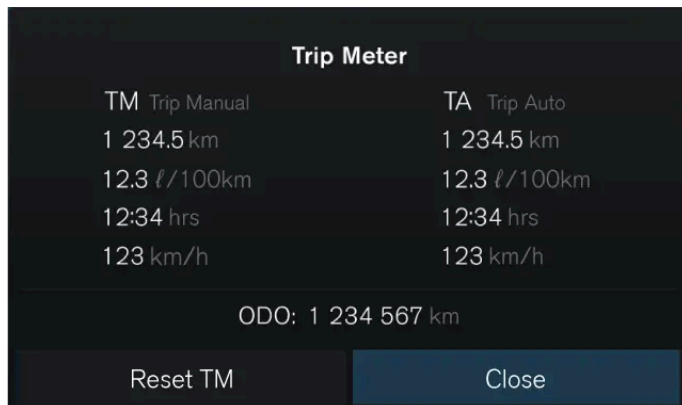

Το αυτοκίνητό σας διαθέτει έναν μερικό χιλιομετρητή και ένα οδόμετρο. Ο μερικός χιλιομετρητής μπορεί να εμφανίζει πληροφορίες σχετικά με την απόσταση και τη διάρκεια οδήγησης του αυτοκινήτου, καθώς και τη μέση κατανάλωση καυσίμου και την ταχύτητα οδήγησης.

Ο μερικός χιλιομετρητής χωρίζεται σε δύο ξεχωριστά τμήματα:

- Χειροκίνητος μερικός χιλιομετρητής
- Αυτόματος μερικός χιλιομετρητής

Ο χειροκίνητος μερικός χιλιομετρητής μπορεί να μηδενιστεί χειροκίνητα, ενώ ο αυτόματος μετρητής ταξιδιού μηδενίζεται μετά από τέσσερις ώρες αν το αυτοκίνητο δεν έχει οδηγηθεί.

Το οδόμετρο δείχνει τα συνολικά διανυθέντα χιλιόμετρα του αυτοκινήτου και δεν μπορεί να μηδενιστεί.

Πρόσβαση στον μερικό χιλιομετρητή

Μπορείτε να ανοίξετε τον μερικό χιλιομετρητή πατώντας το κουμπί επιβεβαίωσης  στο πλαίσιο κουμπιών στη δεξιά πλευρά του τιμονιού. Το οδόμετρο εμφανίζεται στην κάτω πλευρά της προβολής του μερικού χιλιομετρητή.

Αν θέλετε να προσαρμόσετε τις ρυθμίσεις του μερικού χιλιομετρητή, μπορείτε να το κάνετε από την επιλογή **Controls** στην κεντρική οθόνη.

8.5.1.1. Μηδενισμός του μερικού χιλιομετρητή

Μπορείτε να μηδενίσετε τον μερικό χιλιομετρητή του αυτοκινήτου σας.

Μπορείτε να μηδενίσετε τον μερικό χιλιομετρητή χρησιμοποιώντας είτε τα κουμπιά στο τιμόνι είτε το κουμπί RESET στον αριστερό μοχλοδιακόπτη του τιμονιού.

Σημείωση

Ο αυτόματος μερικός χιλιομετρητής δεν μηδενίζεται.

Μηδενισμός του μερικού χιλιομετρητή χρησιμοποιώντας τα κουμπιά στο τιμόνι

1. Πατήστε το κουμπί επιβεβαίωσης  στο πλαίσιο κουμπιών στη δεξιά πλευρά του τιμονιού.
 - > Η προβολή του μερικού χιλιομετρητή εμφανίζεται στην οθόνη του οδηγού.
2. Επιλέξτε **Μηδενισμός**.
 - > Ο μη αυτόματος μερικός χιλιομετρητής μηδενίζεται.

Μηδενισμός του μερικού χιλιομετρητή χρησιμοποιώντας το κουμπί στον μοχλοδιακόπτη τιμονιού

3. Πατήστε και κρατήστε πατημένο το κουμπί RESET στον αριστερό μοχλοδιακόπτη του τιμονιού.
 - > Ο μη αυτόματος μερικός χιλιομετρητής μηδενίζεται.

8.6. Σύστημα διεύθυνσης

Εξοικειωθείτε με τις λειτουργίες του αυτοκινήτου σας που σχετίζονται με τη διεύθυνση.



Το αυτοκίνητό σας έχει σχεδιαστεί έτσι, ώστε το σύστημα διεύθυνσης να είναι διαισθητικό και άμεσο στην απόκριση. Προσαρμόστε οπωσδήποτε τη στάση του σώματός σας στην οδήγηση και επιλέξτε την αίσθηση του τιμονιού που προτιμάτε πριν την οδήγηση.

Το περιεχόμενο του παρόντος εγχειριδίου αντιπροσωπεύει την κατάσταση του εγχειριδίου χρήσης κατά τη στιγμή της εκτύπωσης και ενδέχεται να μην είναι απόλυτα έγκυρο σε μελλοντικές περιπτώσεις. Για περισσότερες πληροφορίες, ανατρέξτε στην πρώτη σελίδα για να δείτε ολόκληρη τη δήλωση αποποίησης ευθύνης.

Υποδειξη

Αλληλεπιδράσεις υποστήριξης οδηγού και συστήματος διεύθυνσης

Πολλές από τις λειτουργίες υποστήριξης οδηγού του αυτοκινήτου σας μπορούν να επηρεάσουν την οδήγηση. Διαβάστε τις ενότητες του εγχειριδίου για αυτές τις λειτουργίες, για να κατανοήσετε καλύτερα τον τρόπο με τον οποίο μπορούν να αλληλεπιδράσουν και να επηρεάσουν την εμπειρία οδήγησης.

Απόκριση συστήματος διεύθυνσης μεταβλητής υποβοήθησης

Η αντίσταση και η σκληρότητα του τιμονιού αλλάζουν με την ταχύτητα του αυτοκινήτου. Σε χαμηλές ταχύτητες η αντίσταση του τιμονιού είναι μικρή για ακριβείς ελιγμούς. Σε υψηλές ταχύτητες, το σύστημα διεύθυνσης προσαρμόζεται και γίνεται πιο σκληρό.

Αίσθηση τιμονιού

Μπορείτε να προσαρμόσετε την αίσθηση του τιμονιού από τις ρυθμίσεις στην κεντρική οθόνη. Η αίσθηση του τιμονιού επηρεάζει τη σκληρότητα του τιμονιού στις στροφές.

Βλάβες που σχετίζονται με το σύστημα διεύθυνσης

Αν παρατηρήσετε ότι το τιμόνι σας είναι ασυνήθιστα σκληρό ή αν οι λειτουργίες που σχετίζονται με το τιμόνι ^[1] δεν είναι διαθέσιμες ή δεν λειτουργούν σωστά, αυτό μπορεί να οφείλεται σε βλάβη που σχετίζεται με το σύστημα διεύθυνσης.

Αν το αυτοκίνητό σας ανιχνεύσει βλάβη που σχετίζεται με το σύστημα διεύθυνσης, θα σας ειδοποιήσει με ένα σύμβολο και ένα μήνυμα σε μία ή περισσότερες οθόνες. Το μήνυμα εξαρτάται από τη φύση και τη σοβαρότητα της βλάβης που εντοπίστηκε. Φροντίστε να διαβάσετε και να ακολουθήσετε τις οδηγίες του μηνύματος, αν υπάρχουν.



Το σύμβολο για βλάβες που σχετίζονται με το σύστημα διεύθυνσης μπορεί να εμφανιστεί στην οθόνη του οδηγού, αν το αυτοκίνητό σας εντοπίσει βλάβη στο σύστημα διεύθυνσης.

^[1] Όπως το σύστημα παραμονής στη λωρίδα κυκλοφορίας ή το Pilot Assist

8.6.1. Τιμόνι

Γνωρίστε το τιμόνι και μερικά από τα χειριστήρια και τις λειτουργίες του.

Μπορείτε να χρησιμοποιείτε το τιμόνι σας όχι απλώς για να κατευθύνετε το αυτοκίνητο



Θερμαινόμενο τιμόνι

Το τιμόνι διαθέτει ενσωματωμένη θέρμανση. Η λειτουργία μπορεί να ενεργοποιείται χειροκίνητα ή να ρυθμιστεί ώστε να ενεργοποιείται αυτόματα.

Ρύθμιση θέσης του τιμονιού

Το τιμόνι μπορεί να ρυθμιστεί σύμφωνα με τη στάση του σώματός σας όταν οδηγείτε.

Κουμπιά χειρισμού στο τιμόνι

Στο τιμόνι υπάρχουν κουμπιά που μπορούν να ελέγχουν συγκεκριμένες λειτουργίες, ρυθμίσεις και αλλαγές.

Κόρνα

Το κουμπί της κόρνας βρίσκεται στη μέση του τιμονιού και υποδεικνύεται με το σύμβολο κόρνας .

8.6.1.1. Διακόπτες τιμονιού

Στο τιμόνι υπάρχουν διάφορα κουμπιά και διακόπτες. Ελέγχουν συγκεκριμένες λειτουργίες, όπως η κόρνα, καθώς και συγκεκριμένες ρυθμίσεις και τι εμφανίζεται στην οθόνη του οδηγού.



- Κόρνα
- Κουμπιά χειρισμού
- Αριστερός μοχλοδιακόπτης
- Δεξιός μοχλοδιακόπτης

Κουμπιά χειρισμού



Με τα κουμπιά στην αριστερή πλευρά του τιμονιού χειρίζεστε τις λειτουργίες υποστήριξης του οδηγού.

 Ενεργοποιήστε το Pilot Assist ή τον ρυθμιστή ταχύτητας^[1]

 Αύξηση καθορισμένης ταχύτητας ή ανάκτηση

Το περιεχόμενο του παρόντος εγχειριδίου αντιπροσωπεύει την κατάσταση του εγχειριδίου χρήσης κατά τη στιγμή της εκτύπωσης και ενδέχεται να μην είναι απόλυτα έγκυρο σε μελλοντικές περιπτώσεις. Για περισσότερες πληροφορίες, ανατρέξτε στην πρώτη σελίδα για να δείτε ολόκληρη τη δήλωση αποποίησης ευθύνης.

- Μείωση ρυθμισμένης ταχύτητας
- ◀ Αυτό το κουμπί δεν εκτελεί καμία λειτουργία επί του παρόντος
- ▶ Εναλλαγή μεταξύ Pilot Assist και Adaptive cruise control
- ≡ Αύξηση της χρονικής απόστασης έως τα προπορευόμενα οχήματα
- ≡ Μείωση της χρονικής απόστασης έως τα προπορευόμενα οχήματα

Με τα κουμπιά στη δεξιά πλευρά του τιμονιού χειρίζεστε τα πολυμέσα και περιηγείστε στο μενού της οθόνης οδηγού.

- Επιβεβαίωση ή επιλογή
- ◀ Προηγούμενο, γρήγορη αναπαραγωγή πίσω ή αριστερά
- ▶ Επόμενο, γρήγορη αναπαραγωγή μπροστά ή δεξιά
- ☰ Εναλλαγή μεταξύ των λειτουργιών στην οθόνη του οδηγού
- 📞 Φωνητικός χειρισμός
- ▲ Αύξηση έντασης ήχου ή επάνω
- ▼ Μείωση έντασης ήχου ή κάτω

Η λειτουργία των κουμπιών αλλάζει ανάλογα με την κατάσταση και συνήθως ελέγχουν τι εμφανίζεται την εκάστοτε στιγμή στην οθόνη.

^[1] Εξαρτάται από την επιλεγμένη λειτουργία υποβοηθούμενης οδήγησης στις ρυθμίσεις.

8.6.1.2. Ρύθμιση θέσης του τιμονιού

Μπορείτε να ρυθμίσετε τη θέση του τιμονιού να ταιριάζει στη στάση του σώματός σας κατά την οδήγηση.

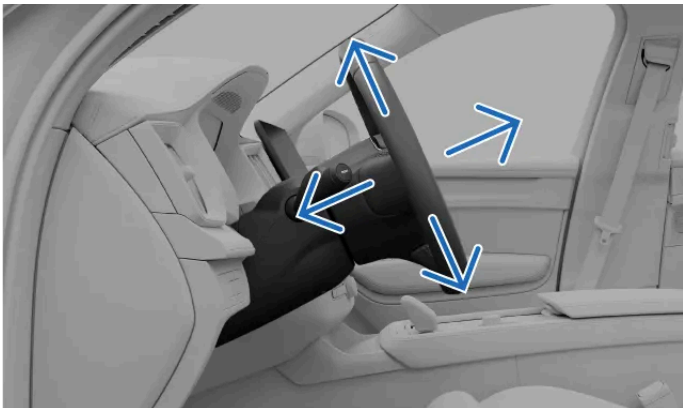

Η προσαρμογή της θέσης του τιμονιού είναι θεμελιώδης για τη στάση του σώματός σας κατά την οδήγηση δίνοντάς σας τη δυνατότητα για μεγαλύτερη άνεση και έλεγχο του αυτοκινήτου.

Προειδοποίηση

Η ρύθμιση της θέσης του τιμονιού πρέπει να γίνεται οπωσδήποτε, όταν έχετε σταθμεύσει, καθώς αυτό δεν πρέπει να γίνεται, ενόσω οδηγείτε.

! Σημαντικό

Αδειάστε τον χώρο γύρω από την οθόνη του οδηγού

Μην κρεμάτε ή τοποθετείτε αντικείμενα στην κολόνα του τιμονιού μπροστά ή πίσω από την οθόνη του οδηγού. Η οθόνη του οδηγού κινδυνεύει να υποστεί ζημιά αν εκεί υπάρχει κάποιο αντικείμενο όταν αλλάξει η θέση του τιμονιού.

1. Σπρώξτε τον μοχλό ρύθμισης του τιμονιού που βρίσκεται στην κολόνα του τιμονιού.



2. Πιάστε το τιμόνι και ρυθμίστε τη θέση του.

Μετακινήστε πάνω ή κάτω και προς τα πίσω ή προς τα μπροστά, για να το ταιριάξετε στη στάση του σώματός σας κατά την οδήγηση.

3. Τραβήξτε προς τα πάνω τον μοχλό ρύθμισης του τιμονιού, για να κλειδώσετε τη θέση του τιμονιού.

! Σημαντικό

Μόλις ολοκληρώσετε το τιμόνι στη θέση που σας εξυπηρετεί, είναι σημαντικό να βεβαιωθείτε ότι τα υπόλοιπα εξαρτήματα του αυτοκινήτου είναι σωστά ευθυγραμμισμένα. Η στάση του σώματός σας κατά την οδήγηση είναι σημαντική και επηρεάζεται από περισσότερους παράγοντες εκτός από τις ρυθμίσεις του τιμονιού, όπως η θέση του καθίσματος και των καθρεφτών σας.

8.6.2. Ρύθμιση της αίσθησης του τιμονιού

Μπορείτε να ενεργοποιήσετε τη σκληρότερη αίσθηση του τιμονιού στις ρυθμίσεις.

i Σημείωση

Το αυτοκίνητό σας εκτός από τη χειρωνακτικά ρυθμιζόμενη αίσθηση του τιμονιού διαθέτει και αντίσταση τιμονιού εξαρτώμενη από την ταχύτητα. Αυτό σημαίνει ότι το αυτοκίνητό σας προσαρμόζει αυτόματα την αντίσταση του τιμονιού σύμφωνα με την ταχύτητα που οδηγείτε δίνοντάς σας ενισχυμένο έλεγχο και ευστάθεια.

Μπορείτε να αποκτήσετε πρόσβαση στις ρυθμίσεις της αίσθησης του τιμονιού μόνο όταν είστε σταθμευμένοι ή οδηγείτε αργά χωρίς να περιστρέφετε το τιμόνι.

1. Πατήστε το σύμβολο αυτοκινήτου  στην κάτω γραμμή και μεταβείτε στις **Ρυθμίσεις**.
2. Μεταβείτε στην επιλογή **Οδήγηση** → **Αίσθηση τιμονιού** → **Σκληρή**.
3. Ενεργοποιήστε την πιο σκληρή αίσθηση τιμονιού.

8.7. Φρένα

Το αυτοκίνητό σας διαθέτει διάφορες λειτουργίες πέδησης, τόσο μη αυτόματες όσο και αυτόματες.

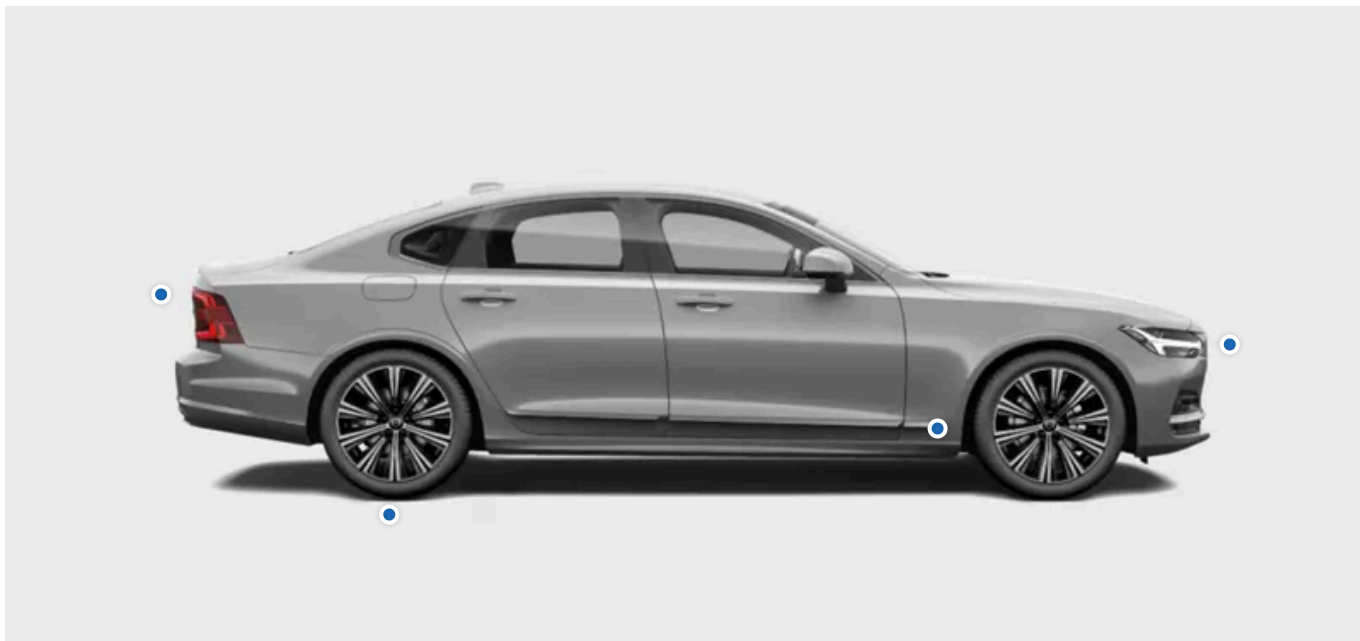

Το αυτοκίνητό σας διαθέτει διάφορα χαρακτηριστικά και δυνατότητες όσον αφορά την πέδηση.

Ποδόφρενο	Ο βασικός τρόπος να φρενάρετε μη αυτόματα. Πατώντας το πεντάλ φρένων ενδέχεται να ενεργοποιηθεί η πέδηση με ανάκτηση ενέργειας ή τα φρένα τριβής ανάλογα με τις οδηγικές συνθήκες.
Πέδηση με ανάκτηση ενέργειας	Επιβραδύνει το αυτοκίνητο, χρησιμοποιώντας την κίνηση του αυτοκινήτου για να φορτίσει την μπαταρία 48 V. ^[1]
Φρένα τριβής	Επιβραδύνει το αυτοκίνητο ενεργοποιώντας τα δισκόφρενα.
Χειρόφρενο	Συγκρατεί το αυτοκίνητο στη θέση του, ενώ είναι σταθμευμένο.
Auto hold (αυτόματη πέδηση σε στάση)	Ενεργοποιεί αυτόματα το φρένο, για να συγκρατήσει το αυτοκίνητο, όταν σταματά.
Αυτόματη πέδηση	Αυτός είναι ένας γενικός όρος για τις παρεμβάσεις πέδησης του αυτοκινήτου. Διάφορα συστήματα υποστήριξης του οδηγού και ασφάλειας μπορούν να παρέμβουν και να πραγματοποιήσουν ελιγμούς πέδησης για λόγους ασφαλείας ή ευκολίας.
Αυτόματη πέδηση μετά από σύγκρουση	Αυτόματη πέδηση μετά από σφοδρές συγκρούσεις για την αποφυγή περαιτέρω κινδύνων.
Ηλεκτρονικό πρόγραμμα ευστάθειας^[2]	Βοηθά στην πρόληψη της ολίσθησης και άλλων προβλημάτων που σχετίζονται με την ευστάθεια εφαρμόζοντας αυτόματα τα φρένα ξεχωριστά.

Το περιεχόμενο του παρόντος εγχειριδίου αντιπροσωπεύει την κατάσταση του εγχειριδίου χρήσης κατά τη στιγμή της εκτύπωσης και ενδέχεται να μην είναι απόλυτα έγκυρο σε μελλοντικές περιπτώσεις. Για περισσότερες πληροφορίες, ανατρέξτε στην πρώτη σελίδα για να δείτε ολόκληρη τη δήλωση αποποίησης ευθύνης.

i Σημείωση

Φώτα φρένων

Τα φώτα φρένων του αυτοκινήτου σας ανάβουν αυτόματα στη διάρκεια ελιγμών πέδησης. Τα φώτα ανταποκρίνονται όταν φρενάρτε πατώντας το πεντάλ φρένων, καθώς και όταν επενεργεί η αυτόματη πέδηση από οποιοδήποτε σύστημα υποστήριξης οδηγού.

Φώτα απότομου φρεναρίσματος

Στη διάρκεια ελιγμών απότομου φρεναρίσματος ή αν ενεργοποιηθεί το σύστημα ABS, τα φώτα απότομου φρεναρίσματος του αυτοκινήτου σας μπορούν να ανάψουν. Ως αποτέλεσμα, τα φώτα φρένων αναβοσβήνουν για να ειδοποιήσουν τα οχήματα πίσω σας. Τα αλάρμ του αυτοκινήτου σας μπορούν επίσης να ενεργοποιηθούν σε αυτές τις περιπτώσεις, αλλά μόνο αφού το αυτοκίνητο επιβραδύνει σε ταχύτητα κάτω από τα 10 km/h (6 mph).

^[1] Μετατρέπει την κινητική ενέργεια σε ηλεκτρισμό.

^[2] ESC

^[3] ABS

8.7.1. Ποδόφρενο

Το ποδόφρενο ενεργοποιεί διαφορετικούς τύπους μηχανισμών πέδησης ανάλογα με την περίπτωση.

Το ποδόφρενο ενεργοποιεί είτε την πέδηση με ανάκτηση ενέργειας είτε τα φρένα τριβής, ανάλογα με το πόσο δυνατά πατάτε το πεντάλ. Η ελαφρά πέδηση ενεργοποιεί την πέδηση με ανάκτηση ενέργειας, ενώ η δυνατή πέδηση ενεργοποιεί τα φρένα τριβής.

Ηλεκτρονικά ελεγχόμενη πέδηση ^[1]

Το ποδόφρενο είναι ηλεκτρονικά ελεγχόμενο. Καθώς η δύναμη πέδησης μεταδίδεται ηλεκτρονικά και όχι μηχανικά, δεν ασκούνται φυσικές δυνάμεις αντίδρασης από τα φρένα στο πεντάλ.

Σύστημα αντιμπλοκαρίσματος τροχών ^[2]

Το σύστημα αντιμπλοκαρίσματος τροχών του αυτοκινήτου αποτρέπει το μπλοκάρισμα των τροχών, όταν φρενάρτε απότομα. Αυτό βελτιώνει την αποτελεσματικότητα της πέδησης και τη δυνατότητα ελιγμού και βοηθά στη σταθεροποίηση του αυτοκινήτου.

Σημείωση

Χειρόφρενο

Σε υψηλές ταχύτητες, τραβώντας παρατεταμένα τον διακόπτη του χειρόφρενου το αυτοκίνητο επιβραδύνει με σταθερό ρυθμό. Αυτό παρέχει μια εφεδρική εναλλακτική λύση για την κανονική πέδηση. Χρησιμοποιήστε το χειρόφρενο με αυτόν τον τρόπο μόνο, αν δεν μπορείτε να φρενάρετε με το πεντάλ φρένων.

Έλεγχοι εκκίνησης

Στον έλεγχο κατά την εκκίνηση του αυτοκινήτου υπάγονται διάφορα συστήματα πέδησης. Πριν να οδηγήσετε, να επιλύσετε οπωσδήποτε οποιοσδήποτε βλάβες των φρένων υποδεικνύονται.

Προειδοποίηση

Βρεγμένα φρένα

Η απόσταση ακινητοποίησης του αυτοκινήτου ενδέχεται να είναι μεγαλύτερη, όταν τα δισκόφρενα είναι βρεγμένα. Αν έχουν εκτεθεί σε νερά, κάντε με ασφάλεια έναν ελιγμό πέδησης, για να απομακρυνθεί το νερό από τα φρένα. Ενεργοποιώντας τα δισκόφρενα κατά την οδήγηση, θα ζεσταθούν και θα στεγνώσουν.

^[1] Ονομάζεται επίσης brake-by-wire.

^[2] ABS

8.7.2. Χειρόφρενο

Το χειρόφρενο διατηρεί το αυτοκίνητο ακίνητο όταν βρίσκεστε σε στάση, όπως π.χ. μετά τη στάθμευση.

Το χειρόφρενο κλειδώνει τους πίσω τροχούς του αυτοκινήτου. Όταν είναι σταθμευμένο, το αυτοκίνητο επιτηρεί και ενισχύει αυτόματα το κράτημα, αν χρειάζεται.

Τραβώντας τον διακόπτη του φρένου στάθμευσης (P) στην επιμήκη κονσόλα, όταν βρίσκεστε σε στάση, ενεργοποιείται το χειρόφρενο. Το αυτοκίνητό σας μπορεί να ενεργοποιεί αυτόματα το χειρόφρενο σε διάφορες περιπτώσεις.

Σημαντικό

Σχέση στάθμευσης

Η σχέση στάθμευσης και το χειρόφρενο δεν είναι το ίδιο πράγμα. Ενώ η σχέση στάθμευσης είναι ικανή να συγκρατήσει το αυτοκίνητο ακίνητο σε έναν βαθμό, δεν είναι επαρκής σε όλες τις περιπτώσεις. Βεβαιωθείτε ότι έχετε ενεργοποιήσει το χειρόφρενο μετά τη στάθμευση, διότι η δύναμη πέδησης που επενεργεί είναι πολύ μεγαλύτερη. Αυτό είναι ιδιαίτερα σημαντικό όταν σταθμεύετε σε έδαφος με κλίση.

Η οθόνη οδηγού υποδεικνύει τότε το αυτοκίνητο βρίσκεται σε στάθμευση και το χειρόφρενο είναι ενεργοποιημένο.

Προειδοποίηση

Μη σταθμεύετε σε πρηνή με παγετό. Τα ελαστικά ενδέχεται να χάσουν την πρόσφυσή τους, ακόμη και αν το χειρόφρενο είναι ενεργοποιημένο. Είστε πάντα υπεύθυνοι για τη στάθμευση με ασφάλεια. Ελέγξτε το σύμβολο προειδοποίησης του χειρόφρενου για την κατάσταση του χειρόφρενου.



Αν είναι σταθερά αναμμένη, δηλώνει ότι το χειρόφρενο είναι ενεργοποιημένο. Αν αναβοσβήνει, δηλώνει ότι υπάρχει βλάβη στο χειρόφρενο.

Σημείωση

Σε υψηλές ταχύτητες, τραβώντας παρατεταμένα τον διακόπτη του χειρόφρενου το αυτοκίνητο επιβραδύνει με σταθερό ρυθμό. Αυτό παρέχει μια εφεδρική εναλλακτική λύση για την κανονική πέδηση. Χρησιμοποιήστε το χειρόφρενο με αυτόν τον τρόπο μόνο, αν δεν μπορείτε να φρενάρετε με το πεντάλ φρένων.

8.7.2.1. Εφαρμογή του χειρόφρενου

Ενεργοποιήστε το χειρόφρενο τραβώντας τον διακόπτη του χειρόφρενου στην επιμήκη κονσόλα.



Ενεργοποιήστε χειροκίνητα το χειρόφρενο τραβώντας τον διακόπτη του χειρόφρενου.

Το αυτοκίνητό σας μπορεί να ενεργοποιεί αυτόματα το χειρόφρενο σε διάφορες περιπτώσεις. Ενδεικτικά όταν:

- επιλέγετε τη σχέση στάθμευσης, P, όταν είστε σταματημένοι σε έδαφος με απότομη κλίση.
- το αυτοκίνητό σας ήταν ακίνητο με τη λειτουργία αυτόματης πέδησης σε στάση για μεγαλύτερο χρονικό διάστημα.
- βγείτε από το αυτοκίνητό σας ή το απενεργοποιήσετε ενώ είναι ενεργή η λειτουργία αυτόματης πέδησης σε στάση.

Αυτόματη απενεργοποίηση χειρόφρενου

Το χειρόφρενο απενεργοποιείται αυτόματα όταν πατάτε το πεντάλ γκαζιού μόλις επιλέξετε D ή R. Πρέπει επίσης να έχετε προσδέσει τη ζώνη ασφαλείας σας ή να έχετε κλείσει την πόρτα του οδηγού.

Χειροκίνητη ενεργοποίηση του χειρόφρενου

1. Μόλις σταματήσετε το αυτοκίνητο, τραβήξτε τον διακόπτη του χειρόφρενου (P) στην επιμήκη κονσόλα.
- > Το χειρόφρενο ενεργοποιείται. Ανάβει η ένδειξη P στο κουμπί του χειρόφρενου και το σύμβολο του χειρόφρενου εμφανίζεται στην οθόνη του οδηγού.



Χειροκίνητη απενεργοποίηση του χειρόφρενου

2. Πατήστε δυνατά το πεντάλ φρένων.
 3. Πατήστε τον διακόπτη του χειρόφρενου (P).
- > Το χειρόφρενο απενεργοποιείται και το σύμβολο του χειρόφρενου στην οθόνη του οδηγού σβήνει.

8.7.3. Auto hold (αυτόματη πέδηση σε στάση)

Η λειτουργία auto hold βοηθά να παραμένει το αυτοκίνητο ακίνητο, όταν είναι σε πλήρη στάση επιτρέποντάς σας να αφήσετε το πεντάλ φρένων.

Όταν το αυτοκίνητο σταματήσει εντελώς, λειτουργία Auto Hold θα επενεργήσει αυτόματα αν είναι ενεργοποιημένη.

Η ενεργοποίηση της λειτουργίας Auto Hold επισημαίνεται με το σύμβολο στην οθόνη του οδηγού.



Για να τερματίσετε τη λειτουργία auto hold και να συνεχίσετε να οδηγείτε με την επιλεγμένη σχέση, πατήστε το γκάζι.

 Σημείωση

Αυτόματη ενεργοποίηση του χειρόφρενου

Αν η λειτουργία Auto Hold ήταν ενεργή για μεγαλύτερο χρονικό διάστημα, το χειρόφρενο ενεργοποιείται αυτόματα. Αυτό μπορεί επίσης να συμβεί αν απασφαλίσετε τη ζώνη ασφαλείας σας, ανοίξετε την πόρτα του οδηγού ή απενεργοποιήσετε το αυτοκίνητο ενώ η λειτουργία Auto Hold είναι ενεργή.

Μπορείτε να ενεργοποιήσετε ή να απενεργοποιήσετε την αυτόματη πέδηση σε στάση χρησιμοποιώντας το σχετικό κουμπί  στην επιμήκη κονσόλα.

8.7.3.1. Ενεργοποίηση αυτόματης πέδησης στάση

Μπορείτε να ενεργοποιήσετε ή να απενεργοποιήσετε την αυτόματη πέδηση σε στάση από το σχετικό κουμπί στην επιμήκη κονσόλα.

Με την αυτόματη πέδηση σε στάση, το αυτοκίνητο φρενάρει αυτόματα αφού σταματήσετε. Μπορείτε να ενεργοποιήσετε ή να απενεργοποιήσετε την αυτόματη πέδηση σε στάση πατώντας το σχετικό κουμπί στην επιμήκη κονσόλα.

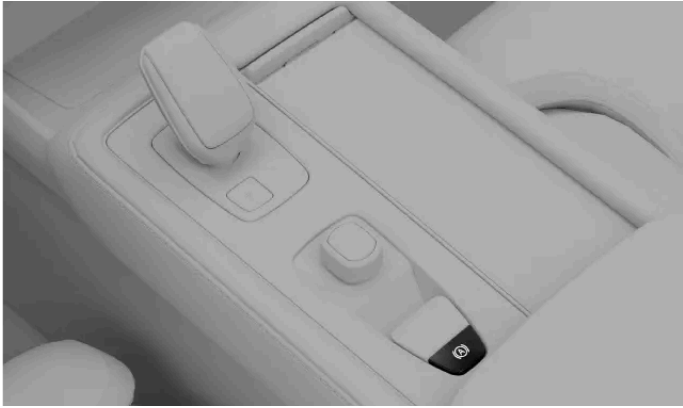

1. Πατήστε το κουμπί αυτόματης πέδησης σε στάση στην επιμήκη κονσόλα
- > Η αυτόματη πέδηση σε στάση είναι ενεργοποιημένη και το σύμβολο (A) ανάβει στο κουμπί αυτόματης πέδησης σε στάση.

(i) Σημείωση

Απενεργοποίηση της αυτόματης πέδησης σε στάση

Μπορείτε να απενεργοποιήσετε την αυτόματη πέδηση σε στάση με τον ίδιο τρόπο που την ενεργοποιήσατε. Απλά πατήστε το κουμπί αυτόματης πέδησης σε στάση στην επιμήκη κονσόλα. Το σύμβολο αυτόματης πέδησης σε στάση (A) στο κουμπί δεν θα είναι πλέον αναμμένο μετά την απενεργοποίηση της λειτουργίας.

Αν η αυτόματη πέδηση σε στάση είναι ενεργή και αυτή τη στιγμή συγκρατεί το αυτοκίνητό σας ακινητοποιημένο, πρέπει να πατήσετε ταυτόχρονα το πεντάλ φρένων και το κουμπί auto hold για να μπορέσετε να απενεργοποιήσετε τη λειτουργία.

Μετά την απενεργοποίηση της αυτόματης πέδησης σε στάση, εξακολουθεί να είναι διαθέσιμη κάποια υποβοήθηση πέδησης σε στάση, όπως η αποτροπή κύλισης προς τα πίσω κατά την εκκίνηση του αυτοκινήτου σε ανηφόρα.

8.7.4. Αυτόματη πέδηση μετά από σύγκρουση

Το αυτοκίνητο εφαρμόζει αυτόματα τα φρένα, όταν ανιχνευτεί σφοδρή σύγκρουση. Αυτό μπορεί να μειώσει τους κινδύνους που συσχετίζονται με επιπλέον συγκρούσεις.

Αμέσως μετά από μια σύγκρουση, το αυτοκίνητο μπορεί να συνεχίσει να κινείται με υψηλή ταχύτητα. Υπάρχει επίσης σοβαρός κίνδυνος ο οδηγός να μην έχει τον πλήρη έλεγχο του αυτοκινήτου, που σημαίνει ότι μπορεί να προκληθούν επιπλέον συγκρούσεις.

Σε περίπτωση σφοδρής σύγκρουσης ^[1] η αυτόματη πέδηση μειώνει την ταχύτητά σας με ελεγχόμενο τρόπο φέροντας το αυτοκίνητο σε στάση. Η μείωση της ταχύτητάς σας είναι ιδιαίτερα σημαντική, αν υπάρχουν πεζοί, οχήματα ή αντικείμενα στην πορεία του αυτοκινήτου.

Τα φώτα φρένων και τα αλάρμ ενεργοποιούνται στη διάρκεια του ελιγμού. Όταν το αυτοκίνητο ακινητοποιείται, τα αλάρμ παραμένουν αναμμένα και το χειρόφρενο ενεργοποιείται.

Σημείωση

Χειροκίνητη παράκαμψη

Πατώντας το γκάζι παρακάμπτεται ο ελιγμός πέδησης επιτρέποντας στον οδηγό να επιλέξει ένα ασφαλές μέρος, για να σταματήσει.

Η αυτόματη πέδηση μετά από σύγκρουση προϋποθέτει το σύστημα φρένων να είναι ανέπαφο μετά από τη σύγκρουση.

^[1] Η σφοδρότητα της σύγκρουσης πρέπει να υπερβαίνει ένα ορισμένο όριο, για να ενεργοποιηθεί η αυτόματη πέδηση μετά από σύγκρουση. Για παράδειγμα, αν έχουν ανοίξει οι αερόσακοι.

8.8. Κιβώτιο ταχυτήτων

Το αυτοκίνητό σας διαθέτει αυτόματο κιβώτιο ταχυτήτων, που σημαίνει ότι οι ταχύτητες επιλέγονται αυτόματα, ώστε να οδηγείτε όσο το δυνατόν πιο αποδοτικά.



Οι διαθέσιμες σχέσεις είναι:

Το περιεχόμενο του παρόντος εγχειριδίου αντιπροσωπεύει την κατάσταση του εγχειριδίου χρήσης κατά τη στιγμή της εκτύπωσης και ενδέχεται να μην είναι απόλυτα έγκυρο σε μελλοντικές περιπτώσεις. Για περισσότερες πληροφορίες, ανατρέξτε στην πρώτη σελίδα για να δείτε ολόκληρη τη δήλωση αποποίησης ευθύνης.

- R Όπισθεν
- N Νεκρά
- D Drive
- M Χειροκίνητη
- P Στάθμευση

Με το αυτόματο κιβώτιο ταχυτήτων δεν χρειάζεται να αλλάζετε σχέσεις χειροκίνητα κατά την οδήγηση. Όταν οδηγείτε με τη σχέση D, το αυτοκίνητο ρυθμίζει την σχέση ανάλογα με την ταχύτητα οδήγησης και τις απαιτήσεις ισχύος.

Χειροκίνητη αλλαγή σχέσεων

Η χειροκίνητη αλλαγή σχέσεων είναι διαθέσιμη στη θέση M. Μόλις επιλεγεί, μπορείτε να επιλέξετε μεγαλύτερη ή μικρότερη σχέση μετακινώντας τον επιλογέα ταχυτήτων προς τα αριστερά ή προς τα δεξιά. Αν οδηγείτε πολύ γρήγορα ή αργά σε σχέση με την επιλεγμένη σχέση, το αυτοκίνητο θα μεταβεί αυτόματα σε υψηλότερη ή χαμηλότερη σχέση στο κιβώτιο.

Σημείωση

Επιτάχυνση kick-down

Πατώντας το πεντάλ γκαζιού μέχρι τέρμα, πέρα από τη θέση που κανονικά θεωρείται πλήρης επιτάχυνση, ενεργοποιείτε τη λειτουργία kick-down. Το αυτοκίνητό σας θα μεταβεί σε χαμηλότερη σχέση, ώστε να μπορεί να επιταχύνει πιο γρήγορα. Αυτό μπορεί να είναι χρήσιμο αν πρόκειται να προσπεράσετε ένα άλλο όχημα.

Μόλις αφήσετε το πεντάλ γκαζιού, το αυτοκίνητο θα επιστρέψει ξανά στην κατάλληλη σχέση.

Σχέση στάθμευσης

Η σχέση στάθμευσης μπορεί να επιλέγεται αυτόματα σε καταστάσεις όπου το αυτοκίνητό σας ερμηνεύει τις ενέργειές σας σαν να πρόκειται να σταθμεύσετε και να φύγετε. Αυτές οι καταστάσεις μπορεί να περιλαμβάνουν:

- Αν σβήσετε το αυτοκίνητό σας όταν είστε σταματημένοι με τον επιλογέα στη θέση D ή R.
- Αν απασφαλίσετε τη ζώνη ασφαλείας σας και ανοίξετε την πόρτα του οδηγού ενώ το αυτοκίνητο κινείται αργά χωρίς να χρησιμοποιείτε το πεντάλ φρένων ή γκαζιού

Μπορείτε επίσης να επιλέξετε τη σχέση στάθμευσης πατώντας το κουμπί P δίπλα στον επιλογέα ταχυτήτων.



Όταν είναι επιλεγμένη η σχέση P, το κιβώτιο ταχυτήτων μπλοκάρει μηχανικά για να αποφευχθεί η ακούσια αλλαγή σχέσεων.

Σημαντικό

Χειρόφρενο

Η σχέση στάθμευσης και το χειρόφρενο δεν είναι το ίδιο πράγμα. Ενώ η σχέση στάθμευσης είναι ικανή να συγκρατήσει το αυτοκίνητο ακίνητο σε έναν βαθμό, δεν είναι επαρκής σε όλες τις περιπτώσεις. Βεβαιωθείτε ότι έχετε ενεργοποιήσει το χειρόφρενο μετά τη στάθμευση, διότι η δύναμη πέδησης που επενεργεί είναι πολύ μεγαλύτερη. Αυτό είναι ιδιαίτερα σημαντικό όταν σταθμεύετε σε έδαφος με κλίση.

Βλάβες που σχετίζονται με το κιβώτιο ταχυτήτων

Αν εντοπιστεί βλάβη στο κιβώτιο ταχυτήτων, όπως υπερθέρμανση, επισημαίνεται με ένα μήνυμα στην οθόνη του οδηγού. Φροντίστε να ακολουθήσετε τυχόν οδηγίες που περιέχονται στο μήνυμα.

8.8.1. Επιλογή σχέσης

Επιλέξτε μια σχέση μετακινώντας τον επιλογέα ταχυτήτων προς τα πίσω ή προς τα εμπρός. Η τρέχουσα σχέση επισημαίνεται στην οθόνη του οδηγού.



Οι διαθέσιμες σχέσεις είναι:

- R Όπισθεν
- N Νεκρά
- D Drive
- M Χειροκίνητη
- P Στάθμευση

Όταν μετακινείτε τον επιλογέα ταχυτήτων είτε προς τα πίσω είτε προς τα εμπρός, μπορείτε να αισθανθείτε ότι έχει δύο θέσεις και προς τις δύο κατευθύνσεις. Επιλέξτε τη σχέση R, μετακινώντας τον επιλογέα ταχυτήτων τέρμα μπροστά. Μετακινήστε τον επιλογέα ταχυτήτων τέρμα πίσω για να επιλέξετε τη σχέση D.

Μπορείτε να επιλέξετε νεκρά, N, αρκεί να μετακινήσετε τον επιλογέα ταχυτήτων στην πρώτη θέση, προς οποιαδήποτε κατεύθυνση, και να τον κρατήσετε εκεί για μερικά δευτερόλεπτα. Ο επιλογέας ταχυτήτων επιστρέφει στη μεσαία θέση του ανάμεσα μετά από κάθε επιλογή σχέσης.

Επιλέξτε τη θέση M, μετακινώντας τον επιλογέα προς τα πίσω ενώ οδηγείτε με επιλεγμένη τη σχέση D. Αυτό επιτρέπει τη χειροκίνητη αλλαγή σχέσεων. Μετακινήστε τον επιλογέα ξανά προς τα πίσω, για να επιστρέψετε στη σχέση D.

i Σημείωση

Η επιλογή των σχέσεων D, R, N ή P είναι εφικτή μόνο όταν το αυτοκίνητο είναι ακινητοποιημένο ή όταν οδηγείτε με ταχύτητα σημειωτών.

1. Πατήστε το πεντάλ φρένων^[1].
 2. • Μετακινήστε τον επιλογέα ταχυτήτων προς τα εμπρός ή προς τα πίσω για να επιλέξετε μία από τις σχέσεις οδήγησης ή τη νεκρά.
 - Πατήστε το κουμπί P δίπλα στον επιλογέα ταχυτήτων για να επιλέξετε τη σχέση στάθμευσης, P.
- > Η επιλογή σας επισημαίνεται στην οθόνη του οδηγού.

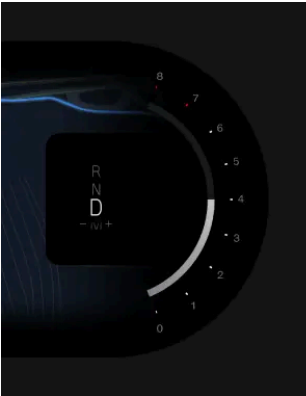

^[1] αυτό είναι απαραίτητο μόνο αν το αυτοκίνητο είναι σταματημένο

8.8.2. Χειροκίνητη αλλαγή σχέσεων

Μπορείτε να αλλάζετε χειροκίνητα σχέσεις όταν οδηγείτε με επιλεγμένη τη σχέση M.



Αφού επιλέξετε τη σχέση M, μπορείτε να αλλάζετε χειροκίνητα σχέσεις μετακινώντας τον επιλογέα ταχυτήτων προς τα αριστερά ή προς τα δεξιά.

i Σημείωση

Ένδειξη αλλαγής σχέσεων

Η ένδειξη αλλαγής σχέσεων στην οθόνη του οδηγού δείχνει την τρέχουσα σχέση και σας ενημερώνει τότε πρέπει να αλλάζετε σχέσεις αναβοσβήνοντας ένα σύμβολο συν ή μείον.

Για να έχετε σταθερά καλή οικονομία καυσίμου, είναι σημαντικό να οδηγείτε με τη σωστή σχέση και να αλλάζετε σχέσεις έγκαιρα.

! Σημαντικό

Η χειροκίνητη αλλαγή σχέσεων είναι διαθέσιμη μόνο αν έχετε επιλέξει τη σχέση M.

Επιλογή μεγαλύτερης σχέσης

- Μετακινήστε τον μοχλό ταχυτήτων δεξιά για να επιλέξετε μεγαλύτερη σχέση.

Επιλογή μικρότερης σχέσης

- Μετακινήστε τον μοχλό ταχυτήτων αριστερά για να επιλέξετε μικρότερη σχέση.

 Σημείωση

Όταν κινείστε πολύ γρήγορα ή πολύ αργά σε σχέση με την επιλεγμένη σχέση, το αυτοκίνητο μπορεί να επιλέξει αυτόματα μεγαλύτερη ή μικρότερη σχέση.

9. Ορατότητα, καθρέπτες και εξωτερικά φώτα

Μάθετε πώς να χειρίζεστε τα φώτα, τους καθρέπτες και τους υαλοκαθαριστήρες του αυτοκινήτου σας για καλύτερη ορατότητα όταν οι συνθήκες το απαιτούν.



Μπροστινή όψη του αυτοκινήτου με τα εξωτερικά φώτα, τους καθρέπτες και τους υαλοκαθαριστήρες

Το αυτοκίνητό σας διαθέτει πολλαπλές λειτουργίες που σας βοηθούν όταν οδηγείτε. Ορισμένα έχουν σχεδιαστεί για να βελτιώνουν την ασφάλεια, ενώ άλλα βελτιώνουν την ορατότητα. Κάποιες λειτουργίες έχουν σχεδιαστεί με γνώμονα τους δύο αυτούς σκοπούς. Διαβάζοντας αυτή την ενότητα του εγχειριδίου, η οδήγησή σας μπορεί να γίνει ασφαλέστερη και πιο άνετη.

9.1. Εξωτερικά φώτα

Το αυτοκίνητό σας διαθέτει μια σειρά από δυνατότητες φωτισμού. Μπορείτε να επιλέξετε και να χειριστείτε τις διάφορες επιλογές φωτισμού.

Προειδοποίηση

Τα συστήματα φώτων του αυτοκινήτου που εξαρτώνται από την ανίχνευση του φωτισμού περιβάλλοντος δεν απαλλάσσουν τον/την οδηγό από την ευθύνη να διασφαλίζει ότι χρησιμοποιείται ο κατάλληλος φωτισμός για όλες τις καταστάσεις σύμφωνα με τους τοπικούς νόμους και τον κώδικα κυκλοφορίας.

Ως εξωτερικά φώτα νοούνται όλες οι λειτουργίες και συστήματα εξωτερικού φωτισμού που επηρεάζουν την ορατότητα.



Θέσεις διακοπών εξωτερικών φώτων

- 1 Μπορείτε να χειρίζεστε ορισμένα φώτα πορείας, όπως οι λειτουργίες φώτων, τα φώτα ομίχλης και τα φλας, από τον αριστερό μοχλοδιακόπτη του τιμονιού.
- 2 Επιλέγετε τα εξωτερικά φώτα ευκολίας από την κεντρική οθόνη.
- 3 Το κουμπί των αλάρμ βρίσκεται κάτω από την κεντρική οθόνη.

Κάποιες λειτουργίες φωτισμού βασίζονται στην ικανότητα του αυτοκινήτου να αντιλαμβάνεται ότι ο εξωτερικός φωτισμός είναι ανεπαρκής. Βεβαιωθείτε ότι οι κάμερες αυτοκινήτου είναι καθαρές και καλά συντηρημένες. Αν η ορατότητα των καμερών επηρεάζεται λόγω βρομιάς, δεν μπορούν να λειτουργήσουν σωστά. Πρέπει να είναι σε θέση να λαμβάνουν αρκετές πληροφορίες, ώστε να μπορούν να κατευθύνουν σωστά την απόκριση του αυτοκινήτου.

i Σημείωση

Υδρατμοί στα φώτα

Τα εξωτερικά φώτα μπορεί να περιέχουν προσωρινά νερό λόγω υδρατμών. Αυτό είναι φυσιολογικό. όλα τα εξωτερικά φώτα είναι σχεδιασμένα ώστε να το αντέχουν. Οι υδρατμοί συνήθως εξαερώνονται από το φανάρι μετά από κάποιο χρονικό διάστημα.

9.1.1. Φώτα οδήγησης

Τα φώτα οδήγησης συνδυάζουν αυτόματες λειτουργίες και άμεσο χειρισμό που σας επιτρέπουν να προσαρμόζεστε σε οποιαδήποτε κατάσταση ή συνθήκες ορατότητας.





! Σημαντικό

Ο οδηγός είναι πάντοτε υπεύθυνος να διασφαλίζει ότι το αυτοκίνητο οδηγείται χρησιμοποιώντας μια λειτουργία φωτισμού κατάλληλη για τις τρέχουσες οδηγικές συνθήκες και τον τοπικό κώδικα οδικής κυκλοφορίας.

Εξωτερικά φώτα

Το περιεχόμενο του παρόντος εγχειριδίου αντιπροσωπεύει την κατάσταση του εγχειριδίου χρήσης κατά τη στιγμή της εκτύπωσης και ενδέχεται να μην είναι απόλυτα έγκυρο σε μελλοντικές περιπτώσεις. Για περισσότερες πληροφορίες, ανατρέξτε στην πρώτη σελίδα για να δείτε ολόκληρη τη δήλωση αποποίησης ευθύνης.

Μπορείτε να επιλέξετε μεταξύ πολλών διαφορετικών λειτουργιών εξωτερικού φωτισμού, περιστρέφοντας τον δακτύλιο στον αριστερό μοχλοδιακόπτη του τιμονιού.

	Αυτόματη	Η αυτόματη λειτουργία φώτων ^[1] επιτρέπει στο αυτοκίνητό σας να ανιχνεύει και να υπολογίζει αυτόματα ποια λειτουργία φωτισμού είναι η κατάλληλότερη ανάλογα με τις συνθήκες φωτισμού.
	Φώτα διασταύρωσης	Μπορείτε να επιλέξετε χειροκίνητα τη δέσμη διασταύρωσης για να παραμείνουν τα μπροστινά φώτα στη μεσαία σκάλα.
	Φώτα θέσης	Τα φώτα θέσης βρίσκονται περιμετρικά του αυτοκίνητο και βοηθούν ώστε το αυτοκίνητο να είναι πιο ορατό στους άλλους χρήστες του δρόμου.
	Σβηστά	Στο 0 απενεργοποιούνται όλες οι λειτουργίες φωτισμού. ^[2]
	Αυτόματη λειτουργία μεγάλης σκάλας προβολών	Η αυτόματη λειτουργία μεγάλης σκάλας επιτρέπει στη μεγάλη σκάλα να αντιδρά αυτόματα στα οχήματα που κινούνται μπροστά σας. ^[3]

Πρόσθετα φώτα

Μπορείτε να χειρίζεστε τη μεγάλη σκάλα φώτων και τα φλας από τον αριστερό μοχλοδιακόπτη του τιμονιού.

Τα αλάρμ σας βοηθούν να προειδοποιείτε τους άλλους για πιθανούς κινδύνους. Μπορείτε να τα ενεργοποιήσετε ή να τα απενεργοποιήσετε, πατώντας το κουμπί κάτω από την κεντρική οθόνη.

Υπάρχουν πρόσθετα φώτα που μπορείτε να ενεργοποιήσετε ή να ρυθμίσετε, όπως:

Πίσω φως ομίχλης	Το πίσω φως ομίχλης προειδοποιεί τα οχήματα που κινούνται πίσω σας για την παρουσία σας σε συνθήκες ανεπαρκούς φωτισμού. Μπορείτε να το ενεργοποιήσετε από το κουμπί στον αριστερό μοχλοδιακόπτη του τιμονιού.
Μπροστινά φώτα ομίχλης	Τα μπροστινά φώτα ομίχλης προειδοποιούν τα υπόλοιπα οχήματα για την παρουσία σας σε συνθήκες ανεπαρκούς φωτισμού. Μπορείτε να τα ενεργοποιήσετε από το κουμπί στον αριστερό μοχλοδιακόπτη του τιμονιού.
Έλεγχος φώτων τρέιλερ	Μπορείτε να πραγματοποιείτε ελέγχους από την κεντρική οθόνη, για να ελέγξετε τα φώτα σε συνδεδεμένο τρέιλερ.

^[1] AUTO

^[2] Ορισμένα εξωτερικά φώτα μπορεί να παραμείνουν αναμμένα κατά την οδήγηση βάσει των κανονισμών σε διάφορες χώρες.

^[3] Ο περιστρεφόμενος δακτύλιος επιστρέφει στη θέση AUTO όταν επιλέγετε την αυτόματη μεγάλη σκάλα.

9.1.1.1. Χειρισμός των φώτων πορείας

Εξοικειωθείτε με τον χειρισμό των διακοπών των φώτων που είναι διαθέσιμοι μέσω του αριστερού μοχλοδιακόπτη τιμονιού.

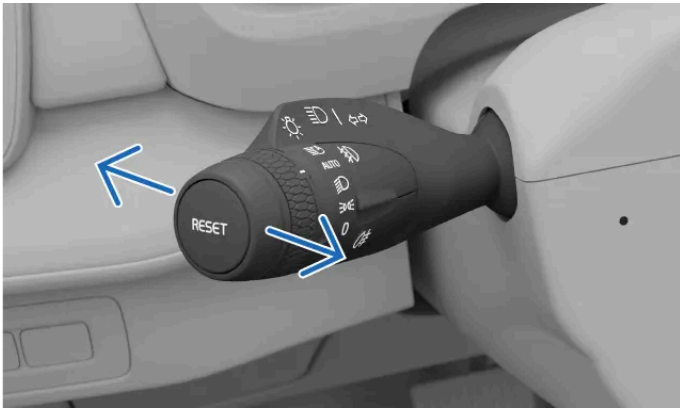

Οι οριζόντιες θέσεις του μοχλοδιακόπτη

Μπορείτε να μετακινήσετε τον αριστερό μοχλοδιακόπτη προς τα εμπρός ή προς τα πίσω, για να δείτε διαδοχικά τις διαφορετικές επιλογές φωτισμού.

Οι διαθέσιμες επιλογές είναι:

- Μεγάλη σκάλα προβολών αναμμένη
- Μεγάλη σκάλα προβολών σβηστή
- Σινιάλο προβολών

Χειροκίνητη λειτουργία μεγάλης σκάλας προβολών

- Όταν είναι επιλεγμένη η αυτόματη λειτουργία φώτων^[1] ή η χειροκίνητη δέσμη διασταύρωσης στον περιστρεφόμενο δακτύλιο του αριστερού μοχλοδιακόπτη του τιμονιού, πιέστε ή τραβήξτε τον μοχλοδιακόπτη για να ενεργοποιηθεί ή να απενεργοποιηθεί η μη αυτόματη λειτουργία μεγάλης σκάλας.

Αυτόματη λειτουργία μεγάλης σκάλας προβολών

- Όταν η αυτόματη λειτουργία μεγάλης σκάλας είναι ενεργοποιημένη στον περιστρεφόμενο δακτύλιο του αριστερού μοχλοδιακόπτη του τιμονιού, τραβήξτε τον μοχλοδιακόπτη εντελώς για να απενεργοποιηθεί η αυτόματη λειτουργία μεγάλης σκάλας.^[2]

Σινιάλο προβολών

- Τραβήξτε ελαφρά τον αριστερό μοχλοδιακόπτη του τιμονιού, για να ενεργοποιηθεί το σινιάλο προβολών.

^[1] AUTO

^[2] Ο περιστρεφόμενος δακτύλιος επιστρέφει πάντοτε στη θέση AUTO όταν επιλέγετε την αυτόματη λειτουργία μεγάλης σκάλας.

9.1.1.2. Μεγάλη σκάλα

Το περιεχόμενο του παρόντος εγχειριδίου αντιπροσωπεύει την κατάσταση του εγχειριδίου χρήσης κατά τη στιγμή της εκτύπωσης και ενδέχεται να μην είναι απόλυτα έγκυρο σε μελλοντικές περιπτώσεις. Για περισσότερες πληροφορίες, ανατρέξτε στην πρώτη σελίδα για να δείτε ολόκληρη τη δήλωση αποποίησης ευθύνης.

Η μεγάλη σκάλα είναι σημαντική για την ορατότητά σας στην οδήγηση. Υπάρχουν διάφορες καταστάσεις που μπορείτε να χρησιμοποιήσετε ανάλογα με τις ανάγκες σας.

! **Σημαντικό**

Να θυμάστε ότι η καλή ορατότητα στον δρόμο σε συνθήκες χαμηλού φωτισμού είναι σημαντική όχι μόνο για τη δική σας ασφάλεια, αλλά και για τους άλλους χρήστες του δρόμου και τους πεζούς.

Η μεγάλη σκάλα είναι πιο δυνατή και έχει μεγαλύτερη εμβέλεια φωτισμού από τη μεσαία σκάλα. Για να χρησιμοποιήσετε τη μεγάλη σκάλα, πρέπει πρώτα να ενεργοποιήσετε την αυτόματη λειτουργία φώτων^[1] ή τα φώτα διασταύρωσης.

Μπορείτε να επιλέξετε μεταξύ της αυτόματης μεγάλης σκάλας και της μη αυτόματης μεγάλης σκάλας.

Μπορείτε να ενεργοποιήσετε την αυτόματη μεγάλη σκάλα φώτων περιστρέφοντας τον δακτύλιο στον αριστερό μοχλοδιακόπτη του τιμονιού στο σύμβολο της αυτόματης μεγάλης σκάλας φώτων . Ο δακτύλιος επιστρέφει πάντα στην αυτόματη λειτουργία φώτων ΑΥΤΟ.

Όταν είναι ενεργοποιημένη η αυτόματη λειτουργία μεγάλης σκάλας, η φωτεινή δέσμη προσαρμόζεται αυτόματα για να μη θαμπώνονται οι άλλοι χρήστες του δρόμου.

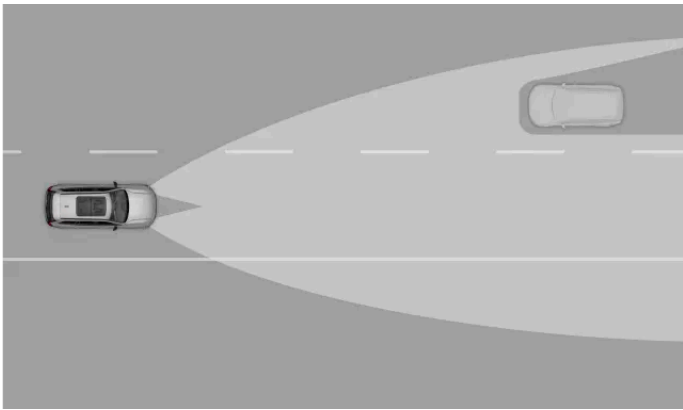

Η προσαρμοζόμενη δέσμη στην αυτόματη λειτουργία μεγάλης σκάλας

i **Σημείωση**

Όταν είναι ενεργοποιημένη, η αυτόματη λειτουργία μεγάλης σκάλας ενεργοποιείται μόνο σε ταχύτητες άνω των 20 km/h (12 mph) περίπου σε συνθήκες χαμηλού φωτισμού.

Στην οθόνη του οδηγού υπάρχουν σύμβολα που δείχνουν ποια ρύθμιση μεγάλης σκάλας είναι ενεργή τη συγκεκριμένη στιγμή. Αυτές περιλαμβάνουν:



Είναι ενεργή η χειροκίνητη λειτουργία μεγάλης σκάλας προβολέων.



Είναι ενεργοποιημένη η αυτόματη λειτουργία μεγάλης σκάλας προβολέων.



Η αυτόματη λειτουργία μεγάλης σκάλας προβολέων είναι ενεργή.

! Σημαντικό

Βεβαιωθείτε ότι οι κάμερες του αυτοκινήτου είναι καλά συντηρημένες και διατηρούνται καθαρές. Αν η ορατότητα των καμερών εμποδίζεται λόγω βρομιάς, οι κάμερες δεν θα μπορούν να λάβουν αρκετές πληροφορίες για να κατευθύνουν σωστά την εκκώτιση από το αυτοκίνητο.

[1] AUTO

9.1.1.3. Φώτα διασταύρωσης

Τα φώτα διασταύρωσης μειώνουν τον κίνδυνο θάμβωσης για τους υπόλοιπους χρήστες του δρόμου.

Τα φώτα διασταύρωσης υπάγονται στην αυτόματη λειτουργία φώτων. Μπορείτε, ωστόσο, να επιλέξετε χειροκίνητα τα φώτα διασταύρωσης για να παραμείνουν τα μπροστινά φώτα στη μεσαία σκάλα.

i Υποδειξη

Ανεπαρκής φωτισμός και σκοτάδι

Αν έχετε επιλέξει την αυτόματη λειτουργία φώτων στον περιστρεφόμενο δακτύλιο του αριστερού μοχλοδιακόπτη και το αυτοκίνητό σας ανιχνεύσει ανεπαρκή φωτισμό ή σκοτάδι, το αυτοκίνητο ενεργοποιεί αυτόματα τα φώτα διασταύρωσης. Όταν το αυτοκίνητο ανιχνεύσει και πάλι καλύτερες συνθήκες φωτισμού, όπως όταν βγαίνετε από μια σήραγγα, απενεργοποιεί αυτόματα τα φώτα διασταύρωσης.

9.1.1.3.1. Ενεργοποίηση των φώτων διασταύρωσης

Μπορείτε να επιλέξετε τα φώτα διασταύρωσης χειροκίνητα με τον περιστρεφόμενο δακτύλιο στον αριστερό μοχλοδιακόπτη του τιμονιού.

Αν επιλέξετε τα φώτα διασταύρωσης χειροκίνητα, τα μπροστινά φώτα παραμένουν αναμμένα στη μεσαία σκάλα.



Σύμβολο των φώτων διασταύρωσης στον περιστρεφόμενο δακτύλιο του αριστερού μοχλοδιακόπτη

Το περιεχόμενο του παρόντος εγχειριδίου αντιπροσωπεύει την κατάσταση του εγχειριδίου χρήσης κατά τη στιγμή της εκτύπωσης και ενδέχεται να μην είναι απόλυτα έγκυρο σε μελλοντικές περιπτώσεις. Για περισσότερες πληροφορίες, ανατρέξτε στην πρώτη σελίδα για να δείτε ολόκληρη τη δήλωση αποποίησης ευθύνης.

1. Περιστρέψτε τον δακτύλιο στο αριστερό μοχλοδιακόπτη του τιμονιού στη θέση των φώτων διασταύρωσης .

Για να απενεργοποιήσετε τα φώτα διασταύρωσης, επιλέξτε μια άλλη λειτουργία φώτων.

9.1.1.4. Ενεργά φώτα στροφής

Τα ενεργά φώτα στροφής λειτουργούν στις στροφές για να μετατοπίσουν ενεργά την περιοχή φωτισμού προς την κατεύθυνση που κινείστε.

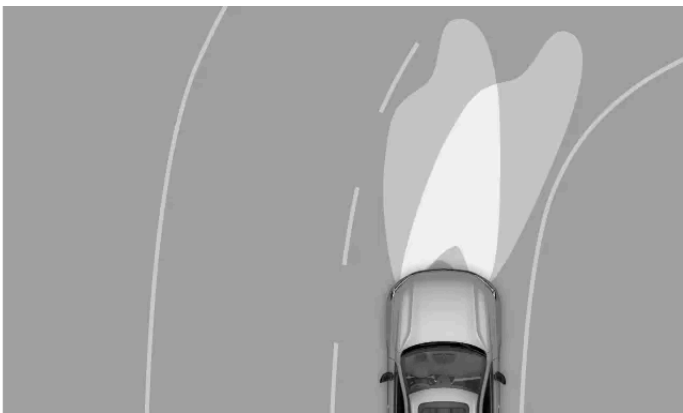

Τα ενεργά φώτα στροφής

Τα φώτα στροφής λειτουργούν για να επιστήσουν περισσότερο την προσοχή σας σε συνθήκες χαμηλού φωτισμού, όταν έχει επιλεγεί η αυτόματη λειτουργία φώτων από τον περιστρεφόμενο δακτύλιο στο αριστερό μοχλοδιακόπτη.

9.1.1.5. Ενεργοποίηση των μπροστινών φώτων ομίχλης

Τα μπροστινά φώτα ομίχλης έχουν σχεδιαστεί για να προειδοποιούν τα οχήματα πίσω σας για την παρουσία σας σε κακές καιρικές συνθήκες με χαμηλό φωτισμό.

Πρέπει να ενεργοποιήσετε χειροκίνητα τα μπροστινά φώτα ομίχλης από το κουμπί στον αριστερό μοχλοδιακόπτη του τιμονιού.

1. Πατήστε το κουμπί με το σύμβολο των μπροστινών φώτων ομίχλης  στον αριστερό μοχλοδιακόπτη του τιμονιού για να ανάψουν ή να σβήσουν.
- > Το σύμβολο των μπροστινών φώτων ομίχλης εμφανίζεται στην οθόνη του οδηγού και δείχνει ότι τα φώτα είναι αναμμένα.

Τα μπροστινά φώτα ομίχλης απενεργοποιούνται αυτόματα αν μετακινήσετε τον περιστρεφόμενο δακτύλιο στον αριστερό μοχλοδιακόπτη του τιμονιού στο σύμβολο 0.

9.1.1.6. Ενεργοποίηση του πίσω φωτός ομίχλης

Το πίσω φως ομίχλης έχει σχεδιαστεί να προειδοποιεί τα οχήματα πίσω σας για την παρουσία σας σε κακές καιρικές συνθήκες με χαμηλό φωτισμό.

Πρέπει να ενεργοποιήσετε χειροκίνητα το πίσω φως ομίχλης από το κουμπί στον αριστερό μοχλοδιακόπτη του τιμονιού.

Σημείωση

- Το πίσω φως ομίχλης δεν μπορεί να ενεργοποιηθεί αν ο περιστρεφόμενος δακτύλιος στον αριστερό μοχλοδιακόπτη βρίσκεται στη θέση 0.
- Όταν είναι επιλεγμένα τα φώτα θέσης, το πίσω φως ομίχλης ενεργοποιείται μόνο αν τα μπροστινά φώτα ομίχλης είναι αναμμένα.

1. Πατήστε το κουμπί με το σύμβολο του πίσω φωτός ομίχλης  στον αριστερό μοχλοδιακόπτη του τιμονιού για να ανάψει ή να σβήσει.

> Το σύμβολο του πίσω φωτός ομίχλης εμφανίζεται στην οθόνη του οδηγού και δείχνει ότι το φως είναι αναμμένο.

Το πίσω φως ομίχλης απενεργοποιείται αυτόματα αν μετακινήσετε τον περιστρεφόμενο δακτύλιο στον αριστερό μοχλοδιακόπτη του τιμονιού στο σύμβολο 0.

Σημείωση

Όταν συνδέσετε τρέιλερ, το πίσω φως ομίχλης ενδέχεται να μην ανάψει, καθώς η λειτουργία του πίσω φωτός ομίχλης μεταφέρεται αντί αυτού στο τρέιλερ. Ελέγξτε αν το τρέιλερ διαθέτει πίσω φως ομίχλης πριν ενεργοποιήσετε το πίσω φως ομίχλης, για να διασφαλίσετε την ασφαλή λειτουργία του.

9.1.1.7. Ενεργοποίηση των φώτων θέσης

Τα φώτα θέσης βοηθούν ώστε να ειδοποιούνται οι υπόλοιποι χρήστες του δρόμου για την παρουσία του αυτοκινήτου σας.

Τα φώτα θέσης είναι χρήσιμα όταν πρέπει να γνωστοποιήσετε στους άλλους χρήστες του δρόμου τη θέση σας, όπως όταν

σκοπεύετε να αφήσετε το αυτοκίνητο σταματημένο για μικρό χρονικό διάστημα.



Σύμβολο των φώτων θέσης στον περιστρεφόμενο δακτύλιο του αριστερού μοχλοδιακόπτη

1. Περιστρέψτε τον δακτύλιο στο αριστερό μοχλοδιακόπτη του τιμονιού στη θέση των φώτων θέσης .

Τα φώτα θέσης θα παραμείνουν αναμμένα για μεγάλο χρονικό διάστημα, όταν το αυτοκίνητό σας είναι σταθμευμένο. Για να απενεργοποιήσετε φώτα θέσης, επιλέξτε μια άλλη λειτουργία κύριων φώτων.

 Σημείωση

Άνοιγμα του πίσω καπό

Αν ανοίξετε το πορτμπαγκάζ σε συνθήκες χαμηλού φωτισμού, τα πίσω φώτα θέσης ανάβουν αυτόματα.

9.1.1.8. Αλάρμ

Αν υπάρχει πιθανός κίνδυνος για την κυκλοφορία των γύρω οχημάτων, θα πρέπει να ανάψετε τα αλάρμ. Αυτό βοηθά ώστε να ειδοποιηθούν οι υπόλοιποι χρήστες του δρόμου ότι απαιτείται μεγαλύτερη προσοχή.

 Σημαντικό

Είναι ευθύνη του οδηγού να χρησιμοποιεί τα αλάρμ σύμφωνα με τους νόμους που ισχύουν κατά τόπους και τον κώδικα κυκλοφορίας.

Το κουμπί των αλάρμ βρίσκεται κάτω από την κεντρική οθόνη.



Θέση του κουμπιού των αλάρμ κάτω από την κεντρική οθόνη

Η κατάσταση και τα σημεία αλληλεπίδρασης για τον χειρισμό των αλάρμ επισημαίνεται από το σχετικό σύμβολο.



Αυτόματη ενεργοποίηση

Τα αλάρμ ανάβουν αυτόματα όταν ενεργοποιούνται τα φώτα πέδησης έκτακτης ανάγκης λόγω απότομου φρεναρίσματος. Μπορείτε είτε να τα απενεργοποιήσετε ξανά με το κουμπί είτε να τα αφήσετε να απενεργοποιηθούν αυτόματα όταν αρχίσετε να οδηγείτε ξανά.

Σε περίπτωση σύγκρουσης

Τα αλάρμ θα ανάψουν αυτόματα σε περίπτωση σύγκρουσης.^[1]

^[1] Αυτό εξαρτάται από τους κατά τόπους κανονισμούς και τα πρότυπα κάθε χώρας.

9.1.1.8.1. Ενεργοποίηση των αλάρμ

Τα αλάρμ είναι απαραίτητα για την ασφαλή οδήγηση. Βεβαιωθείτε ότι γνωρίζετε πώς χρησιμοποιούνται.



Σύμβολο αλάρμ

Όταν εισέρχετε στο αυτοκίνητο, το κουμπί των αλάρμ φωτίζεται, ως ένδειξη ότι μπορείτε να το χρησιμοποιήσετε.

1. Πατήστε το κουμπί των αλάρμ κάτω από την κεντρική οθόνη.

Το περιεχόμενο του παρόντος εγχειριδίου αντιπροσωπεύει την κατάσταση του εγχειριδίου χρήσης κατά τη στιγμή της εκτύπωσης και ενδέχεται να μην είναι απόλυτα έγκυρο σε μελλοντικές περιπτώσεις. Για περισσότερες πληροφορίες, ανατρέξτε στην πρώτη σελίδα για να δείτε ολόκληρη τη δήλωση αποποίησης ευθύνης.

- > Και οι δύο ενδεικτικές λυχνίες των φλας στην περιοχή πληροφοριών οδηγού της οθόνης και το κουμπί των αλάρμ αναβοσβήνουν ταυτόχρονα, στον ίδιο ρυθμό με τα φώτα. Θα ακούσετε επίσης έναν ήχο τικ-τακ.

9.1.2. Χειρισμός των φλας

Χρησιμοποιήστε τα φλας για να ειδοποιήσετε για τους ελιγμούς που θα κάνετε με το αυτοκίνητό σας. Τα χειριστήρια βρίσκονται στον αριστερό μοχλοδιακόπτη του τιμονιού.

Τα φλας λειτουργούν με δύο τρόπους – στιγμιαία και κανονικά. Ενώ τα φλας αναβοσβήνουν, ακούγεται ένας ήχος τικ-τακ και στην οθόνη του οδηγού εμφανίζεται το σύμβολο των φλας.



Τα φλας στον αριστερό μοχλοδιακόπτη

Σύντομη ένδειξη

1. Μετακινήστε τον αριστερό μοχλοδιακόπτη του τιμονιού ελαφρώς προς τα πάνω ή κάτω και αφήστε τον να επιστρέψει στη μεσαία θέση.
- > Τα φλας αναβοσβήνουν τρεις φορές πριν σβήσουν.

Κανονική ένδειξη

2. Μετακινήστε τον αριστερό μοχλοδιακόπτη του τιμονιού προς τα πάνω για να ανάψει το δεξί φλας, και προς τα κάτω για να ανάψει το αριστερό φλας.
- > Τα φλας αναβοσβήνουν συνεχόμενα, όταν ισιώσετε το τιμόνι μετά τη στροφή.

Σημείωση

Μπορείτε να σβήσετε τα φλας, μετακινώντας τον αριστερό μοχλοδιακόπτη του τιμονιού στην αρχική του θέση.

Σημείωση

Βλάβη των φλας

Σε περίπτωση οποιασδήποτε δυσλειτουργίας ή βλάβης στη λειτουργία των φλας, ο ήχος και η ενδεικτική λυχνία του φλας θα ενεργοποιείται δύο φορές πιο γρήγορα από ό,τι συνήθως και στην οθόνη του οδηγού θα εμφανιστεί το σύμβολο δυσλειτουργίας .

9.1.3. Εξωτερικά φώτα ευκολίας

Υπάρχουν διαθέσιμες λειτουργίες φωτισμού που σας βοηθούν να βλέπετε καλύτερα όταν βρίσκεστε έξω από το αυτοκίνητό σας και όταν το πλησιάζετε.

Φώτα υποδοχής

Ορισμένα φώτα ενεργοποιούνται αυτόματα ένα για μικρό χρονικό διάστημα όταν πλησιάζετε στο αυτοκίνητό σας και το ξεκλειδώνετε.

Φως καθοδήγησης

Όταν κλειδώνετε και απομακρύνετε από το αυτοκίνητό σας, μπορεί να φωτίσει με επιπλέον φωτισμό τον εξωτερικό χώρο για σύντομο χρονικό διάστημα.

9.1.3.1. Φώτα υποδοχής

Το αυτοκίνητό σας μπορεί να δείξει ότι αναγνωρίζει την έλευσή σας με φώτα χαιρετισμού.

Ενεργοποιείτε τη λειτουργία από την κεντρική οθόνη.

Φώτα υποδοχής

Όταν πλησιάζετε και ξεκλειδώνετε το αυτοκίνητό σας ενεργοποιείται μια σύντομη ακολουθία φώτων.

9.1.3.1.1. Ενεργοποίηση των φώτων υποδοχής

Μπορείτε να ενεργοποιήσετε την ακολουθία των φώτων καλωσορίσματος όταν ξεκλειδώνετε το αυτοκίνητό σας.

Τα φώτα υποδοχής ενεργοποιούν μια σύντομη ακολουθία φώτων και παρέχουν καλύτερη ορατότητα καθώς πλησιάζετε και ξεκλειδώνετε το αυτοκίνητό σας.

1. Πατήστε το σύμβολο αυτοκινήτου  στην κάτω γραμμή και μεταβείτε στις **Ρυθμίσεις**.
2. Μεταβείτε στην επιλογή **Χειριστήρια** → **Κλειδωμα** → **Φώτα χαιρετισμού**.
3. Ενεργοποιήστε ή απενεργοποιήστε τα φώτα υποδοχής.

Η ρύθμιση των φώτων υποδοχής παραμένει ενεργή μέχρι να την απενεργοποιήσετε.

9.1.3.2. Φως καθοδήγησης

Ο φωτισμός καθοδήγησης σας βοηθά να δείτε όταν είστε έξω από το αυτοκίνητο και για να σας βλέπουν οι άλλοι. Αυτό είναι χρήσιμο όταν είστε σταθμευμένοι σε σκοτεινό σημείο.

Ο φωτισμός καθοδήγησης φωτίζει με επιπλέον φως το εξωτερικό του αυτοκινήτου σας για ένα μικρό χρονικό διάστημα όταν κλειδώνετε το αυτοκίνητο και απομακρύνεστε. Μπορείτε να ενεργοποιήσετε τον φωτισμό καθοδήγησης χρησιμοποιώντας τον αριστερό μοχλοδιακόπτη του τιμονιού.

9.1.3.2.1. Ενεργοποίηση φωτισμού καθοδήγησης

Εντοπίστε τα χειριστήρια ενεργοποίησης για τον φωτισμό καθοδήγησης.

Σημείωση

Βεβαιωθείτε ότι το αυτοκίνητό σας είναι σταματημένο και ότι έχει τεθεί εκτός λειτουργίας, πριν ενεργοποιήσετε τον φωτισμό καθοδήγησης.

1. Μετακινήστε τον αριστερό μοχλοδιακόπτη του τιμονιού προς τα εμπρός και αφήστε τον.
 - > Στην οθόνη του οδηγού εμφανίζεται μια ειδοποίηση ως ένδειξη ότι ο φωτισμός καθοδήγησης είναι ενεργή. Ανάβει ο εξωτερικός φωτισμός, όπως τα φώτα θέσης, οι δέσμες των προβολέων και ο φωτισμός της πινακίδας κυκλοφορίας.
2. Βγείτε από το αυτοκίνητο και κλειδώστε την πόρτα.

Ο φωτισμός καθοδήγησης παραμένει αναμμένος για ένα λεπτό περίπου.

9.2. Καθρέπτες

Το περιεχόμενο του παρόντος εγχειριδίου αντιπροσωπεύει την κατάσταση του εγχειριδίου χρήσης κατά τη στιγμή της εκτύπωσης και ενδέχεται να μην είναι απόλυτα έγκυρο σε μελλοντικές περιπτώσεις. Για περισσότερες πληροφορίες, ανατρέξτε στην πρώτη σελίδα για να δείτε ολόκληρη τη δήλωση αποποίησης ευθύνης.

Ο εσωτερικός καθρέπτης και οι δύο εξωτερικοί καθρέπτες είναι σημαντικοί για την οδηγική αντίληψή σας. Ρυθμίστε οπωσδήποτε τους καθρέπτες σύμφωνα με τις ανάγκες σας πριν την οδήγηση.

Εσωτερικός καθρέπτης

Μπορείτε να προσαρμόσετε τον εσωτερικό καθρέπτη ρυθμίζοντάς τον χειροκίνητα.

Υποδειξη

Χρήση της αυτόματης λειτουργίας αντιθαμβωτικής προστασίας

Η αυτόματη λειτουργία αντιθαμβωτικής προστασίας μπορεί να μειώσει το εκτυφλωτικό φως από τα δυνατά φώτα στον καθρέπτη. Η αυτόματη λειτουργία αντιθαμβωτικής προστασίας ενεργοποιείται μόνο όταν ανιχνεύονται συνθήκες χαμηλού φωτισμού έξω από το αυτοκίνητο. Βεβαιωθείτε ότι έχετε ενεργοποιήσει τη λειτουργία αντιθαμβωτικής προστασίας για να αποφύγετε τα εκτυφλωτικά φώτα.

Εξωτερικοί καθρέπτες

Μπορείτε να ρυθμίσετε και να επαναφέρετε τις θέσεις των εξωτερικών καθρεπτών, καθώς και να αναδιπλώσετε τους καθρέπτες χρησιμοποιώντας του διακόπτες στο πλαίσιο κουμπιών της πόρτας του οδηγού.



Διακόπτες για τη ρύθμιση των εξωτερικών καθρεπτών

Αν θέλετε οι εξωτερικοί καθρέπτες να αναδιπλώνονται αυτόματα όταν κλειδώνετε το αυτοκίνητο, μπορείτε να ενεργοποιήσετε τη σχετική ρύθμιση στις ρυθμίσεις κλειδώματος μέσω της κεντρικής οθόνης.

Οι εξωτερικοί καθρέπτες είναι θερμαινόμενοι, για να μην εμποδίζεται η ορατότητα από πάγο και πάχνη. Οι θερμαντήρες των εξωτερικών καθρεπτών τίθενται αυτόματα σε λειτουργία όταν ενεργοποιείτε το πίσω σύστημα ξεπαγώματος.

Προειδοποίηση

Οι εξωτερικοί καθρέπτες είναι κυρτοί για βελτιωμένη ορατότητα. Ενδέχεται τα αντικείμενα που βλέπετε στον καθρέπτη να φαίνονται ότι βρίσκονται σε μεγαλύτερη απόσταση από την πραγματική.

9.2.1. Ενεργοποίηση της αυτόματης λειτουργίας αντιθαμβωτικής προστασίας

Το περιεχόμενο του παρόντος εγχειριδίου αντιπροσωπεύει την κατάσταση του εγχειριδίου χρήσης κατά τη στιγμή της εκτύπωσης και ενδέχεται να μην είναι απόλυτα έγκυρο σε μελλοντικές περιπτώσεις. Για περισσότερες πληροφορίες, ανατρέξτε στην πρώτη σελίδα για να δείτε ολόκληρη τη δήλωση αποποίησης ευθύνης.

Τα δυνατά φώτα, όπως οι προβολείς άλλων αυτοκινήτων, μπορεί να αντανακλώνονται στον εσωτερικό καθρέπτη. Αυτό το φως μπορεί να είναι εκτυφλωτικό για τον/την οδηγό, αλλά η αυτόματη λειτουργία αντιθαμβωτικής προστασίας αντισταθμίζει αυτό το φαινόμενο.

Ενεργοποιήστε την αυτόματη λειτουργία αντιθαμβωτικής προστασίας για να μην αποσπάται η προσοχή σας από το φως των οχημάτων που κινούνται πίσω σας. Για άνεσή σας, βεβαιωθείτε ότι έχετε ενεργοποιήσει αυτή τη λειτουργία πριν ξεκινήσετε. Απενεργοποιείται με τον ίδιο τρόπο που την ενεργοποιείτε.

Σημείωση

Αν οι αισθητήρες φωτός για τον καθρέπτη εμποδίζονται σε τέτοιο βαθμό που δεν δέχονται φως, το αποτέλεσμα της αυτόματης λειτουργίας αντιθαμβωτικής προστασίας θα είναι περιορισμένο. Για παράδειγμα, τα αποκόμματα στάθμευσης ή τα σκιάδια θα μπορούσαν να εμποδίσουν το φως να φτάσει στους αισθητήρες.

1. Πατήστε το σύμβολο αυτοκινήτου  στην κάτω γραμμή και μεταβείτε στις **Ρυθμίσεις**.
2. Μεταβείτε στην επιλογή **Χειριστήρια** → **Καθρέπτες και υαλοκαθαριστήρες** → **Αυτόματη αντιθαμβωτική λειτουργία εσωτ. καθρέπτη**.
3. Ενεργοποιήστε ή απενεργοποιήστε τη λειτουργία.

9.2.2. Ρύθμιση των εξωτερικών καθρεπτών

Πριν ξεκινήσετε να οδηγείτε, βεβαιωθείτε ότι οι εξωτερικοί καθρέπτες στις θέσεις που σας δίνουν καλή ορατότητα.

Για να μπορέσετε να ρυθμίσετε τους εξωτερικούς καθρέπτες, πρέπει να ανοίξετε τον διακόπτη ανάφλεξης. Για να το κάνετε αυτό, απλά γυρίστε το κουμπί Start δεξιόστροφα και αφήστε το.

1. Επιλέξτε τον εξωτερικό καθρέπτη που θέλετε να ρυθμίσετε, πατώντας το αντίστοιχο κουμπί στο πλαίσιο κουμπιών στην πόρτα του οδηγού.
 - Πατήστε το κουμπί L για να ρυθμίσετε τον αριστερό καθρέπτη.
 - Πατήστε το κουμπί R για να ρυθμίσετε τον δεξιό καθρέπτη.
- > Η λυχνία στο κουμπί ανάβει ως ένδειξη ότι μπορείτε να ρυθμίσετε τον επιλεγμένο εξωτερικό καθρέπτη.
2. Χρησιμοποιήστε τον μοχλό χειρισμού στο πλαίσιο κουμπιών για να ρυθμίσετε τη θέση του καθρέπτη.
3. Πατήστε το κουμπί L or R ξανά για να ολοκληρώσετε τη ρύθμιση του καθρέπτη.
- > Η λυχνία στο κουμπί σβήνει ως ένδειξη ότι ο καθρέπτης έχει ρυθμιστεί.

Υποδειξη

Χειροκίνητη κλίση των εξωτερικών καθρεπτών κατά την όπισθεν

Μπορείτε επίσης να ρυθμίσετε τους εξωτερικούς καθρέπτες υπό κλίση όταν ο επιλογέας ταχυτήτων μετακινείται στην όπισθεν. Αυτό μπορεί να είναι χρήσιμο κατά τη στάθμευση, ώστε να μπορείτε να βλέπετε το κράσπεδο πιο καθαρά. Απλά πατήστε το κουμπί δύο φορές για τον εξωτερικό καθρέπτη που θέλετε να ρυθμιστεί υπό κλίση και θα πάρει κλίση προς τα κάτω. Οι καθρέπτες επιστρέφουν στις αρχικές τους θέσεις όταν αλλάζετε ταχύτητα.

Αυτόματη κλίση των εξωτερικών καθρεπτών κατά την όπισθεν

Ενεργοποιήστε την επιλογή **Κλίση εξωτερικών καθρεπτών κατά την όπισθεν** στις ρυθμίσεις χειριστηρίων, ώστε οι εξωτερικοί καθρέπτες να παίρνουν κλίση αυτόματα προς τα κάτω όταν μετακινείτε τον επιλογέα στην όπισθεν. Οι καθρέπτες επιστρέφουν στις αρχικές τους θέσεις όταν αλλάζετε ταχύτητα.

9.2.3. Αναδίπλωση εξωτερικών καθρεπτών

Οι καθρέπτες αναδιπλώνονται και εκδιπλώνονται από τα κουμπιά στο πλαίσιο κουμπιών στην πόρτα οδηγού.

Η αναδίπλωση των εξωτερικών καθρεπτών μπορεί να είναι χρήσιμη όταν παρκάρετε ή οδηγείτε σε στενά σημεία.

1. Πατήστε και κρατήστε πατημένα τα κουμπιά L και R ταυτόχρονα για μικρό χρονικό διάστημα στο πλαίσιο κουμπιών της πόρτας οδηγού.
- > Οι εξωτερικοί καθρέπτες αρχίζουν να αναδιπλώνονται όταν αφήσετε τα κουμπιά.

Υποδειξη

Εκδίπλωση των εξωτερικών καθρεπτών

Οι εξωτερικοί καθρέπτες εκδιπλώνονται με τον ίδιο τρόπο που αναδιπλώνονται. Οι καθρέπτες εκδιπλώνονται στις θέσεις στις οποίες βρίσκονταν πριν από την αναδίπλωσή τους.

Αυτόματη αναδίπλωση όταν κλειδώνετε ή ξεκλειδώνετε το αυτοκίνητο

Μπορείτε να ενεργοποιήσετε ή να απενεργοποιήσετε την αυτόματη αναδίπλωση των εξωτερικών καθρεπτών όταν το αυτοκίνητο κλειδώνεται ή ξεκλειδώνεται. Απλώς μεταβείτε στο Κλειδώμα στις ρυθμίσεις χειριστηρίων μέσω της κεντρικής οθόνης και ενεργοποιήστε ή απενεργοποιήστε την **Αυτόματα αναδιπλούμενοι καθρέπτες**.

Αν ενεργοποιήσετε την αυτόματη αναδίπλωση αλλά στη συνέχεια αναδιπλώσετε μόνοι σας τους εξωτερικούς καθρέπτες και κλειδώσετε το αυτοκίνητο, οι καθρέπτες δεν θα εκδιπλωθούν αυτόματα όταν ξεκλειδώσετε το αυτοκίνητο. Πρέπει να χρησιμοποιήσετε ξανά το πλαίσιο κουμπιών στην πόρτα του οδηγού για να εκδιπλωθούν οι καθρέπτες.

9.2.4. Επαναφορά των θέσεων των εξωτερικών καθρεπτών

Αν αναδιπλώσετε ή εκδιπλώσετε τους εξωτερικούς καθρέπτες με το χέρι, πρέπει να επαναφέρετε τις θέσεις των καθρεπτών, ώστε το αυτοκίνητο να μπορεί να τους αναδιπλώσει ξανά.

Μπορεί να χρειαστεί να αναδιπλώσετε ή να εκδιπλώσετε τους εξωτερικούς καθρέπτες με το χέρι λόγω εξωτερικών παραγόντων, π.χ. όταν οι αναδιπλωμένοι καθρέπτες έχουν παγώσει στη θέση τους. Αν μετακινήσετε τους καθρέπτες με το χέρι, το αυτοκίνητο δεν μπορεί να τους αναδιπλώσει ή να τους εκδιπλώσει αυτόματα. Πρέπει να επαναφέρετε τις θέσεις των εξωτερικών καθρεπτών χρησιμοποιώντας το πλαίσιο κουμπιών στην πόρτα του οδηγού, ώστε το αυτοκίνητο να μπορεί να μετακινήσει ξανά τους καθρέπτες.

1. Αναδιπλώστε τους εξωτερικούς καθρέπτες πατώντας παρατεταμένα τα κουμπιά L και R ταυτόχρονα για μικρό χρονικό διάστημα στο πλαίσιο κουμπιών της πόρτας οδηγού.
 2. Εκδιπλώστε τους εξωτερικούς καθρέπτες πατώντας παρατεταμένα τα κουμπιά L και R ταυτόχρονα για μικρό χρονικό διάστημα στο πλαίσιο κουμπιών της πόρτας οδηγού ξανά.
- > Η επαναφορά των θέσεων των καθρεπτών πραγματοποιήθηκε και η αυτόματη αναδίπλωση λειτουργεί ξανά.

Αν το αυτοκίνητο εξακολουθεί να μην μπορεί να αναδιπλώσει τους εξωτερικούς καθρέπτες, δοκιμάστε να επαναφέρετε ξανά τις θέσεις τους.

9.3. Υαλοκαθαριστήρες και ψεκαστήρες

Οι υαλοκαθαριστήρες και οι ψεκαστήρες συνεργάζονται για να διατηρηθεί το παρμπρίζ καθαρό.

! Σημαντικό

Πριν ενεργοποιήσετε τους υαλοκαθαριστήρες, βεβαιωθείτε ότι τα μάκτρα των υαλοκαθαριστήρων δεν έχουν παγώσει στη θέση τους και ότι έχετε απομακρύνει τυχόν χιόνι ή πάγο από το παρμπρίζ.

Χειριστήρια υαλοκαθαριστήρα και ψεκαστήρα



Το περιεχόμενο του παρόντος εγχειριδίου αντιπροσωπεύει την κατάσταση του εγχειριδίου χρήσης κατά τη στιγμή της εκτύπωσης και ενδέχεται να μην είναι απόλυτα έγκυρο σε μελλοντικές περιπτώσεις. Για περισσότερες πληροφορίες, ανατρέξτε στην πρώτη σελίδα για να δείτε ολόκληρη τη δήλωση αποποίησης ευθύνης.

Ο χειρισμός των υαλοκαθαριστήρων γίνεται από τον δεξιό μοχλοδιακόπτη τιμονιού.

Αισθητήρας βροχής

Αν το αυτοκίνητό σας ανιχνεύσει νερό στο μπροστινό παρμπρίζ όταν ο αισθητήρας βροχής είναι ενεργός, οι υαλοκαθαριστήρες θα αρχίσουν να λειτουργούν αυτόματα.

Μπορείτε να πατήσετε το κουμπί του αισθητήρα βροχής στον μοχλοδιακόπτη για να ενεργοποιήσετε τον αισθητήρα και να γυρίσετε τον περιστροφικό κουμπί για να ρυθμίσετε την ευαισθησία του. Ο αισθητήρας βροχής θα παραμείνει ενεργός μέχρι να πατήσετε ξανά το κουμπί ή να επιλέξετε άλλη λειτουργία υαλοκαθαριστήρων. Όταν ο αισθητήρας βροχής είναι ενεργός, μπορείτε να δείτε ένα σύμβολο στην οθόνη του οδηγού.



Σύμβολο ενεργού αισθητήρα βροχής

Ψεκαστήρες

Τα ακροφύσια ψεκαστήρων είναι ενσωματωμένα στους βραχίονες των υαλοκαθαριστήρων για αποτελεσματική διανομή του υγρού ψεκαστήρων. Τα ακροφύσια θερμαίνονται αυτόματα σε συνθήκες χαμηλής θερμοκρασίας, προκειμένου να μην παγώσει το υγρό ψεκαστήρων.

Το αυτοκίνητό σας σας ενημερώνει, όταν είναι ώρα να αναπληρώσετε το υγρό ψεκαστήρων. Όταν το υγρό των ψεκαστήρων κοντεύει να εξαντληθεί, στην κεντρική οθόνη εμφανίζεται ένα μήνυμα.

! Σημαντικό

Συντήρηση, αναπλήρωση και αντικατάσταση

- Καθαρίζετε τα μάκτρα των υαλοκαθαριστήρων τακτικά.
- Αντικαθιστάτε τα μάκτρα υαλοκαθαριστήρων σε περίπτωση που εμφανίζουν σημάδια φθοράς.
- Συμπληρώστε υγρό ψεκαστήρων όταν εμφανιστεί σχετική ένδειξη στο αυτοκίνητο.
- Αποφεύγετε τη χρήση των υαλοκαθαριστήρων σε στεγνό παρμπρίζ, δηλ. αν δεν έχει βρέξει ή χωρίς να χρησιμοποιήσετε υγρό ψεκαστήρων. Μπορεί να προκληθεί φθορά ή ζημιά.

Ασφάλεια σε πλυντήριο αυτοκινήτων

Απενεργοποιήστε τον αισθητήρα βροχής, όταν μπαίνετε σε πλυντήριο αυτοκινήτων. Σε αντίθετη περίπτωση ο αισθητήρας βροχής θα προκαλέσει την ενεργοποίηση των υαλοκαθαριστήρων, πράγμα που μπορεί να οδηγήσει σε ζημιές.

9.3.1. Χειρισμός των μπροστινών υαλοκαθαριστήρων

Μπορείτε να ενεργοποιήσετε μη αυτόματα τους υαλοκαθαριστήρες του παρμπρίζ ή να αλλάξετε τον τρόπο λειτουργίας τους.



Τα χειριστήρια μπροστινών υαλοκαθαριστήρων βρίσκονται στον δεξιό μοχλοδιακόπτη του τιμονιού.

Υπάρχουν διαφορετικές λειτουργίες των μπροστινών υαλοκαθαριστήρων που μπορείτε να ενεργοποιήσετε χρησιμοποιώντας τον δεξιό μοχλοδιακόπτη. Οι λειτουργίες είναι:



Υψηλή ταχύτητα



Κανονική ταχύτητα

INT

Διακοπτόμενη λειτουργία

0

Οι υαλοκαθαριστήρες είναι απενεργοποιημένοι



Μία διαδρομή υαλοκαθαριστήρων

Μία διαδρομή υαλοκαθαριστήρων

- Πιέστε τον μοχλοδιακόπτη προς τα κάτω και αφήστε τον.

Επιλογή λειτουργίας υαλοκαθαριστήρων

- Πιέστε τον μοχλοδιακόπτη προς τα πάνω ή προς τα κάτω.

Ενεργοποίηση του αισθητήρα βροχής

- Επιλέξτε τη λειτουργία 0 και πατήστε το κουμπί του αισθητήρα βροχής .

Ρύθμιση ευαισθησίας του αισθητήρα βροχής ή της συχνότητας σάρωσης κατά τη διακοπτόμενη λειτουργία

- Περιστρέψτε το περιστροφικό κουμπί στο άκρο του μοχλοδιακόπτη.

9.3.2. Ενεργοποίηση των ψεκαστήρων

Οι ψεκαστήρες του παρμπρίζ ενεργοποιούνται από τον δεξιό μοχλοδιακόπτη του τιμονιού.



Δεξιός μοχλοδιακόπτης τιμονιού

Μπροστινοί ψεκαστήρες

- Τραβήξτε τον μοχλοδιακόπτη προς το μέρος σας και κρατήστε τον σε αυτή τη θέση για μερικά δευτερόλεπτα.
- > Ενεργοποιούνται οι ψεκαστήρες του μπροστινού παρμπρίζ. Αν είναι αναμμένη η μεγάλη σκάλα ή τα φώτα διασταύρωσης των προβολέων, πλένονται και οι προβολείς.

Όταν αφήνετε τον δεξιό μοχλοδιακόπτη, οι υαλοκαθαριστήρες εκτελούν μερικές διαδρομές στο παρμπρίζ για να σκουπίσουν το πλεονάζον υγρό.

Σημείωση

Χαμηλή στάθμη υγρού ψεκαστήρων και πλύσιμο των προβολέων

Αν η στάθμη του υγρού ψεκαστήρων είναι χαμηλή, οι προβολείς δεν θα πλυθούν. Αυτό γίνεται για να δοθεί προτεραιότητα στους ψεκαστήρες του παρμπρίζ, ώστε το παρμπρίζ να παραμένει καθαρό και διαυγές.

10. Υποστήριξη οδηγού και πλοήγηση

Οι λειτουργίες υποστήριξης οδηγού έχουν σχεδιαστεί να βελτιώνουν την ασφάλεια, την άνεση και την ευκολία, όταν χρησιμοποιείτε το αυτοκίνητό σας. Σας βοηθούν στην οδήγηση, τον προγραμματισμό της διαδρομής και τη λήψη αποφάσεων καθ' οδόν.



Η συλλογή λειτουργιών υποστήριξης οδηγού σε αυτό το αυτοκίνητο μπορεί να σας βοηθήσει στην οδήγηση, στην πλοήγηση και στη στάθμευση. Κάποιες έχουν σχεδιαστεί αποκλειστικά να βελτιώνουν την ασφάλεια και άλλες την ευκολία. Κάποιες λειτουργίες έχουν σχεδιαστεί με γνώμονα τους δύο αυτούς σκοπούς.

Όταν χρησιμοποιούνται σωστά, οι λειτουργίες υποστήριξης οδηγού μπορούν να μειώσουν την προσπάθεια στην οδήγηση, βοηθούν στη μείωση της απόσπασης της προσοχής και βελτιώνουν την ασφάλεια για εσάς και τους άλλους. Συχνά εκμεταλλεύονται τη δυνατότητα του αυτοκινήτου να επιτηρεί και να παρακολουθεί το περιβάλλον του. Ορισμένες λειτουργίες σας μεταφέρουν αυτές τις πληροφορίες για αυξημένη επίγνωση του οδηγού, ενώ άλλες λειτουργίες παρέχουν γρήγορες αντιδράσεις σε κινδύνους που αναγνωρίζονται από το αυτοκίνητο.

10.1. Πλοήγηση

Χρησιμοποιήστε την εφαρμογή πλοήγησης Google Maps για να λαμβάνετε οδηγίες και πληροφορίες σχετικά με την κυκλοφορία, καθώς και για να βρίσκετε τον πλησιέστερο σταθμό σέρβις.

Όταν το αυτοκίνητο είναι συνδεδεμένο στο διαδίκτυο, μπορεί να κατεβάζει συνεχώς πληροφορίες χάρτη και κυκλοφορίας για να σας βοηθήσει να πλοηγηθείτε μέχρι τον προορισμό σας. Η καθοδήγηση κατά την πλοήγηση μπορεί να εμφανίζεται στις οθόνες του αυτοκινήτου.

Το αυτοκίνητο γνωρίζει τη θέση του μέσω GPS και την εμφανίζει στις προβολές χάρτη στις οθόνες του αυτοκινήτου.

Εφαρμογή πλοήγησης



Σύμβολο Google Maps

Σημείωση

Πιο πρόσφατη έκδοση της εφαρμογής

Φροντίστε να ενημερώνετε την εφαρμογή κάθε φορά που είναι διαθέσιμη μια νέα έκδοση. Η λειτουργικότητα και η υποστήριξη των παλαιών εκδόσεων ενδέχεται να διαφέρουν.

Υποδειξη

Αλλαγή μεγέθους χάρτη

Μπορείτε να μεγεθύνετε τον χάρτη πλοήγησης στην αρχική προβολή της κεντρικής οθόνης πατώντας το πλήκτρο home — κάτω από την κάτω γραμμή. Για να επιστρέψει ο χάρτης στο αρχικό του μέγεθος, απλώς πατήστε ξανά το κουμπί home.

Συνδεδεμένες λειτουργίες πλοήγησης

Κάθε φορά που το αυτοκίνητό σας συνδέεται στο διαδίκτυο, μπορεί να λαμβάνει τις πιο πρόσφατες πληροφορίες πλοήγησης.

Πληροφορίες κυκλοφορίας σε πραγματικό χρόνο

Μπορείτε να λαμβάνετε πληροφορίες οδικής κυκλοφορίας σε πραγματικό χρόνο, αν το αυτοκίνητο είναι συνδεδεμένο στο διαδίκτυο. Για παράδειγμα, μπορείτε να δείτε αν η κυκλοφορία κινείται αργά. Στη διαδρομή χάρτη που έχετε επιλέξει θα εμφανίζονται γραμμές με διαφορετικά χρώματα που αντιστοιχούν στις κυκλοφοριακές καταστάσεις. Αν η σύνδεση στο διαδίκτυο διακοπεί, οι γραμμές σταματούν να εμφανίζονται μετά από λίγο. Επίσης, λαμβάνετε πληροφορίες σχετικά με τις συνθήκες κυκλοφορίας κατά μήκος της επιλεγμένης διαδρομής, όπως οδικά έργα ή ατυχήματα.

Εναλλακτικές διαδρομές και ανακατεύθυνση της κυκλοφορίας

Όταν ορίζετε έναν προορισμό στην εφαρμογή πλοήγησης, προτείνεται η ταχύτερη διαδρομή, λαμβάνοντας επίσης υπόψη τις ρυθμίσεις σας όσον αφορά στην πλοήγηση. Για παράδειγμα, μπορείτε να επιλέξετε να αποφεύγονται διόδια και πορθμεία. Μπορεί να γίνει ανακατεύθυνση στην επιλεγμένη διαδρομή ενώ οδηγείτε, π.χ. όταν υπάρχει ατύχημα ή εμπόδιο που επηρεάζει τη διάρκεια του ταξιδιού σας.

Κοινή χρήση πληροφοριών με άλλες συσκευές

Συνδέστε τον Google λογαριασμό σας με ένα ενεργό προφίλ χρήστη για να έχετε στο αυτοκίνητό σας τις ίδιες πληροφορίες από το Google Maps με τις άλλες συσκευές σας. Οι προορισμοί που έχετε αποθηκεύσει στον Google λογαριασμό σας χρησιμοποιώντας άλλες συσκευές, όπως το σπίτι, η εργασία, τα αγαπημένα και οι τελευταίες αναζητήσεις, είναι επίσης διαθέσιμοι στο αυτοκίνητό σας.

Χάρτες offline

Όταν είστε συνδεδεμένοι στο διαδίκτυο, το Google Maps κατεβάζει αυτόματα δεδομένα χάρτη με βάση την τρέχουσα θέση σας, ώστε να είναι διαθέσιμα ακόμη και αν το αυτοκίνητό σας δεν έχει καλή λήψη ή δεν έχει σύνδεση στο διαδίκτυο. Έχετε επίσης τη δυνατότητα να επιλέξετε και να κάνετε λήψη μιας περιοχής χάρτη μόνοι σας. Αυτή η λειτουργία είναι διαθέσιμη στις ρυθμίσεις της εφαρμογής Google Maps.

Πληροφορίες που εμφανίζονται

Όταν προστίθεται μια διαδρομή, στην κεντρική οθόνη εμφανίζονται οι παρακάτω πληροφορίες ταξιδιού για τη διαδρομή:

- Διάρκεια ταξιδιού
- Απόσταση έως τον επόμενο προορισμό στη διαδρομή σας, όπως μια επιπλέον στάση

Το περιεχόμενο του παρόντος εγχειριδίου αντιπροσωπεύει την κατάσταση του εγχειριδίου χρήσης κατά τη στιγμή της εκτύπωσης και ενδέχεται να μην είναι απόλυτα έγκυρο σε μελλοντικές περιπτώσεις. Για περισσότερες πληροφορίες, ανατρέξτε στην πρώτη σελίδα για να δείτε ολόκληρη τη δήλωση αποποίησης ευθύνης.

- Εκτιμώμενη ώρα άφιξης
- Το όνομα του επόμενου προορισμού στη διαδρομή σας

Ανάλογα με την επιλεγμένη λειτουργία απεικόνισης, στην οθόνη του οδηγού εμφανίζεται διαφορετικό πλήθος πληροφοριών χάρτη και καθοδήγησης.

Ρυθμίσεις πλοήγησης

Μπορείτε να αλλάξετε τις ρυθμίσεις πλοήγησης στην εφαρμογή πλοήγησης.

Προειδοποίηση

Η προσοχή του οδηγού δεν πρέπει να αποσπάται

Αποφεύγετε οποιαδήποτε αλληλεπίδραση με το σύστημα του αυτοκινήτου ή με άλλες συσκευές που ενδέχεται να σας αποσπάσουν την προσοχή από την ασφαλή οδήγηση. Κάθε ενέργεια που δεν σας επιτρέπει να έχετε την προσοχή σας στραμμένη στον δρόμο και την κυκλοφορία γύρω σας θα πρέπει να εκτελείται όταν το αυτοκίνητο είναι σταθμευμένο.

Σημείωση

Περιορισμοί πλοήγησης

- Η δυνατότητα πλοήγησης προέρχεται από έναν τρίτο προμηθευτή. Η διαθεσιμότητα, η διαδικασία και οι λειτουργίες μπορεί να ποικίλλουν στην πάροδο του χρόνου και ανάλογα με την περιοχή.
- Οι συστάσεις πλοήγησης μπορεί ορισμένες φορές να είναι λιγότερο αξιόπιστες, λόγω παραγόντων όπως ο καιρός ή οι οδικές συνθήκες.

Κακή ή καθόλου σύνδεση στο διαδίκτυο

Η εφαρμογή πλοήγησης μπορεί να δυσκολευτεί να βρει μια διαδρομή ή ένα σήμα όταν βρίσκεστε σε μια τοποθεσία στην οποία επηρεάζεται η σύνδεση στο διαδίκτυο, όπως σήραγγα ή πολυώροφος χώρος στάθμευσης αυτοκινήτων.

10.1.1. Εύρεση και επιλογή ενός προορισμού πλοήγησης

Βρείτε τον προορισμό σας χρησιμοποιώντας το πεδίο αναζήτησης ή μια φωνητική εντολή. Το αυτοκίνητο προτείνει κατόπιν διαδρομές, για να επιλέξετε.

1. Πατήστε το σύμβολο της βιβλιοθήκης εφαρμογών  στην κάτω γραμμή και ανοίξτε την εφαρμογή Google Maps.
2. Εισαγάγετε μια διεύθυνση ή προορισμό στο πεδίο αναζήτησης.
> Προτείνεται μια διαδρομή μαζί με εναλλακτικές διαδρομές.
3. Επιλέξτε τη διαδρομή που προτιμάτε.

Το περιεχόμενο του παρόντος εγχειριδίου αντιπροσωπεύει την κατάσταση του εγχειριδίου χρήσης κατά τη στιγμή της εκτύπωσης και ενδέχεται να μην είναι απόλυτα έγκυρο σε μελλοντικές περιπτώσεις. Για περισσότερες πληροφορίες, ανατρέξτε στην πρώτη σελίδα για να δείτε ολόκληρη τη δήλωση αποποίησης ευθύνης.

4. Επιλέξτε έναρξη.

> Έναρξη οδηγιών πλοήγησης.

10.2. Ανίχνευση του περιβάλλοντος και της κυκλοφορίας

Αυτή η ενότητα καλύπτει τα βασικά για τον τρόπο που λειτουργούν οι κάμερες, τα ραντάρ και άλλοι αισθητήρες, συμπτ. των περιορισμών τους. Η κατανόηση του τρόπου που το αυτοκίνητό σας αντιλαμβάνεται το περιβάλλον του μπορεί να σας βοηθήσει στη χρήση λειτουργιών που βασίζονται σε αυτήν τη δυνατότητα.

Η δυνατότητα του αυτοκινήτου σας να αντιλαμβάνεται το περιβάλλον του επιτυγχάνεται μέσω πολλών συστημάτων και τύπων αισθητήρων. Η ερμηνεία από το αυτοκίνητο των δεδομένων που συλλέγει βοηθά στην ενημέρωση της συμπεριφοράς του, ιδιαίτερα για τις λειτουργίες υποστήριξης οδηγού.

Κάμερες	Οι κάμερες λειτουργούν παρόμοια με τα ανθρώπινα μάτια. Ότι καταγράφουν, χρησιμοποιείται για διάφορους σκοπούς που εξαρτώνται από την κάμερα. Για παράδειγμα, η πάνω κάμερα εμπροσθοπορείας βοηθά το αυτοκίνητο να αναγνωρίζει αντικείμενα, όπως σήματα κυκλοφορίας και τις διαγραμμίσεις στο οδόστρωμα, ενώ όσα καταγράφει η πίσω κάμερα στάθμευσης εμφανίζονται στην κεντρική οθόνη.
Ραντάρ	Τα ραντάρ χρησιμοποιούν ραδιοκύματα για να συλλέγουν πληροφορίες σχετικά με τον περιβάλλοντα χώρο του αυτοκινήτου. Μπορούν να αναγνωρίζουν την απόσταση μέχρι διάφορα αντικείμενα και ορισμένες παραμέτρους της κίνησής τους. Αυτές οι πληροφορίες είναι απαραίτητες για πολλές λειτουργίες στο αυτοκίνητο.
Αισθητήρες στάθμευσης	Αυτοί οι αισθητήρες χρησιμοποιούν ηχητικά κύματα, για να ανιχνεύσουν σχετικά κοντινά αντικείμενα. Λειτουργούν εκπέμποντας παλμούς υπερήχων που επιστρέφουν στους αισθητήρες, όταν συναντήσουν κάποιο αντικείμενο.

Πώς συνεργάζονται τα συστήματα

Οι διάφοροι τύποι ανίχνευσης συμπληρώνουν ο ένας τον άλλον. Κάποιες φορές χρησιμοποιούνται μόνοι τους και κάποιες φορές μαζί.

Σημαντικό

Ακόμη και όταν χρησιμοποιούνται μαζί, αυτά τα συστήματα ανίχνευσης δεν μπορούν να διαχειριστούν όλες τις συνθήκες και τις κυκλοφοριακές καταστάσεις. Γι' αυτό είναι σημαντικό ο/η οδηγός να μη βασίζεται ποτέ αποκλειστικά στις λειτουργίες υποστήριξης οδηγού. Να είστε πάντοτε προσεκτικοί σε συνθήκες και καταστάσεις στις οποίες η απόδοση των λειτουργιών υποστήριξης οδηγού επηρεάζεται από τους περιορισμούς των λειτουργιών αυτών.

Γενικοί περιορισμοί ανίχνευσης και αναγνώρισης

Κάθε τύπος ανίχνευσης έχει το δικό του σύνολο περιορισμών αλλά υπάρχουν μερικά γενικά στοιχεία που πρέπει επίσης να λαμβάνονται υπόψη.

- Το αυτοκίνητο δεν μπορεί πάντοτε να διαχειριστεί απρόβλεπτες ή ασυνήθιστες καταστάσεις. Όταν είναι δύσκολο για το αυτοκίνητο να αναγνωρίσει σωστά το περιβάλλον ή την κυκλοφοριακή κατάσταση, επηρεάζεται η ακρίβεια της απόκρισής του.
- Τυχόν ζημιά στο αυτοκίνητο μπορεί να επηρεάσει την ανίχνευση και τις λειτουργίες που την χρησιμοποιούν. Πολλές βλάβες μπορούν να αναγνωριστούν από το αυτοκίνητο αλλά σε ορισμένες ενδέχεται να μην είναι εφικτή η αυτοδιάγνωση. Για αυτόν τον λόγο είναι σημαντικό να βεβαιώνετε ότι το αυτοκίνητο είναι σε καλή κατάσταση και λειτουργία.

Το περιεχόμενο του παρόντος εγχειριδίου αντιπροσωπεύει την κατάσταση του εγχειριδίου χρήσης κατά τη στιγμή της εκτύπωσης και ενδέχεται να μην είναι απόλυτα έγκυρο σε μελλοντικές περιπτώσεις. Για περισσότερες πληροφορίες, ανατρέξτε στην πρώτη σελίδα για να δείτε ολόκληρη τη δήλωση αποποίησης ευθύνης.

Επικοινωνήστε με ένα εξουσιοδοτημένο συνεργείο της Volvo, αν υποπτεύεστε ότι υπάρχει οποιαδήποτε βλάβη ή αν έχετε παρατηρήσει ζημιά στο αυτοκίνητο.

- Οι περιοριστικοί παράγοντες μπορεί να συμπίπτουν με τις συνθήκες, γεγονός που παρατηρείται συχνά. Μπορούν να επηρεάσουν και να αλληλεπιδράσουν με τρόπους που έχουν ως αποτέλεσμα το αυτοκίνητο να μην αποκρίνεται σωστά.

Περιορισμοί ανίχνευσης εμποδίων

Η ανίχνευση εμποδίων βοηθά το αυτοκίνητο να αναγνωρίσει ορισμένα ακίνητα και κινούμενα αντικείμενα. Αυτά μπορεί να είναι άλλοι χρήστες του δρόμου, όπως πεζοί ή άλλα οχήματα, ζώα, στηθαία ή άλλα αντικείμενα. Αν βρίσκονται στην τροχιά κίνησης του αυτοκινήτου ή κοντά σε αυτήν, μπορεί να αποτελέσουν κίνδυνο σύγκρουσης. Ανάλογα με τις περιστάσεις, το αυτοκίνητο ενδέχεται να μπορεί να σας προειδοποιήσει ή να παρέμβει αν το αντικείμενο αναγνωριστεί με ακρίβεια. Για όλους τους τύπους αντικειμένων που μπορεί να αναγνωρίσει το αυτοκίνητο, υπάρχουν πολλοί παράγοντες που μπορούν να εμποδίσουν την ακριβή αναγνώριση. Ενδεικτικά παραδείγματα περιοριστικών παραγόντων, καταστάσεων και γεγονότων:

- Αντικείμενα και χρήστες του δρόμου σε μικρή απόσταση μεταξύ τους, που αλληλοεπικαλύπτονται ή που εμποδίζονται μερικώς.
- Αντικείμενα και χρήστες του δρόμου που ενσωματώνονται με το φόντο.
- Αντικείμενα και χρήστες του δρόμου που κινούνται ή επιταχύνουν πολύ γρήγορα.
- Ασυνήθιστα οχήματα, όπως ξαπλωτά ποδήλατα, θεριζοαλωνιστικές μηχανές ή τρέιλερ με φορτία περιεργού σχήματος.
- Ποδήλατα διαφορετικού τύπου ή μεγέθους σε σύγκριση με ένα κανονικό ποδήλατο ενηλίκων.
- Νέοι τρόποι μεταφοράς.
- Ρούχα ή μεταφερόμενα αντικείμενα που αλλοιώνουν τη σιλουέτα ενός πεζού.
- Πεζοί με ύψος κάτω από 80 cm (32 in.).
- Εμπόδια υπό γωνία που σχηματίζουν άγνωστη σιλουέτα.
- Μέγεθος και ταχύτητα των ζώων. Οι γάτες και τα σκυλιά είναι συχνά πολύ μικρά για να αναγνωριστούν με αξιοπιστία.

Σημείωση

Παραδείγματα ανίχνευσης κυκλοφορίας

Τα παραδείγματα διαφορετικών κυκλοφοριακών σεναρίων μπορούν να σας βοηθήσουν να κατανοήσετε ορισμένους από τους περιορισμούς των συστημάτων ανίχνευσης του αυτοκινήτου σας. Τα σενάρια σε πραγματικές συνθήκες είναι συχνά πιο σύνθετα από τα ενδεικτικά^[1] παραδείγματα σε αυτό το εγχειρίδιο.

Ανίχνευση εκτός οπτικού πεδίου και καθυστερημένη ανίχνευση

Οι διάφορες ζώνες ανίχνευσης γύρω από το αυτοκίνητό σας είναι στατικές, καθεμία με περιορισμένο εύρος και οπτικό πεδίο. Αν κάτι εισέλθει σε μια ζώνη ανίχνευσης υπό μη συνηθισμένη γωνία, με μεγάλη ταχύτητα ή πολύ κοντά στο αυτοκίνητό σας,

μπορεί να προκαλέσει ταχεία αντίδραση. Αυτό μειώνει τα περιθώρια ασφαλείας σε σύγκριση με μια κατάσταση στην οποία ήταν εφικτή η ανίχνευση νωρίτερα.

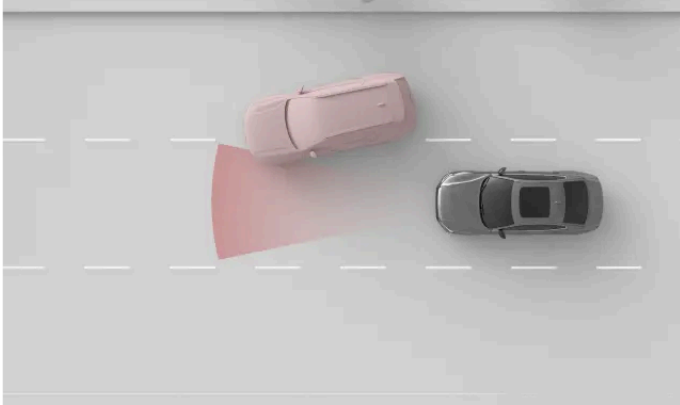

Η ζώνη ανίχνευσης του μπροστινού ραντάρ έχει περιορισμένο πλάτος. Αν ανακόψει την πορεία σας ένα άλλο όχημα, η ανίχνευση μπορεί να γίνει σχετικά αργά με αποτέλεσμα το αυτοκίνητό σας να αντιδράσει ξαφνικά.

Σημαντικό

Θέση στη λωρίδα κυκλοφορίας και μικρά οχήματα

Για την μπροστινή ανίχνευση, το μέσον της λωρίδας είναι πιο ευνοϊκό σε σύγκριση με τα άκρα της. Τα οχήματα μπορούν να περάσουν απαρατήρητα αν δεν καταλαμβάνουν το μέσον της λωρίδας. Ενώ αυτό μπορεί να συμβεί για οποιοδήποτε όχημα, ο κίνδυνος είναι μεγαλύτερος για τα μικρά οχήματα, όπως οι μοτοσικλές. Καταλαμβάνουν λιγότερο από το συνολικό πλάτος της λωρίδας και μπορούν να κινούνται περισσότερο εντός της λωρίδας. Δίνετε πάντα ιδιαίτερη προσοχή σε κάθε όχημα που δεν κινείται στο μέσον της λωρίδας.

Σχήμα, μέγεθος και αριθμός αντικειμένων

Η ανίχνευση μπορεί να είναι λιγότερο αξιόπιστη ανάλογα με το σχήμα, το μέγεθος και τον αριθμό των αντικειμένων σε μια ζώνη ανίχνευσης. Ο προσδιορισμός της απόστασης από το πλησιέστερο προπορευόμενο όχημα μπορεί να είναι λιγότερο ακριβής ανάλογα με αυτούς τους παράγοντες, ιδίως αν συνυπάρχουν.

- Τα μικρά αντικείμενα είναι δυσκολότερο να αναγνωριστούν.
- Όσο περισσότερα είναι τα αντικείμενα, τόσο πιο δύσκολη είναι η αναγνώριση μεμονωμένων αντικειμένων.
- Τα αντικείμενα που βρίσκονται σε μικρή απόσταση μεταξύ τους και επικαλύπτονται είναι πιο δύσκολο να αναγνωριστούν.
- Αντικείμενα με ανομοιόμορφα σχήματα, όπως προεξοχές ή μέρη που προεξέχουν, είναι πιο δύσκολο να αναγνωριστούν.

Όταν υπάρχει κάποιο μεγάλο όχημα μπροστά σας, μπορεί να είναι δύσκολη η αναγνώριση ενός μικρότερου οχήματος, π.χ. μιας μοτοσυκλέτας.

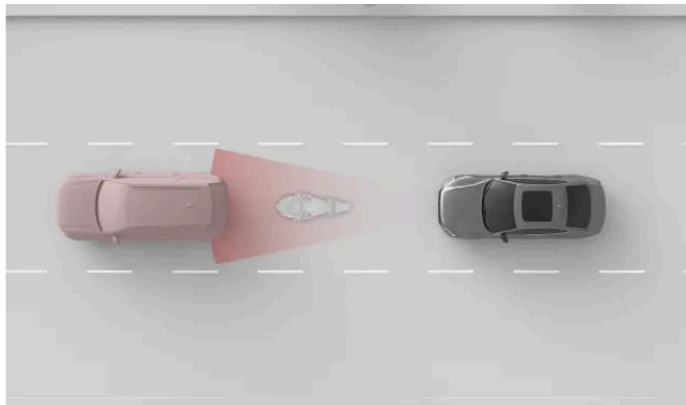

Η μικρότερη μοτοσυκλέτα και το αυτοκίνητο βρίσκονται σε μικρή απόσταση μεταξύ τους και αλληλοεπικαλύπτονται, καθιστώντας την ανίχνευση της μοτοσυκλέτας λιγότερο ακριβή.

Σημαντικό

Προπορευόμενο τρέιλερ

Σε σύγκριση με πολλά άλλα οχήματα στον δρόμο, η ανίχνευση των τρέιλερ είναι συχνά λιγότερο αξιόπιστη λόγω του σχήματος και του ύψους τους. Αυτό ισχύει ιδίως για τα λεπτά τρέιλερ, τα χαμηλά τρέιλερ και τα τρέιλερ με πολύ ψηλές καρότσες. Αυτού του είδους τα τρέιλερ συχνά δεν έχουν αρκετή επιφάνεια στο ύψος όπου εστιάζουν τα συστήματα μπροστινής ανίχνευσης.

Δρόμος και υποδομές

Οι στροφές στο δρόμο μπορούν να προκαλέσουν σύγχυση στο ραντάρ και να ερμηνεύσει εσφαλμένα την κυκλοφοριακή κατάσταση. Για παράδειγμα, μπορεί να χάσει το ίχνος κάποιου οχήματος ή να αναγνωρίσει εσφαλμένα σε ποια λωρίδα κινείται ένα όχημα μπροστά

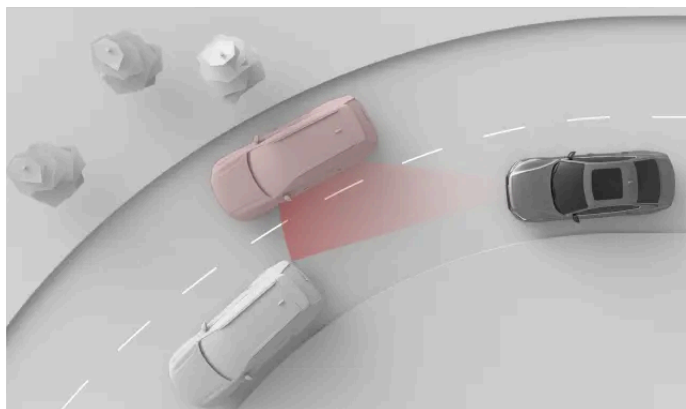

Σε μια στροφή το αυτοκίνητο μπροστά ενδέχεται να βγει από τη ζώνη ανίχνευσης. Επίσης τα αυτοκίνητα στη διπλανή λωρίδα ενδέχεται να εισέλθουν στη ζώνη ανίχνευσης επηρεάζοντας την αντίληψη του αυτοκινήτου για την απόσταση από την κυκλοφορία μπροστά.

 **Σημαντικό**

Κατάσταση του δρόμου και ανωμαλίες

Τόσο τα συνήθη όσο και τα ασυνήθιστα χαρακτηριστικά του δρόμου μπορούν να επηρεάσουν την αποτελεσματικότητα των συστημάτων ανίχνευσης του αυτοκινήτου.

- Οι απότομες στροφές και οι ανωμαλίες του δρόμου μπορεί να επισκιάσουν προσωρινά σημαντικά τμήματα του περιβάλλοντος χώρου του αυτοκινήτου, όπως άλλα οχήματα ή διαγραμμίσεις στο οδόστρωμα.
- Οι μη τυποποιημένες ή ασυνήθιστες οδικές υποδομές ενδέχεται να μην αναγνωρίζονται σωστά από το αυτοκίνητο. Για παράδειγμα, έργα στον δρόμο ή εκτροπές της κυκλοφορίας μπορούν να έχουν αποτέλεσμα αντικρουόμενες ή πολλαπλές σημάσεις στον δρόμο.
- Τα φθαρμένα οδικά σήματα ή πινακίδες ενδέχεται να μην αναγνωρίζονται σωστά.

[1] Οι αναπαραστάσεις των συστημάτων ανίχνευσης και του περιβάλλοντος χώρου του αυτοκινήτου δεν είναι σε κλίμακα.

10.2.1. Θέσεις καμερών, αισθητήρων και ραντάρ

Όταν γνωρίζετε τη θέση διαφόρων εξαρτημάτων που χρησιμοποιεί το αυτοκίνητο, για να χαρτογραφήσει το περιβάλλον του, σας βοηθά να τα διατηρείτε καθαρά από βρομιές, εμπόδια και τυχαίες ζημιές.

Πολλές από τις λειτουργίες υποστήριξης οδηγού του αυτοκινήτου σας βασίζονται σε δεδομένα από εξαρτήματα που σαρώνουν και χαρτογραφούν το περιβάλλον του αυτοκινήτου σας, όπως κάμερες, αισθητήρες και μονάδες ραντάρ. Αυτή η ενότητα δεν παρουσιάζει όλα τα εξαρτήματα και τις ακριβείς τοποθεσίες τους αλλά σας δίνει μια γενική ιδέα του που βρίσκονται. Τα σημεία που υποδεικνύονται σε αυτήν την ενότητα είναι ιδιαίτερα σημαντικό να διατηρούνται καθαρά. Ζημιές σε αυτά τα σημεία μπορούν επίσης να επηρεάσουν λειτουργίες που βασίζονται σε εξαρτήματα που βρίσκονται εκεί.

Προειδοποίηση

Τακτικός καθαρισμός

Τα σημεία που βρίσκονται οι κάμερες, οι αισθητήρες και τα ραντάρ στο αυτοκίνητο πρέπει να καθαρίζονται τακτικά, και να μην υπάρχουν ετικέτες, αντικείμενα, βρομιά και άλλα πιθανά εμπόδια σε αυτά τα σημεία. Διαφορετικά, οι λειτουργίες του αυτοκινήτου μπορεί να ανταποκρίνονται με λάθος τρόπο, να μειωθεί η ευαισθησία τους ή να απενεργοποιηθούν.

Απόξεση του παρμπρίζ

Η περιοχή του παρμπρίζ μπροστά από την κάμερα εμπροσθοπορείας έχει το δικό της σύστημα θέρμανσης για το ξεπάγωμα και την απομάκρυνση του συσσωρευμένου χιονιού ή πάγου. Μη χρησιμοποιείτε ξέστρο πάγου σε αυτή την περιοχή, διότι μπορεί να χαράξει τη γυάλινη επιφάνεια. Γδαρσίματα ή ζημιά στο γυαλί μπορεί να επηρεάσουν ή να περιορίσουν τις δυνατότητες ανίχνευσης της κάμερας.

Τοποθετημένα αξεσουάρ

Λάβετε υπόψη σας τις επιπτώσεις των τοποθετημένων αξεσουάρ αυτοκινήτου. Όπως οι σχάρες οροφής ή τα πρόσθετα εξωτερικά φώτα. Τα ίδια τα αντικείμενα ή το φορτίο που προσθέτετε μπορεί να εμποδίζουν τις κάμερες, τους αισθητήρες ή τα ραντάρ.



- 1 Στο επάνω μέρος του παρμπρίζ, στη μέση, υπάρχει μια κάμερα εμπροσθοπορείας.
- 2 Οι πλαϊνές κάμερες υποβοήθησης στάθμευσης είναι τοποθετημένες στους εξωτερικούς καθρέπτες.
- 3 Υπάρχει ένα ραντάρ εμπροσθοπορείας και μια κάμερα υποβοήθησης στάθμευσης στην περιοχή του εμβλήματος στο μπροστινό μέρος του αυτοκινήτου.

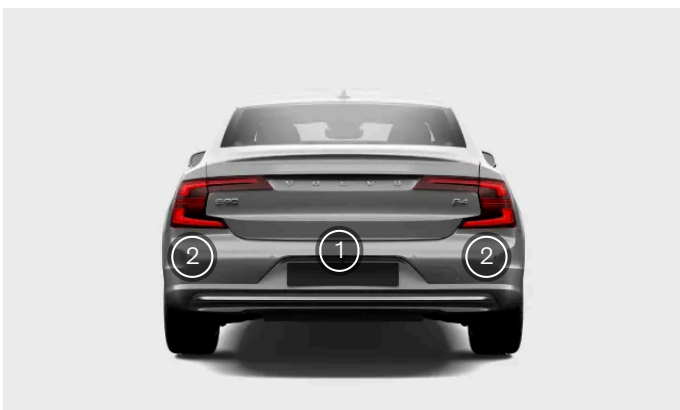

- 1 Υπάρχει μια κάμερα υποβοήθησης στάθμευσης στο πίσω μέρος του αυτοκινήτου στο κέντρο.
- 2 Στο πίσω μέρος του αυτοκινήτου υπάρχει επίσης από ένα ραντάρ σε κάθε γωνία. Το περιεχόμενο του παρόντος εγχειριδίου αντιπροσωπεύει την κατάσταση του εγχειριδίου χρήσης κατά τη στιγμή της εκτύπωσης και ενδέχεται να μην είναι απόλυτα έγκυρο σε μελλοντικές περιπτώσεις. Για περισσότερες πληροφορίες, ανατρέξτε στην πρώτη σελίδα για να δείτε ολόκληρη τη δήλωση αποποίησης ευθύνης.

Υποδειξη

Εντοπισμός των αισθητήρων στάθμευσης

Υπάρχουν πολλαπλοί αισθητήρες στάθμευσης κατά μήκος του κάτω άκρου του αυτοκινήτου σας. Μπορείτε να εντοπίσετε τις ακριβείς θέσεις τους αναζητώντας τις τάπες τους που μοιάζουν με κουμπιά κατά μήκος του πάνελ του προφυλακτήρα.

Σημαντικό

Καθαρισμός της περιοχής μπροστά από τα ραντάρ

Αν υπάρχει βρομιά, χιόνι ή πάγος ή αν το αυτοκίνητο υποδειξει ότι κάποιο ραντάρ εμποδίζεται, θα πρέπει να διευθετήσετε το πρόβλημα το συντομότερο δυνατόν. Καθαρίζετε πάντα μια μεγάλη περιοχή γύρω από τα ραντάρ, ώστε να είναι καθαρό ολόκληρο το οπτικό τους πεδίο.

10.2.2. Ανίχνευση κάμερας και περιορισμοί

Οι κάμερες το αυτοκινήτου καταγράφουν γύρω τους με παρόμοιο τρόπο με το ανθρώπινο μάτι. Η σύγκριση είναι χρήσιμη, για να γίνουν κατανοητές οι δυνατότητες και οι περιορισμοί τους.

Οι κάμερες βοηθούν το αυτοκίνητο να αναγνωρίσει συγκεκριμένα αντικείμενα και επιφάνειες που ξεχωρίζουν οπτικά από το φόντο τους. Αυτά περιλαμβάνουν πράγματα όπως οι διαγραμμίσεις του δρόμου, τα οδικά σήματα, οι πεζοί και άλλα οχήματα.

Οι πληροφορίες κάμερας στην προβολή στάθμευσης μπορούν να σας παρέχουν έναν πρόσθετο τρόπο να παρακολουθείτε το περιβάλλον του αυτοκινήτου.

Συνθήκες φωτισμού

Οι κάμερες χρειάζονται φως, για να λειτουργήσουν και επηρεάζονται από τις συνθήκες φωτισμού.

- Οι ισχυρές πηγές φωτός, όπως ο ήλιος, μπορούν να προκαλέσουν λάμψη και αντανάκλασεις που επηρεάζουν αρνητικά την ανίχνευση από την κάμερα.
- Ο χαμηλός φωτισμός μπορεί να επηρεάσει αρνητικά συγκεκριμένους τύπους ανίχνευσης της κάμερας.
- Ορισμένοι τύποι ανίχνευσης απαιτούν συνθήκες χαμηλού φωτισμού. Όταν είναι σκοτεινά, τα φώτα από άλλα οχήματα μπορούν να αναγνωριστούν, καθώς ξεχωρίζουν από το φόντο τους.

Σημαντικό

Ανίχνευση κάμερας στο σκοτάδι

Για να είναι σε θέση το αυτοκίνητο να αναγνωρίζει άλλα οχήματα στο σκοτάδι, τα άλλα οχήματα πρέπει να έχουν αναμμένα τα φώτα πορείας και τα πίσω φώτα τους και να διακρίνονται καθαρά. Ενώ το αυτοκίνητο χρησιμοποιεί και άλλα συστήματα ανίχνευσης, όπως το ραντάρ, ενδέχεται να μην έχει αρκετές πληροφορίες για να αναγνωρίσει με αξιοπιστία τα οχήματα που δεν φαίνονται από τις κάμερες. Αυτό μπορεί να επηρεάσει αρκετές λειτουργίες υποστήριξης οδηγού, όπως οι παρεμβάσεις ασφαλείας, οι προειδοποιήσεις σύγκρουσης και οι λειτουργίες που παρέχουν τήρηση απόστασης.

Ορατότητα

Κακή ορατότητα για τον οδηγό τυπικά σημαίνει κακή ορατότητα για τις κάμερες. Αντικείμενα που διακρίνονται δύσκολα από το ανθρώπινο μάτι μπορεί μερικές φορές να είναι δύσκολο να εντοπιστούν και από τις κάμερες. Σε αυτά μπορεί να συμπεριλαμβάνονται καλά καμουφλαρισμένα αντικείμενα ή αντικείμενα των οποίων το περίγραμμα δεν ξεχωρίζει από το φόντο.

- Ομίχλη, ισχυρή βροχόπτωση, χιόνι ή αμμοθύελλες μπορούν να περιορίσουν σε πολύ μεγάλο βαθμό την ορατότητα κάθε κάμερας.
- Προσέχετε τη σκόνη, το νερό ή το χιόνι στο έδαφος που μπορεί αναταραχθεί και να εκσφενδονιστεί στον αέρα από το αυτοκίνητό σας, από άλλα οχήματα ή από τον αέρα.

Οπτικό πεδίο και εμπόδια

Οι κάμερες βλέπουν στην κατεύθυνση που είναι στραμμένες και μόνο εντός του οπτικού πεδίου τους. Το οπτικό πεδίο διαφέρει για κάθε κάμερα και εξαρτάται από τον σκοπό, για τον οποίο προορίζονται.

Τα εμπόδια περιορίζουν όσα βλέπει η κάμερα. Κάθε κάμερα βλέπει γύρω της από εκεί, όπου είναι τοποθετημένη, και οτιδήποτε εισέρχεται στο οπτικό πεδίο της κρύβει, οτιδήποτε είναι πίσω του. Τα αντικείμενα που βρίσκονται κοντά σε μια κάμερα εμποδίζουν περισσότερο το οπτικό πεδίο της κάμερας σε σχέση με τα αντικείμενα που βρίσκονται πιο μακριά. Αν το αυτοκίνητο ανιχνεύσει ότι μια κάμερα εμποδίζεται, μπορεί να απενεργοποιήσει συγκεκριμένες λειτουργίες που βασίζονται σε αυτήν την κάμερα.

- Βεβαιωθείτε ότι τυχόν τοποθετημένα αξεσουάρ, πρόσθετος εξοπλισμός ή εξωτερικά τοποθετημένο φορτίο δεν εμποδίζουν μέρος του οπτικού πεδίου της κάμερας. Για παράδειγμα, τα φορτία στην οροφή που εξέχουν πολύ μπορεί να εμποδίζουν την κάτοψη για τις κάμερες που είναι στραμμένες μπροστά και πίσω.
- Ρυμουλκούμενα, σχάρες ποδηλάτων ή άλλος εξοπλισμός τοποθετημένος στον κοτσαδόρο μπορεί να εμποδίζει την ορατότητα της πίσω κάμερας.
- Βρομιά, πάγος, χιόνι, σταγόνες νερού και υδρατμοί στον φακό φακούς των καμερών εμποδίζουν την ορατότητά τους σε κάποιον βαθμό. Σε μερικές περιπτώσεις το αυτοκίνητο ενδέχεται να μπορεί να αναγνωρίσει ότι κάτι εμποδίζει και να σας ειδοποιήσει. Ωστόσο, συνιστάται να ελέγχετε τακτικά τις κάμερες και να βεβαιώνετε ότι είναι καθαρές και δεν εμποδίζονται.

Προειδοποίηση

Τακτικός καθαρισμός

Τα σημεία που βρίσκονται οι κάμερες, οι αισθητήρες και τα ραντάρ στο αυτοκίνητο πρέπει να καθαρίζονται τακτικά, και να μην υπάρχουν ετικέτες, αντικείμενα, βρομιά και άλλα πιθανά εμπόδια σε αυτά τα σημεία. Διαφορετικά, οι λειτουργίες του αυτοκινήτου μπορεί να ανταποκρίνονται με λάθος τρόπο, να μειωθεί η ευαισθησία τους ή να απενεργοποιηθούν.

Άλλοι περιορισμοί

Αν οι κάμερες θερμανθούν πολύ, μπορεί να απενεργοποιηθούν προσωρινά, για να προστατευθούν από ζημιά. Αυτό μπορεί να συμβεί κατά την εκκίνηση του αυτοκινήτου μετά από στάθμευση σε υψηλές θερμοκρασίες σε συνδυασμό με την έκθεση της κάμερας απευθείας στο φως του ήλιου. Η κάμερα μπορεί να είναι διαθέσιμη ξανά, μόλις ψυχθεί επαρκώς.

Σημαντικό

Ζημιά στο παρμπρίζ

Ζημιά στο παρμπρίζ στην περιοχή της κάμερας, συμπεριλαμβανομένων μικρών θραυσμάτων, γρατσουνιών ή ρωγμών, μπορεί να επηρεάσει αρνητικά την απόδοση της κάμερας και των λειτουργιών που την χρησιμοποιούν. Αυτό μπορεί να προκαλέσει μειωμένη λειτουργικότητα, αναξιόπιστη απόκριση από το αυτοκίνητο και απενεργοποίηση λειτουργιών. Αν προκύψει ζημιά, ακολουθήστε τις ξεχωριστές συστάσεις σε αυτό το εγχειρίδιο για την αντιμετώπιση ζημιάς στο παρμπρίζ.

10.2.3. Ανίχνευση ραντάρ και περιορισμοί

Τα ραντάρ χρησιμοποιούν ραδιοκύματα για να συλλέγουν πληροφορίες σχετικά με τον περιβάλλοντα χώρο του αυτοκινήτου. Μπορούν να αναγνωρίζουν την απόσταση μέχρι διάφορα αντικείμενα και ορισμένες παραμέτρους της κίνησής τους. Είναι σημαντικό να μην εμποδίζονται τα ραντάρ.

Υπάρχουν πολλά ραντάρ που στοχεύουν σε διαφορετικές κατευθύνσεις, για να συλλέγουν πληροφορίες σχετικά με το περιβάλλον του αυτοκινήτου. Αυτές οι πληροφορίες χρησιμοποιούνται πρωταρχικά από τις λειτουργίες υποστήριξης οδηγού στο αυτοκίνητο. Τα ραδιοκύματα εκπέμπονται συνεχώς και επιστρέφουν, αν συναντήσουν κάποιο αντικείμενο στη διαδρομή τους. Καθώς τα ραδιοκύματα επιστρέφουν, το αυτοκίνητο μπορεί να υπολογίσει για παράδειγμα τη θέση και την κίνηση του αντικειμένου.

Τα ραντάρ δεν επηρεάζονται από τις συνθήκες φωτισμού και λειτουργούν το ίδιο καλά είτε σε ηλιόλουστη μέρα είτε σε απόλυτο σκοτάδι.

Σημαντικό

Χρησιμοποιήστε υπεύθυνα

Τα ραντάρ και οι λειτουργίες που βασίζονται σε αυτά είναι συμπληρώματα στις πρακτικές ασφαλούς οδήγησης. Δεν μειώνουν, ούτε υποκαθιστούν την ανάγκη ο οδηγός να παραμένει προσεκτικός και συγκεντρωμένος στην ασφαλή οδήγηση.

Ζώνη ανίχνευσης και οπτικό πεδίο

Κάθε ραντάρ στο αυτοκίνητο έχει τη δική του ζώνη ανίχνευσης. Η ζώνη περιορίζεται από το οπτικό πεδίο του ραντάρ και την εμβέλειά του.

Αντικείμενα στο οπτικό πεδίο κρύβουν οτιδήποτε βρίσκεται πίσω από αυτά. Όσο πιο κοντά στο ραντάρ βρίσκεται κάτι, τόσο περισσότερο εμποδίζει το οπτικό πεδίο του ραντάρ

- Αν ένα ραντάρ εμποδίζεται, ορισμένες λειτουργίες ενδέχεται να καταστούν λιγότερο αποτελεσματικές ή να αποκρίνονται εσφαλμένα.
- Αν το αυτοκίνητο ανιχνεύσει ότι κάποιο ραντάρ εμποδίζεται, ενδέχεται να απενεργοποιήσει συγκεκριμένες λειτουργίες.
- Μην τοποθετείτε ή μην στερεώνετε οτιδήποτε μπροστά ή κοντά στα ραντάρ του αυτοκινήτου. Συμπεριλαμβάνονται τα αυτοκόλλητα, οι επενδύσεις αυτοκινήτων και η κολλητική ταινία.
- Η ζημιά στο χρώμα μπροστά από κάποιο ραντάρ μπορεί να επηρεάσει την απόδοσή του. Απευθυνθείτε σε ένα σημείο σέρβις για επισκευές αν υπάρχει ζημιά κοντά στα ραντάρ.^[1]
- Βεβαιωθείτε ότι τυχόν τοποθετημένα αξεσουάρ, πρόσθετος εξοπλισμός ή εξωτερικά αποθηκευμένο φορτίο δεν εμποδίζουν τα ραντάρ του αυτοκινήτου.
- Ρυμουλκούμενα, σχάρες ποδηλάτων ή άλλος εξοπλισμός που τοποθετείται στον κοτσαδόρο μπορούν να εμποδίζουν το ραντάρ καθιστώντας το αυτό και συγκεκριμένες λειτουργίες μη διαθέσιμα.
- Τα ραντάρ είναι ευπαθή όταν μπροστά τους συσσωρεύεται βρομιά, πάγος ή χιόνι. Αυτό επηρεάζει τα ραδιοκύματα και μπορεί να μειώσει την ικανότητα του ραντάρ να ανιχνεύει αντικείμενα. Το αυτοκίνητο δεν μπορεί να διαπιστώσει ότι τα ραντάρ εμποδίζονται. Σε περιπτώσεις που ανιχνευτεί κάτι τέτοιο, το αυτοκίνητο το ανακοινώνει μέσω ειδοποιήσεων στις οθόνες. Ωστόσο, συνιστάται να ελέγχετε τακτικά τα ραντάρ και να βεβαιώνεστε ότι οι περιοχές γύρω από αυτά είναι καθαρές και δεν εμποδίζονται.

Προειδοποίηση

Τακτικός καθαρισμός

Τα σημεία που βρίσκονται οι κάμερες, οι αισθητήρες και τα ραντάρ στο αυτοκίνητο πρέπει να καθαρίζονται τακτικά, και να μην υπάρχουν ετικέτες, αντικείμενα, βρομιά και άλλα πιθανά εμπόδια σε αυτά τα σημεία. Διαφορετικά, οι λειτουργίες του αυτοκινήτου μπορεί να ανταποκρίνονται με λάθος τρόπο, να μειωθεί η ευαισθησία τους ή να απενεργοποιηθούν.

Άλλες συνθήκες και περιορισμοί

Άλλες πηγές ραντάρ μπορούν να προκαλέσουν παρεμβολές και να μειώσουν την αποτελεσματικότητα των ραντάρ του αυτοκινήτου σας.

^[1] Η Volvo συνιστά ένα εξουσιοδοτημένο συνεργείο της Volvo για όλες τις ανάγκες σέρβις και επισκευής.

10.2.4. Ανίχνευση και περιορισμοί αισθητήρα στάθμευσης

Οι αισθητήρες στάθμευσης επιτρέπουν στο αυτοκίνητο να ανιχνεύει αντικείμενα και την απόστασή τους από το αυτοκίνητο. Λειτουργούν με σχετικά μικρή εμβέλεια κατά τη διάρκεια αργών ελιγμών και με στενά περιθώρια, όπως κατά τη στάθμευση.

Το περιεχόμενο του παρόντος εγχειριδίου αντιπροσωπεύει την κατάσταση του εγχειριδίου χρήσης κατά τη στιγμή της εκτύπωσης και ενδέχεται να μην είναι απόλυτα έγκυρο σε μελλοντικές περιπτώσεις. Για περισσότερες πληροφορίες, ανατρέξτε στην πρώτη σελίδα για να δείτε ολόκληρη τη δήλωση αποποίησης ευθύνης.

Οι αισθητήρες στάθμευσης χρησιμοποιούν ηχητικά κύματα για να ανιχνεύσουν εμπόδια κοντά στο αυτοκίνητο. Λειτουργούν εκπέμποντας παλμούς υπερήχων που επιστρέφουν στον αισθητήρα, όταν συναντήσουν κάποιο αντικείμενο ή εμπόδιο. Αυτό επιτρέπει στο αυτοκίνητο να υπολογίζει την απόσταση από τα εμπόδια προς την κατεύθυνση που ανιχνεύονται.

Οι πληροφορίες από αυτούς τους αισθητήρες είναι διαθέσιμες μόνο σε χαμηλές ταχύτητες. Παρέχουν πληροφορίες απόστασης όταν στην οθόνη εμφανίζεται η προβολή στάθμευσης.

Σημαντικό

Χρησιμοποιήστε υπεύθυνα

Οι αισθητήρες στάθμευσης και οι λειτουργίες τους συνεπικουρούν τις πρακτικές ασφαλούς οδήγησης. Δεν μειώνουν, ούτε υποκαθιστούν την ανάγκη ο οδηγός να έχει συνεχώς επίγνωση του χώρου γύρω από το αυτοκίνητο και συγκεντρωμένος στην ασφαλή οδήγηση.

Εμβέλεια ανίχνευσης

Οι αισθητήρες στάθμευσης βρίσκονται συνήθως σχετικά χαμηλά στον προφυλακτήρα.

- Τα εμπόδια των οποίων τα στηρίγματα βρίσκονται εκτός της ζώνης ανίχνευσης μπορεί να μην ανιχνευτούν. Τέτοια εμπόδια είναι αντικείμενα που αιωρούνται από ψηλά ή που εκτείνονται πολύ μακριά από το στηρίγμά τους στο έδαφος, όπως ορισμένα στηθαία και πύλες.

Παρεμπόδιση αισθητήρων

Οι αισθητήρες στάθμευσης μπορεί να εμποδίζονται, με αποτέλεσμα η ανίχνευση της απόστασης και των εμποδίων είναι μειωμένη ή μη διαθέσιμη. Για να αποφύγετε το ενδεχόμενο οι αισθητήρες να εμποδίζονται ή για να κατανοήσετε καλύτερα τότε μπορεί να μην είναι διαθέσιμοι, λάβετε υπόψη σας τα εξής:

- Αν ένας αισθητήρας εμποδίζεται, ορισμένες λειτουργίες ενδέχεται να είναι λιγότερο αποτελεσματικές ή να μην αντιδρούν σωστά.
- Σε περίπτωση ισχυρής βροχής ή χιονόπτωσης, η ανίχνευση μπορεί να μην είναι αξιόπιστη και οι λειτουργίες που βασίζονται στους αισθητήρες στάθμευσης να μην είναι διαθέσιμες.
- Αν το αυτοκίνητο ανιχνεύσει ότι κάποιος αισθητήρας εμποδίζεται, ενδέχεται να απενεργοποιήσει συγκεκριμένες λειτουργίες.
- Μην τοποθετείτε και μην στερεώνετε τίποτα μπροστά ή κοντά στους αισθητήρες του αυτοκινήτου. Συμπεριλαμβάνονται τα αυτοκόλλητα, οι επενδύσεις αυτοκινήτων και η κολλητική ταινία.
- Οι ζημιές στα σημεία του αμαξώματος που βρίσκονται οι αισθητήρες μπορεί να επηρεάσουν την απόδοση των αισθητήρων. Απευθυνθείτε σε ένα σημείο σέρβις για επισκευές αν υπάρχει οποιαδήποτε ζημιά στα σημεία που βρίσκονται οι αισθητήρες .^[1]
- Βεβαιωθείτε ότι οι αισθητήρες του αυτοκινήτου δεν εμποδίζονται από τοποθετημένα αξεσουάρ, πρόσθετο εξοπλισμό ή φορτίο στοιβαγμένο εξωτερικά.
- Το τρέιλερ, οι βάσεις ποδηλάτων ή άλλος εξοπλισμός που τοποθετείται στον κοτσαδόρο μπορεί να εμποδίζει τους αισθητήρες, με αποτέλεσμα η ανίχνευση και άλλες λειτουργίες να μην είναι διαθέσιμες.
- Οι αισθητήρες στάθμευσης είναι ευπαθείς όταν μπροστά τους συσσωρεύεται βρομιά, πάγος ή χιόνι. Αυτό μπορεί να μειώσει την ικανότητά τους να ανιχνεύουν αντικείμενα. Το αυτοκίνητο δεν μπορεί να διαπιστώσει ότι οι αισθητήρες στάθμευσης εμποδίζονται. Σε περιπτώσεις που ανιχνευτεί κάτι τέτοιο, το αυτοκίνητο το ανακοινώνει μέσω ειδοποιήσεων στην οθόνη. Ωστόσο, συνιστάται να ελέγχετε τακτικά τα σημεία που βρίσκονται οι αισθητήρες και να βεβαιώνετε ότι οι περιοχές γύρω από τους αισθητήρες είναι καθαρές και χωρίς εμπόδια.

Το περιεχόμενο του παρόντος εγχειριδίου αντιπροσωπεύει την κατάσταση του εγχειριδίου χρήσης κατά τη στιγμή της εκτύπωσης και ενδέχεται να μην είναι απόλυτα έγκυρο σε μελλοντικές περιπτώσεις. Για περισσότερες πληροφορίες, ανατρέξτε στην πρώτη σελίδα για να δείτε ολόκληρη τη δήλωση αποποίησης ευθύνης.

Προειδοποίηση

Τακτικός καθαρισμός

Τα σημεία που βρίσκονται οι κάμερες, οι αισθητήρες και τα ραντάρ στο αυτοκίνητο πρέπει να καθαρίζονται τακτικά, και να μην υπάρχουν ετικέτες, αντικείμενα, βρομιά και άλλα πιθανά εμπόδια σε αυτά τα σημεία. Διαφορετικά, οι λειτουργίες του αυτοκινήτου μπορεί να ανταποκρίνονται με λάθος τρόπο, να μειωθεί η ευαισθησία τους ή να απενεργοποιηθούν.

[1] Η Volvo συνιστά ένα εξουσιοδοτημένο συνεργείο της Volvo για όλες τις ανάγκες σέρβις και επισκευής.

10.3. Ανίχνευση συμπεριφοράς οδηγού

Ορισμένες παράμετροι της συμπεριφοράς του οδηγού βρίσκονται υπό τη συνεχή επιτήρηση του αυτοκινήτου. Αυτό είναι σημαντικό για αρκετές λειτουργίες υποστήριξης του οδηγού.

Η ανίχνευση της συμπεριφοράς του οδηγού χρησιμοποιείται για να εξακριβωθεί ότι πληρούνται συγκεκριμένες συνθήκες όταν οδηγείτε και όταν χρησιμοποιείτε συγκεκριμένες λειτουργίες. Μια κάμερα που είναι τοποθετημένη στον εσωτερικό καθρέπτη παρακολουθεί διαρκώς τη συμπεριφορά του/της οδηγού χωρίς να την καταγράφει. Οι πληροφορίες από αυτό το σύστημα χρησιμοποιούνται από διάφορες λειτουργίες υποστήριξης του οδηγού.

Παρακολουθούνται διάφορες πτυχές της συμπεριφοράς του οδηγού, μεταξύ άλλων:

- Η στάση του κεφαλιού και του σώματος
- Η κίνηση και η εστίαση των ματιών
- Σημάδια κούρασης ή κόπωσης

Ένας από τους σημαντικούς ελέγχους του συστήματος παρακολούθησης είναι αν τα χέρια του οδηγού βρίσκονται στο τιμόνι κατά την οδήγηση.

Σημείωση

Σύστημα κατανόησης του οδηγού

Εκτός από την παρακολούθηση της προσοχής του οδηγού, το αυτοκίνητο παρακολουθεί και ορισμένες άλλες παραμέτρους της οδήγησης. Ελέγχει επίσης αν οι πόρτες παραμένουν κλειστές και οι ζώνες ασφαλείας προσδεμένες κατά την οδήγηση. Τα επιμέρους σημεία ανίχνευσης συνδυάζονται προκειμένου το σύστημα να κατανοήσει καλύτερα τη συγκέντρωση, την προσοχή και τη συμπεριφορά του οδηγού.

Οι πληροφορίες από το σύστημα ανίχνευσης συμπεριφοράς συνδυάζονται για να προσδιοριστεί κατά πόσον η προσοχή του οδηγού είναι επικεντρωμένη στην οδήγηση. Σε αυτό συμπεριλαμβάνεται η παρακολούθηση της κυκλοφορίας και του περιβάλλοντος χώρου, καθώς και η προσοχή και η εγρήγορση του οδηγού. Το σύστημα ανίχνευσης μπορεί να εμφανίσει ειδοποιήσεις στην οθόνη του οδηγού.

Αξιοπίστα χαρακτηριστικά και λειτουργίες

Το περιεχόμενο του παρόντος εγχειριδίου αντιπροσωπεύει την κατάσταση του εγχειριδίου χρήσης κατά τη στιγμή της εκτύπωσης και ενδέχεται να μην είναι απόλυτα έγκυρο σε μελλοντικές περιπτώσεις. Για περισσότερες πληροφορίες, ανατρέξτε στην πρώτη σελίδα για να δείτε ολόκληρη τη δήλωση αποποίησης ευθύνης.

Το σύστημα ανίχνευσης συμπεριφοράς οδηγού παρακολουθεί τη συμπεριφορά του οδηγού για να αποφασίσει αν ο χειρισμός του αυτοκινήτου γίνεται με ασφάλεια. Αν το σύστημα εμποδίζεται ή ανιχνεύσει πλημμελή χρήση από τον οδηγό, μπορεί να ενεργοποιήσει ένα σήμα από διάφορα άλλα χαρακτηριστικά ή λειτουργίες του αυτοκινήτου.

Τα χαρακτηριστικά που επηρεάζονται από το σύστημα ανίχνευσης συμπεριφοράς οδηγού περιλαμβάνουν τα εξής:

Ειδοποιήσεις οδηγού και απόσπασης προσοχής	Το αυτοκίνητό σας μπορεί να σας ειδοποιήσει αν φαίνεστε κουρασμένοι, αφηρημένοι ή μη συγκεντρωμένοι.
Υποβοήθηση στάσης έκτακτης ανάγκης	Σε περιπτώσεις όπου ο/η οδηγός δεν είναι σε θέση να συνεχίσει να οδηγεί, το αυτοκίνητο μπορεί να έρθει σε στάση ελεγχόμενα για να μειώσει τον κίνδυνο σύγκρουσης.
Pilot Assist	Η υποβοήθηση τιμονιού του Pilot Assist μπορεί να απενεργοποιηθεί αν φαίνεστε αφηρημένος/η ή δεν ανταποκρίνεστε στις υποδείξεις να κρατήσετε τα χέρια σας στο τιμόνι.

Συνθήκες και περιορισμοί

Το σύστημα ανίχνευσης συμπεριφοράς οδηγού βασίζεται στην ανίχνευση και τον εντοπισμό με κάμερες. Αν και το σύστημα είναι προηγμένο, οι κάμερες έχουν περιορισμούς που σχετίζονται με την ορατότητα και μπορούν να επηρεάσουν τις δυνατότητες ανίχνευσης του συστήματος. Διαβάστε την ξεχωριστή ενότητα για τις προϋποθέσεις και τους περιορισμούς για τις κάμερες του αυτοκινήτου σας, για να κατανοήσετε πώς επηρεάζονται οι λειτουργίες που βασίζονται στην ανίχνευση της κάμερας.

- Για την ανίχνευση της προσοχής, το πρόσωπο του οδηγού πρέπει να διακρίνεται καθαρά.
 - Αν υπάρχουν αντικείμενα που δεν είναι στοιβαγμένα κατάλληλα, καθώς και σκόνη και βρομιά στον φακό της κάμερας, ο οδηγός μπορεί να μη διακρίνεται καλά. Διατηρείτε τον χώρο του οδηγού καθαρό και σε τάξη.
 - Ορισμένα ρούχα και αξεσουάρ μπορεί να κρύβουν μέρη του προσώπου του οδηγού, όπως τα μάτια, που πρέπει να είναι ορατά για την ανίχνευση προσοχής.
- Αν υπάρχει βρομιά μπροστά από την κάμερα, η ικανότητα ανίχνευσής της μπορεί να επηρεαστεί αρνητικά.
- Ορισμένες συνθήκες μπορούν να επηρεάσουν την ικανότητα του αυτοκινήτου σας να αξιολογήσει την οδήγηση και τους ελιγμούς σας. Αυτό με τη σειρά του επηρεάζει το πόσο καλά μπορεί να διακρίνει τα σημάδια ότι ο οδηγός είναι αφηρημένος ή κουρασμένος.
 - Οι λειτουργίες που βοηθούν στην τοποθέτηση στη λωρίδα μπορούν κάποιες φορές να αντισταθμίζουν ελιγμούς που αλλιώς θα υποδείκνυαν έλλειψη συγκέντρωσης του οδηγού. Αυτό κάνει δυσκολότερη την αναγνώριση σημαδιών έλλειψης συγκέντρωσης σε σύγκριση με την οδήγηση χωρίς υποβοήθηση.
 - Συνθήκες όπως οι δυνατοί άνεμοι ή ανώμαλα οδοστρώματα μπορούν να επηρεάσουν την οδήγηση με τρόπο παρόμοιο με την έλλειψη συγκέντρωσης του οδηγού. Αυτό ενδέχεται να ενεργοποιήσει προειδοποιήσεις παρά το γεγονός ότι ο οδηγός είναι πλήρως συγκεντρωμένος στο τιμόνι.

Σημαντικό

Επιπτώσεις στο σύστημα

Μην καλύπτετε την κάμερα. Η κάμερα μπορεί να καλύπτεται πλήρως ή μερικώς από αντικείμενα που κρέμονται ή τοποθετούνται στον εσωτερικό καθρέπτη. Αν η κάμερα καλυφθεί ή σκεπαστεί, το αυτοκίνητό σας μπορεί να σας ειδοποιήσει με ένα μήνυμα στην οθόνη οδηγού.

Μην προσπαθήσετε σκόπιμα να ξεγελάσετε το σύστημα ανίχνευσης συμπεριφοράς οδηγού. Ο ρόλος του συστήματος είναι να διατηρεί την οδήγηση όσο το δυνατόν πιο ασφαλή. Περιορίζοντας την ικανότητα του συστήματος να ανιχνεύσει μια επικίνδυνη κατάσταση, περιορίζετε επίσης την ικανότητά του να εφαρμόσει μια παρέμβαση ασφαλείας.

10.4. Προειδοποιήσεις και παρεμβάσεις ασφαλείας

Το αυτοκίνητό σας διαθέτει λειτουργίες που βοηθούν άμεσα ή έμμεσα στην πρόληψη συγκρούσεων. Αν το αυτοκίνητό σας ανιχνεύσει μια επικίνδυνη κυκλοφοριακή κατάσταση, μπορεί να παρέμβει προειδοποιώντας τον οδηγό ή πραγματοποιώντας έναν ελιγμό αποφυγής.

Η ασφαλής οδήγηση ξεκινά με τις ορθές πρακτικές χρήσης. Ως πρόσθετο επίπεδο προστασίας από συμβάντα το αυτοκίνητό σας μπορεί να σας προειδοποιήσει, αν ανιχνεύσει μια κατάσταση που απαιτεί την άμεση προσοχή σας ή ενέργεια. Εκτός από την ενημέρωση του οδηγού μέσω προειδοποιήσεων, το αυτοκίνητο μπορεί να παρέμβει στρίβοντας το τιμόνι και φρενάρώντας για να αποφευχθεί ή να μετριαστεί μια σύγκρουση.

Οι λειτουργίες που έχουν σχεδιαστεί να παρέχουν προειδοποιήσεις ή να πραγματοποιούν παρεμβάσεις με διάφορους τρόπους περιλαμβάνουν:

- Προειδοποιήσεις σύγκρουσης και μετριάσμός
- Σύστημα διατήρησης στη λωρίδα
- Επιτήρηση τυφλών σημείων
- Ειδοποιήσεις για προσοχή και εγρήγορση του οδηγού^[1]
- Ειδοποιήσεις για διερχόμενη κυκλοφορία πίσω από το αυτοκίνητο κατά την κίνηση με όπισθεν^[2]
- Αυτόματο φρενάρισμα κατά την κίνηση με όπισθεν^[3]
- Connected Safety

Υποδειξη

Τι είναι οι παρεμβάσεις ασφαλείας;

Οι παρεμβάσεις ασφαλείας είναι οι αντιδράσεις του αυτοκινήτου σε καταστάσεις στις οποίες εντοπίζει υψηλό ή άμεσο κίνδυνο σύγκρουσης. Υπάρχει δυνατότητα προειδοποιήσεων για να ειδοποιηθεί ο/η οδηγός για τους κινδύνους ώστε να μπορέσει να αναλάβει δράση, ωστόσο το αυτοκίνητο μπορεί επίσης να πραγματοποιεί ελιγμούς οδήγησης ή πέδησης έκτακτης ανάγκης ανάλογα με την περίπτωση. Κάποιες προειδοποιήσεις και παρεμβάσεις είναι πάντοτε ενεργοποιημένες, ενώ άλλες αποτελούν μέρος λειτουργιών που ενδέχεται να μπορείτε να προσαρμόσετε ή να επιλέξετε να ενεργοποιήσετε ή να απενεργοποιήσετε.

Παρεμβάσεις ασφαλείας για την αποφυγή συγκρούσεων

Όταν το αυτοκίνητο αναγνωρίσει έναν κίνδυνο σύγκρουσης, αντιδρά σύμφωνα με τον βαθμό επείγουσας ανάγκης. Μπορεί να αναγνωρίσει πεζούς, ποδηλάτες, και οχήματα που πλησιάζουν ή βρίσκονται στην πορεία στην οποία κινείστε. Πολλοί παράγοντες μπορούν να επηρεάσουν πόσο έγκαιρα και αποτελεσματικά μπορεί το αυτοκίνητο να ανιχνεύσει τον κίνδυνο ενός περιστατικού. Υπάρχουν καταστάσεις που είναι πέραν των δυνατοτήτων του αυτοκινήτου και αυτός είναι ο λόγος για τον οποίο οι πρακτικές ασφαλούς οδήγησης είναι σημαντικές.

Αν το αυτοκίνητο αναγνωρίσει έναν αυξανόμενο κίνδυνο σύγκρουσης, οι ειδοποιήσεις μπορούν να κλιμακωθούν σε ελιγμούς αποφυγής από το αυτοκίνητο. Αν εμφανιστεί μια απειλή ξαφνικά, το αυτοκίνητο μπορεί να πραγματοποιήσει αμέσως ελιγμούς αποφυγής.

Προειδοποιήσεις σύγκρουσης Όταν το αυτοκίνητο αναγνωρίσει ότι υπάρχει κίνδυνος σύγκρουσης, το πρώτο βήμα είναι να τραβήξει την προσοχή του οδηγού. Το αυτοκίνητο μπορεί να σας προειδοποιήσει οπτικά, με ήχο ή με παλμούς κατά την πέδηση.

Ελιγμοί πέδησης Αν το αυτοκίνητο διαπιστώσει ότι απαιτείται άμεση ενέργεια, μπορεί να φρενάρει ανεξάρτητα από τις ενέργειες του οδηγού. Αυτό μπορεί να συμβεί ταυτόχρονα με έναν ελιγμό διεύθυνσης. Το ποσοστό που φρενάρει το αυτοκίνητο κατά την παρέμβαση εξαρτάται από την κατάσταση. Ένα εμπόδιο που

Το περιεχόμενο του παρόντος εγχειριδίου αντιπροσωπεύει την κατάσταση του εγχειριδίου χρήσης κατά τη στιγμή της εκτύπωσης και ενδέχεται να μην είναι απόλυτα έγκυρο σε μελλοντικές περιπτώσεις. Για περισσότερες πληροφορίες, ανατρέξτε στην πρώτη σελίδα για να δείτε ολόκληρη τη δήλωση αποποίησης ευθύνης.

εμφανίζεται ξαφνικά ακριβώς μπροστά από το αυτοκίνητο ενδέχεται να προκαλέσει πλήρη εφαρμογή των φρένων, ενώ μια άλλη κατάσταση μπορεί να απαιτεί ηπιότερη πέδηση για να αποφευχθεί μια πιθανή σύγκρουση.

Ελιγμοί διεύθυνσης Αν το αυτοκίνητο διαπιστώσει ότι απαιτείται άμεση ενέργεια, μπορεί να διευθύνει το όχημα ανεξάρτητα από τις ενέργειες του οδηγού. Αυτό μπορεί να συμβεί ταυτόχρονα με έναν ελιγμό πέδησης.

Στην οθόνη του οδηγού εμφανίζονται μηνύματα σχετικά με τις εκτελούμενες παρεμβάσεις ασφαλείας.

Σημείωση

Παρακάμψη παρεμβάσεων διεύθυνσης και πέδησης

- Οι παρεμβάσεις διεύθυνσης από το αυτοκίνητο μπορούν να παρακαμφθούν όταν ο/η οδηγός αρχίσει να χειρίζεται εκούσια το τιμόνι.
- Για να παρακάμψετε μια παρέμβαση πέδησης, πρέπει να πατήσετε σταθερά το πεντάλ γκαζιού. Μετά από ένα συγκεκριμένο όριο, παρακάμπτете την παρέμβαση πέδησης.

Αύξηση της απόκρισης στη διάρκεια ελιγμών αποφυγής

Σε ορισμένες περιπτώσεις, το αυτοκίνητο μπορεί να αυξήσει για λίγο την απόκριση του τιμονιού ^[4] αν ανιχνεύσει ότι κάνετε ελιγμούς για να αποφύγετε τη σύγκρουση με ένα εμπόδιο μπροστά σας. Αυτό μπορεί να το αντιληφθείτε ως προσωρινά αυξημένη απόκριση και ευελιξία. Όταν συμβαίνει αυτό, εμφανίζεται επίσης μια ειδοποίηση στην οθόνη του οδηγού.

Εξοικείωση με τις δυνατότητες του αυτοκινήτου σας

Οι παρεμβάσεις ασφαλείας από το αυτοκίνητο μπορεί να συμβούν ξαφνικά και να μην είστε προετοιμασμένοι για αυτές. Μπορεί να προκαλέσουν δυσφορία παρά το όφελος που προσφέρουν. Η εξοικείωση με το αυτοκίνητό σας είναι ένας καλός τρόπος αυτές οι παρεμβάσεις να μην σας επηρεάζουν τόσο πολύ, όταν συμβαίνουν. Φροντίστε να διαβάσετε τυχόν ειδοποιήσεις που ακολουθούν μια παρέμβαση, προκειμένου να κατανοήσετε καλύτερα την αιτία παρέμβασης του αυτοκινήτου.

Μείωση του αριθμού παρεμβάσεων και προειδοποιήσεων

Ο αριθμός των παρεμβάσεων ασφάλειας και των προειδοποιήσεων που ενεργοποιούνται εξαρτάται από τις οδηγικές συνθήκες και το οδηγικό σας στυλ. Ορισμένοι παράγοντες ενδέχεται συνδυαστικά να έχουν ως αποτέλεσμα το αυτοκίνητο να αντιδράσει με τρόπο που θεωρείτε περιττό ή υπερβολικό. Σε γενικές γραμμές, ο πιο αποτελεσματικός τρόπος μείωσης του αριθμού των προειδοποιήσεων και των παρεμβάσεων είναι να οδηγείτε υπεύθυνα. Προσαρμόστε την ταχύτητά σας στις συνθήκες οδήγησης και τηρείτε απόσταση ασφαλείας από άλλα οχήματα. Μπορείτε επίσης να προσαρμόσετε ή να απενεργοποιήσετε ορισμένες λειτουργίες στις ρυθμίσεις.

Εξισορρόπηση της ανάγκης για αντίδραση του αυτοκινήτου

Όταν το αυτοκίνητο προτείνει, καθοδηγεί ή εκτελεί μια οδηγική ενέργεια, αυτό θεωρείται αντίδραση. Για τις περισσότερες λειτουργίες υποστήριξης οδηγού υπάρχει ένα σύνολο πιθανών αντιδράσεων του αυτοκινήτου. Για παράδειγμα, η αυτόματη πέδηση για να αποφευχθεί η σύγκρουση με ένα αυτοκίνητο που φρενάρει ξαφνικά μπροστά σας αποτελεί αντίδραση του αυτοκινήτου. Οι λειτουργίες που μπορούν να σας παρέχουν προειδοποιήσεις και παρεμβάσεις ασφαλείας έχουν σχεδιαστεί για να περιορίζουν τις περιττές αντιδράσεις του αυτοκινήτου.

Για τις αντιδράσεις του αυτοκινήτου σας ισχύουν ξεχωριστές προϋποθέσεις. Αυτές οι προϋποθέσεις μπορεί να σχετίζονται με την κατάσταση της κυκλοφορίας, την κατάσταση του αυτοκινήτου και του οδηγού και τις πληροφορίες που συλλέγονται από τα συστήματα ανίχνευσης του αυτοκινήτου. Για να αντιδράσει το αυτοκίνητο, πρέπει να πληρούνται όλες οι απαιτούμενες προϋποθέσεις και να υπάρχει μεγάλη βεβαιότητα ότι η αντίδραση του αυτοκινήτου είναι απαραίτητη. Καθώς εξελίσσεται μια κατά-

Το περιεχόμενο του παρόντος εγχειριδίου αντιπροσωπεύει την κατάσταση του εγχειριδίου χρήσης κατά τη στιγμή της εκτύπωσης και ενδέχεται να μην είναι απόλυτα έγκυρο σε μελλοντικές περιπτώσεις. Για περισσότερες πληροφορίες, ανατρέξτε στην πρώτη σελίδα για να δείτε ολόκληρη τη δήλωση αποποίησης ευθύνης.

σταση, το αυτοκίνητο αξιολογεί συνεχώς τις συνθήκες και την ανάγκη να αντιδράσει. Αν η ανάγκη για αντίδραση του αυτοκινήτου ή οι προϋποθέσεις είναι ασαφείς, τότε το αυτοκίνητο δεν θα αντιδράσει.

Αν μια δυνητικά επικίνδυνη κατάσταση μπορεί να αντιμετωπιστεί εύκολα από τον/την οδηγό, αυτό προτιμάται από την αντίδραση του αυτοκινήτου. Το αυτοκίνητο μπορεί να καθυστερήσει ή να αποφύγει την παροχή απόκρισης σε περιπτώσεις που ο/η οδηγός έχει τη δυνατότητα να αντιμετωπίσει την κατάσταση με ελιγμούς μη έκτακτης ανάγκης. Αυτό συμβάλλει στη μείωση των περιπτώσεων προειδοποιήσεων και παρεμβάσεων ασφάλειας. Οι περισσότεροι πιθανοί κίνδυνοι που εντοπίζονται από το αυτοκίνητο αντιμετωπίζονται από τον/την οδηγό με μικρές διορθωτικές κινήσεις, πολύ πριν χρειαστούν ελιγμοί αποφυγής έκτακτης ανάγκης. Στις περισσότερες περιπτώσεις, αυτές γίνονται αντιληπτές ως ενέργειες ρουτίνας που αποτελούν μέρος της συνήθους οδήγησης.

Σημαντικό

Ποτέ μην αγνοείτε τους κινδύνους οδήγησης

Το αυτοκίνητο μπορεί και τελικά αντισταθμίζει ορισμένες, αλλά όχι όλες, τις καταστάσεις κατά τις οποίες δεν μπορείτε ή δεν καταφέρνετε να αντεπεξέλθετε σε έναν οδηγικό κίνδυνο. Υπάρχουν καταστάσεις στις οποίες η αποτελεσματική αντίδραση υπερβαίνει τις δυνατότητες του αυτοκινήτου, και καταστάσεις στις οποίες το αυτοκίνητο δεν αντιδρά επειδή αναμένεται από τον/την οδηγό να αντιμετωπίσει τον πιθανό κίνδυνο. Όταν οδηγείτε, πρέπει να είστε σε εγρήγορση και προσηλωμένοι ώστε να μπορείτε να αντεπεξέλθετε στους κινδύνους σαν να οδηγούσατε ένα αυτοκίνητο χωρίς λειτουργίες υποστήριξης του οδηγού.

Συνθήκες και περιορισμοί

Προειδοποίηση

Ποτέ μη βασίζεστε στις παρεμβάσεις από το αυτοκίνητο να υποκαταστήσουν τις πρακτικές ασφαλούς οδήγησης. Οδηγήστε το αυτοκίνητο με την ίδια προσοχή στην ασφάλεια που απαιτείται για ένα αυτοκίνητο χωρίς αυτές τις λειτουργίες.

Οι προειδοποιήσεις και οι παρεμβάσεις δεν μπορούν να θεωρούνται δεδομένες σε καμία περίπτωση. Το αυτοκίνητο δεν μπορεί να διαχειριστεί όλες τις οδηγικές, κυκλοφοριακές, καιρικές ή οδικές συνθήκες. Το γεγονός ότι το αυτοκίνητο δεν μπορεί να ανιχνεύσει ή να ανταποκριθεί σε έναν κίνδυνο μπορεί να οφείλεται σε λόγους που ίσως δεν είστε σε θέση να εντοπίσετε ή να προβλέψετε.

Η ικανότητα του αυτοκινήτου να ανταποκρίνεται σε κινδύνους διαφέρει ανάλογα με πολλούς παράγοντες. Συνήθως ανήκουν σε κάποια από τις παρακάτω κατηγορίες:

- Η ταχύτητα και η κίνηση του αυτοκινήτου σας.
- Το μέγεθος, το σχήμα, η ταχύτητα και η κίνηση αντικειμένων ή χρηστών του δρόμου γύρω από το αυτοκίνητο.
- Οι περιβαλλοντικές συνθήκες.
- Η κατάσταση των υποδομών οδήγησης.
- Η πολυπλοκότητα της κατάστασης κυκλοφορίας.

Ενδεικτικά παραδείγματα:

- Σε απότομες στροφές, η λειτουργία ανίχνευσης μπορεί να μην είναι τόσο συνεπής. Το αυτοκίνητο μπορεί να μην είναι σε θέση να αναγνωρίσει τους κινδύνους που εμφανίζονται ξαφνικά λόγω απότομης στροφής.
- Η χαμηλή πρόσφυση, π.χ. σε βρεγμένο οδόστρωμα ή παγετό, μπορεί να μειώσει την αποτελεσματικότητα των παρεμβάσεων.

Το περιεχόμενο του παρόντος εγχειριδίου αντιπροσωπεύει την κατάσταση του εγχειριδίου χρήσης κατά τη στιγμή της εκτύπωσης και ενδέχεται να μην είναι απόλυτα έγκυρο σε μελλοντικές περιπτώσεις. Για περισσότερες πληροφορίες, ανατρέξτε στην πρώτη σελίδα για να δείτε ολόκληρη τη δήλωση αποποίησης ευθύνης.

- Οι συνθήκες και οι περιορισμοί που επηρεάζουν την ανίχνευση εμποδίων μπορεί να εμποδίσουν το αυτοκίνητο να εντοπίσει με ακρίβεια πιθανούς κινδύνους. Οι περιορισμοί στην ανίχνευση εμποδίων περιγράφονται λεπτομερώς στην ξεχωριστή ενότητα του εγχειριδίου σχετικά με τον τρόπο που το αυτοκίνητο ανιχνεύει το περιβάλλον και την κυκλοφορία.
- Το αυτοκίνητο δεν θα πραγματοποιήσει αυτόματες παρεμβάσεις πέδησης αν οδηγείτε προς τα εμπρός με ταχύτητα βάρδισης ή πιο αργά. Αυτό γίνεται για να αποφευχθούν οι ανεπιθύμητες παρεμβάσεις πέδησης όταν κάνετε ελιγμούς σε στενά σημεία.



Σημαντικό

Γενικοί περιορισμοί

Είναι εύλογο να αισθάνεστε ασφαλέστεροι σε ένα αυτοκίνητο με δυνατότητα παρέμβασης σε επικίνδυνες καταστάσεις, αλλά είναι σημαντικό να καταβάλλετε κάθε προσπάθεια να οδηγείτε με ασφάλεια και υπευθυνότητα. Οι δυνατότητες του αυτοκινήτου είναι πάντοτε περιορισμένες από τεχνολογικούς παράγοντες και περιορισμούς, από την κατάσταση του αυτοκινήτου και το περιβάλλον οδήγησης.

Δυνατότητες ανίχνευσης

Η δυνατότητα του αυτοκινήτου να παρακολουθεί το περιβάλλον του χρησιμοποιείται από λειτουργίες που μπορούν να παρέχουν προειδοποιήσεις και παρεμβάσεις. Για να κατανοήσετε καλύτερα τους περιορισμούς αυτών των λειτουργιών, διαβάστε την ξεχωριστή ενότητα σχετικά με την ανίχνευση κυκλοφορίας του περιβάλλοντος. Παρέχει μια επισκόπηση του πώς λειτουργούν σημαντικά εξαρτήματα, όπως οι κάμερες και τα ραντάρ δίνοντας λεπτομέρειες και για τις δυνατότητες και για τους περιορισμούς.

Χρόνοι αντίδρασης

Σε ευνοϊκές συνθήκες το αυτοκίνητο μπορεί να αντιλαμβάνεται και να αντιδρά σε συγκεκριμένους κινδύνους, σε κάποιες περιπτώσεις γρηγορότερα από όσο μπορεί ένας άνθρωπος οδηγός. Ωστόσο αυτή η δυνατότητα δεν είναι εγγύηση παρέμβασης, καθώς το αυτοκίνητο δεν μπορεί να ανιχνεύει όλους τους πιθανούς κινδύνους που ενδέχεται να απαιτούν αντίδραση.

Διαθεσιμότητα αντιδράσεων του αυτοκινήτου

Για όλους τους τύπους αντίδρασης του αυτοκινήτου υπάρχει ξεχωριστό σύνολο προϋποθέσεων που καθορίζουν πότε οι αντιδράσεις είναι διαθέσιμες. Αυτό σημαίνει ότι οι διαθέσιμες αντιδράσεις μεταβάλλονται συνεχώς καθώς οδηγείτε. Ορισμένες προϋποθέσεις είναι αυστηρά καθορισμένες, όπως το ακριβές εύρος ταχύτητας, η ενεργοποίηση μιας ρύθμισης ή η χρήση της ζώνης ασφαλείας από τον οδηγό. Άλλες προϋποθέσεις έχουν πιο ασαφή όρια που μπορεί να εξαρτώνται από ένα συνδυασμό παραγόντων. Αυτό έχει ως αποτέλεσμα να μην μπορείτε να γνωρίζετε με βεβαιότητα αν ή πώς θα αντιδράσει το αυτοκίνητο σε μια δεδομένη κατάσταση, ωστόσο μπορείτε να σχηματίσετε μια άποψη ποιες αντιδράσεις είναι πιθανές ή όχι.

Διαβάστε τα πάντα σχετικά με τις λειτουργίες που χρησιμοποιείτε.

Σας συνιστάται να διαβάσετε όλες τις πληροφορίες σχετικά με τις λειτουργίες υποστήριξης οδηγού, πριν της χρησιμοποιήσετε. Είναι σημαντικό να κατανοήσετε τόσο τις δυνατότητες όσο και τους περιορισμούς τους.

Προσδέστε τη ζώνη ασφαλείας

Οι παρεμβάσεις πέδησης έκτακτης ανάγκης μπορεί να ενεργοποιηθούν ακόμη και αν ο οδηγός δεν έχει προσδέσει τη ζώνη ασφαλείας του. Ο κίνδυνος τραυματισμού από απότομο φρενάρισμα αυξάνεται σημαντικά για τους μη προσδεδεμένους επιβάτες. Φοράτε πάντα τη ζώνη ασφαλείας σας και βεβαιωθείτε ότι και οι επιβάτες έχουν προσδέσει τη δική τους.

Ευθύνη του οδηγού

Οι λειτουργίες που παρέχουν προειδοποιήσεις και παρεμβάσεις είναι συμπληρώματα στις πρακτικές ασφαλούς οδήγησης. Δεν μειώνουν, ούτε υποκαθιστούν την ανάγκη ο οδηγός να παραμένει προσεκτικός και συγκεντρωμένος στην ασφαλή οδήγηση. Είναι σημαντικό να διαβάσετε την ενότητα που καλύπτει την ευθύνη του οδηγού, για να κατανοήσετε τους περιορισμούς των προειδοποιήσεων και των παρεμβάσεων ασφαλείας. Αν θεωρήσετε ότι κάτι είναι ασαφές ή έχετε περαιτέρω απορίες, μη διστάσετε να επικοινωνήσετε με τον εξουσιοδοτημένο διανομέα της Volvo στην περιοχή σας.

[1] Driver Alert

[2] Cross Traffic Alert

[3] Πίσω αυτόματη πέδηση

[4] Η απόκριση του τιμονιού αυξάνεται, καθώς το τιμόνι στρίβει πιο εύκολα και εφαρμόζεται πέδηση μέσω του διαφορικού.

10.4.1. Προειδοποιήσεις σύγκρουσης και μετριασμός

Το αυτοκίνητό σας διαθέτει προειδοποιητικές λειτουργίες που έχουν σχεδιαστεί για να μειώνουν τον κίνδυνο σύγκρουσης. Αν μια σύγκρουση δεν μπορεί να αποφευχθεί, η έγκαιρη προειδοποίηση και αντίδραση μπορεί να συμβάλει ώστε να μειωθούν οι επιπτώσεις της σύγκρουσης.

Στις λειτουργίες προειδοποίησης σύγκρουσης συμπεριλαμβάνονται:

- Προειδοποιήσεις μετωπικής σύγκρουσης
- Προειδοποιήσεις για οχήματα που διασχίζουν τη λωρίδα σας
- Προειδοποιήσεις σύγκρουσης πίσω

Σημείωση

Παρεμβάσεις ασφαλείας

Αν εντοπιστεί αρκετά σοβαρός κίνδυνος, το αυτοκίνητο μπορεί να παρέμβει για να αποφευχθεί ή να μετριαστεί η σύγκρουση χωρίς να προηγηθούν προειδοποιήσεις σύγκρουσης. Σε αυτή την περίπτωση οι προειδοποιήσεις θα εμφανιστούν ταυτόχρονα με την παρέμβαση.

Προειδοποίηση

Ποτέ μη βασίζεστε στις προειδοποιήσεις σύγκρουσης ή στις παρεμβάσεις ασφαλείας από το αυτοκίνητο να υποκαταστήσουν τις πρακτικές ασφαλούς οδήγησης. Οδηγήστε το αυτοκίνητο με την ίδια προσοχή στην ασφάλεια που απαιτείται για ένα αυτοκίνητο χωρίς αυτές τις λειτουργίες.

Προειδοποιήσεις μετωπικής σύγκρουσης

Οι προειδοποιήσεις μετωπικής σύγκρουσης μπορεί να εμφανιστούν, αν πλησιάσετε πολύ σε κάποιο όχημα μπροστά σας. Το αυτοκίνητο σας προειδοποιεί, αν αναγνωρίσει κίνδυνο σύγκρουσης που απαιτεί την άμεση προσοχή σας.

Η κατάσταση και ο βαθμός επείγοντος επηρεάζουν τον τρόπο με τον οποίο εμφανίζονται οι προειδοποιήσεις μπροστινής σύγκρουσης. Οι προειδοποιήσεις μπορούν να κοινοποιούνται οπτικά στην οθόνη του οδηγού, με ήχο και παλμούς στα φρένα.

Προειδοποιήσεις για οχήματα που διασχίζουν τη λωρίδα σας

Το αυτοκίνητό σας μπορεί να σας προειδοποιήσει, αν πρόκειται να σας κάνουν "σφήνα", όπως όταν ένα όχημα αλλάζει λωρίδα ακριβώς μπροστά σας. Οχήματα που παρεκκλίνουν της πορείας τους ή κινούνται απρόβλεπτα σε διπλανές λωρίδες μπορούν

Το περιεχόμενο του παρόντος εγχειριδίου αντιπροσωπεύει την κατάσταση του εγχειριδίου χρήσης κατά τη στιγμή της εκτύπωσης και ενδέχεται να μην είναι απόλυτα έγκυρο σε μελλοντικές περιπτώσεις. Για περισσότερες πληροφορίες, ανατρέξτε στην πρώτη σελίδα για να δείτε ολόκληρη τη δήλωση αποποίησης ευθύνης.

επίσης να προκαλέσουν αυτές τις προειδοποιήσεις. Το αυτοκίνητό σας χρησιμοποιεί μηνύματα στην οθόνη του οδηγού για να σας προειδοποιεί σε αυτές τις περιπτώσεις.

Προειδοποιήσεις σύγκρουσης πίσω

Αν το αυτοκίνητό σας εντοπίσει μια κατάσταση με υψηλό κίνδυνο οπίσθιας σύγκρουσης, μπορεί να αναβοσβήνει τα πίσω φώτα του για να προειδοποιήσει τους οδηγούς πίσω σας. Οι προειδοποιήσεις οπίσθιας σύγκρουσης εμφανίζονται αυτόματα αν επιβραδύνετε απότομα^[1], όπως σε περίπτωση πολύ δυνατού φρεναρίσματος. Προειδοποιήσεις μπορούν επίσης να ενεργοποιηθούν αν το αυτοκίνητό σας εντοπίσει ένα όχημα που πλησιάζει γρήγορα από πίσω. Σε αυτή την περίπτωση, δεν χρειάζεται να επιβραδύνετε για να εμφανιστεί η προειδοποίηση. Οι προειδοποιήσεις μπορούν να εμφανιστούν τόσο όταν οδηγείτε όσο και όταν είστε σταματημένοι, αλλά μόνο αν το αυτοκίνητό σας ανιχνεύσει αρκετά υψηλό κίνδυνο σύγκρουσης.

Σε καταστάσεις που προκαλούν προειδοποιήσεις οπίσθιας σύγκρουσης, το αυτοκίνητό σας μπορεί να τεντώσει εκ των προτέρων τη ζώνη σας ως μέτρο ασφαλείας. Αν το αυτοκίνητό σας είναι σταματημένο, φρενάρει δυνατά ως προληπτικό μέτρο σε περίπτωση που η οπίσθια σύγκρουση είναι αναπόφευκτη.

Σημείωση

Απόκριση σε περίπτωση σύγκρουσης

Αν η σύγκρουση δεν μπορεί να αποφευχθεί, το αυτοκίνητο μπορεί να αντιδράσει με άλλους τρόπους για να προστατεύσει τους επιβάτες και να μειώσει τον κίνδυνο για την υπόλοιπη κυκλοφορία. Διαβάστε περισσότερα για αυτές τις λειτουργίες στην ενότητα Ασφάλεια του παρόντος εγχειριδίου.

^[1] Ο ρυθμός επιβράδυνσης πρέπει να υπερβαίνει ένα συγκεκριμένο όριο.

10.4.2. Παρεμβάσεις και προειδοποιήσεις κατά την όπισθεν

Το αυτοκίνητό σας διαθέτει εξειδικευμένες λειτουργίες που μπορούν να παρεμβαίνουν και να βοηθούν στην πρόληψη συγκρούσεων, όταν κινείστε με την όπισθεν σε χαμηλή ταχύτητα, όπως κατά τη στάθμευση.

Τρόποι ανίχνευσης

Το αυτοκίνητο έχει διάφορους τρόπους να αναγνωρίζει αντικείμενα που βρίσκονται ή πλησιάζουν στη διαδρομή οπισθοπορείας που ακολουθείτε. Αν ανιχνεύσει κάποιο αντικείμενο, το αυτοκίνητο μπορεί να παρέχει προειδοποιήσεις ή να παρέμβει φρενάροντας.

Αισθητήρες στάθμευσης	Αυτοί οι αισθητήρες μπορούν να αναγνωρίσουν συγκεκριμένα εμπόδια αμέσως πίσω από το αυτοκίνητο, όταν κινείται με την όπισθεν με χαμηλές ταχύτητες.
Ραντάρ με κατεύθυνση προς τα πίσω	Τα πίσω ραντάρ του αυτοκινήτου μπορούν να ανιχνεύσουν κυκλοφορία που πλησιάζει στη διαδρομή οπισθοπορείας σας από τα πλάγια.
Ανίχνευση κάμερας	Ορισμένες λειτουργίες μπορεί να χρησιμοποιούν την ανίχνευση κάμερας για τον εντοπισμό εμποδίων όταν κινείστε με την όπισθεν.

Σημαντικό

Αυτοί οι τύποι ανίχνευσης έχουν περιορισμούς και δεν μπορούν να ανιχνεύσουν όλα τα εμπόδια σε κάθε κατάσταση. Διαβάστε οπωσδήποτε τις ξεχωριστές ενότητες του εγχειριδίου για τις σχετικές προϋποθέσεις και τους περιορισμούς.

Όταν κινείστε με την όπισθεν, ορισμένες πληροφορίες από τα συστήματα ανίχνευσης μπορούν να εμφανιστούν στην προβολή στάθμευσης.

Λειτουργίες προειδοποίησης και παρέμβασης

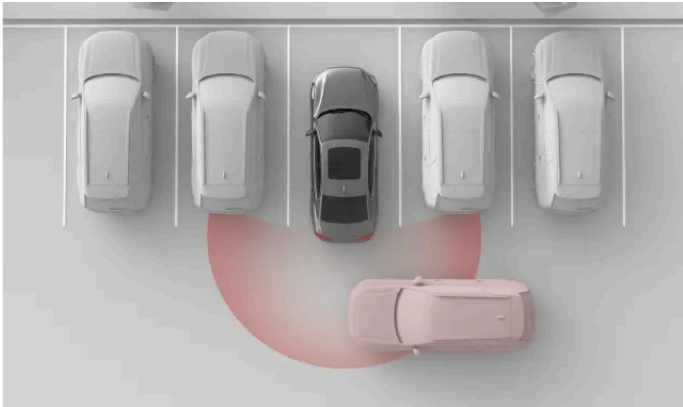

Οι ακόλουθες λειτουργίες έχουν σχεδιαστεί να αντιδρούν, όταν το αυτοκίνητο αναγνωρίζει κίνδυνο σύγκρουσης, όταν κινείται με την όπισθεν.

Ειδοποιήσεις για διερχόμενη κυκλοφορία πίσω από το αυτοκίνητο^[1]

Το αυτοκίνητό σας μπορεί να παρέχει οπτικές και ηχητικές ειδοποιήσεις, αν ανιχνεύσει κυκλοφορία που πρόκειται να διασχίσει τη διαδρομή οπισθοπορείας σας.

Αυτόματο φρενάρισμα κατά την κίνηση με όπισθεν^[2]

Το αυτοκίνητο μπορεί να φρενάρει αυτόματα για να αποτρέψει μια σύγκρουση όταν κινείται με την όπισθεν. Αυτό μπορεί να συμβεί αν ανιχνεύσει ένα εμπόδιο ή διερχόμενη κυκλοφορία πίσω από το αυτοκίνητο.

Ηχητικές ειδοποιήσεις υποβοηθούμενης στάθμευσης

Το αυτοκίνητό σας μπορεί να παρέχει οπτικές και ηχητικές ειδοποιήσεις αν ανιχνεύσει αντικείμενα μέσα ή κοντά στη διαδρομή οπισθοπορείας σας.

Υποδειξη

Προσωρινή απενεργοποίηση

Μπορείτε να απενεργοποιήσετε προσωρινά τις ηχητικές ειδοποιήσεις υποβοηθούμενης στάθμευσης και την πίσω αυτόματη πέδηση, αν οι παρεμβάσεις είναι πολύ συχνές ή αποσπούν την προσοχή. Για παράδειγμα, όταν κινείστε με την όπισθεν σε ψηλό γρασίδι ή όταν κάνετε ελιγμούς σε πολύ στενά σημεία, μπορεί να ενεργοποιηθούν ανεπιθύμητες προειδοποιήσεις ή παρεμβάσεις πέδησης.

 **Σημαντικό**

Χρησιμοποιήστε υπεύθυνα

Οι προειδοποιήσεις και οι παρεμβάσεις, όταν κινείστε με την όπισθεν, είναι συμπληρώματα στις πρακτικές ασφαλούς οδήγησης. Δεν μειώνουν, ούτε υποκαθιστούν την ανάγκη ο οδηγός να παραμένει προσεκτικός και συγκεντρωμένος στην ασφαλή οδήγηση.

Δώστε προσοχή στον περιβάλλοντα χώρο

Ο οδηγός είναι πάντα υπεύθυνος να προσέχει τον περιβάλλοντα χώρο γύρω από το αυτοκίνητο και να διασφαλίζει ότι είναι ασφαλές να κάνει ελιγμό.

Συνθήκες ταχύτητας

Η πίσω αυτόματη πέδηση είναι διαθέσιμη όταν κάνετε όπισθεν με ταχύτητες κάτω των 10 km/h (6 mph), ενώ οι προειδοποιήσεις διασταυρούμενης κυκλοφορίας είναι διαθέσιμες όταν κάνετε όπισθεν με ταχύτητες κάτω των 15 km/h (9 mph).

Συνθήκες ανίχνευσης

Η ανίχνευση κυκλοφορίας ή αντικειμένων πίσω από το αυτοκίνητο βασίζεται στην ανίχνευση από τα πίσω ραντάρ και τους αισθητήρες στάθμευσης. Διαβάστε οπωσδήποτε την ξεχωριστή ενότητα για τους περιορισμούς της ανίχνευσης με ραντάρ.

Αν το αυτοκίνητο απενεργοποιήσει τα πίσω ραντάρ ή τους αισθητήρες στάθμευσης, οι λειτουργίες προειδοποίησης διασταυρούμενης κυκλοφορίας και αυτόματης πέδησης προς τα πίσω απενεργοποιούνται αυτόματα. Αυτό συμβαίνει αν υπάρχει συνδεδεμένο τρέιλερ. Τα αξεσουάρ που είναι τοποθετημένα στον κοτσαδόρο και δεν είναι συνδεδεμένα ηλεκτρικά με το αυτοκίνητο δεν απενεργοποιούν τα πίσω ραντάρ, αλλά μπορεί να τα εμποδίζουν.

^[1] Cross Traffic Alert (CTA)

^[2] Πίσω αυτόματη πέδηση (RAB)

10.4.2.1. Ειδοποιήσεις για διερχόμενη κυκλοφορία πίσω από το αυτοκίνητο

Όταν κινείστε με την όπισθεν με χαμηλή ταχύτητα, το αυτοκίνητο μπορεί να σας προειδοποιήσει, αν ανιχνεύσει διερχόμενη κυκλοφορία πίσω σας. Αυτή η λειτουργία ονομάζεται Cross Traffic Alert.

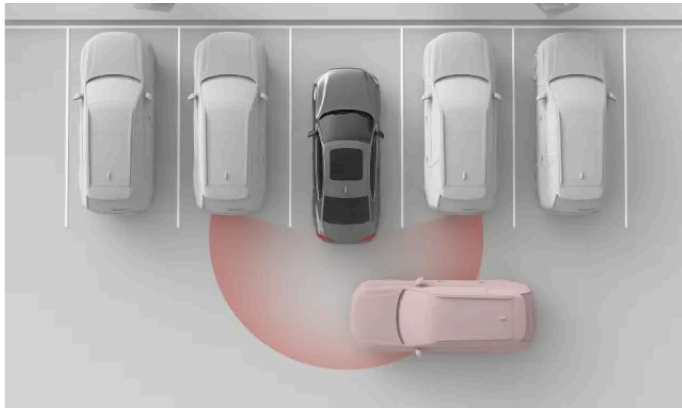

Το αυτοκίνητό σας μπορεί να ανιχνεύσει ένα αυτοκίνητο να διέρχεται πίσω από εσάς, για παράδειγμα όταν βγαίνετε με όπισθεν από μια θέση στάθμευσης. Αυτό του επιτρέπει να σας προειδοποιήσει, ώστε να μπορέσετε να επιβραδύνετε ή να φρενάρετε.

Οι ειδοποιήσεις για διερχόμενα οχήματα πίσω από το αυτοκίνητο είναι διαθέσιμες μόνο όταν στο αυτοκίνητο είναι επιλεγμένη η όπισθεν (R) ή κατά την κύλιση προς τα πίσω με νεκρά (N). Αυτή η λειτουργία χρησιμοποιεί τα πίσω ραντάρ, για να ανιχνεύσει κυκλοφορία. Όταν ανιχνεύσει ένα κινούμενο όχημα, εμφανίζεται μια ειδοποίηση στην κεντρική οθόνη μαζί με έναν προειδοποιητικό ήχο.

Αυτή η λειτουργία έχει σχεδιαστεί πρωταρχικά για την ανίχνευση μεγαλύτερων οχημάτων σε κίνηση, όπως τα αυτοκίνητα. Σε ευνοϊκές συνθήκες μπορεί να έχει τη δυνατότητα να σας προειδοποιήσει και για μικρότερα κινούμενα αντικείμενα, όπως ποδηλάτες και πεζούς.

Σημαντικό

Ευθύνη του οδηγού

Οι ειδοποιήσεις για διερχόμενη κυκλοφορία πίσω είναι ένα συμπλήρωμα στις πρακτικές ασφαλούς οδήγησης. Δεν μειώνουν, ούτε υποκαθιστούν την ανάγκη ο οδηγός να παραμένει προσεκτικός και συγκεντρωμένος στην ασφαλή οδήγηση.

Σημείωση

Αυτόματη πέδηση για διερχόμενη κυκλοφορία

Αν η αυτόματη πέδηση^[1] είναι ενεργοποιημένη, το αυτοκίνητο μπορεί επίσης να παρέμβει φρενάροντας, για να αποτρέψει ή να μετριάσει μια επικείμενη σύγκρουση με οχήματα που ανιχνεύθηκαν πίσω σας. Μπορείτε να ενεργοποιήσετε ή να απενεργοποιήσετε την αυτόματη πέδηση στην κεντρική οθόνη.

Ζώνες ανίχνευσης

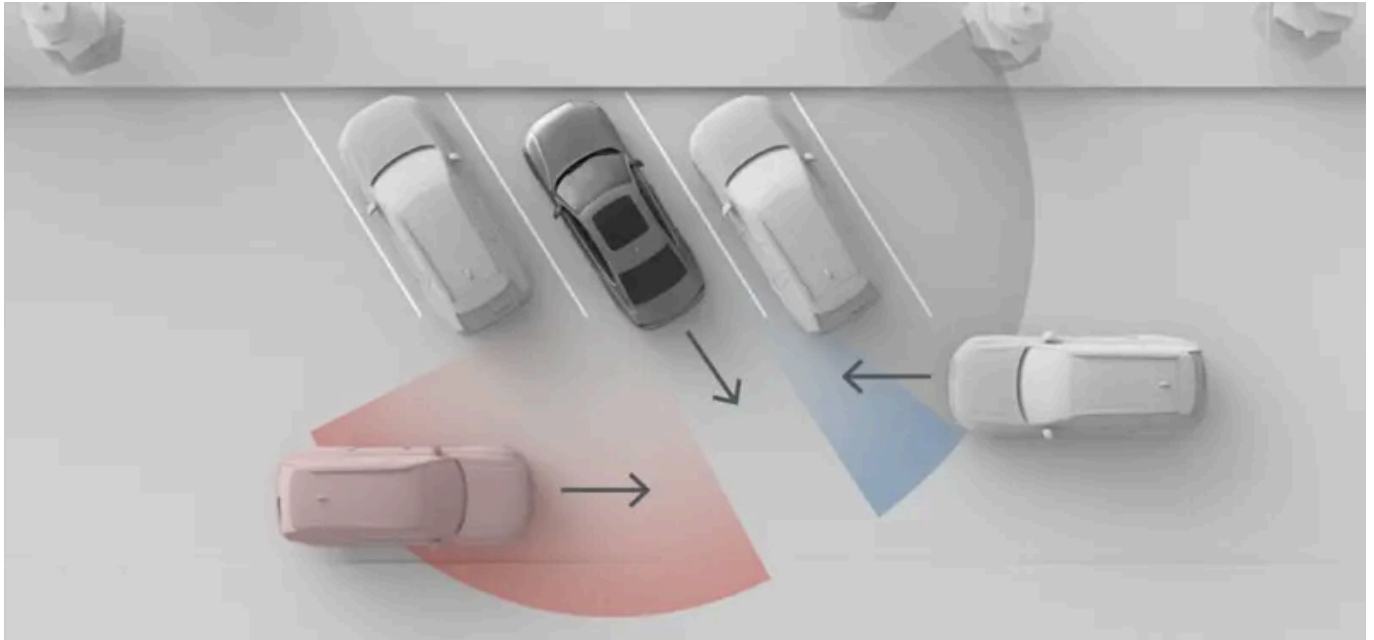

Η κατάσταση που παρουσιάζεται σε αυτή την εικόνα δείχνει πώς τα γύρω αντικείμενα, όπως τα σταθμευμένα αυτοκίνητα, μπορούν να περιορίσουν την ικανότητα του αυτοκινήτου να ανιχνεύει άλλα οχήματα και κυκλοφοριακές συνθήκες. Σε μια κατάσταση χωρίς εμπόδια, οι ενεργές ζώνες ανίχνευσης είναι ίδιες και στις δύο πλευρές.

i Σημείωση

Έξοδος από θέση στάθμευσης με όπισθεν

Όταν είστε σταθμευμένος/η, η πλαϊνή ορατότητα των πίσω γωνιακών ραντάρ σας ενδέχεται να εμποδίζεται, γεγονός που επηρεάζει την ανίχνευση της διασταυρούμενης κυκλοφορίας. Αυτό συμβαίνει όταν έχετε σταθμεύσει με τις πίσω γωνίες του αυτοκινήτου σας πιο μέσα από τα παρακείμενα αυτοκίνητα ή άλλα αντικείμενα. Το φαινόμενο αυτό παρατηρείται ιδιαίτερα στις γωνιακές θέσεις στάθμευσης. Ωστόσο, καθώς βγαίνετε με όπισθεν από μια θέση στάθμευσης, το πεδίο των ραντάρ αυξάνεται σταδιακά, καθιστώντας δυνατή την ανίχνευση οχημάτων. Για να ελαχιστοποιήσετε τον κίνδυνο ένα όχημα να ανιχνευτεί καθυστερημένα ή να μην ανιχνευτεί καθόλου κατά την όπισθεν από μια θέση στάθμευσης, οδηγείτε αργά.

Συνθήκες και περιορισμοί

- Οι ειδοποιήσεις είναι διαθέσιμες μόνο κατά την κίνηση με όπισθεν με ταχύτητες κάτω από 15 km/h (9 mph).
- Αν το αυτοκίνητο απενεργοποιήσει τα πίσω ραντάρ, η λειτουργία αυτή απενεργοποιείται αυτόματα. Αυτό συμβαίνει αν υπάρχει συνδεδεμένο τρέιλερ. Τα αξεσουάρ που είναι τοποθετημένα στον κοτσαδόρο και δεν είναι συνδεδεμένα ηλεκτρικά με το αυτοκίνητο δεν απενεργοποιούν τα πίσω ραντάρ, αλλά μπορεί να τα εμποδίζουν.
- Η ανίχνευση κυκλοφορίας πίσω από το αυτοκίνητο βασίζεται στην ανίχνευση από τα πίσω ραντάρ. Διαβάστε οπωσδήποτε την ξεχωριστή ενότητα για τους περιορισμούς της ανίχνευσης με ραντάρ.

[1] Πίσω αυτόματη πέδηση (RAB)

10.4.2.2. Απενεργοποίηση αυτόματου φρεναρίσματος κατά την κίνηση με όπισθεν

Μπορείτε να απενεργοποιήσετε προσωρινά την πίσω αυτόματη πέδηση μπορεί να απενεργοποιηθεί στην προβολή στάθμευσης.

Αν απενεργοποιήσετε την πίσω αυτόματη πέδηση, ακυρώνεται η ικανότητα του αυτοκινήτου σας να εκτελεί παρεμβάσεις πέδησης όταν κινείστε με την όπισθεν. Η πίσω αυτόματη πέδηση απενεργοποιείται μόνο προσωρινά. Ως προεπιλογή, η λειτουργία θα ενεργοποιείται ξανά κάθε φορά που οδηγείτε.

Σημαντικό

Αλλαγή ρυθμίσεων υποστήριξης οδηγού

Βεβαιωθείτε ότι έχετε κατανοήσει πώς επηρεάζεται η συμπεριφορά του αυτοκινήτου όταν αλλάζουν οι ρυθμίσεις του. Αυτό είναι ιδιαίτερα σημαντικό όταν πρόκειται για χαρακτηριστικά που επηρεάζουν το επίπεδο υποβοήθησης που μπορεί να παρέχει το αυτοκίνητο.

1. Στην προβολή στάθμευσης, πατήστε το κουμπί της πίσω αυτόματης πέδησης.



- > Η αυτόματη πέδηση κατά την οπισθοπορεία απενεργοποιείται προσωρινά.

10.4.3. Υποβοήθηση παραμονής στη λωρίδα

Το σύστημα υποβοήθησης παραμονής στη λωρίδα βοηθά να αποφευχθεί η ακούσια αναχώρηση από τη λωρίδα κυκλοφορίας με μεγάλη ταχύτητα, ενεργοποιώντας προειδοποιήσεις και παρεμβάσεις στην οδήγηση.

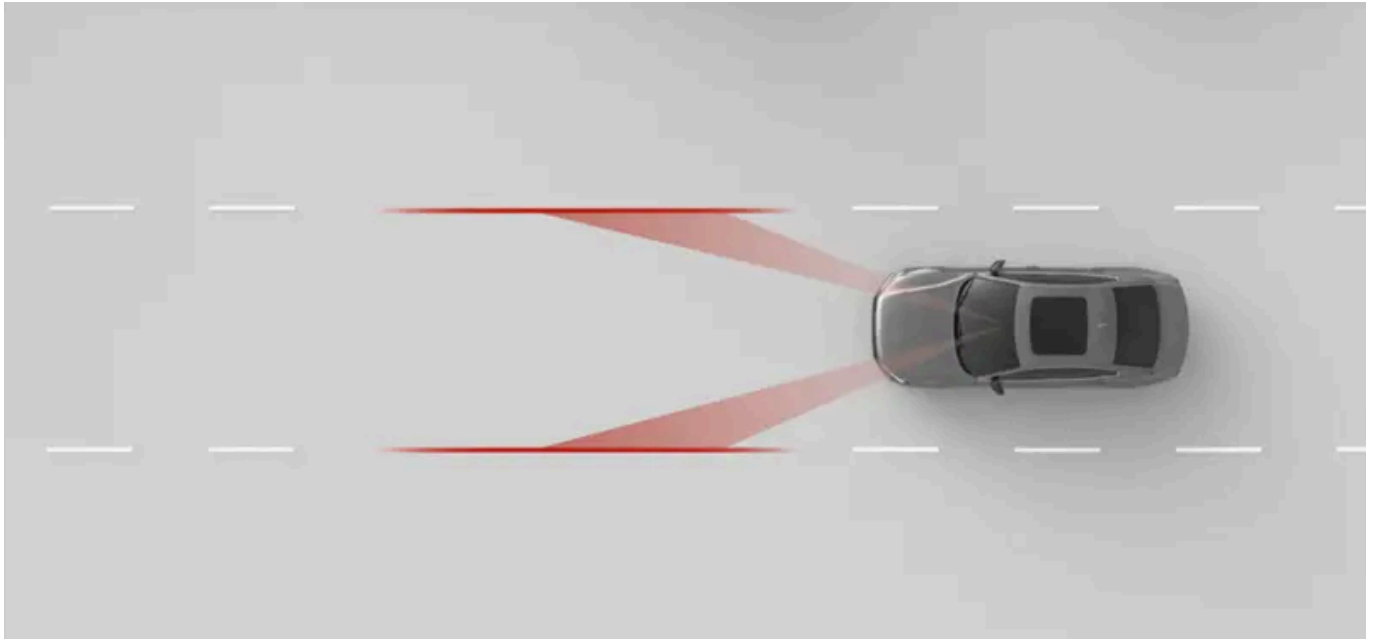

Όταν η υποβοήθηση παραμονής στη λωρίδα είναι ενεργοποιημένη, το αυτοκίνητο μπορεί να σας ειδοποιήσει αν πρόκειται να εκτραπείτε από τη λωρίδα σας και μπορεί να σας ζητήσει να κατευθύνετε το αυτοκίνητο με προσοχή. Μπορεί επίσης να πραγματοποιήσει παρεμβάσεις στην οδήγηση. Η υποβοήθηση παραμονής στη λωρίδα βασίζεται στην κάμερα εμπροσθοπορείας του αυτοκινήτου, για να αναγνωρίζει τη σήμανση του δρόμου και τη θέση σας στη λωρίδα.

Προειδοποίηση

Οι προειδοποιήσεις και οι παρεμβάσεις της υποβοήθησης παραμονής στη λωρίδα λειτουργούν επικουρικά με τις πρακτικές ασφαλούς οδήγησης. Δεν μειώνουν, ούτε υποκαθιστούν την ανάγκη ο οδηγός να παραμένει προσεκτικός και συγκεντρωμένος στην ασφαλή οδήγηση. Οδηγήστε το αυτοκίνητο με την ίδια προσοχή στην ασφάλεια που απαιτείται για ένα αυτοκίνητο χωρίς τη δυνατότητα να παρεμβαίνει.

Κύριες προϋποθέσεις για την υποβοήθηση παραμονής στη λωρίδα

Για να λειτουργήσει η υποβοήθηση παραμονής στη λωρίδα, πρέπει να πληρούνται πολλές προϋποθέσεις. Οι παρακάτω είναι οι πιο σημαντικές:

- Η ταχύτητά σας πρέπει να κυμαίνεται μεταξύ 65-200 km/h (40-125 mph).
- Οι διαγραμμίσεις των λωρίδων πρέπει να είναι ευδιάκριτες, για να τις αναγνωρίζει η κάμερα του αυτοκινήτου.
- Η λωρίδα πρέπει να έχει αρκετό πλάτος. Μια πολύ στενή λωρίδα δεν παρέχει αρκετό περιθώριο μεταξύ του αυτοκινήτου και των διαγραμμίσεων του δρόμου.
- Πρέπει να διατηρείτε τα χέρια σας στο τιμόνι και κατευθύνετε ενεργά το αυτοκίνητο.

Σημαντικό

Ενεργή οδήγηση

Ποτέ μην αφήνετε το τιμόνι από τα χέρια σας ενώ οδηγείτε. Μην απορρίπτετε τα αιτήματα του αυτοκινήτου να οδηγείτε ενεργά το αυτοκίνητο και να έχετε την προσοχή σας στον δρόμο.

Τύποι παρεμβάσεων του συστήματος διατήρησης στη λωρίδα

Αν πρόκειται να διασχίσετε τις διαγραμμίσεις της λωρίδας σας, το αυτοκίνητό σας μπορεί να σας προειδοποιήσει ή να παρέμβει είτε με έναν είτε και με τους δύο εξής τρόπους:

Παρέμβαση οδήγησης Το αυτοκίνητο προσπαθεί να επανέλθει στη λωρίδα.

Προειδοποίηση αναχώρησης από τη λωρίδα Το αυτοκίνητο σας ειδοποιεί με δονήσεις στο τιμόνι.

Σημείωση

Ένδειξη στροφής ή αλλαγής λωρίδας

Εφόσον χρησιμοποιείτε τα φλας, όταν αλλάζετε λωρίδα, το αυτοκίνητο θεωρεί ότι είναι εκούσιος ελιγμός.

Για να κόψετε δρόμο

Η λειτουργία παραμονής στη λωρίδα μπορεί να σας δώσει τη δυνατότητα να κόψετε δρόμο σε κλειστές στροφές.

Τα χέρια στο τιμόνι

Για την υποβοήθηση παραμονής στη λωρίδα, πρέπει να έχετε τα χέρια σας στο τιμόνι. Αυτό παρακολουθείται συνεχώς από το αυτοκίνητο. Αν το αυτοκίνητο ανιχνεύσει ότι τα χέρια σας δεν είναι στο τιμόνι για αρκετή ώρα, μπορεί να σας ειδοποιήσει με έναν ήχο μαζί με ένα μήνυμα στην οθόνη του οδηγού.

Οι παρεμβάσεις ασφαλείας είναι πάντοτε ενεργοποιημένες.

Ορισμένες καταστάσεις μπορούν να προκαλέσουν παρέμβαση στην οδήγηση, για να αποτρέψουν μια επικίνδυνη αναχώρηση από τη λωρίδα, ακόμη και αν το σύστημα διατήρησης στη λωρίδα είναι απενεργοποιημένο στις ρυθμίσεις.

Σύμβολα οθόνης και επικοινωνία

Οι προειδοποιήσεις και οι παρεμβάσεις του συστήματος διατήρησης στη λωρίδα κοινοποιούνται στην οθόνη του οδηγού.



Η υποβοήθηση παραμονής στη λωρίδα είναι ενεργή. Οι λευκές διαγραμμίσεις λωρίδων στο σύμβολο επισημαίνουν ποιες διαγραμμίσεις λωρίδας μπορεί να διακρίνει το αυτοκίνητο.



Αυτό το σύμβολο εμφανίζεται, αν πλησιάζετε πολύ κοντά στις διαγραμμίσεις τις λωρίδας. Το σύμβολο εμφανίζεται αντεστραμμένο στις προειδοποιήσεις κατά τη οδήγηση στη δεξιά πλευρά του δρόμου.



Αυτό το σύμβολο υποδεικνύει ότι η υποβοήθηση παραμονής στη λωρίδα είναι απενεργοποιημένη στις ρυθμίσεις ή μη διαθέσιμη προσωρινά.



Αυτό το σύμβολο εμφανίζεται όταν υπάρχει βλάβη στο σύστημα υποβοήθησης παραμονής στη λωρίδα κυκλοφορίας. Αυτό σημαίνει ότι η υποβοήθηση παραμονής στη λωρίδα κυκλοφορίας και οι παρεμβάσεις ασφαλείας για την αποτροπή εκτροπής από τη λωρίδα είναι απενεργοποιημένες.

Συνθήκες και περιορισμοί οδικής σήμανσης

Το περιεχόμενο του παρόντος εγχειριδίου αντιπροσωπεύει την κατάσταση του εγχειριδίου χρήσης κατά τη στιγμή της εκτύπωσης και ενδέχεται να μην είναι απόλυτα έγκυρο σε μελλοντικές περιπτώσεις. Για περισσότερες πληροφορίες, ανατρέξτε στην πρώτη σελίδα για να δείτε ολόκληρη τη δήλωση αποποίησης ευθύνης.

Για να λειτουργήσει η υποβοήθηση παραμονής στη λωρίδα κυκλοφορίας, πρέπει να υπάρχουν διαγραμμίσεις στο οδόστρωμα και να είναι ευδιάκριτες. Το αυτοκίνητο τις αναγνωρίζει χρησιμοποιώντας την μπροστινή κάμερα. Αυτή η μορφή ανίχνευσης απαιτεί το οπτικό πεδίο της κάμερας να μην εμποδίζεται και να πληρούνται οι προϋποθέσεις οπτικής ανίχνευσης. Διαβάστε την ξεχωριστή ενότητα για τις προϋποθέσεις και τους περιορισμούς για τις κάμερες του αυτοκινήτου σας, για να κατανοήσετε πώς επηρεάζονται οι λειτουργίες που βασίζονται στην ανίχνευση της κάμερας.

Η εμφάνιση, η κατάσταση και η διάταξη των σημάνσεων του δρόμου μπορούν να επηρεάσουν την ανίχνευσή τους με τους ακόλουθους τρόπους:

- Οι διαίρεσεις και οι συγχωνεύσεις λωρίδων μπορούν να προκαλέσουν προσωρινά εσφαλμένη αναγνώριση της λωρίδας.
- Μη τυπικές ή ασυνήθιστες διατάξεις σήμανσης δρόμων ενδέχεται να μην αναγνωριστούν σωστά από το αυτοκίνητο. Για παράδειγμα, έργα στον δρόμο ή εκτροπές της κυκλοφορίας μπορούν να έχουν αποτέλεσμα αντικρουόμενες ή πολλαπλές σημάνσεις στον δρόμο.
- Το αυτοκίνητο ενδέχεται να μην μπορεί να ανιχνεύσει ισχνές διαγραμμίσεις στο οδόστρωμα για παράδειγμα αν έχουν φθαρεί, σβηστεί ή αποχρωματιστεί.
- Υπάρχει περίπτωση άλλες ακμές ή γραμμές, όπως τα κράσπεδα, οι παρυφές επιδιόρθωσης του οδοστρώματος, τα στηθαία ή οι σκιές με σαφές περίγραμμα, να αναγνωριστούν λανθασμένα ως διαγραμμίσεις οδοστρώματος.
- Οι διαγραμμίσεις του δρόμου πρέπει να φωτίζονται επαρκώς, για να ανιχνευθούν. Σε συνθήκες χαμηλού φωτισμού χρειάζεται να φωτιστούν από το αυτοκίνητο ή από τα φώτα του δρόμου.

10.4.3.1. Ρύθμιση της λειτουργίας παραμονής στη λωρίδα

Μπορείτε να ενεργοποιήσετε, να ρυθμίσετε ή να απενεργοποιήσετε το σύστημα παραμονής στη λωρίδα στις ρυθμίσεις.

Όταν το σύστημα παραμονής στη λωρίδα είναι ενεργοποιημένο, το αυτοκίνητο μπορεί να σας ειδοποιήσει, ή να παρέμβει, αν πρόκειται να αποκλίσετε από τη λωρίδα, στην οποία κινείστε. Μπορείτε επίσης να ρυθμίσετε την απόκριση του αυτοκινήτου σε περίπτωση παρέκκλισης από τη λωρίδα κυκλοφορίας.

Οι διαθέσιμες ρυθμίσεις είναι:

Δόνηση	Το τιμόνι δονείται αν οδηγείτε πολύ κοντά ή πάνω στις διαγραμμίσεις της λωρίδας κυκλοφορίας.
Τιμόνι και δόνηση	Σε συνδυασμό με τη δόνηση του τιμονιού, το αυτοκίνητό σας θα προσπαθήσει να σας κατευθύνει ξανά στη λωρίδα σας αν οδηγείτε πολύ κοντά ή πάνω στις διαγραμμίσεις της λωρίδας.

Μπορείτε να απενεργοποιήσετε προσωρινά το σύστημα παραμονής στη λωρίδα, αν παρεμβαίνει πάρα πολύ στην οδήγησή σας. Αυτό μπορεί να είναι χρήσιμο αν οι διαγραμμίσεις του δρόμου δεν διακρίνονται εν μέρει ή έχουν ξεθωριάσει, καθώς έτσι μπορεί να ενεργοποιούνται ενοχλητικές προειδοποιήσεις.

Οι ειδοποιήσεις του συστήματος παραμονής στη λωρίδα απενεργοποιούνται μόνο προσωρινά, διότι αυτή η ρύθμιση επανεργοποιείται κάθε φορά που οδηγείτε ξανά.

 **Σημαντικό**

Αλλαγή ρυθμίσεων υποστήριξης οδηγού

Βεβαιωθείτε ότι έχετε κατανοήσει πώς επηρεάζεται η συμπεριφορά του αυτοκινήτου όταν αλλάζουν οι ρυθμίσεις του. Αυτό είναι ιδιαίτερα σημαντικό όταν πρόκειται για χαρακτηριστικά που επηρεάζουν το επίπεδο υποβοήθησης που μπορεί να παρέχει το αυτοκίνητο.

1. Πατήστε το σύμβολο αυτοκινήτου  στην κάτω γραμμή και μεταβείτε στις **Ρυθμίσεις**.
2. Μεταβείτε στην επιλογή **Οδήγηση** → **Safety assistance** → **Υποβοήθηση παραμονής στη λωρίδα**.
3. Ενεργοποιήστε ή απενεργοποιήστε το σύστημα διατήρησης στη λωρίδα.
4. Αφού ενεργοποιήσετε τη λειτουργία Lane Keeping Aid, μπορείτε να ρυθμίσετε την αντίδραση του αυτοκινήτου στις παρεκκλίσεις από τη λωρίδα κυκλοφορίας.

10.4.4. Επιτήρηση τυφλών σημείων

Η λειτουργία επιτήρησης τυφλών σημείων σας συμβάλλει ώστε να αντιλαμβάνεστε καλύτερα τα οχήματα που βρίσκονται ή πλησιάζουν στα τυφλά σημεία σας. Ένα φως εμφανίζεται στον εξωτερικό καθρέπτη, όταν ανιχνευθεί ένα όχημα.

Χάρη στις ειδοποιήσεις τυφλών σημείων, μπορείτε να αντιλαμβάνεστε καλύτερα τα οχήματα στο πλάι του αυτοκινήτου σας, γεγονός που μπορεί να σας βοηθήσει να αποφύγετε τις επικίνδυνες αλλαγές λωρίδας. Οι ειδοποιήσεις εμφανίζονται κυρίως ως φωτεινή ένδειξη στον εξωτερικό καθρέπτη στην πλευρά που ανιχνεύεται όχημα. Βασίζονται στα πίσω ραντάρ του αυτοκινήτου σας για την ανίχνευση οχημάτων στις διπλανές λωρίδες.

Ενδεικτικές καταστάσεις κυκλοφορίας στις οποίες εμφανίζονται οι ειδοποιήσεις τυφλών σημείων:

- Όταν σας προσπερνά άλλο όχημα.
 - Σε ορισμένες περιπτώσεις, μπορεί να εμφανιστούν πριν το διερχόμενο όχημα φτάσει στο τυφλό σημείο σας. Αυτό συμβαίνει αν σας πλησιάζει γρήγορα από πίσω σε διπλανή λωρίδα.
- Όταν προσπερνάτε άλλο όχημα.

Ανεξάρτητα από την κατάσταση, η ειδοποίηση παραμένει ενεργή όσο το άλλο όχημα εντοπίζεται στο πλάι του αυτοκινήτου σας.

Αν ανάψετε φλας ως ένδειξη ότι θέλετε να αλλάξετε λωρίδα ενώ εμφανίζεται μια ειδοποίηση, η ειδοποίηση εντείνεται.

Ειδοποιήσεις στους εξωτερικούς καθρέπτες



Όταν ένα όχημα ανιχνεύεται ή πλησιάζει σε τυφλό σας σημείο, στον εξωτερικό καθρέπτη εμφανίζεται μια λυχνία.

Περιοχές ανίχνευσης

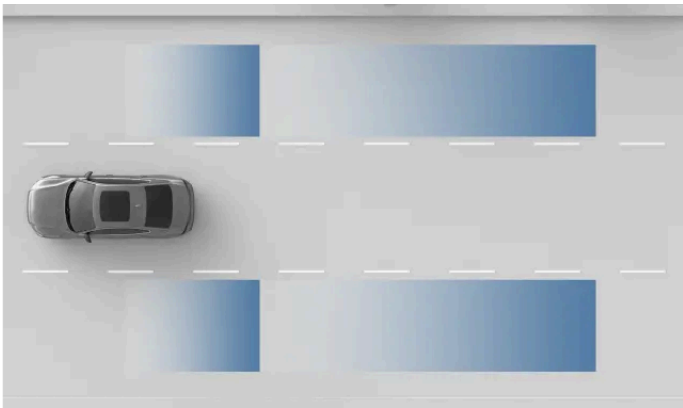

Περιοχές ανίχνευσης ραντάρ.

! Σημαντικό

Οι περιοχές ανίχνευσης ενδέχεται να μην καλύπτουν τέλεια τα τυφλά σημεία σας. Φροντίστε η στάση του σώματός σας στην οδήγηση να επιτρέπει καλή επισκόπηση της κυκλοφορίας γύρω σας.

Συνθήκες και περιορισμοί

- Η επιτήρηση τυφλών σημείων είναι ενεργή σε ταχύτητες πάνω από 12 km/h (7 mph). Δεν είναι διαθέσιμη κατά την κίνηση με την όπισθεν.
- Όταν προσπερνάτε άλλα οχήματα, η διαφορά ταχύτητας μεταξύ του αυτοκινήτου σας και των άλλων οχημάτων πρέπει να είναι κάτω από 15 km/h (9 mph) για να εμφανιστούν οι ειδοποιήσεις.
- Οι πληροφορίες για το τυφλό σημείο βασίζονται στην ανίχνευση από τα πίσω ραντάρ. Φροντίστε να διαβάσετε την ξεχωριστή ενότητα σε αυτό το εγχειρίδιο σχετικά με τους περιορισμούς της ανίχνευσης με ραντάρ.
- Αν τα πίσω ραντάρ εμποδίζονται, όπως από ένα συνδεδεμένο τρέιλερ ή τοποθετημένη βάση ποδηλάτων, οι ειδοποιήσεις για οχήματα στα τυφλά σημεία απενεργοποιούνται αυτόματα.

Το περιεχόμενο του παρόντος εγχειριδίου αντιπροσωπεύει την κατάσταση του εγχειριδίου χρήσης κατά τη στιγμή της εκτύπωσης και ενδέχεται να μην είναι απόλυτα έγκυρο σε μελλοντικές περιπτώσεις. Για περισσότερες πληροφορίες, ανατρέξτε στην πρώτη σελίδα για να δείτε ολόκληρη τη δήλωση αποποίησης ευθύνης.



Σημαντικό

Ευθύνη του οδηγού

Οι ειδοποιήσεις για οχήματα στα τυφλά σημεία λειτουργούν επικουρικά με τις πρακτικές ασφαλούς οδήγησης. Δεν μειώνουν, ούτε υποκαθιστούν την ανάγκη ο οδηγός να παραμένει προσεκτικός και συγκεντρωμένος στην ασφαλή οδήγηση.

Το γεγονός ότι δεν εμφανίζεται ένδειξη για όχημα στα τυφλά σημεία δεν σημαίνει ότι είναι ασφαλές να αλλάξετε λωρίδα. Είναι μία από πολλές πληροφορίες που διαμορφώνουν την εκτίμηση του οδηγού για το αν είναι ασφαλές να προχωρήσει.

10.4.5. Driver Alert

Το αυτοκίνητο αξιολογεί συνεχώς τη συμπεριφορά σας όταν οδηγείτε και μπορεί να σας ειδοποιήσει αν φαίνεστε αφηρημένοι. Η έλλειψη συγκέντρωσης μπορεί να οφείλεται σε περισπασμούς ή σε κούραση.

Αν το αυτοκίνητο αναγνωρίσει σημάδια μειωμένης συγκέντρωσης του οδηγού, θα σας ειδοποιήσει με έναν ήχο και ένα μήνυμα.

Το αυτοκίνητο χρησιμοποιεί διάφορες μεθόδους για να αξιολογήσει τη συγκέντρωσή σας κατά την οδήγηση.

Ανίχνευση προσοχής

Η παρακολούθηση του προσώπου και των κινήσεων των ματιών σας από την κάμερα επιτρέπει στο αυτοκίνητο να υπολογίσει πού είναι στραμμένη η προσοχή σας.

Ελιγμοί

Η ανάλυση του τρόπου με τον οποίο κάνετε ελιγμούς με το αυτοκίνητο μπορεί να σημαίνει έλλειψη συγκέντρωσης. Ενδεικτικό παράδειγμα είναι η υπερβολική εκτροπή από τη λωρίδα κυκλοφορίας.

Ειδοποίηση απόσπασης προσοχής

Το επίπεδο της προσοχής σας κατά την οδήγηση παρακολουθείται συνεχώς από την εσωτερική κάμερα του αυτοκινήτου σας. Αν φαίνεστε απρόσεκτοι ή αφηρημένοι, το αυτοκίνητο μπορεί να σας ειδοποιήσει σχετικά μέσω ήχου και μηνυμάτων στην οθόνη του οδηγού.



Οι ειδοποιήσεις απόσπασης προσοχής είναι ενεργοποιημένες ως προεπιλογή για κάθε νέο κύκλο οδήγησης και μπορείτε να τις απενεργοποιήσετε προσωρινά στις ρυθμίσεις ή από τα γρήγορα χειριστήρια.

Ειδοποιήσεις κόπωσης ή υπνηλίας οδηγού

Το αυτοκίνητό σας παρακολουθεί επίσης ορισμένα χαρακτηριστικά της οδήγησής σας. Ορισμένα μοτίβα οδήγησης, όπως η υπερβολική παρέκκλιση από τη λωρίδα κυκλοφορίας, μπορεί να αποτελούν ένδειξη κούρασης ή υπνηλίας του/της οδηγού.

Αν το αυτοκίνητο εντοπίσει σημάδια κούρασης ή υπνηλίας, θα σας ειδοποιήσει με έναν ήχο και ένα μήνυμα στην οθόνη του οδηγού. Αν αγνοήσετε το μήνυμα και συνεχίσετε να συμπεριφέρεστε με παρόμοιο τρόπο, οι προειδοποιήσεις θα κλιμακωθούν. Αυτές οι ειδοποιήσεις δεν μπορούν να απενεργοποιηθούν.



Προειδοποίηση

Η σπουδαιότητα ενός ξεκούραστου οδηγού

Οποιοσδήποτε ειδοποιήσεις σχετικά με το ότι παρουσιάζετε σημάδια κόπωσης θα πρέπει να λαμβάνονται σοβαρά υπόψη, καθώς οι κουρασμένοι οδηγοί συχνά δεν αντιλαμβάνονται την κατάσταση τους. Αν αισθάνεστε κουρασμένοι ή λάβετε μια ειδοποίηση σχετικά με αυτό από το αυτοκίνητο, σταματήστε το συντομότερο δυνατό σε κατάλληλο σημείο, για να ξεκουραστείτε. Να προγραμματίζετε τακτικά διαλείμματα και να ξεκινάτε όλες τις διαδρομές σας με ξεκούραστο οδηγό.

Η οδήγηση ενώ είστε κουρασμένοι συγκρίνεται με την οδήγηση υπό την επήρεια αλκοόλ.

Συνθήκες και περιορισμοί

Η ειδοποίηση απόσπασης προσοχής ενεργοποιείται όταν η ταχύτητα με την οποία κινείστε υπερβαίνει τα 20 km/h (12 mph).

Οι ειδοποιήσεις για κόπωση ή υπνηλία του/της οδηγού ενεργοποιούνται για πρώτη φορά όταν η ταχύτητα με την οποία κινείστε υπερβαίνει τα 65 km/h (40 mph), αλλά θα παραμείνει ενεργές όσο οδηγείτε με ταχύτητες άνω των 60 km/h (37 mph).

- Για την ανίχνευση της προσοχής, το πρόσωπο του οδηγού πρέπει να διακρίνεται καθαρά.
 - Αν υπάρχουν αντικείμενα που δεν είναι στοιβαγμένα κατάλληλα, καθώς και σκόνη και βρομιά στον φακό της κάμερας, ο οδηγός μπορεί να μη διακρίνεται καλά. Διατηρείτε τον χώρο του οδηγού καθαρό και σε τάξη.
 - Ορισμένα ρούχα και αξεσουάρ μπορεί να κρύβουν μέρη του προσώπου του οδηγού, όπως τα μάτια, που πρέπει να είναι ορατά για την ανίχνευση προσοχής.
- Ορισμένες συνθήκες μπορούν να επηρεάσουν την ικανότητα του αυτοκινήτου σας να αξιολογήσει την οδήγηση και τους ελιγμούς σας. Αυτό με τη σειρά του επηρεάζει το πόσο καλά μπορεί να διακρίνει τα σημάδια ότι ο οδηγός είναι αφηρημένος ή κουρασμένος.
 - Οι λειτουργίες που βοηθούν στην τοποθέτηση στη λωρίδα μπορούν κάποιες φορές να αντισταθμίζουν ελιγμούς που αλλιώς θα υποδείκνυαν έλλειψη συγκέντρωσης του οδηγού. Αυτό κάνει δυσκολότερη την αναγνώριση σημαδιών έλλειψης συγκέντρωσης σε σύγκριση με την οδήγηση χωρίς υποβοήθηση.
 - Συνθήκες όπως οι δυνατοί άνεμοι ή ανώμαλα οδοστρώματα μπορούν να επηρεάσουν την οδήγηση με τρόπο παρόμοιο με την έλλειψη συγκέντρωσης του οδηγού. Αυτό ενδέχεται να ενεργοποιήσει προειδοποιήσεις παρά το γεγονός ότι ο οδηγός είναι πλήρως συγκεντρωμένος στο τιμόνι.

Διαβάστε την ξεχωριστή ενότητα σχετικά με τις συνθήκες και τους περιορισμούς του συστήματος ανίχνευσης συμπεριφοράς οδηγού και των καμερών του αυτοκινήτου σας για να καταλάβετε πώς επηρεάζονται οι λειτουργίες που βασίζονται σε αυτά τα συστήματα.

 **Σημαντικό**

Ευθύνη του οδηγού

Οι ειδοποιήσεις για την έλλειψη συγκέντρωσης αποτελούν συμπλήρωμα στις πρακτικές ασφαλούς οδήγησης. Ο οδηγός έχει την πλήρη ευθύνη να βεβαιωθεί για ικανότητά του να είναι σε εγρήγορση και να παραμείνει συγκεντρωμένος κατά την οδήγηση.

10.4.5.1. Απενεργοποίηση των ειδοποιήσεων απόσπασης προσοχής

Μπορείτε να ενεργοποιήσετε ή να απενεργοποιήσετε προσωρινά τις ειδοποιήσεις απόσπασης προσοχής στις ρυθμίσεις και από τα γρήγορα χειριστήρια.

Οι ειδοποιήσεις απόσπασης προσοχής απενεργοποιούνται μόνο προσωρινά, διότι αυτή η ρύθμιση επανενεργοποιείται κάθε φορά που οδηγείτε ξανά.

Δεν μπορείτε να απενεργοποιήσετε τις ειδοποιήσεις σχετικά με την κούραση ή την υπνηλία του οδηγού.

 **Προειδοποίηση**

Η σπουδαιότητα ενός ξεκούραστου οδηγού

Οποιοσδήποτε ειδοποιήσεις σχετικά με το ότι παρουσιάζετε σημάδια κόπωσης θα πρέπει να λαμβάνονται σοβαρά υπόψη, καθώς οι κουρασμένοι οδηγοί συχνά δεν αντιλαμβάνονται την κατάσταση τους. Αν αισθάνεστε κουρασμένοι ή λάβετε μια ειδοποίηση σχετικά με αυτό από το αυτοκίνητο, σταματήστε το συντομότερο δυνατό σε κατάλληλο σημείο, για να ξεκουραστείτε. Να προγραμματίζετε τακτικά διαλείμματα και να ξεκινάτε όλες τις διαδρομές σας με ξεκούραστο οδηγό.

Η οδήγηση ενώ είστε κουρασμένοι συγκρίνεται με την οδήγηση υπό την επήρεια αλκοόλ.

 **Σημείωση**

Ευθύνη του οδηγού

Οι ειδοποιήσεις για την έλλειψη συγκέντρωσης αποτελούν συμπλήρωμα στις πρακτικές ασφαλούς οδήγησης. Δεν μειώνουν την ευθύνη που έχει ο οδηγός να αξιολογεί συνεχώς αν είναι πολύ κουρασμένος ή αφηρημένος για να οδηγήσει με ασφάλεια.

 **Υποδειξη**

Γρήγορη πρόσβαση

Ένα κουμπί για την ενεργοποίηση ή απενεργοποίηση των ειδοποιήσεων απόσπασης προσοχής είναι επίσης διαθέσιμο στα γρήγορα χειριστήρια στην κεντρική οθόνη. Αυτό σας επιτρέπει να διαχειρίζεστε γρήγορα τις ειδοποιήσεις απόσπασης προσοχής χωρίς να χρειάζεται να μεταβείτε στις ρυθμίσεις.

1. Πατήστε το σύμβολο αυτοκινήτου  στην κάτω γραμμή και μεταβείτε στις **Ρυθμίσεις**.
2. Μεταβείτε στην επιλογή **Οδήγηση** → **Safety assistance** → **Προειδοποίηση απόσπασης προσοχής**.
3. Ενεργοποιήστε ή απενεργοποιήστε τις ειδοποιήσεις απόσπασης προσοχής.

10.4.6. Connected Safety

Το αυτοκίνητό σας μπορεί να μεταδίδει πληροφορίες σε άλλα αυτοκίνητα στον δρόμο, που σημαίνει ότι μπορείτε να ενημερώνεστε ή να αποφεύγετε ατυχήματα ή την κυκλοφοριακή συμφόρηση πιο κάτω στον δρόμο. Αυτή η λειτουργία ονομάζεται Connected Safety.

Μέσω της σύνδεσης στο διαδίκτυο, το αυτοκίνητό σας και άλλα αυτοκίνητα που βρίσκονται στον ίδιο δρόμο μπορούν να ανταλλάσσουν πληροφορίες σχετικά με ατυχήματα, συνθήκες ολισθηρότητας στο οδόστρωμα και άλλες καταστάσεις που μπορεί να προκαλέσουν την ενεργοποίηση των αλάρμ.

Μπορείτε να ενεργοποιήσετε ή να απενεργοποιήσετε τη λειτουργία Connected Safety στις ρυθμίσεις απορρήτου.

Προειδοποίηση

Ποτέ μη βασίζεστε στις προειδοποιήσεις Connected Safety από το αυτοκίνητο ως υποκατάστατα των πρακτικών ασφαλούς οδήγησης. Οδηγήστε το αυτοκίνητο δίνοντας στην ασφάλεια την ίδια προσοχή που επιβάλλεται και για ένα αυτοκίνητο χωρίς αυτή τη λειτουργία.

Προειδοποιήσεις Connected Safety

Ανάλογα με το είδος των πληροφοριών που λαμβάνει το αυτοκίνητό σας από άλλους χρήστες του δρόμου, στην οθόνη του οδηγού μπορεί να εμφανιστεί ένα από τα δύο αυτά σύμβολα:



Έχουν ανάψει τα αλάρμ ενός οχήματος που βρίσκεται πιο κάτω στον δρόμο.



Εντοπίστηκαν συνθήκες ολισθηρού οδοστρώματος πιο κάτω στον δρόμο.

Συνθήκες και περιορισμοί

Η λειτουργία Connected Safety βασίζεται στην επικοινωνία μεταξύ του αυτοκινήτου σας και άλλων οχημάτων στον δρόμο. Αυτή η επικοινωνία αυτή εξαρτάται από ορισμένες προϋποθέσεις, όπως:

- Η λειτουργία Connected Safety πρέπει να είναι ενεργοποιημένη στις ρυθμίσεις.
- Η λειτουργία Connected Safety πρέπει να είναι διαθέσιμη στους άλλους χρήστες του δρόμου.
- Τα αυτοκίνητα που συμμετέχουν πρέπει να είναι συνδεδεμένα στο διαδίκτυο. Αν μια σύνδεση στο διαδίκτυο είναι αδύναμη ή αν δεν υπάρχει καν σύνδεση, η λειτουργία μπορεί να απενεργοποιηθεί μέχρι να βελτιωθεί η σύνδεση.

Το περιεχόμενο του παρόντος εγχειριδίου αντιπροσωπεύει την κατάσταση του εγχειριδίου χρήσης κατά τη στιγμή της εκτύπωσης και ενδέχεται να μην είναι απόλυτα έγκυρο σε μελλοντικές περιπτώσεις. Για περισσότερες πληροφορίες, ανατρέξτε στην πρώτη σελίδα για να δείτε ολόκληρη τη δήλωση αποποίησης ευθύνης.

- Ο δρόμος στον οποίο κινείστε υπάρχει στη βάση δεδομένων της Volvo Cars.

Σημείωση

Η ολισθηρότητα στο οδόστρωμα μπορεί να μην έχει πάντοτε ως αποτέλεσμα την ενεργοποίηση προειδοποίησης από τη λειτουργία Connected Safety, καθώς το αυτοκίνητό σας ή άλλοι συνδεδεμένοι χρήστες του δρόμου μπορεί να μην αντιλαμβάνονται τις συνθήκες του δρόμου ως ολισθηρές. Οι καταστάσεις χαμηλής πρόσφυσης μεταξύ των ελαστικών και του οδοστρώματος χρησιμοποιούνται συχνά ως δείκτες για την αναγνώριση ολισθηρότητας στο οδόστρωμα. Οι ελιγμοί κατά τη χαμηλή πρόσφυση, όπως το ελαφρύ τιμόνι, το φρενάρισμα ή η επιτάχυνση, σπάνια προκαλούν καταστάσεις χαμηλής πρόσφυσης. Κατά συνέπεια, μπορεί να είναι δύσκολο να θεωρηθεί ολισθηρό το οδόστρωμα στη διάρκεια τέτοιων ελιγμών.

10.4.6.1. Ενεργοποίηση της λειτουργίας Connected Safety

Μπορείτε να ενεργοποιήσετε ή να απενεργοποιήσετε τη λειτουργία Connected Safety στις ρυθμίσεις.

Η λειτουργία Connected Safety μπορεί να σας προειδοποιήσει για επερχόμενες προβλήματα στον δρόμο στον οποίο βρίσκεστε, όπως για παράδειγμα όχημα με αναμμένα τα αλάρη ή για ολισθηρότητα στο οδόστρωμα. Η λειτουργία βασίζεται στην επικοινωνία με άλλους οδηγούς μέσω σύνδεσης στο διαδίκτυο.

Σημαντικό

Αλλαγή ρυθμίσεων υποστήριξης οδηγού

Βεβαιωθείτε ότι έχετε κατανοήσει πώς επηρεάζεται η συμπεριφορά του αυτοκινήτου όταν αλλάζουν οι ρυθμίσεις του. Αυτό είναι ιδιαίτερα σημαντικό όταν πρόκειται για χαρακτηριστικά που επηρεάζουν το επίπεδο υποβοήθησης που μπορεί να παρέχει το αυτοκίνητο.

Αν έχετε συνδεθεί με προφίλ επισκέπτη, πρέπει πρώτα να μεταβείτε στο προφίλ κατόχου ή στο προφίλ οδηγού. Πατήστε το σύμβολο αυτοκινήτου  στην κάτω γραμμή και μεταβείτε στις **Ρυθμίσεις**. Μεταβείτε στην επιλογή **Προφίλ** και επιλέξτε το προφίλ σας.

1. Πατήστε το σύμβολο αυτοκινήτου  στην κάτω γραμμή και μεταβείτε στις **Ρυθμίσεις**.
2. Μεταβείτε στην επιλογή **Απόρρητο** → **Volvo privacy settings** → **Connected safety**.
3. Ενεργοποιήστε ή απενεργοποιήστε τη λειτουργία Connected Safety.

10.4.7. Ειδοποίηση Έτοιμο για οδήγηση

Το περιεχόμενο του παρόντος εγχειριδίου αντιπροσωπεύει την κατάσταση του εγχειριδίου χρήσης κατά τη στιγμή της εκτύπωσης και ενδέχεται να μην είναι απόλυτα έγκυρο σε μελλοντικές περιπτώσεις. Για περισσότερες πληροφορίες, ανατρέξτε στην πρώτη σελίδα για να δείτε ολόκληρη τη δήλωση αποποίησης ευθύνης.

Σε μποτιλιάρισμα, το αυτοκίνητό σας μπορεί να σας ειδοποιήσει αν το προπορευόμενο όχημα έχει αρχίσει να κινείται. Μπορείτε να ενεργοποιήσετε ή να απενεργοποιήσετε αυτή τη λειτουργία στις ρυθμίσεις.

Όταν το αυτοκίνητο ανιχνεύσει ότι τα οχήματα μπροστά σας έχουν αρχίσει να κινούνται, σας ειδοποιεί με έναν ήχο και ένα μήνυμα στην οθόνη του οδηγού.

Αν το αυτοκίνητο εντοπίσει πεζούς ή ποδηλάτες κοντά στο αυτοκίνητο, η ειδοποίηση Έτοιμο για οδήγηση ενδέχεται να μην ενεργοποιηθεί.

Προειδοποίηση

Η ειδοποίηση δεν δηλώνει ότι είναι ασφαλές να οδηγήσετε, αλλά ότι τα οχήματα έχουν αρχίσει να κινούνται. Ο οδηγός είναι πάντοτε υπεύθυνος να κρίνει αν είναι ασφαλές να ξεκινήσει.

Συνθήκες και περιορισμοί

Το σύστημα ειδοποιήσεων Έτοιμο για οδήγηση βασίζεται στην ανίχνευση από την κάμερα και το ραντάρ. Οι κάμερες και τα ραντάρ που χρησιμοποιούνται από το σύστημα ειδοποίησης έχουν περιορισμούς που μπορούν να επηρεάσουν τις δυνατότητες ανίχνευσης του συστήματος. Διαβάστε τις ξεχωριστές ενότητες σχετικά με τις συνθήκες και τους περιορισμούς ανίχνευσης με κάμερες και ραντάρ για να καταλάβετε πώς επηρεάζονται οι λειτουργίες που βασίζονται σε αυτά τα είδη ανίχνευσης.

10.4.7.1. Ενεργοποίηση της ειδοποίησης Έτοιμο για οδήγηση

Μπορείτε να ενεργοποιήσετε ή να απενεργοποιήσετε τις ειδοποιήσεις Έτοιμο για οδήγηση στις ρυθμίσεις.

Σε μποτιλιάρισμα, το αυτοκίνητό σας μπορεί να σας ειδοποιήσει αν το προπορευόμενο όχημα έχει αρχίσει να κινείται. Μπορείτε να ενεργοποιήσετε ή να απενεργοποιήσετε αυτή τη λειτουργία στις ρυθμίσεις.

Προειδοποίηση

Η ειδοποίηση δεν δηλώνει ότι είναι ασφαλές να οδηγήσετε, αλλά ότι τα οχήματα έχουν αρχίσει να κινούνται. Ο οδηγός είναι πάντοτε υπεύθυνος να κρίνει αν είναι ασφαλές να ξεκινήσει.

1. Πατήστε το σύμβολο αυτοκινήτου  στην κάτω γραμμή και μεταβείτε στις **Ρυθμίσεις**.
2. Μεταβείτε στην επιλογή **Οδήγηση** → **Safety assistance** → **Ένδειξη "Ready to Drive"**.
3. Ενεργοποιήστε ή απενεργοποιήστε τις ειδοποιήσεις.

10.5. Οδήγηση με υποβοήθηση

Το περιεχόμενο του παρόντος εγχειριδίου αντιπροσωπεύει την κατάσταση του εγχειριδίου χρήσης κατά τη στιγμή της εκτύπωσης και ενδέχεται να μην είναι απόλυτα έγκυρο σε μελλοντικές περιπτώσεις. Για περισσότερες πληροφορίες, ανατρέξτε στην πρώτη σελίδα για να δείτε ολόκληρη τη δήλωση αποποίησης ευθύνης.

Οι λειτουργίες υποβοηθούμενης οδήγησης χρησιμοποιούν τη δυνατότητα του αυτοκινήτου να παρακολουθεί γύρω του, προκειμένου να κάνει την οδήγηση ασφαλέστερη και λιγότερο απαιτητική.

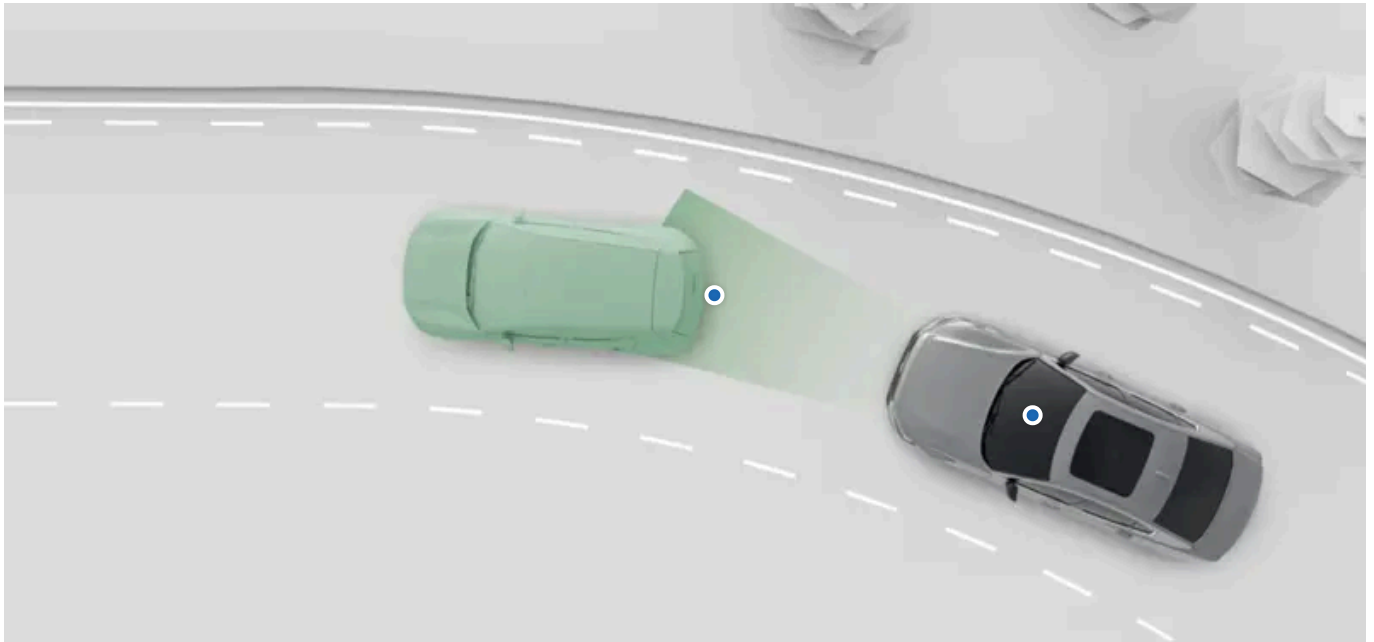

Υπάρχουν πολλές μορφές και επίπεδα βοήθειας. Μπορούν να σας βοηθούν ενεργά σε πολλές ενέργειες όταν οδηγείτε και να παρέχουν υποστήριξη ώστε να λαμβάνετε καλύτερες αποφάσεις ως οδηγός.

Μπορείτε να ενεργοποιήσετε, να απενεργοποιήσετε ή να προσαρμόσετε πολλές από τις λειτουργίες υποβοηθούμενης οδήγησης του αυτοκινήτου σας στις ρυθμίσεις.

Pilot Assist	Αυτή η λειτουργία μπορεί να σας βοηθήσει σε πολλές οδηγικές ενέργειες, όπως η διεύθυνση και η διαχείριση της ταχύτητας. Το Pilot Assist μπορεί να προσαρμοστεί στις ρυθμίσεις.
Απόκριση σε οδικά σήματα και υπερβολική ταχύτητα	Πολλές λειτουργίες μπορούν να σας βοηθήσουν να παρακολουθείτε το όριο ταχύτητας και να αποφύγετε ακούσια υπερβολική ταχύτητα. Αυτές περιλαμβάνουν τις πληροφορίες οδικής σήμανσης, οι οποίες σας πληροφορούν για το όριο ταχύτητας, και διάφορες αποκρίσεις από το αυτοκίνητο σχεδιασμένες να σας αποτρέπουν από την υπέρβαση του ορίου ταχύτητας. Μπορείτε να προσαρμόσετε αυτές τις λειτουργίες στις ρυθμίσεις.
Περιοριστής ταχύτητας	Ο περιοριστής ταχύτητας μπορεί να σας βοηθήσει να αποφύγετε την ακούσια υπερβολική ταχύτητα. Όταν είναι ενεργός, η απόκριση του αυτοκινήτου κατά την επιτάχυνση περιορίζεται μόλις υπερβείτε το επιλεγμένο όριο ταχύτητας.

Υποδειξη

Προειδοποιήσεις και παρεμβάσεις ασφαλείας

Πολλές από τις λειτουργίες υποστήριξης του οδηγού έχουν σχεδιαστεί να βελτιώνουν και την άνεση και την ασφάλεια. Οι λειτουργίες που πρωταρχικά παρέχουν προειδοποιήσεις και παρεμβάσεις ασφαλείας έχουν τη δική τους ξεχωριστή ενότητα σε αυτό το εγχειρίδιο.

Υποβοηθούμενη στάθμευση

Υπάρχει μια ξεχωριστή ενότητα αυτού του εγχειριδίου που καλύπτει τις λειτουργίες υποβοηθούμενης στάθμευσης.

 **Σημαντικό**

Απαιτούμενη γνώση και ευθύνη του οδηγού

Οι λειτουργίες υποβοηθούμενης οδήγησης έχουν σχεδιαστεί να κάνουν την οδήγηση ασφαλέστερη και λιγότερο απαιτητική αλλά δεν μειώνουν την ευθύνη του οδηγού να χειρίζεται το αυτοκίνητο όσο το δυνατόν ασφαλέστερα. Διαβάστε οπωσδήποτε όλες τις πληροφορίες που σχετίζονται με κάποια λειτουργία, πριν να την χρησιμοποιήσετε. Είναι σημαντικό να διαβάσετε την ενότητα που καλύπτει την ευθύνη του οδηγού, για να κατανοήσετε τις δυνατότητες και τους περιορισμούς των λειτουργιών υποβοηθούμενης οδήγησης του αυτοκινήτου σας.

Αν θεωρήσετε ότι κάτι είναι ασαφές ή έχετε περαιτέρω απορίες, μη διστάσετε να επικοινωνήσετε με ένα εξουσιοδοτημένο συνεργείο της Volvo.

Δυνατότητες ανίχνευσης

Η ικανότητα του αυτοκινήτου να παρακολουθεί το περιβάλλον του αξιοποιείται από τις λειτουργίες υποβοηθούμενης οδήγησης. Για να κατανοήσετε καλύτερα τους περιορισμούς αυτών των λειτουργιών, διαβάστε την ξεχωριστή ενότητα σχετικά με την ανίχνευση κυκλοφορίας του περιβάλλοντος. Παρέχει μια επισκόπηση του τρόπου με τον οποίο λειτουργούν σημαντικά εξαρτήματα, όπως οι κάμερες και τα ραντάρ, δίνοντας λεπτομέρειες και για τις δυνατότητες και για τους περιορισμούς τους.

10.5.1. Απόκριση σε οδικά σήματα και υπερβολική ταχύτητα

Πολλές λειτουργίες μπορούν να σας βοηθήσουν να παρακολουθείτε το όριο ταχύτητας και να αποφύγετε ακούσια υπερβολική ταχύτητα.

Για να σας βοηθήσει να τηρείτε το νόμιμο όριο ταχύτητας, το αυτοκίνητό σας έχει σχεδιαστεί να σας ενημερώνει για το τρέχον όριο ταχύτητας, εμφανίζοντάς το στην οθόνη του οδηγού. Μπορεί επίσης να αποκρίνεται με προειδοποιήσεις, αν υπερβείτε το όριο ταχύτητας.

Πληροφορίες οδικών σημάτων

Το αυτοκίνητο μπορεί να ανιχνεύει και να εμφανίζει στην οθόνη πληροφορίες από οδικά σήματα, όπως το όριο ταχύτητας.

Προειδοποιήσεις ορίου ταχύτητας

Αυτή η λειτουργία μπορεί να σας προειδοποιήσει οπτικά στην οθόνη του οδηγού, αν υπερβείτε το όριο ταχύτητας.

Περιοριστής ταχύτητας

Όταν είναι ενεργοποιημένη, αυτή η λειτουργία μειώνει την απόκριση από το πεντάλ γκαζιού, αν αρχίσετε να υπερβαίνετε την ταχύτητα που έχετε ορίσει.

Ηχητικές ειδοποιήσεις για κάμερες ελέγχου ταχύτητας καθ' οδόν.

Μια ηχητική ειδοποίηση υποδεικνύει τότε το αυτοκίνητο ανιχνεύει ότι το όριο ταχύτητας άλλαξε.

 **Σημαντικό**

Οι πληροφορίες που σχετίζονται με την ταχύτητα και οι λειτουργίες προειδοποίησης είναι συμπληρώματα στις πρακτικές ασφαλούς οδήγησης. Δεν μειώνουν, ούτε υποκαθιστούν την ανάγκη ο οδηγός να παραμένει προσεκτικός και συγκεντρωμένος στην ασφαλή οδήγηση. Είναι ευθύνη του οδηγού να τηρεί και να διατηρεί μια νόμιμη και ασφαλή ταχύτητα.

10.5.1.1. Περιοριστής ταχύτητας

Ο περιοριστής ταχύτητας μπορεί να σας βοηθήσει να αποφύγετε την ακούσια υπερβολική ταχύτητα. Όταν είναι ενεργός, το αυτοκίνητο αλλάζει την απόκριση του πεντάλ, όταν υπερβαίνετε το όριο ταχύτητας.

Όταν ο ρυθμιστής ταχύτητας είναι ενεργός, μπορείτε να ορίσετε ένα όριο ταχύτητας για την οδήγησή σας. Αυτό μπορεί να σας βοηθήσει να αποφύγετε την ακούσια υπερβολική ταχύτητα. Ο ρυθμιστής ταχύτητας μπορεί να μειώσει σταδιακά την απόκριση από το πεντάλ γκαζιού ή να παρέχει ελαφρά πέδηση με ανάκτηση ενέργειας ώστε να διατηρηθεί η ταχύτητα οδήγησή σας εντός του ορίου που έχετε ορίσει. Αυτά τα δύο σήματα βοηθούν ώστε να επιβραδύνετε στο όριο ταχύτητας που έχετε ορίσει. Μπορείτε πάντοτε να παρακάμψετε τον περιοριστή ταχύτητας πατώντας το πεντάλ γκαζιού περισσότερο.

Μπορείτε επίσης να ενεργοποιήσετε ή να απενεργοποιήσετε τον αυτόματο ρυθμιστή ταχύτητας στις ρυθμίσεις. Όταν είναι ενεργός, προσαρμόζει το καθορισμένο όριο ταχύτητας στο όριο που ισχύει για τον δρόμο στον οποίο κινείστε.

Για να χρησιμοποιηθεί ο περιοριστής ταχύτητας, πρέπει να είναι ενεργοποιημένος στις ρυθμίσεις. Τότε είναι διαθέσιμο για ενεργοποίηση, όταν οδηγείτε.

Όταν ο ρυθμιστής ταχύτητας είναι ενεργός, αυτό επισημαίνεται στην οθόνη του οδηγού.

LIM

Όταν χρησιμοποιείτε τον αυτόματο ρυθμιστή ταχύτητας, αυτό επισημαίνεται με ένα πρόσθετο σύμβολο στην οθόνη του οδηγού.



Σημαντικό

Ευθύνη του οδηγού

Η λειτουργία περιοριστής ταχύτητας είναι ένα συμπλήρωμα στις πρακτικές ασφαλούς οδήγησης. Δεν μειώνει, ούτε υποκαθιστά την ανάγκη ο οδηγός να παραμένει προσεκτικός και συγκεντρωμένος στην ασφαλή οδήγηση. Είναι ευθύνη του οδηγού να τηρεί και να διατηρεί μια νόμιμη και ασφαλή ταχύτητα.

Συνθήκες και περιορισμοί

Ο αυτόματος ρυθμιστής ταχύτητας χρησιμοποιεί πληροφορίες οδικής σήμανσης για να ανιχνεύσει το όριο ταχύτητας. Αν οι πληροφορίες σχετικά με το όριο ταχύτητας δεν είναι διαθέσιμες για κάποιο λόγο, εξακολουθείτε να έχετε πρόσβαση στον ρυθμιστή ταχύτητας, αλλά η προσαρμογή της ταχύτητας στο οδικό όριο ταχύτητας δεν θα είναι διαθέσιμη.

10.5.1.1.1. Ενεργοποίηση του περιοριστή ταχύτητας

Μπορείτε να ενεργοποιήσετε τον ρυθμιστή ταχύτητας πατώντας το σχετικό κουμπί στο τιμόνι κατά την οδήγηση.

Ο ρυθμιστής ταχύτητας πρέπει να είναι ενεργοποιημένος στις ρυθμίσεις για να μπορεί να τεθεί σε λειτουργία.^[1]



Όταν είναι ασφαλές να κάνετε κάτι τέτοιο, πατήστε το κουμπί του ρυθμιστή ταχύτητας  στο τιμόνι.

> Η ενεργοποίηση επιβεβαιώνεται στην οθόνη του οδηγού.

LIM

Την πρώτη φορά που ενεργοποιείτε τον ρυθμιστή ταχύτητας στη διάρκεια μιας διαδρομής, η ταχύτητα με την οποία κινείστε τη στιγμή της ενεργοποίησης ορίζεται ως το καθορισμένο όριο ταχύτητας.

Αν έχετε ενεργοποιήσει τον αυτόματο ρυθμιστή ταχύτητας, θα προσαρμόσει το καθορισμένο όριο ταχύτητας στο όριο που ισχύει στον δρόμο που κινείστε.

^[1] Ενεργοποιώντας είτε τον ρυθμιστή ταχύτητας είτε το Pilot Assist, αυτόματα το ένα σύστημα απενεργοποιεί το άλλο.

10.5.1.1.2. Απενεργοποίηση του περιοριστή ταχύτητας

Όταν θέλετε να σταματήσετε να οδηγείτε με τον ρυθμιστή ταχύτητας, μπορείτε να τον απενεργοποιήσετε χειροκίνητα.

Η απενεργοποίηση και η ενεργοποίηση του περιοριστή ταχύτητας γίνεται με τον ίδιο τρόπο. Απλώς πατάτε το κουμπί για τον ρυθμιστή ταχύτητας στο τιμόνι.

- Πατήστε το κουμπί για τον ρυθμιστή ταχύτητας  στο τιμόνι.

> Η απενεργοποίηση επιβεβαιώνεται στην οθόνη του οδηγού.

10.5.1.1.3. Ρύθμιση της τιμής του περιοριστή ταχύτητας

Μπορείτε να ρυθμίσετε την τιμή του περιοριστή ταχύτητας με τα κουμπιά στο τιμόνι.

Όταν ο ρυθμιστής ταχύτητας είναι ενεργός, μπορείτε να ρυθμίσετε χειροκίνητα το όριο που έχει οριστεί.

Μπορείτε να προσαρμόσετε την τιμή του ρυθμιστή ταχύτητας που έχετε ορίσει πατώντας τα κουμπιά ρύθμισης ταχύτητας στο πλαίσιο κουμπιών στην αριστερή πλευρά του τιμονιού.

Πάτημα μία φορά Ρυθμίστε την τιμή του ρυθμιστή ταχύτητας κατά 5 μονάδες πατώντας το κουμπί μία φορά.



Παρατεταμένο πάτημα Ρυθμίστε την τιμή του ρυθμιστή ταχύτητας κατά 1 μονάδα συνεχώς, πατώντας παρατεταμένα το κουμπί.

Όταν χρησιμοποιείτε τον αυτόματο ρυθμιστή ταχύτητας, προσαρμόζει το καθορισμένο όριο ταχύτητας στο όριο που ισχύει για τον δρόμο στον οποίο κινείστε. Μπορείτε να ορίσετε μια τιμή αντιστάθμισης για το όριο ταχύτητας, χρησιμοποιώντας τα κουμπιά ρύθμισης ταχύτητας στο τιμόνι σας.

1.



Ρυθμίστε την τιμή του ρυθμιστή ταχύτητας χρησιμοποιώντας τα κουμπιά στο τιμόνι.

- Πατήστε το κουμπί αύξησης ταχύτητας  για να αυξήσετε την τιμή του ρυθμιστή ταχύτητας.
 - Πατήστε το κουμπί μείωσης ταχύτητας  για να μειώσετε την τιμή του ρυθμιστή ταχύτητας.
- > Το νέο όριο ταχύτητας που έχετε ορίσει εμφανίζεται με κίτρινο χρώμα πάνω από το ταχύμετρο.



10.5.1.1.4. Ενεργοποίηση του περιοριστή ταχύτητας στις ρυθμίσεις

Μπορείτε να ενεργοποιήσετε ή να απενεργοποιήσετε τον ρυθμιστή ταχύτητας στις ρυθμίσεις. Όταν είναι ενεργοποιημένο, μπορεί να απενεργοποιηθεί κατά την οδήγηση.

Ο περιοριστής ταχύτητας μπορεί να σας βοηθήσει να αποφύγετε την ακούσια υπερβολική ταχύτητα. Όταν είναι ενεργός, το αυτοκίνητο αλλάζει την απόκριση του πεντάλ, όταν υπερβαίνετε το όριο ταχύτητας.

Μπορείτε επίσης να ενεργοποιήσετε τον αυτόματο ρυθμιστή ταχύτητας, που σας δίνει τη δυνατότητα να ορίσετε ως όριο το όριο ταχύτητας που ισχύει στον δρόμο που κινείστε.

1. Πατήστε το σύμβολο αυτοκινήτου  στην κάτω γραμμή και μεταβείτε στις **Ρυθμίσεις**.
 2. Μεταβείτε στην επιλογή **Οδήγηση** → **Υποστήριξη οδηγού** → **Ρυθμιστής ταχύτητας**.
 3. Ενεργοποιήστε τον ρυθμιστή ταχύτητας.
- > Ο ρυθμιστής ταχύτητας είναι τώρα διαθέσιμος όταν οδηγείτε.

Ενεργοποίηση του αυτόματου ρυθμιστή ταχύτητας

4. Αφότου ενεργοποιήσετε τον ρυθμιστή ταχύτητας στις ρυθμίσεις, μπορείτε να ενεργοποιήσετε τον αυτόματο ρυθμιστή ταχύτητας.
Μεταβείτε στην επιλογή **Αυτόματος περιοριστής ταχύτητας**.
 5. Ενεργοποίηση του αυτόματου ρυθμιστή ταχύτητας.
- > Ο αυτόματος ρυθμιστής ταχύτητας είναι τώρα διαθέσιμος όταν οδηγείτε.

10.5.1.2. Προειδοποιήσεις ορίου ταχύτητας

Μπορούν να παρέχονται προειδοποιήσεις ορίου ταχύτητας, ώστε να αποτρέπεται η ακούσια υπερβολική ταχύτητα.

Το αυτοκίνητό σας μπορεί να σας προειδοποιεί όταν υπερβαίνετε το όριο ταχύτητας. Οι προειδοποιήσεις εμφανίζονται οπτικά στην οθόνη του οδηγού και αποτελούνται από ένα σύμβολο οδικής σήμανσης που αναβοσβήνει και δείχνει το τρέχον όριο ταχύτητας.

Συνθήκες και περιορισμοί

Οι προειδοποιήσεις ορίου ταχύτητας χρησιμοποιούν πληροφορίες οδικής σήμανσης, για να παρακολουθούν το όριο ταχύτητας. Αν δεν είναι διαθέσιμες οι πληροφορίες για το όριο ταχύτητας για κάποιον λόγο, δεν μπορεί να παρέχεται προειδοποίηση.

 **Σημαντικό**

Ευθύνη του οδηγού

Οι προειδοποιήσεις ορίου ταχύτητας είναι συμπληρώματα στις πρακτικές ασφαλούς οδήγησης. Δεν μειώνουν, ούτε υποκαθιστούν την ανάγκη ο οδηγός να παραμένει προσεκτικός και συγκεντρωμένος στην ασφαλή οδήγηση. Είναι ευθύνη του οδηγού να τηρεί και να διατηρεί μια νόμιμη και ασφαλή ταχύτητα.

10.5.1.3. Ενεργοποίηση ηχητικών ειδοποιήσεων για κάμερες ελέγχου ταχύτητας

Το αυτοκίνητό σας μπορεί να σας ειδοποιεί για τις κάμερες ελέγχου ταχύτητας καθ' οδόν.

Οι προειδοποιήσεις για κάμερες ελέγχου ταχύτητας καθ' οδόν μπορούν να εμφανίζονται στην οθόνη του οδηγού μαζί με έναν ήχο.

1. Πατήστε το σύμβολο αυτοκινήτου  στην κάτω γραμμή και μεταβείτε στις **Ρυθμίσεις**.
2. Μεταβείτε στην επιλογή **Οδήγηση** → **Safety assistance** → **Ηχητική προειδοποίηση για κάμερες κυκλοφορίας**.
3. Ενεργοποιήστε ή απενεργοποιήστε τις ηχητικές προειδοποιήσεις για τις κάμερες ταχύτητας καθ' οδόν.

 **Σημείωση**

Η διαθεσιμότητα αυτής της λειτουργίας ενδέχεται να διαφέρει από περιοχή σε περιοχή.

10.5.1.4. Πληροφορίες οδικών σημάτων

Το αυτοκίνητο μπορεί να αναγνωρίζει και να εμφανίζει οδικά σήματα καθώς τα περνάτε, επιτρέποντάς σας να παρακολουθείτε το όριο ταχύτητας. Αυτή η λειτουργία συνδυάζει την άμεση ανίχνευση σημάτων με πληροφορίες σημάτων από δεδομένα χαρτών.

Τα σήματα που εμφανίζονται στην οθόνη του οδηγού προέρχονται από δύο διαφορετικές πηγές – είτε από πραγματικά σήματα αναγνωρισμένα από κάμερα είτε από δεδομένα χάρτη. Το αυτοκίνητο δίνει προτεραιότητα στο ποια πηγή θα χρησιμοποιήσει ανάλογα με την κατάσταση.

Στο αυτοκίνητο μπορούν να εμφανίζονται μόνο σήματα που υπάρχουν στη βιβλιοθήκη σημάτων του αυτοκινήτου.

Πώς εμφανίζονται τα σήματα



Η απεικόνιση των συμβόλων οδικής σήμανσης μπορεί μερικές φορές να εξαρτάται από την τρέχουσα λειτουργία απεικόνισης στην οθόνη του οδηγού.

Στο αυτοκίνητο μπορούν να εμφανίζονται ταυτόχρονα πολλοί τύποι σημάτων. Σε αυτά μπορεί να συμπεριλαμβάνεται το ισχύον όριο ταχύτητας και το επερχόμενο όριο ταχύτητας, καθώς και οι προειδοποιητικές πινακίδα ή πρόσθετες πινακίδες πληροφοριών για την κυκλοφορία.

Τα οδικά σήματα που ανιχνεύονται εμφανίζονται δίπλα στο ταχύμετρο στην οθόνη του οδηγού.

Εμφανιζόμενα οδικά σήματα

Αυτή η λίστα περιέχει παραδείγματα τύπων οδικών σημάτων που μπορούν να εμφανίζονται στο αυτοκίνητο.



Όριο ταχύτητας



Απαγορεύεται η είσοδος



Επερχόμενη κάμερα ελέγχου ταχύτητας



Σημείωση

Διαθεσιμότητα συμβόλων

Τα οδικά σήματα που είναι διαθέσιμα για εμφάνιση στο αυτοκίνητό σας μπορούν να αλλάξουν με την πάροδο του χρόνου και να διαφέρουν μεταξύ περιοχών. Τα επιλεγμένα σήματα που παρουσιάζονται σε αυτό το εγχειρίδιο ενδέχεται να μην περιλαμβάνουν κάθε σήμα που μπορεί να εμφανιστεί στην οθόνη του αυτοκίνητό σας.

Σχεδίαση συμβόλων

Το στυλ των οδικών σημάτων διαφέρει μεταξύ περιοχών. Το στυλ των συμβόλων που εμφανίζονται από το αυτοκίνητο δεν θα ταιριάζει ακριβώς το στυλ συμβόλων των σημάτων που συναντάτε. Αν δυσκολεύεστε να ερμηνεύσετε κάποιο από τα οδικά σήματα που εμφανίζονται, παρά τις πληροφορίες που παρέχονται στο παρόν εγχειρίδιο, επικοινωνήστε με το τμήμα υποστήριξης πελατών της Volvo.

Χρόνοι εμφάνισης οδικών σημάτων

Το περιεχόμενο του παρόντος εγχειριδίου αντιπροσωπεύει την κατάσταση του εγχειριδίου χρήσης κατά τη στιγμή της εκτύπωσης και ενδέχεται να μην είναι απόλυτα έγκυρο σε μελλοντικές περιπτώσεις. Για περισσότερες πληροφορίες, ανατρέξτε στην πρώτη σελίδα για να δείτε ολόκληρη τη δήλωση αποποίησης ευθύνης.

Ο χρόνος εμφάνισης για τα σήματα τυπικά εξαρτάται από τον τύπο του σήματος και το αν περνάτε πρόσθετα σήματα. Τα οδικά σήματα μπορούν να εμφανίζονται με τους εξής τρόπους:

- Στιγμιαία ως μοναδικές ειδοποιήσεις αφότου περάσετε ένα σήμα.
- Μέχρι το σήμα να μην έχει πλέον ισχύ.
- Μέχρι να περάσετε άλλο σήμα με υψηλότερη προτεραιότητα εμφάνισης.

Σημείωση

Παρατεινόμενα σήματα

Το αυτοκίνητο ενδέχεται να μην αναγνωρίσει ένα σήμα που υποδεικνύει το τέλος ενός περιορισμού της κυκλοφορίας. Αν συμβεί αυτό, ένα σύμβολο για τον προηγούμενο περιορισμό μπορεί να παραμένει στην οθόνη του οδηγού. Κάποια στιγμή θα αντικατασταθεί ή θα ακυρωθεί. Εντωμεταξύ, οδηγήστε σύμφωνα με τον ισχύοντα κώδικα οδικής κυκλοφορίας.

Συνθήκες και περιορισμοί

Σημαντικό

Υπευθυνότητα του οδηγού και οδικά σήματα

Οι πληροφορίες οδικής σήμανσης έχουν σχεδιαστεί να σας βοηθούν να διαχειρίζεστε πληροφορίες, ενώ οδηγείτε. Είναι ένα συμπλήρωμα στις πρακτικές ασφαλούς οδήγησης. Ο οδηγός φέρει την πλήρη ευθύνη να παραμένει προσεκτικός, να παρακολουθεί τα οδικά σήματα και να τηρεί τον κώδικα οδικής κυκλοφορίας. Μην δίνετε προτεραιότητα στην ανίχνευση οδικών σημάτων του αυτοκινήτου σε σχέση με τη δική σας παρατηρητικότητα, αν δεν συμφωνούν.

Γιατί δεν εμφανίζονται όλα τα σήματα

Το αυτοκίνητο δεν μπορεί να ανιχνεύσει και να εμφανίσει κάθε σήμα που είναι σχετικό με τον οδηγό.

- Δεν υποστηρίζονται όλα τα σήματα από το σύστημα.
- Κάποια σήματα ενδέχεται να περάσουν απαρατήρητα σε συγκεκριμένες συνθήκες και καταστάσεις κυκλοφορίας

Συνθήκες που επηρεάζουν την ανίχνευση ή την αναγνώριση οδικών σημάτων:

- Η μπροστινή κάμερα του αυτοκινήτου πρέπει να είναι καθαρή και χωρίς εμπόδια.
- Το οδικό σήμα πρέπει να είναι ευδιάκριτο και σωστά φωτισμένο.
- Το οδικό σήμα πρέπει να βρίσκεται εντός μιας ορισμένης απόστασης και εντός του οπτικού πεδίου της κάμερας.
- Το αυτοκίνητο ενδέχεται να μην μπορεί να αναγνωρίσει σήματα με εσφαλμένη ευθυγράμμιση, όπως σήματα τοποθετημένα πολύ ψηλά ή υπό γωνία.
- Το αυτοκίνητο ενδέχεται να μην μπορεί να αναγνωρίσει κατεστραμμένα ή φθαρμένα οδικά σήματα

Συνθήκες που επηρεάζουν τις πληροφορίες σημάτων από δεδομένα χαρτών:

- Απαιτείται σύνδεση στο διαδίκτυο για τη λήψη δεδομένων χάρτη που περιέχουν πληροφορίες σχετικά με οδικά σήματα.
- Η κάλυψη των πληροφοριών οδικής σήμανσης από δεδομένα χάρτη διαφέρει μεταξύ περιοχών.

Σημείωση

Για συνεχείς και ενημερωμένες πληροφορίες οδικής σήμανσης στο αυτοκίνητό σας, πρέπει να έχετε αποδεχθεί τους Όρους χρήσης της Google. Επικοινωνήστε με ένα εξουσιοδοτημένο συνεργείο της Volvo, αν αντιμετωπίσετε προβλήματα με τη λειτουργία πληροφοριών οδικής σήμανσης.

10.5.2. Pilot Assist

Το Pilot Assist συνδυάζει πολλές δυνατότητες υποστήριξης, για να κάνει την οδήγηση πιο άνετη και λιγότερο απαιτητική. Μπορεί να σας βοηθήσει στη διαχείριση της ταχύτητας και στον χειρισμό του τιμονιού σε πολλές διαφορετικές περιπτώσεις.

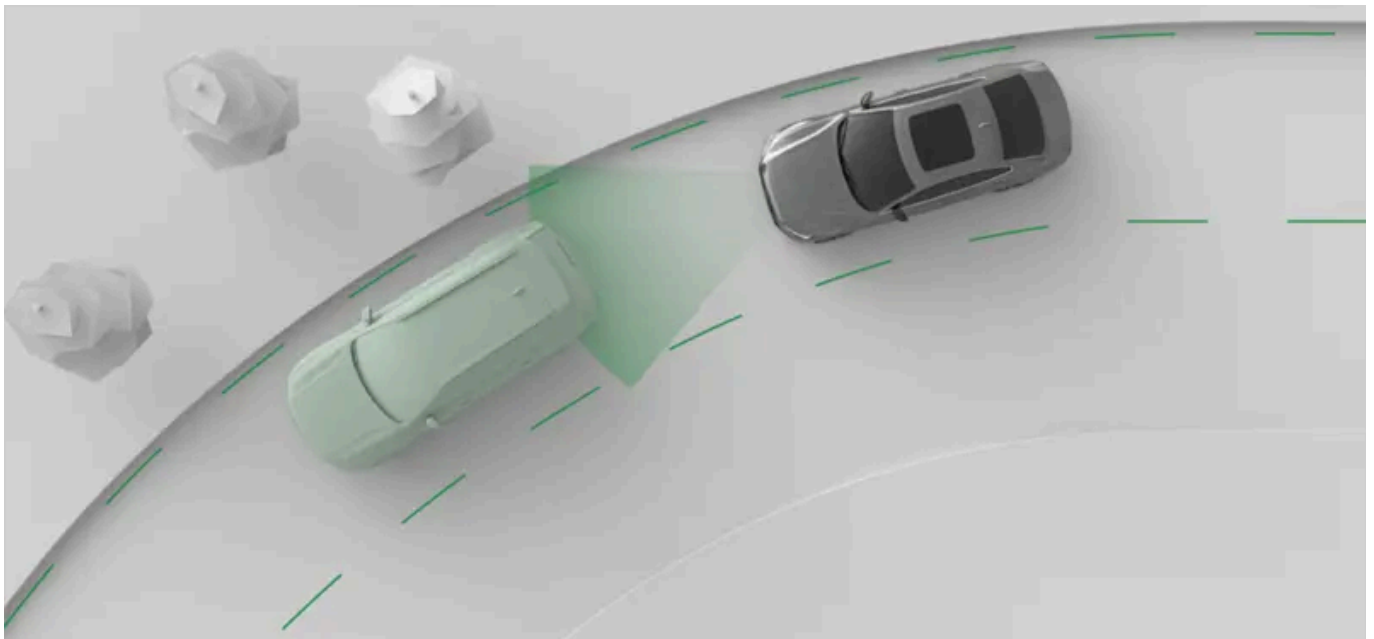

Το Pilot Assist καθοδηγεί ενεργά την οδήγησή σας με πολλούς τρόπους. Όταν οδηγείτε με το Pilot Assist, επιλέγετε τη ζητούμενη ταχύτητα. Κατόπιν το αυτοκίνητο διαχειρίζεται την επιτάχυνση και την πέδηση, για να φτάσει στη ζητούμενη ταχύτητα, ενώ επίσης προσαρμόζεται στην περιβάλλουσα κυκλοφορία.

Έχει επίσης τη δυνατότητα υποβοήθησης διεύθυνσης. Όταν είναι διαθέσιμη, η υποβοήθηση διεύθυνσης βοηθά στη σωστή τοποθέτηση στον δρόμο καθοδηγώντας την κίνηση του τιμονιού σας.

Σημαντικό

Πριν από τη χρήση του Pilot Assist

Αφιερώστε χρόνο για να διαβάσετε τα πάντα για το Pilot Assist σε αυτό το εγχειρίδιο, πριν να το χρησιμοποιήσετε. Η κατανόηση των δυνατοτήτων και των περιορισμών του είναι σημαντική για την ασφαλή χρήση.

Ο/η οδηγός έχει τον έλεγχο

Όταν χρησιμοποιείτε το Pilot Assist, έχετε ακόμη τον έλεγχο του αυτοκινήτου. Είναι δική σας ευθύνη να αξιολογείτε συνεχώς την απόδοση του Pilot Assist. Εφόσον κρίνετε ότι η δράση του είναι σωστή, μπορείτε να το αφήνετε να καθοδηγεί την οδήγησή σας.

Υποδειξη

Προσαρμογή του Pilot Assist

Μπορείτε να προσαρμόσετε ορισμένες από τις δυνατότητες του Pilot Assist είτε στις ρυθμίσεις του Pilot Assist είτε χρησιμοποιώντας τα κουμπιά του τιμονιού. Αυτό σας επιτρέπει να το ρυθμίσετε στο επίπεδο υποστήριξης που θέλετε.

Pilot Assist και Adaptive cruise control

Ενώ το αυτοκίνητό σας διαθέτει Pilot Assist, έχετε επίσης πρόσβαση στο Adaptive cruise control. Το Adaptive cruise control μπορεί να θεωρηθεί επιμέρους λειτουργία του Pilot Assist, παρέχοντας διατήρηση ταχύτητας και απόστασης, αλλά όχι υποβοήθηση στο τιμόνι. Μπορείτε να ενεργοποιείτε τις λειτουργίες και να περνάτε από τη μία την άλλη, χρησιμοποιώντας τα κουμπιά χειρισμού στο τιμόνι. Η οθόνη του οδηγού δείχνει συνήθως το επίπεδο υποστήριξης με τη χρήση συμβόλων^[1].

Σημαντικό

Το Pilot Assist Το Pilot Assist έχει κοινές τις περισσότερες από τις συνθήκες και τους περιορισμούς του με το Adaptive cruise control, εκτός από αυτούς που συνδέονται με την υποβοήθηση του τιμονιού. Όταν διαβάζετε το εγχειρίδιο και κατανοείτε τις δυνατότητες του αυτοκινήτου σας, θα πρέπει να θεωρείτε ότι το Pilot Assist και το Adaptive cruise control είναι παρόμοια συστήματα.

Διαχείριση ταχύτητας και χρονικής απόστασης από τα προπορευόμενα οχήματα

Όταν ενεργοποιείτε το Pilot Assist, δίπλα στο ταχύμετρο εμφανίζεται μια ρυθμισμένη τιμή ταχύτητας. Αυτή δηλώνει τη ζητούμενη ταχύτητα που το Pilot Assist επιχειρεί να διατηρήσει. Μπορείτε να ρυθμίσετε τη ζητούμενη ταχύτητα με τα κουμπιά στο τιμόνι.

Αν το αυτοκίνητό σας ανιχνεύσει ένα προπορευόμενο όχημα, το οποίο είτε κινείται πιο αργά από εσάς είτε είναι πολύ κοντά, το Pilot Assist θα επιβραδύνει, για να διατηρήσει μια συγκεκριμένη απόσταση από το όχημα μπροστά. Μόλις αδειάσει ο δρόμος μπροστά σας και πάλι, το αυτοκίνητό σας επιστρέφει στη ζητούμενη ταχύτητα. Μπορείτε να ρυθμίσετε την επιθυμητή χρονική απόσταση για τα προπορευόμενα οχήματα χρησιμοποιώντας τα κουμπιά στο τιμόνι.

Υποβοήθηση διεύθυνσης

Η διαθεσιμότητα ενεργής υποβοήθησης διεύθυνσης εξαρτάται από τις συνθήκες που αντιμετωπίζετε. Για παράδειγμα, αν συναντήσετε ένα τμήμα του δρόμου με αχνές διαγραμμίσεις, το αυτοκίνητο ενδέχεται να απενεργοποιήσει προσωρινά την υπο-

Το περιεχόμενο του παρόντος εγχειριδίου αντιπροσωπεύει την κατάσταση του εγχειριδίου χρήσης κατά τη στιγμή της εκτύπωσης και ενδέχεται να μην είναι απόλυτα έγκυρο σε μελλοντικές περιπτώσεις. Για περισσότερες πληροφορίες, ανατρέξτε στην πρώτη σελίδα για να δείτε ολόκληρη τη δήλωση αποποίησης ευθύνης.

βοήθηση διεύθυνσης και εσείς πρέπει να αναλάβετε τον έλεγχο του αυτοκινήτου χωρίς υποβοήθηση από το Pilot Assist. Μόλις πληρούνται ξανά οι αναγκαίες προϋποθέσεις, η υποβοήθηση διεύθυνσης επανενεργοποιείται.

Η υποβοήθηση διεύθυνσης δεν είναι διαθέσιμη κατά τις αλλαγές λωρίδων και απενεργοποιείται προσωρινά όταν χρησιμοποιείτε τα φλας.

Σημείωση

Adaptive cruise control

Όταν χρησιμοποιείτε το Adaptive cruise control, το αυτοκίνητό σας δεν παρέχει καθόλου υποβοήθηση διεύθυνσης^[2].

Δυνατότητες και ρυθμίσεις του Pilot Assist

Μπορείτε να διαβάσετε για πολλές δυνατότητες και ρυθμίσεις του Pilot Assist σε αυτό το εγχειρίδιο.

Υποβοήθηση διεύθυνσης	Όταν οδηγείτε με υποβοήθηση διεύθυνσης, το τιμόνι σας καθοδηγείται ενεργά από το σύστημα. Αυτό μπορεί να σας βοηθήσει να διατηρείτε σωστή θέση στη λωρίδα κυκλοφορίας.
Adaptive cruise control	Όταν το Adaptive cruise control είναι ενεργό, το αυτοκίνητό σας διαχειρίζεται την επιτάχυνση και το φρενάρισμα για να επιτύχει τη ζητούμενη ταχύτητα που έχετε θέσει, ενώ παράλληλα προσαρμόζεται στην κυκλοφορία των γύρω οχημάτων. Στην ουσία, το Adaptive cruise control μπορεί να θεωρηθεί παρόμοιο σύστημα με το Pilot Assist χωρίς την υποβοήθηση διεύθυνσης.
Ζητούμενη ταχύτητα	Μπορείτε να ρυθμίσετε τη ζητούμενη ταχύτητα για το Pilot Assist χρησιμοποιώντας τα κουμπιά στο τιμόνι.
Διατήρηση απόστασης	Μπορείτε να ρυθμίσετε τη γενική διατήρηση απόστασης του αυτοκινήτου σας, ρυθμίζοντας τη χρονική απόσταση μέχρι τα προπορευόμενα οχήματα από τα κουμπιά στο τιμόνι.
Pilot Assist ως προεπιλογή	Σας επιτρέπεται να ενεργοποιήσετε το Pilot Assist ως την προεπιλεγμένη λειτουργία υποβοηθούμενης οδήγησης. Μπορείτε να το ενεργοποιήσετε ή να το απενεργοποιήσετε στις ρυθμίσεις. Όταν οδηγείτε, μπορείτε να εναλλάσσετε μεταξύ Pilot Assist και Adaptive cruise control χρησιμοποιώντας τα κουμπιά στο τιμόνι.

Κατάσταση και διαθεσιμότητα

Για να χρησιμοποιηθεί το Pilot Assist, πρέπει να είναι ενεργοποιημένο στις ρυθμίσεις. Τότε είναι διαθέσιμο για ενεργοποίηση, όταν οδηγείτε.

Η διαθεσιμότητα του Pilot Assist επισημαίνεται στην οθόνη του οδηγού και εξαρτάται από τις τρέχουσες συνθήκες οδήγησης. Μπορείτε πάντοτε να βλέπετε το τρέχον επίπεδο υποστήριξης που έχετε από το Pilot Assist στην οθόνη του οδηγού.

Σημείωση

Σε παύση

Σε ορισμένες περιπτώσεις, η λειτουργία του Pilot Assist μπορεί να τεθεί προσωρινά σε παύση. Αυτό μπορεί να συμβεί όταν απαιτείται απόφαση του οδηγού να συνεχίσει να οδηγεί με το Pilot Assist, π.χ. μετά από στάση. Όταν το Pilot Assist βρίσκεται σε παύση, αυτό επισημαίνεται στην οθόνη του οδηγού.

^[1] Οι προειδοποιήσεις και τα μηνύματα στις οθόνες ενδέχεται να διαφέρουν ανάλογα με τη λειτουργία που είναι ενεργή.

^[2] Οι δυνατότητες διεύθυνσης από τις παρεμβάσεις ασφαλείας και τη λειτουργία παραμονής στη λωρίδα δεν επηρεάζονται.

10.5.2.1. Επικοινωνία και κατάσταση Pilot Assist

Μάθετε πώς η κατάσταση και οι ενέργειες του Pilot Assist κοινοποιούνται στο αυτοκίνητο.

Στην οθόνη του οδηγού εμφανίζεται η κατάσταση του Pilot Assist με χρήση γραφικών και συμβόλων. Μπορεί επίσης να εμφανίζονται σημαντικές πληροφορίες ως ειδοποιήσεις.

Επισήμανση με σύμβολα

Η κατάσταση του Pilot Assist επισημαίνεται με τη μορφή συμβόλων. Τα σύμβολα μπορούν να δείχνουν τον βαθμό υποστήριξης που παρέχει τη συγκεκριμένη στιγμή το Pilot Assist, ανάλογα με τις ενεργές σας ρυθμίσεις για το Pilot Assist.



Το Pilot Assist είναι ενεργό και παρέχει υποβοήθηση διεύθυνσης.



Το Pilot Assist είναι ενεργό αλλά η υποβοήθηση διεύθυνσης είναι προσωρινά μη διαθέσιμη.



Το Pilot Assist είναι ενεργό και προσαρμόζει την ταχύτητα κίνησης με βάση ένα προπορευόμενο όχημα.



Το Pilot Assist έχει τεθεί σε παύση.

Όταν είναι ενεργό το Adaptive cruise control ^[1], η εμφάνιση των συμβόλων διαφέρει ελαφρώς:



Το Adaptive cruise control είναι ενεργό.



Το Adaptive cruise control είναι ενεργό και προσαρμόζει την ταχύτητα με την οποία κινείστε με βάση ένα προπορευόμενο όχημα.

Η ζητούμενη ταχύτητα εμφανίζεται με κίτρινο χρώμα πάνω από το ταχύμετρο.



Ειδοποιήσεις και μηνύματα

Όταν χρησιμοποιείτε το Pilot Assist, οι ειδοποιήσεις μπορούν να εμφανιστούν στην οθόνη του οδηγού. Μπορεί να περιέχουν σημαντικές πληροφορίες σχετικά με την κατάσταση των λειτουργιών του Pilot Assist, καθώς και οδηγίες που πρέπει να ακολουθήσετε, όπως να μην αφήνετε το τιμόνι.

^[1] επιμέρους λειτουργία του Pilot Assist

Το περιεχόμενο του παρόντος εγχειριδίου αντιπροσωπεύει την κατάσταση του εγχειριδίου χρήσης κατά τη στιγμή της εκτύπωσης και ενδέχεται να μην είναι απόλυτα έγκυρο σε μελλοντικές περιπτώσεις. Για περισσότερες πληροφορίες, ανατρέξτε στην πρώτη σελίδα για να δείτε ολόκληρη τη δήλωση αποποίησης ευθύνης.

10.5.2.2. Ενεργοποίηση του Pilot Assist

Ενεργοποιείτε το Pilot Assist πατώντας το κουμπί του Pilot Assist στο τιμόνι κατά την οδήγηση. Είναι σημαντικό να αξιολογήσετε αν οι τρέχουσες συνθήκες οδήγησης σας επιτρέπουν να χρησιμοποιήσετε με ασφάλεια το Pilot Assist.

Το Pilot Assist μπορεί να ενεργοποιηθεί με ή χωρίς υποβοήθηση διεύθυνσης. Το σύμβολο ενεργοποίησης στην οθόνη του οδηγού δείχνει αν το αυτοκίνητό σας παρέχει υποβοήθηση διεύθυνσης ή όχι.

Επιλέγοντας **Pilot Assist** ως προεπιλογή ως προεπιλογή στις ρυθμίσεις, εξασφαλίζετε ότι η προεπιλεγμένη λειτουργία υποβοηθούμενης οδήγησης είναι το Pilot Assist με υποβοήθηση διεύθυνσης αντί του Adaptive cruise control. Στη συνέχεια, μπορείτε να περνάτε διαδοχικά μεταξύ Pilot Assist και Adaptive cruise control χρησιμοποιώντας τα κουμπιά στο τιμόνι κατά την οδήγηση.

Το Pilot Assist πρέπει να είναι ενεργοποιημένο στις ρυθμίσεις, για να είναι διαθέσιμο προς ενεργοποίηση.^[1]

! Σημαντικό

Πριν από τη χρήση του Pilot Assist

Αφιερώστε χρόνο για να διαβάσετε τα πάντα για το Pilot Assist σε αυτό το εγχειρίδιο, πριν το χρησιμοποιήσετε για πρώτη φορά. Για να το χρησιμοποιείτε με ασφάλεια, είναι σημαντικό να κατανοήσετε τους περιορισμούς και τις δυνατότητές του.

Αξιολόγηση της κατάστασης

Βεβαιωθείτε ότι οι κατάσταση και οι συνθήκες της κυκλοφορίας είναι κατάλληλες για ενεργοποίηση. Περιμένετε μέχρι να ολοκληρώσετε τους ελιγμούς που κάνετε, όπως η αλλαγή λωρίδας, πριν ενεργοποιήσετε το Pilot Assist.

Ενεργοποίηση του Pilot Assist κατά την οδήγηση



Όταν είναι ασφαλές να κάνετε κάτι τέτοιο, πατήστε το κουμπί του Pilot Assist  στο τιμόνι.

> Η ενεργοποίηση επιβεβαιώνεται στην οθόνη του οδηγού.

Το περιεχόμενο του παρόντος εγχειριδίου αντιπροσωπεύει την κατάσταση του εγχειριδίου χρήσης κατά τη στιγμή της εκτύπωσης και ενδέχεται να μην είναι απόλυτα έγκυρο σε μελλοντικές περιπτώσεις. Για περισσότερες πληροφορίες, ανατρέξτε στην πρώτη σελίδα για να δείτε ολόκληρη τη δήλωση αποποίησης ευθύνης.

Την πρώτη φορά που ενεργοποιείτε το Pilot Assist στη διάρκεια μιας διαδρομής, η ταχύτητα με την οποία κινείστε τη στιγμή της ενεργοποίησης ορίζεται ως η ζητούμενη ταχύτητα.

Υποδειξη

Αν χρησιμοποιήσατε πρόσφατα το Pilot Assist και θέλετε να χρησιμοποιήσετε την προηγούμενη ζητούμενη ταχύτητα, πατήστε το κουμπί ανάκτησης  στο τιμόνι.

Όταν το Pilot Assist είναι ενεργό, μπορείτε να ρυθμίσετε τη ζητούμενη ταχύτητα και τη χρονική απόσταση για τα προπορευόμενα οχήματα με τα κουμπιά στο τιμόνι.

^[1] Ενεργοποιώντας είτε το Pilot Assist είτε τον ρυθμιστή ταχύτητας, αυτομάτως το ένα σύστημα απενεργοποιεί το άλλο.

10.5.2.3. Απενεργοποίηση του Pilot Assist

Όταν θέλετε να σταματήσετε να οδηγείτε με το Pilot Assist, μπορείτε να το απενεργοποιήσετε χειροκίνητα. Υπάρχουν επίσης περιπτώσεις, στις οποίες το Pilot Assist απενεργοποιείται αυτόματα.

Η απενεργοποίηση και η ενεργοποίηση του Pilot Assist γίνεται με τον ίδιο τρόπο. Απλώς πατάτε το κουμπί Pilot Assist στο τιμόνι. Μπορείτε επίσης να απενεργοποιήσετε το Pilot Assist φρενάροντας.

Όταν απενεργοποιείτε το Pilot Assist, όλη η υποβοήθηση που παρέχει απενεργοποιείται. Σε αυτό συμπεριλαμβάνεται η διατήρηση της ταχύτητας και απόστασης καθώς και η υποβοήθηση διεύθυνσης.

Απενεργοποίηση του Pilot Assist με το κουμπί στο τιμόνι

- Πατήστε το κουμπί Pilot Assist  στο τιμόνι.
- > Η απενεργοποίηση επιβεβαιώνεται στην οθόνη του οδηγού.

Απενεργοποίηση με πέδηση

- Πατήστε το πεντάλ φρένων.
- > Η απενεργοποίηση επιβεβαιώνεται στην οθόνη του οδηγού.

Σημείωση

Αυτόματη απενεργοποίηση

Το Pilot Assist έχει πολλούς περιορισμούς και λειτουργεί μόνο, αν όλες οι αναγκαίες προϋποθέσεις πληρούνται. Αν οι συνθήκες οδήγησης αλλάξουν, ενώ οδηγείτε, το Pilot Assist μπορεί να απενεργοποιηθεί αυτόματα.

Τα σενάρια στα οποία το Pilot Assist ενδέχεται να απενεργοποιηθεί αυτόματα περιλαμβάνουν μεταξύ άλλων περιπτώσεις στις οποίες:

- Δεν οδηγείτε ενεργά. Πρέπει είστε προσεκτικοί και να έχετε και τα δύο χέρια σας στο τιμόνι, ακόμη κι όταν οδηγείτε με υποβοήθηση διεύθυνσης.
- Ανοίξετε μια πόρτα ή απασφαλίσετε τη ζώνη ασφαλείας σας
- Αλλάζετε ταχύτητες. Το Pilot Assist δεν μπορεί να σας παρέχει υποστήριξη στις σχέσεις N ή R.
- Αφήνετε το φλας αναμμένο για μεγάλο χρονικό διάστημα όταν οδηγείτε με υποβοήθηση διεύθυνσης. Αυτό μπορεί να δηλώνει ότι δεν είστε πλήρως συγκεντρωμένοι.
- Επιταχύνετε χειροκίνητα και διατηρείτε ταχύτητα οδήγησης υψηλότερη από την καθορισμένη. Αυτό δηλώνει ότι θέλετε να επιστρέψετε σε πλήρη χειροκίνητο έλεγχο του αυτοκινήτου σας.
- Οι προϋποθέσεις για κάμερα ή ραντάρ για το Pilot Assist δεν πληρούνται.

10.5.2.4. Adaptive cruise control

Το Adaptive cruise control είναι μια επιμέρους λειτουργία του Pilot Assist, με τις ίδιες δυνατότητες διατήρησης απόστασης και ταχύτητας. Δεν μπορεί, ωστόσο, να παρέχει υποβοήθηση διεύθυνσης.

Όταν χρησιμοποιείτε το Adaptive cruise control, το αυτοκίνητό σας θα προσπαθήσει να διατηρήσει την ζητούμενη ταχύτητα που έχετε ορίσει, καθώς και την απόσταση που έχετε ορίσει από τα άλλα αυτοκίνητα. Μπορείτε να ρυθμίσετε τόσο τη ζητούμενη ταχύτητα όσο και τη γενική απόσταση από τα προπορευόμενα αυτοκίνητα χρησιμοποιώντας τα κουμπιά στο τιμόνι.

Μπορείτε να ορίσετε το Adaptive cruise control ως την προεπιλεγμένη λειτουργία υποβοηθούμενης οδήγησης στις ρυθμίσεις. Αυτό σας επιτρέπει να το ενεργοποιήσετε με το κουμπί Pilot Assist  στο τιμόνι.

Στη διάρκεια της οδήγησης μπορείτε να μεταβαίνετε μεταξύ Pilot Assist και Adaptive cruise control χρησιμοποιώντας το κουμπί εναλλαγής ► στα χειριστήρια του τιμονιού στην αριστερή πλευρά.

Η κατάσταση του Adaptive cruise control επισημαίνεται με ένα από τα δύο αυτά σύμβολα στην οθόνη του οδηγού:



Το Adaptive cruise control είναι ενεργό.



Το Adaptive cruise control είναι ενεργό και προσαρμόζει την ταχύτητα με την οποία κινείστε με βάση ένα προπορευόμενο όχημα.

Συνθήκες και περιορισμοί

Ενώ το Pilot Assist μπορεί επίσης να παρέχει υποβοήθηση διεύθυνσης, το Adaptive cruise control δεν έχει αυτή τη δυνατότητα. Μπορείτε ωστόσο να εξακολουθείτε να λαμβάνετε παρεμβάσεις στο τιμόνι από λειτουργίες όπως η υποβοήθηση παραμονής στη λωρίδα ή σε καταστάσεις που επιφέρουν παρεμβάσεις στο τιμόνι. Οι συνθήκες και οι περιορισμοί που σχετίζονται με τις δυνατότητες ανίχνευσης, τη διατήρηση της απόστασης και της ταχύτητας είναι κοινές μεταξύ του Pilot Assist και του Adaptive cruise control.

Το περιεχόμενο του παρόντος εγχειριδίου αντιπροσωπεύει την κατάσταση του εγχειριδίου χρήσης κατά τη στιγμή της εκτύπωσης και ενδέχεται να μην είναι απόλυτα έγκυρο σε μελλοντικές περιπτώσεις. Για περισσότερες πληροφορίες, ανατρέξτε στην πρώτη σελίδα για να δείτε ολόκληρη τη δήλωση αποποίησης ευθύνης.

Adaptive cruise control. Οι συνθήκες και οι περιορισμοί του Pilot Assist που σχετίζονται με την υποβοήθηση διεύθυνσης δεν ισχύουν για το Adaptive cruise control, διότι αυτή η επιμέρους λειτουργία δεν παρέχει υποβοήθηση διεύθυνσης.

10.5.2.5. Εναλλαγή μεταξύ του Pilot Assist και του Adaptive cruise control κατά την οδήγηση

Μπορείτε να μεταβείτε μεταξύ του Pilot Assist και του Adaptive cruise control ενώ οδηγείτε.

Κατά την εναλλαγή μεταξύ του Pilot Assist και του Adaptive cruise control, ενεργοποιείτε ή απενεργοποιείτε την υποβοήθηση οδήγησης. Ενώ το Adaptive cruise control θεωρείται επιμέρους λειτουργία του Pilot Assist, η κύρια διαφορά είναι ότι το Pilot Assist μπορεί να παρέχει υποβοήθηση διεύθυνσης, ενώ το Adaptive cruise control δεν έχει αυτή τη δυνατότητα. Επομένως, η εναλλαγή μεταξύ των λειτουργιών μπορεί να θεωρηθεί ως ενεργοποίηση ή απενεργοποίηση της υποβοήθησης διεύθυνσης του Pilot Assist.

! Σημαντικό

Παρότι οι συνθήκες και οι περιορισμοί είναι παρόμοιοι μεταξύ του Pilot Assist και του Adaptive cruise control, είναι σημαντικό να γνωρίζετε τις διαφορές. Βεβαιωθείτε ότι έχετε κατανοήσει πώς η εναλλαγή μεταξύ των λειτουργιών υποβοήθησης οδήγησης επηρεάζει την οδήγησή σας και τη συμπεριφορά του αυτοκινήτου.

1.



Πατήστε το κουμπι εναλλαγής ► στο τιμόνι.

> Το επίπεδο υποβοήθησης που έχετε επιλέξει εμφανίζεται στην οθόνη του οδηγού.

10.5.2.6. Ρύθμιση της ζητούμενης ταχύτητας για το Pilot Assist

Το Pilot Assist μπορεί να σας βοηθήσει να διατηρείτε μια καθορισμένη ζητούμενη ταχύτητα. Μπορείτε να ρυθμίσετε τη ζητούμενη ταχύτητα με τα κουμπιά στο τιμόνι.

Το περιεχόμενο του παρόντος εγχειριδίου αντιπροσωπεύει την κατάσταση του εγχειριδίου χρήσης κατά τη στιγμή της εκτύπωσης και ενδέχεται να μην είναι απόλυτα έγκυρο σε μελλοντικές περιπτώσεις. Για περισσότερες πληροφορίες, ανατρέξτε στην πρώτη σελίδα για να δείτε ολόκληρη τη δήλωση αποποίησης ευθύνης.

Όταν οδηγείτε με το Pilot Assist ενεργό, μπορείτε να επιλέξετε μια επιθυμητή ταχύτητα. Κατόπιν το αυτοκίνητο διαχειρίζεται την επιτάχυνση και την πέδηση, για να φτάσει στη ζητούμενη ταχύτητα, ενώ επίσης προσαρμόζεται στην περιβάλλουσα κυκλοφορία.

Μπορείτε να ρυθμίσετε τη ζητούμενη ταχύτητά σας πατώντας τα κουμπιά ρύθμισης ταχύτητας στο πλαίσιο κουμπιών στην αριστερή πλευρά του τιμονιού.

- Πάτημα μία φορά** Ρυθμίστε τη ζητούμενη ταχύτητα κατά 5 μονάδες πατώντας το κουμπί μία φορά.
Παρατεταμένο πάτημα Ρυθμίστε τη ζητούμενη ταχύτητα κατά 1 μονάδα πατώντας το κουμπί παρατεταμένα.

Όταν κάνετε τη ρύθμιση σε διαβαθμίσεις των 5, η ζητούμενη ταχύτητα ορίζεται κατά προεπιλογή σε τιμές που διαιρούνται με το πέντε, όπως 25, 30 και 35.



Ρυθμίστε τη ζητούμενη ταχύτητα χρησιμοποιώντας τα κουμπιά στο τιμόνι.

- Πατήστε το κουμπί αύξησης της ταχύτητας **+** για να αυξήσετε τη ζητούμενη ταχύτητα.
 - Πατήστε το κουμπί μείωσης της ταχύτητας **-** για να μειώσετε τη ζητούμενη ταχύτητα.
- > Η νέα ζητούμενη ταχύτητα εμφανίζεται με κίτρινο χρώμα πάνω από το ταχύμετρο.



10.5.2.7. Ρύθμιση της χρονικής απόστασης έως τα προπορευόμενα οχήματα

Το περιεχόμενο του παρόντος εγχειριδίου αντιπροσωπεύει την κατάσταση του εγχειριδίου χρήσης κατά τη στιγμή της εκτύπωσης και ενδέχεται να μην είναι απόλυτα έγκυρο σε μελλοντικές περιπτώσεις. Για περισσότερες πληροφορίες, ανατρέξτε στην πρώτη σελίδα για να δείτε ολόκληρη τη δήλωση αποποίησης ευθύνης.

Το Pilot Assist μπορεί να σας βοηθήσει να τηρείτε μια καθορισμένη χρονική απόσταση έως τα προπορευόμενα οχήματα. Μπορείτε να ρυθμίσετε τη χρονική απόσταση, και μέσω αυτού τη γενική απόσταση, έως τα προπορευόμενα οχήματα με τα κουμπιά στο τιμόνι.

Όταν οδηγείτε με ενεργό το Pilot Assist, το αυτοκίνητό σας θα προσπαθεί να προσαρμόσει την ταχύτητα με την οποία κινείται στην ταχύτητα των άλλων οχημάτων. Μπορείτε να ρυθμίσετε τη γενική διατήρηση απόστασης του αυτοκινήτου σας, ρυθμίζοντας τη χρονική απόσταση μέχρι τα προπορευόμενα οχήματα από τα κουμπιά στο τιμόνι. Στη συνέχεια, το αυτοκίνητο διαχειρίζεται την επιτάχυνση και το φρενάρισμα για να διατηρήσει αυτή τη χρονική απόσταση.

Ρυθμίστε τη χρονική απόσταση πατώντας τα κουμπιά ρύθμισης χρονικής απόστασης στο πλαίσιο κουμπιών στην αριστερή πλευρά του τιμονιού.

- ☰ Μείωση της ζητούμενης χρονικής απόστασης μέχρι τα προπορευόμενα οχήματα.
- ☰ Αύξηση της ζητούμενης χρονικής απόστασης μέχρι τα προπορευόμενα οχήματα.

Η προεπιλεγμένη χρονική απόσταση εμφανίζεται στην ένδειξη χρονικής απόστασης στην οθόνη του οδηγού. Η ένδειξη χρονικής απόστασης είναι ενσωματωμένη στο σύμβολο υποβοηθούμενης οδήγησης και διαφέρει ανάλογα με το τρέχον επίπεδο υποστήριξης.



Οι κίτρινες οριζόντιες γραμμές απαρτίζουν την ένδειξη της χρονικής απόστασης.

Κατά τη ρύθμιση της χρονικής απόστασης έως τα προπορευόμενα οχήματα, ο αριθμός των γραμμών είτε θα αυξηθεί είτε θα μειωθεί ανάλογα με τη ρύθμισή σας. Περισσότερες γραμμές δηλώνουν μεγαλύτερη χρονική απόσταση και μεγαλύτερη τηρούμενη γενική απόσταση έως τα προπορευόμενα οχήματα, ενώ λιγότερες γραμμές δηλώνουν το αντίθετο.

! Σημαντικό

Αλλαγή ρυθμίσεων υποστήριξης οδηγού

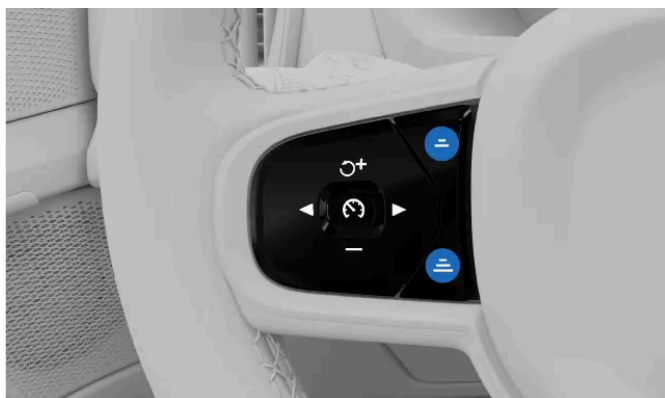

Βεβαιωθείτε ότι έχετε κατανοήσει πώς επηρεάζεται η συμπεριφορά του αυτοκινήτου όταν αλλάζουν οι ρυθμίσεις του. Αυτό είναι ιδιαίτερα σημαντικό όταν πρόκειται για χαρακτηριστικά που επηρεάζουν το επίπεδο υποβοήθησης που μπορεί να παρέχει το αυτοκίνητο.

1.



Ρυθμίστε τη χρονική απόσταση έως τα προπορευόμενα οχήματα χρησιμοποιώντας τα κουμπιά στο τιμόνι

Το περιεχόμενο του παρόντος εγχειριδίου αντιπροσωπεύει την κατάσταση του εγχειριδίου χρήσης κατά τη στιγμή της εκτύπωσης και ενδέχεται να μην είναι απόλυτα έγκυρο σε μελλοντικές περιπτώσεις. Για περισσότερες πληροφορίες, ανατρέξτε στην πρώτη σελίδα για να δείτε ολόκληρη τη δήλωση αποποίησης ευθύνης.

- Πατήστε το κουμπί μείωσης της χρονικής απόστασης  για να μειώσετε τη γενική απόσταση από τα προπορευόμενα οχήματα.
 - Πατήστε το κουμπί αύξησης της χρονικής απόστασης  για να αυξήσετε τη γενική απόσταση από τα προπορευόμενα οχήματα.
- > Η νέα ζητούμενη χρονική απόσταση εμφανίζεται στην ένδειξη χρονικής απόστασης στην οθόνη του οδηγού.

Σημείωση

Σε υψηλότερες ταχύτητες οδήγησης, η γενική απόσταση έως ένα προπορευόμενο όχημα μπορεί να αυξηθεί σε σχέση με την οδήγηση σε χαμηλότερες ταχύτητες, ακόμη και αν η ζητούμενη χρονική απόσταση είναι η ίδια. Αυτό συμβαίνει επειδή η υπολογιζόμενη απόσταση γίνεται μεγαλύτερη για τη συγκεκριμένη χρονική απόσταση.

10.5.2.8. Ενεργοποίηση του Pilot Assist στις ρυθμίσεις

Μπορείτε να ενεργοποιήσετε το Pilot Assist στις ρυθμίσεις. Όταν είναι ενεργοποιημένο, μπορείτε να το θέσετε σε λειτουργία ενώ οδηγείτε.

1. Πατήστε το σύμβολο αυτοκινήτου  στην κάτω γραμμή και μεταβείτε στις **Ρυθμίσεις**.
2. Μεταβείτε στην επιλογή **Οδήγηση** → **Υποστήριξη οδηγού** → **Pilot Assist**.
3. Ενεργοποιήστε το Pilot Assist.

Υποδειξη

Αφού ενεργοποιήσετε το Pilot Assist, μπορείτε να το ορίσετε ως την προεπιλεγμένη λειτουργία υποβοηθούμενης οδήγησης. Αυτό σας επιτρέπει να ενεργοποιείτε το Pilot Assist με το κουμπί  στο τιμόνι.

10.5.2.9. Επιλογή του Pilot Assist ως προεπιλεγμένη υποστήριξη οδηγού

Μπορείτε να επιλέξετε το Pilot Assist ως την προεπιλεγμένη λειτουργία υποβοηθούμενης οδήγησης στις ρυθμίσεις.

1. Πατήστε το σύμβολο αυτοκινήτου  στην κάτω γραμμή και μεταβείτε στις **Ρυθμίσεις**.

Το περιεχόμενο του παρόντος εγχειριδίου αντιπροσωπεύει την κατάσταση του εγχειριδίου χρήσης κατά τη στιγμή της εκτύπωσης και ενδέχεται να μην είναι απόλυτα έγκυρο σε μελλοντικές περιπτώσεις. Για περισσότερες πληροφορίες, ανατρέξτε στην πρώτη σελίδα για να δείτε ολόκληρη τη δήλωση αποποίησης ευθύνης.

2. Μεταβείτε στην επιλογή **Οδήγηση** → **Pilot Assist** → **Pilot Assist ως προεπιλογή**.

i Σημείωση

Πρέπει πρώτα να ενεργοποιήσετε το Pilot Assist πριν το επιλέξετε ως προεπιλεγμένη λειτουργία υποβοηθούμενης οδήγησης.

3. Επιλέξτε το Pilot Assist ως προεπιλεγμένη λειτουργία.

i Υποδειξη

Αφού επιλέξετε το Pilot Assist ως την προεπιλεγμένη λειτουργία υποβοηθούμενης οδήγησης, μπορείτε να το ενεργοποιήσετε με το κουμπί Pilot Assist  στο τιμόνι κατά την οδήγηση.

10.5.2.10. Συνθήκες και περιορισμοί του Pilot Assist

Για να χρησιμοποιείτε το Pilot Assist με ασφάλεια, είναι σημαντικό να γνωρίζετε τους περιορισμούς του. Παρότι πρόκειται για μια προηγμένη λειτουργία, υπάρχουν συνθήκες και καταστάσεις που δεν μπορεί να διαχειριστεί.

Ευθύνη του οδηγού κατά τη χρήση του Pilot Assist

Ένας βασικός περιορισμός του Pilot Assist που πρέπει να γνωρίζετε αφορά στην ευθύνη του οδηγού. Το γεγονός ότι χρησιμοποιείτε τη λειτουργία δεν σας απαλλάσσει από την ευθύνη να οδηγείτε προσεκτικά το αυτοκίνητο. Είστε υπεύθυνοι για όλες τις αποφάσεις, τις ενέργειες και τις αντιδράσεις που αποτελούν μέρος της οδήγησης.

Το Pilot Assist δεν γνωρίζει τις προθέσεις σας ή τις προθέσεις των άλλων οδηγών. Δεν μπορεί να προβλέψει ή να εντοπίσει κάθε δυνητικά επικίνδυνη κατάσταση, όπως μπορεί να κάνει ένας προσεκτικός οδηγός. Έχετε την ευθύνη να αξιολογείτε συνεχώς την απόδοση του Pilot Assist και να ενεργείτε αν είναι απαραίτητο. Εφόσον κρίνετε ότι η δράση του είναι σωστή, μπορείτε να το αφήνετε να καθοδηγεί την οδήγησή σας.

i Σημείωση

Προϋποθέσεις και περιορισμοί του Adaptive cruise control

Οι συνθήκες και οι περιορισμοί που σχετίζονται με τις δυνατότητες ανίχνευσης, τη διατήρηση της απόστασης και της ταχύτητας είναι κοινές μεταξύ του Pilot Assist και του Adaptive cruise control. Οι συνθήκες και οι περιορισμοί του Pilot Assist που σχετίζονται με την υποβοήθηση διεύθυνσης δεν ισχύουν για το Adaptive cruise control, διότι αυτή η επιμέρους λειτουργία δεν παρέχει υποβοήθηση διεύθυνσης.



Σημαντικό

Οδηγικές συνθήκες

Για να αξιολογήσετε την απόδοση του Pilot Assist, πρέπει να λάβετε υπόψη σας όλες τις οδηγικές, κυκλοφοριακές, καιρικές και οδικές συνθήκες. Για παράδειγμα, αν υπάρχει κακή ορατότητα, μπορεί να χρειαστεί να αυξήσετε την απόσταση από τα προπορευόμενα οχήματα σε σύγκριση με την απόσταση που διατηρεί το Pilot Assist. Το ίδιο ισχύει και για την τήρηση της ταχύτητας που είναι ασφαλής για τις τρέχουσες οδικές και κυκλοφοριακές συνθήκες.

Βελτιωμένη άνεση

Όταν χρησιμοποιείται σωστά, το Pilot Assist μπορεί να μειώσει την προσπάθεια που καταβάλλει ο οδηγός κατά την οδήγηση. Σε ορισμένες περιπτώσεις, μπορεί να αντισταθμίσει τα λάθη του οδηγού, όπως αυτά που οφείλονται σε μειωμένη προσοχή ή απόσπαση της προσοχής. Αυτό το δυνητικό όφελος συνεπικουρεί τις πρακτικές ασφαλούς οδήγησης. Δεν μειώνει, ούτε υποκαθιστά την ανάγκη ο οδηγός να παραμένει προσεκτικός και συγκεντρωμένος στην ασφαλή οδήγηση.

Ετοιμότητα του/της οδηγού

Όταν χρησιμοποιείτε τις λειτουργίες διατήρησης ταχύτητας και απόστασης, μπορεί να σημαίνει ότι δεν χρησιμοποιείτε τα πεντάλ για μεγάλα χρονικά διαστήματα. Ωστόσο, πρέπει να είστε πάντα προετοιμασμένοι και έτοιμοι να φρενάρετε ή να επιταχύνετε εσείς οι ίδιοι αν χρειαστεί. Όταν οδηγείτε, συνιστάται να μην αλλάζετε τη στάση του σώματός σας με τρόπο που μπορεί να καθυστερήσει τον χρόνο αντίδρασής σας.

Τα μάτια σας στον δρόμο

Όταν χρησιμοποιείτε το Pilot Assist, πρέπει να εξακολουθείτε να είστε προσεκτικός/ή ως οδηγός. Αυτό σημαίνει επίσης να έχετε αντίληψη του περιβάλλοντος σας και της κυκλοφορίας γύρω σας, όπως ακριβώς και όταν οδηγείτε χωρίς υποβοήθηση.

Τα χέρια στο τιμόνι

Το Pilot Assist μπορεί να καθοδηγήσει την οδήγησή σας, αλλά εσείς εξακολουθείτε να είστε υποχρεωμένοι να έχετε τα χέρια σας στο τιμόνι, όπως όταν οδηγείτε χωρίς υποβοήθηση. Εφόσον κρίνετε ότι ο τρόπος που λειτουργεί το τιμόνι είναι σωστός, μπορείτε να αφήσετε το Pilot Assist να χειρίζεται το τιμόνι σας.

Ακίνητοποίηση έκτακτης ανάγκης με το Pilot Assist

Το αυτοκίνητο μπορεί να ενεργοποιήσει μια διαδικασία ελεγχόμενης ακίνητοποίησης, αν ο οδηγός δεν ανταποκριθεί στα αιτήματα να οδηγήσει ενεργά το αυτοκίνητο και να κρατήσει τα χέρια του στο τιμόνι. Στη διάρκεια του ελιγμού ακίνητοποίησης, το αυτοκίνητο χρησιμοποιεί όλες τις πληροφορίες που συλλέγει συνεχώς για το περιβάλλον του, ώστε να σταματήσει ελεγχόμενα στη λωρίδα του δρόμου που βρίσκεστε. Ανάβει επίσης τα αλάρμ για να προειδοποιήσει τους υπόλοιπους οδηγούς.

Μπορείτε πάντα να παρακάμψετε τον ελιγμό στάσης χρησιμοποιώντας ενεργά το τιμόνι, πατώντας φρένο ή πατώντας γκάζι. Αυτό δηλώνει ότι είστε και πάλι προσεκτικοί και ότι μπορείτε να συνεχίσετε να οδηγείτε.

Εύρος ταχύτητας για το Pilot Assist

Το Pilot Assist είναι διαθέσιμο σε διαφορετικές ταχύτητες ανάλογα με το πλαίσιο στο οποίο ενεργοποιείται και χρησιμοποιείται.

- Όταν χρησιμοποιείτε το Pilot Assist, μπορείτε να ορίσετε μια ζητούμενη ταχύτητα μεταξύ 30-180 km/h (20-110 mph).
- Η υποβοήθηση διεύθυνσης δεν είναι διαθέσιμη σε ταχύτητες άνω των 140 km/h (87 mph).

Το περιεχόμενο του παρόντος εγχειριδίου αντιπροσωπεύει την κατάσταση του εγχειριδίου χρήσης κατά τη στιγμή της εκτύπωσης και ενδέχεται να μην είναι απόλυτα έγκυρο σε μελλοντικές περιπτώσεις. Για περισσότερες πληροφορίες, ανατρέξτε στην πρώτη σελίδα για να δείτε ολόκληρη τη δήλωση αποποίησης ευθύνης.

- Το Pilot Assist μπορεί να ενεργοποιηθεί πάνω από τα 15 km/h (9 mph), αλλά στη συνέχεια θα επιχειρήσει να επιταχύνει μέχρι την ελάχιστη ταχύτητα που έχει οριστεί.
- Όταν ακολουθείτε ένα άλλο όχημα, το Pilot Assist μπορεί να παραμείνει ενεργό κάτω από τα 15 km/h (9 mph).
 - Σε καταστάσεις όπου ακολουθείτε αργά άλλα προπορευόμενα οχήματα, όπως σε ουρά αυτοκινήτων, ενδέχεται να μπορείτε να χρησιμοποιήσετε το Pilot Assist παρότι κινείστε με ταχύτητα μικρότερη από 15 km/h (9 mph). Για να γίνει αυτό, πρέπει μπροστά σας να υπάρχει ένα προπορευόμενο όχημα και να μπορείτε να κινηθείτε με την ίδια ταχύτητα. ^[1]

Ενεργοποίηση και διαθεσιμότητα

Για να ενεργοποιηθεί το Pilot Assist, πρέπει να πληρούνται διάφορες προϋποθέσεις. Μπορεί να σχετίζονται με τις τρέχουσες κυκλοφοριακές και οδικές συνθήκες ή με την κατάσταση του συστήματος του αυτοκινήτου. Ορισμένες σχετίζονται με την ετοιμότητα του αυτοκινήτου να οδηγηθεί, όπως ο/η οδηγός να έχει προσδέσει τη ζώνη ασφαλείας, να έχει τα χέρια του/της στο τιμόνι ^[2] και να είναι κλειστές όλες οι πόρτες. Άλλες σχετίζονται με την τρέχουσα οδηγική σας κατάσταση, όπως η οδήγηση με ταχύτητα που εμπίπτει στο εύρος ταχύτητας για το Pilot Assist. Αν η ενεργοποίηση δεν επιτρέπεται, η αιτία εμφανίζεται συνήθως στην οθόνη του οδηγού.

Παρακολούθηση των προπορευόμενων οχημάτων

Μία από τις δυνατότητες του Pilot Assist είναι η προσαρμογή της ταχύτητας του αυτοκινήτου βάσει ενός προπορευόμενου οχήματος και η τήρηση μιας συγκεκριμένης απόστασης από αυτό. Η συμπεριφορά του Pilot Assist και η ικανότητά του να παρακολουθεί την οδική κυκλοφορία μπροστά σας εξαρτάται από διάφορους παράγοντες, όπως η ταχύτητά σας και η ταχύτητα του προπορευόμενου οχήματος.

Αν μπροστά σας υπάρχουν βραδυκίνητα ή σταματημένα οχήματα, το Pilot Assist μπορεί να συμπεριφέρεται διαφορετικά, ανάλογα με την κατάσταση και την ταχύτητά σας:

- Αν το Pilot Assist ακολουθεί ένα όχημα το οποίο σταματήσει, το Pilot Assist θα επιβραδύνει το αυτοκίνητό σας μέχρι να σταματήσει πίσω από το άλλο όχημα.
- Αν οδηγείτε με ταχύτητα **κάτω** από 70 km/h (44 mph) και μπροστά σας εντοπιστεί όχημα το οποίο είναι σταματημένο, το Pilot Assist θα αναγκαστεί να επιβραδύνει το αυτοκίνητό σας μέχρι να σταματήσει πίσω από το άλλο όχημα.
- Ωστόσο, όταν οδηγείτε με ταχύτητα **πάνω** από 70 km/h (44 mph) και μπροστά σας εντοπιστεί όχημα το οποίο είναι σταματημένο, το σύστημα δεν το αντιμετωπίζει ως όχημα που πρέπει να ακολουθήσετε. Το Pilot Assist δεν θα επιβραδύνει το αυτοκίνητό σας, αλλά αντίθετα θα προσπαθήσει να διατηρήσει τη ζητούμενη ταχύτητα που έχετε ορίσει.

Προειδοποίηση

Σταματημένα ή βραδυκίνητα προπορευόμενα οχήματα

Τυχόν σταματημένο όχημα στη λωρίδα σας αποτελεί κίνδυνο σύγκρουσης και θα πρέπει να αντιδράσετε φρενάροντας ή κάνοντας ελιγμό. ^[3]

- Σε ταχύτητες κάτω από 5 km/h (3 mph), το Pilot Assist μπορεί να εισέλθει σε παύση λειτουργίας όταν ακολουθεί άλλο όχημα:
 - αν δεν είναι βέβαιο ότι αυτό που εντοπίζεται μπροστά είναι σταματημένο όχημα ή άλλο αντικείμενο ^[4].
 - αν το προπορευόμενο όχημα στρίψει και βγει από την πορεία σας.

Κατάσταση και συστήματα του αυτοκινήτου

Το περιεχόμενο του παρόντος εγχειριδίου αντιπροσωπεύει την κατάσταση του εγχειριδίου χρήσης κατά τη στιγμή της εκτύπωσης και ενδέχεται να μην είναι απόλυτα έγκυρο σε μελλοντικές περιπτώσεις. Για περισσότερες πληροφορίες, ανατρέξτε στην πρώτη σελίδα για να δείτε ολόκληρη τη δήλωση αποποίησης ευθύνης.

Το Pilot Assist βασίζεται στην ακριβή ανίχνευση και αναγνώριση της γύρω κυκλοφορίας και των οδικών συνθηκών. Αυτό περιλαμβάνει τη χρήση πληροφοριών από τις κάμερες, τα ραντάρ και άλλους αισθητήρες. Το σύστημα ανίχνευσης δεν μπορεί να διαχειριστεί όλες τις οδηγικές, κυκλοφοριακές, καιρικές ή οδικές συνθήκες. Διαβάστε τις ξεχωριστές ενότητες του εγχειριδίου σχετικά με τους τύπους ανίχνευσης, πώς λειτουργούν και τους περιορισμούς τους, για να κατανοήσετε καλύτερα πώς μπορεί να επηρεαστεί η απόδοση του Pilot Assist.

Αρκετές από τις λειτουργίες του Pilot Assist εξαρτώνται από άλλα συστήματα του αυτοκινήτου.

- Για να προσαρμοστεί η ταχύτητα στα προπορευόμενα οχήματα, το αυτοκίνητο χρησιμοποιεί έναν συνδυασμό ανίχνευσης με ραντάρ και κάμερα. Κατά συνέπεια, οι συνθήκες και οι περιορισμοί αυτών των συστημάτων μπορούν να επηρεάσουν τη διαθεσιμότητα και την απόδοση αυτής της λειτουργίας.
- Η υποβοήθηση διεύθυνσης είναι διαθέσιμη μόνο όταν το αυτοκίνητο μπορεί να αναγνωρίσει τη θέση του στον δρόμο μέσω της ανίχνευσης της λωρίδας κυκλοφορίας από την κάμερα.
 - Αυτό προϋποθέτει ότι ο δρόμος πληροί με ορισμένα πρότυπα.
 - Οι συνθήκες και οι περιορισμοί ανίχνευσης της κάμερας του αυτοκινήτου μπορούν να επηρεάσουν τη διαθεσιμότητα και την απόδοση της λειτουργίας υποβοήθησης διεύθυνσης.

Σημαντικό

Βλάβες στο αυτοκίνητο

Ορισμένες βλάβες του αυτοκινήτου μπορεί να επηρεάσουν τη διαθεσιμότητα των λειτουργιών υποστήριξης του οδηγού. Ελέγξτε την προβολή κατάστασης του αυτοκινήτου για προβλήματα που επισημαίνονται, αν το Pilot Assist δεν είναι διαθέσιμο.

Τροποποιήσεις στο αυτοκίνητο

Οι τροποποιήσεις, οι επισκευές και οι εγκαταστάσεις αξεσουάρ μπορεί να επηρεάσουν αρνητικά ή να περιορίσουν τις λειτουργίες υποστήριξης του οδηγού. Υπάρχει ξεχωριστή ενότητα στο εγχειρίδιο με λεπτομερείς πληροφορίες για αυτό το θέμα.

Άλλες συνθήκες και περιορισμοί

- Το Pilot Assist προορίζεται κυρίως για χρήση κατά την οδήγηση σε επίπεδο οδόστρωμα. Μπορεί να δυσκολεύεται να διατηρήσει τη σωστή απόσταση από τα προπορευόμενα οχήματα σε απότομες κατηφόρες.
- Το Pilot Assist με υποβοήθηση διεύθυνσης δεν είναι διαθέσιμο, όταν οδηγείτε με τρέιλερ. Τα βαριά ή ανομοιόμορφα φορτία μπορεί επίσης να επηρεάσουν τις δυνατότητες και την απόδοση της υποβοήθησης διεύθυνσης του Pilot Assist.
- Οι επιδόσεις και οι δυνατότητες του Adaptive cruise control μπορούν επίσης να επηρεαστούν κατά την οδήγηση με τρέιλερ ή βαριά φορτία.

[1] Η χαμηλότερη επιθυμητή ταχύτητα του Pilot Assist είναι 30 km/h (20 mph), ακόμη και αν η ταχύτητά σας όταν ενεργοποιήσατε το σύστημα ήταν χαμηλότερη από αυτή.

[2] Αν φοράτε γάντια, μερικές φορές να επηρεαστούν οι αισθητήρες ανίχνευσης χεριών στο τιμόνι.

[3] Το αυτοκίνητό σας μπορεί να σας προειδοποιήσει για τον κίνδυνο σύγκρουσης και να παρέμβει για λόγους ασφαλείας, αν δεν αντιδράσετε εγκαίρως. Αυτό μπορεί να συμβεί ανεξάρτητα από τις δυνατότητες του Pilot Assist.

[4] Όπως οι αναβαθμοί που έχουν σχεδιαστεί για να ενθαρρύνουν την αργή οδήγηση.

10.6. Υποβοηθούμενη στάθμευση

Το αυτοκίνητό σας διαθέτει λειτουργίες που μπορούν να σας βοηθήσουν κατά τη στάθμευση, όπως η καθοδήγηση μέσω της προβολής κάμερας και της προβολής αισθητήρων. Μάθετε πώς να χρησιμοποιείτε τους διάφορους τύπους βοήθειας.

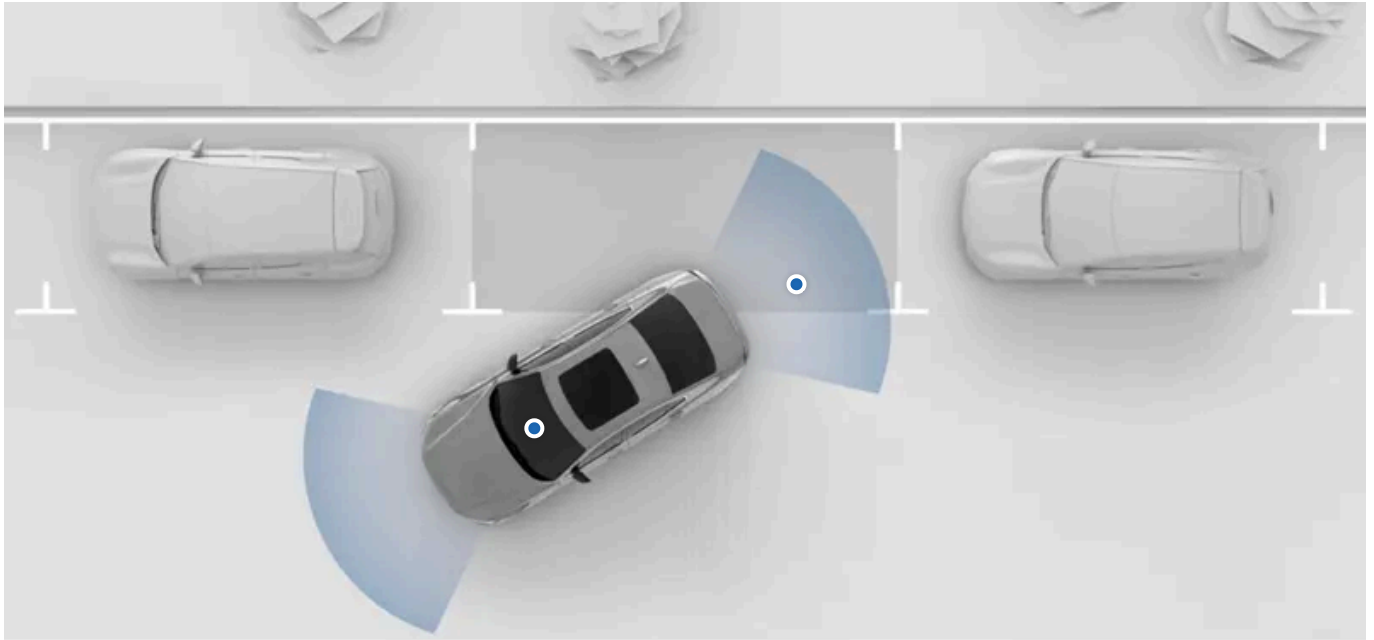

Οι λειτουργίες υποβοήθησης στάθμευσης του αυτοκινήτου σας είναι διαθέσιμες στην προβολή στάθμευσης της κεντρικής οθόνης. Στις περισσότερες περιπτώσεις η προβολή στάθμευσης ανοίγει αυτόματα όταν τη χρειάζεστε, ωστόσο μπορείτε επίσης να την ανοίξετε χειροκίνητα.

Οι ακόλουθες λειτουργίες υποβοήθησης στάθμευσης του αυτοκινήτου σας είναι διαθέσιμες στην προβολή στάθμευσης:

Ανίχνευση απόστασης και εμποδίου	Το αυτοκίνητο ανιχνεύει το περιβάλλον του χρησιμοποιώντας πολλούς διαφορετικούς αισθητήρες. Χρησιμοποιεί αυτές τις πληροφορίες, για να σας καθοδηγήσει με ήχο, γραφικά και προειδοποιήσεις κατά την οδήγηση με την όπισθεν με χαμηλές ταχύτητες.
Προβολές κάμερας στάθμευσης	Το αυτοκίνητο εμφανίζει το περιβάλλον σας χρησιμοποιώντας κάμερες που βρίσκονται γύρω στο αυτοκίνητο.
Αυτόματο φρενάρισμα κατά την κίνηση με όπισθεν ^[1]	Το αυτοκίνητο μπορεί να φρενάρει αυτόματα για να αποτρέψει μια σύγκρουση όταν κινείται με την όπισθεν. Αυτό μπορεί να συμβεί αν ανιχνεύσει ένα εμπόδιο ή διερχόμενη κυκλοφορία πίσω από το αυτοκίνητο.

Σημαντικό

Απαιτούμενη γνώση και ευθύνη του οδηγού

Οι λειτουργίες υποβοηθούμενη στάθμευση έχουν σχεδιαστεί να κάνουν την οδήγηση πιο άνετη και ασφαλέστερη αλλά δεν μειώνουν την ανάγκη ή την ευθύνη του οδηγού να χειρίζεται το αυτοκίνητο όσο το δυνατόν ασφαλέστερα. Διαβάστε οπωσδήποτε όλες τις πληροφορίες που σχετίζονται με κάποια λειτουργία, πριν να την χρησιμοποιήσετε. Είναι σημαντικό να διαβάσετε την ενότητα που καλύπτει την ευθύνη του οδηγού, για να κατανοήσετε τις δυνατότητες και τους περιορισμούς των λειτουργιών υποβοηθούμενης οδήγησης του αυτοκινήτου σας.

Αν θεωρήσετε ότι κάτι είναι ασαφές ή έχετε περαιτέρω απορίες, μη διστάσετε να επικοινωνήσετε με το τμήμα υποστήριξης της Volvo.

^[1] Πίσω αυτόματη πέδηση (RAB)

10.6.1. Προβολή στάθμευσης

Η προβολή στάθμευσης περιέχει πληροφορίες τόσο από την κάμερα όσο και από τους αισθητήρες στάθμευσης για να σας βοηθήσει να αντιλαμβάνεστε καλύτερα τον περιβάλλοντα χώρο γύρω από το αυτοκίνητο. Αυτό μπορεί να είναι χρήσιμο όταν πραγματοποιείτε ελιγμούς με χαμηλές ταχύτητες, όπως κατά τη στάθμευση.

Πρόσβαση στην προβολή στάθμευσης

Στις περισσότερες περιπτώσεις, η προβολή στάθμευσης ανοίγει αυτόματα όταν τη χρειάζεστε. Η προβολή είναι επίσης προσβάσιμη, ανοίγοντας την εφαρμογή κάμερας στη γραμμή ειδικού περιεχομένου.



Όταν η προβολή στάθμευσης είναι ανοικτή, μπορείτε να προσαρμόσετε ορισμένες από τις ρυθμίσεις υποβοηθούμενης στάθμευσης πατώντας στο σύμβολο ρυθμίσεων  στην επάνω δεξιά γωνία της προβολής στάθμευσης.

Η προβολή στάθμευσης κλείνει αυτόματα όταν υπερβαίνετε μια συγκεκριμένη ταχύτητα όταν οδηγείτε. Μετά τη στάθμευση, η προβολή του χώρου στάθμευσης κλείνει όταν απενεργοποιείτε το αυτοκίνητό σας.

Ανίχνευση εμποδίων και απόστασης

Η προβολή στάθμευσης μπορεί να ενεργοποιήσει οπτικές καθώς και ηχητικές ειδοποιήσεις αν το σύστημα εντοπίσει εμπόδια κοντά στο αυτοκίνητο.

Αυτές οι ειδοποιήσεις αλλάζουν αν υπερβείτε ένα συνιστώμενο τερματικό σημείο. Το χρώμα της οπτικής ένδειξης αλλάζει προς το κόκκινο και ο ήχος αλλάζει όταν πλησιάζετε το εμπόδιο.

 **Σημαντικό**

Ευθύνη του οδηγού

Η ανίχνευση εμποδίων και αποστάσεων λειτουργεί επικουρικά με τις πρακτικές ασφαλούς οδήγησης. Δεν μειώνει την ανάγκη ή την ευθύνη του οδηγού να χειρίζεται το αυτοκίνητο με τη μεγαλύτερη δυνατή ασφάλεια.

Ο οδηγός είναι πάντα υπεύθυνος να προσέχει τον περιβάλλοντα χώρο γύρω από το αυτοκίνητο και να διασφαλίζει ότι είναι ασφαλές να κάνει ελιγμό.

Περιορισμοί ανίχνευσης

Οι δυνατότητες ανίχνευσης εμποδίων και αποστάσεων του αυτοκινήτου έχουν περιορισμούς. Διαβάστε την ξεχωριστή ενότητα που καλύπτει την ανίχνευση του περιβάλλοντος χώρου του αυτοκινήτου και της κυκλοφορίας, πριν χρησιμοποιήσετε τις λειτουργίες που βασίζονται σε αυτές τις δυνατότητες.

Βλάβες υποβοηθούμενης στάθμευσης

Αν το αυτοκίνητό σας εντοπίσει βλάβη στο σύστημα υποβοηθούμενης στάθμευσης, θα εμφανιστεί ένα μήνυμα στην οθόνη οδηγού, στην κεντρική οθόνη ή και στις δύο. Οι δυσλειτουργίες της κάμερας μπορεί επίσης να επισημαίνονται με μηνύματα ή σύμβολα στην προβολή στάθμευσης.

Απευθυνθείτε σε εξουσιοδοτημένο συνεργείο της Volvo αν δεν μπορείτε να αντιμετωπίσετε το πρόβλημα μόνοι σας.

 **Σημείωση**

Βαθμονόμηση κάμερας

Μετά τη συντήρηση των καμερών στάθμευσης του αυτοκινήτου σας, μερικές φορές οι κάμερες μπορεί να χρειαστούν λίγο χρόνο για να επαναβαθμονομηθούν. Αυτό μπορεί να σημαίνει ότι ορισμένες λειτουργίες, όπως η προβολή στάθμευσης, μπορεί να μην είναι διαθέσιμες για ένα μικρό χρονικό διάστημα μετά το σέρβις.

10.6.1.1. Απενεργοποίηση των ηχητικών ειδοποιήσεων υποβοηθούμενης στάθμευσης

Οι ηχητικές ειδοποιήσεις από τους αισθητήρες στάθμευσης μπορούν να απενεργοποιηθούν προσωρινά στην προβολή στάθμευσης.

Απενεργοποιώντας τις ηχητικές ειδοποιήσεις υποβοηθούμενης στάθμευσης, σταματάτε το αυτοκίνητό σας να παρέχει ηχητικές ειδοποιήσεις αν πλησιάζετε πολύ κοντά σε εμπόδιο ενώ οδηγείτε με χαμηλή ταχύτητα ή κάνετε όπισθεν. Η απενεργοποίηση αυτών των ηχητικών ειδοποιήσεων είναι απλώς προσωρινή. Ως προεπιλογή, η λειτουργία θα ενεργοποιείται ξανά κάθε φορά που οδηγείτε.

 **Σημαντικό**

Αλλαγή ρυθμίσεων υποστήριξης οδηγού

Βεβαιωθείτε ότι έχετε κατανοήσει πώς επηρεάζεται η συμπεριφορά του αυτοκινήτου όταν αλλάζουν οι ρυθμίσεις του. Αυτό είναι ιδιαίτερα σημαντικό όταν πρόκειται για χαρακτηριστικά που επηρεάζουν το επίπεδο υποβοήθησης που μπορεί να παρέχει το αυτοκίνητο.

1. Στην προβολή στάθμευσης, πατήστε το κουμπί αισθητήρων στάθμευσης.



- > Οι ηχητικές ειδοποιήσεις υποβοηθούμενης στάθμευσης απενεργοποιούνται προσωρινά.

11. Σενάρια και συστάσεις οδήγησης

Οι συνθήκες που αντιμετωπίζετε επηρεάζουν μερικές φορές τον τρόπο με τον οποίο μπορείτε και πρέπει να χρησιμοποιείτε το αυτοκίνητό σας. Η έκβαση μπορεί να επηρεαστεί σε μεγάλο βαθμό ανάλογα πόσο γνωρίζετε τις δυνατότητες του αυτοκινήτου και πώς μπορείτε να προσαρμοστείτε στην περίπτωση. Τα οφέλη κυμαίνονται από την αποφυγή κινδύνων έως την απόλυτη αξιοποίηση των επιδόσεων του αυτοκινήτου σας.



Αυτή η ενότητα του εγχειριδίου καλύπτει συγκεκριμένα σενάρια οδήγησης. Σε αυτά συμπεριλαμβάνεται η διέλευση από νερά και η οδήγηση σε παγωμένο οδόστρωμα. Διαβάζοντας αυτή την ενότητα, μπορείτε να σχηματίσετε μια καλή εικόνα για τα χαρακτηριστικά και τις πρακτικές που μπορούν να σας υποστηρίξουν σε απαιτητικές συνθήκες.

11.1. Συνθήκες χαμηλής θερμοκρασίας

Η οδήγηση σε συνθήκες χαμηλής θερμοκρασίας μπορεί να είναι απαιτητική. Απαιτείται διαφορετική προετοιμασία και διαφορετικός τρόπος οδήγησης από ό,τι σε ένα θερμότερο κλίμα.

Κατά την οδήγηση σε συνθήκες χαμηλής θερμοκρασίας υπάρχουν πολλά πράγματα που πρέπει να λαμβάνονται υπόψη. Από την κατανάλωση ενέργειας και την κατάσταση της μπαταρίας ως ένα ευχάριστο κλίμα και διάφορες παραμέτρους ασφαλείας. Βεβαιωθείτε ότι έχετε εξοικειωθεί με ό,τι συνεπάγεται αυτός ο τρόπος οδήγησης, καθώς και με όποιους νόμους και κανονισμούς ενδέχεται να ισχύουν.

Ορατότητα

Όταν επικρατούν χαμηλές θερμοκρασίες, ο πάγος και η υγρασία μπορεί να εμποδίζουν την ορατότητα. Το αυτοκίνητό σας διαθέτει συστήματα ξεπαγώματος, θερμαινόμενο πίσω παρμπρίζ και θερμαινόμενους εξωτερικούς καθρέπτες για να αποφευχθεί κάτι τέτοιο.

Το περιεχόμενο του παρόντος εγχειριδίου αντιπροσωπεύει την κατάσταση του εγχειριδίου χρήσης κατά τη στιγμή της εκτύπωσης και ενδέχεται να μην είναι απόλυτα έγκυρο σε μελλοντικές περιπτώσεις. Για περισσότερες πληροφορίες, ανατρέξτε στην πρώτη σελίδα για να δείτε ολόκληρη τη δήλωση αποποίησης ευθύνης.

Προειδοποίηση

Απόξεση του παρμπρίζ

Η περιοχή του παρμπρίζ μπροστά από την κάμερα εμπροσθοπορείας έχει το δικό της σύστημα θέρμανσης για το ξεπάγωμα και την απομάκρυνση του συσσωρευμένου χιονιού ή πάγου. Μη χρησιμοποιείτε ξέστρο πάγου σε αυτή την περιοχή, διότι μπορεί να χαράξει τη γυάλινη επιφάνεια. Γδαρσίματα ή ζημιά στο γυαλί μπορεί να επηρεάσουν ή να περιορίσουν τις δυνατότητες ανίχνευσης της κάμερας.

Συντήρηση

Σημείωση

Πίεση ελαστικών

Καθώς μειώνεται η θερμοκρασία, μειώνεται και η πίεση των ελαστικών. Θυμηθείτε να ελέγχετε τακτικά την πίεση των ελαστικών και να τη ρυθμίζετε ανάλογα με τις ανάγκες.

Σημαντικό

Καθαρισμός της περιοχής μπροστά από τα ραντάρ

Αν υπάρχει βρομιά, χιόνι ή πάγος ή αν το αυτοκίνητο υποδειξει ότι κάποιο ραντάρ εμποδίζεται, θα πρέπει να διευθετήσετε το πρόβλημα το συντομότερο δυνατόν. Καθαρίζετε πάντα μια μεγάλη περιοχή γύρω από τα ραντάρ, ώστε να είναι καθαρό ολόκληρο το οπτικό τους πεδίο.

11.1.1. Συστάσεις χειμερινής οδήγησης

Υπάρχουν μερικά πράγματα που πρέπει να θυμάστε όταν οδηγείτε σε πάγο και χιόνι. Δείτε ορισμένες συμβουλές και συστάσεις για ασφαλέστερη οδήγηση και βελτιωμένη αποτελεσματικότητα του συστήματος αυτοκινήτου.

Προετοιμασία για οδήγηση σε χειμερινές συνθήκες

- Χρησιμοποιείτε υγρό ψεκαστών με αντιψυκτικό, ώστε να μη σχηματιστεί πάγος στο δοχείο υγρού ψεκαστών.
- Βεβαιωθείτε ότι τα μάκτρα των υαλοκαθαριστών δεν έχουν παγώσει στη θέση τους.
- Χρησιμοποιείτε ψυκτικό υγρό κινητήρα που περιέχει 50% γλυκόλη. Αυτό προστατεύει τον κινητήρα από τον παγετό μέχρι τους -35°C (-31°F) περίπου. Για να αποφύγετε κινδύνους για την υγεία, μην αναμιγνύετε διαφορετικούς τύπους γλυκόλης.
- Διατηρείτε το ρεζερβουάρ καυσίμου γεμάτο για να αποφύγετε τον σχηματισμό συμπυκνωμάτων.
- Χρησιμοποιείτε μόνο λάδι κινητήρα προδιαγραφόμενης ποιότητας. Τα πιο λεπτόρρευσα λάδια διευκολύνουν την εκκίνηση του αυτοκινήτου σε κρύο καιρό και μειώνουν την κατανάλωση καυσίμου όσο ο κινητήρας είναι κρύος.
- Η Volvo συνιστά τη χρήση χειμερινών ελαστικών όταν υπάρχει κίνδυνος χιονιού ή πάγου.

Σημείωση

Σε ορισμένες περιοχές, τα χειμερινά ελαστικά είναι απαραίτητα βάσει νόμου. Ωστόσο, να θυμάστε ότι τα ελαστικά με καρφιά δεν επιτρέπονται σε όλες τις χώρες.

Συστάσεις για οδήγηση σε χειμερινές συνθήκες

Όταν στο οδόστρωμα υπάρχει χιόνι ή παγετός, απαιτείται προσοχή κατά την οδήγηση που διαφέρει από την οδήγηση σε στεγνούς δρόμους. Υπάρχουν διάφορα μέτρα προφύλαξης που σας βοηθούν να οδηγείτε με μεγαλύτερη ασφάλεια. Για παράδειγμα:

- Απομακρύνετε όλο το χιόνι από το αυτοκίνητό σας πριν ξεκινήσετε, για τη δική σας ασφάλεια, αλλά και την ασφάλεια άλλων οδηγών. Προσέξτε ιδιαίτερα τα σημεία που βρίσκονται οι αισθητήρες, τα φώτα, την οροφή και το καπό κινητήρα.
- Αποφεύγετε οποιοσδήποτε απότομες κινήσεις του τιμονιού, απότομη επιτάχυνση ή φρενάρισμα, διότι μπορεί να χάσετε τον έλεγχο του αυτοκινήτου.
- Διατηρείτε ασφαλή απόσταση από το προπορευόμενο αυτοκίνητο, διότι είναι πιθανό να χρειαστείτε μεγαλύτερη απόσταση φρεναρίσματος.
- Μην ξεχνάτε ότι, ακόμα και αν ο ήλιος λιώσει το χιόνι και τον πάγο, το οδόστρωμα μπορεί να παραμένει ολισθηρό.
- Ακόμα και όταν άλλοι δρόμοι δεν είναι παγωμένοι, οι γέφυρες μπορεί να παραμένουν επικίνδυνες.
- Πάγος και χιόνι μπορεί να συγκεντρώνονται στο εσωτερικό των λασπωτήρων, το οποίο μπορεί να επηρεάσει το σύστημα διεύθυνσης. Ελέγχετε τακτικά και απομακρύνετε χιόνι, πάγο ή ρύπους.
- Η ικανότητα πέδησης μπορεί να επηρεάζεται αρνητικά αν συγκεντρώνεται χιόνι και πάγος στο σύστημα φρένων. Ελέγχετε τακτικά αν τα φρένα λειτουργούν σωστά. Ωστόσο, μόνο όταν κάτι τέτοιο είναι ασφαλές και με προσοχή.
- Μερικές φορές, η χρήση αντιολισθητικών αλυσίδων μπορεί να βοηθήσει. Ωστόσο, βεβαιωθείτε ότι έχετε διαβάσει τις οδηγίες σχετικά με τον τρόπο ασφαλούς και αποτελεσματικής χρήσης τους.

Προειδοποίηση

Μη σταθμεύετε σε σημεία με κλίση όταν επικρατούν χειμερινές συνθήκες. Τα ελαστικά ενδέχεται να χάσουν την πρόσφυσή τους, ακόμη και αν το χειρόφρενο είναι ενεργοποιημένο. Είστε πάντα υπεύθυνοι για τη στάθμευση με ασφάλεια.

Υποδειξη

Αποτελεί καλή πρακτική να οδηγείτε σε ολισθηρά οδοστρώματα υπό ελεγχόμενες συνθήκες προκειμένου να μάθετε πώς αντιδρά το αυτοκίνητο. Επισκεφθείτε κάποια πίστα δοκιμών ολίσθησης, εφόσον έχετε πρόσβαση σε κάποια.

11.2. Συστάσεις για διέλευση από σημείο με νερά

Όταν οδηγείτε μέσα από νερό, υπάρχουν σημαντικοί περιορισμοί που πρέπει να λαμβάνετε υπόψη σχετικά με το βάθος του νερού και την ταχύτητα οδήγησης.

Σημαντικό

Αποφύγετε τη διέλευση από νερά όταν είναι εφικτό

Η Volvo συνιστά η διέλευση από σημείο με νερά να γίνεται με ιδιαίτερη προσοχή και να αποφεύγεται, όταν είναι αυτό εφικτό. Μπορεί να είναι δύσκολο να αξιολογηθεί με ασφάλεια το βάθος του νερού και η ορμή του ρεύματος. Ο οδηγός είναι πάντα υπεύθυνος να οδηγή με ασφάλεια, τηρώντας τον κώδικα οδικής κυκλοφορίας.

Μη κάλυψη στο πλαίσιο της εγγύησης

Οποιαδήποτε ζημιά προκληθεί από πλημμύρα δεν καλύπτεται από την εγγύηση.

Αν ο κινητήρας σβήσει

Μην επιχειρήσετε να επανεκκινήσετε τον κινητήρα αν σβήσει κατά τη διέλευση από σημείο με νερά. Ρυμουλκήστε το αυτοκίνητο σε ένα συνεργείο^[1].

- Αν είναι δυνατό, αξιολογήστε το βάθος του νερού πριν ξεκινήσετε να οδηγείτε. Επιχειρήστε να διασχίσετε το σημείο μόνο αν είστε σίγουροι ότι είναι αρκετά ρηχό για ασφαλές πέρασμα.
- Το συνιστώμενο μέγιστο βάθος όταν διασχίζετε σημεία με νερά είναι 25 cm (9 in.).
- Περιορίστε την ταχύτητά σας σε ρυθμό βάδισης.
- Αποφύγετε τη διέλευση από σημεία με έντονα ρεύματα, ιδιαίτερα αν το νερό είναι αρκετά βαθύ ώστε να υπάρχει κίνδυνος υπερχειλίσσης πάνω από το αυτοκίνητο.
- Η κίνηση στο αντίθετο ρεύμα μπορεί να προκαλέσει κυματισμό, που αυξάνει το ενδεχόμενο ύψος που μπορεί να φτάσει το νερό.
- Αν είναι δυνατό, μην σταματήσετε όταν βρίσκεστε σε σημείο με νερά. Συνεχίστε προσεκτικά να οδηγείτε προς τα εμπρός ή κάνετε όπισθεν, για να απομακρυνθείτε από το σημείο.
- Αποφεύγετε την οδήγηση μέσα από θαλασσινό νερό, επειδή μπορεί να προκαλέσει διάβρωση.

Προειδοποίηση

Βρεγμένα φρένα

Η απόσταση ακινητοποίησης του αυτοκινήτου είναι μεγαλύτερη, όταν τα δισκόφρενα είναι βρεγμένα. Η οδήγηση μέσα από νερό εκθέτει του δίσκους των φρένων σε νερό και πιθανώς σε λάσπη ή άλλο ίζημα. Μετά τη διέλευση από σημείο με νερά, εκτελέστε έναν ελιγμό πατώντας δυνατά το φρένο, για να απομακρυνθούν βρομιές και νερά από τα φρένα. Ενεργοποιώντας τα δισκόφρενα κατά την οδήγηση, θα ζεσταθούν και θα στεγνώσουν.

^[1] Η Volvo συνιστά ένα εξουσιοδοτημένο συνεργείο της Volvo.

11.3. Προετοιμασίες για μεγάλο ταξίδι

Πριν ξεκινήσετε ένα μεγάλο οδικό ταξίδι, υπάρχουν μερικά πράγματα που καλό είναι να ελέγξετε.

- Βεβαιωθείτε ότι τα φρένα λειτουργούν όπως πρέπει.
Το περιεχόμενο του παρόντος εγχειριδίου αντιπροσωπεύει την κατάσταση του εγχειριδίου χρήσης κατά τη στιγμή της εκτύπωσης και ενδέχεται να μην είναι απόλυτα έγκυρο σε μελλοντικές περιπτώσεις. Για περισσότερες πληροφορίες, ανατρέξτε στην πρώτη σελίδα για να δείτε ολόκληρη τη δήλωση αποποίησης ευθύνης.

- Ελέγξτε το βάθος πέλματος και την πίεση ελαστικών. Αν υπάρχει κίνδυνος για χιόνι ή παγετό στο οδόστρωμα, αλλάξτε τα ελαστικά με χειμερινά.
 - Φροντίστε οι υαλοκαθαριστήρες να είναι σε καλή κατάσταση και αντικαταστήστε τους αν χρειάζεται.
 - Συμπληρώστε υγρό ψεκαστήρων.
 - Βεβαιωθείτε ότι δεν υπάρχει διαρροή υγρών από το αυτοκίνητο.
 - Βεβαιωθείτε ότι ο κινητήρας λειτουργεί σωστά και ότι η κατανάλωση καυσίμου είναι φυσιολογική.
 - Βεβαιωθείτε η μπαταρία 12 V είναι επαρκώς φορτισμένη.
 - Φροντίστε να υπάρχει εγκατεστημένος χρήσιμος εξοπλισμός, όπως ένα κιτ επισκευής ελαστικού, το κουτί πρώτων βοηθειών, ένα προειδοποιητικό τρίγωνο και ένα ανακλαστικό γιλέκο.
 - Αν σχεδιάζετε να επισκεφθείτε περιοχή, όπου χρησιμοποιούνται διαφορετικές μονάδες μέτρησης, όπως μίλια ή χιλιόμετρα ανά ώρα, μπορείτε να αλλάξετε τις ρυθμίσεις μονάδων του αυτοκινήτου.
 - Αν οδηγήσετε σε χώρα με άλλον κώδικα οδικής κυκλοφορίας, βεβαιωθείτε ότι το αυτοκίνητο είναι εξοπλισμένο κατάλληλα και ενημερωθείτε σε ποια σημεία διαφέρει ο κώδικας οδικής κυκλοφορίας από αυτό που έχετε συνηθίσει.
 - Σε απομακρυσμένες περιοχές, η σύνδεση στο διαδίκτυο μπορεί να είναι κακή ή αδύνατη. Αν σκοπεύετε να οδηγήσετε σε αυτές τις περιοχές, κατεβάστε τους χάρτες που χρειάζεστε στην εφαρμογή πλοήγησης για να μπορείτε να τους χρησιμοποιείτε όταν το αυτοκίνητό σας βρεθεί εκτός σύνδεσης.
-

12. Αποθήκευση και ρυμούλκηση

Το αυτοκίνητό σας έχει σχεδιαστεί για να μεταφέρει επιβάτες, καθώς και αποσκευές και άλλο φορτίο. Μάθετε για τις δυνατότητες αποθήκευσης και ρυμούλκησης του αυτοκινήτου.



Ο χώρος επιβατών και το πορτμπαγκάζ του αυτοκινήτου σας διαθέτουν διάφορους χώρους για την ασφαλή αποθήκευση αντικείμενων διαφόρων σχημάτων και μεγεθών.

Ο χώρος αποσκευών μπορεί να επεκταθεί για να δημιουργηθεί περισσότερος χώρος για μεγαλύτερα φορτία.

Μπορείτε επίσης να χρησιμοποιήσετε την οροφή για τη μεταφορά βαρέων φορτίων και, χρησιμοποιώντας κοτσαδόρο, να συνδέσετε ένα τρέιλερ.

Προειδοποίηση

Είναι σημαντικό να αποθηκεύετε σωστά τα αντικείμενα, ακόμα και όσα έχουν μικρό μέγεθος. Τα αντικείμενα που δεν αποθηκεύονται με ασφάλεια μπορεί να είναι επικίνδυνα σε περίπτωση απότομου φρεναρίσματος ή σύγκρουσης.

Αν προστεθεί φορτίο στο αυτοκίνητο, αλλάζει το βάρος του αυτοκινήτου και οι ιδιότητες χειρισμού κατά την οδήγηση. Ανατρέχετε πάντα στους κανονισμούς και τις οδηγίες για το επιτρεπόμενο βάρος του αυτοκινήτου.

Πριν ρυμουλκήσετε ένα τρέιλερ, βεβαιωθείτε ότι όλοι οι σύνδεσμοι και τα εξαρτήματα ασφαλείας έχουν ασφαλίσει σωστά. Επίσης, φροντίστε να ακολουθείτε τους κανονισμούς που ισχύουν κατά τόπους σχετικά με τη ρυμούλκηση.

Σημαντικό

Τα μεγάλα και βαριά φορτία στην οροφή ενδέχεται να επηρεάζουν τους αισθητήρες του αυτοκινήτου.

12.1. Αποθηκευτικός χώρος στον χώρο επιβατών

Βρείτε που είναι οι θέσεις αποθήκευσης στον χώρο επιβατών.



- ① Αποθηκευτικοί χώροι στο πάνελ πόρτας
- ② Τσέπες στις πλάτες μπροστινών καθίσματος
- ③ Επιμήκης κονσόλα
- ④ Ντουλαπάκι συνοδηγού

Υπάρχουν επίσης άλλα μικρότερα στοιχεία που μπορεί να είναι χρήσιμα για την αποθήκευση συγκεκριμένων αντικειμένων:

- Μπορείτε να κατεβάσετε την πλάτη του μεσαίου καθίσματος για να αποκτήσετε πρόσβαση στις ποτηροθήκες.

12.1.1. Ντουλαπάκι συνοδηγού

Στο ντουλαπάκι του συνοδηγού μπορείτε να αποθηκεύετε τα αντικείμενα που δεν χρειάζεστε άμεσα.

Σε περίπτωση απότομου φρεναρίσματος ή σύγκρουσης τυχόν χαλαρά αντικείμενα μπορεί να είναι επικίνδυνα. Το ντουλαπάκι συνοδηγού είναι χρήσιμο για την αποθήκευση μικρών αντικειμένων με ασφάλεια και προστασία.

Το ντουλαπάκι βρίσκεται στο ταμπλό μπροστά από το κάθισμα του συνοδηγού.

12.2. Χώρος στο πορτμπαγκάζ και αποθήκευση

Το πορτμπαγκάζ μπορεί να διαμορφωθεί ώστε να μπορεί να φιλοξενήσει φορτίο διαφορετικών σχημάτων και μεγεθών.

Το περιεχόμενο του παρόντος εγχειριδίου αντιπροσωπεύει την κατάσταση του εγχειριδίου χρήσης κατά τη στιγμή της εκτύπωσης και ενδέχεται να μην είναι απόλυτα έγκυρο σε μελλοντικές περιπτώσεις. Για περισσότερες πληροφορίες, ανατρέξτε στην πρώτη σελίδα για να δείτε ολόκληρη τη δήλωση αποποίησης ευθύνης.

Μπορείτε να προσαρμόσετε το πορτμπαγκάζ με διάφορους τρόπους και να το επεκτείνετε για να αυξηθεί ο χώρος φόρτωσης. Αυτό μπορεί να είναι χρήσιμο για την αποθήκευση αντικειμένων μεγαλύτερου μεγέθους.

Η αναδίπλωση των πίσω καθισμάτων είναι ιδανική για τη φόρτωση μεγάλων αντικειμένων. Σε μια τέτοια περίπτωση, τοποθετήστε ένα δίκτυ ασφαλείας για να αποτραπεί η μετατόπιση των αντικειμένων στον μπροστινό χώρο επιβατών.

Το ξεχωριστό διαμέρισμα αποθήκευσης είναι προσβάσιμο μέσω του καλύμματος στο δάπεδο. Είναι χρήσιμος για την προστασία των αντικειμένων και την αποθήκευση εργαλείων και εξοπλισμού.

Υποδειξη

Ρυθμίστε το ύψος ανοίγματος πόρτας χώρου αποσκευών

Μπορείτε να ρυθμίσετε πόσο ανοίγει η πόρτα χώρου αποσκευών. Αυτό μπορεί να είναι χρήσιμο όταν σταθμεύετε σε χώρους με χαμηλή οροφή, όπως σε γκαράζ, και θέλετε να μειώσετε το ύψος του ανοίγματος του χώρου αποσκευών. Μπορείτε επίσης να αυξήσετε το ύψος ανοίγματος του πίσω καπό για να δημιουργηθεί περισσότερος χώρος για πρόσβαση στον χώρο αποσκευών.

Ασφαλής τοποθέτηση του φορτίου

Μπορείτε επίσης να βρείτε επιλογές για την ασφαλή τοποθέτηση του φορτίου, ώστε να μη μετακινείται στο χώρο αποσκευών κατά την οδήγηση.

12.2.1. Τοποθέτηση του δικτυού ασφαλείας

Προειδοποίηση

Δεν πρέπει να κάθονται επιβάτες πίσω από το δίκτυ ασφαλείας στο . Το δίκτυ ασφαλείας μπορεί να επηρεάσει τα χαρακτηριστικά ασφαλείας, όπως οι αερόσακοι.

Σημαντικό

Μη χρησιμοποιείτε το δίκτυ ασφαλείας για να στερεώσετε μεγάλα ή βαριά αντικείμενα. Στερεώστε καλά οποιοδήποτε μεγάλο ή βαρύ αντικείμενο με ιμάντες χρησιμοποιώντας τους κρίκους συγκράτησης φορτίου που βρίσκονται στο εσωτερικό του αυτοκινήτου στο πίσω μέρος.

Όταν έχει τοποθετηθεί δίκτυ ασφαλείας πίσω από ένα αναδιπλούμενο κάθισμα, προσέξτε να μην ανασηκώσετε ή ρυθμίσετε το κάθισμα πολύ πίσω.

Κατά την τοποθέτηση του δικτυού ασφαλείας, βεβαιωθείτε ότι το τοποθετείτε με τη σωστή φορά. Οι ιμάντες σύσφιξης πρέπει να βρίσκονται πάντοτε στην πλευρά που είναι στραμμένη προς το μέρος σας.

Τοποθέτηση μπροστά από την μπροστινή σειρά καθισμάτων

Το περιεχόμενο του παρόντος εγχειριδίου αντιπροσωπεύει την κατάσταση του εγχειριδίου χρήσης κατά τη στιγμή της εκτύπωσης και ενδέχεται να μην είναι απόλυτα έγκυρο σε μελλοντικές περιπτώσεις. Για περισσότερες πληροφορίες, ανατρέξτε στην πρώτη σελίδα για να δείτε ολόκληρη τη δήλωση αποποίησης ευθύνης.

1. Αφαιρέστε τους γάντζους ρουχισμού από τις υποδοχές τους περιστρέφοντάς τους. Αποθηκεύστε τους σε ασφαλές μέρος ώστε να τους επανατοποθετήσετε όταν τους χρειαστείτε ξανά.
2. Στερεώστε τις κάτω γωνίες του δικτυού στα ακριανά σημεία πρόσδεσης πίσω από τα καθίσματα.

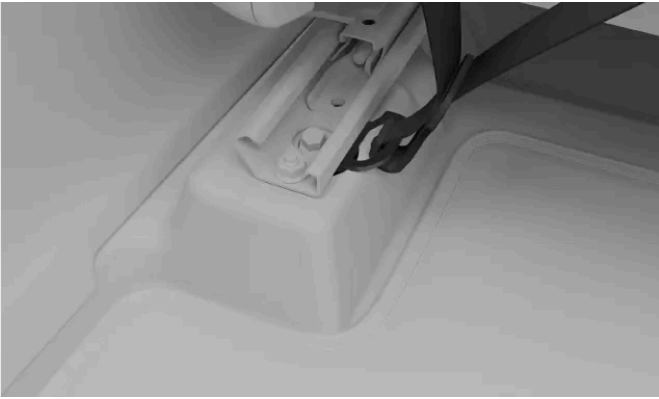

3. Σφίξτε τους μάντες ώστε το δίχτυ ασφαλείας να τεντωθεί και να είναι πιο ασφαλές.

Υποδειξη

Αφαίρεση του δικτυού ασφαλείας

Για να αφαιρέσετε το δίχτυ ασφαλείας, ακολουθήστε τα βήματα τοποθέτησης με αντίστροφη σειρά.

12.2.2. Χρήση του ανοίγματος για πέδιλα του σκι

Μπορείτε να χρησιμοποιήσετε το άνοιγμα για πέδιλα του σκι όταν φορτώνετε μακριά, λεπτά αντικείμενα, όπως ξύλινες σανίδες ή πέδιλα του σκι μέσα στο αυτοκίνητο. Με αυτόν τον τρόπο δεν χρειάζεται να κατεβάσετε τα καθίσματα.

Το άνοιγμα για πέδιλα του σκι βρίσκεται στο μέσο των πίσω καθισμάτων. Είναι προσβάσιμο από το πορτμπαγκάζ ή από τον χώρο επιβατών.

Προειδοποίηση

Οποιαδήποτε αντικείμενα τοποθετούνται στο πίσω μέρος του αυτοκινήτου δεν πρέπει να έρχονται σε επαφή με τα μπροστινά καθίσματα. Μπορεί έτσι να διακυβευτεί η ασφάλεια των υπόλοιπων επιβατών.

1. Ανοίξτε το πίσω καπό και πιάστε τη λαβή που βρίσκεται στη μέση των πίσω καθισμάτων.
2. Τραβήξτε τη λαβή και κατεβάστε το κάλυμμα.
3. Επιστρέψτε στον χώρο επιβατών και αναδιπλώστε το υποβραχιόνιο των πίσω καθισμάτων προς τα εμπρός.

Βεβαιωθείτε ότι τίποτα δεν εμποδίζει το άνοιγμα.

Το περιεχόμενο του παρόντος εγχειριδίου αντιπροσωπεύει την κατάσταση του εγχειριδίου χρήσης κατά τη στιγμή της εκτύπωσης και ενδέχεται να μην είναι απόλυτα έγκυρο σε μελλοντικές περιπτώσεις. Για περισσότερες πληροφορίες, ανατρέξτε στην πρώτη σελίδα για να δείτε ολόκληρη τη δήλωση αποποίησης ευθύνης.

12.2.3. Τοποθέτηση φορτίου στο χώρο αποσκευών

Ο χώρος αποσκευών διαθέτει πολλές επιλογές αποθήκευσης.

Το πορτμπαγκάζ διαθέτει διάφορα χρήσιμα χαρακτηριστικά που σας βοηθούν να αποθηκεύετε και να στερεώνετε αντικείμενα.

Το πορτμπαγκάζ διαθέτει διάφορα χαρακτηριστικά που βοηθούν στην αποθήκευση αντικειμένων. Αυτές περιλαμβάνουν:

- Κρίκοι συγκράτησης φορτίου στις τέσσερις κάτω γωνίες του πορτμπαγκάζ για την ασφαλή στερέωση αντικειμένων με μάντες.
- Άγκιστρα για σακούλες για να μην αναποδογυρίζουν οι τσάντες με τα ψώνια. Βρίσκονται στα πλαϊνά πάνελ.
- Τσέπη αποθήκευσης στο πλαϊνό πάνελ.
- Τσέπη με δίχτυ για την αποθήκευση μικρότερων αντικειμένων στο πλαϊνό πάνελ.

Υπάρχει επίσης ένας αποθηκευτικός χώρος κάτω από το δάπεδο του χώρου αποσκευών όπου μπορείτε να αποθηκεύετε εργαλεία και εξοπλισμό. Για να αποκτήσετε πρόσβαση σε αυτό τον χώρο, ανοίξτε το κάλυμμα στο πάτωμα του πορτμπαγκάζ.

Υποδειξη

Στον χώρο αποσκευών σας υπάρχει ένας ρευματοδότης 12 V. Μπορεί να είναι χρήσιμη για την τροφοδοσία διαφόρων ηλεκτρικών συσκευών, όπως ένα ψυγείο.

12.3. Ρυμούλκηση τρέιλερ

Ο κοτσαδόρος σας επιτρέπει να ρυμουλκείτε ένα τρέιλερ με το αυτοκίνητό σας. Φροντίστε να εξοικειωθείτε με τις λειτουργίες ρυμούλκησης και οποιαδήποτε σχετικά θέματα ασφαλείας.

Πριν ρυμουλκήσετε ένα ρυμουλκούμενο, εξετάστε πώς αυτό θα επηρεάσει τη διαδρομή σας. Πραγματοποιήστε μια προσεκτική αξιολόγηση με βάση τις δυνατότητες του αυτοκινήτου σας.

Η λειτουργία τρέιλερ ενεργοποιείται αυτόματα όταν συνδέετε ένα τρέιλερ στο αυτοκίνητο.

- Μην ξεχνάτε ότι το αυτοκίνητο έχει διαφορετική συμπεριφορά με το πρόσθετο βάρος στο πίσω μέρος. Αυτό επηρεάζει τόσο τον χειρισμό όσο και την ηλεκτρική κατανάλωση. Όταν ρυμουλκείτε τρέιλερ, να αναμένετε ότι η αυτονομία θα μειωθεί σημαντικά.
- Χρησιμοποιείτε μόνο τρέιλερ σε καλή λειτουργική κατάσταση, τα οποία συμμορφώνονται με τους τοπικούς κανονισμούς.
- Βεβαιωθείτε ότι έχετε διαβάσει την ξεχωριστή ενότητα για τις συστάσεις φόρτωσης.

Σημείωση

Μέγιστα επιτρεπόμενα βάρη τρέιλερ

Τα αναφερόμενα μέγιστα επιτρεπόμενα βάρη ρυμουλκούμενου είναι εκείνα που επιτρέπονται από τη Volvo. Οι εθνικοί κανόνες οχημάτων μπορούν να περιορίσουν περαιτέρω τα επιτρεπόμενα βάρη τρέιλερ και τις ταχύτητες. Ο κοτσαδόρος σας μπορεί να είναι πιστοποιημένος για μεγαλύτερο βάρος ρυμούλκησης από αυτό που μπορεί πραγματικά να ρυμουλκήσει το αυτοκίνητο.

Προκαταρκτικά ρυμούλκησης

1. Φουσκώστε τα ελαστικά στη συνιστώμενη πίεση για οδήγηση με πλήρες φορτίο. Αυτό ισχύει ανεξάρτητα του βάρους τρέιλερ.
2. Χρησιμοποιήστε τον κοτσαδόρο για να συνδέσετε το τρέιλερ.
3. Συνιστάται να ελέγχετε ότι τα φώτα του τρέιλερ λειτουργούν σωστά.

Υποδειξη

Δοκιμή φρένων τρέιλερ

Όταν το καλώδιο τροφοδοσίας του τρέιλερ συνδεθεί στο αυτοκίνητο, θα σας ζητηθεί στην κεντρική οθόνη να εκτελέσετε έναν έλεγχο των φώτων του τρέιλερ. Το σύστημα μπορεί να σας βοηθήσει σε αυτόν τον έλεγχο ανάβοντας διαδοχικά τα διάφορα φώτα. Σε ορισμένες περιπτώσεις το αυτοκίνητο μπορεί επίσης να ανιχνεύσει αυτόματα καμένα φώτα στο τρέιλερ, όπως τα φώτα φρένων και τα φλας. Σε αυτές τις περιπτώσεις, ακολουθήστε τις οδηγίες που παρέχονται στην οθόνη του οδηγού.

Οδήγηση με τρέιλερ

4. Διαβάστε προσεκτικά τις συστάσεις για την οδήγηση με τρέιλερ πριν αρχίσετε να οδηγείτε.

Σημαντικό

Κατά την οδήγηση

- Διατηρήστε χαμηλή ταχύτητα κατά την οδήγηση με τρέιλερ σε μεγάλη, απότομη ανηφόρα.
- Αποφεύγετε την οδήγηση με τρέιλερ σε επιφάνειες με κλίση μεγαλύτερη από 12%.
- Το πρόσθετο φορτίο αυξάνει τον κίνδυνο υπερθέρμανσης, κάτι που επισημαίνεται στην οθόνη οδηγού. Ακολουθήστε τυχόν οδηγίες που εμφανίζονται.
- Αποφεύγετε τη στάθμευση σε επιφάνεια με κλίση, αν είναι δυνατό. Το πρόσθετο βάρος του τρέιλερ μπορεί να επηρεάζει την ικανότητα του χειρόφρενου να συγκρατήσει με ασφάλεια το αυτοκίνητο. Αν δεν μπορείτε να αποφύγετε τη στάθμευση σε πρανές, φροντίστε να ακινητοποιήσετε προληπτικά τους τροχούς με τάκους^[1].

Δίπλωση

Η δίπλωση είναι ένα φαινόμενο που μπορεί να συμβεί κατά τη ρυμούλκηση ενός τρέιλερ. Προκαλεί μια κίνηση ταλάτωσης του αυτοκινήτου και του τρέιλερ από τη μία πλευρά στην άλλη, η οποία μπορεί να κλιμακωθεί γρήγορα και να έχει ως αποτέλεσμα να χάσετε τον έλεγχο. Η δίπλωση συμβαίνει πρωτίστως σε υψηλές ταχύτητες, ιδιαίτερα αν το φορτίο τρέιλερ είναι πολύ μεγάλο ή έχει κατανεμηθεί λανθασμένα. Το αυτοκίνητο μπορεί να παρακολουθεί συνεχώς την κίνησή του και να παρεμβαίνει για να βοηθήσει τον οδηγό να ανακτήσει τον έλεγχο, αν ανιχνεύσει δίπλωση.

Παράγοντες που οδηγούν σε πλάγια κίνηση μπορεί να προκαλέσουν δίπλωση. Για παράδειγμα:

- Απότομες ριπές ανέμου και ισχυροί πλάγιοι άνεμοι.
- Άνισες επιφάνειες δρόμων.
- Απότομες κινήσεις του τιμονιού.

Trailer stability assist

Το σύστημα ευστάθειας^[2] παρεμβαίνει αν ανιχνεύσει δίπλωση κατά τη ρυμούλκηση ενός τρέιλερ. Το σύστημα υπολογίζει με ακρίβεια τις μεμονωμένες ενέργειες πέδησης για τους μπροστινούς τροχούς, ώστε να μετριάσει το φαινόμενο δίπλωσης. Αυτό συχνά είναι αρκετό για να βοηθήσει τον οδηγό να σταθεροποιήσει το αυτοκίνητο και το τρέιλερ.

Όταν το σύστημα ευστάθειας παρεμβαίνει για να καταστείλει τη δίπλωση, η λυχνία ηλεκτρονικού προγράμματος ευστάθειας εμφανίζεται στην οθόνη οδηγού.



Λυχνία ηλεκτρονικού προγράμματος ευστάθειας

Ρυθμίσεις ανάρτησης

Κατά τη ρυμούλκηση τρέιλερ, πρέπει να επιλέγεται η ρύθμιση σκληρής ανάρτησης σε κάθε νέο κύκλο οδήγησης.

Παρεμβάσεις και προειδοποιήσεις κατά την όπισθεν

Το αυτοκίνητο μπορεί να φρενάρει αυτόματα για να αποτρέψει μια σύγκρουση κατά την οπισθοπορεία, αν ανιχνεύσει εμπόδιο ή διασταυρούμενα οχήματα πίσω από το αυτοκίνητο. Οι παρεμβάσεις και οι προειδοποιήσεις κατά την οπισθοπορεία απενεργοποιούνται όταν ρυμουλκείτε τρέιλερ.

Σημείωση

Αν ο κοτσαδόρος τοποθετηθεί μετά την αγορά του αυτοκινήτου σας, μπορεί να χρειαστεί ενημέρωση του συστήματος για να μπορούν να χρησιμοποιηθούν οι λειτουργίες ρυμούλκησης. Επικοινωνήστε με έναν αντιπρόσωπο της Volvo για την ενημέρωση του λογισμικού.

[1] Αν δεν έχετε τάκους τροχών, μπορείτε να χρησιμοποιείτε μεγάλες πέτρες ή κούτσουρα.

[2] Ηλεκτρονικό πρόγραμμα ευστάθειας (ESC)

12.3.1. Χρήση του κοτσαδόρου

Ο κοτσαδόρος μπορεί να επεκταθεί ή να αναδιπλωθεί ανάλογα με τις ανάγκες σας με μερικά γρήγορα βήματα.

Ο κοτσαδόρος μπορεί να χρησιμοποιηθεί για την σύνδεση τρέιλερ ή για την προσάρτηση αντικειμένων στο αυτοκίνητο, όπως βάσεις ποδηλάτων. Για λόγους ασφαλείας, είναι σημαντικό να ακολουθείτε προσεκτικά τις οδηγίες χρήσης του κοτσαδόρου.

Μπορείτε να απασφαλίσετε τον κοτσαδόρο πατώντας το κουμπί απασφάλισης κοτσαδόρου. Αυτό επιτρέπει την επέκταση ή την αναδίπλωση του κοτσαδόρου. Μπορείτε να βρείτε το κουμπί στη δεξιά πλευρά του εσωτερικού του χώρου αποσκευών, στο μικρό πλαίσιο κουμπιών.



Σημείωση

Κρίκος ρυμούλκησης

Επειδή το αυτοκίνητό σας είναι εξοπλισμένο με κοτσαδόρο, διαθέτει μόνο μια βάση για τον κρίκο ρυμούλκησης στο μπροστινό μέρος του αυτοκινήτου. Λόγω του κοτσαδόρου, δεν υπάρχει ανάγκη για οπίσθιο κρίκο ρυμούλκησης.

Υποδειξη

Λυχνία κατάστασης

Στο κουμπί αποσύνδεσης του κοτσαδόρου υπάρχει μια λυχνία που δείχνει την κατάσταση του κοτσαδόρου.

- Όταν η λυχνία είναι σταθερά αναμμένη, σημαίνει ότι ο κοτσαδόρος είναι έτοιμος να αποσυνδεθεί.
- Όταν η λυχνία αναβοσβήνει, σημαίνει ότι ο κοτσαδόρος έχει αποσυνδεθεί αλλά δεν έχει κλειδωθεί ακόμα.

Μετά από λίγο, η λυχνία κατάστασης σβήνει για λόγους εξοικονόμησης ενέργειας. Κλείστε και ανοίξτε ξανά το πίσω καπό για επανεκκίνηση. Αν το αυτοκίνητο ανιχνεύσει συνδεδεμένο τρέιλερ, η λυχνία κατάστασης σβήνει και το κουμπί απασφάλισης κοτσαδόρου απενεργοποιείται.

Προειδοποίηση

Μην πατάτε το κουμπί απασφάλισης αν έχετε προσαρτήσει οτιδήποτε στον κοτσαδόρο.

Μη στέκεστε πολύ κοντά στο μεσαίο πίσω μέρος του αυτοκινήτου κατά την απασφάλιση του κοτσαδόρου.

Επέκταση του κοτσαδόρου

1. Πατήστε το κουμπί απασφάλισης του κοτσαδόρου.

> Ο κοτσαδόρος απασφαλίζει από τη θέση του και το σύμβολο στο πλαίσιο κουμπιών αναβοσβήνει.

2. Όταν ο κοτσαδόρος ξεκλειδωθεί, περιμένετε μερικά δευτερόλεπτα πριν τον μετακινήσετε.



Τραβήξτε χειροκίνητα τον κοτσαδόρο στην τερματική του θέση.

Αν ο κοτσαδόρος δεν ασφαλίσει, αφήστε τον και περιμένετε μερικά δευτερόλεπτα πριν δοκιμάσετε ξανά.

Προειδοποίηση

Βεβαιωθείτε ότι ο κοτσαδόρος έχει ασφαλίσει σωστά στη θέση του πριν συνδέσετε οτιδήποτε σε αυτόν.

Συνδέετε πάντα το συρματόσχοινο ή την αλυσίδα ασφαλείας του τρέιλερ στο στήριγμα πρόσδεσης του συρματόσχοινου ασφαλείας του κοτσαδόρου.

Όταν δεν χρειάζεστε πλέον τον κοτσαδόρο, αναδιπλώστε τον στη θέση του ακολουθώντας τα ίδια βήματα με την επέκταση του. Πατήστε πρώτα το κουμπί απασφάλισης του κοτσαδόρου για να απασφαλίσει και στη συνέχεια, αφού περιμένετε μερικά δευτερόλεπτα, σπρώξτε τον κοτσαδόρο στη θέση σύμπτυξης.

Σημαντικό

Βεβαιώνετε πάντα ότι ο κοτσαδόρος έχει συμπτυχθεί όταν δεν χρησιμοποιείται.

Αν φαίνεται να υπάρχουν προβλήματα λειτουργίας με τον κοτσαδόρο, μην επιχειρήσετε να αντιμετωπίσετε το πρόβλημα μόνοι σας. Συνιστάται να απευθύνεστε σε ένα εξουσιοδοτημένο συνεργείο της Volvo για οποιαδήποτε επισκευή ή σέρβις. Επικοινωνήστε με το τμήμα υποστήριξης πελατών της Volvo, για να προγραμματίσετε ένα ραντεβού.

Προειδοποίηση

Ο κοτσαδόρος ενδέχεται να υποστεί ζημιά ή να δυσλειτουργήσει αν δεν χρησιμοποιηθεί σωστά ή αν χρησιμοποιηθούν ασύμβατα ή ελαττωματικά εξαρτήματα.

12.4. Συστάσεις για τη φόρτωση

Η σωστή φόρτωση είναι σημαντική για την ασφάλεια και τις επιδόσεις του αυτοκινήτου σας στον δρόμο.

Φόρτωση γενικά

Το βάρος και η τοποθέτηση του φορτίου επηρεάζει το κέντρο βάρους του αυτοκινήτου, τον χειρισμό και τις επιδόσεις.

Προειδοποίηση

Μη στερεωμένα φορτία

Ένα μη στερεωμένο αντικείμενο βάρους 20 kg (44 lbs) μπορεί, σε μια μετωπική σύγκρουση με ταχύτητα 50 km/h (30 mph), να έχει την επίδραση ενός αντικειμένου που ζυγίζει 1.000 kg (2.200 lbs). Ακολουθείτε πάντα τις συστάσεις φόρτωσης, για να μειώνεται ο κίνδυνος υλικής ζημιάς ή σωματικής βλάβης.

- Τοποθετείτε τα βαριά φορτία όσο το δυνατόν πιο χαμηλά.
- Ασφαλίστε πάντα το φορτίο στους κρίκους συγκράτησης φορτίου με ιμάντες ή με δίχτυα. Διαφορετικά, το φορτίο μπορεί να μετατοπιστεί σε δυνατό φρενάρισμα ή σε απότομες στροφές. Αυτό είναι ιδιαίτερα σημαντικό, αν τα πίσω καθίσματα είναι κατεβασμένα.
- Μην αποθηκεύετε φορτίο σε σημεία όπου μπορεί να εμποδίζει το άνοιγμα των αερόσακων. Αν το στοιβαγμένο φορτίο υπερβαίνει σε ύψος το άνω άκρο των παραθύρων, φροντίστε να υπάρχουν τουλάχιστον 10 cm (4 in) ελεύθερου χώρου ανάμεσα στο παράθυρο και το φορτίο. Διαφορετικά, η προβλεπόμενη προστασία του αερόσακου τύπου κουρτίνας, ο οποίος είναι κρυμμένος πίσω από τα πάνελ πάνω από τα παράθυρα, ενδέχεται να αλλοιωθεί.
- Να συμμορφώνεστε πάντα με τις προδιαγραφές του αυτοκινήτου, αναφορικά με το βάρος και το μέγιστο επιτρεπόμενο φορτίο.
- Όταν φορτώνετε τον χώρο αποσκευών, τοποθετείτε το φορτίο σταθερά, κόντρα στις πλάτες των πίσω καθισμάτων.

Το περιεχόμενο του παρόντος εγχειριδίου αντιπροσωπεύει την κατάσταση του εγχειριδίου χρήσης κατά τη στιγμή της εκτύπωσης και ενδέχεται να μην είναι απόλυτα έγκυρο σε μελλοντικές περιπτώσεις. Για περισσότερες πληροφορίες, ανατρέξτε στην πρώτη σελίδα για να δείτε ολόκληρη τη δήλωση αποποίησης ευθύνης.

- Αν υπάρχουν μεγάλα αντικείμενα τοποθετημένα στο πορτμπαγκάζ, μπορεί να εμποδίζεται η οπτική επαφή του οδηγού με το πίσω παρμπρίζ.
- Αποφεύγετε την τοποθέτηση αποσκευών κόντρα στην πλάτη των μπροστινών καθισμάτων. Ενδέχεται να επηρεάσουν αρνητικά την αποτελεσματικότητα της προστασίας από αυθενικό τραυματισμό του μπροστινού καθίσματος.
- Καλύψτε τυχόν αιχμηρά άκρα, γωνίες και προεξοχές.
- Βεβαιωθείτε ότι όλο το φορτίο είναι στερεωμένο για τη διάρκεια της διαδρομής. Πρέπει να ελέγχετε τακτικά και να σφίγγετε πάλι τους ιμάντες, καθώς το φορτίο μπορεί να μετακινείται στη διάρκεια της διαδρομής.
- Αφαιρείτε το φορτίο που δεν χρειάζεστε πλέον μέσα στο αυτοκίνητο. Η μείωση του συνολικού βάρους του αυτοκινήτου βελτιώνει τόσο τις επιδόσεις όσο και την αυτονομία.

Φόρτωση οροφής

Σημαντικό

Αν υπάρχουν φορτία στην οροφή, δεν πρέπει να εκτείνονται πάνω από το παρμπρίζ. Αυτό μπορεί να επηρεάσει τους αισθητήρες του αυτοκινήτου.

Χρησιμοποιείτε σχάρα οροφής που προτείνεται από τη Volvo, όταν μεταφέρετε φορτία στην οροφή του αυτοκινήτου. Αυτό μειώνει τον κίνδυνο ζημιάς στο αυτοκίνητο και βοηθά να διασφαλίσετε την ασφάλεια στη διάρκεια του ταξιδιού. Ακολουθείτε προσεκτικά τις οδηγίες τοποθέτησης που παρέχονται με τη σχάρα οροφής.

Τα εξωτερικά φορτία επηρεάζουν την αεροδυναμική αυτοκινήτου, τον χειρισμό και την ευαισθησία στους πλευρικούς ανέμους. Η αυξημένη αντίσταση επηρεάζει την κατανάλωση ενέργειας και την αυτονομία.

- Τοποθετείτε τα βαριά φορτία όσο το δυνατόν πιο χαμηλά.
- Κατανείμμετε ομοιόμορφα το φορτίο επάνω στη σχάρα οροφής.
- Για μακριά φορτία που εκτείνονται πέρα από το καπό κινητήρα, τοποθετείτε τον κρίκο ρυμούλκησης στο μπροστινό μέρος του αυτοκινήτου και χρησιμοποιείτε τον για να ασφαλίσετε το φορτίο.
- Οδηγείτε ήπια. Αποφεύγετε τις δυνατές επιταχύνσεις ή το δυνατό φρενάρισμα και τους απότομες στροφές.
- Αφαιρείτε τη σχάρα οροφής όταν δεν τη χρησιμοποιείτε. Έτσι βελτιώνεται τόσο οι επιδόσεις όσο και η αυτονομία.

13. Φροντίδα και συντήρηση

Διατηρείτε το εσωτερικό και το εξωτερικό του αυτοκινήτου σας σε καλή κατάσταση με τακτική φροντίδα και συντήρηση.



Αυτή η ενότητα του εγχειριδίου καλύπτει την τακτική φροντίδα και τον καθαρισμό που μπορείτε να κάνετε εσείς οι ίδιοι, πληροφορίες για ορισμένα εξαρτήματα του αυτοκινήτου σας που έχουν ειδικές ανάγκες συντήρησης, καθώς και πληροφορίες για τη συντήρηση και το σέρβις.

Σημείωση

Το πρόγραμμα σέρβις της Volvo

Συνιστάται ιδιαίτερα να τηρείτε το πρόγραμμα σέρβις του αυτοκινήτου σας. Όταν το αυτοκίνητο βρίσκεται σε καλή κατάσταση, συμβάλλει στη διεξαγωγή της κυκλοφορίας με ασφάλεια και λειτουργεί αξιόπιστα.

13.1. Κατάσταση αυτοκινήτου

Η προβολή κατάστασης αυτοκινήτου στην κεντρική οθόνη είναι ένα χρήσιμο βοήθημα για την παρακολούθηση της κατάστασης του αυτοκινήτου. Σε αυτήν το αυτοκίνητο σας εμφανίζει πληροφορίες σχετικά με τυχόν προβλήματα που ανιχνεύθηκαν.

Η προβολή κατάστασης αυτοκινήτου δείχνει μια οπτική επισκόπηση του αυτοκινήτου σας και παραθέτει τυχόν προβλήματα που ανιχνεύθηκαν. Τα προβλήματα κατηγοριοποιούνται ανάλογα με τη σοβαρότητα. Ένα μικρό πρόβλημα ενδέχεται να είναι κάτι που μπορείτε να λύσετε μόνοι σας, όπως να συμπληρώσετε υγρό ψεκαστήρων. Ένα κρίσιμο πρόβλημα ενδέχεται να απαιτεί μετάβαση σε συνεργείο, προτού να μπορείτε να οδηγήσετε το αυτοκίνητο ξανά με ασφάλεια. Συνιστάται να αντιμετωπίζετε τα προβλήματα μόλις εμφανίζονται, ιδιαίτέρως αν δεν είναι μικρό.

Το περιεχόμενο του παρόντος εγχειριδίου αντιπροσωπεύει την κατάσταση του εγχειριδίου χρήσης κατά τη στιγμή της εκτύπωσης και ενδέχεται να μην είναι απόλυτα έγκυρο σε μελλοντικές περιπτώσεις. Για περισσότερες πληροφορίες, ανατρέξτε στην πρώτη σελίδα για να δείτε ολόκληρη τη δήλωση αποποίησης ευθύνης.

! Σημαντικό

Το αυτοκίνητο δεν έχει τη δυνατότητα να ανιχνεύσει και να αναγνωρίσει όλους τους τύπους προβλημάτων που μπορεί να προκύψουν. Συνεπώς είναι σημαντικό να επιθεωρείτε τακτικά την κατάσταση του αυτοκινήτου και να αντιμετωπίζετε όποιες ανάγκες σέρβις ή συντήρησης εντοπίσετε. Απευθυνθείτε σε ένα εξουσιοδοτημένο συνεργείο της Volvo για καθοδήγηση, αν δεν είστε βέβαιοι για τη σοβαρότητα ενός προβλήματος, ανεξάρτητα από το αν υποδεικνύεται από το αυτοκίνητο ή όχι.

Για να ανοίξει η προβολή κατάστασης αυτοκινήτου, πατήστε στο σύμβολο του αυτοκινήτου  στην κάτω γραμμή και μεταβείτε στην επιλογή Κατάσταση.

13.2. Καθαρισμός και φροντίδα του εξωτερικού του αυτοκινήτου

Διατηρείτε το εξωτερικό του αυτοκινήτου σας σε καλή κατάσταση, απομακρύνοντας τη βρομιά και επιδιορθώνοντας τυχόν γρατζουνιές στο χρώμα μόλις τις παρατηρήσετε. Εξασφαλίστε καλή ορατότητα διατηρώντας τα μάκτρα των υαλοκαθαριστήρων σε καλή κατάσταση.



Πλένετε τακτικά το αυτοκίνητό σας, συμπληρώνετε υγρό πλύσης όταν χρειάζεται και αντικαθιστάτε τα μάκτρα των υαλοκαθαριστήρων όταν φθαρούν. Όταν φροντίζετε το εξωτερικό του αυτοκινήτου σας, δεν δείχνει απλώς ωραίο, αλλά διατηρείται και το αυτοκίνητό σας σε καλή κατάσταση.

13.2.1. Πλύσιμο του εξωτερικού με το χέρι

Το περιεχόμενο του παρόντος εγχειριδίου αντιπροσωπεύει την κατάσταση του εγχειριδίου χρήσης κατά τη στιγμή της εκτύπωσης και ενδέχεται να μην είναι απόλυτα έγκυρο σε μελλοντικές περιπτώσεις. Για περισσότερες πληροφορίες, ανατρέξτε στην πρώτη σελίδα για να δείτε ολόκληρη τη δήλωση αποποίησης ευθύνης.

Για να αποφεύγετε προβλήματα με τον καθαρισμό ξεραμένης βρομιάς, πλένετε τακτικά το αυτοκίνητο και αμέσως όταν λερωθεί. Μειώνει τον κίνδυνο γρατσουνιών και διατηρεί φυσικά το αυτοκίνητό σας όμορφο.

Σημαντικό

Πότε και πού πρέπει να καθαρίζετε το εξωτερικό του αυτοκινήτου

- Καθαρίστε το αυτοκίνητό σας μόλις εντοπίσετε σκόνη ή βρομιά. Με αυτό τον τρόπο αποτρέπεται η συσσώρευση σκληρής βρομιάς, η οποία συχνά περιέχει μεγαλύτερα σωματίδια και υπολείμματα που προκαλούν φθορά και ζημιές, ιδίως κατά τον καθαρισμό.
- Αφαιρέστε τα περιπτώματα πουλιών, τους οπούς δέντρων και το ρετσίνι το συντομότερο δυνατόν. Περιέχουν ουσίες που μπορούν γρήγορα να προκαλέσουν ζημιά και να αποχρωματίσουν τα βαμμένα μέρη.
- Αποφύγετε το πλύσιμο του αυτοκινήτου σας κάτω από τον ήλιο. Οι καθαριστικές ουσίες ή το κερί μπορεί να ξεραθούν και να λειτουργήσουν ως λειαντικά.
- Αν το αυτοκίνητο έχει εκτεθεί σε διαβρωτικές ουσίες, όπως όξινη βροχή, αλάτι, χημικά, σκόνη σιδήρου, αιθάλη ή στάχτη, πρέπει να καθαριστεί το συντομότερο δυνατόν για να αποφευχθεί η ζημιά. Σε περιοχές με πολλούς βιομηχανικούς ρύπους, συνιστάται συχνότερο πλύσιμο.
- Καθαρίστε το αυτοκίνητο σε ειδικό χώρο καθαρισμού με εγκατάσταση συλλογής λυμάτων και βεβαιωθείτε ότι η επεξεργασία του νερού γίνεται σύμφωνα με τους περιβαλλοντικούς κανονισμούς. Βεβαιωθείτε ότι στον χώρο καθαρισμού υπάρχει διαχωριστής λαδιού.

Πλύση υπό υψηλή πίεση

- Κάντε κυκλικές κινήσεις και κρατήστε το ακροφύσιο σε απόσταση τουλάχιστον 30 cm (1 ft) από την επιφάνεια του αυτοκινήτου.
- Μην ψεκάζετε απευθείας πάνω σε ανοίγματα ή ευπαθείς περιοχές, όπως κλειδαριές, κάμερες, διακοσμητικά μέρη, εισόδους αέρα ή στο πορτάκι του ρεζερβουάρ.

Σημείωση

- Να είστε προσεκτικοί και να χρησιμοποιείτε τον κατάλληλο εξοπλισμό καθαρισμού ανάλογα με τον τύπο της επιφάνειας που πλένετε.
- Χρησιμοποιείτε μόνο καθαριστικά και προϊόντα περιποίησης αυτοκινήτου που συνιστώνται από τη Volvo και τηρείτε τις συνοδευτικές οδηγίες κάθε προϊόντος.

Πλήρης πλύση του εξωτερικού

1. Ξεκινήστε ξεπλένοντας την κάτω πλευρά του αυτοκινήτου, τους θόλους των τροχών και τους προφυλακτήρες.
2. Ξεπλένετε ολόκληρο το αυτοκίνητο προκειμένου να διαλυθούν και να απομακρυνθούν οι βρομιές. Για ιδιαίτερα λερωμένες επιφάνειες, μπορείτε να χρησιμοποιήσετε ένα απολιπαντικό για κρύο καθαρίσμα.
3. Στη συνέχεια, χρησιμοποιήστε ένα σφουγγάρι, σαμπουάν αυτοκινήτου και άφθονο χλιαρό νερό για να πλένετε ολόκληρο το αυτοκίνητο.
4. Στεγνώστε το αυτοκίνητο με ένα καθαρό, μαλακό πανί (σαμουά) ή μια μαλακή ρακλέτα. Αυτό μειώνει τον κίνδυνο λεκέδων από ξηραμένες σταγόνες νερού, που απαιτούν επιπλέον γυάλισμα.

Το περιεχόμενο του παρόντος εγχειριδίου αντιπροσωπεύει την κατάσταση του εγχειριδίου χρήσης κατά τη στιγμή της εκτύπωσης και ενδέχεται να μην είναι απόλυτα έγκυρο σε μελλοντικές περιπτώσεις. Για περισσότερες πληροφορίες, ανατρέξτε στην πρώτη σελίδα για να δείτε ολόκληρη τη δήλωση αποποίησης ευθύνης.

5. Αφαιρέστε τη βρομιά από τις οπές αποστράγγισης στις πόρτες και καθαρίστε τα μαρσιέ μετά το πλύσιμο του αυτοκινήτου.
6. Αν παραμένουν λεκέδες πίσσας από την ασφαλτο του οδοστρώματος, χρησιμοποιήστε ένα καθαριστικό πίσσας για να τους απομακρύνετε.

Αν υπάρχουν ιδιαίτερα επίμονα σημεία βρομιάς ή αν δεν έχετε το επιθυμητό αποτέλεσμα όταν καθαρίζετε το αυτοκίνητό σας, επικοινωνήστε με το τμήμα υποστήριξης πελατών της Volvo για συμβουλές.

13.2.2. Πλύσιμο του αυτοκινήτου σε αυτόματο πλυντήριο αυτοκινήτων

Η Volvo συνιστά να πλένετε το αυτοκίνητο με το χέρι, ώστε να μπορείτε να διώχνετε σωστά τη βρομιά από όλα τα σημεία του αυτοκινήτου. Ωστόσο, το αυτόματο πλυντήριο αυτοκινήτων είναι ένας απλός τρόπος να καθαρίζετε γρήγορα το αυτοκίνητό σας αμέσως όταν λερώνεται.

Σημείωση

Η Volvo συνιστά να μη χρησιμοποιείτε αυτόματο πλυντήριο αυτοκινήτων στη διάρκεια των πρώτων μηνών, όταν το αυτοκίνητο είναι ακόμα καινούργιο. Αυτό επιτρέπει στη βαφή να σκληραίνει σωστά.

Σημαντικό

Πριν χρησιμοποιήσετε αυτόματο πλυντήριο αυτοκινήτων

- Αλλάξτε τη λειτουργία υαλοκαθαριστήρων σε απενεργοποιημένη.
- Στερεώστε τυχόν βοηθητικά φώτα.
- Ενεργοποιήστε την ανακυκλοφορία αέρα.
- Απενεργοποιήστε τη λειτουργία αυτόματης πέδησης σε στάση, ώστε το αυτοκίνητο να μη φρενάρει αυτόματα ή να μη στέλνει περιττές προειδοποιήσεις.
- Ανοίξτε την προβολή στάθμευσης.

1. Ακολουθήστε τις οδηγίες για να εισέλθετε στο αυτόματο πλυντήριο αυτοκινήτων και να σταματήσετε στο καθορισμένο σημείο.
2. Αν χρησιμοποιείτε πλυντήριο αυτοκινήτων σήραγγας:
 - Επιλέξτε τη σχέση N και απομακρύνετε το πόδι σας από το φρένο. Απενεργοποιήστε το αυτοκίνητο αλλά μην ενεργοποιήσετε το χειρόφρενο.

Αν χρησιμοποιείτε πλυντήριο αυτοκινήτων παλινδρομικής κίνησης:

- Μετακινήστε τον επιλογέα στη θέση P για να ενεργοποιηθεί το χειρόφρενο.

Το περιεχόμενο του παρόντος εγχειριδίου αντιπροσωπεύει την κατάσταση του εγχειριδίου χρήσης κατά τη στιγμή της εκτύπωσης και ενδέχεται να μην είναι απόλυτα έγκυρο σε μελλοντικές περιπτώσεις. Για περισσότερες πληροφορίες, ανατρέξτε στην πρώτη σελίδα για να δείτε ολόκληρη τη δήλωση αποποίησης ευθύνης.

3. Όταν το πλύσιμο ολοκληρωθεί, ακολουθήστε τις οδηγίες και βγείτε με το αυτοκίνητο από το πλυντήριο.
4. Φροντίστε να επαναφέρετε όλες τις λειτουργίες που αλλάξατε πριν μπειτε στο πλυντήριο.

Προειδοποίηση

Να δοκιμάζετε πάντα τα φρένα μετά το πλύσιμο, συμπεριλαμβανομένου του χειρόφρενου. Αυτό βοηθά να αποφευχθεί η διάβρωση λόγω υγρασίας, κάτι που θα μπορούσε να μειώσει την απόδοση των φρένων.

Αν υπάρχουν ιδιαίτερα επίμονα σημεία βρομιάς ή αν δεν έχετε το επιθυμητό αποτέλεσμα όταν καθαρίζετε το αυτοκίνητό σας, επικοινωνήστε με το τμήμα υποστήριξης πελατών της Volvo για συμβουλές.

13.2.3. Γυάλισμα και κέρωμα

Αν το αυτοκίνητό σας χάσει τη λάμψη του, είναι ώρα για μια καινούργια στρώση γυαλιστικού και κεριού. Αυτό θα χαρίσει στη βαφή επιπλέον προστασία.

Κερώνετε ελεύθερα το αυτοκίνητό σας όποτε χρειάζεται, δεν θα πρέπει όμως να το γυαλίζετε τον πρώτο χρόνο.

Σημαντικό

Να είστε προσεκτικοί

- Μη γυαλίζετε τις ματ επιφάνειες και μη χρησιμοποιείτε προϊόντα που προορίζονται για γυαλιστερό χρώμα σε αυτές τις επιφάνειες. Αυτό ενδέχεται να δημιουργήσει μια μόνιμη γυαλάδα στην επιφάνεια.
- Το γυάλισμα των γυαλιστερών διακοσμητικών μπορεί να τα φθείρει ή να προκαλέσει ζημιά στην επιφανειακή γυαλιστερή επίστρωσή τους.
- Αποφύγετε τη χρήση στιλβωτικού ή κεριού σε λαστιχένια και άβαφα πλαστικά εξαρτήματα.

Επικοινωνήστε με το τμήμα εξυπηρέτησης πελατών της Volvo για πληροφορίες σχετικά με προτεινόμενα καθαριστικά και προϊόντα φροντίδας αυτοκινήτων.

1. Βεβαιωθείτε ότι το αυτοκίνητο προστατεύεται από το άμεσο ηλιακό φως. Η θερμοκρασία στην επιφάνεια δεν θα πρέπει να ξεπερνά τους 45 °C (113 °F) όταν εφαρμόζετε γυαλιστικό ή κεριό.
2. Πλένετε και στεγνώνετε το αυτοκίνητο επιμελώς.
3. Πρώτα γυαλίστε το αυτοκίνητο και έπειτα κερώστε το. Ακολουθείτε προσεκτικά τις οδηγίες που παρέχονται στη συσκευασία. Πολλά προϊόντα περιέχουν και γυαλιστικό και κεριό.

13.2.4. Επιδιόρθωση ζημιάς στη βαφή

Η φροντίδα της βαφής του αυτοκινήτου σας βοηθά να διατηρείται το εξωτερικό σε καλή κατάσταση. Επιθεωρείτε τακτικά το χρώμα και επισκευάζετε αμέσως ζημιές για την αποφυγή περαιτέρω προβλημάτων.

Συνήθης ζημιά που μπορεί να προκληθεί είναι τα σημάδια από χτυπήματα από χαλίκια, οι γρατσουνιές και τα σημάδια κατά μήκος των άκρων των θυρών ή των προφυλακτήρων.

Σημαντικό

Οι ζημιές στο χρώμα μπροστά από ένα ραντάρ μπορεί να επηρεάσουν τις δυνατότητες ανίχνευσης του ραντάρ. Απευθυνθείτε σε ένα σημείο σέρβις για επισκευές αν εντοπίσετε ζημιά κοντά στα ραντάρ.^[1] Αν δεν είστε σίγουροι πού βρίσκονται τα ραντάρ του αυτοκινήτου σας, μπορείτε να βρείτε μια επισκόπηση των σημείων που βρίσκονται, σε ξεχωριστή ενότητα αυτού του εγχειριδίου.

Σημείωση

Οι μάρκες και οι παρτίδες βαφής ενδέχεται να διαφέρουν ελαφρώς στο χρώμα, ακόμη και αν ο κωδικός χρώματος είναι ο ίδιος. Συνεπώς, παρότι μπορείτε να επιδιορθώσετε τη ζημιά στο χρώμα μόνοι σας, η Volvo συνιστά να επικοινωνείτε πάντοτε με ένα εξουσιοδοτημένο συνεργείο της Volvo για να λάβετε βοήθεια για οποιοσδήποτε ζημιές στη βαφή.

- Επικοινωνήστε με έναν εξουσιοδοτημένο διανομέα της Volvo για συστάσεις σχετικά με στυλό επιδιόρθωσης και σπρέι βαφής.
 - Η επιφάνεια πρέπει να είναι καθαρή και στεγνή πριν την γίνουν οποιοσδήποτε επιδιορθώσεις.
 - Η θερμοκρασία της επιφάνειας θα πρέπει να είναι τουλάχιστον 15 °C (59 °F).
 - Ακολουθήστε τις οδηγίες για το στυλό ή τη βαφή επιδιόρθωσης που χρησιμοποιείτε.
1. Χρησιμοποιήστε ταινία κάλυψης πάνω στην κατεστραμμένη περιοχή. Έπειτα, ξεκολλήστε την για να αφαιρεθεί το πλεονάζον χρώμα.
 2. Αν υπάρχουν ανομοιόμορφες ακμές, ενδέχεται να χρειάζεται να γυαλίσετε απαλά γύρω από την περιοχή που έχει υποστεί ζημιά με ένα πολύ λεπτό πανί λείανσης. Καθαρίστε μετά την περιοχή προσεκτικά και αφήστε να στεγνώσει.
 3. Αν η ζημιά:
 - δεν έχει φτάσει στο μέταλλο και παραμένει μια ακέραη στρώση βαφής, μπορείτε να εφαρμόσετε απευθείας τη βαφή επιδιόρθωσης στην καθαρισμένη επιφάνεια.
 - έχει φτάσει στο μέταλλο, χρησιμοποιήστε πρώτα αστάρι.
 - βρίσκεται σε πλαστική επιφάνεια, χρησιμοποιήστε πρώτα αστάρι πρόσφυσης για καλύτερα αποτελέσματα. Ψεκάστε μέσα στο καπάκι της φιάλης σπρέι και απλώστε με πινέλο μια λεπτή στρώση.
 - είναι μεγάλη γρατσουνιά, χρησιμοποιήστε ταινία κάλυψης για να προστατεύσετε την ανέπαφη βαφή γύρω από την περιοχή που έχει υποστεί ζημιά.
 4. Ανακατέψτε καλά το αστάρι και απλώστε το με ένα λεπτό πινέλο, ένα σπρίτο ή κάτι παρόμοιο. Αφήστε να στεγνώσει.

Το περιεχόμενο του παρόντος εγχειριδίου αντιπροσωπεύει την κατάσταση του εγχειριδίου χρήσης κατά τη στιγμή της εκτύπωσης και ενδέχεται να μην είναι απόλυτα έγκυρο σε μελλοντικές περιπτώσεις. Για περισσότερες πληροφορίες, ανατρέξτε στην πρώτη σελίδα για να δείτε ολόκληρη τη δήλωση αποποίησης ευθύνης.

5. Ολοκληρώστε με μια βασική στρώση και διάφανο βερνίκι.

[1] Η Nolvo συνιστά ένα εξουσιοδοτημένο συνεργείο της Nolvo για όλες τις ανάγκες σέρβις και επισκευής.

13.2.4.1. Εύρεση του κωδικού χρώματος

Μπορείτε να βρείτε τον κωδικό χρώματος του αμαξώματος στην πινακίδα που βρίσκεται στην κολόνα μεταξύ της μπροστινής και της πίσω πόρτας.

Αν το χρώμα του αυτοκινήτου σας έχει υποστεί ζημιά ή χρειάζεται επισκευή ή επαναβαφή, πρέπει να γνωρίζετε το ακριβές χρώμα της βαφής.

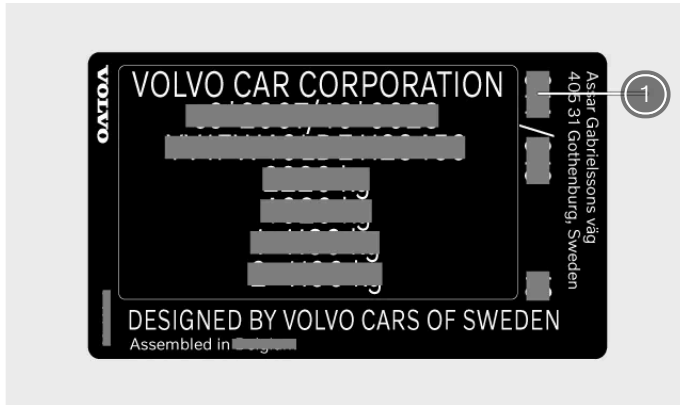

① Κωδικός χρώματος

1. Πηγαίνετε στη δεξιά πλευρά του αυτοκινήτου.
 2. Ανοίξτε τις μπροστινές και πίσω πόρτες.
 3. Εντοπίστε την κολόνα που βρίσκεται ανάμεσα στην μπροστινή και την πίσω πόρτα.
- > Η πινακίδα προϊόντος στην οποία αναγράφεται ο κωδικός χρώματος βρίσκεται στην εξωτερική πλευρά της κολόνας της πόρτας, κοντά στο κάτω μέρος.

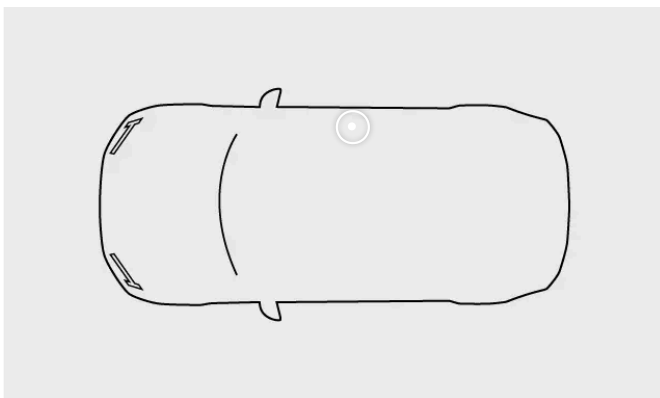

13.2.5. Ζημιά στο παρμπρίζ

Είναι σημαντικό το παρμπρίζ που έχει υποστεί ζημιά να επισκευαστεί το συντομότερο δυνατόν. Αν προβείτε σε άμεσες ενέργειες, μικρά θραύσματα και ρωγμές μπορούν συχνά να επισκευαστούν χωρίς να Το περιεχόμενο του παρόντος εγχειριδίου αντιπροσωπεύει την κατάσταση του εγχειριδίου χρήσης κατά τη στιγμή της εκτύπωσης και ενδέχεται να μην είναι απόλυτα έγκυρο σε μελλοντικές περιπτώσεις. Για περισσότερες πληροφορίες, ανατρέξτε στην πρώτη σελίδα για να δείτε ολόκληρη τη δήλωση αποποίησης ευθύνης.

αντικατασταθεί ολόκληρο το παρμπρίζ.

Μικρές ρωγμές ή θραύσματα

Μικρές ρωγμές ή θραύσματα στο παρμπρίζ μπορούν να εξαπλωθούν γρήγορα μετατρέποντας έτσι τη μικρή ζημιά σε μεγάλη. Επισκευάστε με ένα εξουσιοδοτημένο συνεργείο της Volvo, αν παρατηρήσετε ζημιά σε κάποιο κρύσταλλο. Επισκευάστε το παρμπρίζ το συντομότερο δυνατό.

Σημαντικό

Περιοχή κάμερας και αισθητήρα

Οποιαδήποτε ζημιά στο παρμπρίζ στην περιοχή της κάμερας και του αισθητήρα, συμπεριλαμβανομένων μικρών θραυσμάτων, γρατσουνιών ή ρωγμών, μπορεί να επηρεάσει αρνητικά την ανίχνευση προς τα μπροστά και τα χαρακτηριστικά που τα χρησιμοποιούν.

- Οποιαδήποτε ζημιά στο παρμπρίζ σε αυτήν την περιοχή απαιτεί έλεγχο από τεχνικό σέρβις.
- Η Volvo συνιστά να μην γίνεται επισκευή μικρής ζημιάς στην περιοχή της κάμερας και του αισθητήρα. Αντί αυτού πρέπει να αντικατασταθεί ολόκληρο το παρμπρίζ.

Σοβαρή ζημιά κρυστάλλου

Αν το παρμπρίζ υποστεί σοβαρή ζημιά, πρέπει να αντικατασταθεί ολόκληρος ο υαλοπίνακας.

Προειδοποίηση

Κίνδυνος για την ασφάλεια

Μην οδηγήσετε το αυτοκίνητο, αν το παρμπρίζ έχει υποστεί δομική ζημιά. Το εξασθενημένο κρύσταλλο μπορεί να φθαρεί πολύ γρήγορα, να επηρεάσει αρνητικά την ορατότητα και να θέσει σε σοβαρό κίνδυνο την ασφάλεια.

Σημείωση

Συμβατότητα με καινούργιο παρμπρίζ

Είναι σημαντικό το καινούργιο παρμπρίζ και η τοποθέτησή του να πληρούν τις προδιαγραφές της Volvo περί ασφάλειας και συμβατότητας με τα χαρακτηριστικά του αυτοκινήτου.

Βαθμονόμηση

Όταν τοποθετείται ένα παρμπρίζ, η κάμερα που καταγράφει προς τα μπροστά πίσω από το κρύσταλλο απαιτεί λειτουργικούς ελέγχους και βαθμονόμηση από τεχνικό του σέρβις, για να διασφαλιστεί ότι λειτουργεί σωστά.

13.2.6. Αναπλήρωση του υγρού ψεκαστήρων

Το καπάκι του δοχείου υγρού ψεκαστήρων βρίσκεται κάτω από το καπό κινητήρα. Φροντίστε να χρησιμοποιείτε υγρό ψεκαστήρων καλής ποιότητας.

Το περιεχόμενο του παρόντος εγχειριδίου αντιπροσωπεύει την κατάσταση του εγχειριδίου χρήσης κατά τη στιγμή της εκτύπωσης και ενδέχεται να μην είναι απόλυτα έγκυρο σε μελλοντικές περιπτώσεις. Για περισσότερες πληροφορίες, ανατρέξτε στην πρώτη σελίδα για να δείτε ολόκληρη τη δήλωση αποποίησης ευθύνης.

Το αυτοκίνητό σας ειδοποιεί όταν η στάθμη υγρού ψεκαστών είναι χαμηλή.^[1]

i Σημείωση

Χωρητικότητα δοχείου

Το αυτοκίνητό σας έχει χωρητικότητα 10,2 λίτρων (περίπου 10,8 τέταρτα του γαλονιού ΗΠΑ) υγρού ψεκαστών.

! Σημαντικό

Ποιότητα υγρού ψεκαστών

- Χρησιμοποιείτε υγρό ψεκαστών με pH μεταξύ 6 και 8.
- Αν χρησιμοποιείτε συμπυκνωμένο υγρό ψεκαστών, αραιώστε το σύμφωνα με τις οδηγίες της συσκευασίας και χρησιμοποιήστε καθαρό νερό με ουδέτερο pH.
- Η Volvo συνιστά υγρό ψεκαστών με προστασία κατά του παγετού για κρύες συνθήκες, ιδιαίτερα σε θερμοκρασίες υπό το μηδέν. Αυτό θα αποτρέψει ζημιές που προκαλούνται ταν παγώνει το υγρό εντός της αντλίας, του δοχείου και των εύκαμπτων σωλήνων.

1. Ανοίξτε το καπό κινητήρα του αυτοκινήτου σας.

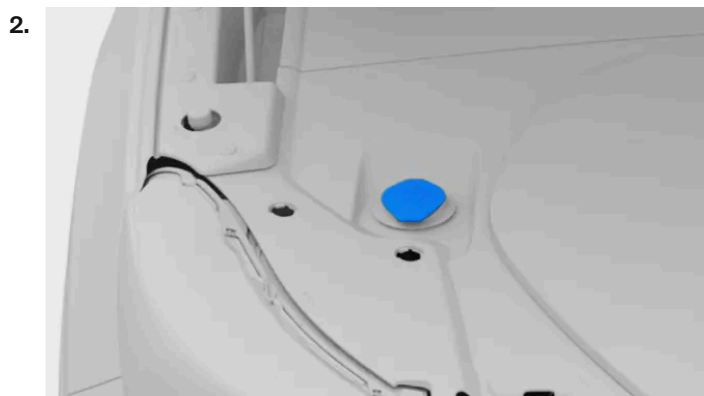

Εντοπίστε το μπλε καπάκι με το σύμβολο του υγρού ψεκαστών και ανοίξτε το.

3. Ρίξτε το υγρό ψεκαστών μέσα στο δοχείο. Αποφύγετε τη διαρροή, αν είναι δυνατό.

4. Κλείστε το καπάκι και το καπό κινητήρα.

^[1] Όταν απομένει περίπου 1 λίτρο (1 quart).

13.2.7. Καθαρισμός των υαλοκαθαριστήρων

Το περιεχόμενο του παρόντος εγχειριδίου αντιπροσωπεύει την κατάσταση του εγχειριδίου χρήσης κατά τη στιγμή της εκτύπωσης και ενδέχεται να μην είναι απόλυτα έγκυρο σε μελλοντικές περιπτώσεις. Για περισσότερες πληροφορίες, ανατρέξτε στην πρώτη σελίδα για να δείτε ολόκληρη τη δήλωση αποποίησης ευθύνης.

Η βρομιά, η σκόνη, η άμμος, τα έντομα και οι διάφορες καιρικές συνθήκες είναι μερικά μόνο από αυτά που καθαρίζουν οι υαλοκαθαριστήρες σας. Είναι σημαντικό να καθαρίζετε τακτικά τους υαλοκαθαριστήρες σας για να έχετε καλή ορατότητα και να παρατείνετε τη διάρκεια ζωής των μάκτρων.

1. Ενεργοποιήστε τη θέση ρύθμισης των υαλοκαθαριστήρων από τις ρυθμίσεις στην κεντρική οθόνη. Έτσι έχετε καλύτερη πρόσβαση στα μάκτρα των μπροστινών υαλοκαθαριστήρων.
2. Ξεπλύνετε την περιοχή με νερό για να απομακρυνθεί η χαλαρή σκόνη και βρομιά.
3. Χρησιμοποιήστε ένα μαλακό σφουγγάρι με χλιαρό διάλυμα σαπουνιού ή σαμπουάν αυτοκινήτου για να καθαρίσετε την περιοχή. Ανασηκώστε τους βραχίονες των υαλοκαθαριστήρων για καλύτερη πρόσβαση.
4. Χρησιμοποιήστε ένα καθαρό, μαλακό πανί για να στεγνώσετε τους υαλοκαθαριστήρες.
5. Βεβαιωθείτε ότι κατεβάσατε τους βραχίονες των υαλοκαθαριστήρων ξανά στο παρμπρίζ και στη συνέχεια απενεργοποιήστε τη θέση ρύθμισης υαλοκαθαριστήρων.

 **Σημαντικό**

Δοκιμάστε τους υαλοκαθαριστήρες πριν οδηγήσετε. Χρησιμοποιείτε άφθονο υγρό ψεκαστήρων όταν οι υαλοκαθαριστήρες σαρώνουν το παρμπρίζ. Το παρμπρίζ πρέπει να είναι υγρό για να λειτουργήσουν σωστά οι υαλοκαθαριστήρες.

13.2.8. Αντικατάσταση των μάκτρων μπροστινών υαλοκαθαριστήρων

Η διάρκεια λειτουργικής ζωής των μάκτρων των μπροστινών υαλοκαθαριστήρων σας επηρεάζεται από το νερό, τη σκόνη και τους ρύπους που απομακρύνουν από το παρμπρίζ σας. Τα μάκτρα των υαλοκαθαριστήρων πρέπει να αντικαθίστανται, όταν εμφανίζουν σημάδια φθοράς.

1. Ενεργοποιήστε τη θέση ρύθμισης των υαλοκαθαριστήρων από τις ρυθμίσεις στην κεντρική οθόνη.

2.

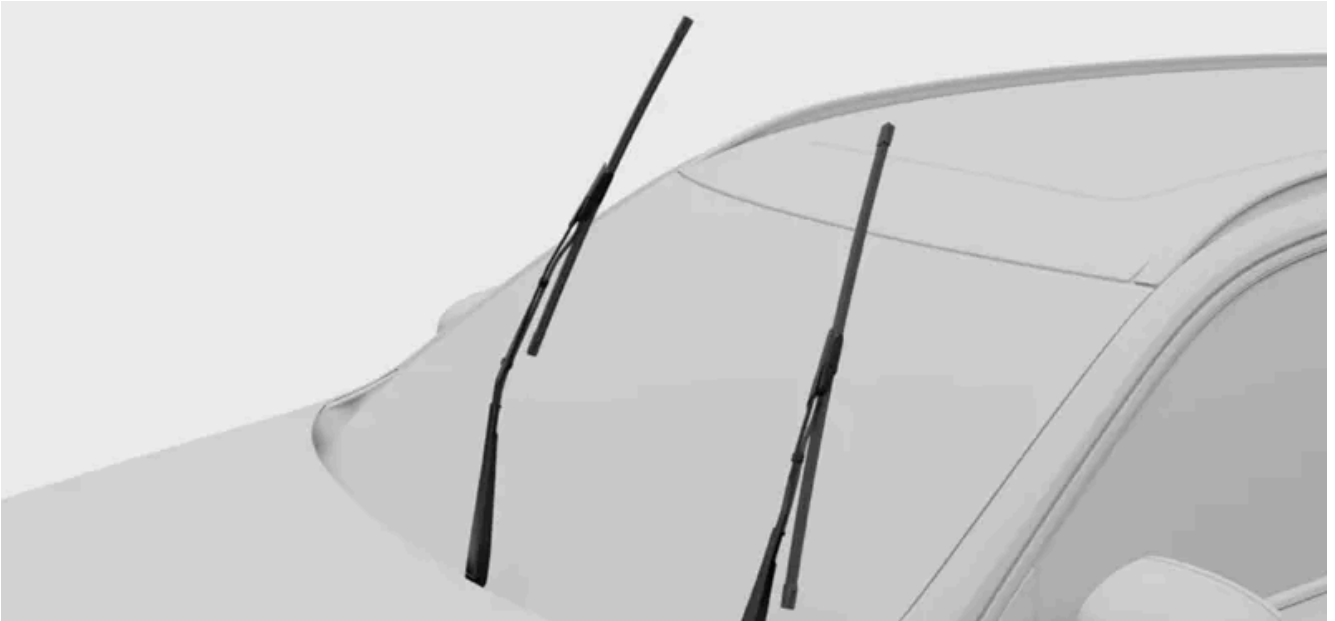

Ανασηκώστε τους υαλοκαθαριστήρες από το παρμπρίζ.

3.



Πατήστε το κουμπί στον βραχίονα του υαλοκαθαριστήρα και αφαιρέστε το μάκτρο του υαλοκαθαριστήρα τραβώντας το προς τα πάνω.

4.



Βεβαιωθείτε ότι το μάκτρο για την πλευρά του οδηγού είναι μακρύτερο από το μάκτρο για την πλευρά συνοδηγού. Σύρετε το μάκτρο επάνω στον βραχίονα του υαλοκαθαριστήρα. Βεβαιωθείτε ότι ο πείρος στον βραχίονα του υαλοκαθαριστήρα εισέρχεται στην οπή στο μάκτρο του υαλοκαθαριστήρα. Σπρώξτε το μάκτρο μέσα στον βραχίονα του υαλοκαθαριστήρα μέχρι να ακούσετε ένα κλικ.

5. Βεβαιωθείτε ότι το μάκτρο έχει ασφαλίσει στη θέση του.

Το περιεχόμενο του παρόντος εγχειριδίου αντιπροσωπεύει την κατάσταση του εγχειριδίου χρήσης κατά τη στιγμή της εκτύπωσης και ενδέχεται να μην είναι απόλυτα έγκυρο σε μελλοντικές περιπτώσεις. Για περισσότερες πληροφορίες, ανατρέξτε στην πρώτη σελίδα για να δείτε ολόκληρη τη δήλωση αποποίησης ευθύνης.

6. Κατεβάστε τους βραχίονες ξανά πάνω στο παρμπρίζ.
7. Απενεργοποιήστε τη θέση ρύθμισης των υαλοκαθαριστήρων.

13.2.9. Ενεργοποίηση της θέσης ρύθμισης των υαλοκαθαριστήρων

Η θέση ρύθμισης των υαλοκαθαριστήρων σας επιτρέπει να καθαρίζετε ή να αντικαθιστάτε τα μάκτρα των μπροστινών υαλοκαθαριστήρων. Όταν είναι ενεργοποιημένη, οι υαλοκαθαριστήρες μετακινούνται σε ευκολότερα προσβάσιμη θέση στο παρμπρίζ.

1. Πατήστε το σύμβολο αυτοκινήτου  στην κάτω γραμμή και μεταβείτε στις **Ρυθμίσεις**.
 2. Μεταβείτε στην επιλογή **Χειριστήρια** → **Καθρέπτες και υαλοκαθαριστήρες** → **Υαλοκαθαριστήρες** → **Υαλοκαθαριστήρες στη θέση ρύθμισης**.
 3. Ενεργοποιήστε τη θέση ρύθμισης.
- > Οι υαλοκαθαριστήρες μετακινούνται σε ευκολότερα προσβάσιμη θέση και μπορούν να ανασηκωθούν από το παρμπρίζ για σέρβις.

Σημαντικό

Κατεβάστε τους υαλοκαθαριστήρες

Φροντίστε να κατεβάσετε τους υαλοκαθαριστήρες στο παρμπρίζ μετά την εργασία με αυτούς. Αν ενεργοποιήσετε τους υαλοκαθαριστήρες, όταν είναι σε όρθια θέση, μπορεί να προκληθεί ζημιά στο αυτοκίνητο.

Αφότου κατεβάσετε τους υαλοκαθαριστήρες, απενεργοποιήστε τη θέση ρύθμισης. Αυτό μπορεί να γίνει με έναν από αυτούς τους τρόπους:

- Η ρύθμιση στην κεντρική οθόνη.
- Αρχίστε να οδηγείτε.
- Αρχίστε να χρησιμοποιείτε τους υαλοκαθαριστήρες ή τους ψεκαστήρες.

13.2.10. Αντιδιαβρωτική προστασία

Ένας καλός τρόπος να μειώσετε τον κίνδυνο διάβρωσης είναι να διατηρείτε το αυτοκίνητό σας καθαρό. Το αυτοκίνητό σας διαθέτει επίσης ανθεκτική αντιδιαβρωτική προστασία.

Το περιεχόμενο του παρόντος εγχειριδίου αντιπροσωπεύει την κατάσταση του εγχειριδίου χρήσης κατά τη στιγμή της εκτύπωσης και ενδέχεται να μην είναι απόλυτα έγκυρο σε μελλοντικές περιπτώσεις. Για περισσότερες πληροφορίες, ανατρέξτε στην πρώτη σελίδα για να δείτε ολόκληρη τη δήλωση αποποίησης ευθύνης.

Κανονικά, η αντιδιαβρωτική προστασία δεν χρειάζεται συντήρηση εκτός από τον τακτικό καθαρισμό και το πλύσιμο, για να απομακρύνονται οι διαβρωτικές ουσίες. Αποφύγετε τη χρήση ισχυρών αλκαλικών ή όξινων διαλυμάτων καθαρισμού στις γυαλιστερές διακοσμητικές επενδύσεις, διότι μπορεί να προκαλέσουν διάβρωση. Τυχόν χαλίκια ή μικρές πέτρες στο οδόστρωμα μπορεί να προκαλέσουν σημάδια στο χρώμα, τα οποία μπορεί να λειτουργήσουν ως σημεία αρχόμενης διάβρωσης. Αποκαταστήστε αυτές τις ζημιές αμέσως μόλις τις παρατηρήσετε.

Η προστασία του αμαξώματος από διάβρωση και εκτριβή αποτελείται από:

- προστατευτικές επιστρώσεις και στις λαμαρίνες και εφαρμοσμένες με μια διαδικασία βαφής υψηλής ποιότητας
- θωράκιση με πλαστικά εξαρτήματα
- χυτό αλουμίνιο ανθεκτικό στη διάβρωση, που χρησιμοποιείται για τα εκτεθειμένα εξαρτήματα της ανάρτησης τροχών.

13.3. Καθαρισμός και φροντίδα εσωτερικού

Κρατήστε το εσωτερικό του αυτοκινήτου σας σε καλή κατάσταση φροντίζοντας τα υλικά του και διατηρώντας τα καθαρά.



Χρησιμοποιήστε τους αποθηκευτικούς χώρους στην καμπίνα των επιβατών και τις ποτηροθήκες για να διατηρείτε το αυτοκίνητό σας τακτοποιημένο. Καθαρίζετε πάντα τους λεκέδες και τη βρομιά αμέσως μόλις τα παρατηρήσετε, για να αποφύγετε τους μόνιμες λεκέδες.

Αν υπάρχουν ιδιαίτερα επίμονα σημεία βρομιάς ή αν δεν έχετε το επιθυμητό αποτέλεσμα όταν καθαρίζετε το αυτοκίνητό σας, επικοινωνήστε με το τμήμα υποστήριξης πελατών της Volvo για συμβουλές.

13.3.1. Καθαρισμός υφασμάτινων επενδύσεων

Το περιεχόμενο του παρόντος εγχειριδίου αντιπροσωπεύει την κατάσταση του εγχειριδίου χρήσης κατά τη στιγμή της εκτύπωσης και ενδέχεται να μην είναι απόλυτα έγκυρο σε μελλοντικές περιπτώσεις. Για περισσότερες πληροφορίες, ανατρέξτε στην πρώτη σελίδα για να δείτε ολόκληρη τη δήλωση αποποίησης ευθύνης.

Αν δημιουργηθεί λεκές στο εσωτερικό του οχήματος, π.χ. στην επένδυση οροφής ή στην ταπετσαρία των καθισμάτων, καθαρίστε τον το συντομότερο δυνατόν.

Αυτές οι συστάσεις ισχύουν για διάφορα υφάσματα στο εσωτερικό του οχήματος, συμπτ. του Tailored Knit.

Σημαντικό

Όταν καθαρίζετε υφάσματα

- Ποτέ μην ξύνετε ή τρίβετε τις βρόμικες επιφάνειες. Αντί αυτού κάνετε ήπιες κυκλικές κινήσεις. Να θυμάστε ότι τα αιχμηρά αντικείμενα ή τα λειαντικά υλικά μπορούν να προκαλέσουν ζημιά στο αυτοκίνητο.
- Καθαρίζετε πάντα ολόκληρη την ταπετσαρία. Ο καθαρισμός της ταπετσαρίας μόνο κατά τόπους μπορεί να αφήσει κηλίδες νερού ή άλλα σημάδια.
- Μην αφαιρείτε την υφασμάτινη επένδυση κατά τον καθαρισμό.
- Ορισμένα ρούχα, όπως τζιν ή σουέντ, μπορούν να αλλοιώσουν το χρώμα της υφασμάτινης ταπετσαρίας.
- Να είστε προσεκτικοί όταν καθαρίζετε την οροφή, διότι τα ισχυρά καθαριστικά μπορεί να προκαλέσουν ζημιά.
- Χρησιμοποιείτε μόνο καθαριστικά και προϊόντα περιποίησης αυτοκινήτου που συνιστώνται για τον καθαρισμό υφασμάτων και τηρείτε τις συνοδευτικές οδηγίες κάθε προϊόντος.

Προειδοποίηση

Καθίσματα με πλευρικούς αερόσακους

Ποτέ μην ψεκάζετε καθαριστικό σπρέι απευθείας στα πλαϊνά των καθισμάτων με πλευρικούς αερόσακους. Αντί αυτού, σκουπίστε τα με ένα πανί ελαφρά βρεγμένο με κατάλληλο καθαριστικό.

1. Καθαρίστε με ηλεκτρική σκούπα ή ξεσκονίστε την περιοχή, για να απομακρύνετε τη σκόνη και τη βρομιά.
2. Καθαρίστε την περιοχή με ένα καθαρό πανί μικροϊνών ουδέτερου χρώματος που δεν αφήνει χνούδι, το οποίο έχετε υγράνει ελαφρά με νερό ή με άχρωμο, ήπιο καθαριστικό. Κάνετε ήπιες κυκλικές κινήσεις.

Υποδειξη

Για το πλύσιμο της υφασμάτινης ταπετσαρίας, συνιστάται ένα μηχάνημα καθαρισμού ταπετσαριών για ψεκάσμο του διαλύματος καθαρισμού και ξέπλυμα με νερό.

3. Αφήστε το υλικό να στεγνώσει εντελώς πριν το χρησιμοποιήσετε.

Σημαντικό

Καθαρισμός των ζωνών ασφαλείας

Όταν καθαρίζετε μια ζώνη ασφαλείας, αφήστε την εκτυλιγμένη μέχρι να στεγνώσει εντελώς.

Το περιεχόμενο του παρόντος εγχειριδίου αντιπροσωπεύει την κατάσταση του εγχειριδίου χρήσης κατά τη στιγμή της εκτύπωσης και ενδέχεται να μην είναι απόλυτα έγκυρο σε μελλοντικές περιπτώσεις. Για περισσότερες πληροφορίες, ανατρέξτε στην πρώτη σελίδα για να δείτε ολόκληρη τη δήλωση αποποίησης ευθύνης.

13.3.2. Καθαρισμός επιφανειών από δέρμα η βινύλιο

Το δέρμα και το βινύλιο στο αυτοκίνητό σας μπορεί να επηρεαστεί από τη βρομιά και τα χρωματιστά ρούχα με την πάροδο του χρόνου. Η επιφάνεια πρέπει να καθαριστεί και να προστατευθεί για να είναι πιο ανθεκτική στη φθορά.

Αυτές οι συστάσεις για τον καθαρισμό των δερμάτινων επενδύσεων ισχύουν μόνο για λεπτομέρειες από πραγματικό δέρμα.

Σημαντικό

Όταν καθαρίζετε την ταπετσαρία

- Ποτέ μην ξύνετε ή τρίβετε τις βρόμικες επιφάνειες. Αντί αυτού κάνετε ήπιες κυκλικές κινήσεις. Να θυμάστε ότι τα αιχμηρά αντικείμενα ή τα λειαντικά υλικά μπορούν να προκαλέσουν ζημιά στο αυτοκίνητο.
- Μη χρησιμοποιείτε ατμοκαθαριστή σε δέρμα.
- Μην αφαιρείτε την υφασμάτινη επένδυση κατά τον καθαρισμό.
- Μη χρησιμοποιείτε καθαριστικό δέρματος και βινυλίου σε υφασμάτινες επιφάνειες.
- Χρησιμοποιείτε μόνο καθαριστικά και προϊόντα περιποίησης αυτοκινήτου που συνιστώνται από τη Volvo και τηρείτε τις συνοδευτικές οδηγίες κάθε προϊόντος. Επικοινωνήστε με το τμήμα υποστήριξης πελατών της Volvo για περισσότερες πληροφορίες.

Προειδοποίηση

Καθίσματα με πλευρικούς αερόσακους

Ποτέ μην ψεκάζετε καθαριστικό σπρέι απευθείας στα πλαϊνά των καθισμάτων με πλευρικούς αερόσακους. Αντί αυτού, σκουπίστε τα με ένα πανί ελαφρά βρεγμένο με κατάλληλο καθαριστικό.

1. Καθαρίστε με ηλεκτρική σκούπα ή ξεσκονίστε την περιοχή, για να απομακρύνετε τη σκόνη και τη βρομιά.
2. Χρησιμοποιήστε ένα καθαρό πανί μικροϊνών ουδέτερου χρώματος ελαφρά βρεγμένο με καθαριστικό υγρό και καθαρίστε την περιοχή με απαλές κυκλικές κινήσεις.
3. Αφήστε την επένδυση να στεγνώσει εντελώς πριν τη χρησιμοποιήσετε στη συνέχεια ή πριν την επαλείψετε με οποιασδήποτε υλικό περιποίησης.

13.3.3. Καθαρισμός γυάλινων και γυαλιστερών επιφανειών

Καθαρίζετε τακτικά και απαλά τις επιφάνειες, όπως οι οθόνες, οι καθρέπτες και τα πλήκτρα αφής.

Το περιεχόμενο του παρόντος εγχειριδίου αντιπροσωπεύει την κατάσταση του εγχειριδίου χρήσης κατά τη στιγμή της εκτύπωσης και ενδέχεται να μην είναι απόλυτα έγκυρο σε μελλοντικές περιπτώσεις. Για περισσότερες πληροφορίες, ανατρέξτε στην πρώτη σελίδα για να δείτε ολόκληρη τη δήλωση αποποίησης ευθύνης.

 **Σημαντικό**

Όταν καθαρίζετε γυάλινες και γυαλιστερές επιφάνειες

- Μην ξύνετε τις οθόνες, τους καθρέπτες και τα πλήκτρα αφής και μη χρησιμοποιείτε οποιοδήποτε λειαντικό καθαριστικό. Αυτό μπορεί να προκαλέσει ζημιά στην ανακλαστική επιφάνεια.

1. Καθαρίστε με ηλεκτρική σκούπα ή ξεσκονίστε την περιοχή, για να απομακρύνετε τη σκόνη και τη βρομιά.
2. Χρησιμοποιήστε ένα καθαρό πανί μικροϊνών ελαφρά βρεγμένο με νερό και καθαρίστε την περιοχή με απαλές κυκλικές κινήσεις.
3. Αφήστε την επιφάνεια να στεγνώσει εντελώς πριν τη χρησιμοποιήσετε.

13.3.4. Καθαρισμός πλαστικών, μεταλλικών και ξύλινων μερών στο εσωτερικό

Να καθαρίζετε τακτικά τα πάνελ και τα χειριστήρια και να αντιμετωπίζετε αμέσως τους λεκέδες.

 **Σημαντικό**

Κάνετε ήπιες κινήσεις

Ποτέ μην ξύνετε ή τρίβετε τις βρώμικες επιφάνειες. Αντί αυτού κάνετε ήπιες κυκλικές κινήσεις. Να θυμάστε ότι τα αιχμηρά αντικείμενα ή τα λειαντικά υλικά μπορούν να προκαλέσουν ζημιά στο αυτοκίνητο.

1. Καθαρίστε με ηλεκτρική σκούπα ή ξεσκονίστε την περιοχή, για να απομακρύνετε τη σκόνη και τη βρομιά.
2. Χρησιμοποιήστε ένα καθαρό πανί μικροϊνών ελαφρά βρεγμένο με νερό και καθαρίστε την περιοχή με απαλές κυκλικές κινήσεις.

 **Σημαντικό**

Ποτέ μην ψεκάζετε υγρά απευθείας πάνω σε ηλεκτρικά εξαρτήματα, όπως κουμπιά ή διακόπτες.

3. Αφήστε το υλικό να στεγνώσει εντελώς πριν το χρησιμοποιήσετε.

13.3.5. Καθαρισμός των ταπέτων

Συνιστάται να καθαρίζετε τα ταπέτα τακτικά και να βεβαιώνετε πάντοτε ότι είναι σωστά τοποθετημένα στη θέση τους.

Σημαντικό

Κάνετε ήπιες κινήσεις

Ποτέ μην ξύνετε ή τρίβετε τις βρόμικες επιφάνειες. Αντί αυτού κάνετε ήπιες κυκλικές κινήσεις. Να θυμάστε ότι τα αιχμηρά αντικείμενα ή τα λειαντικά υλικά μπορούν να προκαλέσουν ζημιά στο αυτοκίνητο.

1. Αφαιρέστε τα ταπέτα για να τα καθαρίσετε ξεχωριστά και για πρόσβαση στο δάπεδο. Πιάστε το ταπέτο από τους πείρους στερέωσης και τραβήξτε το ευθεία προς τα πάνω.
2. Σκουπίστε με ηλεκτρική σκούπα τα ταπέτα και το δάπεδο για να απομακρύνετε τη σκόνη και τη βρομιά. Μην τινάζετε δυνατά και μη χτυπάτε τα ταπέτα για να απομακρυνθεί η σκόνη και η βρομιά διότι μπορεί να κοπούν.
3. Καθαρίστε την περιοχή με ένα καθαρό πανί μικροϊνών ουδέτερου χρώματος, το οποίο έχετε υγράνει ελαφρά με νερό ή με άχρωμο, ήπιο καθαριστικό. Κάνετε ήπιες κυκλικές κινήσεις.
4. Αφήστε το ταπέτο να στεγνώσει εντελώς πριν το επανατοποθετήσετε. Στερεώστε το στη θέση του πιέζοντας προς τα κάτω κοντά σε κάθε πείρο.

Προειδοποίηση

Χρησιμοποιείτε μόνο ένα ταπέτο για κάθε κάθισμα και βεβαιωθείτε ότι τα ταπέτα έχουν στερεωθεί σωστά με όλους τους πείρους. Αν το ταπέτο του οδηγού δεν είναι σωστά στερεωμένο, μπορεί να μετακινηθεί και να κινδυνεύσετε ενώ οδηγείτε, διότι μπορεί να ενσφηνωθεί κοντά ή κάτω από τα πεντάλ του οδηγού.

13.4. Τροχοί και ελαστικά

Σκοπός των ελαστικών είναι να μεταφέρουν το φορτίο του αυτοκινήτου σας, να προσφύονται καλά στην υποκείμενη επιφάνεια, να μειώνουν τους κραδασμούς και να προστατεύουν τη ζάντα του τροχού από τη φθορά. Εξοικειωθείτε με τις συστάσεις για να αξιοποιήσετε πλήρως τους τροχούς και τα ελαστικά σας.



Εξοικειωθείτε με διαδικασίες όπως η διατήρηση της σωστής πίεσης των ελαστικών και η αλλαγή τροχών, ώστε να αισθάνεστε άνετα σε αυτές τις καταστάσεις.

13.4.1. Συστάσεις τροχών και ελαστικών

Η Volvo συνιστά να χρησιμοποιείτε αποκλειστικά ζάντες και ελαστικά που έχουν δοκιμαστεί και εγκριθεί από τη Volvo και είναι γνήσια αξεσουάρ Volvo. Ως πλήρης τροχός αναφέρεται η ζάντα μαζί με το ελαστικό.

Συνιστώμενα ελαστικά

Κατά την παράδοση, το αυτοκίνητο διαθέτει ελαστικά Volvo τα οποία φέρουν τη σήμανση VOL στο πλαϊνό τοίχωμά τους^[1]. Αυτά τα ελαστικά προσαρμόζονται προσεκτικά στο αυτοκίνητο. Επομένως, αν αλλάξετε ελαστικά, είναι σημαντικό τα καινούργια ελαστικά να έχουν επίσης αυτήν τη σήμανση προκειμένου να διατηρούνται τα οδηγικά χαρακτηριστικά του αυτοκινήτου, η άνεση και η κατανάλωση ηλεκτρικής ενέργειας.

Εργοστασιακά ελαστικά

Το αυτοκίνητό σας αρχικά διαθέτει τα ελαστικά που αναγράφονται στην πινακίδα που βρίσκεται στην κολόνα δίπλα στην πόρτα του οδηγού.

Τα ελαστικά παρέχουν καλά κρατήματα στον δρόμο και άρτια οδηγικά χαρακτηριστικά σε στεγνό και βρεγμένο οδόστρωμα. Πρέπει να θυμάστε, ωστόσο, ότι τα ελαστικά έχουν κατασκευαστεί για να παρέχουν τις παραπάνω ιδιότητες σε οδόστρωμα στο οποίο δεν υπάρχει χιόνι και πάγος. Ακόμα και αν το αυτοκίνητο διαθέτει συστήματα σταθερότητας ή τετρακίνηση, αυτά τα ελαστικά δεν έχουν σχεδιαστεί για οδήγηση τον χειμώνα. Αλλάξτε τα ελαστικά με χειμερινά όταν απαιτείται από τις καιρικές συνθήκες.

Το περιεχόμενο του παρόντος εγχειριδίου αντιπροσωπεύει την κατάσταση του εγχειριδίου χρήσης κατά τη στιγμή της εκτύπωσης και ενδέχεται να μην είναι απόλυτα έγκυρο σε μελλοντικές περιπτώσεις. Για περισσότερες πληροφορίες, ανατρέξτε στην πρώτη σελίδα για να δείτε ολόκληρη τη δήλωση αποποίησης ευθύνης.

Ορισμένα αυτοκίνητα είναι εξοπλισμένα με έναν συνδυασμό ελαστικών και ζαντών εξαιρετικά υψηλών επιδόσεων. Είναι σχεδιασμένα για απόδοση σε στεγνό οδόστρωμα και προστασία κατά της υδρολίσθησης. Αυτά ενδέχεται να είναι πιο ευαίσθητα σε φθορά στο οδόστρωμα και, ανάλογα με τις συνθήκες, μπορεί να έχουν μικρότερη διάρκεια λειτουργικής ζωής.

Τα ελαστικά "παντός καιρού" παρέχουν ελαφρώς καλύτερη οδική συμπεριφορά σε ολισθηρό οδόστρωμα από τα ελαστικά που δεν είναι "παντός καιρού". Ωστόσο, για καλό κράτημα στον δρόμο σε πάγο ή χιόνι, η Volvo συνιστά χειμερινά ελαστικά και για τους τέσσερις τροχούς.

Ηλικία ελαστικού

Η Volvo συνιστά την αντικατάσταση των ελαστικών μετά από 6 χρόνια από την ημερομηνία της πρώτης χρήσης τους. Αν δεν μπορείτε να προσδιορίσετε την ημερομηνία, ανατρέξτε στη σήμανση DOT^[2] που βρίσκεται στο προφίλ του ελαστικού. Τα ελαστικά παρουσιάζουν γήρανση και η απόδοσή τους υποβαθμίζεται με τον χρόνο, ακόμα και αν χρησιμοποιούνται σπάνια. Επομένως, η λειτουργία μπορεί να επηρεαστεί. Η θερμότητα στα θερμά κλίματα, η συχνή μετακίνηση με βαριά φορτία ή η έκθεση σε υπεριώδη (UV) ακτινοβολία μπορεί να επιταχύνει τη διαδικασία γήρανσης. Ρωγμές ή αποχρωματισμός αποτελούν παραδείγματα εξωτερικών σημάτων που υποδεικνύουν ότι το ελαστικό είναι ακατάλληλο για χρήση. Ένα ελαστικό με ορατά σημάδια φθοράς θα πρέπει να αντικαθίσταται άμεσα.

Αντικατάσταση ελαστικών

Να σημειωθεί ότι τα μπροστινά και πίσω ζεύγη ελαστικών έχουν διαφορετικές διαστάσεις. Ποτέ μην εναλλάσσετε τα εργοστασιακά ελαστικά μεταξύ μπροστινού και πίσω άξονα.

Όταν αντικαθιστάτε τα ελαστικά σας, πρέπει να φροντίζετε και τα τέσσερα ελαστικά να έχουν τις σωστές διαστάσεις για κάθε άξονα, να είναι ίδιου τύπου (ακτινικά) και κατά προτίμηση του ίδιου κατασκευαστή με τα εργοστασιακά ελαστικά. Η Volvo συνιστά να χρησιμοποιείτε ελαστικά με την ένδειξη VOL. Διαφορετικά, υπάρχει κίνδυνος να αλλάξει το κράτημα στον δρόμο και τα οδηγικά χαρακτηριστικά του αυτοκινήτου.

Αν τα ελαστικά δεν τοποθετηθούν σωστά, επηρεάζονται αρνητικά τα χαρακτηριστικά πέδησης του αυτοκινήτου, καθώς και η ικανότητα απομάκρυνσης νερού, χιονιού και λάσπης από το ελαστικό.

Διαστάσεις ζαντών και ελαστικών

Προειδοποίηση

- Οι ζάντες και ελαστικά της Volvo διαστασιολογούνται έτσι, ώστε να ικανοποιούν τις αυστηρές απαιτήσεις σταθερότητας και τα οδηγικά χαρακτηριστικά. Μη εγκεκριμένοι συνδυασμοί διαστάσεων ζάντας και ελαστικού μπορεί να επηρεάσουν αρνητικά τη σταθερότητα του αυτοκινήτου και τα οδηγικά χαρακτηριστικά.
- Οποιαδήποτε ζημιά που προκαλείται από την τοποθέτηση μη εγκεκριμένων συνδυασμών διαστάσεων ζάντας και ελαστικού δεν καλύπτεται από την εγγύηση καινούργιου αυτοκινήτου. Η Volvo δεν αποδέχεται οποιαδήποτε ευθύνη για θάνατο, σωματική βλάβη ή δαπάνες που απορρέουν από τέτοια τοποθέτηση.
- Μη χρησιμοποιείτε σιδερένιες ή αλουμιένιες ζάντες που έχουν υποστεί ζημιά, που έχουν σπάσει ή παραμορφωθεί, που παρουσιάζουν εκτεταμένη ζημιά λόγω οξειδωσης ή που έχουν συγκολληθεί ή επισκευαστεί.

[1] Ενδέχεται να υπάρχουν αποκλίσεις για ορισμένες διαστάσεις ελαστικών.

[2] Υπουργείο Μεταφορών

13.4.1.1. Αποθήκευση ελαστικών και τροχών

Για να διατηρηθούν οι τροχοί που δεν χρησιμοποιούνται σε καλή κατάσταση, πρέπει πάντα να τους αποθηκεύετε σε δροσερό, ξηρό και σκοτεινό μέρος. Επίσης σημαντικό είναι να στοιβάζονται με τον σωστό τρόπο και να αποφεύγεται η επαφή με χημικές ουσίες.

Όταν αποθηκεύετε τροχούς που δεν χρησιμοποιούνται, είναι σημαντικό να μην εκτίθενται σε άμεσο ηλιακό φως, βροχή, νερό, πηγές θερμότητας ή σπινθήρες. Δεν πρέπει να αποθηκεύονται ποτέ κοντά σε διαλύτες, πετρέλαια, λάδια ή παρόμοιες ουσίες, ιδίως τα μη εύφλεκτα υλικά.

Αποθηκεύετε τους τροχούς ^[1] κρεμασμένους ή τοποθετημένους με το πλευρικό τους τοίχωμα στο έδαφος.

Αν αποθηκεύετε ελαστικά που δεν είναι τοποθετημένα σε ζάντες, δεν πρέπει ποτέ να τα κρεμάτε. Αποθηκεύστε τα σε όρθια θέση ή ξαπλωμένα στο πλάι. Αν κρεμάσετε ελαστικά χωρίς ζάντες μπορεί να παραμορφωθούν.

^[1] Ελαστικά τοποθετημένα σε ζάντες

13.4.1.2. Οικονομία από τα ελαστικά

Για να διατηρήσετε τα ελαστικά σας όσο το δυνατόν περισσότερο, υπάρχουν ορισμένα πράγματα που μπορείτε να θυμάστε.

- Όταν η πίεση των ελαστικών είναι σωστή, μειώνεται η ανομοιόμορφη φθορά. Είναι σημαντικό να ελέγχετε την πίεση τακτικά.
- Όταν επιταχύνετε ή φρενάρετε απότομα, ή οδηγείτε με τρόπο που έχει ως αποτέλεσμα τα ελαστικά να στριγκλίζουν, προκαλείται αυξημένη φθορά στα ελαστικά.
- Η φθορά των ελαστικών αυξάνεται με την ταχύτητα.
- Όταν οι τροχοί δεν είναι ζυγοσταθμισμένοι, προκαλείται ανομοιόμορφη και υπερβολική φθορά στα ελαστικά και μειώνεται η οδηγική άνεση.
- Οι τροχοί πρέπει να έχουν την ίδια φορά περιστροφής σε ολόκληρη τη διάρκεια της λειτουργικής τους ζωής.
- Η πρόσφυση των πίσω ελαστικών πρέπει πάντα να είναι ίση ή μεγαλύτερη από την πρόσφυση των μπροστινών ελαστικών, ώστε να μειώνεται ο κίνδυνος υπερστροφής σε περίπτωση απότομου φρεναρίσματος.
- Τα ελαστικά ή οι ζάντες των τροχών μπορεί να υποστούν μόνιμη ζημιά αν προσκρούσουν στο πεζοδρόμιο ή αν περνάτε πάνω από λακκούβες.
- Ο τρόπος οδήγησης, οι οδικές συνθήκες και το κλίμα επηρεάζουν τη φθορά των ελαστικών.

13.4.2. Κωδικοί στο προφίλ του ελαστικού

Στο πλευρικό τοίχωμα ενός ελαστικού μπορείτε να βρείτε διάφορα ψηφία, αριθμούς και σύμβολα. Ακολουθούν ορισμένα παραδείγματα και επεξηγήσεις των ενδείξεων.

Σημείωση

Λάβετε υπόψη σας ότι οι παρακάτω ονομασίες ελαστικών είναι απλώς ενδεικτικές. Μπορεί να μην είναι διαθέσιμες όλες αυτές οι ονομασίες για τα ελαστικά σας και επίσης ενδέχεται να υπάρχουν ονομασίες στα ελαστικά σας που δεν συμπεριλαμβάνονται εδώ.

Διαστάσεις ελαστικών

Όλα τα ελαστικά έχουν μια κωδική ονομασία για τις διαστάσεις, όπως: 235/60 R18 103H.

- 235** Πλάτος ελαστικού (mm).
- 60** Λόγος μεταξύ του ύψους του προφίλ του ελαστικού και του πλάτους του ελαστικού (%).
- R** Ακτινική ενίσχυση. Η ονομασία RF και το σύμβολο δηλώνουν ότι το αυτοκίνητο διαθέτει ελαστικά ανθεκτικά σε διάτρηση.
- 18** Διάμετρος ζάντας (ίντσες).
- 103** Κωδικός για το μέγιστο επιτρεπόμενο φορτίο ελαστικών, δείκτης φορτίου.
- H** Δείκτης ταχύτητας για τη μέγιστη επιτρεπόμενη ταχύτητα, σύμβολο ταχύτητας.

Διαστάσεις ζαντών

Όλες οι ζάντες έχουν μια κωδική ονομασία για τις διαστάσεις, όπως 8J x 19 x 50.

- 8** Πλάτος ζάντας (ίντσες).
- J** Προφίλ πατούρας ζάντας.
- 19** Διάμετρος ζάντας (ίντσες).
- 50** Offset σε mm (απόσταση από το κέντρο της ζάντας έως την επιφάνεια επαφής της ζάντας με το μωαγιέ).

Κατηγορία καιρικών συνθηκών

Ακολουθούν ορισμένα παραδείγματα κατηγοριών. Η χρήση βάσει καιρικών συνθηκών μπορεί επίσης να επισημανθεί με συγκεκριμένα σύμβολα.

- M+S ή M/S** Λάσπη και χιόνι.
- AT** Παντός εδάφους.
- AS** Παντός καιρού.

Ηλικία ελαστικού

- DOT YLX2** Αριθμός αναγνώρισης ελαστικού ή TIN. Αυτές οι πληροφορίες βοηθούν τον κατασκευαστή ελαστικών να αναγνωρίσει τα ελαστικά σε περίπτωση ανακλήσεων ασφάλειας.
- 0819**

- DOT^[1]
- Οι δύο ή τρεις πρώτοι χαρακτήρες αντιστοιχούν στον κωδικό του εργοστασίου στο οποίο κατασκευάστηκε το ελαστικό.
- Οι επόμενοι δύο χαρακτήρες αντιστοιχούν στον κωδικό διαστάσεων του ελαστικού.
- Τα τέσσερα τελευταία ψηφία προσδιορίζουν την εβδομάδα και το έτος κατασκευής του ελαστικού. Για παράδειγμα, 0819 σημαίνει ότι το ελαστικό κατασκευάστηκε την εβδομάδα 08 του έτους 2019.

Οι αριθμοί ή τα γράμματα που εμφανίζονται ενδιάμεσα είναι κωδικός χώρας που επιλέγονται από τον κατασκευαστή.

Το περιεχόμενο του παρόντος εγχειριδίου αντιπροσωπεύει την κατάσταση του εγχειριδίου χρήσης κατά τη στιγμή της εκτύπωσης και ενδέχεται να μην είναι απόλυτα έγκυρο σε μελλοντικές περιπτώσεις. Για περισσότερες πληροφορίες, ανατρέξτε στην πρώτη σελίδα για να δείτε ολόκληρη τη δήλωση αποποίησης ευθύνης.

Μέγ. φορτίο και πίεση

Μέγ. φορτίο 685 kg (1610 lbs). Καθορίζει το μέγιστο φορτίο που μπορεί να φέρει το ελαστικό.

Μέγ. πίεση 240 kPa (35 psi). Η μέγιστη πίεση ελαστικού που μπορεί να δεχτεί το ελαστικό. Αυτό το όριο έχει καθοριστεί από τον κατασκευαστή του ελαστικού.

Δείκτης ελάχιστου επιτρεπόμενου φορτίου και δείκτης ταχύτητας

Προειδοποίηση

Ο δείκτης ελάχιστου επιτρεπόμενου φορτίου (LI) και ο δείκτης ταχύτητας (SS) για τα ελαστικά για κάθε αντίστοιχη έκδοση κινητήρα αναγράφονται στις ενότητες των τεχνικών χαρακτηριστικών. Αν χρησιμοποιηθεί ελαστικό με πολύ χαμηλό δείκτη φορτίου ή δείκτη ταχύτητας, μπορεί να υπερθερμανθεί και να καταστραφεί.

Τύπος, υλικά και εναλλαγή θέσεων ελαστικών

P	Δηλώνει ότι το ελαστικό προορίζεται για επιβατικά οχήματα.
VOL	Εργοστασιακά ελαστικά Νοίνο.
Ενισχύσεις: Πέλμα 2 πολυεστέρα, 2 χάλυβα, 1 πολυαμιδίου. Προφίλ 2 πολυεστέρα.	Δηλώνει τον αριθμό των στρώσεων λινών ή τον αριθμό των στρώσεων ινών με επίστρωση καουτσούκ στο πέλμα και το προφίλ των ελαστικών. Οι κατασκευαστές ελαστικών πρέπει επίσης να αναγράφουν τα υλικά των στρώσεων που χρησιμοποιούνται στο ελαστικό και το προφίλ, τα οποία μπορεί να είναι χάλυβας, νάιλον, πολυεστέρας και ορισμένα άλλα υλικά.
Σύμβολο βέλους	Τα ελαστικά με πέλμα, που είναι σχεδιασμένα για περιστροφή προς μία μόνο φορά, φέρουν βέλος επισήμανσης της φοράς περιστροφής.

Ταξινόμηση ομοιόμορφης ποιότητας ελαστικών

Βαθμός φθοράς πέλματος 200	Ο βαθμός φθοράς του πέλματος είναι μια συγκριτική βαθμολογία που βασίζεται στον βαθμό φθοράς του ελαστικού σε μια τυποποιημένη δοκιμή. Καλύτερη είναι η υψηλότερη τιμή.
Βαθμός πρόσφυσης AA	Ο βαθμός πρόσφυσης βασίζεται σε τυποποιημένες δοκιμές πρόσφυσης κατά την πέδηση σε ευθεία πορεία. Οι βαθμοί πρόσφυσης, από τον υψηλότερο προς τον χαμηλότερο, είναι AA, A, B και C.
Βαθμός θερμοκρασίας A	Ο βαθμός θερμοκρασίας αντικατοπτρίζει τη θερμική απόδοση ενός ελαστικού με σωστή πίεση που δεν είναι υπερφορτωμένο. Οι βαθμοί θερμοκρασίας, από τον υψηλότερο προς τον χαμηλότερο, είναι A, B και C.

^[1] Υπουργείο Μεταφορών

13.4.2.1. Δείκτες φθοράς πέλματος ελαστικών

Υπάρχουν δείκτες φθοράς πέλματος που δείχνουν την κατάσταση του βάθους πέλματος του ελαστικού.



Οι στενές αυλακώσεις κατά μήκος του μοτίβου πέλματος του ελαστικού αποτελούν δείκτες φθοράς του πέλματος. Στο προφίλ του ελαστικού αναγράφεται η ένδειξη TWI ^[1].

Σημαντικό

- Τα ελαστικά χρειάζονται αλλαγή πριν εμφανιστούν οι δείκτες φθοράς πέλματος, ώστε να αποφευχθεί η μειωμένη πρόσφυση στη βροχή και το χιόνι.
- Η Volvo προτείνει τα χειμερινά ελαστικά να έχουν βάθος πέλματος μεγαλύτερο από 4 χιλιοστά (1/8 in) και τα καλοκαιρινά ελαστικά 1,6 χιλιοστά (1/16 in).

^[1] Δείκτης φθοράς πέλματος

13.4.3. Αλλαγή τροχών

Αν χρειαστεί να αλλάξετε έναν τροχό, είναι σημαντικό να ακολουθήσετε τη συνιστώμενη διαδικασία.

Προειδοποίηση

Ανύψωση του αυτοκινήτου για αλλαγή τροχού

Για την αλλαγή τροχού, ο τροχός πρέπει να ανυψωθεί από το έδαφος. Ακολουθήστε προσεκτικά τις ξεχωριστές οδηγίες για την ασφαλή ανύψωση του αυτοκινήτου.

- Αν αλλάζετε τροχό σε σημείο διερχόμενης κυκλοφορίας, βεβαιωθείτε ότι εσείς και το αυτοκίνητο είστε ευκρινώς ορατοί στους άλλους. Ανάψτε τα αλάρμ, τοποθετήστε προειδοποιητικό τρίγωνο σε ορατό αλλά ασφαλές σημείο και φορέστε ανακλαστικό γιλέκο.
- Ορίστε ένα ασφαλές σημείο στο οποίο θα περιμένουν οι επιβάτες, μακριά από το αυτοκίνητο και την κυκλοφορία.
- Είστε υπεύθυνοι για την ασφάλεια γύρω από το αυτοκίνητό σας όταν αυτό είναι ανυψωμένο. Μην επιτρέπετε σε άτομα να βρίσκονται μέσα ή κοντά στο αυτοκίνητο.
- Μην εισέρχεστε ποτέ κάτω από το αυτοκίνητο ή μην αφήνετε άτομα να τοποθετούν οποιοδήποτε μέρος του σώματός τους κάτω από το αυτοκίνητο, όταν είναι ανυψωμένο με γρύλο.

Το περιεχόμενο του παρόντος εγχειριδίου αντιπροσωπεύει την κατάσταση του εγχειριδίου χρήσης κατά τη στιγμή της εκτύπωσης και ενδέχεται να μην είναι απόλυτα έγκυρο σε μελλοντικές περιπτώσεις. Για περισσότερες πληροφορίες, ανατρέξτε στην πρώτη σελίδα για να δείτε ολόκληρη τη δήλωση αποποίησης ευθύνης.

Σημείωση

Πρέπει να ενεργοποιήσετε τη λειτουργία γρύλου πριν σηκώσετε το αυτοκίνητο από το έδαφος.

Πριν από την αφαίρεση του τροχού

Οι τροχοί του αυτοκινήτου σας στερεώνονται με μπουλόνια. Για μεγαλύτερη ασφάλεια, μπορείτε να χρησιμοποιήσετε ασφαλιζόμενα μπουλόνια.

Μετακινήστε τον επιλογέα στη θέση P και ενεργοποιήστε το χειρόφρενο πριν ξεκινήσετε.

Σημαντικό

- Βεβαιωθείτε ότι οι διαστάσεις του ανταλλακτικού τροχού είναι εγκεκριμένες για το αυτοκίνητό σας. ^[1]
- Βεβαιωθείτε ότι έχετε διαβάσει όλες τις οδηγίες πριν ξεκινήσετε. Προμηθευτείτε όλα τα εργαλεία που χρειάζεστε πριν ανυψώσετε το αυτοκίνητο. ^[2]
- Χρησιμοποιήστε τον κρίκο ρυμούλκησης ως λαβή για το μπουλονόκλειδο. Ο κρίκος ρυμούλκησης πρέπει να είναι βιδωμένος μέχρι τέρμα στο μπουλονόκλειδο.

Αφαίρεση του τροχού

1. Αφαιρέστε τις πλαστικές τάπες από τα μπουλόνια του τροχού χρησιμοποιώντας έναν εξολκέα ή τραβήξτε την τάπα του τροχού.



Εξολκέας για τις τάπες των μπουλονιών τροχού

2. Ενώ το αυτοκίνητό σας ακουμπά ακόμη στο έδαφος, χρησιμοποιήστε το μπουλονόκλειδο για να λασκάρετε τα μπουλόνια του τροχού κατά 0,5-1 στροφή περίπου. Πιέστε το κλειδί προς τα κάτω, ενώ είναι στραμμένο προς τα αριστερά, για να μην τραυματιστείτε. Περιστρέψτε το αριστερά, για να λασκάρει το μπουλόνι. Αν χρησιμοποιείτε ασφαλιζόμενα μπουλόνια, αρχίστε από αυτά.
3. Ακολουθήστε τις οδηγίες για την ασφαλή ανύψωση του αυτοκινήτου.
4. Ανυψώστε το αυτοκίνητο τόσο όσο χρειάζεται, ώστε ο τροχός που θέλετε να αφαιρέσετε να ανυψωθεί από το έδαφος. Αφαιρέστε τα μπουλόνια του τροχού και ανασηκώστε τον τροχό για να τον αφαιρέσετε.

Υποδειξη

Κατά την εναλλαγή των τροχών μεταξύ χειμώνα και καλοκαιριού, σημειώστε σε ποια πλευρά ήταν τοποθετημένοι, για παράδειγμα L για αριστερά και R για δεξιά.

Τοποθέτηση του τροχού

- Καθαρίστε τις επιφάνειες ανάμεσα στον τροχό και το μπουαγιέ.
- Τοποθετήστε τον τροχό. Βεβαιωθείτε ότι έχετε σφίξει τα μπουλόνια. Ωστόσο, η τελική σύσφιξη με την καθορισμένη ροπή γίνεται όταν ο τροχός ακουμπήσει ξανά στο έδαφος και δεν μπορεί να περιστραφεί όταν σφίγγετε τα μπουλόνια.

Προειδοποίηση

- Βεβαιωθείτε ότι έχετε τοποθετήσει τους τροχούς στον σωστό άξονα. Αν οι τροχοί δεν τοποθετηθούν σωστά, μπορεί να επηρεαστεί η οδηγική συμπεριφορά του αυτοκινήτου.
- Ποτέ μη χρησιμοποιείτε λιπαντικό στα σπειρώματα των μπουλονιών τροχών. Σε μια τέτοια περίπτωση, τα μπουλόνια των τροχών μπορεί να λασκάρουν μετά τη σύσφιξη.

- Κατεβάστε το αυτοκίνητο ξανά στο έδαφος.
- Σφίξτε τα μπουλόνια χιαστί. Αν χρησιμοποιείτε ασφαλιζόμενα μπουλόνια, ολοκληρώστε τη διαδικασία με αυτά.
Είναι πολύ σημαντικό τα μπουλόνια να έχουν συσφιχθεί σωστά. Σφίξτε με ροπή 140 Nm (103 lb-ft). Ελέγξτε τη ροπή σύσφιξης με δυναμόκλειδο. Η υπερβολική ή ανεπαρκής σύσφιξη των μπουλονιών μπορεί να προκαλέσει ζημιά στα σπειρώματα του τροχού.

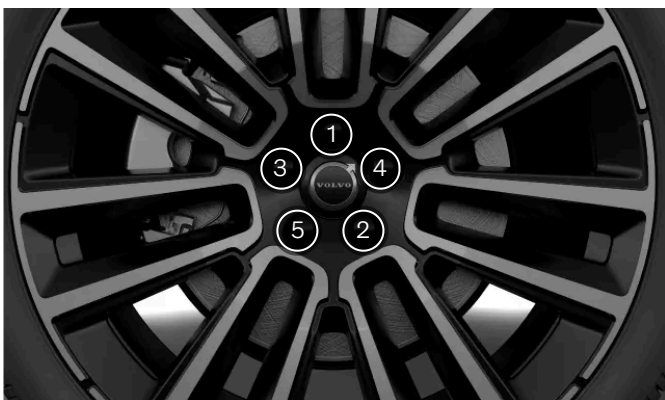

Σφίξτε τα μπουλόνια του τροχού χιαστί.

- Επανατοποθετήστε τα καπάκια στα μπουλόνια, χρησιμοποιώντας τους δείκτες-οδηγούς για να τα τοποθετήσετε σωστά και, στη συνέχεια, πιέστε τα στη θέση τους. Βεβαιωθείτε ότι έχουν συσφιχθεί καλά.
- Ελέγξτε την πίεση του ελαστικού και αποθηκεύστε μια νέα τιμή αναφοράς στο σύστημα παρακολούθησης πίεσης ελαστικών.

 Προειδοποίηση

Ελέγξτε τα μπουλόνια τροχού

Μπορεί να χρειαστεί να σφίξετε ξανά τα μπουλόνια του τροχού λίγες ημέρες μετά την αλλαγή του τροχού. Μπορεί να λασκάρουν σε περίπτωση διαφορών θερμοκρασίας και κραδασμών.

Ιδιότητες τροχού μετά από αλλαγή τροχού

Δώστε προσοχή σε ενδείξεις λανθασμένης τοποθέτησης των τροχών. Κάτι τέτοιο θα μπορούσε να επηρεάσει τα χαρακτηριστικά πέδησης του αυτοκινήτου και την ικανότητά του να εκτρέπει τη βροχή και τη λάσπη.

Αν το νέο ελαστικό είναι διαφορετικού τύπου ή έχει διαφορετικές διαστάσεις, θα πρέπει να οδηγείτε προσεκτικά στην αρχή. Η δυναμική και τα οδηγικά χαρακτηριστικά των τροχών ενδέχεται να έχουν αλλάξει.

^[1] Ορισμένοι εφεδρικοί τροχοί έχουν διαφορετικές διαστάσεις. Αν ο εφεδρικός τροχός που σκοπεύετε να χρησιμοποιήσετε μπορεί να τοποθετηθεί στο αυτοκίνητο, η διαφορά στις διαστάσεις του είναι αποδεκτή.

^[2] Χρησιμοποιήστε εργαλεία που είναι σχεδιασμένα για το μοντέλο του αυτοκινήτου σας.

13.4.3.1. Ρεζέρβα

Σε περίπτωση διάτρησης ελαστικού, μπορείτε να χρησιμοποιήσετε προσωρινά μια ρεζέρβα^[1] μέχρι να αντικατασταθεί ή να επισκευαστεί ο εργοστασιακός τροχός.

Η ρεζέρβα έχει σχεδιαστεί μόνο για προσωρινή χρήση. Θα πρέπει να αντικαταστήσετε τη ρεζέρβα με έναν κανονικό τροχό το συντομότερο δυνατό.

Προειδοποίηση

Αφαίρεση του εφεδρικού τροχού

Ο εφεδρικός τροχός ασφαλίζεται στη φωλεά της ρεζέρβας με μια βίδα συγκράτησης. Όταν βγάξετε τον εφεδρικό τροχό, αφαιρέστε τη βίδα για να αποφύγετε τραυματισμούς κατά την αντικατάσταση του κλαταρισμένου ελαστικού.

Πριν την οδήγηση με μια ρεζέρβα

- Χρησιμοποιείτε μόνο ρεζέρβα εγκεκριμένη για το αυτοκίνητό σας.
- Μην οδηγείτε ποτέ το αυτοκίνητό σας με περισσότερες από μία τοποθετημένες ρεζέρβες.
- Δεν μπορούν να χρησιμοποιούνται αντιολισθητικές αλυσίδες αν η ρεζέρβα είναι τοποθετημένη στον μπροστινό άξονα.
- Η ρεζέρβα δεν θα πρέπει να επισκευάζεται ποτέ.
- Στα αυτοκίνητα με τετρακίνηση, μπορείτε να απενεργοποιήσετε την κίνηση στον πίσω άξονα.
- Βεβαιωθείτε ότι ακολουθείτε τις συστάσεις του κατασκευαστή της ρεζέρβας για την πίεση των ελαστικών.

Οδήγηση με ρεζέρβα

- Μην οδηγείτε ποτέ με ταχύτητα άνω των 80 km/h (50 mph) όταν έχετε τοποθετήσει ρεζέρβα στο αυτοκίνητό σας.
- Τα οδηγικά χαρακτηριστικά του αυτοκινήτου σας μπορεί να επηρεαστούν από τη χρήση ρεζέρβας. Είναι σημαντικό να αντικαταστήσετε τη ρεζέρβα με έναν εργοστασιακό τροχό το συντομότερο δυνατόν.

Σημείωση

Όταν χρησιμοποιείται ρεζέρβα, το σύστημα παρακολούθησης πίεσης ελαστικών μπορεί να μη λειτουργεί σωστά.

[1] Η ρεζέρβα πρέπει να είναι τύπου Εφεδρικού τροχού.

13.4.3.2. Χειμερινά ελαστικά

Τα χειμερινά ελαστικά είναι σχεδιασμένα για οδήγηση σε συνθήκες οδοστρώματος με χιόνι και πάγο. Τα χειμερινά ελαστικά σας θα πρέπει να έχουν μεγαλύτερο βάθος πέλματος από τα κανονικά ελαστικά.

Διαστάσεις

Όταν οδηγείτε με χειμερινά ελαστικά, είναι σημαντικό και τα τέσσερα ελαστικά να είναι σωστού τύπου. Επικοινωνήστε με έναν εξουσιοδοτημένο διανομέα της Volvo για συμβουλές.

Ελαστικά με καρφιά

Τα χειμερινά ελαστικά με καρφιά θα πρέπει να διανύσουν ομαλά μια απόσταση 500-1000 km (300-600 mi), προκειμένου τα καρφιά να εφαρμόσουν σωστά στα ελαστικά. Με αυτόν τον τρόπο, αυξάνεται η διάρκεια ζωής τόσο του ελαστικού όσο και των καρφιών.

Το περιεχόμενο του παρόντος εγχειριδίου αντιπροσωπεύει την κατάσταση του εγχειριδίου χρήσης κατά τη στιγμή της εκτύπωσης και ενδέχεται να μην είναι απόλυτα έγκυρο σε μελλοντικές περιπτώσεις. Για περισσότερες πληροφορίες, ανατρέξτε στην πρώτη σελίδα για να δείτε ολόκληρη τη δήλωση αποποίησης ευθύνης.

Σημείωση

Η νομοθεσία για τη χρήση ελαστικών με καρφιά ενδέχεται να διαφέρει. Βεβαιωθείτε ότι τα τοποθετημένα ελαστικά σας πληρούν πλήρως τους τοπικούς κανονισμούς και νόμους.

Βάθος πέλματος

Όταν στο οδόστρωμα υπάρχει πάγος, λασπόχιονο ή χιόνι και επικρατούν χαμηλές θερμοκρασίες, οι απαιτήσεις από τα ελαστικά αυξάνονται σημαντικά σε σχέση με τις συνθήκες που επικρατούν το καλοκαίρι. Η Volvo συνιστά τα χειμερινά ελαστικά να έχουν βάθος πέλματος τουλάχιστον 4 χιλιοστά (0,15 ίντσες).

Σημείωση

Δείκτης ταχύτητας

Τα χειμερινά ελαστικά ^[1] επιτρέπεται να έχουν χαμηλότερο δείκτη ταχύτητας από την τελική ταχύτητα του αυτοκινήτου σας. Ωστόσο, αν τα χειμερινά ελαστικά σας έχουν χαμηλότερο δείκτη ταχύτητας από την τελική ταχύτητα του αυτοκινήτου σας, δεν επιτρέπεται να οδηγήσετε με ταχύτητα μεγαλύτερη του δείκτη ταχύτητας των ελαστικών.

^[1] Ελαστικά με καρφιά και χωρίς καρφιά

13.4.3.3. Χρήση αντιολισθητικών αλυσίδων

Η χρήση αντιολισθητικών αλυσίδων μπορεί να βοηθήσει να βελτιωθεί η πρόσφυση σε χειμερινές συνθήκες. Ωστόσο, υπάρχουν ορισμένοι περιορισμοί που πρέπει να θυμάστε.

Προειδοποίηση

Οι αντιολισθητικές αλυσίδες μπορούν να χρησιμοποιηθούν στο αυτοκίνητό σας με τους ακόλουθους περιορισμούς:

- Χρησιμοποιείτε γνήσιες αντιολισθητικές αλυσίδες Volvo ή αντίστοιχες, οι οποίες έχουν σχεδιαστεί για το συγκεκριμένο μοντέλο του αυτοκινήτου και τις διαστάσεις ελαστικού και ζάντας.
- Επιτρέπεται μόνο η χρήση μονών αντιολισθητικών αλυσίδων.
- Αν δεν χρησιμοποιήσετε σωστές αντιολισθητικές αλυσίδες, μπορεί να προκληθεί σοβαρή ζημιά στο αυτοκίνητο καθώς και περιστατικό.

Σημείωση

Η χρήση αντιολισθητικών αλυσίδων μπορεί να προκαλέσει δυσλειτουργία στο σύστημα παρακολούθησης πίεσης ελαστικών.

Τοποθέτηση αντιολισθητικών αλυσίδων

- Βεβαιωθείτε ότι βρίσκεστε σε ασφαλές σημείο όταν τοποθετείτε ή αφαιρείτε τις αντιολισθητικές αλυσίδες.
- Να συμμορφώνεστε πάντα με τους τοπικούς κανονισμούς και τη νομοθεσία αναφορικά με τη χρήση αντιολισθητικών αλυσίδων.
- Να ακολουθείτε πάντα με προσοχή τις οδηγίες τοποθέτησης του κατασκευαστή.
- Να χρησιμοποιείτε πάντα τον ίδιο τύπο αλυσίδων στα ελαστικά στην αριστερή και τη δεξιά πλευρά.
- Η Volvo συνιστά να μη χρησιμοποιούνται αντιολισθητικές αλυσίδες σε τροχούς με διαστάσεις πάνω από 18 ίντσες.
- Βεβαιωθείτε ότι χρησιμοποιείτε το σωστό μέγεθος σε σχέση με τους τροχούς.
- Οι αντιολισθητικές αλυσίδες πρέπει να χρησιμοποιούνται αποκλειστικά στους μπροστινούς τροχούς. ^[1]
- Αν έχουν τοποθετηθεί διαφορετικές ζάντες από τις αρχικές, η χρήση ορισμένων αντιολισθητικών αλυσίδων δεν επιτρέπεται.
- Πρέπει να υπάρχει επαρκής απόσταση ανάμεσα στις αλυσίδες και στα εξαρτήματα των φρένων, της ανάρτησης και του αμαξώματος του αυτοκινήτου. Δεν πρέπει να χρησιμοποιούνται αλυσίδες που ενδέχεται να παρεμποδίζουν τα εξαρτήματα των φρένων.
- Αν πρέπει να μετακινήσετε το αυτοκίνητό σας ενώ τοποθετείτε ή αφαιρείτε τις αλυσίδες, μην αφήσετε τους τροχούς να περάσουν πάνω από τα σημεία σύνδεσης των αλυσίδων.
- Τοποθετήστε τις αλυσίδες όσο το δυνατόν πιο τεντωμένες και να τις τεντώνετε σε τακτά διαστήματα.

Υποδειξη

Εξασκηθείτε στην τοποθέτηση αντιολισθητικών αλυσίδων πριν έρθει ο χειμώνας.

Οδήγηση με αντιολισθητικές αλυσίδες

- Μόλις τοποθετήσετε τις αντιολισθητικές αλυσίδες, οδηγήστε περίπου 200 m (650 ft). Έπειτα, σταματήστε το αυτοκίνητο και ελέγξτε πάλι ότι οι αλυσίδες έχουν συνδεθεί σωστά.
- Μην υπερβαίνετε ποτέ το όριο ταχύτητας που ορίζει ο κατασκευαστής των αλυσίδων. Δεν πρέπει ποτέ να υπερβαίνετε τα 50 km/h (30 mph) σε καμία περίπτωση.
- Παρότι βελτιώνουν την πρόσφυση σε ορισμένες συνθήκες, οι αντιολισθητικές αλυσίδες επηρεάζουν αρνητικά άλλα οδηγικά χαρακτηριστικά. Αν είναι εφικτό, αποφύγετε την οδήγηση σε ανομοιόμορφο έδαφος, π.χ. με ανωμαλίες ή λακκούβες. Αποφύγετε επίσης τις γρήγορες ή απότομες στροφές, καθώς και το απότομο φρενάρισμα.
- Αποφύγετε την οδήγηση σε έδαφος που δεν είναι καλυμμένο με χιόνι ή πάγο, καθώς αυτό φθείρει τόσο τις αντιολισθητικές αλυσίδες όσο και τους τροχούς.

Επικοινωνήστε με έναν εξουσιοδοτημένο διανομέα της Volvo για περισσότερες πληροφορίες.

^[1] Αυτό ισχύει επίσης και για τα αυτοκίνητα με κίνηση στους τέσσερις τροχούς.

13.4.4. Έλεγχος της φθοράς των δίσκων φρένου

Οι δίσκοι φρένων του αυτοκινήτου σας φθείρονται με την πάροδο του χρόνου λόγω της χρήσης. Ελέγξτε τους για να βεβαιωθείτε ότι το σύστημα πέδησης λειτουργεί σωστά.

Σε κάθε δίσκο φρένου υπάρχει εγχάρακτη ή τυπωμένη η ελάχιστη τιμή πάχους. Μετρώντας περιοδικά το πάχος των δίσκων φρένων με παχύμετρο ή άλλο αντίστοιχο εργαλείο, μπορείτε να διαπιστώσετε ευκολότερα αν πρέπει να τους αντικαταστήσετε.

Προειδοποίηση

Ανύψωση του αυτοκινήτου για αλλαγή τροχού

Για την αφαίρεση ενός τροχού, ο τροχός πρέπει να ανυψωθεί από το έδαφος. Ακολουθήστε προσεκτικά τις ξεχωριστές οδηγίες για την ασφαλή ανύψωση του αυτοκινήτου.

- Αν αφαιρείτε τροχό σε σημείο διερχόμενης κυκλοφορίας ή κοντά σε αυτό, βεβαιωθείτε ότι εσείς και το αυτοκίνητο είστε ευκρινώς ορατοί στους άλλους. Ανάψτε τα αλάρμ, τοποθετήστε προειδοποιητικό τρίγωνο σε ορατό αλλά ασφαλές σημείο και φορέστε ανακλαστικό γιλέκο.
- Ορίστε ένα ασφαλές σημείο στο οποίο θα περιμένουν οι επιβάτες, μακριά από το αυτοκίνητο και την κυκλοφορία.
- Είστε υπεύθυνοι για την ασφάλεια γύρω από το αυτοκίνητό σας όταν αυτό είναι ανυψωμένο. Μην επιτρέπετε σε άτομα να βρίσκονται μέσα ή κοντά στο αυτοκίνητο.
- Μην εισέρχεστε ποτέ κάτω από το αυτοκίνητο ή μην αφήνετε άτομα να τοποθετούν οποιοδήποτε μέρος του σώματός τους κάτω από το αυτοκίνητο, όταν είναι ανυψωμένο με γρύλο.

Σημείωση

Πρέπει να ενεργοποιήσετε τη λειτουργία γρύλου πριν σηκώσετε το αυτοκίνητο από το έδαφος.

1. Αφαιρέστε τον τροχό.
2. Ελέγξτε την επιφάνεια του δίσκου φρένου για φθορά και μετρήστε το πάχος του.

Προειδοποίηση

Αν το πάχος του δίσκου φρένου είναι μικρότερο από την αναγραφόμενη ελάχιστη τιμή πάχους, ο δίσκος φρένου πρέπει να αντικατασταθεί αμέσως. Αν συνεχίσετε να χρησιμοποιείτε φθαρμένα εξαρτήματα πέραν αυτού του ορίου μπορεί να μειωθεί η απόδοση της πέδησης και να διακυβευτεί η ασφάλεια.

13.4.5. Κλαταρισμένο ελαστικό

Το περιεχόμενο του παρόντος εγχειριδίου αντιπροσωπεύει την κατάσταση του εγχειριδίου χρήσης κατά τη στιγμή της εκτύπωσης και ενδέχεται να μην είναι απόλυτα έγκυρο σε μελλοντικές περιπτώσεις. Για περισσότερες πληροφορίες, ανατρέξτε στην πρώτη σελίδα για να δείτε ολόκληρη τη δήλωση αποποίησης ευθύνης.

Σε περίπτωση διάτρησης ελαστικού, υπάρχουν διάφορες ενέργειες που μπορείτε να κάνετε για να συνεχίσετε να οδηγείτε με ασφάλεια, ιδίως αν αυτό συμβεί ενώ οδηγείτε.

Αν το κλατάρισμα συμβεί ενώ οδηγείτε, είναι σημαντικό να σκεφτείτε πρώτα την ασφάλεια. Ανάψτε τα αλάρμ και, αν είναι δυνατό, απομακρύνετε το αυτοκίνητο από τον άμεσο κίνδυνο. Αν είναι απαραίτητο, καλέστε την οδική βοήθεια.

Προειδοποίηση

- Μην οδηγείτε το αυτοκίνητο σε περίπτωση κλαταρισμένου ελαστικού. Δεν είναι ασφαλές και θα προκληθεί ζημιά στο αυτοκίνητο.
- Αν είναι δυνατό, βγείτε από το αυτοκίνητό σας από την πλευρά με τη λιγότερη κίνηση ώστε να αποφύγετε την πρόκληση ατυχήματος.
- Τοποθετήστε ένα προειδοποιητικό τρίγωνο ώστε να προειδοποιήσετε τους άλλους οδηγούς αρκετά πριν πλησιάσουν το αυτοκίνητό σας. Μην ξεχάσετε πρώτα να φορέσετε ένα ανακλαστικό γιλέκο, αν έχετε.

Υποδειξη

Αν χρειαστεί να χρησιμοποιήσετε κιτ επισκευής ελαστικού, φροντίστε να διαβάσετε τις οδηγίες του πριν αρχίσετε να το χρησιμοποιείτε.

13.4.5.1. Προσωρινή επισκευή ελαστικού

Το αυτοκίνητό σας είναι εξοπλισμένο με ένα κιτ προσωρινής επισκευής ελαστικού ^[1], το οποίο μπορεί να χρησιμοποιηθεί για την επισκευή μιας μικρής διάτρησης σε ένα ελαστικό. Το κιτ περιλαμβάνει μια φιάλη σφραγιστικού υγρού και έναν συμπιεστή.

Προειδοποίηση

Διαβάστε όλες τις οδηγίες πριν χρησιμοποιήσετε το κιτ επισκευής.

Δεν πρέπει να οδηγείτε με ταχύτητα μεγαλύτερη από 80 χλμ/ω (50 μωω) μετά από χρήση του κιτ επισκευής ελαστικού στα ελαστικά σας.



Το περιεχόμενο του παρόντος εγχειριδίου αντιπροσωπεύει την κατάσταση του εγχειριδίου χρήσης κατά τη στιγμή της εκτύπωσης και ενδέχεται να μην είναι απόλυτα έγκυρο σε μελλοντικές περιπτώσεις. Για περισσότερες πληροφορίες, ανατρέξτε στην πρώτη σελίδα για να δείτε ολόκληρη τη δήλωση αποποίησης ευθύνης.

Συμπιεστής

Ο σκοπός του συμπιεστή είναι η χρήση του για την προσωρινή επισκευή ελαστικού και έχει εγκριθεί από τη Volvo. Μπορείτε, επίσης, να χρησιμοποιείτε τον συμπιεστή για να ελέγχετε και προσαρμόζετε την πίεση στα εργοστασιακά σας ελαστικά, όταν απαιτείται.

Ο συμπιεστής είναι μια ηλεκτρική συσκευή. Όταν είναι η ώρα απόρριψής του τηρήστε οπωσδήποτε τους τοπικούς κανονισμούς που σχετίζονται με τη διαχείριση αποβλήτων.

Σφραγιστικό υγρό

Το σφραγιστικό υγρό αποτελεί προσωρινή επισκευή. Είναι αποτελεσματικό στη σφράγιση μιας διάτρησης πέλματος, δεν πρέπει να χρησιμοποιείται για τη σφράγιση διάτρησης στο πλευρικό τοίχωμα του ελαστικού. Αν το ελαστικό έχει μεγαλύτερες σχισμές, ρωγμές ή παρόμοια ζημιά, δεν θα πρέπει να χρησιμοποιήσετε το σφραγιστικό υγρό για να το επισκευάσετε.

Η φιάλη σφραγιστικού υγρού πρέπει να αντικαθίσταται όταν η ημερομηνία λήξης έχει παρέλθει^[2]. Η παλιά φιάλη θεωρείται επικίνδυνο απόβλητο.

^[1] Ονομάζεται επίσης κιτ προσωρινής επισκευής ελαστικού ή ΤΜΚ

^[2] Δείτε την ημερομηνία λήξης στη φιάλη.

13.4.5.1.1. Χρήση του κιτ προσωρινής επισκευής ελαστικού

Όταν χρησιμοποιείτε το κιτ προσωρινής επισκευής ελαστικού, υπάρχουν ορισμένα σημαντικά βήματα που πρέπει να ακολουθήσετε. Βεβαιωθείτε ότι έχετε διαβάσει και κατανοήσει κάθε βήμα πριν προχωρήσετε.

i Σημείωση

Αυτές οι οδηγίες ισχύουν για το κιτ προσωρινής επισκευής τρυπήματος που παρέχεται από τη Volvo.



Επισκόπηση συμπιεστή του κιτ προσωρινής επισκευής ελαστικού

- 1 Διακόπτης (απ)ενεργοποίησης
- 2 Ηλεκτρικό καλώδιο

Το περιεχόμενο του παρόντος εγχειριδίου αντιπροσωπεύει την κατάσταση του εγχειριδίου χρήσης κατά τη στιγμή της εκτύπωσης και ενδέχεται να μην είναι απόλυτα έγκυρο σε μελλοντικές περιπτώσεις. Για περισσότερες πληροφορίες, ανατρέξτε στην πρώτη σελίδα για να δείτε ολόκληρη τη δήλωση αποποίησης ευθύνης.

- 3 Εύκαμπτος σωλήνας αέρα με βαλβίδα μείωσης πίεσης
- 4 Υποδοχή φιάλης
- 5 Μανόμετρο



Φιάλη στεγανοποιητικού υγρού

Προειδοποίηση

Το σφραγιστικό υγρό μπορεί να είναι επιβλαβές

Το σφραγιστικό υγρό περιέχει ουσίες που είναι επιβλαβείς σε περίπτωση κατάποσης. Τα περιεχόμενα μπορεί να προκαλέσουν επίσης αλλεργικές αντιδράσεις ή να είναι δυνητικά επιβλαβή στην αναπνευστική οδό, το δέρμα, το κεντρικό νευρικό σύστημα και τα μάτια.

Προφυλάξεις

- Αποθηκεύετε το κιτ μακριά από παιδιά.
- Αποφύγετε την παρατεταμένη ή επαναλαμβανόμενη επαφή με το δέρμα. Αν το σφραγιστικό υγρό έρθει σε επαφή με τα ρούχα σας, αφαιρέστε τα.
- Πλένετε καλά τα χέρια σας μετά τον χειρισμό.

Πρώτες βοήθειες

- Κατάποση: Μην προκαλέσετε εμετό, εκτός αν σας ζητηθεί από το ιατρικό προσωπικό. Ζητήστε ιατρική βοήθεια.
- Δέρμα: Πλύνετε με σαπούνι και νερό τις περιοχές του δέρματος που ήρθαν σε επαφή. Ζητήστε ιατρική βοήθεια, αν παρατηρηθούν συμπτώματα.
- Μάτια: Ξεπλύνετε με άφθονο νερό τουλάχιστον επί 15 λεπτά, ανοίγοντας διάπλατα τα βλέφαρα ανά διαστήματα. Ζητήστε ιατρική βοήθεια, αν παρατηρηθούν συμπτώματα.
- Εισπνοή: Μετακινήστε το άτομο σε φρέσκο αέρα. Αν ο ερεθισμός επιμένει, ζητήστε ιατρική βοήθεια.

- Βεβαιωθείτε ότι το κουμπί λειτουργίας του συμπιεστή είναι στη θέση απενεργοποίησης (off) πριν ξεκινήσετε.
- Μην αφαιρείτε τον εύκαμπτο σωλήνα αέρα κατά την επισκευή.
- Αν η διάτρηση προκλήθηκε από καρφί ή παρόμοιο και αυτό παραμένει στο ελαστικό, αφήστε το στη θέση του. Αυτό βοηθά να σφραγιστεί η διάτρηση.
- Αν η επισκευή πραγματοποιείται σε χώρο όπου ενδέχεται να υπάρχουν άλλα οχήματα, ανάψτε τα αλάρμ και χρησιμοποιήστε προειδοποιητικό τρίγωνο, αν υπάρχει.

Το περιεχόμενο του παρόντος εγχειριδίου αντιπροσωπεύει την κατάσταση του εγχειριδίου χρήσης κατά τη στιγμή της εκτύπωσης και ενδέχεται να μην είναι απόλυτα έγκυρο σε μελλοντικές περιπτώσεις. Για περισσότερες πληροφορίες, ανατρέξτε στην πρώτη σελίδα για να δείτε ολόκληρη τη δήλωση αποποίησης ευθύνης.

Προκαταρκτικά

1. Τοποθετήστε την ετικέτα που δείχνει τη μέγιστη επιτρεπόμενη ταχύτητα, ώστε να είναι ευδιάκριτη ως υπενθύμιση για τον οδηγό, για παράδειγμα στο παρμπρίζ. Θα τη βρείτε στον συμπιεστή.

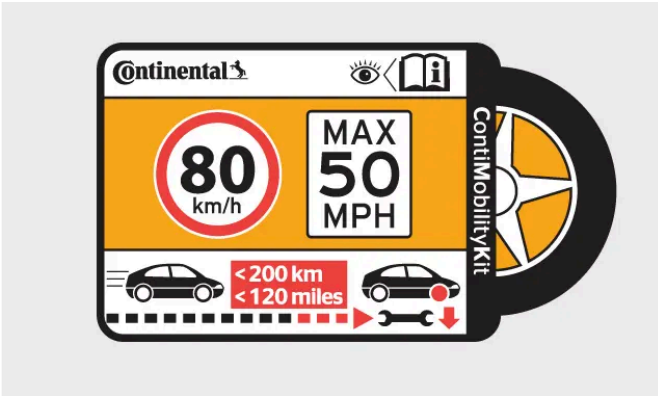

Ετικέτα, ανώτατη επιτρεπόμενη ταχύτητα

2. Ξεβιδώστε το πορτοκαλί καπάκι από τον συμπιεστή καθώς και τον φελλό από τη φιάλη στεγανοποιητικού υγρού.
3. Βιδώστε τη φιάλη στο κάτω μέρος της υποδοχής φιάλης. Υπάρχει μια αντίστροφη ασφάλεια που αποτρέπει τη διαρροή.

Σημείωση

Όταν η φιάλη είναι βιδωμένη, δεν μπορεί να αφαιρεθεί πάλι. Η αφαίρεση πρέπει να διεξάγεται αποκλειστικά από συνεργείο.^[1]

4. Ξεβιδώστε το καπάκι της βαλβίδας από το ελαστικό και συνδέστε τον εύκαμπτο σωλήνα αέρα στη βαλβίδα αέρα του ελαστικού. Βιδώστε τον σύνδεσμο στο σπείρωμα όσο το δυνατόν πιο μέσα.

Έναρξη επισκευών ελαστικού

5. Συνδέστε τον συμπιεστή στον ρευματοδότη 12 V του αυτοκινήτου και βεβαιωθείτε ότι ο ρευματοδότης λειτουργεί και παρέχει ρεύμα.

Προειδοποίηση

Η εισπνοή καυσαερίων αυτοκινήτων μπορεί να είναι θανατηφόρος. Ποτέ μην αφήνετε τον κινητήρα σε λειτουργία σε κλειστούς χώρους ή σε χώρους που δεν διαθέτουν επαρκή εξαερισμό.

Σημαντικό

Όταν χρησιμοποιείτε τον έναν ρευματοδότη 12 V του αυτοκινήτου για την τροφοδοσία του συμπιεστή, μη χρησιμοποιείτε τον άλλο ρευματοδότη 12 V.

6. Εκκινήστε τον συμπιεστή πιέζοντας το κουμπί ενεργοποίησης.
- > Η πίεση του συμπιεστή αυξάνεται. Η πίεση μπορεί να ανέλθει προσωρινά έως και στα 6 bar (87 psi) πριν οριστικοποιηθεί μετά από περίπου 30 δευτερόλεπτα.

 **Προειδοποίηση**

Μην στέκεστε ποτέ δίπλα στο ελαστικό με τον συμπιεστή ενεργοποιημένο. Αν εμφανιστούν ρωγμές ή ανωμαλίες στο ελαστικό, ο συμπιεστής πρέπει να απενεργοποιηθεί αμέσως. Σταματήστε και επικοινωνήστε με τη Volvo Assistance για περισυλλογή του αυτοκινήτου με ασφάλεια.

7. Φουσκώστε το ελαστικό επί 7 λεπτά.

 **Σημαντικό**

Για να αποφύγετε την υπερθέρμανση, μη λειτουργείτε τον συμπιεστή για περισσότερο από 10 λεπτά.

8. Απενεργοποιήστε τον συμπιεστή, για να ελέγξετε την πίεση στο μανόμετρο. Η ελάχιστη πίεση είναι 1,8 bar (26 psi) και η μέγιστη είναι 3,5 bar (51 psi). Χρησιμοποιήστε τη βαλβίδα μείωσης πίεσης αν η πίεση είναι πολύ υψηλή.

 **Προειδοποίηση**

Αν η πίεση είναι χαμηλότερη από 1,8 bar (26 psi), σημαίνει ότι η τρύπα στο ελαστικό είναι πολύ μεγάλη. Μη συνεχίσετε και επικοινωνήστε με την Volvo Assistance για περισυλλογή του αυτοκινήτου με ασφάλεια.

9. Ξεβιδώστε τον συμπιεστή από τον ρευματοδότη 12 V.

10. Ξεβιδώστε τον εύκαμπτο σωλήνα αέρα από το ελαστικό και χρησιμοποιήστε την προστατευτική τάπα για να αποφευχθεί η διαρροή του εναπομείναντος σφραγιστικού υγρού.

11. Τοποθετήστε πάλι το καπάκι της βαλβίδας ελαστικού.

12. Μόλις είναι εφικτό, οδηγήστε επί 10 λεπτά^[2] και αφήστε το υγρό να στεγανοποιήσει το ελαστικό. Μετά από αυτό εκτελέστε επακόλουθο έλεγχο.

 **Προειδοποίηση**

Στις πρώτες περιστροφές του ελαστικού, θα εκρύνει στεγανοποιητικό υγρό από το σημείο διάτρησης. Βεβαιωθείτε ότι κανείς δεν στέκεται κοντά στο αυτοκίνητο και το στεγανοποιητικό υγρό δεν θα πέσει πάνω σε κάποιον όταν το αυτοκίνητο οδηγηθεί.

Επακόλουθος έλεγχος

13. Με τον συμπιεστή απενεργοποιημένο, συνδέστε τον εύκαμπτο σωλήνα αέρα στη βαλβίδα αέρα του ελαστικού.

14. Ελέγξτε την πίεση του ελαστικού στο μανόμετρο.

- > • Αν η πίεση είναι χαμηλότερη από 1,3 bar (19 psi), τότε το ελαστικό δεν έχει στεγανοποιηθεί σωστά. Σταματήστε και επικοινωνήστε με τη Volvo Assistance για περισυλλογή του αυτοκινήτου με ασφάλεια.
- Αν η πίεση ελαστικών είναι υψηλότερη από 1,3 bar (19 psi), φουσκώστε το ελαστικό μέχρι την πίεση που αναγράφεται στην πινακίδα πιέσεων ελαστικών στην κολόνα της πόρτας οδηγού. Αν η πίεση είναι πολύ υψηλή, αφήστε να διαφύγει αέρας χρησιμοποιώντας τη βαλβίδα μείωσης πίεσης.

15. Τοποθετήστε πάλι το καπάκι της βαλβίδας ελαστικού.

- Αντικαταστήστε τη φιάλη σφραγιστικού υγρού και τον εύκαμπτο σωλήνα μετά τη χρήση. Επικοινωνήστε με έναν εξουσιοδοτημένο διανομέα της Volvo σχετικά.
- Η Volvo συνιστά την αντικατάσταση ή την επισκευή του ελαστικού που έχει υποστεί ζημιά το συντομότερο δυνατόν. Ενημερώστε τους τεχνικούς στο συνεργείο ότι το ελαστικό περιέχει σφραγιστικό υγρό.

 **Προειδοποίηση**

Η μέγιστη απόσταση που πρέπει να διανυθεί με ελαστικά που περιέχουν σφραγιστικό υγρό είναι 200 km (120 mi).

^[1] Συνιστάται να απευθυνθείτε σε ένα εξουσιοδοτημένο συνεργείο της Volvo.

^[2] Ή 3 χιλιόμετρα (2 μίλια)

13.4.5.1.2. Φούσκωμα ελαστικού με τον συμπιεστή του κιτ επισκευής ελαστικών

Μπορείτε να φουσκώσετε τα ελαστικά του αυτοκινήτου σας με τον συμπιεστή που συμπεριλαμβάνεται στο κιτ προσωρινής επισκευής ελαστικού.

Βεβαιωθείτε ότι το κουμπί λειτουργίας του συμπιεστή είναι στη θέση απενεργοποίησης (off) πριν ξεκινήσετε.

1. Ξεβιδώστε το καπάκι της βαλβίδας από το ελαστικό και συνδέστε τον εύκαμπτο σωλήνα αέρα στη βαλβίδα αέρα του ελαστικού. Βιδώστε τον σύνδεσμο στο σπείρωμα όσο το δυνατόν πιο μέσα.
2. Βεβαιωθείτε ότι η βαλβίδα μείωσης της πίεσης στον εύκαμπτο σωλήνα αέρα είναι βιδωμένη μέχρι τέρμα.
3. Συνδέστε τον συμπιεστή στην πρίζα 12 V του αυτοκινήτου και θέστε το αυτοκίνητο σε λειτουργία.

 **Προειδοποίηση**

Η εισπνοή καυσαερίων αυτοκινήτων μπορεί να είναι θανατηφόρος. Ποτέ μην αφήνετε τον κινητήρα σε λειτουργία σε κλειστούς χώρους ή σε χώρους που δεν διαθέτουν επαρκή εξαερισμό.

 **Σημαντικό**

Ενώ χρησιμοποιείτε μία από τις πρίζες 12 V του αυτοκινήτου για την τροφοδοσία του συμπιεστή, βεβαιωθείτε ότι αυτή είναι η μόνη πρίζα που χρησιμοποιείται. Μην χρησιμοποιείτε την άλλη πρίζα 12 V.

4. Εκκινήστε τον συμπιεστή πιέζοντας το κουμπί ενεργοποίησης.

 **Σημαντικό**

Για την αποφυγή υπερθέρμανσης, μην αφήνετε τον συμπιεστή σε λειτουργία για περισσότερο από 10 λεπτά κάθε φορά.

5. Ελέγξτε την πίεση των ελαστικών στο μανόμετρο του συμπιεστή^[1]. Χρησιμοποιήστε τη βαλβίδα μείωσης πίεσης αν η πίεση είναι πολύ υψηλή.
6. Απενεργοποιήστε τον συμπιεστή και αποσυνδέστε τον από την πρίζα 12 V.
7. Ξεβιδώστε τον εύκαμπτο σωλήνα αέρα από το ελαστικό.
8. Τοποθετήστε πάλι το καπάκι της βαλβίδας ελαστικού.
9. Αποθηκεύστε νέα τιμή αναφοράς στο σύστημα παρακολούθησης της πίεσης των ελαστικών, αν χρειάζεται.

Επιστρέψτε το κιτ στη θέση αποθήκευσής του.

^[1] Η συνιστώμενη πίεση για τα εργοστασιακά ελαστικά του αυτοκινήτου αναγράφεται σε μια πινακίδα στην κολόνα της πόρτας στην πλευρά του οδηγού.

13.4.6. Πίεση ελαστικών

Η σωστή πίεση των ελαστικών βοηθά να βελτιωθεί η ευστάθεια κατά την οδήγηση, να μειωθεί η κατανάλωση ενέργειας και να παραταθεί η διάρκεια ζωής του ελαστικού.

Με την πάροδο του χρόνου, η πίεση των ελαστικών μειώνεται. Η πίεση μεταβάλλεται επίσης ανάλογα με τις περιβαλλοντικές συνθήκες. Όλα αυτά είναι φυσιολογικά. Ωστόσο, αν οδηγείτε με λανθασμένη πίεση ελαστικών, τα ελαστικά ενδέχεται να υπερθερμανθούν και να υποστούν ζημιά. Η πίεση των ελαστικών επηρεάζει την άνεση κύλισης, τα επίπεδα θορύβου και τα χαρακτηριστικά οδικής συμπεριφοράς.

Κάντε το συνήθειά σας να ελέγχετε την πίεση των ελαστικών κάθε μήνα, καθώς και πριν από μεγαλύτερα ταξίδια. Φροντίζετε πάντα να χρησιμοποιείτε ένα αξιόπιστο μανόμετρο. Για να διατηρείτε τα ελαστικά σε καλή κατάσταση, χρησιμοποιείτε την προτεινόμενη πίεση ελαστικών για κρύα ελαστικά.

 **Προειδοποίηση**

Αν η πίεση ελαστικών είναι πολύ υψηλή ή πολύ χαμηλή, τα ελαστικά μπορεί να υποστούν σοβαρή ζημιά. Τα ελαστικά μπορεί να εκραγούν όταν οδηγείτε και να χάσετε τον έλεγχο του αυτοκινήτου.

 **Υποδειξη**

Η σωστή πίεση των ελαστικών θα σας βοηθήσει να αξιοποιήσετε την πλήρη ικανότητα φόρτωσης του αυτοκινήτου σας.

13.4.6.1. Παρακολούθηση της πίεσης ελαστικών

Το αυτοκίνητό σας μπορεί να ανιχνεύσει και να υποδείξει αν η πίεση των ελαστικών είναι χαμηλή. Η παρακολούθηση της πίεσης ελαστικών δεν μπορεί να απενεργοποιηθεί. Αν το σύστημα δεν μπορεί να ανιχνεύσει πίεση ελαστικών, θα εμφανίσει ένδειξη ότι υπάρχει βλάβη.

Προκειμένου το σύστημα παρακολούθησης πίεσης ελαστικών να παρέχει ενημερωμένες πληροφορίες, πρέπει να οδηγήσετε το αυτοκίνητο με ταχύτητα πάνω από 35 km/h (22 mph) επί αρκετά λεπτά.



Μια ενδεικτική λυχνία ανάβει, αν ανιχνευτεί χαμηλή πίεση σε κάποιο από τα ελαστικά. Θα παραμείνει αναμμένη μέχρι το πρόβλημα να αποκατασταθεί και να αποθηκευτεί μια νέα τιμή αναφοράς για την πίεση των ελαστικών.

Εκτός από τα μηνύματα στην οθόνη του οδηγού μπορείτε να βρείτε πληροφορίες σχετικά με την παρακολούθηση πίεσης ελαστικών στην προβολή κατάστασης του αυτοκινήτου.

Προειδοποίηση

Δεν παρέχεται καμία προειδοποίηση

Το σύστημα δεν μπορεί να σας προειδοποιήσει για πιθανή βλάβη των ελαστικών.

Βεβαιωθείτε αμέσως ότι η πίεση των ελαστικών είναι σωστή

Όταν ανάβει η λυχνία χαμηλής πίεσης ελαστικών, σταματήστε και ελέγξτε τις πιέσεις ελαστικών το συντομότερο δυνατό.

Η οδήγηση με πολύ χαμηλή πίεση στα ελαστικά μπορεί να προκαλέσει διάτρηση των ελαστικών.

Αν το σύστημα παρακολούθησης πίεσης των ελαστικών δεν λειτουργεί σωστά, η ενδεικτική λυχνία στην οθόνη του οδηγού θα αναβοσβήνει αρχικά για περίπου ένα λεπτό και στη συνέχεια θα παραμείνει αναμμένη. Εμφανίζεται επίσης ένα μήνυμα στην οθόνη οδηγού. Αν η βλάβη είναι μόνιμη, απαιτείται σέρβις.^[1]

Να θυμάστε:

- Το σύστημα δεν υποκαθιστά την ανάγκη για τακτικό έλεγχο και συντήρηση των ελαστικών.
- Η ένδειξη χαμηλής πίεσης ελαστικών θα εξακολουθήσει να εμφανίζεται μέχρι να διορθωθεί το πρόβλημα και να αποθηκευτεί μια νέα τιμή αναφοράς.
- Όποτε ρυθμίζεται η πίεση ελαστικών, όπως για παράδειγμα κατά την αλλαγή ελαστικών ή φορτίων, [ρέπει να αποθηκεύσετε μια νέα τιμή αναφοράς για την πίεση ελαστικών.

Κατάσταση

Θα βρείτε πληροφορίες σχετικά με τυχόν προβλήματα που ανιχνεύονται από το σύστημα παρακολούθησης πίεσης ελαστικών στην προβολή κατάστασης του αυτοκινήτου στην κεντρική οθόνη.

Περιγραφή συστήματος

Το περιεχόμενο του παρόντος εγχειριδίου αντιπροσωπεύει την κατάσταση του εγχειριδίου χρήσης κατά τη στιγμή της εκτύπωσης και ενδέχεται να μην είναι απόλυτα έγκυρο σε μελλοντικές περιπτώσεις. Για περισσότερες πληροφορίες, ανατρέξτε στην πρώτη σελίδα για να δείτε ολόκληρη τη δήλωση αποποίησης ευθύνης.

Σημείωση

Το αυτοκίνητό σας χρησιμοποιεί ένα έμμεσο σύστημα παρακολούθησης πίεσης των ελαστικών. Αυτό σημαίνει ότι δεν χρειάζεται να χρησιμοποιείτε τροχούς που διαθέτουν αισθητήρες TPMS ^[2].

Οι παρακάτω πληροφορίες διατυπώνονται σύμφωνα με εξωτερικές νομικές απαιτήσεις.

Κάθε ελαστικό, συμπ. του εφεδρικού τροχού (αν παρέχεται), θα πρέπει να ελέγχεται μηνιαία όταν είναι κρύο και να φουσκώνεται στην πίεση που συνιστά ο κατασκευαστής του οχήματος, η οποία αναγράφεται στην πινακίδα τύπου του οχήματος ή στην ετικέτα πίεσης ελαστικών. (Αν το όχημά σας διαθέτει ελαστικά διαφορετικών διαστάσεων από αυτές που αναγράφονται στην πινακίδα τύπου του οχήματος ή στην ετικέτα πίεσης ελαστικών, θα πρέπει να προσδιορίσετε τη σωστή πίεση ελαστικών για αυτά τα ελαστικά.)

Ως πρόσθετο χαρακτηριστικό ασφαλείας, το όχημά σας διαθέτει σύστημα παρακολούθησης πίεσης των ελαστικών (TPMS), το οποίο ανάβει μια προειδοποιητική λυχνία χαμηλής πίεσης ελαστικών όταν ένα ή περισσότερα από τα ελαστικά σας έχουν σημαντικά χαμηλή πίεση. Αντίστοιχα, όταν ανάβει η επισήμανση χαμηλής πίεσης ελαστικών, θα πρέπει να σταματήσετε και να ελέγξετε τα ελαστικά σας το συντομότερο δυνατό και να τα φουσκώσετε στη σωστή πίεση. Η οδήγηση με πολύ χαμηλή πίεση ελαστικών προκαλεί υπερθέρμανση των ελαστικών και μπορεί να οδηγήσει σε ζημιά στο ελαστικό. Η χαμηλή πίεση ελαστικών μειώνει επίσης την οικονομία καυσίμου και τη διάρκεια ζωής του πέλματος του ελαστικού, το οποίο ενδέχεται να επηρεάσει την ικανότητα ελέγχου και ακινητοποίησης του οχήματος.

Λάβετε υπόψη σας ότι το TPMS δεν υποκαθιστά τη σωστή συντήρηση των ελαστικών και είναι ευθύνη του/της οδηγού να διατηρεί τη σωστή πίεση των ελαστικών, ακόμη και αν δεν έχουν ξεφουσκώσει τόσο που να ενεργοποιηθεί η ένδειξη χαμηλής πίεσης ελαστικών του TPMS.

Το όχημά σας διαθέτει επίσης μια ενδεικτική λυχνία δυσλειτουργίας TPMS, η οποία δείχνει πότε το σύστημα δεν λειτουργεί σωστά. Η ενδεικτική λυχνία βλάβης TPMS συνδυάζεται με την ενδεικτική λυχνία χαμηλής πίεσης ελαστικών. Όταν το σύστημα ανιχνεύει μια βλάβη, ο δείκτης θα αναβοσβήνει για περίπου ένα λεπτό και μετά θα παραμένει μόνιμα αναμμένος. Αυτή η ακολουθία θα συνεχιστεί κατά τις επόμενες εκκινήσεις του οχήματος εφόσον υφίσταται η βλάβη. Όταν ανάβει η ενδεικτική λυχνία βλάβης, το σύστημα ενδέχεται να μην μπορεί να ανιχνεύσει ή να ενημερώσει για μια χαμηλή πίεση ελαστικών, όπως προβλέπεται. Οι βλάβες TPMS ενδέχεται να προκύψουν για διάφορους λόγους, συμπεριλαμβανομένης της εγκατάστασης ή αντικατάστασης ή αλλαγής ελαστικών ή τροχών στο όχημα, που δεν επιτρέπουν στο TPMS να λειτουργεί σωστά. Να ελέγχετε πάντα την ενδεικτική λυχνία βλάβης TPMS μετά την αντικατάσταση ενός ή περισσότερων ελαστικών ή τροχών στο όχημά σας, για να βεβαιωθείτε ότι μετά την αντικατάσταση ή την εναλλαγή θέσεων των ελαστικών και τροχών το TPMS εξακολουθεί να λειτουργεί σωστά.

Σημείωση

Ορισμένες δυσλειτουργίες του TPMS ενδέχεται να απαιτούν από τον/την οδηγό να απενεργοποιήσει και να κλειδώσει το όχημα επί 6 λεπτά, ώστε να επαναρυθμιστεί η μονάδα ελέγχου.

Αν το σύστημα εξακολουθεί να μη λειτουργεί σωστά, επικοινωνήστε με ένα συνεργείο. ^[3]

^[1] Η Volvo συνιστά εξουσιοδοτημένο συνεργείο της Volvo για οποιοσδήποτε ανάγκες επισκευής ή σέρβις.

^[2] Σύστημα παρακολούθησης πίεσης ελαστικών

^[3] Η Volvo συνιστά ένα εξουσιοδοτημένο συνεργείο της Volvo.

13.4.6.1.1. Αποθήκευση νέας τιμής αναφοράς για την παρακολούθηση της πίεσης ελαστικών

Το σύστημα παρακολούθησης πίεσης ελαστικών χρειάζεται μια τιμή αναφοράς στην οποία θα βασιστεί για να λειτουργήσει. Αυτό σημαίνει ότι η τιμή πρέπει να μηδενιστεί σε ορισμένες περιπτώσεις, για να λειτουργήσει σωστά το σύστημα.

Πρέπει να αποθηκεύετε μια νέα τιμή αναφοράς όταν κάνετε συγκεκριμένες αλλαγές, όπως κάθε φορά που ρυθμίζετε την πίεση των ελαστικών ή αλλάζετε ελαστικά. Η τιμή αναφοράς μπορεί επίσης να χρειαστεί να επικαιροποιηθεί όταν το βάρος του αυτοκινήτου αλλάξει σημαντικά λόγω φόρτωσης ή εκφόρτωσης.

Προειδοποίηση

Τα καυσαέρια περιέχουν μονοξειδίο του άνθρακα, το οποίο είναι άορατο και άοσμο αλλά εξαιρετικά τοξικό. Ως εκ τούτου, η διαδικασία για την αποθήκευση της πίεσης ενός νέου ελαστικού πρέπει πάντα να εκτελείται σε εξωτερικό χώρο ή σε συνεργείο με σύστημα απαγωγής καυσαερίων.

1. Απενεργοποιήστε το αυτοκίνητο.
2. Φουσκώστε τα ελαστικά στη σωστή πίεση ελαστικών^[1]
3. Θέστε σε λειτουργία το αυτοκίνητο.
4. Πατήστε στο σύμβολο του αυτοκινήτου  στην κάτω γραμμή και μεταβείτε στην επιλογή **Κατάσταση** → **Πίεση ελαστικών**.
5. Επιλέξτε **Ενημέρωση πίεσης αναφοράς**.

Σημείωση

Το κουμπί **Ενημέρωση πίεσης αναφοράς** χρησιμοποιείται για την αποθήκευση μιας νέας τιμής αναφοράς για το σύστημα παρακολούθησης πίεσης ελαστικών. Για λόγους ασφάλειας, είναι διαθέσιμο μόνο όταν το αυτοκίνητο είναι ενεργοποιημένο και σταματημένο.

6. Επιβεβαιώστε ότι θέλετε να αποθηκεύσετε μια νέα τιμή. Το βήμα της επιβεβαίωσης είναι απαραίτητο για να αποφευχθεί η ακούσια αποθήκευση μιας νέας τιμής αναφοράς
 - > Με αυτό τον τρόπο αντικαθίσταται η προηγούμενη πίεση ελαστικών και καταχωρείται μια νέα τιμή αναφοράς.
7. Βάλτε μπροστά το αυτοκίνητο και οδηγήστε. Η νέα τιμή θα αποθηκευτεί αφού οδηγήσετε επί αρκετά λεπτά με ταχύτητα άνω των 35 km/h (22 mph).
 - > • Όταν η νέα τιμή αναφοράς αποθηκευτεί, η κινούμενη εικόνα που δείχνει την πρόοδο αποθήκευσης σταματά να εμφανίζεται στην κεντρική οθόνη.
 - Αν η αποθήκευση αποτύχει, εμφανίζεται ένα μήνυμα.

^[1] Για πληροφορίες σχετικά με τη συνιστώμενη πίεση των ελαστικών για το αυτοκίνητό σας, ανατρέξτε στην ετικέτα πίεσης ελαστικών στην κολόνα της πόρτας στην πλευρά του οδηγού ή στη σχετική ενότητα του εγχειριδίου.

13.4.6.2. Ρύθμιση της πίεσης των ελαστικών

Η πίεση των ελαστικών πρέπει να ρυθμιστεί αν αλλάξετε ελαστικά ή αν σκοπεύετε να οδηγήσετε με διαφορετικό φορτίο. Είναι φυσιολογικό η πίεση των ελαστικών να μειώνεται με την πάροδο του χρόνου. Συνιστάται να τη ρυθμίζετε στη σωστή πίεση για την εκάστοτε περίπτωση, καθώς έτσι διασφαλίζεται η ομοιόμορφη φθορά των ελαστικών και οι υψηλές επιδόσεις.

Τα ελαστικά πρέπει να βρίσκονται σε θερμοκρασία περιβάλλοντος όταν ελέγχετε και ρυθμίζετε την πίεση. Σε αυτό αναφέρεται ο χαρακτηρισμός 'κρύα ελαστικά'. Ποτέ μην ξεφουσκώνετε ένα ελαστικό όταν είναι ζεστό. Όταν το ελαστικό κρυώσει, η εσωτερική πίεση του αέρα μειώνεται, με αποτέλεσμα στη συνέχεια να έχει ανεπαρκή πίεση ή να είναι εντελώς ξεφούσκωτο.

Τα ελαστικά μπορούν να ζεσταθούν πολύ γρήγορα και πρέπει να θεωρούνται ζεστά μόλις διανύσετε απόσταση πάνω από 1,5 km (1 mi) περίπου. Συνήθως χρειάζονται περίπου 3 ώρες για να κρυώσουν, μέχρι να φτάσουν ξανά σε θερμοκρασία περιβάλλοντος.

1. Αφαιρέστε το καπάκι της βαλβίδας του ελαστικού και, στη συνέχεια, πιέστε σταθερά το μανόμετρο του ελαστικού πάνω στη βαλβίδα.
2. Ελέγξτε το μανόμετρο για να δείτε ποια είναι η τρέχουσα πίεση των ελαστικών.
3. Αν η πίεση είναι χαμηλή, φουσκώστε το ελαστικό στη σωστή πίεση. Η συνιστώμενη πίεση για τα εργοστασιακά ελαστικά αναγράφεται στην κολόνα της πόρτας στην πλευρά του οδηγού.
4. Επανατοποθετήστε το καπάκι ^[1] για να αποφευχθεί τυχόν ζημιά στη βαλβίδα.
5. Ελέγξτε το ελαστικό για να δείτε αν έχουν προσκολληθεί ξένες ύλες, όπως πρόκες ή άλλα αντικείμενα, που θα μπορούσαν να τρυπήσουν το ελαστικό.
6. Ελέγξτε τα πλευρικά τοιχώματα για τυχόν βαθουλώματα, κοψίματα, εξογκώματα ή άλλες ανωμαλίες.
7. Αποθηκεύστε την τιμή αναφοράς της πίεσης ελαστικών στην κεντρική οθόνη μόλις ρυθμίσετε την πίεση.

Αν κατά λάθος φουσκώσετε υπερβολικά το ελαστικό, πιέστε τον μεταλλικό πείρο στο κέντρο της βαλβίδας για να διαφύγει αέρας. Στη συνέχεια, ελέγξτε ξανά την πίεση.

Αφότου ρυθμίσετε την πίεση του ελαστικού, μην ξεχάσετε να αποθηκεύσετε μια νέα τιμή αναφοράς στο σύστημα παρακολούθησης πίεσης ελαστικών.

Σημείωση

Οι συνιστώμενες πιέσεις για τους εφεδρικούς τροχούς ενδέχεται να διαφέρουν από αυτές των εργοστασιακών ελαστικών. Χρησιμοποιείτε πάντα την πίεση που συνιστάται από τον κατασκευαστή του εφεδρικού τροχού.

Υποδειξη

Μπορείτε να χρησιμοποιήσετε τον συμπιεστή από το κιτ προσωρινής επισκευής ελαστικού, για να ελέγξετε και να ρυθμίσετε την πίεση των εργοστασιακών ελαστικών σας όταν χρειαστεί.

^[1] Χρησιμοποιείτε μόνο γνήσια καπάκια βαλβίδων της Volvo ή πλαστικά, διότι τα μεταλλικά καπάκια μπορεί να διαβρωθούν και να κολλήσουν στη βαλβίδα.

13.5. Χώρος κινητήρα

Εξοικειωθείτε με ορισμένα μέρη του χώρου του κινητήρα.

Προειδοποίηση

Αναθέτετε το πλύσιμο του κινητήρα πάντοτε σε συνεργείο. Αν ο κινητήρας έχει αναπτύξει πολύ υψηλή θερμοκρασία, υπάρχει κίνδυνος πυρκαγιάς.

Σε αυτή την ενότητα του εγχειριδίου θα βρείτε πληροφορίες σχετικά με τα εξής:

- Ψυκτικό υγρό
- Λάδι κινητήρα

13.5.1. Σύστημα ψύξης κινητήρα

Το αυτοκίνητό σας διαθέτει ένα προηγμένο σύστημα ρύθμισης της θερμοκρασίας.

Σκοπός του συστήματος ψύξης είναι να διατηρεί τον κινητήρα στη σωστή θερμοκρασία λειτουργίας. Η περίσσεια θερμότητα μπορεί να χρησιμοποιηθεί για να θερμανθεί ο χώρος επιβατών.

Είναι φυσιολογικό ο ανεμιστήρας ψύξης του κινητήρα να συνεχίζει να λειτουργεί για λίγο, αφότου το αυτοκίνητο απενεργοποιηθεί.

 **Σημαντικό**

Έλεγχος στάθμης ψυκτικού

Το αυτοκίνητο πρέπει να χρησιμοποιείται μόνο όταν το ψυκτικό βρίσκεται στη σωστή στάθμη. Αν η στάθμη είναι πολύ χαμηλή, ο κινητήρας μπορεί να υπερθερμανθεί και να υποστεί ζημιά.

Σημάδια διαρροής

Αποφύγετε την εκκίνηση του αυτοκινήτου αν υπάρχουν σημάδια διαρροής. Αυτό θα μπορούσε να προκαλέσει ζημιά στον κινητήρα.

Σημάδια διαρροής μπορεί να είναι η ύπαρξη ψυκτικού υγρού κάτω από το αυτοκίνητό σας, ψυκτικό υγρό που ακνίζει ή το γεγονός ότι χρειάστηκε να ξαναγεμίσετε περισσότερα από 2 λίτρα (περίπου 2 US quarts).

Υπερθέρμανση του κινητήρα

Σε ορισμένες συνθήκες, όπως οδήγηση σε βραχώδες έδαφος, ζεστό κλίμα ή με βαρύ φορτίο, το αυτοκίνητό σας μπορεί να υπερθερμανθεί. Αυτό μπορεί να περιορίσει την ισχύ του κινητήρα και να επηρεάσει προσωρινά άλλα χαρακτηριστικά του αυτοκινήτου. Για παράδειγμα, ο κλιματισμός μπορεί να απενεργοποιηθεί για λίγο.

Αν δείτε ένα μήνυμα στην οθόνη του οδηγού σχετικά με υψηλή θερμοκρασία στον κινητήρα ή στο κιβώτιο ταχυτήτων ή χαμηλή στάθμη ψυκτικού υγρού, ακολουθήστε τις οδηγίες του μηνύματος. Μπορεί να χρειαστεί να συμπληρώσετε ψυκτικό υγρό ή να σταματήσετε το αυτοκίνητο για να το αφήσετε να κρυώσει.

Μετά από οδήγηση σε απαιτητικές συνθήκες για μεγαλύτερο χρονικό διάστημα, μην σβήνετε τον κινητήρα αμέσως όταν σταματήσετε. Αφήστε τον κινητήρα στο ρελαντί για λίγα λεπτά για να κρυώσει.

 **Υποδειξη**

Όταν οδηγείτε σε θερμά κλίματα, αφαιρέστε τυχόν πρόσθετα φώτα που είναι τοποθετημένα μπροστά από τη μάσκα, διότι έτσι μπορεί να μειωθεί ο κίνδυνος υπερθέρμανσης.

13.5.1.1. Επαναπλήρωση ψυκτικού κινητήρα

Ελέγξτε τη στάθμη ψυκτικού υγρού του αυτοκινήτου σας και συμπληρώστε το όταν χρειάζεται, για να αποφευχθεί ζημιά στον κινητήρα.

Προειδοποίηση

Μην καταπίνετε το ψυκτικό υγρό

Μην καταπίνετε ποτέ ψυκτικό υγρό, μπορεί να προκαλέσει βλάβη στα εσωτερικά σας όργανα. Το υγρό περιέχει αιθυλενογλυκόλη, αναστολέα, νερό και άλλες ουσίες.

Θερμότητα και πίεση

Το ψυκτικό υγρό μπορεί να αναπτύξει πολύ υψηλή θερμοκρασία μετά τη λειτουργία του κινητήρα. Αφήστε το να κρυώσει πριν ξεβιδώσετε το καπάκι του δοχείου ψυκτικού υγρού. Ξεβιδώστε αργά την τάπα για να εκτονωθεί η πίεση αν υπάρχει.

Σημαντικό

Σημάδια διαρροής

Αποφύγετε την εκκίνηση του αυτοκινήτου αν υπάρχουν ενδείξεις διαρροής ψυκτικού υγρού. Αυτό θα μπορούσε να προκαλέσει ζημιά στον κινητήρα.

Σημάδια διαρροής μπορεί να είναι η ύπαρξη ψυκτικού υγρού κάτω από το αυτοκίνητό σας, ψυκτικό υγρό που ακνίζει ή το γεγονός ότι χρειάστηκε να ξαναγεμίσετε περισσότερα από 2 λίτρα (περίπου 2 US quarts).

Προβλεπόμενη ποιότητα

- Για να αποφευχθεί η φθορά του συστήματος ψύξης, χρησιμοποιείτε μόνο ψυκτικό υγρό εγκεκριμένο από τη Volvo.
- Η Volvo συνιστά τη χρήση έτοιμου ψυκτικού υγρού.
- Αν χρησιμοποιείτε συμπυκνωμένο ψυκτικό υγρό, αναμείξτε το σε αναλογία ένα μέρος ψυκτικό υγρό προς ένα μέρος καθαρό νερό. Η καθαρότητα πρέπει να πληροί τις απαιτήσεις της Volvo, διαφορετικά μπορεί να προκληθεί ζημιά στο σύστημα ψύξης. Αν δεν είστε σίγουροι, επικοινωνήστε με το τμήμα υποστήριξης της Volvo.
- Ακολουθήστε τις οδηγίες που αναγράφονται στη συσκευασία του ψυκτικού υγρού.
- Μην αναμιγνύετε διαφορετικά ψυκτικά υγρά.
- Ποτέ μη συμπληρώνετε μόνο νερό. Ο κίνδυνος παγώματος αυξάνεται τόσο με χαμηλά όσο και με υψηλά επίπεδα συγκέντρωσης ψυκτικού υγρού.

1. Ανοίξτε το καπό του κινητήρα.

2.



Το περιεχόμενο του παρόντος εγχειριδίου αντιπροσωπεύει την κατάσταση του εγχειριδίου χρήσης κατά τη στιγμή της εκτύπωσης και ενδέχεται να μην είναι απόλυτα έγκυρο σε μελλοντικές περιπτώσεις. Για περισσότερες πληροφορίες, ανατρέξτε στην πρώτη σελίδα για να δείτε ολόκληρη τη δήλωση αποποίησης ευθύνης.

Ανοίξτε την καπάκι στην επάνω αριστερή γωνία του χώρου κινητήρα για να αποκτήσετε πρόσβαση στο δοχείο ψυκτικού υγρού.

3.



Ξεβιδώστε το καπάκι του δοχείου ψυκτικού υγρού.

4. Ελέγξτε τη στάθμη του ψυκτικού υγρού και συμπληρώστε ψυκτικό αν χρειάζεται. Η στάθμη του ψυκτικού υγρού πρέπει να βρίσκεται ανάμεσα στις ενδείξεις MIN και MAX.

Όταν ολοκληρώσετε την αναπλήρωση του ψυκτικού υγρού, επανατοποθετήστε τα εξαρτήματα στη θέση τους με την αντίστροφη σειρά. Βεβαιωθείτε ότι όλα έχουν στερεωθεί σωστά.

13.5.2. Λάδι κινητήρα

Το λάδι κινητήρα χρησιμοποιείται για τη λίπανση, την ψύξη και την προστασία διαφορετικών εξαρτημάτων του κινητήρα. Μπορεί επίσης να μειώσει τους κραδασμούς και τον θόρυβο του κινητήρα.

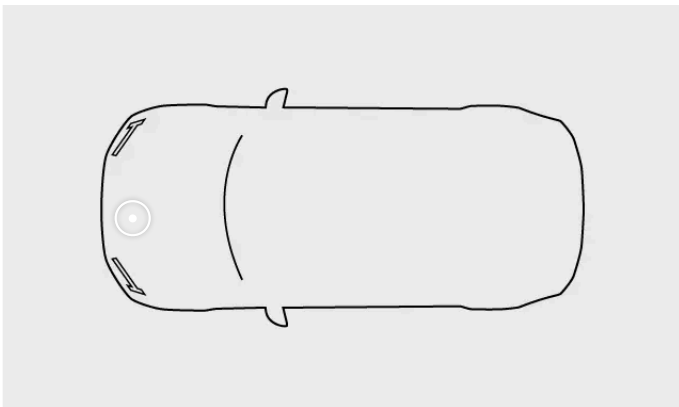

Η πινακίδα λαδιού κινητήρα βρίσκεται στον χώρο του κινητήρα.



Ενδεικτική πινακίδα λαδιού κινητήρα.

Το περιεχόμενο του παρόντος εγχειριδίου αντιπροσωπεύει την κατάσταση του εγχειριδίου χρήσης κατά τη στιγμή της εκτύπωσης και ενδέχεται να μην είναι απόλυτα έγκυρο σε μελλοντικές περιπτώσεις. Για περισσότερες πληροφορίες, ανατρέξτε στην πρώτη σελίδα για να δείτε ολόκληρη τη δήλωση αποποίησης ευθύνης.

Σημαντικό

Μη κάλυψη στο πλαίσιο της εγγύησης

Αν δεν χρησιμοποιηθεί λάδι κινητήρα προβλεπόμενης ποιότητας και ιξώδους, μπορεί να προκληθεί ζημιά στα εξαρτήματα που σχετίζονται με τον κινητήρα. Η Volvo δεν αναλαμβάνει καμία ευθύνη για τέτοιου είδους ζημιές.

Ελέγξτε τη στάθμη λαδιού κινητήρα

Το αυτοκίνητο πρέπει να χρησιμοποιείται μόνο όταν το λάδι κινητήρα βρίσκεται στη σωστή στάθμη. Αν η στάθμη είναι πολύ χαμηλή, ο κινητήρας μπορεί να υποστεί ζημιά.

Πρέπει να χρησιμοποιείτε μόνο λάδι κινητήρα προβλεπόμενης ποιότητας, διαφορετικά τα συνιστώμενα διαστήματα σέρβις και η εγγύηση δεν ισχύουν. Η χρήση λαδιού κινητήρα διαφορετικής ποιότητας μπορεί επίσης να έχει αρνητικές επιπτώσεις στη διάρκεια ζωής του αυτοκινήτου σας, στα χαρακτηριστικά εκκίνησης, στην κατανάλωση καυσίμου, και περιβαλλοντικές επιπτώσεις.

Η Volvo συνιστά:

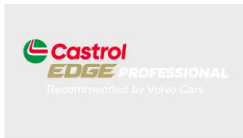

Σε όλους τους κινητήρες γίνεται πλήρωση στο εργοστάσιο με ένα ειδικά προσαρμοσμένο συνθετικό λάδι κινητήρα που έχει επιλεγεί προσεκτικά. Αυτό γίνεται για να πληρούνται οι απαιτήσεις για τα διαστήματα σέρβις του κινητήρα.

Η Volvo συνιστά οι αλλαγές λαδιού να γίνονται από εξουσιοδοτημένο συνεργείο της Volvo.

Χαμηλή πίεση λαδιού



Αν δείτε αυτό το σύμβολο στην οθόνη του οδηγού, η πίεση λαδιού του κινητήρα μπορεί να είναι χαμηλή. Σταματήστε την οδήγηση και φροντίστε το αυτοκίνητο να μεταφερθεί σε ένα συνεργείο ^[1].

Δυσμενείς συνθήκες

Το αυτοκίνητό σας μπορεί να έχει υψηλότερη θερμοκρασία κινητήρα και αυξημένη κατανάλωση λαδιού κινητήρα αν οι εξωτερικές συνθήκες είναι δυσμενείς.

Ελέγχετε συχνότερα τη στάθμη του λαδιού κινητήρα αν οδηγείτε:

- με τροχόσπιτο ή τρέιλερ
- σε ορεινή περιοχή
- με υψηλές ταχύτητες
- σε θερμοκρασίες πάνω από +40 °C (+104 °F)
- σε θερμοκρασίες κάτω από -30 °C (-22 °F).

Το περιεχόμενο του παρόντος εγχειριδίου αντιπροσωπεύει την κατάσταση του εγχειριδίου χρήσης κατά τη στιγμή της εκτύπωσης και ενδέχεται να μην είναι απόλυτα έγκυρο σε μελλοντικές περιπτώσεις. Για περισσότερες πληροφορίες, ανατρέξτε στην πρώτη σελίδα για να δείτε ολόκληρη τη δήλωση αποποίησης ευθύνης.

Επιλέξτε ένα πλήρως συνθετικό λάδι κινητήρα σε αυτές τις συνθήκες οδήγησης για επιπλέον προστασία του κινητήρα.

[1] Η Volvo συνιστά ένα εξουσιοδοτημένο συνεργείο της Volvo.

13.5.2.1. Επαναπλήρωση λαδιού κινητήρα

Μπορεί να χρειαστεί να συμπληρώσετε λάδι κινητήρα μεταξύ των διαστημάτων σέρβις. Αυτό χρειάζεται να το κάνετε μόνο αν εμφανιστεί μήνυμα στην οθόνη του οδηγού.



Σύμβολο χαμηλής πίεσης λαδιού

Το αυτοκίνητό σας διαθέτει ηλεκτρονικούς αισθητήρες στάθμης λαδιού και σας προειδοποιεί αν η στάθμη λαδιού του κινητήρα είναι χαμηλή. Το αυτοκίνητό σας δεν διαθέτει βέργα στάθμης λαδιού.

Μπορείτε να ελέγχετε τη στάθμη λαδιού κινητήρα στην κεντρική οθόνη κατά την εκκίνηση του αυτοκινήτου. Ελέγχετε τη στάθμη λαδιού τακτικά.

Πρέπει να χρησιμοποιείτε μόνο λάδι κινητήρα προβλεπόμενης ποιότητας, διαφορετικά τα συνιστώμενα διαστήματα σέρβις και η εγγύηση δεν ισχύουν.

1. Σβήστε τον κινητήρα.
2. Ανοίξτε το καπό του κινητήρα.
3. Εντοπίστε την τάπα λαδιού κινητήρα, η οποία βρίσκεται σχεδόν στο κέντρο του κινητήρα.



Ξεβιδώστε αργά την τάπα για να εκτονωθεί η πίεση αν υπάρχει.

5. Συμπληρώστε προσεκτικά την ποσότητα που αναγράφεται στο μήνυμα. Αν η στάθμη είναι πολύ υψηλή, μπορεί να έχει ως αποτέλεσμα ο κινητήρας να μη λειτουργεί σωστά.

Το περιεχόμενο του παρόντος εγχειριδίου αντιπροσωπεύει την κατάσταση του εγχειριδίου χρήσης κατά τη στιγμή της εκτύπωσης και ενδέχεται να μην είναι απόλυτα έγκυρο σε μελλοντικές περιπτώσεις. Για περισσότερες πληροφορίες, ανατρέξτε στην πρώτη σελίδα για να δείτε ολόκληρη τη δήλωση αποποίησης ευθύνης.



Προειδοποίηση

Προσέξτε να μη χυθεί λάδι κινητήρα στον χώρο του κινητήρα. Αν το λάδι έρθει σε επαφή με καυτά μέρη, μπορεί να προκαλέσει πυρκαγιά.

6. Στερεώστε και πάλι σωστά την τάπα.

Δεν υπάρχει διαθέσιμη τιμή

Η νέα στάθμη λαδιού δεν ανιχνεύεται αμέσως. Για να υπολογιστεί σωστά η ένδειξη στάθμης λαδιού, οδηγήστε πρώτα το αυτοκίνητό σας για περίπου 30 km (20 mi) και στη συνέχεια σταθμεύστε το αυτοκίνητο σε επίπεδη επιφάνεια επί 5 λεπτά με τον κινητήρα σβηστό.

13.6. Ηλεκτρικό σύστημα και μπαταρίες αυτοκινήτου

Το αυτοκίνητό σας διαθέτει ένα εξειδικευμένο ηλεκτρικό σύστημα που παρέχει ηλεκτρική ενέργεια από και προς τις μπαταρίες.

Σε αυτό το τμήμα του εγχειριδίου υπάρχουν πληροφορίες για αρκετά από τα ηλεκτρικά εξαρτήματα του αυτοκινήτου σας. Συμπεριλαμβάνονται τα εξής:

- Μπαταρία 12 V
- Μπαταρία 48 V
- Ασφάλειες



Υποδειξη

Λειτουργίες ευκολίας

Οι λειτουργίες που σχετίζονται με την τροφοδοσία, όπως οι θύρες USB και η ασύρματη φόρτιση συσκευών, καλύπτονται σε άλλες ενότητες αυτού του εγχειριδίου.



Προειδοποίηση

Αν δεν υπάρχει σχετική περιγραφή στο εγχειρίδιο χρήσης

- Απευθυνθείτε σε ένα εξουσιοδοτημένο συνεργείο της Volvo για οποιοσδήποτε επισκευές ή εργασίες σέρβις που δεν περιγράφονται με σαφήνεια στο εγχειρίδιο χρήσης.
- Μην τροποποιείτε τα ηλεκτρικά εξαρτήματα του αυτοκινήτου.

13.6.1. Μπαταρία 12 V

Η μπαταρία 12 V τροφοδοτεί όλες τις βασικές ηλεκτρικές λειτουργίες στο αυτοκίνητό σας.

Διατήρηση φόρτισης της μπαταρίας 12 V

Η μπαταρία 12 V φορτίζεται όποτε λειτουργεί ο κινητήρας. Ωστόσο, φορτίζει καλύτερα όταν οδηγείτε το αυτοκίνητο. Η σημαντική κατανάλωση ενέργειας χωρίς να επιτρέπεται στην μπαταρία 12 V να φορτιστεί, μπορεί να έχει ως αποτέλεσμα να μειωθεί το επίπεδο ισχύος της μπαταρίας και οι ηλεκτρικές λειτουργίες να υποβαθμιστούν ή να απενεργοποιηθούν.

Όταν δεν οδηγείτε το αυτοκίνητο, αποφύγετε τη χρήση ηλεκτρικών λειτουργιών όπως:

- κλιματισμός
- προβολείς
- υαλοκαθαριστήρες
- ραδιόφωνο
- κεντρική οθόνη
- ή τον ρευματοδότη 12 V και τις θύρες USB.

Αν εξακολουθείτε να χρειάζεστε ορισμένες λειτουργίες ενώ το αυτοκίνητο είναι σταματημένο, σβήστε τον κινητήρα για να καταναλωθεί λιγότερη ενέργεια.

Αν η ισχύς της μπαταρίας είναι χαμηλότερη από ένα συγκριμένο επίπεδο, θα πρέπει να τη φορτίσετε με εξωτερικό φορτιστή ή να θέσετε το αυτοκίνητο σε λειτουργία με εξωτερική μπαταρία.

Σέρβις και αντικατάσταση

Η διάρκεια λειτουργικής ζωής της μπαταρίας 12 V εξαρτάται από διάφορους παράγοντες, όπως οι οδηγικές και οι κλιματικές συνθήκες. Η χωρητικότητά της θα μειωθεί με την πάροδο του χρόνου.

Φροντίστε η μπαταρία να συντηρείται, οδηγώντας για τουλάχιστον 15 λεπτά κάθε εβδομάδα ή συνδέστε έναν φορτιστή μπαταρίας με αυτόματη φόρτιση συντήρησης. Διατηρείτε την μπαταρία πλήρως φορτισμένη για να εξασφαλίσετε τη μεγαλύτερη δυνατή διάρκεια λειτουργικής ζωής.

Συνιστάται να απευθυνθείτε σε ένα εξουσιοδοτημένο συνεργείο της Volvo αν η μπαταρία 12 V χρειαστεί αντικατάσταση. Η μπαταρία αντικατάστασης πρέπει να έχει τις σωστές προδιαγραφές, όπως ο τύπος και η χωρητικότητα.



Προειδοποίηση

- Αν η μπαταρία 12 V έχει αποσυνδεθεί, πρέπει να γίνει επαναρύθμιση της προστασίας κατά της παγίδευσης δακτύλων στα παράθυρα.
- Από την μπαταρία μπορεί να εκλυθεί ένα αέριο μίγμα οξυγόνου-υδρογόνου, το οποίο είναι εξαιρετικά εύφλεκτο.
- Η μπαταρία περιέχει θειικό οξύ, το οποίο μπορεί να προκαλέσει σοβαρά εγκαύματα και διάβρωση. Αν το θειικό οξύ έρθει σε επαφή με το δέρμα ή τα ρούχα, ξεπλύνετε τα με άφθονο νερό. Αν το οξύ εισέλθει στα μάτια, αναζητήστε αμέσως ιατρική βοήθεια.
- Ποτέ μην καπνίζετε κοντά στην μπαταρία.

! Σημαντικό

- Μην αποσυνδέετε την μπαταρία ενώ ο κινητήρας λειτουργεί.
- Βεβαιωθείτε ότι όλα τα καλώδια είναι σωστά συνδεδεμένα στην μπαταρία.
- Αν υπάρχει ιμάντας που συγκρατεί τη μπαταρία στη θέση της, βεβαιωθείτε ότι είναι καλά τεντωμένος.

13.6.1.1. Πινακίδες μπαταρίας

Οι μπαταρίες αυτοκινήτου χαμηλής τάσης φέρουν πινακίδες για τον ασφαλή χειρισμό.

Σύμβολα



Προφυλάξτε την μπαταρία από σπινθήρες και ακάλυπτη φλόγα.

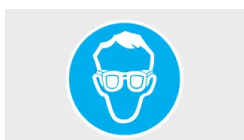

Χρησιμοποιείτε προστατευτικά γυαλιά.



Αποθηκεύετε την μπαταρία μακριά από παιδιά.



Η μπαταρία περιέχει διαβρωτικό οξύ.



Περισσότερες πληροφορίες στο εγχειρίδιο χρήσης του αυτοκινήτου.



Το περιεχόμενο του παρόντος εγχειριδίου αντιπροσωπεύει την κατάσταση του εγχειριδίου χρήσης κατά τη στιγμή της εκτύπωσης και ενδέχεται να μην είναι απόλυτα έγκυρο σε μελλοντικές περιπτώσεις. Για περισσότερες πληροφορίες, ανατρέξτε στην πρώτη σελίδα για να δείτε ολόκληρη τη δήλωση αποποίησης ευθύνης.

Κίνδυνος έκρηξης.



Η μπαταρία πρέπει να απορριφθεί σωστά για να ανακυκλωθεί.

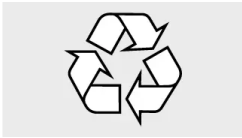

Πραγματοποιείτε ανακύκλωση με τον ενδεδειγμένο τρόπο.

Σημείωση

Απεικονιζόμενες ετικέτες

Οι ετικέτες που βλέπετε σε αυτό το εγχειρίδιο αποτελούν γενική απεικόνιση των πινακίδων που βρίσκονται στο αυτοκίνητό σας. Το εγχειρίδιο περιέχει μόνο την τοποθεσία τους και το είδος πληροφοριών που παρουσιάζουν. Βρείτε την πραγματική ετικέτα για συγκεκριμένες πληροφορίες σχετικά με το αυτοκίνητό σας.

13.6.2. Μπαταρία 48 V

Η μπαταρία 48 V υποστηρίζει την εκκίνηση του κινητήρα και μπορεί να ανακτά ενέργεια κατά την πέδηση.

Σέρβις και αντικατάσταση

Ο χειρισμός της μπαταρίας 48 V και της θήκης που την περιβάλλει πρέπει να πραγματοποιείται μόνο από εξουσιοδοτημένους τεχνικούς. Συνιστάται να απευθυνθείτε σε ένα εξουσιοδοτημένο συνεργείο της Volvo αν έχετε ερωτήσεις ή κάποιο ζήτημα. Η μπαταρία αντικατάστασης πρέπει να έχει τις σωστές προδιαγραφές, όπως ο τύπος και η χωρητικότητα.

Προειδοποίηση

- Μην πιάνετε εξαρτήματα που δεν περιγράφονται με σαφήνεια στο εγχειρίδιο χρήσης. Τα εξαρτήματα με τάση 48 V μπορεί να είναι επικίνδυνα σε περίπτωση λανθασμένου χειρισμού.
- Ποτέ μη χρησιμοποιείτε την μπαταρία 48 V για εκκίνηση άλλου οχήματος με βοηθητικά καλώδια.
- Ποτέ μη συνδέετε εξωτερικό εξοπλισμό στην μπαταρία 48 V.

Ανάκτηση ενέργειας

Το αυτοκίνητό σας μπορεί να ανακτήσει κινητική ενέργεια κατά την πέδηση για να μειώσει την κατανάλωση καυσίμου και τις εκπομπές ρύπων. Όταν φρενάρετε με τον επιλογέα στη θέση D ή M, το αυτοκίνητο ανακτά ενέργεια.



Ένα σύμβολο στην οθόνη του οδηγού επισημαίνει πότε το αυτοκίνητό σας ανακτά ενέργεια, όπως π.χ. με την πέδηση.

Προδιαγραφές μπαταρίας 48 V

Τύπος μπαταρίας	Τάση	Χωρητικότητα	Χωρητικότητα σε Αμπέρ κρύας εκκίνησης ^[1]	Μήκος	Πλάτος	Ύψος
AGM	12 V	10 Ah	170 A	150 mm (5,9 in)	90 mm (3,5 in)	130 mm (5,1 in)

[1] CCA

13.6.3. Ανακύκλωση μπαταριών

Οι χρησιμοποιημένες μπαταρίες πρέπει να ανακυκλώνονται με τρόπο ασφαλή για το περιβάλλον.

Συμβουλευτείτε το τμήμα υποστήριξης πελατών της Volvo αν έχετε αμφιβολίες για τον τρόπο απόρριψης των μπαταριών.

Ο χειρισμός της μπαταρίας 48 V πρέπει να γίνεται μόνο από εξουσιοδοτημένους τεχνικούς.

13.6.4. Ασφάλειες

Οι ηλεκτρικές ασφάλειες προστατεύουν διάφορα μέρη του ηλεκτρικού συστήματος του αυτοκινήτου, διακόπτοντας την παροχή ρεύματος αν το ρεύμα υπερβεί το όριο της ασφάλειας. Αν κάποια ασφάλεια καεί, πρέπει να αντικατασταθεί για να αποκατασταθεί η πλήρης λειτουργικότητα του ηλεκτρικού συστήματος του αυτοκινήτου.

Οι ασφαλειοθήκες βρίσκονται:

- στη δεξιά πλευρά του χώρου του κινητήρα, όπως κοιτάζετε το αυτοκίνητο από μπροστά.
- κάτω από το ταπέτο του δαπέδου κάτω από το ντουλαπάκι του συνοδηγού
- Στη δεξιά πλευρά του χώρου αποσκευών, όπως κοιτάζετε το αυτοκίνητο από πίσω.

Σημαντικό

Αντικατάσταση ασφάλειας

- Αν μια ασφάλεια δεν αντικατασταθεί σωστά, μπορεί να προκληθεί σοβαρή βλάβη στο ηλεκτρικό σύστημα.
- Η ανταλλακτική ασφάλεια πρέπει να έχει τις σωστές προδιαγραφές, όπως ο τύπος και το αμπεράζ.
- Μια καμένη ασφάλεια μπορεί να αποτελεί ένδειξη υποκείμενης ηλεκτρικής βλάβης. Η Volvo συνιστά να απευθύνεστε σε εξουσιοδοτημένο συνεργείο της Volvo για όλες τις αντικαταστάσεις ασφαλειών που δεν περιγράφονται με σαφήνεια στο εγχειρίδιο χρήσης.

13.6.4.1. Αντικατάσταση ασφάλειας

Αν κάποια ασφάλεια καεί, πρέπει να αντικατασταθεί για να αποκατασταθεί η πλήρης λειτουργικότητα του ηλεκτρικού συστήματος του αυτοκινήτου. Επικοινωνήστε με το τμήμα υποστήριξης της Volvo αν δεν είστε βέβαιοι για τη διαδικασία.

Προειδοποίηση

Κίνδυνος ζημιάς σε ηλεκτρικά εξαρτήματα

- Ποτέ μην τοποθετείτε ένα ξένο αντικείμενο στη θέση μιας ασφάλειας.
- Χρησιμοποιείτε πάντα τον ίδιο τύπο και το ίδιο αμπεράζ όταν αντικαθιστάτε μια ασφάλεια.
- Η Volvo συνιστά να απευθύνεστε σε εξουσιοδοτημένο συνεργείο της Volvo για όλες τις αντικαταστάσεις ασφαλειών που δεν περιγράφονται με σαφήνεια στο εγχειρίδιο χρήσης.

Υποδειξη

Σε ορισμένες ασφαλειοθήκες υπάρχουν εφεδρικές ασφάλειες και ειδικοί εξολκείς που διευκολύνουν τη διαδικασία. Μπορεί επίσης να υπάρχει διαθέσιμο διάγραμμα της τοποθέτησης των ασφαλειών στο καπάκι της ασφαλειοθήκης.

1. Εντοπίστε την τοποθέτηση της ασφάλειας που πρέπει να αλλάξετε. Ελέγξτε τις πληροφορίες για την ασφαλειοθήκη σε αυτό το εγχειρίδιο χρήσης για να δείτε ποια ασφάλεια είναι συνδεδεμένη με τη λειτουργία που δεν λειτουργεί.
2. Εντοπίστε την ασφάλεια στο αυτοκίνητό σας με τη βοήθεια του διαγράμματος και με βάση τον αριθμό της ασφάλειας.
3. Αντικαταστήστε την καμένη ασφάλεια με μια νέα του ίδιου τύπου και ίδιου αμπεράζ.

13.6.4.2. Ασφαλειοθήκη στον χώρο αποσκευών

Το περιεχόμενο του παρόντος εγχειριδίου αντιπροσωπεύει την κατάσταση του εγχειριδίου χρήσης κατά τη στιγμή της εκτύπωσης και ενδέχεται να μην είναι απόλυτα έγκυρο σε μελλοντικές περιπτώσεις. Για περισσότερες πληροφορίες, ανατρέξτε στην πρώτη σελίδα για να δείτε ολόκληρη τη δήλωση αποποίησης ευθύνης.

Εδώ μπορείτε να βρείτε τις θέσεις των ασφαλειών, αν χρειαστεί να αλλάξετε κάποια ασφάλεια. Οι ασφάλειες σε αυτή την ασφαλειοθήκη βοηθούν στην προστασία των ηλεκτρονικών συστημάτων, π.χ. στις πόρτες και στους προεντατήρες ζωνών ασφαλείας. Στο αυτοκίνητό σας υπάρχουν διάφορες ασφαλειοθήκες.



Θέση ασφαλειοθήκης

Για να αποκτήσετε πρόσβαση στην ασφαλειοθήκη πρέπει να ανασηκώσετε το πάνελ στη δεξιά πλευρά του χώρου αποσκευών.

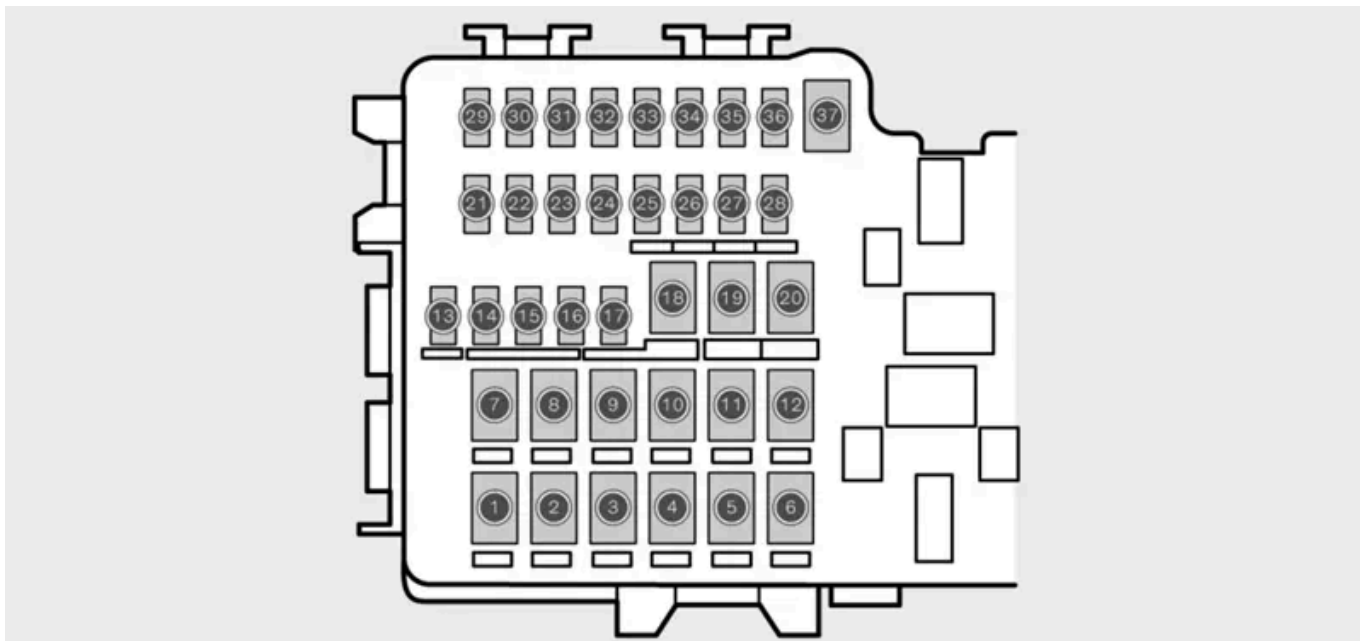

Διάγραμμα με τις θέσεις των ασφαλειών

Για να αποκτήσετε πρόσβαση στις ασφάλειες πρέπει να απασφαλίσετε το καπάκι της ασφαλειοθήκης.

Αριθμός	Λειτουργία	Αμπέρ	Τύπος
1	Σύστημα ξεπαγώματος πίσω παρμπριζ	30	MCCase ^[1]
2	Κεντρική ηλεκτρονική μονάδα (CEM)	30	MCCase ^[1]
3	Συμπιεστής αερανάρτησης	40	MCCase ^[1]
5	–	–	MCCase ^[1]
7	Πίσω δεξιά πόρτα	20	MCCase ^[1]
8	Ηλεκτρονική μονάδα ελέγχου για την αναγωγή των οξειδίων του αζώτου	15	MCCase ^[1]
9	Ηλεκτροκίνητο πίσω καπό	25	MCCase ^[1]
10	Μπροστινή δεξιά πόρτα	20	MCCase ^[1]
11	Κοτσαδόρος	40	MCCase ^[1]

Το περιεχόμενο του παρόντος εγχειριδίου αντιπροσωπεύει την κατάσταση του εγχειριδίου χρήσης κατά τη στιγμή της εκτύπωσης και ενδέχεται να μην είναι απόλυτα έγκυρο σε μελλοντικές περιπτώσεις. Για περισσότερες πληροφορίες, ανατρέξτε στην πρώτη σελίδα για να δείτε ολόκληρη τη δήλωση αποποίησης ευθύνης.

Αριθμός	Λειτουργία	Αμπέρ	Τύπος
13	Εσωτερικά πηνία ρελέ	5	Micro
14	Ηλεκτρονική μονάδα ελέγχου για την αναγωγή των οξειδίων του αζώτου	15	Micro
15	Πίσω αριστερή πόρτα	20	Micro
16	Αλκοτέστ με φραγή εκκίνησης	5	Micro
17	–	–	Micro
18	Κοτσαδόρος, μονάδα αξεσουάρ	25	MCCase ^[1]
19	Μπροστινή αριστερή πόρτα	20	MCCase ^[1]
21	–	–	Micro
22	Πίσω φωτισμός	10	Micro
23	–	–	Micro
24	–	–	Micro
25	Εκτεταμένος αγωγός διανομής ανάφλεξης 1	10	Micro
26	–	–	Micro
27	–	–	Micro
28	Θέρμανση και εξαερισμός πίσω αριστερού καθίσματος	15	Micro
29	Ενεργοποιητής συστήματος καυσαερίων	5	Micro
30	Επιτήρηση τυφλών σημείων	5	Micro
31	–	–	Micro
32	–	–	Micro
33	–	–	Micro
34	–	–	Micro
35	Μονάδα ελέγχου για την τετρακίνηση	15	Micro
36	Θέρμανση και εξαερισμός του πίσω δεξιού καθίσματος	15	Micro
37	–	–	MCCase ^[1]

^[1] Η Volvo συνιστά να απευθύνεστε σε εξουσιοδοτημένο συνεργείο της Volvo για όλες τις αντικαταστάσεις ασφαλειών αυτού του τύπου.

13.6.4.3. Ασφαλειοθήκη στον χώρο κινητήρα

Εδώ μπορείτε να βρείτε τις θέσεις των ασφαλειών, αν χρειαστεί να αλλάξετε κάποια ασφάλεια. Οι ασφάλειες σε αυτή την ασφαλειοθήκη βοηθούν στην προστασία των ηλεκτρονικών συστημάτων, για παράδειγμα για τον κινητήρα και τα φρένα. Στο αυτοκίνητό σας υπάρχουν διάφορες ασφαλειοθήκες.

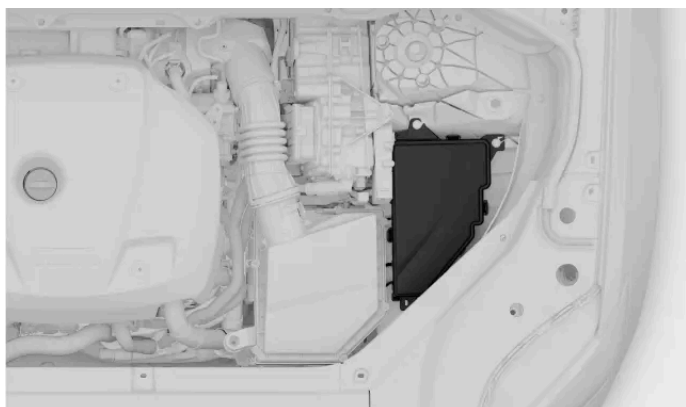

Το περιεχόμενο του παρόντος εγχειριδίου αντιπροσωπεύει την κατάσταση του εγχειριδίου χρήσης κατά τη στιγμή της εκτύπωσης και ενδέχεται να μην είναι απόλυτα έγκυρο σε μελλοντικές περιπτώσεις. Για περισσότερες πληροφορίες, ανατρέξτε στην πρώτη σελίδα για να δείτε ολόκληρη τη δήλωση αποποίησης ευθύνης.

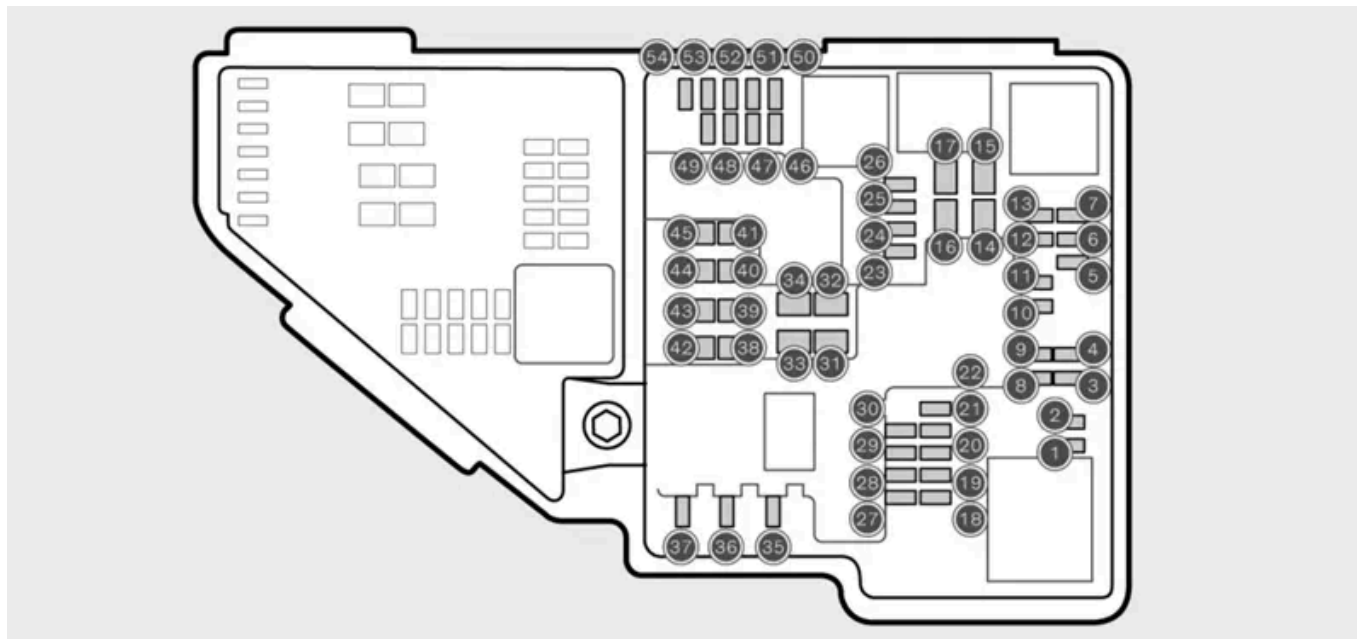

Διάγραμμα με τις θέσεις των ασφαλειών

Για να αποκτήσετε πρόσβαση στις ασφάλειες πρέπει να απασφαλίσετε το καπάκι της ασφαλειοθήκης.

Αριθμός	Λειτουργία	Αμπέρ	Τύπος
1	–	–	Micro
2	–	–	Micro
3	–	–	Micro
4	Ομάδα αισθητήρων εξάτμισης, φίλτρο σωματιδίων πετρελαίου	15	Micro
5	Ηλεκτρομαγνητική βαλβίδα αντλίας λαδιού κινητήρα, αισθητήρας λάμδα, ηλεκτρομαγνητική βαλβίδα συμπιεστή κλιματισμού	15	Micro
6	Αισθητήρες στάθμης και θερμοκρασίας λαδιού, ομάδα εξαρτημάτων κινητήρα 1, μπουζί	7,5	Micro
7	Μονάδα ελέγχου κινητήρα (ECM), γκάζι, ομάδα εξαρτημάτων κινητήρα 2	20	Micro
8	Ηλεκτρονική μονάδα ελέγχου κινητήρα (ECM)	5	Micro
10	Ομάδα εξαρτημάτων κινητήρα 3, μπουζί	10	Micro
11	Αποσβεστήρας αεροτομής, αποσβεστήρας ψυγείου, βαλβίδα μεταγωγής ψυκτικού υγρού, ηλεκτρικός παλμός των πηνίων ρελέ	5	Micro
12	Αντλία ψυκτικού	15	Micro
13	Ηλεκτρονική μονάδα ελέγχου κινητήρα (ECM)	20	Micro
14	–	–	5 MCase ^[1]
15	Μίζα	Διακλάδωση	MCase ^[1]
16	–	–	MCase ^[1]
16	Θερμαντήρας φίλτρου καυσίμου	30	MCase ^[1]
17	–	–	MCase ^[1]
18	Μονάδα υπολογισμού	5	Micro
19	–	–	Micro
20	–	–	Micro
21	–	–	Micro
22	–	–	Micro
23	Θύρα USB στο πίσω μέρος της επιμήκους κονσόλας	7,5	Micro
24	Μπροστινός ρευματοδότης 12 V στην επιμήκη κονσόλα	15	Micro
25	–	–	Micro
26	Ρευματοδότης 12 V στον χώρο αποσκευών	15	Micro
27	–	–	Micro

Το περιεχόμενο του παρόντος εγχειριδίου αντιπροσωπεύει την κατάσταση του εγχειριδίου χρήσης κατά τη στιγμή της εκτύπωσης και ενδέχεται να μην είναι απόλυτα έγκυρο σε μελλοντικές περιπτώσεις. Για περισσότερες πληροφορίες, ανατρέξτε στην πρώτη σελίδα για να δείτε ολόκληρη τη δήλωση αποποίησης ευθύνης.

Αριθμός	Λειτουργία	Αμπέρ	Τύπος
28	Αριστερός προβολέας	15	Micro
29	Δεξιός προβολέας	15	Micro
30	–	–	Micro
31	Θερμαινόμενο παρμπριζ, αριστερή πλευρά	Διακλάδωση	MCCase ^[1]
32	Θερμαινόμενο παρμπριζ, αριστερή πλευρά	40	MCCase ^[1]
33	Ψεκαστήρες προβολέων	25	MCCase ^[1]
34	Μπροστινή αντλία υγρού ψεκαστήρων	25	MCCase ^[1]
35	Ηλεκτρικός επιλογέας ταχυτήτων	15	Micro
36	Κόρνα	20	Micro
37	Σειρήνα συναγερμού	5	Micro
38	Σύστημα φρένων	30	MCCase ^[1]
39	Υαλοκαθαριστήρες παρμπριζ	30	MCCase ^[1]
40	–	–	MCCase ^[1]
41	Θερμαινόμενο παρμπριζ, δεξιά πλευρά	40	MCCase ^[1]
42	–	–	MCCase ^[1]
43	Κεντρική ηλεκτρονική μονάδα CEM)	30	MCCase ^[1]
44	–	–	MCCase ^[1]
45	Θερμαινόμενο παρμπριζ, δεξιά πλευρά	Διακλάδωση	MCCase ^[1]
46	Ηλεκτρονική τροφοδοσία	5	Micro
47	Μπροστινό ραντάρ	5	Micro
48	Δεξιός προβολέας	15	Micro
49	Αλκοτέστ με φραγή εκκίνησης	5	Micro
50	Κιβώτιο ταχυτήτων	10	Micro
51	Μονάδα διακόπτη ελέγχου μπαταρίας	5	Micro
52	Ηλεκτρονική μονάδα ελέγχου σύγκρουσης (SRS)	5	Micro
53	Αριστερός προβολέας	15	Micro
54	Αισθητήρας πεντάλ γκαζιού	5	Micro

^[1] Η Νοίνο συνιστά να απευθύνεστε σε εξουσιοδοτημένο συνεργείο της Νοίνο για όλες τις αντικαταστάσεις ασφαλειών αυτού του τύπου.

13.6.4.4. Ασφαλειοθήκη κάτω από το ντουλαπάκι του συνοδηγού

Εδώ μπορείτε να βρείτε τις θέσεις των ασφαλειών, αν χρειαστεί να αλλάξετε κάποια ασφάλεια. Οι ασφάλειες σε αυτή τη θήκη βοηθούν στην προστασία των ηλεκτρονικών συστημάτων, για παράδειγμα στις πρίζες, τις οθόνες και το τιμόνι. Στο αυτοκίνητό σας υπάρχουν διάφορες ασφαλειοθήκες.

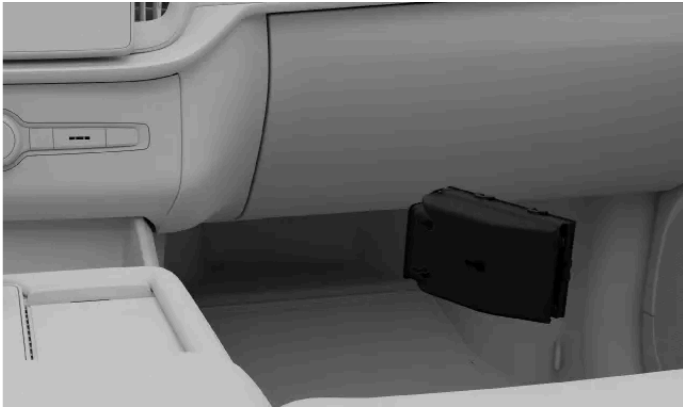

Θέση ασφαλειοθήκης

Για να αποκτήσετε πρόσβαση στην ασφαλειοθήκη πρέπει να τραβήξετε προς τα πίσω το ταπέτο του δαπέδου κάτω από το ντουλαπάκι.

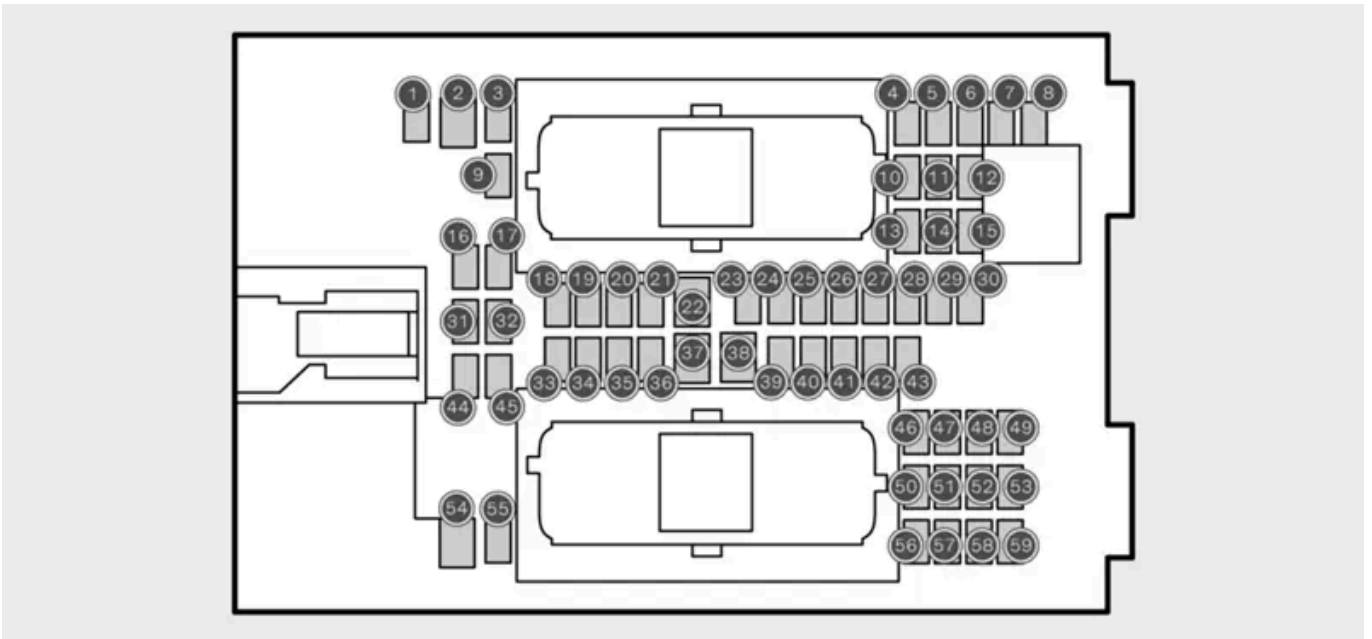

Διάγραμμα με τις θέσεις των ασφαλειών

Για να αποκτήσετε πρόσβαση στις ασφάλειες πρέπει να απασφαλίσετε το καπάκι της ασφαλειοθήκης.

Αριθμός	Λειτουργία	Αμπέρ	Τύπος
1	Μπαταρία 48 V	10	Micro
2	-	-	MCase ^[1]
3	-	-	Micro
4	Αισθητήρας κίνησης εσωτερικού	5	Micro
5	-	-	Micro
6	Οθόνη οδηγού	5	Micro
7	Πληκτρολόγιο κεντρικής κονσόλας	5	Micro
8	Αισθητήρας ηλιακής ακτινοβολίας, πομποδέκτης διοδίων	5	Micro
9	-	-	Micro

Το περιεχόμενο του παρόντος εγχειριδίου αντιπροσωπεύει την κατάσταση του εγχειριδίου χρήσης κατά τη στιγμή της εκτύπωσης και ενδέχεται να μην είναι απόλυτα έγκυρο σε μελλοντικές περιπτώσεις. Για περισσότερες πληροφορίες, ανατρέξτε στην πρώτη σελίδα για να δείτε ολόκληρη τη δήλωση αποποίησης ευθύνης.

Αριθμός	Λειτουργία	Αμπέρ	Τύπος
10	Σύστημα Infotainment	15	Micro
11	Τιμόνι	5	Micro
12	Κουμπί Start και χειρόφρενο	5	Micro
13	Θερμαινόμενο τιμόνι	15	Micro
15	–	–	Micro
16	–	–	Micro
17	Πίσω φωτισμός	15	Micro
18	Σύστημα κλιματισμού	10	Micro
19	–	–	Micro
20	Θύρα διαγνωστικών OBDII στο αυτοκίνητο	10	Micro
21	Κεντρική οθόνη	5	Micro
22	Διακόπτης μπροστινού ανεμιστήρα κλιματισμού	40	MCASE ^[1]
23	Διανομέας USB	5	Micro
24	Φωτισμός, πόρτες, κλιματισμός, καθίσματα	7,5	Micro
25	Κάμερα εμπροσθοπορείας	5	Micro
26	Κονσόλα οροφής	20	Micro
27	–	–	Micro
28	Εσωτερικός φωτισμός	5	Micro
29	Ασύρματη φόρτιση	5	Micro
30	Οθόνη κονσόλας οροφής, ευρυγώνια κάμερα	5	Micro
31	–	–	Micro
33	–	–	Micro
34	–	–	Micro
35	Υπηρεσίες διασύνδεσης	5	Micro
36	–	–	Micro
37	Ενισχυτής συσκευής ελέγχου ηχοσυστήματος	40	MCASE ^[1]
39	Κεραία TCAM	5	Micro
40	Διακόπτης άνεσης μπροστινού καθίσματος	5	Micro
41	Αλκοτέστ με φραγή εκκίνησης	5	Micro
42	–	–	Micro
43	Αντλία καυσίμου	15	Micro
44	Εκκίνηση κινητήρα, μετασχηματιστής 48 V	5	Micro
45	Λειτουργία υποστήριξης οδηγού	5	Micro
46	Θερμαινόμενο κάθισμα οδηγού	15	Micro
47	Θερμαινόμενο κάθισμα συνοδηγού	15	Micro
48	Αντλία ψυκτικού	7,5	Micro
49	Φίλτρο αέρα	5	Micro
50	Κάθισμα οδηγού	20	Micro
51	Ενεργή απόσβεση	20	Micro
52	Άνοιγμα του πίσω καπό με κίνηση του ποδιού	5	Micro
53	–	–	Micro
54	–	–	Micro
55	–	–	Micro
56	Κάθισμα συνοδηγού	20	Micro
57	–	–	Micro
58	–	–	Micro
59	Άνοιγμα της πόρτας χώρου αποσκευών με κίνηση του ποδιού	15	Micro

^[1] Η Volvo συνιστά να απευθύνεστε σε εξουσιοδοτημένο συνεργείο της Volvo για όλες τις αντικαταστάσεις ασφαλειών αυτού του τύπου.

Το περιεχόμενο του παρόντος εγχειριδίου αντιπροσωπεύει την κατάσταση του εγχειριδίου χρήσης κατά τη στιγμή της εκτύπωσης και ενδέχεται να μην είναι απόλυτα έγκυρο σε μελλοντικές περιπτώσεις. Για περισσότερες πληροφορίες, ανατρέξτε στην πρώτη σελίδα για να δείτε ολόκληρη τη δήλωση αποποίησης ευθύνης.

13.7. Εργαλεία και εξοπλισμός

Το αυτοκίνητό σας διαθέτει ορισμένα εργαλεία που μπορεί να φανούν χρήσιμα σε ορισμένες περιπτώσεις. Για παράδειγμα, αν χρειαστεί να αλλάξετε τροχό.

Τα εργαλεία και ο εξοπλισμός του αυτοκινήτου σας είναι αποθηκευμένα σε διάφορα σημεία, όπως στο ντουλαπάκι του συνοδηγού και στον χώρο αποσκευών. Φροντίστε να εξοικειωθείτε με τα σημεία που είναι αποθηκευμένο κάθε τι, ώστε να μη χρειάζεται να ψάχνετε για κάτι όταν το χρειάζεστε.

Προειδοποίηση

Αποθηκεύετε κατάλληλα τα εργαλεία

Αποθηκεύετε πάντοτε μη τα στερεωμένα και τον εξοπλισμό στους ενδεδειγμένους χώρους αποθήκευσης, όταν αυτά δεν χρησιμοποιούνται. Διαφορετικά, μπορεί να προκαλέσουν ζημιά ή τραυματισμό στην περίπτωση σύγκρουσης.

Διαβάστε όλες τις οδηγίες πριν χρησιμοποιήσετε εργαλεία

Πριν τη χρήση, βεβαιωθείτε ότι έχετε διαβάσει και κατανοήσει όλες τις σχετικές οδηγίες για εργαλεία και εξοπλισμό, όπου είναι διαθέσιμες.

Επικοινωνήστε με το τμήμα εξυπηρέτησης της Volvo για συστάσεις σχετικά με τα εργαλεία και τον εξοπλισμό για το αυτοκίνητό σας.

Προειδοποιητικό τρίγωνο



Αν το αυτοκίνητό σας πρέπει να ακινητοποιηθεί σε μια περιοχή, όπου κινούνται άλλα οχήματα, μπορείτε να τοποθετήσετε το προειδοποιητικό τρίγωνο στο έδαφος, για να ειδοποιήσετε τους άλλους οδηγούς, πριν φτάσουν στο αυτοκίνητό σας.

Κουτί πρώτων βοηθειών



Το αυτοκίνητό σας διαθέτει ένα κουτί πρώτων βοηθειών. Σε ορισμένες περιοχές, απαιτείται να είναι πάντα διαθέσιμο στο αυτοκίνητό σας.

Κρίκος ρυμούλκησης



Ο κρίκος ρυμούλκησης μπορεί να τοποθετηθεί στον προφυλακτήρα του αυτοκινήτου, για να είναι εφικτή η ρυμούλκηση. Μπορεί, επίσης, να χρησιμοποιείται για την ασφάλιση αντικειμένων στην οροφή που έχουν μεγαλύτερο μήκος της οροφής.

Μπουλονόκλειδο



Όταν αλλάζετε έναν τροχό, χρειάζεστε το μπουλονόκλειδο για να λασκάρετε ή να σφίξετε τα μπουλόνια του τροχού. Ο κρίκος ρυμούλκησης μπορεί να βιδωθεί πάνω στο μπουλονόκλειδο προκειμένου να δημιουργηθεί μια λαβή με προέκταση.

Το περιεχόμενο του παρόντος εγχειριδίου αντιπροσωπεύει την κατάσταση του εγχειριδίου χρήσης κατά τη στιγμή της εκτύπωσης και ενδέχεται να μην είναι απόλυτα έγκυρο σε μελλοντικές περιπτώσεις. Για περισσότερες πληροφορίες, ανατρέξτε στην πρώτη σελίδα για να δείτε ολόκληρη τη δήλωση αποποίησης ευθύνης.

Εργαλείο για τα μπουλόνια τροχού



Αυτό το εργαλείο προορίζεται για την αφαίρεση των μπουλονιών κατά την αλλαγή τροχού.

Γρύλος



Αν πρέπει να ανυψώσετε το αυτοκίνητό σας, για παράδειγμα για να αλλάξετε ένα ελαστικό, μπορείτε να χρησιμοποιήσετε τον γρύλο.

Κιτ προσωρινής επισκευής ελαστικού



Το αυτοκίνητό σας διαθέτει ένα κιτ προσωρινής επισκευής ελαστικού, το οποίο μπορεί να χρησιμοποιηθεί για την επισκευή μιας μικρής διάτρησης σε ένα ελαστικό.

Χωνί για την επαναπλήρωση υγρών



Χρησιμοποιήστε το χωνί όταν συμπληρώνετε υγρά, όπως λάδι κινητήρα ή ψυκτικό υγρό, για να μη χυθούν. Φροντίστε να το καθαρίζετε σωστά ανάμεσα σε κάθε χρήση.

13.7.1. Χρήση προειδοποιητικού τριγώνου

Συναρμολογήστε και τοποθετήστε ένα προειδοποιητικό τρίγωνο, αν το αυτοκίνητό σας ακινητοποιηθεί σε σημείο από το οποίο διέρχονται άλλα οχήματα. Σκοπός του προειδοποιητικού τριγώνου είναι να ειδοποιεί εκ των προτέρων τους άλλους οδηγούς για το αυτοκίνητό σας ή άλλα σταθερά αντικείμενα που αποτελούν κίνδυνο.



Κλειστό προειδοποιητικό τρίγωνο στη θήκη του.

Σημείωση

Τοπικοί κανόνες και κανονισμοί

Οι κανόνες και οι κανονισμοί σχετικά με το πώς και πότε πρέπει να τοποθετείται το προειδοποιητικό τρίγωνο διαφέρουν από περιοχή σε περιοχή. Είστε υπεύθυνοι να γνωρίζετε και να τηρείτε όσα ισχύουν στην περιοχή σας.

Υποδειξη

- Αν έχει σκοτεινιάσει όταν τοποθετείτε το προειδοποιητικό τρίγωνο, φορέστε ανακλαστικό γιλέκο, αν έχετε. Αν δεν έχετε, μπορείτε να κρατάτε το προειδοποιητικό τρίγωνο έτσι, ώστε τα αντανακλαστικά μέρη του να είναι ορατά καθώς το μεταφέρετε.
- Μπορείτε να τοποθετήσετε τη θήκη στο κάθισμα του οδηγού ως υπενθύμιση να πάρετε το προειδοποιητικό τρίγωνο όταν φύγετε.

1. Ενεργοποιήστε τα αλάρμ.

2.



Το προειδοποιητικό τρίγωνο στερεώνεται με δύο κλιπ στην εσωτερική πλευρά του πίσω καπό.

3. Βγάλτε το προειδοποιητικό τρίγωνο από τη θήκη του, ανοίξτε το και ενώστε τα άκρα του.

4. Ανοίξτε τα σκέλη του τριγώνου.

5. Τοποθετήστε το προειδοποιητικό τρίγωνο σε κατάλληλο σημείο σε σχέση με την κυκλοφορία και σε απόσταση που διασφαλίζει ότι οι άλλοι οδηγοί θα ειδοποιηθούν εγκαίρως πριν φτάσουν στο αυτοκίνητό σας.

Θυμηθείτε να πάρετε το προειδοποιητικό τρίγωνο πριν φύγετε.

13.7.2. Τοποθέτηση του κρίκου ρυμούλκησης

Χρησιμοποιήστε τον κρίκο ρυμούλκησης, για να δέσετε ένα συρματοσχοινο βαρούλκου, όταν κάνετε ρυμούλκηση.

Στη δεξιά πλευρά του αυτοκινήτου, ο κρίκος ρυμούλκησης βιδώνεται σε μια υποδοχή με σπείρωμα πίσω από ένα κάλυμμα που βρίσκεται στον μπροστινό και τον πίσω προφυλακτήρα.

Αν το αυτοκίνητό σας διαθέτει κοτσαδόρο, δεν υπάρχει σημείο στερέωσης για πίσω κρίκο ρυμούλκησης.

! Σημαντικό

Να διαβάσετε οπωσδήποτε σχετικά με τη ρυμούλκηση και τους περιορισμούς της, πριν ξεκινήσετε.

Να έχετε πρόχειρο τον κρίκο ρυμούλκησης.

Προσάρτηση στη μετόπη

1.



Κάλυμμα βιδώματος πίσω κρίκου ρυμούλκησης

Σπρώξτε το κάλυμμα στο πλάι για να περιστραφεί. Το κάλυμμα μπορεί τότε να αφαιρεθεί.

2. Βιδώστε τον κρίκο ρυμούλκησης ως το τέρμα μέσα στην υποδοχή.

! Σημαντικό

Είναι σημαντικό ο κρίκος ρυμούλκησης να είναι σφιχτά βιδωμένος στη θέση του. Μπορείτε να περάσετε ένα αντικείμενο μέσα από τον κρίκο ρυμούλκησης, π.χ. μπουλονόκλειδο, για πρόσθετη μόχλευση.

Όταν τελειώσετε, θυμηθείτε να αφαιρέσετε ξανά τον κρίκο ρυμούλκησης και να τον επιστρέψετε στη θέση αποθήκευσής του. Φροντίστε να τοποθετήσετε το κάλυμμα ξανά στη θέση του για να προστατευτεί η υποδοχή.

13.8. Ανύψωση του αυτοκινήτου

Μπορείτε να ανυψώνετε έναν τροχό τη φορά με έναν γρύλο. Να διαβάσετε οπωσδήποτε όλες τις οδηγίες πριν ανυψώσετε το αυτοκίνητο.

Σημαντικό

Συνιστώμενος ή παρεχόμενος εξοπλισμός

- Οι οδηγίες για την ανύψωση του αυτοκινήτου προϋποθέτουν χρήση ενός γρύλου που προτείνεται ή παρέχεται ^[1] από τη Volvo.
- Χρησιμοποιείτε μόνο εργαλεία και εξοπλισμό σχεδιασμένα για το μοντέλο αυτοκινήτου σας. Επικοινωνήστε με έναν εξουσιοδοτημένο διανομέα της Volvo για συστάσεις εργαλείων.
- Η Volvo συνιστά να απευθύνεστε σε ένα εξουσιοδοτημένο συνεργείο της Volvo για εργασίες που δεν περιγράφονται σε αυτό το εγχειρίδιο.
- Ένας φορητός γρύλος σχεδιασμένος για περιστασιακή και περιορισμένη χρήση είναι κατάλληλος μόνο για σύντομες και επείγουσες εργασίες, όπως η επισκευή ενός κλαταρισμένου ελαστικού. Για συχνή ή εκτεταμένη χρήση, συνιστάται γρύλος συνεργείου.

Άλλος εξοπλισμός ανύψωσης

- Αν χρησιμοποιείτε εξοπλισμό ανύψωσης που δεν παρέχεται από τη Volvo ^[2], διαβάστε προσεκτικά τις οδηγίες του πριν την ανύψωση του αυτοκινήτου. Βεβαιωθείτε ότι ο εξοπλισμός είναι συμβατός με το αυτοκίνητο.
- Χρησιμοποιείτε πρόσθετο εξοπλισμό ασφαλείας, όπως τρίποδα και σφήνες τροχών, όπου χρειάζεται.
- Όταν χρησιμοποιείτε γρύλους συνεργείου ή άλλο ανυψωτικό εξοπλισμό σχεδιασμένο για συχνή και εκτεταμένη χρήση, θα πρέπει να χρησιμοποιείτε ξεχωριστούς χώρους ανύψωσης αντί για αυτούς που περιγράφονται σε αυτή την οδηγία.

Προειδοποίηση

Ασφάλεια γύρω από το αυτοκίνητο

- Αν αλλάζετε τροχό σε σημείο διερχόμενης κυκλοφορίας, βεβαιωθείτε ότι εσείς και το αυτοκίνητο είστε ευκρινώς ορατοί στους άλλους. Ανάψτε τα αλάρμ, τοποθετήστε προειδοποιητικό τρίγωνο σε ορατό αλλά ασφαλές σημείο και φορέστε ανακλαστικό γιλέκο.
- Υποδείξτε ένα ασφαλές σημείο στο οποίο μπορούν να περιμένουν οι επιβάτες, μακριά από το αυτοκίνητο και την κυκλοφορία.
- Είστε υπεύθυνοι για την ασφάλεια γύρω από το αυτοκίνητό σας όταν αυτό είναι ανυψωμένο. Μην επιτρέπετε σε άτομα να παραμένουν μέσα ή κοντά στο αυτοκίνητο.

Ανύψωση του αυτοκινήτου

- Μην εισέρχετε ποτέ κάτω από το αυτοκίνητο ή μην αφήνετε οποιονδήποτε να τοποθετήσει οποιοδήποτε μέρος του σώματός του κάτω από το αυτοκίνητο, όταν είναι ανυψωμένο.
- Μην τοποθετείτε αντικείμενα ανάμεσα στο έδαφος και στον γρύλο, ούτε ανάμεσα στον γρύλο και το σημείο στερέωσης του γρύλου στο αυτοκίνητο.
- Μη χρησιμοποιείτε εξοπλισμό ανύψωσης που παρουσιάζει τυχόν σημάδια φθοράς.

Πριν την ανύψωση του αυτοκινήτου:

- Συγκεντρώστε τα εργαλεία και τα εξαρτήματα που απαιτούνται για την προγραμματισμένη εργασία σας.
- Βεβαιωθείτε ότι ο γρύλος είναι σε καλή κατάσταση και τα σπειρώματά του είναι κατάλληλα λιπασμένα και χωρίς βρομιές. Το περιεχόμενο του παρόντος εγχειριδίου αντιπροσωπεύει την κατάσταση του εγχειριδίου χρήσης κατά τη στιγμή της εκτύπωσης και ενδέχεται να μην είναι απόλυτα έγκυρο σε μελλοντικές περιπτώσεις. Για περισσότερες πληροφορίες, ανατρέξτε στην πρώτη σελίδα για να δείτε ολόκληρη τη δήλωση αποποίησης ευθύνης.

1. Ενεργοποιήστε το χειρόφρενο.
2. Επιλέξτε P με τον επιλογέα ταχυτήτων.
3. Απενεργοποιήστε την αερανάρτηση ενεργοποιώντας τη λειτουργία γρύλου στις ρυθμίσεις.
4. Τοποθετήστε σφήνες τροχών για να μειωθεί ο κίνδυνος μετακίνησης του αυτοκινήτου ενώ είναι ανυψωμένο. Μεγάλες πέτρες ή κούτσουρα βοηθούν επίσης. Τοποθετήστε τα μπροστά και πίσω από κάθε τροχό που παραμένει στο έδαφος.
5. Εντοπίστε το προβλεπόμενο σημείο στερέωσης του γρύλου στην κάτω πλευρά του αυτοκινήτου.

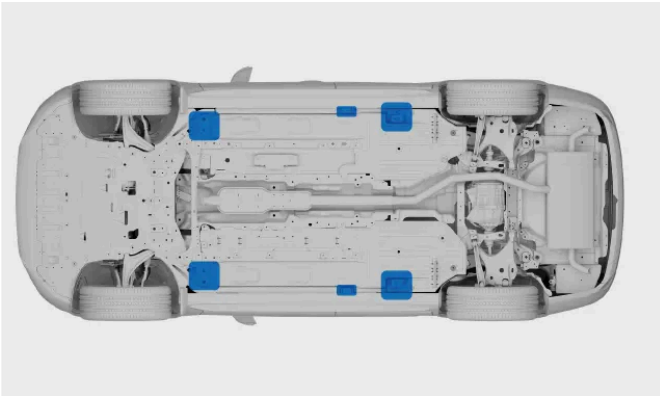

Υπάρχουν δύο σημεία στερέωσης του γρύλου σε κάθε πλευρά του αυτοκινήτου.

6. Τοποθετήστε τον γρύλο κάτω από το σημείο στερέωσης του γρύλου στο αυτοκίνητο. Η επιφάνεια στην οποία εδράζεται πρέπει να είναι σταθερή, μη ολισθηρή και επίπεδη. Τοποθετήστε τον γρύλο με τη μανιβέλα στην αντίθετη πλευρά από το αυτοκίνητο.
7. Γυρίστε τη μανιβέλα, μέχρι η κεφαλή να εισέλθει στην υποδοχή του γρύλου στο αυτοκίνητο. Βεβαιωθείτε ότι η προεξέχον τμήμα της κεφαλής του γρύλου εφαρμόζει στην αυλάκωση της υποδοχής γρύλου στο αυτοκίνητο.

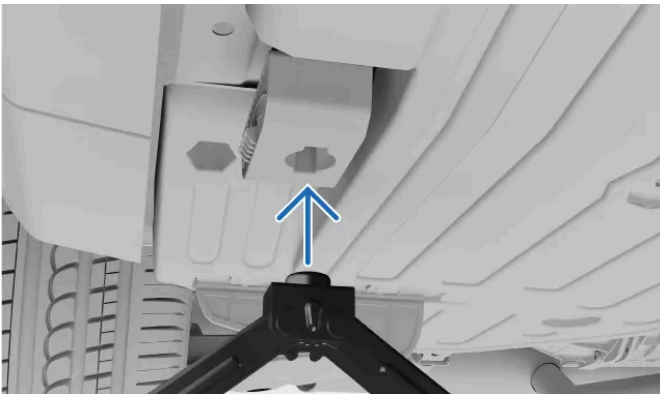

8. Πραγματοποιήστε μια τελική ευθυγράμμιση. Βεβαιωθείτε ότι:
 - ο γρύλος δεν γέρνει προς οποιαδήποτε κατεύθυνση
 - η βάση του γρύλου είναι κεντραρισμένη κάτω από το σημείο στερέωσης του γρύλου

- η κεφαλή του γρύλου έρχεται σωστά σε επαφή με το σημείο στερέωσης.



9. Ανυψώστε το αυτοκίνητο στο κατάλληλο ύψος. Μην το ανυψώνετε πέρα από το απαιτούμενο ύψος για την εκτέλεση της εργασίας.

 **Προειδοποίηση**

Μην αφήνετε το αυτοκίνητο χωρίς επίβλεψη όταν είναι ανυψωμένο.

Χαμηλώστε προσεκτικά το αυτοκίνητο όταν ολοκληρώσετε την εργασία σας. Μην ξεχνάτε να δοκιμάσετε σημαντικές λειτουργίες του αυτοκινήτου που ενδέχεται να έχουν επηρεαστεί από την εργασία που εκτελέσατε.

Τοποθετήστε τον γρύλο στον αποθηκευτικό του χώρο.

Η λειτουργία γρύλου θα απενεργοποιηθεί μόλις αρχίσετε να οδηγείτε.

^[1] Ανάλογα με την αγορά, στο αυτοκίνητο μπορεί να συμπεριλαμβάνεται ένας γρύλος για περιστασιακή και περιορισμένη χρήση.

^[2] Όπως γρύλοι συνεργείου ή άλλος εξοπλισμός ανύψωσης σχεδιασμένος για συχνή και εκτεταμένη χρήση

13.8.1. Χώροι ανύψωσης στο συνεργείο

Μπορείτε να χρησιμοποιήσετε έναν γρύλο συνεργείου ή ανυψωτήρα σχεδιασμένο για συχνή και εκτεταμένη χρήση όταν ανασηκώνετε το αυτοκίνητο από το έδαφος. Ωστόσο, όταν κάνετε κάτι τέτοιο, πρέπει να βεβαιωθείτε ότι τοποθετείται στις ειδικές υποδοχές του αυτοκινήτου.

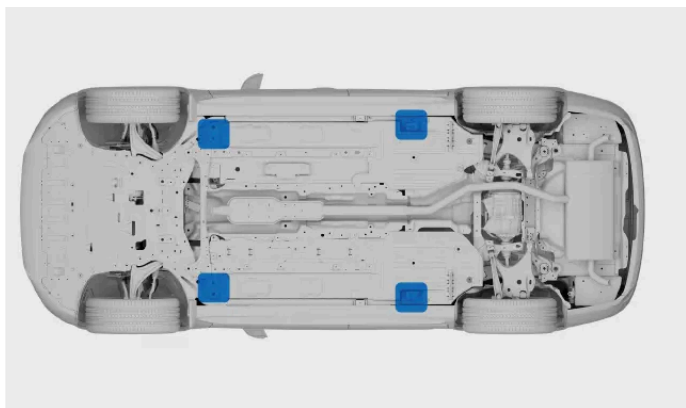

Υποδοχές ανύψωσης για εξοπλισμό συνεργείου.

Οι υποδοχές ανύψωσης που πρέπει να χρησιμοποιηθούν με τον εξοπλισμό του συνεργείου βρίσκονται στις εξωτερικές γωνίες της βάσης της μπαταρίας. Βρίσκονται ακριβώς πίσω από τις συνήθεις υποδοχές ανύψωσης, κοντά στη ραβδωτή περιοχή.

! Σημαντικό

Είναι πολύ σημαντικό να τοποθετήσετε τον γρύλο συνεργείου στις υποδοχές ανύψωσης του αυτοκινήτου, διαφορετικά η μπαταρία μπορεί να υποστεί ζημιά.

Αν χρησιμοποιείτε γρύλο συνεργείου, βεβαιωθείτε ότι στην πλάκα του γρύλου υπάρχει λαστιχένιο προστατευτικό, για να προστατεύεται το αυτοκίνητο και για να διασφαλίζεται ότι το αυτοκίνητο παραμένει σταθερό.

Αν χρησιμοποιείτε εξοπλισμό ανύψωσης που δεν παρέχεται από τη Volvo, διαβάστε προσεκτικά τις οδηγίες του πριν ανυψώσετε το αυτοκίνητο. Βεβαιωθείτε ότι ο εξοπλισμός είναι συμβατός με το αυτοκίνητο.

i Σημείωση

Πρέπει να ενεργοποιήσετε τη λειτουργία γρύλου πριν σηκώσετε το αυτοκίνητο από το έδαφος.

13.8.2. Ενεργοποίηση λειτουργίας γρύλου

Αν πρέπει να ανασηκώσετε έναν τροχό από το έδαφος, για παράδειγμα για να αλλάξετε ελαστικό, πρέπει πρώτα να ενεργοποιήσετε τη λειτουργία γρύλου.

Το αυτοκίνητό σας διαθέτει αερανάρτηση, η οποία οριζοντιώνει αυτόματα το αυτοκίνητο αν το έδαφος είναι ανώμαλο. Πρέπει να απενεργοποιήσετε την αερανάρτηση όταν χρησιμοποιείτε γρύλο για να ανασηκώσετε έναν τροχό από το έδαφος. Διαφορετικά, το αυτοκίνητο θα προσπαθήσει να διατηρήσει τη θέση του επίπεδη.

1. Πατήστε το σύμβολο αυτοκινήτου  στην κάτω γραμμή και μεταβείτε στις **Ρυθμίσεις**.

Το περιεχόμενο του παρόντος εγχειριδίου αντιπροσωπεύει την κατάσταση του εγχειριδίου χρήσης κατά τη στιγμή της εκτύπωσης και ενδέχεται να μην είναι απόλυτα έγκυρο σε μελλοντικές περιπτώσεις. Για περισσότερες πληροφορίες, ανατρέξτε στην πρώτη σελίδα για να δείτε ολόκληρη τη δήλωση αποποίησης ευθύνης.

2. Μεταβείτε στην επιλογή **Χειριστήρια** → **Λειτ. αυτοκίνητου** → **Λειτουργία γρύλου**.

3. Ενεργοποιήστε τη λειτουργία γρύλου.

Η λειτουργία γρύλου απενεργοποιείται αυτόματα όταν αρχίσετε να οδηγείτε ξανά.

13.9. Σέρβις και επισκευές

Οι εργασίες σέρβις και συντήρησης που εκτελούνται σωστά είναι απαραίτητες προκειμένου το αυτοκίνητό σας να διατηρείται σε καλή κατάσταση λειτουργίας.

Το αυτοκίνητό σας καταγράφει το τελευταίο σέρβις και σας ενημερώνει όταν είναι ώρα να ορίσετε ένα νέο ραντεβού. Μπορεί να εκτελεί αυτοδιαγνωστικό έλεγχο για πολλούς τύπους βλαβών και να σας ειδοποιεί σε περίπτωση που πρέπει να προβείτε σε κάποια ενέργεια.

Αν παρατηρήσετε ότι απαιτείται σέρβις ή επισκευή που δεν ανιχνεύτηκε από το αυτοκίνητο, επικοινωνήστε με το τμήμα υποστήριξης πελατών της Volvo.

Η Volvo συνιστά ένα εξουσιοδοτημένο συνεργείο της Volvo για όλες τις ανάγκες σέρβις και επισκευής.

Σημαντικό

Βλάβες και ειδοποιήσεις

Αν μια ειδοποίηση στο αυτοκίνητο αναφέρει ότι απαιτείται σέρβις, κλείστε ραντεβού για σέρβις το συντομότερο δυνατόν. Η προβολή κατάστασης του αυτοκινήτου στην κεντρική οθόνη περιέχει επίσης πληροφορίες σχετικά με τα προβλήματα που έχουν εντοπιστεί.

Προειδοποίηση

- Μη χειρίζεστε ή τροποποιείτε τα ηλεκτρικά στοιχεία του αυτοκινήτου. Να εκτελείτε μόνο ενέργειες που περιγράφονται με σαφήνεια στο εγχειρίδιο χρήσης.
- Τα στοιχεία υψηλής τάσης μπορεί να παράγουν ή να μεταφέρουν θανατηφόρα ρεύματα και ο χειρισμός τους πρέπει να γίνεται αποκλειστικά από εξουσιοδοτημένους τεχνικούς.
- Μην εκτελείτε επισκευές στο ηλεκτρικό σύστημα ή τα στοιχεία του αυτοκινήτου. Επικοινωνήστε με ένα εξουσιοδοτημένο συνεργείο της Volvo για οποιοσδήποτε απαιτούμενες επισκευές ή σέρβις.

Προτεινόμενο πρόγραμμα σέρβις της Volvo

Η Volvo συνιστά να αναθέτετε σε ένα εξουσιοδοτημένο συνεργείο της Volvo οποιοσδήποτε εργασίες σέρβις και συντήρησης. Τα συνεργεία της Volvo διαθέτουν το προσωπικό, τα ειδικά εργαλεία και τη βιβλιογραφία σέρβις που απαιτούνται για την παροχή σέρβις υψηλής ποιότητας. Το προτεινόμενο πρόγραμμα σέρβις της Volvo έχει αναπτυχθεί προκειμένου να παρέχει στο αυτοκίνητό σας μακρά διάρκεια λειτουργικής ζωής. Το σέρβις του αυτοκινήτου σας σύμφωνα με το εξατομικευμένο του πρόγραμμα σέρβις ενδέχεται να αποτελεί προϋπόθεση για την κάλυψη των εγγυήσεων της Volvo. Οι πληροφορίες σέρβις και εγ-

Το περιεχόμενο του παρόντος εγχειριδίου αντιπροσωπεύει την κατάσταση του εγχειριδίου χρήσης κατά τη στιγμή της εκτύπωσης και ενδέχεται να μην είναι απόλυτα έγκυρο σε μελλοντικές περιπτώσεις. Για περισσότερες πληροφορίες, ανατρέξτε στην πρώτη σελίδα για να δείτε ολόκληρη τη δήλωση αποποίησης ευθύνης.

γύησης του αυτοκινήτου σας^[1] περιέχουν περισσότερες λεπτομέρειες σχετικά με τη συντήρηση, το σέρβις και όρους και προϋποθέσεις της εγγύησης.

Ψηφιακές πληροφορίες σέρβις

Στο αυτοκίνητό σας υπάρχουν ψηφιακές πληροφορίες για το σέρβις. Μπορούν να ενημερωθούν με πρόσθετες πληροφορίες, αλλά αυτό δεν αλλάζει τους αρχικούς όρους και προϋποθέσεις του αυτοκινήτου σας. Αν υπάρχουν διαφορές μεταξύ των έντυπων και των ψηφιακών πληροφοριών, οι έντυπες πληροφορίες υπερισχύουν.

^[1] Πρόκειται για μια ξεχωριστή έκδοση που συμπεριλαμβάνεται στο αυτοκίνητό σας.

13.9.1. Κράτηση για σέρβις ή επισκευές

Το τμήμα υποστήριξης πελατών της Volvo αναλαμβάνει την κράτηση, όταν χρειάζεστε ραντεβού για σέρβις ή επισκευή. Τα εξουσιοδοτημένα συνεργεία της Volvo διαθέτουν ειδικά εκπαιδευμένο προσωπικό και εξοπλισμό για τη φροντίδα του αυτοκινήτου σας.

Το αυτοκίνητό σας σας ειδοποιεί, όταν έχει έρθει η ώρα για σέρβις.

1. Επικοινωνήστε με το τμήμα υποστήριξης πελατών της Volvo, για να κλείσετε ραντεβού. Θα σας ενημερώσει για το πλησιέστερο σημείο σέρβις.

Αν δεν μπορείτε να επικοινωνήσετε με το τμήμα υποστήριξης πελατών της Volvo και χρειάζεστε επειγόντως σέρβις ή επισκευή, επικοινωνήστε με μια εταιρεία οδικής βοήθειας που είναι διαθέσιμη στην περιοχή σας.

Φροντίστε να έχετε μαζί σας το κανονικό κλειδί όταν προσέλθετε στο ραντεβού για το σέρβις.

13.9.2. Θύρα διαγνωστικών στο αυτοκίνητο

Το αυτοκίνητό σας διαθέτει μια θύρα διαγνωστικών που επιτρέπει σε ένα συνεργείο να συνδεθεί στο αυτοκίνητο και να επικοινωνήσει με τα συστήματά του. Μη συνδέετε εξοπλισμό που δεν είναι εγκεκριμένος από τη Volvo.

Η θύρα διαγνωστικών είναι τύπου OBDII.

Η θύρα διαγνωστικών βρίσκεται στην κάτω πλευρά του ταμπλό, κοντά στον μοχλό απασφάλισης του καπό κινητήρα.

Ακατάλληλη χρήση της θύρας διαγνωστικών μπορεί να επηρεάσει αρνητικά τα συστήματα και το λογισμικό του αυτοκινήτου. Αυτό περιλαμβάνει σύνδεση μη εγκεκριμένου εξοπλισμού^[1] και εγκατάσταση λογισμικού ή εργαλείων διαγνωστικού ελέγχου.

Το περιεχόμενο του παρόντος εγχειριδίου αντιπροσωπεύει την κατάσταση του εγχειριδίου χρήσης κατά τη στιγμή της εκτύπωσης και ενδέχεται να μην είναι απόλυτα έγκυρο σε μελλοντικές περιπτώσεις. Για περισσότερες πληροφορίες, ανατρέξτε στην πρώτη σελίδα για να δείτε ολόκληρη τη δήλωση αποποίησης ευθύνης.



Προειδοποίηση

Μη εγκεκριμένος εξοπλισμός

Η Volvo δεν αποδέχεται καμία ευθύνη σε περίπτωση σύνδεσης μη εγκεκριμένου εξοπλισμού στην ενσωματωμένη θύρα διαγνωστικών. Επικοινωνήστε με ένα εξουσιοδοτημένο συνεργείο της Volvo για περισσότερες πληροφορίες.

^[1] Εξοπλισμός μη εγκεκριμένος από τη Volvo.

14. Ακίνητοποιημένο αυτοκίνητο και περισυλλογή

Αν δεν μπορείτε να οδηγήσετε το αυτοκίνητό σας, θεωρείται ακίνητοποιημένο. Μπορείτε να επικοινωνήσετε ανά πάσα στιγμή με ένα εξουσιοδοτημένο συνεργείο της Volvo, αν δεν μπορείτε να βρείτε μια λύση στο εγχειρίδιο ή αν δεν είστε σίγουροι πώς να προχωρήσετε.

Ανάλογα με τη φύση του προβλήματος, ενδέχεται να μπορείτε να το επιλύσετε μόνοι σας ή με βοήθεια από ένα εξουσιοδοτημένο συνεργείο της Volvo ή από άλλες υπηρεσίες. Σε αυτήν την ενότητα του εγχειριδίου καλύπτονται ορισμένα σενάρια και ο ασφαλής χειρισμός τους.

Σε μια κατάσταση όπου υπάρχουν τραυματισμοί ή κίνδυνος τραυματισμού, δώστε προτεραιότητα στην ασφάλεια και τις ιατρικές ανάγκες έναντι της περισυλλογής του αυτοκινήτου. Μη διστάσετε να επικοινωνήσετε με τις υπηρεσίες έκτακτης ανάγκης, αν είναι απαραίτητο.

Για τα παρακάτω σενάρια υπάρχουν ειδικές ενότητες στο εγχειρίδιο που μπορούν να σας βοηθήσουν να εντοπίσετε το υποκείμενο πρόβλημα και τα απαραίτητα βήματα για την αποκατάσταση του προβλήματος.

- Το αυτοκίνητο δεν λειτουργεί σωστά και το αυτοκίνητο δεν μπορεί να χρησιμοποιηθεί όπως προβλέπεται.
- Η μπαταρία είναι άδεια και το αυτοκίνητο δεν αποκρίνεται.
- Το αυτοκίνητο έχει υποστεί υλικές ζημιές. Η ζημιά μπορεί να καταστήσει το αυτοκίνητο ακατάλληλο για οδήγηση ή να προκαλέσει ακίνητοποίησή του. Ακόμη και επιφανειακές ζημιές πρέπει να αξιολογούνται, για να διασφαλίζεται ότι μπορείτε να χρησιμοποιήσετε το αυτοκίνητο με ασφάλεια.

14.1. Αυτοκίνητο που έχει υποστεί ζημιά

Αν το αυτοκίνητό σας έχει υποστεί ζημιά, είναι σημαντικό να προσδιοριστεί η έκταση και η σοβαρότητα της ζημιάς, για να καθοριστεί με ποιον τρόπο θα γίνει η μεταχείριση του αυτοκινήτου με ασφάλεια.

Σε περίπτωση ζημιάς, το αυτοκίνητό σας μπορεί να ακίνητοποιηθεί ή να μην είναι ασφαλές για οδήγηση.

Επικοινωνήστε με ένα εξουσιοδοτημένο συνεργείο της Volvo, αν το αυτοκίνητό σας έχει υποστεί ζημιά ή αν παρουσιάζει σημάδια ζημιάς που προκλήθηκε, ενώ ήταν σταθμευμένο. Αν λόγω της ζημιάς το αυτοκίνητο ακίνητοποιηθεί ή διαταραχθεί σοβαρά η απόδοσή του, είναι αναγκαίο να περισυλλεγεί το αυτοκίνητο από υπηρεσία οδικής βοήθειας και περισυλλογής.

Σημαντικό

Μικρή ζημιά

Το αυτοκίνητό σας μπορεί να πραγματοποιήσει αυτοδιαγνωστικό έλεγχο πολλών σφαλμάτων, αλλά δεν μπορεί να ανιχνεύσει όλους τους τύπους βλαβών ή να προβλέψει τις συνέπειές τους. Στην περίπτωση ήπιας πρόσκρουσης που προκαλεί επιφανειακή ζημιά, μπορεί να επηρεαστούν τα εξαρτήματα που βρίσκονται πίσω από το σημείο πρόσκρουσης, για παράδειγμα, η ευθυγράμμιση ενός αισθητήρα στάθμευσης πίσω από τον προφυλακτήρα. Επομένως, είναι σημαντικό να εξετάζονται οι φαινομενικά μικρές ή επιφανειακές ζημιές από εκπαιδευμένο τεχνικό, ώστε να διαπιστωθεί η πλήρης έκταση της ζημιάς.

Ζημιά με ακίνητοποίηση

Το περιεχόμενο του παρόντος εγχειριδίου αντιπροσωπεύει την κατάσταση του εγχειριδίου χρήσης κατά τη στιγμή της εκτύπωσης και ενδέχεται να μην είναι απόλυτα έγκυρο σε μελλοντικές περιπτώσεις. Για περισσότερες πληροφορίες, ανατρέξτε στην πρώτη σελίδα για να δείτε ολόκληρη τη δήλωση αποποίησης ευθύνης.

Υπάρχουν διάφοροι τύποι ζημιάς που μπορεί να προκαλέσουν ακινητοποίηση του αυτοκινήτου. Περιλαμβάνουν μεταξύ άλλων τα εξής:

- Ζημιά λόγω σύγκρουσης
- Διάτρηση
- Ζημιά στο παρμπρίζ
- Ζημιά από νερό
- Μηχανική ζημιά

Ζημιά λόγω σύγκρουσης

Μετά από μια αρκετά σφοδρή σύγκρουση, το αυτοκίνητό σας εισέρχεται σε λειτουργία ασφαλείας και πρέπει να περισυλλεγεί.

Σημαντικό

Αν είναι εφικτό, μην προσπαθήσετε να οδηγήσετε ή να μετακινήσετε το αυτοκίνητο μετά από σφοδρή σύγκρουση. Αν το αυτοκίνητο αποτελεί μεγάλο κίνδυνο για την κυκλοφορία, μπορεί κατ' εξαίρεση να μετακινηθεί για μια μικρή απόσταση, ώστε να βρεθεί εκτός άμεσου κινδύνου, αν η κατάσταση του αυτοκινήτου το επιτρέπει.

Ζημιά από νερό

Η ζημιά από νερό μπορεί να προκαλέσει μόνιμη ζημιά στο αυτοκίνητό σας και να έχει σοβαρές επιπτώσεις στην καλή λειτουργία του.

Σημαντικό

Συχνά απλώς στεγνώνοντας το αυτοκίνητο ή αφήνοντάς το να στεγνώσει δεν θα επαρκεί για την αποκατάσταση σημαντικής ζημιάς από νερό. Ένας καταρτισμένος τεχνικός θα πρέπει να εξετάσει οποιαδήποτε ζημιά από νερό, για να διαπιστώσει την πλήρη έκταση και τη σοβαρότητά της.

Μηχανική ζημιά

Ο καλύτερος τρόπος να αποφύγετε μηχανικές βλάβες είναι να τηρείτε την προβλεπόμενη χρήση και να κάνετε τακτικά συντήρηση στο αυτοκίνητό σας. Είναι σημαντικό να πραγματοποιείτε συνεχώς ελέγχους στο αυτοκίνητό σας.

14.2. Δυσλειτουργία

Όταν ένα εξάρτημα του αυτοκινήτου σας ή κάποιο από τα χαρακτηριστικά του δεν λειτουργεί όπως προβλέπεται, αυτό θεωρείται δυσλειτουργία.^[1] Ενδέχεται να μην είναι ασφαλής η χρήση του αυτοκινήτου σας, ανάλογα με τον τύπο της δυσλειτουργίας που αντιμετωπίζει το αυτοκίνητο.

Σημείωση

Ακίνητοποιημένο αυτοκίνητο

Πρέπει να έχετε υπόψη σας την ακίνητοποίηση του αυτοκινήτου, αν κάποια δυσλειτουργία δεν σας επιτρέπει να οδηγείτε με ασφάλεια.

Αυτοκίνητο που δεν αποκρίνεται

Υπάρχει μια ξεχωριστή ενότητα στο παρόν εγχειρίδιο για προβλήματα τροφοδοσίας.

Γενικές συμβουλές για δυσλειτουργίες

Αν μια λειτουργία δεν εκτελείται σωστά, δοκιμάστε τις παρακάτω ενέργειες:

- Διαβάστε όσα αναφέρει το εγχειρίδιο σχετικά με τη λειτουργία. Βεβαιωθείτε ότι γνωρίζετε τι απαιτείται προκειμένου να λειτουργεί σωστά. Η αιτία του προβλήματος ενδέχεται να είναι ότι δεν γνωρίζετε κάποιον περιορισμό μιας συγκεκριμένης λειτουργίας.
- Επανεκκινήστε όλες τις σχετικές συσκευές και συστήματα. Αυτό ισχύει για το ίδιο το αυτοκίνητο, μπορεί όμως να περιλαμβάνει το τηλέφωνό σας ή μια εφαρμογή.
- Αν υπάρχουν περισσότεροι από ένας τρόποι για να χρησιμοποιήσετε μια λειτουργία ή να εκτελέσετε μια εργασία, δοκιμάστε τις εναλλακτικές.

Σημείωση

Αλλαγές μετά τις ενημερώσεις λογισμικού

Οι ενημερώσεις λογισμικού μπορεί να προκαλέσουν αλλαγές στις λειτουργίες που επηρεάζουν τον τρόπο εκτέλεσής τους. Να διαβάσετε οπωσδήποτε τις πληροφορίες που παρέχονται με κάθε ενημέρωση, ώστε να κατανοήσετε γιατί το αυτοκίνητο ενδέχεται να συμπεριφέρεται διαφορετικά.

Πιθανά αίτια

Όταν μια λειτουργία δεν εκτελείται σύμφωνα με τα προβλεπόμενα, υπάρχουν διάφορα πιθανά αίτια:

- Οι ρυθμίσεις του αυτοκινήτου έχουν αλλάξει.
- Οι περιβαλλοντικές συνθήκες επηρεάζουν το αυτοκίνητο και τα συστήματά του.
- Οι παρεμβολές σήματος επηρεάζουν τη συνδεσιμότητα και τα ασύρματα συστήματα.
- Μια ασφάλεια έχει καεί και πρέπει να αντικατασταθεί.
- Σφάλμα λογισμικού.
- Μηχανική βλάβη.

Επικοινωνήστε με ένα εξουσιοδοτημένο συνεργείο της Volvo, αν χρειάζεται.

Αν δεν μπορείτε να επιλύσετε το πρόβλημα με τις πληροφορίες στο εγχειρίδιο, επικοινωνήστε με ένα εξουσιοδοτημένο συνεργείο της Volvo.

Καταγράψτε τι συνέβη τη στιγμή περίπου που παρουσιάστηκε το πρόβλημα. Αυτό μπορεί να βοηθήσει να εντοπίσετε την αιτία. Ένα βασικό συμβάν θα ήταν:

- Ζημιά στο αυτοκίνητο.
- Έκθεση σε ακραίες συνθήκες.
- Πρόσφατο σέρβις, συντήρηση ή αντικατάσταση ενός εξαρτήματος.
- Πρόσφατα ενημερωμένο λογισμικό.
- Οποιοσδήποτε άλλες βλάβες ή δυσλειτουργίες.

^[1] Σε ορισμένες περιπτώσεις, μια πιθανολογούμενη βλάβη ή αστοχία μπορεί αντιθέτως να αποτελεί προβλεπόμενο περιορισμό υπό τις τρέχουσες συνθήκες στο αυτοκίνητο.

14.3. Αυτοκίνητο χωρίς ηλεκτρική ενέργεια ή που δεν αποκρίνεται

Αν το αυτοκίνητό σας δεν αποκρίνεται ή φαίνεται να μην έχει ενέργεια, η αιτία μπορεί να είναι μια άδεια μπαταρία ή κάτι που επηρεάζει τα ηλεκτρικά του συστήματα.

Αν η μπαταρία του αυτοκινήτου έχουν αποφορτιστεί, το αυτοκίνητο δεν θα αποκρίνεται σε κάποιες ενέργειές σας. Αυτό περιλαμβάνει την προσπάθεια να ξεκλειδωθεί ή να τεθεί σε λειτουργία.

Ανάκτηση μετά από πλήρη αποφόρτιση της μπαταρίας 12 V

Αν η μπαταρία 12 V εκφορτιστεί πλήρως, το αυτοκίνητο θα σταματήσει να αποκρίνεται εντελώς. Αυτό μπορεί να συμβεί αν κάτι εμποδίζει τη φόρτιση της μπαταρίας 12 V κατά την οδήγηση.

Οι προτεινόμενες ενέργειες για να αντιμετωπιστεί η κατάσταση είναι οι εξής:

- Δοκιμάστε να φορτίσετε τη μπαταρία 12 V χρησιμοποιώντας έναν εξωτερικό φορτιστή ή θέστε σε λειτουργία το αυτοκίνητο με καλώδια βοηθητικής εκκίνησης από εξωτερική μπαταρία.
- Απευθυνθείτε σε ένα εξουσιοδοτημένο συνεργείο της Volvo ή σε μια υπηρεσία περισυλλογής και οδικής βοήθειας.

Άλλα σενάρια μη τροφοδοσίας

Ενδέχεται να υπάρχουν περιπτώσεις, στις οποίες είστε σχεδόν σίγουροι ότι το επίπεδο ισχύος μπαταρίας δεν είναι χαμηλό. Σε αυτές τις περιπτώσεις, η έλλειψη ρεύματος υποδηλώνει ότι η μπαταρία 12 V δεν μπορεί να τροφοδοτήσει το αυτοκίνητο με ρεύμα.

Πιθανά σενάρια που επηρεάζουν την παροχή ισχύος της μπαταρίας 12 V:

- Μια ασφάλεια έχει καεί και πρέπει να αντικατασταθεί.
- Η μπαταρία 12 V είναι ελαττωματική.
- Υπάρχει ηλεκτρική βλάβη, βλάβη στα μηχανικά μέρη ή σφάλμα λογισμικού που αποτρέπει την ενεργοποίηση του αυτοκινήτου.

Αν δεν μπορείτε να εντοπίσετε την αιτία του προβλήματος ή να το επιλύσετε ανατρέχοντας στο εγχειρίδιο, απευθυνθείτε σε ένα εξουσιοδοτημένο συνεργείο της Volvo.

14.3.1. Εκκίνηση του αυτοκινήτου με βοηθητικά καλώδια

Αν η ισχύς της μπαταρίας 12 V είναι χαμηλότερη από ένα συγκεκριμένο επίπεδο, πρέπει να θέσετε το αυτοκίνητό σας σε λειτουργία με βοηθητικά καλώδια από εξωτερική πηγή. Διαβάστε τις πληροφορίες πριν ξεκινήσετε και εκτελέστε προσεκτικά κάθε βήμα.

Προειδοποίηση

- Αν η μπαταρία 12 V έχει αποσυνδεθεί, πρέπει να γίνει επαναρύθμιση της προστασίας κατά της παγίδευσης δακτύλων στα παράθυρα.
- Από την μπαταρία μπορεί να εκλυθεί ένα αέριο μίγμα οξυγόνου-υδρογόνου, το οποίο είναι εξαιρετικά εύφλεκτο.
- Η μπαταρία περιέχει θειικό οξύ, το οποίο μπορεί να προκαλέσει σοβαρά εγκαύματα και διάβρωση. Αν το θειικό οξύ έρθει σε επαφή με το δέρμα ή τα ρούχα, ξεπλύνετε τα με άφθονο νερό. Αν το οξύ εισέλθει στα μάτια, αναζητήστε αμέσως ιατρική βοήθεια.
- Ποτέ μην καπνίζετε κοντά στην μπαταρία.

Μη χρησιμοποιείτε εξαρτήματα 48 V

- Μην πιάνετε εξαρτήματα που δεν περιγράφονται με σαφήνεια στο εγχειρίδιο χρήσης. Τα εξαρτήματα με τάση 48 V μπορεί να είναι επικίνδυνα σε περίπτωση λανθασμένου χειρισμού.
- Ποτέ μη χρησιμοποιείτε την μπαταρία 48 V για εκκίνηση άλλου οχήματος με βοηθητικά καλώδια.
- Ποτέ μη συνδέετε εξωτερικό εξοπλισμό στην μπαταρία 48 V.

Σημαντικό

Μη φορτίζετε άλλο αυτοκίνητο

Τα σημεία φόρτισης στην μπαταρία 12 V του αυτοκινήτου σας προορίζονται μόνο για τη φόρτιση του δικού σας αυτοκινήτου. Μην επιχειρήσετε να φορτίσετε άλλο αυτοκίνητο.

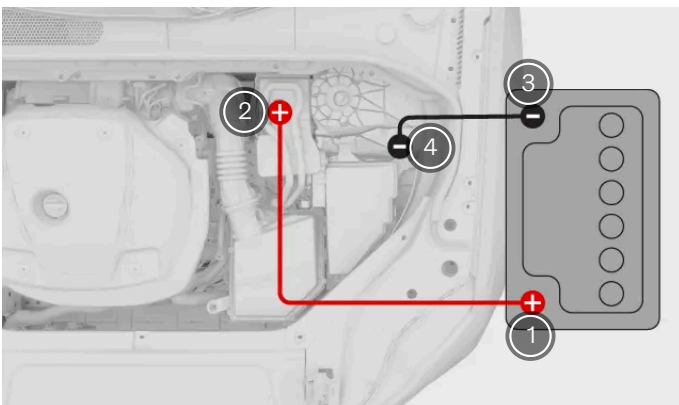

Σύνδεση καλωδίου βοηθητικής εκκίνησης

Το περιεχόμενο του παρόντος εγχειριδίου αντιπροσωπεύει την κατάσταση του εγχειριδίου χρήσης κατά τη στιγμή της εκτύπωσης και ενδέχεται να μην είναι απόλυτα έγκυρο σε μελλοντικές περιπτώσεις. Για περισσότερες πληροφορίες, ανατρέξτε στην πρώτη σελίδα για να δείτε ολόκληρη τη δήλωση αποποίησης ευθύνης.

- ① Θετικός πόλος της εξωτερικής μπαταρίας.
- ② Θετικός πόλος στην μπαταρία 12 V του αυτοκινήτου σας.
- ③ Αρνητικός πόλος της εξωτερικής μπαταρίας.
- ④ Αρνητικός πόλος στο αυτοκίνητό σας.

Υπάρχουν ορισμένες ενέργειες που πρέπει να κάνετε πριν από την εκκίνηση του αυτοκινήτου σας με βοηθητικά καλώδια.

- Χρειάζεστε πρόσβαση σε εξωτερικό φορτιστή ή μπαταρία 12 V, π.χ. που βρίσκεται σε άλλο αυτοκίνητο, και ένα ζευγάρι καλωδίων βοηθητικής εκκίνησης.
- Βεβαιωθείτε ότι το αυτοκίνητό σας είναι απενεργοποιημένο.
- Αν χρησιμοποιείτε την μπαταρία 12 V ενός άλλου αυτοκινήτου, βεβαιωθείτε ότι ο κινητήρας του είναι σβηστός και ότι τα αυτοκίνητα δεν έρχονται σε επαφή μεταξύ τους.

Σύνδεση των καλωδίων

1. Συνδέστε το κόκκινο καλώδιο βοηθητικής εκκίνησης στον θετικό πόλο της εξωτερικής μπαταρίας.



Προειδοποίηση

Βεβαιωθείτε ότι τα καλώδια βοηθητικής εκκίνησης έρχονται σε επαφή μόνο με τους ακροδέκτες φόρτισης στον χώρο του κινητήρα. Αποφύγετε προσεκτικά την επαφή των καλωδίων βοηθητικής εκκίνησης με άλλα εξαρτήματα.

2. Αφαιρέστε το καπάκι του θετικού πόλου της μπαταρίας 12 V του αυτοκινήτου σας και συνδέστε το άλλο άκρο του κόκκινου καλωδίου στον πόλο.
3. Συνδέστε το μαύρο καλώδιο βοηθητικής εκκίνησης στον αρνητικό πόλο της εξωτερικής μπαταρίας.
4. Συνδέστε το άλλο άκρο του μαύρου καλωδίου στον αρνητικό πόλο του αυτοκινήτου σας.
5. Βεβαιωθείτε ότι τα κροκοδειλάκια έχουν τοποθετηθεί σωστά. Αν τα κροκοδειλάκια δεν έρχονται σωστά σε επαφή, μπορεί να προκληθούν σπινθήρες ή να λασκάρουν κατά την προσπάθεια εκκίνησης.

Προσπάθεια εκκίνησης

6. Ενεργοποιήστε την εξωτερική μπαταρία και φορτίστε την μπαταρία του αυτοκινήτου σας για λίγα λεπτά. Αν χρησιμοποιείτε την μπαταρία σε άλλο αυτοκίνητο, αφήστε τον κινητήρα του να λειτουργήσει με ελαφρώς υψηλότερες στροφές ρελαντί από τις κανονικές, περίπου 1500 σ.α.λ.



Προειδοποίηση

Μην αγγίζετε τους αγωγούς ή τα κροκοδειλάκια ενώ οποιαδήποτε μπαταρία διαρρέεται από ρεύμα. Υπάρχει κίνδυνος δημιουργίας σπινθήρων.

7. Θέστε σε λειτουργία το αυτοκίνητό σας.
 - > Αν η προσπάθεια εκκίνησης αποτύχει, συνεχίστε τη φόρτιση για 10 λεπτά και στη συνέχεια δοκιμάστε ξανά.
8. Ενώ το αυτοκίνητό σας είναι ακόμα σε λειτουργία, αφαιρέστε τα καλώδια με την αντίθετη σειρά από αυτή που τα τοποθετήσατε. Αποσυνδέστε πρώτα το μαύρο καλώδιο από το αυτοκίνητό σας και στη συνέχεια το μαύρο καλώδιο από το περιεχόμενο του παρόντος εγχειριδίου αντιπροσωπεύει την κατάσταση του εγχειριδίου χρήσης κατά τη στιγμή της εκτύπωσης και ενδέχεται να μην είναι απόλυτα έγκυρο σε μελλοντικές περιπτώσεις. Για περισσότερες πληροφορίες, ανατρέξτε στην πρώτη σελίδα για να δείτε ολόκληρη τη δήλωση αποποίησης ευθύνης.

την εξωτερική μπαταρία. Στη συνέχεια, αφαιρέστε το κόκκινο καλώδιο από την μπαταρία 12 V και στη συνέχεια το κόκκινο καλώδιο από την εξωτερική μπαταρία. Βεβαιωθείτε ότι το μαύρο καλώδιο βοηθητικής εκκίνησης δεν έρχεται σε επαφή με κανέναν από τους θετικούς ακροδέκτες ή με το κόκκινο καλώδιο βοηθητικής εκκίνησης.

Αφήστε το αυτοκίνητό σας σε λειτουργία για λίγη ώρα για να φορτιστεί η μπαταρία 12 V. Φορτίζει καλύτερα όσο οδηγείτε.

Σημείωση

Βεβαιωθείτε ότι η λειτουργία Start/Stop είναι απενεργοποιημένη μέχρι να υπάρχει χρόνος για να φορτιστεί η μπαταρία. Διαφορετικά, υπάρχει κίνδυνος η αυτόματη εκκίνηση να αποτύχει.

14.4. Περισυλλογή

Για την περισυλλογή του αυτοκινήτου σας, τυπικά απαιτείται η μεταφορά του με όχημα περισυλλογής. Αυτό είναι αναγκαίο, αν το αυτοκίνητο είναι ακινητοποιημένο και οι λειτουργίες του δεν μπορούν να αποκατασταθούν επί τόπου.

Επικοινωνήστε με ένα εξουσιοδοτημένο συνεργείο της Volvo, αν χρειάζεστε περισυλλογή του αυτοκινήτου σας.^[1]

Η προτεινόμενη διαδικασία περισυλλογής εξαρτάται από τις συνθήκες και την κατάσταση του αυτοκινήτου. Αν το αυτοκίνητό σας έχει υποστεί ζημιά και βρίσκεται σε λειτουργία ασφαλείας, δεν πρέπει να ρυμουλκηθεί αλλά να ανυψωθεί στην πλατφόρμα γερανού.

Σημαντικό

Τροχοί εκτός εδάφους

Ανεξάρτητα από την κατάστασή του, το αυτοκίνητό σας πρέπει να μεταφέρεται χωρίς να έρχεται κανείς τροχός σε επαφή με το έδαφος, όταν περισυλλεγεί. Η εξαναγκασμένη περιστροφή τροχών κατά τη μεταφορά μπορεί να προκαλέσει σοβαρή ζημιά στο αυτοκίνητο.

Κρατάτε απόσταση ασφαλείας

Μην επιτρέπετε σε κανέναν να στέκεται ακριβώς πίσω από το αυτοκίνητό σας, όταν φορτώνεται στον γερανό.

^[1] Για ανάγκες επείγουσας περισυλλογής μπορείτε επίσης να επικοινωνήσετε απευθείας με μια υπηρεσία οδικής βοήθειας.

14.5. Λειτουργία ασφαλείας

Αν το αυτοκίνητό σας ανιχνεύσει ζημιά που θέτει σε κίνδυνο την ασφάλεια, μπορεί να εισέλθει σε λειτουργία ασφαλείας.

Το περιεχόμενο του παρόντος εγχειριδίου αντιπροσωπεύει την κατάσταση του εγχειριδίου χρήσης κατά τη στιγμή της εκτύπωσης και ενδέχεται να μην είναι απόλυτα έγκυρο σε μελλοντικές περιπτώσεις. Για περισσότερες πληροφορίες, ανατρέξτε στην πρώτη σελίδα για να δείτε ολόκληρη τη δήλωση αποποίησης ευθύνης.

Η λειτουργία ασφαλείας περιορίζει τις διαθέσιμες λειτουργίες, όταν το αυτοκίνητό σας έχει υποστεί ζημιά. Το αυτοκίνητο πρέπει να υποβληθεί σε αξιολόγηση ζημιών και επισκευές ^[1], αν έχει ενεργοποιηθεί η λειτουργία ασφαλείας. Απευθυνθείτε σε ένα εξουσιοδοτημένο συνεργείο της Volvo, αν έχει ενεργοποιηθεί η λειτουργία ασφαλείας για οποιονδήποτε λόγο.

Οι οθόνες υποδεικνύουν με σαφήνεια πότε το αυτοκίνητο βρίσκεται σε λειτουργία ασφαλείας, αν παραμένουν σε λειτουργία.

Όταν είναι ενεργή η λειτουργία ασφαλείας, το αυτοκίνητο δεν μπορεί να οδηγηθεί. Ωστόσο, αν πρέπει να απομακρύνετε το αυτοκίνητό σας από άμεσο κίνδυνο, μπορείτε να προσπαθήσετε να τερματίσετε τη λειτουργία ασφαλείας με επανεκκίνηση του αυτοκινήτου σας. Η οδήγηση του αυτοκινήτου μετά την απενεργοποίηση της λειτουργίας ασφαλείας πρέπει να γίνεται με προσοχή και μόνο για πολύ μικρές αποστάσεις, για παράδειγμα στο πλάι στο δρόμου.

Σημαντικό

Όταν τερματίζετε τη λειτουργία ασφαλείας, το αυτοκίνητο εκτελεί έναν έλεγχο ασφαλείας. Εμφανίζεται σχετική ένδειξη στην οθόνη του οδηγού. Αν ο έλεγχος είναι ανεπιτυχής, δεν μπορείτε να τερματίσετε τη λειτουργία ασφαλείας για να μετακινήσετε το αυτοκίνητο.

Προειδοποίηση

Προσπαθήστε να τερματίσετε τη λειτουργία ασφαλείας μόνο αν η ζημιά στο αυτοκίνητο είναι μικρή και δεν υπάρχει διαρροή καυσίμου. Ποτέ, σε καμία περίπτωση, μην επιχειρήσετε να επανεκκινήσετε το αυτοκίνητό σας αν υπάρχει οσμή καυσίμου όταν εμφανίζεται το μήνυμα της λειτουργίας ασφαλείας. Βγείτε αμέσως από το αυτοκίνητο.

Η επαναφορά της κατάστασης του αυτοκινήτου σας χωρίς αξιολόγηση ζημιάς και επισκευές μπορεί να οδηγήσει σε περαιτέρω ζημιά στο αυτοκίνητο και σωματική βλάβη.

^[1] Η Volvo συνιστά ένα εξουσιοδοτημένο συνεργείο της Volvo.

14.6. Ρυμούλκηση του αυτοκινήτου σας

Το αυτοκίνητό σας μπορεί να ρυμουλκηθεί σε μικρές αποστάσεις, όπως για να ανέβει σε ρυμουλκό για παράδειγμα.

Σημαντικό

Ο κρίκος ρυμούλκησης μπορεί να χρησιμοποιηθεί για να τραβηχτεί το αυτοκίνητό σας επάνω σε ρυμουλκό όχημα με πλατφόρμα αν:

 **Σημαντικό**

Το αυτοκίνητό σας δεν πρέπει να ρυμουλκηθεί αν βρίσκεται σε λειτουργία ασφαλείας.

Η τοποθεσία και η απόσταση από το έδαφος θα πρέπει επίσης να λαμβάνονται υπόψη όταν πρέπει να αποφασιστεί αν μπορεί να ρυμουλκηθεί πάνω σε γερανό.

1. Ρυμουλκήστε το αυτοκίνητό σας πάνω σε όχημα περισυλλογής ή σε ασφαλές σημείο, όπως στην άκρη του δρόμου.
2. Όταν το αυτοκίνητο βρίσκεται στη θέση που θέλετε, ενεργοποιήστε το χειρόφρενο.
3. Αν είναι αναγκαίο, αφαιρέστε τον κρίκο ρυμούλκησης και το συρματόσχοινο του βαρούλκου.

 **Σημαντικό**

Όποτε το αυτοκίνητο δεν μπορεί να οδηγηθεί, πρέπει πάντοτε να χρησιμοποιείται όχημα περισυλλογής για τη μεταφορά του. Η εξαναγκασμένη περιστροφή τροχών κατά τη μεταφορά μπορεί να προκαλέσει σοβαρή ζημιά στο αυτοκίνητό σας. Βεβαιωθείτε ότι το αυτοκίνητο μεταφέρεται μόνο από όχημα περισυλλογής, όπως αυτά με πλατφόρμα, ώστε οι τροχοί του αυτοκινήτου να μην ακουμπούν στο έδαφος, ενόσω μεταφέρεται.

15. Προδιαγραφές

Αυτές οι προδιαγραφές περιγράφουν το αυτοκίνητό σας με τεχνικούς όρους και αριθμούς. Ίσως χρειαστεί να βρείτε μερικές από αυτές τις πληροφορίες, όπως τότε να αγοράσετε νέα ελαστικά.

Αυτές οι πληροφορίες είναι κατανεμημένες με τον παρακάτω τρόπο, μαζί με ενδεικτικό περιεχόμενο για να σας καθοδηγήσουν.

- Γενικά χαρακτηριστικά αυτοκινήτου - διαστάσεις, βάρη και ονομασίες τύπου.
- Προδιαγραφές συστήματος μετάδοσης κίνησης - επιδόσεις, κινητήρας, χωρητικότητα ρεζερβουάρ και κατανάλωση καυσίμου.
- Προδιαγραφές τροχών και ελαστικών - εγκεκριμένες πιέσεις και διαστάσεις ελαστικών.
- Προδιαγραφές υγρών - λάδι κινητήρα, υγρό φρένων και ψυκτικό υγρό κλιματισμού.
- Πιστοποιητικά και εγκρίσεις τύπου

15.1. Γενικά χαρακτηριστικά του αυτοκινήτου

Αυτά είναι τα βασικά στοιχεία για το αυτοκίνητό σας. Τα δεδομένα αυτά σας βοηθούν να προσδιορίσετε τη συγκεκριμένη ρύθμιση του αυτοκινήτου σας.

Μπορεί να χρειάζεται να γνωρίζετε αυτά τα στοιχεία για το αυτοκίνητό σας για πολλούς λόγους. Για παράδειγμα, για να μπορείτε να παραγγείλετε τα σωστά ανταλλακτικά ή αξεσουάρ.

15.1.1. Διαστάσεις αυτοκινήτου

Εδώ μπορείτε να βρείτε τις διαστάσεις του αυτοκινήτου σας, όπως το μήκος και το ύψος.

Εντοπίστε πρώτα τη διάσταση που ψάχνετε στις εικόνες και στη συνέχεια ανατρέξτε στο αντίστοιχο γράμμα στον παρακάτω πίνακα.

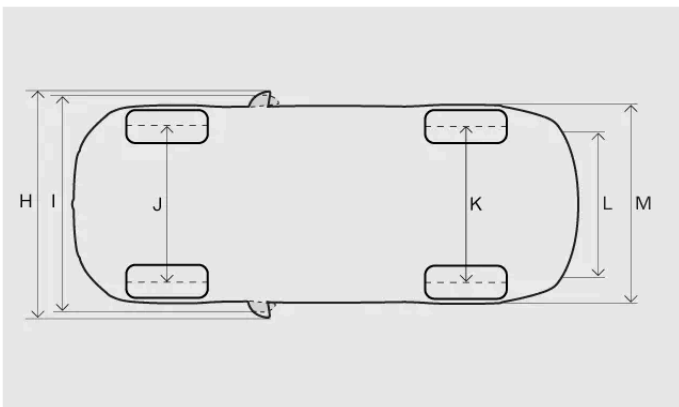

15.1.2. Βάρη

Το μέγιστο μικτό βάρος οχήματος του αυτοκινήτου σας αναγράφεται σε μια πινακίδα στο αυτοκίνητο.

Ορολογία βάρους

Απόβαρο	Βάρος του αυτοκινήτου, συμπ. του οδηγού, όλων των λαδιών, των υγρών και του βασικού εξοπλισμού. Αυτό δεν περιλαμβάνει επιβάτες, φορτίο, προαιρετικό εξοπλισμό ή φορτίο στην κεφαλή του κοτσαδόρου, όταν υπάρχει συνδεδεμένο ρυμουλκούμενο.
Επιτρεπόμενο μέγιστο φορτίο	Μικτό βάρος οχήματος - Απόβαρο
Μέγιστο μικτό βάρος οχήματος	Απόβαρο + φορτίο + επιβάτες

Το αναγραφόμενο απόβαρο ισχύει για αυτοκίνητα στη βασική έκδοση, όπως ένα αυτοκίνητο χωρίς πρόσθετο εξοπλισμό ή αξεσουάρ. Αυτό σημαίνει ότι για κάθε αξεσουάρ που προστίθεται, η ικανότητα φόρτωσης του αυτοκινήτου μειώνεται αντίστοιχα κατά το βάρος αυτού του αξεσουάρ.

Ένας σίγουρος τρόπος για να υπολογίσετε το απόβαρο του αυτοκινήτου σας είναι η ζύγισή του.

Προειδοποίηση

Τα οδηγικά χαρακτηριστικά του αυτοκινήτου αλλάζουν ανάλογα με το βάρος του φορτίου του και τον τρόπο που έχει κατανεμηθεί το φορτίο.

Βάρη σε πινακίδες

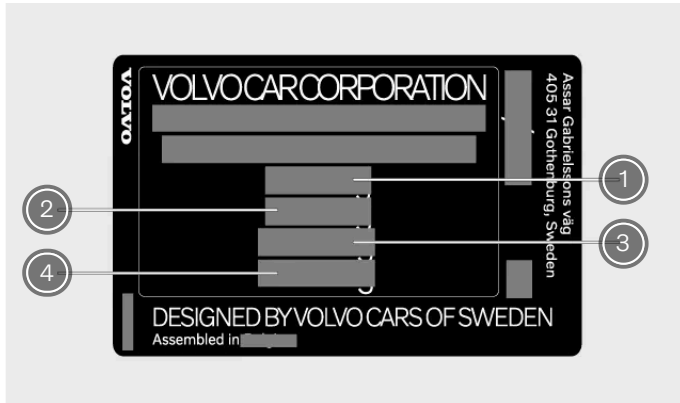

Η πινακίδα βρίσκεται στην κολόνα της δεξιάς πόρτας και είναι ορατή, όταν η πόρτα είναι ανοικτή.

- 1 Μέγιστο μικτό βάρος οχήματος
- 2 Μέγιστο βάρος συρμού (αυτοκίνητο + ρυμουλκούμενο)
- 3 Μέγιστο φορτίο μπροστινού άξονα
- 4 Μέγιστο φορτίο πίσω άξονα

Μέγιστο φορτίο

Μέγιστο φορτίο Ανατρέξτε στην άδεια του αυτοκινήτου σας.

Μέγιστο φορτίο οροφής 100 κιλά

Το περιεχόμενο του παρόντος εγχειριδίου αντιπροσωπεύει την κατάσταση του εγχειριδίου χρήσης κατά τη στιγμή της εκτύπωσης και ενδέχεται να μην είναι απόλυτα έγκυρο σε μελλοντικές περιπτώσεις. Για περισσότερες πληροφορίες, ανατρέξτε στην πρώτη σελίδα για να δείτε ολόκληρη τη δήλωση αποποίησης ευθύνης.

15.1.3. Προδιαγραφές κοτσαδόρου

Εδώ μπορείτε να βρείτε τις διαστάσεις που σχετίζονται με τον κοτσαδόρο σας.

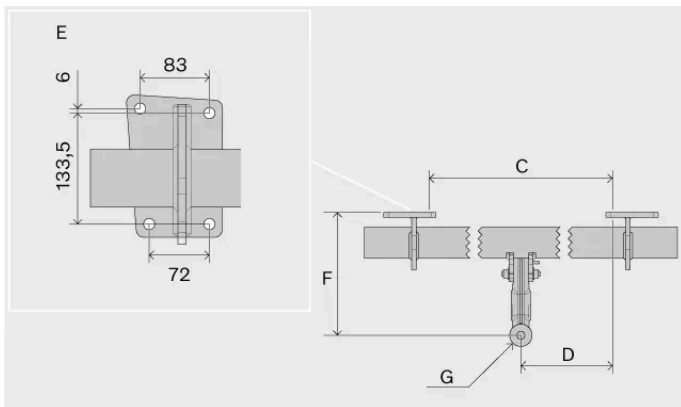
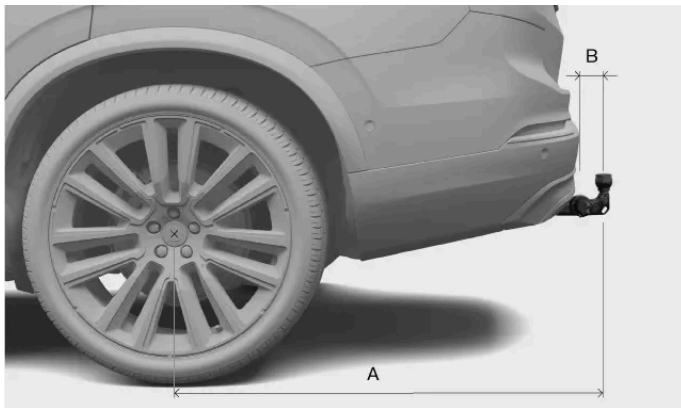

Διαστάσεις, σημεία στερέωσης σε mm (in.)

A 1229 (48,4)

B 111,8 (4,4)

C 875 (34,4)

D 437,5 (17,2)

E Βλ. παραπάνω εικόνα

F 310,5 (12,2)

G Κέντρο σφαιρικής κεφαλής

15.1.4. Ονομασίες τύπου

Αν γνωρίζετε τις αναλυτικές πληροφορίες του αυτοκινήτου μπορείτε να διευκολύνετε την επικοινωνία με έναν επίσημο διανομέα της Volvo και την παραγγελία ανταλλακτικών και αξεσουάρ.

Ετικέτες

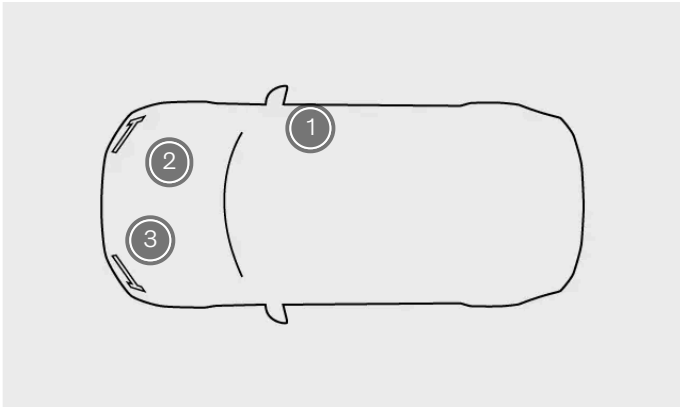

Θέσεις ετικετών

- ① Ετικέτα προϊόντος
- ② Ετικέτα αριθμού κινητήρα
- ③ Ετικέτα κιβωτίου ταχυτήτων

Η ετικέτα προϊόντος βρίσκεται στην κολόνα της δεξιάς πόρτας και είναι ορατή, όταν η πόρτα είναι ανοικτή.

Η ετικέτα με τον αριθμό του κινητήρα βρίσκεται επάνω στον κινητήρα. Για ορισμένες εκδόσεις του κινητήρα, δεν υπάρχει ετικέτα. Σε αυτές τις περιπτώσεις μπορείτε αντί αυτού να διαβάσετε τον εγχάρακτο κωδικό κινητήρα επάνω στον κινητήρα.

Η ετικέτα του κιβωτίου ταχυτήτων βρίσκεται επάνω στο κιβώτιο ταχυτήτων.

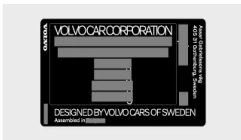

Ετικέτα προϊόντος

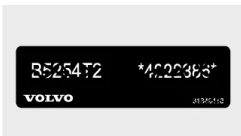

Ετικέτα αριθμού κινητήρα

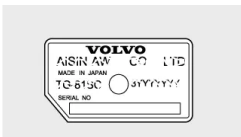

Ετικέτα κιβωτίου ταχυτήτων

Παραδείγματα πληροφοριών που μπορείτε να βρείτε στην πινακίδα προϊόντος:

- Αριθμός έγκρισης τύπου
- Αριθμός πλαισίου οχήματος
- Πληροφορίες βάρους
- Κωδικός εξωτερικού χρώματος

Το περιεχόμενο του παρόντος εγχειριδίου αντιπροσωπεύει την κατάσταση του εγχειριδίου χρήσης κατά τη στιγμή της εκτύπωσης και ενδέχεται να μην είναι απόλυτα έγκυρο σε μελλοντικές περιπτώσεις. Για περισσότερες πληροφορίες, ανατρέξτε στην πρώτη σελίδα για να δείτε ολόκληρη τη δήλωση αποποίησης ευθύνης.

Σημείωση

Οι ετικέτες που βλέπετε σε αυτό το εγχειρίδιο αποτελούν γενική απεικόνιση των πινακίδων που βρίσκονται στο αυτοκίνητό σας. Το εγχειρίδιο περιέχει μόνο την τοποθεσία τους και το είδος πληροφοριών που παρουσιάζουν. Βρείτε την πραγματική ετικέτα για συγκεκριμένες πληροφορίες σχετικά με το αυτοκίνητό σας.

Υποδειξη

Για πολλές αγορές μπορείτε επίσης να βρείτε περισσότερες πληροφορίες στην άδεια αυτοκινήτου.

15.2. Προδιαγραφές συστήματος μετάδοσης κίνησης

Ανατρέξτε στις προδιαγραφές σχετικά με το σύστημα κίνησης του αυτοκινήτου σας.

Αυτές οι προδιαγραφές παρέχουν λεπτομέρειες σχετικά με τις δυνατότητες και τις πιστοποιήσεις του αυτοκινήτου σας.

15.2.1. Τεχνικά χαρακτηριστικά κινητήρα

Το αυτοκίνητο κινείται με κινητήρα εσωτερικής καύσης και μπορείτε να βρείτε τις προδιαγραφές του εδώ.

Σημείωση

Αν λείπουν δεδομένα, θα ενημερωθούν μελλοντικά.

15.2.2. Κατανάλωση καυσίμου και εκπομπές CO₂

Αυτές είναι οι πιστοποιημένες τιμές για την κατανάλωση καυσίμου και τις εκπομπές ρύπων του αυτοκινήτου σας. Ωστόσο, η κατανάλωση καυσίμου διαφέρει ανάλογα με περιστάσεις και τις οδηγικές συνθήκες. Αυτές οι τιμές δεν θα πρέπει να ερμηνεύονται ως μια αναμενόμενη κατανάλωση καυσίμου, θα πρέπει πρωτίστως να χρησιμοποιούνται για σύγκριση διαφορετικών αυτοκινήτων.

Διαδικασία που χρησιμοποιείται για τον ορισμό των τιμών

Οι τιμές στον παρακάτω πίνακα έχουν καθοριστεί σύμφωνα με την WLTP^[1], η οποία είναι μια διεθνής μέθοδος δοκιμών που εκτελείται σε εργαστηριακό περιβάλλον. Η μέθοδος χρησιμοποιεί κύκλους οδήγησης για την προσομοίωση μιας μέσης λειτουργίας οδήγησης του αυτοκινήτου. Κάθε κύκλος οδήγησης καθορίζεται από διαφορετικές συνθήκες, όπως ταχύτητα, χρόνο και διανυθείσα απόσταση.

Το πρότυπο βασίζεται σε τέσσερα προφίλ κύκλου οδήγησης με διαφορετικές τιμές μέσης ταχύτητας:

Το περιεχόμενο του παρόντος εγχειριδίου αντιπροσωπεύει την κατάσταση του εγχειριδίου χρήσης κατά τη στιγμή της εκτύπωσης και ενδέχεται να μην είναι απόλυτα έγκυρο σε μελλοντικές περιπτώσεις. Για περισσότερες πληροφορίες, ανατρέξτε στην πρώτη σελίδα για να δείτε ολόκληρη τη δήλωση αποποίησης ευθύνης.

Οδήγηση εντός πόλης	Χαμηλή ταχύτητα
Περιστατική οδήγηση	Μέση ταχύτητα
Οδήγηση εκτός πόλης	Υψηλή ταχύτητα
Οδήγηση σε αυτοκινητόδρομο	Πολύ υψηλή ταχύτητα

Σύμβολο επεξήγησης

Αυτό είναι μια επεξήγηση των συμβόλων που χρησιμοποιούνται στον παρακάτω πίνακα προδιαγραφών.



Οδήγηση εντός πόλης.



Περιστατική οδήγηση.



Οδήγηση εκτός πόλης.



Οδήγηση σε αυτοκινητόδρομο.



Συνδυαστική τιμή (μικτός κύκλος οδήγησης).

CO₂

Γραμμάρια CO₂/km.



Λίτρα/100 km.



Χαμηλή τιμή.



Υψηλή τιμή.

Σημείωση

Αν λείπουν τα στοιχεία από τον πίνακα, θα ενημερωθούν σε μεταγενέστερη ημερομηνία.

Πιστοποιημένες και πραγματικές τιμές

Κατά την οδήγηση, η κατανάλωση καυσίμου του αυτοκινήτου μπορεί να διαφέρει από τις πιστοποιημένες τιμές. Ορισμένοι λόγοι που αυτό συμβαίνει είναι:

- Οδηγικό στυλ.
- Ο πρόσθετος εξοπλισμός και το επιπλέον φορτίο επηρεάζουν το βάρος ή την αεροδυναμική αντίσταση του αυτοκινήτου.
- Οι μη τυποποιημένοι τροχοί μπορούν να αυξήσουν την αντίσταση κύλισης και την αεροδυναμική αντίσταση.
- Η υψηλή ταχύτητα προκαλεί αυξημένη αεροδυναμική αντίσταση.
- Οδικές, κυκλοφοριακές και καιρικές συνθήκες.
- Η γενική κατάσταση του αυτοκινήτου.
- Ποιότητα καυσίμου.

Το περιεχόμενο του παρόντος εγχειριδίου αντιπροσωπεύει την κατάσταση του εγχειριδίου χρήσης κατά τη στιγμή της εκτύπωσης και ενδέχεται να μην είναι απόλυτα έγκυρο σε μελλοντικές περιπτώσεις. Για περισσότερες πληροφορίες, ανατρέξτε στην πρώτη σελίδα για να δείτε ολόκληρη τη δήλωση αποποίησης ευθύνης.

15.2.3. Χωρητικότητα του ρεζερβουάρ

Η χωρητικότητα του ρεζερβουάρ αναγράφεται παρακάτω.

Όγκος Περίπου 60 λίτρα (15,9 US gallons) (13,2 UK gallons)

15.2.4. Χωρητικότητα δεξαμενής AdBlue®

Η χωρητικότητα της δεξαμενής AdBlue® [1] αναγράφεται παρακάτω.

Όγκος Περίπου 11,5 λίτρα (3,04 US gallons) (2,53 UK gallons)

[1] Εμπορικό σήμα κατατεθέν που ανήκει στην Verband der Automobilindustrie e.V. (VDA)

15.3. Προδιαγραφές τροχών και ελαστικών

Εδώ μπορείτε να βρείτε συγκεκριμένα δεδομένα για τροχούς και ελαστικά για το αυτοκίνητό σας.

Σημείωση

Υπάρχουν περισσότερες συστάσεις για τους τροχούς και τα ελαστικά που είναι σημαντικό να γνωρίζετε.

15.3.1. Εγκεκριμένη πίεση ελαστικών

Μπορείτε να βρείτε τις εγκεκριμένες πιέσεις ελαστικών για το αυτοκίνητό σας στον παρακάτω πίνακα.

Η συνιστώμενη πίεση για τα εγκεκριμένα ελαστικά αναγράφεται στην πινακίδα πίεσης ελαστικών. Βρίσκεται στην κολόνα της πόρτας στην πλευρά του οδηγού και είναι ορατή, όταν είναι ανοικτή η πόρτα.

15.3.2. Εγκεκριμένες διαστάσεις ζαντών και ελαστικών

Το περιεχόμενο του παρόντος εγχειριδίου αντιπροσωπεύει την κατάσταση του εγχειριδίου χρήσης κατά τη στιγμή της εκτύπωσης και ενδέχεται να μην είναι απόλυτα έγκυρο σε μελλοντικές περιπτώσεις. Για περισσότερες πληροφορίες, ανατρέξτε στην πρώτη σελίδα για να δείτε ολόκληρη τη δήλωση αποποίησης ευθύνης.

Σε ορισμένες χώρες οι εγκεκριμένες διαστάσεις δεν αναγράφονται στην άδεια κυκλοφορίας του αυτοκινήτου. Ωστόσο, μπορείτε να βρείτε όλους τους εγκεκριμένους συνδυασμούς ζαντών και ελαστικών παρακάτω.

15.3.3. Κατώτατος επιτρεπόμενος δείκτης φορτίου και δείκτης ταχύτητας ελαστικών

Όλα τα ελαστικά έχουν συγκεκριμένους περιορισμούς ταχύτητας και φορτίου. Ο δείκτης ταχύτητας των ελαστικών πρέπει να είναι ίσος ή μεγαλύτερος από τη μέγιστη ταχύτητα του αυτοκινήτου σας. Ο δείκτης φορτίου των ελαστικών πρέπει να είναι ίσος ή μεγαλύτερος από τον δείκτη φορτίου που ορίζει η Volvo ως το ελάχιστο επιτρεπόμενο για το βάρος του αυτοκινήτου σας.

Οι προδιαγραφές των ελαστικών σας πρέπει να είναι τουλάχιστον ίσες ή μεγαλύτερες από:

Τον κατώτατο επιτρεπόμενο δείκτη φορτίου (LI)

Τον κατώτατο επιτρεπόμενο δείκτη ταχύτητας (SS) Η

Προειδοποίηση

Αν χρησιμοποιείται ένα ελαστικό με δείκτη ταχύτητας πολύ χαμηλό, ενδέχεται να υπερθερμανθεί και να υποστεί ζημιά.

Σημείωση

Χειμερινά ελαστικά

Τα χειμερινά ελαστικά^[1] επιτρέπεται να έχουν χαμηλότερο δείκτη ταχύτητας από την τελική ταχύτητα του αυτοκινήτου σας. Ωστόσο, αν τα χειμερινά ελαστικά σας έχουν χαμηλότερο δείκτη ταχύτητας από την τελική ταχύτητα του αυτοκινήτου σας, δεν επιτρέπεται να οδηγήσετε με ταχύτητα μεγαλύτερη του δείκτη ταχύτητας των ελαστικών.

^[1] Ελαστικά με καρφιά και χωρίς καρφιά.

15.4. Προδιαγραφές υγρών

Το αυτοκίνητό σας διαθέτει υγρά που βοηθούν στην εύρυθμη λειτουργία των διάφορων συστημάτων. Όταν έρθει η ώρα επαναπλήρωσης ή συντήρησης, μπορεί να χρειαστεί να γνωρίζετε συγκεκριμένα στοιχεία για τα υγρά.

Για ορισμένα υγρά συνιστάται αλλαγή ή πλήρωση από εξουσιοδοτημένο συνεργείο της Volvo. Ανατρέξτε σε αυτή την ενότητα για το υγρό για το οποίο χρειάζεστε πληροφορίες και, αν είναι απαραίτητο, επικοινωνήστε με ένα εξουσιοδοτημένο συνεργείο της Volvo, για να προγραμματίσετε ένα ραντεβού.

Το περιεχόμενο του παρόντος εγχειριδίου αντιπροσωπεύει την κατάσταση του εγχειριδίου χρήσης κατά τη στιγμή της εκτύπωσης και ενδέχεται να μην είναι απόλυτα έγκυρο σε μελλοντικές περιπτώσεις. Για περισσότερες πληροφορίες, ανατρέξτε στην πρώτη σελίδα για να δείτε ολόκληρη τη δήλωση αποποίησης ευθύνης.

15.4.1. Προδιαγραφές λαδιού κινητήρα

Μπορείτε να δείτε την προδιαγραφόμενη ποιότητα και τον όγκο του λαδιού κινητήρα παρακάτω.

Η Volvo συνιστά λάδι κινητήρα Castrol Edge Professional.

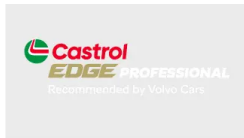

Προβλεπόμενη ποιότητα Castrol Edge Professional V 0W-20 ή VCC C6SP SAE 0W-20

Όγκος (συμπ. φίλτρου λαδιού) περίπου 5,6 λίτρα (4.93 UK qt)

15.4.2. Προδιαγραφές λαδιού συστήματος μετάδοσης κίνησης

Υπό κανονικές συνθήκες οδήγησης, το λάδι του συστήματος μετάδοσης κίνησης δεν χρειάζεται αλλαγή πριν παρέλθει η διάρκεια λειτουργικής ζωής του κιβωτίου ταχυτήτων. Ωστόσο, μπορεί να χρειαστεί αλλαγή σε αντίξοες συνθήκες οδήγησης,

Συνιστώμενο λάδι συστήματος μετάδοσης κίνησης AW-2

15.4.3. Προδιαγραφές υγρού φρένων

Το μέσο στο σύστημα φρένων του αυτοκινήτου σας ονομάζεται υγρό φρένων.

Προβλεπόμενη ποιότητα Γνήσιο υγρό φρένων Volvo ή ισοδύναμο υγρό φρένων που πληροί τις προδιαγραφές Dot 4, 5.1 και ISO 4925 κατηγορία 6.

Σημαντικό

Συνιστάται η αλλαγή ή η πλήρωση του υγρού φρένων να γίνεται από εξουσιοδοτημένο συνεργείο της Volvo.

15.4.4. Προδιαγραφές συστήματος κλιματισμού

Εδώ θα βρείτε τις πληροφορίες σχετικά με την ποσότητα του ψυκτικού και την προβλεπόμενη ποιότητα και ποσότητα για το λάδι του συμπιεστή.

Το περιεχόμενο του παρόντος εγχειριδίου αντιπροσωπεύει την κατάσταση του εγχειριδίου χρήσης κατά τη στιγμή της εκτύπωσης και ενδέχεται να μην είναι απόλυτα έγκυρο σε μελλοντικές περιπτώσεις. Για περισσότερες πληροφορίες, ανατρέξτε στην πρώτη σελίδα για να δείτε ολόκληρη τη δήλωση αποποίησης ευθύνης.

Πινακίδα συστήματος κλιματισμού



Η πινακίδα με τις πληροφορίες για τα υγρά του συστήματος κλιματισμού βρίσκεται στην κάτω πλευρά του καπό κινητήρα.

Σε αυτήν την πινακίδα μπορείτε να βρείτε:

- Τύπος ψυκτικού
- Ποσότητα ψυκτικού

Σύμβολα στην πινακίδα



Προσοχή



Η συντήρηση του συστήματος κλιματισμού του αυτοκινήτου πρέπει να πραγματοποιείται από έναν καταρτισμένο και πιστοποιημένο τεχνικό^[1]



Εύφλεκτα ψυκτικά



Σύστημα κλιματισμού αυτοκινήτου^[1]



Τύπος λιπαντικού

Λάδι συμπιεστή

Ποσότητα 80 ml^[2] (2,71 US fl oz) (2,82 UK fl oz)

Προβλεπόμενη ποιότητα ND12

Σέρβις και επισκευή του συστήματος κλιματισμού



Προειδοποίηση

Σέρβις και επισκευή

Το σύστημα κλιματισμού περιέχει ψυκτικό υπό πίεση. Το σύστημα κλιματισμού πρέπει να συντηρείται και να επισκευάζεται μόνο από καταρτισμένους και πιστοποιημένους τεχνικούς, προκειμένου να διασφαλίζεται η ασφάλεια του συστήματος^[3]. Η Volvo συνιστά εξουσιοδοτημένο συνεργείο της Volvo για οποιοσδήποτε ανάγκες επισκευής ή σέρβις.

 **Σημαντικό**

Επισκευή του εξατμιστή

Ο εξατμιστής του συστήματος κλιματισμού δεν πρέπει ποτέ να επισκευαστεί ή να αντικατασταθεί με μεταχειρισμένο εξατμιστή. Ο καινούργιος εξατμιστής πρέπει να είναι πιστοποιημένος και να φέρει σήμανση κατά SAE J2842.

[1] MAC

[2] Σε ορισμένες αγορές, ισχύουν οι τιμές 110 ml (3,72 US fl. oz) (3,87 UK fl. oz). Αν δεν είστε βέβαιοι, συμβουλευτείτε τον εξουσιοδοτημένο διανομέα της Volvo.

[3] Σύμφωνα με το πρότυπο SAE J2845 (Εκπαίδευση τεχνικών για την ασφαλή συντήρηση και τον περιορισμό των ψυκτικών μέσων που χρησιμοποιούνται σε σύστημα κλιματισμού αυτοκινήτων).

15.5. Πιστοποιητικά και εγκρίσεις τύπου

Αυτή η τεκμηρίωση δείχνει ότι το αυτοκίνητό σας πληροί συγκεκριμένα πρότυπα και προδιαγραφές.



Σύμφωνα με τον νόμο, τα εγχειρίδια χρήσης πρέπει να περιέχουν τεκμηρίωση συγκεκριμένων πιστοποιητικών και εγκρίσεων τύπου.







Για περισσότερες πληροφορίες, επικοινωνήστε με το τμήμα υποστήριξης πελατών της Volvo.

15.5.1. Εγκρίσεις τύπου για το ραντάρ



Μπορείτε να βρείτε την έγκριση τύπου ραντάρ που αναζητάτε μεταξύ αυτών που παρατίθενται εδώ.

Μπροστινό κεντρικό ραντάρ



































Περιοχές	Πνακίδες και σύμβολα	Προδιαγραφή
Μποτσουάνα		BOCRA/TA2019/4981
Βραζιλία		Este equipamento não tem direito à proteção contra interferência prejudicial e não pode causar interferência em sistemas devidamente autorizados.

Περιοχές	Πνακίδες και σύμβολα	Προδιαγραφή
Καναδάς	IC: 8436B-77V12FLR	This device contains license-exempt transmitter(s)/receiver(s) that comply with Innovation, Science and Economic Development Canada's license exempt RSS(s). Operation is subject to the following two conditions: (1) This device may not cause interference. (2) This device must accept any interference, including interference that may cause undesired operation of the device. L'émetteur/recepteur exempt de licence contenu dans le présent appareil est conforme aux CNR d'Innovation, Sciences et Développement économique Canada applicables aux appareils radio exempts de licence. L'exploitation est autorisée aux deux conditions suivantes : 1) L'appareil ne doit pas produire de brouillage; 2) L'appareil doit accepter tout brouillage radioélectrique subi, même si le brouillage est susceptible d'en compromettre le fonctionnement.
Χιλή		
Ευρωπαϊκή Ένωση & ΕΖΕΣ		Hereby, Veoneer US, Inc. declares that the radio equipment type 77V12FLR is in compliance with Directive 2014/53/EU. Operational frequency band: 76-77 GHz Maximum Output Power:<55dBm EIRP The full text of the EU declaration of conformity is available at the following internet address: https://www.veoneer.com/en/regulatory Manufacturer: Veoneer US, Inc. 26360 American Drive Southfield, MI 48034 USA Phone: +1-248-223-0600
Γκάνα		NCA Approved: ZRO-1H-7E3-145
Ινδονησία	  Dilarang melakukan perubahan spesifikasi yang dapat menimbulkan gangguan fisik dan/atau elektromagnetik terhadap lingkungan sekitarnya	Certificate number: 110700/DJID/2025 13809
Ισραήλ		51-8359 חל איסור לבצע פעולות במכשיר שיש בהן כדי לשנות את תכונותיו האלחוטיות של המכשיר, ובכלל זה שינוי תוכנה, החלפת אנטנה מקורית או הוספת אפשרות לחיבור לאנטנה חיצונית, בלא קבלת אישור משרד התקשורת, בשל החשש להפרעות אלחוטיות.
Ιαπωνία		This device is granted pursuant to the Japanese Radio Law under the grant ID n° : R 215-JRA003 This device should not be modified (otherwise the granted designation number will become invalid). R 215-JRA003
Μαλαισία		HIDF15000171 Model: 77V12FLR Brand: Veoneer US, Inc.
Μεξικό		IFT: RLVVE7719-1064 La operación de este equipo está sujeta a las siguientes dos condiciones: (1) es posible que este equipo o dispositivo no cause interferencia perjudicial y (2) este equipo o dispositivo debe aceptar cualquier interferencia, incluyendo la que pueda causar su operación no deseada.
Μολδαβία		
Μαρόκο		AGREE PAR L'ANRT MAROC Numéro d'agrément: MR_20098_ANRT_2019 Date d'agrément: 2019_06_14

Περιοχές	Πνακίδες και σύμβολα	Προδιαγραφή
Νιγηρία		Connection and use of this communications equipment is permitted by the Nigerian Communications Commission.
Ομάν		Registered No: R/7713/19 Dealer No: D172338
Παραγουάη		NR: 2019-07-I-0397
Σερβία		I011 19
Σιγκαπούρη		DA 106706
Νότια Αφρική		TA-2019/1378 APPROVED
Νότια Κορέα		R-C-1VN-77V12FLR
Ταϊβάν		CCAI19LP2310T1 ?? ?? ?? ?? ????
Ταϊλάνδη		1) ??? ?? ?? ?? ?? ????
Ουκρανία		UA RF: 1VEON2FLR справжнім VEONEER US, INC. заявляє, що тип радіообладнання 77V12FLR відповідає Технічному регламенту радіообладнання; повний текст декларації про відповідність доступний на веб-сайті за такою адресою: https://www.veoneer.com/en/regulatory
Ηνωμένα Αραβικά Εμιράτα		REGISTERED No: ER72325/19 DEALER No: 0020858/10
Ηνωμένο Βασίλειο		Hereby, Veoneer US, Inc. declares that the radio equipment type 77V12FLR is in compliance with radio regulation 2017. Operational frequency band: 76 – 77 GHz/ Maximum output power: <55 dBm e.i.r.p www.veoneer.com/en/regulatory , [https://www.veoneer.com/en/regulatory]

Περιοχές	Πνακίδες και σύμβολα	Προδιαγραφή
Ηνωμένες Πολιτείες	FCC ID: WU877V12FLR	This device complies with Part 15 of the FCC Rules. Operation is subject to the following two conditions: (1) this device may not cause harmful interference, and (2) this device must accept any interference received, including interference that may cause undesired operation. CAUTION TO USERS Changes or modifications not expressly approved by the party responsible for compliance could void the user's authority to operate the equipment.
Βιετνάμ		77V12FLR
Ζάμπια		ZMB/ZICTA/TA/2019/6/61



Πίσω γωνιακά ραντάρ

Περιοχές	Πνακίδες και σύμβολα	Προδιαγραφή
Μποτσουάνα		BOCRA/TA/2017/3372
Βραζιλία		Este equipamento não tem direito à proteção contra interferência prejudicial e não pode causar interferência em sistemas devidamente autorizados.
Καναδάς	IC:2694A-RS4	This device contains license-exempt transmitter(s)/receiver(s) that comply with Innovation, Science and Economic Development Canada's license exempt RSS(s). Operation is subject to the following two conditions: (1) This device may not cause interference. (2) This device must accept any interference, including interference that may cause undesired operation of the device. L'émetteur/recepteur exempt de licence contenu dans le present appareil est conforme aux CNR d'Innovation, Sciences et Développement économique Canada applicables aux appareils radio exempts de licence. L'exploitation est autorisée aux deux conditions suivantes : 1) L'appareil ne doit pas produire de brouillage; 2) L'appareil doit accepter tout brouillage radioélectrique subi, même si le brouillage est susceptible d'en compromettre le fonctionnement.
Κίνα		<p>RS4 24.05-24.25GHz 20mW</p> <p>                 </p> <p>                 </p>
Ευρωπαϊκή Ένωση & ΕΖΕΣ		Hereby, Hella KgaA Hueck & Co. Declares that the radio equipment type RS4 is in compliance with Directive 2014/53/EU. The full text of the EU declaration of conformity is available at the following internet address: www.hella.com/vcc . Technical information: Frequency range: 24.05 ... 24.25 GHz Transmission power: 20 dBm (maximum) EIRP Manufacturer and Address: Manufacturer: Hella KGaA Hueck & Co. Address: Rixbecker Straße 75, 59552 Lippstadt, Germany

Περιοχές	Πνακίδες και σύμβολα	Προδιαγραφή
Ηνωμένες Πολιτείες	FCC ID: NBG01RS4	This device complies with Part 15 of the FCC Rules. Operation is subject to the following two conditions: (1) this device may not cause harmful interference, and (2) this device must accept any interference received, including interference that may cause undesired operation. CAUTION TO USERS Changes or modifications not expressly approved by the party responsible for compliance could void the user's authority to operate the equipment.
Βιετνάμ		C0173191017AF04A2
Ζάμπια		ZMB/ZICTA/TA/2017/6/7

15.5.2. Εγκρίσεις τύπου για ραδιοεξοπλισμό



Μπορείτε να βρείτε τις εγκρίσεις τύπου για τον ραδιοεξοπλισμό που αναζητάτε στην παρακάτω λίστα.



Περιοχή	Πνακίδες και σύμβολα	Προδιαγραφή
Ευρωπαϊκή Ένωση & ΕΖΕΣ		Με το παρόν, η Volvo Cars δηλώνει ότι όλος ο ραδιοεξοπλισμός πληροί την οδηγία 2014/53/ΕΕ.
Ιαπωνία		R 204-750001 Αυτή η συσκευή παρέχεται σύμφωνα με τον ιαπωνικό νόμο περί ραδιοφώνου και τον ιαπωνικό νόμο περί επιχειρήσεων. Αυτή η συσκευή δεν θα πρέπει να τροποποιηθεί ποτέ (διαφορετικά ο χορηγούμενος αριθμός ονομασίας θα ακυρωθεί).

15.5.3. Εγκρίσεις τύπου για τον ασύρματο φορτιστή και το NFC

Ακολουθούν οι τεχνικές προδιαγραφές και τα πιστοποιητικά για τον ασύρματο φορτιστή.

Δήλωση συμμόρφωσης

Αργεντινή	
Βραζιλία	 05588-23-12116

<p>Ηνωμέ- νες Πολιτείες</p>	<p>FCC Statement: This device complies with Part 15 of the FCC rules. Operation is subject to the following two conditions:</p> <ol style="list-style-type: none"> 1. This device may not cause harmful interference, and 2. This device must accept any interference received, including interference that may cause undesired operation. <p>Please note that changes or modifications not expressly approved by the party responsible for compliance could void the user's authority to operate the equipment.</p> <p>This equipment has been tested and found to comply with the limits for a Class B digital device, pursuant to part 15 of the FCC Rules. These limits are designed to provide reasonable protection against harmful interference in a residential installation. This equipment generates, uses and can radiate radio frequency energy and, if not installed and used in accordance with the instructions, may cause harmful interference to radio communications. However, there is no guarantee that interference will not occur in a particular installation. If this equipment does cause harmful interference to radio or television reception, which can be determined by turning the equipment off and on, the user is encouraged to try to correct the interference by one or more of the following measures:</p> <ul style="list-style-type: none"> • Reorient or relocate the receiving antenna. • Increase the separation between the equipment and receiver. • Connect the equipment into an outlet on a circuit different from that to which the receiver is connected. • Consult the dealer or an experienced radio/TV technician for help. <p>This equipment complies with radio frequency exposure limits set forth by the FCC for an uncontrolled environment. This equipment should be installed and operated with a minimum distance of 20 cm between the device and the user or bystanders. This device must not be co-located or operating in conjunction with any other antenna or transmitter.</p>
<p>Βιετνάμ</p>	
<p>Ζάμπια</p>	

15.5.4. Έγκριση τύπου έγκριση τύπου

Εδώ μπορείτε να βρείτε την έγκριση τύπου για τη θύρα διαγνωστικού ελέγχου επί του οχήματος.

Περιοχή	Προδιαγραφή
<p>Καναδάς</p>	<p>IC: 20839-ACU1106 Αυτή η μονάδα πληροί τα πρότυπα RSS που έχουν εγκριθεί από την Industry Canada. Η χρήση επιτρέπεται υπό τις εξής δύο προϋποθέσεις: (1) Η μονάδα αυτή δεν πρέπει να προκαλεί παρεμβολές και (2) η μονάδα αυτή πρέπει να είναι σε θέση να αντέχει οποιοσδήποτε παρεμβολές που δέχεται, συμπτ. των παρεμβολών που μπορούν να προκαλέσουν ανεπιθύμητες λειτουργίες.</p>
<p>Ηνωμένες Πολι- τείες της Αμερικής</p>	<p>FCC ID: 2AGKKACU11-06 Αυτή η μονάδα συμμορφώνεται με την ενότητα 15 των κανονισμών FCC. Η χρήση επιτρέπεται υπό τις εξής δύο προϋποθέσεις: (1) Η μονάδα αυτή δεν πρέπει να προκαλεί επικίνδυνες παρεμβολές και (2) η μονάδα αυτή πρέπει να είναι σε θέση να αντέχει κάθε παρεμβολή που δέχεται, συμπτ. των παρεμβολών που μπορούν να προκαλέσουν ανεπιθύμητες λειτουργίες.</p>

15.5.5. Έγκριση τύπου για τα συστήματα αντικλεπτικής προστασίας

Στις παρακάτω πληροφορίες παρατίθενται οι εγκρίσεις τύπου για τα συστήματα αντικλεπτικής προστασίας

Σύστημα συναγερμού

Το περιεχόμενο του παρόντος εγχειριδίου αντιπροσωπεύει την κατάσταση του εγχειριδίου χρήσης κατά τη στιγμή της εκτύπωσης και ενδέχεται να μην είναι απόλυτα έγκυρο σε μελλοντικές περιπτώσεις. Για περισσότερες πληροφορίες, ανατρέξτε στην πρώτη σελίδα για να δείτε ολόκληρη τη δήλωση αποποίησης ευθύνης.

Χώρα	Προδιαγραφή
Καναδάς	IC Καναδά: 4405A-DA 5823(3) Αυτή η λειτουργία υπόκειται στις εξής δύο προϋποθέσεις: 1. Αυτή η συσκευή δεν μπορεί να προκαλέσει επιβλαβείς παρεμβολές, και 2. αυτή η συσκευή πρέπει να δέχεται κάθε παρεμβολή που λαμβάνει, συμπτ. των παρεμβολών που μπορεί να προκαλέσουν ανεπιθύμητη λειτουργία.
Ηνωμένες Πολιτείες	ID FCC ΗΠΑ: MAYDA 5823(3) Αυτή η συσκευή συμμορφώνεται με το μέρος 15 των κανόνων FCC. Η λειτουργία υπόκειται στις εξής προϋποθέσεις: 1. Αυτή η συσκευή δεν μπορεί να προκαλέσει επιβλαβείς παρεμβολές, και 2. αυτή η συσκευή πρέπει να δέχεται κάθε παρεμβολή που λαμβάνει, συμπτ. των παρεμβολών που μπορεί να προκαλέσουν ανεπιθύμητη λειτουργία.

Immobiliser και συστήματα παθητικής εισόδου/παθητικής εκκίνησης

Χώρα	Προδιαγραφή
Καναδάς	IC Καναδά: 3659A-VO3134 This device complies with Industry Canada license-exempt RSS standards. Operation is subject to the following two conditions: Operation is subject to the following two conditions: 1. This device may not cause harmful interference, and 2. this device must accept any interference received, including interference that may cause undesired operation. Le présent appareil est conforme aux CNR d'Industrie Canada applicables aux appareils radio exempts de licence. L'exploitation est autorisée aux deux conditions suivantes: 1. l'appareil ne doit pas produire de brouillage, et 2. l'utilisateur de l'appareil doit accepter tout brouillage radioélectrique subi, même si le brouillage est susceptible d'en compromettre le fonctionnement.
Ηνωμένες Πολιτείες	ID FCC ΗΠΑ: LTQVO3134 This device complies with part 15 of the FCC rules. Operation is subject to the following two conditions: 1. This device may not cause harmful interference, and 2. this device must accept any interference received, including interference that may cause undesired operation. Any changes or modification not expressly approved by the party responsible for compliance could void the user's authority to operate this equipment.

15.5.6. Πιστοποιήσεις συστημάτων κλειδιών





Εδώ μπορείτε να βρείτε πιστοποιητικά συμμόρφωσης με τα πρότυπα για τα κλειδιά.



Σήμανση CEM για το σύστημα τηλεχειριστηρίου-κλειδιού. Για συμπληρωματικούς αριθμούς έγκρισης τύπου, ανατρέξτε στους παρακάτω πίνακες.









Σύστημα κλειδώματος χωρίς κλειδί για εκκίνηση (παθητική εκκίνηση) και κλειδώμα/ξεκλειδώμα χωρίς κλειδί

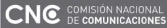





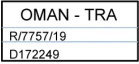

Το περιεχόμενο του παρόντος εγχειριδίου αντιπροσωπεύει την κατάσταση του εγχειριδίου χρήσης κατά τη στιγμή της εκτύπωσης και ενδέχεται να μην είναι απόλυτα έγκυρο σε μελλοντικές περιπτώσεις. Για περισσότερες πληροφορίες, ανατρέξτε στην πρώτη σελίδα για να δείτε ολόκληρη τη δήλωση αποποίησης ευθύνης.

Χώρα/Περιοχή	Συμμόρφωση	Πινακίδα
Αργεντινή		 H-25867
Βραζιλία	MT-3245/2015	 MT-3245/2015
Καναδάς	IC στάνταρ κλειδιού Volvo: 4008C-HUF8423MS IC ID τηλεχειριστηρίου χωρίς κουμπιά Volvo: 4008C-HUF8432MS This device complies with part 15 of the FCC Rules and Industry Canada license-exempt RSS standard(s). Operation is subject to the following two conditions: 1. This device may not cause harmful interference, and 2. this device must accept any interference received, including interference that may cause undesired operation. Le présent appareil est conforme aux CNR d'Industrie Canada applicables aux appareils radio exempts de licence. L'exploitation est autorisée aux deux conditions suivantes : 1. l'appareil ne doit pas produire de brouillage, et 2. l'utilisateur de l'appareil doit accepter tout brouillage radioélectrique subi, même si le brouillage est susceptible d'en compromettre le fonctionnement.	
Ευρώπη	Με το παρόν, η Delphi Deutschland GmbH, 42367 Wuppertal δηλώνει ότι το VO3-134TRX πληροί τις βασικές απαιτήσεις και άλλες σχετικές διατάξεις στην Directive 2014/53/EU (RED). Η αρχική δήλωση συμμόρφωσης είναι προσβάσιμη στον σύνδεσμο www.delphi.com/automotive-homologation [https://www.wdelphi.com/automotive-homologation]	
Ινδονησία	Nomor: 38301/SDPPI/2015	
Ιορδανία	TRC/LPD/2014/250	
Μαλαισία	RDBV/30A/1118/S(18-4232)	
Μεξικό	IFETEL: RLVDEVO15-0396	
Ναμίμπια	TA-2016-02	
Ρωσία		
Σερβία	P1614120100	
Νότια Αφρική	TA-2014-1868	
Ηνωμένα Αραβικά Εμιράτα	ER37847/15 DA0062437/11	
Ηνωμένες Πολιτείες	FCC ID στάνταρ κλειδιού Volvo: YGOHUF8423MS FCC ID τηλεχειριστηρίου χωρίς κουμπιά Volvo: YGOHUF8432MS This device complies with part 15 of the FCC Rules. Operation is subject to the following conditions: 1. This device may not cause harmful interference, and 2. this device must accept any interference received, including interference that may cause undesired operation. CAUTION: Changes or modifications not expressly approved by the party responsible for compliance could void the user's authority to operate the equipment.	









Τηλεχειριστήριο-κλειδί







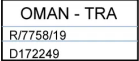

Το περιεχόμενο του παρόντος εγχειριδίου αντιπροσωπεύει την κατάσταση του εγχειριδίου χρήσης κατά τη στιγμή της εκτύπωσης και ενδέχεται να μην είναι απόλυτα έγκυρο σε μελλοντικές περιπτώσεις. Για περισσότερες πληροφορίες, ανατρέξτε στην πρώτη σελίδα για να δείτε ολόκληρη τη δήλωση αποποίησης ευθύνης.

Χώρα/Περιοχή	Συμμόρφωση	Πακίδια
Αργεντινή		 H-23694
Λευκορωσία		
Βραζιλία	Anatel: 06768-19-06643 Modelo: HUF8423MS Este equipamento opera em caráter secundário isto é não tem direito a proteção contra interferência prejudicial, mesmo de estações do mesmo tipo, e não pode causar interferência a sistemas operando em caráter primário.	 06768-19-06643
Χιλή		 HUF8423MS
Ευρώπη	Με το παρόν, η Huf Hülsbeck & Fürst GmbH & Co. KG δηλώνει ότι ο ραδιοεξοπλισμός τύπου HUF8432 συμμορφώνεται με την οδηγία 2014/53/ΕΕ. Το πλήρες κείμενο της δήλωσης συμμόρφωσης της ΕΕ είναι διαθέσιμο στην ηλεκτρονική διεύθυνση: http://www.huf-group.com/eudoc . Ζώνη συχνότητας: 433,92 MHz Μέγιστη ισχύς μετάδοσης: 10 mW Κατασκευαστής: Huf Hülsbeck & Fürst GmbH & Co. KG Steeger Str. 17 42551 Velbert Γερμανία	
Γκάνα	Έγκριση από NCA: ZRO-M8-7E3-138	
Ινδονησία	Sertifikat Nomor: 118151/DJID/2026 PLG ID: 13809	 <small>Simbol peringatan simbolisasi yang harus diperhatikan pengguna alat elektronik terhadap bahaya kesehatan.</small> 
Τελωνειακή Ένωση Καζακστάν, Ρωσία		
Μολδαβία		
Μαρόκο	AGREE PAR L'ANRT MAROC Numéro d'agrément: MR 20402 ANRT 2019 Date d'agrément: 10/07/2019	

Χώρα/Περιοχή	Συμμόρφωση	Πνακίδα
Νιγηρία	Connection and use of this communication equipment is permitted by the Nigerian Communications Commission	
Ομάν		
Φιλιππίνες	ESD-1919938C	
Παραγουάη	HUF8423MS	
Σερβία		
Σιγκαπούρη	Συμμορφώνεται με τα πρότυπα IMDA DA103787	
Νότια Αφρική	TA-2019/772	
Ταϊβάν	<p>????????????????????</p> <p>????????????????????</p> <p>1.</p> <p>????????????????????</p> <ul style="list-style-type: none"> ???????????????????? <p>2.</p> <p>????????????????????</p> <ul style="list-style-type: none"> ???????????????????? ???????????????????? <p>????????????????????</p> <p>??????</p>	
Ηνωμένα Αραβικά Εμιράτα		
Ουκρανία	Справжнім Huf Hülsbeck & Fürst GmbH & Co KG заявляє, що тип радіообладнання відповідає Технічному [HUF8423MS] регламенту радіообладнання; повний текст -декларації про відповідність доступний на веб сайті за такою адресою: http:// www.huf-group.com/eudoc Робоча частота: 433,92 ГГц	
Βιετνάμ		
Ζάμπια		

Τηλεχειριστήριο χωρίς κουμπιά

Χώρα/ Περιοχή	Συμμόρφωση	Πνακίδα
Αργεντινή		 H-23695
Λευκορωσία		
Βραζιλία	Anatel: 04362-16-06643 Modelo: HUF8432MS Este equipo opera em caráter secundário isto é não tem direito a proteção contra interferência prejudicial, mesmo de estações do mesmo tipo, e não pode causar interferência a sistemas operando em caráter primário.	 04362-16-06643
Χιλή		 HUF8432MS
Ευρώπη	Με το παρόν, η Huf Hülsbeck & Füst GmbH & Co. KG δηλώνει ότι ο ραδιοεξοπλισμός τύπου HUF8432MS συμμορφώνεται με την οδηγία 2014/53/ΕΕ. Το πλήρες κείμενο της δήλωσης συμμόρφωσης της ΕΕ είναι διαθέσιμο στην ηλεκτρονική διεύθυνση: http://www.huf-group.com/eudoc . Ζώνη συχνότητας: 433,92 MHz Μέγιστη ισχύς μετάδοσης: 10 mW Κατασκευαστής: Huf Hülsbeck & Füst GmbH & Co. KG Steeger Str. 17 42551 Velbert Γερμανία	
Γκάνα	NCA Approved: ZRO-M8-7E3-139	
Ινδονησία	Sertifikat Nomor: 119085/DJID/2026 PLG ID: 13809	 <small>Peringatan: Produk ini adalah peralatan elektronik yang dapat menimbulkan gangguan pada peralatan elektronik lainnya terhadap lingkungan sekitarnya.</small> 
Φιλιππίνες	ESD-1919939C	 Type Approved No.: ESD-1919939C
Μολδαβία		
Μαρόκο	AGREE PAR L'ANRT MAROC Numéro d'agrément: MR 20403 ANRT 2019 Date d'agrément: 10/07/2019	

Χώρα/ Περιοχή	Συμμόρφωση	Πνακίδα
Νιγηρία	Connection and use of this communications equipment is permitted by the Nigerian Communications Commission	
Ομάν		
Παραγουάη	HUF8432MS	
Νότια Αφρική	TA-2019-773	
Σερβία		
Σιγκαπούρη	Complies with IMDA Standards DA103787	
Ταϊβάν	<p>????????????????????</p> <p>????????????????????</p> <p>1.</p> <p>????????????????????</p> <ul style="list-style-type: none"> ???????????????????? <p>2.</p> <p>????????????????????</p> <ul style="list-style-type: none"> ???????????????????? ???????????????????? <p>????????????????????</p> <p>??????</p>	
Ηνωμένα Αραβικά Εμιράτα		
Ουκρανία	Справжнім Huf Hülsbeck & Fürst GmbH & Co KG заявляє, що тип радіобладнання відповідає Технічному [HUF8423MS] регламенту радіобладнання; повний текст -декларації про відповідність доступний на веб сайті за такою адресою: http:// www.huf-group.com/eudoc Робоча частота: 433,92 ГГц	
Βιετνάμ		
Ζάμπια		

Κεντρική ηλεκτρονική μονάδα

Χώρα/Περιοχή	Συμμόρφωση	Πνακίδα
Ινδονησία	Sertifikat Nomor: 85998/SDPPI/2022 PLG ID: 13809	

15.5.7. Πληροφορίες καταλόγου ουσιών υποψήφια προς αδειοδότηση (CL) σύμφωνα με τον κανονισμό REACH, Άρθρο 33.1

Η Volvo Cars στηρίζει τους βασικούς στόχους του κανονισμού REACH γενικά και του Άρθρου 33 ειδικά, οι οποίοι συνάδουν με τη δέσμευσή μας να προάγουμε την κατασκευή, τη διαχείριση και τη χρήση των προϊόντων μας με υπευθυνότητα.

Σύμφωνα με το Άρθρο 33.1 του κανονισμού REACH (Κ. ΕΚ 1907/2006), ^[1] οι επαγγελματίες πελάτες πρέπει να ενημερώνονται για Ουσίες που προκαλούν πολύ μεγάλη ανησυχία (SVHC^[2]) στα προϊόντα που παρέχονται από τη Volvo Cars. Σκοπός είναι να διευκολυνθεί ο ασφαλής χειρισμός των συστατικών στοιχείων που επηρεάζονται για την προστασία των ανθρώπων και του περιβάλλοντος.

Υπαρξη ουσιών από τον κατάλογο υποψήφια

Τα άρθρα στον "Πίνακα ουσιών υποψήφια προς αδειοδότηση" παρακάτω περιέχουν ουσίες πάνω από 0,1% κατά βάρος (β/β) στη λίστα υποψήφια για το συγκεκριμένο αυτοκίνητο. Οι πληροφορίες για τις ουσίες στον κατάλογο υποψήφια βασίζονται στα δεδομένα που προέρχονται από τους προμηθευτές μας και στα δεδομένα των δικών μας προϊόντων.

Γενικές πληροφορίες ασφαλούς χρήσης για εξαρτήματα

Κάθε αυτοκίνητο της Volvo Cars συνοδεύεται από εγχειρίδιο χρήσης, το οποίο περιλαμβάνει πληροφορίες ασφαλούς χρήσης για τους κατόχους, τους οδηγούς και τους χρήστες του αυτοκινήτου. Στις πληροφορίες της Volvo Cars για την επισκευή και το σέρβις των αυτοκινήτων και για τα γνήσια ανταλλακτικά συμπεριλαμβάνονται επίσης πληροφορίες ασφαλούς χρήσης για το προσωπικό σέρβις.

Όταν υπάρχουν σε εξαρτήματα αυτού του αυτοκινήτου, οι ουσίες από τον κατάλογο υποψήφια προς αδειοδότηση που παρατίθενται στον αντίστοιχο "Πίνακα ουσιών υποψήφια προς αδειοδότηση" για το συγκεκριμένο αυτοκίνητο ενσωματώνονται με τέτοιο τρόπο, ώστε να ελαχιστοποιείται η πιθανή έκθεση των πελατών σε αυτές και να μπορεί να ελαχιστοποιηθεί ο κίνδυνος για τον άνθρωπο ή το περιβάλλον, αρκεί το αυτοκίνητο και τα εξαρτήματά του να χρησιμοποιούνται όπως προβλέπεται, και οι εργασίες επισκευής, σέρβις και συντήρησης να εκτελούνται σύμφωνα με τις σχετικές τεχνικές οδηγίες και τις τυποποιημένες ορθές πρακτικές του κλάδου.

Ο μόνος νόμιμος τρόπος απόρριψης των οχημάτων που έχουν εξαντλήσει τη λειτουργική τους ζωή στην Ευρωπαϊκή Ένωση είναι η διάθεσή τους σε εξουσιοδοτημένες εγκαταστάσεις επεξεργασίας. Τα μέρη του οχήματος πρέπει να απορρίπτονται σύμφωνα με την ισχύουσα νομοθεσία και τις οδηγίες των τοπικών αρχών.

Πίνακας ουσιών υποψήφια προς αδειοδότηση

Περισσότερες πληροφορίες μπορείτε να βρείτε στο αρχείο PDF, βλ. Υποστήριξη / Πληροφορίες για το αυτοκίνητο / Κανονιστικές πληροφορίες

^[1] REACH - Η νομοθεσία της Ευρωπαϊκής Ένωσης περί χημικών, η οποία τέθηκε σε ισχύ την 1 Ιουνίου 2007, Κανονισμός (ΕΚ) Αριθ. 1907/2006 για την καταχώριση, την αξιολόγηση, την αδειοδότηση και τους περιορισμούς των χημικών προϊόντων (REACH).

^[2] SVHC - Ουσίες που προκαλούν πολύ μεγάλη ανησυχία, οι οποίες περιλαμβάνονται στον τρέχοντα κατάλογο υποψήφια ουσιών.

15.5.8. Συμφωνίες παραχώρησης άδειας οθόνης οδηγού

Μπορείτε να βρείτε τις συμφωνίες παραχώρησης άδειας οθόνης οδηγού μεταξύ της Volvo και του κατασκευαστή ή του προγραμματιστή εδώ.

Ο πίνακας περιέχει τα στοιχεία λογισμικού ανοικτού κώδικα (OSS) που χρησιμοποιούνται στο προϊόν σύμφωνα με τους όρους των αντίστοιχων αδειών χρήσης. Ο πηγαίος κώδικας που αντιστοιχεί στα στοιχεία ανοικτού κώδικα παρέχεται επίσης μαζί με το προϊόν, όπου αυτό επιβάλλεται από την αντίστοιχη άδεια χρήσης OSS.

Πίνακας των χρησιμοποιούμενων στοιχείων ανοικτού κώδικα					
Αριθμός SI	Όνομασία του στοιχείου OSS	Έκδοση του στοιχείου OSS	Όνομα και έκδοση του κειμένου της άδειας χρήσης	Ιστοσελίδα	Περισσότερες πληροφορίες
1	BidiReferenceCpp	26	Unicode Terms of Use	http://www.unicode.org/Public/PR/OGRAMS/BidiReferenceCpp/	(C) Socionext Embedded Software Austria GmbH (SESA) Copyright (C) 1999-2009, ASMUS, Inc
2	FASTCRC32	1.2.8	License of Stephan brumme/ Zlib style License	http://stephan-brumme.com/	Copyright © 2011-2013 Stephan Brumme. All rights reserved, Copyright (C) 1995-2006, 2010, 2011, 2012 Mark Adler
3	Freescale IMX6 HDMI	5.0.11	BSD 3-clause "New" or "Revised" License	https://www.nxp.com/ [https://www.nxp.com/]	Copyright © 2009-2012, Freescale Semiconductor, Inc, Copyright © 2010-2012, Freescale Semiconductor, Inc.
4	FreeType Hashing	2.6.3	MIT License	https://sourceforge.net/p/canvasdew/trunk/freetype/include/freetype/internal/ftthash.h [https://sourceforge.net/p/canvasdew/trunk/freetype/include/freetype/internal/ftthash.h]	Copyright 2000 Computing Research Labs, New Mexico State University Copyright 2001-2015 Francesco Zappa Nardelli
5	Freetype Project - BDF	2.6.3	MIT License	https://sourceforge.net/projects/freetype/files/freetype/2/2.6.3/ [https://sourceforge.net/projects/freetype/files/freetype/2/2.6.3/]	Copyright (C) 2001-2014 by Francesco Zappa Nardelli. Copyright 2000 Computing Research Labs, New Mexico State University
6	Freetype Project - PCF	2.6.3	MIT License	https://sourceforge.net/projects/freetype/files/freetype/2/2.6.3/ [https://sourceforge.net/projects/freetype/files/freetype/2/2.6.3/]	Copyright 2000-2001, 2003 by Francesco Zappa Nardelli Copyright (C) 2000, 2001, 2002, 2003, 2006, 2010 by Francesco Zappa Nardelli Copyright (C) 2000-2004, 2006-2011, 2013, 2014 by Francesco Zappa Nardelli Copyright 2000-2010, 2012-2014 by Francesco Zappa Nardelli Copyright 2003 by Francesco Zappa Nardelli
7	Freetype Project - Pcfutil	2.6.3	Open Group License	https://sourceforge.net/projects/freetype/files/freetype/2/2.6.3/ [https://sourceforge.net/projects/freetype/files/freetype/2/2.6.3/]	Copyright 1990, 1994, 1998 The Open Group

Το περιεχόμενο του παρόντος εγχειριδίου αντιπροσωπεύει την κατάσταση του εγχειριδίου χρήσης κατά τη στιγμή της εκτύπωσης και ενδέχεται να μην είναι απόλυτα έγκυρο σε μελλοντικές περιπτώσεις. Για περισσότερες πληροφορίες, ανατρέξτε στην πρώτη σελίδα για να δείτε ολόκληρη τη δήλωση αποποίησης ευθύνης.

Αριθμός SI	Όνομασία του στοιχείου OSS	Έκδοση του στοιχείου OSS	Όνομα και έκδοση του κειμένου της άδειας χρήσης	Ιστοσελίδα	Περισσότερες πληροφορίες
8	HarfBuzz	1.3.1	MIT License	http://freedesktop.org/wiki/Software/HarfBuzz	Copyright © 2007 Chris Wilson Copyright © 2009,2010 Red Hat, Inc. Copyright © 2011,2012 Google, Inc.
9	Integrity Libnet	1.16	Internet Software Consortium-IBM License ISC License	https://github.com/attera/glibc/blob/master/resolv/inetpton.c [https://github.com/attera/glibc/blob/master/resolv/inetpton.c]	Copyright © 1996 by Internet Software Consortium. Consortium, Copyright © 1995 by International Business Machines, Inc.
10	Khronos EGL Headers	1,3	MIT License	http://www.khronos.org/registry/egl/	Copyright © 2007-2013 The Khronos Group Inc. Copyright 2008 VMware, Inc. Copyright © 2013-2014 The Khronos Group Inc.
11	Khronos Group - OpenGL ES	1.4	SGL Free Software License B v2.0	http://www.khronos.org/OpenGL/	
12	libjpeg	6b	Independent JPEG Group License	http://www.jpeg.org/	Copyright (C) 1991-1998, Thomas G. Lane.
13	libpng	1.4.22	libpng License	http://github.com/coapp-packages/libpng/	Copyright © 1998-2010 Glenn Randers-Pehrson Copyright © 2007, 2009 Glenn Randers-Pehrson Version 0.96 Copyright © 1996, 1997 Andreas Dilger Version 0.88 Copyright © 1995, 1996 Guy Eric Schalnat, Group 42, Inc.
14	Libunibreak	1.2.8	zlib License	https://github.com/adah1972/libunibreak [https://github.com/adah1972/libunibreak]	Copyright (C) 2008-2011 Wu Yongwei Copyright (C) 2012 Tom Hacoheh tom@stosb.com
15	Iz4 Compression algorithm	1.4.0	BSD 2-clause "Simplified" License	http://github.com/Cyan4973/iz4/	Copyright (C) 2011-2014, Yann Collet
16	md5	1,6	Public Domain	https://doxygen.reactos.org/d7/d04/sdk_2lib_23rdparty_2freetype_2src_2base_2md5_8c_source.html [https://doxygen.reactos.org/d7/d04/sdk_2lib_23rdparty_2freetype_2src_2base_2md5_8c_source.html]	
17	NetBSD	1.9	BSD-4-Clause (University of California-Specific), BSD3, IBM License, HPND like license, BSD 2-clause "Simplified" License, BSD One Clause License	http://www.netbsd.org/	Copyright © 1998 Manuel Bouyer Copyright © 1996 Matt Thomas., Copyright 1997 Marshall Kirk McKusick. All Rights Reserved, Copyright © 1985, 1988, 1989, 1991, 1993, 1995 The Regents of the University of California Copyright © 1989, 1993 The Regents of the University of California Copyright © 1983, 1993 The Regents of the University of California Copyright 2000-2011 Green Hills Software Copyright (c) 1996 by Internet Software Consortium. Copyright (C) 1998 WIDE Project, Portions Copyright © 1995 by International Business Machines, Inc, Copyright (C) 1994, 1995, 1997 ToolS GmbH Copyright (C) 1994, 1995, 1997 Wolfgang Solfrank Copyright © 1995, 1999 Berkeley Software Design, Inc Portions Copyright © 1993 by Digital Equipment Corporation Copyright © 1992 Henry Spencer Copyright © 1997, 1998, 1999 The NetBSD Foundation, Inc Copyright © 1996 by Internet Software Consortium. Copyright (c) 1994 James A. Jegers(c) © UNIX System Laboratories, Inc.
18	NetBSD_BSD4	1.9	BSD 4-clause "Original" or "Old" License	http://www.netbsd.org/	Copyright 2000-2011 Green Hills Software Copyright © 1994, 1998 Christopher G. Demetriou, Copyright © 1982, 1986, 1990, 1993, 1994 The Regents of the University of California. All rights reserved. © UNIX System Laboratories, Inc.

Το περιεχόμενο του παρόντος εγχειριδίου αντιπροσωπεύει την κατάσταση του εγχειριδίου χρήσης κατά τη στιγμή της εκτύπωσης και ενδέχεται να μην είναι απόλυτα έγκυρο σε μελλοντικές περιπτώσεις. Για περισσότερες πληροφορίες, ανατρέξτε στην πρώτη σελίδα για να δείτε ολόκληρη τη δήλωση αποποίησης ευθύνης.

Αριθμός SI	Όνομασία του στοιχείου OSS	Έκδοση του στοιχείου OSS	Όνομα και έκδοση του κειμένου της άδειας χρήσης	Ισοσελίδα	Περισσότερες πληροφορίες
19	The FreeType Project - freetype2	2.6.3	Freetype Project License	http://sourceforge.net/projects/freetype/	Copyright 1996-2016 by David Turner, Robert Wilhelm, and Werner Lemberg, Copyright 2007-2016 by Rahul Bhalaria, Copyright 2009-2016 by Oran Agra and Mickey Gabel, Copyright 2008-2016 by David Turner, Robert Wilhelm, Werner Lemberg, and Suzuki Toshiya, Copyright 2000 Computing Research Labs, New Mexico State University, Copyright 2001-2015 Francesco Zappa Nardelli, Copyright 2004-2016 by Masatake YAMATO and Redhat K.K, Copyright 2007-2016 by Derek Clegg and Michael Toftdal, Copyright 2010-2016 by Joel Klinghed, Copyright 2007-2013 Adobe Systems Incorporated, Copyright 2007-2014 Adobe Systems Incorporated, Copyright 2004-2016 by Albert Chin-A-Young, Copyright 2013-2016 by Google, Inc, Copyright 2002-2016 by Roberto Alameda, Copyright 2003 Huw D M Davies for Codeweavers, Copyright 2007 Dmitry Timoshkov for Codeweavers
20	Vivante Driver software	viv5.0.11 p74.i3	MIT License	http://www.vivante.com/	Copyright 2012 - 2016 Vivante Corporation, Santa Clara, California Copyright © 2007 The Khronos Group Inc Copyright © 2014 - 2016 Vivante Corporation Copyright 2012 Vivante Corporation, Sunnyvale, California Copyright © 2011 Intel Corporation Copyright (C) 1999-2001 Brian Paul
21	zlib	1.2.8	zlib License	http://www.zlib.net/	Copyright (C) 1995-2007 Mark Adler Copyright (C) 1995-2005 Jean-loup Gailly Copyright (C) 1995-2012 Mark Adler Copyright (C) 2003 Chris Anderson Copyright (C) 1998 Brian Raiter
22	RBTree.cpp	3.4.2	Public Domain	https://www.eu.socionext.com/ https://www.eu.socionext.com/	(C) Socionext Embedded Software Austria GmbH (SESA)

Κείμενο άδειας χρήσης

Όνομα άδειας χρήσης	Κείμενο άδειας χρήσης
HPND Like license	Portions Copyright (c) 1993 by Digital Equipment Corporation. Permission to use, copy, modify, and distribute this software for any purpose with or without fee is hereby granted, provided that the above copyright notice and this permission notice appear in all copies, and that the name of Digital Equipment Corporation not be used in advertising or publicity pertaining to distribution of the document or software without specific, written prior permission. THE SOFTWARE IS PROVIDED "AS IS" AND DIGITAL EQUIPMENT CORP. DISCLAIMS ALL WARRANTIES WITH REGARD TO THIS SOFTWARE, INCLUDING ALL IMPLIED WARRANTIES OF MERCHANTABILITY AND FITNESS. IN NO EVENT SHALL DIGITAL EQUIPMENT CORPORATION BE LIABLE FOR ANY SPECIAL, DIRECT, INDIRECT, OR CONSEQUENTIAL DAMAGES OR ANY DAMAGES WHATSOEVER RESULTING FROM LOSS OF USE, DATA OR PROFITS, WHETHER IN AN ACTION OF CONTRACT, NEGLIGENCE OR OTHER TORTIOUS ACTION, ARISING OUT OF OR IN CONNECTION WITH THE USE OR PERFORMANCE OF THIS SOFTWARE.
BSD 2-clause "Simplified" License	BSD Two Clause License Redistribution and use in source and binary forms, with or without modification, are permitted provided that the following conditions are met: Redistributions of source code must retain the above copyright notice, this list of conditions and the following disclaimer. Redistributions in binary form must reproduce the above copyright notice, this list of conditions and the following disclaimer in the documentation and/or other materials provided with the distribution. THIS SOFTWARE IS PROVIDED BY THE AUTHOR "AS IS" AND ANY EXPRESS OR IMPLIED WARRANTIES, INCLUDING, BUT NOT LIMITED TO, THE IMPLIED WARRANTIES OF MERCHANTABILITY AND FITNESS FOR A PARTICULAR PURPOSE ARE DISCLAIMED. IN NO EVENT SHALL THE AUTHOR BE LIABLE FOR ANY DIRECT, INDIRECT, INCIDENTAL, SPECIAL, EXEMPLARY, OR CONSEQUENTIAL DAMAGES (INCLUDING, BUT NOT LIMITED TO, PROCUREMENT OF SUBSTITUTE GOODS OR SERVICES; LOSS OF USE, DATA, OR PROFITS; OR BUSINESS INTERRUPTION) HOWEVER CAUSED AND ON ANY THEORY OF LIABILITY, WHETHER IN CONTRACT, STRICT LIABILITY, OR TORT (INCLUDING NEGLIGENCE OR OTHERWISE) ARISING IN ANY WAY OUT OF THE USE OF THIS SOFTWARE, EVEN IF ADVISED OF THE POSSIBILITY OF SUCH DAMAGE.

Όνομα άδειας χρήσης	Κείμενο άδειας χρήσης
IBM license	<p>Portions Copyright (c) 1995 by International Business Machines, Inc.</p> <p>International Business Machines, Inc. (hereinafter called IBM) grants permission under its copyrights to use, copy, modify, and distribute this Software with or without fee, provided that the above copyright notice and all paragraphs of this notice appear in all copies, and that the name of IBM not be used in connection with the marketing of any product incorporating the Software or modifications thereof, without specific, written prior permission. To the extent it has a right to do so, IBM grants an immunity from suit under its patents, if any, for the use, sale or manufacture of products to the extent that such products are used for performing Domain Name System dynamic updates in TCP/IP networks by means of the Software. No immunity is granted for any product per se or for any other function of any product.</p> <p>THE SOFTWARE IS PROVIDED "AS IS", AND IBM DISCLAIMS ALL WARRANTIES, INCLUDING ALL IMPLIED WARRANTIES OF MERCHANTABILITY AND FITNESS FOR A PARTICULAR PURPOSE. IN NO EVENT SHALL IBM BE LIABLE FOR ANY SPECIAL, DIRECT, INDIRECT, OR CONSEQUENTIAL DAMAGES OR ANY DAMAGES WHATSOEVER ARISING OUT OF OR IN CONNECTION WITH THE USE OR PERFORMANCE OF THIS SOFTWARE, EVEN IF IBM IS APPRISED OF THE POSSIBILITY OF SUCH DAMAGES.</p>
BSD 3-clause "New" or "Revised" License	<p>Copyright (c) [YEAR], [OWNER] All rights reserved.</p> <p>Redistribution and use in source and binary forms, with or without modification, are permitted provided that the following conditions are met: Redistributions of source code must retain the above copyright notice, this list of conditions and the following disclaimer. Redistributions in binary form must reproduce the above copyright notice, this list of conditions and the following disclaimer in the documentation and/or other materials provided with the distribution. Neither the name of the [ORGANIZATION] nor the names of its contributors may be used to endorse or promote products derived from this software without specific prior written permission.</p> <p>THIS SOFTWARE IS PROVIDED BY THE COPYRIGHT HOLDERS AND CONTRIBUTORS "AS IS" AND ANY EXPRESS OR IMPLIED WARRANTIES, INCLUDING, BUT NOT LIMITED TO, THE IMPLIED WARRANTIES OF MERCHANTABILITY AND FITNESS FOR A PARTICULAR PURPOSE ARE DISCLAIMED. IN NO EVENT SHALL THE COPYRIGHT OWNER OR CONTRIBUTORS BE LIABLE FOR ANY DIRECT, INDIRECT, INCIDENTAL, SPECIAL, EXEMPLARY, OR CONSEQUENTIAL DAMAGES (INCLUDING, BUT NOT LIMITED TO, PROCUREMENT OF SUBSTITUTE GOODS OR SERVICES; LOSS OF USE, DATA, OR PROFITS; OR BUSINESS INTERRUPTION) HOWEVER CAUSED AND ON ANY THEORY OF LIABILITY, WHETHER IN CONTRACT, STRICT LIABILITY, OR TORT (INCLUDING NEGLIGENCE OR OTHERWISE) ARISING IN ANY WAY OUT OF THE USE OF THIS SOFTWARE, EVEN IF ADVISED OF THE POSSIBILITY OF SUCH DAMAGE.</p>
BSD 4-clause "Original" or "Old" License	<p>Copyright (c) [year], [copyright holder] All rights reserved.</p> <p>Redistribution and use in source and binary forms, with or without modification, are permitted provided that the following conditions are met:</p> <ol style="list-style-type: none"> 1. Redistributions of source code must retain the above copyright notice, this list of conditions and the following disclaimer. 2. Redistributions in binary form must reproduce the above copyright notice, this list of conditions and the following disclaimer in the documentation and/or other materials provided with the distribution. 3. All advertising materials mentioning features or use of this software must display the following acknowledgement: This product includes software developed by the organization. 4. Neither the name of the organization nor the names of its contributors may be used to endorse or promote products derived from this software without specific prior written permission. <p>THIS SOFTWARE IS PROVIDED BY COPYRIGHT HOLDER "AS IS" AND ANY EXPRESS OR IMPLIED WARRANTIES, INCLUDING, BUT NOT LIMITED TO, THE IMPLIED WARRANTIES OF MERCHANTABILITY AND FITNESS FOR A PARTICULAR PURPOSE ARE DISCLAIMED. IN NO EVENT SHALL {{COPYRIGHT HOLDER}} BE LIABLE FOR ANY DIRECT, INDIRECT, INCIDENTAL, SPECIAL, EXEMPLARY, OR CONSEQUENTIAL DAMAGES (INCLUDING, BUT NOT LIMITED TO, PROCUREMENT OF SUBSTITUTE GOODS OR SERVICES; LOSS OF USE, DATA, OR PROFITS; OR BUSINESS INTERRUPTION) HOWEVER CAUSED AND ON ANY THEORY OF LIABILITY, WHETHER IN CONTRACT, STRICT LIABILITY, OR TORT (INCLUDING NEGLIGENCE OR OTHERWISE) ARISING IN ANY WAY OUT OF THE USE OF THIS SOFTWARE, EVEN IF ADVISED OF THE POSSIBILITY OF SUCH DAMAGE.</p>
BSD-4-Clause (University of California-Specific)	<p>BSD-4-Clause (University of California-Specific) Copyright [various years] The Regents of the University of California. All rights reserved.</p> <p>Redistribution and use in source and binary forms, with or without modification, are permitted provided that the following conditions are met:</p> <ol style="list-style-type: none"> 1. Redistributions of source code must retain the above copyright notice, this list of conditions and the following disclaimer. 2. Redistributions in binary form must reproduce the above copyright notice, this list of conditions and the following disclaimer in the documentation and/or other materials provided with the distribution. 3. All advertising materials mentioning features or use of this software must display the following acknowledgement: This product includes software developed by the University of California, Berkeley and its contributors. 4. Neither the name of the University nor the names of its contributors may be used to endorse or promote products derived from this software without specific prior written permission. <p>THIS SOFTWARE IS PROVIDED BY THE REGENTS AND CONTRIBUTORS "AS IS" AND ANY EXPRESS OR IMPLIED WARRANTIES, INCLUDING, BUT NOT LIMITED TO, THE IMPLIED WARRANTIES OF MERCHANTABILITY AND FITNESS FOR A PARTICULAR PURPOSE ARE DISCLAIMED. IN NO EVENT SHALL THE REGENTS OR CONTRIBUTORS BE LIABLE FOR ANY DIRECT, INDIRECT, INCIDENTAL, SPECIAL, EXEMPLARY, OR CONSEQUENTIAL DAMAGES (INCLUDING, BUT NOT LIMITED TO, PROCUREMENT OF SUBSTITUTE GOODS OR SERVICES; LOSS OF USE, DATA, OR PROFITS; OR BUSINESS INTERRUPTION) HOWEVER CAUSED AND ON ANY THEORY OF LIABILITY, WHETHER IN CONTRACT, STRICT LIABILITY, OR TORT (INCLUDING NEGLIGENCE OR OTHERWISE) ARISING IN ANY WAY OUT OF THE USE OF THIS SOFTWARE, EVEN IF ADVISED OF THE POSSIBILITY OF SUCH DAMAGE.</p>

Όνομα άδειας χρήσης	Κείμενο άδειας χρήσης
Freetype Project License	<p>The FreeType Project LICENSE 2006-Jan-27 Copyright 1996-2002, 2006 by David Turner, Robert Wilhelm, and Werner Lemberg</p> <p>Introduction</p> <p>The FreeType Project is distributed in several archive packages; some of them may contain, in addition to the FreeType font engine, various tools and contributions which rely on, or relate to, the FreeType Project. This license applies to all files found in such packages, and which do not fall under their own explicit license. The license affects thus the FreeType font engine, the test programs, documentation and makefiles, at the very least. This license was inspired by the BSD, Artistic, and IJG (Independent JPEG Group) licenses, which all encourage inclusion and use of free software in commercial and freeware products alike. As a consequence, its main points are that:</p> <p>We don't promise that this software works. However, we will be interested in any kind of bug reports. ('as is' distribution)</p> <p>You can use this software for whatever you want, in parts or full form, without having to pay us. ('royalty-free' usage)</p> <p>You may not pretend that you wrote this software. If you use it, or only parts of it, in a program, you must acknowledge somewhere in your documentation that you have used the FreeType code. ('credits')</p> <p>We specifically permit and encourage the inclusion of this software, with or without modifications, in commercial products. We disclaim all warranties covering The FreeType Project and assume no liability related to The FreeType Project. Finally, many people asked us for a preferred form for a credit/disclaimer to use in compliance with this license. We thus encourage you to use the following text:</p> <p>"Portions of this software are copyright © 1996-2002, 2006 The FreeType Project (www.freetype.org). All rights reserved."</p> <p>Legal Terms</p> <p>Definitions</p> <p>Throughout this license, the terms 'package', 'FreeType Project', and 'FreeType archive' refer to the set of files originally distributed by the authors (David Turner, Robert Wilhelm, and Werner Lemberg) as the 'FreeType Project', be they named as alpha, beta or final release. 'You' refers to the licensee, or person using the project, where 'using' is a generic term including compiling the project's source code as well as linking it to form a 'program' or 'executable'. This program is referred to as 'a program using the FreeType engine'. This license applies to all files distributed in the original FreeType Project, including all source code, binaries and documentation, unless otherwise stated in the file in its original, unmodified form as distributed in the original archive. If you are unsure whether or not a particular file is covered by this license, you must contact us to verify this. The FreeType Project is copyright (C) 1996-2000, 2006 by David Turner, Robert Wilhelm, and Werner Lemberg. All rights reserved except as specified below.</p> <p>No Warranty</p> <p>THE FREETYPE PROJECT IS PROVIDED 'AS IS' WITHOUT WARRANTY OF ANY KIND, EITHER EXPRESS OR IMPLIED, INCLUDING, BUT NOT LIMITED TO, WARRANTIES OF MERCHANTABILITY AND FITNESS FOR A PARTICULAR PURPOSE. IN NO EVENT WILL ANY OF THE AUTHORS OR COPYRIGHT HOLDERS BE LIABLE FOR ANY DAMAGES CAUSED BY THE USE OR THE INABILITY TO USE, OF THE FREETYPE PROJECT.</p> <p>Redistribution</p> <p>This license grants a worldwide, royalty-free, perpetual and irrevocable right and license to use, execute, perform, compile, display, copy, create derivative works of, distribute and sublicense the FreeType Project (in both source and object code forms) and derivative works thereof for any purpose; and to authorize others to exercise some or all of the rights granted herein, subject to the following conditions:</p> <p>Redistribution of source code must retain this license file ('FTL.TXT') unaltered; any additions, deletions or changes to the original files must be clearly indicated in accompanying documentation. The copyright notices of the unaltered, original files must be preserved in all copies of source files. Redistribution in binary form must provide a disclaimer that states that the software is based in part of the work of the FreeType Team, in the distribution documentation. We also encourage you to put an URL to the FreeType web page in your documentation, though this isn't mandatory. These conditions apply to any software derived from or based on the FreeType Project, not just the unmodified files. If you use our work, you must acknowledge us. However, no fee need be paid to us.</p> <p>Advertising</p> <p>Neither the FreeType authors and contributors nor you shall use the name of the other for commercial, advertising, or promotional purposes without specific prior written permission. We suggest, but do not require, that you use one or more of the following phrases to refer to this software in your documentation or advertising materials: 'FreeType Project', 'FreeType Engine', 'FreeType library', or 'FreeType Distribution'. As you have not signed this license, you are not required to accept it. However, as the FreeType Project is copyrighted material, only this license, or another one contracted with the authors, grants you the right to use, distribute, and modify it. Therefore, by using, distributing, or modifying the FreeType Project, you indicate that you understand and accept all the terms of this license.</p> <p>Contacts</p> <p>There are two mailing lists related to FreeType:</p> <p>freetype@nongnu.org Discusses general use and applications of FreeType, as well as future and wanted additions to the library and distribution. If you are looking for support, start in this list if you haven't found anything to help you in the documentation.</p> <p>devel@nongnu.org Discusses bugs, as well as engine internals, design issues, specific licenses, porting, etc.</p> <p>Our home page can be found at: http://www.freetype.org</p>

Όνομα άδειας χρήσης	Κείμενο άδειας χρήσης
Independent JPEG Group License	<p>The Independent JPEG Group's JPEG software README for release 6b of 27-Mar-1998</p> <p>This distribution contains the sixth public release of the Independent JPEG Group's free JPEG software. You are welcome to redistribute this software and to use it for any purpose, subject to the conditions under LEGAL ISSUES, below. Serious users of this software (particularly those incorporating it into larger programs) should contact IJG at jpeg-info@uunet.uu.net to be added to our electronic mailing list. Mailing list members are notified of updates and have a chance to participate in technical discussions, etc. This software is the work of Tom Lane, Philip Gladstone, Jim Boucher, Lee Crocker, Julian Minguillon, Luis Ortiz, George Phillips, Davide Rossi, Guido Vollbeding, Ge' Weijers, and other members of the Independent JPEG Group. IJG is not affiliated with the official ISO JPEG standards committee.</p> <p>LEGAL ISSUES</p> <p>In plain English:</p> <p>We don't promise that this software works. (But if you find any bugs, please let us know!) You can use this software for whatever you want. You don't have to pay us. You may not pretend that you wrote this software. If you use it in a program, you must acknowledge somewhere in your documentation that you've used the IJG code.</p> <p>In legalese:</p> <p>The authors make NO WARRANTY or representation, either express or implied, with respect to this software, its quality, accuracy, merchantability, or fitness for a particular purpose. This software is provided "AS IS", and you, its user, assume the entire risk as to its quality and accuracy. This software is copyright (C) 1991-1998, Thomas G. Lane. All Rights Reserved except as specified below.</p> <p>Permission is hereby granted to use, copy, modify, and distribute this software (or portions thereof) for any purpose, without fee, subject to these conditions:</p> <ol style="list-style-type: none"> 1. If any part of the source code for this software is distributed, then this README file must be included, with this copyright and no-warranty notice unaltered; and any additions, deletions, or changes to the original files must be clearly indicated in accompanying documentation. 2. If only executable code is distributed, then the accompanying documentation must state that "this software is based in part on the work of the Independent JPEG Group". 3. Permission for use of this software is granted only if the user accepts full responsibility for any undesirable consequences; the authors accept NO LIABILITY for damages of any kind. <p>These conditions apply to any software derived from or based on the IJG code, not just to the unmodified library. If you use our work, you ought to acknowledge us.</p> <p>Permission is NOT granted for the use of any IJG author's name or company name in advertising or publicity relating to this software or products derived from it. This software may be referred to only as "the Independent JPEG Group's software".</p> <p>We specifically permit and encourage the use of this software as the basis of commercial products, provided that all warranty or liability claims are assumed by the product vendor. ansi2knr.c is included in this distribution by permission of L. Peter Deutsch, sole proprietor of its copyright holder, Aladdin Enterprises of Menlo Park, CA. ansi2knr.c is NOT covered by the above copyright and conditions, but instead by the usual distribution terms of the Free Software Foundation; principally, that you must include source code if you redistribute it. (See the file ansi2knr.c for full details.) However, since ansi2knr.c is not needed as part of any program generated from the IJG code, this does not limit you more than the foregoing paragraphs do. The Unix configuration script "configure" was produced with GNU Autoconf. It is copyright by the Free Software Foundation but is freely distributable. The same holds for its supporting scripts (config.guess, config.sub, ltconfig, ltmain.sh). Another support script, install-sh, is copyright by M.I.T. but is also freely distributable.</p> <p>It appears that the arithmetic coding option of the JPEG spec is covered by patents owned by IBM, AT & T, and Mitsubishi. Hence arithmetic coding cannot legally be used without obtaining one or more licenses. For this reason, support for arithmetic coding has been removed from the free JPEG software. (Since arithmetic coding provides only a marginal gain over the unpatented Huffman mode, it is unlikely that very many implementations will support it.) So far as we are aware, there are no patent restrictions on the remaining code.</p> <p>The IJG distribution formerly included code to read and write GIF files. To avoid entanglement with the Unisys LZW patent, GIF reading support has been removed altogether, and the GIF writer has been simplified to produce "uncompressed GIFs". This technique does not use the LZW algorithm; the resulting GIF files are larger than usual, but are readable by all standard GIF decoders. We are required to state that</p> <p>"The Graphics Interchange Format(c) is the Copyright property of CompuServe Incorporated. GIF(sm) is a Service Mark property of CompuServe Incorporated."</p>
Internet Software Consortium-IBM License	<p>Copyright (c) 1996 by Internet Software Consortium.</p> <p>Permission to use, copy, modify, and distribute this software for any purpose with or without fee is hereby granted, provided that the above copyright notice and this permission notice appear in all copies.</p> <p>THE SOFTWARE IS PROVIDED "AS IS" AND INTERNET SOFTWARE CONSORTIUM DISCLAIMS ALL WARRANTIES WITH REGARD TO THIS SOFTWARE INCLUDING ALL IMPLIED WARRANTIES OF MERCHANTABILITY AND FITNESS. IN NO EVENT SHALL INTERNET SOFTWARE CONSORTIUM BE LIABLE FOR ANY SPECIAL, DIRECT, INDIRECT, OR CONSEQUENTIAL DAMAGES OR ANY DAMAGES WHATSOEVER RESULTING FROM LOSS OF USE, DATA OR PROFITS, WHETHER IN AN ACTION OF CONTRACT, NEGLIGENCE OR OTHER TORTIOUS ACTION, ARISING OUT OF OR IN CONNECTION WITH THE USE OR PERFORMANCE OF THIS SOFTWARE.</p> <p>Portions Copyright (c) 1995 by International Business Machines, Inc.</p> <p>International Business Machines, Inc. (hereinafter called IBM) grants permission under its copyrights to use, copy, modify, and distribute this Software with or without fee, provided that the above copyright notice and all paragraphs of this notice appear in all copies, and that the name of IBM not be used in connection with the marketing of any product incorporating the Software or modifications thereof, without specific, written prior permission. To the extent it has a right to do so, IBM grants an immunity from suit under its patents, if any, for the use, sale or manufacture of products to the extent that such products are used for performing Domain Name System dynamic updates in TCP/IP networks by means of the Software. No immunity is granted for any product per se or for any other function of any product.</p> <p>THE SOFTWARE IS PROVIDED "AS IS", AND IBM DISCLAIMS ALL WARRANTIES, INCLUDING ALL IMPLIED WARRANTIES OF MERCHANTABILITY AND FITNESS FOR A PARTICULAR PURPOSE. IN NO EVENT SHALL IBM BE LIABLE FOR ANY SPECIAL, DIRECT, INDIRECT, OR CONSEQUENTIAL DAMAGES OR ANY DAMAGES WHATSOEVER ARISING OUT OF OR IN CONNECTION WITH THE USE OR PERFORMANCE OF THIS SOFTWARE, EVEN IF IBM IS APPRISED OF THE POSSIBILITY OF SUCH DAMAGES.</p>

Το περιεχόμενο του παρόντος εγχειριδίου αντιπροσωπεύει την κατάσταση του εγχειριδίου χρήσης κατά τη στιγμή της εκτύπωσης και ενδέχεται να μην είναι απόλυτα έγκυρο σε μελλοντικές περιπτώσεις. Για περισσότερες πληροφορίες, ανατρέξτε στην πρώτη σελίδα για να δείτε ολόκληρη τη δήλωση αποποίησης ευθύνης.

Όνομα άδειας χρήσης	Κείμενο άδειας χρήσης
Khronos License	Copyright (c) 2013 The Khronos Group Inc. ** ** Permission is hereby granted, free of charge, to any person obtaining a ** copy of this software and/or associated documentation files (the ** "Materials"), to deal in the Materials without restriction, including ** without limitation the rights to use, copy, modify, merge, publish, ** distribute, sublicense, and/or sell copies of the Materials, and to ** permit persons to whom the Materials are furnished to do so, subject to ** the following conditions: ** ** The above copyright notice and this permission notice shall be included ** in all copies or substantial portions of the Materials. ** ** THE MATERIALS ARE PROVIDED "AS IS", WITHOUT WARRANTY OF ANY KIND, ** EXPRESS OR IMPLIED, INCLUDING BUT NOT LIMITED TO THE WARRANTIES OF ** MERCHANTABILITY, FITNESS FOR A PARTICULAR PURPOSE AND NONINFRINGEMENT. ** IN NO EVENT SHALL THE AUTHORS OR COPYRIGHT HOLDERS BE LIABLE FOR ANY ** CLAIM, DAMAGES OR OTHER LIABILITY, WHETHER IN AN ACTION OF CONTRACT, ** TORT OR OTHERWISE, ARISING FROM, OUT OF OR IN CONNECTION WITH THE ** MATERIALS OR THE USE OR OTHER DEALINGS IN THE MATERIALS.
License of Stephan Brumme/ Zlib style License	This software is provided 'as-is', without any express or implied warranty. In no event will the author be held liable for any damages arising from the use of this software. Permission is granted to anyone to use this software for any purpose, including commercial applications, and to alter it and redistribute it freely, subject to the following restrictions: The origin of this software must not be misrepresented; you must not claim that you wrote the original software. If you use this software in a product, an acknowledgment in the product documentation would be appreciated but is not required. Altered source versions must be plainly marked as such, and must not be misrepresented as being the original software.
MIT License	The MIT License Copyright (c) [year] [copyright holders] Permission is hereby granted, free of charge, to any person obtaining a copy of this software and associated documentation files (the "Software"), to deal in the Software without restriction, including without limitation the rights to use, copy, modify, merge, publish, distribute, sublicense, and/or sell copies of the Software, and to permit persons to whom the Software is furnished to do so, subject to the following conditions: The above copyright notice and this permission notice shall be included in all copies or substantial portions of the Software. THE SOFTWARE IS PROVIDED "AS IS", WITHOUT WARRANTY OF ANY KIND, EXPRESS OR IMPLIED, INCLUDING BUT NOT LIMITED TO THE WARRANTIES OF MERCHANTABILITY, FITNESS FOR A PARTICULAR PURPOSE AND NONINFRINGEMENT. IN NO EVENT SHALL THE AUTHORS OR COPYRIGHT HOLDERS BE LIABLE FOR ANY CLAIM, DAMAGES OR OTHER LIABILITY, WHETHER IN AN ACTION OF CONTRACT, TORT OR OTHERWISE, ARISING FROM, OUT OF OR IN CONNECTION WITH THE SOFTWARE OR THE USE OR OTHER DEALINGS IN THE SOFTWARE.
Open Group License	Open Group License Copyright 1996, 1998 The Open Group Permission to use, copy, modify, distribute, and sell this software and its documentation for any purpose is hereby granted without fee, provided that the above copyright notice appear in all copies and that both that copyright notice and this permission notice appear in supporting documentation. The above copyright notice and this permission notice shall be included in all copies or substantial portions of the Software. THE SOFTWARE IS PROVIDED "AS IS", WITHOUT WARRANTY OF ANY KIND, EXPRESS OR IMPLIED, INCLUDING BUT NOT LIMITED TO THE WARRANTIES OF MERCHANTABILITY, FITNESS FOR A PARTICULAR PURPOSE AND NONINFRINGEMENT. IN NO EVENT SHALL THE OPEN GROUP BE LIABLE FOR ANY CLAIM, DAMAGES OR OTHER LIABILITY, WHETHER IN AN ACTION OF CONTRACT, TORT OR OTHERWISE, ARISING FROM, OUT OF OR IN CONNECTION WITH THE SOFTWARE OR THE USE OR OTHER DEALINGS IN THE SOFTWARE. Except as contained in this notice, the name of The Open Group shall not be used in advertising or otherwise to promote the sale, use or other dealings in this Software without prior written authorization from The Open Group.
Public Domain	Public domain code is not subject to any license.
BSD One Clause License	BSD One Clause License Copyright (c) [YEAR], [OWNER] All rights reserved. Redistribution and use in source and binary forms, with or without modification, are permitted provided that the following conditions are met: * Redistributions of source code must retain the above copyright notice, this list of conditions and the following disclaimer. THIS SOFTWARE IS PROVIDED BY THE COPYRIGHT HOLDERS AND CONTRIBUTORS "AS IS" AND ANY EXPRESS OR IMPLIED WARRANTIES, INCLUDING, BUT NOT LIMITED TO, THE IMPLIED WARRANTIES OF MERCHANTABILITY AND FITNESS FOR A PARTICULAR PURPOSE ARE DISCLAIMED. IN NO EVENT SHALL THE COPYRIGHT OWNER OR CONTRIBUTORS BE LIABLE FOR ANY DIRECT, INDIRECT, INCIDENTAL, SPECIAL, EXEMPLARY, OR CONSEQUENTIAL DAMAGES (INCLUDING, BUT NOT LIMITED TO, PROCUREMENT OF SUBSTITUTE GOODS OR SERVICES; LOSS OF USE, DATA, OR PROFITS; OR BUSINESS INTERRUPTION) HOWEVER CAUSED AND ON ANY THEORY OF LIABILITY, WHETHER IN CONTRACT, STRICT LIABILITY, OR TORT (INCLUDING NEGLIGENCE OR OTHERWISE) ARISING IN ANY WAY OUT OF THE USE OF THIS SOFTWARE, EVEN IF ADVISED OF THE POSSIBILITY OF SUCH DAMAGE.
ISC License	ISC License (ISCL) Copyright (c) 4-digit year, Company or Person's Name Permission to use, copy, modify, and/or distribute this software for any purpose with or without fee is hereby granted, provided that the above copyright notice and this permission notice appear in all copies. THE SOFTWARE IS PROVIDED "AS IS" AND THE AUTHOR DISCLAIMS ALL WARRANTIES WITH REGARD TO THIS SOFTWARE INCLUDING ALL IMPLIED WARRANTIES OF MERCHANTABILITY AND FITNESS. IN NO EVENT SHALL THE AUTHOR BE LIABLE FOR ANY SPECIAL, DIRECT, INDIRECT, OR CONSEQUENTIAL DAMAGES OR ANY DAMAGES WHATSOEVER RESULTING FROM LOSS OF USE, DATA OR PROFITS, WHETHER IN AN ACTION OF CONTRACT, NEGLIGENCE OR OTHER TORTIOUS ACTION, ARISING OUT OF OR IN CONNECTION WITH THE USE OR PERFORMANCE OF THIS SOFTWARE.

Όνομα άδειας χρήσης	Κείμενο άδειας χρήσης
SGI Free Software License B v2.0	<p>SGI FREE SOFTWARE LICENSE B (Version 2.0, Sept. 18, 2008) Copyright (C) [dates of first publication] Silicon Graphics, Inc. All Rights Reserved.</p> <p>Permission is hereby granted, free of charge, to any person obtaining a copy of this software and associated documentation files (the "Software"), to deal in the Software without restriction, including without limitation the rights to use, copy, modify, merge, publish, distribute, sublicense, and/or sell copies of the Software, and to permit persons to whom the Software is furnished to do so, subject to the following conditions:</p> <p>The above copyright notice including the dates of first publication and either this permission notice or a reference to http://oss.sgi.com/projects/FreeB/ shall be included in all copies or substantial portions of the Software.</p> <p>THE SOFTWARE IS PROVIDED "AS IS", WITHOUT WARRANTY OF ANY KIND, EXPRESS OR IMPLIED, INCLUDING BUT NOT LIMITED TO THE WARRANTIES OF MERCHANTABILITY, FITNESS FOR A PARTICULAR PURPOSE AND NONINFRINGEMENT. IN NO EVENT SHALL SILICON GRAPHICS, INC. BE LIABLE FOR ANY CLAIM, DAMAGES OR OTHER LIABILITY, WHETHER IN AN ACTION OF CONTRACT, TORT OR OTHERWISE, ARISING FROM, OUT OF OR IN CONNECTION WITH THE SOFTWARE OR THE USE OR OTHER DEALINGS IN THE SOFTWARE.</p> <p>Except as contained in this notice, the name of Silicon Graphics, Inc. shall not be used in advertising or otherwise to promote the sale, use or other dealings in this Software without prior written authorization from Silicon Graphics, Inc.</p>

**Όνομα άδειας
χρήσης****Κείμενο άδειας χρήσης**Unicode Terms
of Use

Unicode Terms of Use

For the general privacy policy governing access to this site, see the Unicode Privacy Policy. For trademark usage, see the Unicode® Consortium Name and Trademark Usage Policy.

A. Unicode Copyright.

1. Copyright © 1991-2014 Unicode, Inc. All rights reserved.
2. Certain documents and files on this website contain a legend indicating that "Modification is permitted." Any person is hereby authorized, without fee, to modify such documents and files to create derivative works conforming to the Unicode® Standard, subject to Terms and Conditions herein.
3. Any person is hereby authorized, without fee, to view, use, reproduce, and distribute all documents and files solely for informational purposes in the creation of products supporting the Unicode Standard, subject to the Terms and Conditions herein.
4. Further specifications of rights and restrictions pertaining to the use of the particular set of data files known as the "Unicode Character Database" can be found in Exhibit 1.
5. Each version of the Unicode Standard has further specifications of rights and restrictions of use. For the book editions (Unicode 5.0 and earlier), these are found on the back of the title page. The online code charts carry specific restrictions. All other files, including online documentation of the core specification for Unicode 6.0 and later, are covered under these general Terms of Use.
6. No license is granted to "mirror" the Unicode website where a fee is charged for access to the "mirror" site.
7. Modification is not permitted with respect to this document. All copies of this document must be verbatim.

B. Restricted Rights Legend.

Any technical data or software which is licensed to the United States of America, its agencies and/or instrumentalities under this Agreement is commercial technical data or commercial computer software developed exclusively at private expense as defined in FAR 2.101, or DFARS 252.227-7014 (June 1995), as applicable. For technical data, use, duplication, or disclosure by the Government is subject to restrictions as set forth in DFARS 202.227-7015 Technical Data, Commercial and Items (Nov 1995) and this Agreement. For Software, in accordance with FAR 12-212 or DFARS 227-7202, as applicable, use, duplication or disclosure by the Government is subject to the restrictions set forth in this Agreement.

C. Warranties and Disclaimers.

1. This publication and/or website may include technical or typographical errors or other inaccuracies. Changes are periodically added to the information herein; these changes will be incorporated in new editions of the publication and/or website. Unicode may make improvements and/or changes in the product(s) and/or program(s) described in this publication and/or website at any time.
2. If this file has been purchased on magnetic or optical media from Unicode, Inc. the sole and exclusive remedy for any claim will be exchange of the defective media within ninety (90) days of original purchase.
3. EXCEPT AS PROVIDED IN SECTION C.2, THIS PUBLICATION AND/OR SOFTWARE IS PROVIDED "AS IS" WITHOUT WARRANTY OF ANY KIND EITHER EXPRESS, IMPLIED, OR STATUTORY, INCLUDING, BUT NOT LIMITED TO, ANY WARRANTIES OF MERCHANTABILITY, FITNESS FOR A PARTICULAR PURPOSE, OR NON-INFRINGEMENT. UNICODE AND ITS LICENSORS ASSUME NO RESPONSIBILITY FOR ERRORS OR OMISSIONS IN THIS PUBLICATION AND/OR SOFTWARE OR OTHER DOCUMENTS WHICH ARE REFERENCED BY OR LINKED TO THIS PUBLICATION OR THE UNICODE WEBSITE.

D. Waiver of Damages.

In no event shall Unicode or its licensors be liable for any special, incidental, indirect or consequential damages of any kind, or any damages whatsoever, whether or not Unicode was advised of the possibility of the damage, including, without limitation, those resulting from the following: loss of use, data or profits, in connection with the use, modification or distribution of this information or its derivatives.

E. Trademarks & Logos.

1. The Unicode Word Mark and the Unicode Logo are trademarks of Unicode, Inc. "The Unicode Consortium" and "Unicode, Inc." are trade names of Unicode, Inc. Use of the information and materials found on this website indicates your acknowledgement of Unicode, Inc.'s exclusive worldwide rights in the Unicode Word Mark, the Unicode Logo, and the Unicode trade names.
2. The Unicode Consortium Name and Trademark Usage Policy ("Trademark Policy") are incorporated herein by reference and you agree to abide by the provisions of the Trademark Policy, which may be changed from time to time in the sole discretion of Unicode, Inc.
3. All third party trademarks referenced herein are the property of their respective owners.

F. Miscellaneous.

1. Jurisdiction and Venue. This server is operated from a location in the State of California, United States of America. Unicode makes no representation that the materials are appropriate for use in other locations. If you access this server from other locations, you are responsible for compliance with local laws. This Agreement, all use of this site and any claims and damages resulting from use of this site are governed solely by the laws of the State of California without regard to any principles which would apply the laws of a different jurisdiction. The user agrees that any disputes regarding this site shall be resolved solely in the courts located in Santa Clara County, California. The user agrees said courts have personal jurisdiction and agree to waive any right to transfer the dispute to any other forum.
2. Modification by Unicode. Unicode shall have the right to modify this Agreement at any time by posting it to this site. The user may not assign any part of this Agreement without Unicode's prior written consent.
3. Taxes. The user agrees to pay any taxes arising from access to this website or use of the information herein, except for those based on Unicode's net income.
4. Severability. If any provision of this Agreement is declared invalid or unenforceable, the remaining provisions of this Agreement shall remain in effect.
5. Entire Agreement. This Agreement constitutes the entire agreement between the parties.

Το περιεχόμενο του παρόντος εγχειριδίου αντιπροσωπεύει την κατάσταση του εγχειριδίου χρήσης κατά τη στιγμή της εκτύπωσης και ενδέχεται να μην είναι απόλυτα έγκυρο σε μελλοντικές περιπτώσεις. Για περισσότερες πληροφορίες, ανατρέξτε στην πρώτη σελίδα για να δείτε ολόκληρη τη δήλωση αποποίησης ευθύνης.

Όνομα άδειας χρήσης	Κείμενο άδειας χρήσης
libpng License	<p>Libpng License</p> <p>This copy of the libpng notices is provided for your convenience. In case of any discrepancy between this copy and the notices in the file png.h that is included in the libpng distribution, the latter shall prevail.</p> <p>COPYRIGHT NOTICE, DISCLAIMER, and LICENSE:</p> <p>If you modify libpng you may insert additional notices immediately following this sentence. libpng versions 1.0.7, July 1, 2000, through 1.0.13, April 15, 2002, are Copyright (c) 2000-2002 Glenn Randers-Pehrson and are distributed according to the same disclaimer and license as libpng-1.0.6 with the following individuals added to the list of Contributing Authors:</p> <p>Simon-Pierre Cadieux, Eric S. Raymond, Gilles Vollant and with the following additions to the disclaimer:</p> <p>There is no warranty against interference with your enjoyment of the library or against infringement. There is no warranty that our efforts or the library will fulfill any of your particular purposes or needs. This library is provided with all faults, and the entire risk of satisfactory quality, performance, accuracy, and effort is with the user.</p> <p>libpng versions 0.97, January 1998, through 1.0.6, March 20, 2000, are Copyright (c) 1998, 1999 Glenn Randers-Pehrson, and are distributed according to the same disclaimer and license as libpng-0.96, with the following individuals added to the list of Contributing Authors:</p> <p>Tom Lane, Glenn Randers-Pehrson, Willem van Schaik.</p> <p>libpng versions 0.89, June 1996, through 0.96, May 1997, are Copyright (c) 1996, 1997 Andreas Dilger Distributed according to the same disclaimer and license as libpng-0.88, with the following individuals added to the list of Contributing Authors:</p> <p>John Bowler, Kevin Bracey, Sam Bushell, Magnus Holmgren, Greg Roelofs, Tom Tanner.</p> <p>libpng versions 0.5, May 1995, through 0.88, January 1996, are Copyright (c) 1995, 1996 Guy Eric Schalnat, Group 42, Inc. For the purposes of this copyright and license, "Contributing Authors" is defined as the following set of individuals:</p> <p>Andreas Dilger, Dave Martindale, Guy Eric Schalnat, Paul Schmidt, Tim Wegner.</p> <p>The PNG Reference Library is supplied "AS IS". The Contributing Authors and Group 42, Inc. disclaim all warranties, expressed or implied, including, without limitation, the warranties of merchantability and of fitness for any purpose. The Contributing Authors and Group 42, Inc. assume no liability for direct, indirect, incidental, special, exemplary, or consequential damages, which may result from the use of the PNG Reference Library, even if advised of the possibility of such damage. Permission is hereby granted to use, copy, modify, and distribute this source code, or portions hereof, for any purpose, without fee, subject to the following restrictions:</p> <ol style="list-style-type: none"> 1. The origin of this source code must not be misrepresented. 2. Altered versions must be plainly marked as such and must not be misrepresented as being the original source. 3. This Copyright notice may not be removed or altered from any source or altered source distribution. <p>The Contributing Authors and Group 42, Inc. specifically permit, without fee, and encourage the use of this source code as a component to supporting the PNG file format in commercial products. If you use this source code in a product, acknowledgment is not required but would be appreciated. A "png_get_copyright" function is available, for convenient use in "about" boxes and the like:</p> <pre>printf("%s",png_get_copyright(NULL));</pre> <p>Also, the PNG logo (in PNG format, of course) is supplied in the files "pngbar.png" and "pngbar.jpg (88x31) and "pngnow.png" (98x31).</p> <p>Libpng is OSI Certified Open Source Software. OSI Certified Open Source is a certification mark of the Open Source Initiative.</p> <p>Glenn Randers-Pehrson randeg@alum.rpi.edu April 15, 2002</p>
zlib License	<p>The zlib/libpng License</p> <p>Copyright (c) [year] [copyright holders]</p> <p>This software is provided 'as-is', without any express or implied warranty. In no event will the authors be held liable for any damages arising from the use of this software.</p> <p>Permission is granted to anyone to use this software for any purpose, including commercial applications, and to alter it and redistribute it freely, subject to the following restrictions:</p> <ol style="list-style-type: none"> 1. The origin of this software must not be misrepresented; you must not claim that you wrote the original software. If you use this software in a product, an acknowledgment in the product documentation would be appreciated but is not required. 2. Altered source versions must be plainly marked as such, and must not be misrepresented as being the original software. 3. This notice may not be removed or altered from any source distribution.

15.5.9. Πίνακας θέσεων των παιδικών καθισμάτων με χρήση των ζωνών ασφαλείας του αυτοκινήτου

Σε αυτό τον πίνακα παρατίθενται συστάσεις ποια παιδικά καθίσματα ταϊριάζουν σε ποιες θέσεις και για ποια σωματική διάπλαση παιδιών.

Το περιεχόμενο του παρόντος εγχειριδίου αντιπροσωπεύει την κατάσταση του εγχειριδίου χρήσης κατά τη στιγμή της εκτύπωσης και ενδέχεται να μην είναι απόλυτα έγκυρο σε μελλοντικές περιπτώσεις. Για περισσότερες πληροφορίες, ανατρέξτε στην πρώτη σελίδα για να δείτε ολόκληρη τη δήλωση αποποίησης ευθύνης.

Σημείωση

Διαβάζετε πάντοτε την ενότητα του εγχειριδίου οδηγιών χρήσης σχετικά με την τοποθέτηση παιδικού καθίσματος, πριν τοποθετήσετε ένα παιδικό κάθισμα στο αυτοκίνητο.

Βάρος	Μπροστινό κάθισμα (με απενεργοποιημένο αερόσακο, μόνο παιδικά καθίσματα με φορά προς τα πίσω) ^[1]	Μπροστινό κάθισμα (με ενεργοποιημένο αερόσακο, μόνο παιδικά καθίσματα με φορά προς τα εμπρός) ^[1]	Πίσω ακριανό κάθισμα	Πίσω μεσαίο κάθισμα
Ομάδα 0 μέγ. 10 kg	U ^[2]	X	U	U
Ομάδα 0+ μέγ. 13 kg	U ^[2]	X	U	U
Ομάδα 1 9- 18 kg	L	UF ^{[2] [3]}	U, L	U
Ομάδα 2 15 - 25 kg	L	UF ^[2]	U, B, L	U
Ομάδα 3 22 - 36 kg	X	UF ^[2]	U, B	U

U: Κατάλληλο για παιδικά καθίσματα εγκεκριμένα για γενική χρήση.
UF: Κατάλληλο για παιδικά καθίσματα με φορά προς τα εμπρός, εγκεκριμένα για γενική χρήση.
L: Κατάλληλο για συγκεκριμένα παιδικά καθίσματα. Αυτά τα παιδικά καθίσματα μπορεί να προορίζονται για ένα συγκεκριμένο μοντέλο οχήματος, περιορισμένης ή ημι-γενικής χρήσης.
B: Ενσωματωμένο παιδικό κάθισμα εγκεκριμένο για αυτή την ομάδα βάρους.
X: Θέση ακατάλληλη για παιδιά αυτής της ομάδας βάρους.

Προειδοποίηση

Ποτέ μη χρησιμοποιείτε παιδικό κάθισμα με φορά προς τα πίσω στη θέση του συνοδηγού, αν ο αερόσακος συνοδηγού είναι ενεργοποιημένος.

^[1] Για να τοποθετηθεί παιδικό κάθισμα, η έδρα του καθίσματος δεν πρέπει να βρίσκεται ποτέ στη θέση προέκτασης.

^[2] Ρυθμίστε την πλάτη του καθίσματος σε πιο όρθια θέση.

^[3] Η Volvo συνιστά παιδικό κάθισμα με φορά προς τα πίσω για παιδιά σε αυτή την ομάδα βάρους.

15.5.10. Πίνακας θέσεων των παιδικών καθισμάτων i-Size

Στον πίνακα παρατίθενται συστάσεις ποια παιδικά καθίσματα i-Size ταιριάζουν σε ποιες θέσεις και για ποια σωματική διάπλαση παιδιών.

Το περιεχόμενο του παρόντος εγχειριδίου αντιπροσωπεύει την κατάσταση του εγχειριδίου χρήσης κατά τη στιγμή της εκτύπωσης και ενδέχεται να μην είναι απόλυτα έγκυρο σε μελλοντικές περιπτώσεις. Για περισσότερες πληροφορίες, ανατρέξτε στην πρώτη σελίδα για να δείτε ολόκληρη τη δήλωση αποποίησης ευθύνης.

Το παιδικό κάθισμα πρέπει να είναι εγκεκριμένο σύμφωνα με την οδηγία UN Reg R129.

i Σημείωση

Διαβάστε πάντοτε την ενότητα του εγχειριδίου οδηγιών χρήσης σχετικά με την τοποθέτηση παιδικού καθίσματος, πριν τοποθετήσετε ένα παιδικό κάθισμα στο αυτοκίνητο.

Τύπος παιδικού καθίσματος	Μπροστινό κάθισμα (με απενεργοποιημένο αερόσακο, μόνο παιδικά καθίσματα με φορά προς τα πίσω)	Μπροστινό κάθισμα (με ενεργοποιημένο αερόσακο, μόνο παιδικά καθίσματα με φορά προς τα εμπρός)	Πίσω καθίσματα, ακριανό κάθισμα	Πίσω μεσαίο κάθισμα
Παιδικά καθίσματα i-Size	X	X	i-U ^[1]	X
i-U: κατάλληλο για παιδικό κάθισμα i-Size "γενικής χρήσης", με φορά προς τα εμπρός και φορά προς τα πίσω. X: ακατάλληλο για παιδικά καθίσματα εγκεκριμένα για γενική χρήση.				

^[1] Η Νοίνο συνιστά τα παιδιά να ταξιδεύουν σε παιδικό κάθισμα με φορά προς τα πίσω μέχρι όσο το δυνατόν μεγαλύτερη ηλικία, τουλάχιστον μέχρι 4 ετών.

15.5.11. Πίνακας θέσεων των παιδικών καθισμάτων ISOFIX

Στον πίνακα παρατίθενται συστάσεις ποια παιδικά καθίσματα ISOFIX ταιριάζουν σε ποιες θέσεις και για ποια σωματική διάπλαση παιδιών.

Το παιδικό κάθισμα πρέπει να είναι εγκεκριμένο σύμφωνα με τη διάταξη UN Reg R44 και το μοντέλο του οχήματος πρέπει να συγκαταλέγεται στις λίστες οχημάτων που έχει καταρτίσει ο κατασκευαστής.

i Σημείωση

Διαβάστε πάντοτε την ενότητα του Εγχειριδίου οδηγιών χρήσης για την τοποθέτηση παιδικού καθίσματος ασφαλείας πριν τοποθετήσετε ένα παιδικό κάθισμα ασφαλείας στο όχημα.

Βάρος	Κατηγορία μεγέθους ^[1]	Τύπος παιδικού καθίσματος	Μπροστινό κάθισμα (με απενεργοποιημένο αερόσακο, μόνο παιδικά καθίσματα με φορά προς τα πίσω) ^{[2] [3]}	Μπροστινό κάθισμα (με ενεργοποιημένο αερόσακο, μόνο παιδικά καθίσματα με φορά προς τα εμπρός) ^{[2] [3]}	Πίσω ακριανό κάθισμα	Πίσω μεσαίο κάθισμα
Ομάδα 0 μέγ. 10 kg	E	Βρεφικό κάθισμα με φορά προς τα πίσω	IL ^[2] , X ^[4]	X	IL	X
Ομάδα 0+ μέγ. 13 kg	E	Βρεφικό κάθισμα με φορά προς τα πίσω	IL ^{[2] [5]} , X ^[4]	X	IL	X
	C	Παιδικό κάθισμα με φορά προς τα πίσω				
	D	Παιδικό κάθισμα με φορά προς τα πίσω				

Το περιεχόμενο του παρόντος εγχειριδίου αντιπροσωπεύει την κατάσταση του εγχειριδίου χρήσης κατά τη στιγμή της εκτύπωσης και ενδέχεται να μην είναι απόλυτα έγκυρο σε μελλοντικές περιπτώσεις. Για περισσότερες πληροφορίες, ανατρέξτε στην πρώτη σελίδα για να δείτε ολόκληρη τη δήλωση αποποίησης ευθύνης.

Βάρος	Κατηγορία μεγέθους ^[1]	Τύπος παιδικού καθίσματος	Μπροστινό κάθισμα (με απενεργοποιημένο αερόσακο, μόνο παιδικά καθίσματα με φορά προς τα πίσω) ^{[2] [3]}	Μπροστινό κάθισμα (με ενεργοποιημένο αερόσακο, μόνο παιδικά καθίσματα με φορά προς τα εμπρός) ^{[2] [3]}	Πίσω ακριανό κάθισμα	Πίσω με-σαιό κάθισμα
Ομάδα 1 9-18 kg	A	Παιδικό κάθισμα με φορά προς τα εμπρός	X	IL ^{[2] [5] [6]} , X ^[4]	IL ^[6] , IUF ^[6]	X
	B	Παιδικό κάθισμα με φορά προς τα εμπρός				
	B1	Παιδικό κάθισμα με φορά προς τα εμπρός				
	C	Παιδικό κάθισμα με φορά προς τα πίσω	IL ^{[2] [5]} , X ^[4]	X	IL	X
	D	Παιδικό κάθισμα με φορά προς τα πίσω				
Ομάδα 2/3 15-36 kg	-	Παιδικό κάθισμα με φορά προς τα εμπρός	X	IL	IL	X

IL: Κατάλληλο για συγκεκριμένα παιδικά καθίσματα ασφαλείας ISOFIX. Τα εν λόγω παιδικά καθίσματα ασφαλείας υπάγονται στην κατηγορία συγκεκριμένων οχημάτων, περιορισμένης χρήσης ή ημι-γενικής χρήσης.
IUF: Κατάλληλο για παιδικά καθίσματα γενικής χρήσης ISOFIX που τοποθετούνται με φορά προς τα εμπρός και είναι εγκεκριμένα για χρήση από αυτή την ομάδα βάρους.
X: Δεν είναι κατάλληλο για παιδικά καθίσματα ασφαλείας ISOFIX.



Προειδοποίηση

Ποτέ μη χρησιμοποιείτε παιδικό κάθισμα με φορά προς τα πίσω στη θέση του συνοδηγού, αν ο αερόσακος συνοδηγού είναι ενεργοποιημένος.



Σημείωση

Αν ένα παιδικό κάθισμα i-Size/ISOFIX δεν έχει ταξινόμηση μεγέθους, το μοντέλο του αυτοκινήτου πρέπει να συμπεριλαμβάνεται στη λίστα οχημάτων για το παιδικό κάθισμα.



Σημείωση

Η Volvo συνιστά να επικοινωνήσετε με έναν εξουσιοδοτημένο διανομέα της Volvo για πληροφορίες σχετικά με τα παιδικά καθίσματα i-Size/ISOFIX που συνιστά η Volvo.

^[1] Για τα παιδικά καθίσματα με σύστημα στερέωσης ISOFIX υπάρχει μια ταξινόμηση μεγέθους που βοηθά τους χρήστες να επιλέξουν τον κατάλληλο τύπο παιδικού καθίσματος. Η κατηγορία μεγέθους αναγράφεται στην ετικέτα του παιδικού καθίσματος.

^[2] Ισχύει για την τοποθέτηση παιδικών καθισμάτων ISOFIX εγκεκριμένων για ημι-γενική χρήση (IL) αν το αυτοκίνητο διαθέτει το αξεσουάρ κονσόλας ISOFIX (η γκάμα των αξεσουάρ διαφέρει ανάλογα με την αγορά). Εδώ δεν υπάρχουν άνω σημεία τοποθέτησης για παιδικά καθίσματα.

^[3] Για να τοποθετηθεί παιδικό κάθισμα, η έδρα του καθίσματος δεν πρέπει να βρίσκεται ποτέ στη θέση προέκτασης.

[4] Ισχύει αν το αυτοκίνητο δεν διαθέτει στήριγμα ISOFIX.

[5] Ρυθμίστε την πλάτη του καθίσματος έτσι, ώστε τα προσκέφαλα να μην έρχονται σε επαφή με το παιδικό κάθισμα.

[6] Η Volvo συνιστά παιδικό κάθισμα με φορά προς τα πίσω για παιδιά σε αυτή την ομάδα βάρους.

15.6. Ετικέτες

Το αυτοκίνητό σας διαθέτει έναν αριθμό ετικετών που παρέχουν πληροφορίες για το αυτοκίνητο και τη χρήση του, όπως προδιαγραφές και προειδοποιήσεις.

Προειδοποιητική πινακίδα

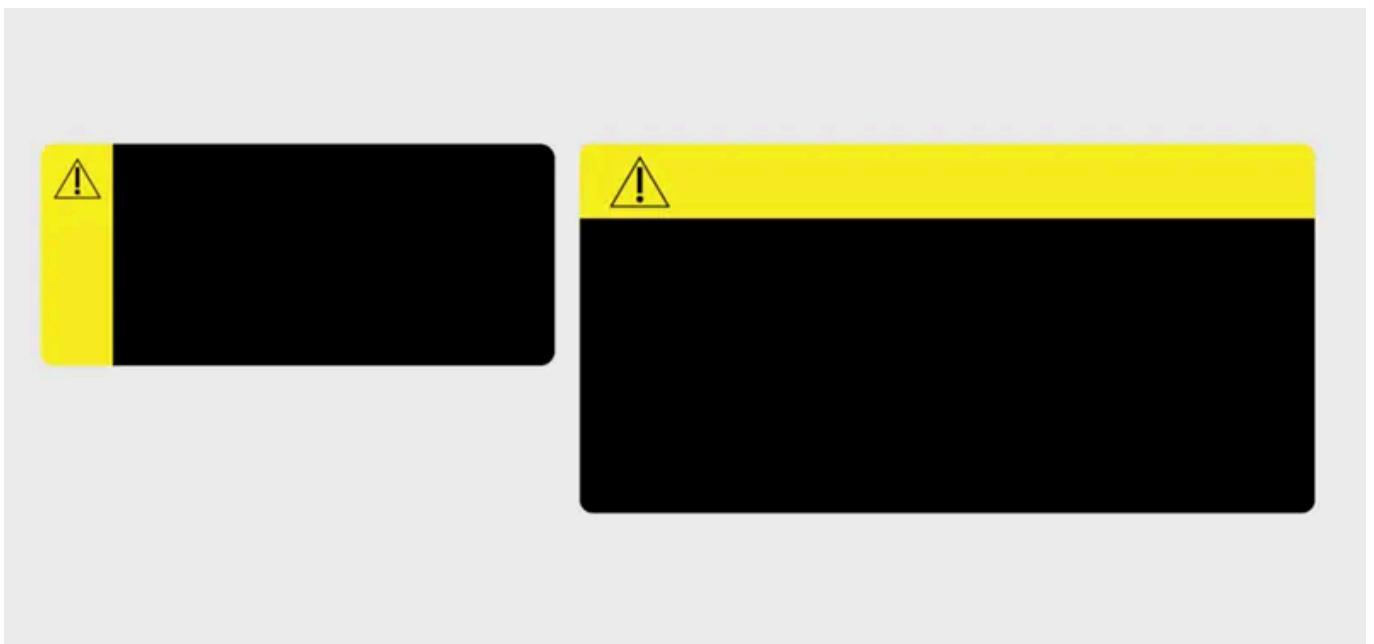

Κίτρινη προειδοποιητική πινακίδα με προειδοποιητικό σύμβολο.

Επισημαίνει μια δυνητικά επικίνδυνη κατάσταση η οποία, αν δεν αποφευχθεί, θα μπορούσε να οδηγήσει σε θάνατο ή σοβαρό τραυματισμό.

Πινακίδα προσοχής



Σύμβολο προσοχής σε πινακίδα.

Επισημαίνει μια επικίνδυνη κατάσταση η οποία, αν δεν αποφευχθεί, θα μπορούσε να οδηγήσει σε μικρές ή μέτριες υλικές ζημιές.

Πληροφοριακή πινακίδα



Πινακίδα χωρίς σήμα.

Επισημαίνει σημαντικές πληροφορίες αλλά όχι κίνδυνο τραυματισμού ή υλικής ζημιάς.

 Σημείωση

Απεικονιζόμενες ετικέτες

Οι ετικέτες που βλέπετε σε αυτό το εγχειρίδιο αποτελούν γενική απεικόνιση των πινακίδων που βρίσκονται στο αυτοκίνητό σας. Το εγχειρίδιο περιέχει μόνο την τοποθεσία τους και το είδος πληροφοριών που παρουσιάζουν. Βρείτε την πραγματική ετικέτα για συγκεκριμένες πληροφορίες σχετικά με το αυτοκίνητό σας.