

# EX30 2026 (25w17) Manuale utente

Versione 2026-06-16

## Esenzione di responsabilità

A causa della natura dinamica del nostro prodotto basato su software, il contenuto di questo PDF rappresenta la versione più aggiornata del manuale utente al momento della stampa. Poiché aggiorniamo e miglioriamo costantemente il nostro prodotto, alcuni contenuti potrebbero non riflettere le informazioni più aggiornate in futuro. Pertanto, consigliamo fortemente di utilizzare l'app del manuale utente digitale sul display centrale della tua automobile per ottenere le informazioni più accurate e aggiornate. Puoi anche accedere alle informazioni nell'app mobile di Volvo Cars.

Nota: se scegli di stampare il manuale, non possiamo garantire la validità delle informazioni in futuro, poiché potrebbero essere stati apportati degli aggiornamenti dal momento della stampa. Per garantire il massimo livello di sicurezza e l'utilizzo ottimale del prodotto, ti consigliamo di consultare il manuale utente in formato digitale, facilmente accessibile tramite il display centrale della tua automobile.

Questa versione stampabile è generica e non corrisponde alla tua automobile. In caso di discrepanze tra il presente manuale stampabile e il manuale nel display centrale dell'automobile, quest'ultimo ha la precedenza.

## Contenuto

1. Informazioni per i consumatori
  - 1.1 Informazioni sul manuale utente
    - 1.1.1 Leggere il manuale utente
  - 1.2 Assistenza clienti e informazioni di contatto
  - 1.3 Responsabilità del conducente
  - 1.4 Modifiche, riparazioni e installazioni di accessori
  - 1.5 Ricerca del codice di identificazione veicolo
  - 1.6 Approvazione delle condizioni e raccolta dati
  - 1.7 Gestione dei dati registrati e raccolti
  - 1.8 Informazioni sui servizi connessi e sulla politica di utilizzo corretto
  - 1.9 Passaggio di proprietà dell'auto
  - 1.10 Ripristino dei dati utente
  - 1.11 Raccomandazioni quando va in un altro Paese
2. Account, profili e servizi per gli utenti
  - 2.1 Impostare l'auto per la prima volta
  - 2.2 Volvo ID
    - 2.2.1 Creazione di un Volvo ID
  - 2.3 App Volvo Cars
  - 2.4 Guida per i nuovi servizi Google
  - 2.5 Personalizzazione e impostazioni
  - 2.6 Profili utente dell'auto
    - 2.6.1 Cambio dei profili
    - 2.6.2 Aggiungere un profilo
    - 2.6.3 Rimozione di un profilo
    - 2.6.4 Associazione di una chiave al profilo
    - 2.6.5 Gestione delle chiavi assegnate ai profili
    - 2.6.6 Limitare l'accesso a un profilo
    - 2.6.7 Aggiunta di un account a un profilo
  - 2.7 Volvo Assistance
    - 2.7.1 Chiamare Volvo Assistance per l'assistenza stradale

Il contenuto di questo manuale rappresenta lo stato del manuale d'uso al momento della stampa e potrebbe non essere completamente valido in futuro. Per ulteriori informazioni, consulta la prima pagina per la nota completa di esclusione di responsabilità.

- 2.8 Pronto intervento
  - 2.8.1 Chiamare i servizi di soccorso d'emergenza con il pulsante SOS
- 3. Display, software e telefono
  - 3.1 Display
    - 3.1.1 Area principale del display
      - 3.1.1.1 Schermate del display
      - 3.1.1.2 Simboli di stato nel display
      - 3.1.1.3 Tastiera
        - 3.1.1.3.1 Modificare la lingua della tastiera
        - 3.1.1.3.2 Aggiunta e rimozione delle lingue della tastiera
    - 3.1.2 Area del display dedicata alle informazioni per il conducente
      - 3.1.2.1 Simboli di avvertimento e indicatori
      - 3.1.2.2 Indicatore della carica della batteria
    - 3.1.3 Impostazioni di sistema
      - 3.1.3.1 Modificare data e ora
      - 3.1.3.2 Modifica della lingua di sistema
      - 3.1.3.3 Modifica delle unità del sistema
    - 3.1.4 Riavvio del display
  - 3.2 Telefono
    - 3.2.1 Collegare il tuo telefono all'auto
    - 3.2.2 Uso del tuo telefono nell'auto
    - 3.2.3 Passaggio a un altro telefono associato
    - 3.2.4 Apple CarPlay
      - 3.2.4.1 Collegamento dell'iPhone ad Apple CarPlay
    - 3.2.5 Android Auto™
  - 3.3 Audio e media
    - 3.3.1 Radio
      - 3.3.1.1 Aggiunta di preferiti nella radio
      - 3.3.1.2 Sintonizzazione delle stazioni DAB ed FM
    - 3.3.2 Impostazioni audio
    - 3.3.3 Lettori multimediali
  - 3.4 App dell'auto
    - 3.4.1 Download delle app
    - 3.4.2 Disinstallazione delle app
  - 3.5 Connettività e software
    - 3.5.1 Connessione Internet
      - 3.5.1.1 Connessione Internet tramite Wi-Fi
    - 3.5.2 Aggiornamenti over-the-air
  - 3.6 Comando vocale
    - 3.6.1 Impiego dei comandi vocali
- 4. Comfort e clima dell'abitacolo
  - 4.1 Interni
    - 4.1.1 Utilizzo del caricabatteria wireless
    - 4.1.2 Porte USB
    - 4.1.3 Presa da 12 V
    - 4.1.4 Alette parasole
  - 4.2 Comfort
    - 4.2.1 Attivazione della modalità aria fresca
  - 4.3 Climatizzatore
    - 4.3.1 Comandi del climatizzatore
      - 4.3.1.1 Attivazione del riscaldamento del sedile
      - 4.3.1.2 Attivazione del riscaldamento del volante

- 4.3.2 Impostazioni climatizzatore
- 4.3.3 Temperatura e climatizzatore
  - 4.3.3.1 Attivazione del climatizzatore
  - 4.3.3.2 Impostazione della temperatura
  - 4.3.3.3 Sincronizzazione della temperatura
  - 4.3.3.4 Attivazione del climatizzatore Eco
- 4.3.4 Distribuzione dell'aria e modalità di climatizzazione
  - 4.3.4.1 Regolazione delle bocchette dell'aria
  - 4.3.4.2 Attivazione della modalità di climatizzazione automatica
  - 4.3.4.3 Attivazione della modalità di climatizzazione manuale
- 4.3.5 Ghiaccio, condensa e sbrinatori
  - 4.3.5.1 Attivazione dello sbrinatori massimo
  - 4.3.5.2 Attivazione del riscaldamento del lunotto posteriore e dello specchietto laterale
- 4.3.6 Climatizzatore interno ad auto parcheggiata
  - 4.3.6.1 Impostazione del timer della preclimatizzazione
  - 4.3.6.2 Attivazione del comfort di parcheggio
- 4.3.7 Qualità dell'aria
  - 4.3.7.1 Indicazione della qualità dell'aria
  - 4.3.7.2 Attivazione del ricircolo dell'aria
- 4.3.8 Sistema di climatizzazione
  - 4.3.8.1 Zone del climatizzatore
  - 4.3.8.2 Temperatura percepita e reale
  - 4.3.8.3 Sensori climatici
  - 4.3.8.4 Riscaldamento
- 4.4 Finestrini e vetri
  - 4.4.1 Azionamento dei finestrini
    - 4.4.1.1 Blocco dei finestrini posteriori
  - 4.4.2 Protezione antischiacciamento
  - 4.4.3 Ripristino dei finestrini
- 4.5 Sedili
  - 4.5.1 Sedili anteriori
    - 4.5.1.1 Regolazione dei sedili anteriori
  - 4.5.2 Sedili posteriori
    - 4.5.2.1 Regolazione dei poggiatesta dei sedili posteriori
    - 4.5.2.2 Rimozione dei poggiatesta dei sedili posteriori
    - 4.5.2.3 Ribaltamento dei sedili posteriori
- 4.6 Illuminazione abitacolo
  - 4.6.1 Regolazione delle luci di lettura
  - 4.6.2 Regolazione delle luci interne
  - 4.6.3 Regolazione dell'illuminazione ambientale
- 5. Sicurezza
  - 5.1 Risposta in caso di collisione
  - 5.2 Postura di seduta corretta
  - 5.3 Cinture di sicurezza
    - 5.3.1 Allacciare e regolare la cintura di sicurezza
    - 5.3.2 Avviso cintura di sicurezza non allacciata
  - 5.4 Airbag
    - 5.4.1 Apertura dell'airbag
    - 5.4.2 Airbag anteriori
      - 5.4.2.1 Disabilitazione e abilitazione dell'airbag passeggero anteriore
    - 5.4.3 Airbag laterali
    - 5.4.4 Tendine gonfiabili

- 5.4.5 Manutenzione e riparazione dell'airbag
- 5.4.6 Etichette degli airbag
- 5.5 Sicurezza dei bambini
  - 5.5.1 Protezioni per bambini
    - 5.5.1.1 Installazione delle protezioni per bambini
      - 5.5.1.1.1 Installazione delle protezioni per bambini nei sedili posteriori esterni
      - 5.5.1.1.2 Installazione di sistemi di protezione per bambini sul sedile posteriore centrale
      - 5.5.1.1.3 Installazione di sistemi di protezione per bambini sul sedile del passeggero anteriore
    - 5.5.1.2 Punti di fissaggio della protezione per bambini
      - 5.5.1.2.1 Punti di fissaggio ISOFIX
      - 5.5.1.2.2 Punti d'attacco della cinghia superiori
      - 5.5.1.2.3 Punti d'attacco della cinghia inferiori
    - 5.5.1.3 Protezioni per bambini consigliate
    - 5.5.1.4 Tabella riassuntiva delle posizioni adatte alle protezioni per bambini
- 6. Ingresso e sicurezza
  - 6.1 Chiavi
    - 6.1.1 Chiave senza pulsante
      - 6.1.1.1 Sostituzione della batteria della chiave senza pulsante
    - 6.1.2 Scheda magnetica
    - 6.1.3 Digital Key
      - 6.1.3.1 Creazione di una chiave digitale
      - 6.1.3.2 Eliminazione di una chiave digitale
    - 6.1.4 Punti di lettura delle chiavi
  - 6.2 Apertura e chiusura
    - 6.2.1 Apertura del cofano
    - 6.2.2 Chiusura del cofano
    - 6.2.3 Accesso al bagagliaio
      - 6.2.3.1 Regolazione dell'altezza d'apertura del bagagliaio
  - 6.3 Blocco e sblocco
    - 6.3.1 Attivazione della sicura per bambini
    - 6.3.2 Impostazioni per l'apertura e la chiusura centralizzata
      - 6.3.2.1 Impostazione delle funzioni di blocco e sblocco
    - 6.3.3 La chiusura centralizzata non risponde
  - 6.4 Antifurto
    - 6.4.1 Allarme
      - 6.4.1.1 Riduzione della sensibilità dell'allarme
- 7. Caricare la tua auto
  - 7.1 Tipi di carica
    - 7.1.1 Cavi di carica
  - 7.2 Visualizzazione e impostazioni della carica
    - 7.2.1 Impostazione del limite di amperaggio della carica
    - 7.2.2 Aggiunta e gestione dei programmi di carica
    - 7.2.3 Plug & Charge
      - 7.2.3.1 Attivazione della funzione Plug & Charge
  - 7.3 Avvio e arresto della carica
    - 7.3.1 Avvio della carica CA
    - 7.3.2 Avvio della carica CC
    - 7.3.3 Arresto della carica CA
    - 7.3.4 Arresto della carica CC
    - 7.3.5 Sblocco del cavo di ricarica
      - 7.3.5.1 Utilizzo della maniglia di sblocco d'emergenza per il cavo di carica
  - 7.4 Tempi e stati di carica

- 7.4.1 Tempi di carica
- 7.4.2 Stato di ricarica
  - 7.4.2.1 Stato di ricarica nella porta di carica
  - 7.4.2.2 Stato di ricarica nel display
- 8. Guida
  - 8.1 Ciclo di guida tipico
  - 8.2 App Viaggi
  - 8.3 Avvio dell'auto
    - 8.3.1 Controlli nella fase di avviamento
    - 8.3.2 Blocco dell'etilometro
  - 8.4 Spegnimento dell'auto
  - 8.5 Caratteristiche di guida
    - 8.5.1 Modalità di guida
      - 8.5.1.1 Selezione di una modalità di guida
    - 8.5.2 One Pedal Drive
      - 8.5.2.1 Impostazione di One Pedal Drive
    - 8.5.3 Abilitazione della marcia lenta automatica
    - 8.5.4 Attivazione della funzione hill descent
    - 8.5.5 Controllo della stabilità
      - 8.5.5.1 Disattivazione del controllo elettronico di stabilità
    - 8.5.6 Sospensioni
  - 8.6 Autonomia
    - 8.6.1 Informazioni sul viaggio
      - 8.6.1.1 Azzeramento del contachilometri parziale
  - 8.7 Sterzo
    - 8.7.1 Volante
      - 8.7.1.1 Comandi a volante
        - 8.7.1.1.1 Assegnare un'azione al pulsante personalizzabile
      - 8.7.1.2 Regolazione della posizione del volante
    - 8.7.2 Regolazione dello sterzo
  - 8.8 Freni
    - 8.8.1 Freno di servizio
    - 8.8.2 Freno di stazionamento
      - 8.8.2.1 Inserimento del freno di stazionamento
    - 8.8.3 Auto hold
    - 8.8.4 Frenata post-impatto
  - 8.9 Selezione della marcia
- 9. Visibilità, specchietti e luci esterne
  - 9.1 Luci esterne
    - 9.1.1 Luci di guida
      - 9.1.1.1 Selezione di una modalità di illuminazione primaria
      - 9.1.1.2 Abbaglianti
        - 9.1.1.2.1 Funzionamento degli abbaglianti
      - 9.1.1.3 Uso degli indicatori di direzione
      - 9.1.1.4 Attivazione del retronebbia
      - 9.1.1.5 Regolazione dell'altezza dei fari
      - 9.1.1.6 Luci d'emergenza
        - 9.1.1.6.1 Attivazione delle luci d'emergenza
    - 9.1.2 Luci di cortesia esterne
      - 9.1.2.1 Abilitazione della luce guida
      - 9.1.2.2 Attivazione delle luci di benvenuto
  - 9.2 Specchietti

- 9.2.1 Regolazione degli specchietti laterali
- 9.3 Tergicristalli e lavavetri
  - 9.3.1 Comando dei tergicristalli anteriori
  - 9.3.2 Comando del tergicristallo posteriore
  - 9.3.3 Attivazione dei lavacristalli
- 10. Supporto al conducente e navigazione
  - 10.1 Navigazione
    - 10.1.1 Trovare e selezionare una destinazione del navigatore
  - 10.2 Rilevamento dell'ambiente circostante e del traffico
    - 10.2.1 Posizione delle telecamere, dei sensori e dei radar
    - 10.2.2 Rilevamento della telecamera e limiti
    - 10.2.3 Rilevamento e limiti del rada
    - 10.2.4 Rilevamento e limitazioni dei sensori di parcheggio
  - 10.3 Interventi e avvisi di sicurezza
    - 10.3.1 Avvisi e mitigazione della collisione
      - 10.3.1.1 Regolazione della sensibilità degli avvisi di collisione anteriore
      - 10.3.1.2 Attivazione e disattivazione degli avvisi di collisione posteriore
    - 10.3.2 Interventi e avvisi durante la retromarcia
      - 10.3.2.1 Avvisi sui veicoli che passano dietro l'auto
        - 10.3.2.1.1 Disattivazione del Cross traffic alert posteriore
      - 10.3.2.2 Disabilitazione della frenata automatica in retromarcia
    - 10.3.3 Sistema di mantenimento della corsia
      - 10.3.3.1 Disattivazione della funzione di Aiuto al mantenimento della corsia
      - 10.3.3.2 Disattivazione degli avvisi di allontanamento dalla corsia
    - 10.3.4 Blind Spot Information
      - 10.3.4.1 Attivazione degli avvisi angolo cieco
    - 10.3.5 Avvisi all'uscita dall'auto
      - 10.3.5.1 Abilitazione degli avvisi di apertura della portiera
    - 10.3.6 Driver Alert
      - 10.3.6.1 Disabilitare gli avvisi per il conducente
  - 10.4 Funzioni di assistenza alla guida
    - 10.4.1 Segnali stradali e risposta all'eccesso di velocità
      - 10.4.1.1 Limitatore di velocità
        - 10.4.1.1.1 Attivazione del limitatore di velocità
        - 10.4.1.1.2 Disattivazione del limitatore di velocità
        - 10.4.1.1.3 Regolazione del valore del limitatore di velocità
        - 10.4.1.1.4 Attivazione del limitatore di velocità nelle impostazioni
      - 10.4.1.2 Avvisi sui limiti di velocità
        - 10.4.1.2.1 Disattivazione degli avvisi sui limiti di velocità
      - 10.4.1.3 Disabilitare gli avvisi sonori per le variazioni dei limiti di velocità
      - 10.4.1.4 Road Sign Information
    - 10.4.2 Pilot Assist
      - 10.4.2.1 Comunicazione e stato del Pilot Assist
      - 10.4.2.2 Attivazione del Pilot Assist
      - 10.4.2.3 Disattivazione del Pilot Assist
      - 10.4.2.4 Regolazione della velocità di riferimento per il Pilot Assist
      - 10.4.2.5 Attivazione e disattivazione dell'assistenza allo sterzo durante la guida
      - 10.4.2.6 Cambio di corsia con il Pilot Assist
      - 10.4.2.7 Attivazione del Pilot Assist nelle impostazioni
      - 10.4.2.8 Impostazione del Pilot Assist
      - 10.4.2.9 Condizioni e limiti del Pilot Assist
  - 10.5 Parcheggio assistito

- 10.5.1 Schermata parcheggio
- 10.5.2 Park Pilot Assist
  - 10.5.2.1 Parcheggiare con Park Pilot Assist
  - 10.5.2.2 Usare Park Pilot Assist per uscire da un parcheggio
- 11. Scenari e raccomandazioni di guida
  - 11.1 Climi freddi
    - 11.1.1 Raccomandazioni per la guida invernale
  - 11.2 Raccomandazioni in caso di guado
  - 11.3 Preparativi prima di un lungo viaggio
  - 11.4 Parcheggio a lungo termine
- 12. Stivaggio, carico e rimorchio
  - 12.1 Vani portaoggetti dell'abitacolo
    - 12.1.1 Vano portaoggetti
      - 12.1.1.1 Chiusura a chiave del vano portaoggetti
  - 12.2 Spazio e carico del bagagliaio
    - 12.2.1 Piano portaoggetti
      - 12.2.1.1 Rimozione del piano portaoggetti
    - 12.2.2 Rimozione dello sportello di carico
    - 12.2.3 Stivare il carico nel bagagliaio
      - 12.2.3.1 Accesso all'area di carico
  - 12.3 Vano di carico sotto il cofano
  - 12.4 Traino di un rimorchio
  - 12.5 Suggerimenti per il carico
- 13. Cura e manutenzione
  - 13.1 Stato dell'auto
    - 13.1.1 Stato e salute della batteria
  - 13.2 Pulizia e cura degli esterni
    - 13.2.1 Lavaggio manuale degli esterni
    - 13.2.2 Lavaggio dell'auto in un autolavaggio automatico
      - 13.2.2.1 Attivazione della modalità autolavaggio
    - 13.2.3 Lucidatura e applicazione di cera
    - 13.2.4 Ritoccare un danno alla verniciatura
      - 13.2.4.1 Ricerca del codice colore della vernice
    - 13.2.5 Danni al parabrezza
    - 13.2.6 Rabbocco del liquido lavavetri
    - 13.2.7 Pulizia dei tergicristalli
    - 13.2.8 Sostituzione delle spazzole del tergicristallo anteriori
    - 13.2.9 Sostituzione della spazzola del tergicristallo posteriore
    - 13.2.10 Attivazione della posizione di servizio del tergicristallo
    - 13.2.11 Protezione anticorrosione
  - 13.3 Pulizia e cura degli interni
    - 13.3.1 Pulizia di stoffe e tessuti
    - 13.3.2 Pulizia dei cristalli e delle superfici lucide
      - 13.3.2.1 Attivazione della modalità di pulizia del display
    - 13.3.3 Pulizia dei componenti interni in plastica e metallo
    - 13.3.4 Pulizia dei tappetini
  - 13.4 Ruote e pneumatici
    - 13.4.1 Ruote e pneumatici consigliati
      - 13.4.1.1 Conservazione di ruote e pneumatici
      - 13.4.1.2 Mantenere efficienti le gomme
    - 13.4.2 Denominazioni sul fianco dello pneumatico

- 13.4.2.1 Indicatori di usura del battistrada
  - 13.4.3 Cambio delle ruote
    - 13.4.3.1 Ruota di scorta
    - 13.4.3.2 Pneumatici invernali
    - 13.4.3.3 Catene da neve
  - 13.4.4 Foratura
    - 13.4.4.1 Riparazione provvisoria di una foratura
      - 13.4.4.1.1 Utilizzo del kit di riparazione pneumatico temporanea
      - 13.4.4.1.2 Gonfiaggio degli pneumatici con il compressore per la riparazione delle forature
  - 13.4.5 Pressione degli pneumatici
    - 13.4.5.1 Monitoraggio della pressione degli pneumatici
      - 13.4.5.1.1 Limiti del sistema di monitoraggio della pressione degli pneumatici
    - 13.4.5.2 Regolazione della pressione degli pneumatici
  - 13.5 Impianto elettrico dell'auto e batterie
    - 13.5.1 Batteria di propulsione
      - 13.5.1.1 Gestione della salute e delle prestazioni della batteria
      - 13.5.1.2 Impianto di raffreddamento del gruppo motopropulsore
    - 13.5.2 Batteria da 12 V
      - 13.5.2.1 Etichette della batteria
    - 13.5.3 Riciclo della batteria
    - 13.5.4 Fusibili
  - 13.6 Attrezzi ed equipaggiamento
    - 13.6.1 Uso di un triangolo di emergenza
    - 13.6.2 Fissaggio dell'occhiello di traino
  - 13.7 Sollevamento dell'auto
  - 13.8 Manutenzione e riparazioni
    - 13.8.1 Prenotazione di interventi di manutenzione e riparazione
    - 13.8.2 Porta diagnostica di bordo
14. Recupero dell'auto fuori uso
- 14.1 Auto danneggiata
  - 14.2 Funzionamento anomalo
  - 14.3 Auto non funzionante o non rispondente
  - 14.4 Trasporto su carroattrezzi
  - 14.5 Modalità di sicurezza
  - 14.6 Traino dell'auto
    - 14.6.1 Attivazione della modalità di traino
15. Specifiche
- 15.1 Caratteristiche generali dell'auto
    - 15.1.1 Dimensioni dell'auto
    - 15.1.2 Pesi
    - 15.1.3 Specifiche e capacità di traino
    - 15.1.4 Specifiche del gancio di traino
    - 15.1.5 Identificazioni del modello
  - 15.2 Specifiche del gruppo motopropulsore
    - 15.2.1 Specifiche del motore elettrico
    - 15.2.2 Prestazioni
    - 15.2.3 Valori certificati dell'auto relativi ad autonomia e consumo elettrico
    - 15.2.4 Specifiche del cavo di ricarica
    - 15.2.5 Etichette e simboli identificativi della porta di carica
  - 15.3 Specifiche delle ruote e degli pneumatici
    - 15.3.1 Pressioni degli pneumatici approvate
    - 15.3.2 Dimensioni di ruote e pneumatici approvate

- 15.3.3 Valori minimi consentiti di indice di carico e classe di velocità degli pneumatici
- 15.4 Specifiche dei fluidi
  - 15.4.1 Specifiche del liquido dei freni
  - 15.4.2 Specifiche del sistema di climatizzazione
- 15.5 Certificati e omologazioni
  - 15.5.1 Informazioni dettagliate sulla protezione per bambini
  - 15.5.2 Omologazioni dei radar
  - 15.5.3 Omologazione per la radiofrequenza del sistema di monitoraggio della pressione pneumatici.
  - 15.5.4 Omologazioni per caricabatteria wireless ed NFC
  - 15.5.5 Certificazione del sistema delle chiavi
  - 15.5.6 Informazioni sulle sostanze contenute nell'elenco delle sostanze candidate (CL) in conformità con la normativa REACH, articolo 33.1.
- 15.6 Etichette

# 1. Informazioni per i consumatori

Hai tante cose da scoprire sulla tua Volvo. Questa sezione tratta alcuni argomenti essenziali, ad esempio dove trovare assistenza in caso di necessità e informazioni su alcuni diritti e responsabilità dei consumatori.

## Suggerimento

### Da dove iniziare?

Tecnicamente, l'intero manuale è una lettura consigliata per chiunque sia alle prime armi con l'auto. Tuttavia, puoi iniziare leggendo le informazioni sul funzionamento del manuale utente, in modo da sapere come trovare ciò che ti serve.

### Responsabilità del conducente

Anche le informazioni sulla responsabilità del conducente sono un buon punto di partenza. Spiegano alcuni principi generali per un uso sicuro dell'auto e delle sue funzioni.

## 1.1. Informazioni sul manuale utente

Scopri in che modo il manuale utente è utile per l'utilizzo della tua auto, dove puoi trovarlo e come navigarne i contenuti.

### Una parte importante della tua auto

La tua auto è un prodotto altamente sofisticato. Tuttavia, essendo un prodotto ben progettato, non è detto che sia difficile da usare. L'obiettivo è offrirti un'esperienza intuitiva, con interazioni naturali che funzionano sia per il conducente che per il passeggero. Questo manuale è concepito come parte integrante dell'auto e fornisce informazioni per un uso sicuro ed efficace. È la tua risorsa d'informazioni sulle funzioni e le caratteristiche dell'auto.

## Suggerimento

### Nuovo utente

Se sei alle prime armi con quest'auto, prenditi il tempo per esplorare le diverse aree del manuale. Conoscere le capacità e i limiti dell'auto è una tua responsabilità e una necessità per un utilizzo sicuro ed efficace.

### Mantieni aggiornato il manuale

Mantieni aggiornato il manuale procurandoti sempre l'ultima versione. Dai un'occhiata ogni volta che un aggiornamento del software introduce modifiche o nuove funzionalità.

### Una guida all'uso previsto della tua auto

Il manuale utente descrive la destinazione d'uso dell'auto definita da Volvo. Ogni volta che ti viene chiesto di consultare il manuale, considerala un'istruzione per assicurarti di utilizzare l'auto nel modo previsto. Lo raccomandiamo poiché sia la parte de-

scrittiva che quella prescrittiva del manuale utente forniscono importanti conoscenze che contribuiscono a un utilizzo sicuro ed efficace.

***i* Nota**

### Uso previsto

L'utilizzo dell'auto diverso a quello previsto da Volvo, può comprometterne il funzionamento. La vita utile dell'auto risulterà ridotta e non potrai utilizzare l'auto in modo del tutto sicuro ed efficiente. Inoltre, potrebbe anche pregiudicare la validità della garanzia del veicolo.

Volvo non è l'unica autorità che definisce l'uso corretto dell'auto. È tua responsabilità utilizzare l'auto in conformità alle leggi e restrizioni locali.

## Affidabilità delle immagini della tua auto

L'obiettivo principale di questo manuale è descrivere in modo preciso il funzionamento della tua auto. Tuttavia, alcune differenze tipiche delle varie auto in commercio non sono riportate nel manuale, ad esempio i colori, i materiali e alcuni equipaggiamenti.

***i* Nota**

Le auto vengono equipaggiate e adattate in base a esigenze specifiche del mercato, alla normativa e ai requisiti locali. Alcune variazioni regionali nella configurazione potrebbero non essere incluse nel contenuto del manuale utente.

## Dove si trova il manuale utente

Il manuale utente della tua auto è disponibile in formato app nel display dell'auto, tramite l'app mobile dell'auto e al sito [volvocars.com/intl/support](https://www.volvocars.com/intl/support) [<https://www.volvocars.com/intl/support>].

***i* Nota**

### Sito del supporto Volvo

La versione del manuale utente disponibile sul sito del supporto Volvo si riferisce a un'auto completamente equipaggiata con tutte le opzioni, le funzioni e le dotazioni disponibili. Pertanto, a seconda delle dotazioni della tua auto, può differire da questo manuale utente.<sup>[1]</sup>

### Supplementi stampati

Il manuale utente è completamente digitale, ma nella tua auto potresti trovare una selezione del contenuto come supplemento cartaceo. L'inclusione dei supplementi stampati dipende dalla regione e dalla configurazione dell'auto.

## Validità

 **Importante**

- Mantieni e utilizza l'auto attenendoti alle raccomandazioni Volvo contenute nel manuale utente. Volvo declina ogni responsabilità per danni e incidenti derivanti dal mancato rispetto delle istruzioni di questo manuale.
- Prima di metterti alla guida dell'auto per la prima volta, leggi tutte le informazioni per l'utente.
- Se trovi informazioni diverse da quelle nella tua auto in altri canali, ad esempio nel sito Web Volvo, considera sempre come valide le informazioni per l'utente nel display dell'auto.
- Volvo si impegna continuamente per migliorare la qualità delle informazioni per l'utente e renderle più accessibili e utili. Le descrizioni e le illustrazioni possono quindi subire variazioni. Volvo si riserva il diritto di apportare modifiche senza preavviso.
- La versione originale di questo manuale utente è redatta in inglese britannico. Le descrizioni del manuale e l'auto reale potrebbero quindi non corrispondere del tutto.
- Le descrizioni nel presente manuale si riferiscono a condizioni di utilizzo generali. Ricorda che possono variare a seconda del luogo, dell'ambiente e dello stile di guida.
- Non è consentito copiare illustrazioni o testi del presente manuale senza l'autorizzazione di Volvo.

<sup>[1]</sup> La disponibilità può variare in base al paese e ai livelli di equipaggiamento.

---

## 1.1.1. Leggere il manuale utente

Scopri come è organizzato il contenuto di questo manuale in modo da poter trovare ciò che ti serve, quando ti serve.

Il manuale utente della tua auto è concepito in modo da guidarti quando cerchi un'informazione specifica o quando stai semplicemente esplorando per scoprire di più sulla tua auto.

### Struttura

Questo manuale utente comprende una vasta rete di pagine informative. Ogni pagina ha un proprio contenuto contiene un elenco di link che ti conducono a pagine correlate. I link possono condurti a sottosezioni di quella in cui ti trovi o ad altre sezioni collegate a quella che stai leggendo.

### Suggerimento

#### Trovare il giusto livello di informazioni

A volte la risposta a ciò che stai cercando potrebbe non trovarsi nei dettagli. Salire di uno o due livelli nella struttura potrebbe fornirti il contesto e la prospettiva di cui hai bisogno, o semplicemente un'idea migliore di dove cercare.

#### Ricerca delle informazioni

Puoi utilizzare il campo di ricerca per accedere più rapidamente a ciò che stai cercando.

#### Tutte le aree principali

Per iniziare, i link alle informazioni correlate di questa pagina includono tutte le sezioni principali di questo manuale.

## Navigazione tra le immagini interattive

Alcune pagine del manuale contengono immagini con simboli interattivi. Puoi toccare questi simboli per visualizzare i link alle parti pertinenti del manuale. Questi simboli interattivi ti permettono un'esplorazione del manuale visiva.

### Suggerimento

#### Introduzioni animate

Alcune pagine mostrano una breve animazione introduttiva. Questo per fornirti alcuni suggerimenti visivi su ciò che puoi aspettarti di trovare in quella parte del manuale.

## Immagini e video

Alcune immagini del manuale utente sono schematiche e servono a offrire un'idea generale o un esempio. Possono differire dalla tua auto a seconda del livello di allestimento o dei requisiti di mercato.

## Contenuto evidenziato

In tutto il manuale puoi trovare contenuti evidenziati in vari modi.

### **Attenzione**

I contenuti evidenziati in questo modo informano principalmente sulle condizioni o sull'uso che possono causare gravi danni alla salute.

### **Importante**

I contenuti evidenziati in questo modo informano principalmente sulle condizioni o sull'uso con un chiaro potenziale di causare danni materiali.

 **Nota**

I contenuti evidenziati in questo modo contengono principalmente informazioni che possono aiutare a evitare un uso scorretto o informazioni che possono essere facilmente trascurate o fraintese.

 **Suggerimento**

I contenuti evidenziati in questo modo forniscono principalmente suggerimenti per l'uso o indicazioni su dove trovare contenuti correlati.

## Attrezzature, accessori e funzioni dell'auto

Non tutte le attrezzature, gli accessori e le funzioni potrebbero essere disponibili o potrebbero esserlo solo per determinati modelli di auto o mercati. Anche se le informazioni sono riportate, l'attrezzatura, gli accessori e le funzioni specifiche descritte non sono necessariamente disponibili nella tua auto.

 **Nota**

La terminologia usata nel manuale utente e nei documenti di marketing, vendita e pubblicità potrebbe non corrispondere del tutto.

Per ulteriori informazioni sulle dotazioni di serie e quelle accessorie, contatta un concessionario Volvo.

## 1.2. Assistenza clienti e informazioni di contatto

Se hai domande sulla tua auto, puoi trovare risposte o soluzioni in diversi posti. Oltre a cercare il manuale utente che stai leggendo, puoi visitare il sito web di Volvo, il sito di assistenza Volvo o contattare Volvo Assistance.

### Sito web e sito di assistenza

Il sito web di Volvo [volvocars.com](https://www.volvocars.com) [https://www.volvocars.com] contiene diverse risorse per l'assistenza ai clienti.

La sezione di supporto [volvocars.com/intl/support](https://www.volvocars.com/intl/support) [https://www.volvocars.com/intl/support] fornisce informazioni di contatto, notizie sul software e risposte alle domande più frequenti. Puoi anche trovare il tuo concessionario Volvo più vicino o contattare Volvo telefonicamente o tramite chat.

### Volvo Assistance

Volvo Assistance può offrirti aiuto in caso di guasto o se la tua auto si blocca improvvisamente. L'assistenza stradale è inclusa. Volvo Assistance è disponibile 24 ore su 24, 7 giorni su 7.

Premi il pulsante di assistenza  sul tetto dell'auto o utilizza l'app mobile dell'auto per contattare Volvo Assistance.

## 1.3. Responsabilità del conducente

In quanto conducente, hai la responsabilità di fare tutto il possibile per garantire la tua sicurezza, quella dei tuoi passeggeri e degli altri utenti della strada.

Le tue conoscenze, decisioni e azioni determinano la sicurezza della tua guida. La tua auto è dotata di funzioni che, in determinate situazioni, possono compensare errori o valutazioni non corrette. Tuttavia, la responsabilità è sempre di chi è alla guida. Si limitano a integrare le prassi di guida corrette, di cui resti responsabile in quanto conducente.

È probabile che tu abbia studiato e ti sia esercitato in modo da avere le conoscenze e le capacità necessarie per guidare in modo sicuro. Questa sezione tratta alcuni elementi essenziali che potrebbero esserti utili, ad esempio:

- Guida e impiego delle funzioni di supporto al conducente
- Conoscere le capacità e i limiti dell'auto
- Distrazione del conducente
- Stanchezza del conducente
- Leggi e regolamenti

### Guida

Anche quando utilizzi le funzioni di supporto al conducente, sei responsabile di adattare la tua guida alle condizioni attuali. Questo include il mantenimento della distanza di sicurezza dagli altri veicoli e l'adeguamento della velocità, oltre alla prontezza di reazione nel traffico e in caso di pericoli sulla strada. Gli interventi e gli avvisi di sicurezza dell'auto si basano su un'accurata rilevazione e identificazione dei veicoli e delle condizioni stradali circostanti. I sistemi di rilevamento non sono in grado di gestire tutte le condizioni di guida, traffico, meteo e stradali.

#### Nota

##### Assistenza alla guida

Le funzioni di assistenza alla guida possono aiutarti in alcune attività e renderti più consapevole mentre sei alla guida. Se utilizzate correttamente, possono aumentare la sicurezza e la comodità, ma non sostituiscono i comportamenti di guida sicura. Guida l'auto con la stessa attenzione alla sicurezza richiesta da un'auto senza queste funzioni.

### Conoscere le capacità e i limiti dell'auto

Prima di mettersi alla guida, si raccomanda a tutti i conducenti di familiarizzare con l'auto e con le funzioni e le caratteristiche che potrebbero utilizzare. Il conducente ha la responsabilità di assicurarsi di avere una conoscenza sufficiente dell'auto per utilizzarla in modo sicuro.

In caso di dubbi sulle funzioni dell'auto o di domande sull'uso previsto, consulta il manuale. Se non riesci a trovare le informazioni che cerchi, contatta il supporto Volvo.

### Distrazione del conducente

Le distrazioni riducono la tua attenzione e la tua concentrazione alla guida. Come conducente, sei sempre responsabile di valutare la sicurezza di ogni intervento. La tua valutazione deve tenere conto della situazione generale, oltre che delle condizioni e circostanze specifiche che possono causare distrazione. Regolare il volume mentre guidi su una strada dritta e vuota potrebbe essere sicuro, ma non lo è più in situazioni più impegnative come durante un sorpasso.

### **Attenzione**

#### Evitare distrazioni

Rimanda ogni attività che ti impedisce di mantenere la tua attenzione sulla strada e dal traffico circostante a quando l'auto sarà parcheggiata. L'elenco seguente descrive alcune delle cose che dovresti evitare di fare durante la guida:

- Non guidare con il telefono in mano. Le leggi locali spesso limitano o vietano l'uso del telefono durante la guida.
- Non modificare manualmente il percorso del navigatore durante la guida.
- Non modificare le impostazioni audio avanzate durante la guida.

#### Responsabilità del conducente e funzioni di sicurezza

La tua auto dispone di diverse funzioni di sicurezza progettate per ridurre il rischio d'incidente. Non riducono la responsabilità del conducente di rimanere concentrato, né la necessità di guidare l'auto nel modo più sicuro possibile.

### **Suggerimento**

#### Intervento dei passeggeri

Un passeggero può svolgere le operazioni che rischiano di distrarre il conducente. Tuttavia, durante la guida, alcune azioni non sono disponibili nell'auto, ad esempio non puoi leggere questo manuale sul display. Per queste azioni devi aver parcheggiato.

#### Comando vocale

In alcune situazioni, i comandi vocali possono distrarre meno rispetto all'esecuzione manuale dello stesso compito.

## Stanchezza del conducente

Il conducente ha sempre la responsabilità di essere ben riposato. La tua auto dispone di alcune funzioni che possono avisarti se mostri segni di stanchezza. È importante fermarsi sempre e fare una pausa alla minima sensazione di stanchezza, indipendentemente dal fatto che una funzione ti abbia avvertito.

## Leggi e regolamenti

Il conducente ha sempre la responsabilità di conoscere e rispettare le regole e le normative locali. Se viaggi in una regione con un codice stradale diverso dal tuo, assicurati che l'auto sia equipaggiata come richiesto e informati sulle regole diverse.

---

## 1.4. Modifiche, riparazioni e installazioni di accessori

Le modifiche<sup>[1]</sup>, le riparazioni e l'installazione di accessori o apparecchiature supplementari richiedono conoscenze adeguate e manodopera e ricambi di qualità. In caso contrario, esiste il rischio che compromettano il funzionamento e la sicurezza della tua auto. Contatta un concessionario Volvo prima di apportare modifiche alla tua auto.

In caso di modifiche<sup>[2]</sup> all'auto, Volvo raccomanda sempre quanto segue:

**Il contenuto di questo manuale rappresenta lo stato del manuale d'uso al momento della stampa e potrebbe non essere completamente valido in futuro. Per ulteriori informazioni, consulta la prima pagina per la nota completa di esclusione di responsabilità.**

- rivolgersi prima a un tecnico dell'assistenza Volvo addestrato e qualificato
- fare eseguire l'intervento solo da tecnici dell'assistenza Volvo esperti e qualificati
- installare ricambi e accessori approvati da Volvo.<sup>[3]</sup>
- montare ricambi e accessori conformi alle relative istruzioni di installazione.
- sono conformi alle leggi e ai regolamenti locali.<sup>[4]</sup>

Contatta un concessionario Volvo per maggiori informazioni.

### **Attenzione**

#### Possibile compromissione dei sistemi

Gli accessori non approvati o installati in modo non conforme possono compromettere le prestazioni, le comunicazioni e i sistemi di sicurezza dell'auto. Alcuni accessori funzionano solo con il software associato che va installato nell'auto.

#### Impianti elettrici

In caso di impianti elettrici addizionali, è essenziale utilizzare collegamenti adeguati per garantire l'integrità dell'impianto elettrico dell'auto. L'auto ha un punto di collegamento a terra specifico per le installazioni post-vendita, separato da quelli riservati ai componenti essenziali. Per qualsiasi intervento sugli impianti elettrici, Volvo consiglia di rivolgersi a un'officina autorizzata Volvo.

#### Smaltimento a fine vita

Maneggiare alcuni componenti dell'auto è pericoloso. Durante la manutenzione o la rottamazione dell'auto al termine della sua vita utile, occorre trattarli in modo speciale.

- Se maneggiati in modo non corretto, i componenti elettrici dell'auto<sup>[5]</sup> possono contenere sostanze nocive e possono generare correnti elettriche letali.
- Componenti quali i moduli airbag, i pretensionatori delle cinture di sicurezza, i piantoni dello sterzo adattabili e le batterie a bottone possono contenere materiale pericoloso.

### **Nota**

#### Modifiche non approvate e responsabilità

Volvo non si assume alcuna responsabilità per danni, costi, lesioni personali o fatali causati da modifiche all'auto<sup>[6]</sup> non approvate da Volvo.

<sup>[1]</sup> Le modifiche includono quelle al software dell'auto, compresa, ma non solo, la messa a punto.

<sup>[2]</sup> Nel senso di modifiche, riparazioni e installazione di accessori e attrezzature supplementari.

<sup>[3]</sup> Gli accessori non approvati da Volvo potrebbero non essere stati omologati per l'uso specifico sulla tua auto.

<sup>[4]</sup> Vale sia all'atto della modifica che al successivo utilizzo dell'auto modificata.

<sup>[5]</sup> Ad esempio le batterie

<sup>[6]</sup> Tra cui, a titolo esemplificativo ma non esaustivo, modifiche, riparazioni e installazione di accessori o attrezzature supplementari.

---

## 1.5. Ricerca del codice di identificazione veicolo

Puoi trovare il tuo numero di identificazione del veicolo in vari modi.<sup>[1]</sup> Se contatti Volvo per domande o problemi relativi alla tua auto, potresti aver bisogno del codice VIN della tua auto.

Trovalo nei modi seguenti:

- Nel display.
- Su un'etichetta applicata sul cruscotto vicino al bordo inferiore del parabrezza. In genere è leggibile anche dall'esterno dell'auto.
- Sul libretto di circolazione dell'auto.
- Contattando un tecnico dell'assistenza che può recuperarlo attraverso la presa della diagnostica di bordo.

### Nel display

1. Premi il simbolo dell'auto  nella barra inferiore.
2. Vai in **Sistema** → **About** → **Numero di telaio**.

<sup>[1]</sup> VIN

---

## 1.6. Approvazione delle condizioni e raccolta dati

Nel display vengono visualizzati i messaggi relativi ai termini e alle condizioni e alla raccolta dei dati<sup>[1]</sup>. Per il funzionamento di alcune app e servizi occorre il tuo consenso.

La prima volta che utilizzi l'auto, sul display viene visualizzata una guida che ti aiuta a scegliere le varie impostazioni. Per quanto riguarda la guida, ti viene richiesto di dare il tuo consenso a diversi tipi di termini e condizioni e alla raccolta dati. Puoi farlo anche in seguito nelle impostazioni della privacy.

Potresti anche dover dare il tuo consenso, ad esempio, quando:

- Utilizzi un'app o un servizio per la prima volta.
- Aggiungi un nuovo profilo.
- Esci dal profilo e lo elimini.
- Cambio di proprietà dell'auto.
- Ripristina i dati dell'utente o esegui un reset delle impostazioni di fabbrica.

 **Nota**

### Informativa generale sulla privacy

A seconda del mercato di riferimento, Volvo Cars può raccogliere e trattare diversi tipi di dati personali per varie finalità. Per ulteriori informazioni sulle modalità con cui Volvo Cars tratta i tuoi dati personali, consulta l'Informativa generale sulla privacy di Volvo Cars disponibile sul sito web di Volvo. In caso di discrepanze tra il manuale utente e l'informativa sulla privacy relativa al trattamento dei dati personali, prevale l'informativa sulla privacy.

#### Accetta le impostazioni sulla privacy

1. Premi il simbolo dell'auto  nella barra inferiore.
2. Vai in **Privacy**.

 **Suggerimento**

Trovi le impostazioni sulla privacy anche nelle impostazioni del profilo.

3. Seleziona l'impostazione della privacy che vuoi modificare e segui le istruzioni sul display.

 **Nota**

#### Prima di utilizzare Internet

Per poter utilizzare Internet devi accettare le condizioni d'uso una volta per ogni auto.

#### Servizi Volvo

Qui puoi gestire il tuo consenso alla condivisione dei dati con Volvo.

#### Condivisione della posizione dell'auto

Autorizza la condivisione della posizione dell'auto. Consente di poter utilizzare alcune app e funzioni. Ad esempio, la condivisione della posizione serve per i servizi remoti del veicolo tramite Volvo Assistance e l'app mobile per l'auto, come Trova la mia auto e l'app Viaggi.<sup>[2]</sup>

#### Analisi e miglioramento del veicolo

La funzione di Analisi e miglioramento del veicolo può migliorare i servizi post-vendita come l'assistenza clienti, la pianificazione delle revisioni e gli appuntamenti in officina. Per poterne usufruire devi dare il tuo consenso nel display.

<sup>[1]</sup> I dati raccolti servono per migliorare le funzioni dell'auto, della sicurezza e dell'app.

<sup>[2]</sup> L'app Viaggi può raccogliere dati quali la posizione dell'auto, la velocità, i chilometri percorsi e il consumo d'energia.

## 1.7. Gestione dei dati registrati e raccolti

Per motivi di qualità e sicurezza, vengono registrate e raccolte alcune informazioni sullo stato e sul funzionamento dell'auto. Questo può aiutare a comprendere le circostanze degli incidenti stradali che coinvolgono l'auto e altri scenari di utilizzo.

### Event Data Recorder (EDR)

Quest'auto è dotata di un Event Data Recorder. Lo scopo principale è rilevare e registrare dati relativi a incidenti o collisioni, ad esempio se intervengono gli airbag o l'auto colpisce un ostacolo di qualsiasi sorta. I dati vengono registrati in modo da poter capire meglio il funzionamento dei sistemi del veicolo in questo tipo di situazioni. L'EDR è progettato per registrare i dati relativi alla dinamica del veicolo e ai sistemi di sicurezza per un breve periodo di tempo, di solito 30 secondi o meno.

L'EDR di questa auto è progettato per registrare i dati relativi ai casi di incidente o collisione seguenti:

- Modalità d'intervento dei vari sistemi dell'automobile.
- Se le cinture di sicurezza del conducente e del passeggero erano tese o allacciate.
- Utilizzo del pedale dell'acceleratore o del freno da parte del conducente.
- Velocità di marcia dell'automobile.

Questo consente di comprendere meglio le circostanze in cui si verificano gli incidenti stradali, le lesioni e i danni. L'EDR registra i dati solo in caso di incidenti veri e propri. L'EDR non registra nessun dato durante la guida normale. Il sistema non registra nemmeno chi era alla guida dell'auto o la posizione geografica in cui è avvenuto o si è sfiorato l'incidente. Tuttavia, altre parti, fra cui la Polizia, potrebbero servirsi dei dati registrati assieme al tipo di informazioni di identificazione personale normalmente raccolte a seguito di un incidente. Per l'interpretazione dei dati registrati occorrono un'attrezzatura speciale e l'accesso all'auto oppure all'EDR.

### Ulteriori dati registrati

Oltre all'EDR, l'auto dispone di una serie di computer che ne controllano e monitorano costantemente il funzionamento. Possono registrare dati in condizioni di guida normali, ma soprattutto se rilevano un difetto relativo a funzionamento e funzionalità dell'automobile oppure all'attivazione delle funzioni di assistenza al conducente attive dell'auto.

Parte dei dati registrati serve al tecnico per diagnosticare ed eliminare eventuali anomalie dell'automobile durante gli interventi di assistenza e manutenzione. Inoltre, a Volvo servono le informazioni registrate per soddisfare norme giuridiche ai sensi della legge o emanate da autorità governative. Le informazioni registrate restano memorizzate nei computer del veicolo fino al successivo tagliando o riparazione del veicolo.

Oltre a quanto già spiegato, le informazioni registrate possono essere combinate e utilizzate nell'ambito di progetti di ricerca e sviluppo dei prodotti, allo scopo di migliorare costantemente la sicurezza e la qualità delle auto Volvo.

Volvo non divulgherà le suddette informazioni a terzi senza il consenso del proprietario dell'automobile. Le leggi e i regolamenti nazionali potrebbero imporre a Volvo di divulgare le informazioni alle forze dell'ordine o ad altre autorità che possono far valere il proprio diritto di accesso ad esse. Per leggere e interpretare le informazioni registrate occorrono speciali attrezzature tecniche a cui hanno accesso Volvo e i riparatori che hanno stipulato un contratto con Volvo. Volvo è responsabile affinché le informazioni trasmesse a Volvo in occasione degli interventi di riparazione e manutenzione vengano memorizzate ed elaborate in modo sicuro e che tale elaborazione adempia ai requisiti di legge applicabili. Per maggiori informazioni, rivolgersi a un concessionario Volvo.

## 1.8. Informazioni sui servizi connessi e sulla politica di utilizzo corretto

L'utilizzo dei servizi connessi della tua auto è soggetto a determinate condizioni.

### Politica di utilizzo corretto

L'utilizzo dei servizi di connettività integrati nella tua auto è soggetto a questa politica di utilizzo corretto.

Quando utilizzi questi servizi, accetti di non:

- inviare contenuti illegali, osceni, diffamatori, minacciosi, molesti, ostili, offensivi dal punto di vista razziale o etnico o altrimenti inappropriati.
- utilizzare i servizi in violazione di qualsiasi legge in vigore.
- utilizzare i servizi per scopi commerciali.

Il tuo accesso a questi servizi fa parte di un accesso condiviso. Volvo Cars si riserva il diritto di sospendere l'accesso o l'uso dei servizi nel caso in cui questo includa grandi quantità di dati che sono sproporzionati rispetto ad altri utenti. Volvo Cars può inoltre interrompere l'accesso per motivi tecnici o per proteggere altre funzionalità della tua auto.

---

## 1.9. Passaggio di proprietà dell'auto

Per poter utilizzare tutte le funzioni e i servizi disponibili, il conducente dell'auto deve essere registrato presso Volvo. In caso di passaggio di proprietà, per consentire l'accesso al nuovo proprietario, occorre rimuovere quello attuale.

Per trasferire la proprietà dell'auto, l'attuale proprietario deve disconnettere l'app Volvo Cars dall'auto. Il nuovo proprietario deve quindi collegare la propria app Volvo Cars all'auto prima di utilizzarla.

---

## 1.10. Ripristino dei dati utente

Puoi resettare le impostazioni di sistema e i dati utente e sul display.

Puoi resettare le impostazioni delle app o le impostazioni di rete ai loro valori standard o eseguire un reset impostazioni di fabbrica completo resettando l'auto. Se resetti l'auto, cancelli tutti i dati dell'auto, compresi profili, account e altre impostazioni personalizzate.

### Nota

Solo il proprietario può resettare l'auto.

1. Premi il simbolo dell'auto  nella barra inferiore.

Il contenuto di questo manuale rappresenta lo stato del manuale d'uso al momento della stampa e potrebbe non essere completamente valido in futuro. Per ulteriori informazioni, consulta la prima pagina per la nota completa di esclusione di responsabilità.

2. Vai in **Sistema** → **Reimposta opzioni**.
3. Seleziona ciò che vuoi resettare e segui le istruzioni sul display.

Dopo il reset dell'auto, la guida alla configurazione inizia automaticamente a impostare un nuovo profilo proprietario.

---

## 1.11. Raccomandazioni quando va in un altro Paese

Se importi o trasferisci la tua auto devi registrarla nel nuovo paese assieme al Volvo ID.

Contatta l'assistenza Volvo per ricevere aiuto per la registrazione dell'auto nel nuovo paese.

### **Nota**

I servizi disponibili possono variare nel tempo e a seconda del paese. Questo potrebbe valere anche se stai visitando temporaneamente un altro Paese.

---

## 2. Account, profili e servizi per gli utenti

Ottieni di più dalla tua auto personalizzandola con i profili e collegandola all'app del telefono. In questo modo potrai accedere a più funzioni e servizi, come l'assistenza in caso di problemi durante il viaggio.

### Nota

Molti servizi disponibili per la tua auto richiedono un account personale registrato, come il tuo Volvo ID.

Per sfruttare al meglio tutto ciò che offre la tua auto:

- Collega il tuo Volvo ID
- Scarica l'app mobile per quest'auto sul tuo telefono
- Configura il tuo profilo utente e personalizza le impostazioni dell'auto
- Accedi con il tuo account Google

### 2.1. Impostare l'auto per la prima volta

C'è una guida che ti aiuta a impostare l'auto al primo utilizzo.

La guida di configurazione dell'auto si avvia automaticamente sul display. Ti guida nella creazione del profilo e in altre impostazioni essenziali.

### Suggerimento

#### Prima di ricevere l'auto

Prima di iniziare, devi creare un Volvo ID e scaricare l'app mobile per l'auto. In questo modo l'impostazione nell'auto sarà più veloce.

La guida all'impostazione copre i seguenti aspetti:

- Impostazioni importanti, come la lingua di sistema dell'auto
- Impostazione di profili utente
- Collegamento di una chiave
- Consenso ai termini e alle condizioni dei vari servizi dell'auto e di altri servizi di terzi
- Collegamento dell'auto all'app mobile

 **Nota**

### Non muovere l'auto durante la configurazione

Mentre sfogli la guida alla configurazione, l'auto deve essere ferma e con il cambio in P.

### Completamento dell'impostazione

Si consiglia di completare l'impostazione prima di iniziare a guidare l'auto. Se esci dalla guida prima di aver completato i passaggi necessari, alcune funzioni non saranno disponibili finché non tornerai indietro e completerai il processo. Inoltre, al successivo utilizzo dell'auto, ti verrà ricordata la configurazione.

### Non trovi la guida?

Se l'auto è già stata configurata da qualcun altro, ad esempio dal precedente proprietario, puoi resettarla per accedere di nuovo alla guida alla configurazione.

---

## 2.2. Volvo ID

Il tuo Volvo ID è un account personale che ti offre accesso a vari servizi collegati alla tua auto.

Per utilizzare le funzioni remote dall'app mobile dell'auto, ti occorre il tuo Volvo ID.

 **Nota**

I servizi disponibili possono variare nel tempo e dipendono sia dal paese sia dal livello di equipaggiamento.

---

### 2.2.1. Creazione di un Volvo ID

Crea il tuo Volvo ID nell'app mobile dell'auto o sul sito web di Volvo.

Se vuoi creare il tuo Volvo ID con l'app mobile, assicurati di avere installato l'ultima versione sul tuo telefono.

1. Apri l'app sul tuo telefono o visita [volvocars.com](https://www.volvocars.com) [<https://www.volvocars.com>].

 **Nota**

Se utilizzi il sito web, devi prima aver effettuato l'accesso.

2. Seleziona l'opzione per creare un nuovo Volvo ID e segui le istruzioni.

**i Nota**

Una volta creato il tuo Volvo ID, potresti dover confermare il tuo indirizzo e-mail per attivare completamente il tuo account.

---

## 2.3. App Volvo Cars

L'app Volvo Cars ti permette di controllare alcune funzioni e di interagire con l'auto tramite il tuo telefono.

L'app Volvo Cars è disponibile per telefoni iPhone e Android. Puoi scaricarla gratuitamente dall'app store del tuo telefono. L'app viene aggiornata regolarmente, quindi assicurati di avere l'ultima versione sul tuo telefono.

**i Nota**

Affinché tutti i servizi funzionino correttamente, l'app Volvo Cars e la tua auto devono essere connesse a Internet.

Ecco alcune cose che puoi fare con l'app Volvo Cars:

- Bloccare e sbloccare le portiere
- Regolare le funzioni del climatizzatore quando l'auto è parcheggiata
- Controllare il livello della batteria, lo stato di blocco, lo stato dei finestrini e altri stati dell'auto

**i Nota**

I servizi disponibili possono variare nel tempo e a seconda del paese.

---

## 2.4. Guida per i nuovi servizi Google

L'accesso con il tuo account Google ti consente di personalizzare i servizi e le app di Google, ad esempio Maps.

Per accedere al tuo account Google e sfruttare tutti i servizi Google, l'auto deve essere connessa a Internet.

1. Se non hai ancora un account Google, creane uno in [accounts.google.com/signup](https://accounts.google.com/signup) [https://accounts.google.com/signup].
2. Accedi con il tuo account Google dal display dell'auto e segui le istruzioni.

## 2.5. Personalizzazione e impostazioni

Accedendo alle impostazioni puoi personalizzare molte funzioni e comportamenti della tua auto.

### Dove trovare le impostazioni

Le impostazioni e le regolazioni sono disponibili nei seguenti punti:

- La scheda Impostazioni del display contiene la maggior parte delle impostazioni e delle regolazioni della tua auto. Per accedervi, premi il simbolo dell'auto  nella barra inferiore e vai in **Impostazioni**. All'interno della scheda trovi diverse categorie consultabili.
- Alcune schermate e app per auto hanno una sezione dedicata per le impostazioni. Apri l'app o la vista e dai un'occhiata per trovare le opzioni di personalizzazione disponibili.
- L'app mobile dell'auto contiene impostazioni relative alle funzioni remote e connesse.

### Tipi di impostazioni

Le impostazioni dell'auto si applicano in modo diverso a seconda del tipo. La maggior parte delle impostazioni sono specifiche per un profilo utente, ma alcune valgono per tutti gli utenti dell'auto. Alcune impostazioni si possono regolare solo quando è si usa il profilo proprietario, che ha privilegi di amministrazione.

#### Suggerimento

##### Esperienza personalizzata

Per un'esperienza personalizzata, imposta i profili utente per tutti i conducenti. Ci sono molte impostazioni specifiche dei profili che vengono applicate automaticamente quando selezioni il tuo profilo.

Alcune impostazioni si applicano senza limiti di tempo dal momento in cui le modifichi, mentre altre possono essere applicate solo temporaneamente, ad esempio fino alla fine della guida in corso.

## 2.6. Profili utente dell'auto

Per un'esperienza più personalizzata, puoi impostare i profili utente per diversi conducenti.

Per accedere a tutte le funzioni della tua auto, devi impostare il profilo proprietario. Puoi poi aggiungere profili di conducenti secondari per altri utenti. La presenza di profili utente individuali permette a ciascun conducente di salvare impostazioni e regolazioni personalizzate che vengono applicate automaticamente quando si seleziona il proprio profilo.

Tipo di profilo	Chi lo utilizza?
<b>Proprietario</b>	Il profilo utente permanente del proprietario dell'auto.
<b>Ospite</b>	Un profilo utente ospite disponibile per gli utenti temporanei dell'auto.
<b>Conducente secondario</b>	Fino a quattro profili utente aggiuntivi per gli utenti abituali dell'auto.

Il proprietario possiede tutti i privilegi amministrativi, mentre i conducenti secondari ne hanno solo alcuni. L'ospite può effettuare alcune regolazioni, ma il profilo si resetta dopo ogni ciclo di guida.

Puoi aprire le impostazioni del profilo premendo il simbolo dell'auto  nella barra inferiore e poi premendo il nome del profilo. Nelle impostazioni del profilo puoi effettuare le seguenti operazioni:

- Cambiare profilo
- Modificare il nome del profilo
- Aggiungere un account al tuo profilo
- Collegare una chiave al tuo profilo
- Abilitare il blocco del profilo
- Visualizzare e modificare le impostazioni della privacy
- Connettere l'app Volvo Cars all'auto
- Rimuovere il tuo profilo

 **Nota**

Nelle impostazioni del profilo, il proprietario può gestire anche gli altri profili.

## 2.6.1. Cambio dei profili

Nel display puoi cambiare profilo.

 **Nota**

Puoi farlo solo quando l'auto è ferma

Puoi cambiare profilo solo quando l'auto è ferma con il cambio in P. Inoltre, la funzione non è disponibile durante alcune operazioni.

**Profilo bloccato?**

Per usare un profilo potresti doverlo prima sbloccare con un PIN, una sequenza di sblocco o una password.

1. Premi il simbolo dell'auto  nella barra inferiore e poi premi il nome del profilo.
  2. Vai in **Switch profile**.
  3. Seleziona un profilo dal selettore di profili.
- > L'auto passa al tuo profilo selezionato.

## 2.6.2. Aggiungere un profilo

Nel display dell'auto puoi aggiungere profili diversi.

### Configurazione guidata

La guida di configurazione nel display contiene istruzioni su come aggiungere il profilo del proprietario. Nelle impostazioni del profilo puoi anche aggiungere altri profili conducente in un secondo momento.

#### Nota

Se non completi la procedura guidata di configurazione, alcune funzioni e servizi non saranno disponibili.

#### Aggiungere un profilo nelle impostazioni del profilo

1. Premi il simbolo dell'auto  nella barra inferiore e poi premi il nome del profilo.
2. Vai in **Switch profile**.
3. Premi **Aggiungi nuovo profilo** e segui le istruzioni sul display.

## 2.6.3. Rimozione di un profilo

Puoi eliminare alcuni profili mediante il display.

#### Nota

##### Profilo ospite

Non puoi rimuovere il profilo ospite.

##### Eliminazione del profilo proprietario

Puoi rimuovere il profilo del proprietario solo resettando l'auto.

1. Premi il simbolo dell'auto  nella barra inferiore e poi premi il nome del profilo.
2. Vai in **Gestisci profilo** → **Rimuovi profilo**.
3. Seleziona **Rimuovi**.

 **Suggerimento**

Se ha accesso ad altri profili, il proprietario può rimuoverli.

Quando rimuovi un profilo, l'auto passa automaticamente al profilo ospite.

---

## 2.6.4. Associazione di una chiave al profilo

Puoi associare una sola chiave al tuo profilo. Scegli una chiave con riconoscimento a distanza o una scheda magnetica.

### Configurazione guidata

Nella configurazione guidata puoi associare la tua chiave al profilo del proprietario. Quando è il momento, posiziona la chiave sul lettore NFC e segui le istruzioni sul display. Puoi farlo anche in un secondo momento nelle impostazioni del profilo.

#### Associazione di una chiave a un profilo nelle impostazioni del profilo

1. Premi il simbolo dell'auto  nella barra inferiore e poi premi il nome del profilo.
2. Vai in **Accesso e privacy** → **Collega chiave al profilo**.
3. Premi **Connetti** e segui le istruzioni sul display.

---

## 2.6.5. Gestione delle chiavi assegnate ai profili

Puoi associare una sola chiave al tuo profilo. Se vuoi assegnare un'altra chiave, devi prima rimuovere quella collegata.

1. Premi il simbolo dell'auto  nella barra inferiore e poi premi il nome del profilo.
2. Vai in **Accesso e privacy** → **Chiave collegata**.
3. Premi **Rimuovi**.

## 2.6.6. Limitare l'accesso a un profilo

Puoi limitare l'accesso a un profilo aggiungendo un blocco. Quando il blocco del profilo è attivo, per sbloccarlo ti occorrono un PIN, una sequenza di sblocco o una password.

1. Premi il simbolo dell'auto  nella barra inferiore e poi premi il nome del profilo.
2. Vai in **Accesso e privacy** → **Abilita blocco profilo**.
3. Premi **Abilita**.
4. Seleziona il tipo di blocco che preferisci e segui le istruzioni sul display.

Per modificare il blocco del profilo, premi **Modifica**.

---

## 2.6.7. Aggiunta di un account a un profilo

Puoi aggiungere diversi account al tuo profilo. Compresi eventuali account di app di terze parti.

1. Premi il simbolo dell'auto  nella barra inferiore e poi premi il nome del profilo.
2. Vai in **Account** → **Aggiungi nuovo account**.
3. Premi **Aggiungi**.
- > Compare un elenco di possibili account da aggiungere.
4. Seleziona l'account che vuoi aggiungere e segui le istruzioni sul display.

Se vuoi rimuovere un account dal tuo profilo, selezionalo sotto **Account** e premi **Rimuovi**.

---

## 2.7. Volvo Assistance

Volvo Assistance è un servizio che fornisce assistenza e accesso remoto ad alcune funzioni dell'auto. Puoi contattare un centro Volvo Assistance in qualsiasi momento per ricevere assistenza.

In caso di problemi o imprevisti lungo la strada, puoi chiamare Volvo Assistance. Sono compresi i casi seguenti:

- la batteria della tua auto si scarica
- la tua auto si rompe

- fori una gomma.

Volvo Assistance è disponibile nell'app mobile per l'auto e premendo il pulsante di assistenza sul tetto dell'auto .

 **Nota**

### Non per le emergenze

Se hai bisogno di assistenza in una situazione di emergenza, premi il pulsante SOS. Le situazioni che potrebbero richiedere un soccorso di emergenza immediato includono incidenti stradali, malori acuti e minacce esterne.

## Assistenza inclusa

Volvo Assistance è incluso nelle nuove auto Volvo per i primi anni di proprietà.<sup>[1]</sup> Per ulteriori informazioni sulla tua auto, contatta l'assistenza Volvo o un concessionario Volvo.

 **Nota**

Se non hai un contratto Volvo Assistance, potrai comunque usufruire del servizio a un costo aggiuntivo.

## Termini e condizioni

Volvo Assistance è un servizio concepito per essere sempre attivo mentre l'auto viene utilizzata e la tecnologia su cui si basa è supportata, ad esempio la connettività della rete mobile dell'auto.

Per utilizzare Volvo Assistance occorre condividere alcune informazioni con Volvo, compresi i dati personali. Per saperne di più sul trattamento dei dati, visita [volvocars.com/intl/legal/privacy](https://www.volvocars.com/intl/legal/privacy) [<https://www.volvocars.com/intl/legal/privacy>].

 **Nota**

Volvo si riserva il diritto di ridurre le funzionalità di Volvo Assistance che non ritiene più possibile mantenere tecnicamente.

Se l'auto rimane inutilizzata per oltre un anno, viene considerata non più in uso.

Se hai bisogno di aiuto o hai domande su Volvo Assistance, contatta l'assistenza Volvo.

<sup>[1]</sup> La disponibilità e l'integrazione nella dotazione delle auto nuove varia a seconda dei paesi.

## 2.7.1. Chiamare Volvo Assistance per l'assistenza stradale

Puoi premere il pulsante di assistenza sul tetto dell'auto per contattare Volvo Assistance per l'assistenza stradale<sup>[1]</sup> Ad esempio, in caso di problemi e imprevisti lungo la strada, come l'esaurimento della batteria dell'auto, un guasto o una foratura.

**i** Nota

### Non per le emergenze

Se hai bisogno di assistenza in una situazione di emergenza, premi il pulsante SOS. Le situazioni che potrebbero richiedere un soccorso di emergenza immediato includono incidenti stradali, malori acuti e minacce esterne.

### Ricorrere all'assistenza Volvo all'estero

Se premi il pulsante di assistenza  quando sei all'estero, vieni messo in contatto con Volvo Assistance nel tuo paese.

**i** Suggerimento

Puoi contattare Volvo Assistance anche utilizzando l'app mobile dell'auto.



Il pulsante di assistenza si trova nel tetto, sul lato destro della console superiore.

1. Tieni premuto il pulsante di assistenza per almeno 2 secondi.



- > L'auto effettua una chiamata vocale a Volvo Assistance. Invia anche informazioni come la sua posizione e il suo stato. Il call center di Volvo Assistance cerca di comunicare con le persone a bordo dell'auto per capire di che tipo di aiuto hai bisogno.

**i** Suggerimento

Se esci dalla schermata della chiamata durante la chiamata vocale, puoi sempre premere il widget del telefono per tornare alla visualizzazione della chiamata. Puoi terminare la chiamata vocale anche nella schermata della chiamata.

Se la chiamata vocale fallisce, il call center di Volvo Assistance è in grado di rispondere in base alle informazioni inviate dall'auto.

<sup>[1]</sup> La disponibilità dipende dal paese.

## 2.8. Pronto intervento

In caso d'emergenza, l'auto può collegarti a una centrale di allarme. Questo avviene automaticamente in caso di gravi collisioni o manualmente premendo il pulsante SOS sul tetto.<sup>[1]</sup>

### Nota

#### Esclusivamente per le emergenze

Le situazioni che potrebbero richiedere un soccorso di emergenza immediato includono incidenti stradali, malori acuti e minacce esterne.

#### Progettato per funzionare dopo una collisione

Per poter chiamare una centrale di allarme dopo una collisione, il sistema non deve essere gravemente danneggiato. Il sistema è progettato per resistere alle forti collisioni ed è dotato di una batteria di riserva nel caso in cui l'alimentazione normale venga a mancare.

Quando viene effettuata una chiamata di emergenza, accade quanto segue:

1. L'auto attiva una chiamata vocale alla centrale di allarme. Invia anche informazioni come la sua posizione e il suo stato.
2. La centrale di allarme cerca di comunicare con le persone a bordo dell'auto per capire di che tipo di aiuto hai bisogno.
3. Se la chiamata vocale non riesce, la centrale di allarme può comunque rispondere in base alle informazioni inviate dall'auto.

## Risposta d'emergenza automatica

Se registra una collisione superiore a un determinato livello di gravità, l'auto prova automaticamente a contattare una centrale di allarme.<sup>[2]</sup>

### Nota

#### Non è un'emergenza?

Se invece hai bisogno di aiuto per strada, ma non ti trovi in una situazione di emergenza, premi il pulsante di assistenza  per chiamare Volvo Assistance. Volvo Assistance può aiutarti in determinate situazioni, ad esempio se la batteria dell'auto si scarica, l'auto ha un guasto o fori una gomma.

<sup>[1]</sup> La disponibilità varia a seconda dei Paesi. Per ulteriori informazioni contatta l'assistenza Volvo.

<sup>[2]</sup> Ad esempio, quando i dispositivi di sicurezza come gli airbag o i pretensionatori delle cinture di sicurezza si sono attivati.

## 2.8.1. Chiamare i servizi di soccorso d'emergenza con il pulsante SOS

Tenendo premuto il pulsante SOS sul tetto dell'auto ti colleghi a una centrale di allarme. <sup>[1]</sup>

### Nota

#### Esclusivamente per le emergenze

Le situazioni che potrebbero richiedere un soccorso di emergenza immediato includono incidenti stradali, malori acuti e minacce esterne.

#### Non è un'emergenza?

Se invece hai bisogno di aiuto per strada, ma non ti trovi in una situazione di emergenza, premi il pulsante di assistenza  per chiamare Volvo Assistance. Volvo Assistance può aiutarti in determinate situazioni, ad esempio se la batteria dell'auto si scarica, l'auto ha un guasto o fori una gomma.



Il pulsante SOS si trova nel tetto, a sinistra della console superiore.

1. Tieni premuto il pulsante SOS per almeno 2 secondi.

**SOS**

- > L'auto attiva una chiamata vocale alla centrale di allarme. Invia anche informazioni come la sua posizione e il suo stato. La centrale di allarme cerca di comunicare con le persone a bordo dell'auto per capire di che tipo di aiuto hai bisogno.

### Suggerimento

Se esci dalla schermata della chiamata durante la chiamata vocale, puoi sempre premere il widget del telefono per tornare alla visualizzazione della chiamata. Puoi terminare la chiamata vocale anche nella schermata della chiamata.

Se la chiamata vocale non riesce, la centrale di allarme può comunque rispondere in base alle informazioni inviate dall'auto.

 **Nota**

Se premi troppo a lungo il pulsante SOS, il sistema si riavvia.

<sup>[1]</sup> La disponibilità può variare da regione a regione.

---

## 3. Display, software e telefono

Scopri come interagire con la tua auto. Qui trovi maggiori informazioni sul display, sulle funzioni di connettività, sull'audio e sui media, sulle app per auto, sul software e sul comando vocale della tua auto.



Puoi accedere alla maggior parte delle funzioni dell'auto dai display integrati, ma puoi fare molte cose anche dal telefono.

Connettendo l'auto a Internet puoi accedere da remoto e mantenerla aggiornata scaricando gli aggiornamenti software. Scopri come tutto è connesso.

---

### 3.1. Display

Le varie aree del display mostrano informazioni relative all'auto e alla guida. Interagendo con il display, puoi controllare anche molte funzioni dell'auto.



Il display è suddiviso in due aree.

- ① L'area delle informazioni per il conducente, che si trova sempre nella parte superiore del display.
- ② L'area principale che occupa gran parte del display.

Il display si trova al centro del cruscotto.

#### **Attenzione**

Se l'area delle informazioni per il conducente si spegne, non si accende o è solo parzialmente leggibile, non devi utilizzare l'auto. Questo perché il conducente non riceve gli avvisi e le informazioni sullo stato dell'auto visualizzati nell'area delle informazioni per il conducente, ad esempio quelli relativi a freni, airbag o altri sistemi di sicurezza. In caso di problemi con l'area informazioni del conducente, rivolgiti a un'officina autorizzata Volvo.

#### **Importante**

Non utilizzare oggetti appuntiti sul display perché potrebbero danneggiarlo.

#### **Suggerimento**

Puoi modificare il tema e la luminosità del display nelle impostazioni.

## 3.1.1. Area principale del display

Il contenuto di questo manuale rappresenta lo stato del manuale d'uso al momento della stampa e potrebbe non essere completamente valido in futuro. Per ulteriori informazioni, consulta la prima pagina per la nota completa di esclusione di responsabilità.

Nell'area principale del display puoi controllare molte funzioni dell'auto e visualizzare informazioni dettagliate e notifiche.



L'area principale occupa la maggior parte del display e per effettuare le selezioni basta toccare il display.

Nella parte inferiore dell'area principale trovi le funzioni più utilizzate come il clima, la panoramica dell'auto e la libreria delle app.

Esempi di funzioni visualizzabili e attivabili dall'area principale del display sono:

- Navigazione
- Lettori multimediali
- App dell'auto
- Telefono

---

### 3.1.1.1. Schermate del display

Scopri alcune delle schermate visualizzabili nell'area principale del display.

Le diverse barre forniscono informazioni sullo stato, visualizzano scorciatoie per le app o i comandi rapidi e ti permettono di navigare tra le pagine del display. Le schermate principali ti permettono di utilizzare e accedere alle informazioni di navigazione, alle app dell'auto, al climatizzatore, allo stato dell'auto e alle impostazioni. Ci sono anche alcune schermate speciali per gestire funzioni specifiche dell'auto.

#### Barre del display







La barra di stato in cima all'area principale del display, sotto l'area delle informazioni per il conducente. Mostra i simboli relativi allo stato dell'auto e alle app, oltre all'ora e alla temperatura esterna.

La barra inferiore rappresenta il modo principale per navigare tra le schermate del display. Premendo i simboli, puoi accedere ad altre schermate e funzioni, aprire la pagina delle funzioni comfort e attivare i lampeggiatori di emergenza. La barra di stato e la barra inferiore sono sempre visibili, indipendentemente dalla schermata che stai guardando.

In alcune schermate, vedrai la barra contestuale sopra la barra inferiore. Questa barra contiene scorciatoie per diverse funzioni, funzionalità utilizzate di recente o applicazioni che appaiono solo quando puoi utilizzarle. Puoi personalizzare i collegamenti rapidi sul lato destro della barra contestuale tenendo premuti i simboli oppure tramite le impostazioni dei comandi.

## Schermate principali

L'elenco seguente contiene le schermate principali che visualizzerai e utilizzerai nel display.

<b>Schermata di benvenuto</b>	Nella schermata di benvenuto puoi accedere rapidamente ad alcune funzioni dell'auto e ai profili disponibili quando entri nell'auto. Quando accendi l'auto, scompare.
<b>Pagina iniziale</b>	La pagina iniziale mostra una mappa di navigazione grande e quindi funziona anche come schermata di navigazione. Sotto la mappa trovi widget con comandi rapidi per i media e il telefono. Puoi nascondere questi widget premendo il simbolo della pagina iniziale e ripristinarli premendo di nuovo il simbolo. La pagina iniziale è accessibile dalle altre viste premendo il relativo simbolo  nella barra inferiore.
<b>Libreria delle app</b>	In questa schermata puoi accedere alle app dell'auto e all'app store. Per accedere a questa schermata, premi il simbolo della libreria delle app  nella barra inferiore.
<b>Videata climatizzatore</b>	In questa schermata puoi modificare diverse impostazioni del clima, attivare o disattivare gli sbrinatori e regolare le impostazioni del climatizzatore. Per accedere alla videata climatizzatore, premi il simbolo della ventola  nella barra inferiore.
<b>Impostazioni</b>	Puoi accedere alle diverse categorie delle impostazioni e alle schermate della tua auto premendo il simbolo dell'auto  nella barra inferiore.
<b>Vista comandi rapidi</b>	In questa vista puoi accedere in modo semplice e veloce ad alcune funzioni dell'auto, come le luci esterne, la regolazione degli specchietti laterali e le modalità di guida. Puoi accedere alla vista dei comandi rapidi premendo il simbolo dell'auto  nella barra inferiore.
<b>Vista dello stato dell'auto</b>	Questa schermata mostra informazioni importanti sullo stato della tua auto, come i problemi da risolvere e il livello di gravità. Puoi consultare il manuale utente, visualizzare il chilometraggio totale percorso dall'auto e verificare se è necessario fissare un appuntamento per la manutenzione. Per accedere a questa vista premi il simbolo dell'auto  nella barra inferiore.

## Schermate specifiche

Le schermate seguenti si riferiscono a funzioni specifiche dell'auto.

<b>Schermata funzioni Comfort</b>	La schermata funzioni comfort si apre quando premi il simbolo della temperatura nella barra inferiore. Questa schermata consente di accedere rapidamente ad alcune impostazioni essenziali del clima e del comfort, come la regolazione della temperatura.
<b>Schermata volume</b>	Qui puoi regolare il volume di molti tipi di suoni. Per farlo, premi il simbolo del volume  nella barra inferiore.
<b>Schermata parcheggio</b>	La schermata parcheggio contiene funzioni che ti aiutano a parcheggiare. Quando è attiva, occupa gran parte dell'area principale del display. Se la schermata parcheggio non compare automaticamente quando ti serve, puoi aprirla premendo il simbolo della telecamera nella barra contestuale sopra la barra inferiore.

### Nota

#### Segnalazione distrazione conducente

Ciò che puoi vedere e fare nel display centrale a volte dipende dal fatto che l'auto sia in movimento o meno. Per ridurre al minimo la distrazione del conducente mentre l'auto è in movimento, alcune schermate non sono disponibili, ad esempio alcune impostazioni. In questo caso, il display centrale mostra la segnalazione distrazione del conducente. Quando l'auto si ferma, la segnalazione scompare e puoi interagire di nuovo con la schermata.

## 3.1.1.2. Simboli di stato nel display

I simboli di stato vengono visualizzati nella barra di stato in alto sul display centrale. I simboli comunicano informazioni importanti sullo stato del sistema dell'auto.













## Tipi di simboli

Alcuni simboli di stato, come l'orologio e la temperatura, restano sempre visibili nella barra di stato. Altri sono visibili solo quando una particolare funzione, come la carica wireless, è attiva o se viene disabilitata.

### Nota

Informati su tutti i simboli di stato che non conosci. Potrebbero comparire senza informazioni o notifiche aggiuntive.

Questo è un elenco di alcuni simboli di stato che possono comparire nella barra di stato. L'elenco non è esaustivo e la barra di stato potrebbe contenere anche simboli di app di terze parti.

 12:31	Orologio	L'orologio ti mostra l'ora attuale. Puoi scegliere se visualizzare l'ora in formato 12 ore o 24 ore.
 8°C	Temperatura esterna	È la temperatura ambiente attuale all'esterno dell'auto. Nelle impostazioni di sistema dell'auto puoi scegliere di visualizzare la temperatura in gradi Celsius o Fahrenheit.
 -8°C *	Temperatura esterna con fiocco di neve	È la temperatura ambiente attuale all'esterno dell'auto. Il fiocco di neve compare quando la temperatura esterna è bassa.
	Microfono in ascolto	Il microfono dell'auto è attivo e sta registrando.
	Microfono non in ascolto	Il microfono dell'auto non sta registrando.
	Nuova notifica	Nel centro notifiche è presente una nuova notifica.
	Carica wireless attiva	Un dispositivo è in carica nel caricabatteria wireless.
	Bluetooth connesso	Il Bluetooth è abilitato e un dispositivo è collegato all'auto.
	Posizione	La tua posizione viene condivisa.
	Segnale Wi-Fi	Il Wi-Fi è abilitato e attivo. Il numero di barre indica l'intensità del segnale. Se non vengono visualizzate barre, la connessione Wi-Fi è attiva ma non c'è segnale.
	Segnale internet mobile	La funzione Internet mobile è attiva ed è utilizzata dall'auto. Il numero di barre indica l'intensità del segnale.
	Internet 5G	È attiva una connessione Internet 5G.

## 3.1.1.3. Tastiera

La tastiera compare sul display quando puoi scrivere testo o numeri. Puoi personalizzare molte delle sue funzioni nelle impostazioni.

Il contenuto di questo manuale rappresenta lo stato del manuale d'uso al momento della stampa e potrebbe non essere completamente valido in futuro. Per ulteriori informazioni, consulta la prima pagina per la nota completa di esclusione di responsabilità.

Puoi usare la tastiera sullo schermo per scrivere testo o numeri. Ad esempio, quando cerchi una destinazione nell'app di navigazione o inserisci la password di una rete Wi-Fi.

L'aspetto della tastiera può cambiare a seconda del tipo di campo di testo in cui stai scrivendo.

La tastiera supporta alcune modalità di inserimento del testo alternative. Alcune di queste sono:

- Digitazione con scorrimento
- Riconoscimento vocale
- Scrittura manuale

#### **Suggerimento**

Puoi scaricare altre tastiere da utilizzare andando nell'app store nella libreria delle app.

### 3.1.1.3.1. Modificare la lingua della tastiera

Puoi modificare la lingua della tastiera del display sulla tastiera stessa.

Cambia la lingua della tastiera se vuoi scrivere in una lingua diversa. Può esserti utile se stai guidando all'estero e devi cercare una destinazione o un indirizzo nella lingua locale.

#### **Nota**

Per poter modificare la lingua, devi avere più di una lingua disponibile nella tastiera. Se è disponibile una sola lingua, il simbolo delle lingue non viene visualizzato sulla tastiera.

#### **Passare alla lingua successiva disponibile**

1. Premi il simbolo delle lingue  nella parte inferiore della tastiera.
- > La lingua della tastiera passa a quella successiva nell'elenco di quelle disponibili.

#### **Modificare la lingua in una qualsiasi disponibile**

2. Tieni premuto il simbolo delle lingue  nella parte inferiore della tastiera.
- > Compare un elenco delle lingue disponibili.
3. Seleziona la lingua che vuoi utilizzare.
- > La lingua della tastiera diventa quella selezionata.



## 3.1.1.3.2. Aggiunta e rimozione delle lingue della tastiera

Puoi aggiungere e rimuovere le lingue della tastiera nelle impostazioni.



Se vuoi scrivere in una lingua che non è disponibile, puoi aggiungerla alla tastiera sullo schermo del display. Puoi anche rimuovere le lingue dalla tastiera se non ti servono più.

1. Premi il simbolo dell'auto  nella barra inferiore.
2. Vai in **Sistema** → **Lingua e inserimento** → **Keyboard**.
3. Scegli la tastiera che vuoi modificare.
4. Seleziona **Lingue**.

### Aggiunta di una lingua

5. Premi il simbolo di aggiunta  sopra le lingue attualmente disponibili e cerca la lingua desiderata.
6. Seleziona la lingua che vuoi aggiungere, quindi premi il simbolo di download .
- > La lingua viene aggiunta all'elenco delle lingue disponibili nella tua tastiera.

### Eliminazione di una lingua

7. Premi il simbolo di modifica  sopra l'elenco delle lingue attualmente disponibili.
8. Seleziona la lingua che vuoi rimuovere dall'elenco di quelle disponibili, quindi premi il simbolo del cestino .
- > La lingua viene rimossa dall'elenco delle lingue disponibili nella tua tastiera.

---

## 3.1.2. Area del display dedicata alle informazioni per il conducente

L'area del display con le informazioni per il conducente mostra informazioni relative alla guida e all'auto stessa.



L'area delle informazioni per il conducente non è sensibile al tocco, quindi non puoi interagire toccando la superficie del display. Puoi interagire con l'area delle informazioni per il conducente usando i pulsanti sul volante.

Alcuni esempi di informazioni che puoi visualizzare nell'area delle informazioni per il conducente sono:

- Simboli di avvertimento e indicatori
- Velocità
- Road Sign Information
- Stato e informazioni sul supporto al conducente
- Messaggi di notifica
- Indicatore della carica della batteria
- Indicatore di potenza

## Modalità di visualizzazione dell'area informazioni per il conducente

Durante la guida, puoi scegliere tra due modalità di visualizzazione: essenziale e surround. Se il pulsante personalizzabile  sul volante ha la funzione di cambio della modalità di visualizzazione assegnata, premilo per modificarla. Trovi ulteriori informazioni sul pulsante personalizzabile del volante in una sezione separata del manuale.

**Essenziale** Questa è la modalità che visualizza le informazioni essenziali, quali velocità, livello della batteria e autonomia, oltre a icone di avviso e indicatori.

**Surround** In questa modalità, puoi visualizzare un'immagine dell'auto, la sua posizione sulla strada e rispetto agli altri veicoli. Vengono visualizzate le stesse informazioni base della modalità essenziale.

### **Importante**

#### Come utilizzare la modalità surround

La modalità surround non è in grado di riprodurre perfettamente quello che accade intorno a te, quindi non farvi affidamento mentre guidi.

## 3.1.2.1. Simboli di avvertimento e indicatori









I simboli nell'area delle informazioni per il conducente indicano lo stato dei vari sistemi della tua auto. Alcuni indicano se un sistema è attivo e funziona correttamente, mentre altri ti segnalano informazioni importanti o guasti.

### Tipi di simboli e colori

Alcuni simboli indicano avvertimenti che richiedono un'azione immediata, mentre altri informano sullo stato attuale di funzioni specifiche. Il colore del simbolo corrisponde più o meno al livello di importanza. I simboli rossi sono quelli più urgenti, mentre quelli color ambra indicano avvisi e segnalazioni meno urgenti. I simboli di altri colori, in genere, informano sullo stato delle funzioni dell'auto.

### **Suggerimento**

Verifica il significato dei simboli che non conosci. Molti simboli vengono visualizzati con una notifica che fornisce ulteriori informazioni.

	Spia impianto frenante	È stato rilevato un guasto all'impianto frenante. Intervieni immediatamente e contatta un'officina autorizzata Volvo.
	Spia del freno di stazionamento	Se accesa in modo fisso, indica l'inserimento del freno di stazionamento. Se lampeggia, indica un guasto del freno di stazionamento.
	Spia bassa tensione della batteria	La tensione della batteria dell'auto è bassa. Caricala il prima possibile.
	Spia di guasto del sistema di alimentazione	È stato rilevato un guasto nel sistema di alimentazione dell'auto. Intervieni immediatamente e contatta un'officina autorizzata Volvo.
	Avviso cintura di sicurezza non allacciata	Qualcuno nell'auto non indossa la cintura di sicurezza.
	Avviso SRS	È stato rilevato un guasto all'airbag o ai relativi sistemi di sicurezza. Intervieni immediatamente e contatta un'officina autorizzata Volvo.
	Cavo di carica collegato	Il cavo di carica è ancora collegato all'auto.
	Guasto del servosterzo	L'impianto del servosterzo non funziona più a causa di un guasto. Smetti di guidare appena possibile.
	Spia Driver Alert	Se lampeggia, indica che la funzione Driver Alert rileva la tua stanchezza e che dovresti fare una pausa il prima possibile. Se accesa fissa, indica che è stato rilevato un guasto al sistema Driver Alert.

	Spia di stato dell'auto	Nella schermata dello stato dell'auto è presente almeno una notifica urgente. Apri la schermata dello stato dell'auto per vedere di quale problema si tratta e risolverlo il prima possibile.
	Spia manovra preventiva	Durante le manovre preventive lo sterzo viene temporaneamente potenziato.
	Guasto al sistema di frenata automatica posteriore	È presente un guasto del sistema di frenata automatica posteriore.
	Errore suono esterno artificiale	È presente un'anomalia relativa al suono esterno artificiale dell'auto.
	Guasto del sistema radar posteriore	Si è verificato un guasto al sistema radar posteriore. Se il simbolo lampeggia, la calibrazione non è corretta.
	Guasto del sistema di prevenzione delle collisioni posteriori	È presente un problema che interessa il sistema di prevenzione delle collisioni posteriori dell'auto.
	Guasto al sistema di mantenimento della corsia	È presente un problema relativo alla funzione di mantenimento della corsia.
	Guasto del tergicristallo anteriore	È stato rilevato un guasto ai tergicristalli anteriori.
	Spia impianto frenante	È stato rilevato un guasto all'impianto frenante.
	Spia del sistema ABS	Il sistema ABS è disattivato. I freni ad attrito sono ancora funzionanti, ma senza sistema ABS.
	Spia del sistema di prevenzione delle collisioni anteriori	È presente un problema che interessa il sistema di prevenzione delle collisioni anteriori dell'auto.
	Spia della pressione pneumatici	Accesa fissa, indica una pressione degli pneumatici bassa. In caso di guasto del sistema, il simbolo lampeggia brevemente per poi restare acceso.
	Spia del controllo elettronico di stabilità	Accesa in modo fisso, indica un problema del controllo elettronico di stabilità. Se lampeggia, indica che il controllo elettronico di stabilità è attivo.
	Controllo elettronico di stabilità disattivo	Il controllo elettronico di stabilità è disattivato.
	Spia prestazioni ridotte	Le prestazioni dell'auto sono ridotte.
	Retronebbia	Il retronebbia è acceso.
	Limitazione del Sistema di avviso conducente	Qualcosa ostruisce la vista della telecamera di monitoraggio conducente.
	Guasto del servosterzo	È presente un guasto al servosterzo. Il sistema del servosterzo funziona solo parzialmente.
	Spia di stato dell'auto	È presente una notifica importante sullo stato dell'auto. Apri la schermata dello stato dell'auto per vedere di quale problema si tratta e risolverlo il prima possibile.
	Spia della funzione Hill descent	È presente un problema che interessa la funzione Hill Descent che attualmente non è disponibile.
	Ausilio al mantenimento della corsia disattivato	Il sistema di mantenimento della corsia è disattivato e le funzioni di assistenza non sono disponibili.
	Guasto livellamento manuale	Si è verificato un problema nel livellamento manuale delle luci.

	Guasto delle luci di posizione	C'è un problema con le luci di posizione o con le luci di marcia diurna.
	Guasto degli anabbaglianti	Gli anabbaglianti non funzionano correttamente.
	Guasto degli abbaglianti automatici	È presente un problema che interessa gli abbaglianti automatici.
	Guasto degli abbaglianti manuali	È presente un problema che riguarda gli abbaglianti manuali.
	Abbaglianti automatici accesi	Gli abbaglianti automatici sono accesi.
	Abbaglianti manuali	Gli abbaglianti manuali sono accesi.
	Indicatore di direzione sinistro	L'indicatore di direzione sinistro è attivo e indica una svolta a sinistra. Se c'è un guasto all'indicatore di direzione, il simbolo lampeggia a velocità doppia.
	Indicatore di direzione destro	L'indicatore di direzione destro è attivo e indica una svolta a destra. Se c'è un guasto all'indicatore di direzione, il simbolo lampeggia a velocità doppia.
	Luci di posizione	Le luci di posizione sono accese.
	Anabbaglianti attivi	Gli anabbaglianti sono accesi.
	Il freno automatico è attivo	La funzione di freno automatico è attiva. L'auto attiva automaticamente il freno quando è ferma.
	Hill descent è attiva	La funzione Hill descent è attiva e funzionante.
	Sistema radar posteriore attivo e funzionante	Il sistema radar posteriore è attivo e funziona normalmente.
READY	Messa in moto	Il simbolo di messa in moto compare quando inserisci una marcia. Scompare quando l'auto prende velocità. Ricompare ogni volta che l'auto rallenta al di sotto della stessa soglia.
	Abbaglianti automatici abilitati	Gli abbaglianti automatici sono abilitati e disponibili per l'uso.
[1]		
	Sensore pioggia	Il sensore pioggia è attivo e i tergicristalli anteriori sono in modalità automatica.
[1]		
	Driver Alert	La funzione Driver Alert rileva che sei affaticato e dovresti fare una pausa.
[1]		
	Gancio di traino sbloccato	Il gancio di traino è sbloccato.
[1]		
	Funzione Hill descent abilitata	La funzione Hill descent è abilitata ma non è attualmente attiva.
[1]		
	Guasto del rimorchio	Si è verificato un guasto al rimorchio.
[1]		



Guasto delle luci del rimorchio

Durante il controllo delle luci del rimorchio, è stato rilevato un guasto.

[1]

[1] A seconda del tema attuale dell'auto, questo simbolo può avere un colore diverso.

---

## 3.1.2.2. Indicatore della carica della batteria

Il misuratore della carica della batteria mostra la percentuale di carica e l'autonomia stimata della tua auto.



380 km  80%

Il misuratore della carica della batteria è sempre presente nel display con le informazioni per il conducente. Il colore del simbolo della batteria cambia a seconda del livello di carica residua della batteria.

### Batteria residua

La percentuale di batteria indica il livello di carica residuo della batteria dell'auto. L'autonomia stimata indica la distanza percorribile con l'attuale livello di ricarica della batteria.

#### Nota

Lo stile di guida e fattori esterni, quali le temperature esterne e la guida ad alta velocità per periodi prolungati, possono influire in modi diversi sull'autonomia stimata della batteria.

### Indicatore batteria fredda

Quando la batteria dell'auto è fredda, accanto all'icona della batteria trovi un fiocco di neve ❄️. Questo indica che la capacità di carica e l'autonomia della batteria sono ridotte rispetto alla norma.

Quando la batteria si riscalda, ad esempio durante la guida, il fiocco di neve scompare dall'area informazioni del conducente del display.

## 3.1.3. Impostazioni di sistema

Puoi modificare le impostazioni di sistema in modo che l'auto visualizzi le informazioni in base alle tue esigenze.

Puoi modificare diverse impostazioni del sistema, tra cui:

- Lingua del sistema
- Data e ora
- Unità di misura
- Lingue della tastiera

---

### 3.1.3.1. Modificare data e ora

Nelle impostazioni puoi modificare manualmente la data, l'ora e il fuso orario locale.

Per impostazione predefinita, la tua auto utilizza le informazioni provenienti da internet per modificare automaticamente la data, l'ora e il fuso orario locale. Puoi anche modificare manualmente questi elementi, così come il formato dell'ora, nelle impostazioni.

1. Premi il simbolo dell'auto  nella barra inferiore.
  2. Vai in **Sistema** → **Data e ora**.
  3. Se **Data e ora automatiche** e **Fuso orario automatico** sono abilitate, disattivalle.
  4. Seleziona l'impostazione che preferisci ed effettua eventuali modifiche.
- > Le modifiche vengono visualizzate sul display.  
Se hai modificato l'impostazione dell'ora, l'orologio nella barra di stato si aggiorna.

#### **Suggerimento**

Per modificare il formato dell'ora, attivalo per il formato a 24 ore o disattivalo per il formato a 12 ore.

---

### 3.1.3.2. Modifica della lingua di sistema

Nelle impostazioni puoi modificare la lingua del sistema dell'auto.

Se vuoi usare il sistema dell'auto in una lingua diversa da quella attuale, devi modificare la lingua del sistema.

 **Importante**

Seleziona solo una lingua di sistema che conosci bene. L'auto ti comunica informazioni e notifiche critiche per la sicurezza tramite messaggi, quindi devi essere sempre in grado di comprenderli.

1. Premi il simbolo dell'auto  nella barra inferiore.
  2. Vai in **Sistema** → **Lingua e inserimento** → **Lingua**.
  3. Scegli la lingua da impostare.
- > La nuova lingua viene visualizzata nei display.

---

### 3.1.3.3. Modifica delle unità del sistema

Puoi modificare le unità di misura, ad esempio per la velocità e la distanza, nelle impostazioni.

 **Suggerimento**

Quando guidi all'estero, può essere utile cambiare le unità di misura dell'auto per adattarle a quelle locali. Può servire soprattutto se i cartelli stradali indicano distanze e velocità in unità di misura diverse da quelle attualmente visualizzate nella tua auto.

1. Premi il simbolo dell'auto  nella barra inferiore.
  2. Vai in **Sistema** → **Unità**.
  3. Seleziona le unità di misura che vuoi visualizzare nell'auto.
- > L'auto mostra le unità di misura nel nuovo formato.



---

### 3.1.4. Riavvio del display

Puoi riavviare il display con gli appositi pulsanti sul volante.

Se hai problemi con il sistema di display, ad esempio se si blocca o l'auto non riesce a connettersi a Internet, riavviarlo potrebbe risolvere questi problemi.

Per riavviare il display, l'auto deve essere ferma con il freno di stazionamento inserito.

1. Tieni premuti contemporaneamente i pulsanti di riduzione velocità impostata  e di riduzione del volume  sul volante finché il display non cambia.
- > Il display si riavvia.

---

## 3.2. Telefono

Collega il tuo telefono all'auto tramite Bluetooth per poterlo utilizzare durante la guida. Quando non sei nella tua auto, puoi usare il tuo telefono anche per leggere il manuale o utilizzare alcune funzioni dell'auto da remoto tramite l'app mobile dell'auto.

### Collega il tuo telefono all'auto

Se colleghi il telefono all'auto tramite Bluetooth, puoi utilizzarlo dall'interfaccia dell'auto. Inoltre, puoi trasmettere i contenuti multimediali direttamente dal tuo telefono all'auto.

Puoi cercare i tuoi contatti, fare e ricevere telefonate e rispondere ai messaggi usando il comando vocale o il display, senza neanche toccare il telefono.

### Altri modi di utilizzare il tuo telefono

Puoi utilizzare il tuo telefono con l'auto anche quando non ti trovi al suo interno. Scarica l'app mobile per utilizzare alcune funzioni dell'auto da remoto o leggere il manuale utente quando non sei nell'auto.

---

### 3.2.1. Collegare il tuo telefono all'auto

Collega il tuo telefono all'auto tramite Bluetooth per utilizzarlo dall'interfaccia dell'auto.

Per l'associazione, devi abilitare il Bluetooth dell'auto e del telefono. Puoi attivare il Bluetooth nelle impostazioni. Verifica che il telefono sia impostato come rilevabile in modo che l'auto possa trovarlo al momento dell'associazione.

1. Premi il simbolo dell'auto  nella barra inferiore.
2. Vai in **Connettività** → **Bluetooth**.
3. Seleziona **Aggiungi** per avviare la procedura di associazione.
4. Scegli il dispositivo da associare all'auto dall'elenco dei dispositivi disponibili.

5. Controlla che il codice di conferma sul display corrisponda a quello visualizzato sul telefono.
  6. Seleziona i servizi che preferisci e poi premi **Salva**.
  7. Autorizza l'accesso dell'auto al tuo telefono nelle impostazioni Bluetooth del telefono e nel display.<sup>[1]</sup>
- > Adesso il tuo telefono è collegato all'auto. Se il Bluetooth è abilitato sul telefono, la volta successiva si collegherà automaticamente.

 **Nota**

Puoi associare più telefoni all'auto, ma puoi collegarne solo uno alla volta. Per cambiare il telefono attivo, selezionalo dall'elenco dei dispositivi associati o aggiungine uno nuovo.

<sup>[1]</sup> Se non autorizzi l'accesso dell'auto ai tuoi contatti, puoi connettere lo stesso il telefono all'auto, ma le funzionalità saranno limitate.

## 3.2.2. Uso del tuo telefono nell'auto

Puoi utilizzare il telefono tramite il display e il comando vocale.

 **Importante**

Assicurati di rispettare tutte le leggi e le normative locali sull'uso del cellulare durante la guida.

 **Nota**

Per poter utilizzare queste funzioni, devi collegare il tuo telefono all'auto tramite Bluetooth e concedere le rispettive autorizzazioni nelle impostazioni del telefono.

## Effettuare una telefonata



Puoi effettuare e ricevere telefonate in vari modi mentre sei in auto. Ad esempio puoi:

- accettare e rifiutare le chiamate in arrivo usando il display
- chiamare qualcuno mentre guidi chiedendo all'assistente digitale di effettuare la chiamata
- utilizzare l'app integrata nell'auto dal display per chiamare i contatti o digitare un numero di telefono utilizzando il tastierino numerico sullo schermo.

Quando c'è una chiamata in corso, questa viene visualizzata sul display. Aprendo l'app Telefono integrata nell'auto quando hai una chiamata in corso, puoi:

- attivare e disattivare l'audio del tuo microfono 

**Il contenuto di questo manuale rappresenta lo stato del manuale d'uso al momento della stampa e potrebbe non essere completamente valido in futuro. Per ulteriori informazioni, consulta la prima pagina per la nota completa di esclusione di responsabilità.**

- modificare l'ingresso e l'uscita dell'audio, ad esempio dal microfono e dagli altoparlanti dell'auto o del cellulare 
- terminare la chiamata 
- utilizzare la tastiera per inserire numeri, ad esempio quando ti viene chiesto di selezionare un'opzione in un menu di assistenza .

Se ricevi una seconda chiamata mentre hai una chiamata in corso, rispondendo alla seconda chiamata metti automaticamente in attesa la prima. Ma puoi passare da una chiamata all'altra .

## Messaggi

Puoi scrivere e inviare messaggi di testo con l'assistente digitale utilizzando il comando vocale<sup>[1]</sup>. Se ricevi un messaggio di testo, sul display centrale compare una notifica con le seguenti opzioni:

- **Play** per ascoltare il messaggio letto dall'assistente digitale.
- **Mute** per non ricevere più le notifiche di nuovi messaggi da questa specifica conversazione per tutto il tempo in cui sei in auto.

Puoi anche ignorare la notifica e visualizzarla in un secondo momento nel centro notifiche.

## Consultare e cercare i tuoi contatti

Utilizza l'applicazione del telefono integrata nell'auto per cercare un contatto specifico:

- premendo il simbolo di ricerca 
- accedendo alla scheda contatti e digitando il nome del contatto
- andando nella scheda del tastierino e inserendo il numero.

Puoi anche chiedere all'assistente digitale di trovare il contatto che stai cercando.

<sup>[1]</sup> Valido solo per telefoni Android o con iOS 13 o successivo.

---

## 3.2.3. Passaggio a un altro telefono associato

Puoi modificare il telefono Bluetooth associato all'auto nelle impostazioni.

L'auto può connettersi e ricordare più telefoni, ma può attivare un collegamento solo con un telefono alla volta.

Se vuoi passare alla connessione Bluetooth di un nuovo dispositivo, prima devi associarlo all'auto. Puoi farlo nelle impostazioni.

Prima di passare a un altro dispositivo associato, controlla che il Bluetooth sia abilitato sul dispositivo che vuoi attivare.

1. Premi il simbolo dell'auto  nella barra inferiore.

2. Vai in **Connettività** → **Bluetooth** → **Dispositivi salvati**.

**Il contenuto di questo manuale rappresenta lo stato del manuale d'uso al momento della stampa e potrebbe non essere completamente valido in futuro. Per ulteriori informazioni, consulta la prima pagina per la nota completa di esclusione di responsabilità.**

3. Premi il nome del telefono a cui vuoi collegarti.

> Se la connessione va a buon fine, il nome del telefono si sposta in alto nell'elenco dei dispositivi salvati.

Se non vedi il dispositivo a cui vuoi passare nell'elenco di quelli salvati, prova ad associarlo di nuovo all'auto.

## 3.2.4. Apple CarPlay

Attiva Apple CarPlay per utilizzare il tuo iPhone in modalità wireless tramite l'auto.

Apple CarPlay ti offre un altro modo di utilizzare il tuo iPhone tramite l'interfaccia dell'auto. Puoi utilizzare alcune app di comunicazione, navigazione e multimediali del tuo iPhone nell'area principale del display e con il comando vocale.

### **Importante**

#### Leggi e regolamenti locali

Assicurati di rispettare tutte le leggi e le normative locali sull'uso del cellulare durante la guida.

#### Contenuti CarPlay

Volvo non si assume alcuna responsabilità per i contenuti disponibili in Apple CarPlay.

### **Nota**

#### Compatibilità del telefono e app supportate

Apple CarPlay funziona solo con gli iPhone, ma non con tutti i modelli di iPhone. Per sapere se il tuo iPhone è compatibile o per maggiori informazioni sulle applicazioni supportate, visita il sito web di Apple [www.apple.com/ios/carplay](https://www.apple.com/ios/carplay).  
[\[https://www.apple.com/ios/carplay\]](https://www.apple.com/ios/carplay).

### **Suggerimento**

Aggiorna sempre il tuo iPhone e le applicazioni con le ultime versioni.

## Connetti il tuo iPhone e avvia CarPlay

Collega il tuo iPhone all'auto tramite Bluetooth e attiva Apple CarPlay. Una volta effettuata la configurazione iniziale, Apple CarPlay si avvia automaticamente quando ricolleghi il tuo telefono tramite Bluetooth.

## Schermata CarPlay

Puoi accedere alla schermata app di CarPlay aprendo l'app CarPlay nella libreria delle app. Se nella barra degli strumenti compare il simbolo CarPlay , puoi accedere alla schermata anche premendo questo simbolo.

Una volta attiva, la schermata CarPlay occupa tutta l'area principale del display. Se però vuoi tornare al sistema integrato nell'auto, la barra inferiore, la barra degli strumenti e la barra di stato restano sempre visibili.

## Navigazione con CarPlay

Puoi utilizzare le app di navigazione sul tuo iPhone tramite Apple CarPlay. Se avvii un percorso di navigazione tramite CarPlay, puoi vedere le indicazioni nella schermata CarPlay del display.

## Utilizzo di Siri

Se vuoi usare Siri invece dell'assistente digitale integrato nell'auto, tieni premuto il pulsante del comando vocale  sul volante mentre CarPlay è attivo.

Puoi utilizzare Siri per leggere, scrivere e inviare messaggi. Siri leggerà e scriverà i messaggi nella lingua selezionata nelle impostazioni di Siri del tuo iPhone. Se scrivi un messaggio usando Siri, il display dell'auto non lo mostra, ma viene invece mostrato sul tuo iPhone.



---

### 3.2.4.1. Collegamento dell'iPhone ad Apple CarPlay

Collega il tuo iPhone all'auto tramite Bluetooth per iniziare a usare Apple CarPlay.

Per l'associazione, devi abilitare il Bluetooth dell'auto e del telefono. Puoi attivare il Bluetooth nelle impostazioni. Verifica che il telefono sia impostato come rilevabile in modo che l'auto possa trovarlo al momento dell'associazione.

Per poter utilizzare CarPlay, devi attivare Siri sull'iPhone e disporre di una connessione Internet attiva. Devi anche disattivare il Wi-Fi dell'auto, in quanto non è possibile attivare CarPlay con il Wi-Fi attivo.

1. Premi il simbolo dell'auto  nella barra inferiore.
  2. Vai su **Connettività** → **Bluetooth** → **Aggiungi nuovo dispositivo**.
  3. Premi **Aggiungi** per cercare il tuo iPhone.
  4. Seleziona il tuo iPhone dall'elenco dei dispositivi rilevati.
  5. Controlla che il codice di conferma sul display corrisponda a quello visualizzato sul telefono.
  6. Sul tuo iPhone, acconsenti all'utilizzo di CarPlay.
  7. Nel display dell'auto, leggi e accetta i termini e le condizioni di CarPlay.
- > Il tuo iPhone si connette a CarPlay e nel display dell'auto si apre la schermata di CarPlay. Inoltre, nella barra di stato compare il simbolo di CarPlay  per indicare che CarPlay è attiva.

La prossima volta che conatterai di nuovo l'iPhone tramite Bluetooth, CarPlay si avvierà automaticamente.

 **Suggerimento**

Puoi disconnetterti da CarPlay, ma mantenere il tuo iPhone connesso all'auto premendo il simbolo CarPlay  accanto al nome del tuo dispositivo nelle impostazioni Bluetooth dell'auto.

## 3.2.5. Android Auto™

Collega il tuo telefono con il Bluetooth e attiva Android Auto™ per utilizzare il tuo telefono Android™ tramite l'auto.

Android Auto ti mette a disposizione un altro modo di utilizzare il tuo cellulare compatibile attraverso l'interfaccia dell'auto. Con Android Auto, puoi accedere in tutta sicurezza alle app di comunicazione, navigazione e multimediali del tuo telefono tramite il display e i pulsanti al volante.

 **Importante**

### Leggi e regolamenti locali

Assicurati di rispettare tutte le leggi e le normative locali sull'uso del cellulare durante la guida.

### Contenuti di Android Auto

Volvo non si assume alcuna responsabilità per i contenuti disponibili in Android Auto.

 **Nota**

### Compatibilità del telefono e app supportate

Android Auto funziona solo con i telefoni Android, ma non con tutti i modelli di telefono. Per sapere se il tuo telefono è compatibile o per maggiori informazioni sulle app supportate, visita il sito web di Android Auto [www.android.com/auto/](https://www.android.com/auto/) [<https://www.android.com/auto/>].

### Marchi commerciali e compatibilità di Google

Google, Android e Android Auto sono marchi commerciali di Google LLC. È necessario un telefono Android compatibile e un piano dati attivo compatibile.

 **Suggerimento**

### Mantieni aggiornato il tuo telefono

Aggiorna sempre il tuo telefono e le app alle ultime versioni.

## Collegamento del tuo telefono e avvio di Android Auto

### Nota

Installa Android Auto sul tuo telefono, devi disporre di una connessione Internet attiva

Per poter utilizzare Android Auto, è devi aver installato l'app Android Auto sul tuo telefono e devi avere una connessione Internet attiva.

Collega il tuo telefono all'auto tramite Bluetooth. Se usi Android Auto per la prima volta, devi accettare i termini e le condizioni sul display. Dopodiché, Android Auto si avvierà. Se in precedenza hai già usato Android Auto, si avvierà automaticamente quando colleghi il tuo telefono all'auto.

## Schermata Android Auto

Puoi accedere alla schermata di Android Auto aprendo l'app Android Auto nella libreria delle app. Se nella barra degli strumenti compare il simbolo Android Auto  puoi accedere alla schermata anche premendo questo simbolo.

Una volta attiva, la schermata Android Auto occupa tutta l'area principale del display. Se però vuoi tornare al sistema integrato nell'auto, la barra inferiore, la barra degli strumenti e la barra di stato restano sempre visibili.

## Navigazione con Android Auto

Puoi utilizzare le app di navigazione sul telefono tramite Android Auto. Se avvii un percorso di navigazione tramite Android Auto, puoi vedere le indicazioni nell'area principale della schermata Android Auto del display. Se stai seguendo un itinerario nell'app di navigazione dell'auto e poi avvii un altro itinerario in Android Auto, la navigazione dell'app dell'auto s'interrompe.

## Utilizzo dell'Assistente Google

Parla con l'Assistente Google su Android Auto per eseguire operazioni con la voce, in modo da poterti concentrare sulla guida. Per utilizzare l'Assistente Google, basta dire "Ok Google" o tenere premuto il pulsante del comando vocale  sul volante mentre Android Auto è attivo.

Puoi utilizzare l'Assistente Google per attività come invio di messaggi, indicazioni stradali o controllo dei supporti multimediali.

---

## 3.3. Audio e media

Ascolta la musica e i contenuti multimediali usando l'impianto audio dell'auto. Puoi regolare l'audio nelle impostazioni.

### Impostazioni audio

Le impostazioni audio consentono di modificare e regolare una serie di opzioni sonore.

### Radio e lettori multimediali

Puoi ascoltare la radio in diretta con l'app radio preinstallata e trasmettere i contenuti multimediali dal tuo telefono all'auto con il lettore multimediale Bluetooth.

#### Suggerimento

Puoi trovare e scaricare altre applicazioni multimediali di terze parti tramite l'app store dell'auto.

## Controllo della riproduzione multimediale

Puoi controllare la riproduzione dei contenuti multimediali in vari modi usando:

- i comandi di riproduzione multimediale nel display
- i pulsanti sul volante
- il comando vocale.

## 3.3.1. Radio

Usa l'app radio preinstallata per ascoltare la radio in diretta nella tua auto.

### Collegamento di stazioni radio DAB ed FM

Il collegamento DAB e FM consente all'auto di selezionare automaticamente il segnale più forte tra le sorgenti DAB o FM delle stazioni collegate. La funzione è già abilitata nell'auto, puoi disattivarla nelle impostazioni dell'app radio.

### Annunci radio

Quando ascolti la radio, potresti sentire alcuni annunci che interrompono quello che stai ascoltando. Gli annunci possono essere allarmi, avvisi, notizie o informazioni sul traffico e sono accompagnati da una notifica sul display. Puoi interrompere l'annuncio e continuare ad ascoltare la radio eliminando la notifica.

Puoi scegliere quali annunci radio ascoltare nelle impostazioni della radio. Premi il simbolo delle impostazioni  nella parte superiore dell'app radio per attivare o disattivare gli annunci. Gli annunci di allerta sono attivi per impostazione predefinita, mentre gli avvisi, le notizie e gli annunci sul traffico sono disattivati.

### Preferiti radio

Puoi aggiungere stazioni all'elenco dei preferiti della tua radio per accedervi più rapidamente.



#### Suggerimento

Puoi trovare e scaricare altre app radio tramite l'App Store.

### 3.3.1.1. Aggiunta di preferiti nella radio

Puoi aggiungere stazioni radio all'elenco dei preferiti nell'app radio.

Aggiungi all'elenco dei preferiti le stazioni radio che ascolti spesso per accedervi più rapidamente. Puoi aggiungere fino a 50 stazioni radio all'elenco.

1. Premi il simbolo della libreria delle app  nella barra inferiore e apri l'app radio.
  2. Trova l'emittente che vuoi aggiungere come preferita nell'elenco delle stazioni radio attualmente disponibili.
  3. Premi il simbolo a forma di stella  a destra del nome della stazione.
- > L'aspetto del simbolo della stella della stazione cambia e la stazione radio appare nell'elenco dei preferiti.



Se vuoi rimuovere una stazione dall'elenco dei preferiti, premi la stella accanto al nome.

---

### 3.3.1.2. Sintonizzazione delle stazioni DAB ed FM

Attiva o disattiva il collegamento DAB e FM nelle impostazioni dell'app radio.

In caso di stazione FM e stazione DAB corrispondenti, spesso è possibile collegarle nell'app radio. Collegando le due sorgenti radio, l'auto passa automaticamente dalle stazioni DAB a quelle FM per riprodurre quelle con la ricezione più forte.

1. Premi il simbolo della libreria delle app  nella barra inferiore e apri l'app radio.
  2. Premi il simbolo delle impostazioni  per accedere alle impostazioni della radio.
  3. Attiva o disattiva il collegamento DAB e FM.
- > Quando è attivata, l'app radio mostra una scheda delle stazioni radio. Tutte le stazioni collegate nell'elenco hanno il simbolo del collegamento  sotto i loro nomi.  
Quando è disattivata, l'app radio mostra schede separate per le stazioni DAB e FM. Sotto i nomi delle stazioni non compare nessun simbolo di collegamento.

#### Nota

Potrebbe non essere possibile collegare alcune stazioni DAB e FM corrispondenti, quindi queste appariranno come stazioni separate.

---

## 3.3.2. Impostazioni audio

Puoi regolare le impostazioni audio dal display.

La schermata delle impostazioni audio ha due schede: audio e volume.

## Scheda Audio

<b>Diffusione del suono</b>	Puoi scegliere tra tre impostazioni di diffusione del suono: tutto, conducente e posteriore. "Tutto" è l'impostazione predefinita e non diffonde il suono in una direzione particolare. Diffonde il suono in modo neutro offrendo la stessa esperienza audio nei sedili anteriori e posteriori. L'impostazione "conducente" concentra il suono verso il conducente, mentre l'impostazione "posteriore" concentra il suono verso i sedili posteriori.
<b>QuantumLogic surround</b>	Il QuantumLogic surround ti offre un'esperienza di audio immersiva. Puoi scegliere di impostare il QuantumLogic surround sul livello basso, medio o alto, oppure semplicemente disattivarlo.
<b>Equalizzatore</b>	Accedi alle impostazioni dell'equalizzatore nella scheda audio premendo Equalizzatore. Puoi modificare il tono dell'audio all'interno dell'auto usando i sei livelli di regolazione e regolare anche il subwoofer. Inoltre, l'equalizzatore consente di scegliere tra quattro preimpostazioni: Dinamica, Soffusa, Voce e Personalizzata. Se selezioni Personalizzata, puoi azzerare i valori dell'equalizzatore premendo Ripristina.

## Scheda Volume

In questa scheda puoi regolare il volume delle seguenti funzioni:

- Media
- Suoneria
- Chiamata
- Assistente vocale
- Navigazione
- Notifiche
- Parcheggio assistito

L'impostazione di compensazione del rumore regola automaticamente il volume dell'audio all'interno dell'auto in base al livello di rumore esterno. Puoi selezionare livelli di compensazione bassi, medi e alti oppure attivare o disattivare la funzione.

In questa scheda puoi anche attivare o disattivare i suoni del display.

---

### 3.3.3. Lettori multimediali

La tua auto è dotata di un lettore multimediale preinstallato. Puoi scaricare altre applicazioni multimediali di terze parti da Google Play nella libreria delle app.

La tua auto è dotata di lettore multimediale Bluetooth preinstallato nella libreria delle app.

Utilizza l'app multimediale Bluetooth per trasmettere i contenuti multimediali da un dispositivo connesso via Bluetooth direttamente all'auto.

---

## 3.4. App dell'auto

Trovi tutte le app dell'auto nella libreria app.

Per accedere alla libreria app premi il rispettivo simbolo nella barra inferiore.



Simbolo libreria app

Le app presenti nella libreria vengono mostrate in ordine cronologico, da quella installata per prima fino a quella installata più recentemente.

Alcune app come media Bluetooth, Google Maps e Assistente Google sono preinstallate. Puoi cercare e scaricare nuove app tramite Google Play, accessibile dalla libreria delle app.

---

### 3.4.1. Download delle app

Scarica altre app per la tua auto nella libreria delle app dall'app store.

La tua auto integra alcune app preinstallate, ma puoi trovarne e scaricarne altre nell'app store.

1. Premi il simbolo della libreria  delle app nella barra inferiore.
  2. Premi **Altre app** per accedere all'app store.
  3. Cerca l'app che vuoi scaricare.
  4. Scarica e installa l'app desiderata.
- > Se l'app è stata scaricata e installata correttamente, viene visualizzata nella libreria delle app.

---

### 3.4.2. Disinstallazione delle app

Puoi disinstallare le app che non vuoi o che non usi più nella libreria delle app.

 **Nota**

Le app preinstallate, come telefono e radio, non si possono disinstallare.

1. Premi il simbolo della libreria  delle app nella barra inferiore.

Il contenuto di questo manuale rappresenta lo stato del manuale d'uso al momento della stampa e potrebbe non essere completamente valido in futuro. Per ulteriori informazioni, consulta la prima pagina per la nota completa di esclusione di responsabilità.

2. Trova l'app che vuoi disinstallare, quindi tieni premuta l'app finché non compare un menu.
  3. Seleziona **Disinstalla** dal menu.
  4. Premi **OK** per continuare a disinstallare l'app.
- > L'app viene disinstallata e scompare dalla libreria delle app.

---

## 3.5. Connettività e software

Connetti la tua auto a Internet per sfruttare al meglio ogni funzione e ricevere aggiornamenti software over-the-air.

### Connettività Internet

Connetti la tua auto a Internet tramite Wi-Fi o la connessione alla rete mobile integrata nell'auto.

### Aggiornamenti software

Gli aggiornamenti over-the-air mantengono aggiornato il software della tua auto.

---

### 3.5.1. Connessione Internet

Connettendo la tua auto a Internet puoi accedere a più funzioni e agli aggiornamenti software over-the-air.

Puoi collegare la tua auto a Internet in vari modi. Quando l'auto ha più modalità di accesso a Internet, procede con il seguente ordine di priorità:

- Rete Wi-Fi
- Rete mobile

#### Wi-Fi

Puoi accedere a Internet collegando l'auto a una rete Wi-Fi. L'auto può connettersi automaticamente alla rete ogni volta che si trova nel raggio d'azione.

#### Rete mobile

L'auto è dotata di un modem integrato per la connessione alla rete mobile. L'auto può connettersi a internet se ha un abbonamento attivo alla rete mobile e si trova in un'area con ricezione di rete. Contatta un'officina autorizzata Volvo per informazioni sui servizi di connettività mobile per la tua auto.

L'auto supporta le reti mobili fino al 5G incluso. La velocità della rete mobile disponibile dipende dalla scheda SIM installata nella tua auto.

 **Nota**

### Condizioni e limitazioni della connettività di rete mobile

- L'auto deve trovarsi in un'area con ricezione di rete mobile.
- Devono essere attivi i servizi di connettività mobile della regione in cui si trova l'auto.
- Ostacoli come edifici, colline e montagne possono indebolire o bloccare il segnale della rete mobile.

## Impostazioni della connessione a Internet

Le impostazioni di connettività sono visualizzate sul display.

### 3.5.1.1. Connessione Internet tramite Wi-Fi

Connettiti a Internet collegando la tua auto a una rete Wi-Fi.

1. Premi il simbolo dell'auto  nella barra inferiore.
  2. Vai in **Connettività** → **Wi-Fi**.
  3. Abilita il Wi-Fi se è disabilitato.
  4. Seleziona la rete Wi-Fi a cui connetterti.
  5. Inserisci la password della rete Wi-Fi dalla tastiera del display e premi **Connetti**.
- > L'auto si collega alla rete Wi-Fi.

## 3.5.2. Aggiornamenti over-the-air

Gli aggiornamenti over-the-air mantengono aggiornato il software della tua auto.

 **Nota**

Per abilitare gli aggiornamenti over-the-air<sup>[1]</sup>, devi concedere l'autorizzazione OTA nell'app mobile dell'auto durante la configurazione iniziale o nelle impostazioni sulla privacy dell'app. Non è possibile attivare gli aggiornamenti o autorizzarli dal display dell'auto.

Quando la tua auto è connessa a internet, può ricevere aggiornamenti over-the-air che mantengono aggiornato il software dell'auto. Se hai abilitato gli aggiornamenti software nell'app mobile, l'auto si carica automaticamente e ti comunica quando po-

tranno essere installati. Riceverai le notifiche di installazione tramite l'app e sul display dell'auto.

Puoi anche controllare se ci sono nuovi aggiornamenti del software andando su **Sistema** → **Aggiornamento software** nelle impostazioni.

## Installazione degli aggiornamenti software

Quando è disponibile un nuovo aggiornamento software, l'auto lo scarica automaticamente senza però installarlo. Devi avviare tu l'installazione dall'app mobile dell'auto, dalla notifica visualizzata sul display o nella schermata **Aggiornamento software**. La notifica compare sul display solo quando inserisci il cambio dell'auto in P e slacci la cintura di sicurezza. Se cambi idea sull'installazione dell'aggiornamento puoi annullare l'installazione dopo averla confermata.

Non è possibile accedere o utilizzare l'auto durante l'installazione di un aggiornamento software. Assicurati quindi che vi sia una carica residua della batteria del 50% circa e che non ti serva utilizzare l'auto durante il processo di installazione. L'auto ti fornirà una stima del tempo richiesto per installare l'aggiornamento.

### **Importante**

Potrebbero esserci aggiornamenti che non puoi installare autonomamente. In tal caso, contatta un'officina autorizzata Volvo per prenotare un appuntamento di manutenzione.

In caso di errore in un aggiornamento fondamentale, evita di guidare l'auto e chiama l'assistenza stradale per farti accompagnare presso un'officina autorizzata Volvo.

### **Nota**

Non puoi installare aggiornamenti del software quando è attiva l'impostazione di sensibilità ridotta dell'allarme.

Una volta completato l'aggiornamento del software, la tua auto potrebbe apparire offline nell'app Volvo Cars. L'auto si ricollegherà all'app quando la guiderai di nuovo.

## Pianificazione degli aggiornamenti

Se vuoi rimandare l'installazione di un aggiornamento, puoi programmarla sia nell'app mobile sia sul display. Programmando un aggiornamento attivi un timer per impostare il tentativo di installazione dell'aggiornamento da parte dell'auto, ad esempio dopo 4 ore. Il tempo massimo in cui puoi programmare un aggiornamento è di 24 ore.

<sup>[1]</sup> OTA

## 3.6. Comando vocale

Tieni le mani sul volante e interagisci con l'auto parlando con l'assistente digitale.

Con l'aiuto dell'assistente digitale, puoi utilizzare il comando vocale per effettuare ricerche in internet o consultare le previsioni meteo. Puoi anche utilizzare la tua voce per interagire con l'auto e controllare una serie di funzioni, tra cui:

- Lettore MD
- Telefono
- Navigazione
- Climatizzatore

## Come parlare all'assistente digitale

L'assistente comprende il linguaggio d'uso quotidiano, quindi non devi conoscere comandi vocali specifici per utilizzarlo. Puoi chiedere qualsiasi cosa e l'assistente ti risponderà verificando quello che hai detto e facendo ciò che hai chiesto. Ti avvisa se non ti capisce.

### Nota

- Il sistema di comando vocale è gestito da un fornitore esterno. La disponibilità, le modalità di utilizzo e il funzionamento possono variare nel tempo e in base all'area geografica.
- Una connessione internet scadente può ridurre le funzioni disponibili.

## 3.6.1. Impiego dei comandi vocali

Controlla e imposta diverse funzioni dell'auto usando la tua voce e l'assistente digitale.

Per interagire con l'assistente digitale devi utilizzare comandi vocali specifici solo quando lo attivi. Una volta attivato l'assistente, basta parlare o impartire istruzioni utilizzando frasi di uso quotidiano.

### Nota

L'Assistente Google non è ancora disponibile in tutte le lingue. Scopri di più in [support.google.com](https://support.google.com) o prova a usare una lingua diversa, se puoi.

1. Per attivare l'Assistente Google devi dire "Ok Google" o "Hey Google".  
> L'assistente conferma che è in ascolto.
2. Parla o dai istruzioni all'assistente digitale utilizzando frasi di uso quotidiano.

 **Suggerimento**

### Altre modalità di attivazione

Puoi attivare l'assistente digitale anche premendo il pulsante del microfono  sul lato destro del volante e tramite il display.

### Accesso al tuo account Google

Se accedi con un account Google e l'auto è online, le funzioni dell'Assistente Google sono più personalizzate. Ad esempio, puoi chiamare facilmente i contatti salvati nei tuoi contatti Google o controllare il contenuto del tuo Google Calendar. Quando Google Gemini sarà disponibile, potrai abilitarne l'uso.

## 4. Comfort e clima dell'abitacolo

Familiarizza con l'interno della tua auto e con i comandi per la regolazione dei sedili, il clima e i finestrini.



La tua auto è dotata di numerose funzioni che ti supportano durante la guida. Mentre alcune funzioni servono principalmente per il comfort, altre migliorano la visibilità. La lettura di questa sezione del manuale può aiutarti a rendere più piacevole la guida.

### 4.1. Interni

Scopri la configurazione degli interni e le dotazioni utili, come i portabevande e le porte di ricarica per i tuoi dispositivi.



## Panoramica degli interni

È consigliabile conoscere i nomi e le posizioni di alcune aree e componenti citati nel manuale.

<b>Abitacolo</b>	L'abitacolo è suddiviso in abitacolo anteriore e posteriore.
<b>Bagagliaio</b>	Il bagagliaio, o vano di carico, è lo spazio che si trova dietro i sedili posteriori e al quale generalmente puoi accedere dal retro dell'auto.
<b>Cruscotto</b>	Con cruscotto s'intende l'insieme dei pannelli e dei componenti che si trovano davanti al conducente e al passeggero anteriore. Qui si trovano alcune delle principali aree di interazione dell'auto, come i display, il volante, le prese USB, le bocchette di ventilazione e il vano portaoggetti.
<b>Bracciolo centrale</b>	Il bracciolo centrale si trova tra i sedili anteriori, sopra il tunnel centrale. Qui trovi i comandi dei finestrini e le serrature, i vani portaoggetti, un portabevande e un pannello di utilità posteriore.
<b>Consolle superiore</b>	La consolle superiore si trova in alto sul parabrezza. Permette di accedere facilmente ad alcune funzioni importanti e agli indicatori di stato.

### Nota

#### Utilizzo del portabevande

Per accedere al portabevande, premi e poi lascia andare la parte anteriore in basso del bracciolo centrale. Il portabevande fuoriesce completamente.

Maneggia delicatamente il vano portabevande per evitare di danneggiarlo. Rientra in due passaggi, un foro alla volta. È importante farlo scorrere indietro un foro alla volta. Non cercare di far rientrare il vassoio con un unico movimento.

## 4.1.1. Utilizzo del caricabatteria wireless

Usa il caricabatteria wireless per ricaricare i dispositivi certificati Qi, ad esempio il telefono.



Il caricabatteria wireless sotto il display

Per utilizzare il caricabatteria wireless, il tuo dispositivo deve essere certificato secondo lo standard di ricarica wireless Qi. Controlla che la carica wireless sia abilitata sul dispositivo <sup>[1]</sup> che vuoi caricare.

 **Attenzione**

La carica wireless può influenzare il funzionamento di pacemaker o altri impianti medici. Se ne indossi uno, prima di usare il sistema di carica wireless consulta il tuo medico.

 **Importante**

### Interferenze dei segnali

L'auto utilizza campi elettromagnetici, Bluetooth ed NFC<sup>[2]</sup>. Questi segnali possono causare interferenze su altri dispositivi a determinate distanze. Assicurati di essere consapevole di quali potrebbero essere questi problemi. Nelle sezioni dedicate in questo manuale trovi ulteriori informazioni sulle diverse specifiche.

### Schede NFC e carica

Quando usi la funzione di carica, non conservare schede o chiavi con NFC vicino al caricabatteria wireless perché potrebbero danneggiarsi.

Prima di caricare un dispositivo, controlla che sul caricatore non ci siano altri oggetti.

1. Metti il dispositivo al centro del caricatore.

> Il dispositivo inizia a caricarsi.

 **Attenzione**

Quando esci dall'auto, non lasciare il tuo telefono sul caricabatteria wireless.

 **Nota**

- È possibile che la carica di dispositivi diversi abbia risultati diversi. Ad esempio, il tempo necessario per l'avvio della carica e la velocità di completamento della carica di un dispositivo.
- Il tuo telefono potrebbe surriscaldarsi durante la carica. Questo è normale e non deve preoccuparti. Se il dispositivo si surriscalda, la carica viene disattivata.

## Se il dispositivo non si carica

Se quando lo appoggi sul caricatore, il tuo dispositivo non si carica, puoi provare alcune soluzioni:

- Controlla che sul caricabatteria non vi siano altri oggetti oltre al dispositivo che vuoi caricare.
- Solleva il dispositivo e poi rimettilo al centro della base di carica.
- Rimuovi eventuali protezioni e cover dal dispositivo.

[1] Molti dispositivi certificati Qi sono sempre abilitati

[2] Comunicazione a corto raggio

## 4.1.2. Porte USB

Puoi usare le porte USB della tua auto per caricare telefoni, tablet o altri dispositivi.

### Posizione delle porte USB



Posizione delle porte USB.

Sotto il display ci sono due porte USB<sup>[1]</sup>.

Ci sono anche due porte USB<sup>[1]</sup> nella parte posteriore del tunnel centrale.

### Utilizzo delle porte USB

Scollega sempre i dispositivi dalla porta quando non li usi.

Durante la carica alcuni dispositivi si possono surriscaldare. È una cosa del tutto normale.

Quando esci, l'auto disattiva automaticamente l'alimentazione delle porte USB. Se lasci aperta l'auto, la presa resta attiva ancora per un po' prima di disattivarsi.

#### **Suggerimento**

Se vuoi mantenere attive le porte USB durante la sosta, leggi le informazioni sul comfort di parcheggio in questo manuale. Quando questa funzione è attiva, le porte USB continuano a erogare energia anche se l'auto è chiusa.

## Specifiche delle porte USB

- Presa tipo C
- Versione 3.0
- Carica normale
  - Tensione di alimentazione 5 V
  - Corrente max. 3,0 A
- Carica rapida
  - Tensione di alimentazione 9 V
  - Corrente max. 2,0 A

<sup>[1]</sup> tipo C

---

### 4.1.3. Presa da 12 V

Puoi usare la presa da 12 V per alimentare vari dispositivi elettrici, ad esempio un frigo da viaggio.

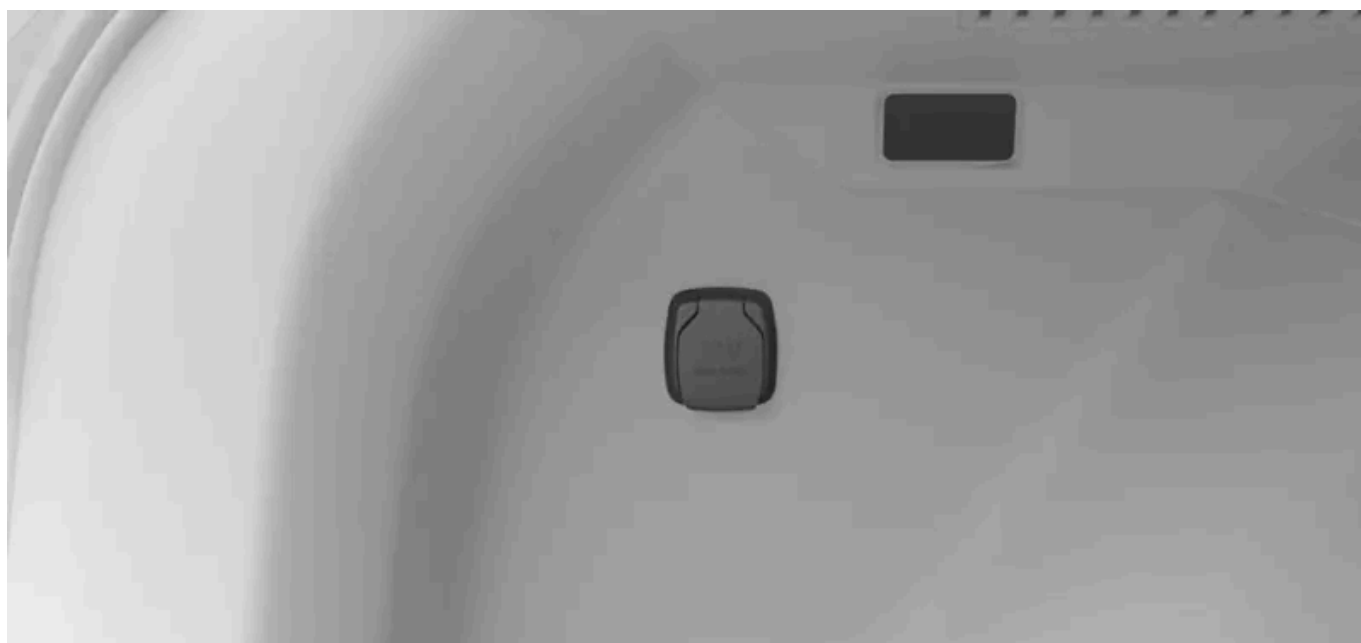

Preso da 12 V.

La presa elettrica da 12 V si trova sul lato sinistro del bagagliaio.

L'auto disattiva automaticamente l'alimentazione della presa quando lasci l'auto. Se lasci aperta l'auto, la presa resta attiva ancora un po' prima di spegnersi.

### **Suggerimento**

Se vuoi mantenere attiva la presa da 12 V durante la sosta, leggi le informazioni sul comfort di parcheggio in questo manuale. Quando questa funzione è attiva, la presa da 12 V continuerà a erogare energia anche se l'auto è bloccata.

Scollega sempre i dispositivi dalla presa e chiudi il coperchio quando non li utilizzi.

Alcuni dispositivi possono surriscaldarsi quando vengono caricati attraverso la presa da 12 V. Per molti dispositivi questo è normale.

### **Attenzione**

La mancata osservanza delle seguenti istruzioni può causare danni o lesioni personali.

- Non utilizzare dispositivi elettrici con spine grandi e pesanti. Possono danneggiare la presa o allentarsi durante la guida.
- Non utilizzare dispositivi elettrici che potrebbero interferire con i sistemi dell'automobile, quali il ricevitore radio.
- Collega solo dispositivi non danneggiati e perfettamente funzionanti che soddisfino tutti gli standard di sicurezza pertinenti<sup>[1]</sup>.
- Controlla i dispositivi collegati per evitare danni o lesioni in caso di malfunzionamento.
- Non collegare adattatori o prolungher alla presa da 12V possono annullarne le funzioni di sicurezza.
- Non esporre la presa, i connettori o i dispositivi collegati ad acqua o altri liquidi.
- Non toccare né usare la presa se sembra danneggiata o in caso di contatto con acqua o altri liquidi.

## Potenza nominale

### **Importante**

La potenza massima assorbita è di 120 W (10 A).

<sup>[1]</sup> Marchio CE, marchio UL o marchio di conformità analogo

## 4.1.4. Alette parasole

Le alette parasole si trovano in alto davanti al sedile del conducente e al sedile del passeggero anteriore.



Puoi abbassare le alette parasole e inclinarle di lato per proteggerti dalla luce del sole proveniente lateralmente all'auto.

Nell'aletta parasole trovi anche uno specchietto con coperchio protettivo.

---

## 4.2. Comfort

La tua auto è dotata di diverse funzioni progettate per migliorare il comfort durante la guida o la sosta.

Molte funzioni della tua auto sono progettate per consentire comportamenti di guida sicuri, invece altre si concentrano maggiormente sul miglioramento del comfort. Tra queste vi sono alcune funzioni di climatizzazione e le modalità comfort.

### Climatizzatore

La tua auto può mantenere un clima confortevole nell'abitacolo. Può raffreddare, riscaldare e deumidificare l'aria per te quando necessario. Alcune funzioni integrate forniscono anche una buona qualità dell'aria.

Molte funzioni del climatizzatore sono automatiche, mentre altre possono essere regolate manualmente.

### Sedili

I sedili anteriori della tua auto sono regolabili. Mentre una postura di guida corretta favorisce la visibilità e la sicurezza di guida, la regolazione del sedile consente anche di migliorare il comfort durante la guida o la sosta.

Quando le temperature sono più fredde, riscalda il tuo sedile e goditi una guida più piacevole. Puoi attivare e regolare il riscaldamento del sedile dal display centrale.

### Volante riscaldato

Il volante è dotato di un sistema di riscaldamento incorporato, in grado di offrire comfort alle temperature più rigide. Puoi attivare e regolare il riscaldamento del volante dal display.

## Modalità aria fresca

Quando attivi la modalità aria fresca, il climatizzatore si avvia e rinfresca rapidamente l'aria nell'abitacolo. Questo può essere particolarmente utile nei viaggi più lunghi.

## Comfort parcheggio

Con la funzione comfort parcheggio puoi mantenere un clima piacevole nell'abitacolo mentre la tua auto è parcheggiata. Questo include il mantenimento delle funzioni di climatizzazione e del sistema di intrattenimento. Puoi attivare la funzione comfort parcheggio dal display. Tieni presente che l'autonomia dell'auto può risultare compromessa se lasci questa impostazione attiva per troppo tempo.

---

### 4.2.1. Attivazione della modalità aria fresca

Puoi attivare la modalità aria fresca per raffreddare rapidamente l'aria nell'auto.

Quando attivi la modalità aria fresca, il climatizzatore si avvia e rinfresca rapidamente l'aria nell'abitacolo. Questo può essere particolarmente utile nei viaggi più lunghi.

1. Premi il simbolo dell'auto  nella barra inferiore.
2. Vai in **Comandi** → **Modalità dell'auto** → **Comfort**.
3. Vai in **Rinfresca** e premi **Avvia**.

La modalità aria fresca si disattiva automaticamente al raggiungimento del tempo massimo di funzionamento. Puoi anche spegnerla manualmente dal display, premendo **End**.

---

## 4.3. Climatizzatore

La tua auto può mantenere un clima confortevole nell'abitacolo. Raffredda, riscalda e deumidifica l'aria per te quando necessario. Alcune funzioni integrate garantiscono anche una buona qualità dell'aria.



Questa sezione del manuale descrive le varie funzioni clima della tua auto, come il climatizzatore, le modalità climatiche e le opzioni di riscaldamento.

---

### 4.3.1. Comandi del climatizzatore

Puoi controllare il clima interno dell'auto in vari modi, dall'interno dell'auto e dal tuo telefono.

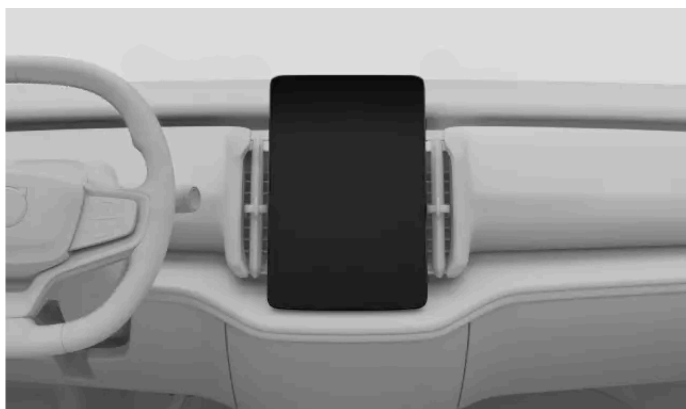

Comandi del climatizzatore nel display





L'app mobile

Qui puoi controllare il clima interno dell'auto:

- Il display
- Dalla console superiore
- L'app mobile dell'auto.

Puoi trovare la maggior parte delle impostazioni del climatizzatore dell'auto nel display. Nella console superiore, però, c'è un pulsante fisico che controlla lo sbrinatori.

 **Suggerimento**

Utilizza l'app mobile per l'auto per la preclimatizzazione della tua auto da remoto. In questo modo, quando è il momento di partire per un viaggio, l'interno dell'abitacolo avrà una temperatura piacevole.

## 4.3.1.1. Attivazione del riscaldamento del sedile

Puoi attivare il riscaldamento dei sedili dalla schermata comfort nel display.

Quando le temperature sono più fredde, riscalda il tuo sedile e goditi una guida più piacevole. Puoi attivare e regolare il riscaldamento del sedile dal display.

 **Attenzione**

Il riscaldamento dei sedili non deve essere utilizzato da persone che:

- hanno difficoltà a percepire gli sbalzi di temperatura a causa riduzione delle percezioni sensoriali.
- hanno difficoltà a controllare le impostazioni del riscaldamento del sedile.

1. Premi il simbolo della temperatura nella barra inferiore.
2. Seleziona il livello di riscaldamento del sedile che preferisci.

Per chiudere la vista comfort, premi il simbolo della freccia in basso nella barra inferiore.

 **Suggerimento**

### Riscaldamento automatico dei sedili

Puoi selezionare il riscaldamento automatico dei sedili nella vista comfort. In questo modo, il riscaldamento dei sedili si regola automaticamente.

---

## 4.3.1.2. Attivazione del riscaldamento del volante

Puoi controllare il riscaldamento del volante dal display. Puoi attivarlo manualmente o impostarne l'attivazione automatica.

Quando fa freddo, il volante riscaldato rende più piacevole la guida. Puoi attivare e regolare il riscaldamento del volante dal display.

1. Premi la temperatura nella barra inferiore.
2. Seleziona il livello di riscaldamento del volante che preferisci.

 **Suggerimento**



### Riscaldamento automatico del volante

Nella vista comfort puoi selezionare il riscaldamento automatico del volante. In questo modo, il riscaldamento del volante si regola automaticamente.

---

## 4.3.2. Impostazioni climatizzatore

Nelle impostazioni del clima, puoi scegliere quali funzioni attivare automaticamente all'accensione dell'auto.

Puoi accedere alle impostazioni del clima premendo il simbolo della ventola  nella barra inferiore e andando nelle impostazioni .

Puoi impostare l'attivazione automatica di varie funzioni di climatizzazione. Alcune di queste sono:

- Notifica sulla qualità dell'aria.
- Notifica finestrino aperto.

## 4.3.3. Temperatura e climatizzatore

Utilizzando le impostazioni automatiche del clima, l'impianto di climatizzazione dell'auto garantisce sempre un abitacolo confortevole. Tuttavia, se vuoi, puoi sempre impostarlo come preferisci.

La modalità clima automatico rende l'abitacolo confortevole nella maggior parte delle circostanze. Tuttavia, è sempre possibile effettuare delle regolazioni. Ad esempio, puoi modificare le impostazioni della temperatura, lasciare che le diverse zone climatiche abbiano le proprie impostazioni e modificare le impostazioni del climatizzatore.

---

### 4.3.3.1. Attivazione del climatizzatore

Il climatizzatore raffredda e deumidifica l'aria in entrata.

Quando selezioni la modalità clima automatico, il climatizzatore si attiva o disattiva automaticamente per mantenere la temperatura impostata. Se disabiliti il climatizzatore in modalità clima automatico, si attiva la modalità clima manuale.

Il climatizzatore funziona in modo efficiente solo se tutti i finestrini, le portiere e il bagagliaio sono chiusi.

#### **Suggerimento**

##### Rilevamento finestrini aperti

Nella videata delle impostazioni del climatizzatore, puoi scegliere di ricevere un avviso se un finestrino aperto compromette in modo importante le prestazioni del climatizzatore.

1. Premi il simbolo della ventola  nella barra inferiore e vai in **Clima**.
2. Premi il simbolo del climatizzatore A/C.

---

### 4.3.3.2. Impostazione della temperatura

Puoi modificare la temperatura dell'abitacolo dal display.

1. Premi la temperatura nella barra inferiore.
2. Regola la temperatura con il simbolo più o meno.

 **Suggerimento**

Puoi impostare la temperatura della tua auto usando il comando vocale.

---

### 4.3.3.3. Sincronizzazione della temperatura

Per impostazione predefinita, la temperatura impostata dal conducente viene utilizzata per tutte le zone climatiche. Tuttavia, ogni zona climatica può avere anche un'impostazione individuale. Puoi passare da un'opzione all'altra desincronizzando e sincronizzando la temperatura.

1. Premi la temperatura nella barra inferiore.
2. Premi il simbolo di sincronizzazione  per sincronizzare o desincronizzare la temperatura.

 **Suggerimento**

La sincronizzazione dell'impostazione della temperatura viene annullata anche quando il passeggero imposta una temperatura diversa sul proprio lato.

## 4.3.3.4. Attivazione del climatizzatore Eco

La tua auto è dotata di una funzione eco-climatizzatore che privilegia l'autonomia dell'auto rispetto alle funzioni legate al clima.

Il climatizzatore Eco privilegia l'autonomia rispetto al comfort climatico. In questa modalità, le funzioni di riscaldamento, raffreddamento e climatizzazione sono limitate.

### Nota

Quando è attiva la funzione eco, potrebbero verificarsi problemi di condensa poiché la funzione del climatizzatore che regola l'umidità è limitata. Questa modalità può influire anche sulla qualità dell'aria, soprattutto nei sedili posteriori, poiché il ricircolo dell'aria aumenta.

1. Premi il simbolo della ventola  nella barra inferiore e vai in **Clima**.
2. Premi il simbolo del climatizzatore Eco Eco.

---

## 4.3.4. Distribuzione dell'aria e modalità di climatizzazione

La distribuzione generale dell'aria dipende dalla modalità e dalle impostazioni del climatizzatore selezionate. Alcune bocchette di ventilazione consentono anche un'ulteriore regolazione del flusso d'aria in tutta l'auto.

### Bocchette di ventilazione regolabili



Posizione delle bocchette di ventilazione regolabili.

Le bocchette regolabili si possono aprire, chiudere e inclinare per controllare l'intensità e la direzione del flusso d'aria.

### Modalità di climatizzazione

Sono disponibili due modalità di climatizzazione: automatica e manuale. La modalità automatica gestisce per te la maggior parte delle regolazioni e delle funzioni del climatizzatore. In modalità manuale, invece, puoi controllare da te molte delle impostazioni e delle funzioni disponibili.

Puoi anche spegnere completamente il sistema di climatizzazione.

 **Importante**

#### Rischio di condensa

Lo spegnimento completo dell'impianto di climatizzazione può causare la formazione di condensa sui finestrini, che potrebbe compromettere la visibilità.

Le modalità di climatizzazione e le relative impostazioni sono disponibili nella videata climatizzatore del display.

## 4.3.4.1. Regolazione delle bocchette dell'aria

Puoi regolare le bocchette di ventilazione dalla videata climatizzatore del display o utilizzando i comandi fisici delle bocchette di ventilazione.

Puoi aprire e chiudere le bocchette di ventilazione dalla videata climatizzatore nel display. Utilizza la manopola fisica su ogni bocchetta di ventilazione per regolare ventilazione e flusso d'aria.

#### Apertura e chiusura delle bocchette di ventilazione dal display

1. Premi il simbolo della ventola nella barra inferiore .
2. Seleziona la bocchetta di ventilazione che vuoi aprire o chiudere.

#### Regolazione manuale delle bocchette di ventilazione

3. Regola le bocchette di ventilazione e il flusso d'aria con le manopole.

Per chiudere una bocchetta di ventilazione, premi di nuovo la stessa bocchetta nel display.

Se hai aperto una sola bocchetta di ventilazione, non puoi chiuderla nella videata climatizzatore. Per chiudere la bocchetta aperta, premi **Clima spento**.

 **Suggerimento**

Se selezioni una bocchetta di ventilazione specifica mentre la modalità clima automatico è attiva, il sistema di climatizzazione passa alla modalità manuale. Puoi tornare quando vuoi alla modalità climatizzatore automatico selezionando **Automatico** nella videata climatizzatore.

## 4.3.4.2. Attivazione della modalità di climatizzazione automatica

Quando attivi la modalità di climatizzazione automatica, il sistema di climatizzazione controlla automaticamente le proprie funzioni.

### Suggerimento

Nella modalità di climatizzazione automatica, quando necessario, il sistema di climatizzazione regola automaticamente il flusso dell'aria verso il parabrezza.

1. Premi il simbolo della ventola  nella barra inferiore e vai in **Clima**.
2. Seleziona **Automatico**.
3. Puoi modificare il livello di potenza delle ventole se lo desideri.

---

## 4.3.4.3. Attivazione della modalità di climatizzazione manuale

Se attivi la modalità di climatizzazione manuale, puoi impostare la direzione del flusso d'aria che preferisci e selezionare il livello di potenza delle ventole.

1. Premi il simbolo della ventola  nella barra inferiore e vai in **Clima**.
2. Seleziona **Manuale**.
3. Scegliete la direzione del flusso d'aria e il livello di potenza delle ventole.

---

## 4.3.5. Ghiaccio, condensa e sbrinatori

Condizioni di freddo, ghiaccio e condensa possono ostacolare la visibilità. Per evitare che accada, la tua auto è dotata di sbrinatori, lunotto termico posteriore e specchietti retrovisori riscaldati.

Gli sbrinatori sono posizionati sui finestrini, sul parabrezza e sul lunotto. Gli specchietti retrovisori si riscaldano contemporaneamente al lunotto posteriore. Queste funzioni, combinate tra loro, servono a garantire una buona visibilità.

---



### 4.3.5.1. Attivazione dello sbrinatoro massimo

Per eliminare rapidamente la condensa e il ghiaccio dal parabrezza e dai finestrini, puoi attivare lo sbrinatoro massimo.

Lo sbrinatoro massimo aumenta la temperatura e la velocità della ventola. Se lo sbrinatoro massimo è attivo, il climatizzatore è acceso e il ricircolo dell'aria non è disponibile. Quando disattivi di nuovo lo sbrinatoro massimo, le impostazioni del clima tornano ai livelli precedenti.

 **Nota**

Quando lo sbrinatoro max utilizza la ventola ad alta velocità, il livello di rumore delle ventole aumenta.

1. Premi il simbolo della ventola  nella barra inferiore e vai in **Clima**.
2. Premi **Sbrinatoro max** .



 **Suggerimento**

Il pulsante dello sbrinatoro  nella console superiore attiva anche lo sbrinatoro al massimo.

---

### 4.3.5.2. Attivazione del riscaldamento del lunotto posteriore e dello specchietto laterale

Per eliminare condensa e ghiaccio, attiva il riscaldamento del lunotto posteriore e degli specchietti laterali.

1. Premi il simbolo della ventola  nella barra inferiore e vai in **Clima**.
2. Premi **Sbrinatoro lunotto** .

---

### 4.3.6. Climatizzatore interno ad auto parcheggiata

La tua auto può mantenere un clima interno confortevole quando è parcheggiata. Puoi anche preconditionare l'auto in modo che l'abitacolo sia pronto per il prossimo viaggio.

 **Nota**

La funzione climatizzatore di parcheggio si disattiva automaticamente quando viene raggiunto il tempo massimo di funzionamento o il livello della batteria dell'auto è troppo basso.

## Preclimatizzazione

La preclimatizzazione attiva automaticamente la modalità clima automatico per aumentare o abbassare la temperatura dell'abitacolo rendendolo confortevole prima che tu salga in auto.

Puoi programmare uno o più timer di preclimatizzazione nel display o tramite l'app mobile dell'auto. La preclimatizzazione si disattiva automaticamente quando sali in auto o se viene raggiunto l'orario programmato.

Per poter attivare la preclimatizzazione, la batteria di propulsione deve essere sufficientemente carica. Se quando inizia la preclimatizzazione l'auto non è in carica, l'autonomia viene compromessa.

 **Nota**

Quando attivi la preclimatizzazione in un clima caldo, la condensa potrebbe gocciolare sotto l'auto. È una cosa del tutto normale.

 **Suggerimento**

Con il freddo, il riscaldamento dei sedili e dello sterzo della tua auto si attiva automaticamente durante la preclimatizzazione.

## Comfort parcheggio

Con la funzione comfort parcheggio puoi mantenere un clima piacevole nell'abitacolo mentre la tua auto è parcheggiata. Questo include il mantenimento delle funzioni di climatizzazione e del sistema di intrattenimento. Puoi attivare la funzione comfort parcheggio dal display. Tieni presente che l'autonomia dell'auto può risultare compromessa se lasci questa impostazione attiva per troppo tempo.

### 4.3.6.1. Impostazione del timer della preclimatizzazione

È possibile impostare e attivare un timer per condizionare l'auto a un determinato orario di partenza. Se desideri, puoi impostare la ripetizione in determinati giorni.

Se scegli di preconditionare l'abitacolo, la vettura lo raffredda o lo riscalda prima dell'orario di partenza programmato.

Il timer si può impostare sulla ripetizione settimanale o su un singolo orario di partenza.

1. Premi il simbolo della ventola  nella barra inferiore e vai su **Parking**.

2. Premi il timer per aprirlo e modificarlo.

3. Scegli l'ora in cui vuoi che la preclimatizzazione sia pronta.

Attiva **Ripetere ogni settimana** e seleziona uno o più giorni feriali per impostare un programma di ripetizione.

4. Seleziona **Salva**.

> Il timer viene salvato e attivato.

---

## 4.3.6.2. Attivazione del comfort di parcheggio

Puoi attivare la funzione comfort di parcheggio per mantenere un clima confortevole nell'auto quando ti allontani.

### **Attenzione**

Non lasciare mai bambini o animali domestici incustoditi nella tua auto. Sei responsabile della loro sicurezza e del loro benessere. In alcuni paesi vigono leggi che vietano di lasciare persone o animali domestici all'interno di un veicolo chiuso a chiave.

### **Nota**

La funzione comfort di parcheggio si disattiva automaticamente quando viene raggiunta la durata massima di funzionamento, se il livello della batteria dell'auto è troppo basso o cominci un nuovo ciclo di guida. Se la attivi quando il livello della batteria dell'auto è già basso, la durata massima di funzionamento risulta inferiore.

1. Premi il simbolo della ventola  nella barra inferiore e vai in **Parking**.

2. Vai in **Parcheggio comfort**.

3. Seleziona **Avvia**.

Premi **Stop** per spegnerlo di nuovo.

---

## 4.3.7. Qualità dell'aria

L'auto è stata progettata per garantire un clima interno piacevole e salutare. Il filtraggio dell'aria aiuta a rimuovere odori, sostanze e particelle dall'abitacolo.

Il contenuto di questo manuale rappresenta lo stato del manuale d'uso al momento della stampa e potrebbe non essere completamente valido in futuro. Per ulteriori informazioni, consulta la prima pagina per la nota completa di esclusione di responsabilità.

## Filtro dell'aria dell'abitacolo

L'aria che entra nell'abitacolo viene prima filtrata dal sistema di climatizzazione. Per garantire prestazioni elevate, sostituisci regolarmente il filtro. Se il filtro è sottoposto a un uso intenso, ad esempio in caso di guida prolungata in aree con smog o nuvole di polvere, occorre sostituirlo più spesso. In caso di dubbi sul tipo di filtro da utilizzare, contatta l'assistenza Volvo.

## Sistema di qualità dell'aria

L'aria nell'abitacolo viene purificata nei modi seguenti:

- eliminando le sostanze che provocano allergie e asma
- rimuovendo gas e particelle per ridurre gli odori
- rimuovendo le contaminazioni dell'aria come i particolati.

Se i sensori di qualità dell'aria rilevano la presenza di contaminanti nell'aria esterna, la presa d'aria si chiude e si attiva il ricircolo dell'aria interna.

---

### 4.3.7.1. Indicazione della qualità dell'aria

Nella videata climatizzatore del display puoi trovare informazioni sulla qualità dell'aria all'interno dell'auto.

Nella scheda del clima, il colore e il numero dopo il punto indicano il valore AQI<sup>[1]</sup> all'interno dell'auto.

La scheda della qualità dell'aria mostra anche informazioni come i dettagli sull'AQI e l'effettiva concentrazione di particelle nell'aria. Un sensore misura il contenuto di particelle più piccole di 2,5 µm nell'abitacolo.

<sup>[1]</sup> Indice di qualità dell'aria

---

### 4.3.7.2. Attivazione del ricircolo dell'aria

Il ricircolo dell'aria ti aiuta a non far entrare aria nociva o maleodorante nell'abitacolo. In alcuni casi, si attiva automaticamente, ma puoi anche attivarlo manualmente nella videata climatizzatore.



Quando il ricircolo dell'aria non viene attivato manualmente, il sistema di climatizzazione decide automaticamente se attivarlo in base a determinate condizioni ambientali. Tra queste vi sono la temperatura interna ed esterna all'auto e la qualità dell'aria esterna. Se vuoi, puoi anche attivare manualmente il ricircolo dell'aria continuo per chiudere la presa d'aria.

#### **Importante**

Se l'aria viene ricircolata per molto tempo, la condensa può appannare i finestrini, pregiudicando la visibilità.

**i Nota**

Se è attivo lo sbrinatori massimo, il ricircolo Il ricircolo dell'aria non è disponibile.

1. Premi il simbolo della ventola  nella barra inferiore e vai in **Clima**.
2. Premi il simbolo di ricircolo .

## 4.3.8. Sistema di climatizzazione

Grazie al controllo elettronico del sistema di climatizzazione, il climatizzatore dell'auto garantisce a tutti i passeggeri un ambiente confortevole.

Tutte le funzioni del sistema di controllo del climatizzatore si impostano dal display.

L'auto utilizza dei sensori per controllare automaticamente varie funzionalità concepite per offrire un clima sempre confortevole all'interno dell'abitacolo.

**i Suggerimento**

La maggior parte delle funzioni del climatizzatore può essere gestita tramite comando vocale. Per l'uso del comando vocale la maggior parte delle funzioni richiede una connessione Internet.

### 4.3.8.1. Zone del climatizzatore

L'abitacolo della tua auto è diviso in diverse zone climatiche. Queste zone permettono ai passeggeri di impostare la propria temperatura preferita e godere di un ambiente confortevole.



Zone climatiche disponibili.

Ci sono due diverse zone climatiche nell'abitacolo dell'auto. Per impostazione predefinita, tutte le zone sono direttamente sincronizzate con le impostazioni climatiche preferite dal conducente. Tuttavia, ogni zona può disporre della propria impostazione di temperatura individuale.

---

## 4.3.8.2. Temperatura percepita e reale

La temperatura che percepisci dipende da molti fattori e non solo dalla temperatura effettiva dell'aria intorno a te. Conoscere la differenza tra la temperatura percepita e quella reale può aiutarti a trovare il giusto comfort climatico.

La percezione dell'aria calda o fredda nella tua auto dipende dalla temperatura della vettura e da altri fattori. Tra questi fattori vi sono la temperatura corporea, il flusso d'aria, l'umidità dell'auto e l'esposizione alla luce solare diretta. Quando regoli la temperatura, l'auto tiene conto di alcuni dei fattori che contribuiscono alla temperatura che percepisci. L'auto adatta continuamente le proprie funzioni climatiche in modo che il clima dell'abitacolo corrisponda alla temperatura che hai selezionato, indipendentemente dalla variazione delle condizioni. La temperatura effettiva della tua auto, quindi, può differire da quella selezionata per offrirti un'esperienza di comfort climatico più uniforme.

---

## 4.3.8.3. Sensori climatici

La tua auto è dotata di diversi sensori interni ed esterni. Questi sensori servono a mantenere un clima piacevole nell'abitacolo.

Per consentirne il funzionamento corretto dei sensori interni, è importante non coprirli.

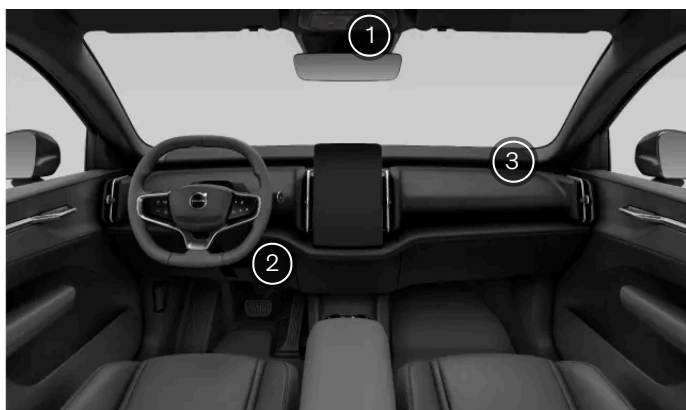

- ① Sensore di luce solare, pioggia e umidità nella console dello specchietto retrovisore interno.
- ② Sensore di temperatura dell'abitacolo, dietro il pannello del cruscotto sul lato conducente, vicino al vano portaoggetti.
- ③ Sensore di particolato atmosferico sotto la protezione dell'altoparlante sul lato passeggero.

Il sensore di temperatura ambiente esterna si trova nello specchietto laterale destro.

---

## 4.3.8.4. Riscaldamento

Se la temperatura ambiente è più bassa di quella che vorresti all'interno dell'auto, l'impianto di riscaldamento può garantire un clima confortevole nell'abitacolo.

### Riscaldamento elettrico

Il riscaldamento elettrico è alimentato dalla batteria di propulsione dell'auto. Serve a riscaldare la batteria e l'abitacolo durante la preclimatizzazione.

Se il livello di carica della batteria di propulsione è troppo basso, il riscaldamento si spegne.

### Pompa di calore

La pompa di calore funziona principalmente come prolungamento dell'autonomia. A basse temperature, la pompa di calore aiuta a riscaldare l'abitacolo consumando meno energia rispetto al riscaldamento elettrico, prolungando la disponibilità di alimentazione della batteria. La pompa di calore funziona sia durante la preclimatizzazione che durante la guida. Inoltre, contribuisce a mantenere la batteria di propulsione alla temperatura di esercizio desiderata, migliorando le prestazioni.

---

## 4.4. Finestrini e vetri

La tua auto è provvista di diversi finestrini e vetri. Alcuni di essi sono laminati per offrire una maggiore sicurezza e protezione. La laminazione garantisce anche un migliore isolamento acustico dell'abitacolo.

L'auto dispone di quattro finestrini laterali con comando elettrico, uno per ogni portiera.

I finestrini posteriori sono oscurati per limitare la vista dall'esterno dell'auto e ridurre l'abbagliamento.

### Tettuccio panoramico

Il tuo tettuccio panoramico è dotato di un rivestimento a infrarossi che aiuta a mantenere al fresco l'abitacolo nelle giornate particolarmente calde.

#### Nota

Assicurati di non utilizzare pellicole colorate con rivestimento superficiale metallizzato sul lunotto posteriore, Questo può causare problemi di ricezione del segnale in quanto è qui che si trova l'antenna.

---

### 4.4.1. Azionamento dei finestrini

Per azionare i finestrini puoi utilizzare gli interruttori posti alle estremità anteriore e posteriore del bracciolo centrale.

Dopo l'uscita dall'auto, i finestrini elettrici potrebbero funzionare ancora per un po'. Ricordatelo se ti allontani dall'auto.

**Il contenuto di questo manuale rappresenta lo stato del manuale d'uso al momento della stampa e potrebbe non essere completamente valido in futuro. Per ulteriori informazioni, consulta la prima pagina per la nota completa di esclusione di responsabilità.**

### **Attenzione**

Quando azioni i finestrini, tieni sempre conto dei rischi per la sicurezza. Le parti mobili dell'auto possono causare lesioni ai bambini o agli altri occupanti, oltre a danneggiare gli oggetti.

- Assicurati che la visuale dei finestrini che utilizzi sia libera.
- Non consentire ai bambini di giocare con i comandi del finestrino.
- Non lasciare mai i bambini incustoditi nell'automobile.
- Non mettere mai oggetti o parti del corpo in un finestrino aperto, anche quando l'impianto elettrico dell'auto è completamente scollegato.

Tutti i finestrini hanno una protezione antischiacciamento incorporata per aiutare a prevenire le lesioni. Leggi le informazioni sulla protezione antischiacciamento nella sezione dedicata del manuale.

### **Nota**

Situazioni in cui non è possibile aprire i finestrini

- A velocità superiori a circa 180 km/h (112 mph), non è possibile aprire i finestrini ma è possibile chiuderli.
- A temperature molto basse, i finestrini potrebbero ghiacciare e non è possibile azionarli.

### **Azionamento dei finestrini dai sedili anteriori**

1.



Dai sedili anteriori puoi controllare tutti i finestrini elettrici. Premi il pulsante con la scritta REAR per passare dall'azionamento dei finestrini anteriori a quelli posteriori. Il pulsante diventa giallo per indicare la selezione dei finestrini posteriori. Se premi nuovamente il pulsante o dopo qualche secondo di inattività, i comandi tornano ai finestrini anteriori.

2.



Dai sedili posteriori, puoi azionare i finestrini posteriori utilizzando gli interruttori nell'estremità posteriore del bracciolo centrale.

3. Usa gli interruttori per aprire o chiudere i finestrini:

- Premendo o tirando leggermente puoi azionare manualmente il finestrino finché non rilasci l'interruttore.
- Se spingi o tiri completamente l'interruttore, il finestrino si sposta automaticamente anche se rilasci l'interruttore. Interrompi il movimento spostando l'interruttore nella direzione opposta.

### Suggerimento

#### Attenuazione del rumore

Una soluzione per ridurre il rumore del vento quando i finestrini posteriori sono aperti è quella di aprire leggermente anche quelli anteriori.

#### Chiusura centralizzata

Se vuoi chiudere tutti i finestrini contemporaneamente alla chiusura dell'auto, puoi attivare questa funzione nelle impostazioni. Per maggiori informazioni, consulta la sezione Chiusura automatica dei finestrini di questo manuale.

#### Blocco dei finestrini posteriori

Puoi disattivare i comandi dei finestrini posteriori nelle impostazioni. In questo modo, i passeggeri dei sedili posteriori non possono azionare i finestrini.

### Nota

Se il movimento automatico dei finestrini o la protezione antischiacciamento non funzionano correttamente, potresti dover ripristinare i finestrini. Vedi come fare nella sezione dedicata del manuale.

## 4.4.1.1. Blocco dei finestrini posteriori

Puoi bloccare gli alzacristalli elettrici posteriori da un'impostazione sul display. Può essere importante farlo quando guidi con bambini sui sedili posteriori.

 **Importante**

### Sicura per bambini

Il blocco dei finestrini posteriori non influisce sulle serrature delle portiere. Se vuoi impedire ai passeggeri dei sedili posteriori di aprire le portiere, leggi le informazioni sulla sicura per bambini nella sezione dedicata di questo manuale.

Quando guidi con bambini sui sedili posteriori, controlla che le portiere posteriori siano protette da un sistema di blocco attivo.

1. Premi il simbolo dell'auto  nella barra inferiore.
2. Vai in **Blocco** → **Blocco degli alzacristalli elettrici posteriori**.
3. Attiva per bloccare i finestrini posteriori.

## 4.4.2. Protezione antischiacciamento

Per prevenire gli infortuni causati dagli alzacristalli elettrici e da altre parti in movimento, la tua auto è dotata di un sistema di protezione antischiacciamento. Gli occupanti devono anche tenere a mente le corrette pratiche d'uso per ridurre il rischio di rimanere incastrati tra le parti mobili o in chiusura.

Se qualcosa lo blocca durante la chiusura, il finestrino si ferma e torna leggermente indietro, permettendoti di rimuovere l'ostacolo.

 **Attenzione**

Quando azioni i finestrini, tieni sempre conto dei rischi per la sicurezza. Le parti mobili dell'auto possono causare lesioni ai bambini o agli altri occupanti, oltre a danneggiare gli oggetti.

- Assicurati che la visuale dei finestrini che utilizzi sia libera.
- Non consentire ai bambini di giocare con i comandi del finestrino.
- Non lasciare mai i bambini incustoditi nell'automobile.
- Non mettere mai oggetti o parti del corpo in un finestrino aperto, anche quando l'impianto elettrico dell'auto è completamente scollegato.

Se la chiusura automatica di un finestrino si interrompe a causa di un ostacolo, ad esempio in caso di ghiaccio, puoi provare a chiudere manualmente il finestrino continuando a tirare l'interruttore di comando. Tuttavia, prima di provare a chiuderlo di nuovo cerca sempre di rimuovere la fonte di ostruzione e assicurati che nulla blocchi il finestrino.

In caso di problemi con la protezione antischiacciamento, puoi provare a risolverli resettando i finestrini.

 **Attenzione**

Se l'auto perde la traccia della posizione attuale del finestrino, la protezione antischiacciamento dell'alzacristalli elettrico potrebbe non funzionare correttamente. Quando ripristini i finestrini, la loro posizione viene ricalibrata. Ripristinali sempre per assicurarti che le posizioni dei finestrini siano calibrate correttamente se:

- l'alimentazione dell'auto si è interrotta, ad esempio se è stata scollegata la batteria da 12 V
- il movimento dei finestrini automatici non funziona correttamente.

In questo modo, ripristini il movimento del finestrino automatico e riattivi la funzione di protezione antischiacciamento.

### 4.4.3. Ripristino dei finestrini

In caso di problemi con gli alzacristalli elettrici, ti consigliamo di resettarli. In questo modo, l'auto ne ricalibra la posizione, ripristinando sia la protezione antischiacciamento che il movimento automatico.

 **Importante**

Il sistema di protezione antischiacciamento non funziona correttamente finché non viene ripristinata la taratura del finestrino.

1. Tira leggermente l'interruttore del finestrino fino a chiuderlo completamente e continua a tenerlo premuto per almeno due secondi.
  2. Premi leggermente l'interruttore finché il finestrino non è completamente aperto e poi continua a premere per almeno due secondi.
  3. Tira di nuovo leggermente l'interruttore fino a chiudere completamente il finestrino e continua a tenerlo premuto per almeno due secondi.
- > La ricalibrazione è stata effettuata e la protezione antischiacciamento e il movimento dei finestrini sono di nuovo operativi.

Se il problema persiste, rivolgiti a un'officina autorizzata Volvo.

## 4.5. Sedili

I sedili sono tutti progettati per offrire comfort e sicurezza. Regola i sedili, i poggiatesta e le altre funzioni di comfort e assicurati di sederti correttamente.



I sedili dell'auto hanno una serie di caratteristiche che garantiscono comfort, sicurezza e flessibilità.

Questa sezione del manuale descrive le funzioni di comfort e le regolazioni disponibili per i sedili dell'auto. Trovi anche funzioni come la regolazione della posizione dei sedili anteriori e la possibilità di ribaltare i sedili posteriori per ottenere più spazio di carico. Qui spieghiamo anche gli elementi essenziali su come utilizzare queste funzioni in modo sicuro e corretto.

Per maggiori informazioni sulle funzioni di sicurezza passiva dei sedili e per imparare a gestirle in modo corretto, in questo manuale trovi una sezione separata dedicata alla sicurezza.

---

## 4.5.1. Sedili anteriori

Per un maggiore comfort, i sedili anteriori sono regolabili in molti modi.



## Regolazioni

Le regolazioni del sedile elettrocomandato sono ripartite in diverse modalità:

**Regolazioni di base** Altezza e posizione del sedile e inclinazione dello schienale.

**Regolazione dell'inclinazione** Inclinazione del cuscino del sedile.

### Suggerimento

#### Manopola di regolazione del sedile

Tutte le regolazioni del sedile elettrocomandato si effettuano dalla manopola sul fianco del sedile. Premendo il pulsante centrale, nel display viene visualizzata la schermata di regolazione del sedile per guidarti.

## Riscaldamento del sedile

Puoi scegliere tra tre livelli di riscaldamento dei sedili anteriori.

### 4.5.1.1. Regolazione dei sedili anteriori

Regolare i sedili anteriori con la manopola di regolazione del sedile. La manopola si trova a fianco del sedile più vicino alla portiera.

#### Manopola di regolazione del sedile



La manopola di regolazione del sedile si può spostare in alto e in basso, in avanti e indietro, oltre a ruotare in entrambe le direzioni. Al centro della manopola c'è anche un pulsante che puoi utilizzare per cambiare la modalità di regolazione attiva.

Puoi modificare le impostazioni dei sedili in vari modi diversi. Per controllarle tutte con la manopola, le impostazioni disponibili sono state raggruppate in modalità di regolazione separate. A ogni modalità corrisponde un'immagine nel display per guidarti durante la regolazione del sedile.

### **Attenzione**

Non regolare mai il sedile mentre guidi. Potresti distrarti e perdere il controllo e correre pericoli. Prima di metterti alla guida regola il sedile in base alle tue necessità.

## **Regolazione del sedile**

1. Inizia premendo il pulsante sulla manopola di regolazione.
  - > La visualizzazione della regolazione del sedile appare sul display.
2. Per scorrere le varie modalità di regolazione, premi ripetutamente il pulsante sulla manopola.
3. Ruota o sposta la manopola per regolare il sedile come preferisci.
  - > La guida visiva sul display indica quale parte del sedile stai regolando.

### **Suggerimento**

#### **Regolazioni rapide**

Puoi personalizzare il sedile anche senza la guida visiva del display. Basta spostare o ruotare la manopola di regolazione del sedile per iniziare. Ricorda, però, che in questo modo è possibile solo la modalità di regolazione di base.

#### **Salvataggio di una regolazione del sedile preimpostata**

Se hai regolato la posizione del tuo sedile, il display mostra una notifica in cui puoi salvare le impostazioni nel tuo profilo. Quando salvi una posizione del sedile preferita, la tua auto salva automaticamente le tue posizioni attuali per gli specchietti laterali.

### **Nota**

#### **Fermo di regolazione**

Se muovi la manopola di regolazione troppe volte in breve tempo, la manopola non risponde per 20 secondi. Questo per evitare l'uso accidentale della manopola di regolazione.

**! Importante**

Quando hai terminato le regolazioni del sedile in base alle tue preferenze, è importante verificare che le altre parti dell'auto siano regolate correttamente. La tua postura di guida è importante e non dipende solo dalla regolazione del sedile, ma da altri fattori quali la posizione del tuo volante e degli specchietti.

## 4.5.2. Sedili posteriori

Puoi regolare i sedili posteriori per ricavare più spazio o per un maggiore comfort.



I sedili posteriori sono dotati delle seguenti funzioni:

**Poggiatesta regolabili e rimovibili**

I sedili posteriori hanno poggiatesta regolabili. Puoi sollevarli o abbassarli per sostenere meglio la testa. Puoi anche rimuovere i poggiatesta per avere più spazio quando ribalti i sedili.

**Schienali ribaltabili**

Puoi ribaltare i sedili posteriori per creare più spazio di carico. Il sedile sinistro si può ribaltare da solo, mentre il sedile centrale e quello destro si ribaltano assieme.

**i Suggerimento**

### Vani per oggetti piccoli

Sul fianco più vicino alla portiera di ogni sedile esterno c'è una tasca per riporre piccoli oggetti.

### 4.5.2.1. Regolazione dei poggiatesta dei sedili posteriori

Tutti i tre sedili posteriori sono dotati di poggiatesta regolabile. Regola i poggiatesta in base alla tua altezza e, se possibile, in modo da supportare completamente la nuca.

Il contenuto di questo manuale rappresenta lo stato del manuale d'uso al momento della stampa e potrebbe non essere completamente valido in futuro. Per ulteriori informazioni, consulta la prima pagina per la nota completa di esclusione di responsabilità.

Se regolato correttamente, il poggiatesta può aiutare a prevenire lesioni al collo in caso di incidenti. È importante allineare il poggiatesta in modo che copra il più possibile la nuca.

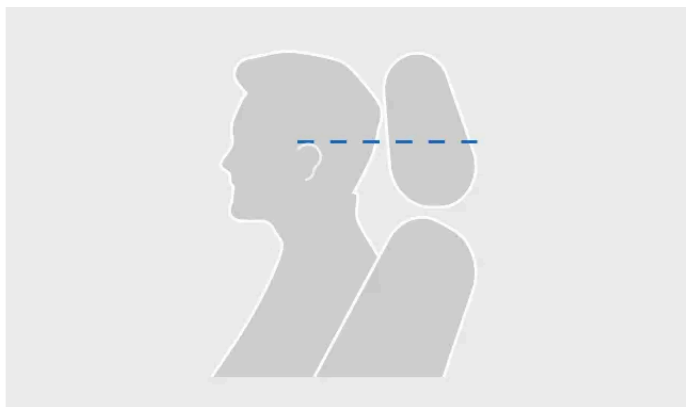

Altezza corretta del poggiatesta

Il sollevamento del poggiatesta è privo di fermi.

1. Solleva il poggiatesta fino al livello adatto alla tua altezza.

Per abbassare il poggiatesta, tieni premuto il pulsante alla base del supporto destro per sbloccarlo. Quindi, spingi delicatamente il poggiatesta verso il basso.



Pulsante di blocco nel poggiatesta

#### **Suggerimento**

Quando non usi il sedile, mantieni il poggiatesta abbassato. In questo modo, non rischia di ostruire la visuale posteriore.

## 4.5.2.2. Rimozione dei poggiatesta dei sedili posteriori

Se hai bisogno di più spazio per ribaltare i sedili posteriori, puoi rimuovere i poggiatesta.

Per rimuovere i poggiatesta ci sono due pulsanti. Il primo pulsante si trova alla base del poggiatesta destro. È lo stesso pulsante che si usa per regolare l'altezza dei poggiatesta. Il secondo pulsante è più piccolo e si trova alla base del supporto sinistro. Questo pulsante è incorporato in un pulsante più grande.

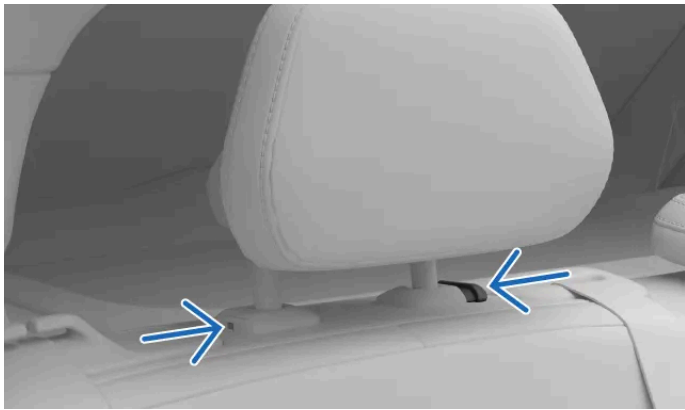

Pulsanti per la rimozione dei poggiatesta.

1. Tieni premuti entrambi i pulsanti sulla base del supporto.
2. Solleva il poggiatesta finché non si stacca dal sedile.

 **Attenzione**

Non guidare mai con un passeggero seduto su un sedile senza poggiatesta montato e regolato correttamente. Può causare lesioni gravi o mortali.

Quando ribalti i sedili posteriori, riponi correttamente i poggiatesta smontati. Una volta rialzati i sedili, rimonta sempre i poggiatesta.

### 4.5.2.3. Ribaltamento dei sedili posteriori

Puoi ribaltare i sedili posteriori con un pulsante sullo schienale. Il sedile sinistro si può ribaltare da solo, mentre il sedile centrale e quello destro si ribaltano assieme.

 **Importante**

Prima di ribaltare i sedili controlla che:

- non ci siano oggetti sui sedili
- le cinture di sicurezza non siano allacciate
- ci sia spazio sufficiente per abbattere i sedili. Se necessario, sposta in avanti i sedili anteriori e regola o rimuovi i poggiatesta dei sedili posteriori.

 **Attenzione**

Quando i sedili posteriori sono ribaltati, non devono entrare in contatto con i sedili anteriori. Questo per non compromettere la sicurezza degli altri passeggeri.



Premi il pulsante sullo schienale del sedile.

> Il sedile si sgancia e si ribalta in avanti.

Spingi manualmente gli schienali in posizione verticale quando non hai più bisogno dello spazio di carico supplementare. Assicurati che si blocchino in posizione.

---

## 4.6. Illuminazione abitacolo

Le luci dell'abitacolo dell'auto hanno diversi scopi. Ci sono luci per la lettura, per l'illuminazione generale e per illuminare i vani portaoggetti.

### Luci di lettura

I sedili anteriori e quelli posteriori sono dotati di luci di lettura. Puoi regolarne l'intensità in base alle tue esigenze. Nei sedili posteriori, le luci di lettura funzionano anche come illuminazione generale.

### Illuminazione generale

L'auto è dotata di luci per l'illuminazione generale dell'abitacolo, ad esempio per salire in macchina. L'illuminazione generale si può attivare sia manualmente che automaticamente.

### Luci d'atmosfera

L'abitacolo è inoltre dotato di luci d'atmosfera per creare un ambiente confortevole quando fuori è buio. Le luci d'atmosfera si possono regolare sia in intensità che in colore.

## Luci delle aree di carico e dei vani contenitori

Sono presenti luci in diverse aree di carico, come il bagagliaio, per aiutarti a trovare ciò che stai cercando.

### 4.6.1. Regolazione delle luci di lettura

L'auto è dotata di luci di lettura per i sedili anteriori e posteriori. Puoi regolare la luminosità in base alle tue esigenze.

Le luci di lettura dei sedili anteriori si trovano nella console superiore, mentre le luci di lettura posteriori si trovano sopra le portiere posteriori.



Luci di lettura dei sedili anteriori nella console superiore



Luci di lettura per i sedili posteriori

- Premi il pulsante accanto alla tua luce di lettura per accenderla e spegnerla. Il pulsante è contrassegnato dal simbolo della luce di lettura.



- Tieni premuto il pulsante per regolare la luminosità.

 **Suggerimento**

### Attivazione di tutte le luci di lettura

Nelle impostazioni puoi attivare tutte le luci di lettura contemporaneamente.

## 4.6.2. Regolazione delle luci interne

Puoi regolare le luci interne nella sezione luci e display delle impostazioni.

1. Premi il simbolo dell'auto  nella barra inferiore.
2. Vai in **Comandi** → **Luci e display** → **Luci interne**.

### Selezione del colore delle luci

3. Vai in **Colore ambiente neutro**.
4. Seleziona il colore della luce neutra. Scegli tra la luce bianca e la luce abbinata agli interni dell'auto.

 **Suggerimento**

Nelle impostazioni dell'atmosfera puoi regolare la luminosità della luce neutra e i temi della luce d'ambiente. Puoi leggere ulteriori informazioni sulla luce d'atmosfera in una sezione separata di questo manuale.

### Regolare la luminosità dei pulsanti

5. Vai in **Luminosità pulsanti**.
6. Regola la luminosità della retroilluminazione dei pulsanti dell'auto.

 **Suggerimento**

### Luce di cortesia

Se la funzione luce di cortesia è attivata, quando sali in auto le luci dell'abitacolo si accendono temporaneamente. La luce supplementare può esserti utile per sederti quando fuori è buio. Puoi attivare o disattivare la funzione nella sezione luci e display delle impostazioni.

### Attivazione di tutte le luci di lettura

Puoi accendere tutte le luci di lettura contemporaneamente nella sezione luci e display delle impostazioni.

## 4.6.3. Regolazione dell'illuminazione ambientale

Le luci d'atmosfera dell'auto illuminano in modo piacevole l'abitacolo. È possibile scegliere tra diversi temi di colore e suoni d'atmosfera corrispondenti.

1. Premi il simbolo dell'auto  nella barra inferiore.
2. Accedi a **Comandi rapidi** e premi l'icona Ambiente.



> Si apre la schermata delle luci d'atmosfera.

### Selezione del tema

3. Seleziona uno dei temi colorati nella parte inferiore della vista ambiente o Disattiva per impostare una luce statica neutra.

#### **Suggerimento**

Anche se non hai selezionato un tema attivo, puoi comunque modificare il colore della luce neutra. Può essere bianca o abbinata al colore degli interni dell'auto. Per modificare questa impostazione vai in **Comandi** → **Luci e display** nelle impostazioni. Puoi leggere ulteriori informazioni sulla regolazione delle luci interne in una sezione separata di questo manuale.

### Regolazione della luminosità delle luci

4. Premi il simbolo della luminosità.



5. Regola la luminosità come preferisci.

### Attivazione del suono del tema d'atmosfera

6. Premi il simbolo del suono per attivarlo o disattivarlo.



#### **Nota**

A ogni tema d'ambiente è associata una sequenza sonora. L'audio ambientale è concepito in modo da essere poco invasivo e si spegne temporaneamente mentre telefoni. Se avvi la riproduzione musicale, si spegne completamente e va riattivato nella vista ambiente.

## 5. Sicurezza

Impara a conoscere i dispositivi di protezione anticollisione della tua auto, quali airbag e cinture di sicurezza, e i requisiti necessari per l'utilizzo sicuro.

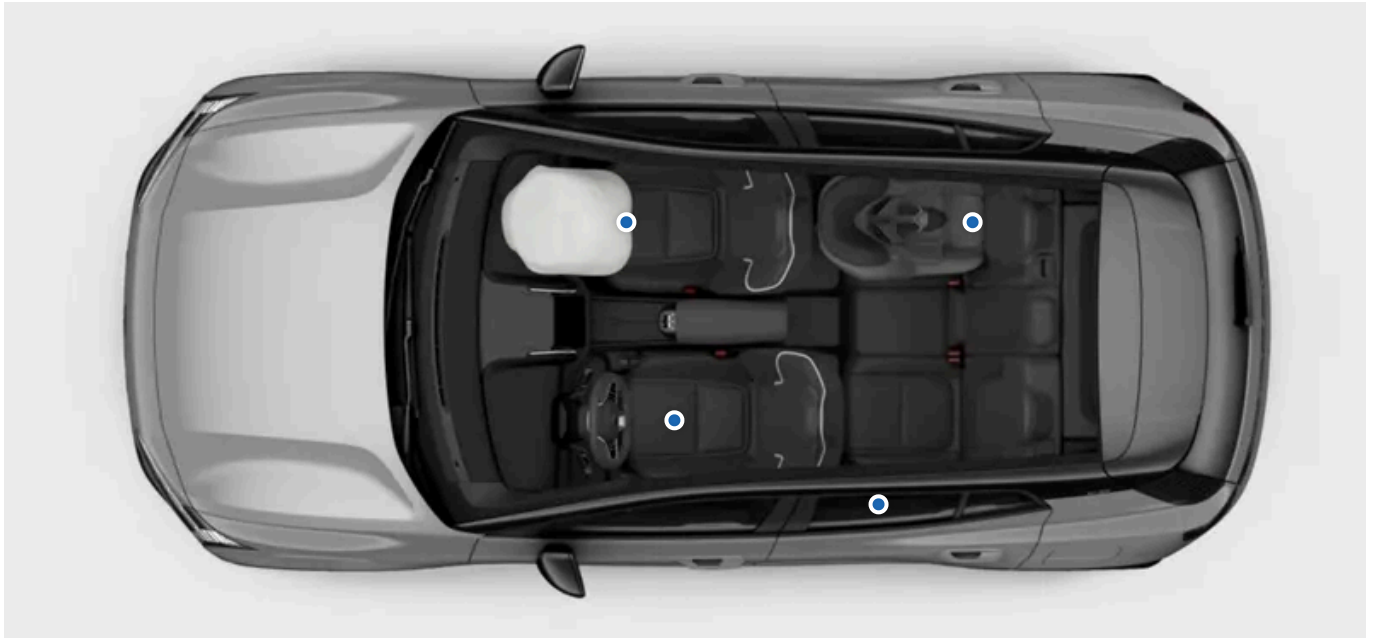

La sezione sulla sicurezza descrive le funzioni progettate per ridurre il rischio di lesioni gravi in caso di collisione. Tra queste ci sono cinture di sicurezza, airbag, protezioni per bambini e altre dotazioni che, se usate correttamente, possono contribuire a salvare vite umane.

La tua auto è progettata per promuovere e fornire le condizioni per un uso sicuro. Le funzioni di sicurezza non sostituiscono in nessun caso l'importanza di una guida prudente. Questo vale per le funzioni direttamente legate alla sicurezza, ma anche per il resto della tua auto. È tua responsabilità utilizzare le funzioni dell'auto in modo sicuro.

### **Attenzione**

#### Sicurezza sinergica

I sistemi di sicurezza sono concepiti per funzionare insieme e aumentare la sicurezza di tutti gli occupanti dell'auto. Nessuna funzione può sostituirsi a un'altra, a meno che il manuale utente non lo indichi esplicitamente. Ad esempio, la presenza di airbag non esclude in alcun modo la necessità di allacciare la cintura di sicurezza.

#### Avviso SRS

I sensori dell'auto sono in grado di rilevare se qualcosa non va negli airbag o nei sistemi di sicurezza correlati. In caso di anomalie, nell'area delle informazioni del conducente sul display compare un simbolo di avvertimento.



#### Spia SRS

Se visualizzi il simbolo di avvertimento SRS, contatta immediatamente un'officina autorizzata Volvo.

 **Nota**

### Controlli nella fase di avviamento

Il controllo in fase di avviamento riguarda diversi sistemi di sicurezza dell'auto. Risolvere eventuali indicazioni di guasto.

### Aree relative alla sicurezza

Alcune funzioni di supporto al conducente sono legate alla sicurezza. Invece di proteggerti in caso d'incidente, sono progettate innanzitutto per prevenirlo. Impara a usare anche queste funzioni per un viaggio ancora più sicuro.

## 5.1. Risposta in caso di collisione

In caso di collisione, la tua auto è dotata di molte funzioni che aiutano a mitigarne gli effetti. La risposta della tua auto a una collisione avviene prima, durante e dopo l'impatto.

 **Suggerimento**

Puoi trovare informazioni relative alla risposta alle collisioni in molti punti di questo manuale. Questa sezione ha lo scopo di fornire una panoramica schematica delle capacità della tua auto a questo riguardo.

### Prima

Per evitare la collisione o ridurne gli effetti, prima di un impatto, possono intervenire varie funzioni di supporto al conducente. Se l'auto rileva che una collisione è probabile o inevitabile, è in grado di attivare preventivamente i sistemi di protezione prima che avvenga l'impatto.

### Durante

Durante la collisione, i sensori presenti nell'auto forniscono continuamente informazioni sullo stato dell'auto e dei suoi occupanti. L'auto utilizza le informazioni per temporizzare e attivare selettivamente funzioni di protezione quali gli airbag e il pre-tensionamento della cintura di sicurezza. Le collisioni sono eventi complessi che possono svolgersi in diverse fasi, e il primo impatto non è necessariamente il più grave. Per poter usufruire della protezione più efficace possibile è essenziale un intervento tempestivo.

I sistemi di sicurezza dell'auto operano in sinergia con le funzioni di sicurezza passiva. In caso di collisione, la struttura della tua auto trasferisce le forze verso componenti strutturali specifici. Inoltre, sfrutta le zone di deformazione che assorbono l'energia dell'urto. L'esterno è stato progettato tenendo conto della protezione dei pedoni, secondo modalità simili.

### Dopo

Dopo una collisione, l'auto cerca di fermarsi in modo controllato e sicuro. Può anche effettuare una chiamata automatica d'emergenza.

 **Nota**

### Modalità di sicurezza

Dopo alcune collisioni, l'auto può entrare in modalità di sicurezza anche senza l'attivazione dell'airbag. L'alimentazione viene interrotta in modalità di sicurezza e non è più possibile guidare l'auto.

Non cercare di spostare l'auto in modalità di sicurezza. Se l'auto rappresenta un pericolo per il traffico ed è in grado di muoversi, puoi fare un'eccezione per spostarla a breve distanza dal pericolo immediato. Prima di trainare l'auto devi attivare la modalità traino.

 **Importante**

La tua auto è progettata per offrire la massima sicurezza, ma non esiste un sistema di protezione efficace al 100% in ogni situazione. Le funzioni di sicurezza non sostituiscono in nessun caso l'importanza di una guida prudente.

## 5.2. Postura di seduta corretta

Sedersi in modo corretto e usare le cinture di sicurezza nel modo previsto sono requisiti essenziali per la sicurezza e il comfort di tutti i passeggeri nell'auto. In caso di gravidanza e seggiolini per i bambini, attenersi alle raccomandazioni specifiche.

 **Importante**

### Importanza di una postura di seduta corretta

In caso di collisione, per garantire la massima efficacia di protezione da parte dei dispositivi di sicurezza, come le cinture di sicurezza e gli airbag, tutti i passeggeri devono essere seduti correttamente. Se non si rispettano queste istruzioni si può mettere seriamente a rischio la vita dei passeggeri.

### Gravidanza

Segui con particolare attenzione tutte le raccomandazioni se c'è una passeggera incinta. I seguenti requisiti aggiuntivi sono di particolare importanza:

- Non posizionare la cintura di sicurezza sulla pancia. La cintura ad altezza del bacino deve trovarsi sotto di esso e la parte alta deve passare sopra la spalla.
- Se ti siedi al posto di guida, evita di sederti più vicino al volante del necessario. Regola il sedile in modo da creare la massima distanza possibile tra la pancia e il volante, mantenendo tutti i comandi del conducente a portata di mano.

### Esigenze di seduta dei bambini

Fai sedere sempre i bambini prestando la massima cura e attenzione alle loro esigenze. Assicurati di avere la protezione per bambini richiesta, che sia installata correttamente e che i bambini restino seduti in sicurezza per tutto il viaggio. Per i bambini che viaggiano rivolti in avanti, valgono le stesse raccomandazioni di seduta degli adulti. Controlla sempre che la cintura di sicurezza sia regolata correttamente e che l'altezza del poggiatesta sia adatta al bambino, quando possibile.

**i Nota**

### Limitazioni fisiche

Alcune limitazioni fisiche possono impedire a un passeggero di rispettare le raccomandazioni di seduta. L'auto potrebbe aver bisogno di modifiche per un uso sicuro. Per informazioni sulle modifiche approvate da Volvo, contatta un'officina autorizzata Volvo.

## Postura di seduta

La postura di seduta e la regolazione della cintura di sicurezza corrette sono importanti ai fini della sicurezza. Evita posture scorrette.

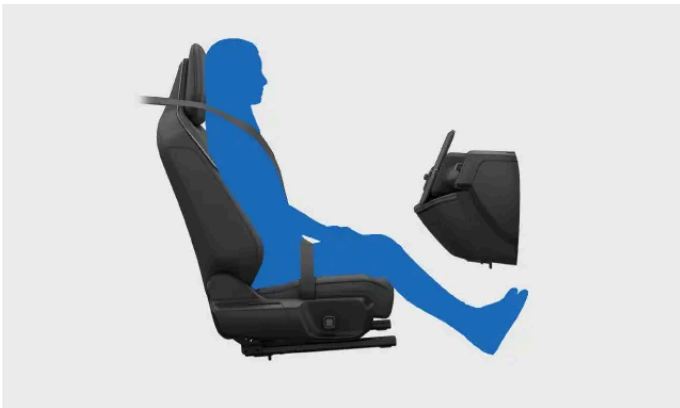

Passeggero seduto correttamente. Non adottare altre posture mentre l'auto è in movimento.



Non sederti sporgendoti in avanti. Appoggia la zona lombare allo schienale.



Mantieni entrambi i piedi a contatto con il suolo.



Non inclinare lo schienale per sdraiarti. La cintura di sicurezza deve restare tesa sulla spalla.

## Utilizzo corretto del poggiatesta

Per ridurre il rischio di lesioni al collo in caso di collisione, è essenziale usare correttamente i poggiatesta. Se usati correttamente, tutti i poggiatesta dell'auto sono progettati per contribuire a proteggere la testa e il collo.

- Appoggia la nuca sul poggiatesta.
- Assicurati che gli occupanti abbiano i poggiatesta regolati correttamente, laddove possibile.

---

## 5.3. Cinture di sicurezza

Se usate correttamente, le cinture di sicurezza possono aiutare a prevenire lesioni gravi in caso di frenata improvvisa ma anche di gravi collisioni.

### Caratteristiche della cintura di sicurezza



In determinate condizioni, la cintura di sicurezza si blocca da sola e agisce come un dispositivo di sicurezza. Ad esempio quando viene tirata con forza e in modo improvviso, se l'auto viene guidata in modo aggressivo o se si trova su una forte pendenza.

### Avviso cintura di sicurezza non allacciata

L'auto utilizza dei sensori integrati per rilevare se il conducente o i passeggeri non utilizzano le cinture di sicurezza. Il sistema avverte il conducente con un segnale acustico e nel display compare il simbolo della cintura di sicurezza.



Simbolo di promemoria cintura di sicurezza.

### **Importante**

#### Indossare le cinture di sicurezza

Per allacciare correttamente le cinture di sicurezza attieniti a queste regole fondamentali. In altre sezioni del manuale trovi informazioni più dettagliate sulla corretta regolazione dei sedili e delle cinture di sicurezza.

- Assicurati che tutti nell'auto indossino la cintura di sicurezza e che tutte le cinture siano regolate correttamente.
- Regola la cintura di sicurezza in base alla taglia del passeggero.
- Indossa la cintura di sicurezza a stretto contatto con il corpo.
- Riduci il più possibile eventuali allentamenti.
- Fai scorrere la fascia più dritta possibile tra i suoi tre punti di ancoraggio.<sup>[1]</sup>
- Lo schienale deve trovarsi in posizione verticale.
- Segui tutte le raccomandazioni per la seduta e la postura.<sup>[2]</sup>
- Non indossare la cintura di sicurezza diversamente da come descritto in questo manuale utente.
- Utilizza sempre le cinture di sicurezza durante la guida.
- Non utilizzare mai la stessa cintura di sicurezza per più di una persona alla volta.

### **Attenzione**

#### Cura e manutenzione della cintura di sicurezza

- Non modificare o riparare mai autonomamente le cinture di sicurezza o i relativi componenti come attacchi e fibbie. Per riparazioni o sostituzioni rivolgerti a un tecnico qualificato che utilizzi ricambi omologati.<sup>[3]</sup>
- Se la cintura di sicurezza o un suo componente mostrano segni di danno o usura, contatta un'officina autorizzata Volvo.
- Sostituisci la cintura di sicurezza se è stata sottoposta a una forte sollecitazione, come quella di una collisione. Le caratteristiche protettive potrebbero risultare compromesse anche senza danni apparenti.
- Se si versa qualcosa sulla cintura di sicurezza, pulisci subito. La sostanza versata può penetrare nel meccanismo e deteriorarne il materiale.

<sup>[1]</sup> Ad esempio, non avvolgerla o agganciarla ad altri oggetti o accessori dell'auto.

<sup>[2]</sup> Esistono indicazioni generali sulla posizione di seduta e raccomandazioni specifiche per i bambini e le donne in stato di gravidanza.

<sup>[3]</sup> Volvo consiglia un'officina autorizzata Volvo.

## 5.3.1. Allacciare e regolare la cintura di sicurezza

Allacciare e regolare correttamente la cintura di sicurezza è importante per la sicurezza oltre che per la comodità.



Cintura di sicurezza allacciata e regolata correttamente.

### **i** Nota

Queste istruzioni valgono per adulti e bambini seduti normalmente o che utilizzano un'alzatina per bambini o un cuscino per alzatina. Leggi la sezione dedicata alla sicurezza dei bambini per informazioni dettagliate sui seggiolini e sui diversi tipi di sistemi di protezioni per bambini.

Prima di allacciare la cintura di sicurezza su un sedile posteriore esterno, assicurati che la cintura scorra piatta attraverso la guida della cintura di sicurezza in cima allo schienale. Se la cintura di sicurezza è uscita dalla guida, inseriscila nuovamente nella fessura.

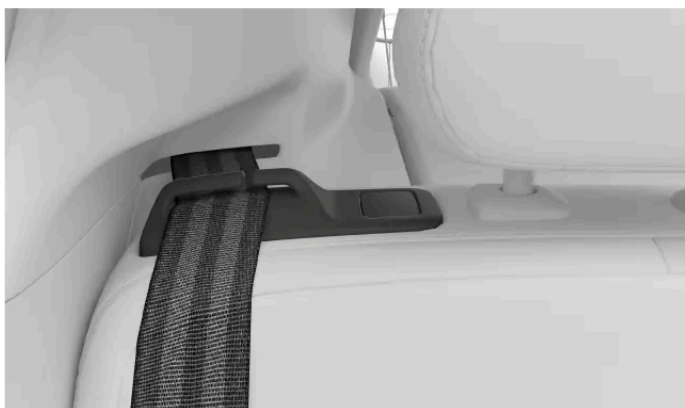

Guida della cintura di sicurezza

### **!** Importante

Lasciare la cintura di sicurezza fuori dalla guida durante il fissaggio può causare lo spostamento della cintura stessa. Questo potrebbe avere a sua volta un impatto negativo sulla sicurezza o sul comfort dei passeggeri. Può anche causare problemi di riavvolgimento, che a loro volta potrebbero danneggiare la cintura nel corso del tempo.

### Allacciare la cintura di sicurezza

1. Estrai la cintura di sicurezza. Se tiri troppo velocemente, il meccanismo di blocco si attiva.
  2. Mentre è estesa, controlla che la cintura non abbia torsioni, nodi o danni.
  3. Inserisci la piastra di chiusura nella fibbia.
- > La piastra di chiusura scatta in posizione.

#### **Attenzione**

##### Controlla che la cintura sia allacciata

- La cintura di sicurezza deve scorrere senza resistenza e più dritta possibile tra i tre punti di ancoraggio. Qualsiasi allentamento non necessario aumenta il rischio di lesioni.
- Assicurati che tutti nell'automobile indossino correttamente la cintura di sicurezza.

### Regolazione della cintura di sicurezza

4. Regola l'altezza del punto di fissaggio superiore della cintura di sicurezza per gli occupanti dei sedili anteriori.

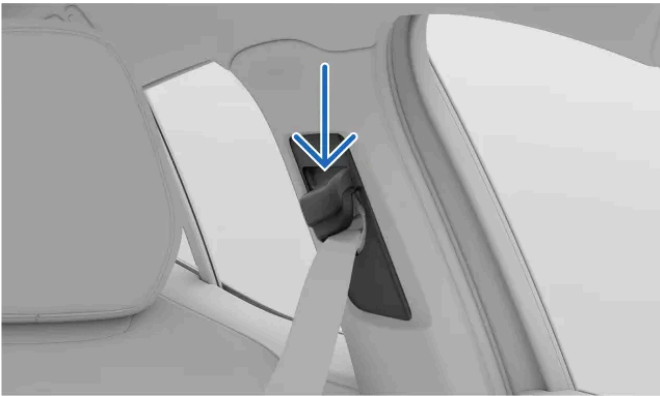

Punto di fissaggio superiore della cintura di sicurezza

Tieni premuto il pulsante del punto di fissaggio superiore per farlo scorrere verso l'alto e verso il basso.

Posizionalo il più in alto possibile senza che la cintura tocchi la gola o il collo.

5. Tendi la cintura sulle anche per rimuovere l'allentamento tirando verso l'alto la parte diagonale sul torace. Dovrebbe scorrere sotto l'addome più in basso possibile e ben dritta.

#### **Importante**

##### Gravidanza

Segui con particolare attenzione tutte le raccomandazioni se c'è una passeggera incinta. Non posizionare la cintura di sicurezza sulla pancia. La cintura ad altezza del bacino deve trovarsi sotto la pancia e la sezione della spalla deve passare sopra di essa.

### Sganciare la cintura di sicurezza

6. Sgancia la cintura di sicurezza premendo il pulsante della fibbia.

## 7. Fai rientrare la cintura di sicurezza.

### **Importante**

Assicurati che la cintura di sicurezza rientri completamente dopo l'uso. Se la cintura di sicurezza resta incastrata quando chiudi la portiera, possono esserci danni sia alla cintura di sicurezza sia alla portiera.

## 5.3.2. Avviso cintura di sicurezza non allacciata

L'auto utilizza dei sensori integrati per rilevare se il conducente o i passeggeri non utilizzano le cinture di sicurezza.

Se l'auto rileva la presenza di passeggeri che non indossano le cinture di sicurezza, il sistema avvisa il conducente con un segnale acustico e compare il simbolo di promemoria delle cinture di sicurezza.



Simbolo di promemoria cintura di sicurezza.

Le informazioni sulle cinture di sicurezza non allacciate vengono visualizzate nell'apposita area sul display del conducente.



Panoramica dell'auto nel display.

Se compare il promemoria, allaccia al più presto in modo sicuro le cinture indicate. Se necessario, arresta l'auto per evitare di distrarti durante la guida.

In alcuni casi, i sensori possono scambiare un oggetto sul sedile per un passeggero e avisarti che la cintura di sicurezza non è stata allacciata. Se elimini questi avvisi dal display, l'immagine grande scompare, ma gli altri indicatori restano attivi. Allaccia la cintura di sicurezza per rimuoverli.

### **Attenzione**

Assicurati sempre che tutti i passeggeri dell'auto indossino la cintura di sicurezza.

## 5.4. Airbag

La tua auto è equipaggiata con vari airbag attivabili in caso di collisione. Sono in grado di ridurre le forze d'impatto che colpiscono gli occupanti.



L'immagine mostra una selezione degli airbag disponibili. Continua a leggere per maggiori dettagli sugli airbag della tua auto.

Gli airbag sono progettati per funzionare con le altre funzioni di sicurezza dell'auto. La loro efficacia dipende soprattutto dall'uso corretto dei sedili e delle cinture di sicurezza. L'apertura di un airbag è un evento improvviso, violento ma controllato, in grado di ridurre significativamente il rischio di lesioni gravi dei passeggeri seduti correttamente.

 **Attenzione**

In caso di collisione, se un passeggero non è seduto correttamente l'airbag non può funzionare correttamente. Utilizzare sempre le cinture di sicurezza.

I sensori integrati consentono di aprire airbag diversi in base alle informazioni sulla collisione, sullo stato dell'auto e dei suoi occupanti.

## Tipi di airbag

La tua auto è equipaggiata con questi tipi di airbag:

**Airbag anteriori** Airbag per urti frontali per i passeggeri anteriori.

**Airbag laterali** Airbag anticollisione laterale integrati nel sedile dei passeggeri anteriori.

**Tendine gonfiabili** Airbag a tetto per i passeggeri seduti vicino a un finestrino.

### 5.4.1. Apertura dell'airbag

Dopo l'apertura di un airbag, l'auto va recuperata e sottoposta a manutenzione.

Quando l'auto attiva un airbag, questo si gonfia quasi istantaneamente con una forza notevole associata a un forte rumore. Il comportamento successivo varia a seconda del tipo di airbag. Gli airbag anteriori e laterali si sgonfiano quando vengono compressi offrendo un'ammortizzazione controllata in caso di impatto grave. Le tendine gonfiabili rimangono gonfie più a lungo per proteggerti da impatti ripetuti.

### **Attenzione**

#### Lesioni dovute agli airbag

Nessun dispositivo di sicurezza è in grado di prevenire ogni possibile lesione causata da una collisione. Gli airbag sono progettati per ridurre il rischio di lesioni gravi. L'impatto con un airbag provoca spesso una qualche forma di lesione, il cui tipo e gravità dipendono da diversi fattori. La lettura del manuale utente permette di riconoscere ed evitare diverse pratiche note che aumentano il rischio di lesioni.

Come ridurre il rischio di lesioni da airbag in caso di collisione:

- Segui le istruzioni del manuale d'uso per il corretto posizionamento e uso delle cinture di sicurezza.
- Impara le posizioni di tutti gli airbag e come influiscono sull'uso della tua auto.
- Non conservare o posizionare oggetti nelle aree di apertura degli airbag.
- Non apportare alcuna modifica agli interni o all'impianto elettrico della tua auto senza approvazione di Volvo.

### **Nota**

#### Condizioni di innesco

Non tutti gli airbag si attivano in caso di collisione. Questo perché airbag di tipo diverso per attivarsi richiedono condizioni e forze diverse. La gravità dei danni all'auto dopo una collisione non è un indicatore affidabile del fatto che gli airbag si sarebbero dovuti aprire.

#### Gas e fumo dell'airbag

- Il gas all'interno di un airbag contiene del fumo che viene rilasciato nel vano interno quando l'airbag si sgonfia.
- Fai sempre attenzione ai segni di incendio dopo una grave collisione, ma ricorda che un po' di fumo è normale se l'airbag si è aperto.

## Dopo l'apertura dell'airbag

Dopo una collisione che ha causato l'apertura degli airbag, dai la priorità alla sicurezza e alle esigenze mediche delle persone coinvolte nell'incidente. Prima di intervenire sull'auto, rivolgiti a un'officina autorizzata Volvo. Segui le istruzioni del manuale d'uso per il recupero e il traino in sicurezza di un'auto immobilizzata o in modalità di sicurezza.

**! Importante**

### Modalità di sicurezza

Dopo alcune collisioni, l'auto può entrare in modalità di sicurezza anche senza l'attivazione dell'airbag. L'alimentazione viene interrotta in modalità di sicurezza e non è più possibile guidare l'auto.

Non cercare di spostare l'auto in modalità di sicurezza. Se l'auto rappresenta un pericolo per il traffico ed è in grado di muoversi, puoi fare un'eccezione per spostarla a breve distanza dal pericolo immediato. Prima di trainare l'auto devi attivare la modalità traino.

## 5.4.2. Airbag anteriori

Gli airbag anteriori sono progettati per aprirsi in alcuni tipi di collisioni frontali. L'airbag passeggero anteriore si può disattivare per consentire l'installazione di alcune protezioni per bambini rivolte all'indietro.

Se durante una collisione, conducente e passeggero sono seduti correttamente, gli airbag anteriori possono servire a proteggerli da lesioni gravi. Gli airbag laterali si aprono indipendentemente l'uno dall'altro.



L'airbag lato conducente è integrato all'interno del volante.

L'airbag lato passeggero si trova dietro un pannello del cruscotto.

Tutte le sedi degli airbag anteriori sono contrassegnate dalla scritta AIRBAG o SRS AIRBAG.

 **Attenzione**

### Non ostruire gli airbag anteriori

- Non mettere bagagli, bambini o animali domestici nello spazio tra il passeggero seduto e gli airbag anteriori, nemmeno sul grembo dell'occupante.
- Non appoggiare mai gambe o piedi sul cruscotto. Potrebbe esservi rischio di morte o gravi lesioni.
- Non appoggiare o montare oggetti sul cruscotto. In caso di collisione, anche oggetti piccoli possono diventare pericolosi proiettili e finire tra gli airbag e i passeggeri.

### Informazioni generali sull'ostruzione degli airbag

Mantieni tutte le sedi degli airbag e gli spazi di espansione liberi da possibili ostacoli. Questi possono ridurre l'efficacia degli airbag e causare gravi lesioni.

- Segui le istruzioni per sedere con una postura corretta.
- Disponi correttamente il bagaglio e gli altri oggetti. L'auto dispone di diversi vani portabagagli per riporre ogni cosa in modo sicuro.
- Non modificare né montare accessori sui pannelli di copertura degli airbag, o su quelli adiacenti.

## Interruttore dell'airbag passeggero

Puoi attivare o disattivare l'airbag del passeggero anteriore utilizzando l'interruttore dell'airbag. Controlla anche l'airbag laterale del lato passeggero e l'airbag laterale interno del lato guida. L'airbag deve essere disattivato prima di installare un sistema di protezione per bambini rivolto all'indietro sul sedile del passeggero anteriore. Leggi tutte le informazioni sugli airbag e sulla sicurezza dei bambini prima di installare un sistema di protezione per bambini.

## Stato dell'airbag lato passeggero

Lo stato dell'airbag lato passeggero viene visualizzato anche nella console superiore.



Questa icona indica che l'airbag passeggero è abilitato e può essere azionato dall'auto.



Questa icona indica che l'airbag passeggero è disabilitato e non può essere azionato dall'auto.

 **Attenzione**

### Protezioni per bambini e sedile anteriore del passeggero

Non utilizzare MAI una protezione per bambini rivolta all'indietro su un sedile anteriore protetto da un AIRBAG ATTIVO. Altrimenti, sussiste il rischio di LESIONI GRAVI o MORTE del BAMBINO.

 **Suggerimento**

Leggi tutte le informazioni sugli airbag.

Sono disponibili ulteriori informazioni sugli airbag e sulla sicurezza in generale. Assicurati di aver letto tutto su questi argomenti per comprendere le capacità e i limiti delle funzioni di sicurezza della tua auto.

## 5.4.2.1. Disabilitazione e abilitazione dell'airbag passeggero anteriore

Per utilizzare un sistema di protezione per bambini rivolto all'indietro sul sedile del passeggero anteriore, devi innanzitutto disabilitare l'airbag passeggero anteriore con l'apposito interruttore. Una volta disattivato, in caso di collisione l'airbag non si apre. Prima di modificare lo stato dell'airbag passeggero leggi tutte le informazioni sugli airbag anteriori e sui seggiolini per bambini.

### Posizione dell'interruttore e impostazioni



L'interruttore dell'airbag si trova a lato del cruscotto e per raggiungerlo devi aprire la portiera anteriore lato passeggero.

Ha due posizioni. Sono contrassegnate da simboli e indicazioni che informano se l'airbag passeggero anteriore è abilitato o disabilitato.



Airbag abilitati. Usa sempre questa posizione se nel sedile anteriore c'è un passeggero adulto o un bambino.

Nella posizione contrassegnata con ON, l'airbag è abilitato e l'auto può azionarlo.



Airbag disabilitato. Usa sempre questa posizione se nel sedile anteriore installi una protezione per bambini rivolta all'indietro.

Quando è impostato su OFF, l'airbag è disattivato e l'auto non può azionarlo.

#### Modificare la posizione dell'interruttore dell'airbag

1. Tira l'interruttore e portalo su ON o OFF.

> Il display conferma la modifica.

Se lo imposti su ON, compare il messaggio **Passenger airbag enabled (ON)**. L'airbag è attivato.

Se lo imposti su OFF, compare il messaggio **Passenger airbag disabled (OFF)**. L'airbag è disattivato.

#### Nota

La console superiore mostra sempre lo stato attuale dell'airbag passeggero. Abituati a controllarlo regolarmente prima di guidare, soprattutto se hai installato o rimosso un sistema di ritenuta per bambini rivolto all'indietro.

## 5.4.3. Airbag laterali

Gli airbag laterali sono progettati per attivarsi in caso di collisione laterale.

Gli airbag laterali servono a proteggere il conducente e il passeggero anteriore, se seduti correttamente, in alcuni casi di collisione laterale. L'airbag laterale esterno in genere si attiva solo sul lato del sedile anteriore interessato dalla collisione. L'airbag la-

terale interno, montato solo sul sedile del conducente, in genere, si attiva in caso di collisione laterale su entrambi i lati del veicolo.



Airbag anticollisione laterale per i passeggeri anteriori.

Gli airbag laterali sono integrati sui lati del telaio dello schienale del sedile. Entrambi i sedili anteriori sono dotati di airbag laterali esterni, ma quello del conducente dispone anche di un airbag laterale interno.

I due sedili anteriori sono contrassegnati con la scritta AIRBAG.

#### **Attenzione**

##### Non ostruire gli airbag laterali

- Non collocare nessun oggetto sui lati dei sedili anteriori. Eventuali oggetti tra i sedili e il pannello della portiera, o tra i sedili e il tunnel centrale, possono interferire con gli airbag laterali.
- Non utilizzare fodere coprisedili non approvate da Volvo.

##### Informazioni generali sull'ostruzione degli airbag

Mantieni tutte le sedi degli airbag e gli spazi di espansione liberi da possibili ostacoli. Questi possono ridurre l'efficacia degli airbag e causare gravi lesioni.

- Segui le istruzioni per sedere con una postura corretta.
- Disponi correttamente il bagaglio e gli altri oggetti. L'auto dispone di diversi vani portabagagli per riporre ogni cosa in modo sicuro.
- Non modificare né montare accessori sui pannelli di copertura degli airbag, o su quelli adiacenti.

#### **Suggerimento**

Leggi tutte le informazioni sugli airbag.

Sono disponibili ulteriori informazioni sugli airbag e sulla sicurezza in generale. Assicurati di aver letto tutto su questi argomenti per comprendere le capacità e i limiti delle funzioni di sicurezza della tua auto.

## 5.4.4. Tendine gonfiabili

Il contenuto di questo manuale rappresenta lo stato del manuale d'uso al momento della stampa e potrebbe non essere completamente valido in futuro. Per ulteriori informazioni, consulta la prima pagina per la nota completa di esclusione di responsabilità.

Le tendine gonfiabili della tua auto aiutano a proteggere gli occupanti seduti vicino a un finestrino in alcune collisioni. Si trovano sopra le portiere su entrambi i lati dell'auto.

Le tendine gonfiabili servono a proteggere la testa di un occupante correttamente seduto e assicurato. A differenza degli airbag convenzionali, dopo l'apertura, le tendine gonfiabili restano gonfie per diverso tempo.



Tendina gonfiabile aperta sulla fiancata dell'auto.

Le tendine gonfiabili sono integrate dietro i pannelli lungo i bordi del soffitto su entrambi i lati dell'automobile. I pannelli sono contrassegnati con IC AIRBAG.

#### **Attenzione**

##### Non bloccare le tendine gonfiabili

- Non appendere oggetti pesanti ai ganci o alle maniglie del soffitto. I ganci sono destinati a cappotti e giacche leggere.
- Non modificare o montare accessori sui pannelli che coprono le tendine gonfiabili, sul soffitto, sui montanti o sui pannelli adiacenti.

##### Informazioni generali sull'ostruzione degli airbag

Mantieni tutte le sedi degli airbag e gli spazi di espansione liberi da possibili ostacoli. Questi possono ridurre l'efficacia degli airbag e causare gravi lesioni.

- Segui le istruzioni per sedere con una postura corretta.
- Disponi correttamente il bagaglio e gli altri oggetti. L'auto dispone di diversi vani portabagagli per riporre ogni cosa in modo sicuro.
- Non modificare né montare accessori sui pannelli di copertura degli airbag, o su quelli adiacenti.

#### **Suggerimento**

##### Leggi tutte le informazioni sugli airbag.

Sono disponibili ulteriori informazioni sugli airbag e sulla sicurezza in generale. Assicurati di aver letto tutto su questi argomenti per comprendere le capacità e i limiti delle funzioni di sicurezza della tua auto.

## 5.4.5. Manutenzione e riparazione dell'airbag

Se riscontri segni di guasti o danni agli airbag o altri sistemi di sicurezza contatta un'officina autorizzata Volvo.

Gli interventi di riparazione o manutenzione degli airbag e dei relativi sistemi di sicurezza vanno sempre eseguiti da tecnici autorizzati.<sup>[1]</sup> Non provare mai a modificare o riparare autonomamente i componenti del sistema di sicurezza dell'auto. Riparazioni eseguite in modo non conforme possono causare malfunzionamenti e gravi lesioni. Se la tua auto ha bisogno di assistenza o riparazioni, rivolgiti a un'officina autorizzata Volvo.

### **Attenzione**

#### Modifiche all'auto e airbag

Le modifiche all'auto rischiano di influenzare gli airbag e altri sistemi di sicurezza. Leggi attentamente la sezione sulle modifiche all'auto e contatta Volvo<sup>[2]</sup> se stai pensando di modificare la tua auto in qualsiasi modo<sup>[3]</sup>, ad esempio per adattarla per esigenze legate a disabilità.

#### Airbag e danni da acqua.

L'allagamento dell'auto o l'esposizione degli interni a quantità eccessive d'acqua possono causare danni dovuti all'infiltrazione nei sistemi di sicurezza. Questo può causare l'attivazione accidentale degli airbag e conseguenti lesioni.

- Non utilizzare l'auto se sospetti danni dovuti ad acqua.
- Per il soccorso stradale contatta Volvo Assistance.

### **Nota**

Se l'auto rileva un'anomalia dell'airbag, nell'area delle informazioni del conducente nel display compare un avviso. Se accade, contatta immediatamente un'officina autorizzata Volvo.



Spia SRS

<sup>[1]</sup> Volvo raccomanda di eseguire gli interventi di assistenza e riparazione presso un'officina autorizzata Volvo.

<sup>[2]</sup> Puoi trovare informazioni dettagliate sui contatti in una sezione a parte di questo manuale o contattando l'assistenza Volvo.

<sup>[3]</sup> Questo vale per tutte le parti dell'auto, ma occorre prestare particolare attenzione ai sedili anteriori e a tutte le posizioni degli airbag.

## 5.4.6. Etichette degli airbag

Le etichette degli airbag della tua auto forniscono informazioni essenziali sugli airbag e possono servire a indicarti la posizione degli airbag.

## Etichette di localizzazione degli airbag

I punti della tua auto contrassegnati dalla scritta AIRBAG, IC AIRBAG o SRS AIRBAG indicano la presenza di un airbag in quella determinata posizione.

### **Attenzione**

#### Posizione delle etichette degli airbag

I punti delle etichette degli airbag indicano dove si trovano gli airbag della tua auto. Mantieni questi punti e lo spazio intorno a essi libero da oggetti. Eventuali ostacoli possono interferire con l'attivazione degli airbag, ridurne l'efficacia e causare gravi lesioni. La sezione airbag contiene informazioni più dettagliate sull'uso e sulle condizioni che possono condizionare gli airbag.

## Etichette informative sugli airbag



Questa etichetta si trova sull'aletta parasole lato passeggero anteriore.

### **Attenzione**

#### Protezioni per bambini e sedile anteriore del passeggero

Non utilizzare MAI una protezione per bambini rivolta all'indietro su un sedile anteriore protetto da un AIRBAG ATTIVO. Altrimenti, sussiste il rischio di LESIONI GRAVI o MORTE del BAMBINO.

## 5.5. Sicurezza dei bambini

L'auto dispone di varie caratteristiche progettate per aumentare la sicurezza dei bambini, tra cui i punti di ancoraggio per l'installazione di protezioni per bambini e le chiusure di sicurezza per bambini.



In auto, i bambini devono sempre sedere in modo sicuro e sotto la supervisione di un adulto. Segui le raccomandazioni contenute in questo manuale e le norme e i regolamenti locali applicabili.

 **Attenzione**

#### Posizione di seduta sicura

- A seconda dell'età e delle dimensioni, i bambini devono sedere in modo sicuro in una protezione per bambini o con la cintura di sicurezza dell'auto. Non fare mai sedere un bambino in grembo a un altro passeggero o in un luogo non destinato ai passeggeri.
- Gli altri occupanti dell'auto devono sedere correttamente e utilizzare le cinture di sicurezza in modo corretto. In situazioni che vanno dalle frenate improvvise alle collisioni più gravi, questo può contribuire a prevenire gravi lesioni ai bambini nell'auto.

#### Supervisione dei bambini

- Non lasciare mai i bambini incustoditi nell'automobile. I bambini possono essere esposti a temperature potenzialmente dannose in giornate molto calde o fredde, oppure possono restare chiusi dentro.
- Non permettere ai bambini di giocare nell'auto o di giocare con i comandi dell'auto. Così riduci il rischio di lesioni al bambino o di attivazione o disattivazione involontaria delle funzioni dell'auto.

## 5.5.1. Protezioni per bambini

I bambini devono sempre utilizzare sistemi di protezione adeguati e devono essere seduti in modo sicuro nell'auto secondo le raccomandazioni fornite.

Esistono vari tipi di sistemi di protezione per bambini progettati specificamente per determinate fasce di età e di altezza. La tua auto è dotata di punti di ancoraggio adatti a diversi tipi di sistemi di protezione per bambini.

Volvo raccomanda l'uso di sistemi di protezione per bambini rivolti all'indietro il più a lungo possibile, almeno fino all'età di quattro anni dei bambini. Dopodiché, si dovrebbero utilizzare sistemi di protezione per bambini rivolti in avanti, preferibilmente un'alzatina per bambini, utilizzando la cintura di sicurezza dell'auto per assicurare il bambino. I bambini devono utilizzare un sistema di protezione per bambini finché non raggiungono almeno i 140 centimetri di altezza (4 piedi 7 pollici).

I sistemi di protezione per bambini sono classificati in livelli di omologazioni diversi:

<b>i-Size</b>	Lo standard dei sistemi di protezione per bambini i-Size utilizza il sistema ISOFIX assieme ai punti di fissaggio superiori o con un supporto inferiore. Questo standard consente di utilizzare qualsiasi sistema di protezione per bambini i-Size su un sedile omologato i-Size.
<b>Universali</b>	Un sistema di protezione per bambini di questo livello di omologazione può essere installato su un sedile di qualsiasi modello di auto, a condizione che la posizione del sedile sia adatta ai sistemi di protezione per bambini universalmente approvati secondo il manuale dell'auto.
<b>Specifico per il veicolo</b>	I sistemi di protezione per bambini di questo livello di omologazione sono compatibili con sedili di modelli d'auto specifici, a condizione che il produttore abbia incluso il modello d'auto nel proprio elenco dei sistemi di protezione specifici.

### **Attenzione**

#### Protezioni per bambini e sedile anteriore del passeggero

Non utilizzare MAI una protezione per bambini rivolta all'indietro su un sedile anteriore protetto da un AIRBAG ATTIVO. Altrimenti, sussiste il rischio di LESIONI GRAVI o MORTE del BAMBINO.

#### Protezioni per bambini danneggiate e vecchie

Non utilizzare o riutilizzare mai un sistema di protezione per bambini:

- se il seggiolino è stato coinvolto in un incidente o è danneggiato in qualsiasi modo
- se la data di scadenza o la vita utile è stata superata
- se non si conosce tutta la storia del sistema di protezione.

### **Importante**

#### Sistemi di protezione per bambini non fissati

Non lasciare mai nell'abitacolo un sistema di protezione per bambini non fissato. Quando non lo usi, lascialo installato secondo le istruzioni del produttore o riponilo in modo sicuro nel bagagliaio. Un sistema di protezione per bambini non fissato può causare danni in caso di collisione o frenata improvvisa.

#### Raccomandazioni di sicurezza generali

Laddove possibile, segui le raccomandazioni generali di sicurezza relative all'uso delle cinture di sicurezza, alla regolazione dei poggiatesta e al corretto posizionamento dei sedili.

#### Normative locali

Le norme che sanciscono dove e come far sedere i bambini e come proteggerli variano in base al paese. Assicurati di conoscere le norme vigenti nel paese in cui ti trovi.

## Etichette informative sugli airbag



Questa etichetta si trova sull'aletta parasole lato passeggero anteriore.

### 5.5.1.1. Installazione delle protezioni per bambini

Quando si installa e si utilizza una protezione per bambini, occorre tenere presente una serie di cose, a seconda della posizione della protezione nell'auto.

#### **Attenzione**

Protezioni per bambini e sedile anteriore del passeggero

Non utilizzare MAI una protezione per bambini rivolta all'indietro su un sedile protetto da un AIRBAG ATTIVO anteriore, per evitare la MORTE o LESIONI GRAVI al BAMBINO.

#### **Importante**

Normative locali

Le norme che sanciscono dove e come far sedere i bambini e come proteggerli variano in base al paese. Assicurati di conoscere le norme vigenti nel paese in cui ti trovi.

Istruzioni del produttore

Rispettare sempre le istruzioni del produttore della protezione per bambini.

#### 5.5.1.1.1. Installazione delle protezioni per bambini nei sedili posteriori esterni

Per installare in modo sicuro un sistema di protezione per bambini su uno dei sedili posteriori esterni, leggere le informazioni importanti e seguire le raccomandazioni riportate.

I punti di ancoraggio ISOFIX, superiore e inferiore si possono utilizzare per installare un sistema di protezione per bambini sui sedili posteriori esterni. I sedili sono omologati per i sistemi di protezione per bambini i-Size.

#### **Suggerimento**

L'uso prolungato di una protezione per bambini può usurare gli interni dell'auto. Usa un accessorio paracolpi per proteggere l'interno dell'auto.

#### Protezioni per bambini consentite

- Utilizza solo protezioni per bambini raccomandate da Volvo, universalmente approvate o specifiche per il veicolo, con l'auto inclusa nell'elenco dei veicoli del produttore del seggiolino.

#### Preparazione del sedile

- Prima di installare un sistema di protezione per bambini togli dal sedile le prolunghie dei cuscini, i supporti per le gambe e altri accessori. Se utilizzi una protezione paracalci, puoi lasciarla sul sedile.
- Montare sempre le gambe di supporto di una protezione per bambini direttamente sul pavimento. Non applicare le gambe di supporto a superfici rialzate o irregolari del pavimento, a poggiatesta o ad altri oggetti. Se lo spazio non è sufficiente, regola la posizione del sedile anteriore.
- Non riporre oggetti non fissati intorno ai supporti inferiori di un sistema di protezione per bambini.
- Le cinghie di montaggio della protezione per bambini vanno sempre fissate ai punti di ancoraggio previsti. Non fissare le cinghie di fissaggio alle guide del sedile, alle maniglie o ad altre parti dell'abitacolo.
- Quando installi una protezione per bambini regolabile rivolta all'indietro, regolala in base all'età del bambino. I bambini più grandi dovrebbero essere seduti in posizione più eretta rispetto a quelli più piccoli.
- Quando installi una protezione per bambini rivolta in avanti, regola il poggiatesta del sedile in base all'altezza del bambino. Anche se la protezione per bambini è provvista di sostegno per la testa, potrebbe non essere costruita per contrastare l'impatto di una collisione.

#### Impiego della cintura di sicurezza

- Quando installi un sistema di protezione per bambini fissato con la cintura di sicurezza dell'auto e, quando utilizzi la cintura di sicurezza dell'auto per proteggere un bambino, assicurati che le staffe o altre parti del sistema di protezione non entrino in contatto con il pulsante della fibbia della cintura di sicurezza.

#### **Attenzione**

##### Segui le istruzioni

Leggi con particolare attenzione tutte le informazioni sulla sicurezza dei bambini riportate in questo manuale e segui le istruzioni del produttore della protezione per bambini che usi. Se non lo fai il bambino potrebbe subire gravi lesioni in caso d'incidente.

#### **Importante**

Segui le raccomandazioni generali sui punti di ancoraggio utilizzati per installare una protezione per bambini.

1. Segui le istruzioni del produttore per l'installazione della protezione per bambini.

 **Nota**

#### Domande sull'installazione

Se hai dubbi sull'installazione, contatta il produttore della protezione per bambini per istruzioni più dettagliate.

#### Protezione degli interni dell'auto

Durante l'installazione, fai attenzione a non danneggiare gli interni dell'auto con le parti sporgenti o i bordi taglienti della protezione per bambini.

- Se la protezione per bambini è provvista di attacchi della cinghia inferiori, non regolare mai la posizione dei sedili anteriori dopo averle fissato agli attacchi della cinghia inferiori. Ricordati di rimuovere sempre le cinghie quando la protezione per bambini non è presente.
- Fissa i componenti delle protezioni per bambini, ad esempio le cinghie, seguendo le istruzioni del produttore.

 **Importante**

#### Poggiatesta sollevato

Solleva sempre il poggiatesta quando è presente un sistema di protezione per bambini.

#### Raccomandazioni di sicurezza generali

Laddove possibile, segui le raccomandazioni generali di sicurezza relative all'uso delle cinture di sicurezza, alla regolazione dei poggiatesta e al corretto posizionamento dei sedili.

#### Normative locali

Le norme che sanciscono dove e come far sedere i bambini e come proteggerli variano in base al paese. Assicurati di conoscere le norme vigenti nel paese in cui ti trovi.

## 5.5.1.1.2. Installazione di sistemi di protezione per bambini sul sedile posteriore centrale

Per installare in modo sicuro un sistema di protezione per bambini sul sedile posteriore centrale, occorre leggere informazioni importanti e osservare le raccomandazioni fornite.

Il sedile posteriore centrale non è dotato di punti di attacco per l'installazione di una protezione per bambini.

### **Suggerimento**

L'uso prolungato di una protezione per bambini può usurare gli interni dell'auto. Usa un accessorio paracolpi per proteggere l'interno dell'auto.

#### Protezioni per bambini consentite

- Utilizza solo protezioni per bambini raccomandate da Volvo, universalmente approvate o specifiche per il veicolo, con l'auto inclusa nell'elenco dei veicoli del produttore del seggiolino.
- Nel sedile centrale posteriore non sono ammesse le protezioni per bambini dotate di gambe di supporto.

#### Preparazione del sedile

- Prima di installare un sistema di protezione per bambini togli dal sedile le prolunghie dei cuscini, i supporti per le gambe e altri accessori. Se utilizzi una protezione paracalci, puoi lasciarla sul sedile.
- Le cinghie di montaggio della protezione per bambini vanno sempre fissate ai punti di ancoraggio previsti. Non fissare le cinghie di fissaggio alle guide del sedile, alle maniglie o ad altre parti dell'abitacolo.
- Quando installi una protezione per bambini regolabile rivolta all'indietro, regolala in base all'età del bambino. I bambini più grandi dovrebbero essere seduti in posizione più eretta rispetto a quelli più piccoli.
- Quando installi una protezione per bambini rivolta in avanti, regola il poggiatesta del sedile in base all'altezza del bambino. Anche se la protezione per bambini è provvista di sostegno per la testa, potrebbe non essere costruita per contrastare l'impatto di una collisione.

#### Impiego della cintura di sicurezza

- Quando installi un sistema di protezione per bambini fissato con la cintura di sicurezza dell'auto e, quando utilizzi la cintura di sicurezza dell'auto per proteggere un bambino, assicurati che le staffe o altre parti del sistema di protezione non entrino in contatto con il pulsante della fibbia della cintura di sicurezza.

### **Attenzione**

#### Segui le istruzioni

Leggi con particolare attenzione tutte le informazioni sulla sicurezza dei bambini riportate in questo manuale e segui le istruzioni del produttore della protezione per bambini che usi. Se non lo fai il bambino potrebbe subire gravi lesioni in caso d'incidente.

### **Importante**

Segui le raccomandazioni generali sui punti di ancoraggio utilizzati per installare una protezione per bambini.

1. Segui le istruzioni del produttore per l'installazione della protezione per bambini.

 **Nota**

#### Domande sull'installazione

Se hai dubbi sull'installazione, contatta il produttore della protezione per bambini per istruzioni più dettagliate.

#### Protezione degli interni dell'auto

Durante l'installazione, fai attenzione a non danneggiare gli interni dell'auto con le parti sporgenti o i bordi taglienti della protezione per bambini.

- Fissa i componenti delle protezioni per bambini, ad esempio le cinghie, seguendo le istruzioni del produttore.

 **Importante**

#### Raccomandazioni di sicurezza generali

Laddove possibile, segui le raccomandazioni generali di sicurezza relative all'uso delle cinture di sicurezza, alla regolazione dei poggiatesta e al corretto posizionamento dei sedili.

#### Normative locali

Le norme che sanciscono dove e come far sedere i bambini e come proteggerli variano in base al paese. Assicurati di conoscere le norme vigenti nel paese in cui ti trovi.

## 5.5.1.1.3. Installazione di sistemi di protezione per bambini sul sedile del passeggero anteriore

Per installare in modo sicuro un sistema di protezione per bambini sul sedile del passeggero anteriore, occorre leggere informazioni importanti e osservare le raccomandazioni fornite.

Per installare una protezione per bambini sul sedile del passeggero anteriore, è possibile utilizzare i punti di fissaggio della cinghia inferiori<sup>[1]</sup>.

 **Suggerimento**

L'uso prolungato di una protezione per bambini può usurare gli interni dell'auto. Usa un accessorio paracolpi per proteggere l'interno dell'auto.

#### Protezioni per bambini consentite

- Utilizza solo protezioni per bambini raccomandate da Volvo, universalmente approvate o specifiche per il veicolo, con l'auto inclusa nell'elenco dei veicoli del produttore del seggiolino.

## Preparazione del sedile

- Prima di installare un sistema di protezione per bambini togli dal sedile le prolunghie dei cuscini, i supporti per le gambe e altri accessori. Se utilizzi una protezione paracalci, puoi lasciarla sul sedile.
- Montare sempre le gambe di supporto di una protezione per bambini direttamente sul pavimento. Non applicare le gambe di supporto a superfici rialzate o irregolari del pavimento, a poggiatesta o ad altri oggetti. Se lo spazio non è sufficiente, regola la posizione del sedile.
- Non riporre oggetti non fissati intorno ai supporti inferiori di un sistema di protezione per bambini.
- Le cinghie di montaggio della protezione per bambini vanno sempre fissate ai punti di ancoraggio previsti. Non fissare le cinghie di fissaggio alle guide del sedile, alle maniglie o ad altre parti dell'abitacolo.
- Quando installi protezioni per bambini rivolte all'indietro, regola il sedile nella posizione più bassa.
- Quando installi sistemi di protezione per bambini regolabili e rivolti all'indietro, regola la protezione in base all'età del bambino. I bambini più grandi dovrebbero essere seduti in posizione più eretta rispetto a quelli più piccoli.
- Quando installi un sistema di protezione per bambini utilizzando i punti di ancoraggio inferiori, non regolare mai la posizione del sedile per stringere le cinghie.

## Impiego della cintura di sicurezza

- Quando installi un sistema di protezione per bambini fissato con la cintura di sicurezza dell'auto o, se utilizzi la cintura di sicurezza dell'auto per proteggere un bambino, assicurati che le staffe o altre parti del sistema di protezione non entrino in contatto con la fibbia della cintura di sicurezza.<sup>[2]</sup>
- Quando allacci la cintura di sicurezza di un bambino parti sempre dal punto di fissaggio più in alto. Poi abbassalo quanto necessario per posizionare correttamente la cintura contro la spalla

### **Attenzione**

#### Stato dell'airbag lato passeggero

- Se installi sistemi di protezione per bambini rivolti all'indietro, controlla sempre che l'airbag passeggero sia disattivato.
- Se installi sistemi di protezione per bambini rivolti in avanti, controlla sempre che l'airbag passeggero sia abilitato.

Se non si rispettano queste istruzioni si può mettere seriamente a rischio la vita dei passeggeri.

#### Segui le istruzioni

Leggi con particolare attenzione tutte le informazioni sulla sicurezza dei bambini riportate in questo manuale e segui le istruzioni del produttore della protezione per bambini che usi. Se non lo fai il bambino potrebbe subire gravi lesioni in caso d'incidente.

### **Importante**

Segui le raccomandazioni generali sui punti di ancoraggio utilizzati per installare una protezione per bambini.

1. Segui le istruzioni del produttore per l'installazione della protezione per bambini.

 **Nota**

#### Domande sull'installazione

Se hai dubbi sull'installazione, contatta il produttore della protezione per bambini per istruzioni più dettagliate.

#### Protezione degli interni dell'auto

Durante l'installazione, procedi con attenzione per evitare di danneggiare gli interni dell'auto con le parti sporgenti o i bordi taglienti della protezione per bambini.

- Se la protezione per bambini è provvista di attacchi della cinghia inferiori, non regolare mai la posizione dei sedili dopo averla fissata agli attacchi della cinghia inferiori. Ricordati di rimuovere sempre le cinghie quando la protezione per bambini non è presente.
- Fissa i componenti delle protezioni per bambini, ad esempio le cinghie, seguendo le istruzioni del produttore.

 **Importante**

#### Raccomandazioni di sicurezza generali

Laddove possibile, segui le raccomandazioni generali di sicurezza relative all'uso delle cinture di sicurezza, alla regolazione dei poggiatesta e al corretto posizionamento dei sedili.

#### Normative locali

Le norme che sanciscono dove e come far sedere i bambini e come proteggerli variano in base al paese. Assicurati di conoscere le norme vigenti nel paese in cui ti trovi.

<sup>[1]</sup> La disponibilità può variare da regione a regione.

<sup>[2]</sup> Se lo spazio tra la fibbia della cintura di sicurezza e la protezione per bambini è troppo poco, aumentalo regolando l'altezza del sedile.

---

## 5.5.1.2. Punti di fissaggio della protezione per bambini

La tua auto è dotata di punti di fissaggio di vario tipo. Assicurati di utilizzare i punti di fissaggio corretti per il tuo sistema di protezione per bambini specifico.

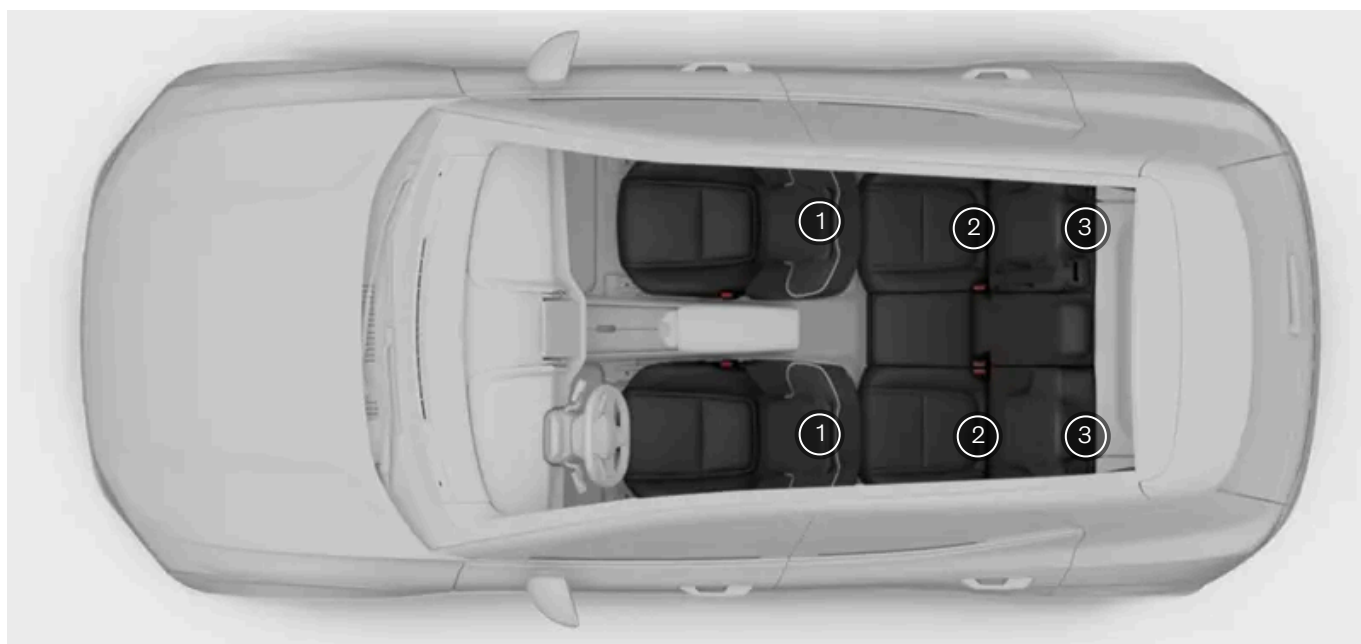

- ① Punti di fissaggio della cinghia inferiori sulle guide a pavimento dei sedili anteriori
- ② Punti di attacco ISOFIX nella parte bassa degli schienali dei sedili posteriori
- ③ Punti di fissaggio superiori sul retro dei sedili posteriori

Puoi utilizzare i vari punti di fissaggio della tua auto combinandoli tra loro o con altri metodi di fissaggio per installare diversi tipi di sistemi di protezione per bambini.

Lo standard dei sistemi di protezione per bambini i-Size utilizza il sistema ISOFIX assieme ai punti di fissaggio superiori o con un supporto inferiore. Questo standard consente di utilizzare qualsiasi sistema di protezione per bambini i-Size su un sedile omologato i-Size.

Alcuni sistemi di protezione per bambini sono fissati con la cintura di sicurezza dell'auto, di solito assieme ad altri metodi di fissaggio.

**i Nota**

Istruzioni del produttore

Segui sempre le istruzioni del produttore per l'uso dei punti di fissaggio della protezione per bambini.

## 5.5.1.2.1. Punti di fissaggio ISOFIX

La tua auto è dotata di punti d'attacco ISOFIX che puoi utilizzare per installare i sistemi di protezione per bambini sul sedile posteriore.

I punti di ancoraggio ISOFIX si possono utilizzare assieme ad altri metodi di fissaggio per montare i sistemi di protezione per bambini i-Size e ISOFIX. Questi punti di attacco fanno parte di uno standard internazionale per i sistemi di protezione per bambini.

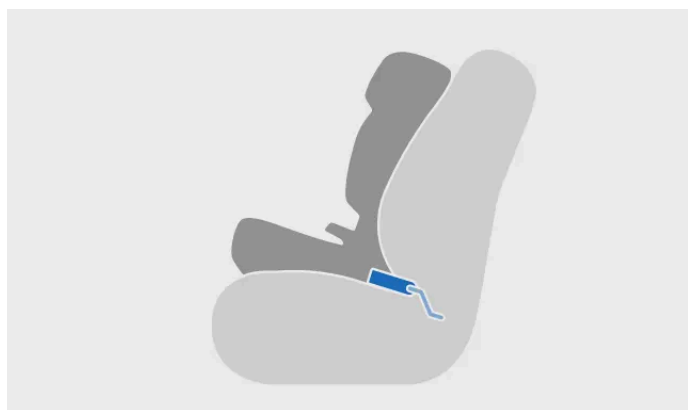

Protezione per bambini montata usando ISOFIX



Fissaggio a un attacco ISOFIX

Le protezioni per bambini installate nei sedili posteriori esterni possono utilizzare questi punti di attacco.

**i Nota**

ISOFIX è uno standard internazionale per i punti di fissaggio delle protezioni per bambini. In alcuni Paesi è noto anche come LATCH e LUAS.



I punti di attacco ISOFIX dei sedili posteriori si trovano dietro a uno sportellino nella parte bassa dello schienale dei sedili posteriori esterni. Per accedere ai punti di fissaggio devi aprire lo sportellino che li protegge.

**Il contenuto di questo manuale rappresenta lo stato del manuale d'uso al momento della stampa e potrebbe non essere completamente valido in futuro. Per ulteriori informazioni, consulta la prima pagina per la nota completa di esclusione di responsabilità.**

**i Nota**

Lo sportellino aperto va posizionato tra il cuscino del sedile e la protezione per bambini installata.

I punti di fissaggio contrassegnati dal simbolo i-Size sono omologati per le protezioni per bambini i-Size.



**i Nota**

Istruzioni del produttore

Segui sempre le istruzioni del produttore per l'uso dei punti di fissaggio della protezione per bambini.

## 5.5.1.2.2. Punti d'attacco della cinghia superiori

La tua auto è dotata di punti d'attacco della cinghia superiori che puoi utilizzare per fissare i sistemi di protezione per bambini sul sedile posteriore.

Puoi usare i punti di fissaggio superiori assieme ad altri metodi di fissaggio per installare sistemi di protezione per bambini di tipo diverso.

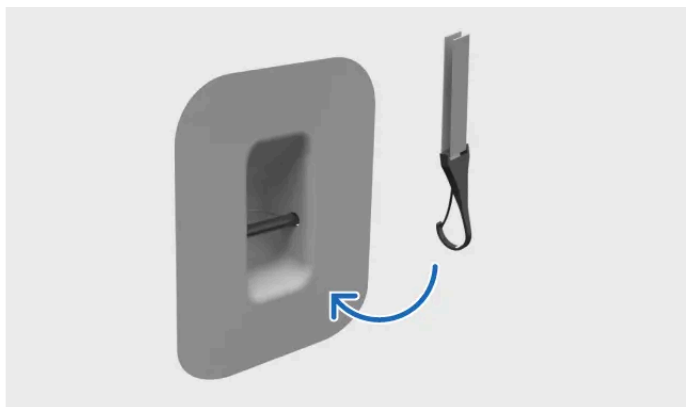

Fissaggio dell'attacco della cinghia superiore

Le protezioni per bambini installate nei sedili posteriori esterni possono utilizzare questi punti di attacco.

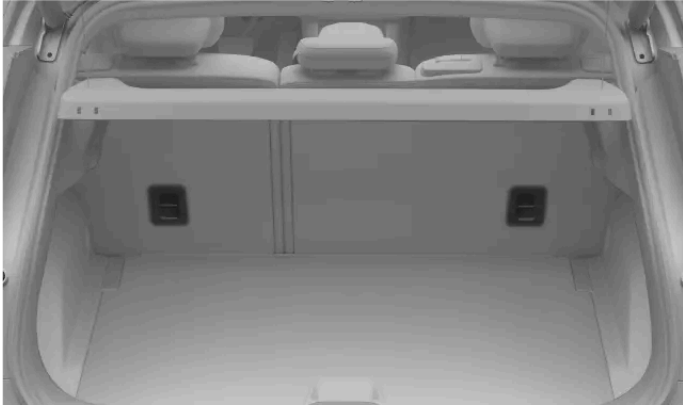

I punti di fissaggio della cinghia superiori dei sedili posteriori si trovano sul retro dei sedili posteriori esterni.

I punti di fissaggio sono indicati dal simbolo di attacco della cinghia superiore.



#### **Importante**

##### Istruzioni del produttore

Segui sempre le istruzioni del produttore per l'uso dei punti di fissaggio della protezione per bambini.

##### Piano portaoggetti

Quando il piano portaoggetti è installato dietro i sedili posteriori, lo spazio ridotto tra schienale e piano portaoggetti può rendere difficile il fissaggio della cinghia superiore. Se necessario, rimuovi temporaneamente il piano portaoggetti per facilitare l'installazione. Assicurati sempre che il piano portaoggetti non sia a contatto con l'attacco della cinghia superiore.

## 5.5.1.2.3. Punti d'attacco della cinghia inferiori

La tua auto è dotata di punti d'attacco della cinghia inferiori che puoi utilizzare per installare i sistemi di protezione per bambini sul sedile posteriore.

I punti d'attacco della cinghia inferiori si possono utilizzare principalmente in combinazione con le cinture di sicurezza dell'auto,

per fissare alcuni sistemi di protezione per bambini rivolti all'indietro.

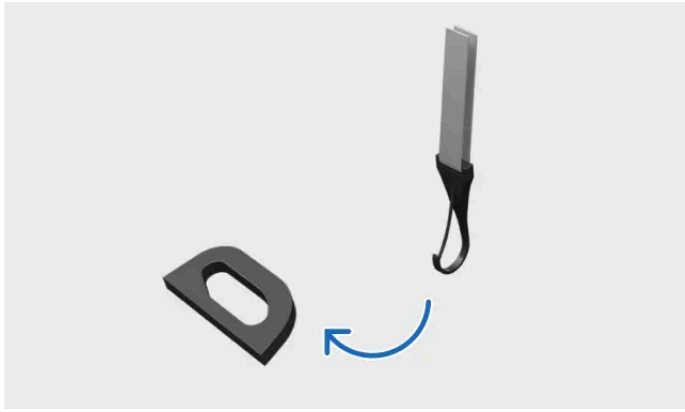

Fissaggio al punto d'attacco della cinghia inferiore

Le protezioni per bambini installate sui sedili posteriori possono utilizzare questi punti di attacco.

Inoltre, se la tua auto è dotata degli attacchi della cinghia inferiori accessori, le protezioni per bambini installate sul sedile del passeggero anteriore possono sfruttare questi punti di ancoraggio.

#### **Suggerimento**

È possibile collegare due attacchi della cinghia inferiori di seggiolini diversi a un unico punto d'attacco della cinghia inferiore più vicino al centro dell'auto, ad esempio quando si montano due sistemi di protezione per bambini rivolti all'indietro uno accanto all'altro.

## Punti di fissaggio nei sedili posteriori

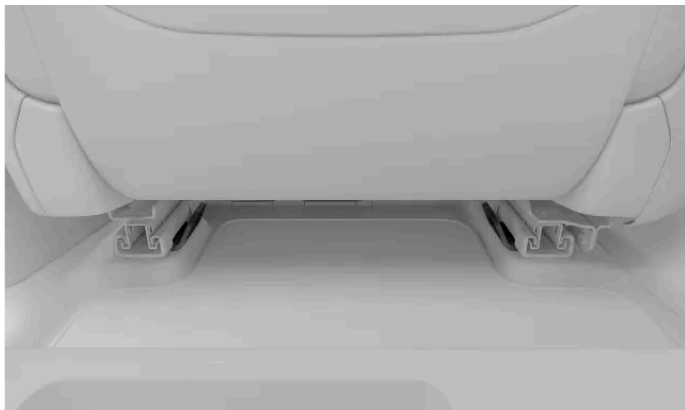

I punti di attacco delle cinghie inferiori dei sedili posteriori si trovano sul retro delle guide a pavimento dei sedili anteriori.

## Punti di fissaggio nel sedile anteriore

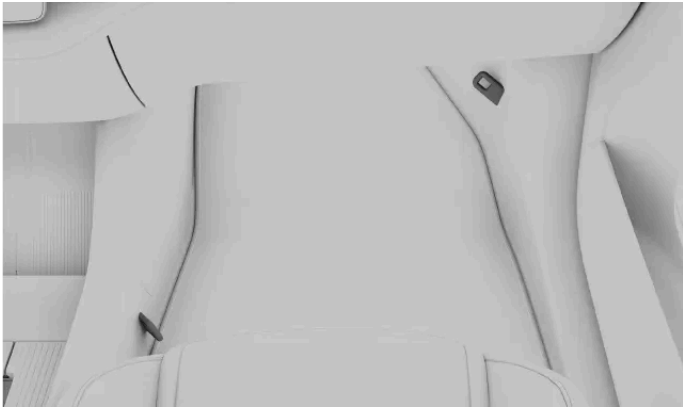

Con la cinghia inferiore accessoria<sup>[1]</sup>, i punti di attacco del sedile del passeggero anteriore si trovano ai lati del vano piedi del sedile.

### **i** Nota

#### Istruzioni del produttore

Segui sempre le istruzioni del produttore per l'uso dei punti di fissaggio della protezione per bambini.

<sup>[1]</sup> La disponibilità può variare da regione a regione.

## 5.5.1.3. Protezioni per bambini consigliate

Utilizza solo protezioni per bambini raccomandate da Volvo, omologate i-Size, universalmente approvate o specifiche per il veicolo, con l'auto inclusa nell'elenco dei veicoli del produttore.

Protezione per bambini <sup>[1]</sup>	Tipo d'installazione	Gruppo/dimensioni del bambino(ECE R44/ECE R129)
Maxi-Cosi Pearl 360 + FamilyFix 360 Base <sup>[2]</sup>	Rivolto all'indietro	40–105 cm (max 17,5 kg)
Britax Römer Kidfix i-Size <sup>[3]</sup>	Rivolto in avanti	100–150 cm (max 36 kg)
Graco Booster Basic <sup>[4]</sup>	Rivolto in avanti	Gruppo III (22–36 kg)
Seggiolino per bambini rivolto all'indietro di Volvo <sup>[5]</sup>	Rivolto all'indietro	61-115 cm (max 25 kg)
Alzatina per bambini Volvo <sup>[6]</sup>	Rivolto in avanti	105-150 cm (max 36 kg)
Cuscino per alzatina Volvo <sup>[6]</sup>	Rivolto in avanti	138-150 cm (max 36 kg)

<sup>[1]</sup> La disponibilità delle protezioni per bambini elencate può variare a seconda della regione.

<sup>[2]</sup> N. di omologazione: 030062

<sup>[3]</sup> N. di omologazione: 0061 01

<sup>[4]</sup> N. di omologazione: ECE R44.04: E11-0444165

<sup>[5]</sup> N. di omologazione: E11 129R03/08 0599 00

<sup>[6]</sup> N. di omologazione: E1 129R03/09 0061 07

Il contenuto di questo manuale rappresenta lo stato del manuale d'uso al momento della stampa e potrebbe non essere completamente valido in futuro. Per ulteriori informazioni, consulta la prima pagina per la nota completa di esclusione di responsabilità.

## 5.5.1.4. Tabella riassuntiva delle posizioni adatte alle protezioni per bambini

La tabella seguente fornisce una panoramica dei tipi di sistemi di protezione per bambini che si possono installare su ciascun sedile.

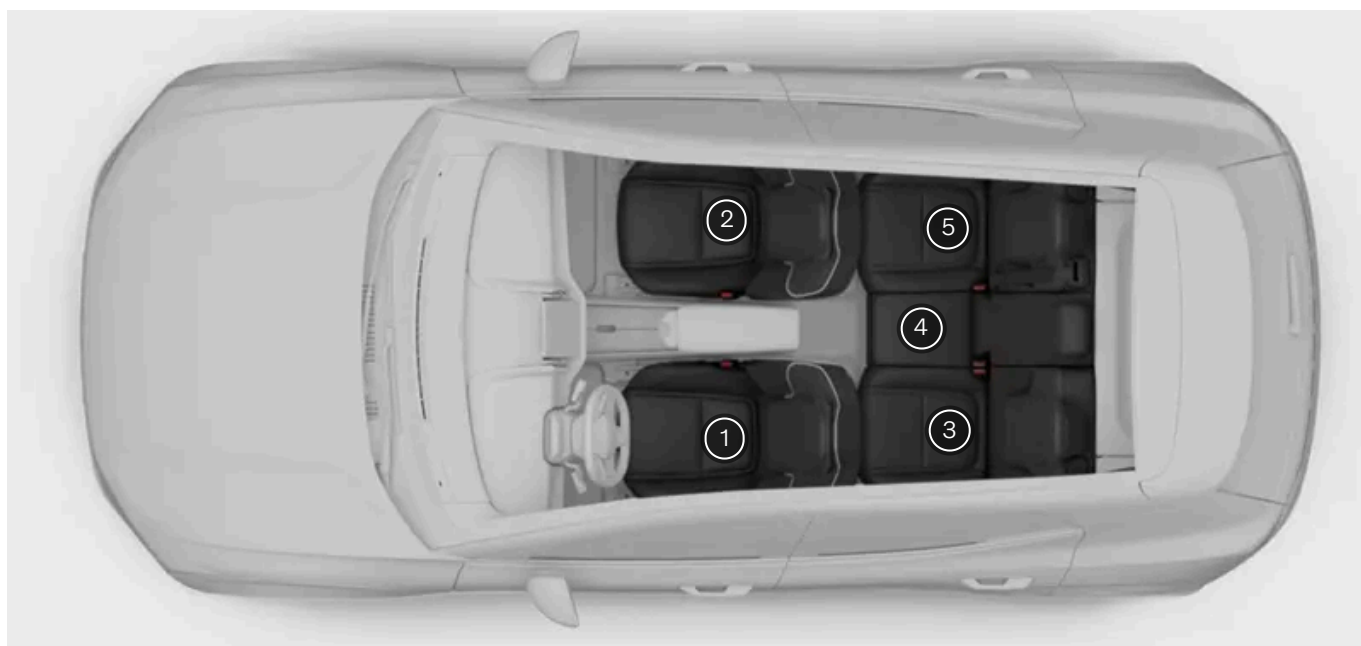

Posizione del sedile <sup>[1]</sup>	1	2 <sup>[2]</sup>	3	4	5
Sistemi di protezione per bambini i-Size	No	No	Sì	No	Sì
Sistemi di protezione per bambini universalmente approvati e fissati con la cintura di sicurezza dell'auto	No	Sì	Sì	No <sup>[3]</sup>	Sì
Altre categorie di sistemi di protezione per bambini <sup>[4]</sup>	No	Sì	Sì	No	Sì

### **Attenzione**

- Se installi protezioni per bambini rivolte in avanti sul sedile passeggero anteriore (posizione 2), devi attivare l'airbag passeggero.
- Se installi protezioni per bambini rivolte all'indietro sul sedile passeggero anteriore (posizione 2), devi disattivare l'airbag passeggero.

Se non si rispettano queste istruzioni si può mettere seriamente a rischio la vita dei passeggeri.

 **Importante**

### Normative locali

Le norme che sanciscono dove e come far sedere i bambini e come proteggerli variano in base al paese. Assicurati di conoscere le norme vigenti nel paese in cui ti trovi.

- [1] Secondo l'illustrazione.
  - [2] Airbag attivato per protezioni per bambini rivolte in avanti. Airbag disattivato per protezioni per bambini rivolte indietro.
  - [3] Per ulteriori informazioni, leggi le informazioni dettagliate sulla protezione per bambini in questo manuale.
  - [4] Per maggiori informazioni, contattare il produttore del sistema di protezione per bambini.
-

## 6. Ingresso e sicurezza

Scopri le varie funzioni associate all'ingresso e all'uscita dall'auto, compreso il funzionamento delle chiavi e dell'allarme.



Questa sezione del manuale tratta i vari tipi di chiave, l'apertura e la chiusura delle portiere, il blocco, lo sblocco e l'allarme.

Scopri di più sui diversi tipi di chiave e su come personalizzare il comportamento di blocco e sblocco della tua auto.

---

### 6.1. Chiavi

La tua auto supporta diversi tipi di chiavi. Con le tue chiavi apri, chiudi e avvii l'auto.

#### Tipi di chiavi

**! Importante**

L'uso delle chiavi è abbastanza semplice, ma per motivi di sicurezza e protezione, devi conoscere i limiti di ogni tipo di chiave. È quindi importante leggere tutte le informazioni contenute in questo manuale sulle chiavi e sul loro utilizzo.

Le tecnologie wireless dell'auto e delle chiavi possono causare interferenze con altri dispositivi. Per ulteriori informazioni su questi sistemi, consulta la sezione sulle specifiche di questo manuale.

Per motivi di sicurezza, non lasciare mai le chiavi incustodite in un luogo esposto.

L'auto supporta i seguenti tipi di chiave:

- Digital Key
- Scheda magnetica

Il contenuto di questo manuale rappresenta lo stato del manuale d'uso al momento della stampa e potrebbe non essere completamente valido in futuro. Per ulteriori informazioni, consulta la prima pagina per la nota completa di esclusione di responsabilità.

- Chiave senza pulsante

**i Nota**

### Ordinare chiavi nuove o aggiuntive

La tua auto ha in dotazione un numero limitato di chiavi. Se perdi una chiave o hai semplicemente bisogno di altre chiavi, contatta un concessionario Volvo.

### Disponibilità della chiave digitale

La chiave digitale della tua auto è attualmente disponibile per alcuni modelli di Apple iPhone, Samsung Galaxy e Google Pixel. Se hai dubbi sulla compatibilità del tuo dispositivo, verifica con il produttore. Molti produttori forniscono informazioni sulla compatibilità e sulle funzionalità UWB sui propri siti web.

## Punti di lettura delle chiavi

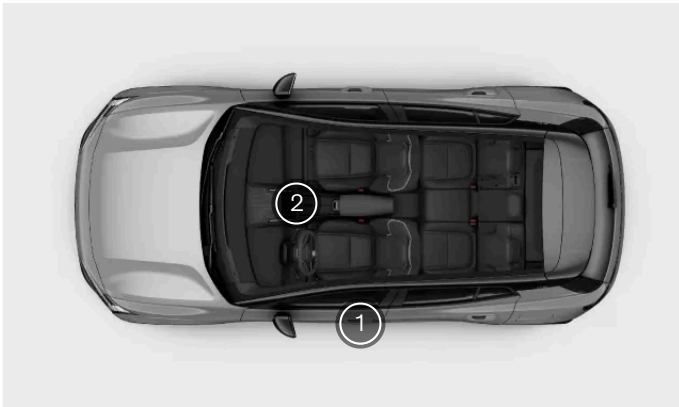

- ① L'auto rileva la tua chiave quando viene posizionata su un punto specifico del montante della portiera del conducente.
- ② Per avviare l'auto, posiziona la chiave sull'apposito lettore sotto il display.

## Profili utente e chiavi

Puoi assegnare le chiavi a un profilo utente. In questo modo, l'auto può identificare automaticamente chi la sta aprendo e attivare tutte le impostazioni personali. Per maggiori informazioni sulle opzioni di personalizzazione, consulta la rispettiva sezione in questo manuale.

**i Nota**

### Se l'auto non risponde

Se l'auto è rimasta spenta per un lungo periodo, per sbloccarla potrebbe occorrere qualche secondo. Questo perché l'auto ha bisogno di tempo per riattivare i propri sistemi, riconoscere la chiave e consentirti l'accesso.

Se le batterie si scaricano completamente, l'auto non reagisce a nessuna chiave.

### **Attenzione**

L'uso non corretto dei sistemi di apertura e avviamento dell'auto può causare gravi lesioni personali. Porta sempre con te le tue chiavi quando esci dall'auto, comprese quelle abilitate ai comandi a distanza. L'auto si può avviare e alcuni sistemi, come gli alzacristalli elettrici, si possono azionare causando gravi lesioni personali. Non lasciare mai da soli nell'auto bambini, disabili o persone che non sono in grado di prendersi cura di se stesse. Le portiere si possono bloccare con una chiave a distanza o toccando l'area del sensore di blocco capacitivo della maniglia della portiera. In caso di emergenza, le persone potrebbero rimanere intrappolate nell'auto. Ad esempio, a seconda del periodo dell'anno, le persone intrappolate nell'auto possono essere esposte a temperature molto alte o molto basse.

### **Importante**

Non tenere la chiave senza pulsante accanto a uno smartphone, auricolari Bluetooth o altri dispositivi simili, poiché possono causare interferenze al segnale della chiave.

Durante la carica, non lasciare la tua scheda magnetica vicino a dispositivi come gli smartphone, perché potrebbero danneggiare la funzionalità NFC della chiave.

Le chiavi senza pulsanti e le chiavi elettroniche sono sensibili alle temperature estreme.

## 6.1.1. Chiave senza pulsante

Puoi usare la tua chiave senza pulsante per bloccare, sbloccare e guidare l'auto.



Posiziona la chiave senza pulsante sul montante della portiera del conducente con il logo rivolto verso di te per bloccare o

sbloccare l'auto.



Per avviare la tua auto con la chiave senza pulsante, posizionala sull'apposito lettore tra i sedili anteriori.

 **Attenzione**

Questo prodotto contiene una batteria a bottone agli ioni di litio. Se la batteria a bottone viene ingerita, nel giro di sole due ore possono verificarsi gravi ustioni interne che possono portare alla morte. Tenere le batterie nuove o esaurite fuori dalla portata dei bambini. Se il vano batterie non si chiude bene, interrompere l'uso e tenerlo lontano dalla portata dei bambini. Se si sospetta che delle batterie siano state ingerite o siano rimaste incastrate in una qualsiasi parte del corpo, rivolgersi immediatamente a un medico.

 **Nota**

La batteria della chiave senza pulsante è sostituibile. Usa una batteria CR2450.

## 6.1.1.1. Sostituzione della batteria della chiave senza pulsante

Quando la batteria della chiave senza pulsante si scarica puoi sostituirla.

Se il segnale della chiave senza pulsante è instabile, la causa potrebbe essere la batteria scarica. Puoi sostituire la batteria autonomamente. La chiave senza pulsante richiede una batteria a disco o a bottone CR2450 piatta.

 **Suggerimento**

- Per sbloccare il coperchio della chiave senza pulsante e sollevare la batteria dal suo alloggiamento, ti potrebbe servire un piccolo cacciavite.

**! Importante**

- Per motivi di sicurezza e per garantire prestazioni ottimali della batteria, quando la tocchi proteggi le mani, ad esempio con un guanto in lattice.
- Le batterie usate vanno riciclate in modo compatibile con l'ambiente.

**! Attenzione**

Controlla che la batteria sia posizionata correttamente con la polarità corretta indicata. Se prevedi di non utilizzare la chiave senza pulsante per un periodo prolungato, rimuovi la batteria per evitare perdite e danni. Le batterie danneggiate o con perdite possono causare lesioni da corrosione se a contatto con la pelle. Usa guanti protettivi quando tocchi batterie vecchie o danneggiate.

- Tieni le batterie fuori dalla portata dei bambini.
- Non lasciare le batterie in luoghi dove potrebbero essere ingerite da bambini o animali domestici.
- È vietato smontare, cortocircuitare e gettare nelle fiamme le batterie.
- Non ricaricare le batterie non ricaricabili. Possono esplodere.
- Controlla regolarmente i prodotti con batterie per rilevare eventuali segni di danneggiamento. Se la chiave senza pulsante o la relativa batteria sono state danneggiate o hanno iniziato a presentare perdite, non utilizzare la chiave.
- Conserva i prodotti difettosi fuori dalla portata dei bambini.

1.



Tieni la chiave senza pulsante con il logo Volvo rivolto verso l'alto. Su uno dei lati corti della chiave senza pulsante trovi una piccola fessura. Fai leva sul coperchio da questo lato tirando il bordo verso l'esterno e verso l'alto.

2. Solleva il coperchio della chiave senza pulsante per accedere alla batteria.
3. Libera la batteria dai dentini di bloccaggio e falla scorrere verso di te per rimuoverla.
4. Fai scorrere la batteria nuova nell'alloggiamento e premila per bloccarla in posizione. Il lato positivo della batteria deve essere rivolto in alto.
5. Chiudi il coperchio della chiave senza pulsante facendolo scattare in posizione.

Se il segnale della chiave senza pulsante è ancora instabile, la causa potrebbe essere un'interferenza all'esterno dell'auto. Se la chiave senza pulsante è completamente fuori uso, ripeti i passaggi e verifica che la batteria sia completamente carica. Se pensi di aver bisogno di una nuova chiave senza pulsante, contatta il concessionario Volvo.

---

## 6.1.2. Scheda magnetica

Con la chiave elettronica puoi bloccare e sbloccare l'auto e guidarla.



Puoi aprire e chiudere a chiave l'auto appoggiando la scheda magnetica sul montante della portiera del conducente.



Punto di rilevamento delle chiavi sul montante della portiera del conducente.

La chiave elettronica avvia l'auto quando viene posizionata sul lettore situato tra i due sedili anteriori. Quando inizi a usare i pedali, puoi rimuovere la scheda dal lettore.

Se l'auto resta ferma per un po' senza una scheda magnetica sul lettore, per riattivare la modalità di guida devi riposizionare la scheda sul lettore.

### Nota

Il lettore di schede e il caricabatteria wireless si trovano nello stesso posto. Se, quindi, posizioni una chiave dell'auto di qualsiasi tipo sul lettore, per poter caricare un telefono in modalità wireless, devi rimuoverla.

**! Importante**

Mentre è attiva la funzione di carica, non posizionare schede con tecnologia NFC<sup>[1]</sup>, ad esempio schede elettroniche o carte di pagamento elettronico, tra il caricabatteria wireless e il dispositivo. Potrebbero danneggiarsi.

**! Attenzione**

L'uso dei segnali Bluetooth, UWB<sup>[2]</sup> e NFC da parte dell'auto può interferire con altri dispositivi a determinate distanze.

[1] Comunicazione a corto raggio

[2] Banda Ultra-larga

## 6.1.3. Digital Key

La chiave digitale ti consente di aprire, chiudere e avviare l'auto utilizzando un telefono o uno smartwatch compatibile.

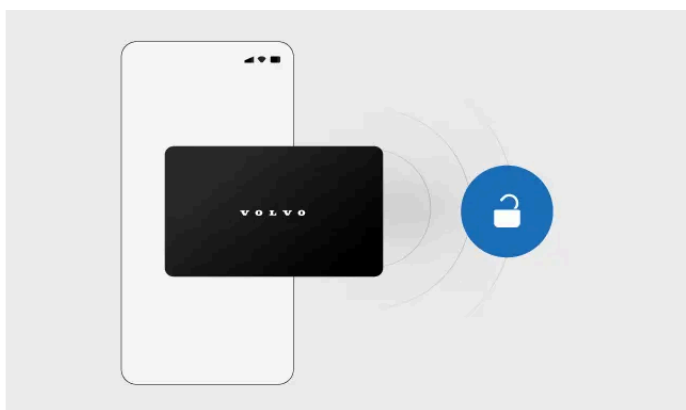

Una volta impostata una chiave digitale sul dispositivo, funziona allo stesso modo di una scheda magnetica.

Il proprietario dell'auto può creare una chiave digitale principale. Una volta creata la chiave principale, puoi condividere le chiavi digitali con familiari e amici.

**i Nota**

La chiave digitale della tua auto è attualmente disponibile per alcuni modelli di Apple iPhone, Samsung Galaxy e Google Pixel. Se hai dubbi sulla compatibilità del tuo dispositivo, verifica con il produttore. Molti produttori forniscono informazioni sulla compatibilità e sulle funzionalità UWB sui propri siti web.

## Come utilizzare la Digital Key

La chiave digitale funziona come una scheda magnetica. Per sbloccare l'auto, apri la tua chiave nell'app Wallet e appoggia il dispositivo sul montante della portiera del conducente. Per avviare l'auto, appoggia il dispositivo sul lettore sotto il display.

**Il contenuto di questo manuale rappresenta lo stato del manuale d'uso al momento della stampa e potrebbe non essere completamente valido in futuro. Per ulteriori informazioni, consulta la prima pagina per la nota completa di esclusione di responsabilità.**

## Condivisione della Digital Key

Una volta configurata una chiave digitale, puoi condividerla con familiari e amici. Apri la digital key nell'app Wallet del tuo telefono per trovare l'opzione di condivisione.

### Nota

L'opzione di condivisione della tua chiave digitale potrebbe non essere disponibile in tutte le schermate del Wallet. Assicurati di aprire il Wallet tramite l'icona dell'app.

### Suggerimento

#### Batteria scarica

Anche se il tuo dispositivo è scarico, puoi comunque utilizzare la chiave digitale. Per ulteriori informazioni, contattare il produttore del telefono.

## 6.1.3.1. Creazione di una chiave digitale

Il proprietario dell'auto può creare una chiave digitale principale in qualsiasi momento nelle impostazioni.

Il proprietario dell'auto può creare una chiave digitale principale nella guida alla configurazione. Questa chiave digitale può essere poi condivisa con familiari e amici. È possibile accedere alla guida tramite il display centrale dell'auto, l'app Volvo Cars<sup>[1]</sup> o l'e-mail di attivazione che riceverete quando la vostra auto sarà pronta per la consegna.

### Nota

La chiave digitale della tua auto è attualmente disponibile per alcuni modelli di Apple iPhone, Samsung Galaxy e Google Pixel. Se hai dubbi sulla compatibilità del tuo dispositivo, verifica con il produttore. Molti produttori forniscono informazioni sulla compatibilità e sulle funzionalità UWB sui propri siti web.

## Creazione di una digital key dal display centrale

Durante la configurazione della tua Digital Key, devi trovarti all'interno dell'auto. Devi anche assicurarti:

- che la tua auto sia aggiornata alla versione software 1.5.2 o successiva
- l'auto sia ferma e tutte le portiere chiuse
- stai utilizzando il profilo del proprietario dell'auto nel display centrale
- che sia la tua auto che il tuo telefono dispongano di una connessione Internet stabile<sup>[2]</sup>
- che Bluetooth sia abilitato sul tuo telefono
- che l'utilizzo dei dati mobili sia abilitato nell'app Wallet del tuo telefono
- di avere con te una chiave valida, ad esempio una chiave senza pulsante o una scheda magnetica
- di avere accesso al Volvo ID registrato nel profilo del proprietario dell'auto.<sup>[3]</sup>

**Il contenuto di questo manuale rappresenta lo stato del manuale d'uso al momento della stampa e potrebbe non essere completamente valido in futuro. Per ulteriori informazioni, consulta la prima pagina per la nota completa di esclusione di responsabilità.**

1. Premi il simbolo dell'auto  nella barra inferiore e poi premi il nome del profilo.
2. Vai in **Accesso e privacy** → **Configura Digital Key** → **Configura**.
3. Posizionare la scheda magnetica sul lettore sotto il display.



Posizione del lettore di chiavi

- > Una volta che la chiave è stata letta correttamente, sul display centrale compare un messaggio.
4. Rimuovere la chiave dal lettore.
  5. Posizionare il telefono sul lettore di chiavi fino a quando sul telefono non compare un messaggio relativo alla chiave dell'auto.
- > Un'e-mail con un codice di abbinamento viene inviata all'indirizzo e-mail associato al tuo Volvo ID.
6. Rimuovere il telefono dal lettore e inserire il codice di abbinamento nell'app Wallet.
  7. Appoggiare di nuovo il telefono sul lettore di chiavi.
- > Quando la chiave digitale è pronta per l'uso, sul display centrale compare un messaggio di conferma.

## Trasferimento della chiave digitale principale su un altro telefono

Se desideri trasferire la chiave digitale principale su un altro dispositivo, ad esempio un nuovo telefono, puoi farlo dal display centrale. Nelle impostazioni del profilo del proprietario, seleziona la tua chiave digitale principale e premi **Cambia disp.** per trasferire la chiave sul nuovo dispositivo.

### **Suggerimento**

#### Utilizzo della chiave digitale su Apple Watch

Se desideri aggiungere la tua chiave digitale al tuo Apple Watch in un secondo momento, puoi farlo tramite l'app Apple Watch sul tuo iPhone.

#### Assegnazione delle chiavi digitali a un profilo

La chiave digitale principale è sempre assegnata al profilo del proprietario dell'auto. Se hai condiviso una chiave digitale con qualcuno, assicurati che la assegni al proprio profilo utente dell'auto per far sì che tutte le sue impostazioni preferite vengano applicate quando apre l'auto.

[1] Versione 5.6 o successive

[2] Se l'auto è parcheggiata in un garage sotterraneo o circondata da ostacoli quali edifici, colline o montagne, il segnale di rete potrebbe essere bloccato o troppo debole.

[3] Se non sei il proprietario dell'auto, non puoi creare la tua chiave digitale. In tal caso, devi chiedere al proprietario di condividere la sua chiave digitale con te.

## 6.1.3.2. Eliminazione di una chiave digitale

Puoi eliminare le chiavi digitali in qualsiasi momento, dal display centrale, dall'app Volvo Cars o dall'app Wallet del tuo telefono.

Chiunque abbia una chiave digitale può eliminarla e rimuoverla dall'app Wallet del proprio telefono. Il proprietario dell'auto può anche rimuovere la chiave principale o le chiavi condivise tramite l'app Wallet, l'app Volvo Cars o il proprio profilo nel display centrale.

### Nota

#### Disponibilità della chiave digitale

La chiave digitale della tua auto è attualmente disponibile per alcuni modelli di Apple iPhone, Samsung Galaxy e Google Pixel. Se hai dubbi sulla compatibilità del tuo dispositivo, verifica con il produttore. Molti produttori forniscono informazioni sulla compatibilità e sulle funzionalità UWB sui propri siti web.

#### Periodo di tolleranza

Quando il proprietario dell'auto elimina una chiave condivisa tramite l'app Wallet del proprio telefono, la chiave verrà completamente disattivata dopo che il proprietario della chiave condivisa avrà terminato l'ultimo viaggio o 48 ore dopo l'eliminazione. Se la chiave condivisa viene eliminata dal display centrale, la chiave viene disabilitata immediatamente.

### Rimozione di una o tutte le chiavi digitali dal display centrale

1. Premi il simbolo dell'auto  nella barra inferiore e poi premi il nome del profilo.
2. Vai in **Accesso e privacy** → **Digital Key**.
3. Premi **Rimuovi** per la chiave o le chiavi digitali che desideri rimuovere.

### Nota

#### Dispositivo smarrito

Se smarrisci un dispositivo con una chiave digitale, è consigliabile eliminare la chiave digitale. Tieni sempre la scheda magnetica a portata di mano, così se dovessi smarrire il dispositivo potrai comunque accedere alla tua auto.

## 6.1.4. Punti di lettura delle chiavi

Ci sono punti di interazione delle chiavi, in cui l'auto riesce a rilevarle per le funzioni di chiusura, apertura o guida.

### Punti di interazione delle chiavi



Punti di interazione delle chiavi

- ① Lettore di chiavi esterno
- ② Lettore di chiavi interno

### Lettore di chiavi esterno

Puoi aprire e chiudere l'auto appoggiando un tipo qualsiasi di chiave sul sensore di lettura delle chiavi nel montante della portiera del conducente.



Punto di rilevamento delle chiavi sul montante della portiera del conducente

Assicurati che la scheda o il dispositivo siano appoggiati correttamente sul lettore. Se utilizzi una chiave senza pulsante, il logo deve essere rivolto verso di te.

**Il contenuto di questo manuale rappresenta lo stato del manuale d'uso al momento della stampa e potrebbe non essere completamente valido in futuro. Per ulteriori informazioni, consulta la prima pagina per la nota completa di esclusione di responsabilità.**

## Letto di chiavi interno

Per poter guidare, puoi mettere la tua scheda magnetica o la chiave senza pulsante scarica sull'apposito lettore sotto il display.

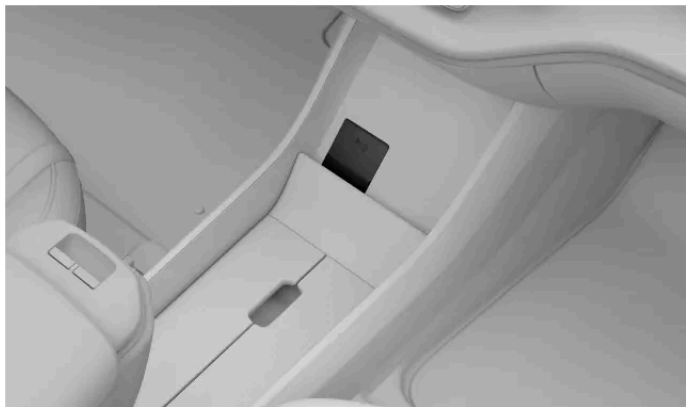

Posizione del lettore di chiavi

### Nota

Il lettore e il caricabatteria wireless si trovano nello stesso posto. Puoi utilizzare solo una delle funzioni alla volta.

## 6.2. Apertura e chiusura

La tua auto è dotata di alcune funzioni e comportamenti specifici che devi conoscere quando apri e chiudi le portiere.

### Apertura delle portiere

Le portiere si aprono manualmente, ma puoi impostarne le modalità e le condizioni di sblocco dal display.

Le portiere posteriori sono dotate di una funzione di doppio intervento per aiutare a proteggere dall'apertura accidentale delle portiere posteriori. Per aprire le portiere posteriori dall'interno, devi tirare due volte la maniglia della portiera.

### Apertura del cofano

Il cofano si apre utilizzando una leva vicino al sedile del guidatore.

### Apertura del bagagliaio

Puoi aprire il bagagliaio dal display o usando il pulsante sul portellone.

## Avviso portiera aperta

Controlla regolarmente che il cofano, il bagagliaio e le portiere siano completamente chiusi.



Le portiere aperte sono segnalate in rosso sull'icona dell'auto nel display. L'auto emette anche dei suoni di avviso per indicare la presenza di portiere non chiuse correttamente.

---

## 6.2.1. Apertura del cofano

Aperto il cofano puoi accedere al vano portaoggetti anteriore. Richiudi sempre il cofano prima di usare l'auto.

### Posizione della leva di sblocco



Vista della leva interna dal sedile del conducente.

La leva per aprire il cofano si trova sotto il cruscotto sul lato del conducente, proprio davanti alla cerniera della portiera.

### Apertura del cofano

1. Tira la leva del cofano due volte verso l'alto.
  - > Il cofano si sblocca.
2. Solleva il cofano dal bordo anteriore e aprilo fino all'altezza massima, appena sopra l'angolo di 45 gradi.
  - > Il cofano resta fermo.

 **Attenzione**

**Non guidare con il cofano aperto**

Ferma immediatamente l'auto se compaiono avvisi indicanti che il cofano non è completamente chiuso.

 **Nota**

**Avviso cofano aperto**

Se sul display compare l'avviso di cofano aperto, apri il cofano e controlla che non vi siano ostacoli prima di richiuderlo.  
Se la notifica non scompare, contatta l'assistenza Volvo.

## 6.2.2. Chiusura del cofano

Fai molta attenzione che il cofano si chiuda completamente dopo essere stato aperto.

Assicurati che nulla intralci la chiusura del cofano.

### **Attenzione**

Pericolo di intrappolamento e schiacciamento

Fai attenzione alle mani mentre chiudi il cofano. Fai molta attenzione se vicino ci sono bambini o animali domestici.

1. Spingi in basso il cofano completamente aperto tenendolo dal bordo esterno.
2. Abbassa delicatamente il cofano fino a raggiungere il meccanismo di chiusura.

3.



Premi con entrambe le mani sul bordo anteriore del coperchio del cofano. Assicurati che il cofano si inserisca contemporaneamente nei fermi. Tieni il bordo anteriore in orizzontale mentre si chiude.

> Il cofano scatta con un suono e si blocca su entrambi i lati.

4. Assicurati che il cofano non resti troppo sollevato e non ci sia niente che indichi che non sia del tutto chiuso.

### **Nota**

Avviso cofano aperto

Se sul display compare l'avviso di cofano aperto, apri il cofano e controlla che non vi siano ostacoli prima di richiuderlo. Se la notifica non scompare, contatta l'assistenza Volvo.

### **Attenzione**

Non guidare con il cofano aperto

Ferma immediatamente l'auto se compaiono avvisi indicanti che il cofano non è completamente chiuso.

## 6.2.3. Accesso al bagagliaio

Puoi aprire e chiudere il bagagliaio dal display o con il pulsante sul portellone.

### **Attenzione**

Fai attenzione quando il bagagliaio si apre o si chiude. Assicurati che nessuna persona si trovi nelle vicinanze del bagagliaio in movimento. Usa sempre con cautela le funzioni di apertura del bagagliaio.

Non toccare i bracci di supporto del bagagliaio: sono altamente pressurizzati e la loro manomissione può causare gravi lesioni.

Dopo l'uso, controlla che il display indichi che il bagagliaio è completamente chiuso.

### Apertura manuale del bagagliaio

Se l'auto è sbloccata, per aprire il bagagliaio puoi usare il pulsante al centro del portellone.

Oppure, puoi aprire il bagagliaio anche dal display all'interno dell'auto.

### Utilizzo del pulsante di chiusura del bagagliaio

Premi il pulsante di chiusura sul lato interno destro del portellone del bagagliaio per chiuderlo. Premi due volte il pulsante per attivare la chiusura ritardata. Il ritardo è di circa 30 secondi.



Posizione del pulsante di chiusura del bagagliaio



Puoi anche utilizzare il pulsante di chiusura per regolare l'apertura del bagagliaio. Questa funzione ti serve se vuoi ridurre l'apertura del bagagliaio per comodità o se ti trovi in un luogo con un soffitto basso, come un garage.

### Chiusura del bagagliaio

Il bagagliaio si chiuderà automaticamente quando avrai chiuso tutte le portiere e bloccato l'auto come fai di solito.



**Nota**

### Chiusura dell'auto con il bagagliaio aperto

Se chiudi l'auto con il bagagliaio aperto, si bloccano tutte le portiere e si attiva l'allarme solo per le portiere chiuse. Se poi lo chiudi, il bagagliaio si blocca e l'allarme non viene attivato in questa parte.

## 6.2.3.1. Regolazione dell'altezza d'apertura del bagagliaio

Puoi regolare l'apertura del portellone del bagagliaio.

Se l'auto si trova spesso in luoghi con il soffitto basso, come ad esempio un garage, potresti voler ridurre l'altezza di apertura del bagagliaio. Per avere più spazio per accedere al bagagliaio, puoi aumentare l'altezza di apertura del bagagliaio.

Una volta regolato, il portellone del bagagliaio continuerà ad aprirsi all'altezza appena impostata fino a quando non verrà modificato.

1. Aprire il bagagliaio.
2. Regola il bagagliaio all'altezza desiderata utilizzando il pulsante di chiusura sul lato interno destro.



Utilizza il pulsante di chiusura contrassegnato dal rispettivo simbolo.

Per abbassare il portellone del bagagliaio, spostalo manualmente all'altezza desiderata, quindi premi il pulsante di chiusura per fermarlo. Se non premi il pulsante di chiusura, il portellone continua ad abbassarsi fino a chiudersi.

Per sollevare il portellone del bagagliaio, spostalo manualmente all'altezza preferita.

3. Tieni premuto il pulsante di chiusura per alcuni secondi per impostare la nuova altezza.
- > Un segnale acustico conferma che è stata impostata la nuova altezza.

La regolazione dell'altezza viene salvata nel profilo utilizzato in quel momento.

## 6.3. Blocco e sblocco

Usa la tua chiave sul montante della portiera del conducente per bloccare o sbloccare l'auto.

### Blocco e sblocco a distanza

Puoi utilizzare l'app Volvo Cars per bloccare o sbloccare la tua auto a distanza.

## Utilizzo del lettore delle chiavi

Puoi aprire o chiudere l'auto appoggiando una delle tue chiavi sul lettore NFC<sup>[1]</sup> nel montante della portiera.



Punto di rilevamento delle chiavi sul montante della portiera

Assicurati che la scheda o il dispositivo siano appoggiati correttamente sul lettore. Se utilizzi una chiave senza pulsante, il logo Volvo deve essere rivolto verso di te.

## Uso delle pulsantiere all'interno dell'auto

Puoi bloccare o sbloccare la tua auto dall'interno con i pulsanti sul bracciolo tra i sedili anteriori. I simboli di blocco e sblocco sono visibili sui pulsanti.



Simbolo di blocco



Simbolo di sblocco

## Sblocco d'emergenza

In caso di collisione, l'auto si sblocca automaticamente. Se i danni all'auto sono lievi, l'auto si può richiudere a chiave. In caso di danni significativi all'auto, non sarà possibile richiuderla a chiave. In questo caso, la funzione di blocco può essere ripristinata solo dai tecnici Volvo<sup>[2]</sup>.

## Sicura per bambini

La sicura per bambini può aumentare la sicurezza dei passeggeri sui sedili posteriori. Quando la sicura per bambini è attiva, i passeggeri dei sedili posteriori non possono aprire le portiere posteriori. Per informazioni su come attivare la sicura per bambini, puoi leggere l'apposita sezione del manuale.

## Doppio intervento

Le portiere posteriori della tua auto sono dotate di una funzione di doppio intervento per proteggere da aperture accidentali. Quindi, per sbloccare e aprire la portiera dall'interno dell'auto, è necessario tirare due volte la maniglia interna della portiera.

 **Attenzione**

Volvo sconsiglia di lasciare persone o animali domestici nell'auto chiusa a chiave. Il conducente ha sempre la piena responsabilità del benessere e della sicurezza di chiunque venga lasciato all'interno dell'auto.

In alcuni paesi vigono leggi che vietano di lasciare persone o animali domestici all'interno di un veicolo chiuso a chiave.

[1] Comunicazione a corto raggio

[2] Volvo consiglia un'officina autorizzata Volvo.

## 6.3.1. Attivazione della sicura per bambini

Puoi attivare e disattivare la sicura per bambini manualmente.

 **Importante**

La sicura per bambini non interviene sui finestrini posteriori. Puoi bloccare i finestrini posteriori nelle impostazioni.

Quando guidi con bambini sui sedili posteriori, controlla che le portiere posteriori siano protette da un sistema di blocco attivo.

La sicura per bambini può aumentare la sicurezza dei passeggeri sui sedili posteriori. Quando la sicura per bambini è attiva, i passeggeri dei sedili posteriori non possono aprire le portiere posteriori.



Posizione dell'interruttore della sicura per bambini

Le sicure per bambini sono accessibili dall'interno dell'auto e si trovano sulle portiere posteriori.

Per attivare o disattivare le sicure per bambini occorre uno strumento, come un cacciavite a testa piatta. Il senso di attivazione o disattivazione delle sicure è indicato intorno all'interruttore.

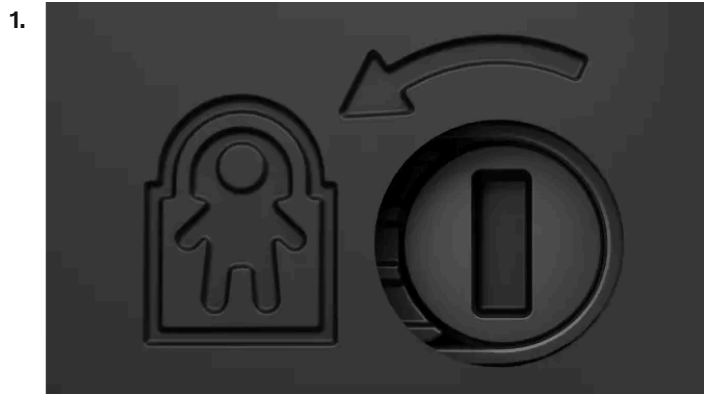

Sicura per bambini con indicazioni per l'attivazione

Inserisci uno strumento nel foro dell'interruttore.

2. Gira lo strumento nella direzione indicata per attivare la sicura.

> Quando la sicura è attivata, senti un clic.

## Disattivazione della sicura per bambini

Per disattivare la sicura per bambini, con uno strumento ruota il lucchetto nella direzione opposta a quella indicata sopra.

---

## 6.3.2. Impostazioni per l'apertura e la chiusura centralizzata

Puoi personalizzare il modo in cui la tua auto reagisce al blocco o allo sblocco.

### Nota

Le diverse impostazioni regolano come e quando la tua auto si chiude a chiave. Familiarizza con le diverse opzioni e con il loro effetto sui comportamenti di blocco e sblocco.

## Informazioni generali sulla funzione di blocco

Puoi personalizzare molte funzioni generali di blocco della tua auto. Ad esempio, puoi attivare o disattivare le risposte di conferma e scegliere se sbloccare tutte le portiere automaticamente quando parcheggi.

---

### 6.3.2.1. Impostazione delle funzioni di blocco e sblocco

Nelle impostazioni puoi selezionare diverse funzioni e risposte di blocco e sblocco della tua auto.

 **Importante**

### Modifica delle impostazione di blocco e sblocco

L'attivazione e la disattivazione di alcune funzioni influisce su come e quando la tua auto si blocca e si sblocca. Impara a utilizzare i diversi tipi di chiave e le funzioni di blocco e sblocco. Se non interpreti correttamente una funzione, potresti pensare che la tua auto sia chiusa a chiave quando invece non lo è.

È responsabilità del conducente assicurarsi che l'auto sia chiusa a chiave, anche quando le funzioni automatiche sono abilitate.

1. Premi il simbolo dell'auto  nella barra inferiore.
2. Vai su **Comandi** → **Blocco**.
3. Imposta le funzioni di blocco e sblocco.

 **Attenzione**

Volvo sconsiglia di lasciare persone o animali domestici nell'auto chiusa a chiave.

In alcuni paesi vigono leggi che vietano di lasciare persone o animali domestici all'interno di un veicolo chiuso a chiave.

## 6.3.3. La chiusura centralizzata non risponde

Se la tua auto non si apre o non si chiude correttamente, puoi provare a risolvere in vari modi.

 **Nota**

Se le batterie si scaricano completamente, l'auto non reagisce a nessuna chiave.

Se l'auto è rimasta spenta per un lungo periodo, per sbloccarla potrebbe occorrere qualche secondo. Questo perché l'auto ha bisogno di tempo per riattivare i propri sistemi, riconoscere la chiave e consentirti l'accesso.

### Bloccaggio fuori uso

Se l'auto non si blocca, controlla se tutte le portiere sono correttamente chiuse.

### La digital key non funziona

Se stai usando una chiave digitale, puoi anche provare le azioni seguenti:

- disattiva e riattiva il Bluetooth del tuo telefono

**Il contenuto di questo manuale rappresenta lo stato del manuale d'uso al momento della stampa e potrebbe non essere completamente valido in futuro. Per ulteriori informazioni, consulta la prima pagina per la nota completa di esclusione di responsabilità.**

- controlla che le impostazioni di accesso necessarie siano selezionate
- accertati che la tua auto e il tuo telefono siano aggiornati all'ultima versione del software
- riavvia il dispositivo
- elimina e ricrea la chiave digitale.

## Le portiere posteriori non si aprono

Se le portiere posteriori non si aprono quando tiri le maniglie interne delle portiere, assicurati che la sicura per bambini non sia attiva e tira la maniglia due volte. La prima volta che si tira, la portiera viene sbloccata e la seconda volta viene aperta.

---

## 6.4. Antifurto

La tua auto dispone di alcuni sistemi e funzioni che contribuiscono a renderla sicura quando è chiusa a chiave.

Quando chiudi a chiave l'auto, alcune funzioni e i sistemi vengono disattivati o attivati per protezione contro i furti. Ad esempio, viene attivato automaticamente l'allarme.



Non lasciare le chiavi incustodite dentro la tua auto. Possono essere utilizzate per disattivare i sistemi di sicurezza.

### Allarme

L'allarme si attiva automaticamente quando blocchi l'auto e si disattiva quando la sblocchi.

Puoi regolare la sensibilità dell'allarme nelle impostazioni.

### Immobilizer elettronico

L'immobilizer è un sistema antifurto che impedisce di guidare l'auto finché non viene avviata con una chiave valida. Se la chiave non viene trovata o non viene autenticata, l'auto rimane bloccata. Se non è possibile rilevare la chiave, o se la batteria è scarica, compare una notifica nel display. Se la tua auto non risponde alla chiave alimentata a batteria, prova a utilizzare una scheda magnetica. Se l'auto sembra non avere alimentazione, la causa potrebbe essere una batteria a terra o un problema che interessa il suo impianto elettrico.

---

### 6.4.1. Allarme

L'allarme aiuta a prevenire interferenze indesiderate quando la tua auto è parcheggiata.

L'allarme si attiva automaticamente quando blocchi l'auto dall'esterno e si disattiva quando la sblocchi.

 **Nota**

### Blocco con il cofano o il bagagliaio aperto

Se cofano o bagagliaio non sono chiusi correttamente quando blocchi l'auto, l'allarme non si attiva completamente. In questi casi, l'allarme protegge solo le portiere laterali.

Inoltre, se è chiusa a chiave con cofano o bagagliaio aperti, l'auto non rileva eventuali movimenti interni.

Quando li chiudi, il cofano o il bagagliaio si bloccano e si attiva l'allarme.

## Attivazione dell'allarme

L'allarme scatta quando si tenta di aprire il cofano, il bagagliaio o una qualsiasi portiera senza autorizzazione.

Anche il movimento all'interno dell'auto attiva l'allarme.

Una volta attivato l'allarme, avviene quanto segue:

- Le spie di allarme lampeggiano fino a un massimo di 5 minuti.
- L'allarme suona.
- Se la causa dell'allarme non viene risolta, il ciclo di allarme si riavvia più volte.

 **Suggerimento**

### Sensibilità dell'allarme

Puoi attivare la sensibilità dell'allarme ridotta nelle impostazioni, cosa particolarmente utile se l'auto si trova su un traghetto dove può essere influenzata da movimento o vibrazioni esterne.

L'allarme potrebbe scattare anche se utilizzi un cric, colleghi un rimorchio o fai trainare l'auto. In questi casi, devi attivare la sensibilità ridotta di allarme.

## Arrestare l'allarme

Se si sblocca l'auto mentre l'allarme è attivo, i suoni e le spie dell'allarme s'interrompono.

 **Importante**

Non apportare modifiche o aggiunte al sistema di allarme, potrebbe non funzionare correttamente.

### 6.4.1.1. Riduzione della sensibilità dell'allarme

Riduci la sensibilità dell'allarme quando prevedi un movimento significativo all'interno o intorno all'auto parcheggiata.

Questa impostazione è particolarmente utile se l'auto è parcheggiata in un luogo in cui può subire il movimento esterno, ad esempio quando si viaggia su un traghetto.

**Il contenuto di questo manuale rappresenta lo stato del manuale d'uso al momento della stampa e potrebbe non essere completamente valido in futuro. Per ulteriori informazioni, consulta la prima pagina per la nota completa di esclusione di responsabilità.**

 **Nota**

Non puoi installare gli aggiornamenti del software mentre l'impostazione è attiva.

1. Premi il simbolo dell'auto  nella barra inferiore.
  2. Vai su **Comandi** → **Blocco** → **Modalità antifurto ridotta**.
  3. Attiva o disattiva la sensibilità dell'allarme.
-

## 7. Caricare la tua auto

Scopri come funziona la carica e come puoi rendere più efficiente ogni sessione.



In questa sezione trovi maggiori informazioni sui diversi tipi di carica, sulle impostazioni di carica e su come avviare e interrompere la carica. Puoi anche leggere altri tipi di informazioni specifiche sulla carica.

---

### 7.1. Tipi di carica

Scopri di più sui diversi tipi di carica per la tua auto e come iniziare il processo di carica di ognuno di essi.

 **Attenzione**

### Componenti di carica e alta tensione

- I componenti di carica dell'auto sono soggetti a correnti e tensioni. Maneggiarli con prudenza. Non eseguire azioni che non siano chiaramente descritte nel manuale utente.
- Non modificare o riparare autonomamente i componenti di carica. Se hai bisogno di riparazioni o interventi di assistenza rivolgiti a un'officina autorizzata Volvo.
- L'installazione e la riparazione delle apparecchiature per la carica domestica<sup>[1]</sup> devono essere eseguite da un elettricista autorizzato.
- I danni ai componenti ad alta tensione dell'auto, compresa la batteria di propulsione, possono causare surriscaldamento, incendio e gravi lesioni personali. Non utilizzare l'auto in presenza di rischi di danneggiamento, ad esempio in seguito a perdite della batteria, allagamento, incendi o collisioni. Contatta al più presto un'officina autorizzata Volvo. Se possibile, lascia la vettura all'aperto, lontano da persone, edifici, proprietà e altri oggetti che potrebbero incendiarsi o propagare le fiamme.

### Portatori di pacemaker o altri dispositivi simili

La carica dell'auto potrebbe compromettere il funzionamento di un impianto pacemaker o di altre apparecchiature mediche. Prima di effettuare la prima ricarica i portatori di pacemaker sono pregati di consultare un medico.

 **Nota**

### Ricarica della batteria da 12 V

L'auto mantiene carica la batteria da 12 V finché la batteria di propulsione non raggiunge una carica sufficiente.

### Condensa durante la fase di carica

Durante la carica, la condensa proveniente dal sistema di raffreddamento può accumularsi sotto l'auto. Si tratta di una cosa del tutto normale che è causata dal raffreddamento della batteria di propulsione.

## Carica CA presso una stazione di ricarica o una postazione di carica domestica

Le postazioni di carica CA sono disponibili in diversi punti di ricarica, sia pubblici che privati. La postazione di carica CA si può installare a casa ed è la sorgente consigliata per la carica abituale.

## Carica CA con presa domestica

Puoi caricare la tua auto da una normale presa domestica. Questo tipo di carica è adatto solo come soluzione occasionale e non per un utilizzo regolare. Se prevedi di caricare la tua auto da una presa domestica, devi adottare ulteriori accorgimenti per garantire che ciò avvenga in modo sicuro.

 **Attenzione**

Non utilizzare prese elettriche visibilmente usurate o danneggiate perché potrebbero causare surriscaldamento, scosse elettriche o lesioni personali.

### **Importante**

- La carica dell'automobile elettrica è ammessa solo da prese domestiche approvate con messa a terra di protezione.
- Se carichi con una normale presa domestica, non superare la corrente di ricarica massima consentita. Possono essere in vigore limiti imposti dalle raccomandazioni di carica locali e nazionali.
- Prima di iniziare la carica, assicurati che il fusibile della presa domestica supporti la corrente specificata del cavo di ricarica. In caso di dubbi, fai controllare la presa da un elettricista autorizzato e qualificato.
- Non collegare mai il cavo di ricarica se sussiste il rischio di temporali o fulmini.

## Ricarica rapida CC

Presso alcune stazioni di carica è disponibile la ricarica rapida CC con corrente continua. Queste stazioni erogano una potenza molto elevata e consentono tempi di carica ridotti.

### **Nota**

Le stazioni di carica che supportano la ricarica rapida, in genere, sono contrassegnate dalla sigla CCS o Combo.

### **Suggerimento**

#### Precondizionamento della batteria per la ricarica rapida

Quando imposti una stazione di ricarica rapida come destinazione in Google Maps, la tua auto avvia automaticamente il precondizionamento della batteria per migliorare le prestazioni di carica. Quando il precondizionamento inizia, sul display compare una notifica.

## Cavi di carica

Puoi caricare l'auto usando diversi cavi di carica. I cavi di modalità 3 sono i cavi standard per la carica delle auto elettriche. Ci sono diversi tipi di cavi disponibili per la Modalità 2. I cavi della Modalità 2 si possono utilizzare come soluzione d'emergenza, ma non è consigliabile utilizzarli per l'uso quotidiano.

<sup>[1]</sup> Compresi gli interventi sull'alloggiamento del contatore elettrico o sul pannello di servizio della centralina elettrica.

## 7.1.1. Cavi di carica

Quando usi per la prima volta un cavo di carica, controlla sempre che sia compatibile con la tua auto.

### Cavo di carica raccomandato e utilizzo

## **Attenzione**

### Alta tensione

Il cavo è collegato a un impianto elettrico pericoloso. Il contatto con correnti ad alta tensione può incidenti mortali o gravi lesioni personali.

### Cavi danneggiati

Non utilizzare un cavo di carica con segni di danni o usura. Può causare una scossa elettrica. Il cavo di carica Volvo danneggiato o difettoso può essere riparato unicamente da un'officina autorizzata. Per maggiori informazioni contatta un'officina autorizzata Volvo. Se stai caricando in una stazione di ricarica, prova a cambiare cavo o postazione.

### Usura e detriti eccessivi

Ricordati di controllare sempre che il connettore del cavo di carica e lo sportello di carica non presentino segni di usura eccessiva o residui, come ghiaccio o ghiaia. Non toccare il connettore del cavo di ricarica e non cercare di rimuovere i detriti utilizzando degli strumenti. Può danneggiare il connettore del cavo di carica.

Le stazioni di ricarica pubbliche vengono utilizzate costantemente e possono essere soggette a una maggiore usura rispetto a quelle private.

### Posizionamento del cavo

Ricordati di posizionare il cavo in un punto in cui il rischio che si danneggi o causi lesioni personali sia minimo. Un cavo mal posizionato può essere facilmente calpestato o essere d'intralcio.

### Sicurezza dei bambini

Tenere i bambini lontani dai cavi di carica, soprattutto quando sono collegati.

## **Importante**

### Adattatori

Non utilizzare adattatori tra il cavo di ricarica e la presa elettrica dell'auto.

### Liquidi e cavi

Non immergere il cavo di ricarica o i suoi componenti in liquidi. Se occorre pulire il cavo, utilizzare un panno pulito inumidito con un po' d'acqua. Se necessario, usa un detergente delicato, ma non usare mai prodotti chimici o solventi aggressivi.

### Utilizzare solo i cavi di ricarica raccomandati

- Utilizza solo cavi originali forniti in dotazione con la tua auto o raccomandati da Volvo.
- Volvo declina ogni responsabilità per danni o lesioni causati da dispositivi di carica non raccomandati da Volvo.

 **Nota**

### Cavi raccomandati

Volvo raccomanda l'uso di un cavo di ricarica conforme a IEC 62196 e IEC 61851 che supporti il monitoraggio della temperatura.

### Istruzioni del cavo di ricarica

Prima di utilizzare un cavo di ricarica, leggi le istruzioni del rispettivo produttore.

Alcune stazioni di carica dispongono di un cavo di ricarica fisso. Atteniti alle istruzioni per l'uso della stazione di ricarica.

## Cavo Modalità 3 per stazioni di carica

Puoi utilizzare questo tipo di cavo per caricare l'auto nelle stazioni di ricarica CA.

## Cavi di carica modalità 2

Utilizza un cavo di ricarica con spina domestica per caricare l'auto da una normale presa casalinga, ad esempio, se non sono disponibili altre opzioni per la carica.

 **Importante**

Non utilizzare questo tipo di carica come modalità quotidiana.

## 7.2. Visualizzazione e impostazioni della carica

Nella schermata di carica, puoi accedere alle informazioni sul processo di carica, avviare o interrompere la carica e regolarne diverse impostazioni. Puoi personalizzare le impostazioni di carica in base alle tue preferenze. La schermata di carica compare automaticamente quando viene avviata la carica.

**Nota**

Il contenuto delle informazioni può variare a seconda dello stato di ricarica attuale.

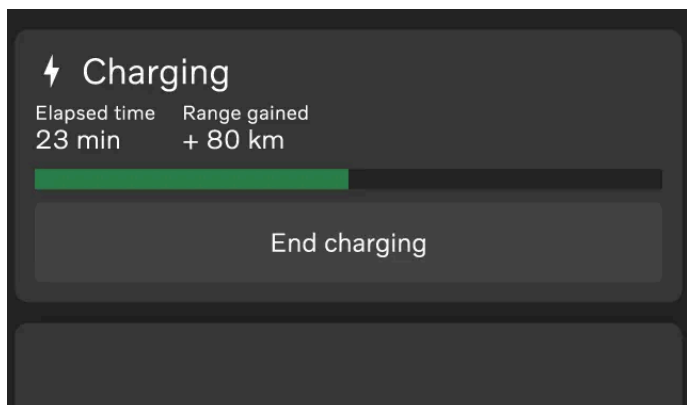

Nell'area principale del display trovi le seguenti informazioni, funzioni e impostazioni:

- Livello della batteria attuale
- Amperaggio<sup>[1]</sup>
- Stato di ricarica
- Inizio o arresto della carica<sup>[2]</sup>
- Limitazione della corrente elettrica per la carica CA
- Aggiunta e gestione delle impostazioni di programmazione
- Attivazione Plug & Charge

**Suggerimento**

Puoi anche accedere alle informazioni sul livello della batteria, sullo stato di ricarica e sul processo di carica nell'app mobile dell'auto.

Puoi accedere alla schermata di carica anche dalle impostazioni del display.

<sup>[1]</sup> L'amperaggio compare solo se avevi impostato un limite.

<sup>[2]</sup> L'opzione **Avvia carica** è disponibile solo quando il cavo CA è ancora collegato.

## 7.2.1. Impostazione del limite di amperaggio della carica

Puoi selezionare un limite di amperaggio per la carica CA selezionando un valore nella schermata di carica.

L'ampere, spesso scritto come "amp" o "A", è l'unità di misura della corrente elettrica. Nella schermata di carica puoi impostare un limite di amperaggio per controllare la quantità di energia che l'auto consuma durante la ricarica. Questo aiuta a evitare un

sovraccarico dell'impianto elettrico di casa tua e protegge la batteria da un'usura inutile.

La funzione di limitazione dell'ampere è disattivata per impostazione predefinita e l'auto utilizza automaticamente la massima potenza durante la carica. Quando imposti un limite di amperaggio, viene applicato per impostazione predefinita il valore più basso disponibile e l'auto limiterà il consumo di energia a tale valore fino a quando non lo si modificherà.

1. Premi il simbolo dell'auto  nella barra inferiore.
  2. Vai in **Carica** → **Limite corrente di carica**.
  3. Attivazione della funzione. <sup>[1]</sup>
  4. Regola il limite di amperaggio sul valore che preferisci.
- > Il limite di amperaggio cambia e il valore viene salvato finché non lo modifichi nuovamente. Quando la tua auto è in carica, sul display vengono visualizzati il valore attuale di amperaggio e il limite.

 **Suggerimento**

Puoi inoltre impostare un limite di amperaggio nell'app Volvo Cars.

 **Nota**

Il limite di amperaggio può variare in base al paese.

Quando disattivi la funzione, il limite di amperaggio impostato non viene salvato. Quindi, se riattivi la funzione, dovrai impostare un nuovo limite.

<sup>[1]</sup> Disponibile solo per la carica CA.

---

## 7.2.2. Aggiunta e gestione dei programmi di carica

Nella schermata di carica puoi impostare e attivare un programma di carica per la tua auto. Puoi specificare quando vuoi che l'auto si carichi, ad esempio se resta collegata alla corrente durante la notte.

 **Nota**

L'impostazione del programma di carica è possibile solo con la carica CA. Quando utilizzi la carica CC, il programma di carica viene sempre ignorato e la carica inizia quando il cavo di ricarica viene inserito nell'auto.

1. Premi il simbolo dell'auto  nella barra inferiore.
  2. Vai in **Carica** → **Programmazione ricarica**.
  3. Seleziona gli orari di inizio e fine della carica utilizzando il timer.
  4. Avvialo per attivare il programma.
- > Il timer è attivo e il tempo di ricarica programmato è visibile sul display, sia nell'area principale sia nell'area delle informazioni per il conducente.

Puoi disattivare il programma spegnendolo. Il timer non è attivo e non è prevista alcuna carica programmata.

---

## 7.2.3. Plug & Charge

Plug & Charge è un sistema di autenticazione e fatturazione che semplifica la tua esperienza di ricarica.

Plug & Charge è autorizzato dalla norma ISO 15118, lo standard internazionale per la ricarica delle auto elettriche. Con Plug & Charge, non devi utilizzare carte, app o altre procedure di autenticazione manuali. Basta collegare il cavo di ricarica, che riconosce e autentica automaticamente la tua auto, autorizzando l'avvio del processo di ricarica.

Solo alcune di stazioni di ricarica supportano Plug & Charge e non tutti i tipi di ricarica potrebbero essere supportati. Se la stazione di ricarica non supporta Plug & Charge, devi autenticarti presso la stazione di ricarica.

Puoi semplificare il processo di ricarica anche in altri modi. Utilizzando alcuni parametri dell'auto, puoi collegare le informazioni a diverse app e operatori di ricarica. Così, la tua auto può essere identificata automaticamente nella stazione di ricarica, senza bisogno di carte aggiuntive. Il display dell'auto, tuttavia, non mostra informazioni o istruzioni relative a questi metodi.

---

### 7.2.3.1. Attivazione della funzione Plug & Charge

Puoi attivare Plug & Charge nella schermata di carica. In questo modo puoi semplificare il processo di carica, dall'autenticazione alla fatturazione.

1. Premi il simbolo dell'auto  nella barra inferiore.
2. Vai in **Carica** → **Impostazioni avanzate** → **Plug & Charge**.
3. Attivazione della funzione.
4. Premi **View more** per copiare facilmente il numero PCID<sup>[1]</sup> univoco della tua auto. Segui le istruzioni su come attivare Plug & Charge nell'app mobile dell'auto.

Se il tuo operatore non è un partner Volvo, la procedura e le istruzioni possono variare a seconda del fornitore di servizi di mobilità elettrica.

5. Collega la tua auto a una stazione di ricarica pubblica.

- > Il certificato contrattuale viene installato tramite il cavo e l'autorizzazione e il pagamento vengono gestiti dall'auto e dalla stazione di ricarica. Durante l'installazione puoi vedere lo stato sul display e sulla porta di ricarica. La sessione di carica inizia dopo l'autorizzazione.

 **Nota**

In caso di problemi legati a Plug & Charge, prova a ricollegare il cavo di ricarica. Se continua a non funzionare, controlla le impostazioni di carica per verificare se nella tua auto c'è un contratto attivo. Se c'è, contatta il tuo fornitore di servizi di mobilità elettrica per verificare che non ci siano problemi con il contratto. Se non c'è un contratto, ripeti la procedura di attivazione. Se il problema persiste, prova a caricare normalmente. Autorizzati presso la colonnina e segui le istruzioni dell'interfaccia della stazione di carica.



Se dopo un intervento in officina Plug & Charge non funziona, il certificato del contratto potrebbe essere stato rimosso dalla tua auto. Ripeti la procedura di attivazione.

## Gestione dei certificati contrattuali Plug & Charge

 **Nota**

### Rimozione dei certificati contrattuali

Dopo la creazione dei certificati contrattuali Plug & Charge, questi vengono memorizzati nell'auto e in un server esterno. In caso di passaggio di proprietà o conclusione della stessa, ricorda di cancellare entrambi i certificati dell'auto.

Puoi cancellare il tuo certificato contrattuale nell'auto dal display. Premi il simbolo dell'auto  nella barra inferiore e vai in **Carica** → **Impostazioni avanzate** → **Plug & Charge** → **Account di carica**, poi premi il simbolo del cestino .

Per eliminare il certificato contrattuale nel server esterno, accedi alle impostazioni di Plug & Charge nell'app mobile della tua auto.<sup>[2]</sup>

Il reset delle impostazioni di fabbrica dell'auto non cancella automaticamente i certificati contrattuali installati. Devi lo stesso cancellare il certificato contrattuale dal display.

### Aggiunta di un nuovo certificato contrattuale

Per aggiungere un nuovo certificato contrattuale, assicurati che Plug & Charge sia attivo e riesegui i passaggi di attivazione. Viene sempre installato il certificato contrattuale più recente. Per eliminare definitivamente l'account, devi anche annullare il contratto con il tuo fornitore di servizi di mobilità elettrica.

<sup>[1]</sup> Acquisizione dell'ID del certificato

<sup>[2]</sup> Se utilizzi un fornitore che non è partner di Volvo, contattalo perché la procedura e le istruzioni potrebbero variare.

## 7.3. Avvio e arresto della carica

Puoi caricare la tua auto utilizzando la carica CA<sup>[1]</sup> o la carica CC<sup>[2]</sup>. Avvia e arresta la carica secondo la modalità prevista dal tipo di carica che stai utilizzando.

La carica CA è la modalità di carica quotidiana consigliata, in quanto preserva le condizioni della batteria a lungo andare. Se stai caricando da una stazione di ricarica, da una postazione di carica domestica o da una normale presa di corrente, puoi usare la carica CA. La carica CC è disponibile in alcune stazioni di carica e carica l'auto più velocemente della carica CA. Tuttavia, consuma anche più velocemente la batteria. La carica CC può essere utile quando hai bisogno di ricaricare la batteria immediatamente.

<sup>[1]</sup> Corrente alternata

<sup>[2]</sup> Corrente continua

---

## 7.3.1. Avvio della carica CA

La carica CA può essere effettuata in alcune stazioni di carica, da una postazione di carica domestica o da una normale presa di corrente. Il cavo che ti serve dipende dalla modalità di carica.

Per avviare la carica controlla che:

- il cambio dell'auto sia su P.
- le impostazioni di carica siano impostate in base alle tue preferenze.<sup>[1]</sup>

Se utilizzi una normale presa domestica, accertati anche che sia conforme ai requisiti di sicurezza per la ricarica.

### **Attenzione**

Non collegare dispositivi diversi dal cavo di ricarica tra la sorgente di carica e la porta di carica dell'auto.<sup>[2]</sup> Potrebbero causare anomalie, danni o scosse elettriche.

1. Collega il cavo di ricarica alla sorgente di carica. Alcune stazioni di carica sono equipaggiate con un cavo di ricarica fisso da collegare alla tua auto.
2. Apri lo sportello di carica premendolo leggermente sul bordo posteriore.



Il contenuto di questo manuale rappresenta lo stato del manuale d'uso al momento della stampa e potrebbe non essere completamente valido in futuro. Per ulteriori informazioni, consulta la prima pagina per la nota completa di esclusione di responsabilità.

3. Rimuovi tutte le protezioni della porta di carica e del connettore del cavo.

 **Importante**

Per evitare danni alla verniciatura, posiziona il coperchio protettivo del connettore in modo che non tocchi l'auto.

4. Collega il cavo alla porta di carica.

> Una volta inserito completamente, il cavo si blocca. La carica inizia dopo pochi secondi.

Puoi vedere lo stato di ricarica nella porta di carica e nel display.

## Cosa fare se la carica non parte

Innanzitutto, scollega il cavo dalla porta di carica dell'auto, poi dalla sorgente di carica. Prima di ricollegarlo, attenti qualche istante. Se il problema persiste, rivolgiti a un'officina autorizzata Volvo.

[1] Durante la carica è possibile effettuare alcune impostazioni.

[2] Questo vale anche per prolunghe, prese multiple, adattatori, timer esterni, dispositivi di protezione da sovratensione e dispositivi simili.

---

## 7.3.2. Avvio della carica CC

La carica CC è disponibile presso alcune stazioni di ricarica.

Le stazioni di ricarica CC sono dotate di cavi di ricarica fissi, quindi non devi utilizzare il tuo.

 **Attenzione**

- Le stazioni di ricarica pubbliche vengono utilizzate costantemente e possono essere soggette a una maggiore usura rispetto a quelle private. Ricordati di controllare sempre che il connettore del cavo di ricarica non sia eccessivamente usurato o danneggiato.
- Non toccare il connettore del cavo di ricarica e non cercare di rimuovere i detriti utilizzando degli strumenti. Può causare una scossa elettrica.
- Non utilizzare un cavo di ricarica con segni di danni o usura. Può causare una scossa elettrica. Prova a cambiare cavo o postazione della stazione di ricarica.
- Inserisci completamente il connettore nella porta di carica. Se il connettore non è integro potrebbe non collegarsi correttamente nella tua auto.

Per avviare la carica controlla che:

- il cambio dell'auto sia su P.
- eventuali istruzioni della stazione di ricarica.

1. Apri lo sportello di carica premendolo leggermente sul bordo posteriore.



2. Rimuovi tutte le protezioni dalla porta e dal connettore del cavo.
3. Premi il connettore del cavo fino in fondo nella porta di ricarica con entrambe le mani. Prendi l'abitudine di spingere il cavo di ricarica verso l'alto per un paio di secondi dopo l'inserimento per assicurarne il collegamento e il blocco.
  - > Il cavo di ricarica si blocca automaticamente dopo alcuni secondi.
4. Una volta verificato che il cavo sia bloccato in posizione, segui le istruzioni della stazione di ricarica per l'autorizzazione della carica.
  - > La carica inizia dopo che la stazione di ricarica ha completato il test di isolamento. Il completamento può richiedere 1 minuto.

Puoi vedere lo stato di ricarica nella porta di carica e nel display.

---

### 7.3.3. Arresto della carica CA

Puoi arrestare il processo di carica in qualsiasi momento.

#### **Importante**

Prima di provare a scollegare il cavo dalla porta di carica dell'auto termina la sessione di carica. In caso contrario, il cavo o il sistema potrebbero subire danni.

#### **Suggerimento**

Quando la carica CA viene interrotta, il cavo di ricarica si sblocca.

Assicurati che l'auto sia sbloccata.

1. Premi il simbolo dell'auto  nella barra inferiore.
  2. Vai in **Carica**.
  3. Premi **Termina carica**.
- > La ricarica si è interrotta e il cavo si scollega dalla porta di carica.
4. Scollega il cavo di ricarica dall'auto.
  5. Se disponibile, riapplica il coperchio protettivo sul connettore del cavo.
  6. A seconda del cavo utilizzato:
    - Scollega il cavo di carica dalla stazione di ricarica.
    - Riposiziona il cavo di ricarica nella presa di custodia della stazione.
  7. Riapplica il coperchio protettivo della porta di carica e chiudi lo sportello.

#### **Suggerimento**

Puoi arrestare il processo di carica anche premendo il pulsante **Termina carica** nella schermata di benvenuto, nella schermata iniziale o nell'app mobile.

## 7.3.4. Arresto della carica CC

Puoi arrestare il processo di carica in qualsiasi momento.

#### **Importante**

Prima di provare a scollegare il cavo dalla porta di carica dell'auto termina la sessione di carica. In caso contrario, il cavo o il sistema potrebbero subire danni.

1. Premi il simbolo dell'auto  nella barra inferiore.
  2. Vai in **Carica**.
  3. Premi **Termina carica**.
- > La carica si è interrotta e l'impugnatura del cavo di ricarica si sblocca. L'operazione può durare alcuni secondi.
4. Scollega il cavo di ricarica dall'auto.

5. Se disponibile, riapplica il coperchio protettivo sul connettore del cavo.
6. Riapplica il coperchio protettivo della porta di carica e chiudi lo sportello.

 **Suggerimento**

Puoi terminare il processo di carica anche dalla stazione di ricarica o premendo il pulsante **Termina carica** nella schermata di benvenuto o nella schermata iniziale.

## 7.3.5. Sblocco del cavo di ricarica

Se il cavo di ricarica non si sblocca automaticamente al termine della carica, puoi intervenire in vari modi.

Il cavo di ricarica di solito si sblocca automaticamente quando interrompi la carica. Tuttavia, se una volta finita la carica, lasci per un po' di tempo il cavo di ricarica nella porta, questo si blocca di nuovo automaticamente.<sup>[1]</sup>

Mantieni la chiave nel raggio d'azione e non bloccare l'auto.

- Interrompi la carica premendo **Termina carica** nel display.
- Se ti trovi in una stazione di ricarica pubblica, segui le rispettive istruzioni dell'interfaccia per interrompere la carica.
- Scuoti delicatamente il cavo di ricarica.
- Blocca e sblocca l'auto.
- Blocca l'auto e aspetta che il LED della porta di carica si spenga. Può occorrere un po' di tempo. Dopodiché, sblocca l'auto e riprova a interrompere la carica dal display.

Se il cavo di ricarica non si sblocca, interrompi la carica dalla stazione di ricarica, la postazione di carica o la presa a muro in uno dei seguenti modi:

- Carica presso una stazione di ricarica pubblica: contatta il servizio clienti della stazione di ricarica per ricevere assistenza e interrompere la carica.
- Carica tramite una postazione di carica domestica: scollega in modo sicuro l'alimentazione elettrica della postazione di carica di casa tua.
- Carica tramite una presa domestica: scollega il cavo dalla presa domestica.

Se il problema persiste, rivolgiti a un'officina autorizzata Volvo.

<sup>[1]</sup> Disponibile per la carica CA.

## 7.3.5.1. Utilizzo della maniglia di sblocco d'emergenza per il cavo di carica

Quando hai terminato la carica, se il cavo di ricarica non si sgancia dall'auto, puoi utilizzare la maniglia di sblocco d'emergenza. Non utilizzare mai la maniglia di sblocco d'emergenza mentre la carica è in corso.

1. Apri il bagagliaio e il portellone.
2. Individua il tappo sul lato sinistro del bagagliaio.



3. Rimuovi il tappo staccandolo con un cacciavite o un attrezzo simile.

4.  **Attenzione**  
Prima di utilizzare la maniglia di sblocco d'emergenza, controlla il display o la porta di carica per accertarti che il processo di carica si sia arrestato. Quando la ricarica è in corso non utilizzare la maniglia di sblocco d'emergenza.

Tira delicatamente la maniglia di sblocco d'emergenza finché non senti che fa resistenza.



- > Il cavo di ricarica si sblocca dalla porta di ricarica.

 **Nota**

La maniglia di sblocco d'emergenza rientra automaticamente all'avvio del ciclo di carica successivo.

5. Scollega il cavo di ricarica dall'auto.

Il contenuto di questo manuale rappresenta lo stato del manuale d'uso al momento della stampa e potrebbe non essere completamente valido in futuro. Per ulteriori informazioni, consulta la prima pagina per la nota completa di esclusione di responsabilità.

6. Rimetti il tappo e chiudi il portellone e il bagagliaio.

Se il problema persiste, rivolgiti a un'officina autorizzata Volvo.

---

## 7.4. Tempi e stati di carica

Scopri di più sui tempi di carica per avere un'idea di cosa puoi aspettarti nelle varie situazioni e cosa significano i diversi stati di carica.

---

### 7.4.1. Tempi di carica

Il tempo necessario per ricaricare la tua auto dipende dal tipo di carica e da alcuni fattori. I tempi di ricarica indicati sono approssimativi.

Alcuni esempi di fattori che possono influenzare il tempo di ricarica sono:

- preconditionamento
- temperatura ambiente
- temperatura della batteria
- equipaggiamento di carica
- dimensioni della batteria
- stato della batteria e dell'auto
- infrastruttura
- impostazioni di carica come il limite di amperaggio.

#### Carica CA da una presa domestica<sup>[1]</sup>

Corrente (A) <sup>[2]</sup>	Potenza di carica (kW)	Tempo di ricarica (ore) <sup>[3]</sup>
10	2,2	39,5
16	3,6	23,5
32	7,2	11,5

#### Carica CA presso una stazione di ricarica o una postazione di carica domestica

Corrente (A) <sup>[2]</sup>	Potenza di carica (kW)	Tempo di ricarica (ore) <sup>[3]</sup>
10	6,8	12,5
16	11	8
32	22	4

### **Suggerimento**

Se la tua postazione di carica domestica è dotata di bilanciamento del carico e può gestire più di 6 A, devi impostare un limite di carica corrispondente alla corrente massima erogabile dalla postazione di carica. Puoi impostare il limite di carica nella schermata di carica.

## Carica CC presso la stazione di ricarica

Potenza della stazione (kW)<sup>[4]</sup> Tempo di ricarica (minuti)<sup>[5]</sup>

50	56
175	30

### **Nota**

Se il livello della batteria è basso la batteria si carica più rapidamente. Una volta arrivata al 30%, la velocità massima di carica diminuisce parzialmente mano a mano che il livello della batteria aumenta.

### **Suggerimento**

Quando imposti una stazione di ricarica rapida come destinazione con Google Maps, l'auto preconditiona la batteria per migliorare le prestazioni di carica all'arrivo.

<sup>[1]</sup> Uso di una presa da 200-240 V.

<sup>[2]</sup> La corrente di ricarica massima può variare a seconda del paese.

<sup>[3]</sup> Da 0-100%

<sup>[4]</sup> Potenza massima erogabile dalla stazione di ricarica.

<sup>[5]</sup> Valido con uno stato di carica tra 10-80% a condizione che la temperatura della batteria sia di circa 25 °C-30 °C (77 °F-86 °F).

## 7.4.2. Stato di ricarica

Lo stato di ricarica dell'auto viene visualizzato con colori diversi, nella porta di carica e sul display.



- ① Informazioni sullo stato di ricarica nel display
- ② Informazioni sullo stato di ricarica nella porta di carica







La spia della porta di carica indica solo lo stato del ciclo di carica in corso. Per informazioni più complete, vedi il display.

**i Suggerimento**

Puoi consultare le informazioni sullo stato di ricarica anche dall'app mobile dell'auto.

## 7.4.2.1. Stato di ricarica nella porta di carica

Puoi vedere lo stato di ricarica attuale nella porta di carica.

Colore	Nome del colore	Descrizione
	Bianco, fisso	Lo sportello di carica è aperto ma non c'è nessun cavo collegato, o il cavo è collegato ma l'auto non si sta caricando.
	Giallo, fisso	Il cavo di ricarica è collegato e la batteria viene preriscaldata.
	Verde, lampeggiante	La carica è in corso o il cavo è sbloccato.
	Blu, fisso	Carica programmata.
	Verde, fisso	L'auto ha terminato la carica o l'ha interrotta.
	Rosso	Guasto di carica. Controlla il display per maggiori informazioni. Controlla sempre che il cavo di ricarica sia collegato correttamente alla porta di ricarica dell'auto e che la fonte d'alimentazione, il cavo o la stazione di ricarica, funzionino correttamente. Se viene segnalato un errore, prova a scollegare il cavo dall'auto, quindi ricollegalo e riavvia la carica per vedere se il problema è risolto. Se il problema persiste, rivolgiti a un'officina autorizzata Volvo.

## 7.4.2.2. Stato di ricarica nel display



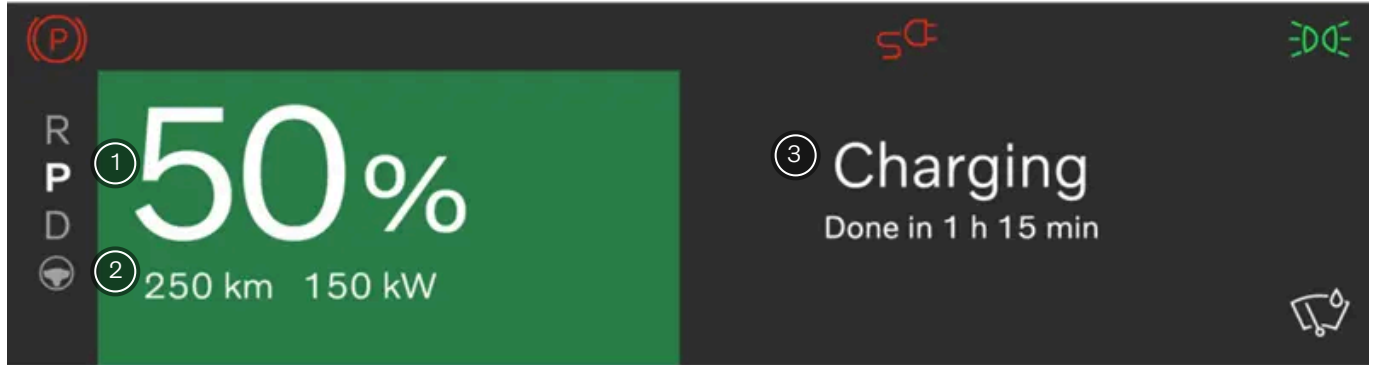



Puoi vedere lo stato di ricarica attuale nel display.





Informazioni disponibili nell'area delle informazioni del conducente.

- ① Informazioni sul livello della batteria
- ② Autonomia attuale, potenza di carica e amperaggio<sup>[1]</sup>
- ③ Informazioni sullo stato di ricarica

L'area delle informazioni per il conducente contiene informazioni sullo stato di ricarica come messaggio di stato, livello della batteria, autonomia attuale, amperaggio, tempo di ricarica residuo e informazioni sull'orario programmato. Inoltre, la barra di avanzamento viene visualizzata con colori diversi. Le informazioni possono variare a seconda dello stato di ricarica.

Stato	Colore	Nome del colore	Descrizione
In attesa		Bianco	Il cavo è collegato ma l'auto non è in carica. Lo stato si può visualizzare anche quando occorre riscaldare o raffreddare l'auto prima di iniziare la sessione di carica.
Inizializzazione		Bianco, fisso	Il cavo è collegato e l'auto sta inizializzando la connessione.
Autorizzazione...		Bianco, fisso	Il cavo è collegato, la funzione Plug & Charge è attiva e si sta procedendo all'autorizzazione del metodo di pagamento.
Plug & Charge unavailable		Bianco, fisso	Plug & Charge non è disponibile. Prova un altro metodo di pagamento.
Carica		Verde, lampeggiante	L'auto si sta caricando manualmente. <sup>[2]</sup>
Programmata		Blu, fisso	Il cavo è collegato e la carica della tua auto è programmata per un momento successivo. Le informazioni sull'orario programmato sono visibili sul display.
Carica terminata e Cavo sbloccato		Verde, fisso	L'auto ha terminato la carica o l'ha interrotta. Quando la carica CA viene interrotta, il cavo di ricarica si sblocca. Il processo di carica è temporaneamente interrotto e si può rimuovere il cavo di ricarica.

Stato	Colore	Nome del colore	Descrizione
Plug & Charge fault		Rosso, fisso	Il cavo è collegato ma Plug & Charge non funziona. Ricollega il cavo o prova la carica regolare. Potrebbe esserci un problema con il contratto di carica. A seconda dell'errore, il display mostra diversi messaggi. Se il problema persiste, rivolgiti a un'officina autorizzata Volvo.
Errore di ricarica		Rosso, fisso	Il cavo è collegato ma c'è un errore nel collegamento. A seconda dell'errore, il display mostra diversi messaggi. Se il problema persiste, rivolgiti a un'officina autorizzata Volvo.
Transfer fault		Rosso, fisso	Il cavo è collegato, ma il trasferimento non funziona. Ricollega il cavo o controlla il caricatore. Se il problema persiste, rivolgiti a un'officina autorizzata Volvo.

[1] L'ampereaggio compare solo se avevi impostato un limite.

[2] CA manuale, CA programmata, CC.

## 8. Guida

La tua auto è stata progettata per la guida. Questa sezione descrive i comandi principali del conducente che ti servono per partire, fermarti, sterzare e cambiare marcia. Inoltre, trovi informazioni sulle caratteristiche di guida e sulla manovrabilità.



Puoi personalizzare molte delle funzioni di guida della tua auto in base alle tue preferenze. Alcune funzioni sono più orientate al comfort, mentre altre sono strettamente legate alla sicurezza. È importante controllare la posizione di guida, mantenere una buona visibilità e rimanere sempre attenti e concentrati durante la guida.

## 8.1. Ciclo di guida tipico

Questa sezione ti presenta una panoramica delle capacità e del comportamento della tua auto nelle diverse fasi di un ciclo di guida tipico.

Il ciclo di guida inizia quando sblocchi l'auto e termina quando spegni l'auto al termine della guida.

Le diverse situazioni e gli scenari qui descritti rimandano a sezioni specifiche di questo manuale con informazioni più dettagliate.

### Avvicinamento e sblocco

L'auto si sblocca in modo diverso a seconda del tipo di chiave che utilizzi. Quando l'auto si sblocca, si accende anche.

### Entrata

Se hai una chiave associata al tuo profilo, puoi selezionarlo automaticamente quando entri nell'auto. Lo spazio per il conducente viene adeguato e vengono applicate le impostazioni del tuo profilo relative alle funzioni e al comportamento dell'auto. Una volta pronto alla guida, puoi accedere a funzioni aggiuntive, ad esempio quelle relative al clima e al comfort.

### Iniziare a guidare

Per avviare la tua auto, appoggia la tua chiave sul lettore. Quindi, premi il pedale del freno e seleziona una marcia per partire. L'auto può segnalare eventuali portiere aperte, cinture di sicurezza non allacciate o altri problemi legati alla guida.

#### **Suggerimento**

Questo manuale contiene informazioni che potrebbero esserti utili, a seconda del tipo di viaggio che stai facendo o che stai per intraprendere. Ad esempio, puoi trovare informazioni sulle capacità di stivaggio dell'auto o su ciò che devi tenere presente quando guidi con precipitazioni invernali.

### Parcheggio

L'auto aziona automaticamente il freno di stazionamento e passa nello stato di parcheggio. Questo rientra nella procedura di spegnimento graduale mentre ti prepari a uscire dall'auto. Se vuoi rimanere nell'auto parcheggiata, con le funzioni clima e multimediali disponibili, puoi attivare la funzione comfort di parcheggio.

Puoi anche attivare il freno di stazionamento manualmente, premendo il pulsante P sulla leva a volante lato destro.

### Spegnimento, blocco e allontanamento

Quando lasci l'auto e la chiudi, questa si spegne gradualmente. Questa operazione avviene automaticamente e l'auto entra in uno stato di stand-by.

Puoi anche spegnere manualmente l'auto dal display.

#### **Suggerimento**

Se possibile, carica la tua auto se la lasci inutilizzata per lunghi periodi.

---

## 8.2. App Viaggi

L'app Viaggi è una sorta di diario di guida che registra automaticamente tutti i viaggi effettuati con la tua auto.

Quando è attivata, questa app raccoglie automaticamente il numero di identificazione dell'auto<sup>[1]</sup>, la posizione e altri dati relativi al viaggio, come durata, distanza e consumo della batteria.

### Nota

L'app Viaggi calcola il consumo della batteria in base al consumo puro durante un viaggio. Se vedi un valore diverso nei contachilometri parziale della tua auto, è perché tiene conto anche della rigenerazione energetica.

Nell'app mobile puoi:

- Visualizzare, gestire e cancellare tutti i viaggi.
- Esporta il tuo diario di bordo.
- Ricevere informazioni se un viaggio non viene caricato a causa di un problema, ad esempio di rete.

Quando l'app Viaggi è abilitata, tutti gli utenti che hanno associato la propria app mobile con l'auto possono vedere i viaggi. Se disattivi l'app Viaggi, l'auto smette di trasmettere informazioni sui nuovi viaggi.

### Nota

#### Condivisione della posizione dell'auto

Per iniziare a registrare i tuoi viaggi, devi attivare la condivisione della posizione dell'auto sul display e sull'app mobile.

## Limiti di memoria

Quando un viaggio viene registrato, può essere memorizzato nell'app Viaggi per un massimo di 400 giorni. L'app ha la capacità di memorizzare circa 500 viaggi. Una volta raggiunto questo limite, i viaggi più vecchi vengono automaticamente eliminati per liberare spazio e crearne per quelli nuovi.

### Nota

Se il diario non registra i viaggi, i motivi possono essere i seguenti:

- Connessione di rete debole o assente.
- L'app non riceve le coordinate GPS.
- I permessi di localizzazione sono disabilitati, quindi l'app Viaggi non può accedere alla posizione dell'auto.

<sup>[1]</sup> VIN

## 8.3. Avvio dell'auto

Per avviare l'auto, deve avere chiave, che va utilizzata correttamente, poi devi premere il pedale del freno e selezionare una marcia di guida.



I principali comandi per l'avviamento dell'auto sono il pedale del freno e la leva del cambio.

La tua auto si apre in modo diverso a seconda del tipo di chiave che stai usando. Una volta aperta, la tua auto si accende gradualmente. Molte funzioni, come il sistema di climatizzazione, saranno accessibili una volta dentro l'auto.

Per avviare l'auto, premi il pedale del freno e seleziona una marcia di guida.

Prima di iniziare a guidare, assicurati che:

- Tutte le portiere siano chiuse.
- Tutti i passeggeri siano seduti ai propri posti e indossino correttamente le cinture di sicurezza.
- Il sedile del conducente, il volante e gli specchietti siano regolati in base alla tua posizione di guida.
- Non ci siano cavi di carica collegati.
- L'area di guida non sia ostruita e non ci siano ostacoli nei pedali.

### Suggerimento

Se devi intervenire in qualche modo prima della guida, l'auto ti avvisa. Se qualcosa ti impedisce di avviare l'auto, guarda l'area delle informazioni per il conducente.

### Nota

Se la tua auto è dotata di un etilometro, prima di poterla avviare devi sottoporla al test e superarlo.

1. Appoggia la tua chiave sul lettore.

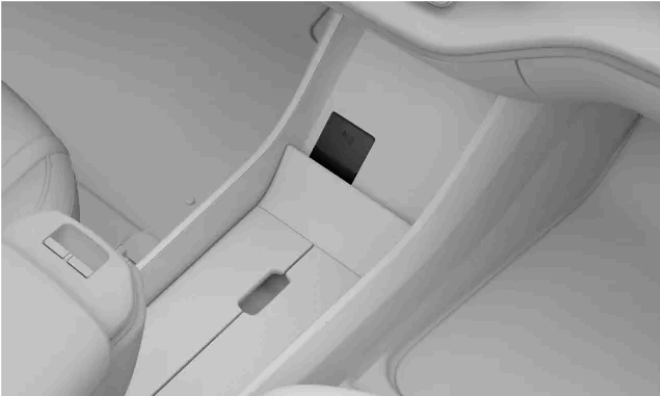

La posizione del lettore di chiavi elettroniche, che serve se si avvia l'auto con una chiave elettronica o una chiave con comando a distanza scarica.

2. Tieni premuto il pedale del freno.
  3. Seleziona D o R con la leva a volante destra.
- > La marcia selezionata viene indicata nell'area informazioni del conducente. Compare anche il simbolo di auto pronta, che segnala il passaggio da una marcia di parcheggio a una marcia di guida.

READY

**i** Nota

Il simbolo indicante che l'auto è pronta scompare quando l'auto supera la velocità a passo d'uomo. Ricompare ogni volta che l'auto rallenta al di sotto della stessa soglia.

## 8.3.1. Controlli nella fase di avviamento

Quando selezioni una marcia per iniziare a guidare, l'auto esegue una serie di controlli automatici di sistemi e funzioni importanti. Questo breve test viene indicato nell'area delle informazioni per il conducente.

Il controllo in fase di avviamento è segnalato da diversi simboli di avvertimento e indicazione nell'area delle informazioni per il conducente. Se un simbolo o una spia non scompare dopo alcuni secondi, è presente un guasto o un problema da risolvere prima di partire.

Se compare l'indicazione di un guasto:

- Leggi tutte le informazioni relative presentate nell'area delle informazioni per il conducente.
- Per ulteriori informazioni sui simboli di avviso e di segnalazione, consulta la sezione del manuale dedicata.
- Risolvi il guasto indicato prima di metterti alla guida.
- Se non riesci a risolvere il problema autonomamente, contatta subito un'officina autorizzata Volvo.

Dopo aver eseguito il controllo in fase di avviamento, l'auto continua a monitorare attivamente molti sistemi e funzioni.

**Il contenuto di questo manuale rappresenta lo stato del manuale d'uso al momento della stampa e potrebbe non essere completamente valido in futuro. Per ulteriori informazioni, consulta la prima pagina per la nota completa di esclusione di responsabilità.**

---

## 8.3.2. Blocco dell'etilometro

L'etilometro è una misura di sicurezza per evitare la guida sotto l'effetto dell'alcol. Se la tua auto è dotata di un dispositivo di un alcolock, dovrai sottoporli e superare un test dell'alito prima di poter avviare l'auto.

Se hai collegato un etilometro, questo si integra con alcuni sistemi della tua auto. Quindi, puoi ricevere i messaggi dell'etilometro direttamente nell'area informazioni del conducente. La calibrazione dell'etilometro va effettuata in conformità alle leggi e ai regolamenti locali sul valore limite in vigore per guidare nel rispetto della legge.

Per informazioni su specifici etilometri si rimanda ai rispettivi produttori dei dispositivi.

### **Attenzione**

L'alcolock è un ausilio e non esonera il conducente dalle sue responsabilità. Il conducente deve sempre essere sobrio e guidare con prudenza.

## Utilizzo dell'etilometro

L'etilometro si attiva automaticamente quando apri la portiera dell'auto. Se apri la portiera dopo aver guidato, l'etilometro rimane disattivato per alcuni minuti, così puoi riavviare l'auto senza dover ripetere il test dell'etilometro. Segui le istruzioni incluse con l'etilometro, insieme ai messaggi che compaiono nell'area informazioni del conducente.

### **Suggerimento**

#### Misurazione accurata

Non mangiare né bere per circa cinque minuti prima del test etilometrico.

Evita di lavare eccessivamente il parabrezza, perché l'alcol contenuto nel liquido lavavetri potrebbe influenzare l'etilometro.

## Bypass di emergenza dell'etilometro

In caso di emergenza o se l'etilometro non funziona, è possibile bypassarlo. Consulta le istruzioni in dotazione con l'etilometro o contatta il produttore.

---

## 8.4. Spegnimento dell'auto

In genere, l'auto si spegne automaticamente, ma puoi anche spegnerla manualmente dal display.

La tua auto può spegnersi automaticamente dopo che esci e la chiudi dall'esterno. Tuttavia, in alcune situazioni, potresti voler spegnere l'auto manualmente. Lo puoi fare nel display.

 **Nota**

Se esci dall'auto senza chiuderla a chiave, si attiva un timer di 30 minuti, dopodiché l'auto si spegne automaticamente. Se torni al posto di guida prima dello scadere del timer, questo verrà annullato.

Per spegnere manualmente l'auto, il cambio deve essere in P. Se il freno di stazionamento non si è azionato automaticamente, premi il rispettivo pulsante.

#### **Spegnimento manuale dell'auto**

1. Premi il simbolo dell'auto  nella barra inferiore.
2. Vai in **Comandi** → **Modalità dell'auto** → **Spegni l'auto**.
3. Spegni l'auto.
  - > L'auto si spegne.
  - > A questo punto puoi chiudere l'auto e allontanarti.

 **Nota**

Dopo lo spegnimento, rimangono disponibili alcuni sistemi essenziali, come il rilevamento delle chiavi, l'allarme, la connettività internet e il monitoraggio della batteria. In condizioni normali, consumano solo una piccola quantità di energia.

## **8.5. Caratteristiche di guida**

Scopri le funzioni che influiscono sulle prestazioni e sulle dinamiche di guida. In questo modo puoi personalizzare la tua esperienza di guida.



La tua auto ha diverse funzioni che influiscono sulla dinamica di guida e sulle prestazioni.

<b>One Pedal Drive</b>	Con questa funzione puoi frenare e accelerare usando solo il pedale acceleratore. Puoi attivare o disattivare la funzione nel display.
<b>Marcia lenta automatica</b>	Grazie a questa funzione, puoi guidare a velocità molto basse senza tenere premuto l'acceleratore. Puoi attivare o disattivare la marcia lenta automatica nelle impostazioni.
<b>Modalità di guida</b>	Puoi configurare l'auto per la guida quotidiana o impostare il consumo elettrico della tua auto in modo da privilegiare l'autonomia o le prestazioni.
<b>Controllo elettronico di stabilità</b>	Per una guida più attiva o se sei bloccato nel fango o nella neve alta, puoi disattivare il controllo elettronico di stabilità <sup>[1]</sup> .
<b>Hill descent</b>	Quando attivi hill descent, la funzione di ausilio in discesa, la tua auto frena in modo più controllato e attivo. Può esserti utile mentre guidi in discesa a bassa velocità.
<b>Sensazione di sterzata</b>	La regolazione della sensibilità dello sterzo agisce sulla resistenza e sulla rigidità del volante.

#### Suggerimento

##### Rumore esterno

Quando guidi a bassa velocità la tua auto emette un suono artificiale. Serve ad avvisare gli altri della tua presenza.

<sup>[1]</sup> ESC

## 8.5.1. Modalità di guida

Le modalità di guida modificano la dinamica di guida della tua auto.

Le diverse modalità di guida disponibili per la tua auto sono tutte adatte a diversi scenari e tipi di guida. A seconda della modalità di guida che selezioni, alcune dinamiche di guida possono essere influenzate, ad esempio lo sterzo, la frenata e l'acce-

**Il contenuto di questo manuale rappresenta lo stato del manuale d'uso al momento della stampa e potrebbe non essere completamente valido in futuro. Per ulteriori informazioni, consulta la prima pagina per la nota completa di esclusione di responsabilità.**

lerazione. Anche il consumo di carburante e l'autonomia stimata della tua auto ne risentono.

L'auto ha tre modalità di guida:



**Standard** Questa è la modalità predefinita ed è consigliata per l'uso quotidiano. Inoltre, è selezionata automaticamente ogni volta che accendi l'auto.



**Autonomia** Questa modalità limita il climatizzatore e le prestazioni di guida per ottimizzare l'autonomia.



**Performance** Nella modalità Performance la tua auto privilegia le prestazioni rispetto all'autonomia, offrendoti un'esperienza di guida più attiva e dinamica.

#### **Suggerimento**

Puoi aggiungere il collegamento rapido alle modalità di guida alla barra contestuale per visualizzare la modalità di guida selezionata sul display.

## 8.5.1.1. Selezione di una modalità di guida

Puoi selezionare una modalità di guida nelle impostazioni.

La tua auto è provvista di diverse modalità di guida, per condizioni e situazioni di guida diverse. Se selezioni una modalità di guida, la tua auto può regolare le caratteristiche e le dinamiche di guida per l'uso previsto, cosa che a sua volta può disattivare alcune impostazioni.

La modalità di guida standard è selezionata per impostazione predefinita ogni volta che avvii l'auto.

1. Premi il simbolo dell'auto  nella barra inferiore.
  2. Vai in **Guida** → **Dinamica di guida** → **Modalità di guida**.
  3. Seleziona una modalità di guida.
- > Le caratteristiche e le impostazioni di guida della tua auto vengono regolate in base alla modalità di guida da te selezionata.

## 8.5.2. One Pedal Drive

Quando è attiva la funzione One Pedal Drive, puoi controllare frenata e accelerazione con il solo acceleratore.



Il comportamento di frenata cambia quando usi il pedale acceleratore. Quando premi l'acceleratore, l'auto accelera normalmente ma se rilasci il pedale si attiva la frenata. Più premi il pedale, più aumenti l'azione frenante.

La frenata rigenerativa ha a la priorità su One Pedal Drive. Tuttavia, se la frenata lo richiede, è possibile attivare i freni a disco.

Per consumare meno batteria, puoi utilizzare la funzione One Pedal Drive quando prevedi variazioni di velocità durante la guida.

#### **Suggerimento**

L'impostazione di guida One Pedal Drive selezionata viene salvata nel tuo profilo, quindi non dovrai regolarla la prossima volta che guidi l'auto.

#### **Attenzione**

**Non dimenticarti del pedale del freno**

Quando utilizzi la funzione One Pedal Drive, la forza di frenata applicabile rilasciando l'acceleratore è limitata. Per le frenate brusche devi usare il pedale freno.

## 8.5.2.1. Impostazione di One Pedal Drive

La frenata con One Pedal Drive si può regolare, attivare o disattivare nelle impostazioni di guida.

Il livello di forza frenante applicato dal comando One Pedal Drive può essere regolato nelle impostazioni.

Le impostazioni disponibili per One Pedal Drive sono:

**Off** La funzione è disattivata. Rilasciando l'acceleratore non si innestano i freni.

**Il contenuto di questo manuale rappresenta lo stato del manuale d'uso al momento della stampa e potrebbe non essere completamente valido in futuro. Per ulteriori informazioni, consulta la prima pagina per la nota completa di esclusione di responsabilità.**

Low Quando rilasci l'acceleratore, l'auto applica la frenata rigenerativa.

High Quando rilasci l'acceleratore, l'auto frena con più forza rispetto all'impostazione bassa.

### **Suggerimento**

#### Accesso rapido

Le impostazioni di regolazione del sistema One Pedal Drive sono disponibili nei comandi rapidi e anche tramite il pulsante sul volante personalizzabile . Consentono di regolare rapidamente il livello di forza frenante applicato da One Pedal Drive senza entrare nelle impostazioni.

### **Attenzione**

#### Non dimenticarti del pedale del freno

Quando utilizzi la funzione One Pedal Drive, la forza di frenata applicabile rilasciando l'acceleratore è limitata. Per le frenate brusche devi usare il pedale freno.

1. Premi il simbolo dell'auto  nella barra inferiore.
2. Vai in Guida → Dinamica di guida → One Pedal Drive.
3. Seleziona un'impostazione.

## 8.5.3. Abilitazione della marcia lenta automatica

Quando la marcia lenta è abilitata, l'auto si muove automaticamente a velocità molto bassa senza che tu debba usare l'acceleratore. La marcia lenta automatica può essere attivata o disattivata nelle impostazioni.

Quando avvii l'auto o sei fermo con la funzione marcia lenta abilitata, se rilasci il pedale del freno l'auto inizia a procedere lentamente. Una volta che l'auto è in movimento, puoi rilasciare l'acceleratore per farla rallentare e iniziare la marcia lenta.

La marcia lenta può esserti utile in caso di code o nei posteggi.

### **Suggerimento**

Premendo forte il pedale del freno, la marcia lenta viene temporaneamente interrotta e si attiva l'auto hold. Premi l'acceleratore per avviare nuovamente la marcia lenta.

1. Premi il simbolo dell'auto  nella barra inferiore.

2. Vai in Guida → Dinamica di guida → Marcia lenta (Creep) in avanti.

3. Attivala o disattivala.

 **Suggerimento**

L'impostazione della marcia lenta (creep) automatica viene salvata nel tuo profilo.

## 8.5.4. Attivazione della funzione hill descent

Hill descent può aiutarti a controllare la velocità durante la guida in discesa.

Quando attivi hill descent, la funzione di ausilio in discesa, la tua auto frena in modo più controllato e attivo. Questo può risultarti utile mentre guidi in discesa, evitandoti accelerazioni indesiderate. Puoi attivare la funzione hill descent sul display.



La disponibilità della funzione Hill descent viene indicata dal rispettivo simbolo nell'area delle informazioni per il conducente. Quando Hill descent è attiva il simbolo diventa verde.

 **Nota**

Hill descent è disponibile solo a velocità inferiori a 40 km/h (25 mph). Se guidi a velocità superiori, la funzione si disattiva.

1. Premi il simbolo dell'auto  nella barra inferiore.

2. Vai a Guida → Dinamica di guida → Discesa da pendii.

3. Attiva hill descent.

## 8.5.5. Controllo della stabilità

La tua auto è dotata di sistemi di controllo della stabilità che possono aiutare a prevenire le sbandate.

### Controllo elettronico di stabilità

Il controllo elettronico di stabilità<sup>[1]</sup> è in grado di azionare automaticamente i freni dell'auto per evitare lo slittamento quando l'auto rileva una perdita di trazione o di controllo dello sterzo. L'ESC interviene azionando i freni su ciascuna ruota singolarmente. Durante questo intervento, il simbolo dell'ESC lampeggia nell'area delle informazioni per il conducente.



La funzione si può disattivare per un'esperienza di guida più attiva. Può anche essere utile disattivare l'ESC se l'auto è bloccata nel fango o nella neve alta.

**i Nota**

**Traino di un rimorchio**

Mentre traini un rimorchio, il controllo elettronico di stabilità va sempre abilitato, in quanto aiuta a prevenire lo sbandamento bilaterale. Per maggiori informazioni, consulta la sezione del manuale dedicata al rimorchio.

Il controllo di stabilità della tua auto include diverse altre funzioni, quali ad esempio:

<b>Sistema frenante antibloccaggio<sup>[2]</sup></b>	Il sistema frenante antibloccaggio dell'auto impedisce il blocco dei freni durante le frenate brusche. Migliora la manovrabilità e aiuta a stabilizzare l'auto.
<b>Stabilizzatore rimorchio</b>	Fa parte del sistema ESC e può intervenire in caso di rilevamento di sbandamento bilaterale durante il traino di un rimorchio.
<b>Controllo della rotazione e controllo attivo dell'imbardata</b>	Queste funzioni agiscono per evitare che le ruote slittino contro il manto stradale.
<b>Controllo della stabilità con rigenerazione</b>	Aiuta a prevenire il blocco delle ruote durante l'intervento della la frenata rigenerativa.

**i Nota**

Se disattivi l'ESC, alcune delle altre funzioni di stabilità sono parzialmente disabilitate. Nessuna viene completamente disattivata, ma la soglia di attivazione viene aumentata per consentire un'esperienza di guida più attiva.

<sup>[1]</sup> ESC

<sup>[2]</sup> ABS

## 8.5.5.1. Disattivazione del controllo elettronico di stabilità

Per una guida più attiva, puoi disattivare il controllo elettronico di stabilità.

Puoi attivare o disattivare il controllo elettronico di stabilità<sup>[1]</sup> dal display. Quando è disattivato, resta ancora parzialmente attivo per motivi di sicurezza. Tuttavia, disattivando la funzione gli interventi dell'ESC sono limitati. Questo ti consente un'esperienza di guida più attiva, poiché il controllo viene trasferito al conducente. L'ESC interviene ancora e aiuta il conducente in molte situazioni.

La disattivazione dell'ESC può essere utile anche per la guida fuori strada, se l'auto è bloccata nel fango o nella neve alta.

Quando l'ESC è disattivato, nell'area delle informazioni per il conducente compare il simbolo del sistema di stabilità disattivato.



1. Premi il simbolo dell'auto  nella barra inferiore.
2. Vai in Guida → Dinamica di guida → ESC OFF.
3. Attiva o disattiva ESC.

La funzione si ripristina quando spegni l'auto.

 **Nota**

Disattivando l'ESC si disattiva anche il sistema di mantenimento della corsia.

<sup>[1]</sup> ESC

---

## 8.5.6. Sospensioni

Le sospensioni della tua auto sono state progettate per creare un'esperienza di guida piacevole.

Influenzano il comfort e la dinamica della tua guida. Le sospensioni sono completamente automatiche e non si possono personalizzare o regolare in alcun modo.

 **Attenzione**

Gli ammortizzatori sono pressurizzati con gas. Non riscaldare o aprire gli ammortizzatori.

---

## 8.6. Autonomia

L'autonomia prevista della tua auto viene indicata sul display e dipende da diversi fattori.

380 km  80%

L'autonomia dipende principalmente dal livello della batteria della tua auto e dallo stile di guida, ma anche le condizioni esterne non vanno trascurate. Il livello della batteria e l'autonomia prevista sono visualizzati nell'area informazioni del conducente. L'autonomia prevista indica la distanza che puoi percorrere con il livello attuale della batteria. Viene calcolato in base al tuo stile di guida, attuale e storico, e alle condizioni di guida in tempo reale.

## Fattori che influenzano l'autonomia della tua auto

Il modo in cui guidi, le impostazioni o le funzioni attivate, le condizioni atmosferiche e il traffico possono influenzare l'autonomia della tua auto in vari modi.

<b>Velocità</b>	Una guida a velocità più elevate consuma maggiormente la batteria.
<b>Guida in città e in presenza di traffico</b>	Variare la velocità accelerando e frenando frequentemente aumenta il consumo della batteria rispetto a quando si mantiene una velocità costante.
<b>Guida Eco</b>	Tieni sotto controllo la tua guida e i tuoi consumi per una guida più economica possibile.
<b>Modalità autonomia</b>	Selezionando la modalità autonomia, limiti il funzionamento del climatizzatore e le prestazioni di guida per ottimizzare l'autonomia.
<b>Temperatura esterna</b>	La temperatura esterna può influenzare il consumo e l'autonomia della batteria.
<b>Temperatura della batteria</b>	Una batteria fredda è meno efficiente e necessita di più energia per essere riscaldata.
<b>Preclimatizzazione</b>	Con la preclimatizzazione dell'auto, puoi diminuire l'energia utilizzata per riscaldare l'auto e la batteria. La puoi attivare nelle impostazioni del clima.
<b>Impostazioni climatizzatore</b>	Le funzioni di climatizzazione attivate e misura in cui influiscono sul consumo della batteria.
<b>Pneumatici e relativa pressione</b>	Le condizioni e la pressione degli pneumatici possono influenzare la tua autonomia.
<b>Condizioni della strada e topografia</b>	Le condizioni stradali e le eventuali pendenze possono influire sul consumo della batteria della tua auto.
<b>Traino</b>	Il traino di un rimorchio richiede più energia alla tua auto, influenzando quindi negativamente sul consumo della batteria. Questo dipende dal tipo di rimorchio che viene trainato.

## Autonomia con basse temperature

La batteria della tua auto può essere influenzata negativamente dalle basse temperature. Quando la batteria dell'auto è fredda, accanto alla percentuale della batteria trovi un fiocco di neve ❄️. Questo indica che la capacità di carica e l'autonomia della batteria sono ridotte rispetto alla norma. Puoi evitare questo problema caricando sempre la tua auto quando è parcheggiata, cosa particolarmente utile soprattutto in climi freddi.

## Reset impostazioni di fabbrica

Dopo il reset delle impostazioni di fabbrica, o quando l'auto viene consegnata dallo stabilimento, l'autonomia stimata si basa su un valore omologato. Dopo un po' di tempo che guidi la tua auto, l'autonomia stimata si basa invece sulle tue abitudini di guida registrate. Puoi modificarla di nuovo nelle impostazioni del display.

---

## 8.6.1. Informazioni sul viaggio

Le informazioni sul viaggio e il contachilometri parziale possono fornirti una panoramica dei tuoi consumi attuali.

Puoi visualizzare informazioni sul viaggio come chilometraggio, consumo medio e velocità media. Esiste anche un'impostazione che mostra il consumo attuale nell'area delle informazioni per il conducente del display.

Per accedere a queste informazioni premi il simbolo dell'auto  nella barra inferiore e vai in **Stato vettura**.

Le informazioni sul viaggio sono suddivise in:

<b>Viaggio attuale</b>	Informazioni sul tuo viaggio attuale. Puoi impostarlo in modo che mostri i dati relativi al ciclo di guida in corso o all'ultima ricarica dell'auto.
<b>Dall'ultimo azzeramento</b>	Mostra le informazioni sul viaggio dall'ultimo azzeramento del contachilometri parziale.
<b>Consumo</b>	Puoi visualizzare i tuoi consumi differenziati per energia consumata e rigenerata.

### Simboli delle informazioni sul viaggio

Simboli diversi indicano i vari tipi di dati nelle informazioni sul viaggio:



Distanza percorsa



La media dei tuoi consumi.



La tua velocità media



Tempo trascorso dall'inizio del viaggio in corso.

---

### 8.6.1.1. Azzeramento del contachilometri parziale

Il contachilometri parziale della tua auto si può azzerare.

Il contachilometri parziale può mostrare informazioni come chilometraggio, consumo medio e velocità media.

1. Premi il simbolo dell'auto  nella barra inferiore e vai in **Stato vettura**.
2. Vai in **Info viaggio** → **Dall'ultimo azzeramento** → **Resetta**.
3. Azzerare il contachilometri parziale.

## 8.7. Sterzo

Scopri le funzioni relative allo sterzo della tua auto.



La tua auto è stata progettata per offrire un'esperienza di guida reattiva e intuitiva. Prima di partire, regola la tua postura di guida e la rigidità dello sterzo in base alle tue preferenze.

### Suggerimento

#### Interazioni delle funzioni di assistenza al conducente con lo sterzo

Varie funzioni di assistenza al conducente possono influenzare lo sterzo della tua auto. Leggi le sezioni del manuale utente dedicate a queste funzioni per capire meglio come possono interagire e influenzare la tua esperienza di guida.

### Reazione dello sterzo in base alla velocità

La resistenza e la rigidità dello sterzo cambiano in base alla velocità dell'auto. A bassa velocità, la resistenza dello sterzo viene ridotta per consentire manovre di precisione. A velocità elevate, lo sterzo si adatta diventando più rigido.

### Sensibilità dello sterzo

Puoi regolare lo sterzo nelle impostazioni del display. Le impostazioni dello sterzo si ripercuotono sulla rigidità del volante.

## 8.7.1. Volante

Scopri il volante e alcune delle sue funzioni.

Il volante non ti serve solo a guidare l'auto.



### **Volante riscaldato**

Il volante è dotato di riscaldamento integrato. La funzione si può attivare manualmente oppure si può impostare l'attivazione automatica.

### **Regolazione della posizione del volante**

Puoi regolare il volante in base alla tua postura di guida.

### **Pulsanti del volante**

Sul volante ci sono pulsanti per controllare alcune impostazioni e regolazioni.

### **Clacson**

Il pulsante del clacson si trova al centro del volante ed è indicato con il simbolo del clacson .

---

## **8.7.1.1. Comandi a volante**

Il volante presenta diversi pulsanti e superfici di comando. Controllano funzioni specifiche come il clacson e anche alcune impostazioni, regolazioni e ciò che viene visualizzato nell'area delle informazioni per il conducente.







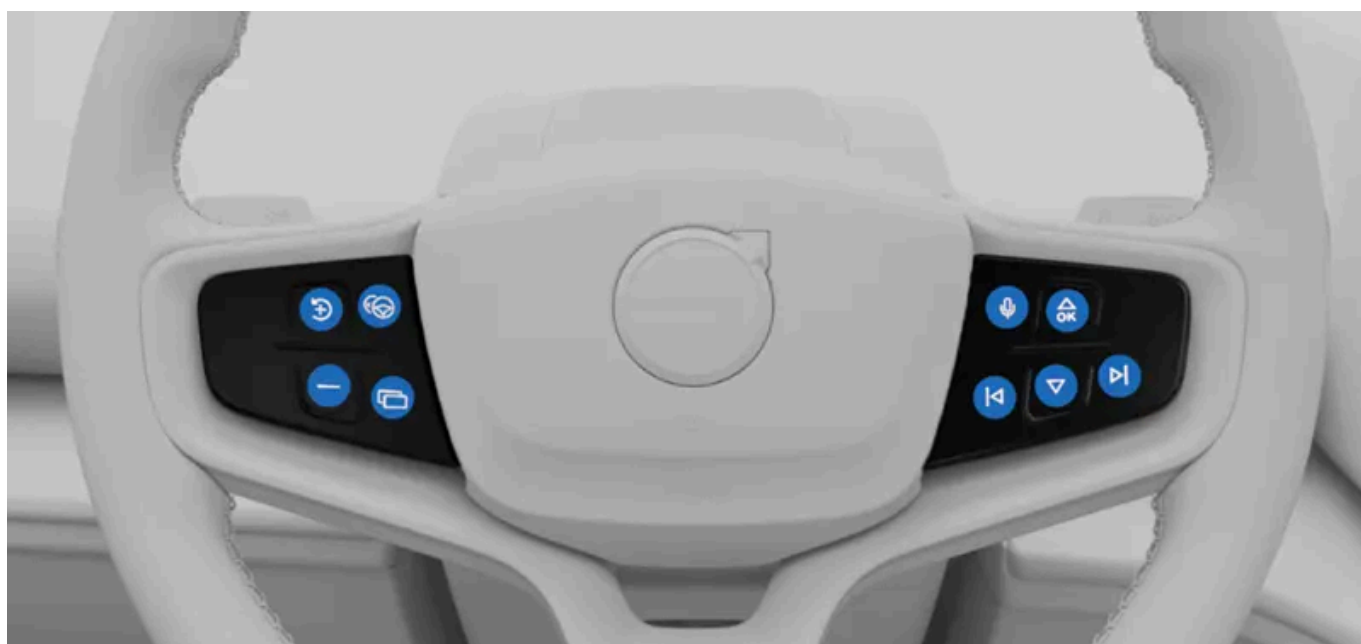

- Clacson
- Pulsanti sensibili al tocco
- Leva sinistra
- Leva destra

## Pulsanti sensibili al tocco



↷ Riprendi o aumenta la velocità impostata

← Riduci la velocità impostata

-  Alterna lo sterzo assistito
-  Pulsante personalizzabile
-  Comando vocale
-  Aumenta il volume o conferma
-  Riduci il volume o rifiuta
-  Media: precedente o indietro
-  Media: successivo o avanti veloce

Le funzioni dei pulsanti variano a seconda del contesto e in genere controllano ciò che viene visualizzato al momento sul display.

Puoi impostare il pulsante personalizzabile per un'azione specifica.

## Utilizzo dei pulsanti sensibili al tocco

I pulsanti sul lato destro del volante, spesso, controllano ciò che vedi sul lato destro dell'area delle informazioni per il conducente. I pulsanti sul lato sinistro spesso controllano ciò che vedi sul lato sinistro. L'area delle informazioni per il conducente sul display, in genere, mostra a quale azione è assegnata ciascuna zona.

Puoi trovare la zona del pulsante che stai cercando muovendo il dito sui pulsanti. Il display reagisce e mostra il comportamento o l'azione assegnata al pulsante. Quando compare la funzione desiderata, basta premere il pulsante.

---

### 8.7.1.1. Assegnare un'azione al pulsante personalizzabile

Puoi impostare un'azione specifica del pulsante personalizzabile sul volante.

Puoi assegnare un'azione specifica al pulsante personalizzabile del volante . In questo modo, puoi selezionare la funzione che vuoi controllare con il pulsante.

Le impostazioni disponibili sono:

- |                               |  |
|-------------------------------|--|
| Vista schermo                 | Passa da una modalità di visualizzazione all'altra nell'area delle informazioni per il conducente. |
| One Pedal Drive               | Regola le impostazioni del sistema One Pedal Drive.  |
| Avvisi sui limiti di velocità | Attiva o disattiva gli avvisi sui limiti di velocità.  |

1. Premi il simbolo dell'auto  nella barra inferiore.
2. Vai in **Comandi** → **Comandi al volante** → **Pulsante personalizzabile**.
3. Assegna un'azione al pulsante personalizzabile.

---

### 8.7.1.2. Regolazione della posizione del volante

Puoi regolare la posizione del volante per adattarlo alla tua postura di guida.

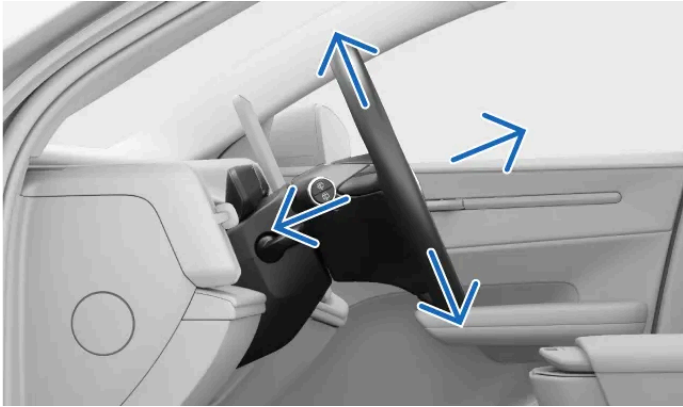

La regolazione della posizione del volante è fondamentale per la tua postura di guida e ti permette di aumentare il comfort e il controllo dell'auto.

 **Attenzione**

Regola la posizione del volante mentre l'auto è parcheggiata, perché non andrebbe fatto durante la guida.

1. Spingi la leva di regolazione del volante sul piantone.

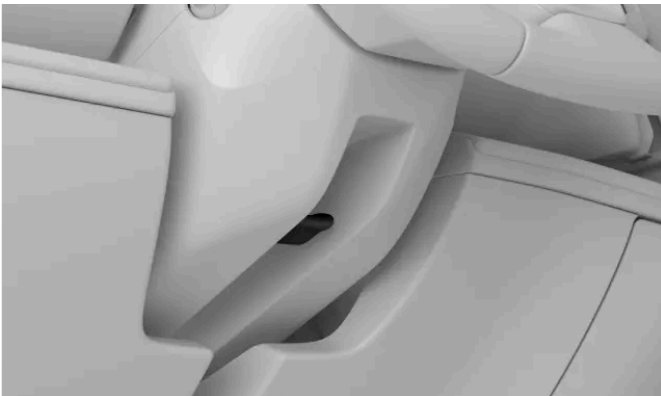

2. Afferra il volante e regolane la posizione.

Spostalo in alto o in basso e indietro o in avanti per adattarlo alla tua postura di guida.

3. Tira verso l'alto la leva di regolazione del volante per fissarlo in posizione.

 **Importante**

Quando hai terminato le regolazione del sedile in base alle tue preferenze, è importante verificare che le altre parti dell'auto siano regolate correttamente. La tua postura di guida è importante ed è influenzata da altri fattori oltre alla regolazione del volante, come la posizione del sedile e degli specchietti.

## 8.7.2. Regolazione dello sterzo

Nelle impostazioni, puoi regolare la resistenza del volante e la sensazione alla guida.

Varie impostazioni predefinite ti consentono di regolare la sensibilità del volante. Queste opzioni vengono selezionate nel display.

### Nota

La resistenza del volante della tua auto dipende dalla velocità e dalla sensazione di sterzata regolata manualmente. Quindi la tua auto regola automaticamente la rigidità del volante in base alla tua velocità di guida, offrendoti un maggiore controllo e stabilità.

1. Premi il simbolo dell'auto  nella barra inferiore.
2. Vai inGuida → Dinamica di guida → Percezione sterzo.
3. Seleziona un'impostazione per la sensibilità dello sterzo.

## 8.8. Freni

La tua auto dispone di diversi tipi di funzioni di frenata, manuali e automatiche.



La tua auto dispone di varie funzioni e capacità di frenata.

**Freno di servizio** La modalità principale in cui freni è quella manuale. Premendo il pedale del freno, a seconda delle condizioni di guida, puoi attivare la frenata rigenerativa o innestare i freni ad attrito.

**One Pedal Drive** Quando One Pedal Drive è attiva, puoi controllare sia la frenata che l'accelerazione con il pedale dell'acceleratore.

**Il contenuto di questo manuale rappresenta lo stato del manuale d'uso al momento della stampa e potrebbe non essere completamente valido in futuro. Per ulteriori informazioni, consulta la prima pagina per la nota completa di esclusione di responsabilità.**

<b>Frenata rigenerativa</b>	Rallenta sfruttando il movimento dell'auto per caricare la batteria. <sup>[1]</sup>
<b>Freni ad attrito</b>	Rallenta l'auto innestando i freni a disco.
<b>Freno di stazionamento</b>	Mantiene ferma l'auto posteggiata.
<b>Auto hold</b>	Aziona automaticamente il freno per bloccare l'auto quando si ferma.
<b>Frenata automatica</b>	È un termine generico per indicare gli interventi di frenata dell'auto. Vari sistemi di assistenza e sicurezza del conducente possono intervenire ed eseguire manovre di frenata per motivi di sicurezza o di praticità.
<b>Frenata post-impatto</b>	Frenata automatica dopo gravi collisioni per evitare ulteriori pericoli.
<b>Controllo elettronico di stabilità<sup>[2]</sup></b>	Aiuta a prevenire sbandamenti e altri problemi di stabilità azionando automaticamente i freni.

 **Nota**

### Luci d'arresto

Le luci dei freni della tua auto si accendono automaticamente durante le manovre di frenata. Le luci rispondono alla frenata manuale con l'uso del pedale freno e One Pedal Drive, nonché alla frenata automatica con qualsiasi sistema di supporto al conducente.

### Luci di arresto di emergenza

In caso di brusche frenate o di attivazione del sistema ABS, le luci di emergenza dell'auto possono attivarsi. Questo fa sì che le luci dei freni lampeggino per avvisare i veicoli dietro di te. Anche le luci di emergenza dell'auto possono essere attivate in queste situazioni, ma solo dopo che l'auto ha rallentato a una velocità inferiore a 10 km/h (6 miglia/h).

<sup>[1]</sup> Convertire l'energia cinetica in elettricità

<sup>[2]</sup> ESC

## 8.8.1. Freno di servizio

Il freno di servizio attiva vari tipi di meccanismi di frenata in base alla situazione.



Il freno di servizio attiva la frenata rigenerativa o i freni ad attrito, a seconda dell'intensità con cui premi il pedale. Una pressione leggera attiva la frenata rigenerativa, mentre una pressione maggiore attiva i freni ad attrito.

**i** Nota

#### Innesto automatico del freno a disco

Spesso, la frenata rigenerativa gestisce la maggior parte delle esigenze di frenata. Quindi, i freni a disco potrebbero non venire attivati per lunghi periodi. Per mantenerli puliti, asciutti e pronti all'uso, l'auto attiva regolarmente i freni a disco e la frenata rigenerativa nelle manovre con frenata leggera.

## Frenata elettronica<sup>[1]</sup>

Il freno di servizio viene attivato e disattivato elettronicamente. La forza frenante viene trasmessa elettronicamente anziché fisicamente, quindi c'è alcun trasferimento delle forze di reazione naturali dai freni al pedale.

## Sistema frenante antibloccaggio<sup>[2]</sup>

Il sistema frenante antibloccaggio dell'auto impedisce il blocco dei freni durante le frenate brusche. Questo migliora la manovrabilità.



#### Nota

### Pulsante P

A velocità elevate, tenendo premuto il pulsante P, l'auto rallenta in modo costante. Questa è un'alternativa alla frenata normale. Utilizza il pulsante P in questo modo solo se non riesci a frenare con il pedale del freno.

### Controlli nella fase di avviamento

Il controllo in fase di avviamento riguarda diversi sistemi frenanti dell'auto. Prima di partire risolvi le eventuali anomalie ai freni indicate.



#### Attenzione

### Freni a bagno d'olio

Se i dischi dei freni sono bagnati la distanza di arresto dell'auto è maggiore. Se sono stati esposti all'acqua, frena in sicurezza per rimuovere l'acqua dai freni. Azionando i freni a disco durante la guida, questi si riscaldano e si asciugano.

[1] Chiamata anche impianto frenante brake-by-wire.

[2] ABS

---

## 8.8.2. Freno di stazionamento

Quando passi da una marcia di guida a una di parcheggio, il freno di stazionamento dell'auto si attiva.

Il freno di stazionamento blocca le ruote posteriori dell'auto. Quando l'auto è parcheggiata, monitora la presa e, se necessario, l'aumenta automaticamente.

Premendo il pulsante P sulla levetta a volante, inserisci il cambio sulla marcia di parcheggio e il freno di stazionamento dell'auto si attiva.<sup>[1]</sup>

L'auto inserisce automaticamente il freno di stazionamento in diverse situazioni. Alcune di queste sono:

- Quando l'auto è rimasta ferma a lungo con la funzione auto hold attiva.
- Quando esci dall'auto.
- Quando colleghi un cavo di ricarica alla tua auto.
- Al termine di una manovra di parcheggio assistito.

L'area delle informazioni per il conducente indica se il cambio dell'auto è in posizione di parcheggio e il freno di stazionamento è inserito.

 **Attenzione**

Evita di parcheggiare in pendenza in inverno. Gli pneumatici potrebbero perdere trazione anche se il freno di stazionamento è inserito. Sei sempre responsabile di parcheggiare in modo sicuro. Controlla il simbolo di avvertimento del freno di stazionamento per conoscerne lo stato.



## Disinserimento automatico

Il freno di stazionamento viene disinserito automaticamente quando inserisci una marcia.

 **Nota**

### Pulsante P

A velocità elevate, tenendo premuto il pulsante P, l'auto rallenta in modo costante. Questa è un'alternativa alla frenata normale. Utilizza il pulsante P in questo modo solo se non riesci a frenare con il pedale del freno.

<sup>[1]</sup> Per inserire la marcia di parcheggio, l'auto deve essere ferma.

---

## 8.8.2.1. Inserimento del freno di stazionamento

Inserisci manualmente il freno di stazionamento premendo il pulsante contrassegnato dalla lettera P sulla leva a volante lato destro.

L'auto può inserire automaticamente il freno di stazionamento in varie situazioni. Puoi inserire il freno di stazionamento anche manualmente.

1. Dopo aver fermato l'auto, premi il pulsante contrassegnato con P sulla leva destra del volante.

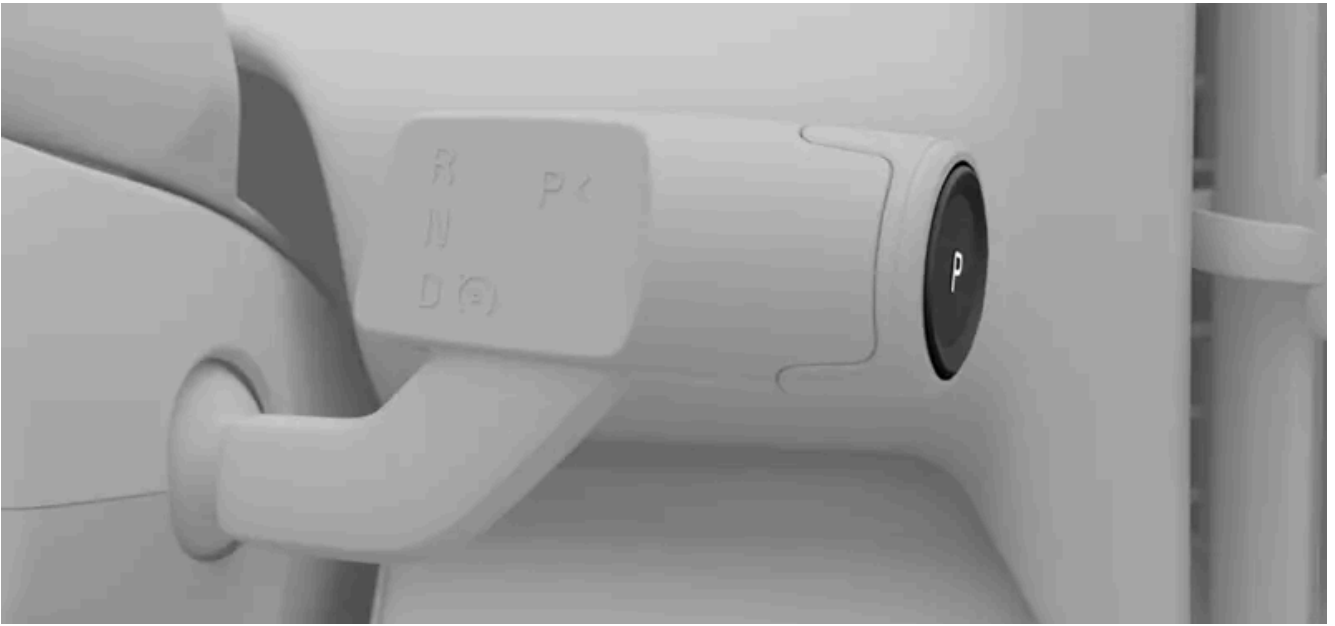

- > L'auto passa nello stato di parcheggio, che include l'inserimento del freno di stazionamento. Il nuovo stato viene indicato nell'area informazioni del conducente.



Il freno di stazionamento viene disinserito automaticamente quando inserisci una marcia.

### 8.8.3. Auto hold

La funzione Auto hold aiuta a mantenere l'auto ferma dopo un arresto completo, consentendoti di rilasciare il pedale del freno.

Quando l'auto si ferma con la funzione di marcia lenta attiva, Auto hold si attiva automaticamente solo se ci sono i requisiti necessari. Quando la funzione di marcia lenta è disabilitata, l'auto rallenta gradualmente fino a fermarsi. Auto hold viene quindi attivato automaticamente.

L'attivazione dell'auto hold viene indicata dal rispettivo simbolo nell'area delle informazioni per il conducente.



Per disattivare l'auto hold e continuare a guidare nella marcia selezionata, premi l'acceleratore. Se ha inserito la marcia D o la retromarcia R, puoi disattivare la funzione di blocco automatico anche inserendo la folle N o la posizione di parcheggio P.

 **Nota**

### Passaggio dalla modalità "Auto Hold" alla modalità "Parcheggio"

Quando la funzione di blocco automatico è attiva, l'auto inserirà automaticamente la marcia P se slacci la cintura di sicurezza e apri la portiera del conducente o ti allontani dal sedile del conducente.

#### Condizioni

Auto hold è disponibile quando hai inserito la marcia D, o la retromarcia R. Inoltre, la tua cintura di sicurezza deve essere allacciata e la portiera del conducente chiusa.

---

## 8.8.4. Frenata post-impatto

L'auto aziona automaticamente i freni quando viene rilevata una forte collisione. Questo può ridurre i rischi associati a ulteriori impatti.

Nei momenti successivi a una collisione, l'auto potrebbe ancora muoversi ad alta velocità. Sussiste anche il rischio che il conducente non abbia il pieno controllo dell'auto, il che potrebbe provocare ulteriori impatti.

In caso di forte collisione<sup>[1]</sup>, la frenata automatica riduce la velocità in modo controllato, fino ad arrestare l'auto. Ridurre la velocità è importante soprattutto se ci sono pedoni, veicoli o oggetti nella traiettoria dell'auto.

Le luci dei freni e le luci di emergenza si attivano durante la manovra. Quando l'auto si ferma, le luci di emergenza rimangono accese e il freno di stazionamento si attiva.

 **Nota**

### Annullamento manuale

Premendo l'acceleratore si annulla la manovra di frenata, consentendo al conducente di scegliere un luogo sicuro dove fermarsi.

La frenata post-impatto richiede che l'impianto frenante sia intatto dopo la collisione.

<sup>[1]</sup> La gravità della collisione deve superare una certa soglia perché la frenata post-impatto si attivi. Ad esempio, se gli airbag si sono attivati.

---

## 8.9. Selezione della marcia

Seleziona una marcia con la leva a volante destra. La marcia inserita viene indicata nell'area delle informazioni del conducente.

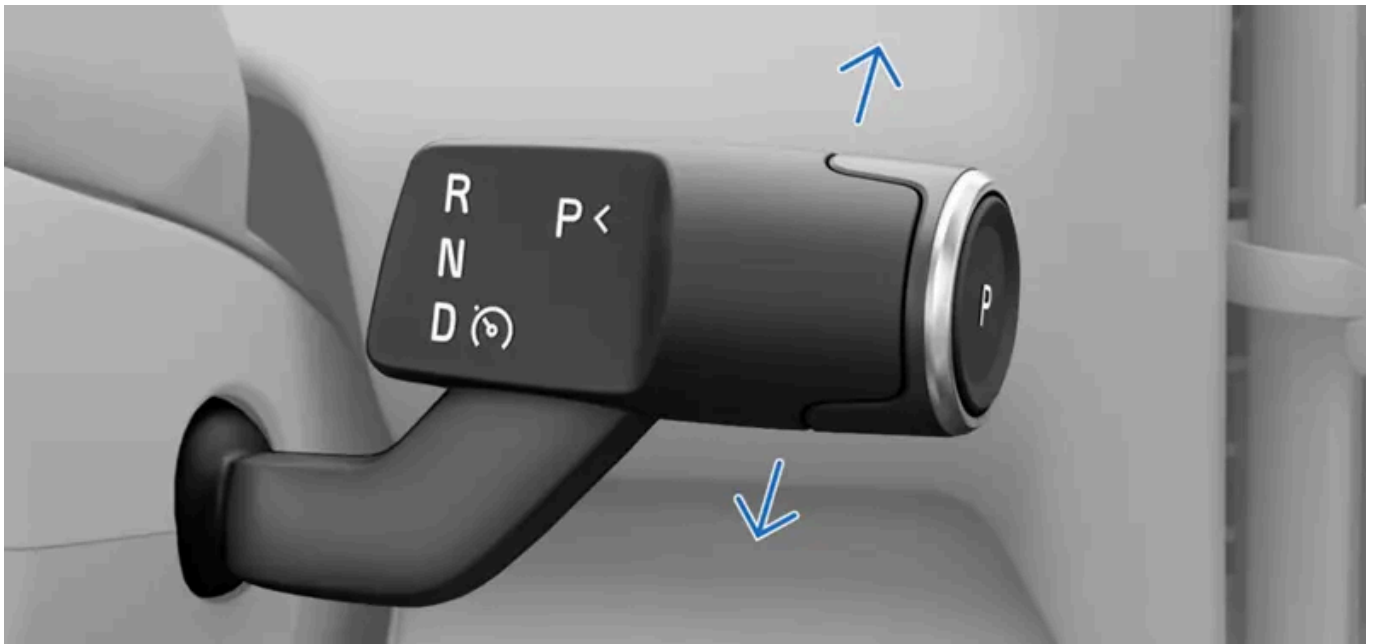

R Retromarcia

N Folle

D Guida

Oltre alla selezione delle marce, la leva destra controlla anche il freno di stazionamento e alcune funzioni di supporto al conducente.

Il cambio delle marce è possibile solo quando l'auto è ferma o stai guidando a passo d'uomo.

1. Premi il pedale del freno<sup>[1]</sup>.
  2. Solleva o abbassa la leva per selezionare una marcia.
- > La selezione effettuata viene indicata nell'area delle informazioni del conducente.

**(i) Nota**

Quando sposti il selettore del cambio in alto o in basso puoi sentire le due posizioni disponibili in entrambi i sensi. Seleziona R spostando il selettore del cambio completamente verso l'alto. Sposta completamente in basso il selettore per selezionare D.

Puoi selezionare la marcia folle, N, portando il selettore del cambio nella prima posizione, in entrambe le direzioni, e tenendolo premuto per un paio di secondi. Tra una marcia e l'altra la leva ritorna sempre nella posizione centrale.

<sup>[1]</sup> necessario solo se la tua auto è ferma



## 9. Visibilità, specchietti e luci esterne

Impara a controllare le luci, gli specchietti e i tergicristalli della tua auto per migliorare la visibilità quando serve.



La tua auto è dotata di numerose funzioni che ti supportano durante la guida. Alcune servono ad aumentare la sicurezza, mentre altre migliorano la visibilità. Alcune funzioni sono state progettate con entrambi gli obiettivi. La lettura di questa sezione del manuale può aiutarti a rendere più sicura e piacevole la guida.

---

### 9.1. Luci esterne

La tua auto ha una serie di funzioni d'illuminazione. Puoi selezionare e controllare le diverse opzioni di illuminazione dal display e con la leva a volante lato sinistro.

#### **Attenzione**

I sistemi di illuminazione per auto che dipendono dal rilevamento della luce ambientale non manlevano il conducente dalla responsabilità di garantire l'utilizzo di un'illuminazione adeguata per tutte le situazioni, in conformità alle leggi locali e alle norme del traffico.

Con luci esterne s'intendono tutte le funzioni d'illuminazione esterna e che influenzano la visibilità.

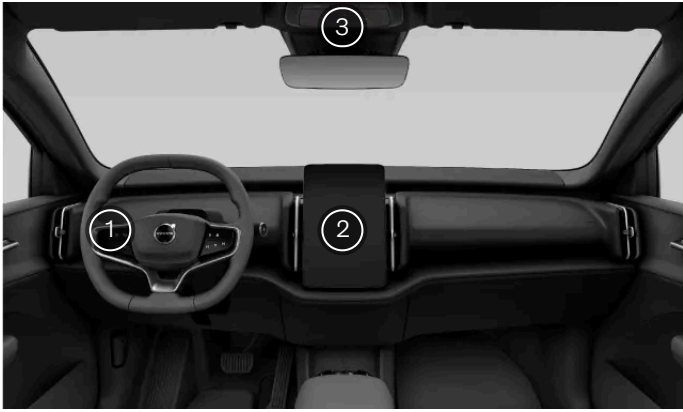

- ① Puoi controllare alcune luci, come gli abbaglianti e gli indicatori di direzione con la leva a volante lato sinistro.
- ② Nell'area principale del display puoi selezionare le modalità delle luci primarie, delle luci di guida aggiuntive e delle luci di cortesia esterne.
- ③ Il pulsante delle luci d'emergenza si trova nella console superiore.

Alcune funzioni di illuminazione si basano sulla capacità dell'auto di percepire le condizioni di scarsa luminosità dell'ambiente esterno. Assicurati che le telecamere dell'auto siano mantenute pulite e ben curate. Se la visuale delle telecamere è disturbata dallo sporco, non possono svolgere correttamente il loro lavoro. Devono essere in grado di ottenere informazioni sufficienti per poter indirizzare correttamente le risposte di illuminazione dell'auto.

**i Nota**

**Condensa nelle luci**

L'illuminazione esterna può temporaneamente contenere acqua dovuta a condensa. Questo è normale e tutte le luci esterne sono progettate per non subire danni di questo tipo. La condensa viene normalmente espulsa dall'alloggiamento della lampada dopo un certo periodo di tempo.

## 9.1.1. Luci di guida



Le luci di guida combinano funzioni automatiche e comandi diretti che ti permettono di adattarti a qualsiasi situazione o condizione di visibilità.

**! Importante**

Il conducente è sempre responsabile di garantire la guida dell'auto con una modalità di illuminazione adatta alle condizioni di guida attuali e al codice della strada locale.

### Luci principali

Nel display puoi scegliere tra varie modalità d'illuminazione primaria. Con la tua selezione imposti un comportamento di illuminazione standard.

<b>Auto</b>	Automatica	La modalità luci automatiche <sup>[1]</sup> consente all'auto di rilevare e calcolare automaticamente la modalità di illuminazione più adatta alle condizioni di guida e di illuminazione ambientale.
	Anabbaglianti	Puoi selezionare manualmente gli anabbaglianti per mantenere un fascio luminoso anteriore profondo.
	Luci di posizione	Le luci di posizione sono punti illuminati intorno all'auto che la rendono più visibile agli altri utenti della strada. Se ti allontani per un breve periodo di tempo, puoi chiudere l'auto con le luci di posizione accese.
<b>Off</b>	Off	Off disattiva tutte le modalità delle luci primarie. <sup>[2]</sup>

 **Nota**

Puoi spegnere le luci o selezionare le luci di posizione solo quando l'auto è parcheggiata. La modalità di guida automatica si attiva automaticamente quando inizi a guidare.

## Luci supplementari

Puoi controllare gli abbaglianti e gli indicatori di direzione con la leva a volante lato sinistro.

I lampeggiatori di emergenza ti aiutano ad avvertire gli altri di potenziali rischi. Puoi attivarli o disattivarli premendo il pulsante sul display o sulla console superiore.

Nel display centrale sono disponibili ulteriori impostazioni di illuminazione, quali:

**Luce retronebbia** Il retronebbia segnala la tua presenza ai veicoli dietro di te in condizioni di scarsa luminosità.

**Regolazione altezza faro** Puoi bilanciare eventuali variazioni dell'assetto dell'auto regolando l'altezza dei fari.

<sup>[1]</sup> Auto

<sup>[2]</sup> A seconda delle norme in vigore nei vari paesi, alcune luci esterne possono restare attive durante la guida.



### 9.1.1.1. Selezione di una modalità di illuminazione primaria

Puoi selezionare una modalità di illuminazione primaria dal display.

La modalità di illuminazione primaria imposta il comportamento di illuminazione standard dell'auto. In alcune modalità di illuminazione, puoi attivare o abilitare funzioni aggiuntive che ti aiutano ad adattarti alle condizioni stradali.

 **Nota**

Alcune modalità di illuminazione primaria possono essere selezionate solo in determinate condizioni. Puoi spegnere le luci o selezionare le luci di posizione solo quando l'auto è parcheggiata. La modalità luci automatiche<sup>[1]</sup> si attiva automaticamente quando inizi a guidare e rimane attiva finché non selezioni un'altra modalità di illuminazione primaria.

1. Premi il simbolo dell'auto  nella barra inferiore.
2. Vai in **Comandi** → **Luci e display** → **Luci esterne**.
3. Seleziona una modalità di illuminazione primaria.
4. Conferma la tua selezione premendo il pulsante OK  sul volante.

[1] Auto

## 9.1.1.2. Abbaglianti

Gli abbaglianti contribuiscono alla visibilità durante la guida. In base alle tue esigenze puoi utilizzare i diverse opzioni disponibili.

### **Importante**

Ricorda che la capacità di vedere bene la strada in condizioni di scarsa illuminazione è importante non solo per la tua sicurezza, ma anche per quella degli altri utenti della strada e dei pedoni.

Gli abbaglianti sono più potenti e la portata del raggio di illuminazione è maggiore rispetto al fascio anabbagliante. Per utilizzare gli abbaglianti, devi prima selezionare la modalità di illuminazione primaria automatica o gli anabbaglianti.

Quando sono attivi gli abbaglianti automatici, l'auto reagisce automaticamente ai veicoli in avvicinamento per evitare di abbagliare gli altri utenti della strada.

### **Nota**

Gli abbaglianti automatici si attivano solo a velocità superiori a circa 40 km/h (25 miglia/h) e in condizioni di scarsa illuminazione.

Puoi usare la leva a volante lato sinistro per alternare tra abbaglianti manuali e automatici. Nell'area delle informazioni per il conducente compaiono simboli per indicare quale impostazione degli abbaglianti è attiva. Alcune di queste sono:



Gli abbaglianti manuali sono attivi.



Gli abbaglianti automatici sono abilitati ma non attivi.



Gli abbaglianti automatici sono attivi e le luci sono accese.

**! Importante**

Assicurati che le telecamere dell'auto siano ben tenute e pulite. Se la visuale delle telecamere è oscurata dallo sporco, le telecamere non saranno in grado di rilevare informazioni sufficienti per indirizzare correttamente le risposte di illuminazione dell'auto.

## 9.1.1.2.1. Funzionamento degli abbaglianti

Puoi controllare gli abbaglianti usando la leva a volante lato sinistro.

Puoi scegliere tra diverse opzioni di abbaglianti in base alle condizioni di guida.

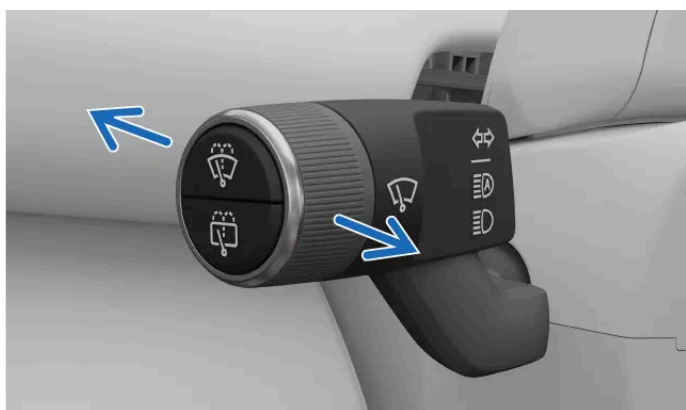

Per cambiare le diverse opzioni degli abbaglianti, puoi spostare la leva a volante in avanti o indietro. La leva torna sempre nella posizione neutra.

Le opzioni disponibili sono:

- Abbaglianti automatici
- Abbaglianti manuali
- Lampeggio abbaglianti

**i Nota**

### Modalità di illuminazione primaria

Quando sei in modalità di illuminazione primaria automatica, gli abbaglianti diventano parte del sistema dei fari anteriori adattivi e funzionano in modo diverso a seconda delle condizioni di luce esterna. Puoi abilitare gli abbaglianti automatici in tutte le condizioni di luce, ma sia gli abbaglianti automatici sia quelli manuali si possono attivare solo in condizioni di scarsa illuminazione.

Quando selezioni gli anabbaglianti come modalità di illuminazione primaria, puoi attivare solo gli abbaglianti manuali.

### Abilitazione o attivazione degli abbaglianti

- Quando gli abbaglianti sono spenti, premi una volta la leva a volante per attivare gli abbaglianti automatici o gli abbaglianti manuali.

#### Disattivazione degli abbaglianti

- Tira completamente la leva per spegnere gli abbaglianti.

#### Lampeggiamento degli abbaglianti

- Tirando brevemente la leva a volante si attiva il lampeggio degli abbaglianti.

#### Passaggio da abbaglianti manuali e automatici e viceversa

- Quando selezioni la modalità luci automatiche<sup>[1]</sup> e gli abbaglianti sono attivati, premi una volta la leva a volante per passare dagli abbaglianti automatici a quelli manuali.

#### ! Importante

Assicurati che le telecamere dell'auto siano ben tenute e pulite. Se la visuale delle telecamere è oscurata dallo sporco, le telecamere non saranno in grado di rilevare informazioni sufficienti per indirizzare correttamente le risposte di illuminazione dell'auto.

<sup>[1]</sup> Auto

## 9.1.1.3. Uso degli indicatori di direzione

Utilizza gli indicatori di direzione per comunicare le tue intenzioni di manovra. I comandi si trovano sulla leva a volante lato sinistro.

Gli indicatori hanno due tipi di attivazione: rapida e standard. Mentre gli indicatori lampeggiano, senti un ticchettio e vedi il simbolo dell'indicatore di direzione nell'area del display con le informazioni per il conducente.



#### Rapida

- Solleva o abbassa leggermente la leva a volante lato sinistro e lascia che torni al centro.
- > Gli indicatori lampeggiano tre volte prima di spegnersi.

#### Standard

- Solleva la leva a volante lato sinistro per attivare l'indicatore di direzione destro e abbassala per attivare l'indicatore di direzione sinistro.
- > Quando raddrizzi il volante dopo una curva, la leva torna nella sua posizione originaria e gli indicatori di direzione si spengono.

#### Nota

Per annullare l'attivazione standard dell'indicatore, premi leggermente verso l'alto o il basso la leva a volante lato sinistro.

#### Nota



#### Malfunzionamento degli indicatori

In caso di malfunzionamento o di danni agli indicatori di direzione, sul display compare il simbolo di anomalia .

## 9.1.1.4. Attivazione del retronebbia

Il retronebbia ha la funzione di avvertire i veicoli dietro di te della tua presenza in caso di maltempo e condizioni di scarsa illuminazione.



Il retronebbia va attivato manualmente nell'area principale del display.

1. Premi il simbolo dell'auto  nella barra inferiore.
2. Vai in **Comandi** → **Luci e display** → **Luci esterne** → **Luce retronebbia**.
3. Attivalo o disattivalo premendo il simbolo del fendinebbia .

## 9.1.1.5. Regolazione dell'altezza dei fari

Puoi regolare l'altezza dei fari anteriori.

Modificando l'inclinazione verticale degli anabbaglianti puoi controllare la portata anteriore del fascio luminoso. Puoi regolare l'altezza dei fari per contrastare eventuali modifiche all'assetto dell'auto. Ricorda che gli abbaglianti possono abbagliare gli altri utenti della strada.

1. Premi il simbolo dell'auto  nella barra inferiore.
  2. Vai in **Comandi** → **Luci e display** → **Luci esterne** → **Regolazione altezza faro**.
- > Si apre la pagina per la regolazione dell'altezza.
3. Seleziona l'altezza che preferisci.
  4. Conferma la tua selezione premendo il pulsante OK  sul volante.

---

## 9.1.1.6. Luci d'emergenza

Se esiste un potenziale rischio per i veicoli circostanti, devi accendere le luci d'emergenza. In questo modo richiami l'attenzione degli altri utenti della strada.

### **Importante**

Il conducente ha la responsabilità di utilizzare le luci di emergenza secondo le leggi locali e le norme del traffico.

Il pulsante delle luci d'emergenza si trova nella console superiore. Puoi controllare le luci anche dalla barra inferiore del display.



Posizione del pulsante delle luci d'emergenza nella console superiore



Posizione del pulsante delle luci d'emergenza nel display

Lo stato e i punti di controllo delle luci di emergenza sono indicati dal simbolo associato.



## Attivazione automatica

Le luci d'emergenza si accendono automaticamente quando si attivano le luci del freno di emergenza a causa di una frenata improvvisa.

Puoi spegnere le luci d'emergenza manualmente o lasciare che si spengano automaticamente quando riprendi a guidare.

## In caso di collisione

Le luci d'emergenza si accendono automaticamente in caso di collisione.<sup>[1]</sup>

Esiste un periodo di raffreddamento che disattiva l'opzione di spegnimento delle luci d'emergenza. Quando puoi riusarle normalmente, il pulsante delle luci d'emergenza riprende a lampeggiare.

<sup>[1]</sup> Questo dipende dalle normative locali e dai regolamenti regionali.

---

## 9.1.1.6.1. Attivazione delle luci d'emergenza

Le luci d'emergenza sono essenziali per una guida sicura. È importante sapere come usarle.



Simbolo delle luci d'emergenza

Quando sali in auto, il pulsante delle luci d'emergenza nella console superiore si accende per indicare che puoi utilizzarlo. C'è un pulsante anche nella barra inferiore del display.

1. Premi il pulsante delle luci d'emergenza, nella console superiore o nel display.
- > I simboli degli indicatori di direzione nell'area delle informazioni del conducente del display e i pulsanti delle luci d'emergenza lampeggiano contemporaneamente allo stesso ritmo delle luci. Sentirai anche un suono simile a un ticchettio.
- 

## 9.1.2. Luci di cortesia esterne

Sono disponibili funzioni d'illuminazione che aumentano la visibilità quando sei fuori dall'auto.

Con luci di cortesia si intendono le luci che si attivano quando l'auto è parcheggiata.

### Luci di benvenuto

Le luci di benvenuto si attivano con una breve sequenza per offrirti una migliore visibilità quando ti avvicini alla tua auto. La sequenza di luci di benvenuto si attiva quando apri la tua auto. Puoi attivarla dal display.

### Luce guida

La luce guida fornisce un'illuminazione supplementare intorno alla tua auto e si attiva quando l'auto è chiusa a chiave. È utile se hai parcheggiato in un luogo buio. Dal display puoi impostarne la durata desiderata o accendere e spegnere la luce guida.

---

## 9.1.2.1. Abilitazione della luce guida

Con la luce guida vedi meglio quando esci dall'auto e sei più visibile agli altri.

La luce guida illumina l'area intorno alla tua auto per aiutarti a vedere meglio in condizioni di scarsa illuminazione. Puoi attivarla e selezionare una durata di tempo dal display. La luce guida si attiva automaticamente quando l'auto è chiusa e si disattiva dopo il periodo di tempo selezionato.

1. Premi il simbolo dell'auto  nella barra inferiore.
2. Vai in **Comandi** → **Blocco** → **Luci di cortesia esterna**.
3. Attivala, disattivala o imposta la durata che preferisci.

La luce guida resta attiva al successivo uso dell'auto. Puoi disattivarla quando vuoi dal display.

---

## 9.1.2.2. Attivazione delle luci di benvenuto

Oltre alle luci predefinite che si attivano quando sblocchi l'auto, puoi attivare la sequenza luminosa di benvenuto.

Le luci di benvenuto si attivano in una breve sequenza per offrirti una migliore visibilità quando ti avvicini alla tua auto.

1. Premi il simbolo dell'auto  nella barra inferiore.
2. Vai su **Comandi** → **Blocco** → **Illuminazione di benvenuto**.
3. Abilita o disabilita le luci di benvenuto.

La tua auto mantiene attive queste funzioni finché non le deselezioni.

---

## 9.2. Specchietti

Lo specchietto retrovisore interno e i due specchietti laterali sono fondamentali per una guida attenta e consapevole. Prima di partire, regola gli specchietti in base alle tue esigenze.

### Specchietto retrovisore

Puoi regolare lo specchietto retrovisore interno spostandolo manualmente.

### Specchietti laterali

Puoi regolare la posizione degli specchietti laterali con i pulsanti sul lato destro del volante.

Puoi memorizzare le posizioni degli specchietti laterali nel tuo profilo utente.

Nelle impostazioni di blocco, puoi impostare la chiusura e l'apertura automatica degli specchietti quando blocchi o sblocchi l'auto.

Gli specchietti retrovisori sono riscaldati per evitare che il ghiaccio e la brina ostacolino la visibilità.

#### **Nota**

##### Avvisi sui veicoli negli angoli ciechi

Gli specchietti retrovisori sono dotati di spie per una guida più informata. Si attivano quando vengono rilevati veicoli all'interno o in prossimità degli angoli ciechi.

##### Avviso portiera aperta

Le luci degli specchietti laterali si accendono anche quando una portiera è aperta.

 **Attenzione**

Gli specchietti retrovisori sono curvi per migliorare la visibilità. Gli oggetti possono sembrare più lontani di quanto non siano in realtà.

## Specchietti antiabbagliamento

La funzione antiabbagliamento riduce i riflessi forti della luce intensa.

Lo specchietto laterale lato conducente e lo specchietto retrovisore interno sono dotati di funzione antiabbagliamento automatica.

---

### 9.2.1. Regolazione degli specchietti laterali

Prima di metterti alla guida, controlla che gli specchietti retrovisori siano regolati in modo da garantirti una buona visibilità.

1. Premi il simbolo dell'auto  nella barra inferiore.
2. Vai in **Specchietti e tergicristalli** → **Regola specchietti laterali**.
3. Premi **Regola**.
- > Si apre la vista delle impostazioni di regolazione.
4. Seleziona lo specchietto che vuoi regolare.
5. Usa i pulsanti al volante per regolare lo specchietto selezionato.

 **Suggerimento**

Apertura e chiusura degli specchietti laterali

Puoi aprire e chiudere gli specchietti laterali nella schermata delle impostazioni. Può essere utile quando parcheggi o guidi in spazi stretti.

Se chiudi gli specchietti laterali e inizi a guidare, quando l'auto raggiunge una certa velocità, gli specchietti si aprono di nuovo.

---

## 9.3. Tergicristalli e lavavetri

I tergicristalli e l'impianto lavavetri funzionano assieme per mantenere il parabrezza pulito e trasparente.

## Comandi dei tergicristalli e del lavavetri



Puoi controllare i tergicristalli e il lavavetri con la rotella e i pulsanti sulla leva a volante lato sinistro.



Tergicristallo e lavavetri anteriori



Tergilunotto e lavavetri posteriore

I tergicristalli anteriori si trovano sul lato inferiore del cofano, alla base del parabrezza. L'ugello liquido lavavetri posteriore si trova sul lato inferiore dello spoiler del tetto, sopra il lunotto posteriore.

### Modalità lavaggio parabrezza

I tergicristalli anteriori hanno una modalità automatica e varie velocità manuali. Ogni modalità di funzionamento attiva i tergicristalli a velocità diverse: seleziona la modalità più adatta alle condizioni in cui stai guidando. Puoi visualizzare la modalità tergicristallo attuale sul display. Quando la spegni, l'auto ripristina per impostazione predefinita la modalità automatica.

Quando è attiva la modalità automatica, l'auto utilizza le informazioni del sensore pioggia per attivare i tergicristalli e controllarne la velocità. Puoi modificare la sensibilità del sensore pioggia nelle impostazioni e nella schermata dei comandi rapidi. Quando il sensore pioggia è attivo, puoi visualizzare un simbolo sul display.



Simbolo del sensore pioggia attivo

### Tergilunotto

Utilizza la leva a volante lato sinistro per attivare o disattivare manualmente il tergilunotto. L'area delle informazioni per il conducente del display mostra se il tergicristallo posteriore è attivo.

Puoi anche attivare un'impostazione per consentire l'attivazione automatica del tergicristallo posteriore quando fai retromarcia. Quando questa impostazione è abilitata nel display, se i tergicristalli anteriori sono attivi mentre fai retromarcia, il tergicristallo posteriore si attiva automaticamente. Se cambi marcia, il tergicristallo posteriore si disattiva.

 **Importante**

### Manutenzione, rifornimento e sostituzione

- Pulisci regolarmente le spazzole dei tergicristalli.
- Sostituisci le spazzole dei tergicristalli se noti segni di usura.
- Quando la vettura lo indica, rabbocca il liquido lavavetri.
- Evita di usare i tergicristalli senza la lubrificazione della pioggia o del liquido lavavetri. Si possono danneggiare o consumare.

### Misure di sicurezza per il lavaggio dell'auto

Disattiva la modalità tergicristallo automatico quando entri in un autolavaggio. In caso contrario, il sensore di pioggia fa attivare i tergicristalli, con potenziali danni.

## 9.3.1. Comando dei tergicristalli anteriori

Puoi attivare manualmente i tergicristalli o modificarne la modalità di funzionamento. Nella modalità automatica, se l'auto rileva della pioggia, i tergicristalli si attivano.

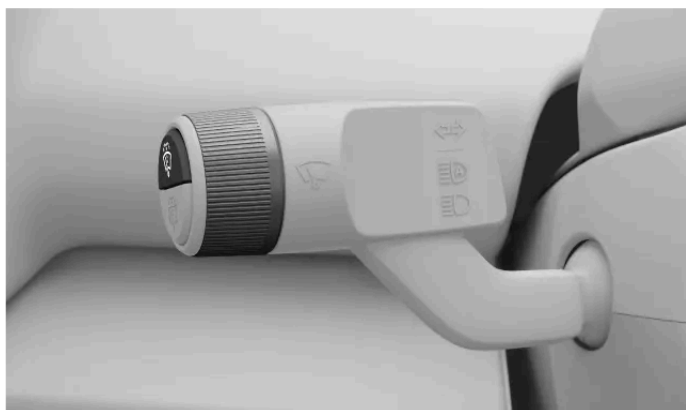

Il tergicristallo anteriore ha diverse modalità di funzionamento che puoi attivare utilizzando la leva a volante sinistra. Le modalità sono:

- |                   |   |
|-------------------|---|
| <b>Spente</b>     | I tergicristalli sono spenti                  |
| <b>Automatica</b> | Modalità automatica usando il sensore pioggia |
| <b>1x</b>         | Bassa   |
| <b>3x</b>         | Alta  |

### Singola passata

1. Premi una volta il pulsante superiore all'estremità del piantone sinistro dello sterzo.



> I tergicristalli passano una volta sul parabrezza anteriore.

#### Modifica della modalità di funzionamento del tergicristallo

2. Ruota la rotella di scorrimento all'estremità del piantone sinistro dello sterzo.

> Mentre scorri le opzioni della modalità tergicristallo, il display mostra il menu tergicristallo. Viene inoltre evidenziata la modalità attualmente selezionata.

---

## 9.3.2. Comando del tergicristallo posteriore

Il tergicristallo posteriore può essere attivato e disattivato manualmente. Puoi anche attivare un'impostazione sul display per consentire l'attivazione automatica del tergicristallo posteriore quando fai retromarcia.



Puoi controllare il tergicristallo del lunotto posteriore utilizzando il pulsante inferiore sulla leva a volante lato sinistro.

#### Accensione e spegnimento

1. Premi una volta il pulsante inferiore all'estremità del piantone sinistro dello sterzo.



> Il tergilunotto si attiva.

2. Premi di nuovo il pulsante per disattivare il tergilunotto.

#### Attivazione automatica del tergicristallo posteriore in retromarcia

3. Premi il simbolo dell'auto  nella barra inferiore.

4. Vai in **Specchietti e tergicristalli** → **Tergilunotto automatico in retromarcia**.

5. Attivala.

---

### 9.3.3. Attivazione dei lavacrystalli

Attiva i lavacrystalli anteriori o posteriori utilizzando i pulsanti sul piantone sinistro dello sterzo.



Pulsanti dei lavavetri sulla leva a volante lato sinistro.

- Tieni premuto il pulsante sulla leva a volante lato sinistro relativo all'impianto lavavetri che vuoi attivare. Il lavavetri anteriore si attiva con il pulsante superiore mentre quello posteriore con il pulsante inferiore.



Simbolo dei tergicristalli e del lavavetri anteriori



Simbolo del tergicristallo e del lavavetri posteriore

- > L'impianto lavavetri e i tergicristalli si attivano assieme per distribuire il liquido lavavetri sul parabrezza. Rilasciando il pulsante, i tergicristalli effettuano ancora alcuni passaggi per eliminare il liquido in eccesso.

## 10. Supporto al conducente e navigazione

Le funzioni di assistenza alla guida sono progettate per migliorare la sicurezza, il comfort e la comodità dell'auto. Ti assistono durante la guida, nella pianificazione del percorso e quando devi prendere decisioni lungo la strada.



Le varie funzioni di supporto al conducente di quest'auto sono in grado di assisterti nella guida, nella navigazione e nel parcheggio. Alcune sono progettate esclusivamente per migliorare la sicurezza, altre la comodità. Alcune funzioni sono state progettate con entrambi gli obiettivi.

Se utilizzate correttamente, le funzioni di supporto al conducente sono in grado di ridurre l'affaticamento alla guida, aiutare a diminuire le distrazioni e migliorare la tua sicurezza e quella altrui. Spesso sfruttano la capacità dell'auto di monitorare e tenere sotto controllo l'ambiente circostante. Alcune funzioni ti trasmettono queste informazioni per aumentare la consapevolezza del conducente, mentre altre ti permettono di reagire rapidamente ai pericoli identificati dall'auto.

---

### 10.1. Navigazione

Usa l'app di navigazione Google Maps per ottenere indicazioni stradali e informazioni sul traffico e per trovare la stazione di ricarica più vicina.

Quando l'auto è connessa a internet, può scaricare continuamente informazioni sulle mappe e sul traffico per aiutarti a raggiungere una destinazione. Le indicazioni di navigazione possono essere visualizzate sul display dell'auto.

L'auto conosce la sua posizione grazie al GPS e la mostra nel display dell'auto.

# App di navigazione



Simbolo di Google Maps

## Nota

### Ultima versione dell'app

Ricorda di aggiornare l'app ogni volta che c'è una nuova versione disponibile. La funzionalità e il supporto delle vecchie versioni possono variare.

## Funzioni di navigazione connessa

Ogni volta che la tua auto è connessa a internet, può ottenere le informazioni di navigazione più recenti.

<b>Informazioni sul traffico in tempo reale</b>	Puoi ottenere informazioni sul traffico in tempo reale se l'auto è connessa a Internet. Ad esempio, puoi vedere se il traffico procede lentamente. Sul percorso stradale scelto compaiono linee di colore diverso che corrispondono alle situazioni di traffico. Se la connessione Internet viene interrotta, dopo un po' le linee scompaiono. Ricevi anche informazioni su eventuali condizioni di traffico lungo il percorso scelto, come cantieri stradali o incidenti.
<b>Percorsi alternativi e deviazioni stradali</b>	Quando imposti una destinazione nell'app di navigazione, ti viene suggerito il percorso più veloce tenendo conto anche delle tue impostazioni di navigazione. Ad esempio, puoi scegliere di evitare pedaggi o traghetti. Il percorso scelto può essere modificato durante la guida, ad esempio in caso di incidente o condizioni di traffico che allungano il tempo di percorrenza.
<b>Condivisione delle informazioni con altri dispositivi</b>	Collega il tuo account Google a un profilo utente attivo per ottenere le stesse informazioni di Google Maps nell'auto e negli altri dispositivi. Le destinazioni salvate sul tuo account Google utilizzando altri dispositivi, quali casa, lavoro, preferiti e ultime ricerche, sono così disponibili anche nell'auto.

## Mappe offline

Quando sei connesso a internet, puoi scaricare le aree delle mappe in modo che siano disponibili nell'auto anche se la ricezione è scarsa o non c'è una connessione internet. Questa funzione è disponibile nelle impostazioni di Google Maps.

## Informazioni visualizzate

Quando si aggiunge un percorso, nel display vengono visualizzate le seguenti informazioni sul viaggio:

- Durata del viaggio
- Distanza dalla destinazione successiva del percorso, ad esempio una fermata aggiuntiva
- Orario stimato d'arrivo
- Il nome della prossima destinazione del tuo percorso

## Impostazioni di navigazione

Puoi modificare le impostazioni di navigazione nell'app di navigazione.

 **Attenzione**

### Evita qualsiasi distrazione per il conducente

Evita di interagire con il sistema dell'auto o altri dispositivi che possono distrarti dalla guida sicura. Rimanda ogni attività che distolga la tua attenzione dalla strada e dal traffico circostante a quando l'auto sarà parcheggiata.

 **Nota**

### Limiti della navigazione

- La funzione di navigazione è gestita da un fornitore esterno. Disponibilità e funzionalità possono variare con il tempo e dipendono dal paese.
- In alcuni casi, le istruzioni di navigazione possono essere meno affidabili a causa di fattori come condizioni meteo o della strada.

### Connessione internet scarsa o assente

Se ti trovi in un luogo che può interferire con la tua connessione Internet, ad esempio un tunnel o un posteggio multi-piano, l'app di navigazione può avere problemi a trovare un percorso o un segnale.

 **Suggerimento**

### Autonomia e carica

Le funzioni di navigazione ti aiuta a pianificare il tuo viaggio in base alle stazioni di carica, al tempo di ricarica stimato, al livello della batteria stimato all'arrivo e all'autonomia.

## 10.1.1. Trovare e selezionare una destinazione del navigatore

Trova la tua destinazione utilizzando il campo di ricerca o un comando vocale. L'auto ti suggerisce i percorsi da scegliere.

1. Premi il simbolo della libreria delle app  nella barra inferiore e apri l'app Google Maps.
2. Inserisci un indirizzo o una località nel campo di ricerca.
  - > Verrà suggerito un percorso con delle alternative.
3. Seleziona il percorso che preferisci.
4. Seleziona Inizia.
  - > Iniziano le istruzioni di navigazione.

## 10.2. Rilevamento dell'ambiente circostante e del traffico

Questa sezione descrive gli elementi essenziali del funzionamento di telecamere, radar e altri sensori, compresi i loro limiti. Capire in che modo la tua auto rileva l'ambiente circostante può aiutarti a utilizzare le funzioni che si basano su questa capacità.

La capacità della tua auto di comprendere l'ambiente circostante è frutto di molti sistemi e tipi di sensori. L'interpretazione dei dati raccolti dall'auto aiuta a comprenderne il comportamento, soprattutto per quanto riguarda le funzioni di supporto al conducente.

<b>Telecamere</b>	Le telecamere funzionano in modo simile all'occhio umano. Le immagini acquisite vengono utilizzate per scopi diversi, che dipendono dalla telecamera. Ad esempio, la telecamera anteriore superiore aiuta l'auto a identificare elementi come cartelli stradali e segnaletica, mentre la telecamera posteriore di parcheggio trasmette le immagini acquisite sul display.
<b>Radar</b>	I radar utilizzano le onde radio per acquisire informazioni sull'ambiente circostante l'auto. Possono identificare la distanza degli oggetti e alcuni aspetti del loro movimento. Queste informazioni sono essenziali per molte funzioni dell'auto.
<b>Sensori di parcheggio a ultrasuoni</b>	Questi sensori utilizzano le onde sonore per rilevare oggetti relativamente vicini. Funzionano inviando impulsi di ultrasuoni che possono rimbalzare verso i sensori quando incontrano un oggetto.

### Come si integra il funzionamento dei vari sistemi

I diversi tipi di rilevamento si completano a vicenda. A volte vengono utilizzati da soli e in alcuni casi assieme.

#### **Importante**

Anche se utilizzati insieme, questi sistemi di rilevamento non sono in grado di gestire tutte le condizioni e le situazioni di traffico. Per questo motivo è importante che il conducente non si affidi mai completamente alle funzioni di assistenza. Fai sempre attenzione alle condizioni e alle situazioni in cui le prestazioni delle funzioni di supporto del conducente sono soggette a limitazioni.

### Limiti generali di rilevamento e identificazione

Ogni metodo di rilevamento ha i propri limiti, ma occorre tenere conto anche di alcuni aspetti generali.

- Non sempre, l'auto è in grado di gestire situazioni imprevedibili o insolite. Quando l'auto ha difficoltà a identificare correttamente l'ambiente o la situazione del traffico, la sua risposta è meno accurata.
- I danni all'auto possono influire sul rilevamento e sulle funzioni di assistenza. Molti guasti sono identificabili dall'auto, ma alcuni potrebbero non esserlo senza ulteriori interventi. Per questo motivo, è importante assicurarsi che l'auto sia in buone condizioni e funzioni senza problemi. Se sospetti la presenza di guasti o se noti dei danni all'auto, rivolgiti a un'officina autorizzata Volvo.
- I fattori e le condizioni limitanti possono coincidere, e spesso coincidono. Possono combinarsi e interagire in modo tale da provocare una risposta sbagliata da parte dell'auto.

### Limitazioni nel rilevamento degli ostacoli

Il rilevamento degli ostacoli aiuta l'auto a identificare alcuni oggetti fermi e in movimento. Questi oggetti possono essere altri utenti della strada, come pedoni o altri veicoli, animali, barriere o altri oggetti. Se si trovano nella traiettoria di guida dell'auto o nelle sue vicinanze, potrebbero comportare un rischio di collisione. Se l'oggetto viene identificato con precisione, a seconda

delle circostanze, l'auto potrebbe essere in grado di avvisare o intervenire. Ci sono molti fattori relativi a tutti i tipi di oggetti che l'auto può identificare, che possono impedire un'identificazione accurata. Esempi di fattori, situazioni ed eventi limitanti sono:

- Oggetti e utenti della strada molto distanti, sovrapposti o parzialmente bloccati.
- Oggetti e utenti della strada che si confondono con lo sfondo.
- Oggetti e utenti della strada che si muovono o accelerano particolarmente velocemente.
- Veicoli insoliti, come biciclette reclinate, mietitrebbie o rimorchi con carichi dalla forma strana.
- Biciclette di tipo o dimensioni diverse rispetto alle normali biciclette per adulti.
- Nuove modalità di trasporto.
- Abbigliamento o oggetti trasportati che alterano la sagoma di un pedone.
- Pedoni più bassi di 80 cm (32 pollici).
- Ostacoli inclinati in modo da creare una sagoma non riconoscibile.
- Dimensioni e velocità degli animali. Gatti e cani sono spesso troppo piccoli per essere identificati in modo affidabile.

**i** Nota

### Esempi di rilevamento nel traffico

I seguenti esempi di diversi scenari di traffico possono aiutare a comprendere alcuni dei limiti dei sistemi di rilevamento dell'auto. Spesso, gli scenari reali sono più complessi dei seguenti esempi presentati<sup>[1]</sup> in questo manuale.

## Rilevamento in ritardo e fuori dalla portata visiva

Le varie zone di rilevamento intorno alla tua auto sono statiche, ognuna con un raggio e un campo visivo limitati. Se qualcosa entra in un'area di rilevamento con un'angolazione insolita, ad alta velocità o molto vicino alla tua auto, può provocare una risposta rapida. Questo riduce i margini di sicurezza rispetto a una situazione in cui era possibile un rilevamento anticipato.

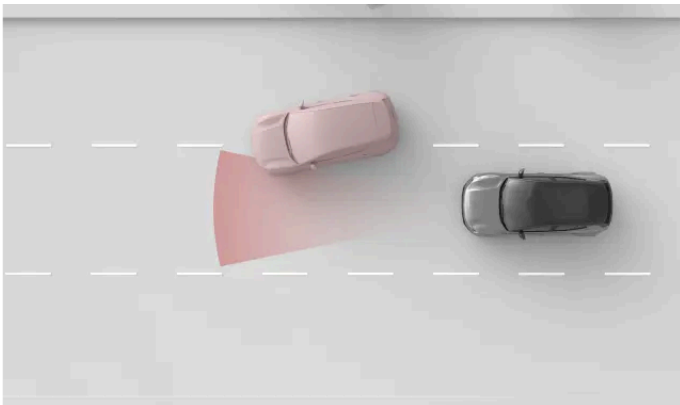

L'area di rilevamento del radar anteriore ha un'ampiezza limitata. Se un altro veicolo ti taglia la strada, il rilevamento può avvenire relativamente tardi e causare una risposta improvvisa da parte della tua auto.

**! Importante**

### Posizionamento della corsia e veicoli di piccole dimensioni

Nel rilevamento anteriore, il centro della corsia è più agevolato rispetto alle parti esterne. I veicoli possono passare inosservati se non si trovano al centro della corsia. Anche se questo può accadere per qualsiasi veicolo, il rischio è maggiore per quelli piccoli, come le moto. Occupano una parte minore della corsia e possono muoversi di più al suo interno. Presta sempre molta attenzione ai veicoli che non viaggiano al centro della corsia.

## Forma, dimensioni e numero di oggetti

Il rilevamento può essere meno affidabile a seconda della forma, delle dimensioni e del numero di oggetti presenti in un'area di rilevamento. L'identificazione della distanza dal veicolo più vicino può risultare meno accurata a seconda di questi fattori, soprattutto se sono concomitanti.

- Gli oggetti piccoli sono più difficili da identificare.
- Più è alto il numero di oggetti, più è difficile identificarli singolarmente.
- Gli oggetti vicini che si sovrappongono sono più difficili da identificare.
- Gli oggetti con forme non uniformi, con sporgenze o parti che sporgono, sono più difficili da identificare.

La presenza di un veicolo anteriore di grandi dimensioni può rendere difficile l'identificazione di un veicolo più piccolo, come una moto.

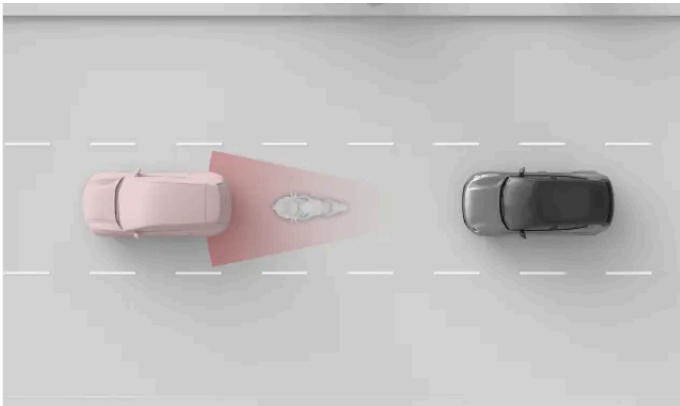

La moto più piccola e l'auto sono vicine e si sovrappongono, rendendo il rilevamento della moto meno accurato.

**! Importante**

### Rimorchio davanti

Rispetto a molti altri veicoli presenti sulla strada, il rilevamento dei rimorchi è spesso meno affidabile a causa della loro forma e altezza. Questo vale, in particolare, per i rimorchi stretti, bassi e con pianali di carico molto alti. Questi tipi di rimorchi spesso non hanno una superficie sufficiente all'altezza in cui sono puntati i sistemi di rilevamento anteriori.

## Strade e infrastrutture

Una strada con curve può indurre l'auto a interpretare male la situazione del traffico. Ad esempio, può perdere di vista un veicolo o sbagliare l'identificazione della corsia in cui si trova il veicolo che precede.

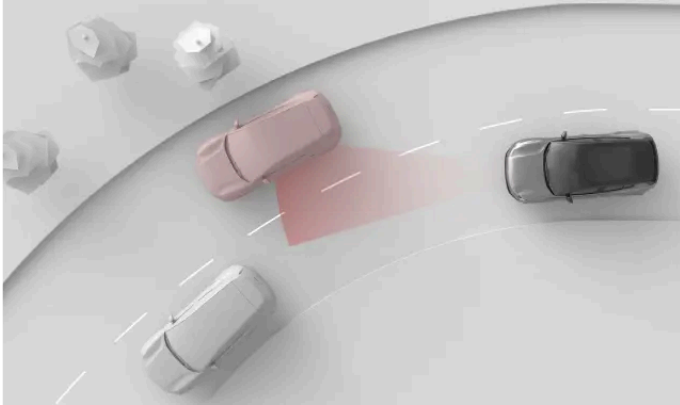

In curva, l'auto che precede può uscire dalla zona di rilevamento. Inoltre, le auto nella corsia adiacente possono entrare nel campo di rilevamento, influenzando la percezione della distanza dai veicoli che precedono.

**! Importante**

### Condizioni della strada e irregolarità

Le caratteristiche della strada, più o meno comuni che siano, possono influire sull'efficacia dei sistemi di rilevamento dell'auto.

- Le curve strette e le irregolarità della strada possono oscurare temporaneamente parti importanti dell'ambiente circostante l'auto, come altri veicoli o la segnaletica stradale.
- Le infrastrutture stradali non standard o insolite potrebbero non essere identificate correttamente dall'auto. Ad esempio, i lavori stradali o le deviazioni del traffico possono provocare conflitti così come più serie di segnaletica stradale.
- La segnaletica stradale o i segnali stradali usurati potrebbero non essere identificati correttamente.

<sup>[1]</sup> Le rappresentazioni dei sistemi di rilevamento e dell'ambiente circostante l'auto non sono in scala.

## 10.2.1. Posizione delle telecamere, dei sensori e dei radar

Conoscere la posizione dei diversi componenti utilizzati dall'auto per mappare l'ambiente circostante ti aiuta a mantenerli liberi da sporco, ostruzioni e danni accidentali.

Molte delle funzioni di ausilio alla guida della tua auto si basano sui dati provenienti da componenti che scansionano e mappano l'ambiente circostante, come telecamere, sensori e radar. Questa sezione non mostra tutti i componenti e le rispettive posizioni precise, ma ti dà un'idea generale della loro posizione. È particolarmente importante mantenere pulite le aree indicate in questa sezione. I danni a queste aree possono compromettere anche le funzioni che si basano su componenti che si trovano in quel punto.

**! Attenzione**

### Pulire regolarmente

Le postazioni delle telecamere, dei sensori e dei radar sull'auto vanno pulite regolarmente e mantenute libere da etichette, oggetti, sporcizia e altre potenziali ostruzioni. In caso contrario, le funzioni dell'auto potrebbero rispondere in modo erroneo, diventare meno reattive o disattivarsi.

### Accessori montati

Tieni presente che gli accessori montati sull'auto, come le barre portacarichi o accessori leggeri esterni hanno un impatto. Gli oggetti stessi o il carico aggiunto possono ostruire telecamere, sensori o radar.

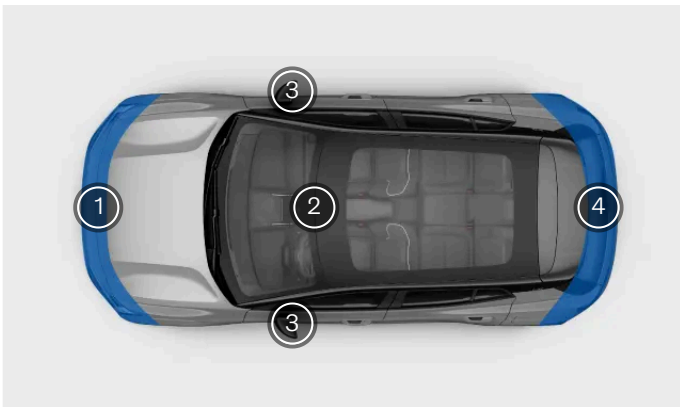

- 1 La parte anteriore dell'auto integra vari componenti di rilevamento. C'è un radar al centro, appena sotto la targa, e altri radar in ogni angolo. C'è anche una telecamera centrale e diversi sensori di parcheggio lungo il bordo inferiore.
- 2 In alto, al centro del parabrezza c'è una telecamera frontale.
- 3 Le telecamere laterali dell'auto si trovano sugli specchietti retrovisori. Lo specchietto laterale destro ospita anche il sensore della temperatura ambiente.
- 4 La parte posteriore dell'auto integra una telecamera posteriore al centro e radar in ogni angolo. Ci sono anche diversi sensori di parcheggio lungo il bordo inferiore.

**i Suggerimento**

### Individuare i sensori di parcheggio

Puoi vedere l'esatta posizione dei sensori di parcheggio a ultrasuoni della tua auto cercando le piastre di copertura a forma di bottone lungo il pannello del paraurti.

**! Importante**

### Pulizia davanti ai radar

In caso di sporco, neve o ghiaccio, o se l'auto indica che un radar è bloccato, devi intervenire il prima possibile. Pulisci e sgombra sempre un'ampia area intorno ai radar per rendere disponibile l'intero campo visivo.

## 10.2.2. Rilevamento della telecamera e limiti

Le telecamere dell'auto acquisiscono l'ambiente circostante in modo simile all'occhio umano. Questo confronto serve a capire le loro capacità e i loro limiti.

Le telecamere aiutano l'auto a identificare determinati oggetti e superfici che si distinguono visivamente dagli sfondi. Si tratta di oggetti come la segnaletica stradale, i cartelli stradali, i pedoni e gli altri veicoli.

Le informazioni della telecamera nella schermata di parcheggio rappresentano un modo ulteriore per monitorare l'ambiente circostante l'auto.

### Condizioni di illuminazione

Per funzionare, le telecamere hanno bisogno di luce e sono influenzate dalle condizioni di luminosità.

- Le fonti di luce intensa, come il sole, possono causare abbagliamenti e riflessi che influiscono negativamente sul rilevamento della telecamera.
- La scarsa illuminazione può influire negativamente su alcuni tipi di rilevamento delle telecamere.
- Alcuni tipi di rilevamento richiedono condizioni di scarsa illuminazione. Quando è buio, le luci degli altri veicoli possono essere identificate perché risaltano sullo sfondo.

#### **Importante**

##### Rilevamento della telecamera al buio

Quando è buio, l'auto riesce a identificare gli altri veicoli solo se hanno i fari e le luci posteriori accesi e chiaramente visibili. L'auto ricorre anche ad altri tipi di rilevamento, come il radar, ma potrebbe non disporre di informazioni sufficienti per identificare in modo affidabile i veicoli che non vengono rilevati dalle telecamere. Questo problema può compromettere diverse funzioni di supporto conducente, come gli interventi di sicurezza, gli avvisi di collisione e le funzioni di mantenimento della distanza.

### Visibilità

Una scarsa visibilità del conducente in genere corrisponde a una scarsa visibilità delle telecamere. Gli oggetti difficili da rilevare per l'occhio umano possono talvolta risultare difficili anche per le telecamere. Questo può includere oggetti ben mimetizzati o oggetti con contorni che non risaltano sullo sfondo.

- La nebbia, la pioggia battente, la neve o le tempeste di polvere possono limitare notevolmente la visibilità delle telecamere.
- Fai attenzione alla polvere, all'acqua o alla neve sul terreno che possono schizzare ed essere sollevate in aria dalla tua auto, dal traffico o dal vento.

### Campo visivo e ostacoli

Le telecamere vedono nella direzione in cui sono rivolte e unicamente all'interno del loro campo visivo. Il campo visivo varia per ogni telecamera e dipende dalla sua destinazione d'uso.

Le ostruzioni limitano la visione della telecamera. Ogni telecamera vede l'ambiente circostante dal punto in cui è montata e tutto ciò che entra nel suo campo visivo copre ciò che si trova dietro l'ostacolo. Gli oggetti vicini a una telecamera coprono una parte maggiore del campo visivo della telecamera rispetto a quelli che si trovano più lontano. Se l'auto rileva il blocco di una telecamera, può disabilitare alcune funzioni che dipendono da quella telecamera.

- Assicurati che tutti gli accessori supplementari, le attrezzature e il carico esterno non blocchino parte del campo visivo delle telecamere. Ad esempio, carichi sul tetto molto estesi possono bloccare parte della visuale dall'alto delle telecamere anteriori e posteriori.
- Rimorchi, portabiciclette o altre attrezzature montate sul gancio di traino possono bloccare la visuale delle telecamere posteriori.
- Sporco, ghiaccio, neve, gocce d'acqua e condensa sulle lenti delle telecamere ne ostruiscono in parte la visuale. In alcuni casi, l'auto può essere in grado di riconoscere la presenza di un ostacolo e di avvisarti. Tuttavia, è comunque consigliabile controllare regolarmente le telecamere e di assicurarsi che siano pulite e non ostruite.

 **Attenzione**

### Pulire regolarmente

Le postazioni delle telecamere, dei sensori e dei radar sull'auto vanno pulite regolarmente e mantenute libere da etichette, oggetti, sporcizia e altre potenziali ostruzioni. In caso contrario, le funzioni dell'auto potrebbero rispondere in modo erroneo, diventare meno reattive o disattivarsi.

## Altre limitazioni

Se le telecamere si surriscaldano troppo, possono essere temporaneamente spente per proteggerle da eventuali danni. Questo può accadere quando avvii l'auto dopo aver parcheggiato a temperature elevate, con la luce diretta del sole che colpisce una telecamera. La telecamera può tornare disponibile una volta raffreddata a sufficienza.

 **Importante**

### Danni al parabrezza

I danni al parabrezza nell'area della videocamera, come piccole schegge, graffi o crepe, possono influire negativamente sulle prestazioni della videocamera e delle funzioni che la utilizzano. Questo può causare una riduzione della funzionalità, una risposta inaffidabile da parte dell'auto e la disabilitazione delle funzioni. In caso di danni, segui le raccomandazioni di questo manuale per la gestione dei danni al parabrezza.

## 10.2.3. Rilevamento e limiti del rada

I radar utilizzano le onde radio per acquisire informazioni sull'ambiente circostante l'auto. Possono identificare la distanza degli oggetti e alcuni aspetti del loro movimento. È importante non bloccare i radar.

Ci sono più radar puntati in direzioni diverse per raccogliere informazioni sull'ambiente intorno all'auto. Queste informazioni vengono utilizzate principalmente dalle funzioni di supporto al conducente dell'auto. Le onde radio vengono inviate in modo continuo e se incontrano un oggetto sul loro percorso rimbalzano. Quando le onde tornano indietro, l'auto è in grado di calcolare elementi come la posizione e il movimento dell'oggetto.

I radar non risentono delle condizioni di luminosità e funzionano altrettanto bene sia in una giornata di sole che nel buio più completo.

 **Importante**

### Usò responsabile

I radar e le funzioni che si basano su di essi servono a integrare i comportamenti di guida sicura. Non riducono né sostituiscono la necessità del conducente di rimanere attento e concentrato per una guida sicura.

## Zona di rilevamento e campo visivo

Ogni radar dell'auto ha una propria area di rilevamento. La zona è limitata dal campo visivo e dalla portata del radar.

Gli oggetti nel campo visivo bloccano ciò che si trova dietro di loro. Più un oggetto è vicino al radar, più ne limita il campo visivo.

- Se un radar è bloccato, alcune funzioni possono perdere efficacia o non rispondere in modo corretto.
- Se l'auto rileva il blocco di un radar, può disabilitare alcune funzioni.
- Non posizionare o montare nulla davanti o vicino ai radar dell'auto. Compresi adesivi, pellicole per la carrozzeria e nastro adesivo.
- I danni alla vernice davanti a un radar possono comprometterne le prestazioni. Rivolgiti a un'officina autorizzata Volvo per le riparazioni in caso di danni in prossimità dei radar.<sup>[1]</sup>
- Verifica che gli accessori supplementari, le attrezzature o il carico stivato all'esterno non blocchino i radar dell'auto.
- Rimorchi, portabiciclette o altre attrezzature montate sul gancio di traino possono bloccare il radar, impedendo alcune funzioni.
- I radar sono sensibili all'accumulo di sporco, ghiaccio o neve davanti a loro. Questo influisce sulle onde radio e può ridurre la capacità del radar di rilevare gli oggetti. Non sempre l'auto riesce a rilevare l'ostruzione dei radar. Quando ci riesce, lo comunica tramite notifiche sul display. Tuttavia, si consiglia di ispezionare regolarmente le posizioni dei radar e di assicurarsi che le aree circostanti siano pulite e prive di ostruzioni.

 **Attenzione**

### Pulire regolarmente

Le postazioni delle telecamere, dei sensori e dei radar sull'auto vanno pulite regolarmente e mantenute libere da etichette, oggetti, sporcizia e altre potenziali ostruzioni. In caso contrario, le funzioni dell'auto potrebbero rispondere in modo errato, diventare meno reattive o disattivarsi.

## Altre condizioni e limiti

Altre sorgenti radar possono causare interferenze e ridurre l'efficacia dei radar della tua auto.

<sup>[1]</sup> Volvo raccomanda di affidare qualsiasi intervento di assistenza e manutenzione a un'officina autorizzata Volvo.

## 10.2.4. Rilevamento e limitazioni dei sensori di parcheggio

I sensori di parcheggio a ultrasuoni permettono all'auto di rilevare gli oggetti e la rispettiva distanza dall'auto. Funzionano a distanza relativamente ravvicinata durante le manovre lente e strette, come quelle di parcheggio.

I sensori a ultrasuoni utilizzano le onde sonore per rilevare gli ostacoli vicini all'auto. Funzionano inviando impulsi di ultrasuoni che possono rimbalzare verso il sensore quando incontrano un oggetto o un ostacolo. Questo permette all'auto di identificare la distanza dagli ostacoli nella direzione di rilevamento.

Le informazioni di questi sensori sono disponibili solo a basse velocità. Quando la schermata di parcheggio è visualizzata sul display forniscono informazioni sulla distanza.

### **Importante**

#### Uso responsabile

I sensori di parcheggio a ultrasuoni e le funzioni che si basano su di essi agiscono come integrazione i comportamenti di guida sicura. Non riducono né sostituiscono la necessità del conducente di rimanere attento e concentrato sulla guida sicura.

## Portata di rilevamento

I sensori a ultrasuoni in genere sono posizionati relativamente in basso sul paraurti.

- Gli ostacoli su supporti che si trovano al di fuori dell'area di rilevamento possono non essere rilevati. Tali ostacoli includono oggetti sospesi dall'alto o che si estendono lontano dal loro supporto a terra, come alcune barriere e cancelli.

## Sensori bloccati

I sensori a ultrasuoni possono bloccarsi, riducendo la distanza e il rilevamento degli ostacoli o rendendoli non disponibili. Per evitare il blocco dei sensori e capire meglio quando potrebbero non essere disponibili, tieni conto dei punti seguenti:

- Se un sensore è bloccato, alcune funzioni possono perdere efficacia o non rispondere in modo corretto.
- Piogge abbondanti o nevicata possono rendere inaffidabile il rilevamento e le funzioni basate sui sensori a ultrasuoni potrebbero non essere disponibili.
- Se l'auto rileva il blocco di un sensore, può disabilitare alcune funzioni.
- Non posizionare o montare nulla davanti o vicino ai sensori dell'auto. Compresi adesivi, pellicole per la carrozzeria e nastro adesivo.
- I danni alla carrozzeria in corrispondenza dei sensori possono comprometterne le prestazioni. In caso di danni nelle aree dei sensori, rivolgiti a un'officina per le riparazioni.<sup>[1]</sup>
- Verifica che gli accessori supplementari, le attrezzature o il carico stivato all'esterno non blocchino i sensori.
- Rimorchi, portabiciclette o altre attrezzature montate sul gancio di traino possono bloccare i sensori, impedendo alcune funzioni.
- I sensori a ultrasuoni sono sensibili all'accumulo di sporco, ghiaccio o neve davanti a loro. Questo può ridurre la loro capacità di rilevare gli oggetti. Non sempre l'auto riesce a rilevare l'ostruzione dei sensori di parcheggio. Quando ci riesce, lo comunica tramite notifiche sul display. Tuttavia, si consiglia di ispezionare regolarmente le posizioni dei sensori e di assicurarsi che le aree circostanti siano pulite e prive di ostruzioni.

 **Attenzione**

### Pulire regolarmente

Le postazioni delle telecamere, dei sensori e dei radar sull'auto devono essere pulite regolarmente e tenute libere da etichette, oggetti, sporcizia e altre potenziali ostruzioni. In caso contrario, le funzioni dell'auto potrebbero rispondere in modo erraneo, diventare meno reattive o disattivarsi.

<sup>[1]</sup> Volvo raccomanda di rivolgersi a un'officina autorizzata Volvo per tutti gli interventi di manutenzione e riparazione.

## 10.3. Interventi e avvisi di sicurezza

La tua auto è dotata di funzioni che aiutano a prevenire le collisioni in modo diretto o indiretto. Se la tua auto rileva una situazione di pericolo nel traffico, può intervenire avvertendo il conducente o eseguendo una manovra evasiva.

La guida sicura inizia con i comportamenti giusti degli utenti. Come ulteriore livello di protezione contro gli incidenti, la tua auto può avvisarti se rileva una situazione che richiede la tua attenzione o azione immediata. Oltre a sensibilizzare il conducente con avvisi, l'auto può intervenire sterzando e frenando per evitare o attenuare una collisione.

Le funzioni progettate per emettere avvisi o eseguire interventi in modi diversi includono:

- Avvisi e mitigazione della collisione
- Blind Spot Information
- Sistema di mantenimento della corsia
- Notifiche sulla concentrazione e l'attenzione del conducente<sup>[1]</sup>
- Avvisa in presenza di veicoli che attraversano lo spazio dietro all'auto mentre fai retromarcia<sup>[2]</sup>
- Freno automatico in retromarcia<sup>[3]</sup>

 **Suggerimento**

### Cosa sono gli interventi di sicurezza?

Gli interventi di sicurezza sono risposte dell'auto in situazioni in cui individua un rischio elevato o imminente di collisione. Gli avvisi possono servire ad avvisare il conducente dei pericoli in modo che possa intervenire ma, a seconda della situazione, l'auto è anche in grado di eseguire manovre di sterzata o frenata di emergenza. Alcuni tipi di avvisi e interventi sono sempre attivi, mentre altri fanno parte di funzioni che puoi personalizzare o scegliere di attivare o disattivare.

## Interventi di sicurezza per evitare collisioni

Quando l'auto individua un rischio di collisione, reagisce in base al livello di urgenza. È in grado di individuare oggetti come pedoni, ciclisti e veicoli che si stanno avvicinando o che si trovano sulla tua traiettoria di guida. Molti fattori possono influenzare la tempestività e l'efficacia con cui l'auto riesce a rilevare il rischio di un incidente. Ci sono situazioni che vanno al di là delle capacità dell'auto, per questo i comportamenti di guida sicura sono essenziali.

Se l'auto identifica un rischio crescente di collisione, gli avvisi possono aumentare rapidamente fino a manovre evasive da parte dell'auto. In caso di minaccia improvvisa, l'auto può eseguire immediatamente delle manovre evasive.

Gli interventi di sicurezza possono includere:

<b>Avvisi di collisione</b>	Quando l'auto individua un rischio di collisione, richiama innanzitutto l'attenzione del conducente. L'auto può avvisarti con segnali visivi, sonori o con impulsi di frenata.
<b>Manovre di frenata</b>	Se l'auto stabilisce che occorre un intervento immediato, può frenare indipendentemente dalle azioni del conducente. Può farlo contemporaneamente a una manovra di sterzata. L'intensità di frenata dell'intervento dell'auto dipende dalla situazione. Un ostacolo che compare all'improvviso davanti all'auto può far sì che i freni vengano attivati completamente, mentre un'altra situazione può richiedere una frenata minore per evitare una potenziale collisione.
<b>Manovre di sterzo</b>	Se l'auto determina che occorre un intervento immediato, può sterzare indipendentemente dalle azioni del conducente. Può farlo contemporaneamente a una manovra di frenata.

Il display può visualizzare i messaggi relativi agli interventi di sicurezza effettuati.

### **Nota**

#### Interventi di sterzo e frenata

- Sterzando, il conducente può annullare in qualsiasi momento gli interventi di sterzo dell'auto.
- Per annullare un intervento di frenata, devi premere con forza il pedale dell'acceleratore. Superata una certa soglia, si annulla l'intervento di frenata.

#### Scopri cosa offre la tua auto

Gli interventi di sicurezza dell'auto possono avvenire all'improvviso e coglierti di sorpresa. Possono causare disagi nonostante i vantaggi che offrono. Conoscere la tua auto è un modo utile per sapere cosa aspettarti dagli interventi di sicurezza quando si verificano. Assicurati di leggere tutte le notifiche successive a un intervento per capire meglio il motivo che l'ha originato.

#### Ridurre la quantità di interventi e avvisi

La quantità di interventi e avvisi di sicurezza dipende dalle condizioni di guida e dal tuo stile di guida. Alcune combinazioni di fattori possono portare a risposte che percepisci come non necessarie o troppo sensibili. In generale, il modo più efficace per ridurre la quantità di avvisi e interventi è guidare in modo responsabile. Adatta la tua velocità alle condizioni di guida e mantieni una distanza di sicurezza dagli altri veicoli. Puoi anche regolare o disattivare alcune funzioni nelle impostazioni.

## Regolare le esigenze di risposta

Quando l'auto suggerisce, controlla o esegue un'azione di guida, è considerata una risposta. La maggior parte delle funzioni di supporto al conducente prevede una serie di risposte possibili. Ad esempio, la frenata automatica per evitare una collisione con un'auto che frena improvvisamente davanti a te è una risposta. Le funzioni che possono fornire avvisi e interventi di sicurezza sono concepite in modo da limitare le risposte non necessarie.

Ogni risposta della tua auto possiede una propria serie di condizioni. Queste condizioni possono dipendere dalla situazione del traffico, dallo stato dell'auto e del conducente e dalle informazioni raccolte dai sistemi di rilevamento dell'auto. Perché si attivi una risposta, tutte le condizioni richieste devono essere soddisfatte e l'auto deve valutare con molta certezza che la risposta sia necessaria. Con l'evolversi della situazione, l'auto valuta continuamente le condizioni e la necessità di risposta. Se la necessità di risposta o le condizioni sono incerte, l'auto non risponde.

Se una situazione potenzialmente pericolosa può essere facilmente affrontata dal conducente, questo ha la priorità sulla risposta dell'auto. In situazioni in cui hai la possibilità di intervenire con manovre non di emergenza, l'auto può proporre o evitare di

fornire una risposta. Questo aiuta a ridurre gli avvisi e gli interventi di sicurezza superflui. La maggior parte dei potenziali pericoli identificati dall'auto viene affrontata dal conducente con piccoli aggiustamenti prima che si renda necessaria una manovra evasiva di emergenza. Il più delle volte, le percepisci come azioni di routine che fanno parte della guida normale.

 **Importante**

### Affronta sempre eventuali rischi alla guida

L'auto può compensare alcune situazioni, ma non tutte, in cui non puoi o non riesci a reagire a un pericolo durante la guida. Ci sono casi in cui una risposta efficace è al di là delle capacità dell'auto e altri in cui non viene fornita una risposta perché ci si aspetta che il conducente affronti il potenziale pericolo. Quando guidi, devi rimanere vigile e attento per poter reagire ai pericoli come faresti con un'auto senza funzioni di assistenza alla guida.

## Condizioni e limiti

 **Attenzione**

Non affidarti mai agli interventi di sicurezza dell'auto come sostitutivo dei comportamenti di guida sicuri. Guida l'auto con la stessa attenzione alla sicurezza richiesta da un'auto senza queste funzioni.

Gli avvisi e gli interventi non possono essere garantiti in ogni situazione. L'auto non è in grado di gestire tutte le condizioni di guida, traffico, meteo e stradali. L'incapacità dell'auto di rilevare o reagire a un pericolo può essere dovuta a fattori che non sei in grado di identificare o prevedere.

La capacità dell'auto di reagire ai pericoli varia a seconda di svariati fattori. Spesso rientrano in una delle seguenti categorie:

- Velocità e movimento della tua auto.
- Dimensioni, forma, velocità e movimento degli oggetti o degli utenti della strada intorno all'auto.
- Condizioni ambientali.
- Le condizioni dell'infrastruttura stradale.
- La complessità della situazione del traffico.

Tra gli esempi principali troviamo:

- Le curve strette possono rendere il rilevamento meno uniforme. L'auto potrebbe non essere in grado di identificare i pericoli che appaiono all'improvviso in seguito a una brusca sterzata.
- La scarsa trazione, ad esempio quando la strada è bagnata o ghiacciata, può ridurre l'efficacia degli interventi.
- Le condizioni e le limitazioni che influenzano il rilevamento degli ostacoli possono impedire all'auto di identificare con precisione i potenziali pericoli. I limiti di rilevamento degli ostacoli sono descritti in dettaglio nella sezione del manuale dedicata al rilevamento dell'ambiente circostante e del traffico da parte dell'auto.
- Se stai procedendo in avanti a passo d'uomo o a velocità inferiore l'auto non esegue interventi di frenata automatica. Questo per evitare interventi di frenata indesiderati quando fai manovra in spazi ristretti.

## **Importante**

### Limiti generali

Hai buone ragioni per sentirti sicuro con un'auto in grado di intervenire in situazioni pericolose, ma è importante impegnarsi per guidare in modo sicuro e responsabile. Le capacità dell'auto sono sempre limitate da fattori e vincoli tecnologici, alle condizioni dell'auto e all'ambiente di guida.

### Funzioni di rilevamento

La capacità dell'auto di monitorare l'ambiente circostante viene sfruttata da funzioni che possono fornire avvisi e interventi. Per comprendere meglio i limiti di queste funzioni, leggi la sezione dedicata al rilevamento del traffico e dell'ambiente circostante. Fornisce una panoramica sul funzionamento di componenti importanti come telecamere e radar, illustrandone le capacità e i limiti.

### Tempi di reazione

In condizioni favorevoli, l'auto è in grado di percepire e reagire a determinati pericoli, in alcuni casi più velocemente di un conducente umano. Tuttavia, questa capacità non è una garanzia di intervento, poiché l'auto non è in grado di rilevare tutti i potenziali pericoli che potrebbero richiedere una risposta.

### Disponibilità delle risposte

Tutti i tipi di risposta dell'auto hanno una serie di condizioni che ne definiscono la disponibilità. Le risposte disponibili quindi cambiano costantemente durante la guida. Alcune condizioni hanno requisiti predefiniti, come un intervallo di velocità esatto, un'impostazione attivata o il conducente che indossa la cintura di sicurezza. Altre condizioni hanno soglie meno definite che possono dipendere da una combinazione di fattori. Di conseguenza, non puoi sapere con certezza se o come l'auto risponderà in una determinata situazione, ma puoi farti un'idea di quali risposte siano più o meno probabili.

### Leggi tutte le informazioni sulle funzioni che utilizzi

Ti consigliamo di leggere tutte le informazioni sulle funzioni di supporto al conducente prima di utilizzarle. È essenziale comprenderne le potenzialità e i limiti.

### Allaccia la tua cintura di sicurezza

Gli interventi di frenata di emergenza richiedono che il conducente indossi la cintura di sicurezza. Assicurati che anche i passeggeri indossino la cintura di sicurezza. Il rischio di lesioni in caso di frenata brusca aumenta notevolmente per i passeggeri non protetti da cintura.

### Responsabilità del conducente

Le funzioni che forniscono interventi e avvisi sono un'integrazione ai comportamenti di guida sicura. Non riducono né sostituiscono la necessità del conducente di rimanere attento e concentrato per una guida sicura. È essenziale leggere la sezione dedicata alla responsabilità del conducente per comprendere i limiti degli interventi e delle avvertenze di sicurezza. Se qualcosa non ti è chiaro o hai altre domande, non esitare a contattare il tuo concessionario Volvo.

<sup>[1]</sup> Driver Alert

<sup>[2]</sup> Rear Cross Traffic Alert (RCTA)

<sup>[3]</sup> Rear Auto Brake (RAB)

## 10.3.1. Avvisi e mitigazione della collisione

La tua auto è dotata di funzioni di avviso progettate per ridurre il rischio di collisione. Se non è possibile evitare una collisione, la segnalazione e l'intervento tempestivo possono aiutare a ridurre gli effetti.

Le funzioni di avviso di collisione includono:

- Avvisi di collisione anteriore
- Avvisi sui veicoli che attraversano la tua corsia di marcia
- Avvisi di collisione posteriore

### Nota

#### Interventi di sicurezza

Se viene identificato un rischio di collisione abbastanza urgente, l'auto può intervenire per evitare o attenuare la collisione senza prima avvisare.

### Attenzione

Non affidarti mai agli avvisi di collisione o agli interventi di sicurezza dell'auto come sostituto dei comportamenti di guida sicuri. Guida l'auto con la stessa attenzione alla sicurezza richiesta da un'auto senza queste funzioni.

### Avvisi di collisione anteriore

Gli avvisi di collisione anteriore possono attivarsi se ti stai avvicinando troppo a un veicolo che ti precede. L'auto ti avvisa se identifica un rischio di collisione che richiede la tua attenzione immediata. Lo fa con notifiche nell'area delle informazioni del conducente. Mentre usi la schermata di guida, assieme alle notifiche possono comparire animazioni.

Il modo in cui vengono comunicati gli avvisi di collisione anteriore dipende dalla situazione e dal livello di urgenza. Gli avvisi possono essere comunicati visivamente nell'area informazioni del conducente, con suoni e con impulsi dei freni.

Gli avvisi di collisione anteriore seguono tre livelli di priorità.

1. **Increase distance to vehicle ahead**
2. **Brake!**
3. **Safety intervention. Forward collision risk.**

Puoi regolare con quanto anticipo vuoi essere avvisato. Puoi farlo nelle impostazioni.

### Avvisi sui veicoli che attraversano la tua corsia di marcia

Se un veicolo davanti a te cambia corsia e ti sta per tagliare la strada, la tua auto può avvisarti. Anche i veicoli che sbandano o si muovono in modo imprevedibile nelle corsie adiacenti possono attivare questi avvisi. Per avvisarti in queste situazioni la tua auto emette messaggi nell'area delle informazioni per il conducente. Mentre usi la schermata di guida, i messaggi possono comparire assieme ad animazioni.

### Avvisi di collisione posteriore

Il contenuto di questo manuale rappresenta lo stato del manuale d'uso al momento della stampa e potrebbe non essere completamente valido in futuro. Per ulteriori informazioni, consulta la prima pagina per la nota completa di esclusione di responsabilità.

Se la tua auto identifica una situazione ad alto rischio di collisione posteriore, può far lampeggiare le luci posteriori per avvertire i conducenti dietro di te. Gli avvisi di collisione posteriore appaiono automaticamente se rallenti improvvisamente<sup>[1]</sup>, ad esempio durante una frenata molto brusca. È inoltre possibile fornire avvisi se l'auto rileva un veicolo in rapido avvicinamento da dietro. In questo caso, non occorre rallentare per visualizzare l'avviso. Possono apparire sia quando guidi che quando l'auto è ferma, ma solo se l'auto rileva un rischio di collisione sufficientemente elevato.

Se la tua auto individua un rischio di collisione posteriore mentre stai utilizzando la schermata di guida,, te lo segnala nell'area delle informazioni per il conducente.

Puoi attivare o disattivare gli avvisi di collisione posteriore nelle impostazioni.

 **Nota**

### Risposta in caso di collisione

Se non è possibile evitare una collisione, l'auto può reagire in altri modi per proteggere i passeggeri e ridurre il pericolo per i veicoli circostanti. Per maggiori informazioni su queste funzioni, consulta la sezione Sicurezza di questo manuale.

<sup>[1]</sup> Il tasso di decelerazione deve superare una certa soglia.

---

## 10.3.1.1. Regolazione della sensibilità degli avvisi di collisione anteriore

Nelle impostazioni puoi regolare la sensibilità degli avvisi di collisione anteriore, in modo da ricevere avvisi più precoci o più tardivi.

 **Importante**

### Modifica delle impostazioni delle funzioni di supporto al conducente

Dedica del tempo a capire come la modifica delle impostazioni dell'auto ne condiziona il comportamento. È particolarmente importante quando si tratta di funzioni che influenzano il livello di assistenza che l'auto è in grado di fornire.

1. Premi il simbolo dell'auto  nella barra inferiore.
2. Vai in Guida → Funzioni di sicurezza → Avviso anticollisione anteriore.
3. Regola con quale anticipo o ritardo vengono visualizzati gli avvisi anticollisione anteriore.

## 10.3.1.2. Attivazione e disattivazione degli avvisi di collisione posteriore

Nelle impostazioni si possono attivare o disattivare le impostazioni degli avvisi di collisione posteriore.

### **Importante**

#### Modifica delle impostazioni delle funzioni di supporto al conducente

Dedica del tempo a capire come la modifica delle impostazioni dell'auto ne condiziona il comportamento. È particolarmente importante quando si tratta di funzioni che influenzano il livello di assistenza che l'auto è in grado di fornire.

1. Premi il simbolo dell'auto  nella barra inferiore.
2. Vai in Guida → Funzioni di sicurezza → Avviso anticollisione posteriore.
3. Attiva o disattiva gli avvisi di collisione posteriore.

## 10.3.2. Interventi e avvisi durante la retromarcia

La tua auto è dotata di funzioni particolari in grado di intervenire e aiutare a prevenire le collisioni quando fai retromarcia a basse velocità, ad esempio durante un parcheggio.

### Forme di rilevamento

L'auto può identificare gli oggetti che si trovano o si avvicinano al tuo percorso di retromarcia in vari modi. Se rileva un oggetto, l'auto può avvisare o intervenire frenando.

**Sensori di parcheggio a ultrasuoni** Questi sensori sono in grado di identificare alcuni ostacoli immediatamente dietro l'auto durante la retromarcia a bassa velocità.

**Radar posteriore** I radar posteriori dell'auto sono in grado di rilevare i veicoli che si avvicinano lateralmente mentre fai retromarcia.

**Telecamera** Alcune funzioni possono utilizzare il rilevamento della telecamera per aiutare a identificare gli ostacoli durante la retromarcia.

### **Importante**

Questi tipi di sistemi di rilevamento hanno dei limiti e non riescono a rilevare tutti gli ostacoli in ogni situazione. Leggi le sezioni del manuale dedicate alle relative condizioni e limiti.

Durante la retromarcia, alcune informazioni dei sistemi di rilevamento possono essere comunicate nella schermata di parcheggio.

### Funzioni di avviso e intervento



Le seguenti funzioni sono concepite per reagire quando l'auto identifica un rischio di collisione durante la retromarcia.

**Avvisi sui veicoli in attraversamento dietro l'auto<sup>[1]</sup>**

L'auto può emettere avvisi visivi se rileva veicoli in arrivo che attraversano la tua traiettoria in retromarcia.

**Freno automatico in retromarcia<sup>[2]</sup>**

L'auto può frenare automaticamente se rileva un ostacolo immediatamente dietro di sé durante la retromarcia a bassa velocità.

### **Suggerimento**

#### Disattivazione temporanea

Se intervengono troppo spesso o distraggono, tali funzioni possono essere disattivate temporaneamente. Ad esempio, la retromarcia nell'erba alta o le manovre in spazi molto stretti possono causare interventi di frenata indesiderati.

### **Importante**

#### Uso responsabile

Gli avvisi e gli interventi durante la retromarcia sono un'integrazione ai comportamenti di guida sicura. Non riducono né sostituiscono la necessità del conducente di rimanere attento e concentrato per una guida sicura.

#### Fai attenzione all'ambiente che ti circonda

Il conducente ha sempre la responsabilità di fare attenzione all'ambiente circostante l'auto e di assicurarsi che le manovre siano sicure.

<sup>[1]</sup> Rear Cross Traffic Alert (RCTA)

<sup>[2]</sup> Rear Auto Brake (RAB)

## 10.3.2.1. Avvisi sui veicoli che passano dietro l'auto

Mentre procedi in retromarcia a basse velocità, l'auto può avvisarti se rileva veicoli in arrivo dietro di te. Questa funzione si chiama Cross Traffic Alert<sup>[1]</sup>.

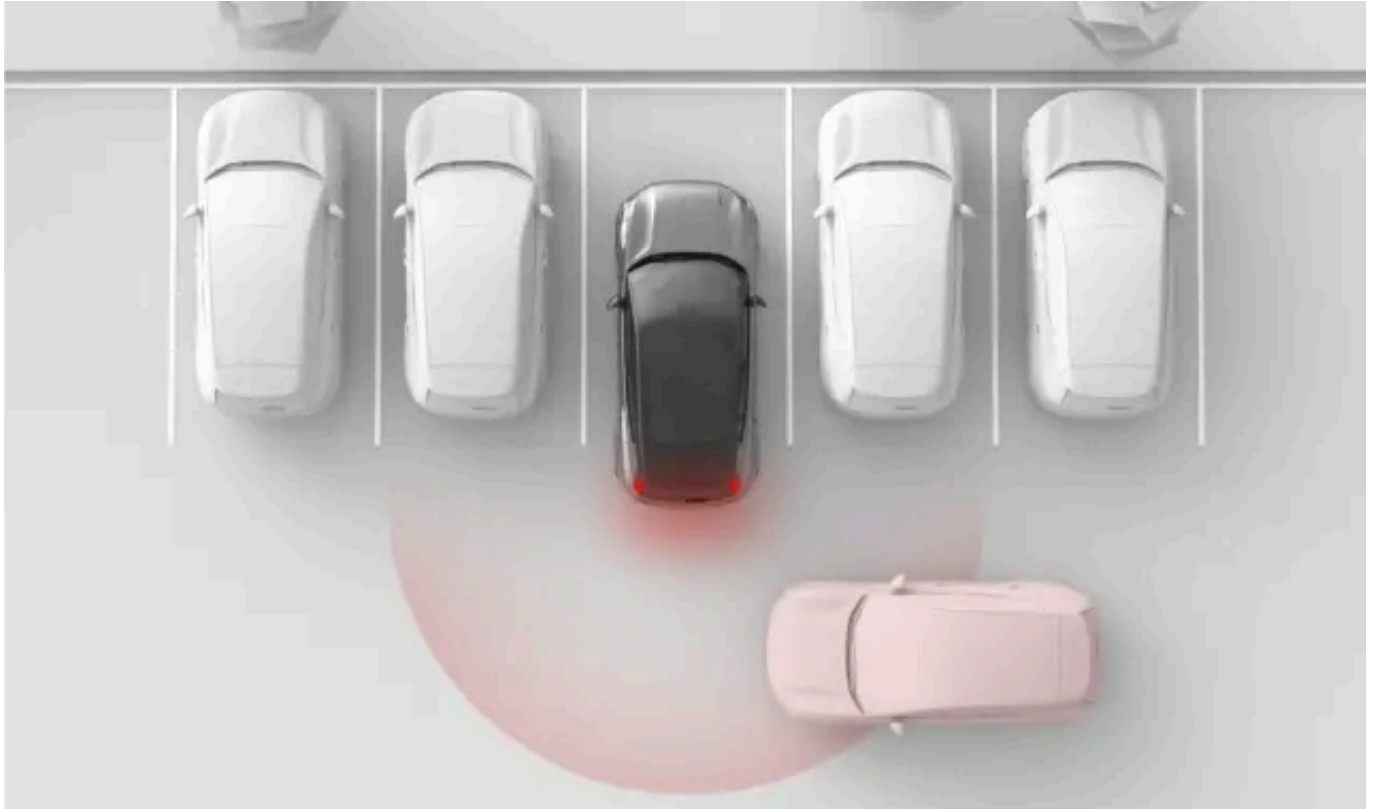

Gli avvisi sui veicoli in arrivo dietro l'auto sono disponibili solo mentre fai retromarcia o sei in folle. Questa funzione sfrutta i radar posteriori per rilevare i veicoli in avvicinamento lateralmente ed emette un avviso visivo nella vista di parcheggio. L'avviso visivo può essere accompagnato anche da un suono.

Questi avvisi riguardano soprattutto i veicoli più grandi in movimento, come le automobili. In condizioni favorevoli, l'auto può essere in grado di avvisarti anche della presenza di oggetti più piccoli in movimento.

### **Importante**

#### Responsabilità del conducente

Gli avvisi sui veicoli dietro all'auto sono un'integrazione dei comportamenti di guida sicura. Non riducono né sostituiscono la necessità del conducente di rimanere attento e concentrato per una guida sicura.

### **Nota**

#### Frenata automatica per veicoli in arrivo posteriormente

Se la funzione indipendente di Freno Automatico posteriore è attiva, l'auto può anche intervenire frenando per prevenire o attenuare una collisione imminente con i veicoli rilevati dietro di te.

## Aree di rilevamento

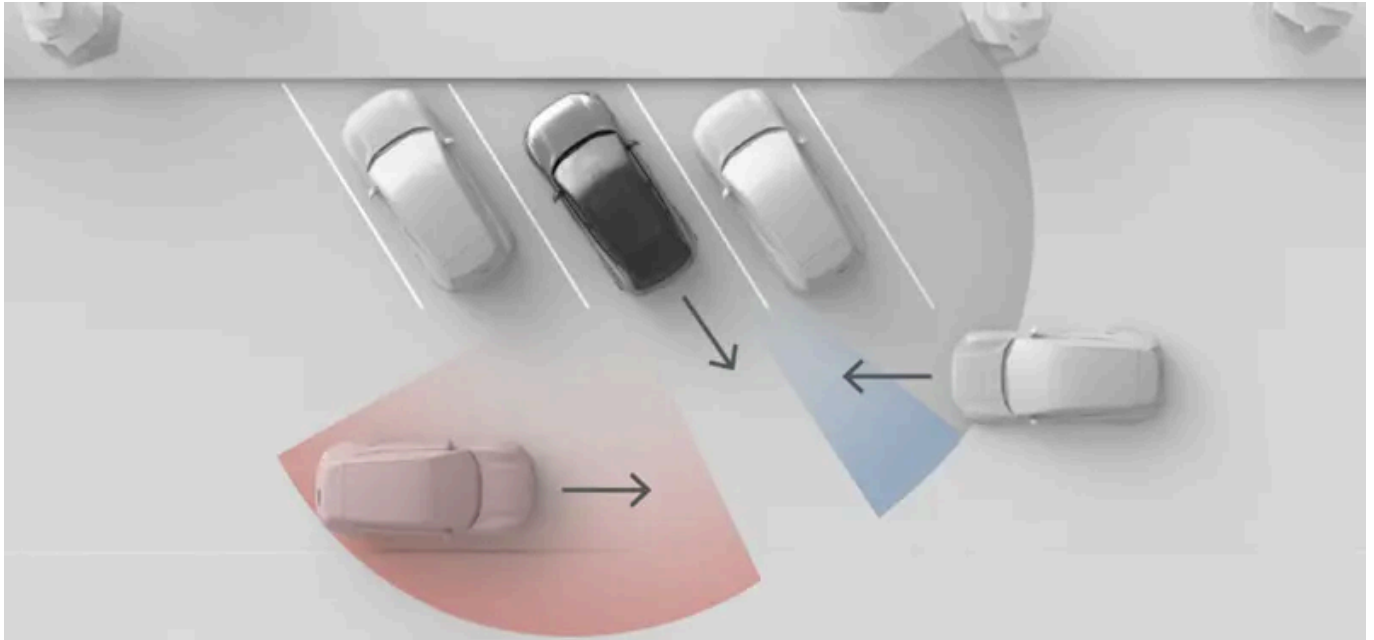

Nell'esempio mostrato in questa immagine si vede come gli oggetti circostanti, ad esempio le altre auto parcheggiate, possono limitare la visuale del radar. In assenza di ostacoli, le zone di rilevamento effettive sono le stesse su entrambi i lati.

### **i** Nota

#### Uscita in retromarcia da un parcheggio

Quando l'auto è parcheggiata, la visuale del radar dell'angolo posteriore potrebbe essere ostruita lateralmente, compromettendo il rilevamento dei veicoli in transito. Questo accade quando l'auto è parcheggiata con gli angoli posteriori chiusi dalle auto adiacenti o da altri oggetti. Questo effetto si nota soprattutto nei parcheggi diagonali. Tuttavia, quando esci da un parcheggio in retromarcia, la visuale dei radar aumenta gradualmente, rendendo possibile il rilevamento. Per ridurre al minimo il rischio di un rilevamento tardivo o assente quando esci da un parcheggio in retromarcia, procedi lentamente.

## Condizioni e limiti

- Gli avvisi sono disponibili solo se la velocità in retromarcia è inferiore a 15 km/h (9 mph).
- Se l'auto disattiva i radar posteriori, questa funzione viene disabilitata automaticamente. Questo avviene quando si collega un rimorchio. Gli accessori montati sul gancio di traino e non sono collegati elettricamente all'auto non disabilitano i radar posteriori, ma possono ostacolarli.
- Il rilevamento dei veicoli dietro l'auto avviene tramite i radar posteriori. Leggi la sezione a parte sui limiti del rilevamento dei radar.

[1] RCTA

### 10.3.2.1.1. Disattivazione del Cross traffic alert posteriore

Puoi disattivare temporaneamente gli avvisi del Cross traffic alert posteriore nelle impostazioni.

**Il contenuto di questo manuale rappresenta lo stato del manuale d'uso al momento della stampa e potrebbe non essere completamente valido in futuro. Per ulteriori informazioni, consulta la prima pagina per la nota completa di esclusione di responsabilità.**

 **Importante**

Disabilitando l'avviso Cross Traffic Alert posteriore, disattivi anche la possibilità dell'auto di effettuare interventi di frenata se rileva un veicolo che si avvicina alla tua traiettoria in retromarcia.

### Modifica delle impostazioni delle funzioni di supporto al conducente

Dedica del tempo a capire come la modifica delle impostazioni dell'auto ne condiziona il comportamento. È particolarmente importante quando si tratta di funzioni che influenzano il livello di assistenza che l'auto è in grado di fornire.

1. Nella schermata di parcheggio, premi il pulsante del Cross Traffic Alert posteriore.



RCTA

- > Gli avvisi relativi ai veicoli in attraversamento dietro la tua auto sono temporaneamente disattivati.

 **Nota**

La disabilitazione degli avvisi Cross traffic alert posteriore è solo temporanea. Al successivo avvio dell'auto, la funzione viene riattivata per impostazione predefinita.

## 10.3.2.2. Disabilitazione della frenata automatica in retromarcia

Nella schermata di parcheggio puoi disattivare temporaneamente il freno automatico posteriore.

Se disabiliti il freno automatico posteriore, l'auto non frena in caso di ostacoli rilevati immediatamente dietro di essa. Tuttavia, se gli avvisi di veicoli in attraversamento trasversale posteriore sono abilitati, può comunque intervenire frenando se rileva veicoli che si avvicinano alla tua traiettoria in retromarcia.

 **Importante**

### Modifica delle impostazioni delle funzioni di supporto al conducente

Dedica del tempo a capire come la modifica delle impostazioni dell'auto ne condiziona il comportamento. È particolarmente importante quando si tratta di funzioni che influenzano il livello di assistenza che l'auto è in grado di fornire.

1. Nella schermata parcheggio, premi il pulsante del freno automatico posteriore.



RAB

- > La frenata automatica posteriore è temporaneamente disattivata.

---

### 10.3.3. Sistema di mantenimento della corsia

Il sistema di ausilio al mantenimento della corsia aiuta a prevenire le deviazioni accidentali dalla corsia ad alta velocità, fornendo avvisi e interventi sullo sterzo.



Quando il sistema di mantenimento della corsia è attivo, se stai per uscire dalla tua corsia l'auto può avvisarti. Può anche intervenire sullo sterzo. Il sistema di mantenimento della corsia si basa sulla telecamera anteriore dell'auto per identificare la segnaletica stradale e la tua posizione nella corsia.

#### **Attenzione**

Gli avvisi e gli interventi del sistema di mantenimento della corsia sono un'integrazione ai comportamenti di guida sicuri. Non riducono né sostituiscono la necessità del conducente di rimanere attento e concentrato per una guida sicura. Guida l'auto con la stessa attenzione alla sicurezza che avresti con un'auto senza la funzione di intervento.

### Condizioni principali per l'utilizzo del sistema di mantenimento della corsia

Il contenuto di questo manuale rappresenta lo stato del manuale d'uso al momento della stampa e potrebbe non essere completamente valido in futuro. Per ulteriori informazioni, consulta la prima pagina per la nota completa di esclusione di responsabilità.

Affinché il sistema di mantenimento della corsia funzioni, devono essere presenti varie condizioni. Le principali sono le seguenti:

- La tua velocità deve restare nell'intervallo tra 65-180 km/h (40-110 mph).
- La segnaletica della corsia deve essere ben visibile per la telecamera dell'auto.
- La corsia deve essere sufficientemente larga. Una corsia molto stretta non offre spazio sufficiente tra l'auto e la segnaletica orizzontale.
- Devi tenere le mani sul volante e guidare attivamente l'auto.

### **Importante**

#### Uso attivo del volante

Non lasciare mai il volante mentre guidi. Non ignorare le richieste dell'auto di sterzare attivamente e di mantenere l'attenzione sulla strada.

## Tipi di intervento per il mantenimento della corsia

Se stai per oltrepassare la segnaletica orizzontale della tua corsia, l'auto può intervenire in uno dei seguenti modi o in entrambi:

**Intervento dello sterzo** L'auto cerca di sterzare per rientrare nella corsia.

**Avviso di allontanamento dalla corsia** L'auto ti avverte con vibrazioni del volante.

Puoi attivare o disattivare gli interventi dello sterzo e gli avvisi di uscita dalla corsia nelle impostazioni.

### **Nota**

#### Indicazione di una svolta o un cambio di corsia

Se utilizzi gli indicatori di direzione quando cambi corsia, l'auto presume che si tratti di una manovra intenzionale.

#### Gli interventi di sicurezza sono sempre abilitati

Alcune situazioni possono causare un intervento dello sterzo per evitare la fuoriuscita pericolosa dalla corsia anche se il sistema di mantenimento è disattivato nelle impostazioni.

## Simboli e comunicazioni visualizzati

Gli avvisi e gli interventi del sistema di mantenimento della corsia compaiono nell'area delle informazioni per il conducente.

Quando l'area delle informazioni per il conducente mostra la schermata di guida, gli avvisi e gli interventi vengono visualizzati come animazioni della segnaletica stradale.



Gli interventi del sistema di mantenimento della corsia vengono indicati con una linea continua rossa.



Gli avvisi compaiono con una linea continua color ambra.

Quando il display mostra la schermata base, vengono utilizzati dei simboli.



Questo simbolo appare se stai per oltrepassare la segnaletica orizzontale della tua corsia sul lato sinistro.



Questo simbolo appare se stai per oltrepassare la segnaletica orizzontale della tua corsia sul lato destro.

#### Aiuto al mantenimento della corsia non attivo



Questo simbolo indica che il sistema di mantenimento della corsia è disattivato nelle impostazioni.



Questo simbolo compare in caso di malfunzionamento del sistema di mantenimento della corsia. Indica che il sistema di assistenza al mantenimento della corsia e gli interventi di sicurezza per evitare l'uscita della stessa vengono disattivati a causa di un malfunzionamento del sistema.

## Condizioni e limiti

Per poter funzionare, il sistema di assistenza al mantenimento della corsia ha bisogno della segnaletica orizzontale ben visibile. L'auto la identifica utilizzando la telecamera anteriore. Questa forma di rilevamento richiede che la visuale della telecamera non sia ostruita e che siano presenti le condizioni per il rilevamento visivo. Leggi la sezione separata di questo manuale sulle condizioni e i limiti delle telecamere dell'auto per capire come vengono influenzate le funzioni che si basano sul rilevamento delle telecamere.

L'aspetto, le condizioni e la disposizione della segnaletica orizzontale possono influire sul suo rilevamento nei seguenti modi:

- Le divisioni e le unioni di corsie possono causare errori temporanei di identificazione della corsia.
- Una disposizione non standard o insolita della segnaletica orizzontale potrebbe non essere identificata correttamente dall'auto. Ad esempio, i lavori stradali o le deviazioni del traffico possono provocare conflitti così come più serie di segnaletica stradale.
- L'auto potrebbe non essere in grado di rilevare la segnaletica orizzontale deteriorata, ad esempio se è usurata, deformata o scolorita.
- Altri bordi o linee possono essere erroneamente identificati come segnaletica orizzontale, come cordoli, bordi di riparazione della superficie stradale, barriere o ombre nitide.
- Per essere individuata, la segnaletica orizzontale deve essere sufficientemente illuminata. In condizioni di scarsa luminosità, devono essere illuminati dall'auto o dalle luci della strada.

### 10.3.3.1. Disattivazione della funzione di Aiuto al mantenimento della corsia

Puoi attivare o disattivare temporaneamente l'aiuto al mantenimento della corsia nelle impostazioni.

Quando il sistema di mantenimento della corsia è abilitato, l'auto può avvisarti o intervenire con lo sterzo se stai per uscire dalla tua corsia di marcia.

Se il sistema di mantenimento della corsia interferisce troppo con la tua guida, puoi disattivarlo temporaneamente. Può essere utile se la segnaletica stradale è parzialmente oscurata o sbiadita, in quanto può causare avvisi indesiderati.

 **Importante**

### Modifica delle impostazioni delle funzioni di supporto al conducente

Dedica del tempo a capire come la modifica delle impostazioni dell'auto ne condiziona il comportamento. È particolarmente importante quando si tratta di funzioni che influenzano il livello di assistenza che l'auto è in grado di fornire.

1. Premi il simbolo dell'auto  nella barra inferiore.
2. Vai su **Guida** → **Funzioni di sicurezza** → **Lane Keeping Aid**.
3. Attiva o disattiva il sistema di mantenimento della corsia.

 **Nota**

### Disabilitato

Quando il sistema di mantenimento della corsia è disabilitato, compare un simbolo nell'area informazioni del conducente.



 **Suggerimento**

Puoi disattivare gli avvisi relativi all'allontanamento accidentale dalla corsia anche nelle impostazioni.

## 10.3.3.2. Disattivazione degli avvisi di allontanamento dalla corsia

Puoi disattivare gli avvisi di allontanamento dalla corsia nelle impostazioni.

Quando gli avvisi di allontanamento dalla corsia sono attivi, l'auto può avvisarti facendo vibrare il volante se stai per uscire dalla tua corsia di marcia.

Puoi disattivare temporaneamente gli avvisi di allontanamento dalla corsia se interferiscono eccessivamente con la tua guida. Può essere utile se la segnaletica stradale è parzialmente oscurata o sbiadita, in quanto può causare avvisi indesiderati.

#### **Importante**

### Modifica delle impostazioni delle funzioni di supporto al conducente

Dedica del tempo a capire come la modifica delle impostazioni dell'auto ne condiziona il comportamento. È particolarmente importante quando si tratta di funzioni che influenzano il livello di assistenza che l'auto è in grado di fornire.

1. Premi il simbolo dell'auto  nella barra inferiore.
2. Vai su **Guida** → **Funzioni di sicurezza** → **Lane Departure Warning**.
3. Disattivazione degli avvisi di allontanamento dalla corsia,

## 10.3.4. Blind Spot Information

La funzione Blind Spot Information ti aiuta ad accorgerti più facilmente dei veicoli all'interno o vicino agli angoli ciechi. Quando viene rilevato un veicolo, si accende una spia nello specchietto laterale.

Gli avvisi del sistema Blind Spot ti aiutano ad accorgerti dei veicoli che procedono di fianco all'auto, in modo da evitare cambi di corsia pericolosi. Gli avvisi avvengono principalmente con una spia nello specchietto laterale sul lato del rilevamento. Si affidano ai radar posteriori dell'auto per rilevare i veicoli nelle corsie adiacenti.

Gli avvisi per gli angoli ciechi compaiono nei casi seguenti:

- Quando un altro veicolo ti sta sorpassando.
  - In alcuni casi, possono comparire prima che il veicolo in transito raggiunga il tuo angolo cieco. Questo accade se il veicolo si sta avvicinando posteriormente ad alta velocità in una corsia adiacente.
- Quando stai sorpassando un altro veicolo.

Indipendentemente dalla situazione, l'avviso rimane finché l'altro veicolo viene rilevato al tuo fianco.

#### **Suggerimento**

### Avvisi sui punti ciechi e sull'apertura delle portiere

Gli avvisi di apertura delle portiere funzionano allo stesso modo degli avvisi di punto cieco. Queste due funzioni si basano anche sugli stessi radar posteriori per il rilevamento del traffico. Tuttavia, le funzioni sono attivate o disattivate indipendentemente l'una dall'altra.

## Avvisi negli specchietti laterali



Quando viene rilevato un veicolo nel punto cieco o in avvicinamento, compare una spia nello specchietto laterale.

## Aree di rilevamento

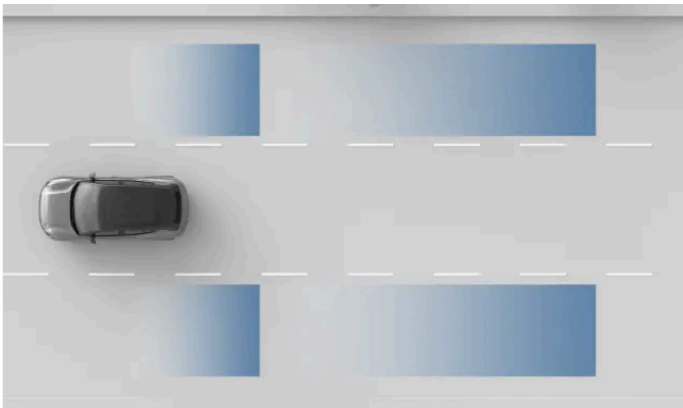

Aree di rilevamento radar

### **Importante**

Le aree di rilevamento potrebbero non coprire perfettamente i tuoi punti ciechi. Regola la tua posizione di guida in modo da avere una buona visione del traffico circostante.

## Condizioni e limiti

- Blind Spot Information è attivo a velocità superiori a 15 km/h (10 mph). Non è disponibile in retromarcia.
- Quando superi altri veicoli, gli avvisi vengono visualizzati se la differenza di velocità con la tua auto è inferiore a 15 km/h (9 mph).
- Il sistema Blind Spot Information si basa sul rilevamento da parte dei radar posteriori. Leggi la sezione a parte sui limiti del rilevamento dei radar in questo manuale.
- Se i radar posteriori sono ostruiti, ad esempio da un rimorchio o da portabiciclette, gli avvisi sui veicoli negli punti ciechi vengono automaticamente disattivati.

 **Importante**

### Responsabilità del conducente

Gli avvisi sui veicoli nei punti ciechi sono un'integrazione dei comportamenti di guida sicuri. Non riducono né sostituiscono la necessità del conducente di rimanere attento e concentrato per una guida sicura.

L'assenza di segnalazioni sugli angoli ciechi non offre la certezza che sia sicuro cambiare corsia. È una delle tante informazioni di sicurezza a disposizione del conducente.

---

## 10.3.4.1. Attivazione degli avvisi angolo cieco

Puoi attivare o disattivare gli avvisi angolo cieco nelle impostazioni.

Quando è attivo il sistema di avviso angolo cieco, la tua auto può avvisarti in caso di veicoli che si trovano o stanno per trovarsi negli angoli ciechi.

 **Importante**

### Modifica delle impostazioni delle funzioni di supporto al conducente

Dedica del tempo a capire come la modifica delle impostazioni dell'auto ne condiziona il comportamento. È particolarmente importante quando si tratta di funzioni che influenzano il livello di assistenza che l'auto è in grado di fornire.

1. Premi il simbolo dell'auto  nella barra inferiore.
2. Vai in Guida → Funzioni di sicurezza → Informazioni angolo cieco.
3. Attiva o disattiva gli avvisi angolo cieco.

---

## 10.3.5. Avvisi all'uscita dall'auto

Per rendere più sicura l'uscita, l'auto può avvisarti della presenza di veicoli in avvicinamento da dietro, in modo da evitare di aprire la portiera sulla loro traiettoria.

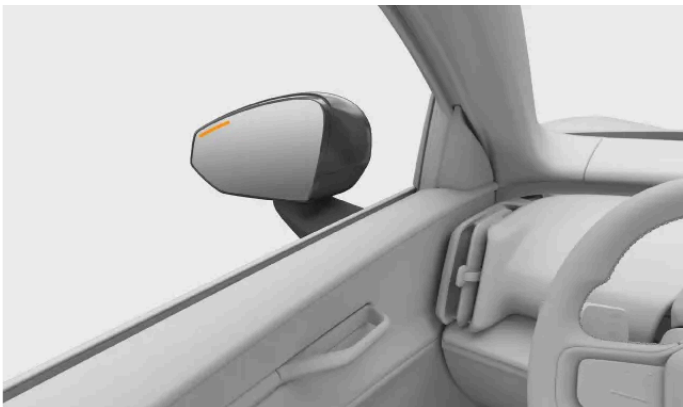
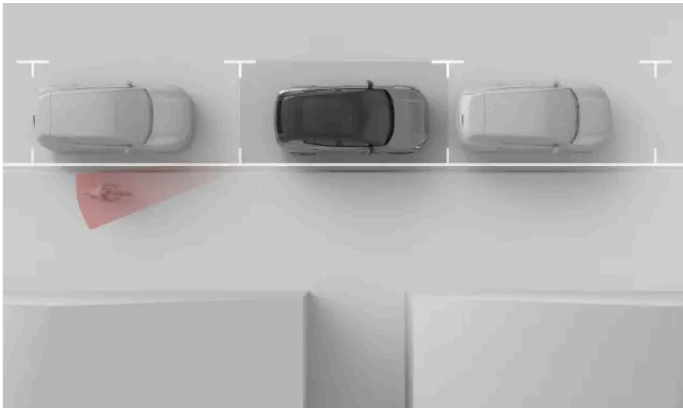

Quando l'auto rileva veicoli in arrivo che stanno per superare vicino alle fiancate dell'auto, ad esempio ciclisti, veicoli o scooter in avvicinamento, si attiva una spia nello specchietto laterale. Se inizi ad aprire la portiera sul lato in cui è stato rilevato il veicolo, l'avviso di apertura della portiera si intensifica e viene emesso un segnale acustico accompagnato dalla spia luminosa nello specchietto laterale.

Gli avvisi di apertura portiere sono disponibili quando l'auto è ferma o si muove molto lentamente<sup>[1]</sup>.

Puoi attivare o disattivare gli avvisi di apertura della portiera nelle impostazioni.

#### Suggerimento

##### Avvisi di apertura delle portiere e Blind Spot Information

Gli avvisi di apertura della portiera sono simili a quelli dei veicoli che si trovano nel punto cieco. Queste due funzioni si basano anche sugli stessi radar posteriori per il rilevamento del traffico. Tuttavia, le funzioni vengono attivate o disattivate in modo indipendente perché intervengono in casi diversi.

## Limiti

L'auto utilizza il sistema radar posteriore per rilevare veicoli in avvicinamento. Leggi le condizioni e le limitazioni del radar e del rilevamento nella sezione separata del manuale.

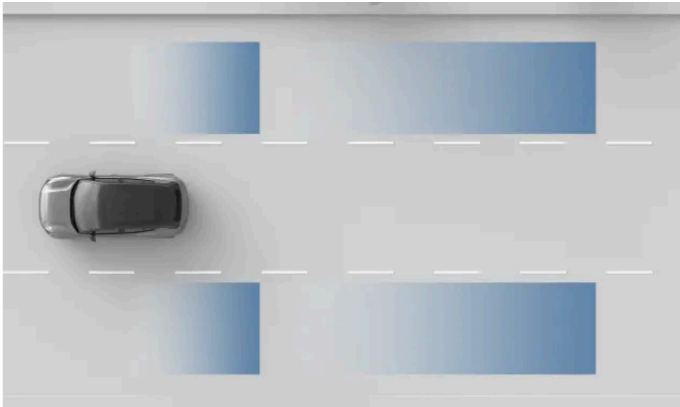

Aree di rilevamento radar

**! Importante**

Gli avvisi di apertura delle portiere sono dei supplementi ai comportamenti sicuri dell'utente. Il conducente e i passeggeri hanno la piena responsabilità di assicurarsi che le portiere dell'auto possano essere aperte in modo sicuro.

<sup>[1]</sup> Sotto i 3,6 km/h (2,2 mph)

---

## 10.3.5.1. Abilitazione degli avvisi di apertura della portiera

Per rendere più sicura l'uscita, l'auto può avvisarti della presenza di veicoli in avvicinamento da dietro, in modo da evitare di aprire la portiera sulla loro traiettoria.

1. Premi il simbolo dell'auto  nella barra inferiore.
2. Vai in Guida → Funzioni di sicurezza → Avviso apertura portiere.
3. Attiva o disattiva gli avvisi di apertura delle portiere.

---

## 10.3.6. Driver Alert

L'auto monitora continuamente il tuo comportamento durante la guida e può avvisarti se sembri poco concentrato. La mancanza di concentrazione può essere dovuta a distrazioni o stanchezza.

L'auto analizza il tuo comportamento alla guida e può rilevare eventuali segni di stanchezza. Se l'auto individua segni di cali d'attenzione da parte del conducente, te lo segnala nell'area delle informazioni per il conducente e con un suono.



L'auto utilizza il monitoraggio del viso e dei movimenti degli occhi tramite sensori per valutare la tua concentrazione durante la guida. In questo modo l'auto è in grado di determinare dove stai dirigendo la tua attenzione e rilevare segni di stanchezza.

Le notifiche di Driver Alert possono essere disattivate nelle impostazioni. Questo non disattiva i sistemi che monitorano la tua guida perché sono utilizzati da altre funzioni.

#### **Attenzione**

##### Perché è importante non guidare quando si è stanchi

Qualsiasi avviso che segnali la tua stanchezza deve essere preso sul serio, poiché un conducente stanco spesso non si rende conto della propria condizione. Se ti senti stanco o ricevi una segnalazione dall'auto, fermati il prima possibile in un luogo adatto e riposati. Pianifica sempre delle pause regolari e inizia i tuoi viaggi mettendoti alla guida ben riposato.

Guidare mentre si è stanchi è paragonabile alla guida sotto l'effetto dell'alcol.

#### **Importante**

##### Responsabilità del conducente

Gli avvisi di scarsa concentrazione alla guida servono a integrare i comportamenti di guida sicura. Il conducente ha la piena responsabilità e deve assicurarsi di essere in grado di restare vigile e mantenere la concentrazione durante la guida.

## Condizioni e limiti

Il monitoraggio dell'attenzione funziona solo se la visione del volto del conducente non è oscurata.

- Oggetti non riposti correttamente possono ostruire la visuale del conducente, così come la polvere e lo sporco sul sensore. Mantieni lo spazio del conducente pulito e libero da oggetti sparsi.
- Alcuni indumenti e accessori indossati possono coprire parte del viso del conducente che deve essere visibile per monitorare l'attenzione, ad esempio gli occhi.

#### **Nota**

Se qualcosa ostruisce la visuale del volto del conducente, riceverai una notifica nell'area informazioni per il conducente. La notifica appare solo una volta per ogni ciclo di guida.

## 10.3.6.1. Disabilitare gli avvisi per il conducente

Puoi disattivare o attivare le notifiche Driver Alert nelle impostazioni.

La disattivazione degli avvisi Driver Alert è solo temporanea in quanto si ripristina automaticamente quando usi di nuovo l'auto.

 **Attenzione**

### Perché è importante non guidare quando si è stanchi

Qualsiasi avviso che segnali la tua stanchezza deve essere preso sul serio, poiché un conducente stanco spesso non si rende conto della propria condizione. Se ti senti stanco o ricevi una segnalazione dall'auto, fermati il prima possibile in un luogo adatto e riposati. Pianifica sempre delle pause regolari e inizia i tuoi viaggi mettendoti alla guida ben riposato.

Guidare mentre si è stanchi è paragonabile alla guida sotto l'effetto dell'alcol.

 **Nota**

### Responsabilità del conducente

Gli avvisi di scarsa concentrazione alla guida servono a integrare i comportamenti di guida sicura. Non riducono la responsabilità del conducente di valutare sempre se è troppo stanco o poco concentrato per guidare in modo sicuro.

1. Premi il simbolo dell'auto  nella barra inferiore.
2. Vai in Guida → Funzioni di sicurezza → Driver Alert.
3. Attiva o disattiva le notifiche Driver Alert.

---

## 10.4. Funzioni di assistenza alla guida

Le funzioni di guida assistita sfruttano la capacità dell'auto di monitorare l'ambiente circostante per rendere la guida più sicura e meno impegnativa.

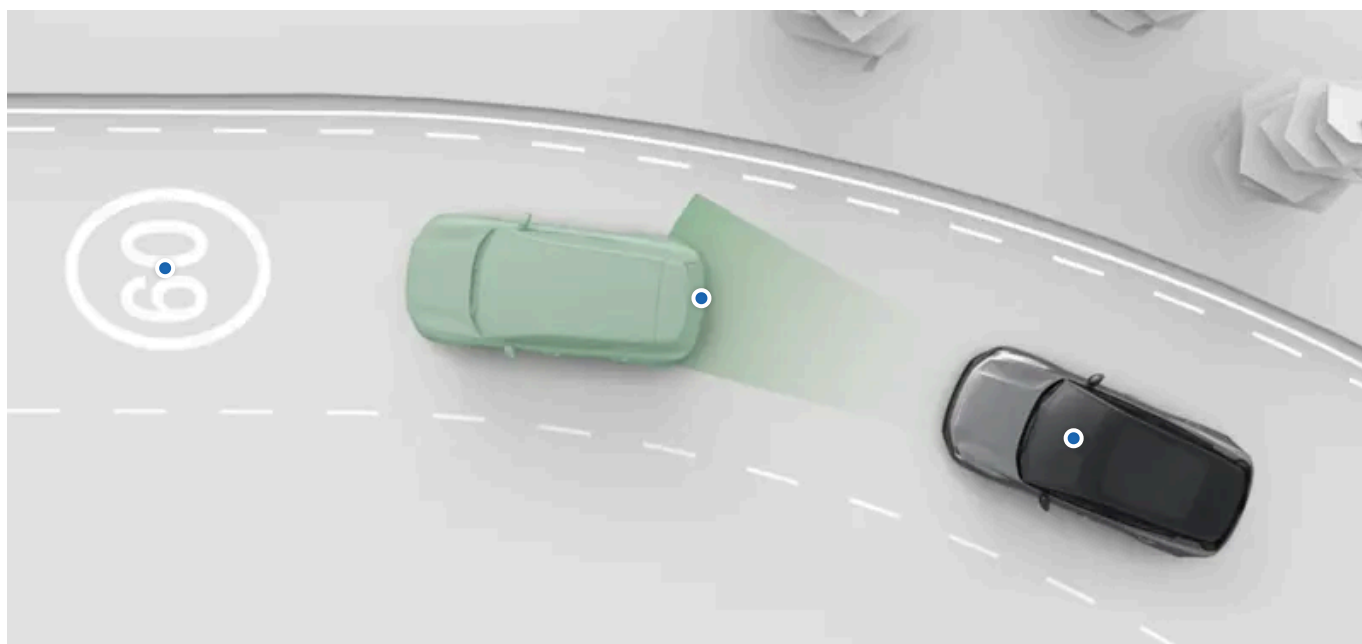

Sono disponibili diverse forme e livelli di assistenza. Possono assisterti attivamente in una serie di attività e fornire informazioni di supporto per migliorare le decisioni di chi guida.

Puoi attivare, disattivare o personalizzare molte delle funzioni di guida assistita della tua auto nelle impostazioni di guida.

<b>Pilot Assist</b>	Questa funzione può assisterti in diverse operazioni di guida come la sterzata, la gestione della velocità e il cambio di corsia. Puoi personalizzare Pilot Assist nelle impostazioni di guida.
<b>Segnali stradali e risposta all'eccesso di velocità</b>	Diverse funzioni possono aiutarti a tenere sotto controllo il limite di velocità e a prevenire gli eccessi di velocità involontari. Queste includono informazioni sui segnali stradali, che ti comunicano il limite di velocità, e diverse risposte da parte dell'auto per evitarti di superarlo. Puoi personalizzare queste funzioni nelle impostazioni di guida.

### **Suggerimento**

#### **Interventi e avvisi di sicurezza**

Molte delle funzioni di assistenza ai conducenti sono progettate per aumentare la comodità e la sicurezza. Alle funzioni che forniscono principalmente interventi e avvisi di sicurezza è dedicata una sezione separata in questo manuale.

#### **Parcheggio assistito**

Esiste una sezione separata di questo manuale dedicata alle funzioni di parcheggio assistito.

 **Importante**

### Conoscenze richieste e responsabilità del conducente

Le funzioni di guida assistita sono progettate in modo da rendere la guida più sicura e meno impegnativa, ma non riducono la responsabilità del conducente di utilizzare l'auto nel modo più sicuro possibile. Prima di utilizzare una funzione, leggi tutte le informazioni relative. Per capire le capacità e i limiti delle funzioni di guida assistita della tua auto è essenziale leggere la sezione dedicata alla responsabilità del conducente.

Se qualcosa non ti è chiaro o hai altre domande, non esitare a contattare il tuo concessionario Volvo.

### Funzioni di rilevamento

La capacità dell'auto di monitorare l'ambiente circostante viene sfruttata dalle funzioni di guida assistita. Per comprendere meglio i limiti di queste funzioni, leggi la sezione dedicata al rilevamento del traffico e dell'ambiente circostante. Fornisce una panoramica sul funzionamento di componenti importanti come telecamere e radar, illustrandone le capacità e i limiti.

## 10.4.1. Segnali stradali e risposta all'eccesso di velocità

Diverse funzioni possono aiutarti a tenere sotto controllo il limite di velocità e a prevenire gli eccessi di velocità involontari.

Per favorire il rispetto dei limiti di velocità, la tua auto è progettata per farti conoscere il limite di velocità corrente mostrandolo nell'area delle informazioni per il conducente. Può anche avvisarti se superi il limite di velocità.

<b>Road Sign Information</b>	L'auto è in grado di rilevare e visualizzare le informazioni dei segnali stradali, come il limite di velocità.
<b>Limitatore di velocità</b>	Se attivata, questa funzione riduce la risposta del pedale dell'acceleratore se superi il limite selezionato.
<b>Avviso limite di velocità</b>	Se superi il limite di velocità, questa funzione ti avvisa con un segnale acustico.
<b>Suono del nuovo limite di velocità</b>	Un avviso sonoro indica quando l'auto rileva che il limite di velocità è cambiato.

 **Nota**

### Sistemi di assistenza della velocità intelligenti

La tua auto è progettata compatibilmente ai requisiti del regolamento dell'Unione Europea sui sistemi di assistenza intelligenti alla velocità<sup>[1]</sup>. Lo scopo del regolamento è rendere la guida più sicura richiedendo funzioni che incoraggino a rimanere al di sotto del limite di velocità legale. Nella tua auto, il funzionamento degli avvisi sui limiti di velocità e dei segnali stradali visualizzati è in parte influenzato da questi requisiti.

 **Importante**

Le informazioni e gli avvisi relativi alla velocità integrano i comportamenti di guida sicura. Non riducono né sostituiscono la necessità del conducente di rimanere attento e concentrato per una guida sicura. È responsabilità del conducente rispettare e mantenere la velocità sicura entro i limiti previsti per legge.

## 10.4.1.1. Limitatore di velocità

Il limitatore di velocità può aiutarti a evitare un eccesso di velocità involontario. Quando è attivo, se superi il limite di velocità selezionato, la risposta dell'auto all'accelerazione è limitata.

Quando è attivo, il limitatore di velocità può ridurre gradualmente la risposta del pedale dell'acceleratore e attivare una leggera frenata quando superi il limite selezionato. Queste due risposte aiutano a ridurre la velocità fino al valore massimo selezionato. Quando vuoi, puoi annullare il limitatore di velocità premendo ulteriormente il pedale dell'acceleratore.

Per utilizzare il limitatore di velocità, devi abilitarlo nelle impostazioni di guida. Durante la guida puoi poi attivarlo con la leva a volante lato destro.

L'attivazione del limitatore di velocità viene segnalata sotto l'indicazione della marcia nell'area delle informazioni per il conducente. Puoi regolare il limite con i pulsanti del volante.



### ! Importante

#### Responsabilità del conducente

Il limitatore di velocità è una funzione che integra un comportamento di guida sicuro. Non riduce né sostituisce la necessità del conducente di restare attento e concentrato per una guida sicura. È responsabilità del conducente rispettare e mantenere la velocità sicura entro i limiti previsti per legge.

### 10.4.1.1.1. Attivazione del limitatore di velocità

Puoi attivare o disattivare il limitatore di velocità abbassando la leva del volante destra durante la guida.

Durante la guida, il simbolo grigio del limitatore di velocità nell'area delle informazioni per il conducente indica che la funzione è disponibile, ma non ancora attivata.

Prima di poter attivare il limitatore di velocità, devi abilitarlo nelle impostazioni di guida.<sup>[1]</sup>

1.

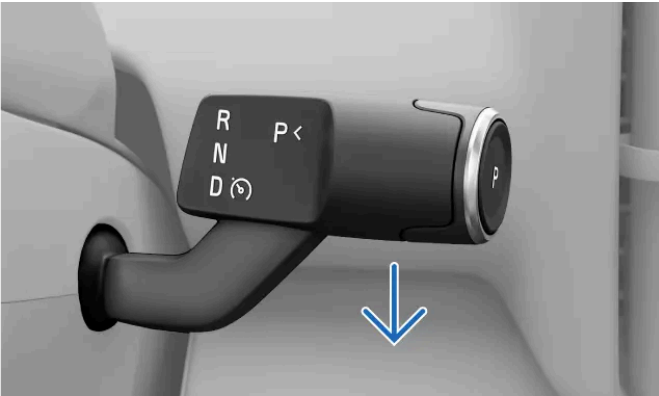

Quando serve, abbassa completamente la leva a volante lato destro.

> La tua azione viene confermata nell'area delle informazioni per il conducente.



<sup>[1]</sup> L'attivazione del limitatore di velocità o del Pilot Assist disabilita automaticamente l'altra funzione.

## 10.4.1.1.2. Disattivazione del limitatore di velocità

Quando vuoi interrompere l'uso del il limitatore di velocità, puoi disattivarlo manualmente.

La disattivazione e l'attivazione del limitatore di velocità avvengono nello stesso modo. Basta tirare verso il basso la leva a volante destra.

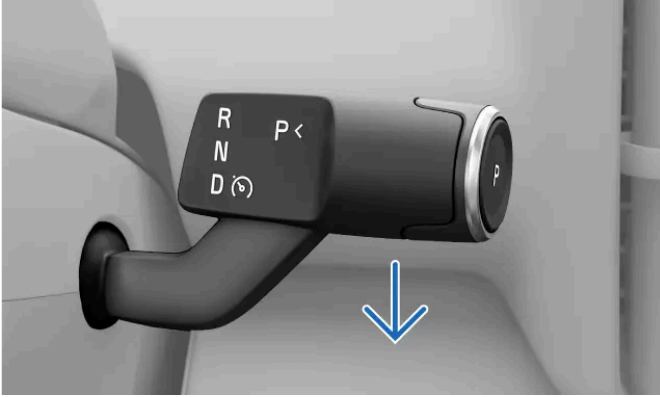

Tira la leva destra del volante fino in fondo.

> La disattivazione viene confermata nell'area delle informazioni per il conducente.

---

## 10.4.1.1.3. Regolazione del valore del limitatore di velocità

Puoi regolare il valore del limitatore di velocità con i pulsanti del volante.

Quando il limitatore di velocità è attivo, puoi regolare il limite impostato manualmente.

Come regolare:

**Una pressione** Regoli il limite di 5 km/h o 5 mph<sup>[1]</sup>.

**Tenendo premuto** Tenendo premuto il pulsante regoli il limite impostato di 1 km/h o 1 mph in modo continuo.

1. Regola il valore della velocità impostata con  e i pulsanti  sul volante.

> Il nuovo valore del limitatore di velocità viene visualizzato accanto al tachimetro.

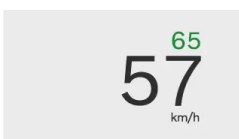

[1] Il limite viene impostato per default in incrementi di velocità divisibili per cinque, come 25, 30 e 35.

---

## 10.4.1.1.4. Attivazione del limitatore di velocità nelle impostazioni

Puoi attivare o disattivare il limitatore di velocità nelle impostazioni di guida. Se abilitato, può aiutarti a evitare di accelerare involontariamente.

1. Premi il simbolo dell'auto  nella barra inferiore.
2. Vai in Guida → Supporto al conducente.
3. Seleziona il **Limitatore di velocità** come funzione di supporto al conducente predefinita.

---

## 10.4.1.2. Avvisi sui limiti di velocità

Puoi ricevere avvisi sui limiti di velocità per evitare l'eccesso di velocità.

Se superi i limiti di velocità ricevi degli avvisi. Gli avvisi compaiono nell'area delle informazioni del conducente accompagnati da un suono.

Puoi disattivare temporaneamente gli avvisi sonori per la durata della guida in corso.

### Condizioni e limiti

Per monitorare i limiti di velocità, gli avvisi utilizzano la funzione Road Sign Information. Se per qualche motivo le informazioni sui limiti di velocità non sono disponibili, non è possibile fornire alcun avviso.



Il simbolo compare accanto al tachimetro quando si verifica un problema con la funzione di avviso del limite di velocità.

#### **Importante**

##### Responsabilità del conducente

Gli avvisi sui limiti di velocità rappresentano un'integrazione alla guida sicura. Non riducono né sostituiscono la necessità del conducente di rimanere attento e concentrato per una guida sicura. È responsabilità del conducente rispettare e mantenere la velocità sicura entro i limiti previsti per legge.

## 10.4.1.2.1. Disattivazione degli avvisi sui limiti di velocità

Puoi disattivare temporaneamente gli avvisi sui limiti di velocità per il resto del viaggio.

Gli avvisi sui limiti di velocità sono abilitati per default a ogni nuovo viaggio. Puoi disattivarli e riattivarli nelle impostazioni di guida.

### Suggerimento

#### Accesso rapido durante la guida

Puoi disattivare gli avvisi relativi ai limiti di velocità con i comandi rapidi sul display centrale. In questo modo, puoi attivare o disattivare rapidamente gli avvisi senza dover accedere alle impostazioni di guida.



Simbolo di avvertimento per i limiti di velocità nei comandi rapidi.

1. Premi il simbolo dell'auto  nella barra inferiore.
2. Vai in Guida → Funzioni di sicurezza → Avvisi sui limiti di velocità.
3. Disattiva temporaneamente gli avvisi sui limiti di velocità.

---

## 10.4.1.3. Disabilitare gli avvisi sonori per le variazioni dei limiti di velocità

Quando rileva un nuovo limite di velocità, la tua auto è in grado di avisarti con suono. Puoi attivare o disattivare temporaneamente questa funzione nelle impostazioni di guida.

1. Premi il simbolo dell'auto  nella barra inferiore.
2. Vai in Guida → Funzioni di sicurezza → Suono per nuovo limite di velocità.
3. Abilita o disabilita temporaneamente gli avvisi acustici per le variazioni dei limiti di velocità.

---

## 10.4.1.4. Road Sign Information

L'auto è in grado di identificare e visualizzare i segnali stradali che oltrepassi. Questo ti permette di tenere sotto controllo il limite di velocità. La funzione Road Sign Information combina il rilevamento diretto dei segnali con le informazioni provenienti dai dati topografici.

I segnali mostrati nell'area delle informazioni per il conducente provengono da due fonti diverse: segnali reali identificati dalla telecamera o dati topografici. L'auto stabilisce automaticamente la fonte prioritaria da utilizzare a seconda della situazione.

L'auto può mostrare solo i segnali che fanno parte della sua libreria di segnali.

## Visualizzazione dei segnali

I segnali stradali rilevati appaiono accanto al tachimetro nell'area delle informazioni per il conducente. I segnali vengono visualizzati in aree diverse a seconda del tipo.

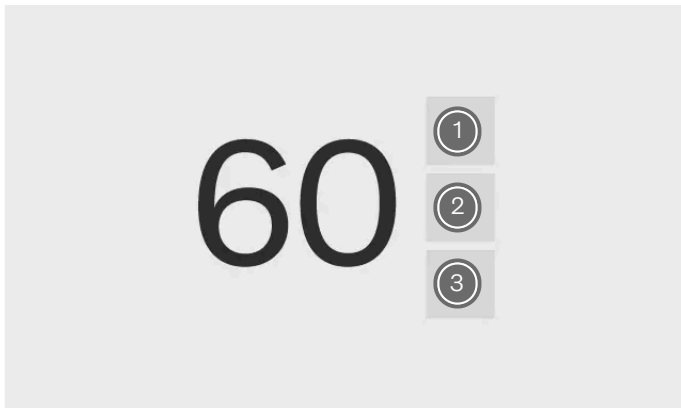

I simboli dei segnali stradali possono comparire anche sull'altro lato del tachimetro, a seconda della modalità di visualizzazione dell'area delle informazioni per il conducente.

- ① Segnali di avvertimento e segnali di limite di velocità in arrivo
- ② Segnale del limite di velocità attuale
- ③ Segnali con informazioni sul traffico.

L'auto può visualizzare contemporaneamente diversi tipi di segnali. Tra questi possono esserci il limite di velocità attuale, un limite di velocità imminente o un segnale di avvertimento, oppure un ulteriore cartello di informazione sul traffico.

## Segnali stradali visualizzati

Questo elenco contiene esempi di segnali stradali che possono essere visualizzati nell'auto.



 **Nota**

### Disponibilità dei simboli

I segnali stradali visualizzabili nell'auto possono cambiare nel tempo e variare da regione a regione. La selezione presentata in questo manuale potrebbe non includere tutti i segnali visualizzabili nel display della tua auto.

### Aspetto dei simboli

I segnali stradali variano in base al paese. Lo stile dei simboli visualizzati dall'auto non corrisponde esattamente a quello dei cartelli che incontrerai effettivamente. Se, nonostante le informazioni fornite in questo manuale, non riesci a interpretare un segnale visualizzato contatta il supporto Volvo.

## Tempi di visualizzazione dei segnali stradali

Il tempo di visualizzazione dei segnali dipende dal tipo e dalla presenza di altri segnali. I segnali stradali possono essere visualizzati nei modi seguenti:

- Brevemente come avvisi singoli dopo aver superato un segnale.
- Finché il segnale non è più valido.
- Finché non oltrepassi un altro segnale con una priorità di visualizzazione maggiore.

 **Nota**

### Presenza dei segnali

L'auto potrebbe non identificare un segnale che indica la fine di una limitazione del traffico. In questo caso, il simbolo della limitazione precedente potrebbe restare nell'area delle informazioni per il conducente. Alla fine verrà sostituito o cancellato. Nel frattempo, guida secondo le regole del codice stradale in vigore.

## Condizioni e limiti

 **Importante**

### Responsabilità del conducente e segnali stradali.

La funzione Road Sign Information è concepita per aiutarti a gestire le informazioni durante la guida. Integra i comportamenti di guida sicuri. Il conducente ha la piena responsabilità di rimanere attento, di tenere sotto controllo i segnali stradali e di rispettare le norme locali. In caso di conflitto, non dare priorità alla funzione di rilevamento dei segnali stradali dell'auto rispetto a ciò che vedi.

### Perché non vengono mostrati tutti i segnali

L'auto non riesce a rilevare e mostrare tutti i segnali utili al conducente.

- Il sistema non supporta tutti i segnali.
- I segnali possono non essere rilevati in determinate condizioni e situazioni di traffico.

Condizioni che influenzano il rilevamento o l'identificazione dei segnali stradali:

**Il contenuto di questo manuale rappresenta lo stato del manuale d'uso al momento della stampa e potrebbe non essere completamente valido in futuro. Per ulteriori informazioni, consulta la prima pagina per la nota completa di esclusione di responsabilità.**

- La telecamera anteriore dell'auto deve essere pulita e non ostruita.
- Il segnale stradale deve essere chiaramente visibile e correttamente illuminato.
- Il segnale stradale deve trovarsi a una certa distanza dall'auto e nel campo visivo della telecamera.
- L'auto potrebbe non essere in grado di identificare i segnali stradali non allineati, come quelli posizionati troppo in alto o inclinati.
- L'auto potrebbe non essere in grado di identificare segnali stradali danneggiati o usurati.

Condizioni che influenzano le informazioni sui segnali dei dati cartografici:

- Per scaricare i dati cartografici contenenti informazioni sui segnali stradali occorre una connessione a Internet.
- La copertura del sistema Road Sign Information dei dati cartografici varia a seconda del paese.

**i Nota**

Per informazioni complete e aggiornate sui segnali stradali nella tua auto, ricordati di accettare i Termini di servizio di Google. Se riscontri problemi con la funzione Road Sign Information, rivolgiti a un'officina autorizzata Volvo.

## 10.4.2. Pilot Assist

Pilot Assist combina diverse funzionalità di supporto per rendere la guida più sicura, più comoda e meno impegnativa. Può aiutarti a gestire la velocità e a utilizzare lo sterzo in un'ampia gamma di situazioni.

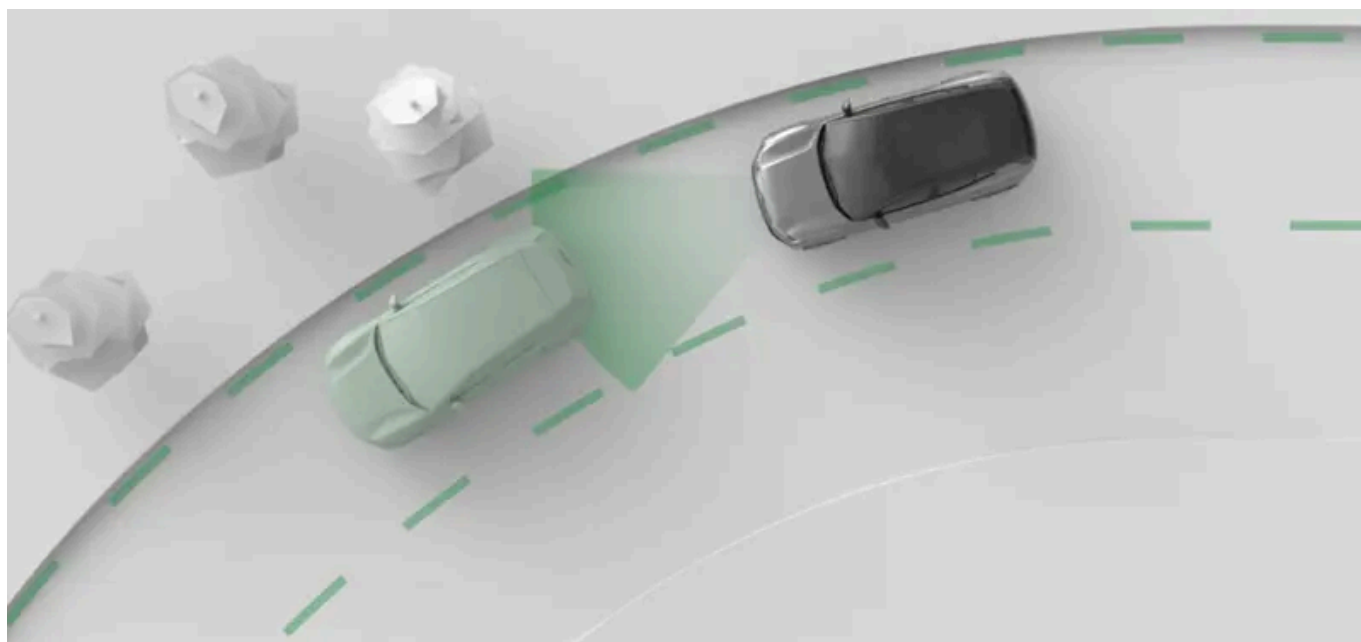

Il Pilot Assist supporta attivamente la tua guida in diversi modi. Quando guidi con il Pilot Assist, puoi selezionare la velocità di riferimento. L'auto gestisce l'accelerazione e la frenata per raggiungere la velocità impostata, adattandosi al traffico circostante.

È anche in grado di supportare lo sterzo. Se abilitata, l'assistenza allo sterzo aiuta a posizionarsi sulla strada guidando il movimento del volante.

### **Importante**

#### Prima di utilizzare il Pilot Assist

- Prima di utilizzarlo prenditi il tempo necessario per leggere tutto ciò che il manuale dice sul Pilot Assist.
- Questa funzione di supporto dipende dalle informazioni provenienti dai sistemi di rilevamento radar e dalle telecamere. Per utilizzarla in modo sicuro, è necessario comprenderne le potenzialità e i limiti.

#### Il conducente ha il comando

Quando utilizzi il Pilot Assist, hai ancora il controllo dell'auto. È tua responsabilità valutare costantemente le prestazioni del Pilot Assist. Se ritieni che i suoi interventi siano corretti, puoi lasciare che sia lui a controllare la tua guida.

### **Suggerimento**

#### Personalizzare il Pilot Assist

Puoi personalizzare alcune funzionalità del Pilot Assist nelle impostazioni di guida. Questa opzione ti permette di impostare il livello di assistenza che desideri.

## Gestione della velocità e della distanza dai veicoli che precedono

Quando attivi il Pilot Assist, sul tachimetro compare un valore di velocità impostato. Rappresenta la velocità di riferimento che il Pilot Assist cerca di mantenere. Puoi regolare la velocità impostata con i pulsanti del volante.

Anziché regolare manualmente la velocità impostata, puoi anche utilizzare il limite di velocità attuale come velocità di riferimento. La velocità impostata si aggiorna automaticamente quando il limite di velocità cambia. Puoi attivare questa opzione nelle impostazioni del Pilot Assist.

Se la tua auto rileva un veicolo più lento di te o un po' troppo vicino, il Pilot Assist rallenta per mantenere una determinata distanza dal veicolo che ti precede. Quando la strada davanti a te è di nuovo libera, l'auto torna alla velocità desiderata. Puoi regolare la distanza generale dai veicoli che precedono nelle impostazioni del Pilot Assist.

## Ausilio alla sterzata

La disponibilità dell'assistenza attiva allo sterzo dipende dalle condizioni in cui ti trovi. Ad esempio, se ti trovi su un tratto di strada con segnaletica usurata, l'auto potrebbe disattivare temporaneamente lo sterzo assistito e comunicarti di aumentare il tuo livello di controllo. Non appena si ripresentano le condizioni necessarie, lo sterzo assistito si riattiva.

Puoi attivare lo sterzo assistito nelle impostazioni del Pilot Assist.

## Caratteristiche e impostazioni del Pilot Assist

In questo manuale trovi diverse funzionalità e impostazioni del Pilot Assist.

<b>Sterzo assistito</b>	Durante la guida con lo sterzo assistito, il volante viene guidato attivamente. Questo può aiutarti a mantenerti correttamente al centro della corsia.
<b>Lane change assist</b>	Controlla le manovre di cambio corsia avviate dal conducente.
<b>Si adatta al limite di velocità</b>	Adatta la velocità desiderata impostata per rispettare il limite di velocità.
<b>Distanza di sicurezza dal veicolo che precede</b>	Adatta la distanza di sicurezza dal veicolo che precede.

## Stato e disponibilità

Per utilizzare il Pilot Assist, occorre abilitarlo nelle impostazioni di guida. Dopodiché, è disponibile per l'attivazione mentre guidi. La disponibilità è indicata nell'area delle informazioni per il conducente e dipende dalle condizioni di guida attuali. Puoi consultare in qualsiasi momento l'attuale livello di supporto del Pilot Assist nell'area delle informazioni per il conducente.



### Nota

#### Sospensione

In alcune situazioni, è possibile sospendere il Pilot Assist. È possibile quando occorre una decisione del conducente per riprendere la guida con il Pilot Assist, ad esempio dopo un arresto. Quando il Pilot Assist viene messo in pausa, di solito sul display compare un messaggio con le istruzioni per riprendere la guida.

## 10.4.2.1. Comunicazione e stato del Pilot Assist

Scopri come avviene la comunicazione delle azioni e dello stato del Pilot Assist.

L'area con le informazioni per il conducente nel display mostra lo stato del Pilot Assist utilizzando grafici e simboli. Le informazioni importanti possono essere visualizzate anche come notifiche.

In alcune situazioni, ad esempio in caso di disattivazione temporanea dell'assistenza allo sterzo, il volante potrebbe vibrare e sul display potrebbero comparire delle notifiche.

Lo stato primario viene visualizzato sotto l'indicazione della marcia. Ti informa se il Pilot Assist è attivo.

 Il Pilot Assist è disattivato, ma se tutte le condizioni sono soddisfatte puoi attivarlo.

 Pilot Assist è attivo senza fornire supporto allo sterzo.

 Il Pilot Assist è attivo e offre supporto allo sterzo.

 Comunicazione del cambio di corsia. Direzione e colore delle frecce variano a seconda della situazione.

 Lo sterzo assistito non è temporaneamente disponibile.

La velocità di riferimento compare in verde accanto al tachimetro.

## Modalità di comunicazione nel display in modalità surround

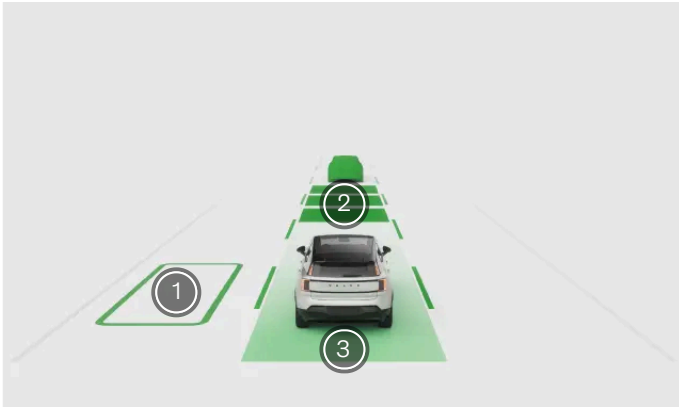

- 1 È possibile un cambio di corsia assistito
- 2 Il Pilot Assist sta adattando la velocità a un veicolo che precede
- 3 L'assistenza allo sterzo è attiva e fornisce supporto

Quando l'area delle informazioni per il conducente mostra la modalità surround, lo stato e le azioni del Pilot Assist vengono visualizzati come animazioni. A seconda delle impostazioni del Pilot Assist, le animazioni possono mostrare il livello di assistenza fornito dal Pilot Assist. Puoi visualizzare il mantenimento della velocità, il mantenimento della distanza, l'adeguamento della velocità agli altri veicoli che precedono, il cambio di corsia assistito disponibile e lo sterzo assistito.

### **Importante**

#### Come utilizzare la modalità surround

La modalità surround non è in grado di riprodurre perfettamente quello che accade intorno a te, quindi non farvi affidamento mentre guidi.

## Modalità di comunicazione nella schermata base

Quando l'area delle informazioni del conducente nel display mostra la schermata base, lo stato del Pilot Assist viene comunicato con dei simboli. A seconda delle impostazioni del Pilot Assist, questi possono mostrare il livello di assistenza fornito dal Pilot Assist.



Il Pilot Assist è disattivato, ma se tutte le condizioni sono soddisfatte puoi attivarlo.



Pilot Assist è attivo senza fornire supporto allo sterzo.



Il Pilot Assist è attivo e offre supporto allo sterzo.



Il Pilot Assist sta adattando la velocità e la distanza dell'auto a un veicolo che precede.



Il cambio di corsia assistito è disponibile. La freccia indica la direzione del cambio di corsia disponibile.



È in corso un cambio di corsia. La freccia indica la direzione del cambio di corsia iniziato.



L'assistenza al cambio di corsia non è disponibile e l'eventuale cambio di corsia in corso viene annullato. Questo può accadere in presenza di un guasto ai sistemi essenziali come l'assistenza allo sterzo. Presta attenzione ai messaggi che potrebbero seguire.

## Notifiche e messaggi

Quando utilizzi il Pilot Assist, nell'area delle informazioni per il conducente possono comparire notifiche. Possono contenere informazioni importanti sullo stato delle funzioni del Pilot Assist e istruzioni da seguire, come quella di non lasciare il volante.

### 10.4.2.2. Attivazione del Pilot Assist

Durante la guida, puoi attivare il Pilot Assist spostando in basso la leva a volante lato destro. È importante valutare se le condizioni di guida attuali ti permettono di utilizzare il Pilot Assist in modo sicuro.

Durante la guida, il simbolo grigio del Pilot Assist nell'area delle informazioni per il conducente indica che la funzione è disponibile, ma non ancora attivata.



Il Pilot Assist si può attivare solo se è abilitato nelle impostazioni di guida.<sup>[1]</sup>

#### ! Importante

##### Prima di utilizzare il Pilot Assist

Prima di utilizzare il Pilot Assist per la prima volta, leggi attentamente le informazioni contenute in questo manuale. Per utilizzarlo in modo sicuro, è importante comprenderne le potenzialità e i limiti.

##### Valuta la situazione

Accertati che la situazione e le condizioni del traffico siano adatte all'attivazione. Prima di attivare il Pilot Assist, aspetta che le manovre in corso, come il cambio di corsia, siano completate.

#### Attivazione del Pilot Assist durante la guida

1.

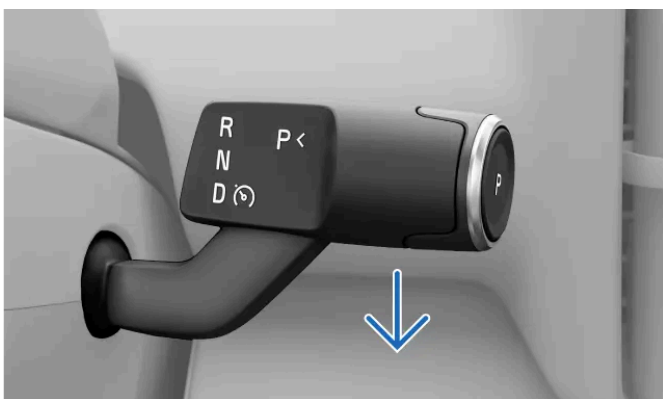

Quando serve, abbassa completamente la leva a volante lato destro.

> L'attivazione viene confermata nell'area delle informazioni per il conducente.



La prima volta che attivi il Pilot Assist durante un viaggio, la tua velocità al momento dell'attivazione diventa la velocità impostata.

Se il Pilot Assist è impostato per adattarsi al limite di velocità, utilizza il limite di velocità attuale come velocità di riferimento.

#### Suggerimento

##### Riprendi

Se di recente hai usato la funzione Pilot Assist e desideri riattivarla, puoi usare l'apposito pulsante  sul volante. In questo caso, invece della tua velocità di guida attuale, viene utilizzata la velocità che hai impostato precedentemente.

##### Simboli del Pilot Assist

Quando il Pilot Assist è attivo, il relativo livello di supporto viene indicato con simboli e grafici nell'area delle informazioni per il conducente.

<sup>[1]</sup> L'attivazione di una delle funzioni Pilot Assist o del limitatore di velocità disabilita automaticamente l'altra.

---

## 10.4.2.3. Disattivazione del Pilot Assist

Se vuoi smettere di guidare con il Pilot Assist puoi disattivarlo manualmente. In alcune situazioni il Pilot Assist si disattiva automaticamente.

La disattivazione e l'attivazione del Pilot Assist avvengono nello stesso modo. Basta tirare verso il basso la leva a volante destra. Puoi disattivare il Pilot Assist anche frenando.

Quando disattivi il Pilot Assist, tutte le relative funzioni di assistenza vengono disattivate. Quindi anche il mantenimento della velocità e della distanza di sicurezza e l'assistenza allo sterzo.

#### Disattivazione della funzione Pilot Assist con la leva a volante

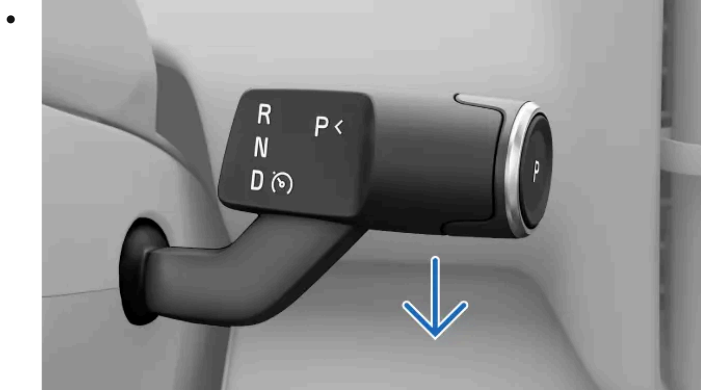

Tira la leva destra del volante fino in fondo.

> La disattivazione viene confermata nell'area delle informazioni per il conducente.

#### Disattivazione mediante frenata

- Premi il pedale del freno.

> La disattivazione viene confermata nell'area delle informazioni per il conducente.

#### Nota

##### Disattivazione automatica

Il Pilot Assist ha diverse limitazioni e funziona solo se sono presenti tutte le condizioni necessarie. Se le condizioni di guida cambiano durante il viaggio, il Pilot Assist può disattivarsi automaticamente.

Tra gli esempi in cui il Pilot Assist può disattivarsi automaticamente vi sono anche i seguenti:

- Non stai guidando attivamente. Anche se l'assistenza allo sterzo è attiva, non distrarti e tieni entrambe le mani sul volante.
- Apri una portiera o slacci la tua cintura di sicurezza.
- Quando cambi marcia. Il Pilot Assist può supportarti solo quando il cambio è in D.
- Acceleri manualmente e superi i 150 km/h (90 mph).
- Le condizioni della telecamera o del radar per il Pilot Assist non sono corrette.

## 10.4.2.4. Regolazione della velocità di riferimento per il Pilot Assist

Pilot Assist può aiutarti a mantenere la velocità di riferimento impostata. Puoi regolare la velocità di riferimento con i comandi al volante.



Mentre guidi con il Pilot Assist attivo, puoi selezionare una velocità di riferimento. L'auto gestisce l'accelerazione e la frenata per raggiungere la velocità impostata, adattandosi al traffico circostante.

Puoi regolare la velocità impostata premendo i rispettivi pulsanti nell'area di comando a sinistra del volante.

Come regolare:

**Una pressione** Regoli la velocità di riferimento di 5 km/h o 5 mph<sup>[1]</sup>.

**Tenendo premuto** Tenendo premuto il pulsante regoli la velocità di riferimento impostata di 1 km/h o 1 mph in modo continuo.

1. Regola il valore della velocità impostata con  e i pulsanti  sul volante.
- > La nuova velocità di riferimento impostata viene visualizzata accanto al tachimetro.

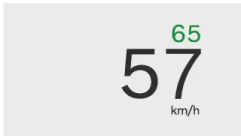

---

<sup>[1]</sup> La velocità di riferimento viene impostata in incrementi di velocità divisibili per cinque, come 25, 30 e 35.

## 10.4.2.5. Attivazione e disattivazione dell'assistenza allo sterzo durante la guida

Puoi attivare o disattivare facilmente l'assistenza allo sterzo di Pilot Assist con i pulsanti del volante. Questo ti permette di controllarla senza dover accedere alle impostazioni mentre guidi.

L'assistenza allo sterzo fa parte del Pilot Assist e puoi utilizzarla solo quando il Pilot Assist è attivo.

Se per qualche motivo l'assistenza allo sterzo non è disponibile, ad esempio a causa della segnaletica orizzontale deteriorata, non potrai attivarla. Se però attivi l'assistenza allo sterzo, questa si attiva automaticamente in presenza delle condizioni richieste.

### Nota

#### Disattivazione temporanea dell'assistenza allo sterzo

La disponibilità dell'assistenza attiva allo sterzo dipende dalle condizioni in cui ti trovi. Ad esempio, se ti trovi su un tratto di strada con segnaletica usurata, l'auto potrebbe disattivare temporaneamente lo sterzo assistito. Se ciò accade, le vibrazioni sul volante ti avviseranno.

1. Premi il pulsante dell'assistenza allo sterzo  sul volante.
  - > L'assistenza allo sterzo si attiva o disattiva.
    - Se attiva, l'assistenza allo sterzo interviene automaticamente nelle condizioni previste.
    - Se Pilot Assist è disattivato, l'assistenza allo sterzo resta attiva, ma si occupa principalmente di mantenere la velocità e la distanza di sicurezza.

## 10.4.2.6. Cambio di corsia con il Pilot Assist

In determinate condizioni, il Pilot Assist può fornire assistenza allo sterzo durante i cambi di corsia. Questa funzione del Pilot Assist si chiama assistenza al cambio di corsia.

Se sono presenti tutti i requisiti, il Pilot Assist fornisce automaticamente assistenza allo sterzo durante i cambi di corsia.

Oltre ai requisiti generali per l'utilizzo del Pilot Assist, quelli per il cambio di corsia assistito includono:

- L'assistenza allo sterzo e l'assistenza al cambio di corsia sono entrambe abilitate nelle impostazioni del Pilot Assist.
- Il Pilot Assist è attivo.
- Le condizioni per l'assistenza allo sterzo sono soddisfatte.
- La situazione del traffico consente un cambio di corsia.
  - L'auto verifica se sono soddisfatti i requisiti per un cambio di corsia assistito, ad esempio la disponibilità della corsia adiacente. Tuttavia, la responsabilità di valutare e decidere se si può cambiare corsia in sicurezza spetta al conducente.

- In alcune situazioni stradali e di guida l'auto non riceve informazioni sufficienti per fornire assistenza allo sterzo durante un cambio di corsia. In questi casi, il conducente può comunque cambiare corsia senza assistenza. Così facendo, si disattiva l'assistenza allo sterzo finché i requisiti non saranno nuovamente soddisfatti.

Lo stato primario del Pilot Assist, compresi i cambi di corsia disponibili, viene visualizzato sotto l'indicatore di marcia.



Direzione e colore delle frecce variano a seconda della situazione.

Se l'area delle informazioni per il conducente è in modalità surround, i cambi di corsia assistiti compaiono in forma di animazioni.

Se l'area delle informazioni per il conducente è in modalità essenziale, lo stato del cambio di corsia viene comunicato tramite simboli.



Il cambio di corsia assistito è disponibile.



È in corso un cambio di corsia. La freccia indica la direzione del cambio di corsia iniziato.



L'assistenza al cambio di corsia non è disponibile e l'eventuale cambio di corsia in corso viene annullato. Questo può accadere in presenza di un guasto ai sistemi essenziali come l'assistenza allo sterzo. Presta attenzione ai messaggi che potrebbero seguire.



### Attenzione

Il sistema di assistenza al cambio di corsia è un'integrazione ai comportamenti di guida sicura. Non riduce né sostituisce la necessità del conducente di restare attento e concentrato per una guida sicura. Guida l'auto con la stessa attenzione alla sicurezza che avresti con un'auto senza la funzione di intervento.

1. Usa l'indicatore di direzione per avviare il cambio di corsia.
- > L'auto riconosce che vuoi cambiare corsia. Se le condizioni necessarie sono presenti, l'auto inizia a controllare il tuo sterzo durante il cambio di corsia.  
Gli indicatori di direzione si spengono automaticamente al termine del cambio di corsia.

### *i* Nota

#### Tieni le mani sul volante

Tieni entrambe le mani sul volante durante il cambio di corsia. Sei tenuto a intervenire se necessario. Puoi annullare l'intervento dell'auto frenando, accelerando o sterzando in qualsiasi momento.

#### Cambio di corsia interrotto

Il cambio di corsia può essere interrotto in caso di variazione delle condizioni o della situazione del traffico. Questo viene segnalato nell'area informazioni del conducente e la manovra viene annullata immediatamente. Assumi il controllo totale dell'auto come richiesto.

---

## 10.4.2.7. Attivazione del Pilot Assist nelle impostazioni

Puoi attivare o disattivare Pilot Assist nelle impostazioni di guida. Quando è abilitato, puoi attivarlo durante la guida.

1. Premi il simbolo dell'auto  nella barra inferiore.
2. Vai in Guida → **Supporto al conducente**.
3. Seleziona **Pilot Assist** come funzione di supporto al conducente predefinita.

---

## 10.4.2.8. Impostazione del Pilot Assist

Puoi regolare o modificare le funzioni abilitate per il Pilot Assist nelle impostazioni di guida.

Pilot Assist offre diverse funzioni, alcune delle quali possono essere attivate, disattivate o personalizzate nelle impostazioni di guida. Questo ti permette di impostare il livello di assistenza del Pilot Assist che desideri.

Nelle impostazioni personalizzabili trovi:

Assistenza allo sterzo	Controlla il movimento del volante per posizionare correttamente l'auto nella corsia.
Assistenza cambio di corsia	Fornisce assistenza allo sterzo per i cambi di corsia. I cambi di corsia disponibili sono segnalati dall'auto, ma avviati dal conducente.
Adattare al limite di velocità	La velocità impostata viene aggiornata automaticamente se il limite di velocità cambia.
Intervallo di tempo rispetto al veicolo che precede	Adatta la distanza di sicurezza dal veicolo che precede. In questo modo, puoi regolare la distanza dai veicoli che ti precedono.

### **Importante**

#### Modifica delle impostazioni delle funzioni di supporto al conducente

Dedica del tempo a capire come la modifica delle impostazioni dell'auto ne condiziona il comportamento. È particolarmente importante quando si tratta di funzioni che influenzano il livello di assistenza che l'auto è in grado di fornire.

1. Premi il simbolo dell'auto  nella barra inferiore.
2. Vai in Guida → **Supporto al conducente**.
3. Personalizza le impostazioni del Pilot Assist. Per visualizzare le impostazioni, devi aver selezionato Pilot Assist come funzione di supporto al conducente predefinita.

---

## 10.4.2.9. Condizioni e limiti del Pilot Assist

Per utilizzare il Pilot Assist in modo sicuro, è importante conoscerne i limiti. Sebbene si tratti di una funzione avanzata, ci sono condizioni e situazioni che non è in grado di gestire.

### Responsabilità del conducente nell'uso del Pilot Assist

Una limitazione importante del Pilot Assist di cui devi essere consapevole riguarda la responsabilità del conducente. Quando utilizzi questa funzione, sei comunque tenuto a guidare l'auto in modo attivo e attento. Resti responsabile di tutte le decisioni, azioni e reazioni durante la guida.

Il Pilot Assist non conosce le tue intenzioni o quelle degli altri conducenti. Non può prevedere o identificare tutte le situazioni potenzialmente pericolose nello stesso modo di un conducente attento. Hai la responsabilità valutare costantemente le prestazioni del Pilot Assist e intervenire se necessario. Se ritieni che i suoi interventi siano corretti, puoi lasciare che sia lui a controllare la tua guida.

## **Importante**

### Condizioni di guida

Per valutare le prestazioni del Pilot Assist devi tener conto di tutte le condizioni di guida, traffico, meteo e stradali. Ad esempio, in caso di scarsa visibilità potresti dover aumentare la distanza dai veicoli che precedono rispetto a quella mantenuta dal Pilot Assist. Lo stesso vale per il mantenimento di una velocità sicura in base alle condizioni stradali e al traffico attuali.

### Sicurezza e comodità maggiori

Se usato correttamente, il Pilot Assist può aumentare la sicurezza e ridurre lo sforzo di guida. In alcuni casi, può compensare gli errori del conducente, ad esempio quelli causati da cali di attenzione o distrazioni. Questo potenziale vantaggio va considerato solo come supplemento a comportamenti di guida sicuri. Non riduce né sostituisce la necessità del conducente di restare attento e concentrato per una guida sicura.

### Reattività del conducente

Utilizzando le funzioni di mantenimento della velocità e della distanza potresti non usare i pedali per lunghi periodi. Tuttavia, devi tenerti preparato e pronto a frenare o accelerare manualmente se necessario. Evita di modificare la tua postura di guida in modo tale da ritardare il tuo tempo di reazione.

### Mani sul volante

Il Pilot Assist può controllare il tuo sterzo, ma devi comunque tenere le mani sul volante, esattamente come quando guidi senza assistenza. Se ritieni che il movimento del volante sia corretto, puoi lasciare che il Pilot Assist guidi il tuo sterzo.

### Arresto d'emergenza

Se il conducente non reagisce alle richieste di guidare attivamente l'auto e di tenere le mani sul volante, l'auto può avviare un arresto controllato. Durante la manovra di arresto, l'auto utilizza tutte le informazioni che raccoglie continuamente sull'ambiente circostante per fermarsi in modo controllato nella corsia di stradale che stai percorrendo. Attiva anche le luci di emergenza per avvisare gli altri conducenti.

Puoi annullare in qualsiasi momento la manovra di arresto sterzando attivamente, frenando o accelerando. In questo modo, segnali di essere di nuovo attento e pronto a continuare a guidare.

## **Gamma di velocità del Pilot Assist**

Il Pilot Assist è disponibile a diverse velocità a seconda del contesto di attivazione e utilizzo.

- Puoi impostare la velocità di riferimento tra 30-150 km/h (20-90 mph).
- Quando ti trovi dietro a un altro veicolo, il Pilot Assist può rimanere attivo al di sotto dei 30 km/h (20 mph).
  - Quando ti trovi a guidare lentamente dietro ad altri veicoli, ad esempio in caso di coda, puoi attivare il Pilot Assist anche se stai guidando a una velocità inferiore a 30 km/h (20 mph). Per poterlo fare, davanti a te deve esserci un veicolo che procede a una velocità pari a quella della tua auto.<sup>[1]</sup>

## **Attivazione e disponibilità**

Puoi attivare il Pilot Assist in presenza di varie condizioni. Possono riguardare le condizioni stradali e del traffico attuali o lo stato del sistema dell'auto. Alcuni richiedono che l'auto sia pronta per la guida, ad esempio che il conducente indossi la cintura di sicurezza e che tutte le portiere siano chiuse. Altre si riferiscono alla tua situazione di guida attuale, ad esempio se che stai

guidando a una velocità compresa nell'intervallo del Pilot Assist. Se l'attivazione non è possibile, in genere, nell'area delle informazioni per il conducente viene comunicato il motivo specifico.

## Monitoraggio dei veicoli che precedono

Una delle funzionalità del Pilot Assist è quella di adattare la velocità dell'auto a un veicolo che precede e mantenere una certa distanza da esso. Il comportamento del Pilot Assist e la capacità di seguire il traffico davanti a te dipendono da diversi fattori, come la tua velocità e quella del veicolo che ti precede.

A seconda della situazione e della tua velocità, i veicoli molto lenti o fermi davanti a te possono modificare il comportamento del Pilot Assist:

- Se il Pilot Assist segue un veicolo che si ferma, rallenta la tua auto fino a fermarsi dietro all'altro veicolo.
- Se viene rilevato un veicolo fermo davanti a te, Pilot Assist rallenta la tua auto tentando di fermarla dietro all'altro veicolo.
  - A seconda della tua velocità, l'auto potrebbe non essere in grado di fermarsi completamente dietro il veicolo che ti precede. Sei sempre responsabile di tenere sotto controllo i veicoli intorno a te e di guidare in modo da poter reagire e controllare l'auto in sicurezza.
- Quando guidi ad alta velocità, i veicoli fermi davanti a te possono essere interpretati in modo errato dal Pilot Assist, ad esempio se sono fermi in coda. In una situazione del genere, Pilot Assist non tiene conto delle auto ferme e non rallenta la tua auto. Fai attenzione e tieniti sempre pronto a controllare la tua auto e a frenare quando serve.

### **Attenzione**

#### Veicoli fermi o lenti o fermi davanti a te

Un veicolo fermo nella tua corsia rappresenta un rischio di collisione che richiede il tuo intervento di frenata o sterzata.<sup>[2]</sup>

- A velocità ridotte, mentre procedi dietro a un altro veicolo, Pilot Assist può interrompersi se:
  - non è chiaro ciò che viene rilevato davanti: se si tratta di un veicolo fermo o di un altro oggetto<sup>[3]</sup>.
  - il veicolo che ti precede svolta ed esce dalla tua traiettoria di guida.
  - sterzi manualmente l'auto uscendo dalla tua corsia di marcia.

## Stato dell'auto e sistemi

Il Pilot Assist si basa sul rilevamento e sull'identificazione precisa del traffico circostante e delle condizioni stradali. Agisce sfruttando informazioni provenienti da telecamere, radar e altri sensori. Il sistema di rilevamento non è in grado di gestire tutte le condizioni di guida, traffico, meteo o stradali. Per capire meglio come possono essere influenzate le prestazioni del Pilot Assist, leggi le sezioni del manuale dedicate alle modalità di rilevamento, al loro funzionamento e ai loro limiti.

Molte funzioni del Pilot Assist dipendono da altri sistemi dell'auto.

- Per adattare la velocità ai veicoli che precedono, l'auto sfrutta una combinazione di rilevamento radar e telecamera. Le condizioni e le limitazioni di questi sistemi possono quindi influenzare la disponibilità e le prestazioni di questa funzione.
- Quando la velocità del Pilot Assist viene impostata per adattarsi al limite di velocità, il valore viene fornito dal sistema Road Sign Information dell'auto. In alcune condizioni, potrebbe non essere in grado di fornire un limite di velocità preciso. Sono comprese situazioni in cui la differenza tra la tua velocità di guida attuale e il limite di velocità rilevato è eccessiva<sup>[4]</sup>. In questi casi, la tua auto non adatterà la velocità impostata al limite di velocità.
- L'assistenza allo sterzo è disponibile solo quando l'auto riesce a identificare la propria posizione sulla strada grazie al rilevamento della segnaletica stradale da parte della telecamera.

- Per riuscirci, strada deve essere conforme a determinati standard.
- Le condizioni e i limiti di rilevamento della telecamera dell'auto possono influenzare la disponibilità e le prestazioni dell'assistenza allo sterzo.

 **Importante**

### Guasti dell'auto

Alcuni guasti dell'auto possono influire sulla disponibilità delle funzioni di assistenza al conducente. Controlla la schermata dello stato dell'auto per verificare se il Pilot Assist non è disponibile.

### Modifiche all'auto

Modifiche, riparazioni e installazioni di accessori possono influire negativamente o limitare le funzioni di assistenza al conducente. Esiste una sezione separata del manuale con informazioni dettagliate su questo argomento.

## Altre condizioni e limiti

- Il Pilot Assist va utilizzato principalmente quando si guida su superfici stradali pianeggianti. In caso di discese ripide, potrebbe avere difficoltà a mantenere la giusta distanza dai veicoli che precedono.
- Non utilizzare Pilot Assist quando si guida con un rimorchio o con carichi pesanti.

<sup>[1]</sup> La velocità di riferimento minima del Pilot Assist è di 30 km/h (20 mph), anche se al momento dell'attivazione la tua velocità è inferiore.

<sup>[2]</sup> Se non reagisci in tempo, la tua auto può comunque avvisarti del rischio di collisione ed eseguire un intervento di sicurezza. Questo può avvenire indipendentemente dalle funzionalità del Pilot Assist.

<sup>[3]</sup> Ad esempio, in caso di dissuasori di velocità per incoraggiare il rallentamento.

<sup>[4]</sup> superiore a 50 km/h (30 mph)

---

## 10.5. Parcheggio assistito

La tua auto dispone di diverse funzioni che ti aiutano a parcheggiare, come la guida mediante la vista della telecamera e del sensore. Scopri come utilizzare i diversi tipi di assistenza.

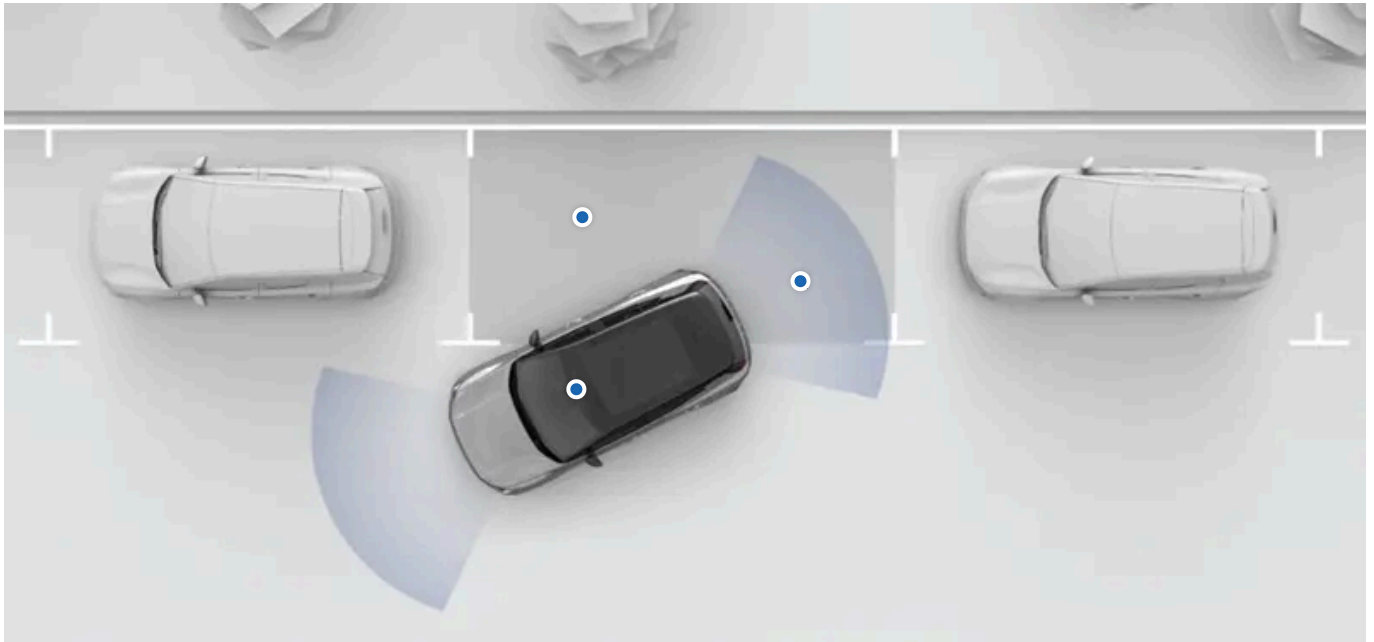

Le funzioni di assistenza al parcheggio della tua auto sono disponibili nella schermata parcheggio del display. Nella maggior parte dei casi, la vista parcheggio si apre automaticamente quando ne hai bisogno, ma puoi anche aprirla tu sul display.

Nella schermata di parcheggio sono disponibili le seguenti funzioni di assistenza al parcheggio:

<b>Rilevamento della distanza e degli ostacoli</b>	L'auto rileva l'ambiente circostante utilizzando diversi sensori. Utilizza queste informazioni per guidarti con suoni, grafici e avvisi quando guidi a bassa velocità.
<b>Viste della telecamera di parcheggio</b>	L'auto mostra l'ambiente circostante grazie alle telecamere posizionate intorno all'auto.
<b>Park Pilot Assist</b>	Questa funzione può guidare attivamente l'auto per entrare e uscire dai parcheggi.
<b>Freno automatico posteriore</b>	L'auto può frenare automaticamente se rileva un ostacolo immediatamente dietro di sé durante la retromarcia a bassa velocità.
<b>Cross Traffic Alert posteriore</b>	Questa funzione ti avvisa se l'auto rileva veicoli che stanno per attraversare la tua traiettoria in retromarcia.

### **Importante**

#### Conoscenze richieste e responsabilità del conducente

Le funzioni di parcheggio assistito sono progettate per rendere la guida più comoda e sicura, ma non riducono la necessità o la responsabilità del conducente di utilizzare l'auto nel modo più sicuro possibile. Prima di utilizzare una funzione, leggi tutte le informazioni relative. Leggere la sezione dedicata alla responsabilità del conducente è essenziale per comprendere le capacità e i limiti delle funzioni di guida assistita della tua auto.

Se qualcosa non ti è chiaro o hai altre domande, non esitare a contattare il tuo concessionario Volvo.

### **Nota**

#### Gancio di traino

Se hai installato un gancio di traino nella tua auto, alcune delle funzioni di assistenza al parcheggio potrebbero essere compromesse o non disponibili.

## 10.5.1. Schermata parcheggio

La schermata di parcheggio contiene le informazioni della telecamera e quelle del sensore di parcheggio, per aiutarti a controllare meglio l'ambiente intorno all'auto. Questa funzione può essere utile durante le manovre a bassa velocità, come quelle di parcheggio.



### Accesso alla schermata parcheggio

La schermata di parcheggio spesso si apre automaticamente quando rallenti per parcheggiare, ma a volte devi aprirla manualmente. Trova l'app telecamera nella barra contestuale per aprire la vista di parcheggio.



La schermata di parcheggio si chiude automaticamente quando l'auto è parcheggiata o stai guidando oltre una certa velocità.

### Funzioni nella schermata di parcheggio

La schermata di parcheggio contiene le seguenti funzioni:

- Viste di più telecamere
- Rilevamento della distanza e degli ostacoli anteriori e posteriori
- Freno automatico posteriore, in grado di frenare automaticamente in caso di ostacoli durante la retromarcia a bassa velocità.
- Avvisi sui veicoli in attraversamento dietro la tua auto <sup>[1]</sup>
- Park Pilot Assist, che può guidare attivamente l'auto all'interno e all'esterno dei parcheggi

### Suggerimento

#### Disattivazione temporanea del suono

Puoi disattivare i suoni dell'ausilio al parcheggio premendo il pulsante di disattivazione dell'audio  nella schermata di parcheggio. Dura per il resto del viaggio.

#### Regolazione del volume

Per modificare il volume dei suoni di ausilio al parcheggio, apri le impostazioni audio.

#### Controlla la marcia selezionata

La disponibilità di alcune funzioni può dipendere dalla marcia selezionata.

## Viste della telecamera

Nella schermata di parcheggio è possibile scegliere tra diverse viste della telecamera.



3D

L'auto combina le viste delle telecamere anteriori, posteriori e laterali per mostrare l'auto nell'ambiente circostante.



Posteriore

Una telecamera posta sul retro dell'auto fornisce la visuale posteriore.



Anteriore

Una telecamera nella parte anteriore dell'auto fornisce la visuale frontale.



Sinistra

Una telecamera sul lato sinistro dell'auto fornisce la visuale laterale sinistra.



Destra

Una telecamera sul lato destro dell'auto fornisce la vista laterale destra.

## Vista dall'alto

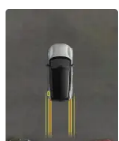

La vista dall'alto mostra l'auto dall'alto.

## Regolazione della vista 3D

Puoi regolare la visuale 3D cambiando l'angolazione con le dita. Regolando la visuale puoi navigare più facilmente tra le diverse angolazioni e ottenere una visione d'insieme della tua auto nella schermata di parcheggio.

### Suggerimento

Puoi ricentrare la visuale ogni volta che serve, premendo il simbolo della vista 3D. In questo modo, puoi tornare alla visuale 3D predefinita.

## Rilevamento ostacoli e distanza

Se l'auto rileva ostacoli nelle immediate vicinanze, la schermata di parcheggio può fornire avvisi visivi e sonori.

Questi avvisi aumentano quanto più ti avvicini a un ostacolo rilevato. Il colore dell'avviso visivo diventa rosso e il suono si intensifica.

### **Importante**

#### Responsabilità del conducente

Il sistema di rilevamento degli ostacoli e della distanza è un'integrazione dei comportamenti di guida sicura. Non manleva il conducente dalla responsabilità e dal dovere di utilizzare l'auto nel modo più sicuro possibile.

Il conducente è sempre responsabile di prestare attenzione all'ambiente circostante l'auto e di assicurarsi che le manovre siano sicure.

#### Limiti di rilevamento

Le capacità di rilevamento degli ostacoli e della distanza dell'auto hanno dei limiti. Leggi la sezione dedicata al rilevamento dell'ambiente intorno all'auto e dei veicoli prima di utilizzare le funzioni che si basano su questo sistema.

[1] RCTA

---

## 10.5.2. Park Pilot Assist

Park Pilot Assist ti aiuta a manovrare per entrare e uscire dai posteggi.

Quando è attivo, Park Pilot Assist controlla l'auto con grande precisione, permettendoti di parcheggiare. Funziona sia per il parcheggio parallelo che per quello perpendicolare, oltre che per l'uscita da un parcheggio parallelo. Park Pilot Assist controlla lo sterzo, l'accelerazione e la frenata durante la manovra.

### **Importante**

#### Leggi tutte le informazioni

Leggi tutte le informazioni sulla funzione prima di utilizzarla. È importante conoscerne l'uso corretto e i limiti.

#### Rilevamento dell'ambiente esterno

Park Pilot Assist si basa sulla capacità dell'auto di rilevare l'ambiente circostante. Utilizza principalmente le informazioni provenienti da telecamere e sensori di parcheggio.

## Parcheggiare in un posteggio

Puoi utilizzare Park Pilot Assist durante i parcheggi paralleli e perpendicolari. Quando lo attivi, Park Pilot Assist identifica gli spazi disponibili vicino all'auto e li mostra sul display. Dopo aver selezionato uno spazio in cui parcheggiare, sorveglia la manovra e segui le istruzioni sul display.

## Uscita da un parcheggio

Se hai usato il Park Pilot Assist per parcheggiare in parallelo, puoi usarlo anche per uscire da un parcheggio parallelo. Quando attivi Park Pilot Assist, l'auto suggerisce un percorso di uscita. Dopo aver confermato il percorso, controlla la manovra e segui le istruzioni visualizzate sul display.

### **Attenzione**

#### Fai attenzione

Quando utilizzi Park Pilot Assist, devi fare attenzione all'ambiente circostante come faresti se stessi parcheggiando senza assistenza. Se necessario, assumi subito il pieno controllo dell'auto.

#### Responsabilità del conducente

Il conducente ha sempre la responsabilità di adottare una guida sicura nel rispetto delle regole e delle normative locali. Park Pilot Assist non sostituisce l'attenzione e la capacità di giudizio del conducente.

#### Limiti

Park Pilot Assist non può gestire tutte le condizioni di traffico, meteo e stradali. Prima di utilizzare le funzioni che si basano su queste funzionalità, leggi la sezione del manuale dedicata al rilevamento dell'ambiente circostante l'auto e del traffico.

## Arresto del Park Pilot Assist

Puoi arrestare in qualsiasi momento una manovra in corso. A seconda di come intervieni, il Park Pilot Assist mette in pausa o termina la manovra.

Ci sono diversi motivi per interrompere una manovra di Park Pilot Assist in corso, ad esempio:

- Vuoi assumere il controllo e completare la manovra autonomamente.
- La posizione attuale è buona e non ti serve per continuare.
- Vuoi che si fermi per motivi di sicurezza.

Puoi chiudere il Park Pilot Assist in vari modi. Ad esempio, puoi:

- Premi Annulla sul display.
- Inizia a sterzare manualmente.
- Premere l'acceleratore o il pedale del freno.
- Cambia marcia.

## Condizioni e limiti

Alcuni eventi e condizioni che si presentano durante la manovra possono impedire l'attivazione o mettere in pausa il Park Pilot Assist. Alcuni esempi sono:

- Viene rilevato un ostacolo nel percorso di parcheggio.
- Una telecamera viene oscurata.
- Il bagagliaio, il cofano o una portiera vengono aperti.

**Il contenuto di questo manuale rappresenta lo stato del manuale d'uso al momento della stampa e potrebbe non essere completamente valido in futuro. Per ulteriori informazioni, consulta la prima pagina per la nota completa di esclusione di responsabilità.**

- Gli specchietti retrovisori sono chiusi.
- La cintura di sicurezza del conducente non è allacciata.

Park Pilot Assist può riprendere la manovra quando la condizione non è più presente. Puoi anche decidere di uscire da Park Pilot Assist e completare la manovra senza utilizzarlo.

 **Nota**

**Gancio di traino**

Se hai installato un gancio di traino, alcune delle funzioni di assistenza al parcheggio potrebbero essere compromesse o non disponibili.

## 10.5.2.1. Parcheggiare con Park Pilot Assist

Puoi attivare Park Pilot Assist nella schermata parcheggio. È in grado di parcheggiare sia in parallelo che in perpendicolare.

La schermata di parcheggio spesso si apre automaticamente quando rallenti per parcheggiare, ma a volte devi aprirla manualmente. Trova l'app telecamera nella barra contestuale per aprire la vista di parcheggio.



 **Importante**

**Prima di utilizzare Park Pilot Assist**

Prima di utilizzare Park Pilot Assist per la prima volta, leggi attentamente le informazioni contenute in questo manuale. Per utilizzarlo in modo sicuro, è importante comprenderne le potenzialità e i limiti.

**Valuta la situazione**

Accertati che la situazione e le condizioni del traffico siano adatte all'attivazione.

1. Nella vista parcheggio, premi il pulsante Park Pilot Assist.



> L'auto inizia a scansionare i parcheggi disponibili.

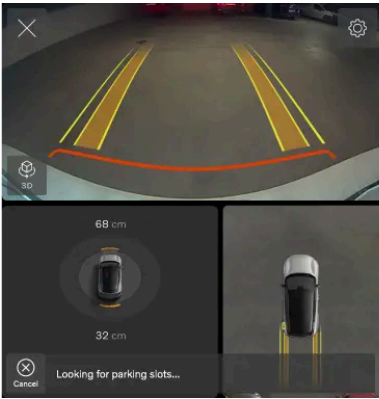

2. Guida lentamente per scansionare continuamente gli spazi disponibili.

> Quando l'auto identifica un posto auto disponibile, lo evidenzia sul display. L'auto è in grado di identificare più posteggi liberi contemporaneamente.

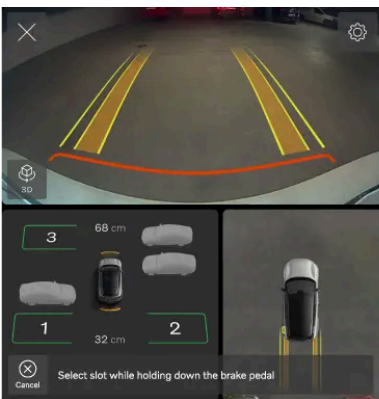

3. Seleziona uno degli spazi evidenziati per parcheggiare.

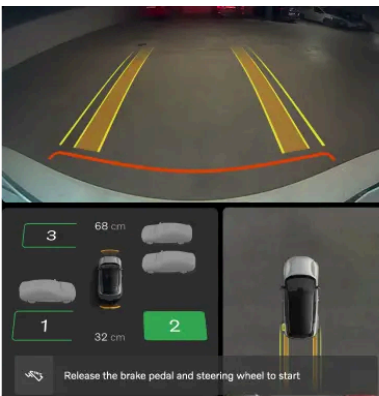

> L'auto inizia la manovra di parcheggio. Segui tutte le istruzioni nel display.



 **Attenzione**

Finché Park Pilot Assist è attivo

Fai attenzione all'ambiente circostante e assumi il controllo dell'auto se necessario.

4. L'auto conferma di aver completato la manovra.

## 10.5.2.2. Usare Park Pilot Assist per uscire da un parcheggio

Puoi attivare Park Pilot Assist nella schermata parcheggio. Se hai usato il Park Pilot Assist per parcheggiare, riesce a manovrare l'auto per uscire da un parcheggio parallelo.

La schermata di parcheggio spesso si apre automaticamente quando rallenti per parcheggiare, ma a volte devi aprirla manualmente. Trova l'app telecamera nella barra contestuale per aprire la vista di parcheggio.



 **Importante**

Prima di utilizzare Park Pilot Assist

Prima di utilizzare Park Pilot Assist per la prima volta, leggi attentamente le informazioni contenute in questo manuale. Per utilizzarlo in modo sicuro, è importante comprenderne le potenzialità e i limiti.

Valuta la situazione

Accertati che la situazione e le condizioni del traffico siano adatte all'attivazione.

1. Nella vista parcheggio, premi il pulsante Park Pilot Assist.



- > L'auto inizia la scansione per trovare un percorso di uscita.

Quando viene identificato un percorso, viene evidenziato sul display.

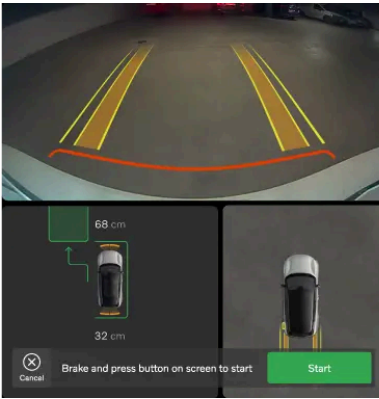

2. Per confermare il percorso e iniziare la manovra, premi il pulsante **Avvia** sul display.

> L'auto inizia la manovra di parcheggio. Segui tutte le istruzioni nel display.

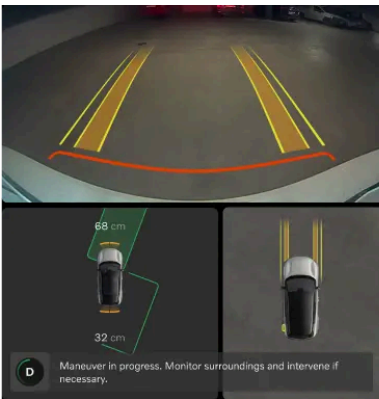

 **Attenzione**

Finché Park Pilot Assist è attivo

Fai attenzione all'ambiente circostante e assumi il controllo dell'auto se necessario.

3. L'auto conferma di aver completato la manovra.

## 11. Scenari e raccomandazioni di guida

Le condizioni in cui ti trovi, in alcuni casi, influenzano il modo in cui puoi e devi usare la tua auto. Conoscerne le potenzialità e sapere come adattarsi alla situazione può essere determinante. I vantaggi includono l'evitare rischi veri e propri, ma anche sfruttare al massimo le prestazioni della tua auto.



Questa sezione del manuale tratta situazioni di guida specifiche. Tra queste vi sono la preparazione di un lungo viaggio, l'attraversamento di una zona allagata e la guida su strade ghiacciate. Consultando questa sezione puoi farti una buona idea sulle funzioni e i comportamenti in grado di supportarti in condizioni difficili.

---

### 11.1. Climi freddi

Guidare quando la temperatura è molto bassa può essere impegnativo. Occorrono una preparazione e uno stile di guida diversi rispetto a un clima più caldo.

Se guidi in climi freddi, devi tener conto di diversi aspetti. Dal consumo energetico alla salute della batteria, dal clima confortevole ai vari aspetti di sicurezza. Informati bene su cosa comporta questo modo di guidare e quali leggi e regolamenti potresti dover rispettare.

#### Visibilità

Condizioni di freddo, ghiaccio e condensa possono ostacolare la visibilità. Per evitare che accada, la tua auto è dotata di sbrinatori, lunotto termico posteriore e specchietti retrovisori riscaldati.

#### Autonomia

La batteria della tua auto può essere influenzata negativamente dalle basse temperature. Quando la batteria dell'auto è fredda, accanto alla percentuale della batteria trovi un fiocco di neve ❄️. Questo indica che la capacità di carica e l'autonomia della bat-

**Il contenuto di questo manuale rappresenta lo stato del manuale d'uso al momento della stampa e potrebbe non essere completamente valido in futuro. Per ulteriori informazioni, consulta la prima pagina per la nota completa di esclusione di responsabilità.**

teria sono ridotte rispetto alla norma. Puoi evitare questo problema caricando sempre la tua auto quando è parcheggiata, cosa particolarmente utile soprattutto in climi freddi.

## Manutenzione

### Nota

Man mano che la temperatura scende, la pressione pneumatico diminuisce. Ricorda di controllare regolarmente la pressione pneumatico e regolarla all'occorrenza.

### Importante

#### Pulizia davanti ai radar

In caso di sporco, neve o ghiaccio, o se l'auto indica che un radar è bloccato, devi intervenire il prima possibile. Pulisci e sgombra sempre un'ampia area intorno ai radar per rendere disponibile l'intero campo visivo.

## Parcheggio con clima freddo

Quando la batteria è fredda, l'auto ne riduce temporaneamente le prestazioni finché non si riscalda. Guidare l'auto in uno stato di prestazioni ridotte non danneggia la batteria.

Per evitare una riduzione temporanea delle prestazioni a causa della batteria fredda, collega l'auto alla carica e attiva la preclimatizzazione prima del viaggio. In questo modo, l'auto può riscaldare la batteria senza influire sulle prestazioni e sull'autonomia disponibile.

A temperature inferiori a -30 °C (-22 °F), evita di lasciare l'auto parcheggiata senza ricarica per oltre 24 ore.

## 11.1.1. Raccomandazioni per la guida invernale

Se guidi su neve e ghiaccio devi tener presente alcuni fattori. Ecco alcuni consigli e raccomandazioni per una guida più sicura e una maggiore efficacia del sistema dell'auto.

### Preparativi per la guida in condizioni invernali

- Il freddo è più impegnativo per la batteria e può ridurne temporaneamente le prestazioni. Per migliorare le prestazioni della batteria, attiva la preclimatizzazione dell'auto prima di partire.
- Utilizza un liquido lavavetri con antigelo per evitare la formazione di ghiaccio nel serbatoio del liquido lavavetri.
- In caso di rischio di neve o ghiaccio, Volvo raccomanda l'uso di pneumatici invernali.

### Nota

In alcuni Paesi, gli pneumatici invernali sono obbligatori per legge. Tuttavia, è bene ricordare che non tutti i Paesi consentono l'uso di pneumatici chiodati.

## Consigli per la guida in condizioni invernali

Per guidare su strade innevate e ghiacciate occorre una maggiore concentrazione rispetto a quella richiesta su strade asciutte. Occorre adottare una serie di precauzioni che ti aiuteranno a guidare in modo più sicuro. Ad esempio:

- Rimuovi tutta la neve dall'auto prima di metterti alla guida, per la tua sicurezza e per quella degli altri utenti della strada. Presta particolare attenzione alle aree dei sensori, ai fari, al tetto e al cofano.
- Evita movimenti bruschi del volante, forti accelerazioni o frenate improvvise, che potrebbero far perdere aderenza all'auto.
- Disattiva la funzione One Pedal Drive o impostala al livello minimo.
- Mantieni la distanza di sicurezza dall'auto che ti precede, visto che probabilmente ti servirà uno spazio di frenata maggiore.
- Ricorda che, anche se il sole scioglie la neve e il ghiaccio, la strada può essere ancora scivolosa.
- Anche se le strade non sono ghiacciate, i ponti possono essere pericolosi.
- La neve e il ghiaccio possono accumularsi all'interno dei parafanghi, compromettendo lo sterzo. Controllali regolarmente e rimuovi neve, ghiaccio o detriti.
- Se neve e ghiaccio si accumulano nell'impianto frenante le prestazioni di frenata possono risultare compromesse. Controlla regolarmente il corretto funzionamento dei freni. Per farlo devi però procedere con attenzione e in sicurezza.
- A volte, può essere utile usare le catene da neve. Assicurati, però, di leggere le istruzioni su come usarle in modo sicuro ed efficace.

### **Attenzione**

Evita di parcheggiare in pendenza in condizioni climatiche invernali. Gli pneumatici potrebbero perdere trazione anche se il freno di stazionamento è inserito. Sei sempre responsabile di parcheggiare in modo sicuro.

### **Suggerimento**

Ti consigliamo di esercitarti a guidare su superfici scivolose in condizioni sicure per imparare come reagisce l'auto. Se puoi, provala in un circuito irrigato di addestramento per la guida sul bagnato.

## 11.2. Raccomandazioni in caso di guado

Se devi attraversare una zona con acqua, tieni presente importanti vincoli relativi alla profondità dell'acqua e la velocità di guida.

### **Importante**

Volvo raccomanda di prestare attenzione e di evitare, quando possibile, di attraversare zone allagate. Valutare con precisione la profondità dell'acqua e la forza della corrente può essere difficile. Il conducente è sempre responsabile della guida sicura e del rispetto del codice stradale in vigore.

- Se possibile, determina la profondità dell'acqua prima di metterti alla guida. Cerca di attraversare la zona con acqua solo dopo aver avuto conferma che il livello sia abbastanza basso da poterla guada in sicurezza.

**Il contenuto di questo manuale rappresenta lo stato del manuale d'uso al momento della stampa e potrebbe non essere completamente valido in futuro. Per ulteriori informazioni, consulta la prima pagina per la nota completa di esclusione di responsabilità.**

- Il livello massimo dell'acqua consigliato per guardare non deve superare la base della carrozzeria.
- Procedi a passo d'uomo.
- Evita di attraversare aree allagate in presenza di forti correnti, soprattutto se l'acqua è abbastanza profonda da rischiare di travolgere l'auto.
- Il traffico in arrivo può causare onde che aumentano l'altezza dell'acqua.
- Se possibile, evita di fermarti quando ti trovi nell'acqua. Continua a guidare con cautela in avanti o fai retromarcia per uscire dall'acqua.
- Evita di guidare in presenza di acqua salata: può causare corrosione.



### Freni a bagno d'olio

Se i dischi dei freni sono bagnati la distanza di arresto dell'auto è maggiore. Attraversare tratti con acqua espone i dischi dei freni all'acqua e a eventuale fango o altri sedimenti. Dopo aver attraversato una zona con acqua, frena con decisione in un luogo sicuro, per rimuovere lo sporco e l'acqua dai freni. Azionando i dischi dei freni durante la guida, questi si riscaldano e si asciugano.

## 11.3. Preparativi prima di un lungo viaggio

Prima di partire per un lungo viaggio in auto, ci sono alcune cose che è bene controllare.

- Assicurati che i freni funzionino correttamente.
- Controlla la profondità del battistrada e la pressione degli pneumatici. Se esiste il rischio di strade innevate o ghiacciate, monta gli pneumatici invernali.
- Assicurati che i tergicristalli siano in buono stato e sostituiscili se necessario.
- Rabbocca il liquido lavavetri.
- Carica la batteria dell'auto al livello necessario fino alla prima tappa del viaggio. Può tornare utile cercare le stazioni di carica disponibili lungo il percorso che hai pianificato.
- Assicurati di avere tutto l'equipaggiamento utile: i cavi di carica, un kit di riparazione pneumatico, una borsa di primo soccorso, un triangolo di emergenza e un giubbotto catarifrangente.
- Se prevedi di viaggiare in una regione che utilizza unità di misura diverse, come miglia o chilometri all'ora, puoi modificare le impostazioni delle unità di misura dell'auto.
- Se viaggi in una regione con un codice stradale diverso dal tuo, assicurati che l'auto sia equipaggiata come richiesto e informati sul codice stradale diverso.
- Nelle zone remote la connessione può essere scarsa o assente. Se prevedi di viaggiare in tali zone, scarica le mappe che ti servono nell'app di navigazione per poterle utilizzare anche quando la tua auto è offline.

## 11.4. Parcheggio a lungo termine

Se prevedi di non usare la tua auto per più di un mese, segui le raccomandazioni per il parcheggio a lungo termine. Ricordati di controllare regolarmente l'auto quando è parcheggiata.

## Preparativi per il parcheggio a lungo termine

- Se lasci l'auto parcheggiata per oltre un mese, il livello della batteria consigliato è del 40-60%. Utilizza o carica l'auto per raggiungere il livello consigliato.
- Se lasci l'auto parcheggiata per più di tre mesi, è consigliabile mantenerla collegata alla presa di corrente impostando un limite di ricarica della batteria al 50%. Questo per preservare la salute della batteria.
- Controlla e regola la pressione degli pneumatici. La pressione consigliata in caso di sosta prolungata è di 330 kPA (48 PSI).
- Scegli un luogo fresco e non esposto al sole. Ti consigliamo un ambiente con condizioni controllate e non soggette a variazioni.

## Durante il parcheggio a lungo termine

Controlla regolarmente le cose seguenti:

- Stato di carica e il funzionamento corretto della carica
- Pressione degli pneumatici

### Suggerimento

#### Aggiornamento continuo dell'auto

Nei periodi in cui non utilizzi l'auto, controlla e installa gli aggiornamenti del software.

## Dopo il parcheggio a lungo termine

- Prima di guidare l'auto, assicurati che tutti i comandi e le funzioni principali di guida funzionino correttamente, ad esempio i freni.
- Installa tutti gli aggiornamenti software disponibili.

## 12. Stivaggio, carico e rimorchio

L'auto è progettata per trasportare persone, bagagli e altri carichi. Scopri le capacità di carico e di traino dell'auto.



Puoi utilizzare il vano portaoggetti sotto il cofano per riporre oggetti come il kit di riparazione pneumatico.

L'abitacolo e il bagagliaio della tua auto sono dotate di diverse aree per riporre in modo sicuro oggetti di forme e dimensioni diverse. Il bagagliaio può essere allargato per creare più spazio per i carichi più grandi.

Il tetto può essere utilizzato anche per il trasporto di carichi pesanti e, con un gancio di traino, puoi fissare un rimorchio.

### **Attenzione**

È importante riporre correttamente gli oggetti, anche quelli di piccole dimensioni. Gli oggetti caricati in modo non sicuro possono essere fonte di pericolo in caso di frenata improvvisa o di collisione.

L'aggiunta di un carico all'auto modifica il peso dell'auto e le proprietà di controllo della guida. Fai sempre riferimento alle norme e alle linee guida sul peso consentito dell'auto.

Prima di trainare un rimorchio, assicurati che tutti i connettori e gli attacchi di sicurezza siano fissati. Inoltre, assicurati di rispettare le normative locali in materia di traino.

### **Importante**

Trasportare carichi sul tetto può interferire con i sensori dell'auto.

### 12.1. Vani portaoggetti dell'abitacolo

Il contenuto di questo manuale rappresenta lo stato del manuale d'uso al momento della stampa e potrebbe non essere completamente valido in futuro. Per ulteriori informazioni, consulta la prima pagina per la nota completa di esclusione di responsabilità.

Scopri i vani portaoggetti nell'abitacolo.



- ① Vani portaoggetti nei pannelli delle portiere.
- ② Tasche negli schienali dei sedili anteriori.
- ③ Tunnel centrale tra i due sedili anteriori.
- ④ Spazio sotto al display.
- ⑤ Vano portaoggetti

Il tunnel centrale ospita diversi piccoli vani di servizio e portaoggetti. C'è anche un vano portabevande a scomparsa.

**i Nota**

**Utilizzo del portabevande**

Per accedere al portabevande, premi e poi lascia andare la parte anteriore in basso del bracciolo centrale. Il portabevande fuoriesce completamente.

Maneggia delicatamente il vano portabevande per evitare di danneggiarlo. Fallo scorrere indietro un foro alla volta. Non cercare di far rientrare il vassoio con un unico movimento.

## 12.1.1. Vano portaoggetti

Conserva gli oggetti che non ti servono subito nel vano portaoggetti.

In caso di frenata improvvisa o di collisione, gli oggetti non fissati possono essere pericolosi. Il vano portaoggetti è utile per riporre piccoli oggetti in modo sicuro e protetto.

Il vano portaoggetti si trova al centro del cruscotto.

## Apertura del vano portaoggetti

Puoi aprire il vano portaoggetti dal display. Basta premere il simbolo dell'auto  e andare in **Comandi** → **Altro**.

### **Suggerimento**

Puoi anche aprire il vano portaoggetti dalla schermata **Comandi rapidi**.

## Chiusura a chiave del vano portaoggetti

Puoi bloccare il vano portaoggetti con un PIN o dal display.

### **Nota**

Se ti dimentichi il PIN per sbloccare il vano portaoggetti, puoi ripristinarlo.

### 12.1.1.1. Chiusura a chiave del vano portaoggetti

Potresti aver bisogno di chiudere temporaneamente a chiave il vano portaoggetti quando ti allontani dalla tua auto.

Puoi bloccare e sbloccare il vano portaoggetti con un codice PIN o dal display. Il PIN sarà disattivato una volta sbloccato il vano portaoggetti. Assicurati di creare un nuovo PIN ogni volta che vuoi bloccare nuovamente il vano portaoggetti.

1. Premi il simbolo dell'auto  nella barra inferiore.
2. Vai in **Comandi** → **Blocco** → **Serratura vano portaoggetti**.
3. Premi **Blocca**.
4. Digita il tuo PIN di quattro cifre.
5. Digita di nuovo lo stesso PIN a quattro cifre per confermarlo.

Per sbloccare il vano portaoggetti, premi il simbolo dell'auto  nella barra inferiore, vai in **Comandi** → **Altro** e inserisci il tuo PIN.

### **Suggerimento**

Puoi sbloccare il vano portaoggetti anche dalla schermata **Comandi rapidi**.

## Se hai dimenticato il PIN

Se ti dimentichi il PIN per sbloccare il vano portaoggetti, puoi reimpostarlo tramite l'app mobile o dal display centrale con le tue schede NFC.

### Nota

#### Ripristino tramite l'app mobile

Puoi reimpostare il tuo PIN tramite l'app mobile dell'auto per sbloccare il vano portaoggetti. Segui le istruzioni mostrate nell'app.

#### Reimpostazione con le schede NFC

Puoi reimpostare il PIN utilizzando le tue due carte NFC. Nel display centrale, premi **PIN dimenticato?** sul tastierino di inserimento del PIN e segui le istruzioni.

Per reimpostare il PIN, devi disporre delle due schede NFC necessarie per la procedura di autenticazione.

## 12.2. Spazio e carico del bagagliaio

Il bagagliaio può essere strutturato per accogliere carichi di forme e dimensioni diverse.

Puoi adattare il bagagliaio in diversi modi ed espanderlo per aumentare lo spazio di carico. Può essere utile per riporre gli oggetti più grandi.



- ① Piano portaoggetti.
- ② Sedili posteriori ribaltabili.
- ③ Fissaggio del carico.

Ribaltando i sedili posteriori puoi caricare facilmente oggetti di grandi dimensioni. Installa una rete di sicurezza per evitare che gli oggetti finiscano nella parte anteriore dell'abitacolo.

 **Suggerimento**

### Regolazione dell'altezza d'apertura del bagagliaio

Puoi regolare l'apertura del portellone del bagagliaio. Questo può essere utile se hai parcheggiato in luoghi con un soffitto basso, come un garage, e vuoi ridurre l'altezza dell'apertura del bagagliaio. Puoi anche aumentare l'altezza di apertura per avere più spazio per accedere al bagagliaio.

## Riporre il carico in modo sicuro

Sono disponibili anche opzioni per riporre il carico in modo sicuro, come gli occhielli di fissaggio del carico e i ganci per borse. Queste caratteristiche sono utili per garantire che il carico non si sposti nel bagagliaio mentre guidi.

## 12.2.1. Piano portaoggetti

Usa il piano portaoggetti per nascondere alla vista gli oggetti nel bagagliaio.

Il piano portaoggetti è fissato con due cerniere posteriori, vicino ai sedili posteriori, e con due corde nella parte anteriore. Le corde si agganciano ai punti di fissaggio sul portellone del bagagliaio.

Rimuovi il piano portaoggetti per ricavare più spazio o per accedere più facilmente alla parte posteriore dell'abitacolo dell'auto.

 **Importante**

- Non appoggiare nulla sul piano portaoggetti. In caso di frenata improvvisa o di collisione, gli oggetti non fissati possono muoversi bruscamente e causare lesioni.
- Ricorda che gli oggetti ingombranti riposti nell'auto possono ridurre la tua visibilità durante la guida.
- Non lasciare il piano portaoggetti nell'auto se non è fissato correttamente.
- Quando abbatti i sedili posteriori, prima rimuovi il piano portaoggetti.
- Quando riponi oggetti alti nel bagagliaio, è meglio rimuovere il piano portaoggetti. Questo perché il piano è attaccato al portellone del bagagliaio e si trova in posizione orizzontale quando il portellone è chiuso. Se un oggetto alto intralcia il piano portaoggetti, può danneggiarlo.

 **Attenzione**

### Protezioni per bambini

Fai attenzione a mantenere il piano portaoggetti e gli oggetti nel bagagliaio lontano dalle cinghie di fissaggio superiore di una protezione per bambini. Il contatto con le cinghie può causare danni. Non utilizzare in nessun caso la protezione per bambini se le cinghie di fissaggio superiori sono danneggiate in qualche modo. Quando monti una protezione per bambini sui sedili posteriori, rimuovi il piano portaoggetti o staccalo e riponilo nel vano di carico. Inoltre, fissa tutti gli oggetti nel bagagliaio.

## 12.2.1.1. Rimozione del piano portaoggetti

Per avere più spazio nel bagagliaio puoi rimuovere il piano portaoggetti.



Ci sono due punti di fissaggio sul piano portaoggetti e due sul portellone del bagagliaio. Quando il piano portaoggetti è montato, i cordoni sono fissati tra gli appositi punti sul piano portaoggetti e il bagagliaio.

I cordoni sono dotati di occhielli a ogni estremità che si agganciano ai punti di fissaggio del bagagliaio.



1. Stacca ogni cordino di fissaggio dai ganci del bagagliaio.
  - > Il pianale è allentato ma è piatto nella stessa posizione.
2. Solleva il pianale dalle cerniere sul retro, vicino ai sedili posteriori.

**Il contenuto di questo manuale rappresenta lo stato del manuale d'uso al momento della stampa e potrebbe non essere completamente valido in futuro. Per ulteriori informazioni, consulta la prima pagina per la nota completa di esclusione di responsabilità.**

3. Sposta delicatamente il piano portaoggetti verso di te finché non si stacca completamente dal bagagliaio.
4. Riponi il piano portaoggetti in un luogo al sicuro da eventuali danni.

**i Nota**

Fai attenzione, gli oggetti ingombranti riposti nel piano portaoggetti possono ridurre la visibilità durante la guida.

## 12.2.2. Rimozione dello sportello di carico

Rimuovendo il pianale, puoi aumentare lo spazio del bagagliaio e accedere più facilmente al vano di carico.

Rimuovendo lo sportello di carico è possibile ampliare lo spazio del bagagliaio.

Rimuovi tutti gli oggetti dal bagagliaio e apri completamente il portellone. Questo per assicurarti che nulla ostacoli la rimozione del pianale.

1. Afferra la maniglia del portellone. Si trova al centro del pianale, vicino al bordo esterno.
  2. Tira il portellone verso l'alto.
- > Lo sportello è aperto e appoggiato sulle sue cerniere.
3. Afferra il portellone e sollevalo vicino alle cerniere.



Guida con immagini per la rimozione del portellone di carico.

- > Il portellone di carico si solleva dalle cerniere.
4. Dopo aver scollegato il portellone dalle cerniere e averlo staccato completamente, estrailo dal bagagliaio.

Appoggia il pianale in un luogo dove non possa danneggiarsi o cadere.

---

## 12.2.3. Stivare il carico nel bagagliaio

Il bagagliaio ha una serie di opzioni per il carico di oggetti. Può essere utile per evitare che il carico si sposti nel bagagliaio mentre guidi.

Il bagagliaio è dotato di diverse funzioni che aiutano a stivare gli oggetti. Alcune di queste sono:

- Occhielli di fissaggio del carico nei quattro angoli inferiori per fissare saldamente gli oggetti con le fascette.
- Ganci per borse per evitare che le borse della spesa cadano. Si trovano sui pannelli laterali.
- Vano di carico sotto il pianale del bagagliaio per riporre gli oggetti.



Gli occhielli di fissaggio del carico si trovano ai quattro angoli del bagagliaio. Gli occhielli di fissaggio del carico possono essere utilizzati per fissare le cinghie e assicurare il carico nel bagagliaio.

### **Suggerimento**

La presa da 12 V si trova sul lato destro del bagagliaio. Può essere utile per alimentare vari dispositivi elettrici, ad esempio un frigo portatile.

## 12.2.3.1. Accesso all'area di carico

È possibile accedere a un'area di carico sotto il pavimento del bagagliaio.

Puoi sollevare il pianale per riporre e proteggere gli oggetti fragili nell'area di carico.

Rimuovi eventuali ostacoli per poter aprire il portellone di carico.

1. Afferra la maniglia del portellone. Si trova al centro del pianale, vicino al bordo esterno.
2. Tira il portellone verso l'alto.

---

## 12.3. Vano di carico sotto il cofano

Oltre al bagagliaio, è presente un vano portaoggetti sotto il cofano.

Tra gli oggetti che puoi riporre nel vano di carico anteriore vi sono il triangolo di emergenza, il kit di attrezzi, il gancio di traino e il kit di riparazione pneumatico.

---

## 12.4. Traino di un rimorchio

Con il gancio di traino puoi trasportare un rimorchio con la tua auto. Informati sulle funzioni di traino, e con tutte le questioni rilevanti in materia di sicurezza.

Prima di trainare un rimorchio, considera come ciò influirà sul tuo viaggio. Fai una valutazione approfondita in base alle capacità della tua auto.

- Ricordati che l'auto si comporterà in modo diverso aggiungendo peso nella parte posteriore. Questo influenza sia la maneggevolezza che il consumo di corrente. Il trasporto di un rimorchio comporta una riduzione notevole dell'autonomia.
- Usa soltanto rimorchi in buono stato che soddisfano le normative locali.
- Assicurati di aver letto la sezione separata del manuale relativa alle raccomandazioni di carico.

 **Nota**

### Funzioni software collegate al tuo gancio di traino

Assicurati che il gancio di traino sia installato correttamente.

Se il gancio di traino è stato installato dopo che hai acquistato l'auto, potrebbe essere necessario un aggiornamento del sistema per far funzionare le funzioni di traino. Contatta un'officina autorizzata Volvo per aggiornare il software.

### Pesi massimi consentiti del rimorchio

I pesi massimi ammessi per i rimorchi sono quelli consentiti da Volvo. Le normative nazionali sui veicoli possono limitare ulteriormente i pesi del rimorchio ammessi e le velocità consentite. Il gancio di traino potrebbe essere certificato per un peso di traino superiore a quello che l'auto può effettivamente trainare.

### Preparazioni per il traino

1. Aumenta la pressione degli pneumatici al livello raccomandato per il carico massimo. Ciò vale a prescindere dal peso del rimorchio.

### Guida con rimorchio

2. Prima di partire leggi tutte le raccomandazioni per la guida con rimorchio.

## **Importante**

### Durante la guida

- Mantieni una velocità contenuta nella guida con rimorchio su salite lunghe e con forte pendenza.
- Evita di guidare con rimorchio su salite con pendenze superiori al 12%.
- Il carico aggiuntivo aumenta il rischio di surriscaldamento, che viene segnalato nell'area delle informazioni per il conducente nel display. Segui tutte le istruzioni riportate.
- Evita per quanto possibile di parcheggiare in pendenza. Il peso extra del rimorchio può compromettere la capacità del freno di stazionamento di tenere l'auto saldamente in posizione. Se non puoi evitare di parcheggiare in pendenza, blocca le ruote<sup>[1]</sup> per precauzione.

### Sbandamento bilaterale

Lo sbandamento bilaterale è un fenomeno che può verificarsi quando si traina un rimorchio. Fa sì che l'auto e il rimorchio si muovano lateralmente, e ciò può aggravarsi rapidamente e causare la perdita di controllo del veicolo. Lo sbandamento laterale si verifica soprattutto ad alte velocità, in particolare se il carico del rimorchio è troppo pesante o è distribuito in modo improprio. L'auto monitora continuamente il suo movimento e può intervenire per aiutare il conducente a riprendere il controllo se rileva uno sbandamento bilaterale.

I fattori che introducono il movimento laterale possono provocare lo sbandamento bilaterale. Ad esempio:

- Raffiche improvvise e forti venti laterali.
- Manti stradali irregolari.
- Movimenti ampi del volante da un lato all'altro.

### Assistenza alla stabilità del rimorchio

Il sistema di controllo della stabilità<sup>[2]</sup> interviene se rileva uno sbandamento bilaterale quando l'auto traina un rimorchio. Il sistema temporizza con precisione le singole azioni di frenata delle ruote anteriori per mitigare il fenomeno dello sbandamento bilaterale. Spesso questo è sufficiente per aiutare il conducente a stabilizzare l'auto e il rimorchio. Quando il sistema interviene per eliminare lo sbandamento bilaterale, il simbolo del controllo elettronico di stabilità lampeggia nell'area delle informazioni per il conducente.



Simbolo del controllo elettronico di stabilità

### Interventi e avvisi durante la retromarcia

Se l'auto rileva un ostacolo o un incrocio dietro di sé, può frenare automaticamente durante la retromarcia per evitare una collisione. Quando si traina un rimorchio, gli interventi e gli avvisi durante la retromarcia sono disattivati.

<sup>[1]</sup> Se non hai dei cunei per le ruote, puoi usare delle pietre grandi o dei blocchi di legno.

<sup>[2]</sup> Controllo elettronico di stabilità (ESC)

## 12.5. Suggerimenti per il carico

Caricare l'auto in modo adeguato è importante per la sicurezza e le sue prestazioni su strada.

### Carico generale

Il peso e il posizionamento del carico influiscono sul baricentro, sulla manovrabilità e sulle prestazioni dell'auto.

#### **Attenzione**

##### Carichi non fissati

Un oggetto non fissato del peso di 20 kg (44 lbs), in caso di collisione frontale a una velocità di 50 km/h (30 mph), può avere un impatto simile a quello di un oggetto del peso di 1.000 kg (2.200 libbre). Segui sempre le raccomandazioni di carico per ridurre il rischio di danni materiali o lesioni personali.

- Posiziona il carico pesante il più in basso possibile.
- Fissa sempre il carico agli appositi occhielli di fissaggio del carico con delle cinghie o fasce. In caso contrario, potrebbe spostarsi durante le frenate brusche o le curve strette. Questo è importante soprattutto se i sedili posteriori sono ribaltati.
- Non stivare il carico dove potrebbe ostacolare l'attivazione degli airbag. Se il carico impilato supera il bordo superiore dei finestrini, assicurati di avere almeno 10 cm (4 pollici) di spazio libero tra il finestrino e il carico. Questo per evitare di compromettere l'azione protettiva della tendina gonfiabile, integrata dietro i pannelli sopra i finestrini.
- Attieniti sempre alle specifiche dell'auto per il peso e il carico massimo consentiti.
- Quando carichi il bagagliaio, posiziona il carico saldamente contro gli schienali dei sedili posteriori.
- Evita di posizionare il carico contro lo schienale dei sedili anteriori. Potrebbe compromettere l'efficacia della protezione dal colpo di frusta dei sedili anteriori.
- Copri eventuali spigoli, angoli e sporgenze.
- Fissa tutto il carico per l'intera durata del viaggio. Controlla e stringi regolarmente le cinghie, poiché il carico può spostarsi durante il trasporto.
- Rimuovi il carico che non è più necessario tenere in auto. La riduzione del peso complessivo dell'auto migliora le prestazioni e l'autonomia.

#### **Suggerimento**

##### Aumentare la capacità di stivaggio

Per i carichi ingombranti, aumenta lo spazio di carico rimuovendo il piano portaoggetti e ribaltando i sedili. Puoi anche fare spazio per oggetti lunghi e stretti abbattendo i sedili posteriori.

## Caricamento del tetto

### **Importante**

Quando trasporti carichi sul tetto dell'auto, utilizza barre portacarico raccomandate da Volvo. Così facendo, riduci il rischio di danni all'auto e aumenti la sicurezza durante il viaggio. Segui attentamente le istruzioni di montaggio fornite con le barre portacarico.

I carichi esterni influiscono sull'aerodinamica dell'auto, sulla manovrabilità e sulla sensibilità alle correnti trasversali. L'aumento della resistenza aerodinamica influisce sul consumo di energia e sull'autonomia.

- Posiziona il carico pesante il più in basso possibile.
- Distribuisci il carico in modo uniforme sulle barre portacarico.
- Per i carichi lunghi che superano il cofano, monta il gancio di traino nella parte anteriore dell'auto e utilizzalo per fissare il carico.
- Evita di guidare in modo brusco. Evita accelerazioni o frenate brusche e curve strette.
- Rimuovi le barre portacarico se non le stai utilizzando. In questo modo, le prestazioni e l'autonomia migliorano.

## 13. Cura e manutenzione

Mantieni gli interni e gli esterni della tua auto in buone condizioni con una cura e una manutenzione regolari.



Questa sezione del manuale contiene le operazioni di cura e pulizia ordinaria che puoi effettuare da te, le informazioni su alcuni componenti della tua auto che necessitano di una manutenzione specifica e sulla manutenzione di servizio.

### **i** Nota

#### Programma di manutenzione Volvo

Ti consigliamo fortemente di aderire al programma di manutenzione della tua auto. Un'auto in buone condizioni contribuisce alla sicurezza del traffico e all'affidabilità operativa.

### 13.1. Stato dell'auto

La schermata dello stato dell'auto nel display è un utile supporto per monitorare lo stato di salute della tua auto. Qui, l'auto ti mostra le informazioni su eventuali problemi rilevati.

La visualizzazione dello stato dell'auto mostra un'immagine generale della tua auto ed elenca tutti i problemi rilevati. I problemi sono classificati in base alla gravità. Un problema minore, in genere, è quello che puoi risolvere da te, ad esempio il rabbocco del liquido lavavetri. Un problema critico può richiedere un intervento in officina prima di poter utilizzare di nuovo l'auto in sicurezza. Ti consigliamo di affrontare i problemi non appena si presentano, soprattutto se non sono minori.

 **Importante**

L'auto non è in grado di rilevare e identificare tutti i tipi di problemi che possono presentarsi. Per questo, è importante ispezionare regolarmente le condizioni dell'auto e risolvere qualsiasi necessità di assistenza o manutenzione individuata. In caso di dubbi sulla gravità di un problema, indipendentemente dal fatto che sia segnalato o meno dall'auto, contatta un'officina autorizzata Volvo.

Per aprire la schermata dello stato dell'auto, premi il simbolo dell'auto  nella barra inferiore e vai in **Stato vettura**.

---

## 13.1.1. Stato e salute della batteria

Puoi consultare lo stato di carica e di salute della batteria di propulsione della tua auto sul display.

Per aprire la schermata dello stato dell'auto, premi il simbolo dell'auto  nella barra inferiore e vai in **Stato vettura** e poi in **Batteria**.

Premi il simbolo delle informazioni o la freccia verso il basso per trovare ulteriori informazioni per ogni area:

- Potenza di carica** Stima attuale della potenza di carica dell'auto e dello stato di preclimatizzazione della batteria. Puoi premere il simbolo delle informazioni per ottenere maggiori dettagli sulla potenza di carica effettiva e sul limite di carica effettivo. Se l'auto non è collegata alla rete elettrica, i valori saranno pari a 0.
- Salute della batteria** Lo stato di salute della batteria è una misura della quantità di energia che può essere immagazzinata nella batteria rispetto a quando era nuova. Viene fornita anche la distanza percorsa dall'ultima stima.
- Temperatura della batteria** Qui puoi trovare informazioni sulla temperatura della batteria, che può influire sulla velocità di ricarica, sull'autonomia e sull'accelerazione.

Se le funzioni relative allo stato di salute della batteria sono compromesse o se devi intervenire in qualche modo riceverai delle notifiche.

---

## 13.2. Pulizia e cura degli esterni

Mantieni in buone condizioni gli esterni della tua auto eliminando lo sporco e rimuovendo i graffi della vernice non appena li noti. Garantisci una buona visibilità mantenendo le spazzole dei tergicristalli in buone condizioni.



Lava regolarmente la tua auto, rabbocca il liquido lavavetri quando necessario e sostituisci le spazzole dei tergicristalli quando sono consumate. Prendendoti cura degli esterni della tua auto ne migliori l'aspetto e la mantieni anche in buone condizioni.

---

### 13.2.1. Lavaggio manuale degli esterni

Per evitare problemi di sporco ostinato, lava l'auto regolarmente e non appena inizia a diventare sporca. Questo riduce il rischio di graffi e, naturalmente, preserva l'aspetto dell'auto.

## **Importante**

### Quando e dove pulire gli esterni

- Pulire l'auto non appena si forma uno strato di polvere o sporczia, previene l'accumulo di sporczia radicata, spesso contenente particelle più grandi e detriti che causano usura e danni, soprattutto durante la pulizia.
- Rimuovi il prima possibile gli escrementi degli uccelli e la linfa o la resina degli alberi. Contengono sostanze che possono danneggiare e scolorire rapidamente la vernice.
- Evita di lavare l'auto alla luce solare diretta. Questo può far seccare i detersivi o la cera agendo come abrasivi.
- Se l'auto è stata esposta a sostanze corrosive, come pioggia acida, sale, prodotti chimici, polvere di ferro, fuliggine o cenere, pulirla il prima possibile per evitare danni. Nelle aree con alti livelli di emissioni industriali si raccomandano lavaggi più frequenti.
- Pulisci l'auto in un'area dedicata al lavaggio che raccolga l'acqua di scarico e assicurati che sia trattata nel rispetto delle norme ambientali. Verifica che l'area di lavaggio sia dotata di separatore d'olio.

### Lavaggio ad alta pressione

- Assicurati che portiere, finestrini e cofani siano chiusi.
- Procedi con movimenti circolari e mantieni l'ugello ad almeno 30 cm (1 piede) di distanza dalla superficie dell'auto.
- Non spruzzare direttamente sulle aperture o aree sensibili, come serrature, telecamere, finiture, prese d'aria o la porta di ricarica.

### Non lavare durante la carica

Non lavare l'auto se il cavo di ricarica è collegato.

## **Nota**

- Procedi delicatamente e usa l'attrezzatura di pulizia giusta per il tipo di superficie che stai lavando.
- Usa solo prodotti per la pulizia e la cura dell'auto raccomandati da Volvo e segui le istruzioni di ogni prodotto.

### Lavaggio esterno completo

1. Inizia con il risciacquo del sottoscocca, compresi i passaruota e i paraurti.
2. Sciacqua tutta l'auto per dissolvere e rimuovere lo sporco. Sulle superfici particolarmente sporche puoi usare un agente sgrassante a freddo.
3. Poi lava tutta l'auto con una spugna, uno shampoo per auto e molta acqua tiepida.
4. Asciuga l'auto con un panno di camoscio pulito e morbido o una spatola ad acqua delicata. Questo riduce il rischio di macchie dovute a gocce d'acqua seccate, che richiedono un'ulteriore lucidatura.
5. Dopo aver lavato l'auto, rimuovi lo sporco dai fori di drenaggio nelle portiere e pulisci le soglie.
6. Se restano delle macchie di bitume dovute all'asfalto stradale, eliminale con un detergente per catrame.

In caso di punti con sporco particolarmente ostinato o se non ottieni il risultato desiderato quando pulisci l'auto, contatta l'assistenza clienti Volvo per consigli.

## 13.2.2. Lavaggio dell'auto in un autolavaggio automatico

Volvo consiglia il lavaggio a mano in modo da poter raggiungere bene tutte le parti dell'auto. Un autolavaggio automatico però è pur sempre un modo semplice per pulire rapidamente l'auto appena si sporca.

### Nota

Volvo raccomanda di non usare autolavaggi automatici durante i primi mesi, quando l'auto è ancora nuova. In questo modo non si pregiudica il fissaggio della verniciatura.

### Importante

#### Prima di utilizzare un autolavaggio automatico

Prima di recarti all'autolavaggio, ricorda di:

- controllare che portiere, cofano e bagagliaio siano chiusi
- disattivare il freno automatico posteriore nella schermata di parcheggio
- ridurre la sensibilità dell'allarme se non resti dentro l'auto durante il lavaggio
- fissare eventuali luci ausiliarie.

Una volta in attesa di entrare nell'autolavaggio, attiva la modalità autolavaggio nelle impostazioni per preparare la tua auto. Questa modalità provvede a:

- chiudere tutti i finestrini
- spegnere i tergicristalli
- chiudere gli specchietti laterali
- attivare ricircolo dell'aria.

Se non usi la modalità autolavaggio, ricordati di eseguire questi passaggi manualmente.

1. Segui le istruzioni per entrare nell'autolavaggio automatico e fermati nel punto indicato.

2. Se utilizzi un autolavaggio con rulli:

- Inserisci il cambio in P per attivare il freno di stazionamento.

Se utilizzi un autolavaggio a tunnel:

- Inserisci il cambio in N e toglie il piede dal freno. Non inserire il freno di stazionamento.

 **Importante**

In un autolavaggio a tunnel, le ruote devono poter girare liberamente durante il lavaggio.

3. Terminato il lavaggio, segui le istruzioni fornite ed esci.
- > La modalità Autolavaggio si disattiva automaticamente quando riprendi a guidare.
4. Resetta tutte le funzioni che hai modificato manualmente prima di entrare.

 **Attenzione**

Dopo il lavaggio, controlla sempre i freni, compreso il freno di stazionamento. In questo modo eviti fenomeni di corrosione dovuti all'umidità, che possono compromettere le prestazioni dei freni.

 **Nota**

Per far sì che tutte le funzioni dell'auto tornino disponibili, si consiglia di disattivare la modalità autolavaggio prima di raggiungere una strada pubblica.

## 13.2.2.1. Attivazione della modalità autolavaggio

Puoi preparare la tua auto per l'autolavaggio automatico attivando la modalità autolavaggio sul display.

Invece di dover preparare l'auto per l'autolavaggio automatico, puoi attivare la modalità autolavaggio. Questa modalità garantisce che l'auto sia pronta per il lavaggio e che alcune funzioni, come il sensore pioggia, rimangano disattivate durante il lavaggio dell'auto.

1. Premi il simbolo dell'auto  nella barra inferiore.
2. Vai in **Comandi** → **Modalità dell'auto** → **Modalità autolavaggio**.
3. Attiva la modalità autolavaggio.

 **Nota**

La modalità autolavaggio si disattiva automaticamente quando riprendi a guidare. Tuttavia, per assicurarti che tutte le funzioni dell'auto siano disponibili, è consigliabile disattivare la modalità autolavaggio prima di raggiungere una strada pubblica.

---

## 13.2.3. Lucidatura e applicazione di cera

Quando la tua auto perde la sua lucentezza, è il momento di dare una nuova mano di lucidante. In questo modo proteggi ulteriormente la vernice.

Puoi passare la cera sull'auto ogni volta che serve, anche se durante il primo anno di vita non dovresti aver bisogno di lucidarla.

### **Importante**

#### Attenzione

- Non usare prodotti destinati a verniciature lucide e non lucidare superfici con finiture opache. Questo può creare una lucentezza permanente sulla superficie.
- Lucidare le modanature potrebbe consumare o danneggiare lo strato superficiale lucido.
- Evita di usare il lucido o la cera sulla gomma e sui componenti in plastica non verniciati.

Per informazioni sui detergenti e i prodotti raccomandati per la cura dell'auto, contatta un concessionario Volvo.

1. Assicurati che l'auto sia protetta dalla luce solare diretta. Quando si applica il lucidante o la cera, la superficie non deve avere una temperatura superiore a 45 °C (113 °F).
2. Lava e asciuga accuratamente l'auto.
3. Prima lucida l'auto, poi applica la cera. Atteniti alle istruzioni riportate sulla confezione. Molti prodotti contengono sia il lucido che la cera.

---

## 13.2.4. Ritoccare un danno alla verniciatura

Prendendoti cura della verniciatura della tua automobile contribuisce a preservare in buono stato gli esterni. Ispezionali regolarmente e sistema subito il danno per evitare ulteriori problemi

Tra i danni che possono verificarsi più spesso vi sono sassolini, graffi e segni lungo i bordi delle portiere o dei paraurti.

### **Importante**

Danni alla vernice davanti al radar possono comprometterne le capacità di rilevamento. Se individui dei danni in prossimità dei radar, rivolgiti a un punto di assistenza per le riparazioni.<sup>[1]</sup> Se hai dubbi sulla posizione dei radar della tua auto, puoi consultare la panoramica nella sezione dedicata di questo manuale.

 **Nota**

Anche se il codice colore corrisponde, i lotti e le marche di vernice possono differire leggermente nel colore. Per questo, anche se puoi risolvere questi problemi autonomamente, in caso di danni alla vernice, Volvo consiglia di rivolgerti sempre a un'officina autorizzata Volvo per ricevere supporto.

- Per consigli su penne per ritocchi e vernici spray, contatta un concessionario Volvo.
  - Prima di effettuare qualsiasi ritocco pulisci e asciuga la superficie.
  - La temperatura della superficie deve essere almeno 15 °C (59 °F).
  - Segui le istruzioni della penna o della vernice da ritocco in uso.
1. Applica del nastro adesivo sull'area danneggiata. Quindi staccalo per rimuovere tutti i residui di vernice.
  2. Se i bordi sono irregolari, potresti dover lucidare delicatamente l'area danneggiata con un panno abrasivo molto fine. Infine, pulisci accuratamente l'area e lasciala asciugare.
  3. Se il danno:
    - non ha intaccato il metallo e rimane uno strato di vernice intatto, puoi applicare la vernice per ritocchi direttamente sulla superficie pulita.
    - ha intaccato il metallo, applica prima un primer.
    - interessa una superficie di plastica, per risultati migliori applica prima un primer adesivo. Spruzza il prodotto nel coperchio della bomboletta e applica uno strato sottile con un pennello.
    - è un graffio lungo, applica del nastro adesivo intorno all'area danneggiata per proteggere la verniciatura integra.
  4. Mescola bene il primer e applicalo con un pennello sottile, un fiammifero o qualcosa di simile. Lascia asciugare.
  5. Termina con una base di fondo e una finitura trasparente.

<sup>[1]</sup> Volvo raccomanda di rivolgersi a un'officina autorizzata Volvo per tutti gli interventi di manutenzione e riparazione.

---

## 13.2.4.1. Ricerca del codice colore della vernice

Puoi consultare il codice colore della carrozzeria sull'etichetta del prodotto posta sul montante tra le portiere anteriori e posteriori.

Se la vernice della tua auto è danneggiata o va riparata o riverniciata, devi conoscere il colore esatto della vernice.

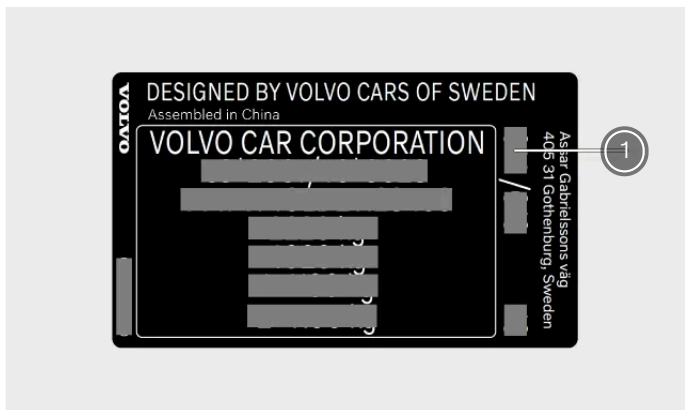

① Codice colore della vernice

1. Vai sul lato destro dell'auto.
  2. Apri le portiere anteriori e posteriori.
  3. Trova il montante della portiera situato tra le portiere anteriori e quelle posteriori.
- > L'etichetta del prodotto contenente il codice colore si trova sul lato esterno del montante della portiera, vicino alla base.



---

## 13.2.5. Danni al parabrezza

È importante riparare il prima possibile il parabrezza danneggiato. Se agisci immediatamente, spesso è possibile riparare piccole scheggiature e crepe senza sostituire l'intero parabrezza.

### Piccole crepe o scheggiature

Crepe o scheggiature del parabrezza di piccola entità possono estendersi rapidamente. Se noti un danno nel parabrezza rivolgiti a un'officina autorizzata Volvo. Ripara il parabrezza il prima possibile.

 **Importante**

### Telecamera e area dei sensori

Eventuali danni al parabrezza nell'area della telecamera e del sensore, compresi piccole scheggiature, graffi o crepe, possono influire negativamente sul rilevamento anteriore e sulle funzioni che lo utilizzano.

- Qualsiasi danno al parabrezza in quest'area deve essere ispezionato da un tecnico dell'assistenza.
- Volvo raccomanda di non riparare piccoli danni nell'area della telecamera e del sensore. Piuttosto, occorre sostituire l'intero parabrezza.

## Danno grave

Se il parabrezza subisce danni gravi, bisogna sostituire l'intero pannello di vetro.

 **Attenzione**

### Sicurezza compromessa

Non guidare l'auto in presenza di danni strutturali del parabrezza. Un cristallo compromesso può degradarsi molto rapidamente, limitando la visibilità e mettendo a rischio la sicurezza.

 **Nota**

### Compatibilità del parabrezza nuovo

È importante che il nuovo parabrezza e la sua installazione siano conformi alle specifiche Volvo per la sicurezza e la compatibilità con le caratteristiche dell'auto.

### Calibrazione

Quando installa un parabrezza, il tecnico dell'assistenza deve controllare e calibrare la telecamera anteriore dietro il cristallo per garantirne il corretto funzionamento.

## 13.2.6. Rabbocco del liquido lavavetri

Il tappo del serbatoio del liquido lavavetri è situato sotto il cofano. Assicurati di usare un liquido lavavetro di buona qualità.

L'auto ti avvisa quando il livello del liquido lavavetro si sta abbassando.<sup>[1]</sup>

 **Nota**

### Capacità del serbatoio

La tua auto può contenere 3,5 litri (circa 3,7 quarti USA) di liquido lavavetri.

**! Importante**

### Qualità del liquido lavavetro

- Usa un liquido lavavetro con un pH compreso tra 6 e 8
- Se utilizzi un liquido lavavetro concentrato, diluiscilo come indicato sulla confezione e utilizza acqua pulita a pH neutro.
- Volvo consiglia un liquido lavavetri con protezione antigelo in condizioni di freddo, soprattutto a temperature sotto lo zero. Questo per evitare i danni causati dal congelamento del fluido all'interno della pompa, del serbatoio e dei tubi.

1. Apri il cofano della tua auto.



Individua il tappo blu con il simbolo del liquido lavavetro e aprilo.

3. Versa il liquido lavavetro nel serbatoio. Evita di versare il liquido se possibile.

4. Chiudi il tappo e il cofano.

<sup>[1]</sup> Quando è presente solo 1 litro (1 quarto).

---

## 13.2.7. Pulizia dei tergicristalli

Sporco, polvere, sale, insetti e condizioni atmosferiche diverse sono solo alcune delle cose di cui si occupano i tuoi tergicristalli. È importante pulire regolarmente i tergicristalli per mantenere una buona visibilità e prolungare la durata delle lame.

1. Per accedere alle spazzole dei tergicristalli anteriori, attiva la posizione di servizio del tergicristallo. La trovi nelle impostazioni dell'auto.
2. Sciacqua l'area con acqua per eliminare la polvere e lo sporco.

3. Usa una spugna morbida con una soluzione di sapone tiepido o uno shampoo per auto per pulire l'area. Per un miglior risultato, solleva i bracci dei tergicristalli dal parabrezza.
4. Asciuga i tergicristalli con un panno pulito e morbido.
5. Riabbassa i bracci dei tergicristalli sul parabrezza, poi disattiva la posizione di servizio del tergicristallo.

**! Importante**

Prova i tergicristalli prima di partire. Usa molto liquido lavavetri quando i tergicristalli sono in funzione. I tergicristalli funzionano correttamente solo se il parabrezza è bagnato.

## 13.2.8. Sostituzione delle spazzole del tergicristallo anteriori

La vita utile delle spazzole del tergicristallo anteriori è influenzata dall'acqua, dallo sporco e dai detriti che spazzano via dal parabrezza. Le spazzole del tergicristallo devono essere sostituite quando presentano segni di usura.

1. Attiva la posizione di servizio del tergicristallo dalle impostazioni nel display.

2.

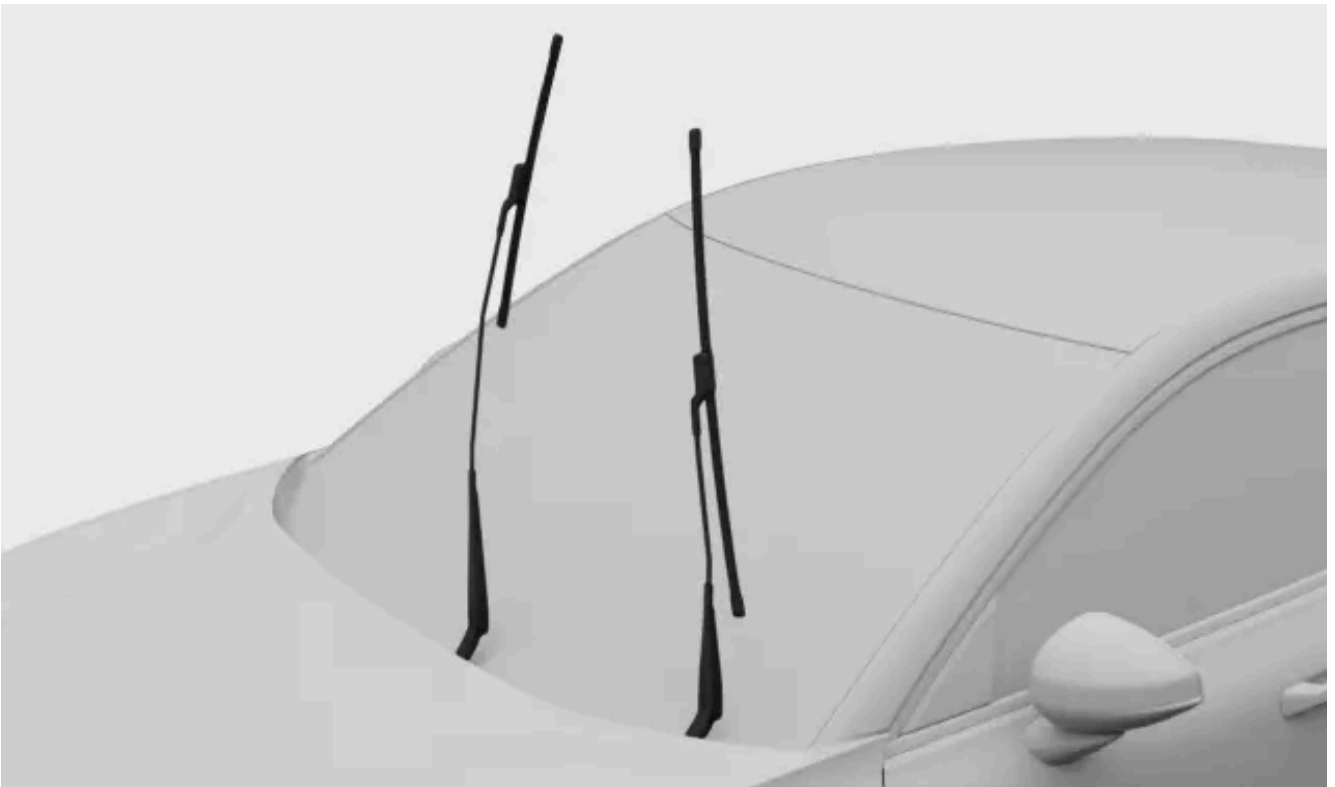

Alza i tergicristalli e allontanali dal parabrezza.

3.

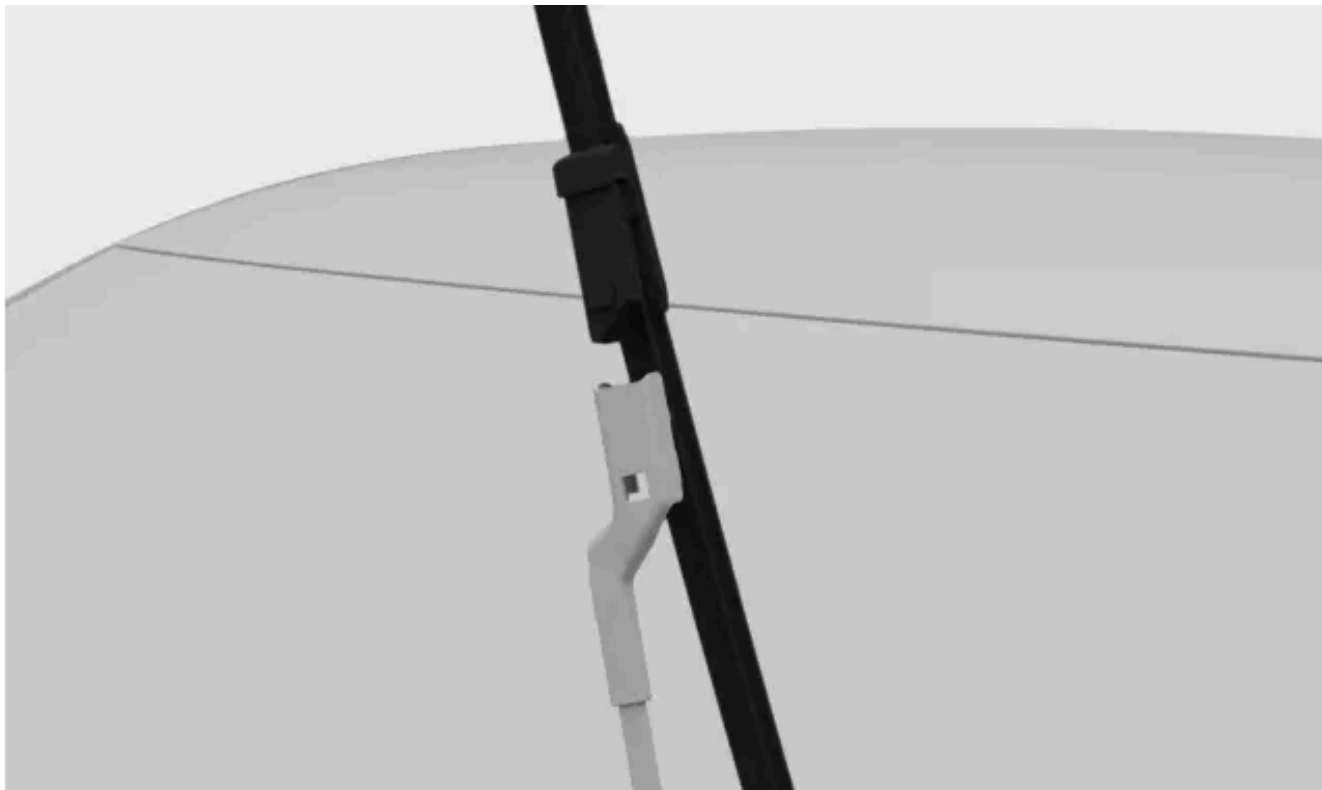

Premi il tasto sul braccio del tergicristallo e solleva la spazzola verso l'esterno in modo che sia parallela al braccio del tergicristallo.

4.

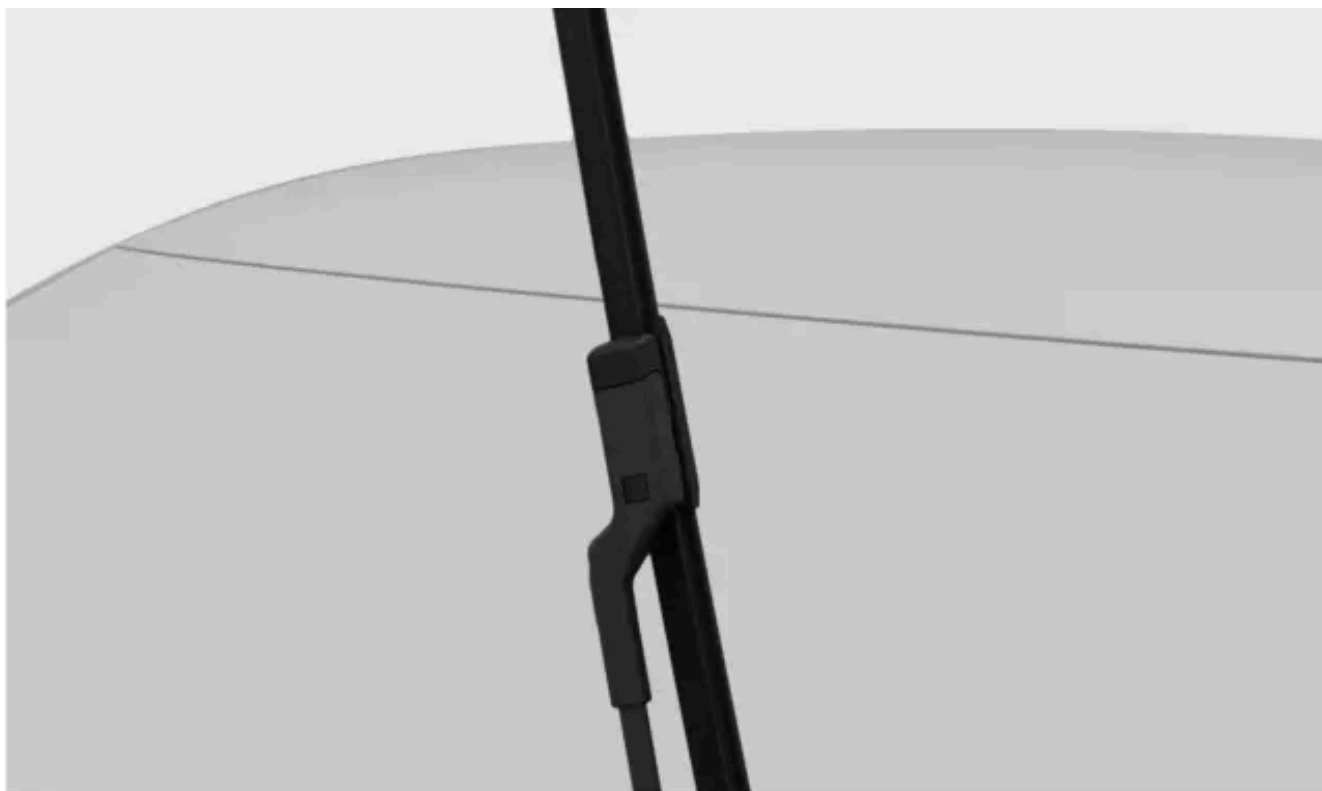

La spazzola del lato conducente deve essere più lunga di quella del lato passeggero. Fai scorrere la nuova spazzola nel braccio del tergicristallo fino a quando non sentirai che scatta in posizione.

5. Controlla che la spazzola sia fissata saldamente.
6. Riporta i bracci dei tergicristalli a contatto con il parabrezza.
7. Disattiva la posizione di servizio dei tergicristalli.

---

## 13.2.9. Sostituzione della spazzola del tergicristallo posteriore

La vita utile della spazzola tergicristallo posteriore è influenzata dall'acqua, dallo sporco e dai detriti che spazza via dal lunotto posteriore. La spazzola tergicristallo deve essere sostituita se mostra segni di usura.

1.



Afferra il centro del braccio del tergicristallo e sollevalo e allontanalo dal lunotto posteriore. Potresti sentire una certa resistenza a metà strada: questa è la posizione di blocco. Devi tirare il braccio del tergicristallo oltre la posizione di blocco in modo che non ricada sul parabrezza.

2.

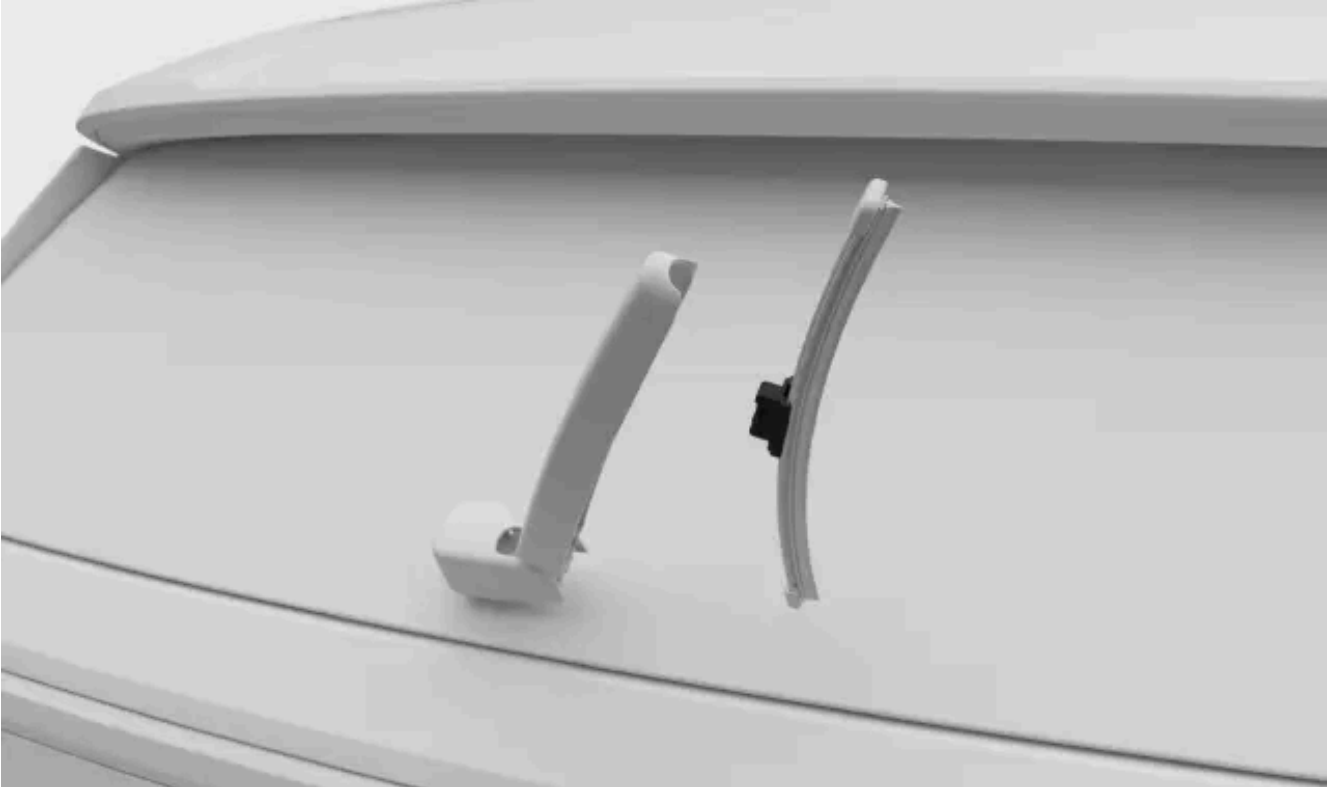

Appoggia i pollici sulla spazzola del tergicristallo, sotto il braccio del tergicristallo, e spingi verso il basso la spazzola finché non si allenta e si stacca dal braccio del tergicristallo.

3.

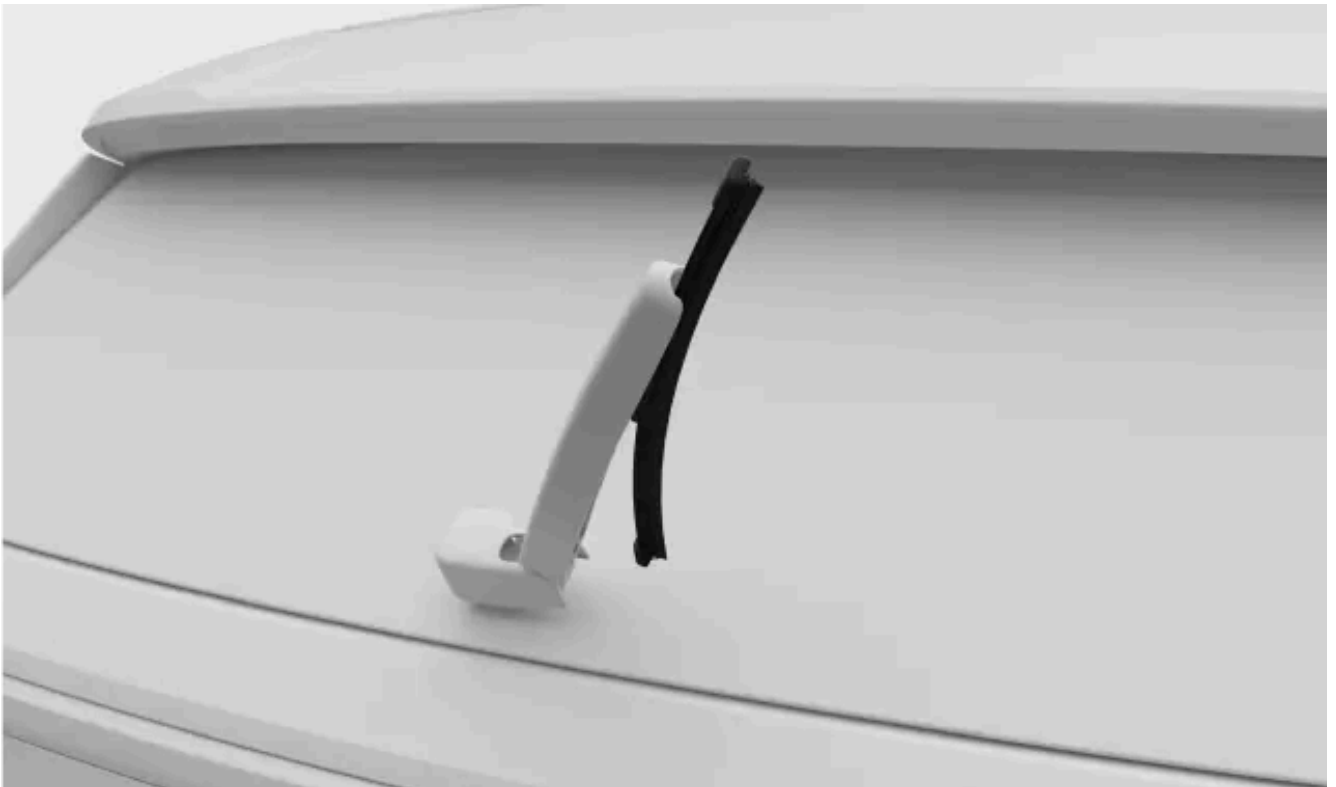

Posiziona la spazzola nuova e premi finché non senti un clic.

4. Controlla che la spazzola sia ben fissata al braccio del tergicristallo.

5. Riabbassa il braccio dei tergicristalli a contatto con il parabrezza.

---

## 13.2.10. Attivazione della posizione di servizio del tergicristallo

La posizione di servizio del tergicristallo ti consente di pulire o sostituire le spazzole del parabrezza. Quando la attivi, i tergicristalli si spostano in una posizione più raggiungibile sul parabrezza.

La posizione di servizio del tergicristallo può essere attivata solo se il freno di stazionamento è inserito e i tergicristalli non sono attivi. I tergicristalli possono essere in modalità Off o Auto.

1. Premi il simbolo dell'auto  nella barra inferiore.
  2. Vai in **Comandi** → **Specchietti e tergicristalli** → **Tergicristalli** → **Posizione di servizio dei tergicristalli**.
  3. Attiva la posizione di servizio.
- > I tergicristalli si spostano in una posizione più raggiungibile e puoi sollevarli dal parabrezza per ripararli o sostituirli.

### **Importante**

#### Riposizionare i tergicristalli sul parabrezza

Dopo averli puliti o sostituiti, ricordati di riabbassare i tergicristalli sul parabrezza. L'attivazione dei tergicristalli sollevati può danneggiare l'auto.

Una volta riabbassati i tergicristalli, disattiva la posizione di servizio. Puoi farlo con una delle seguenti opzioni:

- Dall'impostazione nel display.
- Iniziando a guidare.
- Attivando i tergicristalli o l'impianto lavavetri.

---

## 13.2.11. Protezione anticorrosione

Il modo ideale per ridurre il rischio di corrosione è quello di mantenere la tua auto pulita. La tua auto è anche dotata di una protezione anticorrosione di lunga durata.

Normalmente, la protezione anticorrosione dell'auto non richiede manutenzione a parte la pulizia e il lavaggio regolari, che rimuovono le sostanze corrosive. Evita l'uso di soluzioni detergenti fortemente alcaline o acide sui componenti lucidi delle finiture, in quanto possono causare corrosione. Le superfici stradali con ghiaia o piccole pietre possono scheggiare la vernice favorendo la formazione di corrosione. Elimina i danni non appena li noti.

La protezione contro la corrosione e l'abrasione della carrozzeria comprende:

- rivestimenti protettivi, sulla lamiera o applicati con un processo di verniciatura di alta qualità
- schermatura con componenti in plastica
- alluminio fuso resistente alla corrosione utilizzato per i componenti esposti delle sospensioni delle ruote.

---

## 13.3. Pulizia e cura degli interni

Mantieni in buone condizioni gli interni della tua auto prendendoti cura dei materiali e mantenendoli puliti.



Usa i vani portaoggetti dell'abitacolo e i portabevande per tenere in ordine la tua auto. Rimuovi sempre le macchie e lo sporco non appena li noti per evitare diventino permanenti.

In caso di punti con sporco particolarmente ostinato, o se non ottieni il risultato desiderato quando pulisci l'auto, contatta l'assistenza clienti Volvo per consigli.

---

### 13.3.1. Pulizia di stoffe e tessuti

In caso di macchia sugli interni dell'auto, ad esempio sul padiglione o sul rivestimento dei sedili, puliscila il prima possibile.

Queste indicazioni valgono per i vari tessuti degli interni.

 **Importante**

### Pulizia del rivestimento

- Non raschiare o strofinare mai le superfici sporche. Procedi invece con movimenti circolari delicati. Ricorda che oggetti appuntiti o materiali abrasivi possono danneggiare l'auto.
- Pulisci sempre l'intero rivestimento. Pulire solo alcuni punti del rivestimento può lasciare aloni d'acqua o altri segni.
- Non rimuovere il rivestimento durante la pulizia.
- Alcuni capi di abbigliamento, come jeans o pelle scamosciata, possono trasferire colore sui rivestimenti tessili.
- Fai attenzione quando pulisci il padiglione, un trattamento aggressivo potrebbe danneggiarlo.
- Usa solo prodotti per la pulizia e la cura dell'auto raccomandati da Volvo per la pulizia dei tessuti e segui le istruzioni di ogni prodotto.

 **Attenzione**

### Sedili con airbag laterali

Non spruzzare mai un detergente direttamente sui fianchi dei sedili dotati di airbag laterali. Pulisci con un panno leggermente bagnato e un detergente adatto.

1. Aspira o spolvera l'area per rimuovere la polvere e lo sporco in eccesso.
2. Pulisci l'area con un panno in microfibra pulito, privo di lanugine e di colore neutro, leggermente inumidito con acqua o con un detergente delicato e incolore. Procedi con movimenti circolari delicati.

 **Suggerimento**

Per lavare il rivestimento tessile, si consiglia di utilizzare una macchina per la pulizia dei rivestimenti per estrarre la soluzione detergente ed eseguire un risciacquo con acqua.

3. Lascia asciugare completamente il materiale prima di utilizzarlo.

 **Importante**

### Pulizia delle cinture di sicurezza

Quando pulisci una cintura di sicurezza, tienila in posizione estesa finché non è completamente asciutta.

## 13.3.2. Pulizia dei cristalli e delle superfici lucide

Pulisci regolarmente e delicatamente superfici quali display, specchietti e pulsanti touch.

Il contenuto di questo manuale rappresenta lo stato del manuale d'uso al momento della stampa e potrebbe non essere completamente valido in futuro. Per ulteriori informazioni, consulta la prima pagina per la nota completa di esclusione di responsabilità.

 **Importante**

- Prima di pulire il display, ricorda di attivare la modalità di pulizia del display.
- Non raschiare o utilizzare detergenti abrasivi su schermo, specchietti e pulsanti. La superficie riflettente potrebbe danneggiarsi.

1. Aspira o spolvera l'area per rimuovere la polvere e lo sporco in eccesso.
2. Utilizza un panno in microfibra pulito e leggermente inumidito con acqua e pulisci l'area con movimenti circolari delicati.
3. Fai asciugare completamente la superficie prima dell'uso.

---

### 13.3.2.1. Attivazione della modalità di pulizia del display

Prima di pulire il display centrale, devi attivare la modalità di pulizia del display.

1. Premi il simbolo dell'auto  nella barra inferiore.
2. Andare in **Comandi** → **Luci e display** → **Display** → **Pulisci schermo**.
3. Premi per attivare.

---

### 13.3.3. Pulizia dei componenti interni in plastica e metallo

Pulisci regolarmente i pannelli e i comandi e rimuovi subito eventuali macchie.

 **Importante**

**Pulire delicatamente**

Non raschiare o strofinare mai le superfici sporche. Procedi invece con movimenti circolari delicati. Ricorda che oggetti appuntiti o materiali abrasivi possono danneggiare l'auto.

1. Aspira o spolvera l'area per rimuovere la polvere e lo sporco in eccesso.
2. Utilizza un panno in microfibra pulito e leggermente inumidito con acqua e pulisci l'area con movimenti circolari delicati.

**Il contenuto di questo manuale rappresenta lo stato del manuale d'uso al momento della stampa e potrebbe non essere completamente valido in futuro. Per ulteriori informazioni, consulta la prima pagina per la nota completa di esclusione di responsabilità.**

 **Importante**

Non spruzzare mai i detergenti direttamente su componenti elettrici, come pulsanti o comandi.

3. Lascia asciugare completamente il materiale prima di utilizzarlo.

---

## 13.3.4. Pulizia dei tappetini

Pulisci regolarmente i tappetini e assicurati sempre che siano ben posizionati.

 **Importante**

### Pulire delicatamente

Non raschiare o strofinare mai le superfici sporche. Procedi invece con movimenti circolari delicati. Ricorda che oggetti appuntiti o materiali abrasivi possono danneggiare l'auto.

1. Rimuovi i tappetini per poterli lavare a parte e accedere al pavimento. Afferra il tappetino dai perni di fissaggio e sollevalo.
2. Passa l'aspirapolvere sui tappetini e sul pavimento per rimuovere la polvere e lo sporco. Non sbattere né scuotere i tappetini per rimuovere la polvere e lo sporco, in quanto potrebbero rompersi.
3. Pulisci l'area con un panno in microfibra pulito di colore neutro, leggermente inumidito con acqua o con un detergente delicato e incolore. Procedi con movimenti circolari delicati.
4. Lascia asciugare completamente il tappetino prima di riposizionarlo. Fissalo al suo posto premendo vicino a ogni perno.

 **Attenzione**

Usa un solo tappetino per ogni sedile e assicurati che siano fissati correttamente con tutti i perni. Se il tappetino del conducente non è fissato correttamente, può spostarsi e mettere in pericolo la guida impigliandosi vicino o sotto i pedali.

---

## 13.4. Ruote e pneumatici

Lo scopo degli pneumatici è quello di trasportare il carico della tua auto, garantire una buona aderenza alla superficie stradale, ridurre le vibrazioni e proteggere i cerchioni dall'usura. Per ottenere il massimo dalle tue ruote e dai tuoi pneumatici, impara a conoscerne le raccomandazioni.



Familiarizza con attività come il mantenimento della corretta pressione degli pneumatici e il cambio delle ruote, in modo da poter gestire tranquillamente queste situazioni.

---

## 13.4.1. Ruote e pneumatici consigliati

Volvo raccomanda di utilizzare solo cerchi e pneumatici testati e approvati da Volvo e che fanno parte degli accessori originali Volvo. Una ruota si definisce completa quando gli pneumatici sono montati sui cerchioni.

### Pneumatici raccomandati

L'auto viene consegnata dotata di pneumatici originali Volvo con marchio VOL sui fianchi<sup>[1]</sup>. Questi pneumatici sono stati studiati appositamente per l'automobile. Se li cambi, è quindi importante che anche quelli nuovi abbiano questo marchio per preservare le caratteristiche di guida, il comfort e il consumo di elettricità dell'auto.

### Pneumatici originali

La tua auto è dotata di pneumatici originali in base all'etichetta sul montante della portiera del conducente.

Gli pneumatici hanno eccellenti caratteristiche di aderenza e assicurano ottime prestazioni di guida su fondo asciutto e bagnato. Ricordati però, che gli pneumatici sono stati progettati per garantire queste caratteristiche su strade senza ghiaccio e neve. Questi pneumatici non sono progettati per la guida invernale, neanche se l'auto è dotata di sistemi di controllo della stabilità o di trazione integrale. Quando le condizioni meteorologiche lo richiedono passa agli pneumatici invernali.

Alcune auto sono equipaggiate con una combinazione di pneumatici e cerchi particolarmente performanti. Sono adatti per superfici stradali asciutte e resistenti all'aquaplaning. Questi pneumatici possono essere più soggetti a danni dovuti alla superficie stradale e, a seconda delle condizioni, possono avere una vita utile più breve.

Gli pneumatici "All-season" offrono una tenuta di strada leggermente migliore su fondi stradali scivolosi rispetto a quelli senza questa classificazione. Tuttavia, per una buona tenuta su strade ghiacciate o coperte di neve, Volvo raccomanda pneumatici invernali su tutte e quattro le ruote.

## Invecchiamento degli pneumatici

Volvo raccomanda di sostituire gli pneumatici dopo 6 anni dalla data di prima messa in servizio. Se non riesci a stabilire la data, controlla la sigla DOT<sup>[2]</sup> riportata sul fianco dello pneumatico. Gli pneumatici invecchiano e si deteriorano nel tempo, anche se vengono usati raramente. Le prestazioni potrebbero ridursi. Il calore dovuto a clima caldo, trasporto frequente di carico elevato o esposizione ai raggi ultravioletti (UV) possono velocizzare il processo di invecchiamento. Crepe o scolorimento sono esempi di segni esterni che indicano che lo pneumatico non è adatto all'uso. Cambia immediatamente lo pneumatico se presenta segni visibili di deterioramento.

## Riciclare gli pneumatici

Quando sostituisci gli pneumatici, assicurati che tutti e quattro riportino l'indicazione delle dimensioni corrette per il rispettivo asse, siano dello stesso tipo (radiale) e preferibilmente dello stesso marchio di quelli originali. Volvo consiglia di utilizzare pneumatici contrassegnati con la sigla VOL. Altrimenti esiste il rischio che le caratteristiche di aderenza e di guida risultino variate.

Se le ruote non sono montate correttamente, le caratteristiche di frenata dell'auto e di tenuta in presenza di pioggia o fango vengono compromesse.

## Dimensioni di cerchi e pneumatici

### **Attenzione**

- Le dimensioni dei cerchi e degli pneumatici della tua Volvo sono specificate in modo da soddisfare requisiti rigorosi di stabilità e caratteristiche di guida. Combinazioni di cerchi e pneumatici di dimensioni non approvate possono compromettere la stabilità e le caratteristiche di guida dell'auto.
- Qualsiasi danno causato dal montaggio di combinazioni di cerchi e pneumatici di dimensioni non approvate è escluso dalla garanzia delle auto nuove. Volvo esclude ogni responsabilità per morte, lesioni personali o costi causati da tali installazioni.
- Non utilizzare cerchi in acciaio o in lega danneggiati, crepati o deformati, con estesi danni da corrosione oppure che siano stati saldati o riparati.

<sup>[1]</sup> Ci possono essere eccezioni per alcune misure di pneumatici.

<sup>[2]</sup> Dipartimento dei trasporti

### 13.4.1.1. Conservazione di ruote e pneumatici

Per mantenerle in buone condizioni, conserva le ruote non utilizzate in un luogo fresco, asciutto e buio. È importante metterle in un luogo adeguato e proteggerle dalle sostanze chimiche.

È importante conservare le ruote non utilizzate lontano dalla luce diretta del sole, dalla pioggia, dall'acqua, da fonti di calore o da scintille. Non conservarle mai vicino a solventi, benzina, oli o sostanze simili. Soprattutto quelle infiammabili.

Riponi le ruote<sup>[1]</sup> appese o appoggiate per terra sul fianco. Se conservi pneumatici non montati su cerchi, non appenderli. Posizionali in verticale o appoggiati su un fianco. Gli pneumatici senza cerchione, se appesi, possono deformarsi.

---

## 13.4.1.2. Mantenere efficienti le gomme

Per preservare il più possibile le gomme della tua auto, tieni a mente alcune cose.

- Una pressione degli pneumatici corretta riduce l'usura irregolare. È importante controllare regolarmente la pressione.
- Le accelerazioni e le frenate brusche e la guida che fa stridere gli pneumatici ne aumentano l'usura.
- L'usura degli pneumatici aumenta con la velocità.
- Oltre a ridurre il comfort di guida, le ruote non equilibrate causano l'usura irregolare ed eccessiva degli pneumatici.
- Le ruote vanno usate nello stesso senso di rotazione per tutta la loro vita utile.
- Per ridurre il rischio di sovrasterzo in caso di frenata brusca, la tenuta dello pneumatico posteriore deve essere sempre pari o superiore a quella dello pneumatico anteriore.
- In caso di urti contro cordoli o buche profonde, gli pneumatici o i cerchi delle ruote possono subire danni permanenti.
- Lo stile di guida, le condizioni stradali e il clima influiscono sull'usura degli pneumatici.

---

## 13.4.2. Denominazioni sul fianco dello pneumatico

Il fianco di uno pneumatico può riportare cifre, numeri e simboli di vario tipo. Ecco alcuni esempi e spiegazioni del loro significato.

### Nota

Ricorda che le seguenti denominazioni di pneumatici sono solo esempi. I tuoi pneumatici potrebbero non disporre di tutte queste designazioni, ma piuttosto includerne altre che non sono riportate in questo documento.

## Dimensioni degli pneumatici

Su tutti gli pneumatici vengono indicate le dimensioni, ad esempio: 265/40 R21 98 W

**265** Larghezza pneumatico (mm).

**40** Rapporto fra l'altezza del fianco e la larghezza dello pneumatico (%).

**R** Pneumatici radiali. La designazione RF e il simbolo indicano che l'auto è dotata di pneumatici antiferatura.

**21** Diametro del cerchione (in pollici).

**98** Codici per il carico massimo consentito dello pneumatico.

**W** Classe di velocità per la velocità massima consentita, simbolo della velocità.

## Dimensioni del cerchione

Tutti i cerchi riportano una designazione delle dimensioni, come: 8J x 19 x 50

- 8 Larghezza del cerchione (pollici).
- J Profilo flangiato.
- 19 Diametro del cerchione (in pollici).
- 50 Offset in mm (distanza dal centro della ruota alla superficie di contatto della ruota contro il mozzo).

## Classificazione delle condizioni meteorologiche

Ecco alcuni esempi di classificazione. Le proprietà meteorologiche si possono anche indicare con alcuni simboli.

- M+S or M/S** Fango e neve.
- AT** Tutte le condizioni stradali.
- AS** Tutte le stagioni.

## Invecchiamento degli pneumatici

- DOT YLX2** Codice di identificazione dello pneumatico o TIN. Questa informazione aiuta il produttore degli pneumatici a identificare le tipologie in caso di richiami di sicurezza.
- 0819**

1. DOT<sup>[1]</sup>
2. I primi due o tre caratteri sono il codice dello stabilimento in cui è stato fabbricato lo pneumatico.
3. I due caratteri successivi sono il codice della misura dello pneumatico.
4. Le ultime quattro cifre indicano la settimana e l'anno di fabbricazione dello pneumatico. Per esempio, 0819 significa che lo pneumatico è stato prodotto nella settimana 08, anno 2019.

Tutti i numeri o le lettere che compaiono in mezzo sono codici commerciali scelti dal produttore.

## Carico e pressione max

- Carico max 685 kg (1610 lbs)** Specifica il carico massimo trasportabile dallo pneumatico.
- Pressione max 240 kPa (35 psi)** Pressione massima tollerabile dallo pneumatico. Questo limite è specificato dal produttore dello pneumatico.

## Valori minimi consentiti di indice di carico e classe di velocità

### **Attenzione**

L'indice di carico minimo consentito (LI) e la classe di velocità (SS) degli pneumatici per le singole versioni di motore sono riportati nelle specifiche. Pneumatici con un indice di carico o una classe di velocità troppo bassa possono surriscaldarsi e danneggiarsi.

## Tipo, materiali e rotazione dello pneumatico

- P** Indica che lo pneumatico è idoneo a veicoli per trasporto passeggeri.
- VOL** Pneumatici originali Volvo.
- Strati: battistrada 2 poliestere, 2 acciaio, 1 poliammide. Fianchi 2 poliestere.** Indica il numero di strati di corda o il numero di strati con tessuto rivestito di gomma nel battistrada e nei fianchi dello pneumatico. I produttori di pneumatici devono anche indicare i materiali degli strati utilizzati nello pneumatico e nel fianco, che possono essere acciaio, nylon, poliestere e altri.

## Classificazione della qualità uniforme dello pneumatico

**Grado di usura del battistrada 200**

Il grado di usura del battistrada è un valore comparativo basato sul tasso di usura dello pneumatico in un test standardizzato. Un valore più alto indica maggiore qualità.

**Grado di trazione AA**

Il grado di trazione si basa su test standardizzati di trazione in frenata rettilinea. I gradi di trazione, dal più alto al più basso, sono AA, A, B e C.

**Grado di temperatura A**

Il grado di temperatura riflette le prestazioni termiche di uno pneumatico correttamente gonfiato e non sovraccaricato. I gradi di temperatura, dal più alto al più basso, sono A, B e C.

<sup>[1]</sup> Dipartimento dei trasporti

### 13.4.2.1. Indicatori di usura del battistrada

Vi sono indicatori di usura del battistrada che mostrano lo stato della profondità del battistrada dello pneumatico.

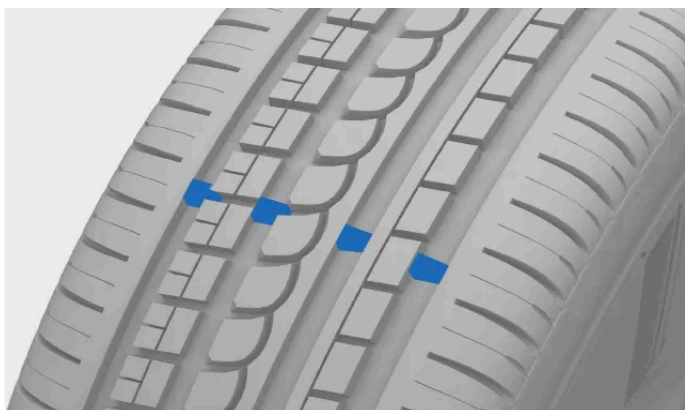

Le scanalature strette che percorrono longitudinalmente il battistrada della gomma sono indicatori di usura. Sul fianco dello pneumatico trovi le lettere TWI <sup>[1]</sup>.

**! Importante**

- Per evitare una scarsa trazione in caso di pioggia e neve, gli pneumatici vanno sostituiti prima che si consumino fino agli indicatori di usura del battistrada.
- Volvo raccomanda pneumatici invernali che abbiano una profondità del battistrada superiore a 4 millimetri (1/8 di pollice) e 1,6 millimetri (1/16 di pollice) per quelli estivi.

<sup>[1]</sup> Indicatore di usura del battistrada

## 13.4.3. Cambio delle ruote

Per sostituire una ruota è fondamentale seguire la procedura consigliata.

### **Attenzione**

#### Sollevamento dell'auto per la sostituzione della ruota

Per cambiare una ruota, devi innanzitutto sollevarla da terra. Per sollevare l'auto in sicurezza, segui attentamente le istruzioni a parte.

- Se stai cambiando la ruota nel traffico o vicino alla strada, assicurati di essere chiaramente visibile agli altri. Attiva le luci d'emergenza ed esponi il triangolo di emergenza in un punto visibile ma sicuro
- Fai in modo che i passeggeri aspettino in un punto sicuro, lontano dall'auto e dal traffico.
- Mentre l'auto è sollevata, sei responsabile della sicurezza circostante. Non permettere a nessuno di stare nell'auto o nelle sue vicinanze.
- Non infilarti mai sotto l'auto, impedisci a chiunque sia con te di sporgersi in qualsiasi modo sotto all'auto mentre è sollevata con un cric.

### Prima di togliere la ruota

Le ruote della tua auto sono fissate con appositi bulloni. Per maggiore sicurezza, puoi usare bulloni bloccabili.

### **Importante**

- Le dimensioni della ruota sostitutiva devono essere omologate per la tua auto.<sup>[1]</sup>
- Leggi tutte le istruzioni prima di iniziare. Prima di sollevare l'auto, procurati tutti gli attrezzi necessari.<sup>[2]</sup>

#### Rimozione della ruota

1. Togli il tappo dei bulloni di fissaggio.
2. Con l'automobile ancora appoggiata al suolo, svita gli elementi/bulloni di fissaggio delle ruote con la chiave di 0,5-1 giro. Spingi in basso la chiave estesa verso sinistra per evitare di farti male. Ruotando in senso antiorario sviti i bulloni. Se ci sono bulloni bloccabili, inizia da quelli.
3. Segui le istruzioni per il sollevamento sicuro dell'auto.
4. Solleva l'auto quanto basta per staccare da terra la ruota da smontare. Togli i bulloni ed estrai la ruota.

### **Suggerimento**

Se passi dalle gomme invernali a quelle estive, segna su quale lato erano montate, ad esempio con una S per la sinistra e una D per la destra.

#### Montaggio della ruota

5. Pulisci le superfici fra la ruota e il mozzo.

Il contenuto di questo manuale rappresenta lo stato del manuale d'uso al momento della stampa e potrebbe non essere completamente valido in futuro. Per ulteriori informazioni, consulta la prima pagina per la nota completa di esclusione di responsabilità.

6. Monta la ruota. Stringi i bulloni. Tuttavia, il serraggio finale alla coppia specificata va effettuato quando la ruota è di nuovo a terra e non può ruotare mentre lo esegui.

 **Attenzione**

- Assicurati di posizionare le ruote sull'asse corretto. Se le ruote sono montate in modo improprio, ciò può influire sulla maneggevolezza dell'auto.
- Non applicare mai lubrificante sui bulloni di fissaggio delle ruote. Può causarne l'allentamento dopo il serraggio.

7. Riabbassa l'auto al suolo.

> In questo modo, il serraggio finale è più facile perché le ruote non possono girare.

8. Fissa i bulloni con una sequenza incrociata. Se l'auto è dotata di bulloni bloccabili, termina con quelli. È molto importante fissare correttamente dadi e bulloni. Serra a 140 Nm (103 lb-ft). Controlla la coppia di serraggio con una chiave dinamometrica. Bulloni di fissaggio troppo stretti o poco stretti possono danneggiare le filettature di fissaggio o la gomma stessa.



Serra i bulloni con una sequenza incrociata.

9. Riposiziona il tappo sul bullone di fissaggio della ruota utilizzando gli indicatori guida per posizionarlo correttamente, poi premilo in posizione. Controlla che sia serrato bene.

 **Attenzione**

### Controlla i bulloni di fissaggio delle ruote

Qualche giorno dopo la sostituzione della ruota potresti dover stringere di nuovo gli elementi/bulloni di fissaggio delle ruote. Potrebbero allentarsi a causa delle differenze di temperatura e delle vibrazioni.

### Proprietà delle ruote dopo un cambio ruote

Fai attenzione a segni indicanti un montaggio non corretto delle ruote. Le caratteristiche di frenata dell'auto e la capacità di tenuta in presenza di pioggia e fango potrebbero risultare compromesse.

Quando hai cambiato il tipo o la dimensione delle ruote, all'inizio devi guidare con prudenza. La dinamica e le caratteristiche di guida delle ruote potrebbero essere diverse.

[1] Alcune ruote di scorta hanno dimensioni diverse. Se la ruota di scorta che intendi usare è omologata per la tua auto, la differenza di dimensioni va bene.

[2] Utilizza gli attrezzi previsti per il modello della tua auto.

## 13.4.3.1. Ruota di scorta

Se fori, puoi usare provvisoriamente la ruota di scorta<sup>[1]</sup> finché non riesci a sostituire o riparare la gomma originale.

La ruota di scorta è concepita solo per l'uso temporaneo. La ruota di scorta va sostituita con una ruota normale il più presto possibile.

Quando non viene utilizzata, la ruota di scorta va riposta nella sua borsa sul pianale del vano di carico. Va fissata con l'apposita cinghia negli occhielli di fissaggio del carico.

### **Attenzione**

Prima di guidare con la ruota di scorta

- Utilizza solo una ruota di scorta omologata per la tua auto.
- Non guidare ma la tua auto con più di una ruota di scorta montata.
- Se la ruota di scorta è montata sull'asse anteriore, non è possibile usare le catene da neve.
- La ruota di scorta non va mai riparata.
- Attieniti alla pressione raccomandata del produttore della ruota di scorta.

Guidare con la ruota di scorta

- Non superare mai gli 80 km/h (50 mph) con la ruota di scorta montata sulla tua auto.
- L'uso della ruota di scorta può modificare le caratteristiche di guida dell'auto. È importante sostituire la ruota di scorta con una ruota originale il prima possibile.

### **Importante**

La ruota di scorta è più piccola di quella originale della tua auto. Questo si ripercuote sull'altezza libera da terra dell'auto. Fai attenzione ai cordoli alti e non lavare l'auto in un autolavaggio automatico.

### **Nota**

Quando usi la ruota di scorta, il sistema di monitoraggio della pressione pneumatici potrebbe non funzionare correttamente.

In caso di danneggiamento della ruota di scorta, puoi acquistarne una nuova presso un concessionario Volvo.

<sup>[1]</sup> La ruota di scorta deve essere di tipo Temporaneo.

---

## 13.4.3.2. Pneumatici invernali

Gli pneumatici invernali sono progettati per la guida su strade con ghiaccio e neve. La profondità del battistrada dei tuoi pneumatici invernali deve essere maggiore di quella degli pneumatici normali.

### Dimensioni

Quando si usano gomme invernali, è importante che tutti e quattro gli pneumatici siano di tipo corretto. Per consigli rivolgiti a un concessionario Volvo.

### Gomme chiodate

Le gomme invernali chiodate devono essere rodiate per 500-1.000 km (300-600 miglia), guidando lentamente e con cautela, in modo che i chiodi si assestino correttamente. In questo modo prolunghi la durata delle gomme e, soprattutto, dei chiodi.

 **Nota**

I regolamenti normativi per l'uso di gomme chiodate possono variare. Controlla che gli pneumatici montati rispettino tutte le leggi e norme locali.

### Profondità del battistrada

La presenza di ghiaccio, fanghiglia, neve e le basse temperature mettono a dura prova i tuoi pneumatici, più di quanto non accada in estate. Volvo raccomanda gomme invernali con una profondità del battistrada di almeno 4 millimetri (0,15 pollici).

 **Nota**

#### Classe di velocità

Le gomme invernali<sup>[1]</sup> possono avere una classe di velocità inferiore a quella massima prevista per la tua auto. Tuttavia, se i tuoi pneumatici invernali hanno una classe di velocità inferiore alla velocità massima della tua auto, non ti è consentito guidare a una velocità superiore a quella indicata dagli pneumatici.

<sup>[1]</sup> Sia con gomme chiodate che non chiodate.

---

## 13.4.3.3. Catene da neve

In condizioni meteo invernali l'uso di catene da neve può migliorare la trazione. Tuttavia, devi tenere presente alcuni prerequisiti.

 **Attenzione**

Puoi usare le catene da neve sulla tua auto solo alle seguenti condizioni:

- Utilizza catene da neve originali Volvo o equivalenti, omologate per il modello della tua auto, le dimensioni degli pneumatici e dei cerchi.
- Sono consentite solo catene da neve mono lato.
- L'utilizzo di catene non adatte può causare gravi danni all'auto e incidenti.

 **Nota**

L'uso delle catene da neve può compromettere il funzionamento del sistema di monitoraggio della pressione degli pneumatici.

### Montaggio delle catene da neve

- Assicurati di essere in un luogo sicuro quando monti o smonti le catene da neve.
- Rispetta sempre i regolamenti e le leggi locali riguardanti l'uso delle catene da neve.
- Segui sempre attentamente le istruzioni di montaggio del produttore.
- Usa sempre lo stesso tipo di catene sulle gomme di destra e di sinistra.
- Assicurati di usare la misura corretta per le gomme in uso.
- Le catene da neve si possono usare solo sulle ruote posteriori.<sup>[1]</sup>
- Se monti ruote di misura diversa da quelli originali, non devi usare alcuni tipi di catene da neve.
- Tra le catene e i freni, le sospensioni e i componenti della scocca dell'auto deve esserci una distanza sufficiente. Non utilizzare catene che rischiano di interferire con i componenti dei freni.
- Se devi spostare l'auto mentre monti o togli le catene, non passare con le ruote sopra gli attacchi della catena.
- Monta le catene tendendole il più possibile e a intervalli regolari.

 **Suggerimento**

Fai alcune prove di montaggio prima dell'arrivo dell'inverno.

### Guida con le catene da neve

- Una volta montate le catene da neve, guida per circa 200 metri (650 piedi). Poi ferma l'auto e controlla di nuovo che le catene siano ben fissate.
- Non superare mai il limite di velocità specificato dal produttore delle catene. Non superare mai i 50 km/h (30 mph) in nessuna circostanza.
- Pur migliorando l'aderenza in alcune condizioni, le catene da neve hanno effetti negativi su altre caratteristiche di guida. Se possibile, evita di guidare su terreni irregolari, con dossi o buche. Evita anche le curve veloci o strette e le frenate brusche.

**Il contenuto di questo manuale rappresenta lo stato del manuale d'uso al momento della stampa e potrebbe non essere completamente valido in futuro. Per ulteriori informazioni, consulta la prima pagina per la nota completa di esclusione di responsabilità.**

- Evita di guidare su terreni privi di neve o ghiaccio, per non usurare le catene da neve e le ruote.

Contatta un concessionario Volvo per maggiori informazioni.

<sup>[1]</sup> Questo vale anche per le auto a trazione integrale.

---

## 13.4.4. Foratura

Se fori, puoi agire in vari modi per ripristinare la sicurezza, soprattutto se succede mentre stai guidando.

Se la foratura avviene mentre guidi, è importante pensare innanzitutto alla sicurezza. Attiva le luci di emergenza e, se possibile, allontana l'auto dal pericolo immediato. Se occorre, chiama l'assistenza stradale.

### **Attenzione**

- Non guidare l'auto con la gomma forata. È pericoloso e danneggerà l'auto.
- Per evitare di causare incidenti, se possibile, esci dall'auto dal lato con meno traffico.
- Posiziona un triangolo di emergenza in modo da avvertire gli altri veicoli con buon anticipo e consentire il sorpasso della tua auto. Se lo hai, ricordati di indossare innanzitutto il gilet catarifrangente.

### **Suggerimento**

Se la tua auto è dotata di un kit di riparazione temporanea pneumatico, leggi le istruzioni prima di utilizzarlo.

---

### 13.4.4.1. Riparazione provvisoria di una foratura

Per riparare un piccolo foro nello pneumatico puoi utilizzare il kit di riparazione pneumatico provvisorio <sup>[1]</sup>. Il kit comprende un compressore e un flacone di fluido sigillante.

### **Attenzione**

Prima di usare il kit di riparazione, leggi tutte le istruzioni.

Se hai usato il kit di riparazione sui tuoi pneumatici, non superare gli 80 km/h (50 mph).



Kit per riparazione provvisoria di una foratura

## Compressore

Il compressore va utilizzato come rimedio temporaneo in caso di foratura dello pneumatico. Se occorre, puoi utilizzarlo anche per controllare e regolare la pressione degli pneumatici originali.

Il compressore è un apparecchio elettrico. Prima di smaltirlo, verifica le normative locali su questo tipo di rifiuti.

## Fluido sigillante

Il sigillante si può usare per le riparazioni provvisorie. Sigilla efficacemente eventuali forature nel battistrada, ma non è adatto per sigillare forature nel fianco dello pneumatico. Non utilizzare il sigillante se gli pneumatici presentano grossi solchi, crepe o danni simili.

Sostituisci il fluido sigillante se la data di scadenza riportata sul flacone è superata. Smaltisci il flacone vecchio nei rifiuti pericolosi.

<sup>[1]</sup> Si chiama anche kit di mobilità provvisoria o TMK.

---

### 13.4.4.1.1. Utilizzo del kit di riparazione pneumatico temporanea

Quando utilizzi il kit per la riparazione temporanea delle forature, devi rispettare una serie di passaggi importanti. Assicurati di aver letto e compreso ogni passaggio prima di procedere.

**i Nota**

Queste istruzioni si riferiscono al kit di riparazione pneumatico fornito da Volvo.



Panoramica del compressore del kit di riparazione temporanea pneumatico

- ① Valvola di riduzione della pressione
- ② Manometro
- ③ Tubo flessibile dell'aria
- ④ Interruttore elettrico
- ⑤ Cavo elettrico



Panoramica del flacone del liquido sigillante del kit di riparazione temporanea dello pneumatico

- ① Foro del composto sigillante
- ② Connettore del tubo flessibile dell'aria

 **Attenzione**

### Il liquido sigillante può essere dannoso

Il liquido sigillante contiene sostanze dannose se ingerite. Il contenuto può anche causare reazioni allergiche o essere altrimenti dannoso per le vie respiratorie, la pelle, il sistema nervoso centrale e gli occhi.

#### Precauzioni

- Conserva il kit fuori dalla portata dei bambini.
- Evita il contatto prolungato o ripetuto con la pelle. Se il liquido sigillante finisce sui tuoi vestiti, togliili.
- Lava accuratamente le mani dopo averlo maneggiato.

#### Pronto soccorso

- Ingestione: non indurre il vomito se non su indicazione del personale medico. Rivolgiti a un medico.
- Pelle: lava le aree cutanee interessate con acqua e sapone. In caso di sintomi, rivolgiti a un medico.
- Occhi: risciacqua con abbondante acqua per almeno 15 minuti, sollevando di tanto in tanto le palpebre superiori e inferiori. In caso di sintomi, rivolgiti a un medico.
- Inalazione: porta la persona esposta all'aria aperta. Se l'irritazione persiste, rivolgiti a un medico.

- Prima di iniziare, accertati che il pulsante di accensione del compressore sia su off.
- Durante la riparazione non rimuovere il tubo flessibile dell'aria o del liquido sigillante.
- Se la foratura è stata causata da un chiodo o un oggetto simile che si trova ancora all'interno dello pneumatico, non rimuoverlo. Questo aiuta a sigillare la foratura.
- Se la riparazione avviene in un'area in cui potrebbero esserci altri veicoli, attiva le luci di emergenza e usa il triangolo di emergenza, se ne hai uno.

#### Preparativi

1.



Avvita il tubo flessibile dell'aria al flacone del liquido sigillante. C'è un punto dedicato di fronte al tubo flessibile del fluido sigillante.

2. Svita il tappo parapolvere della valvola dello pneumatico e collega il tubo flessibile del liquido sigillante. Avvita il più possibile il connettore del tubo flessibile lungo la filettatura.

#### Riparazione della foratura

3. Collega il compressore alla presa da 12 V dell'auto e verifica che la presa funzioni ed eroghi corrente.<sup>[1]</sup>

Il contenuto di questo manuale rappresenta lo stato del manuale d'uso al momento della stampa e potrebbe non essere completamente valido in futuro. Per ulteriori informazioni, consulta la prima pagina per la nota completa di esclusione di responsabilità.

4. Avvia il compressore premendo il pulsante di accensione.

 **Attenzione**

Non avvicinarti mai allo pneumatico mentre il compressore è in funzione. Se compaiono crepe o rialzi, il compressore deve essere spento immediatamente. Fermati e contatta Volvo Assistance per un recupero sicuro.

 **Nota**

Non posizionare il compressore in acqua, direttamente sulla sabbia o su un terreno molto polveroso, potrebbe non funzionare correttamente.

5. Gonfia lo pneumatico finché la pressione non supera i 1,8 bar (26 psi).
6. Spegni il compressore per controllare la pressione sul manometro. La pressione minima è di 1,8 bar (26 psi) e la massima di 2,8 bar (39 psi). Se la pressione è troppo alta, utilizza la valvola di riduzione della pressione.

 **Attenzione**

Se la pressione è inferiore a 1,8 bar (26 psi), il foro nello pneumatico è troppo grande. Non continuare e contatta Volvo Assistance per un recupero sicuro.

7. Scollega il compressore dalla presa da 12 V.
8. Svita il tubo flessibile del fluido sigillante dallo pneumatico.
9. Rimonta il tappo parapolvere della valvola dello pneumatico.
10. Appena possibile, guida per 10 minuti <sup>[2]</sup> a una velocità massima di 60 km/h (37 mph) e lascia che il liquido sigilli lo pneumatico. Successivamente, controlla di nuovo.

**Controllo di verifica**

11. Collega il tubo flessibile dell'aria alla valvola dello pneumatico.
12. Controlla la pressione degli pneumatici sul manometro del compressore.
  - > • Se la pressione è inferiore a 1,3 bar (19 psi), lo pneumatico non è sufficientemente sigillato. Fermati e contatta Volvo Assistance per un recupero sicuro.
  - Se la pressione è superiore a 1,3 bar (19 psi), ma inferiore a 1,8 bar (26 psi), lo pneumatico va gonfiato a una pressione minima di 1,8 bar (26 psi) e massima di 2,8 bar (39 psi). Collega il compressore alla presa da 12 V e gonfia lo pneumatico. Scarica l'aria con la valvola di riduzione della pressione se la pressione del pneumatico è eccessiva. Poi ripeti il passaggio 10.
  - Se la pressione è tra 1,8 bar (26 psi) e 2,8 bar (39 psi), puoi guidare a una velocità massima di 80 km/h (50 mph).
13. Rimonta il tappo parapolvere della valvola dello pneumatico.

- Sostituisci il flacone del liquido sigillante e il tubo dopo l'uso. Rivolgiti a un concessionario Volvo per farlo.

- Volvo raccomanda di sostituire o riparare lo pneumatico danneggiato il prima possibile. Informa il gommista che lo pneumatico contiene liquido sigillante.

 **Attenzione**

La percorrenza massima con pneumatici contenenti liquido sigillante è di 200 km (125 miglia).

<sup>[1]</sup> Poco dopo l'uscita del conducente dall'auto la presa interrompe l'alimentazione di corrente. Per riattivarla, basta risalire nell'auto.

<sup>[2]</sup> 0 5 chilometri (3 miglia)

## 13.4.4.1.2. Gonfiaggio degli pneumatici con il compressore per la riparazione delle forature

Gli pneumatici dell'auto si possono gonfiare con il compressore incluso nel kit di riparazione temporanea pneumatico.

Prima di iniziare, accertati che il pulsante di accensione del compressore sia su off.

1. Svita il tappo parapolvere della valvola dello pneumatico e collega il tubo flessibile dell'aria del compressore. Avvita il connettore del tubo flessibile dell'aria il più possibile lungo la filettatura.
2. Collega il compressore alla presa da 12 V dell'auto e verifica che la presa funzioni ed eroghi corrente.<sup>[1]</sup>
3. Avvia il compressore premendo il pulsante di accensione.

 **Importante**

Per evitarne il surriscaldamento, non utilizzare il compressore per più di 10 minuti alla volta.

4. Controlla la pressione degli pneumatici sul manometro del compressore<sup>[2]</sup>. Se la pressione è troppo alta, utilizza la valvola di riduzione della pressione.
5. Spegni il compressore e scollegalo dalla presa di corrente a 12 V.
6. Svita il tubo flessibile dell'aria dallo pneumatico.
7. Rimonta il tappo parapolvere della valvola dello pneumatico<sup>[3]</sup>.

Rimetti a posto il kit nel vano dedicato.

- [1] Poco dopo l'uscita del conducente dall'auto, la presa interrompe l'alimentazione di corrente. Per riattivarla, basta risalire nell'auto.
- [2] La pressione consigliata per gli pneumatici originali dell'auto è riportata sull'etichetta posta sul montante della portiera lato guida.
- [3] Utilizza solo tappi parapolvere originali Volvo o tappi parapolvere in plastica.

---

## 13.4.5. Pressione degli pneumatici

Una corretta pressione degli pneumatici aiuta a migliorare la stabilità di guida, a ridurre il consumo di energia e a prolungare la durata di vita dello pneumatico.

Con il tempo la pressione degli pneumatici diminuisce. Inoltre, la pressione varia in base alle condizioni ambientali. Tutto questo rientra nella norma. Tuttavia, se guidi con una pressione non corretta, gli pneumatici potrebbero surriscaldarsi e danneggiarsi. La pressione degli pneumatici influisce sul comfort di marcia, i livelli di rumore e la manovrabilità.

Controlla regolarmente la pressione degli pneumatici tutti i mesi e prima di un viaggio più lungo del solito. Cerca di utilizzare sempre un manometro affidabile. Per preservare il buono stato degli pneumatici, usa la pressione raccomandata per gli pneumatici a freddo.

### **Attenzione**

Se la pressione è troppo alta o troppo bassa, gli pneumatici possono subire gravi danni. Gli pneumatici possono esplodere mentre guidi e farti perdere il controllo dell'auto.

### **Suggerimento**

Una pressione degli pneumatici corretta ti aiuta a sfruttare tutta la capacità di carico della tua auto.

---

### 13.4.5.1. Monitoraggio della pressione degli pneumatici

La tua auto è in grado di rilevare e indicare se la pressione degli pneumatici è troppo bassa. Il monitoraggio della pressione degli pneumatici non si può disattivare. Se il sistema non è in grado di rilevare la pressione degli pneumatici bassa, indica la presenza di un malfunzionamento.

Affinché il sistema di monitoraggio della pressione pneumatici fornisca informazioni aggiornate, devi guidare l'auto a oltre 35 km/h (22 miglia/h) per alcuni minuti.



Se viene rilevata una pressione insufficiente in uno degli pneumatici, si accende un simbolo di controllo. Questo rimarrà acceso fino a quando il problema non sarà risolto.

Oltre ai messaggi sul display, nella schermata dello stato dell'auto, trovi informazioni sul monitoraggio della pressione degli pneumatici.

 **Attenzione**

**Non è previsto un avviso preventivo**

Il sistema non è in grado di avvisare in anticipo di un potenziale danno agli pneumatici.

**Controlla immediatamente se la pressione degli pneumatici è corretta**

Quando si accende il simbolo di bassa pressione degli pneumatici, fermati e controlla la pressione degli pneumatici il prima possibile. Guidare con pneumatici poco gonfi può causarne la foratura.

In caso di malfunzionamento o viene segnalato un guasto permanente al sistema di monitoraggio della pressione pneumatici, occorre contattare l'assistenza.<sup>[1]</sup>

Ricorda:

- Il sistema non elimina l'esigenza di ispezione e manutenzione regolari dei pneumatici.
- Il simbolo di segnalazione della pressione bassa degli pneumatici non scompare finché la pressione non viene corretta.
- Quando sostituisci le gomme o vari i carichi, dovresti memorizzare un nuovo valore di riferimento per la pressione pneumatico.

 **Nota**

I sensori di monitoraggio della pressione degli pneumatici devono essere montati su tutte le ruote, comprese quelle invernali. Se utilizzi una ruota di scorta o un'altra ruota priva di sensore, dopo alcuni minuti di guida appare un messaggio di errore nell'area delle informazioni del conducente. Ricordati di verificare che le ruote nuove siano dotate di sensore per evitare un avviso di malfunzionamento del sistema.

## Descrizione del sistema

Le seguenti informazioni sono formulate in base ai requisiti legali esterni.

Ogni pneumatico, compreso quello di scorta (se in dotazione), va controllato mensilmente a freddo e gonfiato alla pressione raccomandata dal costruttore del veicolo sulla targhetta o sull'etichetta della pressione di gonfiaggio degli pneumatici. (Se il tuo veicolo monta pneumatici di dimensioni diverse da quelle indicate sulla targhetta o sull'etichetta della pressione di gonfiaggio, stabilisci la pressione di gonfiaggio corretta per tali pneumatici).

Come ulteriore funzione di sicurezza, il veicolo è stato dotato di un sistema di monitoraggio della pressione pneumatici (TPMS) che accende una spia di bassa pressione quando uno o più pneumatici sono troppo poco gonfi. Quindi, quando la spia di pressione bassa degli pneumatici si accende, devi fermarti, controllare gli pneumatici il prima possibile e gonfiarli alla pressione corretta. Guidare con uno pneumatico molto sgonfio ne provoca il surriscaldamento e può causarne la rottura. Una pressione insufficiente riduce anche l'efficienza del carburante e la durata del battistrada e può influire sulla manovrabilità e sulla capacità di arresto del veicolo.

Il TPMS non sostituisce una corretta manutenzione degli pneumatici ed è responsabilità del conducente mantenere una pressione corretta, anche se il livello di gonfiaggio non ha raggiunto quello che fa scattare l'accensione della spia TPMS di pressione pneumatico bassa.

Il tuo veicolo è dotato anche di un indicatore di malfunzionamento del TPMS che segnala quando il sistema non funziona correttamente. L'indicatore di malfunzionamento del sistema di monitoraggio TPMS è abbinata all'indicatore di bassa pressione degli pneumatici. Quando il sistema rileva un malfunzionamento, la spia lampeggia per circa un minuto e poi rimane accesa in modo fisso. Questa sequenza continua ad attivarsi anche nei successivi avviamenti del veicolo finché non si risolve il malfunzionamento. Quando l'indicatore di malfunzionamento è acceso, il sistema potrebbe non essere in grado di rilevare o segnalare correttamente la pressione bassa degli pneumatici. Le anomalie del sistema di monitoraggio TPMS possono avere cause diverse, tra cui il montaggio di pneumatici o ruote sostitutive o alternative sul veicolo che impediscono al TPMS di funzionare correttamente. Controlla sempre la spia di malfunzionamento del TPMS dopo aver sostituito uno o più pneumatici o ruote del tuo veicolo, per assicurarti che gli pneumatici e le ruote sostitutivi o alternativi consentano al sistema TPMS di continuare a funzionare correttamente.

[1] Volvo raccomanda di eseguire gli interventi di assistenza e riparazione presso un'officina autorizzata Volvo.

---

### 13.4.5.1.1. Limiti del sistema di monitoraggio della pressione degli pneumatici

In alcune situazioni, il sistema di monitoraggio della pressione degli pneumatici potrebbe non funzionare correttamente. Scopri quali sono, in modo da capire i limiti del sistema.

Il sistema di monitoraggio della pressione degli pneumatici può essere compromesso da:

- cerchi o pneumatici non compatibili
- modifiche delle ruote
- liquidi iniettati come il sigillante per pneumatici
- catene da neve
- accessori che interferiscono con la trasmissione wireless del sistema o l'impianto elettrico dell'auto
- vicinanza a fonti o campi elettrici o onde radio ad alta intensità. Alcuni luoghi che possono causare questo tipo d'interferenze sono , ad esempio, le stazioni di servizio, gli aeroporti e le stazioni televisive.

Se l'auto rileva un guasto nel sistema, compare un avviso sul display.

---

### 13.4.5.2. Regolazione della pressione degli pneumatici

Se prevedi di guidare con un carico pesante o ad alta velocità per periodi prolungati, devi regolare la pressione degli pneumatici. Inoltre, è normale che la pressione degli pneumatici diminuisca con il tempo. Regolare la pressione in modo che sia adeguata alla situazione attuale aiuta a garantire l'usura uniforme degli pneumatici e prestazioni elevate.

Per controllare e regolare la pressione, gli pneumatici devono essere a temperatura ambiente. Si dice a pneumatici freddi. Non ridurre mai la pressione di uno pneumatico caldo. Quando si raffreddano, la pressione interna dell'aria scende e gli pneumatici possono quindi risultare poco o per nulla gonfi.

Gli pneumatici possono scaldarsi molto rapidamente e vanno considerati caldi se si usano per oltre 1,5 km (1 miglio) circa. Spesso perché tornino di nuovo a temperatura ambiente servono circa 3 ore di raffreddamento.

1. Rimuovi il tappo antipolvere della valvola dello pneumatico e premi il manometro saldamente sulla valvola.
2. Controlla la pressione attuale dello pneumatico nel manometro.
3. Se la pressione è bassa, gonfia lo pneumatico al valore corretto. La pressione raccomandata per gli pneumatici montati in fabbrica è indicata sul montante della portiera lato conducente.
4. Rimetti il tappo antipolvere <sup>[1]</sup> per evitare di danneggiare la valvola.
5. Controlla che non vi siano detriti incastrati, chiodi o altri oggetti, che potrebbero forare la gomma.
6. Controlla che sui fianchi non ci siano cavità, tagli, bolle o altre anomalie.

Se per errore gonfi troppo la gomma, premi il perno metallico al centro della valvola per far uscire l'aria in eccesso. Poi controlla di nuovo la pressione.

**i Nota**

Le pressioni raccomandate per le ruote della ruota di scorta possono essere diverse da quelle degli pneumatici originali. Usa sempre la pressione raccomandata dal produttore della ruota di scorta.

**i Suggerimento**

Quando serve, puoi utilizzare il compressore del kit di riparazione temporanea dello pneumatico per controllare e regolare la pressione dei tuoi pneumatici originali.

<sup>[1]</sup> Utilizza solo tappi antipolvere originali Volvo o in plastica, i tappi antipolvere in metallo possono arrugginire e attaccarsi alla valvola.

## 13.5. Impianto elettrico dell'auto e batterie

La tua auto è dotata di un impianto elettrico specializzato che fornisce elettricità da e verso le batterie. Contiene circuiti ad alta e bassa tensione per le varie funzioni elettriche.

In questa sezione del manuale sono riportate informazioni su diversi componenti elettrici dell'auto. Questi includono:

- Batteria di propulsione
- Batteria da 12 V
- Terminale di alimentazione di emergenza a 12 V
- Fusibili

 **Importante**

### Terminale da 12 V

In caso di interruzione totale dell'alimentazione, non è possibile aprire l'auto poiché le serrature sono azionate elettricamente. Per accedere all'auto e poterla ricaricare, è possibile alimentarla per un breve periodo utilizzando il terminale da 12 V accessibile esternamente. È possibile accedervi rimuovendo un piccolo pannello sotto il paraurti anteriore, vicino alla ruota anteriore sinistra.

Prima di utilizzare il terminale da 12 V, valuta quanto segue:

- Volvo raccomanda l'utilizzo del terminale da 12 V esclusivamente da parte dei tecnici dell'assistenza per accedere all'auto fuori uso e recuperarla.
- Il terminale esterno da 12 V della tua auto va utilizzato solo per poter accedere all'auto. Non tentare di caricare un'altra auto o una sorgente esterna simile da questo punto.
- Utilizza solo un caricabatteria da 12 V con una corrente di ricarica massima inferiore a 40 A.
- Il collegamento di una fonte di alimentazione superiore a 40 A causa il guasto del fusibile del terminale, disattivandolo.
- Utilizza il terminale da 12 V solo per brevi periodi di tempo. Non è concepito per alimentare l'auto in modo continuo.
- Assicurati di seguire i simboli positivo e negativo sui terminali, poiché l'inversione della polarità del sistema a bassa tensione può danneggiare i componenti del sistema a bassa tensione o far saltare il fusibile da 40 A.

 **Suggerimento**

### Carica dell'auto

Le funzioni e l'equipaggiamento per la carica, come la porta di carica e i cavi, si trovano in una sezione dedicata.

### Funzioni per accessori

Le funzioni di alimentazione, come le porte USB e la carica wireless dei dispositivi, sono trattate in altre sezioni.

 **Attenzione**

- Non maneggiare o modificare i componenti elettrici dell'automobile. Limitati solo alle azioni che sono chiaramente descritte nel manuale utente.
- I componenti ad alta tensione possono produrre o condurre correnti letali e vanno maneggiati solo da tecnici autorizzati.
- Non eseguire riparazioni sull'impianto elettrico dell'auto o sui suoi componenti. Se hai bisogno di riparazioni o interventi di assistenza rivolgiti a un'officina autorizzata Volvo.

## 13.5.1. Batteria di propulsione

La batteria di propulsione è la fonte di energia e di alimentazione principale della tua auto. Alimenta tutta la propulsione elettrica e, indirettamente, alimenta il resto dell'auto mantenendo carica la batteria da 12 più piccola.

La batteria di propulsione si trova in basso nel sottoscocca dell'auto.

### Cura e salute della batteria

Il modo in cui utilizzi l'auto influisce sulle condizioni della batteria di propulsione. Con il tempo la sua capacità diminuisce. Ci sono alcuni comportamenti consigliati che possono contribuire a prolungare la vita utile della batteria. Questi comportamenti dell'utente riguardano eventi e situazioni che possono danneggiare la batteria.

#### **Importante**

Lasciare l'auto con un livello della batteria basso può danneggiare la batteria. Se il livello della batteria è quasi a zero, carica l'auto il prima possibile.

#### **Suggerimento**

In questo manuale trovi sezioni dedicate alla salute della batteria e a cosa puoi fare per risolvere una situazione di bassa potenza.

### Riparazione e manutenzione della batteria

La batteria di propulsione è un componente ad alto voltaggio e solo i tecnici autorizzati sono attrezzati per la manutenzione sicura.

#### **Attenzione**

- Non maneggiare o modificare i componenti elettrici dell'automobile. Limitati solo alle azioni che sono chiaramente descritte nel manuale utente.
- I componenti ad alta tensione possono produrre o condurre correnti letali e vanno maneggiati solo da tecnici autorizzati.
- Non eseguire riparazioni sull'impianto elettrico dell'auto o sui suoi componenti. Se hai bisogno di riparazioni o interventi di assistenza rivolgiti a un'officina autorizzata Volvo.

### Documento della batteria

Per ulteriori informazioni sulla batteria di propulsione della tua auto, scansiona il codice QR del documento della batteria. Si trova all'interno del montante della portiera lato conducente ed è visibile quando la portiera è aperta.

## 13.5.1.1. Gestione della salute e delle prestazioni della batteria

Puoi contribuire a mantenere in buone condizioni la batteria di propulsione e preservarne le prestazioni adottando pratiche corrette. Alcune situazioni possono causare danni alla batteria e vanno sempre evitate.

### Livello della batteria basso e batteria a terra

#### **Importante**

La batteria di propulsione può subire gravi danni se non viene caricata dopo che il livello della batteria ha raggiunto lo 0%. Quando è parcheggiata l'auto assorbe una piccola quantità di energia. Lasciare l'auto con un livello di batteria basso senza caricarla, può fare scaricare completamente la batteria e danneggiarla. Se il livello della batteria dell'auto parcheggiata è inferiore al 20%, si consiglia di caricarla il prima possibile.

Se il livello della batteria raggiunge lo 0%, la batteria è considerata scarica o vuota. L'auto va quindi caricata il prima possibile per ridurre il rischio di danni alla batteria.

Anche la batteria più piccola da 12 V rischia di scaricarsi se la batteria di propulsione non riesce a fornirle energia. Se entrambe le batterie sono scariche, l'auto non dispone più di energia e non è in grado di avviare la carica.

### Stato di carica elevato

#### **Importante**

Se il livello della batteria dell'auto viene mantenuto molto alto per un lungo periodo di tempo, la batteria di propulsione può danneggiarsi.

Se lasci l'auto collegata in carica, ma non prevedi di guidarla immediatamente, seleziona il livello della batteria consigliato nella schermata della carica dell'auto.

### Carica abituale

La carica CA è la modalità consigliata per la carica quotidiana. Aiuta a mantenere la batteria in buone condizioni nel tempo. La carica CC usura maggiormente l'auto.

### Parcheggio a lungo termine

Se lasci l'auto parcheggiata per oltre un mese, il livello della batteria consigliato è del 40-60%. Utilizza o carica l'auto per raggiungere il livello consigliato.

Se lasci l'auto parcheggiata per più di tre mesi, è consigliabile mantenerla collegata alla presa di corrente impostando un limite di ricarica della batteria al 50%. Questo per preservare la salute della batteria.

Controlla regolarmente il livello della batteria e il funzionamento della carica.

### Suggerimento

Questo manuale contiene una sezione separata con ulteriori consigli per parcheggiare per lunghi periodi di tempo.

## Parcheggio con clima molto caldo

### Importante

Evitare di esporre l'auto a temperature estreme. Evita di lasciare l'auto parcheggiata per oltre 24 ore se la temperatura rischia di raggiungere i 55 °C (131 °F).

Nei periodi più caldi si consiglia di collegare l'auto alla presa di corrente quando è parcheggiata. Le temperature elevate danneggiano la batteria, soprattutto quando l'automobile è esposta a temperature elevate per periodi prolungati. L'auto può raffreddare attivamente la batteria mentre è parcheggiata, ma questo comporta un consumo d'energia. Quando torni alla tua auto parcheggiata, il livello della batteria potrebbe essere sensibilmente più basso di prima. Se l'auto è collegata alla presa per la carica, può raffreddare la batteria senza abbassare il livello e rischiare di scaricare del tutto la batteria.

In caso di temperature elevate, si consiglia di parcheggiare in un luogo ombreggiato. Una forte luce solare associata a temperature elevate può aumentare molto la temperatura della batteria e richiedere esigenze di raffreddamento eccessive.

## Parcheggio con clima freddo

Quando la batteria è fredda, l'auto ne riduce temporaneamente le prestazioni finché non si riscalda. Guidare l'auto in uno stato di prestazioni ridotte non danneggia la batteria.

Per evitare una riduzione temporanea delle prestazioni a causa della batteria fredda, collega l'auto alla carica e attiva la preclimatizzazione prima del viaggio. In questo modo, l'auto può riscaldare la batteria senza influire sulle prestazioni e sull'autonomia disponibile.

A temperature inferiori a -30 °C (-22 °F), evita di lasciare l'auto parcheggiata senza ricarica per oltre 24 ore.

---

## 13.5.1.2. Impianto di raffreddamento del gruppo motopropulsore

La tua auto è dotata di un sistema di regolazione della temperatura avanzato.

Mentre sei parcheggiato, in carica o alla guida della tua auto, il sistema regola attivamente la temperatura della batteria di propulsione. Questo avviene se durante la preclimatizzazione la tua auto è soggetta a temperature elevate o basse.

### Importante

**Non provare mai di aggiungere del refrigerante**

L'impianto di raffreddamento è un circuito chiuso. La manutenzione dell'impianto di raffreddamento deve essere eseguita da un tecnico specializzato.<sup>[1]</sup>

[1] Volvo consiglia un'officina autorizzata Volvo.

## 13.5.2. Batteria da 12 V

La batteria da 12 V alimenta tutto ciò che si trova nella tua auto, tranne la propulsione elettrica.

### Riparazione e sostituzione

La batteria da 12 V non richiede manutenzione.

Se devi sostituire la batteria da 12 V contatta un'officina autorizzata Volvo.

#### **Importante**

##### Terminale da 12 V

In caso di interruzione totale dell'alimentazione, non è possibile aprire la tua auto poiché le serrature sono azionate elettricamente. Per accedere alla tua auto e poterla ricaricare, puoi alimentarla per un breve periodo utilizzando il terminale da 12 V accessibile esternamente. Puoi accedere al terminale rimuovendo un piccolo pannello sotto il paraurti anteriore, vicino alla ruota anteriore sinistra.

Prima di utilizzare il terminale da 12 V, valuta quanto segue:

- Volvo raccomanda l'utilizzo del terminale da 12 V esclusivamente da parte dei tecnici dell'assistenza per accedere all'auto fuori uso e recuperarla.
- Il terminale esterno da 12 V della tua auto va utilizzato solo per poter accedere all'auto. Non tentare di caricare un'altra auto o una sorgente esterna simile da questo punto.
- Utilizza solo un caricabatteria da 12 V con una corrente di ricarica massima inferiore a 40 A.
- Il collegamento di una fonte di alimentazione superiore a 40 A causa il guasto del fusibile del terminale, disattivandolo.
- Utilizza il terminale da 12 V solo per brevi periodi di tempo. Non è concepito per alimentare l'auto in modo continuo.
- Assicurati di seguire i simboli positivo e negativo sui terminali, poiché l'inversione della polarità del sistema a bassa tensione può danneggiare i componenti del sistema a bassa tensione o far saltare il fusibile da 40 A.

Specifiche della batteria da 12 V

Tipo di batteria	AGM H4
Tensione	12 V
Dimensioni (lunghezza × larghezza × altezza)	207 × 175 × 190 mm ( $8\frac{5}{32} \times 6\frac{57}{64} \times 7\frac{31}{64}$ in)
Capacità	50 Ah
Capacità di avviamento a freddo <sup>[1]</sup>	540 A

[1] DCA

---

## 13.5.2.1. Etichette della batteria

Le batterie per auto a bassa tensione sono provviste di etichette con informazioni per l'utilizzo sicuro.

### Simboli



Evitare scintille e fiamme libere.



Rischio di esplosione.



La batteria contiene acido corrosivo.



Usare occhiali protettivi.



Conserva la batteria fuori dalla portata dei bambini.



Per essere riciclata, la batteria deve essere smaltita correttamente.

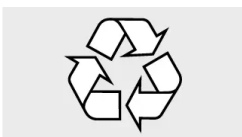

Riciclare correttamente.



Ulteriori informazioni nel manuale utente dell'auto.

**i** Nota

### Raffigurazione delle etichette

Le etichette raffigurate in questo manuale sono rappresentazioni generiche di quelle che trovi nella tua auto. Il manuale riporta solo la loro posizione e il tipo di informazioni che contengono. Per informazioni specifiche sulla tua auto, cerca l'etichetta effettiva.

## 13.5.3. Riciclo della batteria

Le batterie usate vanno riciclate in modo compatibile con l'ambiente.

In caso di dubbi sullo smaltimento delle batterie rivolgiti all'assistenza Volvo. La batteria di propulsione va manipolata solo dai tecnici autorizzati.

## 13.5.4. Fusibili

I fusibili elettrici proteggono diverse parti dell'impianto elettrico dell'auto interrompendo l'alimentazione se la corrente supera la soglia del fusibile. Per ripristinare la funzionalità, occorre sostituire il fusibile bruciato.

Un fusibile bruciato può indicare la presenza di un guasto elettrico. Contatta l'Assistenza Volvo se la tua auto indica che un fusibile è bruciato.

**!** Importante

- Un fusibile sostituito in modo errato può causare gravi danni all'impianto elettrico.
- Il fusibile sostitutivo deve possedere le specifiche corrette, come il tipo e il valore in ampere.
- Per la sostituzione dei fusibili, Volvo raccomanda di rivolgersi a un'officina autorizzata Volvo.

## 13.6. Attrezzi ed equipaggiamento

La tua auto è dotata di alcuni strumenti che possono esserti utili in determinate situazioni. Ad esempio, se devi cambiare una ruota.

Gli strumenti e le attrezzature della tua auto si trovano in luoghi diversi, ad esempio sotto il cofano, nel vano portaoggetti e nel bagagliaio. Cerca di imparare i luoghi in cui sono riposti per evitare di doverli cercare quando ne hai bisogno.

 **Attenzione**

**Conserva gli strumenti correttamente**

Quando non li usi, riponi sempre i singoli attrezzi e strumenti nelle apposite aree. Altrimenti, potrebbero causare danni o lesioni in caso di collisione.

**Leggi tutte le istruzioni prima di usare gli attrezzi**

Prima dell'uso, assicurati di aver letto e compreso tutte le istruzioni relative agli utensili e alle attrezzature.

Contatta il concessionario Volvo per ricevere consigli su strumenti e attrezzature per la tua auto.

## Triangolo di emergenza

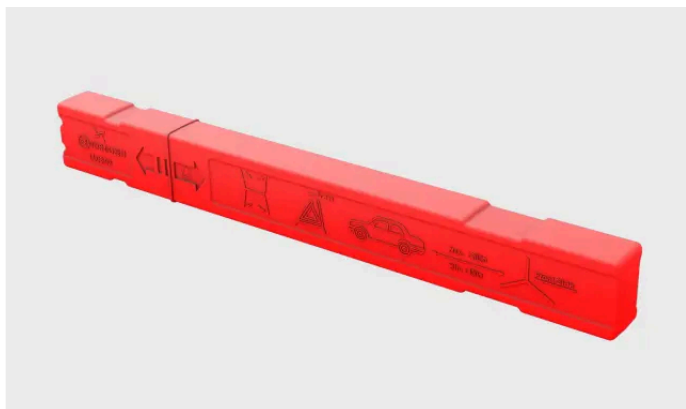

Se l'auto non riparte più e ti trovi in un'area con possibile presenza di altri veicoli, posiziona il triangolo di emergenza a terra per avvisare gli altri prima che raggiungano l'auto.

## Occhiello di traino



Per poter trainare l'auto, è possibile fissare l'occhiello di traino al paraurti. Si può anche utilizzare per fissare eventuali oggetti sporgenti carichi sul tetto.

## Kit per riparazione provvisoria di una foratura



Kit per riparazione provvisoria di una foratura

La tua auto è provvista di un kit di riparazione provvisoria dello pneumatico che puoi utilizzare in caso di foratura non grave.

## Borsa di primo soccorso

La tua auto è dotata di una borsa di primo soccorso. In alcuni paesi è obbligatorio averla sempre disponibile in auto.

---

## 13.6.1. Uso di un triangolo di emergenza

Se la tua auto è fuori uso in un'area in cui potrebbero esserci altri veicoli, monta e posiziona un triangolo di emergenza. Lo scopo del triangolo di emergenza è segnalare preventivamente la tua auto o eventuali pericoli e ostacoli agli altri automobilisti.

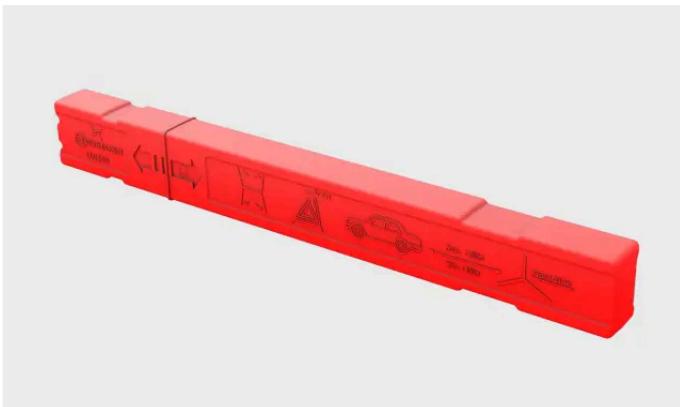

Il triangolo di emergenza ripiegato nella propria custodia.

 **Nota**

### Norme e regolamenti locali

Le norme e i regolamenti su come e quando esporre il triangolo di emergenza variano a seconda del paese. È tua responsabilità conoscere e rispettare le norme vigenti nel posto in cui ti trovi.

 **Suggerimento**

- Se quando usi il triangolo di emergenza è buio, indossa il giubbotto catarifrangente che hai nell'auto. Se non lo hai, puoi tenere il triangolo di emergenza in modo che le sue parti riflettenti siano visibili mentre lo trasporti.
- Puoi usare la custodia come promemoria per recuperare il triangolo di emergenza quando riparti, posizionandola sul sedile del conducente.

1. Attiva le luci d'emergenza.
2. Estrai il triangolo di emergenza dalla custodia, aprilo e collega le estremità.
3. Apri i supporti del triangolo.
4. Posiziona il triangolo di emergenza in un punto adatto rispetto al traffico e a una distanza tale da avvisare gli altri conducenti prima che raggiungano la tua auto.

Ricordati di recuperare il triangolo di emergenza prima di ripartire.

---

## 13.6.2. Fissaggio dell'occhiello di traino

Durante il traino fissa un cavo verricello all'occhiello di traino.

Sulla fiancata destra dell'auto, l'occhiello di traino è avvitato in una presa filettata dietro un coperchio sui paraurti anteriore e posteriore.

 **Importante**

Prima di iniziare, leggi le informazioni sul traino e le relative limitazioni.

Procurati l'occhiello di traino in modo da averlo a portata di mano.

1.

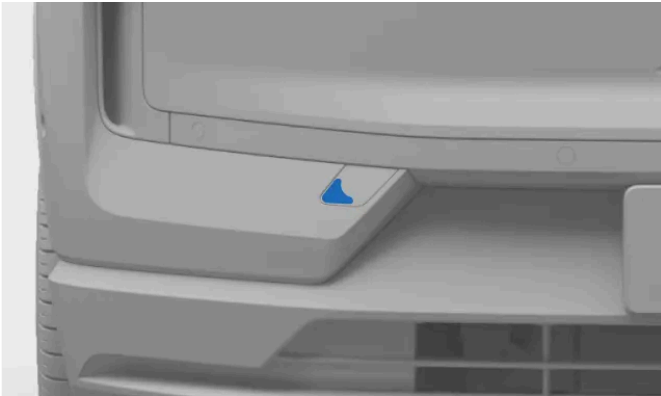

Coperchio di fissaggio dell'occhiello di traino anteriore.

Per montarlo davanti: togli il coperchio premendolo al centro del bordo destro. Il coperchio ruota attorno al proprio asse e può essere rimosso.

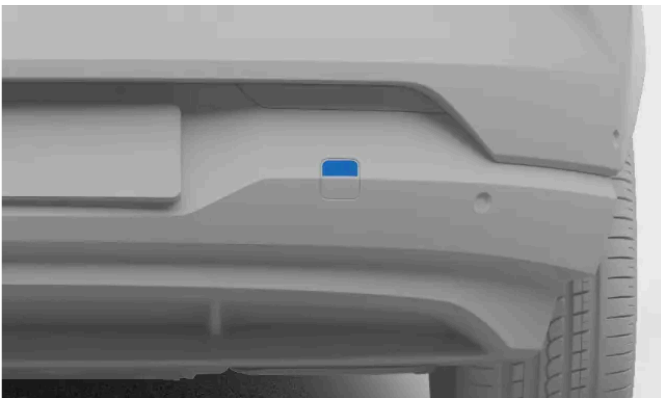

Coperchio di fissaggio dell'occhiello di traino posteriore.

Per montarlo dietro: togli il coperchio premendo sul bordo superiore. Piegalo completamente ed estrailo.

2. Avvita l'occhiello di traino fino in fondo.

 **Importante**

È importante avvitarlo saldamente in posizione. Per fare più leva, inserisci qualcosa nel gancio di traino, ad esempio una chiave inglese.

Quando hai finito, ricordati di rimuovere di nuovo l'occhiello di traino e di riporlo nella sua sede.

---

## 13.7. Sollevamento dell'auto

Con il cric puoi sollevare da terra una ruota alla volta. Leggi tutte le istruzioni prima di sollevare l'auto.

### **Importante**

Per evitare di danneggiare la batteria, è molto importante posizionare il cric sugli appositi punti di aggancio.

#### Attrezzatura consigliata o in dotazione

- Le istruzioni per il sollevamento dell'auto prevedono l'uso di un cric raccomandato o fornito<sup>[1]</sup> da Volvo.
- Utilizza solo strumenti e attrezzature progettati per il tuo modello di auto. Per consigli sugli attrezzi, rivolgiti a un concessionario Volvo.
- Per le operazioni non descritte nel manuale utente, Volvo raccomanda di rivolgersi a un'officina autorizzata Volvo.
- Il cric portatile, concepito per l'uso occasionale e provvisorio, è adatto solo per attività brevi e urgenti, come la gestione di una foratura. Il cric da officina è adatto a un uso frequente o prolungato.
- Solleva l'auto solo dagli appositi punti di sollevamento.

#### Altre attrezzature di sollevamento

- Se utilizzi attrezzature di sollevamento non fornite da Volvo<sup>[2]</sup>, leggi attentamente le istruzioni prima di sollevare l'auto. Assicurati che l'attrezzatura sia compatibile con l'auto.
- Utilizza equipaggiamenti di sicurezza aggiuntivi come cavalletti per assali e cunei per le ruote, se disponibili.
- Se utilizzi un cric da officina, controlla che la piastra sia dotata della protezione in gomma per proteggere l'auto e garantirne la stabilità.

### **Attenzione**

#### Sicurezza intorno all'auto

- Se stai cambiando una ruota in mezzo al traffico o in prossimità della strada, tu e la tua auto dovete essere ben visibili agli altri. Attiva le luci di emergenza, posiziona il triangolo di emergenza in un luogo visibile, ma sicuro e indossa il giubbotto catarifrangente.
- Individua un'area sicura dove fare aspettare i passeggeri, lontana dall'auto e dal traffico.
- Mentre l'auto è sollevata, sei responsabile della sicurezza circostante. Non permettere a nessuno di restare nell'auto o nelle sue vicinanze.

#### Sollevamento dell'auto

- Non infilarti mai sotto l'auto, impedisci a chiunque sia con te di sporgersi in qualsiasi modo sotto all'auto mentre è sollevata.
- Non posizionare oggetti tra il terreno e il cric, o tra questo e il punto di sollevamento dell'auto.
- Non utilizzare attrezzature di sollevamento che presentino segni di danneggiamento.

#### Prima di sollevare l'auto:

- Prepara gli strumenti e i componenti necessari per il lavoro previsto.
- Verifica che il cric sia in buone condizioni con le filettature ben lubrificate e prive di sporco.
- Per evitare l'attivazione accidentale dell'allarme, riducine la sensibilità.

1. Attiva il freno di stazionamento.
2. Blocca le ruote per ridurre il rischio di movimento dell'auto durante il sollevamento. Ceppi di legno o pietre grandi vanno bene. Posizionali davanti e dietro ogni ruota che rimarrà a terra.
3. Individua il punto di sollevamento predisposto nel sottoscocca dell'auto. La posizione dei punti di sollevamento è indicata da segni triangolari in basso lungo le fiancate dell'auto.

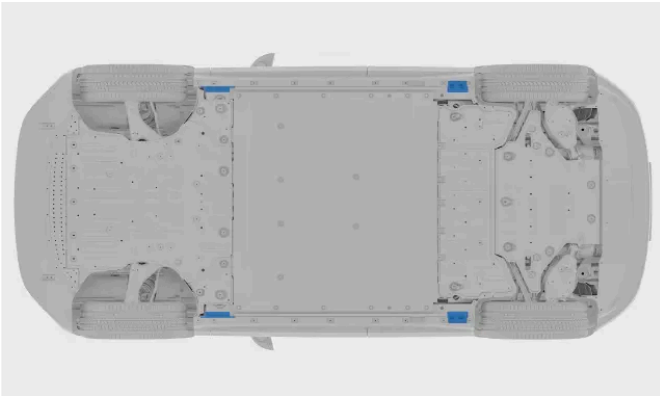

Su ogni fiancata dell'auto trovi due attacchi per il cric.

4. Posiziona il cric sotto il punto di sollevamento dell'auto. La superficie di appoggio del cric deve essere solida, non scivolosa e in piano. Posiziona il cric con la manovella rivolta verso l'esterno dell'auto.
5. Solleva il cric finché la sommità non raggiunge il punto di sollevamento dell'auto. Controlla che il punto di sollevamento si innesti correttamente nella fessura del cric.

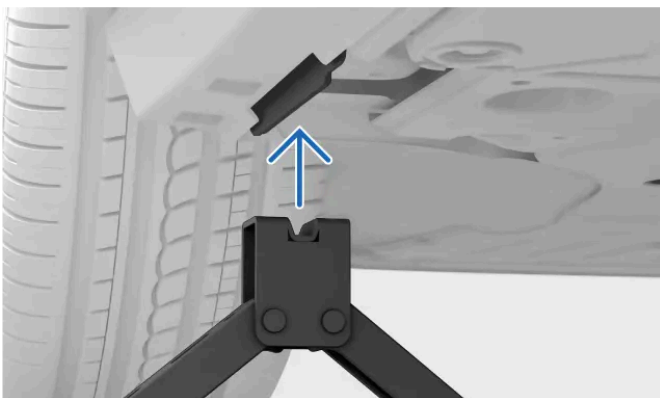

6. Procedi all'allineamento finale. Verifica che:
  - il cric non sia inclinato in nessuna direzione
  - la base del cric sia centrata sotto il punto di sollevamento

- la sommità del cric combaci correttamente con il punto di aggancio.

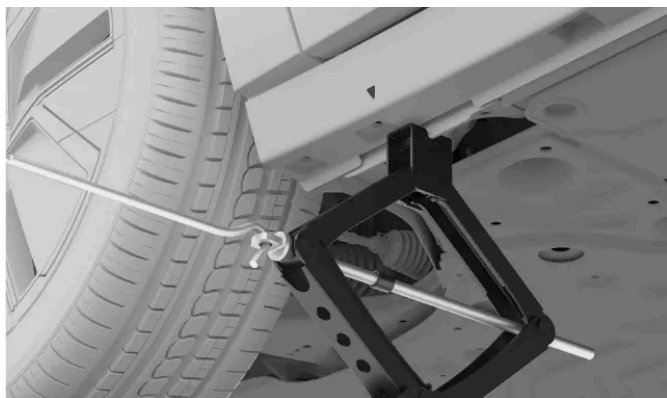

7. Solleva l'auto a un'altezza adeguata. Non sollevarla più di quanto ti serva per il lavoro che stai svolgendo.

 **Attenzione**

Non lasciare l'auto senza sorveglianza quando è sollevata.

Facendo attenzione, abbassa la macchina al termine del lavoro. Ricordati di testare le funzioni importanti dell'auto che potrebbero essere state compromesse dal lavoro svolto.

Rimetti il cric nel rispettivo vano.

<sup>[1]</sup> A seconda del mercato, nell'auto puoi trovare un cric concepito per l'uso occasionale e provvisorio.

<sup>[2]</sup> Ad esempio, nel caso di martinetti da officina o altri dispositivi di sollevamento progettati per un uso frequente e prolungato.

---

## 13.8. Manutenzione e riparazioni

Per mantenere la tua auto in buone condizioni, è essenziale eseguire correttamente la manutenzione e le riparazioni.

La tua auto tiene traccia dell'ultima volta che hai effettuato un intervento di manutenzione e ti avvisa quando è il momento di fissarne uno nuovo. È in grado di autodiagnosticare molti tipi di guasti e di avisarti se è necessario intervenire.

Se noti esigenze di manutenzione o riparazione che non sono state rilevate dall'auto, contatta l'assistenza Volvo.

Volvo raccomanda di rivolgersi a un'officina autorizzata Volvo per tutti gli interventi di manutenzione e riparazione.

 **Importante**

### Guasti e notifiche

Se una notifica nell'auto richiede un intervento di manutenzione, fissa un appuntamento il prima possibile. La schermata dello stato dell'auto nel display centrale contiene anche informazioni sui problemi rilevati.

 **Attenzione**

- Non maneggiare o modificare i componenti elettrici dell'automobile. Limitati solo alle azioni che sono chiaramente descritte nel manuale utente.
- I componenti ad alta tensione possono produrre o condurre correnti letali e vanno maneggiati solo da tecnici autorizzati.
- Non eseguire riparazioni sull'impianto elettrico dell'auto o sui suoi componenti. Se hai bisogno di riparazioni o interventi di assistenza rivolgiti a un'officina autorizzata Volvo.

## Programma di manutenzione raccomandato da Volvo

Volvo raccomanda di affidare qualsiasi intervento di riparazione e manutenzione a un'officina autorizzata Volvo. Le officine Volvo dispongono del personale, degli strumenti speciali e della documentazione necessaria per fornire un'assistenza di alta qualità. Il programma di manutenzione raccomandato da Volvo è stato sviluppato per garantire una lunga vita utile alla tua auto. La manutenzione dell'auto conforme al programma di manutenzione personalizzato può costituire un prerequisito per la copertura delle garanzie Volvo. Le informazioni sull'assistenza e sulla garanzia della tua auto <sup>[1]</sup> contengono maggiori dettagli sull'assistenza e sui termini e le condizioni della garanzia.

<sup>[1]</sup> Si tratta di una pubblicazione separata allegata alla tua auto.

### 13.8.1. Prenotazione di interventi di manutenzione e riparazione

Se hai bisogno di un appuntamento per una manutenzione o una riparazione, l'assistenza Volvo si occupa della prenotazione. Le officine autorizzate Volvo dispongono delle competenze e attrezzature specializzate per prendersi cura della tua auto.

La tua auto ti avvisa quando è il momento di fare la manutenzione.

1. Contatta l'assistenza Volvo per prenotare un appuntamento. Gli operatori trovano il punto di assistenza più vicino a te.

Se hai un bisogno urgente di manutenzione o riparazioni, ma non riesci a contattare l'assistenza Volvo, chiama un servizio di assistenza stradale disponibile nel luogo in cui ti trovi.

---

## 13.8.2. Porta diagnostica di bordo

La tua auto è dotata di una porta diagnostica che consente all'officina di collegarsi e comunicare con i suoi sistemi. Non collegare apparecchiature non autorizzate da Volvo.

La porta diagnostica è del tipo OBDII.

La porta diagnostica si trova nella parte inferiore del cruscotto, vicino alla leva di apertura del cofano.

L'uso scorretto della porta diagnostica può influire negativamente sui sistemi e sul software dell'auto. Questo include il collegamento di apparecchiature non autorizzate<sup>[1]</sup> e l'installazione di software o strumenti diagnostici.

### Nota

Volvo declina ogni responsabilità in caso di collegamento di apparecchiature non autorizzate alla porta diagnostica di bordo. Per maggiori informazioni contatta un'officina autorizzata Volvo.

<sup>[1]</sup> Apparecchiature non approvate da Volvo.

## 14. Recupero dell'auto fuori uso

Se non puoi guidare l'auto, questa viene considerata fuori uso. Se non riesci a trovare una soluzione nel manuale utente o in caso di dubbi su come procedere, puoi sempre contattare un'officina autorizzata Volvo.

A seconda della natura del problema, potresti riuscire a risolverlo autonomamente o con il supporto di un'officina autorizzata Volvo. In questa parte del manuale utente trovi una serie di scenari e le modalità per gestirli in modo sicuro.

In caso di lesioni o di rischio di lesioni, dai la priorità alla sicurezza e alle esigenze mediche piuttosto che al recupero dell'auto. Non esitare a contattare i servizi di emergenza se necessario.

Nel manuale, trovi sezioni specifiche per i seguenti scenari che possono aiutarti a identificare il problema di fondo e le fasi necessarie per il recupero.

- L'auto non funziona correttamente e si riesce a utilizzare normalmente.
- La batteria è scarica e l'auto non risponde.
- L'auto presenta danni fisici. Il danno può impedire la guida dell'auto o causarne il blocco totale. Per utilizzare in modo sicuro l'auto, devi valutarne anche i danni superficiali.

### **Importante**

#### Traino dell'auto

Se la tua auto deve essere rimorchiata, devi seguire alcune linee guida. Se la tua auto non è danneggiata e l'alimentazione funziona, devi attivare la modalità di traino per trainarla sulla piattaforma di un veicolo di recupero. Quando la tua auto è in modalità traino, la velocità del veicolo di recupero non deve superare i 5 km/h (3 mph) e la distanza di traino non deve superare i 10 m (30 ft). Se non è possibile attivare la modalità di traino, l'auto deve essere sollevata su un veicolo di recupero.

## 14.1. Auto danneggiata

Se l'auto è danneggiata, è importante identificare l'entità e la gravità del danno per determinare come gestire l'auto in modo sicuro.

Un danno può impedire la guida della tua auto o comprometterne la sicurezza.

Contatta un'officina autorizzata Volvo se l'auto è stata danneggiata o se presenta segni di danni subiti durante la sosta. Se il danno rende inutilizzabile la tua auto o ne compromette gravemente le prestazioni, è necessario un intervento di soccorso tramite servizio di assistenza stradale e recupero stradale.

 **Importante**

### Danni minori

L'auto è in grado di autodiagnosticare molte anomalie, ma non riesce a rilevare tutti i tipi di danni o prevederne le conseguenze. Un piccolo urto che provoca un danno superficiale può disturbare i componenti retrostanti l'area interessata, ad esempio disallineando un sensore di parcheggio dietro il paraurti. È quindi importante che i danni apparentemente lievi o superficiali vengano esaminati da un tecnico specializzato per determinarne la portata complessiva.

## Danni che rendono inutilizzabile l'auto

Esistono diversi tipi di danni che possono impedire la guida della tua auto. Riportiamo solo alcuni esempi:

- Danni da collisione
- Foratura
- Danni al parabrezza
- Danni da acqua
- Guasto meccanico

## Danni da collisione

Dopo un urto abbastanza grave, la tua auto entra in modalità di sicurezza e deve essere recuperata.

 **Importante**

Se possibile, non tentare di guidare o di spostare la tua auto dopo un incidente grave. Se l'auto rappresenta un grave pericolo per il traffico, è possibile fare un'eccezione e spostarla a breve distanza dal pericolo immediato, se le condizioni dell'auto lo consentono.

## Danni da acqua

I danni da acqua possono danneggiare in modo permanente la tua auto e comprometterne seriamente il funzionamento.

 **Importante**

Spesso, per risolvere un danno d'acqua importante, non basta asciugare l'auto o farla asciugare. Un tecnico specializzato deve esaminare i danni causati dall'acqua per determinarne l'entità e la gravità.

## Danni meccanici

Il modo migliore per evitare guasti meccanici è utilizzare l'auto nel modo corretto e sottoporla a regolare manutenzione. È importante eseguire regolarmente le revisioni dell'auto.

---

## 14.2. Funzionamento anomalo

Il contenuto di questo manuale rappresenta lo stato del manuale d'uso al momento della stampa e potrebbe non essere completamente valido in futuro. Per ulteriori informazioni, consulta la prima pagina per la nota completa di esclusione di responsabilità.

Quando un componente o una funzione della tua auto non funziona come previsto, si tratta di un malfunzionamento.<sup>[1]</sup> A seconda del tipo di malfunzionamento riscontrato, l'uso dell'auto potrebbe non essere sicuro.

**i Nota**

#### Auto immobilizzata

Se un malfunzionamento ti impedisce di guidare in modo sicuro, considera di immobilizzare la tua auto.

#### Se l'auto non risponde

In questo manuale trovi una sezione apposita dedicata ai problemi elettrici.

## Consigli generali in caso di anomalie

Se qualcosa non funziona correttamente, prova a intervenire nel modo seguente.

- Leggi cosa dice il manuale utente sulla funzione in oggetto. Informati su cosa occorre per il corretto funzionamento. Il problema potrebbe essere dovuto al fatto che non sei al corrente della limitazione di una specifica funzione.
- Riavvia tutti i dispositivi e i sistemi collegati. Questo vale per la tua auto, ma può anche riguardare il tuo telefono o un'app.
- Se esistono più modi per utilizzare una funzione o eseguire un'attività, prova le varie alternative.

**i Nota**

#### Modifiche dopo gli aggiornamenti del software

Gli aggiornamenti del software possono introdurre modifiche ai sistemi influenzandone il funzionamento. Leggi le informazioni presenti negli aggiornamenti per capire le cause del diverso comportamento della tua auto.

## Possibili cause

Quando qualcosa non funziona come dovrebbe, le cause possono essere varie:

- Le impostazioni dell'auto sono state modificate.
- Le condizioni ambientali influenzano la tua auto e i suoi sistemi.
- Interferenze di segnale che influiscono sulla connettività e i sistemi wireless.
- Un fusibile è saltato e deve essere sostituito.
- Errore software.
- Guasto meccanico.

## Come contattare un'officina autorizzata Volvo in caso di necessità

Se non riesci a risolvere il problema utilizzando le informazioni contenute nel manuale utente, rivolgiti a un'officina autorizzata Volvo.

Prendi nota di ciò che è accaduto nel momento in cui è comparso il problema. Può essere utile per identificare la causa. Tra gli eventi scatenanti potrebbero esserci:

**Il contenuto di questo manuale rappresenta lo stato del manuale d'uso al momento della stampa e potrebbe non essere completamente valido in futuro. Per ulteriori informazioni, consulta la prima pagina per la nota completa di esclusione di responsabilità.**

- Danni alla tua auto.
- Esposizione a condizioni estreme.
- Interventi di assistenza, manutenzione o sostituzione di un componente eseguiti di recente.
- Software aggiornato di recente.
- Qualsiasi altro guasto o malfunzionamento.

<sup>[1]</sup> In alcuni casi, il guasto o l'anomalia sospetti potrebbero invece essere una limitazione intenzionale dovuta alle condizioni dell'auto.

---

## 14.3. Auto non funzionante o non rispondente

Se la tua auto non risponde o sembra priva di alimentazione, potrebbe essere a causa delle batterie scariche o di un problema ai sistemi elettrici.

Se le batterie della tua auto sono scariche, l'auto non reagisce ad alcune delle tue azioni. Tra queste vi è il tentativo di aprire o avviare l'auto.

Se la tua auto non risponde a causa della scarsa energia, puoi intervenire in vari modi a seconda del caso.

Nei casi seguenti, entrambe le batterie della tua auto possono scaricarsi completamente:

- Si usa l'auto fino a un livello della batteria pari a 0% senza ricaricarla immediatamente.
- Si lascia l'auto con un livello della batteria basso. Se non viene collegata alla carica, il livello della batteria cala ulteriormente, perché, mentre è parcheggiata, l'auto consuma piccole quantità d'energia.
- L'auto viene lasciata a lungo senza essere ricaricata, riducendo il livello della batteria.
- Basse temperature che riducono temporaneamente la capacità della batteria al di sotto del livello necessario per mantenere la tua auto alimentata.

Condizioni o impieghi che aumentano il consumo di energia e causano un calo del livello della batteria più rapido del previsto:

- Utilizzo di accessori o funzioni dell'auto che consumano energia.
- Temperature elevate che provocano il raffreddamento della batteria.

### Recupero in caso di batteria di propulsione scarica

Se è scarica la sola batteria di propulsione, i sistemi dell'auto vengono alimentati ma non è possibile avviarla o guidarla. La tua auto indica che il livello della batteria è allo 0%. In questa situazione, la batteria da 12 V può alimentare i sistemi necessari per avviare la carica della batteria di propulsione. Per poter accedere alla tua auto eicaricarla, è importante non consumare l'energia della batteria da 12 V.

Azioni per il ripristino dell'auto:

- Se puoi caricare l'auto nel parcheggio, fallo immediatamente.
- Se non è possibile caricare l'auto nel luogo in cui ti trovi, falla recuperare e trasportare presso una stazione di carica. Nel frattempo, cerca di non consumare l'energia rimanente nella batteria da 12 V. È una cosa importante per la salute della batteria, ma anche per poter disporre di funzionalità essenziali da utilizzare in caso d'emergenza.

### Recupero in caso di perdita totale di potenza

Se la batteria da 12 V è a terra, la tua auto è completamente fuori uso. Questo può accadere se qualcosa impedisce alla batteria di propulsione di mantenere carica la batteria da 12 V, ad esempio se la batteria di propulsione si scarica e quindi non carica l'auto in tempo. Se entrambe le batterie sono scariche, la tua auto non risponde e non è possibile ricaricarla come al solito.

Interventi di recupero:

- Rivolgiti a un'officina autorizzata Volvo o a un servizio di soccorso e assistenza stradale.
- Se nel luogo in cui si trova la tua auto fuori uso è disponibile una sorgente di carica, potresti riuscire ad alimentare temporaneamente l'auto con un terminale esterno speciale da 12 V. In questo modo puoi avviare la carica.
- Se non è possibile caricare la tua auto sul posto, devi trasportarla in un luogo in cui è presente una sorgente di carica. L'officina autorizzata Volvo dispone dell'attrezzatura necessaria per alimentare e ricaricare la tua auto.

 **Importante**

## Terminale da 12 V

In caso di interruzione totale dell'alimentazione, non è possibile aprire la tua auto poiché le serrature sono azionate elettricamente. Per accedere alla tua auto e poterla ricaricare, puoi alimentarla per un breve periodo utilizzando il terminale da 12 V accessibile esternamente. Puoi accedere al terminale rimuovendo un piccolo pannello sotto il paraurti anteriore, vicino alla ruota anteriore sinistra.

Prima di utilizzare il terminale da 12 V, valuta quanto segue:

- Volvo raccomanda l'utilizzo del terminale da 12 V esclusivamente da parte dei tecnici dell'assistenza per accedere all'auto fuori uso e recuperarla.
- Il terminale esterno da 12 V della tua auto va utilizzato solo per poter accedere all'auto. Non tentare di caricare un'altra auto o una sorgente esterna simile da questo punto.
- Utilizza solo un caricabatteria da 12 V con una corrente di ricarica massima inferiore a 40 A.
- Il collegamento di una fonte di alimentazione superiore a 40 A causa il guasto del fusibile del terminale, disattivandolo.
- Utilizza il terminale da 12 V solo per brevi periodi di tempo. Non è concepito per alimentare l'auto in modo continuo.
- Assicurati di seguire i simboli positivo e negativo sui terminali, poiché l'inversione della polarità del sistema a bassa tensione può danneggiare i componenti del sistema a bassa tensione o far saltare il fusibile da 40 A.

## Altre situazioni di assenza d'alimentazione

Possono esserci casi in cui sai che il livello della batteria non è basso. In questi casi, l'assenza di alimentazione indica che la batteria da 12 V non riceve energia dalla batteria di propulsione o non è in grado di fornire energia all'auto.

Possibili fattori che influenzano l'erogazione di energia a 12 V sono:

- Un fusibile è saltato e deve essere sostituito.
- La batteria da 12 V è difettosa.
- C'è un guasto elettrico, hardware o software che impedisce all'auto di accendersi.

Se non riesci a identificare la causa del problema o a risolverlo consultando il manuale utente, contatta un'officina autorizzata Volvo.

---

## 14.4. Trasporto su carroattrezzi

Il recupero della tua auto in genere avviene mediante trasporto con carro attrezzi. Questo diventa necessario se l'auto è fuori uso e non è possibile ripararla sul posto.

Se hai bisogno di soccorso stradale per la tua auto, contatta un'officina autorizzata Volvo. <sup>[1]</sup>

La procedura di recupero consigliata dipende dalle condizioni e dallo stato dell'auto. Se la tua auto non è danneggiata e l'alimentazione funziona, puoi attivare la modalità di traino per trainarla sulla piattaforma di un veicolo di recupero. Se l'auto è danneggiata, non risponde o è in modalità di sicurezza, deve essere sollevata sulla piattaforma del veicolo di recupero.

 **Importante**

### Ruote staccate da terra

Indipendentemente dalle condizioni della tua auto, quando viene recuperata deve essere trasportata con tutte le ruote sollevate da terra. La rotazione forzata delle ruote durante il trasporto può danneggiare gravemente la tua auto.

### Mantieniti a una distanza di sicurezza

Non permettere a nessuno di stare dietro la tua auto mentre viene trainata sul veicolo di recupero.

<sup>[1]</sup> Per esigenze di recupero urgenti, puoi contattare direttamente un servizio di soccorso e assistenza stradale.

---

## 14.5. Modalità di sicurezza

Se la tua auto rileva un danno che compromette la sicurezza, può entrare in modalità di sicurezza.

La modalità di sicurezza limita le funzioni disponibili quando la tua auto ha subito un danno. Se la modalità di sicurezza è attiva, non puoi guidare la tua auto che deve essere sottoposta a perizia dei danni e riparata<sup>[1]</sup>. Se per qualsiasi motivo si è attivata la modalità di sicurezza, contatta un'officina autorizzata Volvo.

Se è ancora funzionante, il display indica chiaramente quando la tua auto è in modalità di sicurezza.

 **Attenzione**

- Quando la tua auto si trova in modalità di sicurezza, non utilizzarla e non rimanere dentro.
- Non trainare la tua auto senza aver prima attivato la modalità di traino. Lo puoi fare nel display.
- Il ripristino dello stato della tua auto senza aver eseguito la valutazione dei danni e le riparazioni può causare ulteriori danni all'auto e lesioni personali.

<sup>[1]</sup> Volvo consiglia un'officina autorizzata Volvo.

---

## 14.6. Traino dell'auto

È possibile trainare la tua auto per brevi distanze. Per farlo, devi attivare la modalità di traino.

 **Importante**

### Prima di fare trainare la tua auto

- Per evitare l'attivazione accidentale dell'allarme, devi ridurre la sensibilità prima di trainare la tua auto.
- Puoi accedere alla modalità traino solo se l'alimentazione dell'auto è attiva. Se non riesci ad accendere la tua auto, occorrerà sollevarla sulla piattaforma del veicolo di recupero.
- Leggi tutte le informazioni sul traino dell'auto prima di attivare la modalità traino.
- Non trainare l'auto per una distanza superiore a 10 m (30 ft). Trainare la tua auto per distanze maggiori può danneggiarla impedendo la carica corretta della batteria.
- In modalità traino, la velocità di traino della tua auto non deve superare i 5 km/h (3 mph).

Per trainare la tua auto devi prima attivare la modalità traino, che prevede il collegamento dell'occhiello di traino e del cavo verricello. Assicurati di disporre di tutta l'attrezzatura necessaria.

#### 1. Attiva la modalità traino

> Se è ancora funzionante, la conferma dell'attivazione della modalità di traino compare nel display.

#### 2. Traina la tua auto su un veicolo di recupero o in un luogo sicuro, come il ciglio della strada.

#### 3. Una volta messa al sicuro l'auto, inserisci il freno di stazionamento.

> La modalità di traino si disattiva.

#### 4. Se necessario, rimuovi l'occhiello di traino e il cavo verricello.

 **Importante**

Trasporta l'auto guasta usando sempre a un veicolo di soccorso stradale. La rotazione forzata delle ruote durante il trasporto può danneggiare gravemente la tua auto. Assicurati che l'auto venga trasportata esclusivamente da un veicolo di recupero con pianale, le ruote dell'auto non devono toccare il suolo durante il trasporto.

## 14.6.1. Attivazione della modalità di traino

Se occorre trainare la tua auto su un veicolo di recupero con pianale, prima devi attivare la modalità di traino nelle impostazioni.

 **Importante**

- Fare trainare la tua auto senza attivare la modalità di traino può danneggiarla. Prima trainare l'auto, segui le istruzioni visualizzate sul display finché non compare la conferma dell'attivazione della modalità di traino.
- Per evitare l'attivazione accidentale dell'allarme, riducine la sensibilità prima di trainare la tua auto.
- La modalità traino è accessibile solo se l'alimentazione dell'auto funziona. Se non è possibile alimentare l'auto, occorre un intervento di recupero completo.
- Leggi tutte le informazioni sul traino dell'auto prima di attivare la modalità traino.

 **Nota**

Utilizza la modalità traino solo per fare rimorchiare la tua auto. Non attivarla quando traini altri veicoli o rimorchi.

1. Premi il simbolo dell'auto  nella barra inferiore.
2. Vai in **Comandi** → **Modalità dell'auto** → **Guida per la modalità traino**.
- > Nel display compare il tutorial sulla modalità di traino.
3. Segui il tutorial finché non ricevi la conferma che la modalità traino è attiva.

La modalità traino si disattiva quando inserisci il freno di stazionamento e blocchi l'auto, oppure quando inizi a guidare.

---

## 15. Specifiche

Queste specifiche descrivono la tua auto in termini tecnici e in cifre. Ti possono servire per informazioni richieste, ad esempio, per acquistare pneumatici nuovi.

Queste informazioni sono suddivise nel modo seguente, con alcuni esempi del loro contenuto per aiutarti a orientarti.

- Caratteristiche generali dell'auto: dimensioni, pesi e denominazioni del modello.
- Specifiche del gruppo motopropulsore: prestazioni, motore elettrico, autonomia e consumo elettrico.
- Specifiche di ruote e pneumatici: pressioni e dimensioni degli pneumatici approvate.
- Specifiche dei fluidi: liquido dei freni e liquido di raffreddamento del climatizzatore.
- Certificati e omologazioni

---

### 15.1. Caratteristiche generali dell'auto

Ecco alcune informazioni basilari sulla tua auto. Questi dati aiutano a determinare l'assetto specifico della vettura.

Queste informazioni sulla tua auto potrebbero tornarti utili per una serie di motivi. Ad esempio, per poter ordinare i ricambi o gli accessori corretti.

---

#### 15.1.1. Dimensioni dell'auto

Qui puoi trovare le misure della tua auto, come la lunghezza e l'altezza.

Prima, individua la misura che stai cercando nelle immagini, poi controlla la lettera corrispondente nella tabella sottostante.

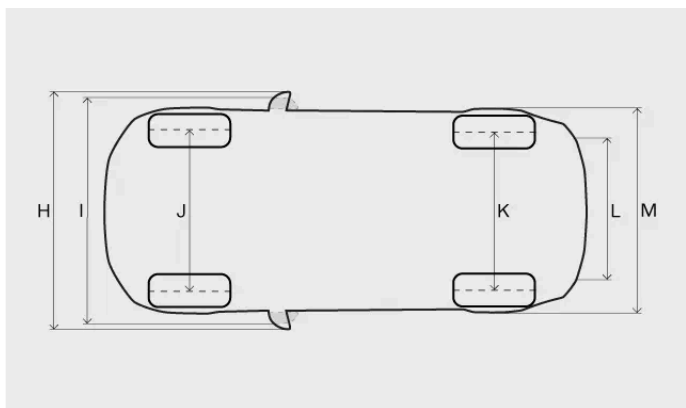
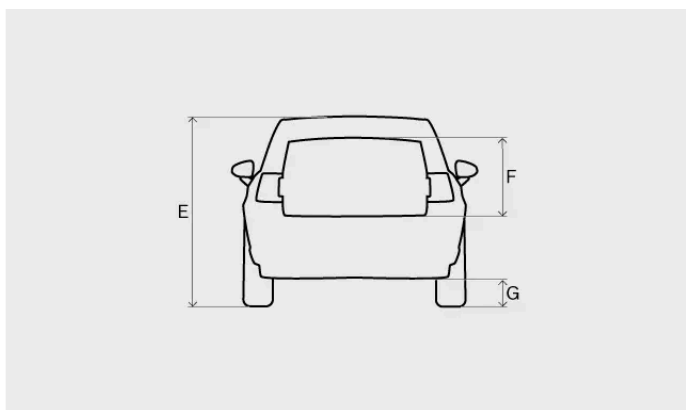
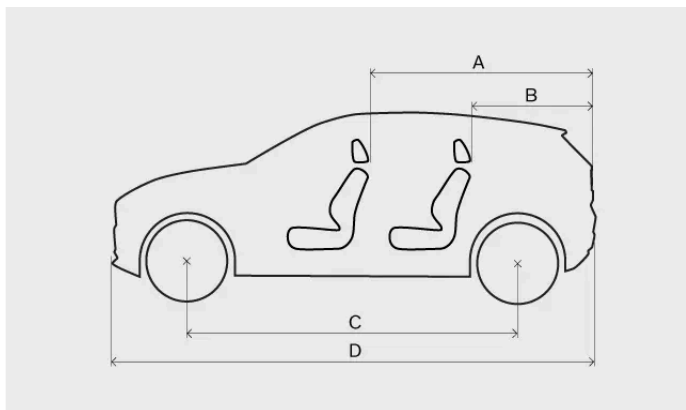

Misura		Millimetri	Pollici
A	Lunghezza di carico, pavimento, sedile ribaltato	1460	57,5
B	Lunghezza di carico, pavimento	720	28,3
C	Passo	2650	104,3
D	Lunghezza	4233	166,7
E	Altezza <sup>[1]</sup>	1550	61,0
F	Altezza di carico	581	22,9
G	Altezza libera da terra <sup>[1]</sup>	171	6,7
H	Larghezza inclusi specchietti laterali aperti	2032	80,0
I	Larghezza con specchietti laterali chiusi	1940	76,4
J	Battistrada anteriore	1590	62,6

Misura		Millimetri	Pollici
K	Battistrada posteriore	1595	62,8
L	Larghezza di carico, pavimento	1019	40,1
M	Larghezza	1838	72,4

[1] Peso a vuoto più una persona.

## 15.1.2. Pesì

Trovi il peso massimo complessivo ed altre informazioni su un'etichetta nella tua auto.

### Termini riguardanti il peso

**Peso a vuoto** Peso dell'auto, incluso il conducente, tutti gli oli, i fluidi e l'equipaggiamento standard. Non sono compresi i passeggeri, il carico, le attrezzature opzionali o il carico del gancio di traino quando è collegato un rimorchio.

**Carico massimo consentito** Peso totale - Peso a vuoto

**Peso totale massimo** Peso a vuoto + carico + passeggeri

Il peso a vuoto documentato vale per le auto con dotazione di serie, come quelle prive di equipaggiamenti o accessori supplementari. Il peso di ogni accessorio aggiunto riduce quindi la capacità di carico dell'auto in misura proporzionale.

Pesare l'auto è un modo sicuro per determinarne il peso a vuoto specifico.

#### **Attenzione**

Le caratteristiche di guida dell'auto variano a seconda del carico e della sua distribuzione.

### Etichetta dei pesi

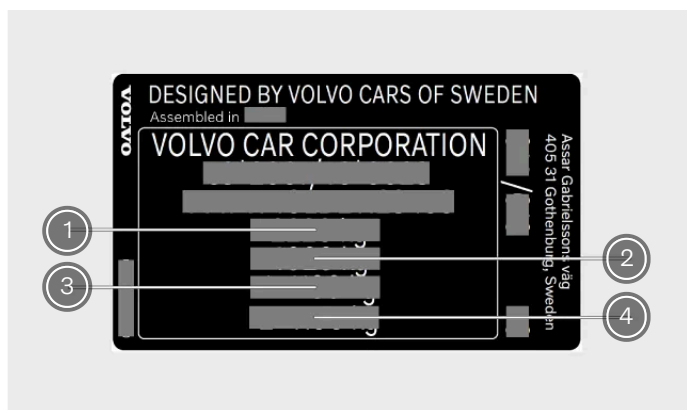

L'etichetta si trova sul montante destro della portiera ed è visibile aprendo la portiera.

- ① Peso totale massimo
- ② Peso massimo treno (auto + rimorchio)

Il contenuto di questo manuale rappresenta lo stato del manuale d'uso al momento della stampa e potrebbe non essere completamente valido in futuro. Per ulteriori informazioni, consulta la prima pagina per la nota completa di esclusione di responsabilità.

③ Carico massimo sull'asse anteriore

④ Carico massimo dell'assale posteriore

## Carico massimo

**Carico massimo** Consulta il tuo libretto di circolazione.

**Carico sul tetto massimo** 75 kg

### Nota

Le etichette raffigurate in questo manuale sono rappresentazioni generiche di quelle che trovi nella tua auto. Il manuale riporta solo la loro posizione e il tipo di informazioni che contengono. Per informazioni specifiche sulla tua auto, cerca l'etichetta effettiva.

## 15.1.3. Specifiche e capacità di traino

Le tabelle riportano i pesi di traino e di carico sul gancio di traino per la guida con rimorchio.

### Importante

Attenersi sempre al codice stradale locale e ai regolamenti per la guida con un rimorchio, ad esempio per la velocità ammessa in base al veicolo.

## Rimorchio con freno

Twin Motor Performance:

**Peso massimo del rimorchio** 1600 kg

**Carico del gancio di traino max.** 100 kg

## Rimorchio senza freno

**Peso massimo del rimorchio** 750 kg

## 15.1.4. Specifiche del gancio di traino

Qui trovi le dimensioni del tuo gancio di traino.

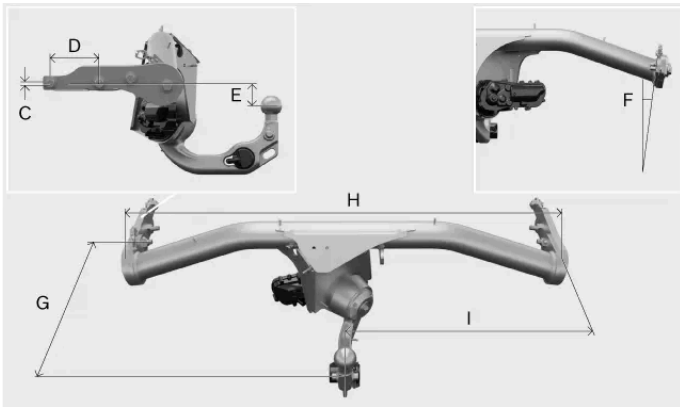
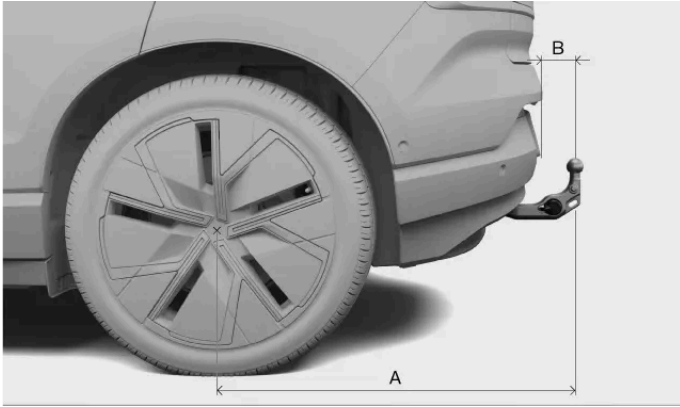

Dimensioni, punti di fissaggio in millimetri (pollici)

- A 899,553 (35,4)
- B 104,499 (4,11)
- C 9,9 (0,389)
- D 110 (4,33)
- E 52,612 (2,07)
- F 8°
- G 395 (15,55)
- H 1032,726 (40,658)
- I 516,363 (20,329)

## 15.1.5. Identificazioni del modello

Conoscere le informazioni dettagliate dell'auto può semplificare i contatti con il concessionario Volvo e l'ordine di ricambi e accessori.

## Etichetta prodotto



L'etichetta prodotto si trova sul montante destro della portiera ed è visibile quando si apre la portiera.



Esempi di informazioni che puoi trovare sull'etichetta:

- Numero di identificazione del veicolo
- Informazioni sul peso

### **i** Nota

Le etichette raffigurate in questo manuale sono rappresentazioni generiche di quelle che trovi nella tua auto. Il manuale riporta solo la loro posizione e il tipo di informazioni che contengono. Per informazioni specifiche sulla tua auto, cerca l'etichetta effettiva.

### **i** Suggerimento

In molti mercati, puoi trovare ulteriori informazioni anche nel libretto di circolazione dell'auto.

---

## 15.2. Specifiche del gruppo motopropulsore

Consulta le specifiche relative alla propulsione della tua auto.

Queste specifiche forniscono dettagli su ciò che la tua auto è in grado di fare e per cui è certificata. Specificano inoltre i dati relativi ai cavi di carica.

---

### 15.2.1. Specifiche del motore elettrico

Il contenuto di questo manuale rappresenta lo stato del manuale d'uso al momento della stampa e potrebbe non essere completamente valido in futuro. Per ulteriori informazioni, consulta la prima pagina per la nota completa di esclusione di responsabilità.

La tua auto è dotata di due motori elettrici (anteriore e posteriore). Qui trovi le specifiche.

Twin Motor Performance			
Anteriore	Tipo di motore elettrico		Motore sincrono con magneti permanenti
	Modello di motore elettrico		TZ180XSB01
	Potenza erogata max	kW	115
		CV	156
	Potenza nominale (potenza continua)	kW	N/D
	Coppia max	Nm	200
lb-ft		147	
Posteriore	Tipo di motore elettrico		Motore sincrono con magneti permanenti
	Modello di motore elettrico		TZ220XSA02
	Potenza erogata max	kW	200
		CV	272
	Potenza nominale (potenza continua)	kW	N/D
	Coppia max	Nm	343
lb-ft		253	
Auto totale (sistema)	Potenza erogata max	kW	315
		CV	428
	Potenza nominale (potenza continua)	kW	N/D
	Coppia max	Nm	543
lb-ft		400	

**i Nota**

I dati mancanti saranno aggiornati successivamente.

## 15.2.2. Prestazioni

La velocità massima e il tempo di accelerazione dell'auto sono riportati nella tabella seguente.

### Twin Motor Performance

**Velocità massima** 180 km/h (112 mph)

**Tempo di accelerazione 0-100 km/h (0-60 mph)** 3,6 secondi (3,4 secondi)

**i Nota**

I dati mancanti saranno aggiornati successivamente.

## 15.2.3. Valori certificati dell'auto relativi ad autonomia e consumo elettrico

Questi sono i valori certificati dell'auto relativi ad autonomia e consumo di energia elettrica. Tuttavia, l'autonomia e il consumo di energia elettrica variano a seconda delle situazioni e delle condizioni di guida. Questi valori non vanno interpretati come una stima dell'autonomia, ma vanno utilizzati principalmente per confrontare auto diverse.

### Procedura utilizzata per determinare i valori

I valori riportati nella tabella seguente sono stati determinati in conformità con il WLTP<sup>[1]</sup>, una procedura di prova internazionale eseguita in un ambiente di laboratorio. La procedura simula un percorso di guida medio dell'auto utilizzando cicli di guida. Ogni ciclo di guida è caratterizzato da condizioni diverse, quali velocità, durata e chilometraggio.

Lo standard si basa su quattro profili ognuno associato a un ciclo di guida con diverse velocità medie:

<b>Guida urbana</b>	Bassa velocità
<b>Guida su strada suburbana</b>	Media velocità
<b>Guida su strada extraurbana</b>	Alta velocità
<b>Guida in autostrada</b>	Velocità molto elevata

### Spiegazione dei simboli

Qui trovi la spiegazione dei simboli utilizzati nella tabella delle specifiche che segue.



Valore certificato per l'autonomia potenziale dell'auto (km)<sup>[2]</sup>.



Guida su strada urbana e suburbana.



Media di tutte le quattro fasi del ciclo di guida (strade urbane, strade suburbane, strade extraurbane e guida in autostrada).



Valore omologato per il consumo elettrico dell'auto (kWh/100 km). Si tratta di un valore medio delle quattro fasi del ciclo di guida (strade urbane, strade suburbane, strade extraurbane e guida in autostrada).



Valore basso.



Valore alto.

### Specifiche relative ad autonomia e consumo elettrico

Twin Motor Performance			

	17,5	591	450
	18,0	599	445

 **Nota**

Eventuali dati mancanti nella tabella verranno aggiornati più avanti.

## Valori certificati e valori effettivi

Durante la guida, l'autonomia dell'auto e il consumo elettrico possono differire dalle indicazioni dei valori certificati. Alcuni motivi possono essere:

- Stile di guida.
- L'accessorio supplementare e il carico influiscono sul peso o sulla resistenza all'aria dell'auto.
- Le ruote non standard possono aumentare la resistenza al rotolamento e all'aria.
- Velocità elevate aumentano la resistenza all'aria.
- Condizioni stradali, di traffico e meteorologiche.
- Condizioni generali dell'auto.

<sup>[1]</sup> Worldwide Harmonised Light-Duty Vehicles Test Procedure (Procedura di prova per veicoli leggeri armonizzata a livello mondiale)

<sup>[2]</sup> Il valore non va interpretato come una stima dell'autonomia. Il valore dell'autonomia è difficile da raggiungere durante la guida normale.

## 15.2.4. Specifiche del cavo di ricarica

Queste specifiche forniscono dettagli sui cavi di ricarica modalità 2. I cavi di ricarica modalità 2 si possono acquistare nello shop degli accessori Volvo.

**Temperatura ambiente** Da -30 °C a 40 °C (da -22 °F a 104 °F)

### Interruttore differenziale

I cavi di ricarica modalità 2 incorporano un dispositivo di corrente residua, che protegge l'auto e l'utente da scosse elettriche causate da guasti al sistema.

**! Attenzione**

L'interruttore differenziale protegge il sistema di carica dell'auto, sebbene non si possa escludere del tutto un eventuale sovraccarico.

**! Importante**

L'interruttore differenziale non protegge la presa domestica.

## Monitoraggio della temperatura

Il cavo modalità 2 è dotato di un'unità di controllo con funzione di monitoraggio della temperatura eccessiva integrata. Questa controlla la temperatura del cavo di ricarica.

**! Importante**

Non esporre alla luce solare diretta l'unità di controllo e il relativo connettore della spina. In caso contrario, la protezione antisurriscaldamento del connettore della spina può ridurre o interrompere la carica della tua auto.

## 15.2.5. Etichette e simboli identificativi della porta di carica

Nella tua auto trovi una serie di etichette identificative con informazioni sulla compatibilità della carica. Sullo sportello di carica trovi anche un'etichetta con informazioni sui vari stati della porta di carica.

### Identificare la compatibilità della carica

Per capire se la tua auto e la postazione di carica sono compatibili consulta le etichette identificative. Le etichette sono conformi alla norma EN 17186. Le etichette identificative contengono una o più lettere. Se la lettera nella postazione di carica corrisponde a quella sulle etichette identificative della tua auto, la postazione è compatibile.



Le etichette identificative si trovano nella porta di carica.



Etichette identificative della compatibilità di carica.

Le tre lettere identificative delle etichette indicano i tipi di postazione di carica compatibili con la tua auto. Nella tua auto trovi tre lettere che indicano la compatibilità. I dettagli sono consultabili nella norma EN 17186

Etichetta identificativa	Tipo di carica
C	Tipo di carica CA <sup>[1]</sup> 2
K ed L	Carica CC <sup>[2]</sup> (incluso Combined Charging System (CCS) Combo 2)

## Stati di carica

L'etichetta contiene informazioni sui diversi stati della porta di carica. L'etichetta si trova all'interno del coperchio di carica.

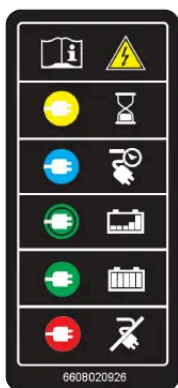

<sup>[1]</sup> Corrente alternata

<sup>[2]</sup> Corrente continua

## 15.3. Specifiche delle ruote e degli pneumatici

Qui sono riportati i dati specifici di ruote e pneumatici applicabili alla tua auto.

### Nota

Vi sono altre raccomandazioni relative a ruote e pneumatici che è importante conoscere.

### 15.3.1. Pressioni degli pneumatici approvate

Nella tabella seguente trovi le pressioni degli pneumatici approvate per la tua auto.

La pressione raccomandata per gli pneumatici montati in fabbrica è riportata sull'etichetta della pressione pneumatici. La trovi sul montante della portiera lato conducente ed è visibile quando apri la portiera.

Dimensioni degli pneumatici	Carico 1-3 persone		Carico max		Pressione ECO Anteriore/posteriore kPa (psi)
	Anteriore kPa (psi)	Posteriore kPa (psi)	Anteriore kPa (psi)	Posteriore kPa (psi)	
225/55 R18 245/45 R19 245/40 R20	260 (38)	260 (38)	290 (42)	290 (42)	290 (42)

### 15.3.2. Dimensioni di ruote e pneumatici approvate

In alcuni paesi, le dimensioni omologate non sono indicate nei documenti di circolazione dell'auto. Tuttavia, di seguito trovi tutte le combinazioni approvate di cerchi e pneumatici.

#### **Pneumatico**   **Cerchione**

**225/55 R18** 7,5x18x46

**245/45 R19** 8x19x48,5

**245/40 R20** 8x20x48,5

### 15.3.3. Valori minimi consentiti di indice di carico e classe di velocità degli pneumatici

Tutti gli pneumatici possiedono limiti specifici di velocità e carico. Gli pneumatici devono avere una classe di velocità pari o superiore alla velocità massima della tua auto. Gli pneumatici devono inoltre avere un indice di carico pari o superiore a quello specificato da Volvo come minimo consentito per il peso della tua auto.

Le specifiche dei tuoi pneumatici devono essere almeno pari o superiori ai valori seguenti:

Indice di carico minimo consentito (LI):

**225/55 R18** 102

**245/45 R19** 102

**245/40 R20** 99

Classe di velocità minima consentita (SS) <sup>v</sup>

 **Attenzione**

Se utilizzi pneumatici con una classe di velocità troppo bassa, possono surriscaldarsi e danneggiarsi.

 **Nota**

**Pneumatici invernali**

Le gomme invernali<sup>[1]</sup> possono avere una classe di velocità inferiore a quella massima prevista per la tua auto. Tuttavia, se i tuoi pneumatici invernali hanno una classe di velocità inferiore alla velocità massima della tua auto, non ti è consentito guidare a una velocità superiore a quella indicata dagli pneumatici.

<sup>[1]</sup> Sia con gomme chiodate che non chiodate.

---

## 15.4. Specifiche dei fluidi

La tua auto contiene oli e liquidi che aiutano i diversi sistemi a funzionare correttamente. Quando arriva il momento del rabbocco o della manutenzione, potresti aver bisogno di conoscerne i dati specifici.

La sostituzione o il rabbocco di alcuni oli o liquidi va effettuata presso un'officina autorizzata Volvo. Controlla le informazioni necessarie sui fluidi in questa sezione, oppure contatta un'officina autorizzata Volvo per fissare un appuntamento.

---

### 15.4.1. Specifiche del liquido dei freni

Il liquido dell'impianto frenante della tua auto si chiama liquido dei freni.

**Tipo prescritto** Liquido dei freni originale Volvo o equivalente conforme a una combinazione delle categorie Dot 4, 5.1 e ISO 4925 classe 6.

 **Importante**

Fai sostituire o riempire il liquido dei freni presso un'officina autorizzata Volvo.

Il contenuto di questo manuale rappresenta lo stato del manuale d'uso al momento della stampa e potrebbe non essere completamente valido in futuro. Per ulteriori informazioni, consulta la prima pagina per la nota completa di esclusione di responsabilità.

## 15.4.2. Specifiche del sistema di climatizzazione

Qui trovi le informazioni sulla quantità di refrigerante e sulla qualità e il volume prescritti per l'olio del compressore.

### Etichetta del sistema di climatizzazione



L'etichetta con le informazioni sui fluidi del sistema di climatizzazione si trova sotto il cofano, sul lato destro dell'auto.

Su questa etichetta trovi le seguenti informazioni:

- Tipo di refrigerante (R1234yf)
- Quantità di refrigerante

### Simboli dell'etichetta



Cautela



Gli interventi di assistenza sul condizionatore mobile sono riservati a tecnici addestrati e certificati<sup>[1]</sup>



Refrigeranti infiammabili



Impianto condizionatore mobile<sup>[1]</sup>



Tipo di lubrificante

### Olio per compressori

**Quantità** 260 ml (8.79 US fl oz) (9.15 UK fl oz)

**Tipo prescritto** PVE FVC56EA

### Assistenza e riparazione del sistema di climatizzazione

**Attenzione**

#### Assistenza e riparazione

Il sistema di climatizzazione contiene refrigerante pressurizzato. Per garantire la sicurezza dell'impianto, gli interventi di manutenzione e riparazione del sistema di climatizzazione vanno effettuati solo da tecnici addestrati e certificati<sup>[2]</sup>. Volvo raccomanda di eseguire gli interventi di assistenza e riparazione presso un'officina autorizzata Volvo.

**! Importante**

### Riparazione dell'evaporatore

Non è consentito riparare l'evaporatore del sistema di climatizzazione o sostituirlo con uno usato. Il nuovo evaporatore deve essere dotato di certificato ed etichetta in conformità alla norma SAE J2842

[1] MAC

[2] Ai sensi della norma SAE J2845 (Technician Training for Safe Service and Containment of Refrigerants Used in Mobile A/C System).

---

## 15.5. Certificati e omologazioni

Questi documenti attestano che la tua auto soddisfa determinati standard e specifiche.

I manuali d'uso sono tenuti per legge a includere la documentazione di alcuni certificati e omologazioni.

Per ulteriori informazioni, contatta l'assistenza Volvo.

---

### 15.5.1. Informazioni dettagliate sulla protezione per bambini

La tabella fornisce informazioni dettagliate per i produttori di sistemi di protezione per bambini riguardanti le posizioni dell'auto adatte ai diversi tipi di sistemi di sicurezza per bambini.

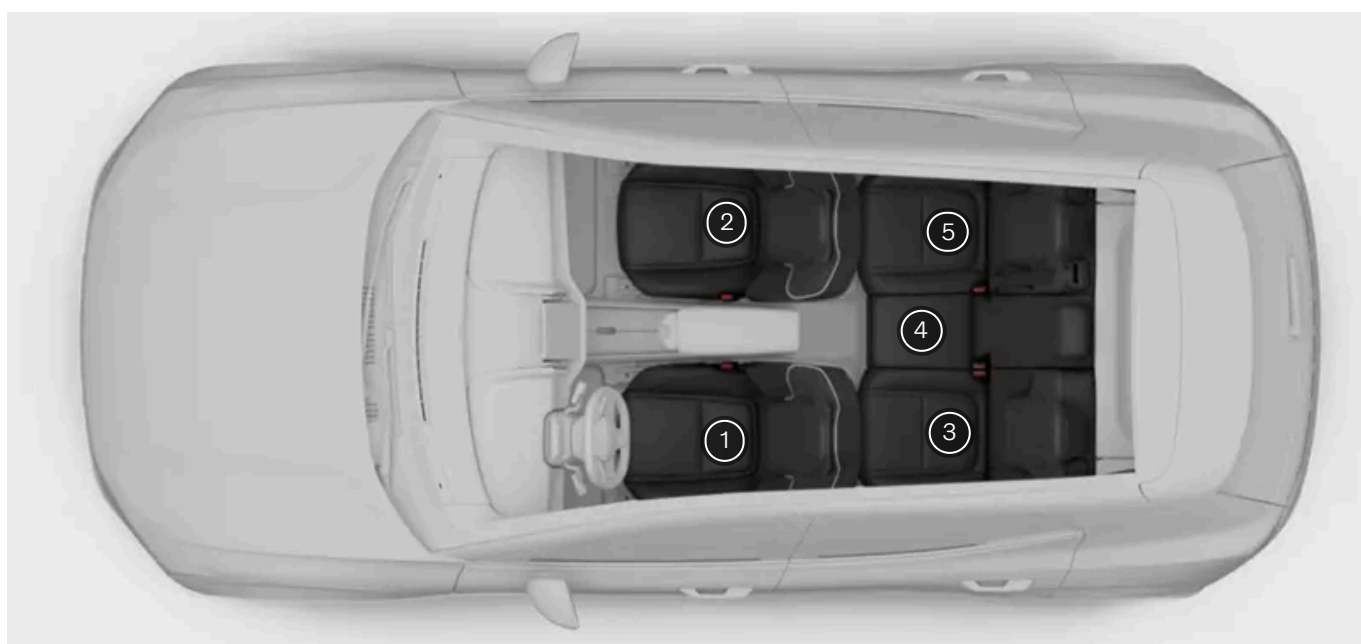

Posizione del sedile <sup>[1]</sup>	1	2 (con airbag disabilitato, solo sistemi di protezione per bambini rivolti all'indietro) <sup>[2]</sup>	2 (con airbag abilitato, solo sistemi di protezione per bambini rivolti in avanti) <sup>[2]</sup>	3	4	5
Posizione del sedile adatta ai sistemi di protezione di categoria universale che vengono fissati con la cintura di sicurezza dell'auto (Sì/No)	No	Sì <sup>[3]</sup>	Sì <sup>[3]</sup>	Sì	Sì	Sì
Posizione del sedile per i-Size (Sì/No)	No	No	No	Sì	No	Sì
Fissaggio laterale posizione del sedile (L1/L2/No)	No	No	No	No	No	No
Fissaggio più grande adatto a seggiolini rivolti all'indietro (R1/R2/R3/No)	No	No	No	R3 <sup>[4]</sup>	No	R3 <sup>[5]</sup>
Fissaggio più grande adatto ai seggiolini rivolti in avanti (F2/F2x/F3/No)	No	No	No	F3	No	F3
Fissaggio più grande adatto all'alzatina (B2/B3/No)	No	No	B3	B3	No	B3

<sup>[1]</sup> Secondo l'illustrazione.

<sup>[2]</sup> L'estensione del cuscino di seduta deve essere sempre retratta quando si installano i sistemi di ritenuta per bambini.

<sup>[3]</sup> Se necessario, regola lo schienale in una posizione più eretta.



<sup>[4]</sup> Se occorre maggiore spazio per l'installazione, regola l'altezza del sedile anteriore.

<sup>[5]</sup> Se ti occorre maggiore spazio per l'installazione, regola l'altezza o la posizione del sedile anteriore.

## 15.5.2. Omologazioni dei radar

Trova l'omologazione del radar che stai cercando tra quelle qui elencate.

### Radar centrale anteriore

Paesi	Etichette e simboli	Specifica
Argentina	 H-32185	
Brasile	 06354-19-12386	Este equipamento não tem direito à proteção contra interferência prejudicial e não pode causar interferência em sistemas devidamente autorizados

Paesi	Etichette e simboli	Specifica
Canada		<p>This device contains license-exempt transmitter(s)/receiver(s) that comply with Innovation, Science and Economic Development Canada's licence-exempt RSS(s).</p> <p>Operation is subject to the following two conditions:</p> <p>(1) This device may not cause interference.</p> <p>(2) This device must accept any interference, including interference that may cause undesired operation of the device.</p> <p>Le présent appareil est conforme aux CNR d'Industrie Canada applicables aux appareils radio exempts de licence. L'exploitation est autorisée aux deux conditions suivantes:</p> <p>(1) l'appareil ne doit pas produire de brouillage, et</p> <p>(2) l'utilisateur de l'appareil doit accepter tout brouillage radioélectrique subi, même si le brouillage est susceptible d'en compromettre le fonctionnement.</p>
Unione europea e EFTA		<p><b>Dichiarazione di conformità UE semplificata.</b></p> <p><b>Inglese</b></p> <p>Hereby, Veoneer US, Inc. declares that the radio equipment type 77V12FLR is in compliance with Directive 2014/53/EU. The full text of the EU declaration of conformity is available at the following internet address: <a href="https://www.magna.com/type-approval/76-77-ghz/77v12flr">https://www.magna.com/type-approval/76-77-ghz/77v12flr</a> [<a href="https://www.magna.com/type-approval/76-77-ghz/77v12flr">https://www.magna.com/type-approval/76-77-ghz/77v12flr</a>]</p> <p>Operational frequency band: 76 – 77 GHz/ Maximum output power:&lt;55 dBm peak eirp</p> <p><b>Bulgaro</b></p> <p>С настоящото Veoneer US, Inc. декларира, че този тип радиосъоръжение 77V12FLR е в съответствие с Директива 2014/53/ЕС. Цялостният текст на ЕС декларацията за съответствие може да се намери на следния интернет адрес: <a href="https://www.magna.com/type-approval/76-77-ghz/77v12flr">https://www.magna.com/type-approval/76-77-ghz/77v12flr</a> [<a href="https://www.magna.com/type-approval/76-77-ghz/77v12flr">https://www.magna.com/type-approval/76-77-ghz/77v12flr</a>]</p> <p>Работна честотна лента: 76 – 77 GHz/ Максимална изходна мощност:&lt;55 dBm peak eirp</p> <p><b>Croato</b></p> <p>Veoneer US, Inc. ovime izjavljuje da je radijska oprema tipa 77V12FLR u skladu s Direktivom 2014/53/EU. Cjeloviti tekst EU izjave o sukladnosti dostupan je na sljedećoj internetskoj adresi: <a href="https://www.magna.com/type-approval/76-77-ghz/77v12flr">https://www.magna.com/type-approval/76-77-ghz/77v12flr</a> [<a href="https://www.magna.com/type-approval/76-77-ghz/77v12flr">https://www.magna.com/type-approval/76-77-ghz/77v12flr</a>]</p> <p>Radni frekvencijski pojas: 76 – 77 GHz/ Maksimalna izlazna snaga:&lt;55 dBm peak eirp</p> <p><b>Ceco</b></p> <p>Tímto Veoneer US, Inc. prohlašuje, že typ rádiového zařízení 77V12FLR je v souladu se směrnicí 2014/53/EU. Úplné znění EU prohlášení o shodě je k dispozici na této internetové adrese: <a href="https://www.magna.com/type-approval/76-77-ghz/77v12flr">https://www.magna.com/type-approval/76-77-ghz/77v12flr</a> [<a href="https://www.magna.com/type-approval/76-77-ghz/77v12flr">https://www.magna.com/type-approval/76-77-ghz/77v12flr</a>]</p> <p>Provozní kmitočtové pásmo: 76 – 77 GHz/ Nejvyšší výstupní výkon:&lt;55 dBm peak eirp</p> <p><b>Danese</b></p> <p>Hermed erklærer Veoneer US, Inc., at radioudstyrstypen 77V12FLR er i overensstemmelse med direktiv 2014/53/EU. EU-overensstemmelseserklæringens fulde tekst kan findes på følgende internetadresse: <a href="https://www.magna.com/type-approval/76-77-ghz/77v12flr">https://www.magna.com/type-approval/76-77-ghz/77v12flr</a> [<a href="https://www.magna.com/type-approval/76-77-ghz/77v12flr">https://www.magna.com/type-approval/76-77-ghz/77v12flr</a>]</p> <p>Driftsfrekvensområdet: 76 – 77 GHz/ Maksimal udgangseffekt:&lt;55 dBm peak eirp</p> <p><b>Olandese</b></p> <p>Hierbij verklaar ik, Veoneer US, Inc., dat het type radioapparatuur 77V12FLR conform is met Richtlijn 2014/53/EU. De volledige tekst van de EU-conformiteitsverklaring kan worden geraadpleegd op het volgende internetadres: <a href="https://www.magna.com/type-approval/76-77-ghz/77v12flr">https://www.magna.com/type-approval/76-77-ghz/77v12flr</a> [<a href="https://www.magna.com/type-approval/76-77-ghz/77v12flr">https://www.magna.com/type-approval/76-77-ghz/77v12flr</a>]</p> <p>Operationele frequentieband: 76 – 77 GHz/ Maximaal uitgangsvermogen:&lt;55 dBm peak eirp</p> <p><b>Estone</b></p> <p>Käesolevaga deklareerib Veoneer US, Inc., et käesolev raadioseadme tüüp 77V12FLR vastab direktiivi 2014/53/EL nõuetele. ELi vastavusdeklaratsiooni täielik tekst on kättesaadav järgmisel internetiaadressil: <a href="https://www.magna.com/type-approval/76-77-ghz/77v12flr">https://www.magna.com/type-approval/76-77-ghz/77v12flr</a> [<a href="https://www.magna.com/type-approval/76-77-ghz/77v12flr">https://www.magna.com/type-approval/76-77-ghz/77v12flr</a>]</p> <p>Töösagedusriba: 76 – 77 GHz/ Maksimalne väljundvõimsus:&lt;55 dBm peak eirp</p> <p><b>Finlandese</b></p> <p>Veoneer US, Inc. vakuuttaa, että radiolaitetyyppi 77V12FLR on direktiivin 2014/53/EU mukainen. EU-vaatimusten mukaisuu-svakuutuksen täysimittainen teksti on saatavilla seuraavassa internetosoitteessa: <a href="https://www.magna.com/type-approval/76-77-ghz/77v12flr">https://www.magna.com/type-approval/76-77-ghz/77v12flr</a> [<a href="https://www.magna.com/type-approval/76-77-ghz/77v12flr">https://www.magna.com/type-approval/76-77-ghz/77v12flr</a>]</p> <p>Käyttöraajuusalue: 76 – 77 GHz/ Enimmäislähtöteho:&lt;55 dBm peak eirp</p> <p><b>Francese</b></p> <p>Le soussigné, Veoneer US, Inc., déclare que l'équipement radioélectrique du type 77V12FLR est conforme à la directive 2014/53/UE. Le texte complet de la déclaration UE de conformité est disponible à l'adresse internet suivante: <a href="https://www.magna.com/type-approval/76-77-ghz/77v12flr">https://www.magna.com/type-approval/76-77-ghz/77v12flr</a> [<a href="https://www.magna.com/type-approval/76-77-ghz/77v12flr">https://www.magna.com/type-approval/76-77-ghz/77v12flr</a>]</p> <p>Bande de fréquences opérationnelle: 76 – 77 GHz/ Puissance de sortie max:&lt;55 dBm peak eirp</p> <p><b>Tedesco</b></p> <p>Hiermit erklärt Veoneer US, Inc., dass der Funkanlagentyp 77V12FLR der Richtlinie 2014/53/EU entspricht. Der vollständige Text der EU-Konformitätserklärung ist unter der folgenden Internetadresse verfügbar: <a href="https://www.magna.com/type-approval/76-77-ghz/77v12flr">https://www.magna.com/type-approval/76-77-ghz/77v12flr</a> [<a href="https://www.magna.com/type-approval/76-77-ghz/77v12flr">https://www.magna.com/type-approval/76-77-ghz/77v12flr</a>]</p> <p>Betriebsfrequenzband: 76 – 77 GHz/ Maximale Ausgangsleistung:&lt;55 dBm peak eirp</p> <p><b>Greco</b></p> <p>Με την παρούσα ο/η Veoneer US, Inc., δηλώνει ότι ο ραδιοεξοπλισμός 77V12FLR πληροί την οδηγία 2014/53/ΕΕ. Το πλήρες κείμενο της δήλωσης συμμόρφωσης ΕΕ διατίθεται στην ακόλουθη ιστοσελίδα στο διαδίκτυο: <a href="https://www.magna.com/type-approval/76-77-ghz/77v12flr">https://www.magna.com/type-approval/76-77-ghz/77v12flr</a> [<a href="https://www.magna.com/type-approval/76-77-ghz/77v12flr">https://www.magna.com/type-approval/76-77-ghz/77v12flr</a>]</p> <p>Ζώνη συχνότητας λειτουργίας: 76 – 77 GHz/ Μέγιστη Ισχύς Εξόδου:&lt;55 dBm peak eirp</p>

Paesi	Etichette e simboli	Specifica
		<p><b>Ungherese</b></p> <p>Veoneer US, Inc. igazolja, hogy a 77V12FLR típusú rádióberendezés megfelel a 2014/53/EU iránylevnek. Az EU-megfelelőségi nyilatkozat teljes szövege elérhető a következő internetes címen: <a href="https://www.magna.com/type-approval/76-77-ghz/77v12flr">https://www.magna.com/type-approval/76-77-ghz/77v12flr</a> [<a href="https://www.magna.com/type-approval/76-77-ghz/77v12flr">https://www.magna.com/type-approval/76-77-ghz/77v12flr</a>]</p> <p>Működési frekvenciasáv: 76 – 77 GHz/ Maximum kimeneti teljesítmény: &lt;55 dBm peak eirp</p> <p><b>Islandese</b></p> <p>Í þessu sambandi lýsir Veoneer US, Inc. að búnaður útværpsbúnaðarins 77V12FLR sé í samræmi við tilskipun 2014/53/EU. Full-kominn texti EU yfirlýsing um samræmi er að finna á eftirfarandi netfangi: <a href="https://www.magna.com/type-approval/76-77-ghz/77v12flr">https://www.magna.com/type-approval/76-77-ghz/77v12flr</a> [<a href="https://www.magna.com/type-approval/76-77-ghz/77v12flr">https://www.magna.com/type-approval/76-77-ghz/77v12flr</a>]</p> <p>Rekstrar tíðnisvið: 76 – 77 GHz/ Hámarks útgangsstyrkur: &lt;55 dBm peak eirp</p> <p><b>Italiano</b></p> <p>Il fabbricante, Veoneer US, Inc., dichiara che il tipo di apparecchiatura radio 77V12FLR è conforme alla direttiva 2014/53/UE. Il testo completo della dichiarazione di conformità UE è disponibile al seguente indirizzo Internet: <a href="https://www.magna.com/type-approval/76-77-ghz/77v12flr">https://www.magna.com/type-approval/76-77-ghz/77v12flr</a> [<a href="https://www.magna.com/type-approval/76-77-ghz/77v12flr">https://www.magna.com/type-approval/76-77-ghz/77v12flr</a>]</p> <p>Banda di frequenza operativa: 76 – 77 GHz/ Massima potenza di uscita: &lt;55 dBm peak eirp</p> <p><b>Lettone</b></p> <p>Ar šo Veoneer US, Inc. deklarē, ka radioiekārta 77V12FLR atbilst Direktīvai 2014/53/ES. Pilns ES atbilstības deklarācijas teksts ir pieejams šādā interneta vietnē: <a href="https://www.magna.com/type-approval/76-77-ghz/77v12flr">https://www.magna.com/type-approval/76-77-ghz/77v12flr</a> [<a href="https://www.magna.com/type-approval/76-77-ghz/77v12flr">https://www.magna.com/type-approval/76-77-ghz/77v12flr</a>]</p> <p>Darba frekvenču josla: 76 – 77 GHz/ Maksimālā izejas jauda: &lt;55 dBm peak eirp</p> <p><b>Lituano</b></p> <p>Aš, Veoneer US, Inc., patvirtinu, kad radijo įrenginių tipas 77V12FLR atitinka Direktyvą 2014/53/ES. Visas ES atitikties deklaracijos tekstas prieinamas šiuo interneto adresu: <a href="https://www.magna.com/type-approval/76-77-ghz/77v12flr">https://www.magna.com/type-approval/76-77-ghz/77v12flr</a> [<a href="https://www.magna.com/type-approval/76-77-ghz/77v12flr">https://www.magna.com/type-approval/76-77-ghz/77v12flr</a>]</p> <p>Darbiinių dažnių diapazonas: 76 – 77 GHz/ Maksimali išėjimo galia: &lt;55 dBm peak eirp</p> <p><b>Maltese</b></p> <p>B'dan, Veoneer US, Inc., niddikjara li dan it-tip ta' tagħmir tar-radju 77V12FLR huwa konformi mad-Direttiva 2014/53/UE. It-test kollu tad-dikjarazzjoni ta' konformità tal-UE huwa disponibbli f'dan l-indirizz tal-Internet li ġej: <a href="https://www.magna.com/type-approval/76-77-ghz/77v12flr">https://www.magna.com/type-approval/76-77-ghz/77v12flr</a> [<a href="https://www.magna.com/type-approval/76-77-ghz/77v12flr">https://www.magna.com/type-approval/76-77-ghz/77v12flr</a>]</p> <p>Il-banda tal-frekwenzi operattivi: 76 – 77 GHz/ L-Energija Massima Maħruġa: &lt;55 dBm peak eirp</p> <p><b>Norvegese</b></p> <p>Hermed erklærer Veoneer US, Inc. at radioutstyrten 77V12FLR er i samsvar med direktiv 2014/53/EU. Den fulle teksten til EU-samsvarserklæringen er tilgjengelig på følgende internettadresse: <a href="https://www.magna.com/type-approval/76-77-ghz/77v12flr">https://www.magna.com/type-approval/76-77-ghz/77v12flr</a> [<a href="https://www.magna.com/type-approval/76-77-ghz/77v12flr">https://www.magna.com/type-approval/76-77-ghz/77v12flr</a>]</p> <p>Operasjonelt frekvensbånd: 76 – 77 GHz/ Maksimal utgangseffekt: &lt;55 dBm peak eirp</p> <p><b>Polacco</b></p> <p>Veoneer US, Inc. niniejszym oświadczam, że typ urządzenia radiowego 77V12FLR jest zgodny z dyrektywą 2014/53/UE. Pełny tekst deklaracji zgodności UE jest dostępny pod następującym adresem internetowym: <a href="https://www.magna.com/type-approval/76-77-ghz/77v12flr">https://www.magna.com/type-approval/76-77-ghz/77v12flr</a> [<a href="https://www.magna.com/type-approval/76-77-ghz/77v12flr">https://www.magna.com/type-approval/76-77-ghz/77v12flr</a>]</p> <p>Pasma częstotliwości roboczej: 76 – 77 GHz/ Maksymalna moc wyjściowa: &lt;55 dBm peak eirp</p> <p><b>Portoghese</b></p> <p>O(a) abaixo assinado(a) Veoneer US, Inc. declara que o presente tipo de equipamento de rádio 77V12FLR está em conformidade com a Diretiva 2014/53/UE. O texto integral da declaração de conformidade está disponível no seguinte endereço de Internet: <a href="https://www.magna.com/type-approval/76-77-ghz/77v12flr">https://www.magna.com/type-approval/76-77-ghz/77v12flr</a> [<a href="https://www.magna.com/type-approval/76-77-ghz/77v12flr">https://www.magna.com/type-approval/76-77-ghz/77v12flr</a>]</p> <p>Faixa de frequência de funcionamento: 76 - 77 GHz/ Potência de Saída Máxima: &lt;55 dBm peak eirp</p> <p><b>Romeno</b></p> <p>Prin prezenta, Veoneer US, Inc. declară că tipul de echipamente radio 77V12FLR este în conformitate cu Directiva 2014/53/UE. Textul integral al declarației UE de conformitate este disponibil la următoarea adresă internet: <a href="https://www.magna.com/type-approval/76-77-ghz/77v12flr">https://www.magna.com/type-approval/76-77-ghz/77v12flr</a> [<a href="https://www.magna.com/type-approval/76-77-ghz/77v12flr">https://www.magna.com/type-approval/76-77-ghz/77v12flr</a>]</p> <p>Bandă frecvență operațională: 76 – 77 GHz/ Putere maximă la ieșire: &lt;55 dBm peak eirp</p> <p><b>Sloveno</b></p> <p>Veoneer US, Inc. potrjuje, da je tip radijske opreme 77V12FLR skladen z Direktivo 2014/53/EU. Celotno besedilo izjave EU o skladnosti je na voljo na naslednjem spletnem naslovu: <a href="https://www.magna.com/type-approval/76-77-ghz/77v12flr">https://www.magna.com/type-approval/76-77-ghz/77v12flr</a> [<a href="https://www.magna.com/type-approval/76-77-ghz/77v12flr">https://www.magna.com/type-approval/76-77-ghz/77v12flr</a>]</p> <p>Operativni frekvenčni pas: 76 – 77 GHz/ Največja izhodna moč: &lt;55 dBm peak eirp</p> <p><b>Slovacco</b></p> <p>Veoneer US, Inc. týmto vyhlasuje, že rádiové zariadenie typu 77V12FLR je v súlade so smernicou 2014/53/EÚ. Úplné EÚ vyhlásenie o zhode je k dispozícii na tejto internetovej adrese: <a href="https://www.magna.com/type-approval/76-77-ghz/77v12flr">https://www.magna.com/type-approval/76-77-ghz/77v12flr</a> [<a href="https://www.magna.com/type-approval/76-77-ghz/77v12flr">https://www.magna.com/type-approval/76-77-ghz/77v12flr</a>]</p> <p>Prevádzkové frekvenčné pásmo: 76 – 77 GHz/ Maximálny výstupný výkon: &lt;55 dBm peak eirp</p> <p><b>Spagnolo</b></p> <p>Por la presente, Veoneer US, Inc. declara que el tipo de equipo radioeléctrico 77V12FLR es conforme con la Directiva 2014/53/UE. El texto completo de la declaración UE de conformidad está disponible en la dirección Internet siguiente: <a href="https://www.magna.com/type-approval/76-77-ghz/77v12flr">https://www.magna.com/type-approval/76-77-ghz/77v12flr</a> [<a href="https://www.magna.com/type-approval/76-77-ghz/77v12flr">https://www.magna.com/type-approval/76-77-ghz/77v12flr</a>]</p> <p>Banda de frecuencias de funcionamiento: 76 – 77 GHz/ Potencia máxima de salida: &lt;55 dBm peak eirp</p> <p><b>Svedese</b></p>













Paesi	Etichette e simboli	Specifica
Canada		<p>This device contains license-exempt transmitter(s)/receiver(s) that comply with Innovation, Science and Economic Development Canada's licence-exempt RSS(s).</p> <p>Operation is subject to the following two conditions:</p> <p>(1) This device may not cause interference.</p> <p>(2) This device must accept any interference, including interference that may cause undesired operation of the device.</p> <p>Le présent appareil est conforme aux CNR d'Industrie Canada applicables aux appareils radio exempts de licence. L'exploitation est autorisée aux deux conditions suivantes:</p> <p>(1) l'appareil ne doit pas produire de brouillage, et</p> <p>(2) l'utilisateur de l'appareil doit accepter tout brouillage radioélectrique subi, même si le brouillage est susceptible d'en compromettre le fonctionnement.</p>
Unione europea e EFTA		<p><b>Dichiarazione di conformità UE semplificata.</b></p> <p><b>Inglese</b></p> <p>Hereby, Veoneer US, Inc. declares that the radio equipment type 7713CRN is in compliance with Directive 2014/53/EU. The full text of the EU declaration of conformity is available at the following internet address: <a href="https://www.magna.com/type-approval/76-77-ghz/77v12flr">https://www.magna.com/type-approval/76-77-ghz/77v12flr</a> [<a href="https://www.magna.com/type-approval/76-77-ghz/77v12flr">https://www.magna.com/type-approval/76-77-ghz/77v12flr</a>]</p> <p>Operational frequency band: 76 – 77 GHz/ Maximum output power:&lt;55 dBm peak eirp</p> <p><b>Bulgaro</b></p> <p>С настоящото Veoneer US, Inc. декларира, че този тип радиосъоръжение 7713CRN е в съответствие с Директива 2014/53/ЕС. Цялостният текст на ЕС декларацията за съответствие може да се намери на следния интернет адрес: <a href="https://www.magna.com/type-approval/76-77-ghz/77v12flr">https://www.magna.com/type-approval/76-77-ghz/77v12flr</a> [<a href="https://www.magna.com/type-approval/76-77-ghz/77v12flr">https://www.magna.com/type-approval/76-77-ghz/77v12flr</a>]</p> <p>Работна честотна лента: 76 – 77 GHz/ Максимална изходна мощност:&lt;55 dBm peak eirp</p> <p><b>Croato</b></p> <p>Veoneer US, Inc. ovime izjavljuje da je radijska oprema tipa 7713CRN u skladu s Direktivom 2014/53/EU. Cjeloviti tekst EU izjave o sukladnosti dostupan je na sljedećoj internetskoj adresi: <a href="https://www.magna.com/type-approval/76-77-ghz/77v12flr">https://www.magna.com/type-approval/76-77-ghz/77v12flr</a> [<a href="https://www.magna.com/type-approval/76-77-ghz/77v12flr">https://www.magna.com/type-approval/76-77-ghz/77v12flr</a>]</p> <p>Radni frekvencijski pojas: 76 – 77 GHz/ Maksimalna izlazna snaga:&lt;55 dBm peak eirp</p> <p><b>Ceco</b></p> <p>Tímto Veoneer US, Inc. prohlašuje, že typ rádiového zařízení 7713CRN je v souladu se směrnicí 2014/53/EU. Úplné znění EU prohlášení o shodě je k dispozici na této internetové adrese: <a href="https://www.magna.com/type-approval/76-77-ghz/77v12flr">https://www.magna.com/type-approval/76-77-ghz/77v12flr</a> [<a href="https://www.magna.com/type-approval/76-77-ghz/77v12flr">https://www.magna.com/type-approval/76-77-ghz/77v12flr</a>]</p> <p>Provozní kmitočtové pásmo: 76 – 77 GHz/ Nejvyšší výstupní výkon:&lt;55 dBm peak eirp</p> <p><b>Danese</b></p> <p>Hermed erklærer Veoneer US, Inc., at radioudstyrstypen 7713CRN er i overensstemmelse med direktiv 2014/53/EU. EU-overensstemmelseserklæringens fulde tekst kan findes på følgende internetadresse: <a href="https://www.magna.com/type-approval/76-77-ghz/77v12flr">https://www.magna.com/type-approval/76-77-ghz/77v12flr</a> [<a href="https://www.magna.com/type-approval/76-77-ghz/77v12flr">https://www.magna.com/type-approval/76-77-ghz/77v12flr</a>]</p> <p>Driftsfrekvensområdet: 76 – 77 GHz/ Maksimal udgangseffekt:&lt;55 dBm peak eirp</p> <p><b>Olandese</b></p> <p>Hierbij verklaar ik, Veoneer US, Inc., dat het type radioapparatuur 7713CRN conform is met Richtlijn 2014/53/EU. De volledige tekst van de EU-conformiteitsverklaring kan worden geraadpleegd op het volgende internetadres: <a href="https://www.magna.com/type-approval/76-77-ghz/77v12flr">https://www.magna.com/type-approval/76-77-ghz/77v12flr</a> [<a href="https://www.magna.com/type-approval/76-77-ghz/77v12flr">https://www.magna.com/type-approval/76-77-ghz/77v12flr</a>]</p> <p>Operationele frequentieband: 76 – 77 GHz/ Maximaal uitgangsvermogen:&lt;55 dBm peak eirp</p> <p><b>Estone</b></p> <p>Käesolevaga deklareerib Veoneer US, Inc., et käesolev raadioseadme tüüp 7713CRN vastab direktiivi 2014/53/EL nõuetele. ELi vastavusdeklaratsiooni täielik tekst on kättesaadav järgmisel internetiaadressil: <a href="https://www.magna.com/type-approval/76-77-ghz/77v12flr">https://www.magna.com/type-approval/76-77-ghz/77v12flr</a> [<a href="https://www.magna.com/type-approval/76-77-ghz/77v12flr">https://www.magna.com/type-approval/76-77-ghz/77v12flr</a>]</p> <p>Töösagedusriba: 76 – 77 GHz/ Maksimalne väljundvõimsus:&lt;55 dBm peak eirp</p> <p><b>Finlandese</b></p> <p>Veoneer US, Inc. vakuuttaa, että radiolaitetyyppi 7713CRN on direktiivin 2014/53/EU mukainen. EU-vaatimustenmukaisuusvakuutuksen täysimittainen teksti on saatavilla seuraavassa internetosoitteessa: <a href="https://www.magna.com/type-approval/76-77-ghz/77v12flr">https://www.magna.com/type-approval/76-77-ghz/77v12flr</a> [<a href="https://www.magna.com/type-approval/76-77-ghz/77v12flr">https://www.magna.com/type-approval/76-77-ghz/77v12flr</a>]</p> <p>Käyttöraajuusalue: 76 – 77 GHz/ Enimmäislähtöteho:&lt;55 dBm peak eirp</p> <p><b>Francese</b></p> <p>Le soussigné, Veoneer US, Inc., déclare que l'équipement radioélectrique du type 7713CRN est conforme à la directive 2014/53/UE. Le texte complet de la déclaration UE de conformité est disponible à l'adresse internet suivante: <a href="https://www.magna.com/type-approval/76-77-ghz/77v12flr">https://www.magna.com/type-approval/76-77-ghz/77v12flr</a> [<a href="https://www.magna.com/type-approval/76-77-ghz/77v12flr">https://www.magna.com/type-approval/76-77-ghz/77v12flr</a>]</p> <p>Bande de fréquences opérationnelle: 76 – 77 GHz/ Puissance de sortie max:&lt;55 dBm peak eirp</p> <p><b>Tedesco</b></p> <p>Hiermit erklärt Veoneer US, Inc., dass der Funkanlagentyp 7713CRN der Richtlinie 2014/53/EU entspricht. Der vollständige Text der EU-Konformitätserklärung ist unter der folgenden Internetadresse verfügbar: <a href="https://www.magna.com/type-approval/76-77-ghz/77v12flr">https://www.magna.com/type-approval/76-77-ghz/77v12flr</a> [<a href="https://www.magna.com/type-approval/76-77-ghz/77v12flr">https://www.magna.com/type-approval/76-77-ghz/77v12flr</a>]</p> <p>Betriebsfrequenzband: 76 – 77 GHz/ Maximale Ausgangsleistung:&lt;55 dBm peak eirp</p> <p><b>Greco</b></p> <p>Με την παρούσα ο/η Veoneer US, Inc., δηλώνει ότι ο ραδιοεξοπλισμός 7713CRN πληροί την οδηγία 2014/53/ΕΕ. Το πλήρες κείμενο της δήλωσης συμμόρφωσης ΕΕ διατίθεται στην ακόλουθη ιστοσελίδα στο διαδίκτυο: <a href="https://www.magna.com/type-approval/76-77-ghz/77v12flr">https://www.magna.com/type-approval/76-77-ghz/77v12flr</a> [<a href="https://www.magna.com/type-approval/76-77-ghz/77v12flr">https://www.magna.com/type-approval/76-77-ghz/77v12flr</a>]</p> <p>Ζώνη συχνότητας λειτουργίας: 76 – 77 GHz/ Μέγιστη Ισχύς Εξόδου:&lt;55 dBm peak eirp</p>

Paesi	Etichette e simboli	Specifica
		<p><b>Ungherese</b></p> <p>Veoneer US, Inc. igazolja, hogy a 7713CRN típusú rádióberendezés megfelel a 2014/53/EU irányelvnek. Az EU-megfelelőségi nyilatkozat teljes szövege elérhető a következő internetes címen: <a href="https://www.magna.com/type-approval/76-77-ghz/77v12flr">https://www.magna.com/type-approval/76-77-ghz/77v12flr</a> [<a href="https://www.magna.com/type-approval/76-77-ghz/77v12flr">https://www.magna.com/type-approval/76-77-ghz/77v12flr</a>]</p> <p>Működési frekvenciasáv: 76 – 77 GHz/ Maximum kimeneti teljesítmény: &lt;55 dBm peak eirp</p> <p><b>Islandese</b></p> <p>Í þessu sambandi lýsir Veoneer US, Inc. að búnaður útvarfsbúnaðarins 7713CRN sé í samræmi við tilskipun 2014/53/EU. Full-kominn texti EU yfirlýsing um samræmi er að finna á eftirfarandi netfangi: <a href="https://www.magna.com/type-approval/76-77-ghz/77v12flr">https://www.magna.com/type-approval/76-77-ghz/77v12flr</a> [<a href="https://www.magna.com/type-approval/76-77-ghz/77v12flr">https://www.magna.com/type-approval/76-77-ghz/77v12flr</a>]</p> <p>Rekstrar tíðnisvið: 76 – 77 GHz/ Hámarks útgangsstyrkur: &lt;55 dBm peak eirp</p> <p><b>Italiano</b></p> <p>Il fabbricante, Veoneer US, Inc., dichiara che il tipo di apparecchiatura radio 7713CRN è conforme alla direttiva 2014/53/UE. Il testo completo della dichiarazione di conformità UE è disponibile al seguente indirizzo Internet: <a href="https://www.magna.com/type-approval/76-77-ghz/77v12flr">https://www.magna.com/type-approval/76-77-ghz/77v12flr</a> [<a href="https://www.magna.com/type-approval/76-77-ghz/77v12flr">https://www.magna.com/type-approval/76-77-ghz/77v12flr</a>]</p> <p>Banda di frequenza operativa: 76 – 77 GHz/ Massima potenza di uscita: &lt;55 dBm peak eirp</p> <p><b>Lettone</b></p> <p>Ar šo Veoneer US, Inc. deklarē, ka radioiekārta 7713CRN atbilst Direktīvai 2014/53/ES. Pilns ES atbilstības deklarācijas teksts ir pieejams šādā interneta vietnē: <a href="https://www.magna.com/type-approval/76-77-ghz/77v12flr">https://www.magna.com/type-approval/76-77-ghz/77v12flr</a> [<a href="https://www.magna.com/type-approval/76-77-ghz/77v12flr">https://www.magna.com/type-approval/76-77-ghz/77v12flr</a>]</p> <p>Darba frekvenču josla: 76 – 77 GHz/ Maksimālā izejas jauda: &lt;55 dBm peak eirp</p> <p><b>Lituano</b></p> <p>Aš, Veoneer US, Inc., patvirtinu, kad radijo įrenginių tipas 7713CRN atitinka Direktyvą 2014/53/ES. Visas ES atitikties deklaracijos tekstas prieinamas šiuo interneto adresu: <a href="https://www.magna.com/type-approval/76-77-ghz/77v12flr">https://www.magna.com/type-approval/76-77-ghz/77v12flr</a> [<a href="https://www.magna.com/type-approval/76-77-ghz/77v12flr">https://www.magna.com/type-approval/76-77-ghz/77v12flr</a>]</p> <p>Darbiinių dažnių diapazonas: 76 – 77 GHz/ Maksimali išėjimo galia: &lt;55 dBm peak eirp</p> <p><b>Maltese</b></p> <p>B'dan, Veoneer US, Inc., niddikjara li dan it-tip ta' tagħmir tar-radju 7713CRN huwa konformi mad-Direttiva 2014/53/UE. It-test kollu tad-dikjarazzjoni ta' konformità tal-UE huwa disponibbli f'dan l-indirizz tal-Internet li ġej: <a href="https://www.magna.com/type-approval/76-77-ghz/77v12flr">https://www.magna.com/type-approval/76-77-ghz/77v12flr</a> [<a href="https://www.magna.com/type-approval/76-77-ghz/77v12flr">https://www.magna.com/type-approval/76-77-ghz/77v12flr</a>]</p> <p>Il-banda tal-frekwenzi operattivi: 76 – 77 GHz/ L-Energija Massima Maħruġa: &lt;55 dBm peak eirp</p> <p><b>Norvegese</b></p> <p>Hermed erklærer Veoneer US, Inc. at radioutstyrtypen 7713CRN er i samsvar med direktiv 2014/53/EU. Den fulle teksten til EU-samsvarserklæringen er tilgjengelig på følgende internettadresse: <a href="https://www.magna.com/type-approval/76-77-ghz/77v12flr">https://www.magna.com/type-approval/76-77-ghz/77v12flr</a> [<a href="https://www.magna.com/type-approval/76-77-ghz/77v12flr">https://www.magna.com/type-approval/76-77-ghz/77v12flr</a>]</p> <p>Operasjonelt frekvensbånd: 76 – 77 GHz/ Maksimal utgangseffekt: &lt;55 dBm peak eirp</p> <p><b>Polacco</b></p> <p>Veoneer US, Inc. niniejszym oświadczam, że typ urządzenia radiowego 7713CRN jest zgodny z dyrektywą 2014/53/UE. Pełny tekst deklaracji zgodności UE jest dostępny pod następującym adresem internetowym: <a href="https://www.magna.com/type-approval/76-77-ghz/77v12flr">https://www.magna.com/type-approval/76-77-ghz/77v12flr</a> [<a href="https://www.magna.com/type-approval/76-77-ghz/77v12flr">https://www.magna.com/type-approval/76-77-ghz/77v12flr</a>]</p> <p>Pasma częstotliwości roboczej: 76 – 77 GHz/ Maksymalna moc wyjściowa: &lt;55 dBm peak eirp</p> <p><b>Portoghese</b></p> <p>O(a) abaixo assinado(a) Veoneer US, Inc. declara que o presente tipo de equipamento de rádio 7713CRN está em conformidade com a Diretiva 2014/53/UE. O texto integral da declaração de conformidade está disponível no seguinte endereço de Internet: <a href="https://www.magna.com/type-approval/76-77-ghz/77v12flr">https://www.magna.com/type-approval/76-77-ghz/77v12flr</a> [<a href="https://www.magna.com/type-approval/76-77-ghz/77v12flr">https://www.magna.com/type-approval/76-77-ghz/77v12flr</a>]</p> <p>Faixa de frequência de funcionamento: 76 - 77 GHz/ Potência de Saída Máxima: &lt;55 dBm peak eirp</p> <p><b>Romeno</b></p> <p>Prin prezenta, Veoneer US, Inc. declară că tipul de echipamente radio 7713CRN este în conformitate cu Directiva 2014/53/UE. Textul integral al declarației UE de conformitate este disponibil la următoarea adresă internet: <a href="https://www.magna.com/type-approval/76-77-ghz/77v12flr">https://www.magna.com/type-approval/76-77-ghz/77v12flr</a> [<a href="https://www.magna.com/type-approval/76-77-ghz/77v12flr">https://www.magna.com/type-approval/76-77-ghz/77v12flr</a>]</p> <p>Bandă frecvență operațională: 76 – 77 GHz/ Putere maximă la ieșire: &lt;55 dBm peak eirp</p> <p><b>Sloveno</b></p> <p>Veoneer US, Inc. potrjuje, da je tip radijske opreme 7713CRN skladen z Direktivo 2014/53/EU. Celotno besedilo izjave EU o skladnosti je na voljo na naslednjem spletnem naslovu: <a href="https://www.magna.com/type-approval/76-77-ghz/77v12flr">https://www.magna.com/type-approval/76-77-ghz/77v12flr</a> [<a href="https://www.magna.com/type-approval/76-77-ghz/77v12flr">https://www.magna.com/type-approval/76-77-ghz/77v12flr</a>]</p> <p>Operativni frekvenčni pas: 76 – 77 GHz/ Največja izhodna moč: &lt;55 dBm peak eirp</p> <p><b>Slovacco</b></p> <p>Veoneer US, Inc. týmto vyhlasuje, že rádiové zariadenie typu 7713CRN je v súlade so smernicou 2014/53/EÚ. Úplné EÚ vyhlásenie o zhode je k dispozícii na tejto internetovej adrese: <a href="https://www.magna.com/type-approval/76-77-ghz/77v12flr">https://www.magna.com/type-approval/76-77-ghz/77v12flr</a> [<a href="https://www.magna.com/type-approval/76-77-ghz/77v12flr">https://www.magna.com/type-approval/76-77-ghz/77v12flr</a>]</p> <p>Prevádzkové frekvenčné pásmo: 76 – 77 GHz/ Maximálny výstupný výkon: &lt;55 dBm peak eirp</p> <p><b>Spagnolo</b></p> <p>Por la presente, Veoneer US, Inc. declara que el tipo de equipo radioeléctrico 7713CRN es conforme con la Directiva 2014/53/UE. El texto completo de la declaración UE de conformidad está disponible en la dirección Internet siguiente: <a href="https://www.magna.com/type-approval/76-77-ghz/77v12flr">https://www.magna.com/type-approval/76-77-ghz/77v12flr</a> [<a href="https://www.magna.com/type-approval/76-77-ghz/77v12flr">https://www.magna.com/type-approval/76-77-ghz/77v12flr</a>]</p> <p>Banda de frecuencias de funcionamiento: 76 – 77 GHz/ Potencia máxima de salida: &lt;55 dBm peak eirp</p> <p><b>Svedese</b></p>





Paese	Specifica
Messico	N. IFT: VOSCAG23-34968
Marocco	
Serbia	
Singapore	
Sudafrica	
Thailandia	
Emirati Arabi Uniti	 
Ucraina	
Stati Uniti	<p>FCC Regulatory Compliance Statements</p> <p>This device complies with Part 15 of the FCC Rules. Operation is subject to the following conditions:</p> <ol style="list-style-type: none"> <li>1. This device may not cause harmful interference, and</li> <li>2. This device must accept any interference received, including interference that may cause undesired operation.</li> </ol> <p>Note: This equipment has been tested and found to comply with the limits for a Class B digital device, pursuant to Part 15 of the FCC Rules. These limits are designed to provide reasonable protection against harmful interference in a residential installation. This equipment generates, uses, and can radiate radio frequency energy and, if not installed and used in accordance with the instructions, may cause harmful interference to radio communications. However, there is no guarantee that interference will not occur in a particular installation. If this equipment does cause harmful interference to radio or television reception, which can be determined by turning the equipment off and on, the user is encouraged to try to correct the interference by one or more of the following measures:</p> <ul style="list-style-type: none"> <li>• Reorient or relocate the receiving antenna.</li> <li>• Increase the separation between the equipment and receiver.</li> <li>• Connect the equipment into an outlet on a circuit different from that to which the receiver is connected.</li> <li>• Consult the dealer or an experienced radio/TV technician for help.</li> </ul> <p>Caution: Changes or modifications not expressly approved by the party responsible for compliance could void the user's authority to operate the equipment.</p> <p>FCC Radiation Exposure Statement</p> <p>This equipment complies with the FCC portable RF exposure limit set forth for an uncontrolled environment and are safe for intended operation as described in this manual. The further RF exposure reduction can be achieved if the product can be kept as far as possible from the user body or set the device to lower output power if such function is available.</p>

## 15.5.4. Omologazioni per caricabatteria wireless ed NFC

Di seguito sono riportate le specifiche tecniche e le omologazioni del caricatore wireless e del lettore NFC.

Il contenuto di questo manuale rappresenta lo stato del manuale d'uso al momento della stampa e potrebbe non essere completamente valido in futuro. Per ulteriori informazioni, consulta la prima pagina per la nota completa di esclusione di responsabilità.

## Specifiche tecniche

Il caricabatteria wireless e il lettore NFC sono progettati per funzionare a temperature ambiente tra -35 °C e 85 °C.

### Caricabatteria wireless

- Banda di frequenza: 127,7±10 kHz
- Intensità massima del campo magnetico: 65,69dBµA/m a 10 m

### Lettore di schede NFC

- Banda di frequenza 13,56 MHz ±10%
- Intensità massima del campo magnetico: 42 dBµA/m a 10 m

## Dichiarazione di conformità

CE RED	<p>Hefei Invispower Co.,Ltd dichiara che l'apparecchiatura radio NFCR-INTERNAL (modello: NFC-I-SX-21548) e il modello con ricarica wireless (modello: WPC-15SN-21493) sono conformi alla Direttiva 2014/53/UE.</p> <p>Il livello di esposizione massima consentita (MPE) di questa apparecchiatura è basato su una distanza d=20 cm tra il dispositivo e il corpo umano. Per rispettare i requisiti di esposizione alle radiofrequenze, si raccomanda di mantenere una distanza di almeno 20 cm tra l'apparecchiatura e le parti del corpo durante l'uso.</p>
UKCA	<p>Hefei Invispower Co.,Ltd dichiara che l'apparecchiatura radio NFCR-INTERNAL (modello: NFC-I-SX-21548) e il modello con ricarica wireless (modello: WPC-15SN-21493) sono conformi con le normative sulle apparecchiature radio del Regno Unito (SI 2017/1206).</p>
FCC ID e IC	<p>Questo dispositivo è conforme alla parte 15 delle norme FCC e alle norme RSS-Gen, RSS-216 del Canada. Il funzionamento è soggetto alle due condizioni seguenti:</p> <ol style="list-style-type: none"><li>1. Questo dispositivo non può causare interferenze e</li><li>2. Questo dispositivo deve tollerare tutte le interferenze ricevute, comprese quelle che possono causare un funzionamento indesiderato.</li></ol> <p>Qualsiasi cambiamento o modifica non espressamente approvata dalla parte responsabile della conformità potrebbe invalidare l'autorizzazione dell'utente all'uso di questa apparecchiatura. Dichiarazione di esposizione alle radiazioni RF FCC: questa apparecchiatura è conforme ai limiti di esposizione alle radiazioni RF della FCC stabiliti per un ambiente non controllato. Questo dispositivo e la rispettiva antenna non devono essere collocati o funzionare insieme ad altre antenne o trasmettitori. Questo apparecchio deve essere installato e utilizzato a una distanza minima di 20 cm tra il radiatore e il tuo corpo. Nota: questo apparecchio è stato testato ed è risultato conforme ai limiti previsti per i dispositivi digitali di Classe B, ai sensi della sezione 15 delle norme FCC. Questi limiti sono concepiti per fornire una protezione ragionevole contro le interferenze dannose in un'installazione residenziale. Questo apparecchio genera, utilizza e può irradiare energia in radiofrequenza e, se non installato e utilizzato secondo le istruzioni, può causare interferenze dannose alle comunicazioni radio. Tuttavia, non è possibile garantire che non si verifichino interferenze in una particolare installazione. Se questo apparecchio causa interferenze dannose alla ricezione radiotelevisiva, che possono essere determinate spegnendo e riaccendendo l'apparecchio, l'utente è invitato a cercare di correggere l'interferenza con una o più delle seguenti misure:</p> <ul style="list-style-type: none"><li>• Riorientare o riposizionare l'antenna di ricezione.</li><li>• Aumentare la distanza tra l'apparecchiatura e il ricevitore.</li><li>• Collegare l'apparecchio a una presa di corrente su un circuito diverso da quello a cui è collegato il ricevitore.</li><li>• Rivolgersi al concessionario o a un tecnico esperto in ambito radio/TV.</li></ul> <p>IDéclaration d'avertissement ISED Son fonctionnement est soumis aux deux conditions suivantes:</p> <ol style="list-style-type: none"><li>1. Cet appareil ne doit pas provoquer d'interférences nuisibles, et</li><li>2. Cet appareil doit accepter toute interference recue, y compris les interferences pouvant entrainer un fonctionnement indesirable.</li></ol> <p>Les changements ou modifications non expressement approuvés par la partie responsable de la conformité peut annuler l'autorité de l'utilisateur a utiliser l'équipement. Déclaration d'exposition aux radiations RF de l'ISED: Cet équipement est conforme aux limites d'exposition aux rayonnements RF de l'ISED définies pour un environnement non contrôlé. Cet appareil et son antenne ne doivent pas être situés ou fonctionner conjointement avec une autre antenne ou un autre émetteur</p>
ANA-TEL	<p>Questo apparecchio non ha diritto alla protezione contro le interferenze dannose e non può causare interferenze ai sistemi autorizzati. Per ulteriori informazioni, consulta il sito web di ANATEL - <a href="https://www.gov.br/anatel">https://www.gov.br/anatel</a> [<a href="https://www.gov.br/anatel">https://www.gov.br/anatel</a>]</p> <p>Este equipamento não tem direito à proteção contra interferência prejudicial e não pode causar interferência em sistemas devidamente autorizados. Para maiores informações, consulte o site da ANATEL - <a href="https://www.gov.br/anatel">https://www.gov.br/anatel</a> [<a href="https://www.gov.br/anatel">https://www.gov.br/anatel</a>]</p>















Paese/regione	Modello/Prodotto	Omologazione	Etichetta
Cina	Chiave senza pulsante	CMIIT ID: 25J99017M009	
UE			
UE	Chiave senza pulsante	<p>Frequency range: UWB: 5-9 GHz BLE: 2.4 GHz Max. Transmission Power: UWB: Max -41.3 dB/MHz BLE: Max&lt;10 dBm</p> <p>Marquardt GmbH declares that the Product is compliant according to 2014/53/EU. The full text of the EU declaration is available at the following internet address: <a href="http://www.marquardt.com/DOC">www.marquardt.com/DOC</a> [<a href="https://www.marquardt.com/DOC">https://www.marquardt.com/DOC</a>]</p>	
FCC/IC	GE-1	<p>FCC Regulations: This device complies with Part 15 of the FCC Rules. Operation is subject to the following two conditions: (1) This device may not cause harmful interference, and (2) this device must accept any interference received, including interference that may cause undesired operation. This equipment has been tested and found to comply with the limits for a Class B digital device, pursuant to Part 15 of the FCC Rules. These limits are designed to provide reasonable protection against harmful interference in a residential installation. This equipment generates, uses and can radiate radio frequency energy and, if not installed and used in accordance with the instructions, may cause harmful interference to radio communications. However, there is no guarantee that interference will not occur in a particular installation. If this equipment does cause harmful interference to radio or television reception, which can be determined by turning the equipment off and on, the user is encouraged to try to correct the interference by one of the following measures: Reorient or relocate the receiving antenna. Increase the separation between the equipment and receiver. Connect the equipment into an outlet on a circuit different from that to which the receiver is connected. Consult the dealer or an experienced radio/TV technician for help. FCC Caution: Any changes or modifications not expressly approved by the party responsible for compliance could void the user's authority to operate this equipment. Radiation Exposure Statement: This equipment complies with FCC radiation exposure limits set forth for an uncontrolled environment. This equipment should be installed and operated with minimum distance 20cm between the radiator &amp; your body. IC [2] ISED Notice: This device complies with Industry Canada license-exempt RSS standard(s). Operation is subject to the following two conditions: 1) this device may not cause interference, and 2) this device must accept any interference, including interference that may cause undesired operation of the device. Le présent appareil est conforme aux CNR d'Industrie Canada applicables aux appareils radio exempts de licence. L'exploitation est autorisée aux deux conditions suivantes: 1) l'appareil ne doit pas produire de brouillage, et 2) l'utilisateur de l'appareil doit accepter tout brouillage radioélectrique subi, même si le brouillage est susceptible d'en compromettre le fonctionnement. This device and its antenna(s) must not be co-located or operating in conjunction with any other antenna or transmitter, except tested built-in radios. Cet appareil et son antenne ne doivent pas être situés ou fonctionner en conjonction avec une autre antenne ou un autre émetteur, exception faites des radios intégrées qui ont été testées. The County Code Selection feature is disabled for products marketed in the US/ Canada. La fonction de sélection de l'indicatif du pays est désactivée pour les produits commercialisés aux États-Unis et au Canada. Radiation Exposure Statement: This equipment complies with IC radiation exposure limits set forth for an uncontrolled environment. This equipment should be installed and operated with minimum distance 20cm between the radiator &amp; your body. Déclaration d'exposition aux radiations: Cet équipement est conforme aux limites d'exposition aux rayonnements IC établies pour un environnement non contrôlé. Cet équipement doit être installé et utilisé avec un minimum de 20 cm de distance entre la source de rayonnement et votre corps.</p>	

Paese/regione	Modello/Prodotto	Omologazione	Etichetta
FCC/IC	GK2A	<p>WARNING: Do not ingest the battery, Chemical Burn Hazard (The remote control supplied with) This product contains a coin/button cell battery. If the coin/button cell battery is swallowed, it can cause severe internal burns in just 2 hours and can lead to death. Keep new and used batteries away from children. If the battery compartment does not close securely, stop using the product and keep it away from children. If you think batteries might have been swallowed or placed inside any part of the body, seek immediate medical attention. WARNING 1. Replacement of a battery with an incorrect type that can defeat a safeguard; Disposal of a battery into fire or a hot oven, or mechanically crushing or cutting of a battery, that can result in an explosion; Leaving a battery in an extremely high temperature surrounding environment that can result in an explosion or the leakage of flammable liquid or gas A battery subjected to extremely low air pressure that may result in an explosion or the leakage of flammable liquid or gas 2. The exclamation point within an equilateral triangle is intended to alert the user to the presence of important operating and maintenance (servicing) instructions in the literature accompanying the appliance. 3. CAUTION For coin/button battery used, please refer for further information to the user manual FCC? FCC Regulations: This device complies with Part 15 of the FCC Rules. Operation is subject to the following two conditions: (1) This device may not cause harmful interference, and (2) this device must accept any interference received, including interference that may cause undesired operation. This equipment has been tested and found to comply with the limits for a Class B digital device, pursuant to Part 15 of the FCC Rules. These limits are designed to provide reasonable protection against harmful interference in a residential installation. This equipment generates, uses and can radiate radio frequency energy and, if not installed and used in accordance with the instructions, may cause harmful interference to radio communications. However, there is no guarantee that interference will not occur in a particular installation. If this equipment does cause harmful interference to radio or television reception, which can be determined by turning the equipment off and on, the user is encouraged to try to correct the interference by one of the following measures: Reorient or relocate the receiving antenna. Increase the separation between the equipment and receiver. Connect the equipment into an outlet on a circuit different from that to which the receiver is connected. Consult the dealer or an experienced radio/TV technician for help. FCC Caution: Any changes or modifications not expressly approved by the party responsible for compliance could void the user's authority to operate this equipment. Radiation Exposure Statement: This equipment complies with FCC radiation exposure limits set forth for an uncontrolled environment. This equipment should be installed and operated with minimum distance 20cm between the radiator &amp; your body. Device may not be employed for the operation of toys. Operation onboard an aircraft, a ship or a satellite is prohibited. IC: ISED Notice: This device complies with Industry Canada license-exempt RSS standard(s). Operation is subject to the following two conditions: 1) this device may not cause interference, and 2) this device must accept any interference, including interference that may cause undesired operation of the device. Le présent appareil est conforme aux CNR d'Industrie Canada applicables aux appareils radio exempts de licence. L'exploitation est autorisée aux deux conditions suivantes: 1) l'appareil ne doit pas produire de brouillage, et 2) l'utilisateur de l'appareil doit accepter tout brouillage radioélectrique subi, même si le brouillage est susceptible d'en compromettre le fonctionnement. This device and its antenna(s) must not be co-located or operating in conjunction with any other antenna or transmitter, except tested built-in radios. Cet appareil et son antenne ne doivent pas être situés ou fonctionner en conjonction avec une autre antenne ou un autre émetteur, exception faites des radios intégrées qui ont été testées. The County Code Selection feature is disabled for products marketed in the US/ Canada. La fonction de sélection de l'indicatif du pays est désactivée pour les produits commercialisés aux États-Unis et au Canada. Radiation Exposure Statement: This equipment complies with IC radiation exposure limits set forth for an uncontrolled environment. This equipment should be installed and operated with minimum distance 20cm between the radiator &amp; your body. Déclaration d'exposition aux radiations: Cet équipement est conforme aux limites d'exposition aux rayonnements IC établies pour un environnement non contrôlé. Cet équipement doit être installé et utilisé avec un minimum de 20 cm de distance entre la source de rayonnement et votre corps.</p> <p>Changes or modifications made to this equipment not expressly approved by Marquardt GmbH may void the FCC authorization to operate this equipment.</p> <p>The radiated output power of the device is far below the FCC radio frequency exposure limits. Nevertheless, the device shall be used in such a manner that the potential for human contact during normal operation is minimized.</p> <p>IC: 2701A-GK2A</p> <p>NOTICE: This device complies with Part 15 of the FCC Rules and with Industry Canada licence-exempt RSS standard. Operation is subject to the following two conditions:(1) This device may not cause harmful interference, and(2) this device must accept any interference received, including interference that may cause undesired operation.</p> <p>Le présent appareil est conforme aux CNR d'Industrie Canada applicables aux appareils radio exempts de licence. L'exploitation est autorisée aux deux conditions suivantes:(1) l'appareil ne doit pas produire de brouillage, et (2) l'appareil doit accepter tout brouillage radioélectrique subi, même si le brouillage est susceptible d'en compromettre le fonctionnement. This Class [B] digital apparatus complies with Canadian ICES-003. Cet appareil numérique de la classe [B] est conforme à la norme NMB-003 du Canada.</p>	

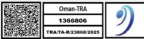









Paese/regione	Modello/Prodotto	Omologazione	Etichetta
FCC/IC	GR4	<p>FCC Regulations: This device complies with Part 15 of the FCC Rules. Operation is subject to the following two conditions: (1) This device may not cause harmful interference, and (2) this device must accept any interference received, including interference that may cause undesired operation. This equipment has been tested and found to comply with the limits for a Class B digital device, pursuant to Part 15 of the FCC Rules. These limits are designed to provide reasonable protection against harmful interference in a residential installation. This equipment generates, uses and can radiate radio frequency energy and, if not installed and used in accordance with the instructions, may cause harmful interference to radio communications. However, there is no guarantee that interference will not occur in a particular installation. If this equipment does cause harmful interference to radio or television reception, which can be determined by turning the equipment off and on, the user is encouraged to try to correct the interference by one of the following measures: Reorient or relocate the receiving antenna. Increase the separation between the equipment and receiver. Connect the equipment into an outlet on a circuit different from that to which the receiver is connected. Consult the dealer or an experienced radio/TV technician for help. FCC Caution: Any changes or modifications not expressly approved by the party responsible for compliance could void the user's authority to operate this equipment. Radiation Exposure Statement: This equipment complies with FCC radiation exposure limits set forth for an uncontrolled environment. This equipment should be installed and operated with minimum distance 20cm between the radiator &amp; your body. IC[?] ISED Notice This device complies with Industry Canada license-exempt RSS standard(s). Operation is subject to the following two conditions: 1) this device may not cause interference, and 2) this device must accept any interference, including interference that may cause undesired operation of the device. Le présent appareil est conforme aux CNR d'Industrie Canada applicables aux appareils radio exempts de licence. L'exploitation est autorisée aux deux conditions suivantes: 1) l'appareil ne doit pas produire de brouillage, et 2) l'utilisateur de l'appareil doit accepter tout brouillage radioélectrique subi, même si le brouillage est susceptible d'en compromettre le fonctionnement. This device and its antenna(s) must not be co-located or operating in conjunction with any other antenna or transmitter, except tested built-in radios. Cet appareil et son antenne ne doivent pas être situés ou fonctionner en conjonction avec une autre antenne ou un autre émetteur, exception faites des radios intégrées qui ont été testées. The County Code Selection feature is disabled for products marketed in the US/ Canada. La fonction de sélection de l'indicatif du pays est désactivée pour les produits commercialisés aux États-Unis et au Canada. Radiation Exposure Statement: This equipment complies with IC radiation exposure limits set forth for an uncontrolled environment. This equipment should be installed and operated with minimum distance 20cm between the radiator &amp; your body. Déclaration d'exposition aux radiations: Cet équipement est conforme aux limites d'exposition aux rayonnements IC établies pour un environnement non contrôlé. Cet équipement doit être installé et utilisé avec un minimum de 20 cm de distance entre la source de rayonnement et votre corps.</p>	

Paese/regione	Modello/Prodotto	Omologazione	Etichetta
FCC/IC	GU1	FCC Regulations: This device complies with Part 15 of the FCC Rules. Operation is subject to the following two conditions: (1) This device may not cause harmful interference, and (2) this device must accept any interference received, including interference that may cause undesired operation. This equipment has been tested and found to comply with the limits for a Class B digital device, pursuant to Part 15 of the FCC Rules. These limits are designed to provide reasonable protection against harmful interference in a residential installation. This equipment generates, uses and can radiate radio frequency energy and, if not installed and used in accordance with the instructions, may cause harmful interference to radio communications. However, there is no guarantee that interference will not occur in a particular installation. If this equipment does cause harmful interference to radio or television reception, which can be determined by turning the equipment off and on, the user is encouraged to try to correct the interference by one of the following measures: Reorient or relocate the receiving antenna. Increase the separation between the equipment and receiver. Connect the equipment into an outlet on a circuit different from that to which the receiver is connected. Consult the dealer or an experienced radio/TV technician for help. FCC Caution: Any changes or modifications not expressly approved by the party responsible for compliance could void the user's authority to operate this equipment. Radiation Exposure Statement: This equipment complies with FCC radiation exposure limits set forth for an uncontrolled environment. This equipment should be installed and operated with minimum distance 20cm between the radiator & your body. Device may not be employed for the operation of toys. Operation onboard an aircraft, a ship or a satellite is prohibited. IC [2] ISED Notice This device complies with Industry Canada license-exempt RSS standard(s). Operation is subject to the following two conditions: 1) this device may not cause interference, and 2) this device must accept any interference, including interference that may cause undesired operation of the device. Le présent appareil est conforme aux CNR d'Industrie Canada applicables aux appareils radio exempts de licence. L'exploitation est autorisée aux deux conditions suivantes: 1) l'appareil ne doit pas produire de brouillage, et 2) l'utilisateur de l'appareil doit accepter tout brouillage radioélectrique subi, même si le brouillage est susceptible d'en compromettre le fonctionnement. This device and its antenna(s) must not be co-located or operating in conjunction with any other antenna or transmitter, except tested built-in radios. Cet appareil et son antenne ne doivent pas être situés ou fonctionner en conjonction avec une autre antenne ou un autre émetteur, exception faites des radios intégrées qui ont été testées. The County Code Selection feature is disabled for products marketed in the US/ Canada. La fonction de sélection de l'indicatif du pays est désactivée pour les produits commercialisés aux États-Unis et au Canada. Radiation Exposure Statement: This equipment complies with IC radiation exposure limits set forth for an uncontrolled environment. This equipment should be installed and operated with minimum distance 20cm between the radiator & your body.	
Israele	BNCM [2] 51-93994	מספר אישור התאמה מטעם משרד התקשורת: חל איסור לבצע פעולות במכשיר שיש בהן כדי לשנות את תכונותיו האלחוטיות של המכשיר, ובכלל זה שינוי תוכנה, החלפת אנטנה מקורית או הוספת אפשרות לחיבור לאנטנה חיצונית, בלא קבלת אישור משרד התקשורת, בשל החשש להפרעות אלחוטיות.	
Israele	Attacco UWB: 51-93993	מספר אישור התאמה מטעם משרד התקשורת: חל איסור לבצע פעולות במכשיר שיש בהן כדי לשנות את תכונותיו האלחוטיות של המכשיר, ובכלל זה שינוי תוכנה, החלפת אנטנה מקורית או הוספת אפשרות לחיבור לאנטנה חיצונית, בלא קבלת אישור משרד התקשורת, בשל החשש להפרעות אלחוטיות.	
Israele	Chiave senza pulsante: 56-19936	63-73361 הוא המכשיר ולא לעשות כל בו לעשות ולא המכשיר מספר. אחר טכני שינוי כל בו לעשות ולא המכשיר מספר. של המקורית האנטנה את להחליף אסור	
Israele	Lettore NFC: 51-98998	מספר אישור התאמה מטעם משרד התקשורת: חל איסור לבצע פעולות במכשיר שיש בהן כדי לשנות את תכונותיו האלחוטיות של המכשיר, ובכלל זה שינוי תוכנה, החלפת אנטנה מקורית או הוספת אפשרות לחיבור לאנטנה חיצונית, בלא קבלת אישור משרד התקשורת, בשל החשש להפרעות אלחוטיות.	
Giappone	BNCM		 218-230158
Giappone	Attacco UWB		 218-230167
Giappone	Chiave senza pulsante		 218-230159
Giappone	Lettore NFC		總務省指定MIC/KSI第AC-23100号



Paese/regione	Modello/Prodotto	Omologazione	Etichetta
Marocco	Chiave senza pulsante		 [MR00004789ANRT2025]
Marocco	Lettore NFC		AGREÉ PAR L'ANRT MAROC Numéro d'agrement: MR0004022ANRT2023 Date d'agrement: 2023/09/19
Oman	BNCM		<div style="border: 1px solid black; padding: 2px;">             OMAN-TRA              TRA/TA-R/15622/23              D202897           </div>
Oman	Attacco UWB		<div style="border: 1px solid black; padding: 2px;">             OMAN-TRA              TRA/TA-R/15648/23              D202897           </div>
Oman	Chiave senza pulsante		
Oman	Lettore NFC		<div style="border: 1px solid black; padding: 2px;">             OMAN-TRA              TRA/TA-R/16798/23              D202897           </div>
Pakistan			
Paraguay	BNCM		
Paraguay	Attacco UWB		
Paraguay	Chiave senza pulsante		
Paraguay	Lettore NFC		
Singapore	BNCM		<div style="border: 1px solid black; padding: 2px;">             Complies with              IMDA Standards              N4800-23           </div>
Singapore	Attacco UWB		<div style="border: 1px solid black; padding: 2px;">             Complies with              IMDA Standards              G4873-23           </div>



Paese/regione	Modello/Prodotto	Omologazione	Etichetta
Emirati Arabi Uniti	BNCM		
Emirati Arabi Uniti	Attacco UWB		
Emirati Arabi Uniti	Chiave senza pulsante		
Emirati Arabi Uniti	Lettore NFC		
Ucraina	BNCM		
Ucraina	Attacco UWB		
Ucraina	Chiave senza pulsante		
Ucraina	Lettore NFC		
Regno Unito	Chiave senza pulsante	Importer: Volvo cars UK Scandinavia House, Norreys drive, Maidenhead, SL6 4FL, United Kingdom	
Stati Uniti		BNCM: FCC ID: IYZGE1 UWB anchor: FCC ID: IYZGU1 NFC Reader: FCC ID: IYZGR4 Key tag: FCC ID: IYZGK2A	
Vietnam			
Zambia			 ZMB/ZICTA/TA/2025/10/3

## 15.5.6. Informazioni sulle sostanze contenute nell'elenco delle sostanze candidate (CL) in conformità con la normativa REACH, articolo 33.1.

Volvo Cars sostiene gli obiettivi del regolamento REACH in generale, e in particolare quelli specifici dell'Articolo 33, che corrispondono al nostro impegno di promuovere una produzione, una gestione e un uso

Il contenuto di questo manuale rappresenta lo stato del manuale d'uso al momento della stampa e potrebbe non essere completamente valido in futuro. Per ulteriori informazioni, consulta la prima pagina per la nota completa di esclusione di responsabilità.

responsabili dei nostri prodotti.

In conformità all'Articolo 33.1 del Regolamento REACH (Reg. CE 1907/2006),<sup>[1]</sup> i clienti professionisti devono essere informati della presenza di sostanze estremamente problematiche (SVHC<sup>[2]</sup>) presenti nei prodotti forniti da Volvo Cars. L'intento è quello di facilitare la manipolazione sicura dei componenti interessati al fine di proteggere le persone e l'ambiente.

## Sostanze candidate dell'elenco presenti

Gli articoli riportati nella seguente "Tabella dell'elenco di sostanze candidate" contengono sostanze con una percentuale superiore allo 0,1% in peso/peso presenti nell'elenco di sostanze candidate (CL) per l'auto specifica. Le informazioni sulle sostanze dell'elenco delle sostanze candidate (CL) si basano sui dati ottenuti dai nostri fornitori e sui dati dei nostri prodotti.

## Informazioni generali per l'uso sicuro degli articoli

Ogni auto Volvo Cars è provvista di un manuale utente contenente informazioni sull'uso sicuro dell'auto per i proprietari, i conducenti e gli utenti. Le informazioni di Volvo Cars sulla riparazione e la manutenzione delle auto e dei componenti originali includono anche informazioni sull'uso sicuro per il personale dell'assistenza.

Se presenti nei componenti di quest'auto, le sostanze dell'elenco delle sostanze candidate indicate nella relativa "Tabella dell'elenco delle sostanze candidate" per l'auto specifica sono incorporate in modo tale da ridurre al minimo la potenziale esposizione dei clienti e i rischi per le persone o l'ambiente, a condizione che l'auto e i rispettivi componenti siano utilizzati nel modo previsto e che le riparazioni, l'assistenza e la manutenzione siano eseguite seguendo le istruzioni tecniche per tali attività e le pratiche standard corrette del settore.

Lo smaltimento legale di un veicolo fuori uso nell'Unione Europea può avvenire solo presso un impianto di trattamento autorizzato (ATF). I componenti del veicolo vanno smaltiti in conformità alle leggi e alle indicazioni delle autorità locali.

## Tabella delle sostanze candidate

Ulteriori dettagli sono disponibili in un file PDF, vedi [Supporto / Informazioni sull'auto / Informazioni normative](#).

<sup>[1]</sup> REACH - La legislazione dell'Unione Europea sulle sostanze chimiche, entrata in vigore il 1° giugno 2007, Regolamento (CE) n. 1907/2006 concernente la registrazione, la valutazione, l'autorizzazione e la restrizione delle sostanze chimiche (REACH).

<sup>[2]</sup> SVHC - Sostanze estremamente problematiche, incluse nell'attuale elenco di sostanze candidate (CL).

---

## 15.6. Etichette

La tua auto ha una serie di etichette che forniscono informazioni sull'auto e sul suo utilizzo, ad esempio le specifiche e le avvertenze.

### Tipi di etichette



Simboli ISO neri su sfondo giallo con testo bianco, o un'immagine su sfondo nero.

Segnala il rischio di lesioni gravi o morte se l'avvertenza viene ignorata.



Simboli ISO bianchi e testo bianco, o un'immagine su sfondo nero.

Segnala il rischio di danni materiali se l'avvertenza viene ignorata.



Simboli ISO bianchi e testo bianco, o un'immagine su sfondo nero.

Contiene informazioni sull'auto e sul suo utilizzo.

 **Nota**

### Raffigurazione delle etichette

Le etichette raffigurate in questo manuale sono rappresentazioni generiche di quelle che trovi nella tua auto. Il manuale riporta solo la loro posizione e il tipo di informazioni che contengono. Per informazioni specifiche sulla tua auto, cerca l'etichetta effettiva.