

EX90 2027 (26w17) Manuale utente

Versione 2026-06-22

Esenzione di responsabilità

A causa della natura dinamica del nostro prodotto basato su software, il contenuto di questo PDF rappresenta la versione più aggiornata del manuale utente al momento della stampa. Poiché aggiorniamo e miglioriamo costantemente il nostro prodotto, alcuni contenuti potrebbero non riflettere le informazioni più aggiornate in futuro. Pertanto, consigliamo fortemente di utilizzare l'app del manuale utente digitale sul display centrale della tua automobile per ottenere le informazioni più accurate e aggiornate. Puoi anche accedere alle informazioni nell'app mobile di Volvo Cars.

Nota: se scegli di stampare il manuale, non possiamo garantire la validità delle informazioni in futuro, poiché potrebbero essere stati apportati degli aggiornamenti dal momento della stampa. Per garantire il massimo livello di sicurezza e l'utilizzo ottimale del prodotto, ti consigliamo di consultare il manuale utente in formato digitale, facilmente accessibile tramite il display centrale della tua automobile.

Questa versione stampabile è generica e non corrisponde alla tua automobile. In caso di discrepanze tra il presente manuale stampabile e il manuale nel display centrale dell'automobile, quest'ultimo ha la precedenza.

Contenuto

1. Informazioni per i consumatori
 - 1.1 Informazioni sul manuale utente
 - 1.1.1 Leggere il manuale utente
 - 1.2 Assistenza clienti e informazioni di contatto
 - 1.3 Responsabilità del conducente
 - 1.4 Modifiche, riparazioni e installazioni di accessori
 - 1.5 Ricerca del codice di identificazione veicolo
 - 1.6 Approvazione delle condizioni e raccolta dati
 - 1.7 Gestione dei dati registrati e raccolti
 - 1.8 Informazioni sui servizi connessi e sulla politica di utilizzo corretto
 - 1.9 Passaggio di proprietà dell'auto
 - 1.10 Ripristino dei dati utente
 - 1.11 Consigli da seguire quando ti rechi in un altro Paese
2. Account, profili e servizi per gli utenti
 - 2.1 Impostare l'auto per la prima volta
 - 2.2 Volvo ID
 - 2.2.1 Creazione di un Volvo ID
 - 2.3 App Volvo Cars
 - 2.4 Guida per i nuovi servizi Google
 - 2.5 Personalizzazione e impostazioni
 - 2.6 Profili utente dell'auto
 - 2.6.1 Cambio dei profili
 - 2.6.2 Aggiungere un profilo
 - 2.6.3 Rimozione di un profilo
 - 2.6.4 Associazione di una chiave a un profilo
 - 2.6.5 Gestione delle chiavi assegnate ai profili
 - 2.6.6 Limitare l'accesso a un profilo
 - 2.6.7 Aggiunta di un account a un profilo
 - 2.7 Volvo Assistance
 - 2.7.1 Chiamare Volvo Assistance per l'assistenza stradale

- 2.8 Pronto intervento
 - 2.8.1 Chiamare i servizi di soccorso d'emergenza con il pulsante SOS
 - 2.8.2 Modifica del destinatario della chiamata di emergenza
- 3. Display, software e telefono
 - 3.1 Display
 - 3.1.1 Display centrale
 - 3.1.1.1 Schermate del display centrale
 - 3.1.1.2 Simboli di stato nel display centrale
 - 3.1.1.3 Tastiera
 - 3.1.1.3.1 Modificare la lingua della tastiera
 - 3.1.1.3.2 Aggiunta e rimozione delle lingue della tastiera
 - 3.1.2 Display del conducente
 - 3.1.2.1 Simboli di avvertimento e indicatori
 - 3.1.2.2 Indicatore della carica della batteria
 - 3.1.2.3 Indicatore di potenza
 - 3.1.3 Head-Up Display
 - 3.1.3.1 Regolazione dell'head-up display
 - 3.1.4 Impostazioni di sistema
 - 3.1.4.1 Modifica della data e dell'ora
 - 3.1.4.2 Modifica della lingua di sistema
 - 3.1.4.3 Modifica delle unità del sistema
 - 3.1.5 Riavvio dei display
 - 3.2 Telefono
 - 3.2.1 Collegare il tuo telefono all'auto
 - 3.2.2 Uso del tuo telefono nell'auto
 - 3.2.3 Passaggio a un altro telefono associato
 - 3.2.4 Apple CarPlay
 - 3.2.4.1 Collegamento dell'iPhone ad Apple CarPlay
 - 3.2.5 Android Auto™
 - 3.2.5.1 Collegamento del tuo telefono Android™ ad Android Auto™
 - 3.3 Audio e media
 - 3.3.1 Radio
 - 3.3.1.1 Aggiunta di preferiti nella radio
 - 3.3.1.2 Sintonizzazione delle stazioni DAB ed FM
 - 3.3.2 Impostazioni audio
 - 3.3.3 Lettori multimediali
 - 3.4 App dell'auto
 - 3.4.1 Download delle app
 - 3.4.2 Disinstallazione delle app
 - 3.5 Connettività e software
 - 3.5.1 Connessione Internet
 - 3.5.1.1 Connessione a Internet tramite un telefono connesso a Bluetooth
 - 3.5.1.2 Connessione Internet tramite Wi-Fi
 - 3.5.2 Aggiornamenti over-the-air
 - 3.6 Comando vocale
 - 3.6.1 Impiego dei comandi vocali
- 4. Comfort e clima dell'abitacolo
 - 4.1 Interni
 - 4.1.1 Utilizzo del caricabatteria wireless
 - 4.1.2 Abilitazione del caricabatteria wireless
 - 4.1.3 Porte USB
 - 4.1.4 Presa da 12 V

- 4.1.5 Alette parasole
- 4.2 Comfort
- 4.3 Climatizzatore
 - 4.3.1 Comandi dell'impianto climatizzatore
 - 4.3.1.1 Attivazione del riscaldamento del sedile
 - 4.3.1.2 Attivazione della ventilazione del sedile
 - 4.3.1.3 Attivazione del riscaldamento del volante
 - 4.3.2 Impostazioni climatizzatore
 - 4.3.3 Temperatura e climatizzatore
 - 4.3.3.1 Attivazione del climatizzatore
 - 4.3.3.2 Impostazione della temperatura
 - 4.3.3.3 Sincronizzazione della temperatura
 - 4.3.3.4 Attivazione del climatizzatore Eco
 - 4.3.4 Distribuzione dell'aria e modalità di climatizzazione
 - 4.3.4.1 Regolazione delle bocchette dell'aria
 - 4.3.4.2 Attivazione della modalità di climatizzazione automatica
 - 4.3.4.3 Attivazione della modalità di climatizzazione manuale
 - 4.3.5 Ghiaccio, condensa e sbrinatori
 - 4.3.5.1 Attivazione dello sbrinatori massimo
 - 4.3.5.2 Attivazione del riscaldamento del lunotto posteriore e dello specchietto laterale
 - 4.3.6 Climatizzatore interno ad auto parcheggiata
 - 4.3.6.1 Impostazione del timer della preclimatizzazione
 - 4.3.6.2 Mantenere il climatizzatore attivo mentre l'auto è parcheggiata
 - 4.3.6.3 Depurazione dell'aria
 - 4.3.7 Qualità dell'aria
 - 4.3.7.1 Indicazione della qualità dell'aria
 - 4.3.7.2 Pulizia dell'aria
 - 4.3.7.2.1 Pulizia dell'aria avanzata
 - 4.3.7.2.2 Pulizia dell'aria mirata
 - 4.3.7.2.2.1 Attivazione della pulizia mirata dell'aria
 - 4.3.7.3 CleanZone
 - 4.3.7.4 Attivazione del ricircolo dell'aria
 - 4.3.8 Sistema di climatizzazione
 - 4.3.8.1 Zone del climatizzatore
 - 4.3.8.2 Climatizzatore parziale
 - 4.3.8.3 Temperatura percepita e reale
 - 4.3.8.4 Sensori climatici
 - 4.3.8.5 Riscaldamento
- 4.4 Finestrini e vetri
 - 4.4.1 Azionamento dei finestrini
 - 4.4.2 Regolazione della tonalità del tettuccio
 - 4.4.3 Protezione antischiacciamento
 - 4.4.4 Ripristino dei finestrini
- 4.5 Sedili
 - 4.5.1 Sedili anteriori
 - 4.5.1.1 Regolazione dei sedili anteriori
 - 4.5.1.2 Ripristino delle impostazioni dei sedili anteriori
 - 4.5.1.3 Attivazione della funzione massaggiante del sedile
 - 4.5.1.4 Estensione del cuscino del sedile
 - 4.5.2 Sedili seconda fila
 - 4.5.2.1 Regolazione dei sedili esterni della seconda fila
 - 4.5.2.2 Regolazione del sedile centrale della seconda fila

- 4.5.2.3 Regolazione del poggiatesta centrale della seconda fila
 - 4.5.2.4 Ribaltamento dei sedili esterni della seconda fila
 - 4.5.2.5 Ribaltamento del sedile centrale della seconda fila
 - 4.5.2.6 Bracciolo centrale della seconda fila
 - 4.5.3 Sedili della terza fila
 - 4.5.3.1 Ingresso e uscita dalla terza fila
 - 4.5.3.2 Ribaltare i sedili della terza fila
 - 4.6 Illuminazione abitacolo
 - 4.6.1 Regolazione delle luci di lettura
 - 4.6.2 Regolazione delle luci interne
 - 4.6.3 Disattivazione delle luci automatiche interne
 - 4.6.4 Accensione di tutte le luci dell'abitacolo
- 5. Sicurezza
 - 5.1 Risposta in caso di collisione
 - 5.1.1 Sistema di protezione pedoni
 - 5.2 Rilevamento passeggeri
 - 5.3 Postura di seduta corretta
 - 5.4 Cinture di sicurezza
 - 5.4.1 Allacciare e regolare la cintura di sicurezza
 - 5.4.2 Avviso cintura di sicurezza non allacciata
 - 5.5 Airbag
 - 5.5.1 Apertura dell'airbag
 - 5.5.2 Airbag anteriori
 - 5.5.2.1 Disabilitazione e abilitazione dell'airbag passeggero anteriore
 - 5.5.3 Airbag laterali
 - 5.5.4 Tendine gonfiabili
 - 5.5.5 Manutenzione e riparazione dell'airbag
 - 5.5.6 Etichette degli airbag
 - 5.6 Sicurezza dei bambini
 - 5.6.1 Protezioni per bambini
 - 5.6.1.1 Installazione delle protezioni per bambini
 - 5.6.1.1.1 Installazione delle protezioni per bambini nei sedili esterni della seconda fila
 - 5.6.1.1.2 Installazione delle protezioni per bambini sul sedile della seconda fila
 - 5.6.1.1.3 Installazione delle protezioni per bambini nei sedili della terza fila
 - 5.6.1.1.4 Installazione di sistemi di protezione per bambini sul sedile del passeggero anteriore
 - 5.6.1.2 Punti di fissaggio della protezione per bambini
 - 5.6.1.2.1 Punti di fissaggio ISOFIX
 - 5.6.1.2.2 Punti d'attacco della cinghia superiori
 - 5.6.1.2.3 Punti d'attacco della cinghia inferiori
 - 5.6.1.3 Seggiolino per bambini integrato
 - 5.6.1.3.1 Apertura del seggiolino per bambini integrato
 - 5.6.1.3.2 Chiusura del seggiolino per bambini integrato
 - 5.6.1.4 Protezioni per bambini consigliate
 - 5.6.1.5 Tabella riassuntiva delle posizioni adatte alle protezioni per bambini
- 6. Ingresso e sicurezza
 - 6.1 Chiavi
 - 6.1.1 Chiave senza pulsante
 - 6.1.1.1 Come caricare la chiave senza pulsante
 - 6.1.2 Scheda magnetica
 - 6.1.3 Digital Key
 - 6.1.3.1 Creazione di una chiave digitale
 - 6.1.3.2 Eliminazione di una chiave digitale

- 6.1.4 Punti di lettura delle chiavi
- 6.2 Apertura e chiusura
 - 6.2.1 Apertura del cofano
 - 6.2.2 Chiusura del cofano
 - 6.2.3 Accesso al bagagliaio
 - 6.2.3.1 Apertura automatica del bagagliaio
 - 6.2.3.2 Regolazione dell'altezza d'apertura del bagagliaio
- 6.3 Blocco e sblocco
 - 6.3.1 Attivazione della sicura per bambini
 - 6.3.2 Impostazioni per l'apertura e la chiusura centralizzata
 - 6.3.2.1 Impostazione delle funzioni di blocco e sblocco
 - 6.3.3 La chiusura centralizzata non risponde
- 6.4 Antifurto
 - 6.4.1 Allarme
 - 6.4.1.1 Riduzione della sensibilità dell'allarme
- 7. Caricare la tua auto
 - 7.1 Tipi di carica
 - 7.1.1 Cavi di carica
 - 7.2 Visualizzazione e impostazioni della carica
 - 7.2.1 Impostazione del livello di carica della batteria desiderato
 - 7.2.2 Impostazione del limite di amperaggio della carica
 - 7.2.3 Aggiunta e gestione dei programmi di carica
 - 7.2.4 Impostazione del livello di carica minima della batteria
 - 7.2.5 Plug & Charge
 - 7.2.5.1 Attivazione della funzione Plug & Charge
 - 7.3 Avvio e arresto della carica
 - 7.3.1 Avvio della carica CA
 - 7.3.2 Avvio della carica CC
 - 7.3.3 Arresto della carica CA
 - 7.3.4 Arresto della carica CC
 - 7.3.5 Sblocco del cavo di ricarica
 - 7.3.5.1 Utilizzo della maniglia di sblocco d'emergenza del cavo di carica
 - 7.4 Tempi e stati di carica
 - 7.4.1 Tempi di carica
 - 7.4.1.1 Attivazione manuale del preconditionamento della batteria
 - 7.4.2 Stato di ricarica
 - 7.4.2.1 Stato di ricarica nella porta di carica
 - 7.4.2.2 Stato di ricarica sul display del conducente
- 8. Guida
 - 8.1 Ciclo di guida tipico
 - 8.2 App Viaggi
 - 8.3 Avvio dell'auto
 - 8.3.1 Controlli nella fase di avviamento
 - 8.3.2 Blocco dell'etilometro
 - 8.4 Spegnimento dell'auto
 - 8.5 Caratteristiche di guida
 - 8.5.1 Modalità di guida
 - 8.5.1.1 Selezione di una modalità di guida
 - 8.5.2 One Pedal Drive
 - 8.5.2.1 Impostazione di One Pedal Drive
 - 8.5.3 Controllo della stabilità
 - 8.5.4 Sospensioni

- 8.5.4.1 Regolazione della sensibilità delle sospensioni
- 8.6 Autonomia
 - 8.6.1 Autonomia e contachilometri parziale
 - 8.6.1.1 Azzeramento del contachilometri parziale
- 8.7 Sterzo
 - 8.7.1 Volante
 - 8.7.1.1 Comandi a volante
 - 8.7.1.2 Regolazione della posizione del volante
 - 8.7.2 Regolazione dello sterzo
- 8.8 Freni
 - 8.8.1 Freno di servizio
 - 8.8.2 Freno di stazionamento
 - 8.8.2.1 Inserimento del freno di stazionamento
 - 8.8.3 Auto hold
 - 8.8.4 Frenata post-impatto
- 8.9 Selezione della marcia
- 9. Visibilità, specchietti e luci esterne
 - 9.1 Luci esterne
 - 9.1.1 Luci di guida
 - 9.1.1.1 Selezione di una modalità di illuminazione primaria
 - 9.1.1.2 Abbaglianti
 - 9.1.1.2.1 Funzionamento degli abbaglianti
 - 9.1.1.3 Uso degli indicatori di direzione
 - 9.1.1.4 Anabbaglianti adattivi
 - 9.1.1.5 Luci in curva
 - 9.1.1.6 Luci in curva statiche
 - 9.1.1.7 Attivazione del retronebbia
 - 9.1.1.8 Luci d'emergenza
 - 9.1.1.8.1 Attivazione delle luci d'emergenza
 - 9.1.1.9 Riorientare le luci in base alle norme di circolazione locali
 - 9.1.2 Luci di cortesia esterne
 - 9.1.2.1 Attivazione delle luci di benvenuto
 - 9.2 Specchietti
 - 9.2.1 Regolazione degli specchietti retrovisori
 - 9.3 Tergicristalli e lavavetri
 - 9.3.1 Comando dei tergicristalli anteriori
 - 9.3.2 Comando del tergicristallo posteriore
 - 9.3.3 Attivazione dei lavacristalli
- 10. Supporto al conducente e navigazione
 - 10.1 Navigazione
 - 10.1.1 Trovare e selezionare una destinazione del navigatore
 - 10.2 Rilevamento dell'ambiente circostante e del traffico
 - 10.2.1 Posizione delle telecamere, dei sensori e dei radar
 - 10.2.2 Rilevamento della telecamera e limiti
 - 10.2.3 Rilevamento e limiti del rada
 - 10.2.4 Rilevamento e limitazioni dei sensori di parcheggio
 - 10.3 Rilevamento del comportamento alla guida
 - 10.4 Interventi e avvisi di sicurezza
 - 10.4.1 Avvisi e mitigazione della collisione
 - 10.4.2 Interventi e avvisi durante la retromarcia
 - 10.4.2.1 Avvisi sui veicoli che passano dietro l'auto
 - 10.4.2.2 Disabilitazione della frenata automatica in retromarcia

- 10.4.3 Sistema di mantenimento della corsia
 - 10.4.3.1 Impostazione del sistema di mantenimento della corsia
- 10.4.4 Blind Spot Information
- 10.4.5 Avvisi apertura portiere
- 10.4.6 Driver Alert
 - 10.4.6.1 Disattivazione delle notifiche degli avvisi di distrazione
- 10.4.7 Connected Safety
 - 10.4.7.1 Come abilitare Connected Safety
- 10.4.8 Arresto d'emergenza
- 10.5 Funzioni di assistenza alla guida
 - 10.5.1 Segnali stradali e risposta all'eccesso di velocità
 - 10.5.1.1 Avvisi sui limiti di velocità
 - 10.5.1.1.1 Disattivazione del sistema Intelligent Speed Assist
 - 10.5.1.1.2 Impostazione degli avvisi sui limiti di velocità
 - 10.5.1.2 Abilitazione degli avvisi sonori per le variazioni dei limiti di velocità
 - 10.5.1.3 Road Sign Information
 - 10.5.2 Pilot Assist
 - 10.5.2.1 Guida video su Pilot Assist
 - 10.5.2.2 Comunicazione e stato del Pilot Assist
 - 10.5.2.3 Attivazione del Pilot Assist
 - 10.5.2.4 Disattivazione del Pilot Assist
 - 10.5.2.5 Regolazione della velocità di riferimento per il Pilot Assist
 - 10.5.2.6 Attivazione e disattivazione dell'assistenza allo sterzo durante la guida
 - 10.5.2.7 Cambio di corsia con il Pilot Assist
 - 10.5.2.8 Prevenzione dei sorpassi interni
 - 10.5.2.9 Impostazione del Pilot Assist
 - 10.5.2.10 Condizioni e limiti del Pilot Assist
- 10.6 Parcheggio assistito
 - 10.6.1 Schermata parcheggio
 - 10.6.2 Park Pilot Assist
 - 10.6.2.1 Parcheggiare con Park Pilot Assist
 - 10.6.2.2 Usare Park Pilot Assist per uscire da un parcheggio
- 11. Scenari e raccomandazioni di guida
 - 11.1 Climi freddi
 - 11.1.1 Raccomandazioni per la guida invernale
 - 11.2 Raccomandazioni in caso di guado
 - 11.3 Preparativi prima di un lungo viaggio
 - 11.4 Parcheggio a lungo termine
- 12. Stivaggio, carico e rimorchio
 - 12.1 Vani portaoggetti dell'abitacolo
 - 12.1.1 Vano portaoggetti
 - 12.2 Spazio e carico del bagagliaio
 - 12.2.1 Pianale del bagagliaio
 - 12.2.1.1 Installazione del pianale
 - 12.2.1.2 Rimozione del pianale
 - 12.2.2 Rimozione dello sportello di carico
 - 12.2.3 Installazione della rete di sicurezza
 - 12.2.4 Stivare il carico nel bagagliaio
 - 12.2.4.1 Abbassamento della parte posteriore per il carico
 - 12.2.4.2 Accesso all'area di carico
 - 12.3 Vano di carico sotto il cofano
 - 12.4 Traino di un rimorchio

- 12.4.1 Utilizzo del gancio di traino
- 12.5 Suggerimenti per il carico
- 13. Cura e manutenzione
 - 13.1 Stato dell'auto
 - 13.2 Pulizia e cura degli esterni
 - 13.2.1 Lavaggio manuale degli esterni
 - 13.2.2 Lavaggio dell'auto in un autolavaggio automatico
 - 13.2.3 Lucidatura e applicazione di cera
 - 13.2.4 Ritoccare un danno alla verniciatura
 - 13.2.4.1 Ricerca del codice colore della vernice
 - 13.2.5 Danni al parabrezza
 - 13.2.6 Rabbocco del liquido lavavetri
 - 13.2.7 Pulizia dei tergicristalli
 - 13.2.8 Sostituzione delle spazzole del tergicristallo anteriori
 - 13.2.9 Sostituzione della spazzola del tergicristallo posteriore
 - 13.2.10 Attivazione della posizione di servizio del tergicristallo
 - 13.2.11 Protezione anticorrosione
 - 13.3 Pulizia e cura degli interni
 - 13.3.1 Pulizia di stoffe e tessuti
 - 13.3.2 Pulizia di pelle e vinile
 - 13.3.3 Pulizia dei cristalli e delle superfici lucide
 - 13.3.4 Pulizia dei componenti interni in plastica, metallo e legno
 - 13.3.5 Pulizia dei tappetini
 - 13.4 Ruote e pneumatici
 - 13.4.1 Ruote e pneumatici consigliati
 - 13.4.1.1 Conservazione di ruote e pneumatici
 - 13.4.1.2 Mantenere efficienti le gomme
 - 13.4.2 Denominazioni sul fianco dello pneumatico
 - 13.4.2.1 Indicatori di usura del battistrada
 - 13.4.3 Cambio delle ruote
 - 13.4.3.1 Ruota di scorta
 - 13.4.3.2 Pneumatici invernali
 - 13.4.3.3 Catene da neve
 - 13.4.4 Controllo dell'usura dei dischi dei freni
 - 13.4.5 Foratura
 - 13.4.5.1 Riparazione provvisoria di una foratura
 - 13.4.5.1.1 Utilizzo del kit di riparazione pneumatico temporanea
 - 13.4.5.1.2 Gonfiaggio degli pneumatici con il compressore per la riparazione delle forature
 - 13.4.6 Pressione degli pneumatici
 - 13.4.6.1 Monitoraggio della pressione degli pneumatici
 - 13.4.6.1.1 Memorizzazione di un nuovo valore di riferimento per il monitoraggio della pressione degli pneumatici
 - 13.4.6.2 Regolazione della pressione degli pneumatici
 - 13.5 Impianto elettrico dell'auto e batterie
 - 13.5.1 Batteria di propulsione
 - 13.5.1.1 Gestione della salute e delle prestazioni della batteria
 - 13.5.1.2 Impianto di raffreddamento del gruppo motopropulsore
 - 13.5.2 Batteria da 12 V
 - 13.5.2.1 Etichette della batteria
 - 13.5.3 Riciclo della batteria
 - 13.5.4 Fusibili
 - 13.6 Attrezzi ed equipaggiamento

- 13.6.1 Uso di un triangolo di emergenza
 - 13.6.2 Fissaggio dell'occhiello di traino
- 13.7 Sollevamento dell'auto
 - 13.7.1 Area per il sollevamento in officina
 - 13.7.2 Attivazione della modalità cric
- 13.8 Manutenzione e riparazioni
 - 13.8.1 Prenotazione di interventi di manutenzione o riparazione
 - 13.8.2 Porta diagnostica di bordo
- 14. Recupero dell'auto fuori uso
 - 14.1 Auto danneggiata
 - 14.2 Funzionamento anomalo
 - 14.3 Auto non funzionante o non rispondente
 - 14.4 Trasporto su carroattrezzi
 - 14.5 Modalità di sicurezza
 - 14.6 Traino dell'auto
 - 14.6.1 Attivazione della modalità di traino
- 15. Specifiche
 - 15.1 Caratteristiche generali dell'auto
 - 15.1.1 Dimensioni dell'auto
 - 15.1.2 Pesi
 - 15.1.3 Specifiche e capacità di traino
 - 15.1.4 Specifiche del gancio di traino
 - 15.1.5 Identificazioni del modello
 - 15.2 Specifiche del gruppo motopropulsore
 - 15.2.1 Specifiche del motore elettrico
 - 15.2.2 Performance
 - 15.2.3 Valori certificati dell'auto relativi ad autonomia e consumo elettrico
 - 15.2.4 Specifiche del cavo di ricarica
 - 15.2.5 Etichette e simboli identificativi della porta di carica
 - 15.3 Specifiche delle ruote e degli pneumatici
 - 15.3.1 Pressioni degli pneumatici approvate
 - 15.3.2 Dimensioni di ruote e pneumatici approvate
 - 15.3.3 Valori minimi consentiti di indice di carico e classe di velocità degli pneumatici
 - 15.4 Specifiche dei fluidi
 - 15.4.1 Specifiche del liquido dei freni
 - 15.4.2 Specifiche del sistema di climatizzazione
 - 15.5 Certificati e omologazioni
 - 15.5.1 Informazioni dettagliate sulla protezione per bambini
 - 15.5.2 Omologazioni dei radar esterni
 - 15.5.3 Omologazioni dei radar interni
 - 15.5.4 Omologazioni per il modulo antenna di connettività telematica
 - 15.5.5 Omologazione della radiofrequenza del sensore del sistema di monitoraggio della pressione pneumatici
 - 15.5.6 Omologazioni per caricabatteria wireless ed NFC
 - 15.5.7 Certificazione NFC della portiera
 - 15.5.8 Certificazione dei sistemi di avviamento
 - 15.5.9 Informazioni sulle sostanze contenute nell'elenco delle sostanze candidate (CL) in conformità con la normativa REACH, articolo 33.1.
 - 15.5.10 Certificazioni per il sistema radio e di intrattenimento
 - 15.6 Etichette

1. Informazioni per i consumatori

Hai tante cose da scoprire sulla tua Volvo. Questa sezione tratta alcuni argomenti essenziali, ad esempio dove trovare assistenza in caso di necessità e informazioni su alcuni diritti e responsabilità dei consumatori.

Suggerimento

Da dove iniziare?

Tecnicamente, l'intero manuale è una lettura consigliata per chiunque sia alle prime armi con l'auto. Tuttavia, puoi iniziare leggendo le informazioni sul funzionamento del manuale, in modo da sapere come trovare ciò che ti occorre.

Responsabilità del conducente

Anche le informazioni sulla responsabilità del conducente sono un buon punto di partenza. Spiegano alcuni principi generali per un uso sicuro dell'auto e delle sue funzioni.

1.1. Informazioni sul manuale utente

Scopri in che modo il manuale utente è utile per l'utilizzo della tua auto, dove puoi trovarlo e come navigarne i contenuti.

Una parte importante della tua auto

La tua auto è un prodotto altamente sofisticato. Tuttavia, essendo un prodotto ben progettato, non è detto che sia difficile da usare. L'obiettivo è offrirti un'esperienza intuitiva, con interazioni naturali che funzionano sia per il conducente che per il passeggero. Questo manuale è concepito come parte integrante dell'auto e fornisce informazioni per un uso sicuro ed efficace. È la tua risorsa d'informazioni sulle funzioni e le caratteristiche dell'auto.

Suggerimento

Nuovo utente

Se sei alle prime armi con quest'auto, prenditi il tempo per esplorare le diverse aree del manuale. Conoscere le capacità e i limiti dell'auto è una tua responsabilità e una necessità per un utilizzo sicuro ed efficace.

Mantieni aggiornato il manuale

Mantieni aggiornato il manuale procurandoti sempre l'ultima versione. Dai un'occhiata ogni volta che un aggiornamento del software introduce modifiche o nuove funzionalità.

Una guida all'uso previsto della tua auto

Il manuale descrive la destinazione d'uso dell'auto definita da Volvo. Ogni volta che ti viene chiesto di consultare il manuale, consideralo come un'istruzione per assicurarti di utilizzare l'auto nel modo previsto. Lo consigliamo in quanto, sia la parte de-

scrittiva che quella prescrittiva del manuale utente, forniscono informazioni importanti che contribuiscono a un utilizzo sicuro ed efficace.

***i* Nota**

Uso previsto

L'utilizzo dell'auto diverso a quello previsto da Volvo, può comprometterne il funzionamento. La vita utile dell'auto risulterà ridotta e non potrai utilizzare l'auto in modo del tutto sicuro ed efficiente. Inoltre, potrebbe anche pregiudicare la validità della garanzia del veicolo.

Volvo non è l'unica autorità che definisce l'uso corretto dell'auto. È tua responsabilità utilizzare l'auto in conformità alle leggi e restrizioni locali.

Affidabilità delle immagini della tua auto

L'obiettivo principale di questo manuale è descrivere in modo preciso il funzionamento della tua auto. Tuttavia, alcune differenze tipiche delle varie auto in commercio non sono riportate nel manuale, ad esempio i colori, i materiali e alcuni equipaggiamenti.

***i* Nota**

Le auto vengono equipaggiate e adattate in base a esigenze specifiche del mercato, alla normativa e ai requisiti locali. Alcune variazioni regionali nella configurazione potrebbero non essere incluse nel contenuto del manuale.

Dove si trova il manuale

Il manuale utente della tua auto è disponibile in formato app nel display dell'auto, tramite l'app mobile dell'auto e al sito [volvocars.com/intl/support](https://www.volvocars.com/intl/support) [<https://www.volvocars.com/intl/support>].

***i* Nota**

Sito del supporto Volvo

La versione del manuale utente disponibile sul sito del supporto Volvo si riferisce a un'auto completamente equipaggiata con tutte le opzioni, le funzioni e le dotazioni disponibili. Pertanto, a seconda delle dotazioni della tua auto, può differire da questo manuale utente.^[1]

Supplementi stampati

Il manuale è completamente digitale, ma nella tua auto potresti trovare una selezione del contenuto come supplemento cartaceo. L'inclusione dei supplementi stampati dipende dalla regione e dalla configurazione dell'auto.

Validità

 **Importante**

- Mantieni e utilizza l'auto attenendoti alle raccomandazioni Volvo contenute nel manuale utente. Volvo declina ogni responsabilità per danni e incidenti derivanti dal mancato rispetto delle istruzioni di questo manuale.
- Prima di metterti alla guida dell'auto per la prima volta, leggi tutte le informazioni per l'utente.
- Se trovi informazioni diverse da quelle nella tua auto in altri canali, ad esempio nel sito Web Volvo, considera sempre come valide le informazioni per l'utente nel display dell'auto.
- Volvo si impegna continuamente per migliorare la qualità delle informazioni per l'utente e renderle più accessibili e utili. Le descrizioni e le illustrazioni possono quindi subire variazioni. Volvo si riserva il diritto di apportare modifiche senza preavviso.
- La versione originale di questo manuale utente è redatta in inglese britannico. Le descrizioni del manuale e l'auto reale potrebbero quindi non corrispondere del tutto.
- Le descrizioni nel presente manuale si riferiscono a condizioni di utilizzo generali. Ricorda che possono variare a seconda del luogo, dell'ambiente e dello stile di guida.
- Non è consentito copiare illustrazioni o testi del presente manuale senza l'autorizzazione di Volvo.

^[1] La disponibilità può variare in base al paese e ai livelli di equipaggiamento.

1.1.1. Leggere il manuale utente

Impara com'è organizzato questo manuale utente così puoi trovare rapidamente quello che ti serve.

Il manuale utente della tua auto è concepito in modo da guidarti quando cerchi un'informazione specifica o quando stai semplicemente esplorando per scoprire di più sulla tua auto.

Struttura

Questo manuale comprende una vasta rete di pagine informative. Ogni pagina ha un proprio contenuto e può contenere un elenco di link che ti conducono a pagine correlate. I link possono condurti a sottosezioni di quella in cui ti trovi o ad altre sezioni collegate a quella che stai leggendo.

Suggerimento

Trovare il giusto livello di informazioni

A volte la risposta a ciò che stai cercando potrebbe non trovarsi nei dettagli. Salire di uno o due livelli nella struttura potrebbe fornirti il contesto e la prospettiva di cui hai bisogno, o semplicemente un'idea migliore di dove cercare.

Ricerca delle informazioni

Puoi utilizzare il campo di ricerca per accedere più rapidamente a ciò che stai cercando.

Tutte le aree principali

Per iniziare, i link alle informazioni correlate di questa pagina includono tutte le sezioni principali di questo manuale utente.

Navigazione tra le immagini interattive

Alcune pagine del manuale contengono immagini con simboli interattivi. Puoi toccare questi simboli per visualizzare i link alle parti pertinenti del manuale. Questi simboli interattivi ti permettono di esplorare il manuale utente sfruttando maggiormente le immagini.

Suggerimento

Introduzioni animate

Alcune pagine mostrano una breve animazione introduttiva. Questo per fornirti alcuni suggerimenti visivi su ciò che puoi aspettarti di trovare in quella parte del manuale utente.

Immagini e video

Alcune immagini del manuale utente sono schematiche e servono a offrire un'idea generale o un esempio. Possono differire dalla tua auto a seconda del livello di allestimento o dei requisiti di mercato.

Contenuto evidenziato

In tutto il manuale utente sono presenti contenuti evidenziati in vari modi.

Attenzione

I contenuti evidenziati in questo modo informano principalmente sulle condizioni o sull'uso che possono causare gravi danni alla salute.

Importante

I contenuti evidenziati in questo modo informano principalmente sulle condizioni o sull'uso con un chiaro potenziale di causare danni materiali.

 **Nota**

I contenuti evidenziati in questo modo contengono principalmente informazioni che possono aiutare a evitare un uso scorretto o informazioni che possono essere facilmente trascurate o fraintese.

 **Suggerimento**

I contenuti evidenziati in questo modo forniscono principalmente suggerimenti per l'uso o indicazioni su dove trovare contenuti correlati.

Attrezzature, accessori e funzioni dell'auto

Non tutte le attrezzature, gli accessori e le funzioni potrebbero essere disponibili o potrebbero esserlo solo per determinati modelli di auto o mercati. Anche se le informazioni sono riportate, l'attrezzatura, gli accessori e le funzioni specifiche descritte non sono necessariamente disponibili nella tua auto.

 **Nota**

La terminologia usata nel manuale e nei documenti di marketing, vendita e pubblicità potrebbe non corrispondere del tutto.

Per ulteriori informazioni sulle dotazioni di serie e quelle accessorie, contatta l'assistenza Volvo.

1.2. Assistenza clienti e informazioni di contatto

Se hai domande sulla tua auto, puoi trovare risposte o soluzioni in diversi posti. Oltre a cercare il manuale utente che stai leggendo, puoi visitare il sito web di Volvo, il sito di assistenza Volvo o contattare Volvo Assistance.

Sito web e sito di assistenza

Il sito web di Volvo [volvocars.com](https://www.volvocars.com) [https://www.volvocars.com] contiene diverse risorse per l'assistenza ai clienti.

La sezione di supporto [volvocars.com/intl/support](https://www.volvocars.com/intl/support) [https://www.volvocars.com/intl/support] fornisce informazioni di contatto, notizie sul software e risposte alle domande più frequenti. Puoi anche trovare il tuo concessionario Volvo più vicino o contattare Volvo telefonicamente o tramite chat.

Volvo Assistance

Volvo Assistance può offrirti aiuto in caso di guasto o se la tua auto si blocca improvvisamente. L'assistenza stradale è inclusa. Volvo Assistance è disponibile 24 ore su 24, 7 giorni su 7.

Premi il pulsante di assistenza  sul tetto dell'auto o utilizza l'app mobile dell'auto per contattare Volvo Assistance.

1.3. Responsabilità del conducente

In quanto conducente, hai la responsabilità di fare tutto il possibile per garantire la tua sicurezza, quella dei tuoi passeggeri e degli altri utenti della strada.

Le tue conoscenze, decisioni e azioni determinano la sicurezza della tua guida. La tua auto è dotata di funzioni che, in determinate situazioni, possono compensare errori o valutazioni non corrette. Tuttavia, la responsabilità è sempre di chi è alla guida. Si limitano a integrare le prassi di guida corrette, di cui resti responsabile in quanto conducente.

È probabile che tu abbia studiato e ti sia esercitato in modo da avere le conoscenze e le capacità necessarie per guidare in modo sicuro. Questa sezione tratta alcuni elementi essenziali che potrebbero esserti utili, ad esempio:

- Guida e impiego delle funzioni di supporto al conducente
- Conoscere le capacità e i limiti dell'auto
- Distrazione del conducente
- Stanchezza del conducente
- Leggi e regolamenti

Guida e impiego delle funzioni di supporto al conducente

Anche quando utilizzi le funzioni di supporto al conducente, sei responsabile di adattare la tua guida alle condizioni attuali. Questo include il mantenimento della distanza di sicurezza dagli altri veicoli e l'adeguamento della velocità, oltre alla prontezza di reazione nel traffico e in caso di pericoli sulla strada. Gli interventi e gli avvisi di sicurezza dell'auto si basano su un'accurata rilevazione e identificazione dei veicoli e delle condizioni stradali circostanti. I sistemi di rilevamento non sono in grado di gestire tutte le condizioni di guida, traffico, meteo e stradali.

Nota

Assistenza alla guida

Le funzioni di assistenza alla guida possono aiutarti in alcune attività e renderti più consapevole mentre sei alla guida. Se utilizzate correttamente, possono aumentare la sicurezza e la comodità, ma non sostituiscono i comportamenti di guida sicura. Guida l'auto con la stessa attenzione alla sicurezza richiesta da un'auto senza queste funzioni.

Conoscere le capacità e i limiti dell'auto

Prima di mettersi alla guida, si raccomanda a tutti i conducenti di familiarizzare con l'auto e con le funzioni e le caratteristiche che potrebbero utilizzare. Il conducente ha la responsabilità di assicurarsi di avere una conoscenza sufficiente dell'auto per utilizzarla in modo sicuro.

In caso di dubbi sulle funzioni dell'auto o di domande sull'uso previsto, consulta il manuale. Se non riesci a trovare le informazioni che cerchi, contatta il supporto Volvo.

Distrazione del conducente

Le distrazioni riducono la tua attenzione e la tua concentrazione alla guida. Come conducente, sei sempre responsabile di valutare la sicurezza di ogni intervento. La tua valutazione deve tenere conto della situazione generale, oltre che delle condizioni e circostanze specifiche che possono causare distrazione. Regolare il volume mentre guidi su una strada dritta e vuota potrebbe essere sicuro, ma non lo è più in situazioni più impegnative come durante un sorpasso.

Attenzione

Evitare distrazioni

Rimanda ogni attività che ti impedisce di mantenere la tua attenzione sulla strada e dal traffico circostante a quando l'auto sarà parcheggiata. Ecco alcuni esempi:

- Non guidare con il telefono in mano. Le leggi locali spesso limitano o vietano l'uso del telefono durante la guida.
- Non modificare manualmente il percorso del navigatore durante la guida.
- Non modificare le impostazioni audio avanzate durante la guida.

Responsabilità del conducente e funzioni di sicurezza

La tua auto dispone di diverse funzioni di sicurezza progettate per ridurre il rischio d'incidente. Non riducono la responsabilità del conducente di rimanere concentrato, né la necessità di guidare l'auto nel modo più sicuro possibile.

Suggerimento

Intervento dei passeggeri

Un passeggero può svolgere le operazioni che rischiano di distrarre il conducente. Tuttavia, durante la guida, alcune azioni non sono disponibili nell'auto, ad esempio non puoi leggere questo manuale sul display centrale. Per queste azioni devi aver parcheggiato.

Comandi vocali

In alcune situazioni, i comandi vocali possono distrarre meno rispetto all'esecuzione manuale dello stesso compito.

Stanchezza del conducente

Il conducente ha sempre la responsabilità di essere ben riposato. La tua auto dispone di alcune funzioni che possono avisarti se mostri segni di stanchezza. È importante fermarsi sempre e fare una pausa alla minima sensazione di stanchezza, indipendentemente dal fatto che una funzione ti abbia avvertito.

Leggi e regolamenti

Il conducente ha sempre la responsabilità di conoscere e rispettare le regole e le normative locali. Se viaggi in una regione con un codice stradale diverso dal tuo, assicurati che l'auto sia equipaggiata come richiesto e informati sulle regole diverse.

1.4. Modifiche, riparazioni e installazioni di accessori

Le modifiche^[1], le riparazioni e l'installazione di accessori o apparecchiature supplementari richiedono conoscenze adeguate e manodopera e ricambi di qualità. In caso contrario, esiste il rischio che compromettano il funzionamento e la sicurezza della tua auto. Contatta un concessionario Volvo prima di apportare modifiche alla tua auto.

In caso di modifiche^[2] all'auto, Volvo raccomanda sempre quanto segue:

Il contenuto di questo manuale rappresenta lo stato del manuale d'uso al momento della stampa e potrebbe non essere completamente valido in futuro. Per ulteriori informazioni, consulta la prima pagina per la nota completa di esclusione di responsabilità.

- rivolgersi prima a un tecnico dell'assistenza Volvo addestrato e qualificato
- fare eseguire l'intervento solo da tecnici dell'assistenza Volvo esperti e qualificati
- installare ricambi e accessori approvati da Volvo.^[3]
- montare ricambi e accessori conformi alle relative istruzioni di installazione.
- sono conformi alle leggi e ai regolamenti locali.^[4]

Contatta un concessionario Volvo per maggiori informazioni.

Attenzione

Possibile compromissione dei sistemi

Gli accessori non approvati o installati in modo non conforme possono compromettere le prestazioni, le comunicazioni e i sistemi di sicurezza dell'auto. Alcuni accessori funzionano solo con il software associato che va installato nell'auto.

Impianti elettrici

In caso di impianti elettrici addizionali, è essenziale utilizzare collegamenti adeguati per garantire l'integrità dell'impianto elettrico dell'auto. L'auto ha un punto di collegamento a terra specifico per le installazioni post-vendita, separato da quelli riservati ai componenti essenziali. Per qualsiasi intervento sugli impianti elettrici, Volvo consiglia di rivolgersi a un'officina autorizzata Volvo.

Smaltimento a fine vita

Maneggiare alcuni componenti dell'auto è pericoloso. Durante la manutenzione o la rottamazione dell'auto al termine della sua vita utile, occorre trattarli in modo speciale.

- Se maneggiati in modo non corretto, i componenti elettrici dell'auto^[5] possono contenere sostanze nocive e possono generare correnti elettriche letali.
- Componenti quali i moduli airbag, i pretensionatori delle cinture di sicurezza, i piantoni dello sterzo adattabili e le batterie a bottone possono contenere materiale pericoloso.

Nota

Modifiche non approvate e responsabilità

Volvo non si assume alcuna responsabilità per danni, costi, lesioni personali o morte causati da modifiche all'auto^[6] non approvate da Volvo.

^[1] Le modifiche includono quelle al software dell'auto, compresa, ma non solo, la messa a punto.

^[2] Nel senso di modifiche, riparazioni e installazione di accessori e attrezzature supplementari.

^[3] Gli accessori non approvati da Volvo potrebbero non essere stati omologati per l'uso specifico sulla tua auto.

^[4] Vale sia all'atto della modifica che al successivo utilizzo dell'auto modificata.

^[5] Ad esempio le batterie

^[6] Tra cui, a titolo esemplificativo ma non esaustivo, modifiche, riparazioni e installazione di accessori o attrezzature supplementari.

1.5. Ricerca del codice di identificazione veicolo

Puoi trovare il tuo numero di identificazione del veicolo in vari modi.^[1] Se contatti Volvo per domande o problemi relativi alla tua auto, potresti aver bisogno del codice VIN della tua auto.

Trovalo nei modi seguenti:

- Nel display centrale.
- Su un'etichetta applicata sul cruscotto vicino al bordo inferiore del parabrezza. In genere è leggibile anche dall'esterno dell'auto.
- Sul libretto di circolazione dell'auto.
- Contattando un tecnico dell'assistenza che può recuperarlo attraverso la presa della diagnostica di bordo.

Nel display centrale

1. Premi il simbolo dell'auto  nella barra inferiore e accedi a **Impostazioni**.
2. Vai in **Sistema** → **About** → **Numero di telaio**.

^[1] VIN

1.6. Approvazione delle condizioni e raccolta dati

Nel display centrale vengono visualizzati i messaggi relativi ai termini e alle condizioni e alla raccolta dati^[1]. Per il funzionamento di alcune app e servizi occorre il tuo consenso.

La prima volta che utilizzi l'auto, sul display centrale viene visualizzata una guida che ti aiuta a effettuare le varie impostazioni. Per quanto riguarda la guida, ti viene richiesto di dare il tuo consenso a diversi tipi di termini e condizioni e alla raccolta di informazioni. Puoi farlo anche in seguito nelle impostazioni della privacy.

Potresti anche dover dare il tuo consenso, ad esempio, quando:

- Utilizzi un'app o un servizio per la prima volta.
- Aggiungi un nuovo profilo.
- Elimina un profilo.
- Cambio di proprietà dell'auto.
- Ripristina i dati dell'utente o esegui un reset delle impostazioni di fabbrica.

 **Nota**

Accettazione dei termini e condizioni di Google

La mancata accettazione dei termini e delle condizioni di Google limita la disponibilità e le prestazioni di alcune funzioni come Pilot Assist, le funzioni delle mappe e il comando vocale.

Informativa generale sulla privacy

A seconda del mercato di riferimento, Volvo Cars può raccogliere e trattare diversi tipi di dati personali per varie finalità. Per ulteriori informazioni sulle modalità con cui Volvo Cars tratta i tuoi dati personali, consulta l'Informativa generale sulla privacy di Volvo Cars disponibile sul sito web di Volvo. In caso di discrepanze tra il manuale utente e l'informativa sulla privacy relativa al trattamento dei dati personali, prevale l'informativa sulla privacy.

Accetta le impostazioni sulla privacy

1. Premi il simbolo dell'auto  nella barra inferiore e accedi alle **Impostazioni**.
2. Vai in **Privacy**.
3. Seleziona l'impostazione della privacy che vuoi modificare e segui le istruzioni sul display centrale.

 **Importante**

Accetta le impostazioni sulla privacy

Se decidi di non accettare le impostazioni sulla privacy, è possibile che le app e i servizi non siano pienamente funzionanti.

 **Nota**

Servizi Volvo

Qui puoi gestire il tuo consenso alla condivisione dei dati con Volvo.

Prima di utilizzare Internet

Per utilizzare Internet devi accettare le condizioni d'uso una volta per ogni auto.

Condivisione della posizione dell'auto

Per poter utilizzare alcune app e funzioni, devi attivare la condivisione della posizione nella tua auto. Ad esempio, la condivisione della posizione è necessaria per utilizzare i servizi remoti del veicolo tramite Volvo Assistance e per app come Trova la mia auto e Viaggi.^[2] Anche le funzioni di Maps si basano sulla condivisione della posizione. Se disattivi la condivisione della posizione dalle impostazioni sulla privacy, questa funzione verrà disattivata anche per tutte le funzionalità o le app che la utilizzano.

^[1] I dati raccolti servono per migliorare le funzioni dell'auto, della sicurezza e dell'app.

[2] L'app Viaggi può raccogliere dati quali la posizione dell'auto, la velocità, i chilometri percorsi e il consumo d'energia.

1.7. Gestione dei dati registrati e raccolti

Per motivi di qualità e sicurezza, vengono registrate e raccolte alcune informazioni sullo stato e sul funzionamento dell'auto. Questo può aiutare a comprendere le circostanze degli incidenti stradali che coinvolgono l'auto e altri scenari di utilizzo.

Event Data Recorder (EDR)

Quest'auto è dotata di un Event Data Recorder. Lo scopo principale è rilevare e registrare dati relativi a incidenti o collisioni, ad esempio se intervengono gli airbag o l'auto colpisce un ostacolo di qualsiasi sorta. I dati vengono registrati in modo da poter capire meglio il funzionamento dei sistemi del veicolo in questo tipo di situazioni. L'EDR è progettato per registrare i dati relativi alla dinamica del veicolo e ai sistemi di sicurezza per un breve periodo di tempo, di solito 30 secondi o meno.

L'EDR di questa auto è progettato per registrare i dati relativi ai casi di incidente o collisione seguenti:

- Modalità d'intervento dei vari sistemi dell'automobile.
- Se le cinture di sicurezza del conducente e del passeggero erano tese o allacciate.
- Utilizzo del pedale dell'acceleratore o del freno da parte del conducente.
- Velocità di marcia dell'automobile.

Questo consente di comprendere meglio le circostanze in cui si verificano gli incidenti stradali, le lesioni e i danni. L'EDR registra i dati solo in caso di incidenti veri e propri. L'EDR non registra nessun dato durante la guida normale. Il sistema non registra nemmeno chi era alla guida dell'auto o la posizione geografica in cui è avvenuto o si è sfiorato l'incidente o la collisione. Tuttavia, altre parti, fra cui la Polizia, potrebbero servirsi dei dati registrati assieme al tipo di informazioni di identificazione personale normalmente raccolte a seguito di un incidente. Per l'interpretazione dei dati registrati occorrono un'attrezzatura speciale e l'accesso all'auto oppure all'EDR.

Ulteriori dati registrati

Oltre all'EDR, l'auto dispone di una serie di computer che ne controllano e monitorano costantemente il funzionamento. Oltre ai dati in condizioni di guida normali, registrano soprattutto in caso di anomalie di funzionamento dell'auto, oppure all'attivazione delle funzioni di assistenza al conducente attive dell'auto.

Parte dei dati registrati serve al tecnico per diagnosticare ed eliminare eventuali anomalie dell'auto durante gli interventi di assistenza e manutenzione. Inoltre, a Volvo servono le informazioni registrate per soddisfare norme giuridiche ai sensi della legge o emanate da autorità governative. Le informazioni registrate restano memorizzate nei computer dell'auto fino al successivo tagliando o intervento di riparazione.

Oltre a quanto già spiegato, le informazioni registrate possono essere combinate e utilizzate nell'ambito di progetti di ricerca e sviluppo dei prodotti, allo scopo di migliorare costantemente la sicurezza e la qualità delle auto Volvo.

Volvo non divulgherà le suddette informazioni a terzi senza il consenso del proprietario dell'auto. Le leggi e i regolamenti nazionali potrebbero imporre a Volvo di divulgare le informazioni alle forze dell'ordine o ad altre autorità che possono far valere il proprio diritto di accesso ad esse. Per leggere e interpretare le informazioni registrate occorrono speciali attrezzature tecniche a cui hanno accesso Volvo e i riparatori che hanno stipulato un contratto con Volvo. Volvo è responsabile affinché le informazioni tra-

smesse a Volvo in occasione degli interventi di riparazione e manutenzione vengano memorizzate ed elaborate in modo sicuro e che tale elaborazione adempia ai requisiti di legge applicabili. Per maggiori informazioni, rivolgersi a un concessionario Volvo.

1.8. Informazioni sui servizi connessi e sulla politica di utilizzo corretto

L'utilizzo dei servizi connessi della tua auto è soggetto a determinate condizioni.

Politica di utilizzo corretto

L'utilizzo dei servizi di connettività integrati nel tuo veicolo è soggetto a questa politica di utilizzo corretto.

Quando utilizzi questi servizi, accetti di non:

- inviare contenuti illegali, osceni, diffamatori, minacciosi, molesti, ostili, offensivi dal punto di vista razziale o etnico o altrimenti inappropriati
- utilizzare i servizi in violazione di qualsiasi legge in vigore
- utilizzare i servizi per scopi commerciali.

Il tuo accesso a questi servizi fa parte di un accesso condiviso. Volvo si riserva il diritto di sospendere l'accesso o l'uso dei servizi nel caso in cui questo includa grandi quantità di dati che sono sproporzionati rispetto ad altri utenti. Volvo può inoltre interrompere l'accesso per motivi tecnici o per proteggere altre funzionalità dell'auto.

1.9. Passaggio di proprietà dell'auto

Per poter utilizzare tutte le funzioni e i servizi disponibili, il conducente dell'auto deve essere registrato presso Volvo. In caso di passaggio di proprietà, per consentire l'accesso al nuovo proprietario, occorre rimuovere quello attuale.

L'attuale proprietario deve cessare la sua proprietà rimuovendo il proprio Volvo ID dall'auto. Questa operazione si può effettuare dall'app mobile dell'auto o presso un concessionario Volvo. Il nuovo proprietario può anche richiedere assistenza un concessionario Volvo per la registrazione della proprietà.

Nota

Resettare l'auto

Quando l'attuale proprietario cede il veicolo, viene effettuato un reset impostazioni di fabbrica automatico dell'auto. Quindi, i profili, i dati dell'utente e le altre impostazioni individuali vengono rimossi.

Nessun proprietario?

Se l'auto non ha un proprietario, puoi rivendicarne la proprietà collegando il tuo Volvo ID al tuo profilo nelle impostazioni del profilo tramite il display centrale. Assicurati di avere due chiavi nell'auto, perché ti serviranno entrambe per la procedura di configurazione.

1.10. Ripristino dei dati utente

Puoi resettare i dati utente e le impostazioni del sistema sul display centrale.

Puoi ripristinare le impostazioni dell'app o le impostazioni di rete ai loro valori standard o eseguire un reset delle impostazioni di fabbrica completo. Se esegui il reset delle impostazioni di fabbrica, cancelli profili, chiavi, dati utente e le altre impostazioni personali.

Nota

Solo il proprietario può effettuare il reset delle impostazioni di fabbrica.

Connessione all'app Volvo Cars

Se esegui un reset impostazioni di fabbrica nell'auto, l'app Volvo Cars rimane comunque connessa e può ricreare il tuo profilo utilizzando i dati cloud. Per evitare che lo faccia, devi rimuovere il collegamento dell'auto nell'app Volvo Cars.

1. Premi il simbolo dell'auto  nella barra inferiore e accedi alle **Impostazioni**.
2. Vai in **Sistema** → **Ripristina opzioni**.
3. Seleziona ciò che vuoi resettare e segui le istruzioni sul display centrale.

1.11. Consigli da seguire quando ti rechi in un altro Paese

Se importi o trasferisci la tua auto devi registrarla nel nuovo paese assieme al Volvo ID. Questo serve per assicurarti che i servizi digitali funzionino correttamente e che l'auto rispetti le leggi e le normative locali.

Contatta l'assistenza Volvo per ricevere aiuto per la registrazione dell'auto nel nuovo paese.

Nota

I servizi disponibili possono variare nel tempo e a seconda del paese. Questo potrebbe valere anche se stai visitando temporaneamente un altro Paese.

2. Account, profili e servizi per gli utenti

Ottieni di più dalla tua auto personalizzandola con i profili e collegandola all'app del telefono. In questo modo potrai accedere a più funzioni e servizi, come l'assistenza in caso di problemi durante il viaggio.

Nota

Alcuni servizi disponibili per la tua auto richiedono un account personale registrato, come il tuo Volvo ID.

Per sfruttare al meglio tutto ciò che offre la tua auto:

- Collega il tuo Volvo ID
- Scarica l'app Volvo Cars e accedi dal tuo telefono
- Imposta il tuo profilo utente e personalizza le impostazioni dell'auto, come quelle ergonomiche e altre preferenze.
- Accedi con il tuo account Google

2.1. Impostare l'auto per la prima volta

C'è una guida che ti aiuta a configurare l'auto al primo utilizzo.

La guida di configurazione dell'auto si avvia automaticamente sul display centrale. Ti aiuta durante la configurazione di un profilo e di altre impostazioni essenziali.

Suggerimento

Prima di ricevere l'auto

Prima di iniziare, devi creare un Volvo ID e scaricare l'app Volvo Cars. In questo modo l'impostazione nell'auto sarà più veloce.

La guida all'impostazione copre i seguenti aspetti:

- Impostazioni importanti, come la lingua di sistema dell'auto
- Connessione dell'auto al tuo Volvo ID e all'app Volvo Cars
- Consenso ai termini e alle condizioni dei vari servizi dell'auto, compresi i servizi di terze parti
- Impostazione dell'accesso a Internet
- Consenso agli aggiornamenti del software
- Impostazione di un profilo

 **Nota**

Non muovere l'auto durante la configurazione

Mentre sfogli la guida alla configurazione, l'auto deve essere ferma e con il cambio in P.

Completamento dell'impostazione

Si consiglia di completare l'impostazione prima di iniziare a guidare l'auto. Se esci dalla guida prima di aver completato i passaggi necessari, alcune funzioni non saranno disponibili finché non tornerai indietro e completerai il processo. Inoltre, al successivo utilizzo dell'auto, ti verrà ricordata la configurazione.

Non trovi la guida?

Se l'auto è già stata configurata da qualcun altro, ad esempio dal precedente proprietario, puoi resettarla per accedere di nuovo alla guida alla configurazione.

2.2. Volvo ID

Il tuo Volvo ID è un account personale che ti offre accesso a vari servizi collegati alla tua auto.

Quando utilizzi le funzioni remote tramite l'app Volvo Cars, hai bisogno del tuo Volvo ID.

 **Nota**

I servizi disponibili possono variare nel tempo e dipendono sia dal paese sia dal livello di equipaggiamento.

2.2.1. Creazione di un Volvo ID

Crea il tuo Volvo ID nell'app Volvo Cars del tuo telefono o sul sito Web di Volvo.

Se vuoi creare il tuo Volvo ID con l'app Volvo Cars, assicurati di avere installato l'ultima versione sul tuo telefono.

1. Apri l'app sul tuo telefono o visita [volvocars.com \[https://www.volvocars.com\]](https://www.volvocars.com).

 **Nota**

Se utilizzi il sito web, devi prima aver effettuato l'accesso.

2. Seleziona l'opzione per creare un nuovo Volvo ID e segui le istruzioni.

i Nota

Una volta creato il tuo Volvo ID, potresti dover confermare il tuo indirizzo e-mail per attivare completamente il tuo account.

2.3. App Volvo Cars

L'app Volvo Cars ti permette di controllare alcune funzioni e di interagire con l'auto tramite il tuo telefono.

L'app Volvo Cars è disponibile per telefoni iPhone e Android. Puoi scaricarla gratuitamente dall'app store del tuo telefono. L'app viene aggiornata regolarmente, quindi assicurati di avere l'ultima versione sul tuo telefono.

i Nota

Accedi con il tuo Volvo ID

Devi accedere all'app utilizzando lo stesso Volvo ID associato al tuo profilo nell'auto.

Dai il tuo consenso

Dai il tuo consenso ai servizi Volvo nelle impostazioni sulla privacy per poter collegare l'app all'auto.

Verifica la connessione a Internet

Affinché tutti i servizi funzionino correttamente, l'app Volvo Cars e la tua auto devono essere connesse a Internet.

Ecco alcune cose che puoi fare con l'app Volvo Cars:

- Controllare il livello della batteria, lo stato di chiusura, lo stato dei finestrini e altri stati dell'auto
- Bloccare e sbloccare le portiere
- Avviare e arrestare il climatizzatore di parcheggio
- Contattare Volvo per ulteriore assistenza
- Visualizzare le informazioni sul tuo account

i Nota

I servizi disponibili possono variare nel tempo e a seconda del paese.

2.4. Guida per i nuovi servizi Google

L'accesso con il tuo account Google ti consente di personalizzare i servizi e le app di Google, ad esempio Maps.

Per accedere al tuo account Google e sfruttare tutti i servizi Google, l'auto deve essere connessa a Internet.

1. Se non hai ancora un account Google, creane uno in accounts.google.com/signup [<https://accounts.google.com/signup>].
2. Accedi con il tuo account Google dal display centrale dell'auto e segui le istruzioni.

2.5. Personalizzazione e impostazioni

Accedendo alle impostazioni puoi personalizzare molte funzioni e comportamenti della tua auto.

Dove trovare le impostazioni

Le impostazioni e le regolazioni sono disponibili nei seguenti punti:

- La scheda Impostazioni del display contiene la maggior parte delle impostazioni e delle regolazioni della tua auto. Per accedervi, premi il simbolo dell'auto  nella barra inferiore e vai in **Impostazioni**. All'interno della scheda trovi diverse categorie consultabili.
- Alcune schermate e app per auto hanno una sezione dedicata per le impostazioni. Apri l'app o la vista e dai un'occhiata per trovare le opzioni di personalizzazione disponibili.
- L'app mobile dell'auto contiene impostazioni relative alle funzioni remote e connesse.

Tipi di impostazioni

Le impostazioni dell'auto si applicano in modo diverso a seconda del tipo. La maggior parte delle impostazioni sono specifiche per un profilo utente, ma alcune valgono per tutti gli utenti dell'auto. Alcune impostazioni si possono regolare solo quando è si usa il profilo proprietario, che ha privilegi di amministrazione.

Suggerimento

Esperienza personalizzata

Per un'esperienza personalizzata, imposta i profili utente per tutti i conducenti. Ci sono molte impostazioni specifiche dei profili che vengono applicate automaticamente quando selezioni il tuo profilo.

Alcune impostazioni si applicano senza limiti di tempo dal momento in cui le modifichi, mentre altre possono essere applicate solo temporaneamente, ad esempio fino alla fine della guida in corso.

2.6. Profili utente dell'auto

Per un'esperienza più personalizzata, puoi impostare i profili utente per diversi conducenti.

Per accedere a tutte le funzioni della tua auto, devi impostare il profilo proprietario. Puoi poi aggiungere profili di conducenti secondari per altri utenti. La presenza di profili utente individuali permette a ciascun conducente di salvare impostazioni e regolazioni personalizzate che vengono applicate automaticamente quando si seleziona il proprio profilo.

Tipo di profilo	Chi lo utilizza?
Proprietario	Il profilo utente permanente del proprietario dell'auto.
Ospite	Un profilo utente ospite disponibile per gli utenti temporanei dell'auto.
Conducente secondario	Fino a cinque profili utente aggiuntivi per gli utilizzatori abituali dell'auto.

Il proprietario possiede tutti i privilegi amministrativi, mentre i conducenti secondari ne hanno solo alcuni. L'ospite può regolare alcune funzioni, ma il profilo modificato si resetta quando inizi a usarne un altro.

Puoi impostare il profilo nelle Impostazioni, dove puoi effettuare le seguenti operazioni:

- Aggiungere e cambiare profilo
 - Limitare l'accesso al tuo profilo
 - Connettere l'app Volvo Cars all'auto
 - Collegare le chiavi al tuo profilo
 - Modificare il nome del profilo
 - Rimuovere il tuo profilo, se sei un conducente aggiuntivo
-

2.6.1. Cambio dei profili

Nel display centrale puoi cambiare profilo.

Nota

Puoi farlo solo quando l'auto è ferma.

Puoi passare a un altro profilo solo quando l'auto è ferma e il cambio in P. L'opzione non è disponibile neanche durante alcune attività.

Non riesci a cambiare profilo?

Se ha problemi a passare a un altro profilo, puoi usare quello ospite. Riprova in seguito.

Profilo bloccato?

Per poter utilizzare un profilo potresti doverlo prima sbloccare con un PIN o una sequenza di sblocco. Se non è il tuo profilo, allora puoi passare al tuo.

1. Premi il simbolo dell'auto  nella barra inferiore e accedi a **Impostazioni**.
2. Vai in **Profili**.
3. Seleziona il tuo profilo.

2.6.2. Aggiungere un profilo

Nel display centrale dell'auto puoi aggiungere nuovi profili.

Quando aggiungi un nuovo profilo, sul display centrale si avvia automaticamente la guida alla configurazione. Ti guida attraverso tutte le impostazioni essenziali.

Nota

Se non completi la configurazione guidata, alcune funzioni e servizi non saranno disponibili.

Suggerimento

Il proprietario può creare nuovi profili anche nell'app Volvo Cars invitando un nuovo conducente aggiuntivo a collegare il proprio Volvo ID all'auto.

Aggiungere un profilo nelle impostazioni del profilo

1. Premi il simbolo dell'auto  nella barra inferiore e accedi a **Impostazioni**.
2. Vai in **Profili**.
3. Premi **Aggiungi** e segui le istruzioni nel display centrale.

2.6.3. Rimozione di un profilo

Puoi eliminare il tuo profilo utente nel display centrale.

Nota

Non puoi rimuovere il profilo del proprietario o dell'ospite, ma puoi resettarli. Per resettare il profilo del proprietario, devi fare un reset delle impostazioni di fabbrica. Il profilo del proprietario si resetta anche quando termini la proprietà. Il profilo ospite si resetta quando passi a un altro profilo.

Suggerimento

Il proprietario può anche rimuovere i profili utente dall'auto tramite l'app Volvo Cars.

1. Premi il simbolo dell'auto  nella barra inferiore e accedi a **Impostazioni**.
 2. Vai in **Profili**.
 3. Seleziona **Rimuovi questo profilo**.
- > L'auto passerà automaticamente al profilo ospite.

Nota

Non puoi eliminare il tuo profilo se vi hai collegato un Volvo ID di un conducente aggiuntivo. Puoi solo rimuovere il tuo profilo dall'auto.

2.6.4. Associazione di una chiave a un profilo

Puoi associare le chiavi al tuo profilo. Scegli una chiave con riconoscimento a distanza o una chiave elettronica.

Configurazione guidata

Durante la configurazione guidata puoi associare una chiave al profilo del proprietario. Quando è il momento, posiziona la chiave sul lettore NFC^[1] e segui le istruzioni sul display centrale. Puoi farlo anche in un secondo momento nelle impostazioni del profilo.

Nota

Per poter associare una chiave digitale al tuo profilo devi prima crearne una.

Suggerimento

Assegna una chiave al tuo profilo in modo che venga selezionato automaticamente quando apri l'auto o la portiera del conducente usando la chiave. Se la chiave che usi non è assegnata ad alcun profilo, viene selezionato automaticamente il profilo ospite.

Associazione di una chiave a un profilo nelle impostazioni del profilo

1. Premi il simbolo dell'auto  nella barra inferiore e accedi a **Impostazioni**.
2. Vai in **Profili** → **Chiavi dell'auto**.
3. Seleziona la chiave che vuoi assegnare e segui le istruzioni sul display centrale.

^[1] Comunicazione a corto raggio

2.6.5. Gestione delle chiavi assegnate ai profili

Puoi gestire le chiavi assegnate nelle impostazioni del profilo.

 **Nota**

Cosa puoi fare

Il secondo conducente può solo scollegare le proprie chiavi collegate. Il proprietario può modificare la chiave principale, scollegare o rimuovere tutte le chiavi collegate.

Modificare una chiave

Puoi modificare solo la chiave principale. Per tutte le altre, puoi scollegare la vecchia chiave e poi collegare la nuova al tuo profilo.

1. Premi il simbolo dell'auto  nella barra inferiore e accedi a **Impostazioni**.
2. Vai in **Profili** → **Chiavi dell'auto**.
- > Compare un elenco di tutte le chiavi assegnate.
3. Seleziona la chiave che vuoi gestire e segui le istruzioni sul display centrale.

 **Suggerimento**

Telefono nuovo?

Se la chiave primaria è già assegnata al suo profilo, il proprietario può modificarla. Per farlo, seleziona la chiave primaria, premi **Cambia dispositivo** nel display centrale e segui le istruzioni. Per accedere, il nuovo telefono dovrà scansionare un codice QR e il tuo Volvo ID collegato all'auto.

2.6.6. Limitare l'accesso a un profilo

Puoi limitare l'accesso a un profilo aggiungendo un blocco nel display centrale. Quando il blocco del profilo è attivo, per sbloccare il profilo devi inserire un PIN o tracciare una sequenza.

1. Premi il simbolo dell'auto  nella barra inferiore e accedi a **Impostazioni**.
2. Vai in **Profili** → **Blocco profilo**.
3. Seleziona il tipo di blocco che preferisci e segui le istruzioni sul display centrale.

2.6.7. Aggiunta di un account a un profilo

Puoi aggiungere diversi account al tuo profilo, ad esempio il tuo account Google e gli account di app di terze parti.

1. Premi il simbolo dell'auto  nella barra inferiore e accedi alle **Impostazioni**.
2. Vai in **Profili** → **Account**.
3. Seleziona **Aggiungi account**.
> Compare un elenco di possibili account da aggiungere.
4. Seleziona l'account che vuoi aggiungere e segui le istruzioni sul display centrale.

Per rimuovere un account dal tuo profilo, selezionalo e premi **Rimuovi**.

2.7. Volvo Assistance

Volvo Assistance è un servizio che fornisce assistenza e accesso remoto ad alcune funzioni dell'auto. Puoi contattare un centro Volvo Assistance in qualsiasi momento per ricevere assistenza.

In caso di problemi o imprevisti lungo la strada, puoi chiamare Volvo Assistance. Sono compresi i casi seguenti:

- la batteria della tua auto si scarica
- la tua auto si rompe
- fori una gomma.

Volvo Assistance è disponibile nell'app Volvo Cars e premendo il pulsante di assistenza  nel tetto dell'auto.

Nota

Non per le emergenze

Se hai bisogno di assistenza in una situazione di emergenza, premi il pulsante SOS. Le situazioni che potrebbero richiedere un soccorso di emergenza immediato includono incidenti stradali, malori acuti e minacce esterne.

Assistenza inclusa

Volvo Assistance è incluso nelle nuove auto Volvo per i primi anni di proprietà.^[1] Per ulteriori informazioni sulla tua auto, contatta l'assistenza Volvo o un concessionario Volvo.

 **Nota**

Se non hai un contratto Volvo Assistance, potrai comunque usufruire del servizio a un costo aggiuntivo.

Termini e condizioni

Volvo Assistance è un servizio concepito per essere sempre attivo mentre l'auto viene utilizzata e la tecnologia su cui si basa è supportata, ad esempio la connettività della rete mobile dell'auto.

Per utilizzare Volvo Assistance occorre condividere alcune informazioni con Volvo, compresi i dati personali.

 **Nota**

Volvo si riserva il diritto di ridurre le funzionalità di Volvo Assistance che non ritiene più possibile mantenere tecnicamente.

Se l'auto rimane inutilizzata per oltre un anno, viene considerata non più in uso.

Se hai bisogno di aiuto o hai domande su Volvo Assistance, contatta l'assistenza Volvo.

^[1] La disponibilità e l'integrazione nella dotazione delle auto nuove varia a seconda dei paesi.

2.7.1. Chiamare Volvo Assistance per l'assistenza stradale

Puoi premere il pulsante di assistenza sul tetto dell'auto per contattare Volvo Assistance per l'assistenza stradale^[1]. Ad esempio, in caso di problemi e imprevisti lungo la strada, come l'esaurimento della batteria dell'auto, un guasto o una foratura.

 **Nota**

Non per le emergenze

Se hai bisogno di assistenza in una situazione di emergenza, premi il pulsante SOS. Le situazioni che potrebbero richiedere un soccorso di emergenza immediato includono incidenti stradali, malori acuti e minacce esterne.

Ricorrere all'assistenza Volvo all'estero

Se premi il pulsante di assistenza  quando sei all'estero, vieni messo in contatto con Volvo Assistance nel tuo paese.

 **Suggerimento**

Puoi contattare Volvo Assistance anche utilizzando l'app mobile dell'auto.



Il pulsante di assistenza si trova nel tetto, sul lato destro della console superiore.

1. Tieni premuto il pulsante di assistenza per almeno 2 secondi.



- > L'auto effettua una chiamata vocale a Volvo Assistance. Invia anche informazioni come la sua posizione e il suo stato. Il call center di Volvo Assistance cerca di comunicare con le persone a bordo dell'auto per capire di che tipo di aiuto hai bisogno.

Se la chiamata vocale fallisce, il call center di Volvo Assistance è in grado di rispondere in base alle informazioni inviate dall'auto.

^[1] La disponibilità dipende dal paese.

2.8. Pronto intervento

In caso d'emergenza, l'auto può collegarti a una centrale di allarme. Questo avviene automaticamente in caso di gravi collisioni o manualmente premendo il pulsante SOS sul tetto.^[1]

 **Nota**

Esclusivamente per le emergenze

Le situazioni che potrebbero richiedere un soccorso di emergenza immediato includono incidenti stradali, malori acuti e minacce esterne.

Progettato per funzionare dopo una collisione

Per poter chiamare una centrale di allarme dopo una collisione, il sistema non deve essere gravemente danneggiato. Il sistema è progettato per resistere alle forti collisioni ed è dotato di una batteria di riserva nel caso in cui l'alimentazione normale venga a mancare.

Quando viene effettuata una chiamata di emergenza, accade quanto segue:

1. L'auto attiva una chiamata vocale alla centrale di allarme. Invia anche informazioni come la sua posizione e il suo stato.
2. La centrale di allarme cerca di comunicare con le persone a bordo dell'auto per capire di che tipo di aiuto hai bisogno.
3. Se la chiamata vocale non riesce, la centrale di allarme può comunque rispondere in base alle informazioni inviate dall'auto.

Utilizzo del pulsante SOS

Il pulsante SOS si trova nel tetto, sul lato sinistro della console superiore. Trovi ulteriori informazioni sul pulsante SOS in una sezione separata del manuale.

Quando il sistema d'emergenza funziona normalmente, il LED del pulsante SOS è bianco. In altri casi, la luce può diventare rossa o lampeggiare a intervalli variabili.

Comportamento dei LED	Descrizione
Lampeggiante	Il sistema sta eseguendo un'autoverifica.
Rosso fisso con simbolo SOS visualizzato sul display del conducente	Il sistema ha rilevato un guasto critico. Si raccomanda un intervento immediato.
Rosso fisso senza simbolo SOS visualizzato sul display del conducente	Il sistema ha rilevato un guasto. Potrebbe ancora funzionare, ma va controllato.
Lampeggio moderato	Sta partendo una chiamata di emergenza.
Lampeggio rapido	Il sistema trasmette i dati ai servizi di emergenza.
Lampeggio lento	Il sistema è collegato ai servizi di emergenza.
Bianco fisso	Il sistema funziona normalmente.

Risposta d'emergenza automatica

Se registra una collisione superiore a un determinato livello di gravità, l'auto prova automaticamente a contattare una centrale di allarme.^[2]

Quando il conducente non è in grado di continuare a guidare, l'auto può eseguire un arresto controllato per ridurre il rischio di collisione. In questo caso, la tua auto può collegarti automaticamente a una centrale di allarme.^[3]

i Nota

Non è un'emergenza?

Se invece hai bisogno di aiuto per strada, ma non ti trovi in una situazione di emergenza, premi il pulsante di assistenza  per chiamare Volvo Assistance. Volvo Assistance può aiutarti in determinate situazioni, ad esempio se la batteria dell'auto si scarica, l'auto ha un guasto o fori una gomma.

[1] La disponibilità varia a seconda dei Paesi. Per ulteriori informazioni contatta l'assistenza Volvo.

[2] Ad esempio, quando i dispositivi di sicurezza come gli airbag o i pretensionatori delle cinture di sicurezza si sono attivati.

[3] La disponibilità di questa funzione può variare a seconda del paese.

2.8.1. Chiamare i servizi di soccorso d'emergenza con il pulsante SOS

Tenendo premuto il pulsante SOS sul tetto dell'auto ti colleghi a una centrale di allarme. ^[1]

i Nota

Esclusivamente per le emergenze

Le situazioni che potrebbero richiedere un soccorso di emergenza immediato includono incidenti stradali, malori acuti e minacce esterne.

Non è un'emergenza?

Se invece hai bisogno di aiuto per strada, ma non ti trovi in una situazione di emergenza, premi il pulsante di assistenza  per chiamare Volvo Assistance. Volvo Assistance può aiutarti in determinate situazioni, ad esempio se la batteria dell'auto si scarica, l'auto ha un guasto o fori una gomma.

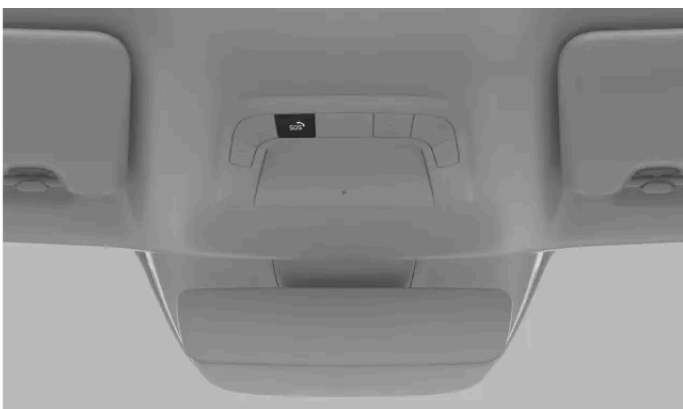

Il pulsante SOS si trova nel tetto, a sinistra della console superiore.

1. Tieni premuto il pulsante SOS per almeno 2 secondi.



- > L'auto attiva una chiamata vocale alla centrale di allarme. Invia anche informazioni come la sua posizione e il suo stato. La centrale di allarme cerca di comunicare con le persone a bordo dell'auto per capire di che tipo di aiuto hai bisogno.

Se la chiamata vocale non riesce, la centrale di allarme può comunque rispondere in base alle informazioni inviate dall'auto.

^[1] La disponibilità varia a seconda dei Paesi.

2.8.2. Modifica del destinatario della chiamata di emergenza

Quando premi il pulsante SOS, per impostazione predefinita, l'auto effettua una chiamata a un servizio di emergenza Volvo. Se invece vuoi che l'auto chiami un centro di emergenza, devi modificare l'impostazione nell'apposita area del tuo profilo.



Nota

Impostazioni predefinite

In alcuni Paesi, l'auto chiama automaticamente un centro d'emergenza anziché il servizio d'emergenza Volvo.

Non riesci a modificare il destinatario?

La possibilità di modificare il destinatario delle chiamate d'emergenza dipende dalla tua regione e può variare nel tempo.

1. Premi il simbolo dell'auto  nella barra inferiore e accedi a **Impostazioni**.
2. Vai in **Comandi** → **Altro** → **Pulsante SOS per servizio d'emergenza Volvo Cars**.
3. Seleziona una delle opzioni.

3. Display, software e telefono

Scopri come interagire con la tua auto. Qui trovi ulteriori informazioni su display, connettività, audio e media, applicazioni per auto, software e comando vocale della tua auto.



Puoi accedere alla maggior parte delle funzioni dell'auto dai display integrati, ma puoi fare molte cose anche usando il tuo telefono.

Connettendo l'auto a Internet puoi accedere da remoto e mantenerla aggiornata scaricando gli aggiornamenti software. Scopri come tutto è connesso.

3.1. Display

I diversi display mostrano informazioni relative all'auto e alla guida. Inoltre, puoi controllare molte funzioni dell'auto interagendo con i display.

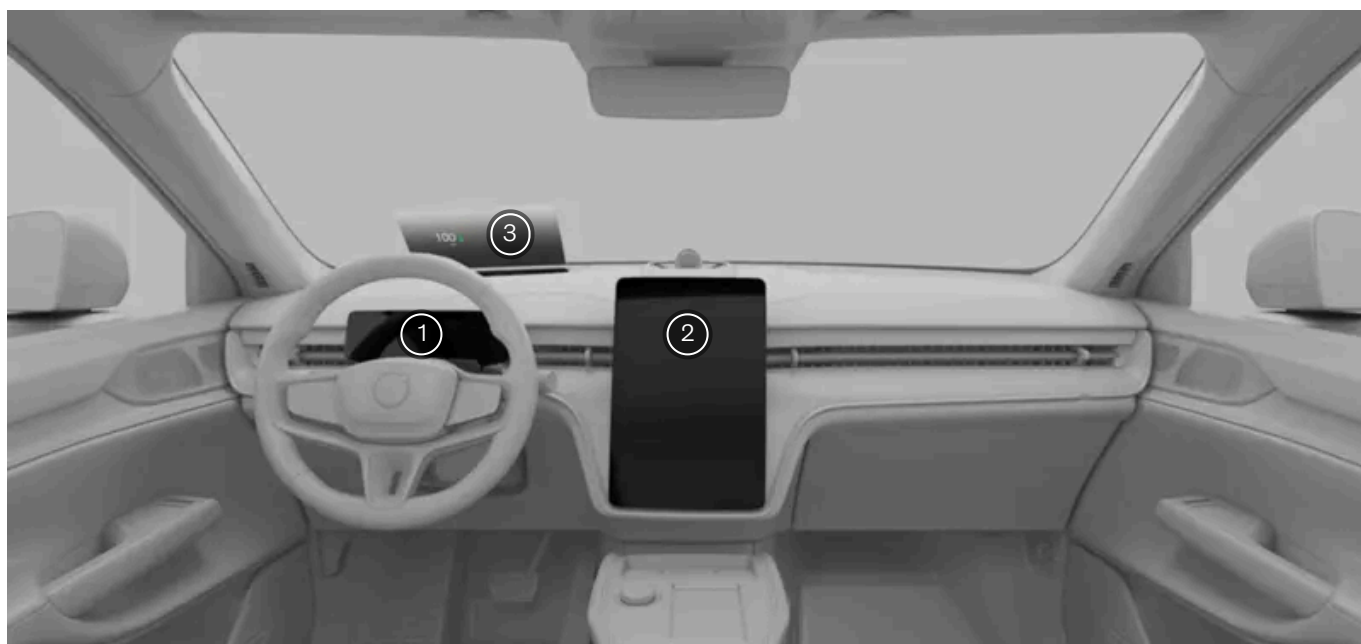

Posizione dei display

- ① Display del conducente
- ② Display centrale
- ③ Head-Up Display

i Suggerimento

Puoi regolare la luminosità dei display nelle impostazioni di luci e display nel display centrale.

3.1.1. Display centrale

Dal display centrale puoi controllare e visualizzare informazioni su molte caratteristiche e funzioni dell'auto.

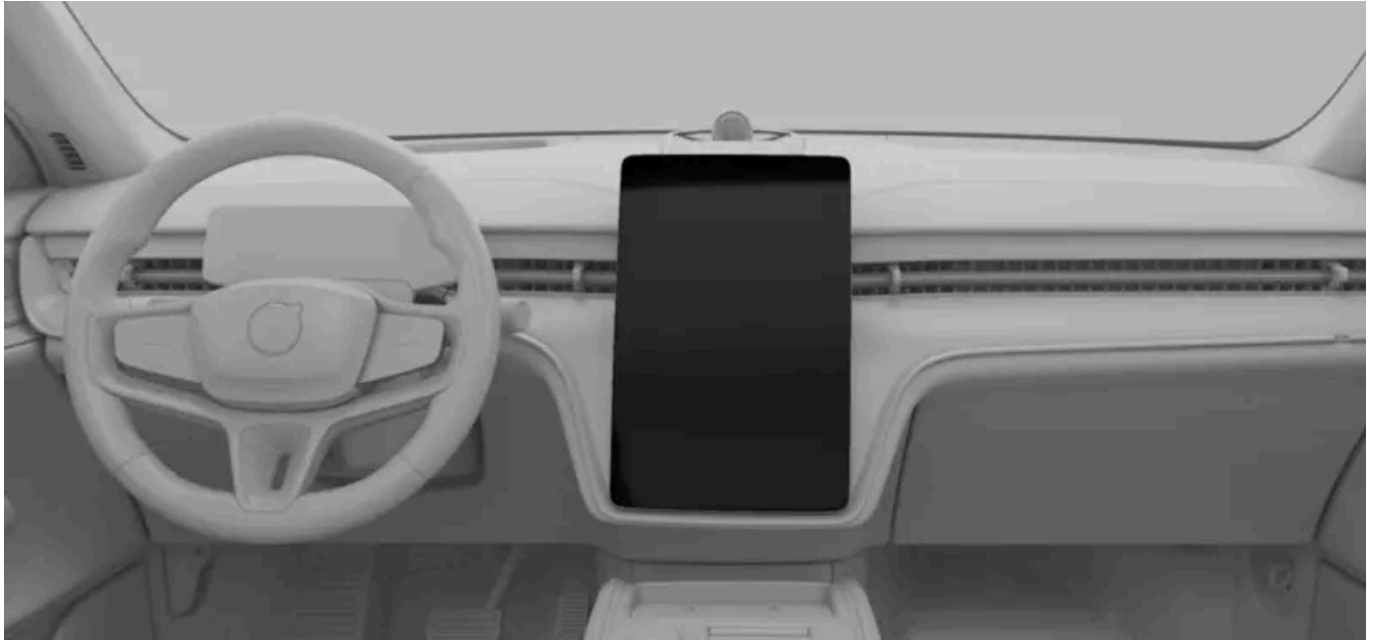

Il display centrale si trova al centro del cruscotto.

Le funzioni più utilizzate come il clima, lo stato dell'auto e la libreria delle app sono accessibili premendo i simboli in basso nel display.

Esempi di funzioni che si possono visualizzare e controllare dal display centrale:

- Navigazione
- Lettori multimediali
- App dell'auto
- Telefono

! **Importante**

Non utilizzare oggetti appuntiti sul display centrale perché potrebbero danneggiarlo.

3.1.1.1. Schermate del display centrale

Scopri alcune delle schermate visualizzabili nel display centrale.

Le diverse barre forniscono informazioni sullo stato, visualizzano scorciatoie per le app o i comandi rapidi e ti permettono di navigare tra le pagine del display centrale. Le schermate principali ti permettono di utilizzare e accedere alle informazioni di navigazione, alle app dell'auto, al climatizzatore, allo stato dell'auto e alle impostazioni. Ci sono anche alcune schermate speciali per gestire funzioni specifiche dell'auto.

Barre del display centrale







Il contenuto di questo manuale rappresenta lo stato del manuale d'uso al momento della stampa e potrebbe non essere completamente valido in futuro. Per ulteriori informazioni, consulta la prima pagina per la nota completa di esclusione di responsabilità.

La barra di stato nella parte superiore del display centrale mostra i simboli relativi allo stato dell'auto e alle app, assieme all'ora e alla temperatura esterna. La barra inferiore rappresenta il modo principale per navigare tra le visualizzazioni del display centrale. Premendo i simboli, puoi accedere ad altre schermate e funzioni, aprire la pagina delle funzioni comfort e attivare i lampeggiatori di emergenza. La barra di stato e la barra inferiore sono sempre visibili, indipendentemente dalla schermata che stai guardando.

In alcune schermate, vedrai la barra contestuale sopra la barra inferiore. Questa barra contiene scorciatoie per le funzioni o le applicazioni utilizzate di recente che appaiono solo quando puoi utilizzarle. A volte, queste scorciatoie sono sostituite da comandi rapidi che ti permettono di controllare le chiamate in corso e i media quando le schermate o i widget associati non sono visibili.

Schermate principali

L'elenco seguente contiene le schermate principali che vedrai e utilizzerai nel display centrale

Pagina iniziale	La pagina iniziale mostra una mappa di navigazione grande e quindi funziona anche come schermata di navigazione. Sotto la mappa trovi widget con comandi rapidi per i media e il telefono. La pagina iniziale è accessibile dalle altre viste premendo il relativo simbolo  nella barra inferiore.
Libreria delle app	In questa vista puoi accedere al manuale, alle app per auto e all'app store. Per accedere a questa schermata, premi il simbolo della libreria delle app  nella barra inferiore.
Videata climatizzatore	In questa schermata puoi modificare diverse impostazioni del clima, attivare o disattivare gli sbrinatori e regolare le impostazioni del climatizzatore. Per accedere alla videata climatizzatore, premi il simbolo della ventola  nella barra inferiore.
Panoramica dell'auto	Questa vista ti fornisce accesso ai comandi rapidi, alle schede delle impostazioni e dello stato dell'auto e ai profili utente. Queste schede vengono proposte assieme per offrirti una panoramica dell'auto, a cui puoi accedere premendo il simbolo dell'auto  nella barra inferiore.
Vista comandi rapidi	In questa vista puoi accedere in modo semplice e veloce ad alcune funzioni dell'auto, come le luci esterne e le regolazioni del conducente. Puoi accedere alla vista dei comandi rapidi premendo il simbolo dell'auto  nella barra inferiore.
Vista impostazioni	In questa schermata puoi accedere a tutte le schede e alle pagine delle impostazioni della tua auto. Puoi accedere alla vista impostazioni premendo il simbolo dell'auto  nella barra inferiore.
Vista dello stato dell'auto	Questa schermata mostra informazioni importanti sullo stato della tua auto, come i problemi da risolvere e il livello di gravità. Puoi anche controllare il contachilometri e vedere quando è prevista la prossima revisione della tua auto. Per accedere a questa scheda premi il simbolo dell'auto  nella barra inferiore.

Schermate specifiche

Le schermate seguenti si riferiscono a funzioni specifiche dell'auto.

Schermata funzioni Comfort	La vista funzioni comfort si apre quando premi il simbolo del sedile nella barra inferiore corrispondente al lato del conducente o del passeggero. Questa schermata consente a entrambi i lati di accedere rapidamente ad alcune impostazioni essenziali del clima e del comfort, come il riscaldamento del sedile e la regolazione della temperatura.
Schermata regolazioni	Nella schermata regolazioni puoi impostare i sedili, gli specchietti laterali, il volante e l'head-up display. Queste regolazioni sono raggruppate perché riguardano la tua posizione di guida. Ad esempio, se modifichi la posizione del sedile, probabilmente dovrai regolare anche gli specchietti retrovisori, l'altezza del volante e l'head-up display.
Schermata parcheggio	La schermata parcheggio contiene funzioni che ti aiutano a parcheggiare. Quando è attiva, occupa la maggior parte del display centrale. Se la vista parcheggio non compare automaticamente quando ti serve, puoi aprirla premendo il simbolo della telecamera  nella barra contestuale sopra la barra inferiore.

Nota

Segnalazione distrazione conducente

Ciò che puoi vedere e fare nel display centrale a volte dipende dal fatto che l'auto sia in movimento o meno. Per ridurre al minimo la distrazione del conducente mentre l'auto è in movimento, alcune schermate non sono disponibili, ad esempio alcune impostazioni. In tal caso, il display centrale mostra la segnalazione distrazione del conducente. Quando l'auto si ferma, la segnalazione scompare e puoi interagire di nuovo con la schermata.

3.1.1.2. Simboli di stato nel display centrale

I simboli di stato sono visualizzati nella barra di stato in alto sul display centrale. I simboli comunicano informazioni importanti sullo stato del sistema dell'auto.

Tipi di simboli

Alcuni simboli di stato, come l'orologio e la temperatura, restano sempre visibili nella barra di stato. Altri sono visibili solo quando è attiva una particolare funzione, come la carica wireless, o se viene disabilitata. Visualizzerai anche alcuni simboli che ti indicano la presenza di un errore, ad esempio quando hai un problema di connessione Wi-Fi o Internet mobile.

Nota

Informati su tutti i simboli di stato che non conosci. Potrebbero comparire senza informazioni o notifiche aggiuntive.

Questo è un elenco di alcuni simboli di stato che possono comparire nella barra di stato. L'elenco non è esaustivo e la barra di stato potrebbe contenere anche simboli di app di terze parti.

 12:31	Orologio	L'orologio ti mostra l'ora attuale. Puoi scegliere se visualizzare l'ora in formato 12 ore o 24 ore.
 8°C	Temperatura esterna	È la temperatura ambiente attuale all'esterno dell'auto. Nelle impostazioni di sistema dell'auto puoi scegliere di visualizzare la temperatura in gradi Celsius o Fahrenheit.
 -8°C *	Temperatura esterna con fiocco di neve	È la temperatura ambiente attuale all'esterno dell'auto. Il fiocco di neve compare quando la temperatura esterna è bassa.
	Microfono in ascolto	Il microfono è attivo e sta registrando.
	Microfono non in ascolto	Il microfono non sta registrando.
	Nuova notifica	Nel centro notifiche è presente una nuova notifica.
	Segnale internet mobile	La funzione Internet mobile è attiva ed è utilizzata dall'auto. Il numero di barre indica l'intensità del segnale.
	Errore internet mobile	È stato riscontrato un problema nella connessione Internet mobile.
	Segnale Wi-Fi	Il Wi-Fi è abilitato e attivo. Il numero di barre indica l'intensità del segnale. Se non vengono visualizzate barre, la connessione Wi-Fi è attiva ma non c'è segnale.
	Errore internet Wi-Fi	È stato riscontrato un problema nella connessione Internet Wi-Fi.
	Bluetooth connesso	Il Bluetooth è abilitato e un dispositivo è collegato all'auto.
	Posizione	La tua posizione viene condivisa.
	Carica wireless attiva	Un dispositivo è in carica nel caricabatteria wireless.
	Aggiornamenti software disponibili	Sono disponibili nuovi aggiornamenti software over-the-air da scaricare e installare.



3.1.1.3. Tastiera

La tastiera del display centrale appare quando puoi scrivere testo o numeri. Puoi personalizzare molte delle sue funzioni nelle impostazioni.

Puoi usare la tastiera sullo schermo per scrivere testo o numeri. Ad esempio, quando cerchi una destinazione nell'app di navigazione o inserisci la password di una rete Wi-Fi.

L'aspetto della tastiera può cambiare a seconda del tipo di campo di testo in cui stai scrivendo.

La tastiera supporta alcune modalità di inserimento del testo alternative. Alcune di queste sono:

- Digitazione con scorrimento
- Riconoscimento vocale
- Scrittura manuale

Suggerimento

Puoi scaricare altre tastiere da utilizzare andando nell'app store nella libreria delle app.

3.1.1.3.1. Modificare la lingua della tastiera

Puoi modificare la lingua della tastiera del display centrale sulla tastiera stessa.

Cambia la lingua della tastiera se vuoi scrivere in una lingua diversa. Può esserti utile se stai guidando all'estero e devi cercare una destinazione o un indirizzo nella lingua locale.

Nota

Per poter modificare la lingua, devi avere più di una lingua disponibile nella tastiera. Se è disponibile una sola lingua, il simbolo delle lingue non viene visualizzato sulla tastiera.

Passare alla lingua successiva disponibile

1. Premi il simbolo delle lingue  nella parte inferiore della tastiera.
- > La lingua della tastiera passa a quella successiva nell'elenco di quelle disponibili.

Modificare la lingua in una qualsiasi disponibile

Il contenuto di questo manuale rappresenta lo stato del manuale d'uso al momento della stampa e potrebbe non essere completamente valido in futuro. Per ulteriori informazioni, consulta la prima pagina per la nota completa di esclusione di responsabilità.

2. Tieni premuto il simbolo delle lingue  nella parte inferiore della tastiera.
 - > Compare un elenco delle lingue disponibili.
3. Seleziona la lingua che vuoi utilizzare.
 - > La lingua della tastiera diventa quella selezionata.



3.1.1.3.2. Aggiunta e rimozione delle lingue della tastiera

Puoi aggiungere e rimuovere le lingue della tastiera nelle impostazioni.



Se vuoi scrivere in una lingua che non è disponibile, puoi aggiungerla alla tastiera sullo schermo del display centrale. Puoi anche rimuovere le lingue dalla tastiera se non ti servono più.

1. Premi il simbolo dell'auto  nella barra inferiore e accedi alle **Impostazioni**.
2. Vai in **Sistema** → **Languages and input** → **Keyboard**.
3. Scegli la tastiera che vuoi modificare.
4. Seleziona **Languages**.

Aggiunta di una lingua

5. Premi il simbolo di aggiunta  sopra le lingue attualmente disponibili e cerca la lingua desiderata.
6. Seleziona la lingua che vuoi aggiungere, quindi premi il simbolo di download .
- > La lingua viene aggiunta all'elenco delle lingue disponibili nella tua tastiera.

Eliminazione di una lingua

7. Premi il simbolo di modifica  sopra l'elenco delle lingue attualmente disponibili.
8. Seleziona la lingua che vuoi rimuovere dall'elenco di quelle disponibili, quindi premi il simbolo del cestino .
- > La lingua viene rimossa dall'elenco delle lingue disponibili nella tua tastiera.

3.1.2. Display del conducente

Il display del conducente ti mostra le notifiche e le informazioni relative alla guida e all'auto stessa.

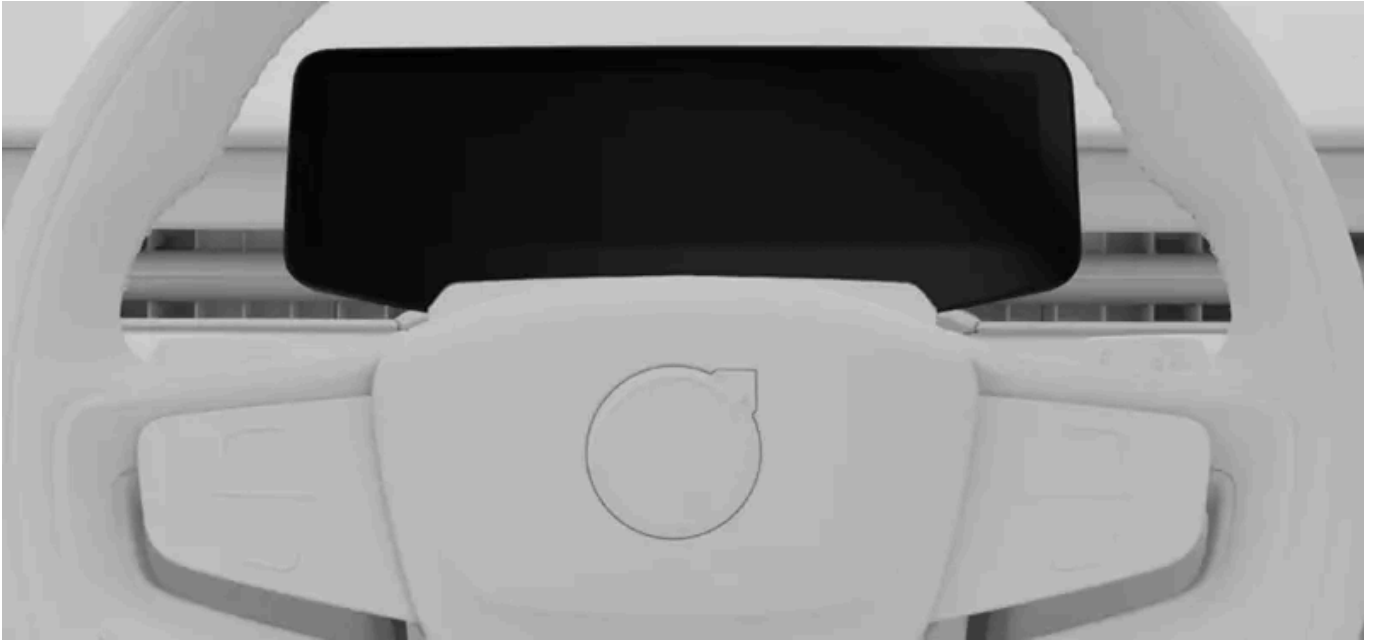

Il display del conducente si trova di fronte al conducente, dietro al volante. La sua posizione cambia insieme a quella del volante quando lo regoli in base alla tua posizione di guida preferita.

Utilizza i pulsanti a volante per interagire con il display e impostare ciò che viene visualizzato.

Esempi di informazioni che puoi trovare sul display del conducente:

- Simboli di avvertimento e indicatori
- Velocità
- Navigazione
- Informazioni e stato del supporto al conducente
- Messaggi di notifica
- Indicatore della carica della batteria
- Indicatore di potenza

Modalità del display

Puoi scegliere tra tre modalità del display del conducente: essenziale, mappa e surround. Usa i pulsanti sul volante per cambiare la modalità di visualizzazione.

Essenziale Questa è la modalità che visualizza le informazioni essenziali, quali velocità, livello della batteria e autonomia, oltre a icone di avviso e indicatori.

Mappa Il display del conducente visualizza il percorso di navigazione attuale su una mappa e le informazioni essenziali sulla guida e sull'auto.

Surround In questa modalità, puoi visualizzare un'immagine dell'auto e la sua posizione sulla strada. Vengono visualizzate le stesse informazioni base della modalità essenziale.

 **Importante**

Come utilizzare la modalità surround

La modalità surround non è in grado di riprodurre perfettamente quello che accade intorno a te, quindi non farvi affidamento mentre guidi.

 **Attenzione**

Se il display del conducente si spegne, non si accende o è solo parzialmente leggibile, non devi utilizzare l'auto. Questo perché il conducente non riceve gli avvisi e le informazioni sullo stato dell'auto visualizzati sul display del conducente, come gli avvisi e le informazioni relativi a freni, airbag o altri sistemi di sicurezza. In caso di problemi con il display del conducente, rivolgiti a un'officina autorizzata Volvo.

 **Importante**

Spazio libero intorno al display del conducente

Non appendere né mettere oggetti sul piantone dello sterzo davanti o dietro il display del conducente. In presenza di oggetti, il movimento del volante rischia di danneggiare il display del conducente.

 **Suggerimento**

Puoi modificare le impostazioni del display del conducente nel display centrale.

3.1.2.1. Simboli di avvertimento e indicatori























I simboli nel display del conducente ti informano sullo stato dei vari sistemi dell'auto. Alcuni indicano se un sistema è attivo e funziona correttamente, mentre altri ti segnalano informazioni importanti o guasti.

















Tipi di simboli e colori

Alcuni simboli indicano avvertimenti che richiedono un'azione immediata, mentre altri informano sullo stato attuale di funzioni specifiche. Il colore del simbolo corrisponde più o meno al livello di importanza. I simboli rossi sono quelli più urgenti, mentre quelli color ambra indicano avvisi e segnalazioni meno urgenti. I simboli di altri colori, in genere, informano sullo stato delle funzioni dell'auto.

 **Suggerimento**

Verifica il significato dei simboli che non conosci. Molti simboli vengono visualizzati con una notifica che fornisce ulteriori informazioni.

	Spia impianto frenante	È stato rilevato un guasto all'impianto frenante. Intervieni immediatamente e contatta un'officina autorizzata Volvo.
	Spia del freno di stazionamento	Se accesa in modo fisso, indica l'inserimento del freno di stazionamento. Se lampeggia, indica un guasto del freno di stazionamento.
	Avviso di guasto del sistema	Viene rilevato un guasto nel sistema dell'auto. Intervieni immediatamente e contatta un'officina autorizzata Volvo.
	Avviso cintura di sicurezza non allacciata	Qualcuno nell'auto non indossa la cintura di sicurezza.
	Chiamata d'emergenza	Il sistema di chiamata d'emergenza presenta un'anomalia.
	Avviso SRS	È stato rilevato un guasto all'airbag o ai relativi sistemi di sicurezza. Intervieni immediatamente e contatta un'officina autorizzata Volvo.
	Spia impianto frenante	È stato rilevato un guasto all'impianto frenante.
	Spia del sistema ABS	Il sistema ABS è disattivato. I freni ad attrito sono ancora funzionanti, ma senza sistema ABS.
	Avviso indicatore di direzione	Viene rilevato un guasto degli indicatori di direzione.
	Guasto del sistema di mantenimento della corsia	È stato rilevato un guasto nel sistema di mantenimento della corsia. ^[1]
	Spia della pressione pneumatici	Accesa fissa, indica una pressione degli pneumatici bassa. Se lampeggia, indica un guasto al sistema o l'impossibilità di misurare la pressione degli pneumatici.
	Avviso sospensioni pneumatiche	È stato rilevato un guasto nel sistema delle sospensioni pneumatiche.
	Avviso del sistema di stabilità	Un simbolo lampeggiante indica un intervento in corso del sistema di stabilità. Se acceso fisso, è presente un guasto nel sistema.
	Guasto del tergicristallo anteriore	È stato rilevato un guasto ai tergicristalli anteriori.
	Spia prestazioni ridotte	Le prestazioni dell'auto sono ridotte.
	Guasto nel sistema di supporto al conducente	Si è verificato un guasto al sistema di supporto al conducente.
	Avviso sistema di mantenimento corsia sinistra	Sei ti avvicini troppo o oltrepassi le linee di demarcazione della corsia sul lato sinistro dell'auto.
	Avviso sistema di mantenimento corsia destra	Sei ti avvicini troppo o oltrepassi le linee di demarcazione della corsia sul lato destro dell'auto.
	Gancio di traino sbloccato	Il gancio di traino è sbloccato.
	Retronebbia acceso	Il retronebbia è acceso.
	Luci esterne difettose	È presente un problema che interessa le luci esterne.
	Abbaglianti automatici attivi	Gli abbaglianti automatici sono attivi.

	Abbaglianti manuali accesi	Gli abbaglianti manuali sono attivi.
	Notifica di messa in moto	L'auto si è messa in moto ed è pronta a partire. Viene visualizzato quando passi dalla marcia di parcheggio P a quella di guida D. Scompare quando l'auto inizia a muoversi.
	Indicatore di direzione sinistro	L'indicatore di direzione sinistro è attivo e indica una svolta a sinistra.
	Indicatore di direzione destro	L'indicatore di direzione destro è attivo e indica una svolta a destra.
	Luci di posizione	Le luci di posizione sono accese.
	Sicura per bambini	La sicura per bambini è attiva. I passeggeri nei sedili posteriori non possono aprire le portiere o azionare i finestrini posteriori.
		
	Hold	La funzione Hold è attiva.
		
	Cavo di ricarica collegato	Il cavo di ricarica è ancora collegato all'auto.
		
	Abbaglianti automatici abilitati	Gli abbaglianti automatici sono abilitati.
		
	Sensore pioggia	Il sensore pioggia è attivo e i tergicristalli anteriori sono in modalità automatica.
		
	Ausilio al mantenimento della corsia disattivato	La funzione di mantenimento della corsia viene temporaneamente disattivata o non è disponibile.
		

[1] Quando è presente un guasto, la funzione viene disattivata.

[2] A seconda del tema attuale dell'auto, questo simbolo può avere un colore diverso.

3.1.2.2. Indicatore della carica della batteria

Il misuratore della carica della batteria mostra la percentuale di carica e l'autonomia stimata della tua auto.



Il misuratore della carica della batteria viene sempre visualizzato nel display del conducente.

Batteria residua

La percentuale di batteria indica il livello di carica residuo della batteria dell'auto.

L'autonomia indica la distanza percorribile con l'attuale livello di ricarica della batteria. L'autonomia stimata si basa sulle tue abitudini di guida precedenti.

Nota

Lo stile di guida e fattori esterni, quali le temperature esterne e la guida ad alta velocità per periodi prolungati, possono influire in modi diversi sull'autonomia stimata della batteria.

Indicatore batteria fredda

Quando la batteria dell'auto è fredda, accanto alla percentuale della batteria trovi un fiocco di neve ❄️. Questo indica che la capacità di carica e l'autonomia della batteria sono ridotte rispetto alla norma.

Quando la batteria si scalda, ad esempio durante la preclimatizzazione dell'auto o durante la guida, il fiocco di neve scompare dal display del conducente.

3.1.2.3. Indicatore di potenza

L'indicatore di potenza ti informa sulla modalità e la frequenza di utilizzo o rigenerazione della batteria.

L'indicatore di potenza è sempre visibile sul display del conducente e il suo aspetto varia a seconda della modalità di visualizzazione.

Le diverse sezioni e i diversi colori dell'indicatore di potenza indicano i vari usi o i limiti della potenza. Possono apparire da sole o assieme ad altre sezioni.

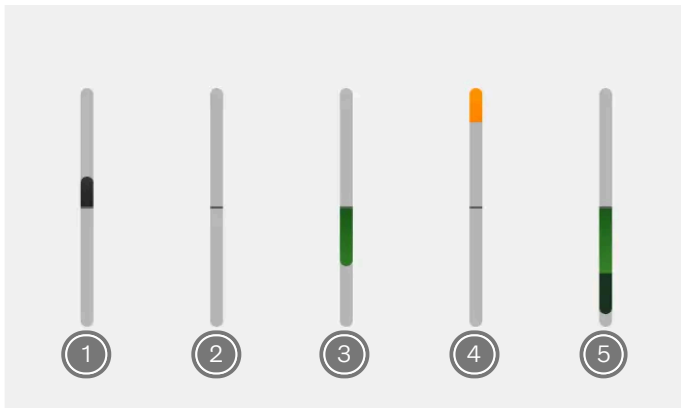

- ① L'auto sta utilizzando energia per muoversi. Le dimensioni di questa sezione aumentano e diminuiscono in base alla quantità di energia utilizzata.
- ② Questa linea è sempre visibile. Se compare solo la linea, significa che l'auto non usa né rigenera potenza.
- ③ La batteria dell'auto sta rigenerando l'energia anziché utilizzarla. Può comparire quando rallenti o freni, o quando rilasci l'acceleratore mentre usi la funzione One Pedal Drive. Le dimensioni di questa sezione aumentano e diminuiscono in base alla quantità di energia rigenerata.
- ④ L'auto non è in grado di assorbire la quantità normale di energia dalla batteria e la potenza disponibile viene ridotta. Questo messaggio può comparire quando fa freddo, quando la carica della batteria è bassa o quando le prestazioni dell'auto sono ridotte.
- ⑤ I freni ad attrito sono attivi. Questa sezione può comparire quando i freni a disco sono attivi o se la batteria è al massimo e non può immagazzinare altra energia. Più attivi i freni ad attrito, più la sezione aumenta.

3.1.3. Head-Up Display

L'head-up display proietta le informazioni del display del conducente sul parabrezza di fronte al conducente.

Il display, che proietta le informazioni attraverso una copertura in vetro, si trova nel cruscotto.

Esempi di informazioni che possono essere visualizzate sull'head-up display:

- Velocità
- Simboli relativi alle notifiche che possono essere visualizzati sul display del conducente
- Indicazioni del navigatore

Nelle impostazioni, puoi regolare la luminosità e la posizione del display, nonché accenderlo o spegnerlo.

 **Nota**

Alcuni fattori possono impedire di visualizzare le informazioni dell'head-up display. Ad esempio:

- indossare occhiali da sole polarizzati
- posizione decentrata sul sedile
- condizioni di luce sfavorevoli

 **Importante**

Per evitare di danneggiare il display, non appoggiare oggetti sulla protezione in vetro e assicurati che non vi cadano sopra.

3.1.3.1. Regolazione dell'head-up display

Puoi regolare la luminosità e la posizione dell'head-up display nelle impostazioni.

1. Premi il simbolo dell'auto  nella barra inferiore e accedi alle **Impostazioni**.
2. Vai in **Comandi** → **Luci e display** → **Regola l'head-up display**.
3. Usa i pulsanti del volante per regolare la luminosità e la posizione dell'head-up display.

3.1.4. Impostazioni di sistema

Puoi modificare le impostazioni di sistema in modo che l'auto visualizzi le informazioni in base alle tue esigenze.

Puoi modificare diverse impostazioni del sistema, tra cui:

- Lingua del sistema
- Ora e data
- Unità di misura
- Lingue della tastiera

3.1.4.1. Modifica della data e dell'ora

Nelle impostazioni puoi modificare manualmente l'ora, la data e il fuso orario locale.

Per impostazione predefinita, la tua auto utilizza le informazioni provenienti da internet per modificare automaticamente l'ora, la data e il fuso orario locale. Puoi anche modificare manualmente questi dati, così come il formato dell'ora, nelle impostazioni.

1. Premi il simbolo dell'auto  nella barra inferiore e accedi alle **Impostazioni**.
 2. Vai in **Sistema** → **Date and time**.
 3. Se le impostazioni **Automatic date and time** e **Automatic time zone** sono attive, disattivalle.
 4. Seleziona l'impostazione che preferisci ed effettua eventuali modifiche.
- > Le modifiche vengono visualizzate sui display.
Se hai modificato le impostazioni dell'ora, l'orologio nella barra di stato del display centrale si aggiorna.

 **Suggerimento**

Per modificare il formato dell'ora, attivalo per il formato a 24 ore o disattivalo per il formato a 12 ore.

3.1.4.2. Modifica della lingua di sistema

Nelle impostazioni puoi modificare la lingua del sistema dell'auto.

Se vuoi usare il sistema dell'auto in una lingua diversa da quella attuale, devi modificare la lingua del sistema.

 **Importante**

Seleziona solo una lingua di sistema che conosci bene. L'auto ti comunica informazioni e notifiche critiche per la sicurezza tramite messaggi, quindi devi essere sempre in grado di comprenderli.

1. Premi il simbolo dell'auto  nella barra inferiore e accedi alle **Impostazioni**.
 2. Vai in **Sistema** → **Languages and input** → **Languages**.
 3. Scegli la lingua da impostare.
- > La nuova lingua viene visualizzata nei display.

3.1.4.3. Modifica delle unità del sistema

Puoi modificare le unità di misura, ad esempio per la velocità e la distanza, nelle impostazioni.

Suggerimento

Quando guidi all'estero, può essere utile cambiare le unità di misura dell'auto per adattarle a quelle locali. Può servire soprattutto se i cartelli stradali indicano distanze e velocità in unità di misura diverse da quelle attualmente visualizzate nella tua auto.

1. Premi il simbolo dell'auto  nella barra inferiore e accedi alle **Impostazioni**.
 2. Vai in **Sistema** → **Unità**.
 3. Seleziona le unità di misura che vuoi visualizzare nell'auto.
- > L'auto mostra le unità di misura nel nuovo formato.

3.1.5. Riavvio dei display

Puoi riavviare le visualizzazioni utilizzando il pulsante Riproduci/Pausa sul tunnel centrale.

Se stai avendo problemi con i display, riavviarli potrebbe essere un modo per risolvere eventuali problemi. I problemi con i display possono includere il blocco del display, il mancato avvio del display centrale o l'impossibilità dell'auto di connettersi a Internet.

Per riavviare i display, l'auto deve essere ferma.

1. Tieni premuto il pulsante Riproduci/Pausa sul tunnel centrale finché non compare il logo Volvo. Potrebbe volerci un po' di tempo prima che appaia il logo.



- > I display si riavviano.



Ignora qualsiasi messaggio che appare nel display centrale quando stai tenendo premuto il pulsante Riproduci/Pausa.

3.2. Telefono

Collega il tuo telefono all'auto tramite Bluetooth per poterlo utilizzare mentre guidi. Quando non sei nella tua auto, puoi anche usare il tuo telefono per leggere il manuale o utilizzare alcune funzioni dell'auto da remoto tramite l'app Volvo Cars.

Come collegare il tuo telefono all'auto

Se colleghi il telefono all'auto tramite Bluetooth, puoi utilizzarlo dall'interfaccia dell'auto. Puoi anche riprodurre i contenuti multimediali del tuo telefono direttamente nell'auto e condividere la connessione internet.

Puoi usare il comando vocale o il display centrale per cercare nei tuoi contatti, fare e ricevere telefonate e rispondere ai messaggi di testo senza toccare per niente il telefono.

Altri modi di utilizzare il tuo telefono

Puoi utilizzare il tuo telefono con l'auto anche quando non ti trovi al suo interno. Scarica l'app Volvo Cars per utilizzare alcune funzioni dell'auto da remoto o leggere il manuale quando non sei nell'auto.

3.2.1. Collegare il tuo telefono all'auto

Collega il tuo telefono all'auto tramite Bluetooth per utilizzarlo dall'interfaccia dell'auto.

Per l'associazione, devi abilitare il Bluetooth dell'auto e del telefono. Puoi attivare il Bluetooth nelle impostazioni. Verifica che il telefono sia impostato come rilevabile in modo che l'auto possa trovarlo al momento dell'associazione.

1. Premi il simbolo dell'auto  nella barra inferiore e accedi alle **Impostazioni**.
 2. Vai in **Connettività** → **Bluetooth** → **Dispositivi rilevati**.
 3. Scegli il dispositivo da associare all'auto dall'elenco dei dispositivi rilevati.
 4. Controlla che il codice di conferma sul display centrale corrisponda a quello visualizzato sul telefono.
 5. Accetta le impostazioni e le richieste di autorizzazione che appaiono sul tuo telefono.^[1]
- > Adesso il tuo telefono è collegato all'auto. Se il Bluetooth è abilitato sul telefono, la volta successiva si collegherà automaticamente.

Nota

Puoi associare più telefoni all'auto, ma puoi collegarne solo uno alla volta. Per cambiare il telefono attivo, selezionalo dall'elenco dei dispositivi associati o aggiungine uno nuovo.

^[1] Se ignori le richieste di autorizzazione puoi comunque connettere il telefono all'auto, ma le funzionalità saranno limitate.

3.2.2. Uso del tuo telefono nell'auto

Puoi utilizzare il telefono dal display centrale e il comando vocale.

Importante

Assicurati di rispettare tutte le leggi e le normative locali sull'uso del cellulare durante la guida.

Nota

Per poter utilizzare queste funzioni, devi collegare il tuo telefono all'auto tramite Bluetooth e concedere le rispettive autorizzazioni nelle impostazioni del telefono.





Effettuare una telefonata



Il contenuto di questo manuale rappresenta lo stato del manuale d'uso al momento della stampa e potrebbe non essere completamente valido in futuro. Per ulteriori informazioni, consulta la prima pagina per la nota completa di esclusione di responsabilità.

Puoi effettuare e ricevere telefonate in vari modi mentre sei in auto. Ad esempio puoi:

- rispondere e rifiutare le chiamate in arrivo utilizzando il display centrale
- chiamare qualcuno mentre guidi chiedendo all'assistente digitale di effettuare la chiamata
- utilizzare l'app Telefono integrata nell'auto dal display centrale per chiamare i contatti o digitare un numero di telefono utilizzando il tastierino sullo schermo.

Quando hai una chiamata in corso, questa viene visualizzata sul display centrale. Aprendo l'app Telefono integrata nell'auto quando hai una chiamata in corso, puoi:

- attivare e disattivare l'audio del tuo microfono 
- modificare l'ingresso e l'uscita dell'audio, ad esempio dal microfono e dagli altoparlanti dell'auto o del cellulare 
- terminare la chiamata 
- mettere in attesa o in pausa la chiamata 
- utilizzare la tastiera per inserire numeri, ad esempio quando ti viene chiesto di selezionare un'opzione in un menu di assistenza .

Se ricevi una seconda chiamata mentre hai una chiamata in corso, rispondendo alla seconda chiamata metti automaticamente in attesa la prima. Puoi passare da una chiamata all'altra  o attivare una chiamata in conferenza e parlare con entrambi gli interlocutori contemporaneamente .

Messaggi

Puoi scrivere e inviare messaggi di testo con l'assistente digitale utilizzando il comando vocale^[1]. Se ricevi un messaggio di testo, sul display centrale appare una notifica con le seguenti opzioni:

- **Play** per ascoltare il messaggio letto dall'assistente digitale.
- **Mute** per non ricevere più le notifiche di nuovi messaggi da questa specifica conversazione per tutto il tempo in cui sei in auto.

Puoi anche ignorare la notifica e visualizzarla in un secondo momento nel centro notifiche.

Consultare e cercare i tuoi contatti

Utilizza l'applicazione del telefono integrata nell'auto per cercare un contatto specifico:

- premendo il simbolo di ricerca 
- accedendo alla scheda contatti e digitando il nome del contatto
- andando nella scheda del tastierino e inserendo il numero.

Puoi anche chiedere all'assistente digitale di trovare il contatto che stai cercando.

^[1] Valido solo per telefoni Android o con iOS 13 o successivo.

3.2.3. Passaggio a un altro telefono associato

Puoi modificare il telefono Bluetooth associato all'auto nelle impostazioni.

L'auto può connettersi e ricordare più telefoni, ma può attivare un collegamento solo con un telefono alla volta.

Se vuoi passare alla connessione Bluetooth di un nuovo dispositivo, prima devi associarlo all'auto. Puoi farlo nelle impostazioni.

Prima di passare a un altro dispositivo associato, controlla che il Bluetooth sia abilitato sul dispositivo che vuoi attivare.

1. Premi il simbolo dell'auto  nella barra inferiore e accedi alle **Impostazioni**.
 2. Vai in **Connettività** → **Bluetooth** → **Dispositivi salvati**.
 3. Premi il nome del telefono a cui vuoi collegarti.
- > Se la connessione va a buon fine, il nome del telefono si sposta in alto nell'elenco dei dispositivi salvati.

Se non vedi il dispositivo a cui vuoi passare nell'elenco di quelli salvati, prova ad associarlo di nuovo all'auto.

3.2.4. Apple CarPlay

Attiva Apple CarPlay per utilizzare il tuo iPhone in modalità wireless tramite l'auto.

Apple CarPlay ti offre un altro modo di utilizzare il tuo iPhone tramite l'interfaccia dell'auto. Puoi utilizzare alcune applicazioni di comunicazione, navigazione e multimediali del tuo iPhone tramite display centrale, pulsanti sul volante e comando vocale.

Importante

Leggi e regolamenti locali

Assicurati di rispettare tutte le leggi e le normative locali sull'uso del cellulare durante la guida.

Contenuti CarPlay

Volvo non si assume alcuna responsabilità per i contenuti disponibili in Apple CarPlay.

Nota

Compatibilità del telefono e app supportate

Apple CarPlay funziona solo con gli iPhone, ma non con tutti i modelli di iPhone. Per sapere se il tuo iPhone è compatibile o per maggiori informazioni sulle applicazioni supportate, visita il sito web di Apple www.apple.com/ios/carplay.
[\[https://www.apple.com/ios/carplay\]](https://www.apple.com/ios/carplay).

Suggerimento

Aggiorna sempre il tuo iPhone e le applicazioni con le ultime versioni.

Collega il tuo iPhone e avvia CarPlay

Collega il tuo iPhone all'auto tramite Bluetooth e attiva Apple CarPlay. Una volta effettuata la configurazione iniziale, Apple CarPlay si avvia automaticamente quando ricolleghi il tuo telefono tramite Bluetooth.

Schermata CarPlay

Puoi accedere alla schermata app di CarPlay aprendo l'app CarPlay nella libreria delle app. Se nella barra degli strumenti compare il simbolo CarPlay , puoi accedere alla schermata anche premendo questo simbolo.

Una volta attiva, la schermata CarPlay occupa l'intero display centrale. Se però vuoi tornare al sistema integrato nell'auto, la barra inferiore, la barra degli strumenti e la barra di stato restano sempre visibili.

Navigazione con CarPlay

Puoi utilizzare le app di navigazione sul tuo iPhone tramite Apple CarPlay. Se avvii un percorso di navigazione tramite CarPlay, puoi vedere le indicazioni nella schermata CarPlay del display centrale e nel display del conducente. Se stai seguendo un itinerario nell'app di navigazione dell'auto e poi avvii un altro itinerario in CarPlay, la navigazione sul display del conducente dell'app dell'auto si interrompe.

Utilizzo di Siri

Se vuoi usare Siri invece dell'assistente digitale integrato nell'auto, tieni premuto il pulsante del comando vocale  sul volante mentre CarPlay è attivo.

Puoi utilizzare Siri per leggere, scrivere e inviare messaggi. Siri leggerà e scriverà i messaggi nella lingua selezionata nelle impostazioni di Siri del tuo iPhone. Se scrivi un messaggio usando Siri, il display centrale non lo mostra, ma viene invece visualizzato sul tuo iPhone.

3.2.4.1. Collegamento dell'iPhone ad Apple CarPlay

Collega il tuo iPhone all'auto tramite Bluetooth per iniziare a usare Apple CarPlay.

Per l'associazione, devi abilitare il Bluetooth dell'auto e del telefono. Puoi attivare il Bluetooth nelle impostazioni. Verifica che il telefono sia impostato come rilevabile in modo che l'auto possa trovarlo al momento dell'associazione.

Per poter utilizzare CarPlay, devi attivare Siri sull'iPhone e disporre di una connessione Internet attiva. Devi anche disattivare il Wi-Fi dell'auto, in quanto non è possibile attivare CarPlay con il Wi-Fi attivo.

1. Premi il simbolo dell'auto  nella barra inferiore e accedi a **Impostazioni**.

2. Vai in **Connettività** → **Bluetooth**.
 3. Seleziona il tuo iPhone dall'elenco dei dispositivi rilevati.
 4. Controlla che il codice di conferma sul display centrale corrisponda a quello visualizzato sul telefono.
 5. Sul tuo iPhone, acconsenti all'utilizzo di CarPlay.
 6. Nel display centrale dell'auto, leggi e accetta i termini e le condizioni di CarPlay.
- > Il tuo iPhone si connette a CarPlay e nel display centrale si apre la schermata di CarPlay. Inoltre, nella barra di stato compare il simbolo di CarPlay  per indicare che CarPlay è attiva.

La prossima volta che conatterai di nuovo l'iPhone tramite Bluetooth, CarPlay si avvierà automaticamente.

 **Suggerimento**

Puoi disconnetterti da CarPlay, ma mantenere il tuo iPhone connesso all'auto premendo il simbolo CarPlay  accanto al nome del tuo dispositivo nelle impostazioni Bluetooth dell'auto.

3.2.5. Android Auto™

Collega il tuo telefono con il Bluetooth e attiva Android Auto™ per utilizzare il tuo telefono Android™ tramite l'auto.

Android Auto ti mette a disposizione un altro modo di utilizzare il tuo cellulare compatibile attraverso l'interfaccia dell'auto. Con Android Auto, puoi accedere in tutta sicurezza alle applicazioni di comunicazione, navigazione e multimediali del tuo telefono tramite il display centrale e i pulsanti al volante.

 **Importante**

Leggi e regolamenti locali

Assicurati di rispettare tutte le leggi e le normative locali sull'uso del cellulare durante la guida.

Contenuti di Android Auto

Volvo non si assume alcuna responsabilità per i contenuti disponibili in Android Auto.

 **Nota**

Compatibilità del telefono e app supportate

Android Auto funziona solo con i telefoni Android, ma non con tutti i modelli di telefono. Per sapere se il tuo telefono è compatibile o per maggiori informazioni sulle app supportate, visita il sito web di Android Auto www.android.com/auto/ [<https://www.android.com/auto/>].

Marchi commerciali e compatibilità di Google

Google, Android e Android Auto sono marchi commerciali di Google LLC. È necessario un telefono Android compatibile e un piano dati attivo compatibile.

 **Suggerimento**

Mantieni aggiornato il tuo telefono

Aggiorna sempre il tuo telefono e le app alle ultime versioni.

Collegamento del tuo telefono Android e avvio di Android Auto

 **Nota**

Assicurati che il tuo telefono abbia almeno la versione Android 9.0 e una connessione Internet attiva

Per poter utilizzare Android Auto, devi aver installato almeno la versione Android 9.0 sul tuo telefono e devi avere una connessione Internet attiva.

Collega il tuo telefono Android all'auto tramite Bluetooth e attiva Android Auto. Se usi Android Auto per la prima volta, devi accettare i termini e le condizioni sul display centrale. Dopodiché, Android Auto si avvierà. Se in precedenza hai già usato Android Auto, si avvierà automaticamente quando colleghi il tuo telefono all'auto.

Schermata Android Auto

Puoi accedere alla schermata di Android Auto aprendo l'app Android Auto nella libreria delle app. Se nella barra degli strumenti compare il simbolo Android Auto  puoi accedere alla schermata anche premendo questo simbolo.

Una volta attiva, la schermata Android Auto occupa l'intero display centrale. Se però vuoi tornare al sistema integrato nell'auto, la barra inferiore, la barra degli strumenti e la barra di stato restano sempre visibili.

Navigazione con Android Auto

Puoi utilizzare le app di navigazione sul telefono tramite Android Auto. Se avvii un percorso di navigazione tramite Android Auto, puoi vedere le indicazioni nella schermata Android Auto del display centrale e nel display del conducente. Se stai seguendo un itinerario nell'app di navigazione dell'auto e poi avvii un altro itinerario in Android Auto, la navigazione sul display del conducente dell'app dell'auto si interrompe.

Utilizzo dell'Assistente Google

Parla con l'Assistente Google su Android Auto per eseguire operazioni con la voce, in modo da poterti concentrare sulla guida. Per utilizzare l'Assistente Google, basta dire ""Hey Google" o tenere premuto il pulsante del comando vocale  sul volante mentre Android Auto è attivo.



Puoi utilizzare l'Assistente Google per attività come invio di messaggi, indicazioni stradali o controllo dei supporti multimediali.

3.2.5.1. Collegamento del tuo telefono Android™ ad Android Auto™

Collega il tuo telefono Android all'auto tramite Bluetooth per iniziare a utilizzare Android Auto.

Per l'associazione, devi abilitare il Bluetooth dell'auto e del tuo telefono Android. Puoi attivare il Bluetooth nelle impostazioni. Verifica che il telefono sia impostato come rilevabile in modo che l'auto possa trovarlo al momento dell'associazione.

Devi disattivare il Wi-Fi dell'auto, in quanto non è possibile attivare Android Auto con il Wi-Fi attivo.

1. Premi il simbolo dell'auto  nella barra inferiore e accedi alle **Impostazioni**.
 2. Vai in **Connettività** → **Bluetooth**.
 3. Seleziona il tuo telefono Android dall'elenco dei dispositivi rilevati.
 4. Controlla che il codice di conferma sul display centrale corrisponda a quello visualizzato sul telefono.
 5. Nel display centrale dell'auto, leggi e accetta i termini e le condizioni di Android Auto.
- > Il telefono si connette ad Android Auto e la schermata Android Auto si apre sul display centrale. Nella barra di stato compare anche il simbolo Android Auto  per indicare che Android Auto è attivo.

La prossima volta che conatterai di nuovo il tuo telefono tramite Bluetooth, Android Auto si avvierà automaticamente.

3.3. Audio e media

Ascolta la musica e i contenuti multimediali usando l'impianto audio dell'auto. Puoi regolare l'audio nelle impostazioni.

Impostazioni audio

Ci sono tante impostazioni dell'audio che ti consentono di personalizzare la tua esperienza d'ascolto. L'impianto audio supporta anche il Dolby Atmos.

Radio e lettori multimediali

Puoi ascoltare la radio in diretta con l'app radio preinstallata e trasmettere i contenuti multimediali dal tuo telefono all'auto con il lettore multimediale Bluetooth.

 **Suggerimento**

Puoi trovare e scaricare altre applicazioni multimediali di terze parti tramite l'app store dell'auto.

Controllo della riproduzione multimediale

Puoi controllare la riproduzione dei contenuti multimediali in vari modi usando:

- i comandi della riproduzione multimediale nel display centrale
- la manopola multimediale sul tunnel centrale
- i pulsanti sul volante
- il comando vocale.

3.3.1. Radio

Usa l'app radio preinstallata per ascoltare la radio in diretta nella tua auto.

Collegamento di stazioni radio DAB ed FM

Il collegamento DAB e FM consente all'auto di selezionare automaticamente il segnale più forte tra le sorgenti DAB o FM delle stazioni collegate. La funzione è già abilitata nell'auto, puoi disattivarla nelle impostazioni dell'app radio.

Annunci radio

Quando ascolti la radio, potresti sentire alcuni annunci che interrompono quello che stai ascoltando. Sono associati a una notifica nel display centrale. Puoi interrompere l'annuncio e continuare ad ascoltare la radio eliminando la notifica.

Puoi scegliere quali annunci radio ascoltare nelle impostazioni della radio. Premi il simbolo delle impostazioni  nella parte superiore dell'app radio per attivare o disattivare gli annunci. Per impostazione predefinita, gli annunci di allerta sono attivati mentre gli altri sono disattivati.

Preferiti radio

Puoi aggiungere stazioni all'elenco dei preferiti della tua radio per accedervi più rapidamente.



 **Suggerimento**

Puoi trovare e scaricare altre app radio tramite l'App Store.

3.3.1.1. Aggiunta di preferiti nella radio

Puoi aggiungere stazioni radio all'elenco dei preferiti nell'app radio.

Aggiungi all'elenco dei preferiti le stazioni radio che ascolti spesso per accedervi più rapidamente. Puoi aggiungere fino a 50 stazioni radio all'elenco.



1. Premi il simbolo della libreria delle app  nella barra inferiore e apri l'app radio.
 2. Trova l'emittente che vuoi aggiungere come preferita nell'elenco delle stazioni radio attualmente disponibili.
 3. Premi il simbolo a forma di stella  a destra del nome della stazione.
- > L'aspetto del simbolo della stella della stazione cambia e la stazione radio appare nell'elenco dei preferiti.

Se vuoi rimuovere una stazione dall'elenco dei preferiti, premi la stella accanto al nome.

3.3.1.2. Sintonizzazione delle stazioni DAB ed FM

Attiva o disattiva il collegamento DAB e FM nelle impostazioni dell'app radio.

In caso di stazione FM e stazione DAB corrispondenti, spesso è possibile collegarle nell'app radio. Collegando le due sorgenti radio, l'auto passa automaticamente dalle stazioni DAB a quelle FM per riprodurre quelle con la ricezione più forte.

1. Premi il simbolo della libreria delle app  nella barra inferiore e apri l'app radio.
 2. Premi il simbolo delle impostazioni  per accedere alle impostazioni della radio.
 3. Attiva o disattiva il collegamento DAB e FM.
- > Quando è attivata, l'app radio mostra una scheda delle stazioni radio.
Quando è disattivata, l'app radio mostra schede separate per le stazioni DAB e FM.

 **Nota**

Potrebbe non essere possibile collegare alcune stazioni DAB e FM corrispondenti, quindi queste appariranno come stazioni separate.

3.3.2. Impostazioni audio

Nelle impostazioni puoi modificare e regolare diverse opzioni audio.

Mirata

Puoi scegliere tra quattro impostazioni di diffusione del suono: tutto, conducente, anteriore e posteriore. "Tutto" è l'impostazione predefinita e non diffonde il suono in una direzione particolare. Diffonde il suono in modo neutro offrendo la stessa esperienza audio nei sedili anteriori e posteriori. L'impostazione "conducente" diffonde il suono verso chi si trova la volante. L'impostazione "anteriore" concentra la diffusione del suono nei sedili anteriori e quella "posteriore" sui sedili posteriori.

Palco

L'intensità e la propagazione sono preimpostate su un livello neutro. Aumenta o riduci queste impostazioni per personalizzare la tua esperienza audio.

Abbey Road Studios

Scegli tra cinque diverse impostazioni per cambiare e sperimentare il suono come se fossi negli Abbey Road Studios di Londra.

Tono ed equalizzatore

Personalizza il suono dei tuoi supporti multimediali regolando i valori dei vari toni. Attiva l'equalizzatore per regolare le frequenze audio che preferisci. Se le impostazioni del tuo equalizzatore non ti piacciono e vuoi modificarle, ti basta premere **Reimposta livelli** per ripristinare le impostazioni predefinite.

Volume

Dal display centrale puoi regolare il volume di vari tipi di suono quali:

- Media
- Suoneria
- Chiamate
- Assistente vocale
- Navigazione
- Notifiche
- Sistema di assistenza al parcheggio

Suggerimento

Puoi regolare il volume dei suoni nella tua auto anche in altri modi. Puoi ruotare la manopola multimediale sul tunnel centrale, premere i pulsanti sul volante o utilizzare il comando vocale.

Amplificazione vocale

La funzione di amplificazione vocale può aiutarti a sentire meglio le persone negli altri sedili sfruttando l'impianto audio. Puoi impostare la funzione di amplificazione sul livello basso, medio o alto, oppure semplicemente disattivarla. L'impostazione viene reimpostata su "off" per impostazione predefinita dopo ogni viaggio.

Il contenuto di questo manuale rappresenta lo stato del manuale d'uso al momento della stampa e potrebbe non essere completamente valido in futuro. Per ulteriori informazioni, consulta la prima pagina per la nota completa di esclusione di responsabilità.

Oppure puoi scegliere di amplificare solo i sedili anteriori. Basta attivare questa impostazione quando l'amplificazione vocale è attiva o disattivarla se vuoi amplificare di nuovo i sedili di tutte le file dell'auto.

3.3.3. Lettori multimediali

La tua auto è dotata di un lettore multimediale preinstallato. Puoi scaricare altre applicazioni multimediali di terze parti da Google Play nella libreria delle app.

La tua auto è dotata di lettore multimediale Bluetooth preinstallato nella libreria delle app.

Utilizza l'app multimediale Bluetooth per trasmettere i contenuti multimediali da un dispositivo connesso via Bluetooth direttamente all'auto.

3.4. App dell'auto

Trovi tutte le app dell'auto nella libreria app.

Per accedere alla libreria app premi il rispettivo simbolo nella barra inferiore.



Simbolo libreria app

Le app presenti nella libreria vengono mostrate in ordine cronologico, da quella installata per prima fino a quella installata più recentemente.

Alcune app come media Bluetooth, Google Maps e Assistente Google sono preinstallate. Puoi cercare e scaricare nuove app tramite Google Play, accessibile dalla libreria delle app.

3.4.1. Download delle app

Scarica altre app per la tua auto nella libreria delle app dall'app store.

La tua auto integra alcune app preinstallate, ma puoi trovarne e scaricarne altre nell'app store.

1. Premi il simbolo della libreria  delle app nella barra inferiore.
2. Premi **Ottieni più app** per accedere all'app store.

3. Cerca l'app che vuoi scaricare.
 4. Scarica e installa l'app desiderata.
- > Se l'app è stata scaricata e installata correttamente, viene visualizzata nella libreria delle app.

3.4.2. Disinstallazione delle app

Puoi disinstallare le app che non vuoi o che non usi più nella libreria delle app.

 **Nota**

Le app preinstallate, come telefono e radio, non si possono disinstallare.

1. Premi il simbolo della libreria  delle app nella barra inferiore.
 2. Trova l'app che vuoi disinstallare, quindi tieni premuta l'app finché non compare un menu.
 3. Seleziona **Disinstalla** dal menu.
 4. Premi **Uninstall** per continuare a disinstallare l'app.
- > L'app viene disinstallata e scompare dalla libreria delle app.

3.5. Connettività e software

Connetti la tua auto a Internet per sfruttare al meglio ogni funzione e ricevere aggiornamenti software over-the-air.

Connettività Internet

Connetti la tua auto a Internet con la connessione di rete mobile integrata, il Wi-Fi o un telefono con connessione Bluetooth.

Aggiornamenti software

Gli aggiornamenti over-the-air mantengono aggiornato il software della tua auto.

3.5.1. Connessione Internet

Connettendo la tua auto a Internet puoi accedere ad alcune funzioni e agli aggiornamenti software over-the-air.

Puoi collegare la tua auto a Internet in vari modi:

- Rete mobile
- Rete Wi-Fi
- Tethering del telefono con connessione Bluetooth

Rete mobile

L'auto è dotata di un modem integrato per la connessione alla rete mobile. La connessione Internet mobile viene impostata prima dell'acquisto dell'auto ed è inclusa per un certo numero di anni. L'auto può connettersi a internet se ha un abbonamento attivo alla rete mobile e si trova in un'area con ricezione di rete. Contatta un'officina autorizzata Volvo per informazioni sui servizi di connettività mobile per la tua auto.

L'auto supporta le reti mobili fino al 5G incluso. La velocità della rete mobile disponibile dipende dalla scheda SIM installata nella tua auto.

Nota

Condizioni e limitazioni della connettività di rete mobile

- Per attivare la connessione Internet mobile, devi accettare le condizioni dell'operatore di rete mobile. Puoi farlo durante la configurazione iniziale e tramite le impostazioni sulla privacy dell'auto.
- L'auto deve trovarsi in un'area con ricezione di rete mobile.
- Devono essere attivi i servizi di connettività mobile della regione in cui si trova l'auto.
- Ostacoli come edifici, colline e montagne possono indebolire o bloccare il segnale della rete mobile.

Wi-Fi

Puoi accedere a Internet collegando l'auto a una rete Wi-Fi. L'auto può connettersi automaticamente alla rete ogni volta che si trova nel raggio d'azione.

Tethering del telefono con connessione Bluetooth

Quando un telefono è collegato tramite Bluetooth, l'auto può utilizzare la connessione Internet mobile del telefono. Per farlo, il tethering Bluetooth deve essere abilitato per il telefono nelle impostazioni di connettività dell'auto. Sia il telefono che il gestore di rete mobile devono supportare la condivisione della connessione internet tramite tethering.

Impostazioni della connessione a Internet

Puoi trovare le impostazioni di connettività nel display centrale.



3.5.1.1. Connessione a Internet tramite un telefono connesso a Bluetooth

Collega il tuo telefono all'auto tramite Bluetooth e condividi la connessione a Internet.

Nota

La condivisione della connessione internet mobile del tuo telefono con l'auto influisce sulla quantità di dati mobili utilizzati. Alcuni operatori di telefonia mobile potrebbero non consentire questo tipo di utilizzo dei dati. La quantità disponibile potrebbe essere limitata oppure gli operatori potrebbero richiedere costi aggiuntivi. Prima di attivare il tethering Bluetooth, controlla le condizioni di utilizzo dei dati del tuo operatore.

Per poter condividere la connessione Internet del tuo telefono, devi collegarlo all'auto tramite Bluetooth.

1. Premi il simbolo dell'auto  nella barra inferiore e accedi a **Impostazioni**.
 2. Vai in **Connettività** → **Bluetooth**.
 3. Premi il simbolo del tethering Bluetooth  del telefono che vuoi usare per condividere la connessione a Internet.
 4. Premi **Accetta** per continuare l'attivazione del tethering.
- > Il simbolo del tethering Bluetooth cambia colore, per indicare che il tethering è attivo.

3.5.1.2. Connessione Internet tramite Wi-Fi

Connettiti a Internet collegando la tua auto a una rete Wi-Fi.

1. Premi il simbolo dell'auto  nella barra inferiore e accedi alle **Impostazioni**.
 2. Vai in **Connettività** → **Wi-Fi**.
 3. Abilita il Wi-Fi se è disabilitato.
 4. Seleziona la rete Wi-Fi a cui connetterti.
 5. Inserisci la password della rete Wi-Fi con la tastiera del display centrale e premi **Confirm**.
- > L'auto si collega alla rete Wi-Fi.

3.5.2. Aggiornamenti over-the-air

Gli aggiornamenti over-the-air mantengono aggiornato il software della tua auto.

Quando la tua auto è connessa a internet, può ricevere aggiornamenti over-the-air^[1] che mantengono il software dell'auto sempre aggiornato. L'auto ti dirà quando è disponibile un aggiornamento da scaricare e installare mostrando il simbolo dell'aggiornamento  nella barra di stato e una notifica.

Puoi controllare se ci sono nuovi aggiornamenti del software andando in **Sistema** → **Caratteristiche del sistema** → **Aggiornamento software** nelle impostazioni.

Download automatico del software

Quando configuri la tua auto per la prima volta, ti viene chiesto se vuoi abilitare il download automatico del software. Puoi sempre scegliere di attivare o disattivare i download automatici in un secondo momento nelle impostazioni. Se decidi di non abilitarli, ti verrà chiesto il consenso per scaricare gli aggiornamenti software ogni volta che saranno disponibili.

Installazione degli aggiornamenti software

Quando è disponibile un nuovo aggiornamento software, l'auto lo scarica senza però installarlo. Devi avviare l'installazione autonomamente, dalla notifica visualizzata sul display centrale o nella schermata Aggiornamento software. Puoi anche scegliere di rimandare l'aggiornamento per installarlo in un secondo momento o di annullare l'installazione dopo averla confermata.

Non è possibile accedere o utilizzare l'auto durante l'installazione di un aggiornamento software. Assicurati quindi che la batteria sia sufficientemente carica e che non ti serva utilizzare l'auto durante il processo di installazione. L'auto ti indicherà la carica della batteria necessaria per avviare l'installazione e ti fornirà una stima del tempo richiesto per installare l'aggiornamento.

Nota

Problemi d'installazione

Potrebbero esserci aggiornamenti che non puoi installare autonomamente. In questo caso, nel display centrale compare una notifica che ti dice come procedere.

Non utilizzare la porta di diagnostica

Non utilizzare la porta diagnostica durante l'installazione di un aggiornamento software. L'utilizzo della porta diagnostica durante un'installazione potrebbe influenzare i sistemi dell'auto e l'aggiornamento del software.

Allarme disattivato

Per evitare falsi allarmi, l'allarme dell'auto viene disattivato durante il processo di installazione del software.

^[1] OTA

3.6. Comando vocale

Tieni le mani sul volante e interagisci con l'auto parlando con l'assistente digitale.

Con l'aiuto dell'assistente digitale, puoi utilizzare il comando vocale per effettuare ricerche in internet o consultare le previsioni meteo. Puoi anche utilizzare la tua voce per interagire con l'auto e controllare una serie di funzioni, tra cui:

- Lettore MD
- Telefono
- Navigazione
- Climatizzatore

Come parlare all'assistente digitale

L'assistente comprende il linguaggio d'uso quotidiano, quindi non devi conoscere comandi vocali specifici per utilizzarlo. Puoi chiedere qualsiasi cosa e l'assistente ti risponderà verificando quello che hai detto e facendo ciò che hai chiesto. Ti avvisa se non ti capisce.

Nota

- Il sistema di comando vocale è gestito da un fornitore esterno. La disponibilità, le modalità di utilizzo e il funzionamento possono variare nel tempo e in base all'area geografica.
- Una connessione internet scadente può ridurre le funzioni disponibili.

3.6.1. Impiego dei comandi vocali

Controlla e imposta diverse funzioni dell'auto usando la tua voce e l'assistente digitale.

Per interagire con l'assistente digitale devi utilizzare comandi vocali specifici solo quando lo attivi. Una volta attivato l'assistente, basta parlare o impartire istruzioni utilizzando frasi di uso quotidiano.

Nota

L'Assistente Google non è ancora disponibile in tutte le lingue. Scopri di più in support.google.com o prova a usare una lingua diversa, se puoi.

1. Per attivare l'Assistente Google devi dire "Ok Google" o "Hey Google".
> L'assistente conferma che è in ascolto.
2. Parla o dai istruzioni all'assistente digitale utilizzando frasi di uso quotidiano.

 **Suggerimento**

Altre modalità di attivazione

Puoi attivare l'assistente digitale anche premendo il pulsante sul volante e dal display centrale.

Accesso al tuo account Google

Se accedi con un account Google e l'auto è online, le funzioni dell'Assistente Google sono più personalizzate. Ad esempio, puoi chiamare facilmente i contatti salvati nei tuoi contatti Google o controllare il contenuto del tuo Google Calendar. Quando Google Gemini sarà disponibile, potrai abilitarne l'uso.

4. Comfort e clima dell'abitacolo

Familiarizza con l'interno della tua auto e con i comandi per la regolazione dei sedili, il clima e i finestrini.



La tua auto è dotata di numerose funzioni che ti supportano durante la guida. Mentre alcune funzioni servono principalmente per il comfort, altre migliorano la visibilità. La lettura di questa sezione del manuale può aiutarti a rendere più piacevole la guida.

4.1. Interni

Scopri la configurazione degli interni e le dotazioni utili, come i portabevande e le porte di ricarica per i tuoi dispositivi.



Panoramica degli interni

È consigliabile conoscere i nomi e le posizioni di alcune aree e componenti citati nel manuale.

Abitacolo	L'abitacolo è suddiviso in abitacolo anteriore e posteriore.
Bagagliaio	Il bagagliaio, o vano di carico, è lo spazio dietro i sedili posteriori, al quale di solito accedi dal retro dell'auto.
Cruscotto	Con cruscotto s'intende l'insieme dei pannelli e dei componenti che si trovano davanti al conducente e al passeggero anteriore. Qui si trovano alcune delle principali aree di interazione dell'auto, come il display, il volante, le bocchette dell'aria e il vano portaoggetti.
Tunnel centrale	Il tunnel centrale si trova tra i sedili anteriori. Qui trovi il controllo del volume, i vani portaoggetti, il caricabatteria wireless, un portabevande e un pannello posteriore per gli accessori. Le porte USB sono presenti sia nella parte anteriore che in quella posteriore del tunnel centrale.
Consolle superiore	La consolle superiore si trova in alto sul parabrezza. Consente di accedere facilmente ad alcune funzioni e indicatori importanti. Qui trovi anche le luci di lettura dei sedili anteriori.
Pannello di comando delle portiere	Ogni portiera integra una serie di comandi per i finestrini e le chiusure.

4.1.1. Utilizzo del caricabatteria wireless

Usa il caricabatteria wireless per ricaricare i dispositivi certificati Qi, ad esempio il telefono.



Per utilizzare il caricabatteria wireless, il tuo dispositivo deve essere certificato secondo lo standard di ricarica wireless Qi. Assicurati inoltre che la ricarica wireless sia abilitata sul dispositivo^[1] e sul caricabatteria stesso. Puoi attivare il caricatore nel display centrale.

Attenzione

La carica wireless può influenzare il funzionamento di pacemaker o altri impianti medici. Se ne indossi uno, prima di usare il sistema di carica wireless consulta il tuo medico.

 **Importante**

Schede NFC e carica

Mentre è attiva la funzione di carica, non posizionare schede con tecnologia NFC, ad esempio schede elettroniche o carte di pagamento elettronico, tra il caricabatteria wireless e il dispositivo. Potrebbero danneggiarsi.

Se conservi carte o altri oggetti sensibili nella custodia del tuo telefono, prima della carica rimuovili o assicurati che non si trovino tra il tuo telefono e il caricatore.

Prima di caricare un dispositivo, controlla che sul caricatore non ci siano altri oggetti.

1. Metti il dispositivo al centro del caricatore.
- > Il dispositivo inizia a caricarsi e la ventola di raffreddamento integrata si attiva. Il simbolo della carica compare nella barra di stato del display centrale.

 **Attenzione**

Quando esci dall'auto, non lasciare il tuo telefono sul caricabatteria wireless.

 **Nota**

- È possibile che la carica di dispositivi diversi abbia risultati diversi. Ad esempio, il tempo necessario per l'avvio della carica e la velocità di completamento della carica di un dispositivo.
- Il tuo telefono potrebbe surriscaldarsi durante la carica. Questo è normale e non deve preoccuparti. Se il dispositivo si surriscalda, la carica viene disattivata.

Se il dispositivo non si carica

Se quando lo appoggi sul caricatore, il tuo dispositivo non si carica, puoi provare alcune soluzioni:

- Verifica di aver attivato il caricatore nel display centrale.
- Controlla che sul caricabatteria non vi siano altri oggetti oltre al dispositivo che vuoi caricare.
- Solleva il dispositivo e poi rimettilo al centro della base di carica.
- Rimuovi eventuali protezioni e cover dal dispositivo.
- Disabilita la funzione NFC del dispositivo, se presente.

[1] Molti dispositivi certificati Qi sono sempre abilitati

4.1.2. Abilitazione del caricabatteria wireless

Puoi abilitare o disabilitare il caricabatterie wireless nel display centrale.

Prima di poter utilizzare il caricabatterie devi abilitarlo.

1. Premi il simbolo dell'auto  nella barra inferiore e accedi a **Impostazioni**.
2. Vai su **Comandi** → **Altro** → **Carica del dispositivo wireless**.
3. Attiva il caricabatterie

4.1.3. Porte USB

Puoi usare le porte USB della tua auto per caricare telefoni, tablet o altri dispositivi.

Posizione delle porte USB



Sotto il display centrale ci sono due porte USB^[1].



Ci sono anche due porte USB^[1] nella parte posteriore del tunnel centrale.

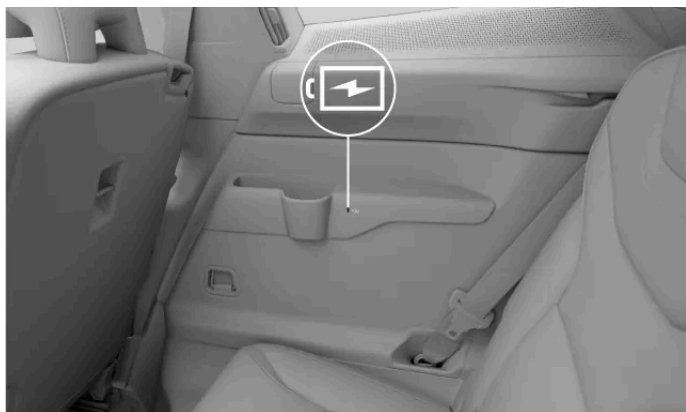

Infine, per i passeggeri nella terza fila c'è una porta USB in ogni pannello laterale.

Utilizzo delle porte USB

Scollega sempre i dispositivi dalla porta quando non li usi.

Durante la carica alcuni dispositivi si possono surriscaldare. È una cosa del tutto normale.

Se esci dall'auto, le porte vengono disattivate. Se lasci aperta l'auto, le porte restano attive ancora per un po'.

Specifiche delle porte USB

La potenza erogata dalle porte USB dipende dal dispositivo che si sta ricaricando. La tensione e la corrente vengono modulate in base a quanto accettato dal dispositivo.

- Presa tipo C
- Potenza massima erogata 18 W
- Supporta la carica rapida 3.0

^[1] tipo C

4.1.4. Presa da 12 V

Puoi usare la presa da 12 V per alimentare vari dispositivi elettrici, come ad esempio un frigo da viaggio.



La presa elettrica da 12 V si trova sul lato destro del bagagliaio.

L'auto disattiva automaticamente l'alimentazione della presa quando lasci l'auto. Se lasci aperta l'auto, la presa resta attiva ancora per un po'.

Scollega sempre i dispositivi dalla presa e chiudi il coperchio quando non li utilizzi.

Alcuni dispositivi possono surriscaldarsi quando vengono caricati attraverso la presa da 12 V. Per molti dispositivi questo è normale.

Attenzione

La mancata osservanza delle seguenti istruzioni può causare danni o lesioni personali.

- Non utilizzare dispositivi elettrici con spine grandi e pesanti. Possono danneggiare la presa o allentarsi durante la guida.
- Non utilizzare dispositivi elettrici che potrebbero interferire con i sistemi dell'automobile, quali il ricevitore radio.
- Collega solo dispositivi non danneggiati e perfettamente funzionanti che soddisfino tutti gli standard di sicurezza pertinenti^[1].
- Controlla i dispositivi collegati per evitare danni o lesioni in caso di malfunzionamento.
- Non collegare adattatori o prolunghie alla presa da 12V possono annullarne le funzioni di sicurezza.
- Non esporre la presa, i connettori o i dispositivi collegati ad acqua o altri liquidi.
- Non toccare né usare la presa se sembra danneggiata o in caso di contatto con acqua o altri liquidi.

Potenza nominale

! Importante

La potenza massima assorbita è di 120 W (10 A).

[1] Marchio CE, marchio UL o marchio di conformità analogo

4.1.5. Alette parasole

Le alette parasole si trovano in alto davanti al sedile del conducente e al sedile del passeggero anteriore.



Le alette possono essere ripiegate e inclinate lateralmente all'occorrenza. Con l'aletta parasole inclinata lateralmente, puoi anche allungare l'asta che tiene l'aletta parasole per posizionarla meglio.

Nell'aletta parasole è presente uno specchietto coperto. La luce dello specchietto si accende automaticamente all'apertura del coperchio.

Sull'aletta parasole è presente anche una clip che può essere utilizzata per appoggiare comodamente carte o biglietti, ad esempio.

4.2. Comfort

La tua auto è dotata di diverse funzioni progettate per migliorare il comfort durante la guida o la sosta.

Molte delle funzioni dell'auto sono progettate per consentire comportamenti di guida sicuri, mentre altre sono più mirate a migliorare il comfort. Tra queste vi sono alcune funzioni climatiche e modalità di comfort.

Climatizzatore

La tua auto può mantenere un clima confortevole nell'abitacolo. Può raffreddare, riscaldare e deumidificare l'aria per te quando necessario. Alcune funzioni integrate garantiscono anche una buona qualità dell'aria.

Molte funzioni del climatizzatore sono automatiche, mentre altre possono essere regolate manualmente.

Sedili

I sedili anteriori della tua auto sono regolabili. Mentre una postura di guida corretta favorisce la visibilità e la sicurezza di guida, la regolazione del sedile consente anche di migliorare il comfort durante la guida o la sosta.

Quando le temperature sono più fredde, riscalda il tuo sedile e goditi una guida più piacevole. Quando fuori fa caldo, invece, puoi attivare la ventilazione del sedile. Puoi attivare e regolare il riscaldamento e la ventilazione del sedile dal display centrale.

I sedili anteriori sono dotati anche di una funzione di massaggio. Puoi scegliere tra cinque diversi programmi di massaggio e tre velocità e intensità diverse.

Volante riscaldato

Il volante è dotato di riscaldamento incorporato, in grado di offrire comfort alle temperature più rigide. Puoi attivare e regolare il riscaldamento del volante dal display.

Mantenere il climatizzatore attivo mentre l'auto è parcheggiata

Puoi mantenere un clima confortevole all'interno dell'auto durante la sosta. Questo include il mantenimento delle funzioni di climatizzazione e del sistema di intrattenimento. Puoi attivare la funzione climatizzatore sempre attivo dal display centrale. Tieni presente che l'autonomia dell'auto può risultare compromessa se lasci questa impostazione attiva per troppo tempo.

4.3. Climatizzatore

La tua auto può mantenere un clima confortevole nell'abitacolo. Raffredda, riscalda e deumidifica l'aria per te quando necessario. Alcune funzioni integrate garantiscono anche una buona qualità dell'aria.



Questa sezione del manuale descrive le varie funzioni clima della tua auto, come il climatizzatore, le modalità climatiche e le opzioni di riscaldamento.

4.3.1. Comandi dell'impianto climatizzatore

Puoi controllare il clima interno dell'auto in vari modi, dall'interno dell'auto e dal tuo telefono.



Comandi del climatizzatore nell'abitacolo anteriore

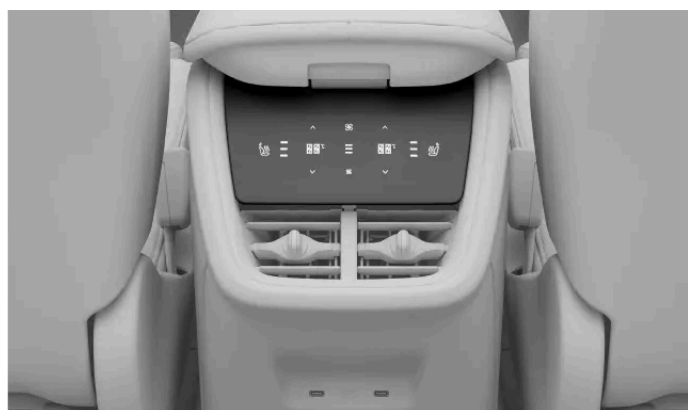



L'app mobile

Qui puoi controllare il clima interno dell'auto:

- Dal display centrale
- Dalla console centrale nel pannello del sedile posteriore
- Dalla console superiore
- L'app mobile dell'auto.

Puoi trovare la maggior parte dei comandi e delle impostazioni di climatizzazione dell'auto nel display centrale. Ma ci sono anche alcuni pulsanti fisici. I passeggeri nei sedili posteriori possono, ad esempio, impostare la temperatura che preferiscono dalle impostazioni del climatizzatore nel pannello del sedile posteriore della console centrale. C'è anche un pulsante per lo sbrinamento nella console superiore.

Inoltre, i passeggeri seduti sui sedili posteriori possono regolare il riscaldamento dei propri sedili tramite il pannello di comando del climatizzatore situato sul retro del tunnel centrale.

Suggerimento

Utilizza l'app mobile per l'auto per la preclimatizzazione della tua auto da remoto. Così, quando sali in auto puoi trovare un clima piacevole nell'abitacolo.

4.3.1.1. Attivazione del riscaldamento del sedile

Puoi attivare il riscaldamento dei sedili dalla schermata comfort nel display centrale. Puoi scegliere tra tre livelli di riscaldamento.

Quando le temperature sono più fredde, riscalda il tuo sedile e goditi una guida più piacevole. Puoi attivare e regolare il riscaldamento del sedile dal display centrale.

Attenzione

Il riscaldamento dei sedili non deve essere utilizzato da persone che:

- hanno difficoltà a percepire gli sbalzi di temperatura a causa riduzione delle percezioni sensoriali.
- hanno difficoltà a controllare le impostazioni del riscaldamento del sedile.

1. Apri la vista comfort dei sedili premendo il simbolo del sedile corrispondente   nella barra inferiore.

2. Seleziona il livello di riscaldamento che preferisci.

Per chiudere la vista comfort, premi il simbolo della freccia in basso nella barra inferiore.

Suggerimento

Riscaldamento dei sedili della seconda fila

I passeggeri dei sedili della seconda fila possono regolare il riscaldamento del proprio sedile. Possono farlo tramite il pannello di comando del sistema di climatizzazione sul retro del tunnel centrale. Puoi anche regolare il riscaldamento dei sedili della seconda fila dal display centrale. Premi il simbolo della ventola  nella barra inferiore e vai su **Posteriore** per accedere alle impostazioni del riscaldamento del sedile.



Riscaldamento automatico dei sedili

Quando fa freddo, il riscaldamento automatico del sedile può fare piacere. Per attivare il riscaldamento automatico, vai alle impostazioni del sistema di climatizzazione.

4.3.1.2. Attivazione della ventilazione del sedile

Puoi attivare la ventilazione dei sedili dalla schermata comfort nel display centrale.

Quando fa più caldo, la ventilazione dei sedili rende più piacevole la guida. Puoi attivare e regolare la ventilazione del sedile dal display centrale.

1. Apri la vista comfort dei sedili premendo il simbolo del sedile corrispondente   nella barra inferiore.
2. Seleziona il livello di ventilazione che preferisci.

Per chiudere la vista comfort, premi il simbolo della freccia in basso nella barra inferiore.

4.3.1.3. Attivazione del riscaldamento del volante

Puoi comandare il riscaldamento del volante dal display centrale. Puoi attivarlo manualmente o impostarne l'attivazione automatica.

Quando fa freddo, il volante riscaldato rende più piacevole la guida. Puoi attivare e regolare il riscaldamento del volante dal display centrale.

1. Premi il simbolo del sedile lato conducente nella barra inferiore .
2. Seleziona il livello di riscaldamento del volante che preferisci.



 **Suggerimento**

Riscaldamento automatico del volante

Quando fa freddo, il riscaldamento automatico del volante può essere piacevole. Per attivare il riscaldamento automatico, vai alle impostazioni del sistema di climatizzazione.

4.3.2. Impostazioni climatizzatore

Nelle impostazioni del clima, puoi scegliere quali funzioni attivare automaticamente all'accensione dell'auto.

Puoi accedere alle impostazioni del clima premendo il simbolo della ventola  nella barra inferiore e andando nelle impostazioni .

Puoi impostare varie impostazioni del clima per attivare e impostare automaticamente il livello di riscaldamento. Alcune di queste sono:

- Riscaldamento del sedile
- Riscaldamento del volante
- Lunotto termico

4.3.3. Temperatura e climatizzatore

Utilizzando le impostazioni automatiche del clima, l'impianto di climatizzazione dell'auto garantisce sempre un abitacolo confortevole. Tuttavia, se vuoi, puoi sempre impostarlo come preferisci.

La modalità clima automatico rende l'abitacolo confortevole nella maggior parte delle circostanze. Tuttavia, è sempre possibile effettuare delle regolazioni. Ad esempio, puoi modificare le impostazioni della temperatura, lasciare che le diverse zone climatiche abbiano le proprie impostazioni e modificare le impostazioni del climatizzatore.

 **Suggerimento**

Climatizzatore della terza fila

Il climatizzatore della terza fila si attiva automaticamente quando rileva dei passeggeri seduti.

Quando il climatizzatore della terza fila è attivo, le impostazioni clima del conducente vengono applicate anche alla terza fila.

 **Nota**

In alcuni casi, ad esempio durante la ricarica rapida in una giornata particolarmente calda, l'aria che esce dalle bocchette di ventilazione potrebbe non essere fredda come ci si aspetta. Questo perché il sistema di climatizzazione dà priorità al raffreddamento della batteria rispetto a quello dell'abitacolo. Questo consente di garantire buoni livelli di prestazioni e autonomia della batteria.

4.3.3.1. Attivazione del climatizzatore

Il climatizzatore raffredda e deumidifica l'aria in entrata.

Quando selezioni la modalità clima automatico, il climatizzatore si attiva o disattiva automaticamente per mantenere la temperatura impostata. Se deselezioni il climatizzatore in modalità clima automatico, si attiva la modalità clima manuale.

Il climatizzatore funziona in modo efficiente solo se tutti i finestrini, le portiere e il bagagliaio sono chiusi.

1. Premi il simbolo della ventola  nella barra inferiore.
2. Premi il simbolo del climatizzatore A/C.

4.3.3.2. Impostazione della temperatura

Puoi modificare la temperatura dell'abitacolo dal display centrale.

1. Premi la temperatura nella barra inferiore.
2. Regola la temperatura con il simbolo più o meno.



 **Suggerimento**

Puoi anche impostare la temperatura della tua auto usando il comando vocale.

4.3.3.3. Sincronizzazione della temperatura

Il contenuto di questo manuale rappresenta lo stato del manuale d'uso al momento della stampa e potrebbe non essere completamente valido in futuro. Per ulteriori informazioni, consulta la prima pagina per la nota completa di esclusione di responsabilità.

Per impostazione predefinita, la temperatura impostata dal conducente viene utilizzata per tutte le zone climatiche. Tuttavia, ogni zona climatica può avere anche un'impostazione individuale. Puoi passare da un'opzione all'altra desincronizzando e sincronizzando la temperatura.

1. Premi l'impostazione della temperatura del conducente nella barra inferiore.
2. Premi il simbolo di sincronizzazione  per desincronizzare la temperatura.
> Le zone del climatizzatore non sono più sincronizzate e compare il simbolo di desincronizzazione.
3. Premi il simbolo di desincronizzazione  per sincronizzare di nuovo la temperatura.

Suggerimento

La sincronizzazione dell'impostazione della temperatura viene annullata anche quando il passeggero imposta una temperatura diversa sul proprio lato.



4.3.3.4. Attivazione del climatizzatore Eco

La tua auto è dotata di una funzione eco-climatizzatore che privilegia l'autonomia dell'auto rispetto alle funzioni legate al clima.

Il climatizzatore Eco privilegia l'autonomia rispetto al comfort climatico. In questa modalità, le funzioni di riscaldamento, raffreddamento e climatizzazione sono limitate.

Nota

Quando è attiva la funzione eco, potrebbero verificarsi problemi di condensa poiché la funzione del climatizzatore che regola l'umidità è limitata. Quando la funzione del climatizzatore è limitata, può influire anche sulla qualità dell'aria, soprattutto nei sedili posteriori, poiché il ricircolo dell'aria aumenta.

1. Premi il simbolo della ventola  nella barra inferiore.
2. Premi il simbolo del climatizzatore Eco .

4.3.4. Distribuzione dell'aria e modalità di climatizzazione

La distribuzione generale dell'aria dipende dalla modalità e dalle impostazioni del climatizzatore selezionate. Alcune bocchette di ventilazione consentono anche un'ulteriore regolazione del flusso d'aria in tutta l'auto.

Bocchette di ventilazione regolabili

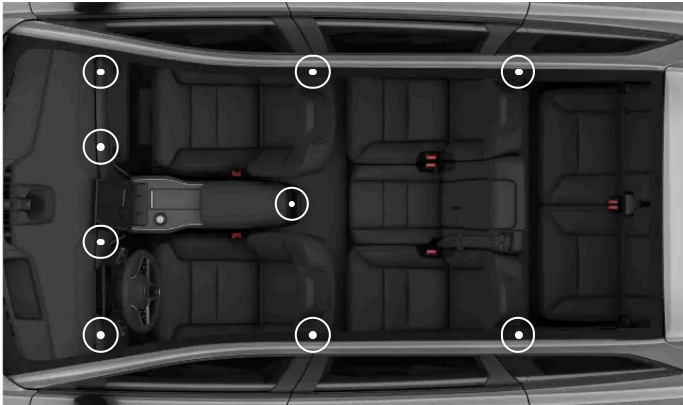

Posizione delle bocchette di ventilazione regolabili

Le bocchette di ventilazione regolabili si possono spostare per controllare la direzione del flusso d'aria.

Modalità di climatizzazione

Sono disponibili due modalità di climatizzazione: automatica e manuale. La modalità automatica gestisce per te la maggior parte delle regolazioni e delle funzioni del climatizzatore. In modalità manuale, invece, puoi controllare da te molte delle impostazioni e delle funzioni disponibili.

Puoi anche spegnere completamente il sistema di climatizzazione.

! Importante

Rischio di condensa

Lo spegnimento completo dell'impianto di climatizzazione può causare la formazione di condensa sui finestrini, che potrebbe compromettere la visibilità.

Le modalità di climatizzazione e le relative impostazioni sono disponibili nella videata climatizzatore del display centrale.

4.3.4.1. Regolazione delle bocchette dell'aria

Le regolazioni delle bocchette di ventilazione si effettuano sul display centrale e tramite le manopole fisiche delle bocchette di ventilazione.

Apertura e chiusura delle bocchette di ventilazione

1. Premi il simbolo della ventola nella barra inferiore .

2.



Premi la bocchetta di ventilazione che vuoi aprire o chiudere.

Deviazione del flusso dell'aria

3. Sposta il flusso d'aria manualmente con le manopole delle bocchette di ventilazione.

4.3.4.2. Attivazione della modalità di climatizzazione automatica

Quando attivi la modalità di climatizzazione automatica, il sistema di climatizzazione controlla automaticamente le proprie funzioni.

Nota

Se disabiliti il climatizzatore in modalità clima automatico, si attiva la modalità clima manuale.

1. Premi il simbolo della ventola  nella barra inferiore.

2. Seleziona **Automatico**.

3. Se lo desideri, puoi modificare il livello di potenza delle ventole e la temperatura.

4.3.4.3. Attivazione della modalità di climatizzazione manuale

Se attivi la modalità di climatizzazione manuale, puoi impostare la direzione del flusso d'aria che preferisci e regolare meglio il livello di potenza delle ventole.

Il contenuto di questo manuale rappresenta lo stato del manuale d'uso al momento della stampa e potrebbe non essere completamente valido in futuro. Per ulteriori informazioni, consulta la prima pagina per la nota completa di esclusione di responsabilità.

1. Premi il simbolo della ventola nella barra inferiore .
2. Seleziona **Manuale**.
3. Scegli la direzione del flusso d'aria e il livello di potenza delle ventole.

4.3.5. Ghiaccio, condensa e sbrinatori

Condizioni di freddo, ghiaccio e condensa possono ostacolare la visibilità. Per evitare che accada, la tua auto è dotata di sbrinatori, lunotto termico posteriore e specchietti retrovisori riscaldati.

Gli sbrinatori sono posizionati sui finestrini, sul parabrezza e sul lunotto. Gli specchietti retrovisori si riscaldano contemporaneamente al lunotto posteriore. Queste funzioni, combinate tra loro, servono a garantire una buona visibilità.

Importante

Prima di metterti alla guida, assicurati sempre che i finestrini e il parabrezza garantiscano una buona visibilità.



4.3.5.1. Attivazione dello sbrinatoro massimo

Per eliminare rapidamente la condensa e il ghiaccio dal parabrezza e dai finestrini, puoi attivare lo sbrinatoro massimo.

Lo sbrinatoro massimo aumenta la velocità della ventola e la temperatura. Se lo sbrinatoro massimo è attivo, il climatizzatore è acceso e il ricircolo dell'aria non è disponibile. Quando disattivi di nuovo lo sbrinatoro massimo, le impostazioni del clima tornano ai livelli precedenti.

Nota

Quando lo sbrinatoro max utilizza la ventola ad alta velocità, il livello di rumore delle ventole aumenta.



1. Premi il simbolo della ventola nella barra inferiore .
2. Premi il simbolo dello sbrinatoro massimo .

 **Suggerimento**

Il pulsante dello sbrinatori  nella console superiore attiva lo sbrinamento massimo e il riscaldamento del lunotto posteriore e degli specchietti retrovisori. Se hai già attivato lo sbrinatori massimo o il lunotto termico dal display centrale, premendo il pulsante dello sbrinatori nella console superiore attivi la seconda funzione. Premilo di nuovo per disattivarli entrambi.

4.3.5.2. Attivazione del riscaldamento del lunotto posteriore e dello specchietto laterale

Per eliminare condensa e ghiaccio, attiva il riscaldamento del lunotto posteriore e degli specchietti laterali.

1. Premi il simbolo della ventola nella barra inferiore .
2. Premi il simbolo del lunotto termico .

 **Suggerimento**

Pulsante dello sbrinatori nella console superiore

Il pulsante dello sbrinatori  nella console superiore attiva lo sbrinamento massimo e il riscaldamento del lunotto posteriore e degli specchietti retrovisori. Se hai già attivato lo sbrinatori massimo o il lunotto termico dal display centrale, premendo il pulsante dello sbrinatori nella console superiore attivi la seconda funzione. Premilo di nuovo per disattivarli entrambi.

Lunotto termico automatico

Nelle impostazioni del clima, puoi impostare l'accensione automatica del lunotto termico quando avvii l'auto in climi freddi.

4.3.6. Climatizzatore interno ad auto parcheggiata

Quando è parcheggiata, la tua auto può mantenere un clima interno confortevole. Puoi anche preconditionare l'auto in modo che l'abitacolo sia pronto per il prossimo viaggio.

 **Nota**

Le funzioni del climatizzatore di parcheggio si disattivano automaticamente quando raggiungono la durata massima di funzionamento o il livello della batteria dell'auto è troppo basso.

Preclimatizzazione

La preclimatizzazione attiva automaticamente la modalità clima automatico per riscaldare o raffreddare l'abitacolo portandolo a una temperatura piacevole prima che sali nella tua auto. Inoltre, condiziona la batteria per favorire le prestazioni e l'autonomia dell'auto.

Puoi programmare uno o più timer di preclimatizzazione ricorrenti nel display centrale o tramite l'app mobile dell'auto. La preclimatizzazione si disattiva automaticamente quando sali in auto o quando viene raggiunto l'orario programmato.

 **Suggerimento**

Quando si imposta un timer tramite l'app mobile, è possibile selezionare quale zona si desidera preclimatizzare e impostare la temperatura preferita dell'abitacolo.

Per poter attivare la preclimatizzazione, la batteria di propulsione deve essere sufficientemente carica. Se avvii la preclimatizzazione quando l'auto non è collegata per la carica, l'autonomia viene compromessa.

 **Nota**

Quando attivi la preclimatizzazione in un clima caldo, la condensa potrebbe gocciolare sotto l'auto. È una cosa del tutto normale.

Climatizzatore sempre attivo

Puoi mantenere un clima confortevole all'interno dell'auto durante la sosta. Questo include il mantenimento delle funzioni di climatizzazione e del sistema di intrattenimento. Puoi attivare la funzione climatizzatore sempre attivo dal display centrale. Tieni presente che l'autonomia dell'auto può risultare compromessa se lasci questa impostazione attiva per troppo tempo.

4.3.6.1. Impostazione del timer della preclimatizzazione

È possibile impostare e attivare un timer per condizionare l'auto a un determinato orario di partenza. Se desideri, puoi impostare la ripetizione in determinati giorni.

Se scegli di preconditionare l'abitacolo, la vettura lo raffredda o lo riscalda prima dell'orario di partenza programmato. Puoi impostare il timer in modo che si ripeta su base settimanale o per un singolo orario di partenza.

1. Premi il simbolo della ventola  nella barra inferiore e vai in **Timer**.
2. Vai in **Timer climatizzatore** → **Aggiungi timer**.

Il contenuto di questo manuale rappresenta lo stato del manuale d'uso al momento della stampa e potrebbe non essere completamente valido in futuro. Per ulteriori informazioni, consulta la prima pagina per la nota completa di esclusione di responsabilità.

3. Scegli un orario di partenza.

> Il timer è impostato.

Impostazione della ripetizione del timer

4. Attiva **Ripeti ogni settimana** per impostare un programma settimanale e seleziona uno o più giorni della settimana.

5. Premi **Salva**.

In **Timer climatizzatore** puoi attivare un timer già esistente.

Suggerimento

Quando si imposta un timer tramite l'app mobile, è possibile selezionare quale zona si desidera preclimatizzare e impostare la temperatura preferita dell'abitacolo.

4.3.6.2. Mantenere il climatizzatore attivo mentre l'auto è parcheggiata

Puoi attivare la funzione di mantenimento del climatizzatore attivo per mantenere un clima confortevole nell'auto quando ti allontani.

Attenzione

Non lasciare mai bambini o animali domestici incustoditi nella tua auto. Sei responsabile della loro sicurezza e del loro benessere. In alcuni paesi vigono leggi che vietano di lasciare persone o animali domestici all'interno di un veicolo chiuso a chiave.

Nota

La funzione climatizzatore sempre acceso si disattiva automaticamente quando viene raggiunta la durata massima di funzionamento, il livello della batteria dell'auto è troppo basso o cominci un nuovo ciclo di guida. Se la attivi quando il livello della batteria dell'auto è già basso, la durata massima di funzionamento risulta inferiore.

1. Premi il simbolo della ventola nella barra inferiore .
2. Vai in **Timer** → **Mantieni attivo il climatizzatore**.
3. Premi **Avvia**.
4. Conferma la tua selezione.

Premi **Arresta** per spegnerlo di nuovo.

4.3.6.3. Depurazione dell'aria

La depurazione migliora la qualità dell'aria nell'abitacolo dell'auto prima di iniziare il viaggio.

Puoi avviare la depurazione dell'aria dall'app mobile dell'auto. Inoltre, si avvia automaticamente al termine della preclimatizzazione.

Il sistema di depurazione migliora la qualità dell'aria interna erogando aria fresca attraverso il filtro dell'aria e facendola ricircolare nell'abitacolo. Questo avviene finché la qualità dell'aria non raggiunge un certo livello.

Suggerimento

Puoi seguire il contenuto di piccole particelle^[1] tramite l'app mobile per l'auto durante il ciclo di pulizia preliminare.

4.3.7. Qualità dell'aria

L'auto è stata progettata per garantire un clima interno piacevole e salutare. Il filtraggio dell'aria aiuta a rimuovere odori, sostanze e particelle dall'abitacolo.

Filtro dell'aria dell'abitacolo

L'aria che entra nell'abitacolo viene prima filtrata dal sistema di climatizzazione. Per garantire prestazioni elevate, sostituisci regolarmente il filtro. Se il filtro è sottoposto a un uso intenso, ad esempio nel caso di guida prolungata in aree con smog o nuvole di polvere, occorre sostituirlo più spesso. In caso di dubbi sul tipo di filtro da utilizzare, contatta l'assistenza Volvo.

Sistema di qualità dell'aria

L'aria nell'abitacolo viene purificata nei modi seguenti:

- filtrando le sostanze che provocano allergie e asma
- rimuovendo gas e particelle per ridurre gli odori
- rimuovendo contaminanti dell'aria come i particolati.

Se i sensori di qualità dell'aria rilevano la presenza di contaminanti nell'aria esterna, la presa d'aria si chiude e si attiva il ricircolo dell'aria interna.

Pulizia dell'aria

La tua auto è dotata di varie funzioni di pulizia dell'aria per garantirti una qualità dell'aria buona. Alcuni di questi possono essere attivati dal display centrale per migliorare rapidamente la qualità dell'aria nell'abitacolo.

CleanZone

CleanZone indica se sono presenti le condizioni per una buona qualità dell'aria.

4.3.7.1. Indicazione della qualità dell'aria

La scheda della qualità dell'aria nella videata climatizzatore del display centrale ti informa sulla qualità dell'aria, all'interno e all'esterno dell'auto.

La scheda della qualità dell'aria indica la qualità dell'aria interna ed esterna. Un sensore misura il contenuto di particelle più piccole di 2,5 µm nell'abitacolo. Le informazioni sulla concentrazione di contaminanti all'esterno dell'auto viene gestita da un servizio esterno ed è basata su dati modellati.

 **Suggerimento**

In alcuni Paesi sono disponibili informazioni sul livello di pollini. Premi **Qualità dell'aria e pollini** per vedere altre informazioni dettagliate.

4.3.7.2. Pulizia dell'aria

La tua auto è dotata di varie funzioni di pulizia dell'aria per garantirti una qualità dell'aria buona.

La tua auto è dotata di varie funzioni per garantirti una buona qualità dell'aria. Alcune di queste sono passive, mentre altre si possono controllare nel display centrale.

4.3.7.2.1. Pulizia dell'aria avanzata

La pulizia avanzata dell'aria riduce al minimo la quantità di particelle pericolose e di gas nocivi nell'abitacolo.

La pulizia avanzata dell'aria è sempre attiva, tranne durante il ricircolo dell'aria o quando il sistema di climatizzazione è disattivato. Nella videata climatizzatore puoi vedere se la scheda della qualità dell'aria è attiva.

4.3.7.2.2. Pulizia dell'aria mirata

Puoi migliorare la qualità dell'aria dell'abitacolo attivando la pulizia dell'aria mirata. Questo riduce il numero di particelle indesiderate nell'aria.

Quando attivi la pulizia dell'aria mirata, la tua auto dà priorità alla riduzione del contenuto di particelle nell'aria in entrata rispetto al tuo comfort climatico. Questo limita alcune altre funzioni di comfort climatico, come la riduzione della potenza delle ventole.

La riduzione di comfort è dovuta al fatto che il sistema di climatizzazione ricicla una parte d'aria maggiore. Questo si nota soprattutto in presenza di più passeggeri dentro l'auto.



Attivazione della pulizia mirata dell'aria

La pulizia mirata dell'aria prioritizza la riduzione del numero di particelle indesiderate nell'auto rispetto ad altre funzioni di comfort climatico. La attivi dalla videata climatizzatore nel display centrale.

La funzione di pulizia mirata dell'aria pulisce rapidamente l'aria nell'abitacolo per eliminare le particelle indesiderate. Quando è attiva, ha la priorità sulle altre funzioni del clima.

 **Importante**

Quando la funzione di pulizia mirata dell'aria è attiva, il comfort climatico e la ventilazione vengono ridotti. Questo può portare alla formazione di condensa che appanna i finestrini e compromette la visibilità.

1. Premi il simbolo della ventola  nella barra inferiore.
 2. Vai in **Qualità dell'aria**.
 3. Premi il simbolo della pulizia dell'aria mirata .
 4. Premi **Attiva**.
- > Quando la pulizia dell'aria mirata è attiva, nella barra inferiore, compare **Mirata** sotto al simbolo .

 **Nota**

Evita di utilizzare la modalità di pulizia mirata dell'aria per periodi di tempo prolungati, poiché l'aria nell'abitacolo può diventare pesante. Una volta purificata l'aria all'interno dell'auto, la pulizia dell'aria mirata non apporta più alcun beneficio e puoi disattivarla.

Premi di nuovo il simbolo  della pulizia dell'aria mirata per disattivarla. Puoi disattivare la pulizia dell'aria mirata anche attivando le altre funzioni di climatizzazione.

4.3.7.3. CleanZone

CleanZone è una funzione di qualità dell'aria che controlla e indica la presenza di tutte le condizioni per fornire una qualità dell'aria soddisfacente.

Puoi trovare informazioni sulla qualità dell'aria nella relativa scheda della videata climatizzatore. CleanZone indica se tutte le condizioni per una buona qualità dell'aria nell'abitacolo sono presenti. Se non è possibile ottenerla, puoi vedere nel display centrale quali condizioni non sono ancora soddisfatte.

4.3.7.4. Attivazione del ricircolo dell'aria

Il ricircolo dell'aria ti aiuta a non far entrare aria nociva o maleodorante nell'abitacolo. In alcuni casi, si attiva automaticamente, ma puoi anche attivarlo manualmente nella videata climatizzatore.

Per impostazione predefinita, il sistema di climatizzazione decide automaticamente se attivare il ricircolo dell'aria basandosi su alcune condizioni ambientali. Se il sensore di qualità dell'aria rileva che l'aria esterna è inquinata, l'auto chiude automaticamente

la presa d'aria e riutilizza l'aria nell'abitacolo. Se vuoi, puoi anche attivare manualmente il ricircolo dell'aria continuo per chiudere la presa d'aria.



 **Importante**

Se l'aria viene ricircolata per molto tempo, la condensa può appannare i finestrini, pregiudicando la visibilità.

 **Nota**

Se è attivo lo sbrinatori massimo, il ricircolo dell'aria non è disponibile.

Se attivato manualmente, il ricircolo dell'aria si disattiva dopo un po' di tempo.

1. Premi il simbolo della ventola  nella barra inferiore.
2. Premi il simbolo di ricircolo .

4.3.8. Sistema di climatizzazione

Grazie al controllo elettronico del sistema di climatizzazione, il climatizzatore dell'auto garantisce a tutti i passeggeri un ambiente confortevole.

Tutte le funzioni del sistema di climatizzazione si impostano dal display centrale.

L'auto utilizza dei sensori per controllare automaticamente varie funzionalità concepite per offrire un clima sempre confortevole all'interno dell'abitacolo.

 **Suggerimento**

La maggior parte delle funzioni del climatizzatore può essere gestita tramite comando vocale. La maggior parte delle funzioni richiede una connessione Internet per poter essere gestita con comando vocale.

4.3.8.1. Zone del climatizzatore

L'abitacolo della tua auto è diviso in diverse zone climatiche. Queste zone permettono ai passeggeri di impostare la propria temperatura preferita e godere di un ambiente confortevole.

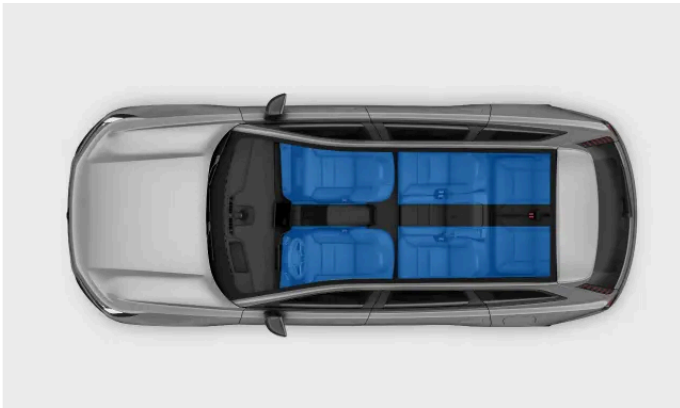

Nell'abitacolo dell'auto sono presenti diverse zone climatiche. Per impostazione predefinita, tutte le zone sono direttamente sincronizzate con le impostazioni climatiche preferite dal conducente. Tuttavia, la temperatura può poi essere regolata individualmente per ogni zona.

4.3.8.2. Climatizzatore parziale

Per risparmiare energia, se non ci sono passeggeri posteriori, la tua auto può limitare le funzioni del climatizzatore posteriore.

Se l'auto rileva che non ci sono passeggeri nei sedili posteriori, limita le funzioni di climatizzazione dell'abitacolo posteriore. In questo modo, riesce a ridurre il consumo di energia.

4.3.8.3. Temperatura percepita e reale

La temperatura che percepisci dipende da molti fattori e non solo dalla temperatura effettiva dell'aria intorno a te. Conoscere la differenza tra la temperatura percepita e quella reale può aiutarti a trovare il giusto comfort climatico.

La percezione dell'aria calda o fredda nella tua auto dipende dalla temperatura della vettura e da altri fattori. Tra questi fattori vi sono la temperatura corporea, il flusso d'aria, l'umidità dell'auto e l'esposizione alla luce solare diretta. Quando regoli la temperatura, l'auto tiene conto di alcuni dei fattori che contribuiscono alla temperatura che percepisci. L'auto adatta continuamente le proprie funzioni climatiche in modo che il clima dell'abitacolo corrisponda alla temperatura che hai selezionato. La temperatura effettiva della tua auto, quindi, può differire da quella che hai selezionato, per offrirti un'esperienza di comfort climatico più uniforme.

Quando regola il clima, la tua auto tiene conto dell'esposizione alla luce solare. Ad esempio, se il sole colpisce il lato guida, l'auto può regolare il flusso d'aria e la temperatura in modo da compensare la temperatura percepita su quel lato.

4.3.8.4. Sensori climatici

All'interno e all'esterno della tua auto sono integrati diversi sensori. Questi sensori servono a mantenere un clima piacevole nell'abitacolo.

Per consentirne il funzionamento corretto dei sensori interni, è importante non coprirli.

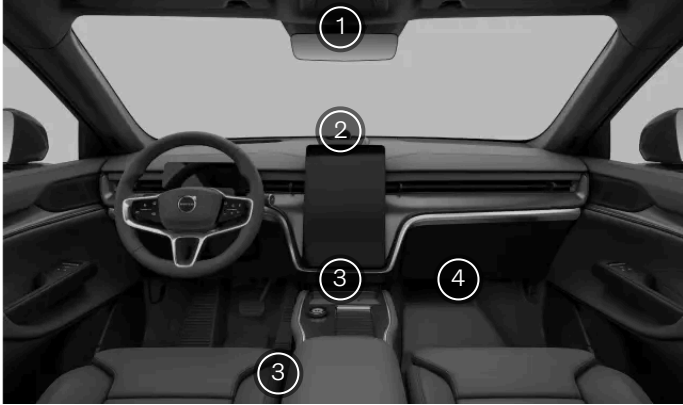

- ① Sensore di umidità nella console dello specchio retrovisore.
- ② Sensore di luce solare sul lato superiore del cruscotto.
- ③ Sensore di temperatura dell'abitacolo sotto il display centrale.
- ③ Sensore di temperatura abitacolo tra il tunnel centrale e il sedile del conducente.
- ④ Sensore di particolato atmosferico sul lato inferiore del vano portaoggetti.

Sensore di temperatura ambiente esterno integrato sotto l'auto.

4.3.8.5. Riscaldamento

Se la temperatura ambiente è più bassa di quella che vorresti all'interno dell'auto, l'impianto di riscaldamento può garantire un clima confortevole nell'abitacolo.

Riscaldamento elettrico

Il riscaldamento elettrico è alimentato dalla batteria di propulsione dell'auto. Serve a riscaldare la batteria e l'abitacolo durante la preclimatizzazione e la guida

Se il livello di carica della batteria di propulsione è troppo basso, il riscaldamento si spegne.

Pompa di calore

La pompa di calore funziona principalmente come prolungamento dell'autonomia. A basse temperature, la pompa di calore aiuta a riscaldare l'abitacolo consumando meno energia rispetto al riscaldamento elettrico, prolungando la disponibilità di alimentazione della batteria. La pompa di calore funziona sia durante la preclimatizzazione che durante la guida. Inoltre, contribuisce a mantenere la batteria di propulsione alla temperatura di esercizio desiderata.

4.4. Finestrini e vetri

La tua auto è provvista di diversi finestrini e vetri. Molti di essi sono laminati per offrire una maggiore sicurezza e protezione. La laminazione garantisce anche un migliore isolamento acustico dell'abitacolo.

Tutti i finestrini laminati, ad eccezione del parabrezza e del tettuccio panoramico, sono contrassegnati dal simbolo del vetro laminato.



Nota

Non utilizzare pellicole oscuranti con superficie metallizzata sul parabrezza o sul lunotto posteriore. Possono interferire con la ricezione dei segnali in quanto le antenne si trovano in quei punti.

Tettuccio panoramico

Il tuo tettuccio panoramico è dotato di un rivestimento a infrarossi che aiuta a mantenere al fresco l'abitacolo nelle giornate particolarmente calde.

È inoltre dotato di uno strato elettrocromico che ti consente di scegliere tra vetro trasparente o oscurato.

4.4.1. Azionamento dei finestrini

Per azionare i finestrini puoi usare gli interruttori nei pannelli delle portiere. Gli interruttori della portiera del conducente possono controllare tutti i finestrini dell'auto, mentre quelli del passeggero anteriore e posteriore si limitano a controllare i rispettivi finestrini.

Attenzione

Quando azioni i finestrini, tieni sempre conto dei rischi per la sicurezza. Le parti mobili dell'auto possono causare lesioni ai bambini o agli altri occupanti, oltre a danneggiare gli oggetti.

- Controlla che la visuale dei finestrini che stai azionando sia libera.
- Non consentire ai bambini di giocare con i comandi del finestrino.
- Non lasciare mai i bambini incustoditi nell'automobile.
- Non mettere mai oggetti o parti del corpo in un finestrino aperto, anche quando l'impianto elettrico dell'auto è completamente scollegato.

Dopo l'uscita dall'auto, i pulsanti dei finestrini potrebbero funzionare ancora per un po'. Ricordatelo se ti allontani dall'auto.

Puoi regolare i finestrini singolarmente utilizzando gli interruttori situati sul pannello della portiera del conducente. Ogni interruttore comanda il finestrino corrispondente a sinistra e a destra.

Premi il simbolo del finestrino  per selezionare i finestrini posteriori. La selezione attuale del finestrino è indicata dalle spie accanto al simbolo.

Tutti i finestrini hanno una protezione antischiacciamento incorporata per aiutare a prevenire le lesioni. Leggi le informazioni sulla protezione antischiacciamento nella sezione dedicata del manuale.

Per azionare i finestrini, la chiave deve trovarsi all'interno dell'auto o nelle sue vicinanze. Se utilizzi una chiave elettronica o se la tua chiave con comando a distanza è scarica, per poter azionare i finestrini devi posizionarla sul lettore.

 **Nota**

Situazioni in cui non è possibile aprire i finestrini

- A velocità superiori a circa 180 km/h (112 mph), non è possibile aprire i finestrini ma è possibile chiuderli.
- A temperature molto basse, i finestrini potrebbero ghiacciare e non è possibile azionarli.

1.

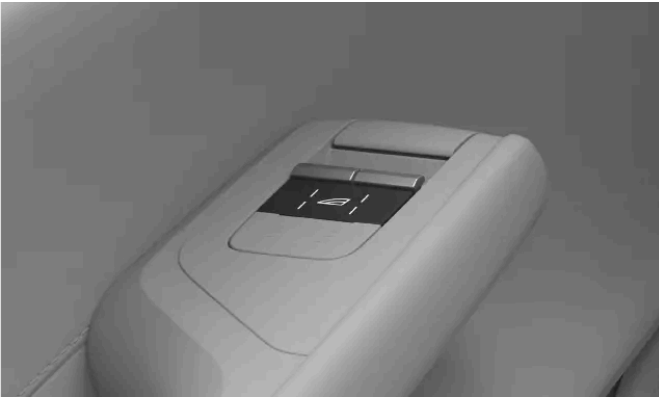

I comandi dei finestrini si trovano sulla portiera del conducente.

Individua l'interruttore sul pannello della portiera corrispondente al finestrino che desideri azionare.

2. Usa gli interruttori per aprire o chiudere i finestrini:

- Premendo o tirando leggermente puoi azionare manualmente il finestrino finché non rilasci l'interruttore.
- Se spingi o tiri completamente l'interruttore, il finestrino si sposta automaticamente anche se rilasci l'interruttore. Interrompi il movimento spostando l'interruttore nella direzione opposta.

 **Suggerimento**

Attenuazione del rumore

Un modo per ridurre il rumore del vento quando i finestrini posteriori sono aperti è aprire leggermente anche quelli anteriori.

Sicura per bambini

Puoi disattivare i comandi dei finestrini posteriori nelle impostazioni. In questo modo, i passeggeri dei sedili posteriori non possono azionare i finestrini.

 **Nota**

Se il movimento automatico dei finestrini o la protezione antischiacciamento non funzionano correttamente, potresti dover ripristinare i finestrini. Vedi come fare nella sezione dedicata del manuale.

4.4.2. Regolazione della tonalità del tettuccio

Il tettuccio panoramico della tua auto è realizzato in vetro elettrocromico. Quindi puoi scegliere tra un tettuccio trasparente o uno oscurato.

Il tettuccio panoramico è protetto da uno strato di pellicola a infrarosso, che isola l'abitacolo da una parte del calore esterno nelle giornate di sole. Inoltre, le proprietà elettrocromatiche del vetro consentono di scegliere tra tetto trasparente e oscurato nelle impostazioni del display centrale.

1. Premi il simbolo dell'auto  nella barra inferiore e accedi alle **Impostazioni**.
2. Vai in **Comandi** → **Luci e display** → **Tendina parasole del tetto**.
3. Attiva o disattiva l'ombreggiatura del tettuccio.

 **Suggerimento**

Puoi inoltre regolare l'oscuramento del tettuccio con i comandi rapidi nel display centrale. Questo ti permette di regolare rapidamente l'oscuramento del tettuccio senza dover accedere alle impostazioni.

4.4.3. Protezione antischiacciamento

Per prevenire gli infortuni causati dagli alzacristalli elettrici e da altre parti in movimento, la tua auto è dotata di un sistema di protezione antischiacciamento. Gli occupanti devono anche tenere a mente le corrette pratiche d'uso per ridurre il rischio di rimanere incastrati tra le parti mobili o in chiusura.

Se qualcosa lo blocca durante la chiusura, il finestrino si ferma e torna leggermente indietro, permettendoti di rimuovere l'ostacolo. In modo analogo, anche il bagagliaio è protetto da una protezione antischiacciamento durante l'apertura o la chiusura.

 **Attenzione**

Quando azioni i finestrini, tieni sempre conto dei rischi per la sicurezza. Le parti mobili dell'auto possono causare lesioni ai bambini o agli altri occupanti, oltre a danneggiare gli oggetti.

- Assicurati che la visuale dei finestrini che utilizzi sia libera.
- Non consentire ai bambini di giocare con i comandi del finestrino.
- Non lasciare mai i bambini incustoditi nell'automobile.
- Non mettere mai oggetti o parti del corpo in un finestrino aperto, anche quando l'impianto elettrico dell'auto è completamente scollegato.

Se la chiusura automatica di un finestrino si interrompe a causa di un ostacolo, ad esempio in caso di ghiaccio, puoi provare a chiudere manualmente il finestrino continuando a tirare l'interruttore di comando. Tuttavia, prima di provare a chiuderlo di nuovo cerca sempre di rimuovere la fonte di ostruzione e assicurati che nulla blocchi il finestrino.

In caso di problemi con la protezione antischiacciamento, puoi provare a risolverli resettando il finestrino.

 **Attenzione**

Se l'auto perde la traccia della posizione attuale del finestrino, la protezione antischiacciamento dell'alzacristalli elettrico potrebbe non funzionare correttamente. Quando ripristini il movimento degli alzacristalli automatici, la posizione dei finestrini viene ricalibrata. Ripristina sempre la funzione per assicurarti che le posizioni dei finestrini siano calibrate correttamente se:

- l'alimentazione dell'auto si è interrotta, ad esempio se è stata scollegata la batteria da 12 V
- il movimento dei finestrini automatici non funziona correttamente.

In questo modo, ripristini la funzionalità del finestrino automatico e riattivi la funzione di protezione antischiacciamento.

4.4.4. Ripristino dei finestrini

In caso di problemi a un alzacristalli elettrici, ti consigliamo di resettarlo. In questo modo l'auto può ricalibrarne la posizione, ripristinando la protezione antischiacciamento e il movimento automatico.

Errori di calibrazione

La tua auto monitora costantemente i tuoi finestrini e la loro posizione. A volte, a causa di un errore, la tua auto può rilevare una posizione diversa da quella effettiva. Questo può causare errori della funzione di chiusura automatica e della protezione anti-schiacciamento. Se il finestrino non è calibrato correttamente, puoi ripristinarlo autonomamente o con l'aiuto di un'officina autorizzata Volvo.

La calibrazione di un finestrino può essere compromessa da due diversi tipi di errore. Se il sistema di monitoraggio dei finestrini registra un errore di calibrazione, la funzione di chiusura automatica viene disabilitata. Se l'errore non viene rilevato, la funzione di chiusura automatica in parte può funzionare lo stesso sebbene non correttamente.

I due tipi di errore di calibrazione sono:

Anomalia abbassamento	Il finestrino si trova più in basso della posizione registrata dall'auto. Questo impedisce la chiusura completa del finestrino, in quanto l'auto lo registra come chiuso prima che raggiunga il telaio superiore. Puoi ricalibrare autonomamente il finestrino che presenta questo errore.
Anomalia di sollevamento	Il finestrino si trova più in alto della posizione registrata dall'auto. I comandi manuali funzionano, ma quando utilizzi la chiusura automatica il finestrino si chiude e si riapre di nuovo. Questo accade perché il sistema registra il telaio superiore del finestrino come un ostacolo e attiva la protezione antischiacciamento. Non puoi ricalibrare autonomamente un finestrino che presenta questa anomalia. Rivolgiti piuttosto a un'officina autorizzata Volvo.

 **Importante**

Il sistema di protezione antischiacciamento potrebbe non funzionare correttamente finché non viene ripristinata la calibrazione del finestrino.

Prima di resettare un finestrino, accertati che sia completamente chiuso. Puoi forzarne la chiusura completa bypassando il sistema di chiusura automatica. Tira tre volte l'interruttore del finestrino in posizione manuale in rapida successione, quindi chiudi il finestrino manualmente.

Ripristino del finestrino

1. Premi leggermente il comando finché il finestrino non si apre completamente.
 2. Tira leggermente il comando finché il finestrino non è completamente chiuso.
- > La ricalibrazione è stata effettuata e la protezione antischiacciamento e il movimento dei finestrini sono di nuovo operativi.

Dopo aver seguito i passaggi di ripristino, verifica che il finestrino funzioni correttamente. Quando tiri fino in fondo il comando e lo rilasci, il finestrino deve chiudersi completamente. Se il problema persiste, rivolgiti a un'officina autorizzata Volvo.

4.5. Sedili

I sedili sono tutti progettati per offrire comfort e sicurezza. Regola i sedili, attiva le funzioni di comfort e siediti correttamente.



I sedili dell'auto hanno una serie di caratteristiche che garantiscono comfort, sicurezza e flessibilità.

Questa sezione del manuale descrive le funzioni di comfort e le regolazioni disponibili per i sedili dell'auto. Trovi anche funzioni come la regolazione della posizione dei sedili e la possibilità di ribaltare i sedili posteriori per ottenere più spazio di carico. Qui spieghiamo anche gli elementi essenziali su come utilizzare queste funzioni in modo sicuro e corretto.

Per maggiori informazioni sulle funzioni di sicurezza passiva dei sedili e per imparare a gestirle in modo corretto, in questo manuale trovi una sezione separata dedicata alla sicurezza.

4.5.1. Sedili anteriori

Per un maggiore comfort, i sedili anteriori sono regolabili in molti modi.



Regolazioni

Le regolazioni del sedile elettrocomandato sono suddivise in gruppi chiamati modalità di regolazione:

Regolazioni di base	Altezza e posizione del sedile e inclinazione dello schienale.
Inclinazione e supporto lombare	Regolazione dell'altezza e della profondità del supporto lombare e dell'inclinazione del cuscino del sedile.
Supporto laterale	Posizioni del supporto laterale.

Suggerimento

Estensione del cuscino del sedile

Puoi estendere manualmente il cuscino del sedile per supportare meglio tutta la parte superiore delle gambe. Afferra la maniglia sotto la parte anteriore del cuscino e tira il cuscino verso l'esterno.

Manopola di regolazione del sedile

Tutte le regolazioni del sedile elettrocomandato si effettuano dalla manopola sul fianco del sedile. Premendo il pulsante centrale, nel display centrale viene visualizzata la schermata di regolazione del sedile per guidarti.

Funzioni

I sedili anteriori offrono anche le seguenti funzioni comfort:

Massaggio	Puoi scegliere tra cinque diversi programmi di massaggio e tre velocità e intensità diverse.
Ventilazione	I sedili anteriori sono per la maggior parte ventilati. Puoi scegliere tra tre livelli di raffreddamento.
Riscaldamento	Sono disponibili tre livelli di riscaldamento dei sedili.
Poggiatesta con altoparlanti	Nei poggiatesta anteriori sono integrati degli altoparlanti per un'esperienza di ascolto più coinvolgente.

Importante

Avvisi acustici

Non appoggiare mai coperte o cuscini ai poggiatesta con altoparlanti. Gli altoparlanti fanno parte del sistema di sicurezza dell'auto e coprirli potrebbe attenuare i suoni degli avvisi.

Suggerimento

Vano per borse

Per la borsa o i bagagli più piccoli tuoi o di chi viaggia con te, è disponibile un pratico spazio contenitivo sotto la parte anteriore del tunnel centrale.

4.5.1.1. Regolazione dei sedili anteriori

Regolare i sedili anteriori con la manopola di regolazione del sedile. La manopola si trova a fianco del sedile più vicino alla portiera.

Il contenuto di questo manuale rappresenta lo stato del manuale d'uso al momento della stampa e potrebbe non essere completamente valido in futuro. Per ulteriori informazioni, consulta la prima pagina per la nota completa di esclusione di responsabilità.

Manopola di regolazione del sedile



La manopola di regolazione del sedile si può spostare in alto e in basso, in avanti e indietro, oltre a ruotare in entrambe le direzioni. Al centro della manopola c'è anche un pulsante che puoi utilizzare per cambiare la modalità di regolazione attiva.

Puoi modificare le impostazioni dei sedili in vari modi diversi. Per controllarle tutte con la manopola, le impostazioni disponibili sono state raggruppate in modalità di regolazione separate. A ogni modalità corrisponde un'immagine nel display centrale per guidarti durante la regolazione del sedile.

Attenzione

Non regolare mai il sedile mentre guidi. Potresti distrarti e perdere il controllo e correre pericoli. Prima di metterti alla guida regola il sedile in base alle tue necessità.

Regolazione del sedile

1. Inizia premendo il pulsante sulla manopola di regolazione.
 - > La visualizzazione della regolazione del sedile appare sul display centrale.
2. Per scorrere le varie modalità di regolazione, premi ripetutamente il pulsante sulla manopola.
3. Ruota o sposta la manopola per regolare il sedile come preferisci.
 - > La guida visiva sul display centrale indica quale parte del sedile stai regolando.

 **Suggerimento**

Regolazioni rapide

Puoi personalizzare il sedile anche senza la guida visiva del display centrale. Basta spostare o ruotare la manopola di regolazione del sedile per iniziare. Ricorda, però, che in questo modo è possibile solo la modalità di regolazione di base.

Estensione del cuscino del sedile

Puoi estendere manualmente il cuscino del sedile per supportare meglio tutta la parte superiore delle gambe. Afferra la maniglia sotto la parte anteriore del cuscino e tira il cuscino verso l'esterno.

 **Nota**

Fermo di regolazione

Se muovi la manopola di regolazione nella stessa direzione numerose volte in un tempo breve, la manopola non risponde per un po'. Sul display centrale appare, inoltre, un messaggio indicante che i comandi di regolazione del sedile sono stati disabilitati. Questo per evitare l'uso accidentale della manopola di regolazione.

 **Importante**

Quando hai terminato le regolazioni del sedile in base alle tue preferenze, è importante verificare che le altre parti dell'auto siano regolate correttamente. La tua postura di guida è importante e oltre che dalla regolazione del sedile, è influenzata da altri fattori come la posizione del tuo volante, degli specchietti e dell'head-up display.

4.5.1.2. Ripristino delle impostazioni dei sedili anteriori

Se il sedile non si sposta nella posizione salvata nel profilo, oppure se il movimento del sedile risulta limitato o irregolare, potrebbe essere necessario reimpostare il sedile.

1. Sposta il sedile completamente in avanti e poi completamente indietro.
2. Solleva e abbassa completamente il cuscino del sedile.
3. Regola il sedile nella posizione che preferisci e salvala nel tuo profilo.

Se il problema persiste, contatta la tua officina autorizzata Volvo.

4.5.1.3. Attivazione della funzione massaggiante del sedile

Puoi attivare la funzione di massaggio del sedile dalla schermata di regolazione del sedile nel display centrale. Puoi scegliere tra diversi programmi e impostazioni di massaggio.

1. Premi il pulsante sulla manopola di selezione del sedile.

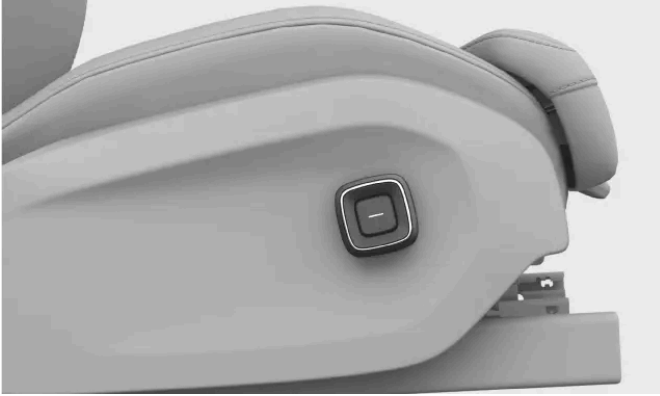

La manopola si trova sul lato del sedile verso la portiera.

- > La visualizzazione della regolazione del sedile appare sul display centrale.
2. Seleziona **Massaggio**.
 3. Seleziona il programma, la velocità e l'intensità che preferisci.
 4. Seleziona **Avvia**.
- > Il massaggio inizia e sul display centrale appare una notifica che ne indica la durata.

Per interrompere il massaggio prima che finisca il programma, seleziona **Arresta** dalla schermata massaggi nel display centrale.

Suggerimento

Puoi anche accedere alla schermata massaggi nel display centrale dalle impostazioni, senza utilizzare la manopola di regolazione del sedile.

4.5.1.4. Estensione del cuscino del sedile

Puoi regolare la lunghezza del cuscino dei sedili anteriori per sostenere meglio le gambe.



Afferra e tira la maniglia sulla parte anteriore del sedile.

2. Regola la lunghezza del cuscino di seduta.

4.5.2. Sedili seconda fila

I sedili posteriori dell'auto si dividono in seconda e terza fila, ognuna delle quali è dotata di una propria serie di funzioni e regolazioni.



Puoi regolare i sedili della seconda fila in diversi modi, per ottenere più spazio o utilizzare le funzioni accessorie più adatte alle tue esigenze.

Inclinazione dello schienale regolabile

Regola l'inclinazione dello schienale per aumentare il comfort e il benessere della schiena.

Posizione del sedile regolabile

Puoi spostare i sedili in avanti o indietro a seconda dello spazio che ti serve.

Il contenuto di questo manuale rappresenta lo stato del manuale d'uso al momento della stampa e potrebbe non essere completamente valido in futuro. Per ulteriori informazioni, consulta la prima pagina per la nota completa di esclusione di responsabilità.

Poggiatesta richiudibili	I sedili esterni sono dotati di poggiatesta richiudibili. Così, ha più spazio quando ribalti i sedili.
Poggiatesta centrale regolabile	Puoi regolare l'altezza del poggiatesta centrale in base al passeggero, oppure abbassarlo completamente quando non utilizzi il sedile.
Schienali ribaltabili	Puoi ribaltare i sedili per aumentare lo spazio di carico. Ogni sedile è ribaltabile singolarmente.
Riscaldamento del sedile	Il riscaldamento dei sedili esterni si può impostare su tre livelli. Li puoi regolare dal pannello dietro al tunnel centrale o dal display centrale.

Suggerimento

Bracciolo centrale del sedile posteriore

Ribalta lo schienale del sedile centrale per accedere ai portabevande e avere un ulteriore supporto per le braccia.

4.5.2.1. Regolazione dei sedili esterni della seconda fila

Puoi regolare i sedili della seconda fila per sederti più comodamente o per liberare più spazio dietro al sedile.

La posizione di ogni sedile e l'inclinazione dello schienale si possono impostare individualmente.

Attenzione

Non regolare mai i sedili mentre l'auto è in movimento. Una frenata o una curva improvvisa possono farti perdere il controllo del sedile e rischiare di farti male.

Importante

Protezioni per bambini

Non regolare il sedile se è presente una protezione per bambini fissata con i punti di ancoraggio inferiori o superiori. Si può danneggiare la protezione per bambini o staccare i punti di ancoraggio che la fissano in posizione.

Rischio di schiacciamento

Fai molta attenzione quando regoli la posizione del sedile se dietro c'è un passeggero seduto o un sistema di protezione per bambini.

Regolazione della posizione del sedile



Afferra e solleva la maniglia sotto il cuscino del sedile.

2. Fai scorrere il sedile in avanti o indietro nella posizione che preferisci.

3. Rilascia la maniglia.

> Il sedile si blocca in posizione.

Regolazione dell'inclinazione dello schienale

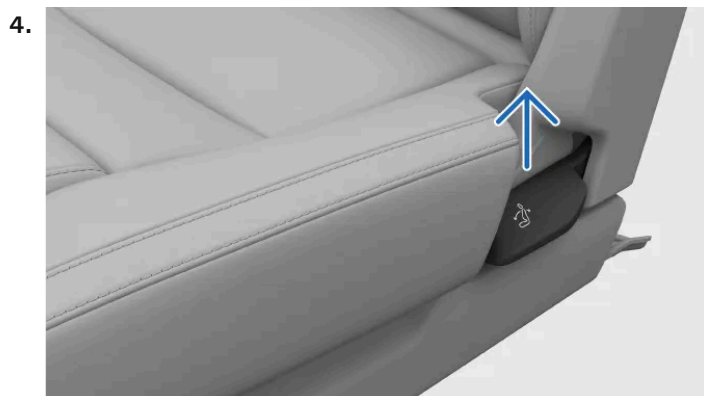

Per sbloccare lo spostamento dello schienale tieni sollevata la maniglia sul fianco del sedile.

5. Inclinati in avanti o indietro sul sedile.

> Lo schienale segue il tuo movimento.

6. Rilascia la maniglia quando raggiungi la posizione desiderata.

7. Spingi lo schienale finché non si blocca.

Importante

Dopo aver regolato, ribaltato o sollevato un sedile, controlla che tutte le sue parti siano saldamente bloccate in posizione.

4.5.2.2. Regolazione del sedile centrale della seconda fila

Puoi regolare il sedile centrale della seconda fila per sederti più comodamente o per liberare più spazio dietro al sedile.

È possibile regolare la posizione del sedile centrale e l'inclinazione dello schienale.

Attenzione

Non regolare mai i sedili mentre l'auto è in movimento. Una frenata o una curva improvvisa possono farti perdere il controllo del sedile e rischiare di farti male.

Importante

Protezioni per bambini

Non regolare mai il sedile su cui è installato un sistema di protezione per bambini fissato ai punti di ancoraggio inferiori. Si può danneggiare la protezione per bambini o staccare i punti di ancoraggio che la fissano in posizione.

Rischio di schiacciamento

Fai molta attenzione quando regoli la posizione del sedile se dietro c'è un passeggero seduto o un sistema di protezione per bambini.

Regolazione della posizione del sedile

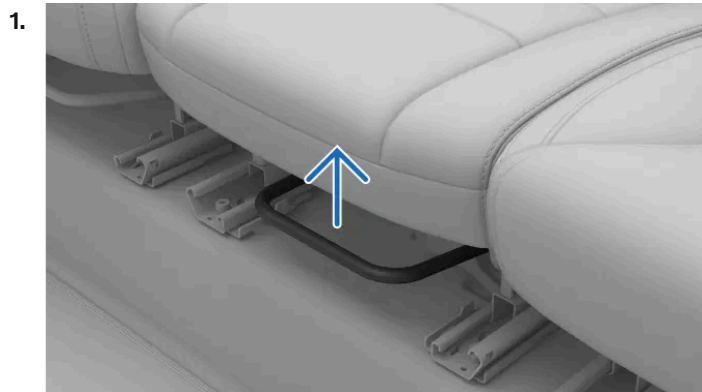

Afferra e solleva la maniglia sotto il cuscino del sedile.

2. Fai scorrere il sedile in avanti o indietro nella posizione che preferisci.
 3. Rilascia la maniglia.
- > Il sedile si blocca in posizione.

Regolazione dell'inclinazione dello schienale



Per sbloccare lo spostamento dello schienale tieni premuta la linguetta sul fianco del sedile.

5. Inclinati in avanti o indietro sul sedile.
- > Lo schienale segue il tuo movimento.
6. Togli la linguetta.
- > Lo schienale si blocca in posizione.

 **Importante**

Dopo aver regolato, ribaltato o sollevato un sedile, controlla che tutte le sue parti siano saldamente bloccate in posizione.

4.5.2.3. Regolazione del poggiatesta centrale della seconda fila

Regola il poggiatesta del sedile centrale in base alla tua altezza e, se possibile, in modo da supportare completamente la tua nuca.

Se regolato correttamente, il poggiatesta può aiutare a prevenire lesioni al collo in caso di incidenti. È importante allineare il poggiatesta in modo che copra il più possibile la nuca.

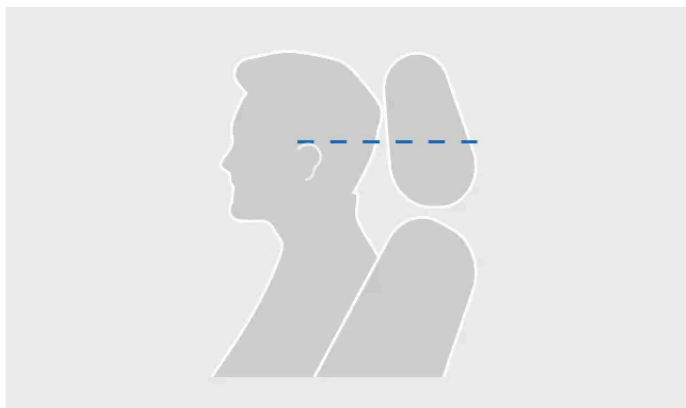

Altezza corretta del poggiatesta

Il sollevamento del poggiatesta è privo di fermi.

1. Solleva il poggiatesta fino al livello adatto alla tua altezza.

Per abbassare il poggiatesta, tieni premuto il pulsante in alto al centro della base per sbloccarlo. Quindi, spingi delicatamente il poggiatesta verso il basso.



Pulsante di blocco nel poggiatesta centrale

i Suggerimento

Quando non usi il sedile centrale, mantieni il poggiatesta abbassato. In questo modo, non rischi di ostruire la visuale posteriore.

4.5.2.4. Ribaltamento dei sedili esterni della seconda fila

Puoi ribaltare i sedili esterni della seconda fila per aumentare lo spazio di carico.

! Importante

Prima di ribaltare i sedili controlla che:

- non ci siano oggetti sui sedili
- le cinture di sicurezza non siano allacciate
- ci sia spazio sufficiente per abbattere i sedili. Se occorre, sposta in avanti i sedili anteriori.

 **Attenzione**

Quando i sedili posteriori sono ribaltati, non devono entrare in contatto con i sedili anteriori. Questo per non compromettere la sicurezza degli altri passeggeri.



Solleva la maniglia sul fianco del sedile.

> Lo schienale e il poggiatesta si sbloccano e s'inclinano in avanti.

- Abbassa lo schienale.
- Premi lo schienale per bloccarlo in posizione.

Per ripristinare il sedile, sblocca lo schienale con la stessa maniglia sul fianco. Quindi, risollevalo manualmente in posizione verticale. Lo schienale deve bloccarsi in posizione. Infine, riporta il poggiatesta in posizione di blocco.

 **Importante**

Dopo aver regolato, ribaltato o sollevato un sedile, controlla che tutte le sue parti siano saldamente bloccate in posizione.

4.5.2.5. Ribaltamento del sedile centrale della seconda fila

Per aumentare lo spazio del bagagliaio, puoi ribaltare il sedile centrale della seconda fila.

 **Importante**

Prima di ribaltare i sedili controlla che:

- non ci siano oggetti sui sedili
- le cinture di sicurezza non siano allacciate
- ci sia spazio sufficiente per abbattere i sedili. Se occorre, sposta in avanti i sedili anteriori.

 **Attenzione**

Quando i sedili posteriori sono ribaltati, non devono entrare in contatto con i sedili anteriori. Questo per non compromettere la sicurezza degli altri passeggeri.



Tira la linguetta sul fianco del sedile.

- > Lo schienale si sblocca e s'inclina leggermente in avanti.
- Abbassa lo schienale.
- Premi lo schienale per bloccarlo in posizione.

Per ripristinare il sedile, sblocca lo schienale con la stessa linguetta sul fianco. Quindi, risollevalo manualmente in posizione verticale. Lo schienale deve bloccarsi in posizione.

 **Importante**

Dopo aver regolato, ribaltato o sollevato un sedile, controlla che tutte le sue parti siano saldamente bloccate in posizione.

4.5.2.6. Bracciolo centrale della seconda fila

Puoi abbassare una parte dello schienale del sedile posteriore centrale per usarla come bracciolo centrale.

Sopra il sedile posteriore centrale è fissata una cinghia. Tirare questa cinghia per estrarre il bracciolo centrale posteriore.



Bracciolo centrale posteriore con portabevande

Oltre a fornire un ulteriore supporto alle braccia, il bracciolo centrale contiene un portabevande a scomparsa con due vani.

Per accedere al portabevande, premi e poi rilascia la sezione superiore del bracciolo centrale. I lati del portabevande si aprono. Quando il portabevande non è più in uso, chiudi delicatamente entrambi i lati premendo le rientranze al centro dei bordi finché non si sente un clic.

4.5.3. Sedili della terza fila

I sedili posteriori dell'auto si dividono in seconda e terza fila, ognuna delle quali è dotata di una propria serie di funzioni e regolazioni. I sedili della terza fila sono progettati all'insegna del comfort e della versatilità.



I sedili sono dotati delle seguenti funzioni:

Schienali ribaltabili Gli schienali e i poggiatesta si possono chiudere in un unico movimento per ricavare più spazio.

Poggiatesta richiudibili Puoi chiudere i poggiatesta senza ribaltare gli schienali. In questo modo, quando non usi i sedili la visuale posteriore è più libera.

4.5.3.1. Ingresso e uscita dalla terza fila

Puoi regolare temporaneamente i sedili esterni della seconda fila per agevolare l'ingresso e l'uscita dalla terza fila.

! Importante

Rischio di schiacciamento

Dopo che entri ed esci dalla terza fila, fai attenzione che il sedile della seconda fila non schiacci o interferisca con la protezione per bambini o il passeggero seduto.

1.

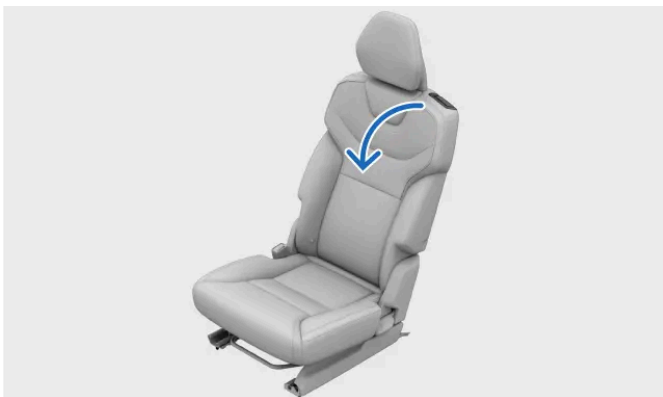

Tira la maniglia in alto sullo schienale dei sedili esterni.

> Lo schienale si sblocca.

2.



Tira lo schienale per inclinarlo in avanti fino all'arresto.

3. Continua a tirare lo schienale per spostare tutto il sedile in avanti.

Per riportare il sedile nella posizione originale, esegui i passaggi in ordine inverso. Arretra il sedile e abbatti lo schienale finché non si blocca in posizione.

! Importante

Dopo aver regolato, ribaltato o sollevato un sedile, controlla che tutte le sue parti siano saldamente bloccate in posizione.

4.5.3.2. Ribaltare i sedili della terza fila

Puoi ribaltare i sedili della terza fila da tre punti dell'auto. Ogni posizione presenta dei vantaggi, a seconda del motivo per cui vuoi ribaltare i sedili.

Posizione dei pulsanti di ribaltamento



Sul lato destro del bagagliaio trovi una pulsantiera. I due pulsanti in alto, uno per ogni sedile, si possono usare per abbattere e sollevare i sedili della terza fila. Questa posizione può esserti utile se hai bisogno aumentare lo spazio per riporre i bagagli.



Quando una portiera posteriore è aperta, trovi i pulsanti per il ribaltamento nel rispettivo telaio. Trovi una serie di pulsanti identici su ogni fiancata dell'auto. Possono esserti utile se vuoi ribaltare la seconda e la terza fila di sedili assieme.

Importante

Prima di abbattere o sollevare i sedili controlla che:

- non ci sia nessuno seduto sui sedili della terza fila.
- non ci siano oggetti non fissati sopra o sotto i sedili.
- le cinture di sicurezza non siano allacciate.
- ci sia spazio sufficiente per abbattere i sedili. Se serve, sposta in avanti la seconda fila di sedili.

Attenzione

Quando i sedili posteriori sono ribaltati, non devono entrare in contatto con i sedili anteriori. Questo per non compromettere la sicurezza degli altri passeggeri.

- Premi il pulsante del sedile che vuoi ribaltare.
- > Lo schienale e il poggiatesta del sedile si ribaltano in avanti.

Nota

Protezione antischiacciamento

Se l'auto rileva che qualcosa blocca il percorso, mentre si abbassa o si solleva lo schienale, questo ritorna nella posizione iniziale. Rimuovi l'ostacolo e premi di nuovo il pulsante di ribaltamento. Se qualcosa ne impedisce il movimento, in entrambi i sensi, lo schienale si blocca e sul display centrale compare un messaggio indicante il tempo scaduto. Prima di poter riprovare devi eliminare questo messaggio.

Quando non ti serve più lo spazio aggiuntivo, premi di nuovo il pulsante per il ribaltamento del sedile. Lo schienale si solleva in posizione. Una volta bloccato lo schienale manualmente, arretra di nuovo il poggiatesta finché non senti un clic.

Suggerimento

Se uno dei sedili posteriori viene abbattuto per errore, devi premere nuovamente il pulsante di ripiegamento per arrestare il movimento del sedile. Lo schienale tornerà quindi nella sua posizione originale.

4.6. Illuminazione abitacolo

Le luci dell'abitacolo dell'auto hanno diversi scopi. Ci sono luci per la lettura, per l'illuminazione generale e per illuminare i vani portaoggetti.

Luci di lettura

I sedili anteriori e quelli posteriori sono dotati di luci di lettura. Puoi regolarne l'intensità in base alle tue esigenze. Quelle posteriori funzionano anche come illuminazione generale.

Illuminazione generale

L'auto è dotata di luci per l'illuminazione generale dell'abitacolo, ad esempio per salire in macchina. L'illuminazione generale si può attivare sia manualmente che automaticamente.

Luci d'atmosfera

Il contenuto di questo manuale rappresenta lo stato del manuale d'uso al momento della stampa e potrebbe non essere completamente valido in futuro. Per ulteriori informazioni, consulta la prima pagina per la nota completa di esclusione di responsabilità.

Quando fuori è buio, le luci ambiente dell'auto possono illuminare in modo confortevole l'abitacolo.

Luci delle aree di carico e dei vani contenitori

Per aiutarti a trovare ciò che stai cercando, sono presenti luci in diverse aree di carico, ad esempio nel bagagliaio e nelle tasche nelle portiere.

4.6.1. Regolazione delle luci di lettura

L'auto è dotata di luci di lettura per i sedili anteriori e posteriori. Puoi regolare la luminosità in base alle tue esigenze.

Le luci di lettura dei sedili anteriori si trovano nella console superiore, mentre le luci di lettura posteriori si trovano sopra le portiere posteriori.

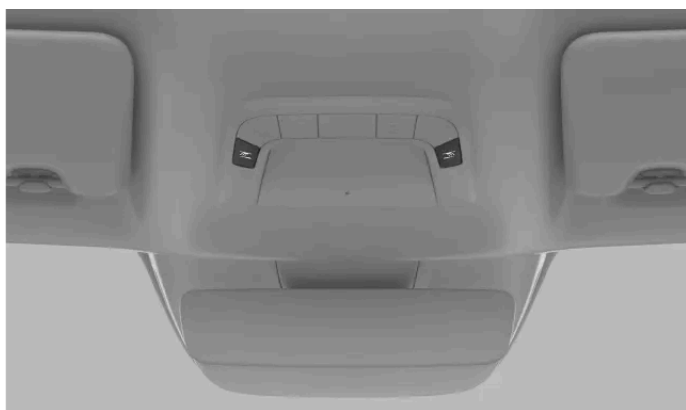

Luci di lettura dei sedili anteriori nella console superiore



Luci di lettura nei sedili posteriori

1. Premi il pulsante accanto alla tua luce di lettura per accenderla e spegnerla. Il pulsante è contrassegnato dal simbolo della luce di lettura.



2. Tieni premuto il pulsante per regolare la luminosità.

4.6.2. Regolazione delle luci interne

Puoi regolare la luminosità delle luci interne nella sezione luci e display delle impostazioni.

1. Premi il simbolo dell'auto  nella barra inferiore e accedi alle **Impostazioni**.
2. Vai in **Comandi** → **Luci e display** → **Luminosità interna**.
3. Regola la luminosità.

Suggerimento

Luminosità dello schermo e dei pulsanti

Puoi regolare la luminosità dei display nel menu luci e display del display centrale.

4.6.3. Disattivazione delle luci automatiche interne

La funzione di spegnimento automatico delle luci interne mantiene spente le luci dell'abitacolo, anche quando stai entrando o uscendo dalla tua auto.

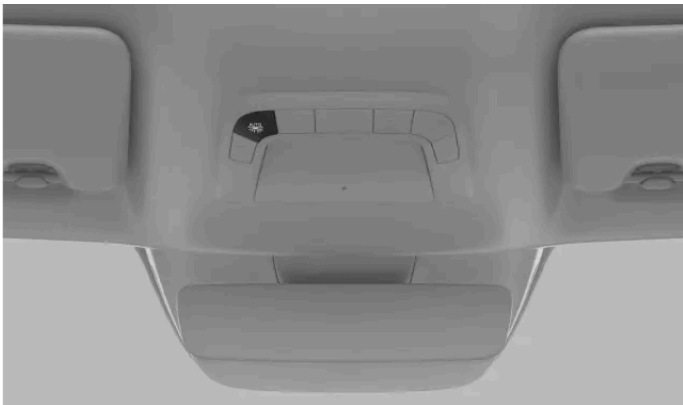

Pulsante di spegnimento automatico delle luci nella console superiore

Le luci automatiche interne, chiamate anche luci di cortesia, accendono automaticamente le luci quando viene aperta una portiera. Le luci automatiche possono agevolare l'ingresso e l'uscita dall'auto se fuori è buio. Tuttavia, possono verificarsi situazioni in cui non si desidera che le luci si accendano, ad esempio quando i passeggeri dormono in auto.

Il pulsante di spegnimento automatico delle luci si trova nella console superiore ed è riconoscibile dal rispettivo simbolo.



Quando le luci automatiche vengono disattivate, la luce del pulsante cambia colore.

1. Premi il pulsante per attivare o disattivare la funzione.

 **Nota**

Se utilizzi la funzione di accensione di tutte le luci, le luci automatiche si accendono anche se sono disattivate.

4.6.4. Accensione di tutte le luci dell'abitacolo

L'accensione di tutte le luci interne attiva la maggior parte dell'illuminazione dell'abitacolo. Può essere utile quando cerchi qualcosa nell'abitacolo.

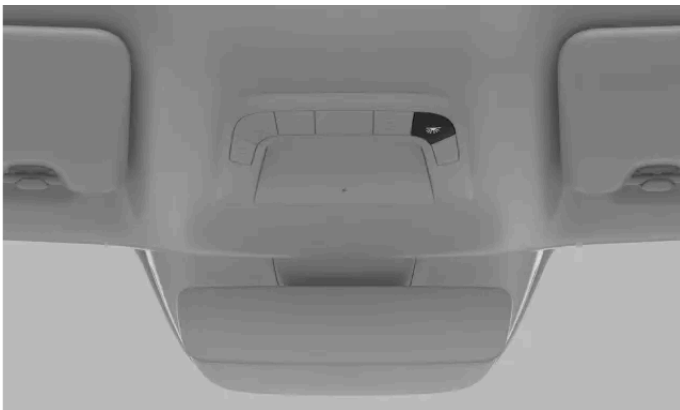

Pulsante di accensione di tutte le luci interne nella console superiore

Il pulsante di accensione di tutte le luci interne si trova nella console superiore ed è contrassegnato da un simbolo luminoso.



1. Premi il pulsante per accendere o spegnere tutte le luci interne.

 **Nota**

Anche se la funzione di illuminazione automatica è stata disattivata, usando la funzione di accensione di tutte le luci, queste si accendono lo stesso.

5. Sicurezza

Scopri le funzioni di protezione anticollisione della tua auto e come utilizzarle in modo sicuro.

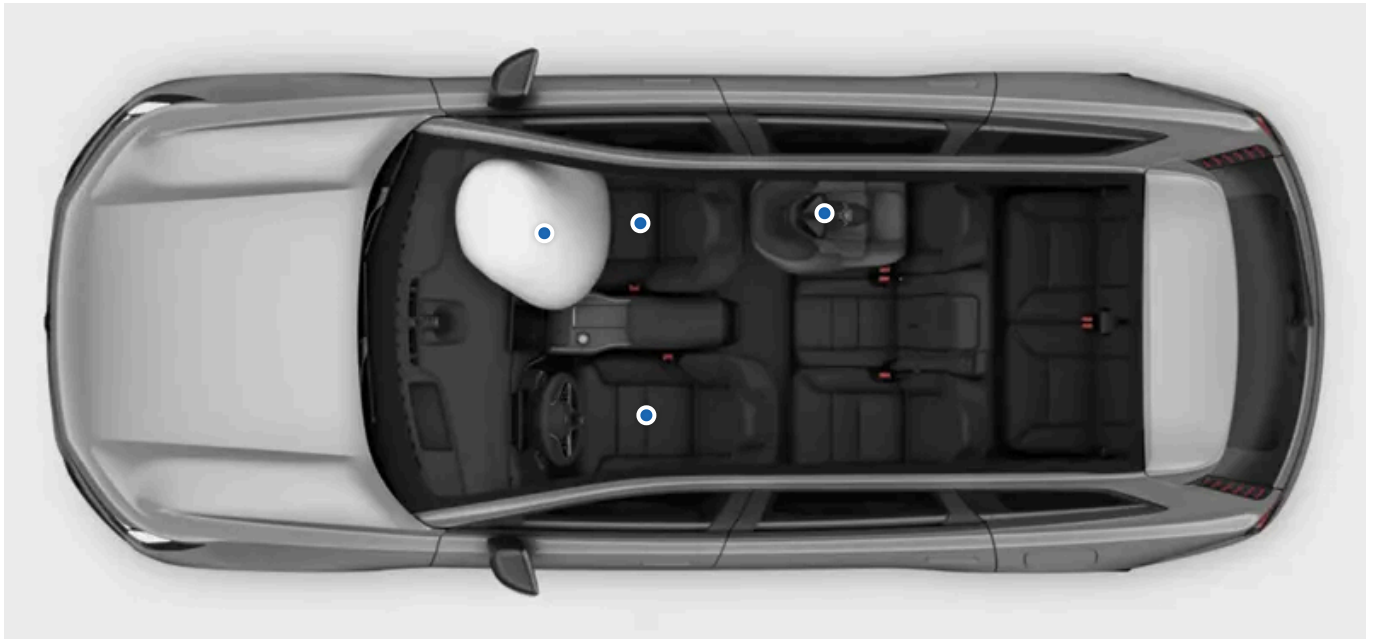

La sezione sulla sicurezza descrive le funzioni progettate per ridurre il rischio di lesioni gravi in caso di collisione. I dispositivi di sicurezza includono cinture di sicurezza, airbag, sistemi di protezione per bambini e altri componenti o funzioni che, se utilizzati correttamente, possono contribuire a salvare vite umane.

La tua auto è progettata per promuovere e fornire le condizioni per un uso sicuro. Le funzioni di sicurezza non sostituiscono in nessun caso l'importanza di una guida prudente. Questo vale per le funzioni direttamente legate alla sicurezza, ma anche per tutte le altre presenti nella tua auto. È tua responsabilità utilizzare le funzioni dell'auto in modo sicuro.

Attenzione

Sicurezza sinergica

I sistemi di sicurezza sono concepiti per funzionare insieme e aumentare la sicurezza di tutti gli occupanti dell'auto. Nessuna funzione può sostituirsi a un'altra, a meno che il manuale non lo indichi esplicitamente. Ad esempio, la presenza di airbag non esclude in alcun modo la necessità di allacciare la cintura di sicurezza.

Avviso SRS

I sensori dell'auto sono in grado di rilevare se qualcosa non va negli airbag o nei sistemi di sicurezza correlati. In caso di anomalie, sul display del conducente compare un simbolo di avvertimento rosso.



Spia SRS

Se compare il simbolo di avvertimento SRS rosso sul display del conducente, contatta immediatamente un'officina autorizzata Volvo.

 **Nota**

Controlli nella fase di avviamento

Il controllo in fase di avviamento riguarda diversi sistemi di sicurezza dell'auto. Durante il controllo, sul display del conducente può comparire il simbolo SRS giallo. È del tutto normale e indica che i sistemi di sicurezza si stanno avviando per controllare potenziali anomalie. Assicurati di risolvere tutti i guasti indicati.



Simbolo di avviamento SRS

Aree relative alla sicurezza

Alcune funzioni di supporto al conducente sono legate alla sicurezza. Invece di proteggerti in caso d'incidente, sono progettate innanzitutto per prevenirlo. Impara a usare anche queste funzioni per un viaggio ancora più sicuro.

5.1. Risposta in caso di collisione

In caso di collisione, la tua auto è dotata di molte funzioni che aiutano a mitigarne gli effetti. La risposta della tua auto a una collisione avviene prima, durante e dopo l'impatto.

 **Suggerimento**

Puoi trovare informazioni relative alla risposta alle collisioni in molti punti di questo manuale. Questa sezione ha lo scopo di fornire una panoramica schematica delle capacità della tua auto a questo riguardo.

Prima

Per evitare la collisione o ridurne gli effetti, prima di un impatto, possono intervenire varie funzioni di supporto al conducente. Se l'auto rileva una collisione probabile o inevitabile, è in grado di attivare preventivamente i sistemi di protezione, come il pretensionamento della cintura di sicurezza, prima che avvenga l'impatto.

Durante

Durante la collisione, i sensori presenti nell'auto forniscono continuamente informazioni sullo stato dell'auto e dei suoi occupanti. L'auto utilizza le informazioni per temporizzare e attivare selettivamente funzioni di protezione quali gli airbag e il pretensionamento della cintura di sicurezza. Le collisioni sono eventi complessi che possono svolgersi in diverse fasi, e il primo impatto non è necessariamente il più grave. Per poter usufruire della protezione più efficace possibile è essenziale un intervento tempestivo.

I sistemi di sicurezza dell'auto operano in sinergia con le funzioni di sicurezza passiva. In caso di collisione, la struttura della tua auto trasferisce le forze verso componenti strutturali specifici. Inoltre, sfrutta le zone di deformazione che assorbono l'energia dell'urto. L'esterno è stato progettato tenendo conto della protezione dei pedoni, secondo modalità simili.

Dopo

Il contenuto di questo manuale rappresenta lo stato del manuale d'uso al momento della stampa e potrebbe non essere completamente valido in futuro. Per ulteriori informazioni, consulta la prima pagina per la nota completa di esclusione di responsabilità.

Dopo una collisione, l'auto cerca di fermarsi in modo controllato e sicuro. Può anche effettuare una chiamata automatica d'emergenza.

i Nota

Modalità di sicurezza

Durante una collisione, i sistemi di sicurezza dell'auto potrebbero scollegare la batteria ad alta tensione. Questo per proteggere sia gli occupanti che l'auto stessa da potenziali danni causati dalla batteria. L'auto entra contemporaneamente in modalità di sicurezza. Quando la modalità di sicurezza è attiva, non puoi guidare l'auto. Tuttavia, se devi allontanare l'auto dal pericolo immediato, a seconda della gravità della collisione, puoi uscire dalla modalità di sicurezza dal display centrale. In questo modo, la batteria ad alta tensione si ricollega e puoi guidare per brevi tratti.

! Importante

La tua auto è progettata per offrire la massima sicurezza, ma non esiste un sistema di protezione efficace al 100% in ogni situazione. Le funzioni di sicurezza non sostituiscono in nessun caso l'importanza di una guida prudente.

5.1.1. Sistema di protezione pedoni

In caso di collisione frontale con un pedone, la tua auto è dotata di un sistema in grado di attenuare gli effetti dell'impatto. Se il sistema si è attivato, devi far recuperare l'auto e portarla in officina.

Il sistema di protezione dei pedoni è progettato per ridurre il rischio di lesioni ai pedoni in caso di collisione con l'auto. Se il sistema viene attivato durante una collisione, oltre al normale comportamento in caso di collisione, l'auto risponde in tre modi specifici:

- Il cofano si solleva per attutire l'impatto con il pedone.
- La centrale di allarme invia un allarme automatico.
- Sul display del conducente compare un simbolo che indica l'attivazione del sistema.



Sistema di protezione pedoni

Se il sistema è stato attivato, segui le indicazioni fornite.

i Nota

Il sistema di protezione dei pedoni si basa sui sensori per rilevare alcuni tipi di collisioni. I sensori sono attivi a una velocità di circa 25-50 km/h (15-30 mph), ma l'eventuale attivazione del sistema di protezione dei pedoni dipende da molte condizioni e fattori. Nei dintorni dell'auto possono esserci oggetti che i sensori confondono con i pedoni. È possibile che il sistema si attivi in caso di collisione con un oggetto di questo tipo.

 **Importante**

Responsabilità del conducente

Il sistema di protezione dei pedoni integra i comportamenti di guida sicuri. Non riduce né sostituisce la necessità del conducente di restare attento e concentrato per una guida sicura. Guida l'auto con la stessa attenzione alla sicurezza che avresti con un'auto senza sistema di mitigazione delle collisioni.

 **Attenzione**

Danni anteriori

In caso di danni nella parte anteriore dell'auto, rivolgiti a un'officina autorizzata Volvo. Potranno verificare che il danno non abbia pregiudicato i sistemi di sicurezza dell'auto, compreso quello di protezione dei pedoni.

Cofano sollevato dopo l'attivazione

Non guidare l'auto se il cofano ostruisce la visuale dopo l'attivazione del sistema. Si consiglia invece di far trasportare l'auto con un veicolo di soccorso stradale. Se il sistema di protezione dei pedoni si è attivato, devi portare l'auto presso un'officina autorizzata Volvo per un intervento di manutenzione.

Modifiche all'auto

Non apportare modifiche o aggiunte alla parte anteriore dell'auto. Le modifiche all'auto rischiano di compromettere i sistemi di sicurezza e potrebbero causare gravi lesioni e danni all'auto. Leggi attentamente la sezione sulle modifiche dell'auto e contatta Volvo se stai pensando di modificare la tua auto.

5.2. Rilevamento passeggeri

Quando la chiudi a chiave, la tua auto può ricordarti di non lasciare nessuno al suo interno.

Avvisi di presenza

Per impostazione predefinita, la tua auto ti avvisa se rileva la presenza di passeggeri o animali domestici nell'auto quando provi a bloccarla. Quando questo accade, la tua auto non si bloccherà e riceverai una notifica sul display centrale. Tuttavia, è possibile bloccare l'auto con un passeggero all'interno se hai temporaneamente permesso il blocco con occupanti nelle impostazioni di bloccaggio.

 **Suggerimento**

Notifica sul cellulare

Se la tua app Volvo Cars è collegata al profilo attualmente attivo sull'auto, nelle situazioni in cui l'auto ti avviserebbe, ricevi una notifica anche nell'app.

Attenzione

Volvo sconsiglia di lasciare persone o animali domestici nell'auto chiusa a chiave.

In alcuni paesi vigono leggi che vietano di lasciare persone o animali domestici all'interno di un veicolo chiuso a chiave.

5.3. Postura di seduta corretta

Sedersi in modo corretto e usare le cinture di sicurezza nel modo previsto sono requisiti essenziali per la sicurezza e il comfort di tutti i passeggeri nell'auto. In caso di gravidanza e seggiolini per i bambini, attenersi alle raccomandazioni specifiche.

Importante

Importanza di una postura di seduta corretta

In caso di collisione, per garantire la massima efficacia di protezione da parte dei dispositivi di sicurezza, come le cinture di sicurezza e gli airbag, tutti i passeggeri devono essere seduti correttamente. Se non si rispettano queste istruzioni si può mettere seriamente a rischio la vita dei passeggeri.

Gravidanza

Segui con particolare attenzione tutte le raccomandazioni se c'è una passeggera incinta. I seguenti requisiti aggiuntivi sono di particolare importanza:

- Non posizionare la cintura di sicurezza sulla pancia. La cintura ad altezza del bacino deve trovarsi sotto la pancia e la sezione della spalla deve passare sopra di essa.
- Se ti siedi al posto di guida, evita di sederti più vicino al volante del necessario. Regola il sedile in modo da creare la massima distanza possibile tra la pancia e il volante, mantenendo tutti i comandi del conducente a portata di mano.

Esigenze di seduta dei bambini

Fai sedere sempre i bambini prestando la massima cura e attenzione alle loro esigenze. Assicurati di avere la protezione per bambini richiesta, che sia installata correttamente e che i bambini restino seduti in sicurezza per tutto il viaggio. Per i bambini che viaggiano rivolti in avanti, valgono le stesse raccomandazioni di seduta degli adulti. Controlla sempre che la cintura di sicurezza sia regolata correttamente e che l'altezza del poggiatesta sia adatta al bambino, quando possibile.

Nota

Limitazioni fisiche

Alcune limitazioni fisiche possono impedire a un passeggero di rispettare le raccomandazioni di seduta. L'auto potrebbe aver bisogno di modifiche per un uso sicuro. Per informazioni sulle modifiche approvate da Volvo, contatta un'officina autorizzata Volvo.

Postura di seduta

La postura di seduta e la regolazione della cintura di sicurezza corrette sono importanti ai fini della sicurezza. Evita posture scorrette.

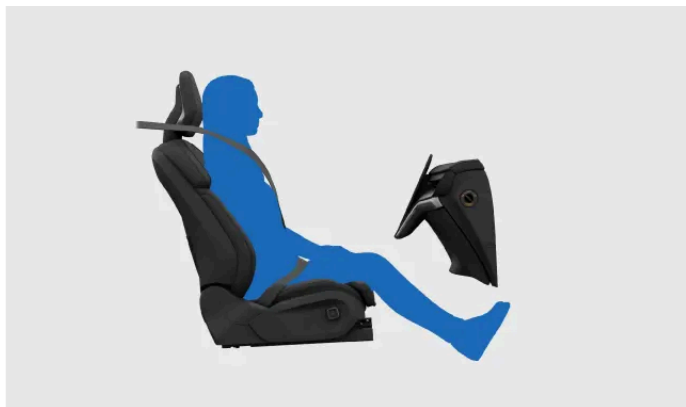

Passeggero seduto correttamente. Non adottare altre posture mentre l'auto è in movimento.

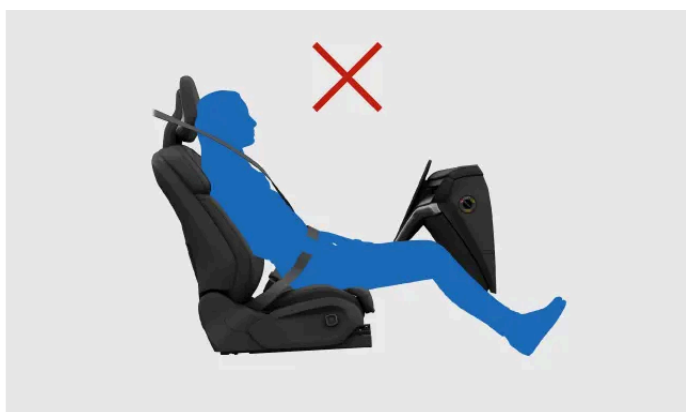

Non sederti sporgendoti in avanti. Appoggia la zona lombare allo schienale.

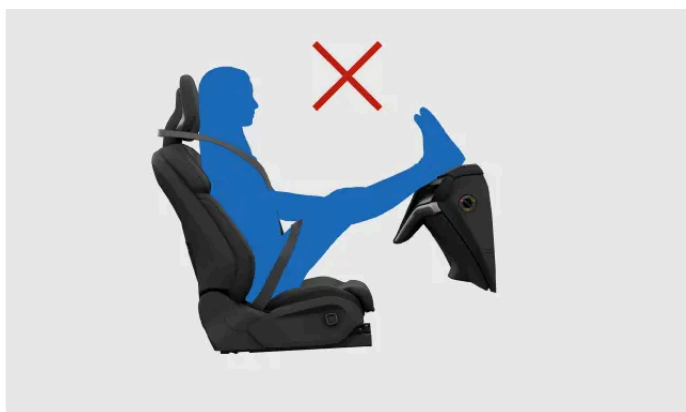

Mantieni entrambi i piedi a contatto con il suolo.

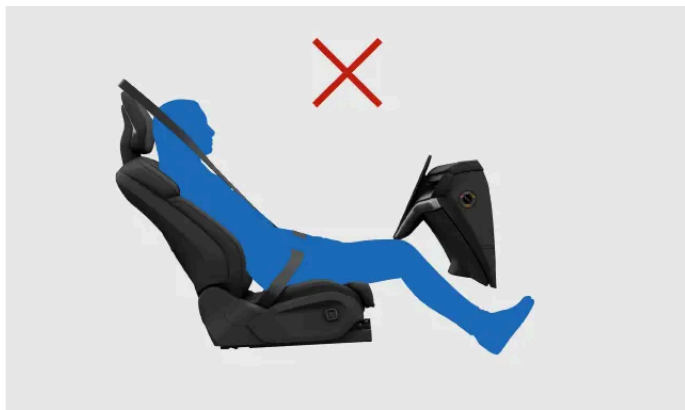

Non inclinare lo schienale per sdraiarti. La cintura di sicurezza deve restare tesa sulla spalla.

Considerazioni sulla protezione dal colpo di frusta

Per ridurre il rischio di lesioni al collo in caso di collisione, è essenziale usare correttamente i poggiatesta. Se usati correttamente, tutti i poggiatesta dell'auto sono progettati per contribuire a proteggere la testa e il collo. Come ulteriore funzione di sicurezza, la struttura dei sedili anteriori può ridurre il rischio di lesioni da colpo di frusta in alcuni incidenti. Questi sedili sono progettati per spostarsi in modo da ridurre le forze associate al colpo di frusta.

- Appoggia la nuca sul poggiatesta.
- Assicurati che gli occupanti abbiano i poggiatesta regolati correttamente, laddove possibile.
- Evita di posizionare bagagli contro lo schienale dei sedili anteriori. Potrebbero impedire al sedile di muoversi come previsto in caso di collisione.

5.4. Cinture di sicurezza

Se usate correttamente, le cinture di sicurezza possono aiutare a prevenire lesioni gravi in caso di frenata improvvisa ma anche di gravi collisioni.

Caratteristiche della cintura di sicurezza



In determinate condizioni, la cintura di sicurezza si blocca autonomamente per agire come un sistema di sicurezza, ad esempio se viene tirata improvvisamente e con forza, se l'auto viene guidata in modo aggressivo e se si trova su una pendenza ripida.

L'auto può avvisare il conducente con impulsi della cintura di sicurezza. La cintura di sicurezza si può regolare anche in via precauzionale in caso di situazioni ad alto rischio.

I pretensionatori delle cinture di sicurezza integrati possono stringere le cinture di sicurezza in modo estremamente rapido in risposta a una collisione.

Avviso cintura di sicurezza non allacciata

L'auto utilizza dei sensori integrati per rilevare se il conducente o i passeggeri non utilizzano le cinture di sicurezza. Il sistema avverte il conducente con un segnale acustico e nella console superiore compare il simbolo della cintura di sicurezza.



Simbolo di promemoria cintura di sicurezza

 **Importante**

Indossare le cinture di sicurezza

Per allacciare correttamente le cinture di sicurezza attieniti a queste regole fondamentali. In altre sezioni del manuale trovi informazioni più dettagliate sulla corretta regolazione dei sedili e delle cinture di sicurezza.

- Assicurati che tutti nell'auto indossino la cintura di sicurezza e che tutte le cinture siano regolate correttamente.
- Regola il punto di fissaggio superiore della cintura di sicurezza in base alla corporatura del passeggero.
- Indossa la cintura di sicurezza a stretto contatto con il corpo.
- Riduci il più possibile eventuali allentamenti.
- Fai scorrere la fascia più dritta possibile tra i suoi tre punti di ancoraggio.^[1]
- Lo schienale deve trovarsi in posizione verticale.
- Segui tutte le raccomandazioni per la seduta e la postura.^[2]
- Non indossare la cintura di sicurezza diversamente da come descritto in questo manuale.
- Utilizza sempre le cinture di sicurezza durante la guida.
- Non utilizzare mai la stessa cintura di sicurezza per più di una persona alla volta.

 **Attenzione**

Cura e manutenzione della cintura di sicurezza

- Non modificare o riparare mai autonomamente le cinture di sicurezza o i relativi componenti come attacchi e fibbie. Per riparazioni o sostituzioni rivolgerti a un tecnico qualificato che utilizzi ricambi omologati.^[3]
- Se la cintura di sicurezza o un suo componente mostrano segni di danno o usura, contatta un'officina autorizzata Volvo.
- Sostituisci la cintura di sicurezza se è stata sottoposta a una forte sollecitazione, come quella di una collisione. Le caratteristiche protettive potrebbero risultare compromesse anche senza danni apparenti.
- Se si versa qualcosa sulla cintura di sicurezza, pulisci subito. La sostanza versata può penetrare nel meccanismo e deteriorarne il materiale.

^[1] Ad esempio, non avvolgerla o agganciarla ad altri oggetti o accessori dell'auto.

^[2] Esistono indicazioni generali sulla posizione di seduta e raccomandazioni specifiche per i bambini e le donne in stato di gravidanza.

^[3] Volvo consiglia un'officina autorizzata Volvo.

5.4.1. Allacciare e regolare la cintura di sicurezza

Allacciare e regolare correttamente la cintura di sicurezza è importante per la sicurezza oltre che per la comodità.



Cintura di sicurezza allacciata e regolata correttamente.

i Nota

Queste istruzioni valgono per adulti e bambini seduti normalmente o che utilizzano un'alzatina per bambini o un cuscino di rialzo. Leggi la sezione dedicata alla sicurezza dei bambini per informazioni dettagliate sui seggiolini e sui diversi tipi di sistemi di protezioni per bambini.

Allacciare la cintura di sicurezza

1. Estrai la cintura di sicurezza. Se tiri troppo velocemente, il meccanismo di blocco si attiva.
 2. Mentre è estesa, controlla che la cintura non abbia torsioni, nodi o danni.
 3. Inserisci la piastra di chiusura nella fibbia.
- > La piastra di chiusura scatta in posizione.

! Attenzione

Controlla che la cintura sia allacciata

- La cintura di sicurezza deve scorrere senza resistenza e più dritta possibile tra i tre punti di ancoraggio. Qualsiasi allentamento non necessario aumenta il rischio di lesioni.
- Assicurati che tutti nell'automobile indossino correttamente la cintura di sicurezza.
- Utilizza la fibbia corretta delle varie cinture di sicurezza posteriori. Se usi una fibbia sbagliata, la cintura di sicurezza può funzionare in modo scorretto o guastarsi.

Regolazione della cintura di sicurezza

Il contenuto di questo manuale rappresenta lo stato del manuale d'uso al momento della stampa e potrebbe non essere completamente valido in futuro. Per ulteriori informazioni, consulta la prima pagina per la nota completa di esclusione di responsabilità.

4. Regola l'altezza del punto di fissaggio superiore della cintura di sicurezza per gli occupanti dei sedili anteriori e posteriori della seconda fila.



Punto di fissaggio superiore della cintura di sicurezza

1. Tieni premuto il pulsante del punto di fissaggio superiore per farlo scorrere verso l'alto e verso il basso.
 2. Posizionalo il più in alto possibile senza che la cintura tocchi la gola o il collo.
5. Tendi la cintura sulle anche per rimuovere l'allentamento tirando verso l'alto la parte diagonale sul torace. Dovrebbe scorrere sotto l'addome più in basso possibile e ben dritta.

 **Importante**

Gravidanza

Segui con particolare attenzione tutte le raccomandazioni se c'è una passeggera incinta. Non posizionare la cintura di sicurezza sulla pancia. La cintura ad altezza del bacino deve trovarsi sotto la pancia e la sezione della spalla deve passare sopra di essa.

Sganciare la cintura di sicurezza

6. Sgancia la cintura di sicurezza premendo il pulsante della fibbia.
7. Fai rientrare la cintura di sicurezza.

 **Importante**

Assicurati che la cintura di sicurezza rientri completamente dopo l'uso. Se la cintura di sicurezza resta incastrata quando chiudi la portiera, possono esserci danni sia alla cintura di sicurezza sia alla portiera.

5.4.2. Avviso cintura di sicurezza non allacciata

L'auto utilizza dei sensori integrati per rilevare se il conducente o i passeggeri non utilizzano le cinture di sicurezza.

Se l'auto rileva la presenza di passeggeri che non indossano le cinture di sicurezza, il sistema avvisa il conducente con un segnale acustico e il simbolo di promemoria delle cinture di sicurezza viene visualizzato nella console superiore e sul display del

Il contenuto di questo manuale rappresenta lo stato del manuale d'uso al momento della stampa e potrebbe non essere completamente valido in futuro. Per ulteriori informazioni, consulta la prima pagina per la nota completa di esclusione di responsabilità.

conducente.



Simbolo di promemoria cintura di sicurezza

Le informazioni sulle cinture di sicurezza non allacciate vengono visualizzate sul display del conducente.



Panoramica dell'auto nel display del conducente

Se compare il promemoria, allaccia al più presto in modo sicuro le cinture indicate. Se necessario, arresta l'auto per evitare di distarti durante la guida.

In alcuni casi, i sensori possono scambiare un oggetto sul sedile per un passeggero e avisarti che la cintura di sicurezza non è stata allacciata. Se elimini questi avvisi dal display del conducente, l'immagine grande scompare, ma gli altri indicatori restano attivi. Allaccia la cintura di sicurezza per rimuoverli.

 **Attenzione**

Assicurati sempre che tutti i passeggeri dell'auto indossino la cintura di sicurezza.

5.5. Airbag

La tua auto è equipaggiata con vari airbag attivabili in caso di collisione. Sono in grado di ridurre le forze d'impatto che colpiscono gli occupanti.

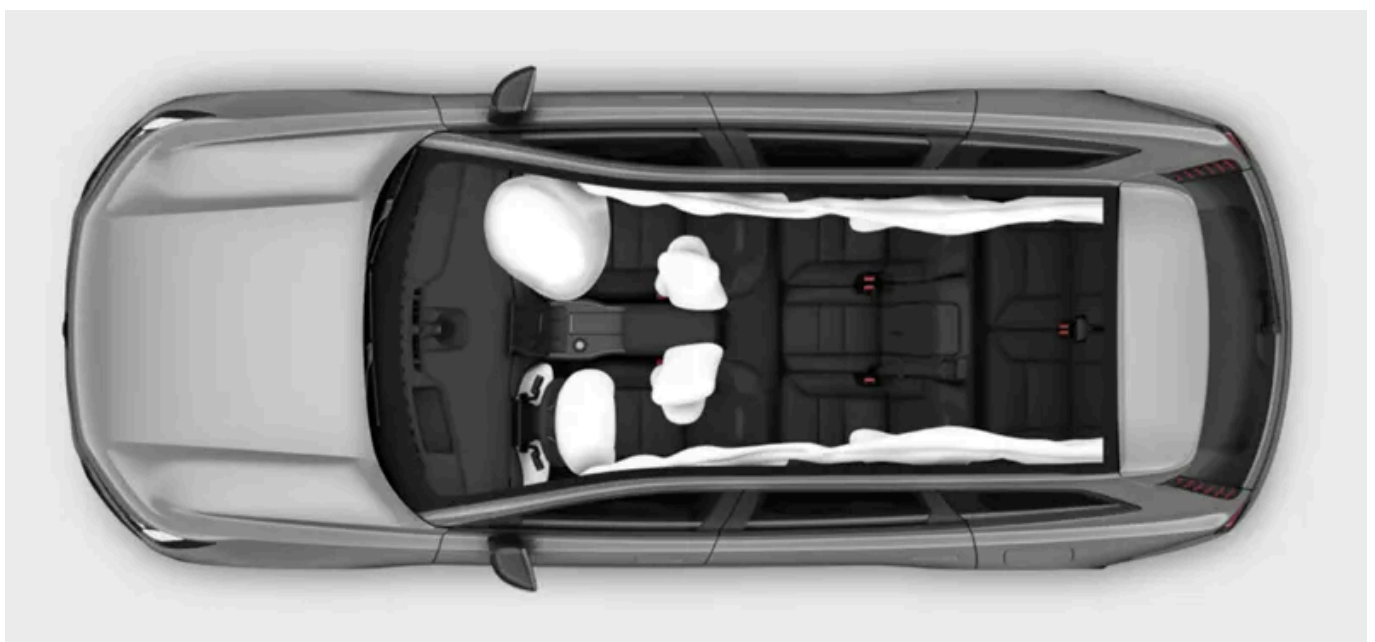

L'immagine mostra una selezione degli airbag disponibili. Continua a leggere per maggiori dettagli sugli airbag della tua auto.

Gli airbag sono progettati per funzionare con le altre funzioni di sicurezza dell'auto. La loro efficacia dipende principalmente dall'uso corretto dei sedili e delle cinture di sicurezza. L'apertura di un airbag è un evento improvviso, violento ma controllato, in grado di ridurre significativamente il rischio di lesioni gravi dei passeggeri seduti correttamente.

 **Attenzione**

In caso di collisione, se un passeggero non è seduto correttamente l'airbag non può funzionare correttamente. Utilizzare sempre le cinture di sicurezza.

I sensori integrati consentono di aprire airbag diversi in base alle informazioni sulla collisione, sullo stato dell'auto e dei suoi occupanti.

Tipi di airbag

La tua auto è equipaggiata con questi tipi di airbag:

Airbag anteriori Airbag per urti frontali per i passeggeri anteriori.

Airbag laterali Airbag anticollisione laterale integrati nel sedile dei passeggeri anteriori.

Tendine gonfiabili Airbag a tetto per i passeggeri seduti vicino a un finestrino.

5.5.1. Apertura dell'airbag

Dopo l'apertura di un airbag, l'auto va recuperata e sottoposta a manutenzione.

Quando l'auto attiva un airbag, questo si gonfia quasi istantaneamente con una forza notevole associata a un forte rumore. Il comportamento successivo varia a seconda del tipo di airbag. Gli airbag anteriori e laterali si sgonfiano quando vengono compressi offrendo un'ammortizzazione controllata in caso di impatto grave. Le tendine gonfiabili rimangono gonfie più a lungo per proteggerti da impatti ripetuti.

 **Attenzione**

Lesioni dovute agli airbag

Nessun dispositivo di sicurezza è in grado di prevenire ogni possibile lesione causata da una collisione. Gli airbag sono progettati per ridurre il rischio di lesioni gravi. L'impatto con un airbag provoca spesso una qualche forma di lesione, il cui tipo e gravità dipendono da diversi fattori. La lettura del manuale permette di riconoscere ed evitare diverse pratiche note che aumentano il rischio di lesioni.

Come ridurre il rischio di lesioni da airbag in caso di collisione:

- Segui le istruzioni del manuale per il corretto posizionamento e uso delle cinture di sicurezza.
- Impara le posizioni di tutti gli airbag e come influiscono sull'uso della tua auto.
- Durante la guida, riponi gli oggetti negli appositi vani e non appoggiarli o appenderli intorno alle aree di apertura degli airbag.
- Non apportare alcuna modifica agli interni o all'impianto elettrico della tua auto senza approvazione di Volvo.

i Nota

Condizioni di innesco

Non tutti gli airbag si attivano in caso di collisione. Questo perché airbag di tipo diverso per attivarsi richiedono condizioni e forze diverse. La gravità dei danni all'auto dopo una collisione non è un indicatore affidabile del fatto che gli airbag si sarebbero dovuti aprire.

Gas e fumo dell'airbag

- Il gas all'interno di un airbag contiene del fumo che viene rilasciato nel vano interno quando l'airbag si sgonfia.
- Fai sempre attenzione ai segni di incendio dopo una grave collisione, ma ricorda che un po' di fumo è normale se l'airbag si è aperto.

Dopo l'apertura dell'airbag

Dopo una collisione che ha causato l'apertura degli airbag, dai la priorità alla sicurezza e alle esigenze mediche delle persone coinvolte nell'incidente. Prima di intervenire sull'auto, rivolgiti a un'officina autorizzata Volvo. Segui le istruzioni del manuale per il recupero e il traino in sicurezza di un'auto immobilizzata o in modalità di sicurezza.

! Importante

Non cercare di guidare o spostare l'auto se uno degli airbag si è aperto. Se l'auto rappresenta un pericolo per il traffico ed è in grado di muoversi, puoi fare un'eccezione per spostarla a breve distanza dal pericolo immediato.

5.5.2. Airbag anteriori

Gli airbag anteriori sono progettati per aprirsi in alcuni tipi di collisioni frontali. L'airbag passeggero anteriore si può disattivare per consentire l'installazione di alcune protezioni per bambini rivolte all'indietro.

Se durante una collisione, conducente e passeggero sono seduti correttamente, gli airbag anteriori possono servire a proteggerli da lesioni gravi. Gli airbag laterali si aprono indipendentemente l'uno dall'altro.

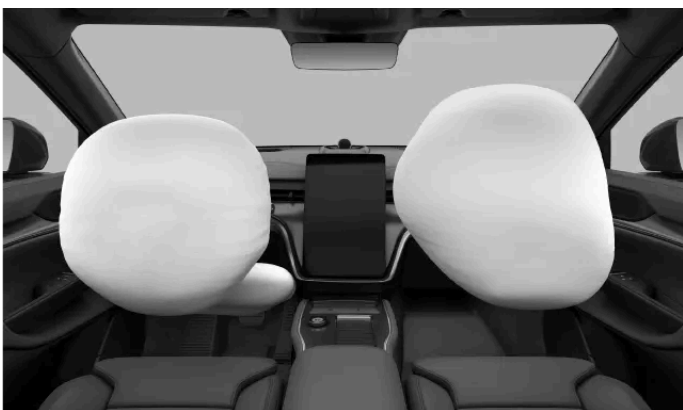

Nel lato di guida ci sono due airbag anteriori. L'airbag superiore è incorporato dentro il volante, mentre l'airbag per le ginocchia si trova dietro un pannello sotto il volante.

Il contenuto di questo manuale rappresenta lo stato del manuale d'uso al momento della stampa e potrebbe non essere completamente valido in futuro. Per ulteriori informazioni, consulta la prima pagina per la nota completa di esclusione di responsabilità.

Sul lato passeggero c'è un solo airbag anteriore. L'airbag è incorporato dietro un pannello sopra il vano portaoggetti.

Tutte le sedi degli airbag anteriori sono contrassegnate dalla scritta AIRBAG o SRS AIRBAG.

 **Attenzione**

Non ostruire gli airbag anteriori

- Non mettere bagagli, bambini o animali domestici nello spazio tra il passeggero seduto e gli airbag anteriori, nemmeno sul grembo dell'occupante.
- Non appoggiare mai gambe o piedi sul cruscotto. Potrebbe esservi rischio di morte o gravi lesioni.
- Non appoggiare o montare oggetti sul cruscotto. In caso di collisione, anche oggetti piccoli possono diventare pericolosi proiettili e finire tra gli airbag e i passeggeri.

Informazioni generali sull'ostruzione degli airbag

Mantieni tutte le sedi degli airbag e gli spazi di espansione liberi da possibili ostacoli. Questi possono ridurre l'efficacia degli airbag e causare gravi lesioni.

- Segui le istruzioni per sedere con una postura corretta.
- Disponi correttamente il bagaglio e gli altri oggetti. L'auto dispone di diversi vani portabagagli per riporre ogni cosa in modo sicuro.
- Non modificare né montare accessori sui pannelli di copertura degli airbag, o su quelli adiacenti.

Interruttore dell'airbag passeggero

Puoi attivare o disattivare l'airbag del passeggero anteriore utilizzando l'interruttore dell'airbag. Oltre all'airbag passeggero, l'interruttore controlla anche lo stato degli airbag laterali del sedile del passeggero e i componenti del pretensionatore delle cinture di sicurezza. L'airbag deve essere disattivato prima di installare un sistema di protezione per bambini rivolto all'indietro sul sedile del passeggero anteriore. Leggi tutte le informazioni sugli airbag e sulla sicurezza dei bambini prima di installare un sistema di protezione per bambini.

Stato dell'airbag lato passeggero

Lo stato dell'airbag lato passeggero viene visualizzato anche nella console superiore.



Questa icona indica che l'airbag passeggero è abilitato e può essere azionato dall'auto.



Questa icona indica che l'airbag passeggero è disabilitato e non può essere azionato dall'auto.

 **Attenzione**

Protezioni per bambini e sedile anteriore del passeggero

Non utilizzare MAI una protezione per bambini rivolta all'indietro su un sedile anteriore protetto da un AIRBAG ATTIVO. Altrimenti, sussiste il rischio di LESIONI GRAVI o MORTE del BAMBINO.

 **Suggerimento**

Leggi tutte le informazioni sugli airbag

Sono disponibili ulteriori informazioni sugli airbag e sulla sicurezza in generale. Assicurati di aver letto tutto su questi argomenti per comprendere le capacità e i limiti delle funzioni di sicurezza della tua auto.

5.5.2.1. Disabilitazione e abilitazione dell'airbag passeggero anteriore

Per utilizzare un sistema di protezione per bambini rivolto all'indietro sul sedile del passeggero anteriore, devi innanzitutto disabilitare gli airbag del sedile con l'apposito interruttore. Una volta disattivati, in caso di collisione gli airbag non si aprono.

Posizione e comandi dell'interruttore



Posizione dell'interruttore dell'airbag passeggero

L'interruttore dell'airbag si trova a lato del cruscotto e per raggiungerlo devi aprire la portiera anteriore lato passeggero.

Ha due posizioni. Sono presenti simboli e testo che indicano se gli airbag del passeggero anteriore sono abilitati o disabilitati.



Airbag abilitati. Usa sempre questa posizione se nel sedile anteriore c'è un passeggero adulto o un bambino.

Nella posizione ON, gli airbag sono abilitati e possono essere attivati dall'auto.



Airbag disabilitati. Usa sempre questa posizione se nel sedile anteriore installi una protezione per bambini rivolta all'indietro.

In posizione OFF, gli airbag sono disabilitati e non possono essere attivati dall'auto.

! Importante

Prima di modificare lo stato dell'airbag passeggero leggi tutte le informazioni sugli airbag anteriori, su quelli laterali e sui seggiolini per bambini.

Modificare la posizione dell'interruttore dell'airbag

1. Tira l'interruttore e portalo su ON o OFF.
- > Il display del conducente conferma la modifica.
Se lo imposti su ON, compare il messaggio **Airbag passeggero attivo**. Gli airbag sono disattivati.
Se lo imposti su OFF, compare il messaggio **Airbag passeggero disattivo**. Gli airbag sono disattivati.

i Nota

La console superiore mostra sempre lo stato attuale dell'airbag passeggero. Abituati a controllarlo regolarmente prima di guidare, soprattutto se di recente hai installato o tolto un sistema di protezione per bambini rivolto all'indietro.

5.5.3. Airbag laterali

Gli airbag laterali sono progettati per attivarsi in caso di collisione laterale.

Gli airbag laterali servono a proteggere il conducente e il passeggero anteriore, se seduti correttamente. Gli airbag laterali in genere si attivano solo sul lato di ciascuno dei due sedili anteriori oggetto della collisione.



Airbag per collisioni laterali per i passeggeri anteriori. In caso di impatto sul lato destro, si attivano sul lato opposto di ciascun sedile anteriore, in modo speculare rispetto allo scenario raffigurato.

Gli airbag laterali si trovano su entrambi i lati dei sedili anteriori. Gli airbag sono incorporati nel telaio posteriore del sedile su entrambi i lati.

I due sedili anteriori sono contrassegnati con la scritta AIRBAG.

Attenzione

Non ostruire gli airbag laterali

- Non collocare nessun oggetto sui lati dei sedili anteriori. Eventuali oggetti tra i sedili e il pannello della portiera, o tra i sedili e il tunnel centrale, possono interferire con gli airbag laterali.
- Non utilizzare fodere coprisedili non approvate da Volvo.

Informazioni generali sull'ostruzione degli airbag

Mantieni tutte le sedi degli airbag e gli spazi di espansione liberi da possibili ostacoli. Questi possono ridurre l'efficacia degli airbag e causare gravi lesioni.

- Segui le istruzioni per sedere con una postura corretta.
- Disponi correttamente il bagaglio e gli altri oggetti. L'auto dispone di diversi vani portabagagli per riporre ogni cosa in modo sicuro.
- Non modificare né montare accessori sui pannelli di copertura degli airbag, o su quelli adiacenti.

 **Suggerimento**

Leggi tutte le informazioni sugli airbag

Sono disponibili ulteriori informazioni sugli airbag e sulla sicurezza in generale. Assicurati di aver letto tutto su questi argomenti per comprendere le capacità e i limiti delle funzioni di sicurezza della tua auto.

5.5.4. Tendine gonfiabili

Le tendine gonfiabili della tua auto aiutano a proteggere gli occupanti seduti vicino a un finestrino in alcune collisioni. Si trovano sopra le portiere su entrambi i lati dell'auto.

Le tendine gonfiabili servono a proteggere la testa di un occupante correttamente seduto e assicurato. A differenza degli airbag convenzionali, dopo l'apertura, le tendine gonfiabili restano gonfie per diverso tempo.



Tendina gonfiabile aperta sulla fiancata dell'auto.

Le tendine gonfiabili sono integrate dietro i pannelli lungo i bordi del soffitto su entrambi i lati dell'automobile. I pannelli sono contrassegnati con IC AIRBAG.

 **Attenzione**

Non bloccare le tendine gonfiabili

- Non appendere oggetti pesanti ai ganci o alle maniglie del soffitto. I ganci sono destinati a cappotti e giacche leggere.
- Non modificare o montare accessori sui pannelli che coprono le tendine gonfiabili, sul soffitto, sui montanti o sui pannelli adiacenti.

Informazioni generali sull'ostruzione degli airbag

Mantieni tutte le sedi degli airbag e gli spazi di espansione liberi da possibili ostacoli. Questi possono ridurre l'efficacia degli airbag e causare gravi lesioni.

- Segui le istruzioni per sedere con una postura corretta.
- Disponi correttamente il bagaglio e gli altri oggetti. L'auto dispone di diversi vani portabagagli per riporre ogni cosa in modo sicuro.
- Non modificare né montare accessori sui pannelli di copertura degli airbag, o su quelli adiacenti.

 **Suggerimento**

Leggi tutte le informazioni sugli airbag.

Sono disponibili ulteriori informazioni sugli airbag e sulla sicurezza in generale. Assicurati di aver letto tutto su questi argomenti per comprendere le capacità e i limiti delle funzioni di sicurezza della tua auto.

5.5.5. Manutenzione e riparazione dell'airbag

Se riscontri segni di guasti o danni agli airbag o altri sistemi di sicurezza contatta un'officina autorizzata Volvo.

Gli interventi di riparazione o manutenzione degli airbag e dei relativi sistemi di sicurezza vanno sempre eseguiti da tecnici autorizzati.^[1] Non provare mai a modificare o riparare autonomamente i componenti del sistema di sicurezza dell'auto. Riparazioni eseguite in modo non conforme possono causare malfunzionamenti e gravi lesioni. Se la tua auto ha bisogno di assistenza o riparazioni, rivolgiti a un'officina autorizzata Volvo.

 **Nota**

Se l'auto rileva un'anomalia dell'airbag, il display del conducente mostra un avvertimento. Se accade, contatta immediatamente un'officina autorizzata Volvo.



Spia SRS rossa

^[1] Volvo raccomanda di eseguire gli interventi di assistenza e riparazione presso un'officina autorizzata Volvo.

5.5.6. Etichette degli airbag

Le etichette degli airbag della tua auto forniscono informazioni essenziali sugli airbag e possono servire a indicarti la posizione degli airbag.

Etichette di localizzazione degli airbag

I punti della tua auto contrassegnati dalla dicitura AIRBAG, IC AIRBAG or SRS AIRBAG indicano la presenza di un airbag in quella posizione.

Attenzione

Posizione delle etichette degli airbag

I punti delle etichette degli airbag indicano dove si trovano gli airbag della tua auto. Mantieni questi punti e lo spazio intorno a essi libero da oggetti. Eventuali ostacoli possono interferire con l'attivazione degli airbag, ridurne l'efficacia e causare gravi lesioni. La sezione airbag contiene informazioni più dettagliate sull'uso e sulle condizioni che possono condizionare gli airbag.

Etichette informative sugli airbag



Questa etichetta si trova sull'aletta parasole del sedile anteriore del passeggero.

Attenzione

Protezioni per bambini e sedile anteriore del passeggero

Non utilizzare MAI una protezione per bambini rivolta all'indietro su un sedile anteriore protetto da un AIRBAG ATTIVO. Altrimenti, sussiste il rischio di LESIONI GRAVI o MORTE del BAMBINO.

5.6. Sicurezza dei bambini

Il contenuto di questo manuale rappresenta lo stato del manuale d'uso al momento della stampa e potrebbe non essere completamente valido in futuro. Per ulteriori informazioni, consulta la prima pagina per la nota completa di esclusione di responsabilità.

L'auto dispone di varie caratteristiche progettate per aumentare la sicurezza dei bambini, tra cui i punti di ancoraggio per l'installazione di protezioni per bambini e le chiusure di sicurezza per bambini.



In auto, i bambini devono sempre sedere in modo sicuro e sotto la supervisione di un adulto. Segui le raccomandazioni contenute in questo manuale e le norme e i regolamenti locali applicabili.

Attenzione

Posizione di seduta sicura

- A seconda dell'età e delle dimensioni, i bambini devono sedere in modo sicuro in una protezione per bambini o con la cintura di sicurezza dell'auto. Non fare mai sedere un bambino in grembo a un altro passeggero o in un luogo non destinato ai passeggeri.
- Gli altri occupanti dell'auto devono sedere correttamente e utilizzare le cinture di sicurezza in modo corretto. In situazioni che vanno dalle frenate improvvise alle collisioni più gravi, questo può contribuire a prevenire gravi lesioni ai bambini nell'auto.

Supervisione dei bambini

- Non lasciare mai i bambini incustoditi nell'automobile. I bambini possono essere esposti a temperature potenzialmente dannose in giornate molto calde o fredde, oppure possono restare chiusi dentro.
- Non permettere ai bambini di giocare nell'auto o di giocare con i comandi dell'auto. Così riduci il rischio di lesioni al bambino o di attivazione o disattivazione involontaria delle funzioni dell'auto.

5.6.1. Protezioni per bambini

I bambini devono sempre utilizzare sistemi di protezione adeguati e devono essere seduti in modo sicuro nell'auto secondo le raccomandazioni fornite.

Esistono vari tipi di sistemi di protezione per bambini progettati specificamente per determinate fasce di età e di altezza. La tua auto è dotata di punti di ancoraggio adatti a diversi tipi di sistemi di protezione per bambini.

Volvo raccomanda l'uso di sistemi di protezione per bambini rivolti all'indietro il più a lungo possibile, almeno fino all'età di quattro anni dei bambini. Dopodiché, si dovrebbero utilizzare sistemi di protezione per bambini rivolti in avanti, preferibilmente un'alzatina per bambini, utilizzando la cintura di sicurezza dell'auto per assicurare il bambino. I bambini devono utilizzare un sistema di protezione per bambini finché non raggiungono almeno i 140 centimetri di altezza (4 piedi 7 pollici).

I sistemi di protezione per bambini sono classificati in livelli di omologazioni diversi:

i-Size	Lo standard dei sistemi di protezione per bambini i-Size utilizza il sistema ISOFIX assieme ai punti di fissaggio superiori o con un supporto inferiore. Questo standard consente di utilizzare qualsiasi sistema di protezione per bambini i-Size su un sedile omologato i-Size.
Universali	Un sistema di protezione per bambini di questo livello di omologazione può essere installato su un sedile di qualsiasi modello di auto, a condizione che la posizione del sedile sia adatta ai sistemi di protezione per bambini universalmente approvati secondo il manuale dell'auto.
Specifico per il veicolo	I sistemi di protezione per bambini di questo livello di omologazione sono compatibili con sedili di modelli d'auto specifici, a condizione che il produttore abbia incluso il modello d'auto nel proprio elenco dei sistemi di protezione specifici.

Attenzione

Protezioni per bambini e sedile anteriore del passeggero

Non utilizzare MAI una protezione per bambini rivolta all'indietro su un sedile anteriore protetto da un AIRBAG ATTIVO. Altrimenti, sussiste il rischio di LESIONI GRAVI o MORTE del BAMBINO.

Protezioni per bambini danneggiate e vecchie

Non utilizzare o riutilizzare mai un sistema di protezione per bambini:

- se il seggiolino è stato coinvolto in un incidente o è danneggiato in qualsiasi modo
- se la data di scadenza o la vita utile è stata superata
- se non si conosce tutta la storia del sistema di protezione.

Importante

Sistemi di protezione per bambini non fissati

Non lasciare mai nell'abitacolo un sistema di protezione per bambini non fissato. Quando non lo usi, lascialo installato secondo le istruzioni del produttore o riponilo in modo sicuro nel bagagliaio. Un sistema di protezione per bambini non fissato può causare danni in caso di collisione o frenata improvvisa.

Raccomandazioni di sicurezza generali

Laddove possibile, segui le raccomandazioni generali di sicurezza relative all'uso delle cinture di sicurezza, alla regolazione dei poggiatesta e al corretto posizionamento dei sedili.

Normative locali

Le norme che sanciscono dove e come far sedere i bambini e come proteggerli variano in base al paese. Assicurati di conoscere le norme vigenti nel paese in cui ti trovi.

Etichette informative sugli airbag



Questa etichetta si trova sull'aletta parasole del sedile anteriore del passeggero.

5.6.1.1. Installazione delle protezioni per bambini

Quando si installa e si utilizza una protezione per bambini, occorre tenere presente una serie di cose, a seconda della posizione della protezione nell'auto.

Attenzione

Segui le istruzioni

Leggi con particolare attenzione tutte le informazioni sulla sicurezza dei bambini riportate in questo manuale e segui le istruzioni del produttore della protezione per bambini che usi. Se non lo fai il bambino potrebbe subire gravi lesioni in caso d'incidente.

Protezioni per bambini e sedile anteriore del passeggero

Non utilizzare MAI una protezione per bambini rivolta all'indietro su un sedile protetto da un AIRBAG ATTIVO anteriore, per evitare la MORTE o LESIONI GRAVI al BAMBINO.

Importante

Normative locali

Le norme che sanciscono dove e come far sedere i bambini e come proteggerli variano in base al paese. Assicurati di conoscere le norme vigenti nel paese in cui ti trovi.

Istruzioni del produttore

Rispettare sempre le istruzioni del produttore della protezione per bambini.

5.6.1.1. Installazione delle protezioni per bambini nei sedili esterni della seconda fila

Per installare in modo sicuro una protezione per bambini su uno dei sedili posteriori esterni, leggi le informazioni importanti e segui le raccomandazioni riportate.

I punti di ancoraggio ISOFIX, superiore e inferiore si possono utilizzare per installare un sistema di protezione per bambini sui sedili esterni della seconda fila.

Questi sedili sono omologati per le protezioni per bambini i-Size.

Suggerimento

L'uso prolungato di una protezione per bambini può usurare gli interni dell'auto. Usa un accessorio paracolpi per proteggere l'interno dell'auto.

Protezioni per bambini consentite

- Utilizza solo protezioni per bambini raccomandate da Volvo, approvate i-Size, universalmente approvate o specifiche per il veicolo, con l'auto inclusa nell'elenco dei veicoli del produttore.

Preparazione del sedile

- Prima di installare un sistema di protezione per bambini togli dal sedile le prolunghie dei cuscini, i supporti per le gambe e altri accessori. Se usi una protezione paracolpi accessoria, puoi lasciarla sul sedile.
- Montare sempre le gambe di supporto di una protezione per bambini direttamente sul pavimento. Non applicare le gambe di supporto a superfici rialzate o irregolari del pavimento, a poggiatesta o ad altri oggetti. Prima di installarle arretra completamente il sedile per ricavare uno spazio sufficiente.^[1]
- Non riporre oggetti non fissati intorno ai supporti inferiori di un sistema di protezione per bambini.
- Le cinghie di montaggio della protezione per bambini vanno sempre fissate ai punti di ancoraggio previsti. Non fissare le cinghie di fissaggio alle guide del sedile, alle maniglie o ad altre parti dell'abitacolo.
- Quando installi una protezione per bambini regolabile rivolta all'indietro, regolala in base all'età del bambino. I bambini più grandi dovrebbero essere seduti in posizione più eretta rispetto a quelli più piccoli.

Impiego delle cinture di sicurezza

- Quando installi un sistema di protezione per bambini fissato con la cintura di sicurezza dell'auto e, quando utilizzi la cintura di sicurezza dell'auto per proteggere un bambino, assicurati che le staffe o altre parti del sistema di protezione non entrino in contatto con il pulsante della fibbia della cintura di sicurezza.
- Quando fissi un bambino con la cintura di sicurezza dell'auto, parti sempre con il punto di fissaggio superiore della cintura di sicurezza regolato sul livello più alto. Poi abbassalo quanto necessario per posizionare correttamente la cintura contro la spalla.

 **Suggerimento**

Allacciare la cintura di sicurezza

Lo spazio stretto può rendere difficile allacciare la cintura di un bambino seduto nella protezione per bambini. Per fare meno fatica, spingi leggermente in avanti la fibbia della cintura. La maggiore angolazione ti risulterà utile. Oppure, per avere più spazio, puoi spostare temporaneamente il sedile vicino alla protezione per bambini.

 **Attenzione**

Segui le istruzioni

Leggi con particolare attenzione tutte le informazioni sulla sicurezza dei bambini riportate in questo manuale e segui le istruzioni del produttore della protezione per bambini che usi. Se non lo fai il bambino potrebbe subire gravi lesioni in caso d'incidente.

 **Importante**

Segui le raccomandazioni generali sui punti di ancoraggio utilizzati per installare una protezione per bambini.

1. Segui le istruzioni del produttore per l'installazione della protezione per bambini.

 **Nota**

Domande sull'installazione

Se hai dubbi sull'installazione, contatta il produttore della protezione per bambini per istruzioni più dettagliate.

Protezione degli interni dell'auto

Durante l'installazione, fai attenzione a non danneggiare gli interni dell'auto con le parti sporgenti o i bordi taglienti della protezione per bambini.

- Se la protezione per bambini prevede attacchi per la cinghia inferiori, non regolare mai la posizione dei sedili dopo aver fissato le cinghie agli attacchi inferiori. Ricordati di rimuovere sempre le cinghie quando la protezione per bambini non è presente.
- Non regolare mai lo schienale di un sedile su cui è installato un sistema di protezione per bambini fissato con l'attacco della cinghia superiore. Si può danneggiare la protezione per bambini o staccare i punti di ancoraggio che la fissano in posizione.
- Fissa i componenti delle protezioni per bambini, ad esempio le cinghie, seguendo le istruzioni del produttore.

 **Importante**

Poggiatesta sollevato

Solleva sempre il poggiatesta quando è presente un sistema di protezione per bambini.

Raccomandazioni di sicurezza generali

Laddove possibile, segui le raccomandazioni generali di sicurezza relative all'uso delle cinture di sicurezza, alla regolazione dei poggiatesta e al corretto posizionamento dei sedili.

Normative locali

Le norme che sanciscono dove e come far sedere i bambini e come proteggerli variano in base al paese. Assicurati di conoscere le norme vigenti nel paese in cui ti trovi.

 **Suggerimento**

Avviso cintura di sicurezza non allacciata

Se hai installato un sistema di protezione per bambini senza utilizzare la cintura di sicurezza dell'auto, può attivarsi il promemoria della cintura di sicurezza del rispettivo sedile. Puoi chiudere il promemoria nel display del conducente, ma gli altri simboli di avvertimento rimarranno attivi. Allaccia la cintura di sicurezza per rimuoverli.

^[1] Se invece c'è una protezione per bambini installata anche sul sedile dietro, puoi non farlo. In questo caso, prova a sistemare il sedile in modo da avere spazio per entrambe le protezioni.

5.6.1.1.2. Installazione delle protezioni per bambini sul sedile della seconda fila

Per installare in modo sicuro un sistema di protezione per bambini sul sedile centrale della seconda fila, occorre leggere informazioni importanti e osservare le raccomandazioni fornite.

Per installare una protezione per bambini sul sedile centrale si possono utilizzare i punti di ancoraggio inferiori.

 **Suggerimento**

L'uso prolungato di una protezione per bambini può usurare gli interni dell'auto. Usa un accessorio paracolpi per proteggere l'interno dell'auto.

Protezioni per bambini consentite

- Utilizza solo protezioni per bambini raccomandate da Volvo, universalmente approvate o specifiche per il veicolo, con l'auto inclusa nell'elenco dei veicoli del produttore.

Preparazione del sedile

- Prima di installare un sistema di protezione per bambini togli dal sedile le prolunghe dei cuscini, i supporti per le gambe e altri accessori. Se utilizzi una protezione paracalci, puoi lasciarla sul sedile.
- Montare sempre le gambe di supporto di una protezione per bambini direttamente sul pavimento. Non applicare le gambe di supporto a superfici rialzate o irregolari del pavimento, a poggiatesta o ad altri oggetti. Prima di installarle arretra completamente il sedile per ricavare uno spazio sufficiente.^[1]
- Non riporre oggetti non fissati intorno ai supporti inferiori di un sistema di protezione per bambini.
- Le cinghie di montaggio della protezione per bambini vanno sempre fissate ai punti di ancoraggio previsti. Non fissare le cinghie di fissaggio alle guide del sedile, alle maniglie o ad altre parti dell'abitacolo.
- Quando installi una protezione per bambini regolabile rivolta all'indietro, regolala in base all'età del bambino. I bambini più grandi dovrebbero essere seduti in posizione più eretta rispetto a quelli più piccoli.
- Quando installi una protezione per bambini rivolta in avanti, regola il poggiatesta del sedile in base all'altezza del bambino. Anche se la protezione per bambini è provvista di sostegno per la testa, difficilmente è in grado di contrastare l'impatto di una collisione.

Impiego della cintura di sicurezza

- Quando installi un sistema di protezione per bambini fissato con la cintura di sicurezza dell'auto e, quando utilizzi la cintura di sicurezza dell'auto per proteggere un bambino, assicurati che le staffe o altre parti del sistema di protezione non entrino in contatto con il pulsante della fibbia della cintura di sicurezza.

Suggerimento

Allacciare la cintura di sicurezza

Lo spazio stretto può rendere difficile allacciare la cintura di un bambino seduto nella protezione per bambini. Per fare meno fatica, spingi leggermente in avanti la fibbia della cintura. La maggiore angolazione ti risulterà utile. Oppure, per avere più spazio, puoi spostare temporaneamente il sedile vicino alla protezione per bambini.

Attenzione

Segui le istruzioni

Leggi con particolare attenzione tutte le informazioni sulla sicurezza dei bambini riportate in questo manuale e segui le istruzioni del produttore della protezione per bambini che usi. Se non lo fai il bambino potrebbe subire gravi lesioni in caso d'incidente.

Importante

Segui le raccomandazioni generali sui punti di ancoraggio utilizzati per installare una protezione per bambini.

1. Segui le istruzioni del produttore per l'installazione della protezione per bambini.

 **Nota**

Domande sull'installazione

Se hai dubbi sull'installazione, contatta il produttore della protezione per bambini per istruzioni più dettagliate.

Protezione degli interni dell'auto

Durante l'installazione, fai attenzione a non danneggiare gli interni dell'auto con le parti sporgenti o i bordi taglienti della protezione per bambini.

- Se la protezione per bambini è provvista di attacchi della cinghia inferiori, non regolare mai la posizione dei sedili dopo averle fissato agli attacchi della cinghia inferiori. Ricordati di rimuovere sempre le cinghie quando la protezione per bambini non è presente.
- Fissa i componenti delle protezioni per bambini, ad esempio le cinghie, seguendo le istruzioni del produttore.

 **Importante**

Raccomandazioni di sicurezza generali

Laddove possibile, segui le raccomandazioni generali di sicurezza relative all'uso delle cinture di sicurezza, alla regolazione dei poggiatesta e al corretto posizionamento dei sedili. Prima montare una protezione per bambini, leggi questi capitoli del manuale.

Normative locali

Le norme che sanciscono dove e come far sedere i bambini e come proteggerli variano in base al paese. Assicurati di conoscere le norme vigenti nel paese in cui ti trovi.

 **Suggerimento**

Avviso cintura di sicurezza non allacciata

Se hai installato un sistema di protezione per bambini senza utilizzare la cintura di sicurezza dell'auto, può attivarsi il promemoria della cintura di sicurezza del rispettivo sedile. Puoi chiudere il promemoria nel display del conducente, ma gli altri simboli di avvertimento rimarranno attivi. Allaccia la cintura di sicurezza per rimuoverli.

^[1] Se invece c'è una protezione per bambini installata anche sul sedile dietro, puoi non farlo. In questo caso, prova a sistemare il sedile in modo da avere spazio per entrambe le protezioni.

5.6.1.1.3. Installazione delle protezioni per bambini nei sedili della terza fila

Per installare in modo sicuro un sistema di protezione per bambini su uno dei sedili della terza fila, occorre leggere le informazioni importanti e seguire le raccomandazioni riportate.

I sedili della terza fila non sono dotati di punti di attacco per l'installazione di una protezione per bambini.

Suggerimento

L'uso prolungato di una protezione per bambini può usurare gli interni dell'auto. Usa un accessorio paracolpi per proteggere l'interno dell'auto.

Protezioni per bambini consentite

- Utilizza solo protezioni per bambini raccomandate da Volvo, universalmente approvate o specifiche per il veicolo, con l'auto inclusa nell'elenco dei veicoli del produttore.
- Nella terza fila sono vietate le protezioni per bambini dotate di gambe di supporto.
- Le cinghie di montaggio della protezione per bambini vanno sempre fissate ai punti di ancoraggio previsti. Non fissare le cinghie di fissaggio alle guide del sedile, alle maniglie o ad altre parti dell'abitacolo. Nei sedili della terza fila non sono presenti punti di fissaggio a livello del pavimento.

Preparazione dei sedili

- Prima di installare un sistema di protezione per bambini togli dal sedile le prolunghe dei cuscini, i supporti per le gambe e altri accessori. Se usi una protezione paracalci accessoria, puoi lasciarla sul sedile.
- Quando installi una protezione per bambini regolabile rivolta all'indietro, regolala in base all'età del bambino. I bambini più grandi dovrebbero essere seduti in posizione più eretta rispetto a quelli più piccoli.
- Per fare spazio nella terza fila, sposta in avanti i sedili della seconda fila. Abbatti i sedili esterni e centrali della seconda fila per accedere alla terza fila. Quindi installa la protezione per bambini sedendoti accanto a essa.
- Lascia sempre gli schienali della seconda fila in posizione completamente verticale se dietro monti una protezione per bambini.

Impiego della cintura di sicurezza

- Quando installi un sistema di protezione per bambini fissato con la cintura di sicurezza dell'auto e, quando utilizzi la cintura di sicurezza dell'auto per proteggere un bambino, assicurati che le staffe o altre parti del sistema di protezione non entrino in contatto con il pulsante della fibbia della cintura di sicurezza.

Attenzione

Segui le istruzioni

Leggi con particolare attenzione tutte le informazioni sulla sicurezza dei bambini riportate in questo manuale e segui le istruzioni del produttore della protezione per bambini che usi. Se non lo fai il bambino potrebbe subire gravi lesioni in caso d'incidente.

Importante

Segui le raccomandazioni generali sui punti di ancoraggio utilizzati per installare una protezione per bambini.

1. Segui le istruzioni del produttore per l'installazione della protezione per bambini.

 **Nota**

Domande sull'installazione

Se hai dubbi sull'installazione, contatta il produttore della protezione per bambini per istruzioni più dettagliate.

Protezione degli interni dell'auto

Durante l'installazione, procedi con attenzione per evitare di danneggiare gli interni dell'auto con le parti sporgenti o i bordi taglienti della protezione per bambini.

- Fissa i componenti delle protezioni per bambini, ad esempio le cinghie, seguendo le istruzioni del produttore.

 **Importante**

Poggiatesta sollevato

Solleva sempre il poggiatesta quando è presente un sistema di protezione per bambini.

Raccomandazioni di sicurezza generali

Laddove possibile, segui le raccomandazioni generali di sicurezza relative all'uso delle cinture di sicurezza, alla regolazione dei poggiatesta e al corretto posizionamento dei sedili. Prima di montare una protezione per bambini leggi questi capitoli del manuale.

Normative locali

Le norme che sanciscono dove e come far sedere i bambini e come proteggerli variano in base al paese. Assicurati di conoscere le norme vigenti nel paese in cui ti trovi.

 **Suggerimento**

Avviso cintura di sicurezza non allacciata

Se hai installato un sistema di protezione per bambini senza utilizzare la cintura di sicurezza dell'auto, può attivarsi il promemoria della cintura di sicurezza del rispettivo sedile. Puoi chiudere il promemoria nel display del conducente, ma gli altri simboli di avvertimento rimarranno attivi. Allaccia la cintura di sicurezza per rimuoverli.

5.6.1.1.4. Installazione di sistemi di protezione per bambini sul sedile del passeggero anteriore

Per installare in modo sicuro un sistema di protezione per bambini sul sedile del passeggero anteriore, occorre leggere informazioni importanti e osservare le raccomandazioni fornite.

Gli attacchi ISOFIX accessori^[1] e i punti di attacco della cinghia inferiore^[1] possono servire per installare una protezione per bambini sul sedile del passeggero anteriore.

Suggerimento

L'uso prolungato di una protezione per bambini può usurare gli interni dell'auto. Usa un accessorio paracolpi per proteggere l'interno dell'auto.

Protezioni per bambini consentite

- Utilizza solo protezioni per bambini raccomandate da Volvo, universalmente approvate o specifiche per il veicolo, con l'auto inclusa nell'elenco dei veicoli del produttore.

Preparazione dei sedili

- Prima di installare un sistema di protezione per bambini, chiudi l'estensione del cuscino del sedile e rimuovi le prolunghie, i supporti per le gambe e altri accessori dal sedile. Se usi una protezione paracalci accessoria, puoi lasciarla sul sedile.
- Montare sempre le gambe di supporto di una protezione per bambini direttamente sul pavimento. Non applicare le gambe di supporto a superfici rialzate o irregolari del pavimento, a poggiatesta o ad altri oggetti. Se occorre, regola la posizione del sedile.
- Non riporre oggetti non fissati intorno ai supporti inferiori di un sistema di protezione per bambini.
- Le cinghie di montaggio della protezione per bambini vanno sempre fissate ai punti di ancoraggio previsti. Non fissare le cinghie di fissaggio alle guide del sedile, alle maniglie o ad altre parti dell'abitacolo.
- Quando installi un sistema di protezione per bambini utilizzando i punti di ancoraggio inferiori, non regolare mai la posizione del sedile per stringere le cinghie.
- Quando installi protezioni per bambini rivolte all'indietro, inizia regolando il sedile nella posizione più bassa. La protezione per bambini deve aderire bene contro il sedile senza spazi vuoti. Se la protezione per bambini utilizza un supporto inferiore, solleva il sedile quanto serve per fissarla al pavimento.
- Quando installi sistemi di protezione per bambini regolabili e rivolti all'indietro, regola la protezione in base all'età del bambino. I bambini più grandi dovrebbero essere seduti in posizione più eretta rispetto a quelli più piccoli.

Impiego delle cinture di sicurezza

- Quando installi un sistema di protezione per bambini fissato con la cintura di sicurezza dell'auto e, quando utilizzi la cintura di sicurezza dell'auto per proteggere un bambino, assicurati che le staffe o altre parti del sistema di protezione non entrino in contatto con il pulsante della fibbia della cintura di sicurezza.
- Quando fissi un bambino con la cintura di sicurezza dell'auto, parti sempre con il punto di fissaggio superiore della cintura di sicurezza regolato sul livello più alto. Poi abbassalo quanto necessario per posizionare correttamente la cintura contro la spalla.

 **Suggerimento**

Allacciare la cintura di sicurezza

Lo spazio stretto può rendere difficile allacciare la cintura di un bambino seduto nella protezione per bambini. Per fare meno fatica, spingi leggermente in avanti la fibbia della cintura. La maggiore angolazione ti risulterà utile.

 **Attenzione**

Stato dell'airbag lato passeggero

- Se installi sistemi di protezione per bambini rivolti all'indietro, controlla sempre che l'airbag passeggero sia disattivato.
- Se installi sistemi di protezione per bambini rivolti in avanti, controlla sempre che l'airbag passeggero sia abilitato.

Se non si rispettano queste istruzioni si può mettere seriamente a rischio la vita dei passeggeri.

Segui le istruzioni

Leggi con particolare attenzione tutte le informazioni sulla sicurezza dei bambini riportate in questo manuale e segui le istruzioni del produttore della protezione per bambini che usi. Se non lo fai il bambino potrebbe subire gravi lesioni in caso d'incidente.

 **Importante**

Segui le raccomandazioni generali sui punti di ancoraggio utilizzati per installare una protezione per bambini.

1. Segui le istruzioni del produttore per l'installazione della protezione per bambini.

 **Nota**

Domande sull'installazione

Se hai dubbi sull'installazione, contatta il produttore della protezione per bambini per istruzioni più dettagliate.

Protezione degli interni dell'auto

Durante l'installazione, fai attenzione a non danneggiare gli interni dell'auto con le parti sporgenti o i bordi taglienti della protezione per bambini.

- Se la protezione per bambini prevede attacchi per la cinghia inferiori, non regolare mai la posizione dei sedili dopo aver fissato le cinghie agli attacchi inferiori. Ricordati di rimuovere sempre le cinghie quando la protezione per bambini non è presente.
- Fissa i componenti delle protezioni per bambini, ad esempio le cinghie, seguendo le istruzioni del produttore.

! Importante

Raccomandazioni di sicurezza generali

Laddove possibile, segui le raccomandazioni generali di sicurezza relative all'uso delle cinture di sicurezza, alla regolazione dei poggiatesta e al corretto posizionamento dei sedili.

Normative locali

Le norme che sanciscono dove e come far sedere i bambini e come proteggerli variano in base al paese. Assicurati di conoscere le norme vigenti nel paese in cui ti trovi.

i Suggerimento

Avviso cintura di sicurezza non allacciata

Se hai installato un sistema di protezione per bambini senza utilizzare la cintura di sicurezza dell'auto, può attivarsi il promemoria della cintura di sicurezza del rispettivo sedile. Puoi chiudere il promemoria nel display del conducente, ma gli altri simboli di avvertimento rimarranno attivi. Allaccia la cintura di sicurezza per rimuoverli.

^[1] La disponibilità può variare da regione a regione.

5.6.1.2. Punti di fissaggio della protezione per bambini

La tua auto è dotata di punti di fissaggio di vario tipo. Assicurati di utilizzare i punti di fissaggio corretti per il tuo sistema di protezione per bambini specifico.

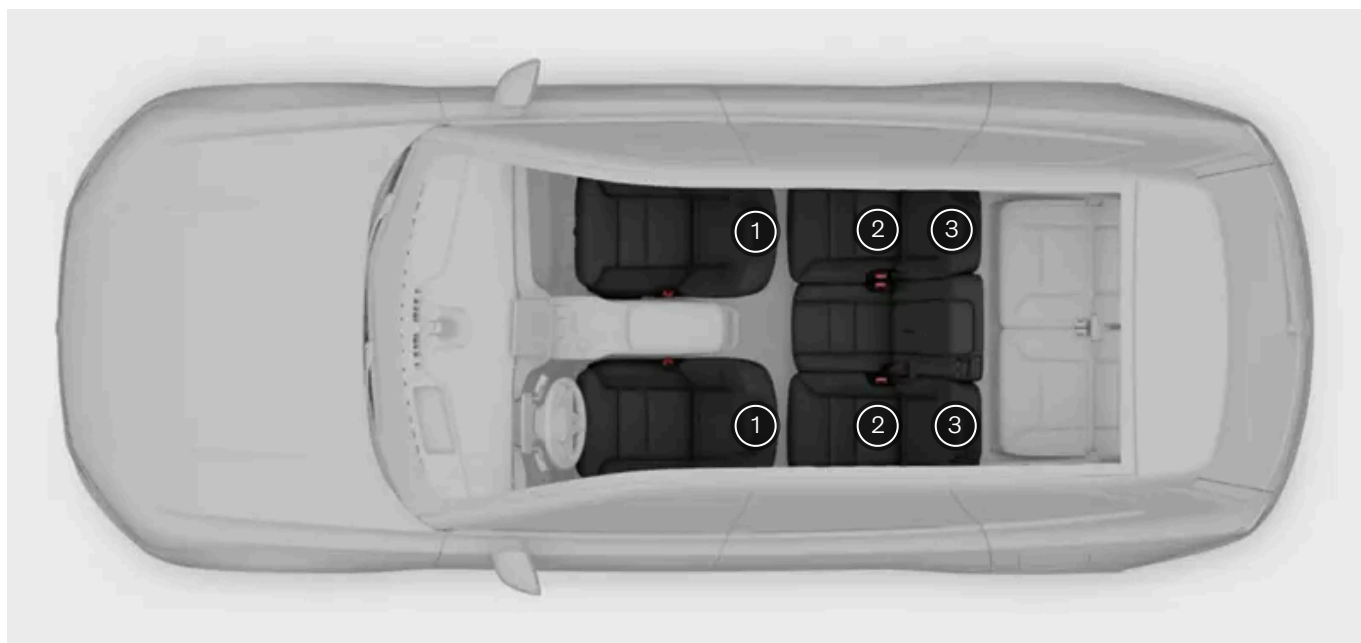

1 Punti di fissaggio della cinghia inferiori sulle guide a pavimento dei sedili anteriori^[1]

- ② Punti di fissaggio ISOFIX tra gli schienali e i cuscini dei sedili della seconda fila^[2]
- ③ Punti di fissaggio superiori della cinghia sul retro dei sedili esterni della seconda fila

Puoi utilizzare i vari punti di fissaggio della tua auto combinandoli tra loro o con altri metodi di fissaggio per installare vari tipi di sistemi di protezione per bambini.

Lo standard dei sistemi di protezione per bambini i-Size utilizza il sistema ISOFIX assieme ai punti di fissaggio superiori o con un supporto inferiore. Questo standard consente di utilizzare qualsiasi sistema di protezione per bambini i-Size su un sedile omologato i-Size.

Alcuni sistemi di protezione per bambini sono fissati con la cintura di sicurezza dell'auto, di solito assieme ad altri metodi di fissaggio.

i Nota

Istruzioni del produttore

Segui sempre le istruzioni del produttore per l'uso dei punti di fissaggio della protezione per bambini.

- ^[1] Con la cinghia inferiore anteriore accessoria, i punti di fissaggio si trovano anche ai lati del vano piedi del sedile del passeggero anteriore.
- ^[2] Con la console ISOFIX accessoria, i punti di fissaggio ISOFIX si trovano anche tra lo schienale del sedile del passeggero anteriore e il cuscino del sedile.

5.6.1.2.1. Punti di fissaggio ISOFIX

La tua auto è dotata di punti d'attacco ISOFIX che puoi utilizzare per installare i sistemi di protezione per bambini su alcuni sedili posteriori. Se la tua auto è provvista della console accessoria ISOFIX^[1], questi punti di fissaggio possono servire per fissare le protezioni per bambini anche sul sedile del passeggero anteriore.

I punti di ancoraggio ISOFIX si possono utilizzare assieme ad altri metodi di fissaggio per montare i sistemi di protezione per bambini i-Size e ISOFIX. Questi punti di attacco fanno parte di uno standard internazionale per i sistemi di protezione per bambini.

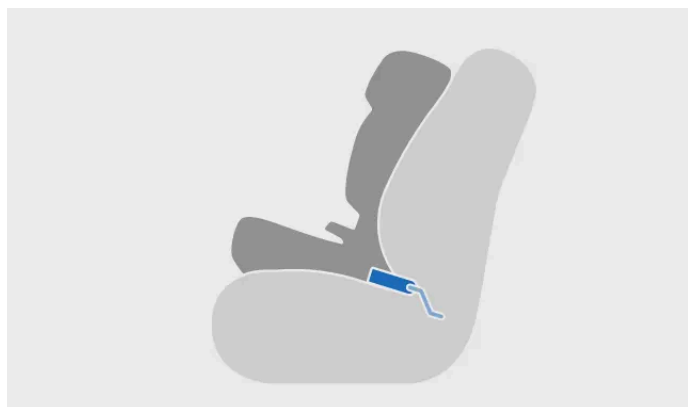



Fissare l'attacco ISOFIX nel punto di fissaggio

Le protezioni per bambini installate in uno dei sedili esterni della seconda fila possono utilizzare questi punti di attacco.

Inoltre, se la tua auto è dotata della console ISOFIX accessoria, le protezioni per bambini installate sul sedile del passeggero anteriore possono sfruttare questi punti di fissaggio.^[1]

i Nota

ISOFIX è uno standard internazionale per i punti di fissaggio delle protezioni per bambini. In alcuni Paesi è noto anche come LATCH e LUAS.

Posizione dei punti di fissaggio nei sedili posteriori

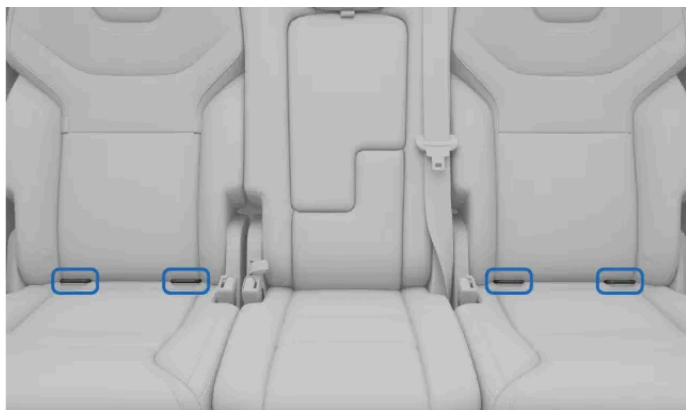

Posizione dei punti di attacco ISOFIX nei sedili della seconda fila

I punti di attacco ISOFIX si trovano tra lo schienale e il cuscino del sedile. Per scoprirli completamente potresti dover schiacciare il cuscino del sedile.

I punti di fissaggio contrassegnati dal simbolo i-Size sono omologati per le protezioni per bambini i-Size.



Punti di fissaggio nel sedile anteriore

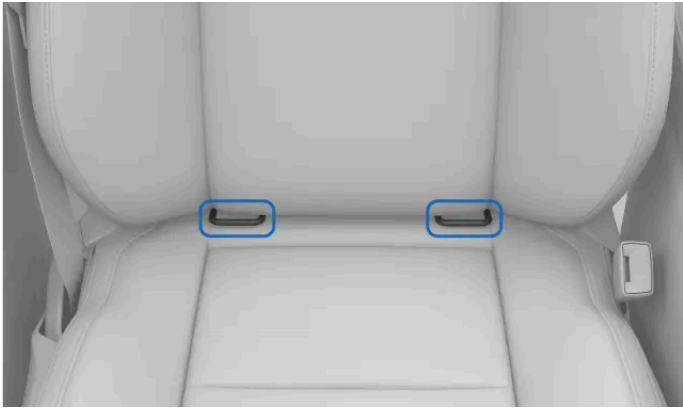

Posizione dei punti di attacco ISOFIX del sedile del passeggero anteriore

Con la console ISOFIX accessoria ^[1], i punti di ancoraggio nel sedile anteriore del passeggero si trovano tra lo schienale del sedile e il cuscino del sedile.

i Nota

Istruzioni del produttore

Segui sempre le istruzioni del produttore per l'uso dei punti di fissaggio della protezione per bambini.

^[1] La disponibilità può variare da regione a regione.

5.6.1.2.2. Punti d'attacco della cinghia superiori

La tua auto è dotata di punti d'attacco della cinghia superiori che puoi utilizzare per fissare i sistemi di protezione per bambini sul sedile posteriore.

Posizione dei punti di fissaggio nei sedili posteriori

I punti di attacco della cinghia superiori si trovano dietro gli schienali.



La posizione dei punti di attacco della cinghia superiore dei sedili posteriori è indicata dal relativo simbolo.



Puoi usare i punti di fissaggio superiori assieme ad altri metodi di fissaggio per installare sistemi di protezione per bambini di tipo diverso.

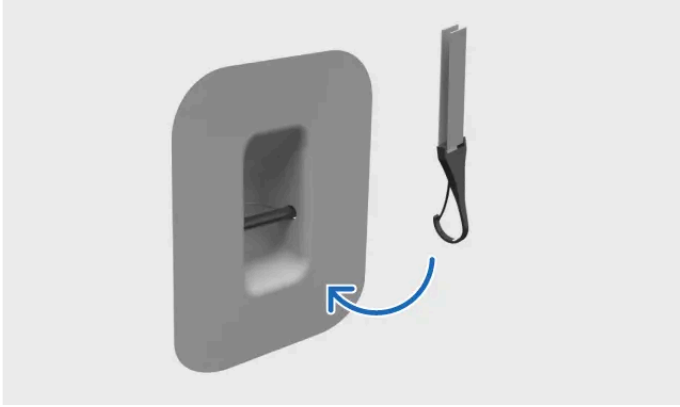

Fissaggio dell'attacco della cinghia superiore

Le protezioni per bambini installate in uno dei sedili esterni della seconda fila possono utilizzare questi punti di attacco.

! Importante

Istruzioni del produttore

Segui sempre le istruzioni del produttore per l'uso dei punti di fissaggio della protezione per bambini. Salvo diversa indicazione, le cinghie di fissaggio superiori vanno fatte passare lungo i lati del supporto del poggiatesta. Se è presente una sola cinghia, falla passare intorno al lato più vicino all'avvolgitore della cintura di sicurezza.

Pianale del bagagliaio

Se il pianale del bagagliaio è installato dietro i sedili posteriori, lo spazio stretto tra schienale e pianale può rendere difficile il montaggio della cinghia di fissaggio superiore. Se necessario, rimuovi temporaneamente il pianale per facilitare l'installazione. Assicurati sempre che il pianale non si trovi a contatto con la cinghia di fissaggio superiore.

5.6.1.2.3. Punti d'attacco della cinghia inferiori

La tua auto è dotata di punti d'attacco della cinghia inferiori che puoi utilizzare per installare i sistemi di protezione per bambini sul sedile della seconda fila.

Con la cinghia inferiore anteriore accessoria, i punti di fissaggio si trovano anche ai lati del vano piedi del sedile del passeggero anteriore.

Punti di fissaggio nei sedili posteriori

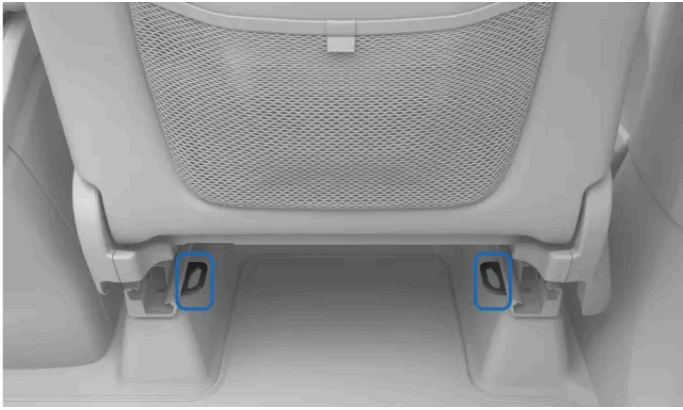

I punti d'attacco della cinghia inferiori si trovano dietro alle guide a pavimento dei sedili anteriori.

Punti di fissaggio nel sedile anteriore

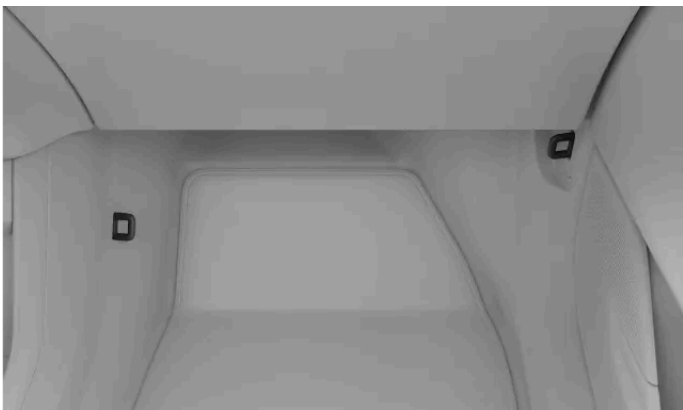

Con la cinghia inferiore accessoria^[1], i punti di attacco del sedile del passeggero anteriore si trovano ai lati del vano piedi del sedile.

I punti d'attacco della cinghia inferiori si possono utilizzare principalmente in combinazione con le cinture di sicurezza dell'auto, per fissare alcuni sistemi di protezione per bambini rivolti all'indietro.

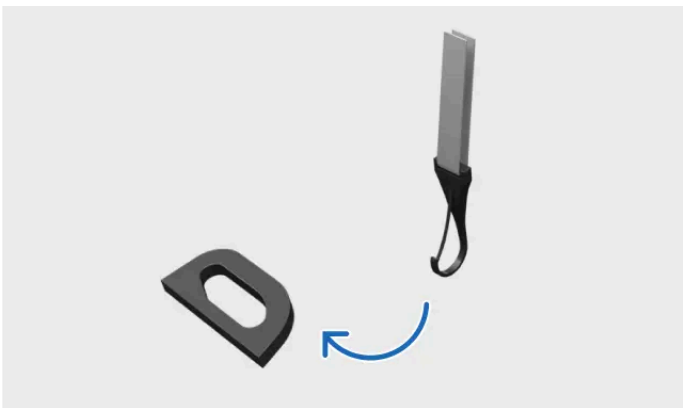

Fissaggio al punto d'attacco della cinghia inferiore

Le protezioni per bambini installate sui sedili della seconda fila possono utilizzare questi punti di attacco.

Inoltre, se la tua auto è dotata degli attacchi della cinghia inferiori accessori, le protezioni per bambini installate sul sedile del passeggero anteriore possono sfruttare questi punti di ancoraggio.

i Suggerimento

Punto di fissaggio condiviso

È possibile collegare due attacchi della cinghia inferiori di seggiolini diversi a un unico punto d'attacco della cinghia inferiore più vicino al centro dell'auto, ad esempio quando si montano due sistemi di protezione per bambini rivolti all'indietro uno accanto all'altro.

Fissaggio del gancio

A volte gli spazi stretti possono rendere difficile il montaggio del gancio della cinghia al punto di fissaggio. Prova a capovolgere il gancio e ad attaccarlo da un'altra angolazione.

i Nota

Istruzioni del produttore

Segui sempre le istruzioni del produttore per l'uso dei punti di fissaggio della protezione per bambini.

^[1] La disponibilità può variare da regione a regione.

5.6.1.3. Seggiolino per bambini integrato

Nel sedile posteriore centrale della tua auto trovi un seggiolino per bambini integrato. Si può estrarre e richiudere e consente ai bambini di sedere comodamente in tutta sicurezza.



Il seggiolino per bambini è appositamente progettato per la sicurezza dei più piccoli.

Prima di guidare con un bambino nel seggiolino integrato, assicurati che:

- il seggiolino per bambini sia bloccato in modo sicuro.
- il poggiatesta sia regolato all'altezza del bambino.
- di aver letto e seguito tutte le informazioni sulla sicurezza contenute in questo manuale, in particolare le sezioni relative alla sicurezza dei bambini, al corretto posizionamento e all'uso delle cinture di sicurezza.

Il seggiolino per bambini integrato è omologato per bambini con peso fino a 36 kg e altezza di 106-145 cm. Il seggiolino per bambini non è consigliato per bambini sotto i 4 anni.

 **Attenzione**

Non modificare né riparare autonomamente

Volvo raccomanda di fare eseguire la riparazione o la sostituzione del seggiolino per bambini integrato esclusivamente da un'officina autorizzata Volvo. Non modificare né aggiungere accessori al seggiolino per bambini. Se il seggiolino per bambini integrato è stato sottoposto a un carico pesante, ad esempio in seguito a una collisione, occorre sostituire il cuscino del sedile, la cintura di sicurezza, lo schienale o eventualmente l'intero seggiolino. Anche se non sembra danneggiato, il seggiolino potrebbe non garantire lo stesso livello di protezione. Questo vale anche se il seggiolino per bambini era abbassato durante una collisione o un evento simile. Il seggiolino per bambini va sostituito anche quando è molto usurato.

Segui le istruzioni

Segui con estrema attenzione le istruzioni del seggiolino per bambini integrato. Se non lo fai il bambino potrebbe subire gravi lesioni in caso d'incidente.

 **Importante**

Normative locali

Le norme che sanciscono dove e come far sedere i bambini e come proteggerli variano in base al paese. Assicurati di conoscere le norme vigenti nel paese in cui ti trovi.

 **Nota**

Il seggiolino per bambini integrato è omologato come alzatina per bambini adatta a veicoli specifici in base al Regolamento UN R129/03.

5.6.1.3.1. Apertura del seggiolino per bambini integrato

Il seggiolino per bambini integrato si trova nel cuscino del sedile posteriore centrale e va estratto prima dell'uso.

1.



Tira la maniglia nel cuscino del sedile centrale per sbloccarlo.

> Il seggiolino per bambini fuoriesce con l'estremità posteriore leggermente sollevata.

2.

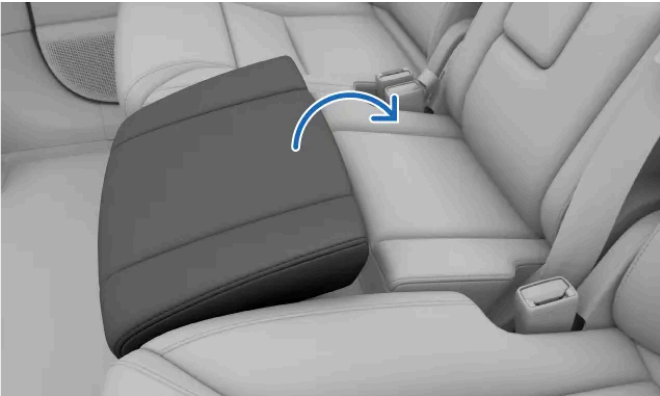

Con una mano sulla parte anteriore del seggiolino per bambini e una sulla parte posteriore, solleva il seggiolino e spingilo all'indietro fino allo schienale del sedile.

3.



Spingi in basso il seggiolino per bambini finché non scatta con un clic.

> Il seggiolino per bambini si blocca in posizione.

 **Attenzione**

Segui con estrema attenzione le istruzioni del seggiolino per bambini. Non seguirle può causare lesioni altrimenti evitabili in caso di collisione.

5.6.1.3.2. Chiusura del seggiolino per bambini integrato

Quando non utilizzi il seggiolino per bambini integrato, puoi richiuderlo per fare sedere un passeggero adulto sul sedile.

Prima di chiudere il seggiolino per bambini, controlla di non aver lasciato oggetti nello spazio antistante. Potrebbero impedire il blocco del seggiolino per bambini nel sedile.



Tira la maniglia sulla parte anteriore del seggiolino per togliere il blocco.

> Il seggiolino si sblocca e si sposta in avanti.



Spingi il seggiolino per bambini verso il basso finché non senti un clic.

> Il sedile si blocca in posizione.

5.6.1.4. Protezioni per bambini consigliate

Utilizza solo protezioni per bambini raccomandate da Volvo, omologate i-Size, universalmente approvate o specifiche per il veicolo, con l'auto inclusa nell'elenco dei veicoli del produttore.

Protezione per bambini ^[1]	Tipo d'installazione	Dimensioni del bambino (ECE R129)
Maxi-Cosi Pearl 360 + FamilyFix 360 Base ^[2]	Rivolto all'indietro	40–105 cm (max 17,5 kg)
Volvo Easy Access ^[3]	Rivolto all'indietro	40–105 cm (max 18 kg)
Seggiolino per bambini rivolto all'indietro di Volvo ^[4]	Rivolto all'indietro	61-115 cm (max 25 kg)
Alzatina per bambini Volvo ^[5]	Rivolto in avanti	105–150 cm (max 36 kg)
Cuscino per alzatina Volvo ^[5]	Rivolto in avanti	138–150 cm (max 36 kg)

^[1] La disponibilità delle protezioni per bambini elencate può variare a seconda della regione.

^[2] N. di omologazione: 030062

^[3] Codice d'omologazione: E1-010016

^[4] Codice d'omologazione: E11 129R03/08 0599 00

^[5] Codice d'omologazione: E1 129R03/09 0061 07

5.6.1.5. Tabella riassuntiva delle posizioni adatte alle protezioni per bambini

La tabella seguente fornisce una panoramica dei tipi di sistemi di protezione per bambini che si possono installare su ciascun sedile.

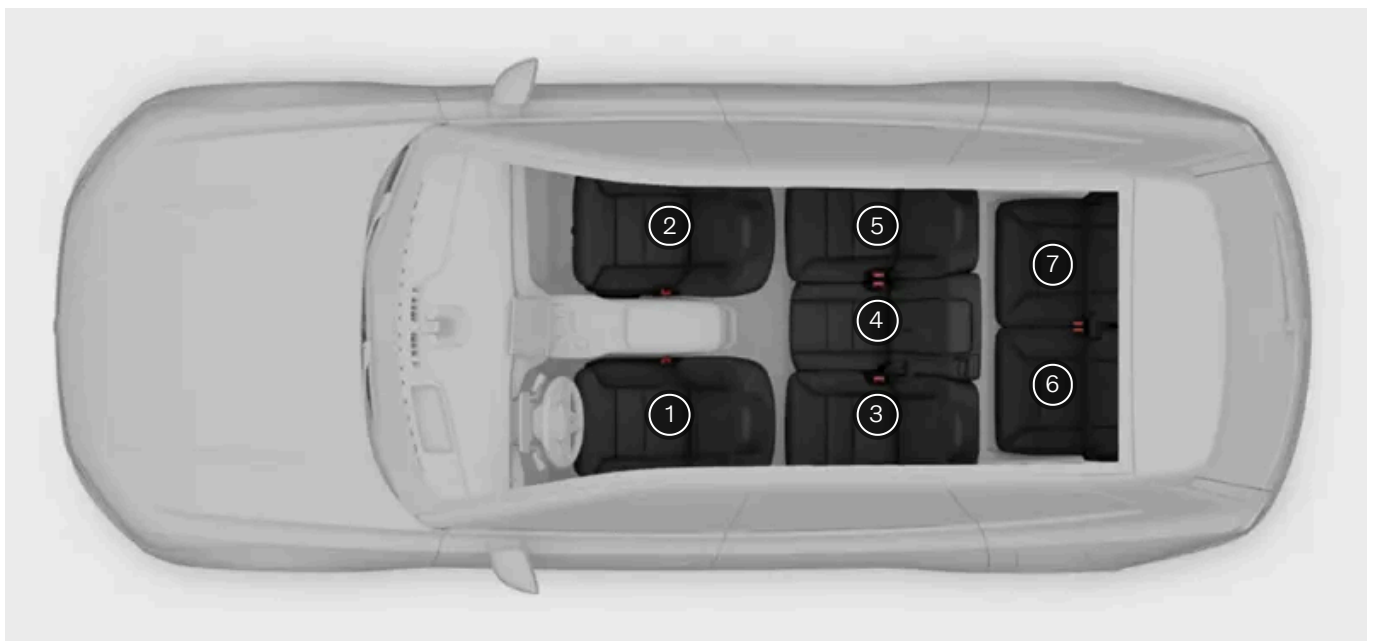

Posizione del sedile ^[1]	1	2 (con airbag disabilitato, solo sistemi di protezione per bambini rivolti all'indietro)	2 (con airbag abilitato, solo sistemi di protezione per bambini rivolti in avanti)	3	4	5	6	7
Sistemi di protezione per bambini i-Size	No	No	No	Sì	No	Sì	No	No
Sistemi di protezione per bambini universalmente approvati e fissati con la cintura di sicurezza dell'auto	No	Sì	Sì	Sì	Sì	Sì	Sì	Sì
Altre categorie di sistemi di protezione per bambini ^[2]	No	Sì	Sì	Sì	Sì	Sì	No	No

 **Attenzione**

- Se installi protezioni per bambini rivolte in avanti sul sedile passeggero anteriore (posizione 2), devi attivare l'airbag passeggero.
- Se installi protezioni per bambini rivolte all'indietro sul sedile passeggero anteriore (posizione 2), devi disattivare l'airbag passeggero.

Se non si rispettano queste istruzioni si può mettere seriamente a rischio la vita dei passeggeri.

 **Importante**

Normative locali

Le norme che sanciscono dove e come far sedere i bambini e come proteggerli variano in base al paese. Assicurati di conoscere le norme vigenti nel paese in cui ti trovi.

^[1] Secondo l'illustrazione.

^[2] Per maggiori informazioni, contattare il produttore del sistema di protezione per bambini.

6. Ingresso e sicurezza

Scopri le varie funzioni associate all'ingresso e all'uscita dall'auto, compreso il funzionamento delle chiavi e dell'allarme.



Questa sezione del manuale tratta i vari tipi di chiave, l'apertura e la chiusura delle portiere, il blocco, lo sblocco e l'allarme.

Scopri di più sui diversi tipi di chiavi e su come personalizzare il comportamento della tua auto quando la chiudi, la apri, ti avvicini o ti allontani.

6.1. Chiavi

La tua auto supporta diversi tipi di chiavi. L'auto è in grado di rilevare alcune chiavi quando ti avvicini o ti allontani, mentre i telecomandi devono essere appoggiati sulla maniglia della portiera del conducente.

Tipi di chiavi

Importante

L'uso delle chiavi è abbastanza semplice, ma per motivi di sicurezza e protezione, devi conoscere i limiti di ogni tipo di chiave. È importante leggere tutte le informazioni contenute in questo manuale sulle chiavi e sul loro utilizzo.

Le tecnologie wireless dell'auto e delle chiavi possono causare interferenze con altri dispositivi. Per ulteriori informazioni su questi sistemi, consulta la sezione sulle specifiche di questo manuale.

Per motivi di sicurezza, non lasciare mai le chiavi incustodite in un luogo esposto.

L'auto supporta i seguenti tipi di chiave:

- Digital Key

Il contenuto di questo manuale rappresenta lo stato del manuale d'uso al momento della stampa e potrebbe non essere completamente valido in futuro. Per ulteriori informazioni, consulta la prima pagina per la nota completa di esclusione di responsabilità.

- Scheda magnetica
- Chiave senza pulsante

Le chiavi digitali e le chiavi senza pulsante cariche funzionano a distanza, quindi la tua auto le rileva quando ti avvicini o ti allontani. Questo consente di aprire e chiudere automaticamente.

Le chiavi non alimentate, come le chiavi elettroniche o le chiavi con comando a distanza con batteria scarica, utilizzano l'[NFC^{\[1\]}](#). Quindi possono essere lette solo in determinati punti.

i Nota

Ordinare chiavi nuove o aggiuntive

La tua auto ha in dotazione un numero limitato di chiavi. Se perdi una chiave o hai semplicemente bisogno di altre chiavi, contatta l'assistenza Volvo.

Disponibilità della chiave digitale

La chiave digitale della tua auto è attualmente disponibile per alcuni modelli di Apple iPhone, Samsung Galaxy e Google Pixel. Se hai dubbi sulla compatibilità del tuo dispositivo, verifica con il produttore. Molti produttori forniscono informazioni sulla compatibilità e sulle funzionalità UWB sui propri siti web.

i Suggerimento

Scheda magnetica come accesso di backup

È una buona idea tenere a portata di mano una scheda magnetica nel caso in cui un dispositivo con chiave digitale venga smarrito o rubato. Può anche essere utile se devi far accedere un tecnico o l'assistenza stradale alla tua auto, ma non vuoi condividere la tua chiave digitale.

Punti di lettura delle chiavi

L'auto può rilevare la chiave e utilizzarla per bloccare o sbloccare in due modi:

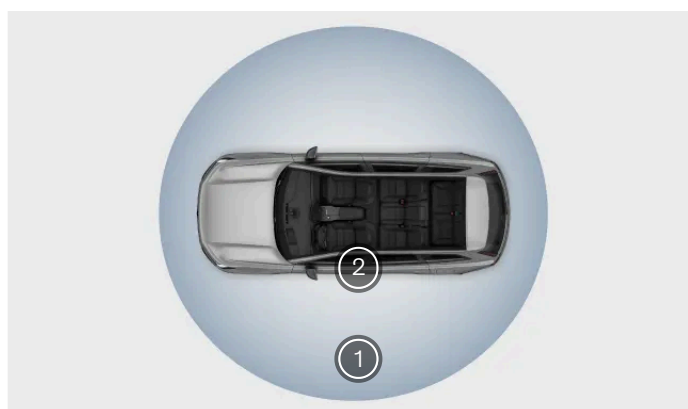

- 1 Le chiavi con comando a distanza possono aprire a chiudere l'auto da lontano.
- 2 Le schede magnetiche aprono e chiudono l'auto quando vengono avvicinate al rispettivo lettore nella maniglia della portiera del conducente.

Tra i sedili anteriori c'è un lettore. Inserisci una scheda magnetica o una chiave con riconoscimento a distanza scarica per avviare l'auto. Il lettore si trova nella stessa posizione del caricabatteria wireless.

 **Nota**

Se l'auto non risponde

Se l'auto non risponde quando ti avvicini con la chiave con comando a distanza, prova a sbloccarla tirando la maniglia della portiera. Puoi anche posizionare una delle tue chiavi sulla maniglia della portiera per sbloccare l'auto.

Ecco alcuni motivi che impediscono all'auto di rispondere normalmente:

- L'auto è rimasta spenta per diversi giorni e ha bisogno di tempo per riattivare i propri sistemi, riconoscere la chiave e consentirti l'accesso.
- I segnali wireless della chiave sono bloccati.
- Stai utilizzando una chiave senza pulsante con la batteria scarica o che è entrata in modalità di risparmio batteria.

Se le batterie si scaricano completamente, l'auto non reagisce a nessuna chiave.

Profili utente e chiavi

Puoi assegnare le chiavi a un profilo utente. In questo modo, l'auto può identificare automaticamente chi la sta aprendo e attivare tutte le impostazioni personali. Per maggiori informazioni sulle opzioni di personalizzazione, consulta la rispettiva sezione in questo manuale.

Chiusura delle chiavi dentro l'auto

Se chiudi l'auto lasciando una chiave con comando a distanza all'interno, la chiave verrà temporaneamente disattivata. Potrai comunque utilizzare una delle altre chiavi sulla maniglia della portiera per entrare nell'auto.

 **Attenzione**

Se lasci una persona nell'auto, assicurati di non lasciare la chiave nell'auto. Questo è particolarmente importante in presenza di bambini.

L'uso non corretto dei sistemi di apertura e avviamento dell'auto può causare gravi lesioni personali. Porta sempre con te le tue chiavi quando esci dall'auto, chiave digitale e chiave senza pulsante incluse. L'auto si può avviare e alcuni sistemi, come gli alzacristalli elettrici, si possono azionare causando gravi lesioni personali. Non lasciare mai da soli nell'auto bambini, disabili o persone che non sono in grado di prendersi cura di se stesse. Le portiere si possono bloccare con una chiave con comando a distanza o toccando l'area del sensore di blocco capacitivo della maniglia della portiera. In caso di emergenza, le persone potrebbero rimanere intrappolate nell'auto. Ad esempio, a seconda del periodo dell'anno, le persone intrappolate nell'auto possono essere esposte a temperature molto alte o molto basse. Non rimuovere mai la chiave mentre l'auto è in movimento o si sta fermando.

! Importante

La maniglia esterna della portiera contiene componenti elettronici. Proteggi questi componenti da un uso improprio. Non lasciare mai le chiavi dell'auto al suo interno, comprese quelle digitali e quelle con comando a distanza. L'accesso da parte di persone non autorizzate potrebbe causare danni oppure l'auto potrebbe essere rubata. Porta sempre con te le chiavi quando esci dalla tua auto.

[1] Comunicazione a corto raggio

6.1.1. Chiave senza pulsante

Puoi usare la tua chiave senza pulsante per bloccare, sbloccare e guidare l'auto.



La chiave senza pulsante blocca, sblocca e avvia l'auto a distanza, ma puoi anche utilizzarla come una chiave elettronica.

Per utilizzarla come una chiave elettronica, appoggiala sulla maniglia della portiera del conducente rivolgendola verso di te.

Come caricare la chiave senza pulsante

Usa il caricatore wireless tra i sedili anteriori o un caricabatteria wireless esterno [1] per ricaricare la chiave senza pulsante.

Livello della batteria

Nella vista dello stato dell'auto, puoi visualizzare lo stato della batteria di tutte le chiavi senza pulsante collegate.

! Importante

- Se lasci la chiave senza pulsante con la batteria scarica per troppo tempo, non sarà possibile ricaricarla. Se la batteria è completamente scarica e non risponde alla carica, è possibile acquistarne una nuova. Per maggiori informazioni contatta un'officina autorizzata Volvo.
- Se la tua chiave senza pulsante non viene rilevata mentre sei in auto, l'auto non si blocca quando esci. Per aggiornare lo stato di rilevamento della chiave, appoggiala sul lettore.

 **Nota**

- Per preservare in buono stato la batteria, evita di lasciarla completamente carica o scarica per lunghi periodi.
- Se la chiave senza pulsante non funziona più da lontano, la batteria potrebbe essere scarica. I segnali trasmessi tra la chiave e l'auto possono anche subire interferenze dovute a oggetti o altri segnali.
- Ricorda che, anche con la batteria scarica, la chiave senza pulsante si può utilizzare come chiave elettronica.

 **Attenzione**

La chiave senza pulsante include una batteria non sostituibile che può essere estremamente pericolosa. Tieni le batterie fuori dalla portata dei bambini. Se sospetti che una batteria sia stata ingerita o comunque introdotta nel corpo, rivolgiti immediatamente a un medico. Anche il liquido delle batterie è pericoloso e bisogna evitare ogni contatto fisico con esso.

^[1] Compatibile con Qi

6.1.1.1. Come caricare la chiave senza pulsante

Per un funzionamento ottimale mantieni la chiave senza pulsante sempre carica.

Livello della batteria

Nella vista dello stato dell'auto, puoi visualizzare lo stato della batteria di tutte le chiavi senza pulsante collegate.

Indicatori della batteria della chiave

 La batteria della chiave senza pulsante è quasi del tutto scarica.

 La carica della batteria della chiave senza pulsante è bassa ^[1].

 La chiave senza pulsante è in carica.

 La batteria della chiave senza pulsante è completamente carica.

 L'auto non rileva la chiave senza pulsante. Questo può indicare che la batteria è completamente scarica.

 **Attenzione**

L'uso dei segnali Bluetooth, UWB^[2] e NFC da parte dell'auto può interferire con altri dispositivi a determinate distanze.

! Importante

Mentre è attiva la funzione di carica, non posizionare schede con tecnologia NFC, ad esempio schede elettroniche o carte di pagamento elettronico, tra il caricabatteria wireless e il dispositivo. Potrebbero danneggiarsi.

Non tenere i dispositivi sensibili vicino ai sensori dell'auto, potrebbero subire interferenze o danni.

Prima di caricare la chiave senza pulsante, controlla che sul caricatore non ci siano altri oggetti.

1. Controlla che il caricabatteria wireless sia attivo. Puoi farlo dal display centrale.
2. Posiziona la chiave al centro del caricabatteria wireless con il logo rivolto verso l'alto.



Caricabatteria wireless

- > La chiave senza pulsante inizia a caricarsi.
Mentre è in carica, la chiave funziona come una scheda magnetica.

i Suggerimento

Puoi ricaricare la chiave anche con un caricatore Qi.

! Importante

Per preservare in buono stato la batteria, non lasciarla completamente carica o scarica per lunghi periodi.

Se lasci la chiave senza pulsante con la batteria scarica per troppo tempo, non sarà possibile ricaricarla. Se la batteria è completamente scarica e non risponde alla carica, è possibile acquistarne una nuova. Per maggiori informazioni contatta un'officina autorizzata Volvo.

i Nota

Il lettore e il caricabatteria wireless si trovano nello stesso posto. Se, quindi, metti una chiave dell'auto di qualsiasi tipo sul lettore, per poter caricare un telefono in modalità wireless, devi rimuoverla.

Se la chiave è troppo calda o fredda, non si carica correttamente.

Se la batteria è completamente scarica l'auto non reagisce a nessuna chiave.

Ricorda che, anche con la batteria scarica, la chiave senza pulsante si può utilizzare come chiave elettronica.

[1] Se non è carica, la chiave senza pulsante non è abilitata al riconoscimento a distanza, ma si può lo stesso utilizzare come una chiave elettronica.

[2] Banda Ultra-larga

6.1.2. Scheda magnetica

Le schede magnetiche possono bloccare e sbloccare l'auto e consentirne la guida come delle chiavi.



Puoi chiudere e aprire l'auto appoggiando la scheda magnetica sulla maniglia della portiera del conducente.

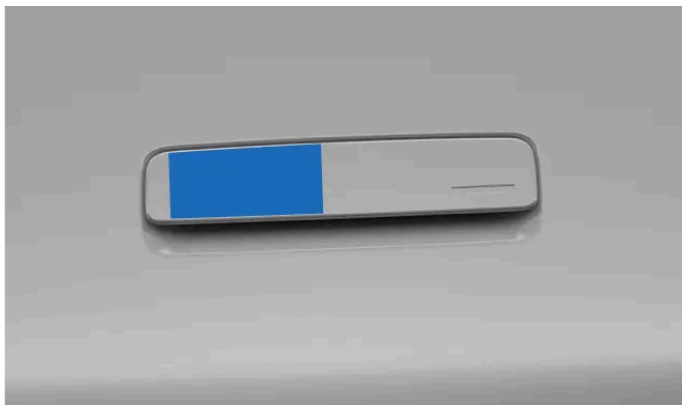

Posizione di lettura delle chiavi sulla maniglia della portiera del conducente.

La scheda magnetica avvia l'auto quando viene posizionata sul lettore situato tra i due sedili anteriori. Quando inizi a usare i pedali, puoi rimuovere la scheda dal lettore.

Il contenuto di questo manuale rappresenta lo stato del manuale d'uso al momento della stampa e potrebbe non essere completamente valido in futuro. Per ulteriori informazioni, consulta la prima pagina per la nota completa di esclusione di responsabilità.

Se l'auto resta ferma per un po' senza una scheda magnetica sul lettore, per riattivare la modalità di guida devi riposizionare la scheda sul lettore.

 **Attenzione**

L'uso dei segnali Bluetooth, UWB^[1] ed NFC^[2] da parte dell'auto può interferire con altri dispositivi a determinate distanze.

 **Importante**

Mentre è attiva la funzione di carica, non posizionare schede con tecnologia NFC, ad esempio schede elettroniche o carte di pagamento elettronico, tra il caricabatteria wireless e il dispositivo. Potrebbero danneggiarsi.

 **Nota**

Il lettore e il caricabatteria wireless si trovano nello stesso posto. Se, quindi, metti una chiave dell'auto di qualsiasi tipo sul lettore, per poter caricare un telefono in modalità wireless, devi rimuoverla.

 **Suggerimento**

Scheda magnetica come accesso di backup

Se la tua auto non risponde quando provi ad aprirla con una chiave con comando a distanza, prova a sbloccare la portiera del conducente con la tua scheda magnetica. La scheda magnetica è progettata appositamente per fungere anche da soluzione alternativa in questo tipo di situazione. Potrai raggiungere gli effetti personali all'interno anche se le altre portiere non funzionano. Se la tua auto non risponde, contatta l'assistenza Volvo.

Ricorda che se la batteria dell'auto è a terra, non riuscirai ad aprire le portiere.

^[1] Banda Ultra-larga

^[2] Comunicazione a corto raggio

6.1.3. Digital Key

La chiave digitale ti consente di aprire, chiudere e avviare l'auto utilizzando un telefono o uno smartwatch compatibile.

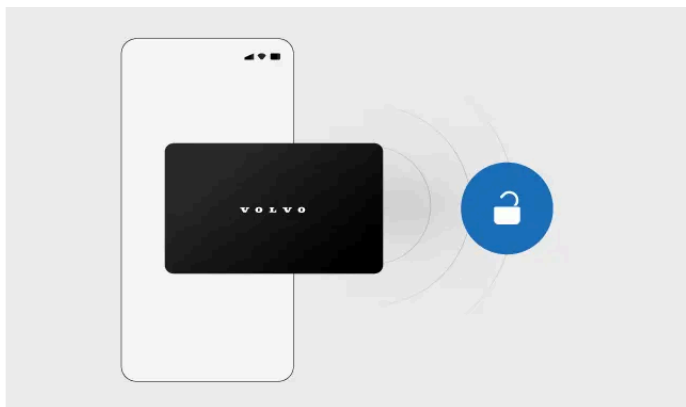

Una volta configurata sul tuo dispositivo, la chiave digitale funzionerà come le altre chiavi. Se il tuo dispositivo è dotato di funzionalità UWB^[1], la tua auto sarà in grado di rilevare la chiave digitale a distanza. Se il tuo telefono non è dotato di funzionalità UWB, la chiave digitale funziona come una scheda magnetica.

Il proprietario dell'auto può creare una chiave digitale principale. Una volta creata la chiave principale, puoi condividere le chiavi digitali con familiari e amici.

Nota

Dispositivi compatibili

La chiave digitale della tua auto è attualmente disponibile per alcuni modelli di Apple iPhone, Samsung Galaxy e Google Pixel. Se hai dubbi sulla compatibilità del tuo dispositivo, verifica con il produttore. Molti produttori forniscono informazioni sulla compatibilità e sulle funzionalità UWB sui propri siti web.

Utilizzo della chiave digitale su un dispositivo con UWB

Quando attivi una chiave digitale su un dispositivo con capacità UWB, puoi aprire o chiudere l'auto nei seguenti modi:

- utilizzando la funzione di avvicinamento e allontanamento per l'apertura e la chiusura automatiche.
- toccando la parte inferiore della maniglia della portiera
- Utilizzando il dispositivo come scheda magnetica
- utilizzando il pulsante di blocco e sblocco nell'app Wallet del tuo dispositivo.

Per poter guidare l'auto, ti basta avere il tuo telefono con te all'interno dell'auto o posizionarlo sul lettore tra i sedili anteriori. Il lettore si trova nella stessa posizione del caricabatteria wireless.

Suggerimento

Disattivazione dell'accesso passivo nell'app Wallet

Molte app Wallet hanno un'impostazione che ti consente di disabilitare l'accesso passivo. Se questa funzione è disattivata, l'auto non si apre automaticamente quando ti avvicini con la chiave digitale. La funzione di apertura all'avvicinamento sarà comunque disponibile quando utilizzi le altre chiavi con comando a distanza.

Utilizzo della chiave digitale su un dispositivo senza UWB

Se il tuo dispositivo non è dotato di funzionalità UWB, la tua chiave digitale funziona come una scheda magnetica. Per aprire l'auto, accedi alla chiave nell'app Wallet e appoggia il dispositivo sul lato sinistro della maniglia della portiera del conducente. Per avviare l'auto, appoggia il dispositivo sul lettore tra i sedili anteriori.

Condivisione della chiave digitale

Una volta configurata la chiave digitale, puoi condividerla con familiari e amici. Apri la chiave digitale nell'app Wallet del tuo telefono per trovare l'opzione di condivisione.

Nota

L'opzione di condivisione della tua chiave digitale potrebbe non essere disponibile in tutte le schermate del Wallet. Assicurati di aprire il Wallet tramite l'icona dell'app.

Suggerimento

Batteria scarica

Se il tuo dispositivo è scarico, puoi comunque utilizzare la chiave digitale come una scheda magnetica. Per ulteriori informazioni, contattare il produttore del telefono.

^[1] Banda Ultra-larga

6.1.3.1. Creazione di una chiave digitale

Il proprietario dell'auto può creare una chiave digitale principale in qualsiasi momento nelle impostazioni.

Il proprietario dell'auto può creare una chiave digitale principale nella guida alla configurazione. Questa chiave digitale può essere poi condivisa con familiari e amici. Puoi accedere alla guida tramite il display centrale della tua auto, l'app Volvo Cars o l'e-mail di attivazione ricevuta al momento della creazione del Volvo ID.

Nota

Dispositivi compatibili

La chiave digitale della tua auto è attualmente disponibile per alcuni modelli di Apple iPhone, Samsung Galaxy e Google Pixel. Se hai dubbi sulla compatibilità del tuo dispositivo, verifica con il produttore. Molti produttori forniscono informazioni sulla compatibilità e sulle funzionalità UWB sui propri siti web.

Creazione di una digital key dal display centrale

Durante la configurazione della tua Digital Key, devi trovarti all'interno dell'auto. Devi anche assicurarti:

Il contenuto di questo manuale rappresenta lo stato del manuale d'uso al momento della stampa e potrebbe non essere completamente valido in futuro. Per ulteriori informazioni, consulta la prima pagina per la nota completa di esclusione di responsabilità.

- che l'auto sia ferma e non sia chiusa a chiave
- di aver eseguito l'accesso al profilo del proprietario dell'auto nel display centrale
- che sia la tua auto che il tuo telefono dispongano di una connessione Internet stabile^[1]
- sia la tua auto sia il tuo telefono sono aggiornati all'ultima versione del software
- che Bluetooth sia abilitato sul tuo telefono
- che l'utilizzo dei dati mobili sia abilitato nell'app Wallet del tuo telefono.
- di avere accesso al Volvo ID registrato nel profilo del proprietario dell'auto.^[2]

1. Premi il simbolo dell'auto  nella barra inferiore e accedi alle **Impostazioni**.
2. Vai in **Profili**.
3. Seleziona il profilo del proprietario e vai in **Chiavi dell'auto** → **Configura la digital key**.
4. Scansiona il codice QR sul display centrale con il tuo telefono e segui il link che appare.
5. Autenticati utilizzando il tuo Volvo ID.
 - > La guida all'associazione comparirà sul tuo telefono.
6. Segui la guida sul tuo telefono.
 - > Se l'associazione va a buon fine, la tua chiave digitale principale apparirà nell'app Wallet del tuo telefono. Ora puoi condividere la tua chiave digitale con familiari e amici.

Trasferimento della chiave digitale principale su un altro telefono

Se desideri trasferire la chiave digitale principale su un altro dispositivo, ad esempio un nuovo telefono, puoi farlo dal display centrale. Nelle impostazioni del profilo del proprietario, seleziona la tua chiave digitale principale e premi **Cambia dispos.** per trasferire la chiave sul nuovo dispositivo.

Suggerimento

Assegnazione delle chiavi digitali a un profilo

La chiave digitale principale è sempre assegnata al profilo del proprietario dell'auto. Se hai condiviso una chiave digitale con qualcuno, assicurati che la assegni al proprio profilo utente dell'auto per far sì che tutte le sue impostazioni preferite vengano applicate quando apre l'auto.

- ^[1] Se l'auto è parcheggiata in un garage sotterraneo o circondata da ostacoli quali edifici, colline o montagne, il segnale di rete potrebbe essere bloccato o troppo debole.
- ^[2] Se non sei il proprietario dell'auto, non puoi creare la tua chiave digitale. In tal caso, devi chiedere al proprietario di condividere la sua chiave digitale con te.

6.1.3.2. Eliminazione di una chiave digitale

Puoi eliminare le chiavi digitali in qualsiasi momento, dal display centrale o dall'app Wallet del tuo telefono.

Chiunque abbia una chiave digitale può eliminarla e rimuoverla dall'app Wallet del proprio telefono. Il proprietario dell'auto può anche rimuovere la chiave principale o le chiavi condivise dall'app Wallet o dal proprio profilo nel display centrale.

Nota

Dispositivi compatibili

La chiave digitale della tua auto è attualmente disponibile per alcuni modelli di Apple iPhone, Samsung Galaxy e Google Pixel. Se hai dubbi sulla compatibilità del tuo dispositivo, verifica con il produttore. Molti produttori forniscono informazioni sulla compatibilità e sulle funzionalità UWB sui propri siti web.

Periodo di tolleranza

Quando il proprietario dell'auto elimina una chiave condivisa tramite l'app Wallet del proprio telefono, la chiave verrà completamente disattivata dopo che il proprietario della chiave condivisa avrà terminato l'ultimo viaggio o 48 ore dopo l'eliminazione. Se la chiave condivisa viene eliminata dal display centrale, la chiave viene disabilitata immediatamente.

Rimozione di una o tutte le chiavi digitali dal display centrale

Se vuoi rimuovere tutte le chiavi digitali tramite il display centrale, assicurati di utilizzare il profilo del proprietario dell'auto.

1. Premi il simbolo dell'auto  nella barra inferiore e accedi alle **Impostazioni**.
2. Vai in **Profili**.
3. Seleziona il profilo del proprietario e vai in **Chiavi dell'auto** → **Digital keys**.
4. Seleziona la o le chiavi digitali che desideri rimuovere.
5. Premi **Rimuovi** e autenticali con il tuo Volvo ID.

Nota

Dispositivo smarrito

Se smarrisci un dispositivo con una chiave digitale, è consigliabile eliminare la chiave digitale. Se non riesci a farlo dal display centrale, puoi eliminarla tramite il sito web Volvo Portal. Tieni sempre la scheda magnetica a portata di mano, così se dovessi smarrire il dispositivo potrai comunque accedere alla tua auto.

6.1.4. Punti di lettura delle chiavi

Ci sono punti di interazione delle chiavi, in cui l'auto riesce a rilevarle per le funzioni di chiusura, apertura o guida.

Punti di interazione delle chiavi

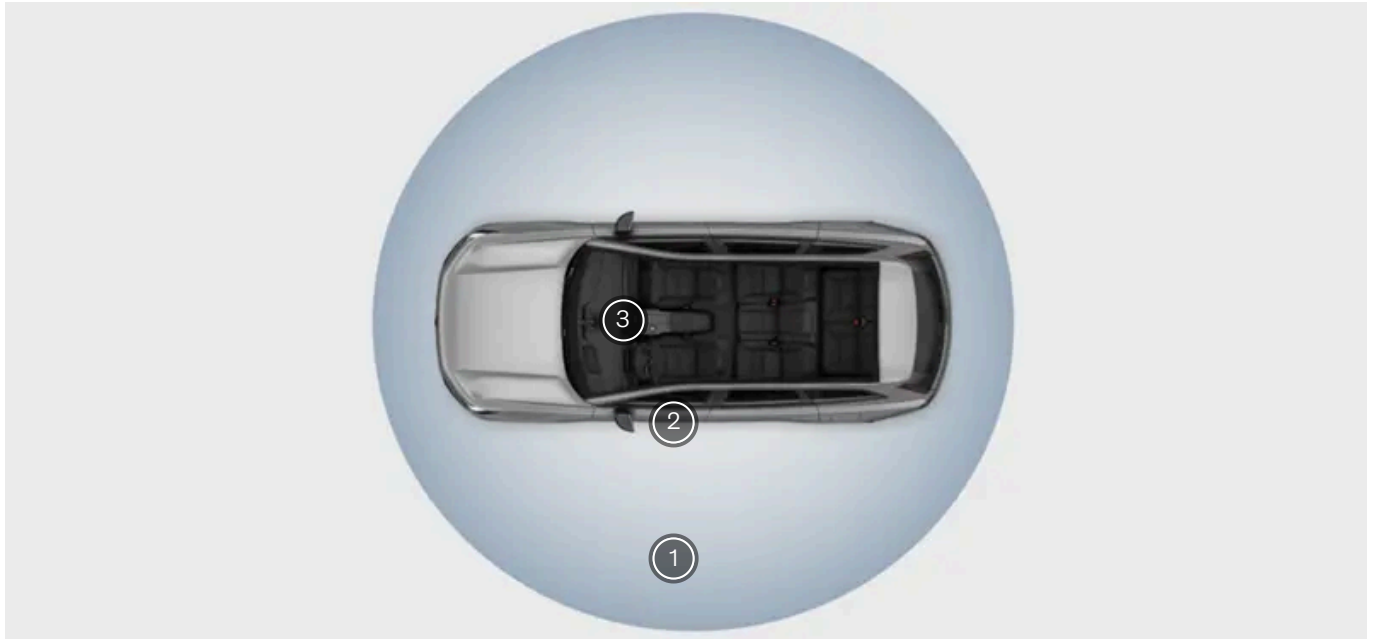

- ① Le chiavi con comando a distanza possono aprire e chiudere automaticamente l'auto da una breve distanza.
- ② Per aprire l'auto con le chiavi che non sono dotate di comando a distanza, occorre posizionarle sulla maniglia della portiera del conducente.
- ③ Le schede magnetiche o le chiavi scariche possono essere posizionate sul lettore tra i sedili anteriori per avviare l'auto.

Chiavi con comando a distanza

Le chiavi digitali e le chiavi senza pulsante cariche funzionano a distanza, quindi la tua auto le rileva quando ti avvicini o ti allontani. Questo consente di aprire e chiudere automaticamente.

Vai nelle impostazioni per selezionare le preferenze e abilitare o disabilitare l'apertura e la chiusura automatiche.

i Nota

Funzionalità NFC

La tua chiave con comando a distanza è provvista anche di funzionalità NFC^[1]. Quindi, anche se una chiave con comando a distanza ha la batteria scarica o esaurita, puoi lo stesso utilizzarla come chiave elettronica. Pertanto, qualsiasi riferimento alla funzionalità della chiave elettronica vale anche per le chiavi con comando a distanza scariche.

Letture di chiavi esterno

Puoi aprire e chiudere l'auto appoggiando un tipo qualsiasi di chiave sul sensore. La maniglia si trova sulla portiera del conducente, vicino alla parte anteriore dell'auto.

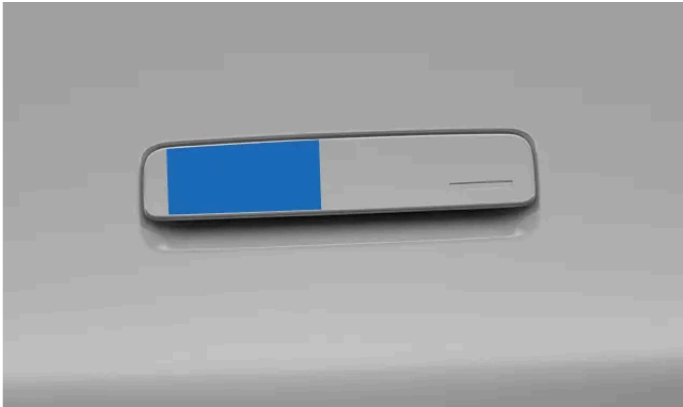

Posizione di lettura delle chiavi sulla maniglia della portiera del conducente.

Assicurati che la scheda o il dispositivo siano appoggiati correttamente sul lettore. Se utilizzi una chiave senza pulsante, il logo deve essere rivolto verso di te.

Lettores di chiavi interno

Per poter guidare, puoi inserire la tua scheda magnetica o la chiave senza pulsante scarica sul lettore tra i sedili anteriori.



Il lettore di chiavi tra i sedili anteriori funziona anche da caricabatteria wireless.

Nota

Il lettore delle di chiavi non funziona contemporaneamente al caricabatteria wireless.

^[1] Comunicazione a corto raggio

6.2. Apertura e chiusura

La tua auto è dotata di alcune funzioni e comportamenti specifici che devi conoscere quando apri e chiudi le portiere.

Il contenuto di questo manuale rappresenta lo stato del manuale d'uso al momento della stampa e potrebbe non essere completamente valido in futuro. Per ulteriori informazioni, consulta la prima pagina per la nota completa di esclusione di responsabilità.

Apertura delle portiere

Le maniglie esterne delle portiere restano chiuse finché non sblocchi l'auto.

Dall'interno dell'auto, le portiere si aprono con la leva vicino ai comandi dei finestrini.

Suggerimento

Chiusura ammortizzata

Se lasci le portiere socchiuse, l'auto tenta di chiuderle completamente.

Importante

Apertura d'emergenza

Le portiere possono sempre essere aperte dall'interno utilizzando la leva interna della portiera, a meno che non sia inserita la sicura. Questo può essere utile in caso di emergenza o se la batteria dell'auto è scarica. Per sbloccare meccanicamente il fermo della portiera, tira la due volte la leva completamente verso l'alto.

Nota

In rari casi, il gelo o il ghiaccio possono impedire la fuoriuscita delle maniglie. Se ciò accade e l'auto è sbloccata, puoi comunque utilizzare le maniglie per aprire l'auto.

Se l'accumulo di ghiaccio ti impedisce di accedere alle maniglie delle portiere, puoi provare a effettuare alcuni passaggi:

- Attiva la preclimatizzazione nell'app Volvo Cars per riscaldare l'auto.
- Rimuovi delicatamente il ghiaccio a mano, spazzolandolo o picchiettando sulla maniglia.

Apertura del cofano

Il cofano si apre utilizzando una leva vicino al sedile del guidatore.

Apertura del bagagliaio

Apri il bagagliaio con il pulsante sul portellone o dal display centrale. Puoi anche usare la funzione automatica.

Avviso portiera aperta

Controlla regolarmente che il cofano, il bagagliaio e le portiere siano completamente chiusi.



Le portiere aperte sono evidenziate in rosso nel simbolo dell'auto in basso a destra del display del conducente. L'auto emette anche dei suoni di avviso per indicare la presenza di portiere non chiuse correttamente.

Per motivi di sicurezza, l'auto limiterà la possibilità di accelerare mentre procedi a bassa velocità se la portiera del conducente non è completamente chiusa.

! Importante

Per sicurezza, controlla sempre che le portiere siano completamente chiuse, anche se la tua auto tenta di chiudere automaticamente le portiere dell'abitacolo leggermente aperte.

6.2.1. Apertura del cofano

Per aprire il cofano devi tirare le due leve di sblocco separate e accedere al vano portaoggetti anteriore. Richiudi sempre il cofano prima di usare l'auto.

Posizione delle leve di sblocco

La leva per aprire il cofano si trova sotto il cruscotto sul lato del conducente, proprio davanti alla cerniera della portiera.



La seconda leva si trova sotto il bordo anteriore del cofano.



1. Tira indietro la leva del cofano all'interno dell'auto.

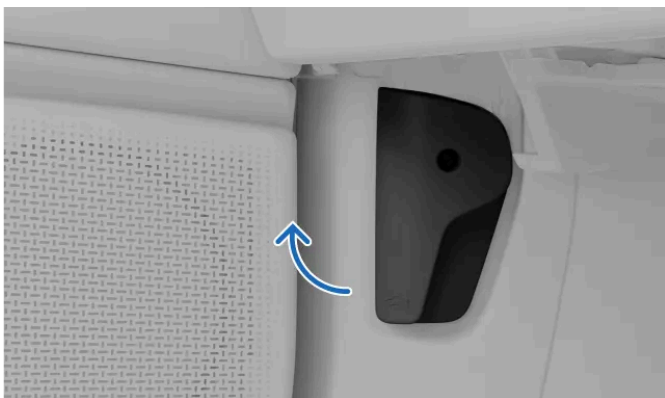

Tirare la leva di sblocco interna

- > Il cofano si sblocca. Si apre leggermente per consentirti di raggiungere la seconda leva.

2. Tira la leva sotto al bordo anteriore del cofano.

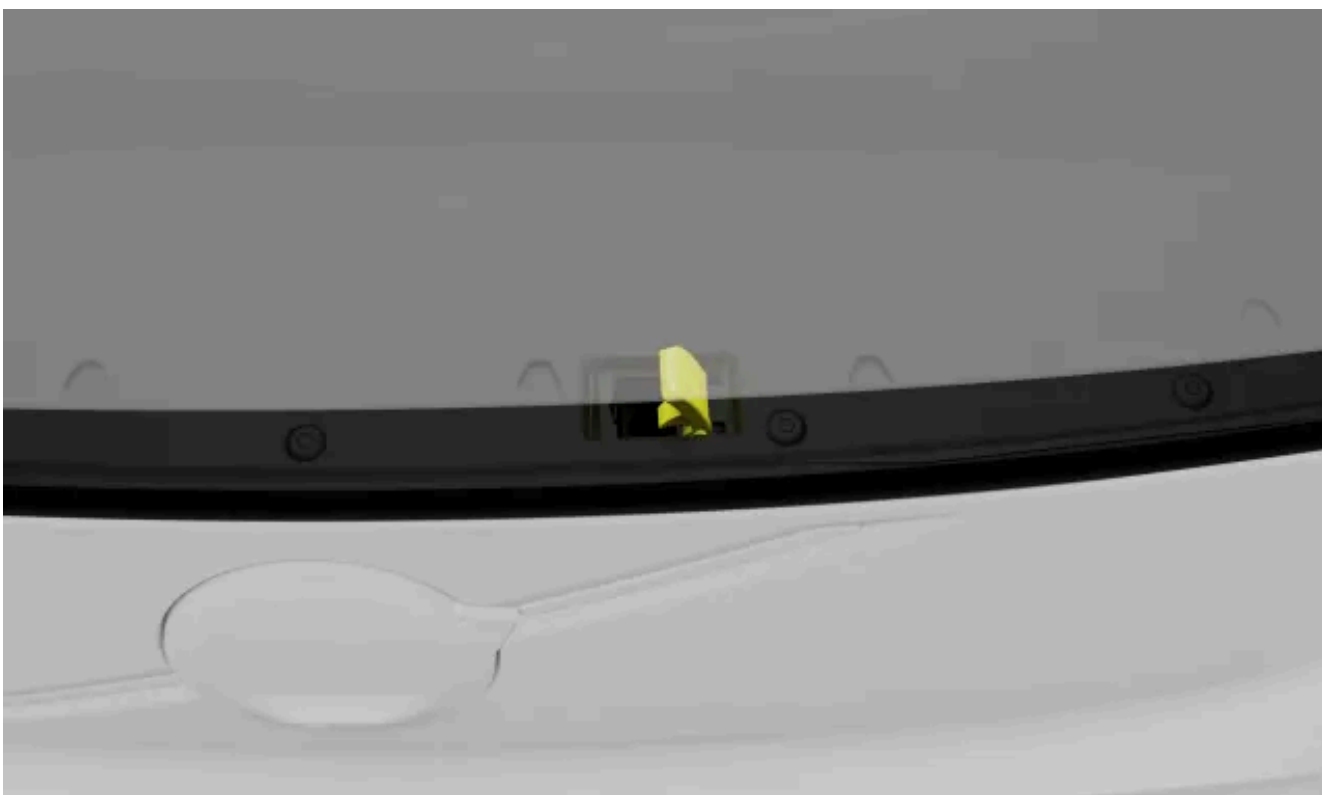

- > Il cofano si sblocca completamente.

3. Solleva il cofano dal bordo anteriore e aprilo completamente.

- > Il cofano resta fermo.

i Nota

Dopo la chiusura del cofano

Se sul display del conducente compare l'avviso di cofano aperto, apri il cofano e controlla che non vi siano ostacoli prima di richiuderlo. Se la notifica non scompare, contatta l'assistenza Volvo.



Attenzione

Non guidare con il cofano aperto

Ferma immediatamente l'auto se compaiono avvisi indicanti che il cofano non è completamente chiuso.

6.2.2. Chiusura del cofano

Fai molta attenzione che il cofano si chiuda completamente dopo essere stato aperto.

Assicurati che nulla intralci la chiusura del cofano.

Attenzione

Pericolo di intrappolamento e schiacciamento

Fai attenzione alle mani mentre chiudi il cofano. Fai molta attenzione se vicino ci sono bambini o animali domestici.

1. Spingi in basso il cofano completamente aperto tenendolo dal bordo esterno.
2. Abbassa delicatamente il cofano fino a raggiungere il meccanismo di chiusura.

3.



Dove bisogna premere il cofano per chiuderlo

Premi con entrambe le mani sui lati del bordo anteriore del cofano.

Nota

Assicurati che il cofano si inserisca contemporaneamente nei fermi. Tieni il bordo anteriore in orizzontale mentre si chiude.

Dovresti udire il suono di blocco del cofano da entrambi i lati.

4. Assicurati che il cofano non resti troppo sollevato e non ci sia niente che indichi che non sia del tutto chiuso.

Nota

Avviso cofano aperto

Se sul display del conducente compare l'avviso di cofano aperto, apri il cofano e controlla che non vi siano ostacoli prima di richiuderlo. Se la notifica non scompare, contatta l'assistenza Volvo.

 **Attenzione**

Ferma immediatamente l'auto se compaiono avvisi indicanti che il cofano non è completamente chiuso.

6.2.3. Accesso al bagagliaio

Puoi accedere al bagagliaio in diversi modi. Ad esempio, puoi aprirlo manualmente oppure utilizzare la funzione "automatica.

 **Attenzione**

Fai attenzione quando il bagagliaio si apre o si chiude. Assicurati che nessuna persona si trovi nelle vicinanze del bagagliaio in movimento. Usa sempre con cautela le funzioni di apertura del bagagliaio. Se c'è un'ostruzione durante la chiusura del bagagliaio, sentirai un segnale acustico.

Non toccare i bracci di supporto del bagagliaio: sono altamente pressurizzati e la loro manomissione può causare gravi lesioni.

Dopo l'uso, controlla che il display indichi che il bagagliaio è completamente chiuso.

 **Nota**

Protezione antischiacciamento

Durante l'apertura o la chiusura del portellone del bagagliaio, l'auto è in grado di rilevare la presenza di ostacoli. Se il bagagliaio prova a chiudersi in presenza di un ostacolo, viene emesso un avviso acustico e il bagagliaio si apre completamente. Se la protezione antischiacciamento si attiva durante l'apertura del bagagliaio, il portellone si ferma.

Apertura manuale del bagagliaio

Se l'auto è sbloccata, basta premere il pulsante sopra la targa per aprire il bagagliaio.

Apertura e chiusura automatica del bagagliaio

Se hai con te una chiave con comando a distanza, puoi utilizzare la funzione automatica. Esegui un singolo movimento simile a un calcio sotto il paraurti posteriore e il bagagliaio si aprirà o si chiuderà automaticamente.

Accesso dal display centrale

Puoi aprire e chiudere il bagagliaio usando i comandi nel display centrale. Premi e tieni premuto il pulsante per completare il movimento del bagagliaio.

Utilizzo del pulsante di chiusura del bagagliaio

Premi il pulsante di chiusura del bagagliaio sul lato interno destro del portellone per chiuderlo.



Posizione del pulsante di chiusura del bagagliaio



Puoi utilizzare il pulsante di chiusura anche per regolare l'apertura del bagagliaio. Questa funzione ti serve se vuoi ridurre l'apertura del bagagliaio per comodità o se ti trovi in un luogo con un soffitto basso, come un garage.

Chiusura del bagagliaio

Il bagagliaio si chiuderà automaticamente quando avrai chiuso tutte le portiere e bloccato l'auto come fai di solito. Inoltre, puoi premere il pulsante di chiusura del bagagliaio situato all'interno dello stesso oppure aprire e chiudere il bagagliaio dall'app Volvo Cars.



Se hai una chiave abilitata al riconoscimento a distanza premi il pulsante di blocco del bagagliaio per chiuderlo e bloccare l'auto. Se per qualche motivo il bagagliaio non si chiude, sentirai tre bip.

Nota

Chiusura dell'auto con il bagagliaio aperto

Se il bagagliaio non è chiuso correttamente quando blocchi l'auto, l'allarme non si attiva completamente. In questi casi, l'allarme protegge solo le portiere laterali.

Inoltre, se è bloccata con il bagagliaio aperto, l'auto non rileva eventuali movimenti interni.

Quando lo chiudi, il bagagliaio si blocca e l'allarme si attiva.

6.2.3.1. Apertura automatica del bagagliaio

Se hai le mani occupate e hai la tua chiave con comando a distanza con te, passa una volta il piede sotto il paraurti posteriore per aprire automaticamente il bagagliaio.

Se l'auto è chiusa a chiave, la funzione automatica sblocca e apre il bagagliaio. Puoi scegliere se sbloccare solo il bagagliaio o tutte le portiere dalle impostazioni di chiusura nel display centrale.



Il sensore rileva il movimento sotto il paraurti posteriore. Qualsiasi movimento rilevato sblocca il bagagliaio.

Assicurati di avere con te una chiave con riconoscimento a distanza carica.

1. Simula un movimento singolo simile a un calcio sotto il paraurti posteriore e indietreggia.
- > Un breve segnale acustico indica che il portellone sta per aprirsi.

i Nota

Ripetuti movimenti del piede annullano o resettano l'attivazione.

Chiusura a mani libere del bagagliaio

Puoi anche usare il movimento del piede per chiudere automaticamente il bagagliaio. Quando il portellone sta per chiudersi, sentirai un segnale acustico. Il portellone inizia a muoversi poco dopo.

Se provi a usare la funzione automatica senza una chiave con riconoscimento a distanza, tre bip ti indicano l'impossibilità di chiudere il bagagliaio.

Se la funzione sembra non rispondere, tieni presente che eventuali ostruzioni del sensore, come il fango, possono interferire con la sua risposta corretta.

6.2.3.2. Regolazione dell'altezza d'apertura del bagagliaio

Puoi regolare l'apertura del portellone del bagagliaio.

Se l'auto si trova spesso in luoghi con il soffitto basso, come ad esempio un garage, potresti voler ridurre l'altezza di apertura del bagagliaio. Per avere più spazio per accedere al bagagliaio, puoi aumentare l'altezza di apertura del bagagliaio.

Una volta regolato, il portellone del bagagliaio continuerà ad aprirsi all'altezza appena impostata fino a quando non verrà modificato.

1. Aprire il bagagliaio.
2. Regola il bagagliaio all'altezza desiderata utilizzando il pulsante di chiusura sul lato interno destro.



Utilizza il pulsante di chiusura contrassegnato dal rispettivo simbolo.

Per abbassare il portellone del bagagliaio, spostalo manualmente all'altezza desiderata, quindi premi il pulsante di chiusura per fermarlo. Se non premi il pulsante di chiusura, il portellone continua ad abbassarsi fino a chiudersi.

Per sollevare il portellone del bagagliaio, spostalo manualmente all'altezza preferita.

3. Tieni premuto il pulsante di chiusura per alcuni secondi per impostare la nuova altezza.
- > Un segnale acustico conferma che è stata impostata la nuova altezza.

La regolazione dell'altezza viene salvata nel profilo utilizzato in quel momento.

6.3. Blocco e sblocco

Puoi aprire e chiudere la tua auto in vari modi, a seconda delle chiavi utilizzate e delle impostazioni attive.

Blocco e sblocco a distanza

La tua auto si può aprire e chiudere automaticamente quando ti avvicini o ti allontani portando con te una chiave con comando a distanza. Puoi attivare o disattivare questa funzione nelle impostazioni.

Puoi utilizzare la tua app Volvo Cars per aprire e chiudere la tua auto. Se hai impostato una digital key sul tuo telefono, puoi utilizzare anche i pulsanti di apertura e chiusura nell'app Wallet del tuo telefono.

Importante

È responsabilità del conducente assicurarsi che l'auto sia chiusa a chiave, anche quando le funzioni automatiche sono abilitate.

I ladri possono disturbare la frequenza per interferire con le funzioni dei tasti e impedire la chiusura dell'auto. Quando esci dalla tua auto, controlla sempre che la portiera del conducente sia chiusa a chiave.

i Nota

Digital key e comandi a distanza

Assicurati di aver attivato il Bluetooth sul tuo dispositivo affinché l'auto possa rilevarlo a distanza.

Se utilizzi una digital key su un dispositivo che non dispone della funzionalità UWB^[1], la chiave non è in grado di controllare l'auto a distanza e può essere utilizzata solo come scheda magnetica.

i Suggerimento

Disattivazione dell'accesso passivo nell'app Wallet

Molte app Wallet hanno un'impostazione che ti consente di disabilitare l'accesso passivo. Se questa funzione è disattivata, l'auto non si apre automaticamente quando ti avvicini con la chiave digitale. La funzione di apertura all'avvicinamento sarà comunque disponibile quando utilizzi le altre chiavi con comando a distanza.

Utilizzo dei punti di contatto sulle maniglie delle portiere

Per chiudere o aprire manualmente la tua auto mentre hai con te la chiave con comando a distanza, puoi usare i punti predisposti sulle maniglie delle portiere.

Per aprire l'auto, tocca la parte inferiore della maniglia della portiera.



Punto di contatto sulla parte inferiore della maniglia della portiera.

Per bloccare l'auto, appoggia un dito sulla piccola rientranza della maniglia della portiera.

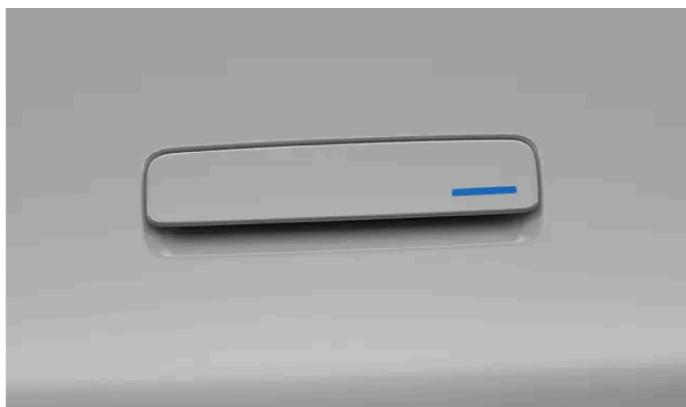

La rientranza indica il punto di contatto dove puoi posizionare il pollice o le dita per bloccare l'auto.

i Nota

Per far funzionare i punti di contatto, devi tenere una chiave con comando a distanza dove la tua auto è in grado di rilevarla.

Per evitare che la tua auto si sblocchi o si blocchi automaticamente quando ti avvicini o ti allontani, assicurati di disattivare **Sblocca l'auto quando mi avvicino** e **Sblocca l'auto quando mi allontano** nelle impostazioni.

Utilizzo del lettore delle chiavi

Puoi aprire o chiudere la tua auto appoggiando una delle tue chiavi sul lettore NFC^[2] posto sulla maniglia della portiera del conducente.

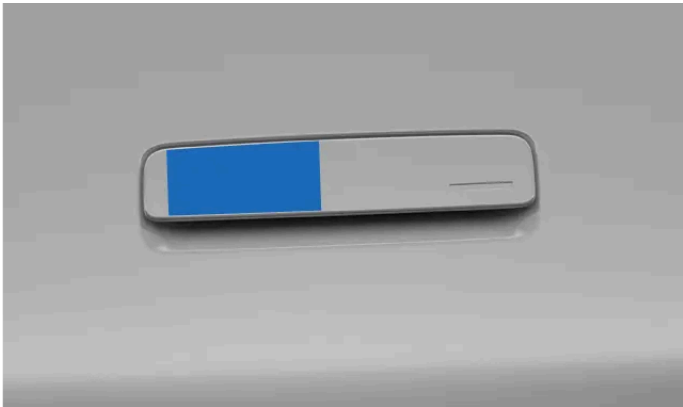

Posizione di lettura delle chiavi sulla maniglia della portiera del conducente.

Assicurati che la scheda o il dispositivo siano appoggiati correttamente sul lettore. Se utilizzi una chiave senza pulsante, il logo Volvo deve essere rivolto verso di te. Se utilizzi la tua digital key, apri la chiave nell'app Wallet prima di posizionare il dispositivo sul lettore.

Utilizzo delle pulsantiere

Nelle pulsantiere all'interno delle portiere anteriori vi sono i comandi diretti per le serrature delle portiere. I simboli di blocco e sblocco sono visibili sui pulsanti.



! Attenzione

Volvo sconsiglia di lasciare persone o animali domestici nell'auto chiusa a chiave. Il conducente ha sempre la piena responsabilità del benessere e della sicurezza di chiunque venga lasciato all'interno dell'auto.

In alcuni paesi vigono leggi che vietano di lasciare persone o animali domestici all'interno di un veicolo chiuso a chiave.

[1] Banda Ultra-larga

[2] Comunicazione a corto raggio

6.3.1. Attivazione della sicura per bambini

Puoi attivare e disattivare la sicura per bambini nelle impostazioni.



Importante

Quando guidi con bambini sui sedili posteriori, controlla che le portiere posteriori siano protette da un sistema di blocco attivo.

La sicura per bambini può aumentare la sicurezza dei passeggeri sui sedili posteriori. Quando la sicura per bambini è attiva, i passeggeri dei sedili posteriori non possono aprire le portiere o i finestrini posteriori.

Se l'auto non è chiusa a chiave, il conducente mantiene il controllo dei finestrini e l'auto può essere aperta dall'esterno.

Attivazione della sicura per bambini:

1. Premi il simbolo dell'auto  nella barra inferiore e accedi alle **Impostazioni**.
 2. Vai su **Comandi** → **Blocco**.
 3. Premi i simboli della sicura per bambini   per attivarla.
- > Il simbolo della sicura per bambini compare sul display del conducente per confermare che la sicura è attiva.



Simbolo visualizzato sul display del conducente indicante che la sicura bambini è attiva.

Puoi disattivare la sicura per bambini con la stessa procedura seguita per attivarla. Per disattivare la sicura per bambini, l'auto deve essere ferma e il conducente al posto di guida.

6.3.2. Impostazioni per l'apertura e la chiusura centralizzata

Puoi personalizzare il modo in cui la tua auto reagisce al blocco o allo sblocco.

 **Nota**

Le diverse impostazioni regolano come e quando la tua auto si chiude a chiave. Familiarizza con le diverse opzioni e con il loro effetto sui comportamenti di blocco e sblocco.

Blocco all'avvicinamento e all'allontanamento

Puoi scegliere se fare aprire automaticamente la tua auto quando ti avvicini e farla chiudere quando ti allontani selezionando le impostazioni **Sblocca l'auto quando mi avvicino** e **Sblocca l'auto quando mi allontano**. Per attivare queste funzioni, devi avere con te una chiave con riconoscimento a distanza.

Informazioni generali sulla funzione di blocco

Puoi personalizzare molte funzioni generali di blocco della tua auto. Ad esempio, puoi attivare o disattivare le risposte di feedback e scegliere quali portiere sbloccare quando usi i punti di contatto sulla maniglia della portiera del conducente.

Per una maggiore sicurezza dei passeggeri, puoi anche impostare il blocco automatico dell'auto durante la guida. Attivando questa impostazione impedisce l'apertura accidentale delle portiere quando l'auto prende velocità. Si attiva a una velocità di guida relativamente bassa.

Blocco con occupanti

Il blocco con occupanti è una funzione concepita per le situazioni in cui vuoi bloccare l'auto dall'esterno ma c'è ancora qualcuno all'interno. Gli occupanti potranno comunque aprire l'auto dall'interno e l'allarme dell'auto non si attiverà. Utilizza questa funzione in modo responsabile.

 **Nota**

Consumo della batteria

Mentre la chiusura con occupanti è attiva, alcune funzioni dell'auto rimangono attive e consumano energia. Questo può scaricare il livello della batteria dell'auto più velocemente del normale, anche quando la tua auto è parcheggiata.

Aggiornamenti software

Mentre la chiusura con occupanti è abilitata, la tua auto non riceverà aggiornamenti del software over-the-air. Tienilo presente se hai intenzione di consentire la chiusura con occupanti per un lungo periodo di tempo.

 **Attenzione**

Volvo sconsiglia di lasciare persone o animali domestici nell'auto chiusa a chiave. Il blocco con occupanti consente di bloccare l'auto quando vengono rilevate persone o animali domestici all'interno. Alcuni sistemi dell'auto possono rimanere attivi e le portiere si possono aprire dall'interno. Il conducente resta responsabile del benessere e della sicurezza di chiunque venga lasciato all'interno dell'auto.

6.3.2.1. Impostazione delle funzioni di blocco e sblocco

Il contenuto di questo manuale rappresenta lo stato del manuale d'uso al momento della stampa e potrebbe non essere completamente valido in futuro. Per ulteriori informazioni, consulta la prima pagina per la nota completa di esclusione di responsabilità.

Nelle impostazioni puoi selezionare diverse funzioni e risposte di blocco e sblocco della tua auto.

 **Importante**

Modifica delle impostazione di blocco e sblocco

L'attivazione e la disattivazione di alcune funzioni influisce su come e quando la tua auto si blocca e si sblocca. Impara a utilizzare i diversi tipi di chiave e le funzioni di blocco e sblocco. Se non interpreti correttamente una funzione, potresti pensare che la tua auto sia chiusa a chiave quando invece non lo è.

È responsabilità del conducente assicurarsi che l'auto sia chiusa a chiave, anche quando le funzioni automatiche sono abilitate.

1. Premi il simbolo dell'auto  nella barra inferiore e accedi a **Impostazioni**.
2. Vai su **Comandi** → **Blocco**.
3. Imposta le funzioni di blocco e sblocco.

 **Attenzione**

Volvo sconsiglia di lasciare persone o animali domestici nell'auto chiusa a chiave.

In alcuni paesi vigono leggi che vietano di lasciare persone o animali domestici all'interno di un veicolo chiuso a chiave.

6.3.3. La chiusura centralizzata non risponde

Se la tua auto non si apre o non si chiude correttamente, puoi provare a risolvere in vari modi.

 **Nota**

Se le batterie si scaricano completamente, l'auto non reagisce a nessuna chiave.

Se l'auto è rimasta spenta per un lungo periodo, per sbloccarla potrebbe occorrere qualche secondo. Questo perché l'auto ha bisogno di tempo per riattivare i propri sistemi, riconoscere la chiave e consentirti l'accesso.

Bloccaggio fuori uso

Se l'auto non si blocca, controlla se tutte le portiere sono correttamente chiuse.

Se il cofano o il bagagliaio non è chiuso correttamente quando blocchi l'auto, l'auto bloccherà solo le portiere chiuse. Quando chiudi il cofano o il bagagliaio, anche questo si blocca e viene protetto dall'allarme.



Nota

Rilevamento passeggeri

Uno dei motivi per cui l'auto non si chiude a chiave potrebbe essere il rilevamento di un passeggero all'interno. Quando ciò accade, compare un messaggio nel display centrale.

Chiusura automatica fuori uso

Se vuoi che l'auto si sblocchi automaticamente quando ti avvicini e si blocchi quando ti allontani, verifica che:

- **Sblocca l'auto quando mi avvicino** e **Sblocca l'auto quando mi allontano** sono abilitati nelle impostazioni.
- La tua chiave abilitata al riconoscimento a distanza sia carica.
- I segnali wireless della chiave non siano bloccati.

Se la tua auto non risponde quando ti avvicini con la tua chiave con comando a distanza, puoi provare a sbloccarla toccando la parte inferiore della maniglia della portiera oppure posizionando la chiave sul lettore della maniglia della portiera del conducente.

La digital key non funziona

Se stai usando una chiave digitale, puoi anche provare le azioni seguenti:

- disattiva e riattiva il Bluetooth del tuo telefono
- controlla che le impostazioni di accesso necessarie siano selezionate
- accertati che la tua auto e il tuo telefono siano aggiornati all'ultima versione del software
- riavvia il dispositivo
- elimina e ricrea la chiave digitale.

Le portiere posteriori non si aprono

Se le portiere posteriori non si aprono quando tiri le maniglie interne delle portiere, controlla che la sicura per bambini non sia attiva.

6.4. Antifurto

La tua auto dispone di alcuni sistemi e funzioni che contribuiscono a renderla sicura quando è chiusa a chiave.

Quando chiudi a chiave l'auto, alcune funzioni e i sistemi vengono disattivati o attivati per protezione contro i furti. Ad esempio, viene attivato automaticamente l'allarme.



Attenzione

Non lasciare le chiavi incustodite dentro la tua auto. Possono essere utilizzate per disattivare i sistemi di sicurezza.

Allarme

L'allarme si attiva automaticamente quando blocchi l'auto e si disattiva quando la sblocchi.

Blocco del cambio

Quando l'auto è chiusa a chiave il cambio è bloccato.

Immobilizer elettronico

L'immobilizer è un sistema antifurto che impedisce di guidare l'auto finché non viene avviata con una chiave valida. Se la chiave non viene trovata o non viene autenticata, l'auto rimane bloccata. Se la chiave non viene trovata o la batteria è scarica, nel display centrale compare una notifica. Se la tua auto non risponde alla chiave alimentata a batteria, prova a utilizzare una scheda magnetica. Se l'auto sembra non avere alimentazione, la causa potrebbe essere una batteria a terra o un problema che interessa il suo impianto elettrico.

6.4.1. Allarme

L'allarme aiuta a prevenire interferenze indesiderate quando la tua auto è parcheggiata.

L'allarme si attiva quando chiudi a chiave l'auto e si disattiva quando la apri.

Se si tenta di aprire una portiera bloccata, scatta l'allarme. L'auto ti comunica quando è sbloccata estraendo le maniglie delle portiere.

Nota

Blocco con il cofano o il bagagliaio aperto

Se cofano o bagagliaio non sono chiusi correttamente quando blocchi l'auto, l'allarme non si attiva completamente. In questi casi, l'allarme protegge solo le portiere laterali.

Inoltre, se è chiusa a chiave con cofano o bagagliaio aperti, l'auto non rileva eventuali movimenti interni.

Quando li chiudi, il cofano o il bagagliaio si bloccano e si attiva l'allarme.

Indicatore dell'allarme

La spia dell'allarme è una luce rossa situata nella parte anteriore centrale dell'auto, all'interno del parabrezza. La spia conferma l'attivazione dell'allarme lampeggiando in rosso.

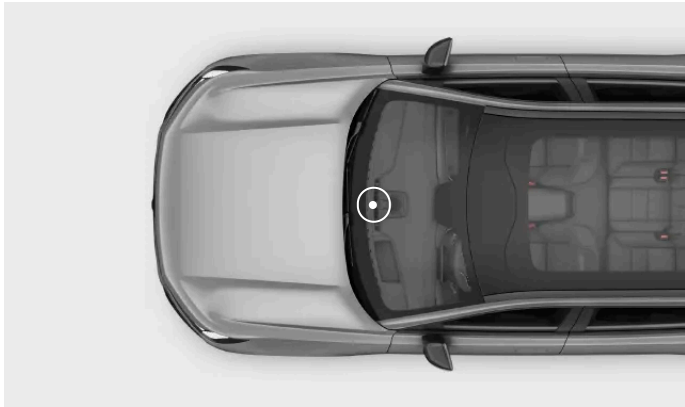

Attivazione dell'allarme

L'allarme scatta quando si tenta di aprire il cofano, il bagagliaio o una qualsiasi portiera senza autorizzazione. Anche il movimento all'interno dell'auto attiva l'allarme.

Una volta attivato l'allarme, avviene quanto segue:

- L'indicatore e le spie di allarme lampeggiano fino a un massimo di 5 minuti.
- L'allarme suona.
- Se la causa dell'allarme non viene risolta, il ciclo di allarme si riavvia più volte.

i Nota

Per evitare falsi allarmi, l'allarme dell'auto viene disattivato durante l'installazione degli aggiornamenti del software over-the-air.

i Suggerimento

Sensibilità dell'allarme

Puoi abbassare la sensibilità dell'allarme nelle impostazioni, cosa particolarmente utile se l'auto si trova su un traghetto dove può essere influenzata dal movimento o vibrazioni esterne.

L'allarme potrebbe scattare anche se utilizzi un cric, colleghi un rimorchio o fai trainare l'auto. In questi casi, devi attivare la sensibilità ridotta di allarme.

Arrestare l'allarme

Se si sblocca l'auto mentre l'allarme è attivo, i suoni e le spie dell'allarme s'interrompono. L'indicatore dell'allarme continua a lampeggiare rapidamente per alcuni minuti per segnalare il potenziale problema di sicurezza appena avvenuto.

! Importante

Non apportare modifiche o aggiunte al sistema di allarme, potrebbe non funzionare correttamente.

6.4.1.1. Riduzione della sensibilità dell'allarme

Riduci la sensibilità dell'allarme quando prevedi un movimento significativo all'interno o intorno all'auto parcheggiata.

Questa impostazione è particolarmente utile se l'auto è parcheggiata in un luogo in cui può subire il movimento esterno, ad esempio quando si viaggia su un traghetto.

 **Nota**

Controlla l'indicatore di allarme se non sei certo della reazione dell'auto.

1. Premi il simbolo dell'auto  nella barra inferiore e accedi a **Impostazioni**.
2. Vai in **Comandi** → **Blocco** → **Riduci sensibilità allarme**.
3. Attiva o disattiva la sensibilità dell'allarme.

All'inizio di una nuova sessione di guida, la sensibilità ridotta dell'allarme viene disattivata nuovamente.

7. Caricare la tua auto

Scopri come funziona la carica e come puoi rendere più efficiente ogni sessione.



In questa sezione trovi maggiori informazioni sui diversi tipi di carica, sulle impostazioni di carica e su come avviare e interrompere la carica. Puoi anche leggere altri tipi di informazioni specifiche sulla carica.

7.1. Tipi di carica

Scopri di più sui diversi tipi di carica per la tua auto e come iniziare il processo di carica di ognuno di essi.

 **Attenzione**

Componenti di carica e alta tensione

- I componenti di carica dell'auto sono soggetti a correnti e tensioni. Maneggiarli con prudenza. Non eseguire azioni che non siano chiaramente descritte nel manuale utente.
- Non modificare o riparare autonomamente i componenti di carica. Se hai bisogno di riparazioni o interventi di assistenza rivolgiti a un'officina autorizzata Volvo.
- L'installazione e la riparazione delle apparecchiature per la carica domestica^[1] devono essere eseguite da un elettricista autorizzato.
- I danni ai componenti ad alta tensione dell'auto, compresa la batteria di propulsione, possono causare surriscaldamento, incendio e gravi lesioni personali. Non utilizzare l'auto in presenza di rischi di danneggiamento, ad esempio in seguito a perdite della batteria, allagamento, incendi o collisioni. Contatta al più presto un'officina autorizzata Volvo. Se possibile, lascia la vettura all'aperto, lontano da persone, edifici, proprietà e altri oggetti che potrebbero incendiarsi o propagare le fiamme.

Portatori di pacemaker o altri dispositivi simili

La carica dell'auto potrebbe compromettere il funzionamento di un impianto pacemaker o di altre apparecchiature mediche. Prima di effettuare la prima ricarica i portatori di pacemaker sono pregati di consultare un medico.

 **Nota**

Ricarica della batteria da 12 V

L'auto mantiene carica la batteria da 12 V finché la batteria ad alta tensione non è sufficientemente carica.

Condensa durante la fase di carica

Durante la carica, la condensa proveniente dal sistema di raffreddamento può accumularsi sotto l'auto. Si tratta di una cosa del tutto normale causata dal raffreddamento della batteria di propulsione.

Carica CA presso una stazione di ricarica o una postazione di carica domestica

Le postazioni di carica CA sono disponibili in diversi punti di ricarica, sia pubblici che privati. La postazione di carica CA si può installare a casa ed è la sorgente consigliata per la carica abituale.

Ricarica CA con presa domestica

Puoi caricare la tua auto da una normale presa domestica. Questo tipo di carica è adatto solo come soluzione occasionale e non per un utilizzo regolare. Se prevedi di caricare la tua auto da una presa domestica, devi adottare ulteriori accorgimenti per garantire che ciò avvenga in modo sicuro.

 **Attenzione**

Non utilizzare prese elettriche visibilmente usurate o danneggiate perché potrebbero causare surriscaldamento, scosse elettriche o lesioni personali.

Importante

- La carica dell'auto elettrica è consentita solo da prese domestiche con messa a terra di protezione omologate.
- Se carichi con una normale presa domestica, non superare la corrente di ricarica massima consentita. Possono essere in vigore limiti imposti dalle raccomandazioni di carica locali e nazionali.
- Prima di iniziare la carica, assicurati che il fusibile della presa domestica supporti la corrente specificata del cavo di ricarica. In caso di dubbi, fai controllare la presa da un elettricista autorizzato e qualificato.
- Non collegare mai il cavo di ricarica se sussiste il rischio di temporali o fulmini.

Ricarica rapida CC

Presso alcune stazioni di carica è disponibile la ricarica rapida CC con corrente continua. Queste stazioni erogano una potenza molto elevata e consentono tempi di carica ridotti.

Nota

Carica con tensione maggiore

Quando carichi l'auto presso una stazione di ricarica CC con una tensione di uscita inferiore a 800 V o con la tensione massima della batteria^[2], si attiva automaticamente una ricarica con incremento di tensione. Questa funzione converte la tensione più bassa della stazione di ricarica nella tensione più alta richiesta dalla tua auto. Quindi, puoi caricare rapidamente anche se la stazione non supporta la tensione massima della batteria. Per migliorare la tua esperienza di carica CC, è meglio caricare la tua auto presso una stazione di ricarica ad alta tensione.

Nota

Le stazioni di ricarica che supportano la ricarica rapida in genere riportano chiaramente l'indicazione CCS o Combo.

Cavi di carica

Puoi caricare l'auto usando diversi cavi di carica. I cavi Modalità 3 sono quelli standard per le auto elettriche. Ci sono diversi tipi di cavi disponibili per la Modalità 2. I cavi della Modalità 2 si possono utilizzare come soluzione d'emergenza, ma non è consigliabile utilizzarli per l'uso quotidiano.

^[1] Compresi gli interventi sull'alloggiamento del contatore elettrico o sul pannello di servizio della centralina elettrica.

^[2] La tensione della batteria dell'auto può variare in base al modello di batteria.

7.1.1. Cavi di carica

Quando usi per la prima volta un cavo di ricarica, controlla sempre che sia compatibile con la tua auto.

Cavo di ricarica raccomandato e utilizzo

Attenzione

Alta tensione

Il cavo è collegato a un impianto elettrico pericoloso. Il contatto con la corrente ad alta tensione può incidere fatali o gravi lesioni personali.

Cavi danneggiati

Non utilizzare un cavo di ricarica con segni di danni o usura. Può causare una scossa elettrica. Il cavo di ricarica Volvo danneggiato o difettoso può essere riparato unicamente da un'officina autorizzata. Per maggiori informazioni contatta un'officina autorizzata Volvo. Se stai caricando in una stazione di ricarica, prova a cambiare cavo o postazione.

Usura e detriti eccessivi

Ricordati di controllare sempre che il connettore del cavo di carica e lo sportello di carica non presentino segni di usura eccessiva o residui, come ghiaccio o ghiaia. Non toccare il connettore del cavo di ricarica e non cercare di rimuovere i detriti utilizzando degli strumenti. Potrebbe danneggiare il connettore del cavo di carica.

Le stazioni di ricarica pubbliche vengono utilizzate costantemente e possono essere soggette a una maggiore usura rispetto a quelle private.

Posizionamento del cavo

Ricordati di posizionare il cavo in un punto in cui il rischio che si danneggi o causi lesioni personali sia minimo. Un cavo mal posizionato può essere facilmente calpestato o essere d'intralcio.

Sicurezza dei bambini

Tenere i bambini lontani dai cavi di carica, soprattutto quando sono collegati.

Importante

Liquidi e cavi

Non immergere il cavo di ricarica o i suoi componenti in liquidi. Se occorre pulire il cavo, utilizzare un panno pulito inumidito con un po' d'acqua. Se necessario, usa un detergente delicato, ma non usare mai prodotti chimici o solventi aggressivi.

Utilizzare solo i cavi di ricarica raccomandati

- Utilizza solo i cavi originali forniti in dotazione con la tua auto.
- Volvo declina ogni responsabilità per danni o lesioni causati da dispositivi di carica non raccomandati da Volvo.

 **Nota**

Cavi raccomandati

Volvo raccomanda l'uso di un cavo di ricarica conforme a IEC 62196 e IEC 61851 che supporti il monitoraggio della temperatura.

Istruzioni del cavo di ricarica

Prima di utilizzare un cavo di ricarica, leggi le istruzioni del rispettivo produttore.

Alcune stazioni di carica dispongono di un cavo di ricarica fisso. Atteniti alle istruzioni per l'uso della stazione di ricarica.

Cavo Modalità 3 per stazioni di carica

Puoi utilizzare questo tipo di cavo per ricaricare l'auto nelle stazioni di carica CA.

Cavi di carica modalità 2

Utilizza un cavo di ricarica con spina domestica per caricare l'auto da una normale presa casalinga, ad esempio, se non sono disponibili altre opzioni per la carica.

 **Importante**

Non utilizzare questo tipo di carica come modalità quotidiana.

7.2. Visualizzazione e impostazioni della carica

Nella schermata di carica, puoi accedere alle informazioni sul processo di carica, sbloccare il cavo di ricarica e regolare diverse impostazioni di carica. Puoi personalizzare le impostazioni di carica in base alle tue preferenze. La schermata di carica compare automaticamente quando viene avviata la carica.

i Nota

Il contenuto delle informazioni può variare a seconda dello stato di ricarica attuale.

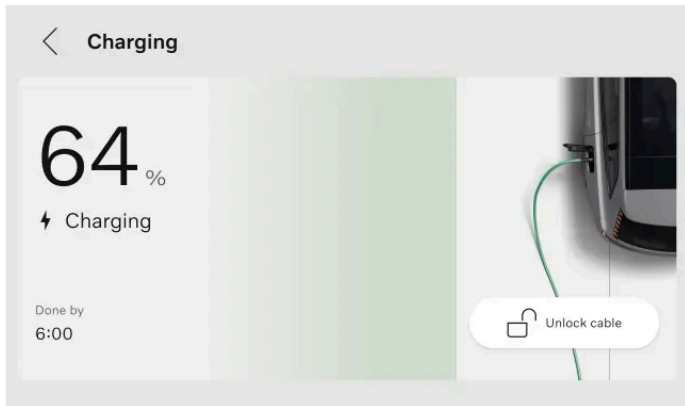

Nel display centrale sono disponibili le seguenti informazioni, funzioni e impostazioni:

- Livello della batteria attuale
- Livello della batteria desiderato
- Amperaggio^[1]
- Stato di ricarica
- Impostazione del livello della batteria desiderato
- Limitazione della corrente elettrica per la carica CA
- Aggiunta e gestione delle impostazioni di programmazione
- Impostare il livello della batteria minimo
- Sblocco del cavo di ricarica
- Attivazione Plug & Charge

i Suggerimento

Puoi anche accedere alle informazioni sul livello della batteria, sullo stato di ricarica e sul processo di carica nell'app Volvo Cars.

Puoi accedere alla schermata della carica anche dalle impostazioni del display centrale.

^[1] L'amperaggio compare solo se avevi impostato un limite.

7.2.1. Impostazione del livello di carica della batteria desiderato

Puoi impostare un livello della batteria desiderato selezionando un valore nella schermata di carica. Questo può servirti a preservare le prestazioni di carica e la durata della batteria.

Ci sono due opzioni preimpostate: **Tutti i giorni** e **Viaggio lungo**. **Tutti i giorni** è il livello di carica consigliato che ricarica la tua auto fino al 90%. **Viaggio lungo** ricarica la tua auto fino al 100% e puoi selezionare questa opzione per sfruttare al massimo l'autonomia della tua auto. Puoi anche scegliere di personalizzare il valore del livello di carica della batteria selezionando **Personalizza**.

Suggerimento

Puoi anche impostare un livello della batteria prefissato per la ricarica dall'app Volvo Cars.

1. Premi il simbolo dell'auto  nella barra inferiore e accedi alle **Impostazioni**.
 2. Vai in **Carica** → **Livello della batteria desiderato**.
 3. Seleziona il livello della batteria che preferisci.
- > Il valore del livello della batteria richiesto cambia. Il valore resta salvato finché non lo modifichi di nuovo.

7.2.2. Impostazione del limite di amperaggio della carica

Puoi impostare un limite di amperaggio della carica CA selezionando un valore nella schermata di carica.

L'ampere, spesso scritto come "amp" o "A", è l'unità di misura della corrente elettrica. Nella schermata di carica puoi impostare un limite di amperaggio per controllare la quantità di energia che l'auto consuma durante la ricarica. Questo aiuta a evitare un sovraccarico dell'impianto elettrico di casa tua e protegge la batteria da un'usura inutile.

Il limite di amperaggio impostato può essere associato a un luogo specifico. Quando carichi la tua auto in quel luogo, il limite di amperaggio viene applicato automaticamente.

1. Premi il simbolo dell'auto  nella barra inferiore e accedi alle **Impostazioni**.
2. Vai in **Carica** → **Limite amperaggio**.

3. Regola il limite di amperaggio sul valore che preferisci^[1].

> Il limite di amperaggio cambia e il valore viene salvato finché non lo modifichi nuovamente. Quando l'auto è in carica, il limite di amperaggio viene visualizzato sul display centrale.

 **Suggerimento**

Puoi inoltre impostare un limite di amperaggio nell'app Volvo Cars.

 **Nota**

L'amperaggio può essere limitato dalla stazione di ricarica, dal cavo di ricarica o dall'auto. Se l'amperaggio specificato supera quello consentito dalla stazione di ricarica o dal cavo di ricarica, la carica dell'auto con questo amperaggio non è garantita.

^[1] Disponibile solo per la carica CA.

7.2.3. Aggiunta e gestione dei programmi di carica

Nella schermata di carica puoi impostare e attivare un programma di carica per la tua auto. Puoi specificare quando vuoi che l'auto si carichi, ad esempio se resta collegata alla corrente durante la notte.

 **Suggerimento**

Puoi anche aggiungere un programma di carica dall'app Volvo Cars.

Puoi decidere di attivare un programma manuale o automatico.

Un programma intelligente decide quando effettuare la carica in base a diversi parametri, ad esempio lo stato di salute della batteria, l'orario più economico e le preferenze dell'utente.^[1] Ti basta impostare un orario di partenza e il sistema cercherà di raggiungere il livello della batteria che desideri entro l'orario di partenza selezionato. Tuttavia, vi sono alcuni fattori esterni che possono condizionare queste funzioni, ad esempio la potenza disponibile, il tipo di cavo di ricarica presso la stazione di ricarica e il tempo che intercorre tra l'inserimento del cavo di ricarica e l'ora di partenza. Assicurati di pianificare la carica in base a questo e di prevedere un tempo sufficiente per consentire la carica prevista della tua auto.

È possibile impostare un programma di carica per un luogo specifico. Quando arrivi in quel luogo specifico, il programma di carica viene applicato automaticamente.

1. Premi il simbolo dell'auto  nella barra inferiore e accedi alle **Impostazioni**.
2. Vai in **Carica** e seleziona **Programmi intelligenti** o **Programmi manuali**.

3. Premi **Aggiungi** pre aggiungere un programma di carica.
 4. Se hai aggiunto un programma intelligente, seleziona l'orario di partenza e premi **Salva**.
Se hai aggiunto un programma manuale, seleziona gli orari di inizio e fine e premi **Salva**.
 5. Avvialo per attivare il programma.
- > Il timer è attivo e nella schermata di carica è attivo il tempo di ricarica programmato.

Puoi anche modificare il programma regolando gli orari di inizio e fine o l'orario di partenza.

Disattiva la programmazione spegnendolo. Il timer non è attivo e non è prevista alcuna carica programmata.

 **Nota**

Puoi anche ignorare un programma di carica e caricare subito tramite l'app Volvo Cars. Questa opzione è disponibile se c'è un programma di carica attivo, se il cambio dell'auto è in P e se il cavo di ricarica è collegato.^[2]

^[1] Le opzioni possono variare a seconda della regione.

^[2] Le opzioni possono variare a seconda della regione e della versione dell'app.

7.2.4. Impostazione del livello di carica minima della batteria

Puoi impostare un livello della batteria minimo selezionando un valore nella schermata di carica. In questo modo la tua auto si carica sempre al livello minimo, indipendentemente da qualsiasi altra impostazione.

È possibile impostare un livello minimo della batteria per un luogo di carica specifico. Quando carichi la tua auto in quel luogo, il livello della batteria impostato viene applicato automaticamente. Se è attivo un programma, la carica viene sospesa fino all'orario impostato quando viene raggiunto il livello minimo della batteria.

1. Premi il simbolo dell'auto  nella barra inferiore e accedi alle **Impostazioni**.
 2. Vai in **Carica** → **Livello minimo della batteria**.
 3. Attiva la funzione.
 4. Regola il livello minimo della batteria che preferisci.
- > Il livello minimo della batteria cambia e il valore viene salvato finché non lo modifichi di nuovo.

7.2.5. Plug & Charge

Plug & Charge è un sistema di autenticazione e fatturazione che semplifica la tua esperienza di ricarica.

Plug & Charge è autorizzato dalla norma ISO 15118, lo standard internazionale per la ricarica delle auto elettriche. Con Plug & Charge, non devi utilizzare carte, app o altre procedure di autenticazione manuali. Ti basta collegare il cavo di ricarica alla tua auto. La stazione di ricarica riconosce e autentica automaticamente la tua auto, consentendo l'avvio del processo di carica.

Solo alcune di stazioni di ricarica supportano Plug & Charge e non tutti i tipi di ricarica potrebbero essere supportati. Se la stazione di ricarica non supporta Plug & Charge, devi autenticarti presso la stazione di ricarica.

Puoi semplificare il processo di ricarica anche in altri modi. Utilizzando alcuni parametri dell'auto, è possibile collegare le informazioni a diverse app e operatori di ricarica. Così, la tua auto può essere identificata automaticamente nella stazione di ricarica, senza bisogno di carte aggiuntive. I display dell'auto tuttavia non mostrano informazioni o istruzioni per questi metodi.

7.2.5.1. Attivazione della funzione Plug & Charge

Puoi attivare Plug & Charge nella schermata di carica. In questo modo puoi semplificare il processo di carica, dall'autenticazione alla fatturazione.

Nota

Sebbene Plug & Charge compaia nella schermata di carica, potrebbe non essere disponibile nel tuo Paese. Questo perché, prima di poter utilizzare la funzione, i fornitori di servizi di mobilità elettrica^[1], le stazioni di carica e le altre infrastrutture devono supportare Plug & Charge nel tuo Paese.

1. Premi il simbolo dell'auto  nella barra inferiore e accedi alle **Impostazioni**.
 2. Vai in **Carica** → **Impostazioni avanzate** → **Plug & Charge**.
 3. Attiva la funzione.
 4. Premi **Vedi altro** per copiare facilmente il numero PCID^[2] univoco della tua auto. Segui le istruzioni per l'attivazione di Plug & Charge nell'app Volvo Cars.

Se il tuo operatore non è un partner Volvo, la procedura e le istruzioni possono variare a seconda del fornitore di servizi di mobilità elettrica.
 5. Collega la tua auto a una stazione di ricarica pubblica.
- > Il certificato contrattuale viene installato tramite il cavo e l'autorizzazione e il pagamento vengono gestiti dall'auto e dalla stazione di ricarica. Durante l'installazione puoi vedere lo stato sul display del conducente e sulla porta di ricarica. La sessione di carica inizia dopo l'autorizzazione.

 **Nota**

In caso di problemi legati a Plug & Charge, prova a ricollegare il cavo di ricarica. Se continua a non funzionare, controlla le impostazioni di carica per verificare se nella tua auto c'è un contratto attivo. Se c'è, contatta il tuo fornitore di servizi di mobilità elettrica per verificare che non ci siano problemi con il contratto. Se non c'è un contratto, ripeti la procedura di attivazione. Se il problema persiste, prova a caricare normalmente. Autorizzati presso la colonnina e segui le istruzioni dell'interfaccia della stazione di carica.



Se dopo un intervento in officina Plug & Charge non funziona, il certificato del contratto potrebbe essere stato rimosso dalla tua auto. Ripeti la procedura di attivazione.

Gestione dei certificati contrattuali Plug & Charge

 **Nota**

Rimozione dei certificati contrattuali

Dopo la creazione dei certificati contrattuali Plug & Charge, questi vengono memorizzati nell'auto e in un server esterno. In caso di passaggio di proprietà o conclusione della stessa, ricorda di cancellare entrambi i certificati dell'auto.

Puoi cancellare il tuo certificato contrattuale nell'auto dal display centrale. Premi il simbolo dell'auto  nella barra inferiore e vai in **Impostazioni** → **Carica** → **Impostazioni avanzate** → **Plug & Charge** → **Account di carica**, poi premi il simbolo del cestino .

Per eliminare il certificato contrattuale nel server esterno, accedi alle impostazioni di Plug & Charge nell'app Volvo Cars. [\[3\]](#)

Il reset delle impostazioni di fabbrica dell'auto non cancella automaticamente i certificati contrattuali installati. Devi lo stesso cancellare il certificato contrattuale dal display centrale.

Aggiunta di un nuovo certificato contrattuale

Per aggiungere un nuovo certificato contrattuale, assicurati che Plug & Charge sia attivo e riesegui i passaggi di attivazione. Viene sempre installato il certificato contrattuale più recente. Per eliminare definitivamente l'account, devi anche annullare il contratto con il tuo fornitore di servizi di mobilità elettrica.

[\[1\]](#) Un fornitore di servizi di mobilità elettrica, detto anche come e-MSP, è un'azienda o una società che offre servizi legati alla mobilità elettrica.

[\[2\]](#) Acquisizione dell'ID del certificato

[\[3\]](#) Se utilizzi un fornitore che non è partner di Volvo, contattalo perché la procedura e le istruzioni potrebbero variare.

7.3. Avvio e arresto della carica

Puoi caricare la tua auto utilizzando la carica CA [\[1\]](#) o la carica CC [\[2\]](#). Avvia e arresta la carica secondo la modalità prevista dal tipo di carica che stai utilizzando.

La carica CA è la modalità di carica quotidiana consigliata, in quanto preserva le condizioni della batteria a lungo andare. Se stai caricando da una stazione di ricarica, da una postazione di carica domestica o da una normale presa di corrente, puoi usare la carica CA. La carica CC è disponibile in alcune stazioni di carica e carica l'auto più velocemente della carica CA. La carica CC può essere utile quando hai bisogno di ricaricare la batteria velocemente.

[1] Corrente alternata

[2] Corrente continua

7.3.1. Avvio della carica CA

La carica CA può essere effettuata in alcune stazioni di carica, da una postazione di carica domestica o da una normale presa di corrente. Il cavo che ti serve dipende dalla modalità di carica.

Per avviare la carica controlla che:

- il cambio dell'auto sia su P.
- le impostazioni di carica sono impostate in base alle tue preferenze.

Se utilizzi una normale presa domestica, accertati anche che sia conforme ai requisiti di sicurezza per la ricarica.

Attenzione

Non collegare dispositivi diversi dal cavo di ricarica tra la sorgente di carica e la porta di carica dell'auto.^[1] Potrebbero causare anomalie, danni o scosse elettriche.

1. Collega il cavo di ricarica alla sorgente di carica. Alcune stazioni di carica sono equipaggiate con un cavo di ricarica fisso da collegare alla tua auto.
2. Apri lo sportello di carica premendolo leggermente sul bordo posteriore.



3. Rimuovere il coperchio protettivo dal connettore del cavo.

 **Importante**

Per evitare danni all'auto, posiziona il coperchio protettivo del connettore in modo che non tocchi l'auto.

4. Collega il cavo alla porta di ricarica.

> Una volta inserito completamente, il cavo si blocca. La carica inizia dopo pochi secondi.

Puoi vedere lo stato di ricarica nella porta di carica e nel display del conducente.

Cosa fare se la carica non parte

Innanzitutto, scollega il cavo dalla porta di carica dell'auto, poi dalla sorgente di carica. Prima di ricollegarlo, attenti qualche istante. Se il problema persiste, rivolgiti a un'officina autorizzata Volvo.

^[1] Questo vale anche per prolunghe, prese multiple, adattatori, timer esterni, dispositivi di protezione da sovratensione e dispositivi simili.

7.3.2. Avvio della carica CC

La carica CC è disponibile presso alcune stazioni di ricarica.

Le stazioni di ricarica CC sono dotate di cavi di ricarica fissi, quindi non devi utilizzare il tuo.

 **Attenzione**

- Le stazioni di ricarica pubbliche vengono utilizzate costantemente e possono essere soggette a una maggiore usura rispetto a quelle private. Ricordati di controllare sempre che il connettore del cavo di ricarica non sia eccessivamente usurato o danneggiato.
- Non toccare il connettore del cavo di ricarica e non cercare di rimuovere i detriti utilizzando degli strumenti. Può causare una scossa elettrica.
- Non utilizzare un cavo di ricarica con segni di danni o usura. Può causare una scossa elettrica. Prova a cambiare cavo o postazione della stazione di ricarica.
- Inserisci completamente il connettore nella porta di carica. Se il connettore non è integro potrebbe non collegarsi correttamente nella tua auto.

Per avviare la carica controlla che:

- il cambio dell'auto sia su P.
- eventuali istruzioni della stazione di ricarica.

1. Apri lo sportello di carica premendolo leggermente sul bordo posteriore.



2. Rimuovi tutte le protezioni dalla porta e dal connettore del cavo.
3. Premi il connettore del cavo fino in fondo nella porta di ricarica con entrambe le mani. Prendi l'abitudine di spingere il cavo di ricarica verso l'alto per un paio di secondi dopo l'inserimento per assicurarne il collegamento e il blocco.
 - > Il cavo di ricarica si blocca automaticamente dopo alcuni secondi.
4. Una volta verificato che il cavo sia bloccato in posizione, segui le istruzioni della stazione di ricarica per l'autorizzazione della carica.
 - > La carica inizia dopo che la stazione di ricarica ha completato il test di isolamento. Il completamento può richiedere 1 minuto.

Puoi vedere lo stato di ricarica nella porta di carica e nel display del conducente.

7.3.3. Arresto della carica CA

Puoi arrestare il processo di carica in qualsiasi momento.

Importante

Prima di provare a scollegare il cavo dalla porta di ricarica dell'auto termina la sessione di carica. In caso contrario, il cavo o il sistema potrebbero subire danni.

1. Interrompi la carica premendo il pulsante di sblocco accanto alla porta di carica.



- > La carica si è interrotta e il cavo di ricarica si scollega dalla porta.
2. Scollega il cavo di ricarica dall'auto.

 **Nota**

Se non viene scollegato entro breve tempo, il cavo di ricarica si blocca di nuovo e la carica riprende.

3. Se disponibile, riapplica il coperchio protettivo sul connettore del cavo.
4. A seconda del cavo utilizzato:
 - Scollega il cavo di ricarica dalla stazione di ricarica.
 - Riposiziona il cavo di ricarica nell'alloggiamento della stazione.
5. Chiudi lo sportello di carica.

 **Suggerimento**

Oppure puoi interrompere il processo di carica dalla stazione di ricarica o premendo il pulsante **Sblocca cavo** nel display centrale dell'auto.

7.3.4. Arresto della carica CC

Puoi arrestare il processo di carica in qualsiasi momento.

 **Importante**

Prima di provare a scollegare il cavo dalla porta di ricarica dell'auto termina la sessione di carica. In caso contrario, il cavo o il sistema potrebbero subire danni.

1. Interrompi la carica premendo il pulsante di sblocco accanto alla porta di carica.



- > La ricarica si è interrotta e l'impugnatura del cavo di ricarica si sblocca. L'operazione può durare alcuni secondi.
2. Scollega il cavo di ricarica dall'auto.
 3. Se disponibile, riapplica il coperchio protettivo sul connettore del cavo.
 4. Riapplica il coperchio protettivo della porta di carica e chiudi lo sportello.

 **Suggerimento**

Oppure puoi interrompere il processo di carica dalla stazione di ricarica o premendo il pulsante **Sblocca cavo** nel display centrale dell'auto.

7.3.5. Sblocco del cavo di ricarica

Se il cavo di ricarica non si sblocca automaticamente quando interrompi la carica, puoi intervenire in vari modi.

Il cavo di ricarica di solito si sblocca automaticamente quando interrompi la carica. Tuttavia, se una volta finita la carica, lasci per un po' di tempo il cavo di ricarica nella porta, questo si blocca di nuovo automaticamente.^[1]

Mantieni la chiave nel raggio d'azione e non bloccare l'auto.

- Interrompi la carica premendo il pulsante di rilascio accanto alla porta di carica o premendo **Sblocca cavo** nel display centrale.
- Se stai caricando presso una stazione di ricarica pubblica, segui le istruzioni dell'interfaccia della stazione di carica per interrompere la ricarica.
- Scuoti delicatamente il cavo di ricarica.
- Blocca e sblocca l'auto.
- Blocca l'auto e aspetta che il LED della porta di carica si spenga. Può occorrere un po' di tempo. Dopodiché, sblocca l'auto e prova a interrompere la carica con il pulsante di sblocco o dal display centrale.

Se il cavo di ricarica non si sblocca, interrompi la carica dalla stazione di ricarica, la postazione di carica o la presa a muro in uno dei seguenti modi:

- Carica presso una stazione di ricarica pubblica: contatta il servizio clienti della stazione di ricarica per ricevere assistenza e interrompere la carica.
- Carica tramite una postazione di carica domestica: scollega in modo sicuro l'alimentazione elettrica della postazione di carica di casa tua.
- Carica tramite una presa domestica: scollega il cavo dalla presa domestica.

Se il problema persiste, rivolgiti a un'officina autorizzata Volvo.

^[1] Disponibile per la carica CA.

7.3.5.1. Utilizzo della maniglia di sblocco d'emergenza del cavo di carica

Se, quando concludi la carica, il cavo di ricarica non si sgancia dall'auto, puoi utilizzare la maniglia di sblocco d'emergenza. Non utilizzare mai la maniglia di sblocco d'emergenza mentre la carica è in corso.

1. Apri il bagagliaio e il portellone.
2. Individua la maniglia di sblocco d'emergenza sul lato sinistro del bagagliaio.



3.  **Attenzione**
Prima di utilizzare la maniglia di sblocco d'emergenza, controlla il display del conducente o la porta di carica per accertarti che il processo di carica si sia arrestato. Quando la carica è in corso non utilizzare la maniglia di sblocco d'emergenza.

Tira delicatamente la maniglia di sblocco d'emergenza finché non senti che fa resistenza.

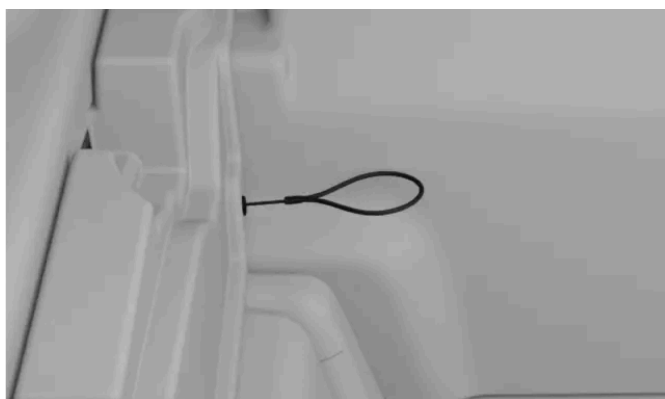

- > Il cavo di ricarica si sblocca dalla porta di ricarica.

 **Nota**

La maniglia di sblocco d'emergenza rientra automaticamente all'avvio del ciclo di carica successivo.

4. Prima di scollegare il cavo di ricarica dall'auto attendi circa 5 secondi.
5. Chiudi il bagagliaio.

Se il problema persiste, rivolgiti a un'officina autorizzata Volvo.

7.4. Tempi e stati di carica

Scopri di più sui tempi di carica per avere un'idea di cosa puoi aspettarti nelle varie situazioni e cosa significano i diversi stati di carica.

7.4.1. Tempi di carica

Il tempo necessario per ricaricare la tua auto dipende dal tipo di carica e da alcuni fattori. I tempi di ricarica indicati sono approssimativi.

Alcuni esempi di fattori che possono influenzare il tempo di ricarica sono:

- preclimatizzazione
- sistema di climatizzazione e altri sistemi elettrici attivi
- temperatura ambiente
- temperatura della batteria
- equipaggiamento di carica
- dimensioni della batteria
- stato della batteria e dell'auto
- infrastruttura
- impostazioni di carica come il limite di amperaggio.

Carica CA da una presa domestica ^[1]

Corrente (A) ^[2]	Potenza di carica (kW)	Tempo di ricarica (ore) ^[3]
10	2,2	76
16	3,6	39
32	7,2	17
48	11	11

Carica CA presso una stazione di ricarica o una postazione di carica domestica

Corrente (A) ^[2]	Potenza di carica (kW)	Tempo di ricarica (ore) ^[3]
6	4	34
10	6,8	18
16	11	11

Ricarica rapida da una stazione di ricarica CC

Il contenuto di questo manuale rappresenta lo stato del manuale d'uso al momento della stampa e potrebbe non essere completamente valido in futuro. Per ulteriori informazioni, consulta la prima pagina per la nota completa di esclusione di responsabilità.
220 / 528

i Nota

I tempi di ricarica indicati si basano sulla potenza nominale delle stazioni di ricarica ad alta tensione compatibili. La potenza di carica effettiva potrebbe essere limitata in caso di utilizzo di stazioni di ricarica a bassa tensione, ad esempio da 400 V CC.

Potenza della stazione (kW) ^[4]	Tempo di ricarica (minuti) ^[5]
50	92
150	32
300	24
350	22

i Nota

Se il livello della batteria è basso la batteria si carica più rapidamente. Una volta arrivata al 30%, la velocità massima di carica diminuisce parzialmente mano a mano che il livello della batteria aumenta.

i Suggerimento

Quando imposti una stazione di ricarica rapida come destinazione con Google Maps, l'auto preconditiona la batteria per migliorare le prestazioni di carica all'arrivo.

i Nota

I dati mancanti saranno aggiornati successivamente.

^[1] Uso di una presa da 200-240 V.

^[2] La corrente di ricarica massima può variare a seconda del paese.

^[3] Da 0-100%

^[4] Potenza massima erogabile dalla stazione di ricarica

^[5] Valido con uno stato di carica tra 10-80% a condizione che la temperatura della batteria sia pari a circa 35 °C (95 °F). I tempi di carica variano e dipendono da fattori quali temperatura esterna, equipaggiamento di carica, condizioni della batteria e dell'auto.

7.4.1.1. Attivazione manuale del preconditionamento della batteria

Prima di avviare la ricarica rapida in CC, è possibile attivare il preconditionamento della batteria nella schermata di carica. Ciò può migliorare le prestazioni e l'efficienza della carica, soprattutto quando fa freddo.

Se si attiva il preconditionamento della batteria prima della carica CC, la batteria raggiungerà la temperatura ideale per garantire la massima velocità di carica, con conseguente riduzione del tempo di ricarica.

i Suggerimento

Il preconditionamento della batteria si attiva automaticamente quando nell'app di navigazione viene impostata come destinazione una stazione di ricarica rapida CC.

1. Premi il simbolo dell'auto  nella barra inferiore e accedi alle **Impostazioni**.
 2. Vai su **Carica**.
 3. Premere **Precondition battery**.
 4. Premi **Avvia**.
- > Il preconditionamento della batteria rimane o per circa 30 minuti, dopodiché si disattiva automaticamente. Il tempo rimanente e lo stato del preconditionamento vengono visualizzati sul display centrale.

Premi **Stop preconditioning** se vuoi disattivare manualmente il preconditionamento.

7.4.2. Stato di ricarica

Lo stato di ricarica dell'auto viene visualizzato con colori diversi, nella porta di carica e sui display.











- 1 Informazioni sullo stato di ricarica nel display del conducente
- 2 Informazioni sullo stato di ricarica nella porta di carica

La spia della porta di carica indica solo lo stato del ciclo di carica in corso. Per informazioni più complete, vedi il display del conducente. Per una descrizione più dettagliata, puoi anche accedere alla schermata di carica nel display centrale.

7.4.2.1. Stato di ricarica nella porta di carica

Puoi vedere lo stato di ricarica attuale nella porta di carica.

Colore	Nome del colore	Descrizione
	Bianco, fisso	Il cavo di ricarica è collegato e sbloccato.
	Bianco, lampeggiante	Il cavo di carica è collegato e il processo di carica sta iniziando o è in attesa di avviarsi.
	Verde, lampeggiante	Carica in corso.
	Blu, fisso	Carica programmata.
	Bianco, lampeggio veloce	Lo stato visualizzato durante l'interruzione della carica.
	Verde, fisso	La carica è completa.
	Rosso, fisso	Guasto di carica. Controlla il display per maggiori informazioni. Controlla sempre che il cavo di ricarica sia collegato correttamente alla porta di ricarica dell'auto e che la fonte d'alimentazione, il cavo o la stazione di ricarica, funzionino correttamente. Se viene segnalato un errore, prova a scollegare il cavo dall'auto, quindi ricollegalo e riavvia la carica per vedere se il problema è risolto. Se il problema persiste, rivolgiti a un'officina autorizzata Volvo.
	Rosso, lampeggiante	Lo stato visualizzato se hai provato a sbloccare il cavo di ricarica senza autorizzazione. Sblocca l'auto e riprova.

7.4.2.2. Stato di ricarica sul display del conducente



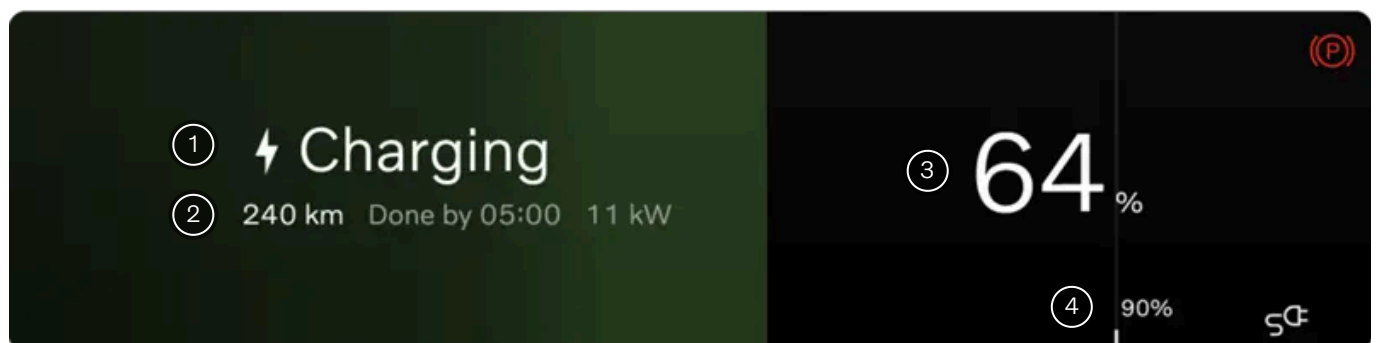







Puoi visualizzare lo stato di ricarica attuale dell'auto sul display del conducente.



Informazioni disponibili sul display del conducente.

- ① Informazioni sullo stato di ricarica
- ② Autonomia attuale e potenza di carica
- ③ Informazioni sul livello della batteria
- ④ Livello della batteria desiderato

Il display del conducente contiene informazioni sullo stato di ricarica quali messaggio sullo stato, livello della batteria, autonomia attuale, potenza di carica, tempo di ricarica residuo e informazioni sull'orario programmato. La barra di avanzamento assume colori diversi. Le informazioni possono variare a seconda dello stato di ricarica.

Stato	Colore	Nome del colore	Descrizione
Inizializzazione in corso		Argento, lampeggiante	Il cavo è collegato e l'auto sta inizializzando la connessione.
Autorizzazione in corso		Argento, lampeggiante	Il cavo è collegato e l'auto sta autorizzando il metodo di pagamento, se il Plug & Charge è abilitato.
Carica		Verde, lampeggiante	L'auto si sta caricando. Se l'auto è in carica mentre è attivo un percorso di navigazione, il simbolo della navigazione  compare sul display. Il simbolo indica il livello di batteria richiesto per il percorso.
Pronta		Verde, lampeggiante	L'auto si sta caricando e il livello della batteria è sufficiente per raggiungere la destinazione successiva. L'auto continua a caricarsi finché non raggiunge il livello della batteria previsto.
Fatto		Verde, fisso	La carica è completa.
Carica al %1\$s%		Verde, lampeggiante	L'auto si sta caricando al livello minimo con un programma attivo.
Programmato		Blu, fisso	Il cavo è collegato e la carica della tua auto è programmata per un momento successivo. Le informazioni sull'orario programmato sono visibili sul display.
Carica intelligente		Verde, lampeggiante	Il cavo è collegato e l'auto è impostata sulla carica intelligente. Il sistema gestisce la scelta del momento in cui carichi.
In attesa		Argento, solido	Il cavo è collegato ma l'auto non è in carica. Questo può accadere se la postazione di carica sta utilizzando la propria programmazione o se qualcosa si è surriscaldato.
Guasto di carica		Rosso, fisso	Il cavo è collegato ma c'è un errore nel collegamento. A seconda dell'errore, il display mostra diversi messaggi. Se il problema persiste, rivolgiti a un'officina autorizzata Volvo.

8. Guida

La tua auto è stata progettata per la guida. Questa sezione descrive i comandi principali del conducente che ti servono per partire, fermarti, sterzare e cambiare marcia. Inoltre, trovi informazioni sulle caratteristiche di guida e sulla manovrabilità.



Puoi personalizzare molte delle funzioni di guida della tua auto in base alle tue preferenze. Alcune funzioni sono più orientate al comfort, mentre altre sono strettamente legate alla sicurezza. È importante controllare la posizione di guida, mantenere una buona visibilità e rimanere sempre attenti e concentrati durante la guida.

8.1. Ciclo di guida tipico

Questa sezione ti presenta una panoramica delle capacità e del comportamento della tua auto nelle diverse fasi di un ciclo di guida tipico.

Il ciclo di guida inizia quando sblocchi l'auto e termina quando spegni l'auto al termine della guida.

Le diverse situazioni e gli scenari qui descritti rimandano a sezioni specifiche di questo manuale con informazioni più dettagliate.

Avvicinamento e sblocco

L'auto si sblocca in modo diverso a seconda del tipo di chiave che utilizzi. Quando l'auto si sblocca, si accende anche.

Entrata

Se hai una chiave associata al tuo profilo, puoi selezionarlo automaticamente quando entri nell'auto. Lo spazio per il conducente viene adeguato e vengono applicate le impostazioni del tuo profilo relative alle funzioni e al comportamento dell'auto. Una volta pronto alla guida, puoi accedere a funzioni aggiuntive, ad esempio quelle relative al clima e al comfort.

Iniziare a guidare

Il tipo di chiave che utilizzi determina le modalità di avviamento dell'auto. Se usi una scheda elettronica o se la chiave è scarica, per poter iniziare a guidare, devi posizionarla sull'apposito lettore. Se l'auto rileva una chiave abilitata a distanza, basta tenerla all'interno dell'auto.

Per iniziare a guidare, premi il pedale del freno e seleziona una marcia. L'auto può segnalare eventuali portiere aperte, cinture di sicurezza non allacciate o altri problemi legati alla guida.

Suggerimento

Questo manuale contiene informazioni che potrebbero esserti utili, a seconda del tipo di viaggio che stai facendo o che stai per intraprendere. Ad esempio, puoi trovare informazioni sulle capacità di stivaggio dell'auto o su ciò che devi tenere presente quando guidi con precipitazioni invernali.

Parcheggio

Quando ti alzi dal sedile di guida, l'auto inserisce automaticamente il freno di stazionamento e passa nello stato di parcheggio. Questo rientra nella procedura di spegnimento graduale mentre ti prepari a uscire dall'auto. Se vuoi rimanere nell'auto dopo il parcheggio, con le funzioni di climatizzazione e multimediali ancora disponibili, puoi regolare le impostazioni del climatizzatore in modo che restino attive anche dopo aver parcheggiato.

Puoi anche attivare il freno di stazionamento manualmente, premendo il pulsante P sulla leva a volante lato destro.

Spegnimento, blocco e allontanamento

Quando lasci l'auto e la chiudi, questa si spegne gradualmente. Questa operazione avviene automaticamente e l'auto entra in uno stato di stand-by.

Puoi anche spegnere manualmente l'auto dal display centrale.

 **Suggerimento**

Se possibile, carica la tua auto se la lasci inutilizzata per lunghi periodi.

8.2. App Viaggi

L'app Viaggi è una sorta di diario di guida che registra automaticamente tutti i viaggi effettuati con la tua auto.

Quando l'app è abilitata, acquisisce automaticamente il numero di identificazione dell'auto^[1], la posizione e altri dati relativi al viaggio, come tempo, distanza e consumo della batteria.

 **Nota**

L'app Viaggi calcola il consumo della batteria in base al consumo effettivo durante un viaggio. Se vedi un valore diverso nel contachilometri parziale della tua auto, è perché tiene conto anche della rigenerazione energetica.

Nell'app Volvo Cars puoi:

- Visualizzare, gestire e cancellare tutti i tuoi viaggi.
- Esporta il tuo diario di bordo.
- Ricevere informazioni se un viaggio non viene caricato a causa di un problema, ad esempio un problema di rete.

Quando l'app Viaggi è abilitata, tutti gli utenti che hanno associato la propria app Volvo Cars con l'auto possono vedere i viaggi. Se l'app Viaggi è disattivata, l'auto smette di trasmettere informazioni sui nuovi viaggi.

 **Nota**

Condivisione della posizione dell'auto

Per iniziare a registrare i tuoi viaggi, devi attivare la condivisione della posizione dell'auto sul display e sull'app Volvo Cars.

Limiti di archiviazione

Quando un viaggio viene registrato, può essere memorizzato nell'app Viaggi per un massimo di 400 giorni. L'app ha la capacità di memorizzare circa 500 viaggi. Una volta raggiunto questo limite, i viaggi più vecchi vengono automaticamente eliminati per liberare spazio e crearne per quelli nuovi.

i Nota

Se il diario non registra i viaggi, i motivi possono essere i seguenti:

- Connessione di rete debole o assente.
- L'app non riceve le coordinate GPS.
- I permessi di localizzazione sono disabilitati, quindi l'app Viaggi non può accedere alla posizione dell'auto.

[1] VIN

8.3. Avvio dell'auto

Per avviare l'auto, deve avere chiave, che va utilizzata correttamente, poi devi premere il pedale del freno e selezionare una marcia di guida.



I principali comandi per l'avviamento dell'auto sono il pedale del freno e la leva del cambio.

L'auto si apre in modo diverso a seconda del tipo di chiave che stai usando. Una volta aperta, la tua auto si accende gradualmente. Molte funzioni, come il sistema di climatizzazione, saranno accessibili una volta dentro l'auto.

Per avviare l'auto, premi il pedale del freno e seleziona una marcia di guida. Se sta usando una scheda elettronica o una chiave con comando a distanza scarica, appoggiale sull'apposito lettore.

Prima di iniziare a guidare, assicurati che:

- Tutte le portiere siano chiuse.
- Tutti i passeggeri siano seduti ai propri posti e indossino correttamente le cinture di sicurezza.
- Il sedile del conducente, il volante e gli specchietti siano regolati in base alla tua posizione di guida.
- Non ci siano cavi di carica collegati.

Il contenuto di questo manuale rappresenta lo stato del manuale d'uso al momento della stampa e potrebbe non essere completamente valido in futuro. Per ulteriori informazioni, consulta la prima pagina per la nota completa di esclusione di responsabilità.

- L'area di guida non sia ostruita e non ci siano ostacoli nei pedali.

i **Suggerimento**

Se devi intervenire in qualche modo prima della guida, l'auto ti avvisa. Se qualcosa ti impedisce di avviare l'auto, dai un'occhiata al display del conducente per ricevere indicazioni.

i **Nota**

Se la tua auto è dotata di un etilometro, prima di poterla avviare devi sottoporla al test e superarlo.

1. Se usi una chiave con riconoscimento a distanza, assicurati di averla con te.

Se utilizzi una scheda elettronica o una chiave con riconoscimento a distanza scarica, appoggiale sull'apposito lettore.



La posizione del lettore di chiavi elettroniche, che serve se si avvia l'auto con una chiave elettronica o una chiave con riconoscimento a distanza scarica.

2. Tieni premuto il pedale del freno.

3. Seleziona D o R con la leva a volante destra.

- > La marcia selezionata viene indicata sul display del conducente. Compare anche il simbolo di auto pronta, che segnala il passaggio da una marcia di parcheggio a una marcia di guida.

READY

i **Nota**

Il simbolo indicante che l'auto è pronta scompare quando l'auto supera la velocità a passo d'uomo.

8.3.1. Controlli nella fase di avviamento

Il contenuto di questo manuale rappresenta lo stato del manuale d'uso al momento della stampa e potrebbe non essere completamente valido in futuro. Per ulteriori informazioni, consulta la prima pagina per la nota completa di esclusione di responsabilità.

Quando selezioni una marcia per iniziare a guidare, l'auto esegue una serie di controlli automatici di sistemi e funzioni importanti. Questo breve test viene indicato sul display del conducente.

Il controllo in fase di avviamento è segnalato da diversi simboli di avvertimento e indicazione sul display del conducente. Se un simbolo o una spia non scompare dopo alcuni secondi, è presente un guasto o un problema da risolvere prima di partire.

Se compare l'indicazione di un guasto:

- Leggi tutte le informazioni relative presentate sul display del conducente.
- Per ulteriori informazioni sui simboli di avviso e di segnalazione, consulta la sezione del manuale dedicata.
- Risolvi il guasto indicato prima di metterti alla guida.
- Se non riesci a risolvere il problema autonomamente, contatta subito un'officina autorizzata Volvo.

Dopo aver eseguito il controllo in fase di avviamento, l'auto continua a monitorare attivamente molti sistemi e funzioni.

8.3.2. Blocco dell'etilometro

L'etilometro è una misura di sicurezza per evitare la guida sotto l'effetto dell'alcol. Se la tua auto è dotata di un dispositivo di un alcolock, dovrai sottoporerti e superare un test dell'alito prima di poter avviare l'auto.

Se hai collegato un etilometro, questo si integra con alcuni sistemi della tua auto. Ciò significa che puoi ricevere i messaggi dell'alcolock direttamente sul display del conducente. La calibrazione dell'etilometro va effettuata in conformità alle leggi e ai regolamenti locali sul valore limite in vigore per guidare nel rispetto della legge.

Per informazioni su specifici etilometri si rimanda ai rispettivi produttori dei dispositivi.

Attenzione

L'alcolock è un ausilio e non esonera il conducente dalle sue responsabilità. Il conducente deve sempre essere sobrio e guidare con prudenza.

Utilizzo dell'etilometro

L'etilometro si attiva automaticamente ed è pronto all'uso quando apri l'auto. Segui le istruzioni incluse nell'installazione dell'alcolock e i messaggi visualizzati sul display del conducente.

Dopo aver completato un ciclo di guida, ovvero aver guidato e poi essersi fermato, è possibile riavviare l'auto entro 30 minuti senza ripetere il test.

Suggerimento

Misurazione accurata

Non mangiare né bere per circa cinque minuti prima del test etilometrico.

Evita di lavare eccessivamente il parabrezza, perché l'alcol contenuto nel liquido lavavetri potrebbe influenzare l'etilometro.

Bypass di emergenza dell'etilometro

In caso di emergenza o se l'etilometro non funziona, è possibile bypassarlo. Consulta le istruzioni in dotazione con l'etilometro o contatta il produttore.

8.4. Spegnimento dell'auto

In genere, l'auto si spegne automaticamente, ma puoi anche spegnerla manualmente sul display centrale.

Una volta parcheggiato, l'auto monitora alcune azioni, come lo slacciamento delle cinture di sicurezza e l'apertura delle portiere per l'uscita. Questo permette all'auto di spegnersi automaticamente dopo che l'hai chiusa e ti sei allontanato. Tuttavia, in alcune situazioni, potresti voler spegnere l'auto manualmente.

Nota

In alcune situazioni lo spegnimento automatico, compreso il blocco, può venire interrotto o impedito. Questo può accadere se una portiera non è completamente chiusa, se viene lasciata una chiave nell'auto o se viene rilevato un movimento nell'auto.

Spegnimento manuale dell'auto

1. Premi il simbolo dell'auto  nella barra inferiore e accedi alle **Impostazioni**.
2. Vai in **Comandi** → **Modalità dell'auto** → **Opzioni di spegnimento**.
 - > Si apre il menu **Opzioni di spegnimento**.
3. Seleziona una delle opzioni di potenza.
 - > L'auto riduce la potenza al livello selezionato.

Se spegni la tua auto e resti nel posto di guida, puoi riavviarla premendo il pedale del freno.

Nota

Dopo lo spegnimento, rimangono disponibili alcuni sistemi essenziali, come il rilevamento delle chiavi, l'allarme, la connettività internet e il monitoraggio della batteria. In condizioni normali, consumano solo una piccola quantità di energia.

8.5. Caratteristiche di guida

Scopri le funzioni che influiscono sulle prestazioni e sulle dinamiche di guida. In questo modo puoi personalizzare la tua esperienza di guida.



La tua auto ha diverse funzioni che influiscono sulla dinamica di guida e sulle prestazioni.

One Pedal Drive	Con questa funzione puoi frenare e accelerare usando solo il pedale acceleratore. Puoi attivare o disattivare e regolare la funzione nel display centrale.
Marcia lenta automatica	Grazie a questa funzione, puoi guidare a velocità molto basse senza tenere premuto l'acceleratore. Puoi attivare o disattivare la marcia lenta automatica nelle impostazioni.
Modalità di guida	Puoi configurare l'auto per la guida quotidiana oppure impostare una modalità di guida adatta alle tue esigenze. A seconda della modalità di guida che selezioni, alcune dinamiche di guida possono essere influenzate, ad esempio lo sterzo, le sospensioni, la frenata e la funzione di accelerazione.
Sensibilità dello sterzo	La regolazione della sensibilità dello sterzo agisce sulla resistenza e sulla rigidità del volante.
Sensibilità delle sospensioni	La sensibilità delle sospensioni influisce sulla qualità dell'assetto e si può regolare nel display centrale.
Controllo elettronico di stabilità^[1]	La tua auto è dotata di sistemi di controllo automatico della stabilità che possono aiutare a prevenire le sbandate.

Suggerimento

Rumore esterno

Quando guidi a bassa velocità la tua auto emette un suono artificiale. Serve ad avvisare gli altri della tua presenza.

^[1] ESC

8.5.1. Modalità di guida

Le modalità di guida modificano la dinamica di guida dell'auto e le impostazioni disponibili.

Tutte le modalità di guida disponibili per la tua auto sono adatte a diversi scenari e tipi di guida. A seconda della modalità di guida che selezioni, alcune dinamiche di guida possono essere influenzate, ad esempio lo sterzo, le sospensioni, la frenata e la funzione di accelerazione. Anche l'autonomia stimata della tua auto viene influenzata. Ogni modalità di guida consente di regolare in modo diverso le impostazioni relative alla guida e alla climatizzazione.

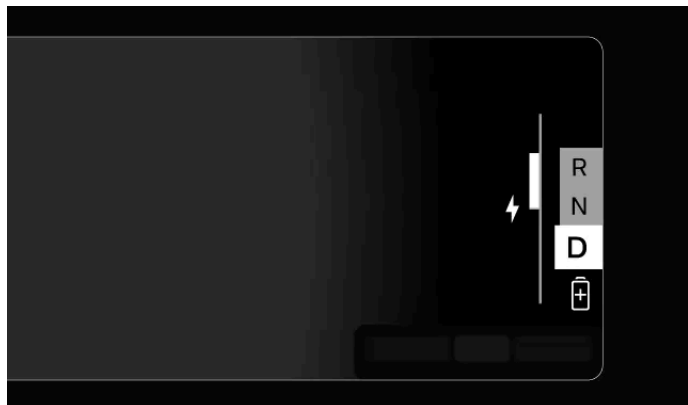

La modalità di guida selezionata viene visualizzata sul display del conducente sotto la marcia selezionata^[1].

Puoi selezionare le seguenti modalità di guida:

- Standard** Questa è la modalità predefinita ed è consigliata per l'uso quotidiano.
- Autonomia** Questa modalità limita il climatizzatore e le prestazioni di guida per ottimizzare l'autonomia.
- Performance** Dando priorità alle prestazioni, l'auto aumenta la potenza d'accelerazione per una guida più dinamica. Questa modalità diminuisce l'autonomia prevista.
- Off-road** La modalità Off-road è indicata quando guidi su strade non asfaltate o su terreni accidentati. Puoi anche utilizzare la modalità Off-road quando guidi su terreni instabili, come neve alta o sabbia. Le sospensioni della tua auto vengono rialzate, per ottenere un'altezza libera da terra maggiore. La modalità off-road attiva anche il controllo in discesa, consentendo all'auto di frenare in modo più controllato e attivo durante la guida in discesa.

Nota

Modalità di guida predefinita

Se l'auto è in modalità autonomia quando la spegni, all'avvio successivo verrà selezionata la modalità autonomia. Se utilizzi un'altra modalità, verrà selezionata per impostazione predefinita la modalità standard.

Limiti della modalità Off-road

La modalità off-road ha dei vincoli ed è disponibile solo se guidi a determinate velocità. La funzione di controllo della discesa è disponibile finché non raggiungi 40 km/h (25 mph). La guida a velocità più elevate disattiva automaticamente e del tutto la modalità off-road. Se ciò accade durante la guida in discesa in forte pendenza, l'effetto frenante automatico del sistema Hill descent diminuisce gradualmente.

La guida con le sospensioni rialzate è disponibile solo a velocità inferiori a 25 km/h (15 mph). Se superi questa velocità, le sospensioni della tua auto tornano automaticamente all'altezza precedente.

Quando il Pilot Assist è attivato, non è possibile selezionare la modalità Off-road.

La modalità off-road non è concepita per essere utilizzata su strade pubbliche.

^[1] La modalità standard non viene indicata sul display del conducente.

8.5.1.1. Selezione di una modalità di guida

Puoi selezionare una modalità di guida nelle impostazioni.

La tua auto è provvista di varie modalità di guida adatte a diverse condizioni e situazioni di guida. La selezione di una modalità di guida regola le caratteristiche e la dinamica di guida della tua auto, il che potrebbe disabilitare alcune impostazioni. Puoi selezionare una modalità di guida nelle impostazioni.

1. Premi il simbolo dell'auto  nella barra inferiore e accedi alle **Impostazioni**.
 2. Vai in **Guida** → **Dinamica di guida** → **Modalità di guida**.
 3. Seleziona una modalità di guida.
- > Le caratteristiche e le dinamiche di guida della tua auto vengono regolate in base alla modalità di guida da te selezionata.

Nota

Modalità di guida predefinita

Se l'auto è in modalità autonomia quando la spegni, all'avvio successivo verrà selezionata la modalità autonomia. Se utilizzi un'altra modalità, verrà selezionata per impostazione predefinita la modalità standard.

8.5.2. One Pedal Drive

Quando è attiva la funzione One Pedal Drive, puoi controllare frenata e accelerazione con il solo acceleratore.



Il comportamento di frenata cambia quando usi il pedale acceleratore. Quando premi l'acceleratore, l'auto accelera normalmente ma se rilasci il pedale si attiva la frenata. Più premi il pedale, più aumenti l'azione frenante. Rilasciando completamente l'acceleratore, la tua auto si fermerà completamente.

Puoi attivare o disattivare One Pedal Drive nelle impostazioni. Puoi anche selezionare l'impostazione **Automatico** che abilita la funzione One Pedal Drive ma ti consente di frenare solo rilasciando l'acceleratore quando ti trovi vicino a un veicolo di fronte a te.

La frenata rigenerativa ha la priorità su One Pedal Drive. Tuttavia, se la frenata lo richiede, è possibile attivare i freni a disco.

Utilizzo dell'impostazione One Pedal Drive auto

Quando è selezionata l'impostazione **Automatico**, puoi frenare solo utilizzando la modalità One Pedal Drive quando è rilevato un veicolo di fronte a te. Questo significa che, se la strada che precede è libera, rilasciare il pedale acceleratore non consente di frenare l'auto. In questo modo, la guida nel traffico leggero per un periodo di tempo più lungo può essere più confortevole, in quanto non ti occorre esercitare una pressione costante sull'acceleratore. Tuttavia, questo significa anche che devi essere pronto a usare il pedale freno in situazioni in cui devi frenare senza un veicolo proprio di fronte a te. Queste situazioni possono includere, a titolo esemplificativo ma non esaustivo, l'arresto a un segnale di stop, a un semaforo o a un incrocio, oppure la guida su rotatorie.

Importante

Condizioni di rilevamento radar e telecamera

Quando **Automatico** è selezionata, la funzione One Pedal Drive utilizza le unità della telecamera e del radar dell'auto, che hanno alcune limitazioni generali. Il sistema di rilevamento non è in grado di gestire tutte le condizioni di guida, traffico, meteo o stradali. Leggi le sezioni del manuale dedicate ai tipi di rilevamento, al loro funzionamento e ai loro limiti per capire meglio come possono essere influenzate le prestazioni dell'impostazione **Automatico**.

Non dimenticarti del pedale del freno

Quando utilizzi la funzione One Pedal Drive, la forza di frenata applicabile rilasciando l'acceleratore è limitata. Per le frenate brusche devi usare il pedale freno.

Puoi utilizzare il sistema One Pedal Drive solo dopo aver selezionato la marcia D o R. Se selezioni N, anche se il sistema One Pedal Drive è abilitato nelle impostazioni, al rilascio del pedale dell'acceleratore non viene applicata nessuna forza di frenata.

Condizioni stradali scivolose

Non è consigliato l'utilizzo di One Pedal Drive in condizioni di strada scivolosa.

Off-road

Quando la funzione off-road è attiva One Pedal Drive non è disponibile.

8.5.2.1. Impostazione di One Pedal Drive

Puoi regolare la forza frenante applicata dal sistema One Pedal Drive quando rilasci l'acceleratore.

Le impostazioni disponibili sono:

Automatico	Rilasciando l'acceleratore si applica la forza frenante solo quando ti avvicini al veicolo davanti.
Alta	Quando rilasci l'acceleratore, l'auto applica la forza frenante fino a fermarsi completamente.
Bassa	Quando rilasci l'acceleratore, l'auto applica meno forza frenante rispetto all'impostazione alta.
Off	Al rilascio dell'acceleratore non si innestano i freni.

Suggerimento

Accesso rapido

Mentre guidi, nei comandi rapidi del display centrale è disponibile anche un pulsante per la regolazione della funzione One Pedal Drive. Questo ti permette di regolare rapidamente la modalità One Pedal Drive senza dover accedere alle impostazioni.

Marcia lenta automatica

Disattivando One Pedal Drive, abiliti allo stesso tempo la marcia lenta automatica. L'auto può quindi muoversi lentamente senza che tu debba usare l'acceleratore.

Quando la marcia lenta automatica è attiva, puoi metterla temporaneamente in pausa premendo con decisione il pedale del freno finché la tua auto non si ferma. Questo attiva la funzione Hold. Per avviare di nuovo la marcia lenta, ti basta toccare l'acceleratore.

Attenzione

Quando utilizzi la funzione One Pedal Drive, la forza di frenata applicabile rilasciando l'acceleratore è limitata. Per le frenate brusche devi usare il pedale freno.

1. Premi il simbolo dell'auto  nella barra inferiore e accedi alle **Impostazioni**.
2. Vai su **Guida** → **Dinamica di guida** → **One Pedal Drive**.
3. Seleziona un'impostazione One Pedal Drive.

8.5.3. Controllo della stabilità

La tua auto è dotata di sistemi di controllo della stabilità che possono aiutare a prevenire le sbandate.

Controllo elettronico di stabilità

Il controllo elettronico di stabilità^[1] comprende diverse funzioni secondarie in grado di azionare automaticamente i freni della tua auto per evitare sbandamenti quando l'auto rileva una perdita di trazione o di controllo dello sterzo. L'ESC interviene azio-

nando i freni su ciascuna ruota singolarmente. Quando questo intervento avviene, il simbolo dell'ESC lampeggia sul display del conducente.



Il controllo di stabilità della tua auto include diverse altre funzioni, quali ad esempio:

Sistema frenante antibloccaggio ^[2]	Il sistema frenante antibloccaggio dell'auto impedisce il blocco dei freni durante le frenate brusche. Questo migliora le prestazioni di frenata e la manovrabilità e aiuta a stabilizzare l'auto.
Stabilizzatore rimorchio	Fa parte del sistema ESC e può intervenire in caso di rilevamento di sbandamento bilaterale durante il traino di un rimorchio.
Controllo della trazione ^[3]	Il TCS è una funzione di sicurezza progettata per rilevare la perdita di trazione da parte delle ruote. La funzione aiuta così le ruote a recuperare la trazione attivando interventi di frenata.
Controllo della stabilità con rigenerazione	Aiuta a prevenire il blocco delle ruote durante l'intervento della la frenata rigenerativa.

[1] ESC

[2] ABS

[3] TCS

8.5.4. Sospensioni

Le sospensioni della tua auto sono state progettate per creare un'esperienza di guida piacevole.

Influenzano il comfort e la dinamica della tua guida. Puoi personalizzare alcune caratteristiche delle sospensioni nel display centrale, altre, invece, sono automatiche.

Sensibilità delle sospensioni

Puoi modificare la rigidità o la morbidezza del contatto con la strada regolando la sensibilità delle sospensioni nelle impostazioni. Le diverse impostazioni delle sospensioni sono adatte a situazioni e scenari di guida di vario tipo.

Importante

Le sospensioni si possono regolare solo dal display centrale. Gli interventi al sistema delle sospensioni fisiche vanno effettuati esclusivamente da un tecnico specializzato.

Nota

Sensibilità delle sospensioni in base alla velocità

La tua auto regola automaticamente la rigidità delle sospensioni in base alla tua velocità. Questa regolazione è indipendente dalla sensazione delle sospensioni regolabili e ti permette di mantenere una buona tenuta di strada durante la guida.

Assetto

Per aumentare l'altezza libera da terra puoi sollevare le sospensioni dell'auto attivando la funzione fuoristrada. Per farlo, vai nelle impostazioni nel display centrale.

Nota

Assetto in base alla velocità

La tua auto regola automaticamente l'assetto di guida in base alla tua velocità. Questa regolazione è indipendente da quella fuoristrada e ti permette di mantenere una buona tenuta di strada durante la guida.

Attenzione

Gli ammortizzatori sono pressurizzati con gas. Non riscaldare o aprire gli ammortizzatori.

8.5.4.1. Regolazione della sensibilità delle sospensioni

Puoi modificare la sensibilità delle sospensioni nelle impostazioni.

Le sospensioni influiscono sul comfort e sulla manovrabilità. Modificando la sensibilità delle sospensioni, regoli le caratteristiche di compressione ed estensione delle sospensioni della tua auto.

Importante

Le sospensioni si possono regolare solo dal display centrale. Gli interventi al sistema delle sospensioni fisiche vanno effettuati esclusivamente da un tecnico specializzato.

1. Premi il simbolo dell'auto  nella barra inferiore e accedi alle **Impostazioni**.
2. Vai in Guida → **Dinamica di guida** → **Percezione sospensioni**.
3. Seleziona un'impostazione per la sensibilità delle sospensioni.

8.6. Autonomia

L'autonomia prevista della tua auto viene indicata sul display del conducente e dipende da diversi fattori.

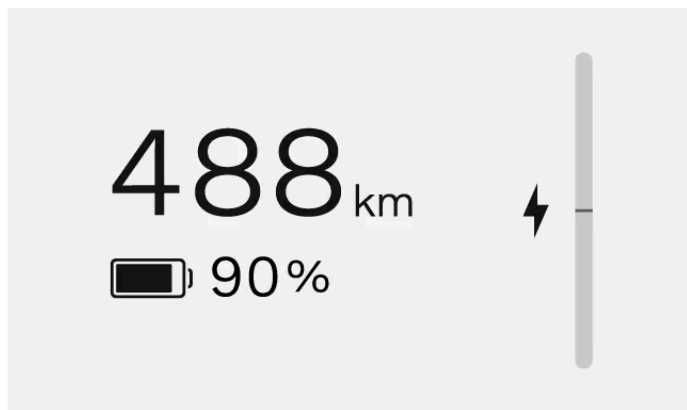



L'autonomia dipende principalmente dal livello della batteria della tua auto e dallo stile di guida, ma anche le condizioni esterne non vanno trascurate. Il livello della batteria e l'autonomia prevista sono visualizzati nel display del conducente. L'autonomia prevista viene calcolata in base al tuo stile di guida, attuale e storico.

Fattori che influenzano l'autonomia della tua auto

Il modo in cui guidi, le impostazioni o le funzioni attivate, le condizioni atmosferiche e il traffico possono influenzare l'autonomia della tua auto in vari modi.

Velocità	Una guida a velocità più elevate consuma maggiormente la batteria.
Guida in città e in presenza di traffico	Variare la velocità accelerando e frenando frequentemente aumenta il consumo della batteria rispetto a quando si mantiene una velocità costante.
Guida Eco	Tieni traccia della tua guida con l'aiuto dell'assistente autonomia per guidare nel modo più economico possibile.
Temperatura esterna	La temperatura esterna può influenzare il consumo e l'autonomia della batteria.
Temperatura della batteria	Una batteria fredda è meno efficiente e necessita di più energia per essere riscaldata.
Preclimatizzazione	Con la preclimatizzazione dell'auto, puoi diminuire l'energia utilizzata per riscaldare l'auto e la batteria. La puoi attivare nelle impostazioni del clima.
Impostazioni climatizzatore	Le funzioni di climatizzazione attivate e misura in cui influiscono sul consumo della batteria.
Pneumatici e relativa pressione	Le condizioni e la pressione degli pneumatici possono influenzare la tua autonomia.
Condizioni della strada e Topography	Le condizioni stradali e le eventuali pendenze possono influire sul consumo della batteria della tua auto.
Traino	Il traino di un rimorchio richiede più energia alla tua auto, influenzando quindi negativamente sul consumo della batteria. Questo dipende dal tipo di rimorchio che viene trainato.

Per maggiori informazioni sull'autonomia della tua auto e su come puoi migliorarla, consulta l'app autonomia e viaggio, accessibile nella libreria delle app  .

Autonomia con basse temperature

La batteria della tua auto può essere influenzata negativamente dalle basse temperature. Quando la batteria dell'auto è fredda, accanto alla percentuale della batteria trovi un fiocco di neve ❄️. Questo indica che la capacità di carica, le prestazioni e l'autonomia della batteria sono ridotte rispetto alla norma. Puoi evitare questo problema caricando sempre la tua auto quando è parcheggiata, cosa particolarmente utile soprattutto in climi freddi.

Quando la batteria si scalda, ad esempio durante la preclimatizzazione dell'auto o durante la guida, il fiocco di neve scompare dal display del conducente.

Reset impostazioni di fabbrica

Il contenuto di questo manuale rappresenta lo stato del manuale d'uso al momento della stampa e potrebbe non essere completamente valido in futuro. Per ulteriori informazioni, consulta la prima pagina per la nota completa di esclusione di responsabilità.
239 / 528

Dopo il reset delle impostazioni di fabbrica, o quando l'auto viene consegnata dallo stabilimento, l'autonomia stimata si basa su un valore omologato. Dopo un po' di tempo che guidi la tua auto, l'autonomia stimata si basa invece sulle tue abitudini di guida registrate.

8.6.1. Autonomia e contachilometri parziale

L'app autonomia e viaggio ti fornisce una panoramica dell'autonomia e del consumo energetico. Può aiutarti a mantenere una guida ecologica.

Puoi accedere alle informazioni sul tuo consumo energetico nell'app autonomia e viaggi, accessibile dalla libreria delle app .

Visualizzando le schede **Assistente autonomia** e **Informazioni viaggio** puoi consultare vari aspetti del tuo consumo energetico e dell'autonomia.

Assistente autonomia



Puoi visualizzare l'autonomia attuale e il consumo energetico nella scheda **Assistente autonomia**. Il tuo consumo viene mostrato in modo diverso a seconda della situazione. Quando sei in movimento si basa sulla distanza, mentre quando sei fermo si basa sul tempo. Il valore riflette sempre il tuo consumo attuale, quindi aumenta durante azioni come un'accelerazione veloce o una salita.

Velocità, impostazioni del clima e stile di guida influiscono sulla tua autonomia. Se vuoi mantenere bassi i consumi alla guida, potrebbe quindi essere una buona idea tenere traccia del tuo consumo energetico in base a questi tre fattori.

- Velocità** La tua velocità media nell'ultimo minuto.
- Stile di guida** I tuoi interventi di frenata e accelerazione negli ultimi minuti.
- Climatizzatore** Il consumo medio di energia previsto dalle impostazioni climatiche attuali.

L'autonomia stimata è calcolata in base al tuo stile di guida e alle condizioni di guida attuali. Inoltre, accanto al valore dell'autonomia stimata vengono mostrati i valori di autonomia massima e minima calcolati. Questi valori indicano l'autonomia possibile, in base ai consumi elevati e ridotti.

- Autonomia massima** Calcolo basato su una guida tipica in città con il sistema di climatizzazione disattivato.
- Autonomia minima** Calcolo basato sulla guida ad alta velocità con il sistema di climatizzazione attivato.

Ottimizzatore dell'autonomia

Puoi attivare l'ottimizzatore di autonomia nella scheda **Assistente autonomia**. L'ottimizzatore dell'autonomia imposta l'auto per aiutarti a sfruttare al massimo l'autonomia riducendo il consumo di energia. Quando è attivo, imposta il clima Eco e regola l'erogazione di energia per dare priorità all'autonomia rispetto alla potenza.

Informazioni sul viaggio



Le **Informazioni viaggio** forniscono una panoramica sul consumo energetico recente e attuale sulla distanza. Qui puoi anche resettare il contachilometri parziale.

Puoi consultare e monitorare le informazioni sul tuo viaggio in vari modi:

- Dall'ultimo reset** Questa distanza si può azzerare solo manualmente. Ti permette di definire un viaggio. Ricordati di azzerarlo all'inizio del viaggio di cui vuoi tenere traccia e di controllare la distanza percorsa quando finisce.
- Dall'ultima carica** Questa distanza si azzerava automaticamente quando carichi l'auto.
- Viaggio attuale** Questa distanza si ripristina automaticamente e corrisponde alla distanza percorsa durante il viaggio in corso.

Per aprire una vista più dettagliata premi tutte le opzioni del viaggio.

8.6.1.1. Azzeramento del contachilometri parziale

Il contachilometri parziale della tua auto si può azzerare. Per farlo usa l'app **Autonomia e viaggio**.

Il contachilometri parziale può mostrare le informazioni relative al viaggio in corso, all'ultima carica o all'ultimo azzeramento.

1. Premi il simbolo della libreria delle app  nella barra inferiore e apri l'app **Autonomia e dati viaggio**.
 2. Vai in **Informazioni viaggio** → **Dall'ultimo reset** → **Reset**.
 3. Azzerare il contachilometri parziale.
-

8.7. Sterzo

Scopri le funzioni relative allo sterzo della tua auto.



La tua auto è stata progettata per offrire un'esperienza di guida reattiva e intuitiva. Prima di partire, regola la tua postura di guida e seleziona la rigidità dello sterzo che preferisci.

Suggerimento

Interazioni delle funzioni di assistenza al conducente con lo sterzo

Varie funzioni di assistenza al conducente possono influenzare lo sterzo della tua auto. Leggi le sezioni del manuale su queste funzioni per capire meglio come possono interagire e influenzare la tua esperienza di guida.

Reazione dello sterzo in base alla velocità

La resistenza e la rigidità dello sterzo cambiano in base alla velocità dell'auto. A bassa velocità, la resistenza dello sterzo viene ridotta per consentire manovre di precisione. A velocità elevate, lo sterzo si adatta diventando più rigido.

Sensibilità dello sterzo





Puoi regolare lo sterzo nelle impostazioni del display centrale. Le impostazioni dello sterzo si ripercuotono sulla rigidità del volante.

Guasti legati allo sterzo

Se noti che il volante è stranamente fermo o se le funzioni relative allo sterzo^[1] non sono disponibili o non funzionano correttamente, ciò può essere dovuto a un guasto del sistema di sterzo.

Se l'auto rileva un guasto allo sterzo, ti avviserà con un messaggio su uno o entrambi i display. Assicurati di leggere e seguire le istruzioni nel messaggio.

Le istruzioni contenute nel messaggio dipendono dalla natura e dalla gravità del guasto rilevato. Il livello di urgenza è fondamentale per capire quanto velocemente devi agire e può essere comunicato dal messaggio e dall'uso di simboli.

	Assistenza sterzo temporaneamente limitata	Fai attenzione. Segui le istruzioni nel messaggio. ^[2]
	Guasto dello sterzo	Fai attenzione. Segui le istruzioni nel messaggio. ^[2]
	Guasto dello sterzo	È necessario un intervento immediato. Segui le istruzioni del messaggio con urgenza e attenzione. Prenota un appuntamento di assistenza il prima possibile.
	Fermati in sicurezza	È necessario un intervento immediato. Ferma l'auto in sicurezza e chiama l'assistenza.

 **Importante**

Se viene rilevato un guasto, le funzioni di supporto al conducente relative allo sterzo non sono disponibili.

^[1] Ad esempio il sistema di mantenimento della corsia o Pilot Assist

^[2] Se il problema persiste, rivolgiti a un'officina autorizzata Volvo.

8.7.1. Volante

Scopri il volante e alcuni dei suoi comandi e funzioni.

Il volante non ti serve solo a guidare l'auto.



Volante riscaldato

Il volante è dotato di riscaldamento integrato. La funzione si può attivare manualmente oppure si può impostare l'attivazione automatica.

Il contenuto di questo manuale rappresenta lo stato del manuale d'uso al momento della stampa e potrebbe non essere completamente valido in futuro. Per ulteriori informazioni, consulta la prima pagina per la nota completa di esclusione di responsabilità.
243 / 528

Regolazione della posizione del volante

Il volante può essere regolato elettronicamente per adattarsi alla tua postura di guida. Puoi farlo nel display centrale.

Pulsanti del volante

Sul volante trovi alcuni pulsanti per controllare alcune impostazioni e regolazioni.

Clacson

Il pulsante del clacson si trova al centro del volante ed è indicato con il simbolo del clacson .

8.7.1.1. Comandi a volante











Il volante presenta diversi pulsanti e superfici di comando. Controllano funzioni specifiche come il clacson, alcune impostazioni, regolazioni e ciò che viene visualizzato sul display del conducente.



- Clacson
- Pulsanti sensibili al tocco
- Leva sinistra
- Leva destra

Pulsanti sensibili al tocco



-  Aumenta la velocità impostata
-  Riduci la velocità impostata
-  Alterna lo sterzo assistito
-  Passa da una schermata del display del conducente all'altra
-  Comando vocale
-  Aumenta il volume o conferma
-  Riduci il volume o rifiuta
-  Media: precedente o indietro
-  Media: successivo o avanti veloce
-  Questi pulsanti non sono attualmente utilizzabili^[1].
-  Questi pulsanti non sono attualmente utilizzabili^[1].

Le funzioni dei pulsanti variano a seconda del contesto e in genere controllano ciò che viene visualizzato al momento sul display.

Utilizzo dei pulsanti sensibili al tocco

I pulsanti sul lato destro del volante, spesso, controllano ciò che vedi sul lato destro del display del conducente. I pulsanti sul lato sinistro spesso controllano ciò che vedi sul lato sinistro. In genere, il display del conducente mostra l'azione corrispondente ai vari pulsanti.

Puoi trovare la zona del pulsante che stai cercando muovendo il dito sui pulsanti. I display reagiscono e mostrano il comportamento o l'azione assegnata al pulsante. Quando compare la funzione desiderata, basta premere il pulsante.

^[1] Pulsanti per una possibile funzione futura.

8.7.1.2. Regolazione della posizione del volante

Il contenuto di questo manuale rappresenta lo stato del manuale d'uso al momento della stampa e potrebbe non essere completamente valido in futuro. Per ulteriori informazioni, consulta la prima pagina per la nota completa di esclusione di responsabilità.
245 / 528

Puoi regolare la posizione del volante per adattarlo alla tua postura di guida. La posizione del volante scelta viene memorizzata nel tuo profilo utente.

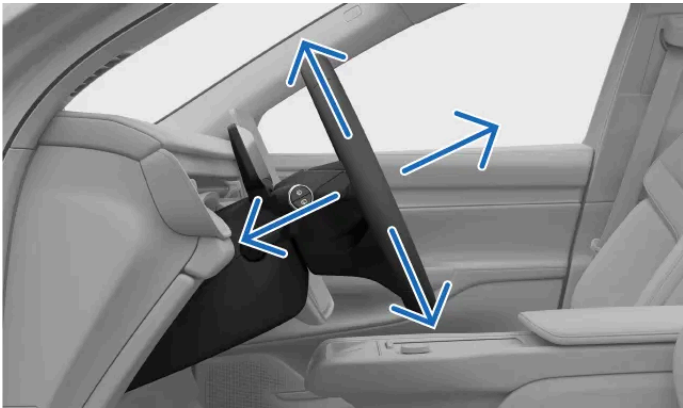

La regolazione della posizione del volante è fondamentale per la tua postura di guida e ti permette di aumentare il comfort e il controllo dell'auto.

La regolazione del volante è visualizzabile dal display centrale. Ti guida attraverso le impostazioni disponibili per regolare il volante nella posizione che preferisci.

Suggerimento

Accesso rapido

Puoi aprire la schermata di regolazione con la manopola di regolazione sul lato del tuo sedile. Lì, puoi effettuare diverse regolazioni relative alla tua postura di guida. Puoi anche accedere alle regolazioni del conducente nella schermata dei comandi rapidi sul display centrale. Questo ti permette di effettuare regolazioni dallo schermo senza dover accedere alle impostazioni.

Attenzione

Regola la posizione del volante mentre l'auto è parcheggiata, perché non andrebbe fatto durante la guida.

Importante

Spazio libero intorno al display del conducente

Non appendere né mettere oggetti sul piantone dello sterzo davanti o dietro il display del conducente. In presenza di oggetti, il movimento del volante rischia di danneggiare il display del conducente.

1. Premi il simbolo dell'auto  nella barra inferiore e accedi alle **Impostazioni**.
 2. Vai su **Comandi** → **Volante** → **Regola volante**.
- > Viene visualizzata la schermata per la regolazione del volante.

3. Regola la posizione del volante con i pulsanti a volante.

 **Importante**

Quando hai terminato le regolazioni del sedile in base alle tue preferenze, è importante verificare che le altre parti dell'auto siano regolate correttamente. La tua postura di guida è importante ed è influenzata da altri fattori oltre alla regolazione del volante, come la posizione del sedile e degli specchietti.

8.7.2. Regolazione dello sterzo

Nelle impostazioni, puoi regolare la resistenza del volante e la sensazione alla guida.

Varie impostazioni predefinite ti consentono di regolare la sensibilità del volante. Queste opzioni vengono selezionate nel display centrale.

 **Nota**

La resistenza del volante della tua auto dipende dalla velocità e dalla sensazione di sterzata regolata manualmente. Quindi la tua auto regola automaticamente la rigidità del volante in base alla tua velocità di guida, offrendoti un maggiore controllo e stabilità.

1. Premi il simbolo dell'auto  nella barra inferiore e accedi alle **Impostazioni**.
2. Vai in **Guida** → **Dinamica di guida** → **Percezione sterzo**.
3. Seleziona un'impostazione per la sensibilità dello sterzo.

8.8. Freni

La tua auto dispone di diversi tipi di funzioni di frenata, manuali e automatiche.



La tua auto dispone di varie funzioni e capacità di frenata.

Freno di servizio	La modalità principale in cui freni è quella manuale. Premendo il pedale del freno, a seconda delle condizioni di guida, puoi attivare la frenata rigenerativa o innestare i freni ad attrito.
One Pedal Drive	Quando One Pedal Drive è attiva, puoi controllare sia la frenata che l'accelerazione con il pedale dell'acceleratore.
Frenata rigenerativa	Rallenta utilizzando il movimento dell'auto per caricare la batteria. ^[1]
Freni ad attrito	Rallenta l'auto innestando i freni a disco.
Freno di stazionamento	Mantiene ferma l'auto posteggiata.
Auto hold	Aziona automaticamente il freno per bloccare l'auto quando si ferma.
Frenata automatica	È un termine generico per indicare gli interventi di frenata dell'auto. Vari sistemi di assistenza e sicurezza del conducente possono intervenire ed eseguire manovre di frenata per motivi di sicurezza o di praticità.
Frenata post-impatto	Frenata automatica dopo gravi collisioni per evitare ulteriori pericoli.
Controllo elettronico di stabilità^[2]	Aiuta a prevenire sbandamenti e altri problemi di stabilità azionando automaticamente i freni.
Sistema frenante antibloccaggio^[3]	Impedisce il blocco dei freni durante gli arresti improvvisi. Questo migliora le prestazioni di frenata, stabilità e manovrabilità dell'auto.

Importante

Indicatori di usura dei freni

La tua auto è dotata di indicatori elettrici di usura delle pastiglie dei freni che ne controllano lo stato. Quando lo spessore delle pastiglie dei freni scende al di sotto del limite di sicurezza, sul display del conducente compare il simbolo di avvertimento per l'usura dei freni.

Se si accende il simbolo di avvertimento per l'usura dei freni, rivolgersi a un'officina autorizzata Volvo per far controllare le pastiglie dei freni e, se necessario, sostituirle. Guidare con le pastiglie dei freni usurate può compromettere la sicurezza e danneggiare i dischi del freno.

i Nota

Luci d'arresto

Le luci dei freni della tua auto si accendono automaticamente durante le manovre di frenata. Le luci rispondono alla frenata manuale con l'uso del pedale freno e One Pedal Drive, nonché alla frenata automatica con qualsiasi sistema di supporto al conducente.

Luci di arresto di emergenza

In caso di brusche frenate o di attivazione del sistema ABS, le luci di emergenza dell'auto possono attivarsi. Questo fa sì che le luci dei freni lampeggino per avvisare i veicoli dietro di te. Anche le luci di emergenza dell'auto possono essere attivate in queste situazioni, ma solo dopo che l'auto ha rallentato a una velocità inferiore a 10 km/h (6 miglia/h).

[1] Converte l'energia cinetica in elettricità

[2] ESC

[3] ABS

8.8.1. Freno di servizio

Il freno di servizio attiva vari tipi di meccanismi di frenata in base alla situazione.



Il freno di servizio attiva la frenata rigenerativa o i freni ad attrito, a seconda dell'intensità con cui premi il pedale. Una pressione leggera attiva la frenata rigenerativa, mentre una pressione maggiore attiva i freni ad attrito.

Frenata elettronica^[1]

Il freno di servizio viene attivato e disattivato elettronicamente. La forza frenante viene trasmessa elettronicamente anziché fisicamente, quindi c'è alcun trasferimento delle forze di reazione naturali dai freni al pedale.

Sistema frenante antibloccaggio^[2]

Il sistema frenante antibloccaggio dell'auto impedisce il blocco dei freni durante le frenate brusche. Questo migliora le prestazioni di frenata e la manovrabilità e aiuta a stabilizzare l'auto.

Nota

Pulsante P

A velocità elevate, tenendo premuto il pulsante P, l'auto rallenta in modo costante. Questa è un'alternativa alla frenata normale. Utilizza il pulsante P in questo modo solo se non riesci a frenare con il pedale del freno.

Controlli nella fase di avviamento

Il controllo in fase di avviamento riguarda diversi sistemi frenanti dell'auto. Prima di partire risolvi le eventuali anomalie ai freni indicate.

Attenzione

Freni a bagno d'olio

Se i dischi dei freni sono bagnati la distanza di arresto dell'auto potrebbe aumentare. Se sono stati esposti all'acqua, frena in sicurezza per rimuovere l'acqua dai freni. Azionando i freni a disco durante la guida, questi si riscaldano e si asciugano.

^[1] Chiamata anche impianto frenante brake-by-wire.

^[2] ABS

8.8.2. Freno di stazionamento

Quando passi da una marcia di guida a una di parcheggio, il freno di stazionamento dell'auto si attiva.

Il freno di stazionamento blocca le ruote posteriori dell'auto. Quando l'auto è parcheggiata, monitora la presa e, se necessario, l'aumenta automaticamente.

Premendo il pulsante P sulla levetta a volante, inserisci il cambio sulla marcia di parcheggio e il freno di stazionamento dell'auto si attiva.^[1]

L'auto inserisce automaticamente il freno di stazionamento in diverse situazioni. Alcune di queste sono:

- Quando l'auto è rimasta ferma a lungo con la funzione auto hold attiva.
- Quando esci dall'auto.

- Quando colleghi un cavo di ricarica alla tua auto.
- Al termine di una manovra di parcheggio assistito.

Il display del conducente indica se il cambio dell'auto è in posizione di parcheggio e il freno di stazionamento è inserito.

 **Attenzione**

Evita di parcheggiare in pendenza in inverno. Gli pneumatici potrebbero perdere trazione anche se il freno di stazionamento è inserito. Sei sempre responsabile di parcheggiare in modo sicuro. Controlla il simbolo di avvertimento del freno di stazionamento per conoscerne lo stato.



Disinserimento automatico

Il freno di stazionamento viene disinserito automaticamente quando inserisci una marcia.

 **Nota**

Pulsante P

A velocità elevate, tenendo premuto il pulsante P, l'auto rallenta in modo costante. Questa è un'alternativa alla frenata normale. Utilizza il pulsante P in questo modo solo se non riesci a frenare con il pedale del freno.

^[1] Per inserire la marcia di parcheggio, l'auto deve essere ferma.

8.8.2.1. Inserimento del freno di stazionamento

Inserisci manualmente il freno di stazionamento premendo il pulsante contrassegnato dalla lettera P sulla leva a volante lato destro.

L'auto può inserire automaticamente il freno di stazionamento in varie situazioni. Puoi inserire il freno di stazionamento anche manualmente.

1. Dopo aver fermato l'auto, premi il pulsante contrassegnato con P sulla leva destra del volante.



- > L'auto passa nello stato di parcheggio, che include l'inserimento del freno di stazionamento. Il nuovo stato è indicato sul display del conducente.



Quando selezioni una marcia, il freno di stazionamento si disinserisce automaticamente.

8.8.3. Auto hold

La funzione Auto hold aiuta a mantenere l'auto ferma dopo un arresto completo, consentendoti di rilasciare il pedale del freno.

Quando il cambio è in D o R e l'auto si ferma completamente, se i requisiti sono presenti, auto hold si attiva automaticamente.

Per disattivare l'auto hold e continuare a guidare nella marcia selezionata, premi l'acceleratore.

 **Nota**

Passaggio da auto hold a parcheggio

Se l'auto hold è attiva per diversi minuti, se ti slacci la cintura di sicurezza o se apri la portiera del conducente, l'auto inserisce il cambio in P.

Condizioni per l'attivazione della funzione auto hold

Auto hold è disponibile quando il cambio è in D o R. Inoltre, la tua cintura di sicurezza deve essere allacciata e la portiera del conducente chiusa.

Quando smetti di utilizzare One Pedal Drive, la funzione auto hold si disattiva. Disabilitando One Pedal Drive, abiliti la marcia lenta automatica. In questo caso, per tenere ferma la tua auto, devi attivare manualmente la funzione di mantenimento.

Attivazione manuale della funzione Hold

Premendo forte il pedale del freno, attivi la funzione di mantenimento.^[1] Questa viene indicata sul display del conducente con il simbolo Hold.



Simbolo funzione Hold

^[1] L'attivazione manuale della funzione di mantenimento è disponibile mentre utilizzi la marcia lenta automatica.

8.8.4. Frenata post-impatto

L'auto aziona automaticamente i freni quando viene rilevata una forte collisione. Questo può ridurre i rischi associati a ulteriori impatti.

Nei momenti successivi a una collisione, l'auto potrebbe ancora muoversi ad alta velocità. Sussiste anche il rischio che il conducente non abbia il pieno controllo dell'auto, il che potrebbe provocare ulteriori impatti.

In caso di forte collisione^[1], la frenata automatica riduce la velocità in modo controllato, fino ad arrestare l'auto. Ridurre la velocità è importante soprattutto se ci sono pedoni, veicoli o oggetti nella traiettoria dell'auto.

Le luci dei freni e le luci di emergenza si attivano durante la manovra. Quando l'auto si ferma, le luci di emergenza rimangono accese e il freno di stazionamento si attiva.

 **Nota**

Annullamento manuale

Premendo l'acceleratore si annulla la manovra di frenata, consentendo al conducente di scegliere un luogo sicuro dove fermarsi.

La frenata post-impatto richiede che l'impianto frenante sia intatto dopo la collisione.

^[1] La gravità della collisione deve superare una certa soglia perché la frenata post-impatto si attivi. Ad esempio, se gli airbag si sono attivati.

8.9. Selezione della marcia

Seleziona una marcia con la leva a volante destra. La marcia inserita viene indicata sul display del conducente.

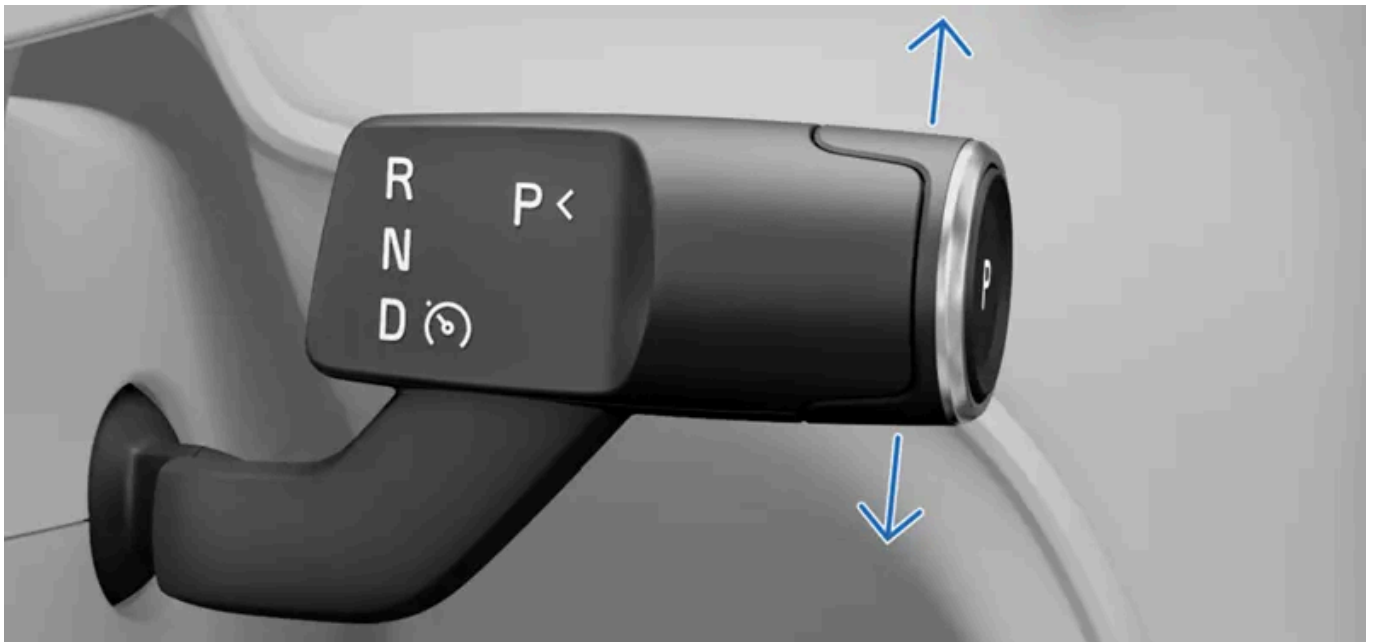

R Retromarcia

N Folle

D Guida

Oltre alla selezione delle marce, la leva destra controlla anche il freno di stazionamento e alcune funzioni di supporto al conducente.

Il cambio delle marce è possibile solo quando l'auto è ferma o stai guidando a passo d'uomo. Mentre carichi la tua auto non puoi cambiare marcia.

1. Premi il pedale del freno ^[1].
 2. Solleva o abbassa la leva per selezionare una marcia.
- > La selezione viene indicata sul display del conducente.

 **Nota**

Quando sposti il selettore del cambio in alto o in basso puoi sentire le due posizioni disponibili in entrambi i sensi. Seleziona R spostando il selettore del cambio verso l'alto. Sposta in basso il selettore per selezionare D.

Puoi selezionare la marcia folle, N, portando il selettore del cambio nella prima posizione, in entrambe le direzioni, e tenendolo premuto per un paio di secondi. Tra una marcia e l'altra la leva ritorna sempre nella posizione centrale.

^[1] necessario solo se la tua auto è ferma

9. Visibilità, specchietti e luci esterne

Impara a controllare le luci, gli specchietti e i tergicristalli della tua auto per migliorare la visibilità quando serve.



La tua auto è dotata di numerose funzioni che ti supportano durante la guida. Alcune servono ad aumentare la sicurezza, mentre altre migliorano la visibilità. Alcune funzioni sono state progettate con entrambi gli obiettivi. La lettura di questa sezione del manuale può aiutarti a rendere più sicura e piacevole la guida.

9.1. Luci esterne

La tua auto ha una serie di funzioni d'illuminazione. Puoi selezionare e controllare le diverse opzioni di illuminazione dal display centrale e con la leva a volante lato sinistro.

 **Attenzione**

I sistemi di illuminazione per auto che dipendono dal rilevamento della luce ambientale non manlevano il conducente dalla responsabilità di garantire l'utilizzo di un'illuminazione adeguata per tutte le situazioni, in conformità alle leggi locali e alle norme del traffico.

Con luci esterne si intendono tutte le funzioni di illuminazione esterna e le funzioni che influenzano la tua visibilità.

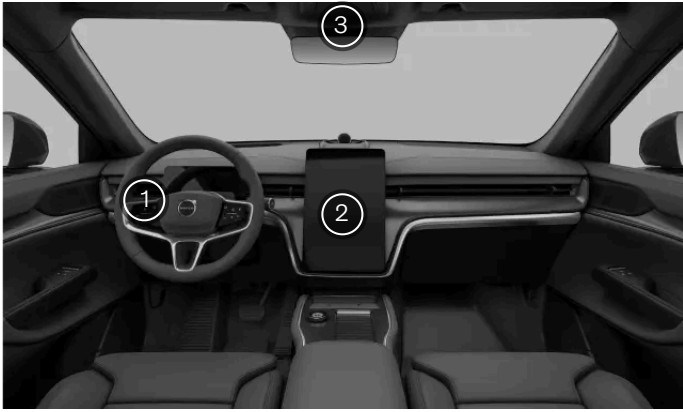

- 1 Puoi controllare alcune luci, come gli abbaglianti e gli indicatori di direzione con la leva a volante lato sinistro.
- 2 Nel display centrale, puoi selezionare le modalità delle luci primarie, delle luci di guida aggiuntive e delle luci di cortesia esterne.
- 3 Il pulsante delle luci d'emergenza si trova nella console superiore.

Alcune funzioni di illuminazione si basano sulla capacità dell'auto di percepire le condizioni di scarsa luminosità dell'ambiente esterno. Assicurati che le telecamere dell'auto siano mantenute pulite e ben curate. Se la visuale delle telecamere è disturbata dallo sporco, non possono svolgere correttamente il loro lavoro. Devono essere in grado di ottenere informazioni sufficienti per poter indirizzare correttamente le risposte dell'auto.

i Nota

Condensa

L'illuminazione esterna può temporaneamente contenere acqua dovuta a condensa. Questo è normale e tutte le luci esterne sono progettate per non subire danni di questo tipo. La condensa viene normalmente espulsa dall'alloggiamento della lampada dopo un certo periodo di tempo.

9.1.1. Luci di guida





Le luci di guida combinano funzioni automatiche e comandi manuali che ti permettono di adattarti a qualsiasi situazione o condizione di visibilità.

! Importante

Il conducente è sempre responsabile di garantire la guida dell'auto con una modalità di illuminazione adatta alle condizioni di guida attuali e al codice della strada locale.

Luci principali

Nel display centrale puoi scegliere tra diverse modalità d'illuminazione primaria. Con la tua selezione imposti un comportamento di illuminazione standard.

	Automatica	La modalità luci automatiche ^[1] consente all'auto di rilevare e calcolare automaticamente la modalità di illuminazione più adatta alle condizioni di guida e di illuminazione ambientale.
	Luci meteo adattive	Puoi utilizzare le luci meteo in caso di nebbia o brutto tempo. Le luci meteo adattive aumentano la tua visibilità e aiutano gli altri a vedere la tua auto.
	Anabbaglianti	Puoi selezionare manualmente gli anabbaglianti per mantenere un fascio luminoso anteriore profondo.
	Luci di posizione	Le luci di posizione sono punti di illuminazione intorno all'auto che la rendono più visibile agli altri utenti della strada quando è ferma. ^[2]
	Off	Off disattiva tutte le modalità delle luci primarie. ^[3]

Nota

Disponibilità della modalità di illuminazione

Alcune modalità di illuminazione primaria possono essere utilizzate solo in determinate condizioni, come durante la guida o quando l'auto è spenta.

Funzioni adattive

In modalità luci automatiche, vengono attivate ulteriori funzioni luminose che ti aiutano ad adattarti alle diverse condizioni di guida. Questo può essere utile in condizioni di scarsa illuminazione e quando entri in galleria.

Luci supplementari

Puoi controllare gli abbaglianti e gli indicatori di direzione con la leva a volante lato sinistro.

I lampeggiatori di emergenza aiutano ad avvertire gli altri di potenziali rischi. Puoi accenderli e spegnerli premendo il pulsante nel display della console superiore.

Nel display centrale sono disponibili ulteriori impostazioni di illuminazione, quali:

Retronebbia	Il retronebbia segnala la tua presenza ai veicoli dietro di te in condizioni di scarsa luminosità.
Adatta le luci per il traffico a destra	Se viaggi in un Paese con guida sul lato opposto della strada rispetto al tuo, puoi cambiare l'orientamento delle luci per evitare di accecare gli altri conducenti.

Livellamento automatico

Il livellamento automatico regola automaticamente l'allineamento verticale dell'anabbagliante per mantenere una buona visibilità ed evitare di abbagliare gli altri utenti della strada.

^[1] Auto

^[2] Le luci di posizione possono variare a seconda dei mercati e delle regioni.

^[3] Non è possibile selezionare Off quando l'auto è in marcia.

9.1.1.1. Selezione di una modalità di illuminazione primaria

Puoi selezionare una modalità di illuminazione primaria dal display centrale.

La modalità di illuminazione primaria imposta il comportamento di illuminazione standard dell'auto. In alcune modalità di illuminazione, puoi attivare o abilitare funzioni aggiuntive che ti aiutano ad adattarti alle condizioni stradali.

Nota

Alcune modalità di illuminazione primaria possono essere utilizzate solo in determinate condizioni, come durante la guida o quando l'auto è spenta.

1. Premi il simbolo dell'auto  nella barra inferiore e accedi a **Impostazioni**.
2. Vai in **Comandi** → **Luci e display** → **Luci esterne** → **Luci principali**.
3. Seleziona una modalità di illuminazione primaria.

La modalità di illuminazione primaria viene ripristinata su automatica^[1] quando riutilizzi l'auto.

^[1] Auto

9.1.1.2. Abbaglianti

Gli abbaglianti contribuiscono alla visibilità durante la guida. In base alle tue esigenze puoi utilizzare i diversi stati disponibili.

Importante

Ricorda che la capacità di vedere bene la strada in condizioni di scarsa illuminazione è importante non solo per la tua sicurezza, ma anche per quella degli altri utenti della strada e dei pedoni.

Il fascio abbagliante più potente e ha un raggio di illuminazione più ampio rispetto a quello anabbagliante. Per utilizzare gli abbaglianti, devi prima selezionare la modalità di illuminazione primaria automatica o anabbaglianti.

Puoi scegliere tra abbaglianti manuali e automatici. Tuttavia, gli abbaglianti automatici sono disponibili solo nella modalità luci automatiche^[1] e si attivano solo in condizioni di scarsa illuminazione.

Abbaglianti automatici

Una volta attivati, gli abbaglianti automatici adattano automaticamente il fascio luminoso al traffico circostante per non abbagliare gli altri utenti della strada.

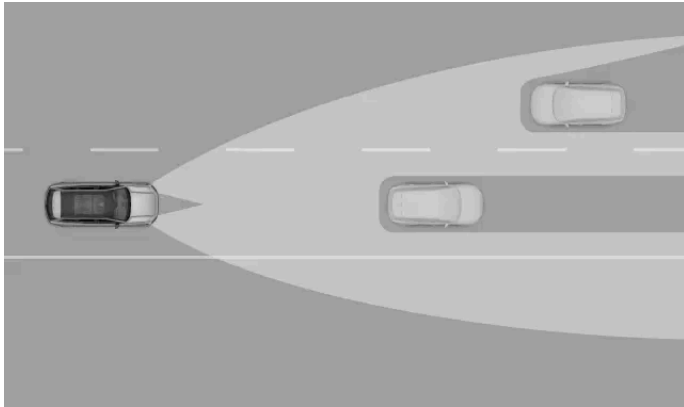

Capacità di adattamento degli abbaglianti automatici

i Nota

Gli abbaglianti automatici si attivano solo a velocità superiori a circa 20 km/h (12 miglia/h) e in condizioni di scarsa illuminazione.

Puoi usare la leva a volante lato sinistro per alternare tra gli abbaglianti manuali a quelli automatici. Nel display del conducente compaiono simboli indicanti la zona di attivazione del fascio abbagliante. Alcune di queste sono:



Gli abbaglianti manuali sono attivi.



Gli abbaglianti automatici sono abilitati ma non attivi.^[2]



Gli abbaglianti automatici sono attivi e le luci sono accese.

Luci adattive autostradali

La luce adattiva autostradale fa parte del sistema degli abbaglianti automatici. Se guidi ad alta velocità in autostrada, la luce adattiva autostradale adatta il fascio di luce sul lato passeggero della strada al traffico circostante. Il faro abbagliante sul lato conducente passa automaticamente agli anabbaglianti se viene rilevato un veicolo.

! Importante

Assicurati che le telecamere dell'auto siano ben tenute e pulite. Se la visuale delle telecamere è oscurata dallo sporco, le telecamere non saranno in grado di rilevare informazioni sufficienti per indirizzare correttamente le risposte di illuminazione dell'auto.

^[1] Auto

^[2] A seconda del tema attuale dell'auto, questo simbolo può avere un colore diverso.

9.1.1.2.1. Funzionamento degli abbaglianti

Puoi controllare gli abbaglianti con la leva a volante lato sinistro.

Puoi scegliere tra diverse opzioni di abbaglianti in base alle condizioni di guida.

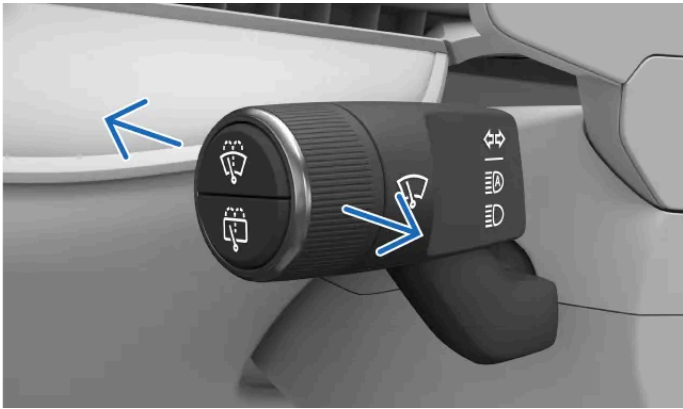

Per cambiare tra le diverse opzioni di abbaglianti, puoi spostare la leva a volante sinistra in avanti o indietro. La leva torna sempre nella posizione neutra.

Le opzioni disponibili sono:

- Abbaglianti automatici
- Abbaglianti manuali
- Lampeggio abbaglianti

Nota

Modalità di illuminazione primaria

Quando guidi in modalità di illuminazione primaria automatica, gli abbaglianti diventano parte integrante del sistema di illuminazione anteriore adattivo e funzionano in modo diverso a seconda delle condizioni di luce esterne. Puoi abilitare gli abbaglianti automatici in tutte le condizioni di luce, ma sia gli abbaglianti automatici sia quelli manuali si possono attivare solo in condizioni di scarsa illuminazione.

Quando selezioni gli anabbaglianti come modalità di illuminazione primaria, puoi attivare solo gli abbaglianti manuali.

L'impostazione predefinita delle luci è quella automatica^[1] con gli abbaglianti automatici abilitati.

Abilitazione o attivazione degli abbaglianti

- Quando gli abbaglianti sono spenti, premi una volta la leva a volante per attivare gli abbaglianti automatici o gli abbaglianti manuali.

Disattivazione degli abbaglianti

- Tira completamente la leva per spegnere gli abbaglianti.

Lampeggiamento degli abbaglianti

- Tirando brevemente la leva a volante si attiva il lampeggio degli abbaglianti.

Il contenuto di questo manuale rappresenta lo stato del manuale d'uso al momento della stampa e potrebbe non essere completamente valido in futuro. Per ulteriori informazioni, consulta la prima pagina per la nota completa di esclusione di responsabilità.

Commutazione tra abbaglianti manuali e automatici

- Quando selezioni la modalità d'illuminazione primaria automatica e gli abbaglianti sono attivati, premi una volta la leva a volante per passare dagli abbaglianti automatici a quelli manuali.

Nota

Se disattivi gli abbaglianti, riaccendendoli durante la stessa guida attivi o abiliti l'opzione abbaglianti usata per ultima.

Tra un viaggio e l'altro le impostazioni delle luci si ripristinano ai valori predefiniti.

Importante

Assicurati che le telecamere dell'auto siano ben tenute e pulite. Se la visuale delle telecamere è oscurata dallo sporco, le telecamere non saranno in grado di rilevare informazioni sufficienti per indirizzare correttamente le risposte di illuminazione dell'auto.

[1] Auto

9.1.1.3. Uso degli indicatori di direzione

Utilizza gli indicatori di direzione per comunicare le tue intenzioni di manovra. I comandi si trovano sulla leva a volante lato sinistro.

Gli indicatori hanno due tipi di attivazione: rapida e standard. Mentre gli indicatori lampeggiano, senti un ticchettio e vedi il simbolo dell'indicatore di direzione nel display del conducente.



Puoi controllare gli indicatori con la leva a volante sinistra.

Rapida

Solleva o abbassa leggermente la leva a volante lato sinistro e lascia che ritorni al centro.

Il contenuto di questo manuale rappresenta lo stato del manuale d'uso al momento della stampa e potrebbe non essere completamente valido in futuro. Per ulteriori informazioni, consulta la prima pagina per la nota completa di esclusione di responsabilità.

- Gli indicatori lampeggiano tre volte prima di spegnersi.

Standard

- Solleva la leva a volante lato sinistro per attivare l'indicatore di direzione destro e abbassala per attivare l'indicatore di direzione sinistro.
- Quando raddrizzi il volante dopo una svolta, la leva a volante ritorna nella posizione originaria e gli indicatori si spengono.

i Nota

Puoi annullare gli indicatori di direzione spostando la leva a volante lato sinistro leggermente verso l'alto o verso il basso nella direzione opposta.

i Nota

Anomalia degli indicatori

In caso di malfunzionamento o guasto, gli indicatori di direzione emettono un suono e il rispettivo simbolo lampeggia a una velocità doppia del normale, inoltre sul display del conducente compare il simbolo di anomalia .

9.1.1.4. Anabbaglianti adattivi

Gli anabbaglianti adattivi riducono il rischio di abbagliare gli altri utenti della strada.

Gli anabbaglianti adattivi fanno parte della modalità di illuminazione automatica principale^[1]. Quando sono attivi, gli anabbaglianti adattivo agiscono come parte del sistema di fari anteriori adattivi e si adattano automaticamente alle condizioni di guida.

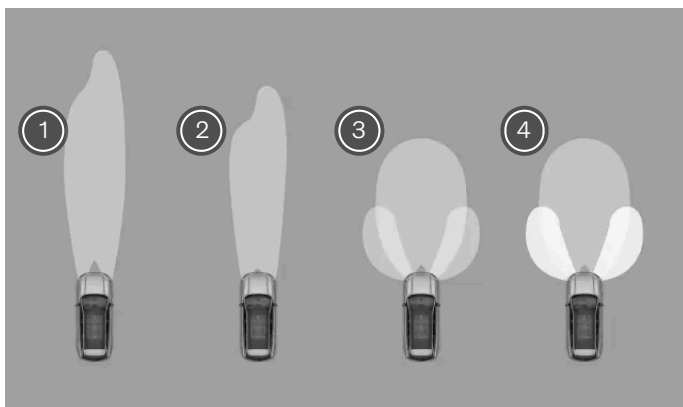

Esistono quattro tipi anabbaglianti automatici

- 1 Le luci per autostrada hanno la portata più lunga tra le modalità anabbaglianti.
- 2 Le luci di campagna hanno una portata e una diffusione medie rispetto alle altre due modalità di illuminazione.
- 3 Le luci urbane utilizzano un ampio fascio di luce che illumina l'area vicina all'auto con luci aggiuntive laterali. Sono progettate per offrire una buona visibilità riducendo il più possibile il fastidio per gli altri conducenti.

Il contenuto di questo manuale rappresenta lo stato del manuale d'uso al momento della stampa e potrebbe non essere completamente valido in futuro. Per ulteriori informazioni, consulta la prima pagina per la nota completa di esclusione di responsabilità.

- ④ Le luci urbane posteriori utilizzano un fascio di luce ampio simile, che però si attiva solo quando l'auto è in retromarcia.

! Importante

Anabbaglianti manuali

L'anabbagliante manuale mantiene i fari anteriori più bassi. Puoi attivarlo selezionando gli anabbaglianti come modalità di illuminazione primaria.

[1] Auto

9.1.1.5. Luci in curva

Le luci in curva automatiche migliorano la visibilità nelle immediate vicinanze dell'auto.

Quando è attiva l'impostazione degli anabbaglianti, le luci in curva si attivano quando guidi a bassa velocità in zone con scarsa illuminazione.

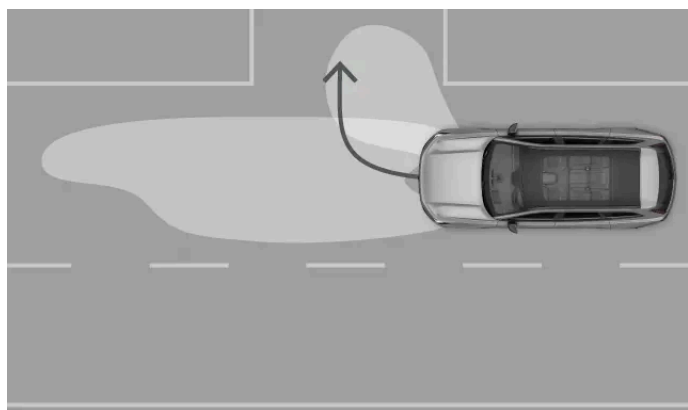

Le luci in curva illuminano l'area vicino all'auto aumentando la visibilità durante le curve.

i Nota

Quando svolti senza usare gli indicatori di direzione, si accende solo la luce del lato verso cui stai svoltando.

9.1.1.6. Luci in curva statiche

Le luci in curva statiche si attivano automaticamente quando svolti o curvi con la tua auto. Servono a migliorare la visibilità nelle immediate vicinanze dell'auto.

Nella la modalità luci automatiche, o se sono attivi gli abbaglianti in condizioni di luce scarsa, le luci in curva statiche si attivano quando svolti o curvi per offrirti una migliore visibilità della strada che stai percorrendo.

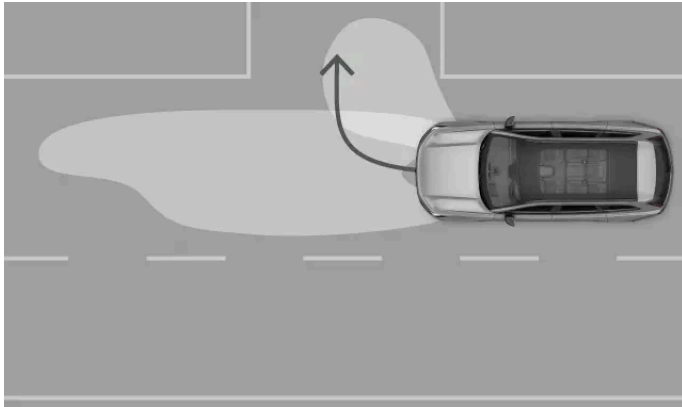

Le luci in curva statiche si attivano quando curvi o svolti



i Nota

Se azioni un indicatore di direzione mentre procedi in rettilineo, le luci in curva statiche si attivano su entrambi i lati dell'auto. Quando inizi a curvare, si accende solo la luce del lato verso cui stai sterzando.

9.1.1.7. Attivazione del retronebbia

Il retronebbia ha la funzione di avvertire i veicoli dietro di te della tua presenza in caso di maltempo e condizioni di scarsa illuminazione.

Il retronebbia va attivato manualmente nel display centrale.

1. Premi il simbolo dell'auto  nella barra inferiore e accedi alle **Impostazioni**.
2. Vai in **Comandi** → **Luci e display** → **Luci esterne** → **Retronebbia**.
3. Attivalo o disattivalo premendo il simbolo del fendinebbia .

9.1.1.8. Luci d'emergenza

Se esiste un potenziale rischio per i veicoli circostanti, devi accendere le luci d'emergenza. In questo modo richiami l'attenzione degli altri utenti della strada.

 **Importante**

Il conducente ha la responsabilità di utilizzare le luci d'emergenza secondo le leggi locali e le norme del traffico.

Il pulsante delle luci d'emergenza si trova nella console superiore. Puoi controllare le luci anche dalla barra inferiore del display centrale.



Posizione del pulsante delle luci d'emergenza nella console superiore



Posizione del pulsante delle luci d'emergenza nel display centrale

Lo stato e i punti di controllo delle luci d'emergenza sono indicati dal simbolo associato.



Attivazione automatica

Le luci d'emergenza si accendono automaticamente quando si attivano le luci dei freni d'emergenza a causa di una frenata improvvisa.

Puoi spegnere le luci d'emergenza con il pulsante nella console superiore o farle spegnere automaticamente quando riprendi a guidare.

In caso di collisione

Le luci d'emergenza si accendono automaticamente in caso di collisione.^[1]

Esiste un periodo di raffreddamento che disattiva l'opzione di spegnimento delle luci d'emergenza. Quando puoi disattivare manualmente le luci e utilizzarle di nuovo normalmente, il pulsante delle luci d'emergenza comincia a lampeggiare.

^[1] Questo dipende dalle normative locali e dai regolamenti regionali.

9.1.1.8.1. Attivazione delle luci d'emergenza

Le luci d'emergenza sono essenziali per una guida sicura. È importante sapere come usarle.



Simbolo delle luci d'emergenza

Quando sali in auto, il pulsante delle luci d'emergenza nella console superiore si accende per indicare che puoi utilizzarlo. C'è un pulsante anche nella barra inferiore del display centrale.

1. Premi il pulsante delle luci d'emergenza, nella console superiore o nel display centrale.
- > I pulsanti delle luci di emergenza lampeggiano contemporaneamente allo stesso ritmo delle luci. Se stai guidando, lampeggiano anche entrambi i simboli di controllo sul display del conducente e senti un ticchettio.
-

9.1.1.9. Riorientare le luci in base alle norme di circolazione locali

Se viaggi in un paese con senso di marcia diverso dal tuo, puoi modificare l'orientamento delle luci nelle impostazioni.

Quando orienti di nuovo le luci per il senso di marcia del tuo paese, regolale in modo da ridurre il riflesso ed evitare di abbagliare gli altri utenti della strada.

Selezione dell'orientamento delle luci

1. Premi il simbolo dell'auto  nella barra inferiore e accedi alle **Impostazioni**.
 2. Vai in **Comandi** → **Luci e display** → **Luci esterne** → **Adatta le luci per il traffico a destra**.
 3. Riorienta le luci premendo on o off.
- > Nel display del conducente compare una notifica.

Nota

Quando le luci vengono riorientate in base al senso di marcia locale, alcune funzioni vengono disattivate. Tuttavia, non noterai alcuna differenza nel fascio di luce.

Importante

Finché non le deselezioni, le luci mantengono il nuovo orientamento ogni volta che usi l'auto. Se non hai più bisogno di cambiare l'orientamento delle luci, ricorda di disattivarlo.

9.1.2. Luci di cortesia esterne

Sono disponibili funzioni d'illuminazione che aumentano la visibilità quando sei fuori dall'auto.

Luci di benvenuto

Le luci di benvenuto mostrano una breve sequenza luminosa e ti aiutano a vedere meglio l'ambiente circostante mentre apri o chiudi la tua auto. Puoi anche attivare le luci di benvenuto quando ti avvicini o ti allontani dalla tua auto con una chiave con comando a distanza. Puoi attivarlo nelle impostazioni.

9.1.2.1. Attivazione delle luci di benvenuto

Il contenuto di questo manuale rappresenta lo stato del manuale d'uso al momento della stampa e potrebbe non essere completamente valido in futuro. Per ulteriori informazioni, consulta la prima pagina per la nota completa di esclusione di responsabilità.

Le luci di benvenuto ti aiutano a vedere l'area intorno alla tua auto.

Puoi attivare le luci di benvenuto quando ti avvicini o ti allontani dall'auto con una chiave con comando a distanza. Se questa impostazione è disattivata o non utilizzi una chiave con comando a distanza, le luci di benvenuto si attivano quando apri o chiudi l'auto.

Quando l'impostazione delle luci di benvenuto è abilitata, si attiva anche una sequenza luminosa supplementare.

1. Premi il simbolo dell'auto  nella barra inferiore e accedi alle **Impostazioni**.
2. Vai in **Comandi** → **Blocco** → **Avvicinamento e uscita** → **Luci di benvenuto**.
3. Attiva o disattiva la sequenza delle luci di cortesia.

L'impostazione delle luci di cortesia resta attiva finché non la disabiliti.

9.2. Specchietti

Lo specchietto retrovisore interno e i due specchietti laterali sono fondamentali per una guida attenta e consapevole. Prima di partire, regola gli specchietti in base alle tue esigenze.

Specchietto retrovisore

Puoi regolare lo specchietto retrovisore interno spostandolo manualmente.

Specchietti laterali

Puoi regolare la posizione degli specchietti laterali dalle impostazioni e con i pulsanti sul lato destro del volante. La posizione degli specchietti laterali viene salvata automaticamente nel profilo utente.

Gli specchietti retrovisori sono riscaldati per evitare che il ghiaccio e la brina ostacolino la visibilità.

Per chiudere gli specchietti, vai nelle impostazioni. È una funzione utile quando l'auto è parcheggiata. Puoi anche impostare gli specchietti laterali in modo che si chiudano e si aprano automaticamente quando chiudi o apri l'auto.

Nota

Avvisi sui veicoli negli angoli ciechi

Gli specchietti retrovisori sono dotati di spie per una guida più informata. Si attivano quando vengono rilevati veicoli in avvicinamento all'interno o in prossimità degli angoli ciechi.

 **Attenzione**

Gli specchietti retrovisori sono curvi per migliorare la visibilità. Gli oggetti possono sembrare più lontani di quanto non siano in realtà.

 **Nota**

Antiabbagliamento automatico

La funzione di antiabbagliamento automatico può ridurre l'abbagliamento delle luci intense nello specchietto laterale del lato conducente e nello specchietto retrovisore interno. L'antiabbagliamento automatico si attiva solo se vengono rilevate condizioni di scarsa illuminazione fuori dall'auto. La regolazione automatica della luminosità si disattiva durante la retromarcia.

9.2.1. Regolazione degli specchietti retrovisori

Prima di metterti alla guida, controlla che gli specchietti retrovisori siano regolati in modo da garantirti una buona visibilità.

La regolazione degli specchietti retrovisori è una parte importante delle regolazioni del conducente ed è fondamentale per la tua postura di guida, permettendoti una visibilità e un controllo dell'auto migliori.

1. Premi il simbolo dell'auto  nella barra inferiore e accedi alle **Impostazioni**.
2. Vai su **Comandi** → **Specchietti e tergicristalli** → **Specchietti laterali**.
- > Si apre la vista delle impostazioni di regolazione.
3. Seleziona lo specchietto che vuoi regolare.
4. Usa i pulsanti al volante per regolare lo specchietto selezionato.

 **Importante**

Regolazione della postura di guida

Quando hai terminato la regolazione degli specchietti retrovisori in base alle tue preferenze, è importante verificare che le altre parti dell'auto siano regolate correttamente. La tua postura di guida è importante ed è influenzata da altri fattori oltre alla regolazione degli specchietti laterali, come la posizione del sedile e del volante.

La regolazione degli specchietti avviene solo dal display centrale

Puoi regolare gli specchietti laterali solo tramite il display centrale. Non è consigliabile regolare gli specchietti a mano, potrebbero rompersi.

 **Suggerimento**

Accesso rapido alla schermata delle impostazioni di regolazione

Nella schermata delle impostazioni di regolazione è possibile regolare la postura di guida in vari modi. Per accedere a questa schermata senza utilizzare il display centrale, basta utilizzare la manopola di regolazione sul lato del tuo sedile. Puoi anche accedere ad alcune regolazioni del conducente nella schermata dei comandi rapidi dal display centrale. Così puoi effettuare le selezioni senza dover aprire le impostazioni.

Apertura e chiusura degli specchietti laterali

Puoi chiudere e aprire gli specchietti retrovisori nella schermata **Specchietti e tergicristalli**. Può essere utile quando parcheggi o guidi in spazi stretti. Puoi anche impostare gli specchietti in modo che si chiudano e aprano automaticamente quando chiudi o apri l'auto nella schermata **Blocco**.

9.3. Tergicristalli e lavavetri

I tergicristalli e l'impianto lavavetri funzionano assieme per mantenere il parabrezza pulito e trasparente.

 **Importante**

Prima di attivare i tergicristalli, controlla che le spazzole non siano congelate e che non ci sia neve o ghiaccio sul parabrezza.

Comandi dei tergicristalli e del lavavetri



Puoi controllare i tergicristalli e il lavavetri con la rotella e i pulsanti sulla leva a volante lato sinistro.



Tergicristallo e lavavetri anteriori



Tergilunotto e lavavetri posteriore

Lavacristalli

Gli ugelli dell'impianto lavavetri sono integrati nei bracci del tergcristallo per una distribuzione efficiente del liquido lavavetri.

Quando i tergcristalli e i fari sono accesi contemporaneamente, i fari si lavano automaticamente. Se il livello del liquido lavavetri è basso, il lavaggio dei fari funziona solo quando sono accesi gli abbaglianti o gli anabbaglianti. Questo per mantenere più a lungo possibile attiva la funzione di lavaggio parabrezza.

La tua auto ti comunica quando è il momento di rabboccare il liquido lavavetri. Quando il liquido lavavetri è in esaurimento, nel display centrale compare un messaggio.

Modalità lavaggio parabrezza

I tergcristalli anteriori hanno una modalità automatica e varie velocità manuali. Ogni modalità di funzionamento attiva i tergcristalli a velocità diverse: seleziona la modalità più adatta alle condizioni in cui stai guidando. Puoi visualizzare la modalità tergcristallo attuale sul display del conducente. Quando la spegni, l'auto ripristina per impostazione predefinita la modalità automatica.

Quando è attiva la modalità automatica, l'auto utilizza le informazioni del sensore pioggia per attivare i tergcristalli e controllarne la velocità. Puoi modificare la sensibilità del sensore pioggia nelle impostazioni. Quando il sensore pioggia è attivo, puoi visualizzare un simbolo sul display del conducente.



Simbolo del sensore pioggia attivo

Tergilunotto

Utilizza la leva a volante lato sinistro per attivare o disattivare manualmente il tergilunotto.

Il tergilunotto si attiva automaticamente se i tergcristalli anteriori sono attivi durante la retromarcia. Se cambi marcia, il tergcristallo posteriore si disattiva. A basse temperature, il tergcristallo posteriore non si attiva automaticamente durante la retromarcia.

 **Importante**

Manutenzione, rifornimento e sostituzione

- Pulisci regolarmente le spazzole dei tergicristalli.
- Sostituisci le spazzole dei tergicristalli se noti segni di usura.
- Quando la vettura lo indica, rabbocca il liquido lavavetri.
- Evita di usare i tergicristalli senza la lubrificazione della pioggia o del liquido lavavetri. Si possono danneggiare o consumare.

Misure di sicurezza per il lavaggio dell'auto

Disattiva la modalità tergicristallo automatica quando entri in un autolavaggio. In caso contrario, il sensore di pioggia fa attivare i tergicristalli, con potenziali danni.

9.3.1. Comando dei tergicristalli anteriori

Puoi attivare manualmente i tergicristalli o modificarne la modalità di funzionamento. Nella modalità automatica, se l'auto rileva della pioggia, i tergicristalli si attivano.



Esistono diverse modalità di funzionamento del tergicristallo anteriore che puoi attivare utilizzando la leva a volante sinistra. Le modalità sono:

- II Alta
- I Bassa

Automatica Modalità automatica usando il sensore pioggia

Off I tergicristalli sono spenti

Singola passata

1. Premi brevemente una volta il pulsante superiore all'estremità della leva a volante lato sinistro.



- > I tergicristalli passano una volta sul parabrezza anteriore.

Modifica della modalità di funzionamento del tergicristallo

2. Ruota la rotella di scorrimento all'estremità del piantone sinistro dello sterzo.
- > Il menu dei tergicristalli si apre sul display del conducente e ti permette di scorrere le modalità dei tergicristalli. Viene inoltre evidenziata la modalità attualmente selezionata.

9.3.2. Comando del tergicristallo posteriore

Il tergicristallo posteriore può essere attivato e disattivato manualmente. Inoltre, si attiva automaticamente se i tergicristalli anteriori sono attivi durante la retromarcia.



Accensione e spegnimento

1. Premi velocemente una volta il pulsante inferiore all'estremità della leva a volante lato sinistro.



- > Il funzionamento a intervalli del lavavetri del lunotto posteriore si attiva o disattiva. Lo stato corrente è indicato sul display del conducente.
2. Premi di nuovo il pulsante per disattivare il tergilunotto.

Suggerimento

Attivazione in retromarcia

Se i tergicristalli anteriori sono attivi, il tergilunotto si attiva automaticamente durante la retromarcia. Si spegne automaticamente quando cambi la marcia. Il tergilunotto non si attiva a basse temperature.

9.3.3. Attivazione dei lavacrystalli

Attiva i lavacrystalli anteriori o posteriori utilizzando i pulsanti sul piantone sinistro dello sterzo.



- Tieni premuto il pulsante sulla leva a volante lato sinistro per l'impianto lavavetri che vuoi attivare. I lavavetri anteriori si attivano con il pulsante superiore mentre quelli posteriori con il pulsante inferiore.



Simbolo dei tergicristalli e del lavavetri anteriori



Simbolo del tergicristallo e del lavavetri posteriore

- > L'impianto lavavetri e i tergicristalli si attivano assieme per distribuire il liquido lavavetri sul parabrezza. Rilasciando il pulsante, i tergicristalli effettuano ancora alcuni passaggi per eliminare il liquido in eccesso.

10. Supporto al conducente e navigazione

Le funzioni di assistenza alla guida sono progettate per migliorare la sicurezza, il comfort e la comodità dell'auto. Ti assistono durante la guida, nella pianificazione del percorso e quando devi prendere decisioni lungo la strada.



Le varie funzioni di supporto al conducente di quest'auto sono in grado di assisterti nella guida, nella navigazione e nel parcheggio. Alcune sono progettate esclusivamente per migliorare la sicurezza, altre la comodità. Alcune funzioni sono state progettate con entrambi gli obiettivi.

Se utilizzate correttamente, le funzioni di supporto al conducente sono in grado di ridurre l'affaticamento alla guida, aiutare a diminuire le distrazioni e migliorare la tua sicurezza e quella altrui. Spesso sfruttano la capacità dell'auto di monitorare e tenere sotto controllo l'ambiente circostante. Alcune funzioni ti trasmettono queste informazioni per aumentare la consapevolezza del conducente, mentre altre ti permettono di reagire rapidamente ai pericoli identificati dall'auto.

10.1. Navigazione

Usa l'app di navigazione Google Maps per ottenere indicazioni stradali e informazioni sul traffico e per trovare la stazione di ricarica più vicina.

Quando l'auto è connessa a internet, può scaricare continuamente informazioni sulle mappe e sul traffico per aiutarti a raggiungere una destinazione. Le indicazioni di navigazione possono essere visualizzate sui display dell'auto.

L'auto conosce la sua posizione grazie al GPS e la mostra nelle schermate delle mappe sui display dell'auto.

App di navigazione



Simbolo di Google Maps

Nota

Ultima versione dell'app

Ricorda di aggiornare l'app ogni volta che c'è una nuova versione disponibile. La funzionalità e il supporto delle vecchie versioni possono variare.

Funzioni di navigazione connessa

Ogni volta che la tua auto è connessa a internet, può ottenere le informazioni di navigazione più recenti.

Informazioni sul traffico in tempo reale	Puoi ottenere informazioni sul traffico in tempo reale se l'auto è connessa a Internet. Ad esempio, puoi vedere se il traffico procede lentamente. Sul percorso stradale scelto compaiono linee di colore diverso che corrispondono alle situazioni di traffico. Se la connessione Internet viene interrotta, dopo un po' le linee scompaiono. Ricevi anche informazioni su eventuali condizioni di traffico lungo il percorso scelto, come cantieri stradali o incidenti.
Percorsi alternativi e deviazioni stradali	Quando imposti una destinazione nell'app di navigazione, ti viene suggerito il percorso più veloce tenendo conto anche delle tue impostazioni di navigazione. Ad esempio, puoi scegliere di evitare pedaggi o traghetti. Il percorso scelto può essere modificato durante la guida, ad esempio in caso di incidente o condizioni di traffico che allungano il tempo di percorrenza.
Condivisione delle informazioni con altri dispositivi	Collega il tuo account Google a un profilo utente attivo per ottenere le stesse informazioni di Google Maps nell'auto e negli altri dispositivi. Le destinazioni salvate sul tuo account Google utilizzando altri dispositivi, quali casa, lavoro, preferiti e ultime ricerche, sono così disponibili anche nell'auto.

Mappe offline

Quando sei connesso a internet, puoi scaricare le aree delle mappe in modo che siano disponibili nell'auto anche se la ricezione è scarsa o non c'è una connessione internet. Questa funzione è disponibile nelle impostazioni di Google Maps.

Informazioni visualizzate

Quando si aggiunge un percorso, nel display centrale vengono visualizzate le seguenti informazioni sul viaggio:

- Durata del viaggio
- Distanza dalla destinazione successiva del percorso, ad esempio una fermata aggiuntiva
- Orario stimato d'arrivo
- Il nome della prossima destinazione del tuo percorso
- Stato di carica stimato al momento dell'arrivo a destinazione

A seconda della modalità di visualizzazione selezionata, il display del conducente mostra una quantità diversa di informazioni sulla mappa e sulla guida.

Impostazioni di navigazione

Puoi modificare le impostazioni di navigazione nell'app di navigazione.

 **Attenzione**

Evita qualsiasi distrazione per il conducente

Evita di interagire con il sistema dell'auto o altri dispositivi che possono distrarti dalla guida sicura. Rimanda ogni attività che distolga la tua attenzione dalla strada e dal traffico circostante a quando l'auto sarà parcheggiata.

 **Nota**

Limiti della navigazione

- La funzione di navigazione è gestita da un fornitore esterno. Disponibilità, procedure e funzionalità possono variare con il tempo e dipendono dal paese.
- In alcuni casi, le istruzioni di navigazione possono essere meno affidabili a causa di fattori come condizioni meteo o della strada.

Connessione internet scarsa o assente

Se ti trovi in un luogo che può interferire con la tua connessione Internet, ad esempio un tunnel o un posteggio multi-piano, l'app di navigazione può avere problemi a trovare un percorso o un segnale.

 **Suggerimento**

Autonomia e carica

Le funzioni di navigazione ti aiuta a pianificare il tuo viaggio in base alle stazioni di carica, al tempo di ricarica stimato, al livello della batteria stimato all'arrivo e all'autonomia.

10.1.1. Trovare e selezionare una destinazione del navigatore

Trova la tua destinazione utilizzando il campo di ricerca o un comando vocale. L'auto ti suggerisce i percorsi da scegliere.

1. Premi il simbolo della libreria delle app  nella barra inferiore e apri l'app Google Maps.
2. Inserisci un indirizzo o una località nel campo di ricerca.
 - > Verrà suggerito un percorso con delle alternative.
3. Seleziona il percorso che preferisci.
4. Seleziona Inizia.
 - > Iniziano le istruzioni di navigazione.

10.2. Rilevamento dell'ambiente circostante e del traffico

Questa sezione descrive gli elementi essenziali del funzionamento di telecamere, radar e altri sensori, compresi i loro limiti. Capire in che modo la tua auto rileva l'ambiente circostante può aiutarti a utilizzare le funzioni che si basano su questa capacità.

La capacità della tua auto di comprendere l'ambiente circostante è frutto di molti sistemi e tipi di sensori. L'interpretazione dei dati raccolti dall'auto aiuta a comprenderne il comportamento, soprattutto per quanto riguarda le funzioni di supporto al conducente.

Telecamere	Le telecamere funzionano in modo simile all'occhio umano. Le immagini acquisite vengono utilizzate per scopi diversi, che dipendono dalla telecamera. Ad esempio, la telecamera anteriore superiore aiuta l'auto a identificare elementi come cartelli stradali e segnaletica, mentre la telecamera posteriore di parcheggio trasmette le immagini acquisite sul display centrale.
Radar	I radar utilizzano le onde radio per acquisire informazioni sull'ambiente circostante l'auto. Possono identificare la distanza degli oggetti e alcuni aspetti del loro movimento. Queste informazioni sono essenziali per molte funzioni dell'auto.
Sensori di parcheggio a ultrasuoni	Questi sensori utilizzano le onde sonore per rilevare oggetti relativamente vicini. Funzionano inviando impulsi di ultrasuoni che possono rimbalzare verso i sensori quando incontrano un oggetto.

Come si integra il funzionamento dei vari sistemi

I diversi tipi di rilevamento si completano a vicenda. A volte vengono utilizzati da soli e in alcuni casi assieme.

Importante

Anche se utilizzati insieme, questi sistemi di rilevamento non sono in grado di gestire tutte le condizioni e le situazioni di traffico. Per questo motivo è importante che il conducente non si affidi mai completamente alle funzioni di assistenza. Fai sempre attenzione alle condizioni e alle situazioni in cui le prestazioni delle funzioni di supporto del conducente sono soggette a limitazioni.

Limiti generali di rilevamento e identificazione

Ogni metodo di rilevamento ha i propri limiti, ma occorre tenere conto anche di alcuni aspetti generali.

- Non sempre, l'auto è in grado di gestire situazioni imprevedibili o insolite. Quando l'auto ha difficoltà a identificare correttamente l'ambiente o la situazione del traffico, la sua risposta è meno accurata.
- I danni all'auto possono compromettere il rilevamento e le funzioni. Molti guasti sono identificabili dall'auto, ma alcuni potrebbero non esserlo senza ulteriori interventi. Per questo motivo, è importante assicurarsi che l'auto sia in buone condizioni e funzioni senza problemi. Se sospetti la presenza di un guasto o se noti un danno all'auto, rivolgiti a un'officina autorizzata Volvo.
- I fattori e le condizioni limitanti possono coincidere, e spesso coincidono. Possono combinarsi e interagire in modo tale da provocare una risposta sbagliata da parte dell'auto.

Limitazioni nel rilevamento degli ostacoli

Il rilevamento degli ostacoli aiuta l'auto a identificare alcuni oggetti fermi e in movimento. Può trattarsi di altri utenti della strada, come pedoni o altri veicoli, animali, barriere o altri oggetti. Se si trovano nella traiettoria di guida dell'auto o nelle sue vicinanze, potrebbero comportare un rischio di collisione. Se l'oggetto viene identificato con precisione, a seconda delle circo-

stanze, l'auto potrebbe essere in grado di avvisare o intervenire. Ci sono molti fattori relativi a tutti i tipi di oggetti che l'auto può identificare, che possono impedire un'identificazione accurata. Esempi di fattori, situazioni ed eventi limitanti sono:

- Oggetti e utenti della strada molto distanti, sovrapposti o parzialmente bloccati.
- Oggetti e utenti della strada che si confondono con lo sfondo.
- Oggetti e utenti della strada che si muovono o accelerano particolarmente velocemente.
- Veicoli non comuni, come biciclette reclinare, mietitrebbie o rimorchi con carichi di forme insolite.
- Biciclette di tipo o dimensioni diverse rispetto alle normali biciclette per adulti.
- Nuove modalità di trasporto.
- Abbigliamento o oggetti trasportati che alterano la sagoma di un pedone.
- Pedoni più bassi di 80 cm (32 pollici).
- Ostacoli inclinati in modo da creare una sagoma non riconoscibile.
- Dimensioni e velocità degli animali. Gatti e cani sono spesso troppo piccoli per essere identificati in modo affidabile.

i Nota

Esempi di rilevamento nel traffico

Esempi di diversi scenari di traffico possono aiutarti a capire alcuni limiti dei sistemi di rilevamento della tua auto. Spesso, gli scenari reali sono più complessi degli esempi illustrati in questo manuale^[1].

Rilevamento in ritardo e fuori dalla portata visiva

Le varie zone di rilevamento intorno alla tua auto sono statiche, ognuna con un raggio e un campo visivo limitati. Se qualcosa entra in un'area di rilevamento con un'angolazione insolita, ad alta velocità o molto vicino alla tua auto, può provocare una risposta rapida. Questo riduce i margini di sicurezza rispetto a una situazione in cui era possibile un rilevamento anticipato.

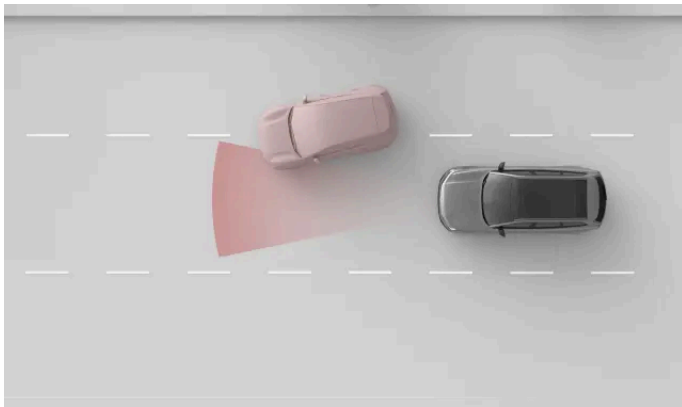

L'area di rilevamento del radar anteriore ha un'ampiezza limitata. Se un altro veicolo ti taglia la strada, il rilevamento può avvenire relativamente tardi e causare una risposta improvvisa da parte della tua auto.

! Importante

Posizionamento della corsia e veicoli di piccole dimensioni

Nel rilevamento anteriore, il centro della corsia è più agevolato rispetto alle parti esterne. I veicoli possono passare inosservati se non si trovano al centro della corsia. Anche se questo può accadere per qualsiasi veicolo, il rischio è maggiore per quelli piccoli, come le moto. Occupano una parte minore della corsia e possono muoversi di più al suo interno. Presta sempre molta attenzione ai veicoli che non viaggiano al centro della corsia.

Forma, dimensioni e numero di oggetti

Il rilevamento può essere meno affidabile a seconda della forma, delle dimensioni e del numero di oggetti presenti in un'area di rilevamento. L'identificazione della distanza dal veicolo più vicino può risultare meno accurata a seconda di questi fattori, soprattutto se sono concomitanti.

- Gli oggetti piccoli sono più difficili da identificare.
- Più è alto il numero di oggetti, più è difficile identificarli singolarmente.
- Gli oggetti vicini che si sovrappongono sono più difficili da identificare.
- Gli oggetti con forme non uniformi, con sporgenze o parti che sporgono, sono più difficili da identificare.

La presenza di un veicolo anteriore di grandi dimensioni può rendere difficile l'identificazione di un veicolo più piccolo, come una moto.

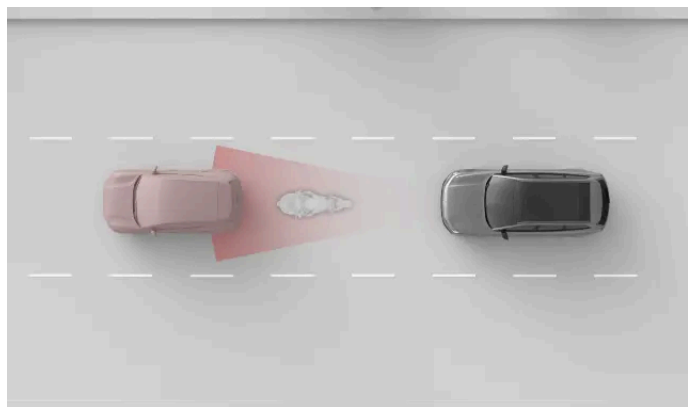

La moto più piccola e l'auto sono vicine e si sovrappongono, rendendo il rilevamento della moto meno accurato.

! Importante

Rimorchio davanti

Rispetto a molti altri veicoli presenti sulla strada, il rilevamento dei rimorchi è spesso meno affidabile a causa della loro forma e altezza. Questo vale, in particolare, per i rimorchi stretti, bassi e con pianali di carico molto alti. Questi tipi di rimorchi spesso non hanno una superficie sufficiente all'altezza in cui sono puntati i sistemi di rilevamento anteriori.

Strade e infrastrutture

Una strada con curve può indurre l'auto a interpretare male la situazione del traffico. Ad esempio, può perdere di vista un veicolo o sbagliare l'identificazione della corsia in cui si trova il veicolo che precede.

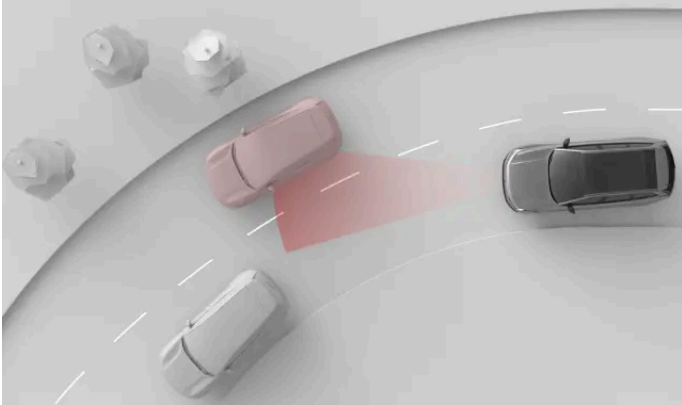

In curva, l'auto che precede può uscire dalla zona di rilevamento. Inoltre, le auto nella corsia adiacente possono entrare nel campo di rilevamento, influenzando la percezione della distanza dai veicoli che precedono.

! Importante

Condizioni della strada e irregolarità

Le caratteristiche della strada, più o meno comuni che siano, possono influire sull'efficacia dei sistemi di rilevamento dell'auto.

- Le curve strette e le irregolarità della strada possono oscurare temporaneamente parti importanti dell'ambiente circostante l'auto, come altri veicoli o la segnaletica stradale.
- Le infrastrutture stradali non standard o insolite potrebbero non essere identificate correttamente dall'auto. Ad esempio, i lavori stradali o le deviazioni del traffico possono provocare conflitti così come più serie di segnaletica stradale.
- La segnaletica stradale o i segnali stradali usurati potrebbero non essere identificati correttamente.

[1] Le rappresentazioni dei sistemi di rilevamento e dell'ambiente circostante l'auto non sono in scala.

10.2.1. Posizione delle telecamere, dei sensori e dei radar

Conoscere la posizione dei diversi componenti utilizzati dall'auto per mappare l'ambiente circostante ti aiuta a mantenerli liberi da sporco, ostruzioni e danni accidentali.

Molte delle funzioni di ausilio alla guida della tua auto si basano sui dati provenienti da componenti che scansionano e mappano l'ambiente circostante, come telecamere, sensori e radar. Questa sezione non mostra tutti i componenti e le rispettive posizioni precise, ma ti dà un'idea generale della loro posizione. È particolarmente importante mantenere pulite le aree indicate in questa sezione. I danni a queste aree possono compromettere anche le funzioni che si basano su componenti che si trovano in quel punto.

 **Attenzione**

Pulire regolarmente

Le aree delle telecamere, dei radar e degli altri sensori dell'auto vanno pulite regolarmente e tenute libere da etichette, oggetti, sporcizia e altre potenziali ostruzioni. In caso contrario, le funzioni dell'auto potrebbero rispondere in modo erroneo, diventare meno reattive o disattivarsi.

Pulisci l'area accanto alla telecamera facendo attenzione a non graffiare l'obiettivo.

Raschiamento del parabrezza

L'area del parabrezza davanti alla telecamera rivolta in avanti è dotata di riscaldamento per sbrinare e rimuovere eventuali accumuli di neve o ghiaccio. Non utilizzare un raschietto per il ghiaccio su questa area perché potrebbe graffiare la superficie del vetro. Graffi o danni al vetro davanti alla telecamera possono causare interferenze o limitarne le capacità di rilevamento.

Accessori montati

Fai attenzione alle conseguenze causate dagli accessori montati sull'auto, come le barre portacarico o luci accessorie esterne. Gli oggetti stessi o il carico aggiunto possono ostruire telecamere, sensori o radar.



- ① In alto, al centro del parabrezza c'è una telecamera frontale.
- ② Le telecamere laterali si trovano sugli specchietti retrovisori esterni, che integrano anche le telecamere posteriori.
- ③ Nella parte anteriore dell'auto ci sono una telecamera e un radar nell'area dello stemma.
- ④ C'è anche un radar in ogni angolo anteriore dell'auto.



- ⑤ Al centro nella parte posteriore dell'auto c'è una telecamera per la vista posteriore.

⑥ C'è anche un radar in ogni angolo posteriore dell'auto.

 **Suggerimento**

Individuare i sensori di parcheggio

Lungo il bordo inferiore della tua auto ci sono diversi sensori di parcheggio a ultrasuoni. Puoi vederne la posizione esatta cercando le piastre di copertura a bottone lungo il pannello del paraurti.

 **Importante**

Pulizia davanti ai radar

In caso di sporco, neve o ghiaccio, o se l'auto indica che un radar è bloccato, devi intervenire il prima possibile. Pulisci e sgombra sempre un'ampia area intorno ai radar per rendere disponibile l'intero campo visivo.

10.2.2. Rilevamento della telecamera e limiti

Le telecamere dell'auto acquisiscono l'ambiente circostante in modo simile all'occhio umano. Questo confronto serve a capire le loro capacità e i loro limiti.

Le telecamere aiutano l'auto a identificare determinati oggetti e superfici che si distinguono visivamente dagli sfondi. Si tratta di oggetti come la segnaletica stradale, i cartelli stradali, i pedoni e gli altri veicoli.

Le informazioni della telecamera nella schermata di parcheggio rappresentano un modo ulteriore per monitorare l'ambiente circostante l'auto.

Condizioni di illuminazione

Per funzionare, le telecamere hanno bisogno di luce e sono influenzate dalle condizioni di luminosità.

- Le fonti di luce intensa, come il sole, possono causare abbagliamenti e riflessi che influiscono negativamente sul rilevamento della telecamera.
- La scarsa illuminazione può influire negativamente su alcuni tipi di rilevamento delle telecamere.
- Alcuni tipi di rilevamento richiedono condizioni di scarsa illuminazione. Quando è buio, le luci degli altri veicoli possono essere identificate perché risaltano sullo sfondo.

Importante

Rilevamento della telecamera al buio

Quando è buio, l'auto riesce a identificare gli altri veicoli solo se hanno i fari e le luci posteriori accesi e chiaramente visibili. L'auto ricorre anche ad altri tipi di rilevamento, come il radar, ma potrebbe non disporre di informazioni sufficienti per identificare in modo affidabile i veicoli che non vengono rilevati dalle telecamere. Questo problema può compromettere diverse funzioni di supporto conducente, come gli interventi di sicurezza, gli avvisi di collisione e le funzioni di mantenimento della distanza.

Visibilità

Una scarsa visibilità del conducente in genere corrisponde a una scarsa visibilità delle telecamere. Gli oggetti difficili da rilevare per l'occhio umano possono talvolta risultare difficili anche per le telecamere. Questo può includere oggetti ben mimetizzati o oggetti con contorni che non risaltano sullo sfondo.

- La nebbia, la pioggia battente, la neve o le tempeste di polvere possono limitare notevolmente la visibilità delle telecamere.
- Fai attenzione alla polvere, all'acqua o alla neve sul terreno che possono schizzare ed essere sollevate in aria dalla tua auto, dal traffico o dal vento.

Campo visivo e ostacoli

Le telecamere vedono nella direzione in cui sono rivolte e unicamente all'interno del loro campo visivo. Il campo visivo varia per ogni telecamera e dipende dalla sua destinazione d'uso.

Le ostruzioni limitano la visione della telecamera. Ogni telecamera vede l'ambiente circostante dal punto in cui è montata e tutto ciò che entra nel suo campo visivo copre ciò che si trova dietro l'ostacolo. Gli oggetti vicini a una telecamera coprono una parte maggiore del campo visivo della telecamera rispetto a quelli che si trovano più lontano. Se l'auto rileva il blocco di una telecamera, può disabilitare alcune funzioni che dipendono da quella telecamera.

- Assicurati che tutti gli accessori supplementari, le attrezzature e il carico esterno non blocchino parte del campo visivo delle telecamere. Ad esempio, carichi sul tetto molto estesi possono bloccare parte della visuale dall'alto delle telecamere anteriori e posteriori.
- Rimorchi, portabiciclette o altre attrezzature montate sul gancio di traino possono bloccare la visuale delle telecamere posteriori.
- Sporco, ghiaccio, neve, gocce d'acqua e condensa sulle lenti delle telecamere ne ostruiscono in parte la visuale. In alcuni casi, l'auto può essere in grado di riconoscere la presenza di un ostacolo e di avvisarti. Tuttavia, è comunque consigliabile controllare regolarmente le telecamere e di assicurarsi che siano pulite e non ostruite.

 **Attenzione**

Pulire regolarmente

Le aree delle telecamere, dei radar e degli altri sensori dell'auto vanno pulite regolarmente e tenute libere da etichette, oggetti, sporcizia e altre potenziali ostruzioni. In caso contrario, le funzioni dell'auto potrebbero rispondere in modo erroneo, diventare meno reattive o disattivarsi.

Altre limitazioni

Se le telecamere si surriscaldano troppo, possono essere temporaneamente spente per proteggerle da eventuali danni. Questo può accadere quando avvii l'auto dopo aver parcheggiato a temperature elevate, con la luce diretta del sole che colpisce una telecamera. La telecamera può tornare disponibile una volta raffreddata a sufficienza.

 **Importante**

Danni al parabrezza

I danni al parabrezza nell'area della videocamera, come piccole schegge, graffi o crepe, possono influire negativamente sulle prestazioni della videocamera e delle funzioni che la utilizzano. Può causare una riduzione della funzionalità, risposte inaffidabili dell'auto e la disabilitazione delle funzioni. In caso di danni, segui le raccomandazioni di questo manuale per la gestione dei danni al parabrezza.

Taratura della telecamera

Dopo aver sostituito le telecamere della tua auto o componenti adiacenti, come il parabrezza, gli specchietti retrovisori o il paraurti anteriore, le telecamere potrebbero impiegare un po' di tempo per ricalibrarsi. Questo può rendere non disponibili alcune funzioni di supporto al conducente per un breve periodo di tempo dopo la manutenzione dell'auto. Se avviene in condizioni di scarsa illuminazione, la calibrazione potrebbe durare di più. Nel display del conducente trovi messaggi relativi alla calibrazione della telecamera in corso.

10.2.3. Rilevamento e limiti del rada

I radar utilizzano le onde radio per acquisire informazioni sull'ambiente circostante l'auto. Possono identificare la distanza degli oggetti e alcuni aspetti del loro movimento. È importante non bloccare i radar.

Ci sono più radar puntati in direzioni diverse per raccogliere informazioni sull'ambiente intorno all'auto. Queste informazioni vengono utilizzate principalmente dalle funzioni di supporto al conducente dell'auto. Le onde radio vengono inviate in modo

continuo e se incontrano un oggetto sul loro percorso rimbalzano. Al ritorno delle onde, l'auto riesce a calcolare la posizione e il movimento dell'oggetto, ad esempio.

I radar non risentono delle condizioni di luminosità e funzionano altrettanto bene sia in una giornata di sole che nel buio più completo.

Importante

Uso responsabile

I radar e le funzioni che si basano su di essi servono a integrare i comportamenti di guida sicura. Non riducono né sostituiscono la necessità del conducente di rimanere attento e concentrato per una guida sicura.

Zona di rilevamento e campo visivo

Ogni radar dell'auto ha una propria area di rilevamento. La zona è limitata dal campo visivo e dalla portata del radar.

Gli oggetti nel campo visivo bloccano ciò che si trova dietro di loro. Più un oggetto è vicino al radar, più ne limita il campo visivo.

- Se un radar è bloccato, alcune funzioni possono perdere efficacia o non rispondere in modo corretto.
- Se l'auto rileva il blocco di un radar, può disabilitare alcune funzioni.
- Non posizionare o montare nulla davanti o vicino ai radar dell'auto. Compresi adesivi, pellicole per la carrozzeria e nastro adesivo.
- I danni alla vernice davanti a un radar possono comprometterne le prestazioni. Rivolgiti a un punto di assistenza per le riparazioni in caso di danni in prossimità dei radar.^[1]
- Verifica che gli accessori supplementari, le attrezzature o il carico stivato all'esterno non blocchino i radar dell'auto.
- Rimorchi, portabiciclette o altre attrezzature montate sul gancio di traino possono bloccare il radar, impedendo alcune funzioni.
- I radar sono sensibili all'accumulo di sporco, ghiaccio o neve davanti a loro. Questo influisce sulle onde radio e può ridurre la capacità del radar di rilevare gli oggetti. Non sempre l'auto riesce a rilevare l'ostruzione dei radar. Quando ci riesce, lo comunica tramite notifiche sui display. Tuttavia, si consiglia di ispezionare regolarmente le posizioni dei radar e di assicurarsi che le aree circostanti siano pulite e prive di ostruzioni.

Attenzione

Pulire regolarmente

Le aree delle telecamere, dei radar e degli altri sensori dell'auto vanno pulite regolarmente e tenute libere da etichette, oggetti, sporcizia e altre potenziali ostruzioni. In caso contrario, le funzioni dell'auto potrebbero rispondere in modo errato, diventare meno reattive o disattivarsi.

Altre condizioni e limiti

Altre sorgenti radar possono causare interferenze e ridurre l'efficacia dei radar della tua auto.

^[1] Volvo raccomanda di rivolgersi a un'officina autorizzata Volvo per tutti gli interventi di manutenzione e riparazione.

10.2.4. Rilevamento e limitazioni dei sensori di parcheggio

I sensori di parcheggio a ultrasuoni permettono all'auto di rilevare gli oggetti e la rispettiva distanza dall'auto. Funzionano a distanza relativamente ravvicinata durante le manovre lente e strette, come quelle di parcheggio.

I sensori a ultrasuoni utilizzano le onde sonore per rilevare gli ostacoli vicini all'auto. Funzionano inviando impulsi di ultrasuoni che possono rimbalzare verso il sensore quando incontrano un oggetto o un ostacolo. Questo permette all'auto di identificare la distanza dagli ostacoli nella direzione di rilevamento.

Le informazioni di questi sensori sono disponibili solo a basse velocità. Quando la schermata di parcheggio è visualizzata sul display forniscono informazioni sulla distanza.

Importante

Uso responsabile

I sensori di parcheggio a ultrasuoni e le funzioni che si basano su di essi agiscono come integrazione i comportamenti di guida sicura. Non riducono né sostituiscono la necessità del conducente di rimanere attento e concentrato sulla guida sicura.

Portata di rilevamento

I sensori a ultrasuoni in genere sono posizionati relativamente in basso sul paraurti.

- Gli ostacoli su supporti che si trovano al di fuori dell'area di rilevamento possono non essere rilevati. Tali ostacoli includono oggetti sospesi dall'alto o che si estendono lontano dal loro supporto a terra, come alcune barriere e cancelli.
- Gli oggetti nelle tue immediate vicinanze^[1] potrebbero non essere rilevati quando l'auto è ferma. Tuttavia, se un oggetto è già stato rilevato, l'auto può rilevarlo lo stesso, anche se ti avvicini molto.

Sensori bloccati

I sensori a ultrasuoni possono bloccarsi, riducendo la distanza e il rilevamento degli ostacoli o rendendoli non disponibili. Per evitare il blocco dei sensori e capire meglio quando potrebbero non essere disponibili, tieni conto dei punti seguenti:

- Se un sensore è bloccato, alcune funzioni possono perdere efficacia o non rispondere in modo corretto.
- Piogge abbondanti o nevicate possono rendere inaffidabile il rilevamento e le funzioni basate sui sensori a ultrasuoni potrebbero non essere disponibili.
- Se l'auto rileva il blocco di un sensore, può disabilitare alcune funzioni.
- Non posizionare o montare nulla davanti o vicino ai sensori dell'auto. Compresi adesivi, pellicole per la carrozzeria e nastro adesivo.
- I danni alla carrozzeria in corrispondenza dei sensori possono comprometterne le prestazioni. Rivolgiti a un centro di assistenza per le riparazioni di danni nelle aree dei sensori.^[2]
- Verifica che gli accessori supplementari, le attrezzature o il carico stivato all'esterno non blocchino i sensori.
- Rimorchi, portabiciclette o altre attrezzature montate sul gancio di traino possono bloccare i sensori, impedendo alcune funzioni.

- I sensori a ultrasuoni sono sensibili all'accumulo di sporco, ghiaccio o neve davanti a loro. Questo può ridurre la loro capacità di rilevare gli oggetti. Non sempre l'auto riesce a rilevare l'ostruzione dei sensori di parcheggio. Quando ci riesce, lo comunica tramite notifiche sul display. Tuttavia, si consiglia di ispezionare regolarmente le posizioni dei sensori e di assicurarsi che le aree circostanti siano pulite e prive di ostruzioni.

 **Attenzione**

Pulire regolarmente

Le aree delle telecamere, dei radar e degli altri sensori dell'auto vanno pulite regolarmente e tenute libere da etichette, oggetti, sporcizia e altre potenziali ostruzioni. In caso contrario, le funzioni dell'auto potrebbero rispondere in modo errato, diventare meno reattive o disattivarsi.

^[1] circa 15 cm (6 pollici)

^[2] Volvo raccomanda di rivolgersi a un'officina autorizzata Volvo per tutti gli interventi di manutenzione e riparazione.

10.3. Rilevamento del comportamento alla guida

L'auto monitora continuamente alcuni aspetti del comportamento del conducente. Questo è importante per diverse funzioni di supporto al conducente.

Il monitoraggio del comportamento del conducente serve per verificare che siano presenti determinate condizioni durante la guida e l'utilizzo di alcune funzioni. Due telecamere, una sul display del conducente e una subito sopra il display centrale, monitorano continuamente il comportamento del conducente senza registrazione. Una funzione importante del sistema di monitoraggio è verificare che durante la guida le mani si trovino sul volante. Le informazioni di questo sistema vengono utilizzate da molte funzioni di supporto al conducente.

Vengono monitorati vari aspetti comportamentali del conducente, tra cui:

- Postura del capo e del corpo
- Movimenti oculari e concentrazione
- Segni di stanchezza o affaticamento

 **Nota**

Sistema di monitoraggio del conducente

Oltre a monitorare l'attenzione del conducente, l'auto controlla altri elementi della guida. Ad esempio, se le portiere sono chiuse e le cinture di sicurezza allacciate durante la guida. I singoli punti di rilevamento vengono combinati per ottenere una migliore comprensione della concentrazione, dell'attenzione e del comportamento del conducente.

Le informazioni del sistema di monitoraggio vengono combinate per valutare se l'attenzione del conducente è concentrata sulla guida. Vengono monitorati anche gli altri veicoli, l'area intorno all'auto e l'attenzione e la concentrazione. Il sistema di rilevamento emette delle notifiche nel display del conducente.

Funzioni di controllo affidabilità

Il sistema di monitoraggio controlla il comportamento del conducente per stabilire se utilizza l'auto in modo sicuro. Se il sistema è bloccato o rileva un uso anomalo del conducente, può attivare la risposta di altre dotazioni o funzioni dell'auto.

Tra le funzioni interessate dal sistema di monitoraggio del conducente trovi:

Driver Alert	Driver Alert ti può inviare messaggi se rileva segni di stanchezza, distrazione o scarsa concentrazione.
Arresto d'emergenza	Quando il conducente non è in grado di continuare a guidare, l'auto può eseguire un arresto controllato per ridurre il rischio di collisione.
Avvisi e mitigazione della collisione	In caso di scarsa concentrazione durante la guida, la tua auto può avvisarti o intervenire in situazioni pericolose prima del solito.
Pilot Assist	Se sembri poco concentrato o non rispondi alle richieste di tenere le mani sul volante l'assistenza allo sterzo di Pilot Assist può disattivarsi.

Condizioni e limiti

Il sistema di monitoraggio del conducente funziona con telecamere di rilevamento e controllo. Sebbene il sistema sia avanzato, i limiti legati alla visibilità delle telecamere possono comprometterne le capacità di rilevamento. Leggi la sezione separata sulle condizioni e i limiti delle telecamere dell'auto per capire come vengono influenzate le funzioni che si basano sul rilevamento delle telecamere.

- Il sistema di rilevamento dell'attenzione richiede una visione libera del volto del conducente.
 - La posizione del sedile può influire sulla nitidezza con cui le telecamere rilevano il volto del conducente.
 - Le condizioni ambientali all'interno dell'abitacolo, come la presenza di fumo, possono ridurre la capacità delle telecamere di rilevare chiaramente il volto del conducente.
 - Oggetti non correttamente riposti possono oscurare la visuale del conducente, così come la polvere e lo sporco sull'obiettivo della telecamera. Mantieni lo spazio del conducente pulito e libero da oggetti sparsi.
 - Alcuni indumenti e accessori indossati possono coprire parte del viso del conducente che deve essere visibile per monitorare l'attenzione, ad esempio gli occhi.
- Alcune condizioni possono influenzare la capacità dell'auto di valutare la tua guida e le tue manovre. Questo a sua volta influisce sulla capacità di distinguere i segnali di un conducente non concentrato o stanco.
 - Le funzioni che aiutano a mantenere la corsia di marcia in alcuni casi possono compensare le manovre che altrimenti indicherebbero una mancanza di concentrazione da parte del conducente. Questo rende più difficile identificare i segni di mancanza di concentrazione rispetto alla guida non assistita.
 - Cambiamenti improvvisi delle condizioni di illuminazione possono influire temporaneamente sulla capacità dell'auto di rilevare l'attenzione del conducente.
 - Condizioni come il vento forte o il manto stradale irregolare possono influenzare la tua guida in modo simile a quella di una scarsa concentrazione. Questo può causare potenzialmente degli avvisi nonostante il conducente al volante sia concentrato.

 **Importante**

Interferenze con il sistema

Non coprire le telecamere. Le telecamere possono essere oscurate completamente o parzialmente da oggetti appesi o appoggiati sopra o intorno al display del conducente o al display centrale. Gli oggetti appoggiati sul cruscotto possono cadere o spostarsi e coprire la visuale delle telecamere. Se le telecamere sono oscurate o coperte, l'auto ti avvisa con un messaggio sul display del conducente.

Non cercare di manomettere intenzionalmente il sistema di monitoraggio del conducente. Il sistema serve a rendere la guida il più sicura possibile. Limitando la capacità del sistema di rilevare una situazione pericolosa, ne comprometti anche le funzioni di intervento di sicurezza.

10.4. Interventi e avvisi di sicurezza

La tua auto è dotata di funzioni che aiutano a prevenire le collisioni in modo diretto o indiretto. Se la tua auto rileva una situazione di pericolo nel traffico, può intervenire avvertendo il conducente o eseguendo una manovra evasiva.

La guida sicura inizia con i comportamenti giusti degli utenti. Come ulteriore livello di protezione contro gli incidenti, la tua auto può avvisarti se rileva una situazione che richiede la tua attenzione o azione immediata. Oltre a sensibilizzare il conducente con avvisi, l'auto può intervenire sterzando e frenando per evitare o attenuare una collisione.

Le funzioni progettate per emettere avvisi o eseguire interventi in modi diversi includono:

- Avvisi e mitigazione della collisione
- Blind Spot Information
- Sistema di mantenimento della corsia
- Notifiche sulla concentrazione e l'attenzione del conducente^[1]
- Arresto d'emergenza
- Avvisa in presenza di veicoli che attraversano lo spazio dietro all'auto mentre fai retromarcia^[2]
- Freno automatico in retromarcia^[3]

 **Suggerimento**

Cosa sono gli interventi di sicurezza?

Gli interventi di sicurezza sono risposte dell'auto in situazioni in cui individua un rischio elevato o imminente di collisione. Gli avvisi possono servire ad avvisare il conducente dei pericoli in modo che possa intervenire ma, a seconda della situazione, l'auto è anche in grado di eseguire manovre di sterzata o frenata di emergenza. Alcuni tipi di avvisi e interventi sono sempre attivi, mentre altri fanno parte di funzioni che puoi personalizzare o scegliere di attivare o disattivare.

Interventi di sicurezza per evitare collisioni

Quando l'auto individua un rischio di collisione, reagisce in base al livello di urgenza. È in grado di individuare oggetti come pedoni, ciclisti e veicoli che si stanno avvicinando o che si trovano sulla tua traiettoria di guida. Molti fattori possono influenzare la

tempestività e l'efficacia con cui l'auto riesce a rilevare il rischio di un incidente. Ci sono situazioni che vanno al di là delle capacità dell'auto, per questo i comportamenti di guida sicura sono essenziali.

Se l'auto identifica un rischio crescente di collisione, gli avvisi possono aumentare rapidamente fino a manovre evasive da parte dell'auto. In caso di minaccia improvvisa, l'auto può eseguire immediatamente delle manovre evasive.

Avvisi di collisione	Quando l'auto individua un rischio di collisione, richiama innanzitutto l'attenzione del conducente. L'auto può avvisarti con segnali visivi, sonori o con impulsi alla cintura o al freno.
Manovre di frenata	Se l'auto stabilisce che occorre un intervento immediato, può frenare indipendentemente dalle azioni del conducente. Può farlo contemporaneamente a una manovra di sterzata. L'intensità di frenata dell'intervento dell'auto dipende dalla situazione. Un ostacolo che compare all'improvviso davanti all'auto può far sì che i freni vengano attivati completamente, mentre un'altra situazione può richiedere una frenata minore per evitare una potenziale collisione.
Manovre di sterzo	Se l'auto determina che occorre un intervento immediato, può sterzare indipendentemente dalle azioni del conducente. Può farlo contemporaneamente a una manovra di frenata.

I messaggi sugli interventi di sicurezza effettuati compaiono sul display del conducente.

Nota

Interventi di sterzo e frenata

- Sterzando, il conducente può annullare in qualsiasi momento gli interventi di sterzo dell'auto.
- Per annullare un intervento di frenata, devi premere con forza il pedale dell'acceleratore. Superata una certa soglia, annulli l'intervento di frenata.

Scopri cosa offre la tua auto

Gli interventi di sicurezza dell'auto possono avvenire all'improvviso e coglierti di sorpresa. Possono causare disagi nonostante i vantaggi che offrono. Conoscere la tua auto è un modo utile per sapere cosa aspettarti dagli interventi di sicurezza quando si verificano. Assicurati di leggere tutte le notifiche successive a un intervento per capire meglio il motivo che l'ha originato.

Ridurre la quantità di interventi e avvisi

La quantità di interventi e avvisi di sicurezza dipende dalle condizioni di guida e dal tuo stile di guida. Alcune combinazioni di fattori possono portare a risposte che percepisci come non necessarie o troppo sensibili. In generale, il modo più efficace per ridurre la quantità di avvisi e interventi è guidare in modo responsabile. Adatta la tua velocità alle condizioni di guida e mantieni una distanza di sicurezza dagli altri veicoli. Puoi anche regolare o disattivare alcune funzioni nelle impostazioni.

Regolare le esigenze di risposta

Quando l'auto suggerisce, controlla o esegue un'azione di guida, è considerata una risposta. La maggior parte delle funzioni di supporto al conducente prevede una serie di risposte possibili. Ad esempio, la frenata automatica per evitare una collisione con un'auto che frena improvvisamente davanti a te è una risposta. Le funzioni che possono fornire avvisi e interventi di sicurezza sono concepite in modo da limitare le risposte non necessarie.

Ogni risposta della tua auto possiede una propria serie di condizioni. Queste condizioni possono dipendere dalla situazione del traffico, dallo stato dell'auto e del conducente e dalle informazioni raccolte dai sistemi di rilevamento dell'auto. Perché si attivi una risposta, tutte le condizioni richieste devono essere soddisfatte e l'auto deve valutare con molta certezza che la risposta sia necessaria. Con l'evolversi della situazione, l'auto valuta continuamente le condizioni e la necessità di risposta. Se la necessità di risposta o le condizioni sono incerte, l'auto non risponde.

Se una situazione potenzialmente pericolosa può essere facilmente affrontata dal conducente, questo ha la priorità sulla risposta dell'auto. In situazioni in cui hai la possibilità di intervenire con manovre non di emergenza, l'auto può posporre o evitare di fornire una risposta. Questo aiuta a ridurre gli avvisi e gli interventi di sicurezza superflui. La maggior parte dei potenziali pericoli identificati dall'auto viene affrontata dal conducente con piccoli aggiustamenti prima che si renda necessaria una manovra evasiva di emergenza. Il più delle volte, le percepisci come azioni di routine che fanno parte della guida normale.

Importante

Affronta sempre eventuali rischi alla guida

L'auto può compensare alcune situazioni, ma non tutte, in cui non puoi o non riesci a reagire a un pericolo durante la guida. Ci sono casi in cui una risposta efficace è al di là delle capacità dell'auto e altri in cui non viene fornita una risposta perché ci si aspetta che il conducente affronti il potenziale pericolo. Quando guidi, devi rimanere vigile e attento per poter reagire ai pericoli come faresti con un'auto senza funzioni di assistenza alla guida.

Condizioni e limiti

Attenzione

Non affidarti mai agli interventi di sicurezza dell'auto come sostitutivo dei comportamenti di guida sicuri. Guida l'auto con la stessa attenzione alla sicurezza richiesta da un'auto senza queste funzioni.

Gli avvisi e gli interventi non possono essere garantiti in ogni situazione. L'auto non è in grado di gestire tutte le condizioni di guida, traffico, meteo e stradali. L'incapacità dell'auto di rilevare o reagire a un pericolo può essere dovuta a fattori che non sei in grado di identificare o prevedere.

La capacità dell'auto di reagire ai pericoli varia a seconda di svariati fattori. Spesso rientrano in una delle seguenti categorie:

- Velocità e movimento della tua auto.
- Dimensioni, forma, velocità e movimento degli oggetti o degli utenti della strada intorno all'auto.
- Condizioni ambientali.
- Le condizioni dell'infrastruttura stradale.
- La complessità della situazione del traffico.

Tra gli esempi principali troviamo:

- Le curve strette possono rendere il rilevamento meno uniforme. L'auto potrebbe non essere in grado di identificare i pericoli che appaiono all'improvviso in seguito a una brusca sterzata.
- La scarsa trazione, ad esempio quando la strada è bagnata o ghiacciata, può ridurre l'efficacia degli interventi.
- Le condizioni e le limitazioni che influenzano il rilevamento degli ostacoli possono impedire all'auto di identificare con precisione i potenziali pericoli. I limiti di rilevamento degli ostacoli sono descritti in dettaglio nella sezione del manuale dedicata al rilevamento dell'ambiente circostante e del traffico da parte dell'auto.
- Se stai procedendo in avanti a passo d'uomo o a velocità inferiore l'auto non esegue interventi di frenata automatica. Questo per evitare interventi di frenata indesiderati quando fai manovra in spazi ristretti.

Importante

Limiti generali

Hai buone ragioni per sentirti sicuro con un'auto in grado di intervenire in situazioni pericolose, ma è importante impegnarsi per guidare in modo sicuro e responsabile. Le capacità dell'auto sono sempre limitate da fattori e vincoli tecnologici, alle condizioni dell'auto e all'ambiente di guida.

Funzioni di rilevamento

La capacità dell'auto di monitorare l'ambiente circostante viene sfruttata da funzioni che possono fornire avvisi e interventi. Per comprendere meglio i limiti di queste funzioni, leggi la sezione dedicata al rilevamento del traffico e dell'ambiente circostante. Fornisce una panoramica sul funzionamento di componenti importanti come telecamere e radar, illustrandone le capacità e i limiti.

Tempi di reazione

In condizioni favorevoli, l'auto è in grado di percepire e reagire a determinati pericoli, in alcuni casi più velocemente di un conducente umano. Tuttavia, questa capacità non è una garanzia di intervento, poiché l'auto non è in grado di rilevare tutti i potenziali pericoli che potrebbero richiedere una risposta.

Disponibilità delle risposte

Tutti i tipi di risposta dell'auto hanno una serie di condizioni che ne definiscono la disponibilità. Le risposte disponibili quindi cambiano costantemente durante la guida. Alcune condizioni hanno requisiti predefiniti, come un intervallo di velocità esatto, un'impostazione attivata o il conducente che indossa la cintura di sicurezza. Altre condizioni hanno soglie meno definite che possono dipendere da una combinazione di fattori. Di conseguenza, non puoi sapere con certezza se o come l'auto risponderà in una determinata situazione, ma puoi farti un'idea di quali risposte siano più o meno probabili.

Leggi tutte le informazioni sulle funzioni che utilizzi

Ti consigliamo di leggere tutte le informazioni sulle funzioni di supporto al conducente prima di utilizzarle. È essenziale comprenderne le potenzialità e i limiti.

Allaccia la tua cintura di sicurezza

Gli interventi di frenata d'emergenza possono avvenire anche se il conducente non allaccia la cintura di sicurezza. Il rischio di lesioni in caso di frenata brusca aumenta notevolmente per i passeggeri non protetti da cintura. Allaccia sempre la cintura di sicurezza e controlla che lo facciano anche gli altri passeggeri.

Responsabilità del conducente

Le funzioni che forniscono interventi e avvisi sono un'integrazione ai comportamenti di guida sicura. Non riducono né sostituiscono la necessità del conducente di rimanere attento e concentrato per una guida sicura. È essenziale leggere la sezione dedicata alla responsabilità del conducente per comprendere i limiti degli interventi e delle avvertenze di sicurezza. Se qualcosa non ti è chiaro o hai altre domande, non esitare a contattare il tuo concessionario Volvo.

^[1] Avviso di distrazione

^[2] Cross Traffic Alert

^[3] Freno automatico posteriore

10.4.1. Avvisi e mitigazione della collisione

La tua auto è dotata di funzioni di avviso progettate per ridurre il rischio di collisione. Se non è possibile evitare una collisione, la segnalazione e l'intervento tempestivo possono aiutare a ridurre gli effetti.

Le funzioni di avviso di collisione includono:

- Avvisi di collisione anteriore
- Avvisi sui veicoli che attraversano la tua corsia di marcia
- Avvisi di collisione posteriore

Nota

Interventi di sicurezza

Se viene identificato un rischio di collisione abbastanza urgente, l'auto può intervenire per evitare o attenuare la collisione senza prima avvisare. Gli avvisi compariranno invece nel momento in cui il sistema interviene.

Attenzione

Non affidarti mai agli avvisi di collisione o agli interventi di sicurezza dell'auto come sostituto dei comportamenti di guida sicuri. Guida l'auto con la stessa attenzione alla sicurezza richiesta da un'auto senza queste funzioni.

Avvisi di collisione anteriore

Gli avvisi di collisione anteriore possono attivarsi se ti stai avvicinando troppo a un veicolo che ti precede. L'auto ti avvisa se identifica un rischio di collisione che richiede la tua attenzione immediata.

Il modo in cui vengono comunicati gli avvisi di collisione anteriore dipende dalla situazione e dal livello di urgenza. Gli avvisi possono essere comunicati visivamente sul display del conducente, con suoni e con impulsi alla cintura e ai freni.

Avvisi sui veicoli che attraversano la tua corsia di marcia

Se un veicolo davanti a te cambia corsia e ti sta per tagliare la strada, la tua auto può avvisarti. Anche i veicoli che sbandano o si muovono in modo imprevedibile nelle corsie adiacenti possono attivare questi avvisi. Per avvisarti in queste situazioni, la tua auto mostra messaggi nel display del conducente.

Avvisi di collisione posteriore

Se la tua auto identifica una situazione ad alto rischio di collisione posteriore, può far lampeggiare le luci posteriori per avvertire i conducenti dietro di te. Gli avvisi di collisione posteriore appaiono automaticamente se rallenti improvvisamente^[1], ad esempio durante una frenata molto brusca. È inoltre possibile fornire avvisi se l'auto rileva un veicolo in rapido avvicinamento da dietro. In questo caso, non occorre rallentare per visualizzare l'avviso. Possono apparire sia quando guidi che quando l'auto è ferma, ma solo se l'auto rileva un rischio di collisione sufficientemente elevato.

Quando ti trovi in situazioni che attivano avvisi di collisione posteriore, per precauzione, la tua auto può pretensionare la cintura di sicurezza. Se la tua auto è ferma, applica anche una frenata intensa per precauzione nel caso in cui la collisione posteriore sia inevitabile.



Nota

Risposta in caso di collisione

Se non è possibile evitare una collisione, l'auto può reagire in altri modi per proteggere i passeggeri e ridurre il pericolo per i veicoli circostanti. Per maggiori informazioni su queste funzioni, consulta la sezione Sicurezza di questo manuale.

^[1] Il tasso di decelerazione deve superare una certa soglia.

10.4.2. Interventi e avvisi durante la retromarcia

La tua auto è dotata di funzioni particolari in grado di intervenire e aiutare a prevenire le collisioni quando fai retromarcia a basse velocità, ad esempio durante un parcheggio.

Forme di rilevamento

L'auto può identificare gli oggetti che si trovano o si avvicinano al tuo percorso di retromarcia in vari modi. Se rileva un oggetto, l'auto può avvisare o intervenire frenando.

Sensori di parcheggio a ultrasuoni Questi sensori sono in grado di identificare alcuni ostacoli immediatamente dietro l'auto durante la retromarcia a bassa velocità.

Radar posteriore I radar posteriori dell'auto sono in grado di rilevare i veicoli che si avvicinano lateralmente mentre fai retromarcia.

Telecamera Alcune funzioni possono utilizzare il rilevamento della telecamera per aiutare a identificare gli ostacoli durante la retromarcia.



Importante

Questi tipi di sistemi di rilevamento hanno dei limiti e non riescono a rilevare tutti gli ostacoli in ogni situazione. Leggi le sezioni del manuale dedicate alle relative condizioni e limiti.

Durante la retromarcia, alcune informazioni dei sistemi di rilevamento possono essere comunicate nella schermata di parcheggio.

Funzioni di avviso e intervento

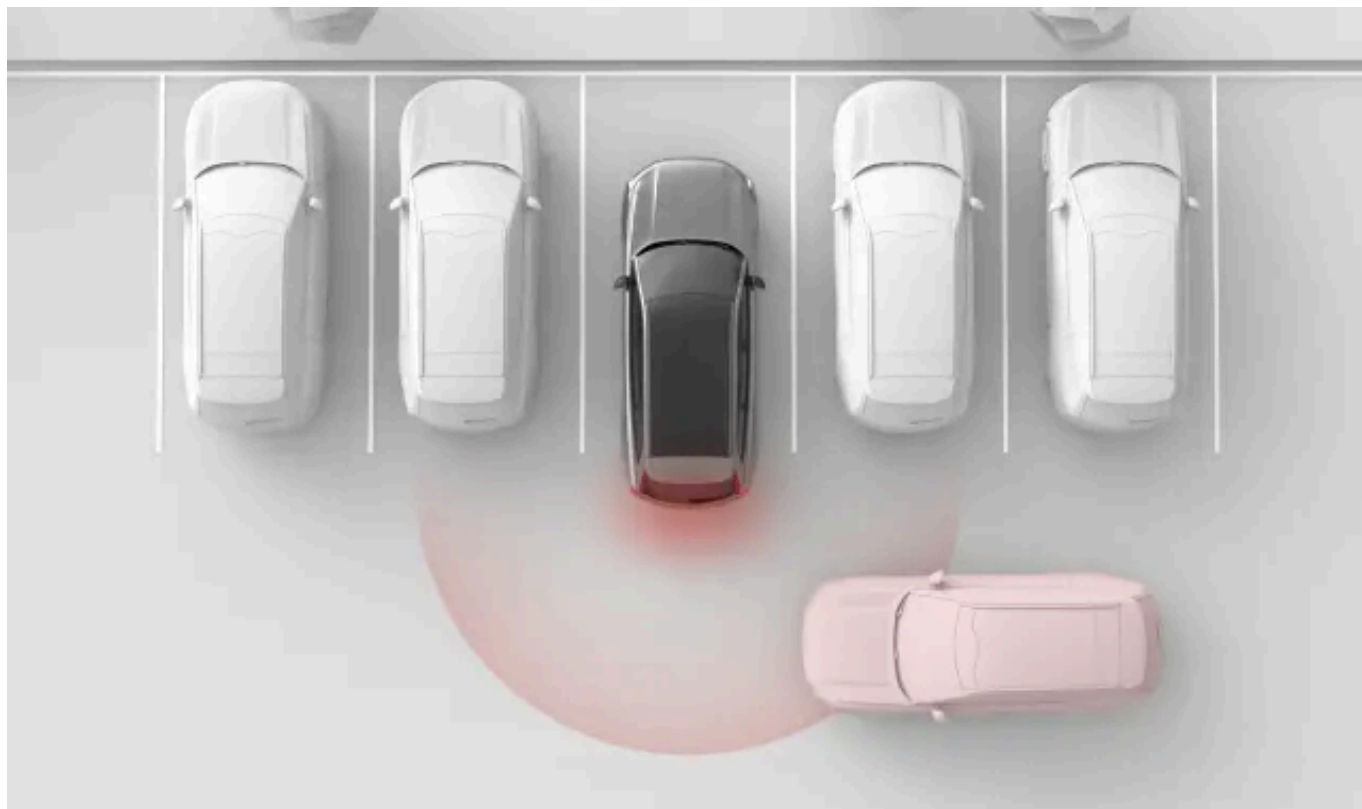

Le seguenti funzioni sono concepite per reagire quando l'auto identifica un rischio di collisione durante la retromarcia.

Avvisi sui veicoli in attraversamento dietro l'auto^[1] Se rileva veicoli in arrivo che attraversano la tua traiettoria in retromarcia, l'auto può emettere avvisi visivi e acustici.

Freno automatico in retromarcia^[2] L'auto può frenare automaticamente per evitare una collisione in retromarcia. Questo può accadere se rileva un ostacolo o veicoli in transito dietro l'auto.

Suggerimento

Disattivazione temporanea

Il freno automatico posteriore può essere temporaneamente disattivato se gli interventi sono troppo frequenti o distraggono. Ad esempio, la retromarcia nell'erba alta o le manovre in spazi molto stretti possono causare interventi di frenata indesiderati.

Importante

Uso responsabile

Gli avvisi e gli interventi durante la retromarcia sono un'integrazione ai comportamenti di guida sicura. Non riducono né sostituiscono la necessità del conducente di rimanere attento e concentrato per una guida sicura.

Fai attenzione all'ambiente che ti circonda

Il conducente ha sempre la responsabilità di fare attenzione all'ambiente circostante l'auto e di assicurarsi che le manovre siano sicure.

Condizioni di rilevamento

Se l'auto disattiva i radar posteriori, le funzioni Cross Traffic Alert e freno automatico posteriore vengono automaticamente disattivate. Questo avviene quando si collega un rimorchio. Gli accessori montati sul gancio di traino e non sono collegati elettricamente all'auto non disabilitano i radar posteriori, ma possono ostacolarli.

Il rilevamento di veicoli o ostacoli dietro l'auto avviene tramite i radar posteriori. Leggi la sezione a parte sui limiti del rilevamento dei radar.

Condizioni per la frenata automatica

Quando e come l'auto esegue gli interventi di frenata durante la retromarcia a bassa velocità dipende dal fatto che un ostacolo rilevato sia fermo o meno.

- Se l'ostacolo rilevato è in movimento, ad esempio il traffico che sta per attraversare la tua traiettoria in retromarcia, la frenata automatica è disponibile e può intervenire quando stai facendo retromarcia a velocità inferiori a 15 km/h (9 miglia/h).
- Se l'ostacolo rilevato è fermo, gli interventi di frenata automatica sono limitati a quando la retromarcia avviene a velocità comprese tra 2 km/h (1 miglia/h) e 15 km/h (9 miglia/h). Questo per evitare interventi di frenata indesiderati durante le manovre a bassa velocità in spazi ristretti.

^[1] Cross Traffic Alert (CTA)

^[2] Rear Auto Brake (RAB)

10.4.2.1. Avvisi sui veicoli che passano dietro l'auto

Mentre procedi in retromarcia a velocità ridotta, l'auto può avvisarti se rileva veicoli in arrivo dietro di te. Questa funzione si chiama Cross Traffic Alert.

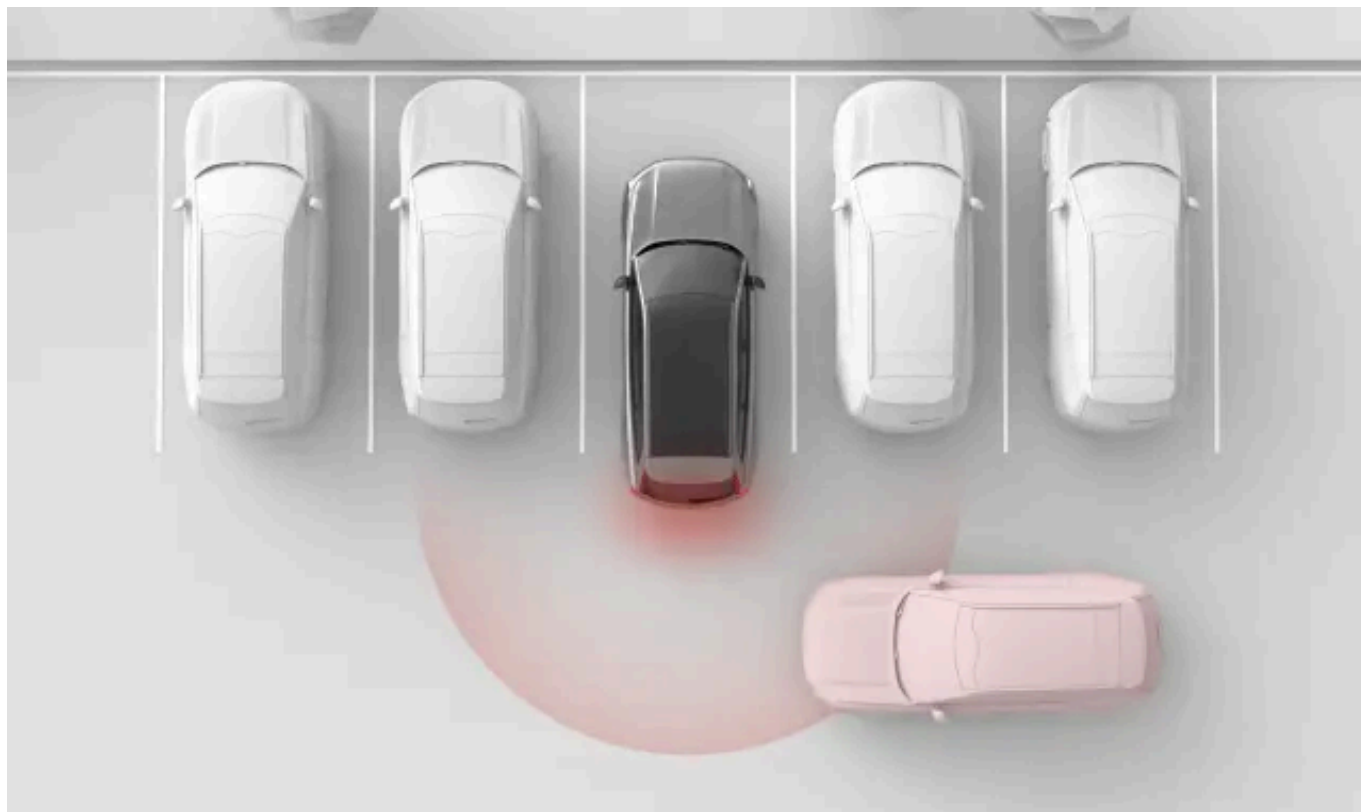

Gli avvisi sui veicoli in arrivo dietro l'auto sono disponibili solo mentre fai retromarcia (R) o arretri in folle (N). Per rilevare i veicoli, questa funzione utilizza i radar posteriori. Quando rileva un veicolo in movimento, nel display centrale compare un avviso associato a un suono.

Questa funzione è progettata principalmente per rilevare i veicoli più grandi in movimento, come le auto. In condizioni favorevoli può essere in grado di avvisarti anche di cose più piccole in movimento, quali ciclisti o pedoni.

! **Importante**

Responsabilità del conducente

Gli avvisi sui veicoli in transito vanno a integrare le pratiche di guida sicura. Non riducono né sostituiscono la necessità del conducente di rimanere attento e concentrato per una guida sicura.

i **Nota**

Frenata automatica per veicoli in arrivo posteriormente

Se il freno automatico ^[1] è attivo, l'auto può anche intervenire frenando per evitare o attenuare una collisione imminente con i veicoli rilevati dietro di te.

Aree di rilevamento

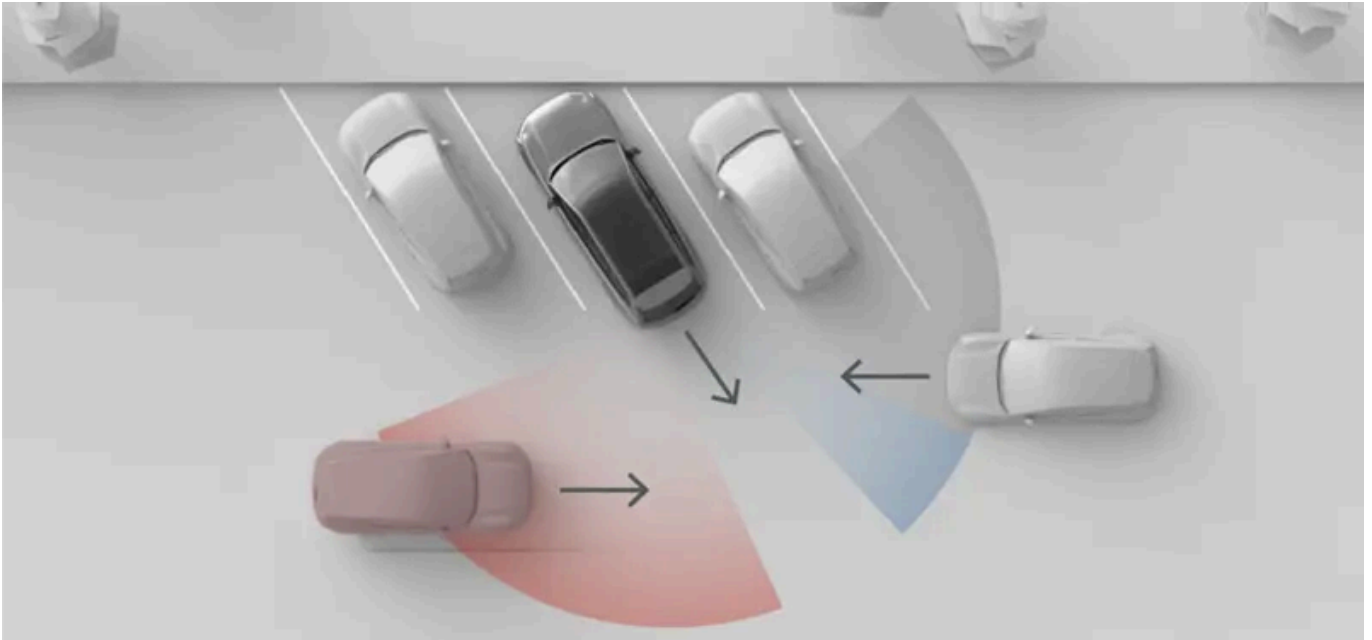

La situazione mostrata in questa immagine illustra come gli oggetti circostanti, come le auto parcheggiate, possano limitare la capacità dell'auto di rilevare altri veicoli e situazioni di traffico. In assenza di ostacoli, le zone di rilevamento effettive sono le stesse su entrambi i lati.

i Nota

Uscita in retromarcia da un parcheggio

Quando l'auto è parcheggiata, la visuale dei radar angolari posteriori potrebbe essere ostruita e ciò influisce sul rilevamento del traffico in transito. Questo accade quando l'auto è parcheggiata con gli angoli posteriori chiusi dalle auto adiacenti o da altri oggetti. Questo effetto si nota soprattutto nei parcheggi diagonali. Tuttavia, quando esci da un parcheggio in retromarcia, la visuale dei radar aumenta gradualmente, rendendo possibile il rilevamento. Per ridurre al minimo il rischio di un rilevamento tardivo o assente quando esci da un parcheggio in retromarcia, procedi lentamente.

Condizioni e limiti

- Gli avvisi sono disponibili solo se la velocità in retromarcia è inferiore a 15 km/h (9 mph).
- Se l'auto disattiva i radar posteriori, questa funzione viene disabilitata automaticamente. Questo avviene quando si collega un rimorchio. Gli accessori montati sul gancio di traino e non sono collegati elettricamente all'auto non disabilitano i radar posteriori, ma possono ostacolarli.
- Il rilevamento dei veicoli dietro l'auto avviene tramite i radar posteriori. Leggi la sezione a parte sui limiti del rilevamento dei radar.

^[1] Rear Auto Brake (RAB)

10.4.2.2. Disabilitazione della frenata automatica in retromarcia

Nella schermata di parcheggio puoi disattivare temporaneamente il freno automatico posteriore.

Disattivando la frenata automatica in retromarcia, annulli la capacità dell'auto di effettuare interventi di frenata quando sei in retromarcia. La disabilitazione della frenata automatica in retromarcia è solo temporanea. Per impostazione predefinita, la funzione si ripristina quando riutilizzi l'auto.

! Importante

Modifica delle impostazioni delle funzioni di supporto al conducente

Dedica del tempo a capire come la modifica delle impostazioni dell'auto ne condiziona il comportamento. È particolarmente importante quando si tratta di funzioni che influenzano il livello di assistenza che l'auto è in grado di fornire.

1. Nella schermata parcheggio, premi il pulsante della frenata automatica in retromarcia (Ⓜ).
- > La frenata automatica in retromarcia è temporaneamente disattivata.

10.4.3. Sistema di mantenimento della corsia

Il sistema di ausilio al mantenimento della corsia aiuta a prevenire le deviazioni accidentali dalla corsia ad alta velocità, fornendo avvisi e interventi sullo sterzo.

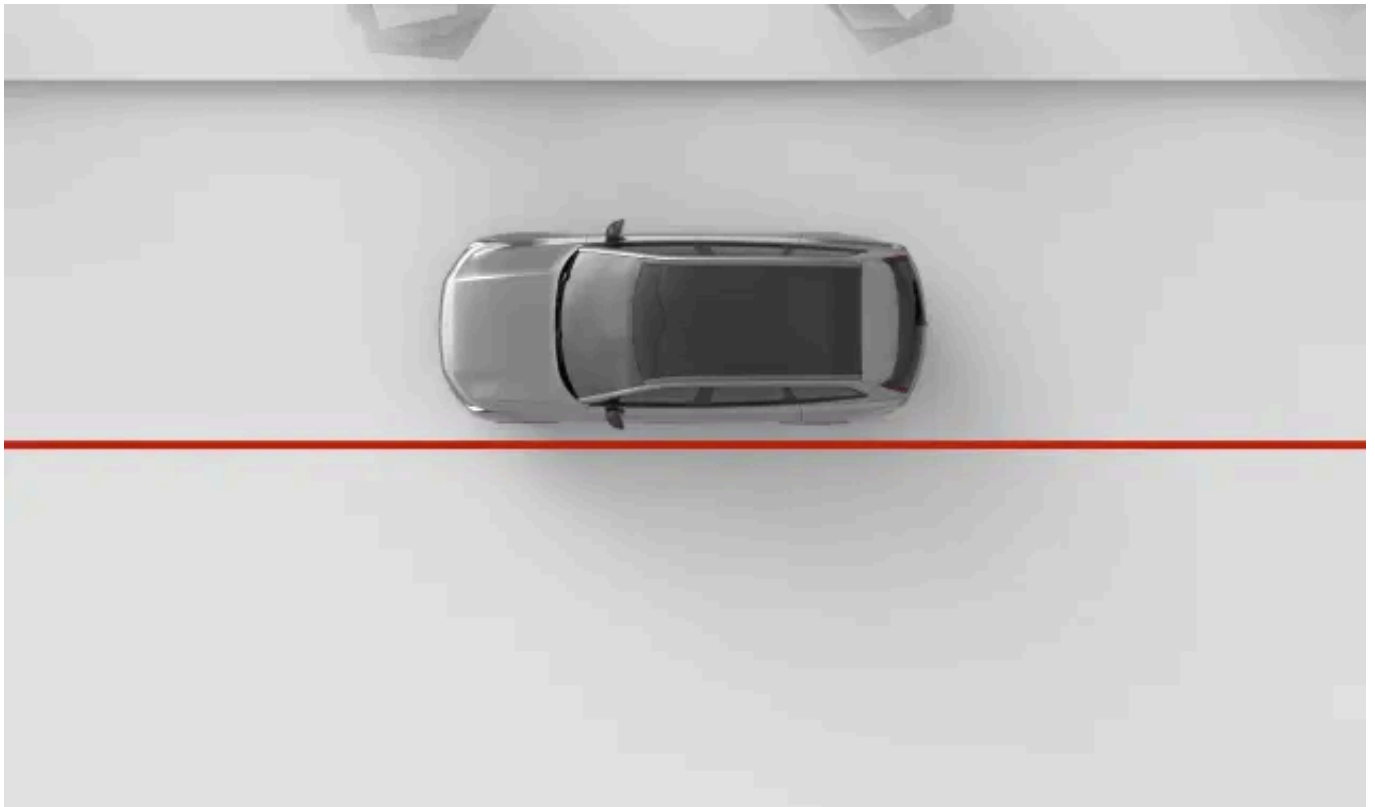

Quando il sistema di mantenimento della corsia è attivo, se stai per uscire dalla tua corsia l'auto può avisarti. Può anche intervenire sullo sterzo. Il sistema di mantenimento della corsia si basa sulla telecamera anteriore dell'auto per identificare le linee di demarcazione stradali e la tua posizione nella corsia.

Attenzione

Gli avvisi e gli interventi del sistema di mantenimento della corsia sono un'integrazione ai comportamenti di guida sicuri. Non riducono né sostituiscono la necessità del conducente di rimanere attento e concentrato per una guida sicura. Guida l'auto con la stessa attenzione alla sicurezza che avresti con un'auto senza la funzione di intervento.

Condizioni principali per il sistema di mantenimento della corsia

Affinché il sistema di mantenimento della corsia funzioni, devono essere presenti varie condizioni. Le principali sono le seguenti:

- La tua velocità deve essere compresa tra 60-180 km/h (40-110 mph).
- La segnaletica della corsia deve essere ben visibile per la telecamera dell'auto.
- La corsia deve essere sufficientemente larga. Una corsia molto stretta non offre un margine sufficiente tra l'auto e la segnaletica orizzontale.

Importante

Uso attivo del volante

Non lasciare mai il volante mentre guidi. Non ignorare le richieste dell'auto di sterzare attivamente e di mantenere l'attenzione sulla strada.

Tipi di intervento per il mantenimento della corsia

Se stai per oltrepassare la segnaletica orizzontale della tua corsia, l'auto può avisarti o intervenire in uno dei seguenti modi o in entrambi:

Intervento dello sterzo L'auto cerca di tornare nella corsia e ti avvisa con un simbolo o un messaggio sul display del conducente.

Avviso di allontanamento dalla corsia L'auto ti avvisa con un simbolo sul display del conducente e con delle vibrazioni sul volante.

Nota

Indicazione di una svolta o un cambio di corsia

Se utilizzi gli indicatori di direzione quando cambi corsia, l'auto presume che si tratti di una manovra intenzionale.

Traiettoria in curva

L'aiuto per il mantenimento della corsia può permetterti di tagliare brevemente la traiettoria in caso di curve strette.

Gli interventi di sicurezza sono sempre abilitati

Alcune situazioni possono causare un intervento dello sterzo per evitare la fuoriuscita pericolosa dalla corsia anche se il sistema di mantenimento è disattivato nelle impostazioni.

Simboli e comunicazioni visualizzati

Gli avvisi e gli interventi del sistema di mantenimento della corsia compaiono nel display del conducente.



Questo simbolo compare se ti stai avvicinando troppo alle linee di demarcazione della corsia. Il simbolo è speculare durante gli avvisi di corsia a sinistra.



Questo simbolo indica che il sistema di mantenimento della corsia è disattivato nelle impostazioni o al momento non è disponibile.



Questo simbolo compare in caso di malfunzionamento del sistema di mantenimento della corsia. Significa che il sistema di assistenza al mantenimento della corsia e gli interventi di sicurezza per impedire l'uscita dalla corsia sono disattivati.

Quando il display del conducente mostra la modalità di visualizzazione dell'area circostante, lo stato e le azioni del sistema di assistenza al mantenimento della corsia vengono mostrati come animazioni e simboli.

Importante

Come utilizzare la modalità surround

La modalità surround non è in grado di riprodurre perfettamente quello che accade intorno a te, quindi non farvi affidamento mentre guidi.

Condizioni e limiti

Per poter funzionare, il sistema di assistenza al mantenimento della corsia ha bisogno della segnaletica orizzontale ben visibile. L'auto la identifica utilizzando la telecamera anteriore. Questa forma di rilevamento richiede che la visuale della telecamera non sia ostruita e che siano presenti le condizioni per il rilevamento visivo. Leggi la sezione separata sulle condizioni e i limiti delle telecamere dell'auto per capire come vengono influenzate le funzioni che si basano sul rilevamento delle telecamere.

L'aspetto, le condizioni e la disposizione della segnaletica orizzontale possono influire sul suo rilevamento nei seguenti modi:

- Le divisioni e le unioni di corsie possono causare errori temporanei di identificazione della corsia.
- Una disposizione non standard o insolita della segnaletica orizzontale potrebbe non essere identificata correttamente dall'auto. Ad esempio, i lavori stradali o le deviazioni del traffico possono provocare conflitti così come più serie di segnaletica stradale.
- L'auto potrebbe non essere in grado di rilevare la segnaletica orizzontale deteriorata, ad esempio se è usurata, deformata o scolorita.
- Altri bordi o linee possono essere erroneamente identificati come segnaletica orizzontale, come cordoli, bordi di riparazione della superficie stradale, barriere o ombre nitide.
- Per essere individuata, la segnaletica orizzontale deve essere sufficientemente illuminata. In condizioni di scarsa luminosità, devono essere illuminati dall'auto o dalle luci della strada.

10.4.3.1. Impostazione del sistema di mantenimento della corsia

Puoi regolare o disattivare temporaneamente il sistema di mantenimento della corsia nelle impostazioni.

Quando il sistema di mantenimento della corsia è abilitato, l'auto può avvisarti o intervenire con lo sterzo se stai per uscire dalla tua corsia di marcia. Puoi anche scegliere la risposta dell'auto quando ti allontani dalle linee di demarcazione stradale.

Le impostazioni disponibili sono:

Vibrazione	Se ti avvicini troppo alle linee di demarcazione della corsia, o le oltrepassi, il volante vibra.
Sterzo e vibrazione	Se ti avvicini troppo alle linee di demarcazione della corsia, o le oltrepassi, oltre a fare vibrare il volante, l'auto cerca di riportarti nella tua corsia di marcia.

Puoi disattivare il sistema di mantenimento della corsia nelle impostazioni. Può essere utile se la segnaletica stradale è parzialmente oscurata o sbiadita, in quanto può causare avvisi indesiderati.

La disattivazione del sistema di mantenimento della corsia è solo temporanea in quanto si ripristina automaticamente quando usi di nuovo l'auto.

Importante

Modifica delle impostazioni delle funzioni di supporto al conducente

Dedica del tempo a capire come la modifica delle impostazioni dell'auto ne condiziona il comportamento. È particolarmente importante quando si tratta di funzioni che influenzano il livello di assistenza che l'auto è in grado di fornire.

1. Premi il simbolo dell'auto  nella barra inferiore e accedi alle **Impostazioni**.
2. Vai in **Guida** → **Funzioni di sicurezza** → **Lane Keeping Aid**.
3. Impostazione del sistema di mantenimento della corsia. Se in precedenza hai disattivato il sistema di mantenimento della corsia, per poterne regolare la risposta in caso di uscita dalla corsia, devi prima riattivarlo.

Nota

Disabilitato

Quando il sistema di mantenimento della corsia è disattivato, compare un simbolo nel display del conducente.



Interventi di sicurezza

Anche se il sistema di mantenimento della corsia è disattivato nelle impostazioni, alcune situazioni, ad esempio quando stai per oltrepassare una linea continua o se mostri segni di distrazione, possono attivare l'intervento dello sterzo per evitare l'uscita pericolosa dalla corsia.

10.4.4. Blind Spot Information

Il contenuto di questo manuale rappresenta lo stato del manuale d'uso al momento della stampa e potrebbe non essere completamente valido in futuro. Per ulteriori informazioni, consulta la prima pagina per la nota completa di esclusione di responsabilità.

La funzione Blind Spot Information ti aiuta ad accorgerti più facilmente dei veicoli all'interno o vicino agli angoli ciechi. Quando viene rilevato un veicolo, si accende una spia nello specchietto laterale.

Gli avvisi del sistema Blind Spot ti aiutano ad accorgerti dei veicoli che procedono di fianco all'auto, in modo da evitare cambi di corsia pericolosi. Gli avvisi avvengono principalmente con una spia nello specchietto laterale sul lato del rilevamento. Si affidano ai radar posteriori dell'auto per rilevare i veicoli nelle corsie adiacenti.

Gli avvisi per gli angoli ciechi compaiono nei casi seguenti:

- Quando un altro veicolo ti sta sorpassando.
 - In alcuni casi, possono comparire prima che il veicolo in transito raggiunga il tuo angolo cieco. Questo accade se il veicolo si sta avvicinando posteriormente ad alta velocità in una corsia adiacente.
- Quando stai sorpassando un altro veicolo.

Indipendentemente dalla situazione, l'avviso rimane finché l'altro veicolo viene rilevato al tuo fianco.

Se inizi a indicare un cambio di corsia mentre è mostrato un avviso, l'avviso si intensifica.

Avvisi negli specchietti laterali



Quando viene rilevato un veicolo nel punto cieco o in avvicinamento, compare una spia nello specchietto laterale.

Comunicazione nel display del conducente

Quando il display del conducente visualizza la modalità di visualizzazione dei dintorni dell'auto, le informazioni del sistema Blind Spot Information possono essere comunicate tramite animazioni sul display del conducente.

Importante

Come utilizzare la modalità surround

La modalità surround non è in grado di riprodurre perfettamente quello che accade intorno a te, quindi non farvi affidamento mentre guidi.

Aree di rilevamento

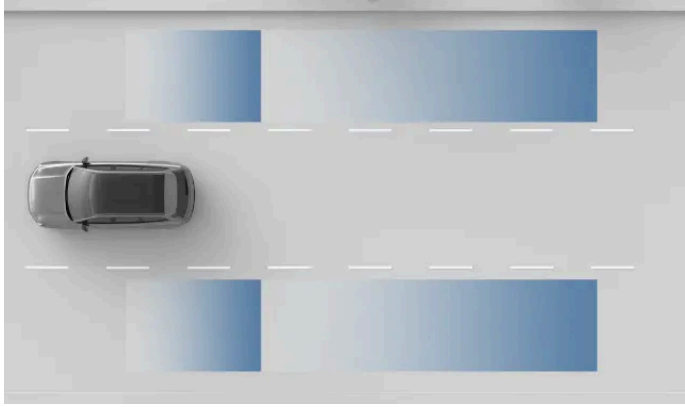

Aree di rilevamento radar.

! Importante

Le aree di rilevamento potrebbero non coprire perfettamente i tuoi punti ciechi. Regola la tua posizione di guida in modo da avere una buona visione del traffico circostante.

Condizioni e limiti

- Blind Spot Information è attivo a velocità superiori a 10 km/h (6 mph). Non è disponibile in retromarcia.
- Quando superi altri veicoli, gli avvisi vengono visualizzati se la differenza di velocità con la tua auto è inferiore a 15 km/h (9 mph).
- Il sistema Blind Spot Information si basa sul rilevamento da parte dei radar posteriori. Leggi la sezione a parte di questo manuale sui limiti del rilevamento dei radar.
- Se i radar posteriori sono ostruiti, ad esempio da un rimorchio o da portabiciclette, gli avvisi sui veicoli negli punti ciechi vengono automaticamente disattivati.

! Importante

Responsabilità del conducente

Gli avvisi sui veicoli nei punti ciechi sono un'integrazione dei comportamenti di guida sicuri. Non riducono né sostituiscono la necessità del conducente di rimanere attento e concentrato per una guida sicura.

L'assenza di segnalazioni sugli angoli ciechi non offre la certezza che sia sicuro cambiare corsia. È una delle tante informazioni di sicurezza a disposizione dei conducente.

10.4.5. Avvisi apertura portiere

Gli avvisi di apertura delle portiere sono progettati per rendere più sicura l'uscita dall'auto. Possono avvertirti del traffico che si avvicina posteriormente così eviti di aprire la portiera mentre passano.

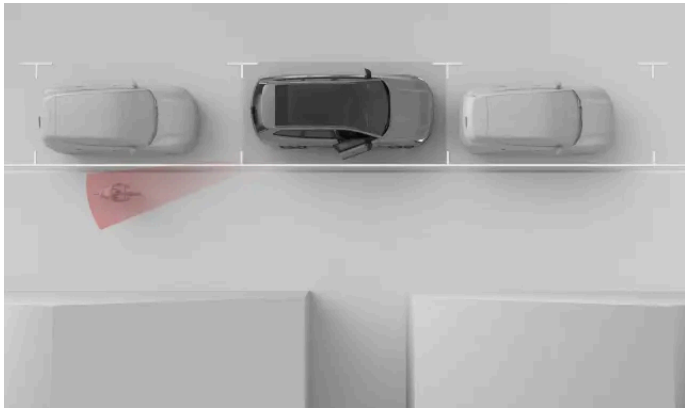

Gli avvisi di apertura portiere sono progettati per avvisarti dei veicoli in transito così puoi evitare di aprire una portiera mentre passano. Gli avvisi di apertura portiere sono disponibili quando l'auto è ferma o si muove molto lentamente^[1].



Quando l'auto rileva dei veicoli in arrivo lateralmente, si attiva una luce nello specchietto laterale. Se ti accingi ad aprire la portiera sul lato del veicolo rilevato, l'avviso si intensifica. Insieme agli avvisi visivi può essere emesso un avviso acustico a seconda dell'urgenza.

Suggerimento

Avvisi di apertura delle portiere e Blind Spot Information

Gli avvisi di apertura della portiera sono simili a quelli dei veicoli che si trovano nel punto cieco. Queste due funzioni si basano anche sugli stessi radar posteriori per il rilevamento del traffico.

Limiti

L'auto utilizza il sistema radar posteriore per rilevare veicoli in avvicinamento. Leggi le condizioni e le limitazioni del radar e del rilevamento nella sezione separata del manuale.

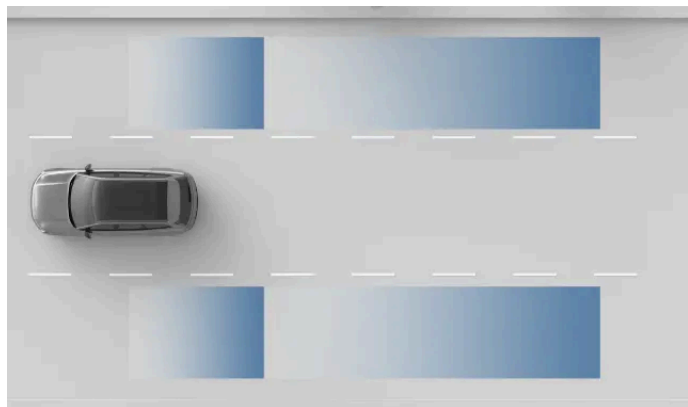

Aree di rilevamento radar.

! Importante

Gli avvisi di apertura delle portiere sono dei supplementi ai comportamenti sicuri dell'utente. Il conducente e i passeggeri hanno la piena responsabilità di assicurarsi che le portiere dell'auto possano essere aperte in modo sicuro.

^[1] Sotto i 3,6 km/h (2,2 mph)

10.4.6. Driver Alert

L'auto monitora continuamente il tuo comportamento durante la guida e può avvisarti se sembri poco concentrato. La mancanza di concentrazione può essere dovuta a distrazioni o stanchezza.

Se l'auto individua segni di scarsa concentrazione del conducente, ti avvisa con un suono e un messaggio. Il messaggio è diverso se sembri stanco o distratto. Se ignori il messaggio e continui a comportarti nello stesso modo, gli avvisi si intensificano. Se non reagisci, l'auto potrebbe rallentare per eseguire una manovra di arresto d'emergenza.

L'auto valuta la tua attenzione durante la guida in modi diversi.

Monitoraggio dell'attenzione

Il monitoraggio del viso e dei movimenti degli occhi da parte della telecamera permette all'auto di determinare dove stai rivolgendo la tua attenzione.

Manovra

Analizzando il modo in cui manovri l'auto, è possibile rilevare un'eventuale mancanza di concentrazione. Un esempio è l'eccessivo sbandamento nella corsia.

Avvisi di distrazione

L'auto monitora costantemente il tuo livello di attenzione tramite le telecamere interne della tua auto. Se sospetta distrazione, l'auto può avvisarti tramite messaggi sul display del conducente. Gli avvisi scompaiono solo quando l'auto rileva di nuovo l'attenzione alla guida. Se non riesci a recuperare un livello accettabile di attenzione e concentrazione alla guida, gli avvisi potreb-

bero aumentare d'intensità. Se la tua auto rileva che non rispondi per un certo periodo di tempo, può fermarsi automaticamente all'interno della propria corsia di marcia.



Le notifiche dell'avviso di distrazione si possono disattivare temporaneamente nelle impostazioni.

Importante

Le notifiche degli avvisi di distrazione si attivano di default ogni volta che attivi il Pilot Assist con assistenza allo sterzo.

Avvisi in caso di conducente stanco o assonnato

L'auto monitora anche alcuni aspetti della tua guida. Alcuni comportamenti di guida, come l'eccessiva deviazione dalla corsia, possono indicare che il conducente è stanco o assonnato.

Se l'auto rileva segni di stanchezza o sonnolenza, ti avvisa con un suono e un messaggio sul display del conducente. Questi avvisi non possono essere disattivati nelle impostazioni.



Attenzione

Perché è importante non guidare quando si è stanchi

Qualsiasi avviso che segnali la tua stanchezza deve essere preso sul serio, poiché un conducente stanco spesso non si rende conto della propria condizione. Se ti senti stanco o ricevi una segnalazione dall'auto, fermati il prima possibile in un luogo adatto e riposati. Pianifica sempre delle pause regolari e inizia i tuoi viaggi mettendoti alla guida ben riposato.

Guidare mentre si è stanchi è paragonabile alla guida sotto l'effetto dell'alcol.

Condizioni e limiti

- Il sistema di rilevamento dell'attenzione richiede una visione libera del volto del conducente.
 - Oggetti non correttamente riposti possono oscurare la visuale del conducente, così come la polvere e lo sporco sull'obiettivo della telecamera. Mantieni lo spazio del conducente pulito e libero da oggetti sparsi.
 - Alcuni indumenti e accessori indossati possono coprire parte del viso del conducente che deve essere visibile per monitorare l'attenzione, ad esempio gli occhi.
- Alcune condizioni possono influenzare la capacità dell'auto di valutare la tua guida e le tue manovre. Questo a sua volta influisce sulla capacità di distinguere i segnali di un conducente non concentrato o stanco.
 - Le funzioni che aiutano a mantenere la corsia di marcia in alcuni casi possono compensare le manovre che altrimenti indicherebbero una mancanza di concentrazione da parte del conducente. Questo rende più difficile identificare i segni di mancanza di concentrazione rispetto alla guida non assistita.
 - Condizioni come il vento forte o il manto stradale irregolare possono influenzare la tua guida in modo simile a quella di una scarsa concentrazione. Questo può causare potenzialmente degli avvisi nonostante il conducente al volante sia concentrato.

Il contenuto di questo manuale rappresenta lo stato del manuale d'uso al momento della stampa e potrebbe non essere completamente valido in futuro. Per ulteriori informazioni, consulta la prima pagina per la nota completa di esclusione di responsabilità.

Leggi la sezione dedicata alle condizioni e alle limitazioni del sistema di monitoraggio del conducente, delle telecamere della tua auto per capire come vengono influenzate le funzioni che si basano su questi sistemi.

 **Importante**

Responsabilità del conducente

Gli avvisi di scarsa concentrazione alla guida servono a integrare i comportamenti di guida sicura. Il conducente ha la piena responsabilità e deve assicurarsi di essere in grado di restare vigile e mantenere la concentrazione durante la guida.

10.4.6.1. Disattivazione delle notifiche degli avvisi di distrazione

Puoi attivare o disattivare temporaneamente le notifiche degli avvisi di distrazione nelle impostazioni.

La disattivazione degli avvisi di distrazione è solo temporanea in quanto si ripristina automaticamente quando usi di nuovo l'auto.

Non è possibile disattivare le funzioni di avviso per stanchezza o disattenzione del conducente.

 **Attenzione**

Perché è importante non guidare quando si è stanchi

Qualsiasi avviso che segnali la tua stanchezza deve essere preso sul serio, poiché un conducente stanco spesso non si rende conto della propria condizione. Se ti senti stanco o ricevi una segnalazione dall'auto, fermati il prima possibile in un luogo adatto e riposati. Pianifica sempre delle pause regolari e inizia i tuoi viaggi mettendoti alla guida ben riposato.

Guidare mentre si è stanchi è paragonabile alla guida sotto l'effetto dell'alcol.

 **Nota**

Responsabilità del conducente

Gli avvisi di scarsa concentrazione alla guida servono a integrare i comportamenti di guida sicura. Non riducono la responsabilità del conducente di valutare sempre se è troppo stanco o poco concentrato per guidare in modo sicuro.

1. Premi il simbolo dell'auto  nella barra inferiore e accedi alle **Impostazioni**.
2. Vai in **Guida** → **Funzioni di sicurezza** → **Avviso distrazione**.
3. Attiva o disattiva le notifiche degli avvisi di distrazione.

 **Importante**

Le notifiche degli avvisi di distrazione si attivano di default ogni volta che attivi il Pilot Assist con assistenza allo sterzo.

10.4.7. Connected Safety

La tua auto è in grado di scambiare informazioni con le altre auto presenti sulla strada e questo può aiutarti a conoscere o evitare incidenti o situazioni di traffico più avanti sulla strada. Questa funzionalità si chiama Connected Safety.

Grazie a una connessione Internet, la tua auto e gli altri veicoli che circolano sulla stessa strada possono scambiarsi informazioni sulle condizioni e sulla situazione attuale del traffico, ad esempio:

- quattro frecce di emergenza attivate
- incidenti
- strade scivolose
- lavori stradali
- animali di grossa taglia
- pedoni e ciclisti. ^[1]

La funzione Connected Safety si può attivare o disattivare nelle impostazioni sulla privacy.

 **Attenzione**

Connected Safety non sostituisce i comportamenti corretti alla guida. Guida l'auto con la stessa attenzione alla sicurezza che avresti in un'auto priva di questa funzione.

Avvisi Connected Safety

A seconda delle informazioni che la tua auto riceve dagli altri utenti della strada riguardo alla situazione più avanti lungo la strada, sul display del conducente può comparire uno di questi simboli:



Un veicolo ha attivato le quattro frecce d'emergenza. Questo simbolo compare anche in presenza di lavori stradali, animali di grossa taglia, pedoni e biciclette.



Rilevata la presenza di strada scivolosa.



Si è verificato un incidente.

Suggerimento

Gli avvisi della funzione Connected Safety possono comparire anche nell'head-up display.

Condizioni e limiti

Affinché Connected Safety funzioni, devono esserci i requisiti seguenti:

- Connected Safety deve essere abilitata nelle impostazioni.
- Gli altri veicoli devono disporre della funzione Connected Safety e averla attivata.
- Sia la tua auto che gli altri veicoli devono essere connessi a Internet.
- La strada in cui ti trovi è nel database di Volvo Cars.

Nota

Mancato rilevamento delle condizioni di manto stradale scivoloso

Una superficie stradale scivolosa non sempre attiva un avviso di Connected Safety. Per identificare una strada scivolosa spesso si utilizza la ridotta aderenza tra pneumatici e superficie stradale. Manovre di frenata o accelerazione saltuariamente causano situazioni di scarsa aderenza. Di conseguenza, è possibile che il sistema non riesca sempre a rilevare la presenza di una superficie strada e scivolosa durante queste manovre.

^[1] Questa funzione ha lo scopo di avvisarti della presenza di pedoni e ciclisti imprevisti che potrebbero costituire un pericolo, ad esempio in autostrada.

10.4.7.1. Come abilitare Connected Safety

Puoi attivare o disattivare Connected Safety nelle impostazioni.

Connected Safety può avvisarti su eventuali eventi lungo la strada che percorri, ad esempio un altro veicolo con le luci di emergenza attivate o condizioni di strada scivolosa. La funzione si basa sulla comunicazione con gli altri utenti della strada tramite connessione Internet.

Importante

Incremento del trasferimento di dati

Abilitando la Connected Safety la quantità di dati trasferiti da e verso l'auto aumenta.

Modifica delle impostazioni delle funzioni di supporto al conducente

Dedica del tempo a capire come la modifica delle impostazioni dell'auto ne condiziona il comportamento. È particolarmente importante quando si tratta di funzioni che influenzano il livello di assistenza che l'auto è in grado di fornire.

1. Premi il simbolo dell'auto  nella barra inferiore.
2. Vai in **Impostazioni** → **Privacy** → **Impostazioni sulla privacy di Volvo** → **Connected safety**.
3. Attiva la **Connected Safety**.

10.4.8. Arresto d'emergenza

Quando il conducente non è in grado di continuare a guidare, l'auto può eseguire un arresto controllato per ridurre il rischio di collisione.

Se l'auto rileva che il conducente non risponde per un certo periodo di tempo, può fermarsi automaticamente all'interno della propria corsia di marcia. Questo, ad esempio, può aiutare a evitare un incidente se il conducente ha un malore durante la guida.

Se il conducente non risponde alle richieste di guidare attivamente, l'auto avvia un arresto controllato. Se il conducente non è concentrato o mostra segni di distrazione eccessiva che pregiudicano la guida sicura, la funzione Driver Alert può emettere tali richieste. Possono anche dipendere dal fatto che il conducente non tiene le mani sul volante.

Suggerimento

Gli arresti d'emergenza vengono attivati se l'auto non riceve segnali dal conducente per un certo periodo di tempo. Puoi annullare in qualsiasi momento la manovra di arresto sterzando attivamente, frenando o accelerando. In questo modo, segnali di essere di nuovo attento e pronto a continuare a guidare.

Durante la manovra di arresto, l'auto utilizza tutte le informazioni che raccoglie continuamente sull'ambiente circostante per fermarsi in modo controllato nella corsia di stradale che stai percorrendo. Attiva anche le luci di emergenza per avvisare gli altri conducenti.

Se al termine della manovra di arresto sicuro il conducente è disponibile, l'auto va spostata in un punto sicuro che non rappresenti un pericolo per gli altri veicoli.

Pronto intervento

In caso di arresto d'emergenza, la tua auto può collegarti automaticamente a una centrale di allarme.^[1] Per ulteriori informazioni sul soccorso di emergenza consulta la sezione separata del manuale.

Attenzione

- Gli interventi di guida come l'esecuzione di un arresto di emergenza controllato integrano i comportamenti di guida sicura. Non riducono né sostituiscono la necessità del conducente di rimanere attento e concentrato per una guida sicura.
- Non attivare intenzionalmente una manovra di arresto d'emergenza se non è assolutamente necessaria per fermarsi in sicurezza.

Condizioni e limiti

Il sistema di monitoraggio del conducente della tua auto controlla costantemente le azioni di chi guida. Si basa su telecamere interne per monitorare il movimento degli occhi, l'attenzione, la sonnolenza e controllare se le mani del conducente sono sul volante. Il sistema di assistenza alla frenata d'emergenza utilizza le informazioni di questo sistema per identificare le azioni del conducente e decidere quando occorre un arresto d'emergenza. È quindi importante non cercare di ingannare il sistema di monitoraggio del conducente né coprire le telecamere.

Il sistema di assistenza alla frenata d'emergenza si basa sulle informazioni provenienti dalle unità radar e dalle telecamere per identificare l'ambiente intorno all'auto e frenare in modo sicuro. Leggi le sezioni dedicate alle condizioni e alle limitazioni del sistema di rilevamento del comportamento del conducente, delle telecamere e dei radar della tua auto per capire come vengono influenzate le funzioni che si basano su questi sistemi di rilevamento.

Importante

Guasti dell'auto

Se il sistema di arresto d'emergenza non è disponibile a causa di un guasto del sistema di supporto al conducente, nel display del conducente compare un messaggio che suggerisce di prenotare la riparazione in officina. Se viene indicato un guasto in questo modo o un altro, rivolgiti a un'officina autorizzata Volvo.

Modifiche all'auto

Modifiche, riparazioni e installazioni di accessori possono influire negativamente o limitare le funzioni di assistenza al conducente. Esiste una sezione separata del manuale con informazioni dettagliate su questo argomento.

^[1] La disponibilità di questa funzione può variare a seconda del paese.

10.5. Funzioni di assistenza alla guida

Le funzioni di guida assistita sfruttano la capacità dell'auto di monitorare l'ambiente circostante per rendere la guida più sicura e meno impegnativa.

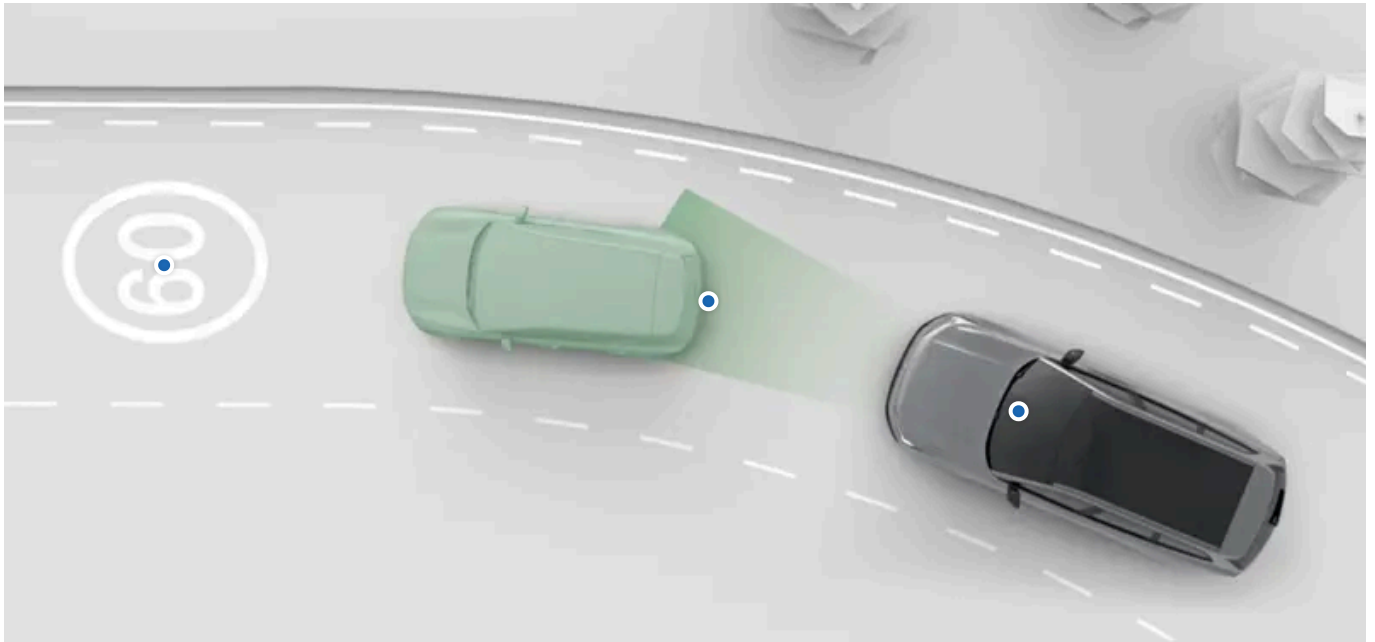

Sono disponibili diverse forme e livelli di assistenza. Possono assisterti attivamente in una serie di attività e fornire informazioni di supporto per migliorare le decisioni di chi guida.

Puoi attivare, disattivare o personalizzare molte delle funzioni di guida assistita della tua auto nelle impostazioni.

Pilot Assist	Questa funzione può assisterti in diverse operazioni di guida come la sterzata, la gestione della velocità e il cambio di corsia. Puoi personalizzare il Pilot Assist nelle impostazioni.
Segnali stradali e risposta all'eccesso di velocità	Diverse funzioni possono aiutarti a tenere sotto controllo il limite di velocità e a prevenire gli eccessi di velocità involontari. Queste includono informazioni sui segnali stradali, che ti comunicano il limite di velocità, e diverse risposte da parte dell'auto per evitarti di superarlo. Puoi personalizzare queste funzioni nelle impostazioni.

Suggerimento

Interventi e avvisi di sicurezza

Molte delle funzioni di assistenza ai conducenti sono progettate per aumentare la comodità e la sicurezza. Alle funzioni che forniscono principalmente interventi e avvisi di sicurezza è dedicata una sezione separata in questo manuale.

Parcheggio assistito

Esiste una sezione separata di questo manuale dedicata alle funzioni di parcheggio assistito.

 **Importante**

Conoscenze richieste e responsabilità del conducente

Le funzioni di guida assistita sono progettate in modo da rendere la guida più sicura e meno impegnativa, ma non riducono la responsabilità del conducente di utilizzare l'auto nel modo più sicuro possibile. Prima di utilizzare una funzione, leggi tutte le informazioni relative. Per capire le capacità e i limiti delle funzioni di guida assistita della tua auto è essenziale leggere la sezione dedicata alla responsabilità del conducente.

Se qualcosa non ti è chiaro o hai altre domande, non esitare a contattare un'officina autorizzata Volvo.

Funzioni di rilevamento

La capacità dell'auto di monitorare l'ambiente circostante viene sfruttata dalle funzioni di guida assistita. Per comprendere meglio i limiti di queste funzioni, leggi la sezione dedicata al rilevamento del traffico e dell'ambiente circostante. Fornisce una panoramica sul funzionamento di componenti importanti come telecamere e radar, illustrandone le capacità e i limiti.

10.5.1. Segnali stradali e risposta all'eccesso di velocità

Diverse funzioni possono aiutarti a tenere sotto controllo il limite di velocità e a prevenire gli eccessi di velocità involontari.

Per aiutarti a rispettare i limiti di velocità, la tua auto è progettata per comunicarti il limite di velocità attuale mostrandolo nel display del conducente. Può anche avvisarti se superi il limite di velocità.

Road Sign Information	L'auto è in grado di rilevare e visualizzare le informazioni dei segnali stradali, come il limite di velocità.
Avvisi sui limiti di velocità	Se superi il limite di velocità, il sistema Intelligent Speed Assist ^[1] può avvisarti con un suono o modificare l'intensità dell'accelerazione.
Suono del nuovo limite di velocità	Un avviso sonoro indica quando l'auto rileva che il limite di velocità è cambiato.

 **Importante**

Le informazioni e gli avvisi relativi alla velocità integrano i comportamenti di guida sicura. Non riducono né sostituiscono la necessità del conducente di rimanere attento e concentrato per una guida sicura. È responsabilità del conducente rispettare e mantenere la velocità sicura entro i limiti previsti per legge.

^[1] ISA

10.5.1.1. Avvisi sui limiti di velocità

Puoi ricevere avvisi sui limiti di velocità in modo da evitare di superare i limiti di velocità senza accorgertene.

Quando superi il limite di velocità, il sistema Intelligent Speed Assist^[1] può avvisarti.

Nelle impostazioni puoi scegliere la risposta del sistema ISA in caso di superamento del limite. Trovi le seguenti opzioni:

Pedale Limita la risposta dell'acceleratore quando superi il limite di velocità. Inoltre, se viene rilevato un nuovo limite di velocità, il sistema ISA può rallentare la tua auto fino alla velocità corretta.

Suono Quando superi il limite di velocità viene emesso un avviso sonoro.

Quando si supera il limite di velocità, la risposta selezionata è associata a un segnale di limite di velocità lampeggiante sul display del conducente.

Nelle impostazioni puoi scegliere la risposta in caso di superamento del limite oppure puoi disattivare il sistema ISA.

Suggerimento

Annullamento della risposta del pedale del sistema ISA

Se la risposta in caso di superamento dei limiti di velocità è impostata su **Pedale**, puoi annullare quando vuoi la funzione premendo ulteriormente l'acceleratore.

Accesso rapido durante la guida

Puoi attivare o disattivare gli avvisi relativi ai limiti di velocità tramite i comandi rapidi sul display centrale. In questo modo puoi attivarli o disattivarli rapidamente senza dover accedere alle impostazioni.



Simbolo di avvertimento dei limiti di velocità nei comandi rapidi.

Condizioni e limiti

Per monitorare i limiti di velocità, gli avvisi utilizzano la funzione Road Sign Information. Se per qualche motivo le informazioni sui limiti di velocità non sono disponibili, non è possibile fornire alcun avviso.

Importante

Responsabilità del conducente

Gli avvisi sui limiti di velocità rappresentano un'integrazione alla guida sicura. Non riducono né sostituiscono la necessità del conducente di rimanere attento e concentrato per una guida sicura. È responsabilità del conducente rispettare e mantenere la velocità sicura entro i limiti previsti per legge.

^[1] ISA

10.5.1.1.1. Disattivazione del sistema Intelligent Speed Assist

Gli avvisi acustici del sistema Intelligent Speed Assist^[1] si possono disattivare temporaneamente per il resto della guida.

Puoi disattivare gli avvisi di superamento del limite di velocità. Tuttavia, ogni volta che usi l'auto, vengono abilitati per impostazione predefinita.

 **Suggerimento**

Accesso rapido durante la guida

Puoi disattivare gli avvisi relativi ai limiti di velocità con i comandi rapidi sul display centrale. In questo modo, puoi attivare o disattivare rapidamente gli avvisi senza dover accedere alle impostazioni.



Simbolo di avvertimento per i limiti di velocità nei comandi rapidi.

1. Premi il simbolo dell'auto  nella barra inferiore e accedi alle **Impostazioni**.
 2. Vai in **Guida** → **Intelligent Speed Assist**.
 3. Abilita o disabilita temporaneamente gli avvisi sui limiti di velocità.
- > Se scegli di disattivarli, per il resto della guida, quando superi il limite di velocità non gli avvisi verranno emessi.

^[1] ISA

10.5.1.1.2. Impostazione degli avvisi sui limiti di velocità

Gli avvisi sui limiti di velocità del sistema Intelligent Speed Assist^[1] si possono regolare nelle impostazioni.

Nelle impostazioni puoi scegliere la risposta del sistema ISA in caso di superamento del limite. Trovi le seguenti opzioni:

Pedale Limita la risposta dell'acceleratore quando superi il limite di velocità. Inoltre, se rileva un nuovo limite di velocità più basso, l'ISA può anche rallentare la tua auto alla velocità corretta.

Suono Quando superi il limite di velocità viene emesso un avviso sonoro.

 **Nota**

Quando utilizzi il Pilot Assist, la risposta all'eccesso di velocità viene automaticamente impostata sugli avvisi sonori.

1. Premi il simbolo dell'auto  nella barra inferiore e accedi alle **Impostazioni**.
2. Vai in **Guida** → **Risposta limiti superati**.

 **Nota**

Per poter accedere alle impostazioni di risposta al superamento del limite di velocità, occorre abilitare Intelligent Speed Assist.

3. Selezione della risposta in caso di superamento del limite di velocità

^[1] ISA

10.5.1.2. Abilitazione degli avvisi sonori per le variazioni dei limiti di velocità

Quando rileva un nuovo limite di velocità, la tua auto è in grado di avvisarti con suono. Puoi attivare o disattivare questa funzione nelle impostazioni.

1. Premi il simbolo dell'auto  nella barra inferiore e accedi alle **Impostazioni**.
2. Vai in **Guida** → **Funzioni di sicurezza** → **Avviso acustico per nuovo limite di velocità**.
3. Abilita o disabilita gli avvisi sonori per le modifiche dei limiti di velocità.

10.5.1.3. Road Sign Information

L'auto è in grado di identificare e visualizzare i cartelli stradali mentre li superi, permettendoti di tenere sotto controllo il limite di velocità. Questa funzione combina il rilevamento diretto dei segnali stradali con le informazioni sui segnali provenienti dai dati cartografici.

I segnali mostrati nel display del conducente provengono da due fonti diverse: o da segnali reali identificati dalla telecamera o dai dati cartografici. L'auto stabilisce automaticamente la fonte prioritaria da utilizzare a seconda della situazione.

L'auto può mostrare solo i segnali che fanno parte della sua libreria di segnali.

Visualizzazione dei segnali



Il modo in cui vengono visualizzati i simboli dei segnali stradali può talvolta dipendere dalla modalità corrente del display del conducente.

L'auto può visualizzare contemporaneamente diversi tipi di segnali. Tra questi possono esservi il limite di velocità attuale, un segnale di attenzione o altri segnali con informazioni sul traffico. Mentre guidi con Pilot Assist, l'auto può mostrare il limite di velocità successivo.

I segnali stradali rilevati appaiono accanto al tachimetro nel display del conducente.

Segnali stradali visualizzati

Questo elenco contiene esempi di segnali stradali che possono essere visualizzati nell'auto.

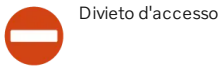
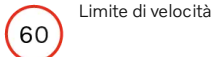

Nota

Disponibilità dei simboli

I segnali stradali visualizzabili nell'auto possono cambiare nel tempo e variare da regione a regione. La selezione presentata in questo manuale potrebbe non includere tutti i segnali visualizzabili nel display della tua auto.

Aspetto dei simboli

I segnali stradali variano in base al paese. Lo stile dei simboli visualizzati dall'auto non corrisponde esattamente a quello dei cartelli che incontrerai effettivamente. Se, nonostante le informazioni fornite in questo manuale, non riesci a interpretare un segnale visualizzato contatta il supporto Volvo.

Tempi di visualizzazione dei segnali stradali

Il tempo di visualizzazione dei segnali dipende dal tipo e dalla presenza di altri segnali. I segnali stradali possono essere visualizzati nei modi seguenti:

- Brevemente come avvisi singoli dopo aver superato un segnale.
- Finché il segnale non è più valido.
- Finché non oltrepassi un altro segnale con una priorità di visualizzazione maggiore.

Nota

Presenza dei segnali

L'auto potrebbe non identificare un segnale che indica la fine di una limitazione del traffico. In questo caso, il simbolo della limitazione precedente potrebbe restare nel display del conducente. Alla fine verrà sostituito o cancellato. Nel frattempo, guida secondo le regole del codice stradale in vigore.

Condizioni e limiti

Importante

Responsabilità del conducente e segnali stradali.

La funzione Road Sign Information è concepita per aiutare a gestire le informazioni durante la guida. Integra i comportamenti di guida sicuri. Il conducente ha la piena responsabilità di rimanere attento, di tenere sotto controllo i segnali stradali e di rispettare le norme locali. In caso di conflitto, non dare priorità alla funzione di rilevamento dei segnali stradali dell'auto rispetto a ciò che vedi.

Perché non vengono mostrati tutti i segnali

L'auto non riesce a rilevare e mostrare tutti i segnali utili al conducente.

- Il sistema non supporta tutti i segnali.
- I segnali possono non essere rilevati in determinate condizioni e situazioni di traffico.

Condizioni che influenzano il rilevamento o l'identificazione dei segnali stradali:

- La telecamera anteriore dell'auto deve essere pulita e non ostruita.
- Il segnale stradale deve essere chiaramente visibile e correttamente illuminato.
- Il segnale stradale deve trovarsi a una certa distanza e nel campo visivo della telecamera.
- L'auto potrebbe non essere in grado di identificare i segnali stradali non allineati, come quelli posizionati troppo in alto o inclinati.
- L'auto potrebbe non essere in grado di identificare segnali stradali danneggiati o usurati.

Condizioni che influenzano le informazioni sui segnali dei dati cartografici:

- Per scaricare i dati cartografici contenenti informazioni sui segnali stradali occorre una connessione a Internet.
- La copertura del sistema Road Sign Information dei dati cartografici varia a seconda del paese.

i Nota

Per informazioni complete e aggiornate sui segnali stradali nella tua auto, ricordati di accettare i Termini di servizio di Google. Se riscontri problemi con la funzione Road Sign Information, rivolgiti a un'officina autorizzata Volvo.

10.5.2. Pilot Assist

Pilot Assist combina diverse funzionalità di supporto per rendere la guida più sicura, più comoda e meno impegnativa. Può aiutarti a gestire la velocità e a utilizzare lo sterzo in un'ampia gamma di situazioni.

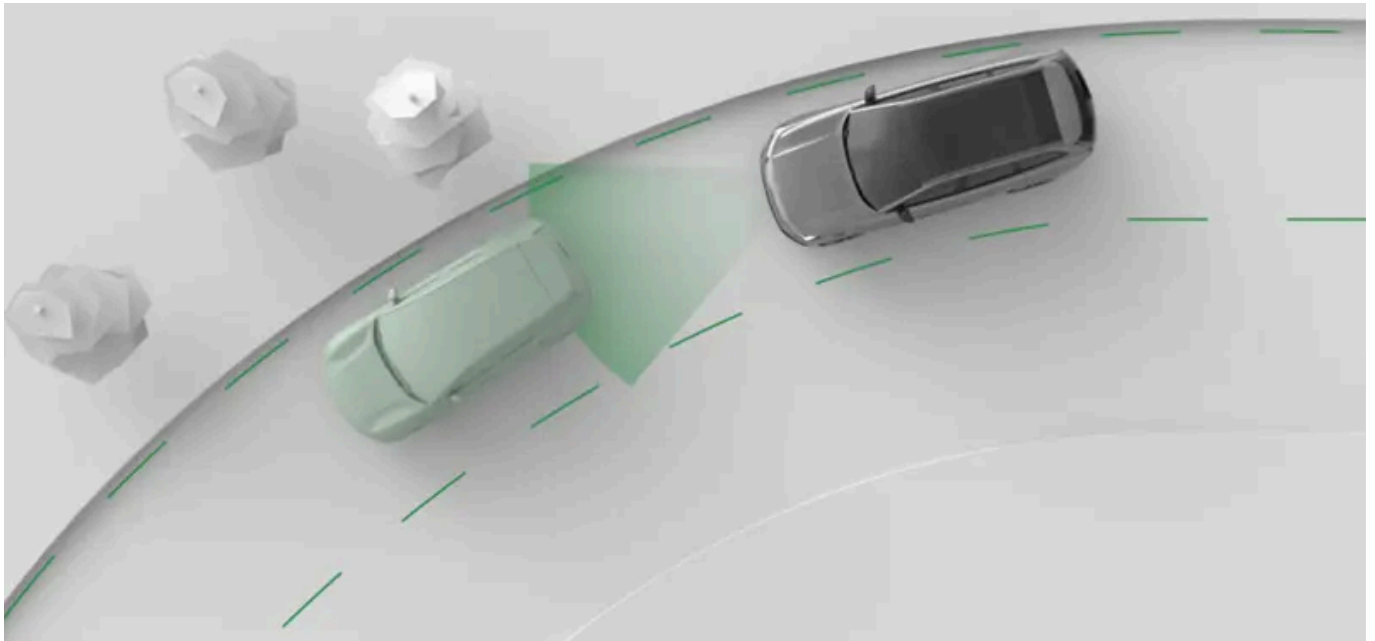

Il Pilot Assist supporta attivamente la tua guida in diversi modi. Quando guidi con il Pilot Assist, puoi selezionare la velocità di riferimento. L'auto gestisce l'accelerazione e la frenata per raggiungere la velocità impostata, adattandosi al traffico circostante.

È anche in grado di supportare lo sterzo. Se abilitata, l'assistenza allo sterzo aiuta a posizionarsi sulla strada guidando il movimento del volante.

! Importante

Prima di utilizzare il Pilot Assist

Prima di utilizzarlo prenditi il tempo necessario per leggere tutto ciò che il manuale dice sul Pilot Assist. Per utilizzarlo in modo sicuro, è necessario comprenderne le potenzialità e i limiti.

Il conducente ha il comando

Quando utilizzi il Pilot Assist, hai ancora il controllo dell'auto. È tua responsabilità valutare costantemente le prestazioni del Pilot Assist. Se ritieni che i suoi interventi siano corretti, puoi lasciare che sia lui a controllare la tua guida.

Suggerimento

Personalizzare il Pilot Assist

Alcune delle funzionalità del Pilot Assist possono essere personalizzate, sia nelle impostazioni del Pilot Assist sia utilizzando i pulsanti sul volante. Questa opzione ti permette di impostare il livello di assistenza che desideri.

Gestione della velocità e della distanza dai veicoli che precedono

Quando attivi il Pilot Assist, sul tachimetro compare un valore di velocità impostato. Rappresenta la velocità di riferimento che il Pilot Assist cerca di mantenere. Puoi regolare la velocità impostata con i pulsanti del volante.

Quando nelle impostazioni è abilitata la funzione **Adatta al limite di velocità**, Pilot Assist può adattare la velocità impostata alle variazioni del limite di velocità. Quando limite di velocità cambia, sul display del conducente viene visualizzato quello nuovo come velocità impostata suggerita in modo che tu possa confermarlo.

Se la tua auto rileva un veicolo più lento di te o un po' troppo vicino, il Pilot Assist rallenta per mantenere una determinata distanza dal veicolo che ti precede. Quando la strada davanti a te è di nuovo libera, l'auto torna alla velocità desiderata. Puoi regolare la distanza generale dai veicoli che precedono nelle impostazioni.

Ausilio alla sterzata

La disponibilità dell'assistenza attiva allo sterzo dipende dalle condizioni in cui ti trovi. Ad esempio, se ti trovi in un tratto di strada con segnaletica usurata, l'auto potrebbe disattivare temporaneamente lo sterzo assistito e dirti di guidare l'auto senza assistenza da parte del Pilot Assist. Non appena si ripresentano le condizioni necessarie, lo sterzo assistito si riattiva.

Puoi attivare lo sterzo assistito nelle impostazioni del Pilot Assist o con i pulsanti a volante se stai guidando.

Caratteristiche e impostazioni del Pilot Assist

In questo manuale trovi diverse funzionalità e impostazioni del Pilot Assist.

Mantenimento corsia	Durante la guida con lo sterzo assistito, il volante viene guidato attivamente. Questo può aiutarti a mantenerti correttamente al centro della corsia.
Lane Change Assist	Controlla le manovre di cambio corsia avviate dal conducente.
Impedisce il sorpasso a destra	Impedisce all'auto di effettuare sorpassi ad alta velocità a destra di altri veicoli.
Curve Speed Assist	La velocità di guida viene adattata in anticipo in base alle caratteristiche stradali note, come curve e rotonde. Puoi sempre annullare questa funzione premendo il pedale acceleratore.
Adatta al limite di velocità	Se il limite di velocità cambia sul display del conducente viene visualizzato quello nuovo come velocità impostata suggerita in modo che tu possa confermarlo.
Intervallo di tempo dal veicolo davanti	Adatta la distanza di sicurezza dal veicolo che precede. In questo modo, puoi regolare la distanza dai veicoli che ti precedono.

Stato e disponibilità

La disponibilità di Pilot Assist viene indicata nel display del conducente e dipende dalle condizioni di guida attuali. Puoi consultare in qualsiasi momento l'attuale livello di supporto del Pilot Assist nel display del conducente.

i Nota

Sospensione

In alcune situazioni, è possibile sospendere il Pilot Assist. È possibile quando occorre una decisione del conducente per riprendere la guida con il Pilot Assist, ad esempio dopo un arresto. Quando Pilot Assist viene messo in pausa, sul display del conducente in genere compare un messaggio con le istruzioni per riprendere la guida.

Pilot Assist utilizza i dati delle mappe forniti da Google. La mancata accettazione dei termini e delle condizioni di Google limita la disponibilità e le prestazioni di Pilot Assist. Puoi gestire il consenso nelle impostazioni della privacy dal display centrale.

10.5.2.1. Guida video su Pilot Assist

Guarda la Guida video su Pilot Assist per maggiori informazioni su Pilot Assist.

Puoi guardare la guida video per capire bene come funziona Pilot Assist, quando usarlo e come regolare alcune delle sue impostazioni. Tuttavia, la guida video non include tutte le informazioni necessarie per poter utilizzare Pilot Assist in modo sicuro e corretto. Prima di utilizzare la funzione, assicurati di aver letto tutto ciò che riguarda Pilot Assist nel manuale utente.

La lingua utilizzata nella guida video è quella del mercato di destinazione della tua auto e non della lingua di sistema selezionata. Il video in inglese britannico è disponibile più in basso.

Italiano





10.5.2.2. Comunicazione e stato del Pilot Assist

Scopri come avviene la comunicazione delle azioni e dello stato del Pilot Assist.

Il display del conducente mostra lo stato del Pilot Assist utilizzando grafici e simboli. Le informazioni importanti possono essere visualizzate anche come notifiche.

Lo stato primario viene visualizzato sotto l'indicazione della marcia. Ti informa se il Pilot Assist è attivo.

La velocità target appare in verde sopra il tachimetro.

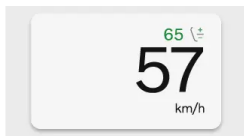

Comunicazione con i simboli

Lo stato del sistema Pilot Assist viene comunicato con appositi simboli. A seconda delle impostazioni attive del Pilot Assist, i simboli possono mostrare il livello di assistenza fornito dal Pilot Assist.

D Se tutti i requisiti sono presenti, Pilot Assist senza sterzo assistito è disponibile per l'attivazione.

D Se tutti i requisiti sono presenti, Pilot Assist con sterzo assistito è disponibile per l'attivazione.



Pilot Assist è attivo senza fornire supporto allo sterzo.



Il Pilot Assist è attivo e offre supporto allo sterzo.



Comunicazione del cambio di corsia. Direzione e colore delle frecce variano a seconda della situazione.



Lo sterzo assistito non è temporaneamente disponibile.



Pilot Assist sta adattando la velocità di guida a un veicolo che precede. Il simbolo compare vicino al tachimetro.



L'assistenza alla velocità in curva è attiva e Pilot Assist adatta la velocità di marcia alle caratteristiche della strada attuali, ad esempio una curva o una rotonda. Il simbolo compare vicino al tachimetro.

Modalità di comunicazione nel display in modalità surround

Quando il display del conducente mostra la modalità di visualizzazione dei dintorni, lo stato e le azioni del Pilot Assist vengono mostrati come animazioni e simboli. A seconda delle impostazioni del Pilot Assist, le animazioni possono mostrare il livello di assistenza fornito dal Pilot Assist. Ad esempio, il mantenimento della velocità e della distanza di sicurezza, l'adeguamento della velocità agli altri veicoli che precedono e la disponibilità dello sterzo assistito.

Importante

Come utilizzare la modalità surround

La modalità surround non è in grado di riprodurre perfettamente quello che accade intorno a te, quindi non farvi affidamento mentre guidi.

Notifiche e messaggi

Quando utilizzi il Pilot Assist, nel display del conducente possono comparire notifiche. Possono contenere informazioni importanti sullo stato delle funzioni del Pilot Assist e istruzioni da seguire, come quella di non lasciare il volante.

10.5.2.3. Attivazione del Pilot Assist

Durante la guida, puoi attivare il Pilot Assist spostando in basso la leva a volante lato destro. È importante valutare se le condizioni di guida attuali ti permettono di utilizzare il Pilot Assist in modo sicuro.

Durante la guida, il simbolo grigio del Pilot Assist nel display del conducente indica che la funzione è disponibile, ma non ancora attivata. Il simbolo cambia a seconda che lo sterzo assistito sia abilitato o meno nelle impostazioni.



Il Pilot Assist con sterzo assistito è disattivato, ma se tutte le condizioni sono soddisfatte puoi attivarlo.



Il Pilot Assist senza sterzo assistito è disattivato, ma se sono presenti tutti i requisiti puoi attivarlo.

! Importante

Prima di utilizzare il Pilot Assist

Prima di utilizzare il Pilot Assist per la prima volta, leggi attentamente le informazioni contenute in questo manuale. Per utilizzarlo in modo sicuro, è importante comprenderne le potenzialità e i limiti.

Valuta la situazione

Accertati che la situazione e le condizioni del traffico siano adatte all'attivazione. Prima di attivare il Pilot Assist, aspetta che le manovre in corso, come il cambio di corsia, siano completate.

Attivazione del Pilot Assist durante la guida

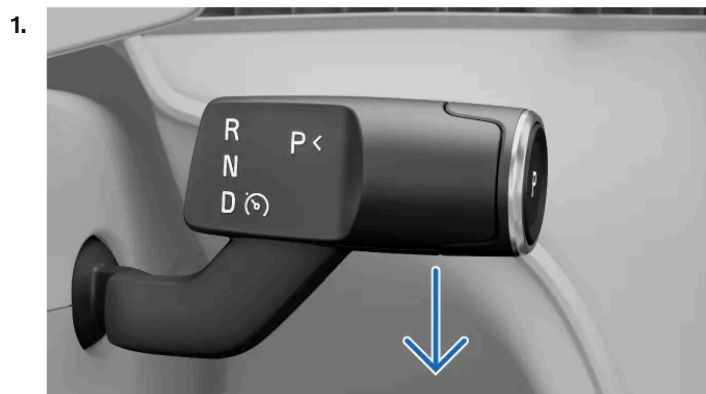

Quando serve, abbassa completamente la leva a volante lato destro.

- > L'attivazione viene confermata nel display del conducente.
La prima volta che attivi il Pilot Assist durante un viaggio, la tua velocità al momento dell'attivazione diventa la velocità impostata.

i Suggerimento

Riprendere il Pilot Assist

Se di recente hai utilizzato Pilot Assist e vuoi usare la velocità impostata in precedenza, quando attivi Pilot Assist tieni abbassata la leva a volante un po' più a lungo. In questo modo, riprendi la velocità di riferimento impostata in precedenza.

Quando Pilot Assist è attivo, puoi regolare la velocità di riferimento con i pulsanti del volante.

10.5.2.4. Disattivazione del Pilot Assist

Se vuoi smettere di guidare con il Pilot Assist puoi disattivarlo manualmente. In alcune situazioni il Pilot Assist si disattiva automaticamente.

La disattivazione e l'attivazione del Pilot Assist avvengono nello stesso modo. Basta tirare verso il basso la leva a volante destra. Puoi disattivare il Pilot Assist anche frenando.

Quando disattivi il Pilot Assist, tutte le relative funzioni di assistenza vengono disattivate. Quindi anche il mantenimento della velocità e della distanza di sicurezza e l'assistenza allo sterzo.

Disattivazione del Pilot Assist con la leva a volante

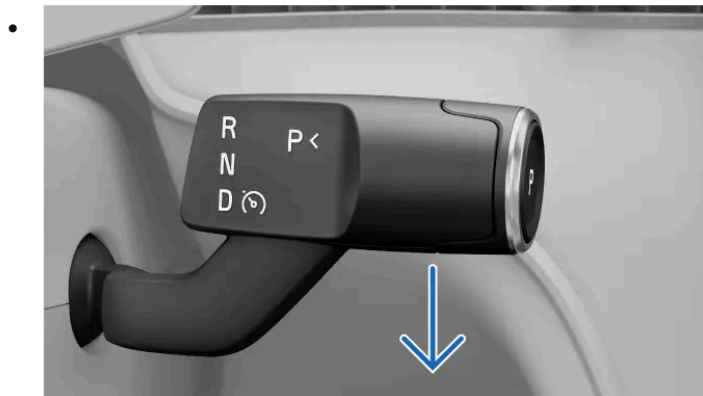

Tira la leva destra del volante fino in fondo.

> La disattivazione viene confermata nel display del conducente.

Disattivazione mediante frenata

- Premi il pedale del freno.

> La disattivazione viene confermata nel display del conducente.

Nota

Disattivazione automatica

Il Pilot Assist ha diverse limitazioni e funziona solo se sono presenti tutte le condizioni necessarie. Se le condizioni di guida cambiano durante il viaggio, il Pilot Assist può disattivarsi automaticamente.

Tra gli esempi in cui il Pilot Assist può disattivarsi automaticamente vi sono anche i seguenti:

- Non stai guidando attivamente. Anche se l'assistenza allo sterzo è attiva, non distrarti e tieni entrambe le mani sul volante.
- Apri una portiera o slacci la tua cintura di sicurezza.
- Quando cambi marcia. Il Pilot Assist può supportarti solo quando il cambio è in D.
- Quando guidi con lo sterzo assistito, l'indicatore di direzione rimane acceso a lungo. Questo può indicare che non sei completamente concentrato.
- Acceleri manualmente e mantieni una velocità di guida superiore a quella di riferimento. Indica che vuoi tornare al controllo manuale completo dell'auto.
- Le condizioni della telecamera o del radar per il Pilot Assist non sono corrette.

10.5.2.5. Regolazione della velocità di riferimento per il Pilot Assist

Pilot Assist può aiutarti a mantenere la velocità di riferimento impostata. Puoi regolare la velocità di riferimento con i comandi al volante.

Mentre guidi con il Pilot Assist attivo, puoi selezionare una velocità di riferimento. L'auto gestisce l'accelerazione e la frenata per raggiungere la velocità impostata, adattandosi al traffico circostante.

Puoi impostare la velocità di riferimento impostata premendo i relativi pulsanti di regolazione a sinistra del volante. Quando è possibile, il display del conducente fornisce informazioni sui pulsanti da premere.

Il comportamento per la modifica della velocità di riferimento varia a seconda che l'auto sia stata costruita per un mercato che utilizza come unità di velocità standard i km/h o le mph. Questo comportamento non cambia se selezioni un'unità di velocità diversa nelle impostazioni di sistema.

Per le auto costruite per un mercato con km/h:

Premendo una volta La velocità di riferimento viene regolata di 5 unità.

Tenendo premuto Regola la velocità di riferimento di 1 unità in modo continuo premendo e tenendo premuto il pulsante.

Per auto costruite per un mercato con mph:

Premendo una volta La velocità di riferimento viene regolata di 1 unità.

Tenendo premuto Tenendo premuto il pulsante la velocità di riferimento viene regolata di 5 unità in modo continuo.

Quando la regoli di 5 unità alla volta, la velocità di riferimento si imposta in modo predefinito in incrementi divisibili per cinque, ad esempio 25, 30 e 35.

Quando nelle impostazioni è attivata l'opzione **Adatta al limite di velocità**, Pilot Assist può adattare la velocità impostata alle imminenti variazioni del limite di velocità. Il nuovo limite di velocità viene quindi visualizzato sul display del conducente come velocità impostata suggerita, in modo che tu possa confermarla.

1. Regola la velocità di riferimento usando i pulsanti sul volante.
- > La nuova velocità di riferimento impostata viene visualizzata in verde sopra il tachimetro.

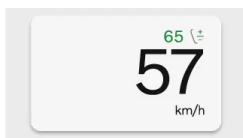

10.5.2.6. Attivazione e disattivazione dell'assistenza allo sterzo durante la guida

Puoi attivare o disattivare facilmente l'assistenza allo sterzo di Pilot Assist con i pulsanti del volante. Questo ti permette di controllarla senza dover accedere alle impostazioni durante la guida.

Il contenuto di questo manuale rappresenta lo stato del manuale d'uso al momento della stampa e potrebbe non essere completamente valido in futuro. Per ulteriori informazioni, consulta la prima pagina per la nota completa di esclusione di responsabilità.
329 / 528

L'assistenza allo sterzo fa parte del Pilot Assist e puoi utilizzarla solo quando il Pilot Assist è attivo.

Se per qualche motivo l'assistenza allo sterzo non è disponibile, ad esempio a causa della segnaletica orizzontale deteriorata, non potrai attivarla. Se però attivi l'assistenza allo sterzo, questa si attiva automaticamente in presenza delle condizioni richieste.

1. Premi il pulsante dell'assistenza allo sterzo  sul volante.

> L'assistenza allo sterzo si attiva o disattiva.

Se attiva, l'assistenza allo sterzo interviene automaticamente nelle condizioni previste.

Se Pilot Assist è disattivato, l'assistenza allo sterzo resta attiva, ma si occupa principalmente del mantenimento della velocità e della distanza di sicurezza.

10.5.2.7. Cambio di corsia con il Pilot Assist

Il sistema di assistenza al cambio di corsia, Lane change assist, è una funzione integrata in Pilot Assist che può aiutare a cambiare corsia per superare altri veicoli.

Se sono presenti tutti i requisiti, il Pilot Assist fornisce automaticamente assistenza allo sterzo durante i cambi di corsia.

Oltre ai requisiti generali per l'utilizzo del Pilot Assist, quelli per il cambio di corsia assistito includono:

- L'assistenza allo sterzo e l'assistenza al cambio di corsia sono entrambe abilitate nelle impostazioni del Pilot Assist.
- Il Pilot Assist è attivo.
- Le condizioni per l'assistenza allo sterzo sono soddisfatte.
- La tua velocità è compresa tra 65-150 km/h (40-90 mph).
- La situazione del traffico consente il cambio di corsia.
 - L'auto verifica se sono soddisfatti i requisiti per un cambio di corsia assistito, ad esempio la disponibilità della corsia adiacente. Tuttavia, la responsabilità di valutare e decidere se si può cambiare corsia in sicurezza spetta al conducente.
 - In alcune situazioni stradali e di guida l'auto non riceve informazioni sufficienti per fornire assistenza allo sterzo durante un cambio di corsia. In questi casi, il conducente può comunque cambiare corsia senza assistenza. Così facendo, si disattiva l'assistenza allo sterzo finché i requisiti non saranno nuovamente soddisfatti.
- Stai guidando in un'autostrada o una strada a scorrimento veloce.

Lo stato di cambio corsia viene comunicato tramite simboli e messaggi.

I simboli che mostrano le informazioni sui cambi di corsia disponibili o in corso vengono visualizzati sotto l'indicatore della marcia.



L'assistenza al cambio di corsia è disponibile. Il simbolo mostra una freccia per indicare la direzione di un possibile cambio di corsia. Può essere indicata su un lato o su entrambi i lati contemporaneamente. Durante i cambi di corsia, la freccia che indica la direzione del cambio di corsia inizia a lampeggiare.

Le informazioni su cambi di corsia interrotti o su guasti che compromettono la capacità dell'auto di cambiare corsia vengono comunicate con simboli e messaggi.



Il cambio di corsia in corso viene interrotto. Una manovra di cambio di corsia assistito può essere interrotta in caso di variazione delle condizioni o della situazione del traffico, oppure se rifiuti lo sterzo assistito. Il cambio di corsia viene annullato immediatamente. Assumi il controllo totale dell'auto come richiesto.



L'assistenza al cambio di corsia non è disponibile e l'eventuale cambio di corsia in corso viene annullato. Questo può accadere in presenza di un guasto ai sistemi essenziali come l'assistenza allo sterzo. Presta attenzione ai messaggi che potrebbero seguire.

Attenzione

Il sistema di assistenza al cambio di corsia è un'integrazione ai comportamenti di guida sicura. Non riduce né sostituisce la necessità del conducente di restare attento e concentrato per una guida sicura. Guida l'auto con la stessa attenzione alla sicurezza che avresti con un'auto senza la funzione di intervento.

1. Quando è disponibile un cambio di corsia, usa la leva degli indicatori di direzione per avviarlo.
- > L'auto riconosce che vuoi cambiare corsia. Se le condizioni necessarie sono presenti, l'auto inizia a controllare il tuo sterzo durante il cambio di corsia.

Nota

Tieni le mani sul volante

Tieni entrambe le mani sul volante durante il cambio di corsia. Sei tenuto a intervenire se necessario. Puoi annullare l'intervento dell'auto frenando, accelerando o sterzando in qualsiasi momento.

10.5.2.8. Prevenzione dei sorpassi interni

Pilot Assist ha un'impostazione che, se attivata, può impedire il sorpasso ad alta velocità a destra di un altro veicolo.

Puoi impostare il comportamento dell'auto quando vai più veloce di un veicolo nella corsia adiacente alla tua sinistra. A seconda del Paese, i sorpassi in queste situazioni possono essere scoraggiati o addirittura illegali.

La tua auto rallenta per evitare di sorpassare un altro veicolo se si verificano tutte le seguenti condizioni:

- **Impedisce il sorpasso a destra** nelle impostazioni è abilitata.
- Il Pilot Assist è attivo.
- Stai guidando in un'autostrada o una strada a scorrimento veloce.
- La tua velocità supera gli 80 km/h (50 mph).
- Il veicolo a cui ti stai avvicinando si trova nella corsia di sinistra direttamente adiacente a te.
- La tua auto rileva il veicolo al quale ti stai avvicinando.

Il contenuto di questo manuale rappresenta lo stato del manuale d'uso al momento della stampa e potrebbe non essere completamente valido in futuro. Per ulteriori informazioni, consulta la prima pagina per la nota completa di esclusione di responsabilità.

Esclusione della funzione

Se necessario, puoi escludere facilmente questa funzione. Basta premere sull'acceleratore per accelerare e superare l'altro veicolo. Se ci sono altri veicoli davanti a quello che hai sorpassato, la tua auto supera anche quelli.

Importante

Responsabilità del conducente

Questa funzione di supporto al conducente integra i comportamenti di guida sicura. Non riduce né sostituisce la necessità del conducente di restare attento e concentrato per una guida sicura.

Guida nell'altro senso di marcia

Ricordati di disattivare questa funzione se ti trovi in un Paese in cui si guida nell'altro senso di marcia.

10.5.2.9. Impostazione del Pilot Assist

Puoi regolare o modificare le funzioni abilitate per il Pilot Assist nelle impostazioni.

Il Pilot Assist offre diverse funzioni, alcune delle quali possono essere attivate, disattivate o personalizzate nelle impostazioni. Questo ti permette di impostare il livello di assistenza del Pilot Assist che desideri.

Nelle impostazioni personalizzabili trovi:

Mantenimento corsia	Controlla il movimento del volante per posizionare correttamente l'auto nella corsia.
Lane Change Assist	Controlla le manovre di cambio corsia avviate dal conducente.
Impedisce il sorpasso a destra	Impedisce all'auto di effettuare sorpassi ad alta velocità a destra di altri veicoli.
Curve Speed Assist	La velocità di guida viene adattata in anticipo in base alle caratteristiche stradali note, come curve e rotonde.
Adatta al limite di velocità	Il limite di velocità della strada che stai percorrendo viene visualizzato come velocità impostata suggerita sul display del conducente in modo che tu possa confermarlo.
Intervallo di tempo dal veicolo davanti	Regola l'intervallo di tempo di riferimento dai veicoli davanti. In questo modo, puoi regolare la distanza dai veicoli che ti precedono.

Suggerimento

Personalizza le funzioni del Pilot Assist con i pulsanti sul volante

Funzioni come l'assistenza allo sterzo e la velocità di destinazione possono essere regolate tramite i pulsanti del volante. Il display del conducente mostra in genere le azioni disponibili e i pulsanti da utilizzare.

Accesso rapido

Puoi regolare l'intervallo di tempo rispetto ai veicoli davanti anche dalla barra degli strumenti. Così puoi regolarlo velocemente senza dover aprire le impostazioni.

 **Importante**

Modifica delle impostazioni delle funzioni di supporto al conducente

Dedica del tempo a capire come la modifica delle impostazioni dell'auto ne condiziona il comportamento. È particolarmente importante quando si tratta di funzioni che influenzano il livello di assistenza che l'auto è in grado di fornire.

1. Premi il simbolo dell'auto  nella barra inferiore e accedi alle **Impostazioni**.
2. Vai in **Guida** → **Pilot Assist**.
3. Personalizza le impostazioni Pilot Assist in base alle tue preferenze.

 **Nota**

Regolazione dell'intervallo di tempo dai veicoli che precedono

Le velocità di guida più elevate possono far sì che la distanza generale da un veicolo che precede sia maggiore rispetto a velocità inferiori, anche se l'intervallo di tempo di riferimento è lo stesso. Questo perché la distanza calcolata aumenta per il determinato intervallo di tempo.

10.5.2.10. Condizioni e limiti del Pilot Assist

Per utilizzare il Pilot Assist in modo sicuro, è importante conoscerne i limiti. Sebbene si tratti di una funzione avanzata, ci sono condizioni e situazioni che non è in grado di gestire.

Responsabilità del conducente nell'uso del Pilot Assist

Anche se Pilot Assist gestisce molte funzioni di guida, tu resti il conducente e quindi sei responsabile. Quando utilizzi questa funzione, sei comunque tenuto a guidare l'auto in modo attivo e attento. Il Pilot Assist non conosce le tue intenzioni o quelle degli altri conducenti. Non può prevedere o identificare tutte le situazioni potenzialmente pericolose nello stesso modo di un conducente attento. Hai la responsabilità valutare costantemente le prestazioni del Pilot Assist e intervenire se necessario. Se ritieni che i suoi interventi siano corretti, puoi lasciare che sia lui a controllare la tua guida.

Importante

Condizioni di guida

Per valutare le prestazioni del Pilot Assist devi tener conto di tutte le condizioni di guida, traffico, meteo e stradali. Ad esempio, in caso di scarsa visibilità potresti dover aumentare la distanza dai veicoli che precedono rispetto a quella mantenuta dal Pilot Assist. Lo stesso vale per il mantenimento di una velocità sicura in base alle condizioni stradali e al traffico attuali.

Sicurezza e comodità maggiori

Se usato correttamente, il Pilot Assist può aumentare la sicurezza e ridurre lo sforzo di guida. In alcuni casi, può compensare gli errori del conducente, ad esempio quelli causati da cali di attenzione o distrazioni. Questo potenziale vantaggio va considerato solo come supplemento a comportamenti di guida sicuri. Non riduce né sostituisce la necessità del conducente di restare attento e concentrato per una guida sicura.

Reattività del conducente

Utilizzando le funzioni di mantenimento della velocità e della distanza potresti non usare i pedali per lunghi periodi. Tuttavia, devi tenerti preparato e pronto a frenare o accelerare manualmente se necessario. Evita di modificare la tua postura di guida in modo tale da ritardare il tuo tempo di reazione.

Mani sul volante

Il Pilot Assist può controllare il tuo sterzo, ma devi comunque tenere le mani sul volante, esattamente come quando guidi senza assistenza. Se ritieni che il movimento del volante sia corretto, puoi lasciare che il Pilot Assist guidi il tuo sterzo.

Occhi sulla strada

Anche se usi Pilot Assist, mentre guidi non devi mai distrarti. Controlla l'area intorno a te e gli altri veicoli, proprio come fai quando guida senza assistenza.

Gamma di velocità del Pilot Assist

Il Pilot Assist è disponibile a diverse velocità a seconda del contesto di attivazione e utilizzo.

- Quando utilizzi Pilot Assist senza assistenza allo sterzo, puoi impostare una velocità di riferimento compresa tra 20-180 km/h (10-110 mph).
- Quando utilizzi Pilot Assist con assistenza allo sterzo, puoi impostare velocità di riferimento comprese tra 20-150 km/h (10-90 mph).
- Pilot Assist è attivabile anche sotto i 20 km/h (10 mph), ma cercherà di accelerare fino alla velocità minima impostata.
- Quando ti trovi dietro a un altro veicolo, il Pilot Assist può rimanere attivo al di sotto dei 20 km/h (10 mph).
 - Quando ti trovi a guidare lentamente dietro ad altri veicoli, ad esempio in caso di coda, puoi usare Pilot Assist anche se stai guidando a una velocità inferiore a 20 km/h (10 mph). Per poterlo fare, davanti a te deve esserci un veicolo che procede a una velocità pari a quella della tua auto.^[1]

Attivazione e disponibilità

Puoi attivare il Pilot Assist in presenza di varie condizioni. Possono riguardare le condizioni stradali e del traffico attuali o lo stato del sistema dell'auto. Alcune sono legate al fatto che l'auto sia pronta per la guida, ad esempio che il conducente indossi la cintura di sicurezza, che tenga le mani sul volante^[2] e che tutte le portiere siano chiuse. Altre si riferiscono alla tua situazione

di guida attuale, ad esempio se che stai guidando a una velocità compresa nell'intervallo del Pilot Assist. Per l'attivazione a veicolo fermo è necessario che vi sia un veicolo davanti a breve distanza. Se l'attivazione non è possibile, in genere, il motivo specifico viene comunicato sul display del conducente.

Monitoraggio dei veicoli che precedono

Una delle funzionalità del Pilot Assist è quella di adattare la velocità dell'auto a un veicolo che precede e mantenere una certa distanza da esso. Il comportamento del Pilot Assist e la capacità di seguire il traffico davanti a te dipendono da diversi fattori, come la tua velocità e quella del veicolo che ti precede.

A seconda della situazione e della tua velocità, i veicoli molto lenti o fermi davanti a te possono modificare il comportamento del Pilot Assist:

- Se il veicolo davanti si ferma, Pilot Assist rallenta la tua auto fino a fermarsi dietro all'altro veicolo.
- Se viene rilevato un veicolo fermo davanti a te, Pilot Assist rallenta la tua auto tentando di fermarla dietro all'altro veicolo.
 - A seconda della tua velocità, l'auto potrebbe non essere in grado di fermarsi completamente dietro il veicolo che ti precede. Sei sempre responsabile di tenere sotto controllo i veicoli intorno a te e di guidare in modo da poter reagire e controllare l'auto in sicurezza.
- Quando guidi ad alta velocità, i veicoli fermi davanti a te possono essere interpretati in modo errato dal Pilot Assist, ad esempio se sono fermi in coda. In una situazione del genere, Pilot Assist non tiene conto delle auto ferme e non rallenta la tua auto. Fai attenzione e tieniti sempre pronto a controllare la tua auto e a frenare quando serve.



Attenzione

Veicoli fermi o lenti o fermi davanti a te

Un veicolo fermo nella tua corsia rappresenta un rischio di collisione che richiede il tuo intervento di frenata o sterzata.^[3]

- A velocità inferiori a 5 km/h (3 mph) il Pilot Assist può sospendere il funzionamento quando segue un altro veicolo:
 - In caso d'incertezza su quello che viene rilevato davanti: se si tratta di un veicolo fermo o di un altro oggetto^[4].
 - Se il veicolo che ti precede svolta ed esce dalla tua traiettoria di guida.

Stato dell'auto e sistemi

Il Pilot Assist si basa sul rilevamento e sull'identificazione precisa del traffico circostante e delle condizioni stradali. Agisce sfruttando anche informazioni provenienti da telecamere, radar e altri sensori. Il sistema di rilevamento non è in grado di gestire tutte le condizioni di guida, traffico, meteo o stradali. Per capire meglio come possono essere influenzate le prestazioni del Pilot Assist, leggi le sezioni del manuale dedicate alle modalità di rilevamento, al loro funzionamento e ai loro limiti.

Molte funzioni del Pilot Assist dipendono da altri sistemi dell'auto.

- Per adattare la velocità ai veicoli che precedono, l'auto sfrutta una combinazione di rilevamento radar e telecamera. Le condizioni e le limitazioni di questi sistemi possono quindi influenzare la disponibilità e le prestazioni di questa funzione.
- L'assistenza allo sterzo è disponibile solo quando l'auto riesce a identificare la propria posizione sulla strada grazie al rilevamento della segnaletica stradale da parte della telecamera.
 - Per riuscirci, strada deve essere conforme a determinati standard.
 - Le condizioni e i limiti di rilevamento della telecamera dell'auto possono influenzare la disponibilità e le prestazioni dell'assistenza allo sterzo.

- Le informazioni sulle caratteristiche delle strade, come le curve a gomito e le rotatorie, dipendono da dati cartografici accurati. La disponibilità e la funzionalità del servizio di dati cartografici possono variare nel tempo e dipendono dalla regione. Questo influisce a sua volta sulla disponibilità e sulle prestazioni della funzione di assistenza alla velocità in curva.
- La mancata accettazione dei termini e delle condizioni di Google limita la disponibilità e le prestazioni di Pilot Assist. Puoi gestire il consenso nelle impostazioni della privacy dal display centrale.
- Quando si imposta la velocità di riferimento del Pilot Assist in modo che si adatti al limite di velocità, il valore viene fornito dal sistema Road Sign Information dell'auto. In alcune condizioni, potrebbe non essere in grado di fornire un limite di velocità preciso.

 **Importante**

Guasti dell'auto

Alcuni guasti dell'auto possono influire sulla disponibilità delle funzioni di assistenza al conducente. Controlla la schermata dello stato dell'auto per verificare se il Pilot Assist non è disponibile.

Modifiche all'auto

Modifiche, riparazioni e installazioni di accessori possono influire negativamente o limitare le funzioni di assistenza al conducente. Esiste una sezione separata del manuale con informazioni dettagliate su questo argomento.

Altre condizioni e limiti

- Il Pilot Assist va utilizzato principalmente quando si guida su superfici stradali pianeggianti. In caso di discese ripide, potrebbe avere difficoltà a mantenere la giusta distanza dai veicoli che precedono.
- Non utilizzare Pilot Assist quando si guida con un rimorchio o con carichi pesanti.

[1] La velocità di riferimento minima di Pilot Assist è di 20 km/h (10 mph), anche se al momento dell'attivazione la tua velocità è inferiore.

[2] Se indossi i guanti, i sensori di rilevamento delle mani sul volante potrebbero non funzionare correttamente.

[3] Se non reagisci in tempo, la tua auto può comunque avvisarti del rischio di collisione ed eseguire un intervento di sicurezza. Questo può avvenire indipendentemente dalle funzionalità del Pilot Assist.

[4] Ad esempio, in caso di dissuasori di velocità per incoraggiare il rallentamento.

10.6. Parcheggio assistito

La tua auto dispone di diverse funzioni che possono aiutarti a parcheggiare, come la guida mediante la vista della telecamera e del sensore. Scopri come utilizzare i diversi tipi di assistenza.

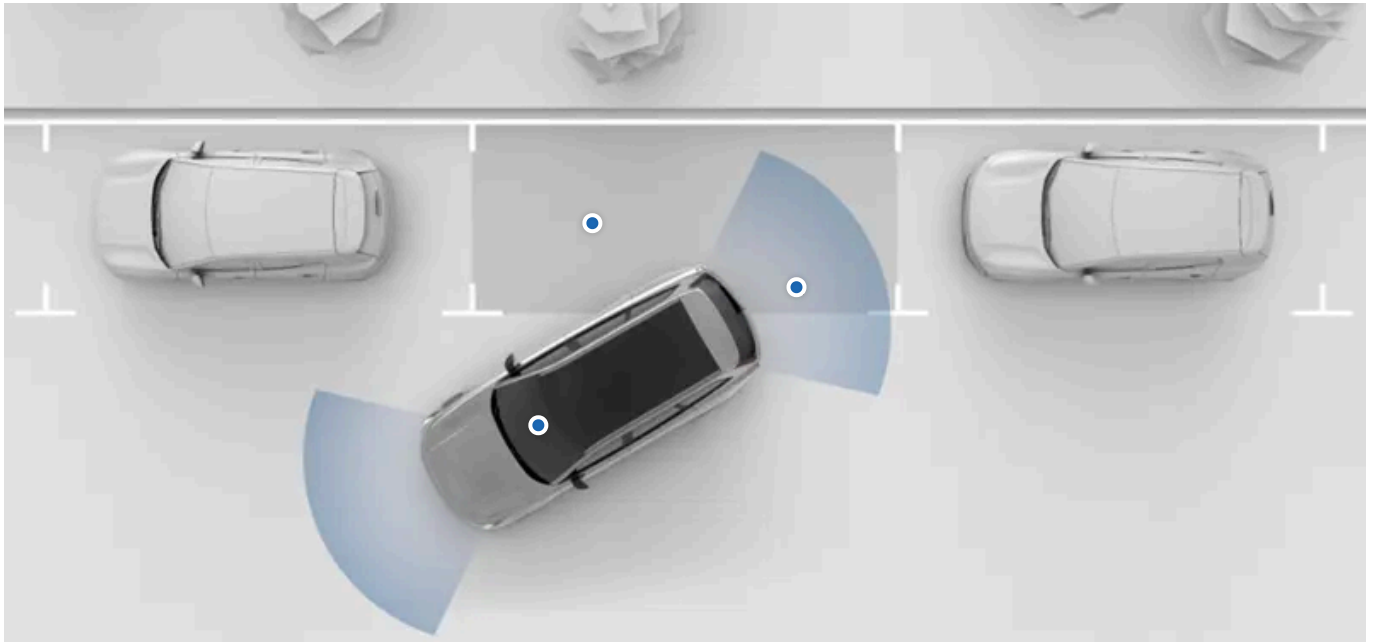

Le funzioni di assistenza al parcheggio della tua auto sono disponibili nella schermata parcheggio del display centrale. Nella maggior parte dei casi, la schermata di parcheggio si apre automaticamente quando ne hai bisogno, ma puoi anche aprirla manualmente.

Nella schermata di parcheggio sono disponibili le seguenti funzioni di assistenza al parcheggio:

Rilevamento della distanza e degli ostacoli	L'auto rileva l'ambiente circostante utilizzando diversi sensori. Utilizza queste informazioni per guidarti con suoni, grafici e avvisi quando guidi a bassa velocità.
Viste della telecamera di parcheggio	L'auto mostra l'ambiente circostante grazie alle telecamere posizionate intorno all'auto.
Freno automatico posteriore	L'auto può frenare automaticamente se rileva un ostacolo immediatamente dietro di sé durante la retromarcia a bassa velocità.
Park Pilot Assist	Questa funzione può sterzare, frenare e manovrare attivamente l'auto per entrare e uscire dai parcheggi.

! Importante

Conoscenze richieste e responsabilità del conducente

Le funzioni di parcheggio assistito sono progettate per rendere la guida più comoda e sicura, ma non riducono la necessità o la responsabilità del conducente di utilizzare l'auto nel modo più sicuro possibile. Prima di utilizzare una funzione, leggi tutte le informazioni relative. Leggere la sezione dedicata alla responsabilità del conducente è essenziale per comprendere le capacità e i limiti delle funzioni di guida assistita della tua auto.

Se qualcosa non ti è chiaro o hai altre domande, contatta subito l'assistenza Volvo.

10.6.1. Schermata parcheggio

La schermata di parcheggio contiene le informazioni della telecamera e quelle del sensore di parcheggio, per aiutarti a controllare meglio l'ambiente intorno all'auto. Questa funzione può essere utile durante le manovre a bassa velocità, come quelle di parcheggio.

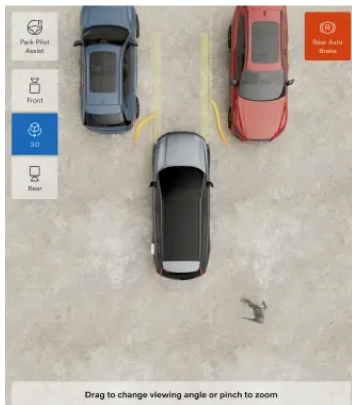

Accesso alla schermata parcheggio

Di solito, la schermata parcheggio si apre automaticamente quando serve. Puoi accedervi anche aprendo l'app telecamera nella barra degli strumenti.



La schermata di parcheggio si chiude automaticamente quando guidi oltre una certa velocità. Dopo aver parcheggiato, la schermata di parcheggio si chiude quando lasci l'auto.

Funzioni nella schermata di parcheggio

La schermata di parcheggio contiene le seguenti funzioni:

- Viste della telecamera che forniscono anche una guida visiva e il rilevamento degli ostacoli
- Freno automatico posteriore, in grado di frenare automaticamente in caso di ostacoli durante la retromarcia a bassa velocità
- Park Pilot Assist, in grado di guidare attivamente l'auto all'interno e all'esterno dei posteggi.

Viste della telecamera

È possibile scegliere tra diverse viste delle telecamere.



Anteriore Una telecamera all'estremità anteriore dell'auto fornisce la visuale frontale e dall'alto.



3D L'auto combina le viste delle telecamere anteriori, posteriori e laterali per mostrare l'auto nell'ambiente circostante. La prospettiva standard è quella dall'alto, ma puoi anche cambiare questa visuale mostrando altre prospettive.



Posteriore Una telecamera all'estremità posteriore dell'auto fornisce la visuale posteriore e dall'alto.

Regolazione della vista 3D

Puoi regolare la vista 3D trascinando le dita per cambiare l'angolazione. Puoi anche ingrandire e ridurre la visuale pizzicando le dita. La regolazione della visuale ti permette di guardare più da vicino in diverse angolazioni e di vedere meglio le cose nella schermata di parcheggio.

Suggerimento

Regolazione della vista 3D

Puoi ricentrare la visuale ogni volta che serve, premendo il simbolo della vista 3D. In questo modo, puoi tornare alla visuale 3D predefinita.

Zoom automatico

Se ti avvicini a un ostacolo, l'auto può ingrandire automaticamente la parte più vicina all'ostacolo. Se ti allontani o se l'ostacolo viene rimosso, l'auto può ritornare automaticamente alle dimensioni normali.

Rilevamento ostacoli e distanza

Se l'auto rileva ostacoli nelle immediate vicinanze, la schermata di parcheggio può fornire avvisi visivi e sonori.

Se superi un punto di arresto consigliato, questi avvisi cambiano. Il colore dell'icona diventa rosso e il suono cambia più ti avvicini all'ostacolo.

Importante

Responsabilità del conducente

Il sistema di rilevamento degli ostacoli e della distanza è un'integrazione dei comportamenti di guida sicura. Non manleva il conducente dalla responsabilità e dal dovere di utilizzare l'auto nel modo più sicuro possibile.

Il conducente è sempre responsabile di prestare attenzione all'ambiente circostante l'auto e di assicurarsi che sia sicuro manovrare l'auto.

Limiti di rilevamento

Le capacità di rilevamento degli ostacoli e della distanza dell'auto hanno dei limiti. Leggi la sezione dedicata al rilevamento dell'ambiente intorno all'auto e dei veicoli prima di utilizzare le funzioni che si basano su questo sistema.

Nota

Taratura della telecamera

Dopo la manutenzione delle telecamere di parcheggio della tua auto, la taratura può richiedere un po' di tempo. Questo può far sì che alcune funzioni, come la vista di parcheggio, non siano disponibili per un breve periodo di tempo dopo la manutenzione dell'auto.

10.6.2. Park Pilot Assist

Park Pilot Assist ti può aiutare a effettuare le manovre per entrare e uscire da alcuni posteggi.

Il contenuto di questo manuale rappresenta lo stato del manuale d'uso al momento della stampa e potrebbe non essere completamente valido in futuro. Per ulteriori informazioni, consulta la prima pagina per la nota completa di esclusione di responsabilità.

Quando è attivo, Park Pilot Assist controlla l'auto con grande precisione, permettendoti di parcheggiare in spazi ristretti. È in grado di parcheggiare e uscire da un parcheggio parallelo.

Importante

Leggi tutte le informazioni

Leggi tutte le informazioni sulla funzione prima di utilizzarla. È importante conoscerne l'uso corretto e i limiti.

Rilevamento dell'ambiente esterno

Il Park Pilot Assist si basa sulla capacità dell'auto di rilevare l'ambiente circostante utilizzando le informazioni dei sensori di parcheggio. I sensori utilizzano gli oggetti vicini per rilevare i parcheggi disponibili anziché le strisce stradali. Per questo motivo, Park Pilot Assist può identificare un posteggio solo se c'è un altro veicolo parcheggiato davanti.

Durante le manovre Park Pilot Assist

I tuoi comandi dell'auto gestiscono l'accelerazione, il freno e lo sterzo durante le manovre di parcheggio. Anche se la funzione Park Pilot Assist si occupa delle funzioni di parcheggio relative alla guida, devi comunque monitorare la funzione e le sue manovre. Ciò significa che, finché sei d'accordo con quello che Park Pilot Assist sta facendo, non devi fare nulla per accelerare, rallentare o sterzare la tua auto. Tuttavia, devi essere pronto in qualsiasi momento a riprendere il controllo del parcheggio al bisogno.

Parcheggiare in un posteggio

Puoi utilizzare Park Pilot Assist durante il parcheggio parallelo, quando parcheggi dietro a un altro veicolo. Quando lo attivi, Park Pilot Assist identifica i parcheggi disponibili vicino all'auto e ne propone uno sul display centrale. Dopo aver confermato il posto suggerito per il parcheggio, puoi lasciare il volante e iniziare la manovra di parcheggio toccando leggermente una volta il pedale del freno. Dopodiché, la tua auto controllerà lo sterzo, la frenata e l'accelerazione per parcheggiare. Controlla la manovra e segui le istruzioni indicate sul display centrale.

Uscita da un parcheggio

Puoi usare Park Pilot Assist per uscire da un parcheggio parallelo. Quando attivi Park Pilot Assist, l'auto suggerisce una direzione di uscita. Utilizza gli indicatori di direzione per selezionare e confermare da quale lato vuoi uscire dal parcheggio. Dopo aver confermato la direzione di uscita, puoi lasciare il volante e toccare leggermente il pedale del freno per avviare le manovre di Park Pilot Assist. Dopodiché, la tua auto controllerà lo sterzo, la frenata e l'accelerazione per uscire dal parcheggio. Controlla la manovra e segui le istruzioni indicate sul display centrale.

Attenzione

Fai attenzione

Quando utilizzi Park Pilot Assist, devi fare attenzione all'ambiente circostante come faresti se stessi parcheggiando senza assistenza. Se necessario, assumi subito il pieno controllo dell'auto.

Responsabilità del conducente

Il conducente ha sempre la responsabilità di adottare una guida sicura nel rispetto delle regole e delle normative locali. Park Pilot Assist non sostituisce l'attenzione e la capacità di giudizio del conducente.

Limiti

Park Pilot Assist non può gestire tutte le condizioni di traffico, meteo e stradali. Prima di utilizzare le funzioni che si basano su queste funzionalità, leggi la sezione del manuale dedicata al rilevamento dell'ambiente circostante l'auto e del traffico.

Arresto del Park Pilot Assist

Puoi arrestare in qualsiasi momento una manovra in corso. A seconda di come intervieni, il Park Pilot Assist mette in pausa o termina la manovra.

Ci sono diversi motivi per interrompere una manovra di Park Pilot Assist in corso, ad esempio:

- Vuoi assumere il controllo e completare la manovra autonomamente.
- La posizione attuale è buona e non ti serve per continuare.
- Vuoi che si fermi per motivi di sicurezza.

Puoi uscire da Park Pilot Assist in uno dei modi seguenti:

- Premi **Annulla** nel display centrale.
- Inizia a sterzare manualmente.
- Cambia marcia.

Park Pilot Assist si arresta automaticamente se:

- viene rilevato un pedone vicino al veicolo.
- si supera la velocità massima ammessa.
- si supera il numero massimo di manovre.
- la pendenza è troppo forte.
- l'auto rileva un malfunzionamento o un guasto del sistema.

Puoi mettere in pausa Park Pilot Assist anche premendo il pedale del freno.



Nota

Pausa automatica di Park Pilot Assist

Park Pilot Assist può interrompersi automaticamente durante una manovra se:

- viene aperta una portiera
- il conducente non viene più rilevato dal sistema dell'auto
- l'auto esegue una manovra di frenata d'emergenza.

Continuazione di una manovra sospesa

Tenendo premuto il pedale del freno puoi sospendere la manovra per un massimo di un minuto prima che venga annullata. Se rilasci il pedale del freno entro questo tempo, la manovra riprende.

Riprendere una manovra sospesa

Puoi riprendere la manovra premendo una volta il pedale del freno. Se non premi il pedale del freno dopo una pausa automatica, dopo un po' la manovra viene annullata.

10.6.2.1. Parcheggiare con Park Pilot Assist

Puoi attivare Park Pilot Assist nella schermata parcheggio. È in grado di eseguire le manovre necessarie per posteggiare l'auto in un parcheggio parallelo.

Spesso la schermata di parcheggio compare automaticamente, ad esempio durante la retromarcia, mentre a volte devi aprirla manualmente. Cerca l'app Camera nella barra contestuale o nella libreria delle app .



Importante

Prima di utilizzare Park Pilot Assist

Prima di utilizzare Park Pilot Assist per la prima volta, leggi attentamente le informazioni contenute in questo manuale. Per utilizzarlo in modo sicuro, è importante comprenderne le potenzialità e i limiti.

Valuta la situazione

Accertati che la situazione e le condizioni del traffico siano adatte all'attivazione. Park Pilot Assist può assisterti solo durante il parcheggio parallelo e utilizza i veicoli vicini per aiutarti a identificare uno spazio adeguato. Se nessun veicolo è parcheggiato davanti allo spazio libero, il sistema potrebbe non rilevarlo.

I comandi della tua auto gestiscono l'accelerazione, il freno e lo sterzo durante le manovre di parcheggio assistito. Anche se la funzione Park Pilot Assist si occupa delle funzioni di parcheggio relative alla guida, devi comunque monitorare la funzione e le sue manovre. Ciò significa che, finché sei d'accordo con quello che Park Pilot Assist sta facendo, non devi fare nulla per accelerare, rallentare o sterzare la tua auto. Tuttavia, devi essere pronto in qualsiasi momento a riprendere il controllo del parcheggio al bisogno.

Ostacoli all'attivazione di Park Pilot Assist

Alcuni eventi e condizioni, come l'apertura di una portiera, possono impedire l'attivazione di Park Pilot Assist. Quando la condizione non è più presente, è possibile attivare Park Pilot Assist.

Scelta di un parcheggio disponibile

1. Nella vista parcheggio, premi il pulsante Park Pilot Assist.



- > L'auto inizia a scansionare i parcheggi disponibili.
2. Guida lentamente nella marcia D per scansionare continuamente gli spazi disponibili. Usa le frecce per scegliere da quale lato parcheggiare.
- > Quando l'auto identifica un parcheggio disponibile, lo evidenzia sul display centrale. Devi passare davanti a un posto prima che appaia come disponibile nel display centrale.
3. Ferma l'auto e seleziona il parcheggio proposto tramite il display centrale per parcheggiare lì.

Avvio della manovra di parcheggio

4. Avvia la manovra di parcheggio toccando leggermente una volta il pedale del freno.

Nota

La tua auto non inizierà alcuna manovra automatica finché non avrai selezionato un parcheggio dal display centrale.

5. Lascia il volante e segui tutte le istruzioni sul display centrale.

 **Attenzione**

Fai attenzione all'ambiente circostante e assumi il controllo dell'auto se necessario.

 **Nota**

Durante le manovre di parcheggio Park Pilot Assist

Le manovre di parcheggio di Park Pilot Assist possono sembrare diverse, a seconda della situazione. Talvolta, potrebbe sembrare che la funzione sia un po' a scatti o che l'auto vada spesso avanti e indietro. Questa è solo una parte del processo di parcheggio, ma può essere dovuta a difficoltà di rilevamento, posizionamento o pianificazione. In altri casi, potresti avvertire che il parcheggio è molto veloce o semplice. Se il parcheggio selezionato diventa non disponibile o la manovra di parcheggio non può essere completata, la tua auto ti avviserà. Se non vedi una notifica, puoi lasciare che l'auto continui a parcheggiare finché è sicuro farlo.

6. Quando ha terminato la manovra l'auto ti invia una conferma e inserisce la marcia P.

10.6.2.2. Usare Park Pilot Assist per uscire da un parcheggio

Puoi attivare Park Pilot Assist nella schermata parcheggio. È in grado di eseguire le manovre necessarie per uscire dal parcheggio quando l'auto è parcheggiata in parallelo.

Spesso la schermata di parcheggio compare automaticamente, ad esempio durante la retromarcia, mentre a volte devi aprirla manualmente. Cerca l'app Camera nella barra contestuale o nella libreria delle app .



 **Importante**

Prima di utilizzare Park Pilot Assist

Prima di utilizzare Park Pilot Assist per la prima volta, leggi attentamente le informazioni contenute in questo manuale. Per utilizzarlo in modo sicuro, è importante comprenderne le potenzialità e i limiti.

Valuta la situazione

Accertati che la situazione e le condizioni del traffico siano adatte all'attivazione. Park Pilot Assist può assisterti solo quando stai lasciando un parcheggio parallelo.

La tua auto controlla l'accelerazione, il freno e lo sterzo durante le manovre di Park Pilot Assist. Anche se la tua auto si occupa delle attività relative alla guida per lasciare un parcheggio, devi comunque monitorare la funzione e le rispettive manovre. Ciò significa che, finché sei d'accordo con quello che Park Pilot Assist sta facendo, non devi fare nulla per accelerare, rallentare o sterzare la tua auto. Tuttavia, devi essere pronto in qualsiasi momento a riprendere il controllo al bisogno.

Ostacoli all'attivazione di Park Pilot Assist

Alcuni eventi e condizioni, come l'apertura di una portiera, possono impedire l'attivazione di Park Pilot Assist. Quando la condizione non è più presente, è possibile attivare Park Pilot Assist.

Selezione di un percorso di uscita disponibile

1. Nella vista parcheggio, premi il pulsante Park Pilot Assist.



- > L'auto inizia la scansione per trovare un percorso di uscita. Usa le frecce per scegliere la direzione. Quando viene identificato un percorso, la relativa direzione viene evidenziata sul display centrale.
2. Premi il suggerimento evidenziato nel display centrale per confermare la direzione in cui vuoi uscire dal parcheggio.
3. Avvia la manovra di Park Pilot Assist toccando leggermente una volta il pedale del freno.

 **Nota**

La tua auto non avvierà alcuna manovra automatica finché non avrai confermato una direzione di uscita dal display centrale.

4. Lascia il volante e segui tutte le istruzioni sul display centrale.

 **Attenzione**

Fai attenzione all'ambiente circostante e assumi il controllo dell'auto se necessario.

 **Nota**

Durante le manovre Park Pilot Assist

Le manovre di Park Pilot Assist possono sembrare diverse, a seconda della situazione. Talvolta, potrebbe sembrare che la funzione sia un po' a scatti o che l'auto vada spesso avanti e indietro. Questa è solo una parte del processo, ma può essere dovuta a difficoltà di rilevamento, posizionamento o pianificazione. In altri casi, potresti sentire che le manovre sono molto veloci o semplici. Se il percorso di uscita confermato diventa non disponibile o le manovre non possono essere completate, la tua auto ti avviserà. Se non vedi una notifica, puoi lasciare che l'auto continui finché è sicuro farlo.

5. Quando ha terminato la manovra l'auto ti invia una conferma e inserisce la marcia P.

 **Nota**

Per motivi di sicurezza, le manovre di Park Pilot Assist non posizioneranno completamente la tua auto fuori dal parcheggio ogni volta che la usi per uscire da un parcheggio. Nella maggior parte dei casi, le manovre si arrestano quando l'auto raggiunge un buon punto per permetterti di assumere il controllo e continuare a guidare. A quel punto puoi uscire completamente dal parcheggio senza utilizzare Park Pilot Assist.

11. Scenari e raccomandazioni di guida

Le condizioni in cui ti trovi, in alcuni casi, influenzano il modo in cui puoi e devi usare la tua auto. Conoscerne le potenzialità e sapere come adattarsi alla situazione può essere determinante. I vantaggi includono l'evitare rischi veri e propri, ma anche sfruttare al massimo le prestazioni della tua auto.



Questa sezione del manuale tratta situazioni di guida specifiche. Tra questi, la preparazione di un lungo viaggio, l'attraversamento di zone allagate e la guida su strade ghiacciate. Consultando questa sezione puoi farti una buona idea sulle funzioni e i comportamenti in grado di supportarti in condizioni difficili.

11.1. Climi freddi

Guidare e prendersi cura della tua auto quando le temperature sono molto basse può essere una sfida. Occorrono una preparazione e uno stile di guida diversi rispetto a un clima più caldo.

Se guidi in climi freddi, devi tener conto di diversi aspetti. Dal consumo energetico alla salute della batteria, dal clima confortevole ai vari aspetti di sicurezza. Informati bene su cosa comporta questo modo di guidare e quali leggi e regolamenti potresti dover rispettare.

Visibilità

Condizioni di freddo, ghiaccio e condensa possono ostacolare la visibilità. Per evitare che accada, la tua auto è dotata di sbrinatori, lunotto termico posteriore e specchietti retrovisori riscaldati.

 **Attenzione**

Raschiamento del parabrezza

L'area del parabrezza davanti alla telecamera rivolta in avanti è dotata di riscaldamento per sbrinare e rimuovere eventuali accumuli di neve o ghiaccio. Non utilizzare un raschietto per il ghiaccio su questa area perché potrebbe graffiare la superficie del vetro. Graffi o danni al vetro davanti alla telecamera possono causare interferenze o limitarne le capacità di rilevamento.

Autonomia

La batteria della tua auto può essere influenzata negativamente dalle basse temperature. Quando la batteria dell'auto è fredda, accanto alla percentuale della batteria trovi un fiocco di neve ❄️. Questo indica che la capacità di carica, le prestazioni e l'autonomia della batteria sono ridotte rispetto alla norma. Puoi evitare questo problema caricando sempre la tua auto quando è parcheggiata, cosa particolarmente utile soprattutto in climi freddi.

Quando la batteria si scalda, ad esempio durante la preclimatizzazione dell'auto o durante la guida, il fiocco di neve scompare dal display del conducente.

 **Suggerimento**

L'attivazione della funzione Eco del climatizzatore consente alla tua auto di effettuare regolazioni aggiuntive per ottimizzare l'autonomia.

Se senti che inizia a fare troppo freddo nell'abitacolo, puoi usare il riscaldamento del sedile e del volante per riscaldarti, poiché questi consumano meno energia.

Manutenzione

 **Nota**

Maniglie delle portiere congelate

In rari casi, il gelo o il ghiaccio possono impedire la fuoriuscita delle maniglie. Se ciò accade e l'auto è sbloccata, puoi comunque utilizzare le maniglie per aprire l'auto.

Se l'accumulo di ghiaccio ti impedisce di accedere alle maniglie delle portiere, puoi provare a effettuare alcuni passaggi:

- Attiva la preclimatizzazione nell'app Volvo per riscaldare l'auto.
- Rimuovi delicatamente il ghiaccio a mano, spazzolandolo o picchiettando sulla maniglia.

Pressione degli pneumatici

Man mano che la temperatura scende, la pressione pneumatico diminuisce. Ricorda di controllare regolarmente la pressione pneumatico e regolarla all'occorrenza.

 **Importante**

Pulizia davanti ai radar

In caso di sporco, neve o ghiaccio, o se l'auto indica che un radar è bloccato, devi intervenire il prima possibile. Pulisci e sgombra sempre un'ampia area intorno ai radar per rendere disponibile l'intero campo visivo.

Parcheggio con clima freddo

Quando la batteria è fredda, l'auto ne riduce temporaneamente le prestazioni finché non si riscalda. Guidare l'auto in uno stato di prestazioni ridotte non danneggia la batteria.

Per evitare una riduzione temporanea delle prestazioni a causa della batteria fredda, collega l'auto alla carica e attiva la preclimatizzazione prima del viaggio. In questo modo, l'auto può riscaldare la batteria senza influire sulle prestazioni e sull'autonomia disponibile.

A temperature inferiori a -30 °C (-22 °F), evita di lasciare l'auto parcheggiata senza ricarica per oltre 24 ore.

 **Importante**

Evita sempre di scaricare completamente la batteria. Se devi lasciare la tua auto al freddo, assicurati in anticipo che sia sufficientemente carica.

11.1.1. Raccomandazioni per la guida invernale

Se guidi su neve e ghiaccio devi tener presente alcuni fattori. Ecco alcuni consigli e raccomandazioni per una guida più sicura e una maggiore efficacia del sistema dell'auto.

Preparativi per la guida in condizioni invernali

- Il freddo è più impegnativo per la batteria e può ridurne temporaneamente le prestazioni. Per migliorare le prestazioni della batteria, attiva la preclimatizzazione dell'auto prima di partire.
- Utilizza un liquido lavavetri con antigelo per evitare la formazione di ghiaccio nel serbatoio del liquido lavavetri.
- In caso di rischio di neve o ghiaccio, Volvo raccomanda l'uso di pneumatici invernali.

 **Nota**

In alcuni Paesi, gli pneumatici invernali sono obbligatori per legge. Tuttavia, è bene ricordare che non tutti i Paesi consentono l'uso di pneumatici chiodati.

Consigli per la guida in condizioni invernali

Per guidare su strade innevate e ghiacciate occorre una maggiore concentrazione rispetto a quella richiesta su strade asciutte. Occorre adottare una serie di precauzioni che ti aiuteranno a guidare in modo più sicuro. Ad esempio:

- Rimuovi tutta la neve dall'auto prima di metterti alla guida, per la tua sicurezza e per quella degli altri utenti della strada. Presta particolare attenzione alle aree dei sensori, ai fari, al tetto e al cofano.
- Evita movimenti bruschi del volante, forti accelerazioni o frenate improvvise, che potrebbero far perdere aderenza all'auto.
- Disattiva la funzione One Pedal Drive o impostala al livello minimo.
- Mantieni la distanza di sicurezza dall'auto che ti precede, visto che probabilmente ti servirà uno spazio di frenata maggiore.
- Ricorda che, anche se il sole scioglie la neve e il ghiaccio, la strada può essere ancora scivolosa.
- Anche se le strade non sono ghiacciate, i ponti possono essere pericolosi.
- La neve e il ghiaccio possono accumularsi all'interno dei parafranghi, compromettendo lo sterzo. Controllali regolarmente e rimuovi neve, ghiaccio o detriti.
- Se neve e ghiaccio si accumulano nell'impianto frenante le prestazioni di frenata possono risultare compromesse. Controlla regolarmente il corretto funzionamento dei freni. Per farlo devi però procedere con attenzione e in sicurezza.
- A volte, può essere utile usare le catene da neve. Assicurati, però, di leggere le istruzioni su come usarle in modo sicuro ed efficace.

Attenzione

Evita di parcheggiare in pendenza in condizioni climatiche invernali. Gli pneumatici potrebbero perdere trazione anche se il freno di stazionamento è inserito. Sei sempre responsabile di parcheggiare in modo sicuro.

Suggerimento

Ti consigliamo di esercitarti a guidare su superfici scivolose in condizioni sicure per imparare come reagisce l'auto. Se puoi, prova in un circuito irrigato di addestramento per la guida sul bagnato.

11.2. Raccomandazioni in caso di guado

Se devi attraversare una zona con acqua, tieni presente importanti vincoli relativi alla profondità dell'acqua e la velocità di guida.

Importante

Volvo raccomanda di prestare attenzione e di evitare, quando possibile, di attraversare zone allagate. Valutare con precisione la profondità dell'acqua e la forza della corrente può essere difficile. Il conducente è sempre responsabile della guida sicura e del rispetto del codice stradale in vigore.

- Se possibile, determina la profondità dell'acqua prima di metterti alla guida. Cerca di attraversare la zona con acqua solo dopo aver avuto conferma che il livello sia abbastanza basso da poterla guada in sicurezza.
- Attiva la modalità off-road per aumentare l'altezza libera da terra della tua auto.
- Il livello massimo di profondità dell'acqua consigliato in caso di allagamento è di 45 cm (17 pollici).
- Procedi a passo d'uomo.

- Evita di attraversare aree allagate in presenza di forti correnti, soprattutto se l'acqua è abbastanza profonda da rischiare di travolgere l'auto.
- Il traffico in arrivo può causare onde che aumentano l'altezza dell'acqua.
- Se possibile, evita di fermarti quando ti trovi nell'acqua. Continua a guidare con cautela in avanti o fai retromarcia per uscire dall'acqua.
- Evita di guidare in aree con acqua salata: può causare corrosione.

 **Attenzione**

Freni a bagno d'olio

Se i dischi dei freni sono bagnati la distanza di arresto dell'auto è maggiore. Attraversare tratti con acqua espone i dischi dei freni all'acqua e a eventuale fango o altri sedimenti. Dopo aver attraversato una zona con acqua, frena con decisione in un luogo sicuro, per rimuovere lo sporco e l'acqua dai freni. Azionando i dischi dei freni durante la guida, questi si riscaldano e si asciugano.

11.3. Preparativi prima di un lungo viaggio

Prima di partire per un lungo viaggio in auto, ci sono alcune cose che è bene controllare.

- Assicurati che i freni funzionino correttamente.
- Controlla la profondità del battistrada e la pressione degli pneumatici. Se esiste il rischio di strade innevate o ghiacciate, monta gli pneumatici invernali.
- Assicurati che i tergicristalli siano in buono stato e sostituiscili se necessario.
- Rabbocca il liquido lavavetri.
- Carica la batteria dell'auto al livello necessario fino alla prima tappa del viaggio. Può tornare utile cercare le stazioni di carica disponibili lungo il percorso che hai pianificato.
- Assicurati di avere tutto l'equipaggiamento utile: i cavi di carica, il kit di riparazione pneumatico, la borsa di primo soccorso, il triangolo di emergenza e il giubbotto catarifrangente.
- Se prevedi di viaggiare in una regione che utilizza unità di misura diverse, come miglia o chilometri all'ora, puoi modificare le impostazioni delle unità di misura dell'auto.
- Se prevedi di viaggiare in un paese con la guida sul lato diverso dal tuo, devi modificare le luci esterne. Prendi confidenza con il modo in cui l'auto può riorientare le luci esterne in base alle condizioni di guida.
- Se viaggi in una regione con un codice stradale diverso dal tuo, assicurati che l'auto sia equipaggiata come richiesto e informati sul codice stradale diverso.
- Nelle zone remote la connessione può essere scarsa o assente. Se prevedi di viaggiare in tali zone, scarica le mappe che ti servono nell'app di navigazione per poterle utilizzare anche quando la tua auto è offline.

11.4. Parcheggio a lungo termine

Se prevedi di non usare la tua auto per più di un mese, segui le raccomandazioni per il parcheggio a lungo termine. Ricordati di controllare regolarmente l'auto quando è parcheggiata.

Preparativi per il parcheggio a lungo termine

- Se lasci l'auto parcheggiata per oltre un mese, il livello della batteria consigliato è del 40-60%. Utilizza o carica l'auto per raggiungere il livello consigliato.
- Se lasci l'auto parcheggiata per più di tre mesi, è consigliabile mantenerla collegata alla presa di corrente impostando un limite di ricarica della batteria al 50%. Questo per preservare la salute della batteria.
- Controlla e regola la pressione degli pneumatici. La pressione consigliata in caso di sosta prolungata è di 330 kPA (48 PSI).
- Scegli un luogo fresco e non esposto al sole. Ti consigliamo un ambiente con condizioni controllate e non soggette a variazioni.

Durante il parcheggio a lungo termine

Controlla regolarmente le cose seguenti:

- stato di carica e funzionamento corretto della carica
- pressione degli pneumatici.

Suggerimento

Aggiornamento continuo dell'auto

Nei periodi in cui non utilizzi l'auto, controlla e installa gli aggiornamenti del software.

Dopo il parcheggio a lungo termine

- Prima di guidare l'auto, assicurati che tutti i comandi e le funzioni principali di guida funzionino correttamente, ad esempio i freni.
- Installa tutti gli aggiornamenti software disponibili.

12. Stivaggio, carico e rimorchio

L'auto è progettata per trasportare persone, bagagli e altri carichi. Scopri le capacità di carico e di traino dell'auto.



Puoi utilizzare il vano portaoggetti sotto il cofano per riporre oggetti come il kit di riparazione pneumatico.

L'abitacolo e il bagagliaio della tua auto sono dotate di diverse aree per riporre in modo sicuro oggetti di forme e dimensioni diverse. Il bagagliaio può essere allargato per creare più spazio per i carichi più grandi.

Il tetto può essere utilizzato anche per il trasporto di carichi pesanti e, con un gancio di traino, puoi fissare un rimorchio.

Attenzione

È importante riporre correttamente gli oggetti, anche quelli di piccole dimensioni. Gli oggetti caricati in modo non sicuro possono essere fonte di pericolo in caso di frenata improvvisa o di collisione.

L'aggiunta di un carico all'auto modifica il peso dell'auto e le proprietà di controllo della guida. Fai sempre riferimento alle norme e alle linee guida sul peso consentito dell'auto.

Prima di trainare un rimorchio, assicurati che tutti i connettori e gli attacchi di sicurezza siano fissati. Inoltre, assicurati di rispettare le normative locali in materia di traino.

Importante

Trasportare carichi sul tetto può interferire con i sensori dell'auto.

12.1. Vani portaoggetti dell'abitacolo

Il contenuto di questo manuale rappresenta lo stato del manuale d'uso al momento della stampa e potrebbe non essere completamente valido in futuro. Per ulteriori informazioni, consulta la prima pagina per la nota completa di esclusione di responsabilità.

Scopri i vani portaoggetti nell'abitacolo.



- ① Schienale sedile centrale.
- ② Vani portaoggetti nei pannelli delle portiere.
- ③ Tasche negli schienali dei sedili anteriori.
- ④ Tunnel centrale.
- ⑤ Spazio sotto al display centrale.
- ⑥ Vano portaoggetti.

Ci sono anche vari piccoli accorgimenti che possono tornare utili per riporre oggetti specifici:

- Ribalta lo schienale del sedile centrale per accedere ai portabevande.
- Nei pannelli laterali della terza fila trovi i portabevande.
- Ci sono ganci appendiabiti vicino ai sedili posteriori lungo la parte interna del tetto.

i Nota

I ganci appendiabiti vicino ai sedili della terza fila non vanno utilizzati.

12.1.1. Vano portaoggetti

Conserva gli oggetti che non ti servono subito nel vano portaoggetti.

In caso di frenata improvvisa o di collisione, gli oggetti non fissati possono essere pericolosi. Il vano portaoggetti è utile per riporre piccoli oggetti in modo sicuro e protetto.

Il vano portaoggetti si trova nel cruscotto davanti al sedile del passeggero.

Il vano portaoggetti si può aprire dal display centrale.

12.2. Spazio e carico del bagagliaio

Il bagagliaio può essere strutturato per accogliere carichi di forme e dimensioni diverse.

Puoi adattare il bagagliaio in diversi modi ed espanderlo per aumentare lo spazio di carico. Può essere utile per riporre gli oggetti più grandi.



- ① Pianale del bagagliaio
- ② Sedili posteriori ribaltabili
- ③ Fissaggio del carico

Puoi estendere e chiudere il pianale o toglierlo del tutto. Non appoggiare oggetti sul pianale.

Ribaltando i sedili posteriori puoi caricare facilmente oggetti di grandi dimensioni. Installa una rete di sicurezza per evitare che gli oggetti finiscano nella parte anteriore dell'abitacolo.

Trovi l'accessorio di fissaggio del carico dietro uno sportello nel bagagliaio. È utile per riporre gli oggetti.

Suggerimento

Regolazione dell'altezza d'apertura del bagagliaio

Puoi regolare l'apertura del portellone del bagagliaio. Questo può essere utile se hai parcheggiato in luoghi con un soffitto basso, come un garage, e vuoi ridurre l'altezza dell'apertura del bagagliaio. Puoi anche aumentare l'altezza di apertura per avere più spazio per accedere al bagagliaio.

Abbassa la parte posteriore per il carico

Per facilitare il caricamento del bagagliaio, puoi regolare l'altezza della parte posteriore dell'auto con i pulsanti a destra nel bagagliaio.

Riporre il carico in modo sicuro

Sono disponibili anche accessori per riporre gli oggetti in modo sicuro, come gli occhielli di fissaggio del carico, i ganci per borse e la tasca retata. Queste caratteristiche sono utili per garantire che il carico non si sposti nel bagagliaio mentre guidi.

12.2.1. Pianale del bagagliaio

Usa il pianale per nascondere alla vista gli oggetti nel bagagliaio.

Il pianale del bagagliaio si può allungare, restringere o rimuovere.

Rimuovi il pianale per aumentare lo spazio o accedere più facilmente alla parte posteriore dell'abitacolo dell'auto.

Attenzione

Protezioni per bambini

Ricorda di mantenere il pianale e gli oggetti nel bagagliaio lontano dalle cinghie di fissaggio superiore di una protezione per bambini. Il contatto con le cinghie può causare danni. Non utilizzare in nessun caso la protezione per bambini se le cinghie di fissaggio superiori sono danneggiate in qualche modo. Se usi una protezione per bambini sui sedili in fondo, rimuovi il pianale. Inoltre, fissa tutti gli oggetti nel bagagliaio.

Importante

- Non appoggiare niente sul pianale esteso. In caso di frenata improvvisa o di collisione, gli oggetti non fissati possono muoversi bruscamente e causare lesioni.
- Non lasciare il pianale nell'auto se non è fissato adeguatamente.
- Se abbatti i sedili in fondo, prima rimuovi il pianale.
- Se riponi oggetti alti nel bagagliaio, è meglio rimuovere il pianale. Fissa le cinghie con gli occhielli di fissaggio del carico. Dovresti anche installare una rete di sicurezza.
- Fai attenzione, gli oggetti ingombranti riposti nel piano portaoggetti possono ridurre la visibilità durante la guida.

12.2.1.1. Installazione del pianale

Il pianale è dotato di una protezione a scomparsa per nascondere dalla vista gli oggetti contenuti nel bagagliaio.

Il pianale è montato dietro la seconda fila di sedili. Quando è completamente estesa, la copertura del pianale copre tutto lo spazio del bagagliaio.

Il pianale deve essere correttamente rivolto verso l'alto. Devi riuscire ad afferrare la maniglia sulla protezione.

Abbatti i sedili della terza fila per accedere senza ostacoli alle scanalature ai lati del bagagliaio.



Quando usi il pianale, sposta la cintura di sicurezza della terza fila. Tira la cintura di sicurezza e appendila all'apposito gancio.



Rimuovi le protezioni delle rientranze sui lati del bagagliaio posteriore.

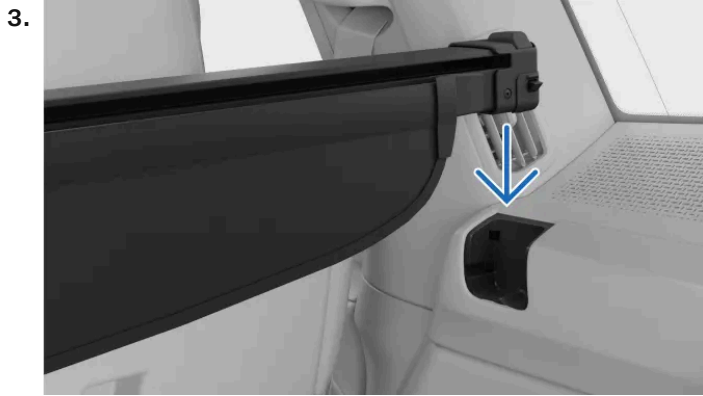

Spingi il pianale nelle rientranze finché non scatta in posizione su entrambi i lati. Assicurati che i fermi siano posizionati in modo da coprire i segni rossi.

4. Tira la protezione del pianale dalla maniglia finché non è completamente estesa.



Inclina verso il basso il bordo esterno del pianale in modo che si blocchi in posizione nelle scanalature.

! Importante

Non è consigliabile posizionare oggetti sul pianale. Non sono fissati e possono causare danni in caso di collisione o frenata improvvisa.

Gli oggetti grandi nel bagagliaio possono ostacolare la visuale del conducente dal lunotto posteriore.

12.2.1.2. Rimozione del pianale

Per aumentare lo spazio del bagagliaio puoi rimuovere il pianale.

Rientro della schermata del pianale

1. Solleva leggermente l'estremità del pianale verso l'alto per toglierlo dalla posizione di blocco. Tieni premuta la maniglia mentre il pianale si ritrae automaticamente.

Rimozione del pianale

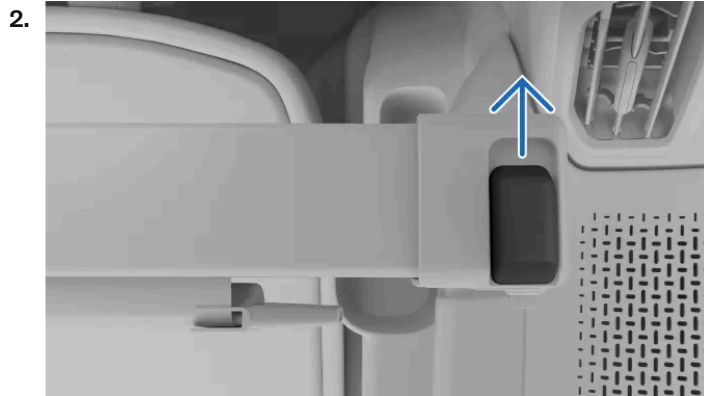

All'estremità del pianale trovi dei pulsanti di blocco. Spingi in avanti il pulsante su un lato e mantienilo in posizione mentre sollevi l'estremità del pianale. Fai la stessa cosa anche per l'altra estremità del pianale.



Solleva completamente il pianale dalle rientranze sul retro del bagagliaio per rimuoverlo.

4. Riapplica le coperture delle rientranze sui lati del bagagliaio.
5. Rimuovi la cintura di sicurezza dall'apposito gancio in modo che sia di nuovo pronta per l'uso.

Riponi il pianale in un luogo al sicuro da eventuali danni e che non dia fastidio agli altri.

12.2.2. Rimozione dello sportello di carico

Rimuovendo il pianale, puoi aumentare lo spazio del bagagliaio e accedere più facilmente al vano di carico.

La rimozione del pianale inferiore consente di ampliare lo spazio del bagagliaio e di accedervi facilmente.

Rimuovi dal bagagliaio tutti gli oggetti per evitare che ti intralcino quando rimuovi il pianale.

1. Afferra la maniglia del portellone. Si trova al centro del pianale, vicino al bordo esterno.
 2. Tira lo sportello verso l'alto e verso di te.
- > Il pianale si solleva dal bagagliaio.

Appoggia il pianale in un luogo dove non possa danneggiarsi o cadere.

12.2.3. Installazione della rete di sicurezza

La rete di sicurezza si può installare dietro i sedili anteriori o dietro i sedili posteriori.

Attenzione

Nell'auto non deve esserci nessuno dietro la rete di sicurezza. La rete di sicurezza può interferire con le funzioni di sicurezza come gli airbag.

Importante

Non utilizzare la rete di sicurezza per fissare oggetti grandi o pesanti. Fissa i carichi grandi o pesanti con delle cinghie utilizzando gli appositi occhielli di fissaggio del carico nella parte posteriore dell'abitacolo.

Se la rete di sicurezza si trova dietro un sedile ribaltabile, fai attenzione a non reclinare o spostare il sedile troppo indietro.

Monta la rete di sicurezza facendo attenzione che sia nel verso corretto. Le cinghie di fissaggio devono sempre trovarsi sul lato verso di te.

Installazione dietro i sedili della fila anteriore

1. Rimuovi gli appendiabiti dai loro supporti ruotando i ganci. Conservali in un luogo sicuro per quando ti serviranno di nuovo.
2. Inserisci i perni della rete di sicurezza nei fori dell'appendiabiti. Spingi i perni in avanti finché non si bloccano in posizione.



3. Fissa gli angoli inferiori della rete ai punti di fissaggio esterni dietro i sedili.



4. Stringi le fascette per fissare bene e in modo sicuro la rete di sicurezza.

> La rete di sicurezza è fissata in tutti e quattro i punti.



Installazione dietro i sedili della seconda fila



5. Inserisci tutti i perni della rete di sicurezza nei fori ai lati del tetto interno. Spingi i perni in avanti finché non si bloccano in posizione.

6. Fissa gli angoli inferiori della rete agli occhielli di fissaggio del carico dietro i sedili.



7. Stringi le fascette per fissare bene e in modo sicuro la rete di sicurezza.

- > La rete di sicurezza è fissata in tutti e quattro i punti.



i **Suggerimento**

Rimozione della rete di sicurezza

Per togliere la rete di sicurezza, segui in ordine inverso i passaggi descritti per l'installazione.

12.2.4. Stivare il carico nel bagagliaio

Il bagagliaio ha una serie di opzioni per il carico di oggetti. Può essere utile per evitare che il carico si sposti nel bagagliaio mentre guidi.

Il bagagliaio è dotato di diverse funzioni che aiutano a stivare gli oggetti. Alcune di queste sono:

- Occhielli di fissaggio del carico nei quattro angoli inferiori per fissare saldamente gli oggetti con le fascette.
- Ganci per borse per evitare che le borse della spesa cadano. Si trovano sui pannelli laterali.
- Tasca a rete sul pannello laterale per riporre gli oggetti più piccoli.
- Vano di carico sotto il pianale del bagagliaio per riporre gli oggetti.

Occhielli di fissaggio del carico



Gli occhielli di fissaggio del carico si trovano ai quattro angoli del bagagliaio. Gli occhielli di fissaggio del carico possono essere utilizzati per fissare le cinghie e assicurare il carico nel bagagliaio.

Suggerimento

Nel tuo bagagliaio c'è una presa A 12 V sul lato destro. Può essere utile per alimentare vari dispositivi elettrici, ad esempio un frigo portatile.

12.2.4.1. Abbassamento della parte posteriore per il carico

Puoi abbassare la parte posteriore dell'auto per facilitare il carico del bagagliaio.

I pulsanti per controllare le regolazioni dell'altezza del bagagliaio si trovano su una piccola plancia di comando sul lato destro all'interno del bagagliaio. Questi pulsanti sono contrassegnati da simboli.



Sollevamento della parte posteriore dell'auto



Abbassamento della parte posteriore dell'auto

Attenzione

Prima di regolare l'assetto della parte posteriore, assicurati che non vi siano persone, animali o oggetti sotto l'auto.

1. Tieni premuto il pulsante di regolazione dell'altezza per iniziare a regolare l'assetto della parte posteriore dell'auto.

Suggerimento

Dopo aver caricato il bagagliaio, non occorre regolare di nuovo l'altezza di carico. Quando inizi a guidare, la parte posteriore torna all'altezza predefinita.

Nota

Se il cofano o una delle portiere sono aperti, non puoi regolare l'altezza della parte posteriore dell'auto.

12.2.4.2. Accesso all'area di carico

È possibile accedere a un'area di carico sotto il pavimento del bagagliaio.

Puoi sollevare il pianale per riporre gli oggetti nell'area di carico.

Prima di aprire la copertura del bagagliaio, rimuovi tutti gli oggetti dal bagagliaio.

1. Afferra la maniglia del portellone. Si trova al centro, vicino al bordo esterno.
2. Tira il portellone verso l'alto.
3. Appendi il pianale al gancio della borsa utilizzando il cordino sul lato inferiore.



Il pianale rimane aperto e ora il vano inferiore del bagagliaio è accessibile.

12.3. Vano di carico sotto il cofano

Oltre al bagagliaio, è presente spazio contenitivo sotto il cofano.

Tra gli oggetti che puoi riporre nel vano di carico anteriore vi sono il triangolo di emergenza, il kit di attrezzi, il gancio di traino, cavo di ricarica e il kit di riparazione pneumatico.

Importante

Assicurati che il cofano sia chiuso correttamente dopo aver utilizzato il vano portaoggetti.

12.4. Traino di un rimorchio

Il gancio di traino ti consente di trasportare un rimorchio con la tua auto. Informati sulle funzioni di traino, e con tutte le questioni rilevanti in materia di sicurezza.

Prima di trainare un rimorchio, considera come ciò influirà sul tuo viaggio. Fai una valutazione approfondita in base alle capacità della tua auto.

La modalità rimorchio si attiva automaticamente quando colleghi un rimorchio all'auto.

- Ricordati che l'auto si comporterà in modo diverso aggiungendo peso nella parte posteriore. Questo influenza sia la maneggevolezza che il consumo di corrente. Il trasporto di un rimorchio comporta una riduzione notevole dell'autonomia.
- Usa soltanto rimorchi in buono stato che soddisfano le normative locali.

Il contenuto di questo manuale rappresenta lo stato del manuale d'uso al momento della stampa e potrebbe non essere completamente valido in futuro. Per ulteriori informazioni, consulta la prima pagina per la nota completa di esclusione di responsabilità.

- Assicurati di aver letto la sezione separata sulle raccomandazioni di carico.

 **Nota**

Funzioni software collegate al tuo gancio di traino

Assicurati che il gancio di traino sia installato correttamente.

Quando il gancio di traino è installato ma non fissato, nel display compare il rispettivo simbolo.



Se il gancio di traino è stato installato dopo che hai acquistato l'auto, potrebbe essere necessario un aggiornamento del sistema per far funzionare le funzioni di traino. Contatta un'officina autorizzata Volvo per aggiornare il software.

Pesi massimi consentiti del rimorchio

I pesi massimi ammessi per i rimorchi sono quelli consentiti da Volvo. Le normative nazionali sui veicoli possono limitare ulteriormente i pesi del rimorchio e le velocità consentite. Il gancio di traino potrebbe essere certificato per un peso di traino superiore a quello che l'auto può effettivamente trainare.

Preparazioni per il traino

1. Aumenta la pressione degli pneumatici al livello raccomandato per il carico massimo. Ciò vale a prescindere dal peso del rimorchio.
2. Dispiega il gancio di traino e attacca il rimorchio.
3. Ti consigliamo di controllare che le luci del rimorchio funzionino correttamente.

Guida con rimorchio

4. Prima di partire leggi tutte le raccomandazioni per la guida con rimorchio.

Importante

Durante la guida

- Mantieni una velocità contenuta nella guida con rimorchio su salite lunghe e con forte pendenza.
- Evita di guidare con rimorchio su salite con pendenze superiori al 12%.
- Il carico aggiuntivo aumenta il rischio di surriscaldamento, che viene segnalato sul display del conducente. Segui tutte le istruzioni riportate.
- Evita per quanto possibile di parcheggiare in pendenza. Il peso extra del rimorchio può compromettere la capacità del freno di stazionamento di tenere l'auto saldamente in posizione. Se non puoi evitare di parcheggiare in pendenza, blocca le ruote^[1] per precauzione.

Sbandamento bilaterale

Lo sbandamento bilaterale è un fenomeno che può verificarsi quando si traina un rimorchio. Fa sì che l'auto e il rimorchio si muovano lateralmente, e ciò può aggravarsi rapidamente e causare la perdita di controllo del veicolo. Lo sbandamento laterale si verifica soprattutto ad alte velocità, in particolare se il carico del rimorchio è troppo pesante o è distribuito in modo improprio. L'auto monitora continuamente il suo movimento e può intervenire per aiutare il conducente a riprendere il controllo se rileva uno sbandamento bilaterale.

I fattori che introducono il movimento laterale possono provocare lo sbandamento bilaterale. Ad esempio:

- Raffiche improvvise e forti venti laterali.
- Manti stradali irregolari.
- Movimenti ampi del volante da un lato all'altro.

Assistenza alla stabilità del rimorchio

Il sistema di controllo della stabilità^[2] interviene se rileva uno sbandamento bilaterale quando l'auto traina un rimorchio. Il sistema temporizza con precisione le singole azioni di frenata delle ruote anteriori per mitigare il fenomeno dello sbandamento bilaterale. Spesso questo è sufficiente per aiutare il conducente a stabilizzare l'auto e il rimorchio.

Quando il sistema di controllo elettronico di stabilità interviene per eliminare lo sbandamento bilaterale, sul display del conducente compare il relativo simbolo.



Simbolo del controllo elettronico di stabilità

^[1] Se non hai dei cunei per le ruote, puoi usare delle pietre grandi o dei blocchi di legno.

^[2] Controllo elettronico di stabilità (ESC)

12.4.1. Utilizzo del gancio di traino

Il tuo gancio di traino può essere estratto o richiuso a seconda delle necessità con poche e rapide operazioni.

Il gancio di traino può servire per collegare rimorchi o fissare oggetti all'auto, come i portabiciclette. Per motivi di sicurezza, è importante seguire attentamente le istruzioni per l'utilizzo del gancio di traino.

Puoi estrarre il gancio di traino premendo il rispettivo pulsante di rilascio. Il pulsante si trova all'interno del bagagliaio sul lato destro, sulla piccola plancia di comando. Quando il gancio di traino è disponibile, il rispettivo simbolo sul pannello si illumina.



Utilizza lo stesso pulsante fare rientrare il gancio di traino quando hai finito di usarlo.

i Nota

Occhiello di traino

La tua auto è dotata di un gancio di traino, quindi nella parte anteriore ha solo un occhiello di traino. Il gancio di traino sostituisce la necessità di un occhiello di traino posteriore.

i Suggerimento

Spia di stato

Sul pulsante di sblocco del gancio di traino è presente una spia che indica lo stato del gancio di traino.

- Una luce fissa indica che il gancio di traino è pronto per essere estratto o fatto rientrare.
- Una luce lampeggiante indica che il gancio di traino si sta muovendo.

Dopo un po', la spia si spegne per risparmiare energia. Chiudi e riapri il bagagliaio per riavviarla. Se l'auto rileva un rimorchio collegato, la spia si spegne e il pulsante di estrazione del gancio di traino viene disabilitato.

! Attenzione

Se non viene utilizzato correttamente o se si impiegano accessori non compatibili o difettosi, il gancio di traino potrebbe danneggiarsi o funzionare male.

Non premere il pulsante di estrazione se al gancio di traino è attaccato qualcosa.

Mentre estrai il gancio di traino, non stare troppo vicino alla parte posteriore centrale dell'auto.

Estrazione del gancio di traino

1. Premi il pulsante di estrazione del gancio di traino.

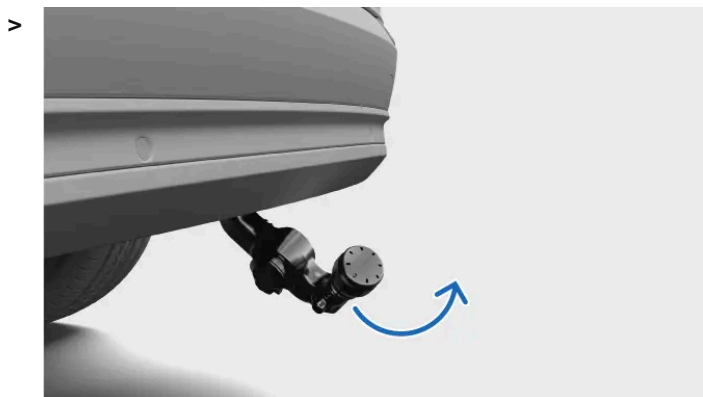

Il gancio di traino è estratto. Mentre il gancio di traino viene estratto, il simbolo sul pulsante di estrazione lampeggia.

Attenzione

Assicurati che il gancio di traino sia saldamente bloccato in posizione prima di agganciarvi qualcosa.

Fissa sempre il verricello o la catena di sicurezza del rimorchio alla staffa di fissaggio del verricello di sicurezza del gancio di traino.

Quando non hai più bisogno del gancio di traino, fallo rientrare premendo il pulsante di estrazione del gancio di traino.

Importante

Quando ritiri il gancio di traino controlla che non ci siano spine o adattatori nella presa elettrica.

Controlla sempre che il gancio di traino sia chiuso quando non viene utilizzato.

Se il gancio di traino presenta problemi di funzionamento, non tentare di risolverli senza aiuto. Per eventuali riparazioni o interventi di manutenzione rivolgerti a un'officina autorizzata Volvo. Contatta l'assistenza Volvo per prenotare un appuntamento.

12.5. Suggerimenti per il carico

Caricare l'auto in modo adeguato è importante per la sicurezza e le sue prestazioni su strada.

Carico generale

Il peso e il posizionamento del carico influiscono sul baricentro, sulla manovrabilità e sulle prestazioni dell'auto.

 **Attenzione**

Carichi non fissati

Un oggetto non fissato del peso di 20 kg (44 libbre), in caso di collisione frontale a una velocità di 50 km/h (30 mph), può avere un impatto simile a quello di un oggetto del peso di 1000 kg (2.200 libbre). Segui sempre le raccomandazioni di carico per ridurre il rischio di danni materiali o lesioni personali.

- Posiziona il carico pesante il più in basso possibile.
- Fissa sempre il carico agli appositi occhielli di fissaggio del carico con delle cinghie o fasce. In caso contrario, potrebbe spostarsi durante le frenate brusche o le curve strette. Questo è importante soprattutto se i sedili posteriori sono ribaltati.
- Non stivare il carico dove potrebbe ostacolare l'attivazione degli airbag. Se il carico impilato supera il bordo superiore dei finestrini, assicurati di avere almeno 10 cm (4 pollici) di spazio libero tra il finestrino e il carico. Questo per evitare di compromettere l'azione protettiva della tendina gonfiabile, integrata dietro i pannelli sopra i finestrini.
- Atteniti sempre alle specifiche dell'auto per il peso e il carico massimo consentiti.
- Quando carichi il bagagliaio, posiziona il carico saldamente contro gli schienali dei sedili posteriori.
- Evita di posizionare il carico contro lo schienale dei sedili anteriori. Potrebbe compromettere l'efficacia della protezione dal colpo di frusta dei sedili anteriori.
- Copri eventuali spigoli, angoli e sporgenze.
- Fissa tutto il carico per l'intera durata del viaggio. Controlla e stringi regolarmente le cinghie, poiché il carico può spostarsi durante il trasporto.
- Rimuovi il carico che non è più necessario tenere in auto. La riduzione del peso complessivo dell'auto migliora le prestazioni e l'autonomia.

Caricamento del tetto

 **Importante**

I carichi trasportati sul tetto non devono sporgere sopra il parabrezza. Possono interferire con i sensori dell'auto.

Utilizza barre portacarico raccomandate da Volvo quando trasporti carichi sul tetto dell'auto. Così facendo, riduci il rischio di danni all'auto e aumenti la sicurezza durante il viaggio. Segui attentamente le istruzioni di montaggio fornite con le barre portacarico.

I carichi esterni influiscono sull'aerodinamica dell'auto, sulla manovrabilità e sulla sensibilità alle correnti trasversali. L'aumento della resistenza aerodinamica influisce sul consumo di energia e sull'autonomia.

- Posiziona il carico pesante il più in basso possibile.
- Distribuisci il carico in modo uniforme sulle barre portacarico.
- Per i carichi lunghi che superano il cofano, monta il gancio di traino nella parte anteriore dell'auto e utilizzalo per fissare il carico.
- Evita di guidare in modo brusco. Evita accelerazioni o frenate brusche e curve strette.
- Rimuovi le barre portacarico quando non le utilizzi. In questo modo, le prestazioni e l'autonomia migliorano. Puoi riporre le barre portacarico nel vano di carico del bagagliaio.

13. Cura e manutenzione

Mantieni gli interni e gli esterni della tua auto in buone condizioni con una cura e una manutenzione regolari.



Questa sezione del manuale contiene le operazioni di cura e pulizia ordinaria che puoi effettuare da te, le informazioni su alcuni componenti della tua auto che necessitano di una manutenzione specifica e sulla manutenzione di servizio.

i Nota

Programma di manutenzione Volvo

Si consiglia fortemente di aderire al programma di manutenzione della tua auto. Un'auto in buone condizioni contribuisce alla sicurezza del traffico e all'affidabilità operativa.

13.1. Stato dell'auto

La schermata dello stato dell'auto nel display centrale è un utile supporto per monitorare lo stato di salute della tua auto. Qui, l'auto ti mostra le informazioni su eventuali problemi rilevati.

La visualizzazione dello stato dell'auto mostra un'immagine generale della tua auto ed elenca tutti i problemi rilevati. I problemi sono classificati in base alla gravità. Un problema minore, in genere, è quello che puoi risolvere da te, ad esempio il rabbocco del liquido lavavetri. Un problema critico può richiedere un intervento in officina prima di poter utilizzare di nuovo l'auto in sicurezza. Ti consigliamo di affrontare i problemi non appena si presentano, soprattutto se non sono minori.

! **Importante**

L'auto non è in grado di rilevare e identificare tutti i tipi di problemi che possono presentarsi. Per questo, è importante ispezionare regolarmente le condizioni dell'auto e risolvere qualsiasi necessità di assistenza o manutenzione individuata. In caso di dubbi sulla gravità di un problema, indipendentemente dal fatto che sia segnalato o meno dall'auto, contatta un'officina autorizzata Volvo.

Per aprire la schermata dello stato dell'auto, premi il simbolo dell'auto  nella barra inferiore e vai in **Stato**.

13.2. Pulizia e cura degli esterni

Mantieni in buone condizioni gli esterni della tua auto eliminando lo sporco e rimuovendo i graffi della vernice non appena li noti. Garantisci una buona visibilità mantenendo le spazzole dei tergicristalli in buone condizioni.



Lava regolarmente la tua auto, rabbocca il liquido lavavetri quando necessario e sostituisci le spazzole dei tergicristalli quando sono consumate. Prendendoti cura degli esterni della tua auto ne migliori l'aspetto e la mantieni anche in buone condizioni.

13.2.1. Lavaggio manuale degli esterni

Per evitare problemi dovuti a sporco ostinato, lava l'auto regolarmente e non appena inizia a sporcarsi. Questo riduce il rischio di graffi e, naturalmente, preserva l'aspetto dell'auto.

Importante

Quando e dove pulire gli esterni

- Pulire l'auto non appena si forma uno strato di polvere o sporczia, previene l'accumulo di sporczia radicata, spesso contenente particelle più grandi e detriti che causano usura e danni, soprattutto durante la pulizia.
- Rimuovi il prima possibile eventuali escrementi di uccelli e linfa o resina degli alberi. Contengono sostanze che possono danneggiare e scolorire rapidamente la vernice.
- Evita di lavare l'auto alla luce solare diretta. Questo può far seccare i detergenti o la cera agendo come abrasivi.
- Se l'auto è stata esposta a sostanze corrosive, come pioggia acida, sale, prodotti chimici, polvere di ferro, fuliggine o cenere, pulirla il prima possibile per evitare danni. Nelle aree con alti livelli di emissioni industriali si raccomandano lavaggi più frequenti.
- Pulisci l'auto in un'area dedicata al lavaggio che raccolga l'acqua di scarico e assicurati che sia trattata nel rispetto delle norme ambientali. Verifica che l'area di lavaggio sia dotata di separatore d'olio.

Lavaggio ad alta pressione

- Assicurati che portiere, finestrini e cofani siano chiusi.
- Procedi con movimenti circolari e mantieni l'ugello ad almeno 30 cm (1 piede) di distanza dalla superficie dell'auto.
- Non spruzzare direttamente sulle aperture o aree sensibili, come serrature, telecamere, finiture, prese d'aria o la porta di ricarica.

Non lavare durante la carica

Non lavare l'auto se il cavo di ricarica è collegato.

Nota

- Procedi delicatamente e usa l'attrezzatura di pulizia giusta per il tipo di superficie che stai lavando.
- Usa solo prodotti per la pulizia e la cura dell'auto raccomandati da Volvo e segui le istruzioni di ogni prodotto.

Lavaggio esterno completo

1. Inizia con il risciacquo del sottoscocca, compresi i passaruota e i paraurti.
2. Sciacqua tutta l'auto per dissolvere e rimuovere lo sporco. Sulle superfici particolarmente sporche puoi usare un agente sgrassante a freddo.
3. Poi lava tutta l'auto con una spugna, uno shampoo per auto e molta acqua tiepida.
4. Asciuga l'auto con un panno di camoscio pulito e morbido o una spatola ad acqua delicata. Questo riduce il rischio di macchie dovute a gocce d'acqua seccate, che richiedono un'ulteriore lucidatura.
5. Dopo aver lavato l'auto, rimuovi lo sporco dai fori di drenaggio nelle portiere e pulisci le soglie.
6. Se restano delle macchie di bitume dovute all'asfalto stradale, eliminale con un detergente per catrame.

In caso di punti con sporco particolarmente ostinato o se non ottieni il risultato desiderato quando pulisci l'auto, contatta l'assistenza clienti Volvo per consigli.

13.2.2. Lavaggio dell'auto in un autolavaggio automatico

Volvo consiglia il lavaggio a mano in modo da poter raggiungere bene tutte le parti dell'auto. Un autolavaggio automatico però è pur sempre un modo semplice per pulire rapidamente l'auto appena si sporca.

Nota

Volvo raccomanda di non usare autolavaggi automatici durante i primi mesi, quando l'auto è ancora nuova. In questo modo non si pregiudica il fissaggio della verniciatura.

Importante

Prima di utilizzare un autolavaggio automatico

- Assicurati che portiere, finestrini e cofani siano chiusi.
- Per evitare che le maniglie delle portiere si aprano durante l'autolavaggio, blocca l'auto.
- Se non resti dentro l'auto durante il lavaggio, riduci la sensibilità dell'allarme.
- Disattiva la modalità tergicristallo.
- Chiudi gli specchietti laterali.
- Fissa eventuali luci ausiliarie.
- Attiva il ricircolo dell'aria.
- Disattiva le funzioni di supporto al conducente, in modo che l'auto non freni automaticamente o emetta avvisi inutili.

1. Segui le istruzioni per entrare nell'autolavaggio automatico e fermati nel punto indicato.

2. Se utilizzi un autolavaggio a tunnel:

- Inserisci il cambio in N e toglì il piede dal freno. Non inserire il freno di stazionamento.

Se utilizzi un autolavaggio con rulli:

- Inserisci il cambio in P per attivare il freno di stazionamento.

3. Terminato il lavaggio, segui le istruzioni fornite ed esci.

4. Resetta tutte le funzioni che hai modificato prima di entrare.

 **Attenzione**

Dopo il lavaggio, controlla sempre i freni, compreso il freno di stazionamento. In questo modo eviti fenomeni di corrosione dovuti all'umidità, che possono compromettere le prestazioni dei freni.

In caso di punti con sporco particolarmente ostinato o se non ottieni il risultato desiderato quando pulisci l'auto, contatta l'assistenza clienti Volvo per consigli.

13.2.3. Lucidatura e applicazione di cera

Se la tua auto perde la sua lucentezza, è il momento di dare una nuova mano di lucidante e cera. In questo modo proteggi ulteriormente la vernice.

Puoi passare la cera sull'auto ogni volta che serve, anche se durante il primo anno di vita non dovresti aver bisogno di lucidarla.

 **Importante**

Attenzione

- Non lucidare o utilizzare prodotti destinati alla verniciatura lucida su superfici con verniciatura opaca. Questo può creare una lucentezza permanente sulla superficie.
- Lucidare le modanature potrebbe consumare o danneggiare lo strato superficiale lucido.
- Evita di usare il lucido o la cera sulla gomma e sui componenti in plastica non verniciati.

Per informazioni sui detergenti e i prodotti raccomandati per la cura dell'auto, contatta l'assistenza Volvo.

1. Assicurati che l'auto sia protetta dalla luce solare diretta. Quando si applica il lucidante o la cera, la superficie non deve avere una temperatura superiore a 45 °C (113 °F).
2. Lava e asciuga accuratamente l'auto.
3. Prima lucida l'auto, poi applica la cera. Atteniti alle istruzioni riportate sulla confezione. Molti prodotti contengono sia il lucido che la cera.

13.2.4. Ritoccare un danno alla verniciatura

Prendendoti cura della verniciatura della tua automobile contribuisce a preservare in buono stato gli esterni. Ispezionali regolarmente e sistema subito il danno per evitare ulteriori problemi

Tra i danni che possono verificarsi più spesso vi sono sassolini, graffi e segni lungo i bordi delle portiere o dei paraurti.

 **Importante**

Danni alla vernice davanti al radar possono comprometterne le capacità di rilevamento. Se individui dei danni in prossimità dei radar, rivolgiti a un punto di assistenza per le riparazioni.^[1] Se hai dubbi sulla posizione dei radar della tua auto, puoi consultare la panoramica nella sezione dedicata di questo manuale.

 **Nota**

Anche se il codice colore corrisponde, i lotti e le marche di vernice possono differire leggermente nel colore. Per questo, anche se puoi ritoccare i danni alla vernice autonomamente, in caso di danni alla vernice, Volvo consiglia di chiedere sempre aiuto a un'officina autorizzata Volvo.

- Per consigli su penne per ritocchi e vernici spray, contatta un concessionario Volvo.
 - Prima di effettuare qualsiasi ritocco pulisci e asciuga la superficie.
 - La temperatura della superficie deve essere almeno 15 °C (59 °F).
 - Segui le istruzioni della penna o della vernice da ritocco in uso.
1. Applica del nastro adesivo sull'area danneggiata. Quindi staccalo per rimuovere tutti i residui di vernice.
 2. Se i bordi sono irregolari, potresti dover lucidare delicatamente l'area danneggiata con un panno abrasivo molto fine. Infine, pulisci accuratamente l'area e lasciala asciugare.
 3. Se il danno:
 - non ha intaccato il metallo e rimane uno strato di vernice intatto, puoi applicare la vernice per ritocchi direttamente sulla superficie pulita.
 - ha intaccato il metallo, applica prima un primer.
 - interessa una superficie di plastica, per risultati migliori applica prima un primer adesivo. Spruzza il prodotto nel coperchio della bomboletta e applica uno strato sottile con un pennello.
 - è un graffio lungo, applica del nastro adesivo intorno all'area danneggiata per proteggere la verniciatura integra.
 4. Mescola bene il primer e applicalo con un pennello sottile, un fiammifero o qualcosa di simile. Lascia asciugare.
 5. Termina con una base di fondo e una finitura trasparente.

^[1] Volvo raccomanda di rivolgersi a un'officina autorizzata Volvo per tutti gli interventi di manutenzione e riparazione.

13.2.4.1. Ricerca del codice colore della vernice

Puoi consultare il codice colore della carrozzeria sull'etichetta del prodotto posta sul montante tra le portiere anteriori e posteriori.

Se la vernice della tua auto è danneggiata o va riparata o riverniciata, devi conoscere il colore esatto della vernice.

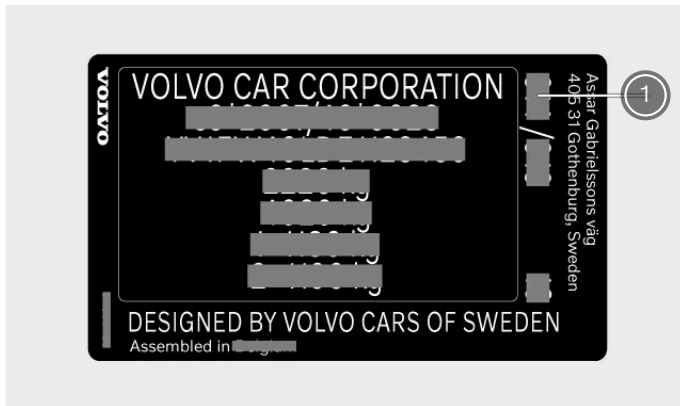

① Codice colore della vernice

1. Vai sul lato destro dell'auto.
 2. Apri le portiere anteriori e posteriori.
 3. Trova il montante della portiera situato tra le portiere anteriori e quelle posteriori.
- > L'etichetta del prodotto contenente il codice colore si trova sul lato esterno del montante della portiera, vicino alla base.



13.2.5. Danni al parabrezza

È importante riparare il prima possibile il parabrezza danneggiato. Se agisci immediatamente, spesso è possibile riparare piccole scheggiature e crepe senza sostituire l'intero parabrezza.

Piccole crepe o scheggiature

Crepe o scheggiature del parabrezza di piccola entità possono estendersi rapidamente. Se noti un danno nel parabrezza rivolgiti a un'officina autorizzata Volvo. Ripara il parabrezza il prima possibile.

 **Importante**

Telecamera e area dei sensori

Eventuali danni al parabrezza nell'area della telecamera e del sensore, compresi piccole scheggiature, graffi o crepe, possono influire negativamente sul rilevamento anteriore e sulle funzioni che lo utilizzano.

- Qualsiasi danno al parabrezza in quest'area deve essere ispezionato da un tecnico dell'assistenza.
- Volvo raccomanda di non riparare piccoli danni nell'area della telecamera e del sensore. Piuttosto, occorre sostituire l'intero parabrezza.

Danno grave

Se il parabrezza subisce danni gravi, bisogna sostituire l'intero pannello di vetro.

 **Attenzione**

Sicurezza compromessa

Non guidare l'auto in presenza di danni strutturali del parabrezza. Un cristallo compromesso può degradarsi molto rapidamente, limitando la visibilità e mettendo a rischio la sicurezza.

 **Nota**

Compatibilità del parabrezza nuovo

È importante che il nuovo parabrezza e la sua installazione siano conformi alle specifiche Volvo per la sicurezza e la compatibilità con le caratteristiche dell'auto.

Calibrazione

Quando installa un parabrezza, il tecnico dell'assistenza deve controllare e calibrare la telecamera anteriore dietro il cristallo per garantirne il corretto funzionamento.

13.2.6. Rabbocco del liquido lavavetri

Il tappo del serbatoio del liquido lavavetri è situato sotto il cofano. Assicurati di usare un liquido lavavetri di buona qualità.

L'auto ti avvisa quando il livello del liquido lavavetri si sta abbassando. ^[1]

i Nota

Capacità del serbatoio

La tua auto può contenere 10,2 litri (circa 10,8 quarti USA) di liquido lavavetri.

! Importante

Qualità del liquido lavavetri

- Usa un liquido lavavetri con un pH compreso tra 6 e 8
- Se utilizzi un liquido lavavetri concentrato, diluiscilo come indicato sulla confezione e utilizza acqua pulita a pH neutro.
- Volvo consiglia un liquido lavavetri con protezione antigelo in condizioni di freddo, soprattutto a temperature sotto lo zero. Questo per evitare i danni causati dal congelamento del fluido all'interno della pompa, del serbatoio e dei tubi.

1. Apri il cofano della tua auto.

2.



Individua il tappo blu con il simbolo del liquido lavavetri e aprilo.

3. Versa il liquido lavavetri nel serbatoio. Evita di versare il liquido se possibile.

4. Chiudi il tappo e il cofano.

^[1] Quando è presente solo 1 litro (1 quarto).

13.2.7. Pulizia dei tergicristalli

Sporco, polvere, sale, insetti e condizioni atmosferiche diverse sono solo alcune delle cose di cui si occupano i tuoi tergicristalli. È importante pulire regolarmente i tergicristalli per mantenere una buona visibilità e prolungare la durata delle lame.

1. Attiva la posizione di servizio del tergicristallo dalle impostazioni nel display centrale. In questo modo, riesci a raggiungere meglio le spazzole del tergicristallo.
2. Sciacqua l'area con acqua per eliminare la polvere e lo sporco.
3. Usa una spugna morbida con una soluzione di sapone tiepido o uno shampoo per auto per pulire l'area. Per un miglior risultato, solleva i bracci dei tergicristalli dal parabrezza.
4. Asciuga i tergicristalli con un panno pulito e morbido.
5. Abbassa di nuovo i bracci dei tergicristalli sul parabrezza, poi disattiva la posizione di servizio dei tergicristalli.

 **Importante**

Prova i tergicristalli prima di partire. Usa molto liquido lavavetri quando i tergicristalli sono in funzione. I tergicristalli funzionano correttamente solo se il parabrezza è bagnato.

13.2.8. Sostituzione delle spazzole del tergicristallo anteriori

La vita utile delle spazzole del tergicristallo anteriori è influenzata dall'acqua, dallo sporco e dai detriti che spazzano via dal parabrezza. Le spazzole del tergicristallo devono essere sostituite quando presentano segni di usura.

1. Attiva la posizione di servizio del tergicristallo dalle impostazioni nel display centrale.

2.



Alza i tergicristalli e allontanali dal parabrezza.

3.

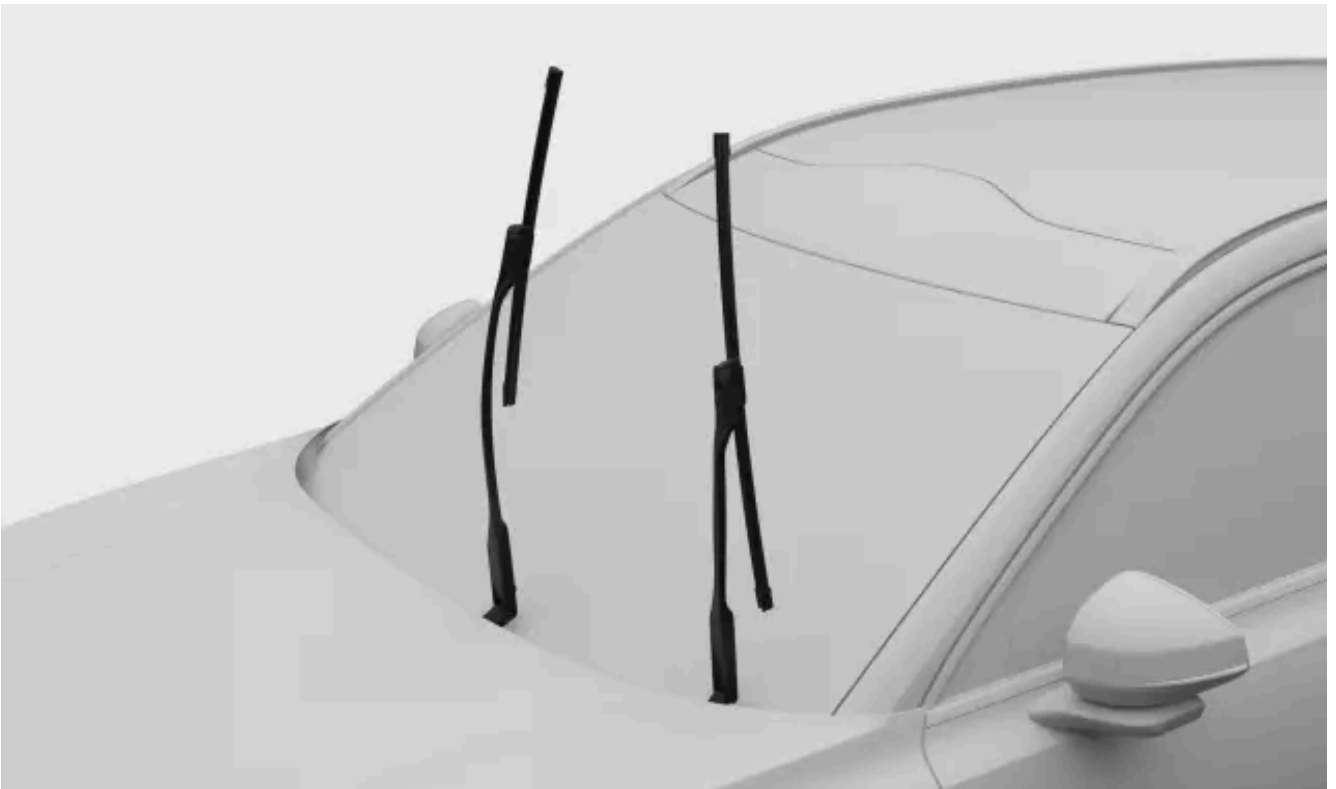

Sollevarne delicatamente la metà inferiore della spazzola tergicristallo verso l'alto portandola in orizzontale.



Staccare la spazzola dal braccio del tergicristallo.

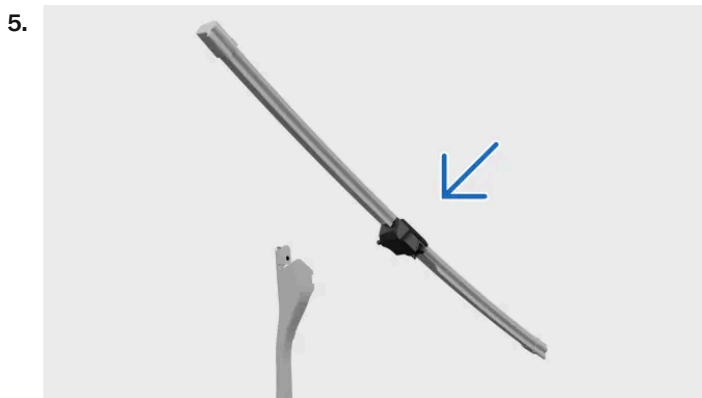

La spazzola del lato conducente deve essere più lunga di quella del lato passeggero. Fai scorrere la spazzola sul braccio del tergicristallo mantenendola orizzontale. Controlla che il perno del braccio del tergicristallo entri nel foro della spazzola.

6. Afferra la parte inferiore della spazzola e riabbassala in posizione verticale. Spingi la spazzola nel braccio del tergicristallo finché non senti un clic.
7. Controlla che la spazzola sia fissata saldamente.
8. Riporta i bracci dei tergicristalli a contatto con il parabrezza.
9. Disattiva la posizione di servizio dei tergicristalli.

13.2.9. Sostituzione della spazzola del tergicristallo posteriore

La vita utile della spazzola tergicristallo posteriore è influenzata dall'acqua, dallo sporco e dai detriti che spazza via dal lunotto posteriore. La spazzola tergicristallo deve essere sostituita se mostra segni di usura.

1.



Individua la protezione di plastica nel punto in cui il braccio del tergicristallo è fissato all'auto. Allenta prima il lato della protezione più vicino a te e poi quello più lontano. Solleva completamente la protezione di plastica. In questo modo accedi al connettore del tubo.

2.



Scollega il tubo dal connettore. Potresti doverlo scuotere un po' per allentarlo.



Afferra il centro del braccio del tergicristallo e sollevalo e allontanalo dal lunotto posteriore. Potresti sentire una certa resistenza a metà strada: questa è la posizione di blocco. Devi tirare il braccio del tergicristallo oltre la posizione di blocco in modo che non ricada sul parabrezza.



Abbassa la spazzola finché non si allenta e si stacca dal braccio del tergicristallo.



Posiziona la spazzola nuova e premi finché non senti un clic.

6. Controlla che la spazzola sia ben fissata al braccio del tergicristallo.

7.

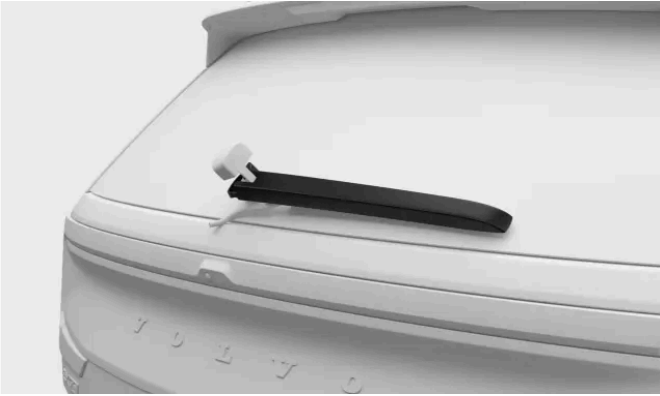

Riabbassa il braccio dei tergicristalli a contatto con il parabrezza.

8.



Collega il tubo della spazzola tergicristallo al rispettivo connettore del tubo. Riabbassa la protezione di plastica.

(i) Nota

Posiziona il tubo in modo che non rimanga intrappolato o schiacciato quando abbassi la protezione di plastica.

13.2.10. Attivazione della posizione di servizio del tergicristallo

La posizione di servizio del tergicristallo ti consente di pulire o sostituire le spazzole del parabrezza. Quando la attivi, i tergicristalli si spostano in una posizione più raggiungibile sul parabrezza.

1. Premi il simbolo dell'auto  nella barra inferiore e accedi alle **Impostazioni**.
 2. Vai in **Comandi** → **Specchietti e tergicristalli** → **Tergicristalli** → **Posizione di servizio dei tergicristalli**.
 3. Attiva la posizione di servizio
- > I tergicristalli si spostano in una posizione più raggiungibile e puoi sollevarli dal parabrezza per ripararli o sostituirli.

 **Importante**

Riposizionare i tergicristalli sul parabrezza

Dopo averli puliti o sostituiti, ricordati di riabbassare i tergicristalli sul parabrezza. L'attivazione dei tergicristalli sollevati può danneggiare l'auto.

Una volta riabbassati i tergicristalli, disattiva la posizione di servizio. Puoi farlo con una delle seguenti opzioni:

- Dall'impostazione nel display centrale.
- Iniziando a guidare.
- Attivando i tergicristalli o l'impianto lavavetri.

13.2.11. Protezione anticorrosione

Il modo ideale per ridurre il rischio di corrosione è quello di mantenere la tua auto pulita. La tua auto è anche dotata di una protezione anticorrosione di lunga durata.

Normalmente, la protezione anticorrosione dell'auto non richiede manutenzione a parte la pulizia e il lavaggio regolari, che rimuovono le sostanze corrosive. Evita l'uso di soluzioni detergenti fortemente alcaline o acide sui componenti lucidi delle finiture, in quanto possono causare corrosione. Le superfici stradali con ghiaia o piccole pietre possono scheggiare la vernice favorendo la formazione di corrosione. Elimina i danni non appena li noti.

La protezione contro la corrosione e l'abrasione della carrozzeria comprende:

- rivestimenti protettivi, sulla lamiera o applicati con un processo di verniciatura di alta qualità
- schermatura con componenti in plastica
- alluminio fuso resistente alla corrosione utilizzato per i componenti esposti delle sospensioni delle ruote.

13.3. Pulizia e cura degli interni

Mantieni in buone condizioni gli interni della tua auto prendendoti cura dei materiali e mantenendoli puliti.

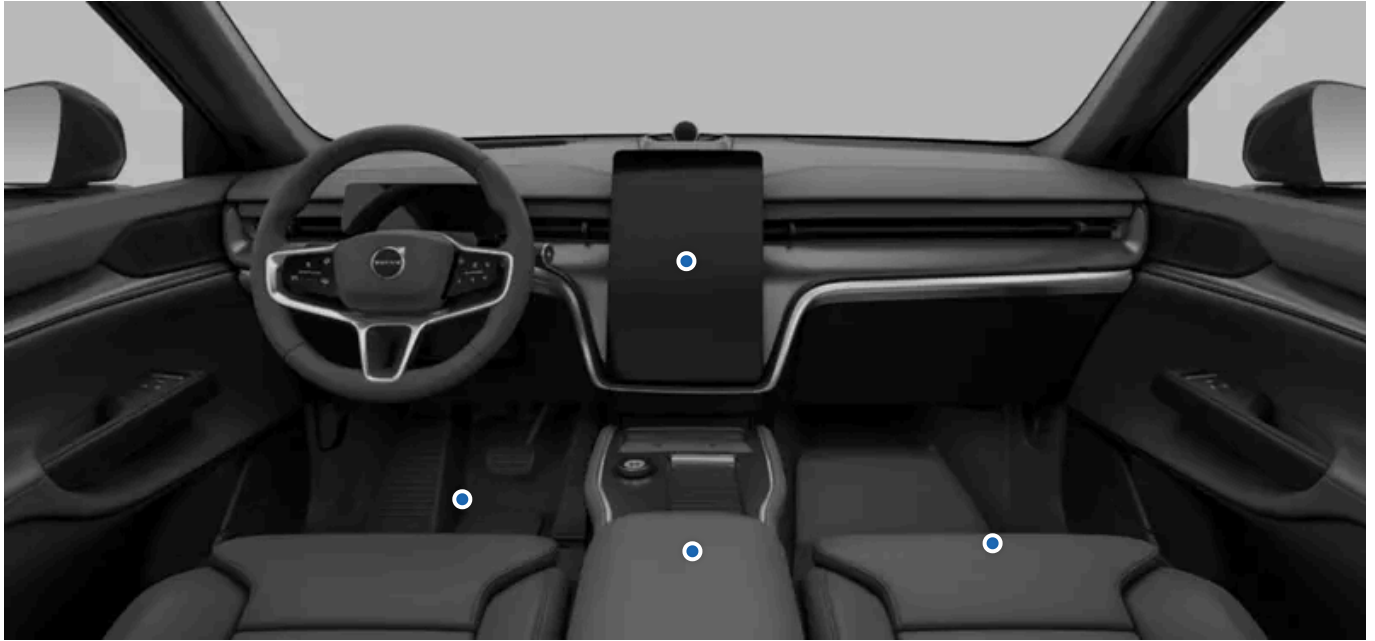

Usa i vani portaoggetti dell'abitacolo e i portabevande per tenere in ordine la tua auto. Rimuovi sempre di macchie e sporco non appena li noti per evitare diventino permanenti.

In caso di punti con sporco particolarmente ostinato, o se non ottieni il risultato desiderato quando pulisci l'auto, contatta l'assistenza clienti Volvo per consigli.

13.3.1. Pulizia di stoffe e tessuti

In caso di macchia sugli interni dell'auto, ad esempio sul padiglione o sul rivestimento dei sedili, puliscila il prima possibile.

Queste indicazioni valgono per i vari tessuti degli interni.

! Importante

Pulizia del rivestimento

- Non raschiare o strofinare mai le superfici sporche. Procedi invece con movimenti circolari delicati. Ricorda che oggetti appuntiti o materiali abrasivi possono danneggiare l'auto.
- Pulisci sempre l'intero rivestimento. Pulire solo alcuni punti del rivestimento può lasciare aloni d'acqua o altri segni.
- Non rimuovere il rivestimento durante la pulizia.
- Alcuni capi di abbigliamento, come jeans o pelle scamosciata, possono trasferire colore sui rivestimenti tessili.
- Fai attenzione quando pulisci il padiglione, un trattamento aggressivo potrebbe danneggiarlo.
- Usa solo prodotti per la pulizia e la cura dell'auto raccomandati da Volvo per la pulizia dei tessuti e segui le istruzioni di ogni prodotto.

 **Attenzione**

Sedili con airbag laterali

Non spruzzare mai un detergente direttamente sui fianchi dei sedili dotati di airbag laterali. Pulisci con un panno leggermente bagnato e un detergente adatto.

1. Aspira o spolvera l'area per rimuovere la polvere e lo sporco in eccesso.
2. Pulisci l'area con un panno in microfibra pulito, privo di lanugine e di colore neutro, leggermente inumidito con acqua o con un detergente delicato e incolore. Procedi con movimenti circolari delicati.

 **Suggerimento**

Per lavare il rivestimento tessile, si consiglia di utilizzare una macchina per la pulizia dei rivestimenti per estrarre la soluzione detergente ed eseguire un risciacquo con acqua.

3. Lascia asciugare completamente il materiale prima di utilizzarlo.

 **Importante**

Pulizia delle cinture di sicurezza

Quando pulisci una cintura di sicurezza, tienila in posizione estesa finché non è completamente asciutta.

13.3.2. Pulizia di pelle e vinile

Con il tempo, la pelle e il vinile della tua auto possono essere intaccati dallo sporco e dagli indumenti colorati. Pulisci e tratta la superficie per renderla più resistente ai danni.

Queste raccomandazioni per la pulizia della pelle si riferiscono solo ai dettagli in vera pelle.

 **Importante**

Pulizia del rivestimento

- Non raschiare o strofinare mai le superfici sporche. Procedi invece con movimenti circolari delicati. Ricorda che oggetti appuntiti o materiali abrasivi possono danneggiare l'auto.
- Non pulire la pelle con apparecchi a vapore.
- Non rimuovere il rivestimento durante la pulizia.
- Non utilizzare il detergente per pelle e vinile su superfici tessili.
- Usa solo prodotti per la pulizia e la cura dell'auto raccomandati da Volvo e segui le istruzioni di ogni prodotto. Per ulteriori informazioni contatta l'assistenza Volvo.

 **Attenzione**

Sedili con airbag laterali

Non spruzzare mai un detergente direttamente sui fianchi dei sedili dotati di airbag laterali. Pulisci con un panno leggermente bagnato e un detergente adatto.

1. Aspira o spolvera l'area per rimuovere la polvere e lo sporco in eccesso.
2. Utilizza un panno in microfibra pulito di colore neutro e leggermente inumidito con un detergente e pulisci l'area con movimenti circolari delicati.
3. Lascia asciugare completamente il rivestimento prima di utilizzarlo o di applicare qualsiasi trattamento.

13.3.3. Pulizia dei cristalli e delle superfici lucide

Pulisci regolarmente e delicatamente le superfici dei display, degli specchietti e dei pulsanti sensibili al tocco.

 **Importante**

Durante la pulizia dei cristalli e delle superfici lucide

Non raschiare o utilizzare detersivi abrasivi sui display, sugli specchietti e sui pulsanti touch. La superficie riflettente potrebbe danneggiarsi.

1. Aspira o spolvera l'area per rimuovere la polvere e lo sporco in eccesso.
2. Utilizza un panno in microfibra pulito e leggermente inumidito con acqua e pulisci l'area con movimenti circolari delicati.

3. Fai asciugare completamente la superficie prima dell'uso.

13.3.4. Pulizia dei componenti interni in plastica, metallo e legno

Pulisci regolarmente i pannelli e i comandi e rimuovi subito eventuali macchie.

 **Importante**

Pulire delicatamente

Non raschiare o strofinare mai le superfici sporche. Procedi invece con movimenti circolari delicati. Ricorda che oggetti appuntiti o materiali abrasivi possono danneggiare l'auto.

1. Aspira o spolvera l'area per rimuovere la polvere e lo sporco in eccesso.
2. Utilizza un panno in microfibra pulito e leggermente inumidito con acqua e pulisci l'area con movimenti circolari delicati.

 **Importante**

Non spruzzare mai i detergenti direttamente su componenti elettrici, come pulsanti o comandi.

3. Lascia asciugare completamente il materiale prima di utilizzarlo.

13.3.5. Pulizia dei tappetini

Pulisci regolarmente i tappetini e assicurati sempre che siano ben posizionati.

 **Importante**

Pulire delicatamente

Non raschiare o strofinare mai le superfici sporche. Procedi invece con movimenti circolari delicati. Ricorda che oggetti appuntiti o materiali abrasivi possono danneggiare l'auto.

1. Rimuovi i tappetini per poterli lavare a parte e accedere al pavimento. Afferra il tappetino dai perni di fissaggio e sollevalo in verticale.
2. Passa l'aspirapolvere sui tappetini e sul pavimento per rimuovere la polvere e lo sporco. Non sbattere né scuotere i tappetini per rimuovere la polvere e lo sporco, in quanto potrebbero rompersi.
3. Pulisci l'area con un panno in microfibra pulito di colore neutro, leggermente inumidito con acqua o con un detergente delicato e incolore. Procedi con movimenti circolari delicati.
4. Lascia asciugare completamente il tappetino prima di riposizionarlo. Fissalo al suo posto premendo accanto a ogni perno.

 **Attenzione**

Usa un solo tappetino per ogni sedile e assicurati che i tappetini siano fissati correttamente con tutti i perni. Se il tappetino del conducente non è fissato correttamente, può spostarsi e mettere in pericolo la guida impigliandosi vicino o sotto i pedali.

13.4. Ruote e pneumatici

Lo scopo degli pneumatici è quello di trasportare il carico della tua auto, garantire una buona aderenza alla superficie stradale, ridurre le vibrazioni e proteggere i cerchioni dall'usura. Per ottenere il massimo dalle tue ruote e dai tuoi pneumatici, impara a conoscerne le raccomandazioni.



Familiarizza con attività come il mantenimento della corretta pressione degli pneumatici e il cambio delle ruote, in modo da poter gestire tranquillamente queste situazioni.

13.4.1. Ruote e pneumatici consigliati

Volvo raccomanda di utilizzare solo cerchi e pneumatici testati e approvati da Volvo e che fanno parte degli accessori originali Volvo. Una ruota si definisce completa quando gli pneumatici sono montati sui cerchioni.

Pneumatici raccomandati

L'auto viene consegnata dotata di pneumatici originali Volvo con marchio VOL sui fianchi^[1]. Questi pneumatici sono stati studiati appositamente per l'automobile. Se li cambi, è quindi importante che anche quelli nuovi abbiano questo marchio per preservare le caratteristiche di guida, il comfort e il consumo di elettricità dell'auto.

Pneumatici originali

La tua auto è dotata di pneumatici originali riportati sull'etichetta sul montante della portiera del conducente.

Gli pneumatici hanno eccellenti caratteristiche di aderenza e assicurano ottime prestazioni di guida su fondo asciutto e bagnato. Ricordati però, che gli pneumatici sono stati progettati per garantire queste caratteristiche su strade senza ghiaccio e neve. Anche se l'auto è dotata di sistemi di controllo della stabilità o di trazione integrale, questi pneumatici non sono progettati per la guida invernale. Quando le condizioni meteorologiche lo richiedono passa agli pneumatici invernali.

Alcune auto sono equipaggiate con una combinazione di pneumatici e cerchi particolarmente performanti. Sono adatti per superfici stradali asciutte e resistenti all'aquaplaning. Questi pneumatici possono essere più soggetti a danni dovuti alla superficie stradale e, a seconda delle condizioni, possono avere una vita utile più breve.

Gli pneumatici "All-season" offrono una tenuta di strada leggermente migliore su fondi stradali scivolosi rispetto a quelli senza questa classificazione. Tuttavia, per una buona tenuta su strade ghiacciate o coperte di neve, Volvo raccomanda pneumatici invernali su tutte e quattro le ruote.

Invecchiamento degli pneumatici

Volvo raccomanda di sostituire gli pneumatici dopo 6 anni dalla data di prima messa in servizio. Se non riesci a stabilire la data, controlla la sigla DOT^[2] riportata sul fianco dello pneumatico. Gli pneumatici invecchiano e si deteriorano nel tempo, anche se sono usati raramente. Le prestazioni potrebbero ridursi. Il calore dovuto a clima caldo, trasporto frequente di carico elevato o esposizione ai raggi ultravioletti (UV) possono velocizzare il processo di invecchiamento. Crepe o scolorimento sono esempi di segni esterni che indicano che lo pneumatico non è adatto all'uso. Cambia immediatamente lo pneumatico se presenta segni visibili di deterioramento.

Riciclare gli pneumatici

Ricorda che le coppie di ruote anteriori e posteriori hanno dimensioni diverse. Non invertire mai gli pneumatici anteriori e quelli posteriori originariamente montati.

Quando sostituisci gli pneumatici, assicurati che tutti e quattro riportino l'indicazione delle dimensioni corrette per il rispettivo asse, siano dello stesso tipo (radiali) e preferibilmente dello stesso marchio di quelli originali. Volvo consiglia di utilizzare pneumatici contrassegnati con la sigla VOL. Altrimenti esiste il rischio che le caratteristiche di aderenza e di guida risultino variate.

Se le ruote non sono montate correttamente, le caratteristiche di frenata dell'auto e di tenuta in presenza di pioggia o fango vengono compromesse.

Dimensioni di cerchi e pneumatici

 **Attenzione**

- Le dimensioni dei cerchioni e degli pneumatici della tua Volvo sono specificate in modo da soddisfare requisiti rigorosi di stabilità e caratteristiche di guida. Combinazioni di cerchioni e pneumatici di dimensioni non approvate possono compromettere la stabilità e le caratteristiche di guida dell'auto.
- Qualsiasi danno causato dal montaggio di combinazioni di cerchioni e pneumatici di dimensioni non approvate è escluso dalla garanzia delle auto nuove. Volvo esclude ogni responsabilità per morte, lesioni personali o costi causati da tali installazioni.
- Non utilizzare cerchi in acciaio o in lega danneggiati, crepati o deformati, con estesi danni da corrosione oppure che siano stati saldati o riparati.

^[1] Ci possono essere eccezioni per alcune misure di pneumatici.

^[2] Dipartimento dei trasporti

13.4.1.1. Conservazione di ruote e pneumatici

Per mantenerle in buone condizioni, conserva le ruote non utilizzate in un luogo fresco, asciutto e buio. È importante metterle in un luogo adeguato e proteggerle dalle sostanze chimiche.

È importante conservare le ruote non utilizzate lontano dalla luce diretta del sole, dalla pioggia, dall'acqua, da fonti di calore o da scintille. Non conservarle mai vicino a solventi, benzina, oli o sostanze simili. Soprattutto quelle infiammabili.

Riponi le ruote^[1] appese o appoggiate per terra sul fianco. Se conservi pneumatici non montati su cerchi, non appenderli. Posizionali in verticale o appoggiati su un fianco. Gli pneumatici senza cerchione, se appesi, possono deformarsi.

^[1] Pneumatici montati su cerchi

13.4.1.2. Mantenere efficienti le gomme

Per preservare il più possibile le gomme della tua auto, tieni a mente alcune cose.

- Una pressione degli pneumatici corretta riduce l'usura irregolare. È importante controllare regolarmente la pressione.
- Le accelerazioni e le frenate brusche e la guida che fa stridere gli pneumatici ne aumentano l'usura.
- L'usura degli pneumatici aumenta con la velocità.
- Oltre a ridurre il comfort di guida, le ruote non equilibrate causano l'usura irregolare ed eccessiva degli pneumatici.
- Le ruote vanno usate nello stesso senso di rotazione per tutta la loro vita utile.
- Per ridurre il rischio di sovrasterzo in caso di frenata brusca, la tenuta dello pneumatico posteriore deve essere sempre pari o superiore a quella dello pneumatico anteriore.
- In caso di urti contro cordoli o buche profonde, gli pneumatici o i cerchioni delle ruote possono subire danni permanenti.

Il contenuto di questo manuale rappresenta lo stato del manuale d'uso al momento della stampa e potrebbe non essere completamente valido in futuro. Per ulteriori informazioni, consulta la prima pagina per la nota completa di esclusione di responsabilità.

- Lo stile di guida, le condizioni stradali e il clima influiscono sull'usura degli pneumatici.

13.4.2. Denominazioni sul fianco dello pneumatico

Il fianco di uno pneumatico può riportare cifre, numeri e simboli di vario tipo. Ecco alcuni esempi e spiegazioni del loro significato.

Nota

Ricorda che le seguenti denominazioni di pneumatici sono solo esempi. I tuoi pneumatici potrebbero non disporre di tutte queste designazioni, ma piuttosto includerne altre che non sono riportate in questo documento.

Dimensioni degli pneumatici

Su tutti gli pneumatici vengono indicate le dimensioni, ad esempio: 265/40 R21 98 W.

- 265** Larghezza pneumatico (mm).
- 40** Rapporto fra l'altezza del fianco e la larghezza dello pneumatico (%).
- R** Pneumatici radiali. La designazione RF e il simbolo indicano che l'auto è dotata di pneumatici antiforatura.
- 21** Diametro del cerchione (in pollici).
- 98** Codici per il carico massimo consentito dello pneumatico.
- W** Classe di velocità per la velocità massima consentita, simbolo della velocità.

Dimensioni del cerchione

Tutti i cerchi riportano un'indicazione delle dimensioni, come: 8J x 19 x 50.

- 8** Larghezza del cerchione (pollici).
- J** Profilo flangiato.
- 19** Diametro del cerchione (in pollici).
- 50** Offset in mm (distanza dal centro della ruota alla superficie di contatto della ruota contro il mozzo).

Classificazione delle condizioni meteorologiche

Ecco alcuni esempi di classificazione. Le proprietà meteorologiche si possono anche indicare con alcuni simboli.

- M+S or M/S** Fango e neve.
- AT** Tutte le condizioni stradali.
- AS** Tutte le stagioni.

Invecchiamento degli pneumatici

- DOT YLX2** Codice di identificazione dello pneumatico o TIN. Questa informazione aiuta il produttore degli pneumatici a identificare le tipologie in caso di richiami di sicurezza.
- 0819**

1. DOT^[1]

Il contenuto di questo manuale rappresenta lo stato del manuale d'uso al momento della stampa e potrebbe non essere completamente valido in futuro. Per ulteriori informazioni, consulta la prima pagina per la nota completa di esclusione di responsabilità.
394 / 528

2. I primi due o tre caratteri sono il codice dello stabilimento di produzione dello pneumatico.
3. I due caratteri successivi sono il codice della misura dello pneumatico.
4. Le ultime quattro cifre indicano la settimana e l'anno di fabbricazione dello pneumatico. Per esempio, 0819 significa che lo pneumatico è stato prodotto nella settimana 08, anno 2019.

Tutti i numeri o le lettere che compaiono in mezzo sono codici commerciali scelti dal produttore.

Carico e pressione max

Carico max. 685 kg (1610 lbs). Specifica il carico massimo trasportabile dallo pneumatico.

Pressione max 240 kPa (35 psi). Pressione massima tollerabile dallo pneumatico. Questo limite è specificato dal produttore dello pneumatico.

Valori minimi consentiti di indice di carico e classe di velocità

Attenzione

L'indice di carico minimo consentito (LI) e la classe di velocità (SS) degli pneumatici per le singole versioni di motore sono riportati nelle specifiche. Pneumatici con un indice di carico o una classe di velocità troppo bassa possono surriscaldarsi e danneggiarsi.

Tipo, materiali e rotazione dello pneumatico

P	Indica che lo pneumatico è idoneo a veicoli per trasporto passeggeri.
VOL	Pneumatici originali Volvo.
Strati: battistrada 2 poliestere, 2 acciaio, 1 poliammide. Fianchi 2 poliestere.	Indica il numero di strati di corda o il numero di strati con tessuto rivestito di gomma nel battistrada e nei fianchi dello pneumatico. I produttori di pneumatici devono anche indicare i materiali degli strati utilizzati nello pneumatico e nel fianco, che possono essere acciaio, nylon, poliestere e altri.
Freccia	Negli pneumatici con un disegno del battistrada progettato per girare solo in una direzione, il senso di rotazione è indicato con una freccia.

Classificazione della qualità uniforme dello pneumatico

Grado di usura del battistrada 200	Il grado di usura del battistrada è un valore comparativo basato sul tasso di usura dello pneumatico in un test standardizzato. Un valore più alto indica maggiore qualità.
Grado di trazione AA	Il grado di trazione si basa su test standardizzati di trazione in frenata rettilinea. I gradi di trazione, dal più alto al più basso, sono AA, A, B e C.
Grado di temperatura A	Il grado di temperatura riflette le prestazioni termiche di uno pneumatico correttamente gonfiato e non sovraccaricato. I gradi di temperatura, dal più alto al più basso, sono A, B e C.

[1] Dipartimento dei trasporti

13.4.2.1. Indicatori di usura del battistrada

Vi sono indicatori di usura del battistrada che mostrano lo stato della profondità del battistrada dello pneumatico.

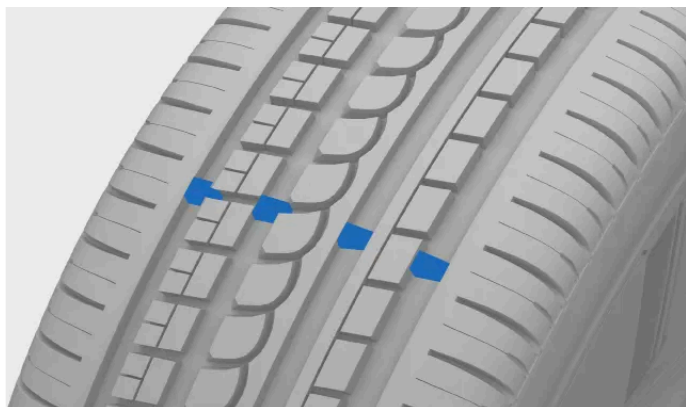

Le scanalature strette che percorrono longitudinalmente il battistrada della gomma sono indicatori di usura. Sul fianco dello pneumatico trovi le lettere TWI ^[1].

! Importante

- Per evitare una scarsa trazione in caso di pioggia e neve, gli pneumatici vanno sostituiti prima che si consumino fino agli indicatori di usura del battistrada.
- Volvo raccomanda pneumatici invernali che abbiano una profondità del battistrada superiore a 4 millimetri (1/8 di pollice) e 1,6 millimetri (1/16 di pollice) per quelli estivi.

^[1] Indicatore di usura del battistrada

13.4.3. Cambio delle ruote

Per sostituire una ruota è fondamentale seguire la procedura consigliata.

Attenzione

Sollevamento dell'auto per la sostituzione della ruota

Per cambiare una ruota, devi innanzitutto sollevarla da terra. Per sollevare l'auto in sicurezza, segui attentamente le istruzioni a parte.

- Se stai cambiando una ruota in mezzo al traffico o in prossimità della strada, tu e la tua auto dovete essere ben visibili agli altri. Attiva le luci di emergenza, posiziona il triangolo di emergenza in un luogo visibile, ma sicuro e indossa il giubbotto catarifrangente.
- Fai in modo che i passeggeri aspettino in un punto sicuro, lontano dall'auto e dal traffico.
- Mentre l'auto è sollevata, sei responsabile della sicurezza circostante. Non permettere a nessuno di stare nell'auto o nelle sue vicinanze.
- Non infilarti mai sotto l'auto, impedisci a chiunque sia con te di sporgersi in qualsiasi modo sotto all'auto mentre è sollevata con un cric.

Nota

Prima di sollevare l'auto da terra, devi attivare la modalità cric.

Prima di togliere la ruota

Le ruote della tua auto sono fissate con appositi bulloni. Per maggiore sicurezza, puoi usare bulloni bloccabili.

Importante

- Le dimensioni della ruota sostitutiva devono essere omologate per la tua auto.^[1]
- Leggi tutte le istruzioni prima di iniziare. Prima di sollevare l'auto, procurati tutti gli attrezzi necessari.^[2]

Rimozione della ruota

1. Togli il tappo dei bulloni di fissaggio manualmente. Non ti servono attrezzi per farlo.
2. Con l'automobile ancora appoggiata al suolo, svita gli elementi/bulloni di fissaggio delle ruote con la chiave di 0,5-1 giro. Spingi in basso la chiave estesa verso sinistra per evitare di farti male. Ruotando in senso antiorario sviti i bulloni. Se ci sono bulloni bloccabili, inizia da quelli.
3. Segui le istruzioni per il sollevamento sicuro dell'auto. Attiva la modalità cric.
4. Solleva l'auto quanto basta per staccare da terra la ruota da smontare. Togli i bulloni ed estrai la ruota.

Suggerimento

Se passi dalle gomme invernali a quelle estive, segna su quale lato erano montate, ad esempio con una S per la sinistra e una D per la destra.

Montaggio della ruota

Il contenuto di questo manuale rappresenta lo stato del manuale d'uso al momento della stampa e potrebbe non essere completamente valido in futuro. Per ulteriori informazioni, consulta la prima pagina per la nota completa di esclusione di responsabilità.

- Pulisci le superfici fra la ruota e il mozzo.
- Monta la ruota. Stringi i bulloni. Tuttavia, il serraggio finale alla coppia specificata va effettuato quando la ruota è di nuovo a terra e non può ruotare mentre lo esegui.

 **Attenzione**

- Le ruote anteriori e quelle posteriori hanno dimensioni diverse. Assicurati di posizionarle sull'asse corretto. Se le ruote sono montate in modo improprio, ciò può influire sulla maneggevolezza dell'auto.
- Non applicare mai lubrificante sui bulloni di fissaggio delle ruote. Può causarne l'allentamento dopo il serraggio.

- Riabbassa l'auto al suolo.
- Fissa i bulloni con una sequenza incrociata. Se utilizzi dei bulloni con chiusura a chiave, termina con questi.

È molto importante fissare correttamente dadi e bulloni. Serra a 140 Nm (103 lb-ft). Controlla la coppia di serraggio con una chiave dinamometrica. Bulloni di fissaggio troppo stretti o poco stretti possono danneggiare le filettature di fissaggio o la gomma stessa.



Serra i bulloni con una sequenza incrociata.

- Riposiziona il tappo sui bulloni di fissaggio della ruota utilizzando gli indicatori guida per posizionarlo correttamente, quindi premilo in posizione. Controlla che sia serrato bene.
- Controlla la pressione delle gomme e memorizza un nuovo valore di riferimento nel sistema di monitoraggio della pressione.

 **Attenzione**

Controlla i bulloni di fissaggio delle ruote

Qualche giorno dopo la sostituzione della ruota potresti dover stringere di nuovo gli elementi/bulloni di fissaggio delle ruote. Potrebbero allentarsi a causa delle differenze di temperatura e delle vibrazioni.

Proprietà delle ruote dopo un cambio ruote

Fai attenzione a segni indicanti un montaggio non corretto delle ruote. Le caratteristiche di frenata dell'auto e la capacità di tenuta in presenza di pioggia e fango potrebbero risultare compromesse.

Quando hai cambiato il tipo o la dimensione delle ruote, all'inizio devi guidare con prudenza. La dinamica e le caratteristiche di guida delle ruote potrebbero essere diverse.

[1] Alcune ruote di scorta hanno dimensioni diverse. Se la ruota di scorta che intendi usare è omologata per la tua auto, la differenza di dimensioni va bene.

[2] Utilizza gli attrezzi previsti per il modello della tua auto.

13.4.3.1. Ruota di scorta

Se fori, puoi usare provvisoriamente la ruota di scorta^[1] finché non riesci a sostituire o riparare la gomma originale.

La ruota di scorta è concepita solo per l'uso temporaneo. La ruota di scorta va sostituita con una ruota normale il più presto possibile.

Quando non viene utilizzata, la ruota di scorta va riposta nella sua borsa sul pianale del vano di carico. Fissala con due cinghie tese trasversalmente sopra la ruota e agganciala ai quattro occhielli di fissaggio nel bagagliaio dell'auto.

Attenzione

Prima di guidare con la ruota di scorta

- Utilizza solo una ruota di scorta omologata per la tua auto.
- Non guidare mai la tua auto con più di una ruota di scorta montata.
- Se la ruota di scorta è montata sull'asse anteriore, non è possibile usare le catene da neve.
- La ruota di scorta non va mai riparata.
- Attieniti alla pressione raccomandata del produttore della ruota di scorta.

Guidare con la ruota di scorta

- Non superare mai gli 80 km/h (50 mph) con la ruota di scorta montata sulla tua auto.
- L'uso della ruota di scorta può modificare le caratteristiche di guida dell'auto. È importante sostituire la ruota di scorta con una ruota originale il prima possibile.

Importante

La ruota di scorta è più piccola di quella originale della tua auto. Questo si ripercuote sull'altezza libera da terra dell'auto. Fai attenzione ai cordoli alti e non lavare l'auto in un autolavaggio automatico.

Nota

Quando usi la ruota di scorta, il sistema di monitoraggio della pressione pneumatici potrebbe non funzionare correttamente.

^[1] La ruota di scorta deve essere di tipo Temporaneo.

13.4.3.2. Pneumatici invernali

Gli pneumatici invernali sono progettati per la guida su strade con ghiaccio e neve. La profondità del battistrada dei tuoi pneumatici invernali deve essere maggiore di quella degli pneumatici normali.

Dimensioni

Quando si usano gomme invernali, è importante che tutti e quattro gli pneumatici siano di tipo corretto. Per consigli rivolgiti a un concessionario Volvo.

Gomme chiodate

Le gomme invernali chiodate devono essere rodiate per 500-1.000 km (300-600 miglia), guidando lentamente e con cautela, in modo che i chiodi si assestino correttamente. In questo modo prolunghi la durata delle gomme e, soprattutto, dei chiodi.

Nota

I regolamenti normativi per l'uso di gomme chiodate possono variare. Controlla che gli pneumatici montati rispettino tutte le leggi e norme locali.

Profondità del battistrada

La presenza di ghiaccio, fanghiglia, neve e le basse temperature mettono a dura prova i tuoi pneumatici, più di quanto non accada in estate. Volvo raccomanda gomme invernali che abbiano una profondità del battistrada di almeno 4 millimetri (0,15 pollici).

Nota

Classe di velocità

Le gomme invernali^[1] possono avere una classe di velocità inferiore a quella massima prevista per la tua auto. Tuttavia, se i tuoi pneumatici invernali hanno una classe di velocità inferiore alla velocità massima della tua auto, non ti è consentito guidare a una velocità superiore a quella indicata dagli pneumatici.

^[1] Sia con gomme chiodate che non chiodate

13.4.3.3. Catene da neve

In condizioni meteo invernali l'uso di catene da neve può migliorare la trazione. Tuttavia, devi tenere presente alcuni prerequisiti.

 **Attenzione**

Puoi usare le catene da neve sulla tua auto solo alle seguenti condizioni:

- Utilizza catene da neve originali Volvo o equivalenti, omologate per il modello della tua auto, le dimensioni degli pneumatici e dei cerchi.
- Sono consentite solo catene da neve mono lato.
- L'utilizzo di catene non adatte può causare gravi danni all'auto e incidenti.

 **Nota**

L'uso delle catene da neve può compromettere il funzionamento del sistema di monitoraggio della pressione degli pneumatici.

Montaggio delle catene da neve

- Assicurati di essere in un luogo sicuro quando monti o smonti le catene da neve.
- Rispetta sempre i regolamenti e le leggi locali riguardanti l'uso delle catene da neve.
- Segui sempre attentamente le istruzioni di montaggio del produttore.
- Usa sempre lo stesso tipo di catene sulle gomme di destra e di sinistra.
- Volvo sconsiglia di utilizzare le catene da neve su ruote di dimensioni superiori a 20 pollici.
- Assicurati di usare la misura corretta per le gomme in uso.
- Le catene da neve si possono usare solo sulle ruote posteriori.^[1]
- Se monti ruote di misura diversa da quelli originali, non devi usare alcuni tipi di catene da neve.
- Tra le catene e i freni, le sospensioni e i componenti della scocca dell'auto deve esserci una distanza sufficiente. Non utilizzare catene che rischiano di interferire con i componenti dei freni.
- Se devi spostare l'auto mentre monti o togli le catene, non passare con le ruote sopra gli attacchi della catena.
- Monta le catene tendendole il più possibile e a intervalli regolari.

 **Suggerimento**

Fai alcune prove di montaggio prima dell'arrivo dell'inverno.

Guida con le catene da neve

- Una volta montate le catene da neve, guida per circa 200 metri (650 piedi). Poi ferma l'auto e controlla di nuovo che le catene siano ben fissate.

- Non superare mai il limite di velocità specificato dal produttore delle catene. Non superare mai i 50 km/h (30 mph) in nessuna circostanza.
- Pur migliorando l'aderenza in alcune condizioni, le catene da neve hanno effetti negativi su altre caratteristiche di guida. Se possibile, evita di guidare su terreni irregolari, con dossi o buche. Evita anche le curve veloci o strette e le frenate brusche.
- Evita di guidare su terreni privi di neve o ghiaccio, per non usurare le catene da neve e le ruote.
- In caso di guida con le catene da neve, è sempre necessario attivare la trazione integrale^[2] nelle impostazioni.

Contatta un concessionario Volvo per maggiori informazioni.

^[1] Questo vale anche per le auto a trazione integrale.

^[2] AWD

13.4.4. Controllo dell'usura dei dischi dei freni

I dischi dei freni della tua auto si consumano con l'uso nel corso del tempo. Controllali per assicurarti che l'impianto frenante funzioni correttamente.

Su ogni disco del freno è inciso o stampato il valore dello spessore minimo. Misurare di tanto in tanto lo spessore dei dischi dei freni con un calibro a corsoio o uno strumento equivalente può aiutarti a capire se è necessario sostituirli.

Attenzione

Sollevamento dell'auto per la rimozione della ruota

Per rimuovere una ruota, devi innanzitutto sollevarla da terra. Per sollevare l'auto in sicurezza, segui attentamente le istruzioni a parte.

- Se stai rimuovendo una ruota in mezzo al traffico o in prossimità della strada, tu e la tua auto dovete essere ben visibili agli altri. Attiva le luci di emergenza, posiziona il triangolo di emergenza in un luogo visibile, ma sicuro e indossa il giubbotto catarifrangente.
- Fai in modo che i passeggeri aspettino in un punto sicuro, lontano dall'auto e dal traffico.
- Mentre l'auto è sollevata, sei responsabile della sicurezza circostante. Non permettere a nessuno di stare nell'auto o nelle sue vicinanze.
- Non infilarti mai sotto l'auto, impedisci a chiunque sia con te di sporgersi in qualsiasi modo sotto all'auto mentre è sollevata con un cric.

Nota

Prima di sollevare l'auto da terra, devi attivare la modalità cric.

1. Rimuovi la ruota.
2. Controlla lo stato di usura della superficie del disco del freno e misurane lo spessore.

 **Attenzione**

Se lo spessore è inferiore al valore minimo indicato, il disco del freno deve essere sostituito immediatamente. Continuare a utilizzare componenti usurati oltre tale limite può ridurre le prestazioni di frenata e compromettere la sicurezza.

 **Importante**

Indicatori di usura dei freni

La tua auto è dotata di indicatori elettrici di usura delle pastiglie dei freni che ne controllano lo stato. Quando lo spessore delle pastiglie dei freni scende al di sotto del limite di sicurezza, sul display del conducente compare il simbolo di avvertimento per l'usura dei freni.

Se si accende il simbolo di avvertimento per l'usura dei freni, rivolgersi a un'officina autorizzata Volvo per far controllare le pastiglie dei freni e, se necessario, sostituirle. Guidare con le pastiglie dei freni usurate può compromettere la sicurezza e danneggiare i dischi del freno.

13.4.5. Foratura

Se fori, puoi agire in vari modi per ripristinare la sicurezza, soprattutto se succede mentre stai guidando.

Se la foratura avviene mentre guidi, è importante pensare innanzitutto alla sicurezza. Attiva le luci di emergenza e, se possibile, allontana l'auto dal pericolo immediato. Se occorre, chiama l'assistenza stradale.

 **Attenzione**

- Non guidare l'auto con la gomma forata. È pericoloso e danneggerà l'auto.
- Per evitare di causare incidenti, se possibile, esci dall'auto dal lato con meno traffico.
- Posiziona un triangolo di emergenza in modo da avvertire gli altri veicoli con buon anticipo e consentire il sorpasso della tua auto. Se lo hai, ricordati di indossare innanzitutto il gilet catarifrangente.

 **Suggerimento**

Se la tua auto è dotata di un kit di riparazione temporanea pneumatico, leggi le istruzioni prima di utilizzarlo.

13.4.5.1. Riparazione provvisoria di una foratura

La tua auto è provvista di un kit di riparazione pneumatico^[1] che puoi utilizzare in caso di foratura non grave di una gomma. Il kit comprende un compressore e un flacone di fluido sigillante.

Attenzione

Prima di usare il kit di riparazione, leggi tutte le istruzioni.

Se hai usato il kit di riparazione sui tuoi pneumatici, non superare gli 80 km/h (50 mph).



Compressore

Il compressore serve per la riparazione provvisoria degli pneumatici ed è omologato da Volvo. Se occorre, puoi utilizzarlo anche per controllare e regolare la pressione degli pneumatici originali.

Il compressore è un apparecchio elettrico. Prima di smaltirlo, verifica le normative locali su questo tipo di rifiuti.

Fluido sigillante

Il sigillante si può usare per le riparazioni provvisorie. Sigilla efficacemente eventuali forature nel battistrada, ma non è adatto per sigillare forature nel fianco dello pneumatico. Non utilizzare il sigillante se gli pneumatici presentano grossi solchi, crepe o danni simili.

Sostituisci il fluido sigillante se la data di scadenza riportata sul flacone è superata^[2]. Smaltisci il flacone vecchio nei rifiuti pericolosi.

^[1] Si chiama anche kit di mobilità temporanea o TMK

^[2] Vedi la data di scadenza sul flacone.

13.4.5.1.1. Utilizzo del kit di riparazione pneumatico temporanea

Quando utilizzi il kit per la riparazione temporanea delle forature, devi rispettare una serie di passaggi importanti. Assicurati di aver letto e compreso ogni passaggio prima di procedere.

i Nota

Queste istruzioni si riferiscono al kit di riparazione pneumatico fornito da Volvo.



Panoramica del compressore del kit di riparazione temporanea pneumatico

- ① Manometro
- ② Valvola di riduzione della pressione
- ③ Etichetta della velocità max consentita
- ④ Tubo flessibile dell'aria
- ⑤ Cavo elettrico



Flacone con il composto sigillante

 **Attenzione**

Il liquido sigillante può essere dannoso

Il liquido sigillante contiene sostanze dannose se ingerite. Il contenuto può anche causare reazioni allergiche o essere altrimenti dannoso per le vie respiratorie, la pelle, il sistema nervoso centrale e gli occhi.

Precauzioni

- Conserva il kit fuori dalla portata dei bambini.
- Evita il contatto prolungato o ripetuto con la pelle. Se il liquido sigillante finisce sui tuoi vestiti, togliili.
- Lava accuratamente le mani dopo averlo maneggiato.

Pronto soccorso

- Ingestione: non indurre il vomito se non su indicazione del personale medico. Rivolgiti a un medico.
- Pelle: lava le aree cutanee interessate con acqua e sapone. In caso di sintomi, rivolgiti a un medico.
- Occhi: risciacqua con abbondante acqua per almeno 15 minuti, sollevando di tanto in tanto le palpebre superiori e inferiori. In caso di sintomi, rivolgiti a un medico.
- Inalazione: porta la persona esposta all'aria aperta. Se l'irritazione persiste, rivolgiti a un medico.

- Prima di iniziare, accertati che il pulsante di accensione del compressore sia su off.
- Non rimuovere il tubo flessibile dell'aria durante la riparazione.
- Se la foratura è stata causata da un chiodo o un oggetto simile che si trova ancora all'interno dello pneumatico, non rimuoverlo. Questo aiuta a sigillare la foratura.
- Se la riparazione avviene in un'area in cui potrebbero esserci altri veicoli, attiva le luci di emergenza e usa il triangolo di emergenza, se ne hai uno.

Preparativi

1. Posiziona l'etichetta indicante la velocità massima in modo che sia ben visibile come promemoria per il conducente, ad esempio sul parabrezza. La trovi sul compressore.
2. Togli l'etichetta TMK dal flacone di sigillante e applicala sul fianco dello pneumatico. Ti aiuta a ricordare qual'è quello da sostituire.
3. Avvita il flacone sulla base dell'apposito supporto, che si trova sul compressore nel punto in cui c'era l'etichetta indicante la velocità massima. C'è un fermo inverso per evitare perdite. Una volta fissato, il flacone non si può rimuovere. La rimozione va effettuata esclusivamente da un'officina ^[1].
4. Collega un'estremità del tubo flessibile dell'aria alla parte superiore del flacone del liquido sigillante dove hai trovato l'etichetta TMK.
5. Svita il tappo parapolvere della valvola dello pneumatico e collega l'altra estremità del tubo flessibile dell'aria allo pneumatico. Avvita il connettore del tubo flessibile dell'aria il più possibile lungo la filettatura.

Riparazione della foratura

6. Collega il compressore alla presa da 12 V dell'auto e verifica che la presa eroghi corrente. ^[2]
7. Avvia il compressore premendo il pulsante di accensione.

Il contenuto di questo manuale rappresenta lo stato del manuale d'uso al momento della stampa e potrebbe non essere completamente valido in futuro. Per ulteriori informazioni, consulta la prima pagina per la nota completa di esclusione di responsabilità.

- > La pressione del compressore aumenta. La pressione può raggiungere temporaneamente i 6 bar (87 psi) prima di stabilizzarsi dopo circa 30 secondi.

 **Attenzione**

Non avvicinarti mai allo pneumatico mentre il compressore è in funzione. Se compaiono crepe o rialzi, il compressore deve essere spento immediatamente. Fermati e contatta Volvo Assistance per un recupero sicuro.

8. Gonfia lo pneumatico per 7 minuti o finché la pressione non raggiunge i 3,5 bar (51 psi).

 **Importante**

Per evitare il surriscaldamento, non far funzionare il compressore per più di 10 minuti.

9. Spegni il compressore per controllare la pressione sul manometro. La pressione minima è di 1,8 bar (26 psi) e la massima di 3,5 bar (51 psi). Se la pressione è troppo alta, utilizza la valvola di riduzione della pressione.

 **Attenzione**

Se la pressione è inferiore a 1,8 bar (26 psi), il foro nello pneumatico è troppo grande. Non continuare e contatta Volvo Assistance per un recupero sicuro.

10. Scollega il compressore dalla presa da 12 V.

11. Svita il tubo flessibile dell'aria dallo pneumatico e utilizza il tappo di protezione per evitare la fuoriuscita del liquido sigillante residuo.

12. Rimonta il tappo parapolvere della valvola dello pneumatico.

13. Subito dopo, guida per 10 minuti^[3] per far agire il sigillante sullo pneumatico. Successivamente, controlla di nuovo.

Controllo di verifica

14. Con il compressore spento, collega il tubo flessibile dell'aria alla valvola dell'aria dello pneumatico.

15. Controlla la pressione dello pneumatico sul manometro.

- > • Se è inferiore a 1,3 bar (19 psi), lo pneumatico non è sufficientemente sigillato. Fermati e contatta Volvo Assistance per un recupero sicuro.
- Se la pressione dello pneumatico è superiore a 1,3 bar (19 psi), gonfialo alla pressione specificata nell'etichetta sul montante della portiera lato guida. Per poter continuare a guidare la pressione deve essere di almeno 2,0 bar (29 psi). Se la pressione è inferiore a 2,0 bar (29 psi), chiama Volvo Assistance. Se la pressione è troppo alta, riducila con la valvola di riduzione della pressione.

16. Rimonta il tappo parapolvere della valvola dello pneumatico.

- Sostituisci il flacone del liquido sigillante e il tubo dopo l'uso. Per farlo rivolgiti a un concessionario Volvo.
- Volvo raccomanda di sostituire o riparare lo pneumatico danneggiato il prima possibile. Informa il gommista che lo pneumatico contiene liquido sigillante.

 **Attenzione**

La percorrenza massima con pneumatici contenenti liquido sigillante è di 200 km (120 miglia).

^[1] Si raccomanda un'officina autorizzata Volvo.

^[2] La presa interrompe l'alimentazione 10 minuti dopo l'uscita del conducente dall'auto. Per riattivarla, basta risalire nell'auto.

^[3] 0 3 chilometri (2 miglia)

13.4.5.1.2. Gonfiaggio degli pneumatici con il compressore per la riparazione delle forature

Gli pneumatici dell'auto si possono gonfiare con il compressore incluso nel kit di riparazione temporanea pneumatico.

Prima di iniziare, accertati che il pulsante di accensione del compressore sia su off.

1. Attacca un'estremità del tubo flessibile dell'aria al compressore in corrispondenza dell'etichetta del limite di velocità. Svita il tappo parapolvere della valvola dello pneumatico e collega l'altra estremità del tubo flessibile dell'aria allo pneumatico. Avvita il connettore del tubo flessibile dell'aria il più possibile lungo la filettatura.
2. Collega il compressore alla presa da 12 V dell'auto e verifica che la presa funzioni ed eroghi corrente.^[1]
3. Avvia il compressore premendo il pulsante di accensione.

 **Importante**

Per evitarne il surriscaldamento, non utilizzare il compressore per più di 10 minuti alla volta.

4. Controlla la pressione degli pneumatici sul manometro del compressore^[2]. Se la pressione è troppo alta, utilizza la valvola di riduzione della pressione.
5. Spegni il compressore e scollegalo dalla presa di corrente a 12 V.
6. Svita il tubo flessibile dell'aria dallo pneumatico.
7. Rimonta il tappo parapolvere della valvola dello pneumatico.

Rimetti a posto il kit nel vano dedicato.

^[1] La presa interrompe l'alimentazione 10 minuti dopo l'uscita del conducente dall'auto. Per riattivarla, basta risalire nell'auto.

[2] La pressione consigliata per gli pneumatici originali dell'auto è riportata sull'etichetta posta sul montante della portiera lato guida.

13.4.6. Pressione degli pneumatici

Una corretta pressione degli pneumatici aiuta a migliorare la stabilità di guida, a ridurre il consumo di energia e a prolungare la durata di vita dello pneumatico.

Con il tempo la pressione degli pneumatici diminuisce. Inoltre, la pressione varia in base alle condizioni ambientali. Tutto questo rientra nella norma. Tuttavia, se guidi con una pressione non corretta, gli pneumatici potrebbero surriscaldarsi e danneggiarsi. La pressione degli pneumatici influisce sul comfort di marcia, i livelli di rumore e la manovrabilità.

Controlla regolarmente la pressione degli pneumatici tutti i mesi e prima di un viaggio più lungo del solito. Cerca di utilizzare sempre un manometro affidabile. Per preservare il buono stato degli pneumatici, usa la pressione raccomandata per gli pneumatici a freddo.

Attenzione

Se la pressione è troppo alta o troppo bassa, gli pneumatici possono subire gravi danni. Gli pneumatici possono esplodere mentre guidi e farti perdere il controllo dell'auto.

Suggerimento

Una pressione degli pneumatici corretta ti aiuta a sfruttare tutta la capacità di carico della tua auto.

13.4.6.1. Monitoraggio della pressione degli pneumatici

La tua auto è in grado di rilevare e indicare se la pressione degli pneumatici è bassa. Il monitoraggio della pressione degli pneumatici non si può disattivare. Se il sistema non è in grado di rilevare la pressione degli pneumatici bassa, indica la presenza di un malfunzionamento.

Affinché il sistema di monitoraggio della pressione pneumatici fornisca informazioni aggiornate, devi guidare l'auto a oltre 30 km/h (20 miglia/h) per alcuni minuti.



Se viene rilevata una pressione insufficiente in uno degli pneumatici, si accende un simbolo di controllo. Questo rimarrà acceso fino a quando il problema non sarà risolto.

Oltre ai messaggi sul display del conducente, sul display centrale trovi informazioni sul monitoraggio della pressione degli pneumatici nella schermata dello stato dell'auto.

Attenzione

Non è previsto un avviso preventivo

Il sistema non è in grado di avvisare in anticipo di un potenziale danno agli pneumatici.

Controlla immediatamente se la pressione degli pneumatici è corretta

Quando si accende il simbolo di bassa pressione degli pneumatici, fermati e controlla la pressione degli pneumatici il prima possibile. Guidare con pneumatici poco gonfi può causarne la foratura.

Se il sistema di monitoraggio della pressione pneumatici non funziona correttamente, il simbolo di controllo del display del conducente lampeggia per circa un minuto e poi rimane acceso. Viene visualizzato anche un messaggio sul display del conducente. Se il guasto è permanente, è necessario un intervento dell'assistenza.^[1]

Ricorda:

- Il sistema non elimina l'esigenza di ispezione e manutenzione regolari dei pneumatici.
- Il simbolo di segnalazione della pressione bassa degli pneumatici non scompare finché la pressione non viene corretta.
- Se la pressione pneumatico consigliata è cambiata, ad esempio in caso di cambio di pneumatici o di carico, devi salvare un nuovo valore di riferimento.

Nota

I sensori di monitoraggio della pressione degli pneumatici devono essere montati su tutte le ruote, comprese quelle invernali. Se utilizzi una ruota di scorta o un'altra ruota priva di sensore, dopo alcuni minuti di guida appare un messaggio di errore sul display del conducente. Ricordati di verificare che le ruote nuove siano dotate di sensore per evitare un avviso di malfunzionamento del sistema.

Stato

Trovi le informazioni sui problemi rilevati dal sistema di monitoraggio della pressione pneumatici nella schermata dello stato dell'auto nel display centrale.

Simbolo di controllo rosso La pressione dello pneumatico è molto bassa. Interrompi immediatamente e controlla gli pneumatici.

Simbolo di controllo giallo La pressione dello pneumatico è bassa. Interrompi e controlla gli pneumatici appena possibile.

Triangolo di emergenza È necessario controllare lo stato del sistema di monitoraggio della pressione pneumatici.

Descrizione del sistema

Le seguenti informazioni sono formulate in base ai requisiti legali esterni.

Ogni pneumatico, compreso quello di scorta (se in dotazione), va controllato mensilmente a freddo e gonfiato alla pressione raccomandata dal costruttore del veicolo sulla targhetta o sull'etichetta della pressione di gonfiaggio degli pneumatici. (Se il tuo veicolo monta pneumatici di dimensioni diverse da quelle indicate sulla targhetta o sull'etichetta della pressione di gonfiaggio, stabilisci la pressione di gonfiaggio corretta per tali pneumatici).

Come ulteriore funzione di sicurezza, il veicolo è stato dotato di un sistema di monitoraggio della pressione pneumatici (TPMS) che accende una spia di bassa pressione quando uno o più pneumatici sono troppo poco gonfi. Quindi, quando la spia di pressione bassa degli pneumatici si accende, devi fermarti, controllare gli pneumatici il prima possibile e gonfiarli alla pressione cor-

Il contenuto di questo manuale rappresenta lo stato del manuale d'uso al momento della stampa e potrebbe non essere completamente valido in futuro. Per ulteriori informazioni, consulta la prima pagina per la nota completa di esclusione di responsabilità.

retta. Guidare con uno pneumatico molto sgonfio ne provoca il surriscaldamento e può causarne la rottura. Una pressione insufficiente riduce anche l'efficienza del carburante e la durata del battistrada e può influire sulla manovrabilità e sulla capacità di arresto del veicolo.

Il TPMS non sostituisce una corretta manutenzione degli pneumatici ed è responsabilità del conducente mantenere una pressione corretta, anche se il livello di gonfiaggio non ha raggiunto quello che fa scattare l'accensione della spia TPMS di pressione pneumatico bassa.

Il tuo veicolo è dotato anche di un indicatore di malfunzionamento del TPMS che segnala quando il sistema non funziona correttamente. L'indicatore di malfunzionamento del sistema di monitoraggio TPMS è abbinata all'indicatore di bassa pressione degli pneumatici. Quando il sistema rileva un malfunzionamento, la spia lampeggia per circa un minuto e poi rimane accesa in modo fisso. Questa sequenza continua ad attivarsi anche nei successivi avviamenti del veicolo finché non si risolve il malfunzionamento. Quando l'indicatore di malfunzionamento è acceso, il sistema potrebbe non essere in grado di rilevare o segnalare correttamente la pressione bassa degli pneumatici. Le anomalie del sistema di monitoraggio TPMS possono avere cause diverse, tra cui il montaggio di pneumatici o ruote sostitutive o alternative sul veicolo che impediscono al TPMS di funzionare correttamente. Controlla sempre la spia di malfunzionamento del TPMS dopo aver sostituito uno o più pneumatici o ruote del tuo veicolo, per assicurarti che gli pneumatici e le ruote sostituiti o alternativi consentano al sistema TPMS di continuare a funzionare correttamente.

^[1] Volvo raccomanda di eseguire gli interventi di assistenza e riparazione presso un'officina autorizzata Volvo.



13.4.6.1.1. Memorizzazione di un nuovo valore di riferimento per il monitoraggio della pressione degli pneumatici

Per funzionare, il sistema di monitoraggio della pressione pneumatici richiede un valore di riferimento. Ciò significa che il valore deve essere aggiornato in determinate circostanze affinché il sistema funzioni correttamente.

Ogni volta che si regola la pressione degli pneumatici, è necessario salvare un nuovo valore di riferimento. Questo può accadere quando vengono apportate determinate modifiche, ad esempio ogni volta che passi a gomme che richiedono una pressione degli pneumatici diversa. Potresti dover aggiornare il valore di riferimento anche in caso di variazioni significative del peso dell'auto dovute a un carico maggiore o minore.

Anche quando ricevi un avviso di pressione dei pneumatici bassa e gonfi gli pneumatici al valore di riferimento precedente, devi salvare di nuovo il valore della pressione dello pneumatico per tenere conto di eventuali variazioni legate alla temperatura.

Per salvare un valore di riferimento nuovo, l'auto deve essere accesa e ferma.

1. Gonfia gli pneumatici alla pressione corretta.^[1]
2. Premi il simbolo dell'auto  nella barra inferiore e vai in **Stato** → **Pressione pneumatici**.
3. Premi  per accedere alle impostazioni.
4. Seleziona la pressione di riferimento degli pneumatici e premi **Salva**.



Nota

Pulsante Salva non disponibile

Per motivi di sicurezza, il pulsante **Salva** è disponibile solo quando l'auto è accesa e ferma.

Il pulsante non è disponibile anche se sul display del conducente è presente un avviso relativo alla pressione degli pneumatici molto bassa. Questo per evitare di salvare accidentalmente un valore basso come riferimento. In questo caso, devi gonfiare gli pneumatici alla pressione di riferimento corretta e poi iniziare a guidare l'auto. Quando l'avviso sul display del conducente scompare, puoi fermare l'auto e continuare con il salvataggio di un nuovo valore di riferimento.

5. Conferma che desideri salvare un nuovo valore. La fase di conferma serve a evitare di salvare per errore un nuovo valore di riferimento.
 - > Qui puoi sovrascrivere la pressione e la temperatura del pneumatico precedente e salvare un valore di riferimento nuovo.
6. Inizia a guidare l'auto a una velocità superiore a 30 km/h (20 mph).

^[1] Per informazioni sulla pressione degli pneumatici raccomandata per la tua auto, consulta l'etichetta sul montante della portiera lato guida.

13.4.6.2. Regolazione della pressione degli pneumatici

Quando sostituisci le gomme o prevedi di guidare con un carico particolarmente pesante, potresti dover regolare la pressione degli pneumatici. Con il passare del tempo è normale che la pressione degli pneumatici diminuisca. Regola la pressione in modo che sia adeguata alla situazione attuale aiuta a garantire l'usura uniforme degli pneumatici e prestazioni elevate.

Per controllare e regolare la pressione, gli pneumatici devono essere a temperatura ambiente. Si dice a pneumatici freddi. Non ridurre mai la pressione di uno pneumatico caldo. Quando si raffreddano, la pressione interna dell'aria scende e gli pneumatici possono quindi risultare poco o per nulla gonfi.

Gli pneumatici possono scaldarsi molto rapidamente e vanno considerati caldi se si usano per oltre 1,5 km (1 miglio) circa. Spesso perché tornino di nuovo a temperatura ambiente servono circa 3 ore di raffreddamento.

La pressione raccomandata per gli pneumatici montati in fabbrica è indicata sul montante della portiera lato conducente.

1. Rimuovi il tappo parapolvere della valvola dello pneumatico e premi il manometro saldamente sulla valvola.
2. Controlla la pressione attuale dello pneumatico nel manometro.
3. Gonfia lo pneumatico alla pressione corretta.

 **Nota**

Avviso pressione bassa

Se hai ricevuto un avviso di pressione bassa, gonfia lo pneumatico all'ultimo valore di pressione salvato.

Condizioni modificate

Se devi regolare la pressione degli pneumatici a causa di un mutamento delle condizioni, ad esempio in caso di sostituzione di uno pneumatico, gonfia fino a raggiungere la pressione raccomandata.

4. Rimetti il tappo parapolvere ^[1] per evitare di danneggiare la valvola.
5. Controlla che non vi siano detriti incastrati, chiodi o altri oggetti, che potrebbero forare la gomma.
6. Controlla che sui fianchi non ci siano cavità, tagli, bolle o altre anomalie.
7. Una volta regolata la pressione, salva il valore di riferimento della pressione del pneumatico nel display centrale.

Se per errore gonfi troppo la gomma, premi il perno metallico al centro della valvola per far uscire l'aria in eccesso. Poi controlla di nuovo la pressione.

 **Nota**

Le pressioni raccomandate per le ruote della ruota di scorta possono essere diverse da quelle degli pneumatici originali. Usa sempre la pressione raccomandata dal produttore della ruota di scorta.

 **Suggerimento**

Quando serve, puoi utilizzare il compressore del kit di riparazione temporanea dello pneumatico per controllare e regolare la pressione dei tuoi pneumatici originali.

^[1] Utilizza solo tappi parapolvere originali Volvo o in plastica, i tappi antipolvere in metallo possono arrugginire e attaccarsi alla valvola.

13.5. Impianto elettrico dell'auto e batterie

La tua auto è dotata di un impianto elettrico specializzato che gestisce l'elettricità da e verso le batterie. Contiene circuiti ad alta e bassa tensione per le varie funzioni elettriche.

In questa sezione del manuale sono riportate informazioni su diversi componenti elettrici dell'auto. Questi includono:

- Batteria di propulsione
- Batteria da 12 V

- Terminale di alimentazione di emergenza a 12 V
- Fusibili

 **Importante**

Terminale da 12 V

In caso di interruzione totale dell'alimentazione, non è possibile aprire l'auto poiché le serrature sono azionate elettricamente. Per accedere all'auto e poterla ricaricare, è possibile alimentarla per un breve periodo utilizzando il terminale da 12 V accessibile esternamente. Trovi il terminale rimuovendo un piccolo pannello nel passaruota anteriore sinistro.

Prima di utilizzare il terminale da 12 V, valuta quanto segue:

- Volvo raccomanda l'utilizzo del terminale da 12 V esclusivamente da parte dei tecnici dell'assistenza per accedere all'auto fuori uso e recuperarla.
- Il terminale esterno a 12 V della tua auto va utilizzato solo per rendere accessibile l'auto. Non tentare di caricare un'altra auto o una fonte esterna simile da questo punto.
- Utilizza esclusivamente un caricabatterie da 12 V con una corrente di ricarica massima inferiore a 30 A.
- Non collegare un'altra batteria da 12 V al terminale.
- Il collegamento di una fonte di alimentazione superiore a 30 A causa il guasto del fusibile del terminale, disattivandolo.
- Utilizza il terminale da 12 V solo per brevi periodi di tempo. Non è concepito per alimentare l'auto in modo continuo.
- Assicurarsi di seguire i segni positivo e negativo sui terminali, poiché l'inversione della polarità del sistema a bassa tensione può danneggiare i componenti del sistema a bassa tensione o far saltare il fusibile da 30 A.

 **Suggerimento**

Carica dell'auto

Le funzioni e l'equipaggiamento per la carica, come la porta di carica e i cavi, si trovano in una sezione dedicata.

Funzioni per accessori

Le funzioni legate all'alimentazione, come le porte USB e la carica wireless dei dispositivi, sono trattate in altre sezioni.

 **Attenzione**

- Non maneggiare o modificare i componenti elettrici dell'automobile. Limitati solo alle azioni che sono chiaramente descritte nel manuale utente.
- I componenti ad alta tensione possono produrre o condurre correnti letali e vanno maneggiati solo da tecnici autorizzati.
- Non eseguire riparazioni sull'impianto elettrico dell'auto o sui suoi componenti. Se hai bisogno di riparazioni o interventi di assistenza rivolgiti a un'officina autorizzata Volvo.

13.5.1. Batteria di propulsione

La batteria di propulsione è la fonte di energia e potenza principale della tua auto. Alimenta tutta la propulsione elettrica e, indirettamente, alimenta il resto dell'auto mantenendo carica la batteria da 12 V più piccola.

La batteria di propulsione si trova in basso nel sottoscocca dell'auto.

Cura e salute della batteria

Il modo in cui utilizzi l'auto influisce sulle condizioni della batteria di propulsione. Con il tempo la sua capacità diminuisce. Ci sono alcuni comportamenti consigliati che possono contribuire a prolungare la vita utile della batteria. Questi comportamenti dell'utente riguardano eventi e situazioni che possono danneggiare la batteria.

Importante

Lasciare l'auto con un livello della batteria basso può danneggiare la batteria. Se il livello della batteria è quasi a zero, carica l'auto il prima possibile.

Suggerimento

In questo manuale trovi sezioni dedicate alla salute della batteria e a cosa puoi fare per risolvere una situazione di bassa potenza.

Riparazione e manutenzione della batteria

La batteria di propulsione è un componente ad alto voltaggio e solo i tecnici autorizzati sono attrezzati per la manutenzione sicura.

Attenzione

- Non maneggiare o modificare i componenti elettrici dell'automobile. Limitati solo alle azioni che sono chiaramente descritte nel manuale utente.
- I componenti ad alta tensione possono produrre o condurre correnti letali e vanno maneggiati solo da tecnici autorizzati.
- Non eseguire riparazioni sull'impianto elettrico dell'auto o sui suoi componenti. Se hai bisogno di riparazioni o interventi di assistenza rivolgiti a un'officina autorizzata Volvo.

Documento della batteria

Per ulteriori informazioni sulla batteria di propulsione della tua auto, scansiona il codice QR del documento della batteria. Si trova all'interno del montante della portiera lato conducente ed è visibile quando la portiera è aperta.

13.5.1.1. Gestione della salute e delle prestazioni della batteria

Puoi contribuire a mantenere in buone condizioni la batteria di propulsione e preservarne le prestazioni adottando pratiche corrette. Alcune situazioni possono causare danni alla batteria e vanno sempre evitate.

Livello della batteria basso e batteria a terra

Importante

La batteria di propulsione può subire gravi danni se non viene caricata dopo che il livello della batteria ha raggiunto lo 0%. Quando è parcheggiata l'auto assorbe una piccola quantità di energia. Lasciare l'auto con un livello di batteria basso senza caricarla, può fare scaricare completamente la batteria e danneggiarla. Se il livello della batteria dell'auto parcheggiata è inferiore al 20%, si consiglia di caricarla il prima possibile.

Se il livello della batteria raggiunge lo 0%, la batteria è considerata scarica o vuota. L'auto va quindi caricata il prima possibile per ridurre il rischio di danni alla batteria.

Anche la batteria più piccola da 12 V rischia di scaricarsi se la batteria di propulsione non riesce a fornirle energia. Se entrambe le batterie sono scariche, l'auto non dispone più di energia e non è in grado di avviare la carica.

Stato di carica elevato

Importante

Se il livello della batteria dell'auto viene mantenuto molto alto per un lungo periodo di tempo, la batteria di propulsione può danneggiarsi.

Per la carica regolare, puoi ridurre l'usura della batteria selezionando un livello di carica di riferimento inferiore al 100%. Carica al 100% solo se il tuo prossimo spostamento richiede l'autonomia massima.

Se lasci l'auto collegata in carica, ma non prevedi di guidarla immediatamente, seleziona il livello della batteria consigliato nella schermata della carica dell'auto.

Carica abituale

La carica CA è la modalità consigliata per la carica quotidiana. Aiuta a mantenere la batteria in buone condizioni nel tempo. La carica CC usura maggiormente l'auto.

Parcheggio a lungo termine

Se lasci l'auto parcheggiata per oltre un mese, il livello della batteria consigliato è del 40-60%. Utilizza o carica l'auto per raggiungere il livello consigliato.

Se lasci l'auto parcheggiata per più di tre mesi, è consigliabile tenerla collegata alla presa di corrente impostando un limite di ricarica della batteria del 50%. Questo per preservare la salute della batteria.

Controlla regolarmente il livello della batteria e il funzionamento della carica.

Suggerimento

Questo manuale contiene una sezione separata con ulteriori consigli per parcheggiare per lunghi periodi di tempo.

Parcheggio con clima molto caldo

Importante

Evitare di esporre l'auto a temperature estreme. Evita di lasciare l'auto parcheggiata per oltre 24 ore se la temperatura rischia di raggiungere i 55 °C (131 °F).

Nei periodi più caldi si consiglia di collegare l'auto alla presa di corrente quando è parcheggiata. Le temperature elevate danneggiano la batteria, soprattutto quando l'automobile è esposta a temperature elevate per periodi prolungati. L'auto può raffreddare attivamente la batteria mentre è parcheggiata, ma questo comporta un consumo di energia. Quando torni alla tua auto parcheggiata, il livello della batteria potrebbe essere sensibilmente più basso di prima. Se l'auto è collegata alla presa per la carica, può raffreddare la batteria senza abbassare il livello e rischiare di scaricare del tutto la batteria.

In caso di temperature elevate, si consiglia di parcheggiare in un luogo ombreggiato. Una forte luce solare associata a temperature elevate può aumentare molto la temperatura della batteria e richiedere esigenze di raffreddamento eccessive.

Parcheggio con clima freddo

Quando la batteria è fredda, l'auto ne riduce temporaneamente le prestazioni finché non si riscalda. Guidare l'auto in uno stato di prestazioni ridotte non danneggia la batteria.

Per evitare una riduzione temporanea delle prestazioni a causa della batteria fredda, collega l'auto alla carica e attiva la preclimatizzazione prima del viaggio. In questo modo, l'auto può riscaldare la batteria senza influire sulle prestazioni e sull'autonomia disponibile.

A temperature inferiori a -30 °C (-22 °F), evita di lasciare l'auto parcheggiata senza ricarica per oltre 24 ore.

13.5.1.2. Impianto di raffreddamento del gruppo motopropulsore

La tua auto è dotata di un sistema di regolazione della temperatura avanzato.

Mentre sei parcheggiato, in carica o alla guida della tua auto, il sistema regola attivamente la temperatura della batteria di propulsione. Questo avviene se durante la preclimatizzazione la tua auto è soggetta a temperature elevate o basse.

Importante

Non provare mai di aggiungere del refrigerante

L'impianto di raffreddamento è un circuito chiuso. La manutenzione dell'impianto di raffreddamento deve essere eseguita da un tecnico specializzato.^[1]

[1] Volvo consiglia un'officina autorizzata Volvo.

13.5.2. Batteria da 12 V

La batteria da 12 V alimenta tutto ciò che si trova nella tua auto, tranne la propulsione elettrica.

Riparazione e sostituzione

La batteria da 12 V non richiede manutenzione.

Se devi sostituire la batteria da 12 V contatta un'officina autorizzata Volvo.

Importante

Terminale da 12 V

In caso di interruzione totale dell'alimentazione, non è possibile aprire l'auto poiché le serrature sono azionate elettricamente. Per accedere all'auto e poterla ricaricare, è possibile alimentarla per un breve periodo utilizzando il terminale da 12 V accessibile esternamente. Trovi il terminale rimuovendo un piccolo pannello nel passaruota anteriore sinistro.

Prima di utilizzare il terminale da 12 V, valuta quanto segue:

- Volvo raccomanda l'utilizzo del terminale da 12 V esclusivamente da parte dei tecnici dell'assistenza per accedere all'auto fuori uso e recuperarla.
- Il terminale esterno a 12 V della tua auto va utilizzato solo per rendere accessibile l'auto. Non tentare di caricare un'altra auto o una fonte esterna simile da questo punto.
- Utilizza esclusivamente un caricabatterie da 12 V con una corrente di ricarica massima inferiore a 30 A.
- Non collegare un'altra batteria da 12 V al terminale.
- Il collegamento di una fonte di alimentazione superiore a 30 A causa il guasto del fusibile del terminale, disattivandolo.
- Utilizza il terminale da 12 V solo per brevi periodi di tempo. Non è concepito per alimentare l'auto in modo continuo.
- Assicurarsi di seguire i segni positivo e negativo sui terminali, poiché l'inversione della polarità del sistema a bassa tensione può danneggiare i componenti del sistema a bassa tensione o far saltare il fusibile da 30 A.

Specifiche della batteria da 12 V

Tipo di batteria	H5 AGM
Tensione	12 V
Dimensioni (lunghezza × larghezza × altezza)	242 × 175 × 190 mm (9.5 × 6.9 × 7.5 in)
Capacità	60 Ah
Capacità di avviamento a freddo ^[1]	680 A

[1] DCA

13.5.2.1. Etichette della batteria

Le batterie per auto a bassa tensione sono provviste di etichette con informazioni per l'utilizzo sicuro.

Simboli



Evitare scintille e fiamme libere.

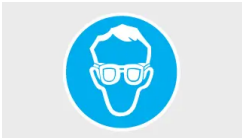

Usare occhiali protettivi.



Conserva la batteria fuori dalla portata dei bambini.



La batteria contiene acido corrosivo.



Ulteriori informazioni nel manuale utente dell'auto.



Rischio di esplosione.

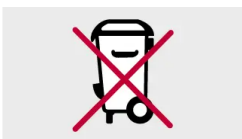

Per essere riciclata, la batteria deve essere smaltita correttamente.



Riciclare correttamente.

i Nota

Raffigurazione delle etichette

Le etichette raffigurate in questo manuale sono rappresentazioni generiche di quelle che trovi nella tua auto. Il manuale riporta solo la loro posizione e il tipo di informazioni che contengono. Per informazioni specifiche sulla tua auto, cerca l'etichetta effettiva.

13.5.3. Riciclo della batteria

Le batterie usate vanno riciclate in modo compatibile con l'ambiente.

In caso di dubbi sullo smaltimento delle batterie rivolgiti all'assistenza Volvo. La batteria di propulsione va manipolata solo dai tecnici autorizzati.

13.5.4. Fusibili

I fusibili elettrici proteggono diverse parti dell'impianto elettrico dell'auto interrompendo l'alimentazione se la corrente supera la soglia del fusibile. Per ripristinare la funzionalità, occorre sostituire il fusibile bruciato.

Un fusibile bruciato può indicare la presenza di un guasto elettrico. Contatta l'Assistenza Volvo se la tua auto indica che un fusibile è bruciato.

! Importante

- Un fusibile sostituito in modo errato può causare gravi danni all'impianto elettrico.
- Il fusibile sostitutivo deve possedere le specifiche corrette, come il tipo e il valore in ampere.
- Per la sostituzione dei fusibili, Volvo raccomanda di rivolgersi a un'officina autorizzata Volvo.

13.6. Attrezzi ed equipaggiamento

La tua auto è dotata di alcuni strumenti che possono esserti utili in determinate situazioni. Ad esempio, se devi cambiare una ruota.

Gli strumenti e le attrezzature della tua auto si trovano in luoghi diversi, ad esempio sotto il cofano, nel vano portaoggetti e nel bagagliaio. Cerca di imparare i luoghi in cui sono riposti per evitare di doverli cercare quando ne hai bisogno.

 **Attenzione**

Conserva gli strumenti correttamente

Quando non li usi, riponi sempre i singoli attrezzi e strumenti nelle apposite aree. Altrimenti, potrebbero causare danni o lesioni in caso di collisione.

Leggi tutte le istruzioni prima di usare gli attrezzi

Prima dell'uso, assicurati di aver letto e compreso tutte le istruzioni relative agli utensili e alle attrezzature, se disponibili.

Contatta l'assistenza Volvo per consigli su strumenti e attrezzature per la tua auto.

Triangolo di emergenza



Se l'auto non riparte più e ti trovi in un'area con possibile presenza di altri veicoli, posiziona il triangolo di emergenza a terra per avvisare gli altri prima che raggiungano l'auto.

Borsa di primo soccorso



La tua auto è dotata di una borsa di primo soccorso. In alcuni paesi è obbligatorio averla sempre disponibile in auto.

Il contenuto di questo manuale rappresenta lo stato del manuale d'uso al momento della stampa e potrebbe non essere completamente valido in futuro. Per ulteriori informazioni, consulta la prima pagina per la nota completa di esclusione di responsabilità.

Occhiello di traino



Per poter trainare l'auto, è possibile fissare l'occhiello di traino al paraurti. Si può anche utilizzare per fissare eventuali oggetti sporgenti caricati sul tetto.

Kit per riparazione provvisoria di una foratura



La tua auto è provvista di un kit di riparazione provvisoria dello pneumatico che puoi utilizzare in caso di foratura non grave.

13.6.1. Uso di un triangolo di emergenza

Se la tua auto è fuori uso in un'area in cui potrebbero esserci altri veicoli, monta e posiziona un triangolo di emergenza. Lo scopo del triangolo di emergenza è segnalare preventivamente la tua auto o eventuali pericoli e ostacoli agli altri automobilisti.



Il triangolo di emergenza ripiegato nella propria custodia.

i Nota

Norme e regolamenti locali

Le norme e i regolamenti su come e quando esporre il triangolo di emergenza variano a seconda del paese. È tua responsabilità conoscere e rispettare le norme vigenti nel posto in cui ti trovi.

i Suggerimento

- Se quando usi il triangolo di emergenza è buio, indossa il giubbotto catarifrangente che hai nell'auto. Se non lo hai, puoi tenere il triangolo di emergenza in modo che le sue parti riflettenti siano visibili mentre lo trasporti.
- Puoi usare la custodia come promemoria per recuperare il triangolo di emergenza quando riparti, posizionandola sul sedile del conducente.

1. Attiva le luci d'emergenza.
2. Estrai il triangolo di emergenza dalla custodia, aprilo e collega le estremità.
3. Apri i supporti del triangolo.
4. Posiziona il triangolo di emergenza in un punto adatto rispetto al traffico e a una distanza tale da avvisare gli altri conducenti prima che raggiungano la tua auto.

Ricordati di recuperare il triangolo di emergenza prima di ripartire.

13.6.2. Fissaggio dell'occhiello di traino

Il contenuto di questo manuale rappresenta lo stato del manuale d'uso al momento della stampa e potrebbe non essere completamente valido in futuro. Per ulteriori informazioni, consulta la prima pagina per la nota completa di esclusione di responsabilità.

Durante il traino fissa un cavo verricello all'occhiello di traino.

Sulla fiancata destra dell'auto, l'occhiello di traino è avvitato in una presa filettata dietro un coperchio integrato sul paraurti anteriore. La tua auto è dotata di un gancio di traino, quindi nella parte anteriore ha solo un occhiello di traino. Il gancio di traino sostituisce la necessità di un occhiello di traino posteriore.

! Importante

Prima di iniziare, leggi le informazioni sul traino e le relative limitazioni.

Procurati l'occhiello di traino in modo da averlo a portata di mano.

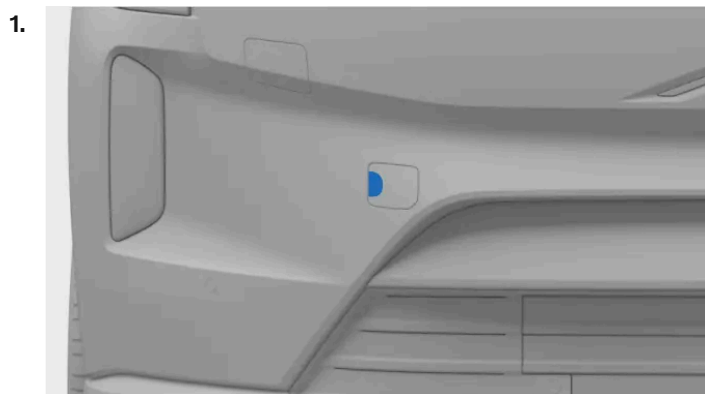

Coperchio di fissaggio dell'occhiello di traino anteriore

Per fissarlo nella parte anteriore: toglilo premendolo al centro del lato sinistro. Il coperchio ruota e può essere rimosso.

2. Avvita l'occhiello di traino fino in fondo.

! Importante

È importante avvitare saldamente l'occhiello di traino in posizione. Per fare più leva, inserisci qualcosa nel gancio di traino, ad esempio una chiave inglese.

Quando hai finito, ricordati di rimuovere di nuovo l'occhiello di traino e di riporlo nella sua sede.

13.7. Sollevamento dell'auto

Con il cric puoi sollevare da terra una ruota alla volta. Leggi tutte le istruzioni prima di sollevare l'auto.

Importante

Per evitare di danneggiare la batteria, è molto importante posizionare il cric sugli appositi punti di aggancio.

Attrezzatura consigliata o in dotazione

- Le istruzioni per il sollevamento dell'auto prevedono l'uso di un cric raccomandato o fornito^[1] da Volvo.
- Utilizza solo strumenti e attrezzature progettati per il tuo modello di auto. Per consigli sugli attrezzi, rivolgiti a un concessionario Volvo.
- Per le operazioni non descritte nel manuale, Volvo raccomanda di rivolgersi a un'officina autorizzata Volvo.
- Il cric portatile, concepito per l'uso occasionale e provvisorio, è adatto solo per attività brevi e urgenti, come la gestione di una foratura. Il cric da officina è adatto a un uso frequente o prolungato.
- Solleva l'auto solo dagli appositi punti di sollevamento.

Altre attrezzature di sollevamento

- Se utilizzi attrezzature di sollevamento non fornite da Volvo^[2], leggi attentamente le istruzioni prima di sollevare l'auto. Assicurati che l'attrezzatura sia compatibile con l'auto.
- Utilizza equipaggiamenti di sicurezza aggiuntivi come cavalletti per assali e cunei per le ruote, se disponibili.
- Se utilizzi martinetti da officina o altri dispositivi di sollevamento progettati per un uso frequente e prolungato, usa gli appositi punti di sollevamento e non quelli descritti in queste istruzioni.

Attenzione

Sicurezza intorno all'auto

- Se stai cambiando una ruota in mezzo al traffico o in prossimità della strada, tu e la tua auto dovete essere ben visibili agli altri. Attiva le luci di emergenza, posiziona il triangolo di emergenza in un luogo visibile, ma sicuro e indossa il giubbotto catarifrangente.
- Individua un'area sicura dove fare aspettare i passeggeri, lontana dall'auto e dal traffico.
- Mentre l'auto è sollevata, sei responsabile della sicurezza circostante. Non permettere a nessuno di restare nell'auto o nelle sue vicinanze.

Sollevamento dell'auto

- Non infilarti mai sotto l'auto, impedisci a chiunque sia con te di sporgersi in qualsiasi modo sotto all'auto mentre è sollevata.
- Non posizionare oggetti tra il terreno e il cric, o tra questo e il punto di sollevamento dell'auto.
- Non utilizzare attrezzature di sollevamento che presentino segni di danneggiamento.

Prima di sollevare l'auto:

- Prepara gli strumenti e i componenti necessari per il lavoro previsto.
- Verifica che il cric sia in buone condizioni con le filettature ben lubrificate e prive di sporco.
- Per evitare l'attivazione accidentale dell'allarme, riducine la sensibilità.

1. Attiva il freno di stazionamento.
2. Attiva la modalità cric nelle impostazioni.
3. Blocca le ruote per ridurre il rischio di movimento dell'auto durante il sollevamento. Ceppi di legno o pietre grandi vanno bene. Posizionali davanti e dietro ogni ruota che rimarrà a terra.
4. Individua il punto di sollevamento predisposto nel sottoscocca dell'auto.

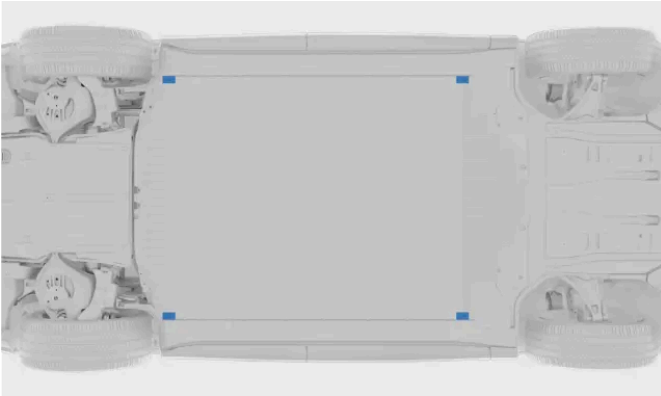

Su ogni fiancata dell'auto trovi due attacchi per il cric.

5. Posiziona il cric sotto il punto di sollevamento dell'auto. La superficie di appoggio del cric deve essere solida, non scivolosa e in piano. Posiziona il cric con la manovella rivolta verso l'esterno dell'auto.
6. Solleva il cric finché la sommità non si innesta nel punto di sollevamento dell'auto. Controlla che la parte sporgente della testa del cric si inserisca nella fessura del punto di sollevamento.

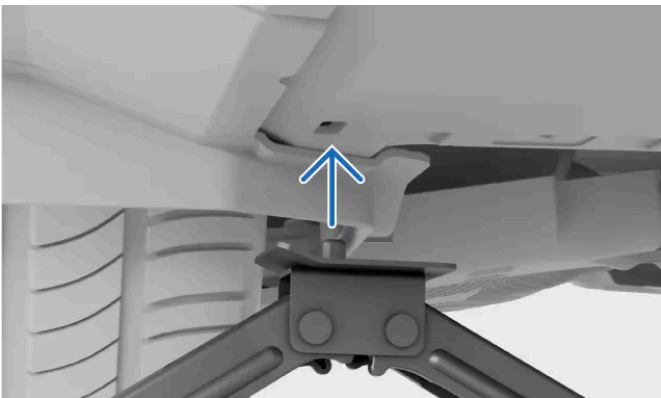

7. Procedi all'allineamento finale. Verifica che:
 - il cric non sia inclinato in nessuna direzione
 - la base del cric sia centrata sotto il punto di sollevamento

- la sommità del cric combaci correttamente con il punto di aggancio.



8. Solleva l'auto a un'altezza adeguata. Non sollevarla più di quanto ti serva per il lavoro che stai svolgendo.

 **Attenzione**

Non lasciare l'auto senza sorveglianza quando è sollevata.

Facendo attenzione, abbassa la macchina al termine del lavoro. Ricordati di testare le funzioni importanti dell'auto che potrebbero essere state compromesse dal lavoro svolto.

Rimetti il cric nel rispettivo vano.

La modalità cric si disattiva appena riprendi a guidare.

^[1] A seconda del mercato, nell'auto puoi trovare un cric concepito per l'uso occasionale e provvisorio.

^[2] Ad esempio, nel caso di martinetti da officina o altri dispositivi di sollevamento progettati per un uso frequente e prolungato

13.7.1. Area per il sollevamento in officina

Per sollevare l'auto puoi utilizzare un cric da officina o un dispositivo di sollevamento progettato per l'uso frequente e prolungato. Fallo assicurandoti però che sia posizionato nelle aree di sollevamento predisposte dell'auto.

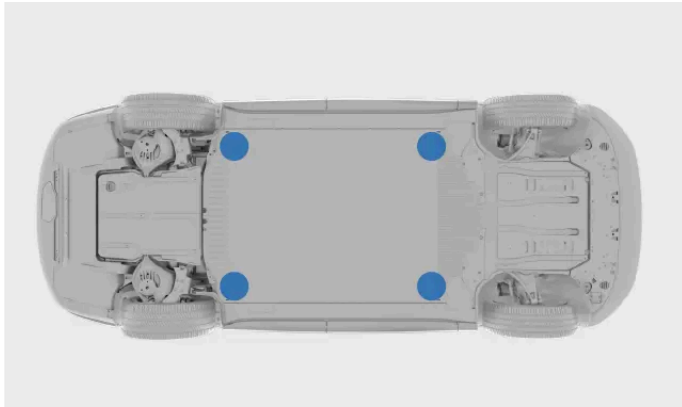

Aree di sollevamento usate per le attrezzature dell'officina.

Le aree di sollevamento da utilizzare con l'attrezzatura da officina si trovano negli angoli esterni del vano batteria. Si trovano subito dietro i punti di sollevamento regolari, vicino all'area scanalata.

Importante

Per evitare di danneggiare la batteria, è molto importante posizionare il cric da officina sugli appositi punti di sollevamento dell'auto.

Se utilizzi un cric da officina, controlla che la piastra sia dotata della protezione in gomma per proteggere l'auto e garantirne la stabilità.

Per evitare l'attivazione accidentale dell'allarme, riducine la sensibilità prima di sollevare la tua auto.

Nota

Prima di sollevare l'auto da terra, devi attivare la modalità cric.

13.7.2. Attivazione della modalità cric

Se hai bisogno di sollevare una ruota da terra, ad esempio per sostituirla, prima devi attivare la modalità cric.

La tua auto è dotata di sospensioni pneumatiche che la livellano automaticamente se il terreno è irregolare. Quando utilizzi un cric per sollevare una ruota da terra, occorre disattivare le sospensioni pneumatiche. In caso contrario, l'auto cercherà di mantenere una posizione in piano.

1. Premi il simbolo dell'auto  nella barra inferiore e accedi alle **Impostazioni**.
2. Vai in **Comandi** → **Modalità dell'auto** → **Modalità cric**.

3. Attiva la modalità cric

La modalità cric si disattiva automaticamente quando riprendi a guidare.

13.8. Manutenzione e riparazioni

Per mantenere la tua auto in buone condizioni, è essenziale eseguire correttamente la manutenzione e le riparazioni.

La tua auto tiene traccia dell'ultima volta che hai effettuato un intervento di manutenzione e ti avvisa quando è il momento di fissarne uno nuovo. È in grado di autodiagnosticare molti tipi di guasti e di avisarti se è necessario intervenire.

Se noti qualsiasi necessità di manutenzione o riparazione che non è stata rilevata dall'auto, contatta l'assistenza Volvo.

Volvo raccomanda di rivolgersi a un'officina autorizzata Volvo per tutte le esigenze di manutenzione e riparazione.

Importante

Guasti e notifiche

Se una notifica nell'auto richiede una manutenzione, fissa un appuntamento il prima possibile. La schermata dello stato dell'auto nel display centrale contiene anche informazioni sui problemi rilevati.

Attenzione

- Non maneggiare o modificare i componenti elettrici dell'automobile. Limitati solo alle azioni che sono chiaramente descritte nel manuale utente.
- I componenti ad alta tensione possono produrre o condurre correnti letali e vanno maneggiati solo da tecnici autorizzati.
- Non eseguire riparazioni sull'impianto elettrico dell'auto o sui suoi componenti. Se hai bisogno di riparazioni o interventi di assistenza rivolgiti a un'officina autorizzata Volvo.

Programma di manutenzione raccomandato da Volvo

Volvo raccomanda di affidare qualsiasi intervento di riparazione e manutenzione a un'officina autorizzata Volvo. Le officine Volvo dispongono del personale, degli strumenti speciali e della documentazione necessaria per fornire un'assistenza di alta qualità. Il programma di manutenzione raccomandato da Volvo è stato sviluppato per garantire una lunga vita utile alla tua auto. La manutenzione dell'auto conforme al programma di manutenzione personalizzato può costituire un prerequisito per la copertura delle garanzie Volvo. Le informazioni sull'assistenza e sulla garanzia della tua auto ^[1] contengono maggiori dettagli sull'assistenza e sui termini e le condizioni della garanzia.

^[1] Si tratta di una pubblicazione separata allegata alla tua auto.

13.8.1. Prenotazione di interventi di manutenzione o riparazione

Se hai bisogno di un appuntamento per una manutenzione o una riparazione, l'assistenza Volvo si occupa della prenotazione. Le officine autorizzate Volvo dispongono delle competenze e attrezzature specializzate per prendersi cura della tua auto.

La tua auto ti avvisa quando è il momento di fare la revisione.

1. Contatta l'assistenza Volvo per prenotare un appuntamento. Gli operatori trovano il punto di assistenza più vicino a te.

Se non riesci a contattare l'assistenza Volvo e hai urgente bisogno di manutenzione o riparazioni, contatta un servizio di assistenza stradale disponibile nella tua zona.

13.8.2. Porta diagnostica di bordo

La tua auto è dotata di una porta diagnostica che consente all'officina di collegarsi e comunicare con i suoi sistemi. Non collegare apparecchiature non autorizzate da Volvo.

La porta diagnostica è del tipo OBDII.

La porta diagnostica si trova nella parte inferiore del cruscotto, vicino alla leva di apertura del cofano.

L'uso scorretto della porta diagnostica può influire negativamente sui sistemi e sul software dell'auto. Questo include il collegamento di apparecchiature non autorizzate^[1] e l'installazione di software o strumenti diagnostici.

**Attenzione**

Volvo declina ogni responsabilità in caso di collegamento di apparecchiature non autorizzate alla porta diagnostica di bordo. Per maggiori informazioni contatta un'officina autorizzata Volvo.

^[1] Apparecchiature non approvate da Volvo.

14. Recupero dell'auto fuori uso

Se non riesci a guidare l'auto, questa viene considerata fuori uso. Se non riesci a trovare una soluzione nel manuale, o in caso di dubbi su come procedere, puoi sempre contattare un'officina autorizzata Volvo.

A seconda della natura del problema, potresti riuscire a risolverlo autonomamente o con il supporto di un'officina autorizzata Volvo. In questa parte del manuale trovi una serie di scenari e le modalità per gestirli in modo sicuro.

In caso di lesioni o di rischio di lesioni, dai la priorità alla sicurezza e alle esigenze mediche piuttosto che al recupero dell'auto. Non esitare a contattare i servizi di emergenza se necessario.

Nel manuale, trovi sezioni specifiche per i seguenti scenari che possono aiutarti a identificare il problema di fondo e le fasi necessarie per il recupero.

- L'auto non funziona correttamente e si riesce a utilizzare normalmente.
- La batteria è scarica e l'auto non risponde.
- L'auto presenta danni fisici. Il danno può impedire la guida dell'auto o causarne il blocco totale. Per utilizzare in modo sicuro l'auto, devi valutarne anche i danni superficiali.

14.1. Auto danneggiata

Se l'auto è danneggiata, è importante identificare l'entità e la gravità del danno per determinare come gestire l'auto in modo sicuro.

Un danno può impedire la guida della tua auto o comprometterne la sicurezza.

Contatta un'officina autorizzata Volvo se l'auto è stata danneggiata o se presenta segni di danni subiti durante la sosta. Se il danno rende inutilizzabile l'auto o ne compromette gravemente le prestazioni, è necessario un intervento di soccorso tramite servizio di assistenza e recupero stradale.

Importante

Danni minori

L'auto è in grado di autodiagnosticare molte anomalie, ma non riesce a rilevare tutti i tipi di danni o prevederne le conseguenze. Un piccolo urto che provoca un danno superficiale può disturbare i componenti retrostanti l'area interessata, ad esempio disallineando un sensore di parcheggio dietro il paraurti. È quindi importante che i danni apparentemente lievi o superficiali vengano esaminati da un tecnico specializzato per determinarne la portata complessiva.

Danni che rendono inutilizzabile l'auto

Esistono diversi tipi di danni che possono impedire la guida dell'auto. Riportiamo solo alcuni esempi:

- Danni da collisione
- Foratura
- Danni al parabrezza

Il contenuto di questo manuale rappresenta lo stato del manuale d'uso al momento della stampa e potrebbe non essere completamente valido in futuro. Per ulteriori informazioni, consulta la prima pagina per la nota completa di esclusione di responsabilità.

- Danni da acqua
- Guasto meccanico

Danni da collisione

Dopo un urto abbastanza grave, la tua auto entra in modalità di sicurezza e deve essere recuperata.

Importante

Se possibile, non tentare di guidare o spostare l'auto dopo una collisione grave. Se l'auto rappresenta un grave pericolo per il traffico, è possibile fare un'eccezione e spostarla a breve distanza dal pericolo immediato, se le condizioni dell'auto lo consentono.

Danni da acqua

I danni da acqua possono danneggiare in modo permanente la tua auto e comprometterne seriamente il funzionamento.

Importante

Spesso, per risolvere un danno d'acqua importante, non basta asciugare l'auto o farla asciugare. Un tecnico specializzato deve esaminare i danni causati dall'acqua per determinarne l'entità e la gravità.

Danni meccanici

Il modo migliore per evitare guasti meccanici è utilizzare l'auto nel modo corretto e sottoporla a regolare manutenzione. È importante eseguire regolarmente le revisioni della tua auto.

14.2. Funzionamento anomalo

Quando un componente o una funzione della tua auto non funziona come previsto, si tratta di un malfunzionamento.^[1] A seconda del tipo di malfunzionamento riscontrato, l'uso della tua auto potrebbe non essere sicuro.

Nota

Auto immobilizzata

Se un malfunzionamento ti impedisce di guidare in sicurezza considera l'auto immobilizzata.

Se l'auto non risponde

In questo manuale trovi una sezione apposita dedicata ai problemi elettrici.

Consigli generali in caso di anomalie

Il contenuto di questo manuale rappresenta lo stato del manuale d'uso al momento della stampa e potrebbe non essere completamente valido in futuro. Per ulteriori informazioni, consulta la prima pagina per la nota completa di esclusione di responsabilità.

Se qualcosa non funziona correttamente, prova a intervenire nel modo seguente.

- Leggi cosa dice il manuale sulla funzione in oggetto. Informati su cosa occorre per il corretto funzionamento. Il problema potrebbe essere dovuto al fatto che non sei al corrente della limitazione di una specifica funzione.
- Riavvia tutti i dispositivi e i sistemi collegati. Questo vale per l'auto, ma può anche riguardare il telefono o un'app.
- Se esistono più modi per utilizzare una funzione o eseguire un'attività, prova le varie alternative.

 **Nota**

Modifiche dopo gli aggiornamenti del software

Gli aggiornamenti del software possono introdurre modifiche ai sistemi influenzandone il funzionamento. Leggi le informazioni presenti negli aggiornamenti per capire le cause del diverso comportamento dell'auto.

Possibili cause

Quando qualcosa non funziona come dovrebbe, le cause possono essere varie:

- Le impostazioni dell'auto sono state modificate.
- Le condizioni ambientali influenzano l'auto e i suoi sistemi.
- Interferenze di segnale che influiscono sulla connettività e i sistemi wireless.
- Un fusibile è saltato e deve essere sostituito.
- Errore software.
- Guasto meccanico.

Come contattare un'officina autorizzata Volvo in caso di necessità

Se non riesci a risolvere il problema con le informazioni del manuale, contatta un'officina autorizzata Volvo.

Prendi nota di ciò che è accaduto nel momento in cui è comparso il problema. Può essere utile per identificare la causa. Tra gli eventi scatenanti potrebbero esserci:

- Danni alla vettura.
- Esposizione a condizioni estreme.
- Interventi di assistenza, manutenzione o sostituzione di un componente eseguiti di recente.
- Software aggiornato di recente.
- Qualsiasi altro guasto o malfunzionamento.

^[1] In alcuni casi, il guasto o l'anomalia sospetti potrebbero invece essere una limitazione intenzionale dovuta alle condizioni dell'auto.

14.3. Auto non funzionante o non rispondente

Se la tua auto non risponde o sembra priva di alimentazione, potrebbe essere a causa delle batterie scariche o di un problema ai sistemi elettrici.

Se le batterie dell'auto sono scariche, l'auto non risponde ad alcune delle tue azioni. Tra queste vi è il tentativo di aprire o avviare l'auto.

Se l'auto non risponde a causa della scarsa energia, puoi intervenire in vari modi a seconda del caso.

Nei casi seguenti entrambe le batterie dell'auto possono scaricarsi completamente:

- Si usa l'auto fino a un livello della batteria pari a 0% senza ricaricarla immediatamente.
- Si lascia l'auto con un livello della batteria basso. Se non viene collegata alla carica, il livello della batteria cala ulteriormente, perché, mentre è parcheggiata, l'auto consuma piccole quantità d'energia.
- L'auto viene lasciata a lungo senza essere ricaricata, riducendo il livello della batteria.
- Basse temperature che riducono temporaneamente la capacità della batteria al di sotto del livello necessario per mantenere l'auto alimentata.

Condizioni o impieghi che aumentano il consumo di energia e causano un calo del livello della batteria più rapido del previsto:

- Utilizzo di accessori o funzioni dell'auto che consumano energia.
- Temperature elevate che provocano il raffreddamento della batteria.

Recupero in caso di batteria di propulsione scarica

Se è scarica la sola batteria di propulsione, i sistemi dell'auto vengono alimentati ma non è possibile avviarla o guidarla. L'auto indica che il livello della batteria è allo 0%. In questa situazione, la batteria da 12 V può alimentare i sistemi necessari per avviare la carica della batteria di propulsione. Per poter accedere all'auto eicaricarla, è importante non consumare l'energia della batteria da 12 V.

Azioni per il ripristino dell'auto:

- Se puoi caricare l'auto nel parcheggio, fallo immediatamente.
- Se non è possibile caricare l'auto nel luogo in cui ti trovi, falla recuperare e trasportare presso una stazione di carica. Nel frattempo, cerca di non consumare l'energia rimanente nella batteria da 12 V. È una cosa importante per la salute della batteria, ma anche per poter disporre di funzionalità essenziali da utilizzare in caso d'emergenza.

Recupero in caso di perdita totale di potenza

Se la batteria da 12 V è a terra, l'auto è completamente fuori uso. Questo può accadere se qualcosa impedisce alla batteria di propulsione di mantenere carica la batteria da 12 V, ad esempio se la batteria di propulsione si scarica e quindi non carica l'auto in tempo. Se entrambe le batterie sono scariche, l'auto non risponde e non è possibile ricaricarla come al solito.

Interventi di recupero:

- Rivolgiti a un'officina autorizzata Volvo o a un servizio di soccorso e assistenza stradale.
- Se nel luogo in cui si trova l'auto fuori uso è disponibile una sorgente di carica, potresti riuscire ad alimentare temporaneamente l'auto con un terminale esterno speciale da 12 V. In questo modo puoi avviare la carica.
- Se non è possibile caricare l'auto sul posto, devi trasportarla in un luogo con una sorgente di carica. L'officina autorizzata Volvo dispone dell'attrezzatura necessaria per alimentare e ricaricare l'auto.

 **Importante**

Terminale da 12 V

In caso di interruzione totale dell'alimentazione, non è possibile aprire l'auto poiché le serrature sono azionate elettricamente. Per accedere all'auto e poterla ricaricare, è possibile alimentarla per un breve periodo utilizzando il terminale da 12 V accessibile esternamente. Trovi il terminale rimuovendo un piccolo pannello nel passaruota anteriore sinistro.

Prima di utilizzare il terminale da 12 V, valuta quanto segue:

- Volvo raccomanda l'utilizzo del terminale da 12 V esclusivamente da parte dei tecnici dell'assistenza per accedere all'auto fuori uso e recuperarla.
- Il terminale esterno a 12 V della tua auto va utilizzato solo per rendere accessibile l'auto. Non tentare di caricare un'altra auto o una fonte esterna simile da questo punto.
- Utilizza esclusivamente un caricabatterie da 12 V con una corrente di ricarica massima inferiore a 30 A.
- Non collegare un'altra batteria da 12 V al terminale.
- Il collegamento di una fonte di alimentazione superiore a 30 A causa il guasto del fusibile del terminale, disattivandolo.
- Utilizza il terminale da 12 V solo per brevi periodi di tempo. Non è concepito per alimentare l'auto in modo continuo.
- Assicurarsi di seguire i segni positivo e negativo sui terminali, poiché l'inversione della polarità del sistema a bassa tensione può danneggiare i componenti del sistema a bassa tensione o far saltare il fusibile da 30 A.

Altri casi di assenza d'alimentazione

Possono esserci casi in cui sai che il livello della batteria non è basso. In questi casi, l'assenza di alimentazione indica che la batteria da 12 V non riceve energia dalla batteria di propulsione o non è in grado di fornire energia all'auto.

Possibili fattori che influenzano l'erogazione di energia a 12 V sono:

- Un fusibile è saltato e deve essere sostituito.
- La batteria da 12 V è difettosa.
- C'è un guasto elettrico, hardware o software che impedisce all'auto di accendersi.

Se non riesci a identificare la causa del problema o a risolverlo consultando il manuale, contatta un'officina autorizzata Volvo.

14.4. Trasporto su carroattrezzi

Il recupero della tua auto in genere avviene mediante trasporto con carro attrezzi. Questo diventa necessario se l'auto è fuori uso e non è possibile ripararla sul posto.

Se hai bisogno di soccorso stradale per la tua auto, contatta un'officina autorizzata Volvo.^[1]

La procedura di recupero consigliata dipende dalle condizioni e dallo stato dell'auto. Se la tua auto non è danneggiata e l'alimentazione funziona, puoi attivare la modalità di traino per trainarla sulla piattaforma di un veicolo di recupero. Se l'auto è danneggiata, non risponde o è in modalità di sicurezza, deve essere sollevata sulla piattaforma del veicolo di recupero.

 **Importante**

Ruote staccate da terra

Indipendentemente dalle sue condizioni, quando viene recuperata, l'auto va trasportata con tutte le ruote sollevate da terra. La rotazione forzata delle ruote durante il trasporto può danneggiarla gravemente.

Mantieniti a una distanza di sicurezza

Non permettere a nessuno di stare dietro la tua auto mentre viene trainata sul veicolo di recupero.

^[1] Per esigenze di recupero urgenti, puoi contattare direttamente un servizio di soccorso e assistenza stradale.

14.5. Modalità di sicurezza

Se la tua auto rileva un danno che compromette la sicurezza, può entrare in modalità di sicurezza.

La modalità di sicurezza limita le funzioni disponibili quando la tua auto ha subito un danno. Se è stata attivata la modalità di sicurezza devi valutare eventuali danni e riparazioni^[1] dell'auto. Se per qualsiasi motivo si è attivata la modalità di sicurezza, contatta un'officina autorizzata Volvo.

Se sono ancora funzionanti, i display indicano chiaramente quando l'auto è in modalità di sicurezza.

Quando la modalità di sicurezza è attiva, non puoi guidare l'auto. Tuttavia, se hai bisogno di allontanare l'auto da un pericolo immediato, puoi uscire dalla modalità di sicurezza dal display centrale. Dopo la disattivazione della modalità di sicurezza, guida con cautela e solo per distanze molto brevi, ad esempio lungo il bordo strada.

 **Nota**

Quando esci dalla modalità di sicurezza, l'auto esegue un check-up di sicurezza. Questa procedura viene comunicata sul display del conducente. Se l'esito del check-up non è positivo, non puoi uscire dalla modalità di sicurezza per spostare l'auto.

 **Attenzione**

- Quando l'auto si trova in modalità di sicurezza, non utilizzarla e non rimanervi dentro. L'unica eccezione ammessa è un piccolo spostamento se rappresenta un pericolo immediato nel traffico.
- Non trainare l'auto senza aver prima attivato la modalità di traino. Puoi farlo nel display centrale.
- Il ripristino dello stato dell'auto senza aver eseguito la valutazione dei danni e le riparazioni può causare ulteriori danni all'auto e lesioni personali.

^[1] Volvo consiglia un'officina autorizzata Volvo

14.6. Traino dell'auto

Se occorre, è possibile trainare la tua auto per brevi distanze. Per farlo, devi attivare la modalità di traino.

Importante

Prima di fare trainare la tua auto

- Per evitare l'attivazione accidentale dell'allarme, riducine la sensibilità prima di trainare la tua auto.
- Puoi accedere alla modalità traino solo se l'auto è alimentata. Se non è possibile alimentare l'auto, occorre un intervento di recupero completo.
- Leggi tutte le informazioni sul traino dell'auto prima di attivare la modalità traino.
- Traina la tua auto solo per brevi distanze, ad esempio sul ciglio della strada o su un veicolo di soccorso stradale. Trainare la tua auto per distanze maggiori può danneggiarla impedendo la carica corretta della batteria.

Per trainare l'auto devi prima attivare la modalità traino, che prevede il collegamento dell'occhiello di traino e del cavo verricello. Assicurati di disporre di tutta l'attrezzatura necessaria.

1. Attiva la modalità di traino nel display centrale.
 - > Appare la conferma dell'attivazione della modalità di traino.
2. Traina la tua auto su un veicolo di recupero o in un luogo sicuro, come il ciglio della strada.
3. Una volta messa al sicuro l'auto, inserisci il freno di stazionamento.
 - > La modalità di traino si disattiva.
4. Se necessario, rimuovi l'occhiello di traino e il cavo verricello.

Importante

Trasporta l'auto guasta usando sempre a un veicolo di soccorso stradale. La rotazione forzata delle ruote durante il trasporto può danneggiare gravemente la tua auto. Assicurati che l'auto venga trasportata esclusivamente da un veicolo di recupero con pianale, le ruote dell'auto non devono toccare il suolo durante il trasporto.

14.6.1. Attivazione della modalità di traino

Se occorre trainare la tua auto su un veicolo di recupero con pianale, prima devi attivare la modalità di traino nelle impostazioni.

 **Importante**

- Fare trainare la tua auto senza attivare la modalità di traino può danneggiarla. Prima trainare l'auto, segui le istruzioni visualizzate sul display finché non compare la conferma dell'attivazione della modalità di traino.
- La modalità traino è accessibile solo se l'alimentazione dell'auto funziona. Se non è possibile alimentare l'auto, occorre un intervento di recupero completo.
- Leggi tutte le informazioni sul traino dell'auto prima di attivare la modalità traino.

 **Nota**

Utilizza la modalità traino solo per fare rimorchiare la tua auto. Non attivarla quando traini altri veicoli o rimorchi.

1. Premi il simbolo dell'auto  nella barra inferiore e accedi a **Impostazioni**.
 2. Vai su **Comandi** → **Modalità dell'auto** → **Modalità traino**.
- > Nel display centrale compare il tutorial sulla modalità traino.
3. Segui il tutorial finché non ricevi la conferma che la modalità traino è attiva.

La modalità traino si disattiva quando inserisci il freno di stazionamento.

15. Specifiche

Queste specifiche descrivono la tua auto in termini tecnici e in cifre. Ti possono servire per informazioni richieste, ad esempio, per acquistare pneumatici nuovi.

Queste informazioni sono suddivise nel modo seguente, con alcuni esempi del loro contenuto per aiutarti a orientarti.

- Caratteristiche generali dell'auto: dimensioni, pesi e denominazioni del modello.
- Specifiche del gruppo motopropulsore: prestazioni, motore elettrico, autonomia e consumo elettrico.
- Specifiche di ruote e pneumatici: pressioni e dimensioni degli pneumatici approvate.
- Specifiche dei fluidi: liquido dei freni e liquido di raffreddamento del climatizzatore.
- Certificati e omologazioni

15.1. Caratteristiche generali dell'auto

Ecco alcune informazioni basilari sulla tua auto. Questi dati aiutano a determinare l'assetto specifico della vettura.

Queste informazioni sulla tua auto potrebbero tornarti utili per una serie di motivi. Ad esempio, per poter ordinare i ricambi o gli accessori corretti.

15.1.1. Dimensioni dell'auto

Qui puoi trovare le misure della tua auto, come la lunghezza e l'altezza.

Prima, individua la misura che stai cercando nelle immagini, poi controlla la lettera corrispondente nella tabella sottostante.

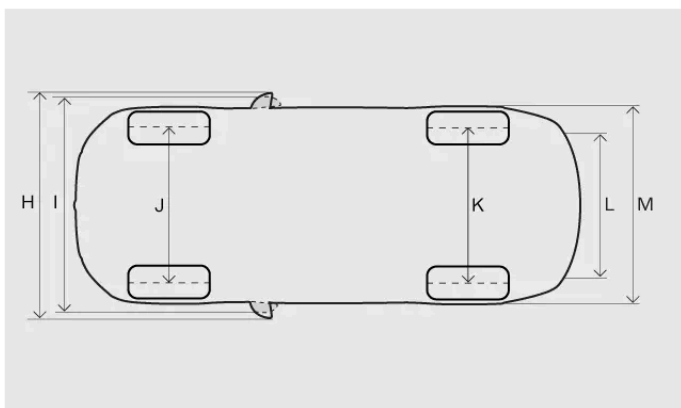
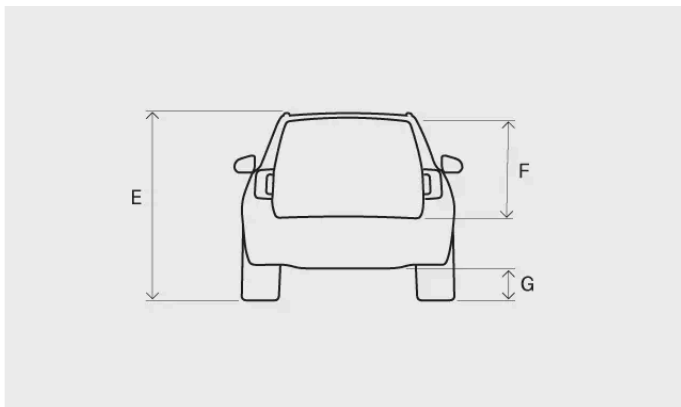
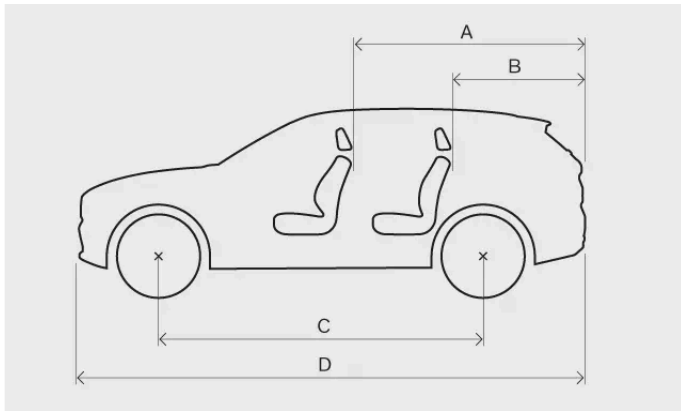

Misura		Millimetri	Pollici
A	Lunghezza di carico, pavimento, sedile ribaltato	2051 1276 ^[1]	80,7 50,2 ^[1]
B	Lunghezza di carico, pavimento	569	22,4
C	Passo	2985	117,5
D	Lunghezza	5037	198,3
E	Altezza ^[2]	1741	68,5
F	Altezza di carico	779	30,7
G	Altezza libera da terra ^[2]	213	8,4
H	Larghezza inclusi specchietti laterali aperti	2113	83,2
I	Larghezza con specchietti laterali chiusi	2039	80,3

Misura		Millimetri	Pollici
J	Battistrada anteriore ^[2]	1672-1676 ^[3]	65,8–66,0 ^[3]
K	Battistrada posteriore ^[2]	1666-1677 ^[3]	65,6–66,0 ^[3]
L	Larghezza di carico, pavimento	1138	44,8
M	Larghezza	1964	77,3

^[1] Dalla seconda fila di sedili in un'auto con 6 o 7 posti.

^[2] Peso a vuoto più una persona.

^[3] In base alle dimensioni dei cerchi.

15.1.2. Pesi

Trovi il peso massimo complessivo ed altre informazioni su un'etichetta nella tua auto.

Termini riguardanti il peso

Peso a vuoto Peso dell'auto, incluso il conducente, tutti gli oli, i fluidi e l'equipaggiamento standard. Non sono compresi i passeggeri, il carico, le attrezzature opzionali o il carico del gancio di traino quando è collegato un rimorchio.

Carico massimo consentito Peso totale - Peso a vuoto

Peso totale massimo Peso a vuoto + carico + passeggeri

Il peso a vuoto documentato vale per le auto con dotazione di serie, come quelle prive di equipaggiamenti o accessori supplementari. Il peso di ogni accessorio aggiunto riduce quindi la capacità di carico dell'auto in misura proporzionale.

Pesare l'auto è un modo sicuro per determinarne il peso a vuoto specifico.



Attenzione

Le caratteristiche di guida dell'auto variano a seconda del carico e della sua distribuzione.

Carico massimo

Carico massimo Consulta il tuo libretto di circolazione.

Carico sul tetto massimo 100 kg

Etichetta dei pesi

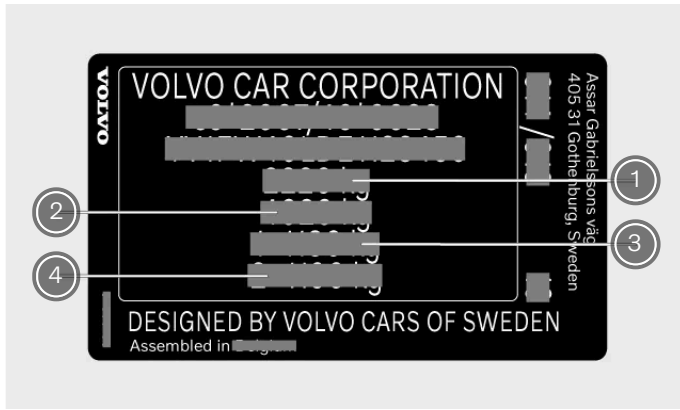

L'etichetta si trova sul montante destro della portiera ed è visibile aprendo la portiera.

- ① Peso totale massimo
- ② Peso massimo treno (auto + rimorchio)
- ③ Carico massimo sull'asse anteriore
- ④ Carico massimo dell'assale posteriore

15.1.3. Specifiche e capacità di traino

In basso trovi i pesi di traino e di carico sul gancio di traino per la guida con rimorchio.

! Importante

Attenersi sempre al codice stradale locale e ai regolamenti per la guida con un rimorchio, ad esempio per la velocità ammessa in base al veicolo.

Rimorchio con freno

Peso massimo del rimorchio 2200 kg

Carico del gancio di traino max 100 kg

Rimorchio senza freno

Peso massimo del rimorchio 750 kg

15.1.4. Specifiche del gancio di traino

Qui trovi le dimensioni del tuo gancio di traino.

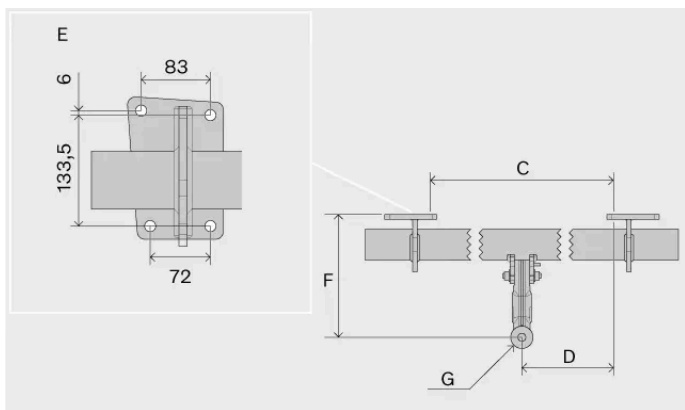
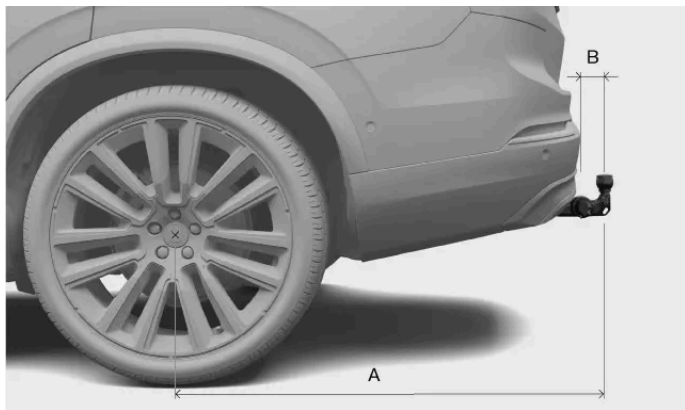

Misure, punti di fissaggio in millimetri (pollici)

- A 1204 (47,4)
- B 73 (2,9)
- C 876 (34,5)
- D 438 (17,2)
- E Vedi immagine in alto
- F 312 (12,3)
- G Centro della sfera

15.1.5. Identificazioni del modello

Conoscere le informazioni dettagliate dell'auto può semplificare i contatti con il concessionario Volvo e l'ordine di ricambi e accessori.

Etichetta prodotto



L'etichetta prodotto si trova sul montante destro della portiera ed è visibile quando si apre la portiera.

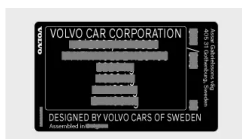

Esempi di informazioni che puoi trovare sull'etichetta:

- Numero di omologazione
- Numero di identificazione del veicolo
- Informazioni sul peso
- Designazione del codice colore degli esterni

i Nota

Le etichette raffigurate in questo manuale sono rappresentazioni generiche di quelle che trovi nella tua auto. Il manuale riporta solo la loro posizione e il tipo di informazioni che contengono. Per informazioni specifiche sulla tua auto, cerca l'etichetta effettiva.

i Suggerimento

In molti mercati, puoi trovare ulteriori informazioni anche nel libretto di circolazione dell'auto.

15.2. Specifiche del gruppo motopropulsore

Consulta le specifiche relative alla propulsione della tua auto.

Queste specifiche forniscono dettagli su ciò che la tua auto è in grado di fare e per cui è certificata. Specificano inoltre i dati relativi ai cavi di carica.

15.2.1. Specifiche del motore elettrico

La tua auto è dotata di due motori elettrici (anteriore e posteriore). Qui trovi le specifiche.

Twin Motor Performance			
Anteriore	Tipo di motore elettrico		Motore asincrono
	Modello di motore elettrico		F22DA
	Potenza erogata max	kW	220
		CV	299
	Potenza nominale (potenza continua)	kW	N/D
	Coppia max	Nm	390
lb-ft		288	
Posteriore	Tipo di motore elettrico		Motore sincrono con magneti permanenti
	Modello di motore elettrico		R31DA
	Potenza erogata max	kW	280
		CV	381
	Potenza nominale (potenza continua)	kW	N/D
	Coppia max	Nm	480
lb-ft		354	
Auto totale (sistema)	Potenza erogata max	kW	500
		CV	680
	Potenza nominale (potenza continua)	kW	N/D
	Coppia max	Nm	870
		lb-ft	642

Nota

I dati mancanti saranno aggiornati successivamente.

15.2.2. Performance

In basso sono riportati la velocità massima e il tempo di accelerazione dell'auto.

Velocità massima 180 km/h (112 mph)

Tempo di accelerazione 0-100 km/h (0-60 mph) 4,2 secondi (4,0 secondi)

Nota

I dati mancanti saranno aggiornati successivamente.

15.2.3. Valori certificati dell'auto relativi ad autonomia e consumo elettrico

Questi sono i valori certificati dell'auto relativi ad autonomia e consumo di energia elettrica. Tuttavia, l'autonomia e il consumo di energia elettrica variano a seconda delle situazioni e delle condizioni di guida. Questi valori non vanno interpretati come una stima dell'autonomia, ma vanno utilizzati principalmente per confrontare auto diverse.

Procedura utilizzata per determinare i valori

I valori riportati nella tabella seguente sono stati determinati in conformità con il WLTP^[1], una procedura di prova internazionale eseguita in un ambiente di laboratorio. La procedura simula un percorso di guida medio dell'auto utilizzando cicli di guida. Ogni ciclo di guida è caratterizzato da condizioni diverse, quali velocità, durata e chilometraggio.

Lo standard si basa su quattro profili ognuno associato a un ciclo di guida con diverse velocità medie:

Guida urbana	Bassa velocità
Guida su strada suburbana	Media velocità
Guida su strada extraurbana	Alta velocità
Guida in autostrada	Velocità molto elevata

Spiegazione dei simboli

Qui trovi la spiegazione dei simboli utilizzati nella tabella delle specifiche che segue.



Valore certificato per l'autonomia potenziale dell'auto (km)^[2].



Guida su strada urbana e suburbana.



Media di tutte le quattro fasi del ciclo di guida (strade urbane, strade suburbane, strade extraurbane e guida in autostrada).



Valore omologato per il consumo elettrico dell'auto (kWh/100 km). Si tratta di un valore medio delle quattro fasi del ciclo di guida (strade urbane, strade suburbane, strade extraurbane e guida in autostrada).





Valore basso.



Valore alto.

Specifiche relative ad autonomia e consumo elettrico

Twin Motor Performance			

	19,4	781	617
	22,8	659	521

 **Nota**

Eventuali dati mancanti nella tabella verranno aggiornati più avanti.

Valori certificati e valori effettivi

Durante la guida, l'autonomia dell'auto e il consumo elettrico possono differire dalle indicazioni dei valori certificati. Alcuni motivi possono essere:

- Stile di guida.
- L'accessorio supplementare e il carico influiscono sul peso o sulla resistenza all'aria dell'auto.
- Le ruote non standard possono aumentare la resistenza al rotolamento e all'aria.
- Velocità elevate aumentano la resistenza all'aria.
- Condizioni stradali, di traffico e meteorologiche.
- Condizioni generali dell'auto.

^[1] Worldwide Harmonised Light-Duty Vehicles Test Procedure (Procedura di prova per veicoli leggeri armonizzata a livello mondiale)

^[2] Il valore non va interpretato come una stima dell'autonomia. Il valore dell'autonomia è difficile da raggiungere durante la guida normale.

15.2.4. Specifiche del cavo di ricarica

Queste specifiche forniscono dettagli sui cavi di ricarica modalità 2. I cavi di ricarica modalità 2 si possono acquistare nello shop degli accessori Volvo.

Temperatura ambiente Da -32 °C a 50 °C (-25 °F - 122 °F)

Interruttore differenziale

I cavi di ricarica modalità 2 incorporano un dispositivo di corrente residua, che protegge l'auto e l'utente da scosse elettriche causate da guasti al sistema.

! Attenzione

L'interruttore differenziale protegge il sistema di carica dell'auto, sebbene non si possa escludere del tutto un eventuale sovraccarico.

! Importante

L'interruttore differenziale non protegge la presa domestica.

Monitoraggio della temperatura

Il cavo modalità 2 è dotato di un'unità di controllo con funzione di monitoraggio della temperatura eccessiva integrata. Monitora la temperatura del cavo e della presa domestica.

! Importante

- Non esporre alla luce solare diretta l'unità di controllo e il relativo connettore della spina. In caso contrario, la protezione antisurriscaldamento del connettore della spina può ridurre o interrompere la carica della tua auto.
- Se la carica s'interrompe accidentalmente, fare controllare il cavo di ricarica e il sistema di carica dell'auto da un tecnico dell'assistenza Volvo qualificato. Anche la presa domestica andrebbe controllata da un elettricista autorizzato.

15.2.5. Etichette e simboli identificativi della porta di carica

La tua auto ha un'etichetta con degli identificativi che forniscono informazioni sulla compatibilità di carica.

Identificare la compatibilità della carica

Per capire se la tua auto e la postazione di carica sono compatibili consulta le etichette identificative. Le etichette sono conformi alla norma EN 17186. Le etichette identificative contengono una o più lettere. Se la lettera nella postazione di carica corrisponde a quella sull'etichetta identificativa della tua auto, la postazione è compatibile.



L'etichetta identificativa si trova all'interno dello sportello di carica.

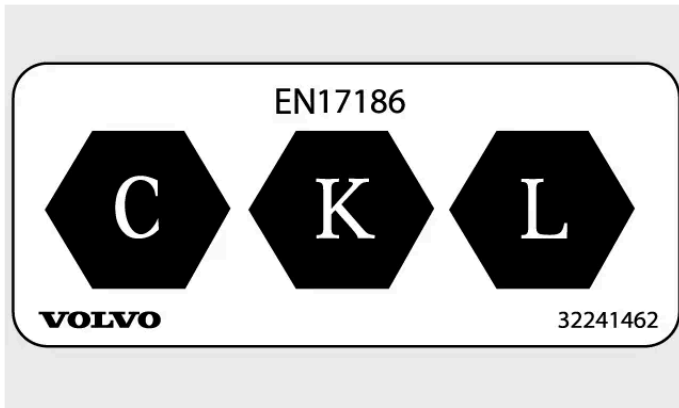

Etichetta identificativa della compatibilità di carica.

Le lettere indicano i tipi di postazione di carica compatibili con la tua auto. Nella tua auto trovi tre lettere che indicano la compatibilità. I dettagli sono consultabili nella norma EN 17186

Etichetta identificativa	Tipo di carica
C	Tipo di carica CA ^[1] 2
K ed L	Carica CC ^[2] (incluso Combined Charging System (CCS) Combo 2)

[1] Corrente alternata

[2] Corrente continua

15.3. Specifiche delle ruote e degli pneumatici

Qui sono riportati i dati specifici di ruote e pneumatici applicabili alla tua auto.

Nota

Vi sono altre raccomandazioni relative a ruote e pneumatici che è importante conoscere.

15.3.1. Pressioni degli pneumatici approvate

Nella tabella seguente trovi le pressioni degli pneumatici approvate per la tua auto.

La pressione raccomandata per gli pneumatici approvati è riportata sull'etichetta della pressione pneumatici. La trovi sul montante della portiera lato conducente ed è visibile quando apri la portiera.

Dimensioni degli pneumatici	Velocità	Carico 1-3 persone		Carico max		Pressione ECO
		Anteriore kPa (psi)	Posteriore kPa (psi)	Anteriore kPa (psi)	Posteriore kPa (psi)	Anteriore/posteriore kPa (psi)
255/50 R20 285/45 R20 265/45 R21 295/40 R21	0-180 km/h (0-112 mph)	280 (41)	280 (41)	280 (41)	280 (41)	280 (41) / 280 (41)
265/40 R22 295/35 R22	0-180 km/h (0-112 mph)	280 (41)	280 (41)	290 (42)	290 (42)	290 (42) / 290 (42)
Ruotino di scorta	max 80 km/h (max 50 mph)	420 (60)	420 (60)	420 (60)	420 (60)	420 (60)

 **Importante**

Non scambiare mai le ruote anteriori e quelle posteriori.

15.3.2. Dimensioni di ruote e pneumatici approvate

In alcuni paesi, le dimensioni omologate non sono indicate nei documenti di circolazione dell'auto. Tuttavia, di seguito trovi tutte le combinazioni approvate di cerchi e pneumatici.

Anteriore

Pneumatico **Cerchione**

255/50 R20 8,5x20x40,5

265/45 R21 9x21x38,5

265/40 R22 9x22x38,5

Posteriore

Pneumatico **Cerchione**

285/45 R20 9,5x20x39

295/40 R21 10x21x44,5

295/35 R22 10x22x44,5

 **Importante**

Non scambiare mai le ruote anteriori e quelle posteriori.

15.3.3. Valori minimi consentiti di indice di carico e classe di velocità degli pneumatici

Il contenuto di questo manuale rappresenta lo stato del manuale d'uso al momento della stampa e potrebbe non essere completamente valido in futuro. Per ulteriori informazioni, consulta la prima pagina per la nota completa di esclusione di responsabilità.

Tutti gli pneumatici possiedono limiti specifici di velocità e carico. Gli pneumatici devono avere una classe di velocità pari o superiore alla velocità massima della tua auto. Gli pneumatici devono inoltre avere un indice di carico pari o superiore a quello specificato da Volvo come minimo consentito per il peso della tua auto.

Le specifiche dei tuoi pneumatici devono essere almeno pari o superiori ai valori seguenti:

Indice di carico minimo consentito (LI), anteriore 106

Indice di carico minimo consentito (LI), posteriore 108

Classe di velocità minima consentita (SS) H

Attenzione

Se utilizzi pneumatici con una classe di velocità troppo bassa, possono surriscaldarsi e danneggiarsi.

Nota

Pneumatici invernali

Le gomme invernali^[1] possono avere una classe di velocità inferiore a quella massima prevista per la tua auto. Tuttavia, se i tuoi pneumatici invernali hanno una classe di velocità inferiore alla velocità massima della tua auto, non ti è consentito guidare a una velocità superiore a quella indicata dagli pneumatici.

^[1] Sia con gomme chiodate che non chiodate.

15.4. Specifiche dei fluidi

La tua auto contiene oli e liquidi che aiutano i diversi sistemi a funzionare correttamente. Quando arriva il momento del rabbocco o della manutenzione, potresti aver bisogno di conoscerne i dati specifici.

La sostituzione o il rabbocco di alcuni oli o liquidi va effettuata presso un'officina autorizzata Volvo. Controlla le informazioni necessarie sui fluidi in questa sezione, oppure contatta un'officina autorizzata Volvo per fissare un appuntamento.

15.4.1. Specifiche del liquido dei freni

Il liquido dell'impianto frenante della tua auto si chiama liquido dei freni.

Tipo prescritto Liquido dei freni originale Volvo o equivalente conforme a una combinazione delle categorie Dot 4, 5.1 e ISO 4925 classe 6.

Importante

Fai sostituire o riempire il liquido dei freni presso un'officina autorizzata Volvo.

Il contenuto di questo manuale rappresenta lo stato del manuale d'uso al momento della stampa e potrebbe non essere completamente valido in futuro. Per ulteriori informazioni, consulta la prima pagina per la nota completa di esclusione di responsabilità.

15.4.2. Specifiche del sistema di climatizzazione

Qui trovi le informazioni sulla quantità di refrigerante e sulla qualità e il volume prescritti per l'olio del compressore.

Etichetta del sistema di climatizzazione



Trovi l'etichetta con le informazioni sul sistema di climatizzazione sul lato inferiore del cofano.

Su questa etichetta trovi le seguenti informazioni:

- Tipo di refrigerante (R1234yf)
- Quantità di refrigerante

Simboli dell'etichetta



Cautela



Gli interventi di assistenza sul condizionatore mobile sono riservati a tecnici addestrati e certificati^[1]



Refrigeranti infiammabili



Impianto condizionatore mobile^[1]



Tipo di lubrificante

Olio per compressori

Volume 150 ml (5.07 US fl oz) (5.28 UK fl oz)

Tipo prescritto POE V100

Assistenza e riparazione del sistema di climatizzazione

Attenzione

Assistenza e riparazione

Il sistema di climatizzazione contiene refrigerante pressurizzato. Per garantire la sicurezza dell'impianto, gli interventi di manutenzione e riparazione del sistema di climatizzazione vanno effettuati solo da tecnici addestrati e certificati^[2]. Volvo raccomanda di eseguire gli interventi di assistenza e riparazione presso un'officina autorizzata Volvo.

! Importante

Riparazione dell'evaporatore

Non è consentito riparare l'evaporatore del sistema di climatizzazione o sostituirlo con uno usato. Il nuovo evaporatore deve essere dotato di certificato ed etichetta in conformità alla norma SAE J2842

[1] MAC

[2] Ai sensi della norma SAE J2845 (Technician Training for Safe Service and Containment of Refrigerants Used in Mobile A/C System).

15.5. Certificati e omologazioni

Questi documenti attestano che la tua auto soddisfa determinati standard e specifiche.

I manuali d'uso sono tenuti per legge a includere la documentazione di alcuni certificati e omologazioni.

Per ulteriori informazioni, contatta l'assistenza Volvo.

15.5.1. Informazioni dettagliate sulla protezione per bambini

La tabella fornisce informazioni dettagliate per i produttori di sistemi di protezione per bambini riguardanti le posizioni dell'auto adatte ai diversi tipi di sistemi di sicurezza per bambini.



Posizione del sedile ^[1]	1	2 (con airbag disabilitato, solo sistemi di protezione per bambini rivolti all'indietro) ^[2]	2 (con airbag abilitato, solo sistemi di protezione per bambini rivolti in avanti) ^[2]	3	4	5	6	7
Posizione del sedile adatta ai sistemi di protezione di categoria universale che vengono fissati con la cintura di sicurezza dell'auto (S/No)	No	Si ^[3]	Si ^[3]	Si	Si	Si	Si	Si
Posizione del sedile per i-Size (S/No)	No	No	No	Si	No	Si	No	No
Fissaggio laterale posizione del sedile (L1/L2/No)	No	No	No	No	No	No	No	No
Fissaggio più grande adatto a seggiolini rivolti all'indietro (R1/R2/R3/No)	No	R3 ^{[4] [5] [6]}	No	R3	No	R3	No	No
Fissaggio più grande adatto ai seggiolini rivolti in avanti (F2/F2x/F3/No)	No	No	F3 ^{[4] [5] [6]}	F3	No	F3	No	No
Fissaggio più grande adatto all'alzatina (B2/B3/No)	No	No	B3 ^[7]	B3 ^[7]	B3 ^[8]	B3 ^[7]	B3	B3

[1] Secondo l'illustrazione.

[2] L'estensione del cuscino di seduta deve essere sempre retratta quando si installano i sistemi di ritenuta per bambini.

[3] Se necessario, regola lo schienale in una posizione più eretta.

[4] Funziona per l'installazione di sistemi di protezione per bambini ISOFIX con omologazione specifica per il veicolo, se l'auto è dotata dell'accessorio per console ISOFIX (la disponibilità varia a seconda del paese). I punti di fissaggio superiori non sono disponibili per questo seggiolino.

[5] Regola lo schienale in modo che il poggiatesta del sedile non tocchi la protezione per bambini.

[6] Non applicare le gambe di supporto a superfici rialzate o irregolari del pavimento, a poggiapiedi o ad altri oggetti. Se occorre, regola la posizione del sedile per evitare che accada.



[7] Imposta il dispositivo di regolazione dell'altezza della cintura di sicurezza sul punto più in alto.

[8] Se occorre, regola il poggiatesta.

15.5.2. Omologazioni dei radar esterni

Trova l'omologazione dei radar esterni che stai cercando tra quelle qui elencate.

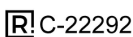
Radar centrale anteriore



Paese	Etichette e simboli	Specifica
Argentina		C-22292
Australia		
Brasile		Este equipamento não tem direito à proteção contra interferência prejudicial e não pode causar interferência em sistemas devidamente autorizados. Para mais informações, consulte o site da ANATEL – https://www.gov.br/anatel/pt-br











Paese	Etichette e simboli	Specifica
Canada		<p>Advanced Radar Sensor, ARS5-B IC: 4135A-ARS5B</p> <p>This device contains licence-exempt transmitter(s)/receiver(s) that comply with Innovation, Science and Economic Development Canada's licence-exempt RSS(s). Operation is subject to the following two conditions:</p> <p>(1) This device may not cause interference. (2) This device must accept any interference, including interference that may cause undesired operation of the device.</p> <p>L'émetteur/récepteur exempt de licence contenu dans le présent appareil est conforme aux CNR d'Innovation, Sciences et Développement économique Canada applicables aux appareils radio exempts de licence. L'exploitation est autorisée aux deux conditions suivantes:</p> <p>(1) L'appareil ne doit pas produire de brouillage; (2) L'appareil doit accepter tout brouillage radioélectrique subi, même si le brouillage est susceptible d'en compromettre le fonctionnement.</p> <p>Radiofrequency radiation exposure Information: This equipment complies with radiation exposure limits set forth for an uncontrolled environment. This equipment should be installed and operated with minimum distance of 20 cm between the radiator and the body of any persons, user or bystander.</p> <p>Informations sur l'exposition aux rayonnements radiofréquences: Cet équipement est conforme aux limites d'exposition aux rayonnements établies pour un environnement non contrôlé. Cet équipement doit être installé et utilisé avec un minimum de 20 cm de distance entre la source de rayonnement et votre corps.</p>



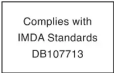

Paese	Etichette e simboli	Specifica
Cina		<p>76-77GHz 2 3 4 1703 3 5 4 15 10</p>
Unione economica eurasiatica		<p>Настоящим компания ADC Automotive Distance Control Systems GmbH, Peter-Dornier-Strasse 10, 88131 Lindau, Germany, заявляет, что данный ARS5-B соответствует основным требованиям и другим соответствующим положениям Директивы. Оригинал декларации соответствия можно просмотреть по следующей ссылке http://continental.automotive-approvals.com/ Частотный диапазон(ы), в котором(ых) работает радиооборудование: 76-77 ГГц Максимальная мощность радиочастот, передаваемая в частотном диапазоне(ах), в котором(ых) работает радиооборудование: 33 дБм RMS EIRP дБм (2 Вт) Made in: China аппаратура радиолокационная, радионавигационная, датчик адаптивной радиолокационной станции</p>
Unione Europea ed EFTA	 ADC Automotive Distance Control Systems GmbH Peter-Dornier-Strasse 10, 88131 Lindau, Germany	<p>Dichiarazione di conformità UE semplificata. Inglese Hereby, ADC Automotive Distance Control Systems GmbH declares that the radio equipment type ARS5-B is in compliance with Directive 2014/53/EU. The full text of the EU declaration of conformity is available at the following internet address: http://continental.automotive-approvals.com/ Frequency band(s) in which the radio equipment operates: 76–77 GHz Maximum radio-frequency power transmitted in the frequency band(s) in which the radio equipment operates: 2.0 W (33 dBm RMS EIRP) Bulgaro С настоящото ADC Automotive Distance Control Systems GmbH декларира, че този тип радиосъоръжение ARS5-B е в съответствие с Директива 2014/53/ЕС. Цялостният текст на ЕС декларацията за съответствие може да се намери на следния интернет адрес: http://continental.automotive-approvals.com/ радиочестотната лента или ленти, в която или които работи радиосъоръжението: 76–77 GHz максималната радиочестотна мощност, излъчвана в радиочестотната лента или ленти, в която или които работи радиосъоръжението.: 2.0 W (33dBm RMS EIRP) Spagnolo Por la presente, ADC Automotive Distance Control Systems GmbH declara que el tipo de equipo radioeléctrico ARS5-B es conforme con la Directiva 2014/53/UE. El texto completo de la declaración UE de conformidad está disponible en la dirección Internet siguiente: http://continental.automotive-approvals.com/ Banda o bandas de frecuencia en las que opera el equipo radioeléctrico: 76–77 GHz Potencia máxima de radiofrecuencia transmitida en la banda o bandas de frecuencia en las que opera el equipo radioeléctrico: 2.0 W (33dBm RMS EIRP) Ceco Tímto ADC Automotive Distance Control Systems GmbH prohlašuje, že typ rádiového zařízení ARS5-B je v souladu se směrnicí 2014/53/EU. Úplné znění EU prohlášení o shodě je k dispozici na této internetové adrese: http://continental.automotive-approvals.com/ Kmitočtové pásmo (kmitočtová pásma), v němž (v nichž) rádiové zařízení pracuje: 76–77 GHz Maximální radiofrekvenční výkon vyslaný v kmitočtovém pásmu (v kmitočtových pásmech), v němž (v nichž) je rádiové zařízení provozováno: 2.0 W (33dBm RMS EIRP) Danese Hermed erklærer ADC Automotive Distance Control Systems GmbH, at radioudstyrstypen ARS5-B er i overensstemmelse med direktiv 2014/53/EU. EU-overensstemmelseserklæringens fulde tekst kan findes på følgende internetadresse: http://continental.automotive-approvals.com/ Frekvensbånd, som radioudstyret fungerer på: 76–77 GHz Maksimal radiofrekvenseffekt, der udsendes i de frekvensbånd, som radioudstyret fungerer på: 2.0 W (33dBm RMS EIRP) Tedesco Hiermit erklärt ADC Automotive Distance Control Systems GmbH, dass der Funkanlagentyp ARS5-B der Richtlinie 2014/53/EU entspricht. Der vollständige Text der EU-Konformitätserklärung ist unter der folgenden Internetadresse verfügbar: http://continental.automotive-approvals.com/ Das Frequenzband oder die Frequenzbänder, in dem bzw. denen die Funkanlage betrieben wird: 76–77 GHz Die in dem Frequenzband oder den Frequenzbändern, in dem bzw. denen die Funkanlage betrieben wird, abgestrahlte maximale Sendeleistung: 2.0 W (33dBm RMS EIRP) Estone</p>

Paese	Etichette e simboli	Specifica
		<p>Käesolevaga deklareerib ADC Automotive Distance Control Systems GmbH, et käesolev raadioseadme tüüp ARS5-B vastab direktiivi 2014/53/EL nõuetele. ELi vastavusdeklaratsiooni täielik tekst on kättesaadav järgmisel internetiaadressil: http://continental.automotive-approvals.com/</p> <p>Sagedusriba(d), millel raadioseade töötab: 76–77 GHz</p> <p>Raadioseadme töösagedus(t)el edastatav maksimaalne saatevõimsus: 2.0 W (33dBm RMS EIRP)</p> <p>Greco</p> <p>Με την παρούσα ο/η ADC Automotive Distance Control Systems GmbH, δηλώνει ότι ο ραδιοεξοπλισμός ARS5-B πληροί την οδηγία 2014/53/ΕΕ. Το πλήρες κείμενο της δήλωσης συμμόρφωσης ΕΕ διατίθεται στην ακόλουθη ιστοσελίδα στο διαδίκτυο: http://continental.automotive-approvals.com/</p> <p>Οι ζώνες συχνοτήτων στις οποίες λειτουργεί ο ραδιοεξοπλισμός: 76–77 GHz</p> <p>η μέγιστη ραδιοηλεκτρική ισχύς στις ζώνες συχνοτήτων στις οποίες λειτουργεί ο ραδιοεξοπλισμός: 2.0 W (33dBm RMS EIRP)</p> <p>Francese</p> <p>Le soussigné, ADC Automotive Distance Control Systems GmbH, déclare que l'équipement radioélectrique du type ARS5-B est conforme à la directive 2014/53/UE. Le texte complet de la déclaration UE de conformité est disponible à l'adresse internet suivante : http://continental.automotive-approvals.com/</p> <p>Bandes de fréquences utilisées par l'équipement radioélectrique : 76–77 GHz</p> <p>Puissance de radiofréquence maximale transmise sur les bandes de fréquences utilisées par l'équipement radioélectrique : 2.0 W (33dBm RMS EIRP)</p> <p>Croato</p> <p>ADC Automotive Distance Control Systems GmbH ovime izjavljuje da je radijska oprema tipa ARS5-B u skladu s Direktivom 2014/53/EU. Cjeloviti tekst EU izjave o sukladnosti dostupan je na sljedećoj internetskoj adresi: http://continental.automotive-approvals.com/</p> <p>Frekvencijski pojas (frekvencijski pojasi) u kojem (kojima) radijska oprema radi: 76–77 GHz</p> <p>Najveća radiofrekvencijska snaga koja se prenosi u frekvencijskom pojasu (frekvencijskim pojasi) u kojem (kojima) radijska oprema radi: 2.0 W (33dBm RMS EIRP)</p> <p>Italiano</p> <p>Il fabbricante, ADC Automotive Distance Control Systems GmbH, dichiara che il tipo di apparecchiatura radio ARS5-B è conforme alla direttiva 2014/53/UE. Il testo completo della dichiarazione di conformità UE è disponibile al seguente indirizzo Internet: http://continental.automotive-approvals.com/</p> <p>Bande di frequenza di funzionamento dell'apparecchiatura radio: 76–77 GHz</p> <p>Massima potenza a radiofrequenza trasmessa nelle bande di frequenza in cui opera l'apparecchiatura radio: 2.0 W (33dBm RMS EIRP)</p> <p>Lettone</p> <p>Ar šo ADC Automotive Distance Control Systems GmbH deklarē, ka radioiekārta ARS5-B atbilst Direktīvai 2014/53/ES. Pilns ES atbilstības deklarācijas teksts ir pieejams šādā interneta vietnē: http://continental.automotive-approvals.com/</p> <p>Frekvenču joslu(-as), kurā(-ās) radioiekārtas darbojas: 76–77 GHz</p> <p>Frekvenču joslā(-ās), kurā(-ās) darbojas radioiekārtas, maksimālo pārraidītā signāla jaudu.: 2.0 W (33dBm RMS EIRP)</p> <p>Lituano</p> <p>Aš, ADC Automotive Distance Control Systems GmbH, patvirtinu, kad radijo įrenginių tipas ARS5-B atitinka Direktyvą 2014/53/ES. Visas ES atitikties deklaracijos tekstas prieinamas šiuo interneto adresu: http://continental.automotive-approvals.com/</p> <p>Dažnių juosta (-os), kurioje (-iose) veikia radijo įrenginiai: 76–77 GHz</p> <p>Didžiausia radijo dažnių galia, perduodama toje (tose) dažnių juostoje (-ose), kurioje (-iose) veikia radijo įrenginiai: 2.0 W (33dBm RMS EIRP)</p> <p>Ungherese</p> <p>ADC Automotive Distance Control Systems GmbH igazolja, hogy a ARS5-B típusú rádióberendezés megfelel a 2014/53/EU irányelvnek. Az EU-megfelelőségi nyilatkozat teljes szövege elérhető a következő internetes címen: http://continental.automotive-approvals.com/</p> <p>Az(ok) a frekvenciasáv(ok), amely(ek)en a rádióberendezés működik: 76–77 GHz</p> <p>Az abban a frekvenciasávban vagy azokban a frekvenciasávokban továbbított maximális jelerősség, amely(ek)ben a rádióberendezés üzemel: 2.0 W (33dBm RMS EIRP)</p> <p>Maltese</p> <p>B'dan, ADC Automotive Distance Control Systems GmbH, niddikjara li dan it-tip ta' tagħmir tar-radju ARS5-B huwa konformi mad-Direttiva 2014/53/UE. It-test kollu tad-dikjarazzjoni ta' konformità tal-UE huwa disponibbli f'dan l-indirizz tal-Internet li ġej: http://continental.automotive-approvals.com/</p> <p>Il-medda/meded tal-frekwenza li jaħdem fihom it-tagħmir tar-radju: 76–77 GHz</p> <p>Il-potenza massima tal-frekwenza tar-radju trażmessa fil-medda/meded tal-frekwenza li jaħdem fihom it-tagħmir tar-radju: 2.0 W (33dBm RMS EIRP)</p> <p>Olandese</p> <p>Hierbij verklaar ik, ADC Automotive Distance Control Systems GmbH, dat het type radioapparatuur ARS5-B conform is met Richtlijn 2014/53/EU. De volledige tekst van de EU-conformiteitsverklaring kan worden geraadpleegd op het volgende internetadres: http://continental.automotive-approvals.com/</p> <p>Frequentieband(en) waarin de radioapparatuur functioneert: 76–77 GHz</p> <p>Maximaal radiofrequent vermogen uitgezonden in de frequentieband(en) waarin de radioapparatuur functioneert: 2.0 W (33dBm RMS EIRP)</p> <p>Polacco</p>

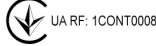

Paese	Etichette e simboli	Specifica
		<p>ADC Automotive Distance Control Systems GmbH niniejszym oświadcza, że typ urządzenia radiowego ARS5-B jest zgodny z dyrektywą 2014/53/UE. Pełny tekst deklaracji zgodności UE jest dostępny pod następującym adresem internetowym: http://continental.automotive-approvals.com/</p> <p>Zakresu(-ów) częstotliwości, w którym (których) pracuje urządzenie radiowe: 76–77 GHz</p> <p>Maksymalnej mocy częstotliwości radiowej emitowanej w zakresie(-ach) częstotliwości, w którym (których) pracuje urządzenie radiowe: 2.0 W (33dBm RMS EIRP)</p> <p>Portoghese</p> <p>O(a) abaixo assinado(a) ADC Automotive Distance Control Systems GmbH declara que o presente tipo de equipamento de rádio ARS5-B está em conformidade com a Diretiva 2014/53/UE. O texto integral da declaração de conformidade está disponível no seguinte endereço de Internet: http://continental.automotive-approvals.com/</p> <p>A(s) banda(s) de frequências em que o equipamento de rádio funciona: 76–77 GHz</p> <p>A potência máxima de radiofrequências transmitida na(s) banda(s) de frequências em que o equipamento de rádio funciona: 2.0 W (33dBm RMS EIRP)</p> <p>Romeno</p> <p>Prin prezenta, ADC Automotive Distance Control Systems GmbH declară că tipul de echipamente radio ARS5-B este în conformitate cu Directiva 2014/53/UE. Textul integral al declarației UE de conformitate este disponibil la următoarea adresă internet: http://continental.automotive-approvals.com/</p> <p>Banda (benzile) de frecvențe în care funcționează echipamentul radio: 76–77 GHz</p> <p>Puterea maximă de radiofrecvență transmisă în banda (benzile) de frecvențe în care funcționează echipamentul radio: 2.0 W (33dBm RMS EIRP)</p> <p>Slovacco</p> <p>ADC Automotive Distance Control Systems GmbH týmto vyhlasuje, že rádiové zariadenie typu ARS5-B je v súlade so smernicou 2014/53/EÚ. Úplné EÚ vyhlásenie o zhode je k dispozícii na tejto internetovej adrese: http://continental.automotive-approvals.com/</p> <p>Frekvenčné pásmo resp. pásma, v ktorých rádiové zariadenie pracuje: 76–77 GHz</p> <p>Maximálny vysokofrekvenčný výkon prenášaný vo frekvenčnom pásme, resp. pásmach, v ktorých rádiové zariadenie pracuje: 2.0 W (33dBm RMS EIRP)</p> <p>Sloveno</p> <p>ADC Automotive Distance Control Systems GmbH potrjuje, da je tip radijske opreme ARS5-B skladen z Direktivo 2014/53/EU. Celotno besedilo izjave EU o skladnosti je na voljo na naslednjem spletnem naslovu: http://continental.automotive-approvals.com/</p> <p>Frekvenčni pas ali pasovi, na katerih deluje radijska oprema: 76–77 GHz</p> <p>Največja energija za radijsko frekvenco, preneseno po frekvenčnem pasu ali pasovih, na katerih radijska oprema deluje: 2.0 W (33dBm RMS EIRP)</p> <p>Finlandese</p> <p>ADC Automotive Distance Control Systems GmbH vakuuttaa, että radiolaitetyyppi ARS5-B on direktiivin 2014/53/EU mukainen. EU-vaatimusten mukaisuusvaikutuksen täysimittainen teksti on saatavilla seuraavassa internetosoitteessa: http://continental.automotive-approvals.com/</p> <p>Radiotaajuudet, joilla radiolaitte toimii: 76–77 GHz</p> <p>Suurin mahdollinen lähetysteho radiotaajuuksilla, joilla radiolaitte toimii: 2.0 W (33dBm RMS EIRP)</p> <p>Svedese</p> <p>Härmed försäkrar ADC Automotive Distance Control Systems GmbH att denna typ av radioutrustning ARS5-B överensstämmer med direktiv 2014/53/EU. Den fullständiga texten till EU-försäkran om överensstämmelse finns på följande webbadress: http://continental.automotive-approvals.com/</p> <p>Det eller de frekvensband där radioutrustningen arbetar: 76–77 GHz</p> <p>Den maximala radiofrekvenseffekt som överförs inom det eller de frekvensband där radioutrustningen arbetar: 2.0 W (33dBm RMS EIRP)</p> <p>Paesi EFTA</p> <p>Islandese</p> <p>Hér með lýsir ADC Automotive Distance Control Systems GmbH því yfir, að fjarskiptabúnaðurinn að gerð ARS5-B er í samræmi við tilskipun 2014/53/ESB. Textinn í fullri lengd um Samræmisýfirlýsingu ESB er aðgengilegur á eftirfarandi veffangi: http://continental.automotive-approvals.com/</p> <p>Bandbreidd(ir), sem fjarskiptabúnaðurinn starfar í: 76–77 GHz</p> <p>Hámarks fjarskiptatiðni sendistyrkleika í bandbreiddinni/bandbreiddunum sem fjarskiptabúnaðurinn starfar í: 2.0 W (33dBm RMS EIRP)</p> <p>Accordo di unione doganale tra l'UE e la Turchia</p> <p>Turco</p> <p>İşbu belge ile, ADC Automotive Distance Control Systems GmbH şirketi ARS5-B tipi radyo ekipmanının 2014/53/AB sayılı direktife uygun olduğunu beyan eder. AB uygunluk beyanının tam metni aşağıdaki İnternet adresinde mevcuttur: http://continental.automotive-approvals.com/</p> <p>Radyo cihazının çalıştığı frekans bandı/bantları: 76–77 GHz</p> <p>Radyo ekipmanının çalıştığı frekans bandında/bantlarında iletilen maksimum radyo frekansı gücü: 2.0 W (33dBm RMS EIRP)</p> <p>Lingue aggiuntive</p> <p>Albanese</p> <p>Nëpërmjet këtij dokumenti, "ADC Automotive Distance Control Systems GmbH" deklaron se radiopajisja e llojit ARS5-B është në pajtim me direktivën 2014/53/BE. Teksti i plotë i deklaratës së konformitetit të BE-së disponohet në adresën e mëposhtme të internetit: http://continental.automotive-approvals.com/</p>

Paese	Etichette e simboli	Specifica
		<p>Brezat e frekuencēs nē tē cilat punon radiopajisja: 76–77 GHz</p> <p>Fuqia maksimale e radiofrekuencēs e transmetuar nē brezat e frekuencēs nē tē cilat punon radiopajisja: 2.0 W (33 dBm RMS EIRP)</p> <p>Bosniaco</p> <p>Ovim putem kompanija ADC Automotive Distance Control Systems GmbH potvrđuje da je tip radio opreme ARS5-B u skladu s Direktivom 2014/53/EU. Cjelokupni tekst EU izjave o usklađenosti je dostupan na sljedećoj web adresi: http://continental.automotive-approvals.com/</p> <p>Frekvencijski pojasevi na kojima funkcionira radio oprema: 76–77 GHz</p> <p>Maksimalna snaga radiofrekvencije koja se prenosi putem frekvencijskih pojaseva na kojima funkcionira radio oprema: 2.0 W (33 dBm RMS EIRP)</p> <p>Georgiano</p> <p>ამით, ADC Automotive Distance Control Systems GmbH აცხადებს, რომ ARS5-B ტიპის რადიომონწყობილობა შეესაბამება 2014/53/EU დირექტივას. ევროკავშირის შესაბამისობის დეკლარაციის სრული ტექსტი ხელმისაწვდომია შემდეგ ინტერნეტმისამართზე: http://continental.automotive-approvals.com/ სიხშირის დიაპაზონ(ებ)ი, რომელშიც/რომლებშიც რადიომონწყობილობა მუშაობს: 76–77 გჰც რადიოსიხშირის მაქსიმალური სიმძლავრე, გადაცემული სიხშირის დიაპაზონ(ებ)ში, რომელშიც/რომლებშიც რადიომონწყობილობა მუშაობს: 2.0 ვტ (33 დბმვ RMS EIRP)</p> <p>Macedone</p> <p>ADC Automotive Distance Control Systems GmbH изјавува дека радио опремата од типот ARS5- B е во сообразност со Директивата 2014/53/EU. Целосниот текст на Декларацијата за сообразност на ЕУ е достапен на следната интернет-адреса: http://continental.automotive-approvals.com/</p> <p>Фреквентно поле(иња) во кои радио опремата функционира: 76–77 GHz</p> <p>Максимална моќност на радиофреквенција која се пренесува во фреквентното поле(иња) во кои радио опремата функционира: 2.0 W (33 dBm RMS EIRP)</p>
Ghana		AR2-0M-GE2-114
Indonesia	<p>Per i prodotti fabbricati in Cina:</p> 	
Israele		<p>מספר זיהוי היבואן 510485261</p> <p>חל איסור לבצע פעולות במכשיר שיש בהן כדי לשנות את תכונותיו האלחוטיות של המכשיר, ובכלל זה שינוי תוכנה, החלפת אנטנה מקורית או הוספת אפשרות לחיבור לאנטנה חיצונית, בלא קבלת אישור משרד התקשורת, בשל החשש להפרעת אלחוטיות ת</p>
Giordania		<p>ARS5-B</p> <p>ADC Automotive Distance Control Systems GmbH Peter-Dornier-Strasse 10, 88131 Lindau, Germany Continental</p>
Malaysia		
Messico		IFETEL: RCPCOAR18-1800
Moldavia		<p>Romeno</p> <p>DECLARAȚIA UE DE CONFORMITATE SIMPLIFICATĂ</p> <p>Prin prezenta, ADC Automotive Distance Control Systems GmbH declară că tipul de echipamente radio ARS5-B este în conformitate cu Reglementarea tehnică „Punerea la dispoziție pe piață a echipamentelor radio”. Textul integral al declarației de conformitate este disponibil la următoarea adresă de Internet: http://continental.automotive-approvals.com/</p> <p>Banda (benzile) de frecvențe în care funcționează echipamentul radio: 76–77 GHz</p> <p>Puterea maximă de radiofrecvență transmisă în banda (benzile) de frecvențe în care funcționează echipamentul radio: 2.0 W (33dBm RMS EIRP)</p>
Marocco		<p>AGREE PAR L'ANRT MAROC</p> <p>Numéro d'agrément: MR 17505 ANRT 2018</p> <p>Date d'agrément: 14/09/2018</p>

Paese	Etichette e simboli	Specifica
Nigeria		Connection and use of this communications equipment is permitted by the Nigerian Communications Commission
Nuova Zelanda		
Oman		OMAN TRA R/22991/2025 1015354
Paraguay		N: 2032-12-1-0936 Información del contacto Garden Automotores, Avda. Rca. Argentina, 1383 - Asunción, 1001, Paraguay Número de teléfono nacional: +595216198000 Central telefónica internacional: +595216191224
Russia		Декларация о соответствии ТР ТС 020/2011 ЕАЭС № АМ-016/С.В-0190-2022 от 04.11.2022, действительна по 03.11.2027, зарегистрирована Органом по сертификации продукции ООО «АРМСЕПТ» Настоящим компания ADC Automotive Distance Control Systems GmbH, Peter-Dornier-Strasse 10, 88131 Lindau, Germany, заявляет, что данный ARS5-B соответствует основным требованиям и другим соответствующим положениям Директивы. Оригинал декларации соответствия можно просмотреть по следующей ссылке http://continental.automotive-approvals.com/ . Частотный диапазон(ы), в котором(ых) работает радиооборудование: 76-77 ГГц Максимальная мощность радиочастот, передаваемая в частотном диапазоне(ах), в котором(ых) работает радиооборудование: 33 дБм RMS EIRP дБм (2 Вт)
Senegal		
Serbia		Kontakt podaci MAXX AUTO SR DOO, Autoput za Novi Sad 98, 11080 Beograd, Srbija Broj telefona: +381114045826 POJEDNOSTAVLJENA EU IZJAVA O USKLAĐENOSTI Ovim, ADC Automotive Distance Control Systems GmbH izjavljuje da je tip radio opreme ARS5-B u skladu sa Direktivom 2014/53/EU. Kompletan tekst EU izjave o usklađenosti nalazi se na sledećoj internet adresi: http://continental.automotive-approvals.com/ Frekvencijski pojasi u kojima radio oprema radi: 76–77 GHz Maksimalna snaga radio-frekvencije prenetu u frekvencijskim pojasiu u kojima radio oprema radi: 2.0 W (33 dBm RMS EIRP)
Singapore		
Sudafrica		TA-2018/2868
Taiwan		CCAI19LP1390T7 ???????????????????????????????????????????????????????????????????????????????????? ???????????????????????????????????????????????????????????????????????????????????? ???????????????????????????????????????????????????????????????????????????????????? ???????????????????????????????????????????????????????????????????????????????????? ????????????????????????????????????????????????????????????????????????????????????
Thailandia		NBTC ID. 5700619-XXXX 1) ????????????????????????????????????????????????????????????????????????????????? ???????????????????????????????????????????????????????????????????????????????? 2) ????????????????????????????????????????????????????????????????????????????????? ???????????????????????????????????????????????????????????????????????????????? ???????????????????????????????????????????????????????????????????????????????? ???????????????????????????????????????????????????????????????????????????????? ????????

Paese	Etichette e simboli	Specifica
		
Ucraina		<p>US RF: 1CONT0008</p> <p>Ucraino</p> <p>Цим ADC Automotive Distance Control Systems GmbH заявляє, що радіобладнання типу ARS5-B відповідає вимогам Директиви 2014/53/EU. Повний текст декларації ЄС про відповідність доступний за наступною адресою в мережі Інтернет: http://continental.automotive-approvals.com/</p> <p>Частотний діапазон(-и), в якому працює радіобладнання: 76–77 ГГц</p> <p>Максимальна потужність радіочастотного сигналу, що передається у частотному діапазоні(-ах), в якому працює радіобладнання: 2.0 Вт (33 дБм середньоквадратична ефективна потужність випромінювання)</p>
Regno Unito		<p>Modello: ARS5-B</p> <p>FCC ID: OAYARS5B</p> <p>Contact information</p> <p>Volvo Car UK, Scandinavia House, Norreys Drive, Maidenhead, SL6 4FL, UK.</p> <p>Phone number: +441628 422200</p> <p>Simplified UK declaration of conformity</p> <p>Hereby, ADC Automotive Distance Control Systems GmbH declares that the radio equipment type ARS5-B is in compliance with the Radio Equipment Regulations 2017, SI 2017:1206 (as amended). The full text of the UK declaration of conformity is available at the following internet address: http://continental.automotive-approvals.com/</p> <p>Frequency band(s) in which the radio equipment operates: 76–77 GHz</p> <p>Maximum radio-frequency power transmitted in the frequency band(s) in which the radio equipment operates: 2.0 W (33 dBm RMS EIRP)</p>
Stati Uniti		<p>Modello: ARS5-B</p> <p>FCC ID: OAYARS5B</p> <p>Radiofrequency radiation exposure information: This equipment complies with FCC radiation exposure limits set forth for an uncontrolled environment. This equipment should be installed and operated with minimum distance of 20 cm between the radiator and your body. This transmitter must not be co-located or operating in conjunction with any other antenna or transmitter.</p> <p>Changes or modifications not expressly approved by the party responsible for compliance could void the user's authority to operate the equipment.</p>
Vietnam		
Zambia		

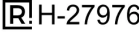
Radare angolari anteriori



Paese	Etichette e simboli	Specifica
Argentina		
Algeria	 <p>N° CC : 049 /HIANF/2023 Homologué par l'ANF</p> <p>N° CC : 050 /HIANF/2023 Homologué par l'ANF</p>	
Brasile		<p>Este equipamento não tem direito à proteção contra interferência prejudicial e não pode causar interferência em sistemas devidamente autorizados.</p>

Paese	Etichette e simboli	Specifica
Canada		<p>This device contains licence-exempt transmitter(s)/receiver(s) that comply with Innovation, Science and Economic Development Canada's licence-exempt RSS(s). Operation is subject to the following two conditions:</p> <p>(1) This device may not cause interference.</p> <p>(2) This device must accept any interference, including interference that may cause undesired operation of the device.</p> <p>L'émetteur/récepteur exempt de licence contenu dans le présent appareil est conforme aux CNR d'Innovation, Sciences et Développement économique Canada applicables aux appareils radio exempts de licence. L'exploitation est autorisée aux deux conditions suivantes :</p> <p>1) L'appareil ne doit pas produire de brouillage;</p> <p>2) L'appareil doit accepter tout brouillage radioélectrique subi, même si le brouillage est susceptible d'en compromettre le fonctionnement.</p>



Paese	Etichette e simboli	Specifica
		<p>Edastusvõimsus: 20 dBm (keskmine) EIRP Tootja ja aadress: HELLA GmbH & Co. KGaA Rixbecker Straße 75, 59552 Lippstadt, Saksamaa</p> <p>Greco Με την παρούσα ο/η HELLA GmbH & Co. KGaA, δηλώνει ότι ο ραδιοεξοπλισμός RS5.3 πληροί την οδηγία 2014/53/ΕΕ. Το πλήρες κείμενο της δήλωσης συμμόρφωσης ΕΕ διατίθεται στην ακόλουθη ιστοσελίδα στο διαδίκτυο: www.hella.com/vcc Τεχνικές πληροφορίες: Ζώνη συχνοτήτων: 76 ... 77 GHz Ισχύς μετάδοσης: 20 dBm (μέση) EIRP Κατασκευαστής και Διεύθυνση: HELLA GmbH & Co KGaA Rixbecker Straße 75, 59552 Lippstadt, Γερμανία</p> <p>Francese Le soussigné, HELLA GmbH & Co. KGaA, déclare que l'équipement radioélectrique du type RS5.3 est conforme à la directive 2014/53/UE. Le texte complet de la déclaration UE de conformité est disponible à l'adresse internet suivante: www.hella.com/vcc Informations techniques: Bande de fréquence : 76 ... 77 GHz Puissance d'émission : 20 dBm (moyenne) EIRP Fabricant et adresse : HELLA GmbH & Co. KGaA Rixbecker Straße 75, 59552 Lippstadt, Allemagne</p> <p>Gaelico Leis seo, dearbhaíonn Hella GmbH & Co. KGaA go gcomhlíonann an cineál trealamh raidió RS5.3 Treoir 2014/53 / AE. Tá téacs iomlán dhearbhu comhréireachta an AE ar fáil ag an seoladh idirlín seo a leanas: www.hella.com/vcc Gwybodaeth dechnegol: Band amledd: 76 ... 77 GHz Pŵer trosglwyddo: 20 dBm (cyfartaledd) EIRP Gwneuthurwr a Chyfeiriad: HELLA GmbH & Co. KGaA Rixbecker Straße 75, 59552 Lippstadt, yr Almaen</p> <p>Croato HELLA GmbH & Co. KGaA ovime izjavljuje da je radijska oprema tipa RS5.3 u skladu s Direktivom 2014/53/EU. Cjeloviti tekst EU izjave o sukladnosti dostupan je na sljedećoj internetskoj adresi: www.hella.com/vcc Tehničke informacije: Frekvencijski pojas: 76 ... 77 GHz Snaga prijensa: 20 dBm (prosječno) EIRP Proizvođač i adresa: HELLA GmbH & Co. KGaA Rixbecker Straße 75, 59552 Lippstadt, Njemačk</p> <p>Italiano Il fabbricante, HELLA GmbH & Co. KGaA, dichiara che il tipo di apparecchiatura radio RS5.3 è conforme alla direttiva 2014/53/UE. Il testo completo della dichiarazione di conformità UE è disponibile al seguente indirizzo Internet: www.hella.com/vcc Informazioni tecniche: Banda di frequenza: 76 ... 77 GHz Potenza di trasmissione: 20 dBm (media) EIRP Produttore e indirizzo: HELLA GmbH & Co. KGaA Rixbecker Straße 75, 59552 Lippstadt, Germania</p> <p>Lettone Ar šo HELLA GmbH & Co. KGaA deklarē, ka radioiekārta RS5.3 atbilst Direktīvai 2014/53/ES. Pilns ES atbilstības deklarācijas teksts ir pieejams šādā interneta vietnē: www.hella.com/vcc Tehniskā informācija: Frekvenču josla: 76 ... 77 GHz Raidīšanas jauda: 20 dBm (vidēji) EIRP Ražotājs un adrese: HELLA GmbH & Co. KGaA Rixbecker Straße 75, 59552 Lippstadt, Vācija</p> <p>Lituano Aš, HELLA GmbH & Co. KGaA, patvirtinu, kad radijo įrenginių tipas RS5.3 atitinka Direktyvą 2014/53/ES. Visas ES atitikties deklaracijos tekstas prieinamas šiuo interneto adresu: www.hella.com/vcc Technine informacija: Dažnių juosta: 76 ... 77 GHz Perdavimo galia: 20 dBm (vidutinis) EIRP Gamintojas ir adresas: HELLA GmbH & Co. KGaA Rixbecker Straße 75, 59552 Lippstadt, Vokietija</p> <p>Ungherese HELLA GmbH & Co. KGaA igazolja, hogy a RS5.3 típusú rádióberendezés megfelel a 2014/53/EU irányelvnek. Az EU-megfelelőségi nyilatkozat teljes szövege elérhető a következő internetes címen: www.hella.com/vcc Technikai információ: Frekvenciasáv: 76 ... 77 GHz Átviteli teljesítmény: 20 dBm (átlag) EIRP Gyártó és cím: HELLA GmbH & Co. KGaA Rixbecker Straße 75, 59552 Lippstadt, Németország</p> <p>Maltese B'dan, HELLA GmbH & Co. KGaA, niddikjara li dan it-tip ta' taghmir tar-radju RS5.3 huwa konformi mad-Direttiva 2014/53/UE. It-test kollu tad-dikjarazzjoni ta' konformità tal-UE huwa disponibbli f'dan l-indirizz tal-Internet li ġej: www.hella.com/vcc Informazzjoni teknika: Faxxa tal-frekwenza: 76 ... 77 GHz Qawwa tat-trażmissjoni: 20 dBm (medja) EIRP Manifattur u Indirizz: HELLA GmbH & Co KGaA Rixbecker Straße 75, 59552 Lippstadt, il-Ġermanja</p>

Paese	Etichette e simboli	Specifica
		<p>Olandese</p> <p>Hierbij verklaar ik, HELLA GmbH & Co. KGaA, dat het type radioapparatuur RS5.3 conform is met Richtlijn 2014/53/EU. De volledige tekst van de EU-conformiteitsverklaring kan worden geraadpleegd op het volgende internetadres: www.hella.com/vcc</p> <p>Technische informatie: Frequentieband: 76 ... 77 GHz Zendvermogen: 20 dBm (gemiddeld) EIRP Fabrikant en adres: HELLA GmbH & Co. KGaA Rixbecker Straße 75, 59552 Lippstadt, Duitsland</p> <p>Polacco</p> <p>HELLA GmbH & Co. KGaA niniejszym oświadcza, że typ urządzenia radiowego RS5.3 jest zgodny z dyrektywą 2014/53/UE. Pełny tekst deklaracji zgodności UE jest dostępny pod następującym adresem internetowym: www.hella.com/vcc</p> <p>Specyfikacja: Pasmo częstotliwości: 76...77 GHz Moc transmisji: 20 dBm (średnia) EIRP Producent i adres: HELLA GmbH & Co. KGaA Rixbecker Straße 75, 59552 Lippstadt, Niemcy</p> <p>Portoghese</p> <p>O(a) abaixo assinado(a) HELLA GmbH & Co. KGaA declara que o presente tipo de equipamento de rádio RS5.3 está em conformidade com a Diretiva 2014/53/UE. O texto integral da declaração de conformidade está disponível no seguinte endereço de Internet: www.hella.com/vcc</p> <p>Informação técnica: Banda de frequência: 76 ... 77 GHz Potência de transmissão: 20 dBm (média) EIRP Fabricante e Endereço: HELLA GmbH & Co. KGaA Rixbecker Straße 75, 59552 Lippstadt, Alemanha</p> <p>Romeno</p> <p>Prin prezenta, HELLA GmbH & Co. KGaA declară că tipul de echipament radio RS5.3 este în conformitate cu Directiva 2014/53/UE. Textul integral al declarației UE de conformitate este disponibil la următoarea adresă de internet: www.hella.com/vcc</p> <p>Informații tehnice: Banda de frecvență: 76 ... 77 GHz Puterea de transmisie: 20 dBm (medie) EIRP Producător și adresa: HELLA GmbH & Co. KGaA Rixbecker Straße 75, 59552 Lippstadt, Germania</p> <p>Slovacco</p> <p>HELLA GmbH & Co. KGaA týmto vyhlasuje, že rádiové zariadenie typu RS5.3 je v súlade so smernicou 2014/53/EÚ. Úplné EÚ vyhlásenie o zhode je k dispozícii na tejto internetovej adrese: www.hella.com/vcc</p> <p>Technická informácia: Frekvenčné pásmo: 76 ... 77 GHz Vysielací výkon: 20 dBm (priemer) EIRP Výrobca a adresa: HELLA GmbH & Co. KGaA Rixbecker Straße 75, 59552 Lippstadt, Nemecko</p> <p>Sloveno</p> <p>HELLA GmbH & Co. KGaA potrjuje, da je tip radijske opreme RS5.3 skladen z Direktivo 2014/53/EU. Celotno besedilo izjave EU o skladnosti je na voljo na naslednjem spletnem naslovu: www.hella.com/vcc</p> <p>Tehnične informacije: Frekvenčni pas: 76 ... 77 GHz Oddajna moč: 20 dBm (povprečje) EIRP Proizvajalec in naslov: HELLA GmbH & Co. KGaA Rixbecker Straße 75, 59552 Lippstadt, Nemčija</p> <p>Finlandese</p> <p>HELLA GmbH & Co. KGaA vakuuttaa, että radiolaitetyyppi RS5.3 on direktiivin 2014/53/EU mukainen. EU-vaatimustenmukaisuusvakuutuksen täysimittainen teksti on saatavilla seuraavassa internetosoitteessa: www.hella.com/vcc</p> <p>Tekninen informaatio: Taajuuskaista: 76 ... 77 GHz Lähetysteho: 20 dBm (keskimääräinen) EIRP Valmistaja ja osoite: HELLA GmbH & Co. KGaA Rixbecker Straße 75, 59552 Lippstadt, Saksa</p> <p>Svedese</p> <p>Härmed förklarar HELLA GmbH & Co. KGaA att radioutrustningen av typen RS5.3 överensstämmer med direktiv 2014/53/EU. Den fullständiga texten till EU-försäkran om överensstämmelse finns tillgänglig på följande internetadress: www.hella.com/vcc</p> <p>Teknisk information: Frekvensband: 76 ... 77 GHz Sändningseffekt: 20 dBm (medel) EIRP Tillverkare och adress: HELLA GmbH & Co. KGaA Rixbecker Straße 75, 59552 Lippstadt, Tyskland</p> <p>Turco</p> <p>HELLA GmbH & Co. KGaA, işbu belgeyle RS5.3 tipi radyo ekipmanının 2014/53/AB sayılı direktife uygun olduğunu beyan eder. AB uygunluk beyanının tam metni, aşağıdaki internet adresinde mevcuttur: www.hella.com/vcc</p> <p>Teknik Bilgiler: Frekans bandı: 76 ... 77 GHz</p>

Paese	Etichette e simboli	Specifica
		<p>İletim gücü: 20 dBm (ortalama) EIRP Üretici ve Adres: HELLA GmbH & Co. KGaA Rixbecker Straße 75, 59552 Lippstadt, Almanya</p> <p>Islandese Hér með lýsir HELLA GmbH & Co. KGaA því yfir að útværpsbúnaður af gerðinni RS5.3 sé í samræmi við tilskipun 2014/53/ESB. Heildartexti ESB-samræmisýfirlýsingarinnar er fáanlegur á eftirfarandi netfangi: www.hella.com/vcc Tæknilegar upplýsingar: Tíðnisvið: 76 ... 77 GHz Sendingarkraftur: 20 dBm (meðaltal)EIRP Framleiðandi og heimilisfang: Hella GmbH & Co. KGaA Rixbecker Straße 75, 59552 Lippstadt, Þýskaland</p> <p>Norvegese HELLA GmbH & Co. KGaA erklærer herved at radioutstyret av typen RS5.3 samsvarer med direktiv 2014/53/EU. Den fullstendige teksten til EU-samsvarserklæringen er tilgjengelig på følgende internettadresse: www.hella.com/vcc Teknisk informasjon: Frekvensbånd: 76 ... 77 GHz Overføringsytelse: 20 dBm (gjennomsnittlig) EIRP Produsent og adresse: Hella GmbH & Co. KGaA Rixbecker Straße 75, 59552 Lippstadt, Tyskland</p> <p>Serbo Ovim putem HELLA GmbH & Co. KGaA izjavljuje da je radio-oprema tipa RS5.3 usklađena sa Uredbom 2014/53/EU. Kompletan tekst EU Deklaracije u usaglašenosti dostupan je na sledećoj internet adresi: www.hella.com/vcc Tehničke informacije: Frekvencijski opseg: 76 ... 77 GHz Snaga prenosa: 20 dBm (prosečno) EIRP Proizvođač i adresa: HELLA GmbH & Co. KGaA Rixbecker Straße 75, 59552 Lippstadt, Nemačka</p> <p>Albanese Me anë të kësaj, Hella GmbH & Co. KGaA deklaroi se pajisjet e radios tip RS5.3 janë në përputhje me Direktivën 2014/53 / EU. Teksti i plotë i deklaratës së konformitetit të BE është në dispozicion në adresën e mëposhtme të internetit: www.hella.com/vcc Informacion teknik: Fasha e frekuencës: 76 ... 77 GHz Fuqia e transmetimit: 20 dBm (mesatare) EIRP Prodhuesi dhe Adresa: Hella GmbH & Co. KGaA Rixbecker Straße 75, 59552 Lippstadt, Gjermani</p> <p>Bosniaco Ovine kompanija Hella GmbH & Co. KGaA izjavljuje da je radijska oprema tipa RS5.3 u skladu s Direktivom 2014/53/EU. Puni tekst EU Izjave o sukladnosti dostupan je na sljedećoj internet adresi: www.hella.com/vcc Tehničke informacije: Raspon frekvencije: 76 ... 77 GHz Snaga prijenosa: 20 dBm (prosječno) EIRP (efektivna izotropna snaga zračenja) Proizvođač i adresa: Hella GmbH & Co. KGaA Rixbecker Straße 75, 59552 Lippstadt, Njemačka</p> <p>Macedone Со ова Hella GmbH & Co. KGaA декларира дека радиоопремата од тип RS5.3 е во согласност со Директивата 2014/53/EU. Целосниот текст на декларацијата за сообразност на ЕУ е достапна на следната интернет-адреса: www.hella.com/vcc Технички информации: Појас на фреквенција: 76 ... 77 GHz Моќност на трансмисија: 20 dBm (просечна) EIRP Производител и адреса: Hella GmbH & Co. KGaA Rixbecker Straße 75, 59552 Lippstadt, Германија</p>
Ghana		NCA Approved: 7E5-7M-156-RDR

Paese	Etichette e simboli	Specifica
Stati Uniti d'America		This device complies with Part 95M of the FCC Rules. Operation is subject to the following two conditions: (1) this device may not cause harmful interference, and (2) this device must accept any interference received, including interference that may cause undesired operation. CAUTION TO USERS Changes or modifications not expressly approved by the party responsible for compliance could void the user's authority to operate the equipment.
Vietnam		
Zambia	 ZMB/ZICTA/TA/2021/11/29	

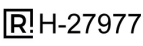

Radar angolari posteriori

Paese	Etichette e simboli	Specifica
Argentina		
Algeria		
Australia		
Brasile		Este equipamento não tem direito à proteção contra interferência prejudicial e não pode causar interferência em sistemas devidamente autorizados.
Canada		This device contains licence-exempt transmitter(s)/receiver(s) that comply with Innovation, Science and Economic Development Canada's licence-exempt RSS(s). Operation is subject to the following two conditions: (1) This device may not cause interference. (2) This device must accept any interference, including interference that may cause undesired operation of the device. L'émetteur/récepteur exempt de licence contenu dans le présent appareil est conforme aux CNR d'Innovation, Sciences et Développement économique Canada applicables aux appareils radio exempts de licence. L'exploitation est autorisée aux deux conditions suivantes : 1) L'appareil ne doit pas produire de brouillage; 2) L'appareil doit accepter tout brouillage radioélectrique subi, même si le brouillage est susceptible d'en compromettre le fonctionnement.

Paese	Etichette e simboli	Specifica
		<p>Edastusvõimsus: 23 dBm (keskmine) EIRP Tootja ja aadress: HELLA GmbH & Co. KGaA Rixbecker Straße 75, 59552 Lippstadt, Saksamaa</p> <p>Greco Με την παρούσα ο/η HELLA GmbH & Co. KGaA, δηλώνει ότι ο ραδιοεξοπλισμός RS5.5 πληροί την οδηγία 2014/53/ΕΕ. Το πλήρες κείμενο της δήλωσης συμμόρφωσης ΕΕ διατίθεται στην ακόλουθη ιστοσελίδα στο διαδίκτυο: www.hella.com/vcc Τεχνικές πληροφορίες: Ζώνη συχνοτήτων: 76 ... 77 GHz Ισχύς μετάδοσης: 23 dBm (μέση) EIRP Κατασκευαστής και Διεύθυνση: HELLA GmbH & Co KGaA Rixbecker Straße 75, 59552 Lippstadt, Γερμανία</p> <p>Francese Le soussigné, HELLA GmbH & Co. KGaA, déclare que l'équipement radioélectrique du type RS5.5 est conforme à la directive 2014/53/UE. Le texte complet de la déclaration UE de conformité est disponible à l'adresse internet suivante: www.hella.com/vcc Informations techniques: Bande de fréquence : 76 ... 77 GHz Puissance d'émission : 23 dBm (moyenne) EIRP Fabricant et adresse : HELLA GmbH & Co. KGaA Rixbecker Straße 75, 59552 Lippstadt, Allemagne</p> <p>Gaelico Leis seo, dearbhaíonn Hella GmbH & Co. KGaA go gcomhlíonann an cineál trealamh raidió RS5.5 Treoir 2014/53 / AE. Tá téacs iomlán dhearbhu comhréireachta an AE ar fáil ag an seoladh idirlín seo a leanas: www.hella.com/vcc Gwybodaeth dechnegol: Band amledd: 76 ... 77 GHz Pŵer trosglwyddo: 23 dBm (cyfartaledd) EIRP Gwneuthurwr a Chyfeiriad: HELLA GmbH & Co. KGaA Rixbecker Straße 75, 59552 Lippstadt, yr Almaen</p> <p>Croato HELLA GmbH & Co. KGaA ovime izjavljuje da je radijska oprema tipa RS5.5 u skladu s Direktivom 2014/53/EU. Cjeloviti tekst EU izjave o sukladnosti dostupan je na sljedećoj internetskoj adresi: www.hella.com/vcc Tehničke informacije: Frekvencijski pojas: 76 ... 77 GHz Snaga prijena: 23 dBm (prosječno) EIRP Proizvođač i adresa: HELLA GmbH & Co. KGaA Rixbecker Straße 75, 59552 Lippstadt, Njemačka</p> <p>Italiano Il fabbricante, HELLA GmbH & Co. KGaA, dichiara che il tipo di apparecchiatura radio RS5.5 è conforme alla direttiva 2014/53/UE. Il testo completo della dichiarazione di conformità UE è disponibile al seguente indirizzo Internet: www.hella.com/vcc Informazioni tecniche: Banda di frequenza: 76 ... 77 GHz Potenza di trasmissione: 23 dBm (media) EIRP Produttore e indirizzo: HELLA GmbH & Co. KGaA Rixbecker Straße 75, 59552 Lippstadt, Germania</p> <p>Lettone Ar šo HELLA GmbH & Co. KGaA deklarē, ka radioiekārta RS5.5 atbilst Direktīvai 2014/53/ES Pilns ES atbilstības deklarācijas teksts ir pieejams šādā interneta vietnē: www.hella.com/vcc Tehniskā informācija: Frekvenču josla: 76 ... 77 GHz Raidīšanas jauda: 23 dBm (vidēji) EIRP Ražotājs un adrese: HELLA GmbH & Co. KGaA Rixbecker Straße 75, 59552 Lippstadt, Vācija</p> <p>Lituano Aš, HELLA GmbH & Co. KGaA, patvirtinu, kad radijo įrenginių tipas RS5.5 atitinka Direktyvą 2014/53/ES. Visas ES atitikties deklaracijos tekstas prieinamas šiuo interneto adresu: www.hella.com/vcc Technine informacija: Dažnių juosta: 76 ... 77 GHz Perdavimo galia: 23 dBm (vidutinis) EIRP Gamintojas ir adresas: HELLA GmbH & Co. KGaA Rixbecker Straße 75, 59552 Lippstadt, Vokietija</p> <p>Ungherese HELLA GmbH & Co. KGaA igazolja, hogy a RS5.5 típusú rádióberendezés megfelel a 2014/53/EU irányelvnek. Az EU-megfelelőségi nyilatkozat teljes szövege elérhető a következő internetes címen: www.hella.com/vcc Technikai információ: Frekvenciasáv: 76 ... 77 GHz Átviteli teljesítmény: 23 dBm (átlag) EIRP Gyártó és cím: HELLA GmbH & Co. KGaA Rixbecker Straße 75, 59552 Lippstadt, Németország</p> <p>Maltese B'dan, HELLA GmbH & Co. KGaA, niddikjara li dan it-tip ta' taghmir tar-radju RS5.5 huwa konformi mad-Direttiva 2014/53/UE. It-test kollu tad-dikjarazzjoni ta' konformità tal-UE huwa disponibbli f'dan l-indirizz tal-Internet li ġej: www.hella.com/vcc Informazzjoni teknika: Faxxa tal-frekwenza: 76 ... 77 GHz Qawwa tat-trażmissjoni: 23 dBm (medja) EIRP Manifattur u Indirizz: HELLA GmbH & Co KGaA Rixbecker Straße 75, 59552 Lippstadt, il-Ġermanja</p>





Paese	Etichette e simboli	Specifica
		<p>Olandese</p> <p>Hierbij verklaar ik, HELLA GmbH & Co. KGaA, dat het type radioapparatuur RS5.5 conform is met Richtlijn 2014/53/EU. De volledige tekst van de EU-conformiteitsverklaring kan worden geraadpleegd op het volgende internetadres: www.hella.com/vcc</p> <p>Technische informatie: Frequentieband: 76 ... 77 GHz Zendvermogen: 23 dBm (gemiddeld) EIRP Fabrikant en adres: HELLA GmbH & Co. KGaA Rixbecker Straße 75, 59552 Lippstadt, Duitsland</p> <p>Polacco</p> <p>HELLA GmbH & Co. KGaA niniejszym oświadcza, że typ urządzenia radiowego RS5.5 jest zgodny z dyrektywą 2014/53/UE. Pełny tekst deklaracji zgodności UE jest dostępny pod następującym adresem internetowym: www.hella.com/vcc</p> <p>Specyfikacja: Pasmo częstotliwości: 76...77 GHz Moc transmisji: 23 dBm (średnia) EIRP Producent i adres: HELLA GmbH & Co. KGaA Rixbecker Straße 75, 59552 Lippstadt, Niemcy</p> <p>Portoghese</p> <p>O(a) abaixo assinado(a) HELLA GmbH & Co. KGaA declara que o presente tipo de equipamento de rádio RS5.5 está em conformidade com a Diretiva 2014/53/UE. O texto integral da declaração de conformidade está disponível no seguinte endereço de Internet: www.hella.com/vcc</p> <p>Informação técnica: Banda de frequência: 76 ... 77 GHz Potência de transmissão: 23 dBm (média) EIRP Fabricante e Endereço: HELLA GmbH & Co. KGaA Rixbecker Straße 75, 59552 Lippstadt, Alemanha</p> <p>Romeno</p> <p>Prin prezenta, HELLA GmbH & Co. KGaA declară că tipul de echipament radio RS5.5 este în conformitate cu Directiva 2014/53/UE. Textul integral al declarației UE de conformitate este disponibil la următoarea adresă de internet: www.hella.com/vcc</p> <p>Informații tehnice: Banda de frecvență: 76 ... 77 GHz Puterea de transmisie: 23 dBm (medie) EIRP Producător și adresa: HELLA GmbH & Co. KGaA Rixbecker Straße 75, 59552 Lippstadt, Germania</p> <p>Slovacco</p> <p>HELLA GmbH & Co. KGaA týmto vyhlasuje, že rádiové zariadenie typu RS5.5 je v súlade so smernicou 2014/53/EÚ. Úplné EÚ vyhlásenie o zhode je k dispozícii na tejto internetovej adrese: www.hella.com/vcc</p> <p>Technická informácia: Frekvenčné pásmo: 76 ... 77 GHz Vysielací výkon: 23 dBm (priemer) EIRP Výrobca a adresa: HELLA GmbH & Co. KGaA Rixbecker Straße 75, 59552 Lippstadt, Nemecko</p> <p>Sloveno</p> <p>HELLA GmbH & Co. KGaA potrjuje, da je tip radijske opreme RS5.5 skladen z Direktivo 2014/53/EU. Celotno besedilo izjave EU o skladnosti je na voljo na naslednjem spletnem naslovu: www.hella.com/vcc</p> <p>Tehnične informacije: Frekvenčni pas: 76 ... 77 GHz Oddajna moč: 23 dBm (povprečje) EIRP Proizvajalec in naslov: HELLA GmbH & Co. KGaA Rixbecker Straße 75, 59552 Lippstadt, Nemčija</p> <p>Finlandese</p> <p>HELLA GmbH & Co. KGaA vakuuttaa, että radiolaitetyyppi RS5.5 on direktiivin 2014/53/EU mukainen. EU-vaatimustenmukaisuusvakuutuksen täysimittainen teksti on saatavilla seuraavassa internetosoitteessa: www.hella.com/vcc</p> <p>Tekninen informaatio: Taajuuskaista: 76 ... 77 GHz Lähetysteho: 23 dBm (keskimääräinen) EIRP Valmistaja ja osoite: HELLA GmbH & Co. KGaA Rixbecker Straße 75, 59552 Lippstadt, Saksa</p> <p>Svedese</p> <p>Härmed förklarar HELLA GmbH & Co. KGaA att radioutrustningen av typen RS5.5 överensstämmer med direktiv 2014/53/EU. Den fullständiga texten till EU-försäkran om överensstämmelse finns tillgänglig på följande internetadress: www.hella.com/vcc</p> <p>Teknisk information: Frekvensband: 76 ... 77 GHz Sändningseffekt: 23 dBm (medel) EIRP Tillverkare och adress: HELLA GmbH & Co. KGaA Rixbecker Straße 75, 59552 Lippstadt, Tyskland</p> <p>Turco</p> <p>HELLA GmbH & Co. KGaA, işbu belgeyle RS5.5 tipi radyo ekipmanının 2014/53/AB sayılı direktife uygun olduğunu beyan eder. AB uygunluk beyanının tam metni, aşağıdaki internet adresinde mevcuttur: www.hella.com/vcc</p> <p>Teknik Bilgiler: Frekans bandı: 76 ... 77 GHz</p>

Paese	Etichette e simboli	Specifica
		<p>İletim gücü: 23 dBm (ortalama) EIRP Üretici ve Adres: HELLA GmbH & Co. KGaA Rixbecker Straße 75, 59552 Lippstadt, Almanya</p> <p>Islandese Hér með lýsir HELLA GmbH & Co. KGaA því yfir að útværpsbúnaður af gerðinni RS5.5 sé í samræmi við tilskipun 2014/53/ESB. Heildartexti ESB -samræmisýfirlýsingarinnar er fáanlegur á eftirfarandi netfangi: www.hella.com/vcc Tæknilegar upplýsingar: Tíðnisvið: 76 ... 77 GHz Sendingarkraftur: 23 dBm (meðaltal) EIRP Framleiðandi og heimilisfang: Hella GmbH & Co. KGaA Rixbecker Straße 75, 59552 Lippstadt, Þýskaland</p> <p>Norvegese HELLA GmbH & Co. KGaA erklærer herved at radioutstyret av typen RS5.5 samsvarer med direktiv 2014/53/EU. Den fullstendige teksten til EU-samsvarserklæringen er tilgjengelig på følgende internettadresse: www.hella.com/vcc Teknisk informasjon: Frekvensbånd: 76 ... 77 GHz Overføringsytelse: 23 dBm (gjennomsnittlig) EIRP Produsent og adresse: Hella GmbH & Co. KGaA Rixbecker Straße 75, 59552 Lippstadt, Tyskland</p> <p>Serbo Ovim putem HELLA GmbH & Co. KGaA izjavljuje da je radio-oprema tipa RS5.5 usklađena sa Uredbom 2014/53/EU. Kompletan tekst EU Deklaracije u usaglašenosti dostupan je na sledećoj internet adresi: www.hella.com/vcc Tehničke informacije: Frekvencijski opseg: 76 ... 77 GHz Snaga prenosa: 23 dBm (prosečno) EIRP Proizvođač i adresa: HELLA GmbH & Co. KGaA Rixbecker Straße 75, 59552 Lippstadt, Nemačka</p> <p>Albanese Me anë të kësaj, Hella GmbH & Co. KGaA deklaroi se pajisjet e radios tip RS5.5 janë në përputhje me Direktivën 2014/53 / EU. Teksti i plotë i deklarimit të konformitetit të BE është në dispozicion në adresën e mëposhtme të internetit: www.hella.com/vcc Informacion teknik: Fasha e frekuencës: 76 ... 77 GHz Fuqia e transmetimit: 23 dBm (mesatare) EIRP Prodhuesi dhe Adresa: Hella GmbH & Co. KGaA Rixbecker Straße 75, 59552 Lippstadt, Gjermani</p> <p>Bosniaco Ovimе kompanija Hella GmbH & Co. KGaA izjavljuje da je radijska oprema tipa RS5.5 u skladu s Direktivom 2014/53/EU. Puni tekst EU Izjave o sukladnosti dostupan je na sljedećoj internet adresi: www.hella.com/vcc Tehničke informacije: Raspon frekvencije: 76 ... 77 GHz Snaga prijenosa: 23 dBm (prosječno) EIRP (efektivna izotropna snaga zračenja) Proizvođač i adresa: Hella GmbH & Co. KGaA Rixbecker Straße 75, 59552 Lippstadt, Njemačka</p> <p>Macedone Со ова Hella GmbH & Co. KGaA декларира дека радиоопремата од тип RS5.5 е во согласност со Директивата 2014/53/EU. Целосниот текст на декларацијата за сообразност на ЕУ е достапна на следната интернет-адреса: www.hella.com/vcc Технички информации: Појас на фреквенција: 76 ... 77 GHz Моќност на трансмисија: 23 dBm (просечна) EIRP Производител и адреса: Hella GmbH & Co. KGaA Rixbecker Straße 75, 59552 Lippstadt, Германија</p>
Ghana		NCA Approved: 7E5-7M-151-RDR

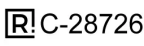





Paese	Etichette e simboli	Specifica
Stati Uniti d'America		This device complies with Part 95M of the FCC Rules. Operation is subject to the following two conditions: (1) this device may not cause harmful interference, and (2) this device must accept any interference received, including interference that may cause undesired operation. CAUTION TO USERS Changes or modifications not expressly approved by the party responsible for compliance could void the user's authority to operate the equipment.
Vietnam		
Zambia		



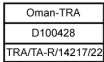
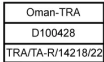
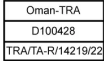
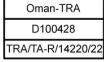

Radare per il rilevamento del movimento dei piedi sotto il paraurti posteriore

Paese	Etichette e simboli	Specifica
Argentina		C-28726
Canada/ FCC (USA)		<p>Contains FCC ID: 2AQ6KA1003</p> <p>FCC Part15 and ISSED(IC) This device complies with part 15 of FCC Rules and Innovation, Science and Economic Development Canada's licence-exempt RSS(s). Operation is subject to the following two conditions: (1) this device may not cause harmful interference, and (2) this device must accept any interference received, including interference that may cause undesired operation.</p> <p>FCC Part15 FCC CAUTION Changes or modifications not expressly approved by the party responsible for compliance could void the user's authority to operate the equipment.</p> <p>FCC Part15 This transmitter must not be co-located or operated in conjunction with any other antenna or transmitter.</p> <p>SAR Specific Absorption Rate This equipment complies with radio frequency exposure limits set forth by the FCC and Industry Canada for an uncontrolled environment. This equipment should be installed and operated with a minimum distance of 20 cm between the device and the user or bystanders. This device must not be co-located or operating in conjunction with any other antenna or transmitter.</p> <p>Le présent appareil est conforme à la partie 15 des règles de la FCC et aux normes des CNR d'Innovation, Sciences et Développement économique Canada applicables aux appareils radio exempts de licence. L'exploitation est autorisée aux deux conditions suivantes: (1) l'appareil ne doit pas produire de brouillage, et (2) l'appareil doit accepter tout brouillage subi, même si le brouillage est susceptible d'en compromettre le fonctionnement.</p> <p>Cet équipement est conforme aux limites d'exposition aux radiofréquences définies par la FCC et Industrie Canada pour un environnement non contrôlé. Cet équipement doit être installé et utilisé avec un minimum de 20 cm de distance entre le dispositif et l'utilisateur ou des tiers. Ce dispositif ne doit pas être utilisé à proximité d'une autre antenne ou d'un autre émetteur.</p>
CE		<p>Manufacturer's name & Manufacturer's registered trade name or registered trade mark: ALPS ALPINE CO., LTD.</p> <p>Manufacturer's postal address:6-3-36, Nakazato, Furukawa, Osaki-city, Miyagi-pref., JAPAN 989-6181.</p> <p>Specification: frequency band(s) in which the radio equipment operates; 57 - 64GHz maximum radio-frequency power transmitted in the frequency band(s) in which the radio equipment operates; 13dBm e.i.r.p peak (This Value conforms to European standard ETSI EN 305 550 measurement method).</p> <p>Declaration of conformity: UK SIMPLIFIED EU DECLARATION OF CONFORMITY. Hereby, ALPS ALPINE CO., LTD. declares that the radio equipment type B2101 is in compliance with the relevant statutory requirements. The full text of the UK declaration of conformity is available at the following internet address: https://www.alpsalpine.com/common/pdf/Kick_Sensor/B2101.pdf</p>
Cina		<p>24-24.5GHz 20mW(e.i.r.p) ECM ISM 5000 -40 85 9 16</p>

Paese	Etichette e simboli	Specifica
Albania, Andorra, Austria, Belgio, Bolivia, Bosnia-Erzegovina, Bulgaria, Croazia, Cipro, Repubblica Ceca, Danimarca, Egitto, Estonia, Finlandia, Francia, Georgia, Germania, Grecia, Grenada, Honduras, Irlanda, Islanda, Isole Canarie, Italia, Lettonia, Libia, Liechtenstein, Lituania, Lussemburgo, Macedonia, Malta, Mauritius, Monaco, Montenegro, Norvegia, Polonia, Portogallo, Romania, San Marino, Slovacchia, Slovenia, Spagna, Svezia, Svizzera, Turchia, Ungheria, Zimbabwe.		<p>banda(e) di frequenza in cui opera l'apparecchiatura radio; 57 - 64 GHz potenza massima di radiofrequenza trasmessa nella(e) banda(e) di frequenza in cui opera l'apparecchiatura radio; 13 dBm e.i.r.p di picco (Questo valore è conforme alla norma europea ETSI EN 305 550 metodo di misurazione)</p> <p>Dichiarazione di conformità UE semplificata</p> <p>OHC2101 Con la presente, ALPS ALPINE CO., LTD. dichiara che l'apparecchiatura radio tipo OHC2101 è conforme alla Direttiva 2014/53/UE. Il testo completo della dichiarazione di conformità dell'UE è disponibile al seguente indirizzo internet: https://www.alpsalpine.com/common/pdf/Interior_Sensor/OHC2101.pdf</p> <p>OHLC2101 Con la presente, ALPS ALPINE CO., LTD. dichiara che l'apparecchiatura radio tipo OHLC2101 è conforme alla Direttiva 2014/53/UE. Il testo completo della dichiarazione di conformità dell'UE è disponibile al seguente indirizzo internet: https://www.alpsalpine.com/common/pdf/Interior_Sensor/OHLC2101.pdf</p> <p>OHRL2101 Con la presente, ALPS ALPINE CO., LTD. dichiara che l'apparecchiatura radio tipo OHRL2101 è conforme alla Direttiva 2014/53/UE. Il testo completo della dichiarazione di conformità dell'UE è disponibile al seguente indirizzo internet: https://www.alpsalpine.com/common/pdf/Interior_Sensor/OHRL2101.pdf</p> <p>OHRR2101 Con la presente, ALPS ALPINE CO., LTD. dichiara che l'apparecchiatura radio tipo OHRR2101 è conforme alla Direttiva 2014/53/UE. Il testo completo della dichiarazione di conformità dell'UE è disponibile al seguente indirizzo internet: https://www.alpsalpine.com/common/pdf/Interior_Sensor/OHRR2101.pdf</p>
Argentina	<p> C-28730</p> <p>OHC2101</p> <p> C-28727</p> <p>OHLC2101</p> <p> C-28729</p> <p>OHRL2101</p> <p> C-28728</p> <p>OHRR2101</p>	
Brasile		"Este equipamento não tem direito à proteção contra interferência prejudicial e não pode causar interferência em sistemas devidamente autorizados". Para consultas, visite: www.anatel.gov.br
Canada, Guyana, Portorico, Stati Uniti		<p>Contains FCC ID: 2AQ6KA1003</p> <p>FCC Part15 and ISSED(IC) This device complies with part 15 of FCC Rules and Innovation, Science and Economic Development Canada's licence-exempt RSS(s). Operation is subject to the following two conditions: (1) this device may not cause harmful interference, and (2) this device must accept any interference received, including interference that may cause undesired operation.</p> <p>FCC Part15 FCC CAUTION Changes or modifications not expressly approved by the party responsible for compliance could void the user's authority to operate the equipment.</p> <p>FCC Part15 This transmitter must not be co-located or operated in conjunction with any other antenna or transmitter.</p> <p>SAR: Specific Absorption Rate This equipment complies with radio frequency exposure limits set forth by the FCC and Industry Canada for an uncontrolled environment. This equipment should be installed and operated with a minimum distance of 20 cm between the device and the user or bystanders. This device must not be co-located or operating in conjunction with any other antenna or transmitter.</p> <p>Le présent appareil est conforme à la partie 15 des règles de la FCC et aux normes des CNR d'Innovation, Sciences et Développement économique Canada applicables aux appareils radio exempts de licence. L'exploitation est autorisée aux deux conditions suivantes : (1) l'appareil ne doit pas produire de brouillage, et (2) l'appareil doit accepter tout brouillage subi, même si le brouillage est susceptible d'en compromettre le fonctionnement.</p> <p>Cet équipement est conforme aux limites d'exposition aux radiofréquences définies par la FCC et Industrie Canada pour un environnement non contrôlé. Cet équipement doit être installé et utilisé avec un minimum de 20 cm de distance entre le dispositif et l'utilisateur ou des tiers. Ce dispositif ne doit pas être utilisé à proximité d'une autre antenne ou d'un autre émetteur.</p>

Paese	Etichette e simboli	Specifica
Ghana		<p>banda(e) di frequenza in cui opera l'apparecchiatura radio; 57 - 64 GHz potenza massima di radiofrequenza trasmessa nella(e) banda(e) di frequenza in cui opera l'apparecchiatura radio; 13 dBm e.i.r.p di picco (Questo valore è conforme alla norma europea ETSI EN 305 550 metodo di misurazione)</p> <p>Codice di certificazione</p> <p>OHC2101 APPROVAZIONE NCA:7M-7E7-X33-DSR OHLC2101 APPROVAZIONE NCA:7M-7E7-X31-DSR OHRL2101 APPROVAZIONE NCA:HS-7E7-X2F-DSR OHRR2101 APPROVAZIONE NCA:7M-7E7-X2D-DSR</p>
Israele		<p style="text-align: center;">סימולציה - "מכשירי רדיו" 2007</p> <p style="text-align: center;">המשרד להגנת התקשורת מודיע כי מכשירי רדיו אלו אינם מיועדים לשימוש באזורי שירותי רדיו מסוימים. שימוש במוצרים אלו באזורים אלו עלול לגרום לנזק לתשתיות רדיו. המשרד אינו אחראי על נזק שנגרם כתוצאה משימוש במוצרים אלו באזורים אלו.</p>
Kazakistan, Kyrgyzstan		<p>Banda di frequenza; 57 - 64 GHz, tensione di alimentazione operativa: 9 V - 16 V</p> <p>OHC2101, OHLC2101, OHRL2101, OHRR2101</p> <p>ООО<<СТАНДА СЕРТ>></p> <p>Место нахождения РА, г. Ереван, Аван, Нарекаци 42/45</p> <p>номер государственной регистрации 282.110.1052305</p> <p>УНН 00918006</p> <p>номер телефона +37493306330</p>
Malaysia	 <p>OHC2101, OHLC2101, OHRL2101, OHRR2101</p>	
Messico		<p>'IFT:VOALOH22-25083 La operación de este equipo está sujeta a las siguientes dos condiciones: (1) es posible que este equipo o dispositivo no cause interferencia perjudicial y (2) este equipo o dispositivo debe aceptar cualquier interferencia, incluyendo la que pueda causar su operación no deseada.</p>

Paese	Etichette e simboli	Specifica
Moldavia		<p>banda(e) di frequenza in cui opera l'apparecchiatura radio; 57 - 64 GHz potenza massima di radiofrequenza trasmessa nella(e) banda(e) di frequenza in cui opera l'apparecchiatura radio; 13 dBm e.i.r.p di picco (Questo valore è conforme alla norma europea ETSI EN 305 550 metodo di misurazione)</p> <p>Dichiarazione di conformità semplificata per la Moldavia</p> <p>OHC2101 Prin prezenta, ALPS ALPINE CO., LTD. declară că tipul de echipamente radio OHC2101 este în conformitate cu Reglementarea tehnică „Punerea la dispoziție pe piață a echipamentelor radio”. Textul integral al declarației de conformitate este disponibil la următoarea adresă de Internet: https://www.alpsalpine.com/common/pdf/Interior_Sensor/OHC2101.pdf</p> <p>OHLC2101 Prin prezenta, ALPS ALPINE CO., LTD. declară că tipul de echipamente radio OHLC2101 este în conformitate cu Reglementarea tehnică „Punerea la dispoziție pe piață a echipamentelor radio”. Textul integral al declarației de conformitate este disponibil la următoarea adresă de Internet: https://www.alpsalpine.com/common/pdf/Interior_Sensor/OHLC2101.pdf</p> <p>OHRL2101 Prin prezenta, ALPS ALPINE CO., LTD. declară că tipul de echipamente radio OHRL2101 este în conformitate cu Reglementarea tehnică „Punerea la dispoziție pe piață a echipamentelor radio”. Textul integral al declarației de conformitate este disponibil la următoarea adresă de Internet: https://www.alpsalpine.com/common/pdf/Interior_Sensor/OHRL2101.pdf</p> <p>OHRR2101 Prin prezenta, ALPS ALPINE CO., LTD. declară că tipul de echipamente radio OHRR2101 este în conformitate cu Reglementarea tehnică „Punerea la dispoziție pe piață a echipamentelor radio”. Textul integral al declarației de conformitate este disponibil la următoarea adresă de Internet: https://www.alpsalpine.com/common/pdf/Interior_Sensor/OHRR2101.pdf</p>
Oman	 <p>OHC2101</p>  <p>OHLC2101</p>  <p>OHRL2101</p>  <p>OHRR2101</p>	
Paraguay	 <p>OHC2101</p>  <p>OHLC2101</p>  <p>OHRL2101</p>  <p>OHRR2101</p>	
Serbia		

Paese	Etichette e simboli	Specifica
Regno Unito		<p>banda(e) di frequenza in cui opera l'apparecchiatura radio; 57 - 64 GHz potenza massima di radiofrequenza trasmessa nella(e) banda(e) di frequenza in cui opera l'apparecchiatura radio; 13 dBm e.i.r.p di picco (Questo valore è conforme alla norma europea ETSI EN 305 550 metodo di misurazione)</p> <p>Dichiarazione di conformità semplificata Regno Unito</p> <p>OHC2101 Hereby, ALPS ALPINE CO., LTD. declares that the radio equipment type OHC2101 is in compliance with the relevant statutory requirements. The full text of the UK declaration of conformity is available at the following internet address: https://www.alpsalpine.com/common/pdf/Interior_Sensor/OHC2101.pdf [https://www.alpsalpine.com/common/pdf/Interior_Sensor/OHC2101.pdf]</p> <p>OHLC2101 Hereby, ALPS ALPINE CO., LTD. declares that the radio equipment type OHLC2101 is in compliance with the relevant statutory requirements. The full text of the UK declaration of conformity is available at the following internet address: https://www.alpsalpine.com/common/pdf/Interior_Sensor/OHLC2101.pdf [https://www.alpsalpine.com/common/pdf/Interior_Sensor/OHLC2101.pdf]</p> <p>OHRL2101 Hereby, ALPS ALPINE CO., LTD. declares that the radio equipment type OHRL2101 is in compliance with the relevant statutory requirements. The full text of the UK declaration of conformity is available at the following internet address: https://www.alpsalpine.com/common/pdf/Interior_Sensor/OHRL2101.pdf [https://www.alpsalpine.com/common/pdf/Interior_Sensor/OHRL2101.pdf]</p> <p>OHRR2101 Hereby, ALPS ALPINE CO., LTD. declares that the radio equipment type OHRR2101 is in compliance with the relevant statutory requirements. The full text of the UK declaration of conformity is available at the following internet address: https://www.alpsalpine.com/common/pdf/Interior_Sensor/OHRR2101.pdf [https://www.alpsalpine.com/common/pdf/Interior_Sensor/OHRR2101.pdf]</p>
Vietnam	 <p>OHC2101, OHLC2101, OHRL2101, OHRR2101</p>	
Zambia	 <p>OHC2101</p>  <p>OHLC2101</p>  <p>OHRL2101</p>  <p>OHRR2101</p>	

15.5.4. Omologazioni per il modulo antenna di connettività telematica

Qui sono elencate le omologazioni per il modulo antenna di connettività telematica^[1].

Produttore

Harman Becker Automotive Systems GmbH

Becker-Goering-Strasse 16

76307 Karlsbad

Germania

Importatore locale (Regno Unito)

Volvo Car UK Limited

Scandinavia House, Morrey's Drive

Maidenhead SL6 4FL

Regno Unito

Rappresentante locale (Regno Unito)

Harman International Industries Inc.

26-27 London's St. Vita Basingstoke RG21 7PG

Regno Unito

Unione Europea: Dichiarazione di conformità ^[2]

Banda(e) di frequenza in cui opera l'apparecchiatura radio:

Interfaccia RF	Bande di frequenza di trasmissione (MHz)	Bande di frequenza di ricezione (MHz)
GSM900	880-915	925-960
GSM1800	1710-1785	1805-1880
Banda WCDMA I	1920-1980	2110-2170
Banda WCDMA III	1710-1785	1805-1880
Banda WCDMA VIII	880-915	925-960
Banda LTE FDD 1	1920-1980	2110-2170
Banda LTE FDD 3	1710-1785	1805-1880
Banda LTE FDD 7	2500-2570	2620-2690
Banda LTE FDD 8	880-915	925-960
Banda LTE FDD 20	832-862	791-821
Banda LTE FDD 28	703-748	758-803
Banda LTE FDD 32 (Rx)	-	1452-1496
Banda LTE TDD 34	2010-2025	2010-2025
Banda LTE TDD 38	2570-2620	2570-2620
Banda LTE TDD 40	2300-2400	2300-2400
Banda LTE TDD 42	3400-3600	3400-3600
5G NR n1	1920-1980	2110-2170
5G NR n3	1710-1785	1805-1880
5G NR n7	2500-2570	2620-2690
5G NR n8	880-915	925-960

Il contenuto di questo manuale rappresenta lo stato del manuale d'uso al momento della stampa e potrebbe non essere completamente valido in futuro. Per ulteriori informazioni, consulta la prima pagina per la nota completa di esclusione di responsabilità.

Interfaccia RF	Bande di frequenza di trasmissione (MHz)	Bande di frequenza di ricezione (MHz)
5G NR n20	832-862	791-821
5G NR n28	703-748	758-803
5G NR n38	2570-2620	2570-2620
5G NR n41	2496-2690 (limitata a 2570-2620 MHz)	2496-2690 (limitata a 2570-2620 MHz)
5G NR n77	3300-4200 (limitata a 3400-3800MHz)	3300-4200 (limitata a 3400-3800MHz)
5G NR n78	3300-3800 (limitata a 3400-3800MHz)	3300-3800 (limitata a 3400-3800MHz)
Bluetooth	2400-2483,5	2400-2483,5
GNSS (Rx)	-	1559-1610
ISM (Rx)	-	433,05 -434,79

Potenza massima di radiofrequenza trasmessa nella/e banda/e di frequenza in cui opera l'apparecchiatura radio.

Potenza erogata dal trasmettitore RF Bluetooth LE: <5 dBm

Potenza erogata dal trasmettitore RF del modulo NAD:

GSM:

Classe 4 (+33 dBm ± 2 dB) per EGSM 900

Classe 1 (+30 dBm ± 2 dB) per GSM 1800

Classe E2 (+27 dBm ± 3 dB) per GSM 900 8-PSK





Classe E2 (+26 dBm + 3/- 4 dB) per GSM 1800 8-PSK

UMTS: Classe 3 (+24 dBm + 1/- 3 dB)

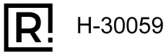

LTE: Classe 3 (+23 dBm ± 2 dB)

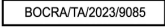

5G: Classe 3 (+23 dBm+2/-3 dB)^[3]

Modulo antenna di connettività telematica (TCAM2)

Paese	Etichette	Specifiche
Argentina	 H-30059	H-30059
Australia, Nuova Zelanda		R-NZ
Botswana		BOCRA/TA/2023/9085
Brasile	 05732-24-07978	<p>05732-24-07978</p> <p>Este produto está homologado pela ANATEL de acordo com os procedimentos regulamentados para avaliação da conformidade de produtos para telecomunicações e atende aos requisitos técnicos aplicados, incluindo os limites de exposição da Taxa de Absorção Específica referente a campos elétricos, magnéticos e eletromagnéticos de radiofrequência. O máximo valor medido da Taxa de Absorção Específica referente à exposição localizada na cabeça foi de 0,786 W/kg. Para maiores informações, consulte o site da ANATEL – www.anatel.gov.br</p> <p>Prodotti soggetti alla Risoluzione 680/2017:</p> <p>Este equipamento não tem direito à proteção contra interferência prejudicial e não pode causar interferência em sistemas devidamente autorizados</p> <p>Marcações do Ato 4084 (Act 4084 Marking)</p> <p>Produtos para consumidor final:</p> <p>Para maiores informações, consulte o site da ANATEL – www.anatel.gov.br</p>

Paese	Etichette	Specifiche
Canada		<p>Dichiarazioni FCC/ISED Modello: TCAM2 IC: 6434A-TCAM2 Conformità IC: 6434A-SAN9200 This device complies with part 15 of the FCC Rules and Industry Canada license-exempt RSS standard(s). Operation is subject to the following two conditions: (1) This device may not cause harmful interference, and (2) This device must accept any interference received, including interference that may cause undesired operation. Le présent appareil est conforme aux CNR d'Industrie Canada applicables aux appareils radio exempts de licence. L'exploitation est autorisée aux deux conditions suivantes : (1) l'appareil ne doit pas produire de brouillage, et (2) l'utilisateur de l'appareil doit accepter tout brouillage radioélectrique subi, même si le brouillage est susceptible d'en compromettre le fonctionnement.</p> <p>Dichiarazione di modifica: The party responsible for the compliance has not approved any changes or modifications to this device by the user. Any changes or modifications could void the user's authority to operate the equipment. Le responsable de l'homologation de ce produit n'approuve aucune modification apportée à l'appareil par l'utilisateur, quelle qu'en soit la nature. Tout changement ou modification peuvent annuler le droit d'utilisation de l'appareil par l'utilisateur.</p> <p>Avviso sulla rete wireless: This device complies with FCC/ISED radiation exposure limits set forth for an uncontrolled environment and meets the FCC radio frequency (RF) Exposure Guidelines and RSS-102 of the ISED radio frequency (RF) Exposure rules. This transmitter must not be co-located or operating in conjunction with any other antenna or transmitter. The closer distance between the Cellular internal antennas and the head of the closest passenger will be 86.5 mm and the minimum distance between the BTLE internal antenna and the head of the closest passenger will be 118.0 mm. The device has been tested placed at the centre of the flat phantom with its back side facing the flat phantom surface simulating the normal use conditions at a conservative testing distance of 40 mm according to manufacturer request. Le présent appareil est conforme à l'exposition aux radiations FCC / ISED définies pour un environnement non contrôlé et répond aux directives d'exposition de la fréquence de la FCC radiofréquence (RF) et RSS-102 de la fréquence radio (RF) ISED règles d'exposition. L'émetteur ne doit pas être colocalisé ni fonctionner conjointement avec à autre antenne ou autre émetteur. La distance la plus courte entre les antennes internes cellulaires et la tête du passager le plus proche sera de 86,5 mm et la distance minimale entre l'antenne interne BTLE et la tête du passager le plus proche sera de 118,0 mm. Le dispositif a été testé au centre du fantôme plat, sa face arrière faisant face à la surface du fantôme plat, simulant les conditions d'utilisation normales à une distance d'essai prudente de 40 mm, conformément à la demande du fabricant.</p> <p>Conformità dei dispositivi host in base all'omologazione modulare The module has been evaluated in mobile stand-alone conditions: "The antenna used for this transmitter must be installed to provide a separation distance of at least 20 cm from all persons and must not be co-located or operating in conjunction with any other antenna or transmitter." Since the module is intended for use in a portable device () and co-located with other transmitter (Bluetooth), additional testing is performed to satisfy the SAR requirements of FCC Part 2.1093 (RF Co-location and SAR). Le module a été évalué dans des conditions d'autonomie mobile : "L'antenne utilisée pour cet émetteur doit être installée de manière à assurer une distance de séparation d'au moins 20 cm de toutes les personnes et ne doit pas être installée ou fonctionner en conjonction avec une autre antenne ou un autre émetteur. Étant donné que le module est destiné à être utilisé dans un appareil portable () et qu'il est situé au même endroit qu'un autre émetteur (Bluetooth), des tests supplémentaires sont effectués pour satisfaire aux exigences SAR de la partie 2.1093 de la FCC (Co-localisation RF et SAR).</p> <p>CAN ICES-3 (B) / NMB-3 (B) This Class B digital apparatus complies with Canadian ICES-003. Cet appareil numérique de classe B est conforme à la norme canadienne ICES-003.</p> <p>Avvertenza apparecchio digitale di Classe B FCC Nota: questo apparecchio è stato testato ed è risultato conforme ai limiti previsti per i dispositivi digitali di Classe B, ai sensi della sezione 15 delle norme FCC. Questi limiti sono concepiti per fornire una protezione ragionevole contro le interferenze dannose in un'installazione residenziale. Questo apparecchio genera, utilizza e può irradiare energia in radiofrequenza e, se non installato e utilizzato secondo le istruzioni, può causare interferenze dannose alle comunicazioni radio. Tuttavia, non è possibile garantire che non si verifichino interferenze in una particolare installazione. Se questo apparecchio causa interferenze dannose alla ricezione radiotelevisiva, che possono essere determinate spegnendo e riaccendendo l'apparecchio, l'utente è invitato a cercare di correggere l'interferenza con una o più delle seguenti misure: - Riorientare o riposizionare l'antenna di ricezione. - Aumentare la distanza tra l'apparecchiatura e il ricevitore. - Collegare l'apparecchiatura a una presa di corrente su un circuito diverso da quello a cui è collegato il ricevitore. - Rivolgersi al concessionario o a un tecnico esperto in ambito radio/TV.</p>

Paese	Etichette	Specifiche
Cina		<p>ID CMIIT: 2023CJ18966 RTM: Real-Time Monitoring 3.0</p>
Costa Rica		00094-2024
Unione Europea ed EFTA		<p>Inglese Hereby, Harman Becker Automotive Systems GmbH declares that the radio equipment type Telematics Connectivity Antenna Module is in compliance with Directive 2014/53/EU. The full text of the EU declaration of conformity is available at the following internet Address: http://www.harman.com/compliance</p> <p>Bulgaro С настоящото Harman Becker Automotive Systems GmbH декларира, че този тип радиосъоръжение Telematics Connectivity Antenna Module е в съответствие с Директива 2014/53/ЕС. Цялостният текст на ЕС декларацията за съответствие може да се намери на следния интернет адрес: http://www.harman.com/compliance</p> <p>Croato Harman Becker Automotive Systems GmbH ovime izjavljuje da je radijska oprema tipa Telematics Connectivity Antenna Module u skladu s Direktivom 2014/53/EU. Cjeloviti tekst EU izjave o sukladnosti dostupan je na sljedećoj internetskoj adresi: http://www.harman.com/compliance</p> <p>Ceco Tímto Harman Becker Automotive Systems GmbH prohlašuje, že typ rádiového zařízení Telematics Connectivity Antenna Module je v souladu se směrnicí 2014/53/EU. Úplné znění EU prohlášení o shodě je k dispozici na této internetové adrese: http://www.harman.com/compliance</p> <p>Danese Hermed erklærer Harman Becker Automotive Systems GmbH, at radioudstyrstypen Telematics Connectivity Antenna Module er i overensstemmelse med direktiv 2014/53/EU. EU-overensstemmelseserklæringens fulde tekst kan findes på følgende internetadresse: http://www.harman.com/compliance</p> <p>Olandese Hierbij verklaar ik, Harman Becker Automotive Systems GmbH, dat het type radioapparatuur Telematics Connectivity Antenna Module conform is met Richtlijn 2014/53/EU. De volledige tekst van de EU conformiteitsverklaring kan worden geraadpleegd op het volgende internetadres: http://www.harman.com/compliance</p> <p>Estone Käesolevaga deklareerib Harman Becker Automotive Systems GmbH, et käesolev raadioseadme tüüp Telematics Connectivity Antenna Module vastab direktiivi 2014/53/EL nõuetele. ELi vastavusdeklaratsiooni täielik tekst on kättesaadav järgmisel internetiaadressil: http://www.harman.com/compliance</p> <p>Finlandese Harman Becker Automotive Systems GmbH vakuuttaa, että radiolaitetyyppi Telematics Connectivity Antenna Module on direktiivin 2014/53/EU mukainen. EU-vaatimustenmukaisuusvakuutuksen täysimittainen teksti on saatavilla seuraavassa internetosoitteessa: http://www.harman.com/compliance</p> <p>Francese Le soussigné, Harman Becker Automotive Systems GmbH, déclare que l'équipement radioélectrique du type Telematics Connectivity Antenna Module est conforme à la directive 2014/53/UE. Le texte complet de la déclaration UE de conformité est disponible à l'adresse internet suivante: http://www.harman.com/compliance</p> <p>Avertissement: a compter du 1er juillet 2020, conformément au « Décret n°2019-1186 relatif à l'affichage du Débit d'Absorption Spécifique des équipements radio » (NOR : SSAP1834791D), la valeur du débit d'absorption spécifique (DAS) pour tout équipement radio dont le rendement est supérieur à 20 mW et qui est susceptible d'être utilisé de manière raisonnablement prévisible à proximité de la tête ou à une distance inférieure ou égale à 20 cm du corps humain doit être fourni de manière lisible, intelligible et visible dans le manuel d'utilisation. L'exigence n'est actuellement applicable qu'aux appareils de téléphonie mobile, conformément au « Décret n° 2010-1207 relatif à l'affichage du débit d'absorption spécifique des équipements terminaux radio (NOR : SASP1011528D).</p> <p>Tedesco Hiermit erklärt Harman Becker Automotive Systems GmbH, dass das Gerät mit Funkfunktion Telematics Connectivity Antenna Module der Richtlinie 2014/53/EU entspricht. Der vollständige Text der EU-Konformitätserklärung ist unter der folgenden Internetadresse verfügbar: http://www.harman.com/compliance</p> <p>Greco Με την παρούσα ο/η Harman Becker Automotive Systems GmbH, δηλώνει ότι ο ραδιοεξοπλισμός Telematics Connectivity Antenna Module πληροί την οδηγία 2014/53/ΕΕ. Το πλήρες κείμενο της δήλωσης συμμόρφωσης ΕΕ διατίθεται στην ακόλουθη ιστοσελίδα στο διαδίκτυο: http://www.harman.com/compliance</p>

Paese	Etichette	Specifiche
		<p>Ungherese Harman Becker Automotive Systems GmbH igazolja, hogy a Telematics Connectivity Antenna Module típusú rádióberendezés megfelel a 2014/53/EU irányelvnek. Az EU-megfelelőségi nyilatkozat teljes szövege elérhető a következő internetes címen: 2014.5.22. L 153/104 Az Európai Unió Hivatalos Lapja HU: http://www.harman.com/compliance</p> <p>Italiano Il fabbricante, Harman Becker Automotive Systems GmbH, dichiara che il tipo di apparecchiatura radio Telematics Connectivity Antenna Module è conforme alla direttiva 2014/53/UE. Il testo completo della dichiarazione di conformità UE è disponibile al seguente indirizzo Internet: http://www.harman.com/compliance</p> <p>Lettone Ar šo Harman Becker Automotive Systems GmbH deklarē, ka radioiekārta Telematics Connectivity Antenna Module atbilst Direktīvai 2014/53/ES. Pilns ES atbilstības deklarācijas teksts ir pieejams šādā interneta vietnē: http://www.harman.com/compliance</p> <p>Lituano Aš, Harman Becker Automotive Systems GmbH, patvirtinu, kad radijo įrenginių tipas Telematics Connectivity Antenna Module atitinka Direktyvą 2014/53/ES. Visas ES atitikties deklaracijos tekstas prieinamas šiuo interneto adresu: http://www.harman.com/compliance</p> <p>Maltese B'dan, Harman Becker Automotive Systems GmbH, niddikjara li dan it-tip ta' tagħmir tar-radju Telematics Connectivity Antenna Module huwa konformi mad-Direttiva 2014/53/UE. It-test kollu tad-dikjarazzjoni ta' konformità tal-UE huwa disponibbli f'dan l-indirizz tal-Internet li ġej: http://www.harman.com/compliance</p> <p>Polacco Harman Becker Automotive Systems GmbH niniejszym oświadcza, że typ urządzenia radiowego Telematics Connectivity Antenna Module jest zgodny z dyrektywą 2014/53/UE. Pełny tekst deklaracji zgodności UE jest dostępny pod następującym adresem internetowym: http://www.harman.com/compliance</p> <p>Portoghese O(a) abaixo assinado(a) Harman Becker Automotive Systems GmbH declara que o presente tipo de equipamento de rádio Telematics Connectivity Antenna Module está em conformidade com a Diretiva 2014/53/UE. O texto integral da declaração de conformidade está disponível no seguinte endereço de Internet: http://www.harman.com/compliance</p> <p>Romeno Prin prezenta, Harman Becker Automotive Systems GmbH declară că tipul de echipamente radio Telematics Connectivity Antenna Module este în conformitate cu Directiva 2014/53/UE. Textul integral al declarației UE de conformitate este disponibil la următoarea adresă internet: http://www.harman.com/compliance</p> <p>Slovacco Harman Becker Automotive Systems GmbH týmto vyhlasuje, že rádiové zariadenie typu Telematics Connectivity Antenna Module je v súlade so smernicou 2014/53/EÚ. Úplné EÚ vyhlásenie o zhode je k dispozícii na tejto internetovej adrese: http://www.harman.com/compliance</p> <p>Sloveno Harman Becker Automotive Systems GmbH potrjuje, da je tip radijske opreme Telematics Connectivity Antenna Module skladen z Direktivo 2014/53/EU. Celotno besedilo izjave EU o skladnosti je na voljo na naslednjem spletnem naslovu: http://www.harman.com/compliance</p> <p>Spagnolo Por la presente, Harman Becker Automotive Systems GmbH declara que el tipo de equipo radioeléctrico Telematics Connectivity Antenna Module es conforme con la Directiva 2014/53/UE. El texto completo de la declaración UE de conformidad está disponible en la dirección Internet siguiente: http://www.harman.com/compliance</p> <p>Svedese Härmed försäkras Harman Becker Automotive Systems GmbH att denna typ av radioutrustning Telematics Connectivity Antenna Module överensstämmer med direktiv 2014/53/EU. Den fullständiga texten till EU-försäkran om överensstämmelse finns på följande webbadress: http://www.harman.com/compliance</p> <p>Turco Harman Becker Automotive Systems GmbH işbu, radyo işlevli CONBOX-HIGH cihazı 2014/53 / ABDirektifi ile uyumlu olduğunu beyan eder. AB-uygunluk beyanının tam metnisi aşağıdaki İnternet adresinde mevcuttur: http://www.harman.com/compliance</p>
Indonesia	  <p>Dilarang melakukan perubahan spesifikasi yang dapat menimbulkan gangguan fisik dan/atau elektromagnetik terhadap lingkungan sekitarnya</p>	<p>100947/SDPPI/2024 13809</p>

Nome della parte	Sostanze ed elementi tossici e pericolosi					
	Pb	Hg	Cd	Cr (VI)	PBB	PBDE
Scheda	X	O	O	O	O	O

Questa tabella è stata redatta in base alle disposizioni di SJ/T 11364.
O: il contenuto di tale sostanza pericolosa in tutti i materiali omogenei di tale componente è inferiore al limite richiesto da GB/T 26572
X: il contenuto di tale sostanza pericolosa in un certo materiale omogeneo di tale componente è superiore al limite richiesto da GB/T 26572
(Le aziende possono spiegare ulteriormente le ragioni tecniche per cui hanno barrato la "X" nella tabella precedente in base alla loro situazione effettiva).

[1] TCAM2 e TCAM3

[2] DoC

[3] Per la maggior parte delle bande. Esistono alcune eccezioni, in base allo standard 3GPP

[4] RoHS Cina

15.5.5. Omologazione della radiofrequenza del sensore del sistema di monitoraggio della pressione pneumatici

Qui trovi le omologazioni della radiofrequenza del sensore del sistema di monitoraggio della pressione pneumatici.

Paese	Specifica
Albania	Con la presente, Baolong Huf Shanghai Electronics Co., Ltd dichiara che l'apparecchiatura radio di tipo TMSS6A4 è conforme alla Direttiva 2014/53/UE. Il testo completo della dichiarazione di conformità UE è disponibile al seguente indirizzo internet: https://www.bh-sens.com/conformity Banda di frequenza: 433,92 MHz Potenza di trasmissione massima: <10 mW Produttore: Baolong Huf Shanghai Electronics Co., Ltd, 1st Floor, Building 5, 5500 Shenzhuan Rd, Songjiang, Shanghai
Andorra	Con la presente, Baolong Huf Shanghai Electronics Co., Ltd dichiara che l'apparecchiatura radio di tipo TMSS6A4 è conforme alla Direttiva 2014/53/UE. Il testo completo della dichiarazione di conformità UE è disponibile al seguente indirizzo internet: https://www.bh-sens.com/conformity Banda di frequenza: 433,92 MHz Potenza di trasmissione massima: <10 mW Produttore: Baolong Huf Shanghai Electronics Co., Ltd, 1st Floor, Building 5, 5500 Shenzhuan Rd, Songjiang, Shanghai
Angola	Con la presente, Baolong Huf Shanghai Electronics Co., Ltd dichiara che l'apparecchiatura radio di tipo TMSS6A4 è conforme alla Direttiva 2014/53/UE. Il testo completo della dichiarazione di conformità UE è disponibile al seguente indirizzo internet: https://www.bh-sens.com/conformity Banda di frequenza: 433,92 MHz Potenza di trasmissione massima: <10 mW Produttore: Baolong Huf Shanghai Electronics Co., Ltd, 1st Floor, Building 5, 5500 Shenzhuan Rd, Songjiang, Shanghai
Argentina	Con la presente, Baolong Huf Shanghai Electronics Co. Ltd dichiara che questo sensore del sistema di monitoraggio della pressione pneumatici è conforme ai requisiti essenziali e alle disposizioni ENACOM.
Armenia	Con la presente, Baolong Huf Shanghai Electronics Co. Ltd dichiara che questo sensore del sistema di monitoraggio della pressione pneumatici è conforme ai requisiti essenziali e alle disposizioni AR COC.
Australia	Con la presente, Baolong Huf Shanghai Electronics Co. Ltd dichiara che questo sensore del sistema di monitoraggio della pressione pneumatici è conforme ai requisiti essenziali e alle disposizioni dell'RCM.

Paese	Specifica
Austria	Con la presente, Baolong Huf Shanghai Electronics Co., Ltd dichiara che l'apparecchiatura radio di tipo TMSS6A4 è conforme alla Direttiva 2014/53/UE. Il testo completo della dichiarazione di conformità UE è disponibile al seguente indirizzo internet: https://www.bh-sens.com/conformity Banda di frequenza: 433,92 MHz Potenza di trasmissione massima: <10 mW Produttore: Baolong Huf Shanghai Electronics Co., Ltd, 1st Floor, Building 5, 5500 Shenzhuan Rd, Songjiang, Shanghai
Azerbaijan	Con la presente, Baolong Huf Shanghai Electronics Co. Ltd dichiara che questo sensore del sistema di monitoraggio della pressione pneumatici è conforme ai requisiti essenziali e alle disposizioni AZ COC.
Bahrain	Con la presente, Baolong Huf Shanghai Electronics Co. Ltd dichiara che questo sensore del sistema di monitoraggio della pressione pneumatici è conforme ai requisiti essenziali e alle disposizioni TRA.
Belgio	Con la presente, Baolong Huf Shanghai Electronics Co., Ltd dichiara che l'apparecchiatura radio di tipo TMSS6A4 è conforme alla Direttiva 2014/53/UE. Il testo completo della dichiarazione di conformità UE è disponibile al seguente indirizzo internet: https://www.bh-sens.com/conformity Banda di frequenza: 433,92 MHz Potenza di trasmissione massima: <10 mW Produttore: Baolong Huf Shanghai Electronics Co., Ltd, 1st Floor, Building 5, 5500 Shenzhuan Rd, Songjiang, Shanghai
Bolivia	Con la presente, Baolong Huf Shanghai Electronics Co. Ltd dichiara che questo sensore del sistema di monitoraggio della pressione pneumatici è conforme ai requisiti essenziali e alle disposizioni ATT
Bosnia ed Erzegovina	Con la presente, Baolong Huf Shanghai Electronics Co., Ltd dichiara che l'apparecchiatura radio di tipo TMSS6A4 è conforme alla Direttiva 2014/53/UE. Il testo completo della dichiarazione di conformità UE è disponibile al seguente indirizzo internet: https://www.bh-sens.com/conformity Banda di frequenza: 433,92 MHz Potenza di trasmissione massima: <10 mW Produttore: Baolong Huf Shanghai Electronics Co., Ltd, 1st Floor, Building 5, 5500 Shenzhuan Rd, Songjiang, Shanghai
Botswana	Con la presente, Baolong Huf Shanghai Electronics Co. Ltd dichiara che questo sensore del sistema di monitoraggio della pressione pneumatici è conforme ai requisiti essenziali e alle disposizioni BOCAR.
Brasile	Con la presente, Baolong Huf Shanghai Electronics Co. Ltd dichiara che questo sensore del sistema di monitoraggio della pressione pneumatici è conforme ai requisiti essenziali e alle disposizioni ANATEL.
Bulgaria	Con la presente, Baolong Huf Shanghai Electronics Co., Ltd dichiara che l'apparecchiatura radio di tipo TMSS6A4 è conforme alla Direttiva 2014/53/UE. Il testo completo della dichiarazione di conformità UE è disponibile al seguente indirizzo internet: https://www.bh-sens.com/conformity Banda di frequenza: 433,92 MHz Potenza di trasmissione massima: <10 mW Produttore: Baolong Huf Shanghai Electronics Co., Ltd, 1st Floor, Building 5, 5500 Shenzhuan Rd, Songjiang, Shanghai
Cambogia	Con la presente, Baolong Huf Shanghai Electronics Co. Ltd dichiara che questo sensore del sistema di monitoraggio della pressione pneumatici è conforme ai requisiti essenziali e alle disposizioni TRC.
Canada	Con la presente, Baolong Huf Shanghai Electronics Co. Ltd dichiara che questo sensore del sistema di monitoraggio della pressione pneumatici è conforme ai requisiti essenziali e alle disposizioni ISED.
Cile	 El equipo previamente individualizado cumple con las disposiciones establecidas en la Norma Técnica de Equipos de alcance reducido, aprobada por la resolución exenta N° 1.985, de 2017, de la Subsecretaría de Telecomunicaciones.
Cina	Con la presente, Baolong Huf Shanghai Electronics Co. Ltd dichiara che questo sensore del sistema di monitoraggio della pressione pneumatici è conforme ai requisiti essenziali e alle disposizioni SRRC.
Colombia	Con la presente, Baolong Huf Shanghai Electronics Co. Ltd dichiara che questo sensore del sistema di monitoraggio della pressione pneumatici è conforme ai requisiti essenziali e alle disposizioni CRC.
Costa Rica	Con la presente, Baolong Huf Shanghai Electronics Co. Ltd dichiara che questo sensore del sistema di monitoraggio della pressione pneumatici è conforme ai requisiti essenziali e alle disposizioni SUTEL.
Croazia	Con la presente, Baolong Huf Shanghai Electronics Co., Ltd dichiara che l'apparecchiatura radio di tipo TMSS6A4 è conforme alla Direttiva 2014/53/UE. Il testo completo della dichiarazione di conformità UE è disponibile al seguente indirizzo internet: https://www.bh-sens.com/conformity Banda di frequenza: 433,92 MHz Potenza di trasmissione massima: <10 mW Produttore: Baolong Huf Shanghai Electronics Co., Ltd, 1st Floor, Building 5, 5500 Shenzhuan Rd, Songjiang, Shanghai

Paese	Specifica
Cipro	Con la presente, Baolong Huf Shanghai Electronics Co., Ltd dichiara che l'apparecchiatura radio di tipo TMSS6A4 è conforme alla Direttiva 2014/53/UE. Il testo completo della dichiarazione di conformità UE è disponibile al seguente indirizzo internet: https://www.bh-sens.com/conformity Banda di frequenza: 433,92 MHz Potenza di trasmissione massima: <10 mW Produttore: Baolong Huf Shanghai Electronics Co., Ltd, 1st Floor, Building 5, 5500 Shenzhuan Rd, Songjiang, Shanghai
Repubblica Ceca	Con la presente, Baolong Huf Shanghai Electronics Co., Ltd dichiara che l'apparecchiatura radio di tipo TMSS6A4 è conforme alla Direttiva 2014/53/UE. Il testo completo della dichiarazione di conformità UE è disponibile al seguente indirizzo internet: https://www.bh-sens.com/conformity Banda di frequenza: 433,92 MHz Potenza di trasmissione massima: <10 mW Produttore: Baolong Huf Shanghai Electronics Co., Ltd, 1st Floor, Building 5, 5500 Shenzhuan Rd, Songjiang, Shanghai
Danimarca	Con la presente, Baolong Huf Shanghai Electronics Co., Ltd dichiara che l'apparecchiatura radio di tipo TMSS6A4 è conforme alla Direttiva 2014/53/UE. Il testo completo della dichiarazione di conformità UE è disponibile al seguente indirizzo internet: https://www.bh-sens.com/conformity Banda di frequenza: 433,92 MHz Potenza di trasmissione massima: <10 mW Produttore: Baolong Huf Shanghai Electronics Co., Ltd, 1st Floor, Building 5, 5500 Shenzhuan Rd, Songjiang, Shanghai
Repubblica Dominicana	Con la presente, Baolong Huf Shanghai Electronics Co. Ltd dichiara che questo sensore del sistema di monitoraggio della pressione pneumatici è conforme ai requisiti essenziali e alle disposizioni INDOTEL.
Egitto	Con la presente, Baolong Huf Shanghai Electronics Co. Ltd dichiara che questo sensore del sistema di monitoraggio della pressione pneumatici è conforme ai requisiti essenziali e alle disposizioni NTRA.
Estonia	Con la presente, Baolong Huf Shanghai Electronics Co., Ltd dichiara che l'apparecchiatura radio di tipo TMSS6A4 è conforme alla Direttiva 2014/53/UE. Il testo completo della dichiarazione di conformità UE è disponibile al seguente indirizzo internet: https://www.bh-sens.com/conformity Banda di frequenza: 433,92 MHz Potenza di trasmissione massima: <10 mW Produttore: Baolong Huf Shanghai Electronics Co., Ltd, 1st Floor, Building 5, 5500 Shenzhuan Rd, Songjiang, Shanghai
Isole Faroe	Con la presente, Baolong Huf Shanghai Electronics Co., Ltd dichiara che l'apparecchiatura radio di tipo TMSS6A4 è conforme alla Direttiva 2014/53/UE. Il testo completo della dichiarazione di conformità UE è disponibile al seguente indirizzo internet: https://www.bh-sens.com/conformity Banda di frequenza: 433,92 MHz Potenza di trasmissione massima: <10 mW Produttore: Baolong Huf Shanghai Electronics Co., Ltd, 1st Floor, Building 5, 5500 Shenzhuan Rd, Songjiang, Shanghai
Finlandia	Con la presente, Baolong Huf Shanghai Electronics Co., Ltd dichiara che l'apparecchiatura radio di tipo TMSS6A4 è conforme alla Direttiva 2014/53/UE. Il testo completo della dichiarazione di conformità UE è disponibile al seguente indirizzo internet: https://www.bh-sens.com/conformity Banda di frequenza: 433,92 MHz Potenza di trasmissione massima: <10 mW Produttore: Baolong Huf Shanghai Electronics Co., Ltd, 1st Floor, Building 5, 5500 Shenzhuan Rd, Songjiang, Shanghai
Francia	Con la presente, Baolong Huf Shanghai Electronics Co., Ltd dichiara che l'apparecchiatura radio di tipo TMSS6A4 è conforme alla Direttiva 2014/53/UE. Il testo completo della dichiarazione di conformità UE è disponibile al seguente indirizzo internet: https://www.bh-sens.com/conformity Banda di frequenza: 433,92 MHz Potenza di trasmissione massima: <10 mW Produttore: Baolong Huf Shanghai Electronics Co., Ltd, 1st Floor, Building 5, 5500 Shenzhuan Rd, Songjiang, Shanghai
Georgia	Con la presente, Baolong Huf Shanghai Electronics Co., Ltd dichiara che l'apparecchiatura radio di tipo TMSS6A4 è conforme alla Direttiva 2014/53/UE. Il testo completo della dichiarazione di conformità UE è disponibile al seguente indirizzo internet: https://www.bh-sens.com/conformity Banda di frequenza: 433,92 MHz Potenza di trasmissione massima: <10 mW Produttore: Baolong Huf Shanghai Electronics Co., Ltd, 1st Floor, Building 5, 5500 Shenzhuan Rd, Songjiang, Shanghai
Germania	Con la presente, Baolong Huf Shanghai Electronics Co., Ltd dichiara che l'apparecchiatura radio di tipo TMSS6A4 è conforme alla Direttiva 2014/53/UE. Il testo completo della dichiarazione di conformità UE è disponibile al seguente indirizzo internet: https://www.bh-sens.com/conformity Banda di frequenza: 433,92 MHz Potenza di trasmissione massima: <10 mW Produttore: Baolong Huf Shanghai Electronics Co., Ltd, 1st Floor, Building 5, 5500 Shenzhuan Rd, Songjiang, Shanghai

Paese	Specifica
Grecia	Con la presente, Baolong Huf Shanghai Electronics Co., Ltd dichiara che l'apparecchiatura radio di tipo TMSS6A4 è conforme alla Direttiva 2014/53/UE. Il testo completo della dichiarazione di conformità UE è disponibile al seguente indirizzo internet: https://www.bh-sens.com/conformity Banda di frequenza: 433,92 MHz Potenza di trasmissione massima: <10 mW Produttore: Baolong Huf Shanghai Electronics Co., Ltd, 1st Floor, Building 5, 5500 Shenzhuan Rd, Songjiang, Shanghai
Groenlandia	Con la presente, Baolong Huf Shanghai Electronics Co., Ltd dichiara che l'apparecchiatura radio di tipo TMSS6A4 è conforme alla Direttiva 2014/53/UE. Il testo completo della dichiarazione di conformità UE è disponibile al seguente indirizzo internet: https://www.bh-sens.com/conformity Banda di frequenza: 433,92 MHz Potenza di trasmissione massima: <10 mW Produttore: Baolong Huf Shanghai Electronics Co., Ltd, 1st Floor, Building 5, 5500 Shenzhuan Rd, Songjiang, Shanghai
Guadalupe	Con la presente, Baolong Huf Shanghai Electronics Co., Ltd dichiara che l'apparecchiatura radio di tipo TMSS6A4 è conforme alla Direttiva 2014/53/UE. Il testo completo della dichiarazione di conformità UE è disponibile al seguente indirizzo internet: https://www.bh-sens.com/conformity Banda di frequenza: 433,92 MHz Potenza di trasmissione massima: <10 mW Produttore: Baolong Huf Shanghai Electronics Co., Ltd, 1st Floor, Building 5, 5500 Shenzhuan Rd, Songjiang, Shanghai
Guatemala	Con la presente, Baolong Huf Shanghai Electronics Co. Ltd dichiara che questo sensore del sistema di monitoraggio della pressione pneumatici è conforme ai requisiti essenziali e alle disposizioni SIT.
Hong Kong	Con la presente, Baolong Huf Shanghai Electronics Co., Ltd dichiara che l'apparecchiatura radio di tipo TMSS6A4 è conforme alla Direttiva 2014/53/UE. Il testo completo della dichiarazione di conformità UE è disponibile al seguente indirizzo internet: https://www.bh-sens.com/conformity Banda di frequenza: 433,92 MHz Potenza di trasmissione massima: <10 mW Produttore: Baolong Huf Shanghai Electronics Co., Ltd, 1st Floor, Building 5, 5500 Shenzhuan Rd, Songjiang, Shanghai
Ungheria	Con la presente, Baolong Huf Shanghai Electronics Co., Ltd dichiara che l'apparecchiatura radio di tipo TMSS6A4 è conforme alla Direttiva 2014/53/UE. Il testo completo della dichiarazione di conformità UE è disponibile al seguente indirizzo internet: https://www.bh-sens.com/conformity Banda di frequenza: 433,92 MHz Potenza di trasmissione massima: <10 mW Produttore: Baolong Huf Shanghai Electronics Co., Ltd, 1st Floor, Building 5, 5500 Shenzhuan Rd, Songjiang, Shanghai
Islanda	Con la presente, Baolong Huf Shanghai Electronics Co., Ltd dichiara che l'apparecchiatura radio di tipo TMSS6A4 è conforme alla Direttiva 2014/53/UE. Il testo completo della dichiarazione di conformità UE è disponibile al seguente indirizzo internet: https://www.bh-sens.com/conformity Banda di frequenza: 433,92 MHz Potenza di trasmissione massima: <10 mW Produttore: Baolong Huf Shanghai Electronics Co., Ltd, 1st Floor, Building 5, 5500 Shenzhuan Rd, Songjiang, Shanghai
India	Con la presente, Baolong Huf Shanghai Electronics Co. Ltd dichiara che questo sensore del sistema di monitoraggio della pressione pneumatici è conforme ai requisiti essenziali e alle disposizioni WPC.
Indonesia	Con la presente, Baolong Huf Shanghai Electronics Co. Ltd dichiara che questo sensore del sistema di monitoraggio della pressione pneumatici è conforme ai requisiti essenziali e alle disposizioni SDPPI.
Irlanda	Con la presente, Baolong Huf Shanghai Electronics Co., Ltd dichiara che l'apparecchiatura radio di tipo TMSS6A4 è conforme alla Direttiva 2014/53/UE. Il testo completo della dichiarazione di conformità UE è disponibile al seguente indirizzo internet: https://www.bh-sens.com/conformity Banda di frequenza: 433,92 MHz Potenza di trasmissione massima: <10 mW Produttore: Baolong Huf Shanghai Electronics Co., Ltd, 1st Floor, Building 5, 5500 Shenzhuan Rd, Songjiang, Shanghai
Israele	Con la presente, Baolong Huf Shanghai Electronics Co. Ltd dichiara che questo sensore del sistema di monitoraggio della pressione pneumatici è conforme ai requisiti essenziali e alle disposizioni MOC.
Italia	Con la presente, Baolong Huf Shanghai Electronics Co., Ltd dichiara che l'apparecchiatura radio di tipo TMSS6A4 è conforme alla Direttiva 2014/53/UE. Il testo completo della dichiarazione di conformità UE è disponibile al seguente indirizzo internet: https://www.bh-sens.com/conformity Banda di frequenza: 433,92 MHz Potenza di trasmissione massima: <10 mW Produttore: Baolong Huf Shanghai Electronics Co., Ltd, 1st Floor, Building 5, 5500 Shenzhuan Rd, Songjiang, Shanghai
Costa D'Avorio	Con la presente, Baolong Huf Shanghai Electronics Co. Ltd dichiara che questo sensore del sistema di monitoraggio della pressione pneumatici è conforme ai requisiti essenziali e alle disposizioni ARTCI.

Paese	Specifica
Giappone	<p>Con la presente, Baolong Huf Shanghai Electronics Co. Ltd dichiara che questo sensore del sistema di monitoraggio della pressione pneumatici è conforme ai requisiti essenziali e alle disposizioni MIC.</p>  <p>020-260129</p>
Giordania	<p>Con la presente, Baolong Huf Shanghai Electronics Co. Ltd dichiara che questo sensore del sistema di monitoraggio della pressione pneumatici è conforme ai requisiti essenziali e alle disposizioni TRC.</p>
Kazakistan	<p>Con la presente, Baolong Huf Shanghai Electronics Co. Ltd dichiara che questo sensore del sistema di monitoraggio della pressione pneumatici è conforme ai requisiti essenziali e alle disposizioni EAC.</p>
Kenya	<p>Con la presente, Baolong Huf Shanghai Electronics Co. Ltd dichiara che questo sensore del sistema di monitoraggio della pressione pneumatici è conforme ai requisiti essenziali e alle disposizioni CAK.</p>
Corea	<p>Con la presente, Baolong Huf Shanghai Electronics Co. Ltd dichiara che questo sensore del sistema di monitoraggio della pressione pneumatici è conforme ai requisiti essenziali e alle disposizioni KC.</p>
Kosovo	<p>Con la presente, Baolong Huf Shanghai Electronics Co., Ltd dichiara che l'apparecchiatura radio di tipo TMSS6A4 è conforme alla Direttiva 2014/53/UE. Il testo completo della dichiarazione di conformità UE è disponibile al seguente indirizzo internet: https://www.bh-sens.com/conformity Banda di frequenza: 433,92 MHz Potenza di trasmissione massima: <10 mW Produttore: Baolong Huf Shanghai Electronics Co., Ltd, 1st Floor, Building 5, 5500 Shenzhuan Rd, Songjiang, Shanghai</p>
Kuwait	<p>Con la presente, Baolong Huf Shanghai Electronics Co. Ltd dichiara che questo sensore del sistema di monitoraggio della pressione pneumatici è conforme ai requisiti essenziali e alle disposizioni CITRA.</p>
La Réunion	<p>Con la presente, Baolong Huf Shanghai Electronics Co., Ltd dichiara che l'apparecchiatura radio di tipo TMSS6A4 è conforme alla Direttiva 2014/53/UE. Il testo completo della dichiarazione di conformità UE è disponibile al seguente indirizzo internet: https://www.bh-sens.com/conformity Banda di frequenza: 433,92 MHz Potenza di trasmissione massima: <10 mW Produttore: Baolong Huf Shanghai Electronics Co., Ltd, 1st Floor, Building 5, 5500 Shenzhuan Rd, Songjiang, Shanghai</p>
Lettonia	<p>Con la presente, Baolong Huf Shanghai Electronics Co., Ltd dichiara che l'apparecchiatura radio di tipo TMSS6A4 è conforme alla Direttiva 2014/53/UE. Il testo completo della dichiarazione di conformità UE è disponibile al seguente indirizzo internet: https://www.bh-sens.com/conformity Banda di frequenza: 433,92 MHz Potenza di trasmissione massima: <10 mW Produttore: Baolong Huf Shanghai Electronics Co., Ltd, 1st Floor, Building 5, 5500 Shenzhuan Rd, Songjiang, Shanghai</p>
Libano	<p>Con la presente, Baolong Huf Shanghai Electronics Co. Ltd dichiara che questo sensore del sistema di monitoraggio della pressione pneumatici è conforme ai requisiti essenziali e alle disposizioni MOT.</p>
Liechtenstein	<p>Con la presente, Baolong Huf Shanghai Electronics Co., Ltd dichiara che l'apparecchiatura radio di tipo TMSS6A4 è conforme alla Direttiva 2014/53/UE. Il testo completo della dichiarazione di conformità UE è disponibile al seguente indirizzo internet: https://www.bh-sens.com/conformity Banda di frequenza: 433,92 MHz Potenza di trasmissione massima: <10 mW Produttore: Baolong Huf Shanghai Electronics Co., Ltd, 1st Floor, Building 5, 5500 Shenzhuan Rd, Songjiang, Shanghai</p>
Lituania	<p>Con la presente, Baolong Huf Shanghai Electronics Co., Ltd dichiara che l'apparecchiatura radio di tipo TMSS6A4 è conforme alla Direttiva 2014/53/UE. Il testo completo della dichiarazione di conformità UE è disponibile al seguente indirizzo internet: https://www.bh-sens.com/conformity Banda di frequenza: 433,92 MHz Potenza di trasmissione massima: <10 mW Produttore: Baolong Huf Shanghai Electronics Co., Ltd, 1st Floor, Building 5, 5500 Shenzhuan Rd, Songjiang, Shanghai</p>
Lussemburgo	<p>Con la presente, Baolong Huf Shanghai Electronics Co., Ltd dichiara che l'apparecchiatura radio di tipo TMSS6A4 è conforme alla Direttiva 2014/53/UE. Il testo completo della dichiarazione di conformità UE è disponibile al seguente indirizzo internet: https://www.bh-sens.com/conformity Banda di frequenza: 433,92 MHz Potenza di trasmissione massima: <10 mW Produttore: Baolong Huf Shanghai Electronics Co., Ltd, 1st Floor, Building 5, 5500 Shenzhuan Rd, Songjiang, Shanghai</p>

Paese	Specifica
Macedonia	Con la presente, Baolong Huf Shanghai Electronics Co., Ltd dichiara che l'apparecchiatura radio di tipo TMSS6A4 è conforme alla Direttiva 2014/53/UE. Il testo completo della dichiarazione di conformità UE è disponibile al seguente indirizzo internet: https://www.bh-sens.com/conformity Banda di frequenza: 433,92 MHz Potenza di trasmissione massima: <10 mW Produttore: Baolong Huf Shanghai Electronics Co., Ltd, 1st Floor, Building 5, 5500 Shenzhuan Rd, Songjiang, Shanghai
Malaysia	Con la presente, Baolong Huf Shanghai Electronics Co. Ltd dichiara che questo sensore del sistema di monitoraggio della pressione pneumatici è conforme ai requisiti essenziali e alle disposizioni SIRIM.
Malta	Con la presente, Baolong Huf Shanghai Electronics Co., Ltd dichiara che l'apparecchiatura radio di tipo TMSS6A4 è conforme alla Direttiva 2014/53/UE. Il testo completo della dichiarazione di conformità UE è disponibile al seguente indirizzo internet: https://www.bh-sens.com/conformity Banda di frequenza: 433,92 MHz Potenza di trasmissione massima: <10 mW Produttore: Baolong Huf Shanghai Electronics Co., Ltd, 1st Floor, Building 5, 5500 Shenzhuan Rd, Songjiang, Shanghai
Martinica	Con la presente, Baolong Huf Shanghai Electronics Co., Ltd dichiara che l'apparecchiatura radio di tipo TMSS6A4 è conforme alla Direttiva 2014/53/UE. Il testo completo della dichiarazione di conformità UE è disponibile al seguente indirizzo internet: https://www.bh-sens.com/conformity Banda di frequenza: 433,92 MHz Potenza di trasmissione massima: <10 mW Produttore: Baolong Huf Shanghai Electronics Co., Ltd, 1st Floor, Building 5, 5500 Shenzhuan Rd, Songjiang, Shanghai
Marocco	Con la presente, Baolong Huf Shanghai Electronics Co. Ltd dichiara che questo sensore del sistema di monitoraggio della pressione pneumatici è conforme ai requisiti essenziali e alle disposizioni ANRT.
Messico	Modelo del producto: TMSS6A4 Marca: BH SENS IFT: VOBHTM23-23595 La operación de este equipo está sujeta a las siguientes dos condiciones: (1) es posible que este equipo o dispositivo no cause interferencia perjudicial y (2) este equipo o dispositivo debe aceptar cualquier interferencia, incluyendo la que pueda causar su operación no deseada.
Moldavia	Con la presente, Baolong Huf Shanghai Electronics Co., Ltd dichiara che l'apparecchiatura radio di tipo TMSS6A4 è conforme alla Direttiva 2014/53/UE. Il testo completo della dichiarazione di conformità UE è disponibile al seguente indirizzo internet: https://www.bh-sens.com/conformity Banda di frequenza: 433,92 MHz Potenza di trasmissione massima: <10 mW Produttore: Baolong Huf Shanghai Electronics Co., Ltd, 1st Floor, Building 5, 5500 Shenzhuan Rd, Songjiang, Shanghai
Monaco	Con la presente, Baolong Huf Shanghai Electronics Co., Ltd dichiara che l'apparecchiatura radio di tipo TMSS6A4 è conforme alla Direttiva 2014/53/UE. Il testo completo della dichiarazione di conformità UE è disponibile al seguente indirizzo internet: https://www.bh-sens.com/conformity Banda di frequenza: 433,92 MHz Potenza di trasmissione massima: <10 mW Produttore: Baolong Huf Shanghai Electronics Co., Ltd, 1st Floor, Building 5, 5500 Shenzhuan Rd, Songjiang, Shanghai
Mozambico	Con la presente, Baolong Huf Shanghai Electronics Co. Ltd dichiara che questo sensore del sistema di monitoraggio della pressione pneumatici è conforme ai requisiti essenziali e alle disposizioni INCM.
Namibia	Con la presente, Baolong Huf Shanghai Electronics Co. Ltd dichiara che questo sensore del sistema di monitoraggio della pressione pneumatici è conforme ai requisiti essenziali e alle disposizioni CRAN.
Paesi Bassi	Con la presente, Baolong Huf Shanghai Electronics Co., Ltd dichiara che l'apparecchiatura radio di tipo TMSS6A4 è conforme alla Direttiva 2014/53/UE. Il testo completo della dichiarazione di conformità UE è disponibile al seguente indirizzo internet: https://www.bh-sens.com/conformity Banda di frequenza: 433,92 MHz Potenza di trasmissione massima: <10 mW Produttore: Baolong Huf Shanghai Electronics Co., Ltd, 1st Floor, Building 5, 5500 Shenzhuan Rd, Songjiang, Shanghai
Nuova Zelanda	Con la presente, Baolong Huf Shanghai Electronics Co. Ltd dichiara che questo sensore del sistema di monitoraggio della pressione pneumatici è conforme ai requisiti essenziali e alle disposizioni dell'RCM.
Norvegia	Con la presente, Baolong Huf Shanghai Electronics Co., Ltd dichiara che l'apparecchiatura radio di tipo TMSS6A4 è conforme alla Direttiva 2014/53/UE. Il testo completo della dichiarazione di conformità UE è disponibile al seguente indirizzo internet: https://www.bh-sens.com/conformity Banda di frequenza: 433,92 MHz Potenza di trasmissione massima: <10 mW Produttore: Baolong Huf Shanghai Electronics Co., Ltd, 1st Floor, Building 5, 5500 Shenzhuan Rd, Songjiang, Shanghai

Paese	Specifica
Oman	Con la presente, Baolong Huf Shanghai Electronics Co. Ltd dichiara che questo sensore del sistema di monitoraggio della pressione pneumatici è conforme ai requisiti essenziali e alle disposizioni TRA.
Pakistan	Con la presente, Baolong Huf Shanghai Electronics Co. Ltd dichiara che questo sensore del sistema di monitoraggio della pressione pneumatici è conforme ai requisiti essenziali e alle disposizioni PTA.
Panama	Con la presente, Baolong Huf Shanghai Electronics Co. Ltd dichiara che questo sensore del sistema di monitoraggio della pressione pneumatici è conforme ai requisiti essenziali e alle disposizioni ASEP.
Paraguay	Con la presente, Baolong Huf Shanghai Electronics Co. Ltd dichiara che questo sensore del sistema di monitoraggio della pressione pneumatici è conforme ai requisiti essenziali e alle disposizioni CONATEL. 
Perù (Maquinaria)	Con la presente, Baolong Huf Shanghai Electronics Co. Ltd dichiara che questo sensore del sistema di monitoraggio della pressione pneumatici è conforme ai requisiti essenziali e alle disposizioni MTC.
Filippine	Con la presente, Baolong Huf Shanghai Electronics Co. Ltd dichiara che questo sensore del sistema di monitoraggio della pressione pneumatici è conforme ai requisiti essenziali e alle disposizioni NTC.
Polonia	Con la presente, Baolong Huf Shanghai Electronics Co., Ltd dichiara che l'apparecchiatura radio di tipo TMSS6A4 è conforme alla Direttiva 2014/53/UE. Il testo completo della dichiarazione di conformità UE è disponibile al seguente indirizzo internet: https://www.bh-sens.com/conformity Banda di frequenza: 433,92 MHz Potenza di trasmissione massima: <10 mW Produttore: Baolong Huf Shanghai Electronics Co., Ltd, 1st Floor, Building 5, 5500 Shenzhuan Rd, Songjiang, Shanghai
Portogallo	Con la presente, Baolong Huf Shanghai Electronics Co., Ltd dichiara che l'apparecchiatura radio di tipo TMSS6A4 è conforme alla Direttiva 2014/53/UE. Il testo completo della dichiarazione di conformità UE è disponibile al seguente indirizzo internet: https://www.bh-sens.com/conformity Banda di frequenza: 433,92 MHz Potenza di trasmissione massima: <10 mW Produttore: Baolong Huf Shanghai Electronics Co., Ltd, 1st Floor, Building 5, 5500 Shenzhuan Rd, Songjiang, Shanghai
Portorico	Con la presente, Baolong Huf Shanghai Electronics Co. Ltd dichiara che questo sensore del sistema di monitoraggio della pressione pneumatici è conforme ai requisiti essenziali e alle disposizioni FCC.
Qatar	Con la presente, Baolong Huf Shanghai Electronics Co. Ltd dichiara che questo sensore del sistema di monitoraggio della pressione pneumatici è conforme ai requisiti essenziali e alle disposizioni CRA.
Romania	Con la presente, Baolong Huf Shanghai Electronics Co., Ltd dichiara che l'apparecchiatura radio di tipo TMSS6A4 è conforme alla Direttiva 2014/53/UE. Il testo completo della dichiarazione di conformità UE è disponibile al seguente indirizzo internet: https://www.bh-sens.com/conformity Banda di frequenza: 433,92 MHz Potenza di trasmissione massima: <10 mW Produttore: Baolong Huf Shanghai Electronics Co., Ltd, 1st Floor, Building 5, 5500 Shenzhuan Rd, Songjiang, Shanghai
San Marino	Con la presente, Baolong Huf Shanghai Electronics Co., Ltd dichiara che l'apparecchiatura radio di tipo TMSS6A4 è conforme alla Direttiva 2014/53/UE. Il testo completo della dichiarazione di conformità UE è disponibile al seguente indirizzo internet: https://www.bh-sens.com/conformity Banda di frequenza: 433,92 MHz Potenza di trasmissione massima: <10 mW Produttore: Baolong Huf Shanghai Electronics Co., Ltd, 1st Floor, Building 5, 5500 Shenzhuan Rd, Songjiang, Shanghai
Arabia Saudita	Con la presente, Baolong Huf Shanghai Electronics Co. Ltd dichiara che questo sensore del sistema di monitoraggio della pressione pneumatici è conforme ai requisiti essenziali e alle disposizioni CST.
Serbia/Montenegro	Con la presente, Baolong Huf Shanghai Electronics Co. Ltd dichiara che questo sensore del sistema di monitoraggio della pressione pneumatici è conforme ai requisiti essenziali e alle disposizioni RS COC.
Singapore	Con la presente, Baolong Huf Shanghai Electronics Co. Ltd dichiara che questo sensore del sistema di monitoraggio della pressione pneumatici è conforme ai requisiti essenziali e alle disposizioni IMDA.
Repubblica Slovacca	Con la presente, Baolong Huf Shanghai Electronics Co., Ltd dichiara che l'apparecchiatura radio di tipo TMSS6A4 è conforme alla Direttiva 2014/53/UE. Il testo completo della dichiarazione di conformità UE è disponibile al seguente indirizzo internet: https://www.bh-sens.com/conformity Banda di frequenza: 433,92 MHz Potenza di trasmissione massima: <10 mW Produttore: Baolong Huf Shanghai Electronics Co., Ltd, 1st Floor, Building 5, 5500 Shenzhuan Rd, Songjiang, Shanghai

Paese	Specifica
Slovenia	Con la presente, Baolong Huf Shanghai Electronics Co., Ltd dichiara che l'apparecchiatura radio di tipo TMSS6A4 è conforme alla Direttiva 2014/53/UE. Il testo completo della dichiarazione di conformità UE è disponibile al seguente indirizzo internet: https://www.bh-sens.com/conformity Banda di frequenza: 433,92 MHz Potenza di trasmissione massima: <10 mW Produttore: Baolong Huf Shanghai Electronics Co., Ltd, 1st Floor, Building 5, 5500 Shenzhuan Rd, Songjiang, Shanghai
Sudafrica	Con la presente, Baolong Huf Shanghai Electronics Co. Ltd dichiara che questo sensore del sistema di monitoraggio della pressione pneumatici è conforme ai requisiti essenziali e alle disposizioni ICASA.
Spagna	Con la presente, Baolong Huf Shanghai Electronics Co., Ltd dichiara che l'apparecchiatura radio di tipo TMSS6A4 è conforme alla Direttiva 2014/53/UE. Il testo completo della dichiarazione di conformità UE è disponibile al seguente indirizzo internet: https://www.bh-sens.com/conformity Banda di frequenza: 433,92 MHz Potenza di trasmissione massima: <10 mW Produttore: Baolong Huf Shanghai Electronics Co., Ltd, 1st Floor, Building 5, 5500 Shenzhuan Rd, Songjiang, Shanghai
Sri Lanka	Con la presente, Baolong Huf Shanghai Electronics Co. Ltd dichiara che questo sensore del sistema di monitoraggio della pressione pneumatici è conforme ai requisiti essenziali e alle disposizioni TRCSL.
Svezia	Con la presente, Baolong Huf Shanghai Electronics Co., Ltd dichiara che l'apparecchiatura radio di tipo TMSS6A4 è conforme alla Direttiva 2014/53/UE. Il testo completo della dichiarazione di conformità UE è disponibile al seguente indirizzo internet: https://www.bh-sens.com/conformity Banda di frequenza: 433,92 MHz Potenza di trasmissione massima: <10 mW Produttore: Baolong Huf Shanghai Electronics Co., Ltd, 1st Floor, Building 5, 5500 Shenzhuan Rd, Songjiang, Shanghai
Svizzera	Con la presente, Baolong Huf Shanghai Electronics Co., Ltd dichiara che l'apparecchiatura radio di tipo TMSS6A4 è conforme alla Direttiva 2014/53/UE. Il testo completo della dichiarazione di conformità UE è disponibile al seguente indirizzo internet: https://www.bh-sens.com/conformity Banda di frequenza: 433,92 MHz Potenza di trasmissione massima: <10 mW Produttore: Baolong Huf Shanghai Electronics Co., Ltd, 1st Floor, Building 5, 5500 Shenzhuan Rd, Songjiang, Shanghai
Taiwan	Con la presente, Baolong Huf Shanghai Electronics Co. Ltd dichiara che questo sensore del sistema di monitoraggio della pressione pneumatici è conforme ai requisiti essenziali e alle disposizioni NCC.
Thailandia	Con la presente, Baolong Huf Shanghai Electronics Co. Ltd dichiara che questo sensore del sistema di monitoraggio della pressione pneumatici è conforme ai requisiti essenziali e alle disposizioni NBTC.
Trinidad e Tobago	Con la presente, Baolong Huf Shanghai Electronics Co. Ltd dichiara che questo sensore del sistema di monitoraggio della pressione pneumatici è conforme ai requisiti essenziali e alle disposizioni TATT.
Tunisia	Con la presente, Baolong Huf Shanghai Electronics Co. Ltd dichiara che questo sensore del sistema di monitoraggio della pressione pneumatici è conforme ai requisiti essenziali e alle disposizioni CERT.
Turchia	Con la presente, Baolong Huf Shanghai Electronics Co., Ltd dichiara che l'apparecchiatura radio di tipo TMSS6A4 è conforme alla Direttiva 2014/53/UE. Il testo completo della dichiarazione di conformità UE è disponibile al seguente indirizzo internet: https://www.bh-sens.com/conformity Banda di frequenza: 433,92 MHz Potenza di trasmissione massima: <10 mW Produttore: Baolong Huf Shanghai Electronics Co., Ltd, 1st Floor, Building 5, 5500 Shenzhuan Rd, Songjiang, Shanghai
Emirati Arabi Uniti	Con la presente, Baolong Huf Shanghai Electronics Co. Ltd dichiara che questo sensore del sistema di monitoraggio della pressione pneumatici è conforme ai requisiti essenziali e alle disposizioni TDRA.
Ucraina	справжнім Baolong Huf Shanghai Electronics Co., Ltd заявляє, що тип радіообладнання TMSS6A4 відповідає Технічному регламенту радіообладнання; повний текст декларації про відповідність доступний на веб-сайті за такою адресою: https://www.bh-sens.com/conformity
Regno Unito	Con la presente, Baolong Huf Shanghai Electronics Co., Ltd dichiara che l'apparecchiatura radio di tipo TMSS6A4 è conforme alla normativa sulle apparecchiature radio del 2017. Il testo completo della dichiarazione di conformità per il Regno Unito è disponibile al seguente indirizzo internet: https://www.bh-sens.com/conformity Banda di frequenza: 433,92 MHz Potenza di trasmissione massima: <10 mW Produttore: Baolong Huf Shanghai Electronics Co., Ltd, 1st Floor, Building 5, 5500 Shenzhuan Rd, Songjiang, Shanghai
Uruguay	Con la presente, Baolong Huf Shanghai Electronics Co. Ltd dichiara che questo sensore del sistema di monitoraggio della pressione pneumatici è conforme ai requisiti essenziali e alle disposizioni URSEC.
Stati Uniti	Con la presente, Baolong Huf Shanghai Electronics Co. Ltd dichiara che questo sensore del sistema di monitoraggio della pressione pneumatici è conforme ai requisiti essenziali e alle disposizioni FCC.

Paese	Specifica
Uzbekistan	Con la presente, Baolong Huf Shanghai Electronics Co. Ltd dichiara che questo sensore del sistema di monitoraggio della pressione pneumatici è conforme ai requisiti essenziali e alle disposizioni MITC.
Città del Vaticano	Con la presente, Baolong Huf Shanghai Electronics Co., Ltd dichiara che l'apparecchiatura radio di tipo TMSS6A4 è conforme alla Direttiva 2014/53/UE. Il testo completo della dichiarazione di conformità UE è disponibile al seguente indirizzo internet: https://www.bh-sens.com/conformity Banda di frequenza: 433,92 MHz Potenza di trasmissione massima: <10 mW Produttore: Baolong Huf Shanghai Electronics Co., Ltd, 1st Floor, Building 5, 5500 Shenzhuan Rd, Songjiang, Shanghai
Vietnam	Con la presente, Baolong Huf Shanghai Electronics Co. Ltd dichiara che questo sensore del sistema di monitoraggio della pressione pneumatici è conforme ai requisiti essenziali e alle disposizioni MIC.
Zambia	Con la presente, Baolong Huf Shanghai Electronics Co. Ltd dichiara che questo sensore del sistema di monitoraggio della pressione pneumatici è conforme ai requisiti essenziali e alle disposizioni ZICTA.
Zimbabwe	Con la presente, Baolong Huf Shanghai Electronics Co. Ltd dichiara che questo sensore del sistema di monitoraggio della pressione pneumatici è conforme ai requisiti essenziali e alle disposizioni POTRAZ.

15.5.6. Omologazioni per caricabatteria wireless ed NFC

Di seguito sono riportate le specifiche tecniche e i certificati del caricabatterie wireless.

Produttore

Molex CVS Bochum GmbH

Indirizzo: Meesmannstr. 103, 44807 Bochum, Germania

Telefono: +49 234 51668 0

Specifiche tecniche

Caricabatteria wireless







- Banda di frequenza: 127,55 kHz
- Intensità massima del campo magnetico: 55,77 dB μ A/m







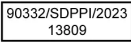

Letture di schede NFC

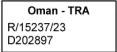
- Banda di frequenza 13,56 MHz
- Intensità massima del campo magnetico: 42 dB μ A/m

Dichiarazione di conformità







Albania, Austria, Belgio, Bulgaria, Croazia, Cipro, Danimarca, Estonia, Finlandia, Francia, Germania, Grecia, Irlanda, Islanda, Italia, Lettonia, Lituania, Lussemburgo, Malta, Norvegia, Paesi Bassi, Polonia, Portogallo, Repubblica Ceca, Romania, Slovenia, Slovacchia, Spagna, Svezia, Svizzera, Ungheria	Hereby, Molex CVS Bochum GmbH declares that the radio equipment type WCH-303 is in compliance with Directive 2014/53/EU. The full text of the EU declaration of conformity is available at the following internet address: http://www.molex.com/doc
Argentina	 H-29186

Francia, Belgio, Lussemburgo, Svizzera	Le soussigné, Molex CVS Bochum GmbH, déclare que l'équipement radioélectrique du type WCH-303 est conforme à la directive 2014/53/UE. Le texte complet de la déclaration UE de conformité est disponible à l'adresse internet suivante: http://www.molex.com/doc
Ghana	
Grecia, Cipro	Με την παρούσα ο/η Molex CVS Bochum GmbH, δηλώνει ότι ο ραδιοεξοπλισμός WCH-303 πληροί την οδηγία 2014/53/ΕΕ. Το πλήρες κείμενο της δήλωσης συμμόρφωσης ΕΕ διατίθεται στην ακόλουθη ιστοσελίδα στο διαδίκτυο: http://www.molex.com/doc
Indonesia	 <p>Dilarang melakukan perubahan spesifikasi yang dapat menimbulkan gangguan fisik dan/atau elektromagnetik terhadap lingkungan sekitarnya</p> <p>Cina:</p>   <p>Messico:</p>  
Israele	51-9279 : מספר אישור התאמה מטעם משרד התקשורת : חל איסור לבצע פעולות במכשיר אשר יש בהן כדי לשנות את תכונותיו האלחוטיות של המכשיר, ובכלל זה החלפת אנטנה מקורית או הוספת אפסות לחיבור לאנטנה חיצונית ללא קבלת אישור משרד התקשורת, בשל החשש להפרעות אלחוטיות.
Italia, Svizzera	Il fabbricante, Molex CVS Bochum GmbH, dichiara che il tipo di apparecchiatura radio WCH-303 è conforme alla direttiva 2014/53/UE. Il testo completo della dichiarazione di conformità UE è disponibile al seguente indirizzo Internet: http://www.molex.com/doc
Lettonia	Ar šo Molex CVS Bochum GmbH deklarē, ka radioiekārta WCH-303 atbilst Direktīvai 2014/53/ES. Pilns ES atbilstības deklarācijas teksts ir pieejams šādā interneta vietnē: http://www.molex.com/doc
Lituania	Aš, Molex CVS Bochum GmbH, patvirtinu, kad radijo įrenginių tipas WCH-303 atitinka Direktyvą 2014/53/ES. Visas ES atitikties deklaracijos tekstas prieinamas šiuo interneto adresu: http://www.molex.com/doc
Ungheria	Molex CVS Bochum GmbH igazolja, hogy a WCH-303 típusú rádióberendezés megfelel a 2014/53/EU irányelvnek. Az EU-megfelelőségi nyilatkozat teljes szövege elérhető a következő internetes címen: http://www.molex.com/doc
Malaysia	
Malta	B'dan, Molex CVS Bochum GmbH, niddikjara li dan it-tip ta' tagħmir tar-radju WCH-303 huwa konformi mad-Direttiva 2014/53/UE. It-test kollu tad-dikjarazzjoni ta' konformità tal-UE huwa disponibbli f'dan l-indirizz tal-Internet li ġej: http://www.molex.com/doc

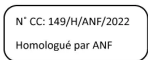
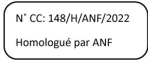
Messico	Omologazione IFT:VOMOWC23-11195
Oman	
Pakistan	
Paraguay	
Polonia	Molex CVS Bochum GmbH niniejszym oświadcza, że typ urządzenia radiowego WCH-303 jest zgodny z dyrektywą 2014/53/UE. Pełny tekst deklaracji zgodności UE jest dostępny pod następującym adresem internetowym: http://www.molex.com/doc
Portogallo	O(a) abaixo assinado(a) Molex CVS Bochum GmbH declara que o presente tipo de equipamento de rádio WCH-303 está em conformidade com a Diretiva 2014/53/UE. O texto integral da declaração de conformidade está disponível no seguinte endereço de Internet: http://www.molex.com/doc
Romania, Moldavia	Prin prezenta, Molex CVS Bochum GmbH declară că tipul de echipamente radio WCH-303 este în conformitate cu Directiva 2014/53/UE. Textul integral al declarației UE de conformitate este disponibil la următoarea adresă internet: http://www.molex.com/doc
Kazakistan, Kirgizstan	Модель: WCH-303 Изготовитель: Molex Сделано в Китае Сделано в Мексике Электропитание : 12V 1.8A 
Serbia	
Singapore	
Slovenia	Molex CVS Bochum GmbH potrjuje, da je tip radijske opreme WCH-303 skladen z irektivo 2014/53/EU. Celotno besedilo izjave EU o skladnosti je na voljo na naslednjem spletnem naslovu: http://www.molex.com/doc
Slovacchia	Molex CVS Bochum GmbH týmto vyhlasuje, že rádiové zariadenie typu WCH-303 je v súlade so smernicou 2014/53/EÚ. Úplné EÚ vyhlásenie o zhode je k dispozícii na tejto internetovej adrese: http://www.molex.com/doc
Sudafrica	
Corea del Sud	☐☐☐☐☐☐☐☐ Molex CVS Bochum GmbH ☐☐☐☐/☐☐☐☐☐☐☐☐ Germany / Mexico, China ☐☐☐☐☐☐☐☐/☐☐☐☐☐☐☐☐ WCH-303 ☐☐☐☐☐☐☐☐/☐☐☐☐☐☐☐☐ R-R-N7V-WCH-303 
Spagna	Por la presente, Molex CVS Bochum GmbH declara que el tipo de equipo radioeléctrico WCH-303 es conforme con la Directiva 2014/53/UE. El texto completo de la declaración UE de conformidad está disponible en la dirección Internet siguiente: http://www.molex.com/doc

L'elettronica della maniglia esterna della portiera fa parte di un sistema di autorizzazione del conducente keyless che utilizza la tecnologia NFC^[1]. Le seguenti informazioni si riferiscono ad avvertenze legali, di salute e sicurezza e/o di conformità agli standard.

Modello DH421

Paese interessato	Origine del prodotto	Immagine dell'etichetta o numero di omologazione	Conformità normativa	Altro
Algeria	Cina		N° CC: 149/H/ANF/2022 Homologué par ANF	
Algeria	USA		N° CC: 148/H/ANF/2022 Homologué par ANF	
Brasile			Este equipamento não tem direito à proteção contra interferência prejudicial e não pode causar interferência em sistemas devidamente autorizados. Para maiores informações, consulte o site da ANATEL – www.anatel.gov.br	Modelo: DH421
Cambogia	Cina	RF-TA-2022-0450		TRC identifier (RF-TA-2022-XXXX)
Cambogia	USA	RF-TA-2022-0451		
Cina (Hong Kong)				OFCA label
Indonesia	Cina			
Indonesia	USA			
Malaysia				

sare interferenze dannose e (2) deve accettare qualsiasi interferenza ricevuta, incluse quelle che possono causare un funzionamento indesiderato. Le présent appareil est conforme aux CNR d'Industrie Canada applicables aux appareils radio exempts de licence. L'exploitation est autorisée aux deux conditionssuivantes: (1) l'appareil ne doit pas produire de brouillage, et (2) l'appareil doit accepter tout brouillage radioélectrique subi, même si le brouillage est susceptible d'en compromettre le fonctionnement.

Ai sensi dell'articolo 15.21 ATTENZIONE: le modifiche o i cambiamenti apportati a questa apparecchiatura non espressamente approvati da WITTE Automotive; WITTE-Velbert GmbH & Co. KG possono annullare l'autorizzazione FCC all'uso di questo apparecchio.

DH421 (maniglia esterna della portiera elettronica) fa parte di un sistema di autorizzazione del conducente keyless con NFC come nuova funzione aggiuntiva (il sistema sarà montato all'interno della maniglia esterna della portiera). Il sistema combina la funzione Keyless-Go basata su sensori capacitivi (blocco/sblocco/richiesta) e lo standard di comunicazione contactless NFC (Near-Field-Communication a 13,56 MHz). Il prodotto è sicuro per quanto riguarda l'esposizione alle radiofrequenze per il pubblico in generale, se viene mantenuta una distanza di 10 cm o più in ogni momento in cui non si intende attivare la funzione di blocco.

Attenzione

L'uso improprio dell'apertura del veicolo può causare gravi lesioni personali. Porta sempre con te la chiave (anche quella digitale) quando lasci il veicolo. Il motore può essere avviato e i sistemi del veicolo, come gli alzacristalli elettrici, possono essere azionati, causando gravi lesioni personali. Non lasciare mai da soli nel veicolo bambini, disabili o persone che non sono in grado di prendersi cura di se stesse. Le portiere si possono bloccare con la chiave del telecomando o toccando l'area del sensore di blocco capacitivo della maniglia della portiera. In caso di emergenza, le persone potrebbero rimanere intrappolate nel veicolo. Ad esempio, a seconda del periodo dell'anno, le persone intrappolate nel veicolo possono essere esposte a temperature molto alte o molto basse. Non rimuovere mai la chiave dal bloccasterzo mentre il veicolo è in movimento o si sta fermando. Il piantone del volante si bloccherebbe e non saresti in grado di sterzare o controllare il veicolo.

Nota

La maniglia esterna della portiera contiene componenti elettronici. Proteggi questi componenti da un uso improprio. Non lasciare mai le chiavi del veicolo (anche quelle digitali) all'interno del veicolo. L'accesso da parte di persone non autorizzate potrebbe causare danni o il veicolo potrebbe essere rubato. Porta sempre con te le chiavi quando lasci il veicolo.

^[1] Comunicazione a corto raggio

15.5.8. Certificazione dei sistemi di avviamento





Qui trovi la certificazione degli standard di conformità delle chiavi con riconoscimento a distanza e dei relativi lettori.



Sistemi di chiusura

Paese/regione	Tipo di omologazione	Omologazione	Etichetta
Stato aderente all'UE Albania, Andorra, San Marino, Città del Vaticano, Bosnia ed Erzegovina, Macedonia, Monaco, Moldavia, Montenegro, Turchia, Kosovo, Groenlandia, Isole Faroe	WAN00, YBN00	<p>UWB Reader (UWBR): Model: WAN00 Manufacturer: DENSO CORPORATION Address: 1-1, Showa-cho, Kariya-shi, Aichi-ken, 448-8661 Japan Operation frequency: CH5: 6240.0 - 6739.2 MHz CH9: 7737.6 - 8236.8 MHz. Maximum output power: -41.3 dBm/MHz or less Radio Frequency Key (RFK) Model: YBN00 Manufacturer: DENSO CORPORATION Address: 1-1, Showa-cho, Kariya-shi, Aichi-ken, 448-8661 Japan UWB Operation frequency: CH5: 6240.0 - 6739.2 MHz. CH9: 7737.6 - 8236.8 MHz. Maximum output power: -41.3 dBm/MHz or less Key system Manufacturer: DENSO CORPORATION Address: 1-1, Showa-cho, Kariya-shi, Aichi-ken, 448-8661 Japan Bluetooth Operation frequency: 2402 - 2480 MHz. Maximum output power: 0 dBm or less NFC Operation frequency: 13.56 MHz Qi Operation frequency: 110 - 205 kHz Hereby, DENSO CORPORATION declares that the radio equipment type is in compliance with Directive 2014/53/EU. The full text of the EU declaration of conformity is available at the following internet address: https://contact-us.denso.com/form/global/en/contact-us/doc/ [https://contact-us.denso.com/form/global/en/contact-us/doc/]</p> <p>DENSO CORPORATION vakuuttaa, että radiolaitetyyppi on direktiivin 2014/53/EU mukainen. EU-vaatimustenmukaisuusvakuutuksen täysimittainen teksti on saatavilla seuraavassa internetosoitteessa: https://contact-us.denso.com/form/global/en/contact-us/doc/ [https://contact-us.denso.com/form/global/en/contact-us/doc/]</p> <p>Hierbij verklaar ik, DENSO CORPORATION, dat het type radioapparatuur conform is met Richtlijn 2014/53/EU. De volledige tekst van de EU-conformiteitsverklaring kan worden geraadpleegd op het volgende internetadres: https://contact-us.denso.com/form/global/en/contact-us/doc/ [https://contact-us.denso.com/form/global/en/contact-us/doc/]</p> <p>Le soussigné, DENSO CORPORATION, déclare que l'équipement radioélectrique du type est conforme à la directive 2014/53/UE. Le texte complet de la déclaration UE de conformité est disponible à l'adresse internet suivante: https://contact-us.denso.com/form/global/en/contact-us/doc/ [https://contact-us.denso.com/form/global/en/contact-us/doc/]</p> <p>Härmed försäkrar DENSO CORPORATION att denna typ av radioutrustning överensstämmer med direktiv 2014/53/EU. Den fullständiga texten till EU-försäkran om överensstämmelse finns på följande webbadress: https://contact-us.denso.com/form/global/en/contact-us/doc/ [https://contact-us.denso.com/form/global/en/contact-us/doc/]</p> <p>Hermed erklærer DENSO CORPORATION, at radioudstyrstypen er i overensstemmelse med direktiv 2014/53/EU. EU-overensstemmelseserklæringens fulde tekst kan findes på følgende internetadresse: https://contact-us.denso.com/form/global/en/contact-us/doc/ [https://contact-us.denso.com/form/global/en/contact-us/doc/]</p> <p>Hiermit erklährt DENSO CORPORATION, dass der Funkanlagentyp der Richtlinie 2014/53/EU entspricht. Der vollständige Text der EU-Konformitätserklärung ist unter der folgenden Internetadresse verfügbar: https://contact-us.denso.com/form/global/en/contact-us/doc/ [https://contact-us.denso.com/form/global/en/contact-us/doc/]</p> <p>Με την παρούσα ο/η DENSO CORPORATION, δηλώνει ότι ο ραδιοεξοπλισμός πληροί την οδηγία 2014/53/ΕΕ. Το πλήρες κείμενο της δήλωσης συμμόρφωσης ΕΕ διατίθεται στην ακόλουθη ιστοσελίδα στο διαδίκτυο: https://contact-us.denso.com/form/global/en/contact-us/doc/ [https://contact-us.denso.com/form/global/en/contact-us/doc/]</p> <p>Il fabbricante, DENSO CORPORATION, dichiara che il tipo di apparecchiatura radio è conforme alla direttiva 2014/53/UE. Il testo completo della dichiarazione di conformità UE è disponibile al seguente indirizzo Internet: https://contact-us.denso.com/form/global/en/contact-us/doc/ [https://contact-us.denso.com/form/global/en/contact-us/doc/]</p> <p>Por la presente, DENSO CORPORATION declara que el tipo de equipo radioeléctrico es conforme con la Directiva 2014/53/UE. El texto completo de la declaración UE de conformidad está disponible en la dirección Internet siguiente: https://contact-us.denso.com/form/global/en/contact-us/doc/ [https://contact-us.denso.com/form/global/en/contact-us/doc/]</p> <p>O(a) abaixo assinado(a) DENSO CORPORATION declara que o presente tipo de equipamento de rádio está em conformidade com a Diretiva 2014/53/UE. O texto integral da declaração de conformidade está disponível no seguinte endereço de Internet: https://contact-us.denso.com/form/global/en/contact-us/doc/ [https://contact-us.denso.com/form/global/en/contact-us/doc/]</p>	

Paese/regione	Tipo di omologazione	Omologazione	Etichetta
		<p>B'dan, DENSO CORPORATION, niddikjara li dan it-tip ta' taghmir tar-radju huwa konformi mad-Direttiva 2014/53/UE.It-test kollu tad-dikjarazzjoni ta' konformità tal-UE huwa disponibbli f'dan l-indirizz tal-Internet li ġej: https://contact-us.denso.com/form/global/en/contact-us/doc/ [https://contact-us.denso.com/form/global/en/contact-us/doc/]</p> <p>Käesolevaga deklareerib DENSO CORPORATION, et käesolev raadioseadme tüüp vastab direktiivi 2014/53/EL nõuetele.ELi vastavusdeklaratsiooni täielik tekst on kättesaadav järgmisel internetiaadressil: https://contact-us.denso.com/form/global/en/contact-us/doc/ [https://contact-us.denso.com/form/global/en/contact-us/doc/]</p> <p>DENSO CORPORATION igazolja, hogy a típusú rádióberendezés megfelel a 2014/53/EU irányelvnek. Az EU-megfelelőségi nyilatkozat teljes szövege elérhető a következő internetes címen: https://contact-us.denso.com/form/global/en/contact-us/doc/ [https://contact-us.denso.com/form/global/en/contact-us/doc/]</p> <p>Me anë të kësaj deklaratë, subjekti DENSO CORPORATION deklaron se pajisjet radio është në përputhje me këtë rregull teknik për pajisjet radio dhe fundore të komunikimeve elektronike. Teksti i plotë i Deklaratës së Konformitetit është i disponueshëm në adresën e mëposhtme të internetit: https://contact-us.denso.com/form/global/en/contact-us/doc/ [https://contact-us.denso.com/form/global/en/contact-us/doc/]</p> <p>Prin prezenta, DENSO CORPORATION deklara që tipul de echipamente radio este în conformitate cu Reglementarea tehnică „Punerea la dispoziție pe piață a echipamentelor radio”. Textul integral al declarației de conformitate este disponibil la următoarea adresă de Internet: https://contact-us.denso.com/form/global/en/contact-us/doc/ [https://contact-us.denso.com/form/global/en/contact-us/doc/]</p> <p>DENSO CORPORATION týmto vyhlasuje, že rádiové zariadenie typu je v súlade so smernicou 2014/53/EÚ. Úplné EÚ vyhlásenie o zhode je k dispozícii na tejto internetovej adrese: https://contact-us.denso.com/form/global/en/contact-us/doc/ [https://contact-us.denso.com/form/global/en/contact-us/doc/]</p> <p>Tímto DENSO CORPORATION prohlašuje, že typ rádiového zařízení je v souladu se směrnicí 2014/53/EU. Úplné znění EU prohlášení o shodě je k dispozici na této internetové adrese: https://contact-us.denso.com/form/global/en/contact-us/doc/ [https://contact-us.denso.com/form/global/en/contact-us/doc/]</p> <p>DENSO CORPORATION potrvuje, da je tip radijske opreme skladen z Direktivo 2014/53/EU. Celotno besedilo izjave EU o skladnosti je na voljo na naslednjem spletnem naslovu: https://contact-us.denso.com/form/global/en/contact-us/doc/ [https://contact-us.denso.com/form/global/en/contact-us/doc/]</p> <p>Aš, DENSO CORPORATION, patvirtinu, kad radijo įrenginių tipas atitinka Direktyvą 2014/53/ES. Visas ES atitikties deklaracijos tekstas prieinamas šiuo interneto adresu: https://contact-us.denso.com/form/global/en/contact-us/doc/ [https://contact-us.denso.com/form/global/en/contact-us/doc/]</p> <p>Ar šo DENSO CORPORATION deklarē, ka radioiekārta atbilst Direktīvai 2014/53/ES. Pilns ES atbilstības deklarācijas teksts ir pieejams šādā interneta vietnē: https://contact-us.denso.com/form/global/en/contact-us/doc/ [https://contact-us.denso.com/form/global/en/contact-us/doc/]</p> <p>DENSO CORPORATION niniejszym oświadcza, że typ urządzenia radiowego jest zgodny z dyrektywą 2014/53/UE. Pełny tekst deklaracji zgodności UE jest dostępny pod następującym adresem internetowym: https://contact-us.denso.com/form/global/en/contact-us/doc/ [https://contact-us.denso.com/form/global/en/contact-us/doc/]</p> <p>Hér með lýsir DENSO CORPORATION yfir því að er í samræmi við grunnkröfur og aðrar kröfur, sem gerðar eru í tilskipun 2014/53/EU. Samræmisýfirlýsing er einnig aðgengileg á eftirfarandi vefslóð: https://contact-us.denso.com/form/global/en/contact-us/doc/ [https://contact-us.denso.com/form/global/en/contact-us/doc/]</p> <p>DENSO CORPORATION erklærer at er i overensstemmelse med direktiv 2014/53/EU. Samsvarserklæringen i fulltekst er tilgjengelig på følgende internetadresse: https://contact-us.denso.com/form/global/en/contact-us/doc/ [https://contact-us.denso.com/form/global/en/contact-us/doc/]</p> <p>С настоящим DENSO CORPORATION декларира, че този тип радиосъоръжение е в съответствие с Директива 2014/53/ЕС. Цялостният текст на ЕС декларацията за съответствие може да се намери на следния интернет адрес: https://contact-us.denso.com/form/global/en/contact-us/doc/ [https://contact-us.denso.com/form/global/en/contact-us/doc/]</p> <p>DENSO CORPORATION ovime izjavljuje da je radijska oprema tipa u skladu s Direktivom 2014/53/EU. Cjeloviti tekst EU izjave o skladnosti dostupan je na sljedećoj internetskoj adresi: https://contact-us.denso.com/form/global/en/contact-us/doc/ [https://contact-us.denso.com/form/global/en/contact-us/doc/]</p> <p>Овиме, DENSO CORPORATION изјављује да је радио опрема тип усаглашена са Директивом 2014/53/EU. Цео текст ЕУ декларације о усаглашености доступан је на</p>	

Paese/regione	Tipo di omologazione	Omologazione	Etichetta
		<p>следиhoj интернет адреси: https://contact-us.denso.com/form/global/en/contact-us/doc/ [https://contact-us.denso.com/form/global/en/contact-us/doc/]</p> <p>Amb aquest document, DENSO CORPORATION declara que el tipus d'equipament radioelèctric es conforme a la Directiva 2014/53/UE. El text complet de la declaració UE de conformitat està disponible en la següent adreça d'Internet: https://contact-us.denso.com/form/global/en/contact-us/doc/ [https://contact-us.denso.com/form/global/en/contact-us/doc/]</p> <p>İşbu belge; DENSO CORPORATION telsiz ekipmanı tipinin 2014/53/AB sayılı Direktif'e uygun olduğunu beyan eder. AB uygunluk beyanının tam metni aşağıdaki internet adresinde mevcuttur: https://contact-us.denso.com/form/global/en/contact-us/doc/ [https://contact-us.denso.com/form/global/en/contact-us/doc/]</p>	
Georgia	WAN00, YBN00	<p>გადამცემი მოდელი: WAN00 მუშაობის სიხშირე: CH5: 6240.0 - 6739.2 MHz CH9: 7737.6 - 8236.8 MHz. მაქსიმალური გამომავალი სიმძლავრე: -41.3 dBm/MHz ან ნაკლები გადამცემი მოდელი: YBN00 UWB მაქსიმალური გამომავალი სიმძლავრე: -41.3 dBm/MHz ან ნაკლები Bluetooth მუშაობის სიხშირე: 2402 - 2480 MHz მაქსიმალური გამომავალი სიმძლავრე: 0 dBm ან ნაკლები NFC მუშაობის სიხშირე: 13.56 MHz Qi მუშაობის სიხშირე: 110 - 205 kHz მუშაობის სიხშირე: CH5: 6240.0 - 6739.2 MHz CH9: 7737.6 - 8236.8 MHz. მაქსიმალური გამომავალი სიმძლავრე: -41.3 dBm/MHz ან ნაკლები მწარმოებელი: DENSO CORPORATION ათები: 1-1, Showa-cho, Kariya-shi, Aichi-ken, 448-8661 წინამდებარე დეკლარაციით, DENSO CORPORATION ვაცხადებ, რომ რადიომონწილობის ტიპი შეესაბამება რადიომონწილობის შესახებ ტექნიკური რეგლამენტის მოთხოვნებს. შესაბამისობის დეკლარაციის სრული ტექსტი ხელმისაწვდომია შემდეგ ინტერნეტმისამართზე: https://contact-us.denso.com/form/global/en/contact-us/doc/ [https://contact-us.denso.com/form/global/en/contact-us/doc/]</p>	
Israele	WAN00, YBN00	<p>חל איסור לבצע פעולות במכשיר שיש בהן כדי לשנות את תכונותיו האלחוטיות של המכשיר, ובכלל זה שינוי תוכנה, החלפת אנטנה מקורית או הוספת אפשרות לחיבור לאנטנה חיצונית, בלא קבלת אישור משרד התקשורת, בשל החשש להפרעות אלחוטיות.</p> <p>DENSO : סימן רשום ראה מוצר : שנת ייצור קרא : מוצר (UWB) UWB) WAN00 : דגם ראה מוצר : ארץ ייצור מוצר : טווח התדרים של המפתח (RFK) YBN00 : דגם ראה מוצר : ארץ ייצור</p>	

Paese/regione	Tipo di omologazione	Omologazione	Etichetta																																																
Nigeria	WAN00, YBN00	Model: WAN00/YBN00 Connection and use of this communications equipment is permitted by the Nigerian Communications Commission.																																																	
Paraguay	WAN00, YBN00	[Para los vehículos que se venden en Paraguay]. Nombre del proveedor en Paraguay: Rider & Cia. Dirección: Av. José Gervasio Artigas 1945 Altos and Central Asunción, 001202	 <small>NR. 2021-124-0724 DENSO YBN00</small>  <small>NR. 2022-124-0752 DENSO YBN00</small>																																																
Arabia Saudita	WAN00, YBN00	<table border="1"> <tr> <td>اسم وبيانات المورد</td> <td>شركة إلكترومين المحدودة</td> </tr> <tr> <td>العنوان: شارع الأمير سلطان، حي المحمدية، جدة، المملكة العربية السعودية – 23618</td> <td></td> </tr> <tr> <td>اسم وبيانات الصانع</td> <td>DENSO CORPORATION</td> </tr> <tr> <td></td> <td>1-1, Showa-cho, Kariya-shi, Aichi-ken, 448-8661, Japan</td> </tr> <tr> <td>العلامة التجارية</td> <td>DENSO</td> </tr> <tr> <td>الموديل الصناعي للمنتج</td> <td>WAN00</td> </tr> <tr> <td>بلد المنشأ</td> <td>الولايات المتحدة، الصين</td> </tr> <tr> <td>النطاق أو النطاقات الترددية</td> <td>6240.0 - 6739.2 MHz</td> </tr> <tr> <td></td> <td>7737.6 - 8236.8 MHz</td> </tr> <tr> <td>قدرة الخرج القصوى لكل نطاق</td> <td>-41.3 dBm/MHz</td> </tr> <tr> <td>اسم وبيانات المورد</td> <td>شركة إلكترومين المحدودة</td> </tr> <tr> <td>العنوان: شارع الأمير سلطان، حي المحمدية، جدة، المملكة العربية السعودية – 23618</td> <td></td> </tr> <tr> <td>اسم وبيانات الصانع</td> <td>DENSO CORPORATION</td> </tr> <tr> <td></td> <td>1-1, Showa-cho, Kariya-shi, Aichi-ken, 448-8661, Japan</td> </tr> <tr> <td>العلامة التجارية</td> <td>DENSO</td> </tr> <tr> <td>الموديل الصناعي للمنتج</td> <td>YBN00</td> </tr> <tr> <td>بلد المنشأ</td> <td>اليابان</td> </tr> <tr> <td>النطاق أو النطاقات الترددية</td> <td>UWB 6240.0 - 6739.2 MHz</td> </tr> <tr> <td></td> <td>7737.6 - 8236.8 MHz</td> </tr> <tr> <td>قدرة الخرج القصوى لكل نطاق</td> <td>-41.3 dBm/MHz</td> </tr> <tr> <td>النطاق أو النطاقات الترددية</td> <td>Bluetooth 2402 - 2480 MHz</td> </tr> <tr> <td>قدرة الخرج القصوى لكل نطاق</td> <td>0 dBm</td> </tr> <tr> <td>النطاق أو النطاقات الترددية</td> <td>NFC 13.56 MHz</td> </tr> <tr> <td>النطاق أو النطاقات الترددية</td> <td>Qi 110 - 205 kHz</td> </tr> </table>	اسم وبيانات المورد	شركة إلكترومين المحدودة	العنوان: شارع الأمير سلطان، حي المحمدية، جدة، المملكة العربية السعودية – 23618		اسم وبيانات الصانع	DENSO CORPORATION		1-1, Showa-cho, Kariya-shi, Aichi-ken, 448-8661, Japan	العلامة التجارية	DENSO	الموديل الصناعي للمنتج	WAN00	بلد المنشأ	الولايات المتحدة، الصين	النطاق أو النطاقات الترددية	6240.0 - 6739.2 MHz		7737.6 - 8236.8 MHz	قدرة الخرج القصوى لكل نطاق	-41.3 dBm/MHz	اسم وبيانات المورد	شركة إلكترومين المحدودة	العنوان: شارع الأمير سلطان، حي المحمدية، جدة، المملكة العربية السعودية – 23618		اسم وبيانات الصانع	DENSO CORPORATION		1-1, Showa-cho, Kariya-shi, Aichi-ken, 448-8661, Japan	العلامة التجارية	DENSO	الموديل الصناعي للمنتج	YBN00	بلد المنشأ	اليابان	النطاق أو النطاقات الترددية	UWB 6240.0 - 6739.2 MHz		7737.6 - 8236.8 MHz	قدرة الخرج القصوى لكل نطاق	-41.3 dBm/MHz	النطاق أو النطاقات الترددية	Bluetooth 2402 - 2480 MHz	قدرة الخرج القصوى لكل نطاق	0 dBm	النطاق أو النطاقات الترددية	NFC 13.56 MHz	النطاق أو النطاقات الترددية	Qi 110 - 205 kHz	
اسم وبيانات المورد	شركة إلكترومين المحدودة																																																		
العنوان: شارع الأمير سلطان، حي المحمدية، جدة، المملكة العربية السعودية – 23618																																																			
اسم وبيانات الصانع	DENSO CORPORATION																																																		
	1-1, Showa-cho, Kariya-shi, Aichi-ken, 448-8661, Japan																																																		
العلامة التجارية	DENSO																																																		
الموديل الصناعي للمنتج	WAN00																																																		
بلد المنشأ	الولايات المتحدة، الصين																																																		
النطاق أو النطاقات الترددية	6240.0 - 6739.2 MHz																																																		
	7737.6 - 8236.8 MHz																																																		
قدرة الخرج القصوى لكل نطاق	-41.3 dBm/MHz																																																		
اسم وبيانات المورد	شركة إلكترومين المحدودة																																																		
العنوان: شارع الأمير سلطان، حي المحمدية، جدة، المملكة العربية السعودية – 23618																																																			
اسم وبيانات الصانع	DENSO CORPORATION																																																		
	1-1, Showa-cho, Kariya-shi, Aichi-ken, 448-8661, Japan																																																		
العلامة التجارية	DENSO																																																		
الموديل الصناعي للمنتج	YBN00																																																		
بلد المنشأ	اليابان																																																		
النطاق أو النطاقات الترددية	UWB 6240.0 - 6739.2 MHz																																																		
	7737.6 - 8236.8 MHz																																																		
قدرة الخرج القصوى لكل نطاق	-41.3 dBm/MHz																																																		
النطاق أو النطاقات الترددية	Bluetooth 2402 - 2480 MHz																																																		
قدرة الخرج القصوى لكل نطاق	0 dBm																																																		
النطاق أو النطاقات الترددية	NFC 13.56 MHz																																																		
النطاق أو النطاقات الترددية	Qi 110 - 205 kHz																																																		
Serbia	WAN00, YBN00		 DENSO WAN00, DENSO YBN 00  <small>011 23</small> DENSO WAN00, DENSO YBN 00																																																

Paese/regione	Tipo di omologazione	Omologazione	Etichetta
Emirati Arabi Uniti	YBN00	UAE: ER17320/23 DENSO YBN00	
Ucraina	WAN00, YBN00	<p>UWB Reader (UWBR): модель: WAN00 смугу радіочастот: CH5: 6240.0 - 6739.2 МГц, CH9: 7737.6 - 8236.8 МГц максимальну потужність випромінювання: -41.3 дБм/МГц або менше</p> <p>Radio Frequency Key (RFK): модель: YBN00 UWB смугу радіочастот: CH5: 6240.0 - 6739.2 МГц, CH9: 7737.6 - 8236.8 МГц максимальну потужність випромінювання: -41.3 дБм/МГц або менше</p> <p>Bluetooth смугу радіочастот: 2402 - 2480 МГц максимальну потужність випромінювання: 0 дБм/МГц або менше</p> <p>NFC смугу радіочастот: 13.56 МГц Qi смугу радіочастот: 110 - 205 кГц виробник: DENSO CORPORATION адреса: 1-1, Showa-cho, Kariya-shi, Aichi-ken, 448-8661, Японія</p> <p>справжнім DENSO CORPORATION заявляє, що тип радіообладнання відповідає Технічному регламенту радіообладнання; повний текст декларації про відповідність доступний на веб-сайті за такою адресою: https://www.denso.com/global/en/contact-us/doc/ [https://www.denso.com/global/en/contact-us/doc/]</p>	 UARF: 3DENSWANO  UARF: 3DENSYBNO
Regno Unito	WAN00, YBN00	<p>UWB Reader (UWBR) Model: WAN00 Manufacturer: DENSO CORPORATION Address: 1-1, Showa-cho, Kariya-shi, Aichi-ken, 448-8661 Japan Operation frequency: CH5: 6240.0 - 6739.2 MHz. CH9: 7737.6 - 8236.8 MHz. Maximum output power: -41.3 dBm/MHz or less Radio Frequency Key (RFK) Model: YBN00</p> <p>Hereby, DENSO CORPORATION declares that the radio equipment type is in compliance with Directive 2014/53/EU. The full text of the EU declaration of conformity is available at the following internet address: https://www.denso.com/global/en/contact-us/doc/ [https://www.denso.com/global/en/contact-us/doc/]</p> <p>Hereby, DENSO CORPORATION declares that the radio equipment type is in compliance with the relevant statutory requirements. The full text of the UK declaration of conformity is available at the following internet address: https://www.denso.com/global/en/contact-us/doc/ [https://www.denso.com/global/en/contact-us/doc/]</p> <p>Manufacturer: DENSO CORPORATION Address: 1-1, Showa-cho, Kariya-shi, Aichi-ken, 448-8661 Japan UWB Operation frequency: CH5: 6240.0 - 6739.2 MHz. CH9: 7737.6 - 8236.8 MHz. Maximum output power: -41.3 dBm/MHz or less Key system Manufacturer: DENSO CORPORATION Address: 1-1, Showa-cho, Kariya-shi, Aichi-ken, 448-8661 Japan Bluetooth Operation frequency: 2402 - 2480 MHz. Maximum output power: 0 dBm or less NFC Operation frequency: 13.56 MHz Qi Operation frequency: 110 - 205 kHz</p>	

Paese/regione	Tipo di omologazione	Omologazione	Etichetta
Stati Uniti, Portorico	WAN00, YBN00	<p>UWB Reader</p> <p>NOTE: This device complies with part 15 of the FCC Rules. Operation is subject to the following two conditions: (1) This device may not cause harmful interference, and (2) this device must accept any interference received, including interference that may cause undesired operation.</p> <p>Radio Frequency Key</p> <p>NOTE: This device complies with part 15 and part 18 of the FCC Rules. Operation is subject to the following two conditions: (1) This device may not cause harmful interference, and (2) this device must accept any interference received, including interference that may cause undesired operation.</p> <p>This equipment has been tested and found to comply with the limits for a wireless power charger, pursuant to part 18 of the FCC Rules. This equipment generates, uses and can radiate radio frequency energy and, if not installed and used in accordance with the instructions, may cause harmful interference to radio communications. However, there is no guarantee that interference will not occur in a particular installation.</p> <p>If this equipment does cause harmful interference to radio communications, which can be determined by turning the equipment off and on, the user is encouraged to try to correct the interference by one or more of the following measures:</p> <ul style="list-style-type: none"> • Reorient or relocate the receiving antenna. • Increase the separation between the equipment and receiver. • Connect the equipment into an outlet on a circuit different from that to which the receiver is connected. <p>FCC Warning: Changes or modifications not expressly approved by the party responsible for compliance could void the user's authority to operate the equipment.</p> <p>Radiofrequency radiation exposure information: This equipment complies with FCC radiation exposure limits set forth for an uncontrolled environment and meets the FCC radio frequency (RF) Exposure Guidelines as this equipment has very low levels of RF energy.</p>	
Vietnam	WAN00, YBN00	CÔNG TY TNHH SWEDEN AUTO. B2100176	
Zambia	WAN00, YBN00	WAN00 ZMB/ZICTA/TA/2021/12/9 YBN00 ZMB/ZICTA/TA/2023/3/4	

Standard di sicurezza per RFK

Paese/regione

Stato aderente all'UE

Inglese

Do not expose to excessive heat, such as sunshine, fire, etc., or low temperatures. This may cause explosion or leakage of flammable liquids or gases during use, storage, transportation or disposal. Do not throw battery into fire or hot stove, do not crush or cut mechanically as this may cause explosion. Do not expose the battery to extremely low air pressure at high altitude, which may cause explosion or leakage of flammable liquids or gases.

Svedese

Får inte exponeras för överdriven värme, t.ex. solsken, eld, etc., eller låga temperaturer eftersom detta kan orsaka explosion eller läckage av brandfarliga vätskor eller gaser under användning, lagring, transport och bortskaflande. Kasta inte batteriet i eld eller en het ugn, krossa eller skär det inte mekaniskt eftersom detta kan orsaka explosion. Ackumulatorm får inte utsättas för extremt lågt lufttryck på hög höjd eftersom detta kan orsaka explosion eller läckage av brandfarliga vätskor eller gaser.

Finlandese

Älä altista liialliselle kuumuudelle, kuten auringonpaisteelle, tulelle tai vastaavalle; tai alhaiselle lämpötilalle, joka voi aiheuttaa räjähdysten tai syttyvän nesteen tai kaasun vuotamisen käytön, varastoinnin tai kuljetuksen tai hävittämisen aikana. Älä heitä akkua tuleen tai kuumaan uuniin äläkä purista tai leikkaa akkua mekaanisesti, mikä voi aiheuttaa räjähdysten. Älä altista äärimmäisen alhaiselle ilmanpaineelle suuressa korkeudessa, mikä voi aiheuttaa räjähdysten tai syttyvän nesteen tai kaasun vuotamisen.

Danese

Må ikke udsættes for lave temperaturer eller overdreven varme såsom solskin, ild osv., da dette kan forårsage eksplosion eller lækage af brændbare væsker eller gasser under brug, opbevaring, transport og bortskaflelse. Batteriet må ikke smides i ild eller i en varm ovn, det må ikke knuses eller skæres mekanisk, da dette kan forårsage eksplosion. Akkumulatoren må ikke udsættes for ekstremt lavt lufttryk i stor højde, da dette kan forårsage eksplosion eller lækage af brændbare væsker eller gasser.

Olandese

Niet blootstellen aan overmatige hitte zoals zonneschijn, vuur, enz. of lage temperaturen. Dit kan explosie of lekkage van brandbare vloeistoffen of gasen veroorzaken tijdens gebruik, opslag, vervoer of verwijdering. Gooi de batterij niet in het vuur of in een hete oven, plet of knip de batterij niet mechanisch, want dat kan een explosie veroorzaken. Stel de batterij niet bloot aan extreem lage luchtdruk op grote hoogten, wat explosie of lekkage van brandbare vloeistoffen of gasen kan veroorzaken.

Tedesco

Nicht übermäßiger Hitze, wie Sonnenschein, Feuer etc., sowie niedrigen Temperaturen aussetzen. Dieses kann zur Explosion oder zum Austreten von entflammaren Flüssigkeiten oder Gasen während des Gebrauchs, der Lagerung, des Transports oder der Entsorgung führen. Batterie nicht ins Feuer oder in einen heißen Ofen werfen, nicht mechanisch zerdrücken oder zerschneiden, da dies zur Explosion führen kann. Den Akku nicht extrem niedrigem Luftdruck in großer Höhe aussetzen, was zur Explosion oder zum Austreten von brennbaren Flüssigkeiten oder Gasen führen kann.

Francese

Ne pas exposer à une chaleur excessive, comme la lumière du soleil, le feu, etc. ou à de basses températures. Cela peut entraîner une explosion ou une fuite de liquides ou de gaz inflammables pendant l'utilisation, le stockage, le transport ou l'élimination. Ne pas jeter la batterie dans le feu ou dans un four chaud, ne pas l'écraser ou la couper mécaniquement, car cela pourrait entraîner une explosion. Ne pas exposer l'accumulateur à une pression atmosphérique extrêmement faible en haute altitude, ce qui pourrait entraîner une explosion ou une fuite de liquides ou de gaz inflammables.

Greco

Ο φορτιστής να μη εκτίθεται σε υπερβολική ζέση, όπως στον ήλιο, στη φωτιά κλπ., αλλά ούτε σε χαμηλές θερμοκρασίες. Τουτό μπορεί να επιφέρει έκρηξη ή διαρροή φλεγόμενων υγρών ή αερίων κατά τη διάρκεια της χρήσης, της αποθήκευσης, της μεταφοράς ή της διάθεσης απορριμμάτων. Μη ρίχνετε μπαταρίες στη φωτιά ή σε αναμμένο φούρνο, μη συμπιέζετε και μη κόβετε αυτές κατά μηχανικό τρόπο, επειδή τούτο μπορεί να επιφέρει ανάφλεξη μέχρι και έκρηξη. Ο φορτιστής να μη εκτίθεται σε υπερβολικά χαμηλή ατμοσφαιρική πίεση σε μεγάλο ύψος, επειδή τούτο μπορεί να προκαλέσει έκρηξη ή διαρροή φλεγόμενων υγρών ή αερίων.

Slovacco

Nevystavujte batériu nadmernému teplu, napríklad slnečnému žiareniu, ohňu atď., ani nízkym teplotám. To môže spôsobiť výbuch alebo únik horľavých kvapalín alebo plynov počas používania, skladovania, prepravy alebo likvidácie. Batériu nevhadzujte do ohňa alebo horúcej pece (rúry), nedrňte ju ani mechanicky nerozrezávajú, pretože to môže spôsobiť výbuch. Nevystavujte batériu extrémne nízkemu tlaku vzduchu vo vysokých nadmorských výškach, ktorý môže spôsobiť výbuch alebo únik horľavých kvapalín alebo plynov.

Lettone

Nepakļaujiet pārmērīgam karstumam, piemēram, saules, uguns iedarbībai vai tamlīdzīgi; vai zemai temperatūrai, kas lietošanas, uzglabāšanas, transportēšanas vai utilizācijas laikā var izraisīt eksploziju vai uzliesmojoša šķidrums, gāzes noplūdi. Akumulatora likšana ugunī, karstā cepeškrāsnī vai mehāniska tā saspiešana vai griešana var izraisīt eksploziju. Nepakļaujiet ekstrēmi zemam gaisa spiedienam lielā augstumā, kas var izraisīt eksploziju vai uzliesmojoša šķidrums, gāzes noplūdi.

Ceco

Nevystavovat nadměrnému teplu jako je sluneční záření, oheň nebo podobným vlivům, či nízkým teplotám, které by mohly způsobit výbuch, únik hořlavé kapaliny nebo plynu během používání, skladování nebo přepravy či likvidace. Nevyhazovat baterii do ohně nebo horkých kamen, ani ji mechanicky nerozřezávat, což může vést k výbuchu. Nevystavovat baterii extrémně nízkému tlaku vzduchu ve velké nadmořské výšce, který může mít za následek výbuch nebo únik hořlavé kapaliny či plynu.

Polacco

Nie wystawiać na działanie nadmiernego ciepła, takiego jak światło słoneczne, ogień itp.; lub niska temperatura, która może spowodować wybuch lub wyciek łatwopalnej cieczy lub gazu podczas użytkowania, przechowywania, transportu lub utylizacji. Nie wrzucaj baterii do ognia lub gorącego piekarnika, ani nie poddawaj mechanicznemu kruszeniu lub cięciu baterii, co może spowodować wybuch. Nie jest przeznaczone do ekstremalnie niskich ciśnień powietrza powietrza na dużej wysokości, które może spowodować wybuch lub wyciek łatwopalnej cieczy lub gazu.

Sloveno

Ne izpostavljajte niti visokim temperaturam kot je sonce, ogenj in podobno niti nizkim temperaturam, ker lahko pride do eksplozije in uhajanja vnetljive tekočine ali plina med uporabo, shranjevanjem, prevozom ali odlaganjem. Baterije ne odlagajte v ogenj ali vročo pečico, ne je stiskati ali rezati, ker lahko eksplodira. Ne izpostavljajte izjemno nizkemu zračnemu tlaku na visoki nadmorski višini, ker lahko eksplodira ali pa povzroči uhajanje vnetljive tekočine ali plina.

Islandese

Látið ekki nærri miklum hita svo sem sólskini, eldi eða álíka; eða lágu hitastigi. Það getur valdið sprengingu eða leka á eldfimum vökva eða gasi við notkun, geymslu, flutning eða förgun. Fargið ekki rafhlöðunni með eldi, varast skal að kremja eða skera, það getur valdið sprengingu. Látið ekki vera í mjög

Paese/regione

lágum loftþrýstingi í mikilli hæð. Það getur valdið sprengingu eða leka á eldfimum vökva eða gasi.

Lituano

Nelaikykite per didelio karščio, pvz., saulės, ugnies ar pan.; arba žema temperatūra, dėl kurios naudojimo, sandėliavimo, transportavimo ar šalinimo metu gali įvykti sproginimas arba degių skysčių ar dujų nuotėkis. Nemeskite akumulatoriaus į ugnį ar įkaitusią orkaitę ir nemeskite akumulatoriaus mechanškai sutraiškyti ar įpjauti, nes tai gali sukelti sproginimą. Nelaikykite labai žemo oro slėgio dideliame aukštyje, nes gali įvykti sproginimas arba degių skysčių ar dujų nuotėkis.

Italiano

Non esporre a calore eccessivo come luce solare, fuoco o simili, o a bassa temperatura poiché possono provocare un'esplosione o la fuoriuscita di liquidi o gas infiammabili durante l'uso, lo stoccaggio o il trasporto o lo smaltimento. Non smaltire una batteria nel fuoco o in un forno caldo, né schiacciare o tagliare meccanicamente una batteria, può provocare un'esplosione. Non sottoporre ad una pressione dell'aria estremamente bassa ad alta quota, poiché potrebbe provocare un'esplosione o la fuoriuscita di liquidi o gas infiammabili.

Estone

Ärge jätke toodet liigse kuumuse (nt otsese päikesekiirguse, leegi vms) või madala temperatuuri mõju kätte. See võib lõppeda kasutamise, ladustamise, transpordi või kõrvaldamise ajal tuleohtliku vedeliku või gaasi plahvatuse või lekkega. Ärge visake akut tulle ega muljuge või lõigake seda, sest see võib põhjustada plahvatuse. Ärge viige suurele kõrgusele või väga madala õhurõhuga keskkonda. See võib lõppeda tuleohtliku vedeliku või gaasi plahvatuse või lekkega.

Spagnolo

No exponga a calor excesivo como por ejemplo exposición directa al sol, fuego o similar; ni tampoco a bajas temperaturas, que puedan provocar una explosión o la fuga de líquidos o gases inflamables durante el uso, almacenamiento, transporte o desecho de la batería. No arroje la batería al fuego o a un horno caliente, ni la aplaste o corte mecánicamente, ya que puede producir explosión. No someta la batería a una presión de aire extremadamente baja a causa de una gran altitud ya que puede provocar una explosión o la fuga de líquido o gas inflamable.

Ungherese

Ne tegye ki túlzott hőhatásnak, például napsütésnek, tűznek vagy hasonlónak; vagy alacsony hőmérsékletnek ami robbanást vagy gyűlékony folyadék vagy gáz szivárgását okozhatja használat, tárolás, szállítás vagy ártalmatlanítás során. Ne dobja az akkumulátort tűzbe vagy forró sütőbe, és ne tegye mechanikusan összetörni vagy vágni az akkumulátort, mert ez robbanást okozhat. Ne tegye ki rendkívül alacsony légnyomásnak nagy magasságban, ami robbanást vagy gyűlékony folyadék vagy gáz szivárgását okozhatja.

Portoghese

Não expor ao calor excessivo, como sol, fogo, etc., ou baixas temperaturas. Isto pode resultar na explosão ou vazamento de líquidos ou gases inflamáveis durante a utilização, armazenamento, transporte ou eliminação. Não atirar a bateria ao fogo ou forno quente, não a esmagar ou cortar mecanicamente, pois isto pode causar uma explosão. Não expor o acumulador a pressão de ar extremamente baixa a grande altitude, o que pode causar explosão ou vazamento de líquidos ou gases inflamáveis.

Bulgaro

Да не се излага на прекомерна топлина, като слънце, огън или подобни; или на ниска температура. В противен случай това може да доведе до избухване или до изтичане на запалими течности или газове по време на употреба, складиране, преносване или изхвърляне. Не изхвърляйте батерията в огън, нито се опитвайте да я смачкате или срежете. Това може да доведе до избухване. Да не се излага на прекомерно ниско атмосферно налягане на висока надморска височина, което може да доведе до избухване или теч на запалими течности или газове.

Maltese

Tesponix għal sħana eċċessiva bħal xemx, nar jew simili; jew temperatura baxxa, li tista 'tirriżulta fi splużjoni jew it-tnixxija ta' likwidu jew gass li jaqbad waqt l-użu, il-ħażna jew it-trasport jew ir-rimi. Tarmix batterija fin-nar jew f'forn jaħraq, jew taġhti tgħaffiġ jew qtuġħ mekkaniku ta' batterija, li jista' jirriżulta fi splużjoni. Tghamilx suġġett għal pressjoni ta 'arja estremament baxxa f'altitudni għolja li tista' tirriżulta fi splużjoni jew tnixxija ta 'likwidu jew gass li jaqbad.

Romeno

Nu expuneți la căldură excesivă, cum ar fi soarele, focul sau condiții asemanătoare; sau temperatură scăzută, care poate cauza o explozie sau scurgerea de lichid sau gaz inflamabil în timpul utilizării, depozitării, transportului sau eliminării. Nu aruncați bateria în foc sau într-un cuptor încins și nu provocați zdorirea sau tăierea mecanică a bateriei, care poate duce la explozie. Nu expuneți la presiune extrem de scăzută a aerului la altitudine mare, care poate duce la explozie sau la scurgerea lichidului sau emiterea de gaz inflamabil.

Croato

Nemojte izlagati visokim temperaturama poput sunca, vatre ili slično, niti niskim temperaturama, koje mogu uzrokovati eksploziju i curenje zapaljive tekućine ili plina tijekom upotrebe, skladištenja, transporta ili odlaganja. Ne odlagati baterije u vatru ili vruću pećnicu, nemojte je stiskati ili rezati, jer može dovesti do eksplozije. Ne izlažite baterije ekstremno niskom tlaku zraka na velikoj nadmorskoj visini, jer može eksplodirati ili izazvati curenje zapaljive tekućine ili plina.

Albanese

Mos e ekspozoni ndaj nxehtësisë së tepërt si rrezet e diellit, zjarrit etj. dhe temperaturave të ulëta. Kjo mund të shkaktoj një shpërthim ose rrjedhje të lëngut ose gazit të ndezshëm gjatë përdorimit, ruajtjes, transportit ose asgjësimit. Mos e hidhni baterinë në zjarr ose në furrë të nxehtë, mos e shtypni ose preni mekanikisht pasi kjo mund të shkaktoj një shpërthim. Mos e ekspozoni baterinë ndaj presionit jashtëzakonisht të ulët të ajrit në lartësi të madhe, gjë që mund të shkaktoj një shpërthim ose rrjedhje të lëngut ose gazit të ndezshëm.

Serbo

Nemojte izložiti izrazito visokim temperaturama (sunčevi zraci, vatra, ili slično) ili izrazito niskim temperaturama. Može doći do eksplozije ili curenja zapaljive tečnosti ili gasa prilikom korišćenja, skladištenja, i otpada. Nemojte odstraniti bateriju u vatru, nemojte je drobiti ili seći, jer može doći do eksplozije. Nemojte izložiti ekstremno niskom vazдушnom pritisku na velikim visinama. Može doći do eksplozije ili curenja zapaljive tečnosti ili gasa.

Catalano

No exposi a una calor excessiva com ara exposició directa al sol, foc o similar; ni tampoc a baixes temperatures, que puguin provocar una explosió o la fuga de líquids o gasos inflamables durant l'ús, l'emmagatzematge, el transport o el rebuig de la bateria. No llenci la bateria al foc o a un forn calent, ni l'aixafi o la talli mecànicament, ja que podria explotar. No sotmeti la bateria a una pressió d'aire extremadament baixa a causa d'una gran altitud, ja que podria provocar una explosió o la fuga de líquid o gas inflamable.

Turco

Paese/regione	
	Güneş ışığı, ateş vb. aşırı ısı ve düşük sıcaklıklara maruz bırakmayınız. Bu durum; kullanım, depolama, nakliye veya imha sırasında yanıcı sıvı veya gazın patlamasına veya sızıntısına neden olabilir. Pili ateşe veya sıcak fırına atmayınız, ayrıca patlamaya neden olabileceğinden mekanik olarak ezmeyin veya kesmeyiniz. Bataryayı yüksek irtifada düşük hava basıncına maruz bırakmayınız, bu durum da patlamaya veya yanıcı sıvı veya gaz sızıntısına neden olabilir.
Georgia	არ გაუშვით ზედმეტი სიცხე, როგორცაა მზე, ხანძარი და ა.შ., ან დაბალ ტემპერატურაზე. ამან შეიძლება გამოიწვიოს აალებადი სითხეების ან აირების აფეთქება ან გაჟონვა გამოყენების, შენახვის, ტრანსპორტირებისა თუ განადგურების დროს. არ ჩააგდოთ ბატარეა ცეცხლში ან ცხელ ღუმელში, არ დაამტვრიოთ ან გაჭრათ მექანიკურად, რადგან ამან შეიძლება აფეთქება გამოიწვიოს. არ დაუშვათ ბატარეა ჰაერის უკიდურესად დაბალ წნევაზე მაღალ სიმაღლეზე, რამაც შეიძლება გამოიწვიოს აალებადი სითხეების ან აირების აფეთქება ან გაჟონვა.
Regno Unito	Do not expose to excessive heat, such as sunshine, fire, etc., or low temperatures. This may cause explosion or leakage of flammable liquids or gases during use, storage, transportation or disposal. Do not throw battery into fire or hot stove, do not crush or cut mechanically as this may cause explosion. Do not expose the battery to extremely low air pressure at high altitude, which may cause explosion or leakage of flammable liquids or gases.

Batteria

Tipo di batteria: CP1254 A4 WC

Produttore

- Nome del produttore: VARTA Microbattery GmbH
- Nome commerciale: VARTA
- Indirizzo: VARTA-Platz 1, 73479 Elwangen, Germania
- URL: <https://www.varta-microbattery.com/en> [<https://www.varta-microbattery.com/en>]

Importatore

- Nome importatore: Volvo Car Corporation
- Nome commerciale: VOLVO
- Indirizzo: 405 31 Göteborg, Svezia
- URL: [volvocars.com](https://www.volvocars.com) [<https://www.volvocars.com>]



15.5.9. Informazioni sulle sostanze contenute nell'elenco delle sostanze candidate (CL) in conformità con la normativa REACH, articolo 33.1.

Volvo Cars sostiene gli obiettivi del regolamento REACH in generale, e in particolare quelli specifici dell'Articolo 33, che corrispondono al nostro impegno di promuovere una produzione, una gestione e un uso

Il contenuto di questo manuale rappresenta lo stato del manuale d'uso al momento della stampa e potrebbe non essere completamente valido in futuro. Per ulteriori informazioni, consulta la prima pagina per la nota completa di esclusione di responsabilità.

responsabili dei nostri prodotti.

In conformità all'Articolo 33.1 del Regolamento REACH (Reg. CE 1907/2006),^[1] i clienti professionisti devono essere informati della presenza di sostanze estremamente problematiche (SVHC^[2]) presenti nei prodotti forniti da Volvo Cars. L'intento è quello di facilitare la manipolazione sicura dei componenti interessati al fine di proteggere le persone e l'ambiente.

Sostanze candidate dell'elenco presenti

Gli articoli riportati nella seguente "Tabella dell'elenco di sostanze candidate" contengono sostanze con una percentuale superiore allo 0,1% in peso/peso presenti nell'elenco di sostanze candidate (CL) per l'auto specifica. Le informazioni sulle sostanze dell'elenco delle sostanze candidate (CL) si basano sui dati ottenuti dai nostri fornitori e sui dati dei nostri prodotti.

Informazioni generali per l'uso sicuro degli articoli

Ogni auto Volvo Cars è provvista di un manuale utente contenente informazioni sull'uso sicuro dell'auto per i proprietari, i conducenti e gli utenti. Le informazioni di Volvo Cars sulla riparazione e la manutenzione delle auto e dei componenti originali includono anche informazioni sull'uso sicuro per il personale dell'assistenza.

Se presenti nei componenti di quest'auto, le sostanze dell'elenco delle sostanze candidate indicate nella relativa "Tabella dell'elenco delle sostanze candidate" per l'auto specifica sono incorporate in modo tale da ridurre al minimo la potenziale esposizione dei clienti e i rischi per le persone o l'ambiente, a condizione che l'auto e i rispettivi componenti siano utilizzati nel modo previsto e che le riparazioni, l'assistenza e la manutenzione siano eseguite seguendo le istruzioni tecniche per tali attività e le pratiche standard corrette del settore.

Lo smaltimento legale di un veicolo fuori uso nell'Unione Europea può avvenire solo presso un impianto di trattamento autorizzato (ATF). I componenti del veicolo vanno smaltiti in conformità alle leggi e alle indicazioni delle autorità locali.

Tabella delle sostanze candidate







Ulteriori dettagli sono riportati in un file PDF. Vedere Supporto/Informazioni auto/Informazioni sui regolamenti.



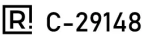







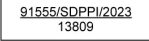

^[1] REACH - La legislazione dell'Unione Europea sulle sostanze chimiche, entrata in vigore il 1° giugno 2007, Regolamento (CE) n. 1907/2006 concernente la registrazione, la valutazione, l'autorizzazione e la restrizione delle sostanze chimiche (REACH).



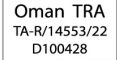

^[2] SVHC - Sostanze estremamente problematiche, incluse nell'attuale elenco di sostanze candidate (CL).

15.5.10. Certificazioni per il sistema radio e di intrattenimento

Qui trovi l'elenco delle certificazioni e delle etichette del sistema radio e intrattenimento.

Paese	Etichette e simboli	Specifica
Argentina		C-29148
Australia		
Bielorussia		
Botswana		N DI REGISTRO: BOCRA/TA/2023/8267
Brasile		20252-23-10187 Atendimento à Regulamentação Anatel Este equipamento não tem direito à proteção contra interferência prejudicial e não pode causar interferência em sistemas devidamente autorizados. Este produto está homologado pela ANATEL, de acordo com os procedimentos regulamentados pela Resolução 242/2000, e atende aos requisitos técnicos aplicados. Para maiores informações, consulte o site da ANATEL www.anatel.gov.br
Brunei		DTA-022618
Cina		CMIIT ID: 2023DJ11659 "2023DJ11659" SM 5000 -40 ~ +75 OC 8 ~ 16VDC
Unione Europea (CE (RED))		Simplified EU declaration of conformity, radio Hereby, Aptiv Services Deutschland GmbH, 42367 Wuppertal, declares that DHU 1.0 is in compliance with Directive 2014/53/EU. The full text of the EU declaration of conformity is available at the following internet address: https://www.aptiv.com/automotive-homologation
Generale		<ul style="list-style-type: none"> Product name: Display head unit Model Name: DHU 1.0 Manufacturer: Aptiv Services Deutschland GmbH, Am Technologiepark 1, 42119 Wuppertal Germany Brand: Aptiv
Ghana		APPROVATO NCA: 7EA-M1-163-SRD
India		ETA-SD-20221210313

Paese	Etichette e simboli	Specifica
Indonesia (SDPPI)	<p>Per le unità display prodotte in Cina:</p>  <p>Per le unità display prodotte in Messico:</p> 	
Israele		51-88586
Giappone (Radio)		020-230118
Giappone (Telecomunicazioni)		D230032020
Malaysia	 	VOLVO CAR MANUFACTURING MALAYSIA SDN. BHD.: HIDF21000141 VOLVO CAR MALAYSIA SDN. BHD.: HIDF15000171
Messico	<p>IFT: VOAPDH23-39393</p> 	IFT: VOAPDH23-39393 La operación de este equipo está sujeta a las siguientes dos condiciones: (1) Es posible que este equipo o dispositivo no cause interferencia perjudicial y (2) Este equipo o dispositivo debe aceptar cualquier interferencia, incluyendo la que pueda causar su operación no deseada. Model Name: DHU 1.0 Brand: Aptiv
Marocco		MR 00035090 ANRT 2022
Nuova Zelanda		
Oman		TA-R/14553/22 D100428
Paraguay		NR: 2022-10-1-0659 Importato da: Rieder & Cia. Indirizzo: Avda España c/ Dr. Morra. Numero di telefono locale dell'importatore/concessionario in Paraguay: +595 021-2190 700
Filippine		ESD-RCE-2231790
Russia (EAC)		

Paese	Etichette e simboli	Specifica
Stati Uniti d'America e Canada		<p>FCC ID: LTQDHU1 IC: 3659A-DHU1 FCC § 15.19 Labelling requirements</p> <p>This device complies with part 15 of the FCC Rules and ISSED license-exempt RSS standard(s). Operation is subject to the following two conditions: (1) This device may not cause harmful interference, and (2) this device must accept any interference received, including interference that may cause undesired operation.</p> <p>Le présent appareil est conforme aux CNR d'ISED applicables aux appareils radio exempts de licence. L'exploitation est autorisée aux deux conditions suivantes: (1) l'appareil ne doit pas produire de brouillage, et (2) l'utilisateur de l'appareil doit accepter tout brouillage radioélectrique subi, même si le brouillage est susceptible d'en compromettre le fonctionnement.</p> <p>FCC § 15.21 Information to user</p> <p>Changes or modifications not expressly approved by the party responsible for compliance could void the user's authority to operate the equipment. NOTE: THE MANUFACTURER IS NOT RESPONSIBLE FOR ANY RADIO OR TV INTERFERENCE CAUSED BY UNAUTHORIZED MODIFICATIONS TO THIS EQUIPMENT. SUCH MODIFICATIONS COULD VOID THE USER'S AUTHORITY TO OPERATE THE EQUIPMENT.</p> <p>RF Exposure Requirements</p> <p>This equipment complies with FCC RF radiation exposure and Industry Canada RSS-102 RF exposure limits set forth for an uncontrolled environment. This device and its antenna must not be co-located or operating in conjunction with any other antenna or transmitter. To comply with FCC RF exposure and Industry Canada RSS-102 RF exposure compliance requirements, this grant is applicable to only Mobile Configurations. The antennas used for this transmitter must be installed to provide a separation distance of at least 20 cm from all persons and must not be co-located or operating in conjunction with any other antenna or transmitter.</p> <p>Cet équipement est conforme aux limites d'exposition aux rayonnements énoncées pour un environnement non contrôlé et respecte les règles d'exposition aux fréquences radioélectriques (RF) CNR-102 de l'IC. Cet équipement doit être installé et utilisé en gardant une distance de 20 cm ou plus entre le radiateur et le corps humain (à l'exception des extrémités : mains, poignets, pieds et chevilles).</p>
Vietnam		<p>Nome: BD CONSULTANT Codice: A00282014</p>
Zambia		ZMB/ZICTA/TA/2022/10/39
Bluetooth		
Smaltimento		

Bande di frequenza e potenza erogata per la certificazione CE dell'Unione Europea (RED)

Applicazione	Frequenza	Potenza erogata massima
FM	87,5-108 MHz	
DAB	174,0-240,0 MHz	
Bluetooth	2400-2483,5 MHz	4 dBm (2.5 mW)
Bluetooth Low Energy	2400-2483,5 MHz	5 dBm (3.2 mW)
WLAN 2,4 GHz	2400-2483,5 MHz	14 dBm (25 mW)
WLAN 5 GHz	5150-5250 MHz	14 dBm (25 mW)
WLAN 5 GHz	5725-5850 MHz	14 dBm (25 mW)

Informazioni sulla certificazione (BSMI) per Taiwan

BT/WLAN

Il contenuto di questo manuale rappresenta lo stato del manuale d'uso al momento della stampa e potrebbe non essere completamente valido in futuro. Per ulteriori informazioni, consulta la prima pagina per la nota completa di esclusione di responsabilità.

XXXX: DHU 1.0

XXX: XXX / XX

Descrizione dei punti di collegamento e tabella RoHS per la certificazione per Taiwan (BSMI)

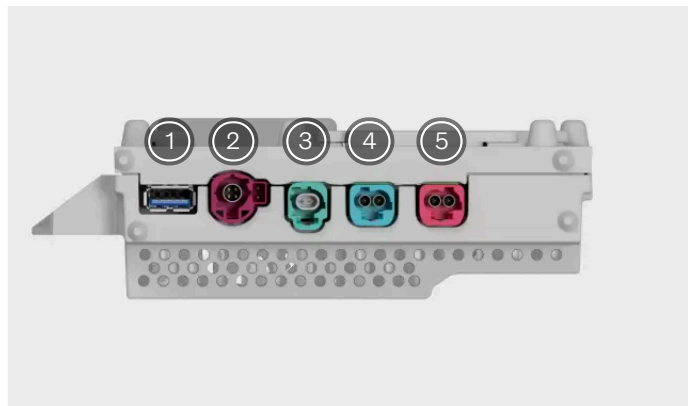

- ① Debug USB
- ② USB 2.0
- ③ XXXX (Ethernet)
- ④ XXXXX (Collegamento Display Centrale)
- ⑤ XXXXX (Telecamera di parcheggio)

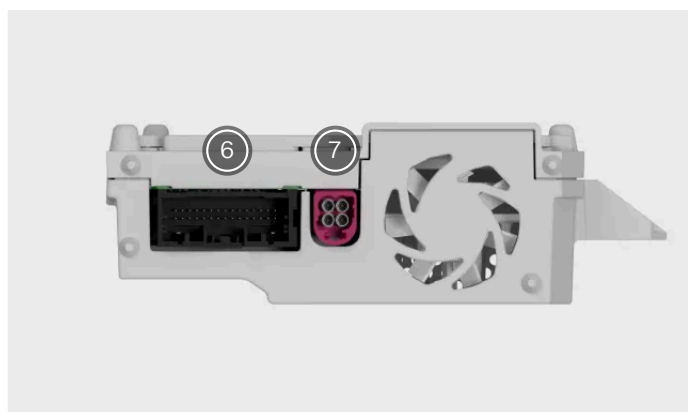

- ⑥ XXX (Connettore principale)
- ⑦ FM/DAB

Tabella RoHS						
XXXXXXXXXX (BT/WLAN) XXXXX: DHU 1.0						
XX	XXXXXXXXXX					
	XX (Pb)	XX (Hg)	XX (Cd)	XXX (Cr+6)	XXXX (PBB)	XXXX (PBDE)
XX	-	o	o	o	o	o
XXXXXX	-	o	o	o	o	o
XX	-	o	o	o	o	o

?	?	?	o	o	o	o	o	o	o
<p>1. 0.1 wt % 0.01 wt %</p> <p>2. -</p> <p>3.</p>									

15.6. Etichette

La tua auto ha una serie di etichette che forniscono informazioni sull'auto e sul suo utilizzo, ad esempio le specifiche e le avvertenze.

Etichetta di avvertenza

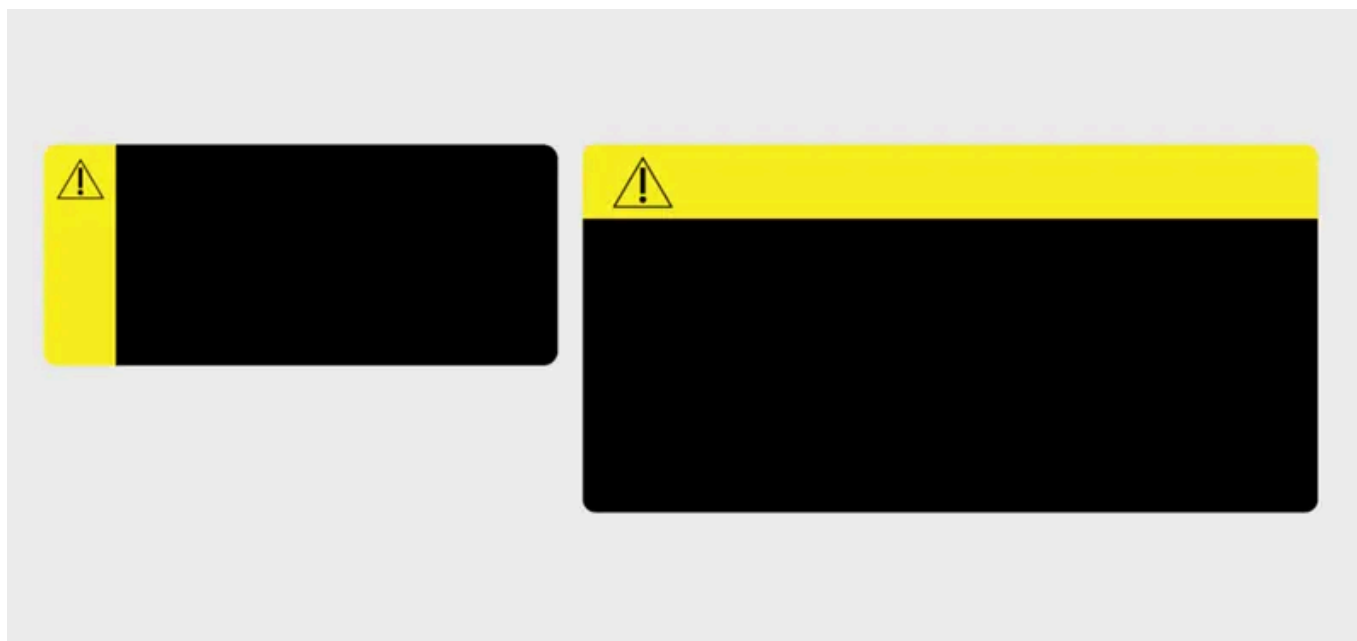

Riquadro con segnale giallo e simbolo di avvertimento.

Indica una situazione potenzialmente pericolosa che, se non evitata, può causare lesioni gravi o morte.

Etichetta di avviso



Simbolo di avviso nel riquadro del segnale.

Indica una situazione potenzialmente pericolosa che, se non evitata, può causare danni lievi o moderati alle cose.

Etichetta di informazione



Etichetta senza riquadro del segnale.

Indica informazioni importanti ma senza rischio di lesioni personali o danni alla proprietà.

 **Nota**

Raffigurazione delle etichette

Le etichette raffigurate in questo manuale sono rappresentazioni generiche di quelle che trovi nella tua auto. Il manuale riporta solo la loro posizione e il tipo di informazioni che contengono. Per informazioni specifiche sulla tua auto, cerca l'etichetta effettiva.