

XC40 Mild Hybrid 2023 (22w46) Manuale utente

Versione 2026-03-17

Esenzione di responsabilità

A causa della natura dinamica del nostro prodotto basato su software, il contenuto di questo PDF rappresenta la versione più aggiornata del manuale utente al momento della stampa. Poiché aggiorniamo e miglioriamo costantemente il nostro prodotto, alcuni contenuti potrebbero non riflettere le informazioni più aggiornate in futuro. Pertanto, consigliamo fortemente di utilizzare l'app del manuale utente digitale sul display centrale della tua automobile per ottenere le informazioni più accurate e aggiornate. Puoi anche accedere alle informazioni nell'app mobile di Volvo Cars.

Nota: se scegli di stampare il manuale, non possiamo garantire la validità delle informazioni in futuro, poiché potrebbero essere stati apportati degli aggiornamenti dal momento della stampa. Per garantire il massimo livello di sicurezza e l'utilizzo ottimale del prodotto, ti consigliamo di consultare il manuale utente in formato digitale, facilmente accessibile tramite il display centrale della tua automobile.

Questa versione stampabile è generica e non corrisponde alla tua automobile. In caso di discrepanze tra il presente manuale stampabile e il manuale nel display centrale dell'automobile, quest'ultimo ha la precedenza.

Contenuto

1. Informazioni per i consumatori
 - 1.1 Informazioni sul manuale utente
 - 1.1.1 Leggere il manuale utente
 - 1.2 Assistenza clienti e informazioni di contatto
 - 1.3 Responsabilità del conducente
 - 1.4 Modifiche, riparazioni e installazioni di accessori
 - 1.5 Ricerca del codice di identificazione veicolo
 - 1.6 Approvazione delle condizioni e raccolta dati
 - 1.7 Gestione dei dati registrati e raccolti
 - 1.8 Informazioni sui servizi connessi e sulla politica di utilizzo corretto
 - 1.9 Passaggio di proprietà dell'auto
 - 1.10 Ripristino dei dati utente
 - 1.11 Consigli da seguire quando ti rechi in un altro Paese
2. Account, profili e servizi per gli utenti
 - 2.1 Impostare l'auto per la prima volta
 - 2.2 Volvo ID
 - 2.2.1 Creazione di un Volvo ID
 - 2.3 App Volvo Cars
 - 2.4 Guida per i nuovi servizi Google
 - 2.5 Personalizzazione e impostazioni
 - 2.6 Profili utente dell'auto
 - 2.6.1 Cambio dei profili
 - 2.6.2 Aggiungere un profilo
 - 2.6.3 Rimozione di un profilo
 - 2.6.4 Associazione di una chiave a un profilo
 - 2.6.5 Gestione delle chiavi assegnate ai profili
 - 2.6.6 Limitare l'accesso a un profilo
 - 2.6.7 Aggiunta di un account a un profilo
 - 2.7 Volvo Assistance
 - 2.7.1 Chiamare Volvo Assistance per l'assistenza stradale

- 2.8 Pronto intervento
 - 2.8.1 Chiamare i servizi di soccorso d'emergenza con il pulsante SOS
 - 2.8.2 Modifica del destinatario della chiamata di emergenza
- 3. Display, software e telefono
 - 3.1 Display
 - 3.1.1 Display centrale
 - 3.1.1.1 Schermate del display centrale
 - 3.1.1.2 Simboli di stato nel display centrale
 - 3.1.1.3 Riavviare il display centrale
 - 3.1.1.4 Tastiera
 - 3.1.1.4.1 Modificare la lingua della tastiera
 - 3.1.1.4.2 Aggiunta e rimozione delle lingue della tastiera
 - 3.1.2 Display del conducente
 - 3.1.2.1 Simboli di avvertimento e indicatori
 - 3.1.2.2 Contatore di carburante
 - 3.1.3 Impostazioni di sistema
 - 3.1.3.1 Modifica della data e dell'ora
 - 3.1.3.2 Modifica della lingua di sistema
 - 3.1.3.3 Modifica delle unità del sistema
 - 3.2 Telefono
 - 3.2.1 Collegare il tuo telefono all'auto
 - 3.2.2 Uso del tuo telefono nell'auto
 - 3.2.3 Passaggio a un altro telefono associato
 - 3.2.4 Apple CarPlay
 - 3.2.5 Android Auto™
 - 3.3 Audio e media
 - 3.3.1 Radio
 - 3.3.1.1 Aggiunta di preferiti nella radio
 - 3.3.1.2 Sintonizzazione delle stazioni DAB ed FM
 - 3.3.2 Impostazioni audio
 - 3.3.3 Lettori multimediali
 - 3.4 App dell'auto
 - 3.4.1 Download delle app
 - 3.4.2 Disinstallazione delle app
 - 3.5 Connettività e software
 - 3.5.1 Connessione Internet
 - 3.5.1.1 Connessione a Internet tramite un telefono connesso a Bluetooth
 - 3.5.1.2 Connessione Internet tramite Wi-Fi
 - 3.5.2 Riavvio del modulo di connettività dell'auto
 - 3.5.3 Aggiornamenti over-the-air
 - 3.6 Comando vocale
 - 3.6.1 Impiego dei comandi vocali
- 4. Comfort e clima dell'abitacolo
 - 4.1 Interni
 - 4.1.1 Utilizzo del caricabatteria wireless
 - 4.1.2 Abilitazione del caricabatteria wireless
 - 4.1.3 Porte USB
 - 4.1.4 Presa da 12 V
 - 4.1.5 Alette parasole
 - 4.2 Climatizzatore
 - 4.2.1 Comandi del climatizzatore
 - 4.2.1.1 Attivazione del riscaldamento del sedile

- 4.2.1.2 Attivazione del riscaldamento del volante
 - 4.2.2 Impostazioni climatizzatore
 - 4.2.3 Temperatura e climatizzatore
 - 4.2.3.1 Attivazione del climatizzatore
 - 4.2.3.2 Impostazione della temperatura
 - 4.2.3.3 Sincronizzazione della temperatura
 - 4.2.4 Distribuzione dell'aria e modalità di climatizzazione
 - 4.2.4.1 Regolazione delle bocchette dell'aria
 - 4.2.4.2 Attivazione della modalità di climatizzazione automatica
 - 4.2.4.3 Attivazione della modalità di climatizzazione manuale
 - 4.2.5 Ghiaccio, condensa e sbrinatori
 - 4.2.5.1 Sbrinamento del parabrezza e dei finestrini
 - 4.2.5.2 Attivazione del riscaldamento del lunotto posteriore e dello specchietto laterale
 - 4.2.6 Climatizzatore interno ad auto parcheggiata
 - 4.2.6.1 Impostazione di un timer di preclimatizzazione
 - 4.2.6.2 Avvio della preclimatizzazione senza timer
 - 4.2.6.3 Mantenere il riscaldamento attivo dopo aver parcheggiato
 - 4.2.7 Qualità dell'aria
 - 4.2.7.1 Indicazione della qualità dell'aria
 - 4.2.7.2 Pulizia dell'aria
 - 4.2.7.3 CleanZone
 - 4.2.7.4 Attivazione del ricircolo dell'aria
 - 4.2.8 Sistema di climatizzazione
 - 4.2.8.1 Zone del climatizzatore
 - 4.2.8.2 Temperatura percepita e reale
 - 4.2.8.3 Sensori climatici
 - 4.2.8.4 Riscaldamento
 - 4.2.8.4.1 Attivazione del riscaldamento ausiliario
- 4.3 Finestrini e vetri
 - 4.3.1 Azionamento dei finestrini
 - 4.3.2 Azionamento del tettuccio panoramico
 - 4.3.3 Protezione antischiacciamento
 - 4.3.4 Ripristino dei finestrini
- 4.4 Sedili
 - 4.4.1 Sedili anteriori
 - 4.4.1.1 Regolazione dei sedili anteriori
 - 4.4.1.2 Salvataggio di una regolazione del sedile preimpostata
 - 4.4.2 Sedili posteriori
 - 4.4.2.1 Regolazione del poggiatesta del sedile centrale posteriore
 - 4.4.2.2 Ribaltamento dei poggiatesta dei sedili posteriori esterni
 - 4.4.2.3 Ribaltamento dei sedili posteriori esterni
 - 4.4.2.4 Bracciolo centrale del sedile posteriore
- 4.5 Illuminazione abitacolo
 - 4.5.1 Regolazione delle luci di lettura
 - 4.5.2 Regolazione delle luci interne
 - 4.5.3 Disattivazione delle luci automatiche interne
 - 4.5.4 Accensione di tutte le luci dell'abitacolo
- 5. Sicurezza
 - 5.1 Risposta in caso di collisione
 - 5.2 Postura di seduta corretta
 - 5.3 Cinture di sicurezza
 - 5.3.1 Allacciare e regolare la cintura di sicurezza

- 5.3.2 Avviso cintura di sicurezza non allacciata
- 5.4 Airbag
 - 5.4.1 Apertura dell'airbag
 - 5.4.2 Airbag anteriori
 - 5.4.2.1 Disabilitazione e abilitazione dell'airbag passeggero anteriore
 - 5.4.3 Airbag laterali
 - 5.4.4 Tendine gonfiabili
 - 5.4.5 Manutenzione e riparazione dell'airbag
 - 5.4.6 Etichette degli airbag
- 5.5 Sicurezza dei bambini
 - 5.5.1 Protezioni per bambini
 - 5.5.1.1 Installazione delle protezioni per bambini
 - 5.5.1.1.1 Installazione delle protezioni per bambini nei sedili posteriori esterni
 - 5.5.1.1.2 Installazione di sistemi di protezione per bambini sul sedile posteriore centrale
 - 5.5.1.1.3 Installazione di sistemi di protezione per bambini sul sedile del passeggero anteriore
 - 5.5.1.2 Punti di fissaggio della protezione per bambini
 - 5.5.1.2.1 Punti di fissaggio ISOFIX
 - 5.5.1.2.2 Punti d'attacco della cinghia superiori
 - 5.5.1.2.3 Punti d'attacco della cinghia inferiori
 - 5.5.1.3 Protezioni per bambini consigliate
 - 5.5.1.4 Tabella riassuntiva delle posizioni adatte alle protezioni per bambini
- 6. Ingresso e sicurezza
 - 6.1 Chiavi
 - 6.1.1 Chiave standard
 - 6.1.1.1 Stelo chiave rimovibile
 - 6.1.2 Care Key
 - 6.1.2.1 Impostazione di un limitatore di velocità per la Care Key
 - 6.1.3 Chiave senza pulsante
 - 6.1.4 Sostituzione della batteria della chiave standard
 - 6.2 Apertura e chiusura
 - 6.2.1 Apertura del cofano
 - 6.2.2 Chiusura del cofano
 - 6.2.3 Accesso al bagagliaio
 - 6.2.3.1 Apertura automatica del bagagliaio
 - 6.2.3.2 Regolazione dell'altezza d'apertura del bagagliaio
 - 6.3 Blocco e sblocco
 - 6.3.1 Apertura e chiusura keyless
 - 6.3.2 Bloccaggio e sbloccaggio con i pulsanti della chiave
 - 6.3.3 Bloccaggio e sbloccaggio usando lo stelo chiave rimovibile
 - 6.3.4 Bloccaggio e sbloccaggio dall'interno dell'auto
 - 6.3.5 Attivazione della sicura per bambini
 - 6.3.6 Impostazioni per l'apertura e la chiusura centralizzata
 - 6.3.6.1 Impostazione delle funzioni di blocco e sblocco
 - 6.4 Antifurto
 - 6.4.1 Allarme
- 7. Rifornimento di carburante
 - 7.1 Rifornimento di carburante della tua auto
 - 7.2 Informazioni su carburante/benzina
- 8. Guida
 - 8.1 App Viaggi
 - 8.2 Avvio dell'auto

- 8.2.1 Controlli nella fase di avviamento
 - 8.2.2 Blocco dell'etilometro
 - 8.3 Spegnimento dell'auto
 - 8.4 Caratteristiche di guida
 - 8.4.1 Modalità di guida
 - 8.4.1.1 Selezione di una modalità di guida
 - 8.4.2 Utilizzo della funzione Launch
 - 8.4.3 Attivazione dell'avvio e dell'arresto
 - 8.4.4 Controllo della stabilità
 - 8.4.5 Sospensioni
 - 8.5 Autonomia
 - 8.5.1 Contachilometri parziale
 - 8.5.1.1 Azzeramento del contachilometri parziale
 - 8.6 Sterzo
 - 8.6.1 Volante
 - 8.6.1.1 Comandi a volante
 - 8.6.1.2 Regolazione della posizione del volante
 - 8.6.2 Regolazione dello sterzo
 - 8.7 Freni
 - 8.7.1 Freno di servizio
 - 8.7.2 Freno di stazionamento
 - 8.7.2.1 Inserimento del freno di stazionamento
 - 8.7.3 Auto hold
 - 8.7.3.1 Attivazione della funzione auto hold
 - 8.7.4 Frenata post-impatto
 - 8.8 Cambio
 - 8.8.1 Selezione della marcia
 - 8.8.2 Cambio di marcia manuale
9. Visibilità, specchietti e luci esterne
- 9.1 Luci esterne
 - 9.1.1 Luci di guida
 - 9.1.1.1 Utilizzo delle luci di guida
 - 9.1.1.2 Abbaglianti
 - 9.1.1.3 Anabbaglianti
 - 9.1.1.3.1 Accensione degli abbaglianti
 - 9.1.1.3.2 Luci in curva
 - 9.1.1.4 Attivazione dei fari antinebbia
 - 9.1.1.5 Attivazione del retronebbia
 - 9.1.1.6 Attivazione delle luci di posizione
 - 9.1.1.7 Luci d'emergenza
 - 9.1.1.7.1 Attivazione delle luci d'emergenza
 - 9.1.2 Uso degli indicatori di direzione
 - 9.1.3 Luci di cortesia esterne
 - 9.1.3.1 Luci di benvenuto
 - 9.1.3.1.1 Attivazione delle luci di benvenuto
 - 9.1.3.2 Luce guida
 - 9.1.3.2.1 Attivazione della luce guida
 - 9.2 Specchietti
 - 9.2.1 Attivazione dell'antiabbagliamento automatico
 - 9.2.2 Regolazione degli specchietti laterali
 - 9.2.3 Specchietti laterali ripiegabili
 - 9.2.4 Ripristino della posizione degli specchietti laterali

- 9.3 Tergicristalli e lavavetri
 - 9.3.1 Comando dei tergicristalli anteriori
 - 9.3.2 Comando del tergicristallo posteriore
 - 9.3.3 Attivazione dei lavacristalli
- 10. Supporto al conducente e navigazione
 - 10.1 Navigazione
 - 10.1.1 Trovare e selezionare una destinazione del navigatore
 - 10.2 Rilevamento dell'ambiente circostante e del traffico
 - 10.2.1 Posizione delle telecamere, dei sensori e dei radar
 - 10.2.2 Rilevamento della telecamera e limiti
 - 10.2.3 Rilevamento e limiti del rada
 - 10.2.4 Rilevamento e limitazioni dei sensori di parcheggio
 - 10.3 Rilevamento del comportamento alla guida
 - 10.4 Interventi e avvisi di sicurezza
 - 10.4.1 Avvisi e mitigazione della collisione
 - 10.4.2 Interventi e avvisi durante la retromarcia
 - 10.4.2.1 Disabilitazione della frenata automatica in retromarcia
 - 10.4.3 Sistema di mantenimento della corsia
 - 10.4.3.1 Impostazione del sistema di mantenimento della corsia
 - 10.4.4 Driver Alert
 - 10.4.4.1 Disattivazione delle notifiche degli avvisi di distrazione
 - 10.4.5 Connected Safety
 - 10.4.5.1 Come abilitare Connected Safety
 - 10.4.6 Notifica di messa in moto
 - 10.4.6.1 Abilitazione della notifica di messa in moto
 - 10.5 Funzioni di assistenza alla guida
 - 10.5.1 Segnali stradali e risposta all'eccesso di velocità
 - 10.5.1.1 Limitatore di velocità
 - 10.5.1.1.1 Attivazione del limitatore di velocità
 - 10.5.1.1.2 Disattivazione del limitatore di velocità
 - 10.5.1.1.3 Regolazione del valore del limitatore di velocità
 - 10.5.1.1.4 Attivazione del limitatore di velocità nelle impostazioni
 - 10.5.1.2 Avvisi sui limiti di velocità
 - 10.5.1.3 Abilitazione degli avvisi acustici per gli autovelox
 - 10.5.1.4 Road Sign Information
 - 10.5.2 Pilot Assist
 - 10.5.2.1 Comunicazione e stato del Pilot Assist
 - 10.5.2.2 Attivazione del Pilot Assist
 - 10.5.2.3 Disattivazione del Pilot Assist
 - 10.5.2.4 Adaptive Cruise Control
 - 10.5.2.5 Commutazione tra il Pilot Assist e l'Adaptive Cruise Control durante la guida
 - 10.5.2.6 Regolazione della velocità di riferimento per il Pilot Assist
 - 10.5.2.7 Regolazione dell'intervallo di tempo dai veicoli che precedono
 - 10.5.2.8 Attivazione del Pilot Assist nelle impostazioni
 - 10.5.2.9 Selezione del Pilot Assist come supporto al conducente predefinito
 - 10.5.2.10 Condizioni e limiti del Pilot Assist
 - 10.6 Parcheggio assistito
 - 10.6.1 Schermata parcheggio
 - 10.6.1.1 Disattivazione degli avvisi sonori del parcheggio assistito
- 11. Scenari e raccomandazioni di guida
 - 11.1 Climi freddi
 - 11.1.1 Raccomandazioni per la guida invernale

- 11.2 Raccomandazioni in caso di guado
- 11.3 Preparativi prima di un lungo viaggio
- 12. Stivaggio, carico e rimorchio
 - 12.1 Vani portaoggetti dell'abitacolo
 - 12.1.1 Vano portaoggetti
 - 12.2 Spazio e carico del bagagliaio
 - 12.2.1 Piano portaoggetti
 - 12.2.1.1 Rimozione e conservazione del piano portaoggetti
 - 12.2.2 Rimozione dello sportello di carico
 - 12.2.3 Installazione della rete di sicurezza
 - 12.2.4 Apertura dello sportello per sci
 - 12.2.5 Stivare il carico nel bagagliaio
 - 12.2.5.1 Accesso all'area di carico
 - 12.3 Traino di un rimorchio
 - 12.4 Suggerimenti per il carico
- 13. Cura e manutenzione
 - 13.1 Stato dell'auto
 - 13.2 Pulizia e cura degli esterni
 - 13.2.1 Lavaggio manuale degli esterni
 - 13.2.2 Lavaggio dell'auto in un autolavaggio automatico
 - 13.2.3 Lucidatura e applicazione di cera
 - 13.2.4 Ritoccare un danno alla verniciatura
 - 13.2.4.1 Ricerca del codice colore della vernice
 - 13.2.5 Danni al parabrezza
 - 13.2.6 Rabbocco del liquido lavavetri
 - 13.2.7 Pulizia dei tergicristalli
 - 13.2.8 Sostituzione delle spazzole del tergicristallo anteriori
 - 13.2.9 Sostituzione della spazzola del tergicristallo posteriore
 - 13.2.10 Attivazione della posizione di servizio del tergicristallo
 - 13.2.11 Protezione anticorrosione
 - 13.3 Pulizia e cura degli interni
 - 13.3.1 Pulizia di stoffe e tessuti
 - 13.3.2 Pulizia di pelle o vinile
 - 13.3.3 Pulizia dei cristalli e delle superfici lucide
 - 13.3.4 Pulizia dei componenti interni in plastica, metallo e legno
 - 13.3.5 Pulizia dei tappetini
 - 13.4 Ruote e pneumatici
 - 13.4.1 Ruote e pneumatici consigliati
 - 13.4.1.1 Conservazione di ruote e pneumatici
 - 13.4.1.2 Mantenere efficienti le gomme
 - 13.4.2 Denominazioni sul fianco dello pneumatico
 - 13.4.2.1 Indicatori di usura del battistrada
 - 13.4.3 Cambio delle ruote
 - 13.4.3.1 Ruota di scorta
 - 13.4.3.2 Pneumatici invernali
 - 13.4.3.3 Catene da neve
 - 13.4.4 Foratura
 - 13.4.4.1 Riparazione provvisoria di una foratura
 - 13.4.4.1.1 Utilizzo del kit di riparazione pneumatico temporanea
 - 13.4.4.1.2 Gonfiaggio degli pneumatici con il compressore per la riparazione delle forature
 - 13.4.5 Pressione degli pneumatici
 - 13.4.5.1 Monitoraggio della pressione degli pneumatici

- 13.4.5.1.1 Memorizzazione di un nuovo valore di riferimento per il monitoraggio della pressione degli pneumatici
 - 13.4.5.2 Regolazione della pressione degli pneumatici
 - 13.5 Vano motore
 - 13.5.1 Sistema di raffreddamento motore
 - 13.5.1.1 Riempimento del liquido di raffreddamento del motore
 - 13.5.2 Olio motore
 - 13.5.2.1 Rabbocco dell'olio motore
 - 13.6 Impianto elettrico dell'auto e batterie
 - 13.6.1 Batteria da 12 V
 - 13.6.1.1 Etichette della batteria
 - 13.6.2 Batteria da 48 V
 - 13.6.3 Riciclo della batteria
 - 13.6.4 Fusibili
 - 13.6.4.1 Sostituzione di un fusibile
 - 13.6.4.2 Scatola dei fusibili sotto il cofano
 - 13.6.4.3 Scatola dei fusibili sotto il sedile anteriore sinistro
 - 13.7 Sostituzione delle lampadine
 - 13.7.1 Sostituzione della lampadina del retronebbia
 - 13.7.2 Sostituzione della lampadina dell'indicatore di direzione posteriore
 - 13.7.3 Sostituzione della lampadina delle luci di arresto
 - 13.8 Attrezzi ed equipaggiamento
 - 13.8.1 Uso di un triangolo di emergenza
 - 13.8.2 Fissaggio dell'occhiello di traino
 - 13.9 Sollevamento dell'auto
 - 13.9.1 Area per il sollevamento in officina
 - 13.10 Manutenzione e riparazioni
 - 13.10.1 Prenotazione di interventi di assistenza o riparazione
 - 13.10.2 Porta diagnostica di bordo
- 14. Recupero dell'auto fuori uso
 - 14.1 Auto danneggiata
 - 14.2 Funzionamento anomalo
 - 14.3 Auto non funzionante o non rispondente
 - 14.3.1 Avviamento ausiliario dell'auto
 - 14.4 Trasporto su carroattrezzi
 - 14.5 Modalità di sicurezza
 - 14.6 Traino dell'auto
- 15. Specifiche
 - 15.1 Caratteristiche generali dell'auto
 - 15.1.1 Dimensioni dell'auto
 - 15.1.2 Pesi
 - 15.1.3 Specifiche e capacità di traino
 - 15.1.4 Specifiche del gancio di traino
 - 15.1.5 Identificazioni del modello
 - 15.2 Specifiche del gruppo motopropulsore
 - 15.2.1 Specifiche del motore
 - 15.2.2 Consumo di carburante ed emissioni di CO2
 - 15.2.3 Capacità del serbatoio carburante
 - 15.3 Specifiche delle ruote e degli pneumatici
 - 15.3.1 Pressione degli pneumatici approvata
 - 15.3.2 Dimensioni di ruote e pneumatici approvate
 - 15.3.3 Valori minimi consentiti di indice di carico e classe di velocità degli pneumatici

- 15.4 Specifiche dei fluidi
 - 15.4.1 Specifiche per l'olio motore
 - 15.4.2 Specifiche del liquido del cambio
 - 15.4.3 Specifiche del liquido dei freni
 - 15.4.4 Specifiche del sistema di climatizzazione
- 15.5 Certificati e omologazioni
 - 15.5.1 Omologazioni del radar
 - 15.5.2 Omologazioni dell'apparecchiatura radio
 - 15.5.3 Omologazioni per caricabatteria wireless ed NFC
 - 15.5.4 Omologazione della porta di diagnostica di bordo
 - 15.5.5 Omologazione dei sistemi antifurto
 - 15.5.6 Certificazione dei sistemi di avviamento
 - 15.5.7 Informazioni sulle sostanze contenute nell'elenco delle sostanze candidate (CL) in conformità con la normativa REACH, articolo 33.1.
 - 15.5.8 Contratti di licenza del display del conducente
 - 15.5.9 Informazioni dettagliate per i produttori di sistemi di protezione per bambini
 - 15.5.10 Tabella per il posizionamento dei seggiolini per bambini con la cintura di sicurezza dell'auto
 - 15.5.11 Tabella per l'installazione dei seggiolini per bambini i-Size
 - 15.5.12 Tabella per l'installazione dei seggiolini per bambini ISOFIX
- 15.6 Etichette

1. Informazioni per i consumatori

Hai tante cose da scoprire sulla tua Volvo. Questa sezione tratta alcuni argomenti essenziali, ad esempio dove trovare assistenza in caso di necessità e informazioni su alcuni diritti e responsabilità dei consumatori.

Suggerimento

Da dove iniziare?

Tecnicamente, l'intero manuale è una lettura consigliata per chiunque sia alle prime armi con l'auto. Tuttavia, puoi iniziare leggendo le informazioni sul funzionamento del manuale, in modo da sapere come trovare ciò che ti occorre.

Responsabilità del conducente

Anche le informazioni sulla responsabilità del conducente sono un buon punto di partenza. Spiegano alcuni principi generali per un uso sicuro dell'auto e delle sue funzioni.

1.1. Informazioni sul manuale utente

Scopri in che modo il manuale utente è utile per l'utilizzo della tua auto, dove puoi trovarlo e come navigarne i contenuti.

Una parte importante della tua auto

La tua auto è un prodotto altamente sofisticato. Tuttavia, essendo un prodotto ben progettato, non è detto che sia difficile da usare. L'obiettivo è offrirti un'esperienza intuitiva, con interazioni naturali che funzionano sia per il conducente che per il passeggero. Questo manuale è concepito come parte integrante dell'auto e fornisce informazioni per un uso sicuro ed efficace. È la tua risorsa d'informazioni sulle funzioni e le caratteristiche dell'auto.

Suggerimento

Nuovo utente

Se sei alle prime armi con quest'auto, prenditi il tempo per esplorare le diverse aree del manuale. Conoscere le capacità e i limiti dell'auto è una tua responsabilità e una necessità per un utilizzo sicuro ed efficace.

Mantieni aggiornato il manuale

Mantieni aggiornato il manuale procurandoti sempre l'ultima versione. Dai un'occhiata ogni volta che un aggiornamento del software introduce modifiche o nuove funzionalità.

Una guida all'uso previsto della tua auto

Il manuale descrive la destinazione d'uso dell'auto definita da Volvo. Ogni volta che ti viene chiesto di consultare il manuale, consideralo come un'istruzione per assicurarti di utilizzare l'auto nel modo previsto. Lo consigliamo in quanto, sia la parte de-

scrittiva che quella prescrittiva del manuale utente, forniscono informazioni importanti che contribuiscono a un utilizzo sicuro ed efficace.

***i* Nota**

Uso previsto

L'utilizzo dell'auto diverso a quello previsto da Volvo, può comprometterne il funzionamento. La vita utile dell'auto risulterà ridotta e non potrai utilizzare l'auto in modo del tutto sicuro ed efficiente. Inoltre, potrebbe anche pregiudicare la validità della garanzia del veicolo.

Volvo non è l'unica autorità che definisce l'uso corretto dell'auto. È tua responsabilità utilizzare l'auto in conformità alle leggi e restrizioni locali.

Affidabilità delle immagini della tua auto

L'obiettivo principale di questo manuale è descrivere in modo preciso il funzionamento della tua auto. Tuttavia, alcune differenze tipiche delle varie auto in commercio non sono riportate nel manuale, ad esempio i colori, i materiali e alcuni equipaggiamenti.

***i* Nota**

Le auto vengono equipaggiate e adattate in base a esigenze specifiche del mercato, alla normativa e ai requisiti locali. Alcune variazioni regionali nella configurazione potrebbero non essere incluse nel contenuto del manuale.

Dove si trova il manuale

Il manuale utente della tua auto è disponibile in formato app nel display dell'auto, tramite l'app mobile dell'auto e al sito [volvocars.com/intl/support](https://www.volvocars.com/intl/support) [<https://www.volvocars.com/intl/support>].

***i* Nota**

Sito del supporto Volvo

La versione del manuale utente disponibile sul sito del supporto Volvo si riferisce a un'auto completamente equipaggiata con tutte le opzioni, le funzioni e le dotazioni disponibili. Pertanto, a seconda delle dotazioni della tua auto, può differire da questo manuale utente.^[1]

Supplementi stampati

Il manuale è completamente digitale, ma nella tua auto potresti trovare una selezione del contenuto come supplemento cartaceo. L'inclusione dei supplementi stampati dipende dalla regione e dalla configurazione dell'auto.

Validità

 **Importante**

- Mantieni e utilizza l'auto attenendoti alle raccomandazioni Volvo contenute nel manuale utente. Volvo declina ogni responsabilità per danni e incidenti derivanti dal mancato rispetto delle istruzioni di questo manuale.
- Prima di metterti alla guida dell'auto per la prima volta, leggi tutte le informazioni per l'utente.
- Se trovi informazioni diverse da quelle nella tua auto in altri canali, ad esempio nel sito Web Volvo, considera sempre come valide le informazioni per l'utente nel display dell'auto.
- Volvo si impegna continuamente per migliorare la qualità delle informazioni per l'utente e renderle più accessibili e utili. Le descrizioni e le illustrazioni possono quindi subire variazioni. Volvo si riserva il diritto di apportare modifiche senza preavviso.
- La versione originale di questo manuale utente è redatta in inglese britannico. Le descrizioni del manuale e l'auto reale potrebbero quindi non corrispondere del tutto.
- Le descrizioni nel presente manuale si riferiscono a condizioni di utilizzo generali. Ricorda che possono variare a seconda del luogo, dell'ambiente e dello stile di guida.
- Non è consentito copiare illustrazioni o testi del presente manuale senza l'autorizzazione di Volvo.

^[1] La disponibilità può variare in base al paese e ai livelli di equipaggiamento.

1.1.1. Leggere il manuale utente

Impara com'è organizzato questo manuale utente così puoi trovare rapidamente quello che ti serve.

Il manuale utente della tua auto è concepito in modo da guidarti quando cerchi un'informazione specifica o quando stai semplicemente esplorando per scoprire di più sulla tua auto.

Struttura

Questo manuale comprende una vasta rete di pagine informative. Ogni pagina ha un proprio contenuto e può contenere un elenco di link che ti conducono a pagine correlate. I link possono condurti a sottosezioni di quella in cui ti trovi o ad altre sezioni collegate a quella che stai leggendo.

Suggerimento

Trovare il giusto livello di informazioni

A volte la risposta a ciò che stai cercando potrebbe non trovarsi nei dettagli. Salire di uno o due livelli nella struttura potrebbe fornirti il contesto e la prospettiva di cui hai bisogno, o semplicemente un'idea migliore di dove cercare.

Ricerca delle informazioni

Puoi utilizzare il campo di ricerca per accedere più rapidamente a ciò che stai cercando.

Tutte le aree principali

Per iniziare, i link alle informazioni correlate di questa pagina includono tutte le sezioni principali di questo manuale utente.

Navigazione tra le immagini interattive

Alcune pagine del manuale contengono immagini con simboli interattivi. Puoi toccare questi simboli per visualizzare i link alle parti pertinenti del manuale. Questi simboli interattivi ti permettono di esplorare il manuale utente sfruttando maggiormente le immagini.

Suggerimento

Introduzioni animate

Alcune pagine mostrano una breve animazione introduttiva. Questo per fornirti alcuni suggerimenti visivi su ciò che puoi aspettarti di trovare in quella parte del manuale utente.

Immagini e video

Alcune immagini del manuale utente sono schematiche e servono a offrire un'idea generale o un esempio. Possono differire dalla tua auto a seconda del livello di allestimento o dei requisiti di mercato.

Contenuto evidenziato

In tutto il manuale utente sono presenti contenuti evidenziati in vari modi.

Attenzione

I contenuti evidenziati in questo modo informano principalmente sulle condizioni o sull'uso che possono causare gravi danni alla salute.

Importante

I contenuti evidenziati in questo modo informano principalmente sulle condizioni o sull'uso con un chiaro potenziale di causare danni materiali.

 **Nota**

I contenuti evidenziati in questo modo contengono principalmente informazioni che possono aiutare a evitare un uso scorretto o informazioni che possono essere facilmente trascurate o fraintese.

 **Suggerimento**

I contenuti evidenziati in questo modo forniscono principalmente suggerimenti per l'uso o indicazioni su dove trovare contenuti correlati.

Attrezzature, accessori e funzioni dell'auto

Non tutte le attrezzature, gli accessori e le funzioni potrebbero essere disponibili o potrebbero esserlo solo per determinati modelli di auto o mercati. Anche se le informazioni sono riportate, l'attrezzatura, gli accessori e le funzioni specifiche descritte non sono necessariamente disponibili nella tua auto.

 **Nota**

La terminologia usata nel manuale e nei documenti di marketing, vendita e pubblicità potrebbe non corrispondere del tutto.

Per ulteriori informazioni sulle dotazioni di serie e quelle accessorie, contatta l'assistenza Volvo.

1.2. Assistenza clienti e informazioni di contatto

Se hai domande sulla tua auto, puoi trovare risposte o soluzioni in diversi posti. Oltre a cercare il manuale utente che stai leggendo, puoi visitare il sito web di Volvo, il sito di assistenza Volvo o contattare Volvo Assistance.

Sito web e sito di assistenza

Il sito web di Volvo [volvocars.com](https://www.volvocars.com) [https://www.volvocars.com] contiene diverse risorse per l'assistenza ai clienti.

La sezione di supporto [volvocars.com/intl/support](https://www.volvocars.com/intl/support) [https://www.volvocars.com/intl/support] fornisce informazioni di contatto, notizie sul software e risposte alle domande più frequenti. Puoi anche trovare il tuo concessionario Volvo più vicino o contattare Volvo telefonicamente o tramite chat.

Volvo Assistance

Volvo Assistance può offrirti aiuto in caso di guasto o se la tua auto si blocca improvvisamente. L'assistenza stradale è inclusa. Volvo Assistance è disponibile 24 ore su 24, 7 giorni su 7.

Premi il pulsante di assistenza  sul tetto dell'auto o utilizza l'app mobile dell'auto per contattare Volvo Assistance.

1.3. Responsabilità del conducente

In quanto conducente, hai la responsabilità di fare tutto il possibile per garantire la tua sicurezza, quella dei tuoi passeggeri e degli altri utenti della strada.

Le tue conoscenze, decisioni e azioni determinano la sicurezza della tua guida. La tua auto è dotata di funzioni che, in determinate situazioni, possono compensare errori o valutazioni non corrette. Tuttavia, la responsabilità è sempre di chi è alla guida. Si limitano a integrare le prassi di guida corrette, di cui resti responsabile in quanto conducente.

È probabile che tu abbia studiato e ti sia esercitato in modo da avere le conoscenze e le capacità necessarie per guidare in modo sicuro. Questa sezione tratta alcuni elementi essenziali che potrebbero esserti utili, ad esempio:

- Guida e impiego delle funzioni di supporto al conducente
- Conoscere le capacità e i limiti dell'auto
- Distrazione del conducente
- Stanchezza del conducente
- Leggi e regolamenti

Guida e impiego delle funzioni di supporto al conducente

Anche quando utilizzi le funzioni di supporto al conducente, sei responsabile di adattare la tua guida alle condizioni attuali. Questo include il mantenimento della distanza di sicurezza dagli altri veicoli e l'adeguamento della velocità, oltre alla prontezza di reazione nel traffico e in caso di pericoli sulla strada. Gli interventi e gli avvisi di sicurezza dell'auto si basano su un'accurata rilevazione e identificazione dei veicoli e delle condizioni stradali circostanti. I sistemi di rilevamento non sono in grado di gestire tutte le condizioni di guida, traffico, meteo e stradali.

Nota

Assistenza alla guida

Le funzioni di assistenza alla guida possono aiutarti in alcune attività e renderti più consapevole mentre sei alla guida. Se utilizzate correttamente, possono aumentare la sicurezza e la comodità, ma non sostituiscono i comportamenti di guida sicura. Guida l'auto con la stessa attenzione alla sicurezza richiesta da un'auto senza queste funzioni.

Conoscere le capacità e i limiti dell'auto

Prima di mettersi alla guida, si raccomanda a tutti i conducenti di familiarizzare con l'auto e con le funzioni e le caratteristiche che potrebbero utilizzare. Il conducente ha la responsabilità di assicurarsi di avere una conoscenza sufficiente dell'auto per utilizzarla in modo sicuro.

In caso di dubbi sulle funzioni dell'auto o di domande sull'uso previsto, consulta il manuale. Se non riesci a trovare le informazioni che cerchi, contatta il supporto Volvo.

Distrazione del conducente

Le distrazioni riducono la tua attenzione e la tua concentrazione alla guida. Come conducente, sei sempre responsabile di valutare la sicurezza di ogni intervento. La tua valutazione deve tenere conto della situazione generale, oltre che delle condizioni e circostanze specifiche che possono causare distrazione. Regolare il volume mentre guidi su una strada dritta e vuota potrebbe essere sicuro, ma non lo è più in situazioni più impegnative come durante un sorpasso.

Attenzione

Evitare distrazioni

Rimanda ogni attività che ti impedisce di mantenere la tua attenzione sulla strada e dal traffico circostante a quando l'auto sarà parcheggiata. Ecco alcuni esempi:

- Non guidare con il telefono in mano. Le leggi locali spesso limitano o vietano l'uso del telefono durante la guida.
- Non modificare manualmente il percorso del navigatore durante la guida.
- Non modificare le impostazioni audio avanzate durante la guida.

Responsabilità del conducente e funzioni di sicurezza

La tua auto dispone di diverse funzioni di sicurezza progettate per ridurre il rischio d'incidente. Non riducono la responsabilità del conducente di rimanere concentrato, né la necessità di guidare l'auto nel modo più sicuro possibile.

Suggerimento

Intervento dei passeggeri

Un passeggero può svolgere le operazioni che rischiano di distrarre il conducente. Tuttavia, durante la guida, alcune azioni non sono disponibili nell'auto, ad esempio non puoi leggere questo manuale sul display centrale. Per queste azioni devi aver parcheggiato.

Comandi vocali

In alcune situazioni, i comandi vocali possono distrarre meno rispetto all'esecuzione manuale dello stesso compito.

Stanchezza del conducente

Il conducente ha sempre la responsabilità di essere ben riposato. La tua auto dispone di alcune funzioni che possono avvisarti se mostri segni di stanchezza. È importante fermarsi sempre e fare una pausa alla minima sensazione di stanchezza, indipendentemente dal fatto che una funzione ti abbia avvertito.

Leggi e regolamenti

Il conducente ha sempre la responsabilità di conoscere e rispettare le regole e le normative locali. Se viaggi in una regione con un codice stradale diverso dal tuo, assicurati che l'auto sia equipaggiata come richiesto e informati sulle regole diverse.

1.4. Modifiche, riparazioni e installazioni di accessori

Le modifiche^[1], le riparazioni e l'installazione di accessori o apparecchiature supplementari richiedono conoscenze adeguate e manodopera e ricambi di qualità. In caso contrario, esiste il rischio che compromettano il funzionamento e la sicurezza della tua auto. Contatta un concessionario Volvo prima di apportare modifiche alla tua auto.

In caso di modifiche^[2] all'auto, Volvo raccomanda sempre quanto segue:

Il contenuto di questo manuale rappresenta lo stato del manuale d'uso al momento della stampa e potrebbe non essere completamente valido in futuro. Per ulteriori informazioni, consulta la prima pagina per la nota completa di esclusione di responsabilità.

- rivolgersi prima a un tecnico dell'assistenza Volvo addestrato e qualificato
- fare eseguire l'intervento solo da tecnici dell'assistenza Volvo esperti e qualificati
- installare ricambi e accessori approvati da Volvo.^[3]
- montare ricambi e accessori conformi alle relative istruzioni di installazione.
- sono conformi alle leggi e ai regolamenti locali.^[4]

Contatta un concessionario Volvo per maggiori informazioni.

Attenzione

Possibile compromissione dei sistemi

Gli accessori non approvati o installati in modo non conforme possono compromettere le prestazioni, le comunicazioni e i sistemi di sicurezza dell'auto. Alcuni accessori funzionano solo con il software associato che va installato nell'auto.

Impianti elettrici

In caso di impianti elettrici addizionali, è essenziale utilizzare collegamenti adeguati per garantire l'integrità dell'impianto elettrico dell'auto. L'auto ha un punto di collegamento a terra specifico per le installazioni post-vendita, separato da quelli riservati ai componenti essenziali. Per qualsiasi intervento sugli impianti elettrici, Volvo consiglia di rivolgersi a un'officina autorizzata Volvo.

Smaltimento a fine vita

Maneggiare alcuni componenti dell'auto è pericoloso. Durante la manutenzione o la rottamazione dell'auto al termine della sua vita utile, occorre trattarli in modo speciale.

- Se maneggiati in modo non corretto, i componenti elettrici dell'auto^[5] possono contenere sostanze nocive e possono generare correnti elettriche letali.
- Componenti quali i moduli airbag, i pretensionatori delle cinture di sicurezza, i piantoni dello sterzo adattabili e le batterie a bottone possono contenere materiale pericoloso.

Nota

Modifiche non approvate e responsabilità

Volvo non si assume alcuna responsabilità per danni, costi, lesioni personali o morte causati da modifiche all'auto^[6] non approvate da Volvo.

^[1] Le modifiche includono quelle al software dell'auto, compresa, ma non solo, la messa a punto.

^[2] Nel senso di modifiche, riparazioni e installazione di accessori e attrezzature supplementari.

^[3] Gli accessori non approvati da Volvo potrebbero non essere stati omologati per l'uso specifico sulla tua auto.

^[4] Vale sia all'atto della modifica che al successivo utilizzo dell'auto modificata.

^[5] Ad esempio le batterie

^[6] Tra cui, a titolo esemplificativo ma non esaustivo, modifiche, riparazioni e installazione di accessori o attrezzature supplementari.

1.5. Ricerca del codice di identificazione veicolo

Puoi trovare il tuo numero di identificazione del veicolo in vari modi.^[1] Se contatti Volvo per domande o problemi relativi alla tua auto, potresti aver bisogno del codice VIN della tua auto.

Trovalo nei modi seguenti:

- Nel display centrale.
- Su un'etichetta applicata sul cruscotto vicino al bordo inferiore del parabrezza. In genere è leggibile anche dall'esterno dell'auto.
- Sul libretto di circolazione dell'auto.
- Contattando un tecnico dell'assistenza che può recuperarlo attraverso la presa della diagnostica di bordo.

Nel display centrale

1. Premi il simbolo dell'auto  nella barra inferiore e accedi alle **Impostazioni**.
2. Vai in **Sistema** → **About** → **Numero di telaio**.

^[1] VIN

1.6. Approvazione delle condizioni e raccolta dati

Nel display centrale vengono visualizzati i messaggi relativi ai termini e alle condizioni e alla raccolta dati^[1]. Per il funzionamento di alcune app e servizi occorre il tuo consenso.

La prima volta che utilizzi l'auto, sul display centrale viene visualizzata una guida che ti aiuta a effettuare le varie impostazioni. Per quanto riguarda la guida, ti viene richiesto di dare il tuo consenso a diversi tipi di termini e condizioni e alla raccolta di informazioni. Puoi farlo anche in seguito nelle impostazioni della privacy.

Potresti anche dover dare il tuo consenso, ad esempio, quando:

- Utilizzi un'app o un servizio per la prima volta.
- Aggiungi un nuovo profilo.
- Elimina un profilo.
- In caso di passaggio di proprietà.
- Ripristini le impostazioni.

Accetta le impostazioni sulla privacy

1. Premi il simbolo dell'auto  nella barra inferiore e accedi alle **Impostazioni**.
2. Vai in **Privacy**.
3. Seleziona l'impostazione della privacy che vuoi modificare e segui le istruzioni sul display centrale.

 **Nota**

Impostazioni sulla privacy Volvo

Qui puoi gestire il tuo consenso alla condivisione dei dati con Volvo.

Prima di utilizzare Internet

Per poter utilizzare Internet devi accettare le condizioni d'uso una volta per ogni auto.

Condivisione della posizione dell'auto

Autorizza la condivisione della posizione dell'auto. Consente di poter utilizzare alcune app e funzioni. Ad esempio, la condivisione della posizione serve per i servizi remoti del veicolo tramite Volvo Assistance e le app mobili dell'auto, come Trova la mia auto e Viaggi.^[2]

^[1] I dati raccolti servono per migliorare le funzioni dell'auto, della sicurezza e dell'app.

^[2] L'app Viaggi può raccogliere dati quali la posizione dell'auto, la velocità, i chilometri percorsi e il consumo d'energia.

1.7. Gestione dei dati registrati e raccolti

Per motivi di qualità e sicurezza, vengono registrate e raccolte alcune informazioni sullo stato e sul funzionamento dell'auto. Questo può aiutare a comprendere le circostanze degli incidenti stradali che coinvolgono l'auto e altri scenari di utilizzo.

Event Data Recorder (EDR)

Quest'auto è dotata di un Event Data Recorder. Lo scopo principale è rilevare e registrare dati relativi a incidenti o collisioni, ad esempio se intervengono gli airbag o l'auto colpisce un ostacolo di qualsiasi sorta. I dati vengono registrati in modo da poter capire meglio il funzionamento dei sistemi del veicolo in questo tipo di situazioni. L'EDR è progettato per registrare i dati relativi alla dinamica del veicolo e ai sistemi di sicurezza per un breve periodo di tempo, di solito 30 secondi o meno.

L'EDR di questa auto è progettato per registrare i dati relativi ai casi di incidente o collisione seguenti:

- Modalità d'intervento dei vari sistemi dell'automobile.
- Se le cinture di sicurezza del conducente e del passeggero erano tese o allacciate.
- Utilizzo del pedale dell'acceleratore o del freno da parte del conducente.
- Velocità di marcia dell'automobile.

Questo consente di comprendere meglio le circostanze in cui si verificano gli incidenti stradali, le lesioni e i danni. L'EDR registra i dati solo in caso di incidenti veri e propri. L'EDR non registra nessun dato durante la guida normale. Il sistema non registra nemmeno chi era alla guida dell'auto o la posizione geografica in cui è avvenuto o si è sfiorato l'incidente o la collisione. Tuttavia, altre parti, fra cui la Polizia, potrebbero servirsi dei dati registrati assieme al tipo di informazioni di identificazione personale normalmente raccolte a seguito di un incidente. Per l'interpretazione dei dati registrati occorrono un'attrezzatura speciale e l'accesso all'auto oppure all'EDR.

Ulteriori dati registrati

Oltre all'EDR, l'auto dispone di una serie di computer che ne controllano e monitorano costantemente il funzionamento. Oltre ai dati in condizioni di guida normali, registrano soprattutto in caso di anomalie di funzionamento dell'auto, oppure all'attivazione delle funzioni di assistenza al conducente attive dell'auto.

Parte dei dati registrati serve al tecnico per diagnosticare ed eliminare eventuali anomalie dell'auto durante gli interventi di assistenza e manutenzione. Inoltre, a Volvo servono le informazioni registrate per soddisfare norme giuridiche ai sensi della legge o emanate da autorità governative. Le informazioni registrate restano memorizzate nei computer dell'auto fino al successivo tagliando o intervento di riparazione.

Oltre a quanto già spiegato, le informazioni registrate possono essere combinate e utilizzate nell'ambito di progetti di ricerca e sviluppo dei prodotti, allo scopo di migliorare costantemente la sicurezza e la qualità delle auto Volvo.

Volvo non divulgherà le suddette informazioni a terzi senza il consenso del proprietario dell'auto. Le leggi e i regolamenti nazionali potrebbero imporre a Volvo di divulgare le informazioni alle forze dell'ordine o ad altre autorità che possono far valere il proprio diritto di accesso ad esse. Per leggere e interpretare le informazioni registrate occorrono speciali attrezzature tecniche a cui hanno accesso Volvo e i riparatori che hanno stipulato un contratto con Volvo. Volvo è responsabile affinché le informazioni trasmesse a Volvo in occasione degli interventi di riparazione e manutenzione vengano memorizzate ed elaborate in modo sicuro e che tale elaborazione adempia ai requisiti di legge applicabili. Per maggiori informazioni, rivolgersi a un concessionario Volvo.

TCAM

Le auto dotate di TCAM possono condividere con Volvo i dati relativi alle funzioni di sicurezza e ad altre funzioni dell'auto. I dati vengono raccolti per finalità di sviluppo dei prodotti, controllo della qualità, aumento della sicurezza, miglioramento e monitoraggio della qualità e delle funzioni di sicurezza dell'auto. I dati sono raccolti anche per adempiere agli obblighi di garanzia di Volvo Cars e soddisfare i requisiti di legge relativi alle emissioni di scarico del motore.

1.8. Informazioni sui servizi connessi e sulla politica di utilizzo corretto

L'utilizzo dei servizi connessi della tua auto è soggetto a determinate condizioni.

Politica di utilizzo corretto

L'utilizzo dei servizi di connettività integrati nel tuo veicolo è soggetto a questa politica di utilizzo corretto.

Quando utilizzi questi servizi, accetti di non:

- inviare contenuti illegali, osceni, diffamatori, minacciosi, molesti, ostili, offensivi dal punto di vista razziale o etnico o altrimenti inappropriati
- utilizzare i servizi in violazione di qualsiasi legge in vigore

- utilizzare i servizi per scopi commerciali.

Il tuo accesso a questi servizi fa parte di un accesso condiviso. Volvo si riserva il diritto di sospendere l'accesso o l'uso dei servizi nel caso in cui questo includa grandi quantità di dati che sono sproporzionati rispetto ad altri utenti. Volvo può inoltre interrompere l'accesso per motivi tecnici o per proteggere altre funzionalità dell'auto.

1.9. Passaggio di proprietà dell'auto

Per poter utilizzare tutte le funzioni e i servizi disponibili, il conducente dell'auto deve essere registrato presso Volvo. In caso di passaggio di proprietà, per consentire l'accesso al nuovo proprietario, occorre rimuovere quello attuale.

L'attuale proprietario deve terminare la propria proprietà rimuovendo il collegamento dell'auto nell'app Volvo Cars o recandosi presso un concessionario Volvo. Il nuovo proprietario può anche ottenere assistenza per la registrazione della proprietà contattando un concessionario Volvo o l'assistenza Volvo.

Nota

Resettare l'auto

Quando l'attuale proprietario cede il veicolo, viene effettuato un reset impostazioni di fabbrica automatico dell'auto. Quindi, i profili, i dati dell'utente e le altre impostazioni individuali vengono rimossi.

Nessun proprietario?

Se l'auto non ha un proprietario, puoi rivendicarne la proprietà collegando il tuo Volvo ID al tuo profilo nelle impostazioni del profilo tramite il display centrale. Assicurati di avere due chiavi nell'auto, perché ti serviranno entrambe per la procedura di configurazione.

1.10. Ripristino dei dati utente

Puoi resettare i dati utente e le impostazioni del sistema sul display centrale.

Puoi ripristinare le impostazioni dell'app o le impostazioni di rete ai loro valori standard o eseguire un reset delle impostazioni di fabbrica completo. Se esegui il reset delle impostazioni di fabbrica, cancelli i profili, i dati utente e le altre impostazioni personali.

 **Nota**

Proprietario

Solo il proprietario può effettuare il reset delle impostazioni di fabbrica.

Connessione dell'app

Se esegui un reset delle impostazioni di fabbrica nell'auto, l'app rimane comunque connessa e può ricreare il tuo profilo utilizzando i dati cloud. Per evitare che accada, devi rimuovere il collegamento dell'auto nell'app Volvo Cars.

1. Premi il simbolo dell'auto  nella barra inferiore e accedi alle **Impostazioni**.
2. Vai in **Sistema** → **Ripristina opzioni**.
3. Seleziona ciò che vuoi resettare e segui le istruzioni sul display centrale.

1.11. Consigli da seguire quando ti rechi in un altro Paese

Se importi o trasferisci la tua auto devi registrarla nel nuovo paese assieme al Volvo ID. Questo serve per assicurarti che i servizi digitali funzionino correttamente e che l'auto rispetti le leggi e le normative locali.

Contatta l'assistenza Volvo per ricevere aiuto per la registrazione dell'auto nel nuovo paese.

 **Nota**

Servizi disponibili

I servizi disponibili possono variare nel tempo e a seconda del paese. Questo potrebbe valere anche se stai visitando temporaneamente un altro Paese.

2. Account, profili e servizi per gli utenti

Ottieni di più dalla tua auto personalizzandola con i profili e collegandola all'app del telefono. In questo modo potrai accedere a più funzioni e servizi, come l'assistenza in caso di problemi durante il viaggio.

Nota

Alcuni servizi disponibili per la tua auto richiedono un account personale registrato, come il tuo Volvo ID.

Per sfruttare al meglio tutto ciò che offre la tua auto:

- Collega il tuo Volvo ID
- Scarica l'app Volvo Cars e accedi dal tuo telefono
- Imposta il tuo profilo utente e personalizza le impostazioni dell'auto, come quelle ergonomiche e altre preferenze.
- Accedi con il tuo account Google

2.1. Impostare l'auto per la prima volta

C'è una guida che ti aiuta a configurare l'auto al primo utilizzo.

La guida di configurazione dell'auto si avvia automaticamente sul display centrale. Ti aiuta durante la configurazione del profilo del proprietario e di altre impostazioni essenziali.

Suggerimento

Prima di ricevere l'auto

Prima di iniziare, devi creare un Volvo ID e scaricare l'app Volvo Cars. In questo modo l'impostazione nell'auto sarà più veloce.

La guida all'impostazione copre i seguenti aspetti:

- Impostazioni importanti, come la lingua di sistema dell'auto
- Connessione dell'auto al tuo Volvo ID e all'app Volvo Cars
- Consenso ai termini e alle condizioni dei vari servizi dell'auto, compresi i servizi di terze parti
- Impostazione dell'accesso a Internet
- Consenso agli aggiornamenti del software
- Impostazione del tuo profilo

 **Nota**

Non muovere l'auto durante la configurazione

Mentre sfogli la guida alla configurazione, l'auto deve essere ferma e con il cambio in P.

Completamento dell'impostazione

Si consiglia di completare l'impostazione prima di iniziare a guidare l'auto. Se esci dalla procedura guidata prima di aver completato i passaggi necessari, alcune funzioni non saranno disponibili finché non completi il processo. Al successivo utilizzo dell'auto, ti verrà ricordata la configurazione. Per completarla puoi anche andare nelle impostazioni del profilo in qualsiasi momento.

Non trovi la guida?

Se l'auto è già stata configurata da qualcun altro, ad esempio dal precedente proprietario, puoi resettarla terminando la proprietà dell'auto. In questo modo, puoi accedere nuovamente alla guida di configurazione.

2.2. Volvo ID

Il tuo Volvo ID è un account personale che ti offre accesso a vari servizi collegati alla tua auto. Puoi collegare il tuo Volvo ID al tuo profilo nelle impostazioni del profilo.

Quando utilizzi le funzioni remote tramite l'app Volvo Cars ti serve il tuo Volvo ID.

 **Nota**

I servizi disponibili possono variare nel tempo e dipendono sia dal paese sia dal livello di equipaggiamento.

 **Suggerimento**

Inoltre, puoi collegare il tuo Volvo ID al tuo profilo nelle impostazioni.

2.2.1. Creazione di un Volvo ID

Crea il tuo Volvo ID nell'app Volvo Cars del tuo telefono o sul sito Web di Volvo.

Se vuoi creare il tuo Volvo ID con l'app Volvo Cars, assicurati di avere installato l'ultima versione sul tuo telefono.

1. Apri l'app sul tuo telefono o visita [volvocars.com \[https://www.volvocars.com\]](https://www.volvocars.com).

 **Nota**

Se utilizzi il sito web, devi prima aver effettuato l'accesso.

2. Seleziona l'opzione per creare un nuovo Volvo ID e segui le istruzioni.

 **Nota**

Una volta creato il tuo Volvo ID, potresti dover confermare il tuo indirizzo e-mail per attivare completamente il tuo account.

2.3. App Volvo Cars

L'app Volvo Cars ti permette di controllare alcune funzioni e di interagire con l'auto tramite il tuo telefono.

L'app Volvo Cars è disponibile per telefoni iPhone e Android. Puoi scaricarla gratuitamente dall'app store del tuo telefono. L'app viene aggiornata regolarmente, quindi assicurati di avere l'ultima versione sul tuo telefono.

 **Nota**

Accedi con il tuo Volvo ID

Devi accedere all'app e all'auto usando lo stesso Volvo ID.

Dai il tuo consenso

Dai il tuo consenso ai servizi Volvo nelle impostazioni sulla privacy per poter collegare l'app all'auto.

Verifica la connessione a Internet

Affinché tutti i servizi funzionino correttamente, l'app Volvo Cars e la tua auto devono essere connesse a Internet.

Ecco alcune cose che puoi fare con l'app Volvo Cars: ^[1]

- Controllare il livello del carburante, lo stato di blocco e altri stati dell'auto
- Bloccare e sbloccare le portiere
- Avviare e arrestare il climatizzatore di parcheggio
- Contattare Volvo per ulteriore assistenza
- Visualizzare le informazioni sul tuo account

 **Nota**

Se non usi l'auto da diversi giorni, non potrai usare le funzioni del telecomando tramite l'app. Le funzioni saranno nuovamente disponibili quando avvii l'auto.

^[1] I servizi disponibili possono variare nel tempo e a seconda del paese.

2.4. Guida per i nuovi servizi Google

L'accesso con il tuo account Google ti consente di personalizzare i servizi e le app di Google, ad esempio Maps.

Per accedere al tuo account Google e sfruttare tutti i servizi Google, l'auto deve essere connessa a Internet.

1. Se non hai ancora un account Google, creane uno in accounts.google.com/signup [<https://accounts.google.com/signup>].
2. Accedi con il tuo account Google dal display centrale dell'auto e segui le istruzioni.

2.5. Personalizzazione e impostazioni

Accedendo alle impostazioni puoi personalizzare molte funzioni e comportamenti della tua auto.

Dove trovare le impostazioni

Le impostazioni e le regolazioni sono disponibili nei seguenti punti:

- La scheda Impostazioni del display contiene la maggior parte delle impostazioni e delle regolazioni della tua auto. Per accedervi, premi il simbolo dell'auto  nella barra inferiore e vai in **Impostazioni**. All'interno della scheda trovi diverse categorie consultabili.
- Alcune schermate e app per auto hanno una sezione dedicata per le impostazioni. Apri l'app o la vista e dai un'occhiata per trovare le opzioni di personalizzazione disponibili.
- L'app mobile dell'auto contiene impostazioni relative alle funzioni remote e connesse.

Tipi di impostazioni

Le impostazioni dell'auto si applicano in modo diverso a seconda del tipo. La maggior parte delle impostazioni sono specifiche per un profilo utente, ma alcune valgono per tutti gli utenti dell'auto. Alcune impostazioni si possono regolare solo quando è si usa il profilo proprietario, che ha privilegi di amministrazione.

 **Suggerimento**

Esperienza personalizzata

Per un'esperienza personalizzata, imposta i profili utente per tutti i conducenti. Ci sono molte impostazioni specifiche dei profili che vengono applicate automaticamente quando selezioni il tuo profilo.

Alcune impostazioni si applicano senza limiti di tempo dal momento in cui le modifichi, mentre altre possono essere applicate solo temporaneamente, ad esempio fino alla fine della guida in corso.

2.6. Profili utente dell'auto

Per un'esperienza più personalizzata, puoi impostare i profili utente per diversi conducenti.

Per accedere a tutte le funzioni della tua auto, devi impostare il profilo proprietario. Puoi poi aggiungere profili di conducenti secondari per altri utenti. La presenza di profili utente individuali permette a ciascun conducente di salvare impostazioni e regolazioni personalizzate che vengono applicate automaticamente quando si seleziona il proprio profilo.

Tipo di profilo	Chi lo utilizza?
Proprietario	Il profilo utente permanente del proprietario dell'auto.
Ospite	Un profilo utente ospite disponibile per gli utenti temporanei dell'auto.
Conducente secondario	Fino a cinque profili utente aggiuntivi per gli utilizzatori abituali dell'auto.

Il proprietario possiede tutti i privilegi amministrativi, mentre i conducenti secondari ne hanno solo alcuni. L'ospite può regolare alcune funzioni, ma il profilo modificato si resetta quando inizi a usarne un altro.

Puoi impostare il profilo nelle Impostazioni, dove puoi effettuare le seguenti operazioni:

- Aggiungere e cambiare profilo
- Limitare l'accesso al tuo profilo
- Connettere l'app Volvo Cars all'auto
- Collegare le chiavi al tuo profilo
- Modificare il nome del profilo
- Esci da un profilo
- Rimuovere il tuo profilo, se sei un conducente aggiuntivo

Il proprietario può anche fare le seguenti cose:

- Rimuovere i profili del conducente secondario.
- Abilitare una Care Key e impostare la relativa limitazione di velocità.

2.6.1. Cambio dei profili

Nel display centrale puoi cambiare profilo.

 **Nota**

Puoi farlo solo quando l'auto è ferma.

Puoi passare a un altro profilo solo quando l'auto è ferma e il cambio in P. L'opzione non è disponibile neanche durante alcune attività.

Non riesci a cambiare profilo?

Se riscontri problemi nel passaggio a un altro profilo, puoi restare in quello attuale. Riprova in seguito.

Profilo bloccato?

Per poter utilizzare un profilo potresti doverlo prima sbloccare con un PIN o una sequenza di sblocco. Se non è il tuo profilo, puoi passare al tuo profilo personale o crearne uno nuovo.

1. Premi il simbolo dell'auto  nella barra inferiore e accedi alle **Impostazioni**.
2. Vai in **Profili**.
3. Seleziona il tuo profilo.

 **Suggerimento**

Puoi anche cambiare profilo aprendo il centro notifiche e selezionando il tuo profilo dall'elenco dei profili.

2.6.2. Aggiungere un profilo

Nel display centrale dell'auto puoi aggiungere nuovi profili.

Quando aggiungi un nuovo profilo, sul display centrale si avvia automaticamente la guida alla configurazione. Ti guida attraverso tutte le impostazioni essenziali.

 **Nota**

Se non completi la configurazione guidata, alcune funzioni e servizi non saranno disponibili.

 **Suggerimento**

Il proprietario può invitare nuovi conducenti secondari nell'app Volvo Cars. L'auto crea quindi automaticamente un nuovo profilo per il Volvo ID del conducente secondario.

Aggiungere un profilo nelle impostazioni del profilo

1. Premi il simbolo dell'auto  nella barra inferiore e accedi alle **Impostazioni**.

 **Suggerimento**

Oppure, premi il simbolo del profilo in alto per accedere più rapidamente alle impostazioni del profilo.

2. Vai in **Profili**.
3. Premi **Aggiungi** e segui le istruzioni nel display centrale.

2.6.3. Rimozione di un profilo

Puoi eliminare il tuo profilo utente nel display centrale.

 **Nota**

Non puoi rimuovere il profilo del proprietario o dell'ospite, ma puoi resettarli. Per resettare il profilo del proprietario, devi fare un reset delle impostazioni di fabbrica. Il profilo del proprietario si resetta anche quando termini la proprietà. Il profilo ospite si resetta quando passi a un altro profilo.

1. Premi il simbolo dell'auto  nella barra inferiore e accedi alle **Impostazioni**.

 **Suggerimento**

Oppure, premi il simbolo del profilo in alto per accedere più rapidamente alle impostazioni del profilo.

2. Vai in **Profili**.
 3. Seleziona **Rimuovi questo profilo**.
- > L'auto passerà automaticamente al profilo ospite.

 **Suggerimento**

Il proprietario può rimuovere i profili dei conducenti secondari nell'auto in **Manage other profiles** nelle impostazioni del profilo. Il proprietario può anche rimuovere i profili utente dall'auto tramite l'app Volvo Cars. Questo funziona solo se il profilo è collegato a un Volvo ID, altrimenti non verrà visualizzato nell'app mobile.

2.6.4. Associazione di una chiave a un profilo

Puoi associare le chiavi al tuo profilo.

Configurazione guidata

Durante la configurazione guidata puoi associare una chiave al tuo profilo. Quando è il momento, posiziona la chiave sul lettore di chiavi di riserva e segui le istruzioni riportate sul display centrale. Puoi farlo anche in un secondo momento nelle impostazioni del profilo.

 **Suggerimento**

Assegna una chiave al tuo profilo in modo che venga selezionato automaticamente quando apri l'auto o la portiera del conducente usando la chiave. Se la chiave che usi non è assegnata ad alcun profilo, viene selezionato automaticamente il profilo usato più di recente.

Associazione di una chiave a un profilo nelle impostazioni del profilo

1. Premi il simbolo dell'auto  nella barra inferiore e accedi alle **Impostazioni**.

 **Suggerimento**

Oppure, premi il simbolo del profilo in alto per accedere più rapidamente alle impostazioni del profilo.

2. Vai in **Profili** → **Chiavi dell'auto**.
3. Seleziona la chiave che vuoi assegnare e segui le istruzioni sul display centrale.

 **Nota**

Se la chiave è già assegnata a un altro profilo, verrà spostata sul tuo profilo.

2.6.5. Gestione delle chiavi assegnate ai profili

Il contenuto di questo manuale rappresenta lo stato del manuale d'uso al momento della stampa e potrebbe non essere completamente valido in futuro. Per ulteriori informazioni, consulta la prima pagina per la nota completa di esclusione di responsabilità.

Puoi gestire le chiavi assegnate nelle impostazioni del profilo.

 **Nota**

Puoi rimuovere solo le chiavi collegate al tuo profilo.

1. Premi il simbolo dell'auto  nella barra inferiore e accedi alle **Impostazioni**.

 **Suggerimento**

Oppure, premi il simbolo del profilo in alto per accedere più rapidamente alle impostazioni del profilo.

2. Vai in **Profili** → **Chiavi dell'auto**.
 - > Compare un elenco di tutte le chiavi assegnate.
3. Seleziona la chiave che vuoi gestire e segui le istruzioni sul display centrale.

2.6.6. Limitare l'accesso a un profilo

Puoi limitare l'accesso a un profilo aggiungendo un blocco nel display centrale. Quando il blocco del profilo è attivo, per sbloccare il profilo devi inserire un PIN o tracciare una sequenza.

1. Premi il simbolo dell'auto  nella barra inferiore e accedi alle **Impostazioni**.

 **Suggerimento**

Oppure, premi il simbolo del profilo in alto per accedere più rapidamente alle impostazioni del profilo.

2. Vai in **Profili** → **Blocco profilo**.
3. Seleziona il tipo di blocco che preferisci e segui le istruzioni sul display centrale.

2.6.7. Aggiunta di un account a un profilo

Puoi aggiungere diversi account al tuo profilo, ad esempio il tuo Volvo ID e gli account di app di terze parti.

Suggerimento

Puoi anche collegare il tuo Volvo ID al tuo profilo nelle impostazioni del profilo.

Aggiungendo il tuo Volvo ID al tuo profilo potrai accedere all'auto tramite l'app mobile.

1. Premi il simbolo dell'auto  nella barra inferiore e accedi alle **Impostazioni**.
2. Vai in **Sistema** → **Account**.
3. Seleziona **Aggiungi account**.
 - > Compare un elenco di possibili account da aggiungere.
4. Seleziona l'account che vuoi aggiungere e segui le istruzioni sul display centrale.

Per rimuovere un account dal tuo profilo, selezionalo e premi **Rimuovi**.

2.7. Volvo Assistance

Volvo Assistance è un servizio che fornisce assistenza e accesso remoto ad alcune funzioni dell'auto. Puoi contattare un centro Volvo Assistance in qualsiasi momento per ricevere assistenza.

In caso di problemi o imprevisti lungo la strada, puoi chiamare Volvo Assistance. Sono compresi i casi seguenti:

- la tua auto non si accende
- la tua auto si rompe
- fori una gomma.

Volvo Assistance è disponibile nell'app Volvo Cars e premendo il pulsante di assistenza  nel tetto dell'auto.

Nota

Non per le emergenze

Se hai bisogno di assistenza in una situazione di emergenza, premi il pulsante SOS. Le situazioni che potrebbero richiedere un soccorso di emergenza immediato includono incidenti stradali, malori acuti e minacce esterne.

Auto rubata

Se la tua auto è stata rubata e hai bisogno di aiuto per rintracciarla, contatta Volvo Assistance. ^[1]

Assistenza inclusa

Volvo Assistance è incluso nelle nuove auto Volvo per i primi anni di proprietà.^[2] Per ulteriori informazioni sulla tua auto, contatta l'assistenza Volvo o un concessionario Volvo.

i Nota

Se non hai un contratto Volvo Assistance, potrai comunque usufruire del servizio a un costo aggiuntivo.

Termini e condizioni

Volvo Assistance è un servizio concepito per essere sempre attivo mentre l'auto viene utilizzata e la tecnologia su cui si basa è supportata, ad esempio la connettività della rete mobile dell'auto.

Per utilizzare Volvo Assistance occorre condividere alcune informazioni con Volvo, compresi i dati personali.

i Nota

Volvo si riserva il diritto di ridurre le funzionalità di Volvo Assistance che non ritiene più possibile mantenere tecnicamente.

Se l'auto rimane inutilizzata per oltre un anno, viene considerata non più in uso.

Se hai bisogno di aiuto o hai domande su Volvo Assistance, contatta l'assistenza Volvo.

^[1] La disponibilità e l'inclusione variano a seconda delle regioni.

^[2] La disponibilità e l'integrazione nella dotazione delle auto nuove varia a seconda dei paesi.

2.7.1. Chiamare Volvo Assistance per l'assistenza stradale

Puoi premere il pulsante di assistenza sul tetto dell'auto per contattare Volvo Assistance per l'assistenza stradale^[1]. Ti consigliamo di farlo se riscontri problemi imprevedibili sulla strada, come il mancato avviamento dell'auto, un guasto o una foratura.

i Nota

Non per le emergenze

Se hai bisogno di assistenza in una situazione di emergenza, premi il pulsante SOS. Le situazioni che potrebbero richiedere un soccorso di emergenza immediato includono incidenti stradali, malori acuti e minacce esterne.

Ricorrere all'assistenza Volvo all'estero

Se premi il pulsante di assistenza  quando sei all'estero, vieni messo in contatto con Volvo Assistance nel tuo paese.

Suggerimento

Puoi contattare Volvo Assistance anche utilizzando l'app mobile dell'auto.



Il pulsante di assistenza si trova nel tetto, sul lato destro della console superiore.

1. Tieni premuto il pulsante di assistenza per almeno 2 secondi.



- > L'auto effettua una chiamata vocale a Volvo Assistance. Invia anche informazioni come la sua posizione e il suo stato. Il call center di Volvo Assistance cerca di comunicare con le persone a bordo dell'auto per capire di che tipo di aiuto hai bisogno.

Se la chiamata vocale fallisce, il call center di Volvo Assistance è in grado di rispondere in base alle informazioni inviate dall'auto.

^[1] La disponibilità dipende dal paese.

2.8. Pronto intervento

In caso d'emergenza, l'auto può collegarti a una centrale di allarme. Questo avviene automaticamente in caso di gravi collisioni o manualmente premendo il pulsante SOS sul tetto.^[1]

 **Nota**

Esclusivamente per le emergenze

Le situazioni che potrebbero richiedere un soccorso di emergenza immediato includono incidenti stradali, malori acuti e minacce esterne.

Progettato per funzionare dopo una collisione

Per poter chiamare una centrale di allarme dopo una collisione, il sistema non deve essere gravemente danneggiato. Il sistema è progettato per resistere alle forti collisioni ed è dotato di una batteria di riserva nel caso in cui l'alimentazione normale venga a mancare.

Quando viene effettuata una chiamata di emergenza, accade quanto segue:

1. L'auto attiva una chiamata vocale alla centrale di allarme. Invia anche informazioni come la sua posizione e il suo stato.
2. La centrale di allarme cerca di comunicare con le persone a bordo dell'auto per capire di che tipo di aiuto hai bisogno.
3. Se la chiamata vocale non riesce, la centrale di allarme può comunque rispondere in base alle informazioni inviate dall'auto.

Risposta d'emergenza automatica

Se registra una collisione superiore a un determinato livello di gravità, l'auto prova automaticamente a contattare una centrale di allarme.^[2]

Utilizzo del pulsante SOS

Il pulsante SOS si trova nel tetto, sul lato sinistro della console superiore. Trovi ulteriori informazioni su come utilizzare il pulsante SOS in una sezione separata del manuale.

Quando il sistema funziona normalmente, il LED del pulsante SOS è bianco. In altri casi, la luce può diventare rossa o lampeggiare a intervalli variabili.

Comportamento dei LED	Descrizione
Lampeggiante	Il sistema sta eseguendo una verifica automatica.
Rosso fisso con simbolo SOS visualizzato sul display del conducente	Il sistema aveva rilevato un guasto critico. Si consiglia un intervento immediato.
Lampeggio moderato	Sta partendo una chiamata di emergenza.
Lampeggio rapido	Il sistema trasmette i dati ai servizi di emergenza.
Lampeggio lento	Il sistema è collegato ai servizi di emergenza.
Bianco fisso	Il sistema funziona normalmente.

 **Nota**

Non è un'emergenza?

Se invece hai bisogno di aiuto per strada, ma non ti trovi in una situazione di emergenza, premi il pulsante di assistenza  per chiamare Volvo Assistance. Volvo Assistance può aiutarti in determinate situazioni, ad esempio se la tua auto non parte, ha un guasto o hai forato una gomma.

^[1] La disponibilità varia a seconda dei Paesi. Per ulteriori informazioni contatta l'assistenza Volvo.

[2] Ad esempio, quando i dispositivi di sicurezza come gli airbag o i pretensionatori delle cinture di sicurezza si sono attivati.

2.8.1. Chiamare i servizi di soccorso d'emergenza con il pulsante SOS

Tenendo premuto il pulsante SOS sul tetto dell'auto ti colleghi a una centrale di allarme. [1]

Nota

Esclusivamente per le emergenze

Le situazioni che potrebbero richiedere un soccorso di emergenza immediato includono incidenti stradali, malori acuti e minacce esterne.

Non è un'emergenza?

Se invece hai bisogno di aiuto per strada, ma non ti trovi in una situazione di emergenza, premi il pulsante di assistenza  per chiamare Volvo Assistance. Volvo Assistance può aiutarti in determinate situazioni, ad esempio se la tua auto non parte, ha un guasto o hai forato una gomma.

Utilizzo del pulsante SOS all'estero

Se premi il pulsante SOS quando sei all'estero, raggiungerai i servizi di emergenza locali.



Il pulsante SOS si trova nel tetto, a sinistra della console superiore.

1. Tieni premuto il pulsante SOS per almeno 2 secondi.



- > L'auto attiva una chiamata vocale alla centrale di allarme. Invia anche informazioni come la sua posizione e il suo stato. La centrale di allarme cerca di comunicare con le persone a bordo dell'auto per capire di che tipo di aiuto hai bisogno.

Se la chiamata vocale non riesce, la centrale di allarme può comunque rispondere in base alle informazioni inviate dall'auto.

^[1] La disponibilità varia a seconda dei Paesi.

2.8.2. Modifica del destinatario della chiamata di emergenza

Quando premi il pulsante SOS, per impostazione predefinita, l'auto effettua una chiamata a un servizio di emergenza Volvo. Se invece vuoi che l'auto chiami un centro di emergenza, devi modificare l'impostazione nell'apposita area del tuo profilo.

Nota

Impostazioni predefinite

In alcuni Paesi, l'auto chiama automaticamente un centro d'emergenza anziché il servizio d'emergenza Volvo.

Non riesci a modificare il destinatario?

La possibilità di modificare il destinatario delle chiamate d'emergenza dipende dalla tua regione e può variare nel tempo.

1. Premi il simbolo dell'auto  nella barra inferiore e accedi alle **Impostazioni**.
2. Vai in **Comandi** → **Altro** → **Pulsante SOS per servizio d'emergenza Volvo Cars**.
3. Seleziona una delle opzioni.

3. Display, software e telefono

Scopri come interagire con la tua auto. Qui trovi ulteriori informazioni su display, connettività, audio e media, applicazioni per auto, software e comando vocale della tua auto.



Puoi accedere alla molte delle funzioni dell'auto dai display integrati, ma puoi fare molte cose anche usando il tuo telefono.

Connettendo l'auto a Internet puoi accedere da remoto e mantenerla aggiornata scaricando gli aggiornamenti software. Scopri come tutto è connesso.

3.1. Display

I diversi display mostrano informazioni relative all'auto e alla guida. Inoltre, puoi controllare molte funzioni dell'auto interagendo con i display.



Posizione dei display

- ① Display del conducente
- ② Display centrale

3.1.1. Display centrale

Dal display centrale puoi controllare e visualizzare informazioni su molte caratteristiche e funzioni dell'auto.



Il display centrale si trova al centro del cruscotto e si attiva automaticamente quando si apre la porta del conducente.

Le funzioni più utilizzate come il clima, le impostazioni e la libreria delle app sono accessibili premendo i simboli in basso nel display.

Suggerimento

Due persone, come il conducente e il passeggero anteriore, possono utilizzare il display centrale contemporaneamente.

Esempi di funzioni che si possono visualizzare e controllare dal display centrale:

- Navigazione
- Lettori multimediali
- App dell'auto
- Telefono

Importante

Non utilizzare oggetti appuntiti sul display centrale perché potrebbero danneggiarlo.

3.1.1.1. Schermate del display centrale

Scopri alcune delle schermate visualizzabili nel display centrale.

Le diverse barre forniscono informazioni sullo stato, visualizzano scorciatoie per le app o i comandi rapidi e ti permettono di navigare tra le pagine del display centrale. Nelle schermate principali puoi usare e accedere a informazioni di navigazione, app dell'auto, climatizzatore e impostazioni. Ci sono anche alcune schermate speciali per gestire funzioni specifiche dell'auto.



Barre del display centrale





La barra di stato nella parte superiore del display centrale mostra i simboli relativi allo stato dell'auto e alle app, assieme all'ora e alla temperatura esterna. La barra inferiore rappresenta il modo principale per navigare tra le visualizzazioni del display centrale. Premendo i simboli, è possibile accedere ad altre visualizzazioni e funzioni. La barra di stato e la barra inferiore sono sempre visibili, indipendentemente dalla schermata che stai guardando.

In alcune schermate, vedrai la barra contestuale sopra la barra inferiore. Questa barra contiene scorciatoie per le funzioni o le applicazioni utilizzate di recente che appaiono solo quando puoi utilizzarle. A volte, queste scorciatoie sono sostituite da comandi rapidi che ti permettono di controllare le chiamate in corso e i media quando le schermate o i widget associati non sono visibili.

Schermate principali

L'elenco seguente contiene le schermate principali che vedrai e utilizzerai nel display centrale

- | | |
|---------------------------|-----------------------------------------------------------------------------------------------------------------------------------------------------------------------------------------------------------------------------------------------------------------------------------------------------------------------------------------------------------------------------------------------|
| Pagina iniziale | La pagina iniziale mostra una mappa di navigazione grande e quindi funziona anche come schermata di navigazione. Sotto la mappa trovi widget con comandi rapidi per i media e il telefono. La pagina iniziale è accessibile dalle altre schermate premendo il relativo pulsante  sotto la barra inferiore. |
| Libreria delle app | In questa vista puoi accedere al manuale, alle app per auto e all'app store. Per accedere a questa schermata, premi il simbolo della libreria delle app  nella barra inferiore. |

Videata climatizzatore	In questa schermata puoi modificare diverse impostazioni del clima, attivare o disattivare gli sbrinatori e regolare le impostazioni del climatizzatore. Per accedere alla videata climatizzatore, premi il simbolo della ventola  nella barra inferiore.
Panoramica dell'auto	Questa schermata ti fornisce accesso ai comandi rapidi, alle schermate delle impostazioni e ai profili utente. Queste schede vengono proposte assieme per offrirti una panoramica dell'auto, a cui puoi accedere premendo il simbolo dell'auto  nella barra inferiore.
Vista comandi rapidi	In questa vista puoi accedere in modo semplice e veloce ad alcune funzioni dell'auto, come la chiusura dei poggiatesta. Puoi accedere alla vista dei comandi rapidi premendo il simbolo dell'auto  nella barra inferiore.
Vista impostazioni	In questa schermata puoi accedere a tutte le schede e alle pagine delle impostazioni della tua auto. Puoi accedere alla vista impostazioni premendo il simbolo dell'auto  nella barra inferiore.

Schermate specifiche

Le schermate seguenti si riferiscono a funzioni specifiche dell'auto.

Schermata di regolazione del sedile	Puoi regolare i sedili nella schermata di regolazione. Ad esempio, puoi regolare il supporto laterale, il supporto lombare e la prolunga del cuscino del sedile.
Vista parcheggio	La vista parcheggio contiene funzioni che ti aiutano a parcheggiare. Quando è attiva, occupa la maggior parte del display centrale. Se la vista parcheggio non compare automaticamente quando ti serve, puoi aprirla premendo il simbolo della telecamera  nella barra contestuale sopra la barra inferiore.

Nota

Segnalazione distrazione conducente

Ciò che puoi vedere e fare nel display centrale a volte dipende dal fatto che l'auto sia in movimento o meno. Per ridurre al minimo la distrazione del conducente mentre l'auto è in movimento, alcune schermate non sono disponibili, ad esempio alcune impostazioni. In tal caso, il display centrale mostra la segnalazione distrazione del conducente. Quando l'auto si ferma, la segnalazione scompare e puoi interagire di nuovo con la schermata.

3.1.1.2. Simboli di stato nel display centrale

I simboli di stato sono visualizzati nella barra di stato in alto sul display centrale. I simboli comunicano informazioni importanti sullo stato del sistema dell'auto.

Tipi di simboli

Alcuni simboli di stato sono sempre visibili nella barra di stato. Altri sono visibili solo quando è attiva una particolare funzione, come la carica wireless, o se viene disabilitata. Visualizzerai anche alcuni simboli che ti indicano la presenza di un errore, ad esempio quando hai un problema di connessione Internet.

Nota









Informati su tutti i simboli di stato che non conosci. Potrebbero comparire senza informazioni o notifiche aggiuntive.

Questo è un elenco di alcuni simboli di stato che possono comparire nella barra di stato. L'elenco non è esaustivo e la barra di stato potrebbe contenere anche simboli di app di terze parti.

12:31

Orologio

L'orologio ti mostra l'ora attuale. Puoi scegliere se visualizzare l'ora in formato 12 ore o 24 ore.

	Segnale internet mobile	La funzione Internet mobile è attiva ed è utilizzata dall'auto. Il numero di barre indica l'intensità del segnale.
	Errore internet mobile	È stato riscontrato un problema nella connessione Internet mobile. Se vedi questo simbolo con accanto un tipo di connessione, ad esempio 3G o LTE, l'auto è connessa a una rete, ma non ha una connessione Internet funzionante.
	Nessuna connessione Internet	L'auto non è connessa a Internet.
LTE	Segnale Internet mobile LTE	La tua auto ha una connessione Internet mobile LTE attiva.
E	Segnale internet mobile EDGE	La tua auto ha una connessione internet mobile EDGE attiva.
3G	Segnale internet mobile 3G	La tua auto ha una connessione internet mobile 3G attiva.
4G	Segnale internet mobile 4G	La tua auto ha una connessione internet mobile 4G attiva.
R	Roaming attivo	Il roaming è attivo.
	Segnale Wi-Fi	Il Wi-Fi è abilitato e attivo. Il numero di barre indica l'intensità del segnale. Se non vengono visualizzate barre, la connessione Wi-Fi è attiva ma non c'è segnale.
	Errore internet Wi-Fi	È stato riscontrato un problema nella connessione Internet Wi-Fi.
	Bluetooth connesso	Il Bluetooth è abilitato e un dispositivo è collegato all'auto.
	Posizione	La tua posizione viene condivisa.
	Carica wireless attiva	Un dispositivo è in carica nel caricabatteria wireless.

3.1.1.3. Riavviare il display centrale

Puoi riavviare il display centrale utilizzando il pulsante Home sotto la barra inferiore.

In caso di problemi del display centrale, ad esempio di blocco o problemi di connettività, riavviarlo potrebbe essere un modo per risolvere questi problemi.

1. Tieni premuto il tasto Home — sotto la barra inferiore del display centrale finché questo non si spegne.
- > Il display centrale mostra il logo Volvo per indicare che si sta riavviando.

3.1.1.4. Tastiera

La tastiera del display centrale appare quando puoi scrivere testo o numeri. Puoi personalizzare molte delle sue funzioni nelle impostazioni.

Puoi usare la tastiera sullo schermo per scrivere testo o numeri. Ad esempio, quando cerchi una destinazione nell'app di navigazione o inserisci la password di una rete Wi-Fi.

L'aspetto della tastiera può cambiare a seconda del tipo di campo di testo in cui stai scrivendo.

La tastiera supporta alcune modalità di inserimento del testo alternative. Alcune di queste sono:

- Digitazione con scorrimento
- Riconoscimento vocale
- Scrittura manuale

Suggerimento

Puoi scaricare altre tastiere da utilizzare andando nell'app store nella libreria delle app.

3.1.1.4.1. Modificare la lingua della tastiera

Puoi modificare la lingua della tastiera del display centrale sulla tastiera stessa.

Cambia la lingua della tastiera se vuoi scrivere in una lingua diversa. Può esserti utile se stai guidando all'estero e devi cercare una destinazione o un indirizzo nella lingua locale.

Nota

Per poter modificare la lingua, devi avere più di una lingua disponibile nella tastiera. Se è disponibile una sola lingua, il simbolo delle lingue non viene visualizzato sulla tastiera.

Passare alla lingua successiva disponibile

1. Premi il simbolo delle lingue  nella parte inferiore della tastiera.
- > La lingua della tastiera passa a quella successiva nell'elenco di quelle disponibili.

Modificare la lingua in una qualsiasi disponibile

2. Tieni premuto il simbolo delle lingue  nella parte inferiore della tastiera.
- > Compare un elenco delle lingue disponibili.
3. Seleziona la lingua che vuoi utilizzare.

> La lingua della tastiera diventa quella selezionata.



3.1.1.4.2. Aggiunta e rimozione delle lingue della tastiera

Puoi aggiungere e rimuovere le lingue della tastiera nelle impostazioni.

Se vuoi scrivere in una lingua che non è disponibile, puoi aggiungerla alla tastiera sullo schermo del display centrale. Puoi anche rimuovere le lingue dalla tastiera se non ti servono più.

1. Premi il simbolo dell'auto  nella barra inferiore e accedi alle **Impostazioni**.
2. Vai in **Sistema** → **Languages and input** → **Keyboard**.
3. Scegli la tastiera che vuoi modificare.
4. Seleziona **Languages**.

Aggiunta di una lingua

5. Premi il simbolo di aggiunta  sopra le lingue attualmente disponibili e cerca la lingua desiderata.
 6. Seleziona la lingua che vuoi aggiungere, quindi premi il simbolo di download .
- > La lingua viene aggiunta all'elenco delle lingue disponibili nella tua tastiera.

Eliminazione di una lingua

7. Premi il simbolo di modifica  sopra l'elenco delle lingue attualmente disponibili.
 8. Seleziona la lingua che vuoi rimuovere dall'elenco di quelle disponibili, quindi premi il simbolo del cestino .
- > La lingua viene rimossa dall'elenco delle lingue disponibili nella tua tastiera.
-

3.1.2. Display del conducente

Il display del conducente ti mostra le notifiche e le informazioni relative alla guida e all'auto stessa.



Il display del conducente si trova di fronte al conducente, dietro al volante.

Il display del conducente si attiva non appena si apre una portiera e si spegne se non viene utilizzato per un breve periodo di tempo. Per riattivarlo, apri una portiera o ruota la manopola di avvio in senso orario e rilasciala rapidamente.

Utilizza i pulsanti a volante per interagire con il display e impostare ciò che viene visualizzato.

Esempi di informazioni che puoi trovare sul display del conducente:

- Simboli di avvertimento e indicatori
- Velocità
- Navigazione
- Messaggi di notifica
- Contatore di carburante
- Contachilometri parziale

Modalità del display

Puoi scegliere tra due modalità del display del conducente: essenziale e mappa. Utilizza il pulsante della modalità display del conducente  sul volante per cambiare la modalità di visualizzazione.

Essenziale Questa è la modalità che visualizza le informazioni essenziali, quali la velocità e le icone di avviso e gli indicatori.

Mappa Il display del conducente visualizza il percorso di navigazione attuale su una mappa e le informazioni essenziali sulla guida e sull'auto.

Attenzione

Se il display del conducente si spegne, non si accende o è solo parzialmente leggibile, non devi utilizzare l'auto. Questo perché il conducente non riceve gli avvisi e le informazioni sullo stato dell'auto visualizzati sul display del conducente, come gli avvisi e le informazioni relativi a freni, airbag o altri sistemi di sicurezza. In caso di problemi con il display del conducente, rivolgiti a un'officina autorizzata Volvo.

Suggerimento

Puoi modificare le impostazioni del display del conducente nel display centrale.

3.1.2.1. Simboli di avvertimento e indicatori

I simboli nel display del conducente ti informano sullo stato dei vari sistemi dell'auto. Alcuni indicano se un sistema è attivo e funziona correttamente, mentre altri ti segnalano informazioni importanti o guasti.

Tipi di simboli e colori

Alcuni simboli indicano avvertimenti che richiedono un'azione immediata, mentre altri informano sullo stato attuale di funzioni specifiche. Il colore del simbolo corrisponde più o meno al livello di importanza. I simboli rossi sono quelli più urgenti, mentre quelli color ambra indicano avvisi e segnalazioni meno urgenti. I simboli di altri colori, in genere, informano sullo stato delle funzioni dell'auto.

Suggerimento

Verifica il significato dei simboli che non conosci. Molti simboli vengono visualizzati con una notifica che fornisce ulteriori informazioni.



Avviso

Viene rilevato un guasto che potrebbe compromettere la sicurezza o la capacità di guida della tua auto.



Spia impianto frenante

È stato rilevato un guasto all'impianto frenante. Intervieni immediatamente e contatta un'officina autorizzata Volvo.



Spia del freno di stazionamento

Se accesa in modo fisso, indica l'inserimento del freno di stazionamento. Se lampeggia, indica un guasto del freno di stazionamento.



Avviso di guasto dell'impianto elettrico

È stato rilevato un guasto nell'impianto elettrico dell'auto. Intervieni immediatamente e contatta un'officina autorizzata Volvo.



Chiamata d'emergenza

Il sistema di chiamata d'emergenza presenta un'anomalia.



Avviso cintura di sicurezza non allacciata











Qualcuno nell'auto non indossa la cintura di sicurezza.



Avviso SRS

È stato rilevato un guasto all'airbag o ai relativi sistemi di sicurezza. Intervieni immediatamente e contatta un'officina autorizzata Volvo.

	Avviso di rischio di collisione	C'è il rischio di collisione con un altro veicolo, un pedone, un ciclista o un animale di grossa taglia.
	Alta temperatura del motore	Il motore è troppo caldo.
	Bassa pressione dell'olio	La pressione dell'olio motore è troppo bassa.
	Informazioni	Si è verificato un problema a uno degli impianti dell'auto.
	Spia impianto frenante	È stato rilevato un guasto all'impianto frenante.
	Spia del sistema ABS	Il sistema ABS è disattivato. I freni ad attrito sono ancora funzionanti, ma senza sistema ABS.
	Avviso del sistema di controllo delle emissioni	È stato rilevato un guasto nel sistema di controllo delle emissioni. Rivolgiti a un'officina autorizzata Volvo e fai controllare l'auto.
	Guasto del sistema di mantenimento della corsia	È stato rilevato un guasto nel sistema di mantenimento della corsia. ^[1]
	Avviso sistema di mantenimento corsia sinistra	Sei ti avvicini troppo o oltrepassi le linee di demarcazione della corsia sul lato sinistro dell'auto.
	Avviso sistema di mantenimento corsia destra	Sei ti avvicini troppo o oltrepassi le linee di demarcazione della corsia sul lato destro dell'auto.
	Spia della pressione pneumatici	Accesa fissa, indica una pressione degli pneumatici bassa. Il lampeggio seguito dall'accensione fissa indica un guasto del sistema o l'impossibilità di misurare la pressione degli pneumatici.
	Avviso del sistema di stabilità	Un simbolo lampeggiante indica un intervento in corso del sistema di stabilità. Se acceso fisso, è presente un guasto nel sistema.
	Sistema di stabilità disattivato	Il sistema di stabilità è disattivato.
	Problema del sistema di rischio di collisione	Il sistema di rischio di collisione non è disponibile o funziona con prestazioni ridotte.
	Retronebbia acceso	Il retronebbia è acceso.
	Malfunzionamento del sistema dei fari	Il sistema dei fari presenta un'anomalia.
	Abbaglianti automatici attivi	Gli abbaglianti automatici sono attivi.
	Abbaglianti manuali accesi	Gli abbaglianti manuali sono attivi.
	Mantenimento automatico	La funzione di freno automatico è attiva. L'auto attiva automaticamente il freno quando è ferma.
	Indicatore di direzione sinistro	L'indicatore di direzione sinistro è attivo e indica una svolta a sinistra.
	Indicatore di direzione destro	L'indicatore di direzione destro è attivo e indica una svolta a destra.
	Luci di posizione	Le luci di posizione sono accese.

	Abbaglianti automatici abilitati	Gli abbaglianti automatici sono abilitati.
	Chiave dell'auto non rilevata	L'auto non è riuscita a rilevare la chiave all'avvio dell'auto.
	Driver Alert	La funzione Driver Alert è attiva.
	Riscaldatore	Il riscaldamento dell'auto è attivo.
	Ausilio al mantenimento corsia attivo e rilevamento della segnaletica orizzontale sinistra	Il sistema di ausilio al mantenimento corsia è attivo e ha rilevato la segnaletica orizzontale sul lato sinistro dell'auto.
	Ausilio al mantenimento corsia attivo e rilevamento della segnaletica orizzontale destra	Il sistema di ausilio al mantenimento corsia è attivo e ha rilevato la segnaletica orizzontale sul lato destro dell'auto.
	Ausilio al mantenimento corsia attivo e rilevamento della segnaletica orizzontale	Il sistema di ausilio al mantenimento corsia è attivo e ha rilevato la segnaletica orizzontale su entrambi i lati dell'auto.
	Ausilio al mantenimento corsia attivo e nessuna segnaletica orizzontale rilevata	Il sistema di ausilio al mantenimento corsia è attivo e non ha rilevato la segnaletica orizzontale.
	Ausilio al mantenimento della corsia disattivato	Sistema di ausilio al mantenimento della corsia disattivato.
	Sensore pioggia	Il sensore pioggia è attivo.

[1] Quando è presente un guasto, la funzione viene disattivata.

3.1.2.2. Contatore di carburante

Il contatore di carburante indica la quantità di carburante rimasto nel tuo serbatoio e l'autonomia stimata.

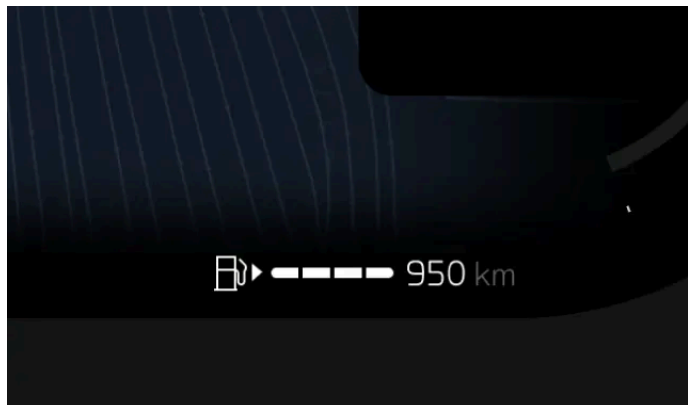

Il display del conducente mostra il contatore di carburante in qualsiasi momento.

Carburante rimanente

Il contatore di carburante indica la quantità di carburante rimasta nel serbatoio della tua auto. Quando il serbatoio della tua auto è vuoto, il simbolo della pompa del carburante cambia colore.

Il contatore mostra anche una stima dell'autonomia del carburante, che indica quanto puoi guidare prima che il serbatoio sia vuoto. Questa autonomia viene calcolata dal contachilometri parziale in base al tuo consumo medio di carburante degli ultimi 30 km (20 miglia) e alla quantità di carburante rimasto nel serbatoio. Quando al posto dell'autonomia compare una linea tratteggiata, significa che il carburante residuo non è sufficiente per calcolare l'autonomia e che devi fare rifornimento il prima possibile.

 **Nota**

Il tuo stile di guida può avere effetti diversi sull'autonomia stimata.

3.1.3. Impostazioni di sistema

Puoi modificare le impostazioni di sistema in modo che l'auto visualizzi le informazioni in base alle tue esigenze.

Puoi modificare diverse impostazioni del sistema, tra cui:

- Lingua del sistema
- Ora e data
- Unità di misura
- Lingue della tastiera

3.1.3.1. Modifica della data e dell'ora

Nelle impostazioni puoi modificare manualmente l'ora, la data e il fuso orario locale.

Per impostazione predefinita, la tua auto utilizza le informazioni provenienti da internet per modificare automaticamente l'ora, la data e il fuso orario locale. Puoi anche modificare manualmente questi dati e il formato dell'ora nelle impostazioni.

1. Premi il simbolo dell'auto  nella barra inferiore e accedi alle **Impostazioni**.
 2. Vai in **Sistema** → **Date and time**.
 3. Se le impostazioni **Automatic date and time** e **Automatic time zone** sono attive, disattivalle.
 4. Seleziona l'impostazione che preferisci ed effettua eventuali modifiche.
- > Le modifiche vengono visualizzate sui display.
Se hai modificato le impostazioni dell'ora, l'orologio nella barra di stato del display centrale si aggiorna.

 **Suggerimento**

Puoi modificare il formato dell'ora in modo che venga mostrato nel formato 24 ore o 12 ore.

3.1.3.2. Modifica della lingua di sistema

Nelle impostazioni puoi modificare la lingua del sistema dell'auto.

Se vuoi usare il sistema dell'auto in una lingua diversa da quella attuale, devi modificare la lingua del sistema.

 **Importante**

Seleziona solo una lingua di sistema che conosci bene. L'auto ti comunica informazioni e notifiche critiche per la sicurezza tramite messaggi, quindi devi essere sempre in grado di comprenderli.

 **Nota**

Quando modifichi la lingua del sistema, cambia anche la lingua dell'assistente digitale.

1. Premi il simbolo dell'auto  nella barra inferiore e accedi alle **Impostazioni**.
 2. Vai in **Sistema** → **Languages and input** → **Languages**.
 3. Scegli la lingua da impostare.
- > La nuova lingua viene visualizzata nei display.

3.1.3.3. Modifica delle unità del sistema

Puoi modificare le unità di misura, ad esempio per la velocità e la distanza, nelle impostazioni.

 **Suggerimento**

Quando guidi all'estero, può essere utile cambiare le unità di misura dell'auto per adattare a quelle locali. Può servire soprattutto se i cartelli stradali indicano distanze e velocità in unità di misura diverse da quelle attualmente visualizzate nella tua auto.

1. Premi il simbolo dell'auto  nella barra inferiore e accedi alle **Impostazioni**.
 2. Vai in **Sistema** → **Units**.
 3. Seleziona le unità di misura che vuoi visualizzare nell'auto.
- > L'auto mostra le unità di misura nel nuovo formato.

3.2. Telefono

Collega il tuo telefono all'auto tramite Bluetooth per poterlo utilizzare mentre guidi. Quando non sei nella tua auto, puoi anche usare il tuo telefono per leggere il manuale o utilizzare alcune funzioni dell'auto da remoto tramite l'app Volvo Cars.

Come collegare il tuo telefono all'auto

Se colleghi il telefono all'auto tramite Bluetooth, puoi utilizzarlo dall'interfaccia dell'auto. Puoi anche riprodurre i contenuti multimediali del tuo telefono direttamente nell'auto e condividere la connessione internet.

Puoi usare il comando vocale o il display centrale per cercare nei tuoi contatti, fare e ricevere telefonate e rispondere ai messaggi di testo ^[1] senza toccare per niente il telefono.

Altri modi di utilizzare il tuo telefono

Puoi utilizzare il tuo telefono con l'auto anche quando non ti trovi al suo interno. Scarica l'app Volvo Cars per utilizzare alcune funzioni dell'auto da remoto o leggere il manuale quando non sei nell'auto.

^[1] Valido solo per telefoni Android o con iOS 13 o successivo.

3.2.1. Collegare il tuo telefono all'auto

Collega il tuo telefono all'auto tramite Bluetooth per utilizzarlo dall'interfaccia dell'auto.

Per l'associazione, devi abilitare il Bluetooth dell'auto e del telefono. Puoi attivare il Bluetooth nelle impostazioni. Verifica che il telefono sia impostato come rilevabile in modo che l'auto possa trovarlo al momento dell'associazione.

1. Premi il simbolo dell'auto  nella barra inferiore e accedi alle **Impostazioni**.
2. Vai in **Connettività** → **Bluetooth**.
3. Scegli il dispositivo da associare all'auto dall'elenco dei dispositivi disponibili.

4. Controlla che il codice di conferma sul display centrale corrisponda a quello visualizzato sul telefono.
 5. Accetta le impostazioni e le richieste di autorizzazione che appaiono sul tuo telefono.^[1]
- > Adesso il tuo telefono è collegato all'auto. Se il Bluetooth è abilitato sul telefono, la volta successiva si collegherà automaticamente.

 **Nota**

Puoi associare più telefoni all'auto, ma puoi collegarne solo uno alla volta. Per cambiare il telefono attivo, selezionalo dall'elenco dei dispositivi associati o aggiugine uno nuovo.

Problemi di collegamento?

Se hai problemi a collegare il tuo telefono all'auto tramite Bluetooth, prova a collegare un altro telefono per verificare se il problema riguarda il tuo telefono o l'auto. Se il problema persiste, rimuovi tutti i dispositivi salvati nelle impostazioni Bluetooth dell'auto e prova a collegare di nuovo il tuo telefono.

^[1] Se ignori le richieste di autorizzazione puoi comunque connettere il telefono all'auto, ma le funzionalità saranno limitate.

3.2.2. Uso del tuo telefono nell'auto

Puoi utilizzare il telefono dal display centrale e il comando vocale.

 **Importante**

Assicurati di rispettare tutte le leggi e le normative locali sull'uso del cellulare durante la guida.

 **Nota**





Per poter utilizzare queste funzioni, devi collegare il tuo telefono all'auto tramite Bluetooth e concedere le rispettive autorizzazioni nelle impostazioni del telefono.

Effettuare una telefonata

Puoi effettuare e ricevere telefonate in vari modi mentre sei in auto. Ad esempio puoi:

- rispondere e rifiutare le chiamate in arrivo utilizzando il display centrale
- chiamare qualcuno mentre guidi chiedendo all'assistente digitale di effettuare la chiamata
- utilizzare l'app Telefono integrata nell'auto dal display centrale per chiamare i contatti o digitare un numero di telefono utilizzando il tastierino sullo schermo.

Quando hai una chiamata in corso, questa viene visualizzata sul display centrale. Aprendo l'app Telefono integrata nell'auto quando hai una chiamata in corso, puoi:

- attivare e disattivare l'audio del tuo microfono 
- modificare l'ingresso e l'uscita dell'audio, ad esempio dal microfono e dagli altoparlanti dell'auto o del cellulare 
- terminare la chiamata 
- utilizzare la tastiera per inserire numeri, ad esempio quando ti viene chiesto di selezionare un'opzione in un menu di assistenza .

Se ricevi una seconda chiamata mentre hai una chiamata in corso, rispondendo alla seconda chiamata metti automaticamente in attesa la prima. Puoi passare da una chiamata all'altra premendo il simbolo .

Messaggi

Puoi scrivere e inviare messaggi di testo con l'assistente digitale utilizzando il comando vocale^[1]. Se ricevi un messaggio di testo, sul display centrale appare una notifica con le seguenti opzioni:

- **Play** per ascoltare il messaggio letto dall'assistente digitale.
- **Mute** per non ricevere più le notifiche di nuovi messaggi da questa specifica conversazione per tutto il tempo in cui sei in auto.

Puoi anche ignorare la notifica e visualizzarla in un secondo momento nel centro notifiche.

Consultare e cercare i tuoi contatti

Utilizza l'applicazione del telefono integrata nell'auto per cercare un contatto specifico:

- premendo il simbolo di ricerca 
- accedendo alla scheda contatti e digitando il nome del contatto
- andando nella scheda del tastierino e inserendo il numero.

Puoi anche chiedere all'assistente digitale di trovare il contatto che stai cercando.

^[1] Valido solo per telefoni Android o con iOS 13 o successivo.

3.2.3. Passaggio a un altro telefono associato

Puoi modificare il telefono Bluetooth associato all'auto nelle impostazioni.

L'auto può connettersi e ricordare più telefoni, ma può attivare un collegamento solo con un telefono alla volta.

Se vuoi passare alla connessione Bluetooth di un nuovo dispositivo, prima devi associarlo all'auto. Puoi farlo nelle impostazioni.

Prima di passare a un altro dispositivo associato, controlla che il Bluetooth sia abilitato sul dispositivo che vuoi attivare.

1. Premi il simbolo dell'auto  nella barra inferiore e accedi alle **Impostazioni**.
2. Vai in **Connettività** → **Bluetooth**.
3. Premi il nome del telefono a cui vuoi collegarti.
4. Seleziona i servizi per i quali vuoi utilizzare il telefono, ad esempio i servizi multimediali o telefonici.

Suggerimento

Puoi anche cambiare dispositivo nella schermata del telefono del display centrale premendo il simbolo di cambio dispositivo .

Se non vedi il dispositivo a cui vuoi passare nell'elenco di quelli associati, prova ad associarlo di nuovo all'auto.

3.2.4. Apple CarPlay

Collega il tuo telefono con un cavo USB e attiva Apple CarPlay per utilizzare il tuo iPhone tramite l'auto.

Apple CarPlay ti offre un altro modo di utilizzare il tuo iPhone tramite l'interfaccia dell'auto. Puoi utilizzare alcune applicazioni di comunicazione, navigazione e multimediali del tuo iPhone tramite display centrale, pulsanti sul volante e comando vocale.

Importante

Leggi e regolamenti locali

Assicurati di rispettare tutte le leggi e le normative locali sull'uso del cellulare durante la guida.

Contenuti CarPlay

Volvo non si assume alcuna responsabilità per i contenuti disponibili in Apple CarPlay.

Nota

Compatibilità del telefono e app supportate

Apple CarPlay funziona solo con gli iPhone, ma non con tutti i modelli di iPhone. Per sapere se il tuo iPhone è compatibile o per maggiori informazioni sulle applicazioni supportate, visita il sito web di Apple www.apple.com/ios/carplay.
[\[https://www.apple.com/ios/carplay\]](https://www.apple.com/ios/carplay).

Suggerimento

CarPlay non è installata?

Se la tua auto non è dotata di CarPlay, puoi installarla in un secondo momento. Per informazioni sull'installazione di CarPlay nella tua auto, rivolgiti a un concessionario Volvo.

Mantieni aggiornato il tuo telefono

Aggiorna sempre il tuo iPhone e le applicazioni con le ultime versioni.

Connetti il tuo iPhone e avvia CarPlay

Nota

Disattivare il Bluetooth per usare CarPlay

CarPlay non può essere attivato contemporaneamente al Bluetooth della tua auto. Per utilizzare CarPlay, devi disattivare il Bluetooth dell'auto.

Attivare Siri e disporre di una connessione Internet

Per poter utilizzare CarPlay, devi attivare Siri sull'iPhone e disporre di una connessione Internet attiva.

Collega il tuo iPhone all'auto inserendo un cavo USB-C lightning nel tuo iPhone e nella porta USB dell'auto con i bordi bianchi. Se usi CarPlay per la prima volta, devi accettare i termini e le condizioni sul display centrale. Dopodiché, CarPlay si avvierà. Se hai già usato CarPlay in precedenza, si avvierà automaticamente quando colleghi il telefono all'auto.

Schermata CarPlay

Puoi accedere alla schermata app di CarPlay aprendo l'app CarPlay nella libreria delle app. Se nella barra degli strumenti compare il simbolo CarPlay , puoi accedere alla schermata anche premendo questo simbolo.

Una volta attiva, la schermata CarPlay occupa l'intero display centrale. Se però vuoi tornare al sistema integrato nell'auto, la barra inferiore, la barra degli strumenti e la barra di stato restano sempre visibili.

Navigazione con CarPlay

Puoi utilizzare le app di navigazione sul tuo iPhone tramite Apple CarPlay. Se avvii un percorso di navigazione tramite CarPlay, puoi vedere le indicazioni nella schermata CarPlay del display centrale e nel display del conducente. Se stai seguendo un itinerario nell'app di navigazione dell'auto e poi avvii un altro itinerario in CarPlay, la navigazione sul display del conducente dell'app dell'auto si interrompe.

Utilizzo di Siri

Se vuoi usare Siri invece dell'assistente digitale integrato nell'auto, tieni premuto il pulsante del comando vocale  sul volante mentre CarPlay è attivo.

Puoi utilizzare Siri per leggere, scrivere e inviare messaggi. Siri leggerà e scriverà i messaggi nella lingua selezionata nelle impostazioni di Siri del tuo iPhone. Se scrivi un messaggio usando Siri, il display centrale non lo mostra, ma viene invece visualizzato sul tuo iPhone.

3.2.5. Android Auto™

Collega il tuo telefono con un cavo USB e attiva Android Auto™ per utilizzare il tuo telefono Android™ tramite l'auto.

Android Auto ti mette a disposizione un altro modo di utilizzare il tuo cellulare compatibile attraverso l'interfaccia dell'auto. Con Android Auto, puoi accedere in tutta sicurezza alle applicazioni di comunicazione, navigazione e multimediali del tuo telefono tramite il display centrale e i pulsanti al volante.

Importante

Leggi e regolamenti locali

Assicurati di rispettare tutte le leggi e le normative locali sull'uso del cellulare durante la guida.

Contenuti di Android Auto

Volvo non si assume alcuna responsabilità per i contenuti disponibili in Android Auto.

Nota

Compatibilità del telefono e app supportate

Android Auto funziona solo con i telefoni Android, ma non con tutti i modelli di telefono. Per sapere se il tuo telefono è compatibile o per maggiori informazioni sulle app supportate, visita il sito web di Android Auto www.android.com/auto/ [<https://www.android.com/auto/>].

Marchi commerciali e compatibilità di Google

Google, Android e Android Auto sono marchi commerciali di Google LLC. È necessario un telefono Android compatibile e un piano dati attivo compatibile.

Suggerimento

Mantieni aggiornato il tuo telefono

Aggiorna sempre il tuo telefono e le app alle ultime versioni.

Collegamento del tuo telefono e avvio di Android Auto

Nota

Installa Android Auto sul tuo telefono, devi disporre di una connessione Internet attiva

Per poter utilizzare Android Auto, devi aver installato l'app Android Auto sul tuo telefono e devi avere una connessione Internet attiva.

Collega il tuo telefono all'auto collegando un cavo da USB adatto al tuo telefono e nella porta USB dell'auto con i bordi bianchi. Se usi Android Auto per la prima volta, devi accettare i termini e le condizioni sul display centrale. Dopodiché, Android Auto si avvierà. Se in precedenza hai già usato Android Auto, si avvierà automaticamente quando colleghi il tuo telefono all'auto.

Schermata Android Auto

Puoi accedere alla schermata di Android Auto aprendo l'app Android Auto nella libreria delle app. Se nella barra degli strumenti compare il simbolo Android Auto  puoi accedere alla schermata anche premendo questo simbolo.

Una volta attiva, la schermata Android Auto occupa l'intero display centrale. Se però vuoi tornare al sistema integrato nell'auto, la barra inferiore, la barra degli strumenti e la barra di stato restano sempre visibili.

Navigazione con Android Auto

Puoi utilizzare le app di navigazione sul telefono tramite Android Auto. Se avvii un percorso di navigazione tramite Android Auto, puoi vedere le indicazioni nella schermata Android Auto del display centrale e nel display del conducente. Se stai seguendo un itinerario nell'app di navigazione dell'auto e poi avvii un altro itinerario in Android Auto, la navigazione sul display del conducente dell'app dell'auto si interrompe.

Utilizzo dell'Assistente Google

Parla con l'Assistente Google su Android Auto per eseguire operazioni con la voce, in modo da poterti concentrare sulla guida. Per utilizzare l'Assistente Google, basta dire ""Hey Google" o tenere premuto il pulsante del comando vocale  sul volante mentre Android Auto è attivo.

Puoi utilizzare l'Assistente Google per attività come invio di messaggi, indicazioni stradali o controllo dei supporti multimediali.

3.3. Audio e media

Ascolta la musica e i contenuti multimediali usando l'impianto audio dell'auto. Puoi regolare l'audio nelle impostazioni.

Impostazioni audio

Ci sono tante impostazioni dell'audio che ti consentono di personalizzare la tua esperienza d'ascolto.

Radio e lettori multimediali

Puoi ascoltare la radio in diretta con l'app radio preinstallata e trasmettere i contenuti multimediali dal tuo telefono all'auto con il lettore multimediale Bluetooth.

Suggerimento

Puoi trovare e scaricare altre applicazioni multimediali di terze parti tramite l'app store dell'auto.

Controllo della riproduzione multimediale

Puoi controllare la riproduzione dei contenuti multimediali in vari modi usando:

- i comandi della riproduzione multimediale nel display centrale
- la manopola multimediale e i pulsanti sotto il display centrale
- i pulsanti sul volante
- il comando vocale.

3.3.1. Radio

Usa l'app radio preinstallata per ascoltare la radio in diretta nella tua auto.

Collegamento di stazioni radio DAB ed FM

Il collegamento DAB e FM consente all'auto di selezionare automaticamente il segnale più forte tra le sorgenti DAB o FM delle stazioni collegate. Puoi attivare o disattivare il collegamento nelle impostazioni dell'app radio.

Annunci radio

Quando ascolti la radio, potresti sentire alcuni annunci che interrompono quello che stai ascoltando. Sono associati a una notifica nel display centrale. Puoi interrompere l'annuncio e continuare ad ascoltare la radio eliminando la notifica.

Puoi scegliere quali annunci radio ascoltare nelle impostazioni della radio. Premi il simbolo delle impostazioni  nella parte superiore dell'app radio per attivare o disattivare gli annunci.

Preferiti radio

Puoi aggiungere stazioni all'elenco dei preferiti della tua radio per accedervi più rapidamente.

Suggerimento

Puoi trovare e scaricare altre app radio tramite l'App Store.

3.3.1.1. Aggiunta di preferiti nella radio

Puoi aggiungere stazioni radio all'elenco dei preferiti nell'app radio.

Aggiungi all'elenco dei preferiti le stazioni radio che ascolti spesso per accedervi più rapidamente.

1. Premi il simbolo della libreria delle app  nella barra inferiore e apri l'app radio.
2. Trova l'emittente che vuoi aggiungere come preferita nell'elenco delle stazioni radio attualmente disponibili.

3. Premi il simbolo a forma di stella ☆ a destra del nome della stazione.

> L'aspetto del simbolo della stella della stazione cambia e la stazione radio appare nell'elenco dei preferiti.

Se vuoi rimuovere una stazione dall'elenco dei preferiti, premi la stella accanto al nome.

3.3.1.2. Sintonizzazione delle stazioni DAB ed FM

Attiva o disattiva il collegamento DAB e FM nelle impostazioni dell'app radio.

In caso di stazione FM e stazione DAB corrispondenti, spesso è possibile collegarle nell'app radio. Collegando le due sorgenti radio, l'auto passa automaticamente dalle stazioni DAB a quelle FM per riprodurre quelle con la ricezione più forte.

1. Premi il simbolo della libreria delle app  nella barra inferiore e apri l'app radio.

2. Premi il simbolo delle impostazioni  per accedere alle impostazioni della radio.

3. Attiva o disattiva il collegamento DAB e FM.

> Quando è attivata, l'app radio mostra una scheda delle stazioni radio.

Quando è disattivata, l'app radio mostra schede separate per le stazioni DAB e FM.

Nota

Potrebbe non essere possibile collegare alcune stazioni DAB e FM corrispondenti, quindi queste appariranno come stazioni separate.

3.3.2. Impostazioni audio

Nelle impostazioni puoi modificare e regolare diverse opzioni audio.

Mirata

Puoi scegliere tra quattro impostazioni di diffusione del suono: tutto, conducente, anteriore e posteriore. "Tutto" è l'impostazione predefinita e non diffonde il suono in una direzione particolare. Diffonde il suono in modo neutro offrendo la stessa esperienza audio nei sedili anteriori e posteriori. L'impostazione "conducente" diffonde il suono verso il conducente. L'impostazione "anteriore" concentra la diffusione del suono nei sedili anteriori e quella "posteriore" sui sedili posteriori.

Se imposti la diffusione del suono preferito su "tutto" o "conducente", puoi anche attivare e regolare l'audio surround.

Tono

Personalizza il suono dei tuoi supporti multimediali regolando i valori dei vari toni.

Volume

Dal display centrale puoi regolare il volume di vari tipi di suono quali:

- Media
- Suoneria
- Chiamate
- Assistente vocale
- Navigazione
- Notifiche
- Parcheggio assistito

Suggerimento

Puoi regolare il volume dei suoni nella tua auto anche in altri modi. Puoi ruotare la manopola multimediale sotto il display centrale o premere i pulsanti sul lato destro del volante.

3.3.3. Lettori multimediali

La tua auto è dotata di un lettore multimediale preinstallato. Puoi scaricare altre applicazioni multimediali di terze parti dall'app store nella libreria delle app.

La tua auto è dotata di lettore multimediale Bluetooth preinstallato nella libreria delle app.

Utilizza l'app multimediale Bluetooth per trasmettere i contenuti multimediali da un dispositivo connesso via Bluetooth direttamente all'auto.

3.4. App dell'auto

Trovi tutte le app dell'auto nella libreria app.

Per accedere alla libreria app premi il rispettivo simbolo nella barra inferiore.



Simbolo libreria app

Alcune app come media Bluetooth, Google Maps e Assistente Google sono preinstallate. Puoi cercare e scaricare nuove app tramite Google Play, accessibile dalla libreria delle app.

3.4.1. Download delle app

Scarica altre app per la tua auto nella libreria delle app dall'app store.

La tua auto integra alcune app preinstallate, ma puoi trovarne e scaricarne altre nell'app store.

Per poter scaricare le app, la tua auto deve essere ferma e connessa a internet.

1. Premi il simbolo della libreria  delle app nella barra inferiore.
2. Premi **Ottieni più app** per accedere all'app store.



Per poter aprire Google Play, il profilo utente corrente deve avere effettuato l'accesso a un account Google.

3. Cerca l'app che vuoi scaricare.
 4. Scarica e installa l'app desiderata.
- > Se l'app è stata scaricata e installata correttamente, viene visualizzata nella libreria delle app.
-

3.4.2. Disinstallazione delle app

Puoi disinstallare le app che non vuoi o che non usi più nella libreria delle app.



Le app preinstallate, come telefono e radio, non si possono disinstallare.

1. Premi il simbolo della libreria  delle app nella barra inferiore.
2. Trova l'app che vuoi disinstallare, quindi tieni premuta l'app finché non compare un menu.
3. Seleziona **Disinstalla** dal menu.

4. Premi **Uninstall** per continuare a disinstallare l'app.

> L'app viene disinstallata e scompare dalla libreria delle app.

 **Suggerimento**

Puoi disinstallare le app anche andando nelle impostazioni della privacy, premendo **Mostra tutte le app** e selezionando l'app che desideri disinstallare.

3.5. Connettività e software

Connetti la tua auto a Internet per sfruttare al meglio ogni funzione e ricevere aggiornamenti del software over-the-air.

Connettività Internet

Connetti la tua auto a internet tramite Wi-Fi, un telefono cellulare con connessione Bluetooth o la connessione alla rete mobile integrata nella tua auto^[1].

Aggiornamenti software

Gli aggiornamenti over-the-air mantengono aggiornato il software della tua auto.

^[1] La disponibilità può variare da regione a regione.

3.5.1. Connessione Internet

Connettendo la tua auto a Internet puoi accedere ad alcune funzioni e agli aggiornamenti software over-the-air.

Puoi collegare l'auto a Internet in vari modi. Quando l'auto ha più modalità di accesso a Internet, procede con il seguente ordine di priorità:

- Rete Wi-Fi
- Tethering del telefono con connessione Bluetooth
- Rete mobile^[1]

Wi-Fi

Puoi accedere a Internet collegando l'auto a una rete Wi-Fi. L'auto può connettersi automaticamente alla rete ogni volta che si trova nel raggio d'azione.

Il contenuto di questo manuale rappresenta lo stato del manuale d'uso al momento della stampa e potrebbe non essere completamente valido in futuro. Per ulteriori informazioni, consulta la prima pagina per la nota completa di esclusione di responsabilità.

Tethering del telefono con connessione Bluetooth

Quando un telefono è collegato tramite Bluetooth, l'auto può utilizzare la connessione Internet mobile del telefono. Per farlo, il tethering Bluetooth deve essere abilitato per il telefono nelle impostazioni di connettività dell'auto. Sia il telefono che il gestore di rete mobile devono supportare la condivisione della connessione internet tramite tethering.

Rete mobile ^[1]

L'auto è dotata di un modem integrato per la connessione alla rete mobile. La connessione Internet mobile viene impostata prima dell'acquisto dell'auto ed è inclusa per un certo numero di anni. L'auto può connettersi a internet se ha un abbonamento attivo alla rete mobile e si trova in un'area con ricezione di rete. Contatta un'officina autorizzata Volvo per informazioni sui servizi di connettività mobile per la tua auto.

L'auto supporta le reti mobili fino al 4G incluso. La velocità della rete mobile disponibile dipende dalla scheda SIM installata nella tua auto.

Nota

Consenso a Internet

Prima di utilizzare la rete mobile, devi accettare i termini e le condizioni di Internet. Vai **Termini di servizio Internet** nelle impostazioni sulla privacy per accettarli e verificare di averli accettati.

Condizioni e limitazioni della connettività di rete mobile

- L'auto deve trovarsi in un'area con ricezione di rete mobile.
- Devono essere attivi i servizi di connettività mobile della regione in cui si trova l'auto.
- Ostacoli come edifici, colline e montagne possono indebolire o bloccare il segnale della rete mobile.

Impostazioni della connessione a Internet

Puoi trovare le impostazioni di connettività nel display centrale.

^[1] La disponibilità può variare da regione a regione.



3.5.1.1. Connessione a Internet tramite un telefono connesso a Bluetooth

Collega il tuo telefono all'auto via Bluetooth e condividi la connessione a Internet.

 **Nota**

La condivisione della connessione internet mobile del tuo telefono con l'auto influisce sulla quantità di dati mobili utilizzati. Alcuni operatori di telefonia mobile potrebbero non consentire questo tipo di utilizzo dei dati. La quantità disponibile potrebbe essere limitata oppure gli operatori potrebbero richiedere costi aggiuntivi. Prima di attivare il tethering Bluetooth, controlla le condizioni di utilizzo dei dati del tuo operatore.

Per poter condividere la connessione Internet del tuo telefono, devi collegarlo all'auto tramite Bluetooth.

1. Premi il simbolo dell'auto  nella barra inferiore e accedi alle **Impostazioni**.
 2. Vai in **Connettività** → **Bluetooth**.
 3. Premi il simbolo del tethering Bluetooth  del telefono che vuoi usare per condividere la connessione a Internet.
 4. Premi **Accetta** per continuare l'attivazione del tethering.
- > Il simbolo del tethering Bluetooth cambia colore, per indicare che il tethering è attivo.

3.5.1.2. Connessione Internet tramite Wi-Fi

Connettiti a Internet collegando la tua auto a una rete Wi-Fi.

 **Nota**

Puoi connetterti a una nuova rete Wi-Fi solo quando l'auto è ferma. Se stai guidando e vuoi connetterti a una rete Wi-Fi, puoi scegliere solo una rete salvata.

1. Premi il simbolo dell'auto  nella barra inferiore e accedi alle **Impostazioni**.
 2. Vai in **Connettività** → **Wi-Fi**.
 3. Abilita il Wi-Fi se è disabilitato.
 4. Seleziona la rete Wi-Fi a cui connetterti.
 5. Inserisci la password della rete Wi-Fi dalla tastiera del display centrale e premi **Fatto**.
- > L'auto si collega alla rete Wi-Fi.



3.5.2. Riavvio del modulo di connettività dell'auto

Puoi riavviare il modulo di connettività dell'auto utilizzando il pulsante dello sbrinamento massimo nella plancia di comando sotto il display centrale.

In caso problemi di connettività con l'auto, ad esempio di interruzione della connessione Internet, il riavvio potrebbe essere un modo per risolvere i problemi.

Attenzione

Quando riavvii il modulo di connettività devi parcheggiare la tua auto perché l'allarme collisione automatico relativo all'assistenza di emergenza verrà disattivato durante il riavvio.

1. Tenere premuto il pulsante di sbrinamento massimo  nella plancia di comando sotto il display centrale. Continua a premere il pulsante finché il pulsante SOS sul soffitto dell'auto non inizia a lampeggiare.
2. Rilascia il pulsante di sbrinamento massimo .
- > Il modulo di connettività si riavvia.
3. Attendi qualche minuto per il ripristino della connettività.

La connessione a Internet non funziona ancora?

Se dopo due giorni la connessione a Internet non funziona ancora, prova a riavviare il modulo di connettività. Se il problema non si risolve, rivolgiti a un'officina autorizzata Volvo.

3.5.3. Aggiornamenti over-the-air

Gli aggiornamenti over-the-air mantengono aggiornato il software della tua auto.

Quando la tua auto è connessa a internet, può ricevere aggiornamenti over-the-air^[1] che mantengono il software dell'auto sempre aggiornato. La tua auto segnala tramite una notifica visiva quando è disponibile un aggiornamento da scaricare e installare.

Puoi controllare se ci sono nuovi aggiornamenti del software andando in **Sistema** → **Caratteristiche del sistema** → **Aggiornamento software** nelle impostazioni.

Download degli aggiornamenti del software

Per poter scaricare un aggiornamento del software, la tua auto deve essere connessa a Internet mobile e devi aver approvato l'uso dei servizi connessi. La tua auto scarica l'aggiornamento utilizzando una rete mobile.

i Nota

Quando scarichi gli aggiornamenti del software, potrebbero esserti addebitate delle spese per l'utilizzo dei dati. Ciò dipende dall'utilizzo dei dati incluso nel tuo contratto di Internet mobile.

Installazione degli aggiornamenti software

Quando è disponibile un nuovo aggiornamento software, l'auto lo scarica senza però installarlo. Devi avviare l'installazione autonomamente, dalla notifica visualizzata sul display centrale o nella schermata Aggiornamento software. Puoi anche scegliere di posticipare l'aggiornamento in modo che venga installato in un secondo momento.

Non puoi utilizzare le funzioni dell'auto durante l'installazione di un aggiornamento del software, quindi assicurati che tu non debba usare l'auto durante l'installazione dell'aggiornamento. Il processo di installazione inizia solo dopo che sei sceso dall'auto e che l'hai bloccata. Se non blocchi l'auto entro pochi minuti dall'inizio dell'installazione, l'aggiornamento verrà annullato e potrai provare a installarlo nuovamente in un secondo momento.

i Nota

Se devi accedere all'auto durante il processo di installazione, usa lo stelo chiave rimovibile della chiave standard per aprire l'auto.

i Nota

Problemi d'installazione

Potrebbero esserci aggiornamenti che non puoi installare autonomamente. In questo caso, nel display centrale compare una notifica che ti dice come procedere.

Non utilizzare la porta di diagnostica

Non utilizzare la porta diagnostica durante l'installazione di un aggiornamento software. L'utilizzo della porta diagnostica durante un'installazione potrebbe influenzare i sistemi dell'auto e l'aggiornamento del software.

^[1] OTA

3.6. Comando vocale

Tieni le mani sul volante e interagisci con l'auto parlando con l'assistente digitale.

Con l'aiuto dell'assistente digitale, puoi utilizzare il comando vocale per effettuare ricerche in internet o consultare le previsioni meteo. Puoi anche utilizzare la tua voce per interagire con l'auto e controllare una serie di funzioni, tra cui:

- Lettore MD
- Telefono
- Navigazione

Il contenuto di questo manuale rappresenta lo stato del manuale d'uso al momento della stampa e potrebbe non essere completamente valido in futuro. Per ulteriori informazioni, consulta la prima pagina per la nota completa di esclusione di responsabilità.

- Climatizzatore

Come parlare all'assistente digitale

L'assistente comprende il linguaggio d'uso quotidiano, quindi non devi conoscere comandi vocali specifici per utilizzarlo. Puoi chiedere qualsiasi cosa e l'assistente ti risponderà verificando quello che hai detto e facendo ciò che hai chiesto. Ti avvisa se non ti capisce.

Nota

- Il sistema di comando vocale è gestito da un fornitore esterno. La disponibilità, le modalità di utilizzo e il funzionamento possono variare nel tempo e in base all'area geografica.
- Una connessione internet scadente può ridurre le funzioni disponibili.

3.6.1. Impiego dei comandi vocali

Controlla e imposta diverse funzioni dell'auto usando la tua voce e l'assistente digitale.

Per interagire con l'assistente digitale devi utilizzare comandi vocali specifici solo quando lo attivi. Una volta attivato l'assistente, basta parlare o impartire istruzioni utilizzando frasi di uso quotidiano.

Nota

L'Assistente Google non è ancora disponibile in tutte le lingue. Scopri di più in support.google.com o prova a usare una lingua diversa, se puoi.

1. Per attivare l'Assistente Google devi dire "Ok Google" o "Hey Google".
> L'assistente conferma che è in ascolto.
2. Parla o dai istruzioni all'assistente digitale utilizzando frasi di uso quotidiano.

Suggerimento

Altre modalità di attivazione

Puoi attivare l'assistente digitale anche premendo il pulsante del comando vocale sul volante  e dal display centrale.

Accesso al tuo account Google

Se accedi con un account Google e l'auto è online, le funzioni dell'Assistente Google sono più personalizzate. Ad esempio, puoi chiamare facilmente i contatti salvati nei tuoi contatti Google o controllare il contenuto del tuo Google Calendar.

4. Comfort e clima dell'abitacolo

Familiarizza con l'interno della tua auto e con i comandi per la regolazione dei sedili, il clima e i finestrini.



La tua auto è dotata di numerose funzioni che ti supportano durante la guida. Mentre alcune funzioni servono principalmente per il comfort, altre migliorano la visibilità. La lettura di questa sezione del manuale può aiutarti a rendere più piacevole la guida.

4.1. Interni

Scopri la configurazione degli interni e le dotazioni utili, come i portabevande e le porte di ricarica per i tuoi dispositivi.

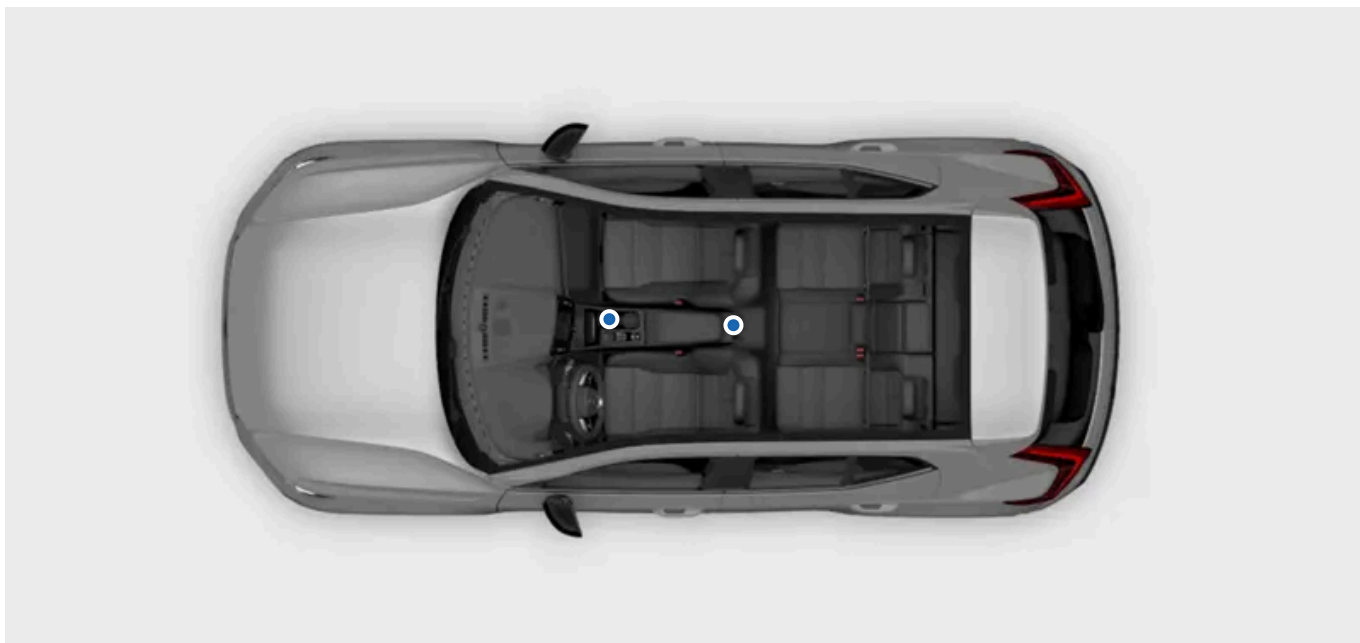

Panoramica degli interni

È consigliabile conoscere i nomi e le posizioni di alcune aree e componenti citati nel manuale.

Abitacolo	L'abitacolo è suddiviso in abitacolo anteriore e posteriore.	
Bagagliaio	Il bagagliaio, o vano di carico, è lo spazio dietro i sedili posteriori, al quale di solito accedi dal retro dell'auto.	
Cruscotto	Con cruscotto s'intende l'insieme dei pannelli e dei componenti che si trovano davanti al conducente e al passeggero anteriore. Qui si trovano alcune delle principali aree di interazione dell'auto, come i display, il volante, le bocchette dell'aria e il vano portaoggetti.	
Tunnel centrale	Il tunnel centrale si trova tra i sedili anteriori. Qui trovi un vano portaoggetti, un caricabatteria wireless, una presa elettrica, prese USB e un portabevande.	Ci sono anche porte USB nella parte anteriore e posteriore del tunnel centrale.
Pannello di comando delle portiere	Ogni portiera integra una serie di comandi per i finestrini e le chiusure.	

Nota

C'è un lettore di chiavi di riserva nella parte inferiore del portabicchieri del tunnel centrale.

4.1.1. Utilizzo del caricabatteria wireless

Usa il caricabatteria wireless per ricaricare i dispositivi certificati Qi, ad esempio il telefono.



Per utilizzare il caricabatteria wireless, il tuo dispositivo deve essere certificato secondo lo standard di ricarica wireless Qi. Assicurati inoltre che la ricarica wireless sia abilitata sul dispositivo ^[1] e sul caricabatteria stesso. Puoi attivare il caricatore nel display centrale.

 **Attenzione**

La carica wireless può influenzare il funzionamento di pacemaker o altri impianti medici. Se ne indossi uno, prima di usare il sistema di carica wireless consulta il tuo medico.

 **Importante**

Schede NFC e carica

Mentre è attiva la funzione di carica, non posizionare schede con tecnologia NFC ^[2], come carte di pagamento elettronico, tra il caricabatteria wireless e il dispositivo. Potrebbero danneggiarsi.

Se conservi carte o altri oggetti sensibili nella custodia del tuo telefono, prima della carica rimuovili o assicurati che non si trovino tra il tuo telefono e il caricatore.

Prima di caricare un dispositivo, controlla che sul caricatore non ci siano altri oggetti.

1. Metti il dispositivo al centro del caricatore.



Il dispositivo inizia a caricarsi e il simbolo della carica compare nella barra di stato del display centrale.

 **Attenzione**

Quando esci dall'auto, non lasciare il tuo telefono sul caricabatteria wireless.

i **Nota**

- È possibile che la carica di dispositivi diversi abbia risultati diversi. Ad esempio, il tempo necessario per l'avvio della carica e la velocità di completamento della carica di un dispositivo.
- Il tuo telefono potrebbe surriscaldarsi durante la carica. Questo è normale e non deve preoccuparti. Se il dispositivo si surriscalda, la carica viene disattivata.

Se il dispositivo non si carica

Se il sistema di ricarica rileva un problema, appare una notifica sul display centrale. In tal caso, puoi agire in questo modo:

- Verifica di aver attivato il caricatore nel display centrale.
- Controlla che sul caricabatteria non vi siano altri oggetti oltre al dispositivo che vuoi caricare.
- Solleva il dispositivo e poi rimettilo al centro della base di carica.
- Rimuovi eventuali protezioni e cover dal dispositivo.
- Disabilita la funzione NFC del dispositivo, se presente.

^[1] Molti dispositivi certificati Qi sono sempre abilitati

^[2] Comunicazione a corto raggio

4.1.2. Abilitazione del caricabatteria wireless

Puoi abilitare o disabilitare il caricabatterie wireless nel display centrale.

Prima di poter utilizzare il caricabatterie devi abilitarlo.

1. Premi il simbolo dell'auto  nella barra inferiore e accedi alle **Impostazioni**.
2. Vai su **Comandi** → **Altro** → **Carica del dispositivo wireless**.
3. Attiva il caricabatterie

4.1.3. Porte USB

Puoi usare le porte USB della tua auto per caricare telefoni, tablet o altri dispositivi.

Posizione delle porte USB

All'interno del vano portaoggetti del tunnel centrale sono presenti due porte USB.



Ci sono anche due porte USB nella parte posteriore del tunnel centrale.



Utilizzo delle porte USB

Durante la carica alcuni dispositivi si possono surriscaldare. È una cosa del tutto normale.

Se esci dall'auto, le porte vengono solitamente disattivate. Se lasci aperta l'auto, le porte restano attive ancora per un po'.

Importante

Quando si utilizzano le porte USB, posiziona il dispositivo collegato in modo che non possa ferire i passeggeri in caso di frenata brusca o di collisione.

Nota

Scollega sempre i dispositivi dalla porta quando non li usi.

I dispositivi collegati a una presa da 12 V possono attivarsi quando usi la preclimatizzazione e anche quando l'auto è spenta.

Specifiche delle porte USB

La potenza erogata dalle porte USB dipende dal dispositivo che si sta ricaricando. La tensione e la corrente vengono modulate in base a quanto accettato dal dispositivo.

Il contenuto di questo manuale rappresenta lo stato del manuale d'uso al momento della stampa e potrebbe non essere completamente valido in futuro. Per ulteriori informazioni, consulta la prima pagina per la nota completa di esclusione di responsabilità.

- Presa tipo C
 - Versione 3.1
 - Tensione di alimentazione 5 V
 - Corrente max. 3,0 A
-

4.1.4. Presa da 12 V

Puoi usare una presa da 12 V per alimentare vari dispositivi elettrici, come ad esempio un frigo da viaggio.



La presa elettrica da 12 V nel tunnel centrale



La presa elettrica da 12 V sul lato destro del bagagliaio

Affinché la presa fornisca corrente, accendi il quadro. La presa è attiva finché il livello della batteria da 12 V non si abbassa troppo.

L'auto disattiva automaticamente la presa di corrente quando spegni il motore e blocchi l'auto. Se lasci aperta l'auto, la presa resta attiva ancora per un po'.

 **Nota**

Scollega sempre i dispositivi dalla presa e chiudi il coperchio quando non li utilizzi.

I dispositivi collegati a una presa da 12 V possono attivarsi quando usi la preclimatizzazione e anche quando l'auto è spenta.

Alcuni dispositivi possono surriscaldarsi quando vengono caricati attraverso la presa da 12 V. Per molti dispositivi questo è normale.

 **Attenzione**

La mancata osservanza delle seguenti istruzioni può causare danni o lesioni personali.

- Non utilizzare dispositivi elettrici con spine grandi e pesanti. Possono danneggiare la presa o allentarsi durante la guida.
- Non utilizzare dispositivi elettrici che potrebbero interferire con i sistemi dell'automobile, quali il ricevitore radio.
- Collega solo dispositivi non danneggiati e perfettamente funzionanti che soddisfino tutti gli standard di sicurezza pertinenti^[1].
- Controlla i dispositivi collegati per evitare danni o lesioni in caso di malfunzionamento.
- Non collegare adattatori o prolunghie alla presa da 12V possono annullarne le funzioni di sicurezza.
- Non esporre la presa, i connettori o i dispositivi collegati ad acqua o altri liquidi.
- Non toccare né usare la presa se sembra danneggiata o in caso di contatto con acqua o altri liquidi.

Potenza nominale

 **Importante**

La potenza massima assorbita è di 120 W (10 A).

^[1] Marchio CE, marchio UL o marchio di conformità analogo.

4.1.5. Alette parasole

Le alette parasole si trovano in alto davanti al sedile del conducente e al sedile del passeggero anteriore.

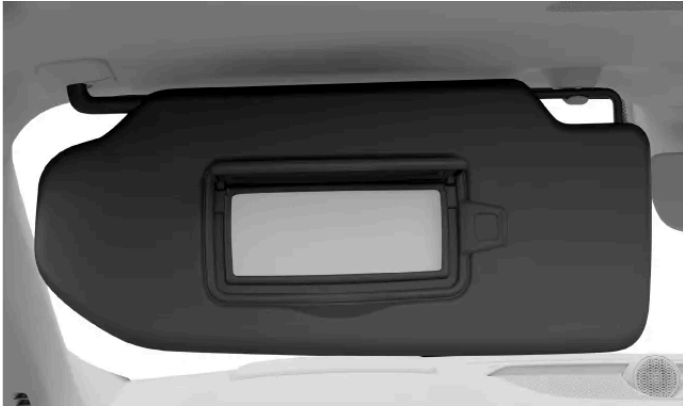

Le alette possono essere ripiegate e inclinate lateralmente all'occorrenza.

Nell'aletta parasole è presente uno specchietto coperto. La luce dello specchietto si accende automaticamente all'apertura del coperchio.

Sull'aletta parasole è presente anche una clip che può essere utilizzata per appoggiare comodamente carte o biglietti, ad esempio.

4.2. Climatizzatore

La tua auto può mantenere un clima confortevole nell'abitacolo. Raffredda, riscalda e deumidifica l'aria per te quando necessario. Alcune funzioni integrate garantiscono anche una buona qualità dell'aria.



Questa sezione del manuale descrive le varie funzioni clima della tua auto, come il climatizzatore, le modalità climatiche e le opzioni di riscaldamento.

4.2.1. Comandi del climatizzatore

Puoi controllare il clima interno dell'auto in vari modi, dall'interno dell'auto e dal tuo telefono.



Pulsanti nel display centrale e dello sbrinatori sulla plancia di comando sotto il display centrale

Qui puoi controllare il clima interno dell'auto:

- Dal display centrale
- La plancia di comando sotto il display centrale.

Suggerimento

Utilizza l'app mobile per l'auto per la preclimatizzazione della tua auto da remoto. Così, quando sali in auto puoi trovare un clima piacevole nell'abitacolo.

4.2.1.1. Attivazione del riscaldamento del sedile



Puoi attivare il riscaldamento dei sedili dalla schermata comfort nel display centrale. Puoi scegliere tra tre livelli di riscaldamento.

Quando le temperature sono più fredde, riscalda il tuo sedile e goditi una guida più piacevole. Puoi attivare e regolare il riscaldamento del sedile dal display centrale.

Attenzione

Il riscaldamento dei sedili non deve essere utilizzato da persone che:

- hanno difficoltà a percepire gli sbalzi di temperatura a causa riduzione delle percezioni sensoriali.
- hanno difficoltà a controllare le impostazioni del riscaldamento del sedile.

1. Apri la vista comfort dei sedili premendo il simbolo del sedile corrispondente   nella barra inferiore.
2. Seleziona il livello di riscaldamento che preferisci.

Per chiudere la vista comfort, premi il simbolo della freccia in basso nella barra inferiore.

Suggerimento

Riscaldamento automatico dei sedili

Quando fa freddo, il riscaldamento automatico del sedile può fare piacere. Per attivare il riscaldamento automatico, vai alle impostazioni del sistema di climatizzazione.

4.2.1.2. Attivazione del riscaldamento del volante

Puoi comandare il riscaldamento del volante dal display centrale. Puoi attivarlo manualmente o impostarne l'attivazione automatica.

Quando fa freddo, il volante riscaldato rende più piacevole la guida. Puoi attivare e regolare il riscaldamento del volante dal display centrale.

1. Premi il simbolo del sedile lato conducente nella barra inferiore  .
2. Seleziona il livello di riscaldamento del volante che preferisci.



 **Suggerimento**

Riscaldamento automatico del volante

Quando fa freddo, il riscaldamento automatico del volante può essere piacevole. Per attivare il riscaldamento automatico, vai alle impostazioni del sistema di climatizzazione.

4.2.2. Impostazioni climatizzatore

Nelle impostazioni del clima, puoi scegliere quali funzioni attivare automaticamente all'accensione dell'auto.

Puoi accedere alle impostazioni del clima premendo il simbolo della ventola  nella barra inferiore e andando nelle impostazioni .

Puoi impostare varie impostazioni del clima per attivare e impostare automaticamente il livello di riscaldamento. Alcune di queste sono:

- Riscaldamento del sedile
- Riscaldamento del volante
- Sbrinamento anteriore
- Lunotto termico
- Riscaldamento ausiliario

4.2.3. Temperatura e climatizzatore

Utilizzando le impostazioni automatiche del clima, l'impianto di climatizzazione dell'auto garantisce sempre un abitacolo confortevole. Tuttavia, se vuoi, puoi sempre impostarlo come preferisci.

La modalità clima automatico rende l'abitacolo confortevole nella maggior parte delle circostanze. Tuttavia, è sempre possibile effettuare delle regolazioni. Ad esempio, puoi modificare le impostazioni della temperatura, lasciare che le diverse zone climatiche abbiano le proprie impostazioni e modificare le impostazioni del climatizzatore.

4.2.3.1. Attivazione del climatizzatore

Il climatizzatore raffredda e deumidifica l'aria in entrata.

Quando lo selezioni, il climatizzatore si attiva o disattiva automaticamente per mantenere la temperatura impostata.

Il climatizzatore funziona in modo efficiente solo se tutti i finestrini, le portiere e il bagagliaio sono chiusi.

1. Premi il simbolo della ventola  nella barra inferiore.
2. Premi il simbolo del climatizzatore A/C.



4.2.3.2. Impostazione della temperatura

Puoi modificare la temperatura dell'abitacolo dal display centrale.

1. Premi la temperatura nella barra inferiore.
2. Regola la temperatura con il simbolo più o meno.

4.2.3.3. Sincronizzazione della temperatura

Per impostazione predefinita, la temperatura impostata dal conducente viene utilizzata per tutte le zone climatiche. Tuttavia, ogni zona climatica può avere anche un'impostazione individuale. Puoi passare da un'opzione all'altra desincronizzando e sincronizzando la temperatura.

1. Premi l'impostazione della temperatura nella barra inferiore.
2. Premi il simbolo di sincronizzazione  per desincronizzare la temperatura.
> Le zone del climatizzatore non sono più sincronizzate e compare il simbolo di desincronizzazione.
3. Premi il simbolo di desincronizzazione  per sincronizzare di nuovo la temperatura.

Suggerimento

La sincronizzazione dell'impostazione della temperatura viene annullata anche quando il passeggero imposta una temperatura diversa sul proprio lato.

4.2.4. Distribuzione dell'aria e modalità di climatizzazione

La distribuzione generale dell'aria dipende dalla modalità e dalle impostazioni del climatizzatore selezionate. Alcune bocchette di ventilazione consentono anche un'ulteriore regolazione del flusso d'aria in tutta l'auto.

Bocchette di ventilazione regolabili

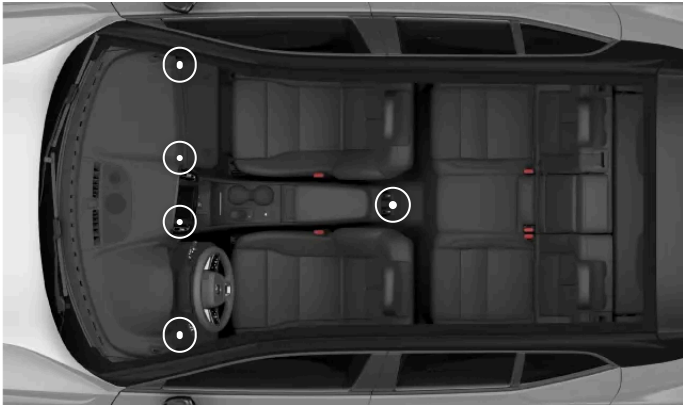

Posizione delle bocchette di ventilazione regolabili

Le bocchette di ventilazione regolabili si possono spostare per controllare la direzione del flusso d'aria.

Modalità di climatizzazione

Sono disponibili due modalità di climatizzazione: automatica e manuale. La modalità automatica gestisce per te la maggior parte delle regolazioni e delle funzioni del climatizzatore. In modalità manuale, invece, puoi controllare da te molte delle impostazioni e delle funzioni disponibili.

Puoi anche spegnere completamente il sistema di climatizzazione.

! Importante

Rischio di condensa

Lo spegnimento completo dell'impianto di climatizzazione può causare la formazione di condensa sui finestrini, che potrebbe compromettere la visibilità.

Le modalità di climatizzazione e le relative impostazioni sono disponibili nella videata climatizzatore del display centrale.

4.2.4.1. Regolazione delle bocchette dell'aria

Le regolazioni delle bocchette di ventilazione si effettuano sul display centrale e tramite le manopole fisiche delle bocchette di ventilazione.

Puoi modificare la direzione del flusso d'aria dalla videata climatizzatore nel display centrale o manualmente utilizzando le manopole delle bocchette di ventilazione.

Per aprire la bocchetta di ventilazione, ruota la manopola della bocchetta di ventilazione. Questo permette all'aria di fluire.

Reindirizzamento del flusso d'aria attraverso il display centrale

1. Premi il simbolo della ventola  nella barra inferiore.
2. Premi i simboli del flusso d'aria per selezionare la direzione del flusso d'aria che preferisci.

Deviazione manuale del flusso dell'aria

3. Sposta il flusso d'aria manualmente con le manopole delle bocchette di ventilazione.

Suggerimento

Se selezioni una direzione specifica del flusso d'aria nel display centrale, mentre la modalità clima automatico è attiva, il sistema di climatizzazione passa alla modalità manuale. Puoi tornare quando vuoi alla modalità climatizzatore automatico selezionando **Automatico** nella videata climatizzatore.

4.2.4.2. Attivazione della modalità di climatizzazione automatica

Quando attivi la modalità di climatizzazione automatica, il sistema di climatizzazione controlla automaticamente le proprie funzioni.

Nota

Quando la distribuzione dell'aria viene modificata manualmente o quando viene attivato lo sbrinatori massimo, il climatizzatore automatico si disattiva.

1. Premi il simbolo della ventola  nella barra inferiore.
2. Premi **Automatico**.
3. Se lo desideri, puoi modificare il livello di potenza delle ventole e la temperatura.

4.2.4.3. Attivazione della modalità di climatizzazione manuale

Se attivi la modalità climatizzatore manuale, puoi impostare la direzione del flusso d'aria che preferisci.

1. Premi il simbolo della ventola nella barra inferiore .
2. Seleziona **Manuale**.
3. Scegli la direzione del flusso d'aria e il livello di potenza delle ventole.

4.2.5. Ghiaccio, condensa e sbrinatori

Condizioni di freddo, ghiaccio e condensa possono ostacolare la visibilità. Per evitare che accada, la tua auto è dotata di sbrinatori, lunotto termico posteriore e specchietti retrovisori riscaldati.

Gli sbrinatori sono posizionati sui finestrini e sul parabrezza. Gli specchietti retrovisori si riscaldano contemporaneamente al lunotto posteriore. Queste funzioni, combinate tra loro, servono a garantire una buona visibilità.

4.2.5.1. Sbrinamento del parabrezza e dei finestrini

Per eliminare rapidamente la condensa e il ghiaccio dal parabrezza e dai finestrini, puoi attivare lo sbrinatori massimo.



Pulsante dello sbrinatori massimo sulla plancia di comando sotto il display centrale

Lo sbrinatori massimo aumenta la velocità della ventola e la temperatura. Se lo sbrinatori massimo è attivo, il climatizzatore è acceso e il ricircolo dell'aria non è disponibile. Quando disattivi di nuovo lo sbrinatori massimo, le impostazioni del clima tornano ai livelli precedenti.

 **Nota**

Quando lo sbrinatori max utilizza la ventola ad alta velocità, il livello di rumore delle ventole aumenta.



La tua auto è dotata anche di un parabrezza riscaldato per la rimozione della condensa e del ghiaccio.

Puoi attivare lo sbrinatori massimo e il parabrezza riscaldato dal display centrale o dalla plancia di comando sottostante.

Attivazione dalla plancia di comando

1. Premi una volta il pulsante dello sbrinatori massimo  per attivare il riscaldamento del parabrezza.
2. Premi di nuovo il pulsante per attivare anche lo sbrinatori massimo.
3. Premi il pulsante una terza volta per spegnere entrambi.

Attivazione dal display centrale

4. Premi il simbolo della ventola nella barra inferiore .
5. Premi una volta il simbolo dello sbrinatori massimo  per attivarlo.
Premi il simbolo del parabrezza riscaldato  per attivarlo.
6. Premi di nuovo il simbolo per spegnerlo.

Suggerimento

Parabrezza riscaldato automatico

Nelle impostazioni del clima, puoi impostare il riscaldamento automatico del parabrezza quando avvii l'auto in climi freddi.

Premi  nella videata climatizzatore e vai in **Sbrinatori elettrico anteriore**.

4.2.5.2. Attivazione del riscaldamento del lunotto posteriore e dello specchietto laterale



Per eliminare condensa e ghiaccio, attiva il riscaldamento del lunotto posteriore e degli specchietti laterali.



Pulsante del lunotto termico sulla plancia di comando sotto il display centrale

Puoi attivare il riscaldamento del lunotto posteriore e degli specchietti laterali dal display centrale e dalla plancia di comando sotto il display centrale.

Attivazione dal display centrale

1. Premi il simbolo della ventola nella barra inferiore .
2. Premi il simbolo del lunotto termico .

Attivazione dalla plancia di comando

3. Premi il pulsante del lunotto termico .

Suggerimento

Lunotto termico automatico

Nelle impostazioni del clima, puoi impostare l'accensione automatica del lunotto termico quando avvii l'auto in climi freddi.

Premi  nella videata climatizzatore e vai in **Sbrinatori lunotto**.

4.2.6. Climatizzatore interno ad auto parcheggiata

Quando è parcheggiata, la tua auto può mantenere il clima interno caldo e confortevole. Puoi anche preconditionare l'auto in modo che l'abitacolo sia preriscaldato per il tuo prossimo viaggio.

Preclimatizzazione

La preclimatizzazione attiva automaticamente la modalità clima automatico per riscaldare l'abitacolo portandolo a una temperatura piacevole prima che sali nella tua auto.

Puoi programmare uno o più timer di preclimatizzazione ricorrenti nel display centrale o tramite l'app mobile dell'auto. La preclimatizzazione si disattiva automaticamente quando si raggiunge l'ora prevista o inizi a guidare.

Puoi avviare la preclimatizzazione anche senza programmare un timer. Puoi farlo nel display centrale o tramite l'app.

La preclimatizzazione è disponibile solo se l'auto ha una quantità sufficiente di carburante nel serbatoio. Se il livello di carburante nell'auto è troppo basso, il riscaldamento si spegne.

Mantenere il riscaldamento attivo dopo aver parcheggiato

Dopo aver parcheggiato, puoi mantenere caldo l'abitacolo sfruttando il calore generato dalla tua guida. Puoi attivare la funzione sul display centrale.

 **Nota**

Le funzioni di climatizzazione parcheggio si disattivano automaticamente al raggiungimento del tempo massimo di funzionamento.

 **Attenzione**

Non lasciare mai bambini o animali domestici incustoditi nella tua auto. Sei responsabile della loro sicurezza e del loro benessere. In alcuni paesi vigono leggi che vietano di lasciare persone o animali domestici all'interno di un veicolo chiuso a chiave.

4.2.6.1. Impostazione di un timer di preclimatizzazione

È possibile impostare e attivare un timer per condizionare l'auto a un determinato orario di partenza. Se desideri, puoi impostare la ripetizione in determinati giorni.

L'impostazione di un timer di preclimatizzazione consente alla tua auto di riscaldare l'abitacolo prima dell'orario di partenza previsto. Puoi impostare il timer in modo che si attivi una sola volta o che si ripeta su base settimanale.

 **Attenzione**

Non utilizzare la preclimatizzazione se l'auto si trova:

- All'interno di spazi non ventilati. Quando il riscaldatore viene avviato vengono prodotte emissioni di gas di scarico.
- In luoghi con materiali infiammabili nelle vicinanze, come carburante, gas, erba lunga e segatura.
- In una situazione di rischio di intasamento del tubo di scarico del riscaldatore.

1. Premi il simbolo della ventola  nella barra inferiore e vai in **Timer**.

2. Vai in **Timer climatizzatore** → **Aggiungi timer**.

3. Scegli un orario di partenza.

> Il timer è impostato.

Impostazione della ripetizione del timer

4. Attiva **Ripeti ogni settimana** per impostare un programma settimanale e seleziona uno o più giorni della settimana.

5. Premi **Salva**.

> Il timer avvia la preclimatizzazione secondo il tuo programma stabilito.

In **Timer** puoi attivare un timer già esistente.

Il contenuto di questo manuale rappresenta lo stato del manuale d'uso al momento della stampa e potrebbe non essere completamente valido in futuro. Per ulteriori informazioni, consulta la prima pagina per la nota completa di esclusione di responsabilità.

4.2.6.2. Avvio della preclimatizzazione senza timer

Puoi avviare rapidamente la preclimatizzazione dell'auto senza un timer programmato. Puoi farlo nel display centrale o tramite l'app.

Se stai per uscire dall'auto ma vuoi continuare a riscaldare l'abitacolo, puoi avviare la preclimatizzazione senza timer. Può essere utile se esci dall'auto per un breve periodo e vuoi tornare e trovarla calda.

Attenzione

Non utilizzare la preclimatizzazione se l'auto si trova:

- All'interno di spazi non ventilati. Quando il riscaldatore viene avviato vengono prodotte emissioni di gas di scarico.
- In luoghi con materiali infiammabili nelle vicinanze, come carburante, gas, erba lunga e segatura.
- In una situazione di rischio di intasamento del tubo di scarico del riscaldatore.

Suggerimento

Se vuoi riscaldare l'abitacolo prima della partenza, puoi avviare rapidamente la preclimatizzazione dall'app.

1. Premi il simbolo della ventola nella barra inferiore .
2. Vai in **Timer** → **Climatizzatore parcheggio**.
3. Premi **Avvia** per attivare la preclimatizzazione.

Premi **Arresta** per spegnere di nuovo.

Nota

Il climatizzatore di parcheggio rimane attivo fino al raggiungimento del tempo massimo di funzionamento, a meno che non premi **Arresta**.

4.2.6.3. Mantenere il riscaldamento attivo dopo aver parcheggiato

Dopo aver parcheggiato, puoi mantenere caldo l'abitacolo sfruttando il calore generato dalla tua guida.

Quando il motore è spento e vuoi rimanere in auto, puoi scegliere di utilizzare il calore generato dalla guida per mantenere caldo l'abitacolo.

i Nota

In caso di clima freddo, la quantità di calore residuo disponibile limita la durata del riscaldamento dell'abitacolo.

1. Premi il simbolo della ventola nella barra inferiore .
 2. Premi **Sfrutta il calore del motore**.
- > L'auto utilizza il calore generato dalla tua guida per mantenere caldo l'abitacolo.

Per disattivarlo premi **Interrompi l'uso del calore del motore**.

Il riscaldamento si spegne automaticamente quando chiudi a chiave l'auto e ti allontani.

4.2.7. Qualità dell'aria

L'auto è stata progettata per garantire un clima interno piacevole e salutare. Il filtraggio dell'aria aiuta a rimuovere odori, sostanze e particelle dall'abitacolo.

Filtro dell'aria dell'abitacolo

L'aria che entra nell'abitacolo viene prima filtrata dal sistema di climatizzazione. Per garantire prestazioni elevate, sostituisci regolarmente il filtro. Se il filtro è sottoposto a un uso intenso, ad esempio nel caso di guida prolungata in aree con smog o nuvole di polvere, occorre sostituirlo più spesso. In caso di dubbi sul tipo di filtro da utilizzare, contatta l'assistenza Volvo.

Sistema di qualità dell'aria

L'aria nell'abitacolo viene purificata nei modi seguenti:

- filtrando le sostanze che provocano allergie e asma
- rimuovendo gas e particelle per ridurre gli odori
- rimuovendo contaminanti dell'aria come i particolati.

Se i sensori di qualità dell'aria rilevano la presenza di contaminanti nell'aria esterna, la presa d'aria si chiude e si attiva il ricircolo dell'aria interna.

CleanZone

CleanZone indica se sono presenti le condizioni per una buona qualità dell'aria.

4.2.7.1. Indicazione della qualità dell'aria

La scheda della qualità dell'aria nella videata climatizzatore del display centrale ti informa sulla qualità dell'aria, all'interno e all'esterno dell'auto.

Le informazioni nella scheda della qualità dell'aria indicano la qualità dell'aria interna ed esterna. Un sensore misura il contenuto di particelle più piccole di 2,5 µm nell'abitacolo. Le informazioni sulla concentrazione di contaminanti all'esterno dell'auto viene gestita da un servizio esterno ed è basata su dati modellati.

Suggerimento

In alcuni Paesi sono disponibili informazioni sul livello di pollini. Premi **Qualità dell'aria e pollini** per vedere altre informazioni dettagliate.

4.2.7.2. Pulizia dell'aria

La tua auto è dotata di varie funzioni di pulizia dell'aria per garantirti una qualità dell'aria buona.

La tua auto è dotata di varie funzioni per garantirti una buona qualità dell'aria. Alcune di queste sono passive, mentre altre si possono controllare nel display centrale.

4.2.7.3. CleanZone

CleanZone è una funzione di qualità dell'aria che controlla e indica la presenza di tutte le condizioni per fornire una qualità dell'aria soddisfacente.

Puoi trovare le informazioni sulla qualità dell'aria nella videata climatizzatore. CleanZone indica se tutte le condizioni per una buona qualità dell'aria nell'abitacolo sono presenti. Se non è possibile ottenerla, nel display centrale puoi vedere quali condizioni non sono ancora soddisfatte.

4.2.7.4. Attivazione del ricircolo dell'aria

Il ricircolo dell'aria ti aiuta a non far entrare aria nociva o maleodorante nell'abitacolo. In alcuni casi, si attiva automaticamente, ma puoi anche attivarlo manualmente nella videata climatizzatore.

Per impostazione predefinita, il sistema di climatizzazione decide automaticamente se attivare il ricircolo dell'aria basandosi su alcune condizioni ambientali. Se il sensore di qualità dell'aria rileva che l'aria esterna è inquinata, l'auto chiude automaticamente la presa d'aria e riutilizza l'aria nell'abitacolo. Se vuoi, puoi anche attivare manualmente il ricircolo dell'aria continuo per chiudere la presa d'aria.

 **Importante**



Se l'aria viene ricircolata per molto tempo, la condensa può appannare i finestrini, pregiudicando la visibilità.

 **Nota**

Se è attivo lo sbrinatori massimo, il ricircolo dell'aria non è disponibile.

Se attivato manualmente, il ricircolo dell'aria si disattiva dopo un po' di tempo.

Nei climi più freddi, il ricircolo dell'aria potrebbe non attivarsi a causa del rischio di condensa.

1. Premi il simbolo della ventola  nella barra inferiore.
2. Premi il simbolo di ricircolo .

4.2.8. Sistema di climatizzazione

Grazie al controllo elettronico del sistema di climatizzazione, il climatizzatore dell'auto garantisce a tutti i passeggeri un ambiente confortevole.

Puoi impostare tutte le funzioni del sistema di climatizzazione dal display centrale.

L'auto utilizza dei sensori per controllare automaticamente varie funzionalità concepite per offrire un clima sempre confortevole all'interno dell'abitacolo.

4.2.8.1. Zone del climatizzatore

L'abitacolo della tua auto è diviso in diverse zone climatiche. Queste zone permettono ai passeggeri di impostare la propria temperatura preferita e godere di un ambiente confortevole.

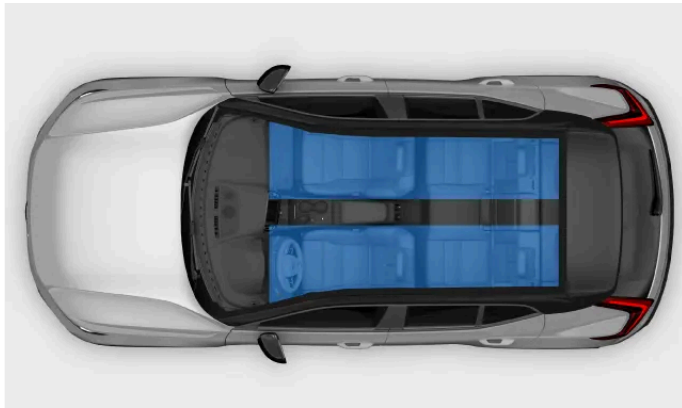

Zone del climatizzatore

Nell'abitacolo dell'auto sono presenti diverse zone climatiche. Per impostazione predefinita, tutte le zone sono direttamente sincronizzate con le impostazioni climatiche preferite dal conducente. Le zone posteriori, però possono avere le proprie impostazioni di temperatura personalizzate.

4.2.8.2. Temperatura percepita e reale

La temperatura che percepisci dipende da molti fattori e non solo dalla temperatura effettiva dell'aria intorno a te. Conoscere la differenza tra la temperatura percepita e quella reale può aiutarti a trovare il giusto comfort climatico.

La percezione dell'aria calda o fredda nella tua auto dipende dalla temperatura della vettura e da altri fattori. Tra questi fattori vi sono la temperatura corporea, il flusso d'aria, l'umidità dell'auto e l'esposizione alla luce solare diretta. Quando regoli la temperatura, l'auto tiene conto di alcuni dei fattori che contribuiscono alla temperatura che percepisci. L'auto adatta continuamente le proprie funzioni climatiche in modo che il clima dell'abitacolo corrisponda alla temperatura che hai selezionato. La temperatura effettiva della tua auto, quindi, può differire da quella che hai selezionato, per offrirti un'esperienza di comfort climatico più uniforme.

Quando regola il clima, la tua auto tiene conto dell'esposizione alla luce solare. Ad esempio, se il sole colpisce il lato guida, l'auto può regolare il flusso d'aria e la temperatura in modo da compensare la temperatura percepita su quel lato.

4.2.8.3. Sensori climatici

All'interno e all'esterno della tua auto sono integrati diversi sensori. Questi sensori servono a mantenere un clima piacevole nell'abitacolo.

Per consentirne il funzionamento corretto dei sensori interni, è importante non coprirli.



Sensori climatici interni

- ① Sensore di umidità nella console dello specchietto retrovisore interno.
- ② Sensore di luce solare sul lato superiore del cruscotto.
- ③ Sensore di temperatura dell'abitacolo sotto il display centrale.
- ④ Sensore di particolato atmosferico sul lato inferiore del vano portaoggetti.

Il sensore di temperatura ambiente esterna si trova nello specchietto laterale destro.

4.2.8.4. Riscaldamento

Se la temperatura ambiente è più bassa di quella che vorresti all'interno dell'auto, l'impianto di riscaldamento può garantire un clima confortevole nell'abitacolo.

Riscaldamento di parcheggio

Il riscaldatore di parcheggio utilizza il carburante del serbatoio dell'automobile. Viene utilizzato per riscaldare l'abitacolo durante la preclimatizzazione.

Attenzione

Se il riscaldatore non viene spento durante il rifornimento, l'eventuale carburante versato può incendiarsi. Spegnerne sempre il riscaldatore prima di iniziare il rifornimento.

Nota

Quando usi il riscaldamento di parcheggio, assicurati che l'auto abbia una quantità sufficiente di carburante. Se il livello di carburante nell'auto è troppo basso, il riscaldamento si spegne.

Se parcheggi in forte pendenza e utilizzi il riscaldatore di parcheggio, assicurati che l'auto sia rivolta in discesa. Questo dovrebbe garantire l'approvvigionamento di combustibile per il riscaldatore.



Riscaldamento ausiliario

Il riscaldatore ausiliario utilizza il carburante del serbatoio dell'automobile. Si avvia ed è comandato automaticamente quando l'auto necessita di riscaldamento durante la marcia. Si disattiva automaticamente quando l'auto viene spenta.

4.2.8.4.1. Attivazione del riscaldamento ausiliario

Il riscaldamento ausiliario dell'auto è dotato di una funzione di avvio automatico. Puoi attivarlo dal display centrale.

A temperature più rigide, è piacevole attivare la funzione di avvio automatico del riscaldamento ausiliario per un'esperienza di guida più confortevole. Si disattiva automaticamente quando l'auto viene spenta.

1. Premi il simbolo della ventola  nella barra inferiore.
 2. Premi il simbolo delle impostazioni .
 3. Vai in **Riscaldatore supplementare**.
 4. Abilita il riscaldamento ausiliario.
- > Il riscaldamento ausiliario si avvia automaticamente quando è richiesto calore durante la guida.

Nota

Se disattivi l'avvio automatico del riscaldamento ausiliario, il comfort dell'abitacolo potrebbe risentirne. Questo perché il sistema di climatizzazione avrà una fonte di riscaldamento ridotta durante la guida.

4.3. Finestrini e vetri

La tua auto è provvista di diversi finestrini e vetri. Il parabrezza è stratificato per una maggiore sicurezza e protezione.

Tutti i finestrini laminati, a eccezione del parabrezza e del tettuccio panoramico, sono contrassegnati dal simbolo del vetro stratificato.



Tettuccio panoramico

Il tettuccio panoramico è suddiviso in due sezioni di vetro. Puoi aprire la parte anteriore verticalmente o orizzontalmente usando il comando nella console superiore, mentre la sezione posteriore è costituita da un vetro del tetto fisso.

4.3.1. Azionamento dei finestrini

Per azionare i finestrini puoi usare gli interruttori nei pannelli delle portiere. Gli interruttori nella portiera del conducente possono controllare tutti i finestrini della tua auto.

Attenzione

Quando azioni i finestrini, tieni sempre conto dei rischi per la sicurezza. Le parti mobili dell'auto possono causare lesioni ai bambini o agli altri occupanti, oltre a danneggiare gli oggetti.

- Assicurati che la visuale dei finestrini che utilizzi sia libera.
- Non consentire ai bambini di giocare con i comandi del finestrino.
- Non lasciare mai i bambini incustoditi nell'automobile.
- Disattiva sempre l'alimentazione degli alzacristalli elettrici spegnendo il quadro. Porta l'auto con te quando esci dall'auto.
- Non mettere mai oggetti o parti del corpo in un finestrino aperto, anche quando l'impianto elettrico dell'auto è completamente scollegato.

Tutti i finestrini hanno una protezione antischiacciamento incorporata per aiutare a prevenire le lesioni. Leggi le informazioni sulla protezione antischiacciamento nella sezione dedicata del manuale.

Per utilizzare gli alzacristalli elettrici, devi accendere il quadro. Tuttavia, se spegni il quadro senza aprire nessuna portiera, i finestrini potrebbero continuare a funzionare per qualche minuto.

i Nota

Situazioni in cui non è possibile aprire i finestrini

- A velocità superiori a circa 180 km/h (112 mph), non è possibile aprire i finestrini ma è possibile chiuderli.
- A temperature molto basse, i finestrini potrebbero ghiacciare e non è possibile azionarli.

1.

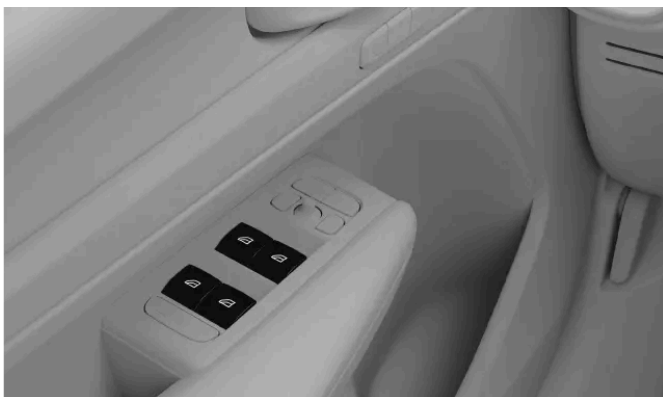

Usa gli interruttori per aprire o chiudere i finestrini:

- Premendo o tirando leggermente puoi azionare manualmente il finestrino finché non rilasci l'interruttore.
- Se spingi o tiri completamente l'interruttore, il finestrino si sposta automaticamente anche se rilasci l'interruttore. Interrompi il movimento spostando l'interruttore nella direzione opposta.

i Suggerimento

Azionamento contemporaneo di tutti i finestrini

Se hai una chiave, puoi aprire o chiudere contemporaneamente tutti i finestrini tenendo un dito contro l'incavo sulla parte esterna della maniglia della portiera. Puoi anche tenere premuto il pulsante di blocco della tua chiave standard.

Attenuazione del rumore

Un modo per ridurre il rumore del vento quando i finestrini posteriori sono aperti è aprire leggermente anche quelli anteriori.

Sicura per bambini

Puoi disattivare i comandi dei finestrini posteriori. In questo modo, i passeggeri dei sedili posteriori non possono azionare i finestrini.

i Nota

Se il movimento automatico dei finestrini o la protezione antischiacciamento non funzionano correttamente, potresti dover ripristinare i finestrini. Vedi come fare nella sezione dedicata del manuale.

4.3.2. Azionamento del tettuccio panoramico

Puoi aprire e chiudere il tettuccio panoramico e la tendina parasole per controllare la quantità di aria o di luce solare che entra.

Puoi azionare il tettuccio panoramico e la tendina parasole usando il comando sensibile al tocco nella console superiore.



Toccano o scorrendo il comando in diversi modi puoi:

- aprire e chiudere la tendina parasole
- inclinare la parte anteriore del tettuccio panoramico per aprirlo in posizione di sfiato
- ritrarre parzialmente o completamente il tettuccio panoramico
- chiudere il tettuccio panoramico.

Nota

- Ricorda di rimuovere il ghiaccio e la neve prima di aprire il tettuccio panoramico. Fai attenzione a non graffiare le superfici o danneggiare le rifiniture.
- A temperature molto basse, il tettuccio panoramico potrebbe ghiacciare e non è possibile azionarlo.

Apertura della posizione di sfiato

- Tocca un punto qualsiasi del pannello di comando.
- > Il tettuccio panoramico si apre in posizione di sfiato.

Chiusura della posizione di sfiato

- Dalla posizione di sfiato, tocca un punto qualsiasi del pannello di comando.
- > Il tettuccio panoramico si chiude.

Apertura della tendina parasole

- Passa una volta il dito all'indietro sul pannello di comando.

> La tendina parasole si apre.

Apertura del tettuccio panoramico

- Passa due volte il dito all'indietro sul pannello di comando.
- > Il tettuccio si apre parzialmente.
- Passa tre volte il dito all'indietro sul pannello di comando.
- > Il tettuccio si apre completamente.

Chiusura della tendina parasole e del tettuccio panoramico

- Passa il dito in avanti sul pannello di comando.
- > La tendina parasole e il tettuccio panoramico si chiudono.

Suggerimento

Chiusura automatica della tendina parasole

Puoi attivare il comando **Chiusura automatica copertura tettuccio** nelle impostazioni per far chiudere la tendina parasole automaticamente 15 minuti dopo la chiusura a chiave dell'auto parcheggiata. Questo aiuta a garantire una temperatura confortevole dell'abitacolo e protegge il rivestimento dell'auto dall'abbagliamento causato dal sole.

Azionamento contemporaneo di tutti i finestrini

Se hai una chiave, puoi aprire o chiudere contemporaneamente tutti i finestrini tenendo un dito contro l'incavo sulla parte esterna della maniglia della portiera. Puoi anche tenere premuto il pulsante di blocco della tua chiave standard.

Attenzione

Quando azioni il tettuccio panoramico, tieni sempre conto dei rischi per la sicurezza. Le parti mobili dell'auto possono causare lesioni ai bambini o agli altri occupanti, oltre a danneggiare gli oggetti.

- Assicurati di avere una visione chiara del tettuccio panoramico quando lo usi.
- Non consentire ai bambini di giocare con i comandi del tettuccio panoramico.
- Non lasciare mai i bambini incustoditi nell'automobile.
- Disattiva sempre l'alimentazione degli alzacristalli elettrici spegnendo il quadro. Porta l'auto con te quando esci dall'auto.
- Non mettere mai oggetti o parti del corpo attraverso un finestrino o in tettuccio panoramico aperto, anche se l'impianto elettrico dell'auto è completamente scollegato.
- Non aprire il tettuccio panoramico se hai montato le barre portacarico.
- Non posizionare oggetti pesanti sul tettuccio panoramico.

 **Nota**

Se la protezione antischiacciamento del tettuccio panoramico non funziona correttamente, contatta un'officina autorizzata Volvo.

4.3.3. Protezione antischiacciamento

Per prevenire gli infortuni causati dagli alzacristalli elettrici e da altre parti in movimento, la tua auto è dotata di un sistema di protezione antischiacciamento. Gli occupanti devono anche tenere a mente le corrette pratiche d'uso per ridurre il rischio di rimanere incastrati tra le parti mobili o in chiusura.

Se qualcosa li blocca durante la chiusura, il finestrino o il tettuccio panoramico si fermano e tornano leggermente indietro, permettendoti di rimuovere l'ostacolo. Il bagagliaio è dotato di una protezione antischiacciamento in modo simile quando si apre o si chiude.

 **Attenzione**

Quando azioni i finestrini, tieni sempre conto dei rischi per la sicurezza. Le parti mobili dell'auto possono causare lesioni ai bambini o agli altri occupanti, oltre a danneggiare gli oggetti.

- Assicurati che la visuale dei finestrini che utilizzi sia libera.
- Non consentire ai bambini di giocare con i comandi del finestrino.
- Non lasciare mai i bambini incustoditi nell'automobile.
- Non mettere mai oggetti o parti del corpo in un finestrino aperto, anche quando l'impianto elettrico dell'auto è completamente scollegato.

Se la chiusura automatica di un finestrino si interrompe a causa di un ostacolo, ad esempio in caso di ghiaccio, puoi provare a chiudere manualmente il finestrino continuando a tirare l'interruttore di comando. Tuttavia, prima di provare a chiuderlo di nuovo cerca sempre di rimuovere la fonte di ostruzione e assicurati che nulla blocchi il finestrino.

Se c'è un problema con la protezione antischiacciamento degli alzacristalli elettrici, puoi tentare di risolvere il problema resettandoli.

Se la protezione antischiacciamento del tettuccio panoramico non funziona correttamente, contatta un'officina autorizzata Volvo.

 **Attenzione**

Se l'auto perde la traccia della posizione attuale del finestrino, la protezione antischiacciamento dell'alzacristalli elettrico potrebbe non funzionare correttamente. Quando ripristini il movimento degli alzacristalli automatici, la posizione dei finestrini viene ricalibrata. Ripristina sempre la funzione per assicurarti che le posizioni dei finestrini siano calibrate correttamente se:

- l'alimentazione dell'auto si è interrotta, ad esempio se è stata scollegata la batteria da 12 V
- il movimento dei finestrini automatici non funziona correttamente.

In questo modo, ripristini la funzionalità del finestrino automatico e riattivi la funzione di protezione antischiacciamento.

4.3.4. Ripristino dei finestrini

In caso di problemi a un alzacristalli elettrici, ti consigliamo di resettarlo. In questo modo, l'auto ne ricalibra la posizione, ripristinando sia la protezione antischiacciamento che il movimento automatico.

 **Attenzione**

Il sistema di protezione antischiacciamento potrebbe non funzionare correttamente finché non viene ripristinata la calibrazione del finestrino.

Se la batteria da 12 V è stata scollegata, è necessario un ripristino affinché la protezione antischiacciamento funzioni.

 **Nota**

Se il tettuccio panoramico non funziona correttamente, contatta un'officina autorizzata Volvo.

Prima di ripristinare un finestrino, accertati che sia completamente chiuso.

Ripristino del finestrino

1. Tira l'interruttore del finestrino verso l'alto in posizione manuale per tre volte, verso la posizione di chiusura.
- > La ricalibrazione è stata effettuata e la protezione antischiacciamento e il movimento dei finestrini sono di nuovo operativi.

Dopo aver seguito i passaggi di ripristino, verifica che il finestrino funzioni correttamente. Quando tiri fino in fondo il comando e lo rilasci, il finestrino deve chiudersi completamente. Se il problema persiste, rivolgiti a un'officina autorizzata Volvo.

4.4. Sedili

I sedili sono tutti progettati per offrire comfort e sicurezza. Regola i sedili, attiva le funzioni di comfort e siediti correttamente.

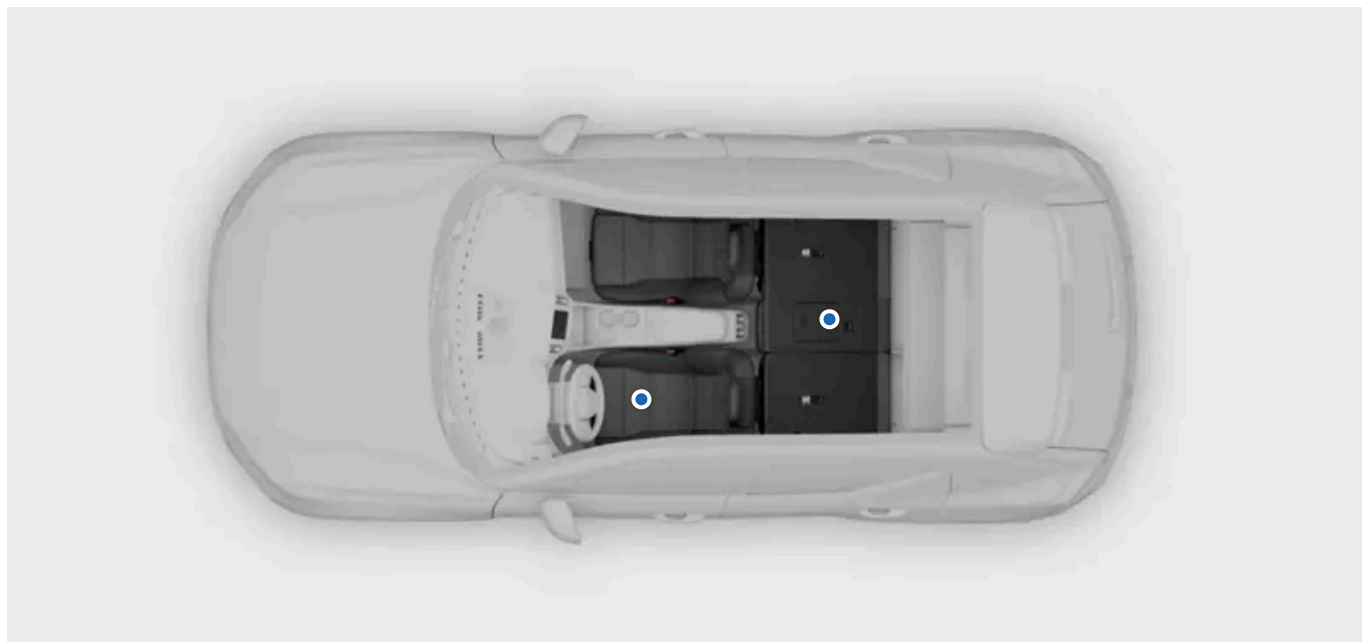

I sedili dell'auto hanno una serie di caratteristiche che garantiscono comfort, sicurezza e flessibilità.

Questa sezione del manuale descrive le funzioni di comfort e le regolazioni disponibili per i sedili dell'auto. Trovi anche funzioni come la regolazione della posizione dei sedili e la possibilità di ribaltare i sedili posteriori per ottenere più spazio di carico. Qui spieghiamo anche gli elementi essenziali su come utilizzare queste funzioni in modo sicuro e corretto.

Per maggiori informazioni sulle funzioni di sicurezza passiva dei sedili e per imparare a gestirle in modo corretto, in questo manuale trovi una sezione separata dedicata alla sicurezza.

4.4.1. Sedili anteriori

Per un maggiore comfort, i sedili anteriori sono regolabili in molti modi.



Regolazioni

Il contenuto di questo manuale rappresenta lo stato del manuale d'uso al momento della stampa e potrebbe non essere completamente valido in futuro. Per ulteriori informazioni, consulta la prima pagina per la nota completa di esclusione di responsabilità.

I sedili si possono regolare nei modi seguenti:

- Inclinazione del cuscino del sedile del conducente
- Estensione del cuscino del sedile
- Posizione del sedile
- Supporto lombare
- Altezza del sedile
- Inclinazione dello schienale

Suggerimento

Puoi anche sollevare o abbassare il poggiatesta premendo il pulsante e spostando manualmente il poggiatesta nella posizione desiderata.

Funzioni

I sedili anteriori offrono anche le seguenti funzioni comfort:

Riscaldamento Sono disponibili tre livelli di riscaldamento dei sedili.

4.4.1.1. Regolazione dei sedili anteriori

I sedili anteriori dell'auto hanno una varietà di impostazioni per migliorare il comfort.

Comandi di regolazione del sedile



Comandi sul lato del sedile

- 1 Comando del supporto lombare
- 2 Comando del cuscino del sedile
- 3 Comando della posizione del sedile
- 4 Comando dello schienale

 **Suggerimento**

Puoi regolare manualmente la lunghezza del cuscino del sedile utilizzando la maniglia sul lato anteriore del sedile.

 **Attenzione**

Non regolare mai il sedile mentre guidi. Potresti distrarti e perdere il controllo e correre pericoli. Prima di metterti alla guida regola il sedile in base alle tue necessità.

Regolazione del supporto lombare

1. Premi il controllo a quattro vie verso l'alto, verso il basso, in avanti o indietro per regolare il supporto lombare.

Regolazione dell'inclinazione del cuscino di seduta

2. Inclina il comando del cuscino del sedile verso l'alto o verso il basso per regolare il cuscino del sedile.

Regolazione della posizione del sedile

3. Sposta il comando della posizione del sedile a sinistra o a destra, verso l'alto o verso il basso, per regolare la posizione del sedile.

Regolazione dell'inclinazione dello schienale

4. Inclina il comando dello schienale nella stessa direzione in cui desideri inclinare lo schienale.

 **Importante**

Quando hai terminato le regolazioni del sedile in base alle tue preferenze, è importante verificare che le altre parti dell'auto siano regolate correttamente. La tua postura di guida è importante e non dipende solo dalla regolazione del sedile, ma da altri fattori quali la posizione del tuo volante e degli specchietti.

Dopo aver regolato, ribaltato o sollevato un sedile, controlla che tutte le sue parti siano saldamente bloccate in posizione.

4.4.1.2. Salvataggio di una regolazione del sedile preimpostata

Puoi salvare le regolazioni preimpostate per i sedili anteriori.

 **Attenzione**

- Poiché il sedile del conducente può essere regolato con il quadro spento, i bambini non devono mai essere lasciati da soli nel veicolo.
- Il movimento del sedile può essere FERMATO in qualsiasi momento premendo un pulsante qualsiasi della plancia di comando del sedile elettrocomandato.
- Non regolare il sedile durante la guida.
- Assicuratevi che non vi sia nulla sotto i sedili durante la loro regolazione.

Utilizzando i pulsanti di regolazione del sedile preimpostati, puoi tornare a sederti nella tua posizione preferita senza dover regolare ogni volta il sedile. I pulsanti si trovano all'interno di una o di entrambe le portiere anteriori.

Quando salvi una posizione preferita per il sedile del conducente, vengono automaticamente salvate le tue posizioni correnti per gli specchietti laterali. Tuttavia, le posizioni salvate per il sedile del passeggero non influiscono sugli specchietti laterali.



Posizione dei pulsanti di regolazione del sedile preimpostati

1. Regola il sedile nella tua posizione preferita.
2. Premi il pulsante M.
 - > L'indicatore luminoso del pulsante si accende.
3. Tieni premuto uno dei pulsanti di memoria entro tre secondi dalla pressione del pulsante M.
 - > Quando la posizione è stata salvata, sentirai un segnale acustico e l'indicatore luminoso si spegne.

i Nota

Se nessuno dei pulsanti di memoria viene premuto entro tre secondi, il pulsante M si spegne e non viene salvata alcuna posizione. I sedili devono essere regolati nuovamente prima di poter impostare una nuova posizione.

Le tue posizioni preferite vengono salvate nel profilo utente attivo.

Utilizzo di una posizione del sedile salvata

Una posizione salvata può essere utilizzata con la portiera anteriore aperta o chiusa. Tuttavia, il processo di attivazione della posizione del sedile salvata è diverso.

Se la tua portiera anteriore è aperta, puoi attivare una posizione salvata premendo uno dei pulsanti di memoria. Il sedile si muove e si ferma nella posizione salvata.

Se la tua portiera anteriore è chiusa, tieni premuto uno dei pulsanti di memoria finché il sedile non si ferma nella posizione memorizzata.

Se vuoi modificare una posizione salvata, regola il sedile nella tua posizione preferita e ripeti la procedura. La nuova posizione del sedile viene salvata sul pulsante di memoria selezionato.

4.4.2. Sedili posteriori

Puoi regolare i sedili posteriori in diversi modi per ottenere più spazio o utilizzare le funzioni accessorie più adatte alle tue esigenze.

I sedili posteriori dell'auto si dividono in seconda e terza fila, ognuna delle quali è dotata di una propria serie di funzioni e regolazioni. Entrambe le file hanno due sedili che possono essere ribaltati separatamente.



Puoi utilizzare e regolare in vari modi i sedili posteriori per aumentare il comfort o per soddisfare le tue esigenze di spazio.

Poggiatesta richiudibili

I sedili esterni sono dotati di poggiatesta richiudibili. Così, ha più spazio quando ribalti i sedili.

Poggiatesta centrale regolabile

Puoi regolare l'altezza del poggiatesta centrale in base al passeggero, oppure abbassarlo completamente quando non utilizzi il sedile.

Schienali ribaltabili

Puoi ribaltare i sedili posteriori per creare più spazio di carico. Il sedile sinistro si può ribaltare da solo, mentre il sedile centrale e quello destro si ribaltano assieme.

 **Suggerimento**

Bracciolo centrale del sedile posteriore

Ribalta lo schienale del sedile centrale per accedere ai portabevande e avere un ulteriore supporto per le braccia.

4.4.2.1. Regolazione del poggiatesta del sedile centrale posteriore

Regola il poggiatesta del sedile centrale in base alla tua altezza e, se possibile, in modo da supportare completamente la tua nuca.

Se regolato correttamente, il poggiatesta può aiutare a prevenire lesioni al collo in caso di incidenti. È importante allineare il poggiatesta in modo che copra il più possibile la nuca.

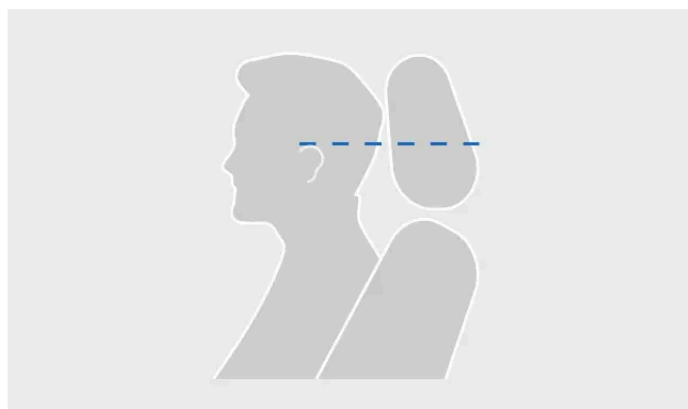

Altezza corretta del poggiatesta

Il sollevamento del poggiatesta è privo di fermi.

1. Solleva il poggiatesta fino al livello adatto alla tua altezza.

Per abbassare il poggiatesta, tieni premuto il pulsante alla base del supporto destro per sbloccarlo. Quindi, spingi delicatamente

il poggiatesta verso il basso.



Pulsante di blocco nel poggiatesta

i Suggerimento

Quando non usi il sedile centrale, mantieni il poggiatesta abbassato. In questo modo, non rischia di ostruire la visuale posteriore.

4.4.2.2. Ribaltamento dei poggiatesta dei sedili posteriori esterni

Puoi abbattere i poggiatesta esterni dei sedili della seconda fila per migliorare la visibilità posteriore.

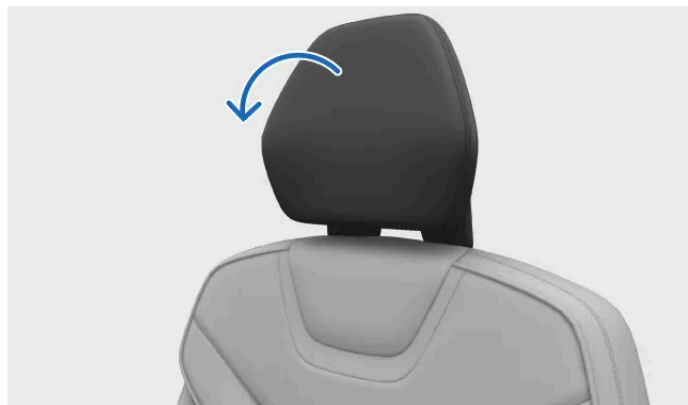

Movimento di chiusura del poggiatesta

Attenzione

Non abbattere mai un poggiatesta se sul sedile c'è un passeggero. Può ferirsi gravemente.

Nota



Se è attiva la sicura per bambini, non sarà possibile ripiegare i poggiatesta.

Importante

Prima di chiudere i poggiatesta controlla che:

- sui sedili non ci siano oggetti non fissati.
- le cinture di sicurezza non siano allacciate

Se sul sedile è installato un sistema di protezione per bambini, i poggiatesta devono essere sempre sollevati.

1. Premi il simbolo dell'auto  nella barra inferiore e accedi ai **Scorciatoie**.
 2. Premi il pulsante di ripiegamento dei poggiatesta  .
- > Il poggiatesta si ripiega.

Per risollevarlo il poggiatesta, spostalo manualmente all'indietro finché non senti un clic.

4.4.2.3. Ribaltamento dei sedili posteriori esterni

Puoi ribaltare i sedili posteriori esterni per aumentare lo spazio di carico. Il sedile sinistro si può ribaltare da solo, mentre il sedile centrale e quello destro si ribaltano assieme.

! Importante

Prima di ribaltare i sedili controlla che:

- non ci siano oggetti sui sedili
- le cinture di sicurezza non siano allacciate
- ci sia spazio sufficiente per abbattere i sedili. Se occorre, sposta in avanti i sedili anteriori.

! Attenzione

Quando i sedili posteriori sono ribaltati, non devono entrare in contatto con i sedili anteriori. Questo per non compromettere la sicurezza degli altri passeggeri.



Tira la maniglia sullo schienale del sedile.

> Lo schienale e il poggiatesta si sbloccano e s'inclinano in avanti.

- Abbassa lo schienale.

Spingi manualmente gli schienali in posizione verticale quando non hai più bisogno dello spazio di carico supplementare. Lo schienale deve bloccarsi in posizione. Infine, riporta il poggiatesta in posizione di blocco.

! Importante

Dopo aver regolato, ribaltato o sollevato un sedile, controlla che tutte le sue parti siano saldamente bloccate in posizione.

4.4.2.4. Bracciolo centrale del sedile posteriore

Puoi abbassare una parte dello schienale del sedile posteriore centrale per usarla come bracciolo centrale.

Abbassa il bracciolo.



Bracciolo centrale posteriore con portabevande.

Oltre a fornire un ulteriore supporto alle braccia, il bracciolo centrale contiene un portabevande con due vani.

4.5. Illuminazione abitacolo

Le luci dell'abitacolo dell'auto hanno diversi scopi. Ci sono luci per la lettura, per l'illuminazione generale e per illuminare i vani portaoggetti.

Luci di lettura

I sedili anteriori e quelli posteriori sono dotati di luci di lettura. Puoi regolarne l'intensità in base alle tue esigenze. Quelle posteriori funzionano anche come illuminazione generale.

Illuminazione generale

L'auto è dotata di luci per l'illuminazione generale dell'abitacolo, ad esempio per salire in macchina. L'illuminazione generale si può attivare sia manualmente che automaticamente.

Luci d'atmosfera

Quando fuori è buio, le luci ambiente dell'auto possono illuminare in modo confortevole l'abitacolo.

Luci delle aree di carico e dei vani contenitori

Per aiutarti a trovare ciò che stai cercando, sono presenti luci in diverse aree di carico, ad esempio nel bagagliaio e nelle tasche nelle portiere.

4.5.1. Regolazione delle luci di lettura

L'auto è dotata di luci di lettura per i sedili anteriori e posteriori. Puoi regolare la luminosità in base alle tue esigenze.

Le luci di lettura dei sedili anteriori si trovano nella console superiore, mentre le luci di lettura posteriori si trovano sopra le portiere posteriori.



Luci di lettura anteriori nella console superiore



Luci di lettura nei sedili posteriori

1. Premi la luce di lettura che desideri accendere o spegnere.
2. Tieni premuto il pulsante per regolare la luminosità.

4.5.2. Regolazione delle luci interne

Puoi regolare come preferisci la luminosità delle luci interne.

Regola l'intensità dell'illuminazione interna dal display centrale.

1. Premi il simbolo dell'auto  nella barra inferiore e accedi alle **Impostazioni**.
2. Vai in **Comandi** → **Luci e display** → **Luci interne**.
3. Regola la luminosità o seleziona l'intensità che preferisci.

4.5.3. Disattivazione delle luci automatiche interne

La funzione di spegnimento automatico delle luci interne mantiene spente le luci dell'abitacolo, anche quando stai entrando o uscendo dalla tua auto.



Pulsante di spegnimento automatico delle luci nella console superiore

Le luci automatiche interne, chiamate anche luci di cortesia, accendono automaticamente le luci quando viene aperta una portiera. Le luci automatiche possono agevolare l'ingresso e l'uscita dall'auto se fuori è buio. Tuttavia, possono verificarsi situazioni in cui non si desidera che le luci si accendano, ad esempio quando i passeggeri dormono in auto.

Il pulsante di spegnimento automatico delle luci si trova nella console superiore ed è riconoscibile dal rispettivo simbolo.



Quando si disattiva la funzione, la luce del pulsante cambia colore.

1. Tieni premuto il pulsante per attivare o disattivare il funzionamento automatico delle luci.

Suggerimento

Premendo brevemente il pulsante delle luci automatiche si accende l'illuminazione generale, ad esempio le luci del tetto e quelle del vano piedi.

4.5.4. Accensione di tutte le luci dell'abitacolo

L'accensione di tutte le luci interne attiva la maggior parte dell'illuminazione dell'abitacolo. Può essere utile quando cerchi qualcosa nell'abitacolo.



Pulsante di accensione di tutte le luci interne nella console superiore

Il pulsante di accensione di tutte le luci interne si trova nella console superiore ed è contrassegnato da un simbolo luminoso.



1. Premi il pulsante per accendere o spegnere tutte le luci interne.

***i* Nota**

Tenendo premuto il pulsante si disattivano le luci automatiche e il pulsante cambia colore. Anche se la funzione di illuminazione automatica è stata disattivata, usando la funzione di accensione di tutte le luci, queste si accendono lo stesso.

5. Sicurezza

Scopri le funzioni di protezione anticollisione della tua auto e come utilizzarle in modo sicuro.

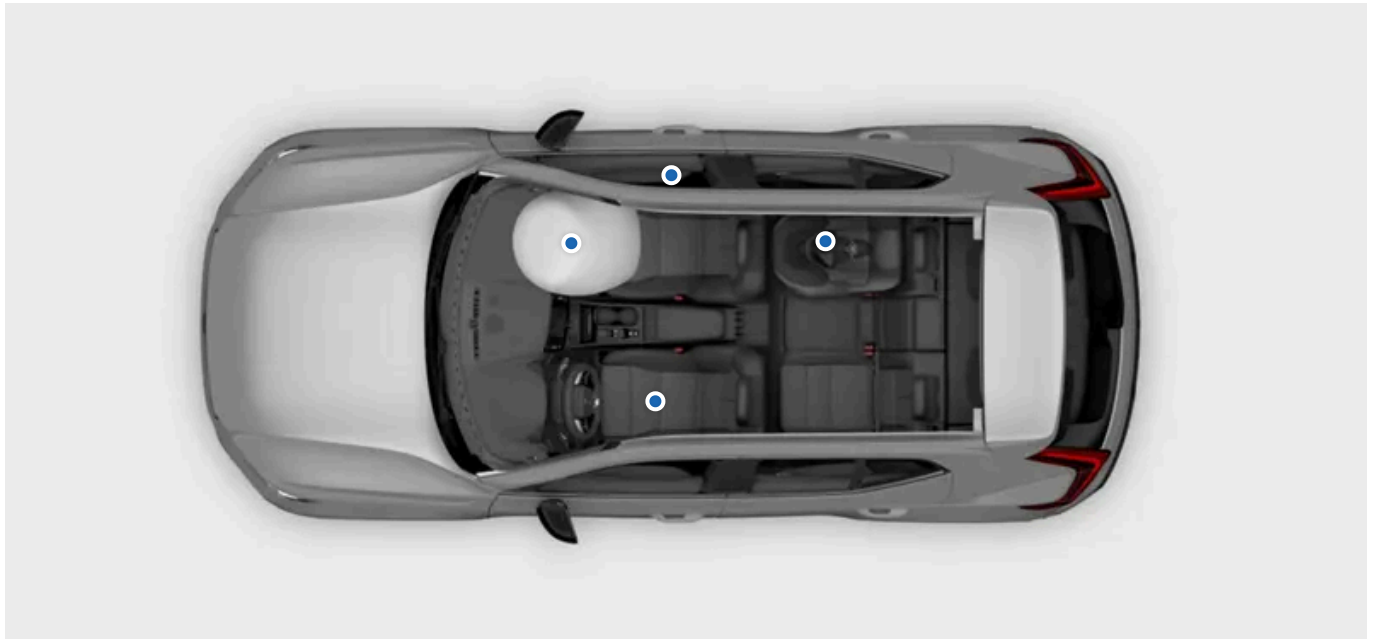

La sezione sulla sicurezza descrive le funzioni progettate per ridurre il rischio di lesioni gravi in caso di collisione. I dispositivi di sicurezza includono cinture di sicurezza, airbag, sistemi di protezione per bambini e altri componenti o funzioni che, se utilizzati correttamente, possono contribuire a salvare vite umane.

La tua auto è progettata per promuovere e fornire le condizioni per un uso sicuro. Le funzioni di sicurezza non sostituiscono in nessun caso l'importanza di una guida prudente. Questo vale per le funzioni direttamente legate alla sicurezza, ma anche per tutte le altre presenti nella tua auto. È tua responsabilità utilizzare le funzioni dell'auto in modo sicuro.

Attenzione

Sicurezza sinergica

I sistemi di sicurezza sono concepiti per funzionare insieme e aumentare la sicurezza di tutti gli occupanti dell'auto. Nessuna funzione può sostituirsi a un'altra, a meno che il manuale non lo indichi esplicitamente. Ad esempio, la presenza di airbag non esclude in alcun modo la necessità di allacciare la cintura di sicurezza.

Avviso SRS

I sensori dell'auto sono in grado di rilevare se qualcosa non va negli airbag o nei sistemi di sicurezza correlati. In caso di anomalie, sul display del conducente compare un simbolo di avvertimento rosso.



Spia SRS

Se compare il simbolo di avvertimento SRS rosso sul display del conducente, contatta immediatamente un'officina autorizzata Volvo.

 **Nota**

Aree relative alla sicurezza

Alcune funzioni di supporto al conducente sono legate alla sicurezza. Invece di proteggerti in caso d'incidente, sono progettate innanzitutto per prevenirlo. Impara a usare anche queste funzioni per un viaggio ancora più sicuro.

5.1. Risposta in caso di collisione

In caso di collisione, la tua auto è dotata di molte funzioni che aiutano a mitigarne gli effetti. La risposta della tua auto a una collisione avviene prima, durante e dopo l'impatto.

 **Suggerimento**

Puoi trovare informazioni relative alla risposta alle collisioni in molti punti di questo manuale. Questa sezione ha lo scopo di fornire una panoramica schematica delle capacità della tua auto a questo riguardo.

Prima

Per evitare la collisione o ridurne gli effetti, prima di un impatto, possono intervenire varie funzioni di supporto al conducente. Se l'auto rileva una collisione probabile o inevitabile, è in grado di attivare preventivamente i sistemi di protezione, come il pre-tensionamento della cintura di sicurezza, prima che avvenga l'impatto.

Durante

Durante la collisione, i sensori presenti nell'auto forniscono continuamente informazioni sullo stato dell'auto e dei suoi occupanti. L'auto utilizza le informazioni per temporizzare e attivare selettivamente funzioni di protezione quali gli airbag e il pre-tensionamento della cintura di sicurezza. Le collisioni sono eventi complessi che possono svolgersi in diverse fasi, e il primo impatto non è necessariamente il più grave. Per poter usufruire della protezione più efficace possibile è essenziale un intervento tempestivo.

I sistemi di sicurezza dell'auto operano in sinergia con le funzioni di sicurezza passiva. In caso di collisione, la struttura della tua auto trasferisce le forze verso componenti strutturali specifici. Inoltre, sfrutta le zone di deformazione che assorbono l'energia dell'urto. L'esterno è stato progettato tenendo conto della protezione dei pedoni, secondo modalità simili.

Dopo

Dopo una collisione, l'auto cerca di fermarsi in modo controllato e sicuro. Può anche effettuare una chiamata automatica d'emergenza.

 **Nota**

Modalità di sicurezza

Durante una collisione, i sistemi di sicurezza dell'auto possono disattivare alcune funzioni. Questo per proteggere sia gli occupanti sia l'auto stessa da potenziali danni causati dalla collisione. L'auto entra contemporaneamente in modalità di sicurezza. Quando la modalità di sicurezza è attiva, non puoi guidare l'auto. Tuttavia, a seconda della gravità della collisione, puoi uscire dalla modalità di sicurezza riavviando l'auto se devi allontanarla da un pericolo immediato. Questo riattiva le funzioni necessarie e consente la guida su brevi distanze.

 **Importante**

La tua auto è progettata per offrire la massima sicurezza, ma non esiste un sistema di protezione efficace al 100% in ogni situazione. Le funzioni di sicurezza non sostituiscono in nessun caso l'importanza di una guida prudente.

5.2. Postura di seduta corretta

Sedersi in modo corretto e usare le cinture di sicurezza nel modo previsto sono requisiti essenziali per la sicurezza e il comfort di tutti i passeggeri nell'auto. In caso di gravidanza e seggiolini per i bambini, attenersi alle raccomandazioni specifiche.

 **Importante**

Importanza di una postura di seduta corretta

In caso di collisione, per garantire la massima efficacia di protezione da parte dei dispositivi di sicurezza, come le cinture di sicurezza e gli airbag, tutti i passeggeri devono essere seduti correttamente. Se non si rispettano queste istruzioni si può mettere seriamente a rischio la vita dei passeggeri.

Gravidanza

Segui con particolare attenzione tutte le raccomandazioni se c'è una passeggera incinta. I seguenti requisiti aggiuntivi sono di particolare importanza:

- Non posizionare la cintura di sicurezza sulla pancia. La cintura ad altezza del bacino deve trovarsi sotto la pancia e la sezione della spalla deve passare sopra di essa.
- Se ti siedi al posto di guida, evita di sederti più vicino al volante del necessario. Regola il sedile in modo da creare la massima distanza possibile tra la pancia e il volante, mantenendo tutti i comandi del conducente a portata di mano.

Esigenze di seduta dei bambini

Fai sedere sempre i bambini prestando la massima cura e attenzione alle loro esigenze. Assicurati di avere la protezione per bambini richiesta, che sia installata correttamente e che i bambini restino seduti in sicurezza per tutto il viaggio. Per i bambini che viaggiano rivolti in avanti, valgono le stesse raccomandazioni di seduta degli adulti. Controlla sempre che la cintura di sicurezza sia regolata correttamente e che l'altezza del poggiatesta sia adatta al bambino, quando possibile.

i Nota

Limitazioni fisiche

Alcune limitazioni fisiche possono impedire a un passeggero di rispettare le raccomandazioni di seduta. L'auto potrebbe aver bisogno di modifiche per un uso sicuro. Per informazioni sulle modifiche approvate da Volvo, contatta un'officina autorizzata Volvo.

Postura di seduta

La postura di seduta e la regolazione della cintura di sicurezza corrette sono importanti ai fini della sicurezza. Evita posture scorrette.

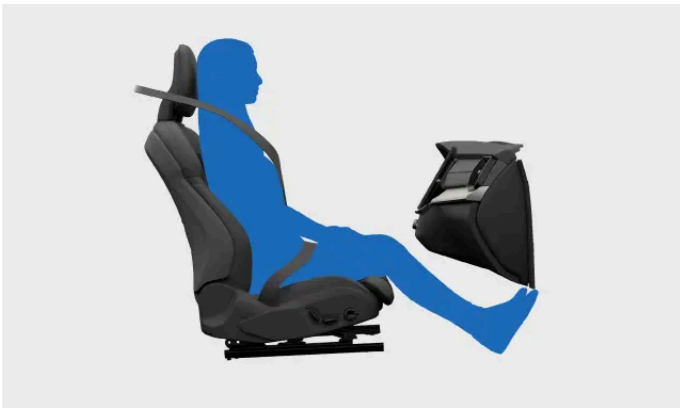

Passeggero seduto correttamente. Non adottare altre posture mentre l'auto è in movimento.

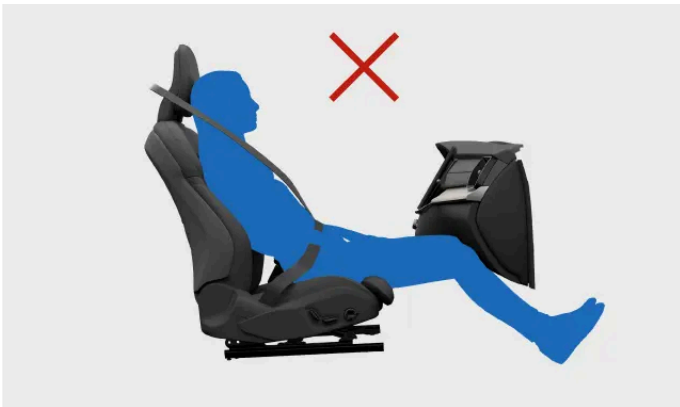

Non sederti sporgendoti in avanti. Appoggia la zona lombare allo schienale.

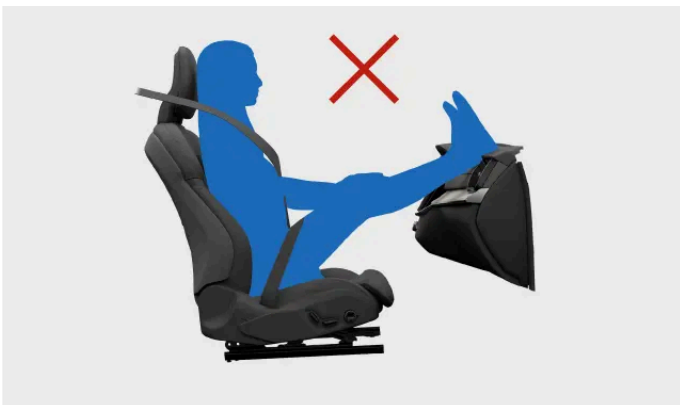

Mantieni entrambi i piedi a contatto con il suolo.



Non inclinare lo schienale per sdraiarti. La cintura di sicurezza deve restare tesa sulla spalla.

Considerazioni sulla protezione dal colpo di frusta

Per ridurre il rischio di lesioni al collo in caso di collisione, è essenziale usare correttamente i poggiatesta. Se usati correttamente, tutti i poggiatesta dell'auto sono progettati per contribuire a proteggere la testa e il collo. Come ulteriore funzione di sicurezza, la struttura dei sedili anteriori può ridurre il rischio di lesioni da colpo di frusta in alcuni incidenti. Questi sedili sono progettati per spostarsi in modo da ridurre le forze associate al colpo di frusta.

- Appoggia la nuca sul poggiatesta.
- Assicurati che gli occupanti abbiano i poggiatesta regolati correttamente, laddove possibile.
- Evita di posizionare bagagli contro lo schienale dei sedili anteriori. Potrebbero impedire al sedile di muoversi come previsto in caso di collisione.

5.3. Cinture di sicurezza

Se usate correttamente, le cinture di sicurezza possono aiutare a prevenire lesioni gravi in caso di frenata improvvisa ma anche di gravi collisioni.

Caratteristiche della cintura di sicurezza



In determinate condizioni, la cintura di sicurezza si blocca autonomamente per agire come un sistema di sicurezza, ad esempio se viene tirata improvvisamente e con forza, se l'auto viene guidata in modo aggressivo e se si trova su una pendenza ripida.

La cintura di sicurezza si può regolare anche in via precauzionale in caso di situazioni ad alto rischio.

I pretensionatori delle cinture di sicurezza integrati possono stringere le cinture di sicurezza in modo estremamente rapido in risposta a una collisione.

Avviso cintura di sicurezza non allacciata

L'auto utilizza dei sensori integrati per rilevare se il conducente o i passeggeri non utilizzano le cinture di sicurezza. Il sistema avverte il conducente con un segnale acustico e nella console superiore compare il simbolo della cintura di sicurezza.



Simbolo di promemoria cintura di sicurezza

 **Importante**

Indossare le cinture di sicurezza

Per allacciare correttamente le cinture di sicurezza attieniti a queste regole fondamentali. In altre sezioni del manuale trovi informazioni più dettagliate sulla corretta regolazione dei sedili e delle cinture di sicurezza.

- Assicurati che tutti nell'auto indossino la cintura di sicurezza e che tutte le cinture siano regolate correttamente.
- Regola il punto di fissaggio superiore della cintura di sicurezza in base alla corporatura del passeggero.
- Indossa la cintura di sicurezza a stretto contatto con il corpo.
- Riduci il più possibile eventuali allentamenti.
- Fai scorrere la fascia più dritta possibile tra i suoi tre punti di ancoraggio.^[1]
- Lo schienale deve trovarsi in posizione verticale.
- Segui tutte le raccomandazioni per la seduta e la postura.^[2]
- Non indossare la cintura di sicurezza diversamente da come descritto in questo manuale.
- Utilizza sempre le cinture di sicurezza durante la guida.
- Non utilizzare mai la stessa cintura di sicurezza per più di una persona alla volta.

 **Attenzione**

Cura e manutenzione della cintura di sicurezza

- Non modificare o riparare mai autonomamente le cinture di sicurezza o i relativi componenti come attacchi e fibbie. Per riparazioni o sostituzioni rivolgerti a un tecnico qualificato che utilizzi ricambi omologati.^[3]
- Se la cintura di sicurezza o un suo componente mostrano segni di danno o usura, contatta un'officina autorizzata Volvo.
- Sostituisci la cintura di sicurezza se è stata sottoposta a una forte sollecitazione, come quella di una collisione. Le caratteristiche protettive potrebbero risultare compromesse anche senza danni apparenti.
- Se si versa qualcosa sulla cintura di sicurezza, pulisci subito. La sostanza versata può penetrare nel meccanismo e deteriorarne il materiale.

^[1] Ad esempio, non avvolgerla o agganciarla ad altri oggetti o accessori dell'auto.

^[2] Esistono indicazioni generali sulla posizione di seduta e raccomandazioni specifiche per i bambini e le donne in stato di gravidanza.

^[3] Volvo consiglia un'officina autorizzata Volvo.

5.3.1. Allacciare e regolare la cintura di sicurezza

Allacciare e regolare correttamente la cintura di sicurezza è importante per la sicurezza oltre che per la comodità.



Cintura di sicurezza allacciata e regolata correttamente.

i Nota

Queste istruzioni valgono per adulti e bambini seduti normalmente o che utilizzano un'alzatina per bambini o un cuscino per alzatina. Leggi la sezione dedicata alla sicurezza dei bambini per informazioni dettagliate sui seggiolini e sui diversi tipi di sistemi di protezioni per bambini.

Allacciare la cintura di sicurezza

1. Estrai la cintura di sicurezza. Se tiri troppo velocemente, il meccanismo di blocco si attiva.
 2. Mentre è estesa, controlla che la cintura non abbia torsioni, nodi o danni.
 3. Inserisci la piastra di chiusura nella fibbia.
- > La piastra di chiusura scatta in posizione.

! **Attenzione**

Controlla che la cintura sia allacciata

- La cintura di sicurezza deve scorrere senza resistenza e più dritta possibile tra i tre punti di ancoraggio. Qualsiasi allentamento non necessario aumenta il rischio di lesioni.
- Assicurati che tutti nell'automobile indossino correttamente la cintura di sicurezza.
- Utilizza la fibbia corretta delle varie cinture di sicurezza posteriori. Se usi una fibbia sbagliata, la cintura di sicurezza può funzionare in modo scorretto o guastarsi.

Regolazione della cintura di sicurezza

Il contenuto di questo manuale rappresenta lo stato del manuale d'uso al momento della stampa e potrebbe non essere completamente valido in futuro. Per ulteriori informazioni, consulta la prima pagina per la nota completa di esclusione di responsabilità.

4. Regola l'altezza del punto di fissaggio superiore della cintura di sicurezza per gli occupanti dei sedili anteriori.



Punto di fissaggio superiore della cintura di sicurezza

1. Tieni premuto il pulsante del punto di fissaggio superiore per farlo scorrere verso l'alto e verso il basso.
 2. Posizionalo il più in alto possibile senza che la cintura tocchi la gola o il collo.
5. Tendi la cintura sulle anche per rimuovere l'allentamento tirando verso l'alto la parte diagonale sul torace. Dovrebbe scorrere sotto l'addome più in basso possibile e ben dritta.

 **Importante**

Gravidanza

Segui con particolare attenzione tutte le raccomandazioni se c'è una passeggera incinta. Non posizionare la cintura di sicurezza sulla pancia. La cintura ad altezza del bacino deve trovarsi sotto la pancia e la sezione della spalla deve passare sopra di essa.

Sganciare la cintura di sicurezza

6. Sgancia la cintura di sicurezza premendo il pulsante della fibbia.
7. Fai rientrare la cintura di sicurezza.

 **Importante**

Assicurati che la cintura di sicurezza rientri completamente dopo l'uso. Se la cintura di sicurezza resta incastrata quando chiudi la portiera, possono esserci danni sia alla cintura di sicurezza sia alla portiera.

5.3.2. Avviso cintura di sicurezza non allacciata

L'auto utilizza dei sensori integrati per rilevare se il conducente o i passeggeri non utilizzano le cinture di sicurezza.

Se l'auto rileva la presenza di passeggeri che non indossano le cinture di sicurezza, il sistema avvisa il conducente con un segnale acustico e il simbolo di promemoria delle cinture di sicurezza viene visualizzato nella console superiore e sul display del

conducente.



Simbolo di promemoria cintura di sicurezza

Le informazioni sulle cinture di sicurezza non allacciate vengono visualizzate sul display del conducente.



Panoramica dell'auto nel display del conducente

Se compare il promemoria, allaccia al più presto in modo sicuro le cinture indicate. Se necessario, arresta l'auto per evitare di distarti durante la guida.

In alcuni casi, i sensori possono scambiare un oggetto sul sedile per un passeggero e avisarti che la cintura di sicurezza non è stata allacciata. Se elimini questi avvisi dal display del conducente, l'immagine grande scompare, ma gli altri indicatori restano attivi. Allaccia la cintura di sicurezza per rimuoverli.



Attenzione

Assicurati sempre che tutti i passeggeri dell'auto indossino la cintura di sicurezza.

5.4. Airbag

La tua auto è equipaggiata con vari airbag attivabili in caso di collisione. Sono in grado di ridurre le forze d'impatto che colpiscono gli occupanti.



L'immagine mostra una selezione degli airbag disponibili. Continua a leggere per maggiori dettagli sugli airbag della tua auto.

Il contenuto di questo manuale rappresenta lo stato del manuale d'uso al momento della stampa e potrebbe non essere completamente valido in futuro. Per ulteriori informazioni, consulta la prima pagina per la nota completa di esclusione di responsabilità.

Gli airbag sono progettati per funzionare con le altre funzioni di sicurezza dell'auto. La loro efficacia dipende principalmente dall'uso corretto dei sedili e delle cinture di sicurezza. L'apertura di un airbag è un evento improvviso, violento ma controllato, in grado di ridurre significativamente il rischio di lesioni gravi dei passeggeri seduti correttamente.

 **Attenzione**

In caso di collisione, se un passeggero non è seduto correttamente l'airbag non può funzionare correttamente. Utilizzare sempre le cinture di sicurezza.

I sensori integrati consentono di aprire airbag diversi in base alle informazioni sulla collisione, sullo stato dell'auto e dei suoi occupanti.

Tipi di airbag

La tua auto è equipaggiata con questi tipi di airbag:

Airbag anteriori Airbag per urti frontali per i passeggeri anteriori.

Airbag laterali Airbag anticollisione laterale integrati nel sedile dei passeggeri anteriori.

Tendine gonfiabili Airbag a tetto per i passeggeri seduti vicino a un finestrino.

5.4.1. Apertura dell'airbag

Dopo l'apertura di un airbag, l'auto va recuperata e sottoposta a manutenzione.

Quando l'auto attiva un airbag, questo si gonfia quasi istantaneamente con una forza notevole associata a un forte rumore. Il comportamento successivo varia a seconda del tipo di airbag. Gli airbag anteriori e laterali si sgonfiano quando vengono compressi offrendo un'ammortizzazione controllata in caso di impatto grave. Le tendine gonfiabili rimangono gonfie più a lungo per proteggerti da impatti ripetuti.

 **Attenzione**

Lesioni dovute agli airbag

Nessun dispositivo di sicurezza è in grado di prevenire ogni possibile lesione causata da una collisione. Gli airbag sono progettati per ridurre il rischio di lesioni gravi. L'impatto con un airbag provoca spesso una qualche forma di lesione, il cui tipo e gravità dipendono da diversi fattori. La lettura del manuale permette di riconoscere ed evitare diverse pratiche note che aumentano il rischio di lesioni.

Come ridurre il rischio di lesioni da airbag in caso di collisione:

- Segui le istruzioni del manuale per il corretto posizionamento e uso delle cinture di sicurezza.
- Impara le posizioni di tutti gli airbag e come influiscono sull'uso della tua auto.
- Durante la guida, riponi gli oggetti negli appositi vani e non appoggiarli o appenderli intorno alle aree di apertura degli airbag.
- Non apportare alcuna modifica agli interni o all'impianto elettrico della tua auto senza approvazione di Volvo.

i Nota

Condizioni di innesco

Non tutti gli airbag si attivano in caso di collisione. Questo perché airbag di tipo diverso per attivarsi richiedono condizioni e forze diverse. La gravità dei danni all'auto dopo una collisione non è un indicatore affidabile del fatto che gli airbag si sarebbero dovuti aprire.

Gas e fumo dell'airbag

- Il gas all'interno di un airbag contiene del fumo che viene rilasciato nel vano interno quando l'airbag si sgonfia.
- Fai sempre attenzione ai segni di incendio dopo una grave collisione, ma ricorda che un po' di fumo è normale se l'airbag si è aperto.

Dopo l'apertura dell'airbag

Dopo una collisione che ha causato l'apertura degli airbag, dai la priorità alla sicurezza e alle esigenze mediche delle persone coinvolte nell'incidente. Prima di intervenire sull'auto, rivolgiti a un'officina autorizzata Volvo. Segui le istruzioni del manuale per il recupero e il traino in sicurezza di un'auto immobilizzata o in modalità di sicurezza.

! Importante

Non cercare di guidare o spostare l'auto se uno degli airbag si è aperto. Se l'auto rappresenta un pericolo per il traffico ed è in grado di muoversi, puoi fare un'eccezione per spostarla a breve distanza dal pericolo immediato.

5.4.2. Airbag anteriori

Gli airbag anteriori sono progettati per aprirsi in alcuni tipi di collisioni frontali. L'airbag passeggero anteriore si può disattivare per consentire l'installazione di alcune protezioni per bambini rivolte all'indietro.

Se durante una collisione, conducente e passeggero sono seduti correttamente, gli airbag anteriori possono servire a proteggerli da lesioni gravi. Gli airbag laterali si aprono indipendentemente l'uno dall'altro.



Nel lato di guida ci sono due airbag anteriori. L'airbag superiore è incorporato dentro il volante, mentre l'airbag per le ginocchia si trova dietro un pannello sotto il volante.

Il contenuto di questo manuale rappresenta lo stato del manuale d'uso al momento della stampa e potrebbe non essere completamente valido in futuro. Per ulteriori informazioni, consulta la prima pagina per la nota completa di esclusione di responsabilità.

Sul lato passeggero c'è un solo airbag anteriore. L'airbag è incorporato dietro un pannello sopra il vano portaoggetti.

Tutte le sedi degli airbag anteriori sono contrassegnate dalla scritta AIRBAG o SRS AIRBAG.

 **Attenzione**

Non ostruire gli airbag anteriori

- Non mettere bagagli, bambini o animali domestici nello spazio tra il passeggero seduto e gli airbag anteriori, nemmeno sul grembo dell'occupante.
- Non appoggiare mai gambe o piedi sul cruscotto. Potrebbe esservi rischio di morte o gravi lesioni.
- Non appoggiare o montare oggetti sul cruscotto. In caso di collisione, anche oggetti piccoli possono diventare pericolosi proiettili e finire tra gli airbag e i passeggeri.

Informazioni generali sull'ostruzione degli airbag

Mantieni tutte le sedi degli airbag e gli spazi di espansione liberi da possibili ostacoli. Questi possono ridurre l'efficacia degli airbag e causare gravi lesioni.

- Segui le istruzioni per sedere con una postura corretta.
- Disponi correttamente il bagaglio e gli altri oggetti. L'auto dispone di diversi vani portabagagli per riporre ogni cosa in modo sicuro.
- Non modificare né montare accessori sui pannelli di copertura degli airbag, o su quelli adiacenti.

Interruttore dell'airbag passeggero

Puoi attivare o disattivare l'airbag del passeggero anteriore utilizzando l'interruttore dell'airbag. Oltre all'airbag passeggero, l'interruttore controlla anche lo stato degli airbag laterali del sedile del passeggero e i componenti del pretensionatore delle cinture di sicurezza. L'airbag deve essere disattivato prima di installare un sistema di protezione per bambini rivolto all'indietro sul sedile del passeggero anteriore. Leggi tutte le informazioni sugli airbag e sulla sicurezza dei bambini prima di installare un sistema di protezione per bambini.

Stato dell'airbag lato passeggero

Lo stato dell'airbag lato passeggero viene visualizzato anche nella console superiore.



Questa icona indica che l'airbag passeggero è abilitato e può essere azionato dall'auto.



Questa icona indica che l'airbag passeggero è disabilitato e non può essere azionato dall'auto.

 **Attenzione**

Protezioni per bambini e sedile anteriore del passeggero

Non utilizzare MAI una protezione per bambini rivolta all'indietro su un sedile anteriore protetto da un AIRBAG ATTIVO. Altrimenti, sussiste il rischio di LESIONI GRAVI o MORTE del BAMBINO.

 **Suggerimento**

Leggi tutte le informazioni sugli airbag.

Sono disponibili ulteriori informazioni sugli airbag e sulla sicurezza in generale. Assicurati di aver letto tutto su questi argomenti per comprendere le capacità e i limiti delle funzioni di sicurezza della tua auto.

5.4.2.1. Disabilitazione e abilitazione dell'airbag passeggero anteriore

Per utilizzare un sistema di protezione per bambini rivolto all'indietro sul sedile del passeggero anteriore, devi innanzitutto disabilitare gli airbag del sedile con l'apposito interruttore. Una volta disattivati, in caso di collisione gli airbag non si aprono.

Posizione e comandi dell'interruttore



Posizione dell'interruttore dell'airbag passeggero

L'interruttore dell'airbag si trova a lato del cruscotto e per raggiungerlo devi aprire la portiera anteriore lato passeggero.

Ha due posizioni. Sono presenti simboli e testo che indicano se gli airbag del passeggero anteriore sono abilitati o disabilitati.



Airbag abilitati. Usa sempre questa posizione se nel sedile anteriore c'è un passeggero adulto o un bambino.

Nella posizione ON, gli airbag sono abilitati e possono essere attivati dall'auto.



Airbag disabilitati. Usa sempre questa posizione se nel sedile anteriore installi una protezione per bambini rivolta all'indietro.

In posizione OFF, gli airbag sono disabilitati e non possono essere attivati dall'auto.

Importante

Prima di modificare lo stato dell'airbag passeggero leggi tutte le informazioni sugli airbag anteriori, su quelli laterali e sui seggiolini per bambini.

Modificare la posizione dell'interruttore dell'airbag

1. Tira l'interruttore e portalo su ON o OFF.

> Il display del conducente conferma la modifica.

Se lo imposti su ON, compare il messaggio **Airbag passeggero attivo**. Gli airbag sono disattivati.

Se lo imposti su OFF, compare il messaggio **Airbag passeggero disattivo**. Gli airbag sono disattivati.

Nota

La console superiore mostra sempre lo stato attuale dell'airbag passeggero. Abituati a controllarlo regolarmente prima di guidare, soprattutto se di recente hai installato o tolto un sistema di protezione per bambini rivolto all'indietro.

5.4.3. Airbag laterali

Gli airbag laterali sono progettati per attivarsi in caso di collisione laterale.

Gli airbag laterali servono a proteggere il conducente e il passeggero anteriore, se seduti correttamente. Gli airbag laterali in genere si attivano solo sul lato di ciascuno dei due sedili anteriori oggetto della collisione.



Airbag per collisioni laterali per i passeggeri anteriori.

Gli airbag laterali si trovano sul lato di ogni sedile anteriore più vicino alla portiera. Gli airbag sono incorporati nel telaio posteriore del sedile.

Su entrambi i sedili anteriori ci sono dei contrassegni con il testo AIRBAG in corrispondenza degli airbag.

Attenzione

Non ostruire gli airbag laterali

- Non collocare nessun oggetto sui lati dei sedili anteriori. Oggetti tra i sedili e il pannello della portiera possono interferire con gli airbag laterali.
- Non utilizzare fodere coprisedili non approvate da Volvo.

Informazioni generali sull'ostruzione degli airbag

Mantieni tutte le sedi degli airbag e gli spazi di espansione liberi da possibili ostacoli. Questi possono ridurre l'efficacia degli airbag e causare gravi lesioni.

- Segui le istruzioni per sedere con una postura corretta.
- Disponi correttamente il bagaglio e gli altri oggetti. L'auto dispone di diversi vani portabagagli per riporre ogni cosa in modo sicuro.
- Non modificare né montare accessori sui pannelli di copertura degli airbag, o su quelli adiacenti.

 **Suggerimento**

Leggi tutte le informazioni sugli airbag.

Sono disponibili ulteriori informazioni sugli airbag e sulla sicurezza in generale. Assicurati di aver letto tutto su questi argomenti per comprendere le capacità e i limiti delle funzioni di sicurezza della tua auto.

5.4.4. Tendine gonfiabili

Le tendine gonfiabili della tua auto aiutano a proteggere gli occupanti seduti vicino a un finestrino in alcune collisioni. Si trovano sopra le portiere su entrambi i lati dell'auto.

Le tendine gonfiabili servono a proteggere la testa di un occupante correttamente seduto e assicurato. A differenza degli airbag convenzionali, dopo l'apertura, le tendine gonfiabili restano gonfie per diverso tempo.



Tendina gonfiabile aperta sulla fiancata dell'auto.

Le tendine gonfiabili sono integrate dietro i pannelli lungo i bordi del soffitto su entrambi i lati dell'automobile. I pannelli sono contrassegnati con IC AIRBAG.

 **Attenzione**

Non bloccare le tendine gonfiabili

- Non appendere oggetti pesanti ai ganci o alle maniglie del soffitto. I ganci sono destinati a cappotti e giacche leggere.
- Non modificare o montare accessori sui pannelli che coprono le tendine gonfiabili, sul soffitto, sui montanti o sui pannelli adiacenti.

Informazioni generali sull'ostruzione degli airbag

Mantieni tutte le sedi degli airbag e gli spazi di espansione liberi da possibili ostacoli. Questi possono ridurre l'efficacia degli airbag e causare gravi lesioni.

- Segui le istruzioni per sedere con una postura corretta.
- Disponi correttamente il bagaglio e gli altri oggetti. L'auto dispone di diversi vani portabagagli per riporre ogni cosa in modo sicuro.
- Non modificare né montare accessori sui pannelli di copertura degli airbag, o su quelli adiacenti.

 **Suggerimento**

Leggi tutte le informazioni sugli airbag.

Sono disponibili ulteriori informazioni sugli airbag e sulla sicurezza in generale. Assicurati di aver letto tutto su questi argomenti per comprendere le capacità e i limiti delle funzioni di sicurezza della tua auto.

5.4.5. Manutenzione e riparazione dell'airbag

Se riscontri segni di guasti o danni agli airbag o altri sistemi di sicurezza contatta un'officina autorizzata Volvo.

Gli interventi di riparazione o manutenzione degli airbag e dei relativi sistemi di sicurezza vanno sempre eseguiti da tecnici autorizzati.^[1] Non provare mai a modificare o riparare autonomamente i componenti del sistema di sicurezza dell'auto. Riparazioni eseguite in modo non conforme possono causare malfunzionamenti e gravi lesioni. Se la tua auto ha bisogno di assistenza o riparazioni, rivolgiti a un'officina autorizzata Volvo.

 **Nota**

Se l'auto rileva un'anomalia dell'airbag, il display del conducente mostra un avvertimento. Se accade, contatta immediatamente un'officina autorizzata Volvo.



Spia SRS rossa

^[1] Volvo raccomanda di eseguire gli interventi di assistenza e riparazione presso un'officina autorizzata Volvo.

5.4.6. Etichette degli airbag

Le etichette degli airbag della tua auto forniscono informazioni essenziali sugli airbag e possono servire a indicarti la posizione degli airbag.

Etichette di localizzazione degli airbag

I punti della tua auto contrassegnati dalla dicitura AIRBAG, IC AIRBAG or SRS AIRBAG indicano la presenza di un airbag in quella posizione.

Attenzione

Posizione delle etichette degli airbag

I punti delle etichette degli airbag indicano dove si trovano gli airbag della tua auto. Mantieni questi punti e lo spazio intorno a essi libero da oggetti. Eventuali ostacoli possono interferire con l'attivazione degli airbag, ridurne l'efficacia e causare gravi lesioni. La sezione airbag contiene informazioni più dettagliate sull'uso e sulle condizioni che possono condizionare gli airbag.

Etichette informative sugli airbag



Questa etichetta si trova sull'aletta parasole del sedile anteriore del passeggero.

Attenzione

Protezioni per bambini e sedile anteriore del passeggero

Non utilizzare MAI una protezione per bambini rivolta all'indietro su un sedile anteriore protetto da un AIRBAG ATTIVO. Altrimenti, sussiste il rischio di LESIONI GRAVI o MORTE del BAMBINO.

5.5. Sicurezza dei bambini

Il contenuto di questo manuale rappresenta lo stato del manuale d'uso al momento della stampa e potrebbe non essere completamente valido in futuro. Per ulteriori informazioni, consulta la prima pagina per la nota completa di esclusione di responsabilità.

L'auto dispone di varie caratteristiche progettate per aumentare la sicurezza dei bambini, tra cui i punti di ancoraggio per l'installazione di protezioni per bambini e le chiusure di sicurezza per bambini.

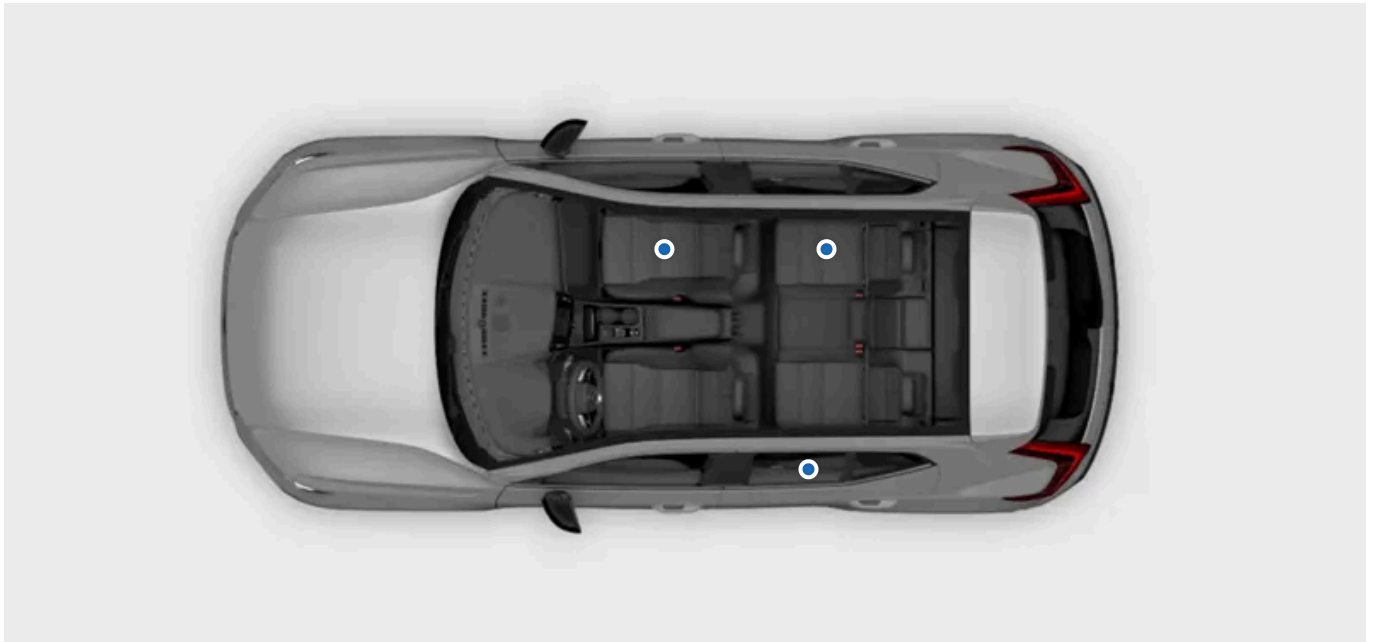

In auto, i bambini devono sempre sedere in modo sicuro e sotto la supervisione di un adulto. Segui le raccomandazioni contenute in questo manuale e le norme e i regolamenti locali applicabili.

 **Attenzione**

Posizione di seduta sicura

- A seconda dell'età e delle dimensioni, i bambini devono sedere in modo sicuro in una protezione per bambini o con la cintura di sicurezza dell'auto. Non fare mai sedere un bambino in grembo a un altro passeggero o in un luogo non destinato ai passeggeri.
- Gli altri occupanti dell'auto devono sedere correttamente e utilizzare le cinture di sicurezza in modo corretto. In situazioni che vanno dalle frenate improvvise alle collisioni più gravi, questo può contribuire a prevenire gravi lesioni ai bambini nell'auto.

Supervisione dei bambini

- Non lasciare mai i bambini incustoditi nell'automobile. I bambini possono essere esposti a temperature potenzialmente dannose in giornate molto calde o fredde, oppure possono restare chiusi dentro.
- Non permettere ai bambini di giocare nell'auto o di giocare con i comandi dell'auto. Così riduci il rischio di lesioni al bambino o di attivazione o disattivazione involontaria delle funzioni dell'auto.

5.5.1. Protezioni per bambini

I bambini devono sempre utilizzare sistemi di protezione adeguati e devono essere seduti in modo sicuro nell'auto secondo le raccomandazioni fornite.

Esistono vari tipi di sistemi di protezione per bambini progettati specificamente per determinate fasce di età e di altezza. La tua auto è dotata di punti di ancoraggio adatti a diversi tipi di sistemi di protezione per bambini.

Volvo raccomanda l'uso di sistemi di protezione per bambini rivolti all'indietro il più a lungo possibile, almeno fino all'età di quattro anni dei bambini. Dopodiché, si dovrebbero utilizzare sistemi di protezione per bambini rivolti in avanti, preferibilmente un'alzatina per bambini, utilizzando la cintura di sicurezza dell'auto per assicurare il bambino. I bambini devono utilizzare un sistema di protezione per bambini finché non raggiungono almeno i 140 centimetri di altezza (4 piedi 7 pollici).

I sistemi di protezione per bambini sono classificati in livelli di omologazioni diversi:

i-Size	Lo standard dei sistemi di protezione per bambini i-Size utilizza il sistema ISOFIX assieme ai punti di fissaggio superiori o con un supporto inferiore. Questo standard consente di utilizzare qualsiasi sistema di protezione per bambini i-Size su un sedile omologato i-Size.
Universali	Un sistema di protezione per bambini di questo livello di omologazione può essere installato su un sedile di qualsiasi modello di auto, a condizione che la posizione del sedile sia adatta ai sistemi di protezione per bambini universalmente approvati secondo il manuale dell'auto.
Specifico per il veicolo	I sistemi di protezione per bambini di questo livello di omologazione sono compatibili con sedili di modelli d'auto specifici, a condizione che il produttore abbia incluso il modello d'auto nel proprio elenco dei sistemi di protezione specifici.

Attenzione

Protezioni per bambini e sedile anteriore del passeggero

Non utilizzare MAI una protezione per bambini rivolta all'indietro su un sedile anteriore protetto da un AIRBAG ATTIVO. Altrimenti, sussiste il rischio di LESIONI GRAVI o MORTE del BAMBINO.

Protezioni per bambini danneggiate e vecchie

Non utilizzare o riutilizzare mai un sistema di protezione per bambini:

- se il seggiolino è stato coinvolto in un incidente o è danneggiato in qualsiasi modo
- se la data di scadenza o la vita utile è stata superata
- se non si conosce tutta la storia del sistema di protezione.

Importante

Sistemi di protezione per bambini non fissati

Non lasciare mai nell'abitacolo un sistema di protezione per bambini non fissato. Quando non lo usi, lascialo installato secondo le istruzioni del produttore o riponilo in modo sicuro nel bagagliaio. Un sistema di protezione per bambini non fissato può causare danni in caso di collisione o frenata improvvisa.

Raccomandazioni di sicurezza generali

Laddove possibile, segui le raccomandazioni generali di sicurezza relative all'uso delle cinture di sicurezza, alla regolazione dei poggiatesta e al corretto posizionamento dei sedili.

Normative locali

Le norme che sanciscono dove e come far sedere i bambini e come proteggerli variano in base al paese. Assicurati di conoscere le norme vigenti nel paese in cui ti trovi.

Etichette informative sugli airbag



Questa etichetta si trova sull'aletta parasole del sedile anteriore del passeggero.

5.5.1.1. Installazione delle protezioni per bambini

Quando si installa e si utilizza una protezione per bambini, occorre tenere presente una serie di cose, a seconda della posizione della protezione nell'auto.

Attenzione

Segui le istruzioni

Leggi con particolare attenzione tutte le informazioni sulla sicurezza dei bambini riportate in questo manuale e segui le istruzioni del produttore della protezione per bambini che usi. Se non lo fai il bambino potrebbe subire gravi lesioni in caso d'incidente.

Protezioni per bambini e sedile anteriore del passeggero

Non utilizzare MAI una protezione per bambini rivolta all'indietro su un sedile protetto da un AIRBAG ATTIVO anteriore, per evitare la MORTE o LESIONI GRAVI al BAMBINO.

Importante

Normative locali

Le norme che sanciscono dove e come far sedere i bambini e come proteggerli variano in base al paese. Assicurati di conoscere le norme vigenti nel paese in cui ti trovi.

Istruzioni del produttore

Rispettare sempre le istruzioni del produttore della protezione per bambini.

5.5.1.1. Installazione delle protezioni per bambini nei sedili posteriori esterni

Per installare in modo sicuro un sistema di protezione per bambini su uno qualsiasi dei sedili posteriori esterni, leggi le informazioni importanti e segui le raccomandazioni riportate.

I punti di ancoraggio ISOFIX, superiori e inferiori si possono utilizzare per installare un sistema di protezione per bambini sui sedili posteriori esterni.

Questi sedili sono omologati per le protezioni per bambini i-Size.

Suggerimento

L'uso prolungato di una protezione per bambini può usurare gli interni dell'auto. Usa un accessorio paracolpi per proteggere l'interno dell'auto.

Protezioni per bambini consentite

- Utilizza solo protezioni per bambini raccomandate da Volvo, approvate i-Size, universalmente approvate o specifiche per il veicolo, con l'auto inclusa nell'elenco dei veicoli del produttore.

Preparazione del sedile

- Prima di installare un sistema di protezione per bambini togli dal sedile le prolunghie dei cuscini, i supporti per le gambe e altri accessori. Se utilizzi una protezione paracalci, puoi lasciarla sul sedile.
- Montare sempre le gambe di supporto di una protezione per bambini direttamente sul pavimento. Non applicare le gambe di supporto a superfici rialzate o irregolari del pavimento, a poggiatesta o ad altri oggetti.
- Non riporre oggetti non fissati intorno ai supporti inferiori di un sistema di protezione per bambini.
- Le cinghie di montaggio della protezione per bambini vanno sempre fissate ai punti di ancoraggio previsti. Non fissare le cinghie di fissaggio alle guide del sedile, alle maniglie o ad altre parti dell'abitacolo.
- Quando installi una protezione per bambini regolabile rivolta all'indietro, regolala in base all'età del bambino. I bambini più grandi dovrebbero essere seduti in posizione più eretta rispetto a quelli più piccoli.

Impiego della cintura di sicurezza

- Quando installi un sistema di protezione per bambini fissato con la cintura di sicurezza dell'auto e, quando utilizzi la cintura di sicurezza dell'auto per proteggere un bambino, assicurati che le staffe o altre parti del sistema di protezione non entrino in contatto con il pulsante della fibbia della cintura di sicurezza.

Attenzione

Segui le istruzioni

Leggi con particolare attenzione tutte le informazioni sulla sicurezza dei bambini riportate in questo manuale e segui le istruzioni del produttore della protezione per bambini che usi. Se non lo fai il bambino potrebbe subire gravi lesioni in caso d'incidente.

 **Importante**

Segui le raccomandazioni generali sui punti di ancoraggio utilizzati per installare una protezione per bambini.

1. Segui le istruzioni del produttore per l'installazione della protezione per bambini.

 **Nota**

Domande sull'installazione

Se hai dubbi sull'installazione, contatta il produttore della protezione per bambini per istruzioni più dettagliate.

Protezione degli interni dell'auto

Durante l'installazione, fai attenzione a non danneggiare gli interni dell'auto con le parti sporgenti o i bordi taglienti della protezione per bambini.

- Fissa i componenti delle protezioni per bambini, ad esempio le cinghie, seguendo le istruzioni del produttore.

 **Importante**

Poggiatesta sollevato

Solleva sempre il poggiatesta quando è presente un sistema di protezione per bambini.

Raccomandazioni di sicurezza generali

Laddove possibile, segui le raccomandazioni generali di sicurezza relative all'uso delle cinture di sicurezza, alla regolazione dei poggiatesta e al corretto posizionamento dei sedili.

Normative locali

Le norme che sanciscono dove e come far sedere i bambini e come proteggerli variano in base al paese. Assicurati di conoscere le norme vigenti nel paese in cui ti trovi.

5.5.1.1.2. Installazione di sistemi di protezione per bambini sul sedile posteriore centrale

Per installare in modo sicuro un sistema di protezione per bambini sul sedile posteriore centrale, occorre leggere informazioni importanti e osservare le raccomandazioni fornite.

Il sedile centrale non è dotato di punti di attacco per l'installazione di una protezione per bambini.

Suggerimento

L'uso prolungato di una protezione per bambini può usurare gli interni dell'auto. Usa un accessorio paracolpi per proteggere l'interno dell'auto.

Protezioni per bambini consentite

- Utilizza solo protezioni per bambini raccomandate da Volvo, universalmente approvate o specifiche per il veicolo, con l'auto inclusa nell'elenco dei veicoli del produttore.
- Nel sedile centrale posteriore non sono ammesse le protezioni per bambini dotate di gambe di supporto.

Preparazione del sedile

- Prima di installare un sistema di protezione per bambini togli dal sedile le prolunghe dei cuscini, i supporti per le gambe e altri accessori. Se utilizzi una protezione paracalci, puoi lasciarla sul sedile.
- Quando installi una protezione per bambini regolabile rivolta all'indietro, regolala in base all'età del bambino. I bambini più grandi dovrebbero essere seduti in posizione più eretta rispetto a quelli più piccoli.
- Quando installi una protezione per bambini rivolta in avanti, regola il poggiatesta del sedile in base all'altezza del bambino. Anche se la protezione per bambini è provvista di sostegno per la testa, difficilmente è in grado di contrastare l'impatto di una collisione.

Impiego della cintura di sicurezza

- Quando installi un sistema di protezione per bambini fissato con la cintura di sicurezza dell'auto e, quando utilizzi la cintura di sicurezza dell'auto per proteggere un bambino, assicurati che le staffe o altre parti del sistema di protezione non entrino in contatto con il pulsante della fibbia della cintura di sicurezza.

Attenzione

Segui le istruzioni

Leggi con particolare attenzione tutte le informazioni sulla sicurezza dei bambini riportate in questo manuale e segui le istruzioni del produttore della protezione per bambini che usi. Se non lo fai il bambino potrebbe subire gravi lesioni in caso d'incidente.

Importante

Segui le raccomandazioni generali sui punti di ancoraggio utilizzati per installare una protezione per bambini.

1. Segui le istruzioni del produttore per l'installazione della protezione per bambini.

 **Nota**

Domande sull'installazione

Se hai dubbi sull'installazione, contatta il produttore della protezione per bambini per istruzioni più dettagliate.

Protezione degli interni dell'auto

Durante l'installazione, fai attenzione a non danneggiare gli interni dell'auto con le parti sporgenti o i bordi taglienti della protezione per bambini.

- Fissa i componenti delle protezioni per bambini, ad esempio le cinghie, seguendo le istruzioni del produttore.

 **Importante**

Raccomandazioni di sicurezza generali

Laddove possibile, segui le raccomandazioni generali di sicurezza relative all'uso delle cinture di sicurezza, alla regolazione dei poggiatesta e al corretto posizionamento dei sedili. Prima di montare una protezione per bambini, leggi queste sezioni del manuale.

Normative locali

Le norme che sanciscono dove e come far sedere i bambini e come proteggerli variano in base al paese. Assicurati di conoscere le norme vigenti nel paese in cui ti trovi.

5.5.1.1.3. Installazione di sistemi di protezione per bambini sul sedile del passeggero anteriore

Per installare in modo sicuro un sistema di protezione per bambini sul sedile del passeggero anteriore, occorre leggere informazioni importanti e osservare le raccomandazioni fornite.

Per installare una protezione per bambini sul sedile del passeggero anteriore, è possibile utilizzare i punti di fissaggio della cinghia inferiori^[1].

 **Suggerimento**

L'uso prolungato di una protezione per bambini può usurare gli interni dell'auto. Usa un accessorio paracolpi per proteggere l'interno dell'auto.

Protezioni per bambini consentite

- Utilizza solo protezioni per bambini raccomandate da Volvo, universalmente approvate o specifiche per il veicolo, con l'auto inclusa nell'elenco dei veicoli del produttore.

Preparazione del sedile

- Prima di installare un sistema di protezione per bambini, chiudi l'estensione del cuscino del sedile e rimuovi le prolunghe, i supporti per le gambe e altri accessori dal sedile. Se utilizzi una protezione paracalci, puoi lasciarla sul sedile.
- Montare sempre le gambe di supporto di una protezione per bambini direttamente sul pavimento. Non applicare le gambe di supporto a superfici rialzate o irregolari del pavimento, a poggiatesta o ad altri oggetti. Se occorre, regola la posizione del sedile.
- Non riporre oggetti non fissati intorno ai supporti inferiori di un sistema di protezione per bambini.
- Le cinghie di montaggio della protezione per bambini vanno sempre fissate ai punti di ancoraggio previsti. Non fissare le cinghie di fissaggio alle guide del sedile, alle maniglie o ad altre parti dell'abitacolo.
- Quando installi un sistema di protezione per bambini utilizzando i punti di ancoraggio inferiori, non regolare mai la posizione del sedile per stringere le cinghie.
- Quando installi protezioni per bambini rivolte all'indietro, regola il sedile nella posizione più bassa.
- Quando installi sistemi di protezione per bambini regolabili e rivolti all'indietro, regola la protezione in base all'età del bambino. I bambini più grandi dovrebbero essere seduti in posizione più eretta rispetto a quelli più piccoli.

Impiego della cintura di sicurezza

- Quando installi un sistema di protezione per bambini fissato con la cintura di sicurezza dell'auto e, quando utilizzi la cintura di sicurezza dell'auto per proteggere un bambino, assicurati che le staffe o altre parti del sistema di protezione non entrino in contatto con il pulsante della fibbia della cintura di sicurezza.
- Quando allacci la cintura di sicurezza di un bambino parti sempre dal punto di fissaggio più in alto. Poi abbassalo quanto necessario per posizionare correttamente la cintura contro la spalla

Attenzione

Stato dell'airbag lato passeggero

- Se installi sistemi di protezione per bambini rivolti all'indietro, controlla sempre che l'airbag passeggero sia disattivato.
- Se installi sistemi di protezione per bambini rivolti in avanti, controlla sempre che l'airbag passeggero sia abilitato.

Se non si rispettano queste istruzioni si può mettere seriamente a rischio la vita dei passeggeri.

Segui le istruzioni

Leggi con particolare attenzione tutte le informazioni sulla sicurezza dei bambini riportate in questo manuale e segui le istruzioni del produttore della protezione per bambini che usi. Se non lo fai il bambino potrebbe subire gravi lesioni in caso d'incidente.

Importante

Segui le raccomandazioni generali sui punti di ancoraggio utilizzati per installare una protezione per bambini.

1. Segui le istruzioni del produttore per l'installazione della protezione per bambini.

 **Nota**

Domande sull'installazione

Se hai dubbi sull'installazione, contatta il produttore della protezione per bambini per istruzioni più dettagliate.

Protezione degli interni dell'auto

Durante l'installazione, fai attenzione a non danneggiare gli interni dell'auto con le parti sporgenti o i bordi taglienti della protezione per bambini.

- Se la protezione per bambini è provvista di attacchi della cinghia inferiori, non regolare mai la posizione dei sedili dopo averla fissata agli attacchi della cinghia inferiori. Ricordati di rimuovere sempre le cinghie quando la protezione per bambini non è presente.
- Fissa i componenti delle protezioni per bambini, ad esempio le cinghie, seguendo le istruzioni del produttore.

 **Importante**

Raccomandazioni di sicurezza generali

Laddove possibile, segui le raccomandazioni generali di sicurezza relative all'uso delle cinture di sicurezza, alla regolazione dei poggiatesta e al corretto posizionamento dei sedili.

Normative locali

Le norme che sanciscono dove e come far sedere i bambini e come proteggerli variano in base al paese. Assicurati di conoscere le norme vigenti nel paese in cui ti trovi.

^[1] Accessorio in alcuni mercati

5.5.1.2. Punti di fissaggio della protezione per bambini

La tua auto è dotata di punti di fissaggio di vario tipo. Assicurati di utilizzare i punti di fissaggio corretti per il tuo sistema di protezione per bambini specifico.



- ① Punti di fissaggio della cinghia inferiori sulle guide del pavimento dei sedili anteriori e sui lati del vano piedi del sedile anteriore del passeggero^[1]
- ② Punti di fissaggio ISOFIX tra gli schienali e i cuscini dei sedili posteriori
- ③ Punti di fissaggio superiori della cinghia sul retro dei sedili della seconda fila

Puoi utilizzare i vari punti di fissaggio della tua auto combinandoli tra loro o con altri metodi di fissaggio per installare vari tipi di sistemi di protezione per bambini.

Lo standard dei sistemi di protezione per bambini i-Size utilizza il sistema ISOFIX assieme ai punti di fissaggio superiori o con un supporto inferiore. Questo standard consente di utilizzare qualsiasi sistema di protezione per bambini i-Size su un sedile omologato i-Size.

Alcuni sistemi di protezione per bambini sono fissati con la cintura di sicurezza dell'auto, di solito assieme ad altri metodi di fissaggio.

i Nota

Istruzioni del produttore

Segui sempre le istruzioni del produttore per l'uso dei punti di fissaggio della protezione per bambini.

^[1] Optional/accessorio

5.5.1.2.1. Punti di fissaggio ISOFIX

La tua auto è dotata di punti d'attacco ISOFIX che puoi utilizzare per installare i sistemi di protezione per bambini sul sedile posteriore.

I punti di ancoraggio ISOFIX si possono utilizzare assieme ad altri metodi di fissaggio per montare i sistemi di protezione per bambini i-Size e ISOFIX. Questi punti di attacco fanno parte di uno standard internazionale per i sistemi di protezione per bambini.

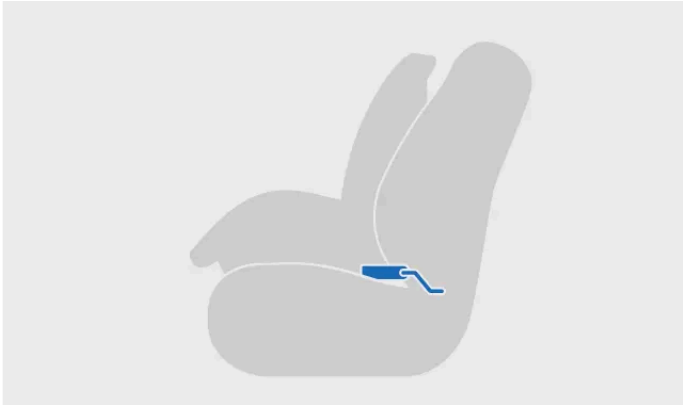

Protezione per bambini montata usando ISOFIX



Fissare l'attacco ISOFIX nel punto di fissaggio

Le protezioni per bambini installate in uno dei sedili posteriori esterni possono utilizzare questi punti di attacco.

i Nota

ISOFIX è uno standard internazionale per i punti di fissaggio delle protezioni per bambini. In alcuni Paesi è noto anche come LATCH e LUAS.



Il contenuto di questo manuale rappresenta lo stato del manuale d'uso al momento della stampa e potrebbe non essere completamente valido in futuro. Per ulteriori informazioni, consulta la prima pagina per la nota completa di esclusione di responsabilità.

I punti di attacco ISOFIX dei sedili posteriori si trovano dietro a delle protezioni nella parte inferiore dello schienale dei sedili posteriori esterni. Solleva le protezioni per accedere ai punti di attacco dietro di esse.

I punti di fissaggio sono indicati dal simbolo ISOFIX.

I punti di fissaggio contrassegnati dal simbolo i-Size sono omologati per le protezioni per bambini i-Size.



i Nota

Istruzioni del produttore

Segui sempre le istruzioni del produttore per l'uso dei punti di fissaggio della protezione per bambini.

5.5.1.2.2. Punti d'attacco della cinghia superiori

La tua auto è dotata di punti d'attacco della cinghia superiori che puoi utilizzare per fissare i sistemi di protezione per bambini sul sedile posteriore.

Puoi usare i punti di fissaggio superiori assieme ad altri metodi di fissaggio per installare sistemi di protezione per bambini di tipo diverso.

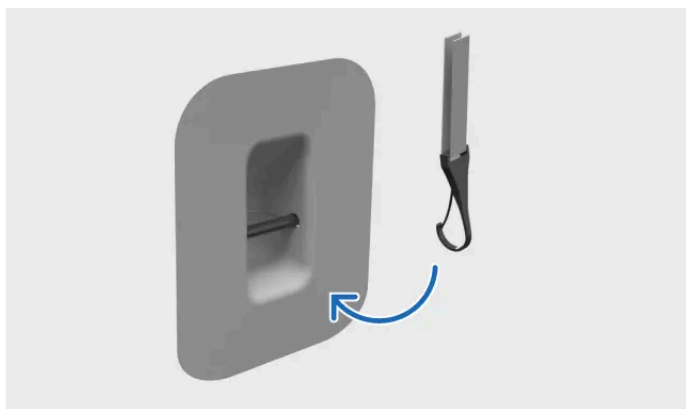

Fissaggio dell'attacco della cinghia superiore

Posizione dei punti di fissaggio nei sedili posteriori

I punti di attacco della cinghia superiori si trovano dietro gli schienali.



La posizione dei punti di attacco della cinghia superiore dei sedili posteriori è indicata dal relativo simbolo.



Attenzione

Poggiatesta e attacchi della cinghia superiori

Prima di essere collegate al punto di fissaggio, le cinghie di fissaggio superiori vanno fatte passare attraverso il foro del poggiatesta del sedile dell'auto. Se questo non è possibile, segui le raccomandazioni del produttore del sistema di protezione per bambini.

Nota

Piano portaoggetti

Per utilizzare i punti di attacco della cinghia superiori dei sedili posteriori, devi prima rimuovere il piano portaoggetti. Per la procedura dettagliata vedi la sezione dedicata del manuale.

Istruzioni del produttore

Segui sempre le istruzioni del produttore per l'uso dei punti di fissaggio della protezione per bambini.

5.5.1.2.3. Punti d'attacco della cinghia inferiori

La tua auto è dotata di punti d'attacco della cinghia inferiori che puoi utilizzare per installare i sistemi di protezione per bambini sul sedile posteriore.

Se la tua auto è dotata di attacchi della cinghia inferiori accessori, questi punti di ancoraggio possono servire per fissare i seggiolini per bambini anche sul sedile del passeggero anteriore.

I punti d'attacco della cinghia inferiori si possono utilizzare principalmente in combinazione con le cinture di sicurezza del-

l'auto, per fissare alcuni sistemi di protezione per bambini rivolti all'indietro.



Fissaggio al punto d'attacco della cinghia inferiore

Le protezioni per bambini installate sui sedili posteriori esterni possono utilizzare questi punti di attacco.

Inoltre, se la tua auto è dotata degli attacchi della cinghia inferiori accessori, le protezioni per bambini installate sul sedile del passeggero anteriore possono sfruttare questi punti di ancoraggio.

Punti di fissaggio nei sedili posteriori



I punti d'attacco della cinghia inferiori si trovano dietro alle guide a pavimento dei sedili anteriori.

Punti di fissaggio nel sedile anteriore

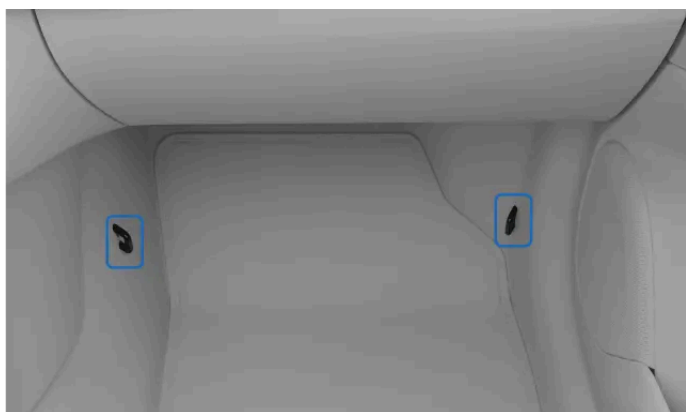

I punti di fissaggio della cinghia inferiori del sedile del passeggero anteriore si trovano ai lati del vano piedi del sedile.

i Nota

Istruzioni del produttore

Segui sempre le istruzioni del produttore per l'uso dei punti di fissaggio della protezione per bambini.

5.5.1.3. Protezioni per bambini consigliate

Utilizza solo protezioni per bambini raccomandate da Volvo, omologate i-Size, universalmente approvate o specifiche per il veicolo, con l'auto inclusa nell'elenco dei veicoli del produttore.

Protezione per bambini ^[1]	Tipo d'installazione	Dimensioni del bambino (ECE R129)
Volvo Easy Access ^[2]	Rivolto all'indietro	40–105 cm (max 18 kg)
Seggiolino per bambini rivolto all'indietro di Volvo ^[3]	Rivolto all'indietro	61-115 cm (max 25 kg)
Alzatina per bambini Volvo ^[4]	Rivolto in avanti	105–150 cm (max 36 kg)
Cuscino per alzatina Volvo ^[4]	Rivolto in avanti	138–150 cm (max 36 kg)

^[1] La disponibilità delle protezioni per bambini elencate può variare a seconda della regione.

^[2] Codice d'omologazione: E1-010016

^[3] Codice d'omologazione: E11 129R03/08 0599 00

^[4] Codice d'omologazione: 0061 01

5.5.1.4. Tabella riassuntiva delle posizioni adatte alle protezioni per bambini

La tabella seguente fornisce una panoramica dei tipi di sistemi di protezione per bambini che si possono installare su ciascun sedile.



	Seggiolini per bambini i-Size	Seggiolini per bambini omologati per uso universale, fissati con la cintura di sicurezza dell'automobile	Altre categorie di seggiolini per bambini ^[1]
Posizione del sedile ^[2]	3, 5	2 ^[3] , 3, 4, 5	2 ^[3] , 3, 5

^[1] Per ulteriori informazioni, contattare il produttore del seggiolino per bambini.

^[2] Secondo la numerazione sopra riportata.

^[3] Airbag attivo per bambini rivolti in avanti. Airbag disattivato per seggiolini per bambini rivolti all'indietro.

6. Ingresso e sicurezza

Scopri le varie funzioni associate all'ingresso e all'uscita dall'auto, compreso il funzionamento delle chiavi.



Questa sezione del manuale riguarda l'apertura e la chiusura delle portiere, nonché il blocco e lo sblocco dell'auto.

Scopri di più su come funzionano i diversi tipi di chiave e su come personalizzare il comportamento di blocco e sblocco della tua auto.

6.1. Chiavi

La tua auto supporta tre tipi di chiave. Le chiavi vengono riconosciute automaticamente quando le porti con te all'interno dell'auto.



La tua auto supporta i seguenti tipi di chiave:

- Chiave standard

Il contenuto di questo manuale rappresenta lo stato del manuale d'uso al momento della stampa e potrebbe non essere completamente valido in futuro. Per ulteriori informazioni, consulta la prima pagina per la nota completa di esclusione di responsabilità.

- Care Key
- Chiave senza pulsante

L'auto rileva la presenza di una chiave nell'abitacolo e ti consente l'accesso alla guida.

 **Importante**

L'uso delle chiavi è abbastanza semplice, ma per motivi di sicurezza e protezione, devi conoscere i limiti di ogni tipo di chiave. Per questo, è importante leggere l'intera sezione dedicata alle chiavi e al loro utilizzo.

Le tecnologie wireless della chiave e dell'auto possono interferire con altri dispositivi. Per ulteriori informazioni su questi sistemi, consulta la sezione sulle specifiche di questo manuale.

Per motivi di sicurezza, non lasciare mai le chiavi incustodite in un luogo esposto.

Chiave standard e Care Key

La chiave standard ha quattro pulsanti:

- Pulsante di blocco
- Pulsante di sblocco
- Pulsante del bagagliaio
- Pulsante antipanico

Se preferisci, puoi utilizzare la chiusura keyless. Ciò significa che puoi bloccare o sbloccare l'auto utilizzando le maniglie delle portiere anziché i pulsanti della chiave.

Anche la chiave standard è dotata di uno stelo rimovibile al suo interno. Questo ti permette di aprire la portiera del conducente anche se i pulsanti della chiave non funzionano o se la batteria è scarica.

La Care Key funziona come una chiave standard, ma ti permette di impostare un limite di velocità per l'auto mentre la chiave è in uso.

Chiave senza pulsante

La chiave senza pulsante ti permette di aprire e chiudere automaticamente l'auto toccando le maniglie delle portiere quando ti trovi all'interno della zona di rilevamento della chiave.

Portata di rilevamento chiave

La tua auto è in grado di rilevare la tua chiave da una breve distanza, consentendoti di utilizzare la funzione di apertura e chiusura keyless. In questo modo puoi bloccare e sbloccare l'auto toccando la maniglia della portiera senza dover utilizzare i pulsanti della chiave standard o lo stelo chiave.



I pulsanti della chiave standard hanno un raggio di rilevamento lungo. Se la tua auto non reagisce alla pressione di un pulsante, prova ad avvicinarti.

i Nota

Le funzioni della chiave possono interrompersi a causa di fattori esterni quali onde radio intorno all'auto, edifici e condizioni topografiche. Se ciò accade, puoi comunque bloccare e sbloccare l'auto utilizzando lo stelo chiave rimovibile della chiave standard.

! Importante

Evita di conservare le chiavi dell'auto vicino a oggetti metallici o dispositivi elettronici quali telefoni cellulari, tablet, computer portatili o caricabatterie.

Profili utente e chiavi

Puoi assegnare le chiavi a specifici profili utente. In questo modo, l'auto può identificare automaticamente chi la sta aprendo e attivare le rispettive impostazioni personali. Per ulteriori informazioni leggi le sezioni sui profili.

Chiusura dell'auto con le chiavi dentro

Se blocchi l'auto con una chiave ancora dentro, questa viene temporaneamente disattivata. Verrà riattivata quando sblocchi l'auto con un'altra chiave valida.

i Nota

Chiavi aggiuntive

La tua auto ha in dotazione un numero limitato di chiavi. Se perdi una chiave, o ti servono semplicemente altre chiavi, rivolgiti a un concessionario o a un'officina autorizzata Volvo.

 **Attenzione**

Le chiavi includono una batteria. Tieni le batterie nuove e usate fuori dalla portata dei bambini e degli animali domestici. Se le batterie vengono ingerite, possono causare gravi problemi di salute. Se la batteria o la chiave stessa sono danneggiate, non vanno utilizzate. Tieni gli articoli difettosi fuori dalla portata dei bambini e degli animali domestici.

Se lasci una persona nell'auto, assicurati di non lasciare la chiave nell'auto. Questo è particolarmente importante in presenza di bambini.

L'uso non corretto dei sistemi di apertura e avviamento dell'auto può causare gravi lesioni personali. Porta sempre con te le chiavi quando lasci l'auto. L'auto si può avviare e alcuni sistemi, come gli alzacristalli elettrici, si possono azionare causando gravi lesioni personali. Non lasciare mai da soli nell'auto bambini, disabili o persone che non sono in grado di prendersi cura di se stesse. In caso di emergenza, le portiere possono bloccarsi e le persone potrebbero restare intrappolate nell'auto. Ad esempio, a seconda del periodo dell'anno, le persone intrappolate nell'auto possono essere esposte a temperature molto alte o molto basse. Non rimuovere mai la chiave mentre l'auto è in movimento o si sta fermando.

6.1.1. Chiave standard

La chiave standard ti consente di bloccare e sbloccare l'auto a distanza o con lo stelo chiave rimovibile.



La chiave standard ha quattro pulsanti:



Pulsante di bloccaggio



Pulsante di sbloccaggio



Pulsante del bagagliaio



Funzione antipanico

Ha anche uno stelo chiave rimovibile. Questo ti permette di aprire la portiera del conducente anche se i pulsanti della chiave standard non funzionano o se la batteria è scarica.

Pulsante di bloccaggio

Il pulsante di bloccaggio può essere utilizzato nei seguenti modi:

- Premi una volta per bloccare l'auto.
- Tieni premuto per chiudere tutti i finestrini e il tettuccio panoramico.

Pulsante di sbloccaggio

Il pulsante di sbloccaggio può essere usato nei seguenti modi:

- Premi una volta per sbloccare l'auto.
- Tieni premuto per aprire tutti i finestrini.

Pulsante del bagagliaio

Premi una volta il pulsante per sbloccare il bagagliaio. Tieni premuto per aprire o chiudere il bagagliaio.

Funzione antipanico

Usa il pulsante della funzione panico per attirare l'attenzione in caso di emergenza. Se tieni premuto il pulsante o lo premi due volte in rapida successione, l'auto attiva gli indicatori e il clacson.

Puoi disattivare manualmente la funzione antipanico premendo il pulsante di sbloccaggio, oppure l'auto la disattiva automaticamente dopo alcuni minuti.

Stelo chiave rimovibile

La chiave standard ha uno stelo chiave rimovibile che può essere usato come riserva se i pulsanti non funzionano. Ad esempio, i segnali della chiave possono essere disturbati dai campi elettromagnetici. In questo caso, o se la batteria della chiave si scarica, puoi sbloccare e bloccare l'auto utilizzando lo stelo chiave rimovibile.

6.1.1.1. Stelo chiave rimovibile

Puoi usare lo stelo chiave staccabile come riserva se la tua chiave si scarica.

All'interno della chiave standard è presente uno stelo chiave staccabile.

Se la tua chiave standard o la tua chiave senza pulsante non funziona, puoi usare questo stelo chiave per:

- aprire la portiera d'ingresso sinistra
- bloccare una portiera.

Se utilizzi lo stelo della chiave staccabile per sbloccare l'auto, puoi avviarla posizionando la chiave sul lettore ausiliario.

Il lettore ausiliario si trova nel vano portaoggetti del tunnel centrale.

6.1.2. Care Key

Il contenuto di questo manuale rappresenta lo stato del manuale d'uso al momento della stampa e potrebbe non essere completamente valido in futuro. Per ulteriori informazioni, consulta la prima pagina per la nota completa di esclusione di responsabilità.

La Care Key si può utilizzare allo stesso modo di una chiave standard, con l'unica differenza che è possibile associarvi un limite di velocità specifico.

La Care Key funziona esattamente come una chiave standard per quanto riguarda la chiusura e l'apertura, l'avvio della tua auto e la maggior parte delle altre azioni standard. La principale differenza è che puoi impostare un limite di velocità per l'auto quando la Care Key è in uso. Questo può risultare utile se devi prestare la tua auto a un conducente inesperto o lasciarla a un parcheggio o a un'officina.

Quando usi una Care Key con un limite di velocità associato, si attiva un simbolo nel display del conducente.



Simbolo del limite di velocità della Care Key

Puoi anche utilizzare la Care Key senza associarla a un limite di velocità. In tal caso, funziona proprio come una chiave standard.

Modifica dell'impostazione di limitazione della velocità

L'auto rileva automaticamente quando la apri con una Care Key e applica il limitatore di velocità, se impostato.

Quando apri l'auto con una Care Key, non puoi modificare o rimuovere il limitatore di velocità. Per accedere nuovamente all'impostazione del limitatore di velocità, richiudi l'auto e aprila con una chiave standard o una chiave senza pulsante e seleziona il profilo del proprietario.

6.1.2.1. Impostazione di un limitatore di velocità per la Care Key

Puoi impostare una velocità massima consentita per una Care Key o disattivare il limitatore di velocità per utilizzarla come una chiave standard.

Assicurati di sbloccare l'auto con una chiave standard o una chiave senza pulsante per poter accedere alle impostazioni del limitatore di velocità.

1. Premi il simbolo dell'auto  nella barra inferiore e accedi alle **Impostazioni**.
 2. Vai in **Profili** → **Care Key**.
 3. Attiva il limitatore di velocità e seleziona la velocità massima desiderata.
- > Sul display del conducente appare il simbolo del limitatore di velocità. Una linea tratteggiata sul tachimetro indica la limitazione della velocità attuale.

6.1.3. Chiave senza pulsante

Puoi usare la chiave senza pulsante per bloccare, sbloccare e guidare l'auto senza utilizzare alcun pulsante sulla chiave.

La chiave senza pulsante ti consente di usare la funzione di bloccaggio e sbloccaggio in modalità keyless. È più piccola e leggera della chiave standard, il che la rende particolarmente utile quando hai spazio limitato per trasportare oggetti.

Se lasci la chiave senza pulsante nell'auto e blocchi l'auto con la chiave standard, la chiave senza pulsante sarà disattivata fino a quando l'auto non verrà sbloccata di nuovo.

Batteria della chiave senza pulsante

La batteria nella chiave senza pulsante non è ricaricabile e non può essere sostituita.

Nota

Una chiave senza pulsante scaricata potrebbe comunque essere utilizzata per avviare l'auto tramite l'avviamento di emergenza. Per questo motivo, consegna le chiavi senza pulsante scariche a un'officina autorizzata Volvo, in modo che questa possa cancellarle dal sistema dell'auto.

Attenzione

La chiave senza pulsante include una batteria non sostituibile che può essere estremamente pericolosa. Tieni le batterie fuori dalla portata dei bambini. Se sospetti che una batteria sia stata ingerita o comunque introdotta nel corpo, rivolgiti immediatamente a un medico. Anche il liquido delle batterie è pericoloso e bisogna evitare ogni contatto fisico con esso.

6.1.4. Sostituzione della batteria della chiave standard

Quando la batteria nella tua chiave standard è scarica, puoi sostituirla.

La tua auto segnala quando la batteria della chiave standard si sta scaricando tramite un messaggio sul display del conducente. Un altro segnale che indica che il livello della batteria è basso è se noti una riduzione dell'autonomia quando blocchi o sblocchi l'auto.

Puoi sostituire la batteria autonomamente. La chiave richiede una batteria piatta da 3 V CR2032.

Importante

- Per motivi di sicurezza e per garantire prestazioni ottimali della batteria, quando la tocchi proteggi le mani, ad esempio con un guanto in lattice.
- Le batterie usate vanno riciclate in modo compatibile con l'ambiente.

Tieni la chiave senza pulsante con il logo Volvo rivolta verso l'alto.

Staccare il guscio anteriore

1. Fai scorrere lateralmente il piccolo fermo sull'attacco del portachiavi, quindi allontana il guscio anteriore dall'attacco.



> Il guscio anteriore si stacca.

2. Solleva il guscio anteriore e individua l'altro piccolo fermo sotto di esso.

Staccare il guscio posteriore

3. Utilizza il piccolo fermo per allontanare il guscio posteriore dall'attacco.



> Il guscio posteriore si stacca.

4. Solleva il guscio posteriore per trovare il coperchio della batteria.

Rimozione del coperchio della batteria

- 5.



Utilizzando uno strumento adatto, come un cacciavite o una moneta, ruota il coperchio della batteria in senso antiorario per sbloccarlo.

Sostituzione della batteria

Il contenuto di questo manuale rappresenta lo stato del manuale d'uso al momento della stampa e potrebbe non essere completamente valido in futuro. Per ulteriori informazioni, consulta la prima pagina per la nota completa di esclusione di responsabilità.

6. Rimuovi la batteria premendo sul bordo e sollevandola.
7. Inserisci la nuova batteria nell'alloggiamento, assicurandoti che il lato positivo della batteria sia rivolto verso l'alto. Posiziona il bordo della batteria sotto i due fermi di plastica esterni, quindi premi sulla batteria in modo che sia tenuta in posizione dal fermo di plastica superiore.
8. Rimonta il coperchio della batteria, il guscio posteriore e il guscio anteriore sulla chiave.

 **Attenzione**

Controlla che la batteria sia posizionata correttamente con la polarità corretta indicata. Se non prevedi di utilizzare la chiave senza per un periodo prolungato, rimuovi la batteria per evitare perdite e danni. Le batterie danneggiate o con perdite possono causare lesioni da corrosione se a contatto con la pelle. Usa guanti protettivi quando tocchi batterie vecchie o danneggiate.

- Tieni le batterie fuori dalla portata dei bambini.
- Non lasciare le batterie in giro in luoghi dove potrebbero essere ingerite da bambini o animali domestici.
- È vietato smontare, cortocircuitare e gettare nelle fiamme le batterie.
- Non ricaricare le batterie non ricaricabili. Possono esplodere.
- Controlla regolarmente i prodotti a batteria per rilevare eventuali segni di danneggiamento. Se la chiave o la relativa batteria sono state danneggiate o hanno iniziato a perdere, non utilizzare la chiave.
- Conserva i prodotti difettosi fuori dalla portata dei bambini.

6.2. Apertura e chiusura

La tua auto è dotata di alcune funzioni e comportamenti specifici che devi conoscere quando apri e chiudi le portiere.

Apertura delle portiere

Le portiere si aprono manualmente, ma puoi impostarne le modalità e le condizioni di apertura dal display centrale.

Apertura del cofano

Il cofano si apre utilizzando una leva vicino al sedile del guidatore.

Apertura del bagagliaio

Apri il bagagliaio manualmente usando il pulsante sul portellone o il pulsante della tua chiave standard.

L'auto dispone anche di una funzione vivavoce che ti consente di accedere al bagagliaio con il movimento del piede.

Avviso portiera aperta

Controlla regolarmente che il cofano, il portellone del bagagliaio e le portiere siano completamente chiusi.

Le porte e i portelloni aperti sono evidenziati sul display del conducente. Se viene mostrato un avviso di portiera aperta, ferma l'auto in un luogo sicuro il prima possibile e assicurati che la portiera o il portellone in questione sia chiuso correttamente.

6.2.1. Apertura del cofano

Per aprire il cofano, devi tirare due leve di sblocco separate. Richiudi sempre il cofano prima di usare l'auto.

Posizione delle leve di sblocco

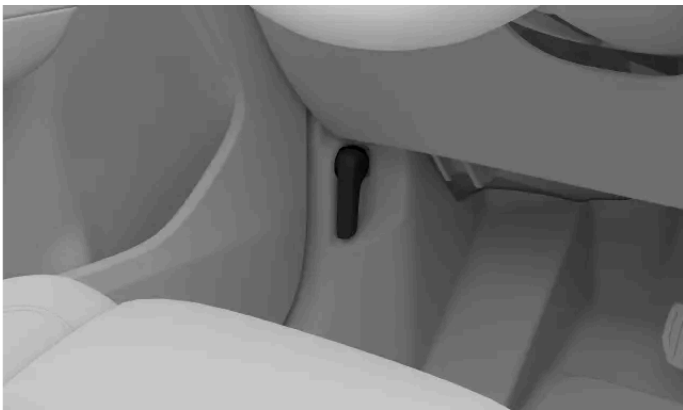

La prima leva è sotto il cruscotto sul lato del conducente, proprio davanti alla cerniera della portiera.



La seconda leva si trova sotto il bordo anteriore del cofano sul lato del conducente.

Sblocco del cofano

1. Individua la prima leva sotto il cruscotto sul lato conducente e tirala indietro.

> Il cofano si sblocca. Si apre leggermente per consentirti di raggiungere la seconda leva.

2.

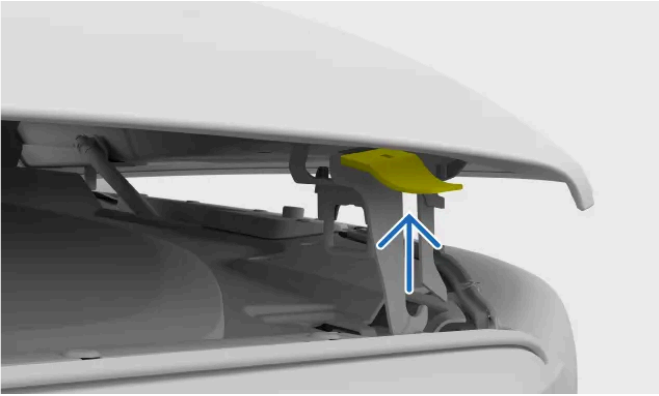

Individua la seconda leva sul lato inferiore del cofano e spingila verso l'alto.

> Il cofano si sblocca completamente.

3. Solleva il cofano e aprilo fino all'altezza massima.

> Il cofano resta fermo.

 **Attenzione**

Non guidare con il cofano aperto

Ferma immediatamente l'auto se compaiono avvisi indicanti che il cofano non è completamente chiuso.

 **Nota**

Avviso cofano aperto

Se sul display del conducente compare l'avviso di cofano aperto, apri il cofano e controlla che non vi siano ostacoli prima di richiuderlo. Se la notifica non scompare, contatta l'assistenza Volvo.

6.2.2. Chiusura del cofano

Assicurati di chiudere del tutto il cofano dopo averlo aperto.

Assicurati che nulla intralci la chiusura del cofano.

 **Attenzione**

Pericolo di intrappolamento e schiacciamento

Fai attenzione alle mani mentre chiudi il cofano. Fai molta attenzione se vicino ci sono bambini o animali domestici.

1. Dalla posizione di massima apertura, abbassa con cautela il cofano fino a raggiungere il meccanismo di bloccaggio.
2. Premi con entrambe le mani sui lati del bordo anteriore del cofano.



Dove bisogna premere il cofano per chiuderlo

i Nota

Assicurati che il cofano si inserisca contemporaneamente nei fermi. Tieni il bordo anteriore in orizzontale mentre si chiude.

Dovresti udire il suono di blocco del cofano da entrambi i lati.

3. Assicurati che il cofano non resti troppo sollevato e non ci sia niente che indichi che non sia del tutto chiuso.

! Attenzione

Non guidare con il cofano aperto

Ferma immediatamente l'auto se compaiono avvisi indicanti che il cofano non è completamente chiuso.

i Nota

Avviso cofano aperto

Se sul display del conducente compare l'avviso di cofano aperto, apri il cofano e controlla che non vi siano ostacoli prima di richiuderlo. Se la notifica non scompare, contatta l'assistenza Volvo.

6.2.3. Accesso al bagagliaio

Puoi aprire o chiudere il bagagliaio in diversi modi, sia dall'interno che dall'esterno dell'auto.

Attenzione

Fai attenzione quando il bagagliaio si apre o si chiude. Assicurati che nessuna persona si trovi nelle vicinanze del bagagliaio in movimento. Usa sempre con cautela le funzioni di apertura del bagagliaio.

Non toccare i bracci di supporto del bagagliaio: sono altamente pressurizzati e la loro manomissione può causare gravi lesioni.

Dopo l'uso, assicurati che il bagagliaio sia completamente chiuso.

Non lasciare mai i bambini incustoditi nell'automobile. I bambini possono essere esposti a temperature potenzialmente dannose in giornate molto calde o fredde, oppure possono restare chiusi dentro.

Non permettere ai bambini di giocare nell'auto o di giocare con i comandi dell'auto. Così riduci il rischio di lesioni al bambino o di attivazione o disattivazione involontaria delle funzioni dell'auto.

Non guidare mai con il bagagliaio aperto.

Apertura manuale

Se hai una chiave con te, puoi sbloccare il bagagliaio premendo delicatamente il pulsante gommato sotto la maniglia alla base del portellone. Una volta sbloccato, puoi aprire il bagagliaio con la stessa maniglia.

Importante

Maneggia con cura il pulsante gommato per evitare di danneggiarne il contatto elettrico.

Quando apri il bagagliaio, usa la maniglia per sollevare il portellone del bagagliaio anziché il pulsante gommato.

Utilizzo del pulsante della chiave standard

La chiave standard è dotata di un pulsante per il bagagliaio che ti consente di bloccare, sbloccare, aprire e chiudere il bagagliaio a distanza.

Apertura a mani libere

La funzione di apertura a mani libere ti consente di aprire il bagagliaio con il movimento del piede. Puoi trovare ulteriori informazioni su questa funzione in una sezione separata del presente Manuale.

Pulsanti all'interno del bagagliaio

Premi il pulsante di chiusura del bagagliaio sul lato interno destro del portellone per chiuderlo.



Puoi utilizzare il pulsante di chiusura anche per regolare l'apertura del bagagliaio. Questa funzione ti serve se vuoi ridurre l'apertura del bagagliaio per comodità o se ti trovi in un luogo con un soffitto basso, come un garage.

Per chiudere il bagagliaio e bloccare l'auto, premi il pulsante di chiusura del bagagliaio. Se per qualche motivo il bagagliaio non si chiude, sentirai tre bip.



i Nota

Per assicurarti che l'auto si blocchi quando premi il pulsante di chiusura del bagagliaio, tieni la chiave in un punto in cui l'auto possa rilevarla e controlla che tutte le portiere siano chiuse.

Pulsante del cruscotto

Puoi sbloccare e aprire il bagagliaio dall'interno dell'auto usando un pulsante situato sul cruscotto, accanto al volante.

Premi una volta il pulsante del cruscotto per sbloccare il bagagliaio oppure tienilo premuto per alcuni secondi per aprire il portellone. Lo stesso pulsante può essere poi usato per chiudere il portellone del bagagliaio.

Protezione antischiacciamento

Durante l'apertura o la chiusura del portellone del bagagliaio, l'auto è in grado di rilevare la presenza di ostacoli. Quando la protezione antischiacciamento si attiva, senti un segnale acustico.

Se tenta di chiudersi nonostante la presenza di un ostacolo, il bagagliaio si apre completamente. Se la protezione antischiacciamento si attiva durante l'apertura del bagagliaio, il portellone si ferma.

6.2.3.1. Apertura automatica del bagagliaio

Se hai le mani occupate e hai la chiave con te, passa una volta il piede sotto il paraurti posteriore per aprire il bagagliaio.



Il sensore rileva il movimento sotto il paraurti posteriore. Qualsiasi movimento rilevato sblocca il bagagliaio.

Assicurati di avere la chiave con te.

Apertura del bagagliaio

1. Simula un movimento singolo simile a un calcio sotto il paraurti posteriore e indietreggia.
- > Un breve segnale acustico indica che il bagagliaio sta per aprirsi.

Nota

Ripetuti movimenti del piede annullano o resettano l'attivazione.

Chiusura del bagagliaio

Quando vuoi utilizzare la funzione automatica per chiudere il bagagliaio, ripeti il movimento del piede una volta. Un breve segnale acustico indica che il portellone sta per chiudersi.

Se la funzione sembra non rispondere, tieni presente che eventuali ostruzioni del sensore, come il fango, possono interferire con la sua risposta corretta.

6.2.3.2. Regolazione dell'altezza d'apertura del bagagliaio

Puoi regolare l'apertura del portellone del bagagliaio.

Se parcheggi spesso in luoghi con il soffitto basso, come ad esempio un garage, potresti voler abbassare l'altezza di apertura del bagagliaio. Puoi anche aumentare l'altezza di apertura del bagagliaio per avere più spazio di accesso al bagagliaio.

Una volta regolato, il bagagliaio continuerà ad aprirsi all'altezza appena impostata fino a quando non verrà nuovamente cambiato.

1. Apri il bagagliaio all'altezza desiderata.

Nota

Per impostare una nuova altezza di apertura del bagagliaio, il bagagliaio deve essere aperto almeno a metà.

2. Tieni premuto il pulsante di chiusura del bagagliaio sul fondo del bagagliaio per alcuni secondi per impostare la nuova altezza.



Pulsante di chiusura del bagagliaio

- > Quando la nuova altezza è stata impostata, udirai due suoni di conferma.

Se desideri ripristinare l'altezza massima di apertura, apri manualmente il bagagliaio nella posizione di massima apertura. Quindi, tieni premuto il pulsante di chiusura del bagagliaio finché non udirai i suoni di conferma.

6.3. Blocco e sblocco

L'automobile può essere bloccata e sbloccata in diversi modi.

Puoi bloccare e sbloccare l'auto nei seguenti modi:

- con i pulsanti della chiave standard o con la Care Key
- usando lo stelo chiave staccabile sulla chiave standard
- usando la funzione keyless^[1]
- dall'interno dell'auto con maniglie e pulsanti di blocco delle portiere
- con l'app Volvo Cars.

Nota

Bloccaggio automatico durante la guida

Le portiere e il bagagliaio si bloccano automaticamente quando inizi a guidare, ma le portiere possono essere comunque aperte dall'interno. Nelle impostazioni puoi selezionare quali portiere possono essere sbloccate.

Inoltre, puoi attivare o disattivare l'impostazione di blocco automatico durante la guida.

Se desideri impedire l'apertura delle portiere posteriori dall'interno, attiva il blocco bambini.

Quando utilizzi la chiusura keyless, tutte le portiere devono essere chiuse prima che l'auto possa bloccarsi.

Se chiudi l'auto con la chiave standard, devi chiudere solo la portiera del conducente. Una volta chiuse le altre portiere e gli sportelli, l'auto ti indica che è bloccata.

Indicatori di bloccaggio

La tua auto ha diversi modi per indicare se le portiere sono chiuse. Alcune di queste sono:

- Le luci di emergenza lampeggiano due volte quando l'auto si blocca. Puoi attivare o disattivare altre risposte di conferma nelle impostazioni.
- Le portiere bloccate sono indicate da una piccola luce accanto ai pulsanti di blocco nei rispettivi pannelli. La luce si spegne se la portiera viene aperta.
- Se tutte le portiere sono bloccate, le spie delle portiere anteriori si accendono. Se una delle portiere viene aperta le spie si spengono.

 **Attenzione**

Volvo sconsiglia di lasciare persone o animali domestici nell'auto chiusa a chiave. Il conducente ha sempre la piena responsabilità del benessere e della sicurezza di chiunque venga lasciato all'interno dell'auto. In alcuni paesi vigono leggi che vietano di lasciare persone o animali domestici all'interno di un veicolo chiuso a chiave.

[1] L'auto rileva la presenza di una chiave nel raggio d'azione e ti consente di bloccare e sbloccare toccando le maniglie delle portiere o la maniglia del bagagliaio.

6.3.1. Apertura e chiusura keyless

Il sistema di chiusura e apertura keyless dell'auto ti consente di chiudere e aprire l'auto interagendo con le aree sensibili al tocco sulle maniglie delle portiere.

Per utilizzare la funzione keyless, ti basta avere con te la tua chiave. A condizione che la chiave si trovi all'interno della portata di rilevamento della tua auto e abbia un livello sufficiente di batteria, puoi chiudere e aprire l'auto interagendo con le diverse aree sensibili al tocco sulle maniglie delle portiere.

 **Importante**

Quando lavi l'auto, la chiusura e l'apertura keyless si possono attivare se una chiave si trova nel raggio d'azione.

Chiusura keyless

Quando porti la tua chiave con te, puoi chiudere l'auto toccando la piccola cavità all'esterno della maniglia della portiera.

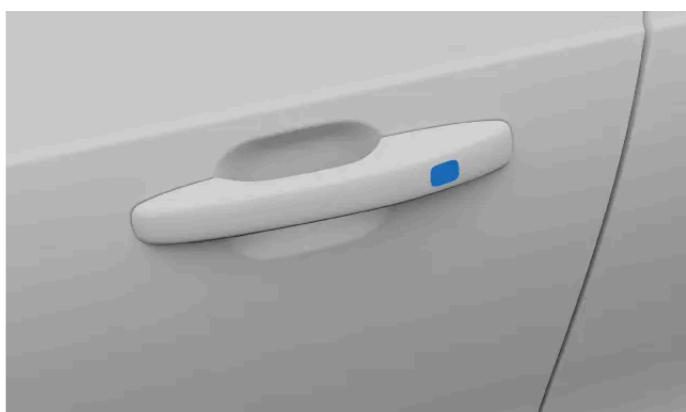

Per chiudere il bagagliaio senza usare la chiave, puoi utilizzare il pulsante di blocco sul bordo inferiore del bagagliaio. Se premi questo pulsante, quando il bagagliaio è chiuso l'auto si blocca.



Pulsante di blocco del bagagliaio

Puoi anche bloccare le portiere mentre il bagagliaio è ancora aperto. Una volta bloccato il resto dell'auto dalla maniglia della portiera, una volta chiuso, si bloccherà anche il bagagliaio.

i S suggerimento

Chiusura dei finestrini con il blocco keyless

Puoi chiudere contemporaneamente tutti i finestrini laterali e il tettuccio panoramico tenendo un dito contro l'incavo sulla parte esterna della maniglia della portiera.

Sblocco keyless

Con lo sblocco keyless, se hai con te la tua chiave, la tua auto si apre automaticamente quando tiri la maniglia della portiera.



Punto da toccare nella maniglia della portiera

Per sbloccare l'auto puoi anche premere il pulsante gommato sotto la maniglia del bagagliaio.

i Nota

Assicurati di toccare solo una delle aree sensibili al tocco sulla maniglia della portiera alla volta, quella per chiudere o quella per aprire. Se afferi la maniglia mentre tocchi la superficie della serratura, la funzione keyless potrebbe non funzionare correttamente.

6.3.2. Bloccaggio e sbloccaggio con i pulsanti della chiave

Puoi utilizzare i pulsanti della chiave standard e della Care Key per bloccare o sbloccare l'auto, compreso lo sportello del carburante.

Suggerimento

Premere una volta i pulsanti della chiave ti permette di comandare i comportamenti di blocco e sblocco. Tenendo premuti i diversi pulsanti comanderai diverse funzioni relative all'apertura e alla chiusura, come l'apertura del bagagliaio e la chiusura automatica dei finestrini. Per ulteriori informazioni su queste funzioni, consulta la sezione corrispondente del Manuale.

Blocco dell'auto



Chiudi la portiera del conducente e premi il pulsante di bloccaggio.

> L'auto si chiude. Le portiere o i portelloni aperti verranno bloccati dopo che li chiudi.

Nota

Se blocchi l'auto con una chiave ancora dentro, questa viene temporaneamente disattivata. Verrà riattivata quando sblocchi l'auto con un'altra chiave valida.

Se premi il pulsante di blocco con il bagagliaio ancora aperto, assicurati di non lasciare la chiave all'interno dell'auto quando chiudi il portellone. Se l'auto rileva che la chiave è ancora all'interno, il bagagliaio non si blocca.

Sblocco dell'auto



Premi una volta il pulsante di sblocco.

> L'auto si sblocca.

Nota

Richiusura automatica

Se non apri nessuna portiera o il bagagliaio per un paio di minuti dopo lo sblocco, l'auto si riblocca automaticamente per evitarti di lasciarla accidentalmente aperta.

Sblocco del bagagliaio



Premi una volta il pulsante del bagagliaio.

> Il bagagliaio si sblocca.

Se la chiave non funziona

Se l'auto non risponde ai pulsanti della chiave, prova a sostituire la batteria della chiave. Come riserva, puoi utilizzare lo stelo chiave rimovibile per bloccare o sbloccare l'auto.

6.3.3. Bloccaggio e sbloccaggio usando lo stelo chiave rimovibile

All'interno della chiave standard è presente uno stelo chiave rimovibile che puoi usare come riserva per il bloccaggio e lo sbloccaggio.

Trovare lo stelo chiave

1. Tieni la chiave senza pulsante con il logo Volvo rivolta verso l'alto.

Fai scorrere lateralmente il piccolo fermo sull'attacco del portachiavi e allontana il guscio anteriore dall'attacco.



> Il guscio anteriore si stacca.

2. Solleva il guscio anteriore e individua lo stelo chiave sotto di esso.

Sbloccaggio con lo stelo chiave

3. Vai alla portiera anteriore sul lato sinistro dell'auto. Estrai la maniglia della portiera fino alla posizione finale.

4. Ruota la chiave in senso orario di 45 gradi in modo che sia rivolta direttamente all'indietro.

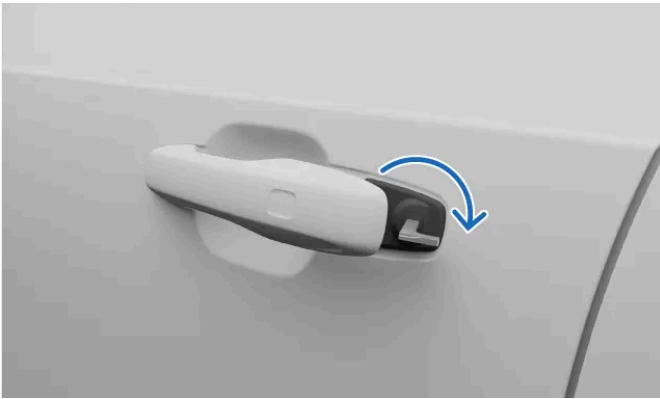

5. Ruota la chiave di 45 gradi in senso antiorario fino alla posizione iniziale e rimuovila.

> La portiera può essere aperta.

Bloccaggio con lo stelo chiave

6. **i Nota**
Puoi bloccare la portiera anteriore sul lato sinistro nello stesso modo in cui l'hai sbloccata.
Sul fianco di tutte le altre portiere c'è un dispositivo di reset del blocco, che va premuto con lo stelo della chiave.

Inserisci lo stelo chiave nella fessura per la chiave per ripristinare la serratura. Assicurarsi che sia completamente inserito.

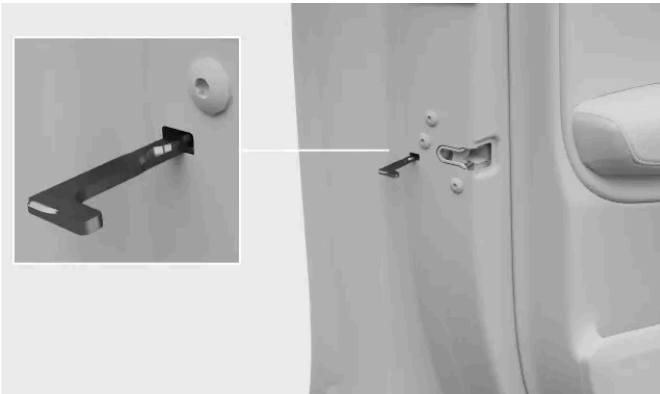

Ubicazione del dispositivo di bloccaggio

! Importante

- Ogni dispositivo di bloccaggio blocca solo la portiera corrispondente, non tutte le portiere.
- Se la sicura per bambini è attiva quando blocchi una portiera posteriore con lo stelo della chiave, tale portiera non può essere aperta dall'esterno o dall'interno. Per sbloccarla, devi utilizzare i pulsanti sulla chiave, il pulsante della chiusura centralizzata, il sistema di chiusura keyless o l'app Volvo Cars.

6.3.4. Bloccaggio e sbloccaggio dall'interno dell'auto

Il contenuto di questo manuale rappresenta lo stato del manuale d'uso al momento della stampa e potrebbe non essere completamente valido in futuro. Per ulteriori informazioni, consulta la prima pagina per la nota completa di esclusione di responsabilità.

Hai varie opzioni per bloccare o sbloccare l'auto dall'abitacolo.

Puoi comandare la chiusura centralizzata dai sedili anteriori usando i pulsanti presenti su ciascuna portiera.



Blocco dell'intera auto

- Premere il simbolo di blocco  sul pulsante della chiusura centralizzata.
- > Tutte le portiere, il bagagliaio e lo sportello del carburante sono bloccati.

Sbloccaggio dell'intera auto

- Premi il simbolo di sblocco  sul pulsante della chiusura centralizzata.
- > A seconda delle tue impostazioni, si sbloccano solo la portiera selezionata o tutte le portiere, nonché il bagagliaio e lo sportello del serbatoio.

Sbloccaggio con le maniglie interne delle portiere anteriori

- Tira la maniglia della portiera anteriore.
- > A seconda delle tue impostazioni, si sbloccano solo la portiera selezionata o tutte le portiere, nonché il bagagliaio e lo sportello del serbatoio.

Sbloccaggio di una portiera posteriore con la maniglia della portiera

-  **Nota**

Per sbloccare le portiere posteriori puoi disattivare la sicura per bambini.

Tira una volta la maniglia della portiera posteriore.

- > La portiera si sblocca e si apre.

6.3.5. Attivazione della sicura per bambini

Il contenuto di questo manuale rappresenta lo stato del manuale d'uso al momento della stampa e potrebbe non essere completamente valido in futuro. Per ulteriori informazioni, consulta la prima pagina per la nota completa di esclusione di responsabilità.

Puoi attivare e disattivare la chiusura per bambini con un pulsante nella portiera del conducente.

! Importante

Quando guidi con bambini sui sedili posteriori, controlla che le portiere posteriori siano protette da un sistema di blocco attivo.

La sicura per bambini può aumentare la sicurezza dei passeggeri sui sedili posteriori. Quando la sicura per bambini è attiva, i passeggeri dei sedili posteriori non possono aprire le portiere o i finestrini posteriori.

Se l'auto non è chiusa a chiave, il conducente mantiene il controllo dei finestrini e l'auto può essere aperta dall'esterno.

Attivazione della sicura per bambini



Posizione del pulsante della chiusura per bambini nel pannello portiera

Con il quadro inserito, premi il pulsante della sicura per bambini nel pannello portiera.

- > La sicura per bambini è attivata.
- > L'indicatore luminoso del pulsante della sicura per bambini si accende e sul display del conducente appare un messaggio che conferma l'attivazione della sicura.

Puoi disattivare la sicura per bambini con la stessa procedura seguita per attivarla.

Se la sicura per bambini è attiva quando spegni l'auto, rimarrà attiva al successivo avvio dell'auto.

6.3.6. Impostazioni per l'apertura e la chiusura centralizzata

Puoi personalizzare il modo in cui la tua auto reagisce al blocco o allo sblocco.

 **Nota**

Le diverse impostazioni regolano come e quando la tua auto si chiude a chiave. Familiarizza con le diverse opzioni e con il loro effetto sui comportamenti di blocco e sblocco.

Puoi personalizzare molte funzioni generali di blocco della tua auto. Ad esempio, è possibile attivare o disattivare le risposte di conferma. Puoi anche scegliere se fare sbloccare solo una o tutte le portiere quando usi i punti di contatto sulle maniglie.

 **Suggerimento**

Chiusura automatica della tendina parasole

Puoi attivare il comando **Chiusura automatica copertura tettuccio** nelle impostazioni per far chiudere la tendina parasole automaticamente 15 minuti dopo la chiusura a chiave dell'auto parcheggiata. Questo aiuta a garantire una temperatura confortevole dell'abitacolo e protegge il rivestimento dell'auto dall'abbagliamento causato dal sole.

6.3.6.1. Impostazione delle funzioni di blocco e sblocco

Nelle impostazioni puoi selezionare diverse funzioni e risposte di blocco e sblocco della tua auto.

 **Importante**

Modifica delle impostazione di blocco e sblocco

L'attivazione e la disattivazione di alcune funzioni influisce su come e quando la tua auto si blocca e si sblocca. Impara a utilizzare i diversi tipi di chiave e le funzioni di blocco e sblocco. Se non interpreti correttamente una funzione, potresti pensare che la tua auto sia chiusa a chiave quando invece non lo è.

1. Premi il simbolo dell'auto  nella barra inferiore e accedi alle **Impostazioni**.
2. Vai su **Comandi** → **Blocco**.
3. Imposta le funzioni di blocco e sblocco.

 **Attenzione**

Volvo sconsiglia di lasciare persone o animali domestici nell'auto chiusa a chiave.

In alcuni paesi vigono leggi che vietano di lasciare persone o animali domestici all'interno di un veicolo chiuso a chiave.

6.4. Antifurto

La tua auto dispone di sistemi e funzioni che contribuiscono a renderla sicura quando è bloccata.

Quando l'auto è bloccata, per proteggere l'auto dai furti vengono disattivati o attivati alcuni sistemi o funzioni.

Attenzione

Non lasciare le chiavi incustodite dentro la tua auto. Possono essere utilizzate per disattivare i sistemi di sicurezza.

Immobilizer elettronico

L'immobilizer è un sistema antifurto che impedisce di guidare l'auto finché non viene avviata con una chiave valida. Se la chiave non viene trovata o non viene autenticata, l'auto rimane bloccata. Se la chiave non viene trovata o la batteria è scarica, nel display centrale compare una notifica.

6.4.1. Allarme

L'allarme aiuta a prevenire interferenze indesiderate quando la tua auto è parcheggiata.

L'allarme si attiva automaticamente quando blocchi l'auto e si disattiva quando sblocchi l'auto con la chiave standard o la chiave senza pulsante.

Se sblocchi l'auto utilizzando lo stelo chiave rimovibile, l'allarme suonerà finché non inserisci la chiave nel lettore di riserva nel portabicchieri del tunnel centrale.

Indicatore dell'allarme



L'indicatore luminoso è una spia situata al centro del cruscotto, proprio davanti al parabrezza. La spia conferma l'attivazione dell'allarme lampeggiando in rosso.

Attivazione dell'allarme

Quando è inserito, l'allarme si attiva se:

- viene aperto il cofano, il bagagliaio o una portiera.
- viene rilevato un movimento nell'abitacolo.
- l'auto viene sollevata o trainata.

Una volta attivato l'allarme, avviene quanto segue:

- L'allarme suona.
- L'indicatore e le spie di allarme lampeggeranno fino a un massimo di 5 minuti.
- Se la causa dell'allarme non viene risolta, il ciclo di allarme si riavvia più volte.

Arrestare l'allarme

Se si sblocca l'auto mentre l'allarme è attivo, i suoni e le spie dell'allarme s'interrompono. L'indicatore dell'allarme continua a lampeggiare rapidamente per un po' di tempo per segnalare il potenziale problema di sicurezza appena avvenuto.

Importante

Non apportare modifiche o aggiunte al sistema di allarme, potrebbe non funzionare correttamente.

7. Rifornimento di carburante

Scopri di più sul carburante e su come fare rifornimento della tua auto.

In questa sezione puoi saperne di più sul carburante, sui diversi numeri di ottano e sulle modalità di rifornimento della tua auto.

7.1. Rifornimento di carburante della tua auto

È importante che usi il carburante corretto per la tua auto e che eviti di versarlo durante il rifornimento.

Importante

Utilizza solo benzina di produttori noti. Non rifornire mai la tua auto con un carburante di cui non conosci la qualità.

Usa sempre il carburante giusto. Anche piccole quantità di un tipo di carburante non idoneo potrebbero danneggiare il sistema di alimentazione carburante e il motore.

Evita di versare la benzina mentre fai rifornimento. Oltre a causare danni all'ambiente, la benzina contenente alcol può danneggiare le superfici verniciate.

1. Spegni l'auto e apri lo sportello del carburante premendo leggermente la parte posteriore dello sportello^[1].
2. Inserisci l'ugello della pompa nell'apertura di rifornimento. Il tubo di rifornimento è dotato di due tappi di apertura. Devi spingere l'ugello della pompa oltre entrambi i tappi prima di iniziare a fare rifornimento.

Suggerimento

Rifornimento da un contenitore di carburante

Se effettui il rifornimento da un contenitore di carburante, assicurati di usare l'imbuto situato nel blocco in schiuma nel vano di stivaggio del bagagliaio.

3. Fai rifornimento alla tua auto. Riempi il serbatoio solo fino a quando l'ugello della pompa non si spegne al primo colpo.

Nota

Non riempire eccessivamente il serbatoio. Se il serbatoio è troppo pieno, può traboccare, soprattutto in caso di temperature elevate e di caldo torrido.

4. Una volta terminato il rifornimento dell'auto, premi delicatamente lo sportello per chiudere.

^[1] La tua auto deve essere sbloccata prima di poter aprire lo sportello del carburante.

7.2. Informazioni su carburante/benzina

È importante utilizzare il carburante corretto quando fai rifornimento. La benzina è disponibile con diverse gradazioni di ottani, adatte a diversi tipi di guida.

Attenzione

Non ingerire mai il carburante. I carburanti come la benzina, il bioetanolo e le loro miscele sono molto tossici e possono causare lesioni permanenti o addirittura la morte in caso di ingestione. Consulta immediatamente un medico in caso di ingestione di carburante.

Prendi sempre le dovute precauzioni per evitare di inalare i fumi del carburante e di farli schizzare negli occhi.

Se il carburante viene a contatto con gli occhi, rimuovi le eventuali lenti a contatto, sciacqua abbondantemente gli occhi con acqua per almeno 15 minuti e rivolgiti a un medico.

Il monossido di carbonio è un gas tossico, incolore e inodore. È presente in tutti i gas di scarico. Se avverti un odore di gas di scarico all'interno dell'auto, assicurati che l'abitacolo sia ventilato e rivolgiti a un'officina autorizzata Volvo per le riparazioni o gli interventi necessari.

Evita incendi, come quelli provocati da accendisigari e sigarette accese.

Per il rifornimento della tua auto, rispetta sempre i vincoli locali.

Importante

Rifornimento di carburante della tua auto

Utilizza solo benzina di produttori noti. Non fare mai rifornimento dell'auto se non sei certo della qualità del carburante.

Usa sempre il carburante giusto. Osserva l'etichetta all'interno dello sportello del carburante. Anche piccole quantità di un tipo di carburante non idoneo potrebbero danneggiare il sistema di alimentazione carburante e il motore.

Segui sempre le targhette di avvertimento che si trovano nella stazione di rifornimento.

Chiudi tutte le portiere e i finestrini prima di iniziare il rifornimento.

Additivi e qualità

Per evitare danni al motore, utilizza solo benzina senza piombo.

Non utilizzare carburante contenente metanolo.

A eccezione dell'uso di antigelo per i tubi del carburante durante l'inverno, non utilizzare solventi, addensanti o altri additivi nei sistemi di alimentazione, raffreddamento o lubrificazione dell'auto. Un uso eccessivo può danneggiare il motore e alcuni di questi additivi contengono sostanze chimiche organicamente volatili. Non esporti inutilmente a queste sostanze chimiche.

Ottani

Esistono diversi numeri di ottani della benzina, adatti a vari tipi di guida.

Quando guidi in climi con temperature superiori a +38 °C (100 °F), ti consigliamo il numero di ottani più alto possibile per ottenere prestazioni e consumi adeguati.

Il carburante con numero di ottani:

- inferiore a RON 95 non può essere utilizzato.

Etichette di identificazione della benzina

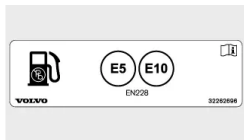

Nelle auto con motore a benzina puoi utilizzare una benzina con i seguenti identificatori:



! Importante

Carburante con etanolo

Sono consentiti carburanti contenenti fino al 10% di etanolo in volume.

Puoi usare la benzina EN 228 E10.

Non puoi utilizzare etanolo superiore a E10.

Filtro antiparticolato per benzina

Le auto a benzina sono dotate di un filtro antiparticolato per un controllo più efficiente delle emissioni. Durante la guida normale, le particelle presenti nei gas di scarico vengono raccolte nel filtro. In condizioni di guida normali, viene usata la rigenerazione passiva per ossidare le particelle e bruciarle. Ciò permette di svuotare il filtro.

Se guidi la tua auto a bassa velocità o cerchi ripetutamente di avviarla a basse temperature esterne, potrebbe essere necessaria una rigenerazione attiva. La rigenerazione del filtro antiparticolato si avvia automaticamente e normalmente richiede circa 10-20 minuti. Il consumo di carburante può aumentare durante la rigenerazione.

La capacità dell'impianto di depurazione dei gas di scarico è influenzata dallo stile di guida. Se guidi l'auto per brevi distanze a bassa velocità o in climi freddi in cui il motore non raggiunge la normale temperatura di esercizio, possono verificarsi problemi che alla fine possono causare un malfunzionamento e far scattare un messaggio di avvertimento. Se guidi la tua auto principalmente nel traffico urbano, è importante guidare regolarmente anche a velocità più elevate per consentire la rigenerazione dell'impianto di depurazione dei gas di scarico.

8. Guida

La tua auto è stata progettata per la guida. Questa sezione descrive i comandi principali del conducente che ti servono per partire, fermarti, sterzare e cambiare marcia. Inoltre, trovi informazioni sulle caratteristiche di guida e sulla manovrabilità.



Puoi personalizzare molte delle funzioni di guida della tua auto in base alle tue preferenze. Alcune funzioni sono più orientate al comfort, mentre altre sono strettamente legate alla sicurezza. È importante controllare la posizione di guida, mantenere una buona visibilità e rimanere sempre attenti e concentrati durante la guida.

8.1. App Viaggi

L'app Viaggi è una sorta di diario di guida che registra automaticamente tutti i viaggi effettuati con la tua auto.

Quando l'attivi, questa app raccoglie automaticamente il numero di telaio della tua auto^[1], la posizione e altri dati relativi al viaggio, come durata, distanza e consumo della batteria.

Nota

L'app Viaggi calcola il consumo della batteria in base a quanto la usi durante un viaggio. Se vedi un valore diverso nel contachilometri parziale della tua auto, è perché questo tiene conto anche della rigenerazione energetica.

Nell'app Volvo Cars puoi:

- Visualizzare, gestire e cancellare tutti i tuoi viaggi.
- Esporta il tuo diario di bordo.

Il contenuto di questo manuale rappresenta lo stato del manuale d'uso al momento della stampa e potrebbe non essere completamente valido in futuro. Per ulteriori informazioni, consulta la prima pagina per la nota completa di esclusione di responsabilità.

- Ricevere informazioni se un viaggio non viene caricato a causa di un problema, ad esempio un problema di rete.

Quando l'app Viaggi è abilitata, tutti gli utenti che hanno associato la loro app Volvo Cars con l'auto possono vedere i viaggi. Se l'app Viaggi è disattivata, l'auto smette di trasmettere informazioni sui nuovi viaggi.

i Nota

Condivisione della posizione dell'auto

Per iniziare a registrare i tuoi viaggi devi attivare la condivisione della posizione dell'auto sul display e sull'app Volvo Cars.

Limiti di memoria

Quando un viaggio viene registrato, può essere memorizzato nell'app Viaggi per un massimo di 400 giorni. L'app ha la capacità di memorizzare circa 500 viaggi. Una volta raggiunto questo limite, i viaggi più vecchi vengono automaticamente eliminati per liberare spazio e crearne per i nuovi viaggi.

i Nota

Se il diario non registra i viaggi, i motivi possono essere i seguenti:

- Connessione di rete debole o assente.
- L'app non riceve le coordinate GPS.
- I permessi di localizzazione sono disabilitati, quindi l'app Viaggi non riesce ad accedere alla posizione dell'auto.

[1] VIN

8.2. Avvio dell'auto

Per avviare l'auto, premi il pedale freno e il pulsante di avviamento. Per avviare l'auto è inoltre necessario che la chiave sia presente e utilizzata correttamente.



Premi il pulsante di avviamento per avviare la tua auto.

Prima di iniziare a guidare, assicurati che:

- Tutte le portiere siano chiuse.
- Tutti i passeggeri siano seduti ai propri posti e indossino correttamente le cinture di sicurezza.
- Il sedile del conducente, il volante e gli specchietti siano regolati in base alla tua posizione di guida.
- L'area del conducente e i pedali non sono ostruiti.

 **Suggerimento**

Se devi intervenire in qualche modo prima della guida, l'auto ti avvisa. Se qualcosa ti impedisce di avviare l'auto, dai un'occhiata al display del conducente per ricevere indicazioni.

1. Assicurati di avere una chiave con te.
2. Tieni premuto il pedale del freno.
3. Premi il pulsante di avviamento.

> Il motore si avvia.

 **Nota**

Se vuoi accendere il quadro senza avviare il motore, premi il pulsante di avviamento senza premere il pedale del freno. Questo ti permette ad esempio di azionare i finestrini o di regolare le impostazioni di climatizzazione. Nota: tenere il quadro acceso scarica la batteria.

4. Selezionare la marcia D o R utilizzando il selettore di marcia.

> La marcia selezionata viene indicata sul display del conducente. Compare anche il simbolo di auto pronta, che segnala il passaggio da una marcia di parcheggio a una marcia di guida.

 **Nota**

Il simbolo indicante che l'auto è pronta scompare quando l'auto supera la velocità a passo d'uomo.

 **Attenzione**

Non lasciare l'auto accesa in uno spazio chiuso. I fumi possono causare gravi danni a persone o animali.

Se il propulsore non si avvia dopo tre tentativi, riprova dopo qualche minuto. Attendere un po' prima di riprovare consente alla batteria 12V di recuperare.

8.2.1. Controlli nella fase di avviamento

Quando selezioni una marcia per iniziare a guidare, l'auto esegue una serie di controlli automatici di sistemi e funzioni importanti. Questo breve test viene indicato sul display del conducente.

Il controllo in fase di avviamento è segnalato da diversi simboli di avvertimento e indicazione sul display del conducente. Se un simbolo o una spia non scompare dopo alcuni secondi, è presente un guasto o un problema da risolvere prima di partire.

Se compare l'indicazione di un guasto:

- Leggi tutte le informazioni relative presentate sul display del conducente.
- Per ulteriori informazioni sui simboli di avviso e di segnalazione, consulta la sezione del manuale dedicata.
- Risolvi il guasto indicato prima di metterti alla guida.
- Se non riesci a risolvere il problema autonomamente, contatta subito un'officina autorizzata Volvo.

Dopo aver eseguito il controllo in fase di avviamento, l'auto continua a monitorare attivamente molti sistemi e funzioni.

8.2.2. Blocco dell'etilometro

L'etilometro è una misura di sicurezza per evitare la guida sotto l'effetto dell'alcol. Se la tua auto è dotata di un dispositivo di un alcolock, dovrai sottoporerti e superare un test dell'alito prima di poter avviare l'auto.

Se hai collegato un etilometro, questo si integra con alcuni sistemi della tua auto. Ciò significa che puoi ricevere i messaggi dell'alcolock direttamente sul display del conducente. La calibrazione dell'etilometro va effettuata in conformità alle leggi e ai regolamenti locali sul valore limite in vigore per guidare nel rispetto della legge.

Per informazioni su specifici etilometri si rimanda ai rispettivi produttori dei dispositivi.

Attenzione

L'alcolock è un ausilio e non esonera il conducente dalle sue responsabilità. Il conducente deve sempre essere sobrio e guidare con prudenza.

Utilizzo dell'etilometro

L'etilometro si attiva automaticamente ed è pronto all'uso quando apri l'auto. Segui le istruzioni incluse nell'installazione dell'alcolock e i messaggi visualizzati sul display del conducente.

Dopo aver completato un ciclo di guida, ovvero aver guidato e poi essersi fermato, è possibile riavviare l'auto entro 30 minuti senza ripetere il test.

 **Suggerimento**

Misurazione accurata

Non mangiare né bere per circa cinque minuti prima del test etilometrico.

Evita di lavare eccessivamente il parabrezza, perché l'alcol contenuto nel liquido lavavetri potrebbe influenzare l'etilometro.

By-pass di emergenza dell'etilometro

In caso di emergenza o se l'etilometro non funziona, è possibile bypassarlo. Consulta le istruzioni in dotazione con l'etilometro o contatta il produttore.

8.3. Spegnimento dell'auto

L'auto si spegne con il pulsante di avviamento.



Premi il pulsante di avviamento per spegnere la tua auto.

1. Per spegnere l'auto, premi il pulsante di avviamento.

Se l'auto è in movimento o il cambio non è su P, tieni premuto il pulsante di avviamento finché l'auto non si spegne. Poi rilascia il pulsante di avviamento.

8.4. Caratteristiche di guida

Scopri le funzioni che influiscono sulle prestazioni e sulle dinamiche di guida. In questo modo puoi personalizzare la tua esperienza di guida.



La tua auto ha diverse funzioni che influiscono sulla dinamica di guida e sulle prestazioni.

Modalità di guida	L'auto ha diverse modalità di guida tra cui scegliere, adatte a diversi tipi di guida. La selezione di una modalità di guida modifica la dinamica di guida e può talvolta influenzare le impostazioni disponibili.
Cambio manuale	Anche se l'auto è dotata di un cambio automatico, puoi attivare il cambio manuale selezionando la marcia M.
Avvio e arresto	La funzione di avvio e arresto riduce il consumo di carburante e le emissioni consentendoti di spegnere temporaneamente il motore durante le brevi soste, mantenendo attivi i sistemi dell'auto.
Funzione Launch	La funzione Launch può essere utilizzata quando ti occorre la massima accelerazione da fermo, ad esempio quando avvii l'auto su una pendenza ripida.
Sensibilità dello sterzo	La regolazione della sensibilità dello sterzo agisce sulla resistenza e sulla rigidità del volante.
Controllo elettronico di stabilità ^[1]	La tua auto è dotata di sistemi di controllo automatico della stabilità che possono aiutare a prevenire le sbandate.

^[1] ESC

8.4.1. Modalità di guida

Le modalità di guida modificano la dinamica di guida dell'auto e le impostazioni disponibili.

Le diverse modalità di guida disponibili per la tua auto sono tutte adatte a diversi scenari e tipi di guida. A seconda della modalità di guida che selezioni, alcune dinamiche di guida possono essere influenzate, ad esempio lo sterzo, le sospensioni, la

frenata e la funzione di accelerazione. Le diverse modalità di guida consentono di regolare in modo diverso le impostazioni relative alla guida e alla climatizzazione.

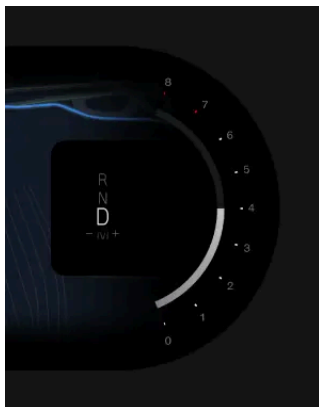

La modalità di guida selezionata viene visualizzata sul display del conducente sopra la marcia selezionata^[1].

La tua auto ha due modalità di guida:

Standard Questa è la modalità predefinita ed è consigliata per l'uso quotidiano. Inoltre, è selezionata automaticamente ogni volta che accendi l'auto.

Off-road La modalità off-road è adatta quando guidi su terreni accidentati o su strade con accessibilità limitata. Attiva il controllo in discesa, consentendo all'auto di frenare in modo più controllato e attivo durante la guida in discesa.

i Nota

Off-road

La modalità off-road è disponibile solo a velocità inferiori a 40 km/h (25 mph). La guida a velocità più elevate disattiva automaticamente la modalità off-road. Se ciò accade durante la guida in discesa in forte pendenza, l'effetto frenante automatico del sistema Hill descent diminuisce gradualmente.

Il tuo consumo di carburante può aumentare se guidi con la modalità off-road selezionata.

La selezione della modalità off-road disattiva la funzione di avvio e arresto.

La modalità off-road non è concepita per essere utilizzata su strade pubbliche.

^[1] La modalità comfort non è indicata sul display del conducente, in quanto è la tua modalità standard

8.4.1.1. Selezione di una modalità di guida

Puoi selezionare una modalità di guida nelle impostazioni.

La tua auto è provvista di diverse modalità di guida, per condizioni e situazioni di guida diverse. Se selezioni una modalità di guida, la tua auto può regolare le caratteristiche e le dinamiche di guida per l'uso previsto, cosa che a sua volta può disattivare alcune impostazioni. Puoi selezionare una modalità di guida nelle impostazioni.

La modalità di guida comfort è selezionata per impostazione predefinita ogni volta che avvii l'auto.

1. Premi il simbolo dell'auto  nella barra inferiore e accedi alle **Impostazioni**.
 2. Vai in **Guida** → **Modalità di guida**.
 3. Seleziona una modalità di guida.
- > Le caratteristiche e le impostazioni di guida della tua auto vengono regolate in base alla modalità di guida da te selezionata.

8.4.2. Utilizzo della funzione Launch

La funzione Launch può essere utilizzata quando ti occorre la massima accelerazione da fermo, ad esempio quando avvii l'auto su una pendenza ripida.

La funzione Launch può esserti utile quando avvii l'auto su una salita ripida, in quanto ti consente di ottenere la massima accelerazione da fermo.

 **Nota**

La funzione Launch deve essere usata con parsimonia, poiché provoca l'usura del motore.

La funzione Launch è disponibile solo a veicolo fermo e dopo aver selezionato la marcia D.

1. Aver premuto a fondo il pedale freno.
 2. Aver premuto a fondo il pedale acceleratore.
 3. Aver rilasciato il pedale freno entro due secondi.
- > L'auto parte con la massima accelerazione.

8.4.3. Attivazione dell'avvio e dell'arresto

La funzione di avvio e arresto riduce il consumo di carburante e le emissioni consentendoti di spegnere temporaneamente il motore durante le brevi soste, mantenendo attivi i sistemi dell'auto.

La funzione di avvio e arresto ti consente di spegnere temporaneamente il motore durante le brevi soste, ad esempio quando ti fermi al semaforo. Poi riaccende il motore quando sei pronto a ripartire. Ciò ti consente di ridurre il consumo di carburante e le emissioni dell'auto.

Puoi visualizzare lo stato della funzione di avvio e arresto sul display del conducente.



La funzione di avvio e arresto è attiva e il motore è temporaneamente spento.



La funzione di avvio e arresto è disponibile ma non attiva.



La funzione di avvio e arresto non è disponibile.

Tutti i sistemi dell'auto continuano a funzionare mentre il motore viene spento dalla funzione di avvio e arresto. Tuttavia, alcune funzioni, come il volume degli altoparlanti, potrebbero funzionare a capacità ridotta fino alla riaccensione del motore.

La funzione di avvio e arresto non è disponibile se:

- Il conducente non ha allacciato la cintura di sicurezza.
- Il cofano è aperto.
- Un rimorchio è collegato all'impianto elettrico dell'auto.

Attivazione della funzione di avvio e arresto

- Tieni premuto il pedale del freno quando l'auto è ferma o procede a velocità molto basse.
- > Il motore si spegne temporaneamente.

Nota

Se stai guidando con il Pilot Assist attivo, il motore si spegne dopo qualche secondo.

Disattivazione della funzione di avvio e arresto

- Rilascia il pedale freno o premi leggermente sull'acceleratore.
- > Il motore si riaccende.

8.4.4. Controllo della stabilità

La tua auto è dotata di sistemi di controllo della stabilità che possono aiutare a prevenire le sbandate.

Controllo elettronico di stabilità

Il controllo elettronico di stabilità^[1] comprende diverse funzioni secondarie in grado di azionare automaticamente i freni della tua auto per evitare sbandamenti quando l'auto rileva una perdita di trazione o di controllo dello sterzo. L'ESC interviene azio-

nando i freni su ciascuna ruota singolarmente. Quando questo intervento avviene, il simbolo dell'ESC lampeggia sul display del conducente.



Il controllo di stabilità della tua auto include diverse altre funzioni, quali ad esempio:

Sistema frenante antibloccaggio ^[2]	Il sistema frenante antibloccaggio dell'auto impedisce il blocco dei freni durante le frenate brusche. Questo migliora le prestazioni di frenata e la manovrabilità e aiuta a stabilizzare l'auto.
Stabilizzatore rimorchio ^[3]	Il TSA può intervenire se viene rilevato uno sbandamento bilaterale durante il traino di un rimorchio.
Antipattinamento e controllo trazione	Queste funzioni agiscono per evitare che le ruote slittino contro il manto stradale quando acceleri.
Controllo del freno motore ^[4]	Aiuta a prevenire il bloccaggio delle ruote durante il freno motore su superfici scivolose.

Malfunzionamento del controllo di stabilità

Se la tua auto rileva un malfunzionamento del controllo di stabilità, lo segnala con un simbolo e un messaggio sul display del conducente. Il messaggio e il simbolo dipendono dalla natura e dalla gravità del guasto rilevato. Se il simbolo del controllo elettronico di stabilità appare in modalità continua anziché lampeggiante, ciò potrebbe indicare un malfunzionamento del controllo di stabilità.

Assicurati di leggere e seguire tutte le istruzioni nel messaggio. Ti consigliamo di risolvere eventuali malfunzionamenti dell'ESC il prima possibile, anche se è possibile guidare l'auto con l'ESC disattivato.

Suggerimento

Alcuni malfunzionamenti dell'ESC possono essere solo temporanei. Prova a spegnere e a riaccendere l'auto per vedere se il messaggio persiste. Se il messaggio scompare, l'anomalia era solo temporanea.

Attenzione

Le funzioni di controllo della stabilità integrano i comandi di guida sicura. Non riducono né sostituiscono la necessità del conducente di rimanere attento e concentrato per una guida sicura. Guida l'auto con la stessa attenzione alla sicurezza che avresti con un'auto senza la funzione di intervento.

^[1] ESC

^[2] ABS

^[3] TSA

^[4] EDC

8.4.5. Sospensioni

Le sospensioni della tua auto sono state progettate per creare un'esperienza di guida piacevole.

Attenzione

Gli ammortizzatori sono pressurizzati con gas. Non riscaldare o aprire gli ammortizzatori.

Anomalie legate alle sospensioni

Se la tua auto rileva un guasto alle sospensioni, ti avviserà con un simbolo e un messaggio su uno o più display. Il messaggio e il simbolo dipendono dalla natura e dalla gravità del guasto rilevato. Assicurati di leggere e seguire tutte le istruzioni nel messaggio.

8.5. Autonomia

L'autonomia prevista della tua auto viene indicata sul display del conducente e dipende da diversi fattori.

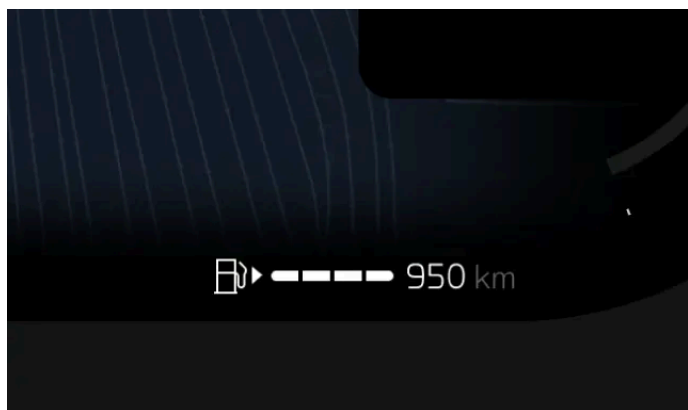

La tua autonomia dipende principalmente dalla quantità di carburante rimasto nella tua auto e dal tuo stile di guida, ma anche le condizioni esterne possono influire. L'indicatore del livello di carburante e l'autonomia prevista sono visualizzati nel display del conducente.

L'autonomia visualizzata indica la distanza che puoi percorrere con il livello attuale di carburante. Il consumo di carburante dipende dal tuo stile di guida e dalla modalità di guida che hai selezionato. L'intervallo visualizzato è una stima e può variare di conseguenza.

Fattori che influenzano l'autonomia della tua auto

Il modo in cui guidi, le impostazioni o le funzioni attive, le condizioni di guida e il traffico possono influenzare l'autonomia della tua auto in vari modi.

Velocità	Guidare a velocità più elevate aumenta il tuo consumo di carburante.
Modalità di guida	A seconda della modalità di guida selezionata, il tuo consumo di carburante potrebbe essere influenzato.
Guida in città e in presenza di traffico	Se vari la velocità accelerando e frenando frequentemente aumenti il tuo consumo di carburante rispetto a quando mantieni una velocità costante.
Preclimatizzazione	Con la preclimatizzazione della tua auto, puoi diminuire l'energia utilizzata per riscaldarla. La puoi attivare nelle impostazioni del clima.
Impostazioni climatizzatore	Quali funzioni di climatizzazione sono attive e in che misura influiscono sul tuo consumo di carburante.
Pneumatici e relativa pressione	Le condizioni e la pressione degli pneumatici possono influenzare la tua autonomia.
Condizioni della strada e Topography	Le condizioni stradali e le eventuali pendenze possono condizionare l'autonomia.

8.5.1. Contachilometri parziale

Il contachilometri parziale mostra informazioni sulla distanza percorsa dalla tua auto e sul consumo medio di carburante.

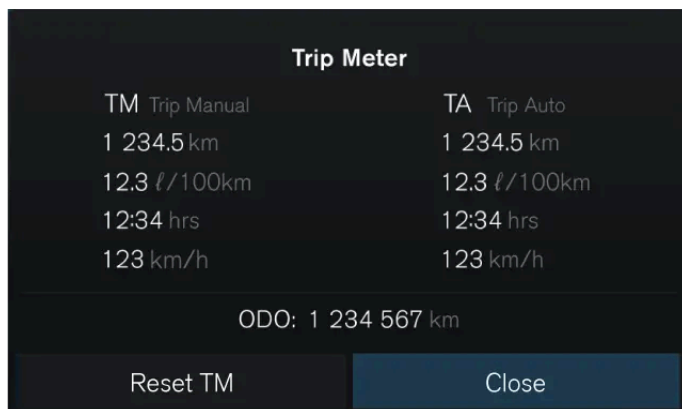

La tua auto è provvista di un contachilometri parziale e di un contachilometri. Il contachilometri parziale può mostrarti informazioni sulla distanza e sul tempo di guida della tua auto, oltre al consumo medio di carburante e alla velocità di guida.

Il contachilometri parziale è suddiviso in due sezioni separate:

- Contachilometri parziale manuale
- Contachilometri parziale automatico

Il contachilometri parziale manuale può essere azzerato manualmente, mentre quello automatico si azzerava dopo quattro ore se l'auto non è stata guidata.

Il contachilometri indica la distanza totale percorsa dalla tua auto e non può essere azzerato.

Accesso al contachilometri parziale

Per aprire il contachilometri parziale, premi il pulsante di conferma  sulla plancia di comando destra del volante. Il contachilometri è mostrato nella parte inferiore della vista del contachilometri parziale.

Se desideri regolare le impostazioni del contachilometri parziale, puoi farlo andando alla voce **Controls** sul display centrale.

8.5.1.1. Azzeramento del contachilometri parziale

Il contachilometri parziale della tua auto si può azzerare.

Puoi azzerare il contachilometri parziale con i pulsanti sul volante o premendo il pulsante RESET sul piantone sinistro del volante.

i Nota

Non puoi azzerare il contachilometri parziale automatico.

Azzeramento del contachilometri parziale con i pulsanti sul volante

1. Premi il pulsante di conferma  sulla plancia di comando destra del volante.

> La vista del contachilometri parziale appare sul display del conducente.

2. Seleziona **Azzer**.

> Il contachilometri parziale manuale si azzer.

Azzeramento del contachilometri parziale con il pulsante sul piantone del volante

3. Premi e tieni premuto il pulsante RESET sul piantone sinistro del volante.

> Il contachilometri parziale manuale si azzer.

8.6. Sterzo

Scopri le funzioni relative allo sterzo della tua auto.



La tua auto è stata progettata per offrire un'esperienza di guida reattiva e intuitiva. Prima di partire, regola la tua postura di guida e seleziona la rigidità dello sterzo che preferisci.

 **Suggerimento**

Interazioni delle funzioni di assistenza al conducente con lo sterzo

Varie funzioni di assistenza al conducente possono influenzare lo sterzo della tua auto. Leggi le sezioni del manuale su queste funzioni per capire meglio come possono interagire e influenzare la tua esperienza di guida.

Reazione dello sterzo in base alla velocità

La resistenza e la rigidità dello sterzo cambiano in base alla velocità dell'auto. A bassa velocità, la resistenza dello sterzo viene ridotta per consentire manovre di precisione. A velocità elevate, lo sterzo si adatta diventando più rigido.

Sensibilità dello sterzo

Puoi regolare lo sterzo nelle impostazioni del display centrale. Le impostazioni dello sterzo si ripercuotono sulla rigidità del volante.

Guasti legati allo sterzo

Se noti che il volante è stranamente fermo o se le funzioni relative allo sterzo^[1] non sono disponibili o non funzionano correttamente, ciò può essere dovuto a un guasto del sistema di sterzo.

Se la tua auto rileva un guasto allo sterzo, ti avviserà con un simbolo e un messaggio su uno o più display. Il messaggio dipende dalla natura e dalla gravità del guasto rilevato. Assicurati di leggere e seguire tutte le istruzioni nel messaggio.



Il simbolo dei guasti allo sterzo può essere visualizzato sul display del conducente se la tua auto rileva un guasto al sistema di sterzo.

^[1] Ad esempio il sistema di mantenimento della corsia o Pilot Assist

8.6.1. Volante

Scopri il volante e alcuni dei suoi comandi e funzioni.

Il volante non ti serve solo a guidare l'auto.



Volante riscaldato

Il volante è dotato di riscaldamento integrato. La funzione si può attivare manualmente oppure si può impostare l'attivazione automatica.

Regolazione della posizione del volante

Puoi regolare il volante in base alla tua postura di guida.

Pulsanti sul volante

Sul volante trovi alcuni pulsanti che ti permettono di controllare alcune funzioni, impostazioni e regolazioni.

Clacson

Il pulsante del clacson si trova al centro del volante ed è indicato con il simbolo del clacson .

8.6.1.1. Comandi a volante

Sul volante ci sono vari pulsanti e comandi. Controllano funzioni specifiche come il clacson, alcune impostazioni, regolazioni e ciò che viene visualizzato sul display del conducente.





- Clacson
- Pulsanti di comando
- Leva sinistra
- Leva destra

Pulsanti di comando



I pulsanti sul lato sinistro del volante comandano le funzioni di supporto al conducente.

 Attiva il Pilot Assist o il limitatore di velocità^[1]

 Aumenta la velocità impostata o riprendi

Il contenuto di questo manuale rappresenta lo stato del manuale d'uso al momento della stampa e potrebbe non essere completamente valido in futuro. Per ulteriori informazioni, consulta la prima pagina per la nota completa di esclusione di responsabilità.

- Riduci la velocità impostata
- ◀ Questo pulsante non ha attualmente alcuna funzione
- ▶ Commuta tra il Pilot Assist e l'Adaptive Cruise Control
- ≡ Aumenta l'intervallo di tempo dai veicoli che precedono
- ⌵ Diminuisce l'intervallo di tempo dai veicoli che precedono

I pulsanti sul lato destro del volante comandano i media e la navigazione nei menu del display del conducente.

- Conferma o seleziona
- ◀ Indietro, riavvolgi o sinistra
- ▶ Avanti, avanzamento rapido o destra
- ☰ Passa da una modalità del display del conducente all'altra
- 🗣️ Comando vocale
- ▲ Aumenta il volume o su
- ▼ Abbassa il volume o giù

Le funzioni dei pulsanti variano a seconda del contesto e in genere controllano ciò che viene visualizzato al momento sul display.

^[1] Dipende dalla funzione di guida assistita da te selezionata nelle impostazioni.

8.6.1.2. Regolazione della posizione del volante

Puoi regolare la posizione del volante per adattarlo alla tua postura di guida.

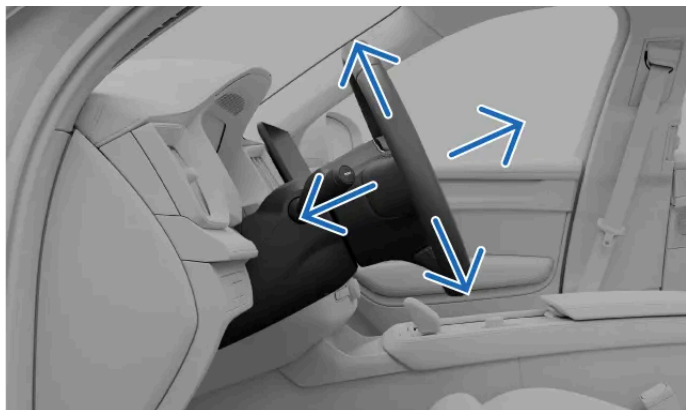

La regolazione della posizione del volante è fondamentale per la tua postura di guida e ti permette di aumentare il comfort e il controllo dell'auto.

Attenzione

Regola la posizione del volante mentre l'auto è parcheggiata, perché non andrebbe fatto durante la guida.

! Importante

Spazio libero intorno al display del conducente

Non appendere né mettere oggetti sul piantone dello sterzo davanti o dietro il display del conducente. In presenza di oggetti, il movimento del volante rischia di danneggiare il display del conducente.

1. Spingi la leva di regolazione del volante sul piantone.



2. Afferra il volante e regolane la posizione.
Spostalo in alto o in basso e indietro o in avanti per adattarlo alla tua postura di guida.
3. Tira verso l'alto la leva di regolazione del volante per fissarlo in posizione.

! Importante

Quando hai terminato le regolazioni del sedile in base alle tue preferenze, è importante verificare che le altre parti dell'auto siano regolate correttamente. La tua postura di guida è importante ed è influenzata da altri fattori oltre alla regolazione del volante, come la posizione del sedile e degli specchietti.

8.6.2. Regolazione dello sterzo

Nelle impostazioni puoi attivare un'opzione per avvertire una maggiore rigidità dello sterzo.

i Nota

La resistenza del volante della tua auto dipende dalla velocità e dalla sensazione di sterzata regolata manualmente. Quindi la tua auto regola automaticamente la rigidità del volante in base alla tua velocità di guida, offrendoti un maggiore controllo e stabilità.

Puoi accedere alle impostazioni dello sterzo solo mentre sei parcheggiato o guidi lentamente senza girare il volante.

1. Premi il simbolo dell'auto  nella barra inferiore e accedi alle **Impostazioni**.
2. Vai in **Guida** → **Percezione sterzo** → **Rigide**.
3. Attiva una maggiore rigidità dello sterzo.

8.7. Freni

La tua auto dispone di diversi tipi di funzioni di frenata, manuali e automatiche.



La tua auto dispone di varie funzioni e capacità di frenata.

Freno di servizio	La modalità principale in cui freni è quella manuale. Premendo il pedale del freno, a seconda delle condizioni di guida, puoi attivare la frenata rigenerativa o innestare i freni ad attrito.
Frenata rigenerativa	Rallenta utilizzando il movimento dell'auto per caricare la batteria da 48 V. ^[1]
Freni ad attrito	Rallenta l'auto innestando i freni a disco.
Freno di stazionamento	Mantiene ferma l'auto posteggiata.
Auto hold	Aziona automaticamente il freno per bloccare l'auto quando si ferma.
Frenata automatica	È un termine generico per indicare gli interventi di frenata dell'auto. Vari sistemi di assistenza e sicurezza del conducente possono intervenire ed eseguire manovre di frenata per motivi di sicurezza o di praticità.
Frenata post-impatto	Frenata automatica dopo gravi collisioni per evitare ulteriori pericoli.
Controllo elettronico di stabilità^[2]	Aiuta a prevenire sbandamenti e altri problemi di stabilità azionando automaticamente i freni singolarmente.
Sistema frenante antibloccaggio^[3]	Impedisce il blocco dei freni durante gli arresti improvvisi. Questo migliora le prestazioni di frenata, stabilità e manovrabilità dell'auto.

 **Nota**

Luci d'arresto

Le luci dei freni della tua auto si accendono automaticamente durante le manovre di frenata. Le luci rispondono alla frenata manuale con l'uso del pedale freno, nonché alla frenata automatica con qualsiasi sistema di supporto al conducente.

Luci di arresto di emergenza

In caso di brusche frenate o di attivazione del sistema ABS, le luci di emergenza dell'auto possono attivarsi. Questo fa sì che le luci dei freni lampeggino per avvisare i veicoli dietro di te. Anche le luci di emergenza dell'auto possono essere attivate in queste situazioni, ma solo dopo che l'auto ha rallentato a una velocità inferiore a 10 km/h (6 miglia/h).

^[1] Converte l'energia cinetica in elettricità.

^[2] ESC

^[3] ABS

8.7.1. Freno di servizio

Il freno di servizio attiva vari tipi di meccanismi di frenata in base alla situazione.

Il freno di servizio attiva la frenata rigenerativa o i freni ad attrito, a seconda dell'intensità con cui premi il pedale. Una pressione leggera attiva la frenata rigenerativa, mentre una pressione maggiore attiva i freni ad attrito.

Frenata elettronica^[1]

Il freno di servizio viene attivato e disattivato elettronicamente. La forza frenante viene trasmessa elettronicamente anziché fisicamente, quindi c'è alcun trasferimento delle forze di reazione naturali dai freni al pedale.

Sistema frenante antibloccaggio^[2]

Il sistema frenante antibloccaggio dell'auto impedisce il blocco dei freni durante le frenate brusche. Questo migliora le prestazioni di frenata e la manovrabilità e aiuta a stabilizzare l'auto.

 **Nota**

Freno di stazionamento

A velocità elevate, se tiri e tieni premuto l'interruttore del freno di stazionamento, l'auto rallenta in modo costante. Questa è un'alternativa alla frenata normale. Usa il freno di stazionamento in questo modo solo se non riesci a frenare con il pedale freno.

Controlli nella fase di avviamento

Il controllo in fase di avviamento riguarda diversi sistemi frenanti dell'auto. Prima di partire risolvi le eventuali anomalie ai freni indicate.

 **Attenzione**

Freni a bagno d'olio

Se i dischi dei freni sono bagnati la distanza di arresto dell'auto potrebbe aumentare. Se sono stati esposti all'acqua, frena in sicurezza per rimuovere l'acqua dai freni. Azionando i freni a disco durante la guida, questi si riscaldano e si asciugano.

[1] Chiamata anche impianto frenante brake-by-wire.

[2] ABS

8.7.2. Freno di stazionamento

Il freno di stazionamento mantiene l'auto ferma quando sei fermo, ad esempio dopo aver parcheggiato.

Il freno di stazionamento blocca le ruote posteriori dell'auto. Quando l'auto è parcheggiata, monitora la presa e, se necessario, l'aumenta automaticamente.

Tirando l'interruttore del freno di stazionamento (P) nel tunnel centrale quando sei fermo, innesterai il freno di stazionamento. La tua auto può inserire automaticamente il freno di stazionamento in diverse situazioni.

 **Importante**

Marcia di parcheggio

La marcia di parcheggio e il freno di stazionamento non sono la stessa cosa. La marcia di parcheggio è in grado di mantenere l'auto ferma fino a un certo punto, ma non è sufficiente in tutte le situazioni. Assicurati di innestare il freno di stazionamento dopo aver parcheggiato, poiché la forza frenante applicata è ben superiore. Ciò è particolarmente importante se parcheggi in pendenza.

Il display del conducente indica se il cambio dell'auto è in posizione di parcheggio e il freno di stazionamento è inserito.

 **Attenzione**

Evita di parcheggiare in pendenza in condizioni climatiche invernali. Gli pneumatici potrebbero perdere trazione anche se il freno di stazionamento è inserito. Sei sempre responsabile di parcheggiare in modo sicuro. Controlla il simbolo di avvertimento del freno di stazionamento per conoscerne lo stato.



Se accesa in modo fisso, indica l'inserimento del freno di stazionamento. Se lampeggia, indica un guasto del freno di stazionamento.

 **Nota**

A velocità elevate, se tiri e tieni premuto l'interruttore del freno di stazionamento, l'auto rallenta in modo costante. Questa è un'alternativa alla frenata normale. Usa il freno di stazionamento in questo modo solo se non riesci a frenare con il pedale freno.

8.7.2.1. Inserimento del freno di stazionamento

Innesta il freno di stazionamento tirando l'interruttore del freno di stazionamento nel tunnel centrale.



Innesta manualmente il freno di stazionamento tirando l'interruttore del freno di stazionamento.

La tua auto può inserire automaticamente il freno di stazionamento in diverse situazioni. Ad esempio:

- Selezioni la marcia di stazionamento P quando sei fermo su una salita ripida.
- Quando la tua auto è rimasta ferma a lungo con la funzione auto hold attiva.
- Se esci dall'auto o la spegni mentre la funzione di auto hold è attiva.

Suggerimento

Disinserimento automatico del freno di stazionamento

Il freno di stazionamento viene automaticamente rilasciato quando premi l'acceleratore dopo aver selezionato la marcia D o R. Inoltre la fibbia della cintura di sicurezza deve essere allacciata e la portiera del conducente chiusa.

Inserimento manuale del freno di stazionamento

1. Dopo l'arresto, tira l'interruttore del freno di stazionamento (P) nel tunnel centrale.
- > Il freno di stazionamento è inserito. Il simbolo P sul pulsante della marcia di stazionamento si accende e il simbolo del freno di stazionamento appare sul display del conducente.



Disinserimento manuale del freno di stazionamento

2. Premi saldamente il pedale freno.
 3. Premi l'interruttore del freno di stazionamento (P).
- > Il freno di stazionamento è disinserito e il simbolo del freno di stazionamento sul display del conducente scompare.

8.7.3. Auto hold

La funzione Auto hold aiuta a mantenere l'auto ferma dopo un arresto completo, consentendoti di rilasciare il pedale del freno.

Quando l'auto si ferma completamente, la funzione auto hold si attiva automaticamente se la funzione è attivata.

L'attivazione della funzione auto hold è indicata dal rispettivo simbolo di auto hold nel display del conducente.



Per disattivare l'auto hold e continuare a guidare nella marcia selezionata, premi l'acceleratore.

i Nota

Inserimento automatico del freno di stazionamento

Se la funzione auto hold è rimasta attiva per un periodo di tempo prolungato, il freno di stazionamento si attiva automaticamente. Questo può accadere anche se slacci la tua cintura di sicurezza (del conducente), se apre la portiera del conducente o se spegni l'auto mentre è attiva la funzione auto hold.

Puoi attivare o disattivare la funzione auto hold utilizzando il pulsante auto hold (A) nel tunnel centrale.

8.7.3.1. Attivazione della funzione auto hold

Puoi attivare o disattivare la funzione auto hold con il pulsante auto hold nel tunnel centrale.

La funzione auto hold applica automaticamente la frenata dopo che ti sei fermato. Puoi attivare o disattivare la funzione auto hold premendo il pulsante auto hold nel tunnel centrale.



1. Premi il pulsante auto hold nel tunnel centrale.
 - > La funzione auto hold è attivata e il simbolo (A) è illuminato sul pulsante auto hold.

i Nota

Disattivazione della funzione auto hold

Puoi disattivare la funzione auto hold nello stesso modo in cui l'hai attivata. Basta premere il pulsante auto hold nel tunnel centrale. Il simbolo di auto hold (A) sul pulsante non sarà più illuminato dopo aver disattivato la funzione.

Se la funzione auto hold è attiva e tieni l'auto ferma, devi premere contemporaneamente il pedale freno e il pulsante auto hold per poter disattivare la funzione.

Dopo aver disattivato la funzione, alcuni sistemi di assistenza alla frenata sono ancora disponibili a veicolo fermo, come la prevenzione del rollo quando avvii l'auto in salita.

8.7.4. Frenata post-impatto

L'auto aziona automaticamente i freni quando viene rilevata una forte collisione. Questo può ridurre i rischi associati a ulteriori impatti.

Nei momenti successivi a una collisione, l'auto potrebbe ancora muoversi ad alta velocità. Sussiste anche il rischio che il conducente non abbia il pieno controllo dell'auto, il che potrebbe provocare ulteriori impatti.

In caso di forte collisione^[1], la frenata automatica riduce la velocità in modo controllato, fino ad arrestare l'auto. Ridurre la velocità è importante soprattutto se ci sono pedoni, veicoli o oggetti nella traiettoria dell'auto.

Le luci dei freni e le luci di emergenza si attivano durante la manovra. Quando l'auto si ferma, le luci di emergenza rimangono accese e il freno di stazionamento si attiva.

Nota

Annullamento manuale

Premendo l'acceleratore si annulla la manovra di frenata, consentendo al conducente di scegliere un luogo sicuro dove fermarsi.

La frenata post-impatto richiede che l'impianto frenante sia intatto dopo la collisione.

^[1] La gravità della collisione deve superare una certa soglia perché la frenata post-impatto si attivi. Ad esempio, se gli airbag si sono attivati.

8.8. Cambio

L'auto è dotata di un cambio automatico, il che significa che le marce vengono selezionate automaticamente in modo da permetterti di guidare nel modo più efficiente possibile.



Le marce disponibili sono:

- R Retromarcia
- N Folle
- D Guida
- M Manuale
- P Parcheggio

Con il cambio automatico non devi cambiare le marce manualmente mentre guidi. Quando guidi con la marcia in posizione D, l'auto regola la marcia in base alla velocità di guida e alla potenza richiesta.

Cambio manuale

Il cambio manuale è disponibile nella marcia M. Una volta selezionato, puoi salire o scendere di marcia spostando il selettore a sinistra o a destra. Se guidi a velocità troppo elevate o troppo ridotte rispetto alla marcia selezionata, l'auto passa automaticamente a una marcia superiore o inferiore.

Nota

Accelerazione kick-down

Se premi a fondo il pedale acceleratore, oltre la posizione normalmente considerata di massima accelerazione, attivi la funzione kick-down. La tua auto passa a una marcia inferiore, consentendo un'accelerazione più veloce. Questo può essere utile se stai per sorpassare un altro veicolo.

Una volta rilasciato il pedale acceleratore, l'auto passerà nuovamente alla marcia appropriata.

Marcia di parcheggio

La marcia di parcheggio può essere selezionata automaticamente in situazioni in cui l'auto interpreta le tue manovre come se stessi per parcheggiare e partire. Queste situazioni possono includere:

- Spegnimento dell'auto quando è ferma in marcia D o R.
- Slacciare la tua cintura di sicurezza del conducente e aprire la portiera del conducente mentre l'auto si muove lentamente senza che usi i pedali freno o acceleratore.

Puoi selezionare la marcia di parcheggio anche premendo il pulsante P accanto al selettore delle marce.



Quando la marcia P è selezionata, il cambio è bloccato meccanicamente per evitare cambi di marcia accidentali.

! Importante

Freno di stazionamento

La marcia di parcheggio e il freno di stazionamento non sono la stessa cosa. La marcia di parcheggio è in grado di mantenere l'auto ferma fino a un certo punto, ma non è sufficiente in tutte le situazioni. Assicurati di innestare il freno di stazionamento dopo aver parcheggiato, poiché la forza frenante applicata è ben superiore. Ciò è particolarmente importante se parcheggi in pendenza.

Guasti al cambio

Se viene rilevato un guasto al cambio, ad esempio un surriscaldamento, ti sarà notificato tramite un messaggio sul display del conducente. Assicurati di seguire tutte le istruzioni contenute nel messaggio.

8.8.1. Selezione della marcia

Seleziona una marcia spostando il selettore delle marce all'indietro o in avanti. La marcia inserita viene indicata sul display del conducente.



Le marce disponibili sono:

- R Retromarcia
- N Folle
- D Guida
- M Manuale
- P Parcheggio

Quando sposti il selettore delle marce in avanti o all'indietro puoi avvertire le due posizioni disponibili in entrambe le direzioni. Seleziona R spostando il selettore delle marce in avanti. Sposta all'indietro il selettore delle marce per selezionare D.

Puoi selezionare la marcia folle, N, portando il selettore delle marce nella prima posizione in entrambe le direzioni e tenendolo premuto per qualche secondo. Tra una marcia e l'altra il selettore delle marce ritorna sempre nella posizione centrale.

Seleziona M spostando il selettore completamente all'indietro mentre guidi con il cambio in D. In questo modo, puoi cambiare manualmente le marce. Sposta nuovamente il selettore all'indietro per tornare alla marcia D.

i Nota

La selezione delle marce D, R, N o P è possibile solo quando l'auto è ferma o se guidi a passo d'uomo.

1. Premi il pedale del freno^[1].
2. • Sposta il selettore delle marce in avanti o indietro per selezionare una delle marce di guida o la marcia folle.
 - Premi il pulsante P accanto al selettore delle marce per selezionare la marcia di stazionamento P.

> La selezione viene indicata sul display del conducente.



[1] necessario solo se la tua auto è ferma

8.8.2. Cambio di marcia manuale

Puoi cambiare manualmente le marce quando guidi con la marcia M inserita.



Dopo aver selezionato la marcia M, puoi cambiare manualmente le marce spostando l'apposito selettore a sinistra o a destra.

 **Nota**

Indicatore di cambio marcia

L'indicatore di cambio marcia sul display del conducente mostra la marcia corrente e ti indica quando cambiare marcia facendo lampeggiare un simbolo più o un simbolo meno.

Per mantenere una buona economia di carburante, è importante guidare con la marcia giusta e cambiare marcia in tempo.

 **Importante**

Il cambio manuale delle marce è disponibile solo dopo aver selezionato la marcia M.

Passaggio a una marcia superiore

- Sposta la leva del cambio verso destra per passare a una marcia superiore.

Passaggio a una marcia inferiore

- Sposta la leva del cambio verso sinistra per scalare una marcia.

 **Nota**

Una guida troppo veloce o lenta rispetto alla marcia selezionata può causare il passaggio automatico dell'auto a una marcia superiore o inferiore.

9. Visibilità, specchietti e luci esterne

Impara a controllare le luci, gli specchietti e i tergicristalli della tua auto per migliorare la visibilità quando serve.



Vista frontale dell'auto che mostra luci esterne, specchietti e tergicristalli

La tua auto è dotata di numerose funzioni che ti supportano durante la guida. Alcune servono ad aumentare la sicurezza, mentre altre migliorano la visibilità. Alcune funzioni sono state progettate con entrambi gli obiettivi. La lettura di questa sezione del manuale può aiutarti a rendere più sicura e piacevole la guida.

9.1. Luci esterne

La tua auto ha una serie di funzioni d'illuminazione. Puoi selezionare e comandare le diverse opzioni d'illuminazione.

Attenzione

I sistemi di illuminazione per auto che dipendono dal rilevamento della luce ambientale non manlevano il conducente dalla responsabilità di garantire l'utilizzo di un'illuminazione adeguata per tutte le situazioni, in conformità alle leggi locali e alle norme del traffico.

Con luci esterne s'intendono tutte le funzioni d'illuminazione esterna e che influenzano la visibilità.



Posizione dei comandi delle luci esterne

- ① Puoi controllare alcune luci per la guida, come le modalità d'illuminazione, gli antinebbia e gli indicatori di direzione con la leva a volante lato sinistro.
- ② Puoi selezionare le luci di cortesia esterne nel display centrale.
- ③ Il pulsante delle luci d'emergenza si trova sotto il display centrale.

Alcune funzioni di illuminazione si basano sulla capacità dell'auto di percepire le condizioni di scarsa luminosità dell'ambiente esterno. Assicurati che le telecamere dell'auto siano mantenute pulite e ben curate. Se la visuale delle telecamere è disturbata dallo sporco, non possono svolgere correttamente il loro lavoro. Devono essere in grado di ottenere informazioni sufficienti per poter indirizzare correttamente le risposte dell'auto.

i Nota

Condensa nelle luci

L'illuminazione esterna può temporaneamente contenere acqua dovuta a condensa. Questo è normale e tutte le luci esterne sono progettate per non subire danni di questo tipo. La condensa viene normalmente espulsa dall'alloggiamento della lampada dopo un certo periodo di tempo.

9.1.1. Luci di guida

Le luci di guida combinano funzioni automatiche e comandi diretti che ti permettono di adattarti a qualsiasi situazione o condizione di visibilità.

! Importante

Il conducente è sempre responsabile di garantire la guida dell'auto con una modalità di illuminazione adatta alle condizioni di guida attuali e al codice della strada locale.

Illuminazione esterna

Puoi scegliere tra diverse modalità di illuminazione esterna ruotando la ghiera sulla leva a volante lato sinistro.

Il contenuto di questo manuale rappresenta lo stato del manuale d'uso al momento della stampa e potrebbe non essere completamente valido in futuro. Per ulteriori informazioni, consulta la prima pagina per la nota completa di esclusione di responsabilità.
208 / 428

AUTO	Automatica	La modalità luci automatiche ^[1] consente alla tua auto di rilevare e calcolare automaticamente la modalità di illuminazione più adatta in base alle condizioni d'illuminazione.
	Anabbaglianti	Puoi selezionare manualmente gli anabbaglianti per mantenere un fascio luminoso anteriore profondo.
	Luci di posizione	Le luci di posizione sono punti d'illuminazione intorno alla tua auto che la rendono più visibile agli altri utenti della strada.
0	Off	0 disattiva tutte le modalità di illuminazione. ^[2]
	Abbaglianti automatici	Con gli abbaglianti automatici, i fari abbaglianti reagiscono automaticamente in base ai veicoli che precedono. ^[3]

Luci supplementari

Puoi controllare gli abbaglianti e gli indicatori di direzione con la leva a volante lato sinistro.

I lampeggiatori di emergenza ti aiutano ad avvertire gli altri di potenziali rischi. Puoi attivarle o disattivarle premendo il pulsante sotto il display centrale.

Ci sono ulteriori luci che possono essere attivate o regolate, ad esempio:

Retronebbia Il retronebbia segnala la tua presenza ai veicoli dietro di te in condizioni di scarsa luminosità. Lo attivi con il pulsante sulla leva a volante lato sinistro.

Fendinebbia anteriori I fari antinebbia segnalano la tua presenza agli altri veicoli quando l'illuminazione è scarsa. Li attivi con il pulsante sulla leva a volante lato sinistro.

^[1] AUTO

^[2] A seconda delle norme in vigore nei vari paesi, alcune luci esterne possono restare attive durante la guida.

^[3] Quando selezioni gli abbaglianti automatici, la rotella torna automaticamente su AUTO.

9.1.1.1. Utilizzo delle luci di guida

Impara come attivare i comandi delle luci disponibili nella leva a volante lato sinistro.

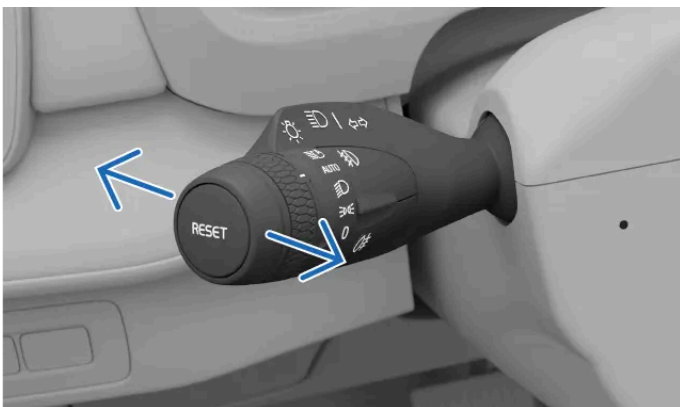

Comandi della leva a volante orizzontale

Per cambiare tra le diverse impostazioni delle luci, puoi spostare la leva a volante in avanti o indietro.

Le selezioni disponibili sono:

- Abbaglianti accesi
- Abbaglianti spenti
- Lampeggio abbaglianti

Abbaglianti manuali

- Quando la modalità luci automatiche^[1] o gli anabbaglianti manuali sono selezionati sulla rotella delle leve a volante lato sinistro, spingi o tira la leva per attivare o disattivare gli abbaglianti manuali.

Abbaglianti automatici

- Quando gli abbaglianti automatici sono attivati sulla rotella a volante lato sinistro, tira completamente la leva per disattivare gli abbaglianti automatici.^[2]

Lampeggio abbaglianti

- Tira leggermente la leva a volante lato sinistro per lampeggiare gli abbaglianti.

^[1] AUTO

^[2] Quando selezioni gli abbaglianti automatici, la rotella torna sempre automaticamente su AUTO.

9.1.1.2. Abbaglianti

Gli abbaglianti contribuiscono alla visibilità durante la guida. In base alle tue esigenze puoi utilizzare i diversi stati disponibili.

Importante

Ricorda che la capacità di vedere bene la strada in condizioni di scarsa illuminazione è importante non solo per la tua sicurezza, ma anche per quella degli altri utenti della strada e dei pedoni.

Il fascio abbagliante più potente e ha un raggio di illuminazione più ampio rispetto a quello anabbagliante. Per utilizzare gli abbaglianti, devi prima attivare la modalità luci automatiche^[1] o gli anabbaglianti.

Puoi scegliere tra gli abbaglianti automatici e quelli manuali.

Attiva il sistema degli abbaglianti automatici ruotando la ghiera sulla leva a volante lato sinistro fino al simbolo degli abbaglianti automatici . La ghiera ritorna sempre nella modalità luci automatiche AUTO.

Una volta attivati gli abbaglianti automatici, la tua auto passa automaticamente dagli abbaglianti agli anabbaglianti per non infastidire gli altri utenti della strada.

 **Nota**

Se abilitati, in condizioni di scarsa illuminazione, gli abbaglianti automatici si attivano solo a velocità superiori a 20 km/h (12 mph).

Nel display del conducente compaiono simboli indicanti la zona di attivazione del fascio abbagliante. Alcune di queste sono:



Gli abbaglianti manuali sono attivi.



Gli abbaglianti automatici sono abilitati.



Gli abbaglianti automatici sono attivi.

 **Importante**

Assicurati che le telecamere dell'auto siano ben tenute e pulite. Se la visuale delle telecamere è oscurata dallo sporco, le telecamere non saranno in grado di rilevare informazioni sufficienti per indirizzare correttamente le risposte di illuminazione dell'auto.

^[1] AUTOMATICA

9.1.1.3. Anabbaglianti

Gli anabbaglianti riducono il rischio di abbagliare gli altri utenti della strada.

Gli anabbaglianti fanno parte della modalità di illuminazione automatica. Tuttavia, puoi selezionare manualmente gli anabbaglianti per mantenere un fascio luminoso anteriore profondo.

 **Suggerimento**

Condizioni di scarsa illuminazione e buio

Se hai selezionato la modalità luci automatiche sulla rotella della leva a volante sinistra e l'auto rileva condizioni di scarsa illuminazione o buio, accende automaticamente gli anabbaglianti. Quando rileva il ritorno a condizioni di illuminazione migliori, ad esempio all'uscita di una galleria, l'auto spegne automaticamente gli anabbaglianti.

9.1.1.3.1. Accensione degli abbaglianti

Gli anabbaglianti si possono selezionare manualmente con la rotella della leva a volante lato sinistro.

Se vengono selezionati manualmente, i fari anteriori restano impostati sugli anabbaglianti.



Il simbolo degli anabbaglianti sulla rotella della leva a volante lato sinistro

1. Ruota la rotella sulla leva a volante lato sinistro sulla posizione degli anabbaglianti

Disattiva gli anabbaglianti selezionando un'altra modalità d'illuminazione.

9.1.1.3.2. Luci in curva

Le luci in curva migliorano la visibilità nelle immediate vicinanze dell'auto.

Se gli anabbaglianti o la modalità luci automatiche^[1] sono attivi, le luci in curva si attivano quando guidi a bassa velocità in condizioni di scarsa illuminazione o al buio.

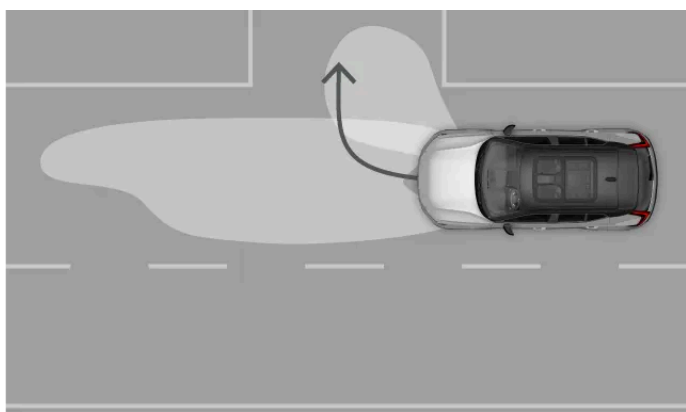

Le luci in curva

Le luci in curva illuminano l'area vicino all'auto aumentando la visibilità durante le curve.

Nota

Quando svolti senza usare gli indicatori di direzione, si accende solo la luce del lato verso cui stai svoltando.

9.1.1.4. Attivazione dei fari antinebbia

I fari antinebbia hanno la funzione di avvertire i veicoli della tua presenza in caso di maltempo e condizioni di scarsa illuminazione.

Devi attivare manualmente i fari antinebbia con il pulsante sulla leva a volante lato sinistro.

1. Per attivarli e disattivarli, premi il pulsante contrassegnato dal simbolo dei fari antinebbia  sulla leva a volante lato sinistro.
 - > Nel display del conducente compare il simbolo dei fari antinebbia per indicare che sono attivi.

Se sposti la rotella della leva a volante lato sinistro sul simbolo 0, i fari antinebbia si spengono automaticamente.

9.1.1.5. Attivazione del retronebbia

Il retronebbia ha la funzione di avvertire i veicoli dietro di te della tua presenza in caso di maltempo e condizioni di scarsa illuminazione.

Devi attivare manualmente il retronebbia tramite il pulsante sulla leva a volante lato sinistro.

Nota

- Il retronebbia non si può attivare se la rotella sulla leva a volante sinistra si trova in posizione 0.
- Se hai selezionato le luci di posizione, il retronebbia si attiva solo se i fendinebbia anteriori sono accesi.

1. Per attivarlo e disattivarlo premi il pulsante contrassegnato dal simbolo del retronebbia  sulla leva a volante lato sinistro.
 - > Nel display del conducente compare il simbolo del retronebbia che la luce è attiva.

Se sposti sul simbolo 0 la rotella sulla leva a volante lato sinistro, il retronebbia si spegne automaticamente.

i Nota

Quando colleghi un rimorchio, il retronebbia potrebbe non accendersi poiché la sua funzionalità viene trasferita al rimorchio. Per una maggiore sicurezza, prima di attivare il retronebbia, controlla se il rimorchio è dotato di questo tipo di luce.

9.1.1.6. Attivazione delle luci di posizione

Le luci di posizione segnalano la presenza della tua auto agli altri utenti della strada.

Le luci di posizione sono utili quando devi segnalare la tua posizione agli altri utenti della strada, ad esempio se intendi lasciare l'auto ferma per un breve periodo di tempo.



Il simbolo delle luci di posizione sulla rotella della leva a volante lato sinistro

1. Ruota la rotella sulla leva a volante lato sinistro per accendere le luci di posizione .

Le luci di posizione rimangono accese a lungo quando l'auto è parcheggiata. Disattiva le luci di posizione selezionando un'altra modalità d'illuminazione primaria.

i Nota

Apertura del bagagliaio

Se apri il bagagliaio in condizioni di scarsa illuminazione, le luci di posizione posteriori si attivano automaticamente.

9.1.1.7. Luci d'emergenza

Se esiste un potenziale rischio per i veicoli circostanti, devi accendere le luci d'emergenza. In questo modo richiami l'attenzione degli altri utenti della strada.

 **Importante**

Il conducente ha la responsabilità di utilizzare le luci di emergenza secondo le leggi locali e le norme del traffico.

Il pulsante delle luci d'emergenza si trova sotto il display centrale.

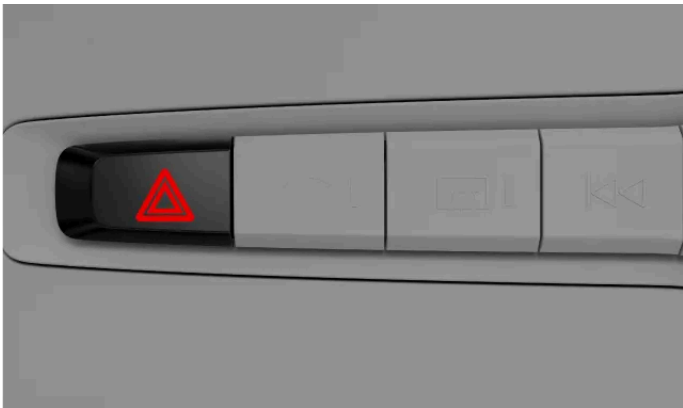

Posizione del pulsante delle luci d'emergenza sotto il display centrale

Lo stato e il punto di controllo delle luci d'emergenza sono indicati dal simbolo associato.



Attivazione automatica

Le luci d'emergenza si accendono automaticamente quando si attivano le luci dei freni d'emergenza a causa di una frenata improvvisa. Puoi spegnerle nuovamente con il pulsante, o lasciare che si spengano automaticamente quando riprendi a guidare.

In caso di collisione

Le luci d'emergenza si accendono automaticamente in caso di collisione.^[1]

^[1] Questo dipende dalle normative locali e dai regolamenti regionali.

9.1.1.7.1. Attivazione delle luci d'emergenza

Le luci d'emergenza sono essenziali per una guida sicura. È importante sapere come usarle.



Simbolo delle luci d'emergenza

Quando sali in auto, il pulsante delle luci d'emergenza si accende per indicare che puoi utilizzarlo.

1. Premi il pulsante delle luci di emergenza sotto il display centrale.
- > I simboli degli indicatori di direzione nel display del conducente e i pulsanti delle luci d'emergenza lampeggiano contemporaneamente allo stesso ritmo delle luci. Sentirai anche un suono simile a un ticchettio.

9.1.2. Uso degli indicatori di direzione

Utilizza gli indicatori di direzione per comunicare le tue intenzioni di manovra. I comandi si trovano sulla leva a volante lato sinistro.

Gli indicatori hanno due tipi di attivazione: rapida e standard. Mentre gli indicatori lampeggiano, senti un ticchettio e vedi il simbolo dell'indicatore di direzione nel display del conducente.



Gli indicatori sulla leva a volante sinistra

Rapida

1. Solleva o abbassa leggermente la leva a volante lato sinistro e lascia che ritorni al centro.
- > Gli indicatori lampeggiano tre volte prima di spegnersi.

Standard

2. Solleva la leva a volante lato sinistro per attivare l'indicatore di direzione destro e abbassala per attivare quello sinistro.
- > Gli indicatori lampeggiano finché non raddrizzi il volante dopo la svolta.

 **Nota**

Puoi disattivare gli indicatori di direzione riportando la leva a volante lato sinistro nella posizione originale.

 **Nota**

Anomalia degli indicatori

In caso di malfunzionamento o guasto, il suono e la notifica visiva del simbolo di controllo saranno due volte più veloci del normale, inoltre sul display del conducente compare il simbolo di anomalia.

9.1.3. Luci di cortesia esterne

Sono disponibili funzioni d'illuminazione che aumentano la visibilità quando sei all'esterno e ti avvicini dall'auto.

Luci di benvenuto

Alcune luci si attivano automaticamente per un breve periodo di tempo quando ti avvicini a apri la tua auto.

Luce guida

Quando esci e la chiudi a chiave, la tua auto, può fornire un'illuminazione supplementare esterna per un breve periodo di tempo.

9.1.3.1. Luci di benvenuto

La tua auto può indicarti che ti riconosce quando arrivi con le luci di benvenuto.

Puoi attivare la funzione nel display centrale.

Luci di benvenuto

Una breve sequenza luminosa si attiva quando ti avvicini e sblocchi la tua auto.

9.1.3.1.1. Attivazione delle luci di benvenuto

Puoi attivare la sequenza di luci di saluto quando apri la tua auto.

Le luci di benvenuto attivano una breve sequenza luminosa per migliorare la visibilità quando ti avvicini e apri la tua auto.

1. Premi il simbolo dell'auto  nella barra inferiore e accedi alle **Impostazioni**.
2. Vai in **Comandi** → **Blocco** → **Luci di benvenuto**.
3. Attiva o disattiva la sequenza delle luci di cortesia.

L'impostazione delle luci di cortesia resta attiva finché non la disabiliti-

9.1.3.2. Luce guida

Con la luce guida vedi meglio quando esci dall'auto e sei più visibile agli altri. È utile se hai parcheggiato in un luogo buio.

La luce guida fornisce un'illuminazione supplementare intorno all'esterno della tua auto per un breve periodo di tempo quando la chiudi a chiave e ti allontani. Puoi attivare la luce guida utilizzando la leva a volante lato sinistro.

9.1.3.2.1. Attivazione della luce guida

Individua i comandi di attivazione della luce guida.

Nota

Prima di attivare la luce guida, assicurarsi che l'auto sia ferma e spenta.

1. Spostare la leva a volante lato sinistro in avanti e rilasciarla.
 - > Sul display del conducente compare un indicatore luminoso per segnalare che la luce guida è attiva. Le luci esterne, come le luci di posizione, i fari e l'illuminazione della targa, si accendono.
2. Esci dall'auto e chiudi a chiave la portiera.

La luce guida rimane attiva per circa un minuto.

9.2. Specchietti

Lo specchietto retrovisore interno e i due specchietti laterali sono fondamentali per una guida attenta e consapevole. Prima di partire, regola gli specchietti in base alle tue esigenze.

Specchietto retrovisore

Puoi regolare lo specchietto retrovisore interno spostandolo manualmente.

Suggerimento

Utilizzo della funzione antiabbagliamento automatica

L'antiabbagliamento automatico può ridurre il fastidio dovuto a luci forti nello specchietto. L'antiabbagliamento automatico si attiva solo se vengono rilevate condizioni di scarsa illuminazione fuori dall'auto. Per evitare di essere abbagliato, attiva la funzione antiabbagliamento automatico.

Specchietti laterali

Puoi regolare e ripristinare la posizione degli specchietti laterali e ripiegarli usando i comandi nella plancia di comando della portiera del conducente.



Comandi per la regolazione degli specchietti laterali

Se desideri che gli specchietti laterali si ripieghino automaticamente quando blocchi l'auto, puoi attivare un'impostazione in tal senso nelle impostazioni di bloccaggio tramite il display centrale.

Gli specchietti retrovisori sono riscaldati per evitare che il ghiaccio e la brina ostacolino la visibilità. Il riscaldamento degli specchietti laterali si avvia automaticamente quando attivi lo sbrinatorio posteriore.

Attenzione

Gli specchietti retrovisori sono curvi per migliorare la visibilità. Gli oggetti possono sembrare più lontani di quanto non siano in realtà.

9.2.1. Attivazione dell'antiabbagliamento automatico

Le luci intense possono riflettersi nello specchietto retrovisore interno, ad esempio dai fari delle altre auto. Questo può causare un effetto abbagliante ma la funzione antiabbagliamento automatico dell'auto può contrastarlo.

Attiva la funzione di antiabbagliamento automatico per evitare di essere distratto dalla luce proveniente da dietro. Per il tuo comfort, assicurati di attivarla prima di iniziare a guidare. Puoi disattivarlo nello stesso modo in cui l'hai attivato.

 **Nota**

Se i sensori luminosi dello specchietto retrovisore interno sono ostruiti e la luce non riesce a raggiungerli, l'effetto di antiabbagliamento automatico sarà ridotto. Ad esempio, i permessi di parcheggio o le tendine parasole potrebbero impedire alla luce di raggiungere i sensori.

1. Premi il simbolo dell'auto  nella barra inferiore e accedi alle **Impostazioni**.
2. Vai in **Comandi** → **Specchietti e tergicristalli** → **Oscuramento automatico specchietto retrovisore**.
3. Attivala o disattivala.

9.2.2. Regolazione degli specchietti laterali

Prima di metterti alla guida, controlla che gli specchietti retrovisori siano regolati in modo da garantirti una buona visibilità.

Per poter regolare gli specchietti laterali devi accendere il quadro. A tal fine, ruota la manopola di avviamento in senso orario e rilasciala.

1. Seleziona lo specchietto laterale che desideri regolare premendo il pulsante corrispondente nella plancia di comando della portiera del conducente.
 - Premi il pulsante L per regolare lo specchietto sinistro.
 - Premi il pulsante R per regolare lo specchietto destro.
- > Il pulsante si illumina per indicare che puoi regolare lo specchietto laterale selezionato.
2. Per regolare la posizione dello specchietto, utilizza la levetta di comando nella plancia di comando.
3. Premi nuovamente il pulsante L o R per terminare la regolazione dello specchietto.
- > La spia del pulsante si spegne per indicare che lo specchietto è stato regolato.

 **Suggerimento**

Specchietti laterali inclinabili manualmente durante la retromarcia

Puoi anche inclinare gli specchietti laterali quando la tua auto è in retromarcia. Questo può essere utile durante il parcheggio in quanto ti permette di vedere meglio il marciapiede. Premi due volte il pulsante dello specchietto laterale che vuoi inclinare e questo si inclinerà verso il basso. Gli specchietti tornano alla loro posizione di partenza quando cambi marcia.

Specchietti laterali inclinabili automaticamente in retromarcia

Attiva **Inclinazione specchietti esterni in retromarcia** nelle impostazioni dei comandi, in modo che gli specchietti laterali si inclinino automaticamente verso il basso quando inserisci la retromarcia nella tua auto. Per riportare gli specchietti nella posizione originale senza cambiare marcia, premi due volte il pulsante dello specchietto laterale corrispondente nella plancia di comando della portiera del conducente.

9.2.3. Specchietti laterali ripiegabili

Puoi ripiegare e dispiegare gli specchietti laterali con i pulsanti della plancia di comando della portiera del conducente.

Ripiegare gli specchietti laterali può essere utile quando parcheggi o guidi in spazi stretti.

1. Tieni premuti contemporaneamente i pulsanti L e R sulla plancia di comando della portiera del conducente per un breve periodo di tempo.
- > Gli specchietti laterali inizieranno a ripiegarsi quando rilasci i pulsanti.

 **Suggerimento**

Apertura degli specchietti laterali

Apri gli specchietti laterali nello stesso modo in cui li hai chiusi. Gli specchietti si aprono nella posizione in cui si trovavano prima di essere chiusi.

Ripiegamento automatico quando blocchi o sblocchi l'auto

Puoi attivare o disattivare il ripiegamento automatico degli specchietti laterali quando blocchi o sblocchi l'auto. Accedi semplicemente alle impostazioni dei comandi tramite il display centrale e attiva o disattiva la funzione **Chiusura specchietti automatica**.

Se attivi il ripiegamento automatico ma poi ripieghi automaticamente gli specchietti laterali e blocchi l'auto, gli specchietti non si apriranno automaticamente quando blocchi l'auto. Per aprire gli specchietti devi usare nuovamente la plancia di comando della portiera del conducente.

9.2.4. Ripristino della posizione degli specchietti laterali

Se chiudi o apri gli specchietti laterali manualmente, devi ripristinare la posizione degli specchietti in modo che l'auto possa riaprirli o richiuderli.

Potrebbe essere necessario ripiegare o aprire gli specchietti laterali a mano a causa di fattori esterni, ad esempio quando gli specchietti ripiegati sono congelati in posizione. Spostando gli specchietti a mano, l'auto non è in grado di ripiegarli o aprirli automaticamente. Devi ripristinare la posizione degli specchietti laterali utilizzando la plancia di comando della portiera del conducente, in modo che l'auto possa spostare nuovamente gli specchietti.

1. Ripiega gli specchietti laterali tenendo premuti contemporaneamente i pulsanti L e R della plancia di comando della portiera del conducente per un breve periodo di tempo.
 2. Apri gli specchietti laterali tenendo nuovamente premuti per un breve periodo di tempo i pulsanti L e R della plancia di comando della portiera del conducente.
- > Le posizioni degli specchietti vengono ripristinate e il ripiegamento automatico funziona di nuovo.

Se l'auto non riesce comunque a ripiegare gli specchietti laterali, prova a reimpostare la loro posizione.

9.3. Tergicristalli e lavavetri

I tergicristalli e l'impianto lavavetri funzionano assieme per mantenere il parabrezza pulito e trasparente.

! Importante

Prima di attivare i tergicristalli, controlla che le spazzole non siano congelate e che non ci sia neve o ghiaccio sul parabrezza.

Comandi dei tergicristalli e del lavavetri



Puoi comandare i tergicristalli e i lavacristalli con la leva a volante lato destro.

Sensore pioggia

Se la tua auto rileva la presenza di acqua sul parabrezza anteriore quando il sensore pioggia è attivo, i tergicristalli si attivano automaticamente.

Puoi premere il pulsante del sensore pioggia sul piantone per attivare il sensore e ruotare la rotella di scorrimento per regolarne la sensibilità. Il sensore pioggia rimane attivo finché non premi nuovamente il pulsante o selezioni un'altra modalità di tergicristallo. Quando il sensore pioggia è attivo, puoi visualizzare un simbolo sul display del conducente.



Simbolo del sensore pioggia attivo

Lavacristalli

Gli ugelli dell'impianto lavavetri sono integrati nei bracci del tergicristallo per una distribuzione efficiente del liquido lavavetri. Gli ugelli sono riscaldati automaticamente in caso di freddo per evitare che il liquido lavavetri congeli.

La tua auto ti comunica quando è il momento di rabboccare il liquido lavavetri. Quando il liquido lavavetri è in esaurimento, nel display centrale compare un messaggio.

 **Importante**

Manutenzione, rifornimento e sostituzione

- Pulisci regolarmente le spazzole dei tergicristalli.
- Sostituisci le spazzole dei tergicristalli se noti segni di usura.
- Quando la vettura lo indica, rabbocca il liquido lavavetri.
- Evita di usare i tergicristalli senza la lubrificazione della pioggia o del liquido lavavetri. Si possono danneggiare o consumare.

Misure di sicurezza per il lavaggio dell'auto

Disattiva il sensore pioggia quando entri in un autolavaggio. In caso contrario, il sensore di pioggia fa attivare i tergicristalli, con potenziali danni.



9.3.1. Comando dei tergicristalli anteriori

Puoi attivare manualmente i tergicristalli o modificarne la modalità di funzionamento.



I comandi dei tergicristalli anteriori si trovano sulla leva a volante lato destro.

Esistono diverse modalità di funzionamento del tergicristallo anteriore che puoi attivare utilizzando la leva a volante destra. Le modalità sono:

-  Alta velocità
-  Velocità normale
- INT** Intervallo di pulizia
- 0** I tergicristalli sono spenti
-  Passata singola

Passata singola

- Premi la leva verso il basso e rilasciala.

Selezione della modalità tergicristallo

- Premi la leva a volante verso l'alto o verso il basso.

Attivazione del sensore pioggia

- Seleziona la modalità 0 e premi il pulsante del sensore pioggia .

Regolazione della sensibilità del sensore pioggia o della frequenza degli intervalli di pulizia

- Ruota la rotella di scorrimento all'estremità della leva a volante.

9.3.2. Comando del tergicristallo posteriore

Il tergicristallo posteriore può essere attivato e disattivato manualmente.



I comandi del tergicristallo posteriore si trovano sulla leva a volante lato destro.

Le modalità del tergilunotto sono:



Passata intermittente



Passata continua

Attivazione del tergicristallo e del lavacristallo posteriore

- Spingi la leva in avanti.
- > Il tergicristallo e il lavacristallo posteriori si attivano.

Selezione della modalità tergilunotto

- Per selezionare la modalità del tergilunotto, premi il pulsante di azionamento del tergicristallo intermittente o continuo all'estremità della leva a volante.

i Nota

Tergicristallo posteriore automatico in retromarcia

Il tergilunotto si attiva automaticamente se i tergicristalli anteriori sono attivi durante la retromarcia. Se cambi marcia, il tergicristallo posteriore si disattiva.

A basse temperature, il tergilunotto non si attiva automaticamente durante la retromarcia per evitare di danneggiare il braccio del tergicristallo.

9.3.3. Attivazione dei lavacristalli

Attiva i lavacristalli del parabrezza con la leva a volante lato destro.



Leva a volante lato destro

Lavacristalli anteriori

- Tira la leva verso di te e tienila tirata così per qualche secondo.
- > I lavacristalli del parabrezza e dei fari anteriori si attivano.

Lavacristalli posteriore

- Sposta la leva nella direzione opposta e tienila così per qualche secondo.
- > Il lavacristalli del lunotto posteriore si attiva.

Quando lasci la leva a volante destra, i tergicristalli effettuano alcuni passaggi per eliminare il liquido in eccesso.

 **Nota**

Lavaggio dei fari

Se i tergicristalli anteriori e i fari sono accesi contemporaneamente, i fari si lavano automaticamente. Se il livello del liquido lavavetri è basso, il lavaggio dei fari funziona solo quando sono accesi gli abbaglianti o gli anabbaglianti. Questo per mantenere più a lungo possibile attiva la funzione di lavaggio parabrezza.

10. Supporto al conducente e navigazione

Le funzioni di assistenza alla guida sono progettate per migliorare la sicurezza, il comfort e la comodità dell'auto. Ti assistono durante la guida, nella pianificazione del percorso e quando devi prendere decisioni lungo la strada.



Le varie funzioni di supporto al conducente di quest'auto sono in grado di assisterti nella guida, nella navigazione e nel parcheggio. Alcune sono progettate esclusivamente per migliorare la sicurezza, altre la comodità. Alcune funzioni sono state progettate con entrambi gli obiettivi.

Se utilizzate correttamente, le funzioni di supporto al conducente sono in grado di ridurre l'affaticamento alla guida, aiutare a diminuire le distrazioni e migliorare la tua sicurezza e quella altrui. Spesso sfruttano la capacità dell'auto di monitorare e tenere sotto controllo l'ambiente circostante. Alcune funzioni ti trasmettono queste informazioni per aumentare la consapevolezza del conducente, mentre altre ti permettono di reagire rapidamente ai pericoli identificati dall'auto.

10.1. Navigazione

Usa l'app di navigazione Google Maps per ottenere indicazioni stradali e informazioni sul traffico e per trovare la stazione di servizio più vicina.

Quando l'auto è connessa a internet, può scaricare continuamente informazioni sulle mappe e sul traffico per aiutarti a raggiungere una destinazione. Le indicazioni di navigazione possono essere visualizzate sui display dell'auto.

L'auto conosce la sua posizione grazie al GPS e la mostra nelle schermate delle mappe sui display dell'auto.

App di navigazione



Simbolo di Google Maps

Nota

Ultima versione dell'app

Ricorda di aggiornare l'app ogni volta che c'è una nuova versione disponibile. La funzionalità e il supporto delle vecchie versioni possono variare.

Suggerimento

Modifica delle dimensioni della mappa

Puoi ingrandire la mappa di navigazione nella schermata iniziale del display centrale premendo il tasto  sotto la barra inferiore. Per ripristinare le dimensioni originali della mappa, basta premere nuovamente il tasto Home.

Funzioni di navigazione connessa

Ogni volta che la tua auto è connessa a internet, può ottenere le informazioni di navigazione più recenti.

Informazioni sul traffico in tempo reale	Puoi ottenere informazioni sul traffico in tempo reale se l'auto è connessa a Internet. Ad esempio, puoi vedere se il traffico procede lentamente. Sul percorso stradale scelto compaiono linee di colore diverso che corrispondono alle situazioni di traffico. Se la connessione Internet viene interrotta, dopo un po' le linee scompaiono. Ricevi anche informazioni su eventuali condizioni di traffico lungo il percorso scelto, come cantieri stradali o incidenti.
Percorsi alternativi e deviazioni stradali	Quando imposti una destinazione nell'app di navigazione, ti viene suggerito il percorso più veloce tenendo conto anche delle tue impostazioni di navigazione. Ad esempio, puoi scegliere di evitare pedaggi o traghetti. Il percorso scelto può essere modificato durante la guida, ad esempio in caso di incidente o condizioni di traffico che allungano il tempo di percorrenza.
Condivisione delle informazioni con altri dispositivi	Collega il tuo account Google a un profilo utente attivo per ottenere le stesse informazioni di Google Maps nell'auto e negli altri dispositivi. Le destinazioni salvate sul tuo account Google utilizzando altri dispositivi, quali casa, lavoro, preferiti e ultime ricerche, sono così disponibili anche nell'auto.

Mappe offline

Quando sei connesso a Internet, Google Maps scarica automaticamente i dati delle mappe in base alla tua posizione attuale, in modo che siano disponibili anche se la tua auto ha una scarsa ricezione o la connessione Internet è assente. Puoi anche scegliere di selezionare e scaricare autonomamente un'area della mappa. Questa funzione è disponibile nelle impostazioni di Google Maps.

Informazioni visualizzate

Quando si aggiunge un percorso, nel display centrale vengono visualizzate le seguenti informazioni sul viaggio:

- Durata del viaggio
- Distanza dalla destinazione successiva del percorso, ad esempio una fermata aggiuntiva
- Orario stimato d'arrivo
- Il nome della prossima destinazione del tuo percorso

A seconda della modalità di visualizzazione selezionata, il display del conducente mostra una quantità diversa di informazioni sulla mappa e sulla guida.

Impostazioni di navigazione

Puoi modificare le impostazioni di navigazione nell'app di navigazione.

Attenzione

Evita qualsiasi distrazione per il conducente

Evita di interagire con il sistema dell'auto o altri dispositivi che possono distrarti dalla guida sicura. Rimanda ogni attività che distolga la tua attenzione dalla strada e dal traffico circostante a quando l'auto sarà parcheggiata.

Nota

Limiti della navigazione

- La funzione di navigazione è gestita da un fornitore esterno. Disponibilità, procedure e funzionalità possono variare con il tempo e dipendono dal paese.
- In alcuni casi, le istruzioni di navigazione possono essere meno affidabili a causa di fattori come condizioni meteo o della strada.

Connessione internet scarsa o assente

Se ti trovi in un luogo che può interferire con la tua connessione Internet, ad esempio un tunnel o un posteggio multi-piano, l'app di navigazione può avere problemi a trovare un percorso o un segnale.

10.1.1. Trovare e selezionare una destinazione del navigatore

Trova la tua destinazione utilizzando il campo di ricerca o un comando vocale. L'auto ti suggerisce i percorsi da scegliere.

1. Premi il simbolo della libreria delle app  nella barra inferiore e apri l'app Google Maps.

2. Inserisci un indirizzo o una località nel campo di ricerca.

> Verrà suggerito un percorso con delle alternative.

3. Seleziona il percorso che preferisci.

4. Seleziona Inizia.

> Iniziano le istruzioni di navigazione.

10.2. Rilevamento dell'ambiente circostante e del traffico

Questa sezione descrive gli elementi essenziali del funzionamento di telecamere, radar e altri sensori, compresi i loro limiti. Capire in che modo la tua auto rileva l'ambiente circostante può aiutarti a utilizzare le funzioni che si basano su questa capacità.

La capacità della tua auto di comprendere l'ambiente circostante è frutto di molti sistemi e tipi di sensori. L'interpretazione dei dati raccolti dall'auto aiuta a comprenderne il comportamento, soprattutto per quanto riguarda le funzioni di supporto al conducente.

Telecamere	Le telecamere funzionano in modo simile all'occhio umano. Le immagini acquisite vengono utilizzate per scopi diversi, che dipendono dalla telecamera. Ad esempio, la telecamera anteriore superiore aiuta l'auto a identificare elementi come cartelli stradali e segnaletica, mentre la telecamera posteriore di parcheggio trasmette le immagini acquisite sul display centrale.
Radar	I radar utilizzano le onde radio per acquisire informazioni sull'ambiente circostante l'auto. Possono identificare la distanza degli oggetti e alcuni aspetti del loro movimento. Queste informazioni sono essenziali per molte funzioni dell'auto.
Sensori di parcheggio	Questi sensori utilizzano le onde sonore per rilevare oggetti relativamente vicini. Funzionano inviando impulsi di ultrasuoni che possono rimbalzare verso i sensori quando incontrano un oggetto.

Come si integra il funzionamento dei vari sistemi

I diversi tipi di rilevamento si completano a vicenda. A volte vengono utilizzati da soli e in alcuni casi assieme.

Importante

Anche se utilizzati insieme, questi sistemi di rilevamento non sono in grado di gestire tutte le condizioni e le situazioni di traffico. Per questo motivo è importante che il conducente non si affidi mai completamente alle funzioni di assistenza. Fai sempre attenzione alle condizioni e alle situazioni in cui le prestazioni delle funzioni di supporto del conducente sono soggette a limitazioni.

Limiti generali di rilevamento e identificazione

Ogni metodo di rilevamento ha i propri limiti, ma occorre tenere conto anche di alcuni aspetti generali.

- Non sempre, l'auto è in grado di gestire situazioni imprevedibili o insolite. Quando l'auto ha difficoltà a identificare correttamente l'ambiente o la situazione del traffico, la sua risposta è meno accurata.
- I danni all'auto possono compromettere il rilevamento e le funzioni. Molti guasti sono identificabili dall'auto, ma alcuni potrebbero non esserlo senza ulteriori interventi. Per questo motivo, è importante assicurarsi che l'auto sia in buone

Il contenuto di questo manuale rappresenta lo stato del manuale d'uso al momento della stampa e potrebbe non essere completamente valido in futuro. Per ulteriori informazioni, consulta la prima pagina per la nota completa di esclusione di responsabilità.

condizioni e funzioni senza problemi. Se sospetti la presenza di un guasto o se noti un danno all'auto, rivolgiti a un'officina autorizzata Volvo.

- I fattori e le condizioni limitanti possono coincidere, e spesso coincidono. Possono combinarsi e interagire in modo tale da provocare una risposta sbagliata da parte dell'auto.

Limitazioni nel rilevamento degli ostacoli

Il rilevamento degli ostacoli aiuta l'auto a identificare alcuni oggetti fermi e in movimento. Può trattarsi di altri utenti della strada, come pedoni o altri veicoli, animali, barriere o altri oggetti. Se si trovano nella traiettoria di guida dell'auto o nelle sue vicinanze, potrebbero comportare un rischio di collisione. Se l'oggetto viene identificato con precisione, a seconda delle circostanze, l'auto potrebbe essere in grado di avvisare o intervenire. Ci sono molti fattori relativi a tutti i tipi di oggetti che l'auto può identificare, che possono impedire un'identificazione accurata. Esempi di fattori, situazioni ed eventi limitanti sono:

- Oggetti e utenti della strada molto distanti, sovrapposti o parzialmente bloccati.
- Oggetti e utenti della strada che si confondono con lo sfondo.
- Oggetti e utenti della strada che si muovono o accelerano particolarmente velocemente.
- Veicoli non comuni, come biciclette reclinate, mietitrebbie o rimorchi con carichi di forme insolite.
- Biciclette di tipo o dimensioni diverse rispetto alle normali biciclette per adulti.
- Nuove modalità di trasporto.
- Abbigliamento o oggetti trasportati che alterano la sagoma di un pedone.
- Pedoni più bassi di 80 cm (32 pollici).
- Ostacoli inclinati in modo da creare una sagoma non riconoscibile.
- Dimensioni e velocità degli animali. Gatti e cani sono spesso troppo piccoli per essere identificati in modo affidabile.

Nota

Esempi di rilevamento nel traffico

Esempi di diversi scenari di traffico possono aiutarti a capire alcuni limiti dei sistemi di rilevamento della tua auto. Spesso, gli scenari reali sono più complessi degli esempi illustrati in questo manuale^[1].

Rilevamento in ritardo e fuori dalla portata visiva

Le varie zone di rilevamento intorno alla tua auto sono statiche, ognuna con un raggio e un campo visivo limitati. Se qualcosa entra in un'area di rilevamento con un'angolazione insolita, ad alta velocità o molto vicino alla tua auto, può provocare una risposta rapida. Questo riduce i margini di sicurezza rispetto a una situazione in cui era possibile un rilevamento anticipato.

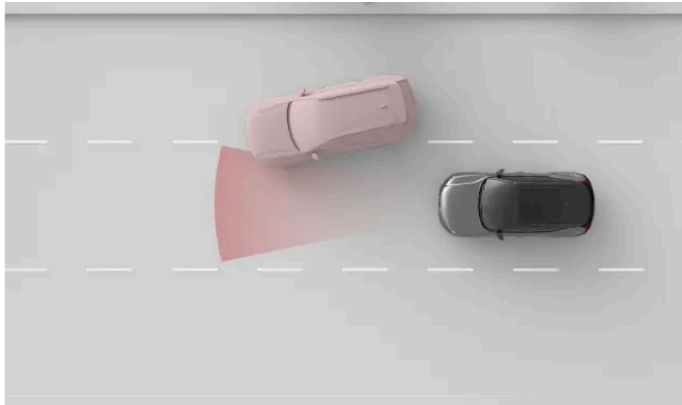

L'area di rilevamento del radar anteriore ha un'ampiezza limitata. Se un altro veicolo ti taglia la strada, il rilevamento può avvenire relativamente tardi e causare una risposta improvvisa da parte della tua auto.

Importante

Posizionamento della corsia e veicoli di piccole dimensioni

Nel rilevamento anteriore, il centro della corsia è più agevolato rispetto alle parti esterne. I veicoli possono passare inosservati se non si trovano al centro della corsia. Anche se questo può accadere per qualsiasi veicolo, il rischio è maggiore per quelli piccoli, come le moto. Occupano una parte minore della corsia e possono muoversi di più al suo interno. Presta sempre molta attenzione ai veicoli che non viaggiano al centro della corsia.

Forma, dimensioni e numero di oggetti

Il rilevamento può essere meno affidabile a seconda della forma, delle dimensioni e del numero di oggetti presenti in un'area di rilevamento. L'identificazione della distanza dal veicolo più vicino può risultare meno accurata a seconda di questi fattori, soprattutto se sono concomitanti.

- Gli oggetti piccoli sono più difficili da identificare.
- Più è alto il numero di oggetti, più è difficile identificarli singolarmente.
- Gli oggetti vicini che si sovrappongono sono più difficili da identificare.
- Gli oggetti con forme non uniformi, con sporgenze o parti che sporgono, sono più difficili da identificare.

La presenza di un veicolo anteriore di grandi dimensioni può rendere difficile l'identificazione di un veicolo più piccolo, come una moto.

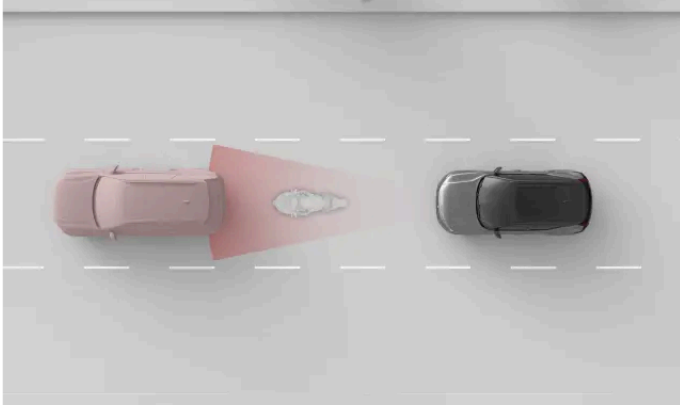

La moto più piccola e l'auto sono vicine e si sovrappongono, rendendo il rilevamento della moto meno accurato.

! Importante

Rimorchio davanti

Rispetto a molti altri veicoli presenti sulla strada, il rilevamento dei rimorchi è spesso meno affidabile a causa della loro forma e altezza. Questo vale, in particolare, per i rimorchi stretti, bassi e con pianali di carico molto alti. Questi tipi di rimorchi spesso non hanno una superficie sufficiente all'altezza in cui sono puntati i sistemi di rilevamento anteriori.

Strade e infrastrutture

Una strada con curve può indurre l'auto a interpretare male la situazione del traffico. Ad esempio, può perdere di vista un veicolo o sbagliare l'identificazione della corsia in cui si trova il veicolo che precede.

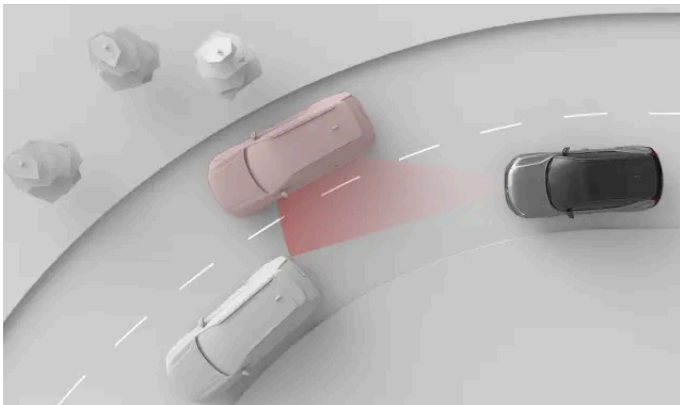

In curva, l'auto che precede può uscire dalla zona di rilevamento. Inoltre, le auto nella corsia adiacente possono entrare nel campo di rilevamento, influenzando la percezione della distanza dai veicoli che precedono.

 **Importante**

Condizioni della strada e irregolarità

Le caratteristiche della strada, più o meno comuni che siano, possono influire sull'efficacia dei sistemi di rilevamento dell'auto.

- Le curve strette e le irregolarità della strada possono oscurare temporaneamente parti importanti dell'ambiente circostante l'auto, come altri veicoli o la segnaletica stradale.
- Le infrastrutture stradali non standard o insolite potrebbero non essere identificate correttamente dall'auto. Ad esempio, i lavori stradali o le deviazioni del traffico possono provocare conflitti così come più serie di segnaletica stradale.
- La segnaletica stradale o i segnali stradali usurati potrebbero non essere identificati correttamente.

[1] Le rappresentazioni dei sistemi di rilevamento e dell'ambiente circostante l'auto non sono in scala.

10.2.1. Posizione delle telecamere, dei sensori e dei radar

Conoscere la posizione dei diversi componenti utilizzati dall'auto per mappare l'ambiente circostante ti aiuta a mantenerli liberi da sporco, ostruzioni e danni accidentali.

Molte delle funzioni di ausilio alla guida della tua auto si basano sui dati provenienti da componenti che scansionano e mappano l'ambiente circostante, come telecamere, sensori e radar. Questa sezione non mostra tutti i componenti e le rispettive posizioni precise, ma ti dà un'idea generale della loro posizione. È particolarmente importante mantenere pulite le aree indicate in questa sezione. I danni a queste aree possono compromettere anche le funzioni che si basano su componenti che si trovano in quel punto.

 **Attenzione**

Pulire regolarmente

Le postazioni delle telecamere, dei sensori e dei radar sull'auto vanno pulite regolarmente e mantenute libere da etichette, oggetti, sporcizia e altre potenziali ostruzioni. In caso contrario, le funzioni dell'auto potrebbero rispondere in modo erroneo, diventare meno reattive o disattivarsi.

Raschiamento del parabrezza

L'area del parabrezza davanti alla telecamera rivolta in avanti è dotata di riscaldamento per sbrinare e rimuovere eventuali accumuli di neve o ghiaccio. Non utilizzare un raschietto per il ghiaccio su questa area perché potrebbe graffiare la superficie del vetro. Graffi o danni al vetro possono interferire o limitare le capacità di rilevamento della telecamera.

Accessori montati

Fai attenzione alle conseguenze causate dagli accessori montati sull'auto, come le barre portacarico o luci accessorie esterne. Gli oggetti stessi o il carico aggiunto possono ostruire telecamere, sensori o radar.



- ① In alto, al centro del parabrezza c'è una telecamera frontale.
- ② Nella parte anteriore dell'auto, nell'area dello stemma, è integrato un radar rivolto in avanti.



- ① Al centro, nella parte posteriore dell'auto, c'è una telecamera di ausilio al parcheggio.
- ② C'è anche un radar in ogni angolo posteriore dell'auto.

Suggerimento

Individuare i sensori di parcheggio

Lungo il bordo inferiore della tua auto ci sono diversi sensori di parcheggio. Puoi vederne la posizione esatta cercando le piastre di copertura a bottone lungo il pannello del paraurti.

Importante

Pulizia davanti ai radar

In caso di sporco, neve o ghiaccio, o se l'auto indica che un radar è bloccato, devi intervenire il prima possibile. Pulisci e sgombra sempre un'ampia area intorno ai radar per rendere disponibile l'intero campo visivo.

10.2.2. Rilevamento della telecamera e limiti

Le telecamere dell'auto acquisiscono l'ambiente circostante in modo simile all'occhio umano. Questo confronto serve a capire le loro capacità e i loro limiti.

Le telecamere aiutano l'auto a identificare determinati oggetti e superfici che si distinguono visivamente dagli sfondi. Si tratta di oggetti come la segnaletica stradale, i cartelli stradali, i pedoni e gli altri veicoli.

Le informazioni della telecamera nella schermata di parcheggio rappresentano un modo ulteriore per monitorare l'ambiente circostante l'auto.

Condizioni di illuminazione

Per funzionare, le telecamere hanno bisogno di luce e sono influenzate dalle condizioni di luminosità.

- Le fonti di luce intensa, come il sole, possono causare abbagliamenti e riflessi che influiscono negativamente sul rilevamento della telecamera.
- La scarsa illuminazione può influire negativamente su alcuni tipi di rilevamento delle telecamere.
- Alcuni tipi di rilevamento richiedono condizioni di scarsa illuminazione. Quando è buio, le luci degli altri veicoli possono essere identificate perché risaltano sullo sfondo.

Importante

Rilevamento della telecamera al buio

Quando è buio, l'auto riesce a identificare gli altri veicoli solo se hanno i fari e le luci posteriori accesi e chiaramente visibili. L'auto ricorre anche ad altri tipi di rilevamento, come il radar, ma potrebbe non disporre di informazioni sufficienti per identificare in modo affidabile i veicoli che non vengono rilevati dalle telecamere. Questo problema può compromettere diverse funzioni di supporto conducente, come gli interventi di sicurezza, gli avvisi di collisione e le funzioni di mantenimento della distanza.

Visibilità

Il contenuto di questo manuale rappresenta lo stato del manuale d'uso al momento della stampa e potrebbe non essere completamente valido in futuro. Per ulteriori informazioni, consulta la prima pagina per la nota completa di esclusione di responsabilità.

Una scarsa visibilità del conducente in genere corrisponde a una scarsa visibilità delle telecamere. Gli oggetti difficili da rilevare per l'occhio umano possono talvolta risultare difficili anche per le telecamere. Questo può includere oggetti ben mimetizzati o oggetti con contorni che non risaltano sullo sfondo.

- La nebbia, la pioggia battente, la neve o le tempeste di polvere possono limitare notevolmente la visibilità delle telecamere.
- Fai attenzione alla polvere, all'acqua o alla neve sul terreno che possono schizzare ed essere sollevate in aria dalla tua auto, dal traffico o dal vento.

Campo visivo e ostacoli

Le telecamere vedono nella direzione in cui sono rivolte e unicamente all'interno del loro campo visivo. Il campo visivo varia per ogni telecamera e dipende dalla sua destinazione d'uso.

Le ostruzioni limitano la visione della telecamera. Ogni telecamera vede l'ambiente circostante dal punto in cui è montata e tutto ciò che entra nel suo campo visivo copre ciò che si trova dietro l'ostacolo. Gli oggetti vicini a una telecamera coprono una parte maggiore del campo visivo della telecamera rispetto a quelli che si trovano più lontano. Se l'auto rileva il blocco di una telecamera, può disabilitare alcune funzioni che dipendono da quella telecamera.

- Assicurati che tutti gli accessori supplementari, le attrezzature e il carico esterno non blocchino parte del campo visivo delle telecamere. Ad esempio, carichi sul tetto molto estesi possono bloccare parte della visuale dall'alto delle telecamere anteriori e posteriori.
- Rimorchi, portabiciclette o altre attrezzature montate sul gancio di traino possono bloccare la visuale delle telecamere posteriori.
- Sporco, ghiaccio, neve, gocce d'acqua e condensa sulle lenti delle telecamere ne ostruiscono in parte la visuale. In alcuni casi, l'auto può essere in grado di riconoscere la presenza di un ostacolo e di avvisarti. Tuttavia, è comunque consigliabile controllare regolarmente le telecamere e di assicurarsi che siano pulite e non ostruite.

Attenzione

Pulire regolarmente

Le postazioni delle telecamere, dei sensori e dei radar sull'auto vanno pulite regolarmente e mantenute libere da etichette, oggetti, sporcizia e altre potenziali ostruzioni. In caso contrario, le funzioni dell'auto potrebbero rispondere in modo erroneo, diventare meno reattive o disattivarsi.

Altre limitazioni

Se le telecamere si surriscaldano troppo, possono essere temporaneamente spente per proteggerle da eventuali danni. Questo può accadere quando avvii l'auto dopo aver parcheggiato a temperature elevate, con la luce diretta del sole che colpisce una telecamera. La telecamera può tornare disponibile una volta raffreddata a sufficienza.

Importante

Danni al parabrezza

I danni al parabrezza nell'area della videocamera, come piccole schegge, graffi o crepe, possono influire negativamente sulle prestazioni della videocamera e delle funzioni che la utilizzano. Può causare una riduzione della funzionalità, risposte inaffidabili dell'auto e la disabilitazione delle funzioni. In caso di danni, segui le raccomandazioni di questo manuale per la gestione dei danni al parabrezza.

10.2.3. Rilevamento e limiti del rada

I radar utilizzano le onde radio per acquisire informazioni sull'ambiente circostante l'auto. Possono identificare la distanza degli oggetti e alcuni aspetti del loro movimento. È importante non bloccare i radar.

Ci sono più radar puntati in direzioni diverse per raccogliere informazioni sull'ambiente intorno all'auto. Queste informazioni vengono utilizzate principalmente dalle funzioni di supporto al conducente dell'auto. Le onde radio vengono inviate in modo continuo e se incontrano un oggetto sul loro percorso rimbalzano. Al ritorno delle onde, l'auto riesce a calcolare la posizione e il movimento dell'oggetto, ad esempio.

I radar non risentono delle condizioni di luminosità e funzionano altrettanto bene sia in una giornata di sole che nel buio più completo.

Importante

Uso responsabile

I radar e le funzioni che si basano su di essi servono a integrare i comportamenti di guida sicura. Non riducono né sostituiscono la necessità del conducente di rimanere attento e concentrato per una guida sicura.

Zona di rilevamento e campo visivo

Ogni radar dell'auto ha una propria area di rilevamento. La zona è limitata dal campo visivo e dalla portata del radar.

Gli oggetti nel campo visivo bloccano ciò che si trova dietro di loro. Più un oggetto è vicino al radar, più ne limita il campo visivo.

- Se un radar è bloccato, alcune funzioni possono perdere efficacia o non rispondere in modo corretto.
- Se l'auto rileva il blocco di un radar, può disabilitare alcune funzioni.
- Non posizionare o montare nulla davanti o vicino ai radar dell'auto. Compresi adesivi, pellicole per la carrozzeria e nastro adesivo.
- I danni alla vernice davanti a un radar possono comprometterne le prestazioni. Rivolgeti a un punto di assistenza per le riparazioni in caso di danni in prossimità dei radar.^[1]
- Verifica che gli accessori supplementari, le attrezzature o il carico stivato all'esterno non blocchino i radar dell'auto.
- Rimorchi, portabiciclette o altre attrezzature montate sul gancio di traino possono bloccare il radar, impedendo alcune funzioni.
- I radar sono sensibili all'accumulo di sporco, ghiaccio o neve davanti a loro. Questo influisce sulle onde radio e può ridurre la capacità del radar di rilevare gli oggetti. Non sempre l'auto riesce a rilevare l'ostruzione dei radar. Quando ci riesce, lo comunica tramite notifiche sui display. Tuttavia, si consiglia di ispezionare regolarmente le posizioni dei radar e di assicurarsi che le aree circostanti siano pulite e prive di ostruzioni.

 **Attenzione**

Pulire regolarmente

Le postazioni delle telecamere, dei sensori e dei radar sull'auto devono essere pulite regolarmente e tenute libere da etichette, oggetti, sporcizia e altre potenziali ostruzioni. In caso contrario, le funzioni dell'auto potrebbero rispondere in modo erraneo, diventare meno reattive o disattivarsi.

Altre condizioni e limiti

Altre sorgenti radar possono causare interferenze e ridurre l'efficacia dei radar della tua auto.

^[1] Volvo raccomanda di rivolgersi a un'officina autorizzata Volvo per tutti gli interventi di manutenzione e riparazione.

10.2.4. Rilevamento e limitazioni dei sensori di parcheggio

I sensori di parcheggio permettono all'auto di rilevare gli oggetti e la rispettiva distanza dall'auto. Funzionano a distanza relativamente ravvicinata durante le manovre lente e strette, come quelle di parcheggio.

I sensori di parcheggio utilizzano le onde sonore per rilevare gli ostacoli vicini all'auto. Funzionano inviando impulsi di ultrasuoni che possono rimbalzare verso il sensore quando incontrano un oggetto o un ostacolo. Questo permette all'auto di identificare la distanza dagli ostacoli nella direzione di rilevamento.

Le informazioni di questi sensori sono disponibili solo a basse velocità. Quando la schermata di parcheggio è visualizzata sul display forniscono informazioni sulla distanza.

 **Importante**

Uso responsabile

I sensori di parcheggio e le funzioni che si basano su di essi vanno considerati come integrazione ai comportamenti di guida sicura. Non riducono né sostituiscono la necessità del conducente di rimanere attento e concentrato sulla guida sicura.

Portata di rilevamento

I sensori di parcheggio in genere sono posizionati relativamente in basso sul paraurti.

- Gli ostacoli su supporti che si trovano al di fuori dell'area di rilevamento possono non essere rilevati. Tali ostacoli includono oggetti sospesi dall'alto o che si estendono lontano dal loro supporto a terra, come alcune barriere e cancelli.

Sensori bloccati

I sensori di parcheggio possono bloccarsi, riducendo il rilevamento della distanza e degli ostacoli o rendendolo non disponibile. Per evitare il blocco dei sensori e capire meglio quando potrebbero non essere disponibili, tieni conto dei punti seguenti:

- Se un sensore è bloccato, alcune funzioni possono perdere efficacia o non rispondere in modo corretto.

Il contenuto di questo manuale rappresenta lo stato del manuale d'uso al momento della stampa e potrebbe non essere completamente valido in futuro. Per ulteriori informazioni, consulta la prima pagina per la nota completa di esclusione di responsabilità.

- Piogge abbondanti o nevicate possono rendere inaffidabile il rilevamento e le funzioni basate sui sensori di parcheggio potrebbero non essere disponibili.
- Se l'auto rileva il blocco di un sensore, può disabilitare alcune funzioni.
- Non posizionare o montare nulla davanti o vicino ai sensori dell'auto. Compresi adesivi, pellicole per la carrozzeria e nastro adesivo.
- I danni alla carrozzeria in corrispondenza dei sensori possono comprometterne le prestazioni. Rivolgeti a un centro di assistenza per le riparazioni di danni nelle aree dei sensori.^[1]
- Verifica che gli accessori supplementari, le attrezzature o il carico stivato all'esterno non blocchino i sensori.
- Rimorchi, portabiciclette o altre attrezzature montate sul gancio di traino possono bloccare i sensori, impedendo alcune funzioni.
- I sensori di parcheggio sono sensibili all'accumulo di sporco, ghiaccio o neve davanti a loro. Questo può ridurre la loro capacità di rilevare gli oggetti. Non sempre l'auto riesce a rilevare l'ostruzione dei sensori di parcheggio. Quando ci riesce, lo comunica tramite notifiche sul display. Tuttavia, si consiglia di ispezionare regolarmente le posizioni dei sensori e di assicurarsi che le aree circostanti siano pulite e prive di ostruzioni.



Attenzione

Pulire regolarmente

Le postazioni delle telecamere, dei sensori e dei radar sull'auto devono essere pulite regolarmente e tenute libere da etichette, oggetti, sporcizia e altre potenziali ostruzioni. In caso contrario, le funzioni dell'auto potrebbero rispondere in modo erraneo, diventare meno reattive o disattivarsi.

^[1] Volvo raccomanda di rivolgersi a un'officina autorizzata Volvo per tutti gli interventi di manutenzione e riparazione.

10.3. Rilevamento del comportamento alla guida

L'auto monitora continuamente alcuni aspetti del comportamento del conducente. Questo è importante per diverse funzioni di supporto al conducente.

Il monitoraggio del comportamento del conducente serve per verificare che siano presenti determinate condizioni durante la guida e l'utilizzo di alcune funzioni. Una telecamera posizionata nello specchietto retrovisore interno monitora continuamente il comportamento del conducente senza registrarlo. Le informazioni di questo sistema vengono utilizzate da molte funzioni di supporto al conducente.

Vengono monitorati vari aspetti comportamentali del conducente, tra cui:

- Postura del capo e del corpo
- Movimenti oculari e concentrazione
- Segni di stanchezza o affaticamento

Una funzione importante del sistema di monitoraggio è verificare che durante la guida le mani si trovino sul volante.



Nota

Sistema di monitoraggio del conducente

Oltre a monitorare l'attenzione del conducente, l'auto controlla altri elementi della guida. Ad esempio, se le portiere sono chiuse e le cinture di sicurezza allacciate durante la guida. I singoli punti di rilevamento vengono combinati per ottenere una migliore comprensione della concentrazione, dell'attenzione e del comportamento del conducente.

Le informazioni del sistema di monitoraggio vengono combinate per valutare se l'attenzione del conducente è concentrata sulla guida. Vengono monitorati anche gli altri veicoli, l'area intorno all'auto e l'attenzione e la concentrazione. Il sistema di rilevamento emette delle notifiche nel display del conducente.

Funzioni di controllo affidabilità

Il sistema di monitoraggio controlla il comportamento del conducente per stabilire se utilizza l'auto in modo sicuro. Se il sistema è bloccato o rileva un uso anomalo del conducente, può attivare la risposta di altre dotazioni o funzioni dell'auto.

Tra le funzioni interessate dal sistema di monitoraggio del conducente trovi:

Notifiche sullo stile di guida e sulla distrazione del conducente	La tua auto ti può inviare messaggi se rileva segni di stanchezza, distrazione o scarsa concentrazione.
Arresto d'emergenza	Quando il conducente non è in grado di continuare a guidare, l'auto può eseguire un arresto controllato per ridurre il rischio di collisione.
Pilot Assist	Se sembri poco concentrato o non rispondi alle richieste di tenere le mani sul volante l'assistenza allo sterzo di Pilot Assist può disattivarsi.

Condizioni e limiti

Il sistema di monitoraggio del conducente si basa sui dati di una telecamera di rilevamento e controllo. Sebbene il sistema sia avanzato, i limiti legati alla visibilità delle telecamere possono comprometterne le capacità di rilevamento. Leggi la sezione separata sulle condizioni e i limiti delle telecamere dell'auto per capire come vengono influenzate le funzioni che si basano sul rilevamento delle telecamere.

- Il sistema di rilevamento dell'attenzione richiede una visione libera del volto del conducente.
 - Oggetti non correttamente riposti possono oscurare la visuale del conducente, così come la polvere e lo sporco sull'obiettivo della telecamera. Mantieni lo spazio del conducente pulito e libero da oggetti sparsi.
 - Alcuni indumenti e accessori indossati possono coprire parte del viso del conducente che deve essere visibile per monitorare l'attenzione, ad esempio gli occhi.
- La presenza di sporco davanti alla telecamera ne può compromettere la capacità di rilevamento.
- Alcune condizioni possono influenzare la capacità dell'auto di valutare la tua guida e le tue manovre. Questo a sua volta influisce sulla capacità di distinguere i segnali di un conducente non concentrato o stanco.
 - Le funzioni che aiutano a mantenere la corsia di marcia in alcuni casi possono compensare le manovre che altrimenti indicherebbero una mancanza di concentrazione da parte del conducente. Questo rende più difficile identificare i segni di mancanza di concentrazione rispetto alla guida non assistita.
 - Condizioni come il vento forte o il manto stradale irregolare possono influenzare la tua guida in modo simile a quella di una scarsa concentrazione. Questo può causare potenzialmente degli avvisi nonostante il conducente al volante sia concentrato.

 **Importante**

Interferenze con il sistema

Non coprire la telecamera. La telecamera può essere completamente o parzialmente oscurata da oggetti appesi o posizionati sullo specchietto retrovisore interno. Se la telecamera è oscurata o coperta, l'auto ti avvisa con un messaggio sul display del conducente.

Non cercare di manomettere intenzionalmente il sistema di monitoraggio del conducente. Il sistema serve a rendere la guida il più sicura possibile. Limitando la capacità del sistema di rilevare una situazione pericolosa, ne comprometti anche le funzioni di intervento di sicurezza.

10.4. Interventi e avvisi di sicurezza

La tua auto è dotata di funzioni che aiutano a prevenire le collisioni in modo diretto o indiretto. Se la tua auto rileva una situazione di pericolo nel traffico, può intervenire avvertendo il conducente o eseguendo una manovra evasiva.

La guida sicura inizia con i comportamenti giusti degli utenti. Come ulteriore livello di protezione contro gli incidenti, la tua auto può avvisarti se rileva una situazione che richiede la tua attenzione o azione immediata. Oltre a sensibilizzare il conducente con avvisi, l'auto può intervenire sterzando e frenando per evitare o attenuare una collisione.

Le funzioni progettate per emettere avvisi o eseguire interventi in modi diversi includono:

- Avvisi e mitigazione della collisione
- Sistema di mantenimento della corsia
- Notifiche sulla concentrazione e l'attenzione del conducente^[1]
- Freno automatico in retromarcia^[2]
- Connected Safety

 **Suggerimento**

Cosa sono gli interventi di sicurezza?

Gli interventi di sicurezza sono risposte dell'auto in situazioni in cui individua un rischio elevato o imminente di collisione. Gli avvisi possono servire ad avvisare il conducente dei pericoli in modo che possa intervenire ma, a seconda della situazione, l'auto è anche in grado di eseguire manovre di sterzata o frenata di emergenza. Alcuni tipi di avvisi e interventi sono sempre attivi, mentre altri fanno parte di funzioni che puoi personalizzare o scegliere di attivare o disattivare.

Interventi di sicurezza per evitare collisioni

Quando l'auto individua un rischio di collisione, reagisce in base al livello di urgenza. È in grado di individuare oggetti come pedoni, ciclisti e veicoli che si stanno avvicinando o che si trovano sulla tua traiettoria di guida. Molti fattori possono influenzare la tempestività e l'efficacia con cui l'auto riesce a rilevare il rischio di un incidente. Ci sono situazioni che vanno al di là delle capacità dell'auto, per questo i comportamenti di guida sicura sono essenziali.

Se l'auto identifica un rischio crescente di collisione, gli avvisi possono aumentare rapidamente fino a manovre evasive da parte dell'auto. In caso di minaccia improvvisa, l'auto può eseguire immediatamente delle manovre evasive.

Avvisi di collisione	Quando l'auto individua un rischio di collisione, richiama innanzitutto l'attenzione del conducente. L'auto può avvisarti con segnali visivi, sonori o con impulsi di frenata.
Manovre di frenata	Se l'auto stabilisce che occorre un intervento immediato, può frenare indipendentemente dalle azioni del conducente. Può farlo contemporaneamente a una manovra di sterzata. L'intensità di frenata dell'intervento dell'auto dipende dalla situazione. Un ostacolo che compare all'improvviso davanti all'auto può far sì che i freni vengano attivati completamente, mentre un'altra situazione può richiedere una frenata minore per evitare una potenziale collisione.
Manovre di sterzo	Se l'auto determina che occorre un intervento immediato, può sterzare indipendentemente dalle azioni del conducente. Può farlo contemporaneamente a una manovra di frenata.

I messaggi sugli interventi di sicurezza effettuati compaiono sul display del conducente.

Nota

Interventi di sterzo e frenata

- Sterzando, il conducente può annullare in qualsiasi momento gli interventi di sterzo dell'auto.
- Per annullare un intervento di frenata, devi premere con forza il pedale dell'acceleratore. Superata una certa soglia, si annulla l'intervento di frenata.

Scopri cosa offre la tua auto

Gli interventi di sicurezza dell'auto possono avvenire all'improvviso e coglierti di sorpresa. Possono causare disagi nonostante i vantaggi che offrono. Conoscere la tua auto è un modo utile per sapere cosa aspettarti dagli interventi di sicurezza quando si verificano. Assicurati di leggere tutte le notifiche successive a un intervento per capire meglio il motivo che l'ha originato.

Ridurre la quantità di interventi e avvisi

La quantità di interventi e avvisi di sicurezza dipende dalle condizioni di guida e dal tuo stile di guida. Alcune combinazioni di fattori possono portare a risposte che percepisci come non necessarie o troppo sensibili. In generale, il modo più efficace per ridurre la quantità di avvisi e interventi è guidare in modo responsabile. Adatta la tua velocità alle condizioni di guida e mantieni una distanza di sicurezza dagli altri veicoli. Puoi anche regolare o disattivare alcune funzioni nelle impostazioni.

Regolare le esigenze di risposta

Quando l'auto suggerisce, controlla o esegue un'azione di guida, è considerata una risposta. La maggior parte delle funzioni di supporto al conducente prevede una serie di risposte possibili. Ad esempio, la frenata automatica per evitare una collisione con un'auto che frena improvvisamente davanti a te è una risposta. Le funzioni che possono fornire avvisi e interventi di sicurezza sono concepite in modo da limitare le risposte non necessarie.

Ogni risposta della tua auto possiede una propria serie di condizioni. Queste condizioni possono dipendere dalla situazione del traffico, dallo stato dell'auto e del conducente e dalle informazioni raccolte dai sistemi di rilevamento dell'auto. Perché si attivi una risposta, tutte le condizioni richieste devono essere soddisfatte e l'auto deve valutare con molta certezza che la risposta sia necessaria. Con l'evolversi della situazione, l'auto valuta continuamente le condizioni e la necessità di risposta. Se la necessità di risposta o le condizioni sono incerte, l'auto non risponde.

Se una situazione potenzialmente pericolosa può essere facilmente affrontata dal conducente, questo ha la priorità sulla risposta dell'auto. In situazioni in cui hai la possibilità di intervenire con manovre non di emergenza, l'auto può posporre o evitare di fornire una risposta. Questo aiuta a ridurre gli avvisi e gli interventi di sicurezza superflui. La maggior parte dei potenziali pericoli

identificati dall'auto viene affrontata dal conducente con piccoli aggiustamenti prima che si renda necessaria una manovra evasiva di emergenza. Il più delle volte, le percepisci come azioni di routine che fanno parte della guida normale.

Importante

Affronta sempre eventuali rischi alla guida

L'auto può compensare alcune situazioni, ma non tutte, in cui non puoi o non riesci a reagire a un pericolo durante la guida. Ci sono casi in cui una risposta efficace è al di là delle capacità dell'auto e altri in cui non viene fornita una risposta perché ci si aspetta che il conducente affronti il potenziale pericolo. Quando guidi, devi rimanere vigile e attento per poter reagire ai pericoli come faresti con un'auto senza funzioni di assistenza alla guida.

Condizioni e limiti

Attenzione

Non affidarti mai agli interventi di sicurezza dell'auto come sostitutivo dei comportamenti di guida sicuri. Guida l'auto con la stessa attenzione alla sicurezza richiesta da un'auto senza queste funzioni.

Gli avvisi e gli interventi non possono essere garantiti in ogni situazione. L'auto non è in grado di gestire tutte le condizioni di guida, traffico, meteo e stradali. L'incapacità dell'auto di rilevare o reagire a un pericolo può essere dovuta a fattori che non sei in grado di identificare o prevedere.

La capacità dell'auto di reagire ai pericoli varia a seconda di svariati fattori. Spesso rientrano in una delle seguenti categorie:

- Velocità e movimento della tua auto.
- Dimensioni, forma, velocità e movimento degli oggetti o degli utenti della strada intorno all'auto.
- Condizioni ambientali.
- Le condizioni dell'infrastruttura stradale.
- La complessità della situazione del traffico.

Tra gli esempi principali troviamo:

- Le curve strette possono rendere il rilevamento meno uniforme. L'auto potrebbe non essere in grado di identificare i pericoli che appaiono all'improvviso in seguito a una brusca sterzata.
- La scarsa trazione, ad esempio quando la strada è bagnata o ghiacciata, può ridurre l'efficacia degli interventi.
- Le condizioni e le limitazioni che influenzano il rilevamento degli ostacoli possono impedire all'auto di identificare con precisione i potenziali pericoli. I limiti di rilevamento degli ostacoli sono descritti in dettaglio nella sezione del manuale dedicata al rilevamento dell'ambiente circostante e del traffico da parte dell'auto.
- Se stai procedendo in avanti a passo d'uomo o a velocità inferiore l'auto non esegue interventi di frenata automatica. Questo per evitare interventi di frenata indesiderati quando fai manovra in spazi ristretti.

Importante

Limiti generali

Hai buone ragioni per sentirti sicuro con un'auto in grado di intervenire in situazioni pericolose, ma è importante impegnarsi per guidare in modo sicuro e responsabile. Le capacità dell'auto sono sempre limitate da fattori e vincoli tecnologici, alle condizioni dell'auto e all'ambiente di guida.

Funzioni di rilevamento

La capacità dell'auto di monitorare l'ambiente circostante viene sfruttata da funzioni che possono fornire avvisi e interventi. Per comprendere meglio i limiti di queste funzioni, leggi la sezione dedicata al rilevamento del traffico e dell'ambiente circostante. Fornisce una panoramica sul funzionamento di componenti importanti come telecamere e radar, illustrandone le capacità e i limiti.

Tempi di reazione

In condizioni favorevoli, l'auto è in grado di percepire e reagire a determinati pericoli, in alcuni casi più velocemente di un conducente umano. Tuttavia, questa capacità non è una garanzia di intervento, poiché l'auto non è in grado di rilevare tutti i potenziali pericoli che potrebbero richiedere una risposta.

Disponibilità delle risposte

Tutti i tipi di risposta dell'auto hanno una serie di condizioni che ne definiscono la disponibilità. Le risposte disponibili quindi cambiano costantemente durante la guida. Alcune condizioni hanno requisiti predefiniti, come un intervallo di velocità esatto, un'impostazione attivata o il conducente che indossa la cintura di sicurezza. Altre condizioni hanno soglie meno definite che possono dipendere da una combinazione di fattori. Di conseguenza, non puoi sapere con certezza se o come l'auto risponderà in una determinata situazione, ma puoi farti un'idea di quali risposte siano più o meno probabili.

Leggi tutte le informazioni sulle funzioni che utilizzi

Ti consigliamo di leggere tutte le informazioni sulle funzioni di supporto al conducente prima di utilizzarle. È essenziale comprenderne le potenzialità e i limiti.

Allaccia la tua cintura di sicurezza

Gli interventi di frenata d'emergenza possono avvenire anche se il conducente non allaccia la cintura di sicurezza. Il rischio di lesioni in caso di frenata brusca aumenta notevolmente per i passeggeri non protetti da cintura. Allaccia sempre la cintura di sicurezza e controlla che lo facciano anche gli altri passeggeri.

Responsabilità del conducente

Le funzioni che forniscono interventi e avvisi sono un'integrazione ai comportamenti di guida sicura. Non riducono né sostituiscono la necessità del conducente di rimanere attento e concentrato per una guida sicura. È essenziale leggere la sezione dedicata alla responsabilità del conducente per comprendere i limiti degli interventi e delle avvertenze di sicurezza. Se qualcosa non ti è chiaro o hai altre domande, non esitare a contattare il tuo concessionario Volvo.

^[1] Driver Alert

^[2] Freno automatico posteriore

10.4.1. Avvisi e mitigazione della collisione

La tua auto è dotata di funzioni di avviso progettate per ridurre il rischio di collisione. Se non è possibile evitare una collisione, la segnalazione e l'intervento tempestivo possono aiutare a ridurre gli effetti.

Le funzioni di avviso di collisione includono:

- Avvisi di collisione anteriore
- Avvisi sui veicoli che attraversano la tua corsia di marcia

Nota

Interventi di sicurezza

Se viene identificato un rischio di collisione abbastanza urgente, l'auto può intervenire per evitare o attenuare la collisione senza prima avvisare. Gli avvisi compariranno invece nel momento in cui il sistema interviene.

Attenzione

Non affidarti mai agli avvisi di collisione o agli interventi di sicurezza dell'auto come sostituto dei comportamenti di guida sicuri. Guida l'auto con la stessa attenzione alla sicurezza richiesta da un'auto senza queste funzioni.

Avvisi di collisione anteriore

Gli avvisi di collisione anteriore possono attivarsi se ti stai avvicinando troppo a un veicolo che ti precede. L'auto ti avvisa se identifica un rischio di collisione che richiede la tua attenzione immediata.

Il modo in cui vengono comunicati gli avvisi di collisione anteriore dipende dalla situazione e dal livello di urgenza. Gli avvisi possono essere comunicati visivamente sul display del conducente, con suoni e impulsi dei freni.

Avvisi sui veicoli che attraversano la tua corsia di marcia

Se un veicolo davanti a te cambia corsia e ti sta per tagliare la strada, la tua auto può avvisarti. Anche i veicoli che sbandano o si muovono in modo imprevedibile nelle corsie adiacenti possono attivare questi avvisi. Per avvisarti in queste situazioni, la tua auto mostra messaggi nel display del conducente.

Nota

Risposta in caso di collisione

Se non è possibile evitare una collisione, l'auto può reagire in altri modi per proteggere i passeggeri e ridurre il pericolo per i veicoli circostanti. Per maggiori informazioni su queste funzioni, consulta la sezione Sicurezza di questo manuale.

10.4.2. Interventi e avvisi durante la retromarcia

La tua auto è dotata di funzioni particolari in grado di intervenire e aiutare a prevenire le collisioni quando fai retromarcia a basse velocità, ad esempio durante un parcheggio.

Forme di rilevamento

L'auto può identificare gli oggetti che si trovano sul tuo percorso di retromarcia in vari modi. Se rileva un oggetto, l'auto può avvisare o intervenire frenando.

Sensori di parcheggio Questi sensori sono in grado di identificare alcuni ostacoli immediatamente dietro l'auto durante la retromarcia a bassa velocità.

Radar posteriore I radar posteriori dell'auto sono in grado di rilevare i veicoli che si avvicinano lateralmente mentre fai retromarcia.

Rilevamento della telecamera Alcune funzioni possono utilizzare il rilevamento della telecamera per aiutare a identificare gli ostacoli durante la retromarcia.

! Importante

Questi tipi di sistemi di rilevamento hanno dei limiti e non riescono a rilevare tutti gli ostacoli in ogni situazione. Leggi le sezioni del manuale dedicate alle relativi condizioni e limiti.

Durante la retromarcia, alcune informazioni dei sistemi di rilevamento possono essere comunicate nella schermata di parcheggio.

Funzioni di avviso e intervento



Le seguenti funzioni sono concepite per reagire quando l'auto identifica un rischio di collisione durante la retromarcia.

Freno automatico in retromarcia^[1] L'auto può frenare automaticamente per evitare una collisione in retromarcia. Questo può accadere se rileva un ostacolo o veicoli in transito dietro l'auto.

Avvisi sonori del parcheggio assistito Se rileva oggetti nella tua traiettoria in retromarcia o nelle vicinanze, l'auto può fornire avvisi visivi e sonori.

i Suggerimento

Disattivazione temporanea

Se gli interventi sono troppo frequenti o distracono, gli avvisi sonori del parcheggio assistito e il freno automatico posteriore si possono disattivare temporaneamente. Ad esempio, la retromarcia nell'erba alta o le manovre in spazi molto stretti possono causare avvisi o interventi di frenata indesiderati.

 **Importante**

Uso responsabile

Gli avvisi e gli interventi durante la retromarcia sono un'integrazione ai comportamenti di guida sicura. Non riducono né sostituiscono la necessità del conducente di rimanere attento e concentrato per una guida sicura.

Fai attenzione all'ambiente che ti circonda

Il conducente ha sempre la responsabilità di fare attenzione all'ambiente circostante l'auto e di assicurarsi che le manovre siano sicure.

Condizioni di velocità

Il freno automatico posteriore è disponibile quando procedi in retromarcia a velocità inferiori a 10 km/h (6 mph), mentre gli avvisi sui veicoli in attraversamento sono disponibili a velocità inferiori a 15 km/h (9 mph) sempre in retromarcia.

Condizioni di rilevamento

Il rilevamento di veicoli o ostacoli dietro l'auto avviene tramite i radar e i sensori di parcheggio posteriori. Leggi la sezione a parte sui limiti del rilevamento dei radar.

Se l'auto disattiva i radar o i sensori di parcheggio posteriori, le funzioni Cross Traffic Alert e freno automatico posteriore vengono automaticamente disattivate. Questo avviene quando si collega un rimorchio. Gli accessori montati sul gancio di traino e non sono collegati elettricamente all'auto non disabilitano i radar posteriori, ma possono ostacolarli.

^[1] Rear Auto Brake (RAB)

10.4.2.1. Disabilitazione della frenata automatica in retromarcia

Nella schermata di parcheggio puoi disattivare temporaneamente il freno automatico posteriore.

Disattivando la frenata automatica in retromarcia, annulli la capacità dell'auto di effettuare interventi di frenata quando sei in retromarcia. La disabilitazione della frenata automatica in retromarcia è solo temporanea. Per impostazione predefinita, la funzione si ripristina quando riutilizzi l'auto.

 **Importante**

Modifica delle impostazioni delle funzioni di supporto al conducente

Dedica del tempo a capire come la modifica delle impostazioni dell'auto ne condiziona il comportamento. È particolarmente importante quando si tratta di funzioni che influenzano il livello di assistenza che l'auto è in grado di fornire.

1. Nella schermata parcheggio, premi il pulsante del freno automatico posteriore.



- > La frenata automatica in retromarcia è temporaneamente disattivata.

10.4.3. Sistema di mantenimento della corsia

Il sistema di ausilio al mantenimento della corsia aiuta a prevenire le deviazioni accidentali dalla corsia ad alta velocità, fornendo avvisi e interventi sullo sterzo.

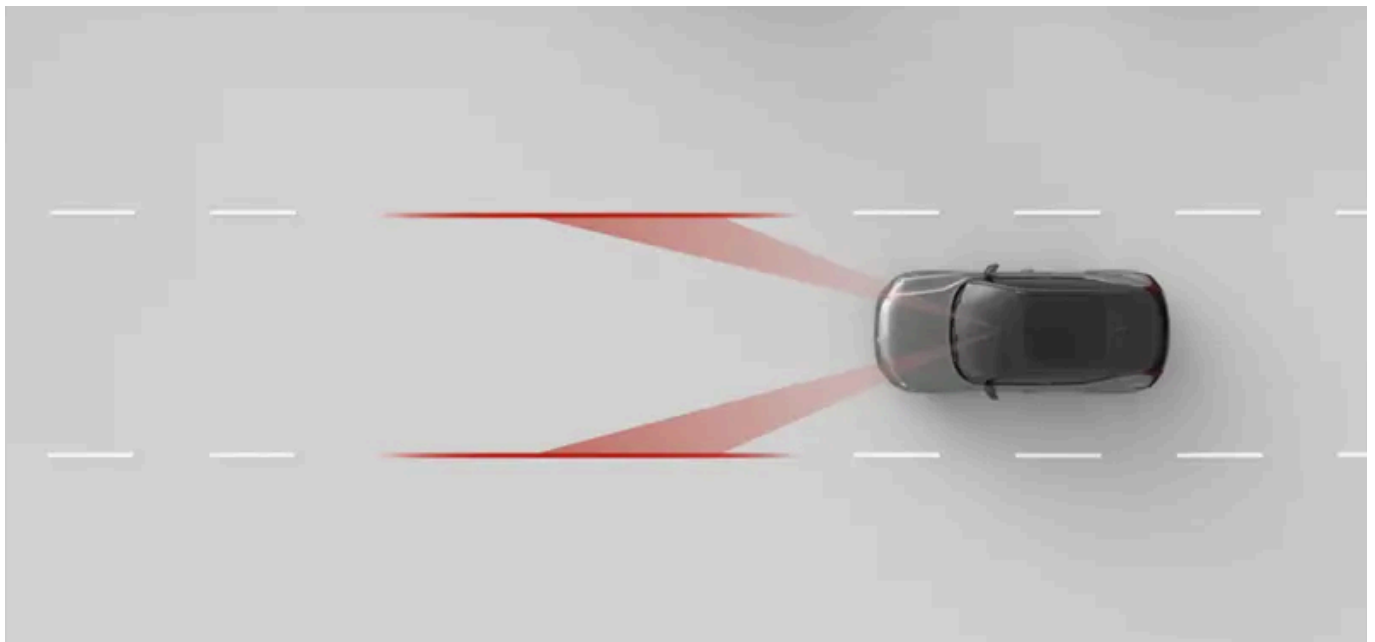

Quando il sistema di mantenimento della corsia è attivo, l'auto può avvisarti se stai per uscire dalla tua corsia di marcia e può chiederti di guidare con attenzione. Può anche intervenire sullo sterzo. Il sistema di mantenimento della corsia si basa sulla telecamera anteriore dell'auto per identificare la segnaletica stradale e la tua posizione nella corsia.

Attenzione

Gli avvisi e gli interventi del sistema di mantenimento della corsia sono un'integrazione ai comportamenti di guida sicuri. Non riducono né sostituiscono la necessità del conducente di rimanere attento e concentrato per una guida sicura. Guida l'auto con la stessa attenzione alla sicurezza che avresti con un'auto senza la funzione di intervento.

Condizioni principali per il sistema di mantenimento della corsia

Affinché il sistema di mantenimento della corsia funzioni, devono essere presenti varie condizioni. Le principali sono le seguenti:

- La velocità deve essere compresa tra 65 e 200 km/h (40-125 mph).

- La segnaletica della corsia deve essere ben visibile per la telecamera dell'auto.
- La corsia deve essere sufficientemente larga. Una corsia molto stretta non offre un margine sufficiente tra l'auto e la segnaletica orizzontale.
- Devi tenere le mani sul volante e guidare attivamente l'auto.

Importante

Uso attivo del volante

Non lasciare mai il volante mentre guidi. Non ignorare le richieste dell'auto di sterzare attivamente e di mantenere l'attenzione sulla strada.

Tipi di intervento per il mantenimento della corsia

Se stai per oltrepassare la segnaletica orizzontale della tua corsia, la tua auto può avisarti o intervenire in uno dei seguenti modi o in entrambi:

Intervento dello sterzo L'auto cerca di sterzare per rientrare nella corsia.

Avviso di allontanamento dalla corsia L'auto ti avverte con vibrazioni del volante.

Nota

Indicazione di una svolta o un cambio di corsia

Se utilizzi gli indicatori di direzione quando cambi corsia, l'auto presume che si tratti di una manovra intenzionale.

Traiettoria in curva

L'aiuto per il mantenimento della corsia può permetterti di tagliare brevemente la traiettoria in caso di curve strette.

Mani sul volante

Il sistema di ausilio al mantenimento della corsia richiede che tu tenga le mani sul volante. Questo è continuamente monitorato dall'auto. Se l'auto rileva che le tue mani non si trovano sul volante per un periodo prolungato di tempo, potrebbe avisarti con un suono e un messaggio nel display del conducente.

Gli interventi di sicurezza sono sempre abilitati

Alcune situazioni possono causare un intervento dello sterzo per evitare la fuoriuscita pericolosa dalla corsia anche se il sistema di mantenimento è disattivato nelle impostazioni.

Simboli e comunicazioni visualizzati

Gli avvisi e gli interventi del sistema di mantenimento della corsia compaiono nel display del conducente.



Il sistema di mantenimento della corsia è attivo. Le linee bianche nel simbolo indicano quali linee della corsia sono visibili all'auto.



Questo simbolo compare se ti stai avvicinando troppo alle linee di demarcazione della corsia. Il simbolo è speculare durante gli avvisi di corsia a destra.



Questo simbolo indica che il sistema di mantenimento della corsia è disattivato nelle impostazioni o al momento non è disponibile.



Questo simbolo compare in caso di malfunzionamento del sistema di mantenimento della corsia. Significa che il sistema di assistenza al mantenimento della corsia e gli interventi di sicurezza per impedire l'uscita dalla corsia sono disattivati.

Condizioni e limiti della segnaletica stradale

Per poter funzionare, il sistema di assistenza al mantenimento della corsia ha bisogno della segnaletica orizzontale ben visibile. L'auto la identifica utilizzando la telecamera anteriore. Questa forma di rilevamento richiede che la visuale della telecamera non sia ostruita e che siano presenti le condizioni per il rilevamento visivo. Leggi la sezione separata sulle condizioni e i limiti delle telecamere dell'auto per capire come vengono influenzate le funzioni che si basano sul rilevamento delle telecamere.

L'aspetto, le condizioni e la disposizione della segnaletica orizzontale possono influire sul suo rilevamento nei seguenti modi:

- Le divisioni e le unioni di corsie possono causare errori temporanei di identificazione della corsia.
- Una disposizione non standard o insolita della segnaletica orizzontale potrebbe non essere identificata correttamente dall'auto. Ad esempio, i lavori stradali o le deviazioni del traffico possono provocare conflitti così come più serie di segnaletica stradale.
- L'auto potrebbe non essere in grado di rilevare la segnaletica orizzontale deteriorata, ad esempio se è usurata, deformata o scolorita.
- Altri bordi o linee possono essere erroneamente identificati come segnaletica orizzontale, come cordoli, bordi di riparazione della superficie stradale, barriere o ombre nitide.
- Per essere individuata, la segnaletica orizzontale deve essere sufficientemente illuminata. In condizioni di scarsa luminosità, devono essere illuminati dall'auto o dalle luci della strada.

10.4.3.1. Impostazione del sistema di mantenimento della corsia

Puoi abilitare, regolare o disattivare il sistema di mantenimento della corsia nelle impostazioni.

Quando il sistema di mantenimento della corsia è abilitato, l'auto può avvisarti o intervenire con lo sterzo se stai per uscire dalla tua corsia di marcia. Puoi anche scegliere la risposta dell'auto quando ti allontani dalle linee di demarcazione stradale.

Le impostazioni disponibili sono:

Vibrazione	Se ti avvicini troppo alle linee di demarcazione della corsia, o le oltrepassi, il volante vibra.
Sterzo e vibrazione	Se ti avvicini troppo alle linee di demarcazione della corsia, o le oltrepassi, oltre a fare vibrare il volante, l'auto cerca di riportarti nella tua corsia di marcia.

Se il sistema di mantenimento della corsia interferisce troppo con la tua guida, puoi disattivarlo temporaneamente. Può essere utile se la segnaletica stradale è parzialmente oscurata o sbiadita, in quanto può causare avvisi indesiderati.

La disattivazione del sistema di mantenimento della corsia è solo temporanea in quanto si ripristina automaticamente quando usi di nuovo l'auto.

 **Importante**

Modifica delle impostazioni delle funzioni di supporto al conducente

Dedica del tempo a capire come la modifica delle impostazioni dell'auto ne condiziona il comportamento. È particolarmente importante quando si tratta di funzioni che influenzano il livello di assistenza che l'auto è in grado di fornire.

1. Premi il simbolo dell'auto  nella barra inferiore e accedi alle **Impostazioni**.
2. Vai su **Guida** → **Funzioni di sicurezza** → **Lane Keeping Aid**.
3. Attiva o disattiva il sistema di mantenimento della corsia.
4. Dopo aver attivato il sistema di mantenimento della corsia, puoi impostare la risposta dell'auto in caso di uscita dalla corsia.

10.4.4. Driver Alert

L'auto valuta continuamente il tuo comportamento durante la guida e può avvisarti se sembri poco concentrato. La mancanza di concentrazione può essere dovuta a distrazioni o stanchezza.

Se l'auto individua segni di scarsa concentrazione del conducente, ti avvisa con un suono e un messaggio.

L'auto valuta la tua attenzione durante la guida in modi diversi.

Monitoraggio dell'attenzione	Il monitoraggio del viso e dei movimenti degli occhi da parte della telecamera permette all'auto di determinare dove stai rivolgendo la tua attenzione.
Manovra	Analizzando il modo in cui manovri l'auto, è possibile rilevare un'eventuale mancanza di concentrazione. Un esempio è l'eccessivo sbandamento nella corsia.

Avviso di distrazione

L'auto monitora costantemente il tuo livello di attenzione tramite la telecamera interna della tua auto. Se sospetta distrazione, l'auto può avvisarti con un avviso sonoro e messaggi nel display del conducente.



Le notifiche degli avvisi di distrazione sono attive per impostazione predefinita a ogni nuovo ciclo di guida e si possono disattivare temporaneamente nelle impostazioni o nei comandi rapidi.

Avvisi in caso di conducente stanco o assonnato

L'auto monitora anche alcuni aspetti della tua guida. Alcuni comportamenti di guida, come l'eccessiva deviazione dalla corsia, possono indicare che il conducente è stanco o assonnato.

Se l'auto rileva segni di stanchezza o sonnolenza, ti avvisa con un suono e un messaggio sul display del conducente. Se ignori il messaggio e non modifichi il tuo comportamento, gli avvisi si intensificano. Questi avvisi non si possono disattivare.



Attenzione

Perché è importante non guidare quando si è stanchi

Qualsiasi avviso che segnali la tua stanchezza deve essere preso sul serio, poiché un conducente stanco spesso non si rende conto della propria condizione. Se ti senti stanco o ricevi una segnalazione dall'auto, fermati il prima possibile in un luogo adatto e riposati. Pianifica sempre delle pause regolari e inizia i tuoi viaggi mettendoti alla guida ben riposato.

Guidare mentre si è stanchi è paragonabile alla guida sotto l'effetto dell'alcol.

Condizioni e limiti

L'avviso di distrazione si attiva quando la velocità di guida supera i 20 km/h (12 mph).

Gli avvisi in caso di stanchezza o sonnolenza del conducente si attivano inizialmente quando la tua velocità di guida supera i 65 km/h (40 mph), ma restano attivi finché guidi a velocità superiori ai 60 km/h (37 mph).

- Il sistema di rilevamento dell'attenzione richiede una visione libera del volto del conducente.
 - Oggetti non correttamente riposti possono oscurare la visuale del conducente, così come la polvere e lo sporco sull'obiettivo della telecamera. Mantieni lo spazio del conducente pulito e libero da oggetti sparsi.
 - Alcuni indumenti e accessori indossati possono coprire parte del viso del conducente che deve essere visibile per monitorare l'attenzione, ad esempio gli occhi.
- Alcune condizioni possono influenzare la capacità dell'auto di valutare la tua guida e le tue manovre. Questo a sua volta influisce sulla capacità di distinguere i segnali di un conducente non concentrato o stanco.
 - Le funzioni che aiutano a mantenere la corsia di marcia in alcuni casi possono compensare le manovre che altrimenti indicherebbero una mancanza di concentrazione da parte del conducente. Questo rende più difficile identificare i segni di mancanza di concentrazione rispetto alla guida non assistita.
 - Condizioni come il vento forte o il manto stradale irregolare possono influenzare la tua guida in modo simile a quella di una scarsa concentrazione. Questo può causare potenzialmente degli avvisi nonostante il conducente al volante sia concentrato.

Leggi la sezione dedicata alle condizioni e alle limitazioni del sistema di monitoraggio del conducente, delle telecamere della tua auto per capire come vengono influenzate le funzioni che si basano su questi sistemi.

Importante

Responsabilità del conducente

Gli avvisi di scarsa concentrazione alla guida servono a integrare i comportamenti di guida sicura. Il conducente ha la piena responsabilità e deve assicurarsi di essere in grado di restare vigile e mantenere la concentrazione durante la guida.

10.4.4.1. Disattivazione delle notifiche degli avvisi di distrazione

Puoi attivare o disattivare temporaneamente le notifiche degli avvisi di distrazione nelle impostazioni e nei comandi rapidi.

La disattivazione degli avvisi di distrazione è solo temporanea in quanto si ripristina automaticamente quando usi di nuovo l'auto.

Non è possibile disattivare le funzioni di avviso per stanchezza o disattenzione del conducente.

Attenzione

Perché è importante non guidare quando si è stanchi

Qualsiasi avviso che segnali la tua stanchezza deve essere preso sul serio, poiché un conducente stanco spesso non si rende conto della propria condizione. Se ti senti stanco o ricevi una segnalazione dall'auto, fermati il prima possibile in un luogo adatto e riposati. Pianifica sempre delle pause regolari e inizia i tuoi viaggi mettendoti alla guida ben riposato.

Guidare mentre si è stanchi è paragonabile alla guida sotto l'effetto dell'alcol.

Nota

Responsabilità del conducente

Gli avvisi di scarsa concentrazione alla guida servono a integrare i comportamenti di guida sicura. Non riducono la responsabilità del conducente di valutare sempre se è troppo stanco o poco concentrato per guidare in modo sicuro.

Suggerimento

Accesso rapido

Un pulsante per attivare o disattivare le notifiche di avviso di distrazione è disponibile anche nei comandi rapidi del display centrale. In questo modo puoi gestire rapidamente le notifiche di avviso di distrazione senza accedere alle impostazioni.

1. Premi il simbolo dell'auto  nella barra inferiore e accedi alle **Impostazioni**.
2. Vai in **Guida** → **Funzioni di sicurezza** → **Avviso distrazione**.
3. Attiva o disattiva le notifiche degli avvisi di distrazione.

10.4.5. Connected Safety

Il contenuto di questo manuale rappresenta lo stato del manuale d'uso al momento della stampa e potrebbe non essere completamente valido in futuro. Per ulteriori informazioni, consulta la prima pagina per la nota completa di esclusione di responsabilità.

La tua auto è in grado di scambiare informazioni con le altre auto presenti sulla strada e questo può aiutarti a conoscere o evitare incidenti o ingorghi. Questa funzionalità si chiama Connected Safety.

Grazie alla connessione Internet, la tua auto e le altre auto sulla stessa strada possono condividere informazioni su incidenti, condizioni stradali scivolose e altre situazioni che possono causare l'attivazione delle luci di emergenza.

La funzione Connected Safety si può attivare o disattivare nelle impostazioni sulla privacy.

Attenzione

Non basarti mai sugli avvisi della funzione Connected Safety dell'auto come sostitutivo dei comportamenti di guida sicuri. Guida l'auto con la stessa attenzione alla sicurezza richiesta da un'auto priva di questa funzione.

Avvisi Connected Safety

A seconda della natura delle informazioni che la tua auto riceve dagli altri utenti della strada, sul display del conducente può comparire uno di questi due simboli:



In un tratto successivo di strada, un veicolo ha attivato le luci di emergenza.



In un tratto successivo di strada vengono rilevate condizioni stradali scivolose.

Condizioni e limiti

La funzione Connected Safety si basa sulla comunicazione tra la tua auto e gli altri veicoli sulla strada. Questa comunicazione si basa su una serie di condizioni, ad esempio:

- La funzione Connected Safety va abilitata nelle impostazioni.
- La funzione Connected Safety deve essere disponibile per gli altri utenti della strada.
- Le auto coinvolte devono essere connesse a Internet. Una connessione Internet debole o assente può disabilitare la funzione fino a quando la connessione non migliora.
- La strada in cui ti trovi è nel database di Volvo Cars.

Nota

Una strada sdruciolevole non sempre potrebbe causare un avviso della funzione Connected Safety, poiché la tua auto o gli altri utenti connessi potrebbero non considerare le condizioni stradali come tali. Casi di attrito ridotto tra pneumatici e superficie stradale spesso vengono utilizzati come indicatori per identificare una strada scivolosa. Le manovre con poca trazione, come una leggera sterzata, frenata o accelerazione, raramente causano situazioni di scarso attrito. Pertanto, potrebbe risultare difficile identificare la strada come scivolosa durante tali manovre.

10.4.5.1. Come abilitare Connected Safety

Puoi attivare o disattivare Connected Safety nelle impostazioni.

Il contenuto di questo manuale rappresenta lo stato del manuale d'uso al momento della stampa e potrebbe non essere completamente valido in futuro. Per ulteriori informazioni, consulta la prima pagina per la nota completa di esclusione di responsabilità.

Connected Safety può avvisarti su eventuali eventi lungo la strada che percorri, ad esempio un altro veicolo con le luci di emergenza attivate o condizioni di strada scivolosa. La funzione si basa sulla comunicazione con gli altri utenti della strada tramite connessione Internet.

 **Importante**

Modifica delle impostazioni delle funzioni di supporto al conducente

Dedica del tempo a capire come la modifica delle impostazioni dell'auto ne condiziona il comportamento. È particolarmente importante quando si tratta di funzioni che influenzano il livello di assistenza che l'auto è in grado di fornire.

Se hai effettuato l'accesso con un profilo ospite, devi prima passare a un profilo proprietario o conducente. Premi il simbolo dell'auto  nella barra inferiore e accedi alle **Impostazioni**. Vai in **Profili** e seleziona il tuo profilo.

1. Premi il simbolo dell'auto  nella barra inferiore e accedi alle **Impostazioni**.
2. Vai in **Privacy** → **Volvo privacy settings** → **Connected safety**.
3. Abilita o disabilita Connected Safety.

10.4.6. Notifica di messa in moto

Quando il traffico è fermo, la tua auto può avvisarti se il veicolo davanti ha iniziato a muoversi. Puoi attivare o disattivare questa funzione nelle impostazioni.

Quando l'auto rileva che i veicoli davanti iniziano a muoversi, ti avvisa con un suono e un messaggio nel display del conducente.

Se l'auto rileva pedoni o ciclisti nelle vicinanze, la notifica pronto alla guida potrebbe non comparire.

 **Attenzione**

La notifica non significa che puoi ripartire tranquillamente, ma solo che i veicoli hanno iniziato a muoversi. Il conducente ha sempre la responsabilità di valutare se può ripartire in modo sicuro.

Condizioni e limiti

Il sistema di notifiche pronto per la guida si basa sulla rilevazione di telecamera e radar. Le telecamere e i radar utilizzati dal sistema di notifica hanno delle limitazioni che possono influire sulle capacità di rilevamento del sistema. Leggi le sezioni dedicate alle condizioni e ai limiti del rilevamento delle telecamere e dei radar per capire come vengono influenzate le funzioni che si basano su questi tipi di rilevamento.

10.4.6.1. Abilitazione della notifica di messa in moto

Puoi abilitare o disabilitare le notifiche di messa in moto nelle impostazioni.

Quando il traffico è fermo, la tua auto può avvisarti se il veicolo davanti ha iniziato a muoversi. Puoi attivare o disattivare questa funzione nelle impostazioni.

Attenzione

La notifica non significa che puoi ripartire tranquillamente, ma solo che i veicoli hanno iniziato a muoversi. Il conducente ha sempre la responsabilità di valutare se può ripartire in modo sicuro.

1. Premi il simbolo dell'auto  nella barra inferiore e accedi alle **Impostazioni**.
2. Vai in Guida → **Funzioni di sicurezza** → **Ready to drive notification**.
3. Abilita o disabilita le notifiche.

10.5. Funzioni di assistenza alla guida

Le funzioni di guida assistita sfruttano la capacità dell'auto di monitorare l'ambiente circostante per rendere la guida più sicura e meno impegnativa.

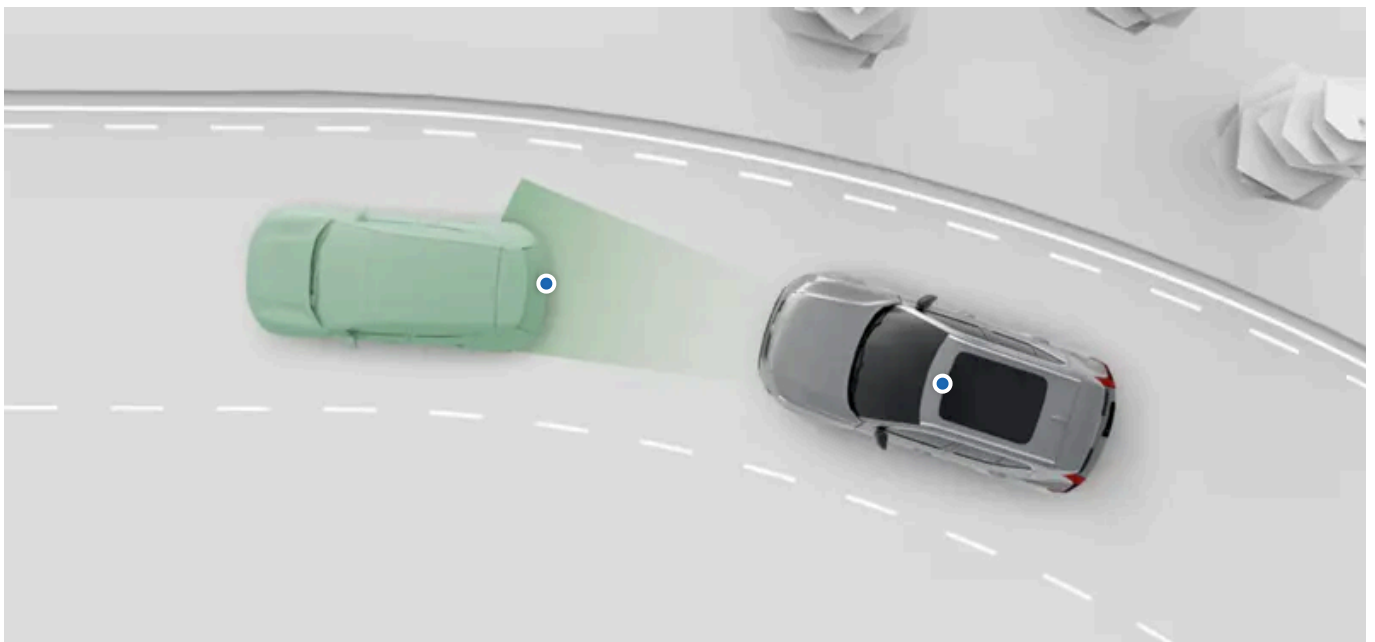

Sono disponibili diverse forme e livelli di assistenza. Possono assisterti attivamente in una serie di attività e fornire informazioni di supporto per migliorare le decisioni di chi guida.

Puoi attivare, disattivare o personalizzare molte delle funzioni di guida assistita della tua auto nelle impostazioni.

Pilot Assist	Questa funzione ti può essere utile in molte situazioni come le manovre con il volante e il mantenimento della velocità. Puoi personalizzare il Pilot Assist nelle impostazioni.
Segnali stradali e risposta all'eccesso di velocità	Diverse funzioni possono aiutarti a tenere sotto controllo il limite di velocità e a prevenire gli eccessi di velocità involontari. Queste includono informazioni sui segnali stradali, che ti comunicano il limite di velocità, e diverse risposte da parte dell'auto per evitarti di superarlo. Puoi personalizzare queste funzioni nelle impostazioni.
Limitatore di velocità	Il limitatore di velocità può aiutarti a evitare un eccesso di velocità involontario. Quando è attivo, se superi il limite di velocità selezionato, la risposta dell'auto all'accelerazione è limitata.

Suggerimento

Interventi e avvisi di sicurezza

Molte delle funzioni di assistenza ai conducenti sono progettate per aumentare la comodità e la sicurezza. Alle funzioni che forniscono principalmente interventi e avvisi di sicurezza è dedicata una sezione separata in questo manuale.

Parcheggio assistito

Esiste una sezione separata di questo manuale dedicata alle funzioni di parcheggio assistito.

Importante

Conoscenze richieste e responsabilità del conducente

Le funzioni di guida assistita sono progettate in modo da rendere la guida più sicura e meno impegnativa, ma non riducono la responsabilità del conducente di utilizzare l'auto nel modo più sicuro possibile. Prima di utilizzare una funzione, leggi tutte le informazioni relative. Per capire le capacità e i limiti delle funzioni di guida assistita della tua auto è essenziale leggere la sezione dedicata alla responsabilità del conducente.

Se qualcosa non ti è chiaro o hai altre domande, non esitare a contattare un'officina autorizzata Volvo.

Funzioni di rilevamento

La capacità dell'auto di monitorare l'ambiente circostante viene sfruttata dalle funzioni di guida assistita. Per comprendere meglio i limiti di queste funzioni, leggi la sezione dedicata al rilevamento del traffico e dell'ambiente circostante. Fornisce una panoramica sul funzionamento di componenti importanti come telecamere e radar, illustrandone le capacità e i limiti.

10.5.1. Segnali stradali e risposta all'eccesso di velocità

Diverse funzioni possono aiutarti a tenere sotto controllo il limite di velocità e a prevenire gli eccessi di velocità involontari.

Per aiutarti a rispettare i limiti di velocità, la tua auto è progettata per comunicarti il limite di velocità attuale mostrandolo nel display del conducente. Può anche avvisarti se superi il limite di velocità.

Road Sign Information	L'auto è in grado di rilevare e visualizzare le informazioni dei segnali stradali, come il limite di velocità.
Avvisi sui limiti di velocità	Questa funzione ti avvisa visivamente nel display del conducente se superi il limite di velocità.

Limitatore di velocità

Se attivata, questa funzione riduce la risposta del pedale acceleratore quando superi il limite di velocità che hai impostato.

Avvisi acustici di segnalazione autoveloce in arrivo.

Un avviso sonoro indica quando l'auto rileva che il limite di velocità è cambiato.

 **Importante**

Le informazioni e gli avvisi relativi alla velocità integrano i comportamenti di guida sicura. Non riducono né sostituiscono la necessità del conducente di rimanere attento e concentrato per una guida sicura. È responsabilità del conducente rispettare e mantenere la velocità sicura entro i limiti previsti per legge.

10.5.1.1. Limitatore di velocità

Il limitatore di velocità può aiutarti a evitare un eccesso di velocità involontario. Quando è attivo, se superi il limite di velocità che hai impostato, l'auto modifica la risposta del pedale.

Quando il limitatore di velocità è attivo, puoi impostare un limite di velocità personale per la tua guida. Questo può aiutarti a evitare di superare il limite di velocità senza volerlo. Il limitatore di velocità può ridurre gradualmente la risposta del pedale acceleratore o azionare una leggera frenata rigenerativa per mantenere la velocità di guida entro il limite impostato. Queste due risposte aiutano a ridurre la velocità fino al limite che hai impostato. Quando vuoi, puoi annullare il limitatore di velocità premendo ulteriormente il pedale dell'acceleratore.

Puoi abilitare il limitatore di velocità automatico anche nelle impostazioni. Quando è attivo, questo adatterà il limite di velocità impostato a quello della strada che stai percorrendo.

Per utilizzare il limitatore di velocità, devi abilitarlo nelle impostazioni. Dopodiché, è disponibile per l'attivazione mentre guidi.

L'attivazione del limitatore di velocità è segnalata nel display del conducente.

LIM

Quando usi il limitatore di velocità automatico, questo viene indicato da un ulteriore indicatore sul display del conducente.



 **Importante**

Responsabilità del conducente

Il limitatore di velocità è una funzione che integra un comportamento di guida sicuro. Non riduce né sostituisce la necessità del conducente di restare attento e concentrato per una guida sicura. È responsabilità del conducente rispettare e mantenere la velocità sicura entro i limiti previsti per legge.

Condizioni e limiti

Il limitatore di velocità automatico utilizza il sistema Road Sign Information per tenere traccia del limite di velocità. Se le informazioni sul limite di velocità non sono disponibili per qualche motivo, puoi comunque accedere al limitatore di velocità, ma l'adattamento al limite di velocità della strada non sarà disponibile.

10.5.1.1. Attivazione del limitatore di velocità

Puoi attivare il limitatore di velocità premendo il pulsante sul volante del limitatore di velocità durante la guida.

Prima di poter attivare il limitatore di velocità devi abilitarlo nelle impostazioni.^[1]



Quando puoi farlo in modo sicuro, premi il pulsante del limitatore di velocità  sul volante.

> L'attivazione viene confermata nel display del conducente.

LIM

La prima volta che attivi il limitatore di velocità durante un viaggio, la tua velocità al momento dell'attivazione diventa il limite di velocità impostato.

Se hai attivato il limitatore di velocità automatico, questo adatta il limite di velocità impostato a quello della strada che stai percorrendo.

^[1] L'attivazione del limitatore di velocità o del Pilot Assist disabilita automaticamente l'altra funzione.

10.5.1.1.2. Disattivazione del limitatore di velocità

Quando vuoi interrompere l'uso del il limitatore di velocità, puoi disattivarlo manualmente.

La disattivazione e l'attivazione del limitatore di velocità avvengono nello stesso modo. Premi semplicemente il pulsante del limitatore di velocità sul volante.

- Premi il pulsante del limitatore di velocità  sul volante.
- > La disattivazione viene confermata nel display del conducente.

10.5.1.1.3. Regolazione del valore del limitatore di velocità

Puoi regolare il valore del limitatore di velocità con i pulsanti del volante.

Quando il limitatore di velocità è attivo, puoi regolare il limite impostato manualmente.

Puoi regolare il valore del limitatore di velocità impostato premendo i pulsanti di regolazione della velocità sulla plancia di comando del volante, sul lato sinistro.



Premendo una volta Regola il valore del limitatore di velocità di 5 unità premendo il pulsante una volta.

Premi e tieni premuto Regola il valore del limitatore di velocità di 1 unità in modo continuo tenendo premuto il pulsante.

Quando usi il limitatore di velocità automatico, questo adatta il limite di velocità impostato a quello della strada che stai percorrendo. Puoi impostare un offset rispetto al limite di velocità usando i pulsanti di regolazione della velocità sul volante.



Regola il valore del limitatore di velocità con i pulsanti sul volante.

- Premi il pulsante di aumento della velocità  per aumentare il valore del limitatore di velocità.
- Premi il pulsante di riduzione della velocità  per ridurre il valore del limitatore di velocità.

- > Il nuovo limite di velocità impostato è indicato in giallo sopra il tachimetro.

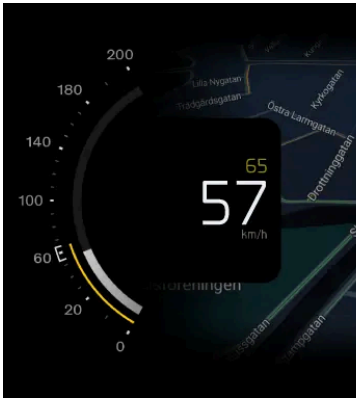

10.5.1.1.4. Attivazione del limitatore di velocità nelle impostazioni

Puoi abilitare il limitatore di velocità nelle impostazioni. Quando è abilitato, puoi attivarlo durante la guida.

Il limitatore di velocità può aiutarti a evitare un eccesso di velocità involontario. Quando è attivo, se superi il limite di velocità che hai impostato, l'auto modifica la risposta del pedale.

Puoi inoltre attivare il limitatore di velocità automatico, che ti consente di usare il limite di velocità della strada in cui ti trovi come limite impostato.

1. Premi il simbolo dell'auto  nella barra inferiore e accedi alle **Impostazioni**.
 2. Vai in **Guida** → **Supporto al conducente** → **Limitatore di velocità**.
 3. Abilita il limitatore di velocità.
- > Il limitatore di velocità è ora disponibile per l'attivazione mentre guidi.

Abilitazione del limitatore di velocità automatico

4. Dopo aver attivato il limitatore di velocità nelle impostazioni, puoi attivare il limitatore di velocità automatico.
Vai in **Limitatore di velocità automatico**.
 5. Abilita il limitatore di velocità automatico.
- > Il limitatore di velocità automatico è ora disponibile per l'attivazione mentre guidi.

10.5.1.2. Avvisi sui limiti di velocità

Il contenuto di questo manuale rappresenta lo stato del manuale d'uso al momento della stampa e potrebbe non essere completamente valido in futuro. Per ulteriori informazioni, consulta la prima pagina per la nota completa di esclusione di responsabilità.

Puoi ricevere avvisi sui limiti di velocità in modo da evitare di superare i limiti di velocità senza accorgertene.

Quando superi il limite di velocità la tua auto può avvisarti. Gli avvisi vengono visualizzati sul display del conducente in forma di simbolo di avvertimento lampeggiante indicante il limite di velocità corrente.

Condizioni e limiti

Per monitorare i limiti di velocità, gli avvisi utilizzano la funzione Road Sign Information. Se per qualche motivo le informazioni sui limiti di velocità non sono disponibili, non è possibile fornire alcun avviso.

Importante

Responsabilità del conducente

Gli avvisi sui limiti di velocità rappresentano un'integrazione alla guida sicura. Non riducono né sostituiscono la necessità del conducente di rimanere attento e concentrato per una guida sicura. È responsabilità del conducente rispettare e mantenere la velocità sicura entro i limiti previsti per legge.

10.5.1.3. Abilitazione degli avvisi acustici per gli autovelox

La tua auto può avvisarti della presenza di autovelox.

Gli avvisi sugli autovelox si possono visualizzare sul display del conducente assieme a un suono.

1. Premi il simbolo dell'auto  nella barra inferiore e accedi alle **Impostazioni**.
2. Vai in **Guida** → **Funzioni di sicurezza** → **Avviso acustico autovelox**.
3. Abilita o disabilita gli avvisi acustici per gli autovelox.

Nota

La disponibilità di questa funzione può variare a seconda del paese.

10.5.1.4. Road Sign Information

L'auto è in grado di identificare e visualizzare i cartelli stradali mentre li superi, permettendoti di tenere sotto controllo il limite di velocità. Questa funzione combina il rilevamento diretto dei segnali stradali con le informazioni sui segnali provenienti dai dati cartografici.

I segnali mostrati nel display del conducente provengono da due fonti diverse: o da segnali reali identificati dalla telecamera o dai dati cartografici. L'auto stabilisce automaticamente la fonte prioritaria da utilizzare a seconda della situazione.

L'auto può mostrare solo i segnali che fanno parte della sua libreria di segnali.

Visualizzazione dei segnali

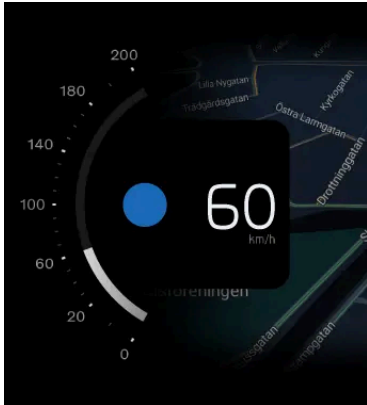

Il modo in cui vengono visualizzati i simboli dei segnali stradali può talvolta dipendere dalla modalità corrente del display del conducente.

L'auto può visualizzare contemporaneamente diversi tipi di segnali. Tra questi possono esservi il limite di velocità attuale e quello imminente, un segnale di avvertimento o uno con altre informazioni sul traffico.

I segnali stradali rilevati appaiono accanto al tachimetro nel display del conducente.

Segnali stradali visualizzati

Questo elenco contiene esempi di segnali stradali che possono essere visualizzati nell'auto.

-  Limite di velocità
-  Divieto d'accesso
-  Autovelox in prossimità

Nota

Disponibilità dei simboli

I segnali stradali visualizzabili nell'auto possono cambiare nel tempo e variare da regione a regione. La selezione presentata in questo manuale potrebbe non includere tutti i segnali visualizzabili nel display della tua auto.

Aspetto dei simboli

I segnali stradali variano in base al paese. Lo stile dei simboli visualizzati dall'auto non corrisponde esattamente a quello dei cartelli che incontrerai effettivamente. Se, nonostante le informazioni fornite in questo manuale, non riesci a interpretare un segnale visualizzato contatta il supporto Volvo.

Tempi di visualizzazione dei segnali stradali

Il tempo di visualizzazione dei segnali dipende dal tipo e dalla presenza di altri segnali. I segnali stradali possono essere visualizzati nei modi seguenti:

- Brevemente come avvisi singoli dopo aver superato un segnale.
- Finché il segnale non è più valido.
- Finché non oltrepassi un altro segnale con una priorità di visualizzazione maggiore.

Nota

Presenza dei segnali

L'auto potrebbe non identificare un segnale che indica la fine di una limitazione del traffico. In questo caso, il simbolo della limitazione precedente potrebbe restare nel display del conducente. Alla fine verrà sostituito o cancellato. Nel frattempo, guida secondo le regole del codice stradale in vigore.

Condizioni e limiti

Importante

Responsabilità del conducente e segnali stradali.

La funzione Road Sign Information è concepita per aiutare a gestire le informazioni durante la guida. Integra i comportamenti di guida sicuri. Il conducente ha la piena responsabilità di rimanere attento, di tenere sotto controllo i segnali stradali e di rispettare le norme locali. In caso di conflitto, non dare priorità alla funzione di rilevamento dei segnali stradali dell'auto rispetto a ciò che vedi.

Perché non vengono mostrati tutti i segnali

L'auto non riesce a rilevare e mostrare tutti i segnali utili al conducente.

- Il sistema non supporta tutti i segnali.
- I segnali possono non essere rilevati in determinate condizioni e situazioni di traffico.

Condizioni che influenzano il rilevamento o l'identificazione dei segnali stradali:

- La telecamera anteriore dell'auto deve essere pulita e non ostruita.
- Il segnale stradale deve essere chiaramente visibile e correttamente illuminato.
- Il segnale stradale deve trovarsi a una certa distanza e nel campo visivo della telecamera.
- L'auto potrebbe non essere in grado di identificare i segnali stradali non allineati, come quelli posizionati troppo in alto o inclinati.
- L'auto potrebbe non essere in grado di identificare segnali stradali danneggiati o usurati.

Condizioni che influenzano le informazioni sui segnali dei dati cartografici:

- Per scaricare i dati cartografici contenenti informazioni sui segnali stradali occorre una connessione a Internet.
- La copertura del sistema Road Sign Information dei dati cartografici varia a seconda del paese.

i Nota

Per informazioni complete e aggiornate sui segnali stradali nella tua auto, ricordati di accettare i Termini di servizio di Google. Se riscontri problemi con la funzione Road Sign Information, rivolgiti a un'officina autorizzata Volvo.

10.5.2. Pilot Assist

Pilot Assist combina diverse funzionalità di supporto per una guida più comoda e meno impegnativa. Può aiutarti a gestire la velocità e a utilizzare lo sterzo in un'ampia gamma di situazioni.

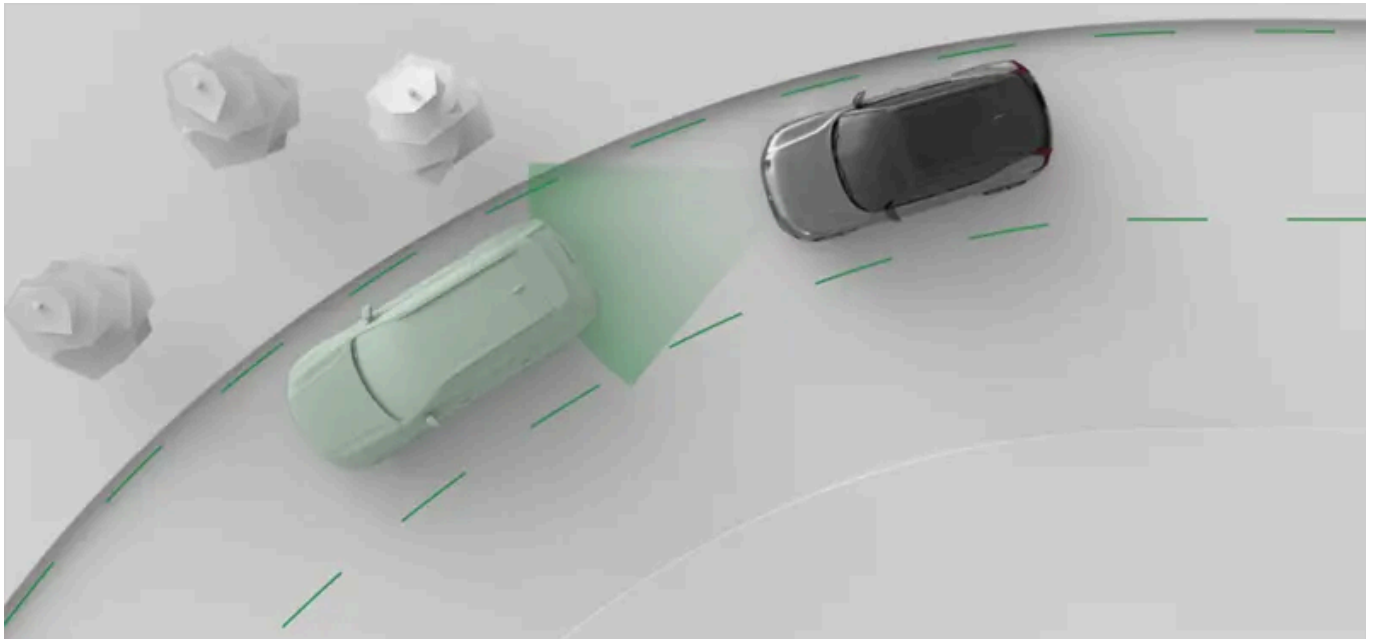

Il Pilot Assist supporta attivamente la tua guida in diversi modi. Quando guidi con il Pilot Assist, puoi selezionare la velocità di riferimento. L'auto gestisce l'accelerazione e la frenata per raggiungere la velocità impostata, adattandosi al traffico circostante.

È anche in grado di supportare lo sterzo. Se disponibile, l'assistenza allo sterzo ti aiuta a posizionare l'auto sulla strada guidando il movimento del volante.

! Importante

Prima di utilizzare il Pilot Assist

Prima di utilizzarlo prenditi il tempo necessario per leggere tutto ciò che il manuale dice sul Pilot Assist. Per utilizzarlo in modo sicuro, è necessario comprenderne le potenzialità e i limiti.

Il conducente ha il comando

Quando utilizzi il Pilot Assist, hai ancora il controllo dell'auto. È tua responsabilità valutare costantemente le prestazioni del Pilot Assist. Se ritieni che i suoi interventi siano corretti, puoi lasciare che sia lui a controllare la tua guida.

Suggerimento

Personalizzare il Pilot Assist

Alcune delle funzionalità del Pilot Assist possono essere personalizzate, sia nelle impostazioni del Pilot Assist sia utilizzando i pulsanti sul volante. Questa opzione ti permette di impostare il livello di assistenza che desideri.

Pilot Assist e Adaptive Cruise Control

Se la tua auto è dotata del Pilot Assist, hai anche accesso all'Adaptive Cruise Control. L'Adaptive Cruise Control può essere considerato una sottocategoria del Pilot Assist, in quanto fornisce il mantenimento della velocità e della distanza, ma non l'assistenza allo sterzo. Puoi attivare e passare da una funzione all'altra usando i pulsanti sul volante. Il display del conducente mostra in genere il tuo livello di supporto utilizzando i simboli^[1].

Importante

Il Pilot Assist condivide la maggior parte delle condizioni e dei limiti con l'Adaptive Cruise Control, tranne quelli legati all'assistenza allo sterzo. Quando leggi il manuale e comprendi le capacità della tua auto, considera il Pilot Assist e l'Adaptive Cruise Control come funzioni simili.

Gestione della velocità e dell'intervallo di tempo dai veicoli che precedono

Quando attivi il Pilot Assist, sul tachimetro compare un valore di velocità impostato. Rappresenta la velocità di riferimento che il Pilot Assist cerca di mantenere. Puoi regolare la velocità di riferimento con i pulsanti sul volante.

Se la tua auto rileva un veicolo più lento di te o un po' troppo vicino, il Pilot Assist rallenta per mantenere una determinata distanza dal veicolo che ti precede. Quando la strada davanti a te è di nuovo libera, l'auto torna alla velocità desiderata. Puoi regolare l'intervallo di tempo di riferimento dai veicoli che precedono con i pulsanti sul volante.

Ausilio alla sterzata

La disponibilità dell'assistenza attiva allo sterzo dipende dalle condizioni in cui ti trovi. Ad esempio, se ti trovi in un tratto di strada con segnaletica usurata, l'auto potrebbe disattivare temporaneamente l'assistenza allo sterzo, quindi dovrai guidare l'auto senza l'assistenza del Pilot Assist. Non appena si ripresentano le condizioni necessarie, l'assistenza allo sterzo si riattiva.

L'assistenza allo sterzo non è disponibile durante i cambi di corsia e si disattiva temporaneamente quando usi gli indicatori di direzione.

Nota

Adaptive Cruise Control

Quando utilizzi l'Adaptive Cruise Control, la tua auto non fornisce alcuna assistenza allo sterzo^[2].

Caratteristiche e impostazioni del Pilot Assist

In questo manuale trovi diverse funzionalità e impostazioni del Pilot Assist.

Ausilio alla sterzata

Durante la guida con lo sterzo assistito, il volante viene guidato attivamente. Questo può aiutarti a mantenerti correttamente al centro della corsia.

Adaptive Cruise Control	Quando l'Adaptive Cruise Control è attivo, la tua auto gestisce l'accelerazione e la frenata per raggiungere la velocità di riferimento, adattandosi inoltre al traffico circostante. In sostanza, l'Adaptive Cruise Control può essere considerato come un Pilot Assist senza assistenza allo sterzo.
Velocità di riferimento	Puoi regolare la velocità di riferimento per il Pilot Assist tramite i pulsanti sul volante.
Mantenimento della distanza	Puoi regolare il mantenimento della distanza generale della tua auto adeguando l'intervallo di tempo dai veicoli che precedono utilizzando i pulsanti sul volante.
Pilot Assist come impostazione predefinita	Consente di attivare il Pilot Assist come funzione di assistenza alla guida predefinita. Puoi attivarlo o disattivarlo nelle impostazioni. Durante la guida, puoi passare dal Pilot Assist all'Adaptive Cruise Control adattivo con i comandi sul volante.

Stato e disponibilità

Per utilizzare il Pilot Assist, occorre abilitarlo nelle impostazioni. Dopodiché, è disponibile per l'attivazione mentre guidi.

La disponibilità di Pilot Assist viene indicata nel display del conducente e dipende dalle condizioni di guida attuali. Puoi consultare in qualsiasi momento l'attuale livello di supporto del Pilot Assist nel display del conducente.

Nota

Sospensione

In alcune situazioni, è possibile sospendere il Pilot Assist. È possibile quando occorre una decisione del conducente per riprendere la guida con il Pilot Assist, ad esempio dopo un arresto. Quando Pilot Assist è in pausa, nel display del conducente compare la notifica.

^[1] Le avvertenze e i messaggi mostrati sul display possono variare a seconda della funzione attiva.

^[2] Le capacità di sterzata degli interventi di sicurezza e del sistema di mantenimento della corsia non ne risentono.

10.5.2.1. Comunicazione e stato del Pilot Assist

Scopri come avviene la comunicazione delle azioni e dello stato del Pilot Assist.

Il display del conducente mostra lo stato del Pilot Assist utilizzando grafici e simboli. Le informazioni importanti possono essere visualizzate anche come notifiche.

Comunicazione con i simboli

Lo stato del sistema Pilot Assist viene comunicato con appositi simboli. A seconda delle impostazioni attive del Pilot Assist, i simboli possono mostrare il livello di assistenza fornito dal Pilot Assist.



Il Pilot Assist è attivo e offre supporto allo sterzo.



Il Pilot Assist è attivo ma il supporto allo sterzo non è temporaneamente disponibile.



Il Pilot Assist è attivo e adatta la velocità di marcia a un veicolo che precede.



Pilot Assist è in pausa.

Quando l'Adaptive Cruise Control^[1] è attivo, la comunicazione tramite simboli è leggermente diversa:



L'Adaptive Cruise Control è attivo.



L'Adaptive Cruise Control è attivo e adatta la velocità di marcia a un veicolo che precede.

La velocità target appare in giallo sopra il tachimetro.



Notifiche e messaggi

Quando utilizzi il Pilot Assist, nel display del conducente possono comparire notifiche. Possono contenere informazioni importanti sullo stato delle funzioni del Pilot Assist e istruzioni da seguire, come quella di non lasciare il volante.

^[1] una funzione secondaria di Pilot Assist

10.5.2.2. Attivazione del Pilot Assist

Il Pilot Assist si attiva premendo il pulsante al volante del Pilot Assist durante la guida. È importante valutare se le condizioni di guida attuali ti permettono di utilizzare il Pilot Assist in modo sicuro.

Il Pilot Assist può essere attivato con o senza assistenza allo sterzo. Il simbolo di attivazione sul display del conducente indica se lo sterzo assistito della tua auto è attivo.

Selezionando **Pilot Assist come impostazione predefinita** nelle impostazioni, ti assicuri che, anziché l'Adaptive Cruise Control, la funzione di guida assistita predefinita sia il Pilot Assist con assistenza allo sterzo. Puoi passare dal Pilot Assist all'Adaptive Cruise Control e viceversa utilizzando i pulsanti sul volante mentre guidi.

Per poter attivare Pilot Assist devi abilitarlo nelle impostazioni.^[1]

Importante

Prima di utilizzare il Pilot Assist

Prima di utilizzare il Pilot Assist per la prima volta, leggi attentamente le informazioni contenute in questo manuale. Per utilizzarlo in modo sicuro, è importante comprenderne le potenzialità e i limiti.

Valuta la situazione

Accertati che la situazione e le condizioni del traffico siano adatte all'attivazione. Prima di attivare il Pilot Assist, aspetta che le manovre in corso, come il cambio di corsia, siano completate.

Attivazione del Pilot Assist durante la guida

1.



Quando puoi farlo in modo sicuro, premi il pulsante del Pilot Assist  sul volante.

> L'attivazione viene confermata nel display del conducente.

La prima volta che attivi il Pilot Assist durante un viaggio, la tua velocità al momento dell'attivazione diventa la velocità di riferimento.

Suggerimento

Se hai usato di recente il Pilot Assist e desideri utilizzare la velocità di riferimento precedente, premi il pulsante di ripresa  sul volante.

Quando il Pilot Assist è attivo, puoi regolare la velocità di riferimento e l'intervallo di tempo rispetto ai veicoli che precedono con i pulsanti sul volante.

^[1] L'attivazione del Pilot Assist o del limitatore di velocità disattiva automaticamente l'altra funzione.

10.5.2.3. Disattivazione del Pilot Assist

Se vuoi smettere di guidare con il Pilot Assist puoi disattivarlo manualmente. In alcune situazioni il Pilot Assist si disattiva automaticamente.

La disattivazione e l'attivazione del Pilot Assist avvengono nello stesso modo. Premi semplicemente il pulsante del Pilot Assist sul volante. Puoi disattivare il Pilot Assist anche frenando.

Quando disattivi il Pilot Assist, tutte le relative funzioni di assistenza vengono disattivate. Quindi anche il mantenimento della velocità e della distanza di sicurezza e l'assistenza allo sterzo.

Disattivazione del Pilot Assist con il pulsante sul volante

- Premi il pulsante del Pilot Assist  sul volante.
- > La disattivazione viene confermata nel display del conducente.

Disattivazione mediante frenata

- Premi il pedale del freno.
- > La disattivazione viene confermata nel display del conducente.

Nota

Disattivazione automatica

Il Pilot Assist ha diverse limitazioni e funziona solo se sono presenti tutte le condizioni necessarie. Se le condizioni di guida cambiano durante il viaggio, il Pilot Assist può disattivarsi automaticamente.

Tra gli esempi in cui il Pilot Assist può disattivarsi automaticamente vi sono anche i seguenti:

- Non stai guidando attivamente. Anche quando guidi con l'assistenza allo sterzo attiva, non distrarti e tieni entrambe le mani sul volante.
- Apri una portiera o slacci la tua cintura di sicurezza.
- Quando cambi marcia. Il Pilot Assist non è in grado di supportarti nelle marce N e R.
- Quando guidi con lo sterzo assistito, l'indicatore di direzione rimane acceso a lungo. Questo può indicare che non sei completamente concentrato.
- Acceleri manualmente e mantieni una velocità di guida superiore a quella di riferimento. Indica che vuoi tornare al controllo manuale completo dell'auto.
- Le condizioni della telecamera o del radar per il Pilot Assist non sono corrette.

10.5.2.4. Adaptive Cruise Control

L'Adaptive Cruise Control è una sottofunzione del Pilot Assist, con cui condivide le stesse capacità di mantenimento della distanza e della velocità. Tuttavia, non può fornire assistenza allo sterzo.

Quando usi l'Adaptive Cruise Control, la tua auto cercherà di mantenere la velocità di riferimento impostata e la distanza impostata dalle altre auto. Con i comandi sul volante puoi regolare sia la velocità di riferimento che la distanza generale dalle auto che precedono.

Nelle impostazioni puoi impostare l'Adaptive Cruise Control come funzione di guida assistita predefinita. Questo ti permette di attivarlo con il pulsante del Pilot Assist  sul volante.

Durante la guida, puoi alternare tra Pilot Assist e Adaptive Cruise Control utilizzando il pulsante  sulla plancia di comando del volante, sul lato sinistro.

Lo stato dell'Adaptive Cruise Control può essere comunicato con uno di questi due simboli sul display del conducente:



L'Adaptive Cruise Control è attivo.



L'Adaptive Cruise Control è attivo e adatta la velocità di marcia a un veicolo che precede.

Condizioni e limiti

Il Pilot Assist può anche fornire assistenza allo sterzo, mentre l'Adaptive Cruise Control no. Tuttavia, puoi ancora ottenere interventi sullo sterzo da funzioni come il sistema di mantenimento della corsia o in situazioni che causano interventi sullo sterzo. Le condizioni e le limitazioni relative alle capacità di rilevamento e al mantenimento della distanza e della velocità sono condivise dal Pilot Assist e dall'Adaptive Cruise Control. Le condizioni e le limitazioni del Pilot Assist relative all'assistenza allo sterzo non si applicano all'Adaptive Cruise Control perché la sottofunzione non fornisce assistenza allo sterzo.

10.5.2.5. Commutazione tra il Pilot Assist e l'Adaptive Cruise Control durante la guida

Durante la guida puoi commutare tra il Pilot Assist e l'Adaptive Cruise Control.

Quando passi dal Pilot Assist all'Adaptive Cruise Control e viceversa, attivi o disattivi l'assistenza allo sterzo. Sebbene l'Adaptive Cruise Control sia considerata una sottofunzione del Pilot Assist, la differenza principale è che il Pilot Assist può fornire assistenza allo sterzo a differenza dell'Adaptive Cruise Control. Pertanto, il passaggio da una funzione all'altra può essere considerato come l'attivazione o la disattivazione dell'assistenza allo sterzo del Pilot Assist.

 **Importante**

Sebbene le condizioni e le limitazioni siano simili tra il Pilot Assist e l'Adaptive Cruise Control, è importante conoscere le differenze. Assicurati di capire come il passaggio da una funzione di guida assistita all'altra influisca sulla tua guida e sul comportamento dell'auto.



Premi il pulsante di commutazione ► sul volante.

> Il tuo livello di supporto selezionato viene mostrato sul display del conducente.

10.5.2.6. Regolazione della velocità di riferimento per il Pilot Assist

Il Pilot Assist può aiutarti a mantenere la velocità di riferimento impostata. Puoi regolare la velocità di riferimento con i comandi al volante.

Mentre guidi con il Pilot Assist attivo, puoi selezionare una velocità di riferimento. L'auto gestisce l'accelerazione e la frenata per raggiungere la velocità impostata, adattandosi al traffico circostante.

Puoi regolare la velocità di riferimento premendo i pulsanti di regolazione della velocità sul pannello di controllo del volante, sul lato sinistro.

Premendo una volta Regola la velocità di riferimento di 5 unità premendo il pulsante una volta.



Premi e tieni premuto Regola la velocità di riferimento di 1 unità in modo continuo premendo e tenendo premuto il pulsante.

Quando la regoli di 5 unità alla volta, la velocità di riferimento si imposta in modo predefinito in incrementi divisibili per cinque, ad esempio 25, 30 e 35.

1.



Regola la velocità di riferimento usando i pulsanti sul volante.

- Premi il pulsante di aumento della velocità  per aumentare la velocità di riferimento.
 - Premi il pulsante di riduzione della velocità  per diminuire la velocità di riferimento.
- > La nuova velocità di riferimento impostata viene mostrata in giallo sopra il tachimetro.

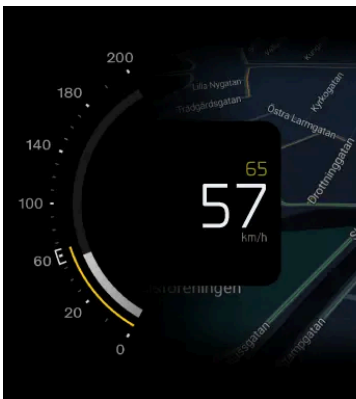

10.5.2.7. Regolazione dell'intervallo di tempo dai veicoli che precedono

La funzione Pilot Assist può aiutarti a mantenere un intervallo di tempo prestabilito dai veicoli che ti precedono. I pulsanti sul volante ti permettono di regolare l'intervallo di tempo, e quindi la distanza generale, dai veicoli che precedono.

Quando guidi con il Pilot Assist attivo, l'auto cerca di adattare la velocità di marcia a quella degli altri veicoli. Puoi regolare il mantenimento della distanza generale della tua auto adeguando l'intervallo di tempo dai veicoli che precedono utilizzando i pulsanti sul volante. L'auto gestirà quindi l'accelerazione e la frenata per mantenere questo intervallo di tempo.

Regola l'intervallo di tempo premendo i pulsanti di regolazione dell'intervallo di tempo sulla plancia di comando del volante, sul lato sinistro.

- ☰ Diminuisce l'intervallo di tempo di riferimento dai veicoli che precedono.
- ☰ Aumenta l'intervallo di tempo di riferimento dai veicoli che precedono.

L'intervallo di tempo selezionato è mostrato nell'indicatore dell'intervallo di tempo sul display del conducente. L'indicatore dell'intervallo di tempo è incorporato nel simbolo della guida assistita e varia a seconda del tuo livello di assistenza attuale.



Le linee orizzontali gialle costituiscono l'indicatore dell'intervallo di tempo.

Quando regoli l'intervallo di tempo dai veicoli che precedono, il numero di linee aumenta o diminuisce a seconda della regolazione effettuata. Un numero maggiore di linee indica un intervallo di tempo più lungo e una maggiore distanza generale dai veicoli che precedono, mentre un numero inferiore di linee indica il contrario.

! Importante

Modifica delle impostazioni delle funzioni di supporto al conducente

Dedica del tempo a capire come la modifica delle impostazioni dell'auto ne condiziona il comportamento. È particolarmente importante quando si tratta di funzioni che influenzano il livello di assistenza che l'auto è in grado di fornire.

1.



Regola l'intervallo di tempo dai veicoli che precedono usando i pulsanti sul volante.

- Premi il pulsante di riduzione dell'intervallo di tempo ☰ per diminuire la distanza generale dai veicoli che precedono.
 - Premi il pulsante di aumento dell'intervallo di tempo ☰ per aumentare la distanza generale dai veicoli che precedono.
- > Il nuovo intervallo di tempo di riferimento viene mostrato nell'indicatore dell'intervallo di tempo sul display del conducente.

i Nota

Le velocità di guida più elevate possono far sì che la distanza generale da un veicolo che precede sia maggiore rispetto a velocità inferiori, anche se l'intervallo di tempo di riferimento è lo stesso. Questo perché la distanza calcolata aumenta per il determinato intervallo di tempo.

10.5.2.8. Attivazione del Pilot Assist nelle impostazioni

Puoi attivare Pilot Assist nelle impostazioni. Quando è abilitato, puoi attivarlo mentre stai guidando.

1. Premi il simbolo dell'auto  nella barra inferiore e accedi alle **Impostazioni**.
2. Vai in **Guida** → **Supporto al conducente** → **Pilot Assist**.
3. Attiva il Pilot Assist.

Suggerimento

Dopo aver attivato il Pilot Assist, puoi impostarlo come funzione di guida assistita predefinita. Ciò consente di attivare il Pilot Assist con il pulsante del Pilot Assist  sul volante.

10.5.2.9. Selezione del Pilot Assist come supporto al conducente predefinito

Nelle impostazioni puoi selezionare il Pilot Assist come funzione di guida assistita predefinita.

1. Premi il simbolo dell'auto  nella barra inferiore e accedi alle **Impostazioni**.
2. Vai in **Guida** → **Pilot Assist** → **Pilot Assist come impostazione predefinita**.

Nota

Il Pilot Assist deve essere abilitato prima di poter essere selezionato come funzione di guida assistita predefinita.

3. Seleziona la funzione Pilot Assist come predefinita.

Suggerimento

Dopo aver selezionato il Pilot Assist come funzione di guida assistita predefinita, puoi attivarlo con il pulsante Pilot Assist  sul volante durante la guida.

10.5.2.10. Condizioni e limiti del Pilot Assist

Il contenuto di questo manuale rappresenta lo stato del manuale d'uso al momento della stampa e potrebbe non essere completamente valido in futuro. Per ulteriori informazioni, consulta la prima pagina per la nota completa di esclusione di responsabilità.

Per utilizzare il Pilot Assist in modo sicuro, è importante conoscerne i limiti. Sebbene si tratti di una funzione avanzata, ci sono condizioni e situazioni che non è in grado di gestire.

Responsabilità del conducente nell'uso del Pilot Assist

Una limitazione importante del Pilot Assist di cui devi essere consapevole riguarda la responsabilità del conducente. Quando utilizzi questa funzione, sei comunque tenuto a guidare l'auto in modo attivo e attento. Resti responsabile di tutte le decisioni, azioni e reazioni durante la guida.

Il Pilot Assist non conosce le tue intenzioni o quelle degli altri conducenti. Non può prevedere o identificare tutte le situazioni potenzialmente pericolose nello stesso modo di un conducente attento. Hai la responsabilità valutare costantemente le prestazioni del Pilot Assist e intervenire se necessario. Se ritieni che i suoi interventi siano corretti, puoi lasciare che sia lui a controllare la tua guida.

Nota

Condizioni e limiti dell'Adaptive Cruise Control

Le condizioni e le limitazioni relative alle capacità di rilevamento e al mantenimento della distanza e della velocità sono condivise dal Pilot Assist e dall'Adaptive Cruise Control. Le condizioni e le limitazioni del Pilot Assist relative all'assistenza allo sterzo non si applicano all'Adaptive Cruise Control, in quanto la sottofunzione non fornisce assistenza allo sterzo.

Importante

Condizioni di guida

Per valutare le prestazioni del Pilot Assist devi tener conto di tutte le condizioni di guida, traffico, meteo e stradali. Ad esempio, in caso di scarsa visibilità potresti dover aumentare la distanza dai veicoli che precedono rispetto a quella mantenuta dal Pilot Assist. Lo stesso vale per il mantenimento di una velocità sicura in base alle condizioni stradali e al traffico attuali.

Maggiore comodità

Se usato correttamente, Pilot Assist può rendere la guida meno faticosa. In alcuni casi, può compensare gli errori del conducente, ad esempio quelli causati da cali di attenzione o distrazioni. Questo potenziale vantaggio va considerato solo come supplemento a comportamenti di guida sicuri. Non riduce né sostituisce la necessità del conducente di restare attento e concentrato per una guida sicura.

Reattività del conducente

Utilizzando le funzioni di mantenimento della velocità e della distanza potresti non usare i pedali per lunghi periodi. Tuttavia, devi tenerti preparato e pronto a frenare o accelerare manualmente se necessario. Evita di modificare la tua postura di guida in modo tale da ritardare il tuo tempo di reazione.

Occhi sulla strada

Anche se usi Pilot Assist, mentre guidi non devi mai distrarti. Controlla l'area intorno a te e gli altri veicoli, proprio come fai quando guida senza assistenza.

Mani sul volante

Il Pilot Assist può controllare il tuo sterzo, ma devi comunque tenere le mani sul volante, esattamente come quando guidi senza assistenza. Se ritieni che il movimento del volante sia corretto, puoi lasciare che il Pilot Assist guidi il tuo sterzo.

Arresto di emergenza con il Pilot Assist

Se il conducente non reagisce alle richieste di guidare attivamente l'auto e di tenere le mani sul volante, l'auto può avviare un arresto controllato. Durante la manovra di arresto, l'auto utilizza tutte le informazioni che raccoglie continuamente sull'ambiente circostante per fermarsi in modo controllato nella corsia di stradale che stai percorrendo. Attiva anche le luci di emergenza per avvisare gli altri conducenti.

Puoi annullare in qualsiasi momento la manovra di arresto sterzando attivamente, frenando o accelerando. In questo modo, segnali di essere di nuovo attento e pronto a continuare a guidare.

Gamma di velocità del Pilot Assist

Il Pilot Assist è disponibile a diverse velocità a seconda del contesto di attivazione e utilizzo.

- Quando usi Pilot Assist, puoi impostare la velocità di riferimento tra 30-180 km/h (20-110 miglia/h).
- L'assistenza allo sterzo non è disponibile a velocità superiori a 140 km/h (87 mph).
- Il Pilot Assist è attivabile anche a velocità superiori a 15 km/h (9 miglia/h), ma cercherà di accelerare fino alla velocità minima impostata.
- Quando ti trovi dietro a un altro veicolo, il Pilot Assist può rimanere attivo al di sotto dei 15 km/h (9 miglia/h).
 - Quando ti trovi a guidare lentamente dietro ad altri veicoli, ad esempio in caso di coda, puoi usare il Pilot Assist anche se stai guidando a una velocità inferiore a 15 km/h (9 miglia/h). Per poterlo fare, davanti a te deve esserci un veicolo che

Il contenuto di questo manuale rappresenta lo stato del manuale d'uso al momento della stampa e potrebbe non essere completamente valido in futuro. Per ulteriori informazioni, consulta la prima pagina per la nota completa di esclusione di responsabilità.

procede a una velocità pari a quella della tua auto.^[1]

Attivazione e disponibilità

Puoi attivare il Pilot Assist in presenza di varie condizioni. Possono riguardare le condizioni stradali e del traffico attuali o lo stato del sistema dell'auto. Alcune sono legate al fatto che l'auto sia pronta per la guida, ad esempio che il conducente indossi la cintura di sicurezza, che tenga le mani sul volante^[2] e che tutte le portiere siano chiuse. Altre si riferiscono alla tua situazione di guida attuale, ad esempio se che stai guidando a una velocità compresa nell'intervallo del Pilot Assist. Se l'attivazione non è possibile, in genere, il motivo specifico viene comunicato sul display del conducente.

Monitoraggio dei veicoli che precedono

Una delle funzionalità del Pilot Assist è quella di adattare la velocità dell'auto a un veicolo che precede e mantenere una certa distanza da esso. Il comportamento del Pilot Assist e la capacità di seguire il traffico davanti a te dipendono da diversi fattori, come la tua velocità e quella del veicolo che ti precede.

A seconda della situazione e della tua velocità, i veicoli molto lenti o fermi davanti a te possono modificare il comportamento del Pilot Assist:

- Se il Pilot Assist segue un veicolo che si ferma, rallenta la tua auto fino a fermarsi dietro all'altro veicolo.
- Se procedi a una velocità **inferiore** a 70 km/h (44 mph) e viene rilevato un veicolo fermo davanti a te, il Pilot Assist rallenta la tua auto facendola fermare dietro.
- Se invece procedi a una velocità **superiore** a 70 km/h (44 mph) il mezzo fermo rilevato davanti a te non viene considerato un veicolo da seguire. Il Pilot Assist non rallenta la tua auto e cerca di mantenere la velocità di riferimento impostata.



Attenzione

Veicoli fermi o lenti o fermi davanti a te

Un veicolo fermo nella tua corsia rappresenta un rischio di collisione che richiede il tuo intervento di frenata o sterzata.^[3]

- A velocità inferiori a 5 km/h (3 mph) il Pilot Assist può sospendere il funzionamento quando segue un altro veicolo:
 - In caso d'incertezza su quello che viene rilevato davanti: se si tratta di un veicolo fermo o di un altro oggetto^[4].
 - Se il veicolo che ti precede svolta ed esce dalla tua traiettoria di guida.

Stato dell'auto e sistemi

Il Pilot Assist si basa sul rilevamento e sull'identificazione precisa del traffico circostante e delle condizioni stradali. Agisce sfruttando anche informazioni provenienti da telecamere, radar e altri sensori. Il sistema di rilevamento non è in grado di gestire tutte le condizioni di guida, traffico, meteo o stradali. Per capire meglio come possono essere influenzate le prestazioni del Pilot Assist, leggi le sezioni del manuale dedicate alle modalità di rilevamento, al loro funzionamento e ai loro limiti.

Molte funzioni del Pilot Assist dipendono da altri sistemi dell'auto.

- Per adattare la velocità ai veicoli che precedono, l'auto sfrutta una combinazione di rilevamento radar e telecamera. Le condizioni e le limitazioni di questi sistemi possono quindi influenzare la disponibilità e le prestazioni di questa funzione.
- L'assistenza allo sterzo è disponibile solo quando l'auto riesce a identificare la propria posizione sulla strada grazie al rilevamento della segnaletica stradale da parte della telecamera.
 - Per riuscirci, strada deve essere conforme a determinati standard.

- Le condizioni e i limiti di rilevamento della telecamera dell'auto possono influenzare la disponibilità e le prestazioni dell'assistenza allo sterzo.

 **Importante**

Guasti dell'auto

Alcuni guasti dell'auto possono influire sulla disponibilità delle funzioni di assistenza al conducente. Controlla la schermata dello stato dell'auto per verificare se il Pilot Assist non è disponibile.

Modifiche all'auto

Modifiche, riparazioni e installazioni di accessori possono influire negativamente o limitare le funzioni di assistenza al conducente. Esiste una sezione separata del manuale con informazioni dettagliate su questo argomento.

Altre condizioni e limiti

- Il Pilot Assist va utilizzato principalmente quando si guida su superfici stradali pianeggianti. In caso di discese ripide, potrebbe avere difficoltà a mantenere la giusta distanza dai veicoli che precedono.
- Pilot Assist con sterzo assistito non è disponibile quando si guida con un rimorchio. Anche carichi pesanti o irregolari possono compromettere le funzioni e le prestazioni dello sterzo assistito Pilot Assist.
- Le prestazioni e le funzioni dell'Adaptive Cruise Control possono risultare compromesse anche quando si guida con un rimorchio o con carichi pesanti.

^[1] La velocità di riferimento minima del Pilot Assist è di 30 km/h (20 mph), anche se al momento dell'attivazione la tua velocità è inferiore.

^[2] Se indossi i guanti, i sensori di rilevamento delle mani sul volante potrebbero non funzionare correttamente.

^[3] Se non reagisci in tempo, la tua auto può comunque avvisarti del rischio di collisione ed eseguire un intervento di sicurezza. Questo può avvenire indipendentemente dalle funzionalità del Pilot Assist.

^[4] Ad esempio, in caso di dissuasori di velocità per incoraggiare il rallentamento.

10.6. Parcheggio assistito

La tua auto dispone di diverse funzioni che possono aiutarti a parcheggiare, come la guida mediante la vista della telecamera e del sensore. Scopri come utilizzare i diversi tipi di assistenza.

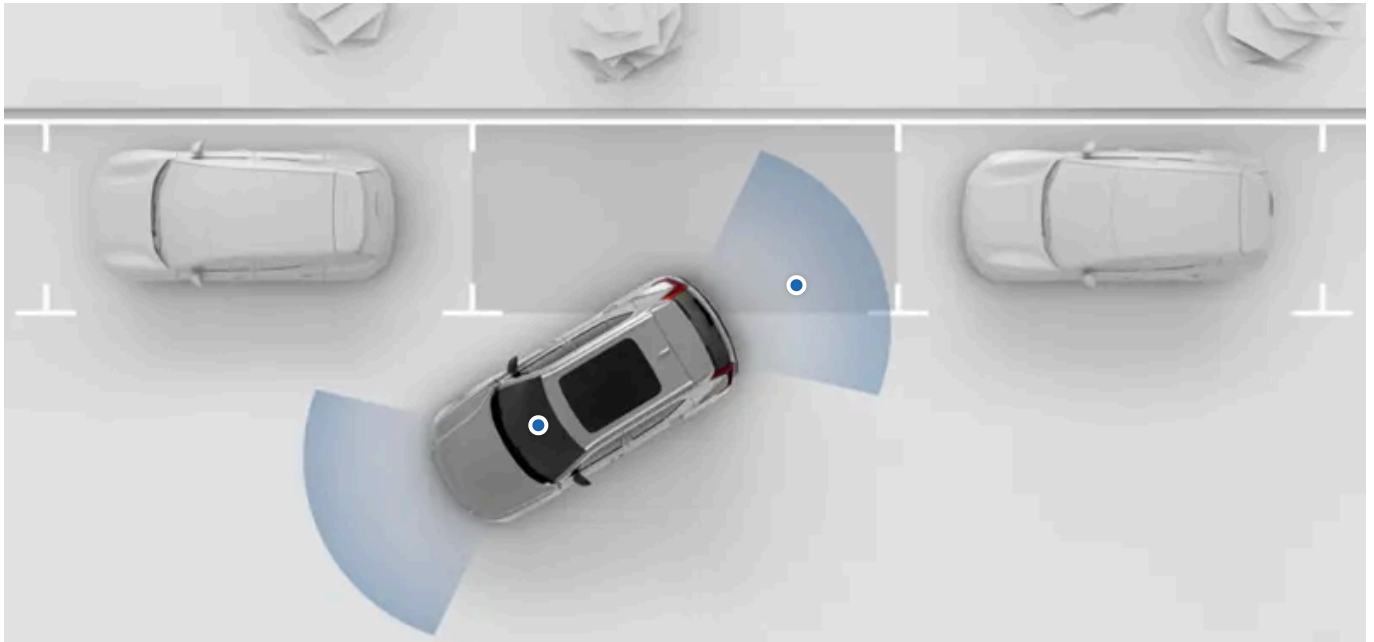

Le funzioni di assistenza al parcheggio della tua auto sono disponibili nella schermata parcheggio del display centrale. Nella maggior parte dei casi, la schermata di parcheggio si apre automaticamente quando ne hai bisogno, ma puoi anche aprirla manualmente.

Nella schermata di parcheggio sono disponibili le seguenti funzioni di assistenza al parcheggio:

Rilevamento della distanza e degli ostacoli	L'auto rileva l'ambiente circostante utilizzando diversi sensori. Utilizza queste informazioni per guidarti con suoni, grafici e avvisi quando guidi a bassa velocità.
Videata telecamera posteriore	Per vedere la traiettoria della retromarcia, guarda la videata telecamera posteriore.
Freno automatico in retromarcia^[1]	L'auto può frenare automaticamente per evitare una collisione in retromarcia. Ciò può accadere se la tua auto rileva un ostacolo all'interno o in prossimità del tuo percorso di retromarcia.

Importante

Conoscenze richieste e responsabilità del conducente

Le funzioni di parcheggio assistito sono progettate per rendere la guida più comoda e sicura, ma non riducono la necessità o la responsabilità del conducente di utilizzare l'auto nel modo più sicuro possibile. Prima di utilizzare una funzione, leggi tutte le informazioni relative. Leggere la sezione dedicata alla responsabilità del conducente è essenziale per comprendere le capacità e i limiti delle funzioni di guida assistita della tua auto.

Se qualcosa non ti è chiaro o hai altre domande, contatta subito l'assistenza Volvo.

^[1] Rear Auto Brake (RAB)

10.6.1. Schermata parcheggio

La schermata di parcheggio contiene le informazioni della telecamera e quelle del sensore di parcheggio, per aiutarti a controllare meglio l'ambiente intorno all'auto. Questa funzione può essere utile durante le manovre a bassa velocità, come quelle di parcheggio.

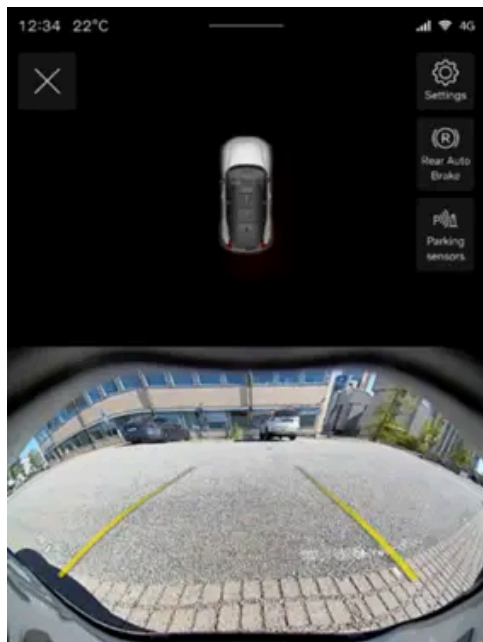

La schermata di parcheggio contiene le seguenti funzioni:

Videata telecamera posteriore	Una telecamera posteriore può fornirti una panoramica dell'ambiente circostante nel tuo percorso di retromarcia. La videata telecamera posteriore è mostrata nella metà inferiore del display centrale.
Vista dei sensori di parcheggio	La vista dei sensori di parcheggio ti offre una panoramica dei sensori di parcheggio della tua auto e appare nella metà superiore del display centrale. Puoi ricevere avvisi visivi e sonori se ti avvicini eccessivamente a un ostacolo mentre guidi lentamente o in retromarcia.
Linee di parcheggio assistito	La videata telecamera posteriore può mostrare delle linee che ti indicano il percorso stimato per la retromarcia. Sono regolate in base a come giri il volante.

Inoltre, puoi attivare o disattivare il freno automatico posteriore e gli avvisi sonori dei sensori di parcheggio nella vista parcheggio.

Accesso alla schermata parcheggio

Di solito, la schermata parcheggio si apre automaticamente quando serve. Puoi accedervi anche aprendo l'app telecamera nella barra degli strumenti.



Quando la vista parcheggio è aperta, puoi regolare alcune impostazioni del parcheggio assistito premendo il simbolo delle impostazioni  nell'angolo superiore destro della vista parcheggio.

La schermata di parcheggio si chiude automaticamente quando guidi oltre una certa velocità. Dopo aver parcheggiato, la schermata di parcheggio si chiude quando spegni l'auto.

Rilevamento ostacoli e distanza

Se la tua auto rileva ostacoli nelle immediate vicinanze, la vista parcheggio può fornire avvisi visivi e sonori.

Se superi un punto di arresto consigliato, questi avvisi cambiano. Il colore dell'icona diventa rosso e il suono cambia più ti avvicini all'ostacolo.

Importante

Responsabilità del conducente

Il sistema di rilevamento degli ostacoli e della distanza è un'integrazione dei comportamenti di guida sicura. Non manleva il conducente dalla responsabilità e dal dovere di utilizzare l'auto nel modo più sicuro possibile.

Il conducente è sempre responsabile di prestare attenzione all'ambiente circostante l'auto e di assicurarsi che le manovre siano sicure.

Limiti di rilevamento

Le capacità di rilevamento degli ostacoli e della distanza dell'auto hanno dei limiti. Leggi la sezione dedicata al rilevamento dell'ambiente intorno all'auto e dei veicoli prima di utilizzare le funzioni che si basano su questo sistema.

Guasti al sistema di ausilio al parcheggio

Se l'auto rileva un guasto al sistema di ausilio al parcheggio, apparirà un messaggio sul display del conducente, sul display centrale o su entrambi. Le anomalie della telecamera possono essere notificate anche tramite messaggi o simboli nella vista parcheggio.

Rivolgiti a un'officina autorizzata Volvo se non riesci a risolvere il problema autonomamente.

Nota

Taratura della telecamera

Dopo la manutenzione della telecamera di parcheggio della tua auto, talvolta ci vuole un po' di tempo per ricalibrarla. Questo può far sì che alcune funzioni, come la vista parcheggio, non siano disponibili per un breve periodo di tempo dopo la manutenzione.

10.6.1.1. Disattivazione degli avvisi sonori del parcheggio assistito

Gli avvisi sonori dei sensori di parcheggio possono essere temporaneamente disattivati nella vista parcheggio.

Disattivando gli avvisi sonori del parcheggio assistito impedirai all'auto di emettere avvisi sonori se ti avvicini eccessivamente a un ostacolo durante la guida lenta o la retromarcia. La disattivazione di questi avvisi sonori è solo temporanea. Per impostazione predefinita, la funzione si ripristina quando riutilizzi l'auto.

 **Importante**

Modifica delle impostazioni delle funzioni di supporto al conducente

Dedica del tempo a capire come la modifica delle impostazioni dell'auto ne condiziona il comportamento. È particolarmente importante quando si tratta di funzioni che influenzano il livello di assistenza che l'auto è in grado di fornire.

1. Nella vista di parcheggio, premi il pulsante dei sensori di parcheggio.



- > Gli avvisi sonori del parcheggio assistito sono temporaneamente disattivati.

11. Scenari e raccomandazioni di guida

Le condizioni in cui ti trovi, in alcuni casi, influenzano il modo in cui puoi e devi usare la tua auto. Conoscerne le potenzialità e sapere come adattarsi alla situazione può essere determinante. I vantaggi includono l'evitare rischi veri e propri, ma anche sfruttare al massimo le prestazioni della tua auto.



Questa sezione del manuale tratta situazioni di guida specifiche. Include il guado dei tratti allagati e la guida su strade ghiacciate. Consultando questa sezione puoi farti una buona idea sulle funzioni e i comportamenti in grado di supportarti in condizioni difficili.

11.1. Climi freddi

Guidare quando la temperatura è molto bassa può essere impegnativo. Occorrono una preparazione e uno stile di guida diversi rispetto a un clima più caldo.

Se guidi in climi freddi, devi tener conto di diversi aspetti. Dal consumo energetico alla salute della batteria, dal clima confortevole ai vari aspetti di sicurezza. Informati bene su cosa comporta questo modo di guidare e quali leggi e regolamenti potresti dover rispettare.

Visibilità

Condizioni di freddo, ghiaccio e condensa possono ostacolare la visibilità. Per evitare che accada, la tua auto è dotata di sbrinatori, lunotto termico posteriore e specchietti retrovisori riscaldati.

 **Attenzione**

Raschiamento del parabrezza

L'area del parabrezza davanti alla telecamera rivolta in avanti è dotata di riscaldamento per sbrinare e rimuovere eventuali accumuli di neve o ghiaccio. Non utilizzare un raschietto per il ghiaccio su questa area perché potrebbe graffiare la superficie del vetro. Graffi o danni al vetro possono interferire o limitare le capacità di rilevamento della telecamera.

Manutenzione

 **Nota**

Pressione degli pneumatici

Man mano che la temperatura scende, la pressione pneumatico diminuisce. Ricorda di controllare regolarmente la pressione pneumatico e regolarla all'occorrenza.

 **Importante**

Pulizia davanti ai radar

In caso di sporco, neve o ghiaccio, o se l'auto indica che un radar è bloccato, devi intervenire il prima possibile. Pulisci e sgombra sempre un'ampia area intorno ai radar per rendere disponibile l'intero campo visivo.

11.1.1. Raccomandazioni per la guida invernale

Se guidi su neve e ghiaccio devi tener presente alcuni fattori. Ecco alcuni consigli e raccomandazioni per una guida più sicura e una maggiore efficacia del sistema dell'auto.

Preparativi per la guida in condizioni invernali

- Il freddo è più impegnativo per le batterie dell'auto e può ridurre temporaneamente le prestazioni. Per migliorare le prestazioni della batteria, attiva la preclimatizzazione dell'auto prima di partire.
- Utilizza un liquido lavavetri con antigelo per evitare la formazione di ghiaccio nel serbatoio del liquido lavavetri.
- Assicurati che le spazzole tergicristallo non siano congelate.
- Usa un liquido di raffreddamento del motore contenente il 50% di glicole. Questo protegge il motore dal gelo fino a circa -35 °C (-31 °F). Per evitare rischi per la salute, non mescolare tipi diversi di glicole.
- Mantieni il serbatoio del carburante pieno per evitare la formazione di condensa.
- Utilizza solo olio motore della qualità prescritta. Gli oli più sottili facilitano l'avviamento a freddo dell'auto e riducono il consumo di carburante a motore freddo.
- In caso di rischio di neve o ghiaccio, Volvo raccomanda l'uso di pneumatici invernali.

 **Nota**

In alcuni Paesi, gli pneumatici invernali sono obbligatori per legge. Tuttavia, è bene ricordare che non tutti i Paesi consentono l'uso di pneumatici chiodati.

Consigli per la guida in condizioni invernali

Per guidare su strade innevate e ghiacciate occorre una maggiore concentrazione rispetto a quella richiesta su strade asciutte. Occorre adottare una serie di precauzioni che ti aiuteranno a guidare in modo più sicuro. Ad esempio:

- Rimuovi tutta la neve dall'auto prima di metterti alla guida, per la tua sicurezza e per quella degli altri utenti della strada. Presta particolare attenzione alle aree dei sensori, ai fari, al tetto e al cofano.
- Evita movimenti bruschi del volante, forti accelerazioni o frenate improvvise, che potrebbero far perdere aderenza all'auto.
- Mantieni la distanza di sicurezza dall'auto che ti precede, visto che probabilmente ti servirà uno spazio di frenata maggiore.
- Ricorda che, anche se il sole scioglie la neve e il ghiaccio, la strada può essere ancora scivolosa.
- Anche se le strade non sono ghiacciate, i ponti possono essere pericolosi.
- La neve e il ghiaccio possono accumularsi all'interno dei parafranghi, compromettendo lo sterzo. Controllali regolarmente e rimuovi neve, ghiaccio o detriti.
- Se neve e ghiaccio si accumulano nell'impianto frenante le prestazioni di frenata possono risultare compromesse. Controlla regolarmente il corretto funzionamento dei freni. Per farlo devi però procedere con attenzione e in sicurezza.
- A volte, può essere utile usare le catene da neve. Assicurati, però, di leggere le istruzioni su come usarle in modo sicuro ed efficace.

 **Attenzione**

Evita di parcheggiare in pendenza in condizioni climatiche invernali. Gli pneumatici potrebbero perdere trazione anche se il freno di stazionamento è inserito. Sei sempre responsabile di parcheggiare in modo sicuro.

 **Suggerimento**

Ti consigliamo di esercitarti a guidare su superfici scivolose in condizioni sicure per imparare come reagisce l'auto. Se puoi, prova in un circuito irrigato di addestramento per la guida sul bagnato.

11.2. Raccomandazioni in caso di guado

Se devi attraversare una zona con acqua, tieni presente importanti vincoli relativi alla profondità dell'acqua e la velocità di guida.

 **Importante**

Evita di guidare quando possibile

Volvo raccomanda di prestare attenzione e di evitare, quando possibile, di attraversare zone allagate. Valutare con precisione la profondità dell'acqua e la forza della corrente può essere difficile. Il conducente è sempre responsabile della guida sicura e del rispetto del codice stradale in vigore.

Garanzia non applicabile

Eventuali danni causati da allagamenti non sono coperti dalla garanzia.

Se il motore si blocca

Non tentare di riavviare il motore se si blocca mentre stai guadando. Fai trainare l'auto in un'officina ^[1].

- Se possibile, determina la profondità dell'acqua prima di metterti alla guida. Cerca di attraversare la zona con acqua solo dopo aver avuto conferma che il livello sia abbastanza basso da poterla guadare in sicurezza.
- Attiva la modalità **Off-road** nelle impostazioni per aumentare l'altezza libera da terra della tua auto.
- Il livello massimo di profondità dell'acqua consigliato in caso di allagamento è di 45 cm (17 pollici).
- Procedi a passo d'uomo.
- Evita di attraversare aree allagate in presenza di forti correnti, soprattutto se l'acqua è abbastanza profonda da rischiare di travolgere l'auto.
- Il traffico in arrivo può causare onde che aumentano l'altezza dell'acqua.
- Se possibile, evita di fermarti quando ti trovi nell'acqua. Continua a guidare con cautela in avanti o fai retromarcia per uscire dall'acqua.
- Evita di guidare in aree con acqua salata: può causare corrosione.

 **Attenzione**

Freni a bagno d'olio

Se i dischi dei freni sono bagnati la distanza di arresto dell'auto è maggiore. Attraversare tratti con acqua espone i dischi dei freni all'acqua e a eventuale fango o altri sedimenti. Dopo aver attraversato una zona con acqua, frena con decisione in un luogo sicuro, per rimuovere lo sporco e l'acqua dai freni. Azionando i dischi dei freni durante la guida, questi si scaldano e si asciugano.

^[1] Volvo consiglia un'officina autorizzata Volvo.

11.3. Preparativi prima di un lungo viaggio

Prima di partire per un lungo viaggio in auto, ci sono alcune cose che è bene controllare.

- Assicurati che i freni funzionino correttamente.

- Controlla la profondità del battistrada e la pressione degli pneumatici. Se esiste il rischio di strade innevate o ghiacciate, monta gli pneumatici invernali.
 - Assicurati che i tergicristalli siano in buono stato e sostituiscili se necessario.
 - Rabbocca il liquido lavavetri.
 - Controlla che non vi siano perdite di liquidi dall'auto.
 - Assicurati che il motore funzioni correttamente e che il consumo di carburante sia normale.
 - Verifica che la batteria da 12 V sia sufficientemente carica.
 - Assicurati di avere tutto l'equipaggiamento utile: il kit di riparazione pneumatico, una borsa di primo soccorso, un triangolo di emergenza e un giubbotto catarifrangente.
 - Se prevedi di viaggiare in una regione che utilizza unità di misura diverse, come miglia o chilometri all'ora, puoi modificare le impostazioni delle unità di misura dell'auto.
 - Se viaggi in una regione con un codice stradale diverso dal tuo, assicurati che l'auto sia equipaggiata come richiesto e informati sul codice stradale diverso.
 - Nelle zone remote la connessione può essere scarsa o assente. Se prevedi di viaggiare in tali zone, scarica le mappe che ti servono nell'app di navigazione per poterle utilizzare anche quando la tua auto è offline.
-

12. Stivaggio, carico e rimorchio

L'auto è progettata per trasportare persone, bagagli e altri carichi. Scopri le capacità di carico e di traino dell'auto.



L'abitacolo e il bagagliaio della tua auto sono dotate di diverse aree per riporre in modo sicuro oggetti di forme e dimensioni diverse.

Il bagagliaio può essere allargato per creare più spazio per i carichi più grandi.

Il tetto può essere utilizzato anche per il trasporto di carichi pesanti e, con un gancio di traino, puoi fissare un rimorchio.

Attenzione

È importante riporre correttamente gli oggetti, anche quelli di piccole dimensioni. Gli oggetti caricati in modo non sicuro possono essere fonte di pericolo in caso di frenata improvvisa o di collisione.

L'aggiunta di un carico all'auto modifica il peso dell'auto e le proprietà di controllo della guida. Fai sempre riferimento alle norme e alle linee guida sul peso consentito dell'auto.

Prima di trainare un rimorchio, assicurati che tutti i connettori e gli attacchi di sicurezza siano fissati. Inoltre, assicurati di rispettare le normative locali in materia di traino.

Importante

Carichi ingombranti e pesanti sul tetto possono interferire con i sensori dell'auto.

12.1. Vani portaoggetti dell'abitacolo

Il contenuto di questo manuale rappresenta lo stato del manuale d'uso al momento della stampa e potrebbe non essere completamente valido in futuro. Per ulteriori informazioni, consulta la prima pagina per la nota completa di esclusione di responsabilità.

Scopri i vani portaoggetti nell'abitacolo.



- ① Vani portaoggetti nei pannelli delle portiere
- ② Tasche dietro i sedili anteriori
- ③ Tunnel centrale
- ④ Vano portaoggetti

12.1.1. Vano portaoggetti

Puoi tenere gli oggetti che non ti servono subito nel vano portaoggetti.

In caso di frenata improvvisa o di collisione, gli oggetti non fissati possono essere pericolosi. Il vano portaoggetti è utile per riporre piccoli oggetti in modo sicuro e protetto.



Il vano portaoggetti si trova nel cruscotto davanti al sedile del passeggero.

Il gancio sul vano portaoggetti può essere estratto quando il vano portaoggetti è aperto. Quindi, puoi chiudere il vano portaoggetti e appendere gli oggetti al gancio.

Il contenuto di questo manuale rappresenta lo stato del manuale d'uso al momento della stampa e potrebbe non essere completamente valido in futuro. Per ulteriori informazioni, consulta la prima pagina per la nota completa di esclusione di responsabilità.
292 / 428

12.2. Spazio e carico del bagagliaio

Il bagagliaio può essere strutturato per accogliere carichi di forme e dimensioni diverse.

Puoi adattare il bagagliaio in diversi modi ed espanderlo per aumentare lo spazio di carico. Può essere utile per riporre gli oggetti più grandi.



- ① Sportello per sci
- ② Sedili posteriori ribaltabili
- ③ Fissaggio del carico

Ribaltando i sedili posteriori puoi caricare facilmente oggetti di grandi dimensioni. Installa una rete di sicurezza per evitare che gli oggetti finiscano nella parte anteriore dell'abitacolo.

Puoi usare lo sportello per sci per caricare all'interno dell'auto oggetti lunghi e sottili, come assi di legno o sci. In questo modo, eviti di ribaltare i sedili.

Trovi l'accessorio di fissaggio del carico dietro uno sportello sotto il pianale. È utile per proteggere gli oggetti e per riporre il piano portaoggetti.

Per avere più spazio nel bagagliaio puoi rimuovere il piano portaoggetti. Può essere comodamente riposto sotto il pianale di carico.

Suggerimento

Regolazione dell'altezza d'apertura del bagagliaio

Puoi regolare l'apertura del portellone del bagagliaio. Questo può essere utile se hai parcheggiato in luoghi con un soffitto basso, come un garage, e vuoi ridurre l'altezza dell'apertura del bagagliaio. Puoi anche aumentare l'altezza di apertura per avere più spazio per accedere al bagagliaio.

Riporre il carico in modo sicuro

Inoltre, puoi trovare opzioni per stivare il carico in modo sicuro, per evitare che si muova nel bagagliaio durante la guida.

12.2.1. Piano portaoggetti

Il piano portaoggetti si può utilizzare per nascondere gli oggetti nel bagagliaio.

Ci sono due punti di fissaggio sul piano portaoggetti e due sul portellone del bagagliaio. I cordini passano tra i punti di fissaggio.

Puoi rimuovere il piano portaoggetti per aumentare lo spazio per gli oggetti più grandi nel bagagliaio e ampliare lo spazio di carico.

Attenzione

Protezioni per bambini

Fai attenzione a mantenere il piano portaoggetti e gli oggetti nel bagagliaio lontano dalle cinghie di fissaggio superiore di una protezione per bambini. Il contatto con le cinghie può causare danni. Non utilizzare in nessun caso la protezione per bambini se le cinghie di fissaggio superiori sono danneggiate in qualche modo. Quando monti una protezione per bambini sui sedili posteriori, rimuovi il piano portaoggetti o staccalo e riponilo nel vano di carico. Inoltre, fissa tutti gli oggetti nel bagagliaio.

Importante

- Non appoggiare nulla sul piano portaoggetti. In caso di frenata improvvisa o di collisione, gli oggetti non fissati possono muoversi bruscamente e causare lesioni.
- Non lasciare il piano portaoggetti nell'auto se non è fissato correttamente.
- Quando abbatti i sedili posteriori, prima rimuovi il piano portaoggetti.
- Quando riponi oggetti alti nel bagagliaio, è meglio rimuovere il piano portaoggetti. Questo perché il piano è attaccato al portellone del bagagliaio e si trova in posizione orizzontale quando il portellone è chiuso. Se un oggetto alto intralcia il piano portaoggetti, può danneggiarlo.

12.2.1.1. Rimozione e conservazione del piano portaoggetti

Per avere più spazio nel bagagliaio puoi rimuovere il piano portaoggetti. Può anche essere riposto comodamente sotto il bagagliaio per risparmiare spazio per altri oggetti nella zona principale del vano di carico.

Usa il piano portaoggetti per nascondere alla vista gli oggetti nel bagagliaio.



Ci sono due punti di fissaggio sul piano portaoggetti e due sul portellone del bagagliaio. Quando il piano portaoggetti è montato, i cordini sono fissati tra gli appositi punti sul piano portaoggetti e il bagagliaio.

I cordini sono dotati di occhielli a ogni estremità che si agganciano ai punti di fissaggio del bagagliaio.

Rimozione del piano portaoggetti

1. Stacca ogni cordino di fissaggio dai ganci del bagagliaio.
> Il pianale è allentato ma è piatto nella stessa posizione.
2. Solleva il pianale dalle cerniere sul retro, vicino ai sedili posteriori.
3. Sposta delicatamente il piano portaoggetti verso di te finché non si stacca completamente dal bagagliaio.

Dove riporre il piano portaoggetti

4. Afferrare la maniglia della base del bagagliaio e sollevarla verso l'alto.

5.



Posiziona il piano portaoggetti con la parte superiore rivolta verso il basso e la parte posteriore rivolta in avanti.

6. Chiudi il fondo del bagagliaio.

 **Suggerimento**

Per installare nuovamente il piano portaoggetti, seguire le fasi di rimozione e conservazione in ordine inverso.

12.2.2. Rimozione dello sportello di carico

Rimuovendo il pianale, puoi aumentare lo spazio del bagagliaio e accedere più facilmente al vano di carico.

Rimuovendo lo sportello di carico è possibile ampliare lo spazio del bagagliaio.

Rimuovi dal bagagliaio tutti gli oggetti per evitare che ti intralcino quando abbassi e rimuovi il pianale di carico.

1. Afferra la maniglia e spingi il pianale verso i sedili posteriori in modo da ripiegarlo.

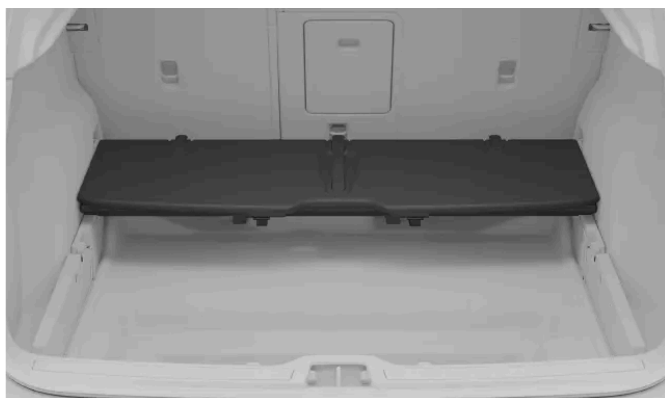

Pianale di carico ripiegato.

2. Spingi in avanti il fermo sul lato sinistro e, contemporaneamente, solleva leggermente il pianale di carico ripiegato.

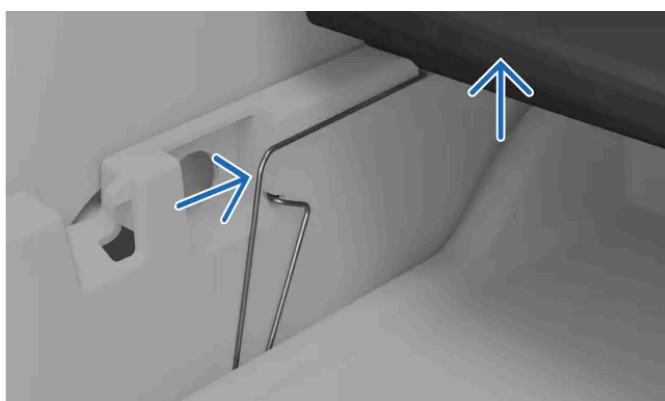

Fermo di bloccaggio sul lato sinistro.

3. Continuando a tenere sollevato il pianale di carico, spingi in avanti il fermo di bloccaggio sul lato destro.

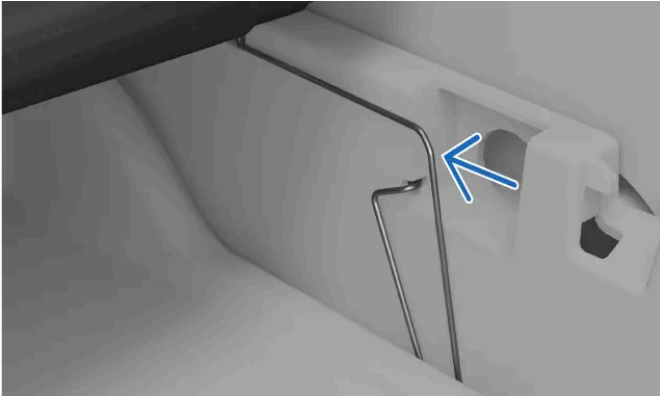

Fermo di bloccaggio sul lato destro.

4. Dopo aver scollegato il pianale dalle cerniere e averlo staccato completamente, puoi estrarlo dal bagagliaio.



Pianale di carico staccato.

Appoggia il pianale in un luogo dove non possa danneggiarsi o cadere.

12.2.3. Installazione della rete di sicurezza

La rete di sicurezza si può installare dietro i sedili anteriori o dietro i sedili posteriori.

Attenzione

Nell'auto non deve esserci nessuno dietro la rete di sicurezza. La rete di sicurezza può interferire con le funzioni di sicurezza come gli airbag.

Importante

Non utilizzare la rete di sicurezza per fissare oggetti grandi o pesanti. Fissa i carichi grandi o pesanti con delle cinghie utilizzando gli appositi occhielli di fissaggio del carico nella parte posteriore dell'abitacolo.

Se la rete di sicurezza si trova dietro un sedile ribaltabile, fai attenzione a non reclinare o spostare il sedile troppo indietro.

Monta la rete di sicurezza facendo attenzione che sia nel verso corretto. Le cinghie di fissaggio devono sempre trovarsi sul lato verso di te.

Installazione dietro i sedili della fila anteriore

1. Rimuovi gli appendiabiti dai loro supporti ruotando i ganci. Conservali in un luogo sicuro per quando ti serviranno di nuovo.
2. Inserisci i perni della rete di sicurezza nei fori dell'appendiabiti. Spingi i perni in avanti finché non si bloccano in posizione.



3. Fissa gli angoli inferiori della rete ai punti di fissaggio esterni dietro i sedili.

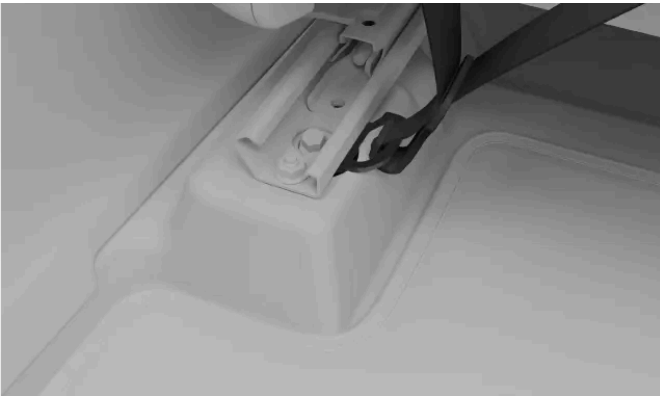

4. Stringi le fascette per fissare bene e in modo sicuro la rete di sicurezza.

> La rete di sicurezza è fissata in tutti e quattro i punti.

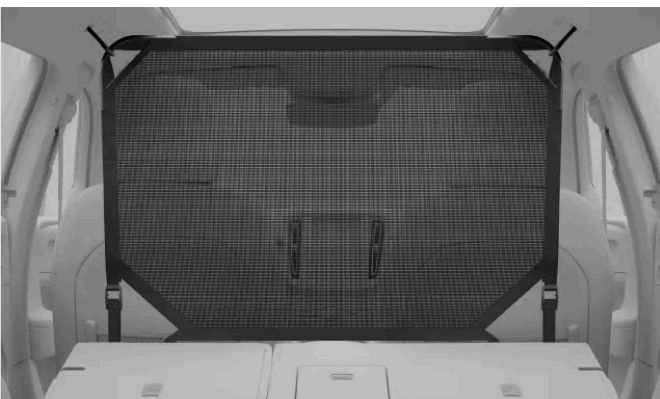

Installazione dietro i sedili della seconda fila

5. Inserisci i perni della rete di sicurezza nei fori dell'appendiabiti. Spingi i perni in avanti finché non si bloccano in posizione.



6. Fissa gli angoli inferiori della rete agli occhielli di fissaggio del carico dietro i sedili.



7. Stringi le fascette per fissare bene e in modo sicuro la rete di sicurezza.

- > La rete di sicurezza è fissata in tutti e quattro i punti.



 **Suggerimento**

Rimozione della rete di sicurezza

Per togliere la rete di sicurezza, segui in ordine inverso i passaggi descritti per l'installazione.

12.2.4. Apertura dello sportello per sci

Il contenuto di questo manuale rappresenta lo stato del manuale d'uso al momento della stampa e potrebbe non essere completamente valido in futuro. Per ulteriori informazioni, consulta la prima pagina per la nota completa di esclusione di responsabilità.
299 / 428

Puoi usare lo sportello per sci per caricare all'interno dell'auto oggetti lunghi e sottili, come assi di legno o sci. In questo modo, eviti di ribaltare i sedili.

Lo sportello per sci si trova al centro dei sedili posteriori. Puoi accedervi dal bagagliaio o dall'abitacolo.

 **Attenzione**

Nessun oggetto collocato nella parte posteriore dell'auto deve entrare in contatto con i sedili anteriori. Questo per non compromettere la sicurezza degli altri passeggeri.

1. Apri il bagagliaio e afferra la maniglia situata al centro dei sedili posteriori.
2. Tira la maniglia e abbassa lo sportello.
3. Vai sul retro dell'abitacolo e ribalta in avanti il bracciolo del sedile posteriore.
Assicurati che nulla ostruisca l'apertura dello sportello.

12.2.5. Stivare il carico nel bagagliaio

Il bagagliaio ha una serie di opzioni per lo stivaggio.

Il bagagliaio è dotato di numerose funzioni utili per aiutarti a riporre e mettere al sicuro gli oggetti.

Il bagagliaio è dotato di diverse funzioni che aiutano a stivare gli oggetti. Alcune di queste sono:

- Ganci per borse per evitare che le borse della spesa cadano. Si trovano sui pannelli laterali e sotto il piano di carico.
- Tasca portaoggetti nel pannello laterale.

Sotto il pianale del bagagliaio trovi anche un vano di carico dove puoi riporre attrezzi e apparecchiature. Per accedervi, apri il vano sul pianale del bagagliaio.

 **Suggerimento**

Nel tuo bagagliaio, trovi una presa da 12 V. Può essere utile per alimentare vari dispositivi elettrici, come ad esempio un frigo portatile.

12.2.5.1. Accesso all'area di carico

Puoi accedere al vano di carico sotto la base di appoggio del bagagliaio.

Lo sportello è dotato di due serie di cerniere: una sul bordo posteriore e una seconda nella piega centrale. Questo ti permette di piegarlo al centro per ottenere due diverse configurazioni.

Puoi aumentare lo spazio nel bagagliaio spingendo completamente il pianale lontano da te e appiattendolo.

Se il pianale è aperto e ripiegato, utilizzando le cerniere al centro, puoi spostarlo in verticale e utilizzarlo come parete divisoria.

Sposta gli oggetti nel bagagliaio verso la parte posteriore. Assicurati che non coprano il portellone di carico.

Apertura del portellone dell'area di stivaggio

1. Afferra la maniglia del portellone. Si trova al centro, vicino al bordo esterno.
2. Solleva il pianale verso l'alto in direzione contraria a te.

Divisorio del bagagliaio

3. Piega il pianale in corrispondenza delle cerniere centrali.
4. Posiziona il pianale in verticale.

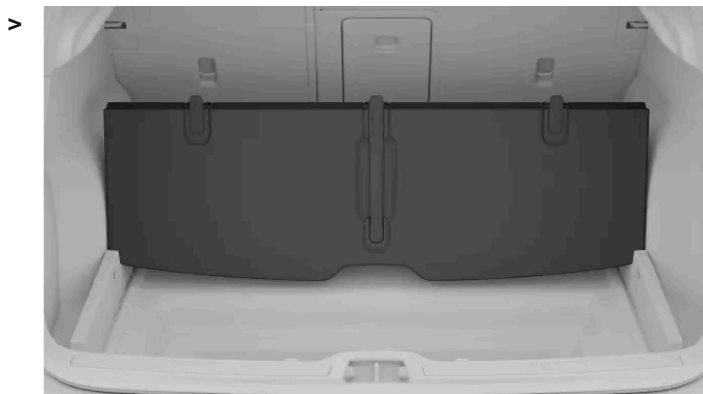

Suddivisione del bagagliaio.

Il fondo del bagagliaio ripiegato forma una parete divisoria che separa gli oggetti sul retro dalla parte anteriore del bagagliaio.

Suggerimento

Il pianale del bagagliaio è robusto e utile per proteggere gli oggetti.

Puoi appendere borse e altri oggetti alle cerniere della piega centrale.

Quando il portellone è completamente represso e ripiegato, puoi riporre il piano portaoggetti nella stiva e poi ripiegare il portellone per coprirlo.

12.3. Traino di un rimorchio

Il contenuto di questo manuale rappresenta lo stato del manuale d'uso al momento della stampa e potrebbe non essere completamente valido in futuro. Per ulteriori informazioni, consulta la prima pagina per la nota completa di esclusione di responsabilità.

Il gancio di traino ti consente di trasportare un rimorchio con la tua auto. Informati sulle funzioni di traino, e con tutte le questioni rilevanti in materia di sicurezza.

Prima di trainare un rimorchio, considera come ciò influirà sul tuo viaggio. Fai una valutazione approfondita in base alle capacità della tua auto.

- Ricordati che l'auto si comporterà in modo diverso aggiungendo peso nella parte posteriore. Questo influenza sia la maneggevolezza che il consumo di corrente. Il trasporto di un rimorchio comporta una riduzione notevole dell'autonomia.
- Usa soltanto rimorchi in buono stato che soddisfano le normative locali.
- Assicurati di aver letto la sezione separata sulle raccomandazioni di carico.

 **Nota**

Pesi massimi consentiti del rimorchio

I pesi massimi ammessi per i rimorchi sono quelli consentiti da Volvo. Le normative nazionali sui veicoli possono limitare ulteriormente i pesi del rimorchio e le velocità consentite. Il gancio di traino potrebbe essere certificato per un peso di traino superiore a quello che l'auto può effettivamente trainare.

Preparazioni per il traino

1. Aumenta la pressione degli pneumatici al livello raccomandato per il carico massimo. Ciò vale a prescindere dal peso del rimorchio.
2. Dispiega il gancio di traino e attacca il rimorchio.
3. Ti consigliamo di controllare che le luci del rimorchio funzionino correttamente.

Guida con rimorchio

4. Prima di partire leggi tutte le raccomandazioni per la guida con rimorchio.

Importante

Durante la guida

- Mantieni una velocità contenuta nella guida con rimorchio su salite lunghe e con forte pendenza.
- Evita di guidare con rimorchio su salite con pendenze superiori al 12%.
- Il carico aggiuntivo aumenta il rischio di surriscaldamento, che viene segnalato sul display del conducente. Segui tutte le istruzioni riportate.
- Evita per quanto possibile di parcheggiare in pendenza. Il peso extra del rimorchio può compromettere la capacità del freno di stazionamento di tenere l'auto saldamente in posizione. Se non puoi evitare di parcheggiare in pendenza, blocca le ruote^[1] per precauzione.

Sbandamento bilaterale

Lo sbandamento bilaterale è un fenomeno che può verificarsi quando si traina un rimorchio. Fa sì che l'auto e il rimorchio si muovano lateralmente, e ciò può aggravarsi rapidamente e causare la perdita di controllo del veicolo. Lo sbandamento laterale si verifica soprattutto ad alte velocità, in particolare se il carico del rimorchio è troppo pesante o è distribuito in modo improprio. L'auto monitora continuamente il suo movimento e può intervenire per aiutare il conducente a riprendere il controllo se rileva uno sbandamento bilaterale.

I fattori che introducono il movimento laterale possono provocare lo sbandamento bilaterale. Ad esempio:

- Raffiche improvvise e forti venti laterali.
- Manti stradali irregolari.
- Movimenti ampi del volante da un lato all'altro.

Assistenza alla stabilità del rimorchio

Il sistema di controllo della stabilità^[2] interviene se rileva uno sbandamento bilaterale quando l'auto traina un rimorchio. Il sistema temporizza con precisione le singole azioni di frenata delle ruote anteriori per mitigare il fenomeno dello sbandamento bilaterale. Spesso questo è sufficiente per aiutare il conducente a stabilizzare l'auto e il rimorchio.

Quando il sistema di controllo elettronico di stabilità interviene per eliminare lo sbandamento bilaterale, sul display del conducente compare il relativo simbolo.



Simbolo del controllo elettronico di stabilità

Interventi e avvisi durante la retromarcia

Se l'auto rileva un ostacolo o un incrocio dietro di sé, può frenare automaticamente durante la retromarcia per evitare una collisione. Quando si traina un rimorchio, gli interventi e gli avvisi durante la retromarcia sono disattivati.

Nota

Se il gancio di traino è stato installato dopo che hai acquistato l'auto, potrebbe essere necessario un aggiornamento del sistema per far funzionare le funzioni di traino. Rivolgiti a un concessionario Volvo per aggiornare il software.

[1] Se non hai dei cunei per le ruote, puoi usare delle pietre grandi o dei blocchi di legno.

[2] Controllo elettronico di stabilità (ESC)

12.4. Suggerimenti per il carico

Caricare l'auto in modo adeguato è importante per la sicurezza e le sue prestazioni su strada.

Carico generale

Il peso e il posizionamento del carico influiscono sul baricentro, sulla manovrabilità e sulle prestazioni dell'auto.

Attenzione

Carichi non fissati

Un oggetto non fissato del peso di 20 kg (44 libbre), in caso di collisione frontale a una velocità di 50 km/h (30 mph), può avere un impatto simile a quello di un oggetto del peso di 1000 kg (2.200 libbre). Segui sempre le raccomandazioni di carico per ridurre il rischio di danni materiali o lesioni personali.

- Posiziona il carico pesante il più in basso possibile.
- Non stivare il carico dove potrebbe ostacolare l'attivazione degli airbag. Se il carico impilato supera il bordo superiore dei finestrini, assicurati di avere almeno 10 cm (4 pollici) di spazio libero tra il finestrino e il carico. Questo per evitare di compromettere l'azione protettiva della tendina gonfiabile, integrata dietro i pannelli sopra i finestrini.
- Attieniti sempre alle specifiche dell'auto per il peso e il carico massimo consentiti.
- Quando carichi il bagagliaio, posiziona il carico saldamente contro gli schienali dei sedili posteriori.
- Gli oggetti grandi nel bagagliaio possono ostacolare la visuale del conducente dal lunotto posteriore.
- Evita di posizionare il carico contro lo schienale dei sedili anteriori. Potrebbe compromettere l'efficacia della protezione dal colpo di frusta dei sedili anteriori.
- Copri eventuali spigoli, angoli e sporgenze.
- Fissa tutto il carico per l'intera durata del viaggio. Controlla e stringi regolarmente le cinghie, poiché il carico può spostarsi durante il trasporto.
- Rimuovi il carico che non è più necessario tenere in auto. La riduzione del peso complessivo dell'auto migliora le prestazioni e l'autonomia.

Caricamento del tetto

Importante

I carichi trasportati sul tetto non devono sporgere sopra il parabrezza. Possono interferire con i sensori dell'auto.

Quando trasporti carichi sul tetto dell'auto, utilizza le barre di carico raccomandate da Volvo. Così facendo, riduci il rischio di danni all'auto e aumenti la sicurezza durante il viaggio. Segui attentamente le istruzioni di montaggio fornite con le barre di

carico.

I carichi esterni influiscono sull'aerodinamica dell'auto, sulla manovrabilità e sulla sensibilità alle correnti trasversali. L'aumento della resistenza aerodinamica influisce sul consumo di energia e sull'autonomia.

- Posiziona il carico pesante il più in basso possibile.
 - Distribuisci il carico in modo uniforme sulle barre.
 - Per i carichi lunghi che superano il cofano, monta il gancio di traino nella parte anteriore dell'auto e utilizzalo per fissare il carico.
 - Evita di guidare in modo brusco. Evita accelerazioni o frenate brusche e curve strette.
 - Rimuovi le barre portacarico in caso di inutilizzo. In questo modo, le prestazioni e l'autonomia migliorano.
-

13. Cura e manutenzione

Mantieni gli interni e gli esterni della tua auto in buone condizioni con una cura e una manutenzione regolari.



Questa sezione del manuale contiene le operazioni di cura e pulizia ordinaria che puoi effettuare da te, le informazioni su alcuni componenti della tua auto che necessitano di una manutenzione specifica e sulla manutenzione di servizio.

Nota

Programma di assistenza Volvo

Si consiglia fortemente di aderire al programma di assistenza della tua auto. Un'auto in buone condizioni contribuisce alla sicurezza del traffico e all'affidabilità operativa.

13.1. Stato dell'auto

La schermata dello stato dell'auto nel display centrale è un utile supporto per monitorare lo stato di salute della tua auto. Qui, l'auto ti mostra le informazioni su eventuali problemi rilevati.

La visualizzazione dello stato dell'auto mostra un'immagine generale della tua auto ed elenca tutti i problemi rilevati. I problemi sono classificati in base alla gravità. Un problema minore, in genere, è quello che puoi risolvere da te, ad esempio il rabbocco del liquido lavavetri. Un problema critico può richiedere un intervento in officina prima di poter utilizzare di nuovo l'auto in sicurezza. Ti consigliamo di affrontare i problemi non appena si presentano, soprattutto se non sono minori.

! Importante

L'auto non è in grado di rilevare e identificare tutti i tipi di problemi che possono presentarsi. Per questo, è importante ispezionare regolarmente le condizioni dell'auto e risolvere qualsiasi necessità di assistenza o manutenzione individuata. In caso di dubbi sulla gravità di un problema, indipendentemente dal fatto che sia segnalato o meno dall'auto, contatta un'officina autorizzata Volvo.

Per aprire la schermata dello stato dell'auto, premi il simbolo dell'auto  nella barra inferiore e vai in **Stato**.

13.2. Pulizia e cura degli esterni

Mantieni in buone condizioni gli esterni della tua auto eliminando lo sporco e rimuovendo i graffi della vernice non appena li noti. Garantisci una buona visibilità mantenendo le spazzole dei tergicristalli in buone condizioni.



Lava regolarmente la tua auto, rabbocca il liquido lavavetri quando necessario e sostituisci le spazzole dei tergicristalli quando sono consumate. Prendendoti cura degli esterni della tua auto ne migliori l'aspetto e la mantieni anche in buone condizioni.

13.2.1. Lavaggio manuale degli esterni

Per evitare problemi dovuti a sporco ostinato, lava l'auto regolarmente e non appena inizia a sporcarsi. Questo riduce il rischio di graffi e, naturalmente, preserva l'aspetto dell'auto.

Importante

Quando e dove pulire gli esterni

- Pulire l'auto non appena si forma uno strato di polvere o sporczia, previene l'accumulo di sporczia radicata, spesso contenente particelle più grandi e detriti che causano usura e danni, soprattutto durante la pulizia.
- Rimuovi il prima possibile eventuali escrementi di uccelli e linfa o resina degli alberi. Contengono sostanze che possono danneggiare e scolorire rapidamente la vernice.
- Evita di lavare l'auto alla luce solare diretta. Questo può far seccare i detersivi o la cera agendo come abrasivi.
- Se l'auto è stata esposta a sostanze corrosive, come pioggia acida, sale, prodotti chimici, polvere di ferro, fuliggine o cenere, pulirla il prima possibile per evitare danni. Nelle aree con alti livelli di emissioni industriali si raccomandano lavaggi più frequenti.
- Pulisci l'auto in un'area dedicata al lavaggio che raccolga l'acqua di scarico e assicurati che sia trattata nel rispetto delle norme ambientali. Verifica che l'area di lavaggio sia dotata di separatore d'olio.

Lavaggio ad alta pressione

- Controlla che le portiere, i finestrini, i cofani e il tettuccio panoramico siano chiusi.
- Procedi con movimenti circolari e mantieni l'ugello ad almeno 30 cm (1 piede) di distanza dalla superficie dell'auto.
- Non spruzzare direttamente sulle aperture o sulle aree sensibili, quali serrature, telecamere, finiture, prese d'aria o la porta di carica.

Nota

- Procedi delicatamente e usa l'attrezzatura di pulizia giusta per il tipo di superficie che stai lavando.
- Usa solo prodotti per la pulizia e la cura dell'auto raccomandati da Volvo e segui le istruzioni di ogni prodotto.

Lavaggio esterno completo

1. Inizia con il risciacquo del sottoscocca, compresi i passaruota e i paraurti.
2. Sciacqua tutta l'auto per dissolvere e rimuovere lo sporco. Sulle superfici particolarmente sporche puoi usare un agente sgrassante a freddo.
3. Poi lava tutta l'auto con una spugna, uno shampoo per auto e molta acqua tiepida.
4. Asciuga l'auto con un panno di camoscio pulito e morbido o una spatola ad acqua delicata. Questo riduce il rischio di macchie dovute a gocce d'acqua seccate, che richiedono un'ulteriore lucidatura.
5. Dopo aver lavato l'auto, rimuovi lo sporco dai fori di drenaggio nelle portiere e pulisci le soglie.
6. Se restano delle macchie di bitume dovute all'asfalto stradale, eliminalo con un detersivo per catrame.

In caso di punti con sporco particolarmente ostinato o se non ottieni il risultato desiderato quando pulisci l'auto, contatta l'assistenza clienti Volvo per consigli.

13.2.2. Lavaggio dell'auto in un autolavaggio automatico

Volvo consiglia il lavaggio a mano in modo da poter raggiungere bene tutte le parti dell'auto. Un autolavaggio automatico però è pur sempre un modo semplice per pulire rapidamente l'auto appena si sporca.

Nota

Volvo raccomanda di non usare autolavaggi automatici durante i primi mesi, quando l'auto è ancora nuova. In questo modo non si pregiudica il fissaggio della verniciatura.

Importante

Prima di utilizzare un autolavaggio automatico

- Controlla che le portiere, i finestrini, i cofani e il tettuccio panoramico siano chiusi.
- Disattiva la modalità tergicristallo.
- Fissa eventuali luci ausiliarie.
- Attiva il ricircolo dell'aria.
- Disattiva la funzione auto hold, in modo che l'auto non freni automaticamente o non emetta avvisi inutili.
- Apri la vista parcheggio.

1. Segui le istruzioni per entrare nell'autolavaggio automatico e fermati nel punto indicato.
2. Se utilizzi un autolavaggio a tunnel:
 - Inserisci il cambio in N e toglì il piede dal freno. Spegni l'auto ma non inserire il freno di stazionamento.Se utilizzi un autolavaggio con rulli:
 - Inserisci il cambio in P per attivare il freno di stazionamento.
3. Terminato il lavaggio, segui le istruzioni fornite ed esci.
4. Resetta tutte le funzioni che hai modificato prima di entrare.

Attenzione

Dopo il lavaggio, controlla sempre i freni, compreso il freno di stazionamento. In questo modo eviti fenomeni di corrosione dovuti all'umidità, che possono compromettere le prestazioni dei freni.

In caso di punti con sporco particolarmente ostinato o se non ottieni il risultato desiderato quando pulisci l'auto, contatta l'assistenza clienti Volvo per consigli.

13.2.3. Lucidatura e applicazione di cera

Se la tua auto perde la sua lucentezza, è il momento di dare una nuova mano di lucidante e cera. In questo modo proteggi ulteriormente la vernice.

Puoi passare la cera sull'auto ogni volta che serve, anche se durante il primo anno di vita non dovresti aver bisogno di lucidarla.

Importante

Attenzione

- Non lucidare o utilizzare prodotti destinati alla verniciatura lucida su superfici con verniciatura opaca. Questo può creare una lucentezza permanente sulla superficie.
- Lucidare le modanature potrebbe consumare o danneggiare lo strato superficiale lucido.
- Evita di usare il lucido o la cera sulla gomma e sui componenti in plastica non verniciati.

Per informazioni sui detergenti e i prodotti raccomandati per la cura dell'auto, contatta l'assistenza Volvo.

1. Assicurati che l'auto sia protetta dalla luce solare diretta. Quando si applica il lucidante o la cera, la superficie non deve avere una temperatura superiore a 45 °C (113 °F).
2. Lava e asciuga accuratamente l'auto.
3. Prima lucida l'auto, poi applica la cera. Atteniti alle istruzioni riportate sulla confezione. Molti prodotti contengono sia il lucido che la cera.

13.2.4. Ritoccare un danno alla verniciatura

Prendendoti cura della verniciatura della tua automobile contribuisce a preservare in buono stato gli esterni. Ispezionali regolarmente e sistema subito il danno per evitare ulteriori problemi

Tra i danni che possono verificarsi più spesso vi sono sassolini, graffi e segni lungo i bordi delle portiere o dei paraurti.

Importante

Danni alla vernice davanti al radar possono comprometterne le capacità di rilevamento. Se individui dei danni in prossimità dei radar, rivolgiti a un punto di assistenza per le riparazioni.^[1] Se hai dubbi sulla posizione dei radar della tua auto, puoi consultare la panoramica nella sezione dedicata di questo manuale.

 **Nota**

Anche se il codice colore corrisponde, i lotti e le marche di vernice possono differire leggermente nel colore. Per questo, anche se puoi ritoccare i danni alla vernice autonomamente, in caso di danni alla vernice, Volvo consiglia di chiedere sempre aiuto a un'officina autorizzata Volvo.

- Per consigli su penne per ritocchi e vernici spray, contatta un concessionario Volvo.
 - Prima di effettuare qualsiasi ritocco pulisci e asciuga la superficie.
 - La temperatura della superficie deve essere almeno 15 °C (59 °F).
 - Segui le istruzioni della penna o della vernice da ritocco in uso.
1. Applica del nastro adesivo sull'area danneggiata. Quindi staccalo per rimuovere tutti i residui di vernice.
 2. Se i bordi sono irregolari, potresti dover lucidare delicatamente l'area danneggiata con un panno abrasivo molto fine. Infine, pulisci accuratamente l'area e lasciala asciugare.
 3. Se il danno:
 - non ha intaccato il metallo e rimane uno strato di vernice intatto, puoi applicare la vernice per ritocchi direttamente sulla superficie pulita.
 - ha intaccato il metallo, applica prima un primer.
 - interessa una superficie di plastica, per risultati migliori applica prima un primer adesivo. Spruzza il prodotto nel coperchio della bomboletta e applica uno strato sottile con un pennello.
 - è un graffio lungo, applica del nastro adesivo intorno all'area danneggiata per proteggere la verniciatura integra.
 4. Mescola bene il primer e applicalo con un pennello sottile, un fiammifero o qualcosa di simile. Lascia asciugare.
 5. Termina con una base di fondo e una finitura trasparente.

^[1] Volvo raccomanda di rivolgersi a un'officina autorizzata Volvo per tutti gli interventi di manutenzione e riparazione.

13.2.4.1. Ricerca del codice colore della vernice

Puoi consultare il codice colore della carrozzeria sull'etichetta del prodotto posta sul montante tra le portiere anteriori e posteriori.

Se la vernice della tua auto è danneggiata o va riparata o riverniciata, devi conoscere il colore esatto della vernice.

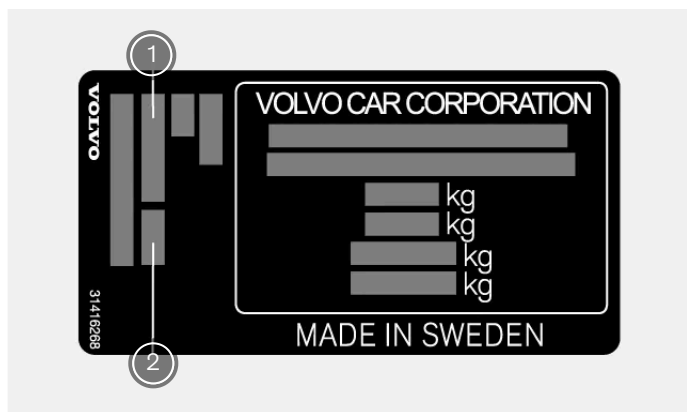

- ① Codice colore della vernice
- ② Codice colore della vernice secondario

1. Vai sul lato destro dell'auto.
 2. Apri le portiere anteriori e posteriori.
 3. Trova il montante della portiera situato tra le portiere anteriori e quelle posteriori.
- > L'etichetta del prodotto contenente il codice colore si trova sul lato esterno del montante della portiera, vicino alla base.

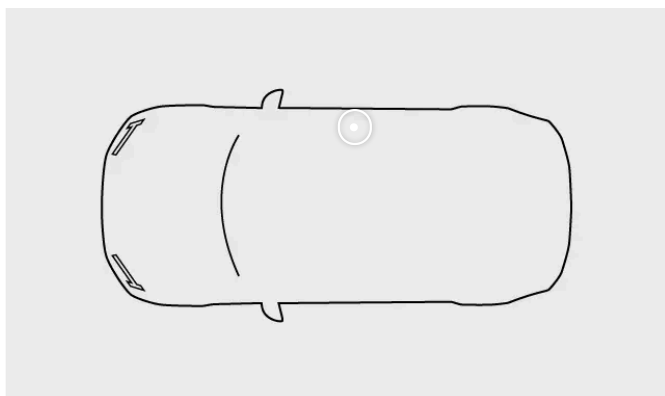

13.2.5. Danni al parabrezza

È importante riparare il prima possibile il parabrezza danneggiato. Se agisci immediatamente, spesso è possibile riparare piccole scheggiature e crepe senza sostituire l'intero parabrezza.

Piccole crepe o scheggiature

Crepe o scheggiature del parabrezza di piccola entità possono estendersi rapidamente. Se noti un danno nel parabrezza rivolgiti a un'officina autorizzata Volvo. Ripara il parabrezza il prima possibile.

 **Importante**

Telecamera e area dei sensori

Eventuali danni al parabrezza nell'area della telecamera e del sensore, compresi piccole scheggiature, graffi o crepe, possono influire negativamente sul rilevamento anteriore e sulle funzioni che lo utilizzano.

- Qualsiasi danno al parabrezza in quest'area deve essere ispezionato da un tecnico dell'assistenza.
- Volvo raccomanda di non riparare piccoli danni nell'area della telecamera e del sensore. Piuttosto, occorre sostituire l'intero parabrezza.

Danno grave

Se il parabrezza subisce danni gravi, bisogna sostituire l'intero pannello di vetro.

 **Attenzione**

Sicurezza compromessa

Non guidare l'auto in presenza di danni strutturali del parabrezza. Un cristallo compromesso può degradarsi molto rapidamente, limitando la visibilità e mettendo a rischio la sicurezza.

 **Nota**

Compatibilità del parabrezza nuovo

È importante che il nuovo parabrezza e la sua installazione siano conformi alle specifiche Volvo per la sicurezza e la compatibilità con le caratteristiche dell'auto.

Calibrazione

Quando installa un parabrezza, il tecnico dell'assistenza deve controllare e calibrare la telecamera anteriore dietro il cristallo per garantirne il corretto funzionamento.

13.2.6. Rabbocco del liquido lavavetri

Il tappo del serbatoio del liquido lavavetri è situato sotto il cofano. Assicurati di usare un liquido lavavetri di buona qualità.

L'auto ti avvisa quando il livello del liquido lavavetri si sta abbassando.^[1]

 **Nota**

Capacità del serbatoio

La tua auto può contenere 10,2 litri (circa 10,8 quarti USA) di liquido lavavetri.

! Importante

Qualità del liquido lavavetri

- Usa un liquido lavavetri con un pH compreso tra 6 e 8
- Se utilizzi un liquido lavavetri concentrato, diluiscilo come indicato sulla confezione e utilizza acqua pulita a pH neutro.
- Volvo consiglia un liquido lavavetri con protezione antigelo in condizioni di freddo, soprattutto a temperature sotto lo zero. Questo per evitare i danni causati dal congelamento del fluido all'interno della pompa, del serbatoio e dei tubi.

1. Apri il cofano della tua auto.



Individua il tappo blu con il simbolo del liquido lavavetri e aprilo.

3. Versa il liquido lavavetri nel serbatoio. Evita di versare il liquido se possibile.

4. Chiudi il tappo e il cofano.

^[1] Quando è presente solo 1 litro (1 quarto).

13.2.7. Pulizia dei tergicristalli

Sporco, polvere, sale, insetti e condizioni atmosferiche diverse sono solo alcune delle cose di cui si occupano i tuoi tergicristalli. È importante pulire regolarmente i tergicristalli per mantenere una buona visibilità e prolungare la durata delle lame.

1. Attiva la posizione di servizio del tergicristallo dalle impostazioni nel display centrale. In questo modo, riesci a raggiungere meglio le spazzole del tergicristallo.
2. Sciacqua l'area con acqua per eliminare la polvere e lo sporco.

3. Usa una spugna morbida con una soluzione di sapone tiepido o uno shampoo per auto per pulire l'area. Per un miglior risultato, solleva i bracci dei tergicristalli dal parabrezza.
4. Asciuga i tergicristalli con un panno pulito e morbido.
5. Abbassa di nuovo i bracci dei tergicristalli sul parabrezza, poi disattiva la posizione di servizio dei tergicristalli.

! Importante

Prova i tergicristalli prima di partire. Usa molto liquido lavavetri quando i tergicristalli sono in funzione. I tergicristalli funzionano correttamente solo se il parabrezza è bagnato.

13.2.8. Sostituzione delle spazzole del tergicristallo anteriori

La vita utile delle spazzole del tergicristallo anteriori è influenzata dall'acqua, dallo sporco e dai detriti che spazzano via dal parabrezza. Le spazzole del tergicristallo devono essere sostituite quando presentano segni di usura.

1. Attiva la posizione di servizio del tergicristallo dalle impostazioni nel display centrale.

2.

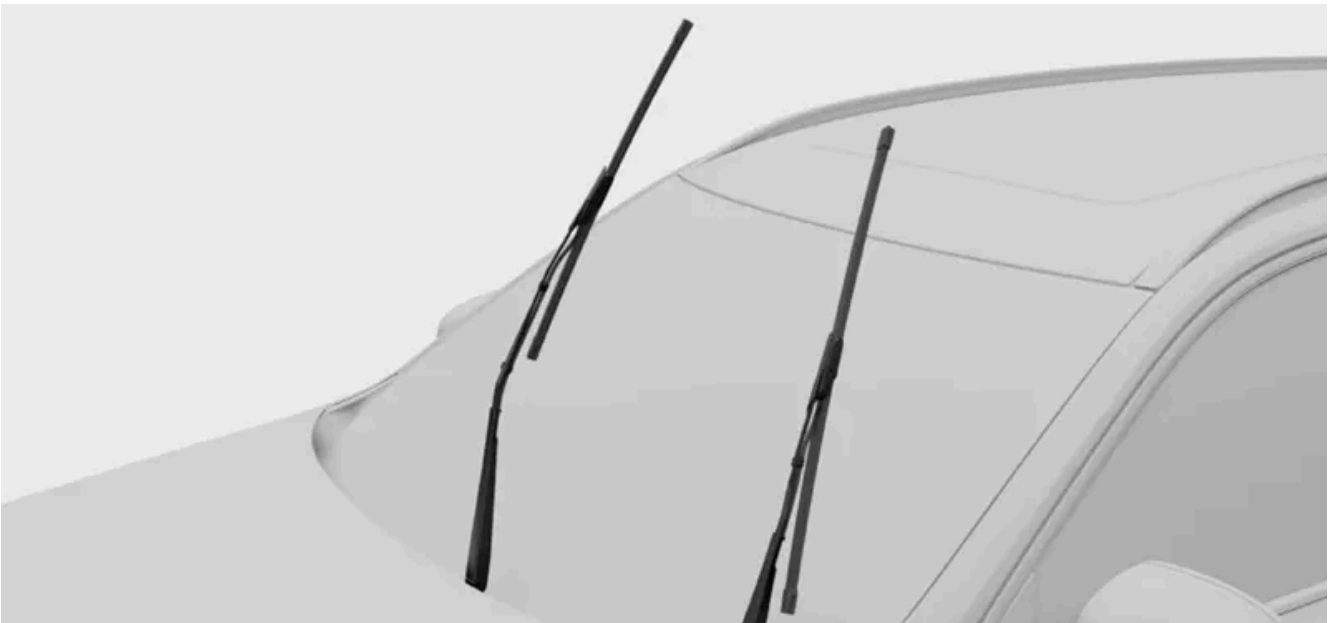

Alza i tergicristalli e allontanali dal parabrezza.



Premi il pulsante sul braccio del tergicristallo e rimuovi la spazzola tirandola verso l'alto.

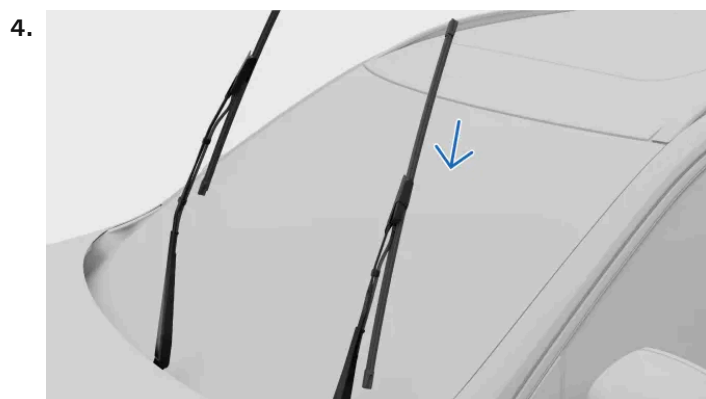

La spazzola del lato conducente deve essere più lunga di quella del lato passeggero. Fai scorrere la spazzola tergicristallo sul braccio del tergicristallo. Controlla che il perno del braccio del tergicristallo entri nel foro della spazzola. Spingi la spazzola nel braccio del tergicristallo finché non senti un clic.

5. Controlla che la spazzola sia fissata saldamente.
6. Riporta i bracci dei tergicristalli a contatto con il parabrezza.
7. Disattiva la posizione di servizio dei tergicristalli.

13.2.9. Sostituzione della spazzola del tergicristallo posteriore

La vita utile della spazzola tergicristallo posteriore è influenzata dall'acqua, dallo sporco e dai detriti che spazza via dal lunotto posteriore. La spazzola tergicristallo deve essere sostituita se mostra segni di usura.

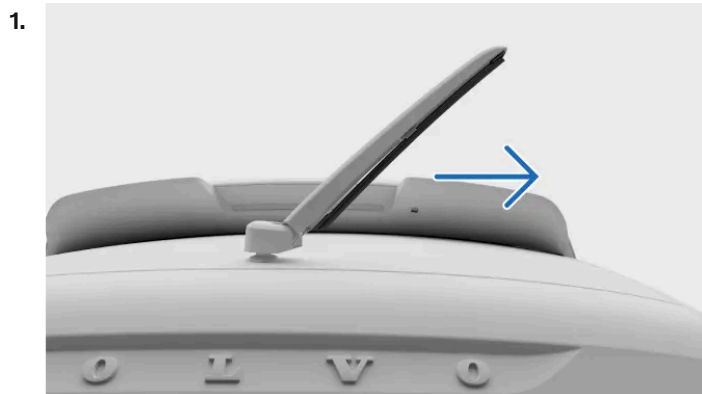

Afferra il centro del braccio del tergicristallo e sollevalo e allontanalo dal lunotto posteriore. Potresti sentire una certa resistenza a metà strada: questa è la posizione di blocco. Devi tirare il braccio del tergicristallo oltre la posizione di blocco in modo che non ricada sul parabrezza.

2. Allontana la parte inferiore della spazzola dal braccio del tergicristallo finché non si stacca.
3. Posiziona la spazzola nuova e premi finché non senti un clic.
4. Controlla che la spazzola sia ben fissata al braccio del tergicristallo.
5. Riabbassa il braccio dei tergicristalli a contatto con il parabrezza.
6. Collega il tubo flessibile della spazzola del tergicristallo al rispettivo connettore. Riabbassa la protezione di plastica.

i Nota

Posiziona il tubo in modo che non rimanga intrappolato o schiacciato quando abbassi la protezione di plastica.

13.2.10. Attivazione della posizione di servizio del tergicristallo

La posizione di servizio del tergicristallo ti consente di pulire o sostituire le spazzole del parabrezza. Quando la attivi, i tergicristalli si spostano in una posizione più raggiungibile sul parabrezza.

1. Premi il simbolo dell'auto  nella barra inferiore e accedi alle **Impostazioni**.
2. Vai in **Comandi** → **Specchietti e tergicristalli** → **Tergicristalli** → **Posizione di servizio dei tergicristalli**.
3. Attiva la posizione di servizio.

> I tergicristalli si spostano in una posizione più raggiungibile e puoi sollevarli dal parabrezza per ripararli o sostituirli.

 **Importante**

Riposizionare i tergicristalli sul parabrezza

Dopo averli puliti o sostituiti, ricordati di riabbassare i tergicristalli sul parabrezza. L'attivazione dei tergicristalli sollevati può danneggiare l'auto.

Una volta riabbassati i tergicristalli, disattiva la posizione di servizio. Puoi farlo con una delle seguenti opzioni:

- Dall'impostazione nel display centrale.
- Iniziando a guidare.
- Attivando i tergicristalli o l'impianto lavavetri.

13.2.11. Protezione anticorrosione

Il modo ideale per ridurre il rischio di corrosione è quello di mantenere la tua auto pulita. La tua auto è anche dotata di una protezione anticorrosione di lunga durata.

Normalmente, la protezione anticorrosione dell'auto non richiede manutenzione a parte la pulizia e il lavaggio regolari, che rimuovono le sostanze corrosive. Evita l'uso di soluzioni detergenti fortemente alcaline o acide sui componenti lucidi delle finiture, in quanto possono causare corrosione. Le superfici stradali con ghiaia o piccole pietre possono scheggiare la vernice favorendo la formazione di corrosione. Elimina i danni non appena li noti.

La protezione contro la corrosione e l'abrasione della carrozzeria comprende:

- rivestimenti protettivi, sulla lamiera o applicati con un processo di verniciatura di alta qualità
- schermatura con componenti in plastica
- alluminio fuso resistente alla corrosione utilizzato per i componenti esposti delle sospensioni delle ruote.

13.3. Pulizia e cura degli interni

Mantieni in buone condizioni gli interni della tua auto prendendoti cura dei materiali e mantenendoli puliti.



Usa i vani portaoggetti dell'abitacolo e i portabevande per tenere in ordine la tua auto. Rimuovi sempre di macchie e sporco non appena li noti per evitare diventino permanenti.

In caso di punti con sporco particolarmente ostinato, o se non ottieni il risultato desiderato quando pulisci l'auto, contatta l'assistenza clienti Volvo per consigli.

13.3.1. Pulizia di stoffe e tessuti

In caso di macchia sugli interni dell'auto, ad esempio sul padiglione o sul rivestimento dei sedili, puliscila il prima possibile.

Queste raccomandazioni valgono per i vari tessuti degli interni, incluso il Tailored knit.

! Importante

Durante la pulizia dei tessuti

- Non raschiare o strofinare mai le superfici sporche. Procedi invece con movimenti circolari delicati. Ricorda che oggetti appuntiti o materiali abrasivi possono danneggiare l'auto.
- Pulisci sempre l'intero rivestimento. Pulire solo alcuni punti del rivestimento può lasciare aloni d'acqua o altri segni.
- Non rimuovere il rivestimento durante la pulizia.
- Alcuni capi di abbigliamento, come jeans o pelle scamosciata, possono trasferire colore sui rivestimenti tessili.
- Fai attenzione quando pulisci il padiglione, un trattamento aggressivo potrebbe danneggiarlo.
- Usa solo prodotti per la pulizia e la cura dell'auto raccomandati per la pulizia dei rivestimenti tessili e segui le istruzioni di ogni prodotto.

 **Attenzione**

Sedili con airbag laterali

Non spruzzare mai un detergente direttamente sui fianchi dei sedili dotati di airbag laterali. Pulisci con un panno leggermente bagnato e un detergente adatto.

1. Aspira o spolvera l'area per rimuovere la polvere e lo sporco in eccesso.
2. Pulisci l'area con un panno in microfibra pulito, privo di lanugine e di colore neutro, leggermente inumidito con acqua o con un detergente delicato e incolore. Procedi con movimenti circolari delicati.

 **Suggerimento**

Per lavare il rivestimento tessile, si consiglia di utilizzare una macchina per la pulizia dei rivestimenti per estrarre la soluzione detergente ed eseguire un risciacquo con acqua.

3. Lascia asciugare completamente il materiale prima di utilizzarlo.

 **Importante**

Pulizia delle cinture di sicurezza

Quando pulisci una cintura di sicurezza, tienila in posizione estesa finché non è completamente asciutta.

13.3.2. Pulizia di pelle o vinile

Con il tempo, la pelle e il vinile dell'auto possono essere intaccati dallo sporco e dagli indumenti colorati. Pulisci e tratta la superficie per renderla più resistente ai danni.

Queste raccomandazioni per la pulizia della pelle si riferiscono solo ai dettagli in vera pelle.

 **Importante**

Pulizia del rivestimento

- Non raschiare o strofinare mai le superfici sporche. Procedi invece con movimenti circolari delicati. Ricorda che oggetti appuntiti o materiali abrasivi possono danneggiare l'auto.
- Non pulire la pelle con apparecchi a vapore.
- Non rimuovere il rivestimento durante la pulizia.
- Non utilizzare il detergente per pelle e vinile su superfici tessili.
- Usa solo prodotti per la pulizia e la cura dell'auto raccomandati da Volvo e segui le istruzioni di ogni prodotto. Per ulteriori informazioni contatta l'assistenza Volvo.

 **Attenzione**

Sedili con airbag laterali

Non spruzzare mai un detergente direttamente sui fianchi dei sedili dotati di airbag laterali. Pulisci con un panno leggermente bagnato e un detergente adatto.

1. Aspira o spolvera l'area per rimuovere la polvere e lo sporco in eccesso.
2. Utilizza un panno in microfibra pulito di colore neutro e leggermente inumidito con un detergente e pulisci l'area con movimenti circolari delicati.
3. Lascia asciugare completamente il rivestimento prima di utilizzarlo o di applicare qualsiasi trattamento.

13.3.3. Pulizia dei cristalli e delle superfici lucide

Pulisci regolarmente e delicatamente le superfici dei display, degli specchietti e dei pulsanti sensibili al tocco.

 **Importante**

Durante la pulizia dei cristalli e delle superfici lucide

- Non raschiare o utilizzare detergenti abrasivi su schermo, specchietti e pulsanti. La superficie riflettente potrebbe danneggiarsi.

1. Aspira o spolvera l'area per rimuovere la polvere e lo sporco in eccesso.
2. Utilizza un panno in microfibra pulito e leggermente inumidito con acqua e pulisci l'area con movimenti circolari delicati.

Il contenuto di questo manuale rappresenta lo stato del manuale d'uso al momento della stampa e potrebbe non essere completamente valido in futuro. Per ulteriori informazioni, consulta la prima pagina per la nota completa di esclusione di responsabilità.

3. Fai asciugare completamente la superficie prima dell'uso.

13.3.4. Pulizia dei componenti interni in plastica, metallo e legno

Pulisci regolarmente i pannelli e i comandi e rimuovi subito eventuali macchie.

 **Importante**

Pulire delicatamente

Non raschiare o strofinare mai le superfici sporche. Procedi invece con movimenti circolari delicati. Ricorda che oggetti appuntiti o materiali abrasivi possono danneggiare l'auto.

1. Aspira o spolvera l'area per rimuovere la polvere e lo sporco in eccesso.
2. Utilizza un panno in microfibra pulito e leggermente inumidito con acqua e pulisci l'area con movimenti circolari delicati.

 **Importante**

Non spruzzare mai i detergenti direttamente su componenti elettrici, come pulsanti o comandi.

3. Lascia asciugare completamente il materiale prima di utilizzarlo.

13.3.5. Pulizia dei tappetini

Pulisci regolarmente i tappetini e assicurati sempre che siano ben posizionati.

 **Importante**

Pulire delicatamente

Non raschiare o strofinare mai le superfici sporche. Procedi invece con movimenti circolari delicati. Ricorda che oggetti appuntiti o materiali abrasivi possono danneggiare l'auto.

1. Rimuovi i tappetini per poterli lavare a parte e accedere al pavimento. Afferra il tappetino dai perni di fissaggio e sollevalo in verticale.
2. Passa l'aspirapolvere sui tappetini e sul pavimento per rimuovere la polvere e lo sporco. Non sbattere né scuotere i tappetini per rimuovere la polvere e lo sporco, in quanto potrebbero rompersi.
3. Pulisci l'area con un panno in microfibra pulito di colore neutro, leggermente inumidito con acqua o con un detergente delicato e incolore. Procedi con movimenti circolari delicati.
4. Lascia asciugare completamente il tappetino prima di riposizionarlo. Fissalo al suo posto premendo vicino a ogni perno.

 **Attenzione**

Usa un solo tappetino per ogni sedile e assicurati che i tappetini siano fissati correttamente con tutti i perni. Se il tappetino del conducente non è fissato correttamente, può spostarsi e mettere in pericolo la guida impigliandosi vicino o sotto i pedali.

13.4. Ruote e pneumatici

Lo scopo degli pneumatici è quello di trasportare il carico della tua auto, garantire una buona aderenza alla superficie stradale, ridurre le vibrazioni e proteggere i cerchioni dall'usura. Per ottenere il massimo dalle tue ruote e dai tuoi pneumatici, impara a conoscerne le raccomandazioni.



Familiarizza con attività come il mantenimento della corretta pressione degli pneumatici e il cambio delle ruote, in modo da poter gestire tranquillamente queste situazioni.

13.4.1. Ruote e pneumatici consigliati

Volvo raccomanda di utilizzare solo cerchi e pneumatici testati e approvati da Volvo e che fanno parte degli accessori originali Volvo. Una ruota si definisce completa quando gli pneumatici sono montati sui cerchioni.

Pneumatici raccomandati

L'auto viene consegnata dotata di pneumatici originali Volvo con marchio VOL sui fianchi^[1]. Questi pneumatici sono stati studiati appositamente per l'automobile. Se li cambi, è quindi importante che anche quelli nuovi abbiano questo marchio per preservare le caratteristiche di guida, il comfort e il consumo di elettricità dell'auto.

Pneumatici originali

La tua auto è dotata di pneumatici originali riportati sull'etichetta sul montante della portiera del conducente.

Gli pneumatici hanno eccellenti caratteristiche di aderenza e assicurano ottime prestazioni di guida su fondo asciutto e bagnato. Ricordati però, che gli pneumatici sono stati progettati per garantire queste caratteristiche su strade senza ghiaccio e neve.

Alcune auto sono equipaggiate con una combinazione di pneumatici e cerchi particolarmente performanti. Sono adatti per superfici stradali asciutte e resistenti all'aquaplaning. Questi pneumatici possono essere più soggetti a danni dovuti alla superficie stradale e, a seconda delle condizioni, possono avere una vita utile inferiore a 30.000 km (20.000 miglia). Anche se l'auto è dotata di sistemi AWD o di controllo della stabilità, questi pneumatici non sono adatti per la guida invernale e, se le condizioni meteo lo richiedono, vanno cambiati con quelli invernali.

Gli pneumatici "All-season" offrono una tenuta di strada leggermente migliore su fondi stradali scivolosi rispetto a quelli senza questa classificazione. Tuttavia, per una buona tenuta su strade ghiacciate o coperte di neve, Volvo raccomanda pneumatici invernali su tutte e quattro le ruote.

Invecchiamento degli pneumatici

Come regola generale, Volvo raccomanda di sostituire gli pneumatici dopo 6 anni d'uso normale. Gli pneumatici invecchiano e si deteriorano nel tempo, anche se sono usati raramente o per niente. Le prestazioni potrebbero ridursi. Quanto detto vale anche per gli pneumatici conservati per utilizzo futuro. Il calore dovuto a clima caldo, trasporto frequente di carico elevato o esposizione ai raggi ultravioletti (UV) possono velocizzare il processo di invecchiamento. Crepe o scolorimento sono esempi di segni esterni che indicano che lo pneumatico non è adatto all'uso. Cambia immediatamente lo pneumatico se presenta segni visibili di deterioramento.

Quando sostituisci gli pneumatici, è importante utilizzarne di più nuovi possibile. Questo soprattutto nel caso di gomme invernali. Fai riferimento alle marcature DOT^[2] degli pneumatici per determinarne l'età.

Riciclare gli pneumatici

Quando sostituisci gli pneumatici, assicurati che tutti e quattro riportino l'indicazione delle dimensioni corrette per il rispettivo asse, siano dello stesso tipo (radiali) e preferibilmente dello stesso marchio di quelli originali. Altrimenti esiste il rischio che le caratteristiche di aderenza e di guida risultino variate.

La ruota deve ruotare sempre nella stessa direzione per tutta la sua durata.

Se le ruote non sono montate correttamente, le caratteristiche di frenata dell'auto e di tenuta in presenza di pioggia o fango vengono compromesse.

Dimensioni di cerchi e pneumatici

Attenzione

- Le dimensioni dei cerchi e degli pneumatici della tua Volvo sono specificate in modo da soddisfare requisiti rigorosi di stabilità e caratteristiche di guida. Combinazioni di cerchi e pneumatici di dimensioni non approvate possono compromettere la stabilità e le caratteristiche di guida dell'auto.
- Qualsiasi danno causato dal montaggio di combinazioni di cerchi e pneumatici di dimensioni non approvate è escluso dalla garanzia delle auto nuove. Volvo esclude ogni responsabilità per morte, lesioni personali o costi causati da tali installazioni.
- Non utilizzare cerchi in acciaio o in lega danneggiati, crepati o deformati, con estesi danni da corrosione oppure che siano stati saldati o riparati.

^[1] Ci possono essere eccezioni per alcune misure di pneumatici.

^[2] Dipartimento dei trasporti

13.4.1.1. Conservazione di ruote e pneumatici

Per mantenerle in buone condizioni, conserva le ruote non utilizzate in un luogo fresco, asciutto e buio. È importante metterle in un luogo adeguato e proteggerle dalle sostanze chimiche.

È importante conservare le ruote non utilizzate lontano dalla luce diretta del sole, dalla pioggia, dall'acqua, da fonti di calore o da scintille. Non vanno mai conservate vicino a solventi, benzina, oli o sostanze simili, soprattutto quelle non infiammabili.

Riponi le ruote^[1] appese o appoggiate per terra sul fianco.

Se conservi pneumatici non montati su cerchi, non appenderli. Piuttosto, posizionali in verticale o appoggiati su un fianco. Gli pneumatici senza cerchi, se appesi, possono deformarsi.

^[1] Pneumatici montati su cerchi

13.4.1.2. Mantenere efficienti le gomme

Per preservare il più possibile le gomme della tua auto, tieni a mente alcune cose.

- Una pressione degli pneumatici corretta riduce l'usura irregolare. È importante controllare regolarmente la pressione.
- Le accelerazioni e le frenate brusche e la guida che fa stridere gli pneumatici ne aumentano l'usura.
- L'usura degli pneumatici aumenta con la velocità.
- Oltre a ridurre il comfort di guida, le ruote non equilibrate causano l'usura irregolare ed eccessiva degli pneumatici.
- Le ruote vanno usate nello stesso senso di rotazione per tutta la loro vita utile.

Il contenuto di questo manuale rappresenta lo stato del manuale d'uso al momento della stampa e potrebbe non essere completamente valido in futuro. Per ulteriori informazioni, consulta la prima pagina per la nota completa di esclusione di responsabilità.

- Per ridurre il rischio di sovrasterzo in caso di frenata brusca, la tenuta dello pneumatico posteriore deve essere sempre pari o superiore a quella dello pneumatico anteriore.
- In caso di urti contro cordoli o buche profonde, gli pneumatici o i cerchioni delle ruote possono subire danni permanenti.
- Lo stile di guida, le condizioni stradali e il clima influiscono sull'usura degli pneumatici.

13.4.2. Denominazioni sul fianco dello pneumatico

Il fianco di uno pneumatico può riportare cifre, numeri e simboli di vario tipo. Ecco alcuni esempi e spiegazioni del loro significato.

Nota

Ricorda che le seguenti denominazioni di pneumatici sono solo esempi. I tuoi pneumatici potrebbero non disporre di tutte queste designazioni, ma piuttosto includerne altre che non sono riportate in questo documento.

Dimensioni degli pneumatici

Tutti gli pneumatici hanno una designazione delle dimensioni, come ad esempio: 235/60 R18 103H.

235 Larghezza pneumatico (mm).

60 Rapporto fra l'altezza del fianco e la larghezza dello pneumatico (%).

R Pneumatici radiali. La designazione RF e il simbolo indicano che l'auto è dotata di pneumatici antiforatura.

18 Diametro del cerchione (in pollici).

103 Codici per il carico massimo consentito dello pneumatico.

H Classe di velocità per la velocità massima consentita, simbolo della velocità.

Dimensioni del cerchione

Tutti i cerchi riportano un'indicazione delle dimensioni, come: 8J x 19 x 50.

8 Larghezza del cerchione (pollici).

J Profilo flangiato.

19 Diametro del cerchione (in pollici).

50 Off-set in mm (distanza dal centro della ruota alla superficie di contatto della ruota contro il mozzo).

Classificazione delle condizioni meteorologiche

Ecco alcuni esempi di classificazione. Le proprietà meteorologiche si possono anche indicare con alcuni simboli.

M+S or M/S Fango e neve.

AT Tutte le condizioni stradali.

AS Tutte le stagioni.

Invecchiamento degli pneumatici

DOT YLX2
0819

Codice di identificazione dello pneumatico o TIN. Questa informazione aiuta il produttore degli pneumatici a identificare le tipologie in caso di richiami di sicurezza.

1. DOT^[1]
2. I primi due caratteri sono il codice dello stabilimento di produzione dello pneumatico.
3. I due caratteri successivi sono il codice della misura dello pneumatico.
4. Le ultime quattro cifre indicano la settimana e l'anno di fabbricazione dello pneumatico. Per esempio, 0819 significa che lo pneumatico è stato prodotto nella settimana 08, anno 2019.

Tutti i numeri o le lettere che compaiono in mezzo sono codici commerciali scelti dal produttore.

Carico e pressione max

Carico max. 685 kg (1610 lbs). Specifica il carico massimo trasportabile dallo pneumatico.

Pressione max 240 kPa (35 psi). Pressione massima tollerabile dallo pneumatico. Questo limite è specificato dal produttore dello pneumatico.

Valori minimi consentiti di indice di carico e classe di velocità



Attenzione

L'indice di carico minimo consentito (LI) e la classe di velocità (SS) degli pneumatici per le singole versioni di motore sono riportati nelle specifiche. Pneumatici con un indice di carico o una classe di velocità troppo bassa possono surriscaldarsi e danneggiarsi.

Tipo, materiali e rotazione dello pneumatico

P	Indica che lo pneumatico è idoneo a veicoli per trasporto passeggeri.
VOL	Pneumatici originali Volvo.
Strati: battistrada 2 poliestere, 2 acciaio, 1 poliammide. Fianchi 2 poliestere.	Indica il numero di strati di corda o il numero di strati con tessuto rivestito di gomma nel battistrada e nei fianchi dello pneumatico. I produttori di pneumatici devono anche indicare i materiali degli strati utilizzati nello pneumatico e nel fianco, che possono essere acciaio, nylon, poliestere e altri.
Freccia	Negli pneumatici con un disegno del battistrada progettato per girare solo in una direzione, il senso di rotazione è indicato con una freccia.

Classificazione della qualità uniforme dello pneumatico

Grado di usura del battistrada 200	Il grado di usura del battistrada è un valore comparativo basato sul tasso di usura dello pneumatico in un test standardizzato. Un valore più alto indica maggiore qualità.
Grado di trazione AA	Il grado di trazione si basa su test standardizzati di trazione in frenata rettilinea. I gradi di trazione, dal più alto al più basso, sono AA, A, B e C.
Grado di temperatura A	Il grado di temperatura riflette le prestazioni termiche di uno pneumatico correttamente gonfiato e non sovraccaricato. I gradi di temperatura, dal più alto al più basso, sono A, B e C.

^[1] Dipartimento dei trasporti

13.4.2.1. Indicatori di usura del battistrada

Vi sono indicatori di usura del battistrada che mostrano lo stato della profondità del battistrada dello pneumatico.



Le scanalature strette che percorrono longitudinalmente il battistrada della gomma sono indicatori di usura. Sul fianco dello pneumatico trovi le lettere TWI ^[1].

! Importante

- Per evitare una scarsa trazione in caso di pioggia e neve, gli pneumatici vanno sostituiti prima che si consumino fino agli indicatori di usura del battistrada.
- Volvo raccomanda pneumatici invernali che abbiano una profondità del battistrada superiore a 3 millimetri (1/8 di pollice) e quelli estivi 1,6 millimetri (1/16 di pollice).

^[1] Indicatore di usura del battistrada

13.4.3. Cambio delle ruote

Per sostituire una ruota è fondamentale seguire la procedura consigliata.

 **Attenzione**

Sollevamento dell'auto per la sostituzione della ruota

Per cambiare una ruota, devi innanzitutto sollevarla da terra. Per sollevare l'auto in sicurezza, segui attentamente le istruzioni a parte.

- Se stai cambiando una ruota in mezzo al traffico o in prossimità della strada, tu e la tua auto dovete essere ben visibili agli altri. Attiva le luci di emergenza, posiziona il triangolo di emergenza in un luogo visibile, ma sicuro e indossa il giubbotto catarifrangente.
- Fai in modo che i passeggeri aspettino in un punto sicuro, lontano dall'auto e dal traffico.
- Mentre l'auto è sollevata, sei responsabile della sicurezza circostante. Non permettere a nessuno di stare nell'auto o nelle sue vicinanze.
- Non infilarti mai sotto l'auto, impedisci a chiunque sia con te di sporgersi in qualsiasi modo sotto all'auto mentre è sollevata con un cric.

 **Nota**

Prima di sollevare l'auto da terra devi attivare la modalità cric.

Prima di togliere la ruota

Le ruote della tua auto sono fissate con appositi bulloni. Per maggiore sicurezza, puoi usare bulloni bloccabili.

Inserisci il cambio in P e attiva il freno di stazionamento prima dell'avvio.

 **Importante**

- Le dimensioni della ruota sostitutiva devono essere omologate per la tua auto.^[1]
- Leggi tutte le istruzioni prima di iniziare. Prima di sollevare l'auto, procurati tutti gli attrezzi necessari.^[2]
- Usa l'occhiello di traino come supporto per fare leva con la chiave per ruote. Avvita l'occhiello di traino fino in fondo nella chiave.

Rimozione della ruota

1. Rimuovi i tappi di plastica dagli elementi/bulloni di fissaggio delle ruote usando un attrezzo adatto o estraendo il tappo della

ruota.



Strumento per rimuovere i tappi degli elementi/bulloni di fissaggio delle ruote

2. Con l'automobile ancora appoggiata al suolo, svita gli elementi/bulloni di fissaggio delle ruote con la chiave di 0,5-1 giro. Spingi in basso la chiave estesa verso sinistra per evitare di farti male. Ruotando in senso antiorario sviti i bulloni. Se utilizzi dei bulloni con chiusura a chiave, inizia da questi.
3. Segui le istruzioni per il sollevamento sicuro dell'auto.
4. Solleva l'auto quanto basta per staccare da terra la ruota da smontare. Togli i bulloni della ruota e solleva la ruota.

 **Suggerimento**

Se passi dalle gomme invernali a quelle estive, segna su quale lato erano montate, ad esempio con una S per la sinistra e una D per la destra.

Montaggio della ruota

5. Pulisci le superfici fra la ruota e il mozzo.
6. Monta la ruota. Stringi i bulloni. Tuttavia, il serraggio finale alla coppia specificata va effettuato quando la ruota è di nuovo a terra e non può ruotare mentre lo esegui.

 **Attenzione**

- Assicurati di posizionare le ruote sull'asse corretto. Se le ruote sono montate in modo improprio, ciò può influire sulla maneggevolezza dell'auto.
- Non applicare mai lubrificante sui bulloni di fissaggio delle ruote. Può causarne l'allentamento dopo il serraggio.

7. Riabbassa l'auto al suolo.
8. Fissa i bulloni con una sequenza incrociata. Se utilizzi dei bulloni con chiusura a chiave, termina con questi.

È molto importante fissare correttamente dadi e bulloni. Serra a 140 Nm (103 lb-ft). Controlla la coppia di serraggio con una chiave dinamometrica. Bulloni di fissaggio troppo stretti o poco stretti possono danneggiare le filettature di fissaggio o la gomma stessa.



Serra i bulloni con una sequenza incrociata.

9. Riposiziona il tappo sul bullone di fissaggio della ruota utilizzando gli indicatori guida per posizionarlo correttamente, poi premilo in posizione. Controlla che sia serrato bene.
10. Controlla la pressione delle gomme e memorizza un nuovo valore di riferimento nel sistema di monitoraggio della pressione.

Attenzione

Controlla i bulloni di fissaggio delle ruote

Qualche giorno dopo la sostituzione della ruota potresti dover stringere di nuovo gli elementi/bulloni di fissaggio delle ruote. Potrebbero allentarsi a causa delle differenze di temperatura e delle vibrazioni.

Proprietà delle ruote dopo un cambio ruote

Fai attenzione a segni indicanti un montaggio non corretto delle ruote. Le caratteristiche di frenata dell'auto e la capacità di tenuta in presenza di pioggia e fango potrebbero risultare compromesse.

Quando hai cambiato il tipo o la dimensione delle ruote, all'inizio devi guidare con prudenza. La dinamica e le caratteristiche di guida delle ruote potrebbero essere diverse.

^[1] Alcune ruote di scorta hanno dimensioni diverse. Se la ruota di scorta che intendi usare è omologata per la tua auto, la differenza di dimensioni va bene.

^[2] Utilizza gli attrezzi previsti per il modello della tua auto.

13.4.3.1. Ruota di scorta

Se fori, puoi usare provvisoriamente la ruota di scorta^[1] finché non riesci a sostituire o riparare la gomma originale.

La ruota di scorta è concepita solo per l'uso temporaneo. La ruota di scorta va sostituita con una ruota normale il più presto possibile.

 **Attenzione**

Rimozione della ruota di scorta

La ruota di scorta è fissata nel vano della ruota di scorta con una vite di fissaggio. Quando estrai la ruota di scorta, rimuovi la vite per evitare lesioni quando devi sostituire un pneumatico sgonfio.

Prima di guidare con la ruota di scorta

- Utilizza solo una ruota di scorta omologata per la tua auto.
- Non guidare mai la tua auto con più di una ruota di scorta montata.
- Se la ruota di scorta è montata sull'asse anteriore, non è possibile usare le catene da neve.
- La ruota di scorta non va mai riparata.
- Nelle auto a trazione integrale, puoi disinserire la trazione sull'asse posteriore.
- Attieniti alla pressione raccomandata del produttore della ruota di scorta.

Guidare con la ruota di scorta

- Non superare mai gli 80 km/h (50 mph) con la ruota di scorta montata sulla tua auto.
- L'uso della ruota di scorta può modificare le caratteristiche di guida dell'auto. È importante sostituire la ruota di scorta con una ruota originale il prima possibile.

 **Nota**

Quando usi la ruota di scorta, il sistema di monitoraggio della pressione pneumatici potrebbe non funzionare correttamente.

^[1] La ruota di scorta deve essere di tipo Temporaneo.

13.4.3.2. Pneumatici invernali

Gli pneumatici invernali sono progettati per la guida su strade con ghiaccio e neve. La profondità del battistrada dei tuoi pneumatici invernali deve essere maggiore di quella degli pneumatici normali.

Dimensioni

Quando si usano gomme invernali, è importante che tutti e quattro gli pneumatici siano di tipo corretto. Per consigli rivolgiti a un concessionario Volvo.

Gomme chiodate

Il contenuto di questo manuale rappresenta lo stato del manuale d'uso al momento della stampa e potrebbe non essere completamente valido in futuro. Per ulteriori informazioni, consulta la prima pagina per la nota completa di esclusione di responsabilità.

Le gomme invernali chiodate devono essere rodiate per 500-1.000 km (300-600 miglia), guidando lentamente e con cautela, in modo che i chiodi si assestino correttamente. In questo modo prolunghi la durata delle gomme e, soprattutto, dei chiodi.

 **Nota**

I regolamenti normativi per l'uso di gomme chiodate possono variare. Controlla che gli pneumatici montati rispettino tutte le leggi e norme locali.

Profondità del battistrada

La presenza di ghiaccio, fanghiglia, neve e le basse temperature mettono a dura prova i tuoi pneumatici, più di quanto non accada in estate. Volvo raccomanda gomme invernali che abbiano una profondità del battistrada di almeno 4 millimetri (0,15 pollici).

 **Nota**

Classe di velocità

Le gomme invernali^[1] possono avere una classe di velocità inferiore a quella massima prevista per la tua auto. Tuttavia, se i tuoi pneumatici invernali hanno una classe di velocità inferiore alla velocità massima della tua auto, non ti è consentito guidare a una velocità superiore a quella indicata dagli pneumatici.

^[1] Sia con gomme chiodate che non chiodate

13.4.3.3. Catene da neve

In condizioni meteo invernali l'uso di catene da neve può migliorare la trazione. Tuttavia, devi tenere presente alcuni prerequisiti.

 **Attenzione**

Puoi usare le catene da neve sulla tua auto solo alle seguenti condizioni:

- Utilizza catene da neve originali Volvo o equivalenti, omologate per il modello della tua auto, le dimensioni degli pneumatici e dei cerchioni.
- Sono consentite solo catene da neve mono lato.
- L'utilizzo di catene non adatte può causare gravi danni all'auto e incidenti.

 **Nota**

L'uso delle catene da neve può compromettere il funzionamento del sistema di monitoraggio della pressione degli pneumatici.

Montaggio delle catene da neve

- Assicurati di essere in un luogo sicuro quando monti o smonti le catene da neve.
- Rispetta sempre i regolamenti e le leggi locali riguardanti l'uso delle catene da neve.
- Segui sempre attentamente le istruzioni di montaggio del produttore.
- Usa sempre lo stesso tipo di catene sulle gomme di destra e di sinistra.
- Volvo sconsiglia di utilizzare le catene da neve su ruote di dimensioni superiori a 18 pollici.
- Assicurati di usare la misura corretta per le gomme in uso.
- Le catene da neve si possono usare solo sulle ruote anteriori.^[1]
- Se monti ruote di misura diversa da quelli originali, non devi usare alcuni tipi di catene da neve.
- Tra le catene e i freni, le sospensioni e i componenti della scocca dell'auto deve esserci una distanza sufficiente. Non utilizzare catene che rischiano di interferire con i componenti dei freni.
- Se devi spostare l'auto mentre monti o togli le catene, non passare con le ruote sopra gli attacchi della catena.
- Monta le catene tendendole il più possibile e a intervalli regolari.

Suggerimento

Fai alcune prove di montaggio prima dell'arrivo dell'inverno.

Guida con le catene da neve

- Una volta montate le catene da neve, guida per circa 200 metri (650 piedi). Poi ferma l'auto e controlla di nuovo che le catene siano ben fissate.
- Non superare mai il limite di velocità specificato dal produttore delle catene. Non superare mai i 50 km/h (30 mph) in nessuna circostanza.
- Pur migliorando l'aderenza in alcune condizioni, le catene da neve hanno effetti negativi su altre caratteristiche di guida. Se possibile, evita di guidare su terreni irregolari, con dossi o buche. Evita anche le curve veloci o strette e le frenate brusche.
- Evita di guidare su terreni privi di neve o ghiaccio, per non usurare le catene da neve e le ruote.

Contatta un concessionario Volvo per maggiori informazioni.

^[1] Questo vale anche per le auto a trazione integrale.

13.4.4. Foratura

Il contenuto di questo manuale rappresenta lo stato del manuale d'uso al momento della stampa e potrebbe non essere completamente valido in futuro. Per ulteriori informazioni, consulta la prima pagina per la nota completa di esclusione di responsabilità.

Se fori, puoi agire in vari modi per ripristinare la sicurezza, soprattutto se succede mentre stai guidando.

Se la foratura avviene mentre guidi, è importante pensare innanzitutto alla sicurezza. Attiva le luci di emergenza e, se possibile, allontana l'auto dal pericolo immediato. Se occorre, chiama l'assistenza stradale.

Attenzione

- Non guidare l'auto con la gomma forata. È pericoloso e danneggerà l'auto.
- Per evitare di causare incidenti, se possibile, esci dall'auto dal lato con meno traffico.
- Posiziona un triangolo di emergenza in modo da avvertire gli altri veicoli con buon anticipo e consentire il sorpasso della tua auto. Se lo hai, ricordati di indossare innanzitutto il gilet catarifrangente.

Suggerimento

Se devi usare un kit di riparazione pneumatico temporaneo, assicurati di leggere le istruzioni prima di iniziare a utilizzarlo.

13.4.4.1. Riparazione provvisoria di una foratura

La tua auto è provvista di un kit di riparazione pneumatico ^[1] che puoi utilizzare in caso di foratura non grave di una gomma. Il kit comprende un compressore e un flacone di fluido sigillante.

Attenzione

Prima di usare il kit di riparazione, leggi tutte le istruzioni.

Se hai usato il kit di riparazione sui tuoi pneumatici, non superare gli 80 km/h (50 mph).



Compressore

Il compressore serve per la riparazione provvisoria degli pneumatici ed è omologato da Volvo. Se occorre, puoi utilizzarlo anche per controllare e regolare la pressione degli pneumatici originali.

Il compressore è un apparecchio elettrico. Prima di smaltirlo, verifica le normative locali su questo tipo di rifiuti.

Fluido sigillante

Il sigillante si può usare per le riparazioni provvisorie. Sigilla efficacemente eventuali forature nel battistrada, ma non è adatto per sigillare forature nel fianco dello pneumatico. Non utilizzare il sigillante se gli pneumatici presentano grossi solchi, crepe o danni simili.

Sostituisci il fluido sigillante se la data di scadenza riportata sul flacone è superata^[2]. Smaltisci il flacone vecchio nei rifiuti pericolosi.

^[1] Si chiama anche kit di mobilità temporanea o TMK

^[2] Vedi la data di scadenza sul flacone.

13.4.4.1.1. Utilizzo del kit di riparazione pneumatico temporanea

Quando utilizzi il kit per la riparazione temporanea delle forature, devi rispettare una serie di passaggi importanti. Assicurati di aver letto e compreso ogni passaggio prima di procedere.

i Nota

Queste istruzioni si riferiscono al kit di riparazione pneumatico fornito da Volvo.



Panoramica del compressore del kit di riparazione temporanea pneumatico

- ① Interruttore elettrico
- ② Cavo elettrico
- ③ Tubo flessibile dell'aria con valvola di riduzione della pressione
- ④ Portabottiglie

5 Manometro



Flacone con il composto sigillante

Attenzione

Il liquido sigillante può essere dannoso

Il liquido sigillante contiene sostanze dannose se ingerite. Il contenuto può anche causare reazioni allergiche o essere altrimenti dannoso per le vie respiratorie, la pelle, il sistema nervoso centrale e gli occhi.

Precauzioni

- Conserva il kit fuori dalla portata dei bambini.
- Evita il contatto prolungato o ripetuto con la pelle. Se il liquido sigillante finisce sui tuoi vestiti, togliili.
- Lava accuratamente le mani dopo averlo maneggiato.

Pronto soccorso

- Ingestione: non indurre il vomito se non su indicazione del personale medico. Rivolgiti a un medico.
- Pelle: lava le aree cutanee interessate con acqua e sapone. In caso di sintomi, rivolgiti a un medico.
- Occhi: risciacqua con abbondante acqua per almeno 15 minuti, sollevando di tanto in tanto le palpebre superiori e inferiori. In caso di sintomi, rivolgiti a un medico.
- Inalazione: porta la persona esposta all'aria aperta. Se l'irritazione persiste, rivolgiti a un medico.

- Prima di iniziare, accertati che il pulsante di accensione del compressore sia su off.
- Non rimuovere il tubo flessibile dell'aria durante la riparazione.
- Se la foratura è stata causata da un chiodo o un oggetto simile che si trova ancora all'interno dello pneumatico, non rimuoverlo. Questo aiuta a sigillare la foratura.
- Se la riparazione avviene in un'area in cui potrebbero esserci altri veicoli, attiva le luci di emergenza e usa il triangolo di emergenza, se ne hai uno.

Preparativi

1. Posiziona l'etichetta indicante la velocità massima consentita in modo che sia ben visibile come promemoria per il condu-

cente, ad esempio sul parabrezza. La trovi sul compressore.

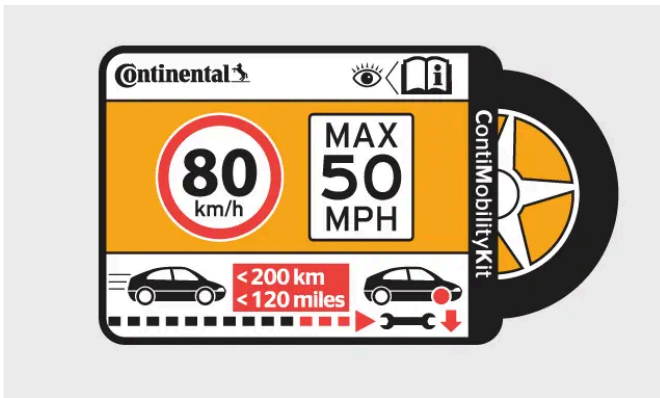

Etichetta della velocità max consentita

2. Collega il flacone del liquido sigillante al compressore e ruotalo di 90 gradi in senso orario.
3. Fissa il tubo flessibile dell'aria sull'apertura del flacone e ruotalo di 90 gradi in senso orario.
4. Svita il tappo parapolvere dallo pneumatico e collega il tubo flessibile dell'aria alla valvola dello pneumatico. Avvita il più possibile il connettore lungo la filettatura.

Riparazione della foratura

5. Collega il compressore alla presa da 12 V dell'auto e verifica che la presa funzioni ed eroghi corrente.

⚠ Attenzione

L'inalazione dei gas di scarico dell'auto può comportare un pericolo di morte. Non lasciare mai il motore acceso in ambienti chiusi o con scarsa ventilazione.

! Importante

Quando si utilizza una delle prese da 12 V dell'auto per alimentare il compressore, non utilizzare l'altra presa da 12 V.

6. Avvia il compressore premendo il pulsante di accensione.
- > La pressione del compressore aumenta. La pressione può raggiungere temporaneamente i 7 bar (102 psi) prima di stabilizzarsi dopo circa 30 secondi.

⚠ Attenzione

Non avvicinarti mai allo pneumatico mentre il compressore è in funzione. Se compaiono crepe o rialzi nello pneumatico, il compressore deve essere spento immediatamente. Fermati e contatta Volvo Assistance per un recupero sicuro.

7. Gonfia lo pneumatico per 7 minuti.

! Importante

Per evitare il surriscaldamento, non far funzionare il compressore per più di 10 minuti.

8. Spegni il compressore per controllare la pressione sul manometro. La pressione minima degli pneumatici è di 1,8 bar (26 psi) e quella massima di 2,5 bar (36 psi). Se la pressione è troppo alta, utilizza la valvola di riduzione della pressione.

Per accedere alla valvola di sfiato dell'aria bisogna rimuovere il flacone. Il flacone è dotato di una valvola di non ritorno che impedisce la fuoriuscita del fluido quando il flacone non è collegato al compressore, in modo da evitare perdite di fluido. Per rimuovere il flacone, procedi come segue

1. Svita il tubo dalla valvola dello pneumatico.
2. Stacca il tubo dal flacone.
3. Rimuovi il flacone dal compressore.
4. Collega il tubo direttamente al compressore.
5. Riavvita il tubo alla valvola dello pneumatico.
6. Fai fuoriuscire l'aria premendo la valvola di sfiato.

 **Attenzione**

Se la pressione è inferiore a 1,8 bar (26 psi), il foro nello pneumatico è troppo grande. Non continuare e contatta Volvo Assistance per un recupero sicuro.

9. Scollega il compressore dalla presa da 12 V.
10. Pulisci il tubo prima di riporlo e assicurati che non vi siano perdite di sigillante.
11. Rimonta il tappo parapolvere della valvola dello pneumatico.
12. Subito dopo, guida per 10 minuti^[1] per far agire il sigillante sullo pneumatico. Successivamente, controlla di nuovo.

 **Attenzione**

Il sigillante fuoriesce dalla foratura durante i primi giri dello pneumatico. Assicurati che nessuno si trovi vicino all'auto e si sporchi di liquido sigillante quando l'auto si allontana.

Controllo di verifica

13. Con il compressore spento, collega il tubo flessibile dell'aria alla valvola dell'aria dello pneumatico.
14. Controlla la pressione dello pneumatico sul manometro.
- > • Se è inferiore a 1,3 bar (19 psi), lo pneumatico non è sufficientemente sigillato. Fermati e contatta Volvo Assistance per un recupero sicuro.
 - Se la pressione dello pneumatico è superiore a 1,3 bar (19 psi), gonfialo alla pressione specificata nell'etichetta sul montante della portiera lato guida. Se la pressione è troppo alta, riducila con la valvola di riduzione della pressione.
15. Rimonta il tappo parapolvere della valvola dello pneumatico.
- Sostituisci il flacone del liquido sigillante e il tubo dopo l'uso. Per farlo rivolgiti a un concessionario Volvo.
 - Volvo raccomanda di sostituire o riparare lo pneumatico danneggiato il prima possibile. Informa il gommista che lo pneumatico contiene liquido sigillante.

 **Attenzione**

La percorrenza massima con pneumatici contenenti liquido sigillante è di 200 km (120 miglia).

^[1] 0 3 chilometri (2 miglia)

13.4.4.1.2. Gonfiaggio degli pneumatici con il compressore per la riparazione delle forature

Gli pneumatici dell'auto si possono gonfiare con il compressore incluso nel kit di riparazione temporanea pneumatico.

Prima di iniziare, accertati che il pulsante di accensione del compressore sia su off.

1. Svita il tappo parapolvere dallo pneumatico e collega il tubo flessibile dell'aria alla valvola dello pneumatico. Avvita il più possibile il connettore lungo la filettatura.
2. Collega il tubo direttamente nel supporto del flacone del compressore e ruota in senso orario di 90 gradi.
3. Collega il compressore alla presa da 12 V dell'auto e avvia l'auto.

 **Attenzione**

L'inalazione dei gas di scarico dell'auto può comportare un pericolo di morte. Non lasciare mai il motore acceso in ambienti chiusi o con scarsa ventilazione.

 **Importante**

Se usi una delle prese da 12 V dell'auto per alimentare il compressore, assicurati che sia l'unica presa in uso. Non utilizzare l'altra presa da 12 V.

4. Avvia il compressore premendo il pulsante di accensione.

 **Importante**

Per evitarne il surriscaldamento, non utilizzare il compressore per più di 10 minuti alla volta.

5. Controlla la pressione degli pneumatici sul manometro del compressore^[1]. Se la pressione è troppo alta, utilizza la valvola di riduzione della pressione.
6. Spegni il compressore e scollegalo dalla presa di corrente a 12 V.

7. Svita il tubo flessibile dell'aria dallo pneumatico.
8. Rimonta il tappo parapolvere della valvola dello pneumatico.
9. Se necessario, memorizza un nuovo valore di riferimento nel sistema di monitoraggio della pressione pneumatico.

Rimetti a posto il kit nel vano dedicato.

^[1] La pressione consigliata per gli pneumatici originali dell'auto è riportata sull'etichetta posta sul montante della portiera lato guida.

13.4.5. Pressione degli pneumatici

Una corretta pressione degli pneumatici aiuta a migliorare la stabilità di guida, a ridurre il consumo di energia e a prolungare la durata di vita dello pneumatico.

Con il tempo la pressione degli pneumatici diminuisce. Inoltre, la pressione varia in base alle condizioni ambientali. Tutto questo rientra nella norma. Tuttavia, se guidi con una pressione non corretta, gli pneumatici potrebbero surriscaldarsi e danneggiarsi. La pressione degli pneumatici influisce sul comfort di marcia, i livelli di rumore e la manovrabilità.

Controlla regolarmente la pressione degli pneumatici tutti i mesi e prima di un viaggio più lungo del solito. Cerca di utilizzare sempre un manometro affidabile. Per preservare il buono stato degli pneumatici, usa la pressione raccomandata per gli pneumatici a freddo.

Attenzione

Se la pressione è troppo alta o troppo bassa, gli pneumatici possono subire gravi danni. Gli pneumatici possono esplodere mentre guidi e farti perdere il controllo dell'auto.

Suggerimento

Una pressione degli pneumatici corretta ti aiuta a sfruttare tutta la capacità di carico della tua auto.

13.4.5.1. Monitoraggio della pressione degli pneumatici

La tua auto è in grado di rilevare e indicare se la pressione degli pneumatici è bassa. Il monitoraggio della pressione degli pneumatici non si può disattivare. Se il sistema non è in grado di rilevare la pressione pneumatico, ciò indica la presenza di un malfunzionamento.

Affinché il sistema di monitoraggio della pressione pneumatici fornisca informazioni aggiornate, devi guidare l'auto a oltre 35 km/h (22 miglia/h) per alcuni minuti.



Se viene rilevata una pressione insufficiente in uno degli pneumatici, si accende un simbolo di controllo. Rimarrà accesa finché il problema non viene risolto e non viene memorizzato un nuovo valore di riferimento per la pressione degli pneumatici.

Oltre ai messaggi sul display del conducente, nella schermata dello stato dell'auto, trovi informazioni sul monitoraggio della pressione degli pneumatici.

Attenzione

Non è previsto un avviso preventivo

Il sistema non è in grado di avvisare in anticipo di un potenziale danno agli pneumatici.

Controlla immediatamente se la pressione degli pneumatici è corretta

Quando si accende il simbolo di bassa pressione degli pneumatici, fermati e controlla la pressione degli pneumatici il prima possibile. Guidare con pneumatici poco gonfi può causarne la foratura.

Se il sistema di monitoraggio della pressione pneumatici non funziona correttamente, il simbolo di controllo del display del conducente lampeggia per circa un minuto e poi rimane acceso. Viene visualizzato anche un messaggio sul display del conducente. Se il guasto è permanente, è necessario un intervento dell'assistenza.^[1]

Ricorda che il sistema non elimina l'esigenza di ispezione e manutenzione regolari dei pneumatici.

Stato

Trovi le informazioni sui problemi rilevati dal sistema di monitoraggio della pressione pneumatici nella schermata dello stato dell'auto nel display centrale.

Descrizione del sistema

Nota

La tua auto utilizza un sistema indiretto di monitoraggio della pressione pneumatici. Quindi non occorre utilizzare ruote dotate di sensori TPMS^[2].

Le seguenti informazioni sono formulate in base ai requisiti legali esterni.

Ogni pneumatico, compreso quello di scorta (se in dotazione), va controllato mensilmente a freddo e gonfiato alla pressione raccomandata dal costruttore del veicolo sulla targhetta o sull'etichetta della pressione di gonfiaggio degli pneumatici. (Se il tuo veicolo monta pneumatici di dimensioni diverse da quelle indicate sulla targhetta o sull'etichetta della pressione di gonfiaggio, stabilisci la pressione di gonfiaggio corretta per tali pneumatici).

Come ulteriore funzione di sicurezza, il veicolo è stato dotato di un sistema di monitoraggio della pressione pneumatici (TPMS) che accende una spia di bassa pressione quando uno o più pneumatici sono troppo poco gonfi. Quindi, quando la spia di pres-

sione bassa degli pneumatici si accende, devi fermarti, controllare gli pneumatici il prima possibile e gonfiarli alla pressione corretta. Guidare con uno pneumatico molto sgonfio ne provoca il surriscaldamento e può causarne la rottura. Una pressione insufficiente riduce anche l'efficienza del carburante e la durata del battistrada e può influire sulla manovrabilità e sulla capacità di arresto del veicolo.

Il TPMS non sostituisce una corretta manutenzione degli pneumatici ed è responsabilità del conducente mantenere una pressione corretta, anche se il livello di gonfiaggio non ha raggiunto quello che fa scattare l'accensione della spia TPMS di bassa pressione degli pneumatici.

Il tuo veicolo è dotato anche di un indicatore di malfunzionamento del TPMS che segnala quando il sistema non funziona correttamente. L'indicatore di malfunzionamento del sistema di monitoraggio TPMS è abbinata all'indicatore di bassa pressione degli pneumatici. Quando il sistema rileva un malfunzionamento, la spia lampeggia per circa un minuto e poi rimane accesa in modo fisso. Questa sequenza continua ad attivarsi anche nei successivi avviamenti del veicolo finché non si risolve il malfunzionamento. Quando l'indicatore di malfunzionamento è acceso, il sistema potrebbe non essere in grado di rilevare o segnalare correttamente la pressione bassa degli pneumatici. Le anomalie del sistema di monitoraggio TPMS possono avere cause diverse, tra cui il montaggio di pneumatici o ruote sostitutive o alternative sul veicolo che impediscono al TPMS di funzionare correttamente. Controlla sempre la spia di malfunzionamento del TPMS dopo aver sostituito uno o più pneumatici o ruote del tuo veicolo, per assicurarti che gli pneumatici e le ruote sostitutivi o alternativi consentano al sistema TPMS di continuare a funzionare correttamente.

 **Nota**

Alcuni errori di funzionamento del sistema TPMS possono richiedere lo spegnimento e la chiusura dell'auto per 6 minuti per consentire il reset della centralina.

Se il sistema continua a non funzionare correttamente, rivolgersi a un'officina.^[3]

^[1] Volvo raccomanda di eseguire gli interventi di assistenza e riparazione presso un'officina autorizzata Volvo.

^[2] Sistema di monitoraggio della pressione pneumatici

^[3] Volvo consiglia un'officina autorizzata Volvo.

13.4.5.1.1. Memorizzazione di un nuovo valore di riferimento per il monitoraggio della pressione degli pneumatici

Per funzionare, il sistema di monitoraggio della pressione pneumatici richiede un valore di riferimento. Ciò significa che il valore deve essere reimpostato in determinate circostanze affinché il sistema funzioni correttamente.

Quando vengono effettuate determinate modifiche, ad esempio ogni volta che regoli la pressione o cambi gli pneumatici, devi memorizzare un nuovo valore di riferimento. Potresti dover aggiornare il valore di riferimento anche in caso di variazioni significative del peso dell'auto dovute a un carico maggiore o minore.

 **Attenzione**

I gas di scarico contengono monossido di carbonio, un gas invisibile e inodore ma altamente tossico. Per questo motivo, la procedura di salvataggio della pressione di un nuovo pneumatico va sempre effettuata all'aperto o in un'officina dotata di impianto di aspirazione.

1. Spegni l'auto
2. Gonfia gli pneumatici alla pressione corretta.^[1]
3. Avvia l'auto.
4. Premi il simbolo dell'auto  nella barra inferiore e vai in **Stato** → **Pressione pneumatici**.
5. Seleziona **Aggiorna pressione riferimento**.

 **Nota**

Il pulsante **Aggiorna pressione riferimento** serve a memorizzare un nuovo valore di riferimento per il sistema di monitoraggio della pressione pneumatici. Per motivi di sicurezza, è disponibile solo quando l'auto è accesa e ferma.

6. Conferma che desideri memorizzare un nuovo valore di riferimento. La fase di conferma serve a evitare di salvare per errore un nuovo valore di riferimento.
 - > Qui puoi sovrascrivere la pressione pneumatico precedente e salvare un valore di riferimento nuovo.
7. Inizia a guidare. Il nuovo valore verrà memorizzato dopo aver guidato per alcuni minuti a una velocità superiore a 35 km/h (22 miglia/h).
 - > • Una volta memorizzato il nuovo valore di riferimento, l'animazione che mostra il progresso della memorizzazione scompare dal display centrale.
 - Se il salvataggio non va a buon fine, appare un messaggio di errore.

^[1] Per informazioni sulla pressione degli pneumatici raccomandata per la tua auto, consulta la relativa etichetta sul montante della portiera del conducente o la sezione corrispondente del manuale.

13.4.5.2. Regolazione della pressione degli pneumatici

Quando sostituisci le gomme o prevedi di guidare con un carico diverso, devi regolare la pressione degli pneumatici. Con il passare del tempo è normale che la pressione degli pneumatici diminuisca. Regola la pressione in modo che sia adeguata alla situazione attuale aiuta a garantire l'usura uniforme degli pneumatici e prestazioni elevate.

Per controllare e regolare la pressione, gli pneumatici devono essere a temperatura ambiente. Si dice a pneumatici freddi. Non ridurre mai la pressione di uno pneumatico caldo. Quando si raffreddano, la pressione interna dell'aria scende e gli pneumatici possono quindi risultare poco o per nulla gonfi.

Gli pneumatici possono scaldarsi molto rapidamente e vanno considerati caldi se si usano per oltre 1,5 km (1 miglio) circa. Spesso perché tornino di nuovo a temperatura ambiente servono circa 3 ore di raffreddamento.

1. Rimuovi il tappo parapolvere della valvola dello pneumatico e premi il manometro saldamente sulla valvola.
2. Controlla la pressione attuale dello pneumatico nel manometro.
3. Se la pressione è bassa, gonfia lo pneumatico al valore corretto. La pressione raccomandata per gli pneumatici montati in fabbrica è indicata sul montante della portiera lato conducente.
4. Rimetti il tappo parapolvere^[1] per evitare di danneggiare la valvola.
5. Controlla che non vi siano detriti incastrati, chiodi o altri oggetti, che potrebbero forare la gomma.
6. Controlla che sui fianchi non ci siano cavità, tagli, bolle o altre anomalie.

Se per errore gonfi troppo la gomma, premi il perno metallico al centro della valvola per far uscire l'aria in eccesso. Poi controlla di nuovo la pressione.

Dopo aver regolato la pressione delle gomme, ricorda di memorizzare un nuovo valore di riferimento nel Sistema di monitoraggio della pressione pneumatici.

i Nota

Le pressioni raccomandate per le ruote della ruota di scorta possono essere diverse da quelle degli pneumatici originali. Usa sempre la pressione raccomandata dal produttore della ruota di scorta.

i Suggerimento

Quando serve, puoi utilizzare il compressore del kit di riparazione temporanea dello pneumatico per controllare e regolare la pressione dei tuoi pneumatici originali.

^[1] Utilizza solo tappi parapolvere originali Volvo o in plastica, i tappi antipolvere in metallo possono arrugginire e attaccarsi alla valvola.

13.5. Vano motore

Familiarizza con alcune parti del vano motore.

 **Attenzione**

Fai sempre eseguire il lavaggio del motore da un'officina. Se il motore è caldo, c'è il rischio di incendio.

In questa sezione del manuale trovi informazioni riguardanti:

- Liquido refrigerante
- Olio motore

13.5.1. Sistema di raffreddamento motore

La tua auto è dotata di un sistema di regolazione della temperatura avanzato.

Lo scopo del sistema di raffreddamento è mantenere la corretta temperatura di esercizio per il motore. Il calore eccedente può essere utilizzato per riscaldare l'abitacolo.

È normale che la ventola di raffreddamento del motore continui a funzionare per un po' di tempo dopo che hai spento l'auto.

 **Importante**

Controllo del livello di refrigerante

L'auto va utilizzata solo quando il livello del liquido refrigerante è corretto. Se il livello è troppo basso, il motore potrebbe surriscaldarsi e danneggiarsi.

Segni di perdite

Evitare di avviare l'auto se ci sono segni di perdite. Ciò potrebbe danneggiare il motore.

Indicazioni di perdite potrebbero essere liquido refrigerante sotto la tua auto, liquido refrigerante che fuma o il fatto che hai bisogno di riempire più di 2 litri (circa 2 quarti USA).

Surriscaldamento del motore

In alcune condizioni, come la guida su terreni rocciosi, la presenza di temperature elevate o carichi pesanti, l'auto può surriscaldarsi. Questo può limitare la potenza del motore e influire temporaneamente su altre caratteristiche dell'auto. Ad esempio, il climatizzatore può essere disattivato per un certo periodo.

Se sul display del conducente appare un messaggio relativo all'alta temperatura del motore o del cambio o al basso livello del liquido di raffreddamento, segui le istruzioni contenute nel messaggio. Potresti dover rabboccare il liquido di raffreddamento o fermare l'auto per farla raffreddare.

Dopo una guida prolungata in condizioni difficili, non spegnere il motore subito dopo l'arresto dell'auto. Lascia il motore al minimo per alcuni minuti per farlo raffreddare.

 **Suggerimento**

Quando guidi in presenza di temperature elevate, rimuovere le luci ausiliarie montate davanti alla griglia può ridurre il rischio di surriscaldamento.

13.5.1.1. Riempimento del liquido di raffreddamento del motore

Controlla il livello del liquido di raffreddamento della tua auto e rabboccalo all'occorrenza per evitare danni al motore.

 **Attenzione**

Non ingerire il liquido refrigerante

Non ingerire mai il liquido refrigerante, in quanto può danneggiare gli organi. Il liquido contiene glicole etilenico, inibitore, acqua e altre sostanze.

Calore e pressione

Il liquido di raffreddamento può essere molto caldo dopo il funzionamento del motore. Lascialo raffreddare prima di svitare il coperchio del contenitore del liquido di raffreddamento. Svita lentamente il coperchio per scaricare la pressione.

 **Importante**

Segni di perdite

Evita di avviare l'auto se ci sono segni di perdite del liquido di raffreddamento. Ciò potrebbe danneggiare il motore.

Indicazioni di perdite potrebbero essere liquido refrigerante sotto la tua auto, liquido refrigerante che fuma o il fatto che hai bisogno di riempire più di 2 litri (circa 2 quarti USA).

Qualità prescritta

- Per evitare il deterioramento del sistema di raffreddamento, utilizza solo il liquido di raffreddamento approvato da Volvo.
- Volvo consiglia di utilizzare un liquido di raffreddamento già miscelato.
- Se utilizzi un refrigerante concentrato, diluiscilo con acqua pura in parti uguali. La purezza deve essere conforme ai requisiti di Volvo, altrimenti potrebbe danneggiare il sistema di raffreddamento. In caso di dubbi, contatta l'assistenza Volvo.
- Segui le istruzioni riportate sulla confezione del liquido di raffreddamento.
- Non mescolare liquidi di raffreddamento diversi.
- Non riempire mai solo con acqua. Il rischio di congelamento aumenta sia con livelli bassi che alti di concentrazione del liquido di raffreddamento.

1. Apri il cofano.

2.



Svita il coperchio del contenitore del liquido di raffreddamento.

3. Controlla il livello del liquido di raffreddamento e rabboccalo se necessario. Il livello del liquido di raffreddamento deve essere compreso tra le indicazioni MIN e MAX.

Quando hai finito di rabboccare il liquido di raffreddamento, rimonta le parti in ordine inverso. Assicurati che tutto sia fissato correttamente.

13.5.2. Olio motore

L'olio motore viene usato per lubrificare, raffreddare e proteggere diverse parti del motore. Può anche ridurre le vibrazioni e il rumore del motore.

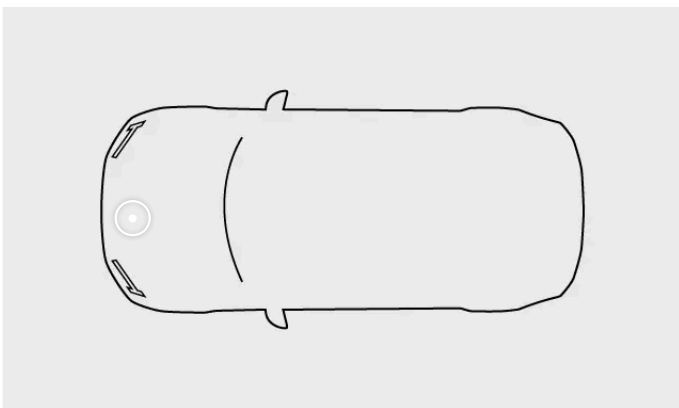

L'etichetta dell'olio motore si trova nel vano motore.



Esempio di etichetta dell'olio motore.

Importante

Garanzia non applicabile

Se non usi l'olio motore della qualità e viscosità prescritte, i componenti del motore possono danneggiarsi. Volvo non si assume alcuna responsabilità per tali danni.

Controllo del livello dell'olio motore

Usa l'auto solo quando il livello dell'olio motore è corretto. Se il livello è troppo basso, il motore potrebbe subire danni.

Ricordati di usare solo olio motore della qualità prescritta, altrimenti gli intervalli di manutenzione e la garanzia raccomandati non saranno applicabili. L'uso di olio motore di qualità diversa può influenzare negativamente la vita utile della tua auto, le caratteristiche di avviamento, il consumo di carburante e l'impatto ambientale.

Volvo consiglia:



Tutti i motori vengono riempiti in fabbrica con un olio motore sintetico appositamente adattato e accuratamente selezionato. Questo consente di soddisfare i requisiti degli intervalli di manutenzione del motore.

Volvo raccomanda che il cambio dell'olio venga effettuato da un'officina autorizzata Volvo.

Bassa pressione dell'olio



Se sul display del conducente compare questo simbolo, la pressione dell'olio motore potrebbe essere bassa. In tal caso, interrompi la guida e porta l'auto in un'officina ^[1].

Condizioni avverse

La temperatura del motore e il consumo di olio motore della tua auto possono aumentare se le condizioni esterne sono sfavorevoli.

Controlla il livello dell'olio motore più frequentemente se guidi:

- con una roulotte o un rimorchio
- in una regione montuosa
- ad alta velocità
- a temperature superiori a +40 °C (+104 °F)
- a temperature inferiori a -30 °C (-22 °F).

Scegli un olio motore completamente sintetico in queste condizioni di guida per garantire una protezione extra del motore.

[1] Volvo consiglia un'officina autorizzata Volvo.

13.5.2.1. Rabbocco dell'olio motore

Potresti dover rabboccare l'olio motore tra un intervallo di manutenzione e l'altro. Questa operazione è necessaria solo se viene mostrato un messaggio sul display del conducente.



Simbolo bassa pressione dell'olio

La tua auto è dotata di sensori elettronici del livello dell'olio e ti avvisa se il livello dell'olio motore è basso. Sulla tua auto non è presente l'astina del livello dell'olio.

Puoi controllare il livello dell'olio motore nel display centrale all'accensione dell'auto. Controlla regolarmente il livello dell'olio.

Ricordati di usare solo olio motore della qualità prescritta, altrimenti gli intervalli di manutenzione e la garanzia raccomandati non saranno applicabili.

1. Spegni il motore.
2. Apri il cofano.
3. Individua il coperchio dell'olio motore, posto quasi al centro del motore.

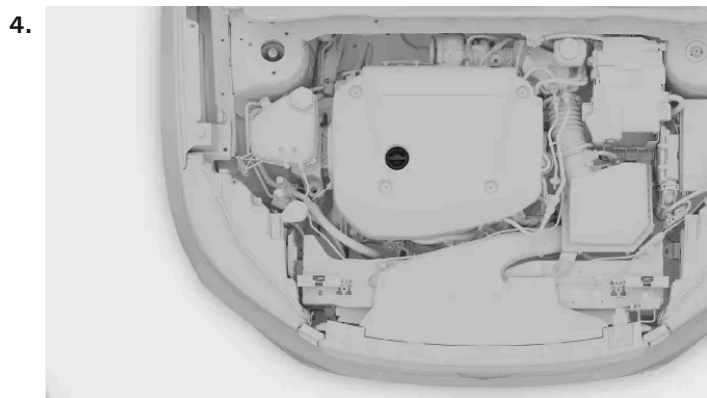

Svita lentamente il coperchio per scaricare la pressione.

5. Rabbocca con cura la quantità specificata nel messaggio. Se il livello è troppo alto, il motore potrebbe non funzionare correttamente.

Attenzione

Fai attenzione a non versare olio motore nel vano motore. Se l'olio entra a contatto con parti roventi, può provocare un incendio.

6. Fissa nuovamente il coperchio in modo corretto.

Nessun valore disponibile

Il nuovo livello dell'olio non viene rilevato immediatamente. Per ottenere la lettura corretta del livello dell'olio, guida l'auto per circa 30 km (20 miglia) e poi parcheggiarla su una superficie piana per 5 minuti a motore spento.

13.6. Impianto elettrico dell'auto e batterie

La tua auto è dotata di un impianto elettrico specializzato che fornisce elettricità da e verso le batterie.

In questa sezione del manuale sono riportate informazioni su diversi componenti elettrici dell'auto. Questi includono:

- Batteria da 12 V
- Batteria da 48 V
- Fusibili

Suggerimento

Funzioni per accessori

Le funzioni legate all'alimentazione, come le porte USB e la carica wireless dei dispositivi, sono trattate in altre sezioni del manuale.

Attenzione

Se non descritto nel manuale utente

- Contatta un'officina autorizzata Volvo se occorrono eventuali riparazioni o manutenzioni che non sono chiaramente descritte nel manuale utente.
- Non modificare i componenti elettrici dell'auto.

13.6.1. Batteria da 12 V

La batteria da 12 V alimenta le principali funzioni elettriche della tua auto.

Mantenere la carica della batteria da 12 V

La batteria da 12 V viene caricata ogni volta che il motore è in funzione. Tuttavia, si carica meglio quando si guida l'auto. L'utilizzo di molta energia senza consentire la ricarica della batteria da 12 V può portare a un basso livello della batteria e alla riduzione o alla disattivazione delle funzioni elettriche.

Il contenuto di questo manuale rappresenta lo stato del manuale d'uso al momento della stampa e potrebbe non essere completamente valido in futuro. Per ulteriori informazioni, consulta la prima pagina per la nota completa di esclusione di responsabilità.

Quando non guidi l'auto, evita di usare funzioni elettriche quali:

- climatizzatore
- fari
- tergicristalli
- radio
- display centrale
- o la presa 12 V e le porte usb.

Se devi utilizzare alcune funzioni mentre l'auto è ferma, spegni il motore per consumare meno energia.

Se il livello della batteria è inferiore a un certo livello, devi ricaricarla con un caricabatterie esterno o avviare l'auto con una batteria esterna.

Riparazione e sostituzione

La vita utile della Batteria da 12 V dipende da diversi fattori, quali le condizioni di guida e le condizioni climatiche. La capacità diminuirà nel tempo.

Preserva la batteria guidando almeno 15 minuti ogni settimana o collega un caricabatterie con carica di mantenimento automatica. Mantieni la batteria completamente carica per prolungarne il più possibile la durata.

Se occorre sostituire la batteria da 12 V ti consigliamo di contattare un'officina autorizzata Volvo. La batteria di ricambio deve avere le specifiche corrette, relative al tipo e alla capacità.

Attenzione

- Se la batteria da 12 V è stata scollegata, la protezione antischiacciamento dei finestrini deve essere ripristinata.
- La batteria può sviluppare un gas ossidrico altamente esplosivo.
- La batteria contiene acido solforico, che può causare gravi lesioni e corrosione. Se l'acido solforico entra in contatto con la pelle o i vestiti, sciacquali abbondantemente con acqua. Se l'acido entra negli occhi, cerca immediatamente assistenza medica.
- Non fumare mai nelle vicinanze della batteria.

Importante

- Non scollegare la batteria mentre il motore è in funzione.
- Verifica che tutti i cavi siano correttamente collegati alla batteria.
- Se la batteria è mantenuta in posizione con una cinghia, assicurati che sia tirata a fondo.

13.6.1.1. Etichette della batteria

Le batterie per auto a bassa tensione sono provviste di etichette con informazioni per l'utilizzo sicuro.

Simboli



Evitare scintille e fiamme libere.

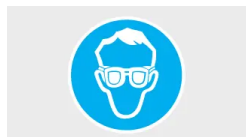

Usare occhiali protettivi.



Conserva la batteria fuori dalla portata dei bambini.



La batteria contiene acido corrosivo.

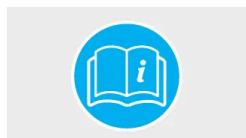

Ulteriori informazioni nel manuale utente dell'auto.



Rischio di esplosione.

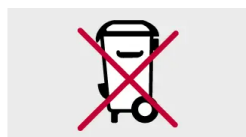

Per essere riciclata, la batteria deve essere smaltita correttamente.



Riciclare correttamente.

 **Nota**

Raffigurazione delle etichette

Le etichette raffigurate in questo manuale sono rappresentazioni generiche di quelle che trovi nella tua auto. Il manuale riporta solo la loro posizione e il tipo di informazioni che contengono. Per informazioni specifiche sulla tua auto, cerca l'etichetta effettiva.

13.6.2. Batteria da 48 V

La batteria da 48 V supporta l'avviamento del motore ed è in grado di rigenerare energia durante la frenata.

Riparazione e sostituzione

La batteria da 48 V e la scatola che la circonda possono essere manipolate solo da tecnici autorizzati. In caso di domande o problemi contatta un'officina autorizzata Volvo. La batteria di ricambio deve avere le specifiche corrette, relative al tipo e alla capacità.

 **Attenzione**

- Non toccare componenti che non siano chiaramente descritte nel manuale utente. I componenti con 48 V possono essere pericolosi se maneggiati erroneamente.
- Non utilizzare mai la batteria da 48 V per avviare un altro veicolo.
- Non collegare mai alcun apparecchio esterno alla batteria da 48 V.

Potenza rigenerante

La tua auto può recuperare l'energia cinetica in frenata per ridurre il consumo di carburante e le emissioni. Quando freni nella marcia D o M, l'auto rigenera energia.



Un simbolo sul display del conducente indica quando la tua auto sta rigenerando energia, ad esempio durante la frenata.

Specifiche della batteria da 48 V

Tipo di batteria	Tensione	Capacità	Capacità di avviamento a freddo ^[1]	Lunghezza	Larghezza	Altezza
AGM	12 V	10 Ah	170 A	150 mm (5.9 pollici)	90 mm (3.5 pollici)	130 mm (5.1 pollici)

^[1] DCA

13.6.3. Riciclo della batteria

Le batterie usate vanno riciclate in modo compatibile con l'ambiente.

In caso di dubbi sullo smaltimento delle batterie rivolgiti all'assistenza Volvo.

La batteria 48 V va manipolata solo dai tecnici autorizzati.

13.6.4. Fusibili

I fusibili elettrici proteggono diverse parti dell'impianto elettrico dell'auto interrompendo l'alimentazione se la corrente supera la soglia del fusibile. Per ripristinare la piena funzionalità dell'impianto elettrico dell'auto occorre sostituire il fusibile bruciato.

Puoi trovare le scatole dei fusibili:

- sul lato destro del vano motore, se ti trovi davanti all'auto
- sotto il tappetino del vano portaoggetti
- Sul lato destro del bagagliaio, se ti trovi dietro l'auto.

Importante

Sostituzione del fusibile

- Un fusibile sostituito in modo errato può causare gravi danni all'impianto elettrico.
- Il fusibile sostitutivo deve possedere le specifiche corrette, come il tipo e il valore in ampere.
- Un fusibile bruciato può indicare la presenza di un guasto elettrico. Volvo raccomanda di rivolgersi a un'officina autorizzata Volvo per tutte le sostituzioni di fusibili non chiaramente descritte nel manuale utente.

13.6.4.1. Sostituzione di un fusibile

Per ripristinare la piena funzionalità dell'impianto elettrico dell'auto occorre sostituire il fusibile bruciato. Contatta il supporto Volvo in caso di dubbi su come procedere.

 **Attenzione**

Rischio di componenti elettrici dannosi

- Non inserire mai un oggetto estraneo al posto di un fusibile.
- Quando sostituisci un fusibile utilizzane sempre uno con dello tipo e amperaggio.
- Volvo raccomanda di rivolgersi a un'officina autorizzata Volvo per tutte le sostituzioni di fusibili non chiaramente descritte nel manuale utente.

 **Suggerimento**

Alcune scatole dei fusibili contengono fusibili di riserva e pinze speciali per agevolare la sostituzione. Potrebbe anche esserci uno schema della posizione dei fusibili riportato nel coperchio della scatola dei fusibili.

1. Trova la posizione del fusibile che devi cambiare. Controlla le informazioni sul portafusibili in questo manuale utente per vedere quale fusibile è collegato alla funzionalità attualmente non funzionante.
2. Trova il fusibile nella tua auto con l'aiuto dello schema e del numero del fusibile corrispondente.
3. Sostituisci il fusibile bruciato con uno nuovo dello stesso tipo e amperaggio.

13.6.4.2. Scatola dei fusibili sotto il cofano

Qui puoi trovare le posizioni dei fusibili se devi sostituire un fusibile. I fusibili contenuti in questa scatola aiutano a proteggere l'elettronica, ad esempio per le funzioni del motore e dei freni. Nella tua auto ci sono diversi portafusibili.





Diagramma delle posizioni dei fusibili

Per accedere ai fusibili devi sganciare il coperchio del portafusibili.

Numero	Funzione	Ampere	Tipo
1	Porta USB nella parte posteriore del tunnel centrale	5	Micro
2	Preso da 12 V anteriore nel tunnel centrale	15	Micro
3	-	-	Micro
4	Preso da 12 V nel bagagliaio	15	Micro
5	Centralina del motore (ECM)	20	Micro
6	Candele di accensione	15	Micro
7	Centralina motore (ECM), pompa di evaporazione carburante (EVAP)	15	Micro
8	Ammortizzatore dell'alettone, Ammortizzatore del radiatore, Valvola di commutazione del liquido refrigerante, Elettrovalvola pompa olio motore, Elettrovalvola del compressore del climatizzatore	15	Micro
9	Sonda Lambda	15	Micro
10	-	-	Micro
11	Pompa dell'acqua di raffreddamento	20	Micro
12	Faro destro	20	Micro
13	Faro sinistro	20	Micro
14	Modulo sistema di sicurezza supplementare (SRS), Sensore peso occupanti (OWS)	5	Micro
15	Pedale dell'acceleratore	5	Micro
16	Fornito quando il quadro è acceso: Motore, Trasmissione, Servofreno elettrico, Elettronica centrale, Impianto frenante	5	Micro
17	-	-	-
18	-	-	Micro
19	-	-	Micro
20	Bobine dei relè	5	Micro
21	-	-	Micro
22	Pedale del freno	5	Micro
23	Unità di calcolo	5	Micro
24	Selettore delle marce	25	Micro
25	Selettore delle marce	25	Micro
26	Centralina del motore (ECM)	5	Micro

MCase^[1]

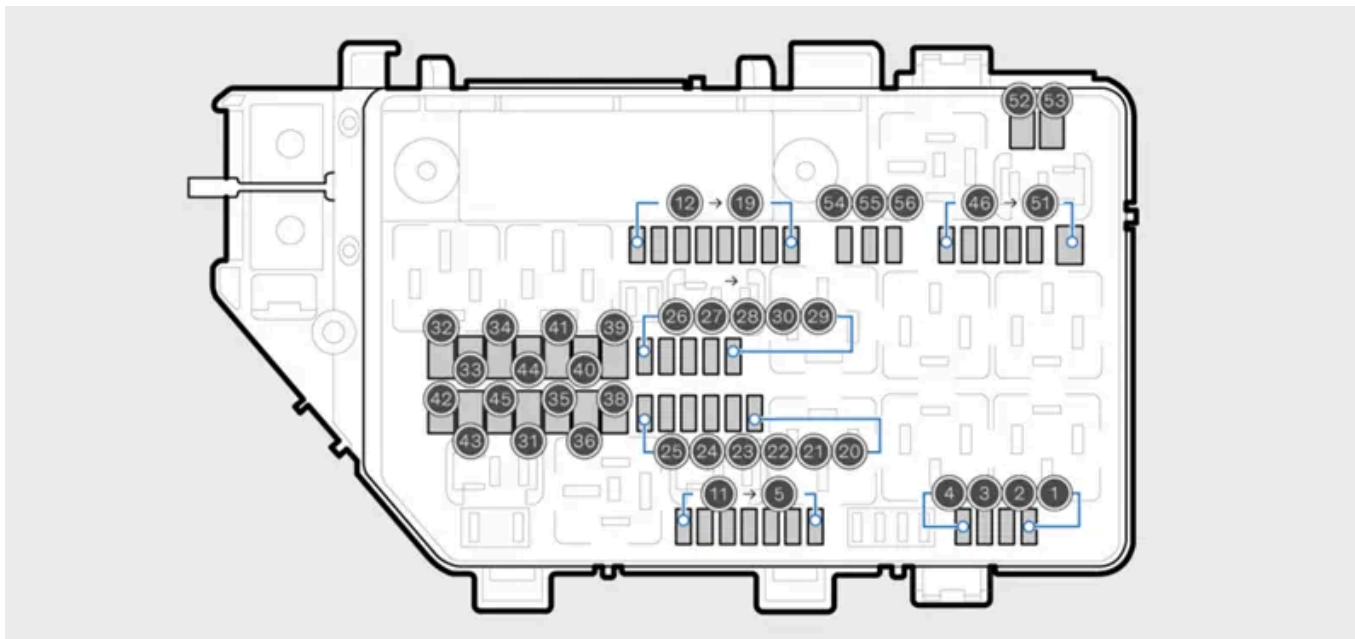
Numero	Funzione	Ampere	Tipo
27	-	-	Micro
28	-	-	Micro
29	Clacson	20	Micro
30	Sirena dell'allarme	5	Micro
31	Tergicristalli	30	MCCase ^[1]
32	-	-	MCCase (con slot) ^[1]
33	-	-	MCCase (con slot) ^[1]
34	-	-	MCCase (con slot) ^[1]
35	Controllo del cambio	30	MCCase ^[1]
36	Controllo del cambio	30	MCCase ^[1]
37	-	-	MCCase ^[1]
38	Fari	30	MCCase ^[1]
39	Freni	30	MCCase ^[1]
40	-	-	MCCase ^[1]
41	Gancio di traino	25	MCCase ^[1]
42	Gancio di traino	40	MCCase ^[1]
43	-	-	MCCase (con slot) ^[1]
44	Sedile del conducente	20	MCCase (con slot) ^[1]
45	-	-	MCCase (con slot) ^[1]
46	-	-	Micro
47	-	-	Micro
48	-	-	Micro
49	-	-	Micro
50	-	-	Micro
51	-	-	MCCase (con slot) ^[1]
52	Parabrezza riscaldato, lato destro	40	MCCase (con slot) ^[1]
53	Parabrezza riscaldato, lato sinistro	40	MCCase (con slot) ^[1]
54	-	-	Micro
55	Faro sinistro	20	Micro
56	Faro destro	20	Micro

^[1] Per tutte le sostituzioni dei fusibili di questo tipo, Volvo ti consiglia di rivolgerti a un'officina autorizzata Volvo.

13.6.4.3. Scatola dei fusibili sotto il sedile anteriore sinistro

Qui puoi trovare le posizioni dei fusibili se devi sostituire un fusibile. I fusibili di questa scatola aiutano a proteggere l'elettronica, ad esempio nelle prese di corrente, nei display e nelle portiere. Nella tua auto ci sono diversi portafusibili.

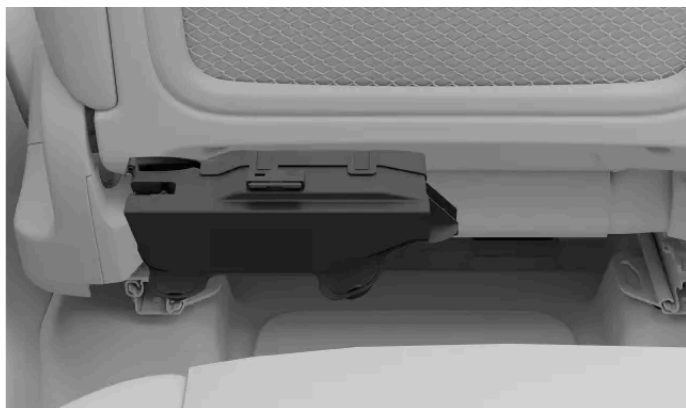

Posizione del portafusibili



Diagramma delle posizioni dei fusibili

Per accedere ai fusibili devi sganciare il coperchio del portafusibili.

Numero	Funzione	Ampere	Tipo
1	Unità di controllo audio	40	MCase+HT ^[1]
2	Centralina elettronica centrale (CEM) A	30	MCase+HT ^[1]
3	Centralina elettronica centrale (CEM) B	30	MCase+HT ^[1]
4	Ventola del climatizzatore anteriore	40	MCase+HT ^[1]
5	Portellone elettrico	25	MCase+ ^[1]
6	Sedile anteriore destro	20	MCase+ ^[1]
7	Riscaldamento di parcheggio	25	MCase+ ^[1]
8	-	-	MCase+ ^[1]
9	Centralina portiera posteriore destra	20	Micro
10	Centralina portiera posteriore sinistra	20	Micro
11	Centralina portiera anteriore sinistra	20	Micro
12	Modulo di sicurezza (ASDM)	5	Micro

Numero	Funzione	Ampere	Tipo
13	Centralina portiera anteriore destra	20	Micro
14	–	–	Micro
15	Unità di controllo della batteria da 48 V	5	Micro
16	Modulo di calcolo	5	Micro
17	Sensore solare	5	Micro
19	Climatizzatore	7,5	Micro
20	Sensori di movimento interni	5	Micro
21	Display del conducente	5	Micro
22	Pulsanti nella barra centrale	5	Micro
23	Volante	5	Micro
24	Manopola di avviamento, selettore del cambio elettrico, freno di stazionamento	5	Micro
25	Display centrale	5	Micro
26	Servizi connessi	5	Micro
27	Antenna TCAM	5	Micro
28	Bobine dei relè	5	Micro
29	Apertura del bagagliaio con il movimento del piede	5	Micro
30	Infotainment	15	Micro
31	Porta diagnostica di bordo OBDII	10	Micro
32	–	–	Micro
33	Poggiatesta posteriore sinistro	15	Micro
34	Poggiatesta posteriore destro	15	Micro
40	Lunotto posteriore termico	30	MCase+ ^[1]
33	–	–	Micro
33	–	–	Micro
50	Sensore di umidità, generatore e convertitore batteria 48	5	Micro
51	Pompa del carburante	20	Micro
52	Pompa del liquido di raffreddamento	7,5	Micro
53	Volante riscaldato	15	Micro
54	Sensore di umidità dell'aria, sensore particolato	5	Micro
55	Lavafari	25	MCase+ ^[1]
56	Lavacrystalli	25	MCase+ ^[1]
57	–	–	MCase ^[1]
58	–	–	MCase ^[1]
60	–	–	Micro
61	–	–	Micro
62	–	–	Micro
63	–	–	Micro
64	–	–	Micro
65	–	–	Micro
66	Radar anteriore	5	Micro
67	Trazione integrale (AWD)	15	Micro
68	Impianto dei gas di scarico	5	Micro
69	–	–	Micro
70	–	–	Micro
71	Airbag e pretensionatori delle cinture di sicurezza	5	Micro
80	Tergicristallo del lunotto posteriore	15	Micro
81	Console sul tetto	20	Micro
83	Luci interne, Specchio retrovisore, Sensori pioggia e luce, Pannelli nelle portiere posteriori e nel bagagliaio	7,5	Micro
84	Ricarica wireless	5	Micro
85	Funzionalità di supporto al conducente	5	Micro

Numero	Funzione	Ampere	Tipo
86	-	-	Micro
87	Porte USB	5	Micro
90	-	-	Micro
91	-	-	Micro

[1] Per tutte le sostituzioni dei fusibili di questo tipo, Volvo ti consiglia di rivolgerti a un'officina autorizzata Volvo.

13.7. Sostituzione delle lampadine

Puoi sostituire da soli alcune lampadine delle luci esterne dell'auto. Tuttavia, la maggior parte delle luci esterne dell'auto sono di tipo LED e devono essere sostituite da un'officina autorizzata Volvo.

L'auto ti informerà se rileva una luce rotta.

Attenzione

Rischio di componenti elettrici dannosi

- Non inserire mai un oggetto estraneo al posto di una lampadina.
- Utilizza sempre lo stesso tipo di lampadina di quella sostituita.
- Volvo raccomanda di rivolgersi a un'officina autorizzata Volvo per tutte le sostituzioni di lampadine non chiaramente descritte nel manuale utente.

Nota

L'illuminazione esterna può sviluppare una temporanea condensa all'interno delle protezioni delle luci. Questo è normale e i componenti sono progettati per resistere. La condensa viene normalmente espulsa dall'alloggiamento della lampada una volta che questa è rimasta accesa per un certo periodo di tempo.

13.7.1. Sostituzione della lampadina del retronebbia

Il retronebbia si trova nel paraurti posteriore sul lato del conducente dell'auto.

Importante

Non toccare mai il vetro della lampadina con le dita scoperte. Il grasso e l'olio delle dita evaporano a causa del calore e lasciano un deposito sul riflettore che può danneggiarlo.

Assicurati che la nuova lampadina sia del tipo corretto:

Il contenuto di questo manuale rappresenta lo stato del manuale d'uso al momento della stampa e potrebbe non essere completamente valido in futuro. Per ulteriori informazioni, consulta la prima pagina per la nota completa di esclusione di responsabilità.

1. Spegni l'auto

2.

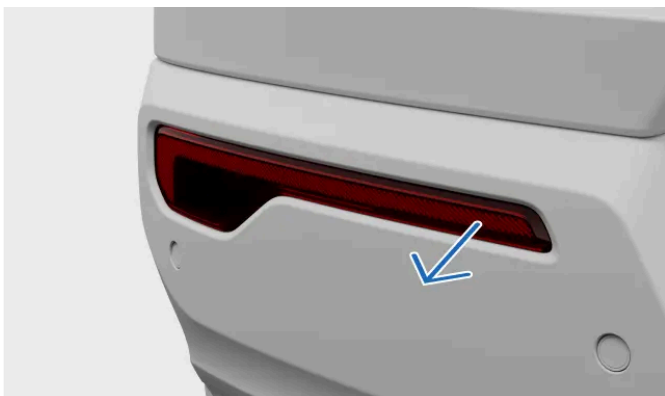

Inserisci un cacciavite dietro il lato corto e stretto del fanale e fai leva.

3. Scollega il connettore.

4. Ruota il portalampada in senso antiorario ed estrailo.

5. Premi la lampadina e ruotala in senso antiorario per rimuoverla dal supporto.

6. Inserisci la nuova lampadina nel supporto e ruotala in senso orario.

7. Riposiziona il portalampada e ruotalo in senso orario.

8. Collega il connettore.

9. Inserisci il gancio sulla parte larga del gruppo fendinebbia nel paraurti posteriore e spingi il gruppo fino a quando le clip non si fissano in posizione.

13.7.2. Sostituzione della lampadina dell'indicatore di direzione posteriore

Le lampadine degli indicatori di direzione posteriori si trovano dietro al pannello sul lato del bagagliaio.

Importante

Non toccare mai il vetro della lampadina con le dita scoperte. Il grasso e l'olio delle dita evaporano a causa del calore e lasciano un deposito sul riflettore che può danneggiarlo.

Assicurati che la nuova lampadina sia del tipo corretto:

Luce dell'indicatore di direzione posteriore PY21W

1. Spegni l'auto

2.

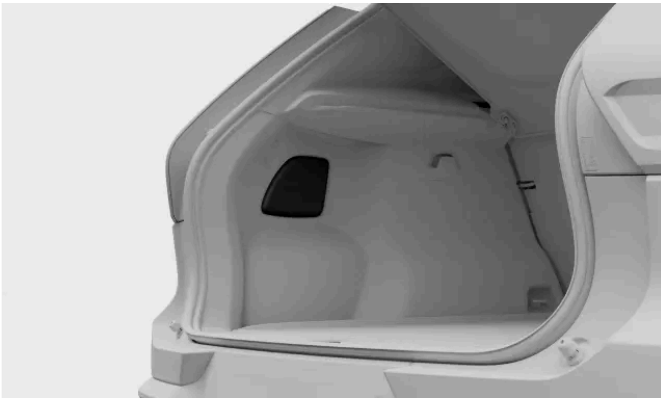

Premi il bordo superiore del coperchio del pannello per farlo ruotare e rimuovilo.

3. Sposta l'isolamento per accedere al ponticello di supporto.

4.

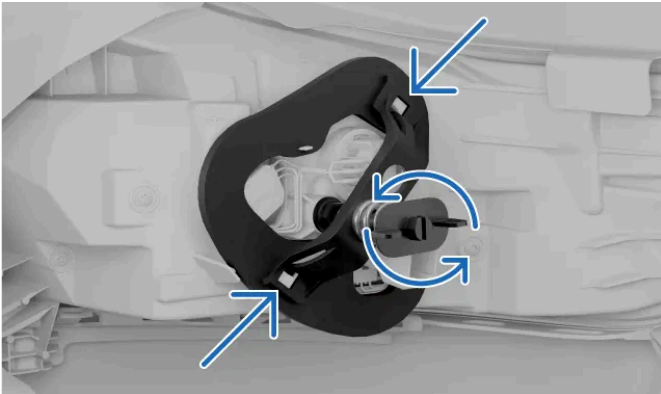

Svita la vite a molla ruotando in senso antiorario. Lascia la vite nel ponticello di supporto in modo da poterla ritrovare quando serve.

5. Premi le clip sui lati e rimuovi il ponticello di supporto.

6.



Ruota il portalampadina grigio in senso antiorario ed estrailo.

7. Premi la lampadina e ruotala in senso antiorario per rimuoverla dal supporto.

8. Inserisci la nuova lampadina nel supporto e ruotala in senso orario.

9. Riposiziona il portalampadina grigio e ruotalo in senso orario.

10. Controlla che le clip sul ponticello di supporto siano posizionate correttamente e fissale con la vite a molla. Serra la vite a molla a fondo, max 2 Nm (1,5 ft. lbs).
11. Riposiziona l'isolamento.
12. Rimonta il pannello di copertura. Spingilo dentro per assicurarti che sia fissato.

13.7.3. Sostituzione della lampadina delle luci di arresto

Le lampadine delle luci di arresto si trovano dietro il pannello sul lato del bagagliaio.

! Importante

Non toccare mai il vetro della lampadina con le dita scoperte. Il grasso e l'olio delle dita evaporano a causa del calore e lasciano un deposito sul riflettore che può danneggiarlo.

Assicurati che la nuova lampadina sia del tipo corretto:

Luce di arresto H21W LL

1. Spegni l'auto

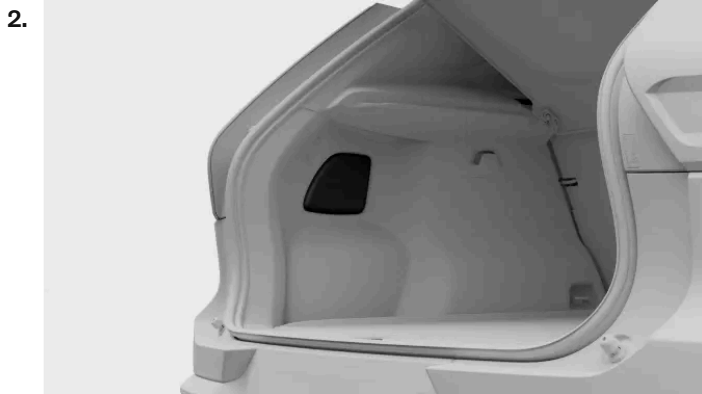

Premi il bordo superiore del coperchio del pannello per farlo ruotare e rimuovilo.

3. Sposta l'isolamento per accedere alla luce di arresto.

4.

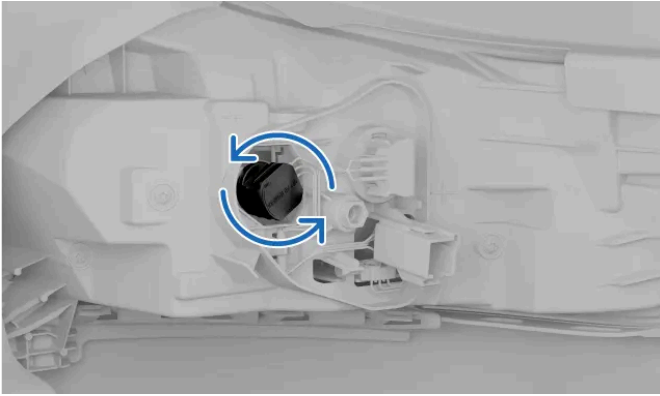

Ruota il portalampada nero in senso antiorario ed estrailo.

5. Premi la lampadina e ruotala in senso antiorario per rimuoverla dal supporto.

6. Inserisci la nuova lampadina nel supporto e ruotala in senso orario.

7. Riposiziona il portalampada nero e ruotalo in senso orario.

8. Riposiziona l'isolamento.

9. Rimonta il pannello di copertura. Spingilo dentro per assicurarti che sia fissato.

13.8. Attrezzi ed equipaggiamento

La tua auto è dotata di alcuni strumenti che possono esserti utili in determinate situazioni. Ad esempio, se devi cambiare una ruota.

Gli strumenti e le attrezzature della tua auto si trovano in luoghi diversi, ad esempio nel vano portaoggetti e nel bagagliaio. Cerca di imparare i luoghi in cui sono riposti per evitare di doverli cercare quando ne hai bisogno.

Attenzione

Conserva gli strumenti correttamente

Quando non li usi, riponi sempre i singoli attrezzi e strumenti nelle apposite aree. Altrimenti, potrebbero causare danni o lesioni in caso di collisione.

Leggi tutte le istruzioni prima di usare gli attrezzi

Prima dell'uso, assicurati di aver letto e compreso tutte le istruzioni relative agli utensili e alle attrezzature, se disponibili.

Contatta l'assistenza Volvo per consigli su strumenti e attrezzature per la tua auto.

Triangolo di emergenza



Se l'auto non riparte più e ti trovi in un'area con possibile presenza di altri veicoli, posiziona il triangolo di emergenza a terra per avvisare gli altri prima che raggiungano l'auto.

Borsa di primo soccorso



La tua auto è dotata di una borsa di primo soccorso. In alcuni paesi è obbligatorio averla sempre disponibile in auto.

Occhiello di traino



Per poter trainare l'auto, è possibile fissare l'occhiello di traino al paraurti. Si può anche utilizzare per fissare eventuali oggetti sporgenti caricati sul tetto.

Chiave per ruote



Quando sostituisci una ruota, questa chiave serve per allentare o fissare gli elementi di fissaggio della ruota. Puoi avvitare l'occhiello di traino sulla chiave per ottenere un'impugnatura più lunga.

Utensile per tappi di fissaggio delle ruote



Questo strumento serve a rimuovere i tappi di fissaggio delle ruote quando sostituisci le ruote.

Cric



Se hai bisogno di sollevare la tua auto, ad esempio per sostituire uno pneumatico, puoi utilizzare il cric.

Kit per riparazione provvisoria di una foratura



La tua auto è provvista di un kit di riparazione provvisoria dello pneumatico che puoi utilizzare in caso di foratura non grave.

Imbuto per il rabbocco di liquidi



Usa l'imbuto per il rabbocco di liquidi come l'olio motore o il liquido di raffreddamento per evitare di versarli. Assicurati di pulirlo correttamente tra un utilizzo e l'altro.

13.8.1. Uso di un triangolo di emergenza

Se la tua auto è fuori uso in un'area in cui potrebbero esserci altri veicoli, monta e posiziona un triangolo di emergenza. Lo scopo del triangolo di emergenza è segnalare preventivamente la tua auto o eventuali pericoli e ostacoli agli altri automobilisti.



Il triangolo di emergenza ripiegato nella propria custodia.

i Nota

Norme e regolamenti locali

Le norme e i regolamenti su come e quando esporre il triangolo di emergenza variano a seconda del paese. È tua responsabilità conoscere e rispettare le norme vigenti nel posto in cui ti trovi.

i Suggerimento

- Se quando usi il triangolo di emergenza è buio, indossa un giubbotto catarifrangente se ce l'hai. Se non lo hai, puoi tenere il triangolo di emergenza in modo che le sue parti riflettenti siano visibili mentre lo trasporti.
- Puoi posizionare la custodia sul sedile del conducente come promemoria per recuperare il triangolo di emergenza quando parti.

1. Attiva le luci d'emergenza.

2.



Il triangolo di emergenza si trova all'interno del bagagliaio. Apri il vano ruotando la maniglia in posizione verticale e poi tirala.

3. Estrai il triangolo di emergenza dalla custodia, aprilo e collega le estremità.

4. Apri i supporti del triangolo.
5. Posiziona il triangolo di emergenza in un punto adatto rispetto al traffico e a una distanza tale da avvisare gli altri conducenti prima che raggiungano la tua auto.

Ricordati di recuperare il triangolo di emergenza prima di ripartire.

13.8.2. Fissaggio dell'occhiello di traino

Durante il traino fissa un cavo verricello all'occhiello di traino.

Sulla fiancata destra dell'auto, l'occhiello di traino è avvitato in una presa filettata dietro un coperchio integrato sui paraurti anteriore e posteriore.

! Importante

Prima di iniziare, leggi le informazioni sul traino e le relative limitazioni.

Procurati l'occhiello di traino in modo da averlo a portata di mano.

Collegamento anteriore



Coperchio di fissaggio dell'occhiello di traino anteriore

Spingi sul lato del coperchio per farlo ruotare. Il coperchio può essere rimosso.

2. Avvita l'occhiello di traino fino in fondo.

! Importante

È importante avvitarlo saldamente in posizione. Per fare più leva, inserisci qualcosa nel gancio di traino, ad esempio una chiave inglese.

Quando hai finito, ricordati di rimuovere di nuovo l'occhiello di traino e di riporlo nella sua sede. Assicurati di rimettere il coperchio al suo posto per proteggere la presa.

13.9. Sollevamento dell'auto

Con il cric puoi sollevare da terra una ruota alla volta. Leggi tutte le istruzioni prima di sollevare l'auto.

 **Importante**

Attrezzatura consigliata o in dotazione

- Le istruzioni per il sollevamento dell'auto prevedono l'uso di un cric raccomandato o fornito^[1] da Volvo.
- Utilizza solo strumenti e attrezzature progettati per il tuo modello di auto. Per consigli sugli attrezzi, rivolgiti a un concessionario Volvo.
- Per le operazioni non descritte nel manuale, Volvo raccomanda di rivolgersi a un'officina autorizzata Volvo.
- Il cric portatile, concepito per l'uso occasionale e provvisorio, è adatto solo per attività brevi e urgenti, come la gestione di una foratura. Il cric da officina è adatto a un uso frequente o prolungato.

Altre attrezzature di sollevamento

- Se utilizzi attrezzature di sollevamento non fornite da Volvo^[2], leggi attentamente le istruzioni prima di sollevare l'auto. Assicurati che l'attrezzatura sia compatibile con l'auto.
- Utilizza equipaggiamenti di sicurezza aggiuntivi come cavalletti per assali e cunei per le ruote, se disponibili.
- Se utilizzi martinetti da officina o altri dispositivi di sollevamento progettati per un uso frequente e prolungato, usa gli appositi punti di sollevamento e non quelli descritti in queste istruzioni.

 **Attenzione**

Sicurezza intorno all'auto

- Se stai cambiando una ruota in mezzo al traffico o in prossimità della strada, tu e la tua auto dovete essere ben visibili agli altri. Attiva le luci di emergenza, posiziona il triangolo di emergenza in un luogo visibile, ma sicuro e indossa il giubbotto catarifrangente.
- Individua un'area sicura dove fare aspettare i passeggeri, lontana dall'auto e dal traffico.
- Mentre l'auto è sollevata, sei responsabile della sicurezza circostante. Non permettere a nessuno di restare nell'auto o nelle sue vicinanze.

Sollevamento dell'auto

- Non infilarti mai sotto l'auto, impedisci a chiunque sia con te di sporgersi in qualsiasi modo sotto all'auto mentre è sollevata.
- Non posizionare oggetti tra il terreno e il cric, o tra questo e il punto di sollevamento dell'auto.
- Non utilizzare attrezzature di sollevamento che presentino segni di danneggiamento.

Prima di sollevare l'auto:

- Prepara gli strumenti e i componenti necessari per il lavoro previsto.
- Verifica che il cric sia in buone condizioni con le filettature ben lubrificate e prive di sporco.

1. Attiva il freno di stazionamento.
2. Metti l'auto in posizione P usando il selettore di marcia.

Il contenuto di questo manuale rappresenta lo stato del manuale d'uso al momento della stampa e potrebbe non essere completamente valido in futuro. Per ulteriori informazioni, consulta la prima pagina per la nota completa di esclusione di responsabilità.

3. Blocca le ruote per ridurre il rischio di movimento dell'auto durante il sollevamento. Ceppi di legno o pietre grandi vanno bene. Posizionali davanti e dietro ogni ruota che rimarrà a terra.
4. Individua il punto di sollevamento predisposto nel sottoscocca dell'auto.

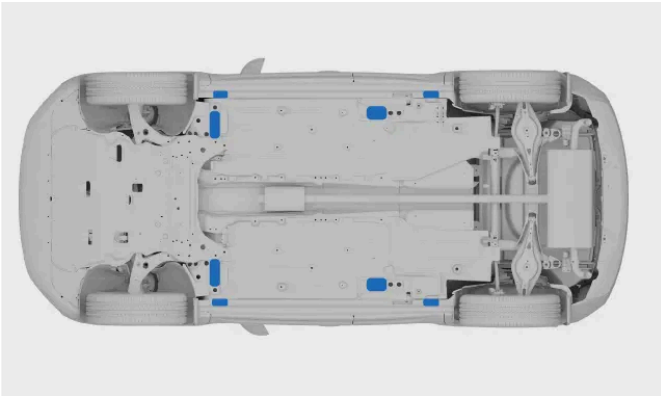

Su ogni fiancata dell'auto trovi due attacchi per il cric.

5. Posiziona il cric sotto il punto di sollevamento dell'auto. La superficie di appoggio del cric deve essere solida, non scivolosa e in piano. Posiziona il cric con la manovella rivolta verso l'esterno dell'auto.
6. Solleva il cric finché la sommità non si innesta nel punto di sollevamento dell'auto. Controlla che la parte sporgente della testa del cric si inserisca nella fessura del punto di sollevamento.

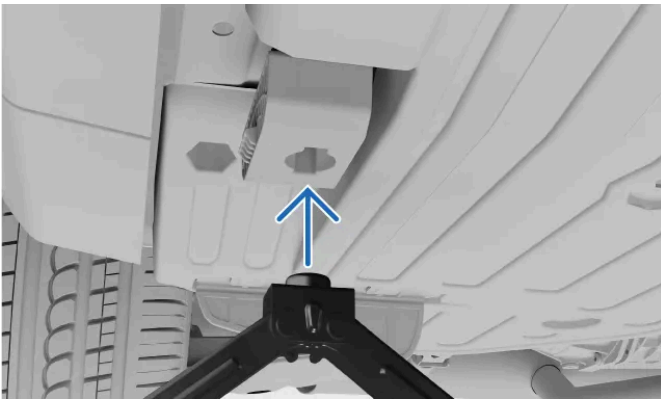

7. Procedi all'allineamento finale. Verifica che:
 - il cric non sia inclinato in nessuna direzione
 - la base del cric sia centrata sotto il punto di sollevamento
 - la sommità del cric combaci correttamente con il punto di aggancio.

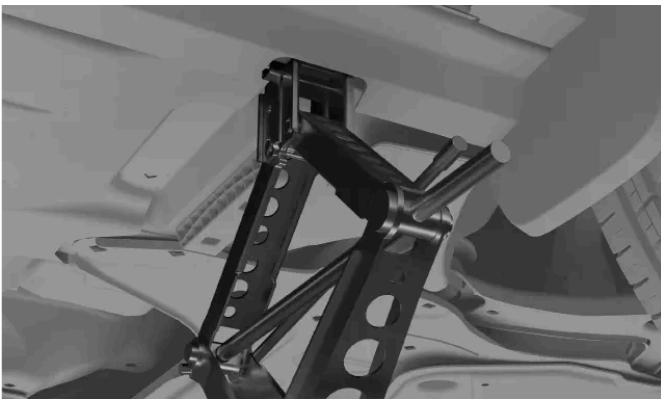

8. Solleva l'auto a un'altezza adeguata. Non sollevarla più di quanto ti serva per il lavoro che stai svolgendo.

 **Attenzione**

Non lasciare l'auto senza sorveglianza quando è sollevata.

Facendo attenzione, abbassa la macchina al termine del lavoro. Ricordati di testare le funzioni importanti dell'auto che potrebbero essere state compromesse dal lavoro svolto.

Rimetti il cric nel rispettivo vano.

La modalità cric si disattiva appena riprendi a guidare.

- [1] A seconda del mercato, nell'auto puoi trovare un cric concepito per l'uso occasionale e provvisorio.
- [2] Ad esempio, nel caso di martinetti da officina o altri dispositivi di sollevamento progettati per un uso frequente e prolungato

13.9.1. Area per il sollevamento in officina

Per sollevare l'auto puoi utilizzare un cric da officina o un dispositivo di sollevamento progettato per l'uso frequente e prolungato. Fallo assicurandoti però che sia posizionato nelle aree di sollevamento predisposte dell'auto.

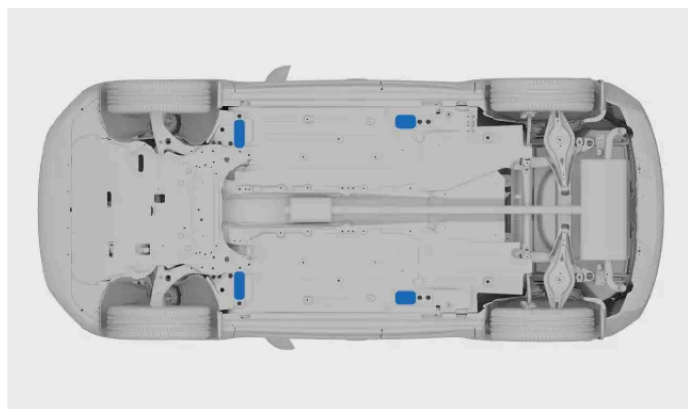

Aree di sollevamento usate per le attrezzature dell'officina.

Le aree di sollevamento da utilizzare con l'attrezzatura da officina si trovano negli angoli esterni del vano batteria. Si trovano subito dietro i normali punti di sollevamento, vicino all'area scanalata.

 **Importante**

Per evitare di danneggiare la batteria, è molto importante posizionare il cric da officina sugli appositi punti di sollevamento dell'auto.

Se utilizzi un cric da officina, controlla che la piastra sia dotata della protezione in gomma per proteggere l'auto e garantirne la stabilità.

Se utilizzi attrezzature di sollevamento non fornite da Volvo, leggi attentamente le istruzioni prima di sollevare l'auto. Assicurati che l'attrezzatura sia compatibile con l'auto.

 **Nota**

Prima di sollevare l'auto da terra devi attivare la modalità cric.

13.10. Manutenzione e riparazioni

Per mantenere la tua auto in buone condizioni, è essenziale eseguire correttamente la manutenzione e le riparazioni.

La tua auto tiene traccia dell'ultima manutenzione e ti informa quando è il momento di fissare un nuovo appuntamento. È in grado di autodiagnosticare molti tipi di guasti e di avisarti se è necessario intervenire.

Se noti qualcosa che richiede assistenza o riparazione, che non è stata rilevata dall'auto, contatta l'Assistenza Volvo.

Volvo raccomanda di rivolgersi a un'officina autorizzata Volvo per tutti gli interventi di assistenza e riparazione.

 **Importante**

Guasti e notifiche

Se una notifica nell'auto richiede un intervento di assistenza, fissa un appuntamento di assistenza il prima possibile. La schermata dello stato dell'auto nel display centrale contiene anche informazioni sui problemi rilevati.

 **Attenzione**

- Non maneggiare o modificare i componenti elettrici dell'automobile. Limitati solo alle azioni che sono chiaramente descritte nel manuale utente.
- I componenti ad alta tensione possono produrre o condurre correnti letali e vanno maneggiati solo da tecnici autorizzati.
- Non eseguire riparazioni sull'impianto elettrico dell'auto o sui suoi componenti. Se hai bisogno di riparazioni o interventi di assistenza rivolgiti a un'officina autorizzata Volvo.

Programma di assistenza raccomandato da Volvo

Volvo raccomanda di affidare qualsiasi intervento di assistenza e manutenzione a un'officina autorizzata Volvo. Le officine Volvo dispongono del personale, degli strumenti speciali e della documentazione necessaria per fornire un'assistenza di alta qualità. Il programma di manutenzione raccomandato da Volvo è stato sviluppato per garantire una lunga vita utile alla tua auto. La manutenzione dell'auto conforme al programma di assistenza personalizzato può costituire un prerequisito per la copertura delle garanzie Volvo. Le informazioni sull'assistenza e sulla garanzia della tua auto ^[1] contengono maggiori dettagli sui servizi di manutenzione e sui termini e le condizioni della garanzia.

Informazioni sul servizio digitale

Nella tua auto hai a disposizione informazioni sul servizio digitale. Si possono aggiornare con informazioni aggiuntive ma ciò non cambia i termini e le condizioni originali della tua auto. In caso di differenze tra le informazioni stampate e quelle digitali, le informazioni stampate hanno la priorità.

^[1] Si tratta di una pubblicazione separata allegata alla tua auto.

13.10.1. Prenotazione di interventi di assistenza o riparazione

Se hai bisogno di un appuntamento per una revisione o una riparazione, l'assistenza Volvo si occupa della prenotazione. Le officine autorizzate Volvo dispongono delle competenze e attrezzature specializzate per prendersi cura della tua auto.

La tua auto ti avvisa quando è il momento di fare la revisione.

1. Contatta l'assistenza Volvo per prenotare un appuntamento. Gli operatori trovano il punto di assistenza più vicino a te.

Se hai un bisogno urgente di assistenza o riparazioni, ma non riesci a contattare l'assistenza Volvo, chiama un servizio di assistenza stradale disponibile nel luogo in cui ti trovi.

Ricorda di portare la chiave standard della tua auto all'appuntamento per l'assistenza.

13.10.2. Porta diagnostica di bordo

La tua auto è dotata di una porta diagnostica che consente all'officina di collegarsi e comunicare con i suoi sistemi. Non collegare apparecchiature non autorizzate da Volvo.

La porta diagnostica è del tipo OBDII.

La porta diagnostica si trova nella parte inferiore del cruscotto, vicino alla leva di apertura del cofano.

L'uso scorretto della porta diagnostica può influire negativamente sui sistemi e sul software dell'auto. Questo include il collegamento di apparecchiature non autorizzate^[1] e l'installazione di software o strumenti diagnostici.

 **Attenzione**

Apparecchiature non autorizzate

Volvo declina ogni responsabilità in caso di collegamento di apparecchiature non autorizzate alla porta diagnostica di bordo. Per maggiori informazioni contatta un'officina autorizzata Volvo.

^[1] Apparecchiature non approvate da Volvo.

14. Recupero dell'auto fuori uso

Se non riesci a guidare l'auto, questa viene considerata fuori uso. Se non riesci a trovare una soluzione nel manuale, o in caso di dubbi su come procedere, puoi sempre contattare un'officina autorizzata Volvo.

A seconda della natura del problema, potresti riuscire a risolverlo autonomamente o con il supporto di un'officina autorizzata Volvo. In questa parte del manuale trovi una serie di scenari e le modalità per gestirli in modo sicuro.

In caso di lesioni o di rischio di lesioni, dai la priorità alla sicurezza e alle esigenze mediche piuttosto che al recupero dell'auto. Non esitare a contattare i servizi di emergenza se necessario.

Nel manuale, trovi sezioni specifiche per i seguenti scenari che possono aiutarti a identificare il problema di fondo e le fasi necessarie per il recupero.

- L'auto non funziona correttamente e si riesce a utilizzare normalmente.
- La batteria è scarica e l'auto non risponde.
- L'auto presenta danni fisici. Il danno può impedire la guida dell'auto o causarne il blocco totale. Per utilizzare in modo sicuro l'auto, devi valutarne anche i danni superficiali.

14.1. Auto danneggiata

Se l'auto è danneggiata, è importante identificare l'entità e la gravità del danno per determinare come gestire l'auto in modo sicuro.

Un danno può impedire la guida della tua auto o comprometterne la sicurezza.

Contatta un'officina autorizzata Volvo se l'auto è stata danneggiata o se presenta segni di danni subiti durante la sosta. Se il danno rende inutilizzabile l'auto o ne compromette gravemente le prestazioni, è necessario un intervento di soccorso tramite servizio di assistenza e recupero stradale.

Importante

Danni minori

L'auto è in grado di autodiagnosticare molte anomalie, ma non riesce a rilevare tutti i tipi di danni o prevederne le conseguenze. Un piccolo urto che provoca un danno superficiale può disturbare i componenti retrostanti l'area interessata, ad esempio disallineando un sensore di parcheggio dietro il paraurti. È quindi importante che i danni apparentemente lievi o superficiali vengano esaminati da un tecnico specializzato per determinarne la portata complessiva.

Danni che rendono inutilizzabile l'auto

Esistono diversi tipi di danni che possono impedire la guida dell'auto. Riportiamo solo alcuni esempi:

- Danni da collisione
- Foratura
- Danni al parabrezza

Il contenuto di questo manuale rappresenta lo stato del manuale d'uso al momento della stampa e potrebbe non essere completamente valido in futuro. Per ulteriori informazioni, consulta la prima pagina per la nota completa di esclusione di responsabilità.

- Danni da acqua
- Guasto meccanico

Danni da collisione

Dopo un urto abbastanza grave, la tua auto entra in modalità di sicurezza e deve essere recuperata.

Importante

Se possibile, non tentare di guidare o spostare l'auto dopo una collisione grave. Se l'auto rappresenta un grave pericolo per il traffico, è possibile fare un'eccezione e spostarla a breve distanza dal pericolo immediato, se le condizioni dell'auto lo consentono.

Danni da acqua

I danni da acqua possono danneggiare in modo permanente la tua auto e comprometterne seriamente il funzionamento.

Importante

Spesso, per risolvere un danno d'acqua importante, non basta asciugare l'auto o farla asciugare. Un tecnico specializzato deve esaminare i danni causati dall'acqua per determinarne l'entità e la gravità.

Danni meccanici

Il modo migliore per evitare guasti meccanici è utilizzare l'auto nel modo corretto e sottoporla a regolare manutenzione. È importante eseguire regolarmente le revisioni della tua auto.

14.2. Funzionamento anomalo

Quando un componente o una funzione della tua auto non funziona come previsto, si tratta di un malfunzionamento.^[1] A seconda del tipo di malfunzionamento riscontrato, l'uso della tua auto potrebbe non essere sicuro.

Nota

Auto immobilizzata

Se un malfunzionamento ti impedisce di guidare in sicurezza considera l'auto immobilizzata.

Se l'auto non risponde

In questo manuale trovi una sezione apposita dedicata ai problemi elettrici.

Consigli generali in caso di anomalie

Il contenuto di questo manuale rappresenta lo stato del manuale d'uso al momento della stampa e potrebbe non essere completamente valido in futuro. Per ulteriori informazioni, consulta la prima pagina per la nota completa di esclusione di responsabilità.

Se qualcosa non funziona correttamente, prova a intervenire nel modo seguente.

- Leggi cosa dice il manuale sulla funzione in oggetto. Informati su cosa occorre per il corretto funzionamento. Il problema potrebbe essere dovuto al fatto che non sei al corrente della limitazione di una specifica funzione.
- Riavvia tutti i dispositivi e i sistemi collegati. Questo vale per l'auto, ma può anche riguardare il telefono o un'app.
- Se esistono più modi per utilizzare una funzione o eseguire un'attività, prova le varie alternative.

 **Nota**

Modifiche dopo gli aggiornamenti del software

Gli aggiornamenti del software possono introdurre modifiche ai sistemi influenzandone il funzionamento. Leggi le informazioni presenti negli aggiornamenti per capire le cause del diverso comportamento dell'auto.

Possibili cause

Quando qualcosa non funziona come dovrebbe, le cause possono essere varie:

- Le impostazioni dell'auto sono state modificate.
- Le condizioni ambientali influenzano l'auto e i suoi sistemi.
- Interferenze di segnale che influiscono sulla connettività e i sistemi wireless.
- Un fusibile è saltato e deve essere sostituito.
- Errore software.
- Guasto meccanico.

Come contattare un'officina autorizzata Volvo in caso di necessità

Se non riesci a risolvere il problema con le informazioni del manuale, contatta un'officina autorizzata Volvo.

Prendi nota di ciò che è accaduto nel momento in cui è comparso il problema. Può essere utile per identificare la causa. Tra gli eventi scatenanti potrebbero esserci:

- Danni alla vettura.
- Esposizione a condizioni estreme.
- Interventi di assistenza, manutenzione o sostituzione di un componente eseguiti di recente.
- Software aggiornato di recente.
- Qualsiasi altro guasto o malfunzionamento.

^[1] In alcuni casi, il guasto o l'anomalia sospetti potrebbero invece essere una limitazione intenzionale dovuta alle condizioni dell'auto.

14.3. Auto non funzionante o non rispondente

Se la tua auto non risponde o sembra priva di alimentazione, la causa potrebbe essere la batteria scarica o un problema ai sistemi elettrici.

Se la batteria dell'auto è scarica, l'auto non risponderà ad alcune delle tue azioni. Ad esempio il tentativo di sbloccaggio o di avviamento dell'auto.

Recupero in caso di batteria da 12 V scarica

Se la batteria da 12 V è a terra, l'auto è completamente fuori uso. Questo può accadere se qualcosa impedisce la ricarica della batteria da 12 V durante la guida.

Le azioni di recupero suggerite sono:

- Prova a ricaricare la batteria da 12 V con un caricabatterie esterno o ad avviare l'auto con una batteria esterna.
- Rivolgiti a un'officina autorizzata Volvo o a un servizio di soccorso e assistenza stradale.

Altri casi di assenza d'alimentazione

Possono esserci casi in cui sai che il livello della batteria non è basso. In questi casi, la mancanza di corrente indica che la batteria da 12 V non è in grado di fornire energia all'auto.

Possibili fattori che influenzano l'erogazione di energia della batteria a 12 V sono:

- Un fusibile è saltato e deve essere sostituito.
- La batteria da 12 V è difettosa.
- C'è un guasto elettrico, hardware o software che impedisce all'auto di accendersi.

Se non riesci a identificare la causa del problema o a risolverlo consultando il manuale, contatta un'officina autorizzata Volvo.

14.3.1. Avviamento ausiliario dell'auto

Se il livello della batteria da 12 V è inferiore a un determinato livello, devi effettuare l'avviamento ausiliario della tua auto con una fonte esterna. Prima di iniziare, leggi le informazioni ed esegui attentamente ogni fase.

Attenzione

- Se la batteria da 12 V è stata scollegata, la protezione antischiacciamento dei finestrini deve essere ripristinata.
- La batteria può sviluppare un gas ossidrico altamente esplosivo.
- La batteria contiene acido solforico, che può causare gravi lesioni e corrosione. Se l'acido solforico entra in contatto con la pelle o i vestiti, sciacquali abbondantemente con acqua. Se l'acido entra negli occhi, cerca immediatamente assistenza medica.
- Non fumare mai nelle vicinanze della batteria.

Non utilizzare componenti da 48 V

- Non toccare componenti che non siano chiaramente descritte nel manuale utente. I componenti con 48 V possono essere pericolosi se maneggiati erroneamente.
- Non utilizzare mai la batteria da 48 V per avviare un altro veicolo.
- Non collegare mai alcun apparecchio esterno alla batteria da 48 V.

Importante

Non caricare un'altra auto

Le postazioni di ricarica della batteria da 12 V della tua auto sono destinate esclusivamente alla ricarica della tua auto. Non tentare di caricare un'altra auto.

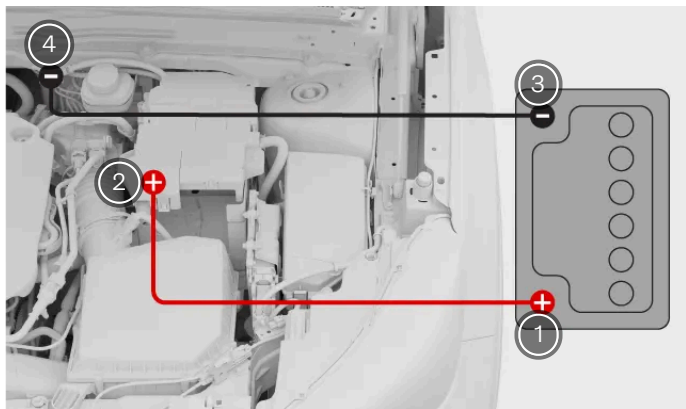

Collegamento del cavo di ponticello

- 1 Polo positivo della batteria esterna.
- 2 Polo positivo della batteria da 12 V della tua auto.
- 3 Polo negativo della batteria esterna.
- 4 Polo negativo della tua auto.

Prima di procedere all'avviamento ausiliario della tua auto, devi eseguire alcune operazioni.

- Devi avere accesso a un caricabatterie esterno o a una batteria da 12 V, come quella di un'altra auto, e a un paio di cavetti.
- Assicurati che la tua auto sia spenta.
- Se usi la batteria da 12 V di un'altra auto, accertati che il motore sia spento e che le auto non siano in contatto tra loro.

Collegamento dei cavi

1. Collega il cavetto rosso al polo positivo della batteria esterna.

 **Attenzione**

Assicurati che i cavetti entrino in contatto solo con i terminali di ricarica nel vano motore. Assicurati di evitare che i cavetti entrino in contatto con altri componenti.

2. Rimuovi il coperchio del polo positivo della batteria da 12 V della tua auto e collega l'altra estremità del cavo rosso al polo.
3. Collega il cavetto nero al polo negativo della batteria esterna.
4. Collega l'altra estremità del cavo nero al polo negativo della tua auto.
5. Verifica che i morsetti siano fissati correttamente. Un fissaggio scarso può causare la formazione di scintille o l'allentamento dei morsetti durante il tentativo di avviamento.

Tentativo di avviamento

6. Attiva la batteria esterna e ricarica la batteria della tua auto per alcuni minuti. Se usi la batteria su un'altra auto, fai girare il motore di quest'ultima a un regime di minimo leggermente più alto del solito, a circa 1500 giri/min.

 **Attenzione**

Non toccare i cavi o i morsetti quando una delle due batterie è attiva. Sussiste il rischio di formazione di scintille.

7. Avvia l'auto.
 - > Se il tentativo di avviamento non va a buon fine, continua a ricaricare per 10 minuti e riprova.
8. Mentre l'auto è ancora in funzione, rimuovi i cavi nell'ordine opposto a quello in cui li hai installati. Rimuovi prima il cavo nero della tua auto e poi il cavo nero della batteria esterna. Quindi, rimuovi il cavo rosso dalla batteria da 12 V e poi il cavo rosso dalla batteria esterna. Assicurati che il cavetto nero non tocchi nessuno dei poli positivi o il cavetto rosso.

Tieni l'auto accesa per un po' di tempo per caricare la batteria da 12 V. Si ricarica meglio mentre guidi.

 **Nota**

Assicurati che la funzione di avvio e arresto sia disattivata fino a quando la batteria non si sarà ricaricata a sufficienza. In caso contrario, l'avviamento automatico potrebbe non andare a buon fine.

14.4. Trasporto su carroattrezzi

Il recupero della tua auto in genere avviene mediante trasporto con carro attrezzi. Questo diventa necessario se l'auto è fuori uso e non è possibile ripararla sul posto.

Se hai bisogno di soccorso stradale per la tua auto, contatta un'officina autorizzata Volvo.^[1]

La procedura di recupero consigliata dipende dalle condizioni e dallo stato dell'auto. Se la tua auto è danneggiata ed è in modalità di sicurezza, non deve essere trainata e deve essere sollevata sulla piattaforma del veicolo di soccorso.

 **Importante**

Ruote staccate da terra

Indipendentemente dalle condizioni della tua auto, quando viene recuperata deve essere trasportata con tutte le ruote sollevate da terra. La rotazione forzata delle ruote durante il trasporto può danneggiarla gravemente.

Mantieniti a una distanza di sicurezza

Non permettere a nessuno di stare dietro la tua auto se viene trainata sul veicolo di recupero.

^[1] Per esigenze di recupero urgenti, puoi contattare direttamente un servizio di soccorso e assistenza stradale.

14.5. Modalità di sicurezza

Se la tua auto rileva un danno che compromette la sicurezza, può entrare in modalità di sicurezza.

La modalità di sicurezza limita le funzioni disponibili quando la tua auto ha subito un danno. Se è stata attivata la modalità di sicurezza devi valutare eventuali danni e riparazioni^[1] dell'auto. Se per qualsiasi motivo si è attivata la modalità di sicurezza, contatta un'officina autorizzata Volvo.

Se sono ancora funzionanti, i display indicano chiaramente quando l'auto è in modalità di sicurezza.

Quando la modalità di sicurezza è attiva, non puoi guidare l'auto. Tuttavia, se devi allontanare l'auto da un pericolo immediato, puoi provare a uscire dalla modalità di sicurezza riavviando la tua auto. Dopo la disattivazione della modalità di sicurezza, guida con cautela e solo per distanze molto brevi, ad esempio lungo il bordo strada.

 **Importante**

Quando esci dalla modalità di sicurezza, l'auto esegue un check-up di sicurezza. Questa procedura viene comunicata sul display del conducente. Se l'esito del check-up non è positivo, non puoi uscire dalla modalità di sicurezza per spostare l'auto.

 **Attenzione**

Tenta di uscire dalla modalità di sicurezza solo se i danni all'auto sono lievi e non ci sono perdite di carburante. Non tentare mai, in nessun caso, di riavviare l'auto se c'è odore di carburante quando compare il messaggio della modalità di sicurezza. Abbandona immediatamente l'auto.

Il ripristino dello stato della tua auto senza aver eseguito la valutazione dei danni e le riparazioni può causare ulteriori danni all'auto e lesioni personali.

^[1] Volvo consiglia un'officina autorizzata Volvo

14.6. Traino dell'auto

Se necessario, la tua auto può essere trainata per brevi distanze, ad esempio su un veicolo di soccorso stradale.

 **Importante**

L'occhiello di traino può essere usato per caricare la tua auto su un carro-attrezzi con pianale.

 **Importante**

La tua auto non deve essere trainata se si trova in modalità di sicurezza.

Per determinare se l'auto può essere trainata su un carro attrezzi, devi prendere in considerazione anche la posizione e l'altezza libera da terra.

1. Traina la tua auto su un veicolo di recupero o in un luogo sicuro, come il ciglio della strada.
2. Una volta messa al sicuro l'auto, inserisci il freno di stazionamento.
3. Se necessario, rimuovi l'occhiello di traino e il cavo verricello.

 **Importante**

Trasporta l'auto guasta usando sempre a un veicolo di soccorso stradale. La rotazione forzata delle ruote durante il trasporto può danneggiare gravemente la tua auto. Assicurati che l'auto venga trasportata esclusivamente da un veicolo di recupero con pianale, le ruote dell'auto non devono toccare il suolo durante il trasporto.

15. Specifiche

Queste specifiche descrivono la tua auto in termini tecnici e in cifre. Ti possono servire per informazioni richieste, ad esempio, per acquistare pneumatici nuovi.

Queste informazioni sono suddivise nel modo seguente, con alcuni esempi del loro contenuto per aiutarti a orientarti.

- Caratteristiche generali dell'auto: dimensioni, pesi e denominazioni del modello.
- Specifiche del gruppo motopropulsore: prestazioni, motore, capacità del serbatoio carburante e consumo di carburante.
- Specifiche di ruote e pneumatici: pressioni e dimensioni degli pneumatici approvate.
- Specifiche dei fluidi: olio motore, liquido dei freni e liquido di raffreddamento del climatizzatore.
- Certificati e omologazioni

15.1. Caratteristiche generali dell'auto

Ecco alcune informazioni basilari sulla tua auto. Questi dati aiutano a determinare l'assetto specifico della vettura.

Queste informazioni sulla tua auto potrebbero tornarti utili per una serie di motivi. Ad esempio, per poter ordinare i ricambi o gli accessori corretti.

15.1.1. Dimensioni dell'auto

Qui puoi trovare le misure della tua auto, come la lunghezza e l'altezza.

Prima, individua la misura che stai cercando nelle immagini, poi controlla la lettera corrispondente nella tabella sottostante.

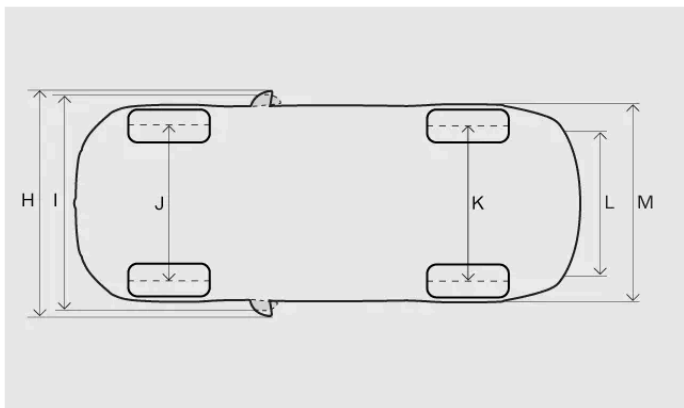
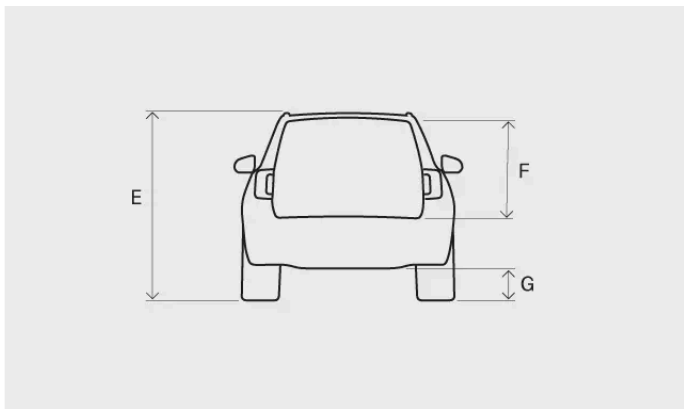
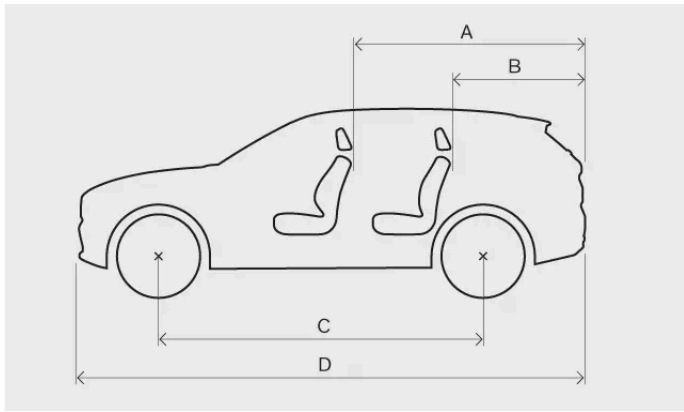

Misura		Millimetri	Pollici
A	Lunghezza di carico, pavimento, sedile ribaltato	1670	65,7
B	Lunghezza di carico, pavimento	887	34,9
C	Passo	2702	106,4
D	Lunghezza	4440	174,8
E	Altezza ^[1]	1652	65,0
F	Altezza di carico	733	28,9
G	Altezza libera da terra ^[1]	205	8,1
H	Larghezza inclusi specchietti laterali aperti	2034	80,1
I	Larghezza con specchietti laterali chiusi	1910	75,2
J	Battistrada anteriore	1601	63,0

Il contenuto di questo manuale rappresenta lo stato del manuale d'uso al momento della stampa e potrebbe non essere completamente valido in futuro. Per ulteriori informazioni, consulta la prima pagina per la nota completa di esclusione di responsabilità.

Misura		Millimetri	Pollici
K	Battistrada posteriore	1626	64,0
L	Larghezza di carico, pavimento	1059	41,7
M	Larghezza	1873 (1863 ^[2])	73,7 (73,3 ^[2])

^[1] Peso a vuoto più una persona.

^[2] Larghezza della carrozzeria.

15.1.2. Pesì

Trovi il peso massimo complessivo ed altre informazioni su un'etichetta nella tua auto.

Termini riguardanti il peso

Peso a vuoto Peso dell'auto, incluso il conducente, tutti gli oli, i fluidi e l'equipaggiamento standard. Non sono compresi i passeggeri, il carico, le attrezzature opzionali o il carico del gancio di traino quando è collegato un rimorchio.

Carico massimo consentito Peso totale - Peso a vuoto

Peso totale massimo Peso a vuoto + carico + passeggeri

Il peso a vuoto documentato vale per le auto con dotazione di serie, come quelle prive di equipaggiamenti o accessori supplementari. Il peso di ogni accessorio aggiunto riduce quindi la capacità di carico dell'auto in misura proporzionale.

Pesare l'auto è un modo sicuro per determinarne il peso a vuoto specifico.

Attenzione

Le caratteristiche di guida dell'auto variano a seconda del carico e della sua distribuzione.

Etichetta dei pesi

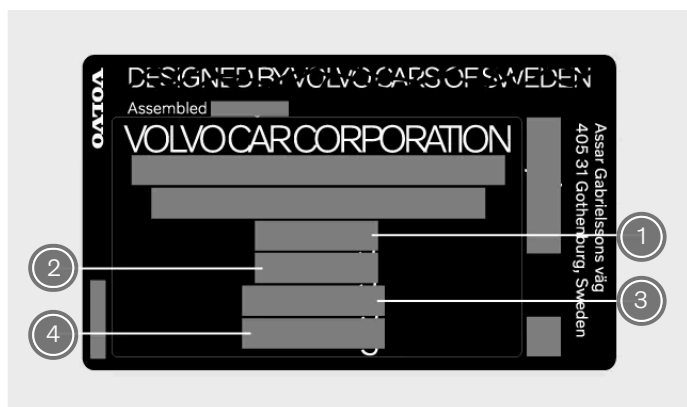

L'etichetta si trova sul montante destro della portiera ed è visibile aprendo la portiera.

1 Peso totale massimo

Il contenuto di questo manuale rappresenta lo stato del manuale d'uso al momento della stampa e potrebbe non essere completamente valido in futuro. Per ulteriori informazioni, consulta la prima pagina per la nota completa di esclusione di responsabilità.

- ② Peso massimo treno (auto + rimorchio)
- ③ Carico massimo sull'asse anteriore
- ④ Carico massimo dell'assale posteriore

Carico massimo

Carico massimo Consulta il tuo libretto di circolazione.

Carico sul tetto massimo 75 kg

15.1.3. Specifiche e capacità di traino

In basso trovi i pesi di traino e di carico sul gancio di traino per la guida con rimorchio.

! Importante

Attenersi sempre al codice stradale locale e ai regolamenti per la guida con un rimorchio, ad esempio per la velocità ammessa in base al veicolo.

i Nota

L'uso di giunti stabilizzatori sul gancio di traino è consigliato per i rimorchi di peso superiore a 1800 kg.

Rimorchio con freno

Peso massimo del rimorchio 1600 kg

Carico del gancio di traino max. 100 kg

Rimorchio senza freno

Peso massimo del rimorchio 750 kg

15.1.4. Specifiche del gancio di traino

Qui trovi le dimensioni del tuo gancio di traino.

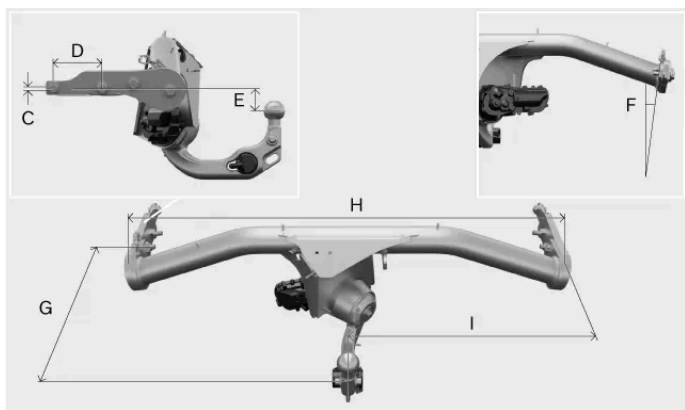
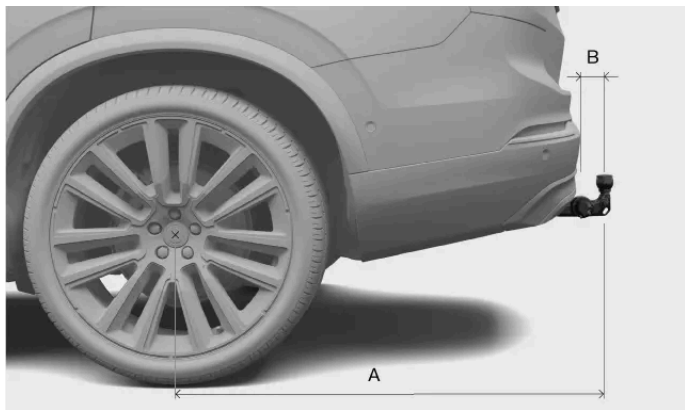

Misure, punti di fissaggio in mm (pollici)

A 939 (37)

B 72 (2.8)

C 6 (0.24)

D 145 (5.7)

E 88 (3.5)

F Il fascio laterale ha un angolo di 8 gradi.

G 353 (13.9)

H 1048 (41.3)

I 524 (20.6)

15.1.5. Identificazioni del modello

Conoscere le informazioni dettagliate dell'auto può semplificare i contatti con il concessionario Volvo e l'ordine di ricambi e accessori.

Etichette

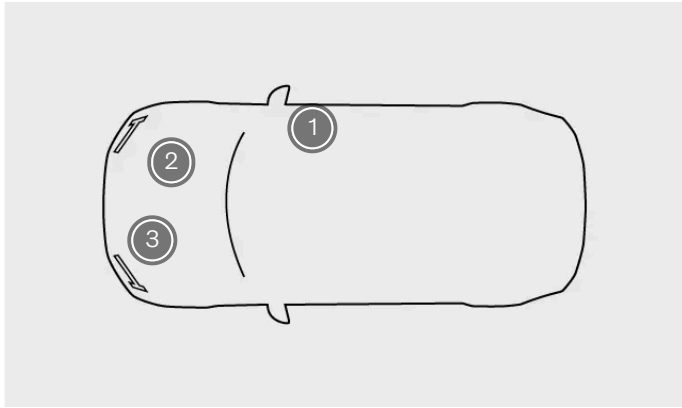

Posizione delle etichette

- ① Etichetta prodotto
- ② Etichetta codice motore
- ③ Etichetta del cambio

L'etichetta prodotto si trova sul montante destro della portiera ed è visibile quando si apre la portiera.

L'etichetta del codice del motore si trova sul motore. Alcune varianti di motore non hanno l'etichetta. In questi casi, puoi leggere il codice motore inciso sul motore.

L'etichetta del cambio si trova sul cambio.

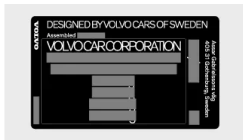

Etichetta prodotto

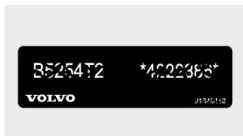

Etichetta codice motore

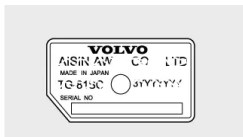

Etichetta del cambio

Esempi di informazioni che puoi trovare sull'etichetta prodotto:

- Numero di omologazione
- Numero di identificazione del veicolo
- Informazioni sul peso
- Designazione del codice colore degli esterni

i **Nota**

Le etichette raffigurate in questo manuale sono rappresentazioni generiche di quelle che trovi nella tua auto. Il manuale riporta solo la loro posizione e il tipo di informazioni che contengono. Per informazioni specifiche sulla tua auto, cerca l'etichetta effettiva.

i **Suggerimento**

In molti mercati, puoi trovare ulteriori informazioni anche nel libretto di circolazione dell'auto.

15.2. Specifiche del gruppo motopropulsore

Consulta le specifiche relative alla propulsione della tua auto.

Queste specifiche forniscono dettagli su ciò che la tua auto è in grado di fare e per cui è certificata.

15.2.1. Specifiche del motore

L'auto è azionata da un motore termico e puoi trovare le specifiche qui.

B420T4		
Potenza erogata max	kW/giri/min	120/4750-5250
	kW/giri/s	120/79-87
	CV/giri/min	163/4750-5250
Potenza nominale max	kW/giri/min	N/D
	CV/giri/min	N/D
Coppia max	Nm/giri/min	265/1500-4000
	Nm/giri/s	265/25-67
	lb-ft/giri/min	195/1500-4000
Numero cilindri		4

i **Nota**

I dati mancanti saranno aggiornati successivamente.

15.2.2. Consumo di carburante ed emissioni di CO2

Il contenuto di questo manuale rappresenta lo stato del manuale d'uso al momento della stampa e potrebbe non essere completamente valido in futuro. Per ulteriori informazioni, consulta la prima pagina per la nota completa di esclusione di responsabilità.

Questi sono i valori certificati relativi al consumo di carburante e alle emissioni della tua auto. Tuttavia, il consumo di carburante varia a seconda delle circostanze e delle condizioni di guida. Questi valori non vanno interpretati come una stima del consumo di carburante, ma vanno utilizzati principalmente per confrontare auto diverse.

Procedura utilizzata per determinare i valori

I valori riportati nella tabella seguente sono stati determinati in conformità con il WLTP^[1], una procedura di prova internazionale eseguita in un ambiente di laboratorio. La procedura simula un percorso di guida medio dell'auto utilizzando cicli di guida. Ogni ciclo di guida è caratterizzato da condizioni diverse, quali velocità, durata e chilometraggio.

Lo standard si basa su quattro profili ognuno associato a un ciclo di guida con diverse velocità medie:

Guida urbana	Bassa velocità
Guida suburbana	Media velocità
Guida extraurbana	Alta velocità
Guida in autostrada	Velocità molto elevata

Spiegazione dei simboli

Qui trovi la spiegazione dei simboli utilizzati nella tabella delle specifiche che segue.



Guida urbana.



Guida suburbana.



Guida extraurbana.



Guida in autostrada.



Valore combinato (guida mista).

CO₂

Grammi CO₂/km.



Litri/100 km.









Valore basso.



Valore alto.

Specifiche per il consumo di carburante e le emissioni

B420T4

										
	CO ₂	Ø [l/100km]	CO ₂	Ø [l/100km]	CO ₂	Ø [l/100km]	CO ₂	Ø [l/100km]	CO ₂	Ø [l/100km]
	208	9,1	139	6,1	126	5,6	153	6,8	150	6,6
	219	9,6	156	6,9	142	6,2	173	7,6	166	7,3

 **Nota**

Eventuali dati mancanti nella tabella verranno aggiornati più avanti.

Valori certificati e valori effettivi

Durante la guida, il consumo di carburante dell'auto può differire dai valori certificati. Alcuni motivi possono essere:

- Stile di guida.
- L'accessorio supplementare e il carico influiscono sul peso o sulla resistenza all'aria dell'auto.
- Le ruote non standard possono aumentare la resistenza al rotolamento e all'aria.
- Velocità elevate aumentano la resistenza all'aria.
- Condizioni stradali, di traffico e meteorologiche.
- Condizioni generali dell'auto.
- Qualità del carburante.

^[1] Worldwide Harmonised Light-Duty Vehicles Test Procedure (Procedura di prova per veicoli leggeri armonizzata a livello mondiale)

15.2.3. Capacità del serbatoio carburante

Di seguito è riportata la capacità di rifornimento del serbatoio carburante.

Capacità Circa 54 litri (14,2 galloni USA) (11,8 galloni UK)

15.3. Specifiche delle ruote e degli pneumatici

Qui sono riportati i dati specifici di ruote e pneumatici applicabili alla tua auto.

i Nota

Vi sono altre raccomandazioni relative a ruote e pneumatici che è importante conoscere.

15.3.1. Pressione degli pneumatici approvata

Nella tabella seguente trovi le pressioni degli pneumatici approvate per la tua auto.

La pressione raccomandata per gli pneumatici approvati è riportata sull'etichetta della pressione pneumatici. La trovi sul montante della portiera lato conducente ed è visibile quando apri la portiera.

Dimensioni degli pneumatici	Velocità	Carico 1-3 persone		Carico max		Pressione ECO
		Anteriore kPa (psi)	Posteriore kPa (psi)	Anteriore kPa (psi)	Posteriore kPa (psi)	Anteriore/posteriore kPa (psi)
235/60 R17 235/55 R18 235/50 R19 245/45 R20 245/40 R21	0-180 km/h (0-112 mph)	230 (33)	230 (33)	260 (38)	260 (38)	260 (38)
Ruotino di scorta	max 80 km/h (max 50 mph)	420 (60)	420 (60)	420 (60)	420 (60)	–

15.3.2. Dimensioni di ruote e pneumatici approvate

In alcuni paesi, le dimensioni omologate non sono indicate nei documenti di circolazione dell'auto. Tuttavia, di seguito trovi tutte le combinazioni approvate di cerchi e pneumatici.

Pneumatico	Cerchione
235/60 R17	7,5x17x50,5
235/55 R18 ^[1]	7,5x18x50,5
235/50 R19	7,5x19x50,5
245/45 R20	8x20x50,5
245/40 R21	8x21x50,5

^[1] Le dimensioni 235/55 R18 su auto con freni da 8 pollici sono consentite solo con cerchi approvati. Chiedi al tuo concessionario Volvo quali freni monta la tua auto.

15.3.3. Valori minimi consentiti di indice di carico e classe di velocità degli pneumatici

Tutti gli pneumatici possiedono limiti specifici di velocità e carico. Gli pneumatici devono avere una classe di velocità e di carico pari o superiore alla velocità massima della tua auto.

Le specifiche dei tuoi pneumatici devono essere almeno pari o superiori ai valori seguenti:

Indice di carico minimo consentito (LI) 96

Classe di velocità minima consentita (SS) H

 **Attenzione**

Se utilizzi pneumatici con una classe di velocità troppo bassa, possono surriscaldarsi e danneggiarsi.

 **Nota**

Pneumatici invernali

Le gomme invernali^[1] possono avere una classe di velocità inferiore a quella massima prevista per la tua auto. Tuttavia, se i tuoi pneumatici invernali hanno una classe di velocità inferiore alla velocità massima della tua auto, non ti è consentito guidare a una velocità superiore a quella indicata dagli pneumatici.

^[1] Sia con gomme chiodate che non chiodate.

15.4. Specifiche dei fluidi

La tua auto contiene oli e liquidi che aiutano i diversi sistemi a funzionare correttamente. Quando arriva il momento del rabbocco o della manutenzione, potresti aver bisogno di conoscerne i dati specifici.

La sostituzione o il rabbocco di alcuni oli o liquidi va effettuata presso un'officina autorizzata Volvo. Controlla le informazioni necessarie sui fluidi in questa sezione, oppure contatta un'officina autorizzata Volvo per fissare un appuntamento.

15.4.1. Specifiche per l'olio motore

Di seguito trovi la qualità e il volume dell'olio motore consigliati.

Volvo raccomanda l'olio motore Castrol Edge Professional.



Tipo prescritto

Castrol Edge Professional V 0W-20 o VCC C6SP SAE 0W-20

Volume (incl. filtro dell'olio) circa 6,1 litri (5,37 UK qt)

15.4.2. Specifiche del liquido del cambio

Il liquido del cambio deve essere sostituito ogni 60.000 km.

Liquido del cambio consigliato Olio per doppia frizione, D2 (liquido del cambio per tipi ibridi a doppia frizione ad alte prestazioni)

15.4.3. Specifiche del liquido dei freni

Il liquido dell'impianto frenante della tua auto si chiama liquido dei freni.

Tipo prescritto Liquido dei freni originale Volvo o equivalente conforme a una combinazione delle categorie Dot 4, 5.1 e ISO 4925 classe 6.

! Importante

Fai sostituire o riempire il liquido dei freni presso un'officina autorizzata Volvo.

15.4.4. Specifiche del sistema di climatizzazione

Qui trovi le informazioni sulla quantità di refrigerante e sulla qualità e il volume prescritti per l'olio del compressore.

Etichetta del sistema di climatizzazione



Trovi l'etichetta con le informazioni sul sistema di climatizzazione sul lato inferiore del cofano.

Su questa etichetta trovi le seguenti informazioni:

- Tipo di refrigerante
- Quantità di refrigerante

Simboli dell'etichetta



Cautela



Gli interventi di assistenza sul condizionatore mobile sono riservati a tecnici addestrati e certificati^[1]



Refrigeranti infiammabili



Impianto condizionatore mobile^[1]



Tipo di lubrificante

Olio per compressori

Volume 130 ml (4.40 US fl oz) (4.58 UK fl oz)

Tipo prescritto PAG SP-A2

Assistenza e riparazione del sistema di climatizzazione



Attenzione

Assistenza e riparazione

Il sistema di climatizzazione contiene refrigerante pressurizzato. Per garantire la sicurezza dell'impianto, gli interventi di manutenzione e riparazione del sistema di climatizzazione vanno effettuati solo da tecnici addestrati e certificati^[2]. Volvo raccomanda di eseguire gli interventi di assistenza e riparazione presso un'officina autorizzata Volvo.



Importante

Riparazione dell'evaporatore

Non è consentito riparare l'evaporatore del sistema di climatizzazione o sostituirlo con uno usato. Il nuovo evaporatore deve essere dotato di certificato ed etichetta in conformità alla norma SAE J2842.

^[1] MAC

^[2] Ai sensi della norma SAE J2845 (Technician Training for Safe Service and Containment of Refrigerants Used in Mobile A/C System).

15.5. Certificati e omologazioni

Questi documenti attestano che la tua auto soddisfa determinati standard e specifiche.





I manuali d'uso sono tenuti per legge a includere la documentazione di alcuni certificati e omologazioni.









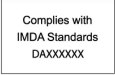

Per ulteriori informazioni, contatta l'assistenza Volvo.

15.5.1. Omologazioni del radar

Trova l'omologazione del radar che stai cercando tra quelle qui elencate.

Radare centrale anteriore

Paesi	Etichette e simboli	Specifica
Botswana		BOCRA/TA2019/4981
Brasile	 06354-19-12386	Este equipamento não tem direito à proteção contra interferência prejudicial e não pode causar interferência em sistemas devidamente autorizados.
Canada	IC: 8436B-77V12FLR	This device contains license-exempt transmitter(s)/receiver(s) that comply with Innovation, Science and Economic Development Canada's license exempt RSS(s). Operation is subject to the following two conditions: (1) This device may not cause interference. (2) This device must accept any interference, including interference that may cause undesired operation of the device. L'émetteur/recepteur exempt de licence contenu dans le présent appareil est conforme aux CNR d'Innovation, Sciences et Développement économique Canada applicables aux appareils radio exempts de licence. L'exploitation est autorisée aux deux conditions suivantes : 1) L'appareil ne doit pas produire de brouillage; 2) L'appareil doit accepter tout brouillage radioélectrique subi, même si le brouillage est susceptible d'en compromettre le fonctionnement.
Unione europea e EFTA		Hereby, Veoneer US, Inc. declares that the radio equipment type 77V12FLR is in compliance with Directive 2014/53/EU. Operational frequency band: 76-77 GHz Maximum Output Power: <55dBm EIRP The full text of the EU declaration of conformity is available at the following internet address: https://www.veoneer.com/en/regulatory Manufacturer: Veoneer US, Inc. 26360 American Drive Southfield, MI 48034 USA Phone: +1-248-223-0600
Ghana		NCA Approved: ZRO-1H-7E3-145
Indonesia	  Dilarang melakukan perubahan spesifikasi yang dapat menimbulkan gangguan fisik dan/atau elektromagnetik terhadap lingkungan sekitarnya	Certificate number: 110700/DJID/2025 13809

Paesi	Etichette e simboli	Specifica
Nigeria		Connection and use of this communications equipment is permitted by the Nigerian Communications Commission.
Oman		Registered No: R/3957/17 Dealer No: D080134
Serbia		ИО1117
Singapore		DA 103238
Sudafrica		TA-2016/3407 APPROVED
Corea del Sud		R-CMM-HLA-RS4 [Illegible Korean text]
Taiwan		CCAB17LP0470T5 [Illegible Chinese text]
Thailandia		1) [Illegible Thai text] 2) [Illegible Thai text]
Ucraina		Цим HELLA GmbH & Co. KGaA заявляє, що радіотехнічне обладнання типу RS4 відповідає Технічному регламенту радіотехнічного обладнання та Директиві 2014/53/ЄС. Повний текст декларації про відповідність доступний за адресою: www.hella.com/vcc Частотний діапазон: 24,05 – 24,25 ГГц Потужність передачі: 20 дБм (макс.) EIRP
Emirati Arabi Uniti		Registered No: ER53878/17 Dealer No: DA44932/15
Regno Unito		Hereby, Hella GmbH & Co. KGaA declares that the radio equipment type RS4 is in compliance with Radio Equipment Regulations of the United Kingdom. The full text of the United Kingdom declaration of conformity is available at the following internet address: www.hella.com/vcc [https://www.hella.com/vcc] Technical information: Frequency band: 24.05 ... 24.25 GHz Transmission power: 20 dBm (max.) EIRP Manufacturer and Address: Hella GmbH & Co. KGaA Rixbecker Straße 75, 59552 Lippstadt, Germany
Stati Uniti	FCC ID: NBG01RS4	This device complies with Part 15 of the FCC Rules. Operation is subject to the following two conditions: (1) this device may not cause harmful interference, and (2) this device must accept any interference received, including interference that may cause undesired operation. CAUTION TO USERS Changes or modifications not expressly approved by the party responsible for compliance could void the user's authority to operate the equipment.
Vietnam		C0173191017AF04A2

Ucraina	<p>Ци</p> <p>Діапазон частот: 107 кГц - 115 кГц</p> <p>Максимальна потужність радіосигналу: 5 Вт (сполучена), 63 Вт наномасштабів (випромінюється)</p> <p>Коефіцієнт викидів: N / A</p> <p>Модуляції: 2 кГц</p> <p>NFC</p> <p>Діапазон частот: 13,56 МГц, у межах +/- 0,01%</p> <p>Максимальна вихідна потужність РФ: 10 мВт</p> <p>–</p> <p>виробник: Ел-Джі Електронікс Інк.(LG Electronics Inc) 10, Магок'юнганг 10-ро, Гангсео-гу, Сеул, 07796, Корея</p> <p>Frequency range 111 кГц / Максимальна потужність РЧ: 42 дБмк А / м</p> <p>справжнім Ел-Джі Електронікс Інк заявляє, що тип радіобладнання WC510MVV20 відповідає Технічному регламенту радіобладнання; повний текст декларації про відповідність доступний на веб-сайті за такою адресою: https://www.lg.com/global/support/cedoc/cedoc [https://www.lg.com/global/support/cedoc/cedoc].</p> <p>імпортер : Віннер Імпортс Україна</p> <p>Вул. Дачна, 5-А, с.Капітанівка, Київська область, 08112, Україна</p> <p>Тел.: +38(044) 585 63 00</p> <p>Контактна особа : Alla Haidai (ahaidai@winner.ua)</p>
Stati Uniti, Canada	<p>FCC ID : BEJWC510MVV20</p> <p>IC : 2703H-WC510MVV20</p> <p>This device complies with part 15 of the FCC rules and with RSS-Gen,RSS-216 rules of Canada. Operation is subject to the following two conditions:</p> <p>(1) This device may not cause harmful interference, and</p> <p>(2) This device must accept any interference received, including interference that may cause undesired operation.</p> <p>Any changed or modifications not expressly approved by the party responsible for compliance could void the user's authority to operate this equipment.</p> <p>FCC RF Radiation Exposure Statement: This equipment complies with FCC RF Radiation exposure limits set forth for an uncontrolled environment. This device and its antenna must not be co-located or operating in conjunction with any other antenna or transmitter. This equipment should be installed and operated with a minimum distance of 15cm between the radiator and your body.</p> <p>–</p> <p>IDéclaration d'avertissement ISED</p> <p>Son fonctionnement est soumis aux deux conditions suivantes:</p> <p>(1) Cet appareil ne doit pas provoquer d'interférences nuisibles, et</p> <p>(2) Cet appareil doit accepter toute interference recue, y compris les interferences pouvant entraîner un fonctionnement indésirable.</p> <p>Les changements ou modifications non expressement approuvés par LG Vehicle Components Company pourraient annuler l'autorité de l'utilisateur à utiliser l'équipement.</p> <p>Déclaration d'exposition aux radiations RF de l'ISED: Cet équipement est conforme aux limites d'exposition aux rayonnements RF de l'ISED définies pour un environnement non contrôlé. Cet appareil et son antenne ne doivent pas être situés ou fonctionner conjointement avec une autre antenne ou un autre émetteur.</p> <p>Cet équipement doit être installé pour fonctionner avec une distance minimale de 10cm entre le radiateur et le corps de l'utilisateur final.</p>

15.5.4. Omologazione della porta di diagnostica di bordo

Qui puoi trovare l'omologazione della porta di diagnostica di bordo.

Paese	Specifica
Canada	<p>IC: 20839-ACU1106</p> <p>Questa unità è conforme agli standard RSS autorizzati da Industry Canada. L'uso è consentito alle seguenti due condizioni: (1) questa unità non deve causare interferenze e (2) deve essere in grado di sopportare qualsiasi interferenza ricevuta, comprese quelle che possono causare funzioni indesiderate.</p>
Stati Uniti d'America	<p>ID FCC: 2AGKKACU11-06</p> <p>Questa unità è conforme alla sezione 15 delle norme FCC. L'uso è consentito alle seguenti due condizioni: (1) questa unità non deve causare interferenze pericolose e (2) deve essere in grado di sopportare qualsiasi interferenza ricevuta, comprese quelle che possono causare funzioni indesiderate.</p>

15.5.5. Omologazione dei sistemi antifurto

Le seguenti informazioni contengono le omologazioni dei sistemi antifurto.

Il contenuto di questo manuale rappresenta lo stato del manuale d'uso al momento della stampa e potrebbe non essere completamente valido in futuro. Per ulteriori informazioni, consulta la prima pagina per la nota completa di esclusione di responsabilità.

Sistema antifurto

Paese	Specifica
Canada	<p>IC Canada: 4405A-DA 5823(3)</p> <p>Questo dispositivo è soggetto alle seguenti condizioni:</p> <ol style="list-style-type: none"> 1. Questo dispositivo non può causare interferenze e 2. questo dispositivo deve tollerare tutte le interferenze ricevute, comprese quelle che possono causare un funzionamento indesiderato.
Stati Uniti	<p>ID FCC USA: MAYDA 5823(3)</p> <p>Questo dispositivo è conforme alla parte 15 delle norme FCC.</p> <p>Il funzionamento è soggetto alle condizioni seguenti:</p> <ol style="list-style-type: none"> 1. Questo dispositivo non può causare interferenze e 2. questo dispositivo deve tollerare tutte le interferenze ricevute, comprese quelle che possono causare un funzionamento indesiderato.

Immobiliser e sistemi di ingresso/avviamento passivo

Paese	Specifica
Canada	<p>Canada-IC: 3659A-VO3134</p> <p>This device complies with Industry Canada license-exempt RSS standards. Operation is subject to the following two conditions:</p> <p>Operation is subject to the following two conditions:</p> <ol style="list-style-type: none"> 1. This device may not cause harmful interference, and 2. this device must accept any interference received, including interference that may cause undesired operation. <p>Le présent appareil est conforme aux CNR d'Industrie Canada applicables aux appareils radio exempts de licence.</p> <p>L'exploitation est autorisée aux deux conditions suivantes:</p> <ol style="list-style-type: none"> 1. l'appareil ne doit pas produire de brouillage, et 2. l'utilisateur de l'appareil doit accepter tout brouillage radioélectrique subi, même si le brouillage est susceptible d'en compromettre le fonctionnement.
Stati Uniti	<p>ID USA-FCC: LTQVO3134</p> <p>This device complies with part 15 of the FCC rules.</p> <p>Operation is subject to the following two conditions:</p> <ol style="list-style-type: none"> 1. This device may not cause harmful interference, and 2. this device must accept any interference received, including interference that may cause undesired operation. <p>Any changes or modification not expressly approved by the party responsible for compliance could void the user's authority to operate this equipment.</p>





15.5.6. Certificazione dei sistemi di avviamento

Qui puoi trovare le certificazioni di conformità agli standard per le chiavi.











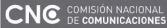





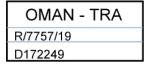

Marcatura CEM per il sistema di avviamento. Per i numeri di omologazione integrativi, consulta le seguenti tabelle.

Avviamento keyless del sistema di avviamento (Passive Start) e bloccaggio/sbloccaggio keyless









Paese/regione	Omologazione	Etichetta
Argentina		 H-25867
Brasile	MT-3245/2015	 MT-3245/2015
Canada	<p>IC chiave standard Volvo: 4008C-HUF8423MS IC ID chiave senza pulsante Volvo: 4008C-HUF8432MS This device complies with part 15 of the FCC Rules and Industry Canada license-exempt RSS standard(s). Operation is subject to the following two conditions:</p> <ol style="list-style-type: none"> 1. This device may not cause harmful interference, and 2. this device must accept any interference received, including interference that may cause undesired operation. <p>Le présent appareil est conforme aux CNR d'Industrie Canada applicables aux appareils radio exempts de licence. L'exploitation est autorisée aux deux conditions suivantes :</p> <ol style="list-style-type: none"> 1. l'appareil ne doit pas produire de brouillage, et 2. l'utilisateur de l'appareil doit accepter tout brouillage radioélectrique subi, même si le brouillage est susceptible d'en compromettre le fonctionnement. 	
Europa	<p>Con la presente, Delphi Deutschland GmbH, 42367 Wuppertal dichiara che questo VO3-134TRX è conforme ai requisiti essenziali e alle altre disposizioni pertinenti della Directive 2014/53/EU (RED). Puoi consultare la dichiarazione di conformità originale al seguente link www.delphi.com/automotive-homologation [https://www.delphi.com/automotive-homologation]</p>	
Indonesia	Nomor: 38301/SDPPI/2015	
Giordania	TRC/LPD/2014/250	
Malaysia	RAAT/37A/1215/S(15-5198)	
Messico	IFETEL: RLVDEVO15-0396	
Namibia	TA-2016-02	
Russia		
Serbia	P1614120100	
Sudafrica	TA-2014-1868	
Emirati Arabi Uniti	ER37847/15 DA0062437/11	
Stati Uniti	<p>ID FCC chiave standard Volvo: YGOHUF8423MS ID FCC ID chiave senza pulsante Volvo: YGOHUF8432MS This device complies with part 15 of the FCC Rules. Operation is subject to the following conditions:</p> <ol style="list-style-type: none"> 1. This device may not cause harmful interference, and 2. this device must accept any interference received, including interference that may cause undesired operation. <p>CAUTION: Changes or modifications not expressly approved by the party responsible for compliance could void the user's authority to operate the equipment.</p>	

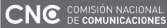





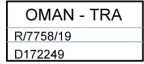

Chiave telecomando

Paese/regione	Omologazione	Etichetta
Argentina		 H-23694
Bielorussia		
Brasile	Anatel: 06768-19-06643 Modelo: HUF8423MS Este equipamento opera em caráter secundário isto é não tem direito a proteção contra interferência prejudicial, mesmo de estações do mesmo tipo, e não pode causar interferência a sistemas operando em caráter primário.	 06768-19-06643
Cile		 HUF8423MS
Europa	Con la presente, Huf Hülsbeck & Fürst GmbH & Co. KG dichiara che l'apparecchiatura radio del tipo HUF8432 è conforme alla direttiva 2014/53/UE. Il testo completo della dichiarazione di conformità UE è disponibile al seguente indirizzo Internet: http://www.huf-gro-up.com/eudoc . Banda di frequenza: 433,92 MHz Potenza di trasmissione massima: 10 mW Produttore: Huf Hülsbeck & Fürst GmbH & Co. KG Steeger Str. 17 42551 Velbert Germania	
Ghana	Approvato da NCA: ZRO-M8-7E3-138	
Indonesia	Sertifikat Nomor: 118151/DJID/2026 PLG ID: 13809	 <small>Harap perhatikan peraturan nasional yang dapat menimbulkan gangguan jika dipasang tidak sesuai ketentuan yang tertera di sini.</small> 
Unione doganale Kazakistan, Russia		
Moldavia		
Marocco	AGREE PAR L'ANRT MAROC Numéro d'agrément: MR 20402 ANRT 2019 Date d'agrément: 10/07/2019	

Paese/regione	Omologazione	Etichetta
Nigeria	Connection and use of this communication equipment is permitted by the Nigerian Communications Commission	
Oman		
Filippine	ESD-1919938C	
Paraguay	HUF8423MS	
Serbia		
Singapore	Conforme alle norme IMDA DA103787	
Sudafrica	TA-2019/772	
Taiwan	<p>????????????????????</p> <p>????????????????</p> <p>1.</p> <p>????????????????????</p> <ul style="list-style-type: none"> ???????????????? <p>2.</p> <p>????????????????</p> <ul style="list-style-type: none"> ???????????????? ???????????????? <p>????????????????</p> <p>??????</p>	
Emirati Arabi Uniti		
Ucraina	Справжнім Huf Hülsbeck & Fürst GmbH & Co KG заявляє, що тип радіообладнання відповідає Технічному [HUF8423MS] регламенту радіообладнання; повний текст -декларації про відповідність доступний на веб сайті за такою адресою: http:// www.huf-group.com/eudoc Робоча частота: 433,92 ГГц	
Vietnam		
Zambia		

Chiave senza pulsante

Paese/regione	Omologazione	Etichetta
Argentina		 H-23695
Bielorussia		
Brasile	Anatel: 04362-16-06643 Modelo: HUF8432MS Este equipo opera em caráter secundário isto é não tem direito a proteção contra interferência prejudicial, mesmo de estações do mesmo tipo, e não pode causar interferência a sistemas operando em caráter primário.	 04362-16-06643
Cile		 HUF8432MS
Europa	Con la presente, Huf Hülsbeck & Fürst GmbH & Co. KG dichiara che il tipo di apparecchiatura radio HUF8432MS è conforme alla direttiva 2014/53/UE. Il testo completo della dichiarazione di conformità UE è disponibile al seguente indirizzo Internet: http://www.huf-group.com/eudoc . Banda di frequenza: 433,92 MHz Potenza di trasmissione massima: 10 mW Produttore: Huf Hülsbeck & Fürst GmbH & Co. KG Steeger Str. 17 42551 Velbert Germania	
Ghana	NCA Approved: ZRO-M8-7E3-139	
Indonesia	Sertifikat Nomor: 119085/DJID/2026 PLG ID: 13809	 
Filippine	ESD-1919939C	 NTC Type Approved No.: ESD-1919939C
Moldavia		
Marocco	AGREE PAR L'ANRT MAROC Numéro d'agrément: MR 20403 ANRT 2019 Date d'agrément: 10/07/2019	

Paese/regione	Omologazione	Etichetta
Nigeria	Connection and use of this communications equipment is permitted by the Nigerian Communications Commission	
Oman		
Paraguay	HUF8432MS	
Sudafrica	TA-2019-773	
Serbia		
Singapore	Complies with IMDA Standards DA103787	
Taiwan	<p>????????????????????</p> <p>????????????????</p> <p>1.</p> <p>????????????????????</p> <ul style="list-style-type: none"> ???????????????? <p>2.</p> <p>????????????????</p> <ul style="list-style-type: none"> ???????????????? ???????????????? <p>????????????????</p> <p>??????</p>	
Emirati Arabi Uniti		
Ucraina	Справжнім Huf Hüsbeck & Fürst GmbH & Co KG заявляє, що тип радіобладнання відповідає Технічному [HUF8423MS] регламенту радіобладнання; повний текст -декларації про відповідність доступний на веб сайті за такою адресою: http:// www.huf-group.com/eudoc Робоча частота: 433,92 ГГц	
Vietnam		
Zambia		

Centralina elettronica centrale

Paese/regione	Omologazione	Etichetta
Indonesia	Sertifikat Nomor: 85998/SDPPI/2022 PLG ID: 13809	

15.5.7. Informazioni sulle sostanze contenute nell'elenco delle sostanze candidate (CL) in conformità con la normativa REACH, articolo 33.1.

Volvo Cars sostiene gli obiettivi del regolamento REACH in generale, e in particolare quelli specifici dell'Articolo 33, che corrispondono al nostro impegno di promuovere una produzione, una gestione e un uso responsabili dei nostri prodotti.

In conformità all'Articolo 33.1 del Regolamento REACH (Reg. CE 1907/2006),^[1] i clienti professionisti devono essere informati della presenza di sostanze estremamente problematiche (SVHC^[2]) presenti nei prodotti forniti da Volvo Cars. L'intento è quello di facilitare la manipolazione sicura dei componenti interessati al fine di proteggere le persone e l'ambiente.

Sostanze candidate dell'elenco presenti

Gli articoli riportati nella seguente "Tabella dell'elenco di sostanze candidate" contengono sostanze con una percentuale superiore allo 0,1% in peso/peso presenti nell'elenco di sostanze candidate (CL) per l'auto specifica. Le informazioni sulle sostanze dell'elenco delle sostanze candidate (CL) si basano sui dati ottenuti dai nostri fornitori e sui dati dei nostri prodotti.

Informazioni generali per l'uso sicuro degli articoli

Ogni auto Volvo Cars è provvista di un manuale utente contenente informazioni sull'uso sicuro dell'auto per i proprietari, i conducenti e gli utenti. Le informazioni di Volvo Cars sulla riparazione e la manutenzione delle auto e dei componenti originali includono anche informazioni sull'uso sicuro per il personale dell'assistenza.

Se presenti nei componenti di quest'auto, le sostanze dell'elenco delle sostanze candidate indicate nella relativa "Tabella dell'elenco delle sostanze candidate" per l'auto specifica sono incorporate in modo tale da ridurre al minimo la potenziale esposizione dei clienti e i rischi per le persone o l'ambiente, a condizione che l'auto e i rispettivi componenti siano utilizzati nel modo previsto e che le riparazioni, l'assistenza e la manutenzione siano eseguite seguendo le istruzioni tecniche per tali attività e le pratiche standard corrette del settore.

Lo smaltimento legale di un veicolo fuori uso nell'Unione Europea può avvenire solo presso un impianto di trattamento autorizzato (ATF). I componenti del veicolo vanno smaltiti in conformità alle leggi e alle indicazioni delle autorità locali.

Tabella delle sostanze candidate

Ulteriori dettagli sono disponibili in un file PDF, vedi [Supporto / Informazioni sull'auto / Informazioni normative](#).

^[1] REACH - La legislazione dell'Unione Europea sulle sostanze chimiche, entrata in vigore il 1° giugno 2007, Regolamento (CE) n. 1907/2006 concernente la registrazione, la valutazione, l'autorizzazione e la restrizione delle sostanze chimiche (REACH).

^[2] SVHC - Sostanze estremamente problematiche, incluse nell'attuale elenco di sostanze candidate (CL).

15.5.8. Contratti di licenza del display del conducente

Qui puoi trovare elencati gli accordi di licenza del display del conducente tra Volvo e il produttore o lo sviluppatore.

La tabella contiene i componenti del software open source (OSS) utilizzati nel prodotto secondo i termini delle rispettive licenze. Il codice sorgente corrispondente ai componenti open source viene anche fornito insieme al prodotto laddove richiesto dalla rispettiva licenza OSS.

Tabella dei componenti open source utilizzati					
Co- dice SI	Nome del com- ponente OSS	Versione del com- ponente OSS	Nome e versione del testo della licenza	Sito web	Maggiori informazioni
1	BidiReference- Cpp	26	Unicode Terms of Use	http://www.unicode.org/Public/PR42-00/OGRAMS/BidiReferenceCpp/	(C) Socionext Embedded Software Austria GmbH (SESA) Copyright (C) 1999-2009, ASMUS, Inc
2	FASTCRC32	1.2.8	License of Ste- phan brumme/ Zlib style License	http://stephan-brumme.com/	Copyright © 2011-2013 Stephan Brumme. All rights reserved, Copyright (C) 1995-2006, 2010, 2011, 2012 Mark Adler
3	Freescale IMX6 HDMI	5.0.11	BSD 3-clause "New" or "Revi- sed" License	https://www.nxp.com/ [https://www.nxp.com/]	Copyright © 2009-2012, Freescale Semiconductor, Inc, Copyright © 2010-2012, Freescale Semiconductor, Inc.
4	FreeType Hashing	2.6.3	MIT License	https://sourceforge.net/p/canvasd/raw/cd/642/tree/trunk/freetype/include/freetype/internal/fthash.h [https://sourceforge.net/p/canvasd/raw/cd/642/tree/trunk/freetype/include/freetype/internal/fthash.h]	Copyright 2000 Computing Research Labs, New Mexico State University Copyright 2001-2015 Francesco Zappa Nardelli
5	Freetype Project - BDF	2.6.3	MIT License	https://sourceforge.net/projects/freetype/files/freetype2/2.6.3/ [https://sourceforge.net/projects/freetype/files/freetype2/2.6.3/]	Copyright (C) 2001-2014 by Francesco Zappa Nardelli. Copyright 2000 Computing Research Labs, New Mexico State University
6	Freetype Project -PCF	2.6.3	MIT License	https://sourceforge.net/projects/freetype/files/freetype2/2.6.3/ [https://sourceforge.net/projects/freetype/files/freetype2/2.6.3/]	Copyright 2000-2001, 2003 by Francesco Zappa Nardelli Copyright (C) 2000, 2001, 2002, 2003, 2006, 2010 by Francesco Zappa Nardelli Copyright (C) 2000-2004, 2006-2011, 2013, 2014 by Francesco Zappa Nardelli Copyright 2000-2010, 2012-2014 by Francesco Zappa Nardelli Copyright 2003 by Francesco Zappa Nardelli
7	Freetype Project - Pcfutil	2.6.3	Open Group License	https://sourceforge.net/projects/freetype/files/freetype2/2.6.3/ [https://sourceforge.net/projects/freetype/files/freetype2/2.6.3/]	Copyright 1990, 1994, 1998 The Open Group
8	HarfBuzz	1.3.1	MIT License	http://freedesktop.org/wiki/Software/HarfBuzz	Copyright © 2007 Chris Wilson Copyright © 2009,2010 Red Hat, Inc. Copyright © 2011,2012 Google, Inc.

Co-dice SI	Nome del componente OSS	Versione del componente OSS	Nome e versione del testo della licenza	Sito web	Maggiori informazioni
9	Integrity Libnet	1,16	Internet Software Consortium-IBM License ISC License	https://github.com/lattera/glibc/blob/master/resolv/inet_pton.c [https://github.com/lattera/glibc/blob/master/resolv/inet_pton.c] [https://github.com/lattera/glibc/blob/master/resolv/inet_pton.c]	Copyright © 1996 by Internet Software Consortium. Consortium, Copyright © 1995 by International Business Machines, Inc.
10	Khronos EGL Headers	1,3	MIT License	http://www.khronos.org/registry/egl/	Copyright © 2007-2013 The Khronos Group Inc. Copyright 2008 VMware, Inc. Copyright © 2013-2014 The Khronos Group Inc.
11	Khronos Group - OpenGL ES	1.4	SGI Free Software License B v2.0	http://www.khronos.org/opengles/	
12	libjpeg	6b	Independent JPEG Group License	http://www.iijg.org/	Copyright (C) 1991-1998, Thomas G. Lane.
13	libpng	1.4.22	libpng License	http://github.com/coapp-packages/libpng/	Copyright © 1998-2010 Glenn Randers-Pehrson Copyright © 2007, 2009 Glenn Randers-Pehrson Version 0.96 Copyright © 1996, 1997 Andreas Dilger Version 0.88 Copyright © 1995, 1996 Guy Eric Schalnat, Group 42, Inc.
14	Libunibreak	1.2.8	zlib License	https://github.com/adah1972/libunibreak [https://github.com/adah1972/libunibreak] [https://github.com/adah1972/libunibreak]	Copyright (C) 2008-2011 Wu Yongwei Copyright (C) 2012 Tom Hacothen tom@stosb.com
15	lz4 Compression algorithm	1.4.0	BSD 2-clause "Simplified" License	http://github.com/Cyan4973/lz4/	Copyright (C) 2011-2014, Yann Collet
16	md5	1,6	Public Domain	https://doxygen.reactos.org/d7/d04/sdk_2lib_23rdparty_2freetype_2src_2base_2md5_8c_source.html [https://doxygen.reactos.org/d7/d04/sdk_2lib_23rdparty_2freetype_2src_2base_2md5_8c_source.html] [https://doxygen.reactos.org/d7/d04/sdk_2lib_23rdparty_2freetype_2src_2base_2md5_8c_source.html]	
17	NetBSD	1.9	BSD-4-Clause (University of California-Specific), BSD3, IBM License, HPND like license, BSD 2-clause "Simplified" License, BSD One Clause License	http://www.netbsd.org/	Copyright © 1998 Manuel Bouyer Copyright © 1996 Matt Thomas., Copyright 1997 Marshall Kirk McKusick. All Rights Reserved, Copyright © 1985, 1988, 1989, 1991, 1993, 1995 The Regents of the University of California Copyright © 1989, 1993 The Regents of the University of California Copyright © 1983, 1993 The Regents of the University of California Copyright 2000-2011 Green Hills Software Copyright (c) 1996 by Internet Software Consortium. Copyright (C) 1998 WIDE Project, Portions Copyright © 1995 by International Business Machines, Inc, Copyright (C) 1994, 1995, 1997 ToolS GmbH Copyright (C) 1994, 1995, 1997 Wolfgang Solfrank Copyright © 1995, 1999 Berkeley Software Design, Inc Portions Copyright © 1993 by Digital Equipment Corporation Copyright © 1992 Henry Spencer Copyright © 1997, 1998, 1999 The NetBSD Foundation, Inc Copyright © 1996 by Internet Software Consortium. Copyright (c) 1994 James A. Jegers(c) © UNIX System Laboratories, Inc.
18	NetBSD_BSD4	1.9	BSD 4-clause "Original" or "Old" License	http://www.netbsd.org/	Copyright 2000-2011 Green Hills Software Copyright © 1994, 1998 Christopher G. Demetriou, Copyright © 1982, 1986, 1990, 1993, 1994 The Regents of the University of California. All rights reserved. © UNIX System Laboratories, Inc.

Co- dice SI	Nome del com- ponente OSS	Versione del com- ponente OSS	Nome e versione del testo della licenza	Sito web	Maggiori informazioni
19	The FreeType Project - freetype2	2.6.3	Freetype Project License	http://sourceforge.net/projects/freetype/	Copyright 1996-2016 by David Turner, Robert Wilhelm, and Werner Lemberg, Copyright 2007-2016 by Rahul Bhalerao, Copyright 2009-2016 by Oran Agra and Mickey Gabel, Copyright 2008-2016 by David Turner, Robert Wilhelm, Werner Lemberg, and Suzuki Toshiya, Copyright 2000 Computing Research Labs, New Mexico State University, Copyright 2001-2015 Francesco Zappa Nardelli, Copyright 2004-2016 by Masatake YAMATO and Redhat K.K, Copyright 2007-2016 by Derek Clegg and Michael Toftdal, Copyright 2010-2016 by Joel Klinghed, Copyright 2007-2013 Adobe Systems Incorporated, Copyright 2007-2014 Adobe Systems Incorporated, Copyright 2004-2016 by Albert Chin-A-Young, Copyright 2013-2016 by Google, Inc, Copyright 2002-2016 by Roberto Alameda, Copyright 2003 Huw D M Davies for Codeweavers, Copyright 2007 Dmitry Timoshkov for Codeweavers
20	Vivante Driver software	viv5.0.11 p7.4.i3	MIT License	http://www.vivante.com/	Copyright 2012 - 2016 Vivante Corporation, Santa Clara, California Copyright © 2007 The Khronos Group Inc Copyright © 2014 - 2016 Vivante Corporation Copyright 2012 Vivante Corporation, Sunnyvale, California Copyright © 2011 Intel Corporation Copyright (C) 1999-2001 Brian Paul
21	zlib	1.2.8	zlib License	http://www.zlib.net/	Copyright (C) 1995-2007 Mark Adler Copyright (C) 1995-2005 Jean-loup Gailly Copyright (C) 1995-2012 Mark Adler Copyright (C) 2003 Chris Anderson Copyright (C) 1998 Brian Raiter
22	RBTree.cpp	3.4.2	Public Domain	https://www.eu.socionext.com/ [https://www.eu.socionext.com/]	(C) Socionext Embedded Software Austria GmbH (SESA)

Testo della licenza

Nome della licenza	Testo della licenza
HPND Like license	<p>Portions Copyright (c) 1993 by Digital Equipment Corporation.</p> <p>Permission to use, copy, modify, and distribute this software for any purpose with or without fee is hereby granted, provided that the above copyright notice and this permission notice appear in all copies, and that the name of Digital Equipment Corporation not be used in advertising or publicity pertaining to distribution of the document or software without specific, written prior permission.</p> <p>THE SOFTWARE IS PROVIDED "AS IS" AND DIGITAL EQUIPMENT CORP. DISCLAIMS ALL WARRANTIES WITH REGARD TO THIS SOFTWARE, INCLUDING ALL IMPLIED WARRANTIES OF MERCHANTABILITY AND FITNESS. IN NO EVENT SHALL DIGITAL EQUIPMENT CORPORATION BE LIABLE FOR ANY SPECIAL, DIRECT, INDIRECT, OR CONSEQUENTIAL DAMAGES OR ANY DAMAGES WHATSOEVER RESULTING FROM LOSS OF USE, DATA OR PROFITS, WHETHER IN AN ACTION OF CONTRACT, NEGLIGENCE OR OTHER TORTIOUS ACTION, ARISING OUT OF OR IN CONNECTION WITH THE USE OR PERFORMANCE OF THIS SOFTWARE.</p>
BSD 2-clause "Simplified" License	<p>BSD Two Clause License</p> <p>Redistribution and use in source and binary forms, with or without modification, are permitted provided that the following conditions are met: Redistributions of source code must retain the above copyright notice, this list of conditions and the following disclaimer. Redistributions in binary form must reproduce the above copyright notice, this list of conditions and the following disclaimer in the documentation and/or other materials provided with the distribution.</p> <p>THIS SOFTWARE IS PROVIDED BY THE AUTHOR "AS IS" AND ANY EXPRESS OR IMPLIED WARRANTIES, INCLUDING, BUT NOT LIMITED TO, THE IMPLIED WARRANTIES OF MERCHANTABILITY AND FITNESS FOR A PARTICULAR PURPOSE ARE DISCLAIMED. IN NO EVENT SHALL THE AUTHOR BE LIABLE FOR ANY DIRECT, INDIRECT, INCIDENTAL, SPECIAL, EXEMPLARY, OR CONSEQUENTIAL DAMAGES (INCLUDING, BUT NOT LIMITED TO, PROCUREMENT OF SUBSTITUTE GOODS OR SERVICES; LOSS OF USE, DATA, OR PROFITS; OR BUSINESS INTERRUPTION) HOWEVER CAUSED AND ON ANY THEORY OF LIABILITY, WHETHER IN CONTRACT, STRICT LIABILITY, OR TORT (INCLUDING NEGLIGENCE OR OTHERWISE) ARISING IN ANY WAY OUT OF THE USE OF THIS SOFTWARE, EVEN IF ADVISED OF THE POSSIBILITY OF SUCH DAMAGE.</p>
IBM license	<p>Portions Copyright (c) 1995 by International Business Machines, Inc.</p> <p>International Business Machines, Inc. (hereinafter called IBM) grants permission under its copyrights to use, copy, modify, and distribute this Software with or without fee, provided that the above copyright notice and all paragraphs of this notice appear in all copies, and that the name of IBM not be used in connection with the marketing of any product incorporating the Software or modifications thereof, without specific, written prior permission.</p> <p>To the extent it has a right to do so, IBM grants an immunity from suit under its patents, if any, for the use, sale or manufacture of products to the extent that such products are used for performing Domain Name System dynamic updates in TCP/IP networks by means of the Software. No immunity is granted for any product per se or for any other function of any product.</p> <p>THE SOFTWARE IS PROVIDED "AS IS", AND IBM DISCLAIMS ALL WARRANTIES, INCLUDING ALL IMPLIED WARRANTIES OF MERCHANTABILITY AND FITNESS FOR A PARTICULAR PURPOSE. IN NO EVENT SHALL IBM BE LIABLE FOR ANY SPECIAL, DIRECT, INDIRECT, OR CONSEQUENTIAL DAMAGES OR ANY DAMAGES WHATSOEVER ARISING OUT OF OR IN CONNECTION WITH THE USE OR PERFORMANCE OF THIS SOFTWARE, EVEN IF IBM IS APPRISED OF THE POSSIBILITY OF SUCH DAMAGES.</p>

Nome della licenza	Testo della licenza
BSD 3-clause "New" or "Revised" License	<p>Copyright (c) [YEAR], [OWNER] All rights reserved.</p> <p>Redistribution and use in source and binary forms, with or without modification, are permitted provided that the following conditions are met: Redistributions of source code must retain the above copyright notice, this list of conditions and the following disclaimer. Redistributions in binary form must reproduce the above copyright notice, this list of conditions and the following disclaimer in the documentation and/or other materials provided with the distribution. Neither the name of the [ORGANIZATION] nor the names of its contributors may be used to endorse or promote products derived from this software without specific prior written permission.</p> <p>THIS SOFTWARE IS PROVIDED BY THE COPYRIGHT HOLDERS AND CONTRIBUTORS "AS IS" AND ANY EXPRESS OR IMPLIED WARRANTIES, INCLUDING, BUT NOT LIMITED TO, THE IMPLIED WARRANTIES OF MERCHANTABILITY AND FITNESS FOR A PARTICULAR PURPOSE ARE DISCLAIMED. IN NO EVENT SHALL THE COPYRIGHT OWNER OR CONTRIBUTORS BE LIABLE FOR ANY DIRECT, INDIRECT, INCIDENTAL, SPECIAL, EXEMPLARY, OR CONSEQUENTIAL DAMAGES (INCLUDING, BUT NOT LIMITED TO, PROCUREMENT OF SUBSTITUTE GOODS OR SERVICES; LOSS OF USE, DATA, OR PROFITS; OR BUSINESS INTERRUPTION) HOWEVER CAUSED AND ON ANY THEORY OF LIABILITY, WHETHER IN CONTRACT, STRICT LIABILITY, OR TORT (INCLUDING NEGLIGENCE OR OTHERWISE) ARISING IN ANY WAY OUT OF THE USE OF THIS SOFTWARE, EVEN IF ADVISED OF THE POSSIBILITY OF SUCH DAMAGE.</p>
BSD 4-clause "Original" or "Old" License	<p>Copyright (c) [year], [copyright holder] All rights reserved.</p> <p>Redistribution and use in source and binary forms, with or without modification, are permitted provided that the following conditions are met:</p> <ol style="list-style-type: none"> 1. Redistributions of source code must retain the above copyright notice, this list of conditions and the following disclaimer. 2. Redistributions in binary form must reproduce the above copyright notice, this list of conditions and the following disclaimer in the documentation and/or other materials provided with the distribution. 3. All advertising materials mentioning features or use of this software must display the following acknowledgement: This product includes software developed by the organization. 4. Neither the name of the organization nor the names of its contributors may be used to endorse or promote products derived from this software without specific prior written permission. <p>THIS SOFTWARE IS PROVIDED BY COPYRIGHT HOLDER "AS IS" AND ANY EXPRESS OR IMPLIED WARRANTIES, INCLUDING, BUT NOT LIMITED TO, THE IMPLIED WARRANTIES OF MERCHANTABILITY AND FITNESS FOR A PARTICULAR PURPOSE ARE DISCLAIMED. IN NO EVENT SHALL {{COPYRIGHT HOLDER}} BE LIABLE FOR ANY DIRECT, INDIRECT, INCIDENTAL, SPECIAL, EXEMPLARY, OR CONSEQUENTIAL DAMAGES (INCLUDING, BUT NOT LIMITED TO, PROCUREMENT OF SUBSTITUTE GOODS OR SERVICES; LOSS OF USE, DATA, OR PROFITS; OR BUSINESS INTERRUPTION) HOWEVER CAUSED AND ON ANY THEORY OF LIABILITY, WHETHER IN CONTRACT, STRICT LIABILITY, OR TORT (INCLUDING NEGLIGENCE OR OTHERWISE) ARISING IN ANY WAY OUT OF THE USE OF THIS SOFTWARE, EVEN IF ADVISED OF THE POSSIBILITY OF SUCH DAMAGE.</p>
BSD-4-Clause (University of California-Specific)	<p>BSD-4-Clause (University of California-Specific) Copyright [various years] The Regents of the University of California. All rights reserved.</p> <p>Redistribution and use in source and binary forms, with or without modification, are permitted provided that the following conditions are met:</p> <ol style="list-style-type: none"> 1. Redistributions of source code must retain the above copyright notice, this list of conditions and the following disclaimer. 2. Redistributions in binary form must reproduce the above copyright notice, this list of conditions and the following disclaimer in the documentation and/or other materials provided with the distribution. 3. All advertising materials mentioning features or use of this software must display the following acknowledgement: This product includes software developed by the University of California, Berkeley and its contributors. 4. Neither the name of the University nor the names of its contributors may be used to endorse or promote products derived from this software without specific prior written permission. <p>THIS SOFTWARE IS PROVIDED BY THE REGENTS AND CONTRIBUTORS "AS IS" AND ANY EXPRESS OR IMPLIED WARRANTIES, INCLUDING, BUT NOT LIMITED TO, THE IMPLIED WARRANTIES OF MERCHANTABILITY AND FITNESS FOR A PARTICULAR PURPOSE ARE DISCLAIMED. IN NO EVENT SHALL THE REGENTS OR CONTRIBUTORS BE LIABLE FOR ANY DIRECT, INDIRECT, INCIDENTAL, SPECIAL, EXEMPLARY, OR CONSEQUENTIAL DAMAGES (INCLUDING, BUT NOT LIMITED TO, PROCUREMENT OF SUBSTITUTE GOODS OR SERVICES; LOSS OF USE, DATA, OR PROFITS; OR BUSINESS INTERRUPTION) HOWEVER CAUSED AND ON ANY THEORY OF LIABILITY, WHETHER IN CONTRACT, STRICT LIABILITY, OR TORT (INCLUDING NEGLIGENCE OR OTHERWISE) ARISING IN ANY WAY OUT OF THE USE OF THIS SOFTWARE, EVEN IF ADVISED OF THE POSSIBILITY OF SUCH DAMAGE.</p>

Nome della licenza	Testo della licenza
Freetype Project License	<p>The FreeType Project LICENSE 2006-Jan-27 Copyright 1996-2002, 2006 by David Turner, Robert Wilhelm, and Werner Lemberg</p> <p>Introduction</p> <p>The FreeType Project is distributed in several archive packages; some of them may contain, in addition to the FreeType font engine, various tools and contributions which rely on, or relate to, the FreeType Project. This license applies to all files found in such packages, and which do not fall under their own explicit license. The license affects thus the FreeType font engine, the test programs, documentation and makefiles, at the very least. This license was inspired by the BSD, Artistic, and IJG (Independent JPEG Group) licenses, which all encourage inclusion and use of free software in commercial and freeware products alike. As a consequence, its main points are that:</p> <p>We don't promise that this software works. However, we will be interested in any kind of bug reports. ('as is' distribution)</p> <p>You can use this software for whatever you want, in parts or full form, without having to pay us. ('royalty-free' usage)</p> <p>You may not pretend that you wrote this software. If you use it, or only parts of it, in a program, you must acknowledge somewhere in your documentation that you have used the FreeType code. ('credits')</p> <p>We specifically permit and encourage the inclusion of this software, with or without modifications, in commercial products. We disclaim all warranties covering The FreeType Project and assume no liability related to The FreeType Project. Finally, many people asked us for a preferred form for a credit/disclaimer to use in compliance with this license. We thus encourage you to use the following text:</p> <p>"Portions of this software are copyright © 1996-2002, 2006 The FreeType Project (www.freetype.org). All rights reserved."</p> <p>Legal Terms</p> <p>Definitions</p> <p>Throughout this license, the terms 'package', 'FreeType Project', and 'FreeType archive' refer to the set of files originally distributed by the authors (David Turner, Robert Wilhelm, and Werner Lemberg) as the 'FreeType Project', be they named as alpha, beta or final release. 'You' refers to the licensee, or person using the project, where 'using' is a generic term including compiling the project's source code as well as linking it to form a 'program' or 'executable'. This program is referred to as 'a program using the FreeType engine'. This license applies to all files distributed in the original FreeType Project, including all source code, binaries and documentation, unless otherwise stated in the file in its original, unmodified form as distributed in the original archive. If you are unsure whether or not a particular file is covered by this license, you must contact us to verify this.</p> <p>The FreeType Project is copyright (C) 1996-2000, 2006 by David Turner, Robert Wilhelm, and Werner Lemberg. All rights reserved except as specified below.</p> <p>No Warranty</p> <p>THE FREETYPE PROJECT IS PROVIDED 'AS IS' WITHOUT WARRANTY OF ANY KIND, EITHER EXPRESS OR IMPLIED, INCLUDING, BUT NOT LIMITED TO, WARRANTIES OF MERCHANTABILITY AND FITNESS FOR A PARTICULAR PURPOSE. IN NO EVENT WILL ANY OF THE AUTHORS OR COPYRIGHT HOLDERS BE LIABLE FOR ANY DAMAGES CAUSED BY THE USE OR THE INABILITY TO USE, OF THE FREETYPE PROJECT.</p> <p>Redistribution</p> <p>This license grants a worldwide, royalty-free, perpetual and irrevocable right and license to use, execute, perform, compile, display, copy, create derivative works of, distribute and sublicense the FreeType Project (in both source and object code forms) and derivative works thereof for any purpose; and to authorize others to exercise some or all of the rights granted herein, subject to the following conditions:</p> <p>Redistribution of source code must retain this license file ('FTL.TXT') unaltered; any additions, deletions or changes to the original files must be clearly indicated in accompanying documentation. The copyright notices of the unaltered, original files must be preserved in all copies of source files. Redistribution in binary form must provide a disclaimer that states that the software is based in part of the work of the FreeType Team, in the distribution documentation. We also encourage you to put an URL to the FreeType web page in your documentation, though this isn't mandatory. These conditions apply to any software derived from or based on the FreeType Project, not just the unmodified files. If you use our work, you must acknowledge us. However, no fee need be paid to us.</p> <p>Advertising</p> <p>Neither the FreeType authors and contributors nor you shall use the name of the other for commercial, advertising, or promotional purposes without specific prior written permission. We suggest, but do not require, that you use one or more of the following phrases to refer to this software in your documentation or advertising materials: 'FreeType Project', 'FreeType Engine', 'FreeType library', or 'FreeType Distribution'. As you have not signed this license, you are not required to accept it. However, as the FreeType Project is copyrighted material, only this license, or another one contracted with the authors, grants you the right to use, distribute, and modify it. Therefore, by using, distributing, or modifying the FreeType Project, you indicate that you understand and accept all the terms of this license.</p> <p>Contacts</p> <p>There are two mailing lists related to FreeType:</p> <p>freetype@nongnu.org Discusses general use and applications of FreeType, as well as future and wanted additions to the library and distribution. If you are looking for support, start in this list if you haven't found anything to help you in the documentation.</p> <p>devel@nongnu.org Discusses bugs, as well as engine internals, design issues, specific licenses, porting, etc.</p> <p>Our home page can be found at: http://www.freetype.org</p>

Nome della licenza	Testo della licenza
Independent JPEG Group License	<p>The Independent JPEG Group's JPEG software README for release 6b of 27-Mar-1998</p> <p>This distribution contains the sixth public release of the Independent JPEG Group's free JPEG software. You are welcome to redistribute this software and to use it for any purpose, subject to the conditions under LEGAL ISSUES, below. Serious users of this software (particularly those incorporating it into larger programs) should contact IJG at jpeg-info@uunet.uu.net to be added to our electronic mailing list. Mailing list members are notified of updates and have a chance to participate in technical discussions, etc. This software is the work of Tom Lane, Philip Gladstone, Jim Boucher, Lee Crocker, Julian Minguillon, Luis Ortiz, George Phillips, Davide Rossi, Guido Vollbeding, Ge' Weijers, and other members of the Independent JPEG Group. IJG is not affiliated with the official ISO JPEG standards committee.</p> <p>LEGAL ISSUES</p> <p>In plain English:</p> <p>We don't promise that this software works. (But if you find any bugs, please let us know!) You can use this software for whatever you want. You don't have to pay us. You may not pretend that you wrote this software. If you use it in a program, you must acknowledge somewhere in your documentation that you've used the IJG code.</p> <p>In legalese:</p> <p>The authors make NO WARRANTY or representation, either express or implied, with respect to this software, its quality, accuracy, merchantability, or fitness for a particular purpose. This software is provided "AS IS", and you, its user, assume the entire risk as to its quality and accuracy. This software is copyright (C) 1991-1998, Thomas G. Lane. All Rights Reserved except as specified below.</p> <p>Permission is hereby granted to use, copy, modify, and distribute this software (or portions thereof) for any purpose, without fee, subject to these conditions:</p> <ol style="list-style-type: none"> 1. If any part of the source code for this software is distributed, then this README file must be included, with this copyright and no-warranty notice unaltered; and any additions, deletions, or changes to the original files must be clearly indicated in accompanying documentation. 2. If only executable code is distributed, then the accompanying documentation must state that "this software is based in part on the work of the Independent JPEG Group". 3. Permission for use of this software is granted only if the user accepts full responsibility for any undesirable consequences; the authors accept NO LIABILITY for damages of any kind. <p>These conditions apply to any software derived from or based on the IJG code, not just to the unmodified library. If you use our work, you ought to acknowledge us.</p> <p>Permission is NOT granted for the use of any IJG author's name or company name in advertising or publicity relating to this software or products derived from it. This software may be referred to only as "the Independent JPEG Group's software".</p> <p>We specifically permit and encourage the use of this software as the basis of commercial products, provided that all warranty or liability claims are assumed by the product vendor. ansi2knr.c is included in this distribution by permission of L. Peter Deutsch, sole proprietor of its copyright holder, Aladdin Enterprises of Menlo Park, CA. ansi2knr.c is NOT covered by the above copyright and conditions, but instead by the usual distribution terms of the Free Software Foundation; principally, that you must include source code if you redistribute it. (See the file ansi2knr.c for full details.)</p> <p>However, since ansi2knr.c is not needed as part of any program generated from the IJG code, this does not limit you more than the foregoing paragraphs do. The Unix configuration script "configure" was produced with GNU Autoconf. It is copyright by the Free Software Foundation but is freely distributable. The same holds for its supporting scripts (config.guess, config.sub, ltconfig, ltmain.sh). Another support script, install-sh, is copyright by M.I.T. but is also freely distributable.</p> <p>It appears that the arithmetic coding option of the JPEG spec is covered by patents owned by IBM, AT & T, and Mitsubishi. Hence arithmetic coding cannot legally be used without obtaining one or more licenses. For this reason, support for arithmetic coding has been removed from the free JPEG software. (Since arithmetic coding provides only a marginal gain over the unpatented Huffman mode, it is unlikely that very many implementations will support it.) So far as we are aware, there are no patent restrictions on the remaining code.</p> <p>The IJG distribution formerly included code to read and write GIF files. To avoid entanglement with the Unisys LZW patent, GIF reading support has been removed altogether, and the GIF writer has been simplified to produce "uncompressed GIFs". This technique does not use the LZW algorithm; the resulting GIF files are larger than usual, but are readable by all standard GIF decoders. We are required to state that "The Graphics Interchange Format(c) is the Copyright property of CompuServe Incorporated. GIF(sm) is a Service Mark property of CompuServe Incorporated."</p>
Internet Software Consortium-IBM License	<p>Copyright (c) 1996 by Internet Software Consortium.</p> <p>Permission to use, copy, modify, and distribute this software for any purpose with or without fee is hereby granted, provided that the above copyright notice and this permission notice appear in all copies.</p> <p>THE SOFTWARE IS PROVIDED "AS IS" AND INTERNET SOFTWARE CONSORTIUM DISCLAIMS ALL WARRANTIES WITH REGARD TO THIS SOFTWARE INCLUDING ALL IMPLIED WARRANTIES OF MERCHANTABILITY AND FITNESS. IN NO EVENT SHALL INTERNET SOFTWARE CONSORTIUM BE LIABLE FOR ANY SPECIAL, DIRECT, INDIRECT, OR CONSEQUENTIAL DAMAGES OR ANY DAMAGES WHATSOEVER RESULTING FROM LOSS OF USE, DATA OR PROFITS, WHETHER IN AN ACTION OF CONTRACT, NEGLIGENCE OR OTHER TORTIOUS ACTION, ARISING OUT OF OR IN CONNECTION WITH THE USE OR PERFORMANCE OF THIS SOFTWARE.</p> <p>Portions Copyright (c) 1995 by International Business Machines, Inc.</p> <p>International Business Machines, Inc. (hereinafter called IBM) grants permission under its copyrights to use, copy, modify, and distribute this Software with or without fee, provided that the above copyright notice and all paragraphs of this notice appear in all copies, and that the name of IBM not be used in connection with the marketing of any product incorporating the Software or modifications thereof, without specific, written prior permission.</p> <p>To the extent it has a right to do so, IBM grants an immunity from suit under its patents, if any, for the use, sale or manufacture of products to the extent that such products are used for performing Domain Name System dynamic updates in TCP/IP networks by means of the Software. No immunity is granted for any product per se or for any other function of any product.</p> <p>THE SOFTWARE IS PROVIDED "AS IS", AND IBM DISCLAIMS ALL WARRANTIES, INCLUDING ALL IMPLIED WARRANTIES OF MERCHANTABILITY AND FITNESS FOR A PARTICULAR PURPOSE. IN NO EVENT SHALL IBM BE LIABLE FOR ANY SPECIAL, DIRECT, INDIRECT, OR CONSEQUENTIAL DAMAGES OR ANY DAMAGES WHATSOEVER ARISING OUT OF OR IN CONNECTION WITH THE USE OR PERFORMANCE OF THIS SOFTWARE, EVEN IF IBM IS APPRISED OF THE POSSIBILITY OF SUCH DAMAGES.</p>

Nome della licenza	Testo della licenza
Khronos License	<p>Copyright (c) 2013 The Khronos Group Inc.</p> <p>** ** Permission is hereby granted, free of charge, to any person obtaining a ** copy of this software and/or associated documentation files (the ** "Materials"), to deal in the Materials without restriction, including ** without limitation the rights to use, copy, modify, merge, publish, ** distribute, sublicense, and/or sell copies of the Materials, and to ** permit persons to whom the Materials are furnished to do so, subject to ** the following conditions:</p> <p>** ** The above copyright notice and this permission notice shall be included ** in all copies or substantial portions of the Materials. **</p> <p>** THE MATERIALS ARE PROVIDED "AS IS", WITHOUT WARRANTY OF ANY KIND, ** EXPRESS OR IMPLIED, INCLUDING BUT NOT LIMITED TO THE WARRANTIES OF ** MERCHANTABILITY, FITNESS FOR A PARTICULAR PURPOSE AND NONINFRINGEMENT. ** IN NO EVENT SHALL THE AUTHORS OR COPYRIGHT HOLDERS BE LIABLE FOR ANY ** CLAIM, DAMAGES OR OTHER LIABILITY, WHETHER IN AN ACTION OF CONTRACT, ** TORT OR OTHERWISE, ARISING FROM, OUT OF OR IN CONNECTION WITH THE ** MATERIALS OR THE USE OR OTHER DEALINGS IN THE MATERIALS.</p>
License of Stephan Brumme/ Zlib style License	<p>This software is provided 'as-is', without any express or implied warranty. In no event will the author be held liable for any damages arising from the use of this software. Permission is granted to anyone to use this software for any purpose, including commercial applications, and to alter it and redistribute it freely, subject to the following restrictions: The origin of this software must not be misrepresented; you must not claim that you wrote the original software. If you use this software in a product, an acknowledgment in the product documentation would be appreciated but is not required. Altered source versions must be plainly marked as such, and must not be misrepresented as being the original software.</p>
MIT License	<p>The MIT License</p> <p>Copyright (c) [year] [copyright holders]</p> <p>Permission is hereby granted, free of charge, to any person obtaining a copy of this software and associated documentation files (the "Software"), to deal in the Software without restriction, including without limitation the rights to use, copy, modify, merge, publish, distribute, sublicense, and/or sell copies of the Software, and to permit persons to whom the Software is furnished to do so, subject to the following conditions:</p> <p>The above copyright notice and this permission notice shall be included in all copies or substantial portions of the Software.</p> <p>THE SOFTWARE IS PROVIDED "AS IS", WITHOUT WARRANTY OF ANY KIND, EXPRESS OR IMPLIED, INCLUDING BUT NOT LIMITED TO THE WARRANTIES OF MERCHANTABILITY, FITNESS FOR A PARTICULAR PURPOSE AND NONINFRINGEMENT. IN NO EVENT SHALL THE AUTHORS OR COPYRIGHT HOLDERS BE LIABLE FOR ANY CLAIM, DAMAGES OR OTHER LIABILITY, WHETHER IN AN ACTION OF CONTRACT, TORT OR OTHERWISE, ARISING FROM, OUT OF OR IN CONNECTION WITH THE SOFTWARE OR THE USE OR OTHER DEALINGS IN THE SOFTWARE.</p>
Open Group License	<p>Open Group License</p> <p>Copyright 1996, 1998 The Open Group</p> <p>Permission to use, copy, modify, distribute, and sell this software and its documentation for any purpose is hereby granted without fee, provided that the above copyright notice appear in all copies and that both that copyright notice and this permission notice appear in supporting documentation. The above copyright notice and this permission notice shall be included in all copies or substantial portions of the Software.</p> <p>THE SOFTWARE IS PROVIDED "AS IS", WITHOUT WARRANTY OF ANY KIND, EXPRESS OR IMPLIED, INCLUDING BUT NOT LIMITED TO THE WARRANTIES OF MERCHANTABILITY, FITNESS FOR A PARTICULAR PURPOSE AND NONINFRINGEMENT. IN NO EVENT SHALL THE OPEN GROUP BE LIABLE FOR ANY CLAIM, DAMAGES OR OTHER LIABILITY, WHETHER IN AN ACTION OF CONTRACT, TORT OR OTHERWISE, ARISING FROM, OUT OF OR IN CONNECTION WITH THE SOFTWARE OR THE USE OR OTHER DEALINGS IN THE SOFTWARE.</p> <p>Except as contained in this notice, the name of The Open Group shall not be used in advertising or otherwise to promote the sale, use or other dealings in this Software without prior written authorization from The Open Group.</p>
Public Domain	<p>Public domain code is not subject to any license.</p>
BSD One Clause License	<p>BSD One Clause License</p> <p>Copyright (c) [YEAR], [OWNER]</p> <p>All rights reserved.</p> <p>Redistribution and use in source and binary forms, with or without modification, are permitted provided that the following conditions are met:</p> <p>* Redistributions of source code must retain the above copyright notice, this list of conditions and the following disclaimer.</p> <p>THIS SOFTWARE IS PROVIDED BY THE COPYRIGHT HOLDERS AND CONTRIBUTORS "AS IS" AND ANY EXPRESS OR IMPLIED WARRANTIES, INCLUDING, BUT NOT LIMITED TO, THE IMPLIED WARRANTIES OF MERCHANTABILITY AND FITNESS FOR A PARTICULAR PURPOSE ARE DISCLAIMED. IN NO EVENT SHALL THE COPYRIGHT OWNER OR CONTRIBUTORS BE LIABLE FOR ANY DIRECT, INDIRECT, INCIDENTAL, SPECIAL, EXEMPLARY, OR CONSEQUENTIAL DAMAGES (INCLUDING, BUT NOT LIMITED TO, PROCUREMENT OF SUBSTITUTE GOODS OR SERVICES; LOSS OF USE, DATA, OR PROFITS; OR BUSINESS INTERRUPTION) HOWEVER CAUSED AND ON ANY THEORY OF LIABILITY, WHETHER IN CONTRACT, STRICT LIABILITY, OR TORT (INCLUDING NEGLIGENCE OR OTHERWISE) ARISING IN ANY WAY OUT OF THE USE OF THIS SOFTWARE, EVEN IF ADVISED OF THE POSSIBILITY OF SUCH DAMAGE.</p>
ISC License	<p>ISC License (ISCL)</p> <p>Copyright (c) 4-digit year, Company or Person's Name</p> <p>Permission to use, copy, modify, and/or distribute this software for any purpose with or without fee is hereby granted, provided that the above copyright notice and this permission notice appear in all copies.</p> <p>THE SOFTWARE IS PROVIDED "AS IS" AND THE AUTHOR DISCLAIMS ALL WARRANTIES WITH REGARD TO THIS SOFTWARE INCLUDING ALL IMPLIED WARRANTIES OF MERCHANTABILITY AND FITNESS. IN NO EVENT SHALL THE AUTHOR BE LIABLE FOR ANY SPECIAL, DIRECT, INDIRECT, OR CONSEQUENTIAL DAMAGES OR ANY DAMAGES WHATSOEVER RESULTING FROM LOSS OF USE, DATA OR PROFITS, WHETHER IN AN ACTION OF CONTRACT, NEGLIGENCE OR OTHER TORTIOUS ACTION, ARISING OUT OF OR IN CONNECTION WITH THE USE OR PERFORMANCE OF THIS SOFTWARE.</p>

Nome della licenza	Testo della licenza
SGI Free Software License B v2.0	<p>SGI FREE SOFTWARE LICENSE B (Version 2.0, Sept. 18, 2008) Copyright (C) [dates of first publication] Silicon Graphics, Inc. All Rights Reserved.</p> <p>Permission is hereby granted, free of charge, to any person obtaining a copy of this software and associated documentation files (the "Software"), to deal in the Software without restriction, including without limitation the rights to use, copy, modify, merge, publish, distribute, sublicense, and/or sell copies of the Software, and to permit persons to whom the Software is furnished to do so, subject to the following conditions:</p> <p>The above copyright notice including the dates of first publication and either this permission notice or a reference to http://oss.sgi.com/projects/FreeB/ shall be included in all copies or substantial portions of the Software.</p> <p>THE SOFTWARE IS PROVIDED "AS IS", WITHOUT WARRANTY OF ANY KIND, EXPRESS OR IMPLIED, INCLUDING BUT NOT LIMITED TO THE WARRANTIES OF MERCHANTABILITY, FITNESS FOR A PARTICULAR PURPOSE AND NONINFRINGEMENT. IN NO EVENT SHALL SILICON GRAPHICS, INC. BE LIABLE FOR ANY CLAIM, DAMAGES OR OTHER LIABILITY, WHETHER IN AN ACTION OF CONTRACT, TORT OR OTHERWISE, ARISING FROM, OUT OF OR IN CONNECTION WITH THE SOFTWARE OR THE USE OR OTHER DEALINGS IN THE SOFTWARE.</p> <p>Except as contained in this notice, the name of Silicon Graphics, Inc. shall not be used in advertising or otherwise to promote the sale, use or other dealings in this Software without prior written authorization from Silicon Graphics, Inc.</p>

Nome della licenza	Testo della licenza
Unicode Terms of Use	<p>Unicode Terms of Use</p> <p>For the general privacy policy governing access to this site, see the Unicode Privacy Policy. For trademark usage, see the Unicode® Consortium Name and Trademark Usage Policy.</p> <p>A. Unicode Copyright.</p> <ol style="list-style-type: none"> 1. Copyright © 1991-2014 Unicode, Inc. All rights reserved. 2. Certain documents and files on this website contain a legend indicating that "Modification is permitted." Any person is hereby authorized, without fee, to modify such documents and files to create derivative works conforming to the Unicode® Standard, subject to Terms and Conditions herein. 3. Any person is hereby authorized, without fee, to view, use, reproduce, and distribute all documents and files solely for informational purposes in the creation of products supporting the Unicode Standard, subject to the Terms and Conditions herein. 4. Further specifications of rights and restrictions pertaining to the use of the particular set of data files known as the "Unicode Character Database" can be found in Exhibit 1. 5. Each version of the Unicode Standard has further specifications of rights and restrictions of use. For the book editions (Unicode 5.0 and earlier), these are found on the back of the title page. The online code charts carry specific restrictions. All other files, including online documentation of the core specification for Unicode 6.0 and later, are covered under these general Terms of Use. 6. No license is granted to "mirror" the Unicode website where a fee is charged for access to the "mirror" site. 7. Modification is not permitted with respect to this document. All copies of this document must be verbatim. <p>B. Restricted Rights Legend.</p> <p>Any technical data or software which is licensed to the United States of America, its agencies and/or instrumentalities under this Agreement is commercial technical data or commercial computer software developed exclusively at private expense as defined in FAR 2.101, or DFARS 252.227-7014 (June 1995), as applicable. For technical data, use, duplication, or disclosure by the Government is subject to restrictions as set forth in DFARS 202.227-7015 Technical Data, Commercial and Items (Nov 1995) and this Agreement. For Software, in accordance with FAR 12-212 or DFARS 227-7202, as applicable, use, duplication or disclosure by the Government is subject to the restrictions set forth in this Agreement.</p> <p>C. Warranties and Disclaimers.</p> <ol style="list-style-type: none"> 1. This publication and/or website may include technical or typographical errors or other inaccuracies. Changes are periodically added to the information herein; these changes will be incorporated in new editions of the publication and/or website. Unicode may make improvements and/or changes in the product(s) and/or program(s) described in this publication and/or website at any time. 2. If this file has been purchased on magnetic or optical media from Unicode, Inc. the sole and exclusive remedy for any claim will be exchange of the defective media within ninety (90) days of original purchase. 3. EXCEPT AS PROVIDED IN SECTION C.2, THIS PUBLICATION AND/OR SOFTWARE IS PROVIDED "AS IS" WITHOUT WARRANTY OF ANY KIND EITHER EXPRESS, IMPLIED, OR STATUTORY, INCLUDING, BUT NOT LIMITED TO, ANY WARRANTIES OF MERCHANTABILITY, FITNESS FOR A PARTICULAR PURPOSE, OR NON-INFRINGEMENT. UNICODE AND ITS LICENSORS ASSUME NO RESPONSIBILITY FOR ERRORS OR OMISSIONS IN THIS PUBLICATION AND/OR SOFTWARE OR OTHER DOCUMENTS WHICH ARE REFERENCED BY OR LINKED TO THIS PUBLICATION OR THE UNICODE WEBSITE. <p>D. Waiver of Damages.</p> <p>In no event shall Unicode or its licensors be liable for any special, incidental, indirect or consequential damages of any kind, or any damages whatsoever, whether or not Unicode was advised of the possibility of the damage, including, without limitation, those resulting from the following: loss of use, data or profits, in connection with the use, modification or distribution of this information or its derivatives.</p> <p>E. Trademarks & Logos.</p> <ol style="list-style-type: none"> 1. The Unicode Word Mark and the Unicode Logo are trademarks of Unicode, Inc. "The Unicode Consortium" and "Unicode, Inc." are trade names of Unicode, Inc. Use of the information and materials found on this website indicates your acknowledgement of Unicode, Inc.'s exclusive worldwide rights in the Unicode Word Mark, the Unicode Logo, and the Unicode trade names. 2. The Unicode Consortium Name and Trademark Usage Policy ("Trademark Policy") are incorporated herein by reference and you agree to abide by the provisions of the Trademark Policy, which may be changed from time to time in the sole discretion of Unicode, Inc. 3. All third party trademarks referenced herein are the property of their respective owners. <p>F. Miscellaneous.</p> <ol style="list-style-type: none"> 1. Jurisdiction and Venue. This server is operated from a location in the State of California, United States of America. Unicode makes no representation that the materials are appropriate for use in other locations. If you access this server from other locations, you are responsible for compliance with local laws. This Agreement, all use of this site and any claims and damages resulting from use of this site are governed solely by the laws of the State of California without regard to any principles which would apply the laws of a different jurisdiction. The user agrees that any disputes regarding this site shall be resolved solely in the courts located in Santa Clara County, California. The user agrees said courts have personal jurisdiction and agree to waive any right to transfer the dispute to any other forum. 2. Modification by Unicode. Unicode shall have the right to modify this Agreement at any time by posting it to this site. The user may not assign any part of this Agreement without Unicode's prior written consent. 3. Taxes. The user agrees to pay any taxes arising from access to this website or use of the information herein, except for those based on Unicode's net income. 4. Severability. If any provision of this Agreement is declared invalid or unenforceable, the remaining provisions of this Agreement shall remain in effect. 5. Entire Agreement. This Agreement constitutes the entire agreement between the parties.

Nome della licenza	Testo della licenza
libpng License	<p>Libpng License</p> <p>This copy of the libpng notices is provided for your convenience. In case of any discrepancy between this copy and the notices in the file png.h that is included in the libpng distribution, the latter shall prevail.</p> <p>COPYRIGHT NOTICE, DISCLAIMER, and LICENSE:</p> <p>If you modify libpng you may insert additional notices immediately following this sentence. libpng versions 1.0.7, July 1, 2000, through 1.0.13, April 15, 2002, are Copyright (c) 2000-2002 Glenn Randers-Pehrson and are distributed according to the same disclaimer and license as libpng-1.0.6 with the following individuals added to the list of Contributing Authors:</p> <p>Simon-Pierre Cadieux, Eric S. Raymond, Gilles Vollant and with the following additions to the disclaimer:</p> <p>There is no warranty against interference with your enjoyment of the library or against infringement. There is no warranty that our efforts or the library will fulfill any of your particular purposes or needs. This library is provided with all faults, and the entire risk of satisfactory quality, performance, accuracy, and effort is with the user.</p> <p>libpng versions 0.97, January 1998, through 1.0.6, March 20, 2000, are Copyright (c) 1998, 1999 Glenn Randers-Pehrson, and are distributed according to the same disclaimer and license as libpng-0.96, with the following individuals added to the list of Contributing Authors:</p> <p>Tom Lane, Glenn Randers-Pehrson, Willem van Schaik.</p> <p>libpng versions 0.89, June 1996, through 0.96, May 1997, are Copyright (c) 1996, 1997 Andreas Dilger Distributed according to the same disclaimer and license as libpng-0.88, with the following individuals added to the list of Contributing Authors:</p> <p>John Bowler, Kevin Bracey, Sam Bushell, Magnus Holmgren, Greg Roelofs, Tom Tanner.</p> <p>libpng versions 0.5, May 1995, through 0.88, January 1996, are Copyright (c) 1995, 1996 Guy Eric Schalnat, Group 42, Inc. For the purposes of this copyright and license, "Contributing Authors" is defined as the following set of individuals:</p> <p>Andreas Dilger, Dave Martindale, Guy Eric Schalnat, Paul Schmidt, Tim Wegner.</p> <p>The PNG Reference Library is supplied "AS IS". The Contributing Authors and Group 42, Inc. disclaim all warranties, expressed or implied, including, without limitation, the warranties of merchantability and of fitness for any purpose. The Contributing Authors and Group 42, Inc. assume no liability for direct, indirect, incidental, special, exemplary, or consequential damages, which may result from the use of the PNG Reference Library, even if advised of the possibility of such damage. Permission is hereby granted to use, copy, modify, and distribute this source code, or portions hereof, for any purpose, without fee, subject to the following restrictions:</p> <ol style="list-style-type: none"> 1. The origin of this source code must not be misrepresented. 2. Altered versions must be plainly marked as such and must not be misrepresented as being the original source. 3. This Copyright notice may not be removed or altered from any source or altered source distribution. <p>The Contributing Authors and Group 42, Inc. specifically permit, without fee, and encourage the use of this source code as a component to supporting the PNG file format in commercial products. If you use this source code in a product, acknowledgment is not required but would be appreciated. A "png_get_copyright" function is available, for convenient use in "about" boxes and the like:</p> <pre>printf("%s",png_get_copyright(NULL));</pre> <p>Also, the PNG logo (in PNG format, of course) is supplied in the files "pngbar.png" and "pngbar.jpg (88x31) and "pngnow.png" (98x31).</p> <p>Libpng is OSI Certified Open Source Software. OSI Certified Open Source is a certification mark of the Open Source Initiative.</p> <p>Glenn Randers-Pehrson randeg@alum.rpi.edu April 15, 2002</p>
zlib License	<p>The zlib/libpng License</p> <p>Copyright (c) [year] [copyright holders]</p> <p>This software is provided 'as-is', without any express or implied warranty. In no event will the authors be held liable for any damages arising from the use of this software.</p> <p>Permission is granted to anyone to use this software for any purpose, including commercial applications, and to alter it and redistribute it freely, subject to the following restrictions:</p> <ol style="list-style-type: none"> 1. The origin of this software must not be misrepresented; you must not claim that you wrote the original software. If you use this software in a product, an acknowledgment in the product documentation would be appreciated but is not required. 2. Altered source versions must be plainly marked as such, and must not be misrepresented as being the original software. 3. This notice may not be removed or altered from any source distribution.

15.5.9. Informazioni dettagliate per i produttori di sistemi di protezione per bambini

La tabella fornisce informazioni dettagliate per i produttori di sistemi di protezione per bambini riguardanti le posizioni dell'auto adatte ai diversi tipi di sistemi di sicurezza per bambini.

15.5.10. Tabella per il posizionamento dei seggiolini per bambini con la cintura di sicurezza dell'auto

Questa tabella fornisce indicazioni su come posizionare al meglio i seggiolini per bambini e sulle dimensioni del bambino adatte.

Nota

Leggere sempre la sezione del manuale sull'installazione di un seggiolino per bambini prima di installarlo in auto.

Peso	Sedile anteriore (con airbag disattivato, solo seggiolini per bambini rivolti all'indietro ^[1])	Sedile anteriore (con airbag attivato, solo seggiolini per bambini rivolti in avanti ^[1])	Sedile posteriore esterno	Sedile posteriore centrale
Gruppo 0 max 10 kg	U ^[2]	X	U	U
Gruppo 0+ max 13 kg	U ^[2]	X	U	U
Gruppo 1 9-18 kg	L	UF ^[2] ^[3]	U ^[3] , L	U ^[3]
Gruppo 2 15 - 25 kg	L	UF ^[2]	U, L	U
Gruppo 3 22 - 36 kg	X	UF ^[2]	U	U

U: per protezioni per bambini omologate per uso universale in questa categoria di peso.

UF: per seggiolini per bambini rivolti in avanti omologati per uso universale.

L: adatto a protezioni per bambini particolari. Ad esempio, protezioni per bambini per un modello di automobile specifico, in versioni limitate o semiuniversali.

X: posto non adatto ai bambini in questo gruppo di peso.

Attenzione

Non usare mai un seggiolino per bambini rivolto all'indietro nel sedile del passeggero anteriore, se l'airbag del passeggero è attivato.

^[1] Per poter installare i seggiolini per bambini chiudere sempre l'estensione del cuscino del sedile.

^[2] Regola il sedile in una posizione più alta.

^[3] Per i bambini in questo gruppo di peso, Volvo raccomanda il seggiolino per bambini rivolto all'indietro.

15.5.11. Tabella per l'installazione dei seggiolini per bambini i-Size

La tabella fornisce indicazioni su come posizionare al meglio i seggiolini per bambini i-Size e le dimensioni del bambino adatte.

Il seggiolino per bambini deve essere omologato ai sensi della norma UN Reg R129.

Nota

Leggere sempre la sezione del manuale sull'installazione di un seggiolino per bambini prima di installarlo in auto.

Tipo di seggiolino per bambini	Sedile anteriore (con airbag disattivato, solo seggiolini per bambini rivolti all'indietro)	Sedile anteriore (con airbag attivato, solo seggiolini per bambini rivolti in avanti)	Sedile posteriore, posto esterno	Sedile posteriore centrale
Seggiolini per bambini i-Size	X	X	i-U ^[1]	X

i-U: adatto a seggiolini per bambini "universali" rivolti in avanti o indietro.
X: non adatto a seggiolini per bambini omologati per uso universale.

^[1] Volvo raccomanda di far viaggiare i bambini nel seggiolino orientato all'indietro il più a lungo possibile, almeno fino a 4 anni d'età.

15.5.12. Tabella per l'installazione dei seggiolini per bambini ISOFIX

La tabella fornisce indicazioni su come posizionare al meglio i seggiolini per bambini ISOFIX e le dimensioni del bambino adatte.

Il seggiolino per bambini deve essere omologato a norma UN Reg R44e e il veicolo riportato nell'elenco dei modelli compatibili stilato dal produttore.

Nota

Prima di installare una protezione per bambini nel veicolo, leggere sempre la sezione del Manuale d'uso e manutenzione riguardante l'installazione.

Peso	Categoria ^[1] Tipo di seggiolino per bambini	Sedile anteriore (con airbag disattivato, solo seggiolini per bambini rivolti all'indietro ^{[2] [3]})	Sedile anteriore (con airbag attivato, solo seggiolini per bambini rivolti in avanti ^{[2] [3]})	Sedile posteriore esterno	Sedile posteriore centrale
Gruppo 0 max 10 kg	E Protezione per neonato rivolta all'indietro	IL ^[2] , X ^[4]	X	IL	X

Peso	Categoria	Tipo di seggiolino per bambini	Sedile anteriore (con airbag disattivato, solo seggiolini per bambini rivolti all'indietro ^{[2] [3]})	Sedile anteriore (con airbag attivato, solo seggiolini per bambini rivolti in avanti ^{[2] [3]})	Sedile posteriore esterno	Sedile posteriore centrale
Gruppo 0+ max 13 kg	E	Protezione per neonato rivolta all'indietro	IL ^{[2] [5]} , X ^[4]	X	IL	X
	C	Seggiolino per bambini rivolto all'indietro				
	D	Seggiolino per bambini rivolto all'indietro				
Gruppo 1 9-18 kg	A	Seggiolino per bambini rivolto in avanti	X	IL ^{[2] [5] [6]} , X ^[4]	IL ^[6] , IUF ^[6]	X
	B	Seggiolino per bambini rivolto in avanti				
	B1	Seggiolino per bambini rivolto in avanti				
	C	Seggiolino per bambini rivolto all'indietro	IL ^{[2] [5]} , X ^[4]	X	IL	X
	D	Seggiolino per bambini rivolto all'indietro				
Gruppo 2/3 15-36 kg	-	Seggiolino per bambini rivolto in avanti	X	IL	IL	X

IL: adatto a particolari sistemi di protezione per bambini ISOFIX. Questi sistemi di protezione per bambini si riferiscono a categorie di veicoli specifici, limitati o semiuniversali.
IUF:: adatto a protezioni per bambini ISOFIX rivolte in avanti omologate per uso universale in questa fascia di peso.
X: non adatto ai sistemi di protezione per bambini ISOFIX.

 **Attenzione**

Non usare mai un seggiolino per bambini rivolto all'indietro nel sedile del passeggero anteriore, se l'airbag del passeggero è attivato.

 **Nota**

Se un seggiolino per bambini i-Size/ISOFIX non riporta la categoria delle dimensioni, il modello dell'auto deve essere incluso nell'elenco dei veicoli del seggiolino.

 **Nota**

Si consiglia di rivolgersi a un concessionario Volvo autorizzato per informazioni sui seggiolini per bambini i-Size/ISOFIX consigliati da Volvo.

^[1] Per i seggiolini per bambini con il sistema di fissaggio ISOFIX esiste una classificazione delle dimensioni per aiutare gli utenti a scegliere il tipo di seggiolino giusto. La categoria è riportata sull'etichetta del seggiolino per bambini.

^[2] Funziona per l'installazione di seggiolini per bambini ISOFIX con omologazione semiuniversale (IL). se l'auto è dotata dell'accessorio per console ISOFIX (la gamma di accessori varia a seconda del mercato). Qui non ci sono punti di fissaggio superiori per i seggiolini per bambini.

- [3] Per poter installare i seggiolini per bambini chiudere sempre l'estensione del cuscino del sedile.
- [4] Applicabile se l'auto non è dotata di staffa ISOFIX.
- [5] Regola lo schienale in modo che il poggiatesta non tocchi il seggiolino per bambini.
- [6] Per i bambini in questo gruppo di peso, Volvo raccomanda il seggiolino per bambini rivolto all'indietro.

15.6. Etichette

La tua auto ha una serie di etichette che forniscono informazioni sull'auto e sul suo utilizzo, ad esempio le specifiche e le avvertenze.

Etichetta di avvertenza

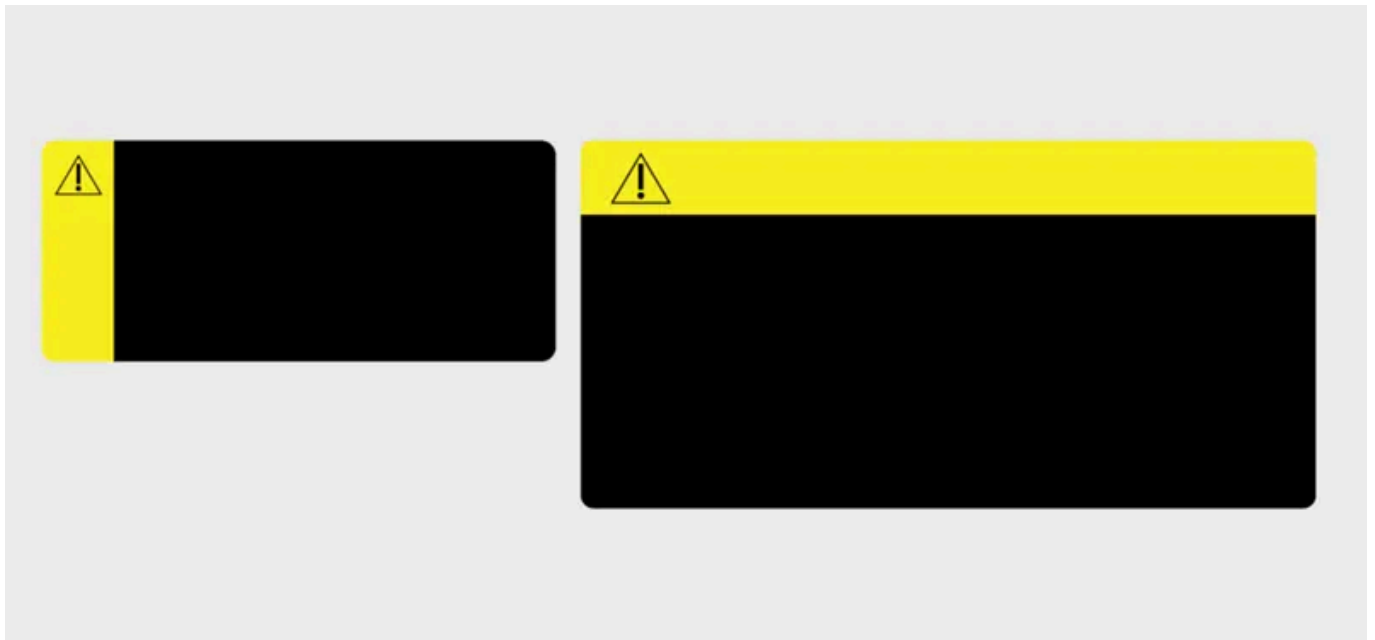

Riquadro con segnale giallo e simbolo di avvertimento.

Indica una situazione potenzialmente pericolosa che, se non evitata, può causare lesioni gravi o morte.

Etichetta di avviso



Simbolo di avviso nel riquadro del segnale.

Indica una situazione potenzialmente pericolosa che, se non evitata, può causare danni lievi o moderati alle cose.

Etichetta di informazione



Etichetta senza riquadro del segnale.

Indica informazioni importanti ma senza rischio di lesioni personali o danni alla proprietà.

 **Nota**

Raffigurazione delle etichette

Le etichette raffigurate in questo manuale sono rappresentazioni generiche di quelle che trovi nella tua auto. Il manuale riporta solo la loro posizione e il tipo di informazioni che contengono. Per informazioni specifiche sulla tua auto, cerca l'etichetta effettiva.