

C40 Recharge 2024 (23w17) 사용자 설명서

버전 2026-03-17

면책고지

당사의 소프트웨어 기반 제품은 동적 특성을 가지고 있으므로 이 PDF의 내용은 인쇄 시점의 사용 설명서의 최신 버전을 나타냅니다. 당사는 제품을 지속적으로 업데이트하고 개선하기 때문에 특정 콘텐츠는 향후 최신 정보를 반영하지 않을 수 있습니다. 따라서 최신의 가장 정확한 정보를 얻으려면 차량의 중앙 화면 디지털 사용자 설명서를 활용하는 것이 좋습니다. Volvo Cars 모바일 앱에서도 정보를 액세스할 수 있습니다.

설명서를 인쇄하는 경우 인쇄 시점 이후 업데이트가 발생했을 수 있으므로 향후 정보의 유효성을 보장할 수 없습니다. 최고 수준의 안전과 최적의 제품 사용을 보장하려면 차량의 중앙 화면을 통해 쉽게 액세스할 수 있는 디지털 사용자 설명서를 활용하는 것이 좋습니다.

이 인쇄 가능한 버전은 일반 버전이며 귀하의 차량에 해당하지 않습니다. 이 인쇄 가능한 설명서와 차량 중앙 화면에 표시되는 설명서 간에 불일치가 있으면 후자가 우선합니다.

내용

1. 소비자 정보

- 1.1 사용자 설명서 정보
 - 1.1.1 사용자 설명서 읽기
- 1.2 고객 지원 및 문의 정보
- 1.3 운전자의 책임
- 1.4 개조, 수리 및 액세서리 장착
- 1.5 제작결함 안내 통지문
- 1.6 차대번호 찾기
- 1.7 약관 및 데이터 수집 승인
- 1.8 기록 및 수집된 데이터의 처리
- 1.9 커넥티드 서비스 및 공정 사용 정책 정보
- 1.10 차량 소유권 변경
- 1.11 사용자 데이터 재설정
- 1.12 지역 변경 시 권장 사항

2. 사용자 계정, 프로필 및 서비스

- 2.1 차량을 최초로 설정하기
- 2.2 볼보 ID
 - 2.2.1 볼보 ID 만들기
- 2.3 Volvo Cars 앱
- 2.4 사용자 지정 및 설정
- 2.5 차량 사용자 프로필
 - 2.5.1 프로필 전환
 - 2.5.2 프로필 추가
 - 2.5.3 프로필 삭제
 - 2.5.4 프로필에 키 할당하기
 - 2.5.5 프로필에 할당된 키 관리
 - 2.5.6 프로필 액세스 제한
 - 2.5.7 프로필에 계정 추가하기
- 2.6 Volvo Assistance
 - 2.6.1 Volvo Assistance에 연락하여 긴급 출동 서비스 요청하기
- 2.7 긴급 지원
 - 2.7.1 SOS 버튼으로 긴급 서비스에 전화하기
 - 2.7.2 긴급 전화 수신자 변경

본 설명서의 내용은 인쇄 당시의 사용자 설명서 상태를 나타내며 향후에는 완전히 유효하지 않을 수 있습니다. 자세한 내용은 면책 조항 전문의 첫 번째 페이지를 참조하십시오.

- 3. 화면, 소프트웨어 및 휴대폰
 - 3.1 디스플레이
 - 3.1.1 중앙 화면
 - 3.1.1.1 중앙 화면 보기
 - 3.1.1.2 중앙 화면의 상태 심볼
 - 3.1.1.3 중앙 화면 다시 시작하기
 - 3.1.1.4 키보드
 - 3.1.1.4.1 키보드 언어 변경
 - 3.1.1.4.2 키보드 언어 추가 및 제거
 - 3.1.2 운전자 화면
 - 3.1.2.1 경고 및 표시 심볼
 - 3.1.2.2 배터리 게이지
 - 3.1.2.3 전력계
 - 3.1.3 시스템 설정
 - 3.1.3.1 시간 및 날짜 변경
 - 3.1.3.2 시스템 언어 변경하기
 - 3.1.3.3 시스템 단위 변경하기
 - 3.2 휴대폰
 - 3.2.1 휴대폰을 차량에 연결하기
 - 3.2.2 차량에서 휴대폰 사용하기
 - 3.2.3 페어링된 휴대폰 사이에서 전환하기
 - 3.2.4 Apple CarPlay
 - 3.2.5 Android Auto™
 - 3.3 사운드 및 미디어
 - 3.3.1 라디오
 - 3.3.1.1 라디오 즐겨찾기 추가하기
 - 3.3.2 사운드 설정
 - 3.3.3 미디어 플레이어
 - 3.4 차내 앱
 - 3.5 연결 및 소프트웨어
 - 3.5.1 인터넷 연결
 - 3.5.1.1 블루투스 연결 휴대폰을 통한 인터넷 연결
 - 3.5.1.2 Wi-Fi를 통한 인터넷 연결
 - 3.5.2 차량의 연결 모듈 다시 시작하기
 - 3.5.3 무선 업데이트
 - 3.6 음성 컨트롤
 - 3.6.1 음성 인식 사용
- 4. 실내 편안함 및 온도 조절
 - 4.1 실내
 - 4.1.1 무선 충전기 사용하기
 - 4.1.2 무선 충전기 켜기
 - 4.1.3 USB 포트
 - 4.1.4 12V 소켓
 - 4.1.5 선바이저
 - 4.2 온도 조절
 - 4.2.1 온도 조절 스위치
 - 4.2.1.1 시트 열선 켜기
 - 4.2.1.2 스티어링 휠 열선 켜기
 - 4.2.2 온도 조절 설정
 - 4.2.3 온도와 에어컨
 - 4.2.3.1 에어컨 켜기
 - 4.2.3.2 온도 설정하기

- 4.2.3.3 온도 동기화
- 4.2.4 송풍 방향 및 온도조절 모드
 - 4.2.4.1 송풍구 조절하기
 - 4.2.4.2 자동 온도조절 모드 활성화하기
 - 4.2.4.3 수동 온도조절 모드 활성화하기
 - 4.2.4.4 ECO 온도 조절 켜기
- 4.2.5 얼음, 김서림 및 성에 제거
 - 4.2.5.1 성에 제거 켜기
 - 4.2.5.2 뒷유리 및 사이드 미러 열선 켜기
- 4.2.6 주차 시 실내 온도 조절
 - 4.2.6.1 사전 설정 타이머 설정하기
 - 4.2.6.2 주차 시 온도 유지 활성화
- 4.2.7 공기질
 - 4.2.7.1 공기질 표시
 - 4.2.7.2 공기 정화
 - 4.2.7.3 CleanZone
 - 4.2.7.4 실내 공기 순환 켜기
- 4.2.8 온도조절 시스템
 - 4.2.8.1 온도 조절 구역
 - 4.2.8.2 체감 온도와 실제 온도
 - 4.2.8.3 온도 조절 센서
 - 4.2.8.4 히터
- 4.3 윈도우 및 유리판
 - 4.3.1 전동 윈도우 작동하기
 - 4.3.2 끼임 방지 기능
 - 4.3.3 윈도우 재설정
- 4.4 시트
 - 4.4.1 앞좌석
 - 4.4.1.1 앞좌석 조절
 - 4.4.1.2 사전 설정된 시트 조정 설정 저장
 - 4.4.2 뒷좌석
 - 4.4.2.1 뒷좌석 중앙 좌석 헤드레스트 조절
 - 4.4.2.2 창측 뒷좌석 헤드레스트 접기
 - 4.4.2.3 뒷좌석 창측 좌석 아래로 접기
 - 4.4.2.4 뒷좌석 중앙 팔걸이
- 4.5 실내 조명
 - 4.5.1 독서등 조정
 - 4.5.2 실내 조명 조절
 - 4.5.3 실내 자동 조명 비활성화하기
 - 4.5.4 모든 실내 조명 켜기
- 5. 안전
 - 5.1 충돌 반응
 - 5.2 적절한 착석
 - 5.3 안전벨트
 - 5.3.1 안전벨트 착용 및 조절
 - 5.3.2 안전벨트 착용 표시등
 - 5.4 에어백
 - 5.4.1 에어백 전개
 - 5.4.2 앞좌석 에어백
 - 5.4.2.1 동승석 에어백 끄기 및 켜기
 - 5.4.3 사이드 에어백
 - 5.4.4 커튼형 에어백

- 5.4.5 에어백 유지보수와 정비
- 5.4.6 에어백 라벨
- 5.5 어린이 안전
 - 5.5.1 어린이 보호 장치
 - 5.5.1.1 어린이 보호 장치 장착
 - 5.5.1.1.1 뒷좌석 창측 좌석에 어린이 보호 장치 장착하기
 - 5.5.1.1.2 뒷좌석 중앙 좌석에 어린이 보호 장치 장착하기
 - 5.5.1.1.3 앞좌석 동승석에 어린이 보호 장치 장착하기
 - 5.5.1.2 어린이 보호 장치 앵커
 - 5.5.1.2.1 ISOFIX 앵커
 - 5.5.1.2.2 상부 테더 앵커
 - 5.5.1.2.3 하부 테더 앵커
 - 5.5.1.3 권장 어린이 보호 장치
 - 5.5.1.4 어린이 보호 장치의 적절한 위치에 대한 간략한 안내
- 6. 승하차와 보안
 - 6.1 키
 - 6.1.1 표준 키
 - 6.1.1.1 탈착식 보조키
 - 6.1.2 Care Key
 - 6.1.2.1 Care Key의 속도 제한 설정
 - 6.1.3 키 태그
 - 6.1.4 표준 키 배터리 교체
 - 6.2 열기 및 닫기
 - 6.2.1 보닛 열기
 - 6.2.2 보닛 닫기
 - 6.2.3 트렁크 사용
 - 6.2.3.1 트렁크 핸즈프리 열기
 - 6.2.3.2 트렁크 개방 높이 조절
 - 6.3 잠금 및 잠금 해제
 - 6.3.1 키리스 잠금 및 잠금 해제
 - 6.3.2 키 버튼을 사용한 잠금 및 잠금 해제
 - 6.3.3 탈착식 보조키를 이용한 잠금 및 해제
 - 6.3.4 차량 내부에서 잠그기 및 잠금 해제하기
 - 6.3.5 어린이 안전 잠금장치 켜기
 - 6.3.6 잠금 및 잠금 해제 설정
 - 6.3.6.1 잠금 및 잠금 해제 설정 조정하기
 - 6.4 도난 방지
 - 6.4.1 경보
 - 6.4.1.1 경보 켜기 및 끄기
 - 6.4.1.2 경보 감도 낮춤
- 7. 차량 충전
 - 7.1 충전 유형
 - 7.1.1 충전 케이블
 - 7.2 충전 보기 및 설정
 - 7.2.1 충전을 위한 목표 배터리 잔량 설정
 - 7.2.2 충전 전류량 제한 설정하기
 - 7.2.3 충전 스케줄 추가 및 관리하기
 - 7.3 충전 시작 및 중지
 - 7.3.1 AC 충전 시작
 - 7.3.2 DC 충전 시작
 - 7.3.3 AC 충전 중지
 - 7.3.4 DC 충전 중지

본 설명서의 내용은 인쇄 당시의 사용자 설명서 상태를 나타내며 향후에는 완전히 유효하지 않을 수 있습니다. 자세한 내용은 면책 조항 전문의 첫 번째 페이지를 참조하십시오.

- 7.3.5 충전 케이블 분리
 - 7.3.5.1 충전 케이블 수동 분리
- 7.4 충전 시간 및 상태
 - 7.4.1 충전 시간
 - 7.4.2 충전 상태
 - 7.4.2.1 충전 포트의 충전 상태
 - 7.4.2.2 운전자 화면의 충전 상태
- 7.5 Plug & Charge
 - 7.5.1 Plug & Charge 켜기
- 8. 주행
 - 8.1 트립 앱
 - 8.2 차량 시동 걸기
 - 8.2.1 시동 점검
 - 8.2.2 음주 측정 시스템
 - 8.3 차량 끄기
 - 8.4 주행 특성
 - 8.4.1 주행 모드
 - 8.4.1.1 주행 모드 선택
 - 8.4.2 원 페달 드라이브
 - 8.4.2.1 원 페달 드라이브 조정하기
 - 8.4.3 시동 및 정지 활성화
 - 8.4.4 스태빌리티 컨트롤
 - 8.4.5 서스펜션
 - 8.5 주행 가능 거리
 - 8.5.1 레인지 어시스턴트
 - 8.5.2 구간 거리계
 - 8.5.2.1 구간 거리계 재설정
 - 8.6 조향
 - 8.6.1 스티어링 휠
 - 8.6.1.1 스티어링 휠 컨트롤
 - 8.6.1.2 스티어링 휠 위치 조정
 - 8.6.2 조향 감도 조정
 - 8.7 브레이크
 - 8.7.1 풋 브레이크
 - 8.7.2 주차 브레이크
 - 8.7.2.1 주차 브레이크 체결
 - 8.7.3 오토 홀드
 - 8.7.4 충격 후 제동
 - 8.8 변속기
 - 8.8.1 기어 선택
- 9. 시야, 미러, 외부 조명
 - 9.1 외부 조명
 - 9.1.1 주행 조명
 - 9.1.1.1 주행 조명 작동하기
 - 9.1.1.2 상향등
 - 9.1.1.3 변환 빔
 - 9.1.1.3.1 변환 빔 켜기
 - 9.1.1.3.2 코너링 라이트
 - 9.1.1.4 전방 안개등 켜기
 - 9.1.1.5 후방 안개등 켜기
 - 9.1.1.6 차폭등 켜기
 - 9.1.1.7 현지 교통 상황에 맞게 조명 방향 변경

본 설명서의 내용은 인쇄 당시의 사용자 설명서 상태를 나타내며 향후에는 완전히 유효하지 않을 수 있습니다. 자세한 내용은 면책 조항 전문의 첫 번째 페이지를 참조하십시오.

- 9.1.1.8 비상등
 - 9.1.1.8.1 비상등 켜기
- 9.1.2 방향지시등 작동하기
- 9.1.3 외부 컨비니언스 조명
 - 9.1.3.1 웰컴 라이트
 - 9.1.3.1.1 웰컴 라이트 활성화
 - 9.1.3.2 안내 조명
 - 9.1.3.2.1 안내 조명 켜기
- 9.2 미러
 - 9.2.1 자동 디밍 켜기
 - 9.2.2 사이드 미러 조절
 - 9.2.3 사이드 미러 접기
 - 9.2.4 사이드 미러 위치 재설정
- 9.3 와이퍼와 워셔액
 - 9.3.1 앞유리 와이퍼 조절하기
 - 9.3.2 뒷유리 와이퍼 조절하기
 - 9.3.3 워셔액 분사 작동하기
- 10. 운전자 지원 및 내비게이션
 - 10.1 내비게이션
 - 10.1.1 내비게이션 목적지 찾기 및 선택
 - 10.2 주변 환경 및 교통 감지
 - 10.2.1 카메라, 센서 및 레이더의 위치
 - 10.2.2 카메라 감지 및 한계
 - 10.2.3 레이더 감지 및 한계
 - 10.2.4 주차 센서 감지 및 한계
 - 10.3 운전자 동작 감지
 - 10.4 안전 개입 및 경고
 - 10.4.1 충돌 경고 및 완화
 - 10.4.2 후진 시 개입 및 경고
 - 10.4.2.1 후측방 접근 차량에 대한 경고
 - 10.4.2.2 후진 시 자동 제동 비활성화
 - 10.4.3 차선 유지 보조장치
 - 10.4.3.1 차선 유지 보조장치 조정
 - 10.4.4 사각지대 정보
 - 10.4.5 운전자 경고
 - 10.4.5.1 주의 산만 경고 알림 비활성화
 - 10.4.6 주행 준비 알림
 - 10.4.6.1 주행 준비 알림 활성화하기
 - 10.5 보조 주행
 - 10.5.1 **Pilot Assist**
 - 10.5.1.1 파일럿 보조 시스템(**Pilot Assist**) 통신 및 상태
 - 10.5.1.2 **Pilot Assist** 켜기
 - 10.5.1.3 **Pilot Assist** 끄기
 - 10.5.1.4 어댑티브 크루즈 컨트롤
 - 10.5.1.5 주행 중 **Pilot Assist**와 어댑티브 크루즈 컨트롤 전환
 - 10.5.1.6 **Pilot Assist**의 목표 속도 조정
 - 10.5.1.7 전방 차량과의 시간 간격 조정
 - 10.5.1.8 **Pilot Assist**를 기본 운전자 지원 기능으로 선택하기
 - 10.5.1.9 **Pilot Assist** 조건 및 제한 사항
 - 10.6 주차 보조
 - 10.6.1 주차 보기
 - 10.6.1.1 주차 보조 경고음 비활성화

- 11. 시나리오 및 주행 권장 사항
 - 11.1 추운 날씨
 - 11.1.1 겨울철 운전 권장사항
 - 11.2 도하 주행 권장사항
 - 11.3 장거리 운전 준비
 - 11.4 장기 주차
- 12. 보관, 수납 및 견인
 - 12.1 실내 수납 공간
 - 12.1.1 글로브 박스
 - 12.2 트렁크 공간 및 수납
 - 12.2.1 선반
 - 12.2.1.1 선반 탈거 및 보관
 - 12.2.2 화물 해치 탈거
 - 12.2.3 안전망 장착하기
 - 12.2.4 스키 해치 개방
 - 12.2.5 트렁크에 화물 적재
 - 12.2.5.1 화물칸 이용하기
 - 12.3 보닛 아래의 보관 공간
 - 12.4 트레일러 견인하기
 - 12.5 적재 권장 사항
- 13. 관리와 정비
 - 13.1 차량 상태
 - 13.2 외부 청소 및 관리
 - 13.2.1 외부 손세차
 - 13.2.2 자동 세차
 - 13.2.3 폴리싱과 왁스칠
 - 13.2.4 경미한 페인트 손상 보수하기
 - 13.2.4.1 페인트 색상 코드 찾기
 - 13.2.5 앞유리 손상
 - 13.2.6 워셔액 보충
 - 13.2.7 와이퍼 세척
 - 13.2.8 앞유리 와이퍼 블레이드 교체
 - 13.2.9 서비스 위치에 와이퍼 두기
 - 13.2.10 부식 방지
 - 13.3 실내 청소 및 관리
 - 13.3.1 직물과 섬유 세척
 - 13.3.2 가죽 또는 비닐 청소
 - 13.3.3 유리 및 광택 표면의 세척
 - 13.3.4 실내 플라스틱, 금속 및 목재 부품 청소
 - 13.3.5 매트 세척
 - 13.4 휠 및 타이어
 - 13.4.1 휠/타이어 권장사항
 - 13.4.1.1 타이어 및 휠 보관
 - 13.4.1.2 타이어 경제성
 - 13.4.2 타이어 사이드월 상의 명칭
 - 13.4.2.1 타이어 트레드 마모 표지
 - 13.4.3 휠 교체
 - 13.4.3.1 스페어 타이어
 - 13.4.3.2 스노우 타이어
 - 13.4.3.3 스노우 체인 사용
 - 13.4.4 펑크
 - 13.4.4.1 임시 타이어 수리

본 설명서의 내용은 인쇄 당시의 사용자 설명서 상태를 나타내며 향후에는 완전히 유효하지 않을 수 있습니다. 자세한 내용은 면책 조항 전문의 첫 번째 페이지를 참조하십시오.

- 13.4.4.1.1 임시 타이어 수리 키트 사용하기
 - 13.4.4.1.2 펑크 수리 컴프레서를 사용한 타이어 공기 주입
 - 13.4.5 타이어 공기압
 - 13.4.5.1 타이어 공기압 모니터링 시스템
 - 13.4.5.1.1 타이어 공기압 모니터링 시스템을 위한 새로운 기준값 저장
 - 13.4.5.2 타이어 공기압 조절
 - 13.5 차량 전기장치 및 배터리
 - 13.5.1 구동용 배터리
 - 13.5.1.1 배터리 상태 및 성능 관리
 - 13.5.1.2 구동용 배터리 냉각 시스템
 - 13.5.2 12V 배터리
 - 13.5.2.1 배터리 라벨
 - 13.5.3 배터리 재활용
 - 13.5.4 퓨즈
 - 13.5.4.1 보닛 아래 퓨즈 박스
 - 13.5.4.2 글로브 박스 아래의 퓨즈 박스
 - 13.5.5 보닛 아래 패널 탈거하기
 - 13.6 전구 교체하기
 - 13.6.1 후방 안개등 전구 교체
 - 13.7 도구와 장비
 - 13.7.1 안전 삼각대 사용하기
 - 13.7.2 견인 고리 장착
 - 13.8 차량 들어 올리기
 - 13.9 정비 및 수리
 - 13.9.1 정비 또는 수리 예약하기
 - 13.9.2 온보드 진단 포트
 - 13.9.3 고전압 안전 스위치
14. 시동 잠금 상태의 차량 및 차량 구조
 - 14.1 차량 손상
 - 14.2 오작동
 - 14.3 전원이 없거나 반응이 없는 차량
 - 14.3.1 차량 점프 스타트
 - 14.4 차량 구조
 - 14.5 안전 모드
 - 14.6 차량 견인
 - 14.6.1 견인 모드 활성화
15. 사양
 - 15.1 일반적 차량 특성
 - 15.1.1 차량 치수
 - 15.1.2 중량
 - 15.1.3 견인 사양 및 능력
 - 15.1.4 형식 명칭
 - 15.2 파워트레인 사양
 - 15.2.1 전기 모터 사양
 - 15.2.2 각인 전기 모터 번호
 - 15.2.3 충전 케이블 사양
 - 15.3 휠/타이어 사양
 - 15.3.1 승인된 타이어 공기압
 - 15.3.2 승인된 휠 및 타이어 크기
 - 15.3.3 타이어의 최소 허용 하중 지수 및 속도 등급
 - 15.4 유체 사양
 - 15.4.1 브레이크액 사양

본 설명서의 내용은 인쇄 당시의 사용자 설명서 상태를 나타내며 향후에는 완전히 유효하지 않을 수 있습니다. 자세한 내용은 면책 조항 전문의 첫 번째 페이지를 참조하십시오.

- 15.4.2 온도조절 시스템 사양
- 15.5 인증과 형식 승인
 - 15.5.1 레이더의 형식 승인
 - 15.5.2 무선 충전기 및 NFC에 대한 형식 승인
 - 15.5.3 온보드 진단 포트에 대한 형식 승인
 - 15.5.4 도난 방지 시스템에 대한 형식 승인
 - 15.5.5 키 시스템 인증
 - 15.5.6 운전자 화면 라이선스 계약
 - 15.5.7 어린이 보호 장치 제조사 상세 정보
 - 15.5.8 차량 안전벨트를 사용하는 어린이 시트 위치 표
 - 15.5.9 i-Size 어린이 시트 위치 표
 - 15.5.10 ISOFIX 어린이 시트 위치 표
- 15.6 라벨

1. 소비자 정보

Volvo 차량에 대해 알아야 할 것이 많습니다. 이 섹션에서는 필요한 경우 지원을 받을 수 있는 곳과 특정 소비자 권리와 책임에 대한 정보 등 몇 가지 필수 주제를 다룹니다.



어디서 시작해야 할까요?

엄밀히 말하면, 볼보자동차를 처음 접하는 경우 설명서 전체를 읽는 것이 좋습니다. 하지만 이 설명서의 작동 방식에 대한 정보부터 읽으면 필요한 정보를 찾는 방법을 알 수 있습니다.

운전자의 책임

운전자 책임에 대한 정보가 읽기 시작하기에 좋은 부분입니다. 여기에는 차량의 안전한 사용과 기능에 대한 몇 가지 일반적인 원칙이 설명되어 있습니다.

1.1. 사용자 설명서 정보

사용자 설명서가 차량 사용에 어떻게 적용하고, 어디서 찾고, 내용을 어떻게 찾아보는지 알아보세요.

차량의 중요한 일부

Volvo 차량은 첨단 제품입니다. 첨단 제품이라도 잘 설계된 제품은 사용하기 어렵지 않습니다. 사용자 설명서의 목적은 운전자와 탑승자 모두에게 자연스러운 상호작용으로 직관적인 경험을 제공하는 것입니다. 이 설명서는 차량의 일부로 고안되어, 사용자에게 안전하고 효과적인 사용을 위한 정보를 제공합니다. 이는 차량의 기능과 특징에 대한 참고자료입니다.



새로운 사용자

이 차량을 처음 사용하는 경우, 시간을 할애해 설명서의 다양한 부분을 살펴보세요. 차량의 기능과 한계를 파악하는 것은 운전자의 책임이며, 안전하고 효과적인 사용을 위해 필요합니다.

설명서를 최신 상태로 유지하세요.

설명서를 항상 최신 버전으로 유지하여 최신 상태로 유지하세요. 소프트웨어 업데이트로 인해 변경이나 새로운 기능이 도입되면 언제든지 살펴보세요.

차량의 의도된 용도에 대한 안내

설명서에는 Volvo가 정의한 차량의 의도된 용도가 설명되어 있습니다. 설명서를 참조하라는 안내가 나올 때에는 원래 의도대로 차량을 사용해야 한다는 안내로 간주하세요. 이는 권장사항입니다. 설명서의 설명 및 지시 부분은 모두 안전하고 효과적인 사용에 도움이 되는 중요한 지식을 제공하기 때문입니다.

 참고

의도된 용도

Volvo가 의도하지 않은 방식으로 차량을 사용하는 경우, 차량 작동 방식에 부정적인 영향을 미칠 수 있습니다. 이로 인해 차량의 사용 수명이 단축되고 차량을 안전하고 효과적으로 사용할 수 있는 능력이 제한될 수 있습니다. 또한 차량 보증의 유효성에도 영향을 줄 수 있습니다.

차량의 올바른 사용을 정의하는 기관이 Volvo만은 아닙니다. 해당 법률과 규정에 따라 차량을 사용하는 것은 운전자의 책임입니다.

정확한 차량 설명

일차적인 목표는 이 설명서가 차량의 작동 방식을 정확하게 설명하는 것입니다. 그러나 색상, 재질 및 장착되는 장치와 같이 생산된 차량 간의 특정 차이점은 설명서에 반영되지 않았습니다.

 참고

차량은 특정 국가 요구 사항과 현지 법률 및 요구 사항을 충족하도록 장치가 장착되고 조정됩니다. 특정한 지역적 차이는 설명서의 내용에 반영되지 않을 수 있습니다.

설명서를 찾을 수 있는 곳

차량의 사용자 설명서는 차량의 화면에서 앱으로 제공되거나, 차량용 모바일 앱을 통해 제공되며, [volvocars.com/intl/support](https://www.volvocars.com/intl/support) [<https://www.volvocars.com/intl/support>]에서 제공됩니다.

 참고

Volvo의 지원 사이트

Volvo의 지원 사이트에서 제공하는 사용자 설명서 버전에는 사용 가능한 모든 옵션, 기능 및 사양이 모두 장착된 차량이 나와 있습니다. 따라서 실제 차량은 제공되는 사양에 따라 본 사용자 설명서에 나와 있는 차량과 다를 수 있습니다.^[1]

인쇄본 보완자료

설명서는 완전히 디지털로 제공되지만, 일부 내용은 인쇄본 보완자료로 차량과 함께 제공될 수 있습니다. 인쇄본 보완자료의 포함 여부는 지역과 차량의 구성에 따라 달라집니다.

적용 범위

! 중요

- 사용자 설명서에 나와 있는 **Volvo**의 권장사항에 따라 차량을 유지보수하고 취급하세요. **Volvo**는 이 설명서의 지침을 무시할 경우 발생하는 손상이나 사고에 대해 책임지지 않습니다.
- 처음으로 운전하기 전에 사용자 설명서를 모두 읽을 것을 권장합니다.
- **Volvo** 웹사이트 등 다른 채널에 있는 정보가 차량에 있는 정보와 다르다는 점을 알게 되는 경우, 항상 차량의 화면에 있는 정보가 유효합니다.
- **Volvo**는 사용자 설명서의 품질을 향상시키고 이를 더욱 유용하고 이용하기 쉽게 만들 수 있도록 지속적으로 노력합니다. 이는 설명과 그림이 변경될 수 있다는 것을 의미합니다. **Volvo**는 사전 통지 없이 변경할 수 있는 권한이 있습니다.
- 이 사용자 설명서의 원본은 영국식 영어로 작성되었습니다 따라서 사용자 설명서의 설명과 실제 차량이 다를 수 있습니다.
- 이 사용자 설명서의 설명은 일반적 사용 조건을 바탕으로 합니다. 사용 조건은 위치, 환경 및 운전 습관에 따라 변경될 수 있습니다.
- 이 설명서에 들어 있는 그림 또는 내용은 **Volvo**의 허가 없이 복사할 수 없습니다.

[1] 구입 가능 여부는 지역과 장비 레벨에 따라 다를 수 있습니다.

1.1.1. 사용자 설명서 읽기

필요할 때 필요한 내용을 쉽게 찾을 수 있도록 이 사용자 설명서의 내용이 어떻게 구성되어 있는지 알아보세요.

차량 사용자 설명서는 특정 정보를 찾고 있을 때나 단순히 차량에 대해 자세히 알아보고자 할 때 모두 사용자를 안내하도록 고안되었습니다.

구조

이 설명서는 정보 페이지로 구성된 대규모 네트워크입니다. 각 페이지에는 고유한 내용이 있으며 관련 페이지로 연결되는 링크 목록이 있을 수 있습니다. 링크를 통해 현재 읽고 있는 섹션의 하위 섹션으로 이동하거나 현재 읽고 있는 내용과 연관된 다른 섹션으로 이동할 수 있습니다.

i 팁

적절한 레벨의 정보 찾기

원하는 정보에 대한 해답이 세부 정보에 있지 않을 수도 있습니다. 구조에서 한두 레벨 위로 올라가면 필요한 맥락과 관점을 얻거나 어디를 봐야 할지 더 잘 알 수 있습니다.

정보 검색

검색창을 사용하면 원하는 정보를 더 빨리 찾을 수 있습니다.

모든 주요 영역

이 페이지의 관련 정보 링크에는 이 사용자 설명서의 모든 주요 섹션이 포함되어 있습니다.

대화형 이미지 탐색하기

본 설명서의 내용은 인쇄 당시의 사용자 설명서 상태를 나타내며 향후에는 완전히 유효하지 않을 수 있습니다. 자세한 내용은 면책 조항 전문의 첫 번째 페이지를 참조하십시오.

설명서의 일부 페이지에는 대화형 마커가 있는 이미지가 있습니다. 이러한 마커를 누르면 설명서의 관련 부분으로 연결되는 링크가 표시됩니다. 이러한 대화형 마커를 사용하면 사용자 설명서를 더 시각적으로 탐색할 수 있습니다.

i 팁

애니메이션을 이용한 소개

일부 페이지에는 내용을 소개하는 짧은 애니메이션이 있습니다. 이 애니메이션은 사용자 설명서의 해당 부분에서 어떤 내용을 찾을 수 있는지 시각적으로 힌트를 제공합니다.

이미지 및 동영상

사용자 설명서에 사용된 이미지는 개략도인 경우가 있으며, 이는 개요나 예시를 제공하기 위한 것입니다. 이미지는 장비 레벨이나 마켓 요건으로 인해 해당 차량과 다를 수 있습니다.

강조 표시된 내용

이 사용자 설명서 전체에서 다양한 방식으로 강조 표시된 내용을 찾을 수 있습니다.

! 경고

이렇게 강조 표시된 내용은 주로 건강에 심각한 해를 끼칠 가능성이 명백한 상태 또는 사용에 대해 알려줍니다.

! 중요

이렇게 강조 표시된 내용은 주로 물적 손상을 일으킬 가능성이 명백한 상태 또는 사용에 대해 알려줍니다.

i 참고

이렇게 강조 표시된 내용에는 주로 잘못된 사용을 방지하는 데 도움이 되는 정보 또는 놓치기 쉽거나 오해하기 쉬운 정보가 포함되어 있습니다.

i 팁

이렇게 강조 표시된 내용은 주로 사용 팁이나 관련 내용을 찾을 수 있는 위치를 제공합니다.

장비, 액세서리 및 기능

일부 장비, 액세서리 및 기능은 특정 차량 사양 또는 국가에 따라 제한되거나 제공되지 않을 수 있습니다. 해당 정보가 사용자에게 제공되더라도, 설명된 특정 장비, 액세서리 또는 기능이 차량에서 이용 가능함을 보장하는 것은 아닙니다.

i 참고

설명서와 마케팅/판매/광고 자료 사이에 용어가 다를 수 있습니다.

1.2. 고객 지원 및 문의 정보

차량에 대한 질문이 있는 경우에 여러 곳에서 답변과 해결책을 찾을 수 있습니다. 지금 읽고 있는 사용자 설명서를 검색하는 것 외에도 Volvo 웹사이트나 Volvo 지원 사이트를 방문하거나 Volvo Assistance에 문의할 수 있습니다.

웹사이트 및 지원 사이트

Volvo 웹사이트 [volvocars.com](https://www.volvocars.com) [<https://www.volvocars.com>]에는 여러 고객 지원 리소스가 있습니다.

지원 섹션 [volvocars.com/intl/support](https://www.volvocars.com/intl/support) [<https://www.volvocars.com/intl/support>]에서 연락처 정보, 소프트웨어 뉴스 및 자주 묻는 질문에 대한 답변을 확인할 수 있습니다. 가까운 Volvo 딜러를 찾거나 전화 또는 채팅을 통해 Volvo에 문의할 수도 있습니다.

Volvo Assistance

Volvo Assistance는 고장이 발생한 경우 또는 차량이 예상치 않게 작동 중지된 경우에 도움을 제공할 수 있습니다. 여기에는 긴급출동 서비스가 포함됩니다. Volvo Assistance는 24시간/365일 이용할 수 있습니다.

차량 천장에 있는 지원 버튼 을 누르거나 차량용 모바일 앱을 사용하여 Volvo Assistance에 연락하세요.

1.3. 운전자의 책임

운전자는 자신의 안전과 탑승객 및 다른 도로 사용자의 안전을 위해 가능한 모든 것을 다해야 할 책임이 있습니다.

운전자의 지식, 의사 결정 및 행동이 운전자의 안전 운전 수준을 결정합니다. 차량에는 특정 상황에서 실수나 판단 착오를 보완할 수 있는 기능이 있습니다. 그러나 책임 소재는 바뀌지 않습니다. 이러한 기능은 운전자로서 책임이 있는 올바른 운전 습관을 보완하는 것입니다.

운전자는 안전한 운전자가 되기 위해 필요한 지식과 능력을 갖추기 위해 공부하고 훈련했을 것입니다. 이 섹션에서는 다음과 같은 몇 가지 필수 사항을 다룹니다.

- 주행 및 운전자 지원 기능 사용
- 차량의 기능과 한계 파악하기
- 운전자의 주의 산만
- 운전자 피로
- 법률 및 규정

주행 및 운전자 지원 기능 사용

운전자 지원 기능을 사용하는 경우에도 운전자는 현재 상황에 맞춰 운전할 책임이 있습니다. 여기에는 다른 차량과의 거리와 속도를 조절하고 교통 및 도로 위험에 대응할 준비를 하는 것이 포함됩니다. 차량의 안전 개입 및 경고는 주변 교통 및 도로 상황을 정확하게 감지하고 식별하는 데 의존합니다. 감지 시스템이 모든 주행, 교통, 날씨 및 도로 상황에 대응할 수 있는 것은 아닙니다.

참고

운전자 지원

운전자 지원 기능은 특정 운전 동작을 지원하고 운전 인식을 개선할 수 있습니다. 올바르게 사용하면 안전과 편의성을 향상시킬 수 있지만 안전 운전 습관을 대체할 수는 없습니다. 안전 개입 기능이 없는 차량에서 요구되는 것과 동일한 수준의 안전 주의를 기울여 운전해야 합니다.

차량의 기능과 한계 파악하기

모든 운전자는 운전하기 전에 해당 차량 및 사용할 수 있는 모든 기능과 특징을 숙지하는 것이 권장됩니다. 운전자는 차량을 안전하게 사용할 수 있도록 차량에 대한 충분한 지식을 갖춰야 할 책임이 있습니다.

차량 기능에 대해서 잘 모르겠거나 차량 기능의 용도가 궁금한 경우 설명서를 참조하세요. 필요한 정보를 찾을 수 없는 경우 Volvo 지원에 문의하세요.

운전자의 주의 산만

주의가 산만해지면 운전 시 주의력과 집중력이 떨어집니다. 운전자는 항상 특정 동작을 수행하기에 안전한지 평가할 책임이 있습니다. 평가는 주의가 산만해질 수 있는 특정 조건과 환경뿐만 아니라 전체적인 상황을 고려해야 합니다. 한산한 직선 도로에서 운전할 때는 볼륨을 조절하는 것이 안전할 수 있지만 추월할 때와 같이 더 까다로운 상황에서는 그렇지 않을 수 있습니다.

경고

주의 산만 방지

도로와 주변 교통 상황에 집중하는 것을 방해하는 모든 동작은 차량이 주차했을 때에만 실시해야 합니다. 몇 가지 예가 있습니다.

- 운전하면서 휴대폰을 들면 안 됩니다. 해당 법률에 따라 운전 중 휴대폰 사용이 제한되거나 금지되는 경우가 많습니다.
- 주행 중에 내비게이션의 경로를 손으로 변경하면 안 됩니다.
- 주행 중 상세 사운드 설정을 변경하면 안 됩니다.

운전자의 책임과 안전 기능

차량에는 사고 위험을 감소시킬 수 있도록 설계된 여러 안전 기능이 있습니다. 이러한 기능이 주의력을 유지하거나 가능하면 차량을 안전하게 운행해야 할 운전자의 책임을 감소시키는 것은 아닙니다.

팁

동승석 탑승자의 도움

운전자의 주의를 산만하게 할 위험이 있는 동작은 동승석 탑승자가 실시할 수 있는 경우가 많습니다. 그러나 주행 중에는 중앙 화면에서 이 설명서를 읽는 것과 같은 특정 동작을 차량에서 수행하면 안 됩니다. 이러한 동작을 수행하려면 주차해야 합니다.

음성 명령

일부 상황에서는 음성 명령이 동일한 동작을 수동으로 수행하는 것보다 덜 산만할 수 있습니다.

운전자 피로

본 설명서의 내용은 인쇄 당시의 사용자 설명서 상태를 나타내며 향후에는 완전히 유효하지 않을 수 있습니다. 자세한 내용은 면책 조항 전문의 첫 번째 페이지를 참조하십시오.

운전자는 항상 충분한 휴식을 취할 책임이 있습니다. 차량에는 운전자가 피로의 징후를 보이면 경고하는 기능이 있습니다. 기능의 경고 여부
와 관계없이 조금이라도 피로가 느껴지면 항상 차를 멈추고 휴식을 취하는 것이 중요합니다.

법률 및 규정

운전자는 항상 현지 법규를 숙지하고 준수할 책임이 있습니다. 다른 교통 법규가 적용되는 지역으로 운전하는 경우, 차량에 필요한 장비가 장
착되어 있는지 확인하고 해당 지역의 교통 법규를 읽어 현재 지역의 교통 법규와 어떤 차이가 있는지 알아보세요.

1.4. 개조, 수리 및 액세서리 장착

개조^[1], 수리 및 액세서리 또는 추가 장비 장착에는 작업과 부품 모두에 대한 적절한 지식과 품질이 필요합니다. 그렇지
않으면 차량의 기능 및 안전이 손상될 위험이 있습니다. 차량을 변경하기 전에 **Volvo** 딜러에게 문의하세요.

차량 변경^[2]의 경우, **Volvo**는 다음을 강력히 권장합니다.

- 훈련되고 자격을 갖춘 **Volvo** 정비 기술자의 사전 조언을 구합니다.
- 작업은 훈련되고 자격을 갖춘 **Volvo** 정비 기술자만 수행합니다.
- 설치된 부품 및 액세서리는 **Volvo**의 승인을 받은 것입니다.^[3]
- 부품 및 액세서리가 장착 지침에 따라 장착되었습니다.
- 현지 법률 및 규정을 준수합니다.^[4]

자세한 정보는 **Volvo** 딜러에 문의하세요.



경고

시스템에 미칠 수 있는 부정적인 영향

승인되지 않았거나 잘못 설치된 액세서리는 차량의 성능, 통신 및 안전 시스템에 부정적인 영향을 미칠 수 있습니다. 특정 액세서리는
차량에 설치해야 하는 관련 소프트웨어에서만 작동합니다.

전기적 장착

추가 전기 장치 설치 시, 차량의 전기 시스템 무결성을 보장하기 위해 적절한 연결 지점을 사용해야 합니다. 차량에는 애프터마켓 장착
용으로 지정된 특정 접지 연결 지점이 있으며, 이는 중요 부품을 위해 예약된 접지 연결 지점과 분리되어 있습니다. 전기 장치 설치
는 볼보 공식 서비스 센터에 의뢰하는 것이 좋습니다.

수명 종료 처리

차량의 일부 부품은 취급하기에 위험합니다. 차량 수명이 다한 후 정비하거나 폐차할 때는 특별한 취급이 필요합니다.

- 차량의 전기 부품^[5]에는 유해 물질이 포함되어 있을 수 있으며 잘못 취급할 경우 치명적인 전류를 전달할 수 있습니다.
- 에어백 모듈, 안전벨트 텐서, 전동식 스티어링 컬럼 및 버튼 셀 배터리와 같은 부품에는 과염소산염 물질이 포함되어 있을 수 있
습니다.

i 참고

승인되지 않은 변경 및 책임

Volvo는 Volvo가 승인하지 않은 차량의 변경^[6]으로 인해 발생하는 손상, 발생 비용, 신체적 상해 또는 사망에 대해 어떠한 책임도 지지 않습니다.

- [1] 개조에는 튜닝을 포함하되 이에 국한되지 않는 차량 소프트웨어 변경이 포함됩니다.
- [2] 액세서리 및 추가 장비의 개조, 수리 및 장착을 의미합니다.
- [3] Volvo가 승인하지 않은 액세서리는 차량 사용 테스트를 받지 않았을 수 있습니다.
- [4] 개조 행위와 개조된 차량의 후속 사용 모두에 적용됩니다.
- [5] 배터리 등
- [6] 액세서리 또는 추가 장비의 개조, 수리 및 장착을 포함하되 이에 국한되지 않음.

1.5. 제작결함 안내 통지문

대한민국 법령에 따라 다음과 같이 안내드립니다. 차량에 결함이 있다고 판단되면 해당 기관에 신고해야 합니다.

자동차제작자등(부품제작자등) : (주)볼보자동차코리아

연락처: 1588-1777

제작 결함 안내(제50조 관련)

- 귀하의 자동차 또는 자동차부품에 잦은 고장 등의 문제로 교통사고를 유발할 수 있는 결함이 있다고 판단되면, 자기 및 다른 사람의 안전을 위하여 즉시 (주)볼보자동차코리아와 제작결함조사를 시행하는 교통안전공단 자동차안전연구원에 연락하여 주시기 바랍니다.
교통안전공단 자동차안전연구원은 소비자 불만사항 등을 접수하여 분석한 후 해당 자동차 또는 자동차부품에 제작 결함의 가능성이 있다고 판단되는 경우 제작결함조사를 실시하여 해당 제작사에게 제작결함시정(recall) 등의 조치를 취할 것입니다.
교통안전공단 자동차안전연구원의 자동차 또는 자동차부품 결함 등 소비자 불만접수창구는 다음과 같습니다.
교통안전공단 자동차안전연구원
전화: 080-357-2500
인터넷 홈페이지: 제작결함정보전산망(www.car.go.kr [<https://www.car.go.kr>])

1.6. 차대번호 찾기

차량의 고유 차대번호를 찾는 방법은 여러 가지가 있습니다.^[1] 차량과 관련된 질문이나 문제로 Volvo에 문의할 경우 차량의 VIN이 필요할 수 있습니다.

본 설명서의 내용은 인쇄 당시의 사용자 설명서 상태를 나타내며 향후에는 완전히 유효하지 않을 수 있습니다. 자세한 내용은 면책 조항 전문의 첫 번째 페이지를 참조하십시오.

다음 방법 중 하나로 차대번호를 찾으세요.

- 중앙 화면에서.
- 대시보드의 앞유리 하단 가장자리에 가까운 라벨에서. 일반적으로 차량 외부에서 읽을 수 있습니다.
- 차량 등록 서류에서 확인하세요.
- 차량 내 진단 소켓을 통해 차대번호를 검색할 수 있는 정비 기술자에게 문의할 수 있습니다.

중앙 화면에서

1. 하단 표시줄에서 차량 심볼 을 누르고 설정으로 이동하세요.
2. 시스템 → **About** → **VIN** 번호로 이동하세요.

[1] VIN

1.7. 약관 및 데이터 수집 승인

중앙 화면에 다양한 이용 약관 및 데이터 수집 [1]에 대한 메시지가 표시됩니다. 특정 앱과 서비스가 제대로 작동하려면 동의가 필요합니다.

차량을 처음 사용할 때, 중앙 화면에 여러 설정을 하도록 돕기 위한 가이드가 표시됩니다. 가이드와 관련하여, 여러 종류의 약관과 정보 수집에 대한 동의를 요청하는 메시지가 표시됩니다. 나중에 개인정보 설정에서도 이 작업을 수행할 수 있습니다.

예를 들어, 다음과 같은 경우에도 동의해야 할 수 있습니다.

- 앱 또는 서비스를 처음 사용하는 경우.
- 새 프로필을 추가하는 경우.
- 프로필을 삭제하는 경우.
- 소유권을 변경하는 경우.
- 설정을 재설정하는 경우.

개인정보 설정 수락

1. 하단 표시줄에서 차량 심볼 을 누르고 설정으로 이동하세요.
2. 개인정보 보호로 이동하세요.
3. 변경하려는 개인정보 설정을 선택하고 중앙 화면에 표시되는 지침을 따르세요.

 참고

Volvo 개인정보 보호 설정

여기에서 Volvo와의 데이터 공유에 대한 동의를 관리할 수 있습니다.

인터넷을 사용하기 전에

인터넷을 사용하려면 차량당 한 번씩 이용 약관에 동의해야 합니다.

차량 위치 공유

차량이 위치를 공유할 수 있도록 동의하세요. 특정 앱과 기능을 사용하려면 이 동의가 필요합니다. 예를 들어, Volvo Assistance를 통한 원격 차량 서비스와 내 차 찾기 및 트립 앱과 같은 차량용 모바일 앱을 사용하려면 위치 공유가 필요합니다.^[2]

[1] 더 나은 차량, 안전 및 앱 기능을 제공하기 위해 데이터가 수집됩니다.

[2] 그러면 트립 앱을 통해 차량의 위치, 속도, 주행 거리, 전력 소비량 등의 데이터를 수집할 수 있습니다.

1.8. 기록 및 수집된 데이터의 처리

품질 및 안전상의 이유로 차량의 상태 및 운행에 관한 특정 정보가 기록 및 수집됩니다. 이를 통해 차량과 관련된 교통 사고 및 기타 사용 조건에 대한 상황을 이해할 수 있습니다.

사고 기록 장치(EDR)

이 자동차에는 사고기록장치가 장착되어 있습니다. 사고기록장치는 자동차의 충돌 등 사고 전후 일정시간 동안 자동차의 운행 정보(주행 속도, 제동페달, 가속페달 등의 작동 여부)를 저장하고, 저장된 정보를 확인할 수 있는 기능을 하는 장치를 말합니다. 사고기록정보는 사고 상황을 좀 더 잘 이해하는 데 도움이 됩니다. 이 장치의 일차적 목적은 교통 사고 또는 에어백이 전개되거나 차량이 도로의 물체와 충돌하는 유사 충돌 상황과 관련된 데이터를 등록하고 기록하는 것입니다. 이러한 종류의 상황에서 차량 시스템이 작동하는 방식에 대한 이해를 높일 수 있도록 데이터가 기록됩니다. EDR은 일반적으로 30초 이하 정도의 짧은 시간 동안 차량 역학과 안전 시스템 관련 데이터를 기록하도록 설계되었습니다.

이 차량의 EDR은 교통 사고 또는 유사 충돌 상황이 발생할 경우 다음과 관련된 데이터를 기록하도록 설계되었습니다.

- 차내 각종 시스템의 작동 상태.
- 운전석 및 동승석 안전벨트의 착용 또는 조임 여부.
- 운전자의 가속 페달 또는 브레이크 페달 사용.
- 차량의 주행 속도.

이를 통해 교통 사고, 부상, 손상이 발생한 상황에 대한 이해를 높일 수 있습니다. EDR은 경미하지 않은 충돌 상황이 발생한 경우에만 데이터를 기록합니다. EDR은 정상 주행 조건에서는 어떠한 데이터도 기록하지 않습니다. 마찬가지로, EDR 시스템은 차량 운전자나 사고 위치 또는 유사 충돌 상황이 발생한 위치는 기록하지 않습니다. 단, 특정 기관(예: 경찰서)에서는 교통 사고를 조사할 때 통상적으로 수집하는 개인 식별 정보를 EDR 데이터와 함께 사용할 수 있습니다. EDR이 기록한 데이터를 읽으려면 특수 장비나, 차량과 EDR에 대한 접근 권한이 필요합니다.

추가적인 기록된 데이터

차량에는 EDR 외에도 차의 기능을 지속적으로 점검하고 모니터링하는 컴퓨터가 다수 장착되어 있습니다. 이들 컴퓨터는 정상 운전 조건에서 데이터를 기록할 수 있지만, 특히 차량 작동과 기능에 영향을 미치는 결함을 기록할 수 있거나 차량의 능동적 운전자 지원 기능의 작동 시 데이터를 기록할 수 있습니다.

정비 및 유지관리 기술자들이 차량에서 발생한 결함을 진단하고 시정할 수 있으려면 기록된 데이터의 일부가 필요합니다. 또한 Volvo가 법률과 정부 당국이 규정하는 법적 요건을 충족시키려면 기록된 정보가 필요합니다. 차량에 등록된 정보는 차량을 정비하거나 수리할 때까지 차량의 컴퓨터에 저장됩니다.

기록된 정보는 위 목적 외에도 Volvo 차량의 안전성과 품질을 지속적으로 개선하기 위한 연구와 제품 개발에 종합적으로 사용될 수도 있습니다.

Volvo는 차량 소유자의 동의 없이 위에 설명된 정보를 제 3자에게 공개하지 않습니다. 국내 법규를 준수하기 위해서 Volvo는 이러한 성격의 정보를 경찰 또는 그러한 정보에 대한 합법적 접근 권한을 주장할 수 있는 기타 기관에 공개해야 할 수도 있습니다. 기록된 데이터를 읽고 해석하려면 Volvo 및 Volvo와 계약을 맺은 서비스 센터가 가지고 있는 특수한 기술 장비가 필요합니다. Volvo는 서비스 또는 유지관리 시 Volvo로 전송된 정보가 안전한 방식으로 저장 및 관리되고 그 관리가 관련 법규를 준수하도록 할 책임이 있습니다. 자세한 정보는 Volvo 딜러에 문의하세요.

TCAM

TCAM이 장착된 차량은 차량의 안전 기능뿐만 아니라 차량의 다른 기능에 대한 데이터를 Volvo와 공유할 수 있습니다. 데이터는 제품 개발, 품질 관리 및 안전 작업, 차량의 품질 및 안전 기능을 개선하고 모니터링 하기 위해 수집됩니다. 데이터 수집의 목적은 Volvo Car Corporation의 보증 업무를 관리하는 것이기도 합니다.

1.9. 커넥티드 서비스 및 공정 사용 정책 정보

차량의 커넥티드 서비스 사용에는 특정 조건이 적용됩니다.

공정 사용 정책

차량의 일부인 커넥티드 서비스 사용에는 본 공정 사용 정책이 적용됩니다.

이러한 서비스를 사용할 때 귀하는 다음을 하지 않는 것에 동의합니다.

- 불법적이거나, 외설적이거나, 비방을 담고 있거나, 위협적이거나, 괴롭힘을 나타내거나, 혐오를 표현하거나, 인종적 또는 민족적으로 불쾌감을 주는 또는 기타 부적절한 콘텐츠를 제출
- 서비스를 관련 법률을 위반하여 사용
- 서비스를 상업적 목적으로 사용.

귀하의 이러한 서비스 액세스는 공유 액세스의 일환입니다. 귀하가 대용량의 데이터를 사용하여 다른 사용자에게 문제가 발생할 경우, Volvo는 귀하의 서비스 액세스 또는 서비스 사용을 중단할 권리가 있습니다. Volvo는 기술적인 이유 또는 차량의 기타 기능을 보호하기 위해 귀하의 액세스를 중지시킬 수도 있습니다.

1.10. 차량 소유권 변경

본 설명서의 내용은 인쇄 당시의 사용자 설명서 상태를 나타내며 향후에는 완전히 유효하지 않을 수 있습니다. 자세한 내용은 면책 조항 전문의 첫 번째 페이지를 참조하십시오.

사용 가능한 모든 기능과 서비스를 이용하려면 차량의 운전자가 Volvo에 등록되어 있어야 합니다. 따라서 소유권 변경과 관련하여 새 소유자에게 접근 권한을 부여하려면 현재 소유자를 삭제해야 합니다.

현재 소유자는 Volvo Cars 앱에서 차량 연결을 제거하거나 Volvo 딜러를 방문하여 소유를 종료해야 합니다. 새 소유자는 소유권 등록과 관련해 Volvo 딜러 또는 볼보 공식 서비스 센터에 문의하면 도움을 받을 수 있습니다.

 참고

차량 재설정

현재 소유자가 소유권을 종료하면 차량의 자동 공장 초기화가 수행됩니다. 즉, 프로필, 사용자 데이터 및 기타 개인 설정이 제거됩니다.

소유자가 없나요?

차량에 소유자가 없는 경우, 중앙 화면의 프로필 설정에서 볼보 ID를 본인의 프로필에 연결하여 소유권을 등록할 수 있습니다. 이때 설정 과정에 두 개의 키가 모두 필요하므로 차량에 두 개의 키가 있는지 확인하세요.

1.11. 사용자 데이터 재설정

중앙 화면에서 사용자 데이터 및 시스템 설정을 재설정할 수 있습니다.

앱 설정 또는 네트워크 설정을 표준값으로 재설정하거나 전체 공장 초기화를 수행할 수 있습니다. 공장 재설정을 수행하면 프로필, 사용자 데이터 및 기타 사용자 지정 설정이 삭제됩니다.

 참고

소유주

소유자만 네트워크 설정을 재설정하고 공장 초기화를 수행할 수 있습니다.

앱 연결

차량에서 공장 초기화를 수행하더라도 앱은 계속 연결된 상태일 수 있으며, 클라우드 데이터를 사용해 프로필을 다시 생성할 수 있습니다. 이를 방지하려면 Volvo Cars 앱에서 차량 연결을 제거해야 합니다.

1. 하단 표시줄에서 차량 심볼 을 누르고 설정으로 이동하세요.
2. 시스템 → 재설정 옵션으로 이동하세요.
3. 재설정할 항목을 선택하고 중앙 화면의 지침을 따르세요.

1.12. 지역 변경 시 권장 사항

본 설명서의 내용은 인쇄 당시의 사용자 설명서 상태를 나타내며 향후에는 완전히 유효하지 않을 수 있습니다. 자세한 내용은 면책 조항 전문의 첫 번째 페이지를 참조하십시오.

새로운 지역으로 이사하거나 차량을 수입하는 경우, 해당 지역에서 차량과 **Volvo ID**를 등록해야 합니다. 이는 디지털 서비스가 올바르게 작동하고 차량이 현지 법률 및 규정을 준수하는지 확인하기 위한 것입니다.

새로운 지역에서 차량을 등록하는 데 도움이 필요한 경우, **Volvo** 지원에 문의하세요.

 참고

사용 가능한 서비스

사용 가능한 서비스는 시간이 지남에 따라 달라질 수 있으며 지역에 따라 다를 수 있습니다. 이는 일시적으로 다른 지역을 방문하는 경우에도 영향을 미칠 수 있습니다.

2. 사용자 계정, 프로필 및 서비스

프로필을 사용하여 차량을 사용자 지정하고 휴대폰 앱에 연결하여 차량을 최대한 활용하세요. 이렇게 하면 주행 중 문제가 발생했을 때 지원과 같은 더 많은 기능과 서비스를 이용할 수 있습니다.

참고

차량을 위해 제공되는 일부 서비스는 볼보 ID와 같은 등록된 개인 계정을 요구합니다.

차량 활용 경험을 극대화하는 방법:

- 볼보 ID를 연결하세요.
- 휴대폰에서 **Volvo Cars** 앱을 다운로드하여 로그인하세요.
- 사용자 프로필을 설정하고 인체공학적 설정 및 기타 기본 설정과 같은 차량 설정을 사용자 지정하세요.
- T ID를 사용해 로그인하세요.

2.1. 차량을 최초로 설정하기

차량을 처음 사용할 때 차량 설정에 도움이 되는 안내가 있습니다.

차량 설정 안내는 중앙 화면에서 자동으로 시작됩니다. 소유자 프로필 및 기타 필수 설정을 설정하는 방법을 안내합니다.

팁

시작하기 전 권고사항

시작하기 전에 볼보 ID를 만들고 **Volvo Cars** 앱을 다운로드해야 합니다. 이렇게 하면 차량 내 설정이 더 빨라집니다.

설정 안내 내용:

- 차량의 시스템 언어 등 중요한 설정하기
- 차량을 볼보 ID와 **Volvo Cars** 앱에 연결하기
- 타사 서비스를 포함한 다양한 차량 서비스 이용 약관에 대한 동의
- 인터넷 연결 설정하기
- 소프트웨어 업데이트 동의하기
- 프로필 설정하기

 참고

설정하는 동안 주차 상태 유지

설정 안내를 따라 설정할 때 차량은 정지 상태여야 하며 기어는 P 상태여야 합니다.

설정 완료하기

차량을 운전하기 전에 설정을 완료하는 것이 좋습니다. 필요한 단계를 완료하기 전에 안내를 종료하면 과정을 완료할 때까지 특정 기능을 사용할 수 없습니다. 다음에 차량을 운전할 때 설정에 대한 알림을 받게 됩니다. 원할 때마다 프로필 설정으로 이동하여 프로필을 완성할 수도 있습니다.

안내가 없는 경우

이전 소유자 등 다른 사람이 이미 차량을 설정한 경우, 소유권을 종료해 차량을 재설정할 수 있습니다. 그러면 설정 가이드에 다시 액세스할 수 있습니다.

2.2. 볼보 ID

볼보 ID는 개인 계정으로서 차량에 연결된 다양한 서비스에 대한 액세스 권한을 제공합니다. 볼보 ID는 프로필 설정에서 프로필에 연결할 수 있습니다.

Volvo Cars 앱을 통해 원격 기능을 사용할 때는 볼보 ID가 필요합니다.

 참고

사용 가능한 서비스는 시간이 지남에 따라 달라질 수 있으며, 지역 및 선택 옵션에 따라 다를 수 있습니다.

 팁

볼보 ID는 설정에서 프로필에 연결할 수도 있습니다.

2.2.1. 볼보 ID 만들기

휴대폰의 Volvo Cars 앱 또는 Volvo 웹사이트에서 볼보 ID를 만드세요.

Volvo Cars 앱을 사용하여 볼보 ID를 만들려면 휴대폰에 최신 버전이 설치되어 있는지 확인하세요.

1. 휴대폰에서 앱을 열거나 [volvocars.com \[https://www.volvocars.com\]](https://www.volvocars.com)으로 이동하세요.

 참고

웹사이트를 이용하는 경우 로그인했는지 확인하세요.

2. 새 볼보 ID를 생성하는 옵션을 선택하고 지침을 따르세요.

 참고

볼보 ID를 만든 후 계정을 완전히 활성화하려면 이메일 주소를 확인해야 할 수 있습니다.

2.3. Volvo Cars 앱

Volvo Cars 앱을 사용하면 휴대폰을 통해 특정 기능을 제어하고 차량과 상호 작용할 수 있습니다.

Volvo Cars 앱은 iPhone과 Android 휴대폰에서 사용할 수 있습니다. 휴대폰의 앱 스토어에서 무료로 다운로드할 수 있습니다. 앱은 정기적으로 업데이트되므로 휴대폰에 최신 버전이 설치되어 있는지 확인하세요.

 참고

볼보 ID를 사용해 로그인

동일한 볼보 ID를 사용하여 앱과 차량에 로그인해야 합니다.

동의 제공

개인정보 보호 설정에서 Volvo 서비스에 동의하면 앱을 차량에 연결할 수 있습니다.

인터넷 연결 확인

모든 서비스가 제대로 작동하려면 Volvo Cars 앱과 차량이 인터넷에 연결되어 있어야 합니다.

다음은 Volvo Cars 앱에서 할 수 있는 몇 가지 작업입니다.^[1]

- 배터리 잔량, 잠금 상태 및 기타 차량 상태 확인
- 도어 잠금 및 잠금 해제
- 주차 시 온도조절 시작 및 중지
- Volvo에 문의하여 추가 지원 요청
- 계정 정보 보기

 참고

며칠 동안 차량을 사용하지 않은 경우, 앱을 통한 원격 기능을 사용할 수 없습니다. 차량을 시동하면 해당 기능을 다시 사용할 수 있습니다.

[1] 사용 가능한 서비스는 시간이 지남에 따라 달라질 수 있으며 지역에 따라 다를 수 있습니다.

2.4. 사용자 지정 및 설정

설정에서 액세스하여 차량의 많은 기능과 동작을 사용자 지정할 수 있습니다.

설정 위치 찾기

설정 및 조정은 다음 위치에서 사용할 수 있습니다.

- 화면의 설정 탭에는 차량의 설정 및 조정 기능이 대부분 포함되어 있습니다. 이 탭에 액세스하려면 하단 표시줄에서 차량 심볼 을 누르고 설정으로 이동하세요. 탭 내에서 탐색할 수 있는 카테고리는 여러 가지가 있습니다.
- 일부 보기 및 차량용 앱에는 자체 설정 섹션이 있습니다. 앱 또는 보기를 열고 둘러보면서 사용 가능한 사용자 지정 옵션을 찾아보세요.
- 차량용 모바일 앱에는 원격 기능 및 커넥티드 기능과 관련된 설정이 있습니다.

설정 유형

차량의 설정은 설정 유형에 따라 다르게 적용됩니다. 대부분의 설정은 사용자 프로필에만 적용되지만 일부 설정은 차량의 모든 사용자에게 적용됩니다. 일부 설정은 관리 권한이 있는 소유자 프로필을 사용 중인 경우에만 조정할 수 있습니다.



팁

맞춤화된 경험

모든 운전자에게 맞춤화된 경험을 제공하려면 사용자 프로필을 설정하세요. 프로필을 선택하면 자동으로 적용되는 프로필별 설정이 많이 있습니다.

일부 설정은 변경한 순간부터 무기한 적용되는 반면, 일부 설정은 현재 주행이 끝날 때까지와 같이 일시적으로만 적용될 수 있습니다.

2.5. 차량 사용자 프로필

더 맞춤화된 경험을 위해 운전자별로 사용자 프로필을 설정할 수 있습니다.

차량의 모든 기능을 사용하려면 소유자 프로필을 설정해야 합니다. 그런 다음 추가 사용자를 위해 공동 운전자 프로필을 추가할 수 있습니다. 개별 사용자 프로필을 사용하면 각 운전자가 사용자 지정 설정 및 조정 사항을 저장할 수 있으며, 사용자 지정 설정 및 조정 사항은 해당 프로필을 선택하면 자동으로 적용됩니다.

프로필 유형: 누가 사용하나요?

소유주 차량 소유자를 위한 영구 사용자 프로필입니다.

게스트 차량의 임시 사용자가 사용할 수 있는 게스트 사용자 프로필입니다.

공동 운전자 차량의 정규 사용자를 위한 최대 4개의 추가 사용자 프로필입니다.

본 설명서의 내용은 인쇄 당시의 사용자 설명서 상태를 나타내며 향후에는 완전히 유효하지 않을 수 있습니다. 자세한 내용은 면책 조항 전문의 첫 번째 페이지를 참조하십시오.

소유자는 모든 관리 권한을 가지며, 공동 운전자는 일부 권한을 갖습니다. 게스트가 일부 조정을 할 수 있지만, 소유자가 다른 프로필을 사용하기 시작하면 해당 프로필이 초기화됩니다.

프로필 설정은 설정에서 찾을 수 있으며, 여기에서 다음을 수행할 수 있습니다.

- 프로필 추가 및 전환
- 프로필 접근 제한
- Volvo Cars 앱을 차량에 연결
- 키를 프로필에 연결
- 프로필 이름 변경
- 프로필에서 로그아웃
- 공동 운전자인 경우 프로필 삭제

차량 소유자는 다음 작업도 수행할 수 있습니다.

- 공동 운전자 프로필을 삭제합니다.
- Care Key를 활성화하고 이것에 속도 제한을 설정합니다.

2.5.1. 프로필 전환

중앙 화면에서 프로필 간에 전환할 수 있습니다.

참고

정지 상태에서만 사용 가능

차량이 정지한 상태에서 P모드일 때만 프로필을 전환할 수 있습니다. 특정 작업 중에는 사용할 수 없습니다.

전환할 수 없나요?

다른 프로필로 전환하는 데 문제가 발생하면 현재 프로필이 그대로 유지됩니다. 나중에 다시 시도하세요.

프로필이 잠겼나요?

프로필을 사용하기 전에 PIN 또는 패턴을 입력하여 잠금을 해제해야 할 수도 있습니다. 해당 프로필이 본인 프로필이 아니라면, 본인 프로필로 전환하거나 새 프로필을 생성할 수 있습니다.

1. 하단 표시줄에서 차량 심볼 을 누르고 설정으로 이동하세요.
2. 프로필로 이동하세요.
3. 프로필을 선택하세요.



팁

알림 센터를 열고 프로필 선택기에서 프로필을 선택하여 프로필을 전환할 수도 있습니다.

2.5.2. 프로필 추가

중앙 화면에서 새 프로필을 추가할 수 있습니다.

새 프로필을 추가하면 중앙 화면에서 설정 가이드가 자동으로 시작됩니다. 이 가이드는 모든 필수 설정을 안내합니다.



참고

설정 가이드를 완료하지 않으면 일부 기능 및 서비스를 사용할 수 없습니다.



팁

소유자는 Volvo Cars 앱에서 새로운 공동 운전자를 초대할 수 있습니다. 그러면 차량이 자동으로 해당 공동 운전자의 볼보 ID에 대한 새 프로필을 차량에 생성합니다.

프로필 설정에서 프로필 추가

1. 하단 표시줄에서 차량 심볼 을 누르고 설정으로 이동하세요.



팁

상단의 프로필 심볼을 눌러 프로필 설정에 더 빠르게 액세스할 수도 있습니다.

2. 프로필로 이동하세요.
3. 추가하기를 누르고 중앙 화면의 지침을 따르세요.

2.5.3. 프로필 삭제

중앙 화면에서 사용자 프로필을 삭제할 수 있습니다.

i 참고

소유자 또는 게스트 프로필은 삭제할 수 없지만 초기화할 수는 있습니다. 소유자 프로필을 초기화하려면 공장 초기화를 수행해야 합니다. 소유자 프로필은 소유권을 종료할 때도 초기화됩니다. 게스트 프로필은 다른 프로필로 전환할 때 초기화됩니다.

1. 하단 표시줄에서 차량 심볼 을 누르고 설정으로 이동하세요.

i 팁

상단의 프로필 심볼을 눌러 프로필 설정에 더 빠르게 액세스할 수도 있습니다.

2. 프로필로 이동하세요.
 3. 이 프로필 제거를 선택하세요.
- > 차량이 자동으로 게스트 프로필로 전환합니다.

i 팁

소유자는 프로필 설정에서 **Manage other profiles**로 이동하여 차량에서 공동 운전자 프로필을 제거할 수 있습니다. 소유자는 Volvo Cars 앱을 통해 차량에서 사용자 프로필을 삭제할 수도 있습니다. 이 기능은 프로필이 볼보 ID에 연결된 경우에만 작동하며, 그렇지 않은 경우 모바일 앱에 표시되지 않습니다.

2.5.4. 프로필에 키 할당하기

프로필에 키를 할당할 수 있습니다.

설정 가이드에서

설정 가이드에서 프로필에 키를 할당할 수 있습니다. 시간이 되면 예비 키 리더에 키를 올려놓고 중앙 화면에 표시된 지침을 따르세요. 나중에 프로필 설정에서 이 작업을 수행할 수도 있습니다.

i 팁

프로필에 키를 할당하여 키를 사용하여 차량의 잠금을 해제하거나 운전석 도어를 열 때 프로필이 자동으로 선택되도록 하세요. 프로필에 할당되지 않은 키를 사용하면, 가장 최근에 사용한 프로필이 선택됩니다.

프로필 설정에서 프로필에 키 할당하기

1. 하단 표시줄에서 차량 심볼 을 누르고 설정으로 이동하세요.

본 설명서의 내용은 인쇄 당시의 사용자 설명서 상태를 나타내며 향후에는 완전히 유효하지 않을 수 있습니다. 자세한 내용은 면책 조항 전문의 첫 번째 페이지를 참조하십시오.

i 팁

상단의 프로필 심볼을 눌러 프로필 설정에 더 빠르게 액세스할 수도 있습니다.

2. 프로필 → 차량 키로 이동하세요.
3. 할당하려는 키를 선택하고 중앙 화면의 지침을 따르세요.

i 참고

키가 이미 다른 프로필에 할당되어 있는 경우에는 해당 키가 대신 운전자의 사용자 프로필로 이동됩니다.

2.5.5. 프로필에 할당된 키 관리

프로필 설정에서 할당된 키를 관리할 수 있습니다.

i 참고

자신의 프로필에 연결된 키만 삭제할 수 있습니다.

1. 하단 표시줄에서 차량 심볼 을 누르고 설정으로 이동하세요.

i 팁

상단의 프로필 심볼을 눌러 프로필 설정에 더 빠르게 액세스할 수도 있습니다.

2. 프로필 → 차량 키로 이동하세요.
- > 할당된 모든 키의 목록이 표시됩니다.
3. 관리하려는 키를 선택하고 중앙 화면의 지침을 따르세요.

2.5.6. 프로필 액세스 제한

중앙 화면에서 프로필 잠금을 추가하여 프로필 액세스를 제한할 수 있습니다. 프로필 잠금이 활성화되어 있을 때 프로필 잠금을 해제하려면 PIN 또는 패턴이 필요합니다.

1. 하단 표시줄에서 차량 심볼 을 누르고 설정으로 이동하세요.

 **팁**

상단의 프로필 심볼을 눌러 프로필 설정에 더 빠르게 액세스할 수도 있습니다.

2. 프로필 → 프로필 잠금으로 이동하세요.
3. 원하는 잠금 유형을 선택하고 중앙 화면의 지침을 따르세요.

2.5.7. 프로필에 계정 추가하기

프로필에 Volvo ID 및 타사 앱의 계정 등 다양한 계정을 추가할 수 있습니다.

 **팁**

볼보 ID는 프로필 설정에서 프로필에 연결할 수도 있습니다.

볼보 ID를 프로필에 추가하면 모바일 앱을 통해 차량에 접근할 수 있습니다.

1. 하단 표시줄에서 차량 심볼 을 누르고 설정으로 이동하세요.
2. 시스템 → 계정으로 이동하세요.
3. 계정 추가를 선택하세요.
> 추가할 수 있는 계정 목록이 표시됩니다.
4. 추가하려는 계정을 선택하고 중앙 화면의 지침을 따르세요.

프로필에서 계정을 삭제하려면 계정을 선택하고 제거를 누르세요.

2.6. Volvo Assistance

Volvo Assistance는 특정 차량 기능에 대한 지원 및 원격 액세스를 제공하는 서비스입니다. 언제든지 Volvo Assistance 서비스 센터에 연락하여 지원을 요청할 수 있습니다.

도로에서 예상치 못한 문제가 발생하면 Volvo Assistance로 전화하면 됩니다. 여기에는 다음이 포함됩니다.

- 차량이 시동되지 않는 경우
본 설명서의 내용은 인쇄 당시의 사용자 설명서 상태를 나타내며 향후에는 완전히 유효하지 않을 수 있습니다. 자세한 내용은 면책 조항 전문의 첫 번째 페이지를 참조하십시오.

- 차량이 고장난 경우
- 펑크가 발생한 경우

Volvo Assistance는 Volvo Cars 앱과 차량 천장에 있는 지원 버튼  을 누르면 이용할 수 있습니다.

i 참고

긴급 상황용 아님

긴급 상황에서 지원이 필요한 경우, 대신에 SOS 버튼을 누르세요. 즉각적인 긴급 지원이 필요한 상황에는 교통사고, 급성 질병 및 외부 위협이 포함됩니다.

도난 차량

차량을 도난당해 차량을 추적하는 데 도움이 필요하다면 Volvo Assistance에 문의하세요. ^[1]

포함된 서비스

Volvo Assistance는 Volvo 신차를 소유한 첫 몇 년 동안 기본으로 제공됩니다. ^[2] 차량에 대한 자세한 내용은 Volvo 지원 또는 Volvo 딜러에 문의하세요.

i 참고

Volvo Assistance 계약을 체결하지 않은 경우에도 추가 비용을 지불하면 서비스를 이용할 수 있습니다.

이용 약관

Volvo Assistance는 차량을 사용하고 차량의 모바일 네트워크 연결과 같은 기반 기술이 지원되는 동안 활성화되도록 고안되었습니다.

Volvo Assistance를 이용하려면 개인정보를 포함한 특정 정보를 Volvo와 공유해야 합니다.

i 참고

Volvo는 더 이상 실질적으로 유지 관리가 불가능하다고 판단되는 Volvo Assistance 기능을 축소할 수 있는 권리를 보유합니다.

1년 이상 사용하지 않은 차량은 더 이상 사용하지 않는 것으로 간주됩니다.

도움이 필요하거나 Volvo Assistance와 관련하여 질문이 있는 경우, Volvo 지원에 문의하세요.

^[1] 이용 가능 여부와 포함된 서비스는 지역에 따라 다를 수 있습니다.

^[2] 제공 여부 및 신차 포함 여부는 지역마다 다릅니다.

2.6.1. Volvo Assistance에 연락하여 긴급 출동 서비스 요청하기

차량의 천장에 있는 지원 버튼을 눌러 **Volvo Assistance**에 연락해 긴급 출동 서비스를 이용할 수 있습니다^[1]. 시동이 걸리지 않거나 차량이 고장나거나 타이어가 펑크가 나는 등 도로에서 예측할 수 없는 문제가 발생할 경우, 이 기능을 사용할 수 있습니다.

i 참고

긴급 상황용 아님

긴급 상황에서 지원이 필요한 경우, 대신에 **SOS** 버튼을 누르세요. 즉각적인 긴급 지원이 필요한 상황에는 교통사고, 급성 질병 및 외부 위협이 포함됩니다.

해외에서 Volvo Assistance 이용하기

해외에 있을 때 지원 버튼  을 누르면 해당 국가의 **Volvo Assistance**로 연결됩니다.

i 팁

차량용 모바일 앱을 사용하여 **Volvo Assistance**에 연락할 수도 있습니다.



지원 버튼은 오버헤드 콘솔의 오른쪽 천장에 있습니다.

1. 지원 버튼을 2초 이상 길게 누르세요.



- > 차량이 **Volvo Assistance**와 음성 통화를 합니다. 위치 및 상태와 같은 정보도 전송합니다. **Volvo Assistance** 콜센터는 차량에 탑승한 사람들과 소통하여 어떤 도움이 필요한지 알아내려고 노력합니다.

음성 통화가 실패할 경우, **Volvo Assistance** 콜센터는 차량이 전송한 정보를 바탕으로 대응할 수 있습니다.

^[1] 이용 가능 여부는 지역에 따라 다릅니다.

2.7. 긴급 지원

긴급 상황이 발생하면, 차량이 긴급 콜 센터로 연결할 수 있습니다. 이는 심각한 충돌에 대응하여 자동으로 수행되거나 천장에 있는 SOS 버튼을 눌러 수동으로 수행됩니다.^[1]

 참고

긴급 상황 전용

즉각적인 긴급 지원이 필요한 상황에는 교통사고, 급성 질병 및 외부 위협이 포함됩니다.

충돌 후 작동하도록 설계

충돌 후 긴급 콜 센터에 전화할 수 있으려면 시스템이 심각하게 손상되지 않아야 합니다. 시스템은 심각한 충돌에도 견딜 수 있도록 설계되었으며 일반 전원 공급이 중단될 경우를 대비해 자체 백업 배터리를 갖추고 있습니다.

긴급 전화를 걸면, 다음이 발생합니다.

1. 차량이 긴급 콜 센터와 음성 통화를 합니다. 위치 및 상태와 같은 정보도 전송합니다.
2. 긴급 콜 센터는 차량에 탑승한 사람들과 소통하여 어떤 도움이 필요한지 알아내려고 노력합니다.
3. 음성 통화가 실패하면 긴급 콜 센터에서 차량이 보낸 정보를 바탕으로 대응할 수 있습니다.

자동 긴급 대응

차량이 특정 심각도를 넘는 충돌을 감지하면 자동으로 긴급 콜 센터에 연락을 시도합니다.^[2]

SOS 버튼 사용하기

SOS 버튼은 오버헤드 콘솔 왼쪽의 천장에 있습니다. SOS 버튼에 대한 자세한 내용은 설명서의 별도 섹션에서 확인할 수 있습니다.

시스템이 정상적으로 작동하면 SOS 버튼 LED가 흰색으로 표시됩니다. 다른 경우에는 표시등이 빨간색으로 바뀌거나 다양한 간격으로 깜박일 수 있습니다.

| LED 동작 | 설명 |
|---------------------------|---|
| 깜박임 | 시스템이 자체 점검을 수행 중입니다. |
| 운전자 화면에 SOS 심볼이 빨간색으로 표시됨 | 시스템에서 심각한 결함이 감지되었습니다. 즉시 서비스를 받을 것을 권장합니다. |
| 보통 깜박임 | 긴급 통화가 시작됩니다. |
| 빠른 깜박임 | 시스템이 응급 서비스에 데이터를 전송하고 있습니다. |
| 느리게 깜박임 | 시스템이 응급 서비스에 연결됩니다. |
| 흰색 점등 유지 | 시스템이 정상적으로 작동하고 있습니다. |

 참고

긴급 상황이 아니라면?

도로에서 도움이 필요하지만 긴급 상황이 아닌 경우, 지원 버튼  을 눌러 Volvo Assistance에 전화하세요. Volvo Assistance는 차량이 시동되지 않거나, 차량이 고장나거나, 펑크가 났을 때와 같은 특정 상황에서 도움을 제공할 수 있습니다.

[1] 사용 가능 여부는 지역마다 다릅니다. 자세한 내용은 Volvo 지원에 문의하세요.

[2] 예를 들어 에어백이나 안전벨트 프리텐서너와 같은 안전 기능이 작동한 경우.

2.7.1. SOS 버튼으로 긴급 서비스에 전화하기

차량 천장에 있는 SOS 버튼을 길게 누르면 긴급 콜 센터로 연결됩니다.^[1]

참고

긴급 상황 전용

즉각적인 긴급 지원이 필요한 상황에는 교통사고, 급성 질병 및 외부 위협이 포함됩니다.

긴급 상황이 아니라면?

도로에서 도움이 필요하지만 긴급 상황이 아닌 경우, 지원 버튼  을 눌러 Volvo Assistance에 전화하세요. Volvo Assistance는 차량이 시동되지 않거나, 차량이 고장나거나, 펑크가 났을 때와 같은 특정 상황에서 도움을 제공할 수 있습니다.

해외에서 SOS 버튼 사용하기

해외에서 SOS 버튼을 누르면 현지 긴급 서비스에 연결됩니다.



SOS 버튼은 오버헤드 콘솔 왼쪽의 천장에 있습니다.

1. SOS 버튼을 2초 이상 누르고 있으세요.



- > 차량이 긴급 콜 센터와 음성 통화를 합니다. 위치 및 상태와 같은 정보도 전송합니다. 긴급 콜 센터는 차량에 탑승한 사람들과 소통하여 어떤 도움이 필요한지 알아내려고 노력합니다.

음성 통화가 실패하면 긴급 콜 센터에서 차량이 보낸 정보를 바탕으로 대응할 수 있습니다.

[1] 사용 가능 여부는 지역마다 다릅니다.

2.7.2. 긴급 전화 수신자 변경

SOS 버튼을 누르면 차량이 기본적으로 **Volvo** 긴급 서비스에 전화를 걸게 됩니다. 차량이 대신 긴급 센터에 전화하도록 하려면 프로필 설정에서 변경해야 합니다.

 참고

기본 설정

일부 지역에서는 차량이 불보 긴급 출동 서비스 대신 기본적으로 긴급 센터에 전화를 겁니다.

수신자를 변경할 수 없나요?

긴급 전화 수신자를 변경할 수 있는 기능은 지역에 따라 다르며 시간이 지남에 따라 달라질 수 있습니다.

1. 하단 표시줄에서 차량 심볼  을 누르고 설정으로 이동하세요.
2. 컨트롤 → 더 보기 → **SOS** 버튼이 **Volvo Cars**의 긴급 서비스로 통화로 이동하세요.
3. 옵션 중 하나를 선택하세요.

3. 화면, 소프트웨어 및 휴대폰

차량과 상호작용하는 방법을 확인하세요. 여기에서 차량의 화면, 커넥티비티 기능, 사운드 및 미디어, 차내 앱, 소프트웨어 및 음성 컨트롤에 대한 자세한 정보를 확인할 수 있습니다.



차량에 장착된 대부분의 기능은 화면을 통해 사용할 수 있지만 휴대폰을 사용해서도 많은 것을 할 수 있습니다.

인터넷에 연결된 차량은 원격 액세스를 가능하게 하고 소프트웨어 업데이트를 다운로드하여 차량을 최신 상태로 유지합니다. 모든 것이 연결된 방식을 확인하세요.

3.1. 디스플레이

다양한 화면을 통해 차량 및 주행과 관련된 정보를 확인할 수 있습니다. 화면과 상호 작용하여 차량의 많은 기능을 제어할 수도 있습니다.



화면의 위치

- ① 운전자 화면
- ② 중앙 화면

3.1.1. 중앙 화면

중앙 화면과 상호 작용하여 차량의 다양한 기능을 제어하고 정보를 확인할 수 있습니다.



중앙 화면은 대시보드 중앙에 위치하며 운전석 도어가 열리면 자동으로 켜집니다.

본 설명서의 내용은 인쇄 당시의 사용자 설명서 상태를 나타내며 향후에는 완전히 유효하지 않을 수 있습니다. 자세한 내용은 면책 조항 전문의 첫 번째 페이지를 참조하십시오.

화면 하단의 심볼을 눌러 온도 조절, 설정 및 앱 라이브러리와 같이 자주 사용하는 기능에 액세스할 수 있습니다.



운전자와 동승석 탑승자 등 두 사람이 동시에 중앙 화면을 사용할 수 있습니다.

중앙 화면을 통해 보거나 조절할 수 있는 기능의 예는 다음과 같습니다.

- 내비게이션
- 미디어 플레이어
- 차내 앱
- 휴대폰



중앙 화면에 날카로운 물체를 사용하면 손상될 수 있으므로 사용하지 마세요.

3.1.1.1. 중앙 화면 보기

중앙 화면에서 볼 수 있는 몇 가지 보기에 대해 알아보세요.

다양한 표시줄은 상태 정보를 제공하고, 앱 또는 단축 컨트롤에 대한 바로 가기를 표시하며, 중앙 화면 보기를 탐색할 수 있도록 합니다. 메인 보기에서는 내비게이션 정보, 차내 앱, 온도 조절 및 설정을 액세스하고 사용할 수 있습니다. 특정 차량 기능을 관리하기 위한 몇 가지 특수 보기도 있습니다.

중앙 화면 표시줄

중앙 화면 상단의 상태 표시줄에는 시간 및 외부 온도와 함께 차량의 상태 및 앱과 관련된 심볼이 표시됩니다. 하단 표시줄은 중앙 화면 보기를 탐색하는 주요 방법입니다. 심볼을 눌러 다른 보기 및 기능으로 이동할 수 있습니다. 상태 표시줄과 하단 표시줄은 어떤 보기를 보고 있는 항상 표시됩니다.

일부 보기에서는 상황에 맞는 표시줄이 하단 표시줄 위에 표시됩니다. 이 표시줄에는 최근에 사용한 기능 또는 사용할 수 있을 때만 표시되는 앱에 대한 바로 가기가 포함되어 있습니다. 때때로 이러한 바로 가기는 관련 보기 또는 위젯이 보이지 않을 때 진행 중인 전화 통화 및 재생 중인 미디어를 제어할 수 있는 단축 컨트롤로 대체됩니다.

메인 보기

다음 목록에는 중앙 화면에 표시되고 사용되는 메인 보기가 포함되어 있습니다.

홈 보기 홈 보기에는 대형 내비게이션 지도가 표시되므로 홈 보기는 내비게이션 보기로도 사용할 수 있습니다. 지도 아래에는 미디어 및 전화에 대한 단축 컨트롤이 있는 위젯이 있습니다. 홈 보기는 하단 표시줄 아래의 홈 버튼 을 눌러 다른 보기에서 액세스할 수 있습니다.

앱 라이브러리 이 보기에서 설명서와 차량 내 앱에 액세스할 수 있습니다. 이 보기로 이동하려면 하단 표시줄에서 앱 라이브러리 심볼 을 누르세요.

온도 조절 이 보기에서 성에 제거 장치 켜기 또는 끄기와 에어컨 설정 조정 등 다양한 온도 조절 설정을 변경할 수 있습니다. 하단 표시줄에서 팬 심볼 을 누르면 온도 조절 보기에 액세스할 수 있습니다.

차량 개요 이 보기에서는 킷 컨트롤 보기 및 설정 보기와 사용자 프로필에 액세스할 수 있습니다. 하단 표시줄의 차량 심볼 을 눌러 액세스할 수 있는 차량 개요를 제공합니다.

본 설명서의 내용은 인쇄 당시의 사용자 설명서 상태를 나타내며 향후에는 완전히 유효하지 않을 수 있습니다. 자세한 내용은 면책 조항 전문의 첫 번째 페이지를 참조하십시오.

퀵 컨트롤 이 보기에서는 헤드레스트 접기와 같은 차량의 일부 기능에 빠르고 쉽게 액세스할 수 있습니다. 하단 표시줄의 차량 심볼 을 눌러 퀵 컨트롤 보기로 이동할 수 있습니다.
보기

설정 보기 이 보기에서는 차량에 대한 모든 다양한 설정 탭과 보기에 액세스할 수 있습니다. 하단 표시줄의 차량 심볼 을 눌러 설정 보기로 이동할 수 있습니다.

특수 보기

다음 보기는 차량의 특정 기능과 관련된 보기입니다.

시트 조정 조정 보기에서 시트를 조정할 수 있습니다. 예를 들어 측면 지지대와 허리 받침 및 시트 쿠션 확장을 조절할 수 있습니다.

보기

주차 보기 주차 보기에는 주차를 도와주는 기능이 포함되어 있습니다. 표시되면 중앙 화면의 대부분을 차지합니다. 필요할 때 주차 보기가 자동으로 표시되지 않는 경우 하단 표시줄 위의 상황에 맞는 표시줄에서 카메라 심볼 을 눌러 주차 보기를 직접 열 수 있습니다

참고

운전자 주의 분산 오버레이

중앙 화면에서 볼 수 있고 수행할 수 있는 작업은 때때로 차량이 움직이고 있는지 여부에 따라 달라집니다. 차량이 움직이는 동안 운전자의 주의를 분산시키는 것을 최소화하기 위해 특정 설정과 같은 일부 보기를 사용할 수 없게 됩니다. 이 경우 중앙 화면에 운전자 주의 분산 오버레이가 표시됩니다. 차량이 움직임을 멈추면 오버레이가 사라지고 다시 보기와 상호 작용할 수 있습니다.

3.1.1.2. 중앙 화면의 상태 심볼

상태 심볼은 중앙 화면 상단의 상태 표시줄에 표시됩니다. 상태 심볼은 차량의 시스템 상태에 대한 중요한 정보를 알려줍니다.

심볼 유형

시계와 같은 일부 상태 심볼은 상태 표시줄에 항상 표시됩니다. 무선 충전 등의 특정 기능이 활성화되어 있거나 비활성화되어 있을 때만 표시되는 심볼도 있습니다. 인터넷 연결에 문제가 있는 경우와 같이 오류가 발생했을 때를 알려주는 심볼도 표시됩니다.

참고

익숙하지 않은 상태 심볼이 있으면 찾아보세요. 추가 정보나 알림과 함께 표시되지 않을 수도 있습니다.

다음은 상태 표시줄에 표시될 수 있는 일부 상태 심볼의 목록입니다. 전체 목록은 아니며 타사 앱의 상태 표시줄에도 상태 심볼이 표시될 수 있습니다.





 시계 시계는 현재 시간을 표시합니다. 시간 표시 형식을 **12**시간 형식과 **24**시간 형식 중에서 선택할 수 있습니다.

 모바일 인터넷 신호 모바일 인터넷이 활성화되어 차량에서 사용 중입니다. 막대 수는 신호 강도를 나타냅니다.

 모바일 인터넷 오류 모바일 인터넷 연결에 문제가 있습니다. 이 심볼과 그 옆에 **3G** 또는 **LTE**와 같은 연결 유형이 표시되어 있으면, 차량이 네트워크에 연결되어 있지만 인터넷에 연결되어 있지 않음을 의미합니다.

 인터넷 연결 없음 차량이 인터넷에 연결되어 있지 않습니다.

본 설명서의 내용은 인쇄 당시의 사용자 설명서 상태를 나타내며 향후에는 완전히 유효하지 않을 수 있습니다. 자세한 내용은 면책 조항 전문의 첫 번째 페이지를 참조하십시오.

| | | |
|---|-----------------|---|
| LTE | LTE 모바일 인터넷 신호 | 차량의 LTE 모바일 인터넷 연결이 활성화되어 있습니다. |
| E | EDGE 모바일 인터넷 신호 | 차량의 EDGE 모바일 인터넷 연결이 활성화되어 있습니다. |
| 3G | 3G 모바일 인터넷 신호 | 차량의 3G 모바일 인터넷 연결이 활성화되어 있습니다. |
| 4G | 4G 모바일 인터넷 신호 | 차량의 4G 모바일 인터넷 연결이 활성화되어 있습니다. |
| R | 로밍 활성화 | 로밍이 활성화되었습니다. |
|  | Wi-Fi 신호 | Wi-Fi 신호가 켜져 있고 활성화되어 있습니다. 막대 수는 신호 강도를 나타냅니다. 막대가 표시되지 않으면 Wi-Fi 연결이 활성화되어 있지만 신호가 없는 것입니다. |
|  | Wi-Fi 인터넷 오류 | Wi-Fi 인터넷 연결에 문제가 있습니다. |
|  | 블루투스 연결됨 | 블루투스가 켜져 있고 장치가 차량에 연결되어 있습니다. |
|  | 위치 | 사용자의 위치가 공유되고 있습니다. |
|  | 무선 충전 활성화 | 장치가 무선 충전기에서 충전 중입니다. |

3.1.1.3. 중앙 화면 다시 시작하기

하단 표시줄 아래의 홈 버튼을 사용하여 중앙 화면을 다시 시작할 수 있습니다.

중앙 화면이 멈추거나 연결 문제가 발생하는 등의 문제가 있는 경우, 중앙 화면을 다시 시작하면 이러한 문제를 해결할 수 있습니다.

1. 화면이 꺼질 때까지 중앙 화면 하단 표시줄 아래의 홈 버튼  을 길게 누르세요.
- > 중앙 화면에 Volvo 로고가 표시되어 중앙 화면이 다시 시작 중임을 알려줍니다.

3.1.1.4. 키보드

텍스트나 숫자를 쓸 수 있을 때 중앙 화면의 키보드가 나타납니다. 설정에서 다양한 기능을 맞춤 설정할 수 있습니다.

화면 키보드를 사용하여 텍스트나 숫자를 입력할 수 있습니다. 예를 들어 내비게이션 앱에서 목적지를 검색하거나 Wi-Fi 네트워크의 비밀번호를 입력할 때 사용할 수 있습니다.

입력하는 화면에 따라 키보드의 레이아웃이 변경될 수 있습니다.

본 설명서의 내용은 인쇄 당시의 사용자 설명서 상태를 나타내며 향후에는 완전히 유효하지 않을 수 있습니다. 자세한 내용은 면책 조항 전문의 첫 번째 페이지를 참조하십시오.

키보드를 대체하는 텍스트 입력 방법은 다음과 같습니다.

- 글라이드 타이핑
- 텍스트 음성 입력
- 손글씨

3.1.1.4.1. 키보드 언어 변경

키보드 자체에서 중앙 화면 키보드의 언어를 변경할 수 있습니다.

다른 언어로 텍스트를 작성하고 싶을 때 키보드 언어를 변경하세요. 이는 해외에서 운전하면서 현지 언어로 목적지나 주소를 검색해야 할 때 유용할 수 있습니다.

참고

키보드 언어를 변경할 수 있으려면 키보드에 사용할 수 있는 언어가 두 개 이상 있어야 합니다. 사용 가능한 언어가 하나만 있는 경우 키보드에 언어 심볼이 표시되지 않습니다.

사용 가능한 다음 언어로 언어 변경하기

1. 키보드 하단의 언어 심볼  을 누르세요.
> 키보드 언어가 사용 가능한 언어 목록에서 다음 언어로 전환됩니다.

사용 가능한 언어로 언어 변경하기

2. 키보드 하단의 언어 심볼  을 길게 누르세요.
> 사용 가능한 언어 목록이 나타납니다.
3. 사용하려는 언어를 선택하세요.
> 키보드 언어가 선택한 언어로 변경됩니다.

3.1.1.4.2. 키보드 언어 추가 및 제거

설정에서 키보드 언어를 추가하고 제거할 수 있습니다.



아직 사용할 수 없는 언어로 작성하려는 경우 중앙 화면의 화면 키보드에 언어를 추가할 수 있습니다. 더 이상 필요하지 않은 경우 키보드에서 언어를 제거할 수도 있습니다.

1. 하단 표시줄에서 차량 심볼  을 누르고 설정으로 이동하세요.
2. 시스템 → **Languages and input** → **Keyboard**로 이동하세요.
3. 변경하려는 키보드를 선택하세요.
4. **Languages**를 선택하세요.

언어 추가

5. 현재 사용 가능한 언어 위에 있는 추가 심볼  을 누르고 원하는 언어를 검색하세요.
 6. 추가하려는 언어를 선택한 다음 다운로드 심볼  을 누르세요.
- > 해당 언어가 키보드에서 사용할 수 있는 언어 목록에 추가됩니다.

언어 제거

7. 현재 사용 가능한 언어 목록 위에 있는 편집 심볼  을 누르세요.
 8. 사용 가능한 언어 목록에서 제거할 언어를 선택한 다음 휴지통 심볼  을 누르세요.
- > 해당 언어가 키보드에서 사용할 수 있는 언어 목록에서 제거됩니다.

3.1.2. 운전자 화면

운전자 화면에는 운전 및 차량 자체와 관련된 알림 및 정보가 표시됩니다.



운전자 화면은 운전석 앞쪽, 스티어링 휠 뒤에 있습니다.

운전자 화면은 도어를 열자마자 켜지며 잠시 사용하지 않을 경우 꺼집니다. 다시 켜려면 도어를 열거나 차량을 시동하세요.

본 설명서의 내용은 인쇄 당시의 사용자 설명서 상태를 나타내며 향후에는 완전히 유효하지 않을 수 있습니다. 자세한 내용은 면책 조항 전문의 첫 번째 페이지를 참조하십시오.

스티어링 휠 버튼을 사용하여 운전자 화면과 상호 작용하고 화면에 표시되는 내용을 제어할 수 있습니다.

운전자 화면에 표시할 수 있는 정보의 예:

- 경고 및 표시 심볼
- 속도
- 내비게이션
- 알림 메시지
- 배터리 게이지
- 구간 거리계

화면 모드

Calm 모드와 지도 모드의 두 가지 운전자 화면 모드 중에서 선택할 수 있습니다. 스티어링 휠의 운전자 화면 모드 버튼 을 사용하여 화면 모드를 변경하세요.

Calm 속도와 같은 필수 정보와 경고 및 표시 심볼이 표시됩니다.

지도 운전자 화면에서는 현재 내비게이션 경로가 지도 위에 표시되고 필수 주행 및 차량 정보가 표시됩니다.

경고

운전자 화면이 꺼지거나 켜지지 않거나 부분적으로만 읽을 수 있는 경우 차량을 사용해서는 안 됩니다. 운전자가 운전자 화면에 표시되는 브레이크, 에어백 또는 기타 안전 시스템과 관련된 경고 및 차량 상태 정보를 수신할 수 없게 되기 때문입니다. 운전자 화면에 문제가 있는 경우, 볼보 공식 서비스 센터에 문의하세요.

팁

중앙 화면에서 운전자 화면 설정을 변경할 수 있습니다.

3.1.2.1. 경고 및 표시 심볼























운전자 화면 심볼을 통해 차량의 다양한 시스템 상태를 확인할 수 있습니다. 일부 심볼은 시스템이 활성화되어 정상적으로 작동하는지 여부를 나타내며, 다른 심볼은 중요한 정보 또는 감지된 결함을 알려줍니다.

심볼 유형 및 색깔









일부 심볼은 즉각적인 조치가 필요한 경고이며, 다른 심볼은 특정 기능의 현재 상태를 나타냅니다. 심볼 색깔은 대략적으로 중요도를 나타냅니다. 적색 심볼은 가장 높은 중요도를 나타내며, 주황색 심볼은 덜 긴급한 경고 및 알림을 나타냅니다. 다른 색상의 심볼은 일반적으로 차량 기능에 대한 상태 정보를 전달합니다.

팁

익숙하지 않은 심볼의 의미를 찾아보세요. 많은 심볼이 자세한 정보를 제공하는 알림과 함께 표시됩니다.

| | | |
|---|---------------------|--|
|  | 경고 | 안전 또는 차량의 주행 능력에 영향을 줄 수 있는 결함이 감지되었습니다. |
|  | 브레이크 시스템 경고 | 브레이크 시스템에서 결함이 감지되었습니다. 즉시 조치를 취하고 볼보 공식 서비스 센터에 문의하세요. |
|  | 주차 브레이크 경고 | 계속 점등하면 주차 브레이크가 작동 중임을 나타냅니다. 점멸은 주차 브레이크 고장을 나타냅니다. |
|  | 전기 시스템 결함 경고 | 차량의 전기 시스템에서 결함이 감지되었습니다. 즉시 조치를 취하고 볼보 공식 서비스 센터에 문의하세요. |
|  | 긴급 전화 | 긴급 전화 시스템에 문제가 있습니다. |
|  | 안전벨트 착용 표시등 | 차량에 탑승한 사람이 안전벨트를 착용하지 않았습니다. |
|  | SRS 경고 | 에어백 또는 관련 안전 시스템에서 결함이 감지되었습니다. 즉시 조치를 취하고 볼보 공식 서비스 센터에 문의하세요. |
|  | 충돌 위험 경고 | 다른 차량, 보행자, 자전거 운전자 또는 대형 동물과 충돌할 위험이 있습니다. |
|  | 정보 | 차량의 시스템 중 하나의 내부에서 문제가 발생했습니다. |
|  | 브레이크 시스템 경고 | 브레이크 시스템에서 결함이 감지되었습니다. |
|  | 잠김 방지 제동 시스템 경고 | 잠김 방지 제동 시스템이 해제되었습니다. 마찰 브레이크는 여전히 작동하지만 잠김 방지 브레이크는 작동하지 않습니다. |
|  | 차선 유지 보조장치 경고 또는 개입 | 차선 유지 보조장치가 경고 중이거나 개입하고 있습니다. |
|  | 타이어 공기압 경고 | 계속 점등하면 타이어 공기압이 낮음을 나타냅니다. 점멸 후 계속 점등하면 시스템 결함을 나타내거나 타이어 공기압을 측정할 수 없음을 나타냅니다. |
|  | 스태빌리티 시스템 경고 | 깜박이는 심볼은 스태빌리티 시스템이 개입 중임을 나타냅니다. 시스템에 결함이 발생하면 심볼이 계속 켜져 있습니다. |
|  | 스태빌리티 시스템 꺼짐 | 스태빌리티 시스템이 꺼졌습니다. |
|  | 성능 저하 경고 | 차량의 성능이 저하되었습니다. |
|  | 충돌 위험 시스템 문제 | 충돌 위험 시스템이 사용 불가능하거나 성능이 저하되었습니다. |
|  | 후방 안개등 켜짐 | 후방 안개등이 켜져 있습니다. |
|  | 헤드라이트 시스템 오작동 | 헤드라이트 시스템에 문제가 있습니다. |
|  | 자동 상향등 켜짐 | 자동 상향등이 켜졌습니다. |
|  | 수동 상향등 켜짐 | 수동 상향등이 켜졌습니다. |
|  | 좌측 방향지시등 | 좌측 방향지시등이 활성화되어 있으며 좌회전을 나타냅니다. |

본 설명서의 내용은 인쇄 당시의 사용자 설명서 상태를 나타내며 향후에는 완전히 유효하지 않을 수 있습니다. 자세한 내용은 면책 조항 전문의 첫 번째 페이지를 참조하십시오.

| | | |
|---|-------------------------------|--|
|  | 우측 방향지시등 | 우측 방향지시등이 활성화되어 있으며 우회전을 나타냅니다. |
|  | 차폭등 | 차폭등이 켜져 있습니다. |
|  | 정지 중 홀드 | 정지 중 홀드 기능이 활성화되어 있습니다. 차량이 정지 상태에서 제동합니다. |
|  | 자동 상황등 활성화됨 | 자동 상황등이 활성화되었습니다. |
|  | 차량 키 감지 안 됨 | 차량을 시동할 때 차량 키가 감지되지 않았습니다. |
|  | 운전자 경고 | 운전자 경고 기능이 활성화되었습니다. |
|  | 냉간 배터리 | 배터리가 냉간 상태이며 저온으로 인해 용량이 감소합니다. |
|  | 차선 유지 보조장치 활성화 및 노면 표시 감지 | 차선 유지 보조장치가 활성화되었으며 노면 표시를 감지했습니다. |
|  | 차선 유지 보조장치 활성화 및 노면 표시 감지 안 됨 | 차선 유지 보조장치가 활성화되었으며 노면 표시를 감지하지 못했습니다. |
|  | 레인 센서 | 레인 센서가 활성화되어 있습니다. |

3.1.2.2. 배터리 게이지

배터리 게이지는 차량의 충전 잔량과 예상 주행 가능 거리를 표시합니다.

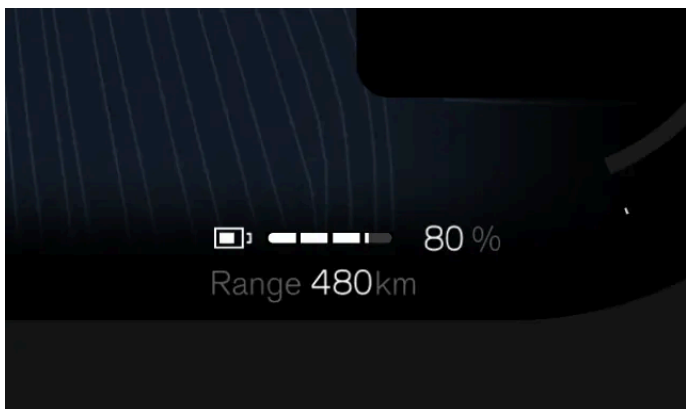

배터리 게이지는 항상 운전자 화면에 표시됩니다.

배터리 잔량

배터리 게이지는 차량 배터리의 충전 잔량을 나타냅니다.

주행 가능 거리는 배터리의 현재 충전량으로 주행할 수 있는 거리를 알려줍니다. 처음 차량을 인수할 때 주행 가능 거리는 차량의 인증된 평균 에너지 소비량을 기준으로 합니다. 일정 시간 동안 차량을 운전한 후에는 과거 주행 패턴을 기반으로 주행 가능 거리가 결정됩니다.

본 설명서의 내용은 인쇄 당시의 사용자 설명서 상태를 나타내며 향후에는 완전히 유효하지 않을 수 있습니다. 자세한 내용은 면책 조항 전문의 첫 번째 페이지를 참조하십시오.

i 참고

운전 스타일과, 외부 온도와 장시간 고속 주행과 같은 외부 요인은 예상 배터리 주행 가능 거리에 서로 다른 영향을 미칠 수 있습니다.

3.1.2.3. 전력계

전력계는 배터리 전원이 언제 어떻게 사용되거나 회생되는지 알려줍니다.

전력계는 항상 운전자 화면에 표시됩니다. 전력계의 다양한 영역은 다양한 전력 사용 또는 한계를 나타냅니다.

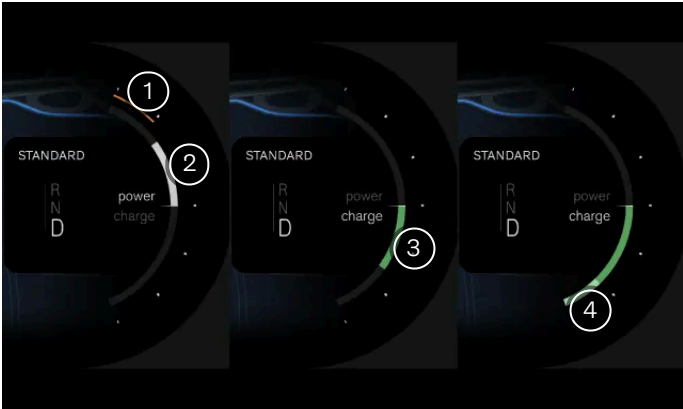

- ① 차량이 배터리에서 정상적인 양의 전력을 끌어올 수 없으며 사용 가능한 전력이 감소합니다.
- ② 차량이 전력을 사용하여 움직이고 있음을 나타냅니다. 이 섹션의 크기는 사용 중인 전력량에 따라 커지거나 작아집니다.
- ③ 차량의 배터리가 전력을 사용하지 않고 회생 중임을 나타냅니다. 가속 페달이나 브레이크 페달을 사용할 때 나타날 수 있습니다. 이 섹션의 크기는 재생 중인 전력량에 따라 커지거나 작아집니다.
- ④ 마찰 브레이크가 사용 중임을 나타냅니다. 디스크 브레이크가 체결되거나 배터리가 완전 충전되어 더 이상 전력을 저장할 수 없는 경우 이 영역이 표시될 수 있습니다. 마찰 브레이크가 더 많이 적용될수록 이 영역이 더 커집니다.

3.1.3. 시스템 설정

차량이 사용자에게 적합한 방식으로 정보를 표시하도록 시스템 설정을 변경할 수 있습니다.

다음은 포함하여 변경할 수 있는 다양한 시스템 설정이 있습니다.

- 시스템 언어
- 시간 및 날짜
- 측정 단위
- 키보드 언어

3.1.3.1. 시간 및 날짜 변경

설정에서 시간, 날짜 및 현지 시간대를 수동으로 변경할 수 있습니다.

기본적으로 차량은 인터넷의 정보를 사용하여 시간, 날짜 및 현지 시간대를 자동으로 변경합니다. 설정에서 이러한 항목과 시간 형식을 직접 수동으로 변경할 수도 있습니다.

1. 하단 표시줄에서 차량 심볼 을 누르고 설정으로 이동하세요.
 2. 시스템 → **Date and time**으로 이동하세요.
 3. **Automatic date and time** 및 **Automatic time zone**가 켜진 경우 끄세요.
 4. 원하는 설정을 선택하고 변경하세요.
- > 변경 사항이 화면에 표시됩니다.
시간 설정을 변경한 경우 중앙 화면의 상태 표시줄에 있는 시계가 업데이트됩니다.



팁

시간 형식을 변경하여 24시간 형식 또는 12시간 형식으로 표시되도록 할 수 있습니다.

3.1.3.2. 시스템 언어 변경하기

설정에서 차량의 시스템 언어를 변경할 수 있습니다.

차량의 시스템을 현재 언어와 다른 언어로 사용하려면 시스템 언어를 변경해야 합니다.



중요

완전히 이해할 수 있는 시스템 언어만 선택하세요. 차량은 안전에 중요한 정보 및 알림을 메시지를 통해 운전자에게 전달하므로 운전자는 항상 메시지를 이해할 수 있어야 합니다.

1. 하단 표시줄에서 차량 심볼 을 누르고 설정으로 이동하세요.
 2. 시스템 → **Languages and input** → **Languages**로 이동하세요.
 3. 변경하려는 언어를 선택하세요.
- > 새 언어가 화면에 표시됩니다.

3.1.3.3. 시스템 단위 변경하기

설정에서 속도 및 거리 등의 측정 단위를 변경할 수 있습니다.

팁

해외에서 운전할 때는 차량의 측정 단위를 현지 측정 단위와 일치하도록 변경하는 것이 유용할 수 있습니다. 도로 표지판에 거리와 속도가 현재 차량에 표시되는 단위와 다른 단위로 표시되는 경우 특히 유용할 수 있습니다.

1. 하단 표시줄에서 차량 심볼  을 누르고 설정으로 이동하세요.
 2. 시스템 → **Units**로 이동하세요.
 3. 차량에 표시할 측정 단위를 선택하세요.
- > 차량이 새 형식으로 단위를 표시합니다.

3.2. 휴대폰

블루투스를 통해 휴대폰을 차량에 연결하면 운전 중에도 사용할 수 있습니다. 차량에서 떨어져 있을 때 휴대폰으로 설명서를 읽거나 **Volvo Cars** 앱을 통해 일부 차량 기능을 원격으로 사용할 수도 있습니다.

휴대폰을 차량에 연결하기

블루투스를 통해 휴대폰을 차량에 연결하면 차량의 인터페이스를 통해 휴대폰을 사용할 수 있습니다. 휴대폰에서 차량으로 직접 미디어를 스트리밍하고 휴대폰의 인터넷 연결을 공유할 수도 있습니다.

음성 컨트롤 또는 화면을 사용하여 휴대폰에 손을 대지 않고도 연락처를 검색하고 전화를 걸고 받을 수 있습니다.

휴대폰의 다른 용도

휴대폰은 차량 안에 있을 때 뿐만 아니라 차량에서 멀리 떨어진 곳에서도 사용할 수 있습니다. 차량에서 떨어져 있을 때 **Volvo Cars** 앱을 다운로드하여 원격으로 차량 기능을 사용하거나, 설명서를 읽어보세요.

3.2.1. 휴대폰을 차량에 연결하기

블루투스를 통해 휴대폰을 차량에 연결하면 차량의 인터페이스를 통해 휴대폰을 사용할 수 있습니다.

페어링을 하려면 차량과 휴대폰 모두에서 블루투스를 켜야 합니다. 설정에서 블루투스를 켤 수 있습니다. 페어링할 때 차량이 휴대폰을 찾을 수 있도록 휴대폰을 검색 가능하도록 설정했는지 확인하세요.

1. 하단 표시줄에서 차량 심볼 을 누르고 설정으로 이동하세요.
 2. 연결 → 블루투스로 이동하세요.
 3. 사용 가능한 장치의 목록에서 차량과 페어링할 장치를 선택하세요.
 4. 중앙 화면의 확인 코드가 휴대폰에 표시된 코드와 일치하는지 확인하세요.
 5. 휴대폰에 표시되는 설정 및 권한 요청을 수락하세요.^[1]
- > 이제 휴대폰이 차량에 연결됩니다. 휴대폰에서 블루투스가 켜져 있는 한 다음 번에 자동으로 연결됩니다.

참고

차량과 여러 대의 휴대폰을 페어링할 수 있지만 한 번에 한 대만 차량에 연결할 수 있습니다. 활성 휴대폰을 변경하려면 페어링된 장치 목록에서 해당 휴대폰을 선택하거나 새 장치를 추가하세요.

연결에 문제가 있나요?

휴대폰을 차량에 블루투스로 연결하는 데 문제가 있는 경우 다른 휴대폰을 연결하여 휴대폰에 문제가 있는지 차량에 문제가 있는지 확인하세요. 문제가 지속되면 차량의 블루투스 설정에서 저장된 모든 장치를 삭제하고 휴대폰을 다시 연결해 보세요.

^[1] 권한 요청을 건너뛰어도 휴대폰을 차량에 연결할 수 있지만 기능이 제한됩니다.

3.2.2. 차량에서 휴대폰 사용하기

중앙 화면 및 음성 컨트롤을 통해 휴대폰을 사용할 수 있습니다.

중요

운전 중 휴대폰 사용에 관한 모든 현지 법률 및 규정을 준수해야 합니다.

참고





이러한 기능을 사용하려면 블루투스를 통해 휴대폰을 차량에 연결하고 해당 휴대폰 설정 권한에 동의해야 합니다.

통화

차량 안에서 전화를 걸고 받을 수 있는 몇 가지 방법이 있습니다. 다음을 할 수 있습니다.

- 중앙 화면을 사용하여 수신 전화 받기 및 거절
- 디지털 어시스턴트에게 전화를 걸도록 요청하여 운전 중 누군가에게 전화 걸기
- 중앙 화면을 통해 차량용 전화 앱을 사용하여 연락처에 전화를 걸거나 화면의 키패드를 사용하여 번호를 입력

진행 중인 통화가 있을 때 중앙 화면에 표시 통화가 진행 중일 때 차량 내의 전화 앱을 열면, 다음을 할 수 있습니다.

- 마이크를 음소거 및 음소거 해제 
- 차량 또는 휴대폰의 마이크 및 스피커를 통해 사운드 입력 및 출력 변경 
- 통화 종료 
- 서비스 메뉴 에서 옵션을 선택하라는 메시지가 표시될 때와 같이 키패드를 사용하여 숫자 입력

진행 중인 통화 중에 두 번째 전화를 받으면, 첫 번째 전화가 자동으로 보류됩니다. 전환 심볼 을 눌러 두 통화 간에 전환할 수 있습니다.

메시징

문자 메시지를 받으면 중앙 화면에 다음 옵션이 포함된 알림이 표시됩니다.

- **Play**를 누르면 디지털 어시스턴트가 메시지를 큰 소리로 읽어주는 것을 들을 수 있습니다.
- **Mute**를 누르면 차량에 있는 나머지 시간 동안 이 특정 대화에서 새 메시지 알림을 받지 않습니다.

알림을 무시하고 나중에 알림 센터에서 볼 수도 있습니다.

연락처 살펴보기 및 검색

차내 휴대폰 앱을 사용하여 다음과 같은 방법으로 특정 연락처를 검색할 수 있습니다.

- 검색 심볼  누르기
- 연락처 탭으로 이동하여 이름 입력
- 키패드 탭으로 이동하여 연락처 번호 입력

디지털 어시스턴트에게 원하는 연락처를 찾아달라고 요청할 수도 있습니다.

3.2.3. 페어링된 휴대폰 사이에서 전환하기

설정에서 차량에 연결된 블루투스 페어링 휴대폰을 변경할 수 있습니다.

차량은 여러 대의 휴대폰에 연결하고 여러 대의 휴대폰을 기억할 수 있지만 한 번에 한 대의 휴대폰에만 활성 상태로 연결할 수 있습니다.

본 설명서의 내용은 인쇄 당시의 사용자 설명서 상태를 나타내며 향후에는 완전히 유효하지 않을 수 있습니다. 자세한 내용은 면책 조항 전문의 첫 번째 페이지를 참조하십시오.

블루투스 연결을 새 장치로 전환하려면 먼저 해당 장치를 차량과 페어링해야 합니다. 페어링은 설정에서 할 수 있습니다.

페어링된 다른 장치로 전환하기 전에 전환하려는 장치에서 블루투스가 켜져 있는지 확인하세요.

1. 하단 표시줄에서 차량 심볼 을 누르고 설정으로 이동하세요.
2. 연결 → 블루투스로 이동하세요.
3. 연결하려는 휴대폰의 이름을 누르세요.
4. 미디어나 전화 서비스 등 휴대폰을 사용할 서비스를 선택하세요.

 **팁**

중앙 화면의 전화 보기에서 장치 전환 심볼 을 눌러 장치를 전환할 수도 있습니다.

페어링된 장치 목록에 전환하려는 장치가 표시되지 않으면 차량과 페어링을 다시 시도해 보세요.

3.2.4. Apple CarPlay

USB 케이블을 통해 휴대폰을 연결하고 Apple CarPlay를 활성화하면 차량에서 iPhone을 사용할 수 있습니다.

Apple CarPlay는 차량의 인터페이스를 통해 iPhone을 사용할 수 있는 또 다른 방법을 제공합니다. 스티어링 휠 버튼과 음성 컨트롤뿐만 아니라 중앙 화면을 통해 iPhone의 특정 통신, 내비게이션 및 미디어 앱을 사용할 수 있습니다.

 **중요**

현지 법률 및 규정

운전 중 휴대폰 사용에 관한 모든 현지 법률 및 규정을 준수해야 합니다.

CarPlay 콘텐츠

Volvo는 Apple CarPlay에서 제공되는 콘텐츠에 대해 책임을 지지 않습니다.

 **참고**

휴대폰 호환성 및 지원되는 앱

Apple CarPlay는 iPhone에서만 작동하며, 모든 iPhone 모델에서 지원되는 것은 아닙니다. iPhone의 호환 여부 및 지원되는 앱에 대한 정보는 Apple 웹사이트 www.apple.com/ios/carplay [<https://www.apple.com/ios/carplay>]에서 확인하세요.



팁

CarPlay가 설치되지 않았나요?

차량에 CarPlay가 설치되어 있지 않다면, 나중에 설치할 수 있습니다. CarPlay 설치에 대한 자세한 사항은 Volvo 딜러에 문의하세요.

iPhone을 최신 상태로 유지

iPhone 및 앱을 최신 버전으로 업데이트하세요.

iPhone 연결 및 CarPlay 시작



참고

CarPlay를 사용하려면 블루투스 비활성화

CarPlay는 차량의 블루투스와 동시에 활성화할 수 없습니다. CarPlay를 사용하려면 차량의 블루투스를 꺼야 합니다.

Siri 활성화 및 인터넷 연결

CarPlay를 사용하려면 iPhone에서 Siri를 활성화하고 인터넷에 연결되어 있어야 합니다.

USB-C-라이트닝 케이블을 iPhone과 주변이 흰색으로 강조 표시된 차량 USB 포트에 연결하여 iPhone을 차량에 연결하세요. CarPlay를 처음 사용하는 경우, 중앙 화면에서 이용 약관에 동의해야 CarPlay가 시작됩니다. 이전에 CarPlay를 사용한 적이 있는 경우, iPhone을 차량에 연결하면 자동으로 CarPlay가 시작됩니다.

CarPlay 보기

앱 라이브러리에서 CarPlay 앱을 열면 CarPlay 보기에 액세스할 수 있습니다. 컨텍스트 표시줄에 CarPlay 심볼  이 표시되면 이 심볼을 눌러 보기에 액세스할 수도 있습니다.

활성화되면 CarPlay 보기가 중앙 화면 전체를 차지합니다. 그러나 차량의 자체 시스템으로 돌아가려는 경우 하단 표시줄, 컨텍스트 표시줄, 상태 표시줄이 항상 표시됩니다.

CarPlay를 이용한 내비게이션

Apple CarPlay를 통해 iPhone의 내비게이션 앱을 사용할 수 있습니다. CarPlay를 통해 경로 안내를 시작하면, 중앙 화면의 CarPlay 보기와 운전자 화면에서 경로 안내를 볼 수 있습니다. 차량의 자체 내비게이션 앱에서 내비게이션 경로를 따라가다가 CarPlay에서 다른 내비게이션 경로를 시작하면 차량의 자체 앱에 대한 운전자 화면 내비게이션이 종료됩니다.

Siri 사용하기

차량에 내장된 디지털 어시스턴트 대신 Siri를 사용하려면 CarPlay가 활성화되어 있을 때 스티어링 휠의 음성 컨트롤 버튼  을 길게 누르세요.

Siri를 사용하여 메시지를 읽고 쓰고 보낼 수 있습니다. Siri는 iPhone의 Siri 설정에서 선택한 언어로 메시지를 읽고 작성합니다. Siri로 메시지를 작성하면 중앙 화면에는 메시지가 표시되지 않지만, iPhone에는 메시지가 표시됩니다.

3.2.5. Android Auto™

USB 케이블을 통해 휴대폰을 연결하고 Android Auto™를 활성화하면 차량에서 Android™ 휴대폰을 사용할 수 있습니다.

Android Auto는 차량의 인터페이스를 통해 호환되는 Android 휴대폰을 사용할 수 있는 또 다른 방법을 제공합니다. Android Auto를 사용하면 중앙 화면과 스티어링 휠 버튼을 통해 휴대폰의 통신, 내비게이션, 미디어 앱을 안전하게 이용할 수 있습니다.

! 중요

현지 법률 및 규정

운전 중 휴대폰 사용에 관한 모든 현지 법률 및 규정을 준수해야 합니다.

Android Auto 콘텐츠

Volvo는 Android Auto에서 제공되는 콘텐츠에 대해 책임을 지지 않습니다.

i 참고

휴대폰 호환성 및 지원되는 앱

Android Auto는 Android 휴대폰 전용 기능이지만, 모든 휴대폰 기종에서 작동하는 것은 아닙니다. 휴대폰의 호환 여부 및 지원되는 앱에 대한 정보는 Android Auto 웹사이트 www.android.com/auto/ [<https://www.android.com/auto/>]에서 확인하세요.

Google 상표 및 호환성

Google, Android 및 Android Auto는 Google LLC의 상표입니다. 호환되는 Android 휴대폰 및 호환되는 활성 데이터 요금제가 필요합니다.

i 팁

휴대폰을 최신 상태로 유지

휴대폰 및 앱을 최신 버전으로 업데이트하세요.

휴대폰을 연결하고 Android Auto 시작하기

i 참고

휴대폰에 Android Auto 설치 후 인터넷 연결 활성화

Android Auto를 사용하려면, 휴대폰에 Android Auto 앱이 설치되어 있어야 하며 활성화된 인터넷 연결이 필요합니다.

적합한 USB 케이블을 휴대폰과 흰색 테두리가 있는 차량 USB 포트에 꽂아 휴대폰을 차량에 연결하세요. Android Auto를 처음 사용하는 경우, 중앙 화면에서 이용 약관에 동의해야 Android Auto가 시작됩니다. 이전에 Android Auto를 사용한 적이 있는 경우, 휴대폰을 차량에 연결하면 Android Auto가 자동으로 시작됩니다.

Android Auto 보기

앱 라이브러리에서 **Android Auto** 앱을 열면 **Android Auto** 보기에 액세스할 수 있습니다. 컨텍스트 표시줄에 **Android Auto** 심볼 ▲ 이 표시되면 이 심볼을 눌러 보기에 액세스할 수도 있습니다.

활성화되면 **Android Auto** 보기가 중앙 화면 전체를 차지합니다. 그러나 차량의 자체 시스템으로 돌아가려는 경우 하단 표시줄, 컨텍스트 표시줄, 상태 표시줄이 항상 표시됩니다.

Android Auto를 이용한 내비게이션

Android Auto를 통해 휴대폰에서 내비게이션 앱을 사용할 수 있습니다. **Android Auto**를 통해 경로 안내를 시작하면, 중앙 화면의 **Android Auto** 보기와 운전자 화면에서 경로 안내를 볼 수 있습니다. 차량의 자체 내비게이션 앱에서 내비게이션 경로를 따라가다가 **Android Auto**에서 다른 내비게이션 경로를 시작하면 차량의 자체 앱에 대한 운전자 화면 내비게이션이 종료됩니다.

Google 어시스턴트 사용

Android Auto에서 **Google** 어시스턴트와 대화하여 음성으로 작업을 수행하면 운전 집중할 수 있습니다. **Google** 어시스턴트를 사용하려면 **Android Auto**가 활성화된 상태에서 "**Hey Google**"이라고 말하거나 스티어링 휠의 음성 제어 버튼  을 길게 누르면 됩니다.

Google 어시스턴트를 사용하여 메시지 보내기, 경로 안내 받기, 미디어 제어와 같은 작업을 수행할 수 있습니다.

3.3. 사운드 및 미디어

차량의 사운드 시스템을 통해 음악과 미디어를 감상하세요. 설정에서 사운드 방식을 조정할 수 있습니다.

사운드 설정

다양한 사운드 설정을 이용해 사운드를 취향에 맞게 즐길 수 있습니다.

라디오 및 미디어 플레이어

사전 설치된 라디오 앱을 통해 실시간 라디오를 청취하고 블루투스 미디어 플레이어를 통해 휴대폰에서 차량으로 미디어를 스트리밍할 수 있습니다.

미디어 재생 제어하기

다음을 사용하여 다양한 방법으로 미디어 재생을 제어할 수 있습니다.

- 중앙 화면의 미디어 재생 컨트롤
- 중앙 화면의 미디어 노브 및 버튼
- 스티어링 휠 버튼
- 음성 컨트롤

3.3.1. 라디오

본 설명서의 내용은 인쇄 당시의 사용자 설명서 상태를 나타내며 향후에는 완전히 유효하지 않을 수 있습니다. 자세한 내용은 면책 조항 전문의 첫 번째 페이지를 참조하십시오.

사전 설치된 라디오 앱을 사용하여 차량에서 실시간 라디오를 들을 수 있습니다.

라디오 안내

라디오를 청취할 때 청취 중인 방송을 방해하는 안내 메시지가 들릴 수 있습니다. 중앙 화면에도 알림이 표시됩니다. 알림을 해제하여 안내를 중지하고 라디오를 계속 들을 수 있습니다.

라디오 설정에서 듣고 싶은 라디오 안내 메시지를 선택할 수 있습니다. 라디오 앱 상단의 설정 심볼  을 누른 다음 안내를 켜거나 끄세요.



라디오 즐겨찾기

라디오 즐겨찾기 목록에 채널을 추가하여 더 빠르게 액세스할 수 있습니다.

3.3.1.1. 라디오 즐겨찾기 추가하기

라디오 앱의 즐겨찾기 목록에 라디오 채널을 추가할 수 있습니다.

자주 청취하는 라디오 채널을 즐겨찾기 목록에 추가하면 더 빨리 선국할 수 있습니다.

1. 하단 표시줄에서 앱 라이브러리 심볼  을 누르고 라디오 앱을 여세요.
 2. 현재 사용 가능한 라디오 채널 목록에서 즐겨찾기로 추가할 채널을 찾으세요.
 3. 채널 이름 오른쪽에 있는 별 모양 심볼  을 누르세요.
- > 채널의 별 심볼이 변경되고 라디오 채널이 즐겨찾기 목록에 나타납니다.

채널을 즐겨찾기 목록에서 제거하려면 채널 이름 옆에 있는 별표를 누르세요.

3.3.2. 사운드 설정

설정에서 다양한 사운드 옵션을 변경하고 조정할 수 있습니다.

포커스

전좌석, 운전석, 앞좌석 및 뒷좌석의 네 가지 사운드 포커스 설정 중에서 선택할 수 있습니다. 전좌석은 기본 설정이며 특정 방향으로 사운드의 초점을 맞추지 않습니다. 앞좌석과 뒷좌석의 탑승자가 동일한 사운드를 경험할 수 있는 독립적인 사운드 포커스를 제공합니다. 운전석 설정은 사운드 포커스를 운전석 쪽으로 맞춥니다. 앞좌석 설정은 사운드 포커스를 앞좌석 쪽으로 맞추고 뒷좌석 설정은 사운드 포커스를 뒷좌석 쪽으로 맞춥니다.

전좌석 또는 운전석 사운드 포커스를 기본 설정으로 선택한 경우 서라운드 사운드를 켜고 조정할 수도 있습니다.

톤

본 설명서의 내용은 인쇄 당시의 사용자 설명서 상태를 나타내며 향후에는 완전히 유효하지 않을 수 있습니다. 자세한 내용은 면책 조항 전문의 첫 번째 페이지를 참조하십시오.

다양한 음질에 대한 값을 조정하여 미디어 사운드를 사용자 지정할 수 있습니다.

볼륨

중앙 화면을 통해 다음과 같은 다양한 사운드의 볼륨을 조절할 수 있습니다.

- 미디어
- 벨소리
- 통화
- 음성 어시스턴트
- 내비게이션
- 알림
- 주차 지원



팁

차량의 사운드 볼륨을 조절하는 다른 방법이 있습니다. 중앙 화면 아래에 있는 미디어 노브를 돌리거나, 스티어링 휠 오른쪽에 있는 버튼을 눌러 조절할 수 있습니다.

3.3.3. 미디어 플레이어

차량에는 미디어 플레이어가 사전 설치되어 있습니다.

차량에는 앱 라이브러리에 **TMAP Flo** 및 블루투스 미디어 플레이어가 사전 설치되어 있습니다.

TMAP Flo는 음악 스트리밍 앱이므로 인터넷 연결이 필요합니다. 블루투스 미디어 앱을 사용하여 블루투스에 연결된 장치에서 차량으로 바로 미디어를 스트리밍할 수 있습니다.

3.4. 차내 앱

차량의 모든 앱은 앱 라이브러리에서 찾을 수 있습니다.

하단 표시줄에서 심볼을 눌러 앱 라이브러리에 액세스할 수 있습니다.



앱 라이브러리 심볼

TMAP AUTO, 블루투스 미디어 및 라디오와 같은 차량 앱이 사전 설치되어 있습니다.

3.5. 연결 및 소프트웨어

차량을 인터넷에 연결하여 차량에서 더 많은 기능을 활용하고 무선 소프트웨어 업데이트를 받으세요.

인터넷 연결

Wi-Fi, 블루투스 연결 휴대폰 또는 차량에 내장된 모바일 네트워크 연결을 통해 차량을 인터넷에 연결하세요^[1].

소프트웨어 업데이트

무선 업데이트를 통해 차량의 소프트웨어를 최신 상태로 유지할 수 있습니다.

^[1] 사용 가능 여부는 지역에 따라 다를 수 있습니다.

3.5.1. 인터넷 연결

차량을 인터넷에 연결하면 특정 기능과 무선 소프트웨어 업데이트에 액세스할 수 있습니다.

차량을 인터넷에 연결하는 방법은 몇 가지가 있습니다. 차량이 두 가지 이상의 방법으로 인터넷에 접속할 수 있는 경우 다음 순서로 우선순위를 지정합니다.

- Wi-Fi 네트워크
- 블루투스 연결 휴대폰 테더링
- 모바일 네트워크^[1]

Wi-Fi

차량을 Wi-Fi 네트워크에 연결해 인터넷에 액세스할 수 있습니다. 차량은 접속 범위 내에 있는 경우에 언제든지 네트워크에 자동으로 연결할 수 있습니다.

블루투스 연결 휴대폰 테더링

휴대폰이 블루투스로 차량에 연결되면 차량에서 휴대폰의 모바일 인터넷 연결을 사용할 수 있습니다. 이렇게 하려면 차량의 연결 설정에서 휴대폰에 대해 블루투스 테더링을 활성화해야 합니다. 휴대폰과 모바일 네트워크 제공업체 모두 테더링을 통한 인터넷 연결 공유를 지원해야 합니다.

모바일 네트워크^[1]

차량에는 모바일 네트워크에 연결하기 위한 내장 모뎀이 있습니다. 모바일 인터넷 연결은 운전자가 차량을 인수하기 전에 설정되며 몇 년 동안 내장되어 있습니다. 차량에 모바일 네트워크 서비스 요금제가 활성화되어 있고 네트워크 수신 가능한 지역에 있는 경우 인터넷에 연결할 수 있습니다. 차량용 모바일 연결 서비스에 대한 정보는 볼보 공식 서비스 센터에 문의하세요.

차량은 최대 4G까지 모바일 네트워크를 지원합니다. 사용 가능한 모바일 네트워크 속도는 차량에 장착된 SIM 카드에 따라 다릅니다.

 참고

인터넷 동의

모바일 네트워크 인터넷을 이용하려면 인터넷 이용 약관에 동의해야 합니다. 개인정보 보호 설정에서 인터넷 서비스 약관으로 이동하여 약관에 동의하고, 또한 약관에 동의했는지 확인하세요.

모바일 네트워크 연결 조건 및 한계

- 차량이 모바일 네트워크 수신 지역에 있어야 합니다.
- 차량이 있는 지역용 모바일 연결 서비스가 활성 상태이어야 합니다.
- 건물, 언덕, 산과 같은 장애물은 모바일 네트워크 신호를 약화시키거나 차단할 수 있습니다.

인터넷 연결 설정

중앙 화면에서 연결 설정을 찾을 수 있습니다.

^[1] 사용 가능 여부는 지역에 따라 다를 수 있습니다.



3.5.1.1. 블루투스 연결 휴대폰을 통한 인터넷 연결

블루투스를 통해 휴대폰을 차량에 연결하고 인터넷 연결을 공유하세요.

 참고

휴대폰의 모바일 인터넷 연결을 차량과 공유하면 사용 중인 모바일 데이터 양에 영향을 미칩니다. 일부 모바일 데이터 제공업체는 이러한 종류의 데이터 사용을 허용하지 않을 수 있습니다. 사용 가능한 데이터 양이 제한되거나 서비스 제공업체가 추가 요금을 부과할 수도 있습니다. 블루투스 테더링을 활성화하기 전에 서비스 제공업체의 데이터 사용 조건을 확인하세요.

휴대폰의 인터넷 연결을 공유하려면 먼저 블루투스를 통해 휴대폰을 차량에 연결해야 합니다.

1. 하단 표시줄에서 차량 심볼  을 누르고 설정으로 이동하세요.
 2. 연결 → 블루투스로 이동하세요.
 3. 인터넷 연결을 공유하려는 휴대폰의 블루투스 테더링 심볼  을 누르세요.
 4. 수락을 눌러 테더링 켜기를 계속 진행하세요.
- > 블루투스 테더링 심볼의 색깔이 변경되어 테더링이 켜졌음을 나타냅니다.

3.5.1.2. Wi-Fi를 통한 인터넷 연결

차량을 Wi-Fi 네트워크에 연결해 인터넷에 접속할 수 있습니다.

참고

차량이 정지한 상태에서만 새 Wi-Fi 네트워크에 연결할 수 있습니다. 운전 중 Wi-Fi 네트워크에 연결하려는 경우 저장된 네트워크에만 연결할 수 있습니다.

1. 하단 표시줄에서 차량 심볼  을 누르고 설정으로 이동하세요.
 2. 연결 → Wi-Fi로 이동하세요.
 3. Wi-Fi가 꺼져 있으면 켜세요.
 4. 연결하려는 Wi-Fi 네트워크를 선택하세요.
 5. 중앙 화면의 키보드를 사용하여 Wi-Fi 네트워크 비밀번호를 입력하고 완료를 누르세요.
- > 차량이 Wi-Fi 네트워크에 연결됩니다.



3.5.2. 차량의 연결 모듈 다시 시작하기

차량의 연결 모듈은 중앙 화면 아래 버튼 패널에 있는 성에 제거 버튼을 사용해 다시 시작할 수 있습니다.

인터넷 연결 끊김 등과 같은 차량 연결 문제가 발생하는 경우, 연결 모듈을 다시 시작하면 문제가 해결될 수도 있습니다.

경고

연결 모듈을 다시 시작하는 동안 긴급 지원과 관련된 자동 충돌 경보가 비활성화되므로, 연결 모듈을 다시 시작할 때 차량을 주차해야 합니다.

1. 중앙 화면 아래 버튼 패널에서 성에 제거 버튼  을 길게 누르세요. 차량 천장에 있는 SOS 버튼이 깜박이기 시작할 때까지 성에 제거 버튼을 계속 누르세요.
 2. 성에 제거 버튼  을 놓으세요.
- > 연결 모듈이 다시 시작됩니다.
3. 연결이 복원될 때까지 몇 분 정도 기다리세요.

인터넷 연결이 여전히 작동하지 않나요?

이틀이 지난 후에도 인터넷 연결이 여전히 작동하지 않으면 연결 모듈을 다시 시작해 보세요. 그래도 문제가 해결되지 않으면 볼보 공식 서비스 센터에 문의하세요.

3.5.3. 무선 업데이트

무선 업데이트를 통해 차량의 소프트웨어를 최신 상태로 유지할 수 있습니다.

차량이 인터넷에 연결되어 있으면 차량의 소프트웨어를 최신 상태로 유지하기 위해 무선 업데이트^[1]를 받을 수 있습니다. 차량은 다운로드 및 설치할 수 있는 업데이트가 있으면 알림을 표시하여 알려줍니다.

설정에서 시스템 → 시스템 정보 → 소프트웨어 업데이트로 이동하여 새 소프트웨어 업데이트 유무를 확인할 수도 있습니다.

소프트웨어 업데이트 다운로드

소프트웨어 업데이트를 다운로드하려면 차량이 모바일 인터넷에 연결되어 있어야 하며, 커넥티드 서비스 사용에 동의해야 합니다. 차량은 모바일 네트워크를 사용하여 업데이트를 다운로드합니다.

참고

소프트웨어 업데이트를 다운로드할 때 데이터 사용 요금이 발생할 수 있습니다. 이는 모바일 인터넷 계약에 포함된 데이터 사용량에 따라 다릅니다.

소프트웨어 업데이트 설치

새 소프트웨어 업데이트를 이용할 수 있을 경우, 차량이 업데이트를 다운로드하지만, 사용자를 대신하여 설치하지는 않습니다. 중앙 화면의 알림을 통해 또는 소프트웨어 업데이트 보기에서 직접 설치를 시작해야 합니다. 업데이트를 나중에 설치하도록 연기할 수도 있습니다.

소프트웨어 업데이트가 설치되는 동안에는 차량의 기능을 사용할 수 없으므로, 업데이트 설치 중에는 차량을 전혀 사용하지 않아도 되는지 확인하세요. 설치 과정은 차량에서 내리고 차량을 잠금 후에만 시작됩니다. 설치를 시작한 후 몇 분 이내에 차량을 잠그지 않으면 업데이트가 취소되며, 나중에 다시 설치를 시도할 수 있습니다.

참고

설치 과정 중에 차량에 접근해야 할 경우, 표준 키의 탈착식 보조키를 사용하여 차량을 열어야 합니다.

i 참고

설치 문제

직접 설치할 수 없는 업데이트가 있을 수 있습니다. 이 경우 다음에 수행할 작업을 알려주는 알림이 중앙 화면에 표시됩니다.

진단 포트 사용 금지

소프트웨어 업데이트가 설치되는 동안에는 진단 포트를 사용하지 마세요. 설치 중에 진단 포트를 사용하면 차량의 시스템과 소프트웨어 업데이트에 영향을 줄 수 있습니다.

충전 케이블 연결 또는 분리 금지

소프트웨어 업데이트를 설치하는 동안 충전 케이블을 연결하거나 분리하지 마세요.

경보 비활성화

잘못된 경보를 방지하기 위해 소프트웨어 설치 과정 중에는 차량 경보가 비활성화됩니다.

[1] OTA

3.6. 음성 컨트롤

스티어링 휠에서 손을 떼지 않고 디지털 어시스턴트를 통해 음성으로 차량과 상호 작용할 수 있습니다.

디지털 어시스턴트의 도움으로 음성 컨트롤을 통해 인터넷 검색 및 일기 예보 확인과 같은 작업을 수행할 수 있습니다. 음성을 사용하여 차량과 상호 작용하고 다음과 같은 다양한 기능을 제어할 수도 있습니다.

- 미디어 플레이어
- 휴대폰
- 내비게이션
- 온도 조절

디지털 어시스턴트에게 말하기

디지털 어시스턴트는 일상적인 음성을 이해하므로 특정 음성 명령을 몰라도 사용할 수 있습니다. 디지털 어시스턴트에게 무엇이든 물어보면 사용자가 말한 내용을 확인한 다음 요청한 대로 수행합니다. 디지털 어시스턴트는 사용자의 말을 이해하지 못하면 이를 사용자에게 알려줍니다.

i 참고

- 음성 인식 기능은 제3자 공급업체가 제공합니다. 사용 가능 여부, 사용 방법 및 작동 방식은 시간 및 지역에 따라 다를 수 있습니다.
- 인터넷 연결이 양호하지 않은 경우에 사용할 수 있는 기능의 수가 제한될 수 있습니다.

3.6.1. 음성 인식 사용

디지털 어시스턴트를 통해 음성으로 차량의 여러 기능을 제어하고 상호 작용할 수 있습니다.

디지털 어시스턴트와 상호 작용하기 위해 특정 음성 명령을 사용해야 하는 유일한 경우는 디지털 어시스턴트를 할 때입니다. 디지털 어시스턴트를 켜 후에는 일상적인 문구를 사용하여 말하거나 지시하면 됩니다.

참고

NUGU auto 어시스턴트는 한국어로만 사용할 수 있습니다. 자세한 내용은 [nugu.co.kr \[https://www.nugu.co.kr\]](https://www.nugu.co.kr)에서 확인하세요.

1. "Aria" 또는 "Tinkerbell"이라고 말해 NUGU auto 어시스턴트를 켜세요.
 - > 어시스턴트가 듣고 있다고 확인합니다.
2. 일상적인 문구를 사용하여 디지털 어시스턴트에게 말하거나 지시하세요.

팁

다른 활성화 방법

스티어링 휠의 음성 컨트롤 버튼  을 누르거나 중앙 화면을 통해 디지털 어시스턴트를 활성화할 수도 있습니다.

NUGU 계정에 로그인

NUGU 계정으로 로그인하면 차량이 온라인 상태일 때 어시스턴트가 더욱 맞춤화됩니다. 예를 들어, NUGU 스마트홈 기기에 저장된 연락처에 쉽게 전화를 걸 수 있습니다.

4. 실내 편안함 및 온도 조절

차량의 실내 환경과 시트 조절, 온도 조절 및 윈도우 컨트롤 스위치 사용법을 익히세요.



차량에는 운전에 도움이 되는 다양한 기능이 장착되어 있습니다. 일부 기능은 주로 편안함을 위한 것이지만, 다른 기능은 시야를 향상시킵니다. 이 설명서 섹션을 읽으면 더욱 편안한 주행 경험을 하는 데 도움이 될 수 있습니다.

4.1. 실내

실내의 레이아웃, 그리고 컵 홀더와 장치용 충전 포트 등 실용적인 기능에 대해 알아보세요.

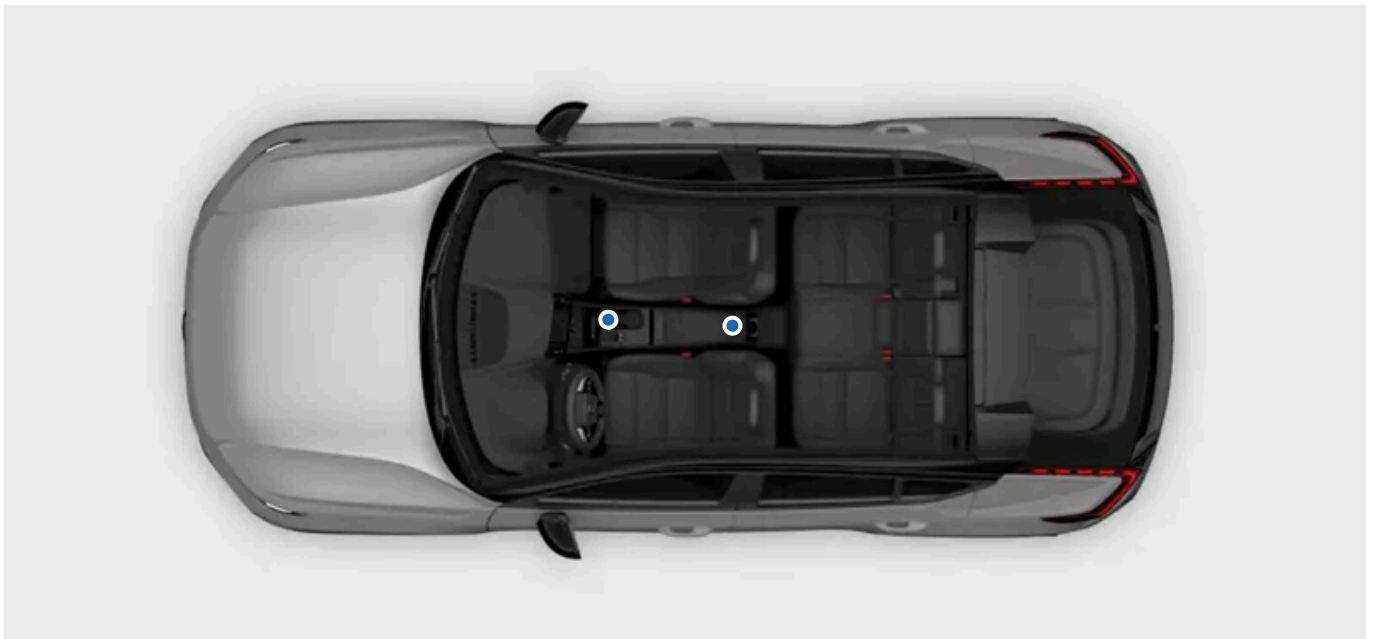

본 설명서의 내용은 인쇄 당시의 사용자 설명서 상태를 나타내며 향후에는 완전히 유효하지 않을 수 있습니다. 자세한 내용은 면책 조항 전문의 첫 번째 페이지를 참조하십시오.

실내 소개

사용자 설명서 전체에 걸쳐서 자주 언급되기 때문에 이름과 위치를 알아두면 좋은 몇 개의 구역과 부품이 있습니다.

| | | |
|--------|--|---------------------------------|
| 실내 | 실내는 앞좌석과 뒷좌석으로 나뉩니다. | |
| 트렁크 | 트렁크 또는 화물 공간은 뒷좌석 뒤의 공간으로서, 일반적으로 차량의 뒤쪽에서 접근합니다. | |
| 대시보드 | 대시보드는 운전석과 동승석의 앞에 있는 패널과 구성품의 전체 세트를 가리킵니다. 화면, 스티어링 휠, 통풍구, 글로브 박스 등 차량의 주요 상호작용 구역의 일부가 있습니다. | |
| 터널 콘솔 | 터널 콘솔은 좌우 앞좌석 사이에 있습니다. 여기에는 보관함, 무선 충전기, 전기 소켓, USB 소켓, 컵 홀더가 있습니다. | 터널 콘솔의 앞부분과 뒷부분에도 USB 포트가 있습니다. |
| 도어 컨트롤 | 각 도어에는 윈도우와 잠금장치용 자체 컨트롤 스위치가 있습니다. | |
| 패널 | | |

참고

터널 콘솔 컵 홀더 하단에 백업 키 리더가 있습니다.

경보용의 감지기 중 하나가 리더 아래에 있습니다. 리더에 동전, 열쇠 및 기타 금속 물체를 두지 마세요. 경보가 작동할 수 있습니다.

4.1.1. 무선 충전기 사용하기

무선 충전기를 사용하여 휴대폰과 같은 Qi 인증 장치를 충전하세요.



무선 충전을 사용하려면 장치가 Qi 무선 충전 표준 인증을 받아야 합니다. 또한 장치^[1](대부분의 Qi 호환 장치는 항상 켜져 있음)와 충전기 자체에서 모두 무선 충전이 켜져 있는지 확인하세요. 중앙 화면에서 충전기를 켤 수 있습니다.

경고

무선 충전은 심박동기나 기타 이식형 의료기기의 작동에 영향을 줄 수 있습니다. 이러한 의료기기를 사용 중인 경우, 무선 충전 시스템을 사용하기 전에 의사와 상의하세요.

 중요

NFC 카드 및 충전

충전 기능을 사용할 때 전자 결제 카드와 같은 NFC^[2] 지원 카드를 무선 충전기와 장치 사이에 놓지 마세요. 손상될 수 있습니다.

휴대폰 케이스에 카드나 기타 민감한 물건이 있는 경우 충전하기 전에 제거하거나 휴대폰과 충전기 사이에 있지 않은지 확인하세요.

장치를 충전하기 전에 충전기에 다른 물체가 없는지 확인하세요.

1. 장치를 충전기 중앙에 놓으세요.

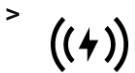

장치가 충전을 시작하고 중앙 화면의 상태 표시줄에 충전 중임을 알리는 심볼이 표시됩니다.

 경고

하차 시 절대로 휴대폰을 무선 충전기에 올려놓지 마세요.

 참고

- 다른 장치를 충전할 때 다른 결과가 나타날 수 있습니다. 예를 들어, 충전이 시작되기까지 걸리는 시간 및 장치가 완전히 충전되는 속도 등이 차이가 있을 수 있습니다.
- 장치가 충전 시 뜨거워질 수 있습니다. 이는 정상적인 것이며 걱정할 필요가 없습니다. 장치의 배터리 온도가 너무 높아지면 충전이 비활성화됩니다.

장치가 충전되지 않는 경우

충전 시스템이 충전에 무언가 문제가 있다는 것을 감지하는 경우, 중앙 화면에 알림이 표시됩니다. 이 경우, 다음 조치를 시도할 수 있습니다.

- 중앙 화면에서 충전기를 활성화했는지 확인하세요.
- 충전하려는 장치 외에 충전기에 다른 물체가 없는지 확인하세요.
- 장치를 들어 올렸다가 다시 충전 패드의 중앙에 놓으세요.
- 장치에서 케이스나 커버를 제거하세요.
- 장치에 NFC 기능이 있는 경우 NFC 기능을 비활성화하세요.

[1] 많은 Qi 인증 장치가 항상 켜져 있습니다.

[2] 근거리 무선 통신

4.1.2. 무선 충전기 켜기

중앙 화면에서 무선 충전기를 켜거나 끌 수 있습니다.

충전기를 사용하려면 먼저 충전기를 켜야 합니다.

1. 하단 표시줄에서 차량 심볼 을 누르고 설정으로 이동하세요.
2. 컨트롤 → 더 보기 → 무선 장치 충전 중으로 이동하세요.
3. 충전기를 켜세요.

4.1.3. USB 포트

차량의 USB 포트를 사용해 휴대폰, 태블릿 또는 다른 장치를 충전할 수 있습니다.

USB 포트의 위치

터널 콘솔의 수납 공간 내부에는 두 개의 USB 포트가 있습니다.



터널 콘솔의 뒤쪽에도 USB 포트 2개가 있습니다.



본 설명서의 내용은 인쇄 당시의 사용자 설명서 상태를 나타내며 향후에는 완전히 유효하지 않을 수 있습니다. 자세한 내용은 면책 조항 전문의 첫 번째 페이지를 참조하십시오.

USB 포트 사용

일부 장치는 충전 시 뜨거워질 수 있습니다. 이는 정상입니다.

차량에서 내리면 포트가 일반적으로 비활성화됩니다. 차량을 잠그지 않은 상태로 두면 포트가 잠시 활성 상태로 유지됩니다.

! 중요

USB 포트를 사용할 때는 연결된 장치를 급제동이나 충돌 시 탑승객을 다치게 하지 않는 곳에 배치해야 합니다.

i 참고

사용하지 않을 때는 항상 포트에서 장치를 분리하세요.

12V 소켓에 연결된 장치는 사전 설정을 사용할 때나 차량 전원이 꺼져 있어도 작동될 수 있습니다.

i 팁

뿐만 아니라, 경보 감도 감소 기능을 켜서 차량에서 내린 후에도 포트를 잠시 동안 활성 상태로 유지할 수 있습니다.

USB 포트 사양

USB 포트의 전력 출력은 충전 중인 장치에 따라 다릅니다. 전압과 전류는 장치에서 허용하는 전압과 전류로 변조됩니다.

- C 타입 소켓
- 버전 3.1
- 공급 전압 5V
- 최대 공급 전류 3.0A

4.1.4. 12V 소켓

12V 소켓을 사용해 쿨러 박스 등 다양한 전기 장치에 전원을 공급할 수 있습니다.



터널 콘솔의 12V 전원 소켓

소켓이 전류를 공급하려면, 차량 전원이 켜져 있어야 합니다.

하차하면 차량은 자동으로 소켓 전원을 끕니다. 차량을 잠그지 않은 상태로 두면 소켓이 잠시 활성 상태로 유지됩니다.

차량을 잠그고 떠나기 전에 경보 감도 감소를 켜면, 소켓이 몇 분 더 활성 상태로 유지됩니다.

참고

사용하지 않을 때에는 항상 장치를 소켓에서 분리한 후 커버를 닫으세요.

12V 소켓에 연결된 장치는 사전 설정을 사용할 때나 차량 전원이 꺼져 있어도 작동될 수 있습니다.

일부 장치는 12V 소켓을 통해 충전하는 경우 뜨거워질 수 있습니다. 여러 장치에서 이는 정상입니다.

경고

다음과 같은 지침을 지키지 않는 경우에 손상이나 부상이 발생할 수 있습니다.

- 무거운 대형 플러그가 있는 전기 장치를 사용하지 마세요. 소켓이 손상될 수 있고 주행 시 헐거워질 수 있습니다.
- 라디오 수신기 등 차량의 시스템에 간섭을 초래할 수 있는 전기 장치를 사용하지 마세요.
- 모든 관련 안전 표준^[1]을 충족하고 손상되지 않고 완전히 작동하는 장치만 연결하세요.
- 연결 장치를 확인하여 기능 이상인 경우 손상이나 부상을 방지하세요.
- 어댑터나 연장 케이블을 12V 소켓에 연결하지 마세요. 소켓의 안전 기능이 무효화될 수 있습니다.
- 소켓, 커넥터 또는 연결된 장치를 물이나 기타 액체에 닿게 하지 마세요.
- 소켓이 손상된 것으로 보이거나 물 또는 기타 액체에 닿은 경우에는 소켓을 만지거나 사용하지 마세요.

정격 전력

중요

최대 소비 전력은 120W(10A)입니다.

본 설명서의 내용은 인쇄 당시의 사용자 설명서 상태를 나타내며 향후에는 완전히 유효하지 않을 수 있습니다. 자세한 내용은 면책 조항 전문의 첫 번째 페이지를 참조하십시오.

[1] CE 마크, UL 마크 또는 유사한 인증 마크.

4.1.5. 선바이저

운전석과 동승석 머리 위에는 선바이저가 있습니다.



선바이저는 아래로 내릴 수도 있고 필요하면 옆으로 접을 수도 있습니다.

선바이저 안에는 커버가 있는 미러가 있습니다. 커버를 열면 미러 조명이 자동으로 켜집니다.

선바이저에는 클립도 있어서 카드나 티켓 등을 편리하게 보관하는 데 사용할 수 있습니다.

4.2. 온도 조절

차량에는 실내에 쾌적한 환경을 제공하는 기능이 있습니다. 필요할 때 냉방, 난방 및 제습 기능을 제공합니다. 좋은 공기질을 제공하는 내장 기능도 있습니다.



이 설명서 섹션에서는 에어컨, 온도 조절 모드 및 난방 옵션과 같은 차량의 다양한 온도 조절 기능을 설명합니다.

4.2.1. 온도 조절 스위치

차량 내에서뿐 아니라 휴대폰을 사용해서 다양한 방법으로 차량 내부의 온도를 조절할 수 있습니다.



중앙 화면과 중앙 화면 아래 버튼 패널의 성에 제거 버튼

차량의 실내 온도를 조절할 수 있는 장치는 다음과 같습니다.

- 중앙 화면
- 중앙 화면 아래의 버튼 패널.



차량용 모바일 앱을 사용하여 차량을 원격으로 사전 설정하세요. 이렇게 하면 승차 시 쾌적한 실내 온도를 유지할 수 있습니다.

4.2.1.1. 시트 열선 켜기

시트 열선은 중앙 화면의 콤포트 보기에서 켤 수 있습니다. 난방 기능을 3단계로 조절할 수 있습니다.

추운 온도에서는 더 편안한 주행 경험을 위해 시트 열선을 켜는 것이 좋습니다. 시트 열선은 중앙 화면을 통해 켜고 조절할 수 있습니다.



다음과 같은 사람은 시트 열선을 사용해서는 안 됩니다.

- 감각 상실로 인해 온도 변화를 감지하는 데 어려움이 있는 경우.
- 시트 열선 설정을 조절하는 데 어려움이 있는 경우.

1. 하단 표시줄에서 해당 시트 심볼 을 눌러 시트의 콤포트 보기를 여세요.
2. 원하는 열선 레벨을 선택하세요.

콤포트 보기를 닫으려면 하단 표시줄에서 아래쪽 화살촉 심볼을 누르세요.



뒷좌석 열선

탑승자는 터널 콘솔 뒤쪽에 있는 물리적 버튼을 통해 시트 열선을 조절할 수 있습니다. 시트 열선은 중앙 화면에서도 조절할 수 있습니다. 하단 표시줄에서 팬 심볼 을 눌러 후방으로 이동하여 시트 열선 설정을 조정하세요.

자동 시트 열선

추운 날씨에는 자동 시트 열선이 유용할 수 있습니다. 자동 작동을 켜려면 온도조절 설정으로 이동하세요.

4.2.1.2. 스티어링 휠 열선 켜기

스티어링 휠 열선은 중앙 화면을 통해 조절할 수 있습니다. 수동으로 켜거나 자동 켜기로 설정할 수 있습니다.

추운 온도에서는 더 편안한 주행 경험을 위해 스티어링 휠 열선을 켜는 것이 좋습니다. 스티어링 휠 열선은 중앙 화면을 통해 켜고 조절할 수 있습니다.

본 설명서의 내용은 인쇄 당시의 사용자 설명서 상태를 나타내며 향후에는 완전히 유효하지 않을 수 있습니다. 자세한 내용은 면책 조항 전문의 첫 번째 페이지를 참조하십시오.

1. 하단 표시줄에서 운전석측 시트 심볼  을 누르세요.
2. 원하는 스티어링 휠 열선 레벨을 선택하세요.

 **팁**

자동 스티어링 휠 열선

추운 날씨에는 자동 스티어링 휠 열선이 유용할 수 있습니다. 자동 작동을 켜려면 온도조절 설정으로 이동하세요.

4.2.2. 온도 조절 설정

온도 조절 설정에서, 차량이 켜질 때 자동으로 켜져야 하는 기능을 선택할 수 있습니다.

하단 표시줄의 팬 심볼  을 누르고 설정  으로 이동하여 온도 설정에 액세스할 수 있습니다.

자동으로 켜지고 난방 레벨을 설정하도록 설정할 수 있는 다양한 온도 조절 기능이 있습니다. 다음과 같습니다.

- 시트 열선
- 스티어링 휠 열선
- 뒷유리 성에 제거 장치

4.2.3. 온도와 에어컨

차량의 온도조절 시스템은 자동 온도 조절 시스템을 사용해 항상 쾌적한 실내 환경을 제공하는 것을 목표로 합니다. 그러나 원하는 경우에는 언제나 직접 조절할 수 있습니다.

자동 온도 조절 모드는 대부분의 상황에서 쾌적한 실내 환경을 제공합니다. 그러나 언제나 직접 조절할 수 있습니다. 예를 들어, 온도 설정을 변경하고, 다른 온도 조절 구역이 자체 설정을 갖도록 하고, 에어컨 설정을 변경할 수 있습니다.

 **참고**

특정 상황에서는 송풍구에서 나오는 공기가 예상만큼 시원하지 않을 수 있습니다. 배터리와 실내를 고르게 냉각 및 냉방해야 합니다. 이는 배터리의 성능과 주행 가능 거리에 좋은 조건을 제공하는 데 도움이 됩니다.

4.2.3.1. 에어컨 켜기

본 설명서의 내용은 인쇄 당시의 사용자 설명서 상태를 나타내며 향후에는 완전히 유효하지 않을 수 있습니다. 자세한 내용은 면책 조항 전문의 첫 번째 페이지를 참조하십시오.

에어컨은 실내로 유입되는 공기를 식히고 습기를 제거합니다.

에어컨을 선택하면 설정 온도를 유지하기 위해 에어컨이 자동으로 켜지거나 꺼집니다.

에어컨이 효율적으로 작동하려면 윈도우, 도어, 트렁크를 모두 닫아야 합니다.

1. 하단 표시줄에서 팬 심볼  을 누르세요.
2. 에어컨 심볼 A/C을 누르세요.



4.2.3.2. 온도 설정하기

중앙 화면을 통해 실내 온도를 변경할 수 있습니다.

1. 하단 표시줄에서 온도를 누르세요.
2. 플러스 또는 마이너스 심볼을 사용하여 온도를 조절하세요.

4.2.3.3. 온도 동기화

기본적으로 운전자의 온도 설정은 모든 온도 조절 구역에 사용됩니다. 그러나 각 온도 조절 구역도 개별 설정값을 가질 수 있습니다. 온도 동기화 해제와 동기화를 통해 두 옵션 간에 전환할 수 있습니다.

1. 하단 표시줄에서 온도 설정을 누르세요.
2. 동기화 심볼  을 눌러 온도를 동기화 해제하세요.
- > 온도 조절 영역이 동기화 해제되고 동기화 해제 심볼이 나타납니다.
3. 온도를 다시 동기화하려면 동기화 해제 심볼  을 누르세요.



팁

동승석 탑승자가 동승석에 대해 다른 온도를 설정해도 온도 설정 동기화가 해제됩니다.

4.2.4. 송풍 방향 및 온도조절 모드

일반 송풍 방향은 선택한 온도조절 모드 및 설정에 따라 결정됩니다. 차량 전체에 걸쳐서 송풍 방향의 추가적인 조절 기능을 제공하는 송풍구도 있습니다.

조절식 송풍구



조절식 송풍구의 위치

조절식 송풍구는 송풍 방향을 조절하여 송풍 방향을 바꿀 수 있습니다.

온도조절 모드

자동 및 수동 온도조절 모드가 있습니다. 자동 모드는 사용자를 대신해 대부분의 조정 및 온도 조절 기능을 처리합니다. 그러나 수동 모드에서는 사용 가능한 조정과 기능을 더 많이 조절할 수 있습니다.

또한 온도조절 시스템을 완전히 끌 수도 있습니다.

! 중요

김서림 위험

온도조절 시스템을 완전히 끄면 윈도우에 김서림이 발생하여 시야에 영향을 줄 수 있습니다.

차량에는 온도 조절 관련 기능보다 주행 가능 거리를 우선시하는 ECO 온도 조절 기능이 있습니다.

온도 조절 모드와 설정은 중앙 화면의 온도 조절 보기에서 제공됩니다.

4.2.4.1. 송풍구 조절하기

중앙 화면에서 또는 물리적인 송풍구 손잡이를 사용하여 송풍구를 조절할 수 있습니다.

중앙 화면의 온도 조절 보기 또는 송풍구의 송풍구 손잡이를 사용하여 송풍 방향을 변경할 수 있습니다.

본 설명서의 내용은 인쇄 당시의 사용자 설명서 상태를 나타내며 향후에는 완전히 유효하지 않을 수 있습니다. 자세한 내용은 면책 조항 전문의 첫 번째 페이지를 참조하십시오.

송풍구를 열려면 물리적 송풍구 노브를 돌리세요. 이렇게 하면 송풍됩니다.

중앙 화면을 통해 송풍 방향 변경하기

1. 하단 표시줄에서 팬 심볼  을 누르세요.
2. 송풍 심볼을 눌러 원하는 송풍 방향을 선택하세요.

송풍 방향을 물리적으로 변경하기

3. 물리적 송풍구 노브를 움직여서 송풍 방향을 바꾸세요.

 **팁**

자동 온도 조절 모드가 활성화된 상태에서 중앙 화면에서 특정 송풍 방향을 선택하면 온도 조절 시스템이 수동 모드로 전환됩니다. 언제든지 온도 조절 보기에서 자동을 선택하여 다시 자동 온도 조절 모드로 돌아갈 수 있습니다.

4.2.4.2. 자동 온도조절 모드 활성화하기

자동 온도조절 모드를 활성화하면 온도 조절 시스템이 몇 가지 기능을 자동으로 조절합니다.

 **참고**

송풍 방향을 수동으로 변경하거나 고속 서리 제거기를 켜면 자동 조절 온도조절 시스템이 꺼집니다.

1. 하단 표시줄에서 팬 심볼  을 누르세요.
2. 자동을 누르세요.
3. 원하는 풍량과 온도로 변경할 수 있습니다.

4.2.4.3. 수동 온도조절 모드 활성화하기

수동 온도 조절 모드를 켜는 경우, 선호하는 송풍 방향을 설정할 수 있습니다.

1. 하단 표시줄에서 팬 심볼  을 누르세요.

본 설명서의 내용은 인쇄 당시의 사용자 설명서 상태를 나타내며 향후에는 완전히 유효하지 않을 수 있습니다. 자세한 내용은 면책 조항 전문의 첫 번째 페이지를 참조하십시오.

2. 수동을 선택하세요.
3. 원하는 송풍 방향과 풍량을 선택하세요.

4.2.4.4. ECO 온도 조절 켜기

차량에는 온도 조절 관련 기능보다 주행 가능 거리를 우선시하는 ECO 온도 조절 기능이 있습니다.

ECO 온도 조절 기능이 활성화되면 난방, 냉방 및 에어컨 기능이 제한됩니다.

참고

ECO 온도 조절이 활성화되면 습도를 조절하는 에어컨 기능이 제한되므로 김서림으로 인한 문제들이 발생할 수 있습니다. 에어컨 기능이 제한적일 경우, 공기 질에도 영향을 미칠 수 있으며, 특히 실내 공기 순환이 증가함에 따라 뒷좌석의 공기 질에도 영향을 미칠 수 있습니다.

1. 하단 표시줄에서 팬 심볼  을 누르세요.
2. ECO 온도 조절 심볼 **ECO**을 누르세요.

4.2.5. 얼음, 김서림 및 성에 제거

추운 날씨에는 얼음과 응축 현상이 시야를 방해할 수 있습니다. 차량에는 성에 제거 장치가 장착되어 있고, 뒷유리 및 사이드 미러에는 열선 기능이 장착되어 있어 이를 방지할 수 있습니다.

성에 제거 장치는 윈도우와 앞유리에 배치되어 있습니다 사이드 미러는 뒷유리와 동시에 열이 조절되어 작동합니다. 이 두 가지 기능이 통합하여 좋은 시야를 확보하기 위함입니다.

4.2.5.1. 성에 제거 켜기

앞유리와 앞좌석 윈도우에서 김 서림과 성에를 신속하게 제거하려면 성에 제거 기능을 켤 수 있습니다.



중앙 화면 아래 버튼 패널의 성에 제거 버튼

성에 제거 기능은 풍량과 온도를 높입니다. 성에 제거 기능이 켜진 경우, 에어컨이 켜지고 실내 공기 순환 기능은 사용할 수 없습니다. 성에 제거 기능이 다시 꺼지면 온도 조절 설정이 이전 레벨로 돌아갑니다.

i 참고



성에 제거 기능이 높은 팬 속도를 사용하면 팬의 소음 레벨이 증가합니다.

중앙 화면과 중앙 화면 아래 버튼 패널에서 성에 제거 기능을 켤 수 있습니다.

버튼 패널에서 켜기

1. 성에 제거 기능을 켜려면 성에 제거 버튼  을 한 번 누르세요.
2. 성에 제거 기능을 끄려면 버튼을 다시 누르세요.

중앙 화면에서 켜기

3. 하단 표시줄에서 팬 심볼  을 누르세요.
4. 성에 제거 기능을 켜려면 성에 제거 기능 심볼  을 한 번 누르세요.
5. 끄려면 이 심볼을 다시 누르세요.

4.2.5.2. 뒷유리 및 사이드 미러 열선 켜기



뒷유리 열선과 사이드 미러 열선을 켜서 김서림과 성에를 제거하세요.



중앙 화면 아래 버튼 패널의 뒷유리 성에 제거 버튼

중앙 화면과 중앙 화면 아래 버튼 패널을 통해 뒷유리 및 사이드 미러 열선을 켤 수 있습니다.

중앙 화면에서 켜기

1. 하단 표시줄에서 팬 심볼  을 누르세요.
2. 뒷유리 성에 제거 심볼  을 누르세요.

버튼 패널에서 켜기

3. 뒷유리 성에 제거 버튼  을 누르세요.

팁

자동 성에 제거

온도 조절 설정에서, 추운 조건에서 시동을 걸 때 뒷유리 성에 제거장치가 자동으로 켜지도록 설정할 수 있습니다.

온도 조절 보기에서  을 누르고 후방 성에 제거장치로 이동하세요.

4.2.6. 주차 시 실내 온도 조절

다음 주행을 위해 준비되도록 사전 설정으로 차량 실내 온도를 조절할 수 있습니다. 주차 시에도 특정 온도 조절 기능을 활성 상태로 유지할 수 있습니다.

사전 설정

사전 설정은 차량에 탑승하기 전에 자동으로 자동 온도 조절 모드를 켜서 실내를 쾌적한 온도로 난방 또는 냉방합니다.

중앙 화면에서 또는 차량용 모바일 앱을 통해 단일 및 반복 사전 설정 타이머를 예약할 수 있습니다. 사전 설정은 예약된 시간이 도달하거나 주행이 시작되면 자동으로 꺼집니다.

타이머를 예약하지 않고 사전 설정을 시작할 수도 있습니다. 이 작업은 중앙 화면 또는 앱을 통해 수행할 수 있습니다.

사전 설정을 사용하려면 구동용 배터리가 충분히 충전되어야 합니다. 만일 차량이 충전되지 않은 상태에서 사전 설정을 시작하는 경우, 차량의 주행 가능 거리에 영향을 미칠 수 있습니다.

사전 설정을 사용하려면 연료 탱크에 충분한 양의 연료가 있어야 합니다. 연료 잔량이 너무 부족할 경우 히터가 꺼집니다.

i 참고

더운 날씨에 사전 설정을 실시하면 차량 아래로 이슬이 떨어질 수 있습니다. 이는 정상입니다.

주차 시 온도 유지 활성화

온도 조절 기능을 사용하면 차량에서 벗어나 있는 동안에도 쾌적한 실내 온도를 유지할 수 있습니다. 중앙 화면에서 이 기능을 켤 수 있습니다.

i 참고

주차 온도 조절 기능은 최대 작동 시간에 도달하면 자동으로 꺼집니다.

! 경고

차량에 어린이 또는 반려동물을 방치하면 안 됩니다. 이들의 안전에 대한 책임은 사용자에게 있습니다. 일부 지역에서는 사람이나 반려동물을 잠긴 차량 안에 방치하는 것을 금지하는 법률이 있습니다.

4.2.6.1. 사전 설정 타이머 설정하기

타이머를 설정하고 활성화하여 특정 출발 시간에 맞춰 차량을 사전 설정할 수 있습니다. 원하는 경우 특정 요일에 반복적으로 작동하도록 설정할 수 있습니다.

사전 설정 타이머를 설정하면 예정된 출발 시간 전에 차량이 실내를 예열하거나 냉방하도록 할 수 있습니다. 타이머를 한 번만 실행하거나 일주일 단위로 반복 실행하도록 설정할 수 있습니다.

1. 하단 표시줄에서 팬 심볼  을 누르고 타이머로 이동하세요.

2. 공조장치 타이머 → 타이머 추가로 이동하세요.

3. 출발 시간을 선택하세요.

> 타이머가 설정됩니다.

반복 타이머 설정하기

4. 매주 반복을 켜서 주간 스케줄을 설정하고 하나 이상의 요일을 선택하세요.

본 설명서의 내용은 인쇄 당시의 사용자 설명서 상태를 나타내며 향후에는 완전히 유효하지 않을 수 있습니다. 자세한 내용은 면책 조항 전문의 첫 번째 페이지를 참조하십시오.

5. 저장을 누르세요.

> 타이머는 사용자가 설정한 스케줄에 따라 사전 설정을 시작합니다.

타이머에서 기존 타이머를 켤 수 있습니다.

4.2.6.2. 주차 시 온도 유지 활성화

온도 유지 활성화 기능을 켜서 차량에서 떨어져 있는 동안에도 쾌적한 실내 온도를 유지할 수 있습니다.

참고

최대 주행 시간에 도달하거나 차량의 배터리 잔량이 너무 부족하거나 새로운 주행 사이클을 시작하면 온도 유지 기능이 자동으로 꺼집니다. 차량의 배터리 잔량이 이미 부족한 상태에서 이 기능을 켜면, 최대 작동 시간이 줄어듭니다.

1. 하단 표시줄에서 팬 심볼  을 누르세요.
2. 타이머 → 공조장치 활성 상태 유지로 이동하세요.
3. 시작을 누르세요.

다시 끄려면 정지를 누르세요.

4.2.7. 공기질

차량은 쾌적하고 건강한 실내 환경을 제공할 수 있도록 설계되었습니다. 공기 여과는 실내에서 냄새, 물질, 미립자를 제거하는 데 도움이 됩니다.

실내 에어 필터

실내로 유입되는 공기는 먼저 온도 조절 시스템을 통해 여과됩니다. 높은 성능을 확보하려면 필터를 정기적으로 교체해야 합니다. 스모그 또는 먼지 구름이 많은 지역을 장시간 주행하는 등 필터를 과도하게 사용하는 경우 필터를 더 자주 교체해야 합니다. 어떤 종류의 필터를 사용해야 할지 잘 모르는 경우, Volvo 지원에 문의하세요.

공기질 시스템

실내의 공기는 다음과 같은 방식으로 정화됩니다.

- 알레르기 및 천식 유발 물질 여과

본 설명서의 내용은 인쇄 당시의 사용자 설명서 상태를 나타내며 향후에는 완전히 유효하지 않을 수 있습니다. 자세한 내용은 면책 조항 전문의 첫 번째 페이지를 참조하십시오.

- 냄새를 감소시키기 위해 가스 및 미립자 제거
- 미립자와 같은 공기 오염 물질 제거.

공기질 센서가 외부 공기에서 오염물질을 감지하는 경우, 흡기구가 닫히고 실내 공기 순환이 켜집니다.

CleanZone

CleanZone은 좋은 공기질을 위한 조건이 충족되었는지 여부를 나타냅니다.

4.2.7.1. 공기질 표시

중앙 화면 온도조절 보기의 공기질 탭은 차량 내부와 외부의 공기질 정보를 제공합니다.

공기질 탭의 정보는 실내 및 실외 공기의 질을 나타냅니다. 센서는 실내에서 **2.5 µm** 미만의 미립자 농도를 측정합니다. 차량 외부의 오염물질 농도에 대한 정보는 외부 서비스가 제공하며 모델링 데이터에 기반한 것입니다.



팁

일부 지역의 경우 꽃가루 레벨 정보를 확인할 수 있습니다. 자세한 내용을 알려면 공기질 및 꽃가루를 누르세요.

4.2.7.2. 공기 정화

좋은 공기질을 제공하기 위해 차량에는 다양한 공기 정화 기능이 장착되어 있습니다.

차량에는 좋은 공기질을 보장하기 위한 다양한 기능이 있습니다. 이 중 일부는 수동이고 일부는 중앙 화면에서 제어할 수 있습니다.

4.2.7.3. CleanZone

CleanZone은 좋은 공기질을 제공하기 위한 모든 조건이 충족되는지 여부를 제어하고 표시하는 공기질 관리 기능입니다.

온도 조절 보기에서 공기질에 관한 정보를 확인할 수 있습니다. 실내 공기질을 쾌적하게 유지하기 위한 모든 조건이 충족되면 CleanZone이 획득됩니다. 획득할 수 없는 경우 중앙 화면에서 어떤 조건이 아직 충족되지 않았는지 확인할 수 있습니다.

4.2.7.4. 실내 공기 순환 켜기

실내 공기 순환 기능은 해롭거나 악취가 나는 공기가 실내에 들어오지 못하게 하는 데 도움이 됩니다. 이 기능은 자동으로 켜지는 경우도 있지만 온도조절 보기에서 수동으로 켤 수도 있습니다.

기본적으로 온도조절 시스템은 특정 환경 조건에 따라 공기 재순환 여부를 자동으로 결정합니다. 외부 공기가 오염되었음을 공기질 센서가 감지하는 경우, 차량은 자동으로 흡기구를 닫고 실내의 공기를 재사용합니다. 원하는 경우 흡기구를 닫아 일정한 실내 공기 순환을 수동으로 켤 수도 있습니다.

! 중요



실내 공기를 오랫동안 순환시키면 윈도우에 김이 서려 시야에 영향을 줄 수 있습니다.

i 참고

성에 제거 기능이 켜진 동안에는 실내 공기 순환 기능을 사용할 수 없습니다.

수동으로 켜면, 실내 공기 순환은 잠시 후에 자동으로 꺼집니다.

추운 기후에서는 김서림 위험으로 인해 실내 공기 순환 기능이 작동하지 않을 수 있습니다.

1. 하단 표시줄에서 팬 심볼  을 누르세요.
2. 실내 공기 순환 심볼  을 누르세요.

4.2.8. 온도조절 시스템

차량의 온도조절 시스템은 전자 온도조절 기능을 사용해 차량의 모든 사람에게 쾌적한 환경을 제공하는 것을 목표로 합니다.

모든 온도 조절 시스템 기능은 중앙 화면에서 제어할 수 있습니다.

차량은 센서를 사용해 항상 쾌적한 실내 환경을 제공할 수 있도록 설계된 다양한 기능을 자동으로 조절합니다.

i 참고

배터리 충전량이 3% 미만으로 떨어지면 에너지를 절약하기 위해 온도 조절 시스템이 꺼집니다.

4.2.8.1. 온도 조절 구역

차량의 실내에는 다른 온도 조절 구역으로 나뉩니다. 이러한 구역으로 인해 탑승객들은 선호하는 온도를 설정할 수 있어서 쾌적한 환경을 즐길 수 있습니다.

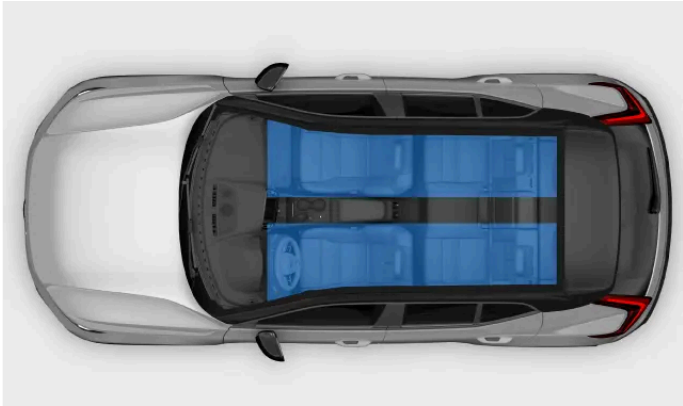

온도 조절 구역

차량의 실내에는 여러 온도 조절 구역이 있습니다. 모든 구역은 운전자가 선호하는 온도 조절 설정에 직접 동기화되도록 기본 설정되어 있습니다. 그러나 뒷좌석 구역은 개별적으로 온도를 설정할 수 있습니다.

4.2.8.2. 체감 온도와 실제 온도

체감 온도는 주변 공기의 실제 온도 이외에 여러 요인의 영향을 받습니다. 체감 온도와 실제 온도의 차이를 알면 편안한 온도조절에 도움이 될 수 있습니다.

차량 내부가 따뜻한지 차가운지 여부는 온도와 다른 요인의 영향을 받습니다. 여기에는 운전자의 체온, 차내 공기 흐름 및 습도, 직사광선 노출 여부 등을 포함합니다. 온도 설정을 조절하는 경우, 차량은 체감 온도에 영향을 주는 일부 요인을 고려하고, 지속적으로 온도 조절 기능을 조정하여 운전자가 선택한 온도와 같은 실내 온도를 유지합니다. 이는 차량의 실제 온도와 사용자가 선택한 온도가 다를 수 있음을 의미하며, 일정하게 쾌적한 실내 온도를 제공합니다.

차량은 실내 온도를 조절할 때 햇빛에 대한 노출을 고려합니다. 예를 들어, 햇빛이 운전석 쪽에 내리쬐면 공기 흐름과 온도를 조절하여 해당 쪽의 체감 온도와 균형을 맞출 수 있습니다.

4.2.8.3. 온도 조절 센서

차량 내부와 외부에 여러 개의 온도 조절 센서가 있습니다. 이러한 센서는 실내에 쾌적한 환경을 제공하는 데 도움이 됩니다.

실내 센서가 의도대로 작동할 수 있도록 하려면 센서를 가리지 않아야 합니다.



실내 온도 조절 센서

- ① 실내 미러 콘솔의 수분 센서.
- ② 대시보드 상단의 태양광 센서.
- ③ 중앙 화면 아래의 실내 온도 센서.
- ④ 글로브 박스 아래의 부유 미립자 센서.

외부 주변 온도 센서는 오른쪽 사이드 미러에 있습니다.

4.2.8.4. 히터

대기 온도가 차량 내에서 원하는 온도보다 낮은 경우, 히팅 시스템은 쾌적한 실내 온도를 제공하는 데 도움을 줄 수 있습니다.

주차 히터

주차 히터는 차량의 구동용 배터리가 전원을 공급합니다. 배터리를 가열하고 사전 설정 중에 실내를 난방하는 데 사용됩니다.

i 참고

주차 히터 사용 시 배터리의 충전량이 충분하지 확인해야 합니다. 배터리의 충전 잔량이 너무 낮으면 히터가 꺼집니다.

보조 히터

보조 히터는 차량의 구동용 배터리로 구동됩니다. 보조 히터는 주행 중에 난방이 필요하면 작동하고 자동으로 제어됩니다. 차량 시동을 끄면 자동으로 꺼집니다.

4.3. 윈도우 및 유리판

차량에는 다양한 윈도우와 유리판이 있습니다. 앞유리는 안전과 보안을 강화하기 위해 접합 유리로 제작되었습니다.

본 설명서의 내용은 인쇄 당시의 사용자 설명서 상태를 나타내며 향후에는 완전히 유효하지 않을 수 있습니다. 자세한 내용은 면책 조항 전문의 첫 번째 페이지를 참조하십시오.

앞유리와 파노라마 선루프를 제외한 모든 접합 유리 윈도우에는 접합 유리 심볼이 포함된 라벨이 있습니다.



4.3.1. 전동 윈도우 작동하기

도어 패널의 전원 스위치를 사용해 윈도우를 작동할 수 있습니다. 운전석 도어의 스위치는 차량의 모든 윈도우를 조절할 수 있습니다.



경고

윈도우를 조작할 때는 항상 안전 위험을 고려하세요. 차량의 움직이는 부분은 어린이나 탑승자에게 부상을 입히거나 물체를 손상시킬 수 있습니다.

- 조작하는 윈도우를 잘 볼 수 있는지 확인하세요.
- 어린이가 윈도우 조작 스위치로 장난치지 않도록 주의하세요.
- 절대로 차량 안에 어린이를 혼자 두지 마세요.
- 운전석에서 내릴 때는 항상 모든 키를 가지고 나가서 전동 윈도우의 전원을 끄세요.
- 차량의 전기 시스템이 완전히 분리되어 있더라도 열린 윈도우로 물체나 신체 부위를 넣지 마세요.

모든 윈도우에는 내장 끼임 방지 기능이 있어서 부상을 예방하는 데 도움이 됩니다. 설명서의 별도 섹션에 나와 있는 걸림 방지 관련 정보를 반드시 읽어보세요.

전동 윈도우를 사용하려면 운전석에 앉아 있어야 하며, 차량 내부에 키가 있어야 합니다.

i 참고

윈도우를 열 수 없는 상황

- 약 180 km/h (약 112 m/h) 이상의 속도에서는 윈도우를 열 수 없지만 닫을 수는 있습니다.
- 매우 낮은 온도에서는 윈도우가 얼어 작동하지 않을 수 있습니다.

1.



스위치를 사용해 윈도우를 열거나 닫으세요.

- 가볍게 밀거나 당기면 스위치를 놓을 때까지 수동으로 윈도우를 작동할 수 있습니다.
- 스위치를 완전히 밀거나 당기면 스위치를 놓아도 윈도우가 자동으로 움직입니다. 스위치를 반대 방향으로 움직이면 정지합니다.

i 팁

모든 윈도우를 동시에 조작하기

키를 소지하고 있을 경우, 도어 핸들 바깥쪽의 홈에 손가락을 대어 모든 윈도우를 동시에 열거나 닫을 수 있습니다. 표준 키의 잠금 버튼을 길게 누를 수도 있습니다.

소음 감소

뒷좌석 윈도우를 열었을 때 바람 소음을 감소시키는 한 가지 방법은 앞좌석 윈도우도 약간 여는 것입니다.

어린이 보호용 잠금장치

뒷좌석 윈도우 조작 스위치를 비활성화할 수 있습니다. 뒷좌석 탑승자의 윈도우 조작이 제한됩니다.

i 참고

윈도우 자동 이동 또는 끼임 방지 기능이 제대로 작동하지 않는 경우 윈도우를 재설정해야 할 수 있습니다. 재설정 방법은 설명서의 별도 섹션에서 확인할 수 있습니다.

4.3.2. 끼임 방지 기능

전동식 윈도우와 기타 움직이는 부품으로 인한 부상을 방지할 수 있도록 차량에는 끼임 방지 시스템이 내장되어 있습니다. 탑승객은 올바른 사용 방법을 숙지하여 움직이거나 닫히는 부품에 끼임 부상의 위험을 줄여야 합니다.

윈도우가 닫힐 때 무언가가 막고 있는 경우, 멈추고 역방향으로 움직여 방해물을 제거할 수 있도록 합니다. 마찬가지로, 트렁크를 열거나 닫을 때에도 끼임 방지 기능이 적용됩니다.

경고

윈도우를 조작할 때는 항상 안전 위험을 고려하세요. 차량의 움직이는 부분은 어린이나 탑승자에게 부상을 입히거나 물체를 손상시킬 수 있습니다.

- 조작하는 윈도우를 잘 볼 수 있는지 확인하세요.
- 어린이가 윈도우 조작 스위치로 장난치지 않도록 주의하세요.
- 절대로 차량 안에 어린이를 혼자 두지 마세요.
- 차량의 전기 시스템이 완전히 분리되어 있더라도 열린 윈도우로 물체나 신체 부위를 넣지 마세요.

얼음과 같은 장애물로 인해 윈도우가 자동으로 닫히지 않는 경우에도 컨트롤 스위치를 계속 당겨서 수동으로 윈도우를 닫을 수 있습니다. 그러나 항상 장애물의 원인을 먼저 제거하고, 윈도우를 다시 닫기 전에 윈도우 경로를 막고 있는 것이 없는지 확인하세요.

전동 윈도우의 끼임 방지 기능에 문제가 있을 경우, 재설정을 통해 문제를 해결할 수 있습니다.

경고

차량이 현재 윈도우 위치를 추적하지 못하는 경우 전동 윈도우 끼임 방지 기능이 제대로 작동하지 않을 수 있습니다. 자동 윈도우 움직임 재설정하면 윈도우 위치가 재보정됩니다. 다음과 같은 경우 항상 재설정하여 윈도우 위치가 올바르게 보정되었는지 확인하세요.

- 12V 배터리가 분리되는 등 차량의 전원이 끊긴 경우.
- 자동 윈도우 기능이 제대로 작동하지 않는 경우.

이렇게 하면 자동 윈도우 기능이 복원되고 끼임 방지 기능이 다시 활성화됩니다.

4.3.3. 윈도우 재설정

전동식 윈도우에 문제가 있는 경우 전동식 윈도우를 재설정해야 할 수 있습니다. 이를 통해 차량이 윈도우 위치를 보정하고 끼임 방지 및 자동 작동을 재설정할 수 있습니다.

경고

보정 상태가 손상된 후 윈도우가 재설정될 때까지 걸림 방지 시스템이 올바르게 작동하지 않을 수 있습니다.

12V 배터리가 연결이 끊어진 경우, 끼임 방지 기능이 작동하려면 재설정이 필요합니다.

윈도우를 재설정하기 전에 윈도우가 완전히 닫혀 있는지 확인하세요.

윈도우 재설정

1. 윈도우 스위치를 수동 위치로 세 번 위로 당겨, 닫힘 위치로 이동하세요.
 - > 이제 재보정이 완료되어 걸림 방지 및 자동 윈도우 기능이 다시 활성화됩니다.

재설정 단계를 수행한 후 윈도우가 올바르게 작동하는지 확인하세요. 스위치를 끝까지 당겼다가 놓으면 윈도우가 완전히 닫혀야 합니다. 문제가 지속되는 경우에는 볼보 공식 서비스 센터에 연락하십시오.

4.4. 시트

시트는 편안함과 안전을 제공할 수 있도록 설계되었습니다. 시트를 조정하고, 편의 기능을 켜고 올바르게 앉으세요.

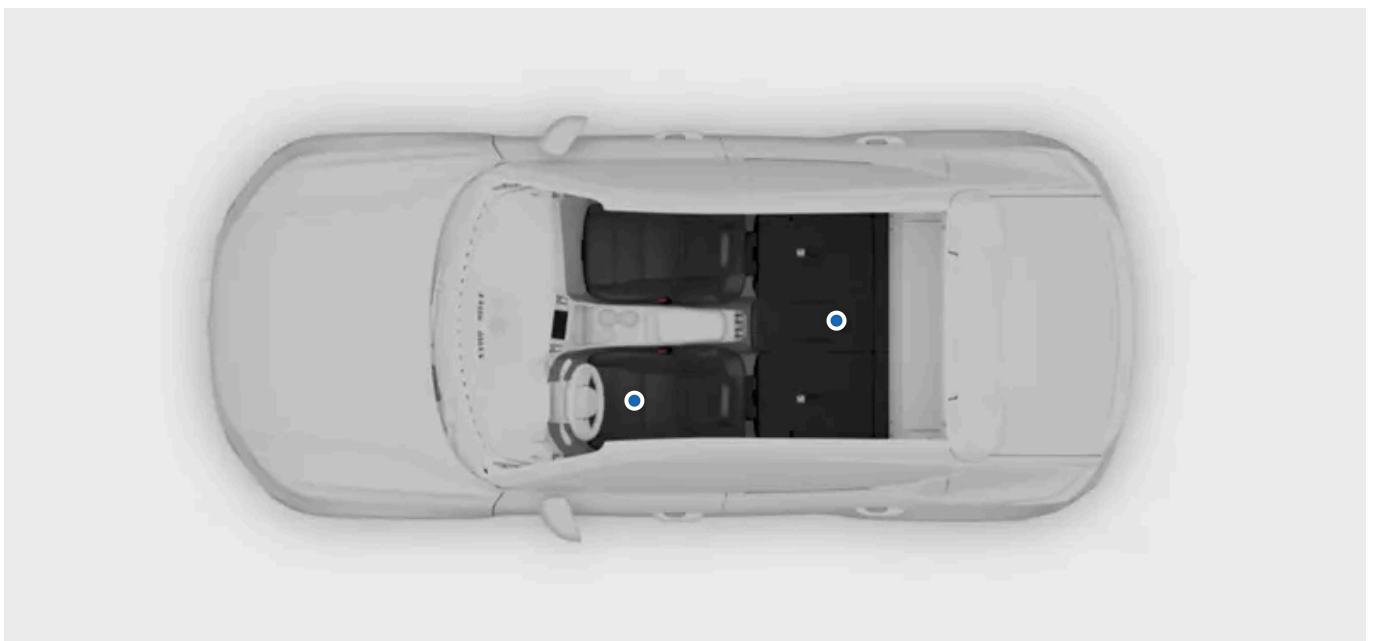

차량 시트는 편안함, 안전성 및 유연성을 제공하는 다양한 기능을 갖추고 있습니다.

이 설명서 섹션에서는 차량 시트에서 사용할 수 있는 편의 기능과 조절 기능에 대해 설명합니다. 여기에는 시트의 위치 조절과 같은 기능과 뒷좌석을 접어서 더 많은 적재 공간을 확보하는 방법과 같은 기능이 포함됩니다. 동시에 이러한 기능을 안전하고 올바르게 사용하는 방법에 대한 필수 사항을 알아볼 것입니다.

시트의 수동 안전 기능에 대한 자세한 내용과 올바른 착석을 통해 이러한 기능을 이용하는 방법을 알아보려면 본 설명서에 있는 별도의 안전 섹션을 참조하세요.

4.4.1. 앞좌석

앞좌석 시트는 조절이 가능하여 편안함을 높여줍니다.



조절 가능성

좌석에는 다음과 같은 조절 옵션이 있습니다.

- 운전석 시트 쿠션 기울기
- 시트 쿠션 확장
- 좌석 위치
- 허리 지지대
- 좌석 높이
- 등받이 기울기



팁

버튼을 누른 상태에서 헤드레스트를 원하는 위치로 수동 조정하면 헤드레스트를 위아래로 조절할 수 있습니다.

기능

앞좌석에는 다음과 같은 콤포트 기능도 있습니다.

열선 시트 열선 기능을 3단계로 조절할 수 있습니다.

4.4.1.1. 앞좌석 조절

차량의 앞좌석에는 편안함을 향상시키기 위한 다양한 설정이 있습니다.

시트 조절 컨트롤

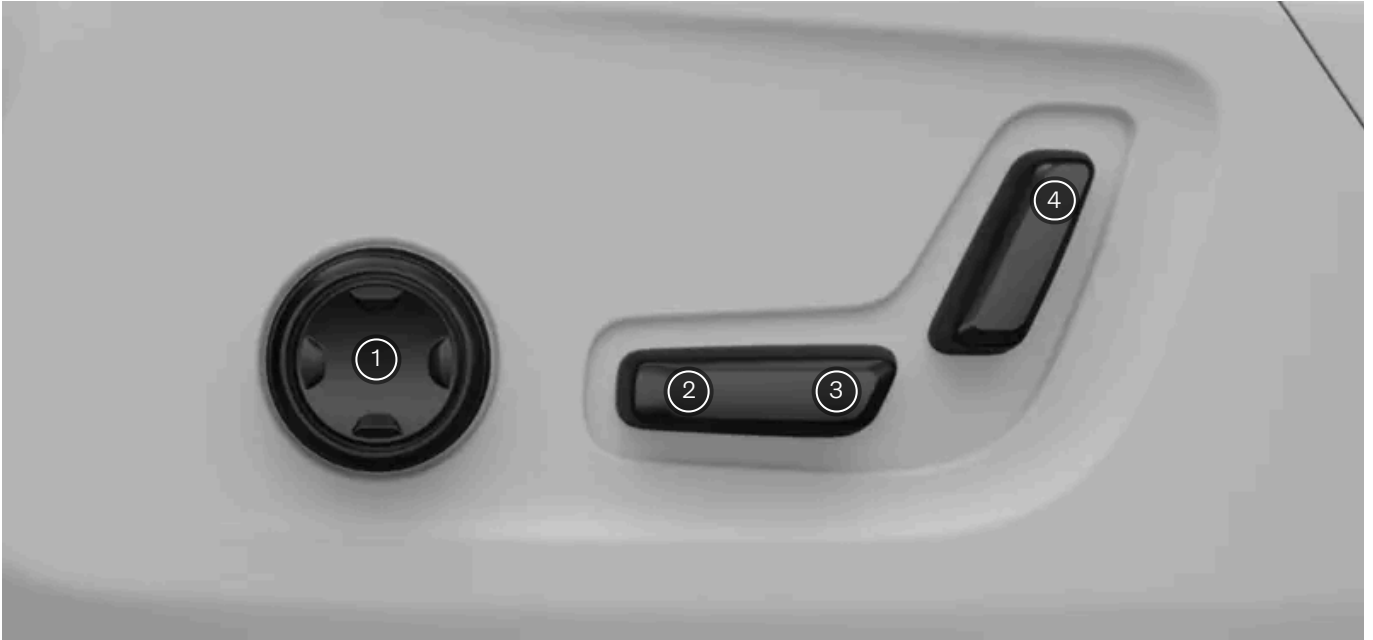

시트 측면의 컨트롤

- ① 허리 받침 컨트롤
- ② 시트 쿠션 컨트롤
- ③ 시트 위치 컨트롤
- ④ 등받이 컨트롤

팁

시트 앞쪽에 있는 레버를 사용하여 시트 쿠션의 길이를 수동으로 조절할 수 있습니다.

경고

주행 중에는 절대로 시트를 조절하지 마세요. 주의가 산만해지고 통제력을 잃을 수 있습니다. 필요 시, 주행을 시작하기 전에 시트 조정을 완료해야만 합니다.

허리 받침 조절

1. 4방향 컨트롤을 위쪽, 아래쪽, 앞쪽 또는 뒤쪽으로 눌러 허리 받침을 조정하세요.

시트 쿠션 기울기 조절

본 설명서의 내용은 인쇄 당시의 사용자 설명서 상태를 나타내며 향후에는 완전히 유효하지 않을 수 있습니다. 자세한 내용은 면책 조항 전문의 첫 번째 페이지를 참조하십시오.

2. 시트 쿠션 컨트롤을 위 또는 아래로 기울여 시트 쿠션을 조절하세요.

시트 위치 조절

3. 시트 위치 컨트롤을 왼쪽 또는 오른쪽, 위 또는 아래로 움직여 시트 위치를 조정하세요.

등받이 기울기 조절

4. 등받이 컨트롤을 등받이를 기울이려는 방향과 같은 방향으로 기울이세요.

! 중요

원하는 대로 시트 조절을 마쳤다면 차량의 다른 부분도 올바르게 정렬되었는지 확인하는 것이 중요합니다. 운전 자세는 중요하며 시트 조절 외에도 스티어링 휠과 미러의 위치 등의 다양한 요인의 영향을 받습니다.

시트를 조정하거나 접거나 올린 후에는 시트의 모든 부품이 제자리에 제대로 고정되었는지 확인하세요.

4.4.1.2. 사전 설정된 시트 조정 설정 저장

앞좌석 시트에 대한 사전 설정 시트 조정을 저장할 수 있습니다.

! 경고

- 운전석 시트는 시동이 꺼진 상태에서도 조정할 수 있으므로, 어린이를 차량에 혼자 두지 마세요.
- 전동 시트 컨트롤 패널의 버튼을 눌러 언제든지 시트의 움직임을 멈출 수 있습니다.
- 운전 중에는 시트를 조정하지 마세요.
- 시트를 조정할 때 시트 아래에 아무것도 없는지 확인하세요.

사전 설정된 시트 조정 버튼을 사용하면, 시트를 직접 조정하지 않아도 손쉽게 원하는 위치로 돌아갈 수 있습니다. 버튼은 한쪽 앞좌석 도어의 안쪽 또는 양쪽 앞좌석 도어의 안쪽에 있습니다.

운전석 시트에 대해 선호하는 위치를 저장하면, 사이드 미러에 대한 현재 위치가 자동으로 저장됩니다. 그러나 동승석 시트에 대해 저장된 위치는 사이드 미러에 영향을 미치지 않습니다.



사전 설정된 시트 조정 버튼의 위치

본 설명서의 내용은 인쇄 당시의 사용자 설명서 상태를 나타내며 향후에는 완전히 유효하지 않을 수 있습니다. 자세한 내용은 면책 조항 전문의 첫 번째 페이지를 참조하십시오.

1. 시트를 원하는 위치로 조정하세요.
2. M 버튼을 누르세요.
 - > 버튼의 표시등이 켜집니다.
3. M 버튼을 누른 후 3초 이내에 메모리 버튼 중 하나를 길게 누르세요.
 - > 위치가 저장되면 신호음이 울리고 표시등이 꺼집니다.

(i) 참고

3초 이내에 메모리 버튼을 누르지 않으면 M 버튼이 꺼지고, 위치가 저장되지 않습니다. 새 위치를 설정하려면 시트를 다시 조정해야 합니다.

원하는 시트 위치는 활성 사용자 프로필에 저장됩니다.

저장된 시트 위치 사용하기

저장된 위치는 앞좌석 도어를 열거나 닫은 상태에서 사용할 수 있습니다. 그러나 저장된 시트 위치를 활성화하는 과정이 다릅니다.

앞좌석 도어가 열려 있는 경우 메모리 버튼 중 하나를 눌러 저장된 위치를 활성화할 수 있습니다. 시트가 움직여 저장된 위치에서 멈춥니다.

앞좌석 도어가 닫혀 있는 경우, 시트가 저장된 위치에서 멈출 때까지 메모리 버튼 중 하나를 길게 누르세요.

저장된 시트 위치를 변경하려면 시트를 원하는 위치로 조정한 후 이 과정을 반복하세요. 선택한 메모리 버튼에 새 시트 위치가 저장됩니다.

4.4.2. 뒷좌석

뒷좌석을 다양한 방법으로 조정하여 더 넓은 공간을 확보하거나 필요에 따라 추가 기능을 사용할 수 있습니다. 차량의 뒷좌석은 2열과 3열로 나뉘며, 각각 고유한 기능과 조절 기능을 지원합니다. 두 열 모두 개별적으로 접을 수 있는 두 개의 좌석이 있습니다.



뒷좌석에는 편안함을 높이거나 적재 공간의 필요를 충족하기 위해 사용할 수 있는 몇 가지 조절 기능 및 기능이 있습니다.

본 설명서의 내용은 인쇄 당시의 사용자 설명서 상태를 나타내며 향후에는 완전히 유효하지 않을 수 있습니다. 자세한 내용은 면책 조항 전문의 첫 번째 페이지를 참조하십시오.

접이식 헤드레스트 좌측 좌석에는 접이식 헤드레스트가 있습니다. 좌석을 접으면 더 넓은 공간을 확보할 수 있습니다.

조절식 중앙 헤드레스트 중앙 헤드레스트의 높이를 탑승자의 체형에 맞게 조절할 수 있습니다. 또는 시트를 사용하지 않을 때는 시트를 가장 낮은 위치로 설정할 수 있습니다.

시트 열선 좌측 좌석은 3단계로 열선을 조절할 수 있습니다. 터널 콘솔 뒤쪽의 패널이나 중앙 화면에서 제어할 수 있습니다.



팁

뒷좌석 중앙 팔걸이

중앙 좌석 등받이를 펴면 컵홀더를 사용할 수 있고 팔을 추가로 지지할 수 있습니다.

4.4.2.1. 뒷좌석 중앙 좌석 헤드레스트 조절

중앙 좌석 헤드레스트는 앉은 키에 맞게 조절해야 하고 가능한 경우 뒤통수 전체를 지지해야 합니다.

헤드레스트를 올바르게 조절하면 충돌 시 목 부상을 예방하는 데 도움이 됩니다. 헤드레스트가 머리 뒤쪽을 최대한 많이 지지할 수 있도록 조정하는 것이 중요합니다.

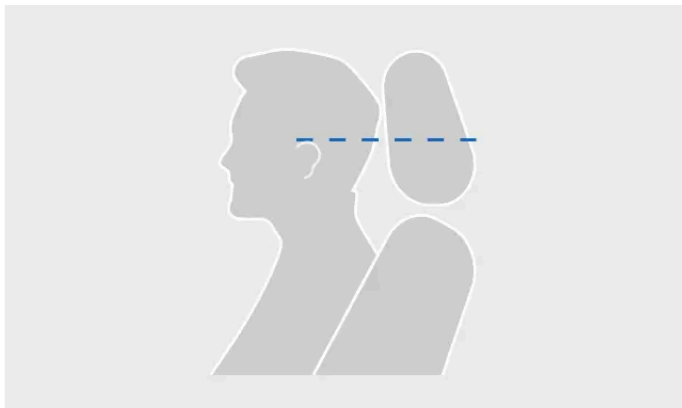

올바른 헤드레스트 높이

헤드레스트의 위쪽 움직임은 잠기지 않습니다.

1. 헤드레스트를 앉은 키에 맞는 높이까지 위로 당기세요.

헤드레스트를 내리려면 오른쪽 지지대 하단에 있는 버튼을 길게 눌러 잠금을 해제하세요. 그런 다음 헤드레스트를 조심스럽게 아래로 미세요.



헤드레스트의 잠금 버튼

i 팁

중앙 좌석을 사용하지 않을 때는 헤드레스트를 내리는 습관을 들이는 것이 좋습니다. 헤드레스트가 내려가 있으면 후방 시야를 가릴 위험이 없습니다.

4.4.2.2. 창측 뒷좌석 헤드레스트 접기

2열 창측 좌석 헤드레스트를 접어 후방 시야를 확보할 수 있습니다.

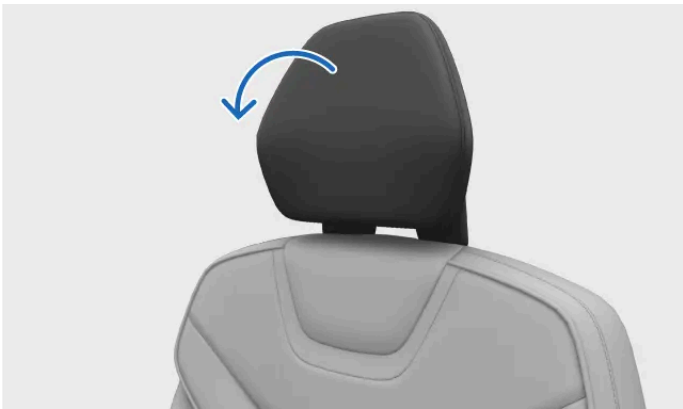

헤드레스트의 접힘 동작

! 경고

탑승자가 좌석을 사용하는 동안 절대로 헤드레스트를 접지 마세요. 심각한 부상을 유발할 수 있습니다.

i 참고



어린이 안전 잠금장치가 활성화되어 있으면 헤드레스트를 접을 수 없습니다.

! 중요

헤드레스트를 접기 전에 다음 사항을 확인하세요.

- 좌석에 물건이 고정되지 않은 채로 놓여 있지 않아야 합니다.
- 안전벨트가 체결된 상태가 아니어야 합니다.

좌석에 어린이 보호 장치를 장착한 경우 헤드레스트는 항상 올려야 합니다.

1. 하단 표시줄에서 차량 심볼  을 누르고 킥 컨트롤로 이동하세요.
 2. 헤드레스트 접기 버튼  을 누르세요.
- > 헤드레스트가 접힙니다.

헤드레스트를 다시 올리려면 딸깍 소리가 날 때까지 헤드레스트를 수동으로 뒤로 이동하세요.

4.4.2.3. 뒷좌석 창측 좌석 아래로 접기

뒷좌석 창측 좌석을 접으면 더 많은 적재 공간을 확보할 수 있습니다. 좌측 좌석은 하나만 접을 수 있으며, 중앙 및 우측 좌석은 함께 접힙니다.

! 중요

시트를 접기 전에 다음 사항을 확인하세요.

- 시트 위에 물체가 없어야 합니다.
- 안전벨트가 체결된 상태가 아니어야 합니다.
- 시트를 아래로 접을 충분한 공간이 있어야 합니다. 필요한 경우 시트를 앞으로 이동하세요.

경고

뒷좌석을 접은 경우 뒷좌석이 앞좌석과 닿지 않아야 합니다. 닿을 경우 다른 탑승자의 안전을 방해할 수 있습니다.



시트 등받이의 손잡이를 당기세요.

- > 등받이와 헤드레스트가 풀려 앞으로 기울어집니다.
- 등받이를 접힌 위치로 이동하세요.

추가 화물 공간이 더 이상 필요하지 않는 경우, 등받이를 수동으로 원래의 위치로 밀어올리세요. 등받이가 제자리에 고정되었는지 확인하세요. 마지막으로 헤드레스트를 다시 잠긴 위치로 이동하세요.

중요

시트를 조정하거나 접거나 올린 후에는 시트의 모든 부품이 제자리에 제대로 고정되었는지 확인하세요.

4.4.2.4. 뒷좌석 중앙 팔걸이

중앙 뒷좌석 등받이의 일부를 펼쳐서 중앙 팔걸이로 사용할 수 있습니다.

팔걸이를 아래로 당기세요.



컵 홀더가 있는 뒷좌석 중앙 팔걸이.

중앙 팔걸이는 팔을 추가로 지지할 수 있으며, 중앙 팔걸이에는 두 개의 슬롯이 있는 컵 홀더도 있습니다.

4.5. 실내 조명

차량의 실내 조명은 다양한 목적으로 조명을 제공합니다. 독서용 조명은 물론 일반 조명과 수납 공간을 밝히는 조명도 있습니다.

독서등

앞좌석과 뒷좌석에 독서등이 있습니다. 필요에 맞게 강도를 조절할 수 있습니다. 뒷좌석의 독서등은 일반 조명으로도 작동합니다.

일반 조명

차량에는 승차할 때 등과 같이 실내에 일반 조명을 제공하기 위한 조명도 있습니다. 일반 조명은 수동 및 자동으로 켤 수 있습니다.

무드 조명

차량의 무드 조명은 외부가 어두울 때 실내를 포근하게 밝힙니다.

보관 공간 조명

트렁크와 도어 포켓 등 다양한 보관 공간에 조명이 있어서 물건을 찾을 때 편리하게 해줍니다.

4.5.1. 독서등 조정

앞좌석과 뒷좌석용으로 사용할 수 있는 독서등이 있습니다. 필요에 따라 밝기를 조정할 수 있습니다.

앞좌석 독서등은 오버헤드 콘솔에, 뒷좌석 독서등은 뒷좌석 도어 위에 있습니다.



오버헤드 콘솔에 있는 앞좌석 독서등



뒷좌석 독서등

1. 켜거나 끄려는 독서등을 누르세요.
2. 밝기를 조정하려면 버튼을 길게 누르세요.

4.5.2. 실내 조명 조절

실내 조명의 밝기를 원하는 대로 조절할 수 있습니다.

실내 조명의 밝기는 중앙 화면에서 조절합니다.

1. 하단 표시줄에서 차량 심볼 을 누르고 설정으로 이동하세요.
2. 컨트롤 → 조명 및 디스플레이 → 내부 조명으로 이동하세요.
3. 밝기를 조절하거나 원하는 강도를 선택하세요.

4.5.3. 실내 자동 조명 비활성화하기

자동 조명 끄기 기능은 승차하거나 하차할 때도 실내 조명을 꺼진 상태로 유지합니다.



오버헤드 콘솔의 자동 조명 끄기 버튼

실내 자동 조명 기능은 도어가 열리면 자동으로 실내 조명을 켜는 기능으로, 승하차보조등이라고도 합니다. 외부가 어두울 때 자동 조명을 사용하면 승하차가 더 쉬워집니다. 그러나 탑승자가 차량 안에서 자고 있을 때와 같이 조명을 켜고 싶지 않은 상황도 있을 수 있습니다.

자동 조명 끄기 버튼은 오버헤드 콘솔에 있으며 자동 조명 심볼로 표시되어 있습니다.



이 기능이 꺼지면 버튼 조명 색이 바뀝니다.

1. 자동 조명 기능을 켜거나 끄려면 버튼을 길게 누르세요.



팁

자동 조명 버튼을 짧게 누르면 실내등과 레그룸 조명 같은 조명이 켜집니다.

4.5.4. 모든 실내 조명 켜기

모든 실내 조명을 켜면 대부분의 실내 조명이 켜집니다. 이 기능은 실내에서 무언가를 찾을 때 유용할 수 있습니다.



오버헤드 콘솔에 있는 모든 실내 조명 켜기 버튼

모든 실내 조명 켜기 버튼은 오버헤드 콘솔에 있으며 조명 심볼로 표시되어 있습니다.



1. 버튼을 눌러 모든 실내 조명을 켜거나 끄세요.



참고

버튼을 길게 누르면 자동 조명이 비활성화되고 버튼의 색상이 변경됩니다. 자동 조명이 비활성화되어 있어도 조명 모두 켜기 기능을 사용하면 조명이 계속 켜집니다.

5. 안전

차량의 충돌 방지 기능과 안전한 사용을 위해 무엇이 필요한지 알아보세요.

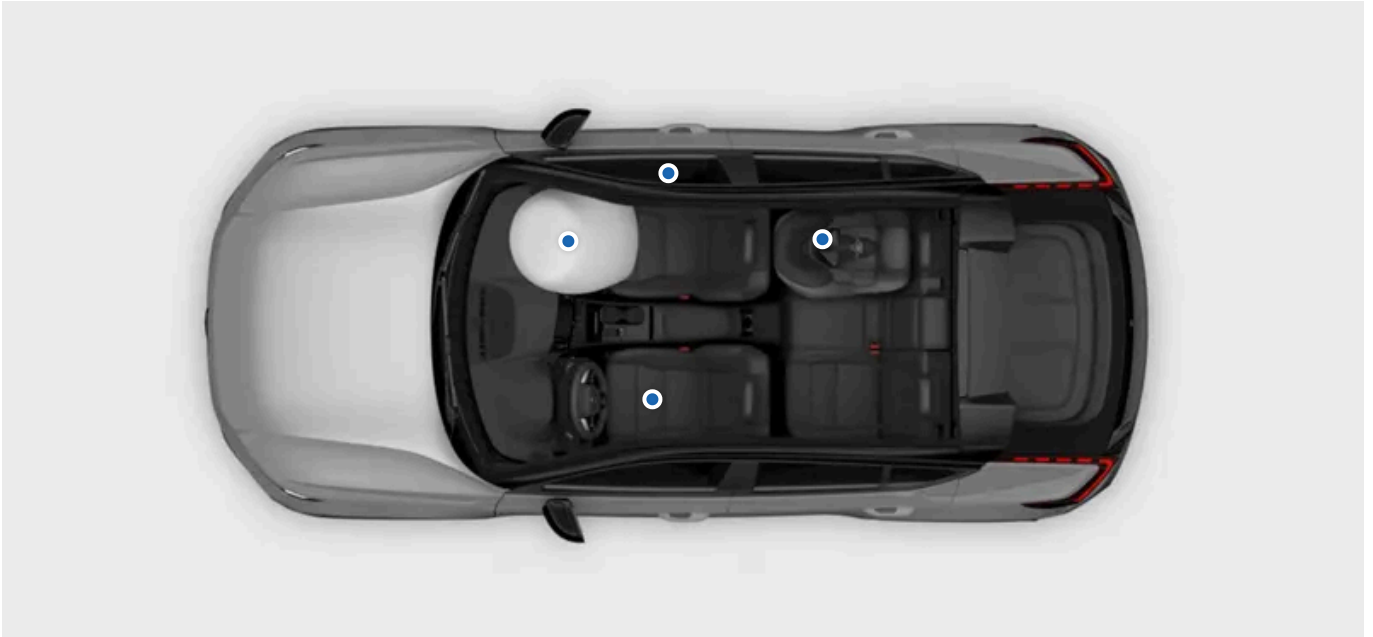

안전 섹션은 충돌 시 심각한 부상 위험을 감소시킬 수 있도록 설계된 기능을 설명합니다. 안전 기능에는 안전벨트, 에어백, 어린이 보호 장치 및 올바르게 사용할 경우 생명을 구하는 데 도움이 되는 기타 구성 요소 또는 기능이 포함됩니다.

차량은 안전한 사용 조건을 촉진하고 제공할 수 있도록 설계되었습니다. 안전 기능이 안전한 사용자 행동을 대신하는 것은 아닙니다. 이는 안전과 직접 관련된 기능에 적용될 뿐만 아니라 차량의 나머지 부분에도 적용됩니다. 차량의 기능을 안전하게 사용할 책임은 운전자에게 있습니다.



경고

안전 시너지

다양한 안전 기능은 모든 탑승자의 안전을 높일 수 있도록 함께 작동하게 설계되어 있습니다. 설명서에 명시되지 않은 한 어떠한 기능도 다른 기능을 대체하지 않습니다. 예를 들어, 에어백이 있다고 해서 안전벨트 착용의 필요성이 감소하는 것은 아닙니다.

SRS 경고

차량의 센서는 에어백 또는 관련 안전 시스템에 문제가 있는지 감지할 수 있습니다. 결함이 발견되면 운전자 화면에 적색 경고 심볼이 표시되어 운전자에게 알려줍니다.



SRS 경고 심볼

운전자 화면에 적색 SRS 경고 심볼이 나타나면 즉시 볼보 공식 서비스 센터에 문의하세요.

i 참고

안전 관련 분야

일부 운전자 지원 기능은 안전과 관련이 있습니다. 이러한 지원 기능은 사고 발생 시 안전을 제공하는 대신 사고의 발생을 방지하도록 설계되었습니다. 이러한 기능도 익혀 더욱 안전한 주행이 되도록 하세요.

5.1. 충돌 반응

차량에는 충돌 시 충격을 완화하는 데 도움이 되도록 고안된 다양한 기능이 있습니다. 충돌에 대한 차량의 반응은 충돌 전, 충돌 중, 충돌 후에 일어납니다.

i 팁

이 설명서 곳곳에서 충돌 반응과 관련된 정보를 찾을 수 있습니다. 이 섹션에서는 충돌과 관련된 차량의 기능을 보다 종합적으로 소개합니다.

충돌 전

충돌이 발생하기 전에 여러 운전자 지원 기능이 작동하여 충돌을 피하거나 충돌의 영향을 줄일 수 있습니다. 차량이 충돌 가능성이 있거나 충돌을 피할 수 없다고 인식하는 경우 충돌이 발생하기 전에 안전벨트 프리텐셔닝과 같은 보호 시스템을 선제적으로 작동할 수 있습니다.

충돌 중

충돌이 발생하는 동안 차량 곳곳의 센서가 차량과 탑승자의 상태에 대한 정보를 지속적으로 제공합니다. 차량은 이러한 정보를 사용하여 에어백 전개 및 안전벨트 프리텐셔닝과 같은 보호 기능을 선택적으로 작동 시점을 지정하고 작동합니다. 충돌은 복잡한 이벤트로서 여러 단계에 걸쳐 발생할 수 있으며, 첫 번째 충격이 반드시 가장 심각한 것은 아닐 수도 있습니다. 가장 효과적인 보호를 제공하려면 올바른 타이밍이 중요합니다.

차량의 안전 시스템은 수동 안전 기능과 함께 시너지 효과를 발휘합니다. 충돌 발생 시 차량의 구조는 충돌력을 특정 구조 구성품에 배분합니다. 또한 크럼플 존도 활용해 충격 에너지를 흡수합니다. 비슷한 원리를 사용하여, 외관을 보행자 보호를 염두에 두고 설계했습니다.

충돌 후

충돌 후 차량은 제어되고 안전한 방식으로 정차하려고 시도합니다. 또한 비상 대응을 위해 자동으로 전화를 걸 수도 있습니다.

i 참고

안전 모드

충돌 시 차량의 안전 시스템이 특정 기능을 비활성화할 수 있습니다. 이는 충돌로 인한 잠재적 손상으로부터 탑승자와 차량 자체를 보호하기 위한 것입니다. 동시에 차량이 안전 모드로 전환합니다. 안전 모드가 활성화되어 있으면 차량을 운전할 수 없습니다 하지만 충돌 심각도에 따라, 차량을 즉각적인 위험에서 벗어나게 해야 할 경우 차량을 다시 시동하여 안전 모드를 해제할 수 있습니다. 이렇게 하면 필요한 기능이 다시 활성화되고 단거리 주행이 가능해집니다.

! 중요

차량은 안전에 중점을 두어 설계되었지만 어떠한 보호 시스템도 모든 상황에서 **100%** 효과적인 것은 아닙니다. 안전 기능이 안전한 사용자 행동을 대신하는 것은 아닙니다.

5.2. 적절한 착석

적절한 착석과 안전벨트 사용은 차량 내에서 모든 사람의 안전과 편안함의 필수 요소입니다. 임산부와 어린이의 착석에 대한 특정 권장사항도 있습니다.

! 중요

적절한 착석의 중요성

안전벨트와 에어백 같은 안전 기능의 경우에 모든 탑승자가 올바르게 착석해야 충돌 발생 시 최상의 효과적인 보호를 받을 수 있습니다. 착석 지침을 따르지 않으면 생명이 위험해지거나 중상을 입을 수 있습니다.

임신

탑승자가 임신 중인 경우 모든 착석 권장 사항을 준수하도록 각별히 주의하세요. 다음은 추가되거나 더욱 중요한 사항입니다.

- 안전벨트가 복부를 가로지르지 않는지 확인하세요. 엉덩이 스트랩은 복부 아래에 있어야 하고 어깨 스트랩은 복부 위를 지나가야 합니다.
- 운전석에 앉을 경우, 필요 이상으로 스티어링 휠에 가까이 앉지 마세요. 복부와 스티어링 휠 사이에 최대한 많은 거리를 유지하면서 모든 운전자 컨트롤을 편안하게 손을 뻗어 조작할 수 있도록 시트를 조정하세요.

어린이 착석 필요사항

어린이는 항상 주의해서 착석시키고 어린이가 필요한 것에 주의를 기울이세요. 필요한 어린이 보호 장치를 구비하고, 올바르게 장착하고, 전체 주행 중에 어린이가 안전하게 앉아 있도록 하세요. 전방 방향으로 착석한 어린이의 경우, 성인과 동일한 착석 권장 사항이 적용됩니다. 항상 안전벨트를 올바르게 조절하고, 가능한 경우 헤드레스트가 어린이에게 적합한 높이에 있는지 확인하세요.

i 참고

물리적 제한

물리적 제한으로 인해 탑승자가 착석 권장사항을 따르지 못할 수 있습니다. 안전한 사용이 가능할 수 있도록 차량을 변경해야 할 수 있습니다. Volvo에서 승인한 개조 사항에 대한 정보는 볼보 공식 서비스 센터에 문의하세요.

착석 자세

올바른 착석 자세와 적절한 안전벨트 조절은 안전을 위해 중요합니다. 올바르지 않은 착석 자세를 취하지 마세요.

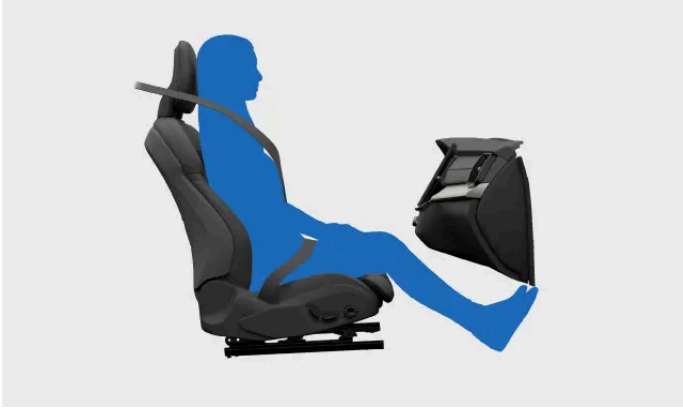

올바르게 착석한 탑승객. 차량이 움직일 때 다른 자세를 취하지 마세요.

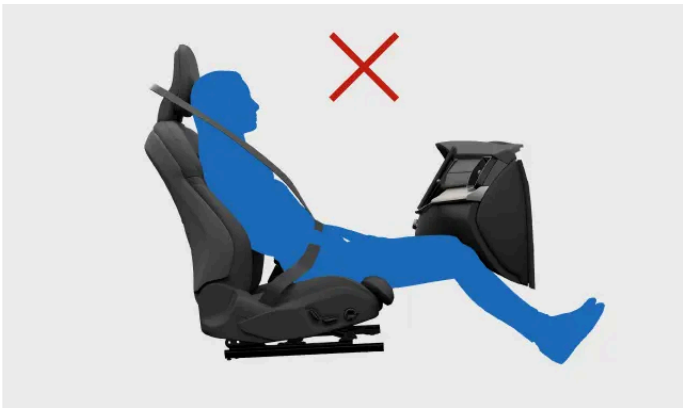

시트에서 하체를 앞으로 뺀지 마세요. 등 아래 부분이 등받이와 닿아야 합니다.

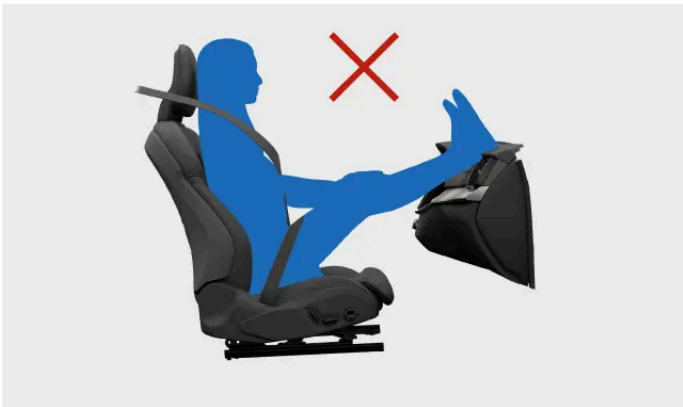

두 발은 바닥에 댄 상태를 유지하세요.



본 설명서의 내용은 인쇄 당시의 사용자 설명서 상태를 나타내며 향후에는 완전히 유효하지 않을 수 있습니다. 자세한 내용은 면책 조항 전문의 첫 번째 페이지를 참조하십시오.

등받이를 눕는 자세로 젖히지 마세요. 안전벨트는 어깨에 닿은 상태에서 장력을 유지해야 합니다.

경추 보호 고려사항

올바른 헤드레스트 사용은 충돌 시 목 부상의 위험을 줄이는 데 필수적입니다. 모든 차량의 헤드레스트는 올바르게 사용할 경우 머리와 목을 보호하도록 설계되어 있습니다. 추가 안전 기능으로서, 앞좌석의 구조는 특정 충돌 시 경추 부상의 위험을 줄일 수 있습니다. 시트는 경추 관련 힘을 감소시키는 방식으로 움직이도록 설계되었습니다.

- 뒤통수를 헤드레스트에 기대어 상태를 유지하세요.
- 가능한 경우 탑승자가 헤드레스트를 올바르게 조절했는지 확인하세요.
- 수하물을 앞좌석 등받이에 닿지 않게 보관하세요. 충돌이 발생하는 경우에 시트가 설계한 대로 움직이는 것을 방지할 수 있습니다.

5.3. 안전벨트

안전벨트를 올바르게 사용하면 급제동부터 심각한 충돌까지 다양한 상황에서 심각한 부상을 방지하는 데 도움이 될 수 있습니다.

안전벨트 기능



차량이 거칠게 주행하거나 급경사에 있는 경우와 같은 특정 조건에서는 안전벨트가 벨트를 갑자기 강하게 당기는 등의 동작을 하여 스스로 잠겨 안전장치 역할을 합니다.

또한 고위험 상황에서 안전 예방 조치로 안전벨트를 조절할 수도 있습니다.

내장된 안전벨트 프리텐서너는 충돌 시 안전벨트를 매우 빠르게 조일 수 있습니다.

안전벨트 착용 표시등

차량은 내장된 센서를 사용하여 운전자 또는 동승자가 안전벨트를 착용하지 않은 경우 이를 감지합니다. 시스템이 경고음을 울려 운전자에게 경고하고 오버헤드 콘솔에 안전벨트 알람 심볼이 표시됩니다.



안전벨트 알람 심볼

! 중요

안전벨트 착용

안전벨트를 올바르게 착용하기 위한 필수 사항입니다. 올바른 좌석 배치 및 안전벨트 조정에 관한 자세한 정보는 설명서의 다른 섹션에서도 확인할 수 있습니다.

- 차량의 모든 사람이 안전벨트를 착용하고 모든 안전벨트가 적절히 조절되도록 하세요.
- 안전벨트의 상부 앵커를 착용자의 신체 크기에 맞게 조정하세요.
- 안전벨트가 신체에 닿아 적절하게 조여질 수 있도록 착용하세요.
- 모든 안전벨트 부분에서 느슨함을 최소화하세요.
- 벨트가 세 개의 고정 지점 사이에서 최대한 일직선이 되도록 하세요.^[1]
- 등받이를 똑바로 세우세요.
- 모든 착석 및 자세 권장 사항을 따르세요.^[2]
- 안전벨트를 설명서에 나와 있는 것과 다른 방법으로 착용하지 마세요.
- 운전할 때는 항상 안전벨트를 착용하세요.
- 한 번에 두 명 이상이 같은 안전벨트를 착용하게 하지 마세요.

! 경고

안전벨트 관리와 정비

- 안전벨트나 피팅 및 고리 등 관련 부품을 직접 변조하거나 수리하지 마세요. 모든 서비스나 교체는 훈련 받은 정비사가 형식 승인을 받은 부품을 이용해 실시해야 합니다.^[3]
- 안전벨트나 관련 부품에 손상이나 마모의 징후가 있는 경우에는 볼보 공식 서비스 센터에 문의하세요.
- 안전벨트에 충돌 등 큰 부하가 가해지는 경우, 안전벨트를 교체하세요. 눈에 띄는 손상이 없는 경우에도 보호 특성이 상실되었을 수 있습니다.
- 안전벨트에 어떤 것이라도 흘린 경우에는 가능하면 신속하게 안전벨트를 세척하세요. 흘린 물질이 메커니즘에 스며들어 소재를 열화시킬 수 있습니다.

[1] 예를 들어, 차량의 다른 물건이나 피팅에 벨트를 감거나 고정하지 마세요.

[2] 일반적인 착석 권장 사항과 어린이 및 임산부 탑승자를 위한 특정 권장 사항이 있습니다.

[3] 볼보 공식 서비스 센터를 권장합니다.

5.3.1. 안전벨트 착용 및 조절

안전벨트를 올바르게 착용하고 조절하는 것은 안전과 편안함에 있어서 중요합니다.



올바르게 착용하고 조절한 안전벨트

참고

이 지침은 정상적으로 착석하거나 부스터 시트 또는 부스터 쿠션을 사용하는 성인과 어린이에게 적용됩니다. 어린이 착석 및 다양한 유형의 어린이 보호 장치에 대한 자세한 내용은 어린이 안전을 다루는 별도의 섹션을 참조하세요.

안전벨트 착용

1. 래치 플레이트를 잡고 안전벨트를 당겨 빼냅니다. 너무 빨리 당기면 잠금 장치가 작동합니다.
 2. 당긴 상태에서 벨트의 비틀림, 엉킴, 손상 여부를 점검합니다.
 3. 래치 플레이트를 버클에 넣습니다.
- > 래치 플레이트가 딸깍 소리를 내며 제자리에 고정됩니다.

경고

안전벨트를 착용했을 때 점검할 사항

- 안전벨트는 3개의 앵커 포인트 사이에서 가능한 한 직접적이고 바르게 이어져야 합니다. 조금이라도 불필요하게 헐거우면 부상 위험이 높아집니다.
- 모든 탑승자가 안전벨트를 올바르게 착용했는지 확인하세요.
- 각 뒷좌석의 경우 올바른 버클을 사용하세요. 올바르지 않은 버클을 사용하면 안전벨트 오작동 또는 고장이 발생할 수 있습니다.

안전벨트 조절

본 설명서의 내용은 인쇄 당시의 사용자 설명서 상태를 나타내며 향후에는 완전히 유효하지 않을 수 있습니다. 자세한 내용은 면책 조항 전문의 첫 번째 페이지를 참조하십시오.

4. 앞좌석 탑승자의 경우 안전벨트의 상단 앵커의 높이를 조절합니다.



안전벨트 상부 앵커

1. 상단 앵커의 버튼을 누른 채 위아래로 조절합니다.
 2. 벨트가 목에 닿지 않은 상태에서 앵커 포인트를 가능한 한 높이 위치시킵니다.
5. 대각선 방향의 가슴 스트랩을 위로 당겨 헐거움을 없앨 수 있도록 엉덩이 스트랩을 조입니다. 엉덩이 스트랩은 가능한 한 똑바로고 낮게 위치해 복부 아래를 지나가야 합니다.

! 중요

임신

탑승자가 임신 중인 경우 모든 착석 권장 사항을 준수하도록 각별히 주의하세요. 안전벨트가 복부를 가로지르지 않는지 확인하세요. 엉덩이 스트랩은 복부 아래에 있어야 하고 어깨 스트랩은 복부 위를 지나가야 합니다.

안전벨트 풀기

6. 안전벨트는 버클 버튼을 눌러 풀니다.
7. 안전벨트가 다시 원위치로 돌아가도록 합니다.

! 중요

안전벨트가 사용 후 완전히 원위치로 돌아갔는지 확인합니다. 안전벨트가 도어에 낀 상태로 도어를 닫으면 안전벨트와 도어가 손상될 수 있습니다.

5.3.2. 안전벨트 착용 표시등

차량은 내장된 센서를 사용하여 운전자 또는 동승자가 안전벨트를 착용하지 않은 경우 이를 감지합니다.

차량이 안전벨트를 착용하지 않은 탑승자를 감지하면 시스템이 경고음을 울려 운전자에게 경고하고 오버헤드 콘솔과 운전자 화면에 안전벨

트 알림 심볼이 나타납니다.



안전벨트 알림 심볼

운전자 화면에서 착용하지 않은 안전벨트에 대한 정보를 확인할 수 있습니다.



운전자 화면의 차량 개요

알림이 표시되면 표시된 안전벨트를 안전한 방법으로 최대한 빨리 착용하세요. 필요한 경우 산만한 운전을 피하기 위해 차량을 정지하세요.

경우에 따라 센서가 좌석에 있는 물체를 탑승자로 오인하여 안전벨트를 착용하지 않은 경우 경고할 수 있습니다. 운전자 화면에서 이러한 알림을 해제하면 큰 그래픽은 사라지지만 다른 경고 표시기는 계속 활성화됩니다. 안전벨트를 착용하면 알림 표시가 해제됩니다.



경고

항상 차량에 탑승한 모든 사람이 안전벨트를 착용했는지 확인하세요.

5.4. 에어백

충돌 시 차량이 전개할 수 있는 몇 가지 에어백이 있습니다. 에어백은 탑승자에게 가해지는 충격을 감소시키는 데 도움이 될 수 있습니다.



이미지는 사용 가능한 에어백의 일부를 보여줍니다. 차량의 에어백에 대한 자세한 내용을 알려면 계속 읽으세요.

본 설명서의 내용은 인쇄 당시의 사용자 설명서 상태를 나타내며 향후에는 완전히 유효하지 않을 수 있습니다. 자세한 내용은 면책 조항 전문의 첫 번째 페이지를 참조하십시오.

에어백은 차량의 나머지 안전 기능과 함께 작동하도록 설계되어 있습니다. 에어백의 효과는 특히 적절한 착석과 안전벨트 사용에 따라 달라집니다. 에어백 전개는 갑작스럽고 강력하지만 통제된 절차로서 올바르게 착석한 탑승자의 심각한 부상 위험을 대폭 낮출 수 있습니다.

 경고

충돌 발생 시 탑승자가 올바르게 앉지 않거나 착석한 경우, 에어백은 설계한 대로 작동할 수 없습니다. 항상 안전벨트를 착용하세요.

차량 전체에 걸쳐 배치된 센서로 인해 차량은 충돌 자체 및 차량과 탑승자의 상태에 대한 정보를 바탕으로 다양한 에어백을 전개할 수 있습니다.

에어백 유형

차량에 있는 에어백 유형은 다음과 같습니다.

- 프런트 에어백 앞좌석 탑승자용 정면 충돌 에어백.
- 사이드 에어백 전방 탑승자용으로 시트에 통합된 측면 충돌 에어백.
- 커튼형 에어백 창측 좌석 탑승자용으로 천장에 장착된 에어백.

5.4.1. 에어백 전개

에어백이 전개된 경우, 차량을 구조 차량으로 서비스 포인트로 운반해 정비해야 합니다.

에어백이 전개되면 큰 소리가 나면서 상당한 힘으로 거의 즉각적으로 부풀어 오릅니다. 그 순간 이후에는 에어백 유형에 따라 에어백이 다르게 동작합니다. 프런트 에어백과 사이드 에어백은 놀리면 공기가 빠지며, 심한 단일 충격에 대한 통제된 완충 기능을 제공합니다. 커튼형 에어백은 더 오랫동안 팽창된 상태를 유지해 반복적인 충격으로부터 보호합니다.

 경고

에어백 관련 부상

충돌 시 모든 가능한 부상을 예방할 수 있는 안전 기능은 없습니다. 에어백은 심각한 부상 위험을 감소시킬 수 있도록 설계되었습니다. 에어백에 부딪히면 특정 형태의 부상이 발생하는 경우가 많으며, 몇 가지 요소가 부상의 유형과 심각도에 영향을 줍니다. 설명서를 읽으면 부상 위험을 높이는 것으로 알려진 행동을 인식하고 피할 수 있습니다.

충돌 시 에어백 관련 부상 위험을 감소시키는 방법:

- 올바른 착석 자세와 안전벨트의 사용에 대한 설명서 지침을 따르세요.
- 모든 에어백의 위치와 이러한 위치가 차량의 사용에 어떻게 영향을 미치는지 확인하세요.
- 주행 시 느슨한 물건을 올바르게 수납하고 에어백 전개 영역 주변에 물건을 놓거나 장착하지 마세요.
- 차량에서 Volvo가 승인하지 않은 인테리어 또는 전기 시스템의 어떠한 변조도 실시하지 마세요.

i 참고

전개 조건

충돌 시 모든 에어백이 전개되는 것은 아닙니다. 에어백마다 전개하는 데 필요한 조건과 힘이 다르기 때문입니다. 충돌 후 차량 손상의 심각도는 에어백 전개를 결정하는 믿을 만한 지표가 아닙니다.

에어백 가스 및 연기

- 에어백 내부의 가스에는 에어백이 수축할 때 실내로 배출되는 연기가 포함되어 있습니다.
- 심각한 충돌 후에는 항상 화재의 징후가 있는지 주의를 기울이세요. 그러나 에어백이 전개된 경우에 어느 정도의 연기는 정상이라는 점을 염두에 두세요.

에어백 전개 후

에어백이 전개된 충돌 후에는 사고를 당한 사람의 안전과 의료 조치에 우선순위를 두세요. 차량을 취급하기 전에 불보 공식 서비스 센터에 문의하세요. 작동 불능 상태가 되었거나 안전 모드 상태인 차량의 안전한 취급과 운반에 대한 설명서의 지침을 따르세요.

! 중요

어떠한 에어백이라도 전개된 경우에는 차량을 주행하거나 움직이려 하지 마세요. 차량이 심각한 교통 위험을 초래하는 경우에 차량을 움직일 수 있으면 예외적으로 짧은 거리를 이동해 즉각적인 위험에서 벗어나도록 할 수 있습니다.

5.4.2. 앞좌석 에어백

앞좌석 에어백은 특정 전방 충돌 발생 시 전개되도록 설계되었습니다. 동승석 에어백은 특정 후향식 어린이 보호 장치를 장착할 수 있도록 끌 수 있습니다.

앞좌석 에어백은 충돌 시 운전자와 동승자가 적절히 착석한 경우에 심각한 부상을 입지 않도록 보호하는 데 도움을 줄 수 있습니다. 운전석 에어백과 동승석 에어백은 서로 독립적으로 전개됩니다.



운전석 측에는 두 개의 앞좌석 에어백이 있습니다. 상부 에어백은 스티어링 휠 내부에 있고, 무릎 에어백은 스티어링 휠 아래 패널 뒤에 있습니다.

동승석 측에는 단일 앞좌석 에어백이 있습니다. 이 에어백은 글로브 박스 위 패널 뒤에 있습니다.

본 설명서의 내용은 인쇄 당시의 사용자 설명서 상태를 나타내며 향후에는 완전히 유효하지 않을 수 있습니다. 자세한 내용은 면책 조항 전문의 첫 번째 페이지를 참조하십시오.

모든 앞좌석 에어백 위치에는 AIRBAG 또는 SRS AIRBAG이라는 글자가 표시되어 있습니다.

 경고

앞좌석 에어백 차단 금지

- 탑승자의 무릎을 포함해 착석한 탑승자와 앞좌석 에어백 사이의 공간에는 수하물, 어린이 또는 애완동물을 두지 마세요.
- 다리나 발을 절대로 대시보드에 올리지 마세요. 이로 인해 사망 위험이나 심각한 부상이 발생할 수 있습니다.
- 대시보드 위에 물건을 올려놓거나 설치하지 마세요. 작은 물체라도 충돌 시 위험한 발사체가 될 수 있으며, 팽창하는 에어백과 탑승자 사이에 끼일 수 있습니다.

일반적인 에어백 차단

모든 에어백 위치와 팽창 공간에 방해물이 없도록 하세요. 방해물이 있는 경우에 에어백의 효과가 감소하고 심각한 부상이 초래될 수 있습니다.

- 올바른 착석 자세를 위한 지침을 따르세요.
- 수하물과 기타 물건은 적절히 보관하세요. 차량에는 안전한 보관을 위한 여러 수납 공간이 있습니다.
- 에어백을 덮는 모든 패널과 인접 패널을 개조하거나 패널에 액세서리를 장착하지 마세요.

동승석 에어백 스위치

동승석 에어백은 에어백 스위치를 사용해 활성화하거나 비활성화할 수 있습니다. 동승석 에어백 외에도 동승석 사이드 에어백 및 안전벨트 프리텐서너 부품의 상태도 동승석 에어백 스위치로 제어할 수 있습니다. 후향식 어린이 보호 장치를 동승석에 장착하려면 먼저 동승석 에어백을 반드시 비활성화해야 합니다. 어린이 보호 장치를 장착하기 전에 에어백 및 어린이 안전에 대한 모든 정보를 확인하세요.

동승석 에어백 상태

동승석 에어백 상태는 오버헤드 콘솔에 표시됩니다.



이 아이콘은 동승석 에어백이 켜져 있고 차량이 에어백을 전개할 수 있다는 것을 나타냅니다.



이 아이콘은 동승석 에어백이 꺼져 있어 차량이 에어백을 전개할 수 없다는 것을 나타냅니다.

경고

어린이 보호 장치 및 앞좌석 동승석

액티브 에어백으로 보호되는 좌석에 후향식 어린이 보호 장치를 사용하지 마세요. 어린이가 사망하거나 심각한 부상을 입을 수 있습니다.

대한민국의 규정에 따른 권장 사항:

- 13세 미만의 어린이는 에어백의 전개 및 충격으로 인해 부상을 입을 수 있습니다.
- 어린이에게 가장 안전한 위치는 뒷좌석입니다.
- 어린이 보호 장치를 앞좌석 동승석에 장착하지 마세요.
- 에어백에서 가능한 멀리 떨어져 착석하세요.
- 항상 안전벨트와 어린이 보호장치를 사용하세요.

팁

에어백 관련 모든 정보 읽기

일반적인 에어백과 안전 관련 정보가 많습니다. 이러한 주제에 대한 모든 것을 읽어서 차량 안전 특징의 기능과 한계를 이해하세요.

5.4.2.1. 동승석 에어백 끄기 및 켜기

앞좌석 동승석에 후향식 어린이 보호 장치를 사용하려면 먼저 동승석 에어백 스위치를 사용해 동승석 에어백을 꺼야 합니다. 동승석 에어백을 비활성화하면 충돌 시 에어백이 전개되지 않습니다.

스위치 위치 및 작동 상태 위치



동승석 에어백 스위치의 위치

에어백 스위치는 대시보드 측면에 있고 동승석 도어를 열면 접근할 수 있습니다.

두 개의 위치가 있습니다. 두 위치에는 동승석 에어백의 켜짐 또는 꺼짐 여부를 나타내는 심볼과 텍스트 모두가 표시되어 있습니다.



에어백 켜짐. 시트에 어린이 또는 성인 동승자가 정면을 향해 앉을 때에는 항상 이 위치를 사용하세요.

에어백 스위치가 ON으로 표시된 위치에 있으면, 에어백이 켜져 있어서 차량이 에어백을 전개할 수 있습니다.



에어백 꺼짐. 동승석에 후향식 어린이 보호 장치를 장착할 때에는 항상 이 위치를 사용하세요.

에어백 스위치가 OFF로 표시된 위치에 있으면, 에어백이 꺼져 있어서 차량이 에어백을 전개할 수 없습니다.

! 중요

동승석 에어백 상태를 변경하기 전에 프런트 에어백, 사이드 에어백 및 어린이 시트에 대한 모든 정보를 읽으세요.

에어백 스위치 위치 변경

1. 스위치를 바깥쪽으로 당긴 후 ON 또는 OFF 위치로 돌립니다.
- > 운전자 화면을 통해 상태 변경을 확인할 수 있습니다.
- ON으로 설정된 경우, 조수석 에어백 켜짐 메시지가 표시됩니다. 에어백이 활성화됩니다.
- OFF로 설정된 경우, 조수석 에어백 꺼짐 메시지가 표시됩니다. 에어백이 비활성화됩니다.

i 참고

오버헤드 콘솔은 항상 현재 동승석 에어백 상태를 표시합니다. 특히 후향식 어린이 보호 장치를 최근에 장착하거나 제거한 적이 있을 경우, 주행 전에 정기적으로 확인하는 습관을 가지세요.

5.4.3. 사이드 에어백

사이드 에어백은 측면 충돌이 발생하는 경우에 전개되도록 설계되었습니다.

사이드 에어백은 운전자와 앞좌석 동승자가 올바르게 착석한 경우 운전자와 동승자를 보호하는 데 도움이 될 수 있습니다. 사이드 에어백은 일반적으로 각 앞좌석 중 충돌 측면 전개됩니다.



앞좌석 탑승자용 좌측 충돌 에어백, 우측 충돌 시 각 앞좌석의 다른 쪽에 있는 사이드 에어백이 전개됩니다. 사진의 이미지와 비교하면 미리 이미지라 할 수 있습니다.

사이드 에어백은 각 앞좌석의 측면에 있습니다. 에어백은 두 시트 측면의 시트 등받이 프레임에 장착되어 있습니다.

양쪽 앞좌석에는 에어백이 배치된 위치에 AIRBAG이라는 문구가 표시되어 있습니다.

경고

사이드 에어백 차단 금지

- 앞좌석 측면의 어느 쪽에든 어떤 물체도 두지 마십시오. 좌석과 도어 패널 사이의 물체가 사이드 에어백을 방해할 수 있습니다.
- Volvo의 승인을 받지 않은 시트 커버를 사용하지 마세요.

일반적인 에어백 차단

모든 에어백 위치와 팽창 공간에 방해물이 없도록 하세요. 방해물이 있는 경우에 에어백의 효과가 감소하고 심각한 부상이 초래될 수 있습니다.

- 올바른 착석 자세를 위한 지침을 따르세요.
- 수하물과 기타 물건은 적절히 보관하세요. 차량에는 안전한 보관을 위한 여러 수납 공간이 있습니다.
- 에어백을 덮는 모든 패널과 인접 패널을 개조하거나 패널에 액세서리를 장착하지 마세요.

팁

에어백 관련 모든 정보 읽기

일반적인 에어백과 안전 관련 정보가 많습니다. 이러한 주제에 대한 모든 것을 읽어서 차량 안전 특징의 기능과 한계를 이해하세요.

5.4.4. 커튼형 에어백

차량의 커튼형 에어백은 특정 충돌 발생 시 창측 좌석 탑승자를 보호하는 데 도움이 됩니다. 커튼형 에어백은 차량의 양쪽 도어 위에 있습니다.

커튼형 에어백은 적절한 착석 상태의 안전 벨트 착용 탑승자를 보호하도록 설계되었습니다. 일반 에어백과 달리 커튼형 에어백은 전개 후 오랫동안 팽창 상태를 유지합니다.



차량의 한쪽에서 커튼형 에어백이 전개됨.

커튼형 에어백은 차량 양쪽의 천장 가장자리를 따라 있는 패널 뒤에 있습니다. 패널에는 IC AIRBAG 표시가 있습니다.

⚠ 경고

커튼형 에어백을 가리지 마세요.

- 천장 고리나 손잡이에 무거운 물건을 걸지 마세요. 고리는 가벼운 코트나 자켓용입니다.
- 커튼형 에어백을 덮은 패널, 천장, 필러 또는 인접 패널을 변조하거나 액세서리를 장착하지 마세요.

일반적인 에어백 차단

모든 에어백 위치와 팽창 공간에 방해물이 없도록 하세요. 방해물이 있는 경우에 에어백의 효과가 감소하고 심각한 부상이 초래될 수 있습니다.

- 올바른 착석 자세를 위한 지침을 따르세요.
- 수하물과 기타 물건은 적절히 보관하세요. 차량에는 안전한 보관을 위한 여러 수납 공간이 있습니다.
- 에어백을 덮은 모든 패널과 인접 패널을 개조하거나 패널에 액세서리를 장착하지 마세요.

i 팁

에어백 관련 모든 정보 읽기

일반적인 에어백과 안전 관련 정보가 많습니다. 이러한 주제에 대한 모든 것을 읽어서 차량 안전 특징의 기능과 한계를 이해하세요.

5.4.5. 에어백 유지보수와 정비

본 설명서의 내용은 인쇄 당시의 사용자 설명서 상태를 나타내며 향후에는 완전히 유효하지 않을 수 있습니다. 자세한 내용은 면책 조항 전문의 첫 번째 페이지를 참조하십시오.

에어백이나 기타 안전 시스템의 결함이나 손상을 나타내는 어떠한 표시라도 있는 경우, 볼보 공식 서비스 센터에 문의하세요.

에어백과 관련 안전 시스템의 모든 정비나 수리는 반드시 공인 정비 기술자가 실시해야 합니다.^[1] 차량 안전 시스템의 어떠한 부분도 직접 변경하거나 수리하려 시도하지 마세요. 수리를 올바르게 실시하는 경우에 오작동과 심각한 부상이 발생할 수 있습니다. 차량에 정비 또는 수리가 필요한 경우 볼보 공식 서비스 센터에 문의하세요.

 참고

차량이 에어백 결함을 탐지하는 경우에 경고가 운전자 화면에 나타납니다. 이런 일이 발생하면 즉시 볼보 공식 서비스 센터에 연락하세요.



적색 SRS 경고 심볼

^[1] 수리 또는 정비가 필요한 경우 볼보 공식 서비스 센터를 이용할 것을 권장합니다.

5.4.6. 에어백 라벨

차량의 에어백 라벨은 에어백에 대한 필수 정보를 제공하거나 에어백 위치 표시 역할을 할 수 있습니다.

에어백 위치 라벨

차량 내의 AIRBAG, IC AIRBAG 또는 SRS AIRBAG이 표시된 위치는 해당 위치에 에어백이 있음을 나타냅니다.

 경고

에어백 라벨 위치

에어백 라벨 위치는 차량의 에어백이 어디에 있는지 알려줍니다. 이 위치와 주변 공간에 물체가 없도록 하세요. 장애물은 에어백의 전개를 방해하여 에어백의 효과를 떨어뜨리고 심각한 부상을 초래할 수 있습니다. 에어백 섹션에는 에어백에 영향을 줄 수 있는 사용 및 조건에 대한 자세한 정보가 나와 있습니다.

에어백 정보 라벨



이 라벨은 앞좌석 동승석 선바이저에 있습니다.

⚠ 경고

어린이 보호 장치 및 앞좌석 동승석

액티브 에어백으로 보호되는 좌석에 후향식 어린이 보호 장치를 사용하지 마세요. 어린이가 사망하거나 심각한 부상을 입을 수 있습니다.

5.5. 어린이 안전

어린이 보호 장치 설치용 앵커와 어린이 안전 잠금 장치 등 차량의 여러 기능이 어린이 안전을 강화하는 것을 목적으로 합니다.

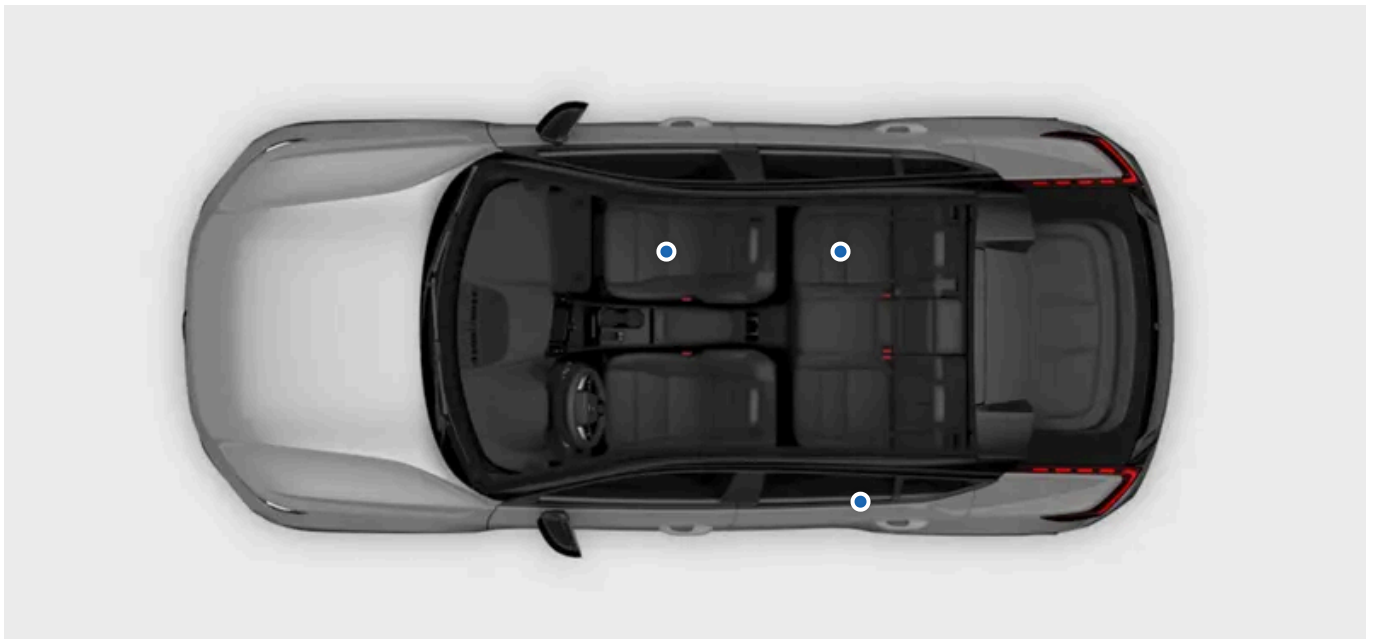

차량에 탑승하는 어린이는 항상 안전하게 착석하고 성인의 보호를 받아야 합니다. 본 설명서의 권장 사항과 사용자에게 적용되는 현지 규정 및 권장 사항을 따르세요.

본 설명서의 내용은 인쇄 당시의 사용자 설명서 상태를 나타내며 향후에는 완전히 유효하지 않을 수 있습니다. 자세한 내용은 면책 조항 전문의 첫 번째 페이지를 참조하십시오.



경고

안전하게 착석

- 어린이는 연령과 신체 크기에 따라 어린이 보호 장치 또는 차량 안전벨트를 이용하여 안전하게 착석하게 해야 합니다. 어린이를 다른 탑승자의 무릎에 앉히거나 탑승자가 앉을 수 없는 위치에 앉히지 마세요.
- 차량에 탑승한 다른 탑승자는 올바르게 착석하고 안전벨트를 올바르게 사용해야 합니다. 이는 급제동부터 심각한 충돌까지 다양한 상황에서 차량에 탑승한 어린이가 심각한 부상을 입는 것을 방지하는 데 도움이 됩니다.

상시 감독

- 절대로 차량 안에 어린이를 혼자 두지 마세요. 어린이는 덥거나 추운 날에 잠재적으로 유해한 온도에 노출되거나 차량 실내에 갇힐 수 있습니다.
- 어린이가 차량 안에서 놀거나 차량의 조작 장치를 가지고 놀지 못하게 하세요. 이렇게 하면 어린이가 다치거나 차량의 기능이 실수로 활성화 또는 비활성화될 위험이 줄어듭니다.

5.5.1. 어린이 보호 장치

어린이는 항상 적절한 어린이 보호 장치를 사용하고 주어진 권장 사항에 따라 차량에 안정적으로 앉혀야 합니다.

다양한 유형의 어린이 보호 장치는 특정 연령 및 신장 범위에 맞게 특별히 설계되었습니다. 차량에는 다양한 유형의 어린이 보호 장치에 맞는 어린이 보호 장치 앵커가 장착되어 있습니다.

4세 이하의 어린이는 되도록 후향식 어린이 보호 장치를 사용할 것을 권장합니다. 그 이후에는 전향식 어린이 보호 장치를 사용해야 하며, 가급적이면 차량의 안전벨트를 사용하여 어린이를 고정하는 부스터 시트를 사용해야 합니다. 신장 **140 cm(4 피트 7 인치)** 이하의 어린이는 어린이 보호 장치를 사용해야 합니다.

어린이 보호 장치는 여러 승인 등급으로 분류됩니다.

i-Size i-Size 어린이 보호 장치 표준은 ISOFIX를 상단 테더 앵커 또는 지지 레그와 함께 사용합니다. 이 표준은 i-Size 어린이 보호 장치가 i-Size 승인된 지정 시트에 사용될 수 있도록 합니다.

범용 이 승인 등급의 어린이 보호 장치는 차량 설명서에 따라 카시트 위치가 보편적으로 승인된 어린이 보호 장치에 적합한 경우 모든 차량 모델의 좌석에 설치할 수 있습니다.

차량별 이 승인 등급의 어린이 보호 장치는 어린이 보호 장치 제조사가 특정 보호 장치의 유형 목록에 해당 차량 모델을 포함시킨 경우 특정 차량 모델의 좌석에 장착할 수 있습니다.



경고

어린이 보호 장치 및 앞좌석 동승석

액티브 에어백으로 보호되는 좌석에 후향식 어린이 보호 장치를 사용하지 마세요. 어린이가 사망하거나 심각한 부상을 입을 수 있습니다.

손상되고 오래된 어린이 보호 장치

다음과 같은 경우에는 어린이 보호 장치를 사용하거나 재사용하지 마세요.

- 어린이 보호 장치가 사고에 연루되었거나 어떤 식으로든 손상된 경우
- 어린이 보호 장치의 유효 기간 또는 사용 수명을 초과한 경우
- 어린이 보호 장치의 전체 이력을 모르는 경우

! 중요

느슨한 어린이 보호 장치

어린이 보호 장치를 실내에 느슨한 상태로 방지하지 마세요. 사용하지 않을 때는 제조업체의 지침에 따라 장착하거나 트렁크에 고정하여 보관하세요. 어린이 보호 장치가 느슨하면 충돌 또는 급제동 시 손상될 수 있습니다.

일반 안전 권장 사항

해당되는 경우 안전벨트 사용, 헤드레스트 조절 및 적절한 착석에 관한 일반적인 안전 권장 사항을 따르세요.

현지 규정

어린이를 앉히고 고정해야 하는 위치와 방법에 대한 규정은 지역마다 다릅니다. 해당 지역에 적용되는 규정을 알아야 합니다.

에어백 정보 라벨



이 라벨은 앞좌석 동승석 선바이저에 있습니다.

5.5.1.1. 어린이 보호 장치 장착

어린이 보호 장치를 장착 및 사용할 때 차내 어린이 보호 장치의 위치에 따라 몇 가지 유의해야 할 사항이 있습니다.

! 경고

지침 준수

본 설명서의 어린이 안전에 관한 모든 정보를 주의 깊게 읽고 어린이 보호 장치 제조업체의 지침을 따르세요. 그렇지 않으면 사고 발생 시 어린이가 심각한 부상을 입을 수 있습니다.

어린이 보호 장치 및 앞좌석 동승석

액티브 에어백으로 보호되는 앞좌석에 후향식 어린이 보호 장치를 사용하지 마세요. 어린이가 사망하거나 심각한 부상을 입을 수 있습니다.

! 중요

현지 규정

어린이를 앉히고 고정해야 하는 위치와 방법에 대한 규정은 지역마다 다릅니다. 해당 지역에 적용되는 규정을 알아야 합니다.

제조사 지침

항상 어린이 보호 장치 제조업체의 지침을 따르세요.

5.5.1.1.1. 뒷좌석 창측 좌석에 어린이 보호 장치 장착하기

뒷좌석 창측 좌석에 어린이 보호 장치를 안전하게 장착하기 위해 읽어야 할 중요한 정보와 따라야 할 권장 사항이 있습니다.

뒷좌석 창측 좌석에 어린이 보호 장치를 장착할 때 **ISOFIX**, 상부 및 하부 테더 앵커를 사용할 수 있습니다.

시트는 **i-Size** 어린이 보호 장치용으로 승인되었습니다.

i 팁

어린이 보호 장치를 장기간 사용하면 차량 내부에 마모가 발생할 수 있습니다. 킥 가드 액세서리를 사용하여 차량 내부를 보호하세요.

허용된 어린이 보호 장치

- **Volvo**가 권장하거나, **i-Size** 승인을 받았거나, 범용으로 승인되었거나, 어린이 보호 장치 제조사의 차량 목록에 포함되고 차량 전용으로 승인된 어린이 보호 장치만 사용하세요.

시트 준비 사항

- 어린이 보호 장치를 장착하기 전에 시트에서 쿠션 익스텐더, 레그 서포트 및 기타 액세서리를 제거하세요. 킥 가드 액세서리를 사용하는 경우 시트에 남아 있을 수 있습니다.
- 장치의 모든 받침대는 항상 바닥에 직접 장착해야 합니다. 솟아 있거나 평탄하지 않은 바닥면, 풋레스트 또는 기타 물체에 지지받을 장착하지 마세요.
- 어린이 보호 장치의 받침대 주변에는 고정되지 않은 물체를 보관하지 않아야 합니다.
- 어린이 보호 장치의 나머지 고정 스트랩은 항상 지정된 앵커에 고정해야 합니다. 시트 레일, 손잡이 또는 기타 내부 부분에 고정 스트랩을 고정하지 마세요.
- 조절형 후향식 어린이 보호 장치를 장착할 때에는 어린이의 연령에 따라 어린이 보호 장치를 조절하세요. 연령이 높은 어린이는 연령이 낮은 어린이보다 더 똑바른 자세로 앉혀야 합니다.

안전벨트 사용

- 차량의 안전벨트를 사용하여 어린이 보호 장치를 장착하거나 차량의 안전벨트를 사용하여 어린이를 고정하는 경우, 브래킷이나 보호 장치의 다른 부분이 안전벨트 버클 버튼에 닿지 않도록 하세요.



경고

지침 준수

본 설명서의 어린이 안전에 관한 모든 정보를 주의 깊게 읽고 어린이 보호 장치 제조업체의 지침을 따르세요. 그렇지 않으면 사고 발생 시 어린이가 심각한 부상을 입을 수 있습니다.



중요

어린이 보호 장치 장착에 사용되는 모든 어린이 보호 장치 앵커에 대한 일반적인 권장 사항을 따르세요.

1. 제조사의 지침을 따라 어린이 보호 장치를 장착하세요.



참고

장착과 관련된 질문

장착과 관련된 질문이 있을 경우, 어린이 보호 장치 제조사에 연락하여 자세한 지침을 문의하세요.

차량 내부 보호

장착 시 어린이 보호 장치의 튀어나온 부품이나 날카로운 모서리로 인해 차량 내부가 손상되지 않도록 주의하세요.

- 고정 스트랩 등 어린이 보호 장치의 헐거운 부분은 제조사의 지침에 따라 조이세요.



중요

올린 헤드레스트

어린이 보호 장치가 장착된 경우에는 항상 헤드레스트를 올려야 합니다.

일반 안전 권장 사항

해당되는 경우 안전벨트 사용, 헤드레스트 조절 및 적절한 착석에 관한 일반적인 안전 권장 사항을 따르세요.

현지 규정

어린이를 앉히고 고정해야 하는 위치와 방법에 대한 규정은 지역마다 다릅니다. 해당 지역에 적용되는 규정을 알아야 합니다.

5.5.1.1.2. 뒷좌석 중앙 좌석에 어린이 보호 장치 장착하기

뒷좌석 중앙 좌석에 어린이 보호 장치를 안전하게 장착하기 위해 읽어야 할 중요한 정보와 따라야 할 권장 사항이 있습니다.

본 설명서의 내용은 인쇄 당시의 사용자 설명서 상태를 나타내며 향후에는 완전히 유효하지 않을 수 있습니다. 자세한 내용은 면책 조항 전문의 첫 번째 페이지를 참조하십시오.

중앙 좌석에 어린이 보호 장치를 장착할 때 사용할 수 있는 앵커가 없습니다.

 **팁**

어린이 보호 장치를 장기간 사용하면 차량 내부에 마모가 발생할 수 있습니다. 킥 가드 액세서리를 사용하여 차량 내부를 보호하세요.

허용된 어린이 보호 장치

- Volvo가 권장하거나, 범용으로 승인되었거나, 제조사의 차량 목록에 포함되고 차량 전용으로 승인된 어린이 보호 장치만 사용하세요.
- 지지 레그를 사용하는 어린이 보호 장치는 뒷좌석 중앙 좌석에 허용되지 않습니다.

시트 준비 사항

- 어린이 보호 장치를 장착하기 전에 시트에서 쿠션 익스텐더, 레그 서포트 및 기타 액세서리를 제거하세요. 킥 가드 액세서리를 사용하는 경우 시트에 남아 있을 수 있습니다.
- 조절형 후향식 어린이 보호 장치를 장착할 때에는 어린이의 연령에 따라 어린이 보호 장치를 조절하세요. 연령이 높은 어린이는 연령이 낮은 어린이보다 더 똑바른 자세로 앉혀야 합니다.
- 전향식 어린이 보호 장치를 장착할 때는 시트의 헤드레스트를 어린이의 키에 맞게 조정해야 합니다. 어린이 보호 장치는 헤드레스트가 포함되어 있더라도 충돌 시 발생하는 힘을 견딜 수 있도록 제작되지 않았을 수 있습니다.

안전벨트 사용

- 차량의 안전벨트를 사용하여 어린이 보호 장치를 장착하거나 차량의 안전벨트를 사용하여 어린이를 고정하는 경우, 브래킷이나 보호 장치의 다른 부분이 안전벨트 버클 버튼에 닿지 않도록 하세요.

 **경고**

지침 준수

본 설명서의 어린이 안전에 관한 모든 정보를 주의 깊게 읽고 어린이 보호 장치 제조업체의 지침을 따르세요. 그렇지 않으면 사고 발생 시 어린이가 심각한 부상을 입을 수 있습니다.

 **중요**

어린이 보호 장치 장착에 사용되는 모든 어린이 보호 장치 앵커에 대한 일반적인 권장 사항을 따르세요.

1. 제조사의 지침을 따라 어린이 보호 장치를 장착하세요.

i 참고

장착과 관련된 질문

장착과 관련된 질문이 있을 경우, 어린이 보호 장치 제조사에 연락하여 자세한 지침을 문의하세요.

차량 내부 보호

장착 시 어린이 보호 장치의 튀어나온 부품이나 날카로운 모서리로 인해 차량 내부가 손상되지 않도록 주의하세요.

- 고정 스트랩 등 어린이 보호 장치의 헐거운 부분은 제조사의 지침에 따라 조이세요.

! 중요

일반 안전 권장 사항

해당되는 경우 안전벨트 사용, 헤드레스트 조절 및 적절한 착석에 관한 일반적인 안전 권장 사항을 따르세요. 어린이 보호 장치를 장착하기 전에 설명서의 이 섹션을 반드시 읽어보세요.

현지 규정

어린이를 앉히고 고정해야 하는 위치와 방법에 대한 규정은 지역마다 다릅니다. 해당 지역에 적용되는 규정을 알아야 합니다.

5.5.1.1.3. 앞좌석 동승석에 어린이 보호 장치 장착하기

앞좌석 동승석에 어린이 보호 장치를 안전하게 장착하기 위해 읽어야 할 중요한 정보와 따라야 할 권장 사항이 있습니다.

앞좌석 동승석에 어린이 보호 장치를 장착할 때 상부 테더 앵커, 하부 테더 앵커 및 ISOFIX 앵커^[1]를 사용할 수 있습니다.

i 팁

어린이 보호 장치를 장기간 사용하면 차량 내부에 마모가 발생할 수 있습니다. 킥 가드 액세서리를 사용하여 차량 내부를 보호하세요.

허용된 어린이 보호 장치

- Volvo가 권장하거나, 범용으로 승인되었거나, 제조사의 차량 목록에 포함되고 차량 전용으로 승인된 어린이 보호 장치만 사용하세요.

시트 준비 사항

- 어린이 보호 장치를 장착하기 전에 시트 쿠션 익스텐더를 밀어 넣고 쿠션 익스텐더, 레그 서포트 및 기타 액세서리를 시트에서 탈거하세요. 킥 가드 액세서리를 사용하는 경우 시트에 남아 있을 수 있습니다.
- 장치의 모든 받침대는 항상 바닥에 직접 장착해야 합니다. 솟아 있거나 평탄하지 않은 바닥면, 풋레스트 또는 기타 물체에 지지발을 장착하지 마세요. 필요한 경우 시트 위치를 조절하세요.
- 어린이 보호 장치의 받침대 주변에는 고정되지 않은 물체를 보관하지 않아야 합니다. 본 설명서의 내용은 인쇄 당시의 사용자 설명서 상태를 나타내며 향후에는 완전히 유효하지 않을 수 있습니다. 자세한 내용은 면책 조항 전문의 첫 번째 페이지를 참조하십시오.

- 어린이 보호 장치의 나머지 고정 스트랩은 항상 지정된 앵커에 고정해야 합니다. 시트 레일, 손잡이 또는 기타 내부 부분에 고정 스트랩을 고정하지 마세요.
- 하부 테더 앵커를 사용하여 어린이 보호 장치를 설치할 때는 절대 시트 위치를 조정하여 스트랩을 조이지 마세요.
- 후향식 어린이 보호 장치를 장착하는 경우 시트를 가장 낮은 위치로 조절하세요.
- 조절형 후향식 어린이 보호 장치를 장착할 때에는 어린이의 연령에 따라 어린이 보호 장치를 조절하세요. 연령이 높은 어린이는 연령이 낮은 어린이보다 더 똑바른 자세로 앉혀야 합니다.

안전벨트 사용

- 차량의 안전벨트를 사용하여 어린이 보호 장치를 장착하거나 차량의 안전벨트를 사용하여 어린이를 고정하는 경우, 브래킷이나 보호 장치의 다른 부분이 안전벨트 버클 버튼에 닿지 않도록 하세요.
- 어린이를 차량의 안전벨트로 고정할 때는 항상 안전벨트의 상부 앵커를 가장 높은 레벨로 조정된 상태에서 시작하세요. 그런 다음 필요에 따라 벨트를 내려 어깨에 올바르게 위치시키세요.



경고

동승석 에어백 상태

- 후향식 어린이 보호 장치를 장착할 때에는 항상 동승석 에어백이 비활성화되었는지 점검하세요.
- 전향식 어린이 보호 장치를 장착할 때에는 항상 동승석 에어백이 활성화되었는지 점검하세요.

지침을 따르지 않으면 생명이 위험해지거나 중상을 입을 수 있습니다.

지침 준수

본 설명서의 어린이 안전에 관한 모든 정보를 주의 깊게 읽고 어린이 보호 장치 제조업체의 지침을 따르세요. 그렇지 않으면 사고 발생 시 어린이가 심각한 부상을 입을 수 있습니다.



중요

어린이 보호 장치 장착에 사용되는 모든 어린이 보호 장치 앵커에 대한 일반적인 권장 사항을 따르세요.

1. 제조사의 지침을 따라 어린이 보호 장치를 장착하세요.



참고

장착과 관련된 질문

장착과 관련된 질문이 있을 경우, 어린이 보호 장치 제조사에 연락하여 자세한 지침을 문의하세요.

차량 내부 보호

장착 시 어린이 보호 장치의 튀어나온 부품이나 날카로운 모서리로 인해 차량 내부가 손상되지 않도록 주의하세요.

- 어린이 보호 장치가 하부 테더 스트랩을 사용하는 경우, 스트랩이 하부 테더 앵커에 고정된 후에는 절대로 시트 위치를 조정하지 마세요. 어린이 보호 장치를 장착하지 않을 때에는 항상 스트랩을 탈거하세요.
- 고정 스트랩 등 어린이 보호 장치의 헐거운 부분은 제조사의 지침에 따라 조이세요.

! 중요

일반 안전 권장 사항

해당되는 경우 안전벨트 사용, 헤드레스트 조절 및 적절한 착석에 관한 일반적인 안전 권장 사항을 따르세요.

현지 규정

어린이를 앉히고 고정해야 하는 위치와 방법에 대한 규정은 지역마다 다릅니다. 해당 지역에 적용되는 규정을 알아야 합니다.

[1] 일부 국가에서 제공되는 액세서리

5.5.1.2. 어린이 보호 장치 앵커

차량에는 다른 유형의 앵커가 있습니다. 특정 어린이 보호 장치에 맞는 올바른 앵커를 사용해야 합니다.

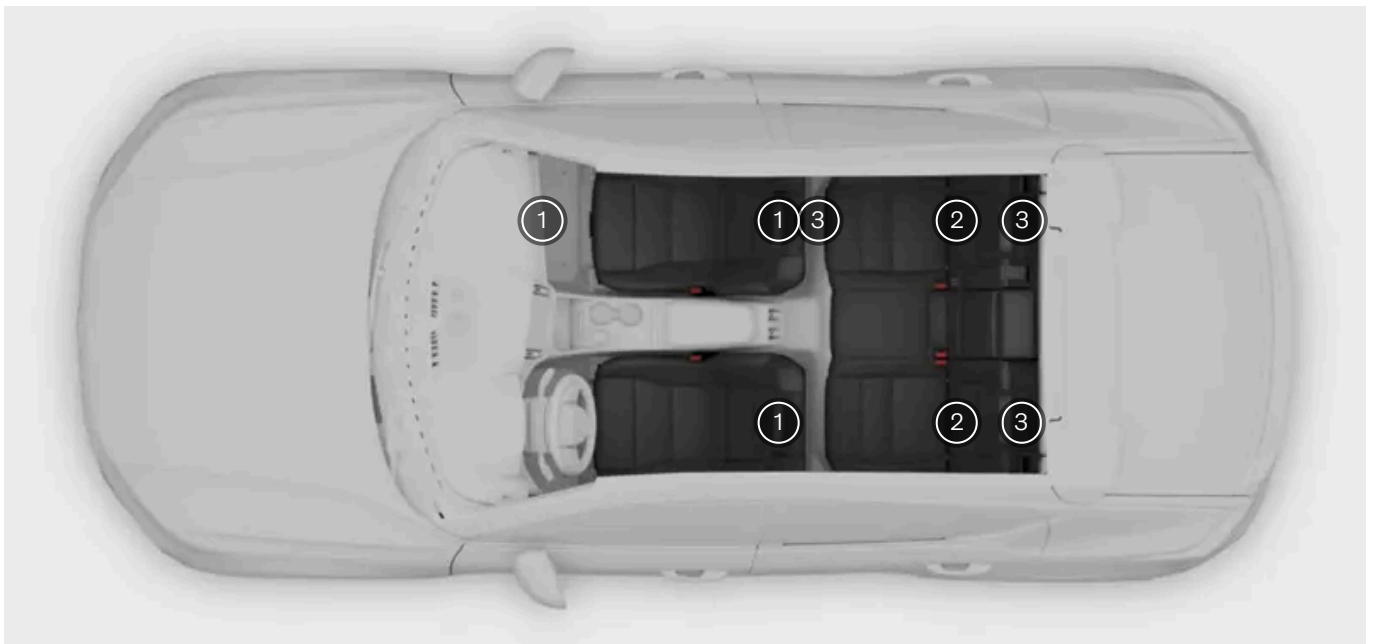

- ① 앞좌석 바닥 레일과 앞좌석 동승석 레그룸 측면에 있는 하부 테더 앵커^[1]
- ② 뒷좌석 창측 좌석과 앞좌석 동승석의 등받이와 시트 쿠션 사이의 ISOFIX 앵커
- ③ 2열 좌석 뒷면과 앞좌석 동승석 뒷면의 상부 테더 앵커

차량의 다양한 앵커를 서로 조합하여 사용하거나 다른 고정 방법과 함께 사용하여 다양한 유형의 어린이 보호 장치를 고정할 수 있습니다.

i-Size 어린이 보호 장치 표준은 ISOFIX를 상단 테더 앵커 또는 지지 레그와 함께 사용합니다. 이 표준은 i-Size 어린이 보호 장치가 i-Size 승 인된 지정 시트에 사용될 수 있도록 합니다.

본 설명서의 내용은 인쇄 당시의 사용자 설명서 상태를 나타내며 향후에는 완전히 유효하지 않을 수 있습니다. 자세한 내용은 면책 조항 전문의 첫 번째 페이지를 참조 하십시오.

일부 어린이 보호 장치는 일반적으로 차량 안전벨트와 다른 고정 방법을 함께 사용하여 고정합니다.

i 참고

제조사 지침

앵커를 사용할 때에는 항상 어린이 보호 장치 제조사의 지침을 따르세요.

[1] 옵션/액세서리

5.5.1.2.1. ISOFIX 앵커

차량에는 뒷좌석에 어린이 보호 장치를 장착하는 데 사용할 수 있는 ISOFIX 앵커가 장착되어 있습니다.

ISOFIX 앵커는 다른 고정 방법과 함께 사용하여 i-Size 및 ISOFIX 어린이 보호 장치를 고정할 수 있습니다. 이러한 앵커는 어린이 보호 장치 국제 표준의 일부입니다.

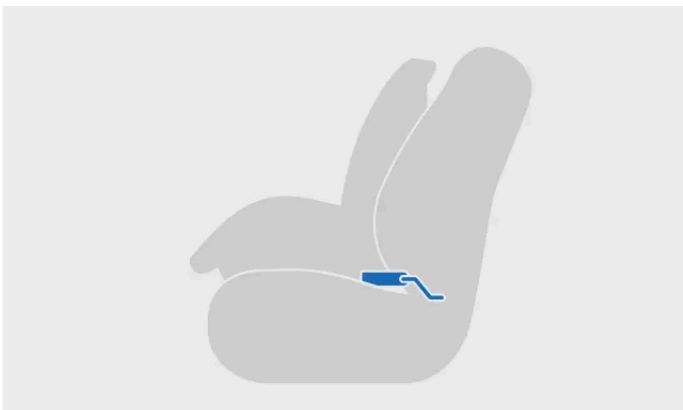

ISOFIX를 사용하여 장착한 어린이 보호 장치



ISOFIX 앵커에 장착하기

뒷좌석 창측 좌석에 장착하는 어린이 보호 장치는 이러한 앵커를 사용할 수 있습니다.

 참고

ISOFIX는 장치에 대한 국제 표준입니다. LATCH 및 LUAS와 같은 다른 지역 명칭으로도 알려져 있습니다.

앞좌석용 앵커

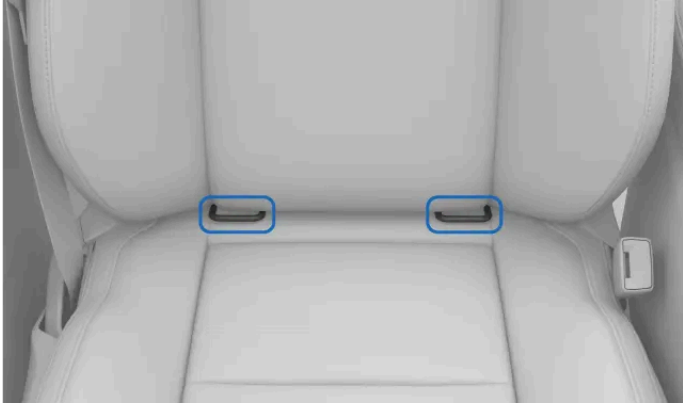

앞좌석 동승석 ISOFIX 앵커 위치

ISOFIX 콘솔 액세스리^[1]를 사용하면, 앞좌석 동승석의 앵커가 등받이와 시트 쿠션 사이에 위치합니다. 완전히 접근하려면 시트 쿠션을 아래로 눌러야 할 수도 있습니다.

뒷좌석 앵커 위치



뒷좌석 창측 좌석 ISOFIX 앵커

뒷좌석 ISOFIX 앵커는 뒷좌석 창측 좌석 등받이 아래쪽의 커버 안쪽에 있습니다. 커버 안쪽에 있는 앵커에 접근하려면 커버를 들어 올려야 합니다.

앵커 위치는 ISOFIX 심볼로 표시됩니다.



 참고

제조사 지침

앵커를 사용할 때에는 항상 어린이 보호 장치 제조사의 지침을 따르세요.

[1] 사용 가능 여부는 지역에 따라 다를 수 있습니다.

5.5.1.2.2. 상부 테더 앵커

차량에는 뒷좌석에 어린이 보호 장치를 고정하는 데 사용할 수 있는 상부 테더 앵커가 장착되어 있습니다.

상부 테더 앵커를 다른 고정 방법과 함께 사용하여 다양한 유형의 어린이 보호 장치를 고정할 수 있습니다.

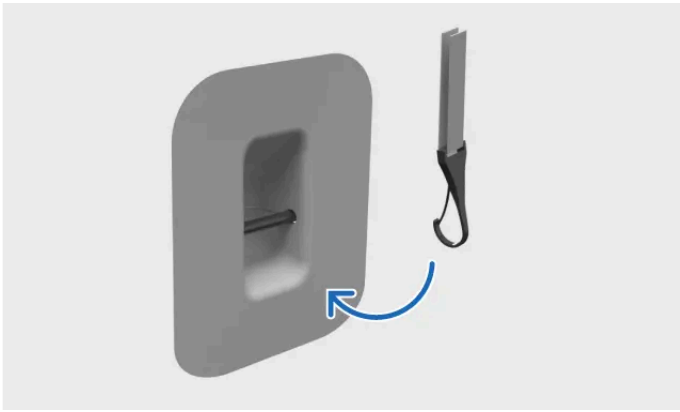

테더를 상부 테더 앵커에 고정하기

뒷좌석 창측 좌석 또는 앞좌석 동승석에 장착된 어린이 보호 장치는 앵커를 사용할 수 있습니다.

앞좌석 동승석의 앵커 위치

상부 테더 앵커는 동승석 등받이 뒤쪽에 있습니다.

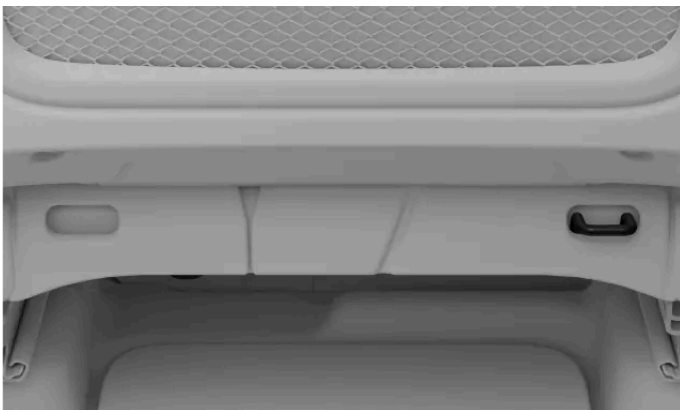

뒷좌석 앵커 위치

본 설명서의 내용은 인쇄 당시의 사용자 설명서 상태를 나타내며 향후에는 완전히 유효하지 않을 수 있습니다. 자세한 내용은 면책 조항 전문의 첫 번째 페이지를 참조하십시오.

상부 테더 앵커는 등받이 뒤에 있습니다.



뒷좌석 상부 테더 앵커 위치는 상부 테더 심볼로 표시되어 있습니다.



! 경고

헤드레스트와 상부 테더 스트랩

상부 테더 스트랩은 차량 시트 헤드레스트의 지지대 사이를 통과시킨 후 앵커에 고정해야 합니다. 이것이 가능하지 않은 경우, 어린이 보호 장치 제조사의 권고를 따르세요.

i 참고

선반

뒷좌석 상부 테더 앵커를 사용하려면 먼저 선반을 탈거해야 합니다. 이 작업을 수행하는 방법에 대한 자세한 내용은 설명서의 별도 섹션에서 확인할 수 있습니다.

제조사 지침

앵커를 사용할 때에는 항상 어린이 보호 장치 제조사의 지침을 따르세요.

5.5.1.2.3. 하부 테더 앵커

차량에는 뒷좌석에 어린이 보호 장치를 장착하는 데 사용할 수 있는 하부 테더 앵커가 장착되어 있습니다.

차량에 앞쪽 하부 테더 액세서리가 장착된 경우, 해당 앵커를 사용하여 앞좌석 동승석에도 어린이 보호 장치를 고정할 수 있습니다.

하부 테더 앵커는 주로 차량의 안전벨트와 함께 후향식 어린이 보호 장치를 고정하는 데 사용할 수 있습니다.

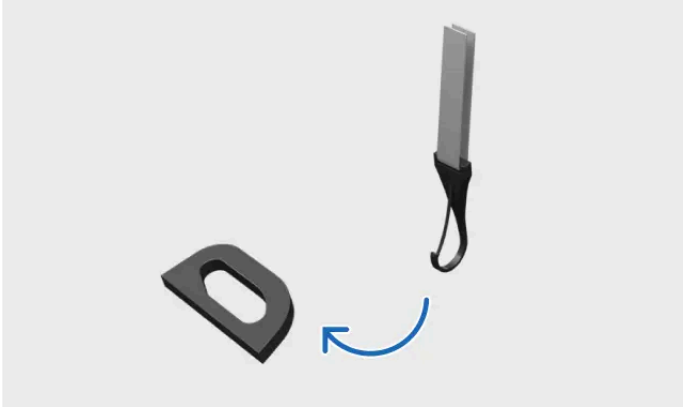

하부 테더 앵커에 테더 고정하기

뒷좌석 창측 좌석에 장착하는 어린이 보호 장치는 이러한 앵커를 사용할 수 있습니다.

추가적으로, 앞좌석 동승석에 장착된 어린이 보호 장치는 차량에 앞쪽 하부 테더 액세서리가 장착된 경우 이 앵커를 사용할 수 있습니다.

뒷좌석용 앵커



하부 테더 앵커는 앞좌석의 바닥 레일 뒤쪽에서 찾을 수 있습니다.

앞좌석용 앵커

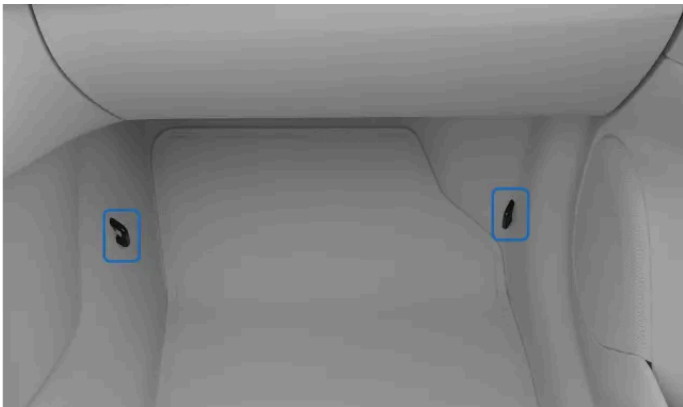

앞좌석 동승석의 하부 테더 앵커는 좌석 레그룸 측면에 있습니다.

 참고

제조사 지침

앵커를 사용할 때에는 항상 어린이 보호 장치 제조사의 지침을 따르세요.

5.5.1.3. 권장 어린이 보호 장치

Volvo가 권장하거나, i-Size 승인을 받았거나, 범용으로 승인되었거나, 제조사의 차량 목록에 포함되고 차량 전용으로 승인된 어린이 보호 장치만 사용하세요.

| 어린이 보호 장치 ^[1] | 장착 유형 | 어린이 사이즈(ECE R129) |
|---|-------|-----------------------|
| Maxi-Cosi Pearl 360 + FamilyFix 360 Base ^[2] | 후향식 | 40-105 cm(최대 17.5 kg) |
| Volvo Easy Access ^[3] | 후향식 | 40-105 cm(최대 18 kg) |
| Volvo 후향식 어린이 시트 ^[4] | 후향식 | 61-115 cm(최대 25 kg) |
| Volvo 부스터 시트 ^[5] | 전향식 | 105-150 cm(최대 36 kg) |
| Volvo 부스터 쿠션 ^[5] | 전향식 | 138-150 cm(최대 36 kg) |

[1] 나열된 어린이 보호 장치의 제공 가능 여부는 지역마다 다를 수 있습니다.

[2] 승인 번호: 030062

[3] 승인 번호: E1-010016

[4] 승인 번호: E11 129R03/08 0599 00

[5] 승인 번호: 0061 01

5.5.1.4. 어린이 보호 장치의 적절한 위치에 대한 간략한 안내

다음 표는 각 시트에 장착하기에 적합한 어린이 보호 장치의 유형에 대한 개요를 제공합니다.

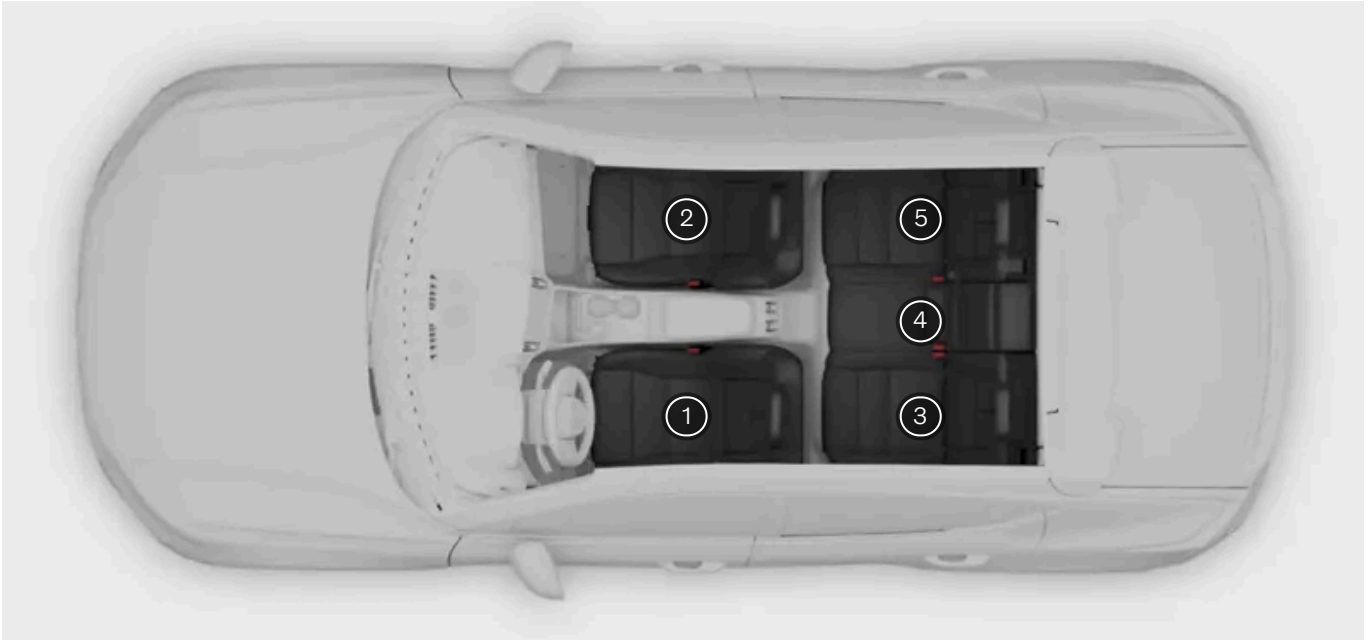

| | i-Size 어린이 시트 | 차량의 안전벨트를 사용하여 고정하는 범용으로 승인된 어린이 시트 | 기타 어린이 시트 카테고리 ^[1] |
|----------------------|----------------------------|-------------------------------------|-------------------------------|
| 시트 위치 ^[2] | 2 ^[3] , 4, 3, 5 | 2 ^[3] , 3, 5 | 2 ^[3] , 3, 4, 5 |

- [1] 자세한 내용은 어린이 시트 제조사에 문의하세요.
- [2] 상기 번호에 따라.
- [3] 전향식 어린이 시트용 에어백 꺼짐. 후향식 어린이 시트용 에어백 꺼짐.
- [4] 마켓에 따라 다릅니다.

6. 승하차와 보안

키와 경보가 작동하는 방식을 포함해 차량 승차 및 하차와 관련된 다양한 기능에 대해 알아보세요.



설명서의 이 섹션에서는 도어 열기 및 닫기, 잠금 및 잠금 해제, 경보에 대해 설명합니다.

다양한 종류의 키가 작동하는 방식과, 차량 잠금 및 잠금 해제 시 차량이 반응하는 방식을 사용자 지정하는 방법에 대해 자세히 알아보세요.

6.1. 키

차량은 세 종류의 키를 지원합니다. 키를 소지하고 차량에 탑승하면 키가 자동으로 인식됩니다.



차량에서 지원하는 키 종류는 다음과 같습니다.

- 표준 키
- Care Key
- 키 태그

실내에 키가 있으면 차량이 이를 감지하여 운전 권한을 부여합니다.

! 중요

키 사용은 매우 간단하지만 안전 및 보안상의 이유로 각 키 유형의 한계를 알고 있어야 합니다. 따라서 키와 키 사용 방법에 대한 전체 섹션을 읽어보는 것이 중요합니다.

무선 키 및 차량용 기술은 다른 장치에 장애를 일으킬 수 있습니다. 이러한 시스템에 대한 자세한 내용은 본 설명서의 사양 섹션에서 확인할 수 있습니다.

안전과 보안을 위해, 키를 노출된 장소에 방치해 두지 마세요.

표준 키와 Care Key

표준 키에는 4개의 버튼이 있습니다.

- 잠금 버튼
- 잠금 해제 버튼
- 트렁크 해치 버튼
- 비상 버튼

원하는 경우 키리스 잠금 기능을 사용할 수 있습니다. 즉, 키 버튼을 사용하는 대신 도어 손잡이를 사용하여 차량을 잠그거나 잠금 해제할 수 있습니다.

표준 키에는 탈착식 보조키도 들어 있습니다. 탈착식 보조키를 사용하면 키의 버튼이 작동하지 않거나 배터리가 방전된 경우에도 운전석 도어를 열 수 있습니다.

Care Key는 표준 키와 동일하게 작동하지만 키를 사용하는 동안 차량의 속도 제한을 설정할 수 있습니다.

키 태그

본 설명서의 내용은 인쇄 당시의 사용자 설명서 상태를 나타내며 향후에는 완전히 유효하지 않을 수 있습니다. 자세한 내용은 면책 조항 전문의 첫 번째 페이지를 참조하십시오.

버튼이 없는 키 태그를 사용하면, 사용자가 키 감지 범위 내에 있을 때 도어 손잡이를 터치하여 자동으로 차량을 잠그고 잠금 해제할 수 있습니다.

키 감지 범위

차량이 가까운 거리에서도 키를 감지할 수 있으므로 키리스 잠금 및 잠금 해제 기능을 사용할 수 있습니다. 즉, 표준 키의 버튼이나 보조키를 사용할 필요 없이 도어 손잡이를 터치하여 차량을 잠그고 잠금 해제할 수 있습니다.

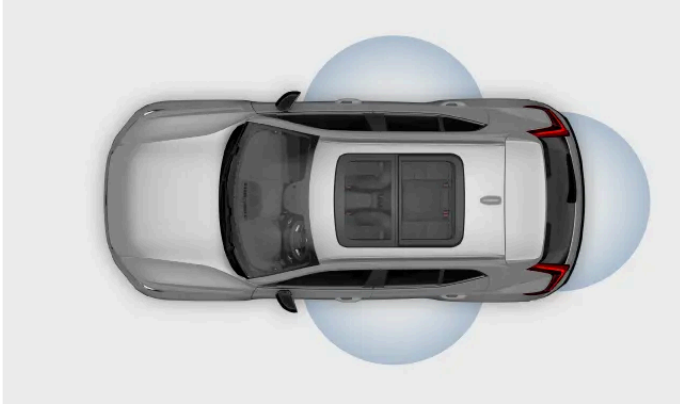

표준 키의 버튼은 감지 범위가 넓습니다. 버튼을 눌러도 차량이 반응하지 않는다면 더 가까이 다가가 보세요.

i 참고

주변 전파, 건물 및 지형 조건과 같은 외부 요인으로 인해 키 기능이 방해받을 수 있습니다. 이 경우에도 표준 키의 탈착식 보조키를 사용하여 차량을 잠그고 잠금 해제할 수 있습니다.

! 중요

차량 키는 금속 물체 또는 휴대폰, 태블릿, 노트북, 충전기 등의 전자 기기 근처에 두지 않도록 하십시오.

사용자 프로필 및 키

특정 사용자 프로필에 키를 할당할 수 있습니다. 이를 통해 차량을 잠금 해제하는 사용자를 자동으로 식별하고 해당 사용자의 지정 사항을 적용할 수 있습니다. 자세한 내용을 알려면 프로필에 대해 읽어보세요.

키가 차량 안에 있는 상태에서 잠금

키가 아직 차량 안에 있는 상태에서 차량을 잠그면 해당 키가 일시적으로 비활성화됩니다. 다른 유효한 키로 차량 잠금을 해제하면 다시 활성화됩니다.

i 참고

추가 키

차량에는 제한된 수의 키가 제공됩니다. 키를 분실했거나 추가 키가 필요한 경우 Volvo 딜러 또는 볼보 공식 서비스 센터에 문의하세요.

경고

키에는 배터리가 포함되어 있습니다. 새 배터리와 사용한 배터리는 어린이와 반려동물이 접근할 수 없는 곳에 보관하세요. 배터리를 섭취하면 심각한 건강 문제가 발생할 수 있습니다. 배터리 또는 키 자체가 손상된 경우 해당 품목을 사용해서는 안 됩니다. 결함이 있는 품목은 어린이와 반려동물이 접근할 수 없는 곳에 보관하세요.

차량에 사람을 남겨두는 경우, 차량 안에 키를 두고 내리지 마세요. 이는 어린이가 있을 경우 특히 중요합니다.

차량 개폐 및 시동 시스템을 부적절하게 사용하면 심각한 부상을 입을 수 있습니다. 차량에서 내릴 때는 항상 키를 소지하세요. 시동이 걸리고 전동 윈도우와 같은 시스템이 작동하여 심각한 부상을 초래할 수 있습니다. 차 안에 혼자 있는 동안 스스로 도움을 받을 수 없는 사람, 특히 어린이나 장애인을 두지 않도록 주의하세요. 도어가 잠겨 비상 시 사람들이 차량 안에 갇힐 수 있습니다. 예를 들어, 차량 내에 갇힌 사람이 계절에 따라 매우 높거나 낮은 온도에 노출될 수 있습니다. 차량이 움직이고 있는 동안이나 정지하려고 서서히 움직이는 동안 절대로 키를 빼지 마세요.

6.1.1. 표준 키

표준 키는 원거리에서 또는 탈착식 보조키를 사용하여 차량을 잠그고 잠금 해제할 수 있도록 합니다.



표준 키에는 4개의 버튼이 있습니다.



잠금 버튼



잠금 해제 버튼



트렁크 해치 버튼



패닉 기능

탈착식 보조키도 포함되어 있습니다. 탈착식 보조키를 사용하면 표준 키의 버튼이 작동하지 않거나 배터리가 방전된 경우에도 운전석 도어를 열 수 있습니다.

잠금 버튼

잠금 버튼은 다음과 같은 방법으로 사용할 수 있습니다.

본 설명서의 내용은 인쇄 당시의 사용자 설명서 상태를 나타내며 향후에는 완전히 유효하지 않을 수 있습니다. 자세한 내용은 면책 조항 전문의 첫 번째 페이지를 참조하십시오.

- 한 번 누르면 차량이 잠기고 경보가 설정됩니다.

잠금 해제 버튼

잠금 해제 버튼은 다음과 같은 방법으로 사용할 수 있습니다.

- 한 번 누르면 차량이 잠금 해제되고 경보가 해제됩니다.
- 길게 누르면 모든 윈도우가 열립니다.

트렁크 해치 버튼

버튼을 한 번 누르면 경보가 해제되고 트렁크 해치가 잠금 해제됩니다. 길게 누르면 트렁크 해치가 열리거나 닫힙니다.

패닉 기능

긴급 상황이 발생할 경우 패닉 기능 버튼을 사용하여 주의를 끌 수 있습니다. 버튼을 길게 누르거나 빠르게 두 번 누르면 차량의 방향지시등과 경적이 작동합니다.

잠금 해제 버튼을 눌러 패닉 기능을 수동으로 끌 수 있으며, 그렇지 않을 경우 몇 분 후에 차량이 자동으로 끕니다.

탈착식 보조키

표준 키에는 버튼이 작동하지 않을 경우 예비 키로 사용할 수 있는 탈착식 보조키가 있습니다. 예를 들어, 전자기장이 키의 신호를 방해할 수 있습니다. 이 경우 또는 키의 배터리가 방전된 경우, 탈착식 보조키를 사용하여 차량을 잠금 해제하거나 잠글 수 있습니다.

6.1.1.1. 탈착식 보조키

키의 배터리가 방전된 경우 탈착식 보조키를 예비 키로 사용할 수 있습니다.

표준 키 내부에는 탈착식 보조키가 있습니다.

표준 키 또는 키 태그가 작동하지 않을 경우, 이 보조키를 사용하여 다음의 작업이 가능합니다.

- 좌측 앞좌석 도어 열기
- 도어 잠그기

탈착식 보조키를 사용하여 차량을 잠금 해제하는 경우, 백업 키 리더에 키를 놓아 경보를 해제하고 차량 시동을 걸 수 있습니다.

백업 리더는 터널 콘솔 보관함 내에 있습니다.

6.1.2. Care Key

Care Key는 일반 키와 동일한 방식으로 사용할 수 있으며, 유일한 차이점은 특정 속도 제한을 설정할 수 있다는 점입니다.

Care Key는 잠금 및 잠금 해제, 차량 시동, 그리고 대부분의 표준 기능과 관련하여 표준 키와 동일하게 작동합니다. Care Key를 사용할 때 가장 커다란 차이점은 차량의 속도 제한을 설정할 수 있다는 점입니다. 이는 운전 경험이 없는 운전자에게 차를 빌려주거나 발렛 주차 기사나 서비스 센터에 차량을 맡겨야 할 때 유용하게 사용할 수 있습니다.

속도 제한이 설정된 Care Key가 사용될 때는 운전자 화면에 해당 심볼이 표시됩니다.



Care Key 속도 제한 심볼

Care Key를 속도 제한을 설정하지 않고도 사용할 수 있습니다. 이 경우 표준 키처럼 작동합니다.

속도 제한 설정 변경

차량은 Care Key로 잠금을 해제할 때 이를 자동으로 감지하고, 설정된 경우 속도 제한을 적용합니다.

Care Key로 차량 잠금을 해제하면 속도 제한을 변경하거나 제거할 수 없습니다. 속도 제한 설정에 다시 액세스하려면 차량을 다시 잠근 후 표준 키 또는 키 태그로 잠금을 해제하고 소유자 프로필을 선택하세요.

6.1.2.1. Care Key의 속도 제한 설정

Care Key의 최고 허용 속도를 설정하거나, 속도 제한을 해제하여 Care Key를 일반 키처럼 사용할 수 있습니다.

속도 제한 설정을 이용하려면 표준 키 또는 키 태그를 사용하여 차량을 잠금 해제해야 합니다.

1. 하단 표시줄에서 차량 심볼 을 누르고 설정으로 이동하세요.
 2. 프로필 → 케어 키로 이동하세요.
 3. 속도 제한을 활성화하고 원하는 최고 속도를 선택하세요.
- > 운전자 화면에 속도 제한 심볼이 표시됩니다. 속도계의 점선은 현재 속도 제한을 표시합니다.

6.1.3. 키 태그

키의 버튼을 사용하지 않고도 키 태그를 사용하여 차량을 잠그고 잠금 해제하고 주행할 수 있습니다.

키 태그를 사용하면 키리스 잠금 및 잠금 해제 기능을 사용할 수 있습니다. 표준 키보다 작고 가벼워서, 물건을 휴대할 공간이 제한된 경우에 특히 유용합니다

키 태그를 차량에 두고 표준 키로 차량을 잠그면, 차량이 다시 해제될 때까지 태그가 비활성화됩니다.

키 태그 배터리

키 태그의 배터리는 충전식이 아니며 교체할 수 없습니다.

참고

방전된 키 태그는 백업 시동을 통해 차량 시동을 걸 때 계속 사용할 수 있습니다. 따라서 방전된 키 태그를 불보 공식 서비스 센터로 가져가서 차량 시스템에서 삭제하도록 해야 합니다.

경고

키 태그에는 매우 위험할 수 있고 교체 불가능한 배터리가 포함되어 있습니다. 배터리는 어린이의 손이 닿지 않는 곳에 보관하세요. 배터리를 삼켰거나 어떤 식으로든 체내에 삽입된 것으로 의심되는 경우 즉시 의사의 진료를 받으세요. 배터리액도 위험하므로 배터리액과의 물리적 접촉을 피해야 합니다.

6.1.4. 표준 키 배터리 교체

표준 키의 배터리가 방전되면, 배터리를 교체할 수 있습니다.

표준 키의 배터리가 부족하면, 차량이 운전자 화면에 메시지를 표시하여 알려줍니다. 차량을 잠그거나 잠금 해제할 때 주행 가능 거리가 감소하면 배터리 잔량이 부족하다는 또 다른 신호입니다.

배터리를 직접 교체할 수 있습니다. 키에는 납작한 **3V CR2032** 디스크 배터리가 필요합니다.

중요

- 안전상의 이유로 인해, 그리고 최적의 배터리 성능을 보장하기 위해 새 배터리를 다룰 때는 의료용 장갑과 같은 손 보호구를 사용하세요.
- 사용한 배터리는 환경 친화적인 방식으로 재활용해야 합니다.

Volvo 로고가 위를 향하도록 하여 키를 잡으세요.

앞면 셀 분리

1. 키링 브래킷의 작은 고정장치를 옆으로 밀고, 앞면 셀을 브래킷에서 밀어내세요.



> 앞면 셀이 분리됩니다.

2. 앞면 셀을 들어 올려 그 아래의 다른 작은 고정장치를 찾으세요.

뒷면 셀 분리

3. 작은 고정장치를 사용해 뒷면 셀을 브래킷에서 밀어내세요.



> 뒷면 셀이 분리됩니다.

4. 뒷면 셀을 들어 올려 배터리 커버를 찾으세요.

배터리 커버 탈거

- 5.



드라이버나 동전 등 적절한 도구를 사용하여 배터리 커버를 시계 반대 방향으로 돌려서 분리하세요.

배터리 교체

6. 배터리의 가장자리를 눌러 느슨하게 하여 배터리를 들어 올려서 꺼내세요.

7. 새 배터리를 양극이 위를 향하도록 하여 슬롯에 넣으세요. 배터리의 가장자리를 두 개의 바깥쪽 플라스틱 고정장치 아래에 놓은 다음, 배터리를 눌러 위쪽 플라스틱 고정장치에 고정되도록 하세요.
8. 배터리 커버, 뒷면 셀, 앞면 셀을 다시 키에 장착하세요.

경고

배터리의 극성이 올바르게 장착되었는지 확인하세요. 키를 오랫동안 사용하지 않을 경우에는 배터리를 탈거하여 배터리의 누출 및 손상을 방지하세요. 손상되거나 누액이 발생한 배터리는 피부에 닿으면 부식성 부상을 유발할 수 있습니다. 따라서 오래되거나 손상된 배터리를 취급할 때는 보호 장갑을 착용하세요.

- 배터리는 어린이의 손이 닿지 않는 곳에 보관하세요.
- 배터리를 방치하지 마세요. 어린이나 반려동물이 삼킬 수 있습니다.
- 배터리를 분해하거나 쇼트 시키거나 화염에 던져 넣지 마세요.
- 충전식 이외의 배터리는 충전하지 마세요. 폭발할 수 있습니다.
- 배터리 작동 제품의 손상 징후를 정기적으로 점검하세요. 키나 배터리에 손상이 있거나 누출이 시작되었다는 징후가 있는 경우 키를 사용하지 않아야 합니다.
- 결함이 있는 제품은 어린이의 손이 닿지 않는 곳에 보관하세요.

6.2. 열기 및 닫기

차량에는 도어를 열고 닫을 때 주의해야 할 몇 가지 기능과 상황별 동작이 있습니다.

도어 열기

도어는 수동으로 열 수 있지만, 중앙 화면을 통해 도어가 열리는 방법과 조건을 설정할 수 있습니다.

보닛 열기

보닛은 운전석 근처의 레버를 사용하여 열 수 있습니다.

트렁크 열기

트렁크는 트렁크 해치에 있는 버튼이나 표준 키의 버튼을 사용하여 수동으로 열 수 있습니다.

차량에는 발 움직임을 이용해 트렁크에 접근할 수 있도록 하는 핸즈프리 기능도 있습니다.

도어 열림 경고

보닛, 트렁크 해치, 도어가 완전히 닫혀 있는지 주기적으로 확인하세요.

열린 도어와 해치는 운전자 화면에 강조 표시됩니다. 도어 열림 경고가 표시되면 최대한 빨리 안전한 장소에 정차한 후, 해당 도어나 해치가 제대로 닫혀 있는지 확인하세요.

6.2.1. 보닛 열기

보닛을 열려면 두 개의 개별 해제 레버를 당겨야 합니다. 차량을 운전하기 전에 보닛을 다시 닫아야 합니다.

해제 레버의 위치

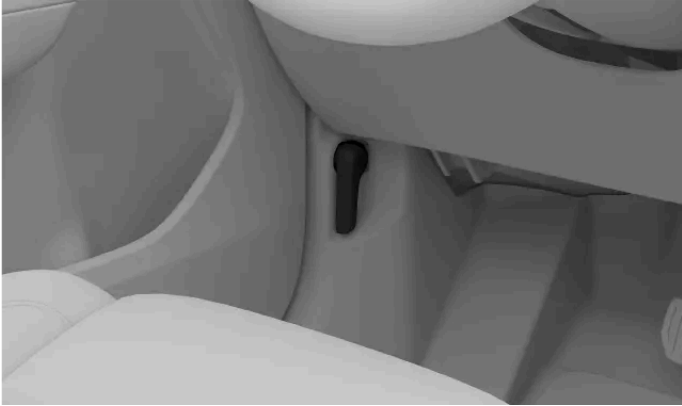

첫 번째 레버는 운전석 쪽 대시보드 아래, 도어 힌지 바로 앞에 있습니다.



두 번째 레버는 운전석 쪽 보닛 앞쪽 가장자리 아래에 있습니다.

보닛 해제

1. 운전석 쪽 대시보드 아래에서 첫 번째 레버를 찾아 뒤로 당기세요.
> 보닛이 완전히 잠긴 위치에서 해제됩니다. 보닛이 약간 열리며, 이에 따라 두 번째 레버에 접근할 수 있습니다.

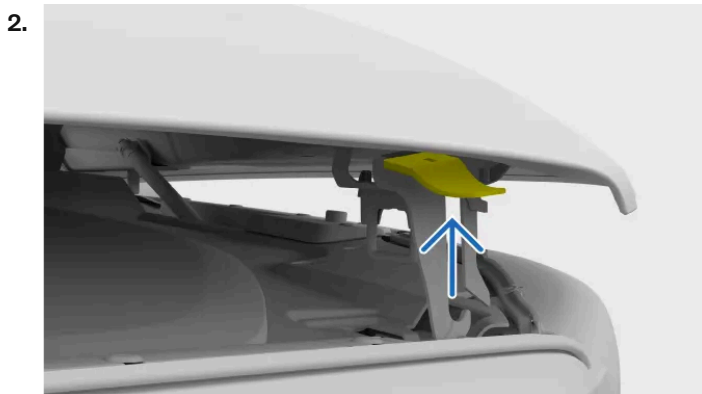

보닛 아래쪽에서 두 번째 레버를 찾아 위로 밀어 올리세요.

- > 보닛이 완전히 해제됩니다.
본 설명서의 내용은 인쇄 당시의 사용자 설명서 상태를 나타내며 향후에는 완전히 유효하지 않을 수 있습니다. 자세한 내용은 면책 조항 전문의 첫 번째 페이지를 참조하십시오.

3. 보닛을 들어 올려 완전히 열린 상태로 고정하세요.

> 보닛이 제자리에 고정되어 있습니다.

 경고

보닛이 열린 상태로 주행 금지

보닛이 완전히 닫히지 않았다는 징후가 있으면, 즉시 차량을 멈추세요.

 참고

보닛 열림 경고

운전자 화면에 보닛 열림 경고가 표시되면, 보닛을 열어 장애물이 있는지 확인한 후 다시 닫으세요. 알림이 사라지지 않으면 Volvo 지원에 문의하세요.

6.2.2. 보닛 닫기

보닛을 열었다가 닫을 때는 각별히 주의하세요.

보닛이 닫힐 때 보닛에 방해가 되는 것이 없는지 확인하세요.

 경고

끼임 및 압착 위험

보닛이 닫히는 경로에 손을 대지 마세요. 어린이나 애완동물이 근처에 있을 때에는 특히 주의하세요.

1. 완전히 열린 위치에서, 보닛을 잠금 장치에 닿을 때까지 주의하여 내리세요.

2. 보닛 덮개 앞쪽 가장자리 양쪽을 양손으로 누르세요.



보닛을 눌러 닫는 위치

 참고

동시에 보닛이 잠금장치에 제대로 고정되는지 확인하세요. 닫을 때 앞쪽 가장자리를 평평하게 유지하세요.
양쪽에서 보닛 잠금 소리가 들려야 합니다.

3. 커다란 틈새나 보닛이 완전히 닫히지 않은 징후가 있는지 반드시 확인하세요.

 경고

보닛이 열린 상태로 주행 금지

보닛이 완전히 닫히지 않았다는 징후가 있으면, 즉시 차량을 멈추세요.

 참고

보닛 열림 경고

운전자 화면에 보닛 열림 경고가 표시되면, 보닛을 열어 장애물이 있는지 확인한 후 다시 닫으세요. 알림이 사라지지 않으면 Volvo 지원에 문의하세요.

6.2.3. 트렁크 사용

차량 내부와 외부에서 여러 가지 방법으로 트렁크를 열거나 닫을 수 있습니다.

 경고

트렁크가 열리거나 닫힐 때 주의하세요. 트렁크가 작동 중일 때 트렁크 주변에 사람이 없는지 확인하세요. 트렁크 접근 기능은 항상 주의해서 사용하세요.

트렁크의 지지 암을 건드리지 마세요. 트렁크의 지지 암은 압력이 높기 때문에 건드리면 심각한 부상을 입을 수 있습니다.

사용 후에는 트렁크가 완전히 닫혔는지 확인하세요.

절대로 차량 안에 어린이를 혼자 두지 마세요. 어린이는 덩거나 추운 날에 잠재적으로 유해한 온도에 노출되거나 차량 실내에 갇힐 수 있습니다.

어린이가 차량 안에서 놀거나 차량의 조작 장치를 가지고 놀지 못하게 하세요. 이렇게 하면 어린이가 다치거나 차량의 기능이 실수로 활성화 또는 비활성화될 위험이 줄어듭니다.

수동 접근

키를 소지하고 있는 경우, 트렁크 해치 하단의 손잡이 아래에 있는 고무 처리 버튼을 가볍게 눌러 트렁크를 잠금 해제할 수 있습니다. 잠금 해제 후, 이 손잡이를 사용해 트렁크를 열 수 있습니다.

본 설명서의 내용은 인쇄 당시의 사용자 설명서 상태를 나타내며 향후에는 완전히 유효하지 않을 수 있습니다. 자세한 내용은 면책 조항 전문의 첫 번째 페이지를 참조하십시오.

! 중요

고무 처리 버튼의 전기 접점이 손상되지 않도록 주의하여 다루세요.

트렁크를 열 때는 고무 처리 버튼이 아닌 손잡이를 사용해 트렁크 해치를 들어 올리세요.

표준 키 버튼 사용하기

표준 키에는 트렁크 해치를 원격으로 잠그고, 잠금 해제하며, 열고 닫을 수 있는 트렁크 해치 버튼이 있습니다.

핸즈프리 열기

핸즈프리 기능을 사용하면 발 동작으로 트렁크를 열 수 있습니다. 이 기능에 대한 자세한 내용은 이 설명서의 별도 섹션에서 확인할 수 있습니다.

트렁크 내부의 버튼

트렁크 해치의 오른쪽 안쪽에 있는 트렁크 닫기 버튼을 누르면 트렁크가 닫힙니다.



닫기 버튼을 사용하여 트렁크가 열리는 범위를 조정할 수도 있습니다. 편리하게 손이 닿는 높이에 트렁크 해치를 유지하고 싶거나 차고처럼 천장이 낮은 곳에 있는 경우에 유용합니다.

트렁크를 닫고 차량을 잠그려면 트렁크 잠금 버튼을 누르세요. 어떤 이유로 트렁크가 잠기지 않으면 경고음이 세 번 울립니다.



i 참고

트렁크 잠금 버튼을 누를 때 차량이 잠기도록 하려면 키를 차량이 감지할 수 있는 곳에 두고 차량의 좌우측 도어가 모두 닫혀 있는지 확인하세요.

대시보드 버튼

스티어링 휠 옆에 있는 대시보드 버튼을 사용해 차량 내부에서 트렁크를 잠금 해제하고 열 수 있습니다.

대시보드 버튼을 한 번 눌러 트렁크를 잠금 해제하거나 몇 초 동안 길게 눌러 해치를 열 수 있습니다. 그런 다음 동일한 버튼을 사용하여 해치를 닫을 수 있습니다.

끼임 방지 기능

트렁크 해치를 열거나 닫을 때 차량이 트렁크 해치의 장애물을 감지할 수 있습니다. 끼임 방지 기능이 활성화되면 경고음이 들립니다.

트렁크 해치가 장애물에 가로막혀 닫히려 하고 하면 트렁크가 완전히 열립니다. 트렁크 해치가 열리는 동안 끼임 방지 기능이 작동하면, 해치가 움직임을 멈춥니다.

본 설명서의 내용은 인쇄 당시의 사용자 설명서 상태를 나타내며 향후에는 완전히 유효하지 않을 수 있습니다. 자세한 내용은 면책 조항 전문의 첫 번째 페이지를 참조하십시오.

i 참고

잠금 해제 후 몇 분 내에 트렁크 해치를 열지 않으면, 트렁크가 자동으로 잠기고 경보가 설정됩니다.

6.2.3.1. 트렁크 핸드프리 열기

양손 가득 뭔가를 들고 있고 키를 소지하고 있는 경우 뒷 범퍼 아래로 발을 한 번만 통과시키면 트렁크가 열립니다.



센서가 뒷 범퍼 아래의 움직임을 감지합니다. 움직임을 감지되면 트렁크 잠금이 해제됩니다.

키를 소지하고 있어야 합니다.

트렁크 열기

1. 뒷 범퍼 아래에서 발로 차는 동작을 1회 한 후 뒤로 물러나세요.
- > 신호음이 짧게 울려 트렁크가 열릴 것임을 나타냅니다.

i 참고

발로 차는 동작을 반복하면 작동이 취소되거나 재설정됩니다.

트렁크 닫기

트렁크를 닫는 데 핸드프리 기능을 사용하려면 발로 차는 동작을 한 번 반복하세요. 신호음이 짧게 울려 트렁크가 닫힐 것임을 나타냅니다.

기능이 반응하지 않는 것처럼 보이는 경우, 센서에 진흙과 같은 장애물이 있으면 센서의 올바른 반응을 간섭할 수 있습니다.

6.2.3.2. 트렁크 개방 높이 조절

본 설명서의 내용은 인쇄 당시의 사용자 설명서 상태를 나타내며 향후에는 완전히 유효하지 않을 수 있습니다. 자세한 내용은 면책 조항 전문의 첫 번째 페이지를 참조하십시오.

트렁크가 열리는 높이를 조절할 수 있습니다.

차고와 같이 천장이 낮은 곳에 자주 주차하는 경우 트렁크 개방 높이를 낮추는 것이 좋습니다. 트렁크 개방 높이를 높여 트렁크에 접근할 수 있는 공간을 늘릴 수도 있습니다.

트렁크 개방 높이를 조절하면 다시 변경할 때까지 해치가 새로 설정한 높이로 계속 열립니다.

1. 트렁크 해치를 원하는 높이로 여세요.



새로운 트렁크 개방 높이를 설정하려면 해치를 최소한 절반 이상 열어야 합니다.

2. 트렁크 해치 하단의 해치 닫기 버튼을 몇 초간 눌러 새 높이를 설정하세요.



해치 닫기 버튼

- > 새 높이가 설정되면 두 번의 확인음이 들립니다.

최대 개방 높이를 재설정하려면 해치를 수동으로 완전히 열린 위치까지 여세요. 그런 다음, 해치 닫기 버튼을 확인음이 들릴 때까지 길게 누르세요.

6.3. 잠금 및 잠금 해제

차량은 여러 가지 방법으로 잠그거나 잠금 해제할 수 있습니다.

다음과 같은 방법으로 차량을 잠그거나 잠금 해제할 수 있습니다.

- 표준 키 또는 Care Key의 버튼을 사용
- 표준 키의 탈착식 보조키를 사용
- 키리스 기능을 사용^[1]
- 차량 내에서 도어 손잡이와 잠금 버튼을 사용
- Volvo Cars 앱을 사용.

 참고

주행 중 자동 잠금

차량이 주행을 시작하면 도어와 트렁크 해치가 자동으로 잠기지만, 내부에서 여전히 도어를 열 수 있습니다. 설정에서 어떤 도어를 잠금 해제할지 선택할 수 있습니다.

주행 중 자동 잠금 설정을 켜거나 끌 수도 있습니다.

내부에서 뒷좌석 도어를 열 수 없도록 하려면, 어린이 안전 잠금장치를 작동하세요.

키리스 잠금 장치를 사용하는 경우 차량을 잠그기 전에 모든 도어를 닫아야 합니다.

표준 키로 차량을 잠그는 경우 운전석 도어만 닫으면 됩니다. 나머지 도어와 해치를 닫으면 차량이 잠김 상태를 표시합니다.

잠금 표시

차량은 도어 잠김 상태를 다양한 방식으로 표시합니다. 다음과 같습니다.

- 차량이 잠길 때 비상등이 두 번 깜빡입니다. 추가적인 잠금 피드백 반응은 설정에서 켜거나 끌 수 있습니다.
- 잠긴 도어는 도어 패널의 잠금 버튼 옆에 있는 작은 표시등으로 표시됩니다. 도어가 열리면 표시등이 꺼집니다.
- 모든 도어가 잠겼을 경우 앞좌석 도어의 표시등이 켜집니다. 도어가 하나라도 열리면 표시등이 꺼집니다.

 경고

Volvo는 잠긴 차량에 사람이나 반려동물을 남겨두지 않을 것을 권장합니다. 운전자는 항상 차량에 남아 있는 사람의 건강과 안전에 대해 전적으로 책임을 집니다. 일부 지역에서는 사람이나 반려동물을 잠긴 차량 안에 방치하는 것을 금지하는 법률이 있습니다.

[1] 차량이 키가 작동 범위 내에 있음을 감지하면, 도어 손잡이나 트렁크 해치 핸들을 터치하여 잠그거나 잠금 해제할 수 있습니다.

6.3.1. 키리스 잠금 및 잠금 해제

차량의 키리스 잠금 및 잠금 해제 시스템을 사용하면, 도어 손잡이의 터치 감지 영역과 상호 작용하여 차량을 잠그고 잠금 해제할 수 있습니다.

키리스 기능을 사용하려면 키를 소지하기만 하면 됩니다. 키가 차량의 감지 범위 내에 있고 배터리 잔량이 충분하면, 도어 손잡이의 다양한 터치 감지 영역과 상호 작용하여 차량을 잠그고 잠금 해제할 수 있습니다.

 중요

키리스 잠금 및 잠금 해제는 세차할 때 키가 감지 범위 내에 있으면 작동할 수 있습니다.

키리스 잠금

키를 소지하고 있을 때 도어 손잡이 바깥쪽의 작은 홈을 터치하여 차량을 잠글 수 있습니다.



키를 사용하지 않고 트렁크 해치를 잠그려면 해치 아래쪽 가장자리에 있는 잠금 버튼을 사용하면 됩니다. 이 버튼을 누를 경우, 트렁크가 닫히면 차량이 잠깁니다.



트렁크 해치 잠금 버튼

트렁크 해치가 열려 있는 상태에서 도어를 잠그는 것도 가능합니다. 도어 손잡이를 사용하여 차량의 나머지 부분을 잠그면, 트렁크 해치가 닫힐 때 자동으로 잠깁니다.



팁

키리스 잠금으로 윈도우 닫기

키리스 잠금 해제

키리스 잠금 해제를 사용하면, 키를 소지한 상태에서 도어 손잡이를 당기면 차량이 자동으로 잠금 해제됩니다.

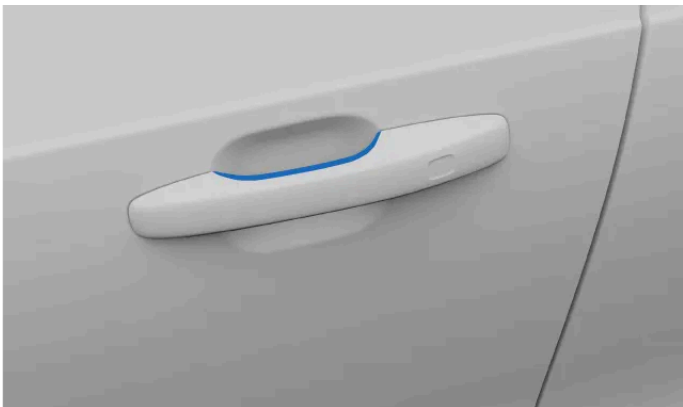

도어 손잡이 터치 위치

트렁크 해치의 손잡이 아래에 있는 고무 처리 버튼을 눌러서 차량을 잠금 해제할 수도 있습니다.

i 참고

도어 손잡이의 터치 감지 영역 중 잠금용 영역 또는 잠금 해제용 영역 중에서 한 번에 하나의 영역만 터치해야 합니다. 잠금 표면을 만진 상태에서 손잡이를 잡으면 키리스 기능이 제대로 작동하지 않을 수 있습니다.

6.3.2. 키 버튼을 사용한 잠금 및 잠금 해제

표준 키와 Care Key의 버튼을 사용하여 주유구 덮개를 포함하여 차량을 잠그거나 잠금 해제할 수 있습니다.

i 팁

키의 버튼을 한 번 누르면 잠금 및 잠금 해제 동작이 제어됩니다. 다른 버튼을 길게 누르면 트렁크 열기 및 윈도우 자동 닫기 등 개폐와 관련된 다양한 기능을 제어할 수 있습니다. 이러한 기능에 대한 자세한 내용은 설명서의 관련 섹션에서 확인할 수 있습니다.

차량 잠금



운전석 도어를 닫고 잠금 버튼을 누르세요.

- > 차량이 잠깁니다. 열려 있는 모든 도어나 해치는 닫으면 잠깁니다. 경보가 설정됩니다.

i 참고

키가 아직 차량 안에 있는 상태에서 차량을 잠그면 해당 키가 일시적으로 비활성화됩니다. 다른 유효한 키로 차량 잠금을 해제하면 다시 활성화됩니다.

트렁크 해치가 열린 상태에서 잠금 버튼을 누를 경우, 해치를 트렁크 해치가 열린 상태에서 잠금 버튼을 누를 경우, 해치를 닫기 전에 키를 차량 내부에 두지 않도록 주의해야 합니다. 차량이 키가 여전히 차량 내부에 있음을 감지하면 트렁크가 잠기지 않습니다.

차량 잠금 해제



잠금 해제 버튼을 한 번 누르세요.

- > 차량이 잠금 해제됩니다.
- > 경보가 해제됩니다.

 참고

자동 재잠금

차량을 잠금 해제한 후 몇 분 동안 도어나 트렁크 해치를 열지 않으면, 실수로 잠금 해제 상태로 두는 것을 방지하기 위해 차량이 자동으로 다시 잠깁니다.

트렁크 해치 잠금 해제



트렁크 해치 버튼을 한 번 누르세요.

- > 트렁크가 잠금 해제됩니다.
사이드 도어의 경보는 계속 설정된 상태로 유지됩니다.

키가 작동하지 않는 경우

차량이 키의 버튼에 반응하지 않으면 키 배터리를 교체해 보세요. 예비 방법으로, 탈착식 보조키를 사용하여 차량을 잠그거나 잠금 해제할 수 있습니다.

6.3.3. 탈착식 보조키를 이용한 잠금 및 해제

표준 키 내부에는 잠금 및 잠금 해제를 위한 예비 키로 사용할 수 있는 탈착식 보조키가 있습니다.

 참고

탈착식 보조키를 사용하여 차량을 잠금 해제하고 열면 경보가 작동합니다.

보조키 찾기

1. Volvo 로고가 위를 향하도록 하여 키를 잡으세요.

키링 브래킷의 작은 고정장치를 옆으로 밀고 앞면 셸을 밀어 브래킷에서 분리하세요.



본 설명서의 내용은 인쇄 당시의 사용자 설명서 상태를 나타내며 향후에는 완전히 유효하지 않을 수 있습니다. 자세한 내용은 면책 조항 전문의 첫 번째 페이지를 참조하십시오.

> 앞면 셸이 분리됩니다.

2. 앞면 셸을 들어 올려 그 아래의 보조키를 찾으세요.

보조키를 이용한 잠금 해제

3. 차량의 좌측 앞좌석 도어로 가세요. 도어 손잡이를 끝까지 당기세요.

4. 키를 시계 방향으로 45도 돌려 키가 뒤쪽을 향하게 하세요.

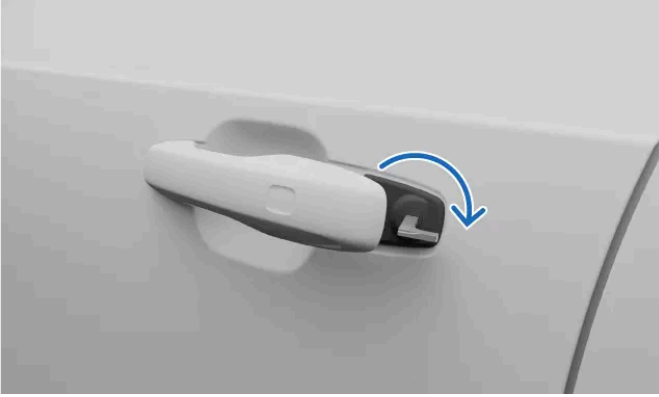

5. 키를 45도 시계 반대 방향으로 돌려 원래 위치로 되돌리고 키를 제거하세요.

> 도어를 열 수 있습니다.

경보가 작동합니다.

경보 작동 해제

6. 키를 백업 리더의 키 심볼 위에 놓으세요.



터널 콘솔의 보관함 내부에 있는 백업 리더의 위치

i 참고

백업 리더를 사용할 때는 주변에 다른 자동차 키, 금속 물체, 그리고 휴대폰, 태블릿, 노트북 또는 충전기와 같은 전자제품이 없는지 확인하세요. 이러한 물체는 리더의 작동을 방해할 수 있습니다.

7. 브레이크 페달을 밟고 기어를 선택하세요.

> 경보가 꺼집니다.

보조키를 이용한 잠금

본 설명서의 내용은 인쇄 당시의 사용자 설명서 상태를 나타내며 향후에는 완전히 유효하지 않을 수 있습니다. 자세한 내용은 면책 조항 전문의 첫 번째 페이지를 참조하십시오.

8.

참고

좌측 앞좌석 도어는 잠금 해제할 때와 같은 방법으로 잠글 수 있습니다.

다른 각 도어에는 보조키를 사용하여 눌러야 하는 잠금장치 재설정 기능이 있습니다.

보조키를 키홀에 삽입하여 잠금장치를 재설정하세요. 완전히 삽입되었는지 확인하세요.

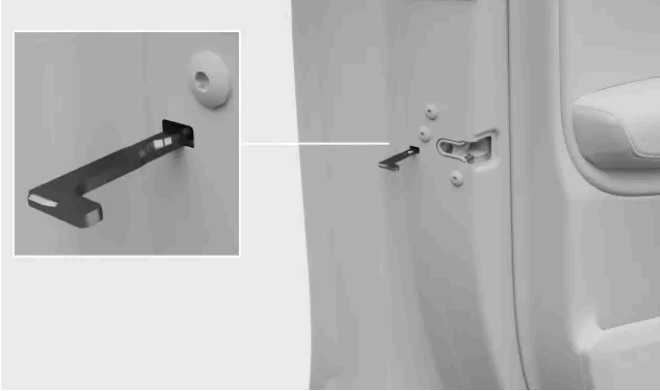

키 재설정 위치

중요

- 도어의 잠금장치 재설정은 모든 도어를 잠그지 않고 특정 도어만 잠급니다.
- 보조키로 뒷좌석 도어를 잠글 때 어린이 안전 잠금장치가 활성화되어 있으면, 차량 내부나 외부에서 해당 도어를 열 수 없습니다. 잠금 해제하려면, 키의 버튼, 중앙 잠금 버튼, 키리스 잠금 시스템 또는 Volvo Cars 앱을 사용해야 합니다.

6.3.4. 차량 내부에서 잠그기 및 잠금 해제하기

실내에서 차량을 잠그거나 잠금 해제할 수 있는 몇 가지 옵션이 있습니다.

중앙 잠금장치는 앞좌석의 각 도어에 있는 버튼을 사용하여 제어할 수 있습니다.



차량 전체 잠금

- 중앙 잠금 버튼의 잠금 심볼  을 누르세요.
- > 모든 도어, 트렁크 해치 및 주유구 덮개가 잠깁니다.

차량 전체 잠금 해제

- 중앙 잠금 버튼의 잠금 해제 심볼  을 누르세요.
- > 설정에 따라 선택된 도어나 모든 도어, 트렁크 해치 및 주유구가 잠금 해제됩니다.

앞좌석 도어 손잡이를 이용한 잠금 해제

- 앞좌석 도어 손잡이를 당기세요.
- > 설정에 따라 선택된 도어나 모든 도어, 트렁크 해치 및 주유구가 잠금 해제됩니다.

도어 손잡이로 뒷좌석 잠금 해제

-  참고

뒷좌석 도어를 잠금 해제하려면 어린이 안전 잠금장치를 해제해야 합니다.

뒷좌석 도어 손잡이를 한 번 당기세요.

- > 도어가 잠금 해제되고 열립니다.

6.3.5. 어린이 안전 잠금장치 켜기

어린이 안전 잠금장치는 운전석 도어에 있는 버튼으로 작동 및 해제할 수 있습니다.

중요

뒷좌석에 어린이를 태우고 운전할 때는 뒷좌석 도어가 어린이 안전 잠금장치로 잠겼는지 확인하세요.

어린이 안전 잠금장치는 뒷좌석 탑승자의 안전성을 높여줍니다. 어린이 안전 잠금장치가 켜져 있으면 뒷좌석 탑승자가 뒷좌석 도어를 열 수 없거나 뒷좌석 윈도우를 작동할 수 없습니다.

운전자는 윈도우를 계속 제어할 수 있으며, 차량의 잠금이 해제된 경우 외부에서 차량을 열 수 있습니다.

1.



도어 패널의 어린이 안전 잠금장치 버튼의 위치

점화 스위치가 켜진 상태에서 도어 패널에 있는 어린이 안전 잠금장치 버튼을 누르세요.

- > 어린이 안전 잠금장치가 작동되었습니다.
- > 어린이 안전 잠금장치 버튼의 표시등이 켜지고, 잠금이 활성화되었음을 확인하는 메시지가 운전자 화면에 표시됩니다.

어린이 안전 잠금장치를 켜기 위해 취한 단계를 따라 어린이 안전 잠금장치를 끌 수 있습니다.

시동을 끌 때 어린이 안전 잠금장치가 활성화된 상태라면, 다음 번 시동 시에도 어린이 안전 잠금장치는 계속 활성화된 상태로 유지됩니다.

6.3.6. 잠금 및 잠금 해제 설정

차량의 잠금 또는 잠금 해제 시 차량이 반응하는 방식을 사용자 지정할 수 있습니다.

참고

설정에 따라 차량 잠금 방법과 시간이 달라집니다. 다양한 옵션과 해당 옵션이 잠금 및 잠금 해제 동작에 미치는 영향을 숙지하세요.

차량의 일반적인 다양한 잠금 동작을 사용자 지정할 수 있습니다. 예를 들어, 피드백 응답을 켜거나 끌 수 있습니다. 도어 핸들의 터치 위치를 사용할 때 도어 중 하나 또는 모두가 잠금 해제되도록 선택할 수 있습니다.

6.3.6.1. 잠금 및 잠금 해제 설정 조정하기

설정에서 차량의 여러 잠금 및 잠금 해제 반응과 동작을 조정할 수 있습니다.

 **중요**

잠금 및 잠금 해제 설정 변경하기

특정 기능을 활성화 또는 비활성화하면 차량 잠금 및 잠금 해제 방법과 시점에 영향을 미칩니다. 다양한 키 유형과 잠금 및 잠금 해제 기능에 대해 숙지해야 합니다. 기능을 잘못 이해하면 차량이 잠겨 있지 않은데도 차량이 잠겼다고 생각할 수 있습니다.

1. 하단 표시줄에서 차량 심볼  을 누르고 설정으로 이동하세요.
2. 컨트롤 → 잠금으로 이동하세요.
3. 잠금 및 잠금 해제 설정을 조정하세요.

 **경고**

Volvo는 잠긴 차량에 사람이나 반려동물을 남겨두지 않을 것을 권장합니다.

일부 지역에서는 사람이나 반려동물을 잠긴 차량 안에 방치하는 것을 금지하는 법률이 있습니다.

6.4. 도난 방지

차량에는 차량이 잠겨 있을 때 차량 보안을 유지하는 데 도움이 되는 시스템과 기능이 있습니다.

차량이 잠겨 있으면 일부 기능과 시스템이 종료되거나 켜져 차량을 도난으로부터 보호할 수 있습니다.

 **경고**

차량 안에 키를 두고 내리지 마세요. 보안 시스템을 비활성화하는 데 사용될 수 있습니다.

경보

외부에서 차량을 잠그면 경보가 자동으로 설정됩니다. 표준 키의 버튼이나 키 태그를 사용하여 차량 잠금을 해제하면 경보도 자동으로 해제됩니다.

탈착식 보조키를 사용하여 도어를 여는 경우 경보를 수동으로 해제해야 합니다

스티어링 휠 잠금장치

스티어링 휠 잠금장치는 시동을 끄고 외부에서 차량을 잠그면 작동됩니다. 차량을 잠금 해제 상태로 두면 잠시 후 스티어링 휠 잠금장치가 자동으로 작동됩니다.

외부에서 차량을 잠금 해제하면 스티어링 휠 잠금장치가 해제됩니다.

이모빌라이저

이모빌라이저는 유효한 키를 사용하여 시동을 걸 때까지 차량이 주행할 수 없도록 하는 도난 방지 시스템입니다. 키를 찾지 못하거나 인증에 실패하면 차량이 움직이지 않는 상태로 유지됩니다. 키를 찾을 수 없거나 배터리가 부족한 경우 중앙 화면에 알림이 표시됩니다.

6.4.1. 경보

경보는 주차 시 차량에 대한 원치 않는 간섭을 방지하는 데 도움이 됩니다.

경보는 차량을 잠그면 자동으로 활성화되고 표준 키 또는 키 태그로 차량을 잠금 해제하면 비활성화됩니다.

탈착식 보조키를 사용해 차량을 잠금 해제하면, 터널 콘솔 컵홀더에 있는 백업 키 리더에 키를 놓을 때까지 경보가 울립니다.

경보 지시등



경보 지시등은 대시보드 중앙, 앞유리 바로 앞에 있는 지시등입니다. 경보 지시등은 적색으로 점멸하여 경보가 켜졌음을 알려줍니다.

경보 작동하기

설정되면, 다음과 같은 경우에 경보가 작동합니다.

- 도어, 보닛 또는 트렁크가 열린 경우.
- 실내에서 움직임이 감지되는 경우.
- 배터리 또는 사이렌이 분리된 경우

경보가 작동하면 다음 결과가 발생합니다.

- 경보음이 울립니다.
- 경보 지시등과 경고등이 최대 5분 동안 깜박입니다.
- 경보를 발생시킨 원인이 해결되지 않으면 경보 사이클이 여러 번 다시 시작됩니다.

경보 중지

경보가 작동하는 동안 차량의 잠금을 해제하면 경보음과 경보등이 중단됩니다. 경보 지시등이 일정 시간 동안 계속 빠르게 깜박이며 최근 잠재적인 보안 문제가 발생했음을 강조합니다.

본 설명서의 내용은 인쇄 당시의 사용자 설명서 상태를 나타내며 향후에는 완전히 유효하지 않을 수 있습니다. 자세한 내용은 면책 조항 전문의 첫 번째 페이지를 참조하십시오.



팁

실수로 경보가 작동하지 않도록 주의

경보가 의도치 않게 작동하는 것을 방지하기 위해 다음과 같은 조치를 취할 수 있습니다.

- 하차 시 모든 윈도우를 닫음.
- 설정에서 경보 감도를 낮춤.
- 실내 공기 흐름을 위쪽으로 향하지 않도록 조정.



중요

경보 시스템에 어떠한 변경이나 추가도 실시하지 마세요. 경보가 올바르게 작동하지 않을 수 있습니다.

6.4.1.1. 경보 켜기 및 끄기

대부분의 경우, 키를 사용하여 경보를 켜거나 끌 수 있습니다. 이 방법이 통하지 않으면, 수동으로 경보를 끌 수 있습니다.

차량을 잠금 해제하면 일반적으로 경보가 해제됩니다. 그러나 특정 상황에서는 수동으로 경보를 해제해야 할 수도 있습니다.



참고

경보 감도 낮춤

경보를 켜지 않으면 차량을 잠글 수 없습니다. 그러나 설정에서 경보 민감도를 줄일 수 있습니다.

작동된 경보 끄기

경보가 작동한 경우, 표준 키나 **Care Key**의 잠금 해제 버튼을 사용하여 경보를 끌 수 있습니다. 키의 버튼이 작동하지 않으면, 경보를 수동으로 해제해야 합니다.

경보 수동 해제

1. 키를 백업 리더의 키 심볼 위에 놓으세요.



터널 콘솔의 보관함 내부에 있는 백업 리더의 위치

i 참고

백업 리더를 사용할 때는 주변에 다른 자동차 키, 금속 물체, 그리고 휴대폰, 태블릿, 노트북 또는 충전기와 같은 전자제품이 없는지 확인하세요. 이러한 물체는 리더의 작동을 방해할 수 있습니다.

2. 브레이크 페달을 밟고 기어를 선택하세요.

> 경보가 꺼집니다.

6.4.1.2. 경보 감도 낮춤

주차 시 차량 안팎에서 움직임이 많을 것으로 예상되면 경보 감도를 낮추세요.

이 설정은 페리를 타고 이동할 때와 같이 차량이 외부 움직임에 영향을 받을 수 있는 곳에 주차할 때 특히 유용합니다.

i 참고

차량이 어떻게 반응할지 알 수 없는 경우, 경보 표시기를 점검하세요.

1. 하단 표시줄에서 차량 심볼  을 누르고 설정으로 이동하세요.
2. 컨트롤 → 잠금 → 알람 감도 낮추기로 이동하세요.
3. 경보 감도 감소를 켜거나 끄세요.

새로운 주행 세션이 시작되면 경보 감도 감소가 꺼짐으로 재설정됩니다.

7. 차량 충전

충전의 작동 방식과 각 충전 세션의 효율을 향상시키는 방법을 알아보세요.



이 섹션에서는 다양한 충전 유형, 충전 설정, 충전 시작 및 중지 방법에 대해 자세히 알아볼 수 있습니다. 다른 유형의 충전 관련 정보에 대해서도 읽어볼 수 있습니다.

7.1. 충전 유형

차량에 적합한 다양한 충전 유형과 각 유형의 충전을 시작하는 방법을 배우세요.

경고

충전 구성품과 고전압

- 차량의 충전 구성품은 위험한 전류와 전압을 전달합니다. 따라서 주의해서 다루어야 합니다. 사용자 설명서에 명확하게 설명되어 있지 않은 동작은 실시하지 마십시오.
- 충전 구성품을 개조하거나 직접 수리하지 마세요. 필요한 수리 또는 정비는 볼보 공식 서비스 센터에 문의하세요.
- 가정용 충전 장비^[1]의 설치와 수리는 면허를 소지한 전기 기술자가 실시해야 합니다.
- 구동용 배터리를 포함하여 차량의 고전압 구성품 손상은 과열, 화재, 심각한 부상을 초래할 수 있습니다. 배터리 누액, 침수, 화재 또는 충돌 후와 같이 손상 위험이 있는 경우 차량을 사용하지 마세요. 최대한 빨리 볼보 공식 서비스 센터에 문의하세요. 가능하면 사람, 빌딩, 재산, 그리고 불이 붙거나 화재를 확산시킬 수 있는 기타 물체에서 떨어진 외부에 차량을 두세요.

심박동기 또는 유사 장치를 사용하는 경우

차량 충전은 이식된 심박 조율기나 기타 의료 장비의 기능에 영향을 미칠 수 있습니다. 체내에 심박 조율기를 이식한 경우, 최초로 충전하기 전에 의사와 상담할 것을 권장합니다.

본 설명서의 내용은 인쇄 당시의 사용자 설명서 상태를 나타내며 향후에는 완전히 유효하지 않을 수 있습니다. 자세한 내용은 면책 조항 전문의 첫 번째 페이지를 참조하십시오.

 참고

12V 배터리 충전

고전압 배터리의 충전이 충분하면 차량은 12V 배터리를 충전 상태로 유지합니다.

충전 중 응결

충전 시 냉각 시스템에서 물방울이 차량 아래로 떨어질 수 있습니다. 이는 지극히 정상적인 현상이며 구동용 배터리 냉각으로 인해 발생합니다.

충전소에서 또는 가정의 충전 단말기에서 AC 충전

다양한 공용 및 개인 충전 장소에서는 AC 충전 단말기를 사용할 수 있습니다. AC 충전 단말기는 가정에 설치할 수 있으며, 정규 충전원으로 권장됩니다.

가정용 소켓을 사용한 AC 충전

일반 가정용 소켓에서 차량을 충전할 수 있습니다. 이 유형의 충전은 가끔 실시하는 충전용으로만 적합하며 정기적인 사용은 권장하지 않습니다. 가정용 소켓에서 차량을 충전하려는 경우, 안전하게 충전하기 위해 취해야 할 추가 단계가 있습니다.

 경고

육안으로 봤을 때 마모되었거나 손상된 전기 소켓은 사용하지 마세요. 과열 또는 감전이 발생하거나 부상을 입을 수 있습니다.

 중요

- 차량은 승인된 접지 상태의 가정용 소켓을 이용해서만 충전해야 합니다.
- 일반 가정용 소켓을 통해 충전하는 경우 허용 최대 충전 전류를 초과하지 마세요. 지역 및 국가의 충전 권고 사항에 따른 제약이 있을 수 있습니다.
- 충전을 시작하기 전에 가정용 소켓 퓨즈가 충전 케이블의 명시된 전류를 견딜 수 있는지 확인하세요. 잘 모르는 경우에 면허가 있는 유자격 전기 기사가 소켓을 점검해야 합니다.
- 폭풍이 불거나 번개가 칠 수 있으면 충전 케이블을 연결하지 마세요.

DC 고속 충전

특정 충전소에서는 DC 고속 충전을 사용할 수 있습니다. 이러한 충전소는 매우 높은 전력과 짧은 충전 시간을 제공합니다.

 참고

고속 충전을 지원하는 충전소에는 일반적으로 CCS 또는 Combo가 명확하게 표시되어 있습니다.

충전 케이블

차량을 충전할 때 사용할 수 있는 충전 케이블은 여러 가지가 있습니다. 모드 3 케이블은 전기차를 충전할 때 사용하는 표준 케이블입니다. 모드 2 케이블은 다양한 버전이 있습니다. 모드 2 케이블은 비상용으로 사용할 수 있지만 일상적인 충전 방법으로 사용하는 것은 권장하지 않습니다. 본 설명서의 내용은 인쇄 당시의 사용자 설명서 상태를 나타내며 향후에는 완전히 유효하지 않을 수 있습니다. 자세한 내용은 면책 조항 전문의 첫 번째 페이지를 참조하십시오.

니다.

주행 중 자동 충전

차량은 주행 중에 배터리를 자동으로 약간 충전할 수 있습니다^[2]. 이는 풋 브레이크를 약하게 밟아 제동할 때나 B 기어 모드에서 감속할 때 회생 제동을 통해 이루어집니다. 이러한 방식의 차량 충전은 충전소나 충전 단말기를 이용하는 것을 대체할 수는 없지만, 제동 시 차량의 운동 에너지 일부를 재사용하는 방법입니다.

[1] 전기 미터 하우징 또는 배전 서비스 패널에 대한 모든 작업 포함.

[2] 구동용 배터리와 12V 배터리 모두.

7.1.1. 충전 케이블

충전 케이블을 최초로 사용하는 경우에는 항상 차량과 호환되는지 확인해야 합니다.

충전 케이블 권장 사항 및 사용



경고

고전압

케이블은 위험한 전기 시스템에 연결됩니다. 고전압 전류에 감전되면 사망하거나 심각한 부상이 발생할 수 있습니다.

손상된 케이블

손상이나 마모의 징후가 보이는 충전 케이블은 사용하지 마세요. 감전을 유발할 수 있습니다. Volvo에서 제공한 충전 케이블이 손상되었거나 오작동하는 경우 공식 서비스 센터에서만 수리할 수 있습니다. 자세한 내용은 볼보 공식 서비스 센터에 문의하세요. 충전소에 서 충전하는 경우 다른 케이블이나 충전 단말기를 사용해 보세요.

과도한 마모 및 이물질

충전 케이블의 커넥터에 과도한 마모나 이물질이 있는지 항상 확인하세요. 충전 케이블의 커넥터를 만지거나 도구를 사용하여 충전 케이블에서 이물질을 제거하려고 시도하지 마세요. 감전을 유발할 수 있습니다.

공용 충전소는 지속적으로 사용되기 때문에 개인 충전소보다 마모에 더 많이 노출될 수 있습니다.

케이블 배치

케이블은 손상되거나 부상을 초래할 위험이 최소인 장소에 두어야 한다는 점을 잊지 마세요. 케이블을 잘못 두면 밟고 지나가거나 걸려 넘어지기 쉽습니다.

어린이 안전

충전 케이블 근처에 어린이가 오지 않도록 하세요. 특히 충전 케이블이 연결된 경우에 주의해야 합니다.

! 중요

어댑터

충전 케이블과 차량의 전기 소켓 사이에는 어떠한 어댑터도 사용하지 마세요.

충전 케이블과 가정용 소켓 사이에 어댑터를 사용하지 마세요.

액체 및 케이블

충전 케이블이 연결되어 있을 때 또는 충전 리드가 열려 있을 때는 세차하지 마세요.

충전 케이블이나 부품을 액체에 담그지 마세요. 케이블을 세척해야 하는 경우에는 가볍게 물을 묻힌 깨끗한 천을 사용하세요. 필요한 경우 순한 세제를 사용하고 절대로 화학품이나 강한 솔벤트를 사용하지 마세요.

권장 케이블만 사용하세요.

- 차량과 함께 제공된 순정 케이블 또는 Volvo가 권장하는 케이블만 사용하세요.
- Volvo가 권장하지 않는 충전 장비로 인해 발생한 손상과 부상은 Volvo가 책임지지 않습니다.
- 충전 케이블은 Volvo의 안전 표준을 준수하도록 설계되어 있습니다.

i 참고

권장 케이블

SAE J1772를 준수하고 온도 모니터링을 지원하는 충전 케이블을 권장합니다.

충전 케이블 지침

충전 케이블을 사용하기 전에 케이블 제조사의 지침을 반드시 읽어보세요.

일부 충전소에는 영구적으로 부착된 충전 케이블이 있습니다. 사용 방법에 대한 충전소의 지침을 따르세요.

충전소용 모드 3 케이블

이 유형의 케이블은 AC^[1] 충전소에서 차량을 충전하는 데 사용할 수 있습니다.

모드 2 충전 케이블

다른 충전 옵션을 사용할 수 없는 경우에는 일반 가정용 소켓에서 차량을 충전할 수 있도록 가정용 플러그가 있는 충전 케이블을 사용하세요.

! 중요

이 유형의 충전을 일상적인 충전 방법으로 사용하지 마세요.

[1] 교류

7.2. 충전 보기 및 설정

충전 보기에서 충전 진행률 정보를 확인하고, 충전을 시작하거나 중지하고, 충전 케이블을 잠금 해제하고 다양한 충전 설정을 할 수 있습니다. 사용자는 충전 설정을 원하는 대로 지정할 수 있습니다. 충전이 시작되면 충전 보기가 자동으로 표시됩니다.

참고

정보 내용은 현재 충전 상태에 따라 달라질 수 있습니다.

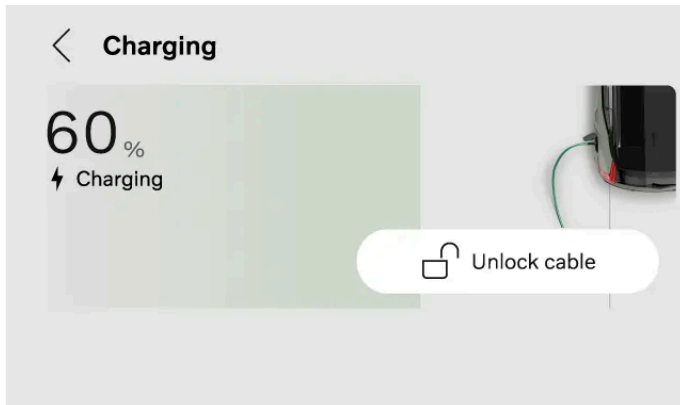

중앙 화면에서는 다음과 같은 정보, 기능 및 설정을 사용할 수 있습니다.

- 현재 배터리 잔량
- 목표 배터리 잔량
- 전류량^[1]
- 충전 상태
- 목표 배터리 잔량 설정
- AC 충전 전류 제한
- 스케줄 추가 및 관리
- 충전 케이블 잠금 해제
- 플러그 작동 및 충전

팁

Volvo Cars 앱에서도 배터리 잔량, 충전 상태 및 충전 과정에 대한 정보를 확인할 수 있습니다.

중앙 화면의 설정을 통해 충전 보기에 액세스할 수도 있습니다.

^[1] 전류량은 제한이 설정된 경우에만 표시됩니다.

7.2.1. 충전을 위한 목표 배터리 잔량 설정

충전 보기에서 값을 선택하여 목표 배터리 잔량을 설정할 수 있습니다. 이렇게 하면 우수한 충전 성능과 배터리 수명을 유지하는 데 도움이 될 수 있습니다.



Volvo Cars 앱을 통해 충전을 위한 목표 배터리 잔량을 설정할 수도 있습니다.

1. 하단 표시줄에서 차량 심볼 을 누르고 설정으로 이동하세요.
 2. 충전 → 목표 배터리 레벨으로 이동하세요.
 3. 원하는 배터리 잔량을 선택하세요.
- > 목표 배터리 잔량 값이 변경됩니다. 이 값은 다시 변경할 때까지 저장됩니다.

7.2.2. 충전 전류량 제한 설정하기

충전 보기에서 값을 선택하여 AC 충전에 대한 전류량 제한을 설정할 수 있습니다.

암페어는 흔히 "암페어" 또는 "A"로 표기되며 전류를 나타내는 단위입니다.

1. 하단 표시줄에서 차량 심볼 을 누르고 설정으로 이동하세요.
 2. 충전 → 충전 전류 제한으로 이동하세요.
 3. 기능을 켜세요.^[1]
 4. 전류량 제한을 원하는 값으로 조정하세요.
- > 전류량 제한이 변경되고, 다시 변경할 때까지 값이 저장됩니다. 차량이 충전 중일 때 전류량 제한이 중앙 화면에 표시됩니다.



전류량은 충전소, 충전 케이블 또는 차량에 의해 제한될 수 있습니다. 지정된 전류량이 충전소 또는 충전 케이블에서 허용하는 전류량보다 높은 경우 차량이 지정된 전류량으로 충전될 수 있다는 보장은 없습니다.

^[1] AC 충전에만 사용할 수 있습니다.

7.2.3. 충전 스케줄 추가 및 관리하기

충전 보기에서 차량의 충전 스케줄을 설정하고 활성화할 수 있습니다. 즉, 밤샘 충전 등 차량 충전 시기를 지정할 수 있습니다.



팁

Volvo Cars 앱을 통해서도 충전 스케줄을 추가할 수 있습니다.

특정 위치에 대해 충전 스케줄을 설정할 수 있습니다. 특정 위치에 도착하면 충전 스케줄이 자동으로 적용됩니다.

1. 하단 표시줄에서 차량 심볼 을 누르고 설정으로 이동하세요.
 2. 충전 → 일정로 이동하세요.
 3. 추가를 눌러 충전 스케줄을 추가하세요.
 4. 타이머를 사용하여 충전 스케줄의 시작 및 중지 시간을 선택하고 저장을 누르세요.
 5. 타이머를 켜서 스케줄을 활성화하세요.
- > 타이머가 활성화되고 예약된 충전 시간이 충전 보기에 표시됩니다.

시작 및 중지 시간을 조정하여 스케줄을 수정할 수도 있습니다.

타이머를 꺼서 스케줄을 비활성화하세요. 타이머가 활성화되지 않으며 예약 충전이 계획되지 않습니다.



참고

충전 스케줄 재정의

진행 중인 예약 충전 세션을 중단하려면 차량에서 충전 케이블을 분리하기만 하면 됩니다. 곧바로^[1] 케이블을 다시 연결하면 일반 충전이 시작됩니다. 예약 충전은 해제되며, 다음 예약된 충전 세션을 위해 시작 및 종료 시간을 수동으로 다시 설정해야 합니다.

Volvo Cars 앱을 통해 충전 스케줄을 무시하고 즉시 충전할 수도 있습니다. 이 옵션은 충전 스케줄이 활성화되어 있고 차량이 주차 중이며 충전 케이블이 연결되어 있는 경우에 사용할 수 있습니다.

[1] 3초 이내에.

7.3. 충전 시작 및 중지

AC^[1] 충전 또는 DC^[2] 충전 중 하나를 사용하여 차량을 충전할 수 있습니다. 충전 절차 시작 및 중지 방법은 사용하는 충전 유형에 따라 다릅니다.

AC 충전은 시간이 지나도 배터리 상태를 유지하므로 권장되는 충전 모드입니다. 이는 충전소, 가정의 충전 단말기 또는 일반 가정용 콘센트에서 충전할 때 사용하는 충전 유형입니다. 그러나 가정용 콘센트는 정규 충전용으로 사용하지 않는 것이 좋으며 가끔 충전하는 경우에만 적합합니다.

DC 충전은 특정 충전소에서 사용할 수 있으며 AC 충전보다 더 빨리 충전합니다. DC 충전은 배터리를 즉시 충전해야 할 때 사용할 수 있습니다.



팁

[1] 교류

[2] 직류

7.3.1. AC 충전 시작

AC 충전은 특정 충전소, 가정의 충전 단말기 또는 일반 가정용 소켓에서 실시할 수 있습니다. 필요한 케이블은 충전 모드에 따라 다릅니다.

충전을 시작하려면 다음 사항을 확인하세요.

- 차량이 주차되어 있는지 여부.
- 충전 설정이 기본 설정에 따라 설정되어 있는지 여부.

일반 가정용 소켓을 사용하는 경우, 가정용 소켓이 충전 안전 요건을 충족시키는지 확인하세요.



경고

충전 소스와 차량의 충전 포트 사이에 충전 케이블 이외의 어떠한 다른 장비도 연결하지 마세요.^[1] 오작동, 손상 또는 감전의 원인이 될 수 있습니다.

1. 충전 케이블을 충전 전원에 연결하세요. 일부 충전소에는 차량에 연결하는 영구 연결 충전 케이블이 있습니다.

2. 가장 안쪽 끝을 가볍게 눌러 충전 리드를 여세요.



3. 케이블 커넥터에서 보호 커버를 제거하세요.

! 중요

차량 손상을 피하려면 커넥터의 보호 커버를 차량에 닿지 않도록 두세요.

4. 케이블을 충전 포트에 연결하세요.

> 케이블이 완전히 삽입되면 제자리에 잠깁니다. 몇 초 이내에 충전이 시작됩니다.

충전 상태는 충전 포트와 운전자 화면에서 확인할 수 있습니다.

충전이 시작되지 않을 경우의 권장 조치

먼저 차량의 충전 포트에서 케이블을 분리한 다음 충전 소스에서 케이블을 분리하세요. 잠시 기다렸다가 다시 연결하세요. 문제가 지속되는 경우에는 볼보 공식 서비스 센터에 연락하십시오.

[1] 여기에 포함되는 것으로는 연장 코드, 소켓 분배기, 소켓 어댑터, 외부 타이머, 과전압 보호 장치 및 유사한 장치를 들 수 있습니다.

7.3.2. DC 충전 시작

특정 충전소에서는 DC 충전을 사용할 수 있습니다.

DC 충전소에는 영구 연결된 충전 케이블이 있기 때문에 별도의 충전 케이블을 사용할 필요가 없습니다.

! 경고

- 공용 충전소는 지속적으로 사용되기 때문에 개인 충전소보다 마모에 더 많이 노출될 수 있습니다. 충전 케이블의 커넥터에 과도한 마모나 이물질이 있는지 항상 확인하세요.
- 충전 케이블의 커넥터를 만지거나 도구를 사용하여 충전 케이블에서 이물질을 제거하려고 시도하지 마세요. 감전을 유발할 수 있습니다.
- 손상이나 마모의 징후가 보이는 충전 케이블은 사용하지 마세요. 감전을 유발할 수 있습니다. 충전소에서 다른 케이블이나 충전 단말기를 사용해 보세요.
- 충전 케이블의 커넥터가 충전 포트에 완전히 연결되어 있는지 확인하세요. 커넥터가 마모되면 차량에 안전하게 연결되지 않을 수 있습니다.

충전을 시작하려면 다음 사항을 확인하세요.

- 차량이 주차되어 있는지 여부.
- 시작하기 전에 충전소에 어떠한 지침이라도 있는지 확인하세요.

1. 가장 안쪽 끝을 가볍게 눌러 충전 리드를 여세요.



2. 포트 및 케이블 커넥터에서 커버를 제거하세요.

3. 두 손을 사용해 케이블의 커넥터를 눌러 충전 포트 안쪽으로 끝까지 넣으세요. 충전 커넥터를 삽입한 후 충전 케이블을 2~3초 동안 위쪽으로 밀어 확실하게 연결되고 잠기도록 하는 습관을 들이세요.

> 몇 초 후에 충전 케이블이 제자리에 자동으로 잠깁니다.

4. 케이블이 제자리에 잠겼는지 확인한 후 충전소의 충전 승인 지침을 따르세요.

> 충전소가 절연 테스트를 완료한 후 충전이 시작됩니다. 절연 테스트는 완료하는 데 1분이 걸릴 수 있습니다.

충전 상태는 충전 포트와 운전자 화면에서 확인할 수 있습니다.

7.3.3. AC 충전 중지

본 설명서의 내용은 인쇄 당시의 사용자 설명서 상태를 나타내며 향후에는 완전히 유효하지 않을 수 있습니다. 자세한 내용은 면책 조항 전문의 첫 번째 페이지를 참조하십시오.

언제든지 충전 절차를 중지할 수 있습니다.

! 중요

차량의 충전 포트에서 케이블을 분리하기 전에 충전 세션을 종료하세요. 그렇지 않으면 케이블 또는 시스템이 손상될 수 있습니다.

1. 충전 소켓 옆의 해제 버튼을 눌러 충전을 중지하세요.



> 충전이 중지됩니다.

2. 케이블의 손잡이를 사용하여 충전 케이블을 잠금 해제하세요.
3. 차량에서 충전 케이블의 플러그를 빼세요.

i 참고

짧은 시간 내에 충전 케이블을 분리하지 않으면 케이블이 다시 잠기고 충전이 재개됩니다.

4. 가능한 경우 케이블 커넥터의 보호 커버를 다시 부착하세요.
5. 사용한 케이블에 따라 다음과 같이 실시하세요.
 - 충전소에서 충전 케이블의 플러그를 빼세요.
 - 충전 케이블을 충전소의 보관 소켓에 다시 연결하세요.
6. 충전 리드를 닫으세요.

i 팁

충전소에서 또는 차량 중앙 화면의 케이블 잠금 해제 버튼을 눌러 충전 절차를 중지할 수도 있습니다

7.3.4. DC 충전 중지

언제든지 충전 절차를 중지할 수 있습니다.

! 중요

차량의 충전 포트에서 케이블을 분리하기 전에 충전 세션을 종료하세요. 그렇지 않으면 케이블 또는 시스템이 손상될 수 있습니다.

1. 충전 소켓 옆의 해제 버튼을 눌러 충전을 중지하세요.



> 충전이 중지됩니다.

2. 케이블의 손잡이를 사용하여 충전 케이블을 잠금 해제하세요.
3. 차량에서 충전 케이블의 플러그를 빼세요.

i 참고

짧은 시간 내에 충전 케이블을 분리하지 않으면 케이블이 다시 잠기고 충전이 재개됩니다.

4. 가능한 경우 케이블 커넥터의 보호 커버를 다시 부착하세요.
5. 충전 포트의 보호 커버를 다시 부착하고 충전 리드를 닫으세요.

7.3.5. 충전 케이블 분리

충전을 중지한 후에도 충전 케이블이 자동으로 분리되지 않는 경우 몇 가지 단계를 시도해 볼 수 있습니다.

충전 케이블은 일반적으로 충전을 중지하면 자동으로 잠금이 해제됩니다. 단, 충전이 중지된 후 충전 케이블을 충전 포트에 연결된 상태로 잠시 방치하면 충전 케이블이 자동으로 다시 잠깁니다.^[1]

키가 작동 범위 내에 있고 차량이 잠금 해제 상태인지 확인하세요.

- 충전 포트 옆에 있는 해제 버튼을 누르거나 중앙 화면에서 케이블 잠금 해제를 눌러 충전을 중지하세요.
- 공용 충전소에서 충전하는 경우 충전소 인터페이스의 안내에 따라 충전을 중지하세요.
- 충전 케이블을 조심스럽게 흔드세요.
- 차량을 잠갔다가 잠금 해제하세요.
- 차량을 잠그고 차량 충전 포트의 LED가 꺼질 때까지 기다리세요. 시간이 다소 걸릴 수 있습니다. 그런 다음 차량의 잠금을 해제하고 해제 버튼을 눌러 또는 중앙 화면을 통해 충전 중지를 다시 시도하세요.

그래도 충전 케이블이 분리되지 않으면 다음 방법 중 하나를 사용하여 충전소, 충전 단말기 또는 가정용 소켓을 통한 충전을 중지하세요.

- 공용 충전소를 통한 충전: 충전소 고객 서비스에 문의하여 충전 중지에 대한 도움을 받으세요.
- 가정용 충전 단말기를 통한 충전: 가정용 충전 단말기의 전원 공급 장치를 안전하게 분리하세요.

본 설명서의 내용은 인쇄 당시의 사용자 설명서 상태를 나타내며 향후에는 완전히 유효하지 않을 수 있습니다. 자세한 내용은 면책 조항 전문의 첫 번째 페이지를 참조하십시오.

- 가정용 소켓을 통한 충전: 가정용 소켓에서 케이블을 분리하세요.

문제가 지속되는 경우에는 볼보 공식 서비스 센터에 연락하십시오.

[1] AC 충전에 적용됩니다.

7.3.5.1. 충전 케이블 수동 분리

충전을 중지한 후에도 충전 케이블이 차량에서 분리되지 않는 경우 비상 해제 핸들을 사용할 수 있습니다. 충전이 진행 중일 때는 절대로 비상 해제 핸들을 사용하지 마세요.

1. 트렁크와 화물 해치를 여세요.
2. 트렁크 좌측에 있는 비상 해제 핸들을 찾으세요.



3.  **경고**
비상 해제 핸들을 사용하기 전에 운전자 화면 또는 충전 포트를 확인하여 충전 절차가 중지되었는지 확인하세요. 충전이 진행 중일 때는 비상 해제 핸들을 사용하지 않아야 합니다.

저항이 느껴질 때까지 비상 해제 핸들을 조심스럽게 당기세요.



- > 충전 케이블이 충전 포트에서 잠금 해제됩니다.

 참고

다음 충전 사이클이 시작되면 비상 해제 핸들이 자동으로 접힙니다.

- 4. 차량에서 충전 케이블을 분리하기 전에 약 5초간 기다리세요.
- 5. 트렁크를 닫으세요.

문제가 지속되는 경우에는 볼보 공식 서비스 센터에 연락하십시오.

7.4. 충전 시간 및 상태

충전 시간에 대해 알아보세요. 그러면 다양한 상황에서 예상될 수 있는 것과 다양한 충전 상태의 의미를 알 수 있습니다.

7.4.1. 충전 시간

차량을 충전하는 데 걸리는 시간은 충전 유형과 여러 요소에 따라 달라집니다. 언급된 충전 시간은 대략적인 시간입니다.

충전 시간에 영향을 줄 수 있는 몇 가지 요인은 다음과 같습니다.

- 사전 설정
- 주변 온도
- 배터리 온도
- 충전 장비
- 배터리 사이즈
- 배터리 상태 및 차량 상태
- 인프라.

가정용 소켓을 통한 충전^[1]

 중요

Volvo는 전류가 10A 미만의 상태에서 100~120V AC 충전을 하는 것을 전혀 권장하지 않습니다.

전류(A)^[2] 충전 전력(kW)^[3] 충전 시간(시간)^[4]

| | | |
|------------------|-----|----|
| 6 ^[5] | 1.3 | 72 |
| 10 | 2.2 | 40 |
| 16 | 3.6 | 24 |

본 설명서의 내용은 인쇄 당시의 사용자 설명서 상태를 나타내며 향후에는 완전히 유효하지 않을 수 있습니다. 자세한 내용은 면책 조항 전문의 첫 번째 페이지를 참조하십시오.

전류(A)^[2] 충전 전력 (kW)^[3] 충전 시간(시간)^[4]

| | | |
|-------------------|-----|----|
| 32 | 7.2 | 12 |
| 48 ^[5] | 11 | 8 |

충전소에서 또는 가정의 충전 단말기에서 충전

전류(A)^[2] 충전 전력 (kW)^[3] 충전 시간(시간)^[4]

| | | |
|----|-----|----|
| 6 | 4 | 22 |
| 10 | 6.8 | 14 |
| 16 | 11 | 8 |

충전소를 이용한 DC 충전

충전소 전력(kW)^[6] 충전 시간(분)^[7]

| | |
|--------------------|----|
| 50 | 61 |
| 150 | 27 |
| 175 | 27 |
| 200 ^[8] | 26 |



팁

- [1] 200~240 V 소켓 사용.
- [2] 최대 충전 전류는 지역에 따라 다를 수 있습니다.
- [3] 차량이 달성할 수 있는 최대 충전 전력은 11 kW입니다.
- [4] 0~100%
- [5] 일부 국가에서만 가능합니다.
- [6] 충전소가 공급할 수 있는 최대 전력.
- [7] 배터리 온도가 약 35 °C(95 °F)인 경우 10~80% 충전 상태에서 적용됩니다.
- [8] 충전 출력은 배터리 모델 및 국가에 따라 다를 수 있습니다.

7.4.2. 충전 상태

차량의 충전 상태는 충전 포트와 운전자 화면에 각각 다른 색으로 표시됩니다.

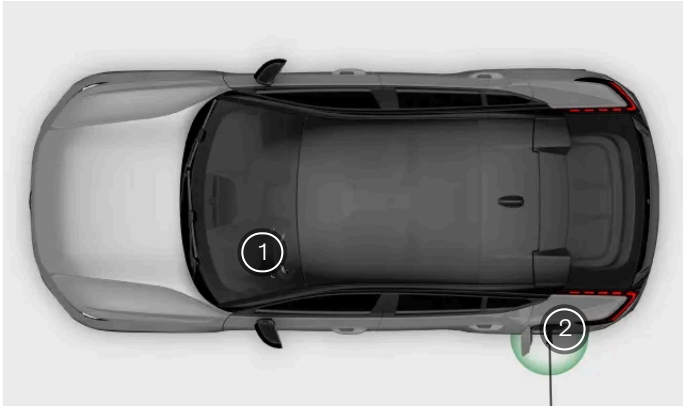

- ① 운전자 화면에 표시되는 충전 상태 정보
- ② 충전 포트의 충전 상태 정보

충전 포트 표시등은 현재 충전 사이클의 상태만 나타냅니다. 더 자세한 정보가 필요한 경우 운전자 화면에서 확인할 수 있습니다.

7.4.2.1. 충전 포트의 충전 상태

충전 포트에서 차량의 현재 충전 상태를 확인할 수 있습니다.

| 색깔 | 색깔 이름 | 설명 |
|----|--------|---|
| | 백색 | 승차등. |
| | 황색 | 충전 케이블이 연결되어 있고 충전 과정이 시작되기를 기다리고 있습니다. |
| | 황색, 점멸 | 충전 절차가 중단되는 중입니다. |
| | 녹색, 점멸 | 충전이 진행 중입니다. |
| | 청색 | 충전이 예약되었습니다. |
| | 녹색 | 충전이 완료되었습니다. |
| | 적색 | 충전 결함. 화면에서 추가 정보를 확인하세요. 항상 충전 케이블이 차량의 충전 포트에 올바르게 연결되어 있는지, 케이블이나 충전소와 같은 전원이 올바르게 작동하는지 확인하세요. 오류가 표시되면 차량에서 케이블을 분리했다가 다시 연결하고 충전을 다시 시작하여 문제가 해결되었는지 확인하세요. 문제가 지속되는 경우에는 볼보 공식 서비스 센터에 연락하십시오. |
| | 적색, 점멸 | 차량 잠금 및 해제 버튼을 통해 충전 케이블 잠금이 해제되면 어떤 키도 감지되지 않습니다. |

i 참고

충전 리드의 충전 포트 표시등은 차량의 전력 소비 여부(예: 온도 조절 장치 사용 중)가 아닌 구동용 배터리의 상태를 나타냅니다. 충전 포트 표시등에 충전이 완료되었거나 예약 충전이 활성화되었음을 나타나더라도, 차량은 여전히 충전 포트를 통해 전력을 가져와서 소비할 수 있습니다.

7.4.2.2. 운전자 화면의 충전 상태



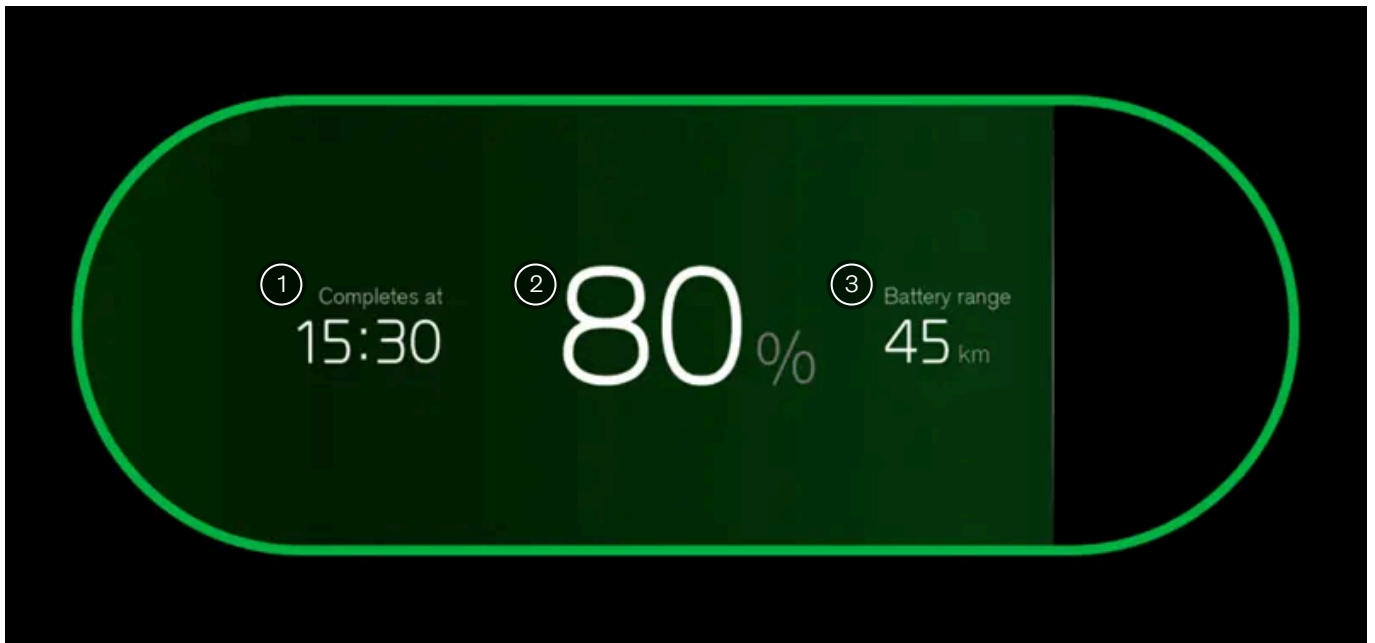

차량의 현재 충전 상태는 운전자 화면에서 확인할 수 있습니다.





운전자 화면에서 제공하는 정보.

- ① 차량 상태 정보
- ② 배터리 잔량 정보
- ③ 현재 주행 가능 거리

운전자 화면에는 상태 텍스트, 배터리 잔량, 현재 주행 가능 거리, 남은 충전 시간 및 충전 예약 시간 정보와 같은 충전 상태 정보가 표시됩니다. 서로 다른 색의 진행률 표시줄도 표시됩니다. 충전 상태에 따라 정보가 다를 수 있습니다.

| 상태 | 색깔 | 색깔 이름 | 설명 |
|-------|---|--------|--|
| 초기화 중 |  | 황색 | 케이블이 연결되고 차량이 연결을 초기화하는 중입니다. |
| 충전 |  | 녹색, 점멸 | 차량이 충전 중입니다. |
| 완료 |  | 녹색 | 충전이 완료되었습니다. |
| 예정 |  | 청색 | 설정된 스케줄에 따라 차량이 충전을 시작합니다. 예약된 시간에 대한 정보가 화면에 표시됩니다. |

| 상태 | 색깔 | 색깔 이름 | 설명 |
|-------|---|-------|--|
| 대기 중 |  | 황색 | 충전 케이블이 연결되어 있고 충전 과정이 시작 대기 중이거나 일시 중지되었습니다. |
| 충전 결함 |  | 적색 | 케이블이 연결되어 있지만 충전 연결에 오류가 있습니다. 문제가 지속되는 경우에는 볼보 공식 서비스 센터에 연락하십시오. |

i 참고

운전자 화면을 한동안 사용하지 않을 경우 운전자 화면이 꺼집니다. 도어 중 하나를 열어 화면을 다시 켤 수 있습니다.

7.5. Plug & Charge

Plug & Charge는 충전 환경을 간소화하는 인증 및 과금 시스템입니다.

Plug & Charge는 전기 자동차 충전에 관한 국제 표준인 ISO 15118에 따라 지원됩니다. Plug & Charge를 사용할 때는 추가 카드, 앱 또는 수동 인증 단계를 사용할 필요가 없습니다. 대신 충전 케이블을 차량에 연결하기만 하면 자동으로 차량을 인식하고 승인하여 충전 절차를 시작할 수 있습니다.

Plug & Charge를 지원하는 충전소의 수는 제한되어 있으며 모든 유형의 충전이 지원되지 않을 수 있습니다. 충전소가 Plug & Charge를 지원하지 않는 경우 충전기에서 직접 인증을 받아야 합니다.

충전 절차를 간소화하는 데 도움이 되는 다른 방법도 있습니다. 특정 차량 파라미터를 활용하면 다양한 앱이나 충전 사업자와 정보를 연동할 수 있습니다. 그러면 추가 카드 없이도 충전소에서 차량을 자동으로 식별할 수 있습니다. 단, 차량의 화면에는 이러한 방법에 대한 정보나 지침이 표시되지 않습니다.

7.5.1. Plug & Charge 켜기

충전 보기에서 Plug & Charge를 켤 수 있습니다. 이렇게 하면 인증부터 청구에 이르기까지 충전 과정을 간소화할 수 있습니다.

i 참고

Plug & Charge는 충전 보기에 포함되어 있지만 해당 국가에서 이용하지 못할 수 있습니다. 이는 e-모빌리티 서비스 제공업체^[1], 충전소 및 기타 인프라가 해당 국가에서 Plug & Charge를 지원해야 이 기능을 사용할 수 있기 때문입니다.

1. 하단 표시줄에서 차량 심볼 을 누르고 설정으로 이동하세요.
2. 충전 → 고급 설정 → Plug & Charge로 이동하세요.
3. 기능을 켜세요.

본 설명서의 내용은 인쇄 당시의 사용자 설명서 상태를 나타내며 향후에는 완전히 유효하지 않을 수 있습니다. 자세한 내용은 면책 조항 전문의 첫 번째 페이지를 참조하십시오.

4. 더 보기를 눌러 차량의 고유 PAID^[2] 번호를 쉽게 복사할 수 있습니다. Volvo Cars 앱에서 Plug & Charge를 켜는 방법에 대한 지침을 따르세요.

Volvo의 파트너가 아닌 제공업체를 이용하는 경우, e-모빌리티 서비스 제공업체에 따라 절차 및 지침이 다를 수 있습니다.

5. 차량을 공용 충전소에 연결하세요.

> 계약 인증서는 케이블을 통해 설치되며 인증 및 결제는 차량과 충전소에서 처리합니다. 설치 중 운전자 화면과 충전 포트에서 상태를 확인할 수 있습니다.

인증이 완료되면 충전 세션이 시작됩니다.

충전 계정에서 계약 인증서를 찾을 수 있습니다. 계약 설치 후 Plug & Charge를 끄면 기능이 정지되어 비활성화 상태가 됩니다.

i 참고

Plug & Charge와 관련된 결함이 있는 경우 충전 케이블을 다시 연결해 보세요. 그래도 작동하지 않는 경우 충전 설정을 확인하여 차량에 계약이 설치되어 있는지 확인하세요. 계약이 있는 경우 e-모빌리티 서비스 제공업체에 문의하여 계약에 문제가 없는지 확인하세요. 계약이 없는 경우 활성화 단계를 다시 따르세요. 문제가 지속되면 일반 충전을 시도해 보세요. 충전기에서 인증을 받은 후 충전소 인터페이스의 지침을 따르세요.

서비스 센터 방문 후 Plug & Charge가 작동하지 않으면, 차량에서 계약 인증서가 제거되었기 때문일 수 있습니다. 활성화 단계를 다시 따르세요.

Plug & Charge 계약 인증서 취급하기

i 참고

계약 인증서 삭제하기

Plug & Charge 계약 인증서는 생성된 후 차량과 차량 외부의 외부 서버에 저장됩니다. 차량 소유권을 종료하거나 이전할 때는 반드시 두 인증서를 모두 삭제해야 합니다.

차량 내 계약 인증서는 중앙 화면에서 삭제할 수 있습니다. 하단 표시줄에서 차량 심볼 을 누르고 설정 → 충전 → 고급 설정 → Plug & Charge → 충전 계정으로 이동한 다음 쓰레기통 심볼 을 누르세요.

외부 서버에 저장된 계약 인증서를 삭제하려면 차량용 모바일 앱에서 Plug & Charge 설정으로 이동하세요.^[3]

차량을 공장 초기화해도 설치된 계약 인증서는 자동으로 삭제되지 않습니다. 여전히 중앙 화면을 통해서도 계약 인증서를 삭제해야 합니다.

새 계약 인증서 추가하기

새 계약 인증서를 추가하려면 Plug & Charge가 켜져 있는지 확인한 후 활성화 단계를 다시 따르세요. 항상 가장 최근의 계약 인증서가 설치됩니다. 계정을 영구 삭제하려면 e-모빌리티 서비스 제공업체와 체결한 계약도 해지해야 합니다.

[1] e-MSP라고도 하는 e-모빌리티 서비스 제공업체는 전기 모빌리티와 관련된 서비스를 제공하는 회사 또는 조직입니다.

[2] 인증서 ID 제공

[3] Volvo의 파트너가 아닌 충전 서비스 제공업체를 사용하는 경우, 절차와 지침이 다를 수 있으므로 해당 서비스 제공업체에 직접 문의하세요.

8. 주행

차량은 주행용으로 설계되었습니다. 이 섹션에서는 시동, 정지, 조향 및 기어 변경을 가능하게 하는 필수 운전자 컨트롤에 대해 설명합니다. 주행 특성 및 핸들링에 대한 정보도 여기에서 확인할 수 있습니다.



차량의 많은 주행 기능을 개인 맞춤형으로 설정할 수 있습니다. 편안함을 위한 기능도 있고 안전과 밀접한 관련이 있는 기능도 있습니다. 운전 중에는 운전 자세를 점검하고 시야를 확보하며 항상 주의력과 집중력을 유지하는 것이 중요합니다.

8.1. 트립 앱

트립 앱은 차량의 주행 기록을 자동으로 기록하는 주행 일지 앱입니다.

이 앱을 활성화하면 차량의 식별 번호^[1], 위치 및 시간, 거리, 배터리 소모량 등 기타 주행 관련 데이터를 자동으로 수집합니다.

참고

트립 앱은 주행 중 실제 소비된 배터리 순수 사용량을 기반으로 배터리 소모량을 계산합니다. 차량의 트립 미터(구간거리계)의 값이 다른 경우는 트립 미터가 회생 에너지도 고려하고 있기 때문입니다.

Volvo Cars 앱에서는 다음 작업을 수행할 수 있습니다.

- 모든 주행 기록을 조회, 관리 및 삭제
- 주행 일지 내보내기
- 네트워크 문제 등으로 인해 주행 정보가 업로드되지 않을 경우 알림 받기

트립 앱을 활성화하면 Volvo Cars 앱을 차량과 페어링한 모든 사용자가 주행 기록을 볼 수 있습니다. 트립 앱을 비활성화하면 차량이 새로운 여행에 대한 정보 전송을 중지합니다.

본 설명서의 내용은 인쇄 당시의 사용자 설명서 상태를 나타내며 향후에는 완전히 유효하지 않을 수 있습니다. 자세한 내용은 면책 조항 전문의 첫 번째 페이지를 참조하십시오.

 참고

차량 위치 공유

주행 기록을 시작하려면 화면과 **Volvo Cars** 앱에서 차량 위치 공유를 활성화해야 합니다.

저장 용량 제한

주행이 기록되면, 해당 기록은 최대 **400**일 동안 트립 앱에 저장될 수 있습니다. 이 앱은 약 **500**개의 주행 기록을 저장할 수 있는 용량을 가지고 있습니다. 이 한도에 도달하면 오래된 주행 기록부터 자동으로 삭제되어 새로운 주행 기록을 저장할 공간을 확보합니다.

 참고

주행 기록이 저장되지 않는 경우에는 다음과 같은 이유 때문일 수 있습니다.

- 네트워크 연결 불량 또는 연결되지 않음.
- 앱이 **GPS** 좌표를 수신하지 못하고 있습니다.
- 위치 권한이 비활성화되어 트립 앱이 차량의 위치에 액세스할 수 없습니다.

[1] VIN

8.2. 차량 시동 걸기

시동을 걸려면 브레이크 페달을 밟고 주행 기어를 선택하고 키를 소지하고 올바르게 사용해야 합니다.

차량 잠금은 사용 중인 키 유형에 따라 다르게 해제됩니다. 잠금 해제되면 차량이 서서히 켜집니다. 차량에 탑승하면 온도조절 시스템과 같은 많은 기능을 사용할 수 있습니다.

시동을 걸려면 브레이크 페달을 밟고 주행 기어를 선택하세요. 키 카드 또는 방전된 원거리 작동 키를 사용하는 경우, 먼저 카드 리더에 올려 놓아야 합니다.

운전을 시작하기 전에 다음 사항을 확인하세요.

- 모든 도어가 닫혀 있음.
- 모든 탑승자가 올바르게 착석하고 안전벨트를 올바르게 착용하고 있음.
- 운전석, 스티어링 휠 위치 및 미러가 운전자의 운전 자세에 맞게 조정됨.
- 충전 케이블이 연결되어 있지 않음.
- 운전석 주변과 페달이 장애물로 막혀 있지 않음.

팁

차량은 주행 전에 해결해야 할 특정 조건에 대해 경보를 제공할 수 있습니다. 무언가로 인해 차량을 시동할 수 없는 경우, 운전자 화면에서 안내를 살펴보세요.

1. 키를 소지하고 있는지 확인하세요.
 2. 브레이크 페달을 길게 밟으세요.
 3. 기어 실렉터를 사용하여 D 또는 R을 선택하세요.
- > 선택한 기어가 운전자 화면에 표시됩니다. 또한, 준비 심볼이 표시되어 주차 기어에서 주행 기어로 전환하는 것을 강조합니다.

참고

차량 속도가 보행 속도를 초과하면 준비 심볼이 사라집니다.

8.2.1. 시동 점검

주행을 시작하기 위해 기어를 선택하면 차량은 중요한 시스템과 기능의 여러 자체 점검을 실시합니다. 이 짧은 테스트가 운전자 화면에 표시됩니다.

시동 점검은 운전자 화면에 여러 경고 및 표시등 심볼로 표시됩니다. 이들 경고 심볼 또는 표시등 심볼 중 어느 것이라도 몇 초 후에 표시된 상태로 남아 있는 경우, 이는 주행하기 전에 해결해야 하는 결함이나 조건이 있다는 것을 나타내는 것입니다.

본 설명서의 내용은 인쇄 당시의 사용자 설명서 상태를 나타내며 향후에는 완전히 유효하지 않을 수 있습니다. 자세한 내용은 면책 조항 전문의 첫 번째 페이지를 참조하십시오.

결함이 표시된 경우:

- 운전자 화면에 제시된 모든 관련 정보를 읽으세요.
- 경고 및 표시등 심볼에 대한 자세한 내용은 설명서의 해당 섹션을 참조하세요.
- 주행 전에 표시된 결함을 해결하세요.
- 문제를 직접 해결할 수 없는 경우, 주저하지 말고 볼보 공식 서비스 센터에 문의하세요.

시동 점검이 실시된 후 차량은 계속해서 능동적으로 여러 시스템과 기능을 모니터링합니다.

8.2.2. 음주 측정 시스템

음주 측정 시스템은 음주 운전을 방지하기 위한 안전 조치입니다. 차량에 음주 측정 시스템이 장착된 경우 시동을 걸기 전에 반드시 음주 측정을 받고 통과해야 합니다.

음주 측정 시스템을 연결한 경우 차량의 일부 시스템과 통합됩니다. 즉, 운전자 화면에서 음주 측정 시스템의 메시지를 직접 수신할 수 있습니다. 음주 측정 시스템 보정은 합법적인 운전을 위해 시행 중인 제한 수치에 관한 현지 법률 및 규정에 따라 수행해야 합니다.

특정 음주 측정 시스템 관련 상세 정보는 해당 음주 측정 시스템 제조사에 문의하세요.



경고

음주 측정 시스템은 보조 장치이며 운전자의 책임을 면제하는 것은 아닙니다. 맑은 정신을 유지하고 차량을 안전하게 운전할 책임은 언제나 운전자에게 있습니다.

음주 측정 시스템 사용

음주 측정 시스템은 차량의 잠금이 해제되면 자동으로 켜져 사용할 준비가 됩니다. 운전자 화면에 표시되는 메시지와 함께 음주 측정 시스템 장착 시 제공된 지침을 따르세요.

주행 사이클을 완료한 후(즉, 주행 후 정차한 경우) 30분 이내에는 음주 측정을 다시 하지 않고도 차량을 재시동할 수 있습니다.



팁

정확한 측정

음주 측정 약 5분 전에 음식을 먹거나 음료를 마시지 마십시오.

위셔액의 알코올이 음주 측정 시스템에 영향을 줄 수 있으므로 과도한 알코올 세척을 피하세요.

음주 측정 시스템의 비상 우회

긴급 상황이 발생하거나 음주 측정 시스템이 작동하지 않는 경우 음주 측정 시스템을 우회할 수 있습니다. 이렇게 하려면 음주 측정 시스템과 함께 제공된 지침을 참조하거나 제조사에 문의하세요.

8.3. 차량 끄기

차량은 일반적으로 자동으로 전원이 꺼지지만 중앙 화면에서 차량 전원을 수동으로 끌 수도 있습니다.

차량은 주차 후 사람이 안전벨트를 풀거나 하차하기 위해 도어를 여는 등의 특정 행동을 추적합니다. 따라서 차량을 잠근 후 차량에서 멀어지면 차량이 자동으로 꺼집니다. 하지만 일부 상황에서는 수동으로 차량을 꺼야 할 수도 있습니다.

참고

일부 상황에서는 잠금을 포함한 자동 전원 차단이 중단되거나 방지될 수 있습니다. 도어가 완전히 닫히지 않았거나 차량에 키를 두고 내렸거나 차량 내의 움직임이 감지되는 경우 이러한 상황이 발생할 수 있습니다.

수동으로 차량 끄기

1. 하단 표시줄에서 차량 심볼  을 누르고 설정으로 이동하세요.
 2. **Controls** → **Turn off car**로 이동하세요.
 3. 화면의 지침을 따르세요.
- > 차량 전원이 꺼집니다.

참고

차량이 꺼진 후에도 키 감지, 경보, 인터넷 연결 및 배터리 모니터링과 같은 여러 필수 시스템은 계속 사용할 수 있습니다. 정상적인 조건에서 이러한 시스템들은 소량의 전력만 사용합니다.

8.4. 주행 특성

주행 성능과 다이내믹스에 영향을 미치는 기능을 살펴보세요. 이를 통해 주행 경험을 맞춤화할 수 있습니다.



차량에는 주행 다이내믹스 및 성능에 영향을 미치는 몇 가지 기능이 있습니다.

- 주행 모드** 차량에는 다양한 주행 모드가 있어, 각기 다른 주행 상황에 맞게 선택할 수 있습니다. 주행 모드를 선택하면 주행 다이내믹스가 변화하며, 때로는 사용 가능한 설정에도 영향을 미칠 수 있습니다.
- 왼 페달 드라이브** 왼 페달 드라이브를 사용하면 가속 페달만 사용하여 제동과 가속을 모두 할 수 있습니다. 설정에서 왼 페달 드라이브를 활성화하거나 비활성화할 수 있습니다.
- 자동 크리핑** 이 기능을 사용하면 가속 페달을 밟지 않고도 매우 낮은 속도로 주행할 수 있습니다. 왼 페달 드라이브를 끄면 자동 크리핑을 활성화할 수 있습니다.
- 시동 및 정지** 시동 및 정지 기능을 이용해 차량이 잠시 정차할 때 일시적으로 엔진을 끄고 차량 시스템을 계속 작동시켜 연료 소비와 배출가스를 줄일 수 있습니다.
- 조향 감도** 조향 감도를 조정하면 스티어링 휠의 저항과 단단함에 영향을 줍니다.
- 전자 스테빌리티 컨트롤** 차량에는 미끄러짐을 방지하는 데 도움이 되는 자동 스테빌리티 컨트롤 시스템을 장착되어 있습니다.

를^[1]

i **팁**

외부 사운드

저속 주행 시 차량에서 인공 주행 사운드가 재생됩니다. 이는 다른 사람들에게 차량이 지나가고 있음을 알리기 위한 것입니다.

[1] ESC

8.4.1. 주행 모드

주행 모드에 따라 차량의 주행 다이내믹스 및 사용 가능한 설정이 달라집니다.

차량에서 사용할 수 있는 다양한 주행 모드는 각기 다른 상황과 주행 유형에 적합합니다. 선택한 주행 모드에 따라 스티어링, 서스펜션, 제동, 가속 등 특정 주행의 동적 기능이 영향을 받을 수 있습니다. 차량의 예상 주행 가능 거리도 영향을 받습니다. 주행 모드에 따라 주행 및 온도 조

결과 관련된 다양한 설정을 조정할 수 있습니다.

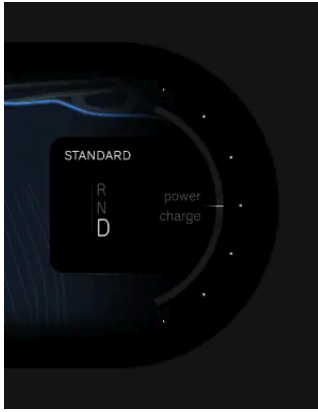

선택한 주행 모드는 운전자 화면에서 선택한 기어 위에 표시됩니다.

차량 주행 모드에는 두 가지가 있습니다.

표준 기본 모드로, 일상적인 주행에 적합합니다. 차량을 시동할 때마다 자동으로 선택됩니다.

오프로드 오프로드 모드는 거친 지형이나 접근이 어려운 도로를 주행할 때 적합합니다. 또한, 내리막길 주행 시 내리막길 주행 제어장치를 켜서 차량을 더욱 제어되고 능동적인 방식으로 제동할 수 있도록 합니다.

(i) 참고

오프로드

오프로드 모드는 40 km/h(25 mph) 이하의 속도에서만 사용할 수 있습니다. 고속으로 주행하면 오프로드 모드가 자동으로 완전히 비활성화됩니다. 이러한 상황이 가파른 내리막길 주행 중 발생하면, 내리막길 주행 제어장치의 자동 제동 효과가 점진적으로 감소합니다.

오프로드 모드를 공공 도로에서 사용해서는 안 됩니다.

8.4.1.1. 주행 모드 선택

설정에서 주행 모드를 선택할 수 있습니다.

차량은 다양한 주행 조건과 상황에 적합한 다양한 주행 모드를 제공합니다. 주행 모드를 선택하면 차량이 의도한 용도에 맞게 주행 특성과 다이내믹스를 조정할 수 있으며, 이에 따라 특정 설정이 비활성화될 수도 있습니다. 설정에서 주행 모드를 선택할 수 있습니다.

표준 주행 모드는 차량 시동 시 기본적으로 선택됩니다.

1. 하단 표시줄에서 차량 심볼 을 누르고 설정으로 이동하세요.
 2. 주행 → 주행 모드로 이동하세요.
 3. 주행 모드를 선택하세요.
- > 선택한 주행 모드에 따라 차량의 주행 특성과 설정이 조정됩니다.

본 설명서의 내용은 인쇄 당시의 사용자 설명서 상태를 나타내며 향후에는 완전히 유효하지 않을 수 있습니다. 자세한 내용은 면책 조항 전문의 첫 번째 페이지를 참조하십시오.

8.4.2. 원 페달 드라이브

원 페달 드라이브 기능을 켜면 가속 페달을 사용해 제동과 가속을 모두 조절할 수 있습니다.

원 페달 드라이브가 활성화되면 가속 페달을 사용하여 제동 동작이 변경됩니다. 가속 페달을 밟으면 차량이 정상적으로 가속하지만 가속 페달을 놓으면 제동이 작동합니다. 가속 페달을 더 많이 놓을 수록 더 많은 제동 동작을 얻을 수 있습니다. 가속 페달을 완전히 놓으면 결국 차량이 완전히 정지하게 됩니다.

설정에서 원 페달 드라이브를 켜거나 끌 수 있습니다. 자동 설정을 선택할 수도 있습니다. 이 설정을 선택하면 원 페달 드라이브가 활성화되지만, 앞 차량과 가까워졌을 때만 가속 페달에서 발을 떼어 제동할 수 있습니다.

원 페달 드라이브를 사용하면 회생 제동이 우선적으로 이루어집니다. 그러나 제동 동작이 필요한 경우 디스크 브레이크를 작동할 수 있습니다.

원 페달 드라이브 자동 설정 사용하기

자동 설정을 선택하면, 전방에서 차량이 감지된 경우에만 원 페달 드라이브를 사용하여 제동할 수 있습니다. 즉, 전방 도로가 비어 있으면 가속 페달에서 발을 떼도 차량이 제동하지 않습니다. 따라서 가속 페달을 계속 밟지 않아도 되므로 교통량이 적은 상황에서 더 편안하게 장시간 운전할 수 있습니다. 그러나 이는 바로 앞에 차량이 없는 상황에서 브레이크를 밟아야 하는 상황에서 브레이크 페달을 사용할 준비가 되어 있어야 한다는 의미이기도 합니다. 이러한 상황에는 정지 신호, 신호등 또는 교차로에서 정차하거나 로터리에서 운전할 때 등이 포함되지만 이에 국한되지 않습니다.

! 중요

레이더 및 카메라 감지 조건

자동을 선택하면 원 페달 드라이브는 일반적인 제한 사항이 있는 차량 카메라와 레이더 유닛을 사용합니다. 감지 시스템이 모든 주행, 교통, 날씨 또는 도로 상황에 대응할 수 있는 것은 아닙니다. 감지 유형, 작동 방식 및 한계에 대한 별도의 설명서 섹션을 읽고 자동 설정의 성능에 어떤 영향을 미칠 수 있는지 더 잘 숙지하세요.

브레이크 페달을 엄두에 두세요

원 페달 드라이브를 사용할 때 가속 페달을 놓아 가할 수 있는 제동력에는 한계가 있습니다. 급제동 시 브레이크 페달을 사용해야 합니다.

자동 크리핑이 활성화된 경우 한쪽 페달만 사용하여 제동해도 차량이 완전히 정지하지 않습니다. 대신 메인 브레이크 페달을 사용하여 완전히 정지하세요.

주행 기어 **D** 또는 **R**을 선택한 후에는 원 페달 드라이브만 사용할 수 있습니다. **N**을 선택하면, 설정에서 원 페달 드라이브가 활성화되어 있더라도 가속 페달을 놓을 경우 제동력이 가해지지 않습니다.

미끄러운 도로 상황

미끄러운 도로 상황에서는 원 페달 드라이브를 사용하지 않는 것이 좋습니다.

오프로드

오프로드 주행 모드를 선택하면 원 페달 드라이브를 사용할 수 없습니다.

8.4.2.1. 원 페달 드라이브 조정하기

원 페달 드라이브를 사용한 제동은 주행 설정에서 조정, 활성화 또는 비활성화할 수 있습니다.

사용 가능한 설정은 다음과 같습니다.

On 기능이 켜져 있습니다. 가속 페달을 놓아 제동할 수 있습니다.

Auto 원 페달 드라이브가 활성화되지만, 가속 페달을 놓으면 전방 차량과 가까워졌을 때만 제동력이 적용됩니다.

Off 기능이 꺼져 있습니다. 가속 페달을 놓아도 브레이크가 작동되지 않습니다.



팁

빠른 접근

주행 중 중앙 화면의 킥 컨트롤에서 원 페달 드라이브를 활성화 또는 비활성화할 수 있는 버튼을 사용할 수 있습니다.

자동 크리핑

원 페달 드라이브를 끄면 자동 크리핑도 활성화할 수 있습니다. 즉, 가속 페달을 밟지 않아도 차량이 천천히 움직일 수 있습니다.

오토 크리핑이 활성화된 경우, 차량이 정지할 때까지 브레이크 페달을 세게 밟아 오토 크리핑을 일시 정지할 수 있습니다. 이렇게 하면 홀드 기능이 켜집니다. 다시 크리핑을 시작하려면 가속 페달을 살짝 밟기만 하면 됩니다.



경고

원 페달 드라이브를 사용할 때 가속 페달을 놓아 가할 수 있는 제동력에는 한계가 있습니다. 급제동 시 브레이크 페달을 사용해야 합니다.

1. 하단 표시줄에서 차량 심볼 을 누르고 설정으로 이동하세요.
2. **Driving** → **Driving dynamics** → **One pedal drive** 로 이동하세요.
3. 원 페달 드라이브 설정을 선택하세요.

8.4.3. 시동 및 정지 활성화

시동 및 정지 기능을 이용해 차량이 잠시 정차할 때 일시적으로 엔진을 끄고 차량 시스템을 계속 작동시켜 연료 소비와 배출가스를 줄일 수 있습니다.

시동 및 정지 기능을 사용하면 신호등에서 정차할 때와 같이 잠시 정차하는 동안 엔진을 일시적으로 끌 수 있습니다. 그런 다음 다시 주행할 준비가 되면 엔진을 다시 켭니다. 이를 통해 연료 소비와 배출가스를 줄일 수 있습니다.

시동 및 정지 기능의 상태는 운전자 화면에서 확인할 수 있습니다.

본 설명서의 내용은 인쇄 당시의 사용자 설명서 상태를 나타내며 향후에는 완전히 유효하지 않을 수 있습니다. 자세한 내용은 면책 조항 전문의 첫 번째 페이지를 참조하십시오.



시동 및 정지 기능이 활성화되어 엔진이 일시적으로 꺼져 있습니다.



시동 및 정지 기능이 사용 가능하지만 활성화되어 있지 않습니다.



시동 및 정지 기능을 사용할 수 없습니다.

시동 및 정지 기능으로 엔진이 꺼져 있는 동안에도 차량의 모든 시스템은 계속 작동합니다. 스피커 볼륨과 같은 일부 기능은 엔진이 다시 켜질 때까지 제한된 상태로 작동할 수 있습니다.

시동 및 정지 기능 활성화

- 정지 상태이거나 매우 저속으로 주행 중일 때는 브레이크 페달을 길게 밟으세요.
- > 엔진이 일시적으로 꺼집니다.

시동 및 정지 기능 비활성화

- 브레이크 페달에서 발을 떼거나 가속 페달을 살짝 밟으세요.
- > 엔진이 다시 켜집니다.

8.4.4. 스태빌리티 컨트롤

차량에는 미끄러짐을 방지하는 데 도움이 되는 스태빌리티 컨트롤 시스템이 장착되어 있습니다.

전자 스태빌리티 컨트롤

전자 스태빌리티 컨트롤^[1]은 차량의 구동력 또는 조향 제어 상실을 감지하면 자동으로 브레이크를 작동하여 미끄러짐을 방지하는 여러 하위 기능으로 구성되어 있습니다. 이를 위해 ESC는 각 휠에 개별적으로 브레이크를 적용합니다. 이 개입이 발생하면 운전자 화면에서 ESC 심볼이 깜박입니다.



차량의 스태빌리티 컨트롤에는 다음과 같은 여러 가지 기능이 포함되어 있습니다.

잠김 방지 제동 시스템^[2] 차량의 잠김 방지 제동 시스템은 급제동 시 브레이크의 잠김을 방지합니다. 이는 제동 성능과 기동성을 향상시키고 차량 안정화에 도움이 됩니다.

스핀 컨트롤 및 트랙션 컨트롤 이 기능은 가속할 때 바퀴가 노면에서 미끄러지는 것을 방지하는 역할을 합니다.

엔진 드래그 컨트롤^[3] 미끄러운 노면에서 엔진 제동 시 휠 잠김을 방지하는 데 도움이 됩니다.

스태빌리티 컨트롤 오작동

차량이 스태빌리티 컨트롤의 고장을 감지하면 운전자 화면에 심볼과 메시지를 통해 알립니다. 메시지와 심볼은 감지된 결함의 성격과 심각도에 따라 다릅니다. 전자 스태빌리티 컨트롤 심볼이 깜빡이지 않고 지속적으로 표시된다면, 이는 스태빌리티 컨트롤 오작동을 나타낼 수 있습니다.

본 설명서의 내용은 인쇄 당시의 사용자 설명서 상태를 나타내며 향후에는 완전히 유효하지 않을 수 있습니다. 자세한 내용은 면책 조항 전문의 첫 번째 페이지를 참조하십시오.

니다.

메시지의 지침을 읽고 따라주세요. ESC를 비활성화한 상태로 차량을 주행할 수 있지만, ESC 오작동을 되도록 빨리 해결하는 것이 좋습니다.



팁

일부 ESC 오작동은 일시적인 현상일 수 있습니다. 차량 시동을 껐다가 다시 켜서 메시지가 계속 표시되는지 확인해 보세요. 메시지가 사라지면, 오작동은 일시적인 것입니다.



경고

스태빌리티 컨트롤 기능은 안전 운전 습관을 보조하기 위한 기능입니다. 운전자는 계속해서 주의를 기울이고 안전 운전 집중해야 합니다. 이 기능이 없는 차량에서 요구되는 안전에 대한 주의를 동일하게 유지하며 차량을 운전하세요.

[1] ESC

[2] ABS

[3] EDC

8.4.5. 서스펜션

차량에는 쾌적한 주행 경험을 제공하도록 설계된 서스펜션이 장착되어 있습니다.



경고

쇼크 업소버는 가스 가압식입니다. 쇼크 업소버를 가열하거나 열지 마세요.

서스펜션 관련 결함

차량은 서스펜션 관련 결함을 감지하면, 한 개 이상의 화면에 심볼과 메시지를 표시하여 알려줍니다. 메시지와 심볼은 감지된 결함의 성격과 심각도에 따라 다릅니다. 메시지의 지침을 읽고 따라주세요.

8.5. 주행 가능 거리

차량의 예상 주행 가능 거리는 운전자 화면에 표시되며 여러 요인에 따라 달라집니다.

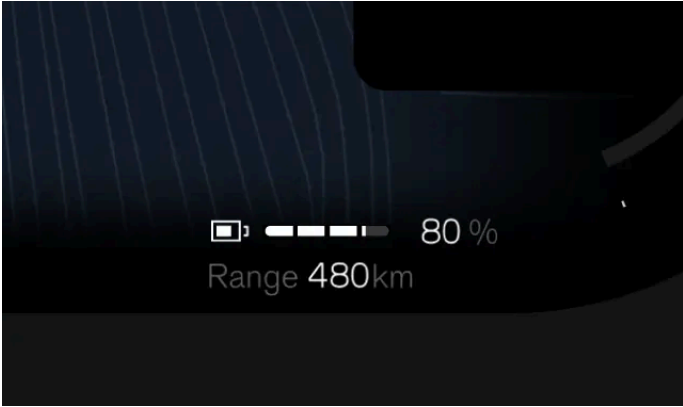

주행 가능 거리는 주로 차량의 배터리 잔량 및 운전 습관과 관련이 있지만 외부 조건도 요인이 될 수 있습니다. 배터리 잔량과 예상 주행 가능 거리는 운전자 화면에 표시됩니다. 예상 주행 가능 거리는 현재 및 과거 주행 패턴을 기반으로 계산됩니다.

차량의 주행 가능 거리에 영향을 미치는 요인

차량 운전 방법, 커진 설정 또는 기능, 기상 조건 및 교통 상황은 모두 다양한 방식으로 주행 가능 거리에 영향을 줄 수 있습니다.

| | |
|---------------|---|
| 속도 | 고속으로 주행하면 배터리가 더 많이 소모됩니다. |
| 주행 모드 | 선택한 주행 모드에 따라 배터리 소비가 영향을 받을 수 있습니다. |
| 시내 주행 및 교통 상황 | 잦은 가속과 제동으로 속도에 변화를 주면 일정한 속도를 유지하는 것보다 배터리 소모량이 증가합니다. |
| 에너지 절약 주행 | 레인지 어시스턴트로 주행을 추적하여 최대한 경제적으로 운전하세요. |
| 외부 온도 | 외부 온도는 배터리 소모량과 주행 가능 거리에 영향을 줄 수 있습니다. |
| 배터리 온도 | 냉간 배터리는 효율이 떨어지고 가열하는 데 더 많은 에너지가 필요합니다. |
| 사전 설정 | 차량을 사전 설정하여 배터리뿐만 아니라 차량의 난방에 사용되는 에너지를 줄일 수 있습니다. 이 작업은 온도 조절 설정에서 수행할 수 있습니다. |
| 온도 조절 설정 | 어떤 온도 조절 기능이 켜져 있고 배터리 소모량에 어느 정도 영향을 미치는지 확인할 수 있습니다. |
| 타이어 및 타이어 공기압 | 타이어 상태와 타이어 공기압은 주행 가능 거리에 영향을 줄 수 있습니다. |
| 도로 상태 및 지형 | 도로 상태와 잠재적인 경사도는 주행 가능 거리에 영향을 줄 수 있습니다. |
| 견인 | 트레일러를 견인하면 차량에 더 많은 전력이 필요하므로 배터리 소모량에 악영향을 미칩니다. 이는 견인하는 트레일러의 유형에 따라 다릅니다. |

차량의 주행 가능 거리와 주행 가능 거리에 영향을 줄 수 있는 방법에 대해 자세히 알고 싶은 경우, 앱 라이브러리 에서 액세스 가능한 레인지 어시스턴트 앱을 살펴볼 수 있습니다.

추운 날씨의 주행 가능 거리

차량의 배터리는 추운 날씨에 부정적인 영향을 받을 수 있습니다. 차량 배터리가 냉간 상태이면 배터리 주행 가능 거리 옆에 눈송이 ❄️ 가 표시됩니다. 이는 배터리의 충전 용량과 주행 가능 거리가 정상 조건에 비해 감소했음을 나타냅니다. 주차 중에 항상 차량을 충전하면 이를 방지할 수 있습니다. 이는 추운 날씨에 주차할 때 특히 유용할 수 있습니다.

예를 들어 차량 사전 설정 중에 또는 주행 중에 배터리가 가온되면 눈송이가 운전자 화면에서 사라집니다.

공장 초기화 및 주행 가능 거리 수치

공장 초기화 후 또는 차량을 출고할 때 예상 주행 가능 거리는 인증된 수치를 기준으로 합니다. 차량을 한동안 주행한 후 예상 주행 가능 거리는 과거 주행 패턴을 기반으로 합니다.

8.5.1. 레인지 어시스턴트

레인지 어시스턴트 앱은 주행 가능 거리와 에너지 소비량에 대한 개요를 제공할 수 있습니다. 이는 ECO 드라이빙을 유지하는 데 도움이 될 수 있습니다.

현재 주행 가능 거리와 에너지 소모량을 레인지 어시스턴트 앱에서 확인할 수 있으며, 이 앱은 앱 라이브러리 에서 액세스할 수 있습니다.

예상 주행 가능 거리는 운전 스타일과 현재 주행 조건에 따라 계산됩니다. 이 외에도 계산된 최대 및 최소 주행 가능 거리 값이 예상 주행 가능 거리 값 옆에 표시됩니다. 이는 높은 소비량과 낮은 소비량을 기준으로 가능한 주행 가능 거리를 나타냅니다.

최대 주행 가능 거리 온도조절 시스템이 꺼진 상태의 일반적인 시내 주행을 기준으로 계산한 결과입니다.

최소 주행 가능 거리 온도조절 시스템이 켜진 상태의 고속 주행을 기준으로 계산한 결과입니다.

속도, 온도 조절 설정 및 운전 스타일이 모두 주행 가능 거리에 영향을 미칩니다. 따라서 경제적인 운전을 유지하려면 이 세 가지 요소를 기준으로 에너지 소비량을 추적하는 것이 좋습니다.

속도 마지막 1분 동안의 평균 속도입니다.

운전 스타일 지난 몇 분 동안의 가속 및 제동 동작.

온도 조절 현재 온도 조절 설정에서 예상되는 평균 에너지 소비량입니다.

소비량은 상황에 따라 다르게 표시됩니다. 이동 중일 때는 거리를 기준으로 표시되고, 정지 상태일 때는 시간을 기준으로 표시됩니다. 이 값은 항상 현재 소비량을 반영하므로 급가속이나 오르막길 주행과 같은 동작 중에는 소비량이 증가합니다.

레인지 옵티마이저

레인지 어시스턴트 앱에서 레인지 옵티마이저를 활성화할 수도 있습니다. 레인지 옵티마이저는 에너지 소비량을 줄여 주행 가능 거리를 극대화할 수 있도록 차량을 설정합니다. 이 기능이 활성화되면 ECO 온도 조절 설정을 활성화하고 전력 공급 성능을 조정하여 전력보다 주행 가능 거리를 우선시합니다. 또한, 고속 충전 전에 배터리가 예열되는 것을 제한합니다.

8.5.2. 구간 거리계

구간 거리계에는 차량의 주행 거리와 평균 배터리 소비량에 대한 정보가 표시됩니다.

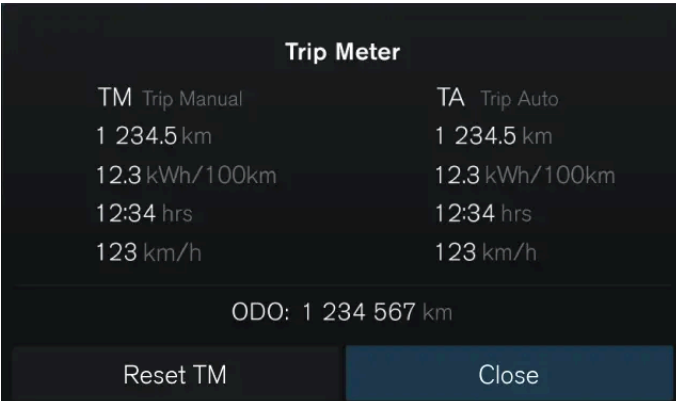

| Trip Meter | |
|-------------------|----------------|
| TM Trip Manual | TA Trip Auto |
| 1 234.5 km | 1 234.5 km |
| 12.3 kWh/100km | 12.3 kWh/100km |
| 12:34 hrs | 12:34 hrs |
| 123 km/h | 123 km/h |
| ODO: 1 234 567 km | |
| Reset TM | Close |

차량에는 구간 거리계와 주행 거리계가 있습니다. 구간 거리계는 차량의 주행 거리와 시간, 평균 주행 속도 등의 정보를 표시할 수 있습니다.

구간 거리계는 두 개의 별도 영역으로 나뉩니다.

본 설명서의 내용은 인쇄 당시의 사용자 설명서 상태를 나타내며 향후에는 완전히 유효하지 않을 수 있습니다. 자세한 내용은 면책 조항 전문의 첫 번째 페이지를 참조하십시오.

- 수동 구간 거리계
- 자동 구간 거리계

수동 구간 거리계는 수동으로 재설정할 수 있으며, 자동 구간 거리계는 차량을 4시간 동안 주행하지 않으면 자동으로 재설정됩니다.

주행 거리계는 차량의 총 주행 거리를 표시하며 재설정할 수 없습니다.

구간 거리계 접근 방법

스티어링 휠 오른쪽 제어 패널의 확인 버튼  을 눌러 구간 거리계를 열 수 있습니다. 주행 거리계는 구간 거리계 화면 하단에 표시됩니다.

구간 거리계 설정은 중앙 화면의 **Controls** 메뉴에서 조정할 수 있습니다.

8.5.2.1. 구간 거리계 재설정

차량의 구간 거리계를 재설정할 수 있습니다.

구간 거리계는 스티어링 휠 버튼이나 왼쪽 스티어링 휠 레버 스위치에 있는 RESET 버튼을 사용하여 재설정할 수 있습니다.

 참고

자동 구간 거리계는 재설정할 수 없습니다.

스티어링 휠 버튼을 사용하여 구간 거리계 재설정하기

1. 스티어링 휠 오른쪽 컨트롤 패널의 확인 버튼  을 누르세요.
 - > 구간 거리계 보기가 운전자 화면에 나타납니다.
2. 재설정을 선택하세요.
 - > 수동 구간 거리계가 재설정됩니다.

스티어링 휠 레버 스위치 버튼을 사용하여 구간 거리계 재설정하기

3. 왼쪽 스티어링 휠 레버 스위치의 RESET 버튼을 길게 누르세요.
 - > 수동 구간 거리계가 재설정됩니다.

8.6. 조향

차량의 조향 관련 기능에 익숙해지세요.



차량은 반응성이 뛰어난 직관적 조향 경험을 제공할 수 있도록 설계되었습니다. 주행 전에 운전 자세를 조정하고 선호하는 조향 감도를 선택하세요.

i 팁

조향 및 운전자 지원 상호작용

차량의 운전자 지원 기능 중 일부는 조향에 영향을 줄 수 있습니다. 설명서에서 이러한 기능에 대한 해당 섹션을 읽어 이러한 기능이 어떻게 상호작용하고 운전자의 조향 경험에 영향을 줄 수 있는지 자세히 이해하세요.

속도 감응식 조향 반응

조향 저항과 강도는 차량의 속도에 따라 변경됩니다. 저속에서는 조향 저항이 낮아 정밀한 조작이 가능합니다. 고속에서는 조향이 더 단단하게 조정됩니다.

조향 감도

조향 감도는 중앙 화면의 설정을 사용해 조절할 수 있습니다. 조향 감도는 스티어링 휠 회전의 단단함에 영향을 줍니다.

스티어링 관련 결함

스티어링 휠이 비정상적으로 단단하거나 스티어링 관련 기능^[1]을 사용할 수 없거나 제대로 작동하지 않는 경우, 이는 스티어링 시스템과 관련된 결함 때문일 수 있습니다.

차량에서 조향 관련 결함을 감지하면, 화면 중 하나 또는 두 개에 심볼과 메시지를 표시하여 알립니다. 메시지는 감지된 결함의 성격과 심각도에 따라 다릅니다. 메시지의 지침을 읽고 따라주세요.



차량이 조향 시스템의 결함을 감지하면, 조향 관련 결함을 나타내는 심볼이 운전자 화면에 표시될 수 있습니다.

본 설명서의 내용은 인쇄 당시의 사용자 설명서 상태를 나타내며 향후에는 완전히 유효하지 않을 수 있습니다. 자세한 내용은 면책 조항 전문의 첫 번째 페이지를 참조하십시오.

8.6.1. 스티어링 휠

스티어링 휠과 일부 컨트롤 및 기능에 대해 알아보세요.

스티어링 휠은 단순히 차량을 조향하는 것 외에도 다양한 용도로 사용할 수 있습니다.



열선 스티어링 휠

스티어링 휠에는 열선이 내장되어 있습니다. 기능은 수동으로 켜거나 자동 활성화로 설정할 수 있습니다.

스티어링 휠 위치 조정

스티어링 휠을 운전 자세에 맞게 조정할 수 있습니다.

스티어링 휠 컨트롤 버튼

스티어링 휠에는 특정 설정 및 조정을 제어할 수 있는 버튼이 있습니다.

경적

경적 버튼은 스티어링 휠 중앙에 있으며 경적 심볼 로 표시되어 있습니다.

 참고

스티어링 휠 잠금장치

차량을 잠그면 차량의 스티어링 휠 잠금장치가 자동으로 체결됩니다. 이는 차량 도난 등의 무단 운전을 방지하기 위한 것입니다. 차량 잠금을 해제하면 스티어링 휠도 잠금 해제됩니다.

8.6.1.1. 스티어링 휠 컨트롤

스티어링 휠에는 몇 가지 버튼과 컨트롤이 있습니다. 이를 통해 경적과 같은 특정 기능뿐 아니라 특정 설정, 조절장치, 운전자 화면에 표시되는 것도 제어합니다.









- 경적
- 컨트롤 버튼
- 좌측 레버
- 우측 레버







컨트롤 버튼



스티어링 휠 왼쪽에 있는 버튼은 운전자 지원 기능을 제어합니다.

-  Pilot Assist 켜기
-  설정 속도 증가 또는 재시작
-  설정 속도 감소
-  이 버튼은 현재 기능이 없습니다.
-  Pilot Assist와 어댑티브 크루즈 컨트롤 사이에서 전환
-  전방 차량과의 시간 간격 증가
-  전방 차량과의 시간 간격 감소

스티어링 휠 오른쪽에 있는 버튼은 운전자 화면의 미디어 및 메뉴 탐색을 제어합니다.

-  확인 또는 선택
-  이전, 뒤감기 또는 왼쪽
-  다음, 빨리 감기 또는 오른쪽
-  운전자 화면 모드들 사이에서 전환
-  음성 컨트롤
-  볼륨 증가 또는 높임
-  볼륨 감소 또는 낮춤

이 버튼의 기능은 상황에 따라 변경되는데, 일반적으로 화면에 현재 표시된 것을 조절합니다.

8.6.1.2. 스티어링 휠 위치 조정

운전 자세에 맞게 스티어링 휠 위치를 조정할 수 있습니다.

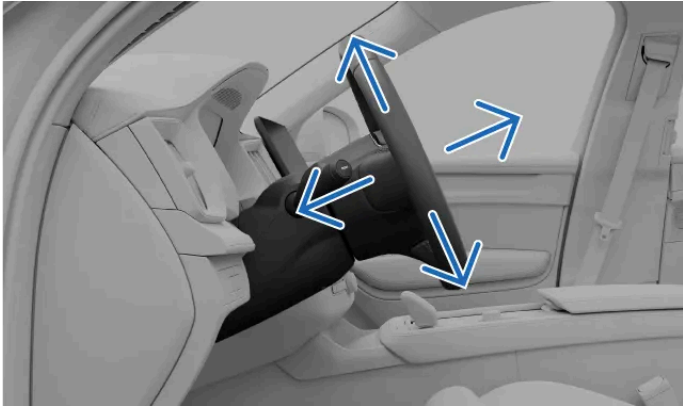

스티어링 휠 위치를 조정하는 것은 운전 자세의 기본이며, 이를 통해 운전자는 더 편안하게 차량을 조종할 수 있습니다.

경고

운전 중에는 스티어링 휠 위치를 조정해서는 안 되므로 주차 시에 스티어링 휠 위치를 조정해야 합니다.

중요

운전자 화면 주변 공간 확보

운전자 화면 앞이나 뒤의 스티어링 컬럼에 물건을 걸거나 올려놓지 마세요. 스티어링 휠 위치가 변경될 때 물체를 놓으면 운전자 화면이 손상될 위험이 있습니다.

1. 스티어링 휠 컬럼에 있는 스티어링 휠 조정 레버를 누르세요.



2. 스티어링 휠을 잡고 위치를 조정하세요.
운전 자세에 맞게 위아래로 또는 앞뒤로 움직이세요.
3. 스티어링 휠 조절 레버를 위로 당겨 스티어링 휠의 위치를 고정하세요.

! 중요

원하는 대로 스티어링 휠 위치 조절을 마쳤다면 차량의 다른 부분도 올바르게 정렬되었는지 확인하는 것이 중요합니다. 운전 자세는 중요하며 스티어링 휠 조절 외에도 시트 및 미러의 위치 등의 다양한 요인의 영향을 받습니다.

8.6.2. 조향 감도 조정

설정에서 더 단단한 조향 감도를 활성화할 수 있습니다.

i 참고

차량에는 수동으로 조절되는 조향 감도 외에도 속도에 따른 스티어링 휠 저항이 있습니다. 즉, 차량이 주행 속도에 따라 스티어링 휠 저항을 자동으로 조정하여 향상된 제어력과 안정성을 제공합니다.

스티어링 휠을 돌리지 않은 상태에서 주차하거나 천천히 주행할 때만 조향 감도 설정에 액세스할 수 있습니다.

1. 하단 표시줄에서 차량 심볼  을 누르고 설정으로 이동하세요.
2. 주행 → 스티어링 감도 → 단단함로 이동하세요.
3. 더 단단한 조향 감도를 활성화하세요.

8.7. 브레이크

차량에는 수동 제동 기능과 자동 제동 기능 등 여러 유형의 제동 기능이 있습니다.



차량에는 제동과 관련하여 여러 가지 장치와 기능이 있습니다.

- 풋 브레이크 수동으로 제동하는 주된 방법입니다. 브레이크 페달을 밟으면 주행 조건에 따라 회생 제동이 켜지거나 마찰 브레이크가 작동할 수 있습니다.
- 왼 페달 드라이브 왼 페달 드라이브가 활성화되면 가속 페달로 제동과 가속을 모두 제어할 수 있습니다.
- 회생 제동 차량의 움직임을 사용하여 배터리를 충전함으로써 차량 속도를 늦춥니다.^[1]
- 마찰 브레이크 디스크 브레이크를 작동하여 차량 속도를 줄입니다.
- 주차 브레이크 주차 시 차량을 제자리에 유지합니다.
- 오토 홀드 차량이 정지할 때 자동으로 브레이크를 작동하여 차량을 제자리에 유지합니다.
- 자동 제동 차량의 제동 개입을 총칭하는 용어입니다. 여러 운전자 지원 및 안전 시스템이 안전상의 이유 또는 편의를 위해 개입하여 제동 조작을 수행할 수 있습니다.
- 충격 후 제동 심각한 충돌 후 추가 위험을 방지하기 위한 자동 제동.
- 전자 스태빌리티 컨트롤^[2] 자동으로 브레이크를 개별적으로 작동하여 미끄러짐 및 기타 안정성 관련 문제를 방지합니다.
- 잠금 방지 제동 시스템^[3] 급제동 시 브레이크가 잠기는 것을 방지합니다. 이는 차량의 제동 성능, 안정성 및 기동성을 향상시킵니다.

i 참고

브레이크등

차량의 브레이크등은 제동 시 자동으로 점등됩니다. 브레이크등은 브레이크 페달 사용 및 왼 페달 드라이브로 인한 수동 제동과 운전 자 지원 시스템의 자동 제동에 모두 반응합니다.

비상 브레이크등

급제동을 하거나 ABS 시스템이 작동하는 경우 차량의 비상 브레이크등이 작동할 수 있습니다. 이 경우 브레이크등이 점멸하여 후방 차량에 경고합니다. 차량의 비상등도 이러한 상황에서 작동할 수 있지만, 차량 속도가 10 km/h(6 mph) 이하로 감속한 후에만 작동합니다.

[1] 운동 에너지를 전기로 변환합니다.

[2] ESC

[3] ABS

8.7.1. 풋 브레이크

풋 브레이크는 상황에 따라 다른 유형의 제동 메커니즘을 작동합니다.

풋 브레이크는 페달을 얼마나 세게 밟는지에 따라 회생 제동 또는 마찰 브레이크를 작동합니다. 가볍게 제동하면 회생 제동이 켜지고, 강하게 제동하면 마찰 브레이크가 작동합니다.

전자 제어 제동^[1]

풋 브레이크는 전자적으로 제어됩니다. 제동력이 물리적인 방식이 아니라 전자적 방식으로 전달되기 때문에 브레이크에서 페달로 흐르는 자연 반동력이 없습니다.

잠김 방지 제동 시스템^[2]

차량의 잠김 방지 제동 시스템은 급제동 시 브레이크의 잠김을 방지합니다. 이는 제동 성능과 기동성을 향상시키고 차량 안정화에 도움이 됩니다.

참고

주차 브레이크

고속 주행 시, 주차 브레이크 버튼을 길게 누르면 차량 속도가 일정하게 느려집니다. 정상적으로 제동할 수 없는 경우 이 기능을 사용할 수 있습니다. 브레이크 페달을 사용하여 제동할 수 없는 경우에만 주차 브레이크를 사용하세요.

시동 점검

브레이크 시스템은 차량 시동 점검의 일부입니다. 표시된 브레이크 결함은 주행 전에 반드시 해결해야 합니다.

경고

젖은 브레이크

브레이크 디스크가 젖어 있으면 차량의 제동 거리가 길어질 수 있습니다. 브레이크 디스크가 물에 노출된 경우 안전하게 제동하여 브레이크의 물기를 제거하세요. 주행 중 디스크 브레이크를 작동하면 디스크가 가열되어 건조됩니다.

^[1] 브레이크-바이-와이어라고도 합니다.

^[2] ABS

8.7.2. 주차 브레이크

주차 브레이크는 주차 후와 같이 정차 시 차량을 정지 상태로 유지합니다.

주차 브레이크는 차량의 뒷바퀴를 잠급니다. 주차 시 차량이 모니터링하여 필요한 경우 자동으로 그립을 조여줍니다.

본 설명서의 내용은 인쇄 당시의 사용자 설명서 상태를 나타내며 향후에는 완전히 유효하지 않을 수 있습니다. 자세한 내용은 면책 조항 전문의 첫 번째 페이지를 참조하십시오.

정차 상태에서 기어 실렉터 옆에 있는 P 표시 주차 브레이크 버튼을 누르면 주차 브레이크가 체결됩니다. 차량은 여러 상황에서 자동으로 주차 브레이크를 체결할 수 있습니다.

차량이 주차되고 주차 브레이크가 체결되면 운전자 화면에 표시됩니다.

 경고

겨울철에는 경사진 곳에 주차하지 말아야 합니다. 주차 브레이크를 작동한 경우에도 타이어가 접지력을 잃을 수 있기 때문입니다. 운전자는 항상 안전하게 주차할 책임이 있습니다. 주차 브레이크 경고 심볼에서 주차 브레이크 상태를 확인하세요.



계속 점등하면 주차 브레이크가 작동 중임을 나타냅니다. 점멸은 주차 브레이크 고장을 나타냅니다.

 참고

고속 주행 시, 주차 브레이크 버튼을 길게 누르면 차량 속도가 일정하게 느려집니다. 정상적으로 제동할 수 없는 경우 이 기능을 사용할 수 있습니다. 브레이크 페달을 사용하여 제동할 수 없는 경우에만 주차 브레이크를 사용하세요.

8.7.2.1. 주차 브레이크 체결

기어 실렉터 옆에 있는 P 표시 주차 브레이크 버튼을 눌러 주차 브레이크를 체결하세요.



주차 브레이크 버튼을 눌러 수동으로 주차 브레이크를 체결하세요.

차량은 여러 상황에서 자동으로 주차 브레이크를 체결합니다. 이러한 상황에는 다음이 포함됩니다.

- 차량이 홀드 상태로 장시간 정차하는 경우.
- 안전벨트를 푸는 경우.
- 운전석 도어를 여는 경우.

수동으로 주차 브레이크 체결

1. 정지 후 기어 실렉터 옆에 있는 주차 브레이크 버튼을 누르세요.
- > 차량이 주차 상태로 전환하고 여기에는 주차 브레이크 체결이 포함됩니다. 새로운 상태가 운전자 화면에 표시됩니다.



주행 기어를 선택하면 주차 브레이크가 자동으로 해제됩니다.

8.7.3. 오토 홀드

오토 홀드는 차량이 완전히 정지한 후에도 차량을 정지 상태로 유지하여 브레이크 페달에서 발을 뗄 수 있도록 합니다.

기어를 **D** 또는 **R**로 변속하고 차량이 완전히 정지하면, 필요한 조건이 충족될 경우 오토 홀드가 자동으로 켜집니다. 운전자 화면에 홀드 심볼이 표시됩니다.



오토 홀드를 종료하고 선택한 기어로 계속 주행하려면 가속 페달을 밟으세요.

i 참고

오토 홀드의 작동 조건

오토 홀드는 기어가 **D** 또는 **R**에 있을 때 사용할 수 있습니다. 또한 안전벨트를 매고 운전석 도어를 닫아야 합니다.

원 페달 드라이브가 활성화되면, 차량이 완전히 정지할 때 오토 홀드가 자동으로 작동합니다.

원 페달 드라이브가 비활성화된 상태에서 홀드 기능을 활성화하려면 브레이크 페달을 강하게 밟아야 합니다.

오토 홀드에서 주차로 전환하기

오토 홀드가 몇 분 동안 활성화되어 있거나 안전벨트를 풀거나 운전석 도어를 열면 차량이 **P**로 변속됩니다.

8.7.4. 충격 후 제동

차량은 심각한 충격을 감지하면 자동으로 브레이크를 작동합니다. 이렇게 하면 추가적인 충돌 관련 위험을 감소시킬 수 있습니다.

충돌 직후에 차량은 여전히 고속으로 움직이는 중일 수 있습니다. 또한 운전자가 차량을 완전히 통제하지 못하는 중대한 위험이 있을 수 있으며, 이로 인해 추가적인 충격이 발생할 수 있습니다.

심각한 충돌이 발생한 경우^[1] 자동 제동이 제어된 방식으로 속도를 줄여 차량을 정지시킵니다. 차량의 경로에 보행자, 차량 또는 물체가 있는 경우, 감속이 특히 중요합니다.

동작 중 브레이크등과 비상등이 켜집니다. 차량이 정지하면 비상등이 켜진 상태를 유지하고 주차 브레이크가 작동합니다.

i 참고

수동 오버라이드

가속 페달을 밟으면 제동 조작이 오버라이드되어 운전자가 안전한 정차 장소를 선택할 수 있습니다.

충격 후 제동 기능이 작동하려면 충돌 후 브레이크 시스템이 손상되지 않아야 합니다.

^[1] 충격 후 제동이 작동하려면 충돌의 심각도가 특정 한계값을 초과해야 합니다. 예를 들면, 에어백이 전개되는 경우입니다.

8.8. 변속기

차량에 자동 변속기가 장착되어 있어 기어가 자동으로 선택되므로 가장 효율적으로 주행할 수 있습니다.



사용 가능한 기어는 다음과 같습니다.

- R 후진
- N 중립
- D 주행

자동 변속기를 장착하면, 주행 중에 기어를 수동으로 변경할 필요가 없습니다. D 기어로 주행할 때, 차량은 주행 속도와 필요한 동력에 따라 자동으로 기어를 조정합니다.

변속기 관련 결함

변속기에 과열 등과 같은 결함이 발생하면, 운전자 화면에 메시지가 표시됩니다. 메시지에 나오는 지침을 반드시 따르세요.

8.8.1. 기어 선택

기어 실렉터를 앞뒤로 움직여 기어를 선택하세요. 현재 기어는 운전자 화면에 표시됩니다.



사용 가능한 기어는 다음과 같습니다.

- R 후진
- N 중립
- D 주행

기어 실렉터를 앞뒤로 움직이면 양방향으로 두 개의 위치가 있다는 것을 느낄 수 있습니다. 기어 실렉터를 끝까지 앞으로 움직이면 이 선택됩니다. 기어 실렉터를 끝까지 뒤로 움직이면 **D**가 선택됩니다.

기어 실렉터를 어느 방향이든 첫 번째 위치로 이동하고 해당 위치에 몇 초 동안 유지하고 있으면 중립 기어인 **N**을 선택할 수 있습니다. 기어 실렉터는 항상 기어 선택 사이의 중간 위치로 돌아갑니다.

i 참고

기어 변경은 차량이 정지해 있거나 보행 속도로 주행할 때만 가능합니다. 차량 충전 중에는 기어를 변경할 수 없습니다.

1. 브레이크 페달을 밟으세요^[1].
2. 기어 실렉터를 앞뒤로 움직여 주행(**D**) 기어 또는 중립(**N**)을 선택하세요.

> 선택이 운전자 화면에 표시됩니다.

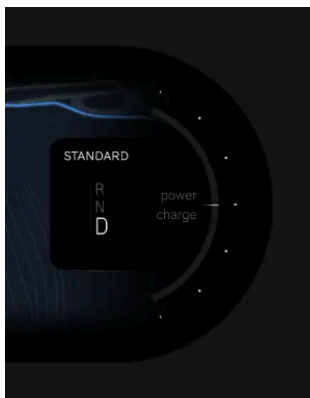

[1] 차량이 정지 상태일 경우에만 필요

9. 시야, 미러, 외부 조명

차량의 조명, 미러, 와이퍼를 조절하는 방법을 배워 필요한 상황에서 시야를 향상시키세요.



외부 조명, 미러 및 앞유리 와이퍼가 표시된 차량의 전면도

차량에는 운전에 도움이 되는 다양한 기능이 장착되어 있습니다. 안전성을 향상시키기 위해 고안된 기능도 있으며, 가시성을 향상시키기 위해 고안된 기능도 있습니다. 일부 기능은 위와 같은 두 가지 목적을 모두 염두에 두고 고안되었습니다. 이 설명서 섹션을 읽으면 더욱 안전하고 편안한 주행 경험을 하는 데 도움이 될 수 있습니다.

9.1. 외부 조명

차량에는 다양한 조명 기능이 있습니다. 다양한 조명 옵션을 선택하고 제어할 수 있습니다.

경고

주변광 감지에 의존하는 차량 조명 시스템은 현지 법률 및 교통 규정에 따라 모든 상황에서 적절한 조명을 사용해야 할 운전자의 책임을 면제시키지 않습니다.

외부 조명은 시야에 영향을 주는 모든 외부 조명 기능 및 장치를 말합니다.



외부 조명 컨트롤 위치

- ① 왼쪽 스티어링 휠 레버 스위치로 조명 모드, 안개등 및 방향지시등과 같은 특정 주행 조명을 제어할 수 있습니다.
- ② 중앙 화면에서 외부 컨비니언스 조명을 선택합니다.
- ③ 비상등 버튼은 중앙 화면 아래에 있습니다.

일부 조명 기능은 차량의 외부 조명 상태가 불량하다는 것을 감지하는 기능에 따라 작동합니다. 모든 차량 카메라를 깨끗하고 잘 정비된 상태로 유지해야 합니다. 카메라의 시야가 이물질의 영향을 받는 경우, 카메라가 제대로 기능할 수 없습니다. 카메라가 충분한 정보를 확보할 수 있어야 차량이 적절하게 반응하도록 할 수 있습니다.

i 참고

조명 내부의 경로

외부 조명에는 일시적으로 응축수가 포함될 수 있습니다. 이는 정상적인 것이며 모든 외부 조명은 이를 견딜 수 있도록 설계되었습니다. 응축수는 일반적으로 일정 시간이 지나면 조명 하우징에서 배출됩니다.

9.1.1. 주행 조명

주행 조명은 자동 동작과 직접 제어를 혼합하여 어떤 상황이나 시야 조건에도 적응할 수 있습니다.

! 중요

운전자는 항상 현재 주행 조건과 현지 교통 법규에 적합한 조명 모드를 사용하면서 차량을 운전할 책임이 있습니다.

외부 조명

왼쪽 스티어링 휠 레버 스위치의 링을 돌려 여러 외부 조명 모드 중에서 원하는 모드를 선택할 수 있습니다.

AUTO Auto 자동 조명 모드⁽¹⁾를 사용하면 차량이 조명 조건에 따라 가장 적합한 조명 모드를 자동으로 감지하고 선택합니다.

LED 변환 빔 전조등을 하향등으로 유지하려면 수동으로 변환 빔을 선택할 수 있습니다.

본 설명서의 내용은 인쇄 당시의 사용자 설명서 상태를 나타내며 향후에는 완전히 유효하지 않을 수 있습니다. 자세한 내용은 면책 조항 전문의 첫 번째 페이지를 참조하십시오.



차폭등 차폭등은 차량 주변에 조명을 비춰 다른 도로 사용자가 차량을 더 잘 볼 수 있도록 하는 조명 장치입니다.

0

꺼짐 0을 선택하면 모든 조명 모드가 비활성화됩니다.^[2]



자동 상향등 자동 상향등을 선택하면 상향등이 전방 차량에 자동으로 반응합니다.^[3]

추가 조명

왼쪽 스티어링 휠 레버 스위치로 상향등과 방향 지시등을 제어할 수 있습니다.

비상등은 다른 사람에게 잠재적인 위험을 경고하는 데 도움이 됩니다. 중앙 화면 아래의 버튼을 눌러 켜거나 끌 수 있습니다.

다음과 같이 활성화하거나 조정할 수 있는 추가 조명이 있습니다.

후방 안개등 후방 안개등은 열악한 조명 조건에서 후방 차량 운전자에게 전방에 차량이 있음을 경고합니다. 왼쪽 스티어링 휠 레버 스위치에 있는 버튼을 이용해 켤 수 있습니다.
전방 안개등 전방 안개등은 열악한 조명 조건에서 사용자의 차량이 있음을 경고합니다. 왼쪽 스티어링 휠 레버 스위치에 있는 버튼을 이용해 켤 수 있습니다.

[1] AUTO

[2] 판매 지역의 규정에 따라 주행 시 일부 실외등이 계속 켜져 있을 수 있습니다.

[3] 자동 상향등을 선택하면 회전 링이 다시 AUTO로 돌아갑니다.

9.1.1.1. 주행 조명 작동하기

왼쪽 스티어링 휠 레버 스위치를 통해 사용할 수 있는 조명 컨트롤을 작동하는 방법을 숙지하세요.

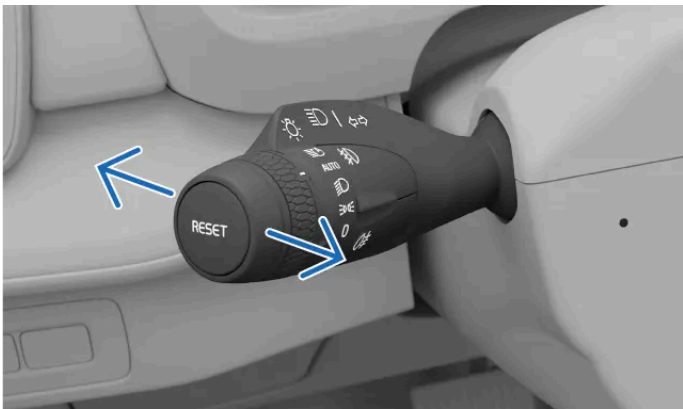

수평 레버 스위치 위치

왼쪽 레버 스위치를 앞뒤로 움직여 다른 조명 선택 항목 사이를 전환할 수 있습니다.

사용 가능한 선택 항목은 다음과 같습니다.

- 상향등 켜짐
- 상향등 꺼짐
- 상향등 점멸

본 설명서의 내용은 인쇄 당시의 사용자 설명서 상태를 나타내며 향후에는 완전히 유효하지 않을 수 있습니다. 자세한 내용은 면책 조항 전문의 첫 번째 페이지를 참조하십시오.

수동 상향등

- 왼쪽 스티어링 휠 레버 스위치의 회전 링에서 자동 조명 모드 ^[1] 또는 수동 변환 빔을 선택하면, 레버 스위치를 밀거나 당겨서 수동 상향등을 켜거나 끌 수 있습니다.

자동 상향등

- 왼쪽 스티어링 휠 레버 스위치의 회전 링에서 자동 상향등을 켜올 경우, 레버를 완전히 당기면 자동 상향등이 꺼집니다. ^[2]

상향등 점멸

- 왼쪽 스티어링 휠 레버 스위치를 살짝 당기면 상향등이 점멸합니다.

[1] AUTO

[2] 자동 상향등을 선택하면 항상 회전 링이 다시 AUTO로 돌아갑니다.

9.1.1.2. 상향등

상향등은 주행 시 시야 확보에 중요합니다. 필요에 따라 다양한 상태를 사용할 수 있습니다.

! 중요

좋지 않은 조명 조건에서도 도로를 적절히 볼 수 있다면 운전자 자신의 안전을 위해서 뿐만 아니라 다른 도로 사용자와 보행자를 위해서도 좋습니다.

상향등은 변환 빔보다 더 강력하고 조명 범위가 더 넓습니다. 상향등을 사용하려면 먼저 자동 조명 모드 ^[1] 또는 변환 빔을 켜야 합니다.

자동 상향등 또는 수동 상향등 중 하나를 선택할 수 있습니다.

왼쪽 스티어링 휠 레버 스위치의 링을 자동 상향등 심볼 로 돌려 자동 상향등을 켭니다. 링은 항상 자동 조명 모드 AUTO로 돌아갑니다.

자동 상향등을 활성화하면, 차량이 자동으로 빔 패턴을 조정하여 다른 도로 사용자의 눈부심을 방지합니다.

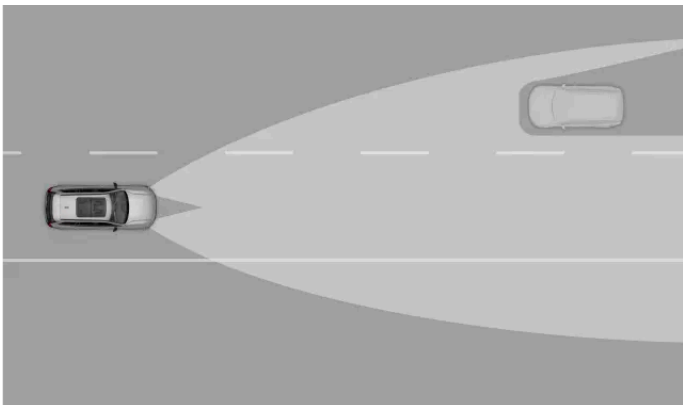

자동 상향등의 어댑티브 기능

i 참고

자동 상향등을 활성화하면, 저조도에서 약 20 km/h(12 mph) 이상의 속도에서만 자동 상향등이 켜집니다.

운전자 화면에는 현재 활성화된 상향등 설정을 나타내는 심볼이 있습니다. 다음과 같습니다.



수동 상향등이 켜졌습니다.



자동 상향등이 활성화되었습니다.



자동 상향등이 켜졌습니다.

! 중요

차량 카메라를 잘 정비하고 깨끗하게 유지되도록 확인하세요. 카메라 시야가 이물질로 가려지면 적절한 정보를 수집하지 못하여 차량의 조명 반응을 제대로 조절할 수 없게 됩니다.

[1] AUTO

9.1.1.3. 변환 빔

변환 빔은 다른 도로 사용자의 눈부심 위험을 줄여줍니다.

변환 빔은 자동 조명 모드의 일부입니다. 하지만, 전조등을 하향등으로 유지하려면 수동으로 변환 빔을 선택할 수 있습니다.

i 팁

열악한 조명과 어두운 조건

왼쪽 레버 스위치의 회전 링으로 자동 조명 모드를 선택한 상태에서 차량이 조도가 낮거나 어두운 조건을 감지하면 자동으로 변환 빔을 켭니다. 터널을 빠져나올 때와 같이 차량이 다시 더 나은 조명 조건을 감지하면 자동으로 변환 빔을 끕니다.

9.1.1.3.1. 변환 빔 켜기

변환 빔은 왼쪽 스티어링 휠 레버 스위치에 있는 회전 링을 사용해 수동으로 선택할 수 있습니다.

수동으로 변환 빔을 선택하면 전조등을 계속 어둡게 유지합니다.



왼쪽 레버 스위치의 회전 링에 있는 변환 빔 심볼

1. 왼쪽 스티어링 휠 레버 스위치의 링을 변환 빔  위치로 돌리세요.

다른 조명 모드를 선택하여 변환 빔을 끄세요.

9.1.1.3.2. 코너링 라이트

코너링 라이트는 차량 부근의 시야를 향상시킵니다.

변환 빔 또는 자동 조명 모드 ^[1]가 활성화되어 있으면 조명이 약하거나 어두운 환경에서 저속으로 주행할 때 코너링 라이트가 작동합니다.

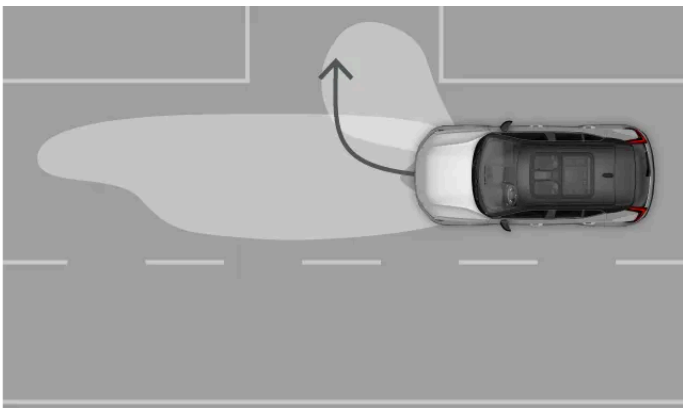

코너링 라이트

코너링 라이트는 차량이 회전할 때 차량과 가까운 영역을 비춰 더 나은 시야를 확보할 수 있도록 도와줍니다.

참고

방향지시등을 사용하지 않고 회전할 때는, 회전하는 쪽의 방향지시등만 켜집니다.

9.1.1.4. 전방 안개등 켜기

전방 안개등은 악천후로 조명 조건이 좋지 않을 때 차량의 존재를 알리도록 고안되었습니다.

왼쪽 스티어링 휠 레버 스위치에 있는 버튼을 이용해 전방 안개등을 수동으로 켜야 합니다.

1. 왼쪽 스티어링 휠 레버 스위치에 있는 전방 안개등 심볼  이 표시된 버튼을 눌러 켜거나 끄세요.
 - > 안개등 심볼이 운전자 화면에 표시되어 안개등이 켜졌음을 나타냅니다.

왼쪽 레버 스위치의 회전 링을 0 심볼로 이동하면 전방 안개등이 자동으로 꺼집니다.

9.1.1.5. 후방 안개등 켜기

후방 안개등은 악천후로 조명 조건이 좋지 않을 때 후방 차량에게 차량의 존재를 알리도록 고안되었습니다.

왼쪽 스티어링 휠 레버 스위치에 있는 버튼을 이용해 후방 안개등을 수동으로 켜야 합니다.

 참고

- 왼쪽 레버 스위치의 회전 링이 0 위치에 있는 경우 후방 안개등을 활성화할 수 없습니다.
- 차폭등을 선택한 경우, 후방 안개등은 전방 안개등이 켜져 있을 때만 활성화됩니다.

1. 왼쪽 스티어링 휠 레버 스위치에 있는 후방 안개등 심볼  이 표시된 버튼을 눌러 켜거나 끄세요.
 - > 후방 안개등 심볼이 운전자 화면에 표시되어 안개등이 켜졌음을 나타냅니다.

왼쪽 레버 스위치의 회전 링을 0 심볼로 이동하면 후방 안개등이 자동으로 꺼집니다.

 참고

트레일러를 연결하면 후방 안개등 기능이 트레일러로 이전되므로 후방 안개등이 켜지지 않을 수 있습니다. 후방 안개등을 켜기 전에, 안전한 운행을 위해 트레일러에 후방 안개등이 장착되어 있는지 확인하세요.

9.1.1.6. 차폭등 켜기

차폭등은 다른 도로 사용자에게 차량이 있다는 것을 알릴 수 있습니다.

차폭등은 짧은 시간 동안 차량을 정차할 때와 같이 다른 도로 사용자에게 차량 위치를 알려야 할 때 유용합니다.



왼쪽 레버 스위치의 회전 링에 있는 차폭등 심볼

1. 왼쪽 스티어링 휠 레버 스위치의 링을 차폭등  위치로 돌리세요.

주차하면 차폭등이 오랜 시간 동안 켜져 있게 됩니다. 다른 기본 조명 모드를 선택하여 차폭등을 끄세요.

참고

트렁크 열기

어두운 조건에서 트렁크를 열면 후방 차폭등이 자동으로 켜집니다.

9.1.1.7. 현지 교통 상황에 맞게 조명 방향 변경

운전석과 동승석이 현재 지역과 반대인 지역을 방문하는 경우 설정에서 조명 방향을 변경할 수 있습니다.

주변 교통 상황에 따라 조명의 방향을 바꾸면 조명이 눈부심을 줄이고 다른 도로 사용자의 눈부심을 피하도록 조정됩니다.

조명 방향 선택하기

1. 하단 표시줄에서 차량 심볼  을 누르고 설정으로 이동하세요.
2. 컨트롤 → 조명 및 디스플레이 → 외부 조명 → 좌측 주행 조명에 맞게 조명 조정으로 이동하세요.

본 설명서의 내용은 인쇄 당시의 사용자 설명서 상태를 나타내며 향후에는 완전히 유효하지 않을 수 있습니다. 자세한 내용은 면책 조항 전문의 첫 번째 페이지를 참조하십시오.

3. 켜기 또는 끄기를 눌러 조명의 방향을 변경하세요.

> 알림이 운전자 화면에 표시됩니다.

! 중요

선택을 해제할 때까지, 새 주행을 시작할 때마다 표시등의 방향이 다시 설정됩니다. 조명 방향을 더 이상 변경할 필요가 없으면 반드시 끄세요.

9.1.1.8. 비상등

주변 차량에 대한 잠재적인 위험이 있는 경우, 비상등을 켜야 합니다. 이는 주변의 다른 도로 사용자에게 주의가 필요하다는 것을 알려주는 데 도움이 됩니다.

! 중요

현지 법률 및 교통 규정에 따라 비상등을 사용하는 것은 운전자의 책임입니다.

비상등 버튼은 중앙 화면 아래에 있습니다.

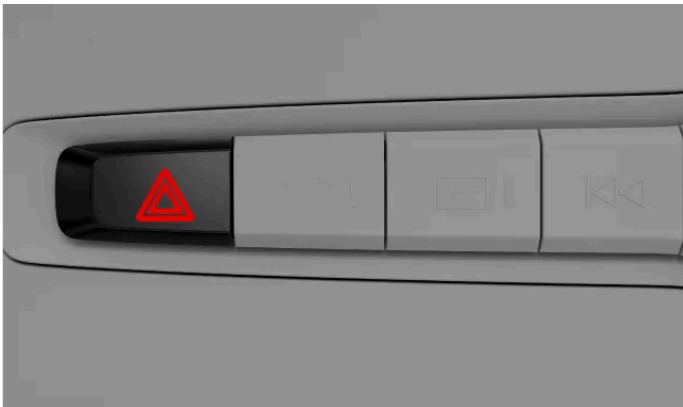

중앙 화면 아래의 비상등 버튼 위치

비상등을 제어하기 위한 상태 및 상호 작용 위치는 관련 심볼로 표시됩니다.



자동 작동

급제동으로 인해 비상 브레이크등이 켜지는 경우, 비상등이 자동으로 켜집니다. 비상등 버튼으로 비상등을 다시 끌 수 있거나, 또는 다시 주행을 시작할 때 자동으로 꺼지도록 할 수 있습니다.

충돌 발생 시

충돌이 발생하면 비상등이 자동으로 켜집니다.^[1]

^[1] 이는 현지 규정과 지역 표준에 따라 다릅니다.

9.1.1.8.1. 비상등 켜기

비상등은 주행 안전에 중요합니다. 작동 방법을 익혀 두세요.



비상등 심볼

승차하면 비상등 버튼이 켜져 사용할 수 있다고 표시됩니다.

1. 중앙 화면 아래의 비상등 버튼을 누르세요.

> 디스플레이의 운전자 화면에 있는 방향지시등 심볼과 비상등 버튼이 비상등과 동시에 깜박입니다. 똑딱거리는 소리도 들립니다.

9.1.2. 방향지시등 작동하기

조향할 방향을 알리기 위해 방향 지시등을 사용하세요. 왼쪽 스티어링 휠 레버 스위치를 통해 조작 가능합니다.

방향지시등에는 두 가지(신속 및 표준) 작동 유형이 있습니다. 지시등이 깜빡이는 동안 '똑딱' 소리가 들리고 운전자 화면에 방향지시등 심볼이 표시됩니다.

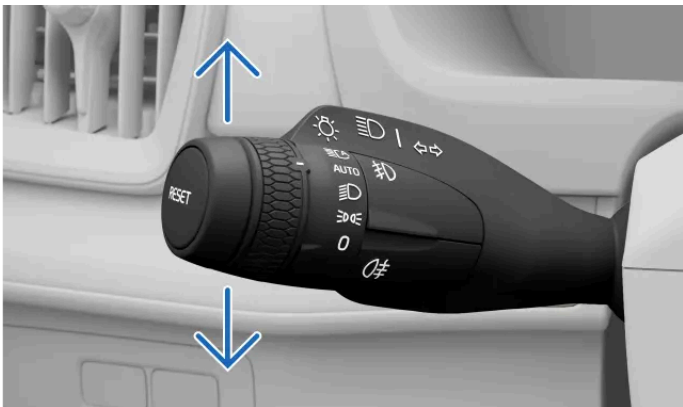

왼쪽 레버 스위치에 있는 지시등

본 설명서의 내용은 인쇄 당시의 사용자 설명서 상태를 나타내며 향후에는 완전히 유효하지 않을 수 있습니다. 자세한 내용은 면책 조항 전문의 첫 번째 페이지를 참조하십시오.

신속 방향지시등

1. 왼쪽 스티어링 휠 레버 스위치를 위쪽이나 아래쪽으로 약간 움직인 후 스프링 작용을 통해 다시 중간 위치로 돌아가도록 하세요.
> 방향지시등이 3번 깜박인 후 꺼집니다.

표준 방향지시등

2. 왼쪽 스티어링 휠 레버 스위치를 위로 움직이면 우측 방향지시등이 켜지고, 아래로 움직이면 좌측 방향지시등이 켜집니다.
> 회전 후 스티어링 휠을 똑바로 할 때까지 방향지시등이 계속 깜박입니다.

i 참고

왼쪽 스티어링 휠 레버 스위치를 원위치시켜 방향지시등 작동을 취소할 수 있습니다.

i 참고

지시등 오작동

방향지시등이 오작동하거나 손상된 경우, 소리가 평소보다 두 배 빠르게 울리고 점멸 표시등 심볼이 평소보다 두 배 빠르게 깜박여 운전자 화면에 오작동 심볼이 나타납니다.

9.1.3. 외부 컨비니언스 조명

차량 밖에 있을 때와 차량에 접근할 때 차량 주변 시야를 밝혀 주는 조명 기능을 사용할 수 있습니다.

웰컴 라이트

차량에 접근하여 잠금을 해제하면 특정 조명이 짧은 시간 동안 자동으로 활성화됩니다.

안내 조명

차량을 잠그고 차량에서 멀어질 때, 짧은 시간 동안 외부에 추가 조명을 제공할 수 있습니다.

9.1.3.1. 웰컴 라이트

차량은 웰컴 라이트로 운전자가 오는 것을 인식하고 있음을 나타낼 수 있습니다.

중앙 화면에서 이 기능을 켭니다.

웰컴 라이트

본 설명서의 내용은 인쇄 당시의 사용자 설명서 상태를 나타내며 향후에는 완전히 유효하지 않을 수 있습니다. 자세한 내용은 면책 조항 전문의 첫 번째 페이지를 참조하십시오.

차량에 접근하여 잠금을 해제하면 짧은 조명 시퀀스가 실행됩니다.

9.1.3.1.1. 웰컴 라이트 활성화

차량을 잠금 해제할 때 웰컴 라이트 시퀀스를 켤 수 있습니다.

웰컴 라이트는 짧은 조명 시퀀스를 표시하여 차량에 접근하거나 차량 잠금을 해제할 때 더 잘 보이도록 합니다.

1. 하단 표시줄에서 차량 심볼 을 누르고 설정으로 이동하세요.
2. 컨트롤 → 잠금 → 웰컴 라이트로 이동하세요.
3. 웰컴 라이트를 켜거나 끄세요.

웰컴 라이트 설정은 비활성화할 때까지 활성 상태로 유지됩니다.

9.1.3.2. 안내 조명

안내 조명은 차량 밖에 있을 때 차량 주변을 비춰 주고 다른 사람의 눈에 잘 띄도록 도와줍니다. 이는 어두운 곳에 주차한 경우에 유용합니다.

안내 조명은 차량 잠고 차량에서 멀어질 때 짧은 시간 동안 차량 외부에 추가 조명을 제공합니다. 왼쪽 스티어링 휠 레버 스위치를 사용하여 안내 조명을 켤 수 있습니다.

9.1.3.2.1. 안내 조명 켜기

안내 조명 켜기 컨트롤을 찾아보세요.

참고

차량이 정지하고 시동이 꺼진 상태에서만 안내 조명을 켜세요.

1. 왼쪽 스티어링 휠 레버 스위치를 앞으로 움직인 후 놓으세요.
 - > 운전자 화면에 안내 조명이 켜졌음을 나타내는 알림이 표시됩니다. 차폭등, 전조등 및 번호판 조명과 같은 외부 조명이 켜집니다.
2. 차량에서 내려 도어를 잠그세요.

안내 조명은 약 1분 동안 켜져 있습니다.

9.2. 미러

실내 미러와 두 개의 사이드 미러는 주행 인식에 중요한 역할을 합니다. 운전하기 전에 필요에 맞게 미러를 조정했는지 확인하세요.

실내 미러

실내 미러는 수동으로 움직여서 조절할 수 있습니다.

팁

자동 디밍 기능 사용

자동 디밍 기능을 사용하면 미러의 강한 빛으로 인한 눈부심을 줄일 수 있습니다. 자동 디밍은 차량 외부의 조명이 어두운 상태가 감지될 때만 작동합니다. 눈부심을 방지하려면 자동 디밍 기능을 켜주세요.

사이드 미러

운전석 도어 버튼 패널의 컨트롤을 사용하여 사이드 미러의 위치를 조정하고 사이드 미러를 접을 수 있습니다.



사이드 미러 조절 버튼

차량을 잠글 때 사이드 미러가 자동으로 접히도록 설정하려면, 중앙 화면에서 잠금 설정을 통해 해당 설정을 활성화할 수 있습니다.

사이드 미러는 열선 기능이 있어 얼음이나 성애가 시야를 방해하지 않습니다. 사이드 미러 열선은 뒷유리 성애 제거 기능을 켜면 자동으로 작동합니다.



경고

사이드 미러는 시야를 향상시킬 수 있도록 커브 형태입니다. 물체가 실제보다 멀리 떨어져 보일 수 있습니다.

9.2.1. 자동 디밍 켜기

다른 차량 전조등과 같은 밝은 조명이 실내 미러에 반사될 수 있습니다. 이로 인해 눈부심이 발생할 수 있지만, 차량의 자동 디밍 기능은 이를 방지합니다.

자동 디밍을 켜서 뒤쪽에서 비치는 조명으로 인해 발생하는 주의 산만을 방지하세요. 편안함을 위해 주행을 시작하기 전에 자동 디밍을 켜세요. 전원을 켤 때와 같은 방법으로 전원을 끕니다.



참고

실내 미러의 광 센서가 가려져 광 센서에 빛이 닿지 않는 경우 자동 디밍 효과가 감소합니다. 예를 들어, 주차 허가증 또는 선셰이드는 빛이 센서에 닿지 못하게 할 수 있습니다.

1. 하단 표시줄에서 차량 심볼 을 누르고 설정으로 이동하세요.
2. 컨트롤 → 미러 및 와이퍼 → 리어뷰 미러 자동 밝기 조절로 이동하세요.
3. 켜거나 끄세요.

9.2.2. 사이드 미러 조절

운전을 시작하기 전에 사이드 미러가 시야 확보가 잘 되는 위치에 있는지 확인하세요.

사이드 미러를 조정하려면 차량 전원을 켜야 합니다.

1. 운전석 도어 버튼 패널에서 해당 버튼을 눌러 조정하려는 사이드 미러를 선택하세요.

- 왼쪽 미러를 조정하려면 L 버튼을 누르세요.
- 오른쪽 미러를 조정하려면 R 버튼을 누르세요.

> 버튼에 불이 켜져 선택한 사이드 미러를 조정할 수 있음을 나타냅니다.

2. 버튼 패널의 조정 스틱을 사용하여 미러의 위치를 조정하세요.

3. 미러 조정을 마치려면 L 또는 R 버튼을 다시 누르세요.

> 버튼의 불이 꺼지며 미러 조정이 완료되었음을 나타냅니다.



팁

후진 기어 상태에서 사이드 미러 수동 기울이기

차량이 후진 기어 상태일 때도 사이드 미러를 기울일 수 있습니다. 이 기능은 주차 시 연석을 더 잘 볼 수 있도록 하여 유용합니다. 기울이려는 사이드 미러의 버튼을 두 번 누르면 미러가 아래로 기울어집니다. 기어를 변경하면 미러는 원래 위치로 돌아갑니다.

후진 기어 상태에서 사이드 미러 자동 기울이기

컨트롤 설정에서 후진 시 외부 미러 기울이기 기능을 활성화하면, 후진 기어로 변속할 때 사이드 미러가 자동으로 아래로 기울어집니다. 기어를 변경하지 않고 미러를 원래 위치로 되돌리려면, 운전석 도어 버튼 패널의 해당 사이드 미러 버튼을 두 번 누르면 됩니다.

9.2.3. 사이드 미러 접기

운전석 도어 패널에 있는 버튼을 사용하여 사이드 미러를 접거나 펼칠 수 있습니다.

사이드 미러 접기는 좁은 공간에서 주차하거나 운전할 때 유용합니다.

1. 운전석 도어 버튼 패널의 L과 R 버튼을 동시에 짧게 누르고 있으세요.

> 버튼을 놓으면 사이드 미러가 접힙니다.



팁

사이드 미러 펼치기

사이드 미러는 접은 방법과 동일하게 펼칠 수 있습니다. 미러는 접히기 전의 위치로 돌아갑니다.

차량을 잠그거나 잠금 해제할 때 자동 접기

차량을 잠그거나 잠금 해제할 때 사이드 미러 자동 접기를 활성화하거나 비활성화할 수 있습니다. 중앙 화면의 컨트롤 설정에서 잠금으로 이동하여 자동 접이식 미러를 켜거나 끄면 됩니다.

자동 접기를 활성화한 상태에서 사이드 미러를 직접 접고 차량을 잠그면, 차량 잠금을 해제할 때 사이드미러가 자동으로 펼쳐지지 않습니다. 사이드 미러를 펼치려면 운전석 도어 버튼 패널을 다시 사용해야 합니다.

9.2.4. 사이드 미러 위치 재설정

사이드 미러를 수동으로 접거나 펼친 경우, 차량이 다시 미러를 접을 수 있도록 미러 위치를 재설정해야 합니다.

외부 요인으로 인해 사이드 미러를 수동으로 접거나 펼쳐야 할 때가 있을 수 있습니다. 예를 들어, 접힌 미러가 얼어붙어 움직이지 않는 경우입니다. 수동으로 미러를 움직이면 차량이 자동으로 미러를 접거나 펼칠 수 없게 됩니다. 이 경우, 운전석 도어 버튼 패널을 사용해 사이드 미러의 위치를 재설정해야 차량이 다시 미러를 움직일 수 있습니다.

1. 운전석 도어 버튼 패널의 L 버튼과 R 버튼을 동시에 짧게 눌러 사이드 미러를 접으세요.
 2. 다시 운전석 도어 버튼 패널의 L 버튼과 R 버튼을 동시에 짧게 눌러 사이드 미러를 펼치세요.
- > 미러의 위치가 재설정되며 자동 접기가 다시 작동합니다.

차량이 여전히 사이드 미러를 접을 수 없는 경우, 사이드 미러 위치 재설정을 다시 시도해 보세요.

9.3. 와이퍼와 워셔액

와이퍼와 워셔액은 함께 작동하여 앞유리를 깨끗하고 선명하게 유지합니다.



중요

와이퍼를 작동하기 전에 와이퍼 블레이드가 제자리에 열어 붙지 않았는지, 앞유리에 쌓인 눈이나 얼음이 제거되었는지 확인하세요.

와이퍼 및 워셔액 컨트롤



오른쪽 스티어링 휠 레버 스위치를 사용하여 와이퍼와 워셔액을 컨트롤할 수 있습니다.

레인 센서

레인 센서가 활성화되어 있을 때 차량이 앞유리에서 물기를 감지하면, 와이퍼가 자동으로 작동합니다.

레버 스위치의 레인 센서 버튼을 눌러 센서를 작동하고 스크롤 휠을 돌려 센서의 감도를 조절할 수 있습니다. 레인 센서는 레인 센서 버튼을 다시 누르거나 다른 와이퍼 모드를 선택할 때까지 활성 상태로 유지됩니다. 레인 센서가 활성화되면 운전자 화면에 심볼이 표시됩니다.



활성 레인 센서 심볼

워셔액

워셔액 노즐이 와이퍼 암에 통합되어 있어 워셔액을 효율적으로 분배합니다. 기온이 낮은 상태에서는 노즐이 자동으로 가열되어 워셔액이 얼지 않도록 합니다.

워셔액 보충 시기는 차량에서 알려줍니다. 워셔액이 부족하면 중앙 화면에 메시지가 표시됩니다.

! 중요

유지보수, 보충 및 교환

- 와이퍼 블레이드를 정기적으로 청소하세요.
- 와이퍼 블레이드가 마모된 흔적이 보이면 교환하세요.
- 차량이 지시하는 대로 워셔액을 보충하세요.
- 와이퍼가 빗물이나 워셔액으로 젖어 있지 않은 경우, 와이퍼를 사용하지 마세요. 사용하면 와이퍼가 마모되거나 손상될 수 있습니다.

세차 안전

세차장에 들어갈 때는 레인 센서를 끄세요. 그렇지 않으면 레인 센서로 인해 와이퍼가 작동하여 손상될 수 있습니다.

9.3.1. 앞유리 와이퍼 조절하기

앞유리 와이퍼를 수동으로 켜거나 앞유리 와이퍼 작동 방식을 변경할 수 있습니다.



앞유리 와이퍼 컨트롤 스위치는 오른쪽 스티어링 휠 레버 스위치에 있습니다.

오른쪽 레버 스위치를 사용하여 다양한 앞유리 와이퍼 모드를 작동할 수 있습니다. 사용 가능한 모드:

-  고속
-  보통 속도
- INT** 간헐 작동
- 0** 와이퍼 꺼짐
-  싱글 스윙

싱글 스윙

- 레버 스위치를 아래로 눌렀다가 놓으세요.

와이퍼 모드 선택

- 레버 스위치를 위로 또는 아래로 누르세요.

레인 센서 켜기

- 0 모드를 선택하고 레인 센서 버튼  을 누르세요.

레인 센서 감도 또는 와이퍼 작동 간격 조정하기

- 레버 스위치 끝부분에 있는 스크롤 휠을 돌려 조정하세요.

9.3.2. 뒷유리 와이퍼 조절하기

본 설명서의 내용은 인쇄 당시의 사용자 설명서 상태를 나타내며 향후에는 완전히 유효하지 않을 수 있습니다. 자세한 내용은 면책 조항 전문의 첫 번째 페이지를 참조하십시오.

뒷유리 와이퍼는 수동으로 켜고 끌 수 있습니다.



뒷유리 와이퍼 컨트롤 스위치는 오른쪽 스티어링 휠 레버 스위치에 있습니다.

뒷유리 와이퍼 모드는 다음과 같습니다.

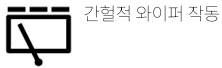

뒷유리 와이퍼 및 워셔액 작동하기

- 레버 스위치를 앞으로 밀어 주세요.
- > 뒷유리 와이퍼 및 워셔액이 작동합니다.

뒷유리 와이퍼 모드 선택하기

- 레버 스위치 끝에 있는 간헐 작동 또는 연속 작동 버튼을 눌러 뒷유리 와이퍼 모드를 선택하세요.

(i) 참고

후진 시 자동 뒷유리 와이퍼 작동

앞유리 와이퍼가 작동 중일 때 후진 기어를 넣으면 뒷유리 와이퍼가 자동으로 활성화됩니다. 기어를 변경하면 뒷유리 와이퍼가 뒷유리를 닦는 것을 멈춥니다.

저온 환경에서는 뒷유리 와이퍼 암의 손상을 방지하기 위해 후진 시 뒷유리 와이퍼가 자동으로 작동하지 않습니다.

9.3.3. 워셔액 분사 작동하기

오른쪽 스티어링 휠 레버 스위치를 사용하여 앞유리 워셔액을 작동하세요.



오른쪽 스티어링 휠 레버 스위치

프런트 워셔액

- 레버 스위치를 몸쪽으로 당겨 몇 초간 유지하세요.
- > 앞유리 워셔액이 작동합니다.

뒷유리 워셔액

- 레버 스위치를 반대 방향으로 밀어 몇 초간 유지하세요.
- > 뒷유리 워셔액이 작동합니다.

오른쪽 레버 스위치를 놓으면, 와이퍼가 몇 차례 작동하여 남은 워셔액을 닦아냅니다.

10. 운전자 지원 및 내비게이션

운전자 지원 기능은 차량 사용 시 안전, 편안함 및 편의성을 향상시키도록 고안되었습니다. 주행, 경로 계획 및 도로에서의 의사 결정을 도와줍니다.



이 차량의 운전자 지원 기능 모음은 운전, 내비게이션 및 주차를 도와줍니다. 일부는 안전과 편의성을 향상시키기 위해 특별히 고안되었습니다. 일부 기능은 위와 같은 두 가지 목적을 모두 염두에 두고 고안되었습니다.

운전자 지원 기능은 올바르게 사용하면 운전의 수고를 덜어주고, 운전자의 주의 산만을 감소시켜 주며, 운전자와 다른 사람의 안전을 향상시킬 수 있습니다. 운전자 지원 기능은 차량의 주변 환경 모니터링 및 추적 기능을 활용하는 경우가 많습니다. 일부 기능은 운전자에게 해당 정보를 전달하여 운전자의 인지력을 높이고, 다른 기능은 차량이 식별한 위험에 빠르게 반응합니다.

10.1. 내비게이션

TMAP AUTO 내비게이션 앱을 사용하여 경로 안내 및 교통 정보를 얻고 가장 가까운 주유소를 찾으세요.

차량이 인터넷에 연결되어 있으면 지도 및 교통 정보를 지속적으로 다운로드하여 목적지 탐색에 도움을 줄 수 있습니다. 내비게이션 안내가 차량의 화면에 표시될 수 있습니다.

차량은 GPS를 통해 위치를 파악하고 차량 화면의 지도 보기에 위치를 표시합니다.

내비게이션 앱



TMAP AUTO 심볼

본 설명서의 내용은 인쇄 당시의 사용자 설명서 상태를 나타내며 향후에는 완전히 유효하지 않을 수 있습니다. 자세한 내용은 면책 조항 전문의 첫 번째 페이지를 참조하십시오.

참고

최신 앱 버전

새 버전이 나올 때마다 앱을 업데이트하세요. 이전 버전의 기능과 지원은 다를 수 있습니다.

팁

지도 크기 변경하기

하단 표시줄 아래의 홈 버튼(—)을 눌러 중앙 화면의 홈 보기에서 내비게이션 지도를 더 크게 볼 수 있습니다. 지도를 원래 크기로 되돌리려면 홈 버튼을 다시 누르면 됩니다.

커넥티드 내비게이션 기능

차량이 인터넷에 연결되어 있을 때마다 최신 내비게이션 정보를 받을 수 있습니다.^[1]

- 실시간 교통 정보** 차량이 인터넷에 연결된 경우, 실시간 교통 정보를 받을 수 있습니다. 예를 들면, 교통이 서행하는지 여부를 확인할 수 있습니다. 선택한 지도 경로에 교통 상황에 따라 다른 색의 선이 나타납니다. 인터넷 연결이 끊어지면 잠시 후 이러한 선이 사라집니다. 또한 도로 공사나 사고 등 선택한 경로의 교통 상황에 대한 정보도 확인할 수 있습니다.
- 대체 경로 및 방향 전환** 내비게이션 앱에서 목적지를 설정하면 내비게이션 설정도 고려해 가장 빠른 경로가 제안됩니다. 예를 들어 유료도로나 페리를 피하도록 선택할 수 있습니다. 선택한 경로가 주행 시 간에 영향을 주는 사고나 교통 상황이 있는 경우에 경로를 재조정할 수 있습니다.
- 다른 장치와 정보 공유** T ID 계정을 사용자 프로필에 연결하면 차량과 휴대폰에서 동일한 정보를 이용할 수 있습니다. 집, 직장, 마지막 검색 장소 등 모바일 TMAP 계정에서 사용하거나 저장된 목적지가 차량에서도 표시됩니다.

오프라인 지도

인터넷에 연결되면, TMAP AUTO가 현재 위치를 기반으로 지도 데이터를 자동으로 다운로드하므로 차량의 수신 상태가 좋지 않거나 인터넷에 연결되어 있지 않아도 지도를 사용할 수 있습니다.

표시되는 정보

경로가 추가되면 중앙 화면에 다음과 같은 주행 정보가 표시됩니다.

- 주행 시간
- 경로의 다음 목적지까지의 거리(예: 추가 경유지)
- 도착 예상 시간
- 경로의 다음 목적지 이름
- 목적지 도착 시 예상 충전 상태

선택한 표시 모드에 따라 운전자 화면에 표시되는 지도 및 안내 정보의 양이 달라집니다.

내비게이션 설정

내비게이션 앱에서 내비게이션 설정을 변경할 수 있습니다.



경고

주의산만한 운전 피하기

안전한 운전 방해가 될 수 있는 차량의 시스템이나 다른 장치의 사용은 피해야 합니다. 도로와 주변 교통 상황에 주의를 기울이지 못하게 하는 것은 어떤 작업이든 차량이 주차되어 있을 때 실시해야 합니다.



참고

내비게이션 제한 사항

- 내비게이션 기능은 제3자 공급업체가 제공합니다. 사용 가능 여부, 절차 및 기능은 시간에 따라 달라질 수 있으며 지역에 따라 다를 수 있습니다.
- 날씨나 도로 상황 등의 요인으로 인해 내비게이션 안내의 신뢰성이 평소보다 떨어질 수 있습니다.

인터넷 연결 불량 또는 연결 없음

터널이나 다층 주차장 등 인터넷 연결을 방해할 수 있는 위치에 있을 경우 내비게이션 앱이 경로 또는 신호를 찾는 데 어려움을 겪을 수 있습니다.

[1] 교통 상황, 주유소 및 TID 계정에 대한 정보가 포함됩니다.

10.1.1. 내비게이션 목적지 찾기 및 선택

목적지를 찾으려면 검색창이나 음성 명령을 사용하세요. 그러면 차량이 선택할 수 있는 경로를 제안합니다.

1. 하단 표시줄에서 앱 라이브러리 심볼  을 누르고 TMAP AUTO를 여세요.
2. 검색창에 주소 또는 목적지를 입력하세요.
 - > 대체 경로와 함께 경로가 제안됩니다.
3. 원하는 경로를 선택하세요.
4. 시작을 선택하세요.
 - > 내비게이션 안내가 시작됩니다.

10.2. 주변 환경 및 교통 감지

본 설명서의 내용은 인쇄 당시의 사용자 설명서 상태를 나타내며 향후에는 완전히 유효하지 않을 수 있습니다. 자세한 내용은 면책 조항 전문의 첫 번째 페이지를 참조하십시오.

이 섹션에서는 카메라, 레이더 및 기타 센서의 작동 방식과 한계에 대한 기본 사항을 다룹니다. 차량이 주변 환경을 인식하는 방식을 이해하면 이 기능에 의존하는 기능을 사용하는 데 도움이 될 수 있습니다.

차량은 다양한 시스템 및 다양한 유형의 센서를 통해 주변 환경을 이해할 수 있습니다. 수집한 데이터에 대한 차량의 해석은 특히 운전자 지원 기능의 동작에 대한 정보를 제공하는 데 도움이 됩니다.

카메라 카메라는 사람의 눈과 유사하게 작동합니다. 카메라가 포착하는 것은 카메라에 따라 다양한 용도로 사용됩니다. 예를 들어, 전면 상단 카메라는 교통표지 및 노면 표시와 같은 사물을 식별하는 데 도움이 되며, 후방 주차 카메라는 촬영되는 영상을 화면에 표시합니다.

레이더 레이더는 전파를 사용하여 차량 주변 환경에 대한 정보를 수집합니다. 물체와의 거리와 물체의 움직임의 특정 측면을 식별할 수 있습니다. 이 정보는 차량의 많은 기능에 필수적인 정보입니다.

주차 센서 초음파 주차 센서는 음파를 사용하여 비교적 가까운 물체를 감지합니다. 초음파 주차 센서는 물체와 부딪치면 센서로 되돌아오는 초음파 펄스를 보내는 방식으로 작동합니다.

시스템이 함께 작동하는 방식

다양한 감지 유형이 서로를 보완합니다. 때로는 단독으로 사용되기도 하고 때로는 함께 사용되기도 합니다.

! 중요

이러한 감지 시스템을 함께 사용하더라도 모든 조건과 교통 상황을 처리할 수는 없습니다. 그렇기 때문에 운전자가 운전자 지원 기능에만 전적으로 의존하지 않는 것이 중요합니다. 운전자 지원 기능의 성능이 기능의 한계에 의해 영향을 받는 조건과 상황에 항상 주의를 기울여야 합니다.

일반적인 감지 및 식별 한계

각 감지 유형에는 고유한 한계가 있지만 몇 가지 일반적인 사항도 고려해야 합니다.

- 차량이 항상 예측할 수 없는 상황 또는 이상한 상황을 처리할 수 있는 것은 아닙니다. 차량이 환경이나 교통 상황을 정확하게 식별하기 어려운 경우 대응의 정확성에 영향을 미칩니다.
- 차량 손상은 감지 및 이를 사용하는 기능에 영향을 미칠 수 있습니다. 많은 결함은 차량이 식별할 수 있지만 일부 결함은 자체 식별이 불가능할 수 있습니다. 그렇기 때문에 차량의 상태가 양호하고 정상 작동하는지 확인하는 것이 중요합니다. 결함이 의심되거나 차량 손상을 발견한 경우 불보 공식 서비스 센터에 문의하세요.
- 제한 요인과 조건은 일치할 수 있으며, 종종 일치하기도 합니다. 이러한 요소들은 복합적으로 작용하여 차량의 잘못된 반응을 유발할 수 있습니다.

장애물 감지 제한 사항

장애물 감지 기능은 차량이 정지하거나 움직이는 특정 물체를 식별하는 데 도움이 됩니다. 이러한 물체는 보행자와 같은 다른 도로 사용자나 다른 차량, 동물, 장애물 또는 기타 물체일 수 있습니다. 이러한 물체가 차량의 주행 경로에 있거나 가까이 있으면 충돌 위험을 초래할 수 있습니다. 상황에 따라 물체가 정확하게 식별되면 차량이 경고하거나 개입할 수 있습니다. 차량이 식별할 수 있는 모든 유형의 물체에는 정확한 식별을 방해할 수 있는 여러 가지 요인이 있습니다. 제한 요인, 상황 및 이벤트의 예는 다음과 같습니다.

- 간격이 가깝거나 겹치거나 부분적으로 가려진 물체 및 도로 사용자.
- 배경과 섞여 있는 물체 및 도로 사용자.
- 특히 빠르게 움직이거나 가속하는 물체 및 도로 사용자.
- 리컴버트 자전거와 같이 흔하지 않은 차량, 콤바인 또는 이상한 모양의 적재물이 장착된 트레일러.
- 일반 성인용 자전거와 다른 유형 또는 크기의 자전거.
- 신중 교통 수단.

본 설명서의 내용은 인쇄 당시의 사용자 설명서 상태를 나타내며 향후에는 완전히 유효하지 않을 수 있습니다. 자세한 내용은 면책 조항 전문의 첫 번째 페이지를 참조하십시오.

- 보행자의 실루엣을 변경하는 의류 또는 휴대물품.
- 키가 80 cm(32 인치)보다 작은 보행자.
- 실루엣을 알 수 없는 방식으로 각진 장애물.
- 동물의 크기와 속도, 고양이와 개는 너무 작아서 확실하게 식별할 수 없는 경우가 많습니다.

i 참고

교통 감지 예

다양한 교통 상황의 예는 차량 감지 시스템의 일부 한계를 이해하는 데 도움이 될 수 있습니다. 실제 상황은 이 설명서의 예시^[1]보다 더 복잡한 경우가 많습니다.

시야 외부 및 늦은 감지

차량 주변의 다양한 감지 영역은 각각 범위와 시야가 제한된 고정 영역입니다. 비정상적인 각도로, 고속으로 또는 차량과 매우 가까운 거리에서 무언가가 감지 영역에 들어올 경우, 갑작스러운 반응을 유발할 수 있습니다. 따라서 더 일찍 감지할 수 있었던 상황에 비해 안전 여유가 줄어듭니다.

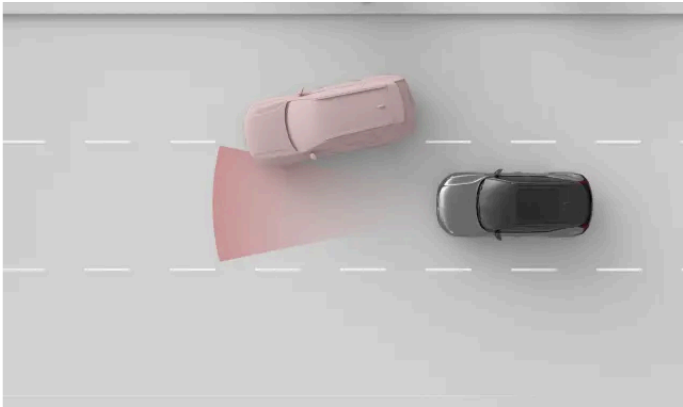

전방 레이더의 감지 영역은 폭이 제한되어 있습니다. 다른 차량에 의해 차단되면 상대적으로 늦게 감지되어 차량이 갑작스럽게 반응할 수 있습니다.

! 중요

차선 내의 차량 위치 및 소형 차량

전방 감지의 경우 차선 바깥쪽보다 차선 중앙이 더 유리합니다. 차선 중앙으로 주행하지 않는 차량들은 감지되지 않을 수 있습니다. 이는 모든 차량에서 발생할 수 있지만 오토바이와 같은 소형 차량의 경우 감지되지 않을 위험이 더 높습니다. 오토바이와 같은 소형 차량은 차선 폭을 덜 차지하고 차선 내에서 더 많이 움직일 수 있습니다. 차선 중앙으로 주행하지 않는 차량에 항상 각별한 주의를 기울이세요.

물체의 모양, 크기 및 수

감지 영역에 있는 물체의 모양, 크기 및 수에 따라 감지 신뢰도가 떨어질 수 있습니다. 특히 이러한 요소들이 복합적으로 작용할 경우 전방에서 가장 가까운 차량과의 거리를 식별하는 정확도가 떨어질 수 있습니다.

- 작은 물체는 식별하기 더 어렵습니다.
- 물체가 많을수록 개별 물체를 식별하기가 더 어렵습니다.
- 서로 가깝고 겹치는 물체는 식별하기 더 어렵습니다.

본 설명서의 내용은 인쇄 당시의 사용자 설명서 상태를 나타내며 향후에는 완전히 유효하지 않을 수 있습니다. 자세한 내용은 면책 조항 전문의 첫 번째 페이지를 참조하십시오.

- 돌출된 부분이나 튀어나온 부분 등 모양이 균일하지 않은 물체는 식별하기 더 어렵습니다.

앞에 대형 차량이 있으면 오토바이와 같은 소형 차량을 식별하기 어려울 수 있습니다.

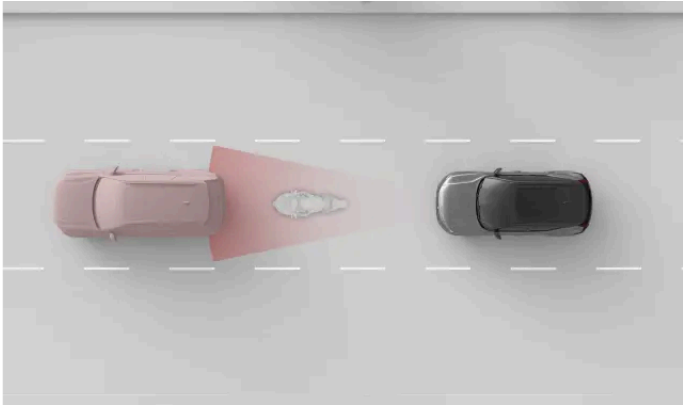

소형 오토바이와 자동차가 서로 가깝고 겹치면 오토바이를 감지하는 정확도가 떨어집니다.

! 중요

전방 트레일러

도로의 다른 많은 차량에 비해 트레일러는 모양과 높이로 인해 감지 신뢰도가 떨어지는 경우가 많습니다. 이는 특히 슬림 트레일러, 낮은 트레일러, 적재함이 매우 높은 트레일러에 적용됩니다. 이러한 유형의 트레일러는 전방 감지 시스템이 집중하는 높이에서 표면적이 충분하지 않은 경우가 많습니다.

도로 및 인프라

도로의 굴곡으로 인해 차량이 교통 상황을 잘못 해석할 수 있습니다. 예를 들어, 차량을 추적하지 못하거나 앞차가가 어느 차선에 있는지 제대로 인식하지 못할 수 있습니다.

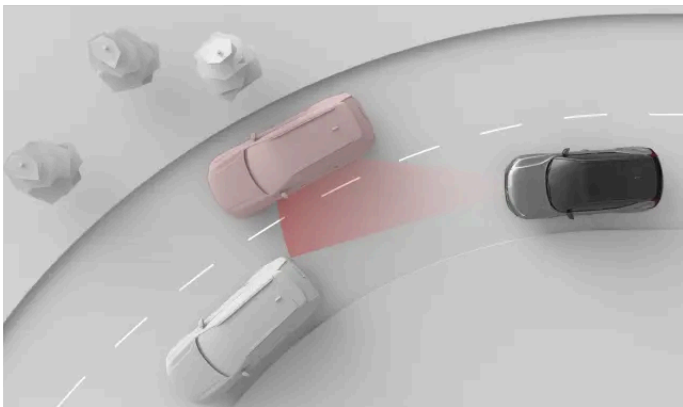

커브길에서 앞차가 감지 영역을 벗어날 수 있습니다. 인접 차선의 차량도 감지 영역에 진입하여 차량이 전방 차량과의 거리를 인식하는 데 영향을 줄 수 있습니다.

! 중요

도로 상태 및 불규칙성

일반적인 도로 특징과 일반적이지 않은 도로 특징 모두 차량 감지 시스템의 효율성에 영향을 미칠 수 있습니다.

- 도로의 급커브나 요철은 다른 차량이나 노면 표시 등 차량 주변 환경의 중요한 부분을 일시적으로 가릴 수 있습니다.
- 차량이 비표준 또는 비정상적인 도로 인프라를 올바르게 식별하지 않을 수 있습니다. 예를 들어 도로 공사 또는 교통 우회로로 인한 여러 개의 노면 표시가 충돌하거나 겹치는 경우입니다.
- 마모된 노면 표시나 표지는 올바르게 식별되지 않을 수 있습니다.

[1] 감지 시스템과 차량 주변 환경의 묘사가 비례적으로 정확하지 않을 수 있습니다.

10.2.1. 카메라, 센서 및 레이더의 위치

차량이 주변 환경을 매핑하는 데 사용하는 다양한 구성품의 위치를 알면 구성품을 오물, 장애물 및 우발적 손상으로부터 보호하는 데 도움이 됩니다.

차량의 운전자 지원 시스템 기능 중 상당수는 카메라, 센서, 레이더 등 차량 주변을 스캔하고 매핑하는 구성품의 데이터를 기반으로 합니다. 이 섹션에서 모든 구성품의 정확한 위치를 보여주지는 않지만 대략적인 위치는 알 수 있습니다. 이 섹션에서 지정한 영역은 특히 청결하게 유지하는 것이 중요합니다. 이러한 영역이 손상되면 해당 영역에 있는 구성품에 의존하는 기능에도 영향을 미칠 수 있습니다.

! 경고

정기적인 청소

차량의 카메라, 센서 및 레이더 위치는 정기적으로 청소하고 라벨, 물체, 오물 및 기타 잠재적 장애물이 없도록 해야 합니다. 그렇지 않으면 차량 기능이 잘못 반응하거나 반응이 느려지거나 꺼질 수 있습니다.

앞유리 긁기

전방 카메라 앞의 앞유리 영역에는 쌓인 눈이나 얼음을 녹이고 제거할 수 있는 자체 열선이 있습니다. 유리 표면이 긁힐 수 있으므로 이 부분에 얼음 스크레이퍼를 사용하지 마세요. 유리에 긁힘이나 손상이 있으면 카메라의 감지 기능을 방해하거나 제한할 수 있습니다.

장착된 액세서리

적재물 캐리어 또는 외부 조명 액세서리와 같이 차량에 장착된 액세서리의 영향에 유의하세요. 물품 자체 또는 추가하는 적재물이 카메라, 센서 또는 레이더를 가릴 수 있습니다.



- ① 앞유리 상단 중앙에는 전방 카메라가 있습니다.
- ② 차량의 측면 주차 보조 카메라는 사이드 미러에 있습니다.
- ③ 차량 전면의 엠블럼 부분에는 전방 레이더와 주차 보조 카메라가 있습니다.



- ① 차량 후면 중앙에 주차 보조 카메라가 있습니다.
- ② 차량 후면의 각 모서리에도 레이더가 있습니다.



팁

주차 센서 찾기

차량 하단 가장자리를 따라 여러 개의 주차 센서가 있습니다. 범퍼 패널을 따라 버튼 모양의 커버 플레이트를 찾으면 주차 센서의 정확한 위치를 확인할 수 있습니다.



중요

레이더 앞 청소

오물, 눈 또는 얼음이 발견되거나 차량에 레이더가 가려졌다는 표시가 나타나면 가능한 한 빨리 해결해야 합니다. 레이더의 전체 시야를 확보할 수 있도록 항상 레이더 주변의 넓은 영역을 청소하고 깨끗하게 유지하세요.

10.2.2. 카메라 감지 및 한계

차량의 카메라는 사람의 눈과 유사한 방식으로 주변 환경을 인식합니다. 이 비교는 카메라의 기능과 한계를 이해하는데 유용합니다.

카메라는 차량이 배경에 대해 시각적으로 눈에 띄는 특정 물체와 표면을 식별할 수 있도록 합니다. 여기에는 노면 표시, 교통 표지, 보행자 및 기타 차량 등이 포함됩니다.

주차 보기의 카메라 정보는 차량 주변을 모니터링하는 추가적인 방법을 제공할 수 있습니다.

조명 조건

카메라는 작동하려면 조명이 필요하며 조명 조건의 영향을 받습니다.

- 태양과 같은 강한 광원은 눈부심과 반사를 유발하여 카메라 감지에 부정적인 영향을 미칠 수 있습니다.
- 저조도는 특정 유형의 카메라 감지에 부정적인 영향을 미칠 수 있습니다.
- 일부 감지 유형은 저조도 조건이 필요합니다. 어두운 경우, 다른 차량의 불빛이 식별될 수 있습니다. 배경과 대비되어 두드러지기 때문입니다.



중요

어둠 속의 카메라 감지

어두울 때 차량이 다른 차량을 식별할 수 있으려면 다른 차량의 전조등과 후미등이 켜져 있고 명확하게 보여야 합니다. 차량이 레이더와 같은 다른 유형의 감지 기능도 사용하지만 카메라에 보이지 않는 차량을 신뢰할 수 있게 식별하기에는 정보가 충분하지 않을 수 있습니다. 이로 인해 안전 개입, 충돌 경고 및 차간 거리 유지 기능 등 여러 운전자 지원 기능이 영향을 받을 수 있습니다.

시야

운전자의 시야가 좋지 않으면 일반적으로 카메라의 시야도 좋지 않습니다. 육안으로 감지하기 어려운 물체는 때때로 카메라에서도 감지하기 어려울 수 있으며, 잘 가려진 물체나 윤곽선이 배경에 비해 눈에 띄지 않는 물체가 포함될 수 있습니다.

본 설명서의 내용은 인쇄 당시의 사용자 설명서 상태를 나타내며 향후에는 완전히 유효하지 않을 수 있습니다. 자세한 내용은 면책 조항 전문의 첫 번째 페이지를 참조하십시오.

- 안개, 폭우, 눈 또는 먼지 폭풍은 카메라의 시야를 심각하게 제한할 수 있습니다.
- 차량, 다른 차량 또는 바람으로 인해 공중으로 흩날릴 수 있는 지상의 먼지, 물 또는 눈을 주의하세요.

화각 및 장애물

카메라는 카메라가 향하고 있는 방향과 화각 범위 내에서만 볼 수 있습니다. 화각은 카메라마다 다르며 사용 목적에 따라 다릅니다.

장애물은 카메라가 보는 것을 제한합니다. 각 카메라는 장착된 위치에서 주변을 볼 수 있으며, 화각에 들어오는 모든 장애물은 그 뒤에 있는 것을 차단합니다. 카메라에 가까이 있는 물체는 카메라 화각을 멀리 있는 물체보다 더 많이 차단합니다. 차량이 카메라가 차단된 것을 감지하면 해당 카메라에 의존하는 특정 기능을 비활성화할 수 있습니다.

- 장착된 액세서리, 추가 장비 또는 외부에 적재된 화물이 카메라 화각의 일부를 가리지 않는지 확인하세요. 예를 들어, 길게 돌출한 루프 적재물은 전방 및 후방 카메라의 상단 시야 일부를 가릴 수 있습니다.
- 트레일러, 자전거 랙 또는 기타 견인바에 장착된 장비가 후방 시야를 가릴 수 있습니다.
- 카메라 렌즈의 오물, 얼음, 눈, 물방울 및 김서림이 어느 정도 카메라 시야를 가릴 수 있습니다. 경우에 따라 차량이 카메라 시야를 방해하는 물체를 식별하여 운전자에게 알릴 수 있습니다. 그러나 정기적으로 카메라를 점검하고, 카메라가 깨끗하고 카메라 시야를 가리는 것이 없는지 확인하는 것이 좋습니다.



경고

정기적인 청소

차량의 카메라, 센서 및 레이더 위치는 정기적으로 청소하고 라벨, 물체, 오물 및 기타 잠재적 장애물이 없도록 해야 합니다. 그렇지 않으면 차량 기능이 잘못 반응하거나 반응이 느려지거나 꺼질 수 있습니다.

기타 한계

카메라가 너무 뜨거워지면 손상으로부터 보호하기 위해 일시적으로 꺼질 수 있습니다. 직사광선이 카메라에 닿는 고온 환경에서 주차한 후 시동을 걸 때 이런 일이 발생할 수 있습니다. 카메라는 충분히 식으면 다시 사용할 수 있습니다.



중요

앞유리 손상

작은 흠집, 긁힘, 균열 등 카메라 영역의 앞유리 손상은 카메라 및 이를 사용하는 기능의 성능에 부정적인 영향을 미칠 수 있습니다. 이로 인해 기능 저하, 차량의 불안정한 응답 및 기능 비활성화 등이 발생할 수 있습니다. 손상이 발생한 경우 본 설명서의 앞유리 손상 처리에 대한 별도 권장 사항을 따르세요.

10.2.3. 레이더 감지 및 한계

레이더는 전파를 사용하여 차량 주변 환경에 대한 정보를 수집합니다. 물체와의 거리와 물체의 움직임의 특정 측면을 식별할 수 있습니다. 레이더를 가리지 않는 것이 중요합니다.

차량의 주변 환경에 대한 정보를 수집하기 위해 서로 다른 방향을 향하는 여러 개의 레이더가 있습니다. 이 정보는 주로 차량의 운전자 지원 기능에서 사용됩니다. 전파는 지속적으로 송출되고 경로에 물체가 있으면 다시 반사됩니다. 예를 들어 전파가 돌아오면 차량이 물체의 위치와 움직임을 계산할 수 있습니다.

본 설명서의 내용은 인쇄 당시의 사용자 설명서 상태를 나타내며 향후에는 완전히 유효하지 않을 수 있습니다. 자세한 내용은 면책 조항 전문의 첫 번째 페이지를 참조하십시오.

레이더는 조도 조건에 영향을 받지 않으므로 맑은 날이나 완전한 어둠 속에서도 똑같이 잘 작동합니다.

 **중요**

책임감 있게 사용

레이더 및 레이더에 의존하는 기능은 안전한 운전 습관을 보완하는 기능입니다. 운전자는 계속해서 주의를 기울이고 안전 운전 집중해야 합니다.

감지 영역 및 시야

차량의 각 레이더에는 고유한 감지 영역이 있습니다. 이 영역은 레이더의 시야와 범위에 의해 제한됩니다.

시야에 있는 물체는 그 뒤에 있는 물체를 가립니다. 물체가 레이더에 가까울수록 레이더의 시야를 더 많이 차단합니다.

- 레이더가 차단되면 특정 기능의 효율이 떨어지거나 잘못 반응할 수 있습니다.
- 차량은 레이더가 차단된 것을 감지하면 특정 기능을 비활성화할 수 있습니다.
- 차량의 레이더 앞이나 가까이에 아무것도 놓거나 장착하지 마십시오. 여기에는 스티커, 차체 호일 및 접착 테이프가 포함됩니다.
- 레이더 앞의 도장 손상은 레이더 성능에 영향을 줄 수 있습니다. 레이더에 손상이 있는 경우 수리를 위해 서비스 센터에 문의하세요. ^[1]
- 장착된 액세서리, 추가 장비 또는 외부에 적재된 화물이 차량의 레이더를 가리지 않도록 하십시오.
- 트레일러, 자전거 랙 또는 기타 견인바에 장착된 장비는 레이더를 가려서 레이더 및 특정 기능을 사용할 수 없게 만들 수 있습니다.
- 레이더는 앞에 쌓인 오물, 얼음 또는 눈에 민감합니다. 이는 전파에 영향을 미쳐 레이더의 물체 감지 능력을 저하시킬 수 있습니다. 레이더의 장애물을 차량이 항상 식별할 수 있는 것은 아닙니다. 장애물이 감지되는 경우 차량은 화면의 알림을 통해 이를 알려줍니다. 그러나 정기적으로 레이더를 점검하고 레이더 주변이 깨끗하고 장애물이 없는지 확인하는 것이 좋습니다.

 **경고**

정기적인 청소

차량의 카메라, 센서 및 레이더 위치는 정기적으로 청소하고 라벨, 물체, 오물 및 기타 잠재적 장애물이 없도록 유지해야 합니다. 그렇지 않으면 차량 기능이 잘못 반응하거나 반응이 느려지거나 꺼질 수 있습니다.

기타 조건 및 제한 사항

다른 레이더 소스는 간섭을 유발하여 차량 레이더의 효율성을 떨어뜨릴 수 있습니다.

^[1] 모든 서비스 및 수리를 볼보 공식 서비스 센터에서 받을 것을 권장합니다.

10.2.4. 주차 센서 감지 및 한계

주차 센서는 차량이 물체를 감지하고 차량과의 거리를 측정할 수 있게 합니다. 초음파 주차 센서는 주차와 같이 좁은 공간에서 저속으로 조작할 때 비교적 가까운 거리에서 작동합니다.

주차 센서는 음파를 사용하여 차량 가까이 있는 장애물을 감지합니다. 초음파 센서는 물체 또는 장애물과 부딪치면 센서로 되돌아오는 초음파 펄스를 보내는 방식으로 작동합니다. 이를 통해 차량은 감지 방향의 장애물까지의 거리를 파악할 수 있습니다.

이 센서의 정보는 저속에서만 사용할 수 있습니다. 화면에 주차 보기가 표시될 때 거리 정보를 제공합니다.

중요

책임감 있게 사용

주차 센서 및 주차 센서에 의존하는 기능은 안전한 운전 습관을 보조하는 기능입니다. 운전자는 계속해서 주변 상황에 대하여 주의를 기울이고 안전운전에 집중해야 합니다.

감지 범위

주차 센서는 일반적으로 범퍼에 비교적 낮은 위치에 장착됩니다.

- 지지대가 감지 영역 밖에 있는 장애물은 감지되지 않을 수 있습니다. 이러한 장애물에는 위에서 매달려 있는 물체나 특정 장벽 및 게이트와 같이 지면 지지대에서 멀리 떨어진 물체가 포함됩니다.

가려진 센서

주차 센서가 가려져 거리 및 장애물 감지가 감소하거나 사용할 수 없게 될 수 있습니다. 센서가 가려지는 것을 방지하거나 언제 센서를 사용할 수 없는지 더 잘 이해하려면 다음 사항을 고려하세요.

- 센서가 가려지면 특정 기능의 효율이 떨어지거나 잘못 반응할 수 있습니다.
- 폭우 또는 강설로 인해 감지의 신뢰성이 낮아지고, 주차 센서에 의존하는 기능을 사용할 수 없게 될 수 있습니다.
- 차량은 센서가 가려진 것을 감지하면 특정 기능을 비활성화할 수 있습니다.
- 차량의 센서 앞이나 가까이 아무것도 놓거나 장착하지 마세요. 여기에는 스티커, 차체 호일 및 접착 테이프가 포함됩니다.
- 센서가 위치한 차체가 손상되면 센서의 성능에 영향을 줄 수 있습니다. 센서 부위에 손상이 있는 경우 수리를 위해 서비스 센터에 문의하세요.^[1]
- 장착된 액세서리, 추가 장비 또는 외부에 적재된 화물이 센서를 가리지 않도록 하세요.
- 트레일러, 자전거 랙 또는 기타 견인바에 장착된 장비는 센서를 가려서 감지 및 특정 기능을 사용할 수 없게 만들 수 있습니다.
- 주차 센서는 앞에 쌓인 오물, 얼음 또는 눈에 민감합니다. 이로 인해 물체를 감지하는 기능이 저하될 수 있습니다. 센서가 이와 같은 장애물들을 항상 식별할 수 있는 것은 아니지만 감지될 경우 화면의 알림을 통해 알려줍니다. 그러나 정기적으로 센서 위치를 점검하고 주변이 깨끗하고 장애물이 없는지 확인하는 것이 좋습니다.

경고

정기적인 청소

차량의 카메라, 센서 및 레이더 위치를 정기적으로 청소하고 라벨, 물체, 오물 및 기타 잠재적 장애물이 없도록 유지해야 합니다. 그렇지 않으면 차량 기능이 잘못 작동될 수 있으며, 반응이 느려지거나 꺼질 수 있습니다.

[1] 모든 서비스 및 수리를 볼보 공식 서비스 센터에서 받을 것을 권장합니다.

10.3. 운전자 동작 감지

운전자 동작의 특정 측면은 차량에서 지속적으로 모니터링됩니다. 이것은 여러 운전자 지원 기능에 중요합니다.

운전자 동작 감지는 운전 및 특정 기능 사용 시 특정 조건이 충족되는지 확인하는 데 사용됩니다. 백미러에 장착된 카메라가 운전자의 행동을 지속적으로 추적하지만 녹화하지는 않습니다. 이 시스템의 정보는 여러 운전자 지원 기능에서 사용됩니다.

다음과 같은 운전자 행동의 여러 측면이 모니터링됩니다.

- 머리와 몸의 자세
- 눈의 움직임 및 주의 집중
- 피곤함 또는 피로 징후

모니터링 시스템의 중요한 부분은 운전 중 운전자가 스티어링 휠을 손으로 잡고 있는지 확인하는 것입니다.

참고

운전자를 이해하기 위한 시스템

운전자의 주의를 추적하는 것 외에도 차량은 운전의 다른 부분도 모니터링합니다. 여기에는 운전 중 도어가 닫혀 있는지, 안전벨트를 착용했는지 등이 포함됩니다. 개별 감지 사항을 결합하여 운전자의 집중력, 주의력 및 행동을 더 잘 이해할 수 있습니다.

행동 감지 시스템의 정보를 결합하여 운전자의 주위가 운전 집중되어 있는지 여부를 파악합니다. 여기에는 교통량과 주변 상황을 추적하고 주의력과 경각심을 유지하는 것이 포함됩니다. 감지 시스템은 운전자 화면에 알림을 표시할 수 있습니다.

신뢰할 수 있는 특징 및 기능

운전자 행동 감지 시스템은 운전자의 행동을 추적하여 차량이 안전하게 조종되고 있는지 판단합니다. 시스템이 차단되거나 운전자의 오용을 감지하면 차량의 다른 여러 기능의 반응을 트리거할 수 있습니다.

운전자 행동 감지 시스템의 영향을 받는 기능은 다음과 같습니다.

운전자 주의 산만 경고 알림 운전자가 피곤하거나, 산만하거나 집중하지 않는 것으로 보이면 차량이 알려줄 수 있습니다.

긴급 정지 보조 운전자가 운전을 계속할 수 없는 상황에서는 차량이 제어형 정지를 수행하여 충돌 위험을 줄일 수 있습니다.

Pilot Assist 운전자가 집중하지 않거나 스티어링 휠을 손으로 잡으라는 요청에 응답하지 않으면 Pilot Assist의 조향 지원 기능이 꺼질 수 있습니다.

조건 및 한계

운전자 행동 감지 시스템은 감지 및 추적을 위해 카메라에 의존합니다. 시스템이 발전하고 있지만 카메라는 가시성과 관련된 한계가 있어 시스템의 감지 기능에 영향을 줄 수 있습니다. 카메라 감지에 의존하는 기능이 어떻게 영향을 받는지 이해하려면 차량 카메라의 조건 및 한계에 대한 별도 섹션을 읽어보세요.

- 주의 추적을 하려면 운전자의 얼굴이 가려지지 않아야 합니다.
 - 부적절하게 수납된 물건은 카메라 렌즈에 묻은 먼지와 오물처럼 운전자의 시야를 가릴 수 있습니다. 운전석 공간을 깨끗하고 깔끔하게 유지하세요.
 - 특정 옷과 액세서리를 착용하면, 운전자 얼굴 중에서 눈과 같이 주의 추적을 위해 카메라가 식별할 수 있어야 하는 부분이 가려질 수 있습니다.
- 카메라 앞의 이물질은 카메라의 감지 기능에 부정적인 영향을 미칠 수 있습니다.
- 특정 조건은 차량이 운전자의 운전 및 기동을 얼마나 잘 평가할 수 있는지에 영향을 미칠 수 있습니다. 이는 다시 운전자가 집중하지 않거나 피곤한 상태임을 알려주는 징후를 얼마나 잘 구분할 수 있는지에 영향을 미칩니다.

본 설명서의 내용은 인쇄 당시의 사용자 설명서 상태를 나타내며 향후에는 완전히 유효하지 않을 수 있습니다. 자세한 내용은 면책 조항 전문의 첫 번째 페이지를 참조하십시오.

- 차량 위치를 차선 내에 유지하도록 돕는 기능은 때때로 운전자의 집중력 부족을 나타내는 조작을 보완할 수 있습니다. 따라서 비보조 주행에 비해 집중력 부족의 징후를 식별하기가 더 어렵습니다.
- 강한 바람이나 고르지 않은 노면과 같은 조건은 집중력이 부족한 운전자와 유사한 방식으로 주행에 영향을 미칠 수 있습니다. 이로 인해 운전자가 운전에 완전히 집중하고 있음에도 불구하고 경고가 발생할 수 있습니다.

! 중요

시스템을 영향을 주기

카메라를 가리지 마세요. 백미러에 걸거나 놓아둔 물건에 의해 카메라의 전체 또는 일부가 가려질 수 있습니다. 카메라가 가려지거나 덮이면 차량이 운전자 화면에 메시지를 표시하여 운전자에게 알려줄 수 있습니다.

운전자 행동 감지 시스템을 의도적으로 속이려고 시도하지 마세요. 이 시스템은 가능한 한 안전한 주행을 유지하기 위해 존재합니다. 위험 상황을 감지하는 시스템의 기능을 제한하면, 안전 개입을 수행할 수 있는 기능도 제한됩니다.

10.4. 안전 개입 및 경고

차량에는 충돌을 직간접적으로 예방하는 데 도움이 되는 기능이 있습니다. 차량이 위험한 교통 상황을 감지하면 운전자에게 경고하거나 회피 주행 기동을 수행하여 개입할 수 있습니다.

안전 운전은 올바른 사용자 습관에서 시작됩니다. 사고에 대한 추가적인 보호 수단으로, 차량은 운전자의 즉각적인 주의나 조치가 필요한 상황을 감지하면 운전자에게 경고할 수 있습니다. 경고를 통해 운전자에게 경각심을 주는 것 외에도 차량은 충돌을 피하거나 완화하기 위해 조향 또는 제동을 통해 개입할 수 있습니다.

다양한 방식으로 경고를 제공하거나 개입을 수행하도록 고안된 기능에는 다음이 포함됩니다.

- 충돌 경고 및 완화
- 차선 유지 보조장치
- 사각지대 정보
- 운전자 집중 및 주의 알림^[1]
- 후진 시 후측방 접근 차량에 대한 경고^[2]
- 후진 시 자동 제동^[3]

i 팁

안전 개입이란 무엇인가요?

안전 개입은 차량이 충돌 위험이 높거나 임박했음을 인식하고 반응하는 것을 말합니다. 운전자에게 위험을 알려 조치를 취할 수 있도록 경고를 제공할 수 있을 뿐만 아니라, 상황에 따라 차량이 비상 조향 조작 또는 제동 조작을 수행할 수도 있습니다. 일부 유형의 경고 및 개입은 항상 활성화되어 있는 반면, 다른 유형의 경고 및 개입은 사용자가 사용자 지정하거나 켜거나 끌 수 있는 기능의 일부입니다.

충돌 방지를 위한 안전 개입

차량은 충돌 위험을 감지할 경우 긴급한 정도에 따라 반응합니다. 보행자, 자전거, 차량 등 주행 경로에 접근 중이거나 주행 경로에 있는 물체를 식별할 수 있습니다. 차량이 사고 위험을 얼마나 조기에 효과적으로 감지할 수 있는지는 여러 가지 요인의 영향을 받을 수 있습니다. 차량의 능력을 넘어서는 상황도 있기 때문에 안전 운전 습관이 필수적입니다.

본 설명서의 내용은 인쇄 당시의 사용자 설명서 상태를 나타내며 향후에는 완전히 유효하지 않을 수 있습니다. 자세한 내용은 면책 조항 전문의 첫 번째 페이지를 참조하십시오.

차량이 충돌 위험이 증가하는 것을 감지하면 경고가 차량의 회피 기동으로 빠르게 이어질 수 있습니다. 위험이 갑자기 나타나면 차량이 즉시 회피 기동을 수행할 수 있습니다.

충돌 차량이 충돌 위험이 있다고 판단하면 가장 먼저 운전자의 주의를 환기시킵니다. 차량은 시각적으로, 경고음으로 또는 제동 펄스로 운전자에게 경고할 수 있습니다.

경고

제동 조작 즉각적인 조치가 필요하다고 판단되면 차량이 운전자의 행동과 관계없이 제동할 수 있습니다. 이는 조향 조작과 동시에 발생할 수 있습니다. 개입 시 차량이 제동하는 정도는 상황에 따라 다릅니다. 차량 바로 앞에 장애물이 갑자기 나타나면 브레이크를 완전히 밟아야 하는 반면, 다른 상황에서는 충돌 가능성을 피하기 위해 브레이크를 덜 밟아야 할 수 있습니다.

조향 조작 즉각적인 조치가 필요하다고 판단되면 차량이 운전자의 행동과 관계없이 조향할 수 있습니다. 이는 제동 조작과 동시에 발생할 수 있습니다.

조향

수행된 안전 개입에 대한 메시지가 운전자 화면에 표시됩니다.

참고

조향 및 제동 개입 무효화

- 차량의 조향 개입은 운전자가 의도적 조향을 통해 언제든지 무효화할 수 있습니다.
- 제동 개입을 무효화하려면 가속 페달을 세게 밟아야 합니다. 특정 임계값을 지나면 제동 동작이 무효화됩니다.

차량 기능 파악

차량의 안전 개입은 갑작스럽게 발생하여 운전자를 놀라게 할 수 있습니다. 안전 개입은 유익함에도 불구하고 불편함을 유발할 수 있습니다. 차량의 기능에 대해 알아 두면 안전 개입이 발생했을 때 덜 불안하게 느낄 수 있습니다. 차량이 개입한 이유를 더 잘 이해하려면 개입 후 알림을 읽어보세요.

개입 및 경고 횟수 줄이기

안전 개입 및 경고 횟수는 주행 조건과 운전 스타일에 따라 달라집니다. 특정 요인의 조합에 따라 불필요하거나 너무 민감하다고 인식되는 반응이 발생할 수 있습니다. 일반적으로 경고 및 개입 횟수를 줄이는 가장 효과적인 방법은 책임감 있게 운전하는 것입니다. 주행 조건에 맞게 속도를 조절하고 다른 차량과 안전 거리를 유지하세요. 설정에서 특정 기능을 조정하거나 끌 수도 있습니다.

반응 필요의 균형 유지

차량이 운전 동작을 제한, 안내 또는 수행하면, 이는 반응으로 간주됩니다. 대부분의 운전자 지원 기능에는 몇 가지 가능한 반응이 있습니다. 예를 들어, 급제동하는 전방 차량과 충돌하는 것을 방지하기 위한 자동 제동은 반응에 해당합니다. 경고 및 안전 개입을 제공할 수 있는 기능은 불필요한 반응을 제한하도록 고안되었습니다.

차량의 반응에는 각각 고유한 조건이 있습니다. 이러한 조건은 교통 상황, 차량 및 운전자의 상태, 차량의 감지 시스템을 사용하여 수집한 정보와 관련이 있을 수 있습니다. 반응이 발생하려면 필요한 모든 조건이 충족되어야 하며 차량이 반응이 필요하다는 높은 확신을 가져야 합니다. 상황이 전개됨에 따라 차량은 조건과 반응 필요를 지속적으로 평가합니다. 응답 필요성 또는 조건이 불확실한 경우 차량이 반응하지 않습니다.

잠재적으로 위험한 상황을 운전자가 쉽게 해결할 수 있는 경우, 차량이 대응하는 것보다는 운전자가 대응하는 것이 바람직합니다. 운전자가 비긴급 조작을 통해 해결할 수 있는 상황에서는 차량이 반응을 지연하거나 회피할 수 있습니다. 이를 통해 불필요한 경고 및 안전 개입을 줄일 수 있습니다. 차량이 식별한 대부분의 잠재적 위험은 긴급 회피 기동이 필요하기 훨씬 전에 운전자가 약간의 조정을 통해 해결할 수 있습니다. 대부분의 경우 운전자는 이러한 조치를 정상적인 주행의 일부인 일상적인 조치로 인식합니다.

 **중요**

언제나 운전 시 위험에 유의하세요.

차량은 운전자가 주행 위험에 대응할 수 없거나 대응에 실패하는 모든 상황이 아니라, 일부 상황에 대응할 수 있고 대응할 것입니다. 효과적인 대응이 차량의 능력을 넘어서는 상황과, 운전자가 잠재적 위험에 대처할 것으로 예상되어 대응이 제공되지 않는 상황이 있습니다. 운전할 때는, 운전자 지원 기능이 없는 차량을 운전할 때와 동일한 방식으로 위험에 대응할 수 있도록 경각심을 유지하고 주의를 기울여야 합니다.

조건 및 한계

 **경고**

차량의 안전 개입 기능에 의존하여 안전 운전 습관을 소홀히해서는 안 됩니다. 안전 개입 기능이 없는 차량에서 요구되는 것과 동일한 수준의 안전 주의를 기울여 운전해야 합니다.

경고 및 개입은 어떤 상황에서도 보장할 수 없습니다. 차량이 모든 주행, 교통, 날씨 및 도로 상황에 대응할 수 있는 것은 아닙니다. 차량이 위험을 감지하거나 이에 대응하지 못하는 것은 운전자가 식별하거나 예측할 수 없는 이유로 인해 발생할 수 있습니다.

차량이 위험에 대응하는 능력은 여러 요인에 따라 달라집니다. 다음 범주 중 하나에 속하는 경우가 많습니다.

- 차량의 속도와 움직임.
- 차량 주변의 물체 또는 도로 사용자의 크기, 모양, 속도 및 움직임.
- 환경 조건.
- 주행 인프라의 상태.
- 교통 상황의 복잡성.

주목할 만한 예는 다음과 같습니다.

- 급회전으로 인해 감지 성능이 저하될 수 있습니다. 급회전으로 인해 갑자기 나타나는 위험을 차량이 식별하지 못할 수 있습니다.
- 도로가 젖었거나 빙판길인 경우와 같이 접지력이 낮으면 개입의 효과가 떨어질 수 있습니다.
- 장애물 감지에 영향을 미치는 조건 및 제한 사항으로 인해 차량이 잠재적 위험을 정확하게 식별하지 못할 수 있습니다. 장애물 감지 제한 사항은 차량이 주변 환경 및 교통량을 감지하는 방법에 대한 별도의 설명서 섹션에 자세히 설명되어 있습니다.
- 차량이 보행 속도 또는 그 이하로 전진하는 경우 차량이 자동 제동 개입을 수행하지 않습니다. 이는 좁은 공간에서 기동할 때 원치 않는 제동 개입을 피하기 위한 것입니다.

! 중요

일반적인 한계

위험한 상황에 개입할 수 있는 차량을 타면 안전하다고 느끼는 것은 당연한 일이지만, 안전하고 책임감 있는 운전을 위해 최선을 다하는 것이 중요합니다. 차량의 기능은 항상 기술적 요인과 제약 요인, 차량의 상태 및 주행 환경에 의해 제한됩니다.

감지 기능

차량의 주변 모니터링 기능은 경고 및 개입을 제공할 수 있는 기능에서 사용됩니다. 이러한 기능의 한계를 더 잘 이해하려면 교통 및 주변 환경 감지에 대한 별도의 섹션을 읽어보세요. 여기에는 카메라 및 레이더와 같은 주요 구성품의 작동 방식에 대한 개요와 기능 및 한계가 자세히 설명되어 있습니다.

반응 시간

유리한 조건에서는 차량이 특정 위험을 감지하고 반응할 수 있으며, 경우에 따라서는 운전자보다 더 빠르게 반응할 수도 있습니다. 그러나 차량이 대응이 필요한 모든 잠재적 위험을 감지할 수는 없으므로 이 기능이 개입을 보장하는 것은 아닙니다.

반응의 사용 가능 여부

차량의 모든 반응 유형에는 언제 반응을 사용할 수 있는지 정의하는 고유한 조건이 있습니다. 즉, 운전하는 동안 사용 가능한 반응이 지속적으로 변경됩니다. 특정 조건은 정확한 속도 범위, 활성화된 설정 또는 운전자의 안전벨트 착용과 같이 엄격하게 정의되어 있습니다. 다른 조건은 여러 요인의 조합에 따라 달라질 수 있는 더 부정확한 임계값을 가지고 있습니다. 따라서 특정 상황에서 차량이 어떻게 반응할지 확실하게 알 수는 없지만, 어떤 반응이 일어날 가능성이 있는지에 대한 감을 잡을 수는 있습니다.

사용하는 기능에 대한 모든 정보 읽기

운전자 지원 기능을 사용하기 전에 해당 기능에 대한 모든 정보를 읽어보세요. 기능과 그 한계를 모두 이해하는 것이 중요합니다.

안전벨트 착용

운전자가 안전벨트를 착용하지 않은 경우에도 긴급 제동 개입이 발생할 수 있습니다. 안전벨트를 착용하지 않은 탑승자는 급제동으로 인한 부상 위험이 크게 증가합니다. 항상 안전벨트를 착용하고 동승자도 안전벨트를 착용하도록 하세요.

운전자의 책임

개입 및 경고를 제공하는 기능은 안전한 운전 습관을 보완하는 기능입니다. 운전자는 계속해서 주의를 기울이고 안전 운전에 집중해야 합니다. 안전 개입 및 경고의 한계를 이해하기 위해 운전자 책임에 관한 섹션을 반드시 읽어야 합니다. 불분명한 부분이 있거나 추가 질문이 있는 경우, 주저하지 말고 Volvo 딜러에게 문의하세요.

[1] 운전자 경고 시스템

[2] 후측방 접근 차량 경고

[3] 후면 자동 브레이크

10.4.1. 충돌 경고 및 완화

차량에는 충돌 위험을 줄이도록 고안된 경고 기능이 있습니다. 충돌을 피할 수 없는 경우 조기 경고 및 대응을 통해 충돌의 영향을 줄일 수 있습니다.

충돌 경고 기능에는 다음이 포함됩니다.

- 전방 충돌 경고
- 차선을 가로지르는 차량에 대한 경고
- 후방 충돌 경고

i 참고

안전 개입

긴급한 충돌 위험이 감지되면, 사전 충돌 경고 없이도 차량이 충돌을 피하거나 완화하기 위해 개입할 수 있습니다. 그러면 개입과 동시에 경고가 표시됩니다.

! 경고

충돌 경고 또는 차량의 안전 개입 기능에 의존하여 안전 운전 습관을 소홀히해서는 안 됩니다. 안전 개입 기능이 없는 차량에서 요구되는 것과 동일한 수준의 안전 주의를 기울여 운전해야 합니다.

전방 충돌 경고

전방 차량과 너무 가까워지면 전방 충돌 경고가 발생할 수 있습니다. 차량이 운전자의 즉각적인 주의가 필요한 충돌 위험을 감지하면 경고합니다.

상황과 긴급성 정도에 따라 전방 충돌 경고가 전달되는 방식이 달라집니다. 경고는 운전자 화면에서 시각적으로 전달되고, 경고음이 울리고 제동 펄스가 발생할 수 있습니다.

차선을 가로지르는 차량에 대한 경고

다른 차량이 바로 앞에서 차선을 변경할 때와 같이 다른 차량이 갑자기 끼어들 위험이 있는 경우 차량이 운전자에게 경고할 수 있습니다. 인접 차선에서 다른 차량이 급차선 변경을 하거나 예측할 수 없게 움직이는 경우에도 이러한 경고가 발생할 수 있습니다. 차량은 운전자 화면의 메시지를 통해 이러한 상황에서 운전자에게 경고합니다.

후방 충돌 경고

차량이 후방 충돌 위험이 높은 상황을 감지하면, 후미등을 점멸하여 후방 차량 운전자에게 경고합니다. 후방 충돌 경고는 급제동 시와 같이 갑자기 감속하는 경우^[1] 자동으로 표시됩니다. 차량이 뒤에서 빠르게 접근하는 차량을 감지하는 경우에도 경고가 표시될 수 있습니다. 이 경우 경고가 표시되기 위해 속도를 줄일 필요는 없습니다. 경고는 주행 중일 때와 정차 시 모두 표시될 수 있지만, 차량이 충분히 높은 충돌 위험을 감지한 경우에만 표시됩니다.

후방 추돌 경고를 유발하는 상황이 발생하면, 차량이 안전 조치로 안전벨트를 미리 조일 수 있습니다. 차량이 정차 중일 경우, 피할 수 없는 후방 추돌에 대비하여 예방 조치로 급제동을 적용하기도 합니다.

i 참고

충돌 반응

충돌을 피할 수 없는 경우, 차량은 탑승자를 보호하고 주변 통행 차량에 미칠 위험을 줄이기 위해 다른 방식으로 반응할 수 있습니다. 이러한 기능에 대한 자세한 내용은 본 설명서의 안전 섹션을 참조하세요.

[1] 감속 속도는 특정 임계값을 초과해야 합니다.

10.4.2. 후진 시 개입 및 경고

차량에는 주차 시와 같이 저속으로 후진할 때 차량이 개입하여 충돌을 방지할 수 있는 특수 기능이 있습니다.

감지 형태

차량은 후진 경로에 있거나 접근하는 물체를 여러 가지 방법으로 식별합니다. 물체를 감지하면 차량이 경고를 제공하거나 제동을 통해 개입할 수 있습니다.

주차 센서 이 센서는 저속으로 후진할 때 차량 바로 뒤에 있는 특정 장애물을 식별할 수 있습니다.

후방 레이더 차량의 후방 레이더는 측면에서 후진 경로로 접근하는 차량을 감지할 수 있습니다.

카메라 감지 특정 기능은 후진 시 장애물을 식별하기 위해 카메라 감지를 사용할 수 있습니다.

! 중요

이러한 유형의 감지에는 한계가 있으며, 모든 상황에서 모든 장애물을 감지할 수 있는 것은 아닙니다. 기능의 조건 및 한계에 대한 별도의 설명서 섹션을 반드시 읽어보세요.

후진할 때 감지 시스템의 일부 정보가 주차 보기에서 표시될 수 있습니다.

경고 및 개입 기능

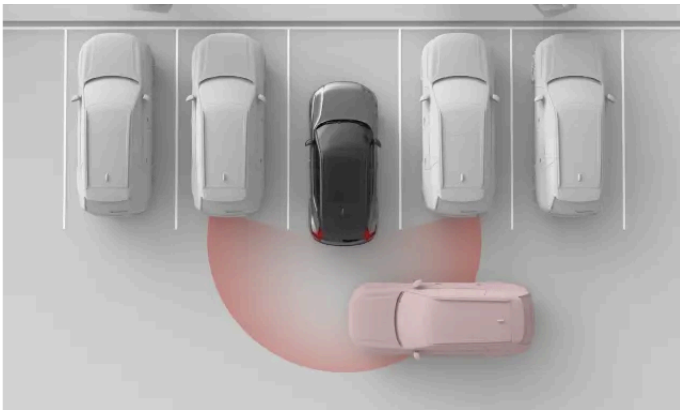

다음 기능은 차량이 후진할 때 충돌 위험이 감지되면 반응하도록 고안되었습니다.

후측방 접근 차량에 대한 경고 [1] 차량은 후진 경로를 가로지르려는 차량을 감지하면 시각적 경고와 경고음을 제공할 수 있습니다.

후진 시 자동 제동 [2] 차량은 후진 시 자동으로 제동하여 충돌을 방지할 수 있습니다. 이는 차량 뒤의 장애물이나 후측방 접근 차량을 감지할 때 발생할 수 있습니다.

주차 보조 경고음 차량은 후진 경로에 있거나 가까운 곳에 있는 물체를 감지하면 시각적 및 청각적 경고를 제공할 수 있습니다.



팁

일시적 끄기

개입이 너무 빈번하거나 방해가 되는 경우 주차 보조 경고음과 후면 자동 브레이크가 일시적으로 꺼질 수 있습니다. 예를 들어, 높이 차란 풀밭에서 후진하거나 매우 좁은 공간에서 기동하는 경우 원치 않는 경고 또는 제동 개입이 발생할 수 있습니다.



중요

책임감 있게 사용

후진 시 경고 및 개입은 안전 운전 습관을 보완하는 기능입니다. 운전자는 계속해서 주의를 기울이고 안전 운전에 집중해야 합니다.

주변 환경 주의

운전자는 항상 차량 주변을 주의 깊게 살피고 차량을 안전하게 조작할 책임이 있습니다.

속도 조건

10 km/h (6 mph) 이하의 속도로 후진할 때 후면 자동 브레이크가 작동하며, 15 km/h (9 mph) 이하의 속도로 후진할 때 후측방 접근 차량 경고 장치가 작동합니다.

감지 조건

후방 차량 또는 장애물 감지는 후방 레이더와 주차 센서의 감지에 의존합니다. 레이더 감지의 한계에 대한 별도의 섹션을 읽어보세요. 차량이 후방 레이더 또는 주차 센서를 끄면, 후측방 접근 경고 및 후면 자동 브레이크 기능이 자동으로 비활성화됩니다. 이는 트레일러가 연결된 경우 발생합니다. 차량에 전기적으로 연결되지 않은 견인바 장착 액세서리는 후방 레이더를 비활성화하지 않지만 후방 레이더를 가릴 수 있습니다.

[1] 후측방 접근 차량 경고(CTA)

[2] 후면 자동 브레이크(RAB)

10.4.2.1. 후측방 접근 차량에 대한 경고

저속으로 후진할 때 차량이 후측방 접근 차량을 감지하면 운전자에게 경고할 수 있습니다. 이 기능을 후측방 접근 경고라고 합니다.



예를 들어 주차 공간에서 후진할 때 차량이 후측방 접근 차량을 감지할 수 있습니다. 이를 통해 운전자가 속도를 줄이거나 제동할 수 있도록 경고합니다.

후측방 접근 차량에 대한 경고는 차량이 후진(R) 중일 때 또는 중립(N) 기어 상태에서 뒤로 움직이고 있을 때만 사용할 수 있습니다. 이 기능은 후방 레이더를 사용하여 차량을 감지합니다. 움직이는 차량이 감지되면, 중앙 화면에 경고가 표시되고 경고음이 울립니다.

이 기능은 주로 자동차와 같이 움직이는 대형 차량을 감지하도록 고안되었습니다. 양호한 조건에서는, 자전거 이용자와 보행자와 같은 더 작은 움직이는 물체에 대해서도 경고할 수 있습니다.

! 중요

운전자의 책임

후측방 접근 차량 경고는 안전 운전 습관을 보완하는 기능입니다. 운전자는 계속해서 주의를 기울이고 안전 운전에 집중해야 합니다.

i 참고

후측방 접근 차량으로 인한 자동 제동

자동 제동^[1]을 활성화한 경우, 차량이 제동하여 후방에서 감지된 차량과의 임박한 충돌을 방지하거나 완화할 수 있습니다. 중앙 화면에서 자동 제동을 활성화 또는 비활성화할 수 있습니다.

감지 영역

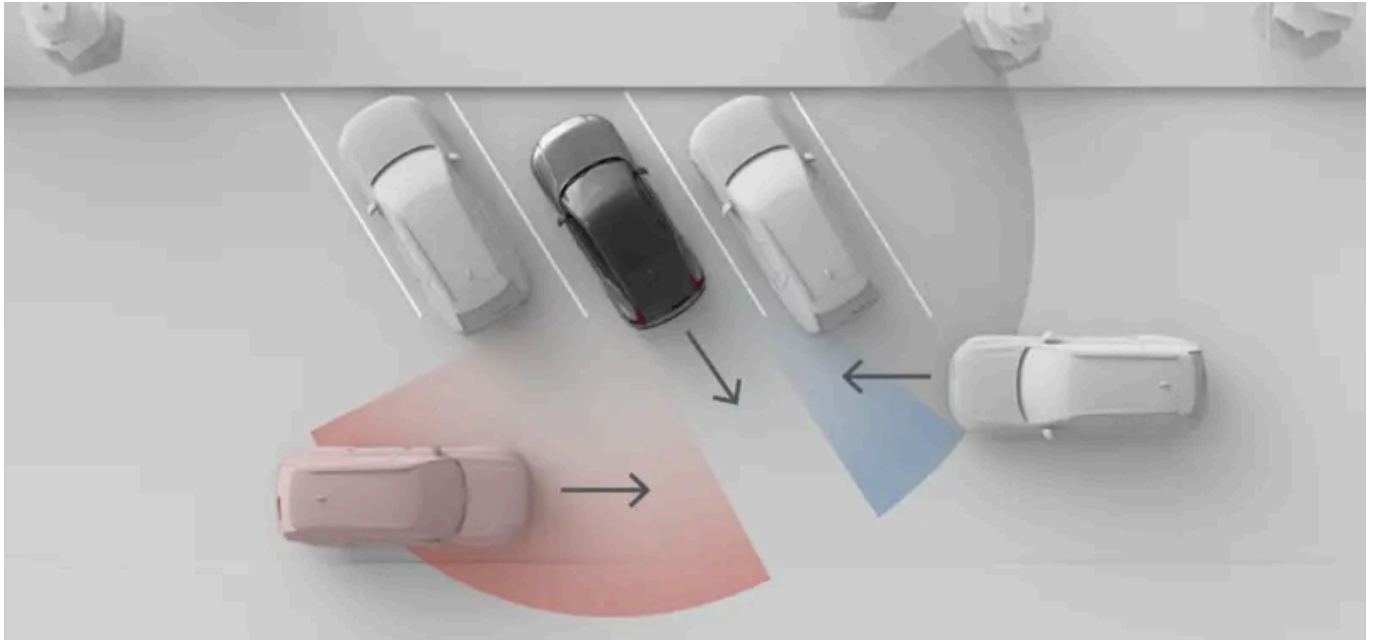

이 이미지에 표시된 상황은 주차된 차량과 같은 주변 물체로 인해 차량이 다른 차량 및 교통 상황을 감지하는 능력이 어떻게 제한될 수 있는지 보여줍니다. 장애물이 없는 상황에서는 유효 감지 영역이 양쪽에서 동일합니다.

i 참고

후진으로 주차 공간 벗어나기

주차 시 후방 모서리 레이더의 측면 시야가 가려져 후측방 접근 차량을 감지하는 데 영향을 줄 수 있습니다. 이는 차량의 후방 모서리가 인접한 차량이나 다른 물체보다 더 안쪽으로 들어간 상태로 주차할 때 발생합니다. 이 효과는 특히 각진 주차 공간에서 두드러집니다. 그러나 후진하여 주차 공간에서 벗어나면 레이더의 시야가 점차 넓어져 감지가 가능해집니다. 후진하여 주차 공간에서 벗어날 때 후측방 접근 차량이 늦게 감지될 위험이나 감지되지 않을 위험을 최소화하려면 천천히 후진하세요.

조건 및 한계

- 이 경고는 **15 km/h(9 mph)** 이하의 속도로 후진할 때만 사용할 수 있습니다.
- 차량이 후방 레이더를 끄면 이 기능은 자동으로 비활성화됩니다. 이는 트레일러가 연결된 경우 발생합니다. 차량에 전기적으로 연결되지 않은 견인바 장착 액세서리는 후방 레이더를 비활성화하지 않지만 후방 레이더를 가릴 수 있습니다.
- 후방 차량 감지는 후방 레이더의 감지에 의존합니다. 레이더 감지의 한계에 대한 별도의 섹션을 읽어보세요.

[1] 후면 자동 브레이크(RAB)

10.4.2.2. 후진 시 자동 제동 비활성화

주차 보기에서 후면 자동 브레이크를 일시적으로 비활성화할 수 있습니다.

후면 자동 브레이크를 비활성화하면 후진 시 차량이 제동 개입을 수행하는 기능이 취소됩니다. 후면 자동 브레이크를 비활성화하는 것은 일시적일 뿐입니다. 기본적으로 이 기능은 주행 사이에 활성 상태로 재설정됩니다.

! 중요

운전자 지원 설정 변경

차량의 설정을 변경하면 차량의 동작에 어떤 영향을 미치는지 이해해야 합니다. 차량이 제공할 수 있는 지원 수준에 영향을 미치는 기능의 경우 특히 중요합니다.

1. 주차 보기에서 후면 자동 브레이크 버튼을 누르세요.



- > 후진 시 자동 제동이 일시적으로 비활성화됩니다.

10.4.3. 차선 유지 보조장치

차선 유지 보조장치는 경고 및 조향 개입을 통해 우발적인 고속 차선 이탈을 방지합니다.

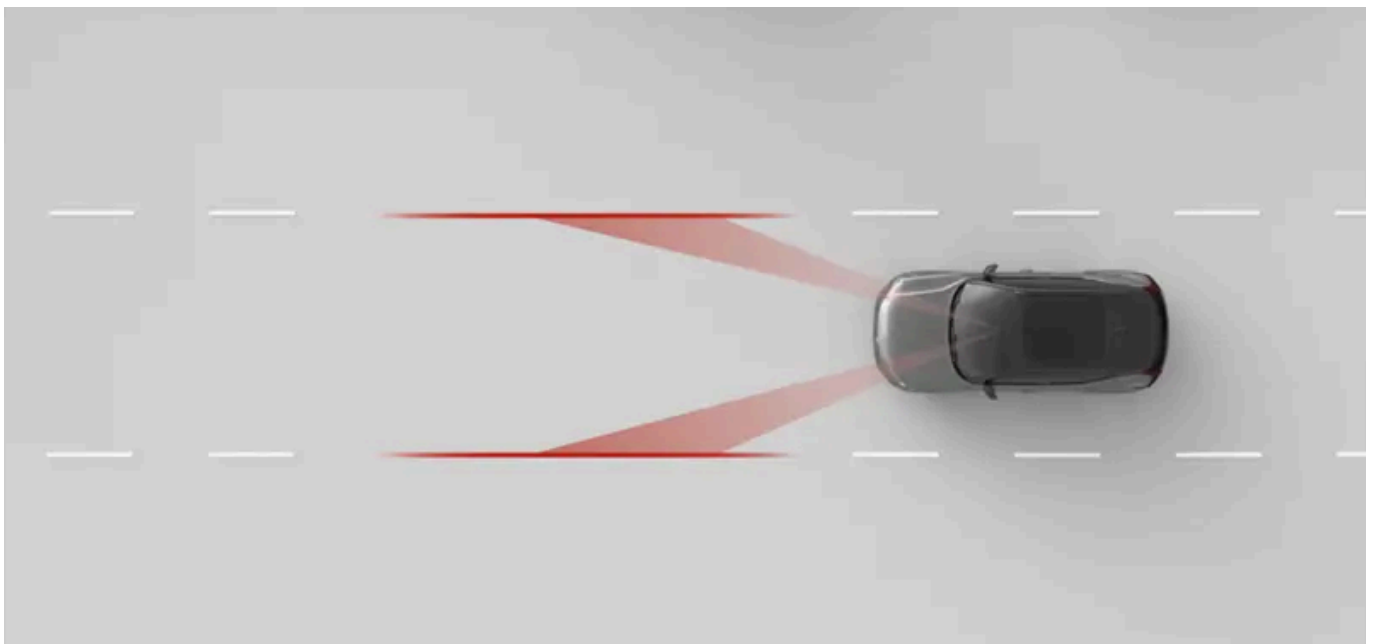

차선 유지 보조장치를 활성화하면, 차선을 벗어나려고 할 때 차량이 운전자에게 경고하고 주의를 기울여 차량을 조향하도록 요청할 수 있습니다. 조향 개입도 수행할 수 있습니다. 차선 유지 보조장치는 차량의 전방 카메라를 사용하여 노면 표시와 차선 내의 차량 위치를 식별합니다.

경고

차선 유지 보조장치의 경고 및 개입은 안전 운전 습관을 보완하는 기능입니다. 운전자는 계속해서 주의를 기울이고 안전 운전에 집중해야 합니다. 이 기능이 없는 차량에서 요구되는 안전에 대한 주의를 동일하게 유지하며 차량을 운전하세요.

차선 유지 보조장치를 사용하기 위한 주요 조건

차선 유지 보조장치를 사용하기 위해 충족되어야 하는 몇 가지 필수적인 조건은 다음과 같습니다.

- 차량 속도가 65~200 km/h(40~125 mph) 범위여야 합니다.
- 차선 표시가 차량의 카메라에 선명하게 보여야 합니다.
- 차선이 충분히 넓어야 합니다. 차선이 매우 좁으면 차량과 노면 표시 사이에 충분한 여유 공간이 확보되지 않습니다.
- 운전자는 스티어링 휠을 잡고 적극적으로 차량을 조향해야 합니다.

중요

적극적으로 조향

운전 중에는 절대 스티어링 휠을 놓지 마세요. 적극적으로 조향하라는 차량의 요청을 무시하지 말고 도로 상황에 주의를 기울이세요.

차선 유지 보조장치의 개입 유형

차선의 노면 표시를 넘으려는 경우 차량은 다음 중 한 가지 또는 두 가지 방식으로 경고하거나 개입할 수 있습니다.

조향 개입 차량이 다시 차선 안으로 조향하려고 시도합니다.

차선 이탈 경고 차량이 스티어링 휠 진동을 통해 경고합니다.

참고

회전 또는 차선 변경 표시

차선을 변경할 때 방향지시등을 사용하면 차량이 차선 변경을 의도적인 조작으로 간주합니다.

커브 구간의 차선 넘어가기

차선 유지 보조장치는 급커브 구간에서 차량이 잠시 차선을 넘어가게 할 수 있습니다.

양손으로 스티어링 휠 잡기

차선 유지 보조장치는 스티어링 휠을 손으로 계속 잡을 것을 요구합니다. 차량은 이것을 계속 모니터링합니다. 장시간 운전자가 손으로 스티어링 휠을 잡지 않은 것을 감지하면, 차량이 운전자 화면에 메시지를 표시하고 경고음을 울려 알려줄 수 있습니다.

안전 개입은 항상 활성화되어 있습니다.

일부 상황에서는 설정에서 차선 유지 보조장치가 꺼져 있어도 위험한 차선 이탈을 방지하기 위해 조향 개입이 발생할 수 있습니다.

화면 심볼 및 통신

차선 유지 보조장치 경고 및 개입은 운전자 화면에서 전달됩니다.



이 심볼은 차선 표시에 너무 가까이 다가가는 경우에 나타납니다.



차선 유지 보조장치가 활성화되어 있고 차선 표시가 차량에 표시됩니다.



설정에서 차선 유지 보조장치가 활성화되어 있지만 차량이 차선 표시를 감지할 수 없으므로 일시적으로 사용할 수 없습니다.

노면 표시 조건 및 제한 사항

차선 유지 보조장치가 작동하려면 노면 표시가 존재하고 눈에 잘 띄어야 합니다. 차량은 전방 카메라를 사용하여 노면 표시를 식별합니다. 이 감지 방식은 카메라 시야에 장애물이 없어야 하며 시각적 감지 조건이 충족되어야 합니다. 카메라 감지에 의존하는 기능이 어떻게 영향을 받는지 이해하려면 차량 카메라의 조건 및 한계에 대한 별도 섹션을 읽어보세요.

노면 표시의 모양, 상태 및 레이아웃은 다음과 같은 방식으로 감지에 영향을 줄 수 있습니다.

- 차선 분할 및 병합으로 인해 일시적으로 차선을 잘못 인식할 수 있습니다.
- 비표준 또는 비정상적인 노면 표시 레이아웃은 차량이 올바르게 식별하지 못할 수 있습니다. 예를 들어 도로 공사 또는 교통 우회로로 인한 여러 개의 노면 표시가 충돌하거나 겹치는 경우입니다.
- 마모되거나 변형되었거나 변색된 노면 표시 등의 노후화된 노면 표시를 차량이 감지하지 못할 수 있습니다.
- 연속, 노면 보수 가장자리, 장벽 또는 모양이 반듯한 고유한 그림자와 같은 다른 가장자리나 선이 노면 표시로 잘못 인식될 수 있습니다.
- 노면 표시는 감지할 수 있을 만큼 충분히 밝아야 합니다. 저조도 환경에서는 차량이나 가로등이 조명을 비춰야 합니다.

10.4.3.1. 차선 유지 보조장치 조정

설정에서 차선 유지 보조장치를 활성화, 조정 또는 비활성화할 수 있습니다.

차선 유지 보조장치를 활성화하면 차선을 벗어나려고 할 때 차량이 운전자에게 경고하거나 조향을 통해 개입할 수 있습니다. 차선 이탈에 대한 차량의 반응도 조정할 수 있습니다.

사용 가능한 설정은 다음과 같습니다.

- 진동 차선 표시에 너무 가깝게 주행하거나 차선 표시를 밟고 주행하면 스티어링 휠이 진동합니다.
- 스티어링 및 진동 스티어링 휠이 진동하고 차선 표시에 너무 가깝게 또는 차선 표시를 밟고 주행하면 차량이 운전자를 차선으로 복귀시키려고 시도합니다.

차선 유지 보조장치가 운전이 지나치게 방해가 되는 경우 일시적으로 차선 유지 보조장치를 비활성화할 수 있습니다. 이는 노면 표시가 부분적으로 가려지거나 희미해져 원치 않는 경고를 유발할 수 있는 경우 유용할 수 있습니다.

차선 유지 보조장치 비활성화는 일시적일 뿐입니다. 이 설정은 다음 주행 시 자동으로 활성화로 재설정되기 때문입니다.

 **중요**

운전자 지원 설정 변경

차량의 설정을 변경하면 차량의 동작에 어떤 영향을 미치는지 이해해야 합니다. 차량이 제공할 수 있는 지원 수준에 영향을 미치는 기능의 경우 특히 중요합니다.

1. 하단 표시줄에서 차량 심볼  을 누르고 설정으로 이동하세요.
2. 주행 → 안전 어시스트 → 차선유지 보조 시스템으로 이동하세요.
3. 차선 유지 보조장치를 활성화 또는 비활성화하세요.
4. 차선 유지 보조장치를 활성화하면 차선 이탈에 대한 차량의 반응을 조정할 수 있습니다.

10.4.4. 사각지대 정보

사각지대 정보 기능은 사각지대에 있거나 접근하는 차량에 대한 인식을 높이는 데 도움이 됩니다. 차량이 감지되면 사이드 미러에 불빛이 표시됩니다.

사각지대 경고는 사용자 차량 측면의 차량에 대한 인식을 높여 위험한 차선 변경을 피하는 데 도움이 될 수 있습니다. 경고는 주로 감지되는 쪽의 사이드 미러에 불빛으로 나타납니다. 이 기능은 차량의 후방 레이더를 사용하여 인접 차선의 차량을 감지합니다.

사각지대 경고가 표시되는 교통 상황에는 다음이 포함됩니다.

- 다른 차량이 추월하고 있는 경우.
 - 경우에 따라 추월 차량이 사각지대에 도달하기 전에 경고가 표시될 수 있습니다. 이는 추월 차량이 인접 차선에서 뒤에서 빠르게 접근하는 경우 발생합니다.
- 다른 차량을 추월하고 있는 경우.

상황에 관계없이, 다른 차량이 사용자 차량의 측면에서 감지되는 한 경고가 계속 표시됩니다.

경고가 표시되어 있는 상태에서 차선 변경을 지시하기 시작하면 경고가 강화됩니다.

사이드 미러의 경고



사각지대에서 차량이 감지되거나 차량이 사각지대로 접근하면 사이드 미러에 불빛이 나타납니다.

감지 영역

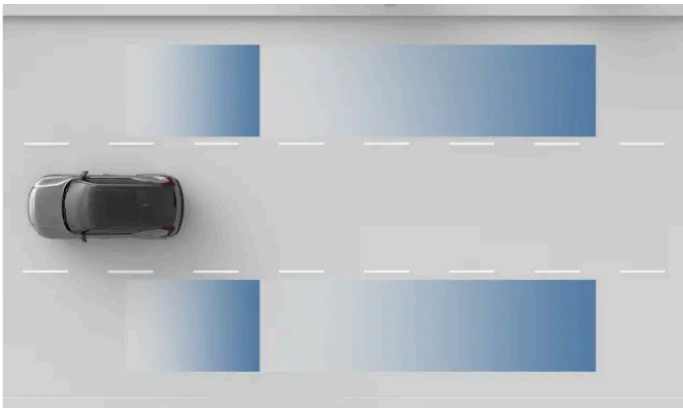

레이더 감지 영역

! 중요

감지 영역에 운전자의 사각지대가 완벽하게 포함되지 못할 수 있습니다. 주변 교통 상황을 잘 파악할 수 있도록 운전 자세를 조정하세요.

조건 및 한계

- 사각지대 정보는 **12 km/h(7 mph)** 이상의 속도에서 활성화됩니다. 후진 시에는 사용할 수 없습니다.
- 다른 차량을 추월할 때 경고가 표시되려면 사용자 차량과 다른 차량의 속도 차이가 **15 km/h(9 mph)** 미만이어야 합니다.
- 사각지대 정보는 후방 레이더의 감지에 의존합니다. 레이더 감지의 한계에 대한 이 설명서의 별도 섹션을 반드시 읽어 보세요.
- 연결된 트레일러나 장착된 자전거 랙 등으로 인해 후방 레이더가 가려지는 경우, 사각지대에 있는 차량에 대한 경고가 자동으로 비활성화됩니다.



중요

운전자의 책임

사각지대 차량에 대한 경고는 안전 운전 습관을 보완하는 기능입니다. 운전자는 계속해서 주의를 기울이고 안전 운전에 집중해야 합니다.

사각지대 표시가 없다고 해서 차선 변경이 안전하다는 것을 보장하는 것은 아닙니다. 이는 운전자가 안전하게 주행할 수 있는지 여부에 대한 판단을 내리는 데 도움이 되는 여러 정보 중 하나입니다.

10.4.5. 운전자 경고

차량은 주행 중 운전자의 행동을 지속적으로 평가하여 운전자가 집중하지 않는 것처럼 보이면 운전자에게 경고할 수 있습니다. 집중력 부족은 주의가 산만하거나 피곤할 때 발생할 수 있습니다.

차량은 운전자의 집중력 저하 징후를 감지하면 경고음과 메시지로 알려줍니다.

차량은 주행 중 집중력을 평가하기 위해 다양한 방법을 사용합니다.

주의 추적 얼굴과 눈동자의 움직임을 카메라로 추적하여 차량이 운전자가 어디에 주의를 기울이고 있는지 파악할 수 있습니다.

기동 운전자의 차량 기동 방식을 분석하여 운전자의 집중력 부족을 알려줄 수 있습니다. 이에 대한 한 가지 예로 과도한 차선 이탈이 있습니다.

주의 산만 경고

차량 내부 카메라가 운전 중 운전자 주의력 수준을 지속적으로 모니터링합니다. 운전자의 주의력이 부족하거나 산만하다고 판단될 경우, 차량은 경고음을 울리고 운전자 화면에 메시지를 표시하여 알려줍니다.



주의 산만 경고 알림은 매 주행 시작 시 기본으로 활성화되며, 설정 또는 퀵 컨트롤에서 일시적으로 비활성화할 수 있습니다.

피곤하거나 졸린 운전자에 대한 경고

차량은 주행의 특정 측면도 모니터링합니다. 과도한 차선 이탈과 같은 특정 주행 패턴은 운전자가 피곤하거나 졸린 상태라는 징후를 제공할 수 있습니다.

차량이 피로 또는 졸음의 징후를 감지하면 운전자 화면에 메시지를 표시하고 경고음을 울려 알려줍니다. 메시지를 무시하고 비슷한 행동을 계속하면 경고가 확대됩니다. 이러한 경고는 비활성화할 수 없습니다.





경고

운전자가 충분한 휴식을 취하는 것의 중요성

피곤한 운전자는 자신의 상태를 인식하지 못하는 경우가 많으므로 피곤한 징후를 보이는 것에 대한 알림을 심각하게 받아들여야 합니다. 피곤함을 느끼거나 차량에서 이에 대한 알림을 받으면 최대한 빨리 적합한 장소에 정차하고 휴식을 취하세요. 항상 규칙적인 휴식 시간을 계획하고 충분한 휴식을 취한 상태에서 모든 주행을 시작하세요.

피곤한 상태에서 운전하는 것은 음주 운전과 비슷합니다.

조건 및 한계

주의 산만 경고는 주행 속도가 20 km/h(12 m/h)를 초과할 때 켜집니다.

운전자 피로 또는 졸음 경고는 주행 속도가 65 km/h(40 m/h)를 초과할 때 최초로 켜지며, 60 km/h(37 m/h)보다 높은 속도로 주행하는 동안 활성 상태를 유지합니다.

- 주의 추적을 하려면 운전자의 얼굴이 가려지지 않아야 합니다.
 - 부적절하게 수납된 물건은 카메라 렌즈에 묻은 먼지와 오물처럼 운전자의 시야를 가릴 수 있습니다. 운전석 공간을 깨끗하고 깔끔하게 유지하세요.
 - 특정 옷과 액세서리를 착용하면, 운전자 얼굴 중에서 눈과 같이 주의 추적을 위해 카메라가 식별할 수 있어야 하는 부분이 가려질 수 있습니다.
- 특정 조건은 차량이 운전자의 운전 및 기동을 얼마나 잘 평가할 수 있는지에 영향을 미칠 수 있습니다. 이는 다시 운전자가 집중하지 않거나 피곤한 상태임을 알려주는 징후를 얼마나 잘 구분할 수 있는지에 영향을 미칩니다.
 - 차량 위치를 차선 내에 유지하도록 돕는 기능은 때때로 운전자의 집중력 부족을 나타내는 조작을 보완할 수 있습니다. 따라서 비보조 주행에 비해 집중력 부족의 징후를 식별하기가 더 어렵습니다.
 - 강한 바람이나 고르지 않은 노면과 같은 조건은 집중력이 부족한 운전자와 유사한 방식으로 주행에 영향을 미칠 수 있습니다. 이로 인해 운전자가 운전 전에 완전히 집중하고 있음에도 불구하고 경고가 발생할 수 있습니다.

차량의 운전자 행동 감지 시스템, 카메라 및 레이더의 조건 및 한계에 대한 별도의 섹션을 읽고 이러한 시스템에 의존하는 기능이 어떻게 영향을 받는지 이해하세요.



중요

운전자의 책임

운전 중 집중력 부족에 대한 경고는 안전 운전 습관을 보완하기 위한 것입니다. 운전자는 운전 중 주의력과 집중력을 유지해야 할 전적인 책임이 있습니다.

10.4.5.1. 주의 산만 경고 알림 비활성화

설정과 퀵 컨트롤에서 주의 산만 경고 알림을 활성화하거나 일시적으로 비활성화할 수 있습니다.

주의 산만 경고 알림 비활성화는 일시적일 뿐입니다. 이 설정은 다음 주행 시 자동으로 활성화로 재설정되기 때문입니다.

운전자의 피로 또는 졸음과 관련된 경고는 비활성화할 수 없습니다.

경고

운전자가 충분한 휴식을 취하는 것의 중요성

피곤한 운전자는 자신의 상태를 인식하지 못하는 경우가 많으므로 피곤한 징후를 보이는 것에 대한 알림을 심각하게 받아들여야 합니다. 피곤함을 느끼거나 차량에서 이에 대한 알림을 받으면 최대한 빨리 적합한 장소에 정차하고 휴식을 취하세요. 항상 규칙적인 휴식 시간을 계획하고 충분한 휴식을 취한 상태에서 모든 주행을 시작하세요.

피곤한 상태에서 운전하는 것은 음주 운전과 비슷합니다.

참고

운전자의 책임

운전 중 집중력 부족에 대한 경고는 안전 운전 습관을 보완하기 위한 것입니다. 경고는 운전자가 너무 피곤하거나 집중력이 떨어져 안전 운전을 할 수 없는지 지속적으로 평가해야 하는 운전자의 책임을 줄여주지 않습니다.

팁

빠른 접근

주의 산만 경고 알림을 켜고 끄는 버튼은 중앙 화면의 킷 컨트롤에서도 사용할 수 있습니다. 이를 통해 설정 메뉴에 들어가지 않고도 주의 산만 경고 알림을 빠르게 관리할 수 있습니다.

1. 하단 표시줄에서 차량 심볼  을 누르고 설정으로 이동하세요.
2. 주행 → 안전 어시스트 → 운전 집중 경고로 이동하세요.
3. 주의 산만 경고 알림을 켜거나 끄세요.

10.4.6. 주행 준비 알림

차량 정체가 발생하면 차량이 앞차가 움직이기 시작했는지 알려줍니다. 이 기능은 설정에서 활성화하거나 비활성화할 수 있습니다.

차량이 앞차가 움직이기 시작했음을 감지하면 신호음을 울리고 운전자 화면에 메시지를 표시하여 알려줍니다.

차량이 차량 가까이에서 보행자나 자전거 이용자를 감지하면 주행 준비 알림이 제공되지 않을 수 있습니다.

경고

이 알림은 주행해도 안전하다는 것을 나타내는 것이 아니라 차량들이 움직이기 시작했다는 것을 나타냅니다. 운전을 시작해도 안전한지 판단할 책임은 항상 운전자에게 있습니다.

조건 및 한계

주행 준비 알림 시스템은 카메라와 레이더 감지에 의존합니다. 알림 시스템에서 사용하는 카메라와 레이더에는 시스템의 감지 기능에 영향을 줄 수 있는 제한 사항이 있습니다. 카메라 및 레이더 감지의 조건과 한계에 대한 별도의 섹션을 읽고 이러한 종류의 감지에 의존하는 기능이 어떻게 영향을 받는지 이해하세요.

10.4.6.1. 주행 준비 알림 활성화하기

설정에서 주행 준비 알림을 활성화하거나 비활성화하도록 설정할 수 있습니다.

차량 정체가 발생하면 차량이 앞차가 움직이기 시작했는지 알려줍니다. 설정에서 이 기능을 활성화 또는 비활성화할 수 있습니다.



경고

이 알림은 주행해도 안전하다는 것을 나타내는 것이 아니라 차량들이 움직이기 시작했다는 것을 나타냅니다. 운전을 시작해도 안전한지 판단할 책임은 항상 운전자에게 있습니다.

1. 하단 표시줄에서 차량 심볼 을 누르고 설정으로 이동하세요.
2. 주행 → 안전 어시스트 → 주행 시작 알림으로 이동하세요.
3. 알림을 활성화 또는 비활성화하세요.

10.5. 보조 주행

보조 주행 기능은 차량이 주변 환경을 모니터링하는 기능을 사용하여 더 안전하고 덜 힘들게 운전할 수 있도록 합니다.

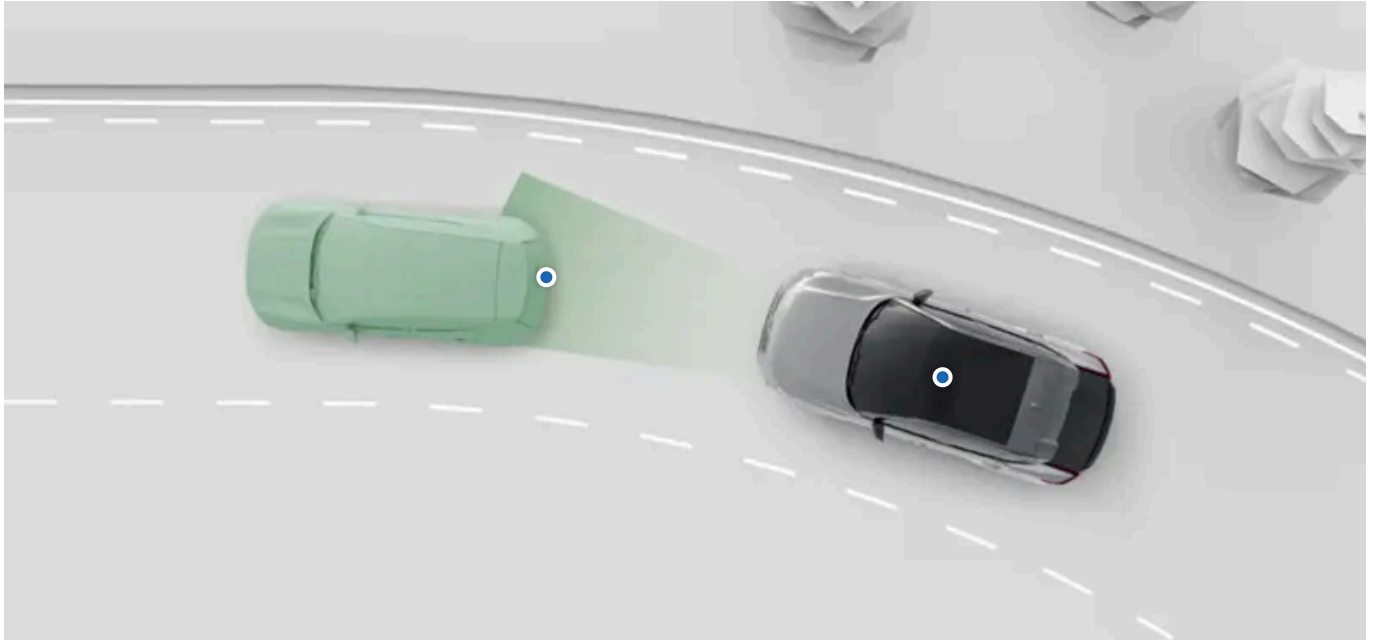

여러 가지 형태와 수준의 지원 기능이 있습니다. 지원 기능은 여러 가지 운전 동작을 능동적으로 지원하고 운전자가 더 나은 결정을 내릴 수 있도록 정보를 제공합니다.

설정에서 차량의 다양한 보조 주행 기능을 활성화, 비활성화 또는 사용자 지정할 수 있습니다.

Pilot Assist 이 기능은 조향 및 속도 관리 등 여러 가지 운전 동작을 보조할 수 있습니다. **Pilot Assist**는 설정에서 사용자 지정할 수 있습니다.

i 팁

안전 개입 및 경고

많은 운전자 지원 기능은 편의성과 안전성을 모두 향상시키도록 고안되었습니다. 주로 안전 개입 및 경고를 제공하는 기능은 이 설명서의 별도 섹션에 설명되어 있습니다.

주차 보조

이 설명서에는 주차 보조 기능을 다루는 별도의 섹션이 있습니다.

! 중요

필요한 지식 및 운전자 책임

보조 주행 기능은 운전을 더 안전하고 덜 힘들게 하도록 고안되었지만, 차량을 최대한 안전하게 운전해야 할 운전자의 책임이 줄어들지는 않습니다. 기능을 사용하기 전에 기능에 대한 모든 관련 정보를 반드시 읽어보세요. 운전자 책임에 관한 섹션은 차량의 보조 주행 기능 및 그 한계를 이해하기 위해 반드시 읽어야 하는 필수 정보입니다.

불분명한 부분이 있거나 추가 질문이 있는 경우, 주저하지 말고 볼보 공식 서비스 센터에 문의하세요.

감지 기능

차량이 주변 환경을 모니터링하는 기능은 보조 주행 기능에서 사용됩니다. 이러한 기능의 한계를 더 잘 이해하려면 교통 및 주변 환경 감지에 대한 별도의 섹션을 읽어보세요. 여기에는 카메라 및 레이더와 같은 주요 구성품의 작동 방식에 대한 개요와 기능 및 한계가 자세히 설명되어 있습니다.

10.5.1. Pilot Assist

Pilot Assist는 여러 가지 지원 기능을 결합하여 더 편리하며 부담 없이 운전할 수 있도록 도와줍니다. 다양한 상황에서 속도 관리 및 조향 안내를 지원합니다.

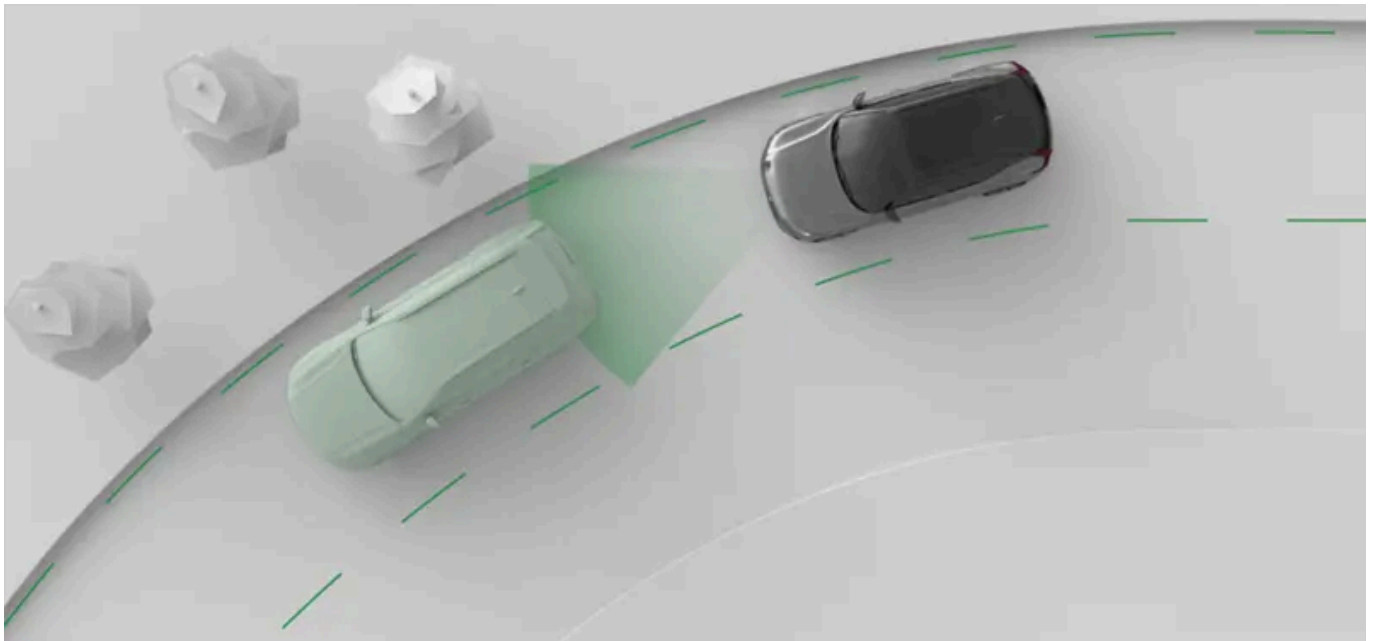

Pilot Assist는 다양한 방식으로 주행을 능동적으로 안내합니다. **Pilot Assist**로 주행할 때 운전자는 목표 속도를 선택합니다. 그러면 차량이 가속과 제동을 관리하여 목표 속도를 달성하는 동시에 주변 교통 상황에 적응합니다.

조향 지원도 가능합니다. 조향 지원은 사용 가능한 경우 스티어링 휠의 움직임을 안내하여 차선 및 안전 거리 유지에 도움을 줍니다.



중요

Pilot Assist를 사용하기 전에

Pilot Assist를 사용하기 전에 설명서에 나와 있는 Pilot Assist에 대한 모든 내용을 읽어보세요. 안전한 사용을 위해서는 기능 및 한계를 이해해야 합니다.

운전자의 차량 제어

Pilot Assist를 사용할 때는 여전히 운전자가 차량을 제어합니다. Pilot Assist의 성능을 지속적으로 평가하는 것은 운전자의 책임입니다. Pilot Assist의 입력이 올바르다고 판단되는 한, Pilot Assist가 주행을 안내하도록 할 수 있습니다.



팁

Pilot Assist 사용자 지정

Pilot Assist의 일부 기능은 Pilot Assist의 설정에서 또는 스티어링 휠 버튼을 사용하여 사용자 지정할 수 있습니다. 이를 통해 원하는 지원 레벨에 맞게 설정할 수 있습니다.

Pilot Assist와 어댑티브 크루즈 컨트롤

차량에 Pilot Assist가 장착되어 있으면 어댑티브 크루즈 컨트롤도 사용할 수 있습니다. 어댑티브 크루즈 컨트롤은 Pilot Assist의 하위 기능으로 간주될 수 있으며, 속도 유지와 거리 유지를 제공하지만 조향 지원은 제공하지 않습니다. 스티어링 휠의 컨트롤 버튼을 사용하여 기능을 활성화하거나 전환할 수 있습니다. 운전자 화면은 일반적으로 심볼을 이용해 지원 수준을 표시합니다^[1].



중요

Pilot Assist는 조향 지원과 관련된 부분을 제외하고 대부분의 조건과 제한 사항을 어댑티브 크루즈 컨트롤과 공유합니다. 설명서를 읽고 차량의 기능을 이해할 때, Pilot Assist와 어댑티브 크루즈 컨트롤이 유사하다고 생각해야 합니다.

전방 차량과의 속도 및 시간 간격 관리

Pilot Assist를 켜면, 설정된 속도값이 속도계 옆에 나타납니다. 이 값은 Pilot Assist가 유지하려고 하는 목표 속도를 나타냅니다. 스티어링 휠 버튼으로 목표 속도를 조정할 수 있습니다.

전방에 속도가 느리거나 너무 가까운 차량이 감지되면 Pilot Assist가 속도를 줄여 전방 차량과의 일정 거리를 유지합니다. 다시 전방 도로에 방해 차량이 없으면 차량이 목표 속도로 복귀합니다. 스티어링 휠 버튼을 사용하여 전방 차량과의 목표 시간 간격을 조정할 수 있습니다.

조향 지원

능동형 조향 지원의 사용 가능 여부는 현재 상황에 따라 다릅니다. 예를 들어, 노면 표시가 마모된 도로를 만나면 차량이 조향 지원을 일시적으로 끌 수 있으므로, Pilot Assist의 도움 없이 차량을 운전해야 합니다. 필요한 조건이 다시 충족되면 조향 지원이 다시 켜집니다.

차선 변경 시 조향 지원을 사용할 수 없으며, 방향지시등을 사용할 때 조향 지원이 일시적으로 비활성화됩니다.

 참고

어댑티브 크루즈 컨트롤

어댑티브 크루즈 컨트롤을 사용하는 경우 차량이 조향 지원을 제공하지 않습니다^[2].

Pilot Assist 기능 및 설정

이 설명서에는 다양한 Pilot Assist 기능 및 설정에 대해 설명합니다.

| | |
|------------------------|---|
| 조향 지원 | 조향 지원을 사용하여 주행하면, 조향을 능동적으로 안내합니다. 이를 통해 올바른 차선을 유지하는 데 도움이 될 수 있습니다. |
| 어댑티브 크루즈 컨트롤 | 어댑티브 크루즈 컨트롤이 활성화되면, 차량이 설정된 목표 속도를 유지하면서 주변 교통 상황에 맞춰 가속과 제동을 관리합니다. 본질적으로, 어댑티브 크루즈 컨트롤은 조향 지원이 없는 Pilot Assist로 간주할 수 있습니다. |
| 목표 속도 | 스티어링 휠 버튼을 사용하여 Pilot Assist의 목표 속도를 조정할 수 있습니다. |
| 차간 거리 유지 | 스티어링 휠 버튼을 사용하여 전방 차량과의 시간 간격을 조정하여 차량의 일반적 차간 거리 유지를 조정할 수 있습니다. |
| Pilot Assist를 기본값으로 설정 | Pilot Assist를 기본 보조 주행 기능으로 설정할 수 있습니다. 설정에서 이 기능을 활성화 또는 비활성화할 수 있습니다. 주행 중 스티어링 휠 컨트롤을 사용하여 Pilot Assist와 어댑티브 크루즈 컨트롤 간에 전환할 수 있습니다. |

상태 및 사용 가능 여부

Pilot Assist 사용 가능 여부는 운전자 화면에 표시되며 현재 주행 조건에 따라 달라집니다. 운전자 화면에서 Pilot Assist의 현재 지원 레벨을 언제든지 확인할 수 있습니다.

 참고

일시 중지

일부 상황에서는 Pilot Assist가 일시적으로 일시 중지될 수 있습니다. 이는 정지 후와 같이 Pilot Assist 주행을 재개하기 위해 운전자의 결정이 필요한 경우에 발생할 수 있습니다. Pilot Assist가 일시 중지되면 이 상태가 운전자 화면에 표시됩니다.

[1] 활성화된 기능에 따라 화면에 표시되는 경고와 메시지가 다를 수 있습니다.

[2] 안전 개입 및 차선 유지 보조 기능의 조향 기능은 이에 영향을 받지 않습니다.

10.5.1.1. 파일럿 보조 시스템(Pilot Assist) 통신 및 상태

Pilot Assist의 상태와 동작이 차량 내에서 어떻게 전달되는지 알아보세요.

운전자 화면에는 그래픽과 심볼을 사용하여 Pilot Assist의 상태가 표시됩니다. 중요한 정보는 알림으로 표시될 수도 있습니다.

심볼을 이용한 통신

Pilot Assist의 상태는 심볼을 이용해 전달됩니다. 심볼은 Pilot Assist 설정에 따라 현재 Pilot Assist가 어떤 수준의 지원을 제공하고 있는지 보여줄 수 있습니다.



Pilot Assist가 활성화되어 있으며 조향 지원을 제공합니다.

본 설명서의 내용은 인쇄 당시의 사용자 설명서 상태를 나타내며 향후에는 완전히 유효하지 않을 수 있습니다. 자세한 내용은 면책 조항 전문의 첫 번째 페이지를 참조하십시오.



Pilot Assist가 활성화되어 있지만 일시적으로 조향 지원을 사용할 수 없습니다.



Pilot Assist가 활성화되어 있고 전방 차량에 맞춰 속도를 조절하고 있습니다.



Pilot Assist가 일시 정지되어 있습니다.

어댑티브 크루즈 컨트롤 ^[1]이 활성화된 경우 심볼 통신이 약간 달라집니다.



어댑티브 크루즈 컨트롤이 활성화되었습니다.



어댑티브 크루즈 컨트롤이 활성화되어 있고 전방 차량에 맞춰 주행 속도를 조절하고 있습니다.

목표 속도는 속도계 위에 노란색으로 표시됩니다.



알림 및 메시지

Pilot Assist 사용 시 운전자 화면에 알림이 표시될 수 있습니다. 알림에는 Pilot Assist 기능의 상태에 대한 중요한 정보와 스티어링 휠 놓지 않기 등의 따라야 할 지침이 포함될 수 있습니다.

^[1] Pilot Assist의 하위 기능

10.5.1.2. Pilot Assist 켜기

주행 중 Pilot Assist 스티어링 휠 버튼을 눌러 Pilot Assist를 켵니다. 현재 주행 조건에서 Pilot Assist를 안전하게 사용할 수 있는지 평가하는 것이 중요합니다.

Pilot Assist는 조향 지원이 적용되거나 적용되지 않은 상태로 켜질 수 있습니다. 운전자 화면의 활성화 심볼은 차량이 조향을 보조하는지 여부를 나타냅니다.

설정에서 Pilot Assist 기본 설정을 선택하면, 어댑티브 크루즈 컨트롤 대신 조향 지원이 포함된 Pilot Assist가 기본 보조 주행 기능이 됩니다. 그런 다음 주행 중에 스티어링 휠 버튼을 사용해 Pilot Assist와 어댑티브 크루즈 컨트롤 간에 전환할 수 있습니다.

! 중요

Pilot Assist를 사용하기 전에

Pilot Assist를 처음 사용하기 전에 본 설명서에 있는 **Pilot Assist**에 대한 모든 내용을 읽어 보세요. 안전한 사용을 위해서는 기능 및 한계를 이해하는 것이 중요합니다.

상황 판단

교통 상황과 조건이 기능을 켜기에 적합인지 확인하세요. **Pilot Assist**를 켜기 전에 차선 변경과 같은 진행 중인 조작이 완료될 때까지 기다리세요.

주행 시 **Pilot Assist** 켜기

1.



안전하다고 판단되면 스티어링 휠의 **Pilot Assist** 버튼  을 누르세요.

> 운전자 화면에서 켜기가 확인됩니다.

주행 중 **Pilot Assist**를 처음 켜는 경우, 켜는 시점의 속도가 목표 속도가 됩니다.

i 팁

최근에 **Pilot Assist**를 사용했으며 이전 목표 속도를 사용하려면, 스티어링 휠의 재개 버튼  을 누르세요.

Pilot Assist가 활성화되어 있을 때, 스티어링 휠 버튼을 사용해 목표 속도와 전방 차량과의 시간 간격을 조정할 수 있습니다.

10.5.1.3. Pilot Assist 끄기

Pilot Assist를 이용한 주행을 중단하려는 경우, Pilot Assist를 수동으로 끌 수 있습니다. Pilot Assist가 자동으로 꺼지는 경우도 있습니다.

Pilot Assist를 켜고 끄는 방법은 동일합니다. 스티어링 휠의 Pilot Assist 버튼을 누르면 됩니다. 브레이크 페달을 밟아 Pilot Assist를 끌 수도 있습니다.

Pilot Assist를 끄면 모든 보조 기능이 꺼집니다. 여기에는 속도 및 차간거리 유지와 조향 지원이 포함됩니다.

스티어링 휠 버튼을 사용하여 **Pilot Assist** 끄기

- 스티어링 휠의 Pilot Assist 버튼  을 누르세요.

> 운전자 화면에서 끄기가 확인됩니다.

제동하여 끄기

- 브레이크 페달을 밟으세요.

> 운전자 화면에서 끄기가 확인됩니다.

참고

자동 끄기

Pilot Assist는 몇 가지 한계가 있으며 필요한 모든 조건이 충족되는 경우에만 작동합니다. 주행 중 주행 조건이 변경되면 Pilot Assist가 자동으로 꺼질 수 있습니다.

Pilot Assist가 자동으로 꺼질 수 있는 시나리오에는 다음 상황이 포함되지만 이에 국한되지 않습니다.

- 능동적으로 운전하지 않고 있는 경우. 조향 지원을 이용해 주행할 때도 운전자는 주의를 기울이고 계속 양손으로 스티어링 휠을 잡아야 합니다.
- 도어를 열거나 안전벨트를 푸는 경우.
- 기어를 변경하는 경우. Pilot Assist는 기어를 N 또는 R로 변속하면 지원되지 않습니다.
- 조향 지원을 사용하여 주행할 때 방향지시등을 장시간 켜두는 경우. 이는 운전자가 완전히 집중하지 못하고 있음을 나타낼 수 있습니다.
- 수동으로 속도를 높이고 목표 속도보다 높은 주행 속도를 유지할 경우. 이는 사용자가 차량의 완전한 수동 제어로 돌아가려는 것을 나타냅니다.
- Pilot Assist의 카메라 또는 레이더 조건이 충족되지 않는 경우.

10.5.1.4. 어댑티브 크루즈 컨트롤

어댑티브 크루즈 컨트롤은 Pilot Assist의 하위 기능으로, 동일한 거리 및 속도 유지 기능을 공유합니다. 하지만 조향 지원은 제공하지 않습니다.

본 설명서의 내용은 인쇄 당시의 사용자 설명서 상태를 나타내며 향후에는 완전히 유효하지 않을 수 있습니다. 자세한 내용은 면책 조항 전문의 첫 번째 페이지를 참조하십시오.

어댑티브 크루즈 컨트롤을 사용할 때, 차량은 설정한 목표 속도와 다른 차량과 설정 거리를 유지하려고 합니다. 목표 속도와 전방 차량과의 일
반적 거리는 모두 스티어링 휠 컨트롤을 사용하여 조정할 수 있습니다.

설정에서 어댑티브 크루즈 컨트롤을 기본 보조 주행 기능으로 설정할 수 있습니다. 이렇게 하면 스티어링 휠에 있는 **Pilot Assist** 버튼  을
사용하여 어댑티브 크루즈 컨트롤을 켤 수 있습니다.

주행 중에는 왼쪽에 있는 스티어링 휠 컨트롤 패널의 전환 버튼  을 사용하여 크루즈 컨트롤과 어댑티브 크루즈 컨트롤 사이를 전환할 수
있습니다.

어댑티브 크루즈 컨트롤의 상태는 운전자 화면에 다음 두 가지 심볼 중 하나로 표시될 수 있습니다.



어댑티브 크루즈 컨트롤이 활성화되었습니다.



어댑티브 크루즈 컨트롤이 활성화되어 있고 전방 차량에 맞춰 주행 속도를 조절하고 있습니다.

조건 및 한계

Pilot Assist는 조향 지원도 제공할 수 있지만, 어댑티브 크루즈 컨트롤은 조향 지원을 제공할 수 없습니다. 그러나 차선 유지 보조장치의 조
향 개입을 받을 수 있거나, 조향 개입을 유발하는 상황에서 조향 개입을 받을 수 있습니다. 감지 기능, 차간 거리 및 속도 유지와 관련된 조건
및 제한 사항은 **Pilot Assist**와 어댑티브 크루즈 컨트롤에 공통적으로 존재합니다. 조향 지원과 관련된 **Pilot Assist**의 조건과 제한 사항은 어
댑티브 크루즈 컨트롤에는 적용되지 않습니다. 이는 하위 기능인 어댑티브 크루즈 컨트롤이 조향 지원을 제공하지 않기 때문입니다.

10.5.1.5. 주행 중 **Pilot Assist**와 어댑티브 크루즈 컨트롤 전환

주행 중 **Pilot Assist**와 어댑티브 크루즈 컨트롤 간에 전환할 수 있습니다.

Pilot Assist와 어댑티브 크루즈 컨트롤 간에 전환할 때는 조향 지원을 활성화하거나 비활성화합니다. 어댑티브 크루즈 컨트롤은 **Pilot Assist**
의 하위 기능으로 간주되지만, 주요 차이점은 **Pilot Assist**는 조향 지원을 제공할 수 있는 반면, 어댑티브 크루즈 컨트롤은 그렇지 않다는 점
입니다. 따라서, 두 기능 간 전환은 **Pilot Assist**의 조향 지원을 활성화하거나 비활성화하는 것으로 볼 수 있습니다

중요

Pilot Assist와 어댑티브 크루즈 컨트롤 간의 조건과 제한사항은 유사하지만, 두 기능의 차이점을 이해해야 합니다. 보조 주행 기능 간
전환이 주행 및 차량의 동작에 어떤 영향을 미치는지 이해해야 합니다.



본 설명서의 내용은 인쇄 당시의 사용자 설명서 상태를 나타내며 향후에는 완전히 유효하지 않을 수 있습니다. 자세한 내용은 면책 조항 전문의 첫 번째 페이지를 참조
하십시오.

스티어링 휠의 전환 버튼 ▶ 을 누르세요.

> 선택한 지원 레벨이 운전자 화면에 표시됩니다.

10.5.1.6. Pilot Assist의 목표 속도 조정

Pilot Assist는 설정된 목표 속도를 유지하도록 지원할 수 있습니다. 스티어링 휠 컨트롤 버튼으로 목표 속도를 조정할 수 있습니다.

Pilot Assist를 활성화한 상태에서 주행할 때, 목표 속도를 선택할 수 있습니다. 그러면 차량이 가속과 제동을 관리하여 목표 속도를 달성하는 동시에 주변 교통 상황에 적응합니다.

왼쪽에 있는 스티어링 휠의 컨트롤 패널에서 속도 조절 버튼을 눌러 목표 속도를 조정할 수 있습니다.

한 번 누름 버튼을 한 번 누르면 목표 속도가 5단위씩 조정됩니다.



길게 누름 버튼을 길게 누르면 목표 속도가 1단위씩 연속적으로 조정됩니다.

한 번에 5단위씩 조정하면 목표 속도는 기본적으로 25, 30, 35와 같이 5로 나눌 수 있는 속도 단위로 증가합니다.

1.



스티어링 휠의 버튼으로 목표 속도를 조정하세요.

- 목표 속도를 높이려면 속도 증가 버튼  을 누르세요.
- 목표 속도를 낮추려면 속도 감소 버튼  을 누르세요.

> 새로운 목표 속도가 속도계 위에 황색으로 표시됩니다.



10.5.1.7. 전방 차량과의 시간 간격 조정

Pilot Assist는 전방 차량과의 설정된 시간 간격을 유지하는 데 도움을 줄 수 있습니다. 스티어링 휠 컨트롤 버튼을 통해 전방 차량과의 시간 간격을 조정할 수 있고, 이를 통해 일반적인 차간 거리를 조정할 수 있습니다.

Pilot Assist를 활성화한 상태로 주행하면, 차량이 다른 차량의 주행 속도에 맞춰 주행 속도를 조정합니다. 스티어링 휠 버튼을 사용하여 전방 차량과의 시간 간격을 조정하여 차량의 일반적 차간 거리 유지를 조정할 수 있습니다. 그러면 차량이 가속 및 제동을 관리하여 해당 시간 간격을 유지합니다.

왼쪽의 스티어링 휠 컨트롤 패널에서 시간 간격 조정 버튼을 눌러 시간 간격을 조정하세요.

- ☰ 전방 차량과의 목표 시간 간격을 줄입니다.
- ☷ 전방 차량과의 목표 시간 간격을 늘립니다.

선택한 시간 간격은 운전자 화면의 시간 간격 표시기에 표시됩니다. 시간 간격 표시기는 보조 주행 심볼에 포함되어 있으며, 현재 지원 레벨에 따라 다릅니다.



노란색 수평선이 시간 간격 표시기를 구성합니다.

전방 차량과의 시간 간격을 조정할 때, 조정에 따라 선의 수가 증가하거나 감소합니다. 선이 많을수록 전방 차량과의 시간 간격과 일반적 차간 거리가 길어지고 더 선이 적을수록 전방 차량과의 시간 간격과 일반적 차간 거리가 짧아집니다.

! 중요



운전자 지원 설정 변경

차량의 설정을 변경하면 차량의 동작에 어떤 영향을 미치는지 이해해야 합니다. 차량이 제공할 수 있는 지원 수준에 영향을 미치는 기능의 경우 특히 중요합니다.

1.



스티어링 휠의 버튼을 사용하여 전방 차량과의 시간 간격을 조정하세요.

- 시간 간격 감소 버튼  을 누르면 전방 차량과의 일반적인 차간 거리가 줄어듭니다.
- 시간 간격 증가 버튼  을 누르면 전방 차량과의 일반적인 차간 거리가 늘어납니다.

> 새로운 목표 시간 간격이 운전자 화면의 시간 간격 표시기에 표시됩니다.

i 참고

주행 속도가 높을수록, 목표 시간 간격이 동일하더라도 전방 차량과의 거리가 저속 주행 시보다 더 길어질 수 있습니다. 이는 주어진 시간 간격에 대해 계산된 거리가 더 길어지기 때문입니다.

10.5.1.8. Pilot Assist를 기본 운전자 지원 기능으로 선택하기

설정에서 Pilot Assist를 기본 주행 보조 기능으로 선택할 수 있습니다.

1. 하단 표시줄에서 차량 심볼  을 누르고 설정으로 이동하세요.
2. 주행 → Pilot Assist → Pilot Assist 기본 설정로 이동하세요.
3. Pilot Assist를 기본 설정으로 선택하세요.



팁

Pilot Assist를 기본 보조 주행 기능으로 선택한 후, 주행 중 스티어링 휠의 Pilot Assist 버튼  을 눌러 Pilot Assist를 켤 수 있습니다.

10.5.1.9. Pilot Assist 조건 및 제한 사항

Pilot Assist를 안전하게 사용하려면 Pilot Assist의 제한 사항을 숙지하는 것이 중요합니다. 고급 기능이지만 이 기능이 처리할 수 없는 조건과 상황이 있습니다.

Pilot Assist 사용 시 운전자의 책임

Pilot Assist의 주요 제한 사항은 운전자 책임과 관련이 있습니다. 이 기능을 사용할 때는 늘 적극적이고 세심한 주의를 기울여 차량을 운전해야 합니다. 운전의 일부인 모든 의사 결정, 행동 및 대응에 대한 책임은 운전자에게 있습니다.

Pilot Assist는 운전자 또는 다른 운전자의 의도를 알지 못합니다. 주의를 기울이는 운전자와 달리, 모든 잠재적 위험 상황을 예측하거나 식별할 수 있는 것은 아닙니다. Pilot Assist의 성능을 지속적으로 평가하고 필요한 경우 조치를 취하는 것은 운전자의 책임입니다. Pilot Assist의 입력이 올바르다고 판단되는 한, Pilot Assist가 주행을 안내하도록 할 수 있습니다.



참고

어댑티브 크루즈 컨트롤 조건 및 제한 사항

감지 기능, 차간 거리 및 속도 유지와 관련된 조건 및 제한 사항은 Pilot Assist와 어댑티브 크루즈 컨트롤에 공통적으로 존재합니다. 조향 지원과 관련된 Pilot Assist의 조건과 제한 사항은 어댑티브 크루즈 컨트롤에는 적용되지 않습니다. 이는 하위 기능인 어댑티브 크루즈 컨트롤이 조향 지원을 제공하지 않기 때문입니다.

! 중요

주행 조건

Pilot Assist의 성능을 평가하려면 모든 주행, 교통, 날씨 또는 도로 상황을 고려해야 합니다. 예를 들어 시야가 좋지 않은 경우 전방 차량과의 거리를 Pilot Assist가 유지하는 거리보다 늘려야 할 수 있습니다. 현재 도로 및 교통 상황에 안전한 속도를 유지하는 것도 마찬가지로 중요합니다.

향상된 편의성

Pilot Assist를 올바르게 사용하면 운전의 수고를 줄일 수 있습니다. 경우에 따라서는 주의력 결핍이나 주의 산만으로 인한 실수와 같은 운전자의 실수를 보완할 수도 있습니다. 이러한 잠재적 이점은 안전한 운전 습관을 보완하는 것입니다. 이 기능으로 운전자가 주의를 기울이고 안전 운전 집중해야 할 필요가 줄어들거나 대체할 수 있는 것은 아닙니다.

운전자 준비 상태

속도 및 차간 거리 유지 기능을 사용하면 장시간 페달을 사용하지 않을 수 있습니다. 그러나 필요한 경우 수동으로 브레이크를 밟거나 가속할 수 있도록 준비 상태를 유지해야 합니다. 반응 시간을 지연시킬 수 있는 방식으로 운전 자세를 변경해서는 안 됩니다.

전방 주시

Pilot Assist를 사용할 때도 운전자는 여전히 주의를 기울여야 합니다. 여기에는 보조 장치의 도움 없이 운전할 때와 마찬가지로 주변 환경과 주변 교통 상황을 계속 주시하는 것이 포함됩니다.

양손으로 스티어링 휠 잡기

Pilot Assist가 조향을 안내할 수 있지만, 운전자는 보조 없이 운전할 때와 마찬가지로 스티어링 휠을 계속 잡고 있어야 합니다. 조향 입력이 정확하다고 판단되면 Pilot Assist가 조향을 안내하도록 할 수 있습니다.

Pilot Assist를 이용한 긴급 정지

운전자가 능동적으로 운전하고 스티어링 휠을 손으로 잡고 있으라는 요청에 응답하지 않으면 차량이 제어 정지를 시작할 수 있습니다. 정지 동작 시 차량은 주변 환경에 대해 지속적으로 수집하는 모든 정보를 활용하여, 주행 중인 도로의 차선에서 제어형 정지를 합니다. 비상등을 켜서 다른 운전자에게 경고하기도 합니다.

운전자는 언제든지 능동적으로 조향, 제동 또는 가속하여 정지 기능을 중지시킬 수 있습니다. 이는 운전자가 다시 주의를 기울이고 있으며 운전을 계속할 수 있음을 나타냅니다.

Pilot Assist의 속도 범위

Pilot Assist는 켜는 상황 및 사용 상황에 따라 다양한 속도에서 사용할 수 있습니다.

- Pilot Assist 사용 시 목표 속도를 30~180 km/h(20~110 mph) 사이로 설정할 수 있습니다.
- 140 km/h(87 mph) 이상의 속도에서는 조향 지원을 사용할 수 없습니다.
- Pilot Assist는 15 km/h(9 mph) 이상에서 켜질 수 있으며, 이후에는 최저 설정 속도까지 가속을 시도합니다.
- 다른 차량을 따라갈 때 Pilot Assist는 15 km/h(9 mph) 이하에서 활성화 상태를 유지할 수 있습니다.
 - 교통 체증과 같이 다른 차량 뒤에서 천천히 주행하는 상황에서는 15 km/h(9 mph)보다 느리게 주행하더라도 Pilot Assist를 사용할 수 있습니다. 이를 위해서는 사용자 차량과 속도를 맞출 수 있는 전방 차량이 있어야 합니다.^[1]

사용 가능 조건

Pilot Assist를 켜려면 몇 가지 조건이 충족되어야 합니다. 이러한 조건은 현재 교통 및 도로 상황 또는 차량의 시스템 상태와 관련이 있을 수 있습니다. 운전자가 안전벨트를 착용하고 스티어링 휠을 손으로 잡고 있고^[2] 모든 도어가 닫혀 있는 등 차량의 주행 준비 상태와 관련된 조건

본 설명서의 내용은 인쇄 당시의 사용자 설명서 상태를 나타내며 향후에는 완전히 유효하지 않을 수 있습니다. 자세한 내용은 면책 조항 전문의 첫 번째 페이지를 참조하십시오.

도 있습니다. **Pilot Assist**의 속도 범위 내의 속도로 주행하는 것과 같은 현재 주행 상황과 관련된 조건도 있습니다. 커지지 않는 경우 일반적으로 운전자 화면에 구체적인 이유가 표시됩니다.

전방 차량 추적

Pilot Assist의 기능 중 하나는 차량의 속도를 전방 차량에 맞춰 조정하고 전방 차량과 일정한 거리를 유지하는 것입니다. **Pilot Assist**의 동작과 전방 차량 추적 기능은 사용자 차량의 속도와 전방 차량의 속도 등 여러 요인에 따라 달라집니다.

전방에 매우 느리거나 정지한 차량이 있으면, 상황과 속도에 따라 **Pilot Assist**가 다르게 작동하도록 할 수 있습니다.

- **Pilot Assist**가 정지하는 차량을 따라가는 경우, **Pilot Assist**는 사용자 차량 속도를 줄여 사용자 차량을 정지 차량 뒤에 정지시킵니다.
- 70 km/h(44 mph) 이하로 주행하는 경우 전방에 정지 차량이 감지되면, **Pilot Assist**가 사용자 차량이 정지 차량 뒤에서 정지할 때까지 차량 속도를 줄입니다.
- 그러나 70 km/h(44 mph) 이상으로 주행하는 경우 전방에 정지 차량이 감지되면, 해당 차량을 사용자 차량이 따라갈 차량으로 간주하지 않습니다. **Pilot Assist**는 차량 속도를 줄이지 않고 대신 설정된 목표 속도를 유지하려고 시도합니다.



경고

전방 정지 또는 서행 차량

현재 주행 중인 차선에 정지한 차량은 충돌 위험이 있으므로 제동 또는 조향을 통해 조치를 취해야 합니다.^[3]

- 5 km/h(3 mph) 이하의 속도로 다른 차량을 따라갈 때 **Pilot Assist**가 일시 정지할 수 있습니다.
 - 전방의 감지된 것이 정지한 차량인지 다른 물체인지 불확실한 경우^[4].
 - 전방 차량이 회전하여 주행 경로를 벗어나는 경우.

차량 상태 및 시스템

Pilot Assist는 주변 교통 및 도로 상황을 정확하게 감지하고 식별하는 것에 의존합니다. 여기에는 카메라, 레이더 및 기타 센서의 정보 사용이 포함됩니다. 감지 시스템이 모든 주행, 교통, 날씨 또는 도로 상황에 대응할 수 있는 것은 아닙니다. 감지 유형, 작동 방식 및 한계에 대한 별도의 설명서 섹션을 읽고 **Pilot Assist**의 성능에 어떤 영향을 미칠 수 있는지 더 잘 이해하세요.

Pilot Assist의 일부 기능은 차량의 다른 시스템에 따라 달라집니다.

- 전방 차량에 맞춰 속도를 조절하기 위해 차량은 레이더와 카메라 감지를 조합하여 사용합니다. 따라서 이러한 시스템의 조건 및 제한 사항은 이 기능의 사용 가능 여부 및 성능에 영향을 미칠 수 있습니다.
- 조향 지원은 카메라가 차선 표시를 감지하여 차량이 도로에서 차량 위치를 식별할 수 있는 경우에만 사용할 수 있습니다.
 - 이를 위해서는 도로가 특정 표준을 준수해야 합니다.
 - 차량의 카메라 감지 조건 및 제한 사항은 조향 지원의 사용 가능 여부 및 성능에 영향을 미칠 수 있습니다.



중요

차량 결함

특정 차량 결함은 운전자 지원 기능의 사용 가능 여부에 영향을 미칠 수 있습니다. **Pilot Assist**를 사용할 수 없는 경우 차량 상태 보기에서 표시된 문제를 확인하세요.

차량 변경

차량 개조, 수리 및 액세서리 설치의 운전자 지원 기능에 부정적인 영향을 미치거나 제한을 가할 수 있습니다. 이 주제에 대한 자세한 내용은 별도의 설명서 섹션에 나와 있습니다.

기타 조건 및 제한 사항

- **Pilot Assist**는 주로 평평한 노면에서 주행할 때 사용하기 위한 기능입니다. 급경사 내리막길에서는 전방 차량과의 정확한 거리를 유지하는 데 어려움이 있을 수 있습니다.
- 조향 지원 기능이 포함된 **Pilot Assist**는 트레일러를 견인할 때 사용할 수 없습니다. 적재물이 무겁거나 적재물의 하중을 고르게 분산시키지 않은 경우에도 **Pilot Assist**의 조향 지원 기능과 기능에 영향을 미칠 수 있습니다.
- 트레일러를 견인하거나 무거운 적재물을 적재하면 어댑티브 크루즈 컨트롤의 성능과 기능도 영향을 받을 수 있습니다.

[1] **Pilot Assist**의 최저 목표 속도는 30 km/h(20 mph)이며, 쉼 때 속도가 이보다 낮더라도 마찬가지입니다.

[2] 장갑을 착용하면 스티어링 휠의 손 감지 센서가 간섭을 일으킬 수 있습니다.

[3] 운전자가 제때 대응하지 못하면 차량이 충돌 위험을 경고하고 안전 개입을 수행할 수 있습니다. 이는 **Pilot Assist**의 기능과는 별개로 발생할 수 있습니다.

[4] 저속 주행을 유도하기 위해 고안된 장애물 등.

10.6. 주차 보조

차량에는 카메라 보기 및 센서 보기를 통한 안내 등 주차 시 도움이 될 수 있는 여러 기능이 있습니다. 다양한 유형의 지원 기능을 사용하는 방법을 알아보세요.

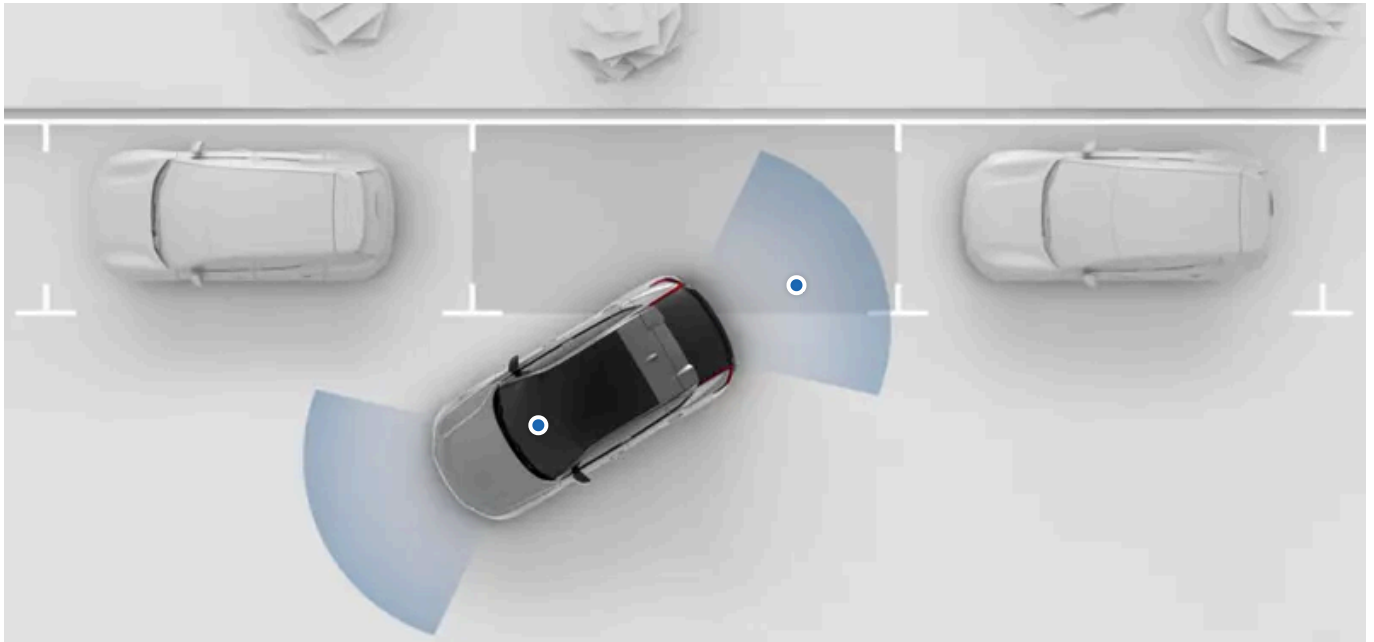

차량의 주차 지원 기능은 중앙 화면의 주차 보기에서 사용할 수 있습니다. 대부분의 경우 주차 보기는 필요할 때 자동으로 열리지만 수동으로 열 수도 있습니다.

주차 보기에서 사용할 수 있는 주차 보조 기능은 다음과 같습니다.

거리 및 장애물 감지 차량은 다양한 센서를 사용하여 주변을 감지합니다. 저속으로 주행할 때 이 정보를 사용하여 경고음, 그래픽 및 경고를 통해 운전자를 안내합니다.

주차 카메라 보기 차량은 차량 주변에 위치한 카메라를 사용하여 주변을 보여줍니다.

후진 시 자동 제동^[1] 차량은 후진 시 자동으로 제동하여 충돌을 방지할 수 있습니다. 이는 차량 뒤의 장애물이나 후측방 접근 차량을 감지할 때 발생할 수 있습니다.

! 중요

필요한 지식 및 운전자 책임

주차 보조 기능은 더 편안하고 안전하게 운전할 수 있게 하도록 고안되었지만, 운전자가 차량을 최대한 안전하게 운전해야 할 필요성이나 책임이 줄어드는 것은 아닙니다. 기능을 사용하기 전에 기능에 대한 모든 관련 정보를 반드시 읽어보세요. 운전자 책임에 관한 섹션은 차량의 보조 주행 기능 및 그 한계를 이해하기 위해 반드시 읽어야 하는 필수 정보입니다.

불분명한 부분이 있거나 추가 질문이 있는 경우, 주저하지 말고 Volvo 지원에 문의하세요.

^[1] 후면 자동 브레이크(RAB)

10.6.1. 주차 보기

주차 보기에는 카메라와 주차 센서 정보가 모두 포함되어 있어 차량 주변을 더 잘 인식할 수 있도록 합니다. 주차 보기는 주차 시와 같이 저속으로 조작할 때 유용할 수 있습니다.

주차 보기 확인

대부분의 경우 주차 보기는 필요할 때 자동으로 열립니다. 상황에 맞는 메뉴 모음에서 카메라 앱을 열어셔도 접근할 수 있습니다.



주차 보기가 열려 있으면 주차 보기 오른쪽 상단의 설정 심볼  을 눌러 일부 주차 보조 설정을 조정할 수 있습니다.

일정 속도 이상으로 주행하면 주차 보기가 자동으로 닫힙니다. 주차 후, 차량 시동을 끄면 주차 보기가 닫힙니다.

장애물 및 거리 감지

주차 보기는 차량이 가까운 주변에서 장애물을 감지할 경우 시각적 경고를 표시하고 빔 경고음을 울릴 수 있습니다.

권장 정차 지점을 넘어가면 이러한 경고가 변경됩니다. 장애물에 가까워지면 시각적 표시의 색이 빨간색으로 바뀌고 소리가 바뀝니다.



중요

운전자의 책임

장애물 및 거리 감지 기능은 안전 운전 습관을 보완하는 기능입니다. 이 기능이 차량을 안전하게 운전해야 할 운전자의 필요나 책임을 줄여주는 것은 아닙니다.

운전자는 항상 차량 주변을 주의 깊게 살피고 차량을 안전하게 조작할 책임이 있습니다.

감지 제한 사항

차량의 장애물 및 거리 감지 기능에는 한계가 있습니다. 이러한 기능에 의존하는 기능을 사용하기 전에 차량 주변 및 교통 감지에 관한 별도의 섹션을 읽어 보세요.

주차 보조 결함

차량이 주차 보조 시스템에서 결함을 감지하면, 운전자 화면, 중앙 화면 또는 둘 다에 메시지가 표시됩니다. 뿐만 아니라, 카메라 오작동은 주차 보기에 메시지나 심볼로 표시될 수 있습니다.

문제를 직접 해결할 수 없는 경우, 볼보 공식 서비스 센터에 문의하세요.



참고

카메라 보정

차량의 주차 카메라를 정비한 후, 주차 카메라가 자체적으로 재보정하는 데 시간이 걸릴 수 있습니다. 이로 인해 정비 후 잠시 동안 주차 보기와 같은 특정 기능을 사용하지 못할 수 있습니다.

10.6.1.1. 주차 보조 경고음 비활성화

주차 보기에서 주차 센서의 경고음을 일시적으로 비활성화할 수 있습니다.

주차 보조 경고음을 비활성화하면, 차량이 천천히 주행하거나 후진할 때 장애물에 너무 가까이 접근해도 경고음이 울리지 않습니다. 이 경고음 비활성화는 일시적입니다. 기본적으로 이 기능은 주행 사이에 활성 상태로 재설정됩니다.

! 중요

운전자 지원 설정 변경

차량의 설정을 변경하면 차량의 동작에 어떤 영향을 미치는지 이해해야 합니다. 차량이 제공할 수 있는 지원 수준에 영향을 미치는 기능의 경우 특히 중요합니다.

- 1. 주차 보기에서 주차 센서 버튼을 누르세요.



- > 주차 보조 경고음이 일시적으로 비활성화됩니다.

11. 시나리오 및 주행 권장 사항

상황에 따라 차량을 사용할 수 있는 방법과 사용해야 하는 방법이 달라질 수 있습니다. 차량의 기능을 이해하고 상황에 맞춰 차량의 기능을 사용하는 방법을 아는 것은 결과에 커다란 영향을 미칠 수 있습니다. 명백한 위험을 피하는 것부터 차량의 성능을 최대한 활용하는 것까지 다양한 이점이 있습니다.



이 설명서 섹션에서는 특정 주행 시나리오를 다룹니다. 여기에는 도하 주행 또는 빙판길 주행이 포함됩니다. 이 섹션을 살펴보면 까다로운 조건에서 어떤 기능과 사용 방법이 도움이 될 수 있는지 알 수 있습니다.

11.1. 추운 날씨

추운 날씨에서 운전하는 것은 까다로울 수 있습니다. 운전 준비 및 운전 방법이 따뜻한 날씨에서 운전할 때와 달라야 합니다.

추운 날씨에 운전할 때는 고려해야 할 사항이 많습니다. 에너지 소비와 배터리 상태부터 쾌적한 실내 온도 조절과 다양한 안전 측면에 이르기까지 다양한 사항을 고려해야 합니다. 이러한 운전 방식에 수반되는 사항과 적용될 수 있는 법률 및 규정을 숙지해야 합니다.

시야

추운 날씨에는 얼음과 응축 현상이 시야를 방해할 수 있습니다. 차량에는 성에 제거 장치가 장착되어 있고, 뒷유리 및 사이드 미러에는 열선 기능이 장착되어 있어 이를 방지할 수 있습니다.



경고

앞유리 긁기

전방 카메라 앞의 앞유리 영역에는 쌓인 눈이나 얼음을 녹이고 제거할 수 있는 자체 열선이 있습니다. 유리 표면이 긁힐 수 있으므로 이 부분에 얼음 스크레이퍼를 사용하지 마세요. 유리에 긁힘이나 손상이 있으면 카메라의 감지 기능을 방해하거나 제한할 수 있습니다.

주행 가능 거리

차량의 배터리는 추운 날씨에 부정적인 영향을 받을 수 있습니다. 차량 배터리가 냉간 상태일 때는 정상 상태에 비해 충전 용량, 성능 및 주행 가능 거리가 감소합니다. 주차 중에 항상 차량을 충전하면 이를 방지할 수 있습니다. 이는 추운 날씨에 주차할 때 특히 유용할 수 있습니다.

예를 들어, 차량의 프리컨디셔닝 또는 주행 중 배터리가 예열되면 성능이 정상으로 돌아옵니다.

유지관리



참고

타이어 공기압

기온이 떨어지면 타이어 공기압이 감소합니다. 반드시 타이어 공기압을 정기적으로 점검하고 필요에 따라 조정하세요.



중요

레이더 앞 청소

오물, 눈 또는 얼음이 발견되거나 차량에 레이더가 가려졌다는 표시가 나타나면 가능한 한 빨리 해결해야 합니다. 레이더의 전체 시야를 확보할 수 있도록 항상 레이더 주변의 넓은 영역을 청소하고 깨끗하게 유지하세요.

11.1.1. 겨울철 운전 권장사항

눈과 얼음이 있는 상태에서 운전할 때 엄두에 두어야 할 것이 있습니다. 다음은 보다 안전한 운전과 향상된 차량 시스템 효과를 위한 몇 가지 팁과 권장 사항입니다.

겨울철 운전을 위한 준비

- 차가운 날씨는 차량 배터리에 가혹하게 작용하며 일시적인 성능 저하가 발생할 수 있습니다. 배터리 성능을 높이려면 주행 전에 차량 사전 설정을 실시하세요.
- 부동액이 포함된 워셔액을 사용해 워셔액 탱크의 결빙을 방지해야 합니다.
- 와이퍼 블레이드가 얼어붙지 않았는지 확인하세요.
- 눈이나 얼음으로 인한 위험이 있는 경우에 스노우 타이어 사용을 권장합니다.

참고

일부 지역에서는 스노우 타이어가 법적 요구사항입니다. 그러나 스테드 타이어가 모든 국가에서 허용되지는 않는다는 점을 잊지 마세요.

겨울철 운전을 위한 권장사항

눈과 얼음이 있는 도로에서 주행할 때에는 건조한 도로를 주행하는 것과 달리 조심해야 합니다. 안전하게 주행하는 데 도움을 주는 여러 주의 사항이 있습니다. 예:

- 자신 및 다른 도로 사용자를 위해 주행 시작 전에 차량에서 모든 눈을 제거하세요. 센서 영역, 조명, 루프, 보닛에 특히 신경을 쓰세요.
- 갑작스러운 스티어링휠 움직임, 급가속 또는 급제동을 피하세요. 차량이 접지력을 잃을 수 있습니다.
- 원 페달 드라이브를 끄세요.
- 앞 차량과 안전 간격을 유지하세요. 더 긴 제동 거리가 필요할 가능성이 높기 때문입니다.
- 햇빛으로 인해 눈과 얼음이 녹은 경우에도 여전히 미끄러울 수 있다는 점을 염두에 두세요.
- 다른 도로가 얼지 않은 경우에도 다리는 여전히 위험할 수 있습니다.
- 눈과 얼음이 흠발이 안쪽에 쌓일 수 있으며, 이로 인해 조향에 영향을 줄 수 있습니다. 모든 눈, 얼음 또는 이물질을 정기적으로 점검하고 제거하세요.
- 브레이크 시스템에 눈과 얼음이 쌓이는 경우, 제동 기능에 부정적인 영향을 줄 수 있습니다. 브레이크가 올바르게 작동하는지 정기적으로 확인하세요. 그러나 안전한 장소에서만 실시하고 주의를 기울여야 합니다.
- 스노우 체인을 사용하면 도움이 되는 경우도 있습니다. 그러나 안전하고 효과적으로 사용하는 방법에 대한 지침을 읽으세요.

경고

겨울철에는 경사진 곳에 주차하지 말아야 합니다. 주차 브레이크를 작동한 경우에도 타이어가 접지력을 잃을 수 있기 때문입니다. 운전자는 항상 안전하게 주차할 책임이 있습니다.

팁

통제된 조건에서 미끄러운 노면을 주행하는 연습을 해서 차량이 반응하는 방식을 학습하는 것도 좋습니다. 스키드팬을 이용할 수 있는 경우 스키드팬을 방문하세요.

11.2. 도하 주행 권장사항

도하 주행 시 수심과 주행 속도와 관련하여 고려해야 할 중요한 제한 사항이 있습니다

 **중요**

가능한 경우 도하 주행 회피

도하 주행은 주의를 기울여 실시하고 가능하면 피할 것을 권장합니다. 수심과 물살의 세기를 정확하게 가능하기 어려울 수 있습니다. 운전자는 항상 안전하게 운전을 해야 하며 도로 상의 모든 해당 규정을 준수해야 합니다.

보증이 적용되지 않음

침수로 인한 손상은 보증이 적용되지 않습니다.

- 가능하면 주행 시작 전에 수심을 파악하세요. 안전하게 통과할 수 있을 만큼 수심이 얕다고 확신하는 경우에만 운전을 시도하세요.
- 설정에서 오프로드를 켜서 차량의 지상고를 높이세요.
- 침수 도로 주행 시 권장되는 가장 깊은 수심은 최대 **45 cm(17 인치)**입니다.
- 속도를 보행 속도로 제한하세요.
- 특히 물이 차량 위로 흘러넘칠 위험이 있을 정도로 수심이 깊은 경우 물살이 강하면 도하 주행을 하지 마세요.
- 마주 오는 차량으로 인해 파도가 치면 수위가 높아질 수 있습니다.
- 가능하면 물속에 있을 때 정차하지 마세요. 조심스럽게 전진 또는 후진하여 물 밖으로 빠져나오세요
- 바닷물 속에서는 주행하지 마세요. 부식의 원인이 될 수 있습니다.

 **경고**

젖은 브레이크

브레이크 디스크가 젖어 있으면 차량의 제동 거리가 길어집니다. 물 속을 주행하면 브레이크 디스크가 물과 진흙 또는 기타 침전물에 노출될 수 있습니다. 도하 주행 후에는 브레이크에서 오물과 물을 제거하기 위해 안전하게 급제동하세요. 주행 중 브레이크 디스크를 작동하면 디스크가 가열되어 건조됩니다.

11.3. 장거리 운전 준비

장거리 주행을 하기 전에 점검하면 좋은 몇 가지 사항이 있습니다.

- 브레이크가 의도대로 작동하는지 확인하세요.
- 타이어의 트레드 깊이와 공기압을 점검하세요. 도로에 눈이나 얼음이 있을 위험이 있는 경우, 스노우 타이어로 교체하세요.
- 와이퍼가 양호한 상태인지 확인하고 필요하면 교체하세요.
- 워셔액을 보충하세요.
- 차량에서 워셔액이 누출되지 않았는지 확인하세요.
- 첫 번째 주행 구간을 주행하는 데 필요한 배터리 레벨로 차량을 충전하세요. 계획한 경로를 따라 사용할 수 있는 충전소를 찾아보는 것도 좋습니다.
- 충전 케이블, 타이어 수리 키트, 구급 키트, 안전 삼각대, 반사 조끼 등 유용한 장비가 구비되어 있는지 확인하세요.
- 시간당 마일 또는 시간당 킬로미터와 같이 다른 측정 단위를 사용하는 지역을 방문하려는 경우 차량의 단위 설정을 변경할 수 있습니다.

- 운전석 측이 다른 지역 방문을 계획하는 경우 외부 조명을 변경해야 합니다. 차량이 외부 조명의 방향을 다시 조절해 주행 상황에 맞출 수 있도록 하는 방법을 익히세요.
- 교통 법률이 다른 지역으로 주행하는 경우, 요구하는 대로 차량이 장비를 갖추도록 하고 어떤 도로 규칙이 다른지 읽어보세요.

11.4. 장기 주차

차량을 1개월 이상 사용하지 않을 경우 장기 주차 권장 사항을 따르세요. 주차된 차량을 정기적으로 확인하는 것을 잊지 마세요.

장기 주차 준비

- 차량을 1개월 넘게 주차하는 경우, 권장 배터리 잔량은 **40~60%**입니다. 권장 잔량에 도달할 수 있도록 차량을 사용하거나 충전하세요.
- 차량을 3개월 이상 주차할 경우, 차량을 전원에 연결해 두는 것이 좋습니다. 이는 배터리 상태를 향상시키기 위한 것입니다.
- 타이어 공기압을 점검하고 권장 레벨로 조정하세요.
- 서늘하고 그늘진 장소를 선택하세요. 조건이 통제되고 일관되게 유지되는 환경을 권장합니다.

장기 주차 중

다음 사항을 정기적으로 점검하세요.

- 충전 상태 및 충전의 올바른 작동 여부
- 타이어 공기압.



팁

차량을 최신 상태로 유지하세요.

차량을 사용하지 않는 기간 동안 소프트웨어 업데이트를 확인하고 설치하는 습관을 기르세요.

장기 주차 후

- 차량을 주행하기 전에 브레이크와 같은 모든 주행 컨트롤 및 기능이 제대로 작동하는지 확인하세요.
- 사용 가능한 소프트웨어 업데이트를 설치하세요.

12. 보관, 수납 및 견인

차량은 사람뿐만 아니라 수하물과 다른 화물도 운송할 수 있도록 설계되었습니다. 차량의 수납 및 견인 기능에 대해 알아보세요.



보닛 아래의 보관 공간은 타이어 수리 키트 등의 물건을 보관하는 데 사용할 수 있습니다.

차량의 실내 및 트렁크에는 다양한 크기와 형태의 물품을 안전하게 보관할 수 있는 여러 공간이 마련되어 있습니다.

트렁크 공간을 확장하여 더 큰 화물을 적재할 수도 있습니다.

차량 루프를 이용해 무거운 화물을 운반할 수 있으며, 견인바를 사용해 트레일러를 연결할 수 있습니다

경고

작은 물건이라도 올바르게 수납해야 합니다. 안전하게 수납하지 않은 물체는 급제동이나 충돌이 발생하는 경우에 위험할 수 있습니다. 차량에 화물을 추가하면 차량의 중량과 주행 제어 특성이 변경됩니다. 항상 차량의 허용 중량 규정 및 지침을 참조하세요. 트레일러를 견인하기 전에 모든 커넥터와 안전 부착물이 고정되어 있는지 확인하세요. 또한 견인에 관한 현지 규정을 반드시 준수하세요.

중요

루프에 크고 무거운 화물을 적재하면 차량 센서를 간섭할 수 있습니다.

12.1. 실내 수납 공간

본 설명서의 내용은 인쇄 당시의 사용자 설명서 상태를 나타내며 향후에는 완전히 유효하지 않을 수 있습니다. 자세한 내용은 면책 조항 전문의 첫 번째 페이지를 참조하십시오.

보관 공간 위치가 실내의 어디에 있는지 찾아보세요.



- ① 도어 패널 보관 공간
- ② 앞좌석 등받이 포켓
- ③ 터널 콘솔
- ④ 글로브 박스

12.1.1. 글로브 박스

즉시 필요하지 않은 물품은 글로브 박스에 보관할 수 있습니다.

급제동이나 충돌이 발생하여 물건이 떨어지면 위험할 수 있습니다. 글로브 박스는 작은 물건을 안전하고 확실하게 보관하는 데 유용합니다.



글로브 박스는 동승석 전방의 대시보드에 있습니다.

글로브 박스를 열면 글로브 박스의 고리를 펼칠 수 있습니다. 그런 다음 글로브 박스를 닫고 고리에 물건을 걸어둘 수 있습니다.

12.2. 트렁크 공간 및 수납

트렁크는 다양한 크기와 형태의 화물을 수납할 수 있도록 구성할 수 있습니다.

트렁크 공간을 다양한 방식으로 조정하고 확장하여 더 큰 화물을 적재할 수 있습니다. 이는 부피가 큰 물품을 보관하는 데 유용합니다.



- ① 스키 해치
- ② 접이식 뒷좌석
- ③ 화물칸

뒷좌석을 접으면 대형 화물을 쉽게 적재할 수 있습니다. 이 경우 안전망을 장착하여 물건이 실내 앞좌석으로 이동하는 것을 방지하세요.

나무 판자나 스키 등 길고 얇은 물체를 차량 내에 적재할 때 스키 해치를 사용할 수 있습니다. 이렇게 하면 시트를 접어 내릴 필요가 없습니다.

화물칸은 언더플로어 해치를 통해 접근합니다. 물품을 보호하고 선반을 보관하는 데 유용합니다.

선반을 탈거하여 트렁크에 더 많은 공간을 확보할 수 있습니다. 화물 해치 아래에 편리하게 보관할 수 있습니다.

i 팁

트렁크 개방 높이 조절

트렁크가 열리는 높이를 조절할 수 있습니다. 차고와 같이 천장이 낮은 곳에 주차할 때 트렁크 개방 높이를 낮출 수 있어 유용합니다. 트렁크 접근성을 높이기 위해 트렁크 개방 높이를 높일 수도 있습니다.

화물을 안전하게 보관하기

운전 중 화물이 트렁크에서 움직이지 않도록 안전하게 적재할 수 있는 옵션도 있습니다.

12.2.1. 선반

선반을 사용하여 트렁크에 있는 물건을 보이지 않게 숨길 수 있습니다.

선반 자체에 2개의 고정 위치가 있고 트렁크 해치에 2개의 고정 위치가 있습니다. 고정 위치 사이에는 코드가 연결됩니다.

선반을 탈거하여 더 큰 물품을 넣을 수 있는 공간을 확보하고 트렁크 공간을 확장할 수 있습니다.



경고

어린이 보호 장치

어린이 보호 장치의 상단 테더 스트랩이 선반과 트렁크 안의 물건에 닿지 않도록 주의하세요. 스트랩과 접촉하면 손상될 수 있습니다. 상단 테더가 어떤 식으로든 손상된 경우 어린이 보호 장치를 사용하지 마세요. 뒷좌석에서 어린이 보호 장치를 사용하는 경우, 선반을 탈거하거나 분리하여 화물칸에 안전하게 보관하세요. 또한 트렁크에 있는 모든 물건을 단단히 고정하세요.



중요

- 선반 위에 아무것도 올려놓지 마세요. 급제동 또는 충돌 시 느슨한 물체가 갑작스럽게 움직여 부상을 입을 수 있습니다.
- 차량 내에 선반을 제대로 고정하지 않은 상태로 방치하지 마세요.
- 뒷좌석을 접을 때는 먼저 선반을 탈거하세요.
- 트렁크에 높이가 높은 물건을 넣을 때는 선반을 탈거하는 것이 가장 좋습니다. 선반이 트렁크 해치에 부착되어 있어 트렁크 해치가 닫히면 평평하게 놓이기 때문입니다. 높은 물체가 선반을 가로막으면 선반이 손상될 수 있습니다.

12.2.1.1. 선반 탈거 및 보관

선반을 탈거하여 트렁크에 더 많은 공간을 확보할 수 있습니다. 화물 해치 아래에 편리하게 보관하여 주 트렁크 영역에 다른 물품을 적재하기 위한 공간을 절약할 수 있습니다.

선반을 사용하여 트렁크에 있는 물품을 보이지 않게 숨길 수 있습니다.



선반 자체에 2개의 고정 위치가 있고 트렁크 해치에 2개의 고정 위치가 있습니다. 선반을 장착하면 선반의 고정 위치와 트렁크 해치 사이에 코드가 연결됩니다.

본 설명서의 내용은 인쇄 당시의 사용자 설명서 상태를 나타내며 향후에는 완전히 유효하지 않을 수 있습니다. 자세한 내용은 면책 조항 전문의 첫 번째 페이지를 참조하십시오.

코드의 양쪽 끝에 고리가 있어서 트렁크 해치 고정 위치에 걸 수 있습니다.

선반 탈거

1. 트렁크 해치 고정 위치에서 각 코드를 분리하세요.
- > 선반은 느슨하지만 같은 위치에 평평하게 놓여 있습니다.
2. 뒷좌석 근처의 힌지에서 선반 뒤쪽을 들어 올리세요.
3. 선반을 트렁크에서 완전히 탈거될 때까지 몸쪽으로 조심스럽게 이동하세요.

선반 보관하기

4. 화물 해치 손잡이를 잡고 화물 해치를 위로 들어 올리세요.

5.



선반을 윗부분이 아래를 향하고 뒷부분이 앞을 향하도록 놓으세요.

6. 화물 해치를 닫으세요.

팁

선반을 다시 장착하려면 탈거 및 보관 단계를 역순으로 따르세요.

12.2.2. 화물 해치 탈거

화물 해치를 탈거하여 트렁크 공간을 넓히고 화물칸에 더 쉽게 접근할 수 있습니다.

화물 해치를 탈거하면 트렁크 공간을 넓힐 수 있습니다.

화물 해치를 접고 탈거할 때 방해가 되지 않도록 트렁크에서 모든 물건을 치우세요.

1. 화물 해치 손잡이를 잡고 뒷좌석 방향으로 밀어 해치가 접히도록 하세요.



접힌 화물 해치.

2. 왼쪽 잠금 클립을 앞으로 밀면서 동시에 접힌 화물 해치를 약간 들어 올리세요.

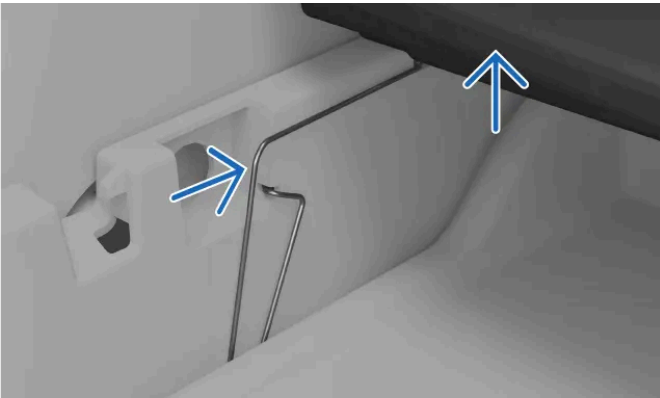

왼쪽 잠금 클립.

3. 화물 해치를 계속 잡고 있는 동안 오른쪽 잠금 클립을 앞으로 밀어 주세요.

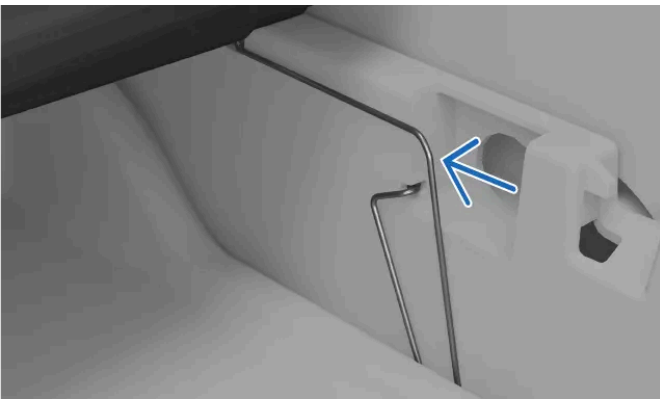

오른쪽 잠금 클립.

4. 화물 해치가 힌지에서 분리되어 완전히 느슨해지면 화물 해치를 당겨 트렁크에서 빼낼 수 있습니다.



본 설명서의 내용은 인쇄 당시의 사용자 설명서 상태를 나타내며 향후에는 완전히 유효하지 않을 수 있습니다. 자세한 내용은 면책 조항 전문의 첫 번째 페이지를 참조하십시오.

화물 해지 분리됨.

화물 해치는 손상되거나 떨어지지 않는 곳에 놓으세요.

12.2.3. 안전망 장착하기

안전망은 앞좌석 뒤에 장착할 수 있습니다.

경고

안전망 뒤쪽에는 차량에 탑승자가 없어야 합니다. 안전망은 에어백과 같은 안전 기능을 방해할 수 있습니다.

중요

안전망을 사용하여 크거나 무거운 물건을 고정하지 마세요. 크거나 무거운 적재물은 차량 뒤쪽 내부에 있는 적재물 고정 고리를 사용하여 스트랩으로 고정하세요.

접이식 좌석 뒤에 안전망을 장착한 경우 좌석을 너무 뒤로 젖히거나 위치를 변경하지 않도록 주의하세요.

안전망을 장착할 때 올바른 방향으로 장착해야 합니다. 고정 스트랩은 항상 운전자를 향하는 쪽에 있어야 합니다.

앞좌석 뒤에는 안전망만 장착하세요.

앞열 좌석 뒤에 장착하기

1. 후크를 비틀어 소켓에서 코트 후크를 분리하세요. 후크는 다시 필요할 때를 대비해 안전한 곳에 보관하세요.
2. 안전망의 각 핀을 코트 후크 소켓에 삽입하세요. 핀이 제자리에 고정될 때까지 핀을 앞으로 밀어 넣으세요.



3. 안전망의 아래쪽 모서리를 좌석 뒤쪽의 바깥쪽 테더에 고정하세요.

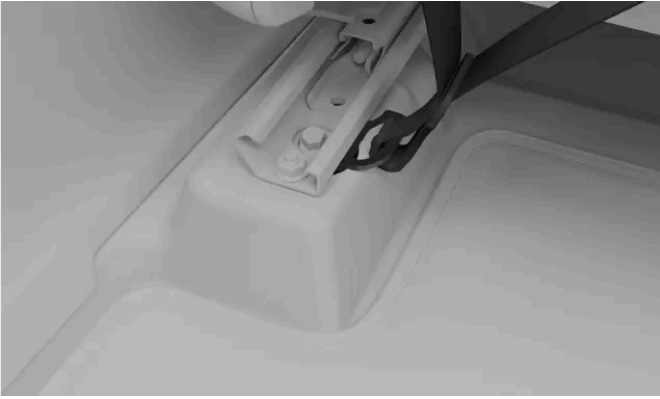

4. 스트랩을 조여 안전망을 더욱 단단히 고정하세요.

> 안전망은 네 위치 모두에 부착되어 있습니다.

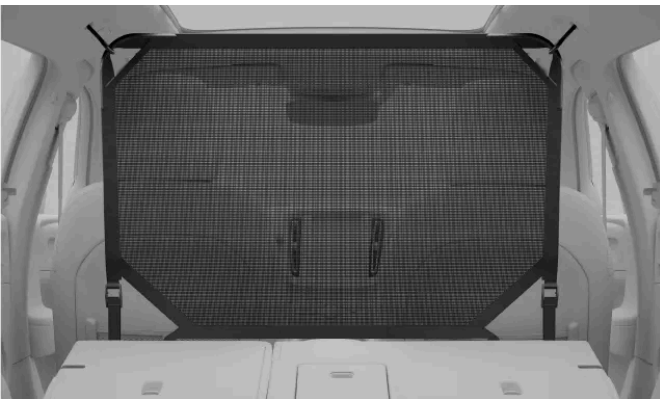

i 팁

안전망 탈거하기

안전망을 탈거하려면 장착 단계를 역순으로 따르세요.

12.2.4. 스키 해치 개방

나무 판자나 스키 등 길고 얇은 물체를 차량 내에 적재할 때 스키 해치를 사용할 수 있습니다. 이렇게 하면 시트를 접어 내릴 필요가 없습니다.

스키 해치는 뒷좌석 중간에 있습니다. 트렁크 또는 실내를 통해 접근할 수 있습니다.

! 경고

차량 뒷좌석에 놓인 물건은 앞좌석에 닿지 않아야 합니다. 닿을 경우 다른 탑승자의 안전을 방해할 수 있습니다.

1. 트렁크를 열고 뒷좌석 중간에 있는 손잡이를 잡으세요.
2. 손잡이를 당긴 후 해치를 접어 내리세요.
3. 뒷좌석으로 가서 뒷좌석 팔걸이를 앞으로 접으세요.
해치 구멍을 막는 것이 아무 것도 없도록 하세요.

12.2.5. 트렁크에 화물 적재

트렁크에는 여러 수납 옵션이 있습니다.

트렁크에는 물건을 수납하고 고정하는 데 도움이 되는 몇 가지 유용한 기능이 있습니다.

트렁크에는 물품을 효과적으로 보관할 수 있도록 여러 기능이 포함되어 있습니다. 다음과 같습니다.

- 쇼핑백이 넘어지는 것을 방지하기 위한 백 걸이, 측면 패널과 화물 해치 아래에 있습니다.
- 측면 패널의 수납 포켓.

트렁크 바닥 아래에는 공구와 장비를 보관할 수 있는 수납 공간이 있습니다. 여기를 사용하려면 트렁크 바닥의 해치를 여세요.

12.2.5.1. 화물칸 이용하기

트렁크 바닥 아래의 화물칸에 접근할 수 있습니다.

화물 해치에는 두 세트의 힌지가 있습니다. 한 세트는 뒤쪽 가장자리에 있고 또 한 세트는 중앙 폴드에 있습니다. 이로 인해 해치를 중간에서 접을 수 있어서 두 가지 다른 구성을 할 수 있습니다.

해치를 완전히 밀어 평평하게 펼치면, 트렁크 공간을 더욱 넓게 사용할 수 있습니다.

해치를 중간 힌지를 사용해 열어서 접으면 해치를 수직으로 세울 수 있어서 분리벽으로 사용할 수 있습니다.

트렁크에 있는 물건을 뒤쪽으로 옮기세요. 화물 해치를 가리지 않도록 하세요.

화물칸 해치 열기

1. 해치 손잡이를 잡으세요. 손잡이는 바깥쪽 가장자리 근처의 중간에 있습니다.
2. 해치를 위로 들어 올린 후, 앞으로 밀어주세요.

트렁크 파티션

3. 해치를 중간 힌지에서 접으세요.

4. 해치를 세워서 수직 위치로 고정하세요.

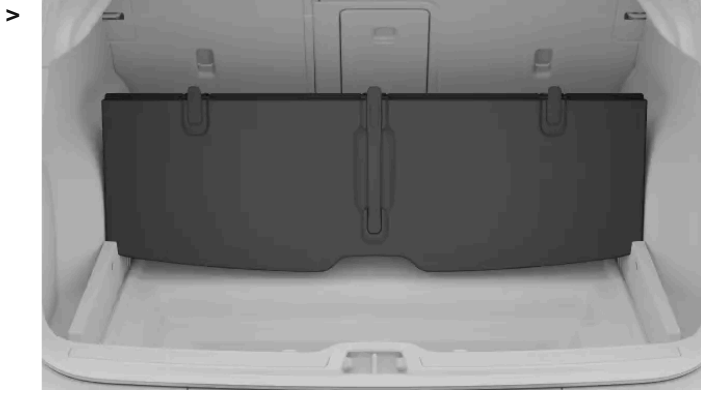

트렁크 파티션.

접힌 해치는 분리벽을 형성해 트렁크 뒤쪽의 물품과 앞쪽의 물품을 분리합니다.

i **팁**

화물 해치는 견고해서 물품을 보호하는 데 유용합니다.

중앙 폴드의 힌지에 가방과 기타 물품을 걸 수 있습니다.

해치가 완전히 원위치되어 평탄하게 접히면 뒷좌석 선반을 카고 홀드에 위치시켜 해치를 내려 가릴 수 있습니다.

12.3. 보닛 아래의 보관 공간

트렁크 이외에 보닛 아래에 보관 공간이 있습니다.

전방 화물 공간에 보관할 수 있는 항목으로는 차량의 안전 삼각대, 공구 키트, 견인 고리, 충전 케이블 및 타이어 수리 키트를 들 수 있습니다.

! **중요**

보관 공간을 사용한 후에는 보닛이 제대로 닫혔는지 확인하세요.

12.4. 트레일러 견인하기

견인바를 사용하면 차량으로 트레일러를 견인할 수 있습니다. 견인 기능 및 관련 안전 문제를 숙지하세요.

트레일러를 견인하기 전에 이로 인해 주행에 어떤 영향이 있을지 고려하세요. 차량의 성능을 기반으로 철저한 평가를 실시하세요.

- 차량에 중량이 추가된 상태에서는 차량의 성능이 달라진다는 점을 염두에 두세요. 이로 인해 핸들링과 전력 사용이 모두 영향을 받습니다. 트레일러를 견인하면 주행 가능 거리가 눈에 띄게 감소한다는 점을 예상하세요.
- 해당 규정을 준수하는 작동 상태가 양호한 트레일러만 사용하세요.

본 설명서의 내용은 인쇄 당시의 사용자 설명서 상태를 나타내며 향후에는 완전히 유효하지 않을 수 있습니다. 자세한 내용은 면책 조항 전문의 첫 번째 페이지를 참조하십시오.

- 적재 권장사항을 다루는 별도 섹션을 읽으세요.

i 참고

최대 허용 트레일러 중량

명시된 최대 허용 트레일러 중량은 Volvo가 승인한 중량입니다. 국가별 차량 규정은 허용 트레일러 중량 및 속도를 더 제한할 수 있습니다. 견인바는 차량이 실제 견인할 수 있는 것보다 높은 견인 중량용으로 인증 받은 것일 수 있습니다.

견인 준비

1. 타이어 공기압을 최대 하중용 권장 공기압으로 높이세요. 이는 트레일러 중량에 상관없이 적용됩니다.
2. 견인바를 전개해 트레일러에 연결하세요.
3. 트레일러 조명이 양호하게 작동하는지 확인하세요.

트레일러 견인 주행

4. 주행을 시작하기 전에 트레일러 견인 주행에 대한 권장 사항을 자세히 읽어 보세요.

! 중요

주행 시

- 트레일러를 견인하여 길고 가파른 오르막길을 주행할 때에는 저속을 유지하세요.
- 경사도가 12%가 넘는 도로에서는 트레일러를 견인하여 주행하지 마십시오.
- 추가 하중은 과열 위험을 높이며, 이는 운전자 화면에 표시됩니다. 표시된 지침을 따르세요.
- 가능하면 경사면에 주차하지 마세요. 트레일러의 추가 중량은 차량을 확실하게 고정하기 위한 주차 브레이크의 기능에 영향을 줄 수 있습니다. 불가피하게 경사진 곳에 주차해야 하는 경우, 예방 차원에서 바퀴를 고정하세요^[1].

후진 시 개입 및 경고

차량 후진 시 장애물이나 후측방 접근 차량을 감지하면 충돌을 방지하기 위해 자동으로 제동합니다. 트레일러를 견인할 때는 후진 시 개입 및 경고가 비활성화됩니다.

i 참고

차량 구매 후 견인바를 장착한 경우, 견인 기능이 작동하려면 시스템 업데이트가 필요할 수 있습니다. 소프트웨어를 업데이트하려면 볼보 딜러에게 문의하세요.

[1] 킴목이 없는 경우, 큰 돌이나 목재 블록을 대신 사용할 수 있습니다.

12.5. 적재 권장 사항

적절한 적재는 도로 상에서 안전과 차량의 성능에 중요합니다.

일반 적재

적재 화물 중량 및 배치는 차량의 무게중심, 핸들링, 성능에 영향을 줍니다.



경고

고정되지 않은 화물

고정되지 않은 20 kg (44 파운드)의 물체는 50 km/h (30 mph)의 속도에서 발생한 정면 충돌 시 1,000 kg (2,200 파운드)의 충격을 줄 수 있습니다. 항상 적재 권장사항을 따라 제품 손상이나 부상 위험을 감소시키세요.

- 무거운 화물은 가능하면 낮게 배치하세요.
- 에어백 전개를 방해할 수 있는 곳에 화물을 보관하지 마세요. 쌓은 화물이 윈도우의 상단 가장자리 위에 도달하는 경우, 윈도우와 화물 사이에 최소 10 cm (4 인치)의 빈 공간이 있어야 합니다. 그렇지 않은 경우 윈도우 위의 패널 안쪽에 감춰져 있는 커튼형 에어백의 보호 성능이 훼손될 수 있습니다.
- 항상 중량과 최대 허용 중량 관련 차량의 사양을 준수하세요.
- 트렁크에 화물을 적재할 때에는 뒷좌석의 등받이에 화물이 확실하게 닿도록 위치시키세요.
- 트렁크에 큰 물체를 두면 운전자의 뒷유리 시야를 가릴 수 있습니다.
- 화물을 앞좌석 등받이에 닿지 않게 배치하세요. 앞좌석 경추 보호 시스템의 효과가 훼손될 수 있습니다.
- 날카로운 가장자리, 코너, 튀어나온 부분을 가리세요.
- 주행하는 동안 모든 화물이 단단히 고정되어 있도록 하세요. 운반 중 화물이 움직일 수 있기 때문에 스트랩을 정기적으로 점검하고 다시 조여야 합니다.
- 차량에 더 이상 가지고 있을 필요가 없는 화물은 제거하세요. 차량의 전체 중량을 줄이면 성능과 주행 가능 거리가 향상됩니다.

루프 적재



중요

루프에 적재된 적재물은 앞유리 위로 넘어가지 않아야 합니다. 이는 차량 센서에 간섭을 일으킬 수 있습니다.

차량의 루프를 이용해 화물을 운반할 때에는 Volvo가 권장하는 화물 홀더를 사용하세요. 이렇게 하면 차량에 손상이 발생할 위험이 감소하고 주행 중 안전 확보에 도움이 됩니다. 화물 홀더와 함께 제공된 장착 지침을 주의 깊게 따르세요.

외부 적재 화물은 차량의 공기역학, 핸들링, 횡풍 민감도에 영향을 줍니다. 높아진 항력은 에너지 소비량과 주행 가능 거리에 영향을 줍니다.

- 무거운 화물은 가능하면 낮게 배치하세요.
- 화물을 화물 홀더 전체에 걸쳐 고르게 배치하세요.
- 보닛 위로 튀어나오는 긴 화물의 경우 차량 전방에 견인 고리를 장착해 화물을 고정하는 데 사용하세요.
- 저속으로 안전하게 운전하세요. 급가속, 급제동, 급격한 코너링을 피하세요.
- 사용하지 않는 경우 화물 홀더를 제거하세요. 그러면 성능과 주행 가능 거리가 향상됩니다.

13. 관리와 정비

정기적인 관리와 정비를 통해 차량 내부와 외부를 양호한 상태로 유지하세요.



이 설명서 섹션에서는 직접 할 수 있는 정기 관리 및 청소, 특정 유지보수가 필요한 일부 차량 부품에 대한 정보 및 서비스 유지보수 정보를 다룹니다.

i 참고

Volvo 서비스 프로그램

차량의 서비스 프로그램을 지킬 것을 권장합니다. 차량의 상태가 양호하면 안전한 주행에 도움이 되고 작동의 신뢰성이 높아집니다.

13.1. 차량 상태

중앙 화면의 차량 상태 보기는 차량의 상태를 추적하는 데 유용한 보조 수단입니다. 여기에서 차량에서 감지된 문제에 대한 정보를 확인할 수 있습니다.

차량 상태 보기는 차량의 시각적 개요와 감지된 모든 문제를 나열합니다. 문제는 심각도에 따라 분류됩니다. 경미한 문제는 워셔액 보충과 같이 운전자 스스로 해결할 수 있는 문제일 수 있습니다. 심각한 문제가 발생하면 차량을 다시 안전하게 주행하기 위해 서비스 센터를 방문해야 할 수 있습니다. 특히 경미한 문제가 아닌 경우, 문제가 발생하면 즉시 해결하는 것이 좋습니다.

! 중요

차량이 발생할 수 있는 모든 유형의 문제를 감지하고 식별할 수 있는 것은 아닙니다. 따라서 차량의 상태를 정기적으로 점검하고 서비스 또는 정비가 필요한 경우 이를 해결하는 것이 중요합니다. 차량이 표시하는지 여부에 관계없이 문제의 심각성이 확실하지 않은 경우 볼보 공식 서비스 센터에 문의하여 안내를 받으세요.

차량 상태 보기를 열려면 하단 표시줄에서 차량 심볼  을 누르고 상태로 이동하세요.

13.2. 외부 청소 및 관리

오물을 제거하고 도장 긁힘이 발견되면 즉시 처리하여 차량 외관을 양호한 상태로 유지하세요. 와이퍼 블레이드를 양호한 상태로 유지하여 양호한 시야를 확보하세요.



정기적으로 세차하고, 필요할 때 워셔액을 보충하고, 마모된 와이퍼 블레이드를 교체하세요. 차량 외관을 잘 관리하면 보기도 좋을 뿐 아니라 차량의 상태도 양호하게 유지할 수 있습니다.

13.2.1. 외부 손세차

이물질이 들러붙어 세차 문제가 생기지 않도록 정기적으로 세차하고, 차량이 지저분해지기 시작하면 바로 세차하세요. 이렇게 하면 긁힘이 발생할 위험이 감소하고 차량을 멋진 상태로 유지할 수 있습니다.

! 중요

외부 세척 시기와 장소

- 차량에 먼지나 이물질이 묻으면 즉시 세차하세요. 이렇게 하면 찌든 때가 쌓이는 것을 방지할 수 있습니다. 찌든 때에는 큰 입자와 이물질이 포함된 경우가 많으며, 이로 인해 세차할 때 특히 마모와 손상이 발생할 수 있습니다.
- 새똥과 나무 수액 또는 수지를 최대한 빨리 제거하세요. 이러한 물질은 페인트를 빠르게 손상시키고 변색시킬 수 있는 성분이 포함되어 있습니다.
- 직사광선이 비치는 곳에서 세차하지 마세요. 세제나 왁스가 말라 연마제로 작용할 수 있습니다.
- 차량이 산성비, 염분, 화학 제품, 철분, 그을음, 재 등 부식성 물질에 노출된 경우에는 가능한 한 빨리 세척해야 손상을 방지할 수 있습니다. 공장 배출가스가 많은 지역에서는, 더 자주 세차할 것을 권장합니다.
- 폐수를 수거하고 환경 규정에 따라 처리하는 전용 세차장에서 세차하세요. 세차장에 오일 분리기가 있는지 확인하세요.

고압 세차

- 원을 그리는 동작을 사용하고 노즐을 차량의 표면에서 30 cm (1 ft) 이상 간격을 두고 유지하세요.
- 잠금장치, 카메라, 트림, 흡기구, 주유구 덮개 또는 충전 포트 등 개방되어 있거나 민감한 부분에 직접 분사하지 마세요.

충전 시 세차 금지

충전 케이블이 연결된 경우에 세차하지 마세요.

i 참고

- 부드럽게 세차하고, 세척하는 표면 유형에 맞는 올바른 세척 장비를 사용하세요.
- Volvo가 권장하는 세제나 차량 관리 제품만 사용하고 각 제품에 포함된 지침을 따르세요.

외부 전체 세차

1. 휠 하우스와 범퍼를 포함해 차량의 하부부터 세척하세요.
2. 차량 전체를 세척해 이물질이 풀어져 없어지도록 하세요. 오염이 심한 표면에는 저온 탈지제를 사용할 수 있습니다.
3. 그런 다음 스펀지, 차량용 샴푸, 많은 양의 미지근한 물로 차량 전체를 세척하세요.
4. 깨끗하고 부드러운 새미 가죽이나 부드러운 고무 스크레이퍼로 차량의 물기를 제거하세요. 이렇게 하면 물방울 자국이 없어져서 추가로 광택 작업을 하지 않아도 됩니다.
5. 세차 후에는 도어의 배수 구멍에서 이물질을 제거하고 도어 실을 청소하세요.
6. 아스팔트 노면의 역청 얼룩이 있는 경우에 타르 리무버를 사용해 제거하세요.

본 설명서의 내용은 인쇄 당시의 사용자 설명서 상태를 나타내며 향후에는 완전히 유효하지 않을 수 있습니다. 자세한 내용은 면책 조항 전문의 첫 번째 페이지를 참조하십시오.

제거하기 어려운 오물 얼룩이 있거나 세차해도 얼룩이 깔끔하게 제거되지 않은 경우, Volvo 지원에 도움을 요청하세요.

13.2.2. 자동 세차

차량의 모든 부분을 올바르게 세척할 수 있도록 손세차를 권장합니다. 그러나 자동 세차는 차량이 더러워지면 신속하게 차량을 세척할 수 있는 간단한 방법입니다.

참고

신차인 경우에 최초 몇 달 동안은 자동 세차기 사용을 권장하지 않습니다. 페인트가 올바르게 경화되도록 하기 위해서입니다.

중요

자동 세차를 이용하기 전의 주의사항

- 세차하는 동안 차량 안에 있지 않을 경우 경보 감도를 낮추세요.
- 와이퍼 모드를 끄기로 변경하세요.
- 보조 조명을 고정하세요.
- 실내 공기 순환을 켜세요.
- 오토 홀드를 비활성화하여 차량이 자동으로 제동하거나 불필요한 경고를 제공하지 않도록 하세요.
- 주차 보기를 여세요.

1. 안내를 따라 자동 세차기 안으로 운전해 들어간 후 지정된 위치에 정지하세요.
2. 터널식 세차 기계를 이용하는 경우.
 - 기어를 N 위치에 두고 브레이크에서 발을 떼세요. 차량을 끄고 주차 브레이크를 작동하지 마세요.롤오버 세차 기계를 이용하는 경우.
 - 기어를 P로 변속하고 주차 브레이크를 체결하세요.
3. 세차가 완료되면 지시에 따라 세차기에서 나가세요.
4. 세차 기계에 들어가기 전에 변경한 기능이 있으면 반드시 초기화하세요.

경고

세차 후에는 항상 주차 브레이크를 포함해 브레이크를 테스트하세요. 이렇게 하면 브레이크의 성능을 감소시킬 수 있는 부식을 초래하는 습기를 방지할 수 있습니다.

제거하기 어려운 오물 얼룩이 있거나 세차해도 얼룩이 깔끔하게 제거되지 않은 경우, Volvo 지원에 도움을 요청하세요.

본 설명서의 내용은 인쇄 당시의 사용자 설명서 상태를 나타내며 향후에는 완전히 유효하지 않을 수 있습니다. 자세한 내용은 면책 조항 전문의 첫 번째 페이지를 참조하십시오.

13.2.3. 폴리싱과 왁스칠

차량의 광택이 사라지면 새로운 폴리싱 및 왁스 코팅이 필요한 때입니다. 이를 통해 페인트에 추가 보호를 제공할 수 있습니다.

필요할 때에는 언제든지 왁스칠을 할 수 있지만 첫해에는 폴리싱을 할 필요가 없습니다.

! 중요

아래의 사항을 주의하여 실시

- 무광택 도색이 되어 있는 표면에는 광택을 내거나 고광택 도색용 제품을 사용하지 마세요. 그러면 표면에 영구 광택이 생길 수 있습니다.
- 유광 트림 몰딩을 폴리싱하면 유광층이 마모되거나 손상될 수 있습니다.
- 고무와 도색되지 않은 플라스틱 부품에는 광택제나 왁스를 사용하지 마세요.

권장 세정제와 차량 관리 제품에 대한 정보는 Volvo 지원에 문의하세요.

1. 차량이 직사광선으로부터 보호되도록 하세요. 폴리싱이나 왁스칠을 할 때에는 표면 온도가 **45 °C (113 °F)**를 넘지 않아야 합니다.
2. 세차 후 차량을 철저히 건조시키세요.
3. 먼저 차량에 광택제를 바른 다음 왁스를 바르세요. 제품 포장에 나오는 지시를 잘 따르세요. 광택제와 왁스가 모두 들어 있는 제품도 많습니다.

13.2.4. 경미한 페인트 손상 보수하기

차량의 페인트를 잘 관리하면 외관을 좋은 상태로 유지하는 데 도움이 됩니다. 페인트를 정기적으로 점검하고 손상을 바로 수리하면 문제를 방지할 수 있습니다.

발생할 수 있는 일반적인 손상으로는 돌 조각에 의한 손상, 긁힘, 도어나 범퍼 가장자리에 발생한 자국을 들 수 있습니다.

! 중요

레이더 앞의 도장 손상은 레이더의 감지 기능에 영향을 줄 수 있습니다. 레이더 가까이에 손상이 있는 경우 수리를 위해 서비스 센터에 문의하세요.^[1] 차량의 레이더 위치가 확실하지 않은 경우 이 설명서의 별도 섹션에서 레이더 위치에 대한 개요를 확인할 수 있습니다.

i 참고

페인트 배치와 브랜드는 색상 코드가 동일하더라도 색상이 약간 다를 수 있습니다. 도장 손상을 직접 수리할 수 있기는 하지만, 도장 손상 시 항상 볼보 공식 서비스 센터에 연락하여 도움을 받는 것이 좋습니다.

- 보수 작업용 터치업 펜과 스프레이 페인트에 대한 권장사항은 볼보 딜러에 문의하세요.
 - 페인트 보수 작업을 실시하기 전에 표면이 깨끗하고 건조해야 합니다.
 - 표면의 온도는 적어도 **15 °C (59 °F)**이어야 합니다.
 - 사용하는 보수 작업용 터치업 펜이나 페인트 지침을 따르세요.
1. 손상된 부위 주변에 마스킹 테이프를 사용하세요. 그런 다음 벗겨내어 여러분의 페인트를 모두 제거하세요.
 2. 가장자리가 고르지 않은 경우 매우 고운 연마 천을 사용하여 손상된 부분을 부드럽게 닦아야 할 수 있습니다. 그런 다음 해당 부분을 철저히 세척하고 건조시키세요.
 3. 손상의 예:
 - 손상이 금속에 미치지 않았고 손상되지 않은 페인트 층이 남아 있는 경우, 세척한 표면에 보수 작업용 터치업 페인트를 직접 도포할 수 있습니다.
 - 손상이 금속에 미친 경우에는 먼저 프라이머를 사용합니다.
 - 손상이 플라스틱 표면에 발생한 경우에는 먼저 접착 프라이머를 사용하는 게 좋습니다. 스프레이 캔의 뚜껑에 분무한 후 브러시로 얇게 바르세요.
 - 손상이 긴 굽힘인 경우에 손상된 부위 주변에 마스킹 테이프를 사용해 손상되지 않은 페인트를 보호하세요.
 4. 프라이머를 잘 흔들어 섞고 고운 브러시 또는 성냥개비 등을 사용해 도포하세요. 마르도록 두세요.
 5. 베이스코트와 클리어코트로 마무리하세요.

[1] 모든 서비스 및 수리를 볼보 공식 서비스 센터에서 받을 것을 권장합니다.

13.2.4.1. 페인트 색상 코드 찾기

차량 바디 페인트 색상 코드는 앞좌석 도어와 뒷좌석 도어 사이의 필러에 있는 제품 라벨에서 확인할 수 있습니다.

차량의 페인트가 손상되었거나, 수리 또는 재도장 작업이 필요한 경우에는 페인트의 정확한 색상을 알아야 합니다.

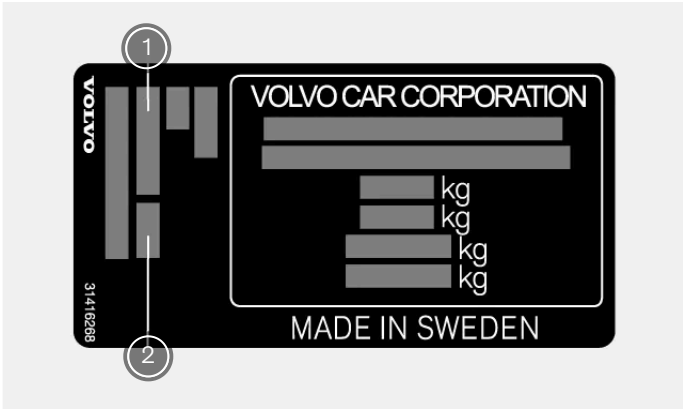

- ① 페인트 색상 코드
- ② 보조 페인트 색상 코드

1. 차량의 오른쪽으로 가세요.
 2. 앞좌석 도어와 뒷좌석 도어를 여세요.
 3. 앞좌석 도어와 뒷좌석 도어 사이에 있는 도어 필러를 찾으세요.
- > 색상 코드가 포함된 제품 라벨은 도어 필러 바닥 부근 바깥쪽에 있습니다.

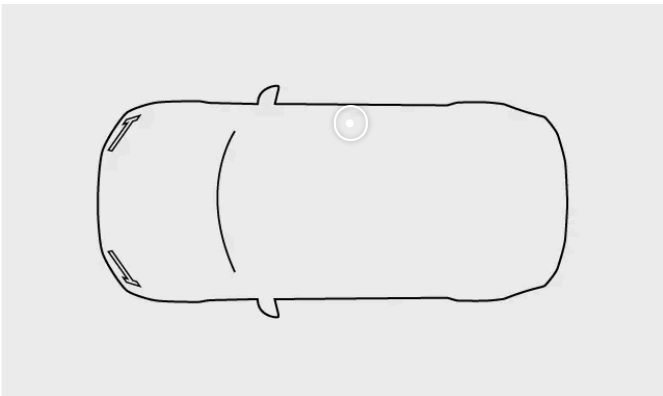

13.2.5. 앞유리 손상

손상된 앞유리는 가능한 한 빨리 수리해야 합니다. 즉시 조치를 취하면 경미한 손상과 균열은 전체 앞유리를 교체하지 않고 수리할 수 있는 경우가 많습니다.

작은 균열 또는 돌조각으로 인한 손상

작은 앞유리 균열이나 손상은 쉽게 퍼질 수 있으며, 경미한 유리 손상이 심각한 손상이 될 수 있습니다. 유리 손상을 발견한 경우 볼보 공식 서비스 센터에 문의하세요. 앞유리를 가능한 한 빨리 수리하세요.

본 설명서의 내용은 인쇄 당시의 사용자 설명서 상태를 나타내며 향후에는 완전히 유효하지 않을 수 있습니다. 자세한 내용은 면책 조항 전문의 첫 번째 페이지를 참조하십시오.

 **중요**

카메라 및 센서 영역

돌조각으로 인한 작은 손상, 긁힘 또는 균열을 포함하여 카메라와 센서 영역의 앞유리 손상은 전방 감지 및 이를 사용하는 기능에 부정적인 영향을 미칠 수 있습니다.

- 이 영역의 앞유리 손상이 발생하면 정비 기술자의 점검을 받아야 합니다.
- 카메라와 센서 영역의 작은 손상은 수리하지 않을 것을 권장합니다. 대신에 앞유리 전체를 교환해야 합니다.

심각한 유리 손상

앞유리에 심각한 손상이 발생하면 전체 유리판을 교체해야 합니다.

 **경고**

안전성 훼손

앞유리에 구조적 손상이 있는 경우에 차량을 주행하지 마세요. 약해진 유리는 아주 빨리 열화되고, 시야를 악화시키고, 안전성을 심각하게 훼손할 수 있습니다.

 **참고**

새 앞유리의 호환성

새 앞유리와 장착 방법은 볼보의 안전 사양, 차량 기능과의 호환성을 충족시켜야 합니다.

보정

앞유리를 교환한 경우, 정비 기술자가 유리 뒤의 전방 카메라가 올바르게 작동하는지 확인하고 기능을 점검 및 보정해야 합니다.

13.2.6. 워셔액 보충

워셔액 탱크 캡은 보닛 아래에 있습니다. 좋은 품질의 워셔액을 사용하세요.

워셔액 레벨이 낮아지면 차량이 운전자에게 알려줍니다.^[1]

 **참고**

탱크 용량

차량은 10.2리터(약 10.8 미국 쿼트)의 워셔액을 담을 수 있습니다.

! 중요

워셔액 품질

- pH 6~8의 워셔액을 사용하세요.
- 농축 워셔액을 사용하는 경우, 포장의 지침에 따라 깨끗한 중성의 물로 희석하세요.
- 추운 날씨, 특히 영하의 온도에서는 결빙 방지 기능이 있는 워셔액 사용을 권장합니다. 이는 펌프, 탱크, 호스 내부에서 워셔액이 얼어 발생하는 손상을 방지하기 위한 것입니다.

1. 차량의 보닛을 여세요.
2. 워셔액 심볼이 있는 청색 캡을 찾아 여세요.
3. 탱크에 워셔액을 부으세요. 가능하면 흘리지 않도록 하세요.
4. 캡을 닫고 보닛을 닫으세요.

[1] 1리터(1쿼트) 정도 남은 경우.

13.2.7. 와이퍼 세척

와이퍼는 이물질, 먼지, 모래, 벌레, 다양한 날씨 상황 등을 처리하는 기능을 합니다. 좋은 시야를 유지하고 블레이드의 사용 수명을 연장하려면 와이퍼를 정기적으로 세척해야 합니다.

1. 중앙 화면의 설정을 통해 와이퍼 서비스 위치를 켜세요. 이렇게 하면 앞유리 와이퍼 블레이드에 더 쉽게 접근할 수 있습니다.
2. 물로 해당 부위를 행구어 먼지와 이물질을 제거하세요.
3. 부드러운 스펀지와 미지근한 비눗물이나 카샴푸를 사용해 해당 부위를 세척하세요. 접근하기 쉽도록 와이퍼 암을 앞유리에서 들어 올리세요.
4. 깨끗하고 부드러운 천을 사용해 와이퍼를 건조하세요.
5. 와이퍼 암이 앞유리에 다시 접혀 있는지 확인한 다음 와이퍼 서비스 위치를 끄세요.

! 중요

주행하기 전에 와이퍼를 테스트하세요. 와이퍼가 움직일 때에는 충분한 워셔액을 사용하세요. 와이퍼가 제대로 작동하려면 앞유리가 젖어 있어야 합니다.

13.2.8. 앞유리 와이퍼 블레이드 교체

앞유리 와이퍼 블레이드의 사용 수명은 앞유리에서 블레이드가 닳아내는 물, 먼지, 이물질의 영향을 받습니다. 와이퍼 블레이드는 마모 징후가 보이면 교체해야 합니다.

1. 중앙 화면의 설정을 통해 와이퍼 서비스 위치를 켜세요.

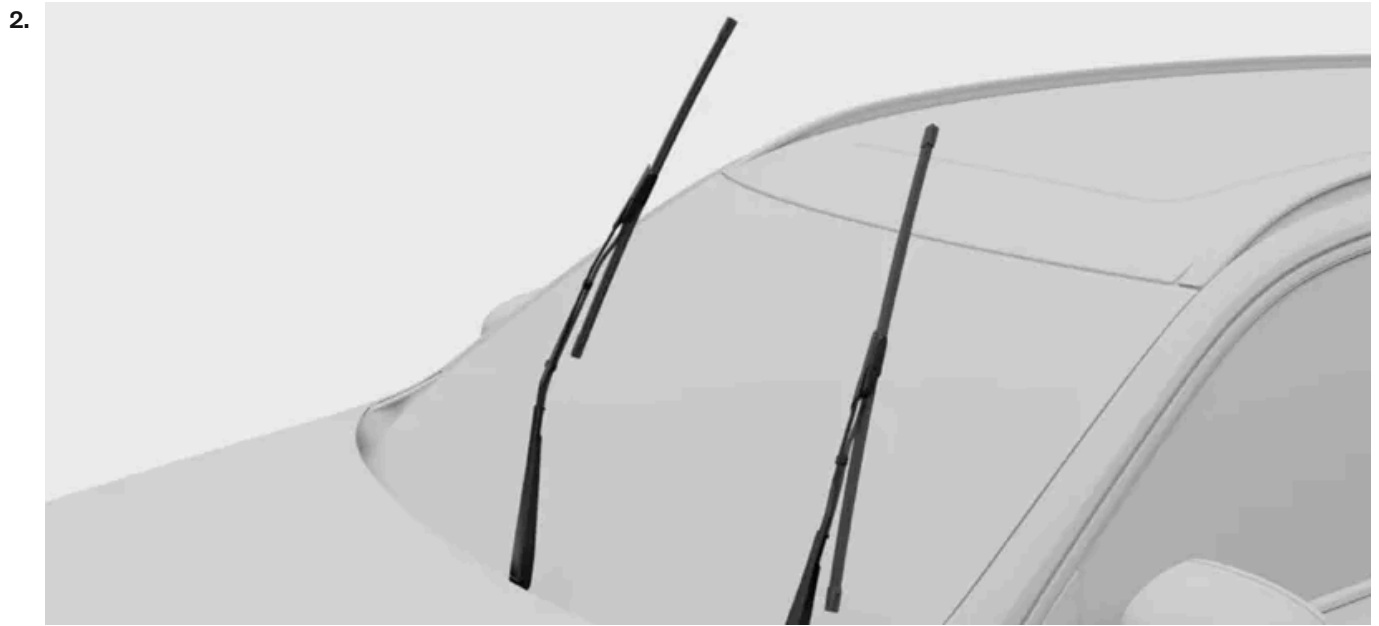

와이퍼를 접어 앞유리에서 들어 올리세요.



와이퍼 암의 버튼을 누르고 와이퍼 블레이드를 위로 당겨서 탈거하세요.



운전석 측 블레이드가 동승석 측 블레이드보다 길다는 점에 유의하세요. 와이퍼 블레이드를 와이퍼 암 위에 밀어 넣으세요. 와이퍼 암의 핀이 와이퍼 블레이드의 구멍에 들어가는지 확인하세요. 딸깍 소리가 날 때까지 블레이드를 와이퍼 암에 밀어 넣으세요.

5. 블레이드가 확실하게 부착되었는지 점검하세요.

6. 와이퍼 암을 앞유리 쪽으로 다시 아래로 접으세요.

7. 와이퍼 서비스 위치를 끄세요.

13.2.9. 서비스 위치에 와이퍼 두기

서비스 위치에 앞유리 와이퍼를 두면 블레이드의 청소 및 교체가 가능합니다. 이 기능이 활성화되면 와이퍼가 앞유리에서 더 쉽게 접근할 수 있는 위치로 이동합니다.

1. 하단 표시줄에서 차량 심볼 을 누르고 설정으로 이동하세요.

2. 컨트롤 → 미러 및 와이퍼 → 와이퍼 → 와이퍼 서비스 위치로 이동하세요.

3. 서비스 위치 기능을 활성화 시키세요.

> 와이퍼가 더 접근하기 쉬운 위치로 이동해 정비를 위해 앞유리에서 들어 올릴 수 있습니다.

 **중요**

와이퍼 아래로 접기

와이퍼를 정비한 후에는 와이퍼를 다시 앞유리에 맞게 접으세요. 와이퍼가 높은 위치에 있을 때 와이퍼를 작동하면 차량이 손상될 수 있습니다.

와이퍼를 다시 아래로 접은 후에는 서비스 위치 기능을 비활성화 시키세요. 이 작업은 다음 옵션 중 하나를 사용하여 수행할 수 있습니다.

본 설명서의 내용은 인쇄 당시의 사용자 설명서 상태를 나타내며 향후에는 완전히 유효하지 않을 수 있습니다. 자세한 내용은 면책 조항 전문의 첫 번째 페이지를 참조하십시오.

- 중앙 화면의 설정.
- 주행 시작.
- 와이퍼 또는 워셔액 사용 시작.

13.2.10. 부식 방지

부식을 방지하는 좋은 방법은 차량을 깨끗하게 유지하는 것입니다. 차량은 내구성 높은 부식 방지 처리가 되어 있습니다.

일반적으로 부식 방지 처리는 정기적인 세척과 세차로 부식성 물질을 제거하는 것 이외의 유지보수는 필요하지 않습니다. 부식이 발생할 수 있기 때문에, 광택이 있는 트림 부품에는 강한 알칼리성 또는 산성 세제를 사용하지 마세요. 자갈이나 작은 돌조각이 있는 도로면은 돌조각으로 인한 페인트 손상을 발생시킬 수 있으며, 이러한 손상 부위에서 부식이 시작될 수 있습니다. 이러한 손상은 알게 되는 즉시 조치를 취하세요.

차체의 부식/마모 방지 처리는 다음과 같이 구성되어 있습니다.

- 판금 및 고품질의 도장 공정에서 적용되는 보호 코팅
- 플라스틱 부품 차폐
- 휠 서스펜션의 노출된 부품에 사용되는 내부식성 주조 알루미늄.

13.3. 실내 청소 및 관리

차량 내부의 소재를 관리하고 청결하게 유지하여 차량 내부를 좋은 상태로 유지하세요.



실내 수납 공간과 컵홀더를 사용하여 차량을 깔끔하게 유지하세요. 얼룩과 오물을 발견하는 즉시 관리하여 영구적인 얼룩이 생기지 않도록 하세요.

본 설명서의 내용은 인쇄 당시의 사용자 설명서 상태를 나타내며 향후에는 완전히 유효하지 않을 수 있습니다. 자세한 내용은 면책 조항 전문의 첫 번째 페이지를 참조하십시오.

제거하기 어려운 오물 얼룩이 있거나 세차해도 얼룩이 깔끔하게 제거되지 않은 경우, Volvo 고객 지원에 도움을 요청하세요.

13.3.1. 직물과 섬유 세척

헤드라이닝이나 시트 업홀스터리 등 차량 실내에 얼룩이 묻은 경우 최대한 빨리 세척하세요.

이러한 권장 사항은 Tailored knit를 비롯한 다양한 실내 직물에 적용됩니다.

! 중요

직물 청소 시

- 절대로 오염된 표면을 긁어내거나 문지르지 마세요. 대신 부드럽게 원을 그리는 동작을 사용하세요. 날카로운 물체나 연마성 소재는 차량을 손상시킬 수 있다는 점을 기억하세요.
- 항상 전체 업홀스터리를 청소하세요. 업홀스터리의 군데군데만 청소하면 얼룩이 생길 수 있습니다.
- 청소할 때에는 표면 업홀스터리를 제거하지 마세요.
- 청바지나 스웨이드와 같은 특정 의류는 직물 업홀스터리를 번색시킬 수 있습니다.
- 헤드라이너를 거칠게 다루면 손상될 수 있으므로 청소할 때 주의하세요.
- 직물 청소용으로 권장되는 세제나 차량 관리 제품만 사용하고 각 제품에 포함된 지침을 따르세요.

! 경고

사이드 에어백이 있는 시트

사이드 에어백이 있는 시트의 측면에 세정제를 직접 분사하지 마세요. 대신 적절한 세정제를 가볍게 적신 천으로 닦아 청소하세요.

1. 해당 부위를 진공 청소기로 청소하거나 털어 먼지와 이물질을 제거하세요.
2. 중성 색깔의 깨끗한 보풀 없는 극세사 천에 물이나 무색의 중성 세제를 살짝 적셔 해당 부위를 닦으세요. 부드럽게 원을 그리며 닦으세요.

i 팁

직물 업홀스터리를 세척하려면, 세제를 추출하고 물로 헹굴 수 있는 업홀스터리 청소기를 사용하는 것이 좋습니다.

3. 소재가 완전히 건조된 후에 사용하세요.



중요

안전벨트 세척

안전벨트를 세척할 때에는 완전히 마를 때까지 당긴 상태를 유지하세요.

13.3.2. 가죽 또는 비닐 청소

차량의 가죽과 비닐은 시간이 지남에 따라 먼지와 착색된 의류의 영향을 받을 수 있습니다. 표면을 청소하고 처리하여 손상에 대한 내성을 높여야 합니다.

이러한 가죽 세척 권장사항은 실제 가죽에만 적용됩니다.



중요

업홀스터리 세척 시

- 절대로 오염된 표면을 긁어내거나 문지르지 마세요. 대신 부드럽게 원을 그리는 동작을 사용하세요. 날카로운 물체나 연마성 소재는 차량을 손상시킬 수 있다는 점을 기억하세요.
- 가죽에 스팀 청소기를 사용하지 마세요.
- 청소할 때에는 표면 업홀스터리를 제거하지 마세요.
- 직물 표면에 가죽 및 비닐 클리너를 사용하지 마세요.
- Volvo가 권장하는 세제나 차량 관리 제품만 사용하고 각 제품에 포함된 지침을 따르세요. 자세한 내용은 Volvo 지원에 문의하세요.



경고

사이드 에어백이 있는 시트

사이드 에어백이 있는 시트의 측면에 세정제를 직접 분사하지 마세요. 대신 적절한 세정제를 가볍게 적신 천으로 닦아 청소하세요.

1. 해당 부위를 진공 청소기로 청소하거나 털어 먼지와 이물질 제거하세요.
2. 세정제로 약간 적신 중성색의 깨끗한 극세사 천을 사용해 부드러운 회전 동작으로 해당 부위를 세척하세요.
3. 사용하거나 처리제를 적용하기 전에 업홀스터리가 완전히 건조되도록 하세요.

13.3.3. 유리 및 광택 표면의 세척

본 설명서의 내용은 인쇄 당시의 사용자 설명서 상태를 나타내며 향후에는 완전히 유효하지 않을 수 있습니다. 자세한 내용은 면책 조항 전문의 첫 번째 페이지를 참조하십시오.

디스플레이, 미러, 터치 버튼 등의 표면을 정기적으로 부드럽게 세척하세요.

! 중요

유리 및 광택 표면을 세척할 때

- 화면, 거울, 터치 버튼을 긁거나 연마성 세정제를 사용하지 마세요. 이렇게 하면 반사 표면이 손상될 수 있습니다.

1. 해당 부위를 진공 청소기로 청소하거나 털어 먼지와 이물질을 제거하세요.
2. 물로 약간 적신 깨끗한 극세사 천을 사용해 부드러운 회전 동작으로 해당 부위를 세척하세요.
3. 사용하기 전에 표면을 완전히 건조시키세요.

13.3.4. 실내 플라스틱, 금속 및 목재 부품 청소

패널과 컨트롤 스위치는 정기적으로 청소하고 얼룩은 즉시 처리하세요.

! 중요

부드러운 처리

절대로 오염된 표면을 긁어내거나 문지르지 마세요. 대신 부드럽게 원을 그리는 동작을 사용하세요. 날카로운 물체나 연마성 소재는 차량을 손상시킬 수 있다는 점을 기억하세요.

1. 해당 부위를 진공 청소기로 청소하거나 털어 먼지와 이물질을 제거하세요.
2. 물로 약간 적신 깨끗한 극세사 천을 사용해 부드러운 회전 동작으로 해당 부위를 세척하세요.

! 중요

버튼이나 컨트롤 스위치 등 전기 부품에 액체를 직접 분사하지 마세요.

3. 소재가 완전히 건조된 후에 사용하세요.

13.3.5. 매트 세척

본 설명서의 내용은 인쇄 당시의 사용자 설명서 상태를 나타내며 향후에는 완전히 유효하지 않을 수 있습니다. 자세한 내용은 면책 조항 전문의 첫 번째 페이지를 참조하십시오.

매트는 정기적으로 세척하고 항상 제자리에 있도록 해야 합니다.

 **중요**

부드러운 처리

절대로 오염된 표면을 긁어내거나 문지르지 마세요. 대신 부드럽게 원을 그리는 동작을 사용하세요. 날카로운 물체나 연마성 소재는 차량을 손상시킬 수 있다는 점을 기억하세요.

1. 매트는 바닥에 접근하려는 경우와 별도로 세척하려는 경우에 제거하세요. 고정 핀으로 매트를 잡고 똑바로 들어 올리세요.
2. 매트와 바닥을 진공 청소해 먼지와 이물질을 제거하세요. 먼지와 이물질을 제거하기 위해 매트를 흔들거나 때리지 마세요. 균열이 발생할 수 있습니다.
3. 중성 색깔의 깨끗한 극세사 천에 물이나 무색의 중성 세제를 살짝 적셔 해당 부위를 닦으세요. 부드럽게 원을 그리며 닦으세요.
4. 다시 배치하기 전에 매트가 완전히 마르도록 하세요. 각 핀 주변을 눌러 제자리에 고정하세요.

 **경고**

각 시트에 하나의 매트만 사용하고 모든 핀을 사용해 매트를 적절히 고정하세요. 운전석의 매트가 올바르게 부착되지 않은 경우에 매트가 움직일 수 있으며 운전석 페달 근처나 아래에 끼어 주행 시 위험할 수 있습니다.

13.4. 휠 및 타이어

타이어의 목적은 차량의 하중을 지지하고 양호한 접지력을 제공하고 진동을 감소시키고 휠 림의 마모를 방지하는 것입니다. 휠 및 타이어를 최대한 활용할 수 있도록 권장사항을 숙지하세요.



올바른 타이어 공기압을 유지하는 방법과 휠 교체 방법과 같은 작업을 숙지하여 이러한 상황에서 편안함을 느낄 수 있도록 하세요.

13.4.1. 휠/타이어 권장사항

볼보가 테스트를 실시해 승인한 휠 림과 타이어, 볼보 순정 액세서리만 사용할 것을 권장합니다. 전체 휠이란 휠 림에 타이어가 장착된 상태를 말합니다.

권장 타이어

인도 시 차량에는 볼보 순정 타이어가 장착되어 있으며, 타이어의 측면에 VOL 표시가 있습니다^[1]. 이러한 타이어는 차량에 맞게 세심하게 조정되었습니다. 따라서 타이어를 교체하는 경우에는 새로운 타이어에도 이러한 표시가 있어야 차량의 주행 특성, 편안함, 전비를 유지할 수 있습니다.

순정 타이어

차량에는 운전석 도어 옆 필러에 있는 라벨에 따른 순정 타이어가 장착되어 있습니다.

타이어는 접지 특성이 뛰어나며 마른 노면과 젖은 노면에서 양호한 주행 특성을 제공합니다. 타이어는 얼음과 눈이 없는 도로에서 이런 속성을 제공할 수 있도록 개발되었다는 점을 염두에 두어야 합니다.

일부 차량에는 초고성능 타이어와 휠 림의 조합이 장착되어 있습니다. 이러한 타이어는 건조한 노면에서 성능을 발휘하고 빗길 미끄러짐을 줄일 수 있도록 설계되었습니다. 이러한 타이어는 노면 손상에 더 민감할 수 있으며, 상황에 따라 사용 수명이 30,000 km (20,000 마일) 미만일 수 있습니다. 차량에 AWD 또는 안정성 시스템이 장착된 경우에도 이러한 타이어는 겨울철 주행용으로 설계되지 않았으며, 날씨에 따라 필요한 경우에 스노우 타이어로 교체해야 합니다.

"사계절용" 타이어는 미끄러운 노면에서 "사계절용" 등급이 없는 타이어보다 약간 더 나은 노면 접지력을 제공합니다. 그러나 얼음이 얼었거나 눈이 덮인 도로에서 접지력을 향상시키려면 네 바퀴에 스노우 타이어를 장착할 것을 권장합니다.

본 설명서의 내용은 인쇄 당시의 사용자 설명서 상태를 나타내며 향후에는 완전히 유효하지 않을 수 있습니다. 자세한 내용은 면책 조항 전문의 첫 번째 페이지를 참조하십시오.

타이어 연식

타이어는 6년 동안의 정상적인 사용 후에는 교체할 것을 권장합니다. 시간이 흐르면 타이어는 거의 또는 전혀 사용하지 않은 경우에도 노화/열화합니다. 따라서 기능에 영향을 줄 수 있습니다. 이는 향후 사용을 위해 보관된 모든 타이어에 해당됩니다. 더운 날씨로 인한 열, 무거운 화물의 빈번한 운반 또는 자외선(UV) 노출은 타이어의 노화 과정을 가속시킬 수 있습니다. 균열 또는 변색은 타이어가 사용하기에 적합하지 않다는 것을 나타내는 외부적인 징후의 예입니다. 눈에 보이는 열화의 징후가 있는 타이어는 즉시 교체해야 합니다.

타이어를 교체할 때에는 가능하면 최신 타이어를 사용해야 합니다. 이는 특히 스노우 타이어에 해당됩니다. 타이어의 DOT^[2] 표시를 사용해 타이어가 얼마나 오래 되었는지 판단하세요.

타이어 교체

절대로 앞 차축과 뒤 차축에 장착된 원래 휠을 바꿔 장착하지 마세요.

타이어를 교체할 때에는 네 개의 타이어 모두의 치수 호칭이 해당 차축에 적합하고, 동일한 유형이며(레이디얼), 가능하면 순정 타이어와 동일한 한 제조사 제품인지 확인해야 합니다. 그렇지 않은 경우 차량의 접지 속성과 주행 특성이 변할 수 있는 위험이 있습니다.

휠은 수명 전체에 걸쳐서 동일한 방향으로 회전해야 합니다.

휠을 올바르게 없게 장착하면, 차량의 제동 특성 및 빗물과 진창눈을 헤쳐 나가는 기능이 감소합니다.

휠 림과 타이어 사이즈

경고

- 볼보의 휠 림과 타이어 사이즈는 안전성 및 주행 특성의 엄격한 요건을 충족시킬 수 있도록 명시되어 있습니다. 승인되지 않은 휠 림 사이즈와 타이어 사이즈의 조합은 차량의 안정성과 주행 특성에 부정적인 영향을 줄 수 있습니다.
- 승인되지 않은 휠 림 사이즈와 타이어 사이즈의 조합을 장착해 초래된 어떠한 손상에도 신차 보증이 적용되지 않습니다. 볼보는 이러한 장착으로 초래된 사망, 개인의 부상 또는 어떠한 비용에 대해서도 책임지지 않습니다.
- 손상되거나 균열이 있거나 변형되고 광범위한 부식 손상이 있거나 용접되었거나 수리된 스틸 휠 림 또는 알루미늄 휠 림은 사용하지 마세요.

[1] 특정 타이어 치수의 경우에 편차가 있을 수 있습니다.

[2] Department of Transportation(미국 교통부)

13.4.1.1. 타이어 및 휠 보관

사용하지 않는 휠을 좋은 상태로 유지하려면 항상 시원하고 건조하며 어두운 장소에 보관해야 합니다. 보관하는 방법은 물론 화학 물질에 대한 노출을 피하는 것도 중요합니다.

사용하지 않는 휠을 보관할 때에는 직사광선, 비, 습기, 열원 또는 스파크에 노출되지 않도록 하십시오. 타이어는 솔벤트, 휘발유, 오일 또는 이와 유사한 물질, 특히 인화성 물질 근처에 보관해서는 안 됩니다.

휠^[1]은 매달거나 측면이 지면에 닿은 상태로 보관하세요.

타이어를 림에 장착하지 않은 상태로 보관하는 경우, 절대로 매달지 말아야 합니다. 대신 똑바로 세우거나 옆으로 눕혀서 보관하세요. 림이 없는 상태로 타이어를 매달면 변형될 수 있습니다.

[1] 림에 장착된 타이어

13.4.1.2. 타이어 경제성

타이어를 오래 사용하기 위해 몇 가지 유의해야 할 사항들이 있습니다.

- 타이어 공기압이 올바르게 불균일한 마모가 감소합니다. 정기적으로 공기압을 점검해야 합니다.
- 급가속, 급제동, 타이어 마찰 소음을 초래하는 주행 방식은 타이어 마모를 높입니다.
- 타이어 마모는 속도에 비례합니다.
- 휠 밸런스가 부적합하면 타이어 편마모가 발생하고 승차감이 저하됩니다.
- 휠은 전체 사용 수명 동안 동일한 방향으로 회전해야 합니다.
- 급제동 시 오버스티어링 위험을 감소시키려면 항상 뒤 타이어 접지력이 앞 타이어 접지력 이상이어야 합니다.
- 연석에 부딪히거나 깊은 포트홀 위로 주행하면 타이어나 휠 림이 영구 손상될 수 있습니다.
- 운전 스타일, 도로 상태, 날씨는 타이어 마모에 영향을 줍니다.

13.4.2. 타이어 사이드월 상의 명칭

타이어의 사이드월에는 여러 숫자, 번호, 심볼이 있습니다. 이러한 것이 가리키는 것에 대한 일부 예와 설명은 다음과 같습니다.

참고

다음과 같은 타이어 명칭은 예시 목적입니다. 이들 명칭 모두가 타이어에 제공되는 것은 아닐 수 있으며, 여기에 포함되지 않은 명칭이 타이어에 포함될 수도 있습니다.

타이어 치수

모든 타이어에는 **235/60 R18 103H**와 같은 치수 표기가 있습니다.

본 설명서의 내용은 인쇄 당시의 사용자 설명서 상태를 나타내며 향후에는 완전히 유효하지 않을 수 있습니다. 자세한 내용은 면책 조항 전문의 첫 번째 페이지를 참조하십시오.

- 235** 타이어 폭(mm).
- 60** 타이어 높기와 타이어 폭 사이의 비율(%).
- R** 레이디얼 구조, 명칭 **RF**와 심볼은 차량에 펑크 방지 타이어가 장착되었다는 것을 나타냅니다.
- 18** 림 직경(인치).
- 103** 최대 허용 타이어 하중 코드, 타이어 하중 지수.
- H** 허용 최고 속도 등급, 속도 심볼.

휠 림 치수

모든 휠 림에는 치수 명칭이 있습니다(예: **8J x 19 x 50**).

- 8** 림 폭(인치).
- J** 림 플랜지 프로파일.
- 19** 림 직경(인치).
- 50** 오프셋(mm)(휠 중심에서 휠과 허브의 접촉면까지의 거리).

기상 상태 등급

몇 가지 예는 다음과 같습니다. 기상 상태 등급은 특정 심볼로도 나타낼 수 있습니다.

- M+S** 또는 **M/S** 진흙 및 눈.
- AT** 모든 지형.
- AS** 사계절.

타이어 연식

DOT YLX2 0819 타이어 식별 번호(**TIN**) 이 정보는 안전 리콜이 발생한 경우에 타이어 제조사가 타이어를 식별하는 데 도움이 됩니다.

1. **DOT**^[1]
2. 처음 두 문자는 타이어를 제조한 공장 코드입니다.
3. 다음 두 문자는 타이어 사이즈 코드입니다.
4. 마지막 네 숫자는 타이어가 제조된 주와 연도를 나타냅니다. 예를 들어, **0819**는 타이어가 **2019**년 **08**번째 주에 제조되었다는 것을 의미합니다.

그 사이의 모든 번호나 문자는 제조사가 선택한 국가 코드입니다.

최대 하중 및 압력

최대 하중 **685 kg(1610 lbs)**. 타이어가 지탱할 수 있는 최대 하중을 나타냅니다.

최대 공기압 **240 kPa(35 psi)**. 타이어에 적용할 수 있는 최대 타이어 공기압입니다. 이 한계는 타이어 제조사가 명시합니다.

최저 허용 타이어 하중 지수 및 속도 등급

! 경고

각 모터 모델별 타이어의 최소 허용 하중 지수(LI) 및 속도 등급(SS)은 사양 섹션에 나와 있습니다. 하중 지수 또는 속도 등급이 너무 낮은 타이어를 사용하면 타이어가 과열되어 손상될 수 있습니다.

유형, 소재, 타이어 회전

| | |
|--|--|
| P | 타이어가 승용차용임을 나타냅니다. |
| VOL | 볼보 순정 타이어. |
| Plies: Tread 2 polyester, 2 steel, 1 polyamide. 사이드월 2 polyester. | 타이어 트레드와 사이드월 코드 레이어의 개수 또는 고무 코팅 직물 레이어의 개수를 나타냅니다. 또한 타이어 제조사는 타이어와 사이드월에 사용되는 레이어 소재를 명시해야 합니다. 이는 스틸, 나일론, 폴리에스터 및 기타 특정 소재일 수 있습니다. |
| 확살표 심볼 | 한 방향으로만 회전하도록 설계된 트레드 패턴을 갖는 타이어에는 회전 방향이 확살표로 표시되어 있습니다. |

타이어 품질 등급

- 트레드 마모 등급 200** 트레드 마모 등급은 표준 테스트의 타이어 마모 등급을 기반으로 한 비교 등급입니다. 값이 클수록 좋습니다.
- 트랙션 등급 AA** 트랙션 등급은 표준 직진 제동 접지 마찰력 테스트를 기반으로 합니다. 트랙션 등급은 AA, A, B, C 순이며 AA가 가장 높습니다.
- 온도 등급 A** 온도 등급은 과부하 상태가 아니고 공기가 적절히 주입된 타이어의 열성능을 나타냅니다. 온도 등급은 A, B, C 순이며 A가 가장 높습니다.

[1] Department of Transportation(미국 교통부)

13.4.2.1. 타이어 트레드 마모 표지

타이어 트레드 깊이의 상태를 보여주는 트레드 마모 표지가 있습니다.

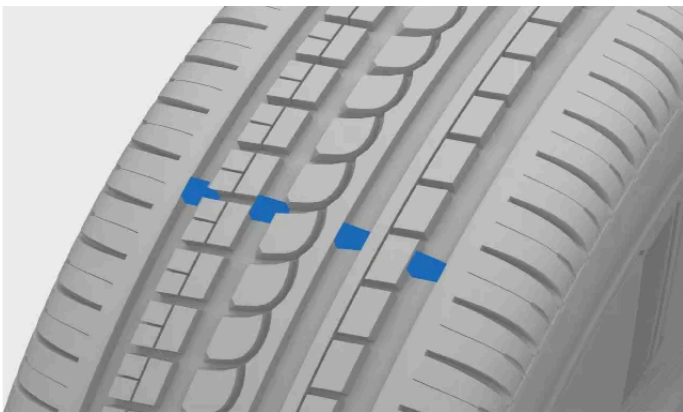

타이어의 트레드 패턴 전체에 걸쳐서 세로 방향으로 난 좁은 홈이 트레드 마모 표지입니다. 타이어 측면에는 TWI [1] 라는 글자가 있습니다.

! 중요

- 타이어는 트레드 마모 표지까지 마모되기 전에 교체해 비나 눈이 내릴 때 접지력 감소를 방지해야 합니다.
- 스노우 타이어의 트레드 깊이는 3 mm(1/8 인치) 이상, 여름용 타이어의 트레드 깊이는 1.6 mm(1/16 인치) 이상일 것을 권장합니다.

13.4.3. 휠 교체

휠을 교체해야 하는 경우, 권장 절차를 따라야 합니다.

경고

휠 교체를 위한 차량 들어 올리기

휠을 교체하려면 바퀴가 지면에서 떨어지도록 올려야 합니다. 차량을 안전하게 들어 올리기 위한 별도의 지침을 주의 깊게 따르세요.

- 다른 차량이 운행하는 곳 근처에서 휠을 교환하는 경우, 운전자와 차량이 다른 사람에게 잘 보여야 합니다. 비상등을 켜고 눈에 잘 띄지만 안전한 곳에 안전 삼각대를 설치하고 반사 조끼를 착용하세요.
- 해당 차량과 다른 차량에서 떨어진 곳에 탑승자를 위한 안전한 공간을 지정하세요.
- 차량을 들어 올린 동안 차량 주변의 안전 책임은 운전자에게 있습니다. 차량 내부나 근처에 사람이 남아 있지 않도록 하세요.
- 차량을 잭으로 들어 올린 경우에는 차량 밑으로 들어가지 말고 어느 누구도 신체의 일부를 차량 밑에 두지 않도록 하세요.

참고

차량을 지상에서 들어 올리기 전에 잭업 모드를 켜야 합니다.

휠 탈거 전 주의사항

차량의 휠은 휠 볼트로 고정되어 있습니다. 도난 방지를 강화하기 위해 잠금식 볼트를 사용할 수 있습니다.

시작하기 전에 기어를 P로 변속하고 주차 브레이크를 체결하세요.

중요

- 교체 휠의 치수가 해당 차량용으로 승인 받은 것이어야 합니다.^[1]
- 시작하기 전에 모든 지침을 읽으세요. 차량을 들어 올리기 전에 필요한 모든 도구를 준비하세요.^[2]

휠 탈거

1. 적절한 공구를 사용하여 휠 패스너에서 플라스틱 캡을 탈거하거나 휠 캡을 당겨서 분리하세요.



휠 패스너 캡을 탈거하기 위한 공구

2. 차량이 바닥에 있는 동안 연장 렌치를 사용해 휠 패스너를 약 0.5~1바퀴 헐겁게 하세요. 렌치가 좌측으로 연장된 동안 렌치를 아래로 눌러 부상을 방지하세요. 반시계방향으로 돌리면 패스너가 헐거워집니다. 잠금 볼트를 사용하는 경우, 먼저 잠금 볼트부터 탈거하세요.
3. 차량을 안전하게 들어 올리는 방법 지침을 따르세요.
4. 차량을 충분히 들어 올려 탈거하고자 하는 휠이 지면에서 떨어지도록 하세요. 휠 패스너를 탈거한 후 휠을 들어 올려 분리하세요.

i 팁

겨울용 휠을 여름용 휠과 교체할 때에는 좌측에는 L, 우측에는 R 등의 표시를 해 어느 쪽에 장착되었는지 알 수 있도록 하세요.

휠 장착

5. 휠과 허브 사이의 표면을 세척하세요.
6. 휠을 장착하세요. 패스너를 조이세요. 그러나 명시된 토크를 사용한 최종 조임은 휠이 다시 바닥에 닿아 작업을 실시하는 동안 회전할 수 없을 때 실시하세요.

! 경고

- 절대로 앞 차축과 뒤 차축에 장착된 원래 휠을 바꿔 장착하지 마세요.
- 휠을 올바른 차축에 장착했는지 확인하세요. 휠을 올바르게 않게 장착하면 차량의 핸들링에 영향을 줄 수 있습니다.
- 휠 패스너의 나사산에는 절대로 윤활제를 도포하지 마세요. 조임 후 휠 패스너가 헐거워질 수 있기 때문입니다.

7. 차량을 다시 지면으로 낮추세요.
8. 패스너를 대각선 방향으로 교차해 조이세요. 잠금식 볼트를 사용하는 경우 해당 볼트로 마무리하세요.

패스너가 적절히 고정되어야 합니다. 140 Nm (103 lb-ft)의 토크로 조이세요. 토크 렌치를 사용해 조임 토크를 점검하세요. 패스너를 과도하게 조이거나 헐겁게 조이면 패스너의 나사산이나 휠 자체가 손상될 수 있습니다.

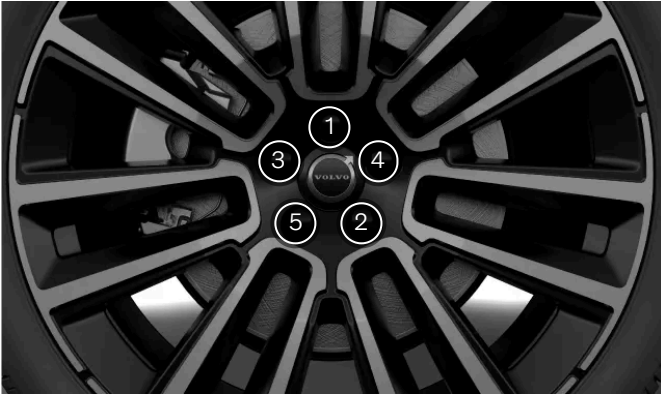

휠 패스너를 대각선 방향으로 교차해 조이세요.

9. 휠 패스너 커버를 패스너에 다시 위치시키세요. 가이드 마커를 사용해 올바르게 위치시킨 후 제자리로 누르세요. 단단히 고정되었는지 확인하세요.
10. 타이어 공기압을 확인한 후 새로운 기준값을 타이어 공기압 모니터링 시스템에 저장합니다.

경고

휠 패스너 점검

휠을 교체한 지 며칠 후 휠 패스너를 다시 조여야 할 수 있습니다. 온도차와 진동으로 인해 휠 패스너가 헐거워질 수 있습니다.

휠 교체 후 휠의 속성

휠이 올바르게 장착되었음을 보여주는 징후에 주의를 기울이세요. 이로 인해 차량의 제동 특성과 빗물/진창눈을 처리하는 기능이 영향을 받을 수 있습니다.

휠의 유형이나 사이즈를 교체한 경우, 처음에는 조심스럽게 운전해야 합니다. 휠의 동역학과 주행 특성이 변경될 수 있습니다.

[1] 일부 스페어 타이어 치수가 다를 수 있습니다. 차량이 사용하려는 스페어 타이어용으로 승인된 경우, 치수가 다른 것은 괜찮습니다.

[2] 해당 차량 모델용으로 설계된 도구를 사용하세요.

13.4.3.1. 스페어 타이어

타이어에 펑크가 나는 경우, 원래 휠을 교체하거나 수리할 때까지 스페어 타이어^[1]를 일시적으로 사용할 수 있습니다.

스페어 타이어는 임시용으로만 고안되었습니다. 스페어 타이어는 가능한 한 빨리 일반 타이어로 교체해야 합니다.



경고

스페어 타이어를 사용해 주행하기 전의 주의사항

- 차량용으로 승인된 스페어 타이어만 사용하세요.
- 하나가 넘는 스페어 타이어를 장착한 상태에서 차량을 주행하지 마세요.
- 스페어 타이어가 앞 차축에 장착된 경우, 스노우 체인을 사용할 수 없습니다.
- 스페어 타이어는 절대로 수리하지 말아야 합니다.
- AWD 차량의 경우에, 뒤쪽 차축의 구동을 작동 정지할 수 있습니다.
- 타이어 공기압은 스페어 타이어 제조사의 권장사항을 따르세요.

스페어 타이어를 사용한 주행

- 차량에 스페어 타이어를 장착한 경우, 절대로 80 km/h (50 mph)를 초과해 주행하지 마세요.
- 스페어 타이어를 사용하면 차량의 주행 특성이 영향을 받을 수 있습니다. 스페어 타이어는 가능한 한 빨리 원래 휠로 교체해야 합니다.



참고

스페어 타이어를 사용할 때에는 타이어 공기압 모니터링 시스템이 올바르게 작동하지 않을 수 있습니다.

[1] 스페어 타이어는 임시 스페어 유형이어야 합니다.

13.4.3.2. 스노우 타이어

스노우 타이어는 얼음과 눈이 있는 도로 상태에서 주행하는 데 적합하도록 설계되었습니다. 스노우 타이어의 트레드 깊이는 일반 타이어에 비해 깊어야 합니다.

치수

스노우 타이어를 장착한 상태에서 운전할 때에는 4개의 타이어 모두가 올바른 유형이어야 합니다. 자세한 안내는 Volvo 딜러에 문의하세요.

스파이크 타이어

차량에 스파이크 타이어를 부착했을 때는 500~1,000 km(300~600마일)를 조심스럽게 운전하여 스파이크가 타이어에 적절히 자리잡도록 해야 합니다. 스파이크가 타이어에 적절히 자리잡으면 타이어 자체와 스파이크의 수명이 길어집니다.



참고

스파이크 타이어 사용에 적용되는 법적 규정은 다를 수 있습니다. 현지 규정과 법률을 준수하는 타이어를 장착해야 합니다.

트레드 깊이

얼음, 진창눈, 눈이 덮인 도로와 낮은 기온은 여름철 도로 조건에서 보다 타이어에 더 많은 부담을 줍니다. 스노우 타이어의 트레드 깊이는 적어도 **4 mm(0.15 인치)**일 것을 권장합니다.

 참고

속도 등급

스노우 타이어^[1]는 차량의 최고 속도보다 속도 등급이 낮을 수 있습니다. 스노우 타이어의 속도 등급이 차량의 최고 속도보다 낮은 경우, 타이어의 속도 등급보다 빠르게 주행하지 않아야 합니다.

[1] 스테드가 있는 타이어와 없는 타이어 모두

13.4.3.3. 스노우 체인 사용

스노우 체인을 사용하면 겨울철 접지력 향상에 도움이 될 수 있습니다. 그러나 염두에 두어야 할 제한 사항이 있습니다.

 경고

스노우 체인을 사용할 때에는 다음과 같은 제한 사항을 따라야 합니다.

- 차량 모델, 타이어 및 휠 림 치수에 맞게 설계된 순정 볼보 스노우 체인이나 동등한 제품을 사용하세요.
- 단일면 스노우 체인만 허용됩니다.
- 올바르게 얹은 스노우 체인은 차량에 심각한 손상과 사고를 초래할 수 있습니다.

 참고

스노우 체인을 사용하면 타이어 공기압 모니터링 시스템의 오작동이 발생할 수 있습니다.

스노우 체인 장착

- 스노우 체인을 장착하거나 제거할 때에는 안전한 장소에서 실시하세요.
- 항상 스노우 체인의 사용 관련 해당 규정과 법률을 준수하세요.
- 항상 제조사의 장착 지침을 주의 깊게 따르세요.
- 항상 좌우측 타이어에 동일한 유형의 체인을 사용하세요.
- 20인치를 초과하는 휠에는 스노우 체인을 사용하지 않을 것을 권장합니다.
- 휠에 올바른 사이즈의 스노우 체인을 사용하세요.

본 설명서의 내용은 인쇄 당시의 사용자 설명서 상태를 나타내며 향후에는 완전히 유효하지 않을 수 있습니다. 자세한 내용은 면책 조항 전문의 첫 번째 페이지를 참조하십시오.

- 스노우 체인은 뒷바퀴에만 사용해야 합니다.^[1]
- 순정 휠과 다른 사이즈의 휠을 장착할 경우, 특정 스노우 체인은 사용하지 않아야 합니다.
- 체인과 차량의 브레이크/서스펜션/차체 구성품 사이에 충분한 간격이 있어야 합니다. 브레이크 부품을 간섭할 위험이 있는 체인은 사용하지 않습니다.
- 체인 장착 또는 제거 시에 차량을 움직여야 하는 경우, 휠이 체인의 부착물 위로 지나가지 않도록 해야 합니다.
- 체인은 가능하면 평평하게 장착하고 일정한 간격으로 조여야 합니다.

i **팁**

겨울이 오기 전에 스노우 체인 장착 연습을 하세요.

스노우 체인 장착 주행

- 스노우 체인을 장착한 후 **200 m (650 피트)** 정도 주행하세요. 그런 다음 차량을 세우고 체인이 확실하게 장착되었는지 다시 확인하세요.
- 절대로 체인 제조사가 명시한 속도 제한을 초과하지 마세요. 어떠한 상황에서도 **50 km/h (30 mph)**를 초과하지 않아야 합니다.
- 스노우 체인은 특정 상황에서는 접지력을 향상시키지만 다른 주행 특성에 부정적인 영향을 줄 수 있습니다. 가능하면 돌출 부분이나 포트 홀 등 불규칙한 노면 주행을 피하세요. 또한 급커브 고속 주행과 급제동을 피하세요.
- 눈이나 얼음이 덮이지 않은 지면 주행을 피하세요. 스노우 체인과 휠이 마모될 수 있습니다.

상세 정보는 볼보 딜러에 문의하십시오.

^[1] 이는 모든 AWD 차량에도 적용됩니다.

13.4.4. 펑크

타이어 펑크가 발생하는 경우에 특히 운전 중인 경우에는 안전하게 복구하려면 취해야 할 몇 가지 조치가 있습니다.

운전 중에 펑크가 나는 경우에는 우선 안전에 대해 생각해야 합니다. 비상등을 켜고, 가능한 경우에 즉각적인 위험을 피할 수 있도록 차량을 움직이세요. 필요한 경우에 긴급출동 서비스에 연락하세요.

! **경고**

- 타이어가 펑크 난 경우에는 차량을 운전하지 마세요. 안전하지 않으며 차량이 손상됩니다.
- 가능하면 교통량이 적은 쪽을 이용해 차량에서 내려 사고가 발생하지 않도록 하세요.
- 다른 사람들이 정지 상태의 차량을 지나가기 훨씬 전에 알 수 있도록 안전 삼각대를 설치하세요. 반사 조끼가 있으면 잊지 말고 먼저 착용하세요.



팁

임시 타이어 수리 키트를 사용해야 할 경우, 사용하기 전에 반드시 그 설명서를 읽어보세요.

13.4.4.1. 임시 타이어 수리

차량에는 타이어에 경미한 펑크가 발생한 경우에 수리하는 데 사용할 수 있는 임시 타이어 수리 키트^[1]가 장착되어 있습니다. 키트에는 한 병의 실란트와 컴프레서가 포함되어 있습니다. 예비 타이어는 별도 지급되지 않습니다.



경고

수리 키트를 사용하기 전에 모든 지침을 읽으세요.

타이어에 수리 키트를 사용한 후 80 km/h(50 mph)를 초과하는 속도로 주행하지 않아야 합니다.



컴프레서

이 컴프레서는 타이어의 임시 수리용이며 Volvo의 승인을 받았습니다. 필요한 경우에는 이 컴프레서를 사용해 원래 장착된 타이어의 공기압을 점검하고 조절할 수도 있습니다.

컴프레서는 전기 장치입니다. 폐기 시 폐기물 관리와 관련된 현지 규정을 반드시 따르세요.

실란트

실란트는 임시 수리 역할을 합니다. 실란트는 트레드 펑크를 밀봉하는 데 효과적이지만 타이어의 사이드월 펑크를 밀봉하는 데는 사용하지 않아야 합니다. 타이어에 발생한 구멍, 균열 또는 유사한 손상이 큰 경우에는 실란트를 사용해 수리하지 말아야 합니다.

유효 기간이 경과한 경우에는 실란트 병을 교체해야 합니다^[2]. 오래된 병은 유해 폐기물로 간주됩니다.

^[1] 임시 모빌리티 키트(TMK)라고도 합니다

^[2] 병의 유효 기간을 확인하세요.

13.4.4.1.1. 임시 타이어 수리 키트 사용하기

임시 타이어 수리 키트를 사용할 때에는 따라야 할 여러 중요 단계가 있습니다. 진행하기 전에 각 단계를 읽고 이해해야 합니다.

i 참고

이 지침은 Volvo에서 제공하는 임시 타이어 수리 키트에 적용됩니다.



임시 타이어 수리 키트 컴프레서 개요

- ① 전원 스위치
- ② 전기 케이블
- ③ 감압 밸브가 있는 공기 호스
- ④ 병 홀더
- ⑤ 압력 게이지



실란트 병

! 경고

실란트는 유독할 수 있음

실란트에는 삼키면 유해한 성분이 포함되어 있습니다. 이러한 성분은 알러지 반응을 초래하거나 기관지, 피부, 중앙신경계, 눈 등에 유해할 수 있습니다.

주의사항

- 키트는 어린이의 손길이 닿지 않는 곳에 보관하세요.
- 지속적이고 반복적인 피부 접촉을 피하세요. 실란트가 옷에 묻으면 제거하세요.
- 취급한 후에는 손을 철저히 씻으세요.

응급 처치

- 삼킴: 의료 담당자가 지시하지 않는 한 구토를 유발하지 마세요. 의사의 치료를 받으세요.
- 피부: 해당 부위를 비누와 물로 씻으세요. 증상이 발생하면 의사의 치료를 받으세요.
- 눈: 위와 아래 눈꺼풀을 수시로 들어 올려 15분 이상 다량의 물로 씻어내세요. 증상이 발생하면 의사의 치료를 받으세요.
- 흡입: 해당 중독자를 외부로 옮겨 신선한 공기를 마시게 하세요. 자극이 지속되는 경우, 의사의 치료를 받으세요.

- 시작하기 전에 컴프레서의 전원 버튼이 **OFF** 위치에 있어야 합니다.
- 수리 시 공기 호스를 제거하지 마세요.
- 펑크가 못이나 유사한 물체로 인해 발생하고 이러한 물체가 여전히 타이어에 있는 경우, 그대로 두세요. 이렇게 하면 펑크를 밀봉하는 데 도움이 됩니다.
- 다른 차량이 있을 수 있는 장소에서 수리를 진행하는 경우, 비상등을 켜고 안전 삼각대가 있는 경우 이를 사용하세요.

준비

1. 최고 허용 속도 표시 라벨을 앞유리 등 운전자가 잘 볼 수 있는 곳에 부착하여 운전자의 주의를 환기시키세요. 컴프레서에서 찾을 수 있습니다.

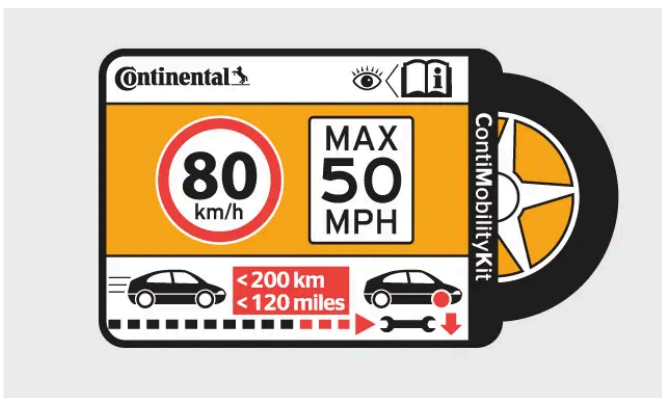

라벨, 최고 허용 속도

2. 실란트 병을 컴프레서에 부착한 다음 시계 방향으로 90도 돌리세요.
3. 공기 호스를 병 입구에 연결하고 시계 방향으로 90도 돌리세요.
4. 타이어의 더스트 캡을 풀고 공기 호스를 타이어의 에어 밸브에 연결하세요. 커넥터는 가능하면 나사산의 끝까지 돌려 끼우세요.

펑크 수리 시작

본 설명서의 내용은 인쇄 당시의 사용자 설명서 상태를 나타내며 향후에는 완전히 유효하지 않을 수 있습니다. 자세한 내용은 면책 조항 전문의 첫 번째 페이지를 참조하십시오.

5. 컴프레서를 차량의 12V 소켓에 연결한 후 소켓이 작동하여 전류를 공급하는지 확인하세요.
 6. 전원 버튼을 눌러 컴프레서를 가동하세요.
- > 컴프레서 압력이 높아집니다. 압력은 약 30초 후에 안정되기 전에 일시적으로 최고 7 bar(102 psi)까지 높아질 수 있습니다.

 경고

컴프레서가 작동하는 동안 절대로 타이어 옆에 서 있지 마세요. 타이어에 균열이나 튀어나온 부분이 나타나는 경우, 즉시 컴프레서를 꺼야 합니다. 정지한 후 Volvo Assistance에 연락해 안전한 차량 구조를 요청하세요.

7. 타이어에 공기를 7분 동안 주입하세요.

 중요

과열을 방지하려면 컴프레서를 10분 넘게 작동하지 마세요.

8. 컴프레서를 끄고 압력 게이지의 압력을 점검하세요. 최소 타이어 공기압은 1.8 bar(26 psi), 최대 타이어 공기압은 2.5 bar(36 psi)입니다. 압력이 너무 높은 경우, 감압 밸브를 사용하세요.

공기 배출 밸브에 접근하려면 병을 탈거해야 합니다. 병에는 체크 밸브가 장착되어 있어 병이 컴프레서와 연결되지 않은 상태에서도 액체가 누출되지 않으므로, 액체가 누출될 염려가 없습니다. 병을 탈거하려면 다음 단계를 따르세요.

1. 타이어 밸브에서 호스를 푸세요.
2. 호스를 병에서 분리하세요.
3. 병을 컴프레서에서 탈거하세요.
4. 호스를 컴프레서에 직접 연결하세요.
5. 호스를 타이어 밸브에 다시 돌려 끼우세요.
6. 공기 배출 밸브를 눌러 공기를 배출하세요.

 경고

압력이 1.8 bar(26 psi) 미만인 경우, 타이어의 구멍이 너무 큼니다. 계속하지 말고 Volvo Assistance에 연락해 안전한 차량 구조를 요청하세요.

9. 12V 소켓에서 컴프레서의 플러그를 뽑으세요.
10. 호스를 보관하기 전에 호스를 청소하고 씰링 컴파운드를 흘리지 않았는지 확인하세요.
11. 타이어 밸브의 더스트 캡을 다시 장착하세요.
12. 가능한 한 빨리 10분^[1] 동안 주행하여 실란트가 타이어를 밀봉하도록 하세요. 그런 다음, 후속 점검을 수행하세요.

 경고

타이어가 처음 몇 바퀴 회전하는 동안 실란트가 펑크 난 부분에서 분출될 것입니다. 차량을 움직일 때 근처에 사람이 서 있지 않도록 하여 실란트가 묻지 않게 하세요.

후속 점검

본 설명서의 내용은 인쇄 당시의 사용자 설명서 상태를 나타내며 향후에는 완전히 유효하지 않을 수 있습니다. 자세한 내용은 면책 조항 전문의 첫 번째 페이지를 참조하십시오.

13. 컴프레서가 꺼진 상태에서 공기 호스를 타이어의 공기 밸브에 연결하세요.

14. 압력 게이지의 타이어 공기압을 확인하세요.

- > • 1.3 bar(19 psi)보다 낮을 경우 타이어 밀봉이 불충분한 것입니다. 정지한 후 **Volvo Assistance**에 연락해 안전한 차량 구조를 요청하세요.
- 타이어 공기압이 1.3 bar(19 psi)를 초과하는 경우, 운전석측 도어 필러에 있는 타이어 공기압 라벨에 명시된 압력으로 타이어 공기압을 조절해야 합니다. 공기압이 너무 높으면 감압 밸브를 사용하여 공기를 빼세요.

15. 타이어 밸브의 더스트 캡을 다시 장착하세요.

- 사용 후에는 실란트 용기와 호스를 교체하세요. 교체하려면 **Volvo** 딜러에 문의하세요.
- 가능하면 빨리 손상된 타이어를 교체 또는 수리할 것을 권장합니다. 타이어에 실란트가 들어 있다고 서비스 센터에 알려주세요.



경고

실란트가 포함된 타이어를 장착한 상태에서 최대 주행 거리는 200 km(120 miles)입니다.

[1] 또는 3 km(2 마일)

13.4.4.1.2. 펑크 수리 컴프레서를 사용한 타이어 공기 주입

차량의 타이어는 타이어 수리 키트에 포함된 컴프레서를 사용해 공기를 주입할 수 있습니다.

시작하기 전에 컴프레서의 전원 버튼이 **OFF** 위치에 있어야 합니다.

1. 타이어의 더스트 캡을 풀고 공기 호스를 타이어의 에어 밸브에 연결하세요. 커넥터는 가능하면 나사산의 끝까지 돌려 끼우세요.
2. 호스를 컴프레서의 병 홀더에 직접 연결하고 시계 방향으로 90도 돌리세요.
3. 컴프레서를 차량의 12V 소켓에 연결하고 시동을 켜세요.
4. 전원 버튼을 눌러 컴프레서를 가동하세요.



중요

과열을 방지하기 위해 컴프레서를 한 번에 10분 이상 가동하지 마세요.

5. 컴프레서의 압력 게이지에서 타이어 공기압을 점검하세요^[1]. 압력이 너무 높은 경우, 감압 밸브를 사용하세요.
6. 컴프레서를 끈 후 12V 소켓에서 플러그를 분리하세요.
7. 타이어에서 공기 호스를 돌려 분리하세요.

본 설명서의 내용은 인쇄 당시의 사용자 설명서 상태를 나타내며 향후에는 완전히 유효하지 않을 수 있습니다. 자세한 내용은 면책 조항 전문의 첫 번째 페이지를 참조하십시오.

8. 타이어 밸브의 더스트 캡을 다시 장착하세요.
9. 필요 시 타이어 공기압 모니터링 시스템에 새로운 기준값을 저장하세요.

키트를 보관 위치에 다시 넣어 두세요.

[1] 차량 순정 타이어의 권장 타이어 공기압은 운전석측 도어 필러에 있는 라벨에서 확인할 수 있습니다.

13.4.5. 타이어 공기압

타이어 공기압이 적절하면 주행 안정성이 향상되고, 에너지 소비량이 감소하며, 타이어 수명 연장에 도움이 됩니다.

시간이 흐르면 타이어 공기압이 감소합니다. 공기압은 환경 조건에 따라서도 달라집니다. 이는 모두 정상입니다. 그러나 타이어 공기압이 올바르지 않은 상태로 주행하면 타이어가 과열되고 손상될 수 있습니다. 타이어 공기압은 승차감, 소음 수준, 핸들링 특성에 영향을 미칩니다.

매월 그리고 장거리 주행을 하기 전에 타이어 공기압을 점검하는 습관을 들이면 좋습니다. 항상 믿을 만한 압력 게이지를 사용하세요. 타이어를 좋은 상태로 유지하려면 타이어가 저온 상태일 때 권장 타이어 공기압을 적용하세요.

경고

타이어 공기압이 너무 높거나 너무 낮으면 타이어에 심각한 손상이 발생할 수 있습니다. 운전 중 타이어가 폭발할 수 있고 이로 인해 차량 통제력을 잃을 수 있습니다.

팁

타이어 공기압이 적절할 때에 차량의 적재 용량을 모두 활용할 수 있습니다.

13.4.5.1. 타이어 공기압 모니터링 시스템

차량은 타이어 공기압이 낮는지 여부를 감지하고 표시합니다. 타이어 공기압 모니터링 시스템은 비활성화할 수 없습니다. 시스템이 타이어 공기압을 감지하지 못하면, 이는 고장이 발생했음을 나타내는 것입니다.

타이어 공기압 모니터링 시스템이 최신 정보를 제공할 수 있도록 하려면, 차량을 35 km/h(22 mph) 이상의 속도로 몇 분간 주행해야 합니다.



타이어 공기압 부족이 감지되면 표시등 심볼이 켜집니다. 문제가 해결되고 타이어 공기압의 새 기준값이 저장될 때까지 표시등이 계속 켜져 있습니다.

운전자 화면의 메시지 외에도 차량 상태 보기에서 타이어 공기압 모니터링에 대한 정보를 확인할 수 있습니다.

경고

사전 경고 가능하지 않음

시스템은 잠재적인 타이어 손상에 대한 사전 경고를 제공할 수 없습니다.

즉시 올바른 타이어 공기압 확보

타이어 공기압 낮음 심볼이 켜지면 가능하면 빨리 정지하고 타이어 공기압을 점검하세요. 타이어 공기압이 낮은 상태로 주행하면 타이어 문제가 발생할 수 있습니다.

타이어 공기압 모니터링 시스템이 제대로 작동하지 않으면 먼저 운전자 화면의 표시등이 약 1분간 깜박인 후 계속 켜져 있습니다. 운전자 화면에 메시지도 표시됩니다. 결함이 영구적인 경우 서비스를 받아야 합니다.^[1]

시스템이 정기적인 타이어 점검 및 유지보수의 필요성을 대체할 수는 없습니다.

상태

중앙 화면의 차량 상태 보기에서 타이어 공기압 모니터링이 시스템이 감지한 모든 문제에 대한 정보를 확인할 수 있습니다.

시스템 설명

참고

차량은 간접 타이어 공기압 모니터링 시스템을 사용합니다. 따라서, TPMS^[2] 센서가 장착된 휠을 사용할 필요가 없습니다.

다음 정보는 외부 법률 요건에 따라 작성되었습니다.

(제공되는 경우) 스페어 타이어를 포함해 각 타이어는 차량 라벨 또는 타이어 공기 주입 압력 라벨에 차량 제조사가 권장한 공기 주입 압력으로 매월 차갑고 공기가 주입된 상태에서 점검해야 합니다. (차량에 차량 라벨 또는 타이어 공기 주입 압력 라벨에 명시된 사이즈와 다른 사이즈의 타이어가 장착된 경우, 해당 타이어의 적절한 공기 주입 압력을 판단해야 합니다.)

추가 안전 기능으로, 차량에는 타이어 공기압 모니터링 시스템(TPMS)이 장착되어 있어 하나 이상의 타이어 공기압이 현저히 부족할 때 타이어 공기압 낮음 표시등이 켜집니다. 따라서 타이어 공기압 낮음 표시등이 켜지면 가능하면 빨리 정지한 후 타이어를 점검하고 적절한 공기압으로 공기를 주입해야 합니다. 공기압이 현저히 낮은 타이어로 주행하면 타이어가 과열되고 타이어 문제가 발생할 수 있습니다. 타이어 공기압이 낮으면 연비가 감소하고 타이어 트레드 수명이 단축되며, 차량의 핸들링과 제동 성능에도 영향을 줄 수 있습니다.

TPMS는 적절한 타이어 정비를 대신할 수 없으며, 타이어 공기압 부족이 TPMS 공기압 낮음 표시등이 점등되는 수준에 도달하지 않더라도 올바른 타이어 공기압을 유지하는 것은 운전자의 책임이라는 점에 유의하세요.

차량에는 시스템이 제대로 작동하지 않을 때를 알려주는 TPMS 오작동 표시등도 장착되어 있습니다. TPMS 오작동 표시등은 타이어 공기압 낮음 표시등과 결합되어 있습니다. 시스템이 오작동을 감지하면 표시등이 약 1분간 깜박인 후 켜진 상태로 유지됩니다. 이러한 절차는 오작동이 존재하는 한 이후 차량 시동 시 계속됩니다. 오작동 표시등이 켜지면 시스템이 타이어 공기압 낮음을 감지하거나 표시하지 못할 수 있습니다. TPMS 오작동은 다양한 이유로 발생할 수 있습니다. TPMS가 올바르게 작동하지 못하도록 만드는 대체 타이어/휠의 장착도 여기에 포함됩니다. 차량에서 하나 이상의 타이어/휠을 교체한 후에는 항상 TPMS 오작동 표시등을 확인해 TPMS가 지속적으로 올바르게 작동하도록 대체 타이어/휠이 허용하는지 확인해야 합니다.

본 설명서의 내용은 인쇄 당시의 사용자 설명서 상태를 나타내며 향후에는 완전히 유효하지 않을 수 있습니다. 자세한 내용은 면책 조항 전문의 첫 번째 페이지를 참조하십시오.

i 참고

특정 TPMS 오작동의 경우 운전자가 6분 동안 차량을 끄고 잠가야 컨트롤 모듈이 재설정됩니다.
그래도 시스템이 제대로 작동하지 않으면 서비스 센터에 문의하세요. ^[3]

[1] 수리 또는 정비가 필요한 경우 볼보 공식 서비스 센터를 이용할 것을 권장합니다.

[2] 타이어 공기압 모니터링 시스템

[3] 볼보 공식 서비스 센터를 권장합니다.

13.4.5.1.1. 타이어 공기압 모니터링 시스템을 위한 새로운 기준값 저장

타이어 공기압 모니터링 시스템은 작동 기준값이 필요합니다. 즉, 시스템이 제대로 작동하려면 특정 상황에서 값을 재설정해야 합니다.

예를 들어, 타이어 공기압을 조정할 때마다 또는 타이어를 교환할 때마다 특정 변경 사항이 발생하면 새로운 기준값을 저장해야 합니다. 적재 또는 하역으로 인해 차량 중량이 크게 변화하는 경우에도 기준값을 업데이트해야 할 수 있습니다.

1. 차량을 끄세요.
2. 타이어에 올바른 공기압을 주입하세요. ^[1]
3. 차량을 시동하세요.
4. 하단 표시줄에서 차량 심볼 을 누르고 상태 → 타이어 압력으로 이동하세요.
5. 공기압 업데이트를 선택하세요.

i 참고

공기압 업데이트 버튼은 타이어 공기압 모니터링 시스템의 새 기준값을 저장하는 데 사용됩니다. 안전상의 이유로 시동이 켜져 있고 차량이 정지한 상태에서만 사용할 수 있습니다.

6. 새 값을 설정하려 한다는 것을 확인합니다. 확인 단계는 실수로 새 기준값을 저장하는 것을 방지하기 위해 필요합니다.
 - > 이렇게 하면 이전의 타이어 공기압을 덮어쓰고 새 기준값이 입력됩니다.
7. 차량 주행을 시작합니다. 새 값은 35 km/h(22 mph) 이상의 속도로 몇 분간 주행 후 저장됩니다.
 - > • 새 기준값이 저장되면 저장 진행률을 표시하는 애니메이션이 중앙 화면에서 사라집니다.
 - 저장에 실패하면 오류 메시지가 표시됩니다.

[1] 차량에 권장되는 타이어 공기압에 대한 정보는 운전석 도어 필러의 타이어 공기압 라벨 또는 설명서의 관련 섹션을 참조하세요.

13.4.5.2. 타이어 공기압 조절

휠을 교환하거나 평소보다 무거운 적재물을 싣고 운전할 계획이라면 타이어 공기압을 조정해야 합니다. 타이어 공기압이 시간의 경과에 따라 감소하는 것은 정상입니다. 현재 상황에 맞는 올바른 공기압을 유지하도록 조정하면 타이어 마모가 균일해지고 성능이 향상됩니다.

공기압을 점검하고 조절할 때에는 타이어 온도가 주변 온도와 같아야 합니다. 이를 저온 상태의 타이어라고 합니다. 절대로 고온 상태의 타이어에서 공기를 빼지 마세요. 타이어의 온도가 내려가면 내부 공기압이 떨어집니다. 이로 인해 타이어의 공기압이 다소 또는 과도하게 부족할 수 있습니다.

타이어의 온도는 신속하게 높아질 수 있으며, 차량을 1.5 km (1 마일) 넘게 주행하면 고온 상태로 간주해야 합니다. 타이어가 다시 주변 온도가 되려면 3시간 정도의 냉각이 필요한 경우가 많습니다.

1. 타이어 밸브의 더스트 캡을 제거한 후 타이어 압력 게이지를 밸브에 확실하게 누르세요.
2. 게이지를 통해 현재 타이어 공기압이 얼마인지 확인하세요.
3. 공기압이 낮은 경우, 타이어에 공기를 주입해 올바른 공기압이 되도록 하세요. 공장 장착 타이어의 권장 공기압은 운전석 측 도어 필러에 표시되어 있습니다.
4. 더스트 캡^[1]을 다시 장착해 밸브의 손상을 방지하세요.
5. 못이나 기타 물체 등 타이어에 구멍을 낼 수 있는 이물질이 타이어에 붙어 있는지 점검하세요.
6. 타이어 측벽에 구멍, 찢림, 돌기 등의 이상이 없는지 점검하세요.

타이어에 공기를 과도하게 주입한 경우, 밸브 중간의 금속 핀을 눌러 공기를 빼세요. 그런 다음에 공기압을 다시 점검하세요.

타이어 공기압을 조정한 후 새 기준값을 타이어 공기압 모니터링 시스템에 저장해야 합니다.

참고

스페어 타이어의 권장 공기압은 순정 타이어의 권장 공기압과 다를 수 있습니다. 항상 스페어 타이어 제조사의 권장 공기압을 사용하세요.

팁

필요하면 임시 타이어 수리 키트의 컴프레서를 사용해 원래 타이어의 공기압을 점검하고 조절할 수 있습니다.

[1] 순정 볼보 더스트 캡이나 플라스틱 더스트 캡만 사용하세요. 금속 더스트 캡은 부식되거나 밸브에 들러붙을 수 있습니다.

본 설명서의 내용은 인쇄 당시의 사용자 설명서 상태를 나타내며 향후에는 완전히 유효하지 않을 수 있습니다. 자세한 내용은 면책 조항 전문의 첫 번째 페이지를 참조하십시오.

13.5. 차량 전기장치 및 배터리

차량에는 배터리 전기 입출력을 제공하는 특화된 전기 시스템이 있습니다.

다양한 전기 기능을 위한 고전압 및 저전압 회로가 있습니다.

이 설명서 섹션에는 차량의 여러 전기 부품에 대한 정보가 나와 있습니다. 여기에는 다음이 포함됩니다.

- 구동용 배터리
- 12V 배터리
- 퓨즈



팁

차량 충전 및 편의 기능

충전 포트 및 케이블 등 충전에 대한 자세한 내용은 설명서의 다른 섹션에서 확인할 수 있습니다.

USB 포트 및 장치의 무선 충전과 같은 전원 관련 기능도 설명서의 다른 섹션에서 다루고 있습니다.



경고

사용자 설명서에 설명되어 있지 않은 경우

- 사용자 설명서에 명확하게 설명되어 있지 않은 수리 또는 정비가 필요한 경우 볼보 공식 서비스 센터에 문의하세요.
- 차량의 전기 부품을 개조하지 마세요.

고전압

- 고전압 부품은 치명적인 전류를 생산하거나 전달할 수 있으며 공인된 정비 기술자만 취급해야 합니다.
- 주황색 케이블은 공인 정비 기술자만 취급해야 합니다.

13.5.1. 구동용 배터리

차량의 구동용 배터리는 차량의 중심 에너지 및 전력 공급원입니다. 구동용 배터리는 모든 주행에 전원을 공급하고, 소형 12V 배터리를 충전 상태로 유지해 차량의 나머지 부분에 간접적으로 전원을 공급합니다.

구동용 배터리는 차량의 하부에 낮게 위치해 있습니다

배터리 관리 및 상태

차량 사용 방식은 구동용 배터리 상태에 영향을 미칩니다. 시간이 지남에 따라 배터리 용량이 감소합니다. 배터리 사용 수명을 연장하는 데 도움이 되는 권장 사용자 조치가 있습니다. 이러한 사용자 조치는 배터리 손상을 유발할 수 있는 이벤트 및 조건을 다룹니다.

본 설명서의 내용은 인쇄 당시의 사용자 설명서 상태를 나타내며 향후에는 완전히 유효하지 않을 수 있습니다. 자세한 내용은 면책 조항 전문의 첫 번째 페이지를 참조하십시오.

! 중요

차량을 배터리 충전량이 낮은 상태로 두면 배터리 손상이 발생할 수 있습니다. 배터리 충전량이 거의 비어 있는 경우, 가능한 한 빨리 차량을 충전하세요.

i 팁

이 설명서에는 배터리 상태와 저전력 상태에서 복구할 수 있는 방법에 대한 별도의 섹션이 있습니다.

배터리 정비와 유지보수

구동용 배터리는 고전압 부품이며, 공인된 정비 기술자만 안전하게 정비할 수 있습니다.

! 경고

사용자 설명서에 설명되어 있지 않은 경우

- 사용자 설명서에 명확하게 설명되어 있지 않은 수리 또는 정비가 필요한 경우 볼보 공식 서비스 센터에 문의하세요.
- 차량의 전기 부품을 개조하지 마세요.

고전압

- 고전압 부품은 치명적인 전류를 생산하거나 전달할 수 있으며 공인된 정비 기술자만 취급해야 합니다.
- 주황색 케이블은 공인 정비 기술자만 취급해야 합니다.

13.5.1.1. 배터리 상태 및 성능 관리

구동용 배터리의 상태와 성능을 오랜 기간 유지하는 데 도움이 되는 사용 습관이 있습니다. 그러나 일부 상황은 배터리 손상을 초래할 수 있으며 항상 피해야 합니다.

배터리 잔량 부족 및 방전 배터리

! 중요

구동용 배터리는 배터리 잔량이 0%에 도달한 후 충전하지 않으면 심각한 손상을 입을 수 있습니다. 차량은 주차 시 소량의 전력을 인출합니다. 따라서 배터리 잔량이 부족한 차량을 충전하지 않고 방치하면 배터리 방전 및 배터리 손상으로 이어질 수 있습니다. 주차 시 배터리 잔량이 20% 미만인 경우, 가능하면 빨리 차량을 충전하기 위해 연결할 것을 권장합니다.

배터리 잔량이 0%에 도달하면 배터리가 부족하거나 방전된 것으로 간주합니다. 그러한 경우 차량을 가능한 한 빨리 충전해 배터리 손상 위험을 줄여야 합니다.

구동용 배터리가 전원을 공급할 수 없는 경우에 소형 12V 배터리도 방전될 위험이 있습니다. 두 배터리가 모두 방전되면 차량에 전원이 전혀 공급되지 않고 충전을 시작할 수 없습니다.

본 설명서의 내용은 인쇄 당시의 사용자 설명서 상태를 나타내며 향후에는 완전히 유효하지 않을 수 있습니다. 자세한 내용은 면책 조항 전문의 첫 번째 페이지를 참조하십시오.

높은 충전 상태

! 중요

차량의 배터리 잔량이 매우 높은 상태로 장시간 유지되면 구동용 배터리가 손상될 수 있습니다.

충전 시 목표 잔량을 **100%** 미만으로 선택하면 배터리 마모를 줄일 수 있습니다. 다음 번 주행에 최대 주행 가능 거리가 필요한 경우에만 **100%**로 충전하세요.

차량을 즉시 주행할 계획이 없는 상태에서 차량을 충전 연결한 상태로 두는 경우, 차량의 충전 보기에서 권장하는 목표 배터리 잔량을 선택하세요.

충전 습관

AC 충전은 일상 충전용으로 권장하는 충전 모드입니다. AC 충전은 시간의 경과에 따라 배터리의 상태를 유지하는 데 도움이 됩니다. DC 충전은 더 높은 수준의 마모를 초래합니다.

장기 주차

차량을 1개월 넘게 주차하는 경우, 권장 배터리 잔량은 **40~60%**입니다. 권장 잔량에 도달할 수 있도록 차량을 사용하거나 충전하세요.

3개월 이상 차량을 주차해 두는 경우, 차량을 충전 전원에 연결해 두되 배터리 충전 제한을 **50%**로 설정하는 것이 좋습니다. 이는 배터리 상태를 향상시키기 위한 것입니다.

정기적으로 배터리 잔량과 올바른 충전 여부를 확인하세요.

i 팁

이 설명서에는 장기 주차에 대한 추가 권장 사항이 포함된 별도의 섹션이 있습니다.

더운 날씨의 주차

! 중요

차량을 극단적인 온도에 노출시키면 안 됩니다. 온도가 **55°C(131°F)**에 도달할 위험이 있는 경우, 차량을 **24시간 이상** 주차 상태로 두면 안 됩니다.

날씨가 따뜻할 때는 주차 시 차량을 충전기에 연결해 두는 것이 좋습니다. 고온은 배터리 손상을 초래합니다. 이는 특히 차량이 오랫동안 고온의 날씨에 노출된 경우에 그렇습니다. 차량이 주차되어 있는 동안 배터리를 능동적으로 냉각할 수 있지만, 에너지가 냉각에 사용됩니다. 주차된 차량으로 돌아올 때 배터리 잔량이 이전보다 눈에 띄게 낮아질 수 있습니다. 충전을 위해 차량을 충전기에 연결해 두면 배터리 잔량 감소나 방전 배터리의 위험 없이 배터리를 냉각할 수 있습니다.

더운 날씨에는 그늘진 곳에 주차할 것을 권장합니다. 강한 햇빛과 고온이 결합하면 배터리 온도가 매우 높아질 수 있으며 과도한 냉각 요구로 이어질 수 있습니다.

추운 날씨의 주차

배터리 온도가 낮으면 차량은 배터리가 따뜻해질 때까지 일시적으로 배터리 성능을 감소시킵니다. 배터리 성능이 감소한 상태에서 차량을 주행해도 배터리에는 영향을 주지 않습니다.

차가운 배터리로 인한 일시적 성능 저하를 피하려면 주행에 앞서 차량을 충전되도록 연결해 차량의 사전 설정을 켜세요. 그러면 차량은 성능과 주행 가능 거리에 영향을 미치지 않으면서 배터리 온도를 높일 수 있습니다.

-30°C(-22°F) 미만의 온도에서는 차량을 24시간 이상 충전 없이 주차 상태로 두면 안 됩니다.

13.5.1.2. 구동용 배터리 냉각 시스템

차량에는 고급 온도 조절 시스템이 있습니다.

이 시스템은 차량을 주차하거나 충전하거나 주행하는 동안 구동용 배터리의 온도를 능동적으로 조절합니다. 이는 차량의 온도가 높거나 낮은 경우와 사전 설정 중에 발생합니다.



중요

직접 냉각수를 추가하려 시도하지 마세요

냉각 시스템은 폐회로 시스템입니다. 필요한 냉각 시스템 유지보수는 모두 훈련된 정비 기술자가 수행해야 합니다.^[1]

^[1] 볼보 공식 서비스 센터를 권장합니다.

13.5.2. 12V 배터리

12V 배터리는 주행을 제외한 차량의 모든 것에 전원을 공급합니다.

12V 배터리 충전 상태 유지

12V 배터리는 모터가 작동 중일 때마다 충전됩니다. 그러나 주행 시 더 잘 충전됩니다. 12V 배터리가 충전되지 않은 상태에서 많은 에너지를 사용하면 배터리 잔량이 부족해지고 전기 기능이 저하되거나 비활성화될 수 있습니다.

주행하지 않을 때는 다음과 같은 전기 기능을 사용하지 마세요.

- 에어컨
- 헤드라이트
- 와이퍼
- 라디오
- 중앙 화면
- 또는 12V 소켓 및 USB 포트

차량이 정지한 상태에서 특정 기능을 사용해야 하는 경우 모터를 꺼서 전력을 적게 사용하세요.

배터리 잔량이 일정 수준 이하인 경우 외부 충전기로 충전하거나 외부 배터리로 차량을 점프 스타트해야 합니다.

정비 및 교체

12V 배터리는 유지보수가 필요 없습니다. 12V 배터리를 교체해야 하는 경우 볼보 공식 서비스 센터에 문의하세요.

13.5.2.1. 배터리 라벨

저전압 차량 배터리에는 안전한 취급을 위한 정보가 포함된 라벨이 부착되어 있습니다.

심볼



불꽃과 화염을 피하세요.



보안경을 사용하세요.



본 설명서의 내용은 인쇄 당시의 사용자 설명서 상태를 나타내며 향후에는 완전히 유효하지 않을 수 있습니다. 자세한 내용은 면책 조항 전문의 첫 번째 페이지를 참조하십시오.

배터리는 어린이의 손이 닿지 않는 곳에 보관하세요.



배터리에는 부식을 초래하는 산이 포함되어 있습니다.



자세한 내용은 차량 사용자 설명서를 참조하세요.



폭발 위험이 있습니다.



배터리는 재활용할 수 있도록 올바르게 폐기해야 합니다.



올바르게 재활용하세요.

i 참고

표시된 라벨

이 설명서에 표시된 라벨은 사용자의 차량 주변에서 볼 수 있는 일반적인 라벨을 나타냅니다. 이 설명서에는 해당 라벨의 위치와 라벨이 갖고 있는 정보의 종류만 포함되어 있습니다. 차량에 대한 구체적인 정보는 실제 라벨을 확인세요.

13.5.3. 배터리 재활용

사용한 배터리는 환경 친화적인 방식으로 재활용해야 합니다.

배터리 폐기 방법을 잘 모를 경우 **Volvo** 지원에 문의하세요.

13.5.4. 퓨즈

전기 퓨즈는 전류가 퓨즈의 임계값을 초과하면 전원을 차단하여 차량 전기 시스템의 여러 부품을 보호합니다. 끊어진 퓨즈를 교체해야 차량의 전기 시스템 기능을 완전히 복원할 수 있습니다.

! 중요

퓨즈가 끊어졌다는 것은 근본적인 전기적 결함을 나타내는 신호일 수 있습니다. 차량에 퓨즈가 끊어진 것으로 표시되면 Volvo 지원에 문의하세요.

13.5.4.1. 보닛 아래 퓨즈 박스

퓨즈를 교체해야 하는 경우 여기에서 퓨즈 위치를 찾을 수 있습니다. 퓨즈 박스에 장착된 퓨즈는 엔진 및 브레이크 기능을 포함한 전자 장치를 보호하는 역할을 합니다. 차량에는 여러 개의 퓨즈 박스가 있습니다.



퓨즈 박스 위치

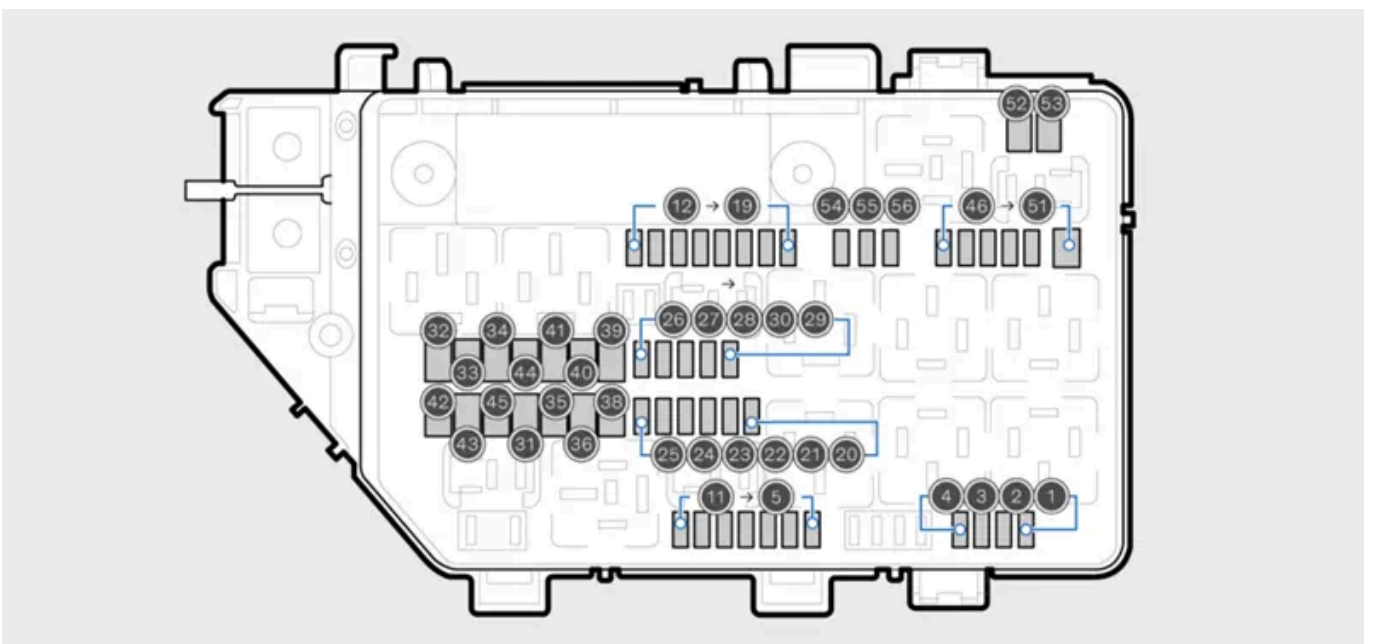

퓨즈 위치를 보여주는 다이어그램

본 설명서의 내용은 인쇄 당시의 사용자 설명서 상태를 나타내며 향후에는 완전히 유효하지 않을 수 있습니다. 자세한 내용은 면책 조항 전문의 첫 번째 페이지를 참조하십시오.

퓨즈에 접근하려면 클립을 풀어 퓨즈 박스 뚜껑을 열어야 합니다.

| 번호 | 기능 | 암페어 | 형식 |
|----|---|-----|-----------------------------|
| 1 | 터널 콘솔 후면의 USB 포트 | 7.5 | 마이크로 |
| 2 | 터널 콘솔의 전면 12V 소켓 | 15 | 마이크로 |
| 3 | - | - | 마이크로 |
| 4 | - | - | 마이크로 |
| 5 | 엔진 컨트롤 모듈(ECM) | 10 | 마이크로 |
| 6 | 구동용 배터리 냉각을 위한 차단 밸브 | 15 | 마이크로 |
| 7 | 구동용 배터리용 냉각수 펌프 | 5 | 마이크로 |
| 8 | 스포일러 램퍼 및 라디에이터 | 10 | 마이크로 |
| 9 | - | - | 마이크로 |
| 10 | - | - | 마이크로 |
| 11 | - | - | 마이크로 |
| 12 | 우측 헤드라이트 | 20 | 마이크로 |
| 13 | 좌측 헤드라이트 | 20 | 마이크로 |
| 14 | 충돌 모듈(SRS), 정전식 탑승자 감지 센서(COS) | 5 | 마이크로 |
| 15 | 가속 페달 | 5 | 마이크로 |
| 16 | 점화 스위치가 켜질 때 전원 공급: 엔진, 변속기, 전자 스티어링 서보, 중앙 전자 장치, 브레이크 시스템 | 5 | 마이크로 |
| 17 | 진단 포트 방화벽, 차량 외부 소음 | 5 | MCASE ^[1] |
| 18 | - | - | 마이크로 |
| 19 | 후방 외부 조명 | 10 | 마이크로 |
| 20 | 릴레이 코일 | 5 | 마이크로 |
| 21 | - | - | 마이크로 |
| 22 | 브레이크 페달 | 5 | 마이크로 |
| 23 | 연산 유닛 | 5 | 마이크로 |
| 24 | 구동용 배터리 | 5 | 마이크로 |
| 25 | - | - | 마이크로 |
| 26 | 엔진 컨트롤 모듈(ECM) | 5 | 마이크로 |
| 27 | 충전 유닛 | 5 | 마이크로 |
| 28 | 전류 모터 컨버터 | 5 | 마이크로 |
| 29 | 경적 | 20 | 마이크로 |
| 30 | 경보 사이렌 | 5 | 마이크로 |
| 31 | 와이퍼 | 30 | MCASE ^[1] |
| 32 | - | - | MCASE(홈이 있음) ^[1] |
| 33 | - | - | MCASE(홈이 있음) ^[1] |
| 34 | - | - | MCASE(홈이 있음) ^[1] |
| 35 | 브레이크 | 30 | MCASE ^[1] |
| 36 | - | - | MCASE ^[1] |
| 37 | - | - | MCASE ^[1] |
| 38 | 헤드라이트 | 30 | MCASE ^[1] |
| 39 | - | - | MCASE ^[1] |
| 40 | - | - | MCASE ^[1] |
| 41 | 견인바 | 25 | MCASE ^[1] |
| 41 | - | - | MCASE ^[1] |
| 42 | 견인바 | 40 | MCASE ^[1] |
| 42 | - | - | MCASE(홈이 있음) ^[1] |
| 43 | - | - | MCASE(홈이 있음) ^[1] |
| 44 | - | - | MCASE(홈이 있음) ^[1] |
| 45 | - | - | MCASE(홈이 있음) ^[1] |
| 46 | 외부 열교환기 | 5 | 마이크로 |

본 설명서의 내용은 인쇄 당시의 사용자 설명서 상태를 나타내며 향후에는 완전히 유효하지 않을 수 있습니다. 자세한 내용은 면책 조항 전문의 첫 번째 페이지를 참조하십시오.

| 번호 기능 | 암페어 | 형식 |
|-------------------------------------|-----|-----------------------------|
| 47 고전압 컨버터, 에어컨 컴프레서, 스위칭 밸브, 감시 장치 | 5 | 마이크로 |
| 48 구동용 배터리, 전륜 및 후륜 모터 컨버터 | 15 | 마이크로 |
| 49 구동용 배터리 냉각 펌프 | 20 | 마이크로 |
| 50 구동용 배터리 냉각 펌프 | 20 | 마이크로 |
| 51 - | - | 마이크로 |
| 52 - | - | MCase(홈이 있음) ^[1] |
| 53 - | - | MCase(홈이 있음) ^[1] |
| 54 - | - | 마이크로 |
| 55 좌측 헤드라이트 | 20 | 마이크로 |
| 56 우측 헤드라이트 | 20 | 마이크로 |

^[1] 이러한 유형의 퓨즈는 모두 볼보 공식 서비스 센터에 의뢰하여 교체하는 것이 좋습니다.

13.5.4.2. 글로브 박스 아래의 퓨즈 박스

퓨즈를 교체해야 하는 경우 여기에서 퓨즈 위치를 찾을 수 있습니다. 퓨즈 박스의 퓨즈는 전원 소켓, 디스플레이, 스티어링 휠 등의 전자 장비를 보호합니다. 차량에는 여러 개의 퓨즈 박스가 있습니다.



퓨즈 박스 위치

퓨즈 박스에 접근하려면 글로브 박스 아래의 바닥 매트를 뒤로 젖혀야 합니다.

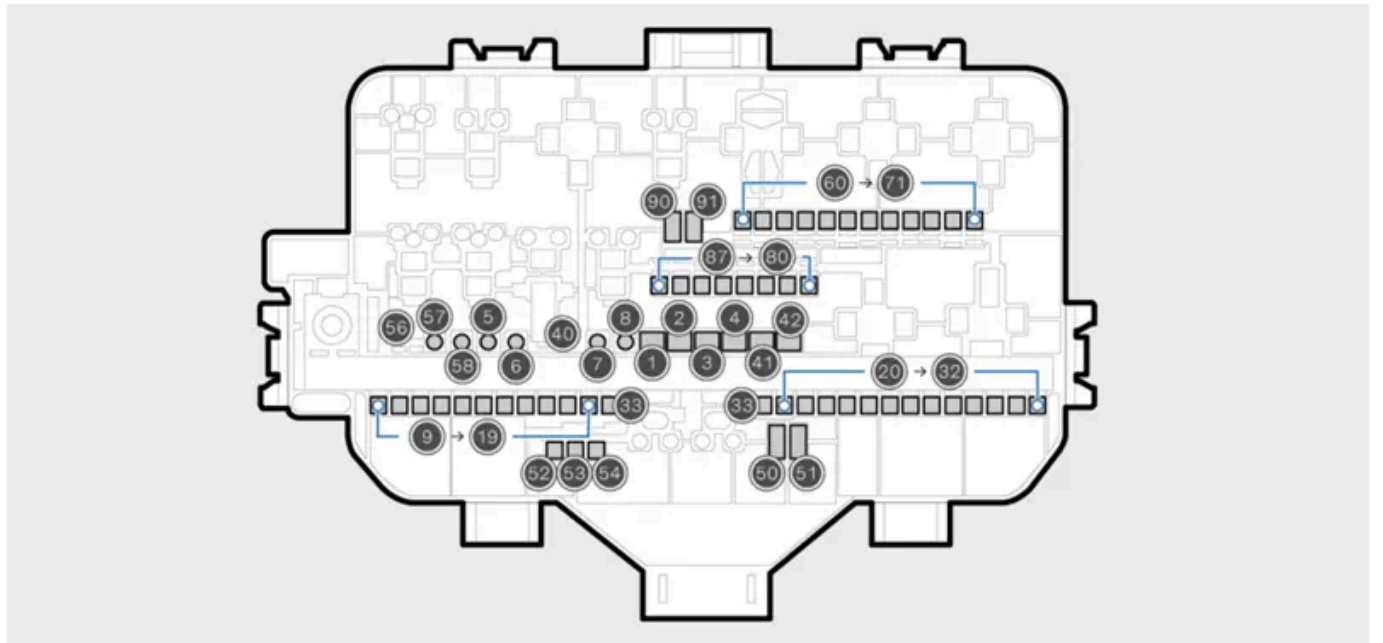

퓨즈 위치를 보여주는 다이어그램

퓨즈에 접근하려면 클립을 풀어 퓨즈 박스 뚜껑을 열어야 합니다.

| 번호 | 기능 | 암페어 | 타입 |
|----|---------------------------|-----|------------------------------|
| 1 | 오디오 앰프 | 40 | MCCase(홈이 있음) ^[1] |
| 2 | 중앙 전자 모듈(CEM) A | 40 | MCCase(홈이 있음) ^[1] |
| 3 | 중앙 전자 모듈(CEM) B | 40 | MCCase(홈이 있음) ^[1] |
| 4 | 앞좌석 온도 조절 팬 | 40 | MCCase(홈이 있음) ^[1] |
| 5 | 전동 테일게이트 | 25 | MCCase ^[1] |
| 6 | 전동식 앞좌석 좌측 시트 | 20 | MCCase ^[1] |
| 7 | 전동식 앞좌석 우측 시트 | 20 | MCCase ^[1] |
| 8 | - | - | MCCase ^[1] |
| 9 | 뒷좌석 우측 도어 | 20 | 마이크로 |
| 10 | 뒷좌석 좌측 도어 | 20 | 마이크로 |
| 11 | 앞좌석 좌측 도어 | 20 | 마이크로 |
| 12 | 후방 조명 | 15 | 마이크로 |
| 13 | 우측 도어 | 20 | 마이크로 |
| 14 | 뒷좌석 열선 | 15 | 마이크로 |
| 15 | 안전 모듈(ASDM), 후륜 전기 모터 컨버터 | 5 | 마이크로 |
| 16 | 계산 모듈 | 5 | 마이크로 |
| 17 | 태양 센서, 통행료 징수 트랜스폰더 | 5 | 마이크로 |
| 18 | 스티어링 휠 잠금장치 | 7.5 | 마이크로 |
| 19 | 온도 조절 | 7.5 | 마이크로 |
| 20 | 실내 모션 센서 | 5 | 마이크로 |
| 21 | 운전자 화면 | 5 | 마이크로 |
| 22 | 센터 스택의 버튼 | 5 | 마이크로 |
| 23 | 스티어링 휠 | 5 | 마이크로 |
| 24 | 전자식 기어 선택터 | 5 | 마이크로 |
| 25 | 중앙 화면 | 5 | 마이크로 |
| 26 | 커넥티드 서비스 | 5 | 마이크로 |
| 27 | TCAM 안테나 | 5 | 마이크로 |

본 설명서의 내용은 인쇄 당시의 사용자 설명서 상태를 나타내며 향후에는 완전히 유효하지 않을 수 있습니다. 자세한 내용은 면책 조항 전문의 첫 번째 페이지를 참조하십시오.

| 번호 | 기능 | 암페어 | 타입 |
|----|--|-----|---------------------------|
| 28 | 릴레이 코일 | 5 | 마이크로 |
| 29 | 발 동작 트렁크 열기 | 5 | 마이크로 |
| 29 | - | - | 마이크로 |
| 30 | 인포테인먼트 | 15 | 마이크로 |
| 31 | 온보드 진단 포트 OBDII | 10 | 마이크로 |
| 32 | - | - | 마이크로 |
| 33 | 좌측 뒷좌석 헤드레스트 | 15 | 마이크로 |
| 34 | 우측 뒷좌석 헤드레스트 | 15 | 마이크로 |
| 40 | 열선 내장 뒷유리 | 30 | MCCase+ |
| 41 | 좌측 안전벨트 프리텐셔너 | 40 | MCCase+ HT |
| 42 | 우측 안전벨트 프리텐셔너 | 40 | MCCase+ HT ^[1] |
| 50 | - | - | 마이크로 |
| 51 | - | - | 마이크로 |
| 52 | 냉각 오일 펌프 | 7.5 | 마이크로 |
| 53 | 열선 스티어링 휠 | 15 | 마이크로 |
| 54 | 공기 습도 센서, 공기 입자 센서 | 5 | 마이크로 |
| 55 | - | - | MCCase+ |
| 56 | 앞유리 워셔액 | 25 | MCCase+ |
| 57 | - | - | MCCase |
| 58 | - | - | MCCase |
| 60 | - | - | 마이크로 |
| 61 | - | - | 마이크로 |
| 62 | - | - | 마이크로 |
| 63 | - | - | 마이크로 |
| 64 | 사각지대 정보 시스템(BLIS) | 5 | 마이크로 |
| 65 | - | - | 마이크로 |
| 66 | - | - | 마이크로 |
| 67 | 전방 레이더 | 5 | 마이크로 |
| 68 | - | - | 마이크로 |
| 69 | - | - | 마이크로 |
| 70 | - | - | 마이크로 |
| 71 | 에어백 및 안전벨트 프리텐셔너 | 5 | 마이크로 |
| 80 | - | - | 마이크로 |
| 81 | 전자식 기어 변속기, 루프 콘솔 지시등, 광각 비전, 360도 주차 보조 카메라 | 5 | 마이크로 |
| 83 | 실내등, 백미러, 레인 센서와 라이트 센서, 뒷좌석 도어 패널 및 트렁크 패널 | 7.5 | 마이크로 |
| 84 | 무선 충전 | 5 | 마이크로 |
| 85 | 전방 카메라 | 5 | 마이크로 |
| 86 | - | - | 마이크로 |
| 87 | USB 포트 | 5 | 마이크로 |
| 90 | - | - | 마이크로 |
| 91 | - | - | 마이크로 |

^[1] 이러한 유형의 퓨즈는 모두 볼보 공식 서비스 센터에 의뢰하여 교체하는 것이 좋습니다.

13.5.5. 보닛 아래 패널 탈거하기

본 설명서의 내용은 인쇄 당시의 사용자 설명서 상태를 나타내며 향후에는 완전히 유효하지 않을 수 있습니다. 자세한 내용은 면책 조항 전문의 첫 번째 페이지를 참조하십시오.

퓨즈와 같은 일부 유지보수 관련 부품에 접근하려면 보닛 아래의 보호 패널을 탈거해야 합니다.

경고

고전압

차량의 많은 전기 부품은 고전압 전류를 사용하므로 잘못 취급하면 매우 위험할 수 있습니다. 사용자 설명서에 명확하게 설명되어 있지 않은 것은 만지지 마세요.

중요

패널은 그 뒤에 있는 부품을 보호하도록 고안되었습니다. 보닛 아래 보관함 주변의 패널은 사용자 설명서에 명확하게 지시된 경우에만 탈거하세요. 문제가 발생하거나 정비가 필요한 경우 서비스 센터에 문의하세요 ^[1].

패널은 서로 겹치므로 특정 순서대로 탈거하고 장착해야 합니다.



패널 개요

- ① 패널 A 차량 점프 스타트를 위해 배터리의 음극 단자에 접근할 수 있도록 합니다.
- ② 패널 B
- ③ 패널 C
- ④ 패널 D 차량 점프 스타트를 위해 배터리 양극 단자 및 보닛 아래의 퓨즈에 접근할 수 있도록 합니다.
- ⑤ 패널 E
- ⑥ 패널 F 보닛 아래의 수납 공간 커버
- ⑦ 워셔액 탱크 캡.

고정 플러그

패널은 플러그로 제자리에 고정되어 있습니다. 이러한 플러그를 탈거하려면 드라이버 또는 이와 유사한 도구를 사용하여 플러그 중앙에 있는 잠금 핀을 누르세요. 핀을 충분히 눌렀을 때 플러그를 빼낼 수 있습니다. 핀을 끝까지 밀어 넣으면 부품 사이에서 핀이 빠지거나 떨어질 수 있으므로 핀을 끝까지 밀어 넣지 마세요.

패널 A

- 패널 A를 고정하는 네 개의 플러그를 탈거하세요.

본 설명서의 내용은 인쇄 당시의 사용자 설명서 상태를 나타내며 향후에는 완전히 유효하지 않을 수 있습니다. 자세한 내용은 면책 조항 전문의 첫 번째 페이지를 참조하십시오.

> 패널은 비노출형 스냅으로 고정되어 있습니다.

● 패널을 스냅에서 완전히 분리될 때까지 조심스럽게 들어 올리세요.

> 이제 패널을 탈거할 수 있습니다.

패널 B/C

● 먼저 패널 A를 탈거하세요.

● 패널 B 또는 C를 고정하는 다섯 개의 플러그를 탈거하세요.

> 이제 패널이 분리되었으므로 완전히 탈거할 수 있습니다.

패널 D/E

● 먼저 패널 A와 B 또는 C를 탈거한 후, 수납 공간 커버를 여세요.

● 패널 D 또는 E를 고정하는 플러그를 탈거하세요. 패널 E를 탈거하려면 워셔액 캡도 탈거해야 합니다.

> 패널은 비노출형 스냅으로 고정되어 있습니다.

● 패널을 스냅에서 완전히 분리될 때까지 조심스럽게 들어 올리세요.

> 이제 패널이 분리되었으므로 완전히 탈거할 수 있습니다.

패널 F

● 먼저 패널 A, B, C, D, E를 탈거하세요.

● 패널 F를 고정하는 두 개의 플러그를 탈거하세요.

> 패널은 비노출형 스냅으로 고정되어 있습니다.

● 패널을 스냅에서 완전히 분리될 때까지 조심스럽게 들어 올리세요.

> 이제 패널이 분리되었으므로 완전히 탈거할 수 있습니다.

패널 재장착하기

! 중요

운전하기 전에 모든 패널을 원래 위치에 다시 장착했는지 확인하세요.

패널을 재장착할 때는 플러그를 삽입하기 전에 고정 핀을 완전히 당겨 빼내세요. 플러그를 패널의 고정 구멍에 삽입한 후, 핀을 다시 눌러 플러그를 고정하세요.

패널을 제자리에 밀어 넣기 전에 스냅이 올바르게 정렬되었는지 반드시 확인하세요.

[1] 볼보 공식 서비스 센터를 권장합니다

13.6. 전구 교체하기

차량 외부 조명의 전구 일부를 직접 교환할 수 있습니다. 그러나 대부분의 차량 외부 조명은 볼보 공식 서비스 센터가 교체해야 하는 LED입니다.

차량은 조명 손상을 감지하면 알려줍니다.



경고

전기 구성품 손상 위험

- 전구 대신 이물질은 삽입하지 마세요.
- 전구를 교체할 때는 항상 동일한 유형을 사용하세요.
- 사용자 설명서에 명확하게 설명되어 있지 않은 모든 전구 교체는 볼보 공식 서비스 센터에 의뢰하여 수행하는 것이 좋습니다.



참고

외부 조명의 렌즈 내부에 일시적으로 결로가 발생할 수 있습니다. 이는 정상이며, 조명은 이를 견디도록 설계되었습니다. 일반적으로 조명이 일정 시간 동안 켜져 있으면 조명 하우징에서 응축수가 배출됩니다.

13.6.1. 후방 안개등 전구 교체

후방 안개등은 차량의 운전석측 뒷 범퍼에 있습니다.



중요

전구 유리를 맨손으로 만지지 마세요. 손가락에 묻은 그리스와 오일이 열에 의해 증발하여 반사판에 잔여물을 남겨 반사판이 손상될 수 있습니다.

새 전구가 올바른 유형인지 확인해야 합니다.

후방 브레이크등 H21W LL

1. 차량을 끄세요.

2.

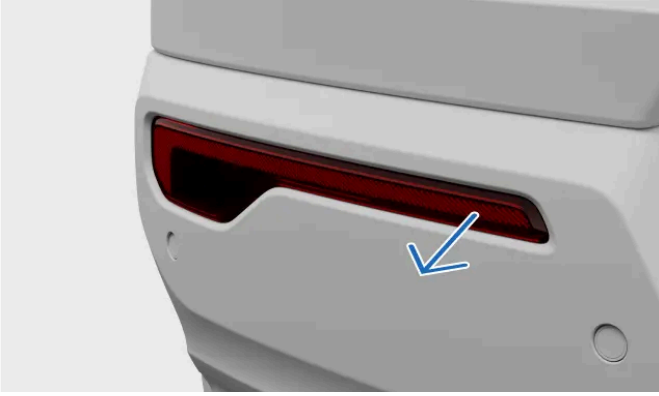

안개등의 좁은 짧은 쪽 뒤에 드라이버를 삽입하여 안개등을 들어 올리세요.

3. 커넥터를 빼세요.

4. 전구 홀더를 시계 반대 방향으로 돌리고 꺼내세요.

5. 전구를 눌러 시계 반대 방향으로 돌려 홀더에서 탈거하세요.

6. 새 전구를 전구 홀더에 넣고 시계 방향으로 돌리세요.

7. 전구 홀더를 다시 제자리에 놓고 시계 방향으로 돌리세요.

8. 커넥터를 끼우세요.

9. 안개등 유닛의 넓은 부분에 있는 고리를 뒷 범퍼에 삽입하고 클립이 제자리에 고정될 때까지 안개등 유닛을 밀어 넣으세요.

13.7. 도구와 장비

차량에는 특정 상황에서 유용할 수 있는 몇 가지 공구가 구비되어 있습니다. 예를 들어 휠을 교환해야 하는 경우입니다.

차량의 공구와 장비는 보닛 아래, 글로브 박스, 트렁크 등 다양한 위치에 보관되어 있습니다. 필요할 때 물건을 찾느라 헤매지 않도록 모든 물건이 어디에 보관되어 있는지 잘 숙지해 두세요.



경고

도구의 올바른 보관

개별 도구와 장비는 사용하지 않을 때에는 항상 지정된 보관 공간에 두세요. 그렇지 않은 경우 충돌이 발생하면 손상이나 부상이 발생할 수 있습니다.

도구 사용 전 모든 지침 읽기

도구와 장비 사용 전에 제공되는 모든 관련 지침을 읽고 이해해야 합니다.

차량용 공구 및 장비에 관한 권장 사항은 Volvo 지원에 문의하세요.

본 설명서의 내용은 인쇄 당시의 사용자 설명서 상태를 나타내며 향후에는 완전히 유효하지 않을 수 있습니다. 자세한 내용은 면책 조항 전문의 첫 번째 페이지를 참조하십시오.

안전 삼각대

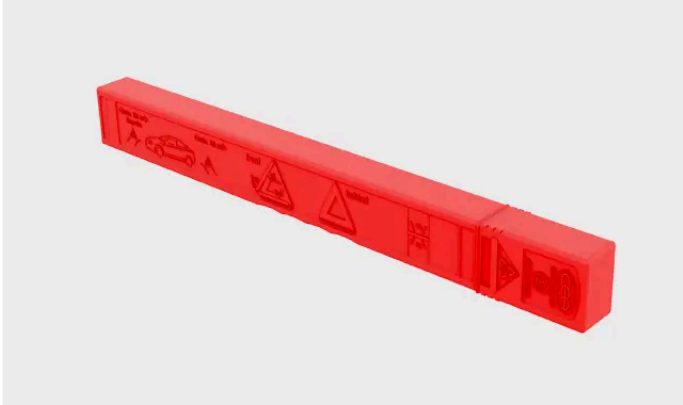

다른 차량이 있을 수 있는 장소에서 차량을 시동 잠금해야 하는 경우, 안전 삼각대를 설치해 위험을 알려 다른 운전자가 충돌을 피해 안전하게 통과하도록 할 수 있습니다.

견인 고리



견인 고리를 차량 범퍼에 부착하여 차량을 견인할 수 있습니다. 견인 고리는 루프보다 긴 루프에 적재된 물체를 고정하는 데에도 사용할 수 있습니다.

휠 패스너 캡 도구



이 공구는 휠을 교체할 때 휠 패스너 캡을 탈거하기 위한 도구입니다.

임시 타이어 수리 키트



차량에는 타이어에 경미한 펑크가 발생한 경우에 수리하는 데 사용할 수 있는 임시 타이어 수리 키트가 장착되어 있습니다.

오일 보충용 깔때기



엔진 오일이나 냉각수 등의 유체를 보충할 때는 깔때기를 사용하여 흘리지 않도록 주의하세요. 깔때기는 한 번 사용할 때마다 깨끗이 청소해야 합니다.

13.7.1. 안전 삼각대 사용하기

다른 차량이 통행할 수 있는 곳에서 차량의 운행이 불가능해진 경우, 안전 삼각대를 조립한 후 설치하세요. 안전 삼각대의 목적은 다른 운전자에게 자신의 차량과 정지 상태의 다른 위험 요소를 미리 알려주는 것입니다.



본 설명서의 내용은 인쇄 당시의 사용자 설명서 상태를 나타내며 향후에는 완전히 유효하지 않을 수 있습니다. 자세한 내용은 면책 조항 전문의 첫 번째 페이지를 참조하십시오.

케이스 안에 접혀 있는 안전 삼각대.

i 참고

현지 규칙 및 규정

안전 삼각대를 설치하는 방법과 시점에 대한 규칙과 규정은 지역에 따라 다릅니다. 해당 지역에서 적용되는 규칙/규정을 알고 따라야 할 책임은 사용자에게 있습니다.

i 팁

- 안전 삼각대를 설치할 때 어두운 경우, 반사 조끼가 있으면 착용하세요. 반사 조끼가 없는 경우, 안전 삼각대를 들어 운반하는 동안 반사되는 부분이 보이게 할 수 있습니다.
- 출발할 때 안전 삼각대를 회수하는 것을 잊지 않도록 케이스를 운전석에 놓아두세요.

1. 비상등을 켜세요.
2. 안전 삼각대는 보닛 아래 보관함에 있습니다.
3. 안전 삼각대를 케이스에서 꺼내서 펼쳐 양쪽 끝을 연결하세요.
4. 삼각대의 지지 다리를 펴세요.
5. 다른 운전자가 당신의 차에 도달하기 전에 충분한 시간을 두고 알아차릴 수 있는 거리를 두고, 통행 차량 기준으로 적절한 장소에 안전 삼각대를 설치하세요.

다시 출발하기 전에 잊지 말고 안전 삼각대를 수거하세요.

13.7.2. 견인 고리 장착

견인 시 견인 고리를 사용하여 윈치 와이어를 연결하세요.

차량 우측에 있는 견인 고리는 앞 범퍼 및 뒷 범퍼에 있는 커버 뒤의 나사산형 소켓에 고정되어 있습니다.

! 중요

시작하기 전에 견인 및 견인 제한 사항에 대해 읽어보세요.

견인 고리를 가져와서 가까이에 두세요.

1.



앞쪽 견인 고리 고정 커버

커버의 측면을 밀어 돌리세요. 그러면 커버를 탈거할 수 있습니다.

2. 견인 고리를 소켓에 끝까지 돌려 끼우세요.

! 중요

견인 고리를 제자리에 단단히 돌려 끼워야 합니다. 견인 고리에 휠 렌치 같은 물건을 끼우면 견인력을 더 높일 수 있습니다.

완료하면 반드시 견인 고리를 다시 탈거하여 보관 위치에 다시 갖다 놓으세요. 커버를 제자리에 다시 장착하여 소켓을 보호하세요.

13.8. 차량 들어 올리기

잭을 사용하여 한 번에 휠 하나씩 지면에서 들어 올릴 수 있습니다. 차량을 올리기 전에 모든 지침을 읽어야 합니다.

! 중요

권장되거나 또는 제공되는 장비

- 차량 들어올리기 지침은 볼보에서 권장하거나 제공한 잭을 사용하는 것을 전제로 합니다.^[1]
- 해당 차종에 맞게 설계된 공구와 장비만 사용하세요. 권장 공구는 Volvo 딜러에 문의하세요.
- 설명서에 설명되어 있지 않은 작업은 볼보 공식 서비스 센터를 방문할 것을 권장합니다.
- 가끔씩 제한적으로 사용하도록 설계된 휴대용 잭은 펑크 처리와 같이 짧고 긴급한 작업에만 적합합니다. 자주 또는 장시간 사용하려면 서비스 포인트 잭을 사용하는 것이 좋습니다.

기타 리프팅 장비

- 볼보에서 제공하지 않은 리프팅 장비를 사용할 경우^[2], 차량을 올리기 전에 해당 지침을 주의 깊게 읽으세요. 장비가 차량과 호환되는지 확인하세요.
- 해당되는 경우 차축 스탠드 및 휠 블록과 같은 추가 안전 장비를 사용하세요.
- 서비스 센터 잭 또는 장시간 자주 사용하도록 설계된 기타 리프팅 장비를 사용할 때는 이 지침에 설명된 잭 대신 별도의 리프팅 부위를 사용해야 합니다.

! 경고

차량 주변 안전

- 다른 차량이 운행하는 곳 근처에서 휠을 교환하는 경우, 운전자와 차량이 다른 사람에게 잘 보여야 합니다. 비상등을 켜고 눈에 잘 띄지만 안전한 곳에 안전 삼각대를 설치하고 반사 조끼를 착용하세요.
- 해당 차량과 다른 차량에서 떨어진 곳에 탑승자를 위한 안전한 공간을 지정하세요.
- 차량을 들어 올린 동안 차량 주변의 안전 책임은 운전자에게 있습니다. 차량 내부나 근처에 사람이 남아 있지 않도록 하세요.

차량 들어 올리기

- 차량을 들어 올린 경우에는 차량 밑으로 들어가지 말고 어느 누구도 신체의 일부를 차량 밑에 두지 않도록 하세요.
- 지면과 잭 사이 또는 잭과 차량의 잭업 위치 사이에는 아무 것도 두지 마세요.
- 손상된 흔적이 있는 리프팅 장비는 사용하지 마세요.

차량을 들어 올리기 전에:

- 계획된 작업에 필요한 공구와 부품을 준비하세요.
- 잭의 상태가 양호한지, 나사산에 윤활유가 제대로 도포되어 있고 이물질이 없는지 확인하세요.
- 실수로 경보가 작동하는 것을 방지하려면, 차량의 경보 감도를 낮추세요.

1. 주차 브레이크를 체결하세요.
2. 기어 실렉터를 사용하여 차량을 P로 번속하세요.
3. 들어 올린 상태에서 차량이 움직일 위험을 줄이기 위해 휠 블록을 놓으세요. 큰 돌이나 꺾임이 좋습니다. 지면에 남아있을 각 휠의 앞뒤에 모두 놓으세요.

본 설명서의 내용은 인쇄 당시의 사용자 설명서 상태를 나타내며 향후에는 완전히 유효하지 않을 수 있습니다. 자세한 내용은 면책 조항 전문의 첫 번째 페이지를 참조하십시오.

4. 차량의 하부에서 잭업 위치를 찾으세요.

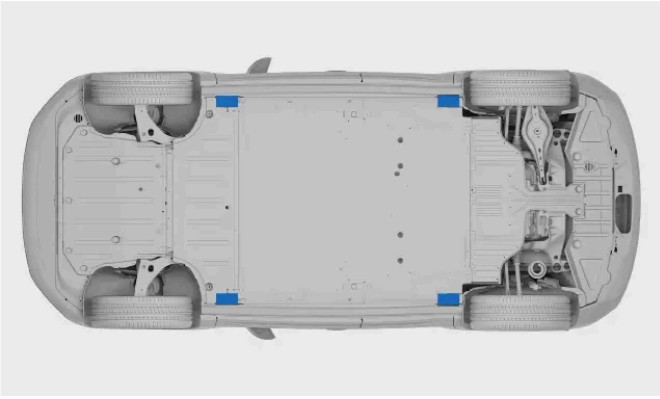

차량의 좌우에 두 개의 잭업 위치가 있습니다.

5. 잭을 차량의 잭업 위치 아래에 놓으세요. 잭이 놓이는 표면은 단단하고 미끄럽지 않아야 하며 수평이어야 합니다. 크랭크 손잡이가 차량에서 멀어지도록 잭을 배치하세요.

6. 잭의 헤드가 차량의 잭업 위치에 들어갈 때까지 잭을 위로 돌리세요. 잭 헤드의 돌출부가 잭업 위치 슬롯에 제대로 삽입되었는지 확인하세요.

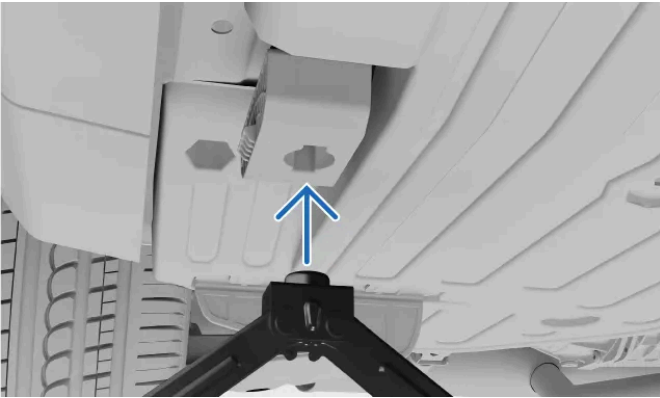

7. 최종 얼라인먼트를 하세요. 다음을 확인하세요.

- 잭이 어떤 방향으로도 기울어지지 않았음
- 잭의 바닥이 잭업 위치 아래 중앙에 있음
- 잭 헤드가 잭업 위치에 올바르게 맞닿아 있음



8. 차량을 적절한 높이로 올리세요. 작업하는 데 필요한 높이보다 높게 올리지 마세요.



경고

작업자가 지켜보지 않는 상태에서 차량을 들어 올리지 마세요.

작업을 마치면 차량을 조심스럽게 내리세요. 작업으로 인해 영향을 받았을 수 있는 중요한 차량 기능을 반드시 테스트하세요.

잭을 보관 장소에 다시 넣으세요.

주행을 시작하는 즉시 잭 모드가 꺼집니다.

[1] 마켓에 따라 가끔씩 제한적으로 사용하는 잭이 차량에 포함되어 있을 수 있습니다.

[2] 서비스 센터 잭 또는 자주 또는 장시간 사용하도록 설계된 기타 리프팅 장비

13.9. 정비 및 수리

차량을 최상의 상태로 유지하려면 적절한 유지보수, 정비 및 수리가 필수적입니다.

차량은 마지막 서비스 시기를 추적하고 새로운 예약 시기를 알려줍니다. 차량은 다양한 유형의 결함을 자가 진단하고 조치가 필요한 경우 알려줄 수 있습니다.

차량이 감지하지 못한 정비 또는 수리가 필요한 경우, **Volvo** 지원에 문의하세요.

필요한 모든 서비스 및 수리의 경우 볼보 공식 서비스 센터를 방문할 것을 권장합니다.



중요

결함 및 알림

차량의 알림에서 서비스를 요청하는 경우 가능한 한 빨리 서비스 예약을 하세요. 중앙 화면의 차량 상태 보기에는 감지된 문제에 대한 정보도 표시됩니다.



경고

- 차량의 전기 부품을 다루거나 변조하지 마세요. 사용자 설명서에 명시된 조치만 실시하세요.
- 고전압 부품은 치명적인 전류를 생산하거나 전달할 수 있으며 공인된 정비 기술자만 취급해야 합니다.
- 차량의 전기 시스템이나 부품 수리를 실시하지 마세요. 필요한 수리 또는 정비는 볼보 공식 서비스 센터에 문의하세요.

Volvo 권장 서비스 프로그램

볼보 공식 서비스 센터에 서비스 및 정비 작업을 의뢰할 것을 권장합니다. **Volvo** 서비스 센터는 고품질의 서비스를 제공하는 데 필요한 인력, 특수 공구 및 정비 설명서를 갖추고 있습니다. **Volvo**의 권장 서비스 프로그램은 차량의 사용 수명을 연장하기 위해 개발되었습니다. 맞춤형

본 설명서의 내용은 인쇄 당시의 사용자 설명서 상태를 나타내며 향후에는 완전히 유효하지 않을 수 있습니다. 자세한 내용은 면책 조항 전문의 첫 번째 페이지를 참조하십시오.

서비스 프로그램에 따라 차량을 정비하는 것은 Volvo의 보증을 받기 위한 전제 조건일 수 있습니다. 차량의 서비스 및 보증 정보^[1]에는 정비 서비스 및 보증 약관에 대한 자세한 내용이 포함되어 있습니다.

^[1] 차량과 함께 제공되는 별도의 간행물입니다.

13.9.1. 정비 또는 수리 예약하기

서비스 또는 수리 예약이 필요한 경우에 Volvo 지원이 예약을 처리합니다. 볼보 공식 서비스 센터는 차량 관리를 위한 전문 교육과 장비를 갖추고 있습니다.

차량이 서비스 시기를 알려줍니다.

1. 예약하려면 Volvo 지원에 연락하세요. 고객 지원이 가까운 서비스 센터를 찾아 안내할 수 있습니다.

Volvo 지원에 연락할 수 없는 상태에서 정비/수리가 긴급하게 필요한 경우, 해당 지역에서 이용할 수 있는 긴급출동 서비스에 문의하세요.

서비스 예약 시 차량의 표준 키를 반드시 지참하세요.

13.9.2. 온보드 진단 포트

차량에는 서비스 센터가 차량에 연결해 시스템과 통신할 수 있는 진단 포트가 있습니다. Volvo가 승인하지 않은 장비를 연결하지 마세요.

진단 포트는 OBDII 유형입니다.

진단 포트는 대시보드 아래쪽, 보닛 해제 레버와 가까운 곳에 있습니다.

진단 포트를 부적절하게 사용하면 차량의 시스템과 소프트웨어에 부정적인 영향을 미칠 수 있습니다. 여기에는 승인되지 않은 장비^[1] 연결 및 소프트웨어 또는 진단 도구 설치가 포함됩니다.



경고

승인되지 않은 장비

Volvo는 승인되지 않은 장비가 온보드 진단 포트에 연결된 경우 어떠한 책임도 지지 않습니다. 자세한 내용은 볼보 공식 서비스 센터에 문의하세요.

^[1] Volvo가 승인하지 않은 장비.

본 설명서의 내용은 인쇄 당시의 사용자 설명서 상태를 나타내며 향후에는 완전히 유효하지 않을 수 있습니다. 자세한 내용은 면책 조항 전문의 첫 번째 페이지를 참조하십시오.

13.9.3. 고전압 안전 스위치

구동용 배터리를 고전압 시스템의 그 외 부분에서 분리하는 안전 스위치가 있습니다. 이 스위치는 정비 기술자 또는 비상 대응 직원만 사용할 수 있습니다.



안전 스위치는 우측 앞좌석 아래 바닥에 있습니다.

안전 스위치를 사용하면 정비 중 또는 필요한 경우 비상 대응 직원이 구동용 배터리를 수동으로 분리할 수 있습니다.



경고

고전압

구동용 배터리를 고전압 시스템의 그 외 부분에서 분리한다고 해서 배터리를 안전하게 취급할 수 있는 것은 아닙니다. 고전압 부품은 치명적인 전류를 생산하거나 전달할 수 있으며 공인된 정비 기술자만 취급해야 합니다.

고전압 안전 스위치 사용

- 이 스위치를 직접 사용하지 마세요. 정비 기술자나 비상 대응 직원에게 알리고 기다리세요.
- 이 스위치를 사용하면 차량이 손상될 수 있습니다.
- 이 스위치는 고정된 충전 케이블을 해제할 수 없습니다.
- 안전 스위치를 사용한 경우에는 차량 사용 전에 서비스 센터에서 차량 검사를 받아야 합니다. 불보 공식 서비스 센터를 권장합니다.

14. 시동 잠금 상태의 차량 및 차량 구조

운전할 수 없는 경우, 차량이 시동 잠금 상태인 것으로 간주됩니다. 설명서에서 해결책을 찾을 수 없거나 어떻게 진행해야 할지 알 수 없는 경우, 항상 볼보 공식 서비스 센터에 연락하세요.

문제의 성격에 따라 자체적으로 해결하거나 볼보 공식 서비스 센터 또는 기타 서비스의 지원을 받아 해결할 수 있습니다. 설명서의 이 부분은 여러 상황과 이를 안전하게 처리하는 방법에 대한 것입니다.

부상 또는 부상 위험이 있는 상황에서는 차량 구조보다 안전과 의학적 요구사항에 우선순위를 두세요. 필요한 경우에는 망설이지 말고 응급 서비스에 연락하세요.

다음과 같은 상황에서 기본적인 문제와 차량 구조를 위해 필요한 단계가 무엇인지 파악하는 데 도움이 될 수 있는 섹션이 사용자 설명서에 있습니다.

- 차량이 오작동하여 의도한 대로 차량을 사용할 수 없는 경우.
- 배터리가 방전되어 차량이 응답하지 않는 경우.
- 차량에 물리적 손상이 있는 경우. 손상으로 인해 차량을 운전하기에 부적합하거나 시동 잠금 상태가 될 수 있습니다. 표면적인 손상이라도 평가를 받아 차량을 안전하게 사용 할 수 있는지 확인해야 합니다.

14.1. 차량 손상

차량이 손상되는 경우에는 차량을 안전하게 취급하는 방법을 결정할 수 있도록 손상의 정도와 심각도를 파악해야 합니다.

차량이 손상되면 차량이 시동 잠금되거나 운전하기에 안전하지 않을 수 있습니다.

차량이 손상된 경우 또는 주차된 동안 손상을 입은 징후가 보이는 경우 볼보 공식 서비스 센터에 연락하세요. 손상으로 인해 작동이 정지되거나 차량의 성능이 심각하게 떨어지는 경우, 긴급출동 서비스를 통한 차량 구조가 필요합니다.

! 중요

경미한 손상

차량의 자체 진단 기능이 여러 결함을 진단할 수 있지만 모든 유형의 손상을 감지하거나 그 결과를 예측할 수는 없습니다. 표면적인 손상을 초래하는 작은 충격이 영향을 받은 구역 안쪽의 부품에 작용해 범퍼 안쪽 주차 센서의 정렬 불량 등을 초래할 수 있습니다. 따라서 겉으로 보기에는 경미하거나 표면적인 손상이라도 훈련 받은 정비사가 검사해 손상의 전체 정도를 판단해야 합니다.

시동 잠금 손상

차량을 시동 잠금 상태로 만들 수 있는 여러 유형의 손상이 있습니다. 여기에 포함되는 일부 예는 다음과 같습니다.

- 충돌 손상
- 펑크
- 앞유리 손상
- 침수 손상

본 설명서의 내용은 인쇄 당시의 사용자 설명서 상태를 나타내며 향후에는 완전히 유효하지 않을 수 있습니다. 자세한 내용은 면책 조항 전문의 첫 번째 페이지를 참조하십시오.

- 기계적 고장

충돌 손상

심각한 충돌 후 차량은 안전 모드로 들어가며 차량 구조가 필요합니다.

! 중요

가능한 경우, 심각한 충돌 발생한 후에는 차량을 운전하거나 움직이려 하지 마세요. 차량이 즉각적인 교통 위험을 초래하는 경우에는 차량의 상태가 허용하는 경우에 한해 예외적으로 짧은 거리를 움직여 즉각적인 위험에서 벗어날 수 있습니다.

침수 손상

침수 손상은 차량에 영구적인 손상을 입히고 차량 작동에 심각한 영향을 미칠 수 있습니다.

! 중요

차량을 단순히 말리거나 건조시키는 것만으로는 심각한 침수 손상을 해결하는 데 충분하지 않은 경우가 많습니다. 숙련된 정비사가 검사하여 침수 손상의 전체 범위와 심각성을 파악해야 합니다.

기계적 손상

기계적 고장을 방지하는 가장 좋은 방법은 차량 사용법을 준수하고 정기적으로 차량을 정비하는 것입니다. 차량 점검을 지속적으로 실시하는 것이 중요합니다.

14.2. 오작동

차량의 일부 또는 기능 중 하나가 설계된 대로 작동하지 않는 경우 오작동으로 간주됩니다. [1] 차량의 오작동 유형에 따라 차량을 전혀 사용하지 않는 것이 안전하지 않을 수 있습니다.

i 참고

시동 잠김 차량

오작동으로 인해 안전하게 운전할 수 없는 경우 차량 시동이 잠긴 것으로 간주해야 합니다.

무응답 차량

이 설명서에는 전원 관련 문제에 대한 별도의 섹션이 있습니다.

오작동 관련 일반적 조언

기능이 올바르게 작동하지 않는 경우, 다음과 같은 조치를 취하세요.

- 해당 기능에 대해 설명서에 나와 있는 내용을 읽으세요. 올바르게 작동하기 위해 무엇이 필요한지 알아야 합니다. 문제의 원인은 특정 기능의 제한을 인식하지 못했기 때문일 수 있습니다.

본 설명서의 내용은 인쇄 당시의 사용자 설명서 상태를 나타내며 향후에는 완전히 유효하지 않을 수 있습니다. 자세한 내용은 면책 조항 전문의 첫 번째 페이지를 참조하십시오.

- 관련된 모든 장치와 시스템을 다시 시작하세요. 이는 차량 자체에 적용되지만 휴대폰이나 앱도 포함될 수 있습니다.
- 한 기능을 사용하거나 작업을 실시하는 방법이 하나가 넘는 경우, 대안을 시도하세요.

참고

소프트웨어 업데이트 후 변화

소프트웨어 업데이트로 인해 작동하는 방식에 영향을 주는 기능 변화가 발생할 수 있습니다. 차량이 다르게 작동할 수 있는 이유를 이해하려면 각 업데이트와 함께 제공되는 정보를 반드시 읽어야 합니다.

가능한 원인

기능이 예상한 방식으로 작동하지 않으면, 원인이 여러 가지일 수 있습니다.

- 차량의 설정 변경.
- 환경 조건이 차량과 차량 시스템에 영향을 주고 있음.
- 신호 간섭이 연결 및 무선 시스템에 영향을 주고 있음.
- 퓨즈가 끊어졌으며 교체해야 함.
- 소프트웨어 오류.
- 기계적 고장.

필요한 경우 볼보 공식 서비스 센터에 문의하세요.

설명서의 정보를 사용해 문제를 해결할 수 없는 경우, 볼보 공식 서비스 센터에 문의하세요.

문제가 나타난 시간에 무엇이 발생했는지 기록하세요. 이렇게 하면 원인을 파악하는 데 도움이 될 수 있습니다. 발생한 주요 사항은 다음과 같을 수 있습니다.

- 차량 손상.
- 극단적 조건에 노출.
- 최근 실시한 부품 서비스, 정비 또는 교체.
- 최근 실시한 소프트웨어 업데이트.
- 기타 결함 또는 오작동.

[1] 경우에 따라 의심되는 결함 또는 고장은 차량이 경험하는 조건에서 의도적인 제한일 수 있습니다.

14.3. 전원이 없거나 반응이 없는 차량

차량이 반응을 하지 않거나 전원이 없어 보이는 경우, 배터리 방전 또는 전기 시스템에 영향을 미치는 무엇인가가 원인일 수 있습니다.

차량의 배터리가 방전되면 차량이 일부 동작에 반응하지 않습니다. 여기에는 잠금 해제 또는 시동 시도가 포함됩니다.

전력 부족으로 인해 차량이 반응하지 않는 경우 상황에 따라 몇 가지 복구 옵션이 있습니다.

본 설명서의 내용은 인쇄 당시의 사용자 설명서 상태를 나타내며 향후에는 완전히 유효하지 않을 수 있습니다. 자세한 내용은 면책 조항 전문의 첫 번째 페이지를 참조하십시오.

다음 상황에서는 차량의 두 배터리가 모두 방전될 수 있습니다.

- 차량을 배터리 잔량 0%까지 주행한 후 즉시 재충전하지 않은 경우.
- 차량이 배터리 잔량이 부족한 상태로 방치된 경우. 충전하기 위해 충전 전원에 연결하지 않은 경우, 주차 시 차량이 소량의 전력을 사용하기 때문에 배터리 잔량이 더 감소합니다.
- 차량을 충전하지 않은 상태로 오래 둠. 이로 인해 배터리 잔량이 낮아짐.
- 낮은 온도로 인해 일시적으로 배터리 용량이 차량의 전원을 유지하는 데 필요한 수준 이하로 감소합니다.

전력 소비를 증가시키고 예상보다 빠르게 배터리 잔량을 떨어뜨리는 조건이나 사용은 다음과 같습니다.

- 액세서리의 사용 또는 전력을 소비하는 차량 기능.
- 낮은 온도로 인해 일시적으로 배터리 용량이 차량의 전원을 유지하는 데 필요한 수준 이하로 감소합니다.
- 배터리 냉각을 촉발하는 높은 온도.

방전된 구동용 배터리 복구

배터리만 방전된 경우 차량의 시스템에 전력이 공급되지만 시동을 걸거나 주행할 수 없습니다. 차량 배터리 잔량이 0%로 표시됩니다. 이 경우 12V 배터리가 구동용 배터리 충전을 시작하는 데 필요한 시스템에 전원을 공급할 수 있습니다. 차량에 접근하여 충전할 수 있도록 12V 배터리의 에너지를 절약하는 것이 중요합니다.

차량 구조 조치:

- 주차된 곳에서 차량을 충전할 수 있는 경우 즉시 충전하세요.
- 현재 위치에서 차량을 충전할 수 없는 경우, 차량을 구조하여 충전소로 이동하세요. 이동하는 동안 12V 배터리의 남은 전력을 절약하세요. 이는 배터리 상태를 위해서도 중요하지만, 긴급 상황에서 사용할 수 있는 필수 기능을 유지하기 위해서도 중요합니다.

전원의 완전 손실에서 차량 구조

12V 배터리가 방전되면 차량이 완전히 반응하지 않습니다. 이는 구동용 배터리가 방전된 후 차량을 제때 충전하지 않는 등 구동용 배터리가 12V 배터리를 충전하지 못하게 하는 경우에 발생할 수 있습니다. 두 배터리가 모두 방전된 경우 차량이 완전히 반응하지 않으며 평소처럼 충전할 수 없습니다.

구조 조치:

- 볼보 공식 서비스 센터 또는 긴급출동 서비스 센터에 문의하세요.
- 차량이 시동 잠금된 곳에 충전 전원이 있는 경우, 특수 외부 12V 단자를 사용하여 일시적으로 차량에 전원을 공급할 수 있습니다. 이렇게 하면 충전을 시작할 수 있습니다.
- 차량이 있는 곳에서 차량을 충전할 수 없는 경우, 충전 전원이 있는 장소로 차량을 이동해야 합니다. 볼보 공식 서비스 센터에는 차량에 전원을 공급하고 충전할 수 있는 장비가 있습니다.

기타 전원이 없는 상황

배터리 잔량이 부족하지 않다고 확신하는 경우가 있을 수 있습니다. 이러한 경우 전원이 부족하다는 것은 12V 배터리가 구동용 배터리로부터 전원을 공급받지 못하거나 차량에 전원을 공급할 수 없음을 나타냅니다.

12V 배터리 전원 공급에 영향을 줄 수 있는 상황:

- 퓨즈가 끊어졌으며 교체해야 함.
- 12V 배터리가 결함이 있음.
- 차량이 켜지는 것을 방해하는 전기, 하드웨어 또는 소프트웨어 결함이 있음.

문제의 원인을 파악할 수 없거나 설명서를 참조하여 문제를 해결할 수 없는 경우, 볼보 공식 서비스 센터에 연락하세요.

14.3.1. 차량 점프 스타트

12V 배터리 잔량이 일정 잔량보다 낮아지면, 외부 전원으로 차량을 점프 스타트해야 합니다. 시작하기 전에 모든 정보를 꼼꼼히 읽고 각 단계를 신중하게 수행하세요.

⚠ 경고

- 12V 배터리가 분리된 경우 윈도우의 끼임 방지 기능을 재설정해야 합니다.
- 배터리는 폭발성이 높은 산소 가스 생성할 수 있습니다.
- 배터리에는 심각한 화상과 부식을 초래할 수 있는 황산이 포함되어 있습니다. 황산이 피부나 옷에 닿으면 물로 충분히 행구세요. 황산이 눈에 들어간 경우 즉시 의사의 진료를 받으세요.
- 배터리 근처에서는 절대로 담배를 피우지 마세요.

! 중요

다른 차량 충전 금지

차량의 12V 배터리에 있는 충전 단자는 본인 차량을 충전하는 데만 사용할 수 있습니다. 다른 차량을 충전하려고 시도하지 마세요.

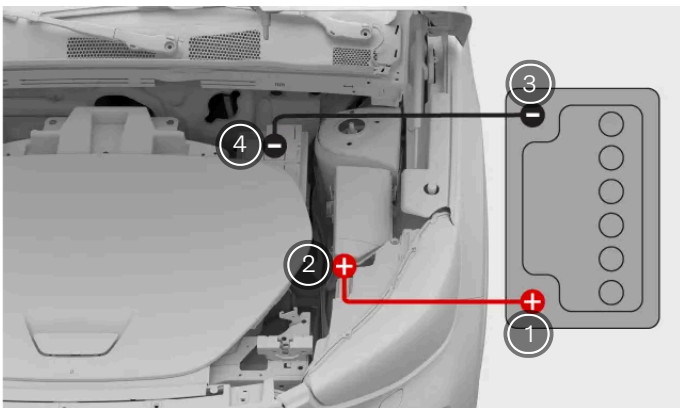

점퍼 케이블 연결

① 외장 배터리의 양극 단자.

본 설명서의 내용은 인쇄 당시의 사용자 설명서 상태를 나타내며 향후에는 완전히 유효하지 않을 수 있습니다. 자세한 내용은 면책 조항 전문의 첫 번째 페이지를 참조하십시오.

- ② 차량의 12V 배터리의 양극 단자.
- ③ 외장 배터리의 음극 단자.
- ④ 차량의 음극 단자.

차량을 점프 스타트하기 전에 수행해야 할 몇 가지 작업이 있습니다.

- 다른 차량에 있는 것과 같은 외부 충전기 또는 12V 배터리와 한 쌍의 점퍼 케이블이 필요합니다.
- 차량이 꺼져 있는지 확인하세요.
- 다른 차량의 12V 배터리를 사용할 경우, 해당 차량의 엔진이 꺼져 있는지 확인하고 두 차량이 서로 접촉하지 않도록 하세요.
- 충전 단말기에 접근하려면 보닛 아래의 패널을 탈거해야 합니다.

케이블 연결

1. 빨간색 점퍼 케이블을 외부 배터리의 양극 단자에 연결하세요.



경고

점퍼 케이블이 엔진룸의 충전 단자에만 당도록 하세요. 점퍼 케이블이 다른 구성품과 접촉하지 않도록 주의하세요.

2. 양극 단자 커버의 양쪽을 눌러 양극 단자 커버를 들어올려 탈거하세요. 빨간색 케이블의 다른 쪽을 차량의 12V 배터리 양극 단자에 연결하세요.
3. 검은색 점퍼 케이블을 외부 배터리의 음극 단자에 연결하세요.
4. 검은색 케이블의 다른 쪽을 차량 배터리의 음극 단자에 연결하세요.
5. 클램프가 제대로 부착되었는지 확인하세요. 접촉 상태가 좋지 않으면 시동을 시도하는 동안 스파크가 발생하거나 클램프가 느슨해질 수 있습니다.

시동 시도

6. 외부 배터리를 활성화하고 차량의 배터리를 몇 분 동안 충전하세요. 다른 차량의 배터리를 사용하는 경우, 해당 차량의 엔진을 정상보다 약간 높은 공회전 속도(약 1500 rpm)로 작동하세요.



경고

배터리가 활성화된 상태에서는 케이블이나 클램프를 만지지 마세요. 스파크가 발생할 위험이 있습니다.

7. 차량을 시동하세요.
 - > 운전자 화면에서 차량이 주행할 준비가 되었는지 확인하세요. 시동이 실패하면 10분 동안 추가로 충전한 후 다시 시도하세요.
8. 차량이 계속 작동하는 동안 케이블을 장착한 순서와 반대 순서로 탈거하세요. 먼저 차량에서 검은색 케이블을 분리한 다음 외장 배터리에서 검은색 케이블을 분리하세요. 그런 다음 12V 배터리에서 빨간색 케이블을 분리한 다음 외장 배터리에서 빨간색 케이블을 분리하세요. 검은색 점퍼 케이블이 양극 단자나 빨간색 점퍼 케이블과 접촉하지 않도록 하세요.

12V 배터리를 충전하려면 차량을 잠시 작동 상태로 유지하세요. 배터리는 주행 중에 더 잘 충전됩니다.

i 참고

배터리가 충분히 충전될 때까지 시동 및 정지 기능을 비활성화하세요. 그렇지 않으면 자동 시동이 실패할 위험이 있습니다.

구동용 배터리도 방전된 경우, 전기 시스템을 다시 작동시킨 후 충전 케이블을 사용해 충전해야 엔진을 시동할 수 있습니다.

14.4. 차량 구조

차량 구조를 하려면 일반적으로 평상형 트럭을 통해 차량을 운반해야 합니다. 이는 차량이 시동 잠금되어 있고 그 자리에서 기능을 복원할 수 없는 경우에 필요합니다.

차량을 구조해야 하는 경우 볼보 공식 서비스 센터에 문의하세요.^[1]

권장 차량 구조 절차는 상황과 차량의 상태에 따라 다릅니다. 차량이 손상되어 안전 모드에 있는 경우, 견인해서는 안 되며, 견인 차량의 플랫폼으로 들어 올려야 합니다.

! 중요

지면에 휠 접촉 금지

차량의 상태에 상관없이 차량을 구조할 때에는 모든 휠이 지면에 닿지 않은 상태에서 운송해야 합니다. 운송 도중 강제적인 휠 회전은 차량에 심각한 손상을 초래할 수 있습니다.

안전 거리 유지

차량을 구조 차량에 끌어올릴 때 차량 바로 뒤에 사람이 서 있지 않도록 해야 합니다.

^[1] 긴급 차량 구조가 필요한 경우, 차량 구조 및 긴급출동 서비스에 직접 연락할 수도 있습니다.

14.5. 안전 모드

안전을 훼손하는 손상을 차량이 감지하는 경우, 차량은 안전 모드에 들어갈 수 있습니다.

차량이 손상된 경우, 안전 모드는 사용 가능한 기능을 제한합니다. 안전 모드가 활성화된 경우 차량은 손상 평가 및 수리를 받아야 합니다^[1]. 어떤 이유로든 안전 모드가 켜진 경우 볼보 공식 서비스 센터에 문의하세요.

차량이 안전 모드에 있는 경우 이는 화면(여전히 작동하는 경우)에 명확히 표시됩니다.

안전 모드가 활성화되어 있으면 차량을 운전할 수 없습니다. 그러나 차량을 즉시 위험에서 벗어나게 해야 하는 경우, 차량을 다시 시동하여 안전 모드를 종료해 볼 수 있습니다. 안전 모드가 켜진 후 차량을 운전할 때는, 갓길 등으로 이동하는 것과 같이 매우 짧은 거리만 주의해서 운전해야 합니다.

본 설명서의 내용은 인쇄 당시의 사용자 설명서 상태를 나타내며 향후에는 완전히 유효하지 않을 수 있습니다. 자세한 내용은 면책 조항 전문의 첫 번째 페이지를 참조하십시오.

! 중요

안전 모드를 종료하면 차량이 안전 점검을 수행합니다. 다음 이 정보는 운전자 화면을 통해 전달됩니다. 점검을 통과하지 못하면, 안전 모드를 종료하여 차량을 이동할 수 없습니다.

! 경고

- 견인 모드를 먼저 켜지 않고 차량을 견인하지 마세요. 이는 중앙 화면에서 이루어집니다.
- 손상 평가와 수리를 실시하지 않고 차량의 상태를 재설정하면 차량에 추가 손상이 발생하고 부상을 초래할 수 있습니다.

[1] 볼보 공식 서비스 센터를 권장합니다

14.6. 차량 견인

필요한 경우 구조 차량에 차량을 적재할 때 등과 같은 경우에 차량을 단거리 견인할 수 있습니다.

! 중요

- 차량은 갓길이나 구조 차량으로 견인하는 등과 같이 짧은 거리만 견인해야 합니다. 차량을 장거리 견인하면 배터리가 잘못 충전되어 차량이 손상될 수 있습니다.
- 실수로 경보가 작동하는 것을 방지하려면, 차량을 견인하기 전에 차량의 경보 감도를 낮추세요.

차량을 견인하려면 먼저 견인 고리와 원치 와이어를 연결하는 견인 모드를 켜야 합니다. 필요한 모든 장비가 준비되어 있는지 확인하세요.

! 중요

차량이 안전 모드에 있을 경우, 견인하지 않아야 합니다.

견인 모드를 켜기 전에 차량 견인에 관한 모든 정보를 읽어야 합니다.

차량에 전원이 있는 경우에만 견인 모드를 사용할 수 있습니다. 차량의 전원을 켤 수 없는 경우, 차량 전원을 완전히 복구해야 하며 견인해서는 안 됩니다.

차량을 견인 트럭으로 끌어올릴 수 있는지 결정할 때 위치와 지상고도 고려해야 합니다.

1. 중앙 화면에서 견인 모드를 켜세요.
> 견인 모드 켜기 확인 메시지가 나타납니다.
2. 차량을 구조 차량으로 견인하거나 갓길과 같은 안전한 장소로 견인하세요.
3. 차량이 필요한 위치에 오면 주차 브레이크를 체결하세요.

본 설명서의 내용은 인쇄 당시의 사용자 설명서 상태를 나타내며 향후에는 완전히 유효하지 않을 수 있습니다. 자세한 내용은 면책 조항 전문의 첫 번째 페이지를 참조하십시오.

4. 필요한 경우 견인 고리와 윈치 와이어를 제거하세요.

! 중요

차량을 운전할 수 없는 경우 항상 구조 차량을 사용하여 차량을 이동시켜야 합니다. 운송 도중 강제적인 휠 회전은 차량에 심각한 손상을 초래할 수 있습니다. 평상형 견인 차량과 같은 구조 차량으로만 차량을 운반하여 운반 중에 차량의 바퀴가 지면에 닿지 않도록 하세요.

14.6.1. 견인 모드 활성화

평상형 견인 차량으로 차량을 견인해야 하는 경우, 먼저 설정에서 견인 모드를 활성화해야 합니다.

! 중요

- 실수로 경보가 작동하는 것을 방지하려면, 차량을 견인하기 전에 차량의 경보 감도를 낮추세요.
- 견인 모드는 차량에 전원이 공급되는 경우에만 사용할 수 있습니다. 차량 전원을 켤 수 없는 경우 차량 전원을 완전히 복구해야 합니다.
- 견인 모드를 켜기 전에 차량 견인에 관한 모든 정보를 읽어야 합니다.

i 참고

견인 모드는 차량을 견인할 때만 사용됩니다. 다른 차량이나 트레일러를 견인할 때는 이 모드를 켜지 마세요.

1. 하단 표시줄에서 차량 심볼  을 누르고 설정으로 이동하세요.
2. 컨트롤 → 차량 모드 → 견인 모드로 이동하세요.
- > 견인 모드 튜토리얼이 중앙 화면에 표시됩니다.
3. 견인 모드가 활성화되었다는 확인을 받을 때까지 튜토리얼을 따르세요.

주차 브레이크를 체결하면 견인 모드가 꺼집니다.

15. 사양

이 사양은 기술 용어와 수치를 통해 차량을 설명합니다. 새 타이어를 구매할 때 등에는 이러한 세부 정보를 찾아야 할 수도 있습니다.

이러한 정보는 다음과 같은 방식으로 분류되며, 내용에 대한 일부 예가 포함되어 있어서 안내를 제공합니다.

- 일반 차량 특성 - 치수, 중량 및 형식 명칭.
- 파워트레인 사양 - 성능, 전기 모터, 주행 가능 거리 및 전기 소비량.
- 휠 및 타이어 사양 - 승인된 타이어 공기압 및 타이어 사이즈.
- 유체 사양 - 브레이크액 및 에어컨 냉각수.
- 인증과 형식 승인

15.1. 일반적 차량 특성

차량에 대한 기본적인 정보입니다. 이 데이터는 차량의 특정 설정을 판단하는 데 도움을 줍니다.

차량 관련 정보는 여러가지 이유로 알아두어야 합니다. 예를 들어 차량 관련 정보를 알고 있어야 적절한 예비 부품이나 액세서리를 주문할 수가 있습니다.

15.1.1. 차량 치수

여기서는 길이와 높이 등 차량의 측정값을 확인할 수 있습니다.

먼저 이미지에서 찾고 있는 치수를 찾은 후 아래의 표에서 해당 문자를 확인하세요.

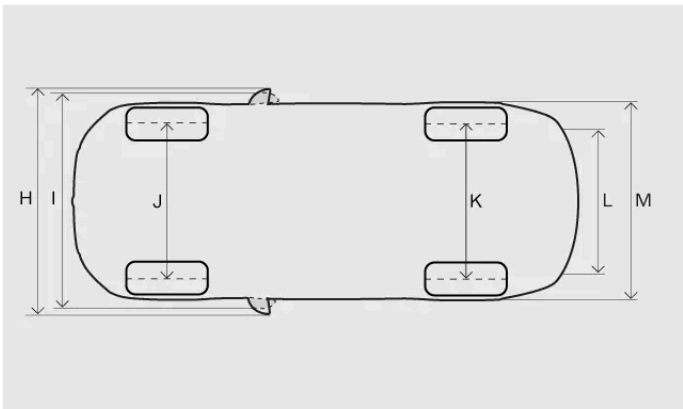
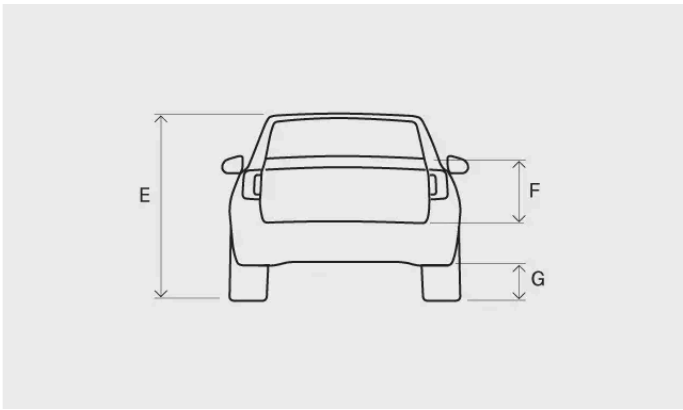
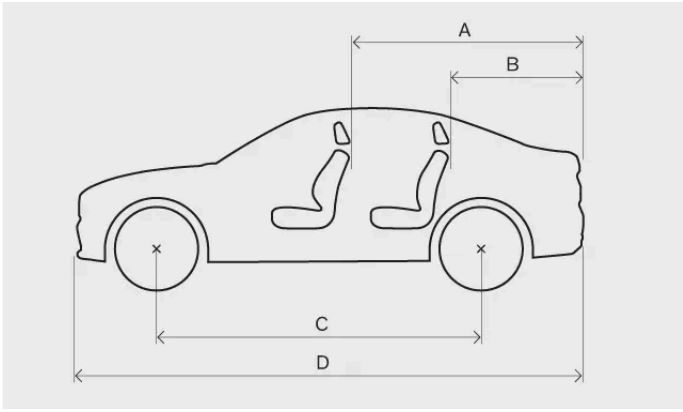

| 척도 | | 밀리미터 | 인치 |
|----|----------------------|------|-------|
| A | 뒷좌석을 접었을 때의 적재 바닥 길이 | 1685 | 66.3 |
| B | 트렁크의 적재 바닥 길이 | 896 | 35.3 |
| C | 축거 | 2702 | 106.4 |
| D | 전장 | 4440 | 174.8 |
| E | 높이 ^[1] | 1591 | 62.6 |
| F | 적재 높이 | 630 | 24.8 |
| G | 지상고 ^[1] | 171 | 6.7 |
| H | 전폭(펼친 사이드 미러 포함) | 2034 | 80.1 |
| I | 전폭(접은 사이드 미러 포함) | 1910 | 75.2 |
| J | 앞바퀴 윤거 | 1598 | 62.9 |

본 설명서의 내용은 인쇄 당시의 사용자 설명서 상태를 나타내며 향후에는 완전히 유효하지 않을 수 있습니다. 자세한 내용은 면책 조항 전문의 첫 번째 페이지를 참조하십시오.

| | 척도 | 밀리미터 | 인치 |
|---|----------|------|------|
| K | 뒷바퀴 윤거 | 1603 | 63.1 |
| L | 적재 바닥의 폭 | 1059 | 41.7 |
| M | 전폭 | 1873 | 73.7 |

[1] 공차 중량 + 1인 기준

15.1.2. 중량

차량의 최대 차량 총중량은 차량에 부착된 라벨에서 확인할 수 있습니다.

중량 용어

공차 중량 운전자, 모든 오일, 유체 및 표준 장비를 포함하는 차량 중량입니다. 여기에는 탑승자, 적재물, 옵션 장비 또는 트레일러가 연결된 경우 견인볼 하중은 포함되지 않습니다.

허용 최대 적재량 차량 총중량 - 공차 중량

최대 차량 총중량 공차 중량 + 적재물 + 탑승자

문서화된 공차 중량은 추가 장비나 액세서리가 없는 차량과 같은 표준 버전의 차량에 적용됩니다. 즉, 액세서리를 추가할 때마다 차량의 적재 용량은 해당 액세서리 중량만큼 감소합니다.

차량 중량 측정은 소유 차량의 공차 중량을 확인할 수 있는 확실한 방법입니다.



경고

차량의 주행 특성은 적재 중량과 하중 분산 방식에 따라 달라집니다.

라벨 중량

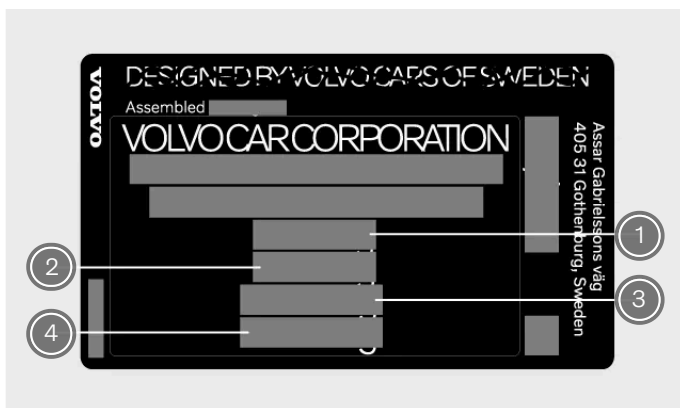

라벨은 우측 도어 필러에 있으며 도어를 열면 보입니다.

- ① 최대 차량 총중량
- ② 최대 트레인 중량(차량 + 트레일러)
- ③ 최대 앞쪽 차축 중량

본 설명서의 내용은 인쇄 당시의 사용자 설명서 상태를 나타내며 향후에는 완전히 유효하지 않을 수 있습니다. 자세한 내용은 면책 조항 전문의 첫 번째 페이지를 참조하십시오.

④ 최대 뒤쪽 차축 중량

최대 적재량

최대 적재량 자동차 등록증을 확인하세요.

최대 루프 중량 75 kg

15.1.3. 견인 사양 및 능력

아래에 트레일러를 연결하고 운전할 때 적용되는 견인 용량과 견인불 하중이 나와 있습니다.

! 중요

트레일러와 함께 주행할 때는 항상 차량 조합 속도 등 현지 법규와 규정을 준수하십시오.

i 참고

1800 kg 이상의 트레일러를 견인할 경우 견인바에 스태빌라이저 커플링을 사용하는 것이 좋습니다.

제동 트레일러

최대 트레일러 중량 1800 kg

최대 견인불 하중 100 kg

비제동 트레일러

최대 트레일러 중량 750 kg

15.1.4. 형식 명칭

차량의 상세 정보를 알면 Volvo 딜러에 연락하거나 예비 부품 및 액세서리를 주문할 때 도움이 될 수 있습니다.

라벨

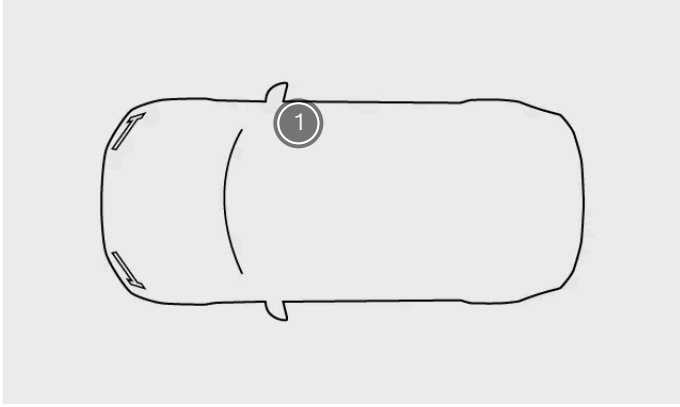

라벨 위치

① 제품 라벨

제품 라벨은 우측 도어 필러에 있으며 도어를 열면 보입니다.

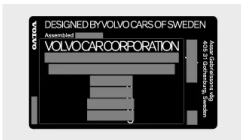

제품 라벨

제품 라벨에서 찾을 수 있는 정보의 예:

- 형식 승인 번호
- 차대번호
- 중량 정보
- 외부 색깔 코드 명칭

i 참고

이 설명서에 표시된 라벨은 사용자의 차량 주변에서 볼 수 있는 일반적인 라벨을 나타냅니다. 이 설명서에는 해당 라벨의 위치와 라벨이 갖고 있는 정보의 종류만 포함되어 있습니다. 차량에 대한 구체적인 정보는 실제 라벨을 확인세요.

i 팁

다수의 마켓의 경우, 차량 등록 문서에서도 자세한 정보를 확인할 수 있습니다.

15.2. 파워트레인 사양

차량의 추진 관련 사양을 찾으세요.

이 사양은 차량이 할 수 있는 것과 인증 받은 것에 대한 상세 정보를 제공합니다. 사양에는 관련 충전 케이블 데이터도 명시되어 있습니다.

본 설명서의 내용은 인쇄 당시의 사용자 설명서 상태를 나타내며 향후에는 완전히 유효하지 않을 수 있습니다. 자세한 내용은 면책 조항 전문의 첫 번째 페이지를 참조하십시오.

15.2.1. 전기 모터 사양

Twin Motor 모델은 두 개의 전기 모터(프론트 및 리어)로 구동되며 사양은 다음과 같습니다.

| Twin Motor | | | |
|-------------|--------------|-----|-----------------|
| 프론트 | 전기 모터 유형 | | 비동기 모터 |
| | 전기 모터 모델 | | DAEAC |
| | 최대 전력 출력 | kW | 110 |
| | | hp | 150 |
| | 정격 전력(연속 전력) | kW | 해당 없음 |
| | 최대 토크 | Nm | 250 |
| lb-ft | | 184 | |
| 리어 | 전기 모터 유형 | | 영구 자석이 있는 동기 모터 |
| | 전기 모터 모델 | | CCEDF |
| | 최대 전력 출력 | kW | 190 |
| | | hp | 258 |
| | 정격 전력(연속 전력) | kW | 해당 없음 |
| | 최대 토크 | Nm | 420 |
| lb-ft | | 310 | |
| 전체 차량 (시스템) | 최대 전력 출력 | kW | 300 |
| | | hp | 408 |
| | 정격 전력(연속 전력) | kW | 해당 없음 |
| | 최대 토크 | Nm | 670 |
| lb-ft | | 494 | |

참고

누락된 데이터는 추후 업데이트될 예정입니다.

15.2.2. 각인 전기 모터 번호

전기 모터 번호는 전기 모터에 각인되어 있습니다.

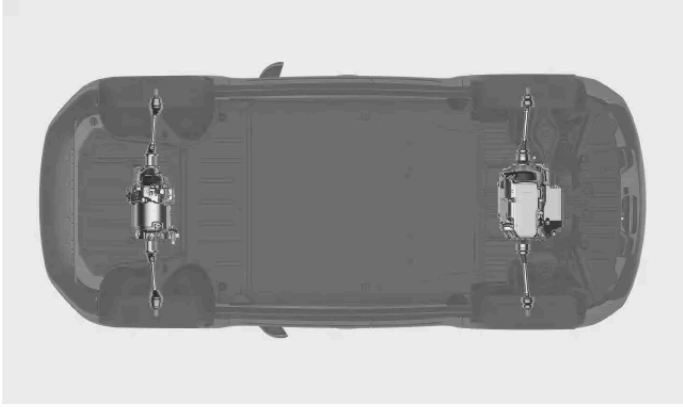

전기 모터의 위치 – Twin Motor.

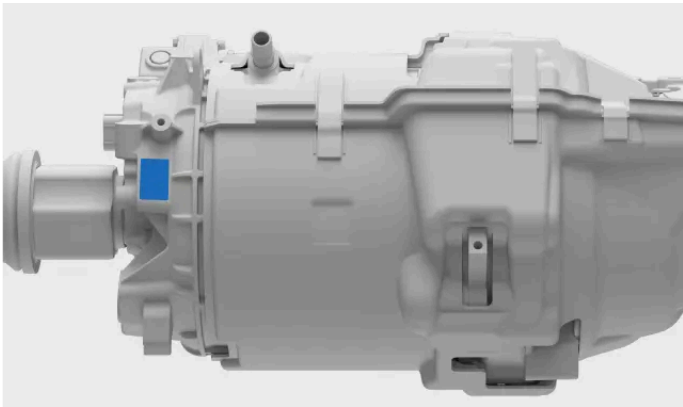

앞쪽 전기 모터의 일련 번호 및 모델 표시 위치.



뒤쪽 전기 모터의 일련 번호 및 모델 표시 위치

15.2.3. 충전 케이블 사양

이 사양은 모드 2 충전 케이블에 대한 자세한 내용을 제공합니다. 모드 2 충전 케이블은 Volvo Extras 습에서 구매할 수 있습니다.

주변 온도 -32 °C ~ 50 °C (-25 °F ~ 122 °F)

본 설명서의 내용은 인쇄 당시의 사용자 설명서 상태를 나타내며 향후에는 완전히 유효하지 않을 수 있습니다. 자세한 내용은 면책 조항 전문의 첫 번째 페이지를 참조하십시오.

누전 차단기

모드 2 충전 케이블에는 누전 차단기가 내장되어 있어 시스템 오류로 인한 감전으로부터 차량과 사용자를 보호합니다.

경고

누전 차단기는 차량의 충전 시스템을 보호하는 데 도움이 되지만 과부하가 전혀 발생하지 않는다는 보장은 없습니다.

중요

누전 차단기는 가정용 콘센트를 보호하지 않습니다.

온도 모니터링

모드 2 케이블에는 과열 모니터링 기능이 내장된 제어 장치도 장착되어 있습니다. 이 기능은 케이블과 가정용 콘센트의 온도를 모두 모니터링 합니다.

경고

충전 케이블의 온도 모니터링 기능은 차량의 충전 시스템을 보호하는 데 도움이 되지만, 과열이 발생하지 않을 것이라고 보장하지는 못합니다.

중요

- 온도 모니터링으로 인해 충전 전류가 반복적으로 자동으로 감소하여 충전이 중단된 경우, 과열의 원인을 조사하고 수정해야 합니다.
- 제어장치 및 제어장치 플러그 커넥터를 직사광선에 노출시키지 않아야 합니다. 직사광선에 노출시킬 경우, 플러그 커넥터의 과열 방지 기능으로 인해 차량 충전이 감소하거나 중단될 수 있습니다.
- 의도치 않게 충전이 중단된 경우, 숙련된 자격을 갖춘 Volvo 정비 기술자가 충전 케이블과 차량의 충전 시스템을 모두 점검해야 합니다. 가정용 콘센트도 면허를 소지한 전기 기술자가 점검해야 합니다.

15.3. 휠/타이어 사양

여기서는 차량에 적용되는 휠과 타이어의 특정 데이터를 확인할 수 있습니다.

참고

휠과 타이어에 대해 숙지해야 할 권장 사항이 더 있습니다.

15.3.1. 승인된 타이어 공기압

아래 표에서 차량에 대해 승인된 타이어 공기압을 확인할 수 있습니다.

승인된 타이어의 권장 공기압은 타이어 공기압 라벨에서 확인할 수 있습니다. 타이어 공기압 라벨은 운전석 도어 필러에 부착되어 있으며 도어를 열면 확인할 수 있습니다.

| 타이어 크기 | 속도 | 하중, 1-3명 | | 최대 하중 | |
|--|-----------------------|------------------|-----------------|------------------|-----------------|
| | | 프론트 kPa (psi) | 후방 kPa (psi) | 프론트 kPa (psi) | 후방 kPa (psi) |
| 235/50 R19 255/45 R19 235/45 R20 255/40 R20 | 0~180 km/h(0~112 mph) | 280 (41) | 280 (41) | 280 (41) | 280 (41) |
| 임시 예비 타이어 | 최고 80 km/h(최고 50 mph) | 420 (60) | 420 (60) | 420 (60) | 420 (60) |



중요

앞쪽 타이어와 뒤쪽 타이어를 맞바꿔 장착하지 마세요.

15.3.2. 승인된 휠 및 타이어 크기

일부 국가에서는 승인된 타이어 크기가 차량 등록 서류에 기재되어 있지 않습니다. 그러나 아래에서 승인된 모든 휠 림과 타이어 조합을 확인할 수 있습니다.

프론트

| 타이어 | 휠 림 |
|-------------------|-------------|
| 235/50 R19 | 7.5x19x50.5 |
| 235/45 R20 | 8x20x50.5 |

리어

| 타이어 | 휠 림 |
|-------------------|-----------|
| 255/45 R19 | 8.5x19x56 |
| 255/40 R20 | 9x20x58.5 |



중요

앞쪽 타이어와 뒤쪽 타이어를 맞바꿔 장착하지 마세요.

15.3.3. 타이어의 최소 허용 하중 지수 및 속도 등급

모든 타이어에는 특정 속도 및 하중 제한이 있습니다. 타이어는 차량의 최고 속도와 같거나 그보다 높은 속도 등급과 하중 지수를 가져야 합니다.

타이어의 사양은 최소한 다음 이상이어야 합니다.

최저 허용 하중 지수(LI) 100

최저 허용 속도 등급(SS) H



경고

속도 등급이 너무 낮은 타이어를 사용하면 타이어가 과열되어 손상될 수 있습니다.



참고

스노우 타이어

스노우 타이어^[1]는 차량의 최고 속도보다 속도 등급이 낮을 수 있습니다. 스노우 타이어의 속도 등급이 차량의 최고 속도보다 낮은 경우, 타이어의 속도 등급보다 빠르게 주행하지 않아야 합니다.

[1] 스테드가 있는 타이어와 없는 타이어 모두.

15.4. 유체 사양

차량에는 다양한 시스템이 올바르게 작동할 수 있도록 도움을 주기 위한 유체가 있습니다. 보충 또는 정비를 실시할 시간이 되면 이들 유체의 특정 데이터를 알아야 할 수 있습니다.

일부 유체의 경우 볼보 공식 서비스 센터에서 유체를 교환하거나 보충할 것을 권장합니다. 정보가 필요한 유체는 이 섹션을 확인하고 필요하면 볼보 공식 서비스 센터에 연락해 예약하세요.

15.4.1. 브레이크액 사양

차량 브레이크 시스템의 매체를 브레이크액이라고 합니다.

규정 등급 Dot 4, 5.1 및 ISO 4925 클래스 6 분류의 조합을 충족하는 Volvo 순정 브레이크액 또는 이에 준하는 브레이크액.



중요

브레이크액은 볼보 공식 서비스 센터에서 교환 또는 주입하는 것이 좋습니다.

본 설명서의 내용은 인쇄 당시의 사용자 설명서 상태를 나타내며 향후에는 완전히 유효하지 않을 수 있습니다. 자세한 내용은 면책 조항 전문의 첫 번째 페이지를 참조하십시오.

15.4.2. 온도조절 시스템 사양

여기에서 냉매의 양과 컴프레서 오일의 규정된 품질 및 양에 대한 정보를 확인할 수 있습니다.

온도조절 시스템 라벨



온도조절 시스템 오일에 대한 정보가 담긴 라벨은 보닛 아래쪽에 있습니다.

이 라벨에서 다음 정보를 찾을 수 있습니다.

- 냉매 종류
- 냉매량

라벨 심볼



주의



이동식 에어컨 시스템을 정비하려면 훈련되고 인증된 정비사가 필요합니다.^[1]



인화성 냉매



이동식 에어컨 시스템^[1]



윤활제 종류

컴프레서 오일

용량 260 ml (8.79 US fl oz) (9.15 UK fl oz)

규정 등급 POE V68

온도조절 시스템 정비 및 수리



경고

정비 및 수리

온도조절 시스템에는 가압된 냉매가 포함되어 있습니다. 온도조절 시스템은 시스템의 안전을 보장하기 위해 교육을 받고 인증된 정비사만 정비 및 수리해야 합니다^[2]. 수리 또는 정비가 필요한 경우 볼보 공식 서비스 센터를 이용할 것을 권장합니다.

! 중요

증발기 수리

온도조절 시스템 증발기는 절대로 수리하거나 중고 증발기로 교체하지 않아야 합니다. 새 증발기는 SAE J2842에 따라 인증되고 및 라벨을 부착해야 합니다.

[1] MAC

[2] SAE J2845(이동식 에어컨 시스템에 사용되는 냉매의 안전한 정비 및 누출 방지를 위한 기술자 교육)에 따릅니다.

15.5. 인증과 형식 승인

이 문서에는 차량이 특정 표준과 사양을 충족시킨다는 점이 나와 있습니다.



특정 인증서와 형식 승인 자료를 제공하는 데 사용자 설명서가 필요하다는 점이 법률로 규정되어 있습니다.



자세한 내용은 Volvo 지원에 문의하세요.







15.5.1. 레이더의 형식 승인









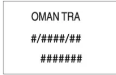

여기에 나열된 레이더 형식 승인 중에서 원하는 레이더 형식 승인을 찾아보세요.

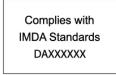
전방 중앙 레이더

| 지역 | 라벨 및 심볼 | 사양 |
|------|---|---|
| 보츠와나 |  | BOCRA/TA2019/4981 |
| 브라질 |  | Este equipamento não tem direito à proteção contra interferência prejudicial e não pode causar interferência em sistemas devidamente autorizados. |

| 지역 | 라벨 및 심볼 | 사양 |
|--------------|--|---|
| 캐나다 | IC: 8436B-77V12FLR | This device contains license-exempt transmitter(s)/receiver(s) that comply with Innovation, Science and Economic Development Canada's license exempt RSS(s). Operation is subject to the following two conditions: (1) This device may not cause interference. (2) This device must accept any interference, including interference that may cause undesired operation of the device. L'émetteur/recepteur exempt de licence contenu dans le présent appareil est conforme aux CNR d'Innovation, Sciences et Développement économique Canada applicables aux appareils radio exempts de licence. L'exploitation est autorisée aux deux conditions suivantes : 1) L'appareil ne doit pas produire de brouillage; 2) L'appareil doit accepter tout brouillage radioélectrique subi, même si le brouillage est susceptible d'en compromettre le fonctionnement. |
| 유럽 연합 및 EFTA |  | Hereby, Veoneer US, Inc. declares that the radio equipment type 77V12FLR is in compliance with Directive 2014/53/EU. Operational frequency band: 76-77 GHz Maximum Output Power:<55dBm EIRP The full text of the EU declaration of conformity is available at the following internet address: https://www.veoneer.com/en/regulatory Manufacturer: Veoneer US, Inc. 26360 American Drive Southfield, MI 48034 USA Phone: +1-248-223-0600 |
| 가나 | | NCA Approved: ZRO-1H-7E3-145 |
| 인도네시아 |   Dilarang melakukan perubahan spesifikasi yang dapat menimbulkan gangguan fisik dan/atau elektromagnetik terhadap lingkungan sekitarnya | Certificate number: 110700/DJID/2025 13809 |
| 이스라엘 | | 51-8359 חל איסור לבצע פעולות במכשיר שיש בהן כדי לשנות את תכונותיו האלחוטיות של המכשיר, ובכלל זה שינויי תכונה, החלפת אנטנה מקורית או הוספת אפשרות לחיבור לאנטנה חיצונית, בלא קבלת אישור משרד התקשורת, בשל החשש להפרעות אלחוטיות. |
| 일본 |  | This device is granted pursuant to the Japanese Radio Law under the grant ID n° : R 215-JRA003 This device should not be modified (otherwise the granted designation number will become invalid). 本製品は、電波法に基づく特定無線設備の技術基準適合証明などを受けております。認証番号: R 215-JRA003 本製品の改造は禁止されています。(適合証明番号などが無効となります。) |
| 말레이시아 |  | HIDF15000171 Model: 77V12FLR Brand: Veoneer US, Inc. |
| 멕시코 | | IFT: RLVVE7719-1064 La operación de este equipo está sujeta a las siguientes dos condiciones: (1) es posible que este equipo o dispositivo no cause interferencia perjudicial y (2) este equipo o dispositivo debe aceptar cualquier interferencia, incluyendo la que pueda causar su operación no deseada. |
| 몰도바 |  | |
| 모로코 | | AGREE PAR L'ANRT MAROC Numéro d'agrément: MR_20098_ANRT_2019 Date d'agrément: 2019_06_14 |

| 지역 | 라벨 및 심볼 | 사양 |
|--------------|---|--|
| 중국 | | 车[?] [?] [?] [?] 助雷[?] 系[?] 型号：RS4型 微功率短距无[?] [?] [?] 透[?] [?] 分[?]：H[?] [?] 率范[?]：24.05-24.25GHz 放射功率：20mW（等效全向[?] 射功率）天[?] [?] 型：集成型微[?] [?] [?] 片[?] 列天[?] 用[?] 控制：不可 不得擅自更改[?] 射[?] 率、加[?] 射功率（包括[?] 外加装射[?] 功率放大器），不得擅自外接天[?] 或改用其[?] [?] 射天[?] 使用 不得对各[?] 合法的无[?] [?] 通信[?] [?] [?] 生有害干[?]；一旦[?] [?] 有干[?] [?] 象[?]，[?] 立即停止使用，并采取措措施消除干[?] 后方可[?] [?] 使用 使用微功率无[?] [?] [?] [?]，必[?] 耐受各[?] 无[?] [?] [?] [?] 的干[?] 或工[?]、科学及医[?] [?] [?] 用[?] [?] 的[?] 射干[?] 不得在飞机和机[?] 附近使用。 |
| 유럽 연합 및 EFTA |  | Hereby, Hella KGaA Hueck & Co. Declares that the radio equipment type RS4 is in compliance with Directive 2014/53/EU. The full text of the EU declaration of conformity is available at the following internet address: www.hella.com/vcc. Technical information: Frequency range: 24.05 ... 24.25 GHz Transmission power: 20 dBm (maximum) EIRP Manufacturer and Address: Manufacturer: Hella KGaA Hueck & Co. Address: Rixbecker Straße 75, 59552 Lippstadt, Germany |
| 가나 | | NCA Approved: 1R3-1M-7E1-0B7 |
| 인도네시아 |  Dilarang melakukan perubahan spesifikasi yang dapat menimbulkan gangguan fisik dan/atau elektromagnetik terhadap lingkungan sekitarnya 독일에서 제조된 제품의 경우:  중국에서 제조된 제품의 경우:  | 독일에서 제조된 제품의 경우: • Certificate number: 108988/DJID/2025 • 13809 중국에서 제조된 제품의 경우: • Certificate number: 111350/DJID/2025 • 13809 |
| 이스라엘 | | 51-8359 מספר אישור התאמה מטעם משרד התקשורת: חל איסור לבצע פעולות במכשיר שיש בהן כדי לשנות את תכונותיו האלחוטיות של המכשיר, ובכלל זה שינויי תוכנה, החלפת אנטנה מקורית או הוספת אפשרות לחיבור לאנטנה חיצונית, בלא קבלת אישור משרד התקשורת, בשל החשש להפרעות אלחוטיות. |
| 일본 |  | This device is granted pursuant to the Japanese Radio Law under the grant ID n° : R 204-750001 This device should not be modified (otherwise the granted designation number will become invalid). 本製品は、電波法に基づく特定無線設備の技術基準適合証明などを受けております。認証番号: R 204-750001 本製品の改造は禁止されています。(適合証明番号などが無効となります。) |
| 말레이시아 |  | CID F 15000578 |
| 멕시코 | | Radar de corto alcance RS4 Hella KGaA Hueck & Co IFETEL: RLVHERS17-0286 La operación de este equipo esta sujeta a las siguientes dos condiciones: (1) es posible que este equipo o dispositivo no cause interferencia perjudicial y (2) este equipo o dispositivo debe aceptar cualquier interferencia, incluyendo la que pueda causar su operación no deseada. |
| 몰도바 |  | |
| 모로코 | | AGREE PAR L'ANRT MAROC Numéro d'agrément: MR_20098_ANRT_2019 Date d'agrément: 2019_06_14 |

| 지역 | 라벨 및 심볼 | 사양 |
|-----------|---|---|
| 나이지리아 | | Connection and use of this communications equipment is permitted by the Nigerian Communications Commission. |
| 오만 |  | Registered No: R/3957/17 Dealer No: D080134 |
| 세르비아 |  | И011 17 |
| 싱가포르 |  | DA 103238 |
| 남아프리카 공화국 |  | TA-2016/3407 APPROVED |
| 대한민국 |  | R-CMM-HLA-RS4 이 기기는 업무용(A급) 전자파 적합기기로서 판매자 또는 사용자는 이 점을 주의하시기 바라며, 가정외의 지역에서 사용하는 것을 목적으로 합니다 |
| 대만 |  | CCAB17LP0470T5 警語 經型式認證合格之低功率射頻電機,非經許可,公司、商號或使用者均不得擅自變更頻率、加大功率或變更原設計之特性及功能。低功率射頻電機之使用不得影響飛航安全及干擾合法通信;經發現有干擾現象時,應立即停用,並改善至無干擾時方得繼續使用。前項合法通信,指依電信法規定作業之無線電通信。低功率射頻電機須忍受合法通信或工業、科學及醫療用電波輻射性電機設備之干擾 |
| 태국 | | 1) [unreadable Thai text] 2) [unreadable Thai text] |
| 우크라이나 |  | Цим HELLA GmbH & Co. KGaA заявляє, що радіотехнічне обладнання типу RS4 відповідає Технічному регламенту радіотехнічного обладнання та Директиві 2014/53/ЄС. Повний текст декларації про відповідність доступний за адресою: www.hella.com/vcc Частотний діапазон: 24,05 – 24,25 ГГц Потужність передачі: 20 дБм (макс.) EIRP |
| 아랍에미리트 |  | Registered No: ER53878/17 Dealer No: DA44932/15 |
| 영국 |  | Hereby, Hella GmbH & Co. KGaA declares that the radio equipment type RS4 is in compliance with Radio Equipment Regulations of the United Kingdom. The full text of the United Kingdom declaration of conformity is available at the following internet address: www.hella.com/vcc [https://www.hella.com/vcc] Technical information: Frequency band: 24.05 ... 24.25 GHz Transmission power: 20 dBm (max.) EIRP Manufacturer and Address: Hella GmbH & Co. KGaA Rixbecker Straße 75, 59552 Lippstadt, Germany |
| 미국 | FCC ID: NBG01RS4 | This device complies with Part 15 of the FCC Rules. Operation is subject to the following two conditions: (1) this device may not cause harmful interference, and (2) this device must accept any interference received, including interference that may cause undesired operation. CAUTION TO USERS Changes or modifications not expressly approved by the party responsible for compliance could void the user's authority to operate the equipment. |
| 베트남 |  | C0173191017AF04A2 |





본 설명서의 내용은 인쇄 당시의 사용자 설명서 상태를 나타내며 향후에는 완전히 유효하지 않을 수 있습니다. 자세한 내용은 면책 조항 전문의 첫 번째 페이지를 참조하십시오.

| 지역 | 라벨 및 심볼 | 사양 |
|-----|---------|-----------------------|
| 잠비아 | | ZMB/ZICTA/TA/2017/6/7 |

15.5.2. 무선 충전기 및 NFC에 대한 형식 승인

다음은 무선 충전기의 기술 사양 및 인증입니다.

적합성 선언

| | |
|-----------------------|---|
| 아 르 헨 티 나 |  <p>RAMATEL H-28936</p> |
| 브 라 질 |  <p>ANATEL</p> <p>05588-23-12116</p> |
| 캐 나 다 | <p>This device contains licence-exempt transmitter(s)/receiver(s) that comply with Innovation, Science and Economic Development Canada's licence-exempt RSS(s).</p> <ol style="list-style-type: none"> 1. This device may not cause interference; and 2. This device must accept any interference, including interference that may cause undesired operation of the device. <p>This equipment complies with radio frequency exposure limits set forth by the Innovation, Science and Economic Development Canada for an uncontrolled environment. This equipment should be installed and operated with a minimum distance of 20 cm between the device and the user or bystanders. This device must not be co-located or operating in conjunction with any other antenna or transmitter.</p> <p>L'émetteur/récepteur exempt de licence contenu dans le présent appareil est conforme aux CNR d'Innovation, Sciences et Développement économique Canada applicables aux appareils radio exempts de licence. L'exploitation est autorisée aux deux conditions suivantes:</p> <ol style="list-style-type: none"> 1. L'appareil ne doit pas produire de brouillage; 2. L'appareil doit accepter tout brouillage radioélectrique subi, même si le brouillage est susceptible d'en compromettre le fonctionnement. <p>Cet équipement est conforme aux limites d'exposition aux radiofréquences définies par la Innovation, Sciences et Développement économique Canada pour un environnement non contrôlé. Cet équipement doit être installé et utilisé avec un minimum de 20 cm de distance entre le dispositif et l'utilisateur ou des tiers. Ce dispositif ne doit pas être utilisé à proximité d'une autre antenne ou d'un autre émetteur.</p> |
| 인 도 네 시 아 |  <p>89237/SDPP/2023 13809</p> |
| 이 스 라 엘 |  |

| | |
|--------|--|
| 필리핀 | ESD-RCE-2231876 |
| 대만 |  <p>NCC 聲明 / NCC statement: 「取得審驗證明之低功率射頻器材，非經核准，公司、商號或使用者均不得擅自變更頻率、加大功率或變更原設計之特性及功能。低功率射頻器材之使用不得影響飛航安全及干擾合法通信；經發現有干擾現象時，應立即停用，並改善至無干擾時方得繼續使用。前述合法通信，指依電信管理法規定作業之無線電通信。低功率射頻器材須忍受合法通信或工業、科學及醫療用電波輻射性電機設備之干擾。」</p> |
| 태국 |  <p>QR code and Nab contact information: โทร. 1306 (In Thai)</p> |
| 아랍에미리트 |  |
| 미국 | <p>FCC Statement:</p> <p>This device complies with Part 15 of the FCC rules. Operation is subject to the following two conditions:</p> <ol style="list-style-type: none"> 1. This device may not cause harmful interference, and 2. This device must accept any interference received, including interference that may cause undesired operation. <p>Please note that changes or modifications not expressly approved by the party responsible for compliance could void the user's authority to operate the equipment. This equipment has been tested and found to comply with the limits for a Class B digital device, pursuant to part 15 of the FCC Rules. These limits are designed to provide reasonable protection against harmful interference in a residential installation. This equipment generates, uses and can radiate radio frequency energy and, if not installed and used in accordance with the instructions, may cause harmful interference to radio communications. However, there is no guarantee that interference will not occur in a particular installation. If this equipment does cause harmful interference to radio or television reception, which can be determined by turning the equipment off and on, the user is encouraged to try to correct the interference by one or more of the following measures:</p> <ul style="list-style-type: none"> • Reorient or relocate the receiving antenna. • Increase the separation between the equipment and receiver. • Connect the equipment into an outlet on a circuit different from that to which the receiver is connected. • Consult the dealer or an experienced radio/TV technician for help. <p>This equipment complies with radio frequency exposure limits set forth by the FCC for an uncontrolled environment. This equipment should be installed and operated with a minimum distance of 20 cm between the device and the user or bystanders. This device must not be co-located or operating in conjunction with any other antenna or transmitter.</p> |
| 네트웍스 |  |
| 잠비아 |  |

15.5.3. 온보드 진단 포트에 대한 형식 승인

여기에서 온보드 진단 포트에 대한 형식 승인을 확인할 수 있습니다.

본 설명서의 내용은 인쇄 당시의 사용자 설명서 상태를 나타내며 향후에는 완전히 유효하지 않을 수 있습니다. 자세한 내용은 면책 조항 전문의 첫 번째 페이지를 참조하십시오.

| 지역 | 사양 |
|-----|--|
| 캐나다 | <p>IC: 20839-ACU1106</p> <p>이 장치는 캐나다 산업부가 승인한 RSS 표준을 준수합니다. 사용은 다음 두 가지 조건에 따라 허용됩니다: (1) 이 장치는 간섭을 일으켜서는 안 되며, (2) 이 장치는 원치 않는 기능을 유발할 수 있는 간섭을 포함하여 수신된 모든 간섭을 견딜 수 있어야 합니다.</p> |
| 미국 | <p>FCC ID: 2AGKKACU11-06</p> <p>이 장치는 FCC 규정 제15조를 준수합니다. 사용은 다음 두 가지 조건에 따라 허용됩니다: (1) 이 장치는 유해한 간섭을 일으켜서는 안 되며, (2) 이 장치는 원치 않는 기능을 유발할 수 있는 간섭을 포함하여 수신된 모든 간섭을 견딜 수 있어야 합니다.</p> |

15.5.4. 도난 방지 시스템에 대한 형식 승인

다음 정보에는 도난 방지 시스템에 대한 형식 승인이 포함되어 있습니다.

경보 시스템

| 국가 | 사양 |
|-----|--|
| 캐나다 | <p>캐나다 IC: 4405A-DA 5823(3)</p> <p>이 장치에는 다음 조건이 적용됩니다.</p> <ol style="list-style-type: none"> 이 장치는 유해한 간섭을 일으키지 않아야 합니다. 이 장치는 원치 않는 작동을 유발할 수 있는 간섭을 포함하여 수신되는 모든 간섭을 수용해야 합니다. |
| 미국 | <p>미국 FCC ID: MAYDA 5823(3)</p> <p>이 장치는 FCC 규약 15부를 준수합니다.</p> <p>작동에는 다음 조건이 적용됩니다.</p> <ol style="list-style-type: none"> 이 장치는 유해한 간섭을 일으키지 않아야 합니다. 이 장치는 원치 않는 작동을 유발할 수 있는 간섭을 포함하여 수신되는 모든 간섭을 수용해야 합니다. |

이모빌라이저 및 패시브 엔트리/패시브 스타트 시스템





| 국가 | 사양 |
|-----|--|
| 캐나다 | <p>캐나다 IC: 3659A-VO3134</p> <p>This device complies with Industry Canada license-exempt RSS standards. Operation is subject to the following two conditions:</p> <p>Operation is subject to the following two conditions:</p> <ol style="list-style-type: none"> This device may not cause harmful interference, and this device must accept any interference received, including interference that may cause undesired operation. <p>Le présent appareil est conforme aux CNR d'Industrie Canada applicables aux appareils radio exempts de licence.</p> <p>L'exploitation est autorisée aux deux conditions suivantes:</p> <ol style="list-style-type: none"> l'appareil ne doit pas produire de brouillage, et l'utilisateur de l'appareil doit accepter tout brouillage radioélectrique subi, même si le brouillage est susceptible d'en compromettre le fonctionnement. |
| 미국 | <p>미국 FCC ID: LTQVO3134</p> <p>This device complies with part 15 of the FCC rules.</p> <p>Operation is subject to the following two conditions:</p> <ol style="list-style-type: none"> This device may not cause harmful interference, and this device must accept any interference received, including interference that may cause undesired operation. <p>Any changes or modification not expressly approved by the party responsible for compliance could void the user's authority to operate this equipment.</p> |

15.5.5. 키 시스템 인증

여기에서 키에 대한 표준 준수 인증을 확인할 수 있습니다.











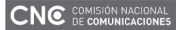





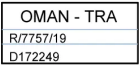

리모컨 시스템용 CEM 마크, 추가 형식 승인 번호는 아래 표를 참조하세요.

| 잠금 시스템 키리스 시동(패시브 시동) 및 키리스 잠금/잠금 해제 | | |
|--------------------------------------|---|---|
| 국가/지역 | 준수 | 라벨 |
| 아르헨티나 | |  H-25867 |
| 브라질 | MT-3245/2015 |  MT-3245/2015 |
| 캐나다 | Volvo 표준 키 IC: 4008C-HUF8423MS Volvo 태그 ID IC: 4008C-HUF8432MS This device complies with part 15 of the FCC Rules and Industry Canada license-exempt RSS standard(s). Operation is subject to the following two conditions: 1. This device may not cause harmful interference, and 2. this device must accept any interference received, including interference that may cause undesired operation. Le présent appareil est conforme aux CNR d'Industrie Canada applicables aux appareils radio exempts de licence. L'exploitation est autorisée aux deux conditions suivantes : 1. l'appareil ne doit pas produire de brouillage, et 2. l'utilisateur de l'appareil doit accepter tout brouillage radioélectrique subi, même si le brouillage est susceptible d'en compromettre le fonctionnement. | |
| 유럽 | 이로써 Delphi Deutschland GmbH, 42367 Wuppertal은 이 VO3-134TRX가 Directive 2014/53/EU (RED)의 필수 요구 사항 및 기타 관련 규정을 준수함을 선언합니다. 원본 적합성 선언문은 다음 링크에서 확인할 수 있습니다: www.delphi.com/automotive-homologation [https://www.delphi.com/automotive-homologation] | |
| 인도네시아 | Nomor: 38301/SDPPI/2015 | |
| 요르단 | TRC/LPD/2014/250 | |
| 말레이시아 | | |
| 멕시코 | IFETEL: RLVDEVO15-0396 | |
| 나미비아 | TA-2016-02 |  |
| 러시아 | |  |
| 세르비아 | P1614120100 | |
| 남아프리카 공화국 | TA-2014-1868 |  |









본 설명서의 내용은 인쇄 당시의 사용자 설명서 상태를 나타내며 향후에는 완전히 유효하지 않을 수 있습니다. 자세한 내용은 면책 조항 전문의 첫 번째 페이지를 참조하십시오.







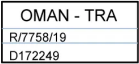

| 국가/지역 | 준수 | 라벨 |
|---------|---|----|
| 아랍 에미리트 | ER37847/15 DA0062437/11 | |
| 미국 | Volvo 표준 키 FCC ID: YGOHUF8423MS Volvo 태그 ID FCC ID: YGOHUF8432MS This device complies with part 15 of the FCC Rules. Operation is subject to the following conditions: 1. This device may not cause harmful interference, and 2. this device must accept any interference received, including interference that may cause undesired operation. CAUTION: Changes or modifications not expressly approved by the party responsible for compliance could void the user's authority to operate the equipment. | |

| 리모컨 | | |
|------------------|--|--|
| 국가/지역 | 준수 | 라벨 |
| 아르헨티나 | |  H-23694 |
| 벨로루시 | |  |
| 브라질 | Anatel: 06768-19-06643 Modelo: HUF8423MS Este equipamento opera em caráter secundário isto é não tem direito a proteção contra interferência prejudicial, mesmo de estações do mesmo tipo, e não pode causar interferência a sistemas operando em caráter primário. |  06768-19-06643 |
| 칠레 | |  HUF8423MS |
| 유럽 | 이로써 Huf Hülsbeck & Fürst GmbH & Co. KG는 라디오 장비 유형 HUF8432가 지침 2014/53/EU를 준수함을 선언합니다. EU 적합성 선언 전문은 다음 인터넷 주소에서 확인할 수 있습니다: http://www.huf-group.com/eudoc . 주파수 대역: 433.92 MHz 최대 송신 출력: 10 mW 제조사: Huf Hülsbeck & Fürst GmbH & Co. KG Steeger Str. 17 42551 Velbert 독일 | |
| 가나 | NCA 승인: ZRO-M8-7E3-138 | |
| 인도네시아 | Sertifikat Nomor: 118151/DJID/2026 PLG ID: 13809 |  <small>Harap perhatikan perubahan spesifikasi yang dapat memengaruhi perangkat ini dan selalu menggunakan baterai yang sesuai.</small>  |
| 관세 동맹 카자흐스탄, 러시아 | |  |
| 몰도바 | |  024 |

| 국가/지역 | 준수 | 라벨 |
|-----------|---|---|
| 모로코 | AGREE PAR L'ANRT MAROC Numéro d'agrément: MR 20402 ANRT 2019 Date d'agrément: 10/07/2019 | |
| 나이지리아 | Connection and use of this communication equipment is permitted by the Nigerian Communications Commission | |
| 오만 | |  |
| 필리핀 | ESD-1919938C |  |
| 파라과이 | HUF8423MS |  |
| 세르비아 | |  |
| 싱가포르 | IMDA 표준 DA103787 준수 | |
| 남아프리카 공화국 | TA-2019/772 |  |
| 대만 | <p>本產品符合低功率電波輻射性電機管理辦法 第十二條、第十四條等條文規定</p> <p>1. 經型式認證合格之低功率射頻電機，非經許可，公司、商號或使用者均不</p> <ul style="list-style-type: none"> 得擅自變更頻率、加大功率或變更原設計之特性及功能 <p>2. 低功率射頻電機之使用不得影響飛航安全及干擾合法通信；經發現有干擾</p> <ul style="list-style-type: none"> 現象時，應立即停用，並改善至無干擾時方得繼續使用 前項合法通信，指依電信法規定作業之無線電通信 <p>低功率射頻電機須忍受合法通信或工業、科學及醫療用電波輻射性電機設備之干擾</p> | |
| 아랍 에미리트 | |  |
| 우크라이나 | <p>Справжнім Huf Hülsbeck & Fürst GmbH & Co KG заявляє, що тип радіобладнання відповідає Технічному [HUF8423MS] регламенту радіобладнання; повний текст -декларації про відповідність доступний на веб сайті за такою адресою: htt p:// www.huf-group.com/eudoc Робоча частота: 433,92 ГГц</p> | |
| 베트남 | |  |
| 잠비아 | |  |

키 태그

| 국가/지역 | 준수 | 라벨 |
|-------|--|--|
| 아르헨티나 | |  H-23695 |
| 벨로루시 | |  |
| 브라질 | Anatel: 04362-16-06643 Modelo: HUF8432MS Este equipo opera em caráter secundário isto é não tem direito a proteção contra interferência prejudicial, mesmo de estações do mesmo tipo, e não pode causar interferência a sistemas operando em caráter primário. |  04362-16-06643 |
| 칠레 | |  HUF8432MS |
| 유럽 | 이로써 Huf Hülsbeck & Fürst GmbH & Co. KG는 라디오 장비 유형 HUF8432MS가 지침 2014/53/EU를 준수함을 선언합니다. EU 적합성 선언 전문은 다음 인터넷 주소에서 확인할 수 있습니다: http://www.huf-group.com/eudoc . 주파수 대역: 433.92 MHz 최대 송신 출력: 10 mW 제조사: Huf Hülsbeck & Fürst GmbH & Co. KG Steeger Str. 17 42551 Velbert 독일 | |
| 가나 | NCA Approved: ZRO-M8-7E3-139 | |
| 인도네시아 | Sertifikat Nomor: 119085/DJID/2026 PLG ID: 13809 |  <small>Peringatan: peralatan komunikasi nirkabel yang tidak mematuhi peraturan SNI dapat mengganggu kinerja peralatan seluler lainnya.</small>  |
| 필리핀 | ESD-1919939C |  Type Approved No.: ESD-1919939C |
| 몰도바 | |  |
| 모로코 | AGREE PAR L'ANRT MAROC Numéro d'agrément: MR 20403 ANRT 2019 Date d'agrément: 10/07/2019 | |

| 국가/지역 | 준수 | 라벨 |
|-----------|--|---|
| 나이지리아 | Connection and use of this communications equipment is permitted by the Nigerian Communications Commission | |
| 오만 | |  |
| 파라과이 | HUF8432MS |  |
| 남아프리카 공화국 | TA-2019-773 |  |
| 세르비아 | |  |
| 싱가포르 | Complies with IMDA Standards DA103787 | |
| 대만 | <p>本產品符合低功率電波輻射性電機管理辦法 第十二條、第十四條等條文規定</p> <p>1. 經型式認證合格之低功率射頻電機，非經許可，公司、商號或使用者均不得擅自變更頻率、加大功率或變更原設計之特性及功能</p> <p>2. 低功率射頻電機之使用不得影響飛航安全及干擾合法通信；經發現有干擾現象時，應立即停用，並改善至無干擾時方得繼續使用</p> <p>• 前項合法通信，指依電信法規定作業之無線電通信</p> <p>低功率射頻電機須忍受合法通信或工業、科學及醫療用電波輻射性電機設備之干擾</p> |  |
| 아랍 에미리트 | |  |
| 우크라이나 | <p>Справжнім Huf Hülsbeck & Fürst GmbH & Co KG заявляє, що тип радіобладнання відповідає Технічному [HUF8423MS] регламенту радіобладнання; повний текст -декларації про відповідність доступний на веб сайті за такою адресою: http://www.huf-group.com/eudoc</p> <p>Робоча частота: 433,92 ГГц</p> | |
| 베트남 | |  |
| 잠비아 | |  |

중앙 전자 모듈

| 국가/지역 | 준수 | 라벨 |
|-------|---|---|
| 인도네시아 | Sertifikat Nomor: 85998/SDPPI/2022 PLG ID: 13809 |  |

15.5.6. 운전자 화면 라이선스 계약

Volvo와 제조업체 또는 개발업체 간의 운전자 화면 라이선스 계약은 아래에서 확인할 수 있습니다.

이 표에는 각 라이선스 조건에 따라 제품 내에서 사용되는 오픈 소스 소프트웨어(OSS) 구성 요소가 포함되어 있습니다. 각 OSS 라이선스에서 요구하는 경우, 해당 오픈 소스 구성 요소에 해당하는 소스 코드도 제품과 함께 제공됩니다.

| 사용된 오픈 소스 구성 요소 표 | | | | | |
|-------------------|----------------------------|---------------|---|---|---|
| SI 번호 | OSS 구성 요소의 이름 | OSS 구성 요소의 버전 | 라이선스 텍스트의 이름 및 버전 | 웹사이트 | 상세 정보 |
| 1 | BidiReferenceCpp | 26 | Unicode Terms of Use | http://www.unicode.org/Public/PR0GRAMS/BidiReferenceCpp/ | (C) Socionext Embedded Software Austria GmbH (SESA) Copyright (C) 1999-2009, ASMUS, Inc |
| 2 | FASTCRC32 | 1.2.8 | License of Stephan brumme/ Zlib style License | http://stephan-brumme.com/ | Copyright © 2011-2013 Stephan Brumme. All rights reserved, Copyright (C) 1995-2006, 2010, 2011, 2012 Mark Adler |
| 3 | Freescale IMX6 HDMI | 5.0.11 | BSD 3-clause "New" or "Revised" License | https://www.nxp.com/ [https://www.nxp.com/] | Copyright © 2009-2012, Freescale Semiconductor, Inc, Copyright © 2010-2012, Freescale Semiconductor, Inc. |
| 4 | FreeType Hashing | 2.6.3 | MIT License | https://sourceforge.net/p/canvasdraw/cd/642/tree/trunk/freetype/include/freetype/internal/fthash.h [https://sourceforge.net/p/canvasdraw/cd/642/tree/trunk/freetype/include/freetype/internal/fthash.h] | Copyright 2000 Computing Research Labs, New Mexico State University Copyright 2001-2015 Francesco Zappa Nardelli |
| 5 | FreeType Project - BDF | 2.6.3 | MIT License | https://sourceforge.net/projects/freetype/files/freetype2/2.6.3/ [https://sourceforge.net/projects/freetype/files/freetype2/2.6.3/] | Copyright (C) 2001-2014 by Francesco Zappa Nardelli. Copyright 2000 Computing Research Labs, New Mexico State University |
| 6 | FreeType Project - PCF | 2.6.3 | MIT License | https://sourceforge.net/projects/freetype/files/freetype2/2.6.3/ [https://sourceforge.net/projects/freetype/files/freetype2/2.6.3/] | Copyright 2000-2001, 2003 by Francesco Zappa Nardelli Copyright (C) 2000, 2001, 2002, 2003, 2006, 2010 by Francesco Zappa Nardelli Copyright (C) 2000-2004, 2006-2011, 2013, 2014 by Francesco Zappa Nardelli Copyright 2000-2010, 2012-2014 by Francesco Zappa Nardelli Copyright 2003 by Francesco Zappa Nardelli |
| 7 | FreeType Project - Pcfutil | 2.6.3 | Open Group License | https://sourceforge.net/projects/freetype/files/freetype2/2.6.3/ [https://sourceforge.net/projects/freetype/files/freetype2/2.6.3/] | Copyright 1990, 1994, 1998 The Open Group |
| 8 | HarfBuzz | 1.3.1 | MIT License | http://freedesktop.org/wiki/Software/HarfBuzz | Copyright © 2007 Chris Wilson Copyright © 2009,2010 Red Hat, Inc. Copyright © 2011,2012 Google, Inc. |

본 설명서의 내용은 인쇄 당시의 사용자 설명서 상태를 나타내며 향후에는 완전히 유효하지 않을 수 있습니다. 자세한 내용은 면책 조항 전문의 첫 번째 페이지를 참조하십시오.

| SI 번 호 | OSS 구성 요소의 이 름 | OSS 구성 요소의 버 전 | 라이선스 텍스트의 이름 및 버전 | 웹사이트 | 상세 정보 |
|--------------|---------------------------|----------------------|---|---|--|
| 9 | Integrity Libnet | 1.16 | Internet Software Consortium-IBM License ISC License | https://github.com/lattera/glibc/blob/master/resolv/inet_pton.c [https://github.com/lattera/glibc/blob/master/resolv/inet_pton.c] | Copyright © 1996 by Internet Software Consortium. Consortium, Copyright © 1995 by International Business Machines, Inc. |
| 10 | Khronos EGL Headers | 1.3 | MIT License | http://www.khronos.org/registry/egl/ | Copyright © 2007-2013 The Khronos Group Inc. Copyright 2008 VMware, Inc. Copyright © 2013-2014 The Khronos Group Inc. |
| 11 | Khronos Group - OpenGL ES | 1.4 | SGI Free Software License B v2.0 | http://www.khronos.org/OpenGL/s/ | |
| 12 | libjpeg | 6b | Independent JPEG Group License | http://www.ijg.org/ | Copyright (C) 1991-1998, Thomas G. Lane. |
| 13 | libpng | 1.4.22 | libpng License | http://github.com/coapp-packaging/libpng/ | Copyright © 1998-2010 Glenn Randers-Pehrson Copyright © 2007, 2009 Glenn Randers-Pehrson Version 0.96 Copyright © 1996, 1997 Andreas Dilger Version 0.88 Copyright © 1995, 1996 Guy Eric Schalnat, Group 42, Inc. |
| 14 | Libunibreak | 1.2.8 | zlib License | https://github.com/adah1972/libunibreak [https://github.com/adah1972/libunibreak] | Copyright (C) 2008-2011 Wu Yongwei Copyright (C) 2012 Tom Hacohen tom@stosb.com |
| 15 | Iz4 Compression algorithm | 1.4.0 | BSD 2-clause "Simplified" License | http://github.com/Cyan4973/iz4/ | Copyright (C) 2011-2014, Yann Collet |
| 16 | md5 | 1.6 | Public Domain | https://doxygen.reactos.org/d7/d04/sdk_2lib_23rdparty_2freetype_2src_2base_2md5_8c_source.html [https://doxygen.reactos.org/d7/d04/sdk_2lib_23rdparty_2freetype_2src_2base_2md5_8c_source.html] | |
| 17 | NetBSD | 1.9 | BSD-4-Clause (University of California-Specific), BSD3, IBM License, HPND like license, BSD 2-clause "Simplified" License, BSD One Clause License | http://www.netbsd.org/ | Copyright © 1998 Manuel Bouyer Copyright © 1996 Matt Thomas., Copyright 1997 Marshall Kirk McKusick. All Rights Reserved, Copyright © 1985, 1988, 1989, 1991, 1993, 1995 The Regents of the University of California Copyright © 1989, 1993 The Regents of the University of California Copyright © 1983, 1993 The Regents of the University of California Copyright 2000-2011 Green Hills Software Copyright (c) 1996 by Internet Software Consortium. Copyright (C) 1998 WIDE Project, Portions Copyright © 1995 by International Business Machines, Inc, Copyright (C) 1994, 1995, 1997 Tools GmbH Copyright (C) 1994, 1995, 1997 Wolfgang Solfrank Copyright © 1995, 1999 Berkeley Software Design, Inc Portions Copyright © 1993 by Digital Equipment Corporation Copyright © 1992 Henry Spencer Copyright © 1997, 1998, 1999 The NetBSD Foundation, Inc Copyright © 1996 by Internet Software Consortium. Copyright (c) 1994 James A. Jegers(c) © UNIX System Laboratories, Inc. |
| 18 | NetBSD_BSD4 | 1.9 | BSD 4-clause "Original" or "Old" License | http://www.netbsd.org/ | Copyright 2000-2011 Green Hills Software Copyright © 1994, 1998 Christopher G. Demetriou, Copyright © 1982, 1986, 1990, 1993, 1994 The Regents of the University of California. All rights reserved. © UNIX System Laboratories, Inc. |

| SI 번호 | OSS 구성 요소 이름 | OSS 구성 요소의 버 전 | 라이선스 텍스트의 이름 및 버전 | 웹사이트 | 상세 정보 |
|----------|-------------------------------------|----------------------|--------------------------|---|--|
| 19 | The FreeType Project - freetype2 | 2.6.3 | Freetype Project License | http://sourceforge.net/projects/freetype/ | Copyright 1996-2016 by David Turner, Robert Wilhelm, and Werner Lemberg, Copyright 2007-2016 by Rahul Bhalaria, Copyright 2009-2016 by Oran Agra and Mickey Gabel, Copyright 2008-2016 by David Turner, Robert Wilhelm, Werner Lemberg, and Suzuki Toshiya, Copyright 2000 Computing Research Labs, New Mexico State University, Copyright 2001-2015 Francesco Zappa Nardelli, Copyright 2004-2016 by Masatake YAMATO and Redhat K.K, Copyright 2007-2016 by Derek Clegg and Michael Toftdal, Copyright 2010-2016 by Joel Klinghed, Copyright 2007-2013 Adobe Systems Incorporated, Copyright 2007-2014 Adobe Systems Incorporated, Copyright 2004-2016 by Albert Chin-A-Young, Copyright 2013-2016 by Google, Inc, Copyright 2002-2016 by Roberto Alameda, Copyright 2003 Huw D M Davies for Codeweavers, Copyright 2007 Dmitry Timoshkov for Codeweavers |
| 20 | Vivante Driver software | viv5.0.11 p7.4.i3 | MIT License | http://www.vivante.com/ | Copyright 2012 - 2016 Vivante Corporation, Santa Clara, California Copyright © 2007 The Khronos Group Inc Copyright © 2014 - 2016 Vivante Corporation Copyright 2012 Vivante Corporation, Sunnyvale, California Copyright © 2011 Intel Corporation Copyright (C) 1999-2001 Brian Paul |
| 21 | zlib | 1.2.8 | zlib License | http://www.zlib.net/ | Copyright (C) 1995-2007 Mark Adler Copyright (C) 1995-2005 Jean-loup Gailly Copyright (C) 1995-2012 Mark Adler Copyright (C) 2003 Chris Anderson Copyright (C) 1998 Brian Raiter |
| 22 | RBTree.cpp | 3.4.2 | Public Domain | https://www.eu.socionext.com/ [https://www.eu.socionext.com/] | (C) Socionext Embedded Software Austria GmbH (SESA) |

라이선스 텍스트

| 라이선스 이름 | 라이선스 텍스트 |
|-----------------------------------|---|
| HPND Like license | Portions Copyright (c) 1993 by Digital Equipment Corporation. Permission to use, copy, modify, and distribute this software for any purpose with or without fee is hereby granted, provided that the above copyright notice and this permission notice appear in all copies, and that the name of Digital Equipment Corporation not be used in advertising or publicity pertaining to distribution of the document or software without specific, written prior permission. THE SOFTWARE IS PROVIDED "AS IS" AND DIGITAL EQUIPMENT CORP. DISCLAIMS ALL WARRANTIES WITH REGARD TO THIS SOFTWARE, INCLUDING ALL IMPLIED WARRANTIES OF MERCHANTABILITY AND FITNESS. IN NO EVENT SHALL DIGITAL EQUIPMENT CORPORATION BE LIABLE FOR ANY SPECIAL, DIRECT, INDIRECT, OR CONSEQUENTIAL DAMAGES OR ANY DAMAGES WHATSOEVER RESULTING FROM LOSS OF USE, DATA OR PROFITS, WHETHER IN AN ACTION OF CONTRACT, NEGLIGENCE OR OTHER TORTIOUS ACTION, ARISING OUT OF OR IN CONNECTION WITH THE USE OR PERFORMANCE OF THIS SOFTWARE. |
| BSD 2-clause "Simplified" License | BSD Two Clause License Redistribution and use in source and binary forms, with or without modification, are permitted provided that the following conditions are met: Redistributions of source code must retain the above copyright notice, this list of conditions and the following disclaimer. Redistributions in binary form must reproduce the above copyright notice, this list of conditions and the following disclaimer in the documentation and/or other materials provided with the distribution. THIS SOFTWARE IS PROVIDED BY THE AUTHOR "AS IS" AND ANY EXPRESS OR IMPLIED WARRANTIES, INCLUDING, BUT NOT LIMITED TO, THE IMPLIED WARRANTIES OF MERCHANTABILITY AND FITNESS FOR A PARTICULAR PURPOSE ARE DISCLAIMED. IN NO EVENT SHALL THE AUTHOR BE LIABLE FOR ANY DIRECT, INDIRECT, INCIDENTAL, SPECIAL, EXEMPLARY, OR CONSEQUENTIAL DAMAGES (INCLUDING, BUT NOT LIMITED TO, PROCUREMENT OF SUBSTITUTE GOODS OR SERVICES; LOSS OF USE, DATA, OR PROFITS; OR BUSINESS INTERRUPTION) HOWEVER CAUSED AND ON ANY THEORY OF LIABILITY, WHETHER IN CONTRACT, STRICT LIABILITY, OR TORT (INCLUDING NEGLIGENCE OR OTHERWISE) ARISING IN ANY WAY OUT OF THE USE OF THIS SOFTWARE, EVEN IF ADVISED OF THE POSSIBILITY OF SUCH DAMAGE. |
| IBM license | Portions Copyright (c) 1995 by International Business Machines, Inc. International Business Machines, Inc. (hereinafter called IBM) grants permission under its copyrights to use, copy, modify, and distribute this Software with or without fee, provided that the above copyright notice and all paragraphs of this notice appear in all copies, and that the name of IBM not be used in connection with the marketing of any product incorporating the Software or modifications thereof, without specific, written prior permission. To the extent it has a right to do so, IBM grants an immunity from suit under its patents, if any, for the use, sale or manufacture of products to the extent that such products are used for performing Domain Name System dynamic updates in TCP/IP networks by means of the Software. No immunity is granted for any product per se or for any other function of any product. THE SOFTWARE IS PROVIDED "AS IS", AND IBM DISCLAIMS ALL WARRANTIES, INCLUDING ALL IMPLIED WARRANTIES OF MERCHANTABILITY AND FITNESS FOR A PARTICULAR PURPOSE. IN NO EVENT SHALL IBM BE LIABLE FOR ANY SPECIAL, DIRECT, INDIRECT, OR CONSEQUENTIAL DAMAGES OR ANY DAMAGES WHATSOEVER ARISING OUT OF OR IN CONNECTION WITH THE USE OR PERFORMANCE OF THIS SOFTWARE, EVEN IF IBM IS APPRISED OF THE POSSIBILITY OF SUCH DAMAGES. |

| 라이선스 이름 | 라이선스 텍스트 |
|--|---|
| BSD 3-clause "New" or "Revised" License | <p>Copyright (c) [YEAR], [OWNER] All rights reserved.</p> <p>Redistribution and use in source and binary forms, with or without modification, are permitted provided that the following conditions are met: Redistributions of source code must retain the above copyright notice, this list of conditions and the following disclaimer. Redistributions in binary form must reproduce the above copyright notice, this list of conditions and the following disclaimer in the documentation and/or other materials provided with the distribution. Neither the name of the [ORGANIZATION] nor the names of its contributors may be used to endorse or promote products derived from this software without specific prior written permission.</p> <p>THIS SOFTWARE IS PROVIDED BY THE COPYRIGHT HOLDERS AND CONTRIBUTORS "AS IS" AND ANY EXPRESS OR IMPLIED WARRANTIES, INCLUDING, BUT NOT LIMITED TO, THE IMPLIED WARRANTIES OF MERCHANTABILITY AND FITNESS FOR A PARTICULAR PURPOSE ARE DISCLAIMED. IN NO EVENT SHALL THE COPYRIGHT OWNER OR CONTRIBUTORS BE LIABLE FOR ANY DIRECT, INDIRECT, INCIDENTAL, SPECIAL, EXEMPLARY, OR CONSEQUENTIAL DAMAGES (INCLUDING, BUT NOT LIMITED TO, PROCUREMENT OF SUBSTITUTE GOODS OR SERVICES; LOSS OF USE, DATA, OR PROFITS; OR BUSINESS INTERRUPTION) HOWEVER CAUSED AND ON ANY THEORY OF LIABILITY, WHETHER IN CONTRACT, STRICT LIABILITY, OR TORT (INCLUDING NEGLIGENCE OR OTHERWISE) ARISING IN ANY WAY OUT OF THE USE OF THIS SOFTWARE, EVEN IF ADVISED OF THE POSSIBILITY OF SUCH DAMAGE.</p> |
| BSD 4-clause "Original" or "Old" License | <p>Copyright (c) [year], [copyright holder] All rights reserved.</p> <p>Redistribution and use in source and binary forms, with or without modification, are permitted provided that the following conditions are met:</p> <ol style="list-style-type: none"> 1. Redistributions of source code must retain the above copyright notice, this list of conditions and the following disclaimer. 2. Redistributions in binary form must reproduce the above copyright notice, this list of conditions and the following disclaimer in the documentation and/or other materials provided with the distribution. 3. All advertising materials mentioning features or use of this software must display the following acknowledgement: This product includes software developed by the organization. 4. Neither the name of the organization nor the names of its contributors may be used to endorse or promote products derived from this software without specific prior written permission. <p>THIS SOFTWARE IS PROVIDED BY COPYRIGHT HOLDER "AS IS" AND ANY EXPRESS OR IMPLIED WARRANTIES, INCLUDING, BUT NOT LIMITED TO, THE IMPLIED WARRANTIES OF MERCHANTABILITY AND FITNESS FOR A PARTICULAR PURPOSE ARE DISCLAIMED. IN NO EVENT SHALL {{COPYRIGHT HOLDER}} BE LIABLE FOR ANY DIRECT, INDIRECT, INCIDENTAL, SPECIAL, EXEMPLARY, OR CONSEQUENTIAL DAMAGES (INCLUDING, BUT NOT LIMITED TO, PROCUREMENT OF SUBSTITUTE GOODS OR SERVICES; LOSS OF USE, DATA, OR PROFITS; OR BUSINESS INTERRUPTION) HOWEVER CAUSED AND ON ANY THEORY OF LIABILITY, WHETHER IN CONTRACT, STRICT LIABILITY, OR TORT (INCLUDING NEGLIGENCE OR OTHERWISE) ARISING IN ANY WAY OUT OF THE USE OF THIS SOFTWARE, EVEN IF ADVISED OF THE POSSIBILITY OF SUCH DAMAGE.</p> |
| BSD-4-Clause (University of California- Specific) | <p>BSD-4-Clause (University of California-Specific) Copyright [various years] The Regents of the University of California. All rights reserved.</p> <p>Redistribution and use in source and binary forms, with or without modification, are permitted provided that the following conditions are met:</p> <ol style="list-style-type: none"> 1. Redistributions of source code must retain the above copyright notice, this list of conditions and the following disclaimer. 2. Redistributions in binary form must reproduce the above copyright notice, this list of conditions and the following disclaimer in the documentation and/or other materials provided with the distribution. 3. All advertising materials mentioning features or use of this software must display the following acknowledgement: This product includes software developed by the University of California, Berkeley and its contributors. 4. Neither the name of the University nor the names of its contributors may be used to endorse or promote products derived from this software without specific prior written permission. <p>THIS SOFTWARE IS PROVIDED BY THE REGENTS AND CONTRIBUTORS "AS IS" AND ANY EXPRESS OR IMPLIED WARRANTIES, INCLUDING, BUT NOT LIMITED TO, THE IMPLIED WARRANTIES OF MERCHANTABILITY AND FITNESS FOR A PARTICULAR PURPOSE ARE DISCLAIMED. IN NO EVENT SHALL THE REGENTS OR CONTRIBUTORS BE LIABLE FOR ANY DIRECT, INDIRECT, INCIDENTAL, SPECIAL, EXEMPLARY, OR CONSEQUENTIAL DAMAGES (INCLUDING, BUT NOT LIMITED TO, PROCUREMENT OF SUBSTITUTE GOODS OR SERVICES; LOSS OF USE, DATA, OR PROFITS; OR BUSINESS INTERRUPTION) HOWEVER CAUSED AND ON ANY THEORY OF LIABILITY, WHETHER IN CONTRACT, STRICT LIABILITY, OR TORT (INCLUDING NEGLIGENCE OR OTHERWISE) ARISING IN ANY WAY OUT OF THE USE OF THIS SOFTWARE, EVEN IF ADVISED OF THE POSSIBILITY OF SUCH DAMAGE.</p> |

| 라이선스 이름 | 라이선스 텍스트 |
|---------------------------------|---|
| <p>Freetype Project License</p> | <p>The FreeType Project LICENSE 2006-Jan-27 Copyright 1996-2002, 2006 by David Turner, Robert Wilhelm, and Werner Lemberg</p> <p>Introduction</p> <p>The FreeType Project is distributed in several archive packages; some of them may contain, in addition to the FreeType font engine, various tools and contributions which rely on, or relate to, the FreeType Project. This license applies to all files found in such packages, and which do not fall under their own explicit license. The license affects thus the FreeType font engine, the test programs, documentation and makefiles, at the very least. This license was inspired by the BSD, Artistic, and IJG (Independent JPEG Group) licenses, which all encourage inclusion and use of free software in commercial and freeware products alike. As a consequence, its main points are that:</p> <p>We don't promise that this software works. However, we will be interested in any kind of bug reports. ('as is' distribution)</p> <p>You can use this software for whatever you want, in parts or full form, without having to pay us. ('royalty-free' usage)</p> <p>You may not pretend that you wrote this software. If you use it, or only parts of it, in a program, you must acknowledge somewhere in your documentation that you have used the FreeType code. ('credits')</p> <p>We specifically permit and encourage the inclusion of this software, with or without modifications, in commercial products. We disclaim all warranties covering The FreeType Project and assume no liability related to The FreeType Project. Finally, many people asked us for a preferred form for a credit/disclaimer to use in compliance with this license. We thus encourage you to use the following text:</p> <p>"Portions of this software are copyright © 1996-2002, 2006 The FreeType Project (www.freetype.org). All rights reserved."</p> <p>Legal Terms</p> <p>Definitions</p> <p>Throughout this license, the terms 'package', 'FreeType Project', and 'FreeType archive' refer to the set of files originally distributed by the authors (David Turner, Robert Wilhelm, and Werner Lemberg) as the 'FreeType Project', be they named as alpha, beta or final release. 'You' refers to the licensee, or person using the project, where 'using' is a generic term including compiling the project's source code as well as linking it to form a 'program' or 'executable'. This program is referred to as 'a program using the FreeType engine'. This license applies to all files distributed in the original FreeType Project, including all source code, binaries and documentation, unless otherwise stated in the file in its original, unmodified form as distributed in the original archive. If you are unsure whether or not a particular file is covered by this license, you must contact us to verify this. The FreeType Project is copyright (C) 1996-2000, 2006 by David Turner, Robert Wilhelm, and Werner Lemberg. All rights reserved except as specified below.</p> <p>No Warranty</p> <p>THE FREETYPE PROJECT IS PROVIDED 'AS IS' WITHOUT WARRANTY OF ANY KIND, EITHER EXPRESS OR IMPLIED, INCLUDING, BUT NOT LIMITED TO, WARRANTIES OF MERCHANTABILITY AND FITNESS FOR A PARTICULAR PURPOSE. IN NO EVENT WILL ANY OF THE AUTHORS OR COPYRIGHT HOLDERS BE LIABLE FOR ANY DAMAGES CAUSED BY THE USE OR THE INABILITY TO USE, OF THE FREETYPE PROJECT.</p> <p>Redistribution</p> <p>This license grants a worldwide, royalty-free, perpetual and irrevocable right and license to use, execute, perform, compile, display, copy, create derivative works of, distribute and sublicense the FreeType Project (in both source and object code forms) and derivative works thereof for any purpose; and to authorize others to exercise some or all of the rights granted herein, subject to the following conditions:</p> <p>Redistribution of source code must retain this license file ('FTL.TXT') unaltered; any additions, deletions or changes to the original files must be clearly indicated in accompanying documentation. The copyright notices of the unaltered, original files must be preserved in all copies of source files. Redistribution in binary form must provide a disclaimer that states that the software is based in part of the work of the FreeType Team, in the distribution documentation. We also encourage you to put an URL to the FreeType web page in your documentation, though this isn't mandatory. These conditions apply to any software derived from or based on the FreeType Project, not just the unmodified files. If you use our work, you must acknowledge us. However, no fee need be paid to us.</p> <p>Advertising</p> <p>Neither the FreeType authors and contributors nor you shall use the name of the other for commercial, advertising, or promotional purposes without specific prior written permission. We suggest, but do not require, that you use one or more of the following phrases to refer to this software in your documentation or advertising materials: 'FreeType Project', 'FreeType Engine', 'FreeType library', or 'FreeType Distribution'. As you have not signed this license, you are not required to accept it. However, as the FreeType Project is copyrighted material, only this license, or another one contracted with the authors, grants you the right to use, distribute, and modify it. Therefore, by using, distributing, or modifying the FreeType Project, you indicate that you understand and accept all the terms of this license.</p> <p>Contacts</p> <p>There are two mailing lists related to FreeType:</p> <p>freetype@nongnu.org Discusses general use and applications of FreeType, as well as future and wanted additions to the library and distribution. If you are looking for support, start in this list if you haven't found anything to help you in the documentation.</p> <p>devel@nongnu.org Discusses bugs, as well as engine internals, design issues, specific licenses, porting, etc.</p> <p>Our home page can be found at: http://www.freetype.org</p> |

| 라이선스 이름 | 라이선스 텍스트 |
|--|--|
| Independent JPEG Group License | <p>The Independent JPEG Group's JPEG software README for release 6b of 27-Mar-1998</p> <p>This distribution contains the sixth public release of the Independent JPEG Group's free JPEG software. You are welcome to redistribute this software and to use it for any purpose, subject to the conditions under LEGAL ISSUES, below. Serious users of this software (particularly those incorporating it into larger programs) should contact IJG at jpeg-info@uunet.uu.net to be added to our electronic mailing list. Mailing list members are notified of updates and have a chance to participate in technical discussions, etc. This software is the work of Tom Lane, Philip Gladstone, Jim Boucher, Lee Crocker, Julian Minguillon, Luis Ortiz, George Phillips, Davide Rossi, Guido Vollbeding, Ge' Weijers, and other members of the Independent JPEG Group. IJG is not affiliated with the official ISO JPEG standards committee.</p> <p>LEGAL ISSUES</p> <p>In plain English:</p> <p>We don't promise that this software works. (But if you find any bugs, please let us know!) You can use this software for whatever you want. You don't have to pay us. You may not pretend that you wrote this software. If you use it in a program, you must acknowledge somewhere in your documentation that you've used the IJG code.</p> <p>In legalese:</p> <p>The authors make NO WARRANTY or representation, either express or implied, with respect to this software, its quality, accuracy, merchantability, or fitness for a particular purpose. This software is provided "AS IS", and you, its user, assume the entire risk as to its quality and accuracy. This software is copyright (C) 1991-1998, Thomas G. Lane. All Rights Reserved except as specified below.</p> <p>Permission is hereby granted to use, copy, modify, and distribute this software (or portions thereof) for any purpose, without fee, subject to these conditions:</p> <ol style="list-style-type: none"> 1. If any part of the source code for this software is distributed, then this README file must be included, with this copyright and no-warranty notice unaltered; and any additions, deletions, or changes to the original files must be clearly indicated in accompanying documentation. 2. If only executable code is distributed, then the accompanying documentation must state that "this software is based in part on the work of the Independent JPEG Group". 3. Permission for use of this software is granted only if the user accepts full responsibility for any undesirable consequences; the authors accept NO LIABILITY for damages of any kind. <p>These conditions apply to any software derived from or based on the IJG code, not just to the unmodified library. If you use our work, you ought to acknowledge us.</p> <p>Permission is NOT granted for the use of any IJG author's name or company name in advertising or publicity relating to this software or products derived from it. This software may be referred to only as "the Independent JPEG Group's software".</p> <p>We specifically permit and encourage the use of this software as the basis of commercial products, provided that all warranty or liability claims are assumed by the product vendor. ansi2knr.c is included in this distribution by permission of L. Peter Deutsch, sole proprietor of its copyright holder, Aladdin Enterprises of Menlo Park, CA. ansi2knr.c is NOT covered by the above copyright and conditions, but instead by the usual distribution terms of the Free Software Foundation; principally, that you must include source code if you redistribute it. (See the file ansi2knr.c for full details.) However, since ansi2knr.c is not needed as part of any program generated from the IJG code, this does not limit you more than the foregoing paragraphs do. The Unix configuration script "configure" was produced with GNU Autoconf. It is copyright by the Free Software Foundation but is freely distributable. The same holds for its supporting scripts (config.guess, config.sub, ltconfig, ltmain.sh). Another support script, install-sh, is copyright by M.I.T. but is also freely distributable.</p> <p>It appears that the arithmetic coding option of the JPEG spec is covered by patents owned by IBM, AT & T, and Mitsubishi. Hence arithmetic coding cannot legally be used without obtaining one or more licenses. For this reason, support for arithmetic coding has been removed from the free JPEG software. (Since arithmetic coding provides only a marginal gain over the unpatented Huffman mode, it is unlikely that very many implementations will support it.) So far as we are aware, there are no patent restrictions on the remaining code.</p> <p>The IJG distribution formerly included code to read and write GIF files. To avoid entanglement with the Unisys LZW patent, GIF reading support has been removed altogether, and the GIF writer has been simplified to produce "uncompressed GIFs". This technique does not use the LZW algorithm; the resulting GIF files are larger than usual, but are readable by all standard GIF decoders. We are required to state that "The Graphics Interchange Format(c) is the Copyright property of CompuServe Incorporated. GIF(sm) is a Service Mark property of CompuServe Incorporated."</p> |
| Internet Software Consortium-IBM License | <p>Copyright (c) 1996 by Internet Software Consortium.</p> <p>Permission to use, copy, modify, and distribute this software for any purpose with or without fee is hereby granted, provided that the above copyright notice and this permission notice appear in all copies.</p> <p>THE SOFTWARE IS PROVIDED "AS IS" AND INTERNET SOFTWARE CONSORTIUM DISCLAIMS ALL WARRANTIES WITH REGARD TO THIS SOFTWARE INCLUDING ALL IMPLIED WARRANTIES OF MERCHANTABILITY AND FITNESS. IN NO EVENT SHALL INTERNET SOFTWARE CONSORTIUM BE LIABLE FOR ANY SPECIAL, DIRECT, INDIRECT, OR CONSEQUENTIAL DAMAGES OR ANY DAMAGES WHATSOEVER RESULTING FROM LOSS OF USE, DATA OR PROFITS, WHETHER IN AN ACTION OF CONTRACT, NEGLIGENCE OR OTHER TORTIOUS ACTION, ARISING OUT OF OR IN CONNECTION WITH THE USE OR PERFORMANCE OF THIS SOFTWARE.</p> <p>Portions Copyright (c) 1995 by International Business Machines, Inc.</p> <p>International Business Machines, Inc. (hereinafter called IBM) grants permission under its copyrights to use, copy, modify, and distribute this Software with or without fee, provided that the above copyright notice and all paragraphs of this notice appear in all copies, and that the name of IBM not be used in connection with the marketing of any product incorporating the Software or modifications thereof, without specific, written prior permission. To the extent it has a right to do so, IBM grants an immunity from suit under its patents, if any, for the use, sale or manufacture of products to the extent that such products are used for performing Domain Name System dynamic updates in TCP/IP networks by means of the Software. No immunity is granted for any product per se or for any other function of any product.</p> <p>THE SOFTWARE IS PROVIDED "AS IS", AND IBM DISCLAIMS ALL WARRANTIES, INCLUDING ALL IMPLIED WARRANTIES OF MERCHANTABILITY AND FITNESS FOR A PARTICULAR PURPOSE. IN NO EVENT SHALL IBM BE LIABLE FOR ANY SPECIAL, DIRECT, INDIRECT, OR CONSEQUENTIAL DAMAGES OR ANY DAMAGES WHATSOEVER ARISING OUT OF OR IN CONNECTION WITH THE USE OR PERFORMANCE OF THIS SOFTWARE, EVEN IF IBM IS APPRISED OF THE POSSIBILITY OF SUCH DAMAGES.</p> |

| 라이선스 이름 | 라이선스 텍스트 |
|---|--|
| Khronos License | <p>Copyright (c) 2013 The Khronos Group Inc.</p> <p>** ** Permission is hereby granted, free of charge, to any person obtaining a ** copy of this software and/or associated documentation files (the ** "Materials"), to deal in the Materials without restriction, including ** without limitation the rights to use, copy, modify, merge, publish, ** distribute, sublicense, and/or sell copies of the Materials, and to ** permit persons to whom the Materials are furnished to do so, subject to ** the following conditions: ** ** The above copyright notice and this permission notice shall be included ** in all copies or substantial portions of the Materials. ** ** THE MATERIALS ARE PROVIDED "AS IS", WITHOUT WARRANTY OF ANY KIND, ** EXPRESS OR IMPLIED, INCLUDING BUT NOT LIMITED TO THE WARRANTIES OF ** MERCHANTABILITY, FITNESS FOR A PARTICULAR PURPOSE AND NONINFRINGEMENT. ** IN NO EVENT SHALL THE AUTHORS OR COPYRIGHT HOLDERS BE LIABLE FOR ANY ** CLAIM, DAMAGES OR OTHER LIABILITY, WHETHER IN AN ACTION OF CONTRACT, ** TORT OR OTHERWISE, ARISING FROM, OUT OF OR IN CONNECTION WITH THE ** MATERIALS OR THE USE OR OTHER DEALINGS IN THE MATERIALS.</p> |
| License of Stephan Brumme/ Zlib style License | <p>This software is provided 'as-is', without any express or implied warranty. In no event will the author be held liable for any damages arising from the use of this software. Permission is granted to anyone to use this software for any purpose, including commercial applications, and to alter it and redistribute it freely, subject to the following restrictions: The origin of this software must not be misrepresented; you must not claim that you wrote the original software. If you use this software in a product, an acknowledgment in the product documentation would be appreciated but is not required. Altered source versions must be plainly marked as such, and must not be misrepresented as being the original software.</p> |
| MIT License | <p>The MIT License</p> <p>Copyright (c) [year] [copyright holders]</p> <p>Permission is hereby granted, free of charge, to any person obtaining a copy of this software and associated documentation files (the "Software"), to deal in the Software without restriction, including without limitation the rights to use, copy, modify, merge, publish, distribute, sublicense, and/or sell copies of the Software, and to permit persons to whom the Software is furnished to do so, subject to the following conditions:</p> <p>The above copyright notice and this permission notice shall be included in all copies or substantial portions of the Software.</p> <p>THE SOFTWARE IS PROVIDED "AS IS", WITHOUT WARRANTY OF ANY KIND, EXPRESS OR IMPLIED, INCLUDING BUT NOT LIMITED TO THE WARRANTIES OF MERCHANTABILITY, FITNESS FOR A PARTICULAR PURPOSE AND NONINFRINGEMENT. IN NO EVENT SHALL THE AUTHORS OR COPYRIGHT HOLDERS BE LIABLE FOR ANY CLAIM, DAMAGES OR OTHER LIABILITY, WHETHER IN AN ACTION OF CONTRACT, TORT OR OTHERWISE, ARISING FROM, OUT OF OR IN CONNECTION WITH THE SOFTWARE OR THE USE OR OTHER DEALINGS IN THE SOFTWARE.</p> |
| Open Group License | <p>Open Group License</p> <p>Copyright 1996, 1998 The Open Group</p> <p>Permission to use, copy, modify, distribute, and sell this software and its documentation for any purpose is hereby granted without fee, provided that the above copyright notice appear in all copies and that both that copyright notice and this permission notice appear in supporting documentation.</p> <p>The above copyright notice and this permission notice shall be included in all copies or substantial portions of the Software.</p> <p>THE SOFTWARE IS PROVIDED "AS IS", WITHOUT WARRANTY OF ANY KIND, EXPRESS OR IMPLIED, INCLUDING BUT NOT LIMITED TO THE WARRANTIES OF MERCHANTABILITY, FITNESS FOR A PARTICULAR PURPOSE AND NONINFRINGEMENT. IN NO EVENT SHALL THE OPEN GROUP BE LIABLE FOR ANY CLAIM, DAMAGES OR OTHER LIABILITY, WHETHER IN AN ACTION OF CONTRACT, TORT OR OTHERWISE, ARISING FROM, OUT OF OR IN CONNECTION WITH THE SOFTWARE OR THE USE OR OTHER DEALINGS IN THE SOFTWARE.</p> <p>Except as contained in this notice, the name of The Open Group shall not be used in advertising or otherwise to promote the sale, use or other dealings in this Software without prior written authorization from The Open Group.</p> |
| Public Domain | <p>Public domain code is not subject to any license.</p> |
| BSD One Clause License | <p>BSD One Clause License</p> <p>Copyright (c) [YEAR], [OWNER]</p> <p>All rights reserved.</p> <p>Redistribution and use in source and binary forms, with or without modification, are permitted provided that the following conditions are met:</p> <p>* Redistributions of source code must retain the above copyright notice, this list of conditions and the following disclaimer.</p> <p>THIS SOFTWARE IS PROVIDED BY THE COPYRIGHT HOLDERS AND CONTRIBUTORS "AS IS" AND ANY EXPRESS OR IMPLIED WARRANTIES, INCLUDING, BUT NOT LIMITED TO, THE IMPLIED WARRANTIES OF MERCHANTABILITY AND FITNESS FOR A PARTICULAR PURPOSE ARE DISCLAIMED. IN NO EVENT SHALL THE COPYRIGHT OWNER OR CONTRIBUTORS BE LIABLE FOR ANY DIRECT, INDIRECT, INCIDENTAL, SPECIAL, EXEMPLARY, OR CONSEQUENTIAL DAMAGES (INCLUDING, BUT NOT LIMITED TO, PROCUREMENT OF SUBSTITUTE GOODS OR SERVICES; LOSS OF USE, DATA, OR PROFITS; OR BUSINESS INTERRUPTION) HOWEVER CAUSED AND ON ANY THEORY OF LIABILITY, WHETHER IN CONTRACT, STRICT LIABILITY, OR TORT (INCLUDING NEGLIGENCE OR OTHERWISE) ARISING IN ANY WAY OUT OF THE USE OF THIS SOFTWARE, EVEN IF ADVISED OF THE POSSIBILITY OF SUCH DAMAGE.</p> |
| ISC License | <p>ISC License (ISCL)</p> <p>Copyright (c) 4-digit year, Company or Person's Name</p> <p>Permission to use, copy, modify, and/or distribute this software for any purpose with or without fee is hereby granted, provided that the above copyright notice and this permission notice appear in all copies.</p> <p>THE SOFTWARE IS PROVIDED "AS IS" AND THE AUTHOR DISCLAIMS ALL WARRANTIES WITH REGARD TO THIS SOFTWARE INCLUDING ALL IMPLIED WARRANTIES OF MERCHANTABILITY AND FITNESS. IN NO EVENT SHALL THE AUTHOR BE LIABLE FOR ANY SPECIAL, DIRECT, INDIRECT, OR CONSEQUENTIAL DAMAGES OR ANY DAMAGES WHATSOEVER RESULTING FROM LOSS OF USE, DATA OR PROFITS, WHETHER IN AN ACTION OF CONTRACT, NEGLIGENCE OR OTHER TORTIOUS ACTION, ARISING OUT OF OR IN CONNECTION WITH THE USE OR PERFORMANCE OF THIS SOFTWARE.</p> |

| 라이선스 이름 | 라이선스 텍스트 |
|----------------------------------|--|
| SGI Free Software License B v2.0 | <p>SGI FREE SOFTWARE LICENSE B (Version 2.0, Sept. 18, 2008) Copyright (C) [dates of first publication] Silicon Graphics, Inc. All Rights Reserved.</p> <p>Permission is hereby granted, free of charge, to any person obtaining a copy of this software and associated documentation files (the "Software"), to deal in the Software without restriction, including without limitation the rights to use, copy, modify, merge, publish, distribute, sublicense, and/or sell copies of the Software, and to permit persons to whom the Software is furnished to do so, subject to the following conditions:</p> <p>The above copyright notice including the dates of first publication and either this permission notice or a reference to http://oss.sgi.com/projects/FreeB/ shall be included in all copies or substantial portions of the Software.</p> <p>THE SOFTWARE IS PROVIDED "AS IS", WITHOUT WARRANTY OF ANY KIND, EXPRESS OR IMPLIED, INCLUDING BUT NOT LIMITED TO THE WARRANTIES OF MERCHANTABILITY, FITNESS FOR A PARTICULAR PURPOSE AND NONINFRINGEMENT. IN NO EVENT SHALL SILICON GRAPHICS, INC. BE LIABLE FOR ANY CLAIM, DAMAGES OR OTHER LIABILITY, WHETHER IN AN ACTION OF CONTRACT, TORT OR OTHERWISE, ARISING FROM, OUT OF OR IN CONNECTION WITH THE SOFTWARE OR THE USE OR OTHER DEALINGS IN THE SOFTWARE.</p> <p>Except as contained in this notice, the name of Silicon Graphics, Inc. shall not be used in advertising or otherwise to promote the sale, use or other dealings in this Software without prior written authorization from Silicon Graphics, Inc.</p> |

Unicode Terms of Use

Unicode Terms of Use

For the general privacy policy governing access to this site, see the Unicode Privacy Policy. For trademark usage, see the Unicode® Consortium Name and Trademark Usage Policy.

A. Unicode Copyright.

1. Copyright © 1991-2014 Unicode, Inc. All rights reserved.
2. Certain documents and files on this website contain a legend indicating that "Modification is permitted." Any person is hereby authorized, without fee, to modify such documents and files to create derivative works conforming to the Unicode® Standard, subject to Terms and Conditions herein.
3. Any person is hereby authorized, without fee, to view, use, reproduce, and distribute all documents and files solely for informational purposes in the creation of products supporting the Unicode Standard, subject to the Terms and Conditions herein.
4. Further specifications of rights and restrictions pertaining to the use of the particular set of data files known as the "Unicode Character Database" can be found in Exhibit 1.
5. Each version of the Unicode Standard has further specifications of rights and restrictions of use. For the book editions (Unicode 5.0 and earlier), these are found on the back of the title page. The online code charts carry specific restrictions. All other files, including online documentation of the core specification for Unicode 6.0 and later, are covered under these general Terms of Use.
6. No license is granted to "mirror" the Unicode website where a fee is charged for access to the "mirror" site.
7. Modification is not permitted with respect to this document. All copies of this document must be verbatim.

B. Restricted Rights Legend.

Any technical data or software which is licensed to the United States of America, its agencies and/or instrumentalities under this Agreement is commercial technical data or commercial computer software developed exclusively at private expense as defined in FAR 2.101, or DFARS 252.227-7014 (June 1995), as applicable. For technical data, use, duplication, or disclosure by the Government is subject to restrictions as set forth in DFARS 202.227-7015 Technical Data, Commercial and Items (Nov 1995) and this Agreement. For Software, in accordance with FAR 12-212 or DFARS 227-7202, as applicable, use, duplication or disclosure by the Government is subject to the restrictions set forth in this Agreement.

C. Warranties and Disclaimers.

1. This publication and/or website may include technical or typographical errors or other inaccuracies. Changes are periodically added to the information herein; these changes will be incorporated in new editions of the publication and/or website. Unicode may make improvements and/or changes in the product(s) and/or program(s) described in this publication and/or website at any time.
2. If this file has been purchased on magnetic or optical media from Unicode, Inc. the sole and exclusive remedy for any claim will be exchange of the defective media within ninety (90) days of original purchase.
3. EXCEPT AS PROVIDED IN SECTION C.2, THIS PUBLICATION AND/OR SOFTWARE IS PROVIDED "AS IS" WITHOUT WARRANTY OF ANY KIND EITHER EXPRESS, IMPLIED, OR STATUTORY, INCLUDING, BUT NOT LIMITED TO, ANY WARRANTIES OF MERCHANTABILITY, FITNESS FOR A PARTICULAR PURPOSE, OR NON-INFRINGEMENT. UNICODE AND ITS LICENSORS ASSUME NO RESPONSIBILITY FOR ERRORS OR OMISSIONS IN THIS PUBLICATION AND/OR SOFTWARE OR OTHER DOCUMENTS WHICH ARE REFERENCED BY OR LINKED TO THIS PUBLICATION OR THE UNICODE WEBSITE.

D. Waiver of Damages.

In no event shall Unicode or its licensors be liable for any special, incidental, indirect or consequential damages of any kind, or any damages whatsoever, whether or not Unicode was advised of the possibility of the damage, including, without limitation, those resulting from the following: loss of use, data or profits, in connection with the use, modification or distribution of this information or its derivatives.

E. Trademarks & Logos.

1. The Unicode Word Mark and the Unicode Logo are trademarks of Unicode, Inc. "The Unicode Consortium" and "Unicode, Inc." are trade names of Unicode, Inc. Use of the information and materials found on this website indicates your acknowledgement of Unicode, Inc.'s exclusive worldwide rights in the Unicode Word Mark, the Unicode Logo, and the Unicode trade names.
2. The Unicode Consortium Name and Trademark Usage Policy ("Trademark Policy") are incorporated herein by reference and you agree to abide by the provisions of the Trademark Policy, which may be changed from time to time in the sole discretion of Unicode, Inc.
3. All third party trademarks referenced herein are the property of their respective owners.

F. Miscellaneous.

1. Jurisdiction and Venue. This server is operated from a location in the State of California, United States of America. Unicode makes no representation that the materials are appropriate for use in other locations. If you access this server from other locations, you are responsible for compliance with local laws. This Agreement, all use of this site and any claims and damages resulting from use of this site are governed solely by the laws of the State of California without regard to any principles which would apply the laws of a different jurisdiction. The user agrees that any disputes regarding this site shall be resolved solely in the courts located in Santa Clara County, California. The user agrees said courts have personal jurisdiction and agree to waive any right to transfer the dispute to any other forum.
2. Modification by Unicode. Unicode shall have the right to modify this Agreement at any time by posting it to this site. The user may not assign any part of this Agreement without Unicode's prior written consent.
3. Taxes. The user agrees to pay any taxes arising from access to this website or use of the information herein, except for those based on Unicode's net income.
4. Severability. If any provision of this Agreement is declared invalid or unenforceable, the remaining provisions of this Agreement shall remain in effect.
5. Entire Agreement. This Agreement constitutes the entire agreement between the parties.

| 라이선스 이름 | 라이선스 텍스트 |
|----------------|--|
| libpng License | <p>Libpng License</p> <p>This copy of the libpng notices is provided for your convenience. In case of any discrepancy between this copy and the notices in the file png.h that is included in the libpng distribution, the latter shall prevail.</p> <p>COPYRIGHT NOTICE, DISCLAIMER, and LICENSE:</p> <p>If you modify libpng you may insert additional notices immediately following this sentence. libpng versions 1.0.7, July 1, 2000, through 1.0.13, April 15, 2002, are Copyright (c) 2000-2002 Glenn Randers-Pehrson and are distributed according to the same disclaimer and license as libpng-1.0.6 with the following individuals added to the list of Contributing Authors:</p> <p>Simon-Pierre Cadieux, Eric S. Raymond, Gilles Vollant and with the following additions to the disclaimer:</p> <p>There is no warranty against interference with your enjoyment of the library or against infringement. There is no warranty that our efforts or the library will fulfill any of your particular purposes or needs. This library is provided with all faults, and the entire risk of satisfactory quality, performance, accuracy, and effort is with the user.</p> <p>libpng versions 0.97, January 1998, through 1.0.6, March 20, 2000, are Copyright (c) 1998, 1999 Glenn Randers-Pehrson, and are distributed according to the same disclaimer and license as libpng-0.96, with the following individuals added to the list of Contributing Authors:</p> <p>Tom Lane, Glenn Randers-Pehrson, Willem van Schaik.</p> <p>libpng versions 0.89, June 1996, through 0.96, May 1997, are Copyright (c) 1996, 1997 Andreas Dilger Distributed according to the same disclaimer and license as libpng-0.88, with the following individuals added to the list of Contributing Authors:</p> <p>John Bowler, Kevin Bracey, Sam Bushell, Magnus Holmgren, Greg Roelofs, Tom Tanner.</p> <p>libpng versions 0.5, May 1995, through 0.88, January 1996, are Copyright (c) 1995, 1996 Guy Eric Schalnat, Group 42, Inc. For the purposes of this copyright and license, "Contributing Authors" is defined as the following set of individuals:</p> <p>Andreas Dilger, Dave Martindale, Guy Eric Schalnat, Paul Schmidt, Tim Wegner.</p> <p>The PNG Reference Library is supplied "AS IS". The Contributing Authors and Group 42, Inc. disclaim all warranties, expressed or implied, including, without limitation, the warranties of merchantability and of fitness for any purpose. The Contributing Authors and Group 42, Inc. assume no liability for direct, indirect, incidental, special, exemplary, or consequential damages, which may result from the use of the PNG Reference Library, even if advised of the possibility of such damage. Permission is hereby granted to use, copy, modify, and distribute this source code, or portions hereof, for any purpose, without fee, subject to the following restrictions:</p> <ol style="list-style-type: none"> 1. The origin of this source code must not be misrepresented. 2. Altered versions must be plainly marked as such and must not be misrepresented as being the original source. 3. This Copyright notice may not be removed or altered from any source or altered source distribution. <p>The Contributing Authors and Group 42, Inc. specifically permit, without fee, and encourage the use of this source code as a component to supporting the PNG file format in commercial products. If you use this source code in a product, acknowledgment is not required but would be appreciated. A "png_get_copyright" function is available, for convenient use in "about" boxes and the like:</p> <pre>printf("%s",png_get_copyright(NULL));</pre> <p>Also, the PNG logo (in PNG format, of course) is supplied in the files "pngbar.png" and "pngbar.jpg (88x31) and "pngnow.png" (98x31).</p> <p>Libpng is OSI Certified Open Source Software. OSI Certified Open Source is a certification mark of the Open Source Initiative.</p> <p>Glenn Randers-Pehrson randeg@alum.rpi.edu April 15, 2002</p> |
| zlib License | <p>The zlib/libpng License</p> <p>Copyright (c) [year] [copyright holders]</p> <p>This software is provided 'as-is', without any express or implied warranty. In no event will the authors be held liable for any damages arising from the use of this software.</p> <p>Permission is granted to anyone to use this software for any purpose, including commercial applications, and to alter it and redistribute it freely, subject to the following restrictions:</p> <ol style="list-style-type: none"> 1. The origin of this software must not be misrepresented; you must not claim that you wrote the original software. If you use this software in a product, an acknowledgment in the product documentation would be appreciated but is not required. 2. Altered source versions must be plainly marked as such, and must not be misrepresented as being the original software. 3. This notice may not be removed or altered from any source distribution. |

15.5.7. 어린이 보호 장치 제조사 상세 정보

다음 표는 다양한 종류의 어린이 보호 장치용으로 차량의 어느 위치가 적합한지에 대해 어린이 보호 장치 제조사 상세 정보를 제공합니다.

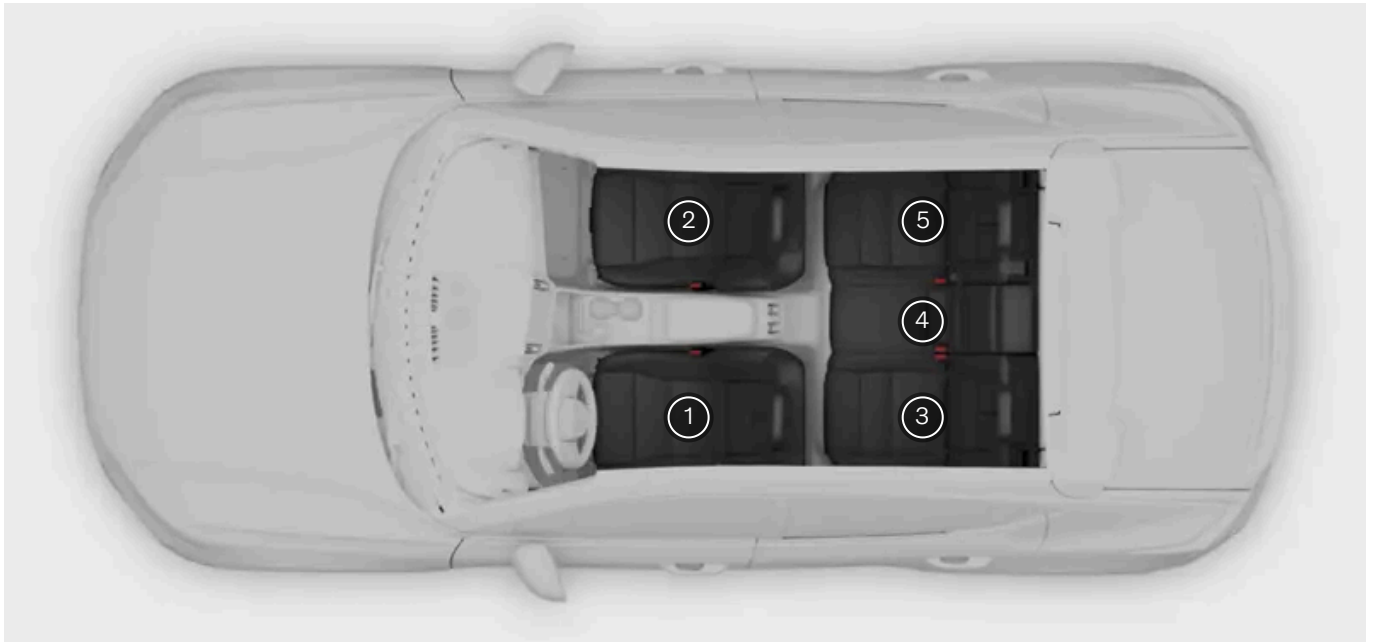

| 시트 위치 ^[1] | 1 | 2(에어백 꺼짐, 후향식 어린이 보호 장치에 한함) ^{[2][3]} | 2(에어백 꺼짐, 전향식 어린이 보호 장치에 한함) ^{[2][3]} | 3 | 4 | 5 |
|--|-----|--|--|-----|-----|-----|
| 차량의 안전벨트를 사용해 부착하는 범용 카테고리 보호 장치용으로 적합한 좌석 위치(예/아니요) | 아니요 | 예 ^[4] | 예 ^[4] | 예 | 예 | 예 |
| i-Size 좌석 위치(예/아니요) | 아니요 | 예 ^{[5][6]} | 예 ^{[5][6]} | 예 | 아니요 | 예 |
| 측면 고정장치 좌석 위치(L1/L2/아니요) | 아니요 | 아니요 | 아니요 | 아니요 | 아니요 | 아니요 |
| 적합한 최대 후향식 고정장치(R1/R2/R3/아니요) | 아니요 | R3 ^{[7][8]} | 아니요 | R3 | 아니요 | R3 |
| 적합한 최대 전향식 고정장치(F2/F2x/F3/아니요) | 아니요 | 아니요 | F3 ^{[7][8]} | F3 | 아니요 | F3 |
| 적합한 최대 부스터 고정장치(B2/B3/아니요) | 아니요 | 아니요 | B3 | B3 | 아니요 | B3 |

- [1] 그림에 따름.
- [2] 어린이 시트를 장착하려면 항상 시트 쿠션 확장부를 접어야 합니다.
- [3] 지지 레그가 있는 어린이 시트를 이 시트에 사용할 수 있습니다.
- [4] 시트를 더 높은 위치로 조정하고 필요한 경우 시트 쿠션의 기울기를 조정하세요. 등받이 기울기를 조정하세요.
- [5] 마켓에 따라 다릅니다.
- [6] 지지 레그가 있는 어린이 보호 장치 시스템의 경우 시트를 더 수직인 세운 위치로 조절하세요.
- [7] 동승석에 ISOFIX 마운팅이 장착되어 있고(마켓에 따라 다름) i-Size 마크가 있는 경우, i-Size 어린이 보호 장치 및 ISOFIX 어린이 보호 장치(IL) 장착에 사용할 수 있습니다. 어린이 보호 장치 시스템의 상단 장착 개소는 i-Size 마크가 있는 시트에서만 사용할 수 있습니다.
- [8] 등받이를 조절하여 헤드레스트가 어린이 시트를 간섭하지 않게 하세요.

15.5.8. 차량 안전벨트를 사용하는 어린이 시트 위치 표

이 표는 어린이의 사이즈별로 어린이 시트를 장착하는 데 권장되는 위치를 나타냅니다.

 참고

어린이 시트를 차량에 장착하기 전에 항상 사용 설명서의 어린이 시트 장착 관련 섹션을 읽어 보세요.

| 체중 | 앞좌석(에어백 꺼짐, 후향식 어린이 시트만 장착) ^[1] | 앞좌석(에어백 꺼짐, 전향식 어린이 시트만 장착) ^[1] | 뒷좌석 창측 좌석 | 뒷좌석 중앙 좌석 ^[2] |
|-------------------|--|--|----------------------|--------------------------|
| 그룹 0 최대 10 kg | U ^[3] | X | U | U |
| 그룹 0+ 최대 13 kg | U ^[3] | X | U | U |
| 그룹 1 9-18 kg | L | UF ^{[3][4]} | U ^[4] , L | U ^[4] |
| 그룹 2 15-25 kg | L | UF ^[3] | U, L | U |
| 그룹 3 22-36 kg | X | UF ^[3] | U | U |

U: 이 체중 그룹에 사용하도록 승인된 범용 카테고리 보호 장치에 적합.

UF: 범용으로 승인된 전향식 어린이 시트에 적합.

L: 특정 어린이 보호 장치에 적합. 이러한 안전 장치는 특정 차량에 사용되며 제한적 또는 준범용 카테고리의 안전 장치일 수 있습니다.

X: 이 시트는 이 체중 그룹의 어린이에게 적합하지 않습니다.

 경고

동승석 에어백이 켜져 있을 경우 절대로 앞좌석 동승석에 후향식 어린이 시트를 사용하지 마세요.

^[1] 어린이 시트를 장착하려면 항상 시트 쿠션 확장부를 접어야 합니다.

^[2] 받침대가 있는 어린이 시트는 중앙 좌석에 장착하면 안 됩니다.

^[3] 시트를 더 높은 위치로 조정하고 필요한 경우 시트 쿠션의 기울기를 조정하세요. 등받이 기울기를 조정하세요.

^[4] Volvo는 이 체중 그룹의 어린이에게는 후향식 어린이 시트를 권장합니다.

15.5.9. i-Size 어린이 시트 위치 표

아래 표는 어린이의 사이즈별로 i-Size 어린이 시트를 장착하는 데 권장되는 위치를 나타냅니다.

어린이 시트는 UN Reg R129에 따라 승인되어야 합니다.

 참고

어린이 시트를 차량에 장착하기 전에 항상 사용 설명서의 어린이 시트 장착 관련 섹션을 읽어 보세요.

| 어린이 시트의 종류 | 앞좌석(에어백 꺼짐, 후향식 어린이 시트만 장착) ^[1] | 앞좌석(에어백 꺼짐, 전향식 어린이 시트만 장착) ^[1] | 뒷좌석, 창측 좌석 ^[1] | 뒷좌석 중앙 좌석 |
|---------------|--|--|---------------------------|-----------|
| i-Size 어린이 시트 | 예 ^{[2][3][4]} | 예 ^{[2][3][4]} | 예 | X |

[1] Volvo는 4세 이하의 어린이는 되도록 후향식 어린이 시트에 앉힐 것을 권장합니다.

[2] 등받이를 조절하여 헤드레스트가 어린이 시트를 간섭하지 않게 하세요.

[3] 지지 레그가 있는 어린이 보호 장치 시스템의 경우 시트를 더 수직인 세운 위치로 조절하세요.

[4] 마켓에 따라 다릅니다.

15.5.10. ISOFIX 어린이 시트 위치 표

아래 표는 어린이의 사이즈별로 ISOFIX 어린이 시트를 장착하는 데 권장되는 위치를 나타냅니다.

어린이 시트는 UN Reg R44에 따라 승인되어야 하고 차량 모델이 제조사 차량 목록에 포함되어야 합니다.

참고

차량에 어린이 보호 장치를 장착하기 전에 항상 사용자 설명서의 어린이 보호 장치 장착에 관한 섹션을 읽어 보세요.

| 체중 | 사이즈 등급 ^[1] | 어린이 시트의 종류 | 앞좌석(에어백 꺼짐, 후향식 어린이 시트만 장착) ^{[2][3][4]} | 앞좌석(에어백 꺼짐, 전향식 어린이 시트만 장착) ^{[2][3][4]} | 뒷좌석 창측 좌석 | 뒷좌석 중앙 좌석 | | | | |
|-----------------|-----------------------|------------|--|--|--|-----------|---|---|----|---|
| 그룹 0 최대 10 kg | E | 후향식 유아용 시트 | IL ^[2] , X ^[5] | X | IL | X | | | | |
| 그룹 0+ 최대 13 kg | E | 후향식 유아용 시트 | IL ^{[2][6]} , X ^[5] | X | IL | X | | | | |
| | C | 후향식 어린이 시트 | | | | | | | | |
| | D | 후향식 어린이 시트 | | | | | | | | |
| 그룹 19-18 kg | A | 전향식 어린이 시트 | X | IL ^{[2][6][7]} , X ^[5] | IL ^[7] , IUF ^[7] | X | | | | |
| | B | 전향식 어린이 시트 | | | | | | | | |
| | B1 | 전향식 어린이 시트 | | | | | | | | |
| | C | 후향식 어린이 시트 | | | | | IL ^{[2][6]} , X ^[5] | X | IL | X |
| | D | 후향식 어린이 시트 | | | | | | | | |
| 그룹 2/3 15-36 kg | - | 전향식 어린이 시트 | X | IL | IL | X | | | | |

IL: 특정 ISOFIX 어린이 보호 장치에 적합. 이 어린이 보호 장치는 특정 차량용, 제한적 또는 준범용 카테고리에 해당합니다.

IUF: 이 체중 그룹에서 사용하도록 승인된 범용 카테고리의 ISOFIX 전향식 어린이 안전 장치에 적합.

X: ISOFIX 어린이 보호 장치에 부적합.

본 설명서의 내용은 인쇄 당시의 사용자 설명서 상태를 나타내며 향후에는 완전히 유효하지 않을 수 있습니다. 자세한 내용은 면책 조항 전문의 첫 번째 페이지를 참조하십시오.

 경고

동승석 에어백이 켜져 있을 경우 절대로 앞좌석 동승석에 후향식 어린이 시트를 사용하지 마세요.

 참고

i-Size/ISOFIX 어린이 시트에 사이즈 분류가 없는 경우, 해당 차량 모델이 어린이 시트용 차량 목록에 포함되어야 합니다.

 참고

Volvo는 Volvo가 권장하는 i-Size/ISOFIX 어린이 시트에 대한 정보를 얻으려면 공인 Volvo 딜러에 문의할 것을 권장합니다.

- [1] ISOFIX 고정 시스템이 장착된 어린이 시트의 경우 사용자가 올바른 유형의 어린이 시트를 선택할 수 있도록 사이즈가 분류되어 있습니다. 사이즈 등급은 어린이 시트 라벨에서 확인할 수 있습니다.
- [2] 동승석에 ISOFIX 마운팅이 장착되어 있고(마켓에 따라 다름) i-Size 마크가 있는 경우, i-Size 어린이 보호 장치 및 ISOFIX 어린이 보호 장치(IL) 장착에 사용할 수 있습니다. 어린이 보호 장치 시스템의 상단 장착 개소는 i-Size 마크가 있는 시트에서만 사용할 수 있습니다.
- [3] 어린이 시트를 장착하려면 항상 시트 쿠션 확장부를 접어야 합니다.
- [4] 지지 레그가 있는 어린이 보호 장치 시스템의 경우 시트를 더 수직인 세운 위치로 조절하세요.
- [5] 차량에 ISOFIX 브래킷이 장착되어 있지 않은 경우에 적용됩니다.
- [6] 등받이를 조절하여 헤드레스트가 어린이 시트를 간섭하지 않게 하세요.
- [7] Volvo는 이 체중 그룹의 어린이에게는 후향식 어린이 시트를 권장합니다.

15.6. 라벨

차량에는 사양, 경고 등 차량과 용도에 대한 정보를 제공하는 여러 라벨이 있습니다.

경고 라벨



경고 심볼이 포함된 황색 신호 패널.

피하지 않으면 사망 또는 심각한 부상을 초래할 수 있는 잠재적으로 위험한 상황을 나타냅니다.

알림 라벨

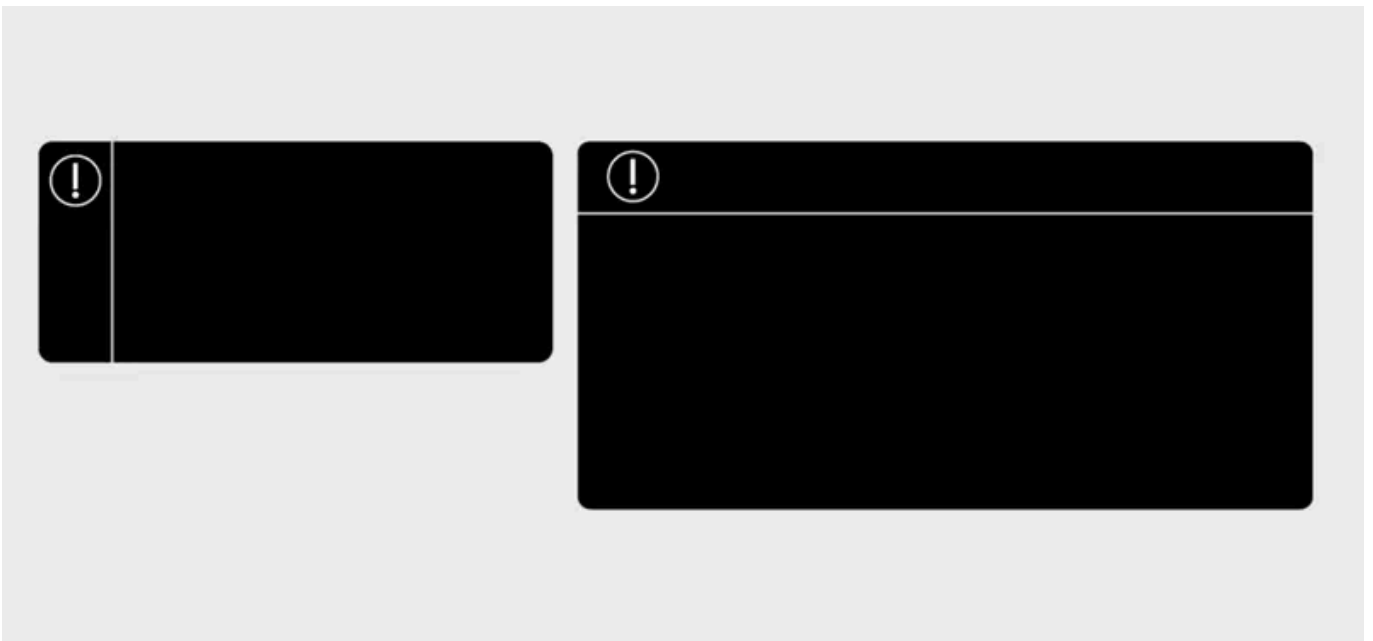

신호 패널의 알림 심볼.

피하지 않을 경우 경미하거나 중간 정도의 재산 피해가 발생할 수 있는 위험한 상황을 나타냅니다.

정보 라벨



신호 패널이 없는 라벨.

중요한 정보이지만 개인 상해나 재산 피해의 위험이 없음을 나타냅니다.

 참고

표시된 라벨

이 설명서에 표시된 라벨은 사용자의 차량 주변에서 볼 수 있는 일반적 라벨을 나타냅니다. 이 설명서에는 해당 라벨의 위치와 라벨이 갖고 있는 정보의 종류만 포함되어 있습니다. 차량에 대한 구체적인 정보는 실제 라벨을 확인세요.