

EX30 Cross Country 2026 (25w17) 사용자 설명서

버전 2026-05-27

면책고지

당사의 소프트웨어 기반 제품은 동적 특성을 가지고 있으므로 이 PDF의 내용은 인쇄 시점의 사용 설명서의 최신 버전을 나타냅니다. 당사는 제품을 지속적으로 업데이트하고 개선하기 때문에 특정 콘텐츠는 향후 최신 정보를 반영하지 않을 수 있습니다. 따라서 최신의 가장 정확한 정보를 얻으려면 차량의 중앙 화면 디지털 사용자 설명서를 활용하는 것이 좋습니다. Volvo Cars 모바일 앱에서도 정보를 액세스할 수 있습니다.

설명서를 인쇄하는 경우 인쇄 시점 이후 업데이트가 발생했을 수 있으므로 향후 정보의 유효성을 보장할 수 없습니다. 최고 수준의 안전과 최적의 제품 사용을 보장하려면 차량의 중앙 화면을 통해 쉽게 액세스할 수 있는 디지털 사용자 설명서를 활용하는 것이 좋습니다.

이 인쇄 가능한 버전은 일반 버전이며 귀하의 차량에 해당하지 않습니다. 이 인쇄 가능한 설명서와 차량 중앙 화면에 표시되는 설명서 간에 불일치가 있으면 후자가 우선합니다.

내용

1. 소비자 정보

1.1 사용자 설명서 정보

1.1.1 사용자 설명서 읽기

1.2 고객 지원 및 연락처 정보

1.3 운전자의 책임

1.4 개조, 수리 및 액세서리 장착

1.5 제작결함 안내 통지문

1.6 차대번호 찾기

1.7 약관 및 데이터 수집 승인

1.8 기록 및 수집된 데이터의 처리

1.9 커넥티드 서비스 및 공정 사용 정책 정보

1.10 차량 소유권 변경

1.11 사용자 데이터 재설정

1.12 지역 변경 시 권장 사항

2. 사용자 계정, 프로필 및 서비스

2.1 차량을 최초로 설정하기

2.2 Volvo ID

2.2.1 Volvo ID 만들기

2.3 Volvo Cars 앱

2.4 사용자 지정 및 설정

2.5 차량 사용자 프로필

2.5.1 프로필 전환

2.5.2 프로필 추가

2.5.3 프로필 삭제

2.5.4 프로필에 키 할당하기

2.5.5 프로필에 할당된 키 관리

2.5.6 프로필 액세스 제한

2.5.7 프로필에 계정 추가하기

2.6 Volvo Assistance

2.6.1 Volvo Assistance에 연락하여 긴급 출동 서비스 요청하기

2.7 긴급 지원

2.7.1 SOS 버튼으로 긴급 서비스에 전화하기

3. 화면, 소프트웨어 및 휴대폰

본 설명서의 내용은 인쇄 당시의 사용자 설명서 상태를 나타내며 향후에는 완전히 유효하지 않을 수 있습니다. 자세한 내용은 면책 조항 전문의 첫 번째 페이지를 참조하십시오.

- 3.1 화면
 - 3.1.1 화면의 기본 영역
 - 3.1.1.1 화면 보기
 - 3.1.1.2 화면의 상태 심볼
 - 3.1.1.3 키보드
 - 3.1.1.3.1 키보드 언어 변경
 - 3.1.1.3.2 키보드 언어 추가 및 제거
 - 3.1.2 화면의 운전자 정보 영역
 - 3.1.2.1 경고 및 표시 심볼
 - 3.1.2.2 배터리 게이지
 - 3.1.3 시스템 설정
 - 3.1.3.1 날짜 및 시간 변경
 - 3.1.3.2 시스템 언어 변경하기
 - 3.1.3.3 시스템 단위 변경하기
 - 3.1.4 화면 다시 시작하기
 - 3.2 휴대폰
 - 3.2.1 휴대폰을 차량에 연결하기
 - 3.2.2 차량에서 휴대폰 사용하기
 - 3.2.3 페어링된 휴대폰 사이에서 전환하기
 - 3.2.4 [Apple CarPlay](#)
 - 3.2.4.1 iPhone을 [Apple CarPlay](#)에 연결하기
 - 3.2.5 [Android Auto™](#)
 - 3.3 사운드 및 미디어
 - 3.3.1 라디오
 - 3.3.1.1 라디오 즐겨찾기 추가하기
 - 3.3.2 사운드 설정
 - 3.3.3 미디어 플레이어
 - 3.4 차내 앱
 - 3.4.1 앱 다운로드
 - 3.4.2 앱 제거
 - 3.5 연결 및 소프트웨어
 - 3.5.1 인터넷 연결
 - 3.5.1.1 [Wi-Fi](#)를 통한 인터넷 연결
 - 3.5.2 무선 업데이트
 - 3.6 음성 인식 시스템
 - 3.6.1 음성 인식 사용
4. 실내 편안함 및 온도 조절
- 4.1 실내
 - 4.1.1 무선 충전기 사용하기
 - 4.1.2 [USB 포트](#)
 - 4.1.3 [12V](#) 소켓
 - 4.1.4 선바이저
 - 4.2 콤포트
 - 4.2.1 리프레시 모드 켜기
 - 4.2.2 릴랙스 모드 켜기
 - 4.3 온도 조절
 - 4.3.1 온도 조절 스위치
 - 4.3.1.1 시트 열선 켜기
 - 4.3.1.2 스티어링 휠 열선 켜기
 - 4.3.2 온도 조절 설정
 - 4.3.3 온도와 에어컨
 - 4.3.3.1 에어컨 켜기

- 4.3.3.2 온도 설정하기
- 4.3.3.3 온도 동기화
- 4.3.3.4 ECO 온도 조절 켜기
- 4.3.4 송풍 방향 및 온도조절 모드
 - 4.3.4.1 송풍구 조절하기
 - 4.3.4.2 자동 온도조절 모드 활성화하기
 - 4.3.4.3 수동 온도조절 모드 활성화하기
- 4.3.5 얼음, 김서림 및 성에 제거
 - 4.3.5.1 성에 제거 켜기
 - 4.3.5.2 뒷유리 및 사이드 미러 열선 켜기
- 4.3.6 주차 시 실내 온도 조절
 - 4.3.6.1 사전 설정 타이머 설정하기
 - 4.3.6.2 주차 콤포트 켜기
- 4.3.7 공기질
 - 4.3.7.1 공기질 표시
 - 4.3.7.2 실내 공기 순환 켜기
- 4.3.8 온도조절 시스템
 - 4.3.8.1 온도 조절 구역
 - 4.3.8.2 체감 온도와 실제 온도
 - 4.3.8.3 온도 조절 센서
 - 4.3.8.4 히터
- 4.4 윈도우 및 유리판
 - 4.4.1 전동 윈도우 작동하기
 - 4.4.1.1 뒷좌석 윈도우 잠금
 - 4.4.2 걸림 방지 기능
 - 4.4.3 윈도우 재설정
- 4.5 시트
 - 4.5.1 앞좌석
 - 4.5.1.1 앞좌석 조절
 - 4.5.2 뒷좌석
 - 4.5.2.1 뒷좌석 헤드레스트 조절
 - 4.5.2.2 뒷좌석 헤드레스트 탈거
 - 4.5.2.3 뒷좌석 접는 방법
- 4.6 실내 조명
 - 4.6.1 독서등 조정
 - 4.6.2 실내 조명 조절
 - 4.6.3 무드 조명 조정하기
- 5. 안전
 - 5.1 충돌 반응
 - 5.2 적절한 착석
 - 5.3 안전벨트
 - 5.3.1 안전벨트 착용 및 조절
 - 5.3.2 안전벨트 착용 표시등
 - 5.4 에어백
 - 5.4.1 에어백 전개
 - 5.4.2 앞좌석 에어백
 - 5.4.2.1 동승석 에어백 끄기 및 켜기
 - 5.4.3 사이드 에어백
 - 5.4.4 커튼형 에어백
 - 5.4.5 에어백 유지보수와 정비
 - 5.4.6 에어백 라벨
 - 5.5 어린이 안전

- 5.5.1 어린이 보호 장치
 - 5.5.1.1 어린이 보호 장치 장착
 - 5.5.1.1.1 뒷좌석 창측 좌석에 어린이 보호 장치 장착하기
 - 5.5.1.1.2 뒷좌석 중앙 좌석에 어린이 보호 장치 장착하기
 - 5.5.1.1.3 앞좌석 동승석에 어린이 보호 장치 장착하기
 - 5.5.1.2 어린이 보호 장치 앵커
 - 5.5.1.2.1 ISOFIX 앵커
 - 5.5.1.2.2 상부 테더 앵커
 - 5.5.1.2.3 하부 테더 앵커
 - 5.5.1.3 권장 어린이 보호 장치
 - 5.5.1.4 어린이 보호 장치의 적절한 위치에 대한 간략한 안내

6. 승하차와 보안

6.1 키

- 6.1.1 키 태그
 - 6.1.1.1 키 태그 배터리 교체하기
- 6.1.2 키 카드
- 6.1.3 디지털 키
 - 6.1.3.1 디지털 키 만들기
 - 6.1.3.2 디지털 키 삭제하기
- 6.1.4 키 판독 위치

6.2 열기 및 닫기

- 6.2.1 보닛 열기
- 6.2.2 보닛 닫기
- 6.2.3 트렁크 사용
 - 6.2.3.1 트렁크 개방 높이 조절

6.3 잠금 및 잠금 해제

- 6.3.1 어린이 안전 잠금장치 켜기
- 6.3.2 잠금 및 잠금 해제 설정
 - 6.3.2.1 잠금 및 잠금 해제 설정 조정하기
- 6.3.3 잠금장치 응답 없음

6.4 도난 방지

- 6.4.1 경보
 - 6.4.1.1 경보 감도 낮춤

7. 차량 충전

7.1 충전 유형

- 7.1.1 충전 케이블

7.2 충전 보기 및 설정

- 7.2.1 충전을 위한 목표 배터리 잔량 설정
- 7.2.2 충전 전류량 제한 설정하기
- 7.2.3 충전 스케줄 추가 및 관리하기

7.3 충전 시작 및 중지

- 7.3.1 AC 충전 시작
- 7.3.2 DC 충전 시작
- 7.3.3 AC 충전 중지
- 7.3.4 DC 충전 중지
- 7.3.5 충전 케이블 분리
 - 7.3.5.1 충전 케이블 수동 분리

7.4 충전 시간 및 상태

- 7.4.1 충전 시간
- 7.4.2 충전 상태
 - 7.4.2.1 충전 포트의 충전 상태
 - 7.4.2.2 화면에 표시되는 충전 상태

본 설명서의 내용은 인쇄 당시의 사용자 설명서 상태를 나타내며 향후에는 완전히 유효하지 않을 수 있습니다. 자세한 내용은 면책 조항 전문의 첫 번째 페이지를 참조하십시오.

- 8. 주행
 - 8.1 일반적인 주행 사이클
 - 8.2 트립 앱
 - 8.3 차량 시동 걸기
 - 8.3.1 시동 점검
 - 8.4 차량 끄기
 - 8.5 주행 특성
 - 8.5.1 주행 모드
 - 8.5.1.1 주행 모드 선택
 - 8.5.2 원 페달 드라이브
 - 8.5.2.1 원 페달 드라이브 조정
 - 8.5.3 자동 크리핑 켜기
 - 8.5.4 내리막길 주행 제어 장치 켜기
 - 8.5.5 스태빌리티 컨트롤
 - 8.5.5.1 전자 스태빌리티 컨트롤 끄기
 - 8.5.6 서스펜션
 - 8.6 주행 가능 거리
 - 8.6.1 주행 정보
 - 8.6.1.1 구간거리계 재설정
 - 8.7 조향
 - 8.7.1 스티어링 휠
 - 8.7.1.1 스티어링 휠 컨트롤
 - 8.7.1.1.1 사용자 지정 가능한 버튼에 작업 할당하기
 - 8.7.1.2 스티어링 휠 위치 조정
 - 8.7.2 조향 감도 조정
 - 8.8 브레이크
 - 8.8.1 풋 브레이크
 - 8.8.2 주차 브레이크
 - 8.8.2.1 주차 브레이크 체결
 - 8.8.3 오토 홀드
 - 8.8.4 충격 후 제동
 - 8.9 기어 선택
- 9. 시야, 미러, 외부 조명
 - 9.1 외부 조명
 - 9.1.1 주행 조명
 - 9.1.1.1 기본 조명 모드 선택하기
 - 9.1.1.2 상향등
 - 9.1.1.2.1 상향등 조작하기
 - 9.1.1.3 방향지시등 작동하기
 - 9.1.1.4 후방 안개등 켜기
 - 9.1.1.5 전조등 높이 조절
 - 9.1.1.6 비상등
 - 9.1.1.6.1 비상등 켜기
 - 9.1.2 외부 편의 조명
 - 9.1.2.1 안내 조명 활성화하기
 - 9.1.2.2 웰컴 조명 활성화
 - 9.2 미러
 - 9.2.1 사이드 미러 조절
 - 9.3 와이퍼와 워셔액
 - 9.3.1 앞유리 와이퍼 조절하기
 - 9.3.2 뒷유리 와이퍼 조절하기
 - 9.3.3 워셔액 분사 작동하기

- 10. 운전자 지원 및 내비게이션
 - 10.1 내비게이션
 - 10.1.1 내비게이션 목적지 찾기 및 선택
 - 10.2 주변 환경 및 교통 감지
 - 10.2.1 카메라, 센서 및 레이더의 위치
 - 10.2.2 카메라 감지 및 한계
 - 10.2.3 레이더 감지 및 한계
 - 10.2.4 주차 센서 감지 및 한계
 - 10.3 안전 개입 및 경고
 - 10.3.1 충돌 경고 및 완화
 - 10.3.1.1 전방 충돌 경고 감도 조정
 - 10.3.1.2 후방 충돌 경고 활성화 및 비활성화
 - 10.3.2 후진 시 개입 및 경고
 - 10.3.2.1 후측방 접근 차량에 대한 경고
 - 10.3.2.1.1 후측방 차량 접근 경고 비활성화
 - 10.3.2.2 후진 시 자동 제동 비활성화
 - 10.3.3 차선 유지 보조장치
 - 10.3.3.1 차선 유지 보조장치 비활성화
 - 10.3.3.2 차선 이탈 경고 비활성화
 - 10.3.4 사각지대 정보
 - 10.3.4.1 사각지대 경고 비활성화
 - 10.3.5 도어 열기 경고
 - 10.3.5.1 도어 열기 경고 활성화
 - 10.3.6 운전자 경고
 - 10.3.6.1 운전자 경고 비활성화
 - 10.4 보조 주행
 - 10.4.1 과속 반응
 - 10.4.1.1 속도 제한장치
 - 10.4.1.1.1 속도 제한장치 켜기
 - 10.4.1.1.2 속도 제한장치 끄기
 - 10.4.1.1.3 속도 제한장치 값 조정
 - 10.4.1.1.4 설정에서 속도 제한장치 활성화
 - 10.4.2 Pilot Assist
 - 10.4.2.1 Pilot Assist 통신 및 상태
 - 10.4.2.2 Pilot Assist 켜기
 - 10.4.2.3 Pilot Assist 끄기
 - 10.4.2.4 Pilot Assist의 목표 속도 조정
 - 10.4.2.5 주행 중 조향 지원 기능 활성화 및 비활성화
 - 10.4.2.6 Pilot Assist를 이용한 차선 변경
 - 10.4.2.7 설정에서 Pilot Assist 활성화하기
 - 10.4.2.8 Pilot Assist 설정 조정
 - 10.4.2.9 Pilot Assist 조건 및 제한 사항
 - 10.5 보조 주차
 - 10.5.1 주차 보기
 - 10.5.2 Park Pilot Assist
 - 10.5.2.1 Park Pilot Assist를 이용한 주차
 - 10.5.2.2 Park Pilot Assist를 사용하여 주차 공간에서 벗어나기
- 11. 시나리오 및 주행 권장 사항
 - 11.1 추운 날씨
 - 11.1.1 겨울철 운전 권장사항
 - 11.2 도하 주행 권장사항
 - 11.3 장거리 운전 준비

- 11.4 장기 주차
- 12. 보관, 수납 및 견인
 - 12.1 실내 보관 공간
 - 12.1.1 글로브 박스
 - 12.1.1.1 글로브 박스 잠금
 - 12.2 트렁크 공간 및 수납
 - 12.2.1 선반
 - 12.2.1.1 선반 탈거
 - 12.2.2 화물 해치 탈거
 - 12.2.3 트렁크에 화물 적재
 - 12.2.3.1 화물칸 이용하기
 - 12.3 보닛 아래의 보관 공간
 - 12.4 트레일러 견인하기
 - 12.5 적재 권장 사항
- 13. 관리와 정비
 - 13.1 차량 상태
 - 13.1.1 배터리 상태 및 성능 상태
 - 13.2 외부 청소 및 관리
 - 13.2.1 외부 손세차
 - 13.2.2 자동 세차
 - 13.2.2.1 세차 모드 켜기
 - 13.2.3 폴리싱과 왁스칠
 - 13.2.4 경미한 페인트 손상 보수하기
 - 13.2.4.1 페인트 색상 코드 찾기
 - 13.2.5 앞유리 손상
 - 13.2.6 워셔액 보충
 - 13.2.7 와이퍼 세척
 - 13.2.8 앞유리 와이퍼 블레이드 교체
 - 13.2.9 뒷유리 와이퍼 블레이드 교체
 - 13.2.10 서비스 위치에 와이퍼 두기
 - 13.2.11 부식 방지
 - 13.3 실내 청소 및 관리
 - 13.3.1 직물과 섬유 세척
 - 13.3.2 유리 및 광택 표면의 세척
 - 13.3.2.1 화면 크리닝 모드 켜기
 - 13.3.3 실내 플라스틱 및 금속 부품 청소
 - 13.3.4 매트 세척
 - 13.4 휠 및 타이어
 - 13.4.1 휠/타이어 권장사항
 - 13.4.1.1 타이어 및 휠 보관
 - 13.4.1.2 타이어 경제성
 - 13.4.2 타이어 사이드월 상의 명칭
 - 13.4.2.1 타이어 트레드 마모 표지
 - 13.4.3 휠 교체
 - 13.4.3.1 스페어 타이어
 - 13.4.3.2 겨울용 타이어
 - 13.4.3.3 스노우 체인 사용
 - 13.4.4 펑크
 - 13.4.4.1 임시 타이어 수리
 - 13.4.4.1.1 임시 타이어 수리 키트 사용하기
 - 13.4.4.1.2 펑크 수리 컴프레서를 사용한 타이어 공기 주입
 - 13.4.5 타이어 공기압

본 설명서의 내용은 인쇄 당시의 사용자 설명서 상태를 나타내며 향후에는 완전히 유효하지 않을 수 있습니다. 자세한 내용은 면책 조항 전문의 첫 번째 페이지를 참조하십시오.

- 13.4.5.1 타이어 공기압 모니터링 시스템
 - 13.4.5.1.1 타이어 공기압 모니터링의 한계
- 13.4.5.2 타이어 공기압 조절
- 13.5 차량 전기장치 및 배터리
 - 13.5.1 구동용 배터리
 - 13.5.1.1 배터리 상태 및 성능 관리
 - 13.5.1.2 파워트레인 냉각 시스템
 - 13.5.2 12V 배터리
 - 13.5.2.1 배터리 라벨
 - 13.5.3 배터리 재활용
 - 13.5.4 퓨즈
- 13.6 도구와 장비
 - 13.6.1 안전 삼각대 사용하기
 - 13.6.2 견인 고리 장착
- 13.7 차량 들어 올리기
- 13.8 정비 및 수리
 - 13.8.1 정비 또는 수리 예약하기
 - 13.8.2 온보드 진단 포트
 - 13.8.3 고전압 안전 스위치
- 14. 시동 잠금 상태의 차량 및 차량 구조
 - 14.1 차량 손상
 - 14.2 오작동
 - 14.3 전원이 없거나 반응이 없는 차량
 - 14.4 차량 구조
 - 14.5 안전 모드
 - 14.6 차량 견인
 - 14.6.1 견인 모드 활성화
- 15. 규격
 - 15.1 일반적 차량 특성
 - 15.1.1 차량 치수
 - 15.1.2 중량
 - 15.1.3 견인 사양 및 능력
 - 15.1.4 형식 명칭
 - 15.2 파워트레인 사양
 - 15.2.1 전기 모터 규격
 - 15.2.2 성능
 - 15.2.3 각인 전기 모터 번호
 - 15.2.4 충전 케이블 사양
 - 15.2.5 충전 포트 라벨
 - 15.3 휠/타이어 규격
 - 15.3.1 승인된 타이어 공기압
 - 15.3.2 승인된 휠 및 타이어 크기
 - 15.3.3 타이어의 최소 허용 하중 지수 및 속도 등급
 - 15.3.4 타이어의 에너지 효율 등급
 - 15.4 유체 규격
 - 15.4.1 브레이크액 제원
 - 15.4.2 온도조절 시스템 제원
 - 15.5 인증과 형식 승인
 - 15.5.1 어린이 보호 장치에 대한 자세한 정보
 - 15.5.2 레이더 형식 승인
 - 15.5.3 TPMS 무선 주파수 형식 승인
 - 15.5.4 무선 충전기 및 NFC에 대한 형식 승인

본 설명서의 내용은 인쇄 당시의 사용자 설명서 상태를 나타내며 향후에는 완전히 유효하지 않을 수 있습니다. 자세한 내용은 면책 조항 전문의 첫 번째 페이지를 참조하십시오.

15.5.5 키 시스템 인증

15.6 라벨

1. 소비자 정보

Volvo 차량에 대해 알아야 할 것이 많습니다. 이 섹션에서는 필요한 경우 지원을 받을 수 있는 곳과 특정 소비자 권리와 책임에 대한 정보 등 몇 가지 필수 주제를 다룹니다.



팁

어디서 시작해야 할까요?

엄밀히 말하면, 볼보자동차를 처음 접하는 경우 설명서 전체를 읽는 것이 좋습니다. 하지만 이 사용자 설명서의 작동 방식에 대한 정보부터 읽으면 필요한 정보를 찾는 방법을 알 수 있습니다.

운전자의 책임

운전자 책임에 대한 정보도 읽기 시작하기에 좋은 부분입니다. 여기에는 차량의 안전한 사용과 기능에 대한 몇 가지 일반적인 원칙이 설명되어 있습니다.

1.1. 사용자 설명서 정보

사용자 설명서가 차량 사용에 어떻게 적용하고, 어디서 찾고, 내용을 어떻게 찾아보는지 알아보세요.

차량의 중요한 일부

Polestar 차량은 첨단 제품입니다. 첨단 제품이라도 잘 설계된 제품은 사용하기 어렵지 않습니다. 목적은 운전자와 동승자를 위해 작동하는 자연스러운 상호작용을 통해 직관적인 사용자 경험을 제공하는 것입니다. 이 설명서는 차량의 일부로 고안되었으며, 사용자에게 안전하고 효과적인 사용을 위한 정보를 제공합니다. 이는 차량의 기능과 특징에 대한 리소스입니다.



팁

새로운 사용자

이 차량을 처음 사용하는 경우, 시간을 할애해 설명서의 다양한 부분을 살펴보세요. 차량의 기능과 한계를 파악하는 것은 운전자의 책임이며, 안전하고 효과적인 사용을 위해 필요합니다.

설명서를 최신 상태로 유지하세요.

설명서를 항상 최신 버전으로 유지하여 최신 상태로 유지하세요. 소프트웨어 업데이트로 인해 변경이나 새로운 기능이 도입되면 언제든지 살펴보세요.

차량의 의도된 용도에 대한 안내

사용자 설명서에는 Volvo가 정의한 차량의 의도된 용도가 설명되어 있습니다. 설명서를 참조하라는 안내가 나올 때에는 원래 의도대로 차량을 사용해야 한다는 안내로 간주하세요. 이는 권장 사항입니다. 사용자 설명서의 설명 및 지시 부분은 모두 안전하고 효과적인 사용에 도움이 되는 중요한 지식을 제공하기 때문입니다.

i 참고

의도된 용도

Volvo가 의도하지 않은 방식으로 차량을 사용하는 경우, 차량 작동 방식에 부정적인 영향을 미칠 수 있습니다. 이로 인해 차량의 사용 수명이 단축되고 차량을 안전하고 효과적으로 사용할 수 있는 능력이 제한될 수 있습니다. 또한 차량 보증의 유효성에도 영향을 줄 수 있습니다.

차량의 올바른 사용을 정의하는 기관이 Volvo만은 아닙니다. 해당 법률과 규정에 따라 차량을 사용하는 것은 운전자의 책임입니다.

정확한 차량 설명

일차적인 목표는 이 설명서가 차량의 작동 방식을 정확하게 설명하는 것입니다. 그러나 색상, 재질 및 장착되는 장치와 같이 생산된 차량 간의 특정 차이점은 설명서에 반영되지 않았습니다.

i 참고

차량은 특정 국가 요구 사항과 현지 법률 및 요구 사항을 충족하도록 장치가 장착되고 조정됩니다. 특정한 지역적 차이는 사용자 설명서의 내용에 반영되지 않을 수 있습니다.

사용자 설명서를 찾을 수 있는 곳

차량의 사용자 설명서는 차량의 화면에서 앱으로 제공되거나, 차량용 모바일 앱을 통해 제공되며, [volvocars.com/intl/support](https://www.volvocars.com/intl/support) [<https://www.volvocars.com/intl/support>]에서 제공됩니다.

i 참고

Volvo의 지원 사이트

Volvo의 지원 사이트에서 제공하는 사용자 설명서 버전에는 사용 가능한 모든 옵션, 기능 및 사양이 모두 장착된 차량이 나와 있습니다. 따라서 실제 차량은 제공되는 사양에 따라 본 사용자 설명서에 나와 있는 차량과 다를 수 있습니다.^[1]

인쇄본 보완자료

사용자 설명서는 완전히 디지털로 제공되지만, 일부 내용은 인쇄본 보완자료로 차량과 함께 제공될 수 있습니다. 인쇄본 보완자료의 포함 여부는 지역과 차량의 구성에 따라 달라집니다.

적용 범위

! 중요

- 사용자 설명서에 나와 있는 **Volvo**의 권장사항에 따라 차량을 유지보수하고 취급하세요. **Volvo**는 이 설명서의 지침을 무시할 경우 발생하는 손상이나 사고에 대해 책임지지 않습니다.
- 처음으로 운전하기 전에 사용자 설명서를 모두 읽을 것을 권장합니다.
- **Volvo** 웹사이트 등 다른 채널에 있는 정보가 차량에 있는 정보와 다르다는 점을 알게 되는 경우, 항상 차량의 화면에 있는 정보가 유효합니다.
- **Volvo**는 사용자 설명서의 품질을 향상시키고 이를 더욱 유용하고 이용하기 쉽게 만들 수 있도록 지속적으로 노력합니다. 이는 설명과 그림이 변경될 수 있다는 것을 의미합니다. **Volvo**는 사전 통지 없이 변경할 수 있는 권한이 있습니다.
- 이 사용자 설명서의 원본은 영국식 영어로 작성되었습니다 따라서 사용자 설명서의 설명과 실제 차량이 다를 수 있습니다.
- 이 사용자 설명서의 설명은 일반적 사용 조건을 바탕으로 합니다. 사용 조건은 위치, 환경 및 운전 습관에 따라 변경될 수 있습니다.
- 이 설명서에 들어 있는 그림 또는 내용은 **Volvo**의 허가 없이 복사할 수 없습니다.

[1] 구입 가능 여부는 지역과 장비 레벨에 따라 다를 수 있습니다.

1.1.1. 사용자 설명서 읽기

필요할 때 필요한 내용을 쉽게 찾을 수 있도록 이 설명서의 내용이 어떻게 구성되어 있는지 알아보세요.

차량 사용자 설명서는 특정 정보를 찾고 있을 때나 단순히 차량에 대해 자세히 알아보고자 할 때 모두 사용자를 안내하도록 고안되었습니다.

구조

이 사용자 설명서는 정보 페이지로 구성된 대규모 네트워크입니다. 각 페이지에는 고유한 내용이 있으며 관련 페이지로 연결되는 링크 목록이 있습니다. 링크를 통해 현재 읽고 있는 섹션의 하위 섹션으로 이동하거나 현재 읽고 있는 내용과 연관된 다른 섹션으로 이동할 수 있습니다.

i 팁

적절한 레벨의 정보 찾기

원하는 정보에 대한 해답이 세부 정보에 있지 않을 수도 있습니다. 구조에서 한두 레벨 위로 올라가면 필요한 맥락과 관점을 얻거나 어디를 봐야 할지 더 잘 알 수 있습니다.

정보 검색

검색창을 사용하면 원하는 정보를 더 빨리 찾을 수 있습니다.

모든 주요 영역

이 페이지의 관련 정보 링크에는 이 설명서의 모든 주요 섹션이 포함되어 있습니다.

대화형 이미지 탐색하기

설명서의 일부 페이지에는 대화형 마커가 있는 이미지가 있습니다. 이러한 마커를 누르면 설명서의 관련 부분으로 연결되는 링크가 표시됩니다. 이러한 대화형 마커를 사용하면 설명서를 더 시각적으로 탐색할 수 있습니다.

i 팁

애니메이션을 이용한 소개

일부 페이지에는 내용을 소개하는 짧은 애니메이션이 있습니다. 이 애니메이션은 설명서의 해당 부분에서 어떤 내용을 찾을 수 있는지 시각적으로 힌트를 제공합니다.

이미지 및 동영상

사용자 설명서에 사용된 이미지는 개략도인 경우가 있으며, 이는 개요나 예시를 제공하기 위한 것입니다. 이미지는 장비 레벨이나 마켓 요건으로 인해 해당 차량과 다를 수 있습니다.

강조 표시된 내용

이 설명서 전체에서 다양한 방식으로 강조 표시된 내용을 찾을 수 있습니다.

! 경고

이렇게 강조 표시된 내용은 주로 건강에 심각한 해를 끼칠 가능성이 명백한 상태 또는 사용에 대해 알려줍니다.

! 중요

이렇게 강조 표시된 내용은 주로 물적 손상을 일으킬 가능성이 명백한 상태 또는 사용에 대해 알려줍니다.

i 참고

이렇게 강조 표시된 내용에는 주로 잘못된 사용을 방지하는 데 도움이 되는 정보 또는 놓치기 쉽거나 오해하기 쉬운 정보가 포함되어 있습니다.

i 팁

이렇게 강조 표시된 내용은 주로 사용 팁이나 관련 내용을 찾을 수 있는 위치를 제공합니다.

장비, 액세서리 및 기능

일부 장비, 액세서리 및 기능은 특정 차량 사양 또는 국가에 따라 제한되거나 제공되지 않을 수 있습니다. 해당 정보가 사용자에게 제공되더라도, 설명된 특정 장비, 액세서리 또는 기능이 차량에서 이용 가능함을 보장하는 것은 아닙니다.

i 참고

사용자 설명서와 마케팅/판매/광고 자료 사이에 용어가 다를 수 있습니다.

1.2. 고객 지원 및 연락처 정보

차량에 대한 질문이 있는 경우에 여러 곳에서 답변과 해결책을 찾을 수 있습니다. 지금 읽고 있는 사용설명서를 검색하는 것 외에도 Volvo 웹사이트나 Volvo 지원 사이트를 방문하거나 Volvo Assistance에 문의할 수 있습니다.

웹사이트 및 지원 사이트

Volvo 웹사이트 [volvocars.com](https://www.volvocars.com) [<https://www.volvocars.com>]에는 여러 고객 지원 리소스가 있습니다.

지원 섹션 [volvocars.com/intl/support](https://www.volvocars.com/intl/support) [<https://www.volvocars.com/intl/support>]에서 연락처 정보, 소프트웨어 뉴스 및 자주 묻는 질문에 대한 답변을 확인할 수 있습니다. 가까운 Volvo 딜러를 찾거나 전화 또는 채팅을 통해 Volvo에 문의할 수도 있습니다.

Volvo Assistance

Volvo Assistance는 고장이 발생한 경우 또는 차량이 예상치 않게 작동 중지된 경우에 도움을 제공할 수 있습니다. 여기에는 긴급 출동이 포함됩니다. Volvo Assistance는 24시간/365일 이용할 수 있습니다.

차량 천장에 있는 지원 버튼 을 누르거나 차량용 모바일 앱을 사용하여 Volvo Assistance에 연락하세요.

1.3. 운전자의 책임

운전자는 자신의 안전과 탑승객 및 다른 도로 사용자의 안전을 위해 가능한 모든 것을 다해야 할 책임이 있습니다.

운전자의 지식, 의사 결정 및 행동이 운전자의 안전 운전 수준을 결정합니다. 차량에는 특정 상황에서 실수나 판단 착오를 보완할 수 있는 기능이 있습니다. 그러나 책임 소재는 바뀌지 않습니다. 이러한 기능은 운전자로서 책임이 있는 올바른 운전 습관을 보완하는 것입니다.

운전자는 안전한 운전자가 되기 위해 필요한 지식과 능력을 갖추기 위해 공부하고 훈련했을 것입니다. 이 섹션에서는 다음과 같은 몇 가지 필수 사항을 다룹니다.

- 주행 및 운전자 지원 기능 사용
- 차량의 기능과 한계 파악하기
- 운전자의 주의 산만
- 운전자 피로
- 법률 및 규정

주행

운전자 지원 기능을 사용하는 경우에도 운전자는 현재 상황에 맞춰 운전할 책임이 있습니다. 여기에는 다른 차량과의 거리와 속도를 조절하고 교통 및 도로 위험에 대응할 준비를 하는 것이 포함됩니다. 차량의 안전 개입 및 경고는 주변 교통 및 도로 상황을 정확하게 감지하고 식별하는 데 의존합니다. 감지 시스템이 모든 주행, 교통, 날씨 및 도로 상황에 대응할 수 있는 것은 아닙니다.

참고

운전자 지원

운전자 지원 기능은 특정 운전 동작을 지원하고 운전 인식을 개선할 수 있습니다. 올바르게 사용하면 안전과 편의성을 향상시킬 수 있지만 안전 운전 습관을 대체할 수는 없습니다. 안전 개입 기능이 없는 차량에서 요구되는 것과 동일한 수준의 안전 주의를 기울여 운전해야 합니다.

차량의 기능과 한계 파악하기

모든 운전자는 운전하기 전에 해당 차량 및 사용할 수 있는 모든 기능과 특징을 숙지하는 것이 권장됩니다. 운전자는 차량을 안전하게 사용할 수 있도록 차량에 대한 충분한 지식을 갖춰야 할 책임이 있습니다.

차량 기능에 대해서 잘 모르겠거나 차량 기능의 용도가 궁금한 경우 설명서를 참조하세요. 필요한 정보를 찾을 수 없는 경우 Volvo 지원에 문의하세요.

운전자의 주의 산만

주의가 산만해지면 운전 시 주의력과 집중력이 떨어집니다. 운전자는 항상 특정 동작을 수행하기에 안전한지 평가할 책임이 있습니다. 평가는 주의가 산만해질 수 있는 특정 조건과 환경뿐만 아니라 전체적인 상황을 고려해야 합니다. 한산한 직선 도로에서 운전할 때는 볼륨을 조절하는 것이 안전할 수 있지만 추월할 때와 같이 더 까다로운 상황에서는 그렇지 않을 수 있습니다.

경고

주의 산만 방지

도로와 주변 교통 상황에 집중하는 것을 방해하는 모든 동작은 차량이 주차했을 때에만 실시해야 합니다. 다음은 운전 중 하지 말아야 할 동작의 몇 가지 예입니다.

- 운전하면서 휴대폰을 들면 안 됩니다. 해당 법률에 따라 운전 중 휴대폰 사용이 제한되거나 금지되는 경우가 많습니다.
- 주행 중에 내비게이션의 경로를 손으로 변경하면 안 됩니다.
- 주행 중 상세 사운드 설정을 변경하면 안 됩니다.

운전자의 책임과 안전 기능

차량에는 사고 위험을 감소시킬 수 있도록 설계된 여러 안전 기능이 있습니다. 이러한 기능이 주의력을 유지하거나 가능하면 차량을 안전하게 운행해야 할 운전자의 책임을 감소시키는 것은 아닙니다.

팁

동승석 탑승자의 도움

운전자의 주의를 산만하게 할 위험이 있는 동작은 동승석 탑승자가 실시할 수 있는 경우가 많습니다. 그러나 주행 중에는 화면에서 이 설명서를 읽는 것과 같은 특정 동작을 차량에서 수행하면 안 됩니다. 이러한 동작을 수행하려면 주차해야 합니다.

음성 컨트롤

일부 상황에서는 음성 명령이 동일한 동작을 수동으로 수행하는 것보다 덜 산만할 수 있습니다.

운전자 피로

본 설명서의 내용은 인쇄 당시의 사용자 설명서 상태를 나타내며 향후에는 완전히 유효하지 않을 수 있습니다. 자세한 내용은 면책 조항 전문의 첫 번째 페이지를 참조하십시오.

운전자는 항상 충분한 휴식을 취할 책임이 있습니다. 차량에는 운전자가 피로의 징후를 보이면 경고하는 기능이 있습니다. 기능의 경고 여부와 관계없이 조금이라도 피로가 느껴지면 항상 차를 멈추고 휴식을 취하는 것이 중요합니다.

법률 및 규정

운전자는 항상 현지 법규를 숙지하고 준수할 책임이 있습니다. 다른 교통 법규가 적용되는 지역으로 운전하는 경우, 차량에 필요한 장비가 장착되어 있는지 확인하고 해당 지역의 교통 법규를 읽어 현재 지역의 교통 법규와 어떤 차이가 있는지 알아보세요.

1.4. 개조, 수리 및 액세서리 장착

개조^[1], 수리 및 액세서리 또는 추가 장비 장착에는 작업과 부품 모두에 대한 적절한 지식과 품질이 필요합니다. 그렇지 않으면 차량의 기능 및 안전이 손상될 위험이 있습니다. 차량을 변경하기 전에 **Volvo** 딜러에게 문의하세요.

차량 변경^[2]의 경우, **Volvo**는 다음을 강력히 권장합니다.

- 훈련되고 자격을 갖춘 볼보 정비 기술자의 사전 조언을 구합니다.
- 작업은 훈련되고 자격을 갖춘 볼보 정비 기술자만 수행합니다.
- 설치된 부품 및 액세서리는 **Volvo**의 승인을 받은 것입니다.^[3]
- 부품 및 액세서리가 장착 지침에 따라 장착되었습니다.
- 현지 법률 및 규정을 준수합니다.^[4]

상세 정보는 볼보 딜러에 문의하십시오.



경고

시스템에 미칠 수 있는 부정적인 영향

승인되지 않았거나 잘못 설치된 액세서리는 차량의 성능, 통신 및 안전 시스템에 부정적인 영향을 미칠 수 있습니다. 특정 액세서리는 차량에 설치해야 하는 관련 소프트웨어에서만 작동합니다.

전기적 장착

추가 전기 장치 설치 시 경우 차량의 전기 시스템 무결성을 보장하기 위해 적절한 연결 지점을 사용해야 합니다. 차량에는 애프터마켓 장착용으로 지정된 특정 접지 연결 지점이 있으며, 이는 중요 부품을 위해 예약된 접지 연결 지점과 분리되어 있습니다. 전기 장치 설치 는 볼보 공식 서비스 센터에 의뢰하는 것이 좋습니다.

수명 종료 처리

차량의 일부 부품은 취급하기에 위험합니다. 차량 수명이 다한 후 정비하거나 폐차할 때는 특별한 취급이 필요합니다.

- 차량의 전기 부품^[5]에는 유해 물질이 포함되어 있을 수 있으며 잘못 취급할 경우 치명적인 전류를 전달할 수 있습니다.
- 에어백 모듈, 안전벨트 텐서너, 전동식 스티어링 컬럼 및 버튼 셀 배터리와 같은 부품에는 과열소산열 물질이 포함되어 있을 수 있습니다.

i 참고

승인되지 않은 변경 및 책임

Volvo는 Volvo가 승인하지 않은 차량의 변경^[6]으로 인해 발생하는 손상, 발생 비용, 신체적 상해 또는 사망에 대해 어떠한 책임도 지지 않습니다.

- [1] 개조에는 튜닝을 포함하되 이에 국한되지 않는 차량 소프트웨어 변경이 포함됩니다.
- [2] 액세서리 및 추가 장비의 개조, 수리 및 장착을 의미합니다.
- [3] Volvo가 승인하지 않은 액세서리는 차량 사용 테스트를 받지 않았을 수 있습니다.
- [4] 개조 행위와 개조된 차량의 후속 사용 모두에 적용됩니다.
- [5] 배터리 등
- [6] 액세서리 또는 추가 장비의 개조, 수리 및 장착을 포함하되 이에 국한되지 않음.

1.5. 제작결함 안내 통지문

대한민국 법령에 따라 다음과 같이 안내드립니다. 차량에 결함이 있다고 판단되면 해당 기관에 신고해야 합니다.

제작사: (주)볼보자동차코리아

연락처: 1588-1777

제작 결함 안내(제50조 관련)

- 귀하의 자동차 또는 자동차부품에 잦은 고장 등의 문제로 교통사고를 유발할 수 있는 결함이 있다고 판단되면, 자기 및 다른 사람의 안전을 위하여 즉시 (주)볼보자동차코리아와 제작결함조사를 시행하는 교통안전공단 자동차안전 연구원에 연락하여 주시기 바랍니다.

교통안전공단 자동차안전연구원은 소비자 불만사항 등을 접수하여 분석한 후 해당 자동차 또는 자동차부품에 제작 결함의 가능성이 있다고 판단되는 경우 제작결함조사를 실시하여 해당 제작사에게 제작결함시정(recall) 등의 조치를 취할 것입니다.

교통안전공단 자동차안전연구원의 자동차 또는 자동차부품 결함 등 소비자 불만접수창구는 다음과 같습니다.

교통안전공단 자동차안전연구원

전화: 080-357-2500

인터넷 홈페이지: 제작결함정보전산망(www.car.go.kr [<https://www.car.go.kr>])

1.6. 차대번호 찾기

차량의 고유 차대번호를 찾는 방법은 여러 가지가 있습니다.^[1] 차량과 관련된 질문이나 문제로 Volvo에 문의할 경우 차량의 VIN이 필요할 수 있습니다.

본 설명서의 내용은 인쇄 당시의 사용자 설명서 상태를 나타내며 향후에는 완전히 유효하지 않을 수 있습니다. 자세한 내용은 면책 조항 전문의 첫 번째 페이지를 참조하십시오.

다음 방법 중 하나로 차대번호를 찾으세요.

- 화면에서 확인하세요.
- 대시보드의 앞유리 하단 가장자리에 가까운 라벨에 있습니다. 일반적으로 차량 외부에서 읽을 수 있습니다.
- 차량 등록 서류에서 확인하세요..
- 차량 내 진단 소켓을 통해 차대번호를 검색할 수 있는 정비 기술자에게 문의할 수 있습니다.

화면에서

1. 하단 표시줄에서 차량 심볼 을 누르고 설정으로 이동하세요.
2. 시스템 → 정보 → VIN 번호로 이동하세요.

[1] VIN

1.7. 약관 및 데이터 수집 승인

화면에 다양한 이용 약관 및 데이터 수집 [1]에 대한 메시지가 표시됩니다. 특정 앱과 서비스가 제대로 작동하려면 동의가 필요합니다.

차량을 처음 사용할 때, 화면에 여러 설정을 선택하도록 돕기 위한 가이드가 표시됩니다. 가이드와 관련하여, 여러 종류의 약관과 정보 수집에 대한 동의를 요청하는 메시지가 표시됩니다. 나중에 개인정보 설정에서도 이 작업을 수행할 수 있습니다.

예를 들어, 다음과 같은 경우에도 동의해야 할 수 있습니다.

- 앱 또는 서비스를 처음 사용하는 경우
- 새 프로필을 추가하는 경우
- 프로필에서 로그아웃하고 프로필을 삭제하는 경우
- 소유권을 변경하는 경우
- 설정을 재설정하는 경우

개인정보 설정 수락

1. 하단 표시줄에서 차량 심볼 을 누르고 설정으로 이동하세요.
2. 개인정보 보호로 이동하세요.



팁

프로필 설정에서도 개인정보 설정을 찾을 수 있습니다.

3. 변경하려는 개인정보 설정을 선택하고 화면에 표시되는 지침을 따르세요.

본 설명서의 내용은 인쇄 당시의 사용자 설명서 상태를 나타내며 향후에는 완전히 유효하지 않을 수 있습니다. 자세한 내용은 면책 조항 전문의 첫 번째 페이지를 참조하십시오.



참고

인터넷을 사용하기 전에

인터넷을 사용하려면 차량당 한 번씩 이용 약관에 동의해야 합니다.

Volvo 서비스

여기에서 Volvo와의 데이터 공유에 대한 동의를 관리할 수 있습니다.

차량 위치 공유

차량이 위치를 공유할 수 있도록 동의하세요. 특정 앱과 기능을 사용하려면 이 동의가 필요합니다. 예를 들어, Volvo Assistance를 통한 원격 차량 서비스와 내 차 찾기 및 트립 앱과 같은 차량용 모바일 앱을 사용하려면 위치 공유가 필요합니다.^[2]

차량 분석 및 개선

차량 분석 및 개선은 고객 지원, 서비스 계획, 서비스 센터 방문과 같은 애프터마켓 서비스를 개선할 수 있습니다. 이 기능이 작동하려면 화면에서 동의해야 합니다.

[1] 더 나은 차량, 안전 및 앱 기능을 제공하기 위해 데이터가 수집됩니다.

[2] 그러면 트립 앱을 통해 차량의 위치, 속도, 주행 거리, 전력 소비량 등의 데이터를 수집할 수 있습니다.

1.8. 기록 및 수집된 데이터의 처리

품질 및 안전상의 이유로 차량의 상태 및 운행에 관한 특정 정보가 기록 및 수집됩니다. 이를 통해 차량과 관련된 교통 사고 및 기타 사용 조건에 대한 상황을 이해할 수 있습니다.

사고 기록 장치(EDR)

이 차량에는 이벤트 데이터 리코더(EDR)가 장착되어 있습니다. EDR은 차량의 충돌 등 사고 전후 일정 시간 동안 차량의 운행 정보(주행 속도, 제동 페달, 가속 페달 등의 작동 여부)를 저장하고, 저장된 정보를 확인할 수 있는 기능을 수행하는 장치를 말합니다. 사고기록정보는 사고 상황을 좀 더 잘 이해하는 데 도움이 됩니다. 이 장치의 일차적 목적은 교통 사고 또는 에어백이 전개되거나 차량이 도로의 물체와 충돌하는 유사 충돌 상황과 관련된 데이터를 등록하고 기록하는 것입니다. 이러한 종류의 상황에서 차량 시스템이 작동하는 방식에 대한 이해를 높일 수 있도록 데이터가 기록됩니다. EDR은 일반적으로 30초 이하 정도의 짧은 시간 동안 차량 역학과 안전 시스템 관련 데이터를 기록하도록 설계되었습니다.

이 차량의 EDR은 교통 사고 또는 유사 충돌 상황이 발생할 경우 다음과 관련된 데이터를 기록하도록 설계되었습니다.

- 차내 각종 시스템의 작동 상태.
- 운전석 및 동승석 안전벨트의 착용 또는 조임 여부.
- 운전자의 가속 페달 또는 브레이크 페달 사용.
- 차량의 주행 속도.

이를 통해 교통 사고, 부상, 손상이 발생한 상황에 대한 이해를 높일 수 있습니다. EDR은 경미하지 않은 충돌 상황이 발생한 경우에만 데이터를 기록합니다. EDR은 정상 주행 조건에서는 어떠한 데이터도 기록하지 않습니다. EDR은 차량을 누가 운전했는지, 사고 위치가 어디인지, 사고가 날 뻔한 상황이 있었는지도 기록하지 않습니다. 단, 특정 기관(예: 경찰서)에서는 교통 사고를 조사할 때 통상적으로 수집하는 개인 식별 정보를 EDR 데이터와 함께 사용할 수 있습니다. EDR이 기록한 데이터를 읽으려면 특수 장비나, 차량과 EDR에 대한 접근 권한이 필요합니다.

추가적인 기록된 데이터

차량에는 EDR 외에도 차의 기능을 지속적으로 점검하고 모니터링하는 컴퓨터가 다수 장착되어 있습니다. 이들 컴퓨터는 정상 운전 조건에서 데이터를 기록할 수 있지만, 특히 차량 작동과 기능에 영향을 미치는 결함을 기록할 수 있거나 차량의 능동적 운전자 지원 기능의 작동 시 데이터를 기록할 수 있습니다.

정비 및 유지관리 기술자들이 차량에서 발생한 결함을 진단하고 시정할 수 있으려면 기록된 데이터의 일부가 필요합니다. 또한 Volvo가 법률과 정부 당국이 규정하는 법적 요건을 충족시키려면 기록된 정보가 필요합니다. 차량에 등록된 정보는 차량을 정비하거나 수리할 때까지 차량의 컴퓨터에 저장됩니다.

기록된 정보는 위 목적 외에도 Volvo 차량의 안전성과 품질을 지속적으로 개선하기 위한 연구와 제품 개발에 종합적으로 사용될 수도 있습니다.

Volvo는 차량 소유자의 동의 없이 위에 설명된 정보를 제 3자에게 공개하지 않습니다. 국내 법규를 준수하기 위해서 Volvo는 이러한 성격의 정보를 경찰 또는 그러한 정보에 대한 합법적 접근 권한을 주장할 수 있는 기타 기관에 공개해야 할 수도 있습니다. 기록된 데이터를 읽고 해석하려면 Volvo 및 Volvo와 계약을 맺은 서비스 센터가 가지고 있는 특수한 기술 장비가 필요합니다. Volvo는 서비스 또는 유지관리 시 Volvo로 전송된 정보가 안전한 방식으로 저장 및 관리되고 그 관리가 관련 법규를 준수하도록 할 책임이 있습니다. 자세한 정보는 Volvo 딜러에 문의하십시오.

1.9. 커넥티드 서비스 및 공정 사용 정책 정보

차량의 커넥티드 서비스 사용에는 특정 조건이 적용됩니다.

공정 사용 정책

차량의 일부인 커넥티드 서비스 사용에는 본 공정 사용 정책이 적용됩니다.

이러한 서비스를 사용할 때 귀하는 다음을 하지 않는 것에 동의합니다.

- 불법적이거나, 외설적이거나, 비방을 담고 있거나, 위협적이거나, 괴롭힘을 나타내거나, 혐오를 표현하거나, 인종적 또는 민족적으로 불쾌감을 주는 또는 기타 부적절한 콘텐츠를 제출.
- 관련 법률을 위반하여 서비스 이용.
- 서비스를 상업적 목적으로 사용.

귀하의 이러한 서비스 액세스는 공유 액세스의 일환입니다. 귀하가 대용량의 데이터를 사용하여 다른 사용자에게 문제가 발생할 경우, Volvo Cars는 귀하의 서비스 액세스 또는 서비스 사용을 중단할 권리가 있습니다. Volvo Cars는 기술적인 이유 또는 차량의 기타 기능을 보호하기 위해 귀하의 액세스를 중지시킬 수도 있습니다.

1.10. 차량 소유권 변경

본 설명서의 내용은 인쇄 당시의 사용자 설명서 상태를 나타내며 향후에는 완전히 유효하지 않을 수 있습니다. 자세한 내용은 면책 조항 전문의 첫 번째 페이지를 참조하십시오.

사용 가능한 모든 기능과 서비스를 이용하려면 차량의 운전자가 Volvo에 등록되어 있어야 합니다. 따라서 소유권 변경과 관련하여 새 소유자에게 접근 권한을 부여하려면 현재 소유자를 삭제해야 합니다.

현재 소유자는 모바일 앱과 차량 간의 링크를 제거해야 합니다. 그런 다음 새 소유자는 모바일 앱을 차량에 연결한 후 사용해야 합니다.

 참고

차량 재설정

현재 소유자가 소유권을 종료하면 차량의 자동 공장 초기화가 수행됩니다. 즉, 프로필, 사용자 데이터 및 기타 개인 설정이 제거됩니다.

1.11. 사용자 데이터 재설정

시스템 설정 및 사용자 데이터를 화면에서 재설정할 수 있습니다.

앱 설정 또는 네트워크 설정을 표준값으로 재설정하거나 차량을 재설정하여 전체 공장 재설정을 수행할 수 있습니다. 차량을 재설정하면 프로필, 계정 및 기타 사용자 지정 설정을 포함한 차량의 모든 데이터가 삭제됩니다.

 참고

차량 소유자만 차량을 재설정할 수 있습니다.

1. 하단 표시줄에서 차량 심볼  을 누르고 설정으로 이동하세요.
2. 시스템 → 옵션 재설정으로 이동하세요.
3. 재설정할 항목을 선택하고 화면의 지침을 따르세요.

차량을 재설정하면 설정 안내가 자동으로 새 소유자 프로필을 설정하기 시작합니다.

1.12. 지역 변경 시 권장 사항

새로운 지역으로 이사하거나 차량을 수입하는 경우, 해당 지역에서 차량과 Volvo ID를 등록해야 합니다.

새로운 지역에서 차량을 등록하는 데 도움이 필요한 경우, Volvo 지원에 문의하세요.

 참고

사용 가능한 서비스는 시간이 지남에 따라 달라질 수 있으며 지역에 따라 다를 수 있습니다. 이는 일시적으로 다른 지역을 방문하는 경우에도 영향을 미칠 수 있습니다.

2. 사용자 계정, 프로필 및 서비스

프로필을 사용하여 차량을 사용자 지정하고 휴대폰 앱에 연결하여 차량을 최대한 활용하세요. 이렇게 하면 주행 중 문제가 발생했을 때 지원과 같은 더 많은 기능과 서비스를 이용할 수 있습니다.

참고

차량을 위해 제공되는 여러 서비스는 Volvo ID와 같은 등록된 개인 계정을 요구합니다.

차량 활용 경험을 극대화하는 방법:

- Volvo ID를 연결하세요.
- 이 차량용 모바일 앱을 휴대폰에 다운로드하세요.
- 사용자 프로필을 설정하고 차량 설정을 사용자 지정하세요.
- T ID를 사용해 로그인하세요.

2.1. 차량을 최초로 설정하기

차량을 처음 사용할 때 차량 설정에 도움이 되는 안내가 있습니다.

차량 설정 안내는 화면에서 자동으로 시작됩니다. 이러한 안내는 프로필 만들기과 기타 중요한 설정 과정에 도움을 제공합니다.

팁

시작하기 전 권고사항

시작하기 전에 Volvo ID를 만들고 차량용 모바일 앱을 다운로드해야 합니다. 이렇게 하면 차량 내 설정이 더 빨라집니다.

설정 안내 내용:

- 차량의 시스템 언어 등 중요한 설정하기
- 사용자 프로필 설정하기
- 키 연결하기
- 다양한 차량 서비스 및 기타 타사 서비스 이용 약관에 대한 동의
- 모바일 앱에 차량 연결하기

i 참고

설정하는 동안 주차 상태 유지

설정 안내를 따라 설정할 때 차량은 정지 상태여야 하며 기어는 P 상태여야 합니다.

설정 완료하기

차량을 운전하기 전에 설정을 완료하는 것이 좋습니다. 필요한 단계를 완료하기 전에 안내를 종료하면 다시 돌아가 과정을 완료할 때까지 특정 기능을 사용할 수 없습니다. 또한 다음 번에 차량을 운전할 때 설정에 대한 알림을 받게 됩니다.

안내가 없는 경우

이전 소유자 등 다른 사람이 이미 차량을 설정한 경우, 차량을 재설정해 설정 안내를 다시 이용할 수 있습니다.

2.2. Volvo ID

Volvo ID는 개인 계정으로서 차량에 연결된 다양한 서비스에 대한 액세스 권한을 제공합니다.

차량용 모바일 앱을 통해 원격 기능을 사용하려면 Volvo ID가 필요합니다.

i 참고

사용 가능한 서비스는 지역 및 선택 옵션에 따라 다를 수 있습니다.

2.2.1. Volvo ID 만들기

차량용 모바일 앱 또는 Volvo 웹사이트에서 Volvo ID를 만드세요.

모바일 앱을 사용하여 Volvo ID를 만들려면 휴대폰에 최신 버전이 설치되어 있는지 확인하세요.

1. 휴대폰에서 앱을 열거나 [volvocars.com \[https://www.volvocars.com\]](https://www.volvocars.com)으로 이동하세요.

i 참고

웹사이트를 이용하는 경우 로그인했는지 확인하세요.

2. 새 Volvo ID를 생성하는 옵션을 선택하고 지침을 따르세요.

 참고

Volvo ID를 만든 후 계정을 완전히 활성화하려면 이메일 주소를 확인해야 할 수 있습니다.

2.3. Volvo Cars 앱

Volvo Cars 앱을 사용하면 휴대폰을 통해 특정 기능을 제어하고 차량과 상호 작용할 수 있습니다.

Volvo Cars 앱은 iPhone과 Android 휴대폰에서 사용할 수 있습니다. 휴대폰의 앱 스토어에서 무료로 다운로드할 수 있습니다. 앱은 정기적으로 업데이트되므로 휴대폰에 최신 버전이 설치되어 있는지 확인하세요.

 참고

모든 서비스가 제대로 작동하려면 Volvo Cars 앱과 차량이 인터넷에 연결되어 있어야 합니다.

다음은 Volvo Cars 앱에서 할 수 있는 몇 가지 작업입니다.

- 도어 잠금 및 잠금 해제
- 주차 시 온도 조절 기능 제어
- 배터리 충전량, 잠금 상태, 윈도우 상태 및 기타 차량 상태 확인

 참고

사용 가능한 서비스는 시간이 지남에 따라 달라질 수 있으며 지역에 따라 다를 수 있습니다.

2.4. 사용자 지정 및 설정

설정에서 액세스하여 차량의 많은 기능과 동작을 사용자 지정할 수 있습니다.

설정 위치 찾기

설정 및 조정은 다음 위치에서 사용할 수 있습니다.

- 화면의 설정 탭에는 차량의 설정 및 조정 기능이 대부분 포함되어 있습니다. 이 탭에 액세스하려면 하단 표시줄에서 차량 심볼 을 누르고 설정으로 이동하세요. 탭 내에서 탐색할 수 있는 카테고리는 여러 가지가 있습니다.
- 일부 보기 및 차량용 앱에는 자체 설정 섹션이 있습니다. 앱 또는 보기를 열고 둘러보면서 사용 가능한 사용자 지정 옵션을 찾아보세요.
- 차량용 모바일 앱에는 원격 기능 및 커넥티드 기능과 관련된 설정이 있습니다.

설정 유형

본 설명서의 내용은 인쇄 당시의 사용자 설명서 상태를 나타내며 향후에는 완전히 유효하지 않을 수 있습니다. 자세한 내용은 면책 조항 전문의 첫 번째 페이지를 참조하십시오.

차량의 설정은 설정 유형에 따라 다르게 적용됩니다. 대부분의 설정은 사용자 프로필에만 적용되지만 일부 설정은 차량의 모든 사용자에게 적용됩니다. 일부 설정은 관리 권한이 있는 소유자 프로필을 사용 중인 경우에만 조정할 수 있습니다.

i **팁**

맞춤화된 경험

모든 운전자에게 맞춤화된 경험을 제공하려면 사용자 프로필을 설정하세요. 프로필을 선택하면 자동으로 적용되는 프로필별 설정이 많이 있습니다.

일부 설정은 변경한 순간부터 무기한 적용되는 반면, 일부 설정은 현재 주행이 끝날 때까지와 같이 일시적으로만 적용될 수 있습니다.

2.5. 차량 사용자 프로필

더 맞춤화된 경험을 위해 운전자별로 사용자 프로필을 설정할 수 있습니다.

차량의 모든 기능을 사용하려면 소유자 프로필을 설정해야 합니다. 그런 다음 추가 사용자를 위해 공동 운전자 프로필을 추가할 수 있습니다. 개별 사용자 프로필을 사용하면 각 운전자가 사용자 지정 설정 및 조정 사항을 저장할 수 있으며, 사용자 지정 설정 및 조정 사항은 해당 프로필을 선택하면 자동으로 적용됩니다.

프로필 유형 누가 사용하나요?

- 소유자** 차량 소유자를 위한 영구 사용자 프로필입니다.
- 게스트** 차량의 임시 사용자가 사용할 수 있는 게스트 사용자 프로필입니다.
- 공동 운전자** 차량의 정규 사용자를 위한 최대 4개의 추가 사용자 프로필입니다.

소유자는 모든 관리 권한을 가지며, 공동 운전자는 일부 권한을 갖습니다. 게스트는 일부 조정을 할 수 있지만 프로필은 주행 사이클마다 재설정됩니다.

프로필 설정은 설정에서 찾을 수 있으며, 여기에서 다음을 수행할 수 있습니다.

- 프로필 전환
- 프로필 이름 변경
- 프로필에 계정 추가
- 프로필에 키 연결
- 프로필 잠금 활성화
- 개인정보 보호 설정 보기 및 변경
- 차량용 모바일 앱을 차량에 연결
- 프로필 삭제

i **참고**

소유자는 프로필 설정에서 다른 프로필도 관리할 수 있습니다.

2.5.1. 프로필 전환

화면에서 프로필 간에 전환할 수 있습니다.

 참고

정지 상태에서만 사용 가능

차량이 정지 상태이고 주차(P)로 변속한 상태일 때만 프로필을 전환할 수 있습니다. 특정 작업 중에는 사용할 수 없습니다.

프로필이 잠겼나요?

프로필을 사용하기 전에 PIN, 패턴 또는 암호를 입력하여 잠금을 해제해야 할 수도 있습니다.

1. 하단 표시줄에서 차량 심볼 을 누르고 설정으로 이동하세요.
 2. 프로필 → **Switch profile**으로 이동하세요.
 3. 프로필 선택기에서 당신의 프로필을 선택하세요.
- > 차량이 당신의 프로필로 전환됩니다.

2.5.2. 프로필 추가

차량 화면에서 다양한 프로필을 추가할 수 있습니다.

설정 가이드에서

화면의 설정 가이드에 소유자 프로필을 추가하는 방법에 대한 지침이 나와 있습니다. 나중에 프로필 설정에서 다른 공동 운전자 프로필을 추가할 수도 있습니다.

 참고

설정 가이드를 완료하지 않으면 일부 기능 및 서비스를 사용할 수 없습니다.

프로필 설정에서 프로필 추가

1. 하단 표시줄에서 차량 심볼 을 누르고 설정으로 이동하세요.
2. 프로필 → **Switch profile**으로 이동하세요.
3. 새 프로필 추가를 누르고 화면의 지침을 따르세요.

2.5.3. 프로필 삭제

화면에서 프로필을 삭제하는 방법을 알아보세요.

참고

게스트 프로필

게스트 프로필은 삭제할 수 없습니다.

소유자 프로필 삭제

차량을 재설정해야만 소유자 프로필을 삭제할 수 있습니다.

1. 하단 표시줄에서 차량 심볼 을 누르고 설정으로 이동하세요.
2. 프로필 → 프로필 관리 → 프로필 제거로 이동하세요.
3. 제거를 선택하세요.

팁

소유자는 다른 프로필에 액세스할 수 있는 경우 해당 프로필을 삭제할 수 있습니다.

프로필을 삭제하면 차량이 자동으로 게스트 프로필로 이동합니다.

2.5.4. 프로필에 키 할당하기

프로필에는 하나의 키만 할당할 수 있습니다. 리모트키 또는 키 카드를 선택하세요.

설정 가이드에서

설정 가이드에서 소유자 프로필에 키를 할당할 수 있습니다. 시간이 되면 NFC 리더에 키를 대고 화면의 안내를 따르세요. 나중에 프로필 설정에서 이 작업을 수행할 수도 있습니다.

프로필 설정에서 프로필에 키 할당하기

1. 하단 표시줄에서 차량 심볼 을 누르고 설정으로 이동하세요.
2. 프로필 → 접속 및 프라이버시 → 키를 프로필에 연결로 이동하세요.

본 설명서의 내용은 인쇄 당시의 사용자 설명서 상태를 나타내며 향후에는 완전히 유효하지 않을 수 있습니다. 자세한 내용은 면책 조항 전문의 첫 번째 페이지를 참조하십시오.

3. 연결을 누르고 화면의 지침을 따르세요.

2.5.5. 프로필에 할당된 키 관리

프로필에는 하나의 키만 할당할 수 있습니다. 다른 키를 할당하려면 먼저 연결된 키를 제거해야 합니다.

1. 하단 표시줄에서 차량 심볼 을 누르고 설정으로 이동하세요.
2. 프로필 → 접속 및 프라이버시 → 연결된 키로 이동하세요.
3. 제거를 누르세요.

2.5.6. 프로필 액세스 제한

프로필 잠금을 추가하여 프로필 액세스를 제한할 수 있습니다. 프로필 잠금이 활성화되어 있을 때 프로필 잠금을 해제하려면 PIN, 패턴 또는 암호가 필요합니다.

1. 하단 표시줄에서 차량 심볼 을 누르고 설정으로 이동하세요.
2. 프로필 → 접속 및 프라이버시 → 프로필 잠금 활성화로 이동하세요.
3. 활성화를 누르세요.
4. 원하는 잠금 유형을 선택하고 화면의 지침을 따르세요.

프로필 잠금을 변경하려면 편집을 누르세요.

2.5.7. 프로필에 계정 추가하기

프로필에 여러 계정을 추가할 수 있습니다. 여기에는 타사 앱의 계정이 포함됩니다.

1. 하단 표시줄에서 차량 심볼 을 누르고 설정으로 이동하세요.
2. 프로필 → 계정 → 새 계정 추가로 이동하세요.

본 설명서의 내용은 인쇄 당시의 사용자 설명서 상태를 나타내며 향후에는 완전히 유효하지 않을 수 있습니다. 자세한 내용은 면책 조항 전문의 첫 번째 페이지를 참조하십시오.

3. 추가를 누르세요.

> 추가할 수 있는 계정 목록이 표시됩니다.

4. 추가하려는 계정을 선택하고 화면의 지침을 따르세요.

프로필에서 계정을 삭제하려면 계정에서 해당 계정을 선택하여 **Remove**를 누르세요.

2.6. Volvo Assistance

Volvo Assistance는 특정 차량 기능에 대한 지원 및 원격 액세스를 제공하는 서비스입니다. 언제든지 Volvo Assistance 서비스 센터에 연락하여 지원을 요청할 수 있습니다.

도로에서 예상치 못한 문제가 발생하면 Volvo Assistance로 전화하면 됩니다. 여기에는 다음이 포함됩니다.

- 차량 배터리가 방전된 경우
- 차량이 고장난 경우
- 펑크가 발생한 경우

Volvo Assistance는 차량용 모바일 앱과 차량 천장에 있는 지원 버튼 을 눌러 이용할 수 있습니다.

 참고

긴급 상황용 아님

긴급 상황에서 지원이 필요한 경우, 대신에 SOS 버튼을 누르세요. 즉각적인 긴급 지원이 필요한 상황에는 교통사고, 급성 질병 및 외부 위협이 포함됩니다.

포함된 서비스

Volvo Assistance는 Volvo 신차를 소유한 첫 몇 년 동안 기본으로 제공됩니다.^[1] 차량에 대한 자세한 내용은 Volvo 지원 또는 Volvo 딜러에 문의하세요.

 참고

Volvo Assistance 계약을 체결하지 않은 경우에도 추가 비용을 지불하면 서비스를 이용할 수 있습니다.

이용 약관

Volvo Assistance는 차량을 사용하고 차량의 모바일 네트워크 연결과 같은 기반 기술이 지원되는 동안 활성화되도록 고안되었습니다.

Volvo Assistance를 이용하려면 개인정보를 포함한 특정 정보를 Volvo와 공유해야 합니다. 정보 처리에 대한 자세한 내용은 [volvocars.com/intl/legal/privacy](https://www.volvocars.com/intl/legal/privacy) [<https://www.volvocars.com/intl/legal/privacy>]에서 확인할 수 있습니다.

i 참고

Volvo는 더 이상 실질적으로 유지 관리가 불가능하다고 판단되는 Volvo Assistance 기능을 축소할 수 있는 권리를 보유합니다. 1년 이상 사용하지 않은 차량은 더 이상 사용하지 않는 것으로 간주됩니다.

도움이 필요하거나 Volvo Assistance와 관련하여 질문이 있는 경우, Volvo 지원에 문의하세요.

[1] 제공 여부 및 신차 포함 여부는 지역마다 다릅니다.

2.6.1. Volvo Assistance에 연락하여 긴급 출동 서비스 요청하기

차량의 천장에 있는 지원 버튼을 눌러 Volvo Assistance에 연락해 긴급 출동 서비스를 이용할 수 있습니다.[1] 예를 들어, 차량 배터리가 부족하거나 차량이 고장 나거나 펑크가 나는 등 도로에서 예측할 수 없는 문제가 발생하는 경우입니다.

i 참고

긴급 상황용 아님

긴급 상황에서 지원이 필요한 경우, 대신에 SOS 버튼을 누르세요. 즉각적인 긴급 지원이 필요한 상황에는 교통사고, 급성 질병 및 외부 위험이 포함됩니다.

해외에서 Volvo Assistance 사용하기

해외에 있을 때 지원 버튼  을 누르면 해당 국가의 Volvo Assistance로 연결됩니다.

i 팁

차량용 모바일 앱을 사용하여 Volvo Assistance에 연락할 수도 있습니다.



지원 버튼은 오버헤드 콘솔의 오른쪽 천장에 있습니다.

본 설명서의 내용은 인쇄 당시의 사용자 설명서 상태를 나타내며 향후에는 완전히 유효하지 않을 수 있습니다. 자세한 내용은 면책 조항 전문의 첫 번째 페이지를 참조하십시오.

1. 지원 버튼을 2초 이상 길게 누르세요.



- > 차량이 **Volvo Assistance**와 음성 통화를 합니다. 위치 및 상태와 같은 정보도 전송합니다. **Volvo Assistance** 콜센터는 차량에 탑승한 사람들과 소통하여 어떤 도움이 필요한지 알아내려고 노력합니다.



팁

음성 통화 중에 통화 보기에서 나가는 경우 언제든지 전화 위젯을 눌러 다시 통화 보기로 돌아갈 수 있습니다. 통화 보기에서 음성 통화를 종료할 수도 있습니다.

음성 통화가 실패할 경우, **Volvo Assistance** 콜센터는 차량이 전송한 정보를 바탕으로 대응할 수 있습니다.

^[1] 이용 가능 여부는 지역에 따라 다릅니다.

2.7. 긴급 지원

긴급 상황이 발생하면, 차량이 긴급 콜 센터로 연결할 수 있습니다. 이는 심각한 충돌에 대응하여 자동으로 수행되거나 천장에 있는 SOS 버튼을 눌러 수동으로 수행됩니다.^[1]



참고

긴급 상황 전용

즉각적인 긴급 지원이 필요한 상황에는 교통사고, 급성 질병 및 외부 위협이 포함됩니다.

충돌 후 작동하도록 설계

충돌 후 긴급 콜 센터에 전화할 수 있으려면 시스템이 심각하게 손상되지 않아야 합니다. 시스템은 심각한 충돌에도 견딜 수 있도록 설계되었으며 일반 전원 공급이 중단될 경우를 대비해 자체 백업 배터리를 갖추고 있습니다.

긴급 전화를 걸면, 다음이 발생합니다.

1. 차량이 긴급 콜 센터와 음성 통화를 합니다. 위치 및 상태와 같은 정보도 전송합니다.
2. 긴급 콜 센터는 차량에 탑승한 사람들과 소통하여 어떤 도움이 필요한지 알아내려고 노력합니다.
3. 음성 통화가 실패하면 긴급 콜 센터에서 차량이 보낸 정보를 바탕으로 대응할 수 있습니다.

자동 긴급 대응

차량이 특정 심각도를 넘는 충돌을 감지하면 자동으로 긴급 콜 센터에 연락을 시도합니다.^[2]

본 설명서의 내용은 인쇄 당시의 사용자 설명서 상태를 나타내며 향후에는 완전히 유효하지 않을 수 있습니다. 자세한 내용은 면책 조항 전문의 첫 번째 페이지를 참조하십시오.

i 참고

긴급 상황이 아니라면?

도로에서 도움이 필요하지만 긴급 상황이 아닌 경우, 지원 버튼  을 눌러 Volvo Assistance에 전화하세요. Volvo Assistance는 차량 배터리가 부족하거나 차량이 고장났을 때, 펑크가 났을 때와 같은 특정 상황에서 도움을 제공할 수 있습니다.

- [1] 사용 가능 여부는 지역마다 다릅니다. 자세한 내용은 Volvo 지원에 문의하세요.
- [2] 예를 들어 에어백이나 안전벨트 프리텐서너와 같은 안전 기능이 작동한 경우.

2.7.1. SOS 버튼으로 긴급 서비스에 전화하기

차량 천장에 있는 SOS 버튼을 길게 누르면 긴급 콜 센터로 연결됩니다.^[1]

i 참고

긴급 상황 전용

즉각적인 긴급 지원이 필요한 상황에는 교통사고, 급성 질병 및 외부 위협이 포함됩니다.

긴급 상황이 아니라면?

도로에서 도움이 필요하지만 긴급 상황이 아닌 경우, 지원 버튼  을 눌러 Volvo Assistance에 전화하세요. Volvo Assistance는 차량 배터리가 부족하거나 차량이 고장났을 때, 펑크가 났을 때와 같은 특정 상황에서 도움을 제공할 수 있습니다.



SOS 버튼은 오버헤드 콘솔 왼쪽의 천장에 있습니다.

1. SOS 버튼을 2초 이상 누르고 있으세요.



- > 차량이 긴급 콜 센터와 음성 통화를 합니다. 위치 및 상태와 같은 정보도 전송합니다.
본 설명서의 내용은 인쇄 당시의 사용자 설명서 상태를 나타내며 향후에는 완전히 유효하지 않을 수 있습니다. 자세한 내용은 면책 조항 전문의 첫 번째 페이지를 참조하십시오.

긴급 콜 센터는 차량에 탑승한 사람들과 소통하여 어떤 도움이 필요한지 알아내려고 노력합니다.

i 팁

음성 통화 중에 통화 보기에서 나가는 경우 언제든지 전화 위젯을 눌러 다시 통화 보기로 돌아갈 수 있습니다. 통화 보기에서 음성 통화를 종료할 수도 있습니다.

음성 통화가 실패하면 긴급 콜 센터에서 차량이 보낸 정보를 바탕으로 대응할 수 있습니다.

i 참고

SOS 버튼을 너무 오래 누르면 시스템이 다시 시작됩니다.

[1] 사용 가능 여부는 지역에 따라 다를 수 있습니다.

3. 화면, 소프트웨어 및 휴대폰

차량과 상호작용하는 방법을 확인하세요. 여기에서 차량의 화면, 연결 기능, 사운드 및 미디어, 차내 앱, 소프트웨어 및 음성 컨트롤에 대한 자세한 정보를 확인할 수 있습니다.



화면을 통해 차량의 대부분의 기능에 액세스할 수 있지만 휴대폰을 사용하여 수행할 수 있는 작업도 많습니다.

인터넷에 연결된 차량은 원격 액세스를 가능하게 하고 소프트웨어 업데이트를 다운로드하여 차량을 최신 상태로 유지합니다. 모든 것이 연결된 방식을 확인하세요.

3.1. 화면

화면의 여러 영역에서 차량 및 주행과 관련된 정보를 확인할 수 있습니다. 화면과 상호 작용하여 차량의 많은 기능을 제어할 수도 있습니다.



화면은 두 개의 영역으로 나뉩니다.

- ① 항상 화면 상단에 표시되는 운전자 정보 영역.
- ② 화면의 대부분을 차지하는 주 영역.

화면은 대시보드의 중간에 있습니다.

⚠ 경고

운전자 정보 영역이 꺼지거나 켜지지 않거나 부분적으로만 읽을 수 있는 경우 차량을 사용해서는 안 됩니다. 운전자가 운전자 정보 영역에 표시되는 브레이크, 에어백 또는 기타 안전 시스템과 관련된 경고 및 정보와 같은 경고 및 차량 상태 정보를 수신할 수 없게 되기 때문입니다. 운전자 정보 영역에 문제가 있는 경우, 볼보 공식 서비스 센터에 문의하세요.

! 중요

화면에 날카로운 물체를 사용하면 손상될 수 있으므로 사용하지 마세요.

i 팁

설정에서 화면의 테마와 밝기를 변경할 수 있습니다.

3.1.1. 화면의 기본 영역

화면의 기본 영역에서 차량의 많은 기능을 제어하고 자세한 정보와 알림을 확인할 수 있습니다.



기본 영역은 화면의 대부분을 차지하며 화면을 터치하여 상호 작용합니다.

온도 조절, 차량 개요 및 앱 라이브러리와 같이 자주 사용하는 기능은 기본 영역 하단에서 사용할 수 있습니다.

화면의 기본 영역을 통해 보거나 조절할 수 있는 기능의 예는 다음과 같습니다.

- 내비게이션
- 미디어 플레이어
- 차내 앱
- 휴대폰

3.1.1.1. 화면 보기

화면의 주 영역에서 볼 수 있는 몇 가지 보기에 대해 알아보세요.

다양한 표시줄은 상태 정보를 제공하고, 앱 또는 단축 컨트롤에 대한 바로 가기를 표시하며, 화면 보기를 탐색할 수 있도록 합니다. 메인 보기에서는 내비게이션 정보, 차내 앱, 온도 조절, 차량 상태 및 설정을 액세스하고 사용할 수 있습니다. 특정 차량 기능을 관리하기 위한 몇 가지 특수 보기도 있습니다.

화면 표시줄

상태 표시줄은 화면의 주 영역 상단의 운전자 정보 영역 아래에 있습니다. 시간 및 외부 온도와 함께 차량의 상태 및 앱과 관련된 심볼이 표시됩니다. 상태 표시줄의 오른쪽을 눌러 다양한 시스템 설정을 위한 몇 가지 퀵 컨트롤에 액세스할 수 있을 뿐만 아니라 프로필 선택기 및 설정 보기로 이동할 수 있습니다.







하단 표시줄은 화면 보기를 탐색하는 주요 방법입니다. 심볼을 누르면 다른 보기 및 기능으로 이동할 수 있을 뿐만 아니라 콤포트 보기로 전환하고 비상등을 켤 수 있습니다. 상태 표시줄과 하단 표시줄은 어떤 보기를 보고 있던 항상 표시됩니다.

본 설명서의 내용은 인쇄 당시의 사용자 설명서 상태를 나타내며 향후에는 완전히 유효하지 않을 수 있습니다. 자세한 내용은 면책 조항 전문의 첫 번째 페이지를 참조하십시오.

일부 보기에서는 상황에 맞는 표시줄이 하단 표시줄 위에 표시됩니다. 이 표시줄에는 최근에 사용한 기능 또는 사용할 수 있을 때만 표시되는 앱에 대한 바로 가기가 포함되어 있습니다. 때때로 이러한 바로 가기는 관련 보기 또는 위젯이 보이지 않을 때 진행 중인 전화 통화 및 재생 중인 미디어를 제어할 수 있는 단축 컨트롤로 대체됩니다.

메인 보기

다음 목록에는 화면의 주 영역에 표시되고 사용되는 메인 보기가 포함되어 있습니다.

- 시작 보기** 승차하면 시작 보기를 통해 차량의 일부 기능과 프로필 선택기에 빠르게 액세스할 수 있습니다. 차량을 사용하면 사라집니다.
- 홈 보기** 홈 보기에는 대형 내비게이션 지도가 표시되므로 홈 보기는 내비게이션 보기로도 사용할 수 있습니다. 지도 아래에는 미디어 및 전화에 대한 단축 컨트롤이 있는 위젯이 있습니다. 홈 심볼을 눌러 이러한 위젯을 숨겼다가 심볼을 다시 눌러 다시 불러올 수 있습니다. 홈 보기는 하단 표시줄의 홈 심볼  을 눌러 다른 보기에서 액세스할 수 있습니다.
- 앱 라이브러리** 이 보기에서 차내 앱과 앱 스토어에 액세스할 수 있습니다. 이 보기로 이동하려면 하단 표시줄에서 앱 라이브러리 심볼  을 누르세요.
- 온도 조절 보기** 이 보기에서 성에 제거 장치 켜기 또는 끄기와 에어컨 설정 조정 등 다양한 온도 조절 설정을 변경할 수 있습니다. 하단 표시줄에서 팬 심볼  을 누르면 온도 조절 보기에 액세스할 수 있습니다.
- 차량 개요** 이 보기에서는 킷 컨트롤, 차량 상태 및 설정 보기와 사용자 프로필에 액세스할 수 있습니다. 이는 모두 차량 개요를 제공합니다. 하단 표시줄의 차량 심볼  을 눌러 차량 개요로 이동할 수 있습니다.
- 킷 컨트롤 보기** 이 보기에서는 외부 조명 및 사이드 미러 조정과 같은 차량의 일부 기능에 빠르고 쉽게 액세스할 수 있습니다. 하단 표시줄의 차량 심볼  을 눌러 킷 컨트롤 보기로 이동할 수 있습니다.
- 차량 상태 보기** 이 보기에는 해결해야 하는 문제 및 문제의 심각도 등 차량 상태와 관련된 중요한 정보가 표시됩니다. 또한 사용자 설명서에 액세스하고 차량의 총 주행 거리와 정비 주기를 확인할 수 있습니다. 하단 표시줄의 차량 심볼  을 눌러 차량 상태 보기에 액세스할 수 있습니다.
- 설정 보기** 이 보기에서는 차량에 대한 모든 다양한 설정 탭과 보기에 액세스할 수 있습니다. 하단 표시줄의 차량 심볼  을 눌러 설정 보기로 이동할 수 있습니다.

특수 보기

다음 보기는 차량의 특정 기능과 관련된 보기입니다.

- 컴포트 보기** 하단 표시줄에 표시된 온도를 누르면 컴포트 보기가 나타납니다. 이 보기를 통해 온도 조절과 같은 몇 가지 필수적인 온도 조절 및 편의 설정에 빠르게 액세스할 수 있습니다.
- 볼륨 보기** 이 보기에서 다양한 유형의 사운드에 대한 볼륨을 조정할 수 있습니다. 이 보기로 이동하려면 하단 표시줄에서 볼륨 심볼  을 누르세요.
- 주차 보기** 주차 보기에는 주차를 도와주는 기능이 포함되어 있습니다. 표시되면 화면의 주 영역 대부분을 차지합니다. 주차 보기가 필요할 때 자동으로 표시되지 않는 경우 하단 표시줄 위의 상황에 맞는 표시줄에서 카메라 심볼을 눌러 직접 열 수 있습니다.

참고

운전자 주의 분산 오버레이

화면의 주 영역에서 볼 수 있고 수행할 수 있는 작업은 때때로 차량이 움직이고 있는지 여부에 따라 달라집니다. 차량이 움직이는 동안 운전자의 주의를 분산시키는 것을 최소화하기 위해 특정 설정과 같은 일부 보기를 사용할 수 없게 됩니다. 이 경우 화면에 운전자 주의 분산 오버레이가 표시됩니다. 차량이 움직임을 멈추면 오버레이가 사라지고 다시 보기와 상호 작용할 수 있습니다.

3.1.1.2. 화면의 상태 심볼

상태 심볼은 화면의 주 영역 상단의 상태 표시줄에 표시됩니다. 상태 심볼은 차량의 시스템 상태에 대한 중요한 정보를 알려줍니다.

심볼 유형













본 설명서의 내용은 인쇄 당시의 사용자 설명서 상태를 나타내며 향후에는 완전히 유효하지 않을 수 있습니다. 자세한 내용은 면책 조항 전문의 첫 번째 페이지를 참조하십시오.

시계 및 온도와 같은 일부 상태 심볼은 상태 표시줄에 항상 표시됩니다. 무선 충전과 같은 특정 기능이 활성화되어 있거나 비활성화되어 있을 때만 표시되는 심볼도 있습니다.

i 참고

익숙하지 않은 상태 심볼이 있으면 찾아보세요. 추가 정보나 알림과 함께 표시되지 않을 수도 있습니다.

다음은 상태 표시줄에 표시될 수 있는 일부 상태 심볼의 목록입니다. 전체 목록은 아니며 타사 앱의 상태 표시줄에도 상태 심볼이 표시될 수 있습니다.

	시계	시계는 현재 시간을 표시합니다. 시간 표시 형식을 12시간 형식과 24시간 형식 중에서 선택할 수 있습니다.
	외부 온도	차량 외부의 현재 주변 온도입니다. 차량의 시스템 설정에서 온도를 섭씨 또는 화씨로 표시하도록 선택할 수 있습니다.
	눈송이가 포함된 외부 온도	차량 외부의 현재 주변 온도입니다. 눈송이는 외부 온도가 낮을 때 나타납니다.
	마이크가 녹음 중	차량 마이크가 활성화되어 있고 녹음 중입니다.
	마이크가 녹음 중이지 않음	마이크가 녹음 중이지 않습니다.
	새 알림	알림 센터에 새 알림이 있습니다.
	무선 충전 활성화	장치가 무선 충전기에서 충전 중입니다.
	블루투스 연결됨	블루투스가 켜져 있고 장치가 차량에 연결되어 있습니다.
	위치	사용자의 위치가 공유되고 있습니다.
	Wi-Fi 신호	Wi-Fi 신호가 켜져 있고 활성화되어 있습니다. 막대 수는 신호 강도를 나타냅니다. 막대가 표시되지 않으면 Wi-Fi 연결이 활성화되어 있지만 신호가 없는 것입니다.
	모바일 인터넷 신호	모바일 인터넷이 활성화되어 차량에서 사용 중입니다. 막대 수는 신호 강도를 나타냅니다.
	5G 인터넷	5G 인터넷이 활성화되었습니다.

3.1.1.3. 키보드

화면에 키보드가 나타나면 텍스트나 숫자를 입력할 수 있습니다. 설정에서 다양한 기능을 맞춤 설정할 수 있습니다.

화면 키보드를 사용하여 텍스트나 숫자를 입력할 수 있습니다. 예를 들어 내비게이션 앱에서 목적지를 검색하거나 Wi-Fi 네트워크의 비밀번호를 입력할 때 사용할 수 있습니다.

입력하는 화면에 따라 키보드의 레이아웃이 변경될 수 있습니다.

키보드를 대체하는 텍스트 입력 방법은 다음과 같습니다.

- 글라이드 타이핑
- 텍스트 음성 입력
- 손글씨

i 팁

앱 라이브러리의 앱 스토어에서 다른 키보드를 다운로드하여 사용할 수 있습니다.

3.1.1.3.1. 키보드 언어 변경

키보드 자체에서 화면 키보드의 언어를 변경할 수 있습니다.

다른 언어로 텍스트를 작성하고 싶을 때 키보드 언어를 변경하세요. 이는 해외에서 운전하면서 현지 언어로 목적지나 주소를 검색해야 할 때 유용할 수 있습니다.

i 참고

키보드 언어를 변경할 수 있으려면 키보드에 사용할 수 있는 언어가 두 개 이상 있어야 합니다. 사용 가능한 언어가 하나만 있는 경우 키보드에 언어 심볼이 표시되지 않습니다.

사용 가능한 다음 언어로 언어 변경하기

1. 키보드 하단의 언어 심볼  누르세요.
> 키보드 언어가 사용 가능한 언어 목록에서 다음 언어로 전환됩니다.

사용 가능한 언어로 언어 변경하기

2. 키보드 하단의 언어 심볼  을 길게 누르세요.
> 사용 가능한 언어 목록이 나타납니다.
3. 사용하려는 언어를 선택하세요.
> 키보드 언어가 선택한 언어로 변경됩니다.

3.1.1.3.2. 키보드 언어 추가 및 제거



설정에서 키보드 언어를 추가하고 제거할 수 있습니다.

본 설명서의 내용은 인쇄 당시의 사용자 설명서 상태를 나타내며 향후에는 완전히 유효하지 않을 수 있습니다. 자세한 내용은 면책 조항 전문의 첫 번째 페이지를 참조하십시오.



아직 사용할 수 없는 언어로 작성하려는 경우 화면의 화면 키보드에 언어를 추가할 수 있습니다. 더 이상 필요하지 않은 경우 키보드에서 언어를 제거할 수도 있습니다.

1. 하단 표시줄에서 차량 심볼  을 누르고 설정으로 이동하세요.
2. 시스템 → 언어 및 입력 → **Keyboard**로 이동하세요.
3. 변경하려는 키보드를 선택하세요.
4. 언어를 선택하세요.

언어 추가

5. 현재 사용 가능한 언어 위에 있는 추가 심볼  을 누르고 원하는 언어를 검색하세요.
6. 추가하려는 언어를 선택한 다음 다운로드 심볼  을 누르세요.
- > 해당 언어가 키보드에서 사용할 수 있는 언어 목록에 추가됩니다.

언어 제거

7. 현재 사용 가능한 언어 목록 위에 있는 편집 심볼  을 누르세요.
8. 사용 가능한 언어 목록에서 제거할 언어를 선택한 다음 휴지통 심볼  을 누르세요.
- > 해당 언어가 키보드에서 사용할 수 있는 언어 목록에서 제거됩니다.

3.1.2. 화면의 운전자 정보 영역

화면의 운전자 정보 영역에는 운전 및 차량 자체와 관련된 정보가 표시됩니다.



운전자 정보 영역은 터치에 반응하지 않으므로 화면 표면을 통해 상호작용할 수 없습니다. 스티어링 휠 버튼을 사용하여 운전자 정보 영역과 상호 작용할 수 있습니다.

운전자 정보 영역에 표시할 수 있는 정보의 예:

- 경고 및 표시 심볼
- 속도
- 도로 표지 정보
- 알림 메시지
- 배터리 게이지
- 전력계

운전자 정보 영역 화면 모드

주행 중에는 **Calm** 모드와 서라운드 모드의 두 가지 화면 모드 중에서 선택할 수 있습니다. 스티어링 휠의 사용자 지정 버튼 에 화면 모드 전환 기능이 할당되어 있는 경우 버튼을 눌러 화면 모드를 변경하세요. 스티어링 휠의 사용자 지정 버튼에 대한 자세한 내용은 설명서의 별도 섹션에서 확인할 수 있습니다.

Calm 속도, 배터리 잔량, 주행 가능 거리와 같은 필수 정보와 경고 및 표시 심볼이 표시됩니다.

서라운드 이 모드에서는 차량의 그래픽 표시, 도로상의 위치 및 다른 차량을 볼 수 있습니다. **Calm** 모드와 동일한 필수 정보도 표시됩니다.

! 중요

서라운드 모드 사용하기

서라운드 모드는 주변 도로에서 실제로 일어나는 상황을 완벽하게 묘사할 수 없으므로 운전 중에는 서라운드 모드에 의존하지 마세요.

3.1.2.1. 경고 및 표시 심볼

운전자 정보 영역의 심볼은 차량의 다양한 시스템 상태를 알려줍니다. 일부 심볼은 시스템이 활성화되어 정상적으로 작동하는지 여부를 나타내며, 다른 심볼은 중요한 정보 또는 감지된 결함을 알려줍니다.

심볼 유형 및 색깔

일부 심볼은 즉각적인 조치가 필요한 경고이며, 다른 심볼은 특정 기능의 현재 상태를 나타냅니다. 심볼 색깔은 대략적으로 중요도를 나타냅니다. 적색 심볼은 가장 높은 중요도를 나타내며, 주황색 심볼은 덜 긴급한 경고 및 알림을 나타냅니다. 다른 색상의 심볼은 일반적으로 차량 기능에 대한 상태 정보를 전달합니다.

i 팁























익숙하지 않은 심볼의 의미를 찾아보세요. 많은 심볼이 자세한 정보를 제공하는 알림과 함께 표시됩니다.



브레이크 시스템 경고

브레이크 시스템에서 결함이 감지되었습니다. 즉시 조치를 취하고 볼보 공식 서비스 센터에 문의하세요.

BRAKE	브레이크 시스템 경고	브레이크 시스템에서 결함이 감지되었습니다. 즉시 조치를 취하고 볼보 공식 서비스 센터에 문의하세요.
	주차 브레이크 경고	계속 점등하면 주차 브레이크가 작동 중임을 나타냅니다. 점멸은 주차 브레이크 고장을 나타냅니다.
PARK	주차 브레이크 경고	계속 점등하면 주차 브레이크가 작동 중임을 나타냅니다. 점멸은 주차 브레이크 고장을 나타냅니다.
	배터리 전압 부족 경고	차량의 배터리 전압이 부족합니다. 가능한 한 빨리 충전하세요.
	전원 시스템 고장 경고	차량의 전원 시스템에서 결함이 감지되었습니다. 즉시 조치를 취하고 볼보 공식 서비스 센터에 문의하세요.
	안전벨트 착용 표시등	차량에 탑승한 사람이 안전벨트를 착용하지 않았습니다.
	SRS 경고	에어백 또는 관련 안전 시스템에서 결함이 감지되었습니다.
	충전 케이블 연결됨	충전 케이블이 아직 차량에 연결되어 있습니다.
	파워 스티어링 고장	파워 스티어링 시스템이 결함으로 인해 더 이상 작동하지 않습니다. 안전한 경우 즉시 운전을 중단하세요.
	운전자 알림 경고	점멸은 운전자 경고 기능이 운전자의 피로를 감지하여 가능한 한 빨리 휴식을 취해야 함을 나타냅니다. 계속 켜져 있으면 운전자 경고 시스템에서 결함이 감지되었음을 나타냅니다.
	차량 상태 경고	차량 상태 보기에 위험 수준 알림이 하나 이상 있습니다. 차량 상태 보기로 이동하여 문제가 무엇인지 확인하고 가능한 한 빨리 문제를 해결하세요.
	회피 기동 경고	회피 기동 중에는 일시적으로 조향 성능이 향상됩니다.
	후면 자동 브레이크 고장	후면 자동 브레이크에 결함이 있습니다.
	인공 외부 사운드 오류	차량의 인공 외부 사운드에 문제가 있습니다.
	후방 레이더 시스템 오류	후방 레이더 시스템에 결함이 있습니다. 심볼이 깜박이면 보정에 실패한 것입니다.
	후방 충돌 방지 시스템 결함	차량 후방 충돌 방지 시스템에 문제가 있습니다.
	차선 유지 보조장치 고장	차선 유지 보조 기능에 문제가 있습니다.
	앞유리 와이퍼 고장	앞유리 와이퍼에서 결함이 감지되었습니다.
	브레이크 시스템 경고	브레이크 시스템에서 결함이 감지되었습니다.
BRAKE	브레이크 시스템 경고	브레이크 시스템에서 결함이 감지되었습니다.
	잠김 방지 제동 시스템 경고	잠김 방지 제동 시스템이 해제되었습니다. 마찰 브레이크는 여전히 작동하지만 잠김 방지 브레이크는 작동하지 않습니다.
ABS	잠김 방지 제동 시스템 경고	잠김 방지 제동 시스템이 해제되었습니다. 마찰 브레이크는 여전히 작동하지만 잠김 방지 브레이크는 작동하지 않습니다.

	전방 충돌 회피 시스템 경고	차량 전방 충돌 회피 시스템에 문제가 있습니다.
	타이어 공기압 경고	계속 점등하면 타이어 공기압이 낮음을 나타냅니다. 시스템 결함이 발생하면 심볼이 잠시 깜박인 후 계속 켜져 있습니다.
	전자 스테빌리티 컨트롤 경고	계속 점등하면 전자 스테빌리티 컨트롤에 문제가 있음을 나타냅니다. 점멸하면 전자 스테빌리티 컨트롤이 개입 중임을 나타냅니다.
	전자 스테빌리티 컨트롤 꺼짐	전자 스테빌리티 컨트롤이 꺼져 있습니다.
	타입 감지 기능 꺼짐	타입 감지 기능이 꺼져 있습니다.
	성능 저하 경고	차량의 성능이 저하되었습니다.
	후방 안개등	후방 안개등이 켜져 있습니다.
	운전자 경고 시스템 제한	운전자 모니터링 카메라의 시야를 가리는 것이 있습니다.
	파워 스티어링 결함	파워 스티어링에 결함이 있습니다. 파워 스티어링 시스템이 약하게 작동하고 있습니다.
	차량 상태 경고	중요한 차량 상태 알림이 있습니다. 차량 상태 보기로 이동하여 문제가 무엇인지 확인하고 가능한 한 빨리 문제를 해결하세요.
	고속 경고	최고 속도 제한을 초과하여 주행하고 있습니다. 차량 속도를 줄이세요.
	내리막길 주행 제어장치 경고	내리막길 주행 제어장치 기능에 문제가 발생하여 현재 해당 기능을 사용할 수 없습니다.
	차선 유지 보조장치 고장	차선 유지 보조 기능에 문제가 있습니다.
	차선 유지 보조장치 꺼짐	차선 유지 보조장치가 꺼져 있으며 차선 유지 지원이 제공되지 않습니다.
	수동 조사각 조절 고장	라이트의 수동 조사각 조절에 문제가 있습니다.
	차폭등 고장	차폭등에 문제가 있습니다.
	변환 빔 고장	변환 빔에 문제가 있습니다.
	자동 상향등 고장	자동 상향등에 문제가 있습니다.
	수동 상향등 고장	수동 상향등에 문제가 있습니다.
	자동 상향등 켜짐	자동 상향등이 켜졌습니다.
	수동 상향등	수동 상향등이 켜졌습니다.
	좌측 방향지시등	좌측 방향지시등이 활성화되어 있으며 좌회전을 나타냅니다. 방향지시등에 결함이 있는 경우 심볼이 두 배 빠르게 깜박입니다.

	우측 방향지시등	우측 방향지시등이 활성화되어 있으며 우회전을 나타냅니다. 방향지시등에 결함이 있는 경우 심볼이 두 배 빠르게 깜박입니다.
	차폭등	차폭등이 켜져 있습니다.
	변환 빔 활성화됨	변환 빔이 켜졌습니다.
	오토 홀드 활성화됨	오토 홀드 제동 기능이 활성화되었습니다. 차량이 정지 상태에서 자동으로 제동합니다.
	내리막길 주행 제어장치 활성화 됨	내리막길 주행 제어장치가 활성화되어 작동 중입니다.
	후방 레이더 시스템 활성화 및 작동 중	후방 레이더 시스템이 활성화되어 정상적으로 작동 중입니다.
	준비	차량에 주행 기어를 넣으면 주행 준비 심볼이 나타납니다. 차량 속도가 보행 속도를 초과하면 사라집니다. 차량이 동일한 임계값 미만으로 감속할 때마다 다시 나타납니다.
	자동 상향등 활성화됨	자동 상향등이 활성화되어 사용할 수 있습니다.
	레인 센서	레인 센서가 활성화되어 있고 앞유리 와이퍼가 자동 모드에 있습니다.
	운전자 경고	운전자 경고 기능은 운전자 피곤하므로 휴식을 취해야 함을 감지합니다.
	견인바 잠금 해제	견인바가 잠금 해제되었습니다.
	내리막길 주행 제어장치 활성화	내리막길 주행 제어장치 기능이 활성화되어 있지만 현재 작동하고 있지 않습니다.
	트레일러 결합	트레일러에 결합이 있습니다.
	트레일러 조명 결합	트레일러 조명 점검 중 트레일러 조명에서 결함이 감지되었습니다.

[1] 차량의 현재 테마에 따라 이 심볼은 다른 색으로 표시될 수 있습니다.

3.1.2.2. 배터리 게이지

배터리 게이지는 차량의 충전 잔량 비율과 예상 주행 가능 거리를 표시합니다.



게이지는 항상 운전자 정보 영역에 표시됩니다. 배터리 심볼의 색상은 배터리의 잔여 충전량에 따라 변경됩니다.

배터리 잔량

배터리 잔량은 차량 배터리의 남은 충전량을 나타냅니다. 예상 주행 가능 거리는 배터리의 현재 충전량으로 주행할 수 있는 거리를 알려줍니다.

i 참고

운전 스타일과, 외부 온도와 장시간 고속 주행과 같은 외부 요인은 예상 배터리 주행 가능 거리에 서로 다른 영향을 미칠 수 있습니다.

냉간 배터리 표시기

차량 배터리가 냉간 상태이면 배터리 아이콘 옆에 눈송이 ❄️가 표시됩니다. 이는 배터리의 충전 용량과 주행 가능 거리가 정상 조건에 비해 감소했음을 나타냅니다.

예를 들어 주행 중 배터리가 예열되면 화면의 운전자 정보 영역에서 눈송이가 사라집니다.

3.1.3. 시스템 설정

차량이 사용자에게 적합한 방식으로 정보를 표시하도록 시스템 설정을 변경할 수 있습니다.

다음은 포함하여 변경할 수 있는 다양한 시스템 설정이 있습니다.

- 시스템 언어
- 날짜 및 시간
- 측정 단위
- 키보드 언어

3.1.3.1. 날짜 및 시간 변경

본 설명서의 내용은 인쇄 당시의 사용자 설명서 상태를 나타내며 향후에는 완전히 유효하지 않을 수 있습니다. 자세한 내용은 면책 조항 전문의 첫 번째 페이지를 참조하십시오.

설정에서 날짜, 시간 및 현지 시간대를 수동으로 변경할 수 있습니다.

기본적으로 차량은 인터넷의 정보를 사용하여 날짜, 시간 및 현지 시간대를 자동으로 변경합니다. 설정에서 이러한 항목과 시간 형식을 직접 수동으로 변경할 수도 있습니다.

1. 하단 표시줄에서 차량 심볼 을 누르고 설정으로 이동하세요.
 2. 시스템 → 날짜 및 시간으로 이동하세요.
 3. 자동 날짜 및 시간 및 자동 시간대가 활성화되면 끄세요.
 4. 원하는 설정을 선택하고 변경하세요.
- > 변경 사항이 화면에 표시됩니다.
시간 설정을 변경한 경우 상태 표시줄에 있는 시계가 업데이트됩니다.

 **팁**

시간 형식을 변경하려면 24시간 형식을 켜거나 12시간 형식을 끄면 됩니다.

3.1.3.2. 시스템 언어 변경하기

설정에서 차량의 시스템 언어를 변경할 수 있습니다.

차량의 시스템을 현재 언어와 다른 언어로 사용하려면 시스템 언어를 변경해야 합니다.

 **중요**

완전히 이해할 수 있는 시스템 언어만 선택하세요. 차량은 안전에 중요한 정보 및 알림을 메시지를 통해 운전자에게 전달하므로 운전자는 항상 메시지를 이해할 수 있어야 합니다.

1. 하단 표시줄에서 차량 심볼 을 누르고 설정으로 이동하세요.
 2. 시스템 → 언어 및 입력 → 언어로 이동하세요.
 3. 변경하려는 언어를 선택하세요.
- > 새 언어가 화면에 표시됩니다.

3.1.3.3. 시스템 단위 변경하기

설정에서 속도 및 거리 등의 측정 단위를 변경할 수 있습니다.

팁

해외에서 운전할 때는 차량의 측정 단위를 현지 측정 단위와 일치하도록 변경하는 것이 유용할 수 있습니다. 도로 표지판에 거리와 속도가 현재 차량에 표시되는 단위와 다른 단위로 표시되는 경우 특히 유용할 수 있습니다.



1. 하단 표시줄에서 차량 심볼  을 누르고 설정으로 이동하세요.
 2. 시스템 → 단위로 이동하세요.
 3. 차량에 표시할 측정 단위를 선택하세요.
- > 차량이 새 형식으로 단위를 표시합니다.

3.1.4. 화면 다시 시작하기

스티어링 휠의 특정 버튼을 사용하여 화면을 다시 시작할 수 있습니다.

화면에 인터넷에 화면 정지 또는 차량을 연결할 수 없는 등의 문제가 있는 경우 화면을 다시 시작하면 이러한 문제를 해결할 수 있습니다.

화면을 다시 시작하려면, 주차 브레이크를 밟고 차량을 정지 상태로 유지해야 합니다.

1. 화면이 변경될 때까지 스티어링 휠의 설정 속도 감소  버튼 및 볼륨 감소  버튼을 동시에 길게 누르세요.
- > 화면이 다시 시작됩니다.

3.2. 휴대폰

블루투스를 통해 휴대폰을 차량에 연결하면 운전 중에도 사용할 수 있습니다. 차량에서 떨어져 있을 때 휴대폰으로 설명서를 읽거나 차량용 모바일 앱을 통해 일부 차량 기능을 원격으로 사용할 수도 있습니다.

휴대폰을 차량에 연결하기

블루투스를 통해 휴대폰을 차량에 연결하면 차량의 인터페이스를 통해 휴대폰을 사용할 수 있습니다. 휴대폰에서 차량으로 직접 미디어를 스트리밍할 수도 있습니다.

본 설명서의 내용은 인쇄 당시의 사용자 설명서 상태를 나타내며 향후에는 완전히 유효하지 않을 수 있습니다. 자세한 내용은 면책 조항 전문의 첫 번째 페이지를 참조하십시오.

음성 컨트롤 또는 화면을 사용하여 휴대폰에 손을 대지 않고도 연락처를 검색하고 전화를 걸고 받을 수 있습니다.

휴대폰의 다른 용도

휴대폰은 차량 안에 있을 때 뿐만 아니라 차량에서 멀리 떨어진 곳에서도 사용할 수 있습니다. 차량에서 떨어져 있을 때 모바일 앱을 다운로드 하여 원격으로 차량 기능을 사용하거나, 사용자 설명서를 읽어보세요.

3.2.1. 휴대폰을 차량에 연결하기

블루투스를 통해 휴대폰을 차량에 연결하면 차량의 인터페이스를 통해 휴대폰을 사용할 수 있습니다.

페어링을 하려면 차량과 휴대폰 모두에서 블루투스를 켜야 합니다. 설정에서 블루투스를 켤 수 있습니다. 페어링할 때 차량이 휴대폰을 찾을 수 있도록 휴대폰을 검색 가능하도록 설정했는지 확인하세요.

1. 하단 표시줄에서 차량 심볼  을 누르고 설정으로 이동하세요.
 2. 연결 → 블루투스로 이동하세요.
 3. 추가를 선택하여 페어링 과정을 시작하세요.
 4. 사용 가능한 장치의 목록에서 차량과 페어링할 장치를 선택하세요.
 5. 화면에 표시된 확인 코드가 휴대폰에 표시된 확인 코드와 일치하는지 확인하세요.
 6. 원하는 서비스를 선택한 후 저장을 누르세요.
 7. 휴대폰의 블루투스 설정과 화면에서 차량에 휴대폰에 액세스할 수 있는 권한을 부여하세요.^[1]
- > 이제 휴대폰이 차량에 연결됩니다. 휴대폰에서 블루투스가 켜져 있는 한 다음 번에 자동으로 연결됩니다.

참고

차량과 여러 대의 휴대폰을 페어링할 수 있지만 한 번에 한 대만 차량에 연결할 수 있습니다. 활성 휴대폰을 변경하려면 페어링된 장치 목록에서 해당 휴대폰을 선택하거나 새 장치를 추가하세요.

^[1] 차량이 연락처에 액세스하도록 허용하지 않아도 휴대폰을 차량에 연결할 수 있지만 기능이 제한됩니다.

3.2.2. 차량에서 휴대폰 사용하기

화면 및 음성 컨트롤을 통해 휴대폰을 사용할 수 있습니다.

! 중요

운전 중 휴대폰 사용에 관한 모든 현지 법률 및 규정을 준수해야 합니다.

i 참고





이러한 기능을 사용하려면 블루투스를 통해 휴대폰을 차량에 연결하고 해당 휴대폰 설정 권한에 동의해야 합니다.

통화

차량 안에서 전화를 걸고 받을 수 있는 몇 가지 방법이 있습니다. 다음을 할 수 있습니다.

- 화면을 사용해 수신 전화를 받기 및 거부
- 디지털 어시스턴트에게 전화를 걸도록 요청하여 운전 중 누군가에게 전화 걸기
- 화면을 통해 차량용 전화 앱을 사용하여 연락처에 전화를 걸거나 화면의 키패드를 사용하여 전화번호를 입력

진행 중인 통화가 있을 때 화면에 표시 통화가 진행 중일 때 차량 내의 전화 앱을 열면, 다음을 할 수 있습니다.

- 마이크를 음소거 및 음소거 해제 
- 차량 또는 휴대폰의 마이크 및 스피커를 통해 사운드 입력 및 출력 변경 
- 통화 종료 
- 서비스 메뉴 에서 옵션을 선택하라는 메시지가 표시될 때와 같이 키패드를 사용하여 숫자 입력

진행 중인 통화 중에 두 번째 전화를 받으면, 첫 번째 전화가 자동으로 보류됩니다. 그러나 두 전화 사이에서 전환할 수 있습니다 .

연락처 살펴보기 및 검색

차내 휴대폰 앱을 사용하여 다음과 같은 방법으로 특정 연락처를 검색할 수 있습니다.

- 검색 심볼  누르기
- 연락처 탭으로 이동하여 이름 입력
- 키패드 탭으로 이동하여 연락처 번호 입력

디지털 어시스턴트에게 원하는 연락처를 찾아달라고 요청할 수도 있습니다.

3.2.3. 페어링된 휴대폰 사이에서 전환하기

설정에서 차량에 연결된 블루투스 페어링 휴대폰을 변경할 수 있습니다.

차량은 여러 대의 휴대폰에 연결하고 여러 대의 휴대폰을 기억할 수 있지만 한 번에 한 대의 휴대폰에만 활성 상태로 연결할 수 있습니다.

블루투스 연결을 새 장치로 전환하려면 먼저 해당 장치를 차량과 페어링해야 합니다. 페어링은 설정에서 할 수 있습니다.

페어링된 다른 장치로 전환하기 전에 전환하려는 장치에서 블루투스가 켜져 있는지 확인하세요.

본 설명서의 내용은 인쇄 당시의 사용자 설명서 상태를 나타내며 향후에는 완전히 유효하지 않을 수 있습니다. 자세한 내용은 면책 조항 전문의 첫 번째 페이지를 참조하십시오.

1. 하단 표시줄에서 차량 심볼 을 누르고 설정으로 이동하세요.
 2. 연결 → 블루투스 → 저장된 기기로 이동하세요.
 3. 연결하려는 휴대폰의 이름을 누르세요.
- > 연결에 성공하면, 저장된 장치 목록 상단에 휴대폰 이름이 표시됩니다.

페어링된 장치 목록에 전환하려는 장치가 표시되지 않으면 차량과 페어링을 다시 시도해 보세요.

3.2.4. Apple CarPlay

차량에서 무선으로 iPhone을 사용하려면 Apple CarPlay를 켜주세요.

Apple CarPlay는 차량의 인터페이스를 통해 iPhone을 사용할 수 있는 또 다른 방법을 제공합니다. 음성 컨트롤뿐만 아니라 화면의 메인 영역을 통해 iPhone의 특정 통신, 내비게이션 및 미디어 앱을 사용할 수 있습니다.

! 중요

현지 법률 및 규정

운전 중 휴대폰 사용에 관한 모든 현지 법률 및 규정을 준수해야 합니다.

CarPlay 콘텐츠

Volvo는 Apple CarPlay에서 제공되는 콘텐츠에 대해 책임을 지지 않습니다.

i 참고

휴대폰 호환성 및 지원되는 앱

Apple CarPlay는 iPhone에서만 작동하며, 모든 iPhone 모델에서 지원되는 것은 아닙니다. iPhone의 호환 여부 및 지원되는 앱에 대한 정보는 Apple 웹사이트 www.apple.com/ios/carplay [<https://www.apple.com/ios/carplay>]에서 확인하세요.

i 팁

iPhone 및 앱을 최신 버전으로 업데이트하세요.

iPhone 연결 및 CarPlay 시작

iPhone을 블루투스로 차량에 연결하여 Apple CarPlay를 켜세요. CarPlay를 처음 설정한 후, 블루투스 통해 휴대폰을 다시 연결하면 자동으로 시작됩니다.

본 설명서의 내용은 인쇄 당시의 사용자 설명서 상태를 나타내며 향후에는 완전히 유효하지 않을 수 있습니다. 자세한 내용은 면책 조항 전문의 첫 번째 페이지를 참조하십시오.

CarPlay 보기

앱 라이브러리에서 CarPlay 앱을 열면 CarPlay 보기에 액세스할 수 있습니다. 컨텍스트 표시줄에 CarPlay 심볼  이 표시되면 이 심볼을 눌러 보기에 액세스할 수도 있습니다.

활성화되면 CarPlay 보기가 화면의 메인 영역 전체를 차지합니다. 그러나 차량의 자체 시스템으로 돌아가려는 경우 하단 표시줄, 컨텍스트 표시줄, 상태 표시줄이 항상 표시됩니다.

CarPlay를 이용한 내비게이션

Apple CarPlay를 통해 iPhone의 내비게이션 앱을 사용할 수 있습니다. CarPlay를 통해 내비게이션 경로를 시작하면 화면의 CarPlay 보기에서 경로 안내를 볼 수 있습니다.

Siri 사용하기

차량에 내장된 디지털 어시스턴트 대신 Siri를 사용하려면 CarPlay가 활성화되어 있을 때 스티어링 휠의 음성 컨트롤 버튼  을 길게 누르세요.



Siri를 사용하여 메시지를 읽고 쓰고 보낼 수 있습니다. Siri는 iPhone의 Siri 설정에서 선택한 언어로 메시지를 읽고 작성합니다. Siri로 메시지를 작성하면 차량 화면에는 메시지가 표시되지 않지만, iPhone에는 메시지가 표시됩니다.

3.2.4.1. iPhone을 Apple CarPlay에 연결하기

iPhone을 블루투스로 차량에 연결하여 Apple CarPlay 사용을 시작하세요.

페어링을 하려면 차량과 휴대폰 모두에서 블루투스를 켜야 합니다. 설정에서 블루투스를 켤 수 있습니다. 페어링할 때 차량이 휴대폰을 찾을 수 있도록 휴대폰을 검색 가능하도록 설정했는지 확인하세요.

CarPlay를 사용하려면 iPhone에서 Siri를 활성화하고 인터넷에 연결되어 있어야 합니다. Wi-Fi가 활성화된 상태에서는 CarPlay를 활성화할 수 없으므로 차량의 Wi-Fi를 꺼야 합니다.

1. 하단 표시줄에서 차량 심볼  을 누르고 설정으로 이동하세요.
 2. 연결 → 블루투스 → 새 기기 추가로 이동하세요.
 3. 추가를 눌러 iPhone을 검색하세요.
 4. 검색된 장치 목록에서 iPhone을 선택하세요.
 5. 화면에 표시된 확인 코드가 휴대폰에 표시된 확인 코드와 일치하는지 확인하세요.
 6. iPhone에서 CarPlay 사용에 동의하세요.
 7. 차량 화면에서 CarPlay의 이용 약관을 읽고 동의하세요.
- > iPhone이 CarPlay에 연결되고 차량 화면에 CarPlay 보기가 열립니다. CarPlay가 활성화되었음을 나타내는 CarPlay 심볼  도 상태 표시줄에 나타납니다.

다음에 블루투스를 통해 iPhone을 연결하면 CarPlay가 자동으로 시작됩니다.

i **팁**

차량의 블루투스 설정에서 장치 이름 옆에 있는 CarPlay 심볼  을 눌러 CarPlay 연결을 해제하고 iPhone을 차량에 연결된 상태로 유지할 수 있습니다.

3.2.5. Android Auto™

블루투스를 통해 휴대폰을 연결하고 Android Auto™를 활성화하면 차량에서 Android™ 휴대폰을 사용할 수 있습니다.

Android Auto는 차량의 인터페이스를 통해 호환되는 Android 휴대폰을 사용할 수 있는 또 다른 방법을 제공합니다. Android Auto를 사용하면 화면과 스티어링 휠 버튼을 통해 휴대폰의 통신, 내비게이션, 미디어 앱을 안전하게 이용할 수 있습니다.

! **중요**

현지 법률 및 규정

운전 중 휴대폰 사용에 관한 모든 현지 법률 및 규정을 준수해야 합니다.

Android Auto 콘텐츠

Volvo는 Android Auto에서 제공되는 콘텐츠에 대해 책임을 지지 않습니다.

i **참고**

휴대폰 호환성 및 지원되는 앱

Android Auto는 Android 휴대폰 전용 기능이지만, 모든 휴대폰 기종에서 작동하는 것은 아닙니다. 휴대폰의 호환 여부 및 지원되는 앱에 대한 정보는 Android Auto 웹사이트 www.android.com/auto/ [<https://www.android.com/auto/>]에서 확인하세요.

Google 상표 및 호환성

Google, Android 및 Android Auto는 Google LLC의 상표입니다. 호환되는 Android 휴대폰 및 호환되는 활성 데이터 요금제가 필요합니다.

i **팁**

휴대폰을 최신 상태로 유지

휴대폰 및 앱을 최신 버전으로 업데이트하세요.

휴대폰을 연결하고 Android Auto 시작하기

본 설명서의 내용은 인쇄 당시의 사용자 설명서 상태를 나타내며 향후에는 완전히 유효하지 않을 수 있습니다. 자세한 내용은 면책 조항 전문의 첫 번째 페이지를 참조하십시오.

 참고

휴대폰에 **Android Auto** 설치 후 인터넷 연결 활성화

Android Auto를 사용하려면, 휴대폰에 **Android Auto** 앱이 설치되어 있어야 하며 활성화된 인터넷 연결이 필요합니다.

블루투스를 통해 차량에 휴대폰을 연결하세요. **Android Auto**를 처음 사용하는 경우, 화면에서 이용 약관에 동의해야 **Android Auto**가 시작됩니다. 이전에 **Android Auto**를 사용한 적이 있는 경우, 휴대폰을 차량에 연결하면 **Android Auto**가 자동으로 시작됩니다.

Android Auto 보기

앱 라이브러리에서 **Android Auto** 앱을 열면 **Android Auto** 보기에 액세스할 수 있습니다. 컨텍스트 표시줄에 **Android Auto** 심볼  이 표시되면 이 심볼을 눌러 보기에 액세스할 수도 있습니다.

활성화되면 **Android Auto** 보기가 화면의 메인 영역 전체를 차지합니다. 그러나 차량의 자체 시스템으로 돌아가려는 경우 하단 표시줄, 컨텍스트 표시줄, 상태 표시줄이 항상 표시됩니다.

Android Auto를 이용한 내비게이션

Android Auto를 통해 휴대폰에서 내비게이션 앱을 사용할 수 있습니다. **Android Auto**를 통해 내비게이션 경로를 시작하면, 화면의 **Android Auto** 보기의 기본 영역에서 경로 안내를 볼 수 있습니다. 차량의 자체 내비게이션 앱에서 내비게이션 경로를 따라가다가 **Android Auto**에서 다른 내비게이션 경로를 시작하면 차량의 자체 앱에 대한 내비게이션이 종료됩니다.

Google 어시스턴트 사용

Android Auto에서 **Google** 어시스턴트와 대화하여 음성으로 작업을 수행하면 운전 집중할 수 있습니다. **Google** 어시스턴트를 사용하려면 **Android Auto**가 활성화된 상태에서 "**Ok Google**"이라고 말하거나 스티어링 휠의 음성 컨트롤 버튼  을 길게 누르면 됩니다.

Google 어시스턴트를 사용하여 메시지 보내기, 경로 안내 받기, 미디어 제어와 같은 작업을 수행할 수 있습니다.

3.3. 사운드 및 미디어

차량의 사운드 시스템을 통해 음악과 미디어를 감상하세요. 설정에서 사운드 방식을 조정할 수 있습니다.

사운드 설정

사운드 설정에서는 다양한 사운드 옵션을 변경하고 조정할 수 있습니다.

라디오 및 미디어 플레이어

사전 설치된 라디오 앱을 통해 실시간 라디오를 청취하고 블루투스 미디어 플레이어를 통해 휴대폰에서 차량으로 미디어를 스트리밍할 수 있습니다.

 팁

차량의 앱 스토어에서 더 많은 타사 미디어 앱을 찾아 다운로드할 수 있습니다.

미디어 재생 제어하기

다음을 사용하여 다양한 방법으로 미디어 재생을 제어할 수 있습니다.

- 화면의 미디어 재생 컨트롤
- 스티어링 휠 버튼
- 음성 컨트롤

3.3.1. 라디오

사전 설치된 라디오 앱을 사용하여 차량에서 실시간 라디오를 들을 수 있습니다.

라디오 즐겨찾기

라디오 즐겨찾기 목록에 채널을 추가하여 더 빠르게 액세스할 수 있습니다.





팁

앱 스토어에서 다른 라디오 앱을 찾아서 다운로드할 수 있습니다.

3.3.1.1. 라디오 즐겨찾기 추가하기

라디오 앱의 즐겨찾기 목록에 라디오 채널을 추가할 수 있습니다.

자주 청취하는 라디오 채널을 즐겨찾기 목록에 추가하면 더 빨리 선국할 수 있습니다. 목록에 최대 50개의 라디오 채널을 추가할 수 있습니다.

1. 하단 표시줄에서 앱 라이브러리 심볼  을 누르고 라디오 앱을 여세요.
 2. 현재 사용 가능한 라디오 채널 목록에서 즐겨찾기로 추가할 채널을 찾으세요.
 3. 채널 이름 오른쪽에 있는 별 모양 심볼  을 누르세요.
- > 채널의 별 심볼이 변경되고 라디오 채널이 즐겨찾기 목록에 나타납니다.

채널을 즐겨찾기 목록에서 제거하려면 채널 이름 옆에 있는 별표를 누르세요.

3.3.2. 사운드 설정

본 설명서의 내용은 인쇄 당시의 사용자 설명서 상태를 나타내며 향후에는 완전히 유효하지 않을 수 있습니다. 자세한 내용은 면책 조항 전문의 첫 번째 페이지를 참조하십시오.

설정에서 다양한 사운드 옵션을 변경하고 조정할 수 있습니다.

사운드 설정 보기에는 오디오와 볼륨의 두 가지 탭이 있습니다.

오디오 탭

사운드 포커스 전좌석, 운전석, 뒷좌석의 세 가지 사운드 포커스 설정 중에서 선택할 수 있습니다. 전좌석은 기본 설정이며 특정 방향으로 사운드의 초점을 맞추지 않습니다. 앞좌석과 뒷좌석의 탑승자가 동일한 사운드를 경험할 수 있는 중립적인 사운드 포커스를 제공합니다. 운전석 설정은 운전석 쪽으로 사운드의 포커스를 맞추고 뒷좌석 설정은 뒷좌석 쪽으로 사운드 포커스를 맞춥니다.

QuantumLogic 서라운드 QuantumLogic 서라운드는 서라운드 사운드 경험을 제공합니다. QuantumLogic 서라운드를 낮음, 중간 또는 높음으로 선택하거나 간단히 끌 수 있습니다.

이퀄라이저 이퀄라이저를 눌러 오디오 탭의 이퀄라이저 설정에 액세스하세요. 6개의 조절 레벨을 사용하여 차량 내 사운드의 톤을 변경하고 서브우퍼를 조정할 수 있습니다. 다이내믹, 소프트, 음성 및 사용자 지정의 네 가지 EQ 사전 설정 중에서 선택할 수 있습니다. 사용자 지정을 선택한 경우 커스텀 리셋을 눌러 이퀄라이저 값을 0으로 초기화할 수 있습니다.

볼륨 탭

이 탭에서는 다음 항목의 볼륨을 조정할 수 있습니다.

- 미디어
- 벨소리
- 전화
- 음성 어시스턴트
- 내비게이션
- 알림
- 주차 지원

소음 보정 설정은 차량 외부의 소음 수준에 따라 차량 내부의 사운드 볼륨을 자동으로 조정합니다. 낮음, 중간, 높음 보정 수준을 선택하거나 기능을 켜거나 끌 수 있습니다.

이 탭에서 화면 터치음을 켜거나 끌 수도 있습니다.

3.3.3. 미디어 플레이어

차량에는 미디어 플레이어가 사전 설치되어 있습니다. 앱 라이브러리의 앱 스토어에서 더 많은 타사 미디어 앱을 다운로드할 수 있습니다.

차량에는 앱 라이브러리에 TMAP Flo 및 블루투스 미디어 플레이어가 사전 설치되어 있습니다.

TMAP Flo는 음악 스트리밍 앱이므로 인터넷 연결이 필요합니다. 블루투스 미디어 앱을 사용하여 블루투스에 연결된 장치에서 차량으로 바로 미디어를 스트리밍할 수 있습니다.

3.4. 차내 앱

본 설명서의 내용은 인쇄 당시의 사용자 설명서 상태를 나타내며 향후에는 완전히 유효하지 않을 수 있습니다. 자세한 내용은 면책 조항 전문의 첫 번째 페이지를 참조하십시오.

차량의 모든 앱은 앱 라이브러리에서 찾을 수 있습니다.

하단 표시줄에서 심볼을 눌러 앱 라이브러리에 액세스할 수 있습니다.



앱 라이브러리 심볼

라이브러리에 있는 앱은 먼저 설치된 앱부터 가장 최근에 설치된 앱까지 시간순으로 표시됩니다.

TMAP AUTO, 블루투스 미디어 및 라디오와 같은 일부 앱은 사전 설치되어 있습니다. 앱 라이브러리에서 액세스할 수 있는 앱 스토어를 통해 새 앱을 검색하고 다운로드할 수 있습니다.

3.4.1. 앱 다운로드

앱 라이브러리의 앱 스토어에서 더 많은 앱을 차량에 다운로드하세요.

차량에는 일부 앱이 사전 설치되어 있지만 앱 스토어에서 더 많은 앱을 찾아서 다운로드할 수 있습니다.

1. 하단 표시줄에서 앱 라이브러리 심볼  을 누르세요.
 2. 앱 더 보기를 눌러 앱 스토어로 이동하세요.
 3. 다운로드하려는 앱을 검색하세요.
 4. 원하는 앱을 다운로드하여 설치하세요.
- > 앱이 성공적으로 다운로드 및 설치되면 앱 라이브러리에 표시됩니다.

3.4.2. 앱 제거

더 이상 원하지 않거나 사용하지 않는 앱을 앱 라이브러리에서 제거할 수 있습니다.

 참고

전화 및 라디오와 같이 사전 설치된 앱은 제거할 수 없습니다.

1. 하단 표시줄에서 앱 라이브러리 심볼  을 누르세요.

본 설명서의 내용은 인쇄 당시의 사용자 설명서 상태를 나타내며 향후에는 완전히 유효하지 않을 수 있습니다. 자세한 내용은 면책 조항 전문의 첫 번째 페이지를 참조하십시오.

2. 제거하려는 앱을 찾은 다음 메뉴가 나타날 때까지 해당 앱을 길게 누르세요.
 3. 메뉴에서 제거를 선택하세요.
 4. 확인을 눌러 앱 제거를 계속하세요.
- > 앱이 제거되고 앱 라이브러리에서 해당 앱이 사라집니다.

3.5. 연결 및 소프트웨어

차량을 인터넷에 연결하여 차량에서 더 많은 기능을 활용하고 무선 소프트웨어 업데이트를 받으세요.

인터넷 연결

Wi-Fi 또는 차량에 내장된 모바일 네트워크 연결을 통해 차량을 인터넷에 연결하세요.

소프트웨어 업데이트

무선 업데이트를 통해 차량의 소프트웨어를 최신 상태로 유지할 수 있습니다.

3.5.1. 인터넷 연결

차량을 인터넷에 연결하면 더 많은 기능과 무선 소프트웨어 업데이트에 액세스할 수 있습니다.

차량을 인터넷에 연결하는 방법은 몇 가지가 있습니다. 차량이 두 가지 이상의 방법으로 인터넷에 접속할 수 있는 경우 다음 순서로 우선순위를 지정합니다.

- Wi-Fi 네트워크
- 모바일 네트워크

Wi-Fi

차량을 Wi-Fi 네트워크에 연결해 인터넷에 액세스할 수 있습니다. 차량은 접속 범위 내에 있는 경우에 언제든지 네트워크에 자동으로 연결할 수 있습니다.

모바일 네트워크

차량에는 모바일 네트워크에 연결하기 위한 내장 모뎀이 있습니다. 차량에 모바일 네트워크 서비스 요금제가 활성화되어 있고 네트워크 수신 가능한 지역에 있는 경우 인터넷에 연결할 수 있습니다. 차량용 모바일 연결 서비스에 대한 정보는 볼보 공식 서비스 센터에 문의하세요.

이 차량은 최대 5G까지 모바일 네트워크를 지원합니다. 사용 가능한 모바일 네트워크 속도는 차량에 장착된 SIM 카드에 따라 다릅니다.

 참고

모바일 네트워크 연결 조건 및 한계

- 차량이 모바일 네트워크 수신 지역에 있어야 합니다.
- 차량이 있는 지역용 모바일 연결 서비스가 활성 상태이어야 합니다.
- 건물, 언덕, 산과 같은 장애물은 모바일 네트워크 신호를 약화시키거나 차단할 수 있습니다.

인터넷 연결 설정

연결 설정은 화면에서 찾을 수 있습니다.

3.5.1.1. Wi-Fi를 통한 인터넷 연결

차량을 Wi-Fi 네트워크에 연결해 인터넷에 액세스할 수 있습니다.

1. 하단 표시줄에서 차량 심볼 을 누르고 설정으로 이동하세요.
 2. 연결 → Wi-Fi로 이동하세요.
 3. Wi-Fi가 꺼져 있으면 켜세요.
 4. 연결하려는 Wi-Fi 네트워크를 선택하세요.
 5. 화면의 키보드를 사용하여 Wi-Fi 네트워크 비밀번호를 입력하고 연결을 누르세요.
- > 차량이 Wi-Fi 네트워크에 연결됩니다.

3.5.2. 무선 업데이트

무선 업데이트를 통해 차량의 소프트웨어를 최신 상태로 유지할 수 있습니다.

 참고

무선^[1] 업데이트를 활성화하려면, 초기 설정 중에 차량용 모바일 앱 또는 앱의 개인정보 설정에서 OTA 동의를 수락해야 합니다. 차량의 화면을 통해 업데이트를 활성화하거나 동의할 수 없습니다.

차량이 인터넷에 연결되어 있으면 차량의 소프트웨어를 최신 상태로 유지하기 위해 무선 업데이트를 받을 수 있습니다. 모바일 앱에서 소프트웨어 업데이트를 활성화하면 차량이 자동으로 업데이트를 다운로드하고 설치 가능 시기를 알려줍니다. 앱과 차량 화면을 통해 설치 알림을 받게 됩니다.

본 설명서의 내용은 인쇄 당시의 사용자 설명서 상태를 나타내며 향후에는 완전히 유효하지 않을 수 있습니다. 자세한 내용은 면책 조항 전문의 첫 번째 페이지를 참조하십시오.

설정에서 시스템 → 소프트웨어 업데이트로 이동하여 새 소프트웨어 업데이트가 있는지 확인할 수도 있습니다.

소프트웨어 업데이트 설치

새 소프트웨어 업데이트를 이용할 수 있을 경우, 차량이 자동으로 업데이트를 다운로드하지만, 사용자를 대신하여 설치하지는 않습니다. 차량용 모바일 앱이나 화면 알림을 통해, 또는 소프트웨어 업데이트 보기에서 직접 설치를 시작해야 합니다. 알림은 차량 기어를 P에 놓고 안전벨트를 풀 때만 화면에 표시됩니다. 업데이트를 설치하지 않으려면 확인 후 설치를 취소할 수 있습니다.

소프트웨어 업데이트가 설치되는 동안에는 차량에 액세스하거나 차량을 사용할 수 없습니다. 따라서 배터리 잔량이 약 **50%** 정도 남아 있도록 하고, 설치 과정 중에는 차량을 사용할 필요가 없도록 하세요. 차량에서 업데이트를 설치하는 데 걸리는 예상 시간을 알려줍니다.

! 중요

직접 설치할 수 없는 업데이트가 있을 수 있습니다. 이 경우 볼보 공식 서비스 센터에 연락하여 서비스를 예약하세요.

업데이트에 중대한 오류가 발생하면 차량 운행을 피하고 긴급출동 서비스에 전화하여 볼보 공식 서비스 센터로 견인해 줄 것을 요청하세요.

i 참고

경보 감도 감소 설정이 활성화되어 있는 동안에는 소프트웨어 업데이트를 설치할 수 없습니다.

소프트웨어 업데이트가 완료되면 차량이 **Volvo Cars** 앱에서 오프라인 상태로 표시될 수 있습니다. 다음 주행 시 차량이 앱에 다시 연결됩니다.

업데이트 예약하기

나중에 업데이트를 설치하려는 경우, 모바일 앱과 화면 모두에서 설치를 예약할 수 있습니다. 업데이트를 예약하면 차량이 업데이트를 설치하기를 원하는 시간에 맞춰 타이머가 설정됩니다(예: 4시간 후). 업데이트를 예약할 수 있는 최대 시간은 **24시간**입니다.

[1] OTA

3.6. 음성 인식 시스템

스티어링 휠에서 손을 떼지 않고 디지털 어시스턴트를 통해 음성으로 차량과 상호 작용할 수 있습니다.

디지털 어시스턴트의 도움으로 음성 컨트롤을 통해 인터넷 검색 및 일기 예보 확인과 같은 작업을 수행할 수 있습니다. 음성을 사용하여 차량과 상호 작용하고 다음과 같은 다양한 기능을 제어할 수도 있습니다.

- 미디어 플레이어
- 휴대폰
- 내비게이션
- 온도 조절

디지털 어시스턴트에게 말하기

본 설명서의 내용은 인쇄 당시의 사용자 설명서 상태를 나타내며 향후에는 완전히 유효하지 않을 수 있습니다. 자세한 내용은 면책 조항 전문의 첫 번째 페이지를 참조하십시오.

디지털 어시스턴트는 일상적인 음성을 이해하므로 특정 음성 명령을 몰라도 사용할 수 있습니다. 디지털 어시스턴트에게 무엇이든 물어보면 사용자가 말한 내용을 확인한 다음 요청한 대로 수행합니다. 디지털 어시스턴트는 사용자의 말을 이해하지 못하면 이를 사용자에게 알려줍니다.

i 참고

- 음성 인식 기능은 제3자 공급업체가 제공합니다. 사용 가능 여부, 사용 방법 및 작동 방식은 시간 및 지역에 따라 다를 수 있습니다.
- 인터넷 연결이 양호하지 않은 경우에 사용할 수 있는 기능의 수가 제한될 수 있습니다.

3.6.1. 음성 인식 사용

디지털 어시스턴트를 통해 음성으로 차량의 여러 기능을 제어하고 상호 작용할 수 있습니다.

디지털 어시스턴트와 상호 작용하기 위해 특정 음성 명령을 사용해야 하는 유일한 경우는 디지털 어시스턴트를 할 때입니다. 디지털 어시스턴트를 켜 후에는 일상적인 문구를 사용하여 말하거나 지시하면 됩니다.

i 참고

NUGU auto 어시스턴트는 한국어로만 사용할 수 있습니다. 자세한 내용은 [nugu.co.kr \[https://www.nugu.co.kr\]](https://www.nugu.co.kr)에서 확인하세요.

1. "Aria"라고 말해 NUGU auto 어시스턴트를 켜세요.
 - > 어시스턴트가 듣고 있다고 확인합니다.
2. 일상적인 문구를 사용하여 디지털 어시스턴트에게 말하거나 지시하세요.

i 팁

다른 활성화 방법

스티어링 휠 오른쪽에 있는 마이크 버튼  과 화면을 통해 디지털 어시스턴트를 활성화할 수도 있습니다.

NUGU 계정에 로그인

NUGU 계정으로 로그인하면 차량이 온라인 상태일 때 어시스턴트가 더욱 맞춤화됩니다. 예를 들어, NUGU 스마트홈 기기에 저장된 연락처에 쉽게 전화를 걸 수 있습니다.

4. 실내 편안함 및 온도 조절

차량의 실내 환경과 시트 조절, 온도 조절 및 윈도우 컨트롤 스위치 사용법을 익히세요.



차량에는 운전에 도움이 되는 다양한 기능이 장착되어 있습니다. 일부 기능은 주로 편안함을 위한 것이지만, 다른 기능은 시야를 향상시킵니다. 이 설명서 섹션을 읽으면 더욱 편안한 주행 경험을 하는 데 도움이 될 수 있습니다.

4.1. 실내

실내의 레이아웃, 그리고 컵홀더와 장치용 충전 포트 등 실용적인 기능에 대해 알아보세요.



실내 소개

본 설명서의 내용은 인쇄 당시의 사용자 설명서 상태를 나타내며 향후에는 완전히 유효하지 않을 수 있습니다. 자세한 내용은 면책 조항 전문의 첫 번째 페이지를 참조하십시오.

사용자 설명서 전체에 걸쳐서 자주 언급되기 때문에 이름과 위치를 알아두면 좋은 몇 개의 구역과 부품이 있습니다.

- 실내 실내는 앞좌석과 뒷좌석으로 나뉩니다.
- 트렁크 트렁크 또는 화물 공간은 뒷좌석 뒤의 공간으로서, 일반적으로 차량의 뒤쪽에서 접근합니다.
- 대시보드 대시보드는 운전석과 동승석의 앞에 있는 패널과 구성품의 전체 세트를 가리킵니다. 화면, 스티어링 휠, USB 포트, 송풍구, 글로브 박스 등 차량의 주요 상호작용 영역의 일부가 있습니다.
- 중앙 팔걸이 중앙 팔걸이는 터널 콘솔 위, 앞좌석 사이에 위치합니다. 여기에서 윈도우와 잠금장치, 수납공간, 컵홀더, 후향식 유틸리티 패널을 조작할 수 있습니다.
- 오버헤드 콘솔 오버헤드 콘솔은 앞유리에 맞닿은 천장에 있습니다. 여기에서 주요 기능과 상태 표시등을 쉽게 확인할 수 있습니다.

i 참고

컵 홀더 사용

컵홀더를 사용하려면 중앙 팔걸이의 앞쪽 하단부를 밀었다가 놓으세요. 컵 홀더가 완전히 미끄러져 나옵니다.

컵홀더 트레이를 손상되지 않도록 조심스럽게 다루어야 합니다. 컵홀더 트레이는 컵홀더 구멍마다 한 단계씩 두 단계로 접힙니다. 한 번에 컵 구멍을 하나씩 뒤로 밀어 넣어야 합니다. 트레이를 한 번에 밀어 넣으려고 하지 마세요.

4.1.1. 무선 충전기 사용하기

무선 충전기를 사용하여 휴대폰과 같은 Qi 인증 장치를 충전하세요.



화면 아래의 무선 충전기

무선 충전기를 사용하려면 장치가 Qi 무선 충전 표준 인증을 받아야 합니다. 또한 충전하려는 장치^[1]에서 무선 충전이 활성화되어 있는지 확인하세요.

경고

무선 충전은 심박동기나 기타 이식형 의료기기의 작동에 영향을 줄 수 있습니다. 이러한 의료기기를 사용 중인 경우, 무선 충전 시스템을 사용하기 전에 의사와 상의하세요.

중요

신호 장애

차량은 전자기장, 블루투스 및 NFC^[2]를 사용합니다. 이러한 신호는 특정 거리에 있는 다른 장치에 장애를 초래할 수 있습니다. 이러한 문제가 무엇인지 알아야 합니다. 다른 규격에 대한 자세한 내용은 이 설명서의 별도 섹션에서 확인할 수 있습니다.

NFC 카드 및 충전

충전 기능을 사용할 때, NFC 기능이 탑재된 카드나 키를 무선 충전기 근처에 보관하면 손상될 수 있으므로 근처에 보관하지 마세요.

장치를 충전하기 전에 충전기에 다른 물체가 없는지 확인하세요.

1. 장치를 충전기 중앙에 놓으세요.

> 장치가 충전을 시작합니다.

경고

하차 시 절대로 휴대폰을 무선 충전기에 올려놓지 마세요.

참고

- 다른 장치를 충전할 때 다른 결과가 나타날 수 있습니다. 예를 들어, 충전이 시작되기까지 걸리는 시간 및 장치가 완전히 충전되는 속도 등이 차이가 있을 수 있습니다.
- 장치가 충전 시 뜨거워질 수 있습니다. 이는 정상적인 것이며 걱정할 필요가 없습니다. 장치의 배터리 온도가 너무 높아지면 충전이 비활성화됩니다.

장치가 충전되지 않는 경우

장치를 충전기에 올려놓았을 때 충전되지 않으면, 다음 몇 가지 조치를 시도해 보세요.

- 충전하려는 장치 외에 충전기에 다른 물체가 없는지 확인하세요.
- 장치를 들어 올렸다가 다시 충전 패드의 중앙에 놓으세요.
- 장치에서 케이스나 커버를 제거하세요.

^[1] 많은 Qi 인증 장치가 항상 켜져 있습니다.

본 설명서의 내용은 인쇄 당시의 사용자 설명서 상태를 나타내며 향후에는 완전히 유효하지 않을 수 있습니다. 자세한 내용은 면책 조항 전문의 첫 번째 페이지를 참조하십시오.

4.1.2. USB 포트

차량의 USB 포트를 사용해 휴대폰, 태블릿 또는 다른 장치를 충전할 수 있습니다.

USB 포트의 위치



USB 포트의 위치.

화면 아래에 USB 포트^[1] 2개가 있습니다.

터널 콘솔의 뒤쪽에도 USB 포트^[1] 2개가 있습니다.

USB 포트 사용

사용하지 않을 때는 항상 포트에서 장치를 분리하세요.

일부 장치는 충전 시 뜨거워질 수 있습니다. 이는 정상입니다.

하차하면 차량은 자동으로 USB 포트 전원을 끕니다. 차량을 잠금 해제 상태로 두면, 소켓은 꺼지기 전에 잠시 동안 활성 상태로 유지됩니다.

i 팁

주차하는 동안 USB 포트를 계속 활성화하려면 이 설명서에서 주차 컴포트에 대해 읽어보세요. 이 기능이 켜져 있으면 차량이 잠겨 있어도 USB 포트에 전원이 계속 공급됩니다.

USB 포트 규격

- C 타입 소켓

본 설명서의 내용은 인쇄 당시의 사용자 설명서 상태를 나타내며 향후에는 완전히 유효하지 않을 수 있습니다. 자세한 내용은 면책 조항 전문의 첫 번째 페이지를 참조하십시오.

- 버전 3.0
- 일반 충전
 - 공급 전압 5 V
 - 최대 공급 전류 3.0 A
- 급속 충전
 - 공급 전압 9 V
 - 최대 공급 전류 2.0 A

[1] C 타입

4.1.3. 12V 소켓

12V 소켓을 사용해 쿨 박스 등 다양한 전기 장치에 전원을 공급할 수 있습니다.

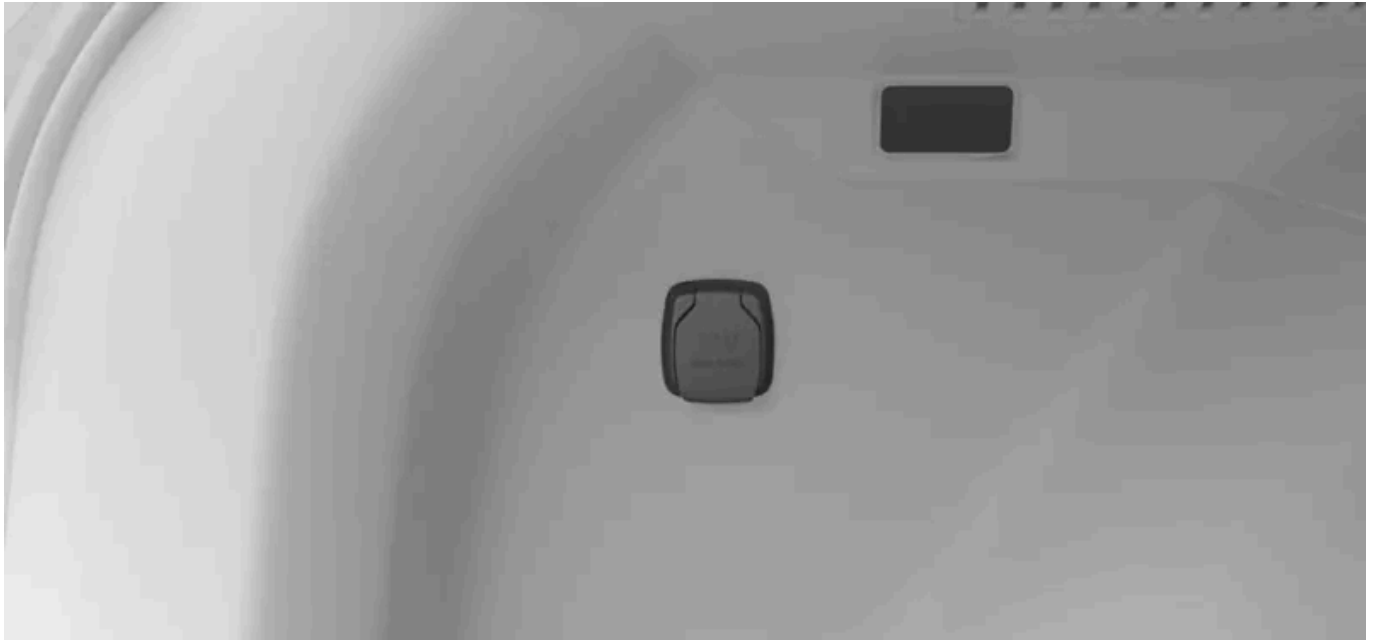

12V 소켓.

12V 전기 소켓은 트렁크의 왼쪽에 있습니다.

하차하면 차량은 자동으로 소켓 전원을 끕니다. 차량을 잠금 해제 상태로 두면, 차량이 꺼지기 전에 소켓이 잠시 동안 활성 상태로 유지됩니다.

팁

주차하는 동안 12V 소켓을 계속 활성화하려면 이 설명서에서 주차 콤포트에 대해 읽어보세요. 이 기능이 켜져 있으면 차량이 잠겨 있어도 12V 소켓에 전원이 계속 공급됩니다.

사용하지 않을 때에는 항상 장치를 소켓에서 분리한 후 커버를 닫으세요.

본 설명서의 내용은 인쇄 당시의 사용자 설명서 상태를 나타내며 향후에는 완전히 유효하지 않을 수 있습니다. 자세한 내용은 면책 조항 전문의 첫 번째 페이지를 참조하십시오.

일부 장치는 12V 소켓을 통해 충전하는 경우 뜨거워질 수 있습니다. 여러 장치에서 이는 정상입니다.

경고

다음과 같은 지침을 지키지 않는 경우에 손상이나 부상이 발생할 수 있습니다.

- 무거운 대형 플러그가 있는 전기 장치를 사용하지 마세요. 소켓이 손상될 수 있고 주행 시 헐거워질 수 있습니다.
- 라디오 수신기 등 차량의 시스템에 간섭을 초래할 수 있는 전기 장치를 사용하지 마세요.
- 모든 관련 안전 표준^[1]을 충족하고 손상되지 않고 완전히 작동하는 장치만 연결하세요.
- 연결 장치를 확인하여 기능 이상인 경우 손상이나 부상을 방지하세요.
- 어댑터나 연장 케이블을 12V 소켓에 연결하지 마세요. 소켓의 안전 기능이 무효화될 수 있습니다.
- 소켓, 커넥터 또는 연결된 장치를 물이나 기타 액체에 닿게 하지 마세요.
- 소켓이 손상된 것으로 보이거나 물 또는 기타 액체에 닿은 경우에는 소켓을 만지거나 사용하지 마세요.

정격 전력

중요

최대 소비 전력은 120W(10A)입니다.

^[1] CE 마크, UL 마크 또는 유사한 인증 마크

4.1.4. 선바이저

운전석과 동승석 머리 위에는 선바이저가 있습니다.



본 설명서의 내용은 인쇄 당시의 사용자 설명서 상태를 나타내며 향후에는 완전히 유효하지 않을 수 있습니다. 자세한 내용은 면책 조항 전문의 첫 번째 페이지를 참조하십시오.

선바이저를 아래로 접고 옆으로 기울여 차량 측면에서 들어오는 햇빛을 차단할 수 있습니다.

선바이저에는 보호 커버가 달린 거울도 있습니다.

4.2. 콤포트

차량에는 주행 중이든 정차 중이든 편안함을 높이기 위한 다양한 기능이 탑재되어 있습니다.

차량의 많은 기능이 안전한 주행을 지원하도록 설계되어 있지만, 일부 기능은 탑승자의 안락함을 향상시키는 데 초점을 맞추고 있습니다. 여기에는 특정 온도 조절 기능 및 콤포트 모드가 포함됩니다.

온도 조절

차량에는 실내에 쾌적한 환경을 제공하는 기능이 있습니다. 필요할 때 냉방, 난방 및 제습 기능을 제공할 수 있습니다. 좋은 공기질을 제공하기 위한 내장 기능도 있습니다.

온도 조절 기능의 대부분은 자동이지만, 온도 조절 기능의 일부는 수동으로 조절할 수 있습니다.

시트

차량 앞좌석은 조절이 가능합니다. 올바른 운전 자세는 시야 확보와 안전한 주행을 위해 필수적이지만, 시트를 조절하면 주행 중이나 정차 중에도 더욱 편안한 착좌감을 누릴 수 있습니다.

추운 온도에서는 더 편안한 주행 경험을 위해 시트 열선을 켜는 것이 좋습니다. 시트 열선은 중앙 화면을 통해 켜고 조정할 수 있습니다.

열선 스티어링 휠

스티어링 휠에는 열선이 내장되어 있어, 추운 날씨에도 편안함을 느낄 수 있습니다. 스티어링 휠 열선은 화면을 통해 켜고 조정할 수 있습니다.

리프레시 모드

리프레시 모드를 켜면 에어컨이 작동하여 실내 공기를 빠르게 상쾌하게 만들어 줍니다. 특히 장거리 운전 시 유용하게 사용할 수 있습니다.

릴랙스 모드

주차 상태에서 릴랙스 모드를 켜서 차량 내부를 편안한 분위기로 전환할 수 있습니다. 이 모드를 켜면 운전석이 뒤로 젖혀지고, 실내 조명이 어두워지거나 꺼지며, 차량이 자동으로 잠깁니다. 릴랙스 모드는 화면에서 켤 수 있습니다.

주차 콤포트

주차 콤포트를 사용하면 주차하는 동안 차량 실내 온도를 쾌적하게 유지할 수 있습니다. 여기에는 온도 조절 기능과 엔터테인먼트 시스템을 계속 켜두는 것이 포함됩니다. 화면을 통해 주차 콤포트 기능을 켤 수 있습니다. 이 설정을 너무 오래 켜두면 차량의 주행 가능 거리에 영향을 미칠 수 있다는 점에 유의하세요.

4.2.1. 리프레시 모드 켜기

리프레시 모드를 켜면 차량 내의 공기를 빠르게 냉각시킬 수 있습니다.

리프레시 모드를 켜면 에어컨이 작동하여 실내 공기를 빠르게 상쾌하게 만들어 줍니다. 특히 장거리 운전 시 유용하게 사용할 수 있습니다.

1. 하단 표시줄에서 차량 심볼 을 누르고 설정으로 이동하세요.
2. 컨트롤 → 차량 모드 → 컴포트로 이동하세요.
3. 리프레시로 이동하여 시작을 누르세요.

리프레시 모드는 최대 작동 시간이 경과하면 자동으로 꺼집니다. 화면을 통해 **End**를 눌러 를 통해 수동으로 끌 수도 있습니다.

4.2.2. 릴랙스 모드 켜기

주차 상태에서 릴랙스 모드를 켜면 차량 내부에 편안한 분위기를 조성할 수 있습니다. 화면을 통해 이 작업을 수행할 수 있습니다.

릴랙스 모드를 켜는 경우:

- 운전석 시트 위치가 조정되며 등받이가 뒤로 젖혀집니다.
- 실내 조명이 어두워집니다.
- 닫힌 도어가 모두 잠깁니다.
- 윈도우가 닫힙니다.



팁

편안한 경험을 위한 개인별 설정

릴랙스 모드가 활성화된 동안 시트 조절 컨트롤을 사용해 시트 위치와 등받이 각도를 원하는 대로 조절할 수 있습니다. 설정한 값은 저장되며, 다음에 릴랙스 모드를 켤 때 자동으로 적용됩니다.



경고

차량에 어린이 또는 반려동물을 방치하면 안 됩니다. 이들의 안전에 대한 책임은 사용자에게 있습니다.

릴랙스 모드를 켜기 전에, 앞좌석이 안전하게 뒤로 젖혀질 수 있도록 뒷좌석에 물건이나 탑승자가 없는지 반드시 확인하세요.

1. 하단 표시줄에서 차량 심볼 을 누르고 설정으로 이동하세요.

본 설명서의 내용은 인쇄 당시의 사용자 설명서 상태를 나타내며 향후에는 완전히 유효하지 않을 수 있습니다. 자세한 내용은 면책 조항 전문의 첫 번째 페이지를 참조하십시오.

2. 컨트롤 → 차량 모드 → 콤포트 → **Relax**로 이동하세요.
 3. 릴랙스 모드가 유지될 시간을 타이머로 설정하세요.
 4. **Start**을 누르세요.
- > 릴랙스 모드가 켜집니다.

릴랙스 모드는 설정된 시간이 만료되거나 주행을 시작하거나 차량 배터리 잔량이 **20%**에 도달하면 자동으로 꺼집니다. 화면을 통해 **End**를 눌러 이를 통해 수동으로 끌 수도 있습니다.

4.3. 온도 조절

차량에는 실내에 쾌적한 환경을 제공하는 기능이 있습니다. 필요할 때 냉방, 난방 및 제습 기능을 제공합니다. 좋은 공기질을 제공하는 내장 기능도 있습니다.



이 설명서 섹션에서는 에어컨, 온도 조절 모드 및 난방 옵션과 같은 차량의 다양한 온도 조절 기능을 설명합니다.

4.3.1. 온도 조절 스위치

차량 내에서뿐 아니라 휴대폰을 사용해서 다양한 방법으로 차량 내부의 온도를 조절할 수 있습니다.

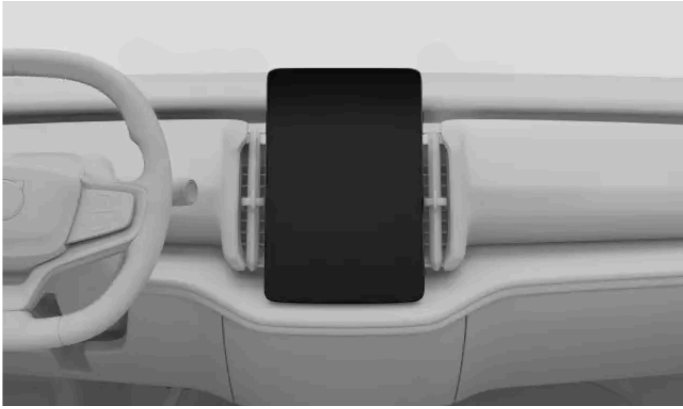

화면의 온도 조절 컨트롤



오버헤드 콘솔의 성에 제거 버튼



모바일 앱

차량의 실내 온도를 조절할 수 있는 장치는 다음과 같습니다.

- 화면
- 오버헤드 콘솔
- 차량용 모바일 앱.

대부분의 차량 온도조절 설정은 디스플레이에서 찾을 수 있습니다. 그러나 오버헤드 콘솔에 성에 제거 장치를 제어하는 물리적 버튼이 하나 있습니다.



차량용 모바일 앱을 사용하여 차량을 원격으로 사전 설정하세요. 그러면 운전을 시작할 때 쾌적한 실내 온도가 보장됩니다.

4.3.1.1. 시트 열선 켜기

본 설명서의 내용은 인쇄 당시의 사용자 설명서 상태를 나타내며 향후에는 완전히 유효하지 않을 수 있습니다. 자세한 내용은 면책 조항 전문의 첫 번째 페이지를 참조하십시오.

시트 열선 기능은 화면의 콤포트 보기에서 켤 수 있습니다.

추운 온도에서는 더 편안한 주행 경험을 위해 시트 열선을 켜는 것이 좋습니다. 시트 열선은 화면을 통해 켜고 조정할 수 있습니다.

 경고

다음과 같은 사람은 시트 열선을 사용해서는 안 됩니다.

- 감각 상실로 인해 온도 변화를 감지하는 데 어려움이 있는 경우.
- 시트 열선 설정을 조절하는 데 어려움이 있는 경우.

1. 하단 표시줄에서 온도 심볼을 누르세요.
2. 원하는 시트 열선 레벨을 선택하세요.

콤포트 보기를 닫으려면 하단 표시줄에서 아래쪽 화살촉 심볼을 누르세요.

 팁

자동 시트 열선

콤포트 보기에서 자동 시트 열선을 선택할 수 있습니다. 이제, 시트 난방이 자동으로 조절됩니다.

4.3.1.2. 스티어링 휠 열선 켜기

스티어링 휠 열선은 화면을 통해 조절할 수 있습니다. 수동으로 켜거나 자동 켜기로 설정할 수 있습니다.

추운 온도에서는 더 편안한 주행 경험을 위해 스티어링 휠 열선을 켜는 것이 좋습니다. 스티어링 휠 열선은 화면을 통해 켜고 조정할 수 있습니다.

1. 하단 표시줄에서 온도를 누르세요.
2. 원하는 스티어링 휠 열선 레벨을 선택하세요.

 팁

자동 스티어링 휠 열선

콤포트 보기에서 스티어링 휠 자동 열선을 선택할 수 있습니다. 이제 스티어링 휠 열선이 자동으로 조절됩니다.

4.3.2. 온도 조절 설정

온도 조절 설정에서, 차량이 켜질 때 자동으로 켜져야 하는 기능을 선택할 수 있습니다.

하단 표시줄의 팬 심볼  을 누르고 설정  으로 이동하여 온도 설정에 액세스할 수 있습니다.

자동으로 켜지도록 설정할 수 있는 다양한 온도 조절 기능이 있습니다. 여기에 포함되는 것은 다음과 같습니다.

- 공기질 알림.
- 윈도우 열림 알림.

4.3.3. 온도와 에어컨

차량의 온도조절 시스템은 자동 온도 조절 시스템을 사용해 항상 쾌적한 실내 환경을 제공하는 것을 목표로 합니다. 그러나 원하는 경우에는 언제나 직접 조절할 수 있습니다.

자동 온도 조절 모드는 대부분의 상황에서 쾌적한 실내 환경을 제공합니다. 그러나 언제나 직접 조절할 수 있습니다. 예를 들어, 온도 설정을 변경하고, 다른 온도 조절 구역이 자체 설정을 갖도록 하고, 에어컨 설정을 변경할 수 있습니다.

4.3.3.1. 에어컨 켜기

에어컨은 실내로 유입되는 공기를 식히고 습기를 제거합니다.

자동 온도 조절 모드를 선택하면, 설정 온도를 유지하기 위해 에어컨이 자동으로 켜지거나 꺼집니다. 자동 온도 조절 모드에서 에어컨을 선택 해제하면 수동 온도 조절 모드가 켜집니다.

에어컨이 효율적으로 작동하려면 윈도우, 도어, 트렁크를 모두 닫아야 합니다.



팁

열린 윈도우 감지

온도조절 설정에서는 열린 윈도우가 온도조절 성능에 큰 영향을 주는 경우에 알림을 제공하도록 선택할 수 있습니다.

1. 하단 표시줄에서 팬 심볼  을 누르고 공조 장치로 이동하세요.
2. 에어컨 심볼 **A/C**을 누르십시오.

4.3.3.2. 온도 설정하기

화면을 통해 실내 온도를 변경할 수 있습니다.

1. 하단 표시줄에서 온도를 누르세요.
2. 플러스 또는 마이너스 심볼을 사용하여 온도를 조절하세요.



팁

음성 컨트롤을 통해 핸드프리로 차내 온도를 설정할 수 있습니다.

4.3.3.3. 온도 동기화

기본적으로 운전자의 온도 설정은 모든 온도 조절 구역에 사용됩니다. 그러나 각 온도 조절 구역도 개별 설정값을 가질 수 있습니다. 온도 동기화 해제와 동기화를 통해 두 옵션 간에 전환할 수 있습니다.

1. 하단 표시줄에서 온도를 누르세요.
2. 동기화 심볼  을 눌러 온도를 동기화 해제하거나 동기화하세요.



팁

동승석 탑승자가 동승석에 대해 다른 온도를 설정해도 온도 설정 동기화가 해제됩니다.

4.3.3.4. ECO 온도 조절 켜기

차량에는 온도 조절 관련 기능보다 주행 가능 거리를 우선시하는 ECO 온도 조절 기능이 있습니다.

ECO 온도 조절은 실내 온도의 쾌적함보다 주행 가능 거리를 우선시합니다. 이 모드에서는 난방, 냉방 및 에어컨 기능이 제한됩니다.



참고

ECO 온도 조절이 활성화되면 습도를 조절하는 에어컨 기능이 제한되므로 김서림 발생 문제가 발생할 수 있습니다. 이는 실내 공기 순환이 증가하여 특히 뒷좌석의 공기질에 영향을 줄 수도 있습니다.

1. 하단 표시줄에서 팬 심볼  을 누르고 공조 장치로 이동하세요.
2. ECO 온도 조절 심볼 **Eco**을 누르세요.

4.3.4. 송풍 방향 및 온도조절 모드

일반 송풍 방향은 선택한 온도조절 모드 및 설정에 따라 결정됩니다. 차량 전체에 걸쳐서 송풍 방향의 추가적인 조절 기능을 제공하는 송풍구도 있습니다.

조절식 송풍구



조절식 송풍구의 위치.

조절식 송풍구는 송풍 강도와 방향을 조절할 수 있도록 열고, 닫고, 각도를 조절할 수 있습니다.

온도조절 모드

자동 및 수동 온도조절 모드가 있습니다. 자동 모드는 사용자를 대신해 대부분의 조정 및 온도 조절 기능을 처리합니다. 그러나 수동 모드에서는 사용 가능한 조정과 기능을 더 많이 조절할 수 있습니다.

또한 온도조절 시스템을 완전히 끌 수도 있습니다.

 **중요**

김서림 위험

온도조절 시스템을 완전히 끄면 윈도우에 김서림이 발생하여 시야에 영향을 줄 수 있습니다.

온도 조절 모드와 설정은 화면의 온도 조절 보기에서 제공됩니다.

4.3.4.1. 송풍구 조절하기

화면의 온도 조절 보기와 물리적 송풍구 컨트롤을 사용하여 송풍구를 조절할 수 있습니다.

화면의 온도 조절 보기를 통해 송풍구를 열고 닫을 수 있습니다. 각 송풍구의 물리적 노브를 사용하여 송풍구와 송풍을 조절할 수 있습니다.

화면을 통해 송풍구 열기 및 닫기

1. 하단 표시줄에서 팬 심볼  을 누르세요.
2. 열거나 닫으려는 송풍구를 선택하세요.

물리적으로 송풍구 조절하기

3. 실제 송풍구 노브를 사용하여 송풍구와 풍량을 조정하세요.

송풍구를 닫으려면 화면에서 해당 송풍구를 다시 누르세요.

송풍구가 하나만 열려 있는 경우, 온도 조절 보기에서 해당 송풍구를 닫을 수 없습니다. 대신 공조 장치 꺼짐을 눌러 열려 있는 송풍구를 닫으세요.

팁

자동 온도 조절 모드가 활성화된 상태에서 특정 송풍구를 선택하면 온도 조절 시스템이 수동 모드로 전환됩니다. 언제든지 온도 조절 보기에서 자동을 선택하여 다시 자동 온도 조절 모드로 돌아갈 수 있습니다.

4.3.4.2. 자동 온도조절 모드 활성화하기

자동 온도조절 모드를 활성화하면 온도 조절 시스템이 몇 가지 기능을 자동으로 조절합니다.

팁

자동 온도조절 모드에서는 필요에 따라 온도 조절 시스템이 공기 흐름을 자동으로 앞유리 쪽으로 조절합니다.

1. 하단 표시줄에서 팬 심볼  을 누르고 공조 장치로 이동하세요.
2. 자동을 선택하세요.
3. 원하는 풍량으로 변경할 수 있습니다.

4.3.4.3. 수동 온도조절 모드 활성화하기

수동 온도 조절 모드를 켜는 경우, 선호하는 송풍 방향을 설정하고 풍량을 선택할 수 있습니다.

1. 하단 표시줄에서 팬 심볼  을 누르고 공조 장치로 이동하세요.
2. 수동을 선택하세요.
3. 원하는 송풍 방향과 풍량을 선택하세요.

4.3.5. 얼음, 김서림 및 성에 제거

추운 날씨에는 얼음과 응축 현상이 시야를 방해할 수 있습니다. 차량에는 성에 제거 장치가 장착되어 있고, 뒷유리 및 사이드 미러에는 열선 기능이 장착되어 있어 이를 방지할 수 있습니다.

성에 제거 장치는 윈도우와 앞유리에 장착되어 있습니다. 사이드 미러는 뒷유리와 동시에 열이 조절되어 작동합니다. 이 두 가지 기능이 통합하여 좋은 시야를 확보하기 위함입니다.

4.3.5.1. 성에 제거 켜기

앞유리와 앞좌석 윈도우에서 김 서림과 성에를 신속하게 제거하려면 성에 제거 기능을 켤 수 있습니다.

성에 제거 기능은 온도와 송풍량을 높입니다. 성에 제거 기능이 켜진 경우, 에어컨이 켜지고 실내 공기 순환 기능은 사용할 수 없습니다. 성에 제거 기능이 다시 꺼지면 온도 조절 설정이 이전 레벨로 돌아갑니다.

참고

성에 제거 기능이 높은 팬 속도를 사용하면 팬의 소음 레벨이 증가합니다.



1. 하단 표시줄에서 팬 심볼  을 누르고 공조 장치로 이동하세요.
2. 성에 제거장치 최대  을 누르세요.

팁

오버헤드 콘솔의 성에 제거 버튼  을 눌러도 성에 제거 기능이 켜집니다.

4.3.5.2. 뒷유리 및 사이드 미러 열선 켜기

뒷유리 열선과 사이드 미러 열선을 켜서 김서림과 성예를 제거하세요.

1. 하단 표시줄에서 팬 심볼  을 누르고 공조 장치로 이동하세요.
2. 후방 성예 제거장치  를 누르세요.

4.3.6. 주차 시 실내 온도 조절

주차 시 차량이 쾌적한 실내 온도를 유지할 수 있습니다. 다음 주행을 위해 준비되도록 사전 절정으로 차량을 미리 예열할 수도 있습니다.

참고

주차 온도 조절 기능은 최대 주행 시간에 도달하거나 차량의 배터리 잔량이 너무 부족하면 자동으로 꺼집니다.

사전 설정

사전 설정은 운전자가 차량에 탑승하기 전에 자동으로 자동 온도 조절 모드를 켜서 실내를 쾌적한 온도로 난방 또는 냉방합니다.

화면에서 또는 차량용 모바일 앱을 통해 단일 및 반복 사전 설정 타이머를 예약할 수 있습니다. 차량에 탑승할 때 또는 예약된 시간에 도달하면 사전 설정이 자동으로 꺼집니다.

사전 설정을 사용하려면 구동용 배터리가 충분히 충전되어야 합니다. 만일 차량이 충전되지 않은 상태에서 사전 설정을 시작하는 경우, 차량의 주행 가능 거리에 영향을 미칠 수 있습니다.

참고

더운 날씨에 사전 설정을 실시하면 차량 아래로 이슬이 떨어질 수 있습니다. 이는 정상입니다.

팁

추운 날씨에는 사전 설정 중에 차량의 시트 및 스티어링 열선이 자동으로 켜집니다.

주차 komfort

주차 komfort를 사용하면 주차하는 동안 차량 실내 온도를 쾌적하게 유지할 수 있습니다. 여기에는 온도 조절 기능과 엔터테인먼트 시스템을 계속 켜두는 것이 포함됩니다. 화면을 통해 주차 komfort 기능을 켤 수 있습니다. 이 설정을 너무 오래 켜두면 차량의 주행 가능 거리에 영향을 미칠 수 있다는 점에 유의하세요.

본 설명서의 내용은 인쇄 당시의 사용자 설명서 상태를 나타내며 향후에는 완전히 유효하지 않을 수 있습니다. 자세한 내용은 면책 조항 전문의 첫 번째 페이지를 참조하십시오.

4.3.6.1. 사전 설정 타이머 설정하기

타이머를 설정하고 활성화하여 특정 출발 시간에 맞춰 차량을 사전 설정할 수 있습니다. 원하는 경우 특정 요일에 반복적으로 작동하도록 설정할 수 있습니다.

실내를 사전 설정하도록 선택하면 예정된 출발 시간 전에 차량이 실내를 냉방 또는 난방합니다.

타이머는 주간 스케줄에 따라 반복적으로 작동하도록 설정하거나 단일 출발 시간으로 설정할 수 있습니다.

1. 하단 표시줄에서 팬 심볼  을 누르고 **Parking**로 이동하세요.
2. 타이머를 눌러 타이머를 열고 수정하세요.
3. 사전 설정이 준비될 시간을 선택하세요.
매주 반복을 활성화하고 요일을 하나 이상 선택하여 반복 스케줄을 설정하세요.
4. 저장을 선택하세요.
> 타이머가 저장되고 활성화됩니다.

4.3.6.2. 주차 komfort 켜기

주차 komfort 기능을 켜서 차량에서 떨어져 있는 중에도 쾌적한 실내 온도를 유지할 수 있습니다.

경고

차량에 어린이 또는 반려동물을 방치하면 안 됩니다. 이들의 안전에 대한 책임은 사용자에게 있습니다. 일부 지역에서는 사람이나 반려동물을 잠긴 차량 안에 방치하는 것을 금지하는 법률이 있습니다.

참고

최대 주행 시간에 도달하거나 차량의 배터리 잔량이 너무 부족하거나 새로운 주행 사이클을 시작하면 주차 komfort 기능이 자동으로 꺼집니다. 차량의 배터리 잔량이 이미 부족한 상태에서 이 기능을 켜면, 최대 작동 시간이 줄어듭니다.

1. 하단 표시줄에서 팬 심볼  을 누르고 **Parking**로 이동하세요.
2. 주차 komfort로 이동하세요.
3. 시작을 선택하세요.

다시 끄려면 정지를 누르세요.

4.3.7. 공기질

차량은 쾌적하고 건강한 실내 환경을 제공할 수 있도록 설계되었습니다. 공기 여과는 실내에서 냄새, 물질, 미립자를 제거하는 데 도움이 됩니다.

실내 에어 필터

실내로 유입되는 공기는 먼저 온도 조절 시스템을 통해 여과됩니다. 높은 성능을 확보하려면 필터를 정기적으로 교체해야 합니다. 스모그 또는 먼지 구름이 많은 지역을 장시간 주행하는 등 필터를 과도하게 사용하는 경우 필터를 더 자주 교체해야 합니다. 어떤 종류의 필터를 사용해야 할지 잘 모르는 경우, Volvo 지원에 문의하세요.

공기질 시스템

실내의 공기는 다음과 같은 방식으로 정화됩니다.

- 알레르기 및 천식 유발 물질 여과
- 냄새를 감소시키기 위해 가스 및 미립자 제거
- 입자와 같은 공기 오염 물질 제거.

공기질 센서가 외부 공기에서 오염물질을 감지하는 경우, 흡기구가 닫히고 실내 공기 순환이 켜집니다.

본 설명서의 내용은 인쇄 당시의 사용자 설명서 상태를 나타내며 향후에는 완전히 유효하지 않을 수 있습니다. 자세한 내용은 면책 조항 전문의 첫 번째 페이지를 참조하십시오.



팁

신차에서 원치 않는 냄새가 나는 경우 윈도우를 내리거나 도어를 열어 수동으로 환기시키거나 여과된 신선한 외부 공기를 공급해야 합니다. 강한 햇빛이 비추는 곳에 오래 주차하는 경우 등 차량의 내부 온도가 상승하면 냄새가 발생할 수 있습니다.

4.3.7.1. 공기질 표시

화면의 온도 조절 보기에서 실내 공기질 정보를 확인할 수 있습니다.

온도 조절 탭에서 색깔과 점 뒤의 숫자는 차량 내부의 AQI^[1] 값을 나타냅니다.

공기질 탭은 AQI 상세정보와 부유 입자의 실제 농도를 포함한 상세 정보를 표시합니다. 센서는 실내에서 2.5 µm 미만의 미립자 농도를 측정합니다.

^[1] 공기질 지수

4.3.7.2. 실내 공기 순환 켜기

실내 공기 순환 기능은 해롭거나 악취가 나는 공기가 실내에 들어오지 못하게 하는 데 도움이 됩니다. 이 기능은 자동으로 켜지는 경우도 있지만 온도조절 보기에서 수동으로 켤 수도 있습니다.

실내 공기 순환 기능을 수동으로 켜지 않은 경우, 온도 조절 시스템은 특정 환경 조건에 따라 실내 공기를 순환시킬지 여부를 자동으로 판단합니다. 이러한 조건에 포함되는 것으로는 실내 및 외부 온도와 외부 공기질을 들 수 있습니다. 원하는 경우 흡기구를 닫아 일정한 실내 공기 순환을 수동으로 켤 수도 있습니다.



중요

실내 공기를 오랫동안 순환시키면 윈도우에 김이 서려 시야에 영향을 줄 수 있습니다.



참고

성에 제거 기능이 켜진 동안에는 실내 공기 순환 기능을 사용할 수 없습니다.

1. 하단 표시줄에서 팬 심볼  을 누르고 공조 장치로 이동하세요.
2. 실내 공기 순환 심볼  을 누르세요.

4.3.8. 온도조절 시스템

차량의 온도조절 시스템은 전자 온도조절 기능을 사용해 차량의 모든 사람에게 쾌적한 환경을 제공하는 것을 목표로 합니다.

모든 온도 조절 시스템 기능은 화면에서 제어할 수 있습니다.

차량은 센서를 사용해 항상 쾌적한 실내 환경을 제공할 수 있도록 설계된 다양한 기능을 자동으로 조절합니다.



팁

대부분의 온도 조절 기능은 음성 컨트롤로도 제어할 수 있습니다. 대부분의 기능은 음성 컨트롤 사용을 위해 인터넷 연결이 필요합니다.

4.3.8.1. 온도 조절 구역

차량의 실내에는 다른 온도 조절 구역으로 나뉩니다. 이러한 구역으로 인해 탑승객들은 선호하는 온도를 설정할 수 있어서 쾌적한 환경을 즐길 수 있습니다.



사용 가능한 온도 조절 구역.

차량의 실내에는 2개의 다른 온도조절 구역이 있습니다. 모든 구역은 운전자가 선호하는 온도 조절 설정에 직접 동기화되도록 기본 설정되어 있습니다. 그러나 각 구역에는 자체 개별 온도 설정 기능이 있습니다.

4.3.8.2. 체감 온도와 실제 온도

체감 온도는 주변 공기의 실제 온도 이외에 여러 요인의 영향을 받습니다. 체감 온도와 실제 온도의 차이를 알면 편안한 온도조절에 도움이 될 수 있습니다.

차량 내부의 온도가 따뜻한지 차가운지 여부는 온도와 다른 요인의 영향을 받습니다. 이러한 요인에는 운전자의 체온, 차내 공기 흐름 및 습도, 직사광선 노출 여부 등이 포함됩니다. 온도 설정을 조절하는 경우, 차량은 체감 온도에 영향을 주는 일부 요인을 고려합니다. 차량은 그 후

본 설명서의 내용은 인쇄 당시의 사용자 설명서 상태를 나타내며 향후에는 완전히 유효하지 않을 수 있습니다. 자세한 내용은 면책 조항 전문의 첫 번째 페이지를 참조하십시오.

에 변화하는 조건과 상관없이 실내 온도가 선택한 온도와 같이 느껴지도록 지속적으로 온도를 조절합니다. 즉, 차량 안의 실제 온도가 선택한 온도와 다를 수 있으므로 쾌적한 실내 온도가 꾸준히 유지되는 경험을 할 수 있습니다.

4.3.8.3. 온도 조절 센서

차량 내부와 외부에 여러 개의 온도 조절 센서가 있습니다. 이러한 센서는 실내에 쾌적한 환경을 제공하는 데 도움이 됩니다.

실내 센서가 의도대로 작동할 수 있도록 하려면 센서를 가리지 않아야 합니다.

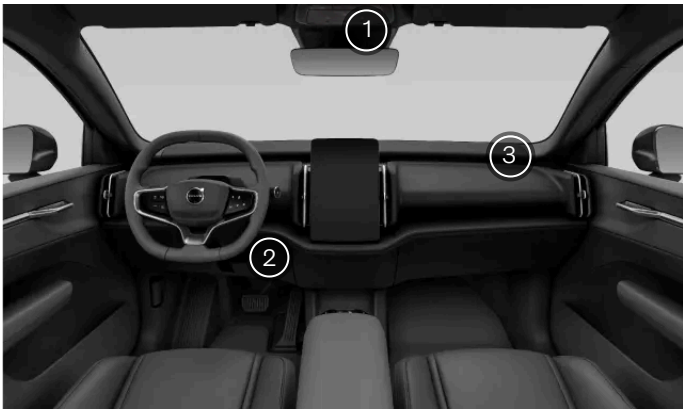

- ① 실내 미러 콘솔의 일광, 레인 및 습도 센서.
- ② 글로브 박스 옆 운전석 측 대시보드 패널 뒤에 있는 실내 온도 센서.
- ③ 동승석 측 스피커 커버 아래에 있는 부유 입자 센서.

외부 주변 온도 센서는 오른쪽 사이드 미러에 있습니다.

4.3.8.4. 히터

대기 온도가 차량 내에서 원하는 온도보다 낮은 경우, 히팅 시스템은 쾌적한 실내 온도를 제공하는 데 도움을 줄 수 있습니다.

전기 히터

전기 히터는 차량의 트랙션 배터리에 의해 전원이 공급됩니다. 전기 히터는 배터리를 가열하고 사전 설정 중에 실내를 난방하는 데 사용됩니다.

트랙션 배터리의 충전 잔량이 너무 낮으면 히터가 꺼집니다.

열 펌프

열 펌프는 주로 주행 가능 거리를 연장하는 역할을 합니다. 기온이 낮을 때 열 펌프는 전기 히터에 비해 에너지를 적게 사용해 실내 온도를 높이는 데 도움을 주고, 이를 통해 배터리 전원의 시간을 연장합니다. 열 펌프는 사전 설정 및 주행 시 모두 작동합니다. 열 펌프는 트랙션 배터리를 이상적인 작동 온도로 유지하는 데에도 도움을 주어 성능을 향상시킵니다.

본 설명서의 내용은 인쇄 당시의 사용자 설명서 상태를 나타내며 향후에는 완전히 유효하지 않을 수 있습니다. 자세한 내용은 면책 조항 전문의 첫 번째 페이지를 참조하십시오.

4.4. 윈도우 및 유리판

차량에는 다양한 윈도우와 유리판이 있습니다. 그 중 일부가 접합 유리이기 때문에 안전성과 보안성이 높습니다. 접합 유리는 실내의 방음성도 향상시킵니다.

차량에는 각 도어에 하나씩 총 4개의 전동식 사이드 윈도우가 있습니다.

뒷유리에는 프라이버시 글래스가 장착되어 있어 차량 외부에서 차량 내부가 잘 보이지 않도록 하고 눈부심을 줄여줍니다.

파노라마 선루프

차량의 파노라마 선루프는 적외선 코팅이 되어 있어서 햇볕이 내리쬐는 날씨에도 실내를 시원하게 유지해줍니다.

참고

뒷유리에는 금속화 표면 코팅이 적용된 선팅 필름을 사용하지 않아야 합니다. 뒷유리에는 안테나가 있기 때문에 신호 수신 문제가 발생할 수 있습니다.

4.4.1. 전동 윈도우 작동하기

중앙 팔걸이의 앞쪽과 뒤쪽에 있는 전원 스위치를 사용하여 윈도우를 조작할 수 있습니다.

하차 후에도 전동 윈도우가 한동안 계속 작동할 수 있습니다. 차량을 방치할 때는 이 점을 주의하세요.

경고

윈도우를 조작할 때는 항상 안전 위험을 고려하세요. 차량의 움직이는 부분은 어린이나 탑승자에게 부상을 입히거나 물체를 손상시킬 수 있습니다.

- 조작하는 윈도우를 잘 볼 수 있는지 확인하세요.
- 어린이가 윈도우 조작 스위치로 장난치지 않도록 주의하세요.
- 절대로 차량 안에 어린이를 혼자 두지 마세요.
- 차량의 전기 시스템이 완전히 분리되어 있더라도 열린 윈도우로 물체나 신체 부위를 넣지 마세요.

모든 윈도우에는 내장 끼임 방지 기능이 있어서 부상을 예방하는 데 도움이 됩니다. 설명서의 별도 섹션에 나와 있는 걸림 방지 관련 정보를 반드시 읽어보세요.

i 참고

윈도우를 열 수 없는 상황

- 약 180 km/h (약 112 mph) 이상의 속도에서는 윈도우를 열 수 없지만 닫을 수는 있습니다.
- 매우 낮은 온도에서는 윈도우가 얼어 작동하지 않을 수 있습니다.

앞좌석에서 윈도우 조작하기

1.



앞좌석에서 모든 윈도우를 조작할 수 있습니다. REAR라고 표시된 버튼을 눌러 앞좌석 윈도우를 선택할 수 있습니다. 버튼이 주황색으로 바뀌면 뒷좌석 윈도우가 선택되었음을 나타냅니다. 버튼을 다시 누르거나 일정 시간 동안 조작하지 않으면 다시 앞좌석 윈도우 제어로 전환됩니다.

뒷좌석에서 윈도우 조작하기

2.



뒷좌석에서 중앙 팔걸이 뒤쪽 끝에 있는 스위치를 사용하여 뒷좌석 윈도우를 조작할 수 있습니다.

3. 스위치를 사용해 윈도우를 열거나 닫으세요.

- 가볍게 밀거나 당기면 스위치를 놓을 때까지 수동으로 윈도우를 작동할 수 있습니다.
- 스위치를 완전히 밀거나 당기면 스위치에서 손을 떼어도 윈도우가 자동으로 움직입니다. 스위치를 반대 방향으로 움직이면 윈도우가 정지합니다.



팁

소음 감소

뒷좌석 윈도우를 열었을 때 바람 소음을 감소시키는 한 가지 방법은 앞좌석 윈도우도 약간 여는 것입니다.

잠금으로 닫기

차량을 잠글 때 모든 윈도우를 동시에 닫으려면 설정에서 이 기능을 활성화할 수 있습니다. 자세한 내용은 이 설명서의 자동 윈도우 닫기를 참조하세요.

뒷좌석 윈도우 잠금

설정에서 뒷좌석 윈도우 조작 스위치를 비활성화할 수 있습니다. 뒷좌석 탑승자의 윈도우 조작이 제한됩니다.



참고

윈도우 자동 이동 또는 끼임 방지 기능이 제대로 작동하지 않는 경우 윈도우를 재설정해야 할 수 있습니다. 재설정 방법은 설명서의 별도 섹션에서 확인할 수 있습니다.

4.4.1.1. 뒷좌석 윈도우 잠금

화면의 설정을 통해 뒷좌석 전동 윈도우를 잠글 수 있습니다. 뒷좌석에 어린이를 태우고 주행할 때는 이것을 고려해야 합니다.



중요

어린이 안전 잠금장치

뒷좌석 윈도우를 잠가도 도어 잠금장치에는 영향을 미치지 않습니다. 뒷좌석 탑승자가 도어를 열지 못하도록 하려면 이 설명서의 별도 섹션에서 어린이 안전 잠금장치에 대해 자세히 읽어보세요.

뒷좌석에 어린이를 태우고 운전할 때는 뒷좌석 도어가 어린이 안전 잠금장치로 잠겼는지 확인하세요.

1. 하단 표시줄에서 차량 심볼 을 누르고 설정으로 이동하세요.
2. 컨트롤 → 잠금 → 뒷좌석 창문 잠금으로 이동하세요.
3. 커서 뒷좌석 윈도우를 잠그세요.

4.4.2. 걸림 방지 기능

본 설명서의 내용은 인쇄 당시의 사용자 설명서 상태를 나타내며 향후에는 완전히 유효하지 않을 수 있습니다. 자세한 내용은 면책 조항 전문의 첫 번째 페이지를 참조하십시오.

전동식 윈도우와 기타 움직이는 부품으로 인한 부상을 방지할 수 있도록 차량에는 걸림 방지 시스템이 내장되어 있습니다. 탑승객은 올바른 사용 방법을 염두에 두어 차량의 일부분을 움직이거나 닫을 때 끼임 부상의 위험을 감소시켜야 합니다.

윈도우를 닫을 때 무언가가 윈도우를 막고 있는 경우 윈도우가 멈췄다가 살짝 후진하여 방해물을 제거할 수 있도록 합니다.

 **경고**

윈도우를 조작할 때는 항상 안전 위험을 고려하세요. 차량의 움직이는 부분은 어린이나 탑승자에게 부상을 입히거나 물체를 손상시킬 수 있습니다.

- 조작하는 윈도우를 잘 볼 수 있는지 확인하세요.
- 어린이가 윈도우 조작 스위치로 장난치지 않도록 주의하세요.
- 절대로 차량 안에 어린이를 혼자 두지 마세요.
- 차량의 전기 시스템이 완전히 분리되어 있더라도 열린 윈도우로 물체나 신체 부위를 넣지 마세요.

열음과 같은 장애물로 인해 윈도우가 자동으로 닫히지 않는 경우에도 컨트롤 스위치를 계속 당겨서 수동으로 윈도우를 닫을 수 있습니다. 그러나 항상 장애물의 원인을 먼저 제거하고, 윈도우를 다시 닫기 전에 윈도우 경로를 막고 있는 것이 없는지 확인하세요.

걸림 방지 기능에 문제가 있는 경우 윈도우를 재설정하여 문제를 해결할 수 있습니다.

 **경고**

차량이 현재 윈도우 위치를 추적하지 못하는 경우 파워 윈도우 걸림 방지 기능이 제대로 작동하지 않을 수 있습니다. 윈도우를 재설정 하면 윈도우 위치가 재보정됩니다. 다음과 같은 경우 항상 윈도우를 재설정하여 윈도우 위치가 올바르게 보정되었는지 확인하세요.

- 12V 배터리가 분리되는 등 차량의 전원이 끊긴 경우.
- 자동 윈도우 기능이 제대로 작동하지 않는 경우.

이렇게 하면 자동 윈도우 동작이 복원되고 걸림 방지 기능이 다시 활성화됩니다.

4.4.3. 윈도우 재설정

전동 윈도우 문제가 발생하면 재설정을 실시해야 합니다. 이를 통해 차량이 윈도우 위치를 보정하고 끼임 방지 및 자동 작동을 재설정할 수 있습니다.

 **중요**

보정 상태가 손상된 후 윈도우가 재설정될 때까지 걸림 방지 시스템이 올바르게 작동하지 않습니다.

1. 윈도우가 완전히 닫힐 때까지 윈도우 스위치를 가볍게 당긴 다음, 2초 이상 계속 당기세요.
2. 윈도우가 완전히 열릴 때까지 스위치를 가볍게 누른 다음 2초 이상 계속 누르고 있으세요.

본 설명서의 내용은 인쇄 당시의 사용자 설명서 상태를 나타내며 향후에는 완전히 유효하지 않을 수 있습니다. 자세한 내용은 면책 조항 전문의 첫 번째 페이지를 참조하십시오.

3. 윈도우가 완전히 닫힐 때까지 스위치를 가볍게 다시 당긴 다음, 2초 이상 계속 당기세요.

> 이제 재보정이 완료되어 걸림 방지 및 자동 윈도우 기능이 다시 활성화됩니다.

문제가 지속되는 경우에는 볼보 공식 서비스 센터에 연락하십시오.

4.5. 시트

시트는 편안함과 안전을 제공할 수 있도록 설계되었습니다. 시트, 헤드레스트 및 기타 편의 기능을 조정하고 올바르게 앉으세요.



차량 시트는 편안함, 안전성 및 유연성을 제공하는 다양한 기능을 갖추고 있습니다.

이 설명서 섹션에서는 차량 시트에서 사용할 수 있는 편의 기능과 조절 기능에 대해 설명합니다. 여기에는 앞좌석의 위치 조절과 같은 기능과 뒷좌석을 접어서 더 많은 적재 공간을 확보하는 방법과 같은 기능이 포함됩니다. 동시에 이러한 기능을 안전하고 올바르게 사용하는 방법에 대한 필수 사항을 알아볼 것입니다.

시트의 수동 안전 기능에 대한 자세한 내용과 올바른 착석을 통해 이러한 기능을 이용하는 방법을 알아보려면 본 설명서에 있는 별도의 안전 섹션을 참조하세요.

4.5.1. 앞좌석

본 설명서의 내용은 인쇄 당시의 사용자 설명서 상태를 나타내며 향후에는 완전히 유효하지 않을 수 있습니다. 자세한 내용은 면책 조항 전문의 첫 번째 페이지를 참조하십시오.

앞좌석 시트는 조절이 가능하여 편안함을 높여줍니다.



조절 가능성

전동 시트 조절은 별도의 조절 모드로 나뉩니다.

기본 조절 좌석의 높이와 위치 및 등받이 기울기.

기울기 조절 시트 쿠션 기울기.

허리 받침 조절 운전석에는 허리 받침 높이와 깊이를 조절할 수 있는 기능도 있습니다.



팁

시트 조절 노브

모든 전동 시트 조절은 시트 측면의 노브를 사용하여 이루어집니다. 가운데 버튼을 누르면 화면에 시트 조절 보기가 표시되어 시트 조절을 안내합니다.

시트 열선

앞좌석은 3단계 열선 조절이 가능합니다.

4.5.1.1. 앞좌석 조절

시트 조절 스위치로 앞좌석을 조절하세요. 시트 조절 스위치는 도어에서 가장 가까운 시트 옆에서 찾을 수 있습니다.

시트 조절 스위치



시트 조절 스위치는 위아래, 앞뒤로 움직일 수 있을 뿐만 아니라 양방향으로 회전할 수 있습니다. 스위치 중앙에는 활성 조절 모드를 변경하는데 사용할 수 있는 버튼도 있습니다.

시트를 다양하게 변경할 수 있습니다. 조절 스위치로 모든 시트 변경을 조절할 수 있도록 사용 가능한 변경 사항을 별도의 조절 모드로 그룹화했습니다. 각 모드는 화면에 시각적으로 표시되어 시트를 조절하는 동안 안내합니다.

 경고

주행 중에는 절대로 시트를 조절하지 마세요. 주의가 산만해지고 통제력을 잃을 수 있습니다. 대신 주행을 시작하기 전에 필요한 모든 시트 조정을 완료하세요.

시트 조절

1. 조절 스위치의 버튼을 눌러 시작하세요.
 - > 화면에 시트 조절 보기가 나타납니다.
2. 다양한 조절 모드 사이에서 전환하려면 스위치의 버튼을 반복해서 누르세요.
3. 스위치를 돌리거나 움직여 원하는 대로 시트를 조절하세요.
 - > 화면에서 시트의 어느 부분을 조절하고 있는지 시각적으로 알려줍니다.

i 팁

빠른 조절

화면에서 시각적으로 안내하지 않아도 시트를 맞춤 조절할 수 있습니다. 시트 조절 스위치를 움직이거나 돌리기만 하면 조절이 시작됩니다. 단, 이 방법으로는 기본 조절 모드만 사용할 수 있습니다.

사전 설정된 시트 조정 설정 저장

시트 위치를 조정할 경우 화면에 알림이 표시되며, 프로필에 조정 내용을 저장할 수 있습니다. 선호하는 시트 위치를 저장하면 차량이 자동으로 현재 위치를 사이드 미러에 저장합니다.

i 참고

조절 잠금장치

짧은 시간 내에 조절 노브를 과도하게 많이 움직이면 20초 동안 노브가 반응하지 않습니다 이는 의도치 않은 조절 노브의 사용을 방지하기 위한 것입니다.

! 중요

원하는 대로 시트 조절을 마쳤다면 차량의 다른 부분도 올바르게 정렬되었는지 확인하는 것이 중요합니다. 운전 자세는 중요하며 시트 조절 외에도 스티어링 휠 및 미러의 위치 등의 다양한 요인의 영향을 받습니다.

4.5.2. 뒷좌석

뒷좌석을 조절하여 더 넓은 공간을 확보하거나 더 편안한 승차감을 제공할 수 있습니다.



본 설명서의 내용은 인쇄 당시의 사용자 설명서 상태를 나타내며 향후에는 완전히 유효하지 않을 수 있습니다. 자세한 내용은 면책 조항 전문의 첫 번째 페이지를 참조하십시오.

뒷좌석에는 다음과 같은 기능이 있습니다.

조절식 및 탈착식 헤드레스트 뒷좌석에는 조절식 헤드레스트가 있습니다. 조절식 헤드레스트를 높이거나 낮추어 머리를 더 편안하게 지지할 수 있습니다. 시트를 접을 때 헤드레스트를 분리하여 더 넓은 공간을 확보할 수도 있습니다.

접이식 등받이 뒷좌석을 접으면 더 많은 적재 공간을 확보할 수 있습니다. 좌측 시트는 하나만 접을 수 있지만 중앙 및 우측 시트는 함께 접힙니다.



팁

소형 물품 보관

각 좌측 좌석의 도어와 가장 가까운 쪽에 작은 물품을 보관할 수 있는 포켓이 있습니다.

4.5.2.1. 뒷좌석 헤드레스트 조절

뒷좌석 3개 모두에 조절식 헤드레스트가 장착되어 있습니다. 헤드레스트는 앉은 키에 맞게 조절해야 하고 가능한 경우 뒤통수 전체를 지지해야 합니다.

헤드레스트를 올바르게 조절하면 충돌 시 목 부상을 예방하는 데 도움이 됩니다. 헤드레스트가 머리 뒤쪽을 최대한 많이 지지할 수 있도록 조정하는 것이 중요합니다.



올바른 헤드레스트 높이

헤드레스트의 위쪽 움직임은 잠기지 않습니다.

1. 헤드레스트를 앉은 키에 맞는 높이까지 위로 당기세요.

헤드레스트를 내리려면 오른쪽 지지대 하단에 있는 버튼을 길게 눌러 잠금을 해제하세요. 그런 다음 헤드레스트를 조심스럽게 아래로 미세요.



헤드레스트의 잠금 버튼

i 팁

시트를 사용하지 않을 때는 헤드레스트를 내리는 습관을 들이는 것이 좋습니다. 헤드레스트가 내려가 있으면 후방 시야를 가릴 위험이 없습니다.

4.5.2.2. 뒷좌석 헤드레스트 탈거

뒷좌석을 접을 공간이 더 필요한 경우 뒷좌석 헤드레스트를 탈거할 수 있습니다.

두 개의 버튼을 사용하여 헤드레스트를 분리할 수 있습니다. 첫 번째 버튼은 오른쪽 헤드레스트 지지대 하단에 있습니다. 이 버튼은 헤드레스트 높이를 조절할 때 사용하는 버튼과 동일합니다. 두 번째 버튼은 더 작고 왼쪽 지지대 하단에 있습니다. 이 버튼은 더 큰 버튼에 통합되어 있습니다.

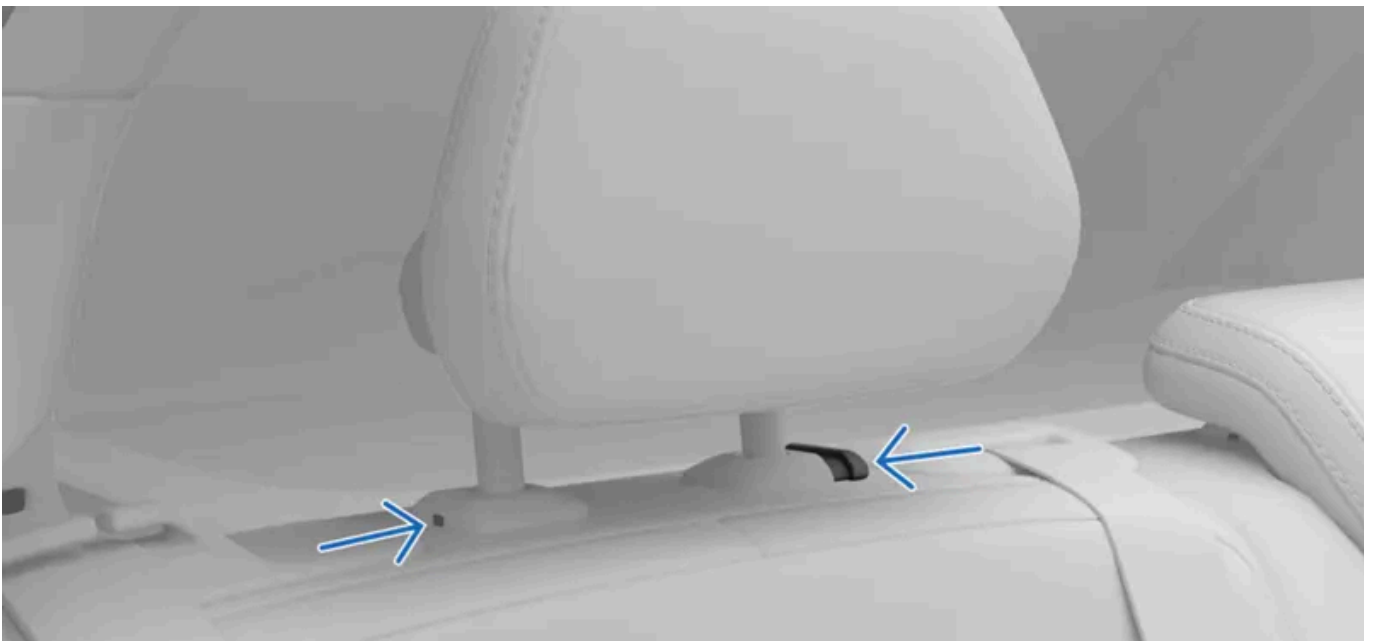

헤드레스트를 탈거하는 데 사용되는 버튼.

1. 지지대 하단의 두 버튼을 모두 길게 누르세요.
2. 헤드레스트를 밀어 올려 시트에서 분리하세요.

! 경고

헤드레스트가 부착되어 있지 않고 적절하게 조절되지 않은 좌석에 동승자가 앉은 채로 주행하면 안 됩니다. 사망 또는 심각한 신체적 부상을 초래할 수 있습니다.

뒷좌석을 접은 상태에서 탈거한 헤드레스트를 올바르게 수납하세요. 시트를 다시 올리면 항상 헤드레스트를 다시 부착하세요.

4.5.2.3. 뒷좌석 접는 방법

뒷좌석은 좌석 등받이에 있는 버튼을 이용해 접을 수 있습니다. 좌측 좌석은 하나만 접을 수 있으며, 중앙 및 우측 좌석은 함께 접힙니다.

! 중요

시트를 접기 전에 다음 사항을 확인하세요.

- 시트 위에 물체가 없어야 합니다.
- 안전벨트가 체결된 상태가 아니어야 합니다.
- 시트를 아래로 접을 충분한 공간이 있어야 합니다. 필요한 경우 앞좌석을 전방으로 움직이고 뒷좌석의 헤드레스트를 조절하거나 탈거하세요.

! 경고

뒷좌석을 접은 경우 뒷좌석이 앞좌석과 닿지 않아야 합니다. 닿을 경우 다른 탑승자의 안전을 방해할 수 있습니다.



좌석 등받이의 버튼을 누르세요.

본 설명서의 내용은 인쇄 당시의 사용자 설명서 상태를 나타내며 향후에는 완전히 유효하지 않을 수 있습니다. 자세한 내용은 면책 조항 전문의 첫 번째 페이지를 참조하십시오.

> 시트가 해제되고 앞으로 접힙니다.

추가 화물 공간이 더 이상 필요하지 않는 경우, 등받이를 수동으로 원래의 위치로 밀어올리세요. 등받이가 제자리에 잠겨있는지 확인해 주세요.

4.6. 실내 조명

차량의 실내 조명은 다양한 목적으로 조명을 제공합니다. 독서용 조명은 물론 일반 조명과 수납 공간을 밝히는 조명도 있습니다.

독서등

앞좌석과 뒷좌석에 독서등이 있습니다. 필요에 맞게 강도를 조절할 수 있습니다. 뒷좌석의 독서등은 일반 조명으로도 사용할 수 있습니다.

일반 조명

차량에는 승차할 때 등과 같이 실내에 일반 조명을 제공하기 위한 조명도 있습니다. 일반 조명은 수동 및 자동으로 켤 수 있습니다.

무드 조명

실내에는 바깥이 어두울 때 편안한 분위기의 조명을 제공하기 위한 무드 조명도 있습니다. 무드 조명은 강도와 색상 테마를 모두 조절할 수 있습니다.

보관 공간 조명

트렁크 등의 다양한 수납 공간에는 원하는 물건을 쉽게 찾을 수 있도록 조명이 설치되어 있습니다.

4.6.1. 독서등 조정

앞좌석과 뒷좌석용으로 사용할 수 있는 독서등이 있습니다. 필요에 따라 밝기를 조정할 수 있습니다.

앞좌석 독서등은 오버헤드 콘솔에, 뒷좌석 독서등은 뒷좌석 도어 위에 있습니다.

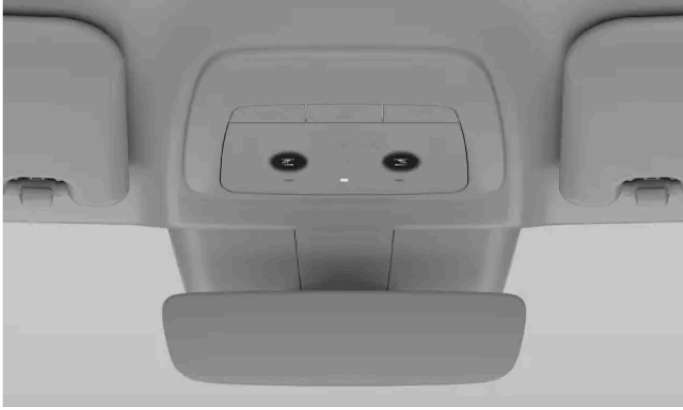

오버헤드 콘솔에 있는 앞좌석 독서등



뒷좌석 독서등

- 독서등 옆의 버튼을 누르면 독서등을 켜고 끌 수 있습니다. 버튼에는 독서등 심볼이 표시되어 있습니다.



- 밝기를 조정하려면 버튼을 길게 누르세요.



팁

모든 독서등 켜기

설정에서 모든 독서등을 동시에 켤 수 있습니다.

4.6.2. 실내 조명 조절

설정의 조명 및 화면 섹션에서 실내 조명을 조정할 수 있습니다.

본 설명서의 내용은 인쇄 당시의 사용자 설명서 상태를 나타내며 향후에는 완전히 유효하지 않을 수 있습니다. 자세한 내용은 면책 조항 전문의 첫 번째 페이지를 참조하십시오.

1. 하단 표시줄에서 차량 심볼 을 누르고 설정으로 이동하세요.
2. 컨트롤 → 조명 및 디스플레이 → 내부 조명으로 이동하세요.

조명 색깔 선택

3. 앰비언트 색상으로 이동하세요.
4. 중립 조명의 색깔을 선택하세요. 흰색 조명 또는 차량 내부와 어울리는 조명 중에서 선택하세요.

 **팁**

중립 조명과 무드 조명 테마의 밝기는 모두 무드 설정에서 조절할 수 있습니다. 무드 조명에 대한 자세한 내용은 이 설명서의 별도 섹션에서 확인할 수 있습니다.

버튼 밝기 조절

5. 버튼 밝기로 이동하세요.
6. 차량의 물리적 버튼의 백라이트 밝기를 조절하세요.

 **팁**

커티시 조명

커티시 조명 기능을 활성화하면 차량에 탑승할 때 일시적으로 실내등이 켜집니다. 여분의 조명이 있으면 외부가 어두울 때 자리에 앉는 동안 유용할 수 있습니다. 설정의 조명 및 화면 섹션에서 이 기능을 활성화하거나 비활성화할 수 있습니다.

모든 독서등 켜기

설정의 조명 및 화면 섹션에서 모든 독서등을 동시에 켤 수 있습니다.

4.6.3. 무드 조명 조정하기

차량의 무드 조명은 실내를 편안하게 비출 수 있습니다. 어울리는 무드 사운드와 함께 여러 가지 색상 테마를 선택할 수 있습니다.

1. 하단 표시줄에서 차량 심볼 을 누르고 빠른 컨트롤로 이동하세요.
2. 무드 심볼을 누르세요.



> 무드 보기가 나타납니다.

테마 선택

본 설명서의 내용은 인쇄 당시의 사용자 설명서 상태를 나타내며 향후에는 완전히 유효하지 않을 수 있습니다. 자세한 내용은 면책 조항 전문의 첫 번째 페이지를 참조하십시오.

3. 무드 보기 하단의 색상 테마 중 하나를 선택하거나 OFF를 선택하여 중성 정적 조명을 사용하세요.

i 팁

활성 테마가 선택되어 있지 않은 경우에도 중성 조명의 색깔을 변경할 수 있습니다. 흰색이거나 차량 내부 색깔과 일치할 수 있습니다. 이 설정을 변경하려면, 설정에서 컨트롤 → 조명 및 디스플레이으로 이동하세요. 실내 조명 조절에 대한 자세한 내용은 이 설명서의 별도 섹션에서 확인할 수 있습니다.

조명 밝기 조절

4. 밝기 심볼을 누르세요.



5. 밝기를 원하는 밝기로 조절하세요.

무드 테마 사운드 활성화

6. 사운드 심볼을 눌러 사운드를 켜고 끄세요.



i 참고

각 무드 테마에는 전용 사운드 루프가 있습니다. 무드 사운드는 방해가 되지 않도록 설계되었으며 전화 통화 중에는 일시적으로 꺼집니다. 음악 재생을 시작하면 완전히 꺼지며, 무드 보기에서 다시 켜야 합니다.

5. 안전

에어백과 안전벨트 등 차량의 충돌 방지 기능과 안전한 사용을 위해 필요한 사항에 대해 알아보세요.

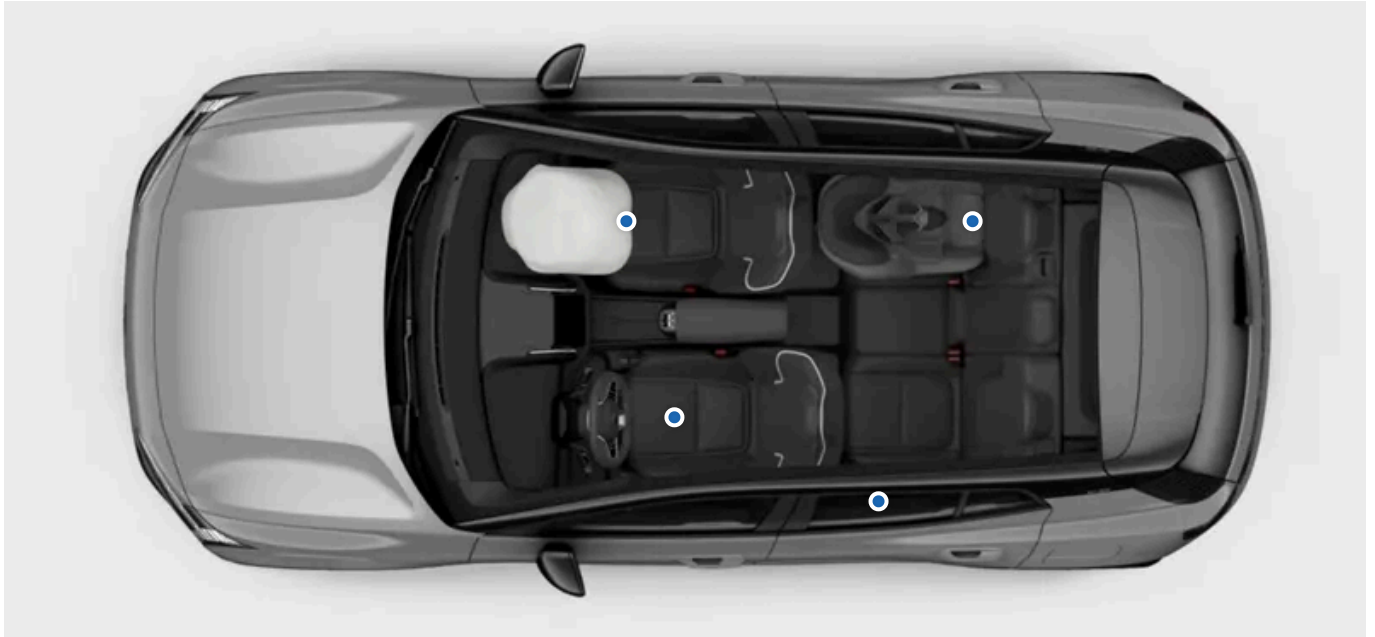

안전 섹션은 충돌 시 심각한 부상 위험을 감소시킬 수 있도록 설계된 기능을 설명합니다. 포함된 내용으로는 안전벨트, 에어백, 어린이 보호 장치, 올바르게 사용하면 생명을 구하는 데 도움이 될 수 있는 다른 기능을 들 수 있습니다.

차량은 안전한 사용 조건을 촉진하고 제공할 수 있도록 설계되었습니다. 안전 기능이 안전한 사용자 행동을 대신하는 것은 아닙니다. 이는 안전과 직접 관련된 기능에 적용되지만 차량의 나머지 부분에도 적용됩니다. 차량의 기능을 안전하게 사용할 책임은 운전자에게 있습니다.

경고

안전 시너지

다양한 안전 기능은 모든 탑승자의 안전을 높일 수 있도록 함께 작동하게 설계되어 있습니다. 사용자 설명서에 명시되지 않은 한 어떠한 기능도 다른 기능을 대체하지 않습니다. 예를 들어, 에어백이 있다고 해서 안전벨트 착용의 필요성이 감소하는 것은 아닙니다.

SRS 경고

차량의 센서는 에어백 또는 관련 안전 시스템에 문제가 있는지 감지할 수 있습니다. 결함이 발견되면 운전자 정보 영역에 경고 심볼이 표시되어 운전자에게 알려줍니다.



SRS 경고 심볼

SRS 경고 심볼이 나타나면 즉시 볼보 공식 서비스 센터에 문의하세요.

i 참고

시동 점검

여러 안전 시스템은 차량 시동 점검의 일부입니다. 표시된 모든 결함을 해결하세요.

안전 관련 분야

일부 운전자 지원 기능은 안전과 관련이 있습니다. 이러한 지원 기능은 사고 발생 시 안전을 제공하는 대신 사고의 발생을 방지하도록 설계되었습니다. 이러한 기능도 익혀 더욱 안전한 주행이 되도록 하세요.

5.1. 충돌 반응

차량에는 충돌 시 충격을 완화하는 데 도움이 되도록 고안된 다양한 기능이 있습니다. 충돌에 대한 차량의 반응은 충돌 전, 충돌 중, 충돌 후에 일어납니다.

i 팁

이 설명서 곳곳에서 충돌 반응과 관련된 정보를 찾을 수 있습니다. 이 섹션에서는 충돌과 관련된 차량의 기능을 보다 종합적으로 소개합니다.

충돌 전

충돌이 발생하기 전에 여러 운전자 지원 기능이 작동하여 충돌을 피하거나 충돌의 영향을 줄일 수 있습니다. 차량이 충돌 가능성이 있거나 충돌을 피할 수 없다고 인식하는 경우 충돌이 발생하기 전에 보호 시스템을 선제적으로 작동할 수 있습니다.

충돌 중

충돌이 발생하는 동안 차량 곳곳의 센서가 차량과 탑승자의 상태에 대한 정보를 지속적으로 제공합니다. 차량은 이러한 정보를 사용하여 에어백 전개 및 안전벨트 프리텐셔닝과 같은 보호 기능을 선택적으로 작동 시점을 지정하고 작동합니다. 충돌은 복잡한 이벤트로서 여러 단계에 걸쳐 발생할 수 있으며, 첫 번째 충격이 반드시 가장 심각한 것은 아닐 수도 있습니다. 가장 효과적인 보호를 제공하려면 올바른 타이밍이 중요합니다.

차량의 안전 시스템은 수동 안전 기능과 시너지 효과를 발휘합니다. 충돌 발생 시 차량의 구조는 충돌력을 특정 구조 구성품에 배분합니다. 또한 크럼플 존도 활용해 충격 에너지를 흡수합니다. 비슷한 원리를 사용하여, 외관을 보행자 보호를 염두에 두고 설계했습니다.

충돌 후

충돌 후 차량은 제어되고 안전한 방식으로 정차하려고 시도합니다. 또한 비상 대응을 위해 자동으로 전화를 걸 수도 있습니다.

i 참고

안전 모드

특정 충돌 후 에어백이 전개되지 않더라도 차량이 안전 모드로 전환될 수 있습니다. 안전 모드에서는 트랙션 전원 공급이 차단되어 차량을 주행할 수 없습니다.

안전 모드에서 차량을 움직이려고 하지 마세요. 차량이 심각한 교통 위험을 초래하는 경우에 차량을 움직일 수 있으면 예외적으로 짧은 거리를 이동해 즉각적인 위험에서 벗어나도록 할 수 있습니다. 차량을 견인하기 전에 견인 모드를 켜야 합니다.

! 중요

차량은 안전에 중점을 두어 설계되었지만 어떠한 보호 시스템도 모든 상황에서 **100%** 효과적인 것은 아닙니다. 안전 기능이 안전한 사용자 행동을 대신하는 것은 아닙니다.

5.2. 적절한 착석

적절한 착석과 안전벨트 사용은 차량 내에서 모든 사람의 안전과 편안함의 필수 요소입니다. 임산부와 어린이의 착석에 대한 특정 권장사항도 있습니다.

! 중요

적절한 착석의 중요성

안전벨트와 에어백 같은 안전 기능의 경우에 모든 탑승자가 올바르게 착석해야 충돌 발생 시 최상의 효과적인 보호를 받을 수 있습니다. 착석 지침을 따르지 않으면 생명이 위험해지거나 중상을 입을 수 있습니다.

임신

탑승자가 임신 중인 경우 모든 착석 권장 사항을 준수하도록 각별히 주의하세요. 다음은 추가되거나 더욱 중요한 사항입니다.

- 안전벨트가 복부를 가로지르지 않는지 확인하세요. 엉덩이 스트랩은 복부 아래에 있어야 하고 어깨 스트랩은 복부 위를 지나가야 합니다.
- 운전석에 앉을 경우, 필요 이상으로 스티어링 휠에 가까이 앉지 마세요. 복부와 스티어링 휠 사이에 최대한 많은 거리를 유지하면서 모든 운전자 컨트롤을 편안하게 손을 뻗어 조작할 수 있도록 시트를 조정하세요.

어린이 착석 필요사항

어린이는 항상 주의해서 착석시키고 어린이가 필요한 것에 주의를 기울이세요. 필요한 어린이 보호 장치를 구비하고, 올바르게 장착하고, 전체 주행 중에 어린이가 안전하게 앉아 있도록 하세요. 전방 방향으로 착석한 어린이의 경우, 성인과 동일한 착석 권장 사항이 적용됩니다. 항상 안전벨트를 올바르게 조절하고, 가능한 경우 헤드레스트가 어린이에게 적합한 높이에 있는지 확인하세요.

 참고

물리적 제한

물리적 제한으로 인해 탑승자가 착석 권장사항을 따르지 못할 수 있습니다. 안전한 사용이 가능할 수 있도록 차량을 변경해야 할 수 있습니다. Volvo에서 승인한 개조 사항에 대한 정보는 볼보 공식 서비스 센터에 문의하세요.

착석 자세

올바른 착석 자세와 적절한 안전벨트 조절은 안전을 위해 중요합니다. 올바르지 않은 착석 자세를 취하지 마세요.



올바르게 착석한 탑승객. 차량이 움직일 때 다른 자세를 취하지 마세요.



시트에서 하체를 앞으로 뺀지 마세요. 등 아래 부분이 등받이와 닿아야 합니다.

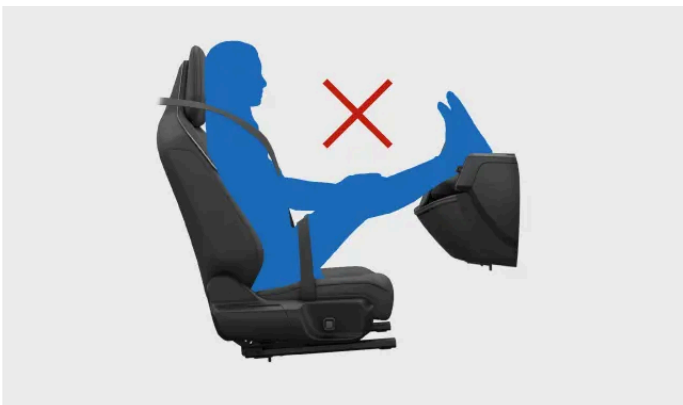

두 발은 바닥에 댄 상태를 유지하세요.



등받이를 높이는 자세로 젖히지 마세요. 안전벨트는 어깨에 닿은 상태에서 장력을 유지해야 합니다.

올바른 헤드레스트 사용

올바른 헤드레스트 사용은 충돌 시 목 부상의 위험을 줄이는 데 필수적입니다. 모든 차량의 헤드레스트는 올바르게 사용할 경우 머리와 목을 보호하도록 설계되어 있습니다.

- 뒤통수를 헤드레스트에 기대는 상태를 유지하세요.
- 가능한 경우 탑승자가 헤드레스트를 올바르게 조절했는지 확인하세요.

5.3. 안전벨트

안전벨트를 올바르게 사용하면 급제동부터 심각한 충돌까지 다양한 상황에서 심각한 부상을 방지하는 데 도움이 될 수 있습니다.

안전벨트 기능



안전벨트는 특정 조건에서 안전장치 역할을 하기 위해 자동으로 잠깁니다. 이러한 조건에는 벨트를 갑작스럽고 강하게 당기는 경우, 차량을 과격하게 운전하는 경우, 차량이 가파른 경사로에 있는 경우 등이 포함됩니다.

안전벨트 착용 표시등

본 설명서의 내용은 인쇄 당시의 사용자 설명서 상태를 나타내며 향후에는 완전히 유효하지 않을 수 있습니다. 자세한 내용은 면책 조항 전문의 첫 번째 페이지를 참조하십시오.

차량은 내장된 센서를 사용하여 운전자 또는 동승자가 안전벨트를 착용하지 않은 경우 이를 감지합니다. 시스템이 경고음을 울려 운전자에게 경고하고 디스플레이에 안전벨트 알림 심볼이 표시됩니다.



안전벨트 알림 심볼.

! 중요

안전벨트 착용

안전벨트를 올바르게 착용하기 위한 필수 사항입니다. 올바른 좌석 배치 및 안전벨트 조정에 관한 자세한 정보는 설명서의 다른 섹션에서도 확인할 수 있습니다.

- 차량의 모든 사람이 안전벨트를 착용하고 모든 안전벨트가 적절히 조절되도록 하세요.
- 안전벨트를 착용자의 체형에 맞게 조절하세요.
- 안전벨트가 신체에 닿아 적절하게 조여질 수 있도록 착용하세요.
- 모든 안전벨트 부분에서 느슨함을 최소화하세요.
- 벨트가 세 개의 고정 지점 사이에서 최대한 일직선이 되도록 하세요.^[1]
- 등받이를 똑바로 세우세요.
- 모든 착석 및 자세 권장 사항을 따르세요.^[2]
- 안전벨트를 이 사용자 설명서에 나와 있는 것과 다른 방법으로 착용하지 마세요.
- 운전할 때는 항상 안전벨트를 착용하세요.
- 한 번에 두 명 이상이 같은 안전벨트를 착용하게 하지 마세요.

! 경고

안전벨트 관리와 정비

- 안전벨트나 피팅/고리 등 관련 부품을 직접 개조하거나 수리하지 마세요. 모든 서비스나 교체는 훈련 받은 정비사가 형식 승인을 받은 부품을 이용해 실시해야 합니다.^[3]
- 안전벨트나 관련 부품에 손상이나 마모의 징후가 있는 경우에는 볼보 공식 서비스 센터에 문의하세요.
- 안전벨트에 충돌 등 큰 부하가 가해지는 경우, 안전벨트를 교체하세요. 눈에 띄는 손상이 없는 경우에도 보호 특성이 상실되었을 수 있습니다.
- 안전벨트에 어떤 것이라도 흘린 경우에는 가능하면 신속하게 안전벨트를 세척하세요. 흘린 물질이 메커니즘에 스며들어 소재를 열화시킬 수 있습니다.

[1] 예를 들어, 차량의 다른 물건이나 피팅에 벨트를 감거나 고정하지 마세요.

[2] 일반적인 착석 권장 사항과 어린이 및 임산부 탑승자를 위한 특정 권장 사항이 있습니다.

[3] 볼보 공식 서비스 센터를 권장합니다.

5.3.1. 안전벨트 착용 및 조절

안전벨트를 올바르게 착용하고 조절하는 것은 안전과 편안함에 있어서 중요합니다.



올바르게 착용하고 조절한 안전벨트

i 참고

이 지침은 정상적으로 착석하거나 부스터 시트 또는 부스터 쿠션을 사용하는 성인과 어린이에게 적용됩니다. 어린이 착석 및 다양한 유형의 어린이 보호 장치에 대한 자세한 내용은 어린이 안전을 다루는 별도의 섹션을 참조하세요.

뒷좌석 창측 좌석의 안전벨트를 착용하기 전에 벨트가 등받이 위의 안전벨트 가이드를 평평하게 통과하는지 확인하세요. 안전벨트가 가이드 밖으로 나온 경우 틈새로 다시 끼우세요.

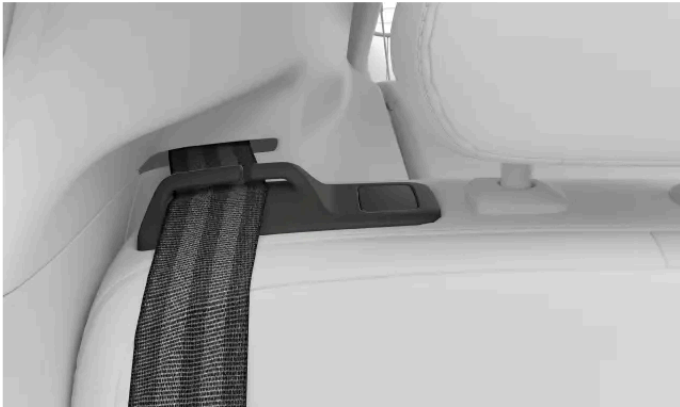

안전벨트 가이드

! 중요

안전벨트를 체결하는 동안 안전벨트가 가이드 바깥으로 나가면 벨트의 위치가 바뀔 수 있습니다. 이로 인해 탑승자의 안전이 감소하거나 탑승자가 편안하게 착석하지 못할 수 있습니다. 시간이 지남에 따라 벨트가 접히는 문제가 발생하여 벨트가 손상될 수도 있습니다.

안전벨트 착용

1. 래치 플레이트를 잡고 안전벨트를 당겨 빼냅니다. 너무 빨리 당기면 잠금 장치가 작동합니다.
2. 당긴 상태에서 벨트의 비틀림, 영킴, 손상 여부를 점검합니다.

본 설명서의 내용은 인쇄 당시의 사용자 설명서 상태를 나타내며 향후에는 완전히 유효하지 않을 수 있습니다. 자세한 내용은 면책 조항 전문의 첫 번째 페이지를 참조하십시오.

3. 래치 플레이트를 버클에 넣습니다.

> 래치 플레이트가 딸깍 소리를 내며 제자리에 고정됩니다.

경고

안전벨트를 착용했을 때 점검할 사항

- 안전벨트는 3개의 앵커 포인트 사이에서 가능한 한 직접적이고 바르게 이어져야 합니다. 조금이라도 불필요하게 헐거우면 부상 위험이 높아집니다.
- 모든 탑승자가 안전벨트를 올바르게 착용했는지 확인하세요.

안전벨트 조절

4. 앞좌석 탑승자의 경우 안전벨트의 상단 앵커의 높이를 조절합니다.

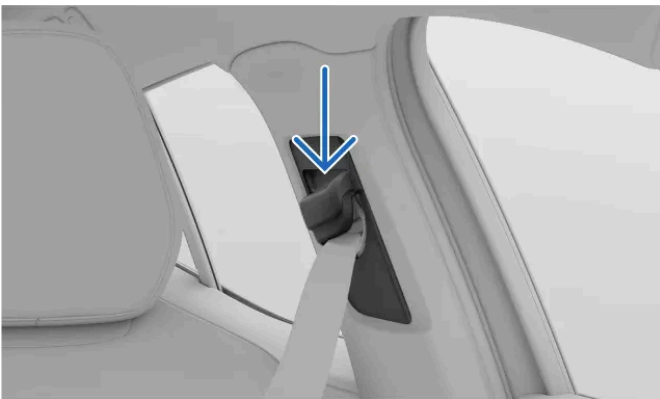

안전벨트 상부 앵커

상단 앵커의 버튼을 누른 채 위아래로 조절합니다.

벨트가 목에 닿지 않은 상태에서 앵커 포인트를 가능한 한 높이 위치시킵니다.

5. 대각선 방향의 가슴 스트랩을 위로 당겨 헐거움을 없앨 수 있도록 엉덩이 스트랩을 조입니다. 엉덩이 스트랩은 가능한 한 똑바로 낮게 위치해 복부 아래를 지나가야 합니다.

중요

임신

탑승자가 임신 중인 경우 모든 착석 권장 사항을 준수하도록 각별히 주의하세요. 안전벨트가 복부를 가로지르지 않는지 확인하세요. 엉덩이 스트랩은 복부 아래에 있어야 하고 어깨 스트랩은 복부 위를 지나가야 합니다.

안전벨트 풀기

6. 안전벨트는 버클 버튼을 눌러 풀니다.

7. 안전벨트가 다시 원위치로 돌아가도록 합니다.

중요

안전벨트가 사용 후 완전히 원위치로 돌아갔는지 확인합니다. 안전벨트가 도어에 낀 상태로 도어를 닫으면 안전벨트와 도어가 손상될 수 있습니다.

5.3.2. 안전벨트 착용 표시등

차량은 내장된 센서를 사용하여 운전자 또는 동승자가 안전벨트를 착용하지 않은 경우 이를 감지합니다.

차량이 안전벨트를 착용하지 않은 탑승자를 감지하면 시스템이 경고음을 울려 운전자에게 경고하고 화면에 안전벨트 알림 심볼이 나타납니다.



안전벨트 알림 심볼.

화면의 운전자 정보 영역에서 착용하지 않은 안전벨트에 대한 정보를 확인할 수 있습니다.



화면의 차량 개요.

알림이 표시되면 표시된 안전벨트를 안전한 방법으로 최대한 빨리 착용하세요. 필요한 경우 안전한 운전을 피하기 위해 차량을 정지하세요.

경우에 따라 센서가 좌석에 있는 물체를 탑승자로 오인하여 안전벨트를 착용하지 않은 경우 경고할 수 있습니다. 화면에서 이러한 알림을 해제하면 큰 그래픽은 사라지지만 다른 경고 표시기는 계속 활성화됩니다. 안전벨트를 착용하여 제거하세요.



항상 차량에 탑승한 모든 사람이 안전벨트를 착용했는지 확인하세요.

5.4. 에어백

충돌 시 차량이 전개할 수 있는 몇 가지 에어백이 있습니다. 에어백은 탑승자에게 가해지는 충격을 감소시키는 데 도움이 될 수 있습니다.



이미지는 사용 가능한 에어백의 일부를 보여줍니다. 차량의 에어백에 대한 자세한 내용을 알려면 계속 읽으세요.

에어백은 차량의 나머지 안전 기능과 함께 작동하도록 설계되어 있습니다. 에어백의 효과는 특히 적절한 착석과 안전벨트 사용에 따라 달라집니다. 에어백 전개는 갑작스럽고 강력하지만 통제된 절차로서 올바르게 착석한 탑승자의 심각한 부상 위험을 대폭 낮출 수 있습니다.

경고

충돌 발생 시 탑승자가 올바르게 앉지 않았을 경우, 에어백은 설계한 대로 작동할 수 없습니다. 항상 안전벨트를 착용하세요.

차량 전체에 걸쳐 배치된 센서로 인해 차량은 충돌 자체 및 차량과 탑승자의 상태에 대한 정보를 바탕으로 다양한 에어백을 전개할 수 있습니다.

에어백 유형

차량에 있는 에어백 유형은 다음과 같습니다.

- 프런트 에어백 앞좌석 탑승자용 정면 충돌 에어백.
- 사이드 에어백 전방 탑승자용으로 시트에 통합된 측면 충돌 에어백.
- 커튼형 에어백 창측 좌석 탑승자용으로 천장에 장착된 에어백.

5.4.1. 에어백 전개

에어백이 전개된 경우, 차량을 구조 차량으로 서비스 포인트로 운반해 정비해야 합니다.

에어백이 전개되면 큰 소리가 나면서 상당한 힘으로 거의 즉각적으로 부풀어 오릅니다. 그 순간 이후에는 에어백 유형에 따라 에어백이 다르게 동작합니다. 프런트 에어백과 사이드 에어백은 놀리면 공기가 빠지며, 심한 단일 충격에 대한 통제된 완충 기능을 제공합니다. 커튼형 에어백은 더 오랫동안 팽창된 상태를 유지해 반복적인 충격으로부터 보호합니다.

본 설명서의 내용은 인쇄 당시의 사용자 설명서 상태를 나타내며 향후에는 완전히 유효하지 않을 수 있습니다. 자세한 내용은 면책 조항 전문의 첫 번째 페이지를 참조하십시오.

경고

에어백 관련 부상

충돌 시 모든 가능한 부상을 예방할 수 있는 안전 기능은 없습니다. 에어백은 심각한 부상 위험을 감소시킬 수 있도록 설계되었습니다. 에어백에 부딪히면 특정 형태의 부상이 발생하는 경우가 많으며, 몇 가지 요소가 부상의 유형과 심각도에 영향을 줍니다. 사용자 설명서를 읽으면 부상 위험을 높이는 것으로 알려진 행동을 인식하고 피할 수 있습니다.

충돌 시 에어백 관련 부상 위험을 감소시키는 방법:

- 올바른 착석 자세와 안전벨트의 사용에 대한 사용자 설명서 지침을 따르세요.
- 모든 에어백의 위치와 이러한 위치가 차량의 사용에 어떻게 영향을 미치는지 확인하세요.
- 에어백 전개 구역에는 어떠한 물건도 보관하거나 배치하지 마세요.
- 차량에서 Volvo가 승인하지 않은 인테리어 또는 전기 시스템의 어떠한 변조도 실시하지 마세요.

참고

전개 조건

충돌 시 모든 에어백이 전개되는 것은 아닙니다. 에어백마다 전개하는 데 필요한 조건과 힘이 다르기 때문입니다. 충돌 후 차량 손상의 심각도는 에어백 전개를 결정하는 믿을 만한 지표가 아닙니다.

에어백 가스 및 연기

- 에어백 내부의 가스에는 에어백이 수축할 때 실내로 배출되는 연기가 포함되어 있습니다.
- 심각한 충돌 후에는 항상 화재의 징후가 있는지 주의를 기울이세요. 그러나 에어백이 전개된 경우에 어느 정도의 연기는 정상이라는 점을 염두에 두세요.

에어백 전개 후

에어백이 전개된 충돌 후에는 사고를 당한 사람의 안전과 의료 조치에 우선순위를 두세요. 차량을 취급하기 전에 불보 공식 서비스 센터에 문의하세요. 작동 불능 상태가 되었거나 안전 모드 상태인 차량의 안전한 취급과 운반에 대한 사용자 설명서의 지침을 따르세요.

중요

안전 모드

특정 충돌 후 에어백이 전개되지 않더라도 차량이 안전 모드로 전환될 수 있습니다. 안전 모드에서는 트랙션 전원 공급이 차단되어 차량을 주행할 수 없습니다.

안전 모드에서 차량을 움직이려고 하지 마세요. 차량이 심각한 교통 위험을 초래하는 경우에 차량을 움직일 수 있으면 예외적으로 짧은 거리를 이동해 즉각적인 위험에서 벗어나도록 할 수 있습니다. 차량을 견인하기 전에 견인 모드를 켜야 합니다.

5.4.2. 앞좌석 에어백

앞좌석 에어백은 특정 전방 충돌 발생 시 전개되도록 설계되었습니다. 동승석 에어백은 특정 후향식 어린이 보호 장치를 장착할 수 있도록 끌 수 있습니다.

앞좌석 에어백은 충돌 시 운전자와 동승자가 적절히 착석한 경우에 심각한 부상을 입지 않도록 보호하는 데 도움을 줄 수 있습니다. 운전석 에어백과 동승석 에어백은 서로 독립적으로 전개됩니다.



운전석 측 에어백은 스티어링 휠 내부에 내장되어 있습니다.

동승석 측 에어백은 대시보드 패널 뒤에 있습니다.

모든 앞좌석 에어백 위치에는 AIRBAG 또는 SRS AIRBAG이라는 글자가 표시되어 있습니다.

경고

앞좌석 에어백 차단 금지

- 탑승자의 무릎을 포함해 착석한 탑승자와 앞좌석 에어백 사이의 공간에는 수하물, 어린이 또는 애완동물을 두지 마세요.
- 다리나 발을 절대로 대시보드에 올리지 마세요. 이로 인해 사망 위험이나 심각한 부상이 발생할 수 있습니다.
- 대시보드 위에 물건을 올려놓거나 설치하지 마세요. 작은 물체라도 충돌 시 위험한 발사체가 될 수 있으며, 팽창하는 에어백과 탑승자 사이에 끼일 수 있습니다.

일반적인 에어백 차단

모든 에어백 위치와 팽창 공간에 방해물이 없도록 하세요. 방해물이 있는 경우에 에어백의 효과가 감소하고 심각한 부상이 초래될 수 있습니다.

- 올바른 착석 자세를 위한 지침을 따르세요.
- 수하물과 기타 물건은 적절히 보관하세요. 차량에는 안전한 보관을 위한 여러 수납 공간이 있습니다.
- 에어백을 덮는 모든 패널과 인접 패널을 개조하거나 패널에 액세서리를 장착하지 마세요.

동승석 에어백 스위치

동승석 에어백은 에어백 스위치를 사용해 활성화하거나 비활성화할 수 있습니다. 이 스위치로 동승석 측면 에어백과 운전석 내부 측면 에어백도 제어할 수 있습니다. 후향식 어린이 보호 장치를 동승석에 장착하려면 먼저 동승석 에어백을 반드시 비활성화해야 합니다. 어린이 보호 장치를 장착하기 전에 에어백 및 어린이 안전에 대한 모든 정보를 확인하세요.

동승석 에어백 상태

본 설명서의 내용은 인쇄 당시의 사용자 설명서 상태를 나타내며 향후에는 완전히 유효하지 않을 수 있습니다. 자세한 내용은 면책 조항 전문의 첫 번째 페이지를 참조하십시오.

동승석 에어백 상태는 오버헤드 콘솔에 표시됩니다.



이 아이콘은 동승석 에어백이 켜져 있고 차량이 에어백을 전개할 수 있다는 것을 나타냅니다.



이 아이콘은 동승석 에어백이 꺼져 있어 차량이 에어백을 전개할 수 없다는 것을 나타냅니다.

경고

어린이 보호 장치 및 앞좌석 동승석

액티브 에어백으로 보호되는 좌석에 후향식 어린이 보호 장치를 사용하지 마세요. 어린이가 사망하거나 심각한 부상을 입을 수 있습니다.

대한민국의 규정에 따른 권장 사항:

- 13세 미만의 어린이는 에어백의 전개 및 충격으로 인해 부상을 입을 수 있습니다.
- 어린이에게 가장 안전한 위치는 뒷좌석입니다.
- 어린이 보호 장치를 앞좌석 동승석에 장착하지 마세요.
- 에어백에서 가능한 멀리 떨어져 착석하세요.
- 항상 안전벨트와 어린이 보호장치를 사용하세요.

팁

에어백 관련 모든 정보 읽기

일반적인 에어백과 안전 관련 정보가 많습니다. 이러한 주제에 대한 모든 것을 읽어서 차량 안전 특징의 기능과 한계를 이해하세요.

5.4.2.1. 동승석 에어백 끄기 및 켜기

앞좌석에 후향식 어린이 보호 장치를 사용하려면 먼저 동승석 에어백 스위치를 사용해 동승석 에어백을 꺼야 합니다. 동승석 에어백을 비활성화하면 충돌 시 에어백이 전개되지 않습니다. 동승석 에어백 상태를 변경하기 전에 프런트 에어백과 어린이 시트에 대한 모든 정보를 읽으세요.

스위치 위치



에어백 스위치는 대시보드 측면에 있고 동승석 도어를 열면 접근할 수 있습니다.

두 개의 위치가 있습니다. 두 위치에는 동승석 에어백의 켜짐 또는 꺼짐 여부를 나타내는 심볼과 텍스트 모두가 표시되어 있습니다.



에어백 켜짐. 시트에 어린이 또는 성인 동승자가 정면을 향해 앉을 때에는 항상 이 위치를 사용하세요.

에어백 스위치가 ON으로 표시된 위치에 있으면, 에어백이 켜져 있어서 차량이 에어백을 전개할 수 있습니다.



에어백 꺼짐. 동승석에 후향식 어린이 보호 장치를 장착할 때에는 항상 이 위치를 사용하세요.

에어백 스위치가 OFF로 표시된 위치에 있으면, 에어백이 꺼져 있어서 차량이 에어백을 전개할 수 없습니다.

에어백 스위치 위치 변경

1. 스위치를 바깥쪽으로 당긴 후 ON 또는 OFF 위치로 돌립니다.

본 설명서의 내용은 인쇄 당시의 사용자 설명서 상태를 나타내며 향후에는 완전히 유효하지 않을 수 있습니다. 자세한 내용은 면책 조항 전문의 첫 번째 페이지를 참조하십시오.

> 화면을 통해 상태 변경을 확인할 수 있습니다.

ON으로 설정된 경우, **Passenger airbag enabled (ON)** 메시지가 표시됩니다. 에어백이 활성화되었습니다.

OFF로 설정된 경우, **Passenger airbag disabled (OFF)** 메시지가 표시됩니다. 에어백이 비활성화되었습니다.

i 참고

오버헤드 콘솔은 항상 현재 동승석 에어백 상태를 표시합니다. 특히 최근에 후향식 어린이 보호 장치를 장착하거나 제거한 경우, 주행 전에 정기적으로 확인하는 습관을 가지세요.

5.4.3. 사이드 에어백

사이드 에어백은 측면 충돌이 발생하는 경우에 전개되도록 설계되었습니다.

사이드 에어백은 특정 측면 충돌 시 운전자와 동승자가 적절하게 착석한 경우에 이들 탑승자를 보호하는 데 도움이 될 수 있습니다. 바깥쪽 사이드 에어백은 일반적으로 각 앞좌석의 충돌 측에서만 전개됩니다. 운전석에만 장착되어 있는 안쪽 사이드 에어백은 일반적으로 차량의 어느 한쪽의 측면 충돌 시 전개됩니다.



앞좌석 탑승자용 측면 충돌 에어백.

사이드 에어백은 시트 등받이 프레임의 측면에 장착되어 있습니다. 양쪽 앞좌석에는 바깥쪽 사이드 에어백이 있지만 운전석에는 안쪽 사이드 에어백도 있습니다.

양쪽 앞좌석에는 AIRBAG이라는 표시가 되어 있습니다.

! 경고

사이드 에어백 차단 금지

- 앞좌석 측면의 어느 쪽에든 어떤 물체도 두지 마십시오. 시트와 도어 패널 사이 또는 시트와 터널 콘솔 사이의 물체는 사이드 에어백을 방해할 수 있습니다.
- Volvo의 승인을 받지 않은 시트 커버를 사용하지 마세요.

일반적인 에어백 차단

모든 에어백 위치와 팽창 공간에 방해물이 없도록 하세요. 방해물이 있는 경우에 에어백의 효과가 감소하고 심각한 부상이 초래될 수 있습니다.

- 올바른 착석 자세 지침을 따르세요.
- 수하물과 기타 물건은 적절히 보관하세요. 차량에는 안전한 보관을 위한 여러 화물 공간이 있습니다.
- 에어백을 덮는 모든 패널과 인접 패널을 개조하거나 패널에 액세서리를 장착하지 마세요.

i 팁

에어백 관련 모든 정보 읽기

일반적인 에어백과 안전 관련 정보가 많습니다. 이러한 주제에 대한 모든 것을 읽어서 차량 안전 특징의 기능과 한계를 이해하세요.

5.4.4. 커튼형 에어백

차량의 커튼형 에어백은 특정 충돌 발생 시 창측 좌석 탑승자를 보호하는 데 도움이 됩니다. 커튼형 에어백은 차량의 양쪽 도어 위에 있습니다.

커튼형 에어백은 적절한 착석 상태의 안전 벨트 착용 탑승자를 보호하도록 설계되었습니다. 일반 에어백과 달리 커튼형 에어백은 전개 후 오랫동안 팽창 상태를 유지합니다.



차량의 한쪽에서 커튼형 에어백이 전개됨.

커튼형 에어백은 차량 양쪽의 천장 가장자리를 따라 있는 패널 뒤에 있습니다. 패널에는 IC AIRBAG 표시가 있습니다.

본 설명서의 내용은 인쇄 당시의 사용자 설명서 상태를 나타내며 향후에는 완전히 유효하지 않을 수 있습니다. 자세한 내용은 면책 조항 전문의 첫 번째 페이지를 참조하십시오.



경고

커튼형 에어백을 가리지 마세요.

- 천장 고리나 손잡이에 무거운 물건을 걸지 마세요. 고리는 가벼운 코트나 자켓용입니다.
- 커튼형 에어백을 덮은 패널, 천장, 필러 또는 인접 패널을 변조하거나 액세서리를 장착하지 마세요.

일반적인 에어백 차단

모든 에어백 위치와 팽창 공간에 방해물이 없도록 하세요. 방해물이 있는 경우에 에어백의 효과가 감소하고 심각한 부상이 초래될 수 있습니다.

- 올바른 착석 자세 지침을 따르세요.
- 수하물과 기타 물건은 적절히 보관하세요. 차량에는 안전한 보관을 위한 여러 화물 공간이 있습니다.
- 에어백을 덮는 모든 패널과 인접 패널을 개조하거나 패널에 액세서리를 장착하지 마세요.



팁

에어백 관련 모든 정보 읽기

일반적인 에어백과 안전 관련 정보가 많습니다. 이러한 주제에 대한 모든 것을 읽어서 차량 안전 특징의 기능과 한계를 이해하세요.

5.4.5. 에어백 유지보수와 정비

에어백이나 기타 안전 시스템의 결함이나 손상을 나타내는 어떠한 표시라도 있는 경우, 불보 공식 서비스 센터에 문의하세요.

에어백과 관련 안전 시스템의 모든 정비나 수리는 반드시 공인 정비 기술자가 실시해야 합니다.^[1] 차량 안전 시스템의 어떠한 부분도 직접 변경하거나 수리하려 시도하지 마세요. 수리를 올바르게 실시하는 경우에 오작동과 심각한 부상이 발생할 수 있습니다. 차량에 정비 또는 수리가 필요한 경우 불보 공식 서비스 센터에 문의하세요.



경고

차량 개조 및 에어백

차량 개조는 에어백 및 기타 안전 시스템에 영향을 미칠 위험이 있습니다. 장애인을 위한 편의 제공 등 어떤 방식으로든 차량 개조를 고려하고 계신 경우 ^[2] 차량 개조 관련 섹션을 주의 깊게 읽고 Volvo에 문의하세요 ^[3].

에어백과 침수 손상

차량이 침수되거나 실내가 지나친 양의 물에 노출된 경우에는 안전 시스템에 영향을 주는 침수 손상이 발생할 수 있습니다. 이로 인해 의도하지 않은 에어백 전개가 발생해 부상을 초래할 수 있습니다.

- 차량이 침수되었다는 의심이 드는 경우에는 차량을 사용하지 마세요.
- 차량 구조 지원은 Volvo Assistance에 문의하세요.

i 참고

차량이 에어백 결함을 감지하는 경우에 경고가 화면의 운전자 정보 영역에 나타납니다. 이런 일이 발생하면 즉시 볼보 공식 서비스 센터에 연락하세요.



SRS 경고 심볼

- [1] 수리 또는 정비가 필요한 경우 볼보 공식 서비스 센터를 이용할 것을 권장합니다.
- [2] 이는 차량의 모든 부분에 적용되지만 특히 앞좌석과 모든 에어백 위치는 고려해야 할 사항입니다.
- [3] 자세한 연락처 정보는 본 설명서의 별도 섹션에서 확인하거나 Volvo 지원에 문의할 수 있습니다.

5.4.6. 에어백 라벨

차량의 에어백 라벨은 에어백에 대한 필수 정보를 제공하거나 에어백 위치 표시 역할을 할 수 있습니다.

에어백 위치 라벨

차량 내의 AIRBAG, IC AIRBAG 또는 SRS AIRBAG이 표시된 위치는 해당 위치에 에어백이 있음을 나타냅니다.

! 경고

에어백 라벨 위치

에어백 라벨 위치는 차량의 에어백이 어디에 있는지 알려줍니다. 이 위치와 주변 공간에 물체가 없도록 하세요. 장애물은 에어백의 전개를 방해하여 에어백의 효과를 떨어뜨리고 심각한 부상을 초래할 수 있습니다. 에어백 섹션에는 에어백에 영향을 줄 수 있는 사용 및 조건에 대한 자세한 정보가 나와 있습니다.

에어백 정보 라벨



이 라벨은 앞좌석 동승석 측 선바이저에 있습니다.



경고

어린이 보호 장치 및 앞좌석 동승석

액티브 에어백으로 보호되는 좌석에 후향식 어린이 보호 장치를 사용하지 마세요. 어린이가 사망하거나 심각한 부상을 입을 수 있습니다.

5.5. 어린이 안전

어린이 보호 장치 설치용 앵커와 어린이 안전 잠금 장치 등 차량의 여러 기능이 어린이 안전을 강화하는 것을 목적으로 합니다.



차량에 탑승하는 어린이는 항상 안전하게 착석하고 성인의 감독을 받아야 합니다. 본 설명서의 권장 사항과 사용자에게 적용되는 현지 규정 및 권장 사항을 따르세요.



경고

안전하게 착석

- 어린이는 연령과 신체 크기에 따라 어린이 보호 장치 또는 차량 안전벨트를 이용하여 안전하게 착석하게 해야 합니다. 어린이를 다른 탑승자의 무릎에 앉히거나 탑승자가 앉을 수 없는 위치에 앉히지 마세요.
- 차량에 탑승한 다른 탑승자는 올바르게 착석하고 안전벨트를 올바르게 사용해야 합니다. 이는 급제동부터 심각한 충돌까지 다양한 상황에서 차량에 탑승한 어린이가 심각한 부상을 입는 것을 방지하는 데 도움이 됩니다.

상시 감독

- 절대로 차량 안에 어린이를 혼자 두지 마세요. 어린이는 덥거나 추운 날에 잠재적으로 유해한 온도에 노출되거나 차량 실내에 갇힐 수 있습니다.
- 어린이가 차량 안에서 놀거나 차량의 조작 장치를 가지고 놀지 못하게 하세요. 이렇게 하면 어린이가 다치거나 차량의 기능이 실수로 활성화 또는 비활성화될 위험이 줄어듭니다.

5.5.1. 어린이 보호 장치

어린이는 항상 적절한 어린이 보호 장치를 사용하고 주어진 권장 사항에 따라 차량에 안정적으로 앉혀야 합니다.

다양한 유형의 어린이 보호 장치는 특정 연령 및 신장 범위에 맞게 특별히 설계되었습니다. 차량에는 다양한 유형의 어린이 보호 장치에 맞는 어린이 보호 장치 앵커가 장착되어 있습니다.

4세 이하의 어린이는 되도록 후향식 어린이 보호 장치를 사용할 것을 권장합니다. 그 이후에는 전향식 어린이 보호 장치를 사용해야 하며, 가급적이면 차량의 안전벨트를 사용하여 어린이를 고정하는 부스터 시트를 사용해야 합니다. 신장 **140 cm(4 피트 7 인치)** 이하의 어린이는 어린이 보호 장치를 사용해야 합니다.

어린이 보호 장치는 여러 승인 등급으로 분류됩니다.

i-Size i-Size 어린이 보호 장치 표준은 ISOFIX를 상단 테더 앵커 또는 지지 레그와 함께 사용합니다. 이 표준은 i-Size 어린이 보호 장치가 i-Size 승인된 지정 시트에 사용될 수 있도록 합니다.

범용 이 승인 등급의 어린이 보호 장치는 차량 설명서에 따라 카시트 위치가 보편적으로 승인된 어린이 보호 장치에 적합한 경우 모든 차량 모델의 좌석에 설치할 수 있습니다.

차량별 이 승인 등급의 어린이 보호 장치는 어린이 보호 장치 제조사가 특정 보호 장치의 유형 목록에 해당 차량 모델을 포함시킨 경우 특정 차량 모델의 좌석에 장착할 수 있습니다.



경고

어린이 보호 장치 및 앞좌석 동승석

액티브 에어백으로 보호되는 좌석에 후향식 어린이 보호 장치를 사용하지 마세요. 어린이가 사망하거나 심각한 부상을 입을 수 있습니다.

손상되고 오래된 어린이 보호 장치

다음과 같은 경우에는 어린이 보호 장치를 사용하거나 재사용하지 마세요.

- 어린이 보호 장치가 사고에 연루되었거나 어떤 식으로든 손상된 경우
- 어린이 보호 장치의 유효 기간 또는 사용 수명을 초과한 경우
- 어린이 보호 장치의 전체 이력을 모르는 경우

! 중요

느슨한 어린이 보호 장치

어린이 보호 장치를 실내에 느슨한 상태로 방치하지 마세요. 사용하지 않을 때는 제조업체의 지침에 따라 장착하거나 트렁크에 고정하여 보관하세요. 어린이 보호 장치가 느슨하면 충돌 또는 급제동 시 손상될 수 있습니다.

일반 안전 권장 사항

해당되는 경우 안전벨트 사용, 헤드레스트 조절 및 적절한 착석에 관한 일반적인 안전 권장 사항을 따르세요.

현지 규정

어린이를 앉히고 고정해야 하는 위치와 방법에 대한 규정은 지역마다 다릅니다. 해당 지역에 적용되는 규정을 알아야 합니다.

에어백 정보 라벨



이 라벨은 앞좌석 동승석 측 선바이저에 있습니다.

5.5.1.1. 어린이 보호 장치 장착

어린이 보호 장치를 장착 및 사용할 때 차내 어린이 보호 장치의 위치에 따라 몇 가지 유의해야 할 사항이 있습니다.

! 경고

어린이 보호 장치 및 앞좌석 동승석

액티브 에어백으로 보호되는 앞좌석에 후향식 어린이 보호 장치를 사용하지 마세요. 어린이가 사망하거나 심각한 부상을 입을 수 있습니다.



중요

현지 규정

어린이를 앉히고 고정해야 하는 위치와 방법에 대한 규정은 지역마다 다릅니다. 해당 지역에 적용되는 규정을 알아야 합니다.

제조사 지침

항상 어린이 보호 장치 제조업체의 지침을 따르세요.

5.5.1.1.1. 뒷좌석 창측 좌석에 어린이 보호 장치 장착하기

뒷좌석 창측 좌석에 어린이 보호 장치를 안전하게 장착하기 위해 읽어야 할 중요한 정보와 따라야 할 권장 사항이 있습니다.

뒷좌석 창측 좌석에 어린이 보호 장치를 장착할 때 **ISOFIX**, 상부 및 하부 테더 앵커를 사용할 수 있습니다. 시트는 **i-Size** 어린이 보호 장치용으로 승인되었습니다.



팁

어린이 보호 장치를 장기간 사용하면 차량 내부에 마모가 발생할 수 있습니다. 킥 가드 액세서리를 사용하여 차량 내부를 보호하세요.

허용된 어린이 보호 장치

- **Volvo**가 권장하거나, **i-Size** 승인을 받았거나, 범용으로 승인되었거나, 어린이 보호 장치 제조사의 차량 목록에 포함되고 차량 전용으로 승인된 어린이 보호 장치만 사용하세요.

시트 준비 사항

- 어린이 보호 장치를 장착하기 전에 시트에서 쿠션 익스텐더, 레그 서포트 및 기타 액세서리를 제거하세요. 킥 가드 액세서리를 사용하는 경우 시트에 남아 있을 수 있습니다.
- 장치의 모든 받침대는 항상 바닥에 직접 장착해야 합니다. 솟아 있거나 평탄하지 않은 바닥면, 풋레스트 또는 기타 물체에 지지발을 장착하지 마세요. 필요한 경우 앞좌석의 위치를 조정하여 충분한 공간을 확보하세요.
- 어린이 보호 장치의 받침대 주변에는 고정되지 않은 물체를 보관하지 않아야 합니다.
- 어린이 보호 장치의 나머지 고정 스트랩은 항상 지정된 앵커에 고정해야 합니다. 시트 레일, 손잡이 또는 기타 내부 부분에 고정 스트랩을 고정하지 마세요.
- 조절형 후향식 어린이 보호 장치를 장착할 때에는 어린이의 연령에 따라 어린이 보호 장치를 조절하세요. 연령이 높은 어린이는 연령이 낮은 어린이보다 더 똑바른 자세로 앉혀야 합니다.
- 전향식 어린이 보호 장치를 장착할 때는 시트의 헤드레스트를 어린이의 키에 맞게 조정해야 합니다. 어린이 보호 장치는 헤드레스트가 포함되어 있더라도 충돌 시 발생하는 힘을 견딜 수 있도록 제작되지 않았을 수도 있습니다.

안전벨트 사용

- 차량의 안전벨트를 사용하여 어린이 보호 장치를 장착하거나 차량의 안전벨트를 사용하여 어린이를 고정하는 경우, 브래킷이나 보호 장치의 다른 부분이 안전벨트 버클 버튼에 닿지 않도록 하세요.

본 설명서의 내용은 인쇄 당시의 사용자 설명서 상태를 나타내며 향후에는 완전히 유효하지 않을 수 있습니다. 자세한 내용은 면책 조항 전문의 첫 번째 페이지를 참조하십시오.



경고

지침 준수

본 설명서의 어린이 안전에 관한 모든 정보를 주의 깊게 읽고 어린이 보호 장치 제조업체의 지침을 따르세요. 그렇지 않으면 사고 발생 시 어린이가 심각한 부상을 입을 수 있습니다.



중요

어린이 보호 장치 장착에 사용되는 모든 어린이 보호 장치 앵커에 대한 일반적인 권장 사항을 따르세요.

1. 제조사의 지침을 따라 어린이 보호 장치를 장착하세요.



참고

장착과 관련된 질문

장착과 관련된 질문이 있을 경우, 어린이 보호 장치 제조사에 연락하여 자세한 지침을 문의하세요.

차량 내부 보호

장착 시 어린이 보호 장치의 튀어나온 부품이나 날카로운 모서리로 인해 차량 내부가 손상되지 않도록 주의하세요.

- 어린이 보호 장치가 하부 테더 스트랩을 사용하는 경우, 스트랩이 하부 테더 앵커에 고정된 후에는 절대로 앞좌석의 위치를 조정하지 마세요. 어린이 보호 장치를 장착하지 않을 때에는 항상 스트랩을 탈거하세요.
- 고정 스트랩 등 어린이 보호 장치의 헐거운 부분은 제조사의 지침에 따라 조이세요.



중요

올린 헤드레스트

어린이 보호 장치가 장착된 경우에는 항상 헤드레스트를 올려야 합니다.

일반 안전 권장 사항

해당되는 경우 안전벨트 사용, 헤드레스트 조절 및 적절한 착석에 관한 일반적인 안전 권장 사항을 따르세요.

현지 규정

어린이를 앉히고 고정해야 하는 위치와 방법에 대한 규정은 지역마다 다릅니다. 해당 지역에 적용되는 규정을 알아야 합니다.

5.5.1.1.2. 뒷좌석 중앙 좌석에 어린이 보호 장치 장착하기

본 설명서의 내용은 인쇄 당시의 사용자 설명서 상태를 나타내며 향후에는 완전히 유효하지 않을 수 있습니다. 자세한 내용은 면책 조항 전문의 첫 번째 페이지를 참조하십시오.

뒷좌석 중앙 좌석에 어린이 보호 장치를 안전하게 장착하기 위해 읽어야 할 중요한 정보와 따라야 할 권장 사항이 있습니다.

뒷좌석 중앙 좌석에 어린이 보호 장치를 장착할 때 사용할 수 있는 앵커가 없습니다.



팁

어린이 보호 장치를 장기간 사용하면 차량 내부에 마모가 발생할 수 있습니다. 킥 가드 액세서리를 사용하여 차량 내부를 보호하세요.

허용된 어린이 보호 장치

- **Volvo**가 권장하거나, 범용으로 승인되었거나, 어린이 보호 장치 제조사의 차량 목록에 포함되고 차량 전용으로 승인된 어린이 보호 장치만 사용하세요.
- 지지 레그를 사용하는 어린이 보호 장치는 뒷좌석 중앙 좌석에 허용되지 않습니다.

시트 준비 사항

- 어린이 보호 장치를 장착하기 전에 시트에서 쿠션 익스텐더, 레그 서포트 및 기타 액세서리를 제거하세요. 킥 가드 액세서리를 사용하는 경우 시트에 남아 있을 수 있습니다.
- 어린이 보호 장치의 나머지 고정 스트랩은 항상 지정된 앵커에 고정해야 합니다. 시트 레일, 손잡이 또는 기타 내부 부분에 고정 스트랩을 고정하지 마세요.
- 조절형 후향식 어린이 보호 장치를 장착할 때에는 어린이의 연령에 따라 어린이 보호 장치를 조절하세요. 연령이 높은 어린이는 연령이 낮은 어린이보다 더 똑바른 자세로 앉혀야 합니다.
- 전향식 어린이 보호 장치를 장착할 때는 시트의 헤드레스트를 어린이의 키에 맞게 조정해야 합니다. 어린이 보호 장치는 헤드레스트가 포함되어 있더라도 충돌 시 발생하는 힘을 견딜 수 있도록 제작되지 않았을 수도 있습니다.

안전벨트 사용

- 차량의 안전벨트를 사용하여 어린이 보호 장치를 장착하거나 차량의 안전벨트를 사용하여 어린이를 고정하는 경우, 브래킷이나 보호 장치의 다른 부분이 안전벨트 버클 버튼에 닿지 않도록 하세요.



경고

지침 준수

본 설명서의 어린이 안전에 관한 모든 정보를 주의 깊게 읽고 어린이 보호 장치 제조업체의 지침을 따르세요. 그렇지 않으면 사고 발생 시 어린이가 심각한 부상을 입을 수 있습니다.



중요

어린이 보호 장치 장착에 사용되는 모든 어린이 보호 장치 앵커에 대한 일반적인 권장 사항을 따르세요.

1. 제조사의 지침을 따라 어린이 보호 장치를 장착하세요.

i 참고

장착과 관련된 질문

장착과 관련된 질문이 있을 경우, 어린이 보호 장치 제조사에 연락하여 자세한 지침을 문의하세요.

차량 내부 보호

장착 시 어린이 보호 장치의 튀어나온 부품이나 날카로운 모서리로 인해 차량 내부가 손상되지 않도록 주의하세요.

- 고정 스트랩 등 어린이 보호 장치의 헐거운 부분은 제조사의 지침에 따라 조이세요.

! 중요

일반 안전 권장 사항

해당되는 경우 안전벨트 사용, 헤드레스트 조절 및 적절한 착석에 관한 일반적인 안전 권장 사항을 따르세요.

현지 규정

어린이를 앉히고 고정해야 하는 위치와 방법에 대한 규정은 지역마다 다릅니다. 해당 지역에 적용되는 규정을 알아야 합니다.

5.5.1.1.3. 앞좌석 동승석에 어린이 보호 장치 장착하기

앞좌석 동승석에 어린이 보호 장치를 안전하게 장착하기 위해 읽어야 할 중요한 정보와 따라야 할 권장 사항이 있습니다.

앞좌석 동승석에 어린이 보호 장치를 장착할 때 액세서리 하부 테더 앵커^[1]를 사용할 수 있습니다.

i 팁

어린이 보호 장치를 장기간 사용하면 차량 내부에 마모가 발생할 수 있습니다. 킥 가드 액세서리를 사용하여 차량 내부를 보호하세요.

허용된 어린이 보호 장치

- Volvo가 권장하거나, 범용으로 승인되었거나, 제조사의 차량 목록에 포함되고 차량 전용으로 승인된 어린이 보호 장치만 사용하세요.

시트 준비 사항

- 어린이 보호 장치를 장착하기 전에 시트에서 쿠션 익스텐더, 레그 서포트 및 기타 액세서리를 제거하세요. 킥 가드 액세서리를 사용하는 경우 시트에 남아 있을 수 있습니다.
- 장치의 모든 받침대는 항상 바닥에 직접 장착해야 합니다. 솟아 있거나 평탄하지 않은 바닥면, 풋레스트 또는 기타 물체에 지지발을 장착하지 마세요. 필요한 경우 좌석 위치를 조정하여 충분한 공간을 확보하세요.
- 어린이 보호 장치의 받침대 주변에는 고정되지 않은 물체를 보관하지 않아야 합니다.

본 설명서의 내용은 인쇄 당시의 사용자 설명서 상태를 나타내며 향후에는 완전히 유효하지 않을 수 있습니다. 자세한 내용은 면책 조항 전문의 첫 번째 페이지를 참조하십시오.

- 어린이 보호 장치의 나머지 고정 스트랩은 항상 지정된 앵커에 고정해야 합니다. 시트 레일, 손잡이 또는 기타 내부 부분에 고정 스트랩을 고정하지 마세요.
- 후향식 어린이 보호 장치를 장착하는 경우 시트를 가장 낮은 위치로 조절하세요.
- 조절형 후향식 어린이 보호 장치를 장착할 때에는 어린이의 연령에 따라 어린이 보호 장치를 조절하세요. 연령이 높은 어린이는 연령이 낮은 어린이보다 더 똑바른 자세로 앉혀야 합니다.
- 하부 테더 앵커를 사용하여 어린이 보호 장치를 설치할 때는 절대 시트 위치를 조정하여 스트랩을 조이지 마세요.

안전벨트 사용

- 차량의 안전벨트를 사용하여 어린이 보호 장치를 장착하거나 차량의 안전벨트를 사용하여 어린이를 고정하는 경우, 브래킷이나 보호 장치의 다른 부분이 안전벨트 버클에 닿지 않도록 하세요.^[2]
- 어린이를 차량의 안전벨트로 고정할 때는 항상 안전벨트의 상부 앵커를 가장 높은 레벨로 조정한 상태에서 시작하세요. 그런 다음 필요에 따라 벨트를 내려 어깨에 올바르게 위치시키세요.

경고

동승석 에어백 상태

- 후향식 어린이 보호 장치를 장착할 때에는 항상 동승석 에어백이 비활성화되었는지 점검하세요.
- 전향식 어린이 보호 장치를 장착할 때에는 항상 동승석 에어백이 활성화되었는지 점검하세요.

지침을 따르지 않으면 생명이 위험해지거나 중상을 입을 수 있습니다.

지침 준수

본 설명서의 어린이 안전에 관한 모든 정보를 주의 깊게 읽고 어린이 보호 장치 제조업체의 지침을 따르세요. 그렇지 않으면 사고 발생 시 어린이가 심각한 부상을 입을 수 있습니다.

중요

어린이 보호 장치 장착에 사용되는 모든 어린이 보호 장치 앵커에 대한 일반적인 권장 사항을 따르세요.

1. 제조사의 지침을 따라 어린이 보호 장치를 장착하세요.

참고

장착과 관련된 질문

장착과 관련된 질문이 있을 경우, 어린이 보호 장치 제조사에 연락하여 자세한 지침을 문의하세요.

차량 내부 보호

장착 시 어린이 보호 장치의 튀어나온 부품이나 날카로운 모서리로 인해 차량 내부가 손상되지 않도록 주의하세요.

- 어린이 보호 장치가 하부 테더 스트랩을 사용하는 경우, 스트랩이 하부 테더 앵커에 고정된 후에는 절대로 시트 위치를 조정하지 마세요. 어린이 보호 장치를 장착하지 않을 때에는 항상 스트랩을 탈거하세요.
- 고정 스트랩 등 어린이 보호 장치의 헐거운 부분은 제조사의 지침에 따라 조이세요.

! 중요

일반 안전 권장 사항

해당되는 경우 안전벨트 사용, 헤드레스트 조절 및 적절한 착석에 관한 일반적인 안전 권장 사항을 따르세요.

현지 규정

어린이를 앉히고 고정해야 하는 위치와 방법에 대한 규정은 지역마다 다릅니다. 해당 지역에 적용되는 규정을 알아야 합니다.

[1] 사용 가능 여부는 지역에 따라 다를 수 있습니다.

[2] 벨트 버클과 어린이 보호 장치 사이의 공간이 너무 좁은 경우 좌석 높이를 조정하여 공간을 더 확보하세요.

5.5.1.2. 어린이 보호 장치 앵커

차량에는 다른 유형의 앵커가 있습니다. 특정 어린이 보호 장치에 맞는 올바른 앵커를 사용해야 합니다.

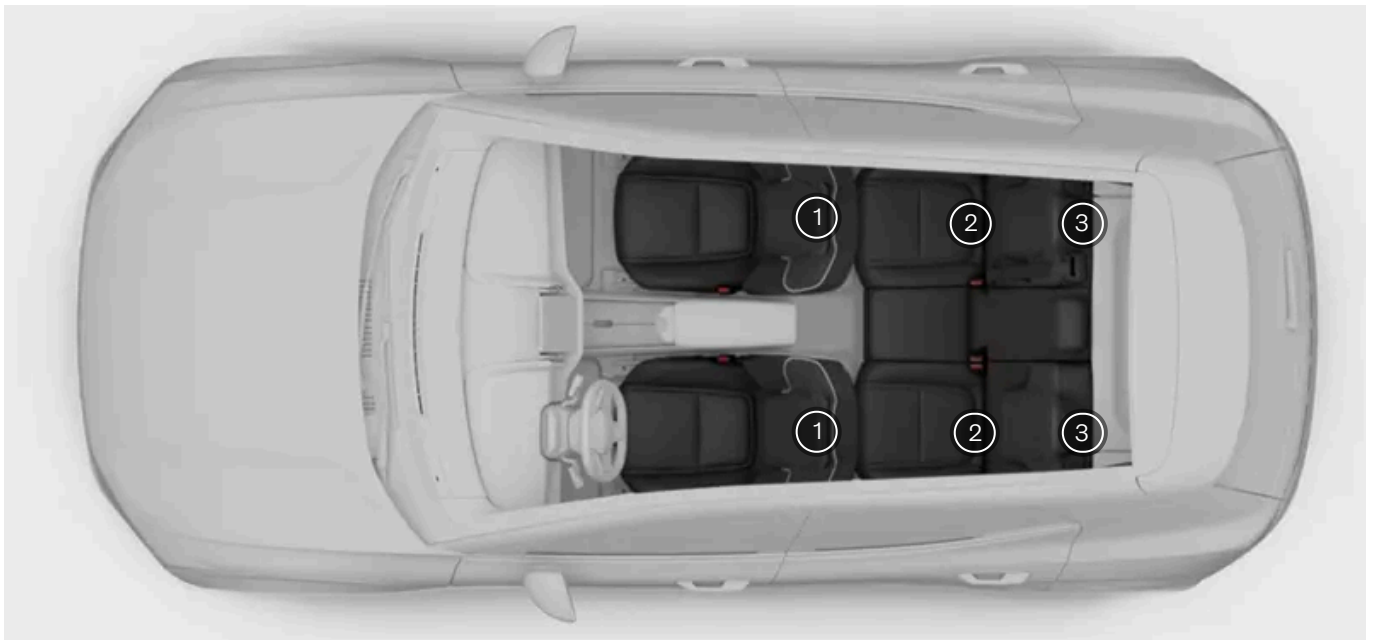

- ① 앞좌석 플로어 레일의 하부 테더 앵커
- ② 뒷좌석 등받이 하단의 ISOFIX 앵커
- ③ 뒷좌석 뒤쪽의 상부 테더 앵커

차량의 다양한 앵커를 서로 조합하여 사용하거나 다른 고정 방법과 함께 사용하여 다양한 유형의 어린이 보호 장치를 고정할 수 있습니다.

i-Size 어린이 보호 장치 표준은 ISOFIX를 상단 테더 앵커 또는 지지 레그와 함께 사용합니다. 이 표준은 i-Size 어린이 보호 장치가 i-Size 승 인된 지정 시트에 사용될 수 있도록 합니다.

일부 어린이 보호 장치는 일반적으로 차량 안전벨트와 다른 고정 방법을 함께 사용하여 고정합니다.

i 참고

제조사 지침

앵커를 사용할 때에는 항상 어린이 보호 장치 제조사의 지침을 따르세요.

5.5.1.2.1. ISOFIX 앵커

차량에는 뒷좌석에 어린이 보호 장치를 장착하는 데 사용할 수 있는 ISOFIX 앵커가 장착되어 있습니다.

ISOFIX 앵커는 다른 고정 방법과 함께 사용하여 i-Size 및 ISOFIX 어린이 보호 장치를 고정할 수 있습니다. 이러한 앵커는 어린이 보호 장치 국제 표준의 일부입니다.

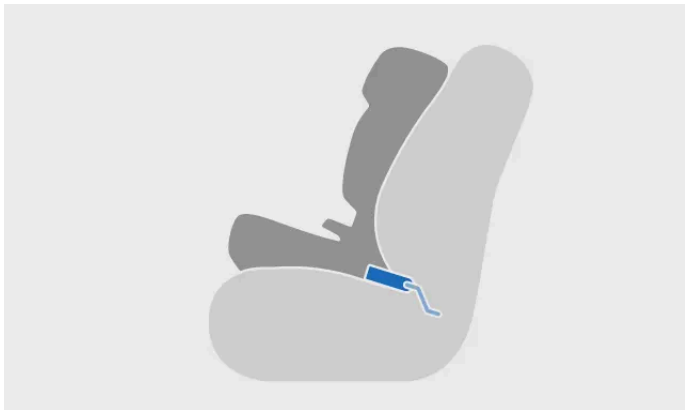

ISOFIX를 사용하여 장착한 어린이 보호 장치



ISOFIX 앵커에 연결하기

뒷좌석 창측 좌석에 장착하는 어린이 보호 장치는 이러한 앵커를 사용할 수 있습니다.

 참고

ISOFIX는 장치에 대한 국제 표준입니다. LATCH 및 LUAS와 같은 다른 지역 명칭으로도 알려져 있습니다.



뒷좌석 ISOFIX 앵커는 뒷좌석 창측 좌석 등받이 아래쪽의 플랩 뒤에 있습니다. 플랩 뒤의 앵커에 접근하려면 플랩을 펼쳐야 합니다.

 참고

펼쳐진 플랩은 시트 쿠션과 설치된 어린이 보호 장치 사이에 평평하게 놓여 있어야 합니다.

앵커 위치는 ISOFIX 심볼로 표시됩니다.



 참고

제조사 지침

앵커를 사용할 때에는 항상 어린이 보호 장치 제조사의 지침을 따르세요.

5.5.1.2.2. 상부 테더 앵커

차량에는 뒷좌석에 어린이 보호 장치를 고정하는 데 사용할 수 있는 상부 테더 앵커가 장착되어 있습니다.

상부 테더 앵커를 다른 고정 방법과 함께 사용하여 다양한 유형의 어린이 보호 장치를 고정할 수 있습니다.

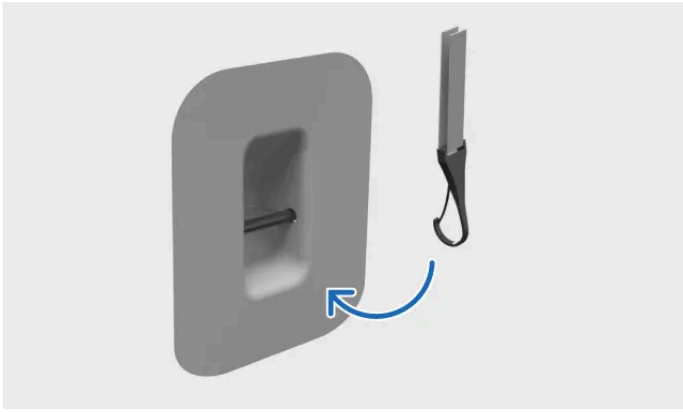

테더를 상부 테더 앵커에 고정하기

뒷좌석 창측 좌석에 장착하는 어린이 보호 장치는 이러한 앵커를 사용할 수 있습니다.

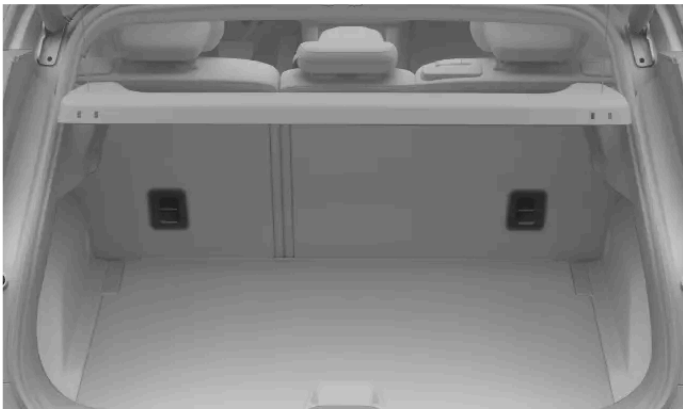

뒷좌석 상부 테더 앵커는 뒷좌석 창측 좌석 뒷면에 있습니다.

앵커 위치는 상부 테더 심볼로 표시됩니다.



! 중요

제조사 지침

앵커를 사용할 때에는 항상 어린이 보호 장치 제조사의 지침을 따르세요.

선반

선반이 뒷좌석 뒤에 장착되어 있는 경우, 등받이와 선반 사이의 좁은 간격으로 인해 상부 테더 앵커를 부착하기 어려울 수 있습니다. 필요한 경우, 장착을 더 쉽게 하기 위해 선반을 일시적으로 탈거하세요. 항상 선반이 상부 테더 앵커에 닿지 않도록 하세요.

5.5.1.2.3. 하부 테더 앵커

본 설명서의 내용은 인쇄 당시의 사용자 설명서 상태를 나타내며 향후에는 완전히 유효하지 않을 수 있습니다. 자세한 내용은 면책 조항 전문의 첫 번째 페이지를 참조하십시오.

차량에는 뒷좌석에 어린이 보호 장치를 장착하는 데 사용할 수 있는 하부 테더 앵커가 장착되어 있습니다.

하부 테더 앵커는 주로 차량의 안전벨트와 함께 후향식 어린이 보호 장치를 고정하는 데 사용할 수 있습니다.

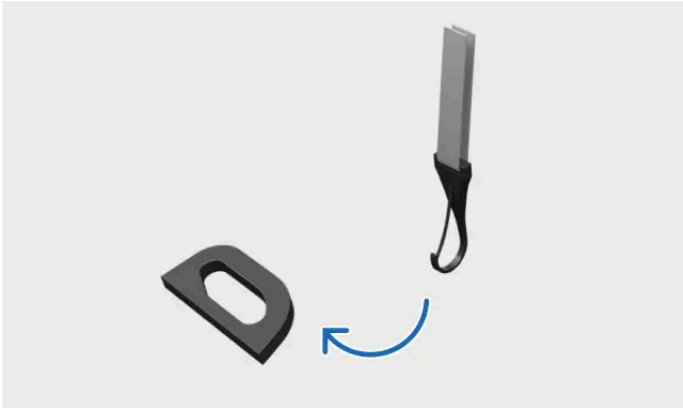

하부 테더 앵커에 테더 고정하기

뒷좌석 모든 시트 위치에 장착하는 어린이 보호 장치는 이러한 앵커를 사용할 수 있습니다.

추가적으로, 앞좌석 동승석에 장착된 어린이 보호 장치는 차량에 앞쪽 하부 테더 액세서리가 장착된 경우 이 앵커를 사용할 수 있습니다.

i **팁**

예를 들어, 두 개의 후향식 어린이 보호 장치를 나란히 장착할 때, 서로 다른 어린이 보호 장치의 두 개의 하부 테더 스트랩을 차량 중앙에 가장 가까운 단일 하부 테더 앵커에 연결할 수 있습니다.

뒷좌석용 앵커



뒷좌석 하부 테더 앵커는 앞좌석 플로어 레일의 뒤에 있습니다.

앞좌석용 앵커

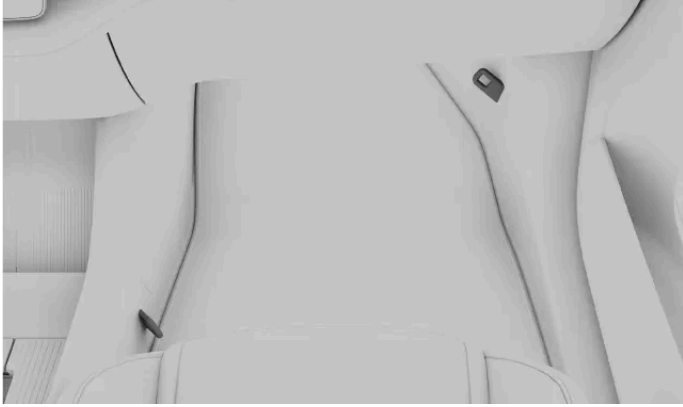

앞쪽 하부 테더 액세스리^[1]가 장착된 경우, 앞좌석 동승석의 하부 테더 앵커는 좌석 풋웰 측면에 있습니다.

i 참고

제조사 지침

앵커를 사용할 때에는 항상 어린이 보호 장치 제조사의 지침을 따르세요.

^[1] 사용 가능 여부는 지역에 따라 다를 수 있습니다.

5.5.1.3. 권장 어린이 보호 장치

Volvo가 권장하거나, i-Size 승인을 받았거나, 범용으로 승인되었거나, 제조사의 차량 목록에 포함되고 차량 전용으로 승인된 어린이 보호 장치만 사용하세요.

어린이 보호 장치 ^[1]	장착 유형	어린이 그룹/어린이 크기(ECE R44/ECE R129)
Maxi-Cosi Pearl 360 + FamilyFix 360 Base ^[2]	후향식	40-105 cm(최대 17.5 kg)
Britax Römer KIDFIX i-SIZE ^[3]	전향식	100-150 cm(최대 36 kg)
Graco Booster Basic ^[4]	전향식	Group III (22-36 kg)
Volvo 후향식 어린이 시트 ^[5]	후향식	61-115 cm(최대 25 kg)
Volvo 부스터 시트 ^[6]	전향식	105-150 cm(최대 36 kg)
Volvo 부스터 쿠션 ^[6]	전향식	138-150 cm(최대 36 kg)

^[1] 나열된 어린이 보호 장치의 제공 가능 여부는 지역마다 다를 수 있습니다.

^[2] 승인 번호: 030062

^[3] 승인 번호: 0061 01

^[4] 승인 번호: ECE R44.04: E11-0444165

^[5] 승인 번호: E11 129R03/08 0599 00

^[6] 승인 번호: E1 129R03/09 0061 07

본 설명서의 내용은 인쇄 당시의 사용자 설명서 상태를 나타내며 향후에는 완전히 유효하지 않을 수 있습니다. 자세한 내용은 면책 조항 전문의 첫 번째 페이지를 참조하십시오.

5.5.1.4. 어린이 보호 장치의 적절한 위치에 대한 간략한 안내

다음 표는 각 시트에 장착하기에 적합한 어린이 보호 장치의 유형에 대한 개요를 제공합니다.

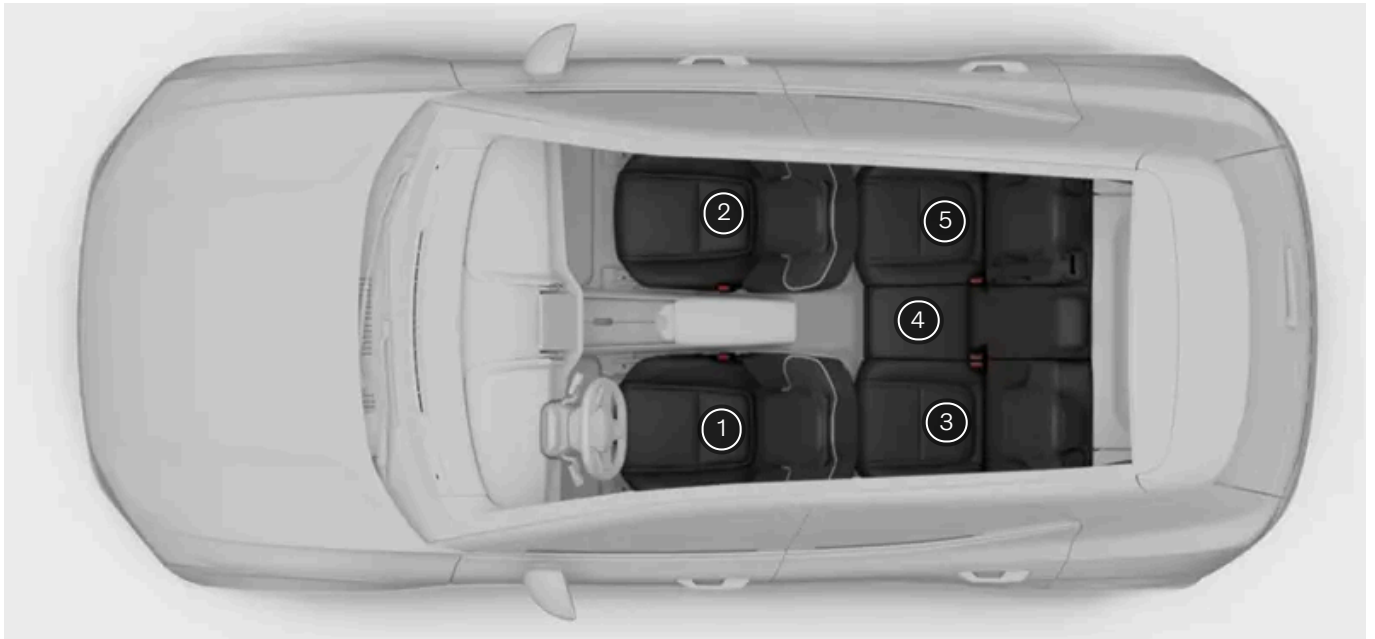

시트 위치 ^[1]	1	2 ^[2]	3	4	5
i-Size 어린이 보호 장치 시스템	아니요	아니요	예	아니요	예
차량의 안전벨트를 사용해 고정하는 승인된 어린이 보호 장치	아니요	예	예	아니요 ^[3]	예
기타 어린이 보호 장치 카테고리 ^[4]	아니요	예	예	아니요	예

경고

- 전향식 어린이 보호 장치가 동승석(시트 위치 2)에 설치되는 경우, 동승석 에어백을 활성화해야 합니다.
- 후향식 어린이 보호 장치가 동승석(시트 위치 2)에 설치되는 경우, 동승석 에어백을 비활성화해야 합니다.

지침을 따르지 않으면 생명이 위험해지거나 중상을 입을 수 있습니다.

중요

현지 규정

어린이를 앉히고 고정해야 하는 위치와 방법에 대한 규정은 지역마다 다릅니다. 해당 지역에 적용되는 규정을 알아야 합니다.

[1] 그림 기준.

[2] 전향식 어린이 보호 장치용으로 활성화된 에어백. 후향식 어린이 보호 장치용으로 비활성화된 에어백.

[3] 자세한 내용은 이 설명서의 자세한 어린이 보호 장치 정보를 참조하세요.

[4] 자세한 내용은 어린이 보호 장치 제조사에 문의하세요.

6. 승하차와 보안

키와 경보가 작동하는 방식을 포함해 차량 승차 및 하차와 관련된 다양한 기능에 대해 알아보세요.



설명서의 이 섹션에서는 다양한 유형의 키, 도어 열기 및 닫기, 잠금 및 잠금 해제, 경보에 대해 설명합니다.

다양한 유형의 키와 차량을 잠글 때, 잠금 해제할 때, 차량에 접근할 때 또는 차량에서 멀어질 때 차량이 반응하는 방식을 사용자 지정하는 방법에 대해 자세히 알아보세요.

6.1. 키

차량은 여러 종류의 키를 지원합니다. 일부 키는 차량에 접근하거나 차량에서 멀어질 때 차량이 감지할 수 있으며, 키 카드는 운전석 도어 필러에 놓아야 합니다.

! 중요

키 사용은 매우 간단하지만 안전 및 보안상의 이유로 각 키 유형의 한계를 알고 있어야 합니다. 따라서 이 설명서에서 제공하는 키 및 키 사용 방법에 관한 모든 정보를 숙지해야 합니다.

차량 및 주요 무선 기술은 다른 장치에 장애를 일으킬 수 있습니다. 이러한 시스템에 대한 자세한 내용은 본 설명서의 사양 섹션에서 확인할 수 있습니다.

안전과 보안을 위해, 키를 노출된 장소에 방치해 두지 마세요.

차량에서 지원하는 키 유형은 다음과 같습니다.

- 디지털 키
- 키 카드
- 키 태그

본 설명서의 내용은 인쇄 당시의 사용자 설명서 상태를 나타내며 향후에는 완전히 유효하지 않을 수 있습니다. 자세한 내용은 면책 조항 전문의 첫 번째 페이지를 참조하십시오.

충전식 키 태그와 디지털 키는 거리 인식이 가능하므로 차량에 접근하거나 차량에서 멀어질 때 차량이 이를 감지할 수 있습니다. 이를 통해 자동 잠금 및 잠금 해제가 가능합니다.

키 카드나 배터리가 방전된 리모트키와 같이 전원이 없는 키는 NFC^[1]를 사용합니다. 따라서, 전원이 없는 키는 특정 키 판독 위치에서만 판독될 수 있습니다.

i 참고

새로운 키 또는 추가 키 주문하기

차량에는 제한된 수의 키가 제공됩니다. 키를 분실했거나 추가 키가 필요한 경우 Volvo 딜러에 문의하세요.

키 판독 위치

차량이 키를 감지하여 잠금 또는 잠금 해제에 사용할 수 있는 방법은 두 가지가 있습니다.

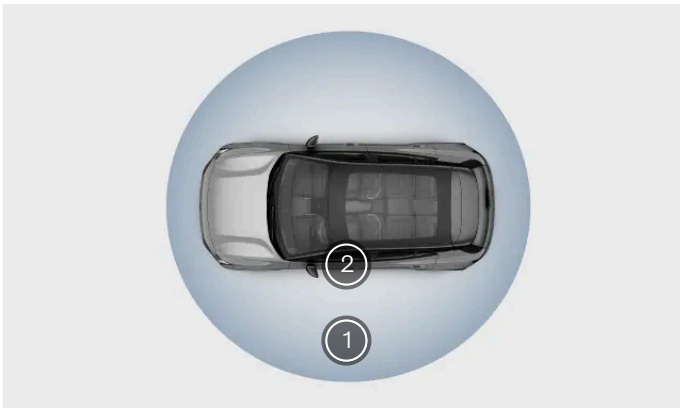

- ① 리모트키를 사용하면 일정한 거리에서 차량을 잠그거나 잠금 해제할 수 있습니다.
- ② 원거리 작동이 불가능한 키는 차량 잠금 해제를 위해 운전석 도어 필러에 대야 합니다.

디스플레이 아래에도 키 리더가 있어, 키 카드 또는 방전된 리모트키를 놓아 차량을 시동할 수 있습니다.

사용자 프로필 및 키

사용자 프로필에 키를 할당할 수 있습니다. 이를 통해 차량을 잠금 해제하는 사용자를 자동으로 식별하고 해당 사용자의 모든 지정 사항을 적용할 수 있습니다. 사용 가능한 사용자 지정 옵션에 대한 자세한 내용은 이 설명서의 별도 섹션에서 확인할 수 있습니다.

i 참고

무응답 차량

차량 시동이 오래 꺼져 있었던 경우 차량 잠금이 해제되는 데 몇 초가 걸릴 수 있습니다. 이는 차량이 시스템을 다시 켜고 키를 인식하여 액세스 권한을 부여하는 데 시간이 필요하기 때문입니다.

차량의 배터리가 완전히 방전되면 어떤 키에도 반응하지 않습니다.

키가 차량 안에 있는 상태에서 잠금

리모트키가 차량 안에 있는 상태에서 차량을 잠그면 리모트키가 일시적으로 비활성화됩니다. 운전석 도어 필러에 있는 다른 키 중 하나를 사용하여 차량에 탑승할 수 있습니다.

! 중요

차량이 잠겨 있어도 키 카드를 사용하여 시동을 걸 수 있습니다. 안전과 보안을 위해, 키를 노출된 장소에 방치해 두지 마세요.

! 경고

차량 개폐 및 시동 시스템을 부적절하게 사용하면 심각한 부상을 입을 수 있습니다. 차량에서 내릴 때는 리모트키를 포함하여 키를 항상 소지하세요. 시동이 걸리고 파워 윈도우와 같은 시스템이 작동하여 심각한 부상을 초래할 수 있습니다. 차 안에 혼자 있는 동안 스스로 도움을 받을 수 없는 사람, 특히 어린이나 장애인을 두지 않도록 주의하세요. 도어는 리모트키를 사용하거나 도어 핸들의 정전식 잠금 센서 터치를 통해 잠글 수 있습니다. 이로 인해 비상 상황에서 사람이 차량에 갇힐 수 있습니다. 예를 들어, 차량 내에 갇힌 사람이 계절에 따라 매우 높거나 낮은 온도에 노출될 수 있습니다.

리모트키용 키리스 엔트리 시스템은 때때로 다른 장치나 신호의 영향을 받을 수 있습니다. 키 판독 신호는 통신탑이나 발전소와 같이 강력한 간섭원 근처에서 차단되거나 영향을 받을 수 있습니다.

스마트폰, 블루투스 이어폰 및 기타 유사한 장치와 키 태그를 함께 두면 키에 신호 간섭을 일으킬 수 있습니다.

스마트폰을 충전하는 동안 키 카드를 멀리 두세요. 카드의 NFC 기능에 손상을 줄 수 있습니다.

키 태그와 키 카드는 극한 온도에 민감합니다.

[1] 근거리 통신

6.1.1. 키 태그

키 태그를 사용해 차량을 잠그고, 잠금 해제하고, 주행할 수 있습니다.



키 태그를 원거리에서 작동하여 차량을 잠그고, 잠금을 해제하고, 시동을 걸 수 있지만 키 카드와 같은 방식으로 사용할 수 있습니다.

차량이 키 태그를 감지하지 못하는 경우 신호 간섭이나 배터리 부족 때문일 수 있습니다. 그 경우에도 키 카드처럼 계속 사용할 수 있습니다.

차량을 잠그거나 잠금 해제하려면 로고가 운전자 본인 쪽을 향하도록 하여 운전석 도어 필러에 대세요.



키 태그를 사용하여 시동을 걸려면 차량 내에서 키 태그를 소지하세요.

! 중요

키 태그의 배터리가 방전되었거나 키 태그 신호 간섭이 발생한 경우, 앞좌석 사이에 있는 키 리더에 키 태그를 올려두면 차량을 바로 주행할 수 있습니다. 무선 충전기가 NFC^[1]를 사용하여 키 리더로도 작동하기 때문입니다. 특히 차량에 탑승자가 있을 때 잠시 차량에서 내릴 경우 이 점을 염두에 두어야 합니다.

i 참고

키 태그 배터리를 교체할 수 있습니다. 키 태그는 CR2450 배터리를 사용합니다.

키와 차량 사이의 신호는 장애물이나 다른 신호의 간섭에 의해 영향을 받을 수 있다는 점에 유의하세요.

운전석 도어를 열지 않고 장시간 차량에 가까이 있는 경우, 운전석 도어 핸들을 사용하여 차량을 열거나 잠금을 해제하려고 할 때 지연이 발생할 수 있습니다. 차량이 즉시 잠금 해제되지 않거나 열리지 않는 경우 이는 정상입니다. 몇 초간 기다렸다가 다시 시도해 보세요.

^[1] 근거리 무선 통신

6.1.1.1. 키 태그 배터리 교체하기

키 태그의 배터리가 방전되면 교체할 수 있습니다.

키 태그 신호가 안정적이지 않은 경우 배터리가 부족하기 때문일 수 있습니다. 배터리를 직접 교체할 수 있습니다. 키 태그에는 CR2450 디스크 또는 버튼식 배터리가 필요합니다.

i 팁

- 작은 드라이버를 사용하여 키 태그 뚜껑을 잠금 해제하고 배터리를 슬롯에서 들어 올리면 도움이 될 수 있습니다.
- 근접 잠금 기능을 사용하는 경우에만 키 태그 배터리를 교체하면 됩니다. 키 태그를 키 카드로만 사용하는 경우에는 배터리를 교체할 필요가 없습니다.

! 중요

- 안전상의 이유로 인해, 그리고 최적의 배터리 성능을 보장하기 위해 새 배터리를 다룰 때는 의료용 장갑과 같은 손 보호구를 사용하세요.
- 사용한 배터리는 환경 친화적인 방식으로 재활용해야 합니다.

! 경고

배터리의 극성이 올바르게 장착되었는지 확인하세요. 키 태그를 오랫동안 사용하지 않을 경우에는 배터리를 탈거하여 배터리의 누출 및 손상을 방지하세요. 손상되거나 누액이 발생한 배터리는 피부에 닿으면 부식성 부상을 유발할 수 있습니다. 따라서 오래되거나 손상된 배터리를 취급할 때는 보호 장갑을 착용하세요.

- 배터리는 어린이의 손이 닿지 않는 곳에 보관하세요.
- 아이들이나 애완동물이 삼킬 수 있기 때문에 배터리를 아무데나 놔두지 마세요.
- 배터리를 분해하거나 쇼트 시키거나 화염에 던져 넣지 마세요.
- 충전식 이외의 배터리는 충전하지 마세요. 폭발할 수 있습니다.
- 배터리 작동 제품의 손상 징후를 정기적으로 점검하세요. 키 태그 또는 배터리가 손상되었거나 누출되기 시작했다면 어떠한 표시라도 있는 경우에 키 태그를 사용하지 않아야 합니다.
- 결함이 있는 제품은 어린이의 손이 닿지 않는 곳에 보관하세요.

1.



Volvo 로고가 위를 향하도록 하여 키 태그를 잡으세요. 키 태그의 짧은 쪽 중 하나에 작은 구멍이 있습니다. 가장자리를 바깥쪽에서 위로 당겨서 이쪽에서 키 태그를 들어 올리세요.

2. 키 태그 뚜껑을 들어 올려 배터리에 접근하세요.
3. 잠금 톱니에서 배터리를 들어 올려 몸쪽으로 밀어서 분리하세요.
4. 새 배터리를 슬롯에 밀어 넣고 아래로 눌러 제자리에 고정하세요. 배터리의 양극이 위쪽을 향하도록 하세요.

본 설명서의 내용은 인쇄 당시의 사용자 설명서 상태를 나타내며 향후에는 완전히 유효하지 않을 수 있습니다. 자세한 내용은 면책 조항 전문의 첫 번째 페이지를 참조하십시오.

5. 딸깍 소리가 나면서 제자리에 고정되도록 키 태그 뚜껑을 닫으세요.

여전히 키 태그 신호가 불안정한 경우 차량 외부의 신호 간섭으로 인한 것일 수 있습니다. 키 태그가 전혀 작동하지 않는 경우 위 단계를 반복하고 완전히 충전된 배터리가 제대로 장착되었는지 확인하세요. 새 키 태그가 필요하다는 생각이 들면 Volvo 딜러에 문의하세요.

6.1.2. 키 카드

키 카드는 차량을 잠그거나 잠금을 해제하고 운전할 수 있게 해줍니다.



운전석 도어 필러에 키 카드를 접촉시켜 차량을 잠그고 잠금 해제할 수 있습니다.



운전석 도어 필러의 키 판독 위치.

키 카드를 앞좌석 두 개 사이에 있는 카드 리더에 올려놓으면 시동이 걸립니다. 페달을 사용하기 시작하면 카드 리더에서 카드를 제거할 수 있습니다.

카드 리더에 카드를 올려놓지 않은 상태에서 차량이 정지한 경우, 카드를 리더에 다시 올려놓아야 차량이 주행 모드를 다시 켤 수 있습니다.

참고

카드 리더와 무선 충전기는 같은 위치에 있습니다. 따라서 카드 리더에 차량 키가 있는 경우 휴대폰을 무선으로 충전하려면 카드 리더에서 차량 키를 제거해야 합니다.

! 중요

충전 기능을 사용할 때 키 카드나 전자 결제 카드와 같은 NFC^[1] 지원 카드를 무선 충전기와 장치 사이에 놓지 마세요. 손상될 수 있습니다.

! 경고

차량에서 블루투스, UWB^[2] 및 NFC 신호를 사용하면 특정 거리에 있는 다른 장치에 장애를 일으킬 수 있습니다.

i 팁

백업 키 역할을 하는 키 카드

리모트키로 차량 잠금을 해제하려고 해도 차량이 응답하지 않는 경우 키 카드로 운전석 도어를 잠금 해제해 보세요. 키 카드는 이러한 상황에서 백업 역할을 하도록 특별히 고안되었습니다. 다른 도어가 작동하지 않는 경우에도 실내의 물건에 접근할 수 있습니다. 차량이 반응하지 않는 경우, Volvo 지원에 문의하세요.

차량 배터리가 방전되면 도어를 열 수 없다는 점에 유의하세요.

[1] 근거리 통신

[2] 초광대역

6.1.3. 디지털 키

디지털 키를 사용하면 호환되는 휴대폰이나 스마트 워치로 차량을 잠그고, 잠금 해제하며 시동을 걸 수 있습니다.

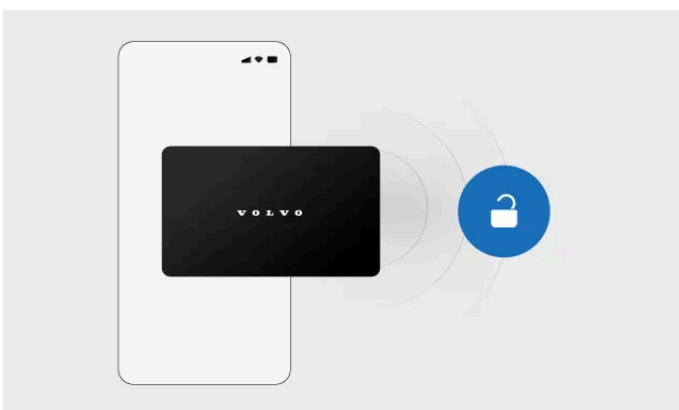

장치에서 디지털 키를 설정하면, 디지털 키가 기존 키와 동일한 방식으로 작동합니다. 장치에 UWB^[1] 기능이 탑재된 경우, 차량이 멀리서도 디지털 키를 감지할 수 있습니다. 장치에 UWB 기능이 없는 경우, 디지털 키가 키 카드 역할을 합니다.

차량 소유자는 하나의 기본 디지털 키를 생성할 수 있습니다. 기본 키가 생성되면 디지털 키를 가족 및 지인과 공유할 수 있습니다.

참고

현재 차량용 디지털 키는 현재 일부 Apple iPhone, Samsung Galaxy 및 Google Pixel 모델에서 사용할 수 있습니다. 사용 중인 장치의 호환성이 확실하지 않은 경우, 장치 제조사에 문의하세요. 대부분의 제조사는 웹사이트에 호환성 및 UWB 기능 관련 정보를 제공합니다.

UWB 지원 장치에서 디지털 키 사용하기

UWB 지원 장치에서 디지털 키를 설정하면, 다음과 같은 방법으로 차량을 잠그거나 잠금 해제할 수 있습니다.

- 자동 잠금 해제 및 잠금을 위한 접근 및 이탈 감지 기능 사용
- 도어 핸들 안쪽 터치
- 장치를 키 카드로 사용
- 장치의 지갑 앱에 있는 잠금 및 잠금 해제 버튼 사용

운전 권한을 얻으려면, 장치를 소지한 채 차량에 탑승하거나 디스플레이 아래의 키 리더에 장치를 올려놓기만 하면 됩니다. 키 리더는 무선 충전기와 동일한 위치에 있습니다.

팁

지갑 앱에서 패시브 엔트리 비활성화

대부분의 지갑 앱에는 패시브 엔트리 비활성화 설정이 있습니다. 이 기능을 비활성화하면, 디지털 키를 소지하고 차량에 접근해도 자동으로 잠금이 해제되지 않습니다. 다른 리모트키 사용 시, 접근 잠금 해제 기능을 계속 사용할 수 있습니다.

UWB 미지원 장치에서 디지털 키 사용하기

장치에 UWB 기능이 없는 경우 디지털 키는 키 카드처럼 작동합니다. 차량 잠금을 해제하려면 지갑 앱에서 키를 열고 장치를 운전석 도어 필러에 대세요. 장치에서 블루투스를 활성화하면 지갑 앱을 통해 원격으로 차량을 잠그거나 잠금 해제할 수도 있습니다.

시동을 걸려면, 장치를 디스플레이 아래의 키 리더에 올려놓으세요.

디지털 키 공유하기

디지털 키를 설정한 후, 가족 및 지인과 공유할 수 있습니다. 휴대폰의 지갑 앱에서 디지털 키를 열어 공유 옵션을 찾으세요.

참고

디지털 키 공유 옵션은 일부 지갑 화면에서 사용하지 못할 수 있습니다. 지갑 앱은 반드시 앱 아이콘을 통해 실행하세요.

팁

배터리 없음

배터리가 방전된 경우에도 디지털 키를 키 카드로 사용할 수 있습니다. 자세한 내용은 장치 제조사에 문의하세요.

[1] 초광대역

본 설명서의 내용은 인쇄 당시의 사용자 설명서 상태를 나타내며 향후에는 완전히 유효하지 않을 수 있습니다. 자세한 내용은 면책 조항 전문의 첫 번째 페이지를 참조하십시오.

6.1.3.1. 디지털 키 만들기

차량 소유자는 설정에서 언제든지 기본 디지털 키를 만들 수 있습니다.

차량 소유자는 설정 가이드에서 기본 디지털 키를 만들 수 있습니다. 이 디지털 키는 가족 및 지인과 공유할 수 있습니다. 가이드는 차량의 중앙 화면, Volvo Cars 앱^[1] 또는 차량이 출고 준비 중일 때 받는 활성화 이메일을 통해 접근할 수 있습니다.

중앙 화면을 통해 디지털 키 만들기

디지털 키를 설정하는 동안 차량 안에 있어야 합니다. 또한 다음 사항을 확인해야 합니다.

- 차량이 소프트웨어 버전 1.5.2 이상으로 업데이트되었음
- 차량이 정지되어 있고 모든 도어가 닫혀 있음
- 중앙 화면에서 차량 소유자 프로필에 로그인되어 있음
- 차량과 휴대폰 모두 안정적인 인터넷 연결 상태^[2]
- 휴대폰에서 블루투스가 활성화되었음
- 휴대폰의 지갑 앱에서 모바일 데이터 사용이 활성화되어 있음
- 키 태그나 키 카드와 같은 유효한 키를 소지하고 있음
- 차량 소유자 프로필에 등록된 볼보 ID에 액세스할 수 있음^[3]

1. 하단 표시줄에서 차량 심볼 을 누르고 설정으로 이동하세요.
2. 소유자 프로필을 선택하고 프로필 → 디지털 키 설정으로 이동하세요.
3. 디스플레이 아래의 키 리더에 키 카드를 올려놓으세요.

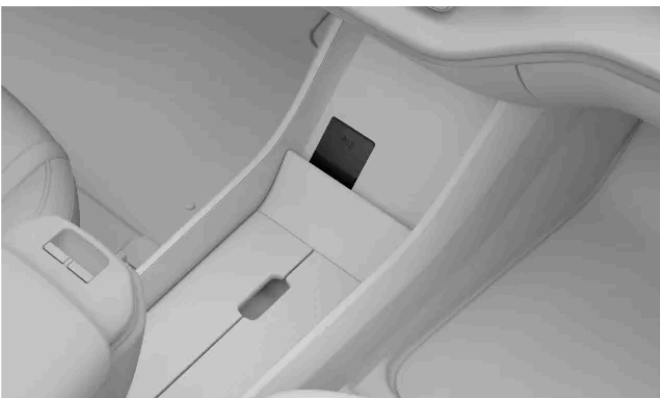

키 리더 위치

- > 키가 정상적으로 인식되면 중앙 화면에 메시지가 표시됩니다.
4. 리더에서 키를 제거하세요.
 5. 휴대폰에 차량 키 관련 메시지가 표시될 때까지 휴대폰을 키 리더에 올려놓으세요.
- > 볼보 ID에 연결된 이메일 주소로 페어링 코드가 포함된 이메일이 발송됩니다.

본 설명서의 내용은 인쇄 당시의 사용자 설명서 상태를 나타내며 향후에는 완전히 유효하지 않을 수 있습니다. 자세한 내용은 면책 조항 전문의 첫 번째 페이지를 참조하십시오.

- 6. 휴대폰을 리더에서 들어 올리고, 지갑 앱에 페어링 코드를 입력하세요.
- 7. 휴대폰을 키 리더에 다시 올려놓으세요.
- > 디지털 키가 사용 준비가 되면 중앙 화면에 확인 메시지가 표시됩니다.

기본 디지털 키를 다른 휴대폰으로 이동하기

중앙 화면을 통해 기본 디지털 키를 새 휴대폰과 같은 다른 장치로 이동할 수 있습니다. 소유자 프로필 설정에서 기본 디지털 키를 선택한 후 기기 변경 눌러 키를 새 장치로 이동하세요.



팁

Apple Watch에서 디지털 키 사용하기

나중에 디지털 키를 Apple Watch에 추가하려면, iPhone의 Apple Watch 앱에서 추가할 수 있습니다.

프로필에 디지털 키 할당하기

기본 디지털 키는 항상 차량 소유자 프로필에 할당됩니다. 디지털 키를 다른 사람과 공유한 경우, 해당 사용자가 차량 사용자 프로필에 키를 할당하도록 하여 차량 잠금 해제 시 각자의 개인 설정이 적용되도록 하세요.

[1] 버전 5.6 이상

[2] 차량이 지하 주차장에 주차되어 있거나 건물, 언덕 또는 산과 같은 장애물로 둘러싸인 경우 네트워크 신호가 차단되거나 너무 약할 수 있습니다.

[3] 차량 소유자가 아닌 경우 자신의 디지털 키를 만들 수 없습니다. 대신 소유자에게 디지털 키를 공유해 달라고 요청해야 합니다.

6.1.3.2. 디지털 키 삭제하기

디지털 키는 중앙 화면, Volvo Cars 앱 또는 휴대폰의 지갑 앱을 통해 언제든지 삭제할 수 있습니다.

디지털 키가 있는 사람은 누구나 키를 삭제하고 휴대폰 지갑 앱에서 제거할 수 있습니다. 차량 소유자는 지갑 앱, Volvo Cars 앱 또는 중앙 화면의 소유자 프로필을 통해 기본 키 또는 공유 키를 제거할 수도 있습니다.



참고

유예 기간

차량 소유자가 휴대폰의 지갑 앱을 통해 공유 키를 삭제하면 공유 키의 소유자가 마지막 운전을 마친 후 또는 삭제 후 48시간이 지나면 키가 완전히 비활성화됩니다. 중앙 화면을 통해 공유 키를 삭제하면 해당 키는 즉시 비활성화됩니다.

중앙 화면을 통해 디지털 키를 한 개 또는 모두 제거하기

본 설명서의 내용은 인쇄 당시의 사용자 설명서 상태를 나타내며 향후에는 완전히 유효하지 않을 수 있습니다. 자세한 내용은 면책 조항 전문의 첫 번째 페이지를 참조하십시오.

1. 하단 표시줄에서 차량 심볼 을 누르고 설정으로 이동하세요.
2. 소유자 프로필을 선택하고 접속 및 프라이버시 → 디지털 키 → 관리로 이동하세요.
3. 제거하려는 디지털 키를 선택하세요.
4. 제거를 누르세요.

 참고

분실 장치

디지털 키가 저장된 장치를 분실한 경우, 디지털 키를 삭제하는 것이 좋습니다. 키 카드를 항상 가까이에 두어 장치를 분실하더라도 차량에 접근할 수 있도록 하세요.

6.1.4. 키 판독 위치

차량이 키를 감지하여 잠금, 잠금 해제 또는 주행을 할 수 있도록 하는 몇 가지 주요 상호 작용 위치가 있습니다.

키의 상호 작용 위치

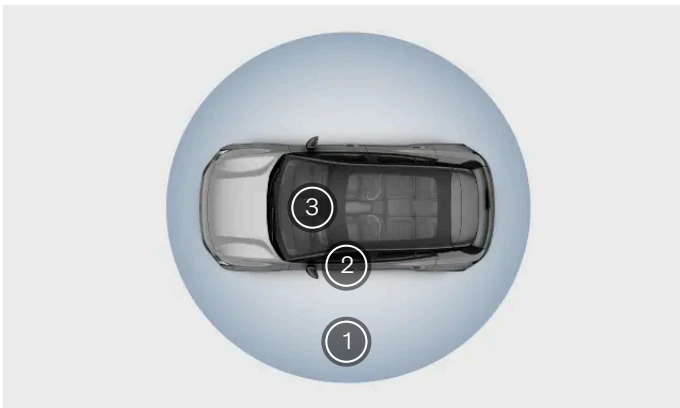

- ① 차량은 가까운 거리에서 리모트키를 감지할 수 있습니다.
- ② 원거리 작동이 불가능한 키는 차량 잠금 해제를 위해 운전석 도어 필러에 대야 합니다.
- ③ 키 카드 또는 방전된 키를 디스플레이 아래의 키 리더에 올려두면 차량을 시동할 수 있습니다.

리모트키

충전식 키 태그와 디지털 키는 거리 인식이 가능하므로 차량에 접근하거나 차량에서 멀어질 때 차량이 이를 감지할 수 있습니다. 이를 통해 자동 잠금 및 잠금 해제가 가능합니다. 설정으로 이동하여 환경설정을 선택하고 자동 잠금 및 잠금 해제를 켜거나 끄세요.

또한 리모트키를 사용하면 도어 핸들의 터치 위치를 사용하여 차량을 잠그거나 잠금 해제를 할 수 있습니다.

i 참고

리모트키에는 NFC^[1] 기능도 있습니다 즉, 리모트키의 배터리가 부족하거나 방전된 경우에도 키 카드로 사용할 수 있습니다. 따라서 키 카드 기능에 대한 모든 참조는 방전된 리모트키에도 적용됩니다.

외부 키 리더

운전석 도어 필러의 키 판독 센서에 어떤 종류의 키든 올려놓으면 차량을 잠그고 잠금 해제할 수 있습니다.



운전석 도어 필러의 키 판독 위치

카드 또는 장치가 리더에 평평하게 놓여 있는지 확인하세요. 키 태그를 사용하는 경우 로고가 사용자 쪽을 향해야 합니다.

내부 키 리더

키 카드 또는 방전된 키 태그를 디스플레이 아래의 키 리더에 놓으면 운전할 수 있습니다.

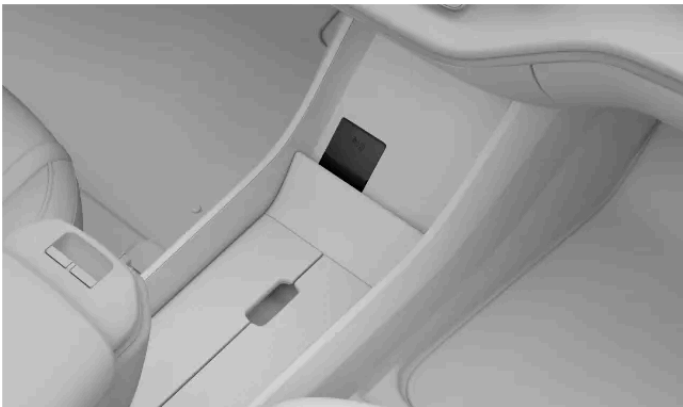

키 리더 위치

i 참고

키 리더는 무선 충전기와 동시에 작동하지 않습니다.

^[1] 근거리 통신

6.2. 열기 및 닫기

차량에는 도어를 열고 닫을 때 주의해야 할 몇 가지 기능과 상황별 동작이 있습니다.

도어

도어는 수동으로 열 수 있지만, 화면을 통해 도어가 잠금 해제되는 방법과 조건을 설정할 수 있습니다.

뒷좌석 도어에는 이중 당김 기능이 장착되어 있어 우발적으로 뒷좌석 도어가 열리는 것을 방지할 수 있습니다. 차량 내부에서 뒷좌석 도어를 열려면 도어 손잡이를 두 번 당겨야 합니다.

보닛

보닛은 운전석 근처의 레버를 사용하여 열 수 있습니다.

트렁크

화면 또는 트렁크 해치의 버튼을 통해 트렁크를 열 수 있습니다.

도어 열림 경고

보닛, 트렁크 및 도어가 완전히 닫혔는지 주기적으로 확인하세요.



열린 도어는 화면의 차량 심볼에서 빨간색으로 강조 표시됩니다. 또한 차량이 경고음을 사용하여 도어가 제대로 닫히지 않았음을 알려줍니다.

6.2.1. 보닛 열기

보닛을 열면 앞쪽 수납 공간에 접근할 수 있습니다. 차량을 운전하기 전에 보닛을 다시 닫아야 합니다.

해제 레버 위치



운전석에서 바라본 실내 레버.

보닛을 여는 레버는 운전석 쪽 대시보드 아래, 도어 힌지 바로 앞에 있습니다.

보닛 열기

1. 보닛 레버를 위쪽으로 두 번 당깁니다.
 - > 보닛이 완전히 잠긴 위치에서 해제됩니다.
2. 보닛의 앞쪽 가장자리를 들어 올려 45도 각도 바로 위에 있는 완전히 펼쳐진 높이까지 엽니다.
 - > 보닛이 제자리에 고정됩니다.

경고

보닛이 열린 상태로 주행 금지

보닛이 완전히 닫히지 않았다는 징후가 있으면, 즉시 차량을 멈추세요.

참고

보닛 열림 경고

화면에 보닛 열림 경고가 표시되면, 보닛을 열어 장애물이 있는지 확인한 후 다시 닫으세요. 알림이 사라지지 않으면 Volvo 지원에 문의하세요.

6.2.2. 보닛 닫기

본 설명서의 내용은 인쇄 당시의 사용자 설명서 상태를 나타내며 향후에는 완전히 유효하지 않을 수 있습니다. 자세한 내용은 면책 조항 전문의 첫 번째 페이지를 참조하십시오.

보닛이 열린 후 완전히 닫히도록 각별히 주의하세요.

보닛이 닫힐 때 보닛에 방해가 되는 것이 없는지 확인하세요.

! 경고

끼임 및 압착 위험

보닛이 닫히는 경로에 손을 대지 마세요. 어린이나 애완동물이 근처에 있을 때에는 특히 주의하세요.

- 1. 완전히 열린 위치에서 바깥쪽 가장자리를 잡고 보닛을 아래로 당기기만 하세요.
- 2. 보닛이 잠금 장치에 닿을 때까지 보닛을 조심스럽게 내리세요.

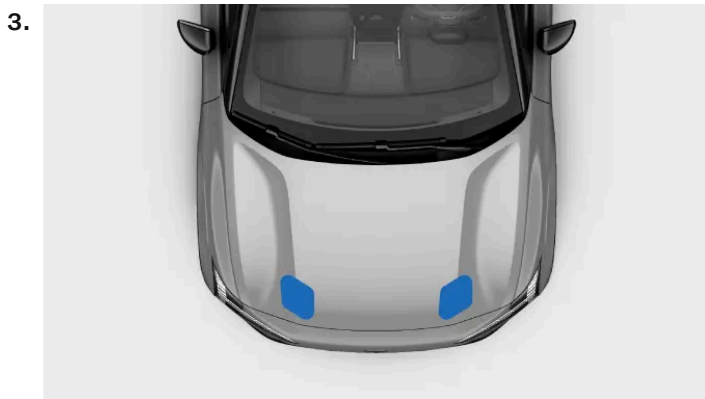

보닛 뚜껑의 앞쪽 가장자리를 양손으로 누르세요. 동시에 보닛이 잠금장치에 제대로 고정되는지 확인하세요. 닫을 때 앞쪽 가장자리를 평평하게 유지하세요.

- > 보닛이 뚜렷한 체결음을 내며 양쪽의 제자리에 잠깁니다.
- 4. 보닛이 완전히 닫히지 않았음을 나타내는 표시나 큰 간극이 없는지 확인하세요.

i 참고

보닛 열림 경고

화면에 보닛 열림 경고가 표시되면, 보닛을 열어 장애물이 있는지 확인한 후 다시 닫으세요. 알람이 사라지지 않으면 Volvo 지원에 문의하세요.

! 경고

보닛이 열린 상태로 주행 금지

보닛이 완전히 닫히지 않았다는 징후가 있으면, 즉시 차량을 멈추세요.

6.2.3. 트렁크 사용

화면 또는 트렁크 해치의 버튼을 통해 트렁크를 열고 닫으세요.

경고

트렁크가 열리거나 닫힐 때 주의하세요. 트렁크가 작동 중일 때 트렁크 주변에 사람이 없는지 확인하세요. 트렁크 접근 기능은 항상 주의해서 사용하세요.

트렁크의 지지 암을 건드리지 마세요. 트렁크의 지지 암은 압력이 높기 때문에 건드리면 심각한 부상을 입을 수 있습니다.

사용 후에는 화면에서 트렁크가 완전히 닫혔는지 확인하세요.

차량 잠금이 해제된 경우, 트렁크 해치 중간에 있는 버튼을 사용하여 트렁크를 열 수 있습니다.

차량 내부에서 화면을 통해 트렁크를 열 수도 있습니다.

트렁크 내부의 버튼



트렁크 닫기 버튼의 위치.



트렁크 해치의 오른쪽 안쪽에 있는 닫기 버튼을 눌러 닫으세요. 지연 닫기를 끄려면 버튼을 두 번 누르세요. 지연 시간은 약 30초입니다.

닫기 버튼을 사용하여 트렁크가 열리는 범위를 조절할 수도 있습니다. 편리하게 손이 닿는 높이에 트렁크 해치를 유지하고 싶거나 차고처럼 천장이 낮은 곳에 있는 경우에 유용합니다.

트렁크가 열린 상태의 차량 잠금

트렁크가 열린 상태에서 차량을 잠그면 모든 도어가 잠기고 닫힌 도어에 대해서만 경보가 설정됩니다. 그런 다음 트렁크 해치를 닫으면, 트렁크가 잠기고 트렁크에 대한 알람이 설정됩니다.

6.2.3.1. 트렁크 개방 높이 조절

트렁크가 열리는 높이를 조절할 수 있습니다.

본 설명서의 내용은 인쇄 당시의 사용자 설명서 상태를 나타내며 향후에는 완전히 유효하지 않을 수 있습니다. 자세한 내용은 면책 조항 전문의 첫 번째 페이지를 참조하십시오.

차고와 같이 천장이 낮은 곳에 차량을 자주 주차하는 경우 트렁크 개방 높이를 낮추는 것이 좋습니다. 트렁크에 접근할 수 있는 공간을 더 확보하려면 트렁크 개방 높이를 높이면 됩니다.

트렁크 개방 높이를 조절하면 변경할 때까지 해치가 새로 설정한 높이로 계속 열립니다.

1. 트렁크 해치를 여세요.
2. 트렁크 해치 오른쪽 안쪽에 있는 닫기 버튼을 사용하여 트렁크 해치를 원하는 높이로 조절하세요.



관련 심볼이 표시된 닫기 버튼을 사용하세요.

트렁크 해치를 낮추려면 수동으로 원하는 높이로 이동한 다음 닫기 버튼을 눌러 중지하세요. 닫기 버튼을 누르지 않으면 해치가 닫힐 때까지 계속 낮아집니다.

트렁크 해치를 원하는 높이로 수동으로 밀어 올리세요.

3. 닫기 버튼을 몇 초 동안 길게 눌러 새 높이를 설정하세요.
- > 신호음이 울려 새 높이가 설정되었음을 알려줍니다.

높이 조절은 해당 시점에 사용 중인 프로필에 저장됩니다.

6.3. 잠금 및 잠금 해제

사용하는 키와 활성화된 설정에 따라 차량 잠금 및 잠금 해제를 위한 몇 가지 옵션이 있습니다.

원격 잠금 및 잠금 해제

인식된 리모트키를 가지고 차량에 접근하거나 차량에서 멀어지면 차량이 자동으로 잠금 해제되고 잠길 수 있습니다. 설정에서 이 동작을 활성화 또는 비활성화할 수 있습니다.

Volvo Cars 앱을 통해서도 차량을 잠그거나 잠금 해제할 수 있으며, 장치에 디지털 키를 설정한 경우에는 장치의 지갑 앱을 통해서도 잠금 및 잠금 해제가 가능합니다.

! 중요

자동 기능이 활성화된 경우에도 차량이 잠겨 있는지 확인하는 것은 운전자의 책임입니다.

차량 절도범은 주파수 방해 전파를 사용하여 키 기능을 방해하고 차량이 잠기지 않도록 할 수 있습니다. 하차 시 항상 운전석 도어가 잠겼는지 확인하세요.

i 팁

지갑 앱에서 패시브 엔트리 비활성화

대부분의 지갑 앱에는 패시브 엔트리 비활성화 설정이 있습니다. 이 기능을 비활성화하면, 디지털 키를 소지하고 차량에 접근해도 자동으로 잠금이 해제되지 않습니다. 다른 리모트키 사용 시, 접근 잠금 해제 기능을 계속 사용할 수 있습니다.

운전석 도어 핸들 사용하기

리모트키를 계속 사용하면서 차량을 수동으로 잠그거나 잠금 해제하려면 운전석 도어 핸들의 터치 위치를 사용할 수 있습니다.

차량을 잠금 해제하려면 도어 핸들 안쪽을 터치하세요. 잠그려면 도어 핸들 바깥쪽의 작은 오목한 부분에 손가락을 대세요.

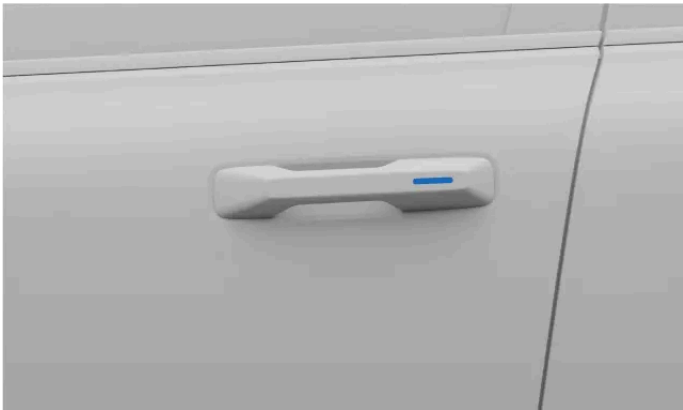

엄지손가락이나 손가락을 넣어 도어를 잠글 수 있는 홈 표시.

i 참고

터치 위치가 작동하려면 차량이 감지할 수 있는 거리에 리모트키를 보관해야 합니다.

차량에 접근하거나 차량에서 멀어질 때 자동으로 잠금이 해제되거나 잠기지 않도록 하려면 설정에서 근접 거리 잠금을 비활성화하세요.

운전석 도어를 열지 않은 채 장시간 차량 가까이에 머무르면 운전석 도어 핸들을 사용해 차량을 열거나 잠금 해제하려 할 때 지연이 발생할 수 있습니다. 차량이 즉시 잠금 해제되지 않거나 열리지 않는 경우 이는 정상입니다. 몇 초간 기다렸다가 다시 시도해 보세요.

키 리더 사용하기

키 카드 또는 방전된 리모트키를 사용하는 경우, 도어 필러의 NFC^[1] 리더에 키를 갖다 대면 차량을 잠그거나 잠금 해제할 수 있습니다.



도어 필러의 키 판독 위치

카드 또는 장치가 리더에 평평하게 놓여 있는지 확인하세요. 키 태그를 사용하는 경우 **Volvo** 로고가 사용자 쪽을 향해야 합니다.

차량 내부 버튼 패널 사용하기

앞좌석 사이의 팔걸이에 있는 버튼을 사용하여 차량 내부에서 차량을 잠그거나 잠금 해제할 수 있습니다. 버튼에 잠금 및 잠금 해제 심볼이 있습니다.



잠금 심볼



잠금 해제 심볼

비상 잠금 해제

충돌이 발생하면 차량이 자동으로 잠금 해제됩니다. 차량 손상이 경미한 경우 차량을 다시 잠글 수 있습니다. 차량에 심각한 손상이 있는 경우 차량을 다시 잠글 수 없습니다. 이 경우 잠금 기능은 **Volvo** 정비 기술자만 복원할 수 있습니다^[2].

어린이 보호용 잠금장치

어린이 안전 잠금장치는 뒷좌석 탑승자의 안전성을 높여줍니다. 어린이 안전 잠금장치가 켜져 있으면 뒷좌석 탑승자가 뒷좌석 도어를 열 수 없습니다. 어린이 안전 잠금장치를 작동하는 방법은 설명서의 별도 섹션에서 확인할 수 있습니다.

이중 당김

차량의 뒷좌석 도어에는 이중 당김 기능이 장착되어 있어 우발적으로 열리는 것을 방지할 수 있습니다. 즉, 차량 내부에서 도어 핸들을 두 번 당겨야 잠금을 해제하고 도어를 열 수 있습니다.

경고

Volvo는 잠긴 차량에 사람이나 반려동물을 남겨두지 않을 것을 권장합니다. 운전자는 항상 차량에 남아 있는 사람의 건강과 안전에 대해 전적으로 책임을 집니다.

일부 지역에서는 사람이나 반려동물을 잠긴 차량 안에 방치하는 것을 금지하는 법률이 있습니다.

[1] 근거리 통신

[2] 볼보 공식 서비스 센터를 권장합니다.

6.3.1. 어린이 안전 잠금장치 켜기

어린이 안전 잠금장치를 수동으로 켜고 끌 수 있습니다.

중요

어린이 안전 잠금장치는 뒷좌석 윈도우에 영향을 주지 않습니다. 설정에서 뒷좌석 윈도우를 잠글 수 있습니다.

뒷좌석에 어린이를 태우고 운전할 때는 뒷좌석 도어가 어린이 안전 잠금장치로 잠겼는지 확인하세요.

어린이 안전 잠금장치는 뒷좌석 탑승자의 안전성을 높여줍니다. 어린이 안전 잠금장치가 켜져 있으면 뒷좌석 탑승자가 뒷좌석 도어를 열 수 없습니다.



어린이 안전 잠금장치 스위치 위치.

어린이 안전 잠금장치는 차량 내부에서 이용할 수 있으며 뒷좌석 도어에 있습니다.

어린이 안전 잠금장치를 켜거나 끄려면 일자 드라이버와 같은 도구가 필요합니다. 잠금을 켜거나 끄는 방향은 스위치 주변에 표시되어 있습니다.



켜기 위한 방향 지시가 표시된 어린이 안전 잠금장치 스위치 구멍에 도구를 삽입하세요.

2. 표시된 방향으로 도구를 돌려 잠금장치를 켜세요.

> 잠금장치가 켜지면 딸깍 소리가 들립니다.

어린이 안전 잠금장치 끄기

어린이 안전 잠금장치를 끄려면 도구를 사용하여 잠금장치에 표시된 방향과 반대 방향으로 잠금장치를 돌리세요.

6.3.2. 잠금 및 잠금 해제 설정

차량의 잠금 또는 잠금 해제 시 차량이 반응하는 방식을 사용자 지정할 수 있습니다.

참고

설정에 따라 차량 잠금 방법과 시간이 달라집니다. 다양한 옵션과 해당 옵션이 잠금 및 잠금 해제 동작에 미치는 영향을 숙지하세요.

근접 잠금

차량에 접근하면 자동으로 차량이 잠금 해제되고 차량에서 멀어지면 잠길지 여부를 근접 거리 잠금 설정으로 선택할 수 있습니다. 이 기능이 작동하려면 리모트키를 소지하고 있어야 합니다.

일반 잠금 동작

차량의 일반적인 다양한 잠금 동작을 사용자 지정할 수 있습니다. 예를 들어, 피드백 응답을 켜거나 끄고 주차 시 모든 도어가 자동으로 잠금 해제될지 여부를 선택할 수 있습니다.

뿐만 아니라, 운전석 도어 손잡이의 터치 위치를 사용할 때 어떤 도어의 잠금이 해제될지 선택할 수 있습니다.

본 설명서의 내용은 인쇄 당시의 사용자 설명서 상태를 나타내며 향후에는 완전히 유효하지 않을 수 있습니다. 자세한 내용은 면책 조항 전문의 첫 번째 페이지를 참조하십시오.

참고

근접 거리 잠금 설정을 활성화하면 리모트키를 소지하고 차량에 접근하거나 차량에서 멀어질 때 모든 도어가 동시에 잠금 해제되거나 잠깁니다. 잠금 해제되는 도어를 선택하려면 근접 거리 잠금 설정을 비활성화하세요.

6.3.2.1. 잠금 및 잠금 해제 설정 조정하기

설정에서 차량의 여러 잠금 및 잠금 해제 반응과 동작을 조정할 수 있습니다.

중요

잠금 및 잠금 해제 설정 변경하기

특정 기능을 활성화 또는 비활성화하면 차량 잠금 및 잠금 해제 방법과 시점에 영향을 미칩니다. 다양한 키 유형과 잠금 및 잠금 해제 기능에 대해 숙지해야 합니다. 기능을 잘못 이해하면 차량이 잠겨 있지 않은데도 차량이 잠겼다고 생각할 수 있습니다.

자동 기능이 활성화된 경우에도 차량이 잠겨 있는지 확인하는 것은 운전자의 책임입니다.

1. 하단 표시줄에서 차량 심볼  을 누르고 설정으로 이동하세요.
2. 컨트롤 → 잠금으로 이동하세요.
3. 잠금 및 잠금 해제 설정을 조정하세요.

경고

Volvo는 잠긴 차량에 사람이나 반려동물을 남겨두지 않을 것을 권장합니다.

일부 지역에서는 사람이나 반려동물을 잠긴 차량 안에 방치하는 것을 금지하는 법률이 있습니다.

6.3.3. 잠금장치 응답 없음

차량이 예상대로 잠기거나 잠금 해제되지 않는 경우, 시도해 볼 수 있는 몇 가지 단계가 있습니다.

참고

차량의 배터리가 완전히 방전되면 어떤 키에도 반응하지 않습니다.

차량 시동이 오래 꺼져 있었던 경우 차량 잠금이 해제되는 데 몇 초가 걸릴 수 있습니다. 이는 차량이 시스템을 다시 켜고 키를 인식하여 액세스 권한을 부여하는 데 시간이 필요하기 때문입니다.

잠금이 작동하지 않음

차량이 잠기지 않으면 모든 도어가 제대로 닫혀 있는지 확인하세요.

운전석 도어를 열지 않고 장시간 차량에 가까이 있는 경우, 운전석 도어 핸들을 사용하여 차량을 열거나 잠금을 해제하려고 할 때 지연이 발생할 수 있습니다. 차량이 즉시 잠금 해제되지 않거나 열리지 않는 경우 이는 정상입니다. 몇 초간 기다렸다가 다시 시도해 보세요.

자동 잠금이 작동하지 않음

차량에 접근하면 자동으로 잠금이 해제되고, 차량에서 내리면 잠기도록 하려면 다음 사항을 확인하세요.

- 근접 거리 잠금이 설정에서 활성화되었습니다.
- 리모트키가 충전되었습니다.
- 키의 무선 신호가 차단되지 않고 있습니다.

리모트키를 소지하고 차량에 접근해도 차량이 반응하지 않으면, 도어 핸들의 안쪽을 터치하거나 도어 필러의 키 리더에 키를 대어 차량을 잠금 해제할 수 있습니다.

디지털 키가 작동하지 않음

디지털 키를 사용 중이면, 다음 방법도 시도해 볼 수 있습니다.

- 장치의 블루투스를 껐다가 다시 켜기
- 모든 필수 액세스 설정이 선택되어 있는지 확인
- 차량과 장치가 최신 소프트웨어 버전으로 업데이트되었는지 확인
- 장치 재시작
- 디지털 키를 삭제하고 다시 생성

뒷좌석 도어가 잠금 해제되지 않음

내부 도어 핸들을 당겨도 뒷좌석 도어가 열리지 않으면 어린이 보호용 잠금장치가 활성화되어 있지 않은지 확인하고 손잡이를 두 번 당겨보세요. 한 번 당기면 도어 잠금이 해제되고 한 번 더 당기면 도어가 열립니다.

6.4. 도난 방지

차량에는 차량이 잠겨 있을 때 차량 보안을 유지하는 데 도움이 되는 여러 가지 시스템과 기능이 있습니다.

차량을 잠그면, 차량의 시스템과 기능의 일부가 종료되거나 켜져 도난으로부터 차량을 보호할 수 있습니다. 예를 들어 경보가 자동으로 작동합니다.



경고

차량 안에 키를 두고 내리지 마세요. 보안 시스템을 비활성화하는 데 사용될 수 있습니다.

경보

본 설명서의 내용은 인쇄 당시의 사용자 설명서 상태를 나타내며 향후에는 완전히 유효하지 않을 수 있습니다. 자세한 내용은 면책 조항 전문의 첫 번째 페이지를 참조하십시오.

차량을 잠그면 경보가 자동으로 설정되고 차량 잠금을 해제하면 경보가 해제됩니다.

설정에서 경보 감도를 조절할 수 있습니다.

이모빌라이저

이모빌라이저는 유효한 키를 사용하여 시동을 걸 때까지 차량이 주행할 수 없도록 하는 도난 방지 시스템입니다. 키를 찾지 못하거나 인증에 실패하면 차량이 움직이지 않는 상태로 유지됩니다. 키를 찾을 수 없거나 배터리가 부족한 경우 화면에 알림이 표시됩니다. 차량이 배터리 작동 키에 반응하지 않는 경우 키 카드를 사용해보세요. 차량에 전원이 없어 보이는 경우, 배터리 방전 또는 전기 시스템에 영향을 미치는 무엇인가가 원인일 수 있습니다.

6.4.1. 경보

경보는 주차 시 차량에 대한 원치 않는 간섭을 방지하는 데 도움이 됩니다.

외부에서 차량을 잠그면 경보가 자동으로 활성화되고 을 잠금 해제하면 경보가 비활성화됩니다.

참고

보닛 또는 트렁크가 열린 상태의 잠금

차량을 잠글 때 보닛이나 트렁크가 제대로 닫히지 않으면 경보가 완전히 활성화되지 않습니다. 이 경우 경보는 사이드 도어만 보호합니다.

보닛이나 트렁크가 열려 있는 상태에서 차량을 잠그면 차량 내부의 움직임을 감지하지 못합니다.

보닛 또는 트렁크를 닫으면, 보닛 또는 트렁크가 잠기고 경보 시스템에 의해 감시됩니다.

경보 작동하기

보닛, 트렁크 또는 도어를 무단으로 열려는 시도가 있을 경우 경보가 작동합니다.

차량 내부에서 움직임이 있어도 경보가 작동할 수 있습니다.

경보가 작동하면 다음 결과가 발생합니다.

- 경보 지시등이 최대 **5분** 동안 깜박입니다.
- 경보음이 울립니다.
- 경보를 발생시킨 원인이 해결되지 않으면 경보 사이클이 여러 번 다시 시작됩니다.

팁

경보 감도

설정에서 경보 감도 낮춤을 활성화할 수 있습니다. 이는 배에 주차해 외부의 움직임 또는 진동의 영향을 받을 수 있는 상황에서 특히 유용합니다.

카책을 사용하거나 트레일러를 연결하거나 차량을 견인하는 경우에도 경보가 작동될 수 있습니다. 이러한 경우 항상 경보 감도 감소를 활성화해야 합니다.

경보 중지

경보가 작동하는 동안 차량의 잠금을 해제하면 경보음이 중단되고 경고등이 꺼집니다.

! 중요

경보 시스템에 어떠한 변경이나 추가도 실시하지 마세요. 경보가 올바르게 작동하지 않을 수 있습니다.

6.4.1.1. 경보 감도 낮춤

주차 시 차량 안팎에서 움직임이 많을 것으로 예상되면 경보 감도를 낮추세요.

이 설정은 페리를 타고 이동할 때와 같이 차량이 외부 움직임에 영향을 받을 수 있는 곳에 주차할 때 특히 유용합니다.

i 참고

이 설정이 활성화되어 있는 동안에는 소프트웨어 업데이트를 설치할 수 없습니다.

1. 하단 표시줄에서 차량 심볼 을 누르고 설정으로 이동하세요.
2. 컨트롤 → 잠금 → 알람 최소 모드로 이동하세요.
3. 경보 감도 감소를 켜거나 끄세요.

7. 차량 충전

충전의 작동 방식과 각 충전 세션의 효율을 향상시키는 방법을 알아보세요.



이 섹션에서는 다양한 충전 유형, 충전 설정, 충전 시작 및 중지 방법에 대해 자세히 알아볼 수 있습니다. 다른 유형의 충전 관련 정보에 대해서도 읽어볼 수 있습니다.

7.1. 충전 유형

차량에 적합한 다양한 충전 유형과 각 유형의 충전을 시작하는 방법을 배우세요.

경고

충전 구성품과 고전압

- 차량의 충전 구성품은 위험한 전류와 전압을 전달합니다. 따라서 주의해서 다루어야 합니다. 사용자 설명서에 명확하게 설명되어 있지 않은 동작은 실시하지 마십시오.
- 충전 구성품을 개조하거나 직접 수리하지 마세요. 필요한 수리 또는 정비는 볼보 공식 서비스 센터에 문의하세요.
- 가정용 충전 장비^[1]의 설치와 수리는 면허를 소지한 전기 기술자가 실시해야 합니다.
- 구동용 배터리를 포함하여 차량의 고전압 구성품 손상은 과열, 화재, 심각한 부상을 초래할 수 있습니다. 배터리 누액, 침수, 화재 또는 충돌 후와 같이 손상 위험이 있는 경우 차량을 사용하지 마세요. 최대한 빨리 볼보 공식 서비스 센터에 문의하세요. 가능한 사람, 빌딩, 재산, 그리고 불이 붙거나 화재를 확산시킬 수 있는 기타 물체에서 떨어진 외부에 차량을 두세요.

심박동기 또는 유사 장치를 사용하는 경우

차량 충전은 이식된 심박 조율기나 기타 의료 장비의 기능에 영향을 미칠 수 있습니다. 체내에 심박 조율기를 이식한 경우, 최초로 충전하기 전에 의사와 상담할 것을 권장합니다.

 참고

12V 배터리 충전

구동용 배터리의 충전이 충분하면 차량은 12V 배터리를 충전 상태로 유지합니다.

충전 중 응결

충전 시 냉각 시스템에서 물방울이 차량 아래로 떨어질 수 있습니다. 이는 지극히 정상적인 현상이며 구동용 배터리 냉각으로 인해 발생합니다.

충전소에서 또는 가정의 충전 단말기에서 AC 충전

다양한 공용 및 개인 충전 장소에서는 AC 충전 단말기를 사용할 수 있습니다. AC 충전 단말기는 가정에 설치할 수 있으며, 정규 충전원으로 권장됩니다.

가정용 소켓을 사용한 AC 충전

일반 가정용 소켓에서 차량을 충전할 수 있습니다. 이 유형의 충전은 가끔 실시하는 충전용으로만 적합하며 정기적인 사용은 권장하지 않습니다. 가정용 소켓에서 차량을 충전하려는 경우, 안전하게 충전하기 위해 취해야 할 추가 단계가 있습니다.

 경고

육안으로 봤을 때 마모되었거나 손상된 전기 소켓은 사용하지 마세요. 과열 또는 감전이 발생하거나 부상을 입을 수 있습니다.

 중요

- 차량은 승인되고 접지된 가정용 소켓을 이용해서만 충전해야 합니다.
- 일반 가정용 소켓을 통해 충전하는 경우 허용 최대 충전 전류를 초과하지 마세요. 지방 및 중앙 정부의 충전 권고 사항에 따른 제한이 적용될 수 있습니다.
- 충전을 시작하기 전에 가정용 소켓 퓨즈가 충전 케이블의 명시된 전류를 견딜 수 있는지 확인하세요. 잘 모르는 경우에 면허가 있는 유자격 전기 기사가 소켓을 점검해야 합니다.
- 폭풍이 불거나 번개가 칠 수 있으면 충전 케이블을 연결하지 마세요.

DC 고속 충전

특정 충전소에서는 DC 고속 충전을 사용할 수 있습니다. 이러한 충전소는 매우 높은 전력과 짧은 충전 시간을 제공합니다.

 참고

고속 충전을 지원하는 충전소에는 일반적으로 CCS 또는 Combo가 명확하게 표시되어 있습니다.

충전 케이블

차량을 충전할 때 사용할 수 있는 충전 케이블은 여러 가지가 있습니다. 모드 3 케이블은 전기차를 충전할 때 사용하는 표준 케이블입니다. 모드 2 케이블은 다양한 버전이 있습니다. 모드 2 케이블은 비상용으로 사용할 수 있지만 일상적인 충전 방법으로 사용하는 것은 권장하지 않습니다.

본 설명서의 내용은 인쇄 당시의 사용자 설명서 상태를 나타내며 향후에는 완전히 유효하지 않을 수 있습니다. 자세한 내용은 면책 조항 전문의 첫 번째 페이지를 참조하십시오.

니다.

[1] 전기 미터 하우징 또는 배전 서비스 패널에 대한 모든 작업 포함.

7.1.1. 충전 케이블

충전 케이블을 최초로 사용하는 경우에는 항상 차량과 호환되는지 확인해야 합니다.

충전 케이블 권장 사항 및 사용



경고

고전압

케이블은 위험한 전기 시스템에 연결됩니다. 고전압 전류에 감전되면 사망하거나 심각한 부상이 발생할 수 있습니다.

손상된 케이블

손상이나 마모의 징후가 보이는 충전 케이블은 사용하지 마세요. 감전을 유발할 수 있습니다. Volvo에서 제공한 충전 케이블이 손상되었거나 오작동하는 경우 공식 서비스 센터에서만 수리할 수 있습니다. 자세한 내용은 볼보 공식 서비스 센터에 문의하세요. 충전소에서 충전하는 경우 다른 케이블이나 충전 단말기를 사용해 보세요.

과도한 마모 및 이물질

충전 케이블의 커넥터에 과도한 마모나 이물질이 있는지 항상 확인하세요. 충전 케이블의 커넥터를 만지거나 도구를 사용하여 충전 케이블에서 이물질을 제거하려고 시도하지 마세요. 감전을 유발할 수 있습니다.

공용 충전소는 지속적으로 사용되기 때문에 개인 충전소보다 마모에 더 많이 노출될 수 있습니다.

케이블 배치

케이블은 손상되거나 부상을 초래할 위험이 최소인 장소에 두어야 한다는 점을 잊지 마세요. 케이블을 잘못 두면 밟고 지나가거나 걸려 넘어지기 쉽습니다.

어린이 안전

충전 케이블 근처에 어린이가 오지 않도록 하세요. 특히 충전 케이블이 연결된 경우에 주의해야 합니다.

! 중요

어댑터

충전 케이블과 차량의 전기 소켓 사이에는 어떠한 어댑터도 사용하지 마세요.

액체 및 케이블

충전 케이블이나 부품을 액체에 담그지 마세요. 케이블을 세척해야 하는 경우에는 가볍게 물을 묻힌 깨끗한 천을 사용하세요. 필요한 경우 순한 세정제를 사용하고 절대로 화학약품이나 강한 솔벤트를 사용하지 마세요.

권장 케이블만 사용하세요.

- 차량과 함께 제공된 순정 케이블 또는 Volvo가 권장하는 케이블만 사용하세요.
- Volvo가 권장하지 않는 충전 장비로 인해 발생한 손상과 부상은 Volvo가 책임지지 않습니다.

i 참고

권장 케이블

IEC 62196과 IEC 61851을 준수하고 온도 모니터링을 지원하는 충전 케이블을 권장합니다.

충전 케이블 지침

충전 케이블을 사용하기 전에 케이블 제조사의 지침을 반드시 읽어보세요.

일부 충전소에는 영구적으로 부착된 충전 케이블이 있습니다. 사용 방법에 대한 충전소의 지침을 따르세요.

충전소용 모드 3 케이블

이 유형의 케이블은 AC 충전소에서 차량을 충전하는 데 사용할 수 있습니다.

모드 2 충전 케이블

다른 충전 옵션을 사용할 수 없는 경우에는 일반 가정용 소켓에서 차량을 충전할 수 있도록 가정용 플러그가 있는 충전 케이블을 사용하세요.

! 중요

이 유형의 충전을 일상적인 충전 방법으로 사용하지 마세요.

7.2. 충전 보기 및 설정

충전 보기에서 충전 진행률 정보를 확인하고, 충전을 시작하거나 중지하고, 다양한 충전 설정을 지정할 수 있습니다. 충전 설정을 원하는 대로 사용자 지정할 수 있습니다. 충전이 시작되면 충전 보기가 자동으로 표시됩니다.

i 참고

정보 내용은 현재 충전 상태에 따라 달라질 수 있습니다.

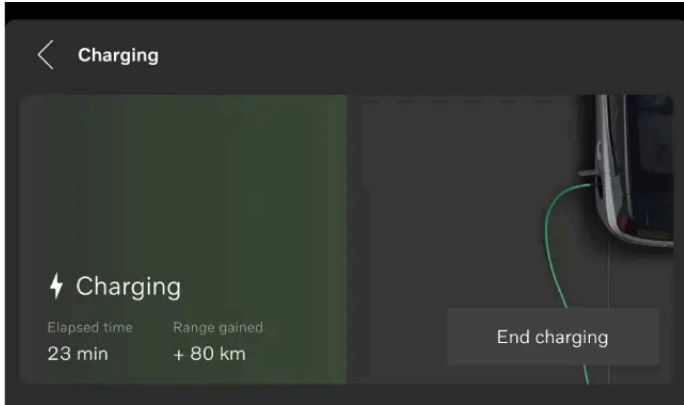

화면의 기본 영역에서는 다음과 같은 정보, 기능 및 설정을 사용할 수 있습니다.

- 현재 배터리 잔량
- 목표 배터리 잔량
- 전류량^[1]
- 충전 상태
- 충전 시작 또는 중지^[2]
- 충전할 목표 배터리 잔량 설정
- AC 충전 전류 제한
- 스케줄 추가 및 관리

i 팁

차량용 모바일 앱에서도 배터리 잔량, 충전 상태 및 충전 과정에 대한 정보를 확인할 수 있습니다.

화면의 설정을 통해 충전 보기에 액세스할 수도 있습니다.

^[1] 전류량은 제한이 설정된 경우에만 표시됩니다.

^[2] 충전 시작 옵션은 AC 케이블이 연결된 상태에서만 사용할 수 있습니다.

7.2.1. 충전을 위한 목표 배터리 잔량 설정

충전 보기에서 값을 선택하여 목표 배터리 잔량을 설정할 수 있습니다. 이렇게 하면 우수한 충전 성능과 배터리 수명을 유지하는 데 도움이 됩니다.

두 가지 사전 설정 옵션이 있습니다: 일상 주행 및 장거리 주행. 일상 주행은 차량을 최대 **90%**까지 충전하는 권장 충전 레벨입니다. 장거리 주행은 차량을 최대 **100%**까지 충전하며, 차량의 주행 가능 거리를 최대한 늘리고 싶은 경우 선택할 수 있습니다. 사용자 정의를 선택하여 목표 배터리 잔량 값을 사용자 지정할 수도 있습니다.

i **팁**

차량용 모바일 앱에서도 목표 배터리 잔량을 조정할 수 있습니다.

1. 하단 표시줄에서 차량 심볼 을 누르고 설정으로 이동하세요.
 2. 충전 → 목표 배터리 수준으로 이동하세요.
 3. 원하는 배터리 잔량을 선택하세요.
- > 목표 배터리 잔량 값이 변경됩니다. 이 값은 다시 변경할 때까지 저장됩니다.

배터리 잔량이 **20%** 이하인 경우, 배터리 잔량 상태가 주황색으로 바뀝니다.

7.2.2. 충전 전류량 제한 설정하기

충전 보기에서 값을 선택하여 **AC** 충전에 대한 전류량 제한을 설정할 수 있습니다.

충전 전류 제한 기능은 기본적으로 꺼져 있습니다. 충전 전류가 제한되지 않은 경우 사용 가능한 최대 전류량 값이 적용됩니다. 충전 전류가 처음으로 제한되면 기본적으로 사용 가능한 가장 낮은 값이 적용됩니다. 암페어는 흔히 "암페어" 또는 "**A**"로 표기되며 전류를 나타내는 단위입니다.

1. 하단 표시줄에서 차량 심볼 을 누르고 설정으로 이동하세요.
 2. 충전 → 충전 전류 제한으로 이동하세요.
 3. 기능을 켜세요.^[1]
 4. 전류량 제한을 원하는 값으로 조정하세요.
- > 전류량 제한이 변경되고, 다시 변경할 때까지 값이 저장됩니다. 차량이 충전 중일 때 실제 전류량 값과 제한이 화면에 표시됩니다.

i **참고**

전류량 제한은 지역마다 다를 수 있습니다.

기능을 끄면 설정한 전류량 제한이 저장되지 않습니다. 즉, 기능을 다시 켜면 새로운 제한을 설정해야 합니다.

[1] AC 충전에만 사용할 수 있습니다.

7.2.3. 충전 스케줄 추가 및 관리하기

충전 보기에서 차량의 충전 스케줄을 설정하고 활성화할 수 있습니다. 즉, 밤샘 충전 등 차량 충전 시기를 지정할 수 있습니다.

참고

충전 스케줄 설정은 AC 충전에만 적용됩니다. DC 충전을 사용하는 경우 항상 충전 스케줄이 무시되며, 충전 케이블을 차량에 연결하면 충전이 시작됩니다.

1. 하단 표시줄에서 차량 심볼  을 누르고 설정으로 이동하세요.
 2. 충전 → 충전 일정로 이동하세요.
 3. 타이머를 사용하여 충전 스케줄의 시작 및 중지 시간을 선택하세요.
 4. 타이머를 켜서 스케줄을 활성화하세요.
- > 타이머가 활성화되고 예약된 충전 시간이 화면의 기본 영역과 운전자 정보 영역 모두에 표시됩니다.

타이머를 꺼서 스케줄을 비활성화할 수 있습니다. 이 경우, 타이머가 활성화되지 않으며 예약 충전이 계획되지 않습니다.

7.3. 충전 시작 및 중지

AC^[1] 충전 또는 DC^[2] 충전 중 하나를 사용하여 차량을 충전할 수 있습니다. 충전 절차 시작 및 중지 방법은 사용하는 충전 유형에 따라 다릅니다.

AC 충전은 시간이 지나도 배터리 상태를 유지하므로 일상적인 충전에 권장되는 충전 모드입니다. AC 충전은 충전소, 가정의 충전 단말기 또는 일반 가정용 소켓에서 충전하는 경우 사용할 수 있습니다. DC 충전은 특정 충전소에서 사용할 수 있으며 AC 충전보다 더 빨리 충전합니다. 하지만 배터리가 더 빨리 소모됩니다. DC 충전은 배터리를 즉시 충전해야 할 때 사용할 수 있습니다.

[1] 교류

[2] 직류

7.3.1. AC 충전 시작

AC 충전은 특정 충전소, 가정의 충전 단말기 또는 일반 가정용 소켓에서 실시할 수 있습니다. 필요한 케이블은 충전 모드에 따라 다릅니다.

충전을 시작하려면 다음 사항을 확인하세요.

- 차량이 주차되어 있는지 여부.
- 충전 설정이 기본 설정에 따라 설정되어 있는지 여부.^[1]

일반 가정용 소켓을 사용하는 경우, 가정용 소켓이 충전 안전 요건을 충족시키는지 확인하세요.

⚠ 경고

충전 소스와 차량의 충전 포트 사이에 충전 케이블 이외의 어떠한 다른 장비도 연결하지 마세요.^[2] 오작동, 손상 또는 감전의 원인이 될 수 있습니다.

1. 충전 케이블을 충전 소스에 연결하세요. 일부 충전소에는 차량에 연결하는 영구 연결 충전 케이블이 있습니다.
2. 가장 안쪽 끝을 가볍게 눌러 충전 리드를 여세요.



3. 충전 포트 및 케이블 커넥터에서 보호 커버를 제거하세요.

⚠ 중요

페인트 손상을 피하려면 커넥터의 보호 커버를 차량에 닿지 않도록 두세요.

4. 케이블을 충전 포트에 연결하세요.
 - > 케이블이 완전히 삽입되면 제자리에 잠깁니다. 몇 초 이내에 충전이 시작됩니다.

충전 상태는 충전 포트와 화면에서 확인할 수 있습니다.

충전이 시작되지 않을 경우의 권장 조치

본 설명서의 내용은 인쇄 당시의 사용자 설명서 상태를 나타내며 향후에는 완전히 유효하지 않을 수 있습니다. 자세한 내용은 면책 조항 전문의 첫 번째 페이지를 참조하십시오.

먼저 차량의 충전 포트에서 케이블을 분리한 다음 충전 소스에서 케이블을 분리하세요. 잠시 기다렸다가 다시 연결하세요. 문제가 지속되는 경우에는 볼보 공식 서비스 센터에 연락하십시오.

[1] 충전 중에 일부 설정을 조정할 수 있습니다.

[2] 여기에 포함되는 것으로는 연장 코드, 소켓 분배기, 소켓 어댑터, 외부 타이머, 과전압 보호 장치 및 유사한 장치를 들 수 있습니다.

7.3.2. DC 충전 시작

특정 충전소에서는 DC 충전을 사용할 수 있습니다.

DC 충전소에는 영구 연결된 충전 케이블이 있기 때문에 별도의 충전 케이블을 사용할 필요가 없습니다.

경고

- 공용 충전소는 지속적으로 사용되기 때문에 개인 충전소보다 마모에 더 많이 노출될 수 있습니다. 충전 케이블의 커넥터에 과도한 마모나 이물질이 있는지 항상 확인하세요.
- 충전 케이블의 커넥터를 만지거나 도구를 사용하여 충전 케이블에서 이물질을 제거하려고 시도하지 마세요. 감전을 유발할 수 있습니다.
- 손상이나 마모의 징후가 보이는 충전 케이블은 사용하지 마세요. 감전을 유발할 수 있습니다. 충전소에서 다른 케이블이나 충전 단말기를 사용해 보세요.
- 충전 케이블의 커넥터가 충전 포트에 완전히 연결되어 있는지 확인하세요. 커넥터가 마모되면 차량에 안전하게 연결되지 않을 수 있습니다.

충전을 시작하려면 다음 사항을 확인하세요.

- 차량이 주차되어 있는지 여부.
- 시작하기 전에 충전소에 어떠한 지침이라도 있는지 확인하세요.

1. 가장 안쪽 끝을 가볍게 눌러 충전 리드를 여세요.



2. 포트 및 케이블 커넥터에서 커버를 제거하세요.

본 설명서의 내용은 인쇄 당시의 사용자 설명서 상태를 나타내며 향후에는 완전히 유효하지 않을 수 있습니다. 자세한 내용은 면책 조항 전문의 첫 번째 페이지를 참조하십시오.

3.



NACS(North American Charging Standard)로 충전하기

NACS 충전 커넥터가 있는 충전 단말기나 충전소를 이용하는 경우, 어댑터를 사용하여 충전 케이블을 충전 포트에 연결해야 합니다. 어댑터를 사용하기 전에 어댑터와 함께 제공되는 설명서를 반드시 읽어 보세요.

두 손을 사용해 케이블의 커넥터를 눌러 충전 포트 안쪽으로 끝까지 넣으세요. 충전 커넥터를 삽입한 후 충전 케이블을 2~3초 동안 위쪽으로 밀어 확실하게 연결되고 잠기도록 하는 습관을 들이세요.

> 몇 초 후에 충전 케이블이 제자리에 자동으로 잠깁니다.

4. 케이블이 제자리에 잠겼는지 확인한 후 충전소의 충전 승인 지침을 따르세요.

> 충전소가 절연 테스트를 완료한 후 충전이 시작됩니다. 절연 테스트는 완료하는 데 1분이 걸릴 수 있습니다.

충전 상태는 충전 포트와 화면에서 확인할 수 있습니다.

7.3.3. AC 충전 중지

언제든지 충전 절차를 중지할 수 있습니다.



중요

차량의 충전 포트에서 케이블을 분리하기 전에 충전 세션을 종료하세요. 그렇지 않으면 케이블 또는 시스템이 손상될 수 있습니다.



팁

AC 충전이 중지되면 충전 케이블의 잠금이 해제됩니다.

차량이 잠금 해제되었는지 확인하세요.

1. 하단 표시줄에서 차량 심볼 을 누르고 설정으로 이동하세요.

2. 충전으로 이동하세요.

3. 충전 종료를 누르세요.

> 충전이 중지됩니다.

4. 케이블의 손잡이를 사용하여 충전 케이블을 잠금 해제하세요.

5. 차량에서 충전 케이블의 플러그를 빼세요.

본 설명서의 내용은 인쇄 당시의 사용자 설명서 상태를 나타내며 향후에는 완전히 유효하지 않을 수 있습니다. 자세한 내용은 면책 조항 전문의 첫 번째 페이지를 참조하십시오.

6. 가능한 경우 케이블 커넥터의 보호 커버를 다시 부착하세요.
7. 사용한 케이블에 따라 다음과 같이 실시하세요.
 - 충전소에서 충전 케이블의 플러그를 빼세요.
 - 충전 케이블을 충전소의 보관 소켓에 다시 연결하세요.
8. 충전 포트의 보호 커버를 다시 부착하고 충전 리드를 닫으세요.



팁

시작 보기, 홈 보기 또는 모바일 앱에서 충전 종료 버튼을 눌러 충전 절차를 중지할 수도 있습니다.

7.3.4. DC 충전 중지

언제든지 충전 절차를 중지할 수 있습니다.



중요

차량의 충전 포트에서 케이블을 분리하기 전에 충전 세션을 종료하세요. 그렇지 않으면 케이블 또는 시스템이 손상될 수 있습니다.

1. 하단 표시줄에서 차량 심볼 을 누르고 설정으로 이동하세요.
2. 충전으로 이동하세요.
3. 충전 종료를 누르세요.
 - > 충전이 중지됩니다.
4. 케이블의 손잡이를 사용하여 충전 케이블을 잠금 해제하세요.
5. 차량에서 충전 케이블의 플러그를 빼세요.
6. 가능한 경우 케이블 커넥터의 보호 커버를 다시 부착하세요.
7. 충전 포트의 보호 커버를 다시 부착하고 충전 리드를 닫으세요.



팁

충전소에서 또는 시작 보기 또는 홈 보기에서 충전 종료 버튼을 눌러 충전 절차를 종료할 수도 있습니다.

7.3.5. 충전 케이블 분리

충전을 중지한 후에도 충전 케이블이 자동으로 분리되지 않는 경우 몇 가지 단계를 시도해 볼 수 있습니다.

충전 케이블은 일반적으로 충전을 중지하면 자동으로 분리됩니다. 단, 충전이 중지된 후 충전 케이블을 충전 포트에 연결된 상태로 잠시 방치하면 충전 케이블이 자동으로 다시 잠깁니다.^[1]

키가 작동 범위 내에 있고 차량이 잠금 해제 상태인지 확인하세요.

- 중앙 화면에서 충전 종료를 눌러 충전을 중지하세요.
- 공용 충전소에서 충전하는 경우 충전소 인터페이스의 안내에 따라 충전을 중지하세요.
- 충전 케이블을 조심스럽게 흔드세요.
- 차량을 잠갔다가 잠금 해제하세요.
- 차량을 잠그고 차량 충전 포트의 LED가 꺼질 때까지 기다리세요. 시간이 다소 걸릴 수 있습니다. 그런 다음 차량의 잠금을 해제하고 화면을 통해 충전 중지를 다시 시도하세요.

그래도 충전 케이블이 분리되지 않으면 다음 방법 중 하나를 사용하여 충전소, 충전 단말기 또는 가정용 소켓을 통한 충전을 중지하세요.

- 공용 충전소를 통한 충전: 충전소 고객 서비스에 문의하여 충전 중지에 대한 도움을 받으세요.
- 가정용 충전 단말기를 통한 충전: 가정용 충전 단말기의 전원 공급 장치를 안전하게 분리하세요.
- 가정용 소켓을 통한 충전: 가정용 소켓에서 케이블을 분리하세요.

문제가 지속되는 경우에는 볼보 공식 서비스 센터에 연락하십시오.

^[1] AC 충전에 적용됩니다.

7.3.5.1. 충전 케이블 수동 분리

충전을 중지한 후에도 충전 케이블이 차량에서 분리되지 않는 경우, 비상 해제 핸들을 사용할 수 있습니다. 충전이 진행 중일 때는 절대로 비상 해제 핸들을 사용하지 마세요.

1. 트렁크와 화물칸 해치를 여세요.

2. 트렁크 좌측에 있는 캡을 찾으세요.



3. 드라이버 또는 이와 유사한 도구로 캡을 들어 올려서 탈거하세요.

4.



경고

비상 해제 핸들을 사용하기 전에 화면 또는 충전 포트를 확인하여 충전 절차가 중지되었는지 확인하세요. 충전이 진행 중일 때는 비상 해제 핸들을 사용하지 않아야 합니다.

저항이 느껴질 때까지 비상 해제 핸들을 조심스럽게 당기세요.



> 충전 케이블이 충전 포트에서 잠금 해제됩니다.



참고

다음 충전 사이클이 시작되면 비상 해제 핸들이 자동으로 접힙니다.

5. 차량에서 충전 케이블의 플러그를 빼세요.

6. 캡을 다시 씌우고 화물칸 해치와 트렁크를 닫으세요.

문제가 지속되는 경우에는 볼보 공식 서비스 센터에 연락하십시오.

7.4. 충전 시간 및 상태

본 설명서의 내용은 인쇄 당시의 사용자 설명서 상태를 나타내며 향후에는 완전히 유효하지 않을 수 있습니다. 자세한 내용은 면책 조항 전문의 첫 번째 페이지를 참조하십시오.

충전 시간에 대해 알아보세요. 그러면 다양한 상황에서 예상될 수 있는 것과 다양한 충전 상태의 의미를 알 수 있습니다.

7.4.1. 충전 시간

차량을 충전하는 데 걸리는 시간은 충전 유형과 여러 요소에 따라 달라집니다. 언급된 충전 시간은 대략적인 시간입니다.

충전 시간에 영향을 줄 수 있는 몇 가지 요인은 다음과 같습니다.

- 주변 온도
- 배터리 온도
- 충전 장비
- 배터리 사이즈
- 배터리 상태 및 차량 상태
- 인프라
- 전류량 제한과 같은 설정 변경.

가정용 소켓을 통한 AC 충전 [1]

전류(A) [2]	충전 전력 (kW)	충전 시간(시간) [3]
10	2.2	39.5
16	3.6	23.5
32	7.2	11.5
45	10	8

가정용 소켓을 통한 AC 충전 [4]

전류(A) [2]	충전 전력 (kW)	충전 시간(시간) [3]
10	1.1	84
16	1.8	48

충전소를 이용한 DC 충전

충전소 전력(kW) [5]	충전 시간(분) [6]
50	56
175	30

참고

배터리 잔량이 부족할 때 배터리를 가장 빠르게 충전할 수 있습니다. 30%에 도달한 후 배터리 잔량이 증가함에 따라 최대 충전 속도가 점차적으로 감소합니다.

- [1] 200~240 V 소켓 사용.
- [2] 최대 충전 전류는 지역에 따라 다를 수 있습니다.
- [3] 0~100%
- [4] 100-120V 소켓 사용.
- [5] 충전소가 공급할 수 있는 최대 전력.
- [6] 배터리 온도가 약 25°C ~ 30°C(77°F ~ 86°F)인 경우 10~80% 충전 상태에 적용됩니다.

7.4.2. 충전 상태

차량의 충전 상태는 충전 포트와 화면에 각각 다른 색으로 표시됩니다.



- ① 화면에 표시되는 충전 상태 정보
- ② 충전 포트의 충전 상태 정보

충전 포트 표시등은 현재 충전 사이클의 상태만 나타냅니다. 더 자세한 정보가 필요한 경우 화면에서 확인할 수 있습니다.

i 팁





차량용 모바일 앱에서도 충전 상태 정보에 액세스할 수 있습니다.

7.4.2.1. 충전 포트의 충전 상태

충전 포트에서 차량의 현재 충전 상태를 확인할 수 있습니다.

색깔	이름	설명
○	흰색, 켜져 있음	충전 리드가 열려 있고 케이블이 연결되어 있지 않거나 케이블은 연결되어 있지만 차량이 충전되지 않습니다.



색깔	색깔 이름	설명
	노란색, 점등	충전 케이블이 연결되어 있고 배터리가 예열 중입니다.
	녹색, 점멸	충전이 진행 중이거나 케이블이 잠금 해제되었습니다.
	청색, 켜져 있음	충전이 예약되었습니다.
	녹색, 켜져 있음	차량 충전이 완료되었거나 충전이 중지되었습니다.
	적색	충전 결함. 화면에서 추가 정보를 확인하세요. 항상 충전 케이블이 차량의 충전 포트에 올바르게 연결되어 있는지, 케이블이나 충전소와 같은 전원이 올바르게 작동하는지 확인하세요. 오류가 표시되면 차량에서 케이블을 분리했다가 다시 연결하고 충전을 다시 시작하여 문제가 해결되었는지 확인하세요. 문제가 지속되는 경우에는 불보 공식 서비스 센터에 연락하십시오.

7.4.2.2. 화면에 표시되는 충전 상태



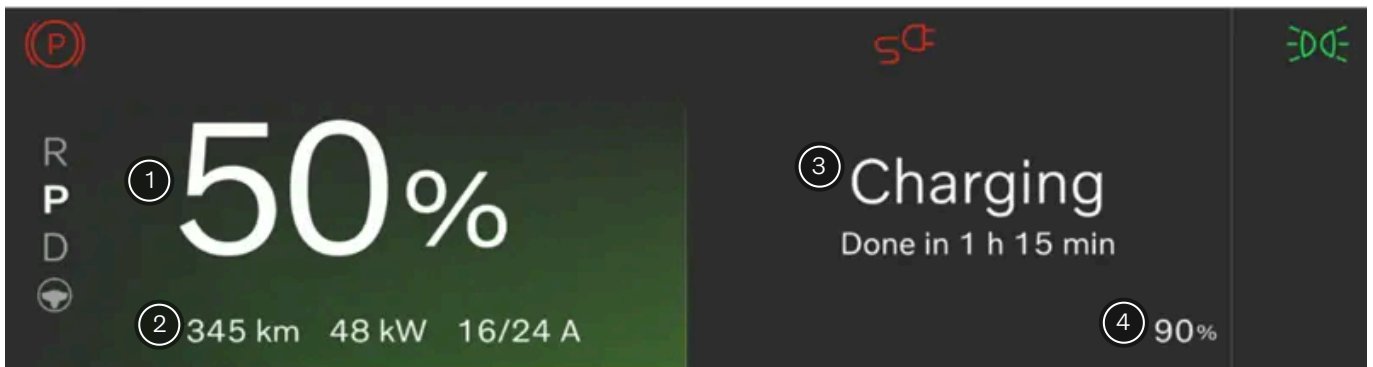

화면에서 차량의 현재 충전 상태를 확인할 수 있습니다.



정보는 운전자 정보 영역에서 확인할 수 있습니다.

- ① 배터리 잔량 정보
- ② 현재 주행 가능 거리, 충전 전력 및 전류량^[1]
- ③ 충전 상태 정보
- ④ 목표 배터리 잔량

운전자 정보 영역에는 상태 텍스트, 배터리 잔량, 현재 주행 가능 거리, 전류량, 남은 충전 시간 및 예약 시간 정보와 같은 충전 상태 정보가 표시됩니다. 진행률 표시줄의 색깔도 다르게 표시됩니다. 충전 상태에 따라 정보가 달라질 수 있습니다.

상태	색깔	색깔 이름	설명
대기 중		회색, 켜져 있음	케이블이 연결되어 있지만 차량이 충전 중이지 않습니다. 충전 세션을 시작하기 전에 난방 또는 냉방이 필요한 경우에도 이 상태가 표시될 수 있습니다.
충전		녹색, 점멸	차량이 수동으로 충전 중입니다. ^[2]
예정		청색, 켜져 있음	충전 케이블이 연결되어 있으며, 나중에 차량이 충전되도록 예약되어 있습니다. 예약된 시간에 대한 정보가 화면에 표시됩니다.
충전 종료됨 및 케이블 잠금 해제됨		녹색, 켜져 있음	차량 충전이 완료되었거나 충전이 중지되었습니다. AC 충전이 중지되면 충전 케이블의 잠금이 해제됩니다. 충전 과정이 일시적으로 일시 중지되며, 충전 케이블을 제거할 수 있습니다.
충전 결함		적색, 켜져 있음	케이블이 연결되어 있지만 충전 연결에 오류가 있습니다. 오류에 따라 화면에 다른 메시지가 표시됩니다. 문제가 지속되는 경우에는 볼보 공식 서비스 센터에 연락하십시오.

[1] 전류량은 제한이 설정된 경우에만 표시됩니다.

[2] AC 수동, AC 예약, DC.

8. 주행

차량은 주행용으로 설계되었습니다. 이 섹션에서는 시동, 정지, 조향 및 기어 변경을 가능하게 하는 필수 운전자 컨트롤에 대해 설명합니다. 주행 특성 및 핸들링에 대한 정보도 여기에서 확인할 수 있습니다.



차량의 많은 주행 기능을 개인 맞춤형으로 설정할 수 있습니다. 편안함을 위한 기능도 있고 안전과 밀접한 관련이 있는 기능도 있습니다. 운전 중에는 운전 자세를 점검하고 시야를 확보하며 항상 주의력과 집중력을 유지하는 것이 중요합니다.

8.1. 일반적인 주행 사이클

이 설명에서는 일반적인 주행 사이클의 여러 단계에서 차량의 기능 및 동작의 개요에 대한 설명을 제공합니다.

주행 사이클은 차량을 잠금 해제할 때 시작하여 주행 후 차량 전원이 꺼지면 종료됩니다.

여기에서 설명하는 다양한 상황과 시나리오는 본 설명서의 해당 섹션에 더 자세히 설명되어 있습니다.

접근 및 잠금 해제

차량 잠금은 사용하는 키 유형에 따라 다르게 해제됩니다. 차량 잠금이 해제되면 차량 전원이 들어옵니다.

승차

승차 시 연결된 키를 사용하는 경우 자동으로 프로필을 선택할 수 있습니다. 이를 통해 운전자의 공간을 조정하고 기능 및 차량 동작에 대한 프로필 설정을 적용합니다. 운전석에 앉아서 운전할 준비가 되면 실내 온도 및 편의 사양과 같은 추가 기능을 사용할 수 있습니다.

주행 시작

사용 중인 키 유형에 따라 차량 시동 방법이 다릅니다. 키 카드 또는 방전된 키를 사용하는 경우 카드 리더에 올려놓아야 시동을 걸 수 있습니다. 차량이 리모트키를 감지하면 리모트키를 차량 내부에 보관하기만 하면 됩니다.

본 설명서의 내용은 인쇄 당시의 사용자 설명서 상태를 나타내며 향후에는 완전히 유효하지 않을 수 있습니다. 자세한 내용은 면책 조항 전문의 첫 번째 페이지를 참조하십시오.

주행을 시작하려면 브레이크 페달을 밟고 기어를 선택합니다. 도어가 열려 있거나 안전벨트를 매지 않은 경우 또는 기타 주행과 관련된 문제가 있을 경우 차량이 알려줄 수 있습니다.

i **팁**

이 설명서에는 앞으로 진행할 주行的 종류에 따라 유용할 수 있는 정보가 있습니다. 예를 들어, 차량의 적재 능력 또는 겨울철 운전 시 고려해야 할 사항에 대한 정보를 찾을 수 있습니다.

주차

차량이 자동으로 주차 브레이크를 작동하고 주차 상태로 전환합니다. 이는 하차할 준비를 할 때 점진적으로 전원을 차단하는 과정의 일부입니다. 주차 후에도 온도 조절 기능 및 미디어 기능을 계속 사용하면서 차량 안에 머물고 싶은 경우, 주차 콤포트 기능을 켜면 됩니다.

오른쪽 스티어링 휠 레버 스위치의 P 버튼을 눌러 수동으로 주차 브레이크를 작동할 수도 있습니다.

전원 끄기, 잠금 및 하차

하차하고 차량을 잠그면 차량 전원이 서서히 꺼집니다. 이 작업은 자동으로 수행되며 차량은 대기 상태가 됩니다.

화면을 통해 수동으로 시동을 끌 수도 있습니다.

i **팁**

차량을 장시간 세워둘 때는 가능하면 차량을 충전하세요.

8.2. 트립 앱

트립 앱은 차량의 주행 기록을 자동으로 기록하는 주행 일지 앱입니다.

이 앱을 활성화하면 차량의 식별 번호^[1], 위치 및 시간, 거리, 배터리 소모량 등 기타 주행 관련 데이터를 자동으로 수집합니다.

i **참고**

트립 앱은 주행 중 실제 소비된 배터리 순수 사용량을 기반으로 배터리 소모량을 계산합니다. 차량의 트립 미터(구간거리계)의 값이 다른 경우는 트립 미터가 회생 에너지도 고려하고 있기 때문입니다.

모바일 앱에서 다음을 할 수 있습니다.

- 모든 주행 기록을 조회, 관리 및 삭제
- 주행 일지 내보내기
- 네트워크 문제 등으로 인해 주행 정보가 업로드되지 않을 경우 알림 받기

트립 앱이 활성화되면, 모바일 앱을 차량과 페어링한 모든 사용자가 주행 기록을 볼 수 있습니다. 트립 앱을 비활성화하면 차량이 새로운 여행에 대한 정보 전송을 중지합니다.

본 설명서의 내용은 인쇄 당시의 사용자 설명서 상태를 나타내며 향후에는 완전히 유효하지 않을 수 있습니다. 자세한 내용은 면책 조항 전문의 첫 번째 페이지를 참조하십시오.

i 참고

차량 위치 공유

주행 기록을 시작하려면 화면과 모바일 앱에서 차량 위치 공유를 활성화해야 합니다.

저장 용량 제한

주행이 기록되면, 해당 기록은 최대 400일 동안 트립 앱에 저장될 수 있습니다. 이 앱은 약 500개의 주행 기록을 저장할 수 있는 용량을 가지고 있습니다. 이 한도에 도달하면 오래된 주행 기록부터 자동으로 삭제되어 새로운 주행 기록을 저장할 공간을 확보합니다.

i 참고

주행 기록이 저장되지 않는 경우에는 다음과 같은 이유 때문일 수 있습니다.

- 네트워크 연결 불량 또는 연결되지 않음.
- 앱이 GPS 좌표를 수신하지 못하고 있습니다.
- 위치 권한이 비활성화되어 트립 앱이 차량의 위치에 액세스할 수 없습니다.

[1] VIN

8.3. 차량 시동 걸기

시동을 걸려면 브레이크 페달을 밟고 주행 기어를 선택하고 키를 소지하고 올바르게 사용해야 합니다.



차량 시동을 걸기 위한 주요 상호 작용 지점은 브레이크 페달과 기어 레버 스위치입니다.

리모트키를 사용하는 경우 차량에 접근하여 운전석에 앉으면 차량의 전원이 서서히 켜집니다. 배터리가 방전된 키 카드 또는 리모트키를 사용하는 경우 차량의 전원을 켜려면 수동으로 차량 잠금을 해제해야 합니다. 차량에 탑승하면 온도조절 시스템과 같은 많은 기능을 사용할 수 있습니다. 본 설명서의 내용은 인쇄 당시의 사용자 설명서 상태를 나타내며 향후에는 완전히 유효하지 않을 수 있습니다. 자세한 내용은 면책 조항 전문의 첫 번째 페이지를 참조하십시오.

습니다.

시동을 걸려면 브레이크 페달을 밟고 주행 기어를 선택하세요.

운전을 시작하기 전에 다음 사항을 확인하세요.

- 모든 도어가 닫혀 있음.
- 모든 탑승자가 올바르게 착석하고 안전벨트를 올바르게 착용하고 있음.
- 운전석, 스티어링 휠 위치 및 미러가 운전자의 운전 자세에 맞게 조정됨.
- 충전 케이블이 연결되어 있지 않음.
- 운전석 공간이 막히지 않고 페달이 자유롭게 움직일 수 있음.

i 팁

차량은 주행 전에 해결해야 할 특정 조건에 대해 경보를 제공할 수 있습니다. 시동을 걸 수 없는 문제가 있는 경우 운전자 정보 영역에서 안내를 확인하세요.

1. 리모트키를 사용하는 경우 반드시 소지하고 있어야 합니다.

키 카드 또는 방전된 리모트키를 사용하는 경우 카드 리더에 올려 놓으세요.



키 카드 또는 방전된 리모트키를 사용하여 시동을 걸 때 사용하는 키 카드 리더의 위치.

2. 브레이크 페달을 길게 밟으세요.

3. 우측 스티어링 휠 레버 스위치를 사용하여 D 또는 R을 선택하세요.

> 선택한 기어가 운전자 정보 영역에 표시됩니다. 또한, 준비 심볼이 표시되어 주차 기어에서 주행 기어로 전환하는 것을 강조합니다.

READY

i 참고

차량 속도가 보행 속도를 초과하면 준비 심볼이 사라집니다. 차량이 동일한 임계값 미만으로 감속할 때마다 다시 나타납니다.

8.3.1. 시동 점검

주행을 시작하기 위해 기어를 선택하면 차량은 중요한 시스템과 기능의 여러 자체 점검을 실시합니다. 이 짧은 테스트가 운전자 정보 영역에 표시됩니다.

시동 점검은 운전자 정보 영역에 여러 경고 및 표시등 심볼로 표시됩니다. 이들 경고 심볼 또는 표시등 심볼 중 어느 것이라도 몇 초 후에 표시된 상태로 남아 있는 경우, 이는 주행하기 전에 해결해야 하는 결함이나 조건이 있다는 것을 나타내는 것입니다.

결함이 표시된 경우:

- 운전자 정보 영역에 제시된 모든 관련 정보를 읽으세요.
- 경고 및 표시등 심볼에 대한 자세한 내용은 설명서의 해당 섹션을 참조하세요.
- 주행 전에 표시된 결함을 해결하세요.
- 스스로 문제를 해결할 수 없는 경우, 주저하지 말고 볼보 공식 서비스 센터에 문의하세요.

시동 점검이 실시된 후 차량은 계속해서 능동적으로 여러 시스템과 기능을 모니터링합니다.

8.4. 차량 끄기

차량은 일반적으로 자동으로 전원이 꺼지지만 화면에서 수동으로 차량 전원을 끌 수도 있습니다.

하차 후 외부에서 차량을 잠그면 차량이 자동으로 꺼질 수 있습니다. 하지만 일부 상황에서는 수동으로 차량을 꺼야 할 수도 있습니다. 이 작업은 화면에서 수행할 수 있습니다.

참고

차량을 잠그지 않고 하차하면 30분 타이머가 시작되며, 타이머가 종료되면 차량이 자동으로 꺼집니다. 타이머가 종료되기 전에 운전석으로 돌아오면 타이머가 취소됩니다.

차량을 수동으로 끄려면 기어를 P로 변속해야 합니다. 주차 브레이크가 자동으로 체결되지 않은 경우 주차 브레이크 버튼을 누르세요.

수동으로 차량 끄기

1. 하단 표시줄에서 차량 심볼 을 누르고 설정으로 이동하세요.
2. 컨트롤 → **Vehicle modes** → 차량 전원로 이동하세요.
3. 차량을 끄세요.
 - > 차량 전원이 꺼집니다.
 - > 이제 차량을 잠그고 떠날 수 있습니다.

i 참고

차량이 꺼진 후에도 키 감지, 경보, 인터넷 연결 및 배터리 모니터링과 같은 여러 필수 시스템은 계속 사용할 수 있습니다. 정상적인 조건에서 이러한 시스템들은 소량의 전력만 사용합니다.

8.5. 주행 특성

주행 성능과 다이내믹스에 영향을 미치는 기능을 살펴보세요. 이를 통해 주행 경험을 맞춤화할 수 있습니다.



차량에는 차량의 주행 다이내믹스 및 성능에 영향을 미치는 몇 가지 기능이 있습니다.

- 원 페달 드라이브 이 기능을 사용하면 가속 페달만 사용하여 제동과 가속을 모두 할 수 있습니다. 이 기능은 화면에서 켜거나 끌 수 있습니다.
- 주행 모드 차량을 일상 주행에 맞게 구성하거나, 주행 가능 거리 또는 성능 중 하나에 우선순위를 두도록 동력 전달 방식을 조절할 수 있습니다.
- 전자 스테빌리티 컨트롤 더 능동적인 주행 경험을 원하거나 진흙이나 깊은 눈 속에 갇힌 경우 전자 스테빌리티 컨트롤^[1]을 끌 수 있습니다.
- 내리막길 주행 제어 장치 내리막길 주행 제어 장치를 켜면 차량을 더욱 능동적이고 제어된 방식으로 제동할 수 있습니다. 이 기능은 저속으로 내리막길을 주행할 때 유용합니다.
- 조향 감도 조향 감도를 조정하면 스티어링 휠의 저항과 단단함에 영향을 줍니다.

i 팁

외부 사운드

저속 주행 시 차량에서 인공 주행 사운드가 재생됩니다. 이는 다른 사람들에게 차량이 지나가고 있음을 알리기 위한 것입니다.

[1] ESC

8.5.1. 주행 모드

주행 모드에 따라 차량의 주행 성능이 달라집니다.

차량에서 사용할 수 있는 다양한 주행 모드는 각기 다른 상황과 주행 유형에 적합합니다. 선택한 주행 모드에 따라 스티어링, 제동, 가속 등 특정 주행 성능이 영향을 받을 수 있습니다. 차량의 연료 소비와 예상 주행 가능 거리도 영향을 받습니다.

차량의 주행 모드는 세 가지입니다.

표준	기본 모드로, 일상적인 주행에 적합합니다. 차량을 시동할 때마다 자동으로 선택됩니다.
주행 가능 거리	이 모드는 주행 가능 거리를 최대화하기 위해 온도 조절 및 주행 성능을 제한합니다.
성능	퍼포먼스 모드에서는 주행 가능 거리보다 성능을 우선시하여 더 활기차고 역동적인 주행 경험을 제공합니다.

8.5.1.1. 주행 모드 선택

설정에서 주행 모드를 선택할 수 있습니다.

차량은 다양한 주행 조건과 상황에 적합한 다양한 주행 모드를 제공합니다. 주행 모드를 선택하면 차량이 의도한 용도에 맞게 주행 특성과 다이나믹스를 조정할 수 있으며, 이에 따라 특정 설정이 비활성화될 수도 있습니다. 설정에서 주행 모드를 선택할 수 있습니다.

표준 주행 모드는 차량 시동 시 기본적으로 선택됩니다.

1. 하단 표시줄에서 차량 심볼  을 누르고 설정으로 이동하세요.
 2. 주행 → 다이내믹 드라이빙 → 주행 모드로 이동하세요.
 3. 주행 모드를 선택하세요.
- > 선택한 주행 모드에 따라 차량의 주행 특성과 설정이 조정됩니다.

8.5.2. 원 페달 드라이브

왼 페달 드라이브 기능을 켜면 가속 페달을 사용해 제동과 가속을 모두 조절할 수 있습니다.



가속 페달을 사용하면 제동 동작이 변경됩니다. 가속 페달을 밟으면 차량이 정상적으로 가속하지만 가속 페달을 놓으면 제동이 작동합니다. 가속 페달을 더 많이 놓을 수록 더 많은 제동 동작을 얻을 수 있습니다.

왼 페달 드라이브를 사용하면 회생 제동이 우선적으로 이루어집니다. 그러나 제동 동작이 필요한 경우 디스크 브레이크를 작동할 수 있습니다.

배터리 전원을 절약하기 위해, 속도 변화가 예상되는 주행 상황에서는 왼 페달 드라이브를 사용할 수 있습니다.

! 중요

안전벨트를 매고 주행 기어 D를 선택한 후에만 왼 페달 드라이브를 사용할 수 있습니다. 그렇지 않으면, 설정에서 왼 페달 드라이브가 활성화되어 있더라도 가속 페달을 놓을 경우 제동력이 가해지지 않습니다.

! 경고

브레이크 페달을 엄두에 두세요

왼 페달 드라이브를 사용할 때 가속 페달을 놓아 가할 수 있는 제동력에는 한계가 있습니다. 급제동 시 브레이크 페달을 사용해야 합니다.

8.5.2.1. 왼 페달 드라이브 조정

왼 페달 드라이브를 사용한 제동은 주행 설정에서 조정, 활성화 또는 비활성화할 수 있습니다.

왼 페달 드라이브에서 적용되는 제동력의 수준은 설정 메뉴에서 조절할 수 있습니다.

사용 가능한 왼 페달 드라이브 설정은 다음과 같습니다.

본 설명서의 내용은 인쇄 당시의 사용자 설명서 상태를 나타내며 향후에는 완전히 유효하지 않을 수 있습니다. 자세한 내용은 면책 조항 전문의 첫 번째 페이지를 참조하십시오.

Off 기능이 꺼져 있습니다. 가속 페달을 놓아도 브레이크가 작동되지 않습니다.

Low 가속 페달을 놓으면 차량이 회생 제동을 적용합니다.

High 가속 페달을 놓으면 차량이 낮은 설정보다 많은 힘으로 제동합니다.

 **팁**

빠른 접근

원 페달 드라이브의 조절 설정은 킷 컨트롤 메뉴와 사용자 지정이 가능한 스티어링 휠 버튼  을 통해서도 사용할 수 있습니다. 이를 통해 설정 메뉴에 들어가지 않고도 원 페달 드라이브의 제동력 수준을 빠르게 조절할 수 있습니다.

 **경고**

브레이크 페달을 염두에 두세요

원 페달 드라이브를 사용할 때 가속 페달을 놓아 가할 수 있는 제동력에는 한계가 있습니다. 급제동 시 브레이크 페달을 사용해야 합니다.

1. 하단 표시줄에서 차량 심볼  을 누르고 설정으로 이동하세요.
2. 주행 → 다이내믹 드라이빙 → 원 페달 드라이브로 이동하세요.
3. 설정을 선택하세요.

8.5.3. 자동 크리핑 켜기

크리핑을 켜면 가속 페달을 밟지 않아도 차량이 자동으로 저속으로 움직입니다. 자동 크리핑은 설정에서 활성화 또는 비활성화할 수 있습니다.

시동을 걸거나 크리핑이 활성화된 상태에서 정차한 경우 브레이크 페달에서 발을 떼면 차량이 크리핑을 시작합니다. 차량이 움직이기 시작하면 가속 페달에서 발을 떼면 차량 속도가 느려지고 크리핑을 시작할 수 있습니다.

자동 크리핑은 교통 체증이나 주차장과 같은 주행 상황에서 유용할 수 있습니다.

 **팁**

브레이크 페달을 세게 밟으면 일시적으로 크리핑이 일시 정지되고 오토 홀드가 작동합니다. 가속 페달을 밟으면 크리핑이 다시 시작됩니다.

1. 하단 표시줄에서 차량 심볼  을 누르고 설정으로 이동하세요.

2. 주행 → 다이내믹 드라이빙 → 전진 크립 주행으로 이동하세요.

3. 켜거나 끄세요.

8.5.4. 내리막길 주행 제어 장치 켜기

내리막길 주행 제어 장치는 가파른 내리막길 주행 시 속도 제어에 도움이 됩니다.

내리막길 주행 제어 장치를 켜면 차량을 더욱 능동적이고 제어된 방식으로 제동할 수 있습니다. 내리막길 주행 시 원치 않는 가속을 피할 수 있어 유용할 수 있습니다. 화면에서 내리막길 주행 제어 장치를 켤 수 있습니다.



내리막길 주행 제어 장치의 사용 가능 여부는 운전자 정보 영역에 내리막길 주행 제어 장치 심볼로 표시됩니다. 내리막길 주행 제어 장치가 활성화되면 심볼이 녹색으로 바뀝니다.

i 참고

내리막길 주행 제어 장치는 40 km/h(25 마일) 이하의 속도에서만 사용할 수 있습니다. 이보다 빠르게 주행하면 기능이 꺼집니다.

1. 하단 표시줄에서 차량 심볼 을 누르고 설정으로 이동하세요.

2. 주행 → 다이내믹 드라이빙 → 내리막로 이동하세요.

3. 내리막길 주행 제어 장치를 켜세요.

8.5.5. 스태빌리티 컨트롤

차량에는 미끄러짐을 방지하는 데 도움이 되는 안정성 제어스태빌리티 컨트롤 시스템이 장착되어 있습니다.

전자 스태빌리티 컨트롤

전자 스태빌리티 컨트롤^[1]은 차량의 구동력 또는 조향 제어력 상실을 감지하면 자동으로 브레이크를 작동하여 미끄러짐을 방지합니다. 이를 위해 ESC는 각 휠에 개별적으로 브레이크를 적용합니다. 이 개입이 발생하면 운전자 정보 영역에서 ESC 심볼이 깜박입니다.



이 기능을 끄면 더 능동적인 주행을 경험할 수 있습니다. 차량이 진흙이나 깊은 눈에 갇힌 경우에도 ESC를 끄는 것이 유용할 수 있습니다

본 설명서의 내용은 인쇄 당시의 사용자 설명서 상태를 나타내며 향후에는 완전히 유효하지 않을 수 있습니다. 자세한 내용은 면책 조항 전문의 첫 번째 페이지를 참조하십시오.

 참고

트레일러 견인하기

트레일러를 견인할 때는 스네이킹을 방지하기 위해 전자 스태빌리티 컨트롤을 항상 활성화해야 합니다. 이에 대한 자세한 내용은 설명서의 견인에 대한 섹션에서 확인할 수 있습니다.

차량의 스태빌리티 컨트롤에는 다음과 같은 여러 가지 기능이 포함되어 있습니다.

- 잠김 방지 제동 시스템^[1] 차량의 잠김 방지 제동 시스템은 급제동 시 브레이크의 잠김을 방지합니다. 이는 기동성을 향상시키고 차량 안정화에 도움이 됩니다.
- 트레일러 스태빌리티 보조 시스템 ESC의 일부이며 트레일러를 견인할 때 스네이킹이 감지되면 개입할 수 있습니다.
- 스핀 컨트롤 및 액티브 요 컨트롤 이 기능은 휠이 노면에서 미끄러지는 것을 방지하는 역할을 합니다.
- 회생 스태빌리티 컨트롤 회생 제동 시 휠 잠김을 방지합니다.

 참고

다른 안정성 기능 중 일부는 ESC를 끄면 부분적으로 비활성화됩니다. 완전히 꺼지는 것은 아니지만, 더 능동적인 주행 경험을 위해 작동 임계값이 증가합니다.

[1] ESC

[2] ABS

8.5.5.1. 전자 스태빌리티 컨트롤 끄기

더 능동적인 주행 경험을 위해 전자 스태빌리티 컨트롤을 끌 수 있습니다.

전자 스태빌리티 컨트롤^[1]은 화면에서 켜거나 끌 수 있습니다. 꺼져 있어도 안전상의 이유로 어느 정도는 활성화되어 있습니다. 하지만 이 기능을 끄면 ESC에 의한 상호작용이 제한됩니다. 이렇게 하면 운전자에게 더 많은 제어 권한이 부여되어 더 능동적인 주행 경험을 제공할 수 있습니다. ESC는 여전히 많은 상황에서 개입하여 운전자를 도와줍니다.

오프로드 주행 시 또는 차량이 진흙이나 깊은 눈에 갇혔을 때도 ESC를 끄는 것이 유용할 수 있습니다.

ESC가 꺼지면 운전자 정보 영역에 스태빌리티 시스템 꺼짐 심볼이 표시됩니다.



- 하단 표시줄에서 차량 심볼  을 누르고 설정으로 이동하세요.
- 주행 → 다이내믹 드라이빙 → ESC 끄기로 이동하세요.
- ESC를 켜거나 끄세요.

본 설명서의 내용은 인쇄 당시의 사용자 설명서 상태를 나타내며 향후에는 완전히 유효하지 않을 수 있습니다. 자세한 내용은 면책 조항 전문의 첫 번째 페이지를 참조하십시오.

차량 전원을 끄면 기능이 초기화됩니다.

 참고

ESC를 비활성화하면 차선 유지 보조장치도 비활성화됩니다.

[1] ESC

8.5.6. 서스펜션

차량에는 쾌적한 주행 경험을 생성하도록 설계된 서스펜션이 장착되어 있습니다.

차량의 서스펜션은 편안한 주행감과 핸들링에 영향을 줍니다. 서스펜션은 완전 자동이며, 어떤 방식으로든 사용자가 지정하거나 조정할 수 없습니다.

 경고

쇼크 업소버는 가스 가압식입니다. 쇼크 업소버를 가열하거나 열지 마십시오.

8.6. 주행 가능 거리

차량의 예상 주행 가능 거리는 화면에 표시되며 여러 요인에 따라 달라집니다.

380 km  80%

주행 가능 거리는 주로 차량의 배터리 잔량 및 운전 습관과 관련이 있지만 외부 조건도 요인이 될 수 있습니다. 배터리 잔량과 예상 주행 가능 거리는 운전자 정보 영역에 표시됩니다. 예상 주행 가능 거리는 현재 배터리 잔량으로 주행할 수 있는 거리를 알려줍니다. 예상 주행 가능 거리는 현재 및 과거 주행 패턴과 실시간 주행 조건에 따라 계산됩니다.

차량의 주행 가능 거리에 영향을 미치는 요인

본 설명서의 내용은 인쇄 당시의 사용자 설명서 상태를 나타내며 향후에는 완전히 유효하지 않을 수 있습니다. 자세한 내용은 면책 조항 전문의 첫 번째 페이지를 참조하십시오.

차량 운전 방법, 커진 설정 또는 기능, 기상 조건 및 교통 상황은 모두 다양한 방식으로 주행 가능 거리에 영향을 줄 수 있습니다.

속도	고속으로 주행하면 배터리가 더 많이 소모됩니다.
시내 주행 및 교통 상황	잡은 가속과 제동으로 속도에 변화를 주면 일정한 속도를 유지하는 것보다 배터리 소모량이 증가합니다.
에너지 절약 주행	주행 및 에너지 소비량을 추적하여 최대한 경제적으로 운전하세요.
주행 거리 모드	주행 거리 모드를 선택하면 최대 주행 거리를 확보하기 위해 온도 조절 및 주행 성능이 제한됩니다.
외부 온도	외부 온도는 배터리 소모량과 주행 가능 거리에 영향을 줄 수 있습니다.
배터리 온도	냉간 배터리는 효율이 떨어지고 가열하는 데 더 많은 에너지가 필요합니다.
사전 설정	차량을 사전 설정하여 배터리뿐만 아니라 차량의 난방에 사용되는 에너지를 줄일 수 있습니다. 이 작업은 온도 조절 설정에서 수행할 수 있습니다.
온도 조절 설정	어떤 온도 조절 기능이 켜져 있고 배터리 소모량에 어느 정도 영향을 미치는지 확인할 수 있습니다.
타이어 및 타이어 공기압	타이어 상태와 타이어 공기압은 주행 가능 거리에 영향을 줄 수 있습니다.
도로 상태 및 지형	도로 상태와 잠재적인 경사도는 차량의 배터리 소모량에 영향을 줄 수 있습니다.
견인	트레일러를 견인하면 차량에 더 많은 전력이 필요하므로 배터리 소모량에 악영향을 미칩니다. 이는 견인하는 트레일러의 유형에 따라 다릅니다.

추운 날씨의 주행 가능 거리

차량의 배터리는 추운 날씨에 부정적인 영향을 받을 수 있습니다. 차량 배터리가 냉간 상태이면 배터리 잔량 옆에 눈송이 ❄️가 표시됩니다. 이는 배터리의 충전 용량과 주행 가능 거리가 정상 조건에 비해 감소했음을 나타냅니다. 주차 중에 항상 차량을 충전하면 이를 방지할 수 있습니다. 이는 추운 날씨에 주차할 때 특히 유용할 수 있습니다.

공장 초기화 및 주행 가능 거리 수치

공장 초기화 후 또는 차량을 출고할 때 예상 주행 가능 거리는 인증된 수치를 기준으로 합니다. 차량을 한동안 주행한 후 예상 주행 가능 거리는 과거 주행 패턴을 기반으로 합니다. 화면의 설정에서 다시 변경할 수 있습니다.

8.6.1. 주행 정보

주행 정보는 구간 거리계와 함께 현재 에너지 소모량에 대한 개요를 제공합니다.

주행 거리, 평균 소모량, 평균 속도 등의 주행 정보를 확인할 수 있습니다. 화면의 운전자 정보 영역에 현재 전력 소비량을 표시하는 설정도 있습니다.

하단 표시줄에서 차량 심벌 을 눌러 차량 상태로 이동하면 이 정보를 확인할 수 있습니다.

주행 정보는 다음과 같이 나뉩니다.

현재 주행	현재 주행 정보. 진행 중인 주행 사이클 또는 마지막으로 차량을 충전한 이후의 데이터를 표시하도록 설정할 수 있습니다.
마지막 재설정 이후	구간 거리계를 마지막으로 재설정한 이후의 주행 정보를 표시합니다.
에너지 소모량	에너지 소모량을 소비된 에너지와 재생된 에너지로 구분하여 확인할 수 있습니다.

주행 정보 심볼

주행 정보에서 다양한 심볼이 서로 다른 유형의 데이터를 나타냅니다.



주행 거리.



평균 에너지 소모량.

본 설명서의 내용은 인쇄 당시의 사용자 설명서 상태를 나타내며 향후에는 완전히 유효하지 않을 수 있습니다. 자세한 내용은 면책 조항 전문의 첫 번째 페이지를 참조하십시오.

 평균 속도.

 현재 주행을 시작한 후 경과한 시간.

8.6.1.1. 구간거리계 재설정

차량의 구간거리계를 재설정할 수 있습니다.

구간거리계는 주행 거리, 평균 소비량 및 평균 속도와 같은 정보를 표시할 수 있습니다.

1. 하단 표시줄에서 차량 심볼  을 누르고 차량 상태로 이동하세요.
2. 트립 정보 → 최근 재설정 후 → 재설정으로 이동하세요.
3. 구간거리계를 재설정하세요.

8.7. 조향

차량의 조향 관련 기능에 익숙해지세요.



차량은 반응성이 뛰어난 직관적 조향 경험을 제공할 수 있도록 설계되었습니다. 주행 전에 운전 자세와 선호하는 조향 감도를 조절하세요.

본 설명서의 내용은 인쇄 당시의 사용자 설명서 상태를 나타내며 향후에는 완전히 유효하지 않을 수 있습니다. 자세한 내용은 면책 조항 전문의 첫 번째 페이지를 참조하십시오.



팁

조향 및 운전자 지원 상호작용

차량의 운전자 지원 기능 중 일부는 조향에 영향을 줄 수 있습니다. 사용자 설명서에서 이러한 기능에 대한 해당 섹션을 읽어 이러한 기능이 어떻게 상호작용하고 운전자의 조향 경험에 영향을 줄 수 있는지 자세히 이해하세요.

속도 감응식 조향 반응

조향 저항과 강도는 차량의 속도에 따라 변경됩니다. 저속에서는 조향 저항이 낮아 정밀한 조작이 가능합니다. 고속에서는 조향이 더 단단하게 조정됩니다.

조향 감도

화면의 설정을 사용해 조향 감도를 조절할 수 있습니다. 조향 감도는 스티어링 휠 회전의 단단함에 영향을 줍니다.

8.7.1. 스티어링 휠

스티어링 휠과 그 일부 기능에 대해 알아보세요.

스티어링 휠은 단순히 차량을 조향하는 것 외에도 다양한 용도로 사용할 수 있습니다.



열선 스티어링 휠

스티어링 휠에는 열선이 내장되어 있습니다. 기능은 수동으로 켜거나 자동 활성화로 설정할 수 있습니다.

스티어링 휠 위치 조정

스티어링 휠을 운전 자세에 맞게 조정할 수 있습니다.

본 설명서의 내용은 인쇄 당시의 사용자 설명서 상태를 나타내며 향후에는 완전히 유효하지 않을 수 있습니다. 자세한 내용은 면책 조항 전문의 첫 번째 페이지를 참조하십시오.

스티어링 휠 터치 버튼

스티어링 휠에는 특정 설정 및 조정을 제어할 수 있는 터치 존 버튼이 있습니다.

경적

경적 버튼은 스티어링 휠 중앙에 있으며 경적 심볼 로 표시되어 있습니다.

8.7.1.1. 스티어링 휠 컨트롤

스티어링 휠에는 몇 가지 버튼과 컨트롤 표면이 있습니다. 이를 통해 경적과 같은 특정 기능뿐 아니라 특정 설정, 조절 장치, 운전자 정보 영역에 표시되는 것도 조절합니다.



- 경적
- 터치 감응식 버튼
- 좌측 레버
- 우측 레버

터치 감응식 버튼

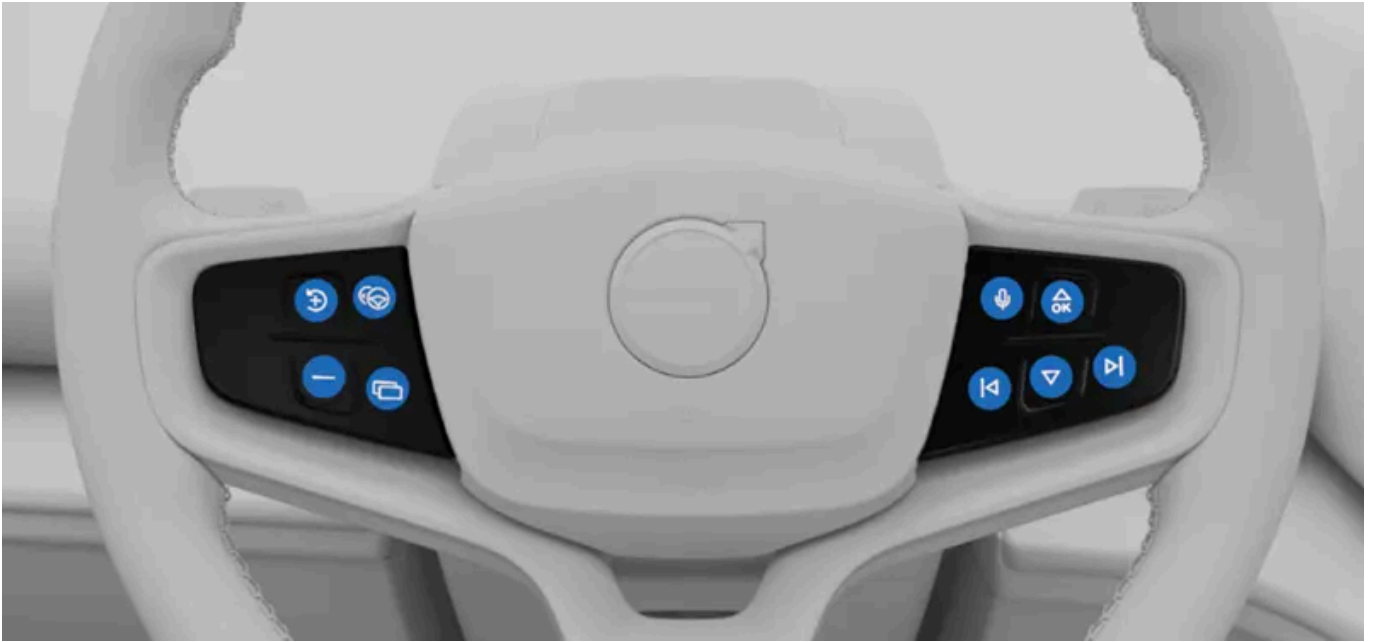

- ⏪ 설정 속도 재개 또는 증가
- 설정 속도 감소
- 🔄 대체 조향 보조
- 📄 사용자 지정 가능한 버튼
- 🔊 음성 컨트롤
- ⏮ 볼륨 증가 또는 확인
- ⏭ 볼륨 감소 또는 거부
- ⏮ 미디어: 이전 또는 되감기
- ⏭ 미디어: 다음 또는 빨리 감기

이 버튼의 기능은 상황에 따라 변경되는데, 일반적으로 화면에 현재 표시된 것을 조절합니다.

사용자 지정 가능한 버튼을 특정 작업에 대응하도록 설정할 수 있습니다.

터치 감응식 버튼과의 상호작용

스티어링 휠 우측에 있는 버튼은 운전자 화면 우측에 표시되는 것을 제어하는 경우가 많습니다. 좌측 버튼은 좌측에 표시되는 것을 제어하는 경우가 많습니다. 화면의 운전자 정보 영역에는 일반적으로 각 구역이 어떤 작업에 할당되어 있는지 표시됩니다.

손가락을 버튼 위로 움직여 원하는 터치 버튼 영역을 찾을 수 있습니다. 화면이 반응하여 버튼에 할당된 동작 또는 작업이 무엇인지 보여줍니다. 원하는 기능이 표시되면 버튼을 누르세요.

8.7.1.1.1. 사용자 지정 가능한 버튼에 작업 할당하기

사용자 지정 가능한 스티어링 휠 버튼을 특정 작업에 대응하도록 설정할 수 있습니다.

사용자 지정 가능한 스티어링 휠 버튼 에 특정 동작을 할당할 수 있습니다. 이렇게 하면 해당 버튼으로 제어할 수 있는 기능을 선택할 수 있습니다.

본 설명서의 내용은 인쇄 당시의 사용자 설명서 상태를 나타내며 향후에는 완전히 유효하지 않을 수 있습니다. 자세한 내용은 면책 조항 전문의 첫 번째 페이지를 참조하십시오.

사용 가능한 설정은 다음과 같습니다.

스크린 보기 운전자 정보 영역에서 화면 모드를 전환하세요.

원 페달 드라이브 원 페달 드라이브 설정을 조정하세요.

속도 제한 경고 속도 제한 경고를 켜거나 끄세요.

1. 하단 표시줄에서 차량 심볼 을 누르고 설정으로 이동하세요.
2. 컨트롤 → 스티어링 휠 제어 → 사용자 정의 버튼으로 이동하세요.
3. 사용자 지정 가능한 버튼에 작업을 할당하세요.

8.7.1.2. 스티어링 휠 위치 조정

운전 자세에 맞게 스티어링 휠 위치를 조정할 수 있습니다.

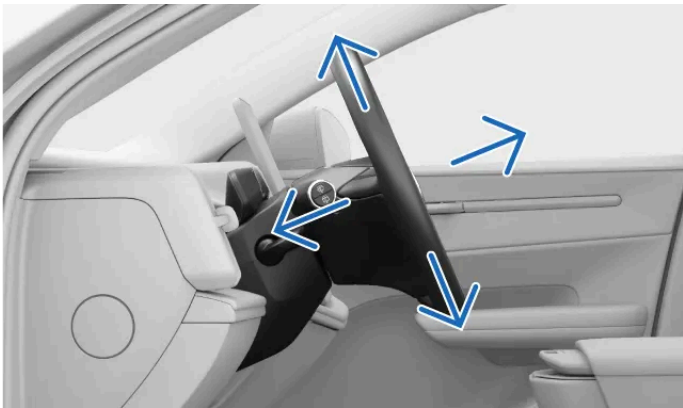

스티어링 휠 위치를 조정하는 것은 운전 자세의 기본이며, 이를 통해 운전자는 더 편안하게 차량을 조종할 수 있습니다.

 경고

운전 중에는 스티어링 휠 위치를 조정해서는 안 되므로 주차 시에 스티어링 휠 위치를 조정해야 합니다.

1. 스티어링 휠 컬럼에 있는 스티어링 휠 조정 레버를 누르세요.



2. 스티어링 휠을 잡고 위치를 조정하세요.
운전 자세에 맞게 위아래로 또는 앞뒤로 움직이세요.
3. 스티어링 휠 조절 레버를 위로 당겨져 스티어링 휠의 위치를 고정하세요.

! 중요

원하는 대로 스티어링 휠 위치 조절을 마쳤다면 차량의 다른 부분도 올바르게 정렬되었는지 확인하는 것이 중요합니다. 운전 자세는 중요하며 스티어링 휠 조절 외에도 시트 및 미러의 위치 등의 다양한 요인의 영향을 받습니다.

8.7.2. 조향 감도 조정

설정을 통해 스티어링 휠의 저항성과 주행 감도를 조절할 수 있습니다.

조향 감도를 제어하기 위해 미리 정의된 다양한 설정을 사용할 수 있습니다. 이러한 옵션은 화면에서 선택할 수 있습니다.

i 참고

차량에는 수동으로 조절되는 조향 감도 외에도 속도에 따른 스티어링 휠 저항이 있습니다. 즉, 차량이 주행 속도에 따라 스티어링 휠 저항을 자동으로 조정하여 향상된 제어력과 안정성을 제공합니다.

1. 하단 표시줄에서 차량 심볼  을 누르고 설정으로 이동하세요.
2. 주행 → 다이내믹 드라이빙 → 스티어링 느낌로 이동하세요.
3. 조향 감도 설정을 선택하세요.

8.8. 브레이크

차량에는 수동 제동 기능과 자동 제동 기능 등 여러 유형의 제동 기능이 있습니다.



차량에는 제동과 관련하여 여러 가지 장치와 기능이 있습니다.

풋 브레이크	수동으로 제동하는 주된 방법입니다. 브레이크 페달을 밟으면 주행 조건에 따라 회생 제동이 켜지거나 마찰 브레이크가 작동할 수 있습니다.
왼 페달 드라이브	왼 페달 드라이브가 활성화되면 가속 페달로 제동과 가속을 모두 제어할 수 있습니다.
회생 제동	차량의 움직임을 사용하여 배터리를 충전함으로써 차량 속도를 늦춥니다. ^[1]
마찰 브레이크	디스크 브레이크를 작동하여 차량 속도를 줄입니다.
주차 브레이크	주차 시 차량을 제자리에 유지합니다.
오토 홀드	차량이 정지할 때 자동으로 브레이크를 작동하여 차량을 제자리에 유지합니다.
자동 제동	차량의 제동 개입을 총칭하는 용어입니다. 여러 운전자 지원 및 안전 시스템이 안전상의 이유 또는 편의를 위해 개입하여 제동 조작을 수행할 수 있습니다.
충격 후 제동	심각한 충돌 후 추가 위험을 방지하기 위한 자동 제동.
전자 스태빌리티 컨트롤 ^[2]	자동으로 브레이크를 작동하여 미끄러짐 및 기타 안정성 관련 문제를 방지합니다.

참고

브레이크등

차량의 브레이크등은 제동 시 자동으로 점등됩니다. 브레이크등은 브레이크 페달 사용 및 왼 페달 드라이브로 인한 수동 제동과 운전 자 지원 시스템의 자동 제동에 모두 반응합니다.

비상 브레이크등

급제동을 하거나 ABS 시스템이 작동하는 경우 차량의 비상 브레이크등이 작동할 수 있습니다. 이 경우 브레이크등이 점멸하여 후방 차량에 경고합니다. 차량의 비상등도 이러한 상황에서 작동할 수 있지만, 차량 속도가 10 km/h(6 m/h) 이하로 감속한 후에만 작동합니다.

[1] 운동 에너지를 전기로 변환

[2] ESC

8.8.1. 풋 브레이크

풋 브레이크는 상황에 따라 다른 유형의 제동 메커니즘을 작동합니다.



풋 브레이크는 페달을 얼마나 세게 밟는지에 따라 회생 제동 또는 마찰 브레이크를 작동합니다. 가볍게 제동하면 회생 제동이 켜지고, 강하게 제동하면 마찰 브레이크가 작동합니다.

i 참고

자동 디스크 브레이크 작동

회생 제동은 대부분의 제동 요구 사항을 충족하는 경우가 많습니다. 따라서 디스크 브레이크가 장시간 작동되지 않을 수 있습니다. 디스크 브레이크를 깨끗하고 건조하게 유지하고 사용할 수 있는 상태로 하기 위해 차량은 가벼운 제동 조작 시 회생 제동과 함께 디스크 브레이크를 규칙적으로 작동시킵니다.

전자 제어 제동 [1]

풋 브레이크는 전자적으로 제어됩니다. 제동력이 물리적인 방식이 아니라 전자적 방식으로 전달되기 때문에 브레이크에서 페달로 흐르는 자연 반동력이 없습니다.

잠김 방지 제동 시스템 [2]

차량의 잠김 방지 제동 시스템은 급제동 시 브레이크의 잠김을 방지합니다. 이는 기동성을 향상시킵니다.

 참고

P 버튼

고속에서 P 버튼을 길게 누르면 차량의 속도가 일정하게 느려집니다. 정상적으로 제동할 수 없는 경우 이 기능을 사용할 수 있습니다. 브레이크 페달을 사용하여 제동할 수 없는 경우에만 이 방법으로 P 버튼을 사용하세요.

시동 점검

브레이크 시스템은 차량 시동 점검의 일부입니다. 표시된 브레이크 결함은 주행 전에 반드시 해결해야 합니다.

 경고

젖은 브레이크

브레이크 디스크가 젖어 있으면 차량의 제동 거리가 길어집니다. 브레이크 디스크가 물에 노출된 경우 안전하게 제동하여 브레이크의 물기를 제거하세요. 주행 중 디스크 브레이크를 작동하면 디스크가 가열되어 건조됩니다.

[1] 브레이크-바이-와이어라고도 합니다.

[2] ABS

8.8.2. 주차 브레이크

주행 기어에서 주차 상태로 전환하면 주차 브레이크가 체결됩니다.

주차 브레이크는 차량의 뒷바퀴를 잠급니다. 주차 시 차량이 모니터링하여 필요한 경우 자동으로 그립을 조여줍니다.

P로 표시된 레버 버튼을 눌러 차량을 주차하면 주차 브레이크가 체결됩니다.^[1]

차량은 여러 상황에서 자동으로 주차 브레이크를 체결합니다. 여기에 포함되는 것은 다음과 같습니다.

- 차량이 오랜 시간 동안 오토 홀드 상태로 정지되어 있을 경우.
- 하차할 경우
- 충전 케이블이 차량에 연결되어 있을 경우
- 보조 주차 조작 종료 시.

차량이 주차되고 주차 브레이크가 체결되면 운전자 정보 영역에 표시됩니다.



경고

겨울철에는 경사진 곳에 주차하지 말아야 합니다. 주차 브레이크를 작동한 경우에도 타이어가 접지력을 잃을 수 있기 때문입니다. 운전자는 항상 안전하게 주차할 책임이 있습니다. 주차 브레이크 경고 심볼에서 주차 브레이크 상태를 확인하세요.



자동 해제

주행 기어를 선택하면 주차 브레이크가 자동으로 해제됩니다.



참고

P 버튼

고속에서 P 버튼을 길게 누르면 차량의 속도가 일정하게 느려집니다. 정상적으로 제동할 수 없는 경우 이 기능을 사용할 수 있습니다. 브레이크 페달을 사용하여 제동할 수 없는 경우에만 이 방법으로 P 버튼을 사용하세요.

[1] 주차하려면 차량이 정지 상태여야 합니다.

8.8.2.1. 주차 브레이크 체결

오른쪽 스티어링 휠 레버 스위치의 P 표시 버튼을 눌러 주차 브레이크를 체결하세요.

차량은 여러 상황에서 자동으로 주차 브레이크를 체결할 수 있습니다. 주차 브레이크를 수동으로도 체결할 수 있습니다.

1. 차량이 정지한 후 오른쪽 스티어링 휠 레버 스위치의 P 표시 버튼을 누르세요.

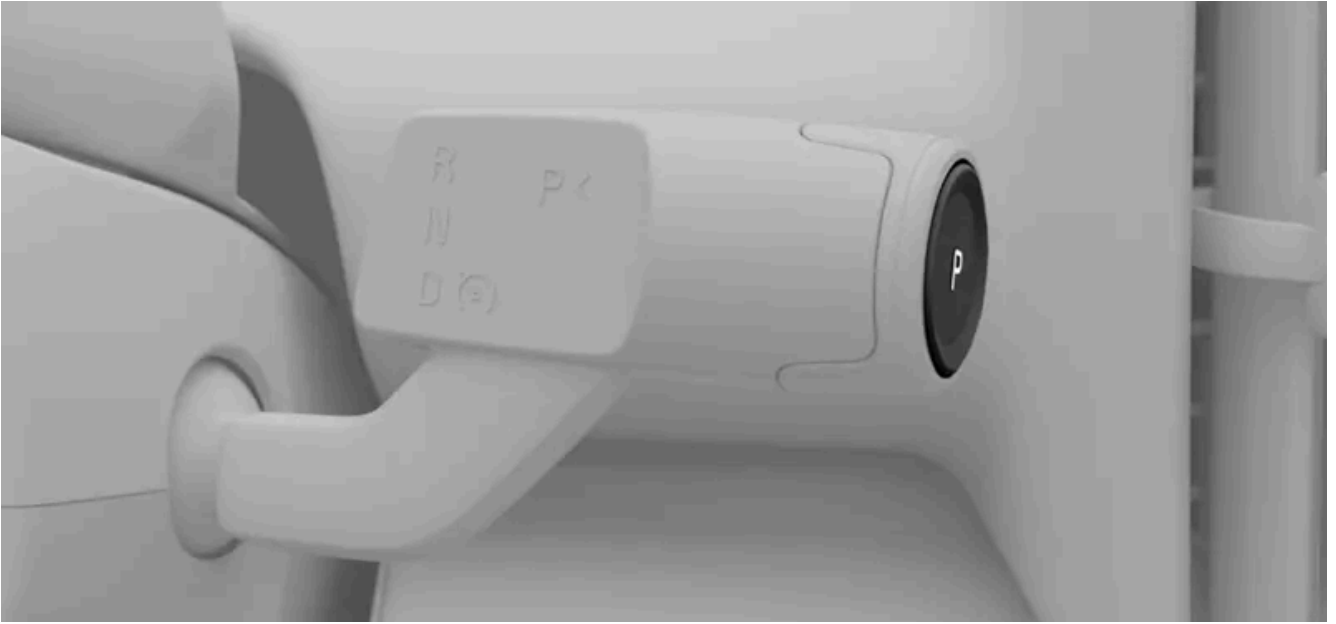

- > 차량이 주차 상태로 전환하고 여기에는 주차 브레이크 체결이 포함됩니다. 새 상태가 운전자 정보 영역에 표시됩니다.



주행 기어를 선택하면 주차 브레이크가 자동으로 해제됩니다.

8.8.3. 오토 홀드

오토 홀드는 차량이 완전히 정지한 후에도 차량을 정지 상태로 유지하여 브레이크 페달에서 발을 뗄 수 있도록 합니다.

자동 크리핑 기능이 활성화된 상태에서 차량이 정지할 경우, 오토 홀드는 필요한 조건이 충족될 때만 자동으로 켜집니다. 크리핑이 비활성화 되면, 차량이 서서히 감속하여 정지합니다. 그러면 오토 홀드가 자동으로 켜집니다.

오토 홀드가 켜지면 운전자 정보 영역에 오토 홀드 켜짐 심볼로 표시됩니다.



오토 홀드를 종료하고 선택한 기어로 계속 주행하려면 가속 페달을 밟으세요. D 기어에 있는 경우, 기어를 변경하여 오토 홀드를 종료할 수도 있습니다.



경사로에서 정지한 상태에서 차량이 아래로 밀리기 시작하면, 오토 홀드가 자동으로 작동합니다.

i 참고

오토 홀드에서 주차로 전환하기

오토 홀드가 몇 분 동안 활성화되어 있거나 안전벨트를 풀거나 운전석 도어를 열면 차량이 P로 변속됩니다.

조건

오토 홀드는 기어가 D에 있을 때 사용 가능합니다. 또한 운전자는 안전벨트를 착용해야 하며, 운전석 도어가 닫혀 있어야 합니다.

8.8.4. 충격 후 제동

차량은 심각한 충격을 감지하면 자동으로 브레이크를 작동합니다. 이렇게 하면 추가 충격 관련 위험을 감소시킬 수 있습니다.

충돌 직후에 차량은 여전히 고속으로 움직이는 중일 수 있습니다. 또한 운전자가 차량을 완전히 통제하지 못하는 중대한 위험이 있을 수 있으며, 이로 인해 추가적인 충격이 발생할 수 있습니다.

심각한 충돌이 발생한 경우^[1] 자동 제동이 제어된 방식으로 속도를 줄여 차량을 정지시킵니다. 차량의 경로에 보행자, 차량 또는 물체가 있는 경우, 감속이 특히 중요합니다.

동작 중 브레이크등과 비상등이 켜집니다. 차량이 정지하면 비상등이 켜진 상태를 유지하고 주차 브레이크가 작동합니다.

i 참고

수동 오버라이드

가속 페달을 밟으면 제동 조작이 오버라이드되어 운전자가 안전한 정차 장소를 선택할 수 있습니다.

충격 후 제동 기능이 작동하려면 충돌 후 브레이크 시스템이 손상되지 않아야 합니다.

^[1] 충격 후 제동이 작동하려면 충돌의 심각도가 특정 한계값을 초과해야 합니다. 예를 들면, 에어백이 전개되는 경우입니다.

8.9. 기어 선택

오른쪽 스티어링 휠 레버 스위치를 사용해 기어를 선택하세요. 현재 기어가 운전자 정보 영역에 표시됩니다.

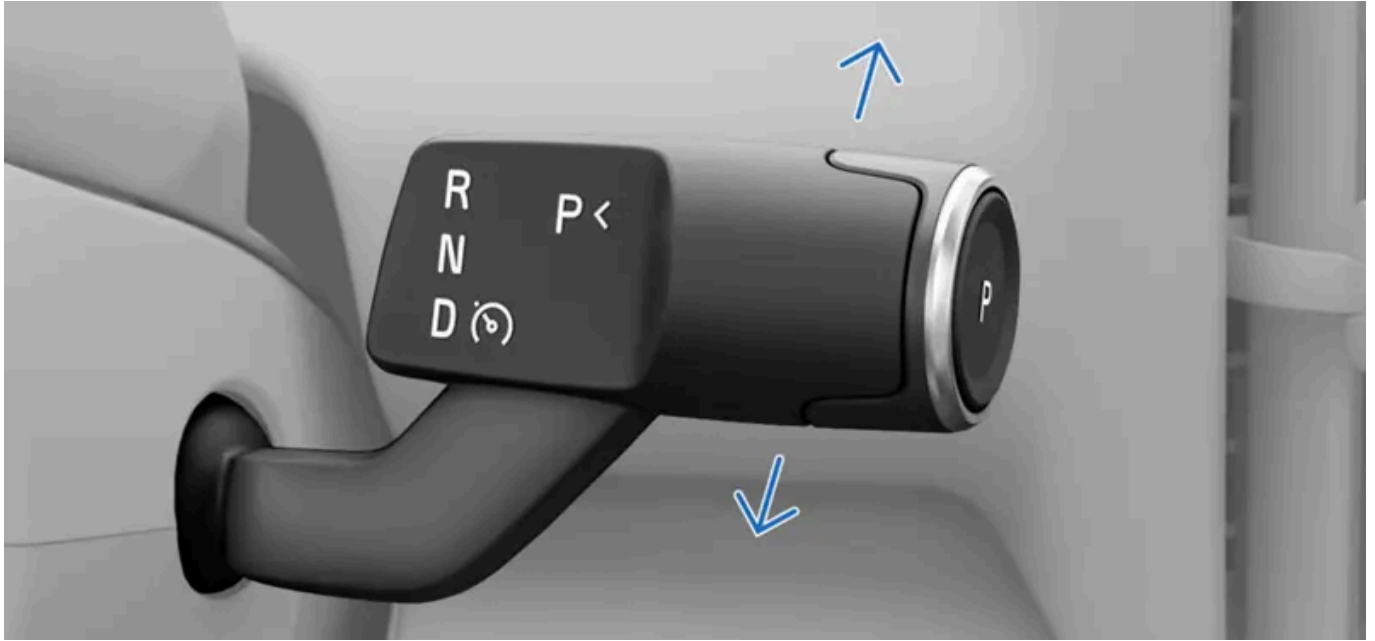

R 후진
N 중립
D 주행

우측 레버는 기어 선택 이외에도 주차 브레이크와 특정 운전자 지원 기능도 제어합니다.

기어 변경은 차량이 정지해 있거나 보행 속도로 주행할 때만 가능합니다.

1. 브레이크 페달을 밟으세요 ^[1].
 2. 레버를 위로 또는 아래로 움직여 기어를 선택하세요.
- > 선택이 운전자 정보 영역에 표시됩니다.

i 참고

기어 실렉터를 위나 아래로 움직이면 양방향으로 두 개의 위치가 있다는 것을 느낄 수 있습니다. 기어 실렉터를 끝까지 위로 움직이면 R이 선택됩니다. 기어 실렉터를 끝까지 아래로 움직이면 D가 선택됩니다.

기어 실렉터를 어느 방향이든 첫 번째 위치로 이동하고 몇 초 동안 누르고 있으면 중립 기어 N을 선택할 수 있습니다. 레버는 항상 기어 선택 사이의 중간 위치로 돌아갑니다.

[1] 차량이 정지 상태일 경우에만 필요

9. 시야, 미러, 외부 조명

차량의 조명, 미러, 와이퍼를 조절하는 방법을 배워 필요한 상황에서 시야를 향상시키세요.



차량에는 운전에 도움이 되는 다양한 기능이 장착되어 있습니다. 안전성을 향상시키기 위해 고안된 기능도 있으며, 가시성을 향상시키기 위해 고안된 기능도 있습니다. 일부 기능은 위와 같은 두 가지 목적을 모두 염두에 두고 고안되었습니다. 이 설명서 섹션을 읽으면 더욱 안전하고 편안한 주행 경험을 하는 데 도움이 될 수 있습니다.

9.1. 외부 조명

차량에는 다양한 조명 기능이 있습니다. 화면과 왼쪽 스티어링 휠 레버 스위치에서 다양한 조명 옵션을 선택하고 제어할 수 있습니다.

경고

주변광 감지에 의존하는 차량 조명 시스템은 현지 법률 및 교통 규정에 따라 모든 상황에서 적절한 조명을 사용해야 할 운전자의 책임을 면제시키지 않습니다.

외부 조명은 시야에 영향을 주는 모든 외부 조명 기능 및 장치를 의미합니다.



- ① 왼쪽 스티어링 휠 레버 스위치로 상향등 및 방향지시등과 같은 특정 주행등을 제어할 수 있습니다.
- ② 화면의 기본 영역에서 기본 조명 모드, 추가 주행 조명 및 외부 컨비니언스 조명을 선택할 수 있습니다.
- ③ 비상등 버튼은 오버헤드 콘솔에 있습니다.

일부 조명 기능은 차량의 외부 조명 상태가 불량하다는 것을 감지하는 기능에 따라 작동합니다. 모든 차량 카메라를 깨끗하고 잘 정비된 상태로 유지해야 합니다. 카메라의 시야가 이물질의 영향을 받는 경우, 카메라가 제대로 기능할 수 없습니다. 카메라가 충분한 정보를 확보할 수 있어야 차량의 조명이 올바른 방향으로 반응하게 할 수 있습니다.

i 참고

조명 내부의 결로

외부 조명에는 결로로 인해 일시적으로 물방울이 생길 수 있습니다. 이는 정상적인 것이며 모든 외부 조명은 이를 견딜 수 있도록 설계되었습니다. 결로는 보통 일정 시간이 지나면 조명 하우징에서 배출됩니다.

9.1.1. 주행 조명

주행 조명은 자동 동작과 직접 제어를 혼합하여 어떤 상황이나 시야 조건에도 적응할 수 있습니다.

! 중요

운전자는 항상 현재 주행 조건과 현지 교통 법규에 적합한 조명 모드를 사용하면서 차량을 운전할 책임이 있습니다.

기본 조명

화면에서 여러 가지 기본 조명 모드 중에서 원하는 모드를 선택할 수 있습니다. 선택에 따라 표준 조명 동작이 설정됩니다.

Auto Auto 자동 조명 모드^미를 사용하면 차량이 주변 및 주변 조명 조건에 가장 적합한 조명 모드를 자동으로 감지하고 선택합니다.

변환 빔 수동으로 변환 빔을 선택하여 전조등을 하향등으로 유지할 수 있습니다.



차폭등 차폭등은 다른 도로 사용자에게 차량을 더 잘 보이게 하도록 차량 주위에 배치된 조명 위치입니다. 차량을 주차하고 잠시 자리를 비울 경우 차폭등을 켜진 채로 차량을 잠글 수 있습니다.

Off

꺼짐 꺼짐으로 설정하면 모든 기본 조명 모드가 꺼집니다.^[2]

참고

차량이 주차되어 있을 때만 조명을 끄거나 차폭등을 선택할 수 있습니다. 주행을 시작하면 자동 조명 모드가 자동으로 켜집니다.

추가 조명

왼쪽 스티어링 휠 레버 스위치로 상향등과 방향 지시등을 제어할 수 있습니다.

비상등은 다른 사람에게 잠재적인 위험을 경고하는 데 도움이 됩니다. 화면 또는 오버헤드 콘솔의 버튼을 눌러 켜거나 끌 수 있습니다.

화면에서 활성화하거나 조정할 수 있는 다음과 같은 추가 조명이 있습니다.

후방 안개등 후방 안개등은 열악한 조명 조건에서 후방 차량에 차량의 존재를 경고합니다.

라이트 빔 높이 조정 차량의 균형이 변할 경우, 전조등의 높이를 조절하여 이를 보정할 수 있습니다.

[1] Auto

[2] 판매 지역의 규정에 따라 주행 시 일부 실외등이 계속 켜져 있을 수 있습니다.



9.1.1.1. 기본 조명 모드 선택하기

화면을 통해 기본 조명 모드를 선택할 수 있습니다.

기본 조명 모드는 차량의 표준 조명 동작을 설정합니다. 특정 조명 모드에서는 주행 조건에 적응할 수 있도록 추가 기능을 활성화하거나 사용할 수 있습니다.

참고

일부 기본 조명 모드는 특정 조건에서만 선택할 수 있습니다. 차량이 주차되어 있을 때만 조명을 끄거나 차폭등을 선택할 수 있습니다. 자동 조명 모드^[1]는 주행을 시작하면 자동으로 켜지며 다른 기본 조명 모드를 선택할 때까지 켜진 상태로 유지됩니다.

1. 하단 표시줄에서 차량 심볼  을 누르고 설정으로 이동하세요.
2. 컨트롤 → 조명 및 디스플레이 → 외부 조명으로 이동하세요.
3. 기본 조명 모드를 선택하세요.
4. 스티어링 휠의 OK 버튼  을 눌러 선택을 확인하세요.

^[1] Auto

9.1.1.2. 상향등

상향등은 주행 시 시야 확보에 중요합니다. 필요에 따라 다양한 옵션을 사용할 수 있습니다.

중요

저조도 조명 조건에서도 도로가 제대로 보인다면, 운전자 자신의 안전을 위해서 뿐만 아니라 다른 도로 사용자와 보행자를 위해서도 좋은 것입니다.

상향등은 변환 빔보다 더 강력하고 조명 범위가 더 넓습니다. 상향등을 사용하려면 먼저 자동 기본 조명 모드 또는 변환 빔 기본 조명 모드를 선택해야 합니다.

자동 상향등이 활성화되면 차량이 맞은편에서 다가오는 차량에 자동으로 반응하여 다른 도로 사용자의 눈부심을 방지합니다.

참고

자동 상향등은 약 40 km/h(25 m/h) 이상의 속도에서 그리고 조도가 낮은 경우에만 켜집니다.

왼쪽 스티어링 휠 레버 스위치를 사용하여 수동 상향등과 자동 상향등 사이에서 전환할 수 있습니다. 운전자 정보 영역에는 현재 활성화된 상향등 설정을 나타내는 심볼이 있습니다. 다음과 같습니다.

 수동 상향등이 켜졌습니다.

 자동 상향이 활성화되어 있지만 작동 중이 아닙니다.

 자동 상향등이 활성화되어 있고 조명이 켜져 있습니다.

! 중요

차량 카메라를 잘 정비하고 깨끗하게 유지되도록 확인하세요. 카메라 시야가 이물질로 가려지면 적절한 정보를 수집하지 못하여 차량의 조명 반응을 제대로 조절할 수 없게 됩니다.

9.1.1.2.1. 상향등 조작하기

왼쪽 스티어링 휠 레버 스위치로 상향등을 제어할 수 있습니다.

주행 조건에 맞게 선택할 수 있는 여러 가지 상향등 옵션이 있습니다.

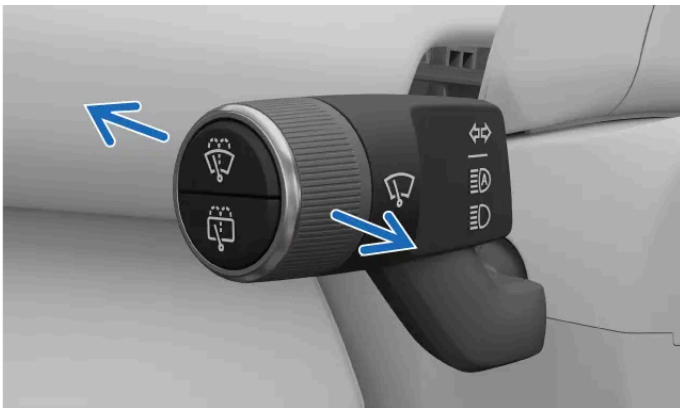

왼쪽 레버 스위치를 앞뒤로 움직여 여러 상향등 옵션 사이에서 전환할 수 있습니다. 레버 스위치는 항상 스프링의 작용을 통해 중립 위치로 돌아갑니다.

다음 옵션을 사용할 수 있습니다.

- 자동 상향등
- 수동 상향등
- 상향등 점멸

참고

기본 조명 모드

자동 기본 조명 모드에서는 상향등이 어댑티브 전조등 시스템의 일부가 되어 외부 조명 조건에 따라 다르게 작동합니다. 모든 조명 조건에서 자동 상향등을 활성화할 수 있지만, 자동 및 수동 상향등 모두 저조도 환경에서만 작동됩니다.

변환 빔이 기본 조명 모드로 선택되면 수동 상향등만 켤 수 있습니다.

상향등 활성화하기 또는 켜기

- 상향등이 꺼져 있을 때, 레버 스위치를 한 번 누르면 자동 상향등이 활성화되거나 수동 상향등이 켜집니다.

상향등 끄기

- 레버 스위치를 완전히 당기면 상향등이 꺼집니다.

상향등 점멸

- 레버 스위치를 짧게 당기면 상향등 점멸이 작동합니다.

수동 상향등과 자동 상향등 간 전환

- 자동 조명 모드^[1]가 선택되어 있고 상향등이 켜진 상태에서, 레버 스위치를 한 번 누르면 자동 상향등과 수동 상향등 간에 전환됩니다.

중요

차량 카메라를 잘 정비하고 깨끗하게 유지되도록 확인하세요. 카메라 시야가 이물질로 가려지면 적절한 정보를 수집하지 못하여 차량의 조명 반응을 제대로 조절할 수 없게 됩니다.

^[1] Auto

9.1.1.3. 방향지시등 작동하기

조향할 방향을 알리기 위해 방향 지시등을 사용하세요. 왼쪽 스티어링 휠 레버 스위치를 통해 조작 가능합니다.

방향지시등에는 두 가지(신속 및 표준) 작동 유형이 있습니다. 표시등이 깜박이는 동안 '똑딱' 소리가 들리고 화면의 운전자 정보 영역에 방향

지시등 심볼이 표시됩니다.



신속 방향지시등

- 왼쪽 스티어링 휠 레버 스위치를 위쪽이나 아래쪽으로 약간 움직인 후 스프링 작용을 통해 다시 중간 위치로 돌아가도록 하세요.
- > 방향지시등이 3번 깜박인 후 꺼집니다.

표준 방향지시등

- 왼쪽 스티어링 휠 레버 스위치를 위로 움직이면 우측 방향지시등이 켜지고, 아래로 움직이면 좌측 방향지시등이 켜집니다.
- > 스티어링 휠을 돌린 후 똑바로 하면 레버 스위치가 원래 위치로 돌아가고 방향지시등이 꺼집니다.

i 참고

왼쪽 스티어링 휠 레버 스위치를 살짝 위아래로 움직여 표준 방향지시를 취소할 수 있습니다.

i 참고

지시등 오작동

방향지시등 기능이 오작동하거나 손상된 경우 화면에 오작동 심볼 이 표시됩니다.

9.1.1.4. 후방 안개등 켜기

후방 안개등은 악천후로 조명 조건이 좋지 않을 때 후방 차량에게 차량의 존재를 알리도록 고안되었습니다.

후방 안개등은 화면의 기본 영역에서 수동으로 켜야 합니다.

1. 하단 표시줄에서 차량 심볼 을 누르고 설정으로 이동하세요.

본 설명서의 내용은 인쇄 당시의 사용자 설명서 상태를 나타내며 향후에는 완전히 유효하지 않을 수 있습니다. 자세한 내용은 면책 조항 전문의 첫 번째 페이지를 참조하십시오.

2. 컨트롤 → 조명 및 디스플레이 → 외부 조명 → 후방 안개등로 이동하세요.

3. 안개등 심볼  을 눌러 켜거나 끄세요.

9.1.1.5. 전조등 높이 조절

전조등 높이를 조절할 수 있습니다.

변환 빔의 수직 기울기를 변경하면 변환 빔이 전방을 얼마나 멀리 비출지 조절할 수 있습니다. 전조등 높이 조절을 사용하여 차량 균형의 변화를 상쇄할 수 있습니다. 상향등 각도가 높으면 다른 도로 사용자에게 눈부심을 유발할 수 있습니다.

1. 하단 표시줄에서 차량 심볼  을 누르고 설정으로 이동하세요.

2. 컨트롤 → 조명 및 디스플레이 → 외부 조명 → 라이트 빔 높이 조정로 이동하세요.

> 높이 조절 페이지가 열립니다.

3. 원하는 높이를 선택합니다.

4. 스티어링 휠의 OK 버튼  을 눌러 선택을 확인합니다.

9.1.1.6. 비상등

주변 차량에 대한 잠재적인 위험이 있는 경우, 비상등을 켜야 합니다. 이는 다른 도로 사용자에게 주의가 필요하다는 것을 알려주는 데 도움이 됩니다.

 **중요**

현지 법률 및 교통 규정에 따라 비상등을 사용하는 것은 운전자의 책임입니다.

비상등 버튼은 오버헤드 콘솔에 있습니다. 화면의 하단 표시줄에서 조명 기능을 사용할 수도 있습니다.



오버헤드 콘솔의 비상등 버튼 위치



화면의 비상등 버튼 위치

비상등을 제어하기 위한 상태 및 상호 작용 위치는 관련 심볼로 표시됩니다.



자동 작동

급제동으로 인해 비상 브레이크등이 켜지는 경우, 비상등이 자동으로 켜집니다.

비상등을 수동으로 끌 수 있거나, 비상등을 다시 주행을 시작하면 자동으로 꺼지도록 설정할 수 있습니다.

충돌 발생 시

충돌이 발생하면 비상등이 자동으로 켜집니다.^[1]

비상등을 끄는 옵션이 비활성화되는 쿨다운 시간이 있습니다. 정상적으로 사용할 수 있게 되면 비상등 버튼이 다시 감박이기 시작합니다.

[1] 이는 현지 규정과 지역 표준에 따라 다릅니다.

9.1.1.6.1. 비상등 켜기

비상등은 주행 안전에 중요합니다. 작동 방법을 익혀 두세요.



비상등 심볼

승차하면 오버헤드 콘솔의 비상등 버튼이 켜져 사용할 수 있다고 표시됩니다. 화면 하단 표시줄에도 버튼이 있습니다.

1. 오버헤드 콘솔이나 화면에서 비상등 버튼을 누르세요.
 - > 디스플레이의 운전자 정보 영역에 있는 방향지시등 심볼과 비상등 버튼이 동일한 리듬으로 동시에 점멸합니다. 똑딱거리는 소리도 들립니다.

9.1.2. 외부 편의 조명

차량 밖에 있을 때 차량 주변 시야를 밝혀 주는 조명 기능을 사용할 수 있습니다.

편의 조명은 차량이 주차되어 있을 때 작동하는 조명을 말합니다.

웰컴 조명

웰컴 조명은 짧은 조명 시퀀스를 표시하여 차량에 접근할 때 차량 주변이 더 잘 보이도록 합니다. 차량 잠금을 해제하면 웰컴 조명 시퀀스가 자동으로 실행됩니다. 이 기능은 화면에서 활성화할 수 있습니다.

안내 조명

안내 조명은 차량 주변에 추가 조명을 제공하며 차량이 잠겨 있을 때 활성화됩니다. 이는 어두운 곳에 주차한 경우에 유용합니다. 화면을 사용하여 안내 조명의 원하는 작동 시간 길이를 설정하거나 안내 조명을 켜거나 끌 수 있습니다.

9.1.2.1. 안내 조명 활성화하기

안내 조명은 차량 밖에 있을 때 차량 주변을 비춰 주고 다른 사람의 눈에 잘 띄도록 도와줍니다.

안내 조명은 주변을 비춰 어두운 곳에서도 시야를 확보할 수 있도록 도와줍니다. 화면을 통해 이 기능을 활성화하고 지속 시간을 선택할 수 있습니다. 차량이 잠겨 있으면 안내 조명이 자동으로 켜지고 선택한 지속 시간이 지나면 꺼집니다.

1. 하단 표시줄에서 차량 심볼  을 누르고 설정으로 이동하세요.

본 설명서의 내용은 인쇄 당시의 사용자 설명서 상태를 나타내며 향후에는 완전히 유효하지 않을 수 있습니다. 자세한 내용은 면책 조항 전문의 첫 번째 페이지를 참조하십시오.

2. 컨트롤 → 잠금 → 가이드 램프로 이동하세요.
3. 켜거나 끄거나, 또는 원하는 시간을 설정하세요

안내 조명은 주행이 끝난 후 다시 시동할 때까지 계속 켜져 있습니다. 화면을 통해 비활성화할 수 있습니다.

9.1.2.2. 웰컴 조명 활성화

차량 잠금을 해제할 때 작동하는 기본 조명 외에도 웰컴 조명 시퀀스를 켤 수 있습니다.

웰컴 조명은 짧은 조명 시퀀스를 표시하여 차량에 접근할 때 차량 주변이 더 잘 보이도록 합니다.

1. 하단 표시줄에서 차량 심볼  을 누르고 설정을 선택하세요.
2. 컨트롤 → 잠금 → 웰컴 라이트으로 이동하세요.
3. 웰컴 조명을 활성화하거나 비활성화하세요.

선택 해제할 때까지 차량이 이 기능을 활성화 상태로 유지합니다.

9.2. 미러

실내 미러와 두 개의 사이드 미러는 주행 인식에 중요한 역할을 합니다. 운전하기 전에 필요에 맞게 미러를 조정했는지 확인하세요.

실내 미러

실내 미러는 수동으로 움직여서 조절할 수 있습니다.

사이드 미러

스티어링 휠 오른쪽에 있는 버튼을 사용하여 사이드 미러의 위치를 조절할 수 있습니다.

사이드 미러의 위치를 사용자 프로필에 저장할 수 있습니다.

잠금 설정을 통해 차량을 잠그거나 잠금 해제할 때 미러가 자동으로 접히거나 펼쳐지도록 설정할 수 있습니다.

사이드 미러는 열선 기능이 있어 얼음이나 성애가 시야를 방해하지 않습니다.

 참고

사각지대에 있는 차량에 대한 경고

사이드 미러에 조명이 있어 운전자의 주행 인지력을 높여줍니다. 사각지대 또는 그 부근에서 차량이 감지되면 작동합니다.

도어 열림 경고

도어가 열려 있을 때에도 사이드 미러 조명이 켜집니다.

 경고

사이드 미러는 시야를 향상시킬 수 있도록 커브 형태입니다. 물체가 실제보다 멀리 떨어져 보일 수 있습니다.

미러 디밍

디밍 기능은 밝은 빛의 강한 반사를 줄여줍니다.

운전석측 사이드 미러와 실내 미러에는 자동 디밍 기능이 있습니다.

9.2.1. 사이드 미러 조절

운전을 시작하기 전에 사이드 미러가 시야 확보가 잘 되는 위치에 있는지 확인하세요.

1. 하단 표시줄에서 차량 심볼  을 누르고 설정을 선택하세요.
2. 컨트롤 → 미러 및 와이퍼 → 사이드 미러 조정로 이동하세요.
3. 조정을 누르세요.
> 조절 설정 보기가 나타납니다.
4. 조절하려는 사이드 미러를 선택하세요.
5. 스티어링 휠 버튼을 사용하여 선택한 미러를 조절하세요.

 팁

사이드 미러 접기 및 펼치기

조절 설정 보기에서 사이드 미러를 접거나 펼칠 수 있습니다. 좁은 공간에 주차하거나 주행할 때 유용하게 사용할 수 있습니다.

사이드 미러를 접고 주행을 시작하면, 차량이 일정 속도에 도달하면 사이드 미러가 다시 펼쳐칩니다.

9.3. 와이퍼와 워셔액

와이퍼와 워셔는 함께 작동하여 앞유리를 깨끗하고 선명하게 유지합니다.

와이퍼 및 워셔액 컨트롤



왼쪽 스티어링 휠 레버 스위치의 스크롤 휠 및 버튼을 사용하여 와이퍼 및 워셔를 조절할 수 있습니다.



앞유리 와이퍼 및 워셔액



뒷유리 와이퍼 및 워셔액

앞유리 와이퍼 노즐은 앞유리 하단의 보닛 아래쪽에 있습니다. 뒷유리 워셔액 노즐은 루프 스포일러 아래쪽, 뒷유리 위에 있습니다.

앞유리 와이퍼 모드

앞유리 와이퍼에는 자동 모드와 여러 수동 속도가 있습니다. 와이퍼 모드마다 와이퍼 작동 속도가 다르므로, 주행 조건에 적합한 모드를 선택해야 합니다. 화면에서 현재 와이퍼 모드를 확인할 수 있습니다. 매번 주행 후, 차량은 기본적으로 자동 모드로 재설정됩니다.

자동 모드가 켜지면 차량이 빗물 센서의 정보를 사용하여 와이퍼를 작동하고 와이퍼 속도를 조절합니다. 설정 및 킥 컨트롤 보기에서 빗물 센서 감도를 변경할 수 있습니다. 빗물 센서가 활성화되면 화면에 심볼이 표시됩니다.



활성 빗물 센서 심볼

뒷유리 와이퍼

왼쪽 스티어링 휠 레버 스위치를 사용하여 뒷유리 와이퍼를 수동으로 켜거나 끄세요. 화면의 운전자 정보 영역에 뒷유리 와이퍼가 활성화되어 있는지 여부가 표시됩니다.

후진할 때 뒷유리 와이퍼가 자동으로 작동하도록 하는 설정을 활성화할 수도 있습니다. 화면을 통해 이 설정을 활성화하면, 후진하는 동안 앞유리 와이퍼가 활성화되어 있으면 뒷유리 와이퍼가 자동으로 작동합니다. 기어를 변경하면 뒷유리 와이퍼가 뒷유리를 닦는 것을 멈춥니다.

본 설명서의 내용은 인쇄 당시의 사용자 설명서 상태를 나타내며 향후에는 완전히 유효하지 않을 수 있습니다. 자세한 내용은 면책 조항 전문의 첫 번째 페이지를 참조하십시오.

! 중요

유지보수, 보충 및 교환

- 와이퍼 블레이드를 정기적으로 청소하세요.
- 와이퍼 블레이드가 마모된 흔적이 보이면 교환하세요.
- 차량이 지시하는 대로 워셔액을 보충하세요.
- 와이퍼가 빗물이나 워셔액으로 젖어 있지 않은 경우, 와이퍼를 사용하지 마세요. 사용하면 와이퍼가 마모되거나 손상될 수 있습니다.

세차 안전

세차장에 들어갈 때는 자동 세차 모드를 끄세요. 그렇지 않으면 빗물 센서로 인해 와이퍼가 작동하여 손상될 수 있습니다.

9.3.1. 앞유리 와이퍼 조절하기

앞유리 와이퍼를 수동으로 켜거나 앞유리 와이퍼 작동 방식을 변경할 수 있습니다. 자동 모드에서 차량이 빗물을 감지하면 와이퍼가 작동합니다.

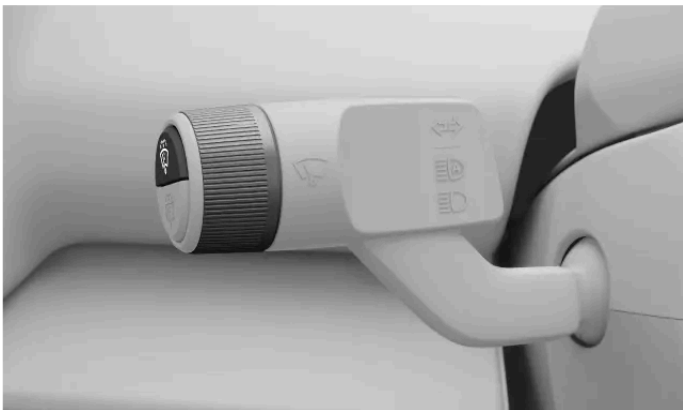

왼쪽 레버 스위치를 사용하여 다양한 앞유리 와이퍼 모드를 작동할 수 있습니다. 사용 가능한 모드:

- Off** 와이퍼 꺼짐
- Auto** 빗물 센서를 사용하는 자동 모드
- 1x** 저속
- 3x** 고속

와이퍼 1회 작동

1. 왼쪽 스티어링 휠 레버 스위치 끝에 있는 상단 버튼을 한 번 누르세요.



- > 와이퍼가 앞유리 전체에 걸쳐서 한 번 작동합니다.

본 설명서의 내용은 인쇄 당시의 사용자 설명서 상태를 나타내며 향후에는 완전히 유효하지 않을 수 있습니다. 자세한 내용은 면책 조항 전문의 첫 번째 페이지를 참조하십시오.

와이퍼 모드 변경하기

2. 왼쪽 스티어링 휠 레버 스위치의 끝에 있는 스크롤 휠을 돌리세요.
- > 와이퍼 모드 옵션을 스크롤할 때 와이퍼 메뉴가 화면에 표시됩니다. 현재 선택된 모드도 강조 표시됩니다.

9.3.2. 뒷유리 와이퍼 조절하기

뒷유리 와이퍼는 수동으로 켜고 끌 수 있습니다. 후진할 때 뒷유리 와이퍼가 자동으로 작동하도록 화면을 통해 설정할 수도 있습니다.



뒷유리 와이퍼는 왼쪽 스티어링 휠 레버 스위치의 하단 버튼을 사용하여 조작합니다.

켜기 및 끄기

1. 왼쪽 스티어링 휠 레버 스위치 끝에 있는 하단 버튼을 한 번 누르세요.



- > 뒷유리 와이퍼가 켜집니다.
2. 버튼을 다시 눌러 뒷유리 와이퍼를 끄세요.

후진 시 자동 뒷유리 와이퍼 작동 활성화

3. 하단 표시줄에서 차량 심볼 을 누르고 설정으로 이동하세요.
4. 컨트롤 → 미러 및 와이퍼 → 후진 중 자동 후방 와이퍼으로 이동하세요.
5. 켜세요.

9.3.3. 워셔액 분사 작동하기

왼쪽 스티어링 휠 레버 스위치의 버튼을 사용해 앞유리 또는 뒷유리에 워셔액을 분사시키세요.



왼쪽 스티어링 휠 레버 스위치의 워셔액 버튼.

- 왼쪽 스티어링 휠 레버 스위치에서 분사시킬 워셔액의 버튼을 길게 누르세요. 앞유리의 워셔액은 상단 버튼으로, 뒷유리의 워셔액은 하단 버튼으로 작동하여 분사시키세요.



앞유리 와이퍼 및 워셔액 심볼



뒷유리 와이퍼 및 워셔액 심볼

- > 워셔와 와이퍼는 함께 작동하여 워셔액을 앞유리 전체에 분사합니다.
버튼에서 손을 떼면 와이퍼가 몇 번 더 작동해 남은 워셔액을 닦아냅니다.

10. 운전자 지원 및 내비게이션

운전자 지원 기능은 차량 사용 시 안전, 편안함 및 편의성을 향상시키도록 고안되었습니다. 주행, 경로 계획 및 도로에서의 의사 결정을 도와줍니다.



이 차량의 운전자 지원 기능 모음은 운전, 내비게이션 및 주차를 도와줍니다. 일부는 안전과 편의성을 향상시키기 위해 특별히 고안되었습니다. 일부 기능은 위와 같은 두 가지 목적을 모두 염두에 두고 고안되었습니다.

운전자 지원 기능은 올바르게 사용하면 운전의 수고를 덜어주고, 운전자의 주의 산만을 감소시켜 주며, 운전자와 다른 사람의 안전을 향상시킬 수 있습니다. 운전자 지원 기능은 차량의 주변 환경 모니터링 및 추적 기능을 활용하는 경우가 많습니다. 일부 기능은 운전자에게 해당 정보를 전달하여 운전자의 인지력을 높이고, 다른 기능은 차량이 식별한 위험에 빠르게 반응합니다.

10.1. 내비게이션

TMAP AUTO 내비게이션 앱을 사용하여 경로 안내 및 교통 정보를 얻고 가장 가까운 충전소를 찾으세요.

차량이 인터넷에 연결되어 있으면 지도 및 교통 정보를 지속적으로 다운로드하여 목적지 탐색에 도움을 줄 수 있습니다. 내비게이션 안내가 차량의 화면에 표시될 수 있습니다.

차량은 GPS를 통해 위치를 파악하여 차량 화면에 표시합니다.

내비게이션 앱



TMAP AUTO 심볼

본 설명서의 내용은 인쇄 당시의 사용자 설명서 상태를 나타내며 향후에는 완전히 유효하지 않을 수 있습니다. 자세한 내용은 면책 조항 전문의 첫 번째 페이지를 참조하십시오.

참고

최신 앱 버전

새 버전이 배포되면 앱이 업데이트됩니다. 이전 버전의 기능과 지원은 다를 수 있습니다.

커넥티드 내비게이션 기능

차량이 인터넷에 연결되어 있을 때마다 최신 내비게이션 정보를 받을 수 있습니다.^[1]

실시간 교통 정보 차량이 인터넷에 연결된 경우, 실시간 교통 정보를 받을 수 있습니다. 예를 들면, 교통이 서행하는지 여부를 확인할 수 있습니다. 선택한 지도 경로에 교통 상황에 따라 다른 색의 선이 나타납니다. 인터넷 연결이 끊어지면 잠시 후 이러한 선이 사라집니다. 또한 도로 공사나 사고 등 선택한 경로의 교통 상황에 대한 정보도 확인할 수 있습니다.

대체 경로 및 방향 전환 내비게이션 앱에서 목적지를 설정하면 내비게이션 설정도 고려해 가장 빠른 경로가 제안됩니다. 예를 들어 유료도로나 페리를 피하도록 선택할 수 있습니다. 선택한 경로가 주행 시 간에 영향을 주는 사고나 교통 상황이 있는 경우에 경로를 재조정할 수 있습니다.

다른 장치와 정보 공유 TID 계정을 사용자 프로필에 연결하면 차량과 휴대폰에서 동일한 정보를 이용할 수 있습니다. 집, 직장, 마지막 검색 장소 등 모바일 TMAP 계정에서 사용하거나 저장된 목적지가 차량에서도 표시됩니다.

표시되는 정보

내비게이션 설정

내비게이션 앱에서 내비게이션 설정을 변경할 수 있습니다.

경고

주의산만한 운전 피하기

안전한 운전 방해가 될 수 있는 차량의 시스템이나 다른 장치의 사용은 피해야 합니다. 도로와 주변 교통 상황에 주의를 기울이지 못하게 것은 어떤 작업이든 차량이 주차되어 있을 때 실시해야 합니다.

참고

내비게이션 제한 사항

- 내비게이션 기능은 제3자 공급업체가 제공합니다. 사용 가능 여부 및 기능은 시간에 따라 달라질 수 있으며 지역에 따라 다를 수 있습니다.
- 날씨나 도로 상황 등의 요인으로 인해 내비게이션 안내의 신뢰성이 평소보다 떨어질 수 있습니다.

인터넷 연결 불량 또는 연결 없음

터널이나 다층 주차장 등 인터넷 연결을 방해할 수 있는 위치에 있을 경우 내비게이션 앱이 경로 또는 신호를 찾는 데 어려움을 겪을 수 있습니다.



팁

주행 가능 거리 및 충전

내비게이션에는 충전소, 예상 충전 시간, 도착 시 예상 배터리 잔량 및 주행 가능 거리를 기반으로 경로를 계획하는 데 도움이 되는 기능이 있습니다.

[1] 교통 상황, 충전소 및 TID 계정에 대한 정보가 포함됩니다.

10.1.1. 내비게이션 목적지 찾기 및 선택

목적지를 찾으려면 검색창이나 음성 명령을 사용하세요. 그러면 차량이 선택할 수 있는 경로를 제안합니다.

1. 하단 표시줄에서 앱 라이브러리 심볼  을 누르고 TMAP AUTO를 여세요.
2. 검색창에 주소 또는 목적지를 입력하세요.
 - > 대체 경로와 함께 경로가 제안됩니다.
3. 원하는 경로를 선택하세요.
4. 시작을 선택하세요.
 - > 내비게이션 안내가 시작됩니다.

10.2. 주변 환경 및 교통 감지

이 섹션에서는 카메라, 레이더 및 기타 센서의 작동 방식과 한계에 대한 기본 사항을 다룹니다. 차량이 주변 환경을 인식하는 방식을 이해하면 이 기능에 의존하는 기능을 사용하는 데 도움이 될 수 있습니다.

차량은 다양한 시스템 및 다양한 유형의 센서를 통해 주변 환경을 이해할 수 있습니다. 수집한 데이터에 대한 차량의 해석은 특히 운전자 지원 기능의 동작에 대한 정보를 제공하는 데 도움이 됩니다.

- | | |
|-----------|--|
| 카메라 | 카메라는 사람의 눈과 유사하게 작동합니다. 카메라가 포착하는 것은 카메라에 따라 다양한 용도로 사용됩니다. 예를 들어, 전면 상단 카메라는 교통표지 및 노면 표시와 같은 사물을 식별하는 데 도움이 되며, 후방 주차 카메라는 촬영되는 영상을 화면에 표시합니다. |
| 레이더 | 레이더는 전파를 사용하여 차량 주변 환경에 대한 정보를 수집합니다. 물체와의 거리와 물체의 움직임의 특정 측면을 식별할 수 있습니다. 이 정보는 차량의 많은 기능에 필수적인 정보입니다. |
| 초음파 주차 센서 | 초음파 주차 센서는 음파를 사용하여 비교적 가까운 물체를 감지합니다. 초음파 주차 센서는 물체와 부딪치면 센서로 되돌아오는 초음파 펄스를 보내는 방식으로 작동합니다. |

시스템이 함께 작동하는 방식

본 설명서의 내용은 인쇄 당시의 사용자 설명서 상태를 나타내며 향후에는 완전히 유효하지 않을 수 있습니다. 자세한 내용은 면책 조항 전문의 첫 번째 페이지를 참조하십시오.

다양한 감지 유형이 서로를 보완합니다. 때로는 단독으로 사용되기도 하고 때로는 함께 사용되기도 합니다.

! 중요

이러한 감지 시스템을 함께 사용하더라도 모든 조건과 교통 상황을 처리할 수는 없습니다. 그렇기 때문에 운전자가 운전자 지원 기능에만 전적으로 의존하지 않는 것이 중요합니다. 운전자 지원 기능의 성능이 기능의 한계에 의해 영향을 받는 조건과 상황에 항상 주의를 기울여야 합니다.

일반적인 감지 및 식별 한계

각 감지 유형에는 고유한 한계가 있지만 몇 가지 일반적인 사항도 고려해야 합니다.

- 차량이 항상 예측할 수 없거나 이상한 상황을 처리할 수 있는 것은 아닙니다. 차량이 환경이나 교통 상황을 정확하게 식별하기 어려운 경우 대응의 정확성에 영향을 미칩니다.
- 차량이 손상되면 감지 및 일부 중요 기능에 영향을 미칠 수 있습니다. 많은 결함은 차량이 식별할 수 있지만 일부 결함은 자체 식별이 불가능할 수 있습니다. 그렇기 때문에 차량의 상태가 양호하고 정상 작동하는지 확인하는 것이 중요합니다. 결함이 의심되거나 차량 손상을 발견한 경우 볼보 공식 서비스 센터에 문의하세요.
- 제한 요인과 조건은 일치할 수 있으며, 종종 일치하기도 합니다. 이러한 요소들은 복합적으로 작용하여 차량의 잘못된 반응을 유발할 수 있습니다.

장애물 감지 제한 사항

장애물 감지 기능은 차량이 정지하거나 움직이는 특정 물체를 식별하는 데 도움이 됩니다. 이러한 물체는 보행자와 같은 다른 도로 사용자나 다른 차량, 동물, 장애물 또는 기타 물체일 수 있습니다. 이러한 물체가 차량의 주행 경로에 있거나 가까이 있으면 충돌 위험을 초래할 수 있습니다. 상황에 따라 물체가 정확하게 식별되면 차량이 경고하거나 개입할 수 있습니다. 차량이 식별할 수 있는 모든 유형의 물체에는 정확한 식별을 방해할 수 있는 여러 가지 요인이 있습니다. 제한 요인, 상황 및 이벤트의 예는 다음과 같습니다.

- 간격이 가깝거나 겹치거나 부분적으로 가려진 물체 및 도로 사용자.
- 배경과 섞여 있는 물체 및 도로 사용자.
- 특히 빠르게 움직이거나 가속하는 물체 및 도로 사용자.
- 리컴벤트 자전거와 같이 흔하지 않은 차량, 콤팩트 또는 이상한 모양의 적재물이 장착된 트레일러.
- 일반 성인용 자전거와 다른 유형 또는 크기의 자전거.
- 신종 교통 수단.
- 보행자의 실루엣을 변경하는 의류 또는 휴대물품.
- 키가 80 cm(32 인치)보다 작은 보행자.
- 실루엣을 알 수 없는 방식으로 각진 장애물.
- 동물의 크기와 속도. 고양이와 개는 너무 작아서 확실하게 식별할 수 없는 경우가 많습니다.

i 참고

교통 감지 예

다양한 교통 상황에 대한 다음의 예는 차량 감지 시스템의 일부 한계를 이해하는 데 도움이 될 수 있습니다. 실제 상황은 이 설명서의 다음 예시^[1]보다 더 복잡한 경우가 많습니다.

시야 외부 및 늦은 감지

차량 주변의 다양한 감지 영역은 각각 범위와 시야가 제한된 고정 영역입니다. 비정상적인 각도로, 고속으로 또는 차량과 매우 가까운 거리에서 무언가가 감지 영역에 들어올 경우, 갑작스러운 반응을 유발할 수 있습니다. 따라서 더 일찍 감지할 수 있었던 상황에 비해 안전 여유가 줄어듭니다.

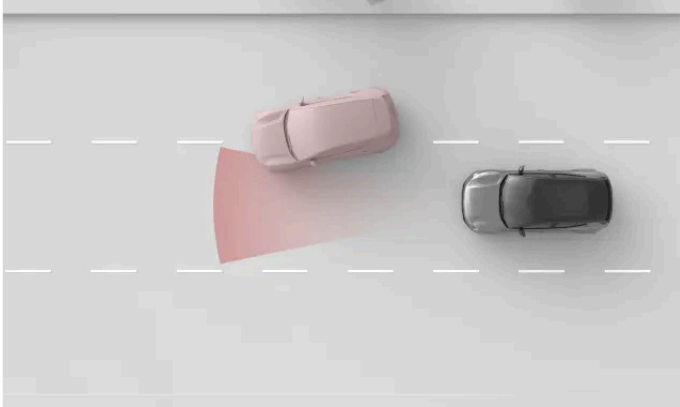

전방 레이더의 감지 영역은 폭이 제한되어 있습니다. 다른 차량에 의해 차단되면 상대적으로 늦게 감지되어 차량이 갑작스럽게 반응할 수 있습니다.

! 중요

차선 내의 차량 위치 및 소형 차량

전방 감지의 경우 차선 바깥쪽보다 차선 중앙이 더 유리합니다. 차선 중앙으로 주행하지 않는 차량들은 감지되지 않을 수 있습니다. 이는 모든 차량에서 발생할 수 있지만 오토바이와 같은 소형 차량의 경우 감지되지 않을 위험이 더 높습니다. 오토바이와 같은 소형 차량은 차선 폭을 덜 차지하고 차선 내에서 더 많이 움직일 수 있습니다. 차선 중앙으로 주행하지 않는 차량에 항상 각별한 주의를 기울이세요.

물체의 모양, 크기 및 수

감지 영역에 있는 물체의 모양, 크기 및 수에 따라 감지 신뢰도가 떨어질 수 있습니다. 특히 이러한 요소들이 복합적으로 작용할 경우 전방에서 가장 가까운 차량과의 거리를 식별하는 정확도가 떨어질 수 있습니다.

- 작은 물체는 식별하기 더 어렵습니다.
- 물체가 많을수록 개별 물체를 식별하기가 더 어렵습니다.
- 서로 가깝고 겹치는 물체는 식별하기 더 어렵습니다.
- 돌출된 부분이나 튀어나온 부분 등 모양이 균일하지 않은 물체는 식별하기 더 어렵습니다.

앞에 대형 차량이 있으면 오토바이와 같은 소형 차량을 식별하기 어려울 수 있습니다.

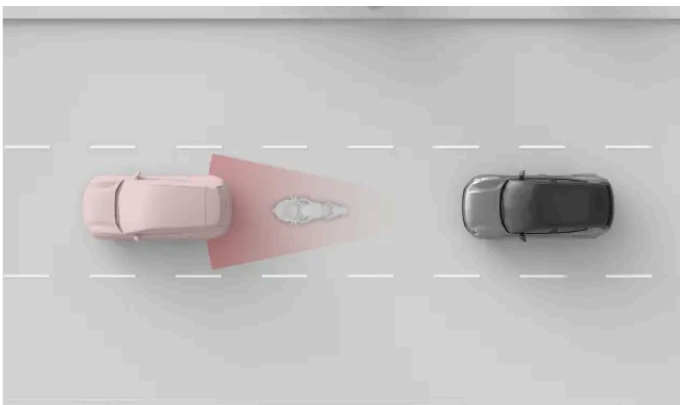

본 설명서의 내용은 인쇄 당시의 사용자 설명서 상태를 나타내며 향후에는 완전히 유효하지 않을 수 있습니다. 자세한 내용은 면책 조항 전문의 첫 번째 페이지를 참조하십시오.

소형 오토바이와 자동차가 서로 가깝고 겹치면 오토바이를 감지하는 정확도가 떨어집니다.

! 중요

전방 트레일러

도로의 다른 많은 차량에 비해 트레일러는 모양과 높이로 인해 감지 신뢰도가 떨어지는 경우가 많습니다. 이는 특히 슬림 트레일러, 낮은 트레일러, 적재함이 매우 높은 트레일러에 적용됩니다. 이러한 유형의 트레일러는 전방 감지 시스템이 집중하는 높이에서 표면적이 충분하지 않은 경우가 많습니다.

도로 및 인프라

도로의 굴곡으로 인해 차량이 교통 상황을 잘못 해석할 수 있습니다. 예를 들어, 차량을 추적하지 못하거나 앞차가가 어느 차선에 있는지 제대로 인식하지 못할 수 있습니다.

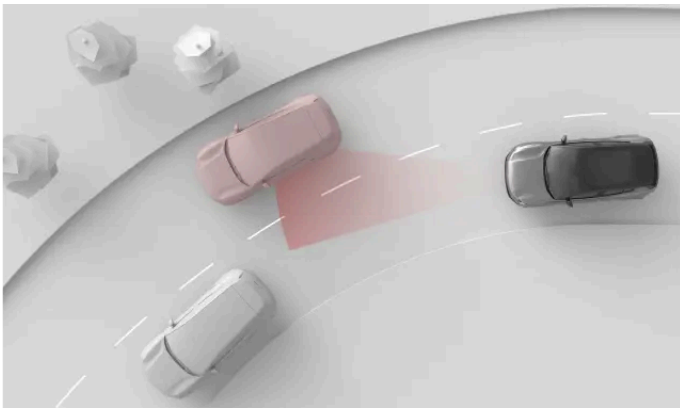

커브길에서 앞차가 감지 영역을 벗어날 수 있습니다. 인접 차선의 차량도 감지 영역에 진입하여 차량이 전방 차량과의 거리를 인식하는 데 영향을 줄 수 있습니다.

! 중요

도로 상태 및 불규칙성

일반적인 도로 특징과 일반적이지 않은 도로 특징 모두 차량 감지 시스템의 효율성에 영향을 미칠 수 있습니다.

- 도로의 급커브나 요철은 다른 차량이나 노면 표시 등 차량 주변 환경의 중요한 부분을 일시적으로 가릴 수 있습니다.
- 차량이 비표준 또는 비정상적인 도로 인프라를 올바르게 식별하지 않을 수 있습니다. 예를 들어 도로 공사 또는 교통 우회로로 인해 노면 표시가 서로 충돌하거나 여러 개가 있을 수 있습니다.
- 마모된 노면 표시나 표지는 올바르게 식별되지 않을 수 있습니다.

[1] 감지 시스템과 차량 주변 환경의 묘사가 비례적으로 정확하지 않을 수 있습니다.

10.2.1. 카메라, 센서 및 레이더의 위치

차량이 주변 환경을 매핑하는 데 사용하는 다양한 구성품의 위치를 알면 구성품을 오물, 장애물 및 우발적 손상으로부터 보호하는 데 도움이 됩니다.

본 설명서의 내용은 인쇄 당시의 사용자 설명서 상태를 나타내며 향후에는 완전히 유효하지 않을 수 있습니다. 자세한 내용은 면책 조항 전문의 첫 번째 페이지를 참조하십시오.

차량의 운전자 지원 시스템 기능 중 상당수는 카메라, 센서, 레이더 등 차량 주변을 스캔하고 매핑하는 구성품의 데이터를 기반으로 합니다. 이 섹션에서 모든 구성품의 정확한 위치를 보여주지는 않지만 대략적인 위치는 알 수 있습니다. 이 섹션에서 지정한 영역은 특히 청결하게 유지하는 것이 중요합니다. 이러한 영역이 손상되면 해당 영역에 있는 구성품에 의존하는 기능에도 영향을 미칠 수 있습니다.

! 경고

정기적인 청소

차량의 카메라, 센서 및 레이더 위치는 정기적으로 청소하고 라벨, 물체, 오물 및 기타 잠재적 장애물이 없도록 해야 합니다. 그렇지 않으면 차량 기능이 잘못 반응하거나 반응이 느려지거나 꺼질 수 있습니다.

장착된 액세서리

적재물 캐리어 또는 외부 조명 액세서리와 같이 장착된 차량 액세서리의 영향에 유의하세요. 물품 자체 또는 추가하는 적재물이 카메라, 센서 또는 레이더를 가릴 수 있습니다.

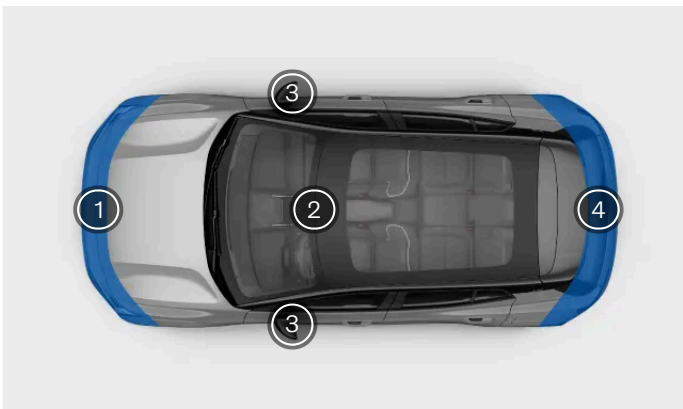

- ① 차량 전면에는 여러 감지 구성품이 있습니다. 번호판 바로 아래 중앙에 레이더가 있고 각 모서리에 추가 레이더가 있습니다. 또한 중앙에 카메라가 있고 하단 가장자리를 따라 여러 개의 주차 센서가 있습니다.
- ② 앞유리 상단 중앙에는 전방 카메라가 있습니다.
- ③ 차량의 측면 카메라는 사이드 미러에 있습니다. 우측 사이드 미러에는 주변 기후 온도 센서도 있습니다.
- ④ 차량 후면에는 중앙에 후방 카메라가 있고 각 모서리에 레이더가 있습니다. 하단 가장자리를 따라 여러 개의 주차 센서도 있습니다.

i 팁

주차 센서 찾기

범퍼 패널을 따라 버튼 모양의 커버 플레이트를 찾으면 차량의 초음파 주차 센서의 정확한 위치를 확인할 수 있습니다.

! 중요

레이더 앞 청소

오물, 눈 또는 얼음이 발견되거나 차량에 레이더가 가려졌다는 표시가 나타나면 가능한 한 빨리 해결해야 합니다. 레이더의 전체 시야를 확보할 수 있도록 항상 레이더 주변의 넓은 영역을 청소하고 깨끗하게 유지하세요.

10.2.2. 카메라 감지 및 한계

차량의 카메라는 사람의 눈과 유사한 방식으로 주변 환경을 인식합니다. 이 비교는 카메라의 기능과 한계를 이해하는데 유용합니다.

카메라는 차량이 배경에 대해 시각적으로 눈에 띄는 특정 물체와 표면을 식별할 수 있도록 합니다. 여기에는 노면 표시, 교통 표지, 보행자 및 기타 차량 등이 포함됩니다.

주차 보기의 카메라 정보는 차량 주변을 모니터링하는 추가적인 방법을 제공할 수 있습니다.

조명 조건

카메라는 작동하려면 조명이 필요하며 조명 조건의 영향을 받습니다.

- 태양과 같은 강한 광원은 눈부심과 반사를 유발하여 카메라 감지에 부정적인 영향을 미칠 수 있습니다.
- 저조도는 특정 유형의 카메라 감지에 부정적인 영향을 미칠 수 있습니다.
- 일부 감지 유형은 저조도 조건이 필요합니다. 어두운 경우, 다른 차량의 불빛이 식별될 수 있습니다. 배경과 대비되어 두드러지기 때문입니다.



중요

어둠 속의 카메라 감지

어두울 때 차량이 다른 차량을 식별할 수 있으려면 다른 차량의 전조등과 후미등이 켜져 있고 명확하게 보여야 합니다. 차량이 레이더와 같은 다른 유형의 감지 기능도 사용하지만 카메라에 보이지 않는 차량을 신뢰할 수 있게 식별하기에는 정보가 충분하지 않을 수 있습니다. 이로 인해 안전 개입, 충돌 경고 및 차간 거리 유지 기능 등 여러 운전자 지원 기능이 영향을 받을 수 있습니다.

시야

운전자의 시야가 좋지 않으면 일반적으로 카메라의 시야도 좋지 않습니다. 육안으로 감지하기 어려운 물체는 때때로 카메라에서도 감지하기 어려울 수 있습니다. 여기에는 잘 가려진 물체나 윤곽선이 배경에 비해 눈에 띄지 않는 물체가 포함될 수 있습니다.

- 안개, 폭우, 눈 또는 먼지 폭풍은 카메라의 시야를 심각하게 제한할 수 있습니다.
- 차량, 다른 차량 또는 바람으로 인해 공중으로 날릴 수 있는 지상의 먼지, 물 또는 눈을 주의하세요.

화각 및 장애물

카메라는 카메라가 향하고 있는 방향과 화각 범위 내에서만 볼 수 있습니다. 화각은 카메라마다 다르며 사용 목적에 따라 다릅니다.

장애물은 카메라가 보는 것을 제한합니다. 각 카메라는 장착된 위치에서 주변을 볼 수 있으며, 화각에 들어오는 모든 장애물은 그 뒤에 있는 것을 차단합니다. 카메라에 가까이 있는 물체는 카메라 화각을 멀리 있는 물체보다 더 많이 차단합니다. 차량이 카메라가 차단된 것을 감지하면 해당 카메라에 의존하는 특정 기능을 비활성화할 수 있습니다.

- 장착된 액세서리, 추가 장비 또는 외부에 적재된 화물이 카메라 화각의 일부를 가리지 않는지 확인하세요. 예를 들어, 길게 돌출한 루프 적재물은 전방 및 후방 카메라의 상단 시야 일부를 가릴 수 있습니다.
- 트레일러, 자전거 랙 또는 기타 견인바에 장착된 장비가 후방 시야를 가릴 수 있습니다.
- 카메라 렌즈의 오물, 얼음, 눈, 물방울 및 김서림이 어느 정도 카메라 시야를 가릴 수 있습니다. 경우에 따라 차량이 카메라 시야를 방해하는 물체를 식별하여 운전자에게 알릴 수 있습니다. 그러나 정기적으로 카메라를 점검하고, 카메라가 깨끗하고 카메라 시야를 가리는 것이 없는지 확인하는 것이 좋습니다.

본 설명서의 내용은 인쇄 당시의 사용자 설명서 상태를 나타내며 향후에는 완전히 유효하지 않을 수 있습니다. 자세한 내용은 면책 조항 전문의 첫 번째 페이지를 참조하십시오.



경고

정기적인 청소

차량의 카메라, 센서 및 레이더 위치는 정기적으로 청소하고 라벨, 물체, 오물 및 기타 잠재적 장애물이 없도록 해야 합니다. 그렇지 않으면 차량 기능이 잘못 반응하거나 반응이 느려지거나 꺼질 수 있습니다.

기타 한계

카메라가 너무 뜨거워지면 손상으로부터 보호하기 위해 일시적으로 꺼질 수 있습니다. 직사광선이 카메라에 닿는 고온 환경에서 주차한 후 시동을 걸 때 이런 일이 발생할 수 있습니다. 카메라는 충분히 식으면 다시 사용할 수 있습니다.



중요

앞유리 손상

작은 흠집, 긁힘, 균열 등 카메라 영역의 앞유리 손상은 카메라 및 이를 사용하는 기능의 성능에 부정적인 영향을 미칠 수 있습니다. 이로 인해 기능 저하, 차량의 불안정한 응답 및 기능 비활성화 등이 발생할 수 있습니다. 손상이 발생한 경우 본 설명서의 앞유리 손상 처리에 대한 별도 권장 사항을 따르세요.

10.2.3. 레이더 감지 및 한계

레이더는 전파를 사용하여 차량 주변 환경에 대한 정보를 수집합니다. 물체와의 거리와 물체의 움직임의 특정 측면을 식별할 수 있습니다. 레이더를 가리지 않는 것이 중요합니다.

차량의 주변 환경에 대한 정보를 수집하기 위해 서로 다른 방향을 향하는 여러 개의 레이더가 있습니다. 이 정보는 주로 차량의 운전자 지원 기능에서 사용됩니다. 전파는 지속적으로 송출되고 경로에 물체가 있으면 다시 반사됩니다. 전파가 돌아오면 차량은 물체의 위치와 움직임 등을 계산할 수 있습니다.

레이더는 조도 조건에 영향을 받지 않으므로 맑은 날이나 완전한 어둠 속에서도 똑같이 잘 작동합니다.



중요

책임감 있게 사용

레이더 및 레이더에 의존하는 기능은 안전한 운전 습관을 보완하는 기능입니다. 운전자는 계속해서 주의를 기울이고 안전 운전에만 집중해야 합니다.

감지 영역 및 시야

차량의 각 레이더에는 고유한 감지 영역이 있습니다. 이 영역은 레이더의 시야와 범위에 의해 제한됩니다.

시야에 있는 물체는 그 뒤에 있는 물체를 가립니다. 물체가 레이더에 가까울수록 레이더의 시야를 더 많이 차단합니다.

- 레이더가 차단되면 특정 기능의 효율이 떨어지거나 잘못 반응할 수 있습니다.
- 차량은 레이더가 차단된 것을 감지하면 특정 기능을 비활성화할 수 있습니다.
- 차량의 레이더 앞이나 가까이에 아무것도 놓거나 장착하지 마십시오. 여기에는 스티커, 차체 호일 및 접착 테이프가 포함됩니다. 본 설명서의 내용은 인쇄 당시의 사용자 설명서 상태를 나타내며 향후에는 완전히 유효하지 않을 수 있습니다. 자세한 내용은 면책 조항 전문의 첫 번째 페이지를 참조하십시오.

- 레이더 앞의 도장 손상은 레이더 성능에 영향을 줄 수 있습니다. 레이더 근처에 손상이 있는 경우 볼보 공식 서비스 센터에 연락하여 수리를 받으세요. ^[1]
- 장착된 액세서리, 추가 장비 또는 외부에 적재된 화물이 차량의 레이더를 가리지 않도록 하십시오.
- 트레일러, 자전거 랙 또는 기타 견인바에 장착된 장비는 레이더를 가려서 레이더 및 특정 기능을 사용할 수 없게 만들 수 있습니다.
- 레이더는 앞에 쌓인 오물, 얼음 또는 눈에 민감합니다. 이는 전파에 영향을 미쳐 레이더의 물체 감지 능력을 저하시킬 수 있습니다. 레이더의 장애물을 차량이 항상 식별할 수 있는 것은 아닙니다. 감지될 경우 화면의 알림을 통해 알려줍니다. 그러나 정기적으로 레이더를 점검하고 레이더 주변이 깨끗하고 장애물이 없는지 확인하는 것이 좋습니다.



경고

정기적인 청소

차량의 카메라, 센서 및 레이더 위치는 정기적으로 청소하고 라벨, 물체, 오물 및 기타 잠재적 장애물이 없도록 해야 합니다. 그렇지 않으면 차량 기능이 잘못 반응하거나 반응이 느려지거나 꺼질 수 있습니다.

기타 조건 및 제한 사항

다른 레이더 소스는 간섭을 유발하여 차량 레이더의 효율성을 떨어뜨릴 수 있습니다.

^[1] 볼보 공식 서비스 센터에 서비스 및 정비 작업을 의뢰할 것을 권장합니다.

10.2.4. 주차 센서 감지 및 한계

초음파 주차 센서는 차량이 물체를 감지하고 차량과의 거리를 측정할 수 있게 합니다. 초음파 주차 센서는 주차와 같이 좁은 공간에서 저속으로 조작할 때 비교적 가까운 거리에서 작동합니다.

초음파 센서는 음파를 사용하여 차량 가까이에 있는 장애물을 감지합니다. 초음파 센서는 물체 또는 장애물과 부딪치면 센서로 되돌아오는 초음파 펄스를 보내는 방식으로 작동합니다. 이를 통해 차량은 감지 방향의 장애물까지의 거리를 파악할 수 있습니다.

이 센서의 정보는 저속에서만 사용할 수 있습니다. 화면에 주차 보기가 표시될 때 거리 정보를 제공합니다.



중요

책임감 있게 사용

초음파 주차 센서 및 센서에 의존하는 기능은 안전한 운전 습관을 보조하는 기능입니다. 운전자는 계속해서 주변 상황에 대하여 주의를 기울이고 안전운전에 집중해야 합니다.

감지 범위

초음파 센서는 일반적으로 범퍼에 비교적 낮은 위치에 장착됩니다.

- 지지대가 감지 영역 밖에 있는 장애물은 감지되지 않을 수 있습니다. 이러한 장애물에는 위에서 매달려 있는 물체나 특정 장벽 및 게이트와 같이 지면 지지대에서 멀리 떨어진 물체가 포함됩니다.

본 설명서의 내용은 인쇄 당시의 사용자 설명서 상태를 나타내며 향후에는 완전히 유효하지 않을 수 있습니다. 자세한 내용은 면책 조항 전문의 첫 번째 페이지를 참조하십시오.

가려진 센서

초음파 센서가 가려져 거리 및 장애물 감지가 감소하거나 사용할 수 없게 될 수 있습니다. 센서가 가려지는 것을 방지하거나 언제 센서를 사용할 수 없는지 더 잘 이해하려면 다음 사항을 고려하세요.

- 센서가 가려지면 특정 기능의 효율이 떨어지거나 잘못 반응할 수 있습니다.
- 폭우 또는 강설로 인해 감지가 신뢰성이 없어지고 초음파 센서에 의존하는 기능을 사용할 수 없게 될 수 있습니다.
- 차량은 센서가 가려진 것을 감지하면 특정 기능을 비활성화할 수 있습니다.
- 차량의 센서 앞이나 가까이 아무것도 놓거나 장착하지 마세요. 여기에는 스티커, 차체 호일 및 접착 테이프가 포함됩니다.
- 센서가 위치한 차체가 손상되면 센서의 성능에 영향을 줄 수 있습니다. 센서 부위에 손상이 있는 경우 수리를 위해 서비스 센터에 문의하세요.^[1]
- 장착된 액세서리, 추가 장비 또는 외부에 적재된 화물이 센서를 가리지 않도록 하세요.
- 트레일러, 자전거 랙 또는 기타 견인바에 장착된 장비는 센서를 가려서 감지 및 특정 기능을 사용할 수 없게 만들 수 있습니다.
- 초음파 센서에 쌓인 오물, 얼음 또는 눈에 민감하여 이로 인해 물체를 감지하는 기능이 저하될 수 있습니다. 센서가 이와 같은 장애물들을 항상 식별할 수 있는 것은 아니지만 감지될 경우 화면의 알림을 통해 알려줍니다. 그러나 정기적으로 센서 위치를 점검하고 주변이 깨끗하고 장애물이 없는지 확인하는 것이 좋습니다.



경고

정기적인 청소

차량의 카메라, 센서 및 레이더 위치는 정기적으로 청소하고 라벨, 물체, 오물 및 기타 잠재적 장애물이 없도록 유지해야 합니다. 그렇지 않으면 차량 기능이 잘못 반응하거나 반응이 느려지거나 꺼질 수 있습니다.

^[1] 모든 서비스 및 수리를 볼보 공식 서비스 센터에서 받을 것을 권장합니다.

10.3. 안전 개입 및 경고

차량에는 충돌을 직간접적으로 예방하는 데 도움이 되는 기능이 있습니다. 차량이 위험한 교통 상황을 감지하면 운전자에게 경고하거나 회피 주행 기동을 수행하여 개입할 수 있습니다.

안전 운전은 올바른 사용자 습관에서 시작됩니다. 사고에 대한 추가적인 보호 수단으로, 차량은 운전자의 즉각적인 주의나 조치가 필요한 상황을 감지하면 운전자에게 경고할 수 있습니다. 경고를 통해 운전자에게 경각심을 주는 것 외에도 차량은 충돌을 피하거나 완화하기 위해 조향 또는 제동을 통해 개입할 수 있습니다.

다양한 방식으로 경고를 제공하거나 개입을 수행하도록 고안된 기능에는 다음이 포함됩니다.

- 충돌 경고 및 완화
- 사각지대 정보
- 차선 유지 보조장치
- 운전자 집중 및 주의 알림^[1]
- 후진 시 후측방 접근 차량에 대한 경고^[2]
- 후진 시 자동 제동^[3]

본 설명서의 내용은 인쇄 당시의 사용자 설명서 상태를 나타내며 향후에는 완전히 유효하지 않을 수 있습니다. 자세한 내용은 면책 조항 전문의 첫 번째 페이지를 참조하십시오.

팁

안전 개입이란 무엇인가요?

안전 개입은 차량이 충돌 위험이 높거나 임박했음을 인식하고 반응하는 것을 말합니다. 운전자에게 위험을 알려 조치를 취할 수 있도록 경고를 제공할 수 있을 뿐만 아니라, 상황에 따라 차량이 비상 조향 조작 또는 제동 조작을 수행할 수도 있습니다. 일부 유형의 경고 및 개입은 항상 활성화되어 있는 반면, 다른 유형의 경고 및 개입은 사용자가 사용자 지정하거나 켜거나 끌 수 있는 기능의 일부입니다.

충돌 방지를 위한 안전 개입

차량은 충돌 위험을 감지할 경우 긴급한 정도에 따라 반응합니다. 보행자, 자전거, 차량 등 주행 경로에 접근 중이거나 주행 경로에 있는 물체를 식별할 수 있습니다. 차량이 사고 위험을 얼마나 조기에 효과적으로 감지할 수 있는지는 여러 가지 요인의 영향을 받을 수 있습니다. 차량의 능력을 넘어서는 상황도 있기 때문에 안전 운전 습관이 필수적입니다.

차량이 충돌 위험이 증가하는 것을 감지하면 경고가 차량의 회피 기동으로 빠르게 이어질 수 있습니다. 위험이 갑자기 나타나면 차량이 즉시 회피 기동을 수행할 수 있습니다.

안전 개입에는 다음이 포함될 수 있습니다.

충돌 경고 차량이 충돌 위험이 있다고 판단하면 가장 먼저 운전자의 주의를 환기시킵니다. 차량은 시각적으로, 경고음으로 또는 제동 펄스로 운전자에게 경고할 수 있습니다.

제동 조작 즉각적인 조치가 필요하다고 판단되면 차량이 운전자의 행동과 관계없이 제동할 수 있습니다. 이는 조향 조작과 동시에 발생할 수 있습니다. 개입 시 차량이 제동하는 정도는 상황에 따라 다릅니다. 차량 바로 앞에 장애물이 갑자기 나타나면 브레이크를 완전히 밟아야 하는 반면, 다른 상황에서는 충돌 가능성을 피하기 위해 브레이크를 덜 밟아야 할 수 있습니다.

조향 조작 즉각적인 조치가 필요하다고 판단되면 차량이 운전자의 행동과 관계없이 조향할 수 있습니다. 이는 제동 조작과 동시에 발생할 수 있습니다.

수행된 안전 개입에 대한 메시지가 화면에 표시될 수 있습니다.

참고

조향 및 제동 개입 무효화

- 차량의 조향 개입은 운전자가 의도적 조향을 통해 언제든지 무효화할 수 있습니다.
- 제동 개입을 무효화하려면 가속 페달을 세게 밟아야 합니다. 특정 임계값을 지나면 제동 동작이 무효화됩니다.

차량 기능 파악

차량의 안전 개입은 갑작스럽게 발생하여 운전자를 놀라게 할 수 있습니다. 안전 개입은 유익함에도 불구하고 불편함을 유발할 수 있습니다. 차량의 기능에 대해 알아 두면 안전 개입이 발생했을 때 덜 불안하게 느낄 수 있습니다. 차량이 개입한 이유를 더 잘 이해하려면 개입 후 알림을 읽어보세요.

개입 및 경고 횟수 줄이기

안전 개입 및 경고 횟수는 주행 조건과 운전 스타일에 따라 달라집니다. 특정 요인의 조합에 따라 불필요하거나 너무 민감하다고 인식되는 반응이 발생할 수 있습니다. 일반적으로 경고 및 개입 횟수를 줄이는 가장 효과적인 방법은 책임감 있게 운전하는 것입니다. 주행 조건에 맞게 속도를 조절하고 다른 차량과 안전 거리를 유지하세요. 설정에서 특정 기능을 조정하거나 끌 수도 있습니다.

반응 필요의 균형 유지

차량이 운전 동작을 제안, 안내 또는 수행하면, 이는 반응으로 간주됩니다. 대부분의 운전자 지원 기능에는 몇 가지 가능한 반응이 있습니다. 예를 들어, 급제동하는 전방 차량과 충돌하는 것을 방지하기 위한 자동 제동은 반응에 해당합니다. 경고 및 안전 개입을 제공할 수 있는 기능

본 설명서의 내용은 인쇄 당시의 사용자 설명서 상태를 나타내며 향후에는 완전히 유효하지 않을 수 있습니다. 자세한 내용은 면책 조항 전문의 첫 번째 페이지를 참조하십시오.

은 불필요한 반응을 제한하도록 고안되었습니다.

차량의 반응에는 각각 고유한 조건이 있습니다. 이러한 조건은 교통 상황, 차량 및 운전자의 상태, 차량의 감지 시스템을 사용하여 수집한 정보와 관련이 있을 수 있습니다. 반응이 발생하려면 필요한 모든 조건이 충족되어야 하며 차량이 반응이 필요하다는 높은 확신을 가져야 합니다. 상황이 전개됨에 따라 차량은 조건과 반응 필요를 지속적으로 평가합니다. 응답 필요성 또는 조건이 불확실한 경우 차량이 반응하지 않습니다.

잠재적으로 위험한 상황을 운전자가 쉽게 해결할 수 있는 경우, 차량이 대응하는 것보다는 운전자가 대응하는 것이 바람직합니다. 운전자가 비긴급 조작을 통해 해결할 수 있는 상황에서는 차량이 반응을 지연하거나 회피할 수 있습니다. 이를 통해 불필요한 경고 및 안전 개입을 줄일 수 있습니다. 차량이 식별한 대부분의 잠재적 위험은 긴급 회피 기능이 필요하기 훨씬 전에 운전자가 약간의 조정을 통해 해결할 수 있습니다. 대부분의 경우 운전자는 이러한 조치를 정상적인 주행의 일부인 일상적인 조치로 인식합니다.

 **중요**

언제나 운전 시 위험에 유의하세요.

차량은 운전자가 주행 위험에 대응할 수 없거나 대응에 실패하는 모든 상황이 아니라, 일부 상황에 대응할 수 있고 대응할 것입니다. 효과적인 대응이 차량의 능력을 넘어서는 상황과, 운전자가 잠재적 위험에 대처할 것으로 예상되어 대응이 제공되지 않는 상황이 있습니다. 운전할 때는, 운전자 지원 기능이 없는 차량을 운전할 때와 동일한 방식으로 위험에 대응할 수 있도록 경각심을 유지하고 주의를 기울여야 합니다.

조건 및 한계

 **경고**

차량의 안전 개입 기능에 의존하여 안전 운전 습관을 소홀히해서는 안 됩니다. 안전 개입 기능이 없는 차량에서 요구되는 것과 동일한 수준의 안전 주의를 기울여 운전해야 합니다.

경고 및 개입은 어떤 상황에서도 보장할 수 없습니다. 차량이 모든 주행, 교통, 날씨 및 도로 상황에 대응할 수 있는 것은 아닙니다. 차량이 위험을 감지하거나 이에 대응하지 못하는 것은 운전자가 식별하거나 예측할 수 없는 이유로 인해 발생할 수 있습니다.

차량이 위험에 대응하는 능력은 여러 요인에 따라 달라집니다. 다음 범주 중 하나에 속하는 경우가 많습니다.

- 차량의 속도와 움직임.
- 차량 주변의 물체 또는 도로 사용자의 크기, 모양, 속도 및 움직임.
- 환경 조건.
- 주행 인프라의 상태.
- 교통 상황의 복잡성.

주목할 만한 예는 다음과 같습니다.

- 급회전으로 인해 감지 성능이 저하될 수 있습니다. 급회전으로 인해 갑자기 나타나는 위험을 차량이 식별하지 못할 수 있습니다.
- 도로가 젖었거나 빙판길인 경우와 같이 접지력이 낮으면 개입의 효과가 떨어질 수 있습니다.
- 장애물 감지에 영향을 미치는 조건 및 제한 사항으로 인해 차량이 잠재적 위험을 정확하게 식별하지 못할 수 있습니다. 장애물 감지 제한 사항은 차량이 주변 환경 및 교통량을 감지하는 방법에 대한 별도의 설명서 섹션에 자세히 설명되어 있습니다.
- 차량이 보행 속도 또는 그 이하로 전진하는 경우 차량이 자동 제동 개입을 수행하지 않습니다. 이는 좁은 공간에서 기동할 때 원치 않는 제동 개입을 피하기 위한 것입니다.

! 중요

일반적인 한계

위험한 상황에 개입할 수 있는 차량을 타면 안전하다고 느끼는 것은 당연한 일이지만, 안전하고 책임감 있는 운전을 위해 최선을 다하는 것이 중요합니다. 차량의 기능은 항상 기술적 요인과 제약 요인, 차량의 상태 및 주행 환경에 의해 제한됩니다.

감지 기능

차량의 주변 모니터링 기능은 경고 및 개입을 제공할 수 있는 기능에서 사용됩니다. 이러한 기능의 한계를 더 잘 이해하려면 교통 및 주변 환경 감지에 대한 별도의 섹션을 읽어보세요. 여기에는 카메라 및 레이더와 같은 주요 구성품의 작동 방식에 대한 개요와 기능 및 한계가 자세히 설명되어 있습니다.

반응 시간

유리한 조건에서는 차량이 특정 위험을 감지하고 반응할 수 있으며, 경우에 따라서는 운전자보다 더 빠르게 반응할 수도 있습니다. 그러나 차량이 대응이 필요한 모든 잠재적 위험을 감지할 수는 없으므로 이 기능이 개입을 보장하는 것은 아닙니다.

반응의 사용 가능 여부

차량의 모든 반응 유형에는 언제 반응을 사용할 수 있는지 정의하는 고유한 조건이 있습니다. 즉, 운전하는 동안 사용 가능한 반응이 지속적으로 변경됩니다. 특정 조건은 정확한 속도 범위, 활성화된 설정 또는 운전자의 안전벨트 착용과 같이 엄격하게 정의되어 있습니다. 다른 조건은 여러 요인의 조합에 따라 달라질 수 있는 더 부정확한 임계값을 가지고 있습니다. 따라서 특정 상황에서 차량이 어떻게 반응할지 확실하게 알 수는 없지만, 어떤 반응이 일어날 가능성이 있는지에 대한 감을 잡을 수는 있습니다.

사용하는 기능에 대한 모든 정보 읽기

운전자 지원 기능을 사용하기 전에 해당 기능에 대한 모든 정보를 읽어보세요. 기능과 그 한계를 모두 이해하는 것이 중요합니다.

안전벨트 착용

긴급 제동 개입을 위해서는 운전자가 안전벨트를 착용해야 합니다. 모든 탑승자도 안전벨트를 착용해야 합니다. 안전벨트를 착용하지 않은 탑승자는 급제동으로 인한 부상 위험이 크게 증가합니다.

운전자의 책임

개입 및 경고를 제공하는 기능은 안전한 운전 습관을 보완하는 기능입니다. 운전자는 계속해서 주의를 기울이고 안전 운전에 집중해야 합니다. 안전 개입 및 경고의 한계를 이해하기 위해 운전자 책임에 관한 섹션을 반드시 읽어야 합니다. 불분명한 부분이 있거나 추가 질문이 있는 경우, 주저하지 말고 Volvo 딜러에게 문의하세요.

[1] 운전자 경고 시스템

[2] 후측방 접근 차량 경고(RCTA)

[3] 후면 자동 브레이크(RAB)

10.3.1. 충돌 경고 및 완화

차량에는 충돌 위험을 줄이도록 고안된 경고 기능이 있습니다. 충돌을 피할 수 없는 경우 조기 경고 및 대응을 통해 충돌의 영향을 줄일 수 있습니다.

충돌 경고 기능에는 다음이 포함됩니다.

- 전방 충돌 경고
- 차선을 가로지르는 차량에 대한 경고
- 후방 충돌 경고

 참고

안전 개입

긴급한 충돌 위험이 감지되면, 사전 충돌 경고 없이도 차량이 충돌을 피하거나 완화하기 위해 개입할 수 있습니다.

 경고

충돌 경고 또는 차량의 안전 개입 기능에 의존하여 안전 운전 습관을 소홀히해서는 안 됩니다. 안전 개입 기능이 없는 차량에서 요구되는 것과 동일한 수준의 안전 주의를 기울여 운전해야 합니다.

전방 충돌 경고

전방 차량과 너무 가까워지면 전방 충돌 경고가 발생할 수 있습니다. 차량이 운전자의 즉각적인 주의가 필요한 충돌 위험을 감지하면 경고합니다. 이는 운전자 정보 영역의 알림을 통해 이루어집니다. 주행 보기를 사용하는 경우, 알림이 애니메이션과 함께 표시될 수 있습니다.

상황과 긴급성 정도에 따라 전방 충돌 경고가 전달되는 방식이 달라집니다. 경고는 운전자 정보 영역에서 시각적으로 전달되고, 경고음이 울리고 제동 펄스가 발생할 수 있습니다.

전방 충돌 경고에는 세 가지 레벨의 에스컬레이션이 있습니다.

1. **Increase distance to vehicle ahead**
2. **Brake!**
3. **Safety intervention. Forward collision risk.**

얼마나 일찍 경고를 받고 싶은지 조정할 수 있습니다. 이 작업은 설정에서 수행할 수 있습니다.

차선을 가로지르는 차량에 대한 경고

다른 차량이 바로 앞에서 차선을 변경할 때와 같이 다른 차량이 갑자기 끼어들 위험이 있는 경우 차량이 운전자에게 경고할 수 있습니다. 인접 차선에서 다른 차량이 급차선 변경을 하거나 예측할 수 없게 움직이는 경우에도 이러한 경고가 발생할 수 있습니다. 차량은 운전자 정보 영역의 메시지를 통해 이러한 상황에서 운전자에게 경고합니다. 주행 보기를 사용하는 경우 메시지는 애니메이션과 함께 표시될 수 있습니다.

후방 충돌 경고

차량이 후방 충돌 위험이 높은 상황을 감지하면, 후미등을 점멸하여 후방 차량 운전자에게 경고합니다. 후방 충돌 경고는 급제동 시와 같이 갑자기 감속하는 경우^[1] 자동으로 표시됩니다. 차량이 뒤에서 빠르게 접근하는 차량을 감지하는 경우에도 경고가 표시될 수 있습니다. 이 경우 경고가 표시되기 위해 속도를 줄일 필요는 없습니다. 경고는 주행 중일 때와 정차 시 모두 표시될 수 있지만, 차량이 충분히 높은 충돌 위험을 감지한 경우에만 표시됩니다.

차량이 후방 충돌 위험을 감지하면, 주행 보기를 사용 중인 경우 운전자 정보 영역에 표시됩니다.

설정에서 후방 충돌 경고를 켜거나 끌 수 있습니다.

본 설명서의 내용은 인쇄 당시의 사용자 설명서 상태를 나타내며 향후에는 완전히 유효하지 않을 수 있습니다. 자세한 내용은 면책 조항 전문의 첫 번째 페이지를 참조하십시오.

 참고

충돌 반응

충돌을 피할 수 없는 경우, 차량은 탑승자를 보호하고 주변 통행 차량에 미칠 위험을 줄이기 위해 다른 방식으로 반응할 수 있습니다. 이러한 기능에 대한 자세한 내용은 본 설명서의 안전 섹션을 참조하세요.

[1] 감속 속도는 특정 임계값을 초과해야 합니다.

10.3.1.1. 전방 충돌 경고 감도 조정

설정에서 전방 충돌 경고의 감도를 조정하여 더 일찍 또는 더 늦게 경고를 받을 수 있습니다.

 중요

운전자 지원 설정 변경

차량의 설정을 변경하면 차량의 동작에 어떤 영향을 미치는지 이해해야 합니다. 차량이 제공할 수 있는 지원 수준에 영향을 미치는 기능의 경우 특히 중요합니다.

1. 하단 표시줄에서 차량 심볼  을 누르고 설정으로 이동하세요.
2. 주행 → 안전 어시스트 → 전방 충돌 경고로 이동하세요.
3. 전방 충돌 경고가 표시되는 시기를 조정하세요.

10.3.1.2. 후방 충돌 경고 활성화 및 비활성화

설정에서 후방 충돌 경고를 활성화 또는 비활성화할 수 있습니다.

 중요

운전자 지원 설정 변경

차량의 설정을 변경하면 차량의 동작에 어떤 영향을 미치는지 이해해야 합니다. 차량이 제공할 수 있는 지원 수준에 영향을 미치는 기능의 경우 특히 중요합니다.

1. 하단 표시줄에서 차량 심볼  을 누르고 설정으로 이동하세요.
2. 주행 → 안전 어시스트 → 후방 충돌 경고로 이동하세요.
3. 후방 충돌 경고를 활성화 또는 비활성화하세요.

10.3.2. 후진 시 개입 및 경고

차량에는 주차 시와 같이 저속으로 후진할 때 차량이 개입하여 충돌을 방지할 수 있는 특수 기능이 있습니다.

감지 형태

차량은 후진 경로에 있거나 접근하는 물체를 여러 가지 방법으로 식별합니다. 물체를 감지하면 차량이 경고를 제공하거나 제동을 통해 개입할 수 있습니다.

초음파 주차 센서 이 센서는 저속으로 후진할 때 차량 바로 뒤에 있는 특정 장애물을 식별할 수 있습니다.

후방 레이더 차량의 후방 레이더는 측면에서 후진 경로로 접근하는 차량을 감지할 수 있습니다.

카메라 특정 기능은 후진 시 장애물을 식별하기 위해 카메라 감지를 사용할 수 있습니다.

중요

이러한 유형의 감지에는 한계가 있으며, 모든 상황에서 모든 장애물을 감지할 수 있는 것은 아닙니다. 기능의 조건 및 한계에 대한 별도의 설명서 섹션을 반드시 읽어보세요.

후진할 때 감지 시스템의 일부 정보가 주차 보기에서 표시될 수 있습니다.

경고 및 개입 기능

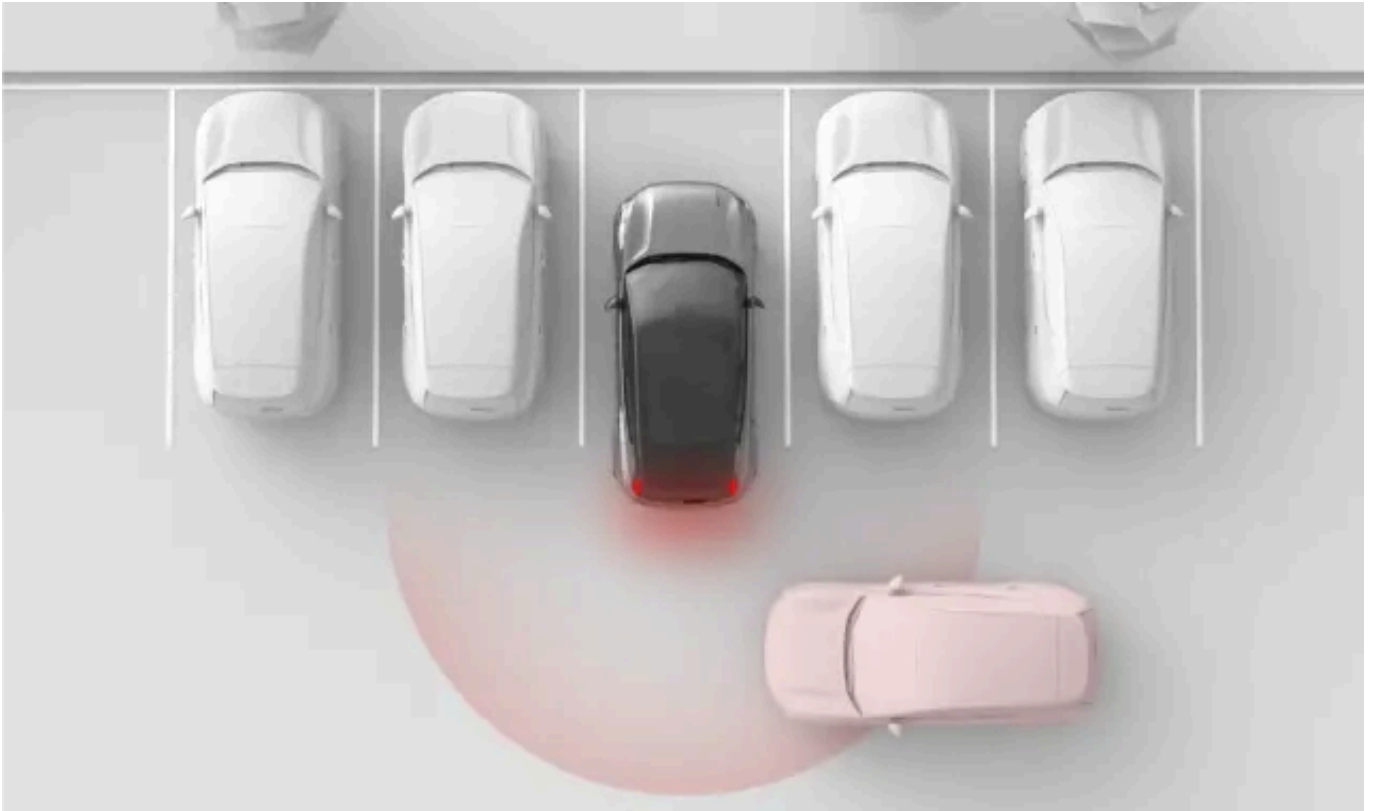

다음 기능은 차량이 후진할 때 충돌 위험이 감지되면 반응하도록 고안되었습니다.

후측방 접근 차량에 대한 경고^[1] 차량은 후진 경로를 가로지르려는 차량을 감지하면 시각적 경고를 제공할 수 있습니다.

후진 시 자동 제동^[2] 저속 후진 중 차량 바로 뒤에서 장애물이 감지되면 차량이 자동으로 제동할 수 있습니다.

i 팁

일시적 끄기

이러한 기능은 개입이 너무 빈번하거나 주의를 산만하게 할 경우 일시적으로 꺼둘 수 있습니다. 예를 들어, 키가 큰 풀밭에서 후진하거나 매우 좁은 공간에서 기동하는 경우 원치 않는 제동 개입이 발생할 수 있습니다.

! 중요

책임감 있게 사용

후진 시 경고 및 개입은 안전 운전 습관을 보완하는 기능입니다. 운전자는 계속해서 주의를 기울이고 안전 운전에 집중해야 합니다.

주변 환경 주의

운전자는 항상 차량 주변을 주의 깊게 살피고 차량을 안전하게 조작할 책임이 있습니다.

[1] 후측방 접근 차량 경고(RCTA)

[2] 후면 자동 브레이크(RAB)

10.3.2.1. 후측방 접근 차량에 대한 경고

저속으로 후진할 때 차량이 후측방 접근 차량을 감지하면 운전자에게 경고합니다. 이 기능의 이름은 후측방 접근 차량 경고^[1]입니다.

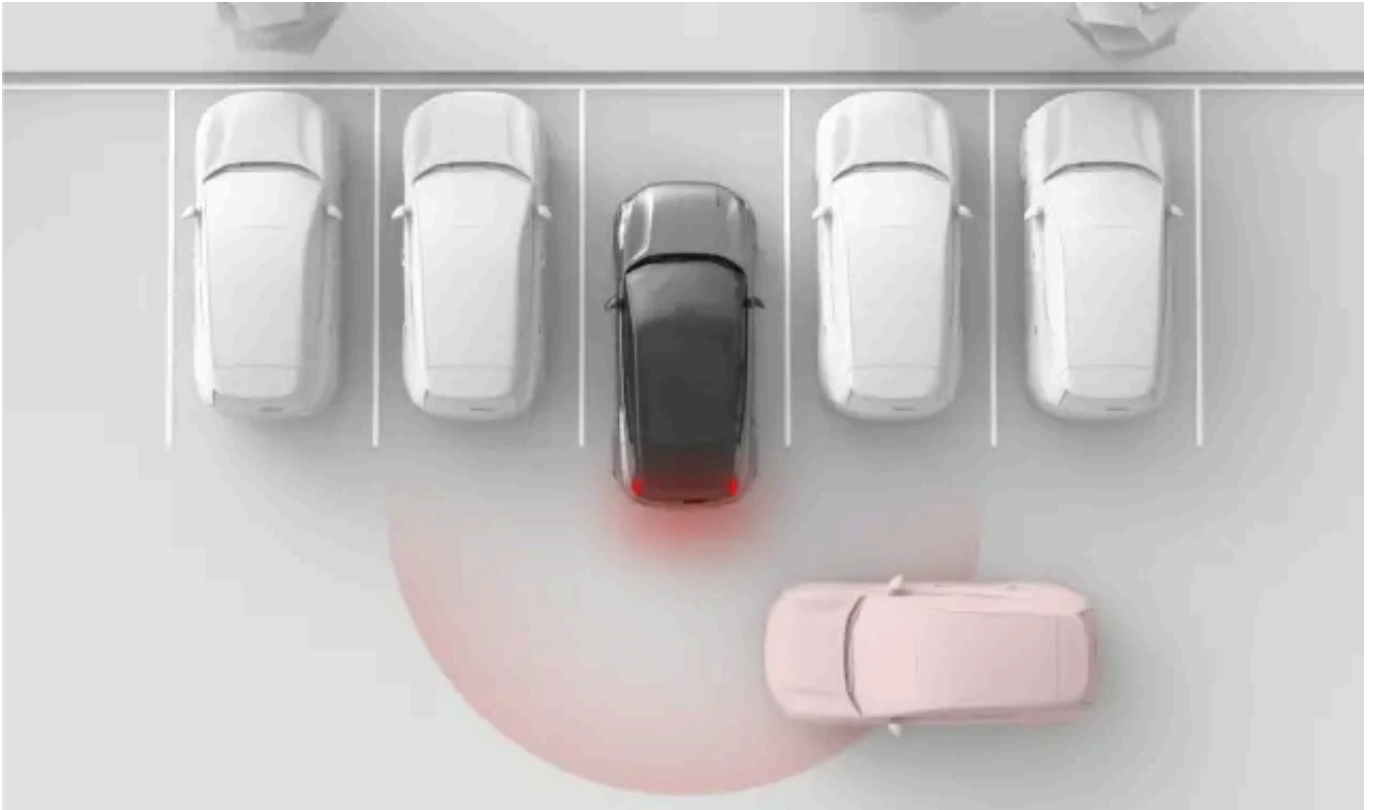

후측방 접근 차량에 대한 경고는 차량이 후진 중일 때 또는 중립 기어로 설정되어 있을 때만 사용할 수 있습니다. 이 기능은 후방 레이더를 사용하여 후측방 접근 차량을 감지하고 주차 보기에 시각적 경고를 표시합니다. 시각적 경고가 표시될 때 신호음이 울릴 수도 있습니다.

이러한 경고는 주로 함께 움직이는 대형 차량에 대한 것입니다. 양호한 조건에서는, 움직이는 작은 물체에 대해서도 차량이 경고할 수 있습니다.

! 중요

운전자의 책임

후측방 접근 차량 경고는 안전 운전 습관을 보완하는 기능입니다. 운전자는 계속해서 주의를 기울이고 안전 운전 집중해야 합니다.

i 참고

후측방 접근 차량으로 인한 자동 제동

별도의 기능인 후면 자동 브레이크를 활성화한 경우, 차량이 제동하여 후방에서 감지된 차량과의 임박한 충돌을 방지하거나 완화할 수 있습니다.

감지 영역

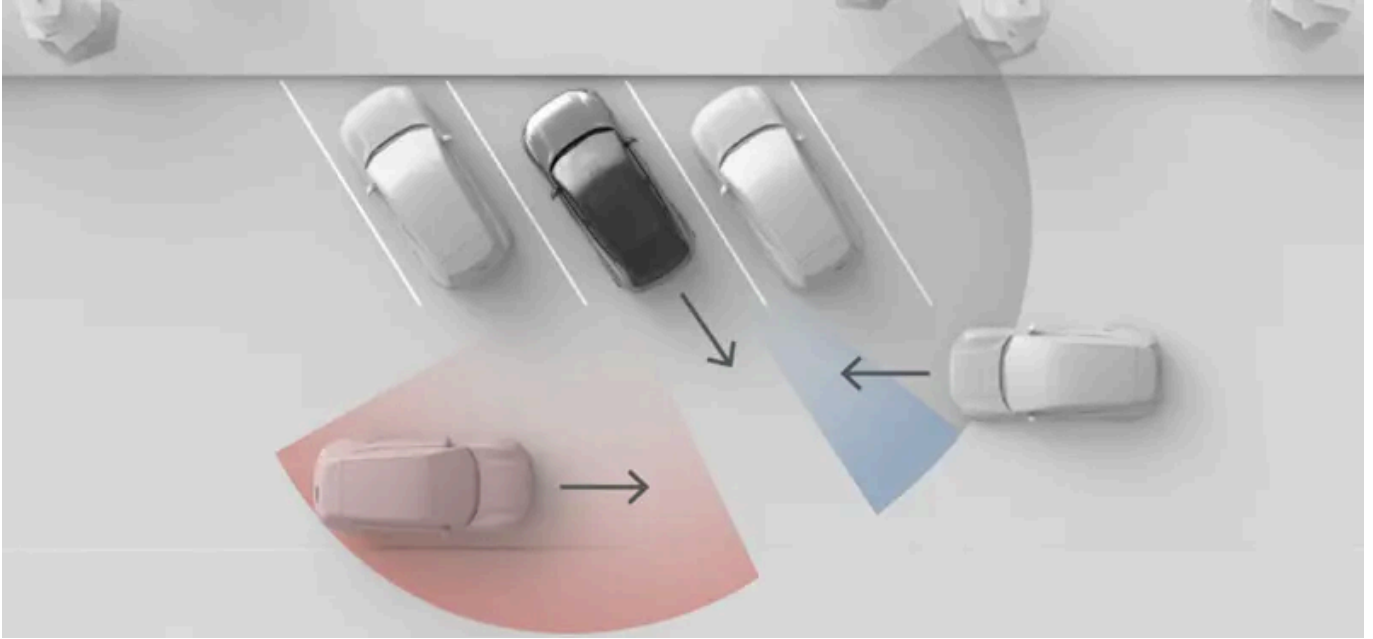

이 이미지에 표시된 상황은 주차된 차량과 같은 주변 물체가 레이더의 시야를 어떻게 제한할 수 있는지 보여줍니다. 장애물이 없는 상황에서는 유효 감지 영역이 양 쪽에서 동일합니다.

i 참고

후진으로 주차 공간 벗어하기

주차 시 후방 모서리 레이더 시야의 측면이 가려져 후측방 접근 차량을 감지하는 데 영향을 줄 수 있습니다. 이는 차량의 후방 모서리가 인접한 차량이나 다른 물체보다 더 안쪽으로 들어간 상태로 주차할 때 발생합니다. 이 효과는 특히 각진 주차 공간에서 두드러집니다. 그러나 후진하여 주차 공간에서 벗어하면 레이더의 시야가 점차 넓어져 감지가 가능해집니다. 후진하여 주차 공간에서 벗어날 때 후측방 접근 차량이 늦게 감지될 위험이나 감지되지 않을 위험을 최소화하려면 천천히 후진하세요.

조건 및 한계

- 이 경고는 **15 km/h(9 mph)** 이하의 속도로 후진할 때만 사용할 수 있습니다.
- 차량이 후방 레이더를 끄면 이 기능은 자동으로 비활성화됩니다. 이는 트레일러가 연결된 경우 발생합니다. 차량에 전기적으로 연결되지 않은 견인바 장착 액세서리는 후방 레이더를 비활성화하지 않지만 후방 레이더를 가릴 수 있습니다.
- 후방 차량 감지는 후방 레이더의 감지에 의존합니다. 레이더 감지의 한계에 대한 별도의 섹션을 읽어보세요.

[1] RCTA

10.3.2.1.1. 후측방 차량 접근 경고 비활성화

설정에서 후측방 차량 접근 경고를 일시적으로 비활성화할 수 있습니다.

! 중요

후측방 차량 접근 경고를 비활성화하면 후진 경로에 접근하는 차량을 감지할 경우 차량이 제동 개입을 수행하는 기능도 비활성화할 수 있습니다.

운전자 지원 설정 변경

차량의 설정을 변경하면 차량의 동작에 어떤 영향을 미치는지 이해해야 합니다. 차량이 제공할 수 있는 지원 수준에 영향을 미치는 기능의 경우 특히 중요합니다.

1. 주차 보기에서 RCTA 버튼을 누르세요.



RCTA

- > 후측방 차량 접근 경고가 일시적으로 비활성화됩니다.

i 참고

후측방 차량 접근 경고 비활성화는 현재 주행에만 일시적으로 적용됩니다. 다음에 시동을 걸면 이 기능은 기본적으로 다시 활성화됩니다.

10.3.2.2. 후진 시 자동 제동 비활성화

주차 보기에서 후면 자동 브레이크를 일시적으로 비활성화할 수 있습니다.

후면 자동 브레이크를 비활성화하면 차량이 바로 뒤에 있는 장애물을 감지해도 제동하지 않습니다. 그러나 후측방 접근 차량 경고가 활성화된 경우, 후진 경로에 접근하는 차량을 감지하면 제동을 통해 개입할 수 있습니다.

! 중요

운전자 지원 설정 변경

차량의 설정을 변경하면 차량의 동작에 어떤 영향을 미치는지 이해해야 합니다. 차량이 제공할 수 있는 지원 수준에 영향을 미치는 기능의 경우 특히 중요합니다.

1. 주차 보기에서 RAB 버튼을 누르세요.



RAB

> 후면 자동 브레이크가 일시적으로 비활성화됩니다.

10.3.3. 차선 유지 보조장치

차선 유지 보조장치는 경고 및 조향 개입을 통해 우발적인 고속 차선 이탈을 방지합니다.



차선 유지 보조장치가 활성화된 상태에서 차량이 차선을 이탈하려는 경우에 경고를 보내고, 조향 개입도 수행할 수 있습니다. 차선 유지 보조장치는 차량의 전방 카메라를 사용하여 노면 표시와 차선 내의 차량 위치를 식별합니다.

경고

차선 유지 보조장치의 경고 및 개입은 안전 운전 습관을 보완하는 기능입니다. 운전자는 계속해서 주의를 기울이고 안전 운전에 집중해야 합니다. 이 기능이 없는 차량에서 요구되는 안전에 대한 주의를 동일하게 유지하며 차량을 운전하세요.

차선 유지 보조장치를 사용하기 위한 주요 조건

차선 유지 보조장치를 사용하기 위해 충족되어야 하는 몇 가지 필수적인 조건은 다음과 같습니다.

- 속도는 **65-180 km/h** 범위 내에 있어야 합니다.
- 차선 표시가 차량의 카메라에 선명하게 보여야 합니다.
- 차선이 충분히 넓어야 합니다. 차선이 매우 좁으면 차량과 노면 표시 사이에 충분한 여유 공간이 확보되지 않습니다.
- 운전자는 스티어링 휠을 잡고 적극적으로 차량을 조향해야 합니다.

본 설명서의 내용은 인쇄 당시의 사용자 설명서 상태를 나타내며 향후에는 완전히 유효하지 않을 수 있습니다. 자세한 내용은 면책 조항 전문의 첫 번째 페이지를 참조하십시오.

! 중요

적극적으로 조향

운전 중에는 절대 스티어링 휠을 놓지 마세요. 적극적으로 조향하라는 차량의 요청을 무시하지 말고 도로 상황에 주의를 기울이세요.

차선 유지 보조장치의 개입 유형

운전자가 차선의 노면 표시를 넘으려는 경우 차량은 다음 중 한 가지 또는 두 가지 방식으로 개입할 수 있습니다.

조향 개입 차량이 다시 차선 안으로 조향하려고 시도합니다.

차선 이탈 경고 차량이 스티어링 휠 진동을 통해 경고합니다.

설정에서 스티어링 개입과 차선 이탈 경고를 모두 활성화 또는 비활성화할 수 있습니다.

i 참고

회전 또는 차선 변경 표시

차선을 변경할 때 방향지시등을 사용하면 차량이 차선 변경을 의도적인 조작으로 간주합니다.

안전 개입은 항상 활성화되어 있습니다.

일부 상황에서는 설정에서 차선 유지 보조장치가 꺼져 있어도 위험한 차선 이탈을 방지하기 위해 조향 개입이 발생할 수 있습니다.

화면 심볼 및 통신

차선 유지 보조장치 경고 및 개입은 운전자 정보 영역에서 전달됩니다.

운전자 정보 영역에서 주행 화면을 표시할 때 경고 및 개입 사항은 노면 표시 애니메이션으로 표시됩니다.



차선 유지 보조장치에 의한 개입은 적색 실선 표시로 표시됩니다.



경고는 주황색 실선 표시로 표시됩니다.

화면에 **Calm view**가 표시되면, 대신에 심볼이 사용됩니다.



이 심볼은 왼쪽 차선의 노면 표시를 넘으려고 할 때 표시됩니다.



이 심볼은 오른쪽 차선의 노면 표시를 넘으려고 할 때 표시됩니다.



이 심볼은 설정에서 차선 유지 보조장치가 비활성화되었음을 나타냅니다.



이 심볼은 차선 유지 보조장치가 오작동할 때 나타납니다. 차선 이탈을 방지하기 위한 차선 유지 보조장치 및 안전 개입 기능이 시스템 오작동으로 인해 비활성화됩니다.

조건 및 한계

차선 유지 보조장치가 작동하려면 노면 표시가 존재하고 눈에 잘 띄어야 합니다. 차량은 전방 카메라를 사용하여 노면 표시를 식별합니다. 이 감지 방식은 카메라 시야에 장애물이 없어야 하며 시각적 감지 조건이 충족되어야 합니다. 카메라 감지에 의존하는 기능이 어떻게 영향을 받는지 이해하려면 차량 카메라의 조건 및 한계에 대한 이 설명서의 별도 섹션을 읽어보세요.

노면 표시의 모양, 상태 및 레이아웃은 다음과 같은 방식으로 감지에 영향을 줄 수 있습니다.

- 차선 분할 및 병합으로 인해 일시적으로 차선을 잘못 인식할 수 있습니다.
- 비표준 또는 비정상적인 노면 표시 레이아웃은 차량이 올바르게 식별하지 못할 수 있습니다. 예를 들어 도로 공사 또는 교통 우회로로 인한 여러 개의 노면 표시가 충돌하거나 겹치는 경우입니다.
- 마모되거나 변형되었거나 변색된 노면 표시 등의 노후화된 노면 표시를 차량이 감지하지 못할 수 있습니다.
- 연석, 노면 보수 가장자리, 장벽 또는 모양이 반듯한 고유한 그림자와 같은 다른 가장자리나 선이 노면 표시로 잘못 인식될 수 있습니다.
- 노면 표시는 감지할 수 있을 만큼 충분히 밝아야 합니다. 저조도 환경에서는 차량이나 가로등이 조명을 비춰야 합니다.

10.3.3.1. 차선 유지 보조장치 비활성화

설정에서 차선 유지 보조장치를 활성화하거나 일시적으로 비활성화할 수 있습니다.

차선 유지 보조장치를 활성화하면 차선을 벗어나려고 할 때 차량이 운전자에게 경고하거나 조향을 통해 개입할 수 있습니다.

차선 유지 보조장치가 운전에 지나치게 방해가 되는 경우 일시적으로 차선 유지 보조장치를 비활성화할 수 있습니다. 이는 노면 표시가 부분적으로 가려지거나 희미해져 원치 않는 경고를 유발할 수 있는 경우 유용할 수 있습니다.

! 중요

운전자 지원 설정 변경

차량의 설정을 변경하면 차량의 동작에 어떤 영향을 미치는지 이해해야 합니다. 차량이 제공할 수 있는 지원 수준에 영향을 미치는 기능의 경우 특히 중요합니다.

1. 하단 표시줄에서 차량 심볼 을 누르고 설정으로 이동하세요.
2. 주행 → 안전 어시스트 → 차선 유지 보조로 이동하세요.
3. 차선 유지 보조장치를 활성화 또는 비활성화하세요.

 참고

비활성화

차선 유지 보조장치가 비활성화되면 운전자 정보 영역에 심볼이 표시됩니다.



 팁

우발적인 차선 이탈에 대한 경고를 비활성화하려면 설정에서도 이렇게 할 수 있습니다.

10.3.3.2. 차선 이탈 경고 비활성화

설정에서 차선 이탈 경고를 비활성화할 수 있습니다.

차선 이탈 경고를 활성화하면 차선을 이탈하려고 할 때 스티어링 휠 진동으로 운전자에게 경고해 줍니다.

차선 이탈 경고가 운전에서 지나치게 방해가 되는 경우 차선 이탈 경고를 일시적으로 비활성화할 수 있습니다. 이는 노면 표시가 부분적으로 가려지거나 희미해져 원치 않는 경고를 유발할 수 있는 경우 유용할 수 있습니다.

 중요

운전자 지원 설정 변경

차량의 설정을 변경하면 차량의 동작에 어떤 영향을 미치는지 이해해야 합니다. 차량이 제공할 수 있는 지원 수준에 영향을 미치는 기능의 경우 특히 중요합니다.

1. 하단 표시줄에서 차량 심볼  을 누르고 설정으로 이동하세요.
2. 주행 → 안전 어시스트 → 차선 이탈 경고로 이동하세요.
3. 차선 이탈 경고 비활성화,

10.3.4. 사각지대 정보

사각지대 정보 기능은 사각지대에 있거나 접근하는 차량에 대한 인식을 높이는 데 도움이 됩니다. 차량이 감지되면 사이드 미러에 불빛이 표시됩니다.

본 설명서의 내용은 인쇄 당시의 사용자 설명서 상태를 나타내며 향후에는 완전히 유효하지 않을 수 있습니다. 자세한 내용은 면책 조항 전문의 첫 번째 페이지를 참조하십시오.

사각지대 경고는 사용자 차량 측면의 차량에 대한 인식을 높여 위험한 차선 변경을 피하는 데 도움이 될 수 있습니다. 경고는 주로 감지되는 쪽의 사이드 미러에 불빛으로 나타납니다. 이 기능은 차량의 후방 레이더를 사용하여 인접 차선의 차량을 감지합니다.

사각지대 경고가 표시되는 교통 상황에는 다음이 포함됩니다.

- 다른 차량이 추월하고 있는 경우.
 - 경우에 따라 추월 차량이 사각지대에 도달하기 전에 경고가 표시될 수 있습니다. 이는 추월 차량이 인접 차선에서 뒤에서 빠르게 접근하는 경우 발생합니다.
- 다른 차량을 추월하고 있는 경우.

상황에 관계없이, 다른 차량이 사용자 차량의 측면에서 감지되는 한 경고가 계속 표시됩니다.



팁

사각지대 경고 및 도어 열기 경고

도어 열기 경고는 사각지대 경고와 동일한 방식으로 표시됩니다. 이 두 기능 역시 동일한 후방 레이더를 사용하여 차량을 감지합니다. 그러나 이 기능들은 서로 독립적으로 활성화 또는 비활성화할 수 있습니다.

사이드 미러의 경고

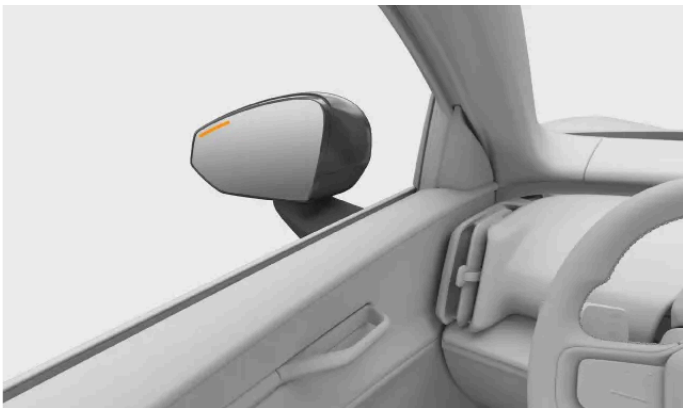

사각지대에서 차량이 감지되거나 차량이 사각지대로 접근하면 사이드 미러에 불빛이 나타납니다.

감지 영역

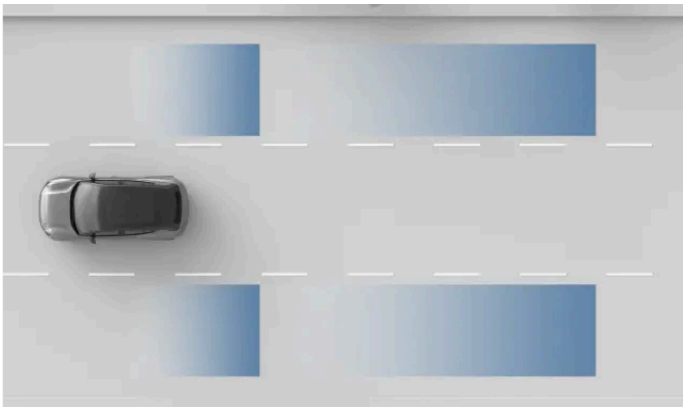

레이더 감지 영역

! 중요

감지 영역에 운전자의 사각지대가 완벽하게 포함되지 못할 수 있습니다. 주변 교통 상황을 잘 파악할 수 있도록 운전 자세를 조정하세요.

조건 및 한계

- 사각지대 정보는 **15 km/h(10 mph)** 이상의 속도에서 활성화됩니다. 후진 시에는 사용할 수 없습니다.
- 다른 차량을 추월할 때 경고가 표시되려면 사용자 차량과 다른 차량의 속도 차이가 **15 km/h(9 mph)** 미만이어야 합니다.
- 사각지대 정보는 후방 레이더의 감지에 의존합니다. 레이더 감지의 한계에 대한 이 설명서의 별도 섹션을 반드시 읽어 보세요.
- 연결된 트레일러나 장착된 자전거 랙 등으로 인해 후방 레이더가 가려지는 경우, 사각지대에 있는 차량에 대한 경고가 자동으로 비활성화됩니다.

! 중요

운전자의 책임

사각지대 차량에 대한 경고는 안전 운전 습관을 보완하는 기능입니다. 운전자는 계속해서 주의를 기울이고 안전 운전에 집중해야 합니다.

사각지대 표시가 없다고 해서 차선 변경이 안전하다는 것을 보장하는 것은 아닙니다. 이는 운전자가 안전하게 주행할 수 있는지 여부에 대한 판단을 내리는 데 도움이 되는 여러 정보 중 하나입니다.

10.3.4.1. 사각지대 경고 비활성화

설정에서 사각지대 경고를 활성화 또는 비활성화할 수 있습니다.

사각지대 경고를 활성화하면 차량이 사각지대에 있거나 접근하는 차량을 운전자에게 알려줄 수 있습니다.

! 중요

운전자 지원 설정 변경

차량의 설정을 변경하면 차량의 동작에 어떤 영향을 미치는지 이해해야 합니다. 차량이 제공할 수 있는 지원 수준에 영향을 미치는 기능의 경우 특히 중요합니다.

1. 하단 표시줄에서 차량 심볼 을 누르고 설정으로 이동하세요.
2. 주행 → 안전 어시스트 → 사각지대 정보로 이동하세요.
3. 사각지대 경고를 활성화하거나 비활성화하세요.

10.3.5. 도어 열기 경고

도어 열기 경고는 더 안전하게 하차할 수 있도록 하기 위해 고안되었습니다. 후방에서 접근하는 차량에 대해 경고하여 해당 차량이 지나가는 경로에서 도어를 열지 않도록 도와줍니다.

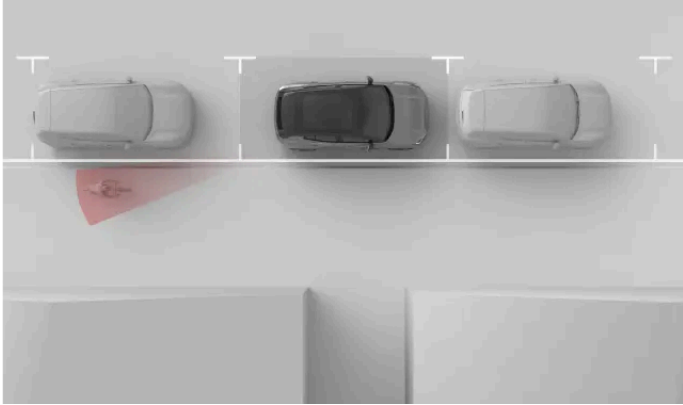

도어 열기 경고는 지나가는 차량에 대해 경고하여 해당 차량이 지나가는 경로에서 도어를 열지 않도록 하기 위해 고안되었습니다. 이 경고는 차량이 정지해 있거나 매우 느리게 움직일 때 제공될 수 있습니다^[1].



차량이 측면 가까이로 지나가려는 다른 차량을 감지하면 사이드 미러에 불빛이 표시되고 화면에 알림이 표시됩니다. 감지된 차량 쪽의 도어를 열기 시작하면 경고가 더 강해집니다. 경고의 긴급성에 따라 시각적 경고와 함께 경고음이 발생할 수 있습니다.

도어 열기 경고는 설정에서 켜거나 끌 수 있습니다.



팁

도어 열기 경고 및 사각지대 정보

도어 열기 경고는 사각지대에 있는 차량에 대한 경고와 유사하게 표시됩니다. 이 두 기능 역시 동일한 후방 레이더를 사용하여 차량을 감지합니다. 그러나 두 기능은 별도의 사용 사례가 있으므로 독립적으로 활성화 또는 비활성화할 수 있습니다.

한계

차량은 후방 레이더 시스템을 사용하여 접근하는 차량을 감지합니다. 레이더 및 감지 조건 및 한계에 대해서는 매뉴얼의 별도 섹션을 읽어보세요.

 **중요**

도어 열기 경고는 안전한 사용자 관행을 보완하는 기능입니다. 운전자와 동승자는 차량 도어를 안전하게 열 수 있는지 확인할 전적인 책임이 있습니다.

[1] 3.6 km/h(2.2 mph) 미만

10.3.5.1. 도어 열기 경고 활성화

도어 열기 경고는 후방에서 접근하는 차량에 대해 경고하여 해당 차량이 지나가는 경로에서 도어를 열지 않도록 도와줍니다. 설정에서 이러한 경고를 활성화 또는 비활성화할 수 있습니다.

1. 하단 표시줄에서 차량 심볼  을 누르고 설정으로 이동하세요.
2. 주행 → 안전 어시스트 → 문 열림 경고로 이동하세요.
3. 도어 열기 경고를 활성화 또는 비활성화하세요.

10.3.6. 운전자 경고

차량은 주행 중 운전자의 행동을 지속적으로 관찰하여 운전자가 집중하지 않는 것처럼 보이면 운전자에게 경고할 수 있습니다. 집중력 부족은 주의가 산만하거나 피곤할 때 발생할 수 있습니다.

차량은 운전자의 운전 행동을 분석하여 피로의 징후를 감지할 수 있습니다. 운전자 집중력 저하 징후가 감지되면, 차량이 운전자 정보 영역에 경고를 표시하고 경고음을 울려 이를 알려줍니다.



차량은 운전 중 운전자의 집중도를 평가하기 위해 얼굴 및 눈 움직임 센서 추적 기능을 사용합니다. 이를 통해 차량은 운전자가 어디를 보고 있는지 파악하고 피로 징후를 감지할 수 있습니다.

설정에서 운전자 경고 알림을 끌 수 있습니다. 이렇게 해도 운전을 모니터링하는 시스템이 비활성화되지 않습니다. 다른 기능에서 사용하기 때문입니다.



경고

운전자가 충분한 휴식을 취하는 것의 중요성

피곤한 운전자는 자신의 상태를 인식하지 못하는 경우가 많으므로 피곤한 징후를 보이는 것에 대한 알림을 심각하게 받아들여야 합니다. 피곤함을 느끼거나 차량에서 이에 대한 알림을 받으면 최대한 빨리 적합한 장소에 정차하고 휴식을 취하세요. 항상 규칙적인 휴식 시간을 계획하고 충분한 휴식을 취한 상태에서 모든 주행을 시작하세요.

피곤한 상태에서 운전하는 것은 음주 운전과 비슷합니다.



중요

운전자의 책임

운전 중 집중력 부족에 대한 경고는 안전 운전 습관을 보완하기 위한 것입니다. 운전자는 운전 중 주의력과 집중력을 유지할 수 있도록 할 전적인 책임이 있습니다.

조건 및 한계

운전자가 운전 중 집중하고 있는지 추적하려면 운전자의 얼굴이 가려지지 않아야 합니다.

- 부적절하게 수납된 물건은 센서에 묻은 먼지와 오물처럼 운전자의 시야를 가릴 수 있습니다. 운전석 공간을 깨끗하고 깔끔하게 유지하세요.
- 특정 옷과 액세서리를 착용하면, 운전자 얼굴 중에서 눈과 같이 주의 추적을 위해 카메라가 식별할 수 있어야 하는 부분이 가려질 수 있습니다.



참고

운전자의 얼굴 시야를 가리는 물체가 있을 경우, 운전자 정보 영역에 알림이 표시됩니다. 알림은 주행 사이클당 한 번만 표시됩니다.

10.3.6.1. 운전자 경고 비활성화

설정에서 운전자 경고 알림을 비활성화하거나 활성화할 수 있습니다.

운전자 경고 알림 비활성화는 일시적일 뿐입니다. 이 설정은 다음 주행 시 자동으로 활성화로 재설정되기 때문입니다.



경고

운전자가 충분한 휴식을 취하는 것의 중요성

피곤한 운전자는 자신의 상태를 인식하지 못하는 경우가 많으므로 피곤한 징후를 보이는 것에 대한 알림을 심각하게 받아들여야 합니다. 피곤함을 느끼거나 차량에서 이에 대한 알림을 받으면 최대한 빨리 적합한 장소에 정차하고 휴식을 취하세요. 항상 규칙적인 휴식 시간을 계획하고 충분한 휴식을 취한 상태에서 모든 주행을 시작하세요.

피곤한 상태에서 운전하는 것은 음주 운전과 비슷합니다.

 참고

운전자의 책임

운전 중 집중력 부족에 대한 경고는 안전 운전 습관을 보완하기 위한 것입니다. 경고는 운전자가 너무 피곤하거나 집중력이 떨어져 안전 운전을 할 수 없는지 지속적으로 평가해야 하는 운전자의 책임을 줄여주지 않습니다.

1. 하단 표시줄에서 차량 심볼  을 누르고 설정으로 이동하세요.
2. 주행 → 안전 어시스트 → 운전자 경고로 이동하세요.
3. 운전자 경고 알림을 켜거나 끄세요.

10.4. 보조 주행

보조 주행 기능은 차량이 주변 환경을 모니터링하는 기능을 사용하여 더 안전하고 덜 힘들게 운전할 수 있도록 합니다.

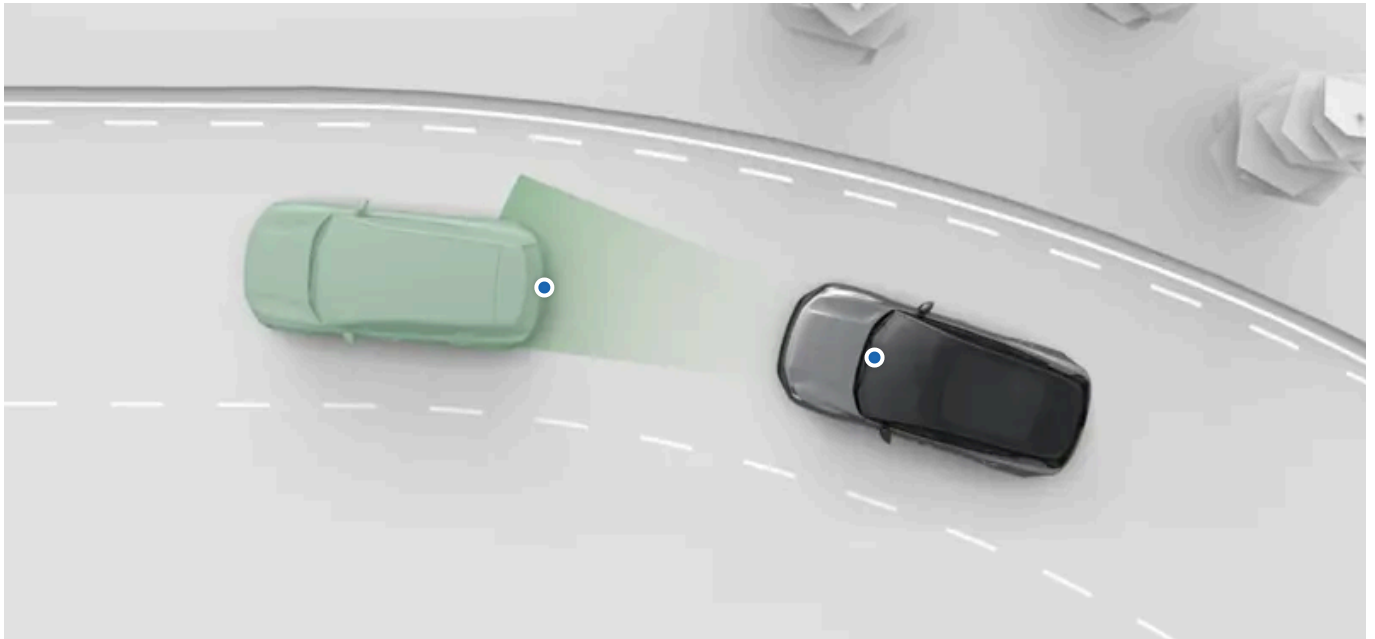

여러 가지 형태와 수준의 지원 기능이 있습니다. 지원 기능은 여러 가지 운전 동작을 능동적으로 지원하고 운전자가 더 나은 결정을 내릴 수 있도록 정보를 제공합니다.

설정에서 차량의 다양한 보조 주행 기능을 활성화, 비활성화 또는 사용자 지정할 수 있습니다.

Pilot Assist 이 기능은 조향, 속도 관리, 차선 변경 등 여러 가지 운전 동작을 보조할 수 있습니다. **Pilot Assist**는 설정에서 사용자 지정할 수 있습니다.

속도 제한장치 속도 제한장치는 의도치 않은 과속을 방지하는 데 도움이 됩니다. 이 기능이 활성화되면 선택한 속도 제한을 초과한 후 차량의 가속 반응이 제한됩니다.

본 설명서의 내용은 인쇄 당시의 사용자 설명서 상태를 나타내며 향후에는 완전히 유효하지 않을 수 있습니다. 자세한 내용은 면책 조항 전문의 첫 번째 페이지를 참조하십시오.



팁

안전 개입 및 경고

많은 운전자 지원 기능은 편의성과 안전성을 모두 향상시키도록 고안되었습니다. 주로 안전 개입 및 경고를 제공하는 기능은 이 설명서의 별도 섹션에 설명되어 있습니다.

보조 주차

이 설명서에는 보조 주차 기능을 다루는 별도의 섹션이 있습니다.



중요

필요한 지식 및 운전자 책임

보조 주행 기능은 운전을 더 안전하고 덜 힘들게 하도록 설계고안되었지만, 차량을 최대한 안전하게 운전해야 할 운전자의 책임이 줄어드는 것은 아닙니다. 기능을 사용하기 전에 기능에 대한 모든 관련 정보를 반드시 읽어보세요. 운전자 책임에 관한 섹션은 차량의 보조 주행 기능 및 그 한계를 이해하기 위해 반드시 읽어야 하는 필수 정보입니다.

불분명한 부분이 있거나 추가 질문이 있는 경우, 주저하지 말고 Volvo 딜러에게 문의하세요.

감지 기능

차량이 주변 환경을 모니터링하는 기능은 보조 주행 기능에서 사용됩니다. 이러한 기능의 한계를 더 잘 이해하려면 교통 및 주변 환경 감지에 대한 별도의 섹션을 읽어보세요. 여기에는 카메라 및 레이더와 같은 주요 구성품의 작동 방식에 대한 개요와 기능 및 한계가 자세히 설명되어 있습니다.

10.4.1. 과속 반응

차량은 의도치 않은 과속을 방지하도록 지원할 수 있습니다.

속도 제한장치 활성화하면, 선택한 속도 제한을 초과할 경우 가속 페달의 반응이 줄어듭니다.



중요

속도 관련 정보 및 경고 기능은 안전 운전 습관을 보완하는 기능입니다. 운전자는 계속해서 주의를 기울이고 안전 운전에 집중해야 합니다. 합법적이고 안전한 속도를 준수하고 유지하는 것은 운전자의 책임입니다.

10.4.1.1. 속도 제한장치

속도 제한장치는 의도치 않은 과속을 방지하는 데 도움이 됩니다. 이 기능이 활성화되면 선택한 속도 제한을 초과한 후 차량의 가속 반응이 제한됩니다.

속도 제한장치가 활성화되면 가속 페달의 반응을 서서히 줄이고 선택한 속도 제한을 초과할 때 가벼운 제동을 제공할 수 있습니다. 이 두 가지 반응은 선택한 최고 속도까지 감속하는 데 도움이 됩니다. 언제든지 가속 페달을 더 밟아 속도 제한장치를 무시할 수 있습니다.

속도 제한장치를 사용하려면 설정에서 활성화해야 합니다. 그런 다음 주행 중에 오른쪽 스티어링 휠 레버 스위치로 켤 수 있습니다.

속도 제한장치는 활성화되면 운전자 정보 영역의 기어 표시 아래에 표시됩니다. 스티어링 휠 버튼으로 속도 제한을 조정할 수 있습니다.



! 중요

운전자의 책임

속도 제한장치 기능은 안전 운전 습관을 보완하는 기능입니다. 운전자가 주의를 기울이고 안전 운전에 집중해야 할 필요성을 줄이거나 대체하지 않습니다. 합법적이고 안전한 속도를 준수하고 유지하는 것은 운전자의 책임입니다.

10.4.1.1.1. 속도 제한장치 켜기

주행 중 오른쪽 스티어링 휠 레버 스위치를 아래쪽으로 움직여 속도 제한장치를 켜거나 끌 수 있습니다.

주행 중 운전자 정보 영역에 속도 제한장치 심볼(회색)이 표시되면, 속도 제한장치 기능을 사용할 수 있지만 아직 켜지지 않았음을 나타냅니다.

속도 제한장치를 켜려면 먼저 설정에서 활성화해야 합니다.^[1]

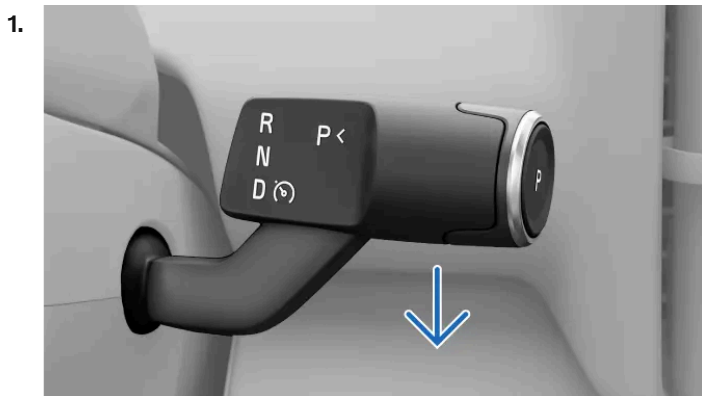

오른쪽 스티어링 휠 레버 스위치를 끝까지 아래로 당기세요.

> 운전자 정보 영역에서 동작이 확인됩니다.



[1] 속도 제한장치 또는 Pilot Assist 중 하나의 기능을 활성화하면 다른 기능은 자동으로 비활성화됩니다.

10.4.1.1.2. 속도 제한장치 끄기

속도 제한장치를 이용한 주행을 중단하려는 경우, 속도 제한장치를 수동으로 끌 수 있습니다.

속도 제한장치를 켜고 끄는 방법은 동일합니다. 오른쪽 스티어링 휠 레버 스위치를 아래쪽으로 당기면 됩니다.



오른쪽 스티어링 휠 레버 스위치를 끝까지 아래로 당기세요.

> 운전자 정보 영역에서 끄기가 확인됩니다.

10.4.1.1.3. 속도 제한장치 값 조정

스티어링 휠 버튼을 사용하여 속도 제한장치 값을 조정할 수 있습니다.

속도 제한장치가 활성화된 경우, 제한 설정값을 수동으로 조정할 수 있습니다.

조정 동작:

한 번 누름 제한이 5 km/h 또는 5 mph 단위로 조정됩니다^[1].

길게 누름 버튼을 길게 눌러 제한 설정값을 1 km/h 또는 1 mph 단위로 연속적으로 조정하세요.

1. 스티어링 휠의  및  버튼을 사용하여 설정 속도값을 조정하세요.

> 속도계 옆에 새로운 속도 제한장치 값이 표시됩니다.

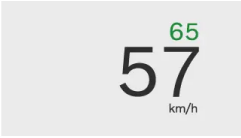

[1] 제한은 기본적으로 25, 30, 35 등과 같이 5 단위로 조정됩니다.

10.4.1.1.4. 설정에서 속도 제한장치 활성화

설정에서 속도 제한장치를 활성화 또는 비활성화할 수 있습니다. 이 기능을 활성화하면 의도치 않은 과속을 방지하는데 도움이 됩니다.

1. 하단 표시줄에서 차량 심볼 을 누르고 설정으로 이동하세요.
2. 주행 → 운전자 지원으로 이동하세요.
3. 속도 제한 장치를 기본 운전자 지원 기능으로 선택하세요.

10.4.2. Pilot Assist

Pilot Assist는 여러 가지 지원 기능을 결합하여 더 안전하고 편리하며 부담 없이 운전할 수 있도록 도와줍니다. 다양한 상황에서 속도 관리 및 조향 안내를 지원합니다.

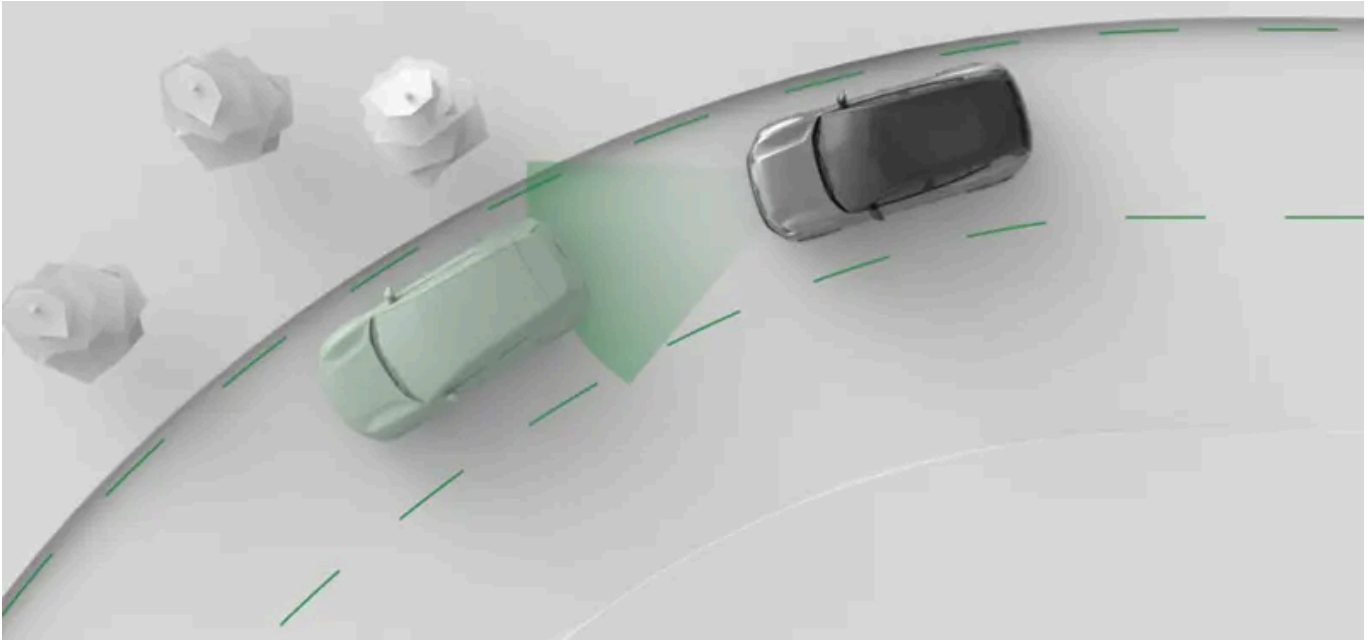

Pilot Assist는 다양한 방식으로 주행을 능동적으로 안내합니다. Pilot Assist로 주행할 때 운전자는 목표 속도를 선택합니다. 그러면 차량이 가속과 제동을 관리하여 목표 속도를 달성하는 동시에 주변 교통 상황에 적응합니다.

조향 지원도 가능합니다. 조향 지원을 활성화하면 스티어링 휠의 움직임을 안내하여 차선 및 안전 거리 유지에 도움을 줍니다.

! 중요

Pilot Assist를 사용하기 전에

- Pilot Assist를 사용하기 전에 설명서에 나와 있는 Pilot Assist에 대한 모든 내용을 읽어보세요.
- 이 지원 기능은 레이더 및 카메라 감지 시스템의 정보에 따라 달라집니다. 안전한 사용을 위해서는 기능 및 한계를 이해해야 합니다.

운전자의 차량 제어

Pilot Assist를 사용할 때는 여전히 운전자가 차량을 제어합니다. Pilot Assist의 성능을 지속적으로 평가하는 것은 운전자의 책임입니다. Pilot Assist의 입력이 올바르다고 판단되는 한, Pilot Assist가 주행을 안내하도록 할 수 있습니다.

i 팁

Pilot Assist 사용자 지정

Pilot Assist의 일부 기능을 설정에서 사용자 지정할 수 있습니다. 이를 통해 원하는 지원 레벨에 맞게 설정할 수 있습니다.

속도 및 전방 차량과의 거리 관리

Pilot Assist를 켜면, 설정된 속도값이 속도계 옆에 나타납니다. 이 값은 Pilot Assist가 유지하려고 하는 목표 속도를 나타냅니다. 스티어링 휠 버튼으로 설정 속도를 조정할 수 있습니다.

전방에 속도가 느리거나 너무 가까운 차량이 감지되면 **Pilot Assist**가 속도를 줄여 전방 차량과의 일정 거리를 유지합니다. 다시 전방 도로에 방해 차량이 없으면 차량이 목표 속도로 복귀합니다. **Pilot Assist**의 설정에서 전방 차량과의 일반 거리를 조정할 수 있습니다.

조향 지원

능동형 조향 지원의 사용 가능 여부는 현재 상황에 따라 다릅니다. 예를 들어, 노면 표시가 마모된 도로를 만나면 차량이 조향 지원을 일시적으로 끄고 운전자의 제어 수준을 높이라고 알려줄 수 있습니다. 필요한 조건이 다시 충족되면 조향 지원이 다시 켜집니다.

조향 지원은 **Pilot Assist**의 설정에서 활성화할 수 있습니다.

Pilot Assist 기능 및 설정

이 설명서에는 다양한 **Pilot Assist** 기능 및 설정에 대해 설명합니다.

- 조향 보조 조향 지원을 사용하여 주행하면, 조향을 능동적으로 안내합니다. 이를 통해 올바른 차선을 유지하는 데 도움이 될 수 있습니다.
- 차선 변경 보조 운전자가 시작한 차선 변경 조작을 안내합니다.
- 앞차와의 시간 간격 앞차와의 목표 시간 간격을 조정합니다.

상태 및 사용 가능 여부

Pilot Assist를 사용하려면 설정에서 활성화해야 합니다. 그런 다음 주행 중에 켜서 사용할 수 있습니다. 사용 가능 여부는 운전자 정보 영역에 표시되며 현재 주행 조건에 따라 달라집니다. 운전자 정보 영역에서 **Pilot Assist**의 현재 지원 레벨을 언제든지 확인할 수 있습니다.



i 참고

일시 중지

일부 상황에서는 **Pilot Assist**가 일시적으로 일시 중지될 수 있습니다. 이는 정지 후와 같이 **Pilot Assist** 주행을 재개하기 위해 운전자의 결정이 필요한 경우에 발생할 수 있습니다. **Pilot Assist**가 일시 중지되면 일반적으로 화면에 재시작 지침이 포함된 메시지가 표시됩니다.

10.4.2.1. Pilot Assist 통신 및 상태

Pilot Assist의 상태와 동작이 차량 내에서 어떻게 전달되는지 알아보세요.

화면의 운전자 정보 영역에는 그래픽과 심볼을 사용하여 **Pilot Assist**의 상태가 표시됩니다. 중요한 정보는 알림으로 표시될 수도 있습니다.

일시적으로 조향 지원이 작동하지 않는 경우와 같은 일부 상황에서는 화면에 알림이 표시되고 스티어링 휠 진동이 발생할 수 있습니다.

일차적 상태는 기어 표시등 아래에 표시됩니다. **Pilot Assist**가 활성화되어 있는지 여부를 알려줍니다.

D **Pilot Assist**는 꺼져 있지만 모든 조건이 충족되면 켜질 수 있습니다.





Pilot Assist가 활성화되어 있지만 조향 지원을 제공하지 않습니다.



Pilot Assist가 활성화되어 있으며 조향 지원을 제공합니다.



차선 변경 보조 통신, 상황에 따라 화살표의 색깔과 방향이 달라집니다.



조향 지원을 일시적으로 사용할 수 없습니다.

목표 속도는 속도계 옆에 녹색으로 표시됩니다.

서라운드 화면 모드의 통신

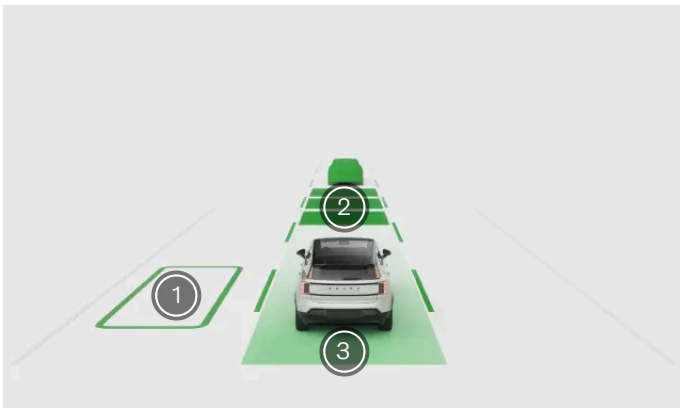

- ① 보조 차선 변경이 가능합니다.
- ② Pilot Assist가 전방 차량에 맞춰 속도를 조정 중입니다.
- ③ 조향 지원이 활성화되어 지원을 제공하고 있습니다.

운전자 정보 영역에 서라운드 모드가 표시되면 Pilot Assist의 상태 및 동작이 애니메이션으로 표시됩니다. 애니메이션은 Pilot Assist 설정에 따라 현재 Pilot Assist가 어떤 수준의 지원을 제공하고 있는지 보여줄 수 있습니다. 여기에는 속도 유지, 차간 거리 유지, 전방의 다른 차량에 맞춘 속도 조절, 사용 가능한 보조 차선 변경 및 조향 지원이 포함될 수 있습니다.

 **중요**

서라운드 모드 사용하기

서라운드 모드는 주변 도로에서 실제로 일어나는 상황을 완벽하게 묘사할 수 없으므로 운전 중에는 서라운드 모드에 의존하지 마세요.

Calm 화면 모드의 통신

운전자 정보 영역에 Calm 화면 모드가 표시되면 Pilot Assist의 상태가 심볼을 사용하여 전달됩니다. 심볼은 Pilot Assist 설정에 따라 현재 Pilot Assist가 어떤 수준의 지원을 제공하고 있는지 보여줄 수 있습니다.



Pilot Assist는 꺼져 있지만 모든 조건이 충족되면 켜질 수 있습니다.



Pilot Assist가 활성화되어 있지만 조향 지원을 제공하지 않습니다.

본 설명서의 내용은 인쇄 당시의 사용자 설명서 상태를 나타내며 향후에는 완전히 유효하지 않을 수 있습니다. 자세한 내용은 면책 조항 전문의 첫 번째 페이지를 참조하십시오.



Pilot Assist가 활성화되어 있으며 조향 지원을 제공합니다.



Pilot Assist가 차량의 속도와 전방 차량과의 거리를 조정하고 있습니다.



보조 차선 변경을 이용할 수 있습니다. 화살표는 이용 가능한 차선 변경의 방향을 나타냅니다.



차선 변경이 진행 중입니다. 화살표는 시작된 차선 변경의 방향을 나타냅니다.



차선 변경 보조 기능을 사용할 수 없으며 진행 중인 모든 차선 변경이 취소됩니다. 이는 조향 지원과 같은 중요 시스템에 영향을 미치는 결함이 있는 경우 발생할 수 있습니다. 후속으로 표시될 수 있는 메시지에 주의를 기울이세요.

알림 및 메시지

Pilot Assist 사용 시 운전자 정보 영역에 알림이 표시될 수 있습니다. 알림에는 Pilot Assist 기능의 상태에 대한 중요한 정보와 스티어링 휠 놓지 않기 등의 따라야 할 지침이 포함될 수 있습니다.

10.4.2.2. Pilot Assist 켜기

주행 중 오른쪽 스티어링 휠 레버 스위치를 아래쪽으로 움직여 Pilot Assist를 켭니다. 현재 주행 조건에서 Pilot Assist를 안전하게 사용할 수 있는지 평가하는 것이 중요합니다.

주행 중 운전자 정보 영역에 회색 Pilot Assist 심볼이 표시되면, Pilot Assist 기능을 사용할 수 있지만 아직 기능이 켜지지 않았음을 나타냅니다.



Pilot Assist는 설정에서 활성화한 경우에만 켤 수 있습니다.^[1]

! 중요

Pilot Assist를 사용하기 전에

Pilot Assist를 처음 사용하기 전에 본 설명서에 있는 Pilot Assist에 대한 모든 내용을 읽어 보세요. 안전한 사용을 위해서는 기능 및 한계를 이해하는 것이 중요합니다.

상황 판단

교통 상황과 조건이 기능을 켜기에 적합인지 확인하세요. Pilot Assist를 켜기 전에 차선 변경과 같은 진행 중인 조작이 완료될 때까지 기다리세요.

1.

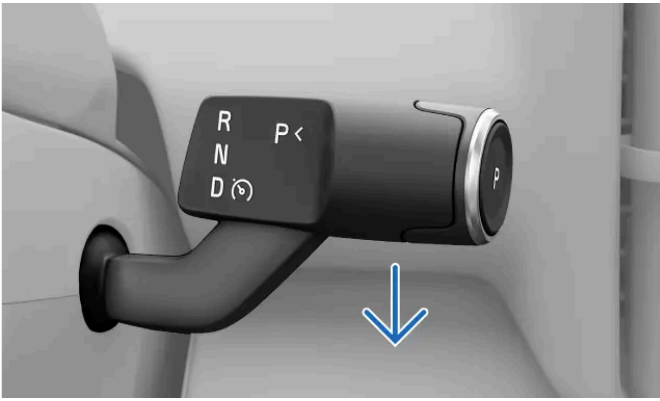

오른쪽 스티어링 휠 레버 스위치를 끝까지 아래로 당기세요.

> 운전자 정보 영역에서 활성화가 확인됩니다.



주행 중 Pilot Assist를 처음 켜는 경우, 켜는 시점의 속도가 설정 속도가 됩니다.

i 팁

재개

최근에 Pilot Assist를 사용했는데 다시 켜려면 스티어링 휠의 재개 버튼  을 사용하면 됩니다. 이 경우 현재 주행 속도 대신 이전에 사용한 설정 속도가 사용됩니다.

Pilot Assist 심볼

Pilot Assist가 활성화되면 지원 레벨이 운전자 정보 영역에 심볼 및 그래픽으로 표시됩니다.

[1] Pilot Assist 또는 속도 제한 장치 중 한 기능을 활성화하면 다른 기능은 자동으로 비활성화됩니다.

10.4.2.3. Pilot Assist 끄기

Pilot Assist를 이용한 주행을 중단하려는 경우, Pilot Assist를 수동으로 끌 수 있습니다. Pilot Assist가 자동으로 꺼지는 경우도 있습니다.

Pilot Assist를 켜고 끄는 방법은 동일합니다. 오른쪽 스티어링 휠 레버 스위치를 아래쪽으로 당기면 됩니다. 브레이크 페달을 밟아 Pilot Assist를 끌 수도 있습니다.

Pilot Assist를 끄면 그 모든 보조 기능이 꺼집니다. 여기에는 속도 및 차간거리 유지와 조향 지원이 포함됩니다.

레버 스위치로 **Pilot Assist** 끄기

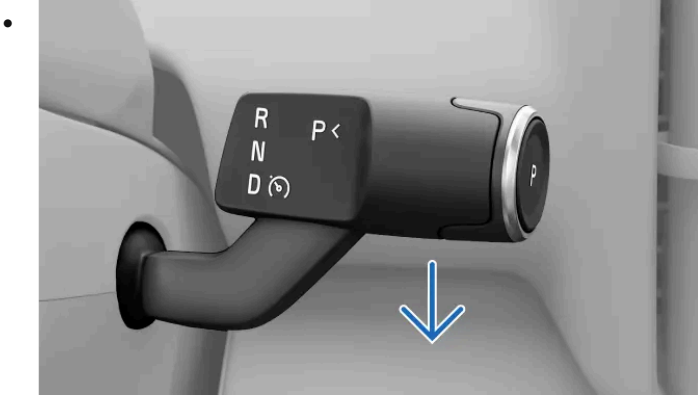

오른쪽 스티어링 휠 레버 스위치를 끝까지 아래로 당기세요.

> 운전자 정보 영역에서 끄기가 확인됩니다.

제동하여 끄기

• 브레이크 페달을 밟으세요.

> 운전자 정보 영역에서 끄기가 확인됩니다.

i 참고

자동 끄기

Pilot Assist는 몇 가지 한계가 있으며 필요한 모든 조건이 충족되는 경우에만 작동합니다. 주행 중 주행 조건이 변경되면 **Pilot Assist**가 자동으로 꺼질 수 있습니다.

Pilot Assist가 자동으로 꺼질 수 있는 시나리오에는 다음 상황이 포함되지만 이에 국한되지 않습니다.

- 능동적으로 운전하지 않고 있는 경우, 조향 지원이 켜져 있어도 운전자는 주의를 기울이고 계속 양손으로 스티어링 휠을 잡아야 합니다.
- 도어를 열거나 안전벨트를 푸는 경우.
- 기어를 변경하는 경우. **Pilot Assist**는 D를 선택한 경우에만 지원 가능합니다.
- 수동으로 속도를 높여 150 km/h(90 mph)를 초과하는 경우.
- **Pilot Assist**의 카메라 또는 레이더 조건이 충족되지 않는 경우.

10.4.2.4. **Pilot Assist**의 목표 속도 조정

Pilot Assist는 설정된 목표 속도를 유지할 수 있도록 지원합니다. 스티어링 휠 컨트롤 버튼으로 목표 속도를 조정할 수 있습니다.

Pilot Assist를 활성화한 상태에서 주행할 때, 목표 속도를 선택할 수 있습니다. 그러면 차량이 가속과 제동을 관리하여 목표 속도를 달성하는 동시에 주변 교통 상황에 적응합니다.

스티어링 휠의 왼쪽 컨트롤 영역에 있는 설정 속도 조정 버튼을 눌러 설정 속도 목표를 조정할 수 있습니다.

본 설명서의 내용은 인쇄 당시의 사용자 설명서 상태를 나타내며 향후에는 완전히 유효하지 않을 수 있습니다. 자세한 내용은 면책 조항 전문의 첫 번째 페이지를 참조하십시오.

조정 동작:

한 번 누름 목표 속도를 5 km/h 또는 5 mph 단위로 조정합니다^[1].

길게 누름 설정한 목표 속도를 버튼을 길게 눌러 1 km/h 또는 1 mph 단위로 연속적으로 조정하세요.

1. 스티어링 휠의  및  버튼을 사용하여 설정 속도값을 조정하세요.

> 새로 설정한 목표 속도가 속도계 옆에 표시됩니다.

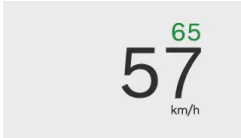

[1] 목표 속도는 기본적으로 25, 30, 35와 같이 5 단위로 조정됩니다.

10.4.2.5. 주행 중 조향 지원 기능 활성화 및 비활성화

스티어링 휠 버튼을 사용하여 Pilot Assist의 조향 지원 기능을 쉽게 활성화 또는 비활성화할 수 있습니다. 따라서 주행 중 설정으로 이동하지 않고도 제어할 수 있습니다.

조향 지원 기능은 Pilot Assist의 일부이며 Pilot Assist가 활성화된 경우에만 사용할 수 있습니다.

차선 표시 노후 등의 이유로 조향 지원 기능을 사용할 수 없는 경우, 켤 수 없습니다. 하지만 조향 지원 기능을 활성화하면, 필요한 조건이 충족되면 자동으로 켜집니다.

 참고

조향 지원의 일시적 상실

능동형 조향 지원의 사용 가능 여부는 현재 상황에 따라 다릅니다. 예를 들어, 마모된 노면 표시가 있는 도로를 만나면 차량이 일시적으로 조향 지원을 해제할 수 있습니다. 이 경우 스티어링 휠에 진동이 발생하여 알려줍니다.

1. 스티어링 휠의 조향 지원 기능 버튼  을 누르세요.

> 조향 지원 기능이 활성화 또는 비활성화됩니다.

활성화하면, 필요한 조건이 충족되면 조향 지원이 자동으로 켜집니다.

비활성화하면 Pilot Assist가 활성화된 상태로 유지되지만 주로 속도 및 차간 거리 유지 기능을 제공합니다.

10.4.2.6. Pilot Assist를 이용한 차선 변경

Pilot Assist는 특정 조건에서 차선 변경 시 조향 지원을 제공할 수 있습니다. 이 Pilot Assist 기능을 차선 변경 보조 기능이라고 합니다.

모든 조건이 충족되면 Pilot Assist는 차선 변경 중에 자동으로 조향 지원을 제공합니다.

Pilot Assist를 사용하기 위한 일반적인 조건 외에도 보조 차선 변경을 위한 조건에는 다음이 포함됩니다.

- Pilot Assist 설정에서 조향 지원과 차선 변경 보조 기능이 모두 활성화되어 있습니다.
- Pilot Assist가 활성화되어 있습니다.
- 조향 지원 조건이 충족되어 있습니다.
- 교통 상황이 차선 변경을 허용합니다.
 - 차량이 인접 차선의 사용 가능 여부 등 보조 차선 변경을 위한 조건이 충족되는지 확인합니다. 그러나 안전한 차선 변경 가능 여부를 평가하고 결정할 책임은 궁극적으로 운전자에게 있습니다.
 - 차선 변경 중에 차량이 조향 지원을 제공하기에 충분한 정보를 제공하지 못하는 도로 및 주행 조건이 있을 수 있습니다. 이러한 상황에서도 운전자는 여전히 비보조 차선 변경을 수행할 수 있습니다. 그러면 해당 조건이 다시 충족될 때까지 조향 지원이 비활성화됩니다.

사용 가능한 차선 변경을 포함한 Pilot Assist의 기본 상태는 기어 지시등 아래에 표시됩니다.



상황에 따라 화살표의 색깔과 방향이 달라집니다.

운전자 정보 영역이 서라운드 모드인 경우, 보조 차선 변경이 애니메이션으로 표시됩니다.

운전자 정보 영역이 Calm 모드인 경우, 차선 변경 상태가 심볼을 통해 전달됩니다.



보조 차선 변경을 이용할 수 있습니다.



차선 변경이 진행 중입니다. 화살표는 시작된 차선 변경의 방향을 나타냅니다.



차선 변경 보조 기능을 사용할 수 없으며 진행 중인 모든 차선 변경이 취소됩니다. 이는 조향 지원과 같은 중요 시스템에 영향을 미치는 결함이 있는 경우 발생할 수 있습니다. 후속으로 표시될 수 있는 메시지에 주의를 기울이세요.



경고

차선 변경 보조 기능은 안전 운전 습관을 보완하는 기능입니다. 이 기능으로 운전자가 주의를 기울이고 안전 운전 집중해야 할 필요가 줄어들거나 대체할 수 있는 것은 아닙니다. 이 기능이 없는 차량에서 요구되는 안전에 대한 주의를 동일하게 유지하며 차량을 운전하세요.

1. 방향지시등을 사용하여 차선 변경을 시작하세요.

> 차량이 운전자가 차선을 변경하려는 것을 인식합니다. 필요한 조건이 충족되면, 차선 변경 중에 차량이 조향을 안내하기 시작합니다. 차선 변경이 완료되면 방향지시등이 자동으로 꺼집니다.

 참고

스티어링 휠을 손으로 잡기

차선을 변경하는 동안 스티어링 휠을 계속 양손으로 잡으세요. 필요한 경우 운전자가 개입할 책임이 있습니다. 언제든지 제동, 가속 또는 조향하여 차량의 안내를 무시할 수 있습니다.

차선 변경 중단

조건이나 교통 상황에 변화가 있는 경우 차선 변경이 중단될 수 있습니다. 이는 운전자 정보 영역에 표시되며 해당 조작은 즉시 취소됩니다. 필요에 따라 차량을 완전히 제어하세요.

10.4.2.7. 설정에서 Pilot Assist 활성화하기

설정에서 Pilot Assist를 활성화 또는 비활성화할 수 있습니다. 활성화하면, 주행 중에 켤 수 있습니다.

1. 하단 표시줄에서 차량 심볼 을 누르고 설정으로 이동하세요.
2. 주행 → 운전자 지원으로 이동하세요.
3. **Pilot Assist**를 기본 운전자 지원 기능으로 선택하세요.

10.4.2.8. Pilot Assist 설정 조정

설정에서 Pilot Assist에 대해 활성화할 기능을 조정하거나 변경할 수 있습니다.

Pilot Assist에는 여러 기능이 포함되어 있으며, 이 중 일부는 설정에서 활성화, 비활성화 또는 사용자 지정할 수 있습니다. 이를 통해 원하는 지원 레벨에 맞게 Pilot Assist를 설정할 수 있습니다.

사용자 지정 가능한 설정은 다음과 같습니다.

스티어링 어시스트 스티어링 휠의 움직임을 안내하여 차량이 차선에 올바르게 위치하도록 합니다.

차선 변경 보조 차선 변경을 위한 조향 보조를 제공합니다. 사용 가능한 차선 변경은 차량에 의해 표시되지만 운전자가 시작합니다.

전방 차량 시간 간격 앞차와의 목표 시간 간격을 조정합니다. 이러한 방법으로 앞차와의 거리를 조정할 수 있습니다.

! 중요

운전자 지원 설정 변경

차량의 설정을 변경하면 차량의 동작에 어떤 영향을 미치는지 이해해야 합니다. 차량이 제공할 수 있는 지원 수준에 영향을 미치는 기능의 경우 특히 중요합니다.

1. 하단 표시줄에서 차량 심볼 을 누르고 설정으로 이동하세요.
2. 주행 → 운전자 지원으로 이동하세요.
3. Pilot Assist 설정을 사용자 지정하세요. 설정이 표시되려면 Pilot Assist를 기본 운전자 지원 기능으로 선택해야 합니다.

10.4.2.9. Pilot Assist 조건 및 제한 사항

Pilot Assist를 안전하게 사용하려면 Pilot Assist의 제한 사항을 숙지하는 것이 중요합니다. 고급 기능이지만 이 기능이 처리할 수 없는 조건과 상황이 있습니다.

Pilot Assist 사용 시 운전자의 책임

Pilot Assist의 주요 제한 사항은 운전자 책임과 관련이 있습니다. 이 기능을 사용할 때는 여전히 적극적으로 세심한 주의를 기울여 차량을 운전해야 합니다. 운전의 일부인 모든 의사 결정, 행동 및 대응에 대한 책임은 운전자에게 있습니다.

Pilot Assist는 운전자 또는 다른 운전자의 의도를 알지 못합니다. 주의를 기울이는 운전자와 달리, 모든 잠재적 위험 상황을 예측하거나 식별할 수 있는 것은 아닙니다. Pilot Assist의 성능을 지속적으로 평가하고 필요한 경우 조치를 취하는 것은 운전자의 책임입니다. Pilot Assist의 입력이 올바르게 판단되는 한, Pilot Assist가 주행을 안내하도록 할 수 있습니다.

! 중요

주행 조건

Pilot Assist의 성능을 평가하려면 모든 주행, 교통, 날씨 또는 도로 상황을 고려해야 합니다. 예를 들어 시야가 좋지 않은 경우 전방 차량과의 거리를 Pilot Assist가 유지하는 거리보다 늘려야 할 수 있습니다. 현재 도로 및 교통 상황에 안전한 속도를 유지하는 것도 마찬가지로 중요합니다.

안전성과 편의성 향상

Pilot Assist를 올바르게 사용하면 안전성을 향상하고 운전의 수고를 줄일 수 있습니다. 경우에 따라서는 주의력 결핍이나 주의 산만으로 인한 실수와 같은 운전자의 실수를 보완할 수도 있습니다. 이러한 잠재적 이점은 안전한 운전 습관을 보완하는 것입니다. 이 기능으로 운전자가 주의를 기울이고 안전 운전에 집중해야 할 필요가 줄어들거나 대체할 수 있는 것은 아닙니다.

운전자 준비 상태

속도 및 차간 거리 유지 기능을 사용하면 장시간 페달을 사용하지 않을 수 있습니다. 그러나 필요한 경우 수동으로 브레이크를 밟거나 가속할 수 있도록 준비 상태를 유지해야 합니다. 반응 시간을 지연시킬 수 있는 방식으로 운전 자세를 변경해서는 안 됩니다.

양손으로 스티어링 휠 잡기

Pilot Assist가 조향을 안내할 수 있지만, 운전자는 보조 없이 운전할 때와 마찬가지로 스티어링 휠을 계속 잡고 있어야 합니다. 조향 입력이 정확하다고 판단되면 Pilot Assist가 조향을 안내하도록 할 수 있습니다.

비상 정지

운전자가 능동적으로 운전하고 스티어링 휠을 손으로 잡고 있으라는 요청에 응답하지 않으면 차량이 제어 정지를 시작할 수 있습니다. 정지 동작 시 차량은 주변 환경에 대해 지속적으로 수집하는 모든 정보를 활용하여, 주행 중인 도로의 차선에서 제어형 정지를 합니다. 비상등을 켜서 다른 운전자에게 경고하기도 합니다.

운전자는 언제든지 능동적으로 조향, 제동 또는 가속하여 정지 기능을 중지시킬 수 있습니다. 이는 운전자가 다시 주의를 기울이고 있으며 운전을 계속할 수 있음을 나타냅니다.

Pilot Assist의 속도 범위

Pilot Assist는 커는 상황 및 사용 상황에 따라 다양한 속도에서 사용할 수 있습니다.

- 목표 속도를 30~150 km/h(20~90 m/h) 사이로 설정할 수 있습니다.
- 다른 차량을 따라갈 때 Pilot Assist는 30 km/h(20 m/h) 이하에서 활성화 상태를 유지할 수 있습니다.
 - 교통 체증과 같이 다른 차량 뒤에서 천천히 주행하는 상황에서는 시속 30 km/h(20 m/h)보다 느리게 주행하더라도 Pilot Assist를 켤 수 있습니다. 이를 위해서는 사용자 차량과 속도를 맞출 수 있는 전방 차량이 있어야 합니다.^[1]

켜기 및 사용 가능 여부

Pilot Assist를 켜려면 몇 가지 조건이 충족되어야 합니다. 이러한 조건은 현재 교통 및 도로 상황 또는 차량의 시스템 상태와 관련이 있을 수 있습니다. 운전자가 안전벨트를 착용하고 모든 도어가 닫혀 있는 것과 같은 차량의 주행 준비 상태와 관련된 조건도 있습니다. Pilot Assist의 속도 범위 내의 속도로 주행하는 것과 같은 현재 주행 상황과 관련된 조건도 있습니다. 켜지지 않는 경우 일반적으로 운전자 정보 영역에 구체적인 이유가 표시됩니다.

전방 차량 추적

Pilot Assist의 기능 중 하나는 차량의 속도를 전방 차량에 맞춰 조정하고 전방 차량과 일정한 거리를 유지하는 것입니다. Pilot Assist의 동작과 전방 차량 추적 기능은 사용자 차량의 속도와 전방 차량의 속도 등 여러 요인에 따라 달라집니다.

본 설명서의 내용은 인쇄 당시의 사용자 설명서 상태를 나타내며 향후에는 완전히 유효하지 않을 수 있습니다. 자세한 내용은 면책 조항 전문의 첫 번째 페이지를 참조하십시오.

전방에 매우 느리거나 정지한 차량이 있으면, 상황과 속도에 따라 Pilot Assist가 다르게 작동하도록 할 수 있습니다.

- Pilot Assist가 정지하는 차량을 따라가는 경우, Pilot Assist는 사용자 차량 속도를 줄여 사용자 차량을 정지 차량 뒤에 정지시킵니다.
- 전방에 정차 중인 차량이 감지되면 Pilot Assist가 상대 차량 뒤에 정차하기 위해 차량 속도를 늦춥니다.
 - 주행 속도에 따라 차량이 전방 차량 뒤에서 완전히 정지하지 못할 수도 있습니다. 운전자는 항상 주변 교통 상황을 주시하고, 안전하게 반응하고 제어할 수 있는 방식으로 차량을 운전해야 할 책임이 있습니다.
- 고속 주행 시, 특히 정체로 인해 차량들이 정지해 있는 위치에 접근할 때, Pilot Assist가 전방 정지 차량을 잘못 인식할 수 있습니다. 이러한 상황에서는 Pilot Assist가 정지 차량을 고려하지 않거나 차량 속도를 늦추지 않습니다. 항상 주의를 기울이고 필요한 경우 차량을 제어하고 제동할 수 있어야 합니다.



경고

전방의 정지하거나 서행하는 차량

현재 주행 중인 차선에 정지한 차량은 충돌 위험이 있으므로 제동 또는 조향을 통해 조치를 취해야 합니다.^[2]

- 다음과 같은 경우 저속에서 다른 차량을 따라갈 때 Pilot Assist가 일시 정지할 수 있습니다.
 - 전방의 감지된 물체가 정지한 차량인지 다른 물체인지 불확실한 경우^[3].
 - 전방 차량이 회전하여 주행 경로를 벗어나는 경우.
 - 차량을 수동으로 조향하여 현재 차선에서 벗어나는 경우.

차량 상태 및 시스템

Pilot Assist는 주변 교통 및 도로 상황을 정확하게 감지하고 식별하는 것에 의존합니다. 여기에는 카메라, 레이더 및 기타 센서의 정보 사용이 포함됩니다. 감지 시스템이 모든 주행, 교통, 날씨 또는 도로 상황에 대응할 수 있는 것은 아닙니다. 감지 유형, 작동 방식 및 한계에 대한 별도의 설명서 섹션을 읽고 Pilot Assist의 성능에 어떤 영향을 미칠 수 있는지 더 잘 이해하세요.

Pilot Assist의 일부 기능은 차량의 다른 시스템에 따라 달라집니다.

- 전방 차량에 맞춰 속도를 조절하기 위해 차량은 레이더와 카메라 감지를 조합하여 사용합니다. 따라서 이러한 시스템의 조건 및 제한 사항은 이 기능의 사용 가능 여부 및 성능에 영향을 미칠 수 있습니다.
- 조향 지원은 카메라가 차선 표시를 감지하여 차량이 도로에서 차량 위치를 식별할 수 있는 경우에만 사용할 수 있습니다.
 - 이를 위해서는 도로가 특정 표준을 준수해야 합니다.
 - 차량의 카메라 감지 조건 및 제한 사항은 조향 지원의 사용 가능 여부 및 성능에 영향을 미칠 수 있습니다.



중요

차량 결함

특정 차량 결함은 운전자 지원 기능의 사용 가능 여부에 영향을 미칠 수 있습니다. Pilot Assist를 사용할 수 없는 경우 차량 상태 보기에서 표시된 문제를 확인하세요.

차량 변경

차량 개조, 수리 및 액세서리 설치의 운전자 지원 기능에 부정적인 영향을 미치거나 제한을 가할 수 있습니다. 이 주제에 대한 자세한 내용은 별도의 설명서 섹션에 나와 있습니다.

기타 조건 및 제한 사항

본 설명서의 내용은 인쇄 당시의 사용자 설명서 상태를 나타내며 향후에는 완전히 유효하지 않을 수 있습니다. 자세한 내용은 면책 조항 전문의 첫 번째 페이지를 참조하십시오.

- **Pilot Assist**는 주로 평평한 노면에서 주행할 때 사용하기 위한 기능입니다. 급경사 내리막길에서는 전방 차량과의 정확한 거리를 유지하는 데 어려움이 있을 수 있습니다.
- 트레일러를 연결한 상태로 또는 무거운 화물을 싣고 주행할 때는 **Pilot Assist**를 사용하지 마세요.

[1] **Pilot Assist**의 최저 목표 속도는 30 km/h(20 m/h)이며, 쉼 때 속도가 이보다 낮더라도 마찬가지로 작동합니다.

[2] 운전자가 제때 대응하지 못하면 차량이 충돌 위험을 경고하고 안전 개입을 수행할 수 있습니다. 이는 **Pilot Assist**의 기능과는 별개로 발생할 수 있습니다.

[3] 저속 주행을 유도하기 위해 고안된 장애물 등.

10.5. 보조 주차

차량에는 카메라 보기 및 센서 보기를 통한 안내 등 주차 시 도움이 되는 여러 기능이 있습니다. 다양한 유형의 지원 기능을 사용하는 방법을 알아보세요.

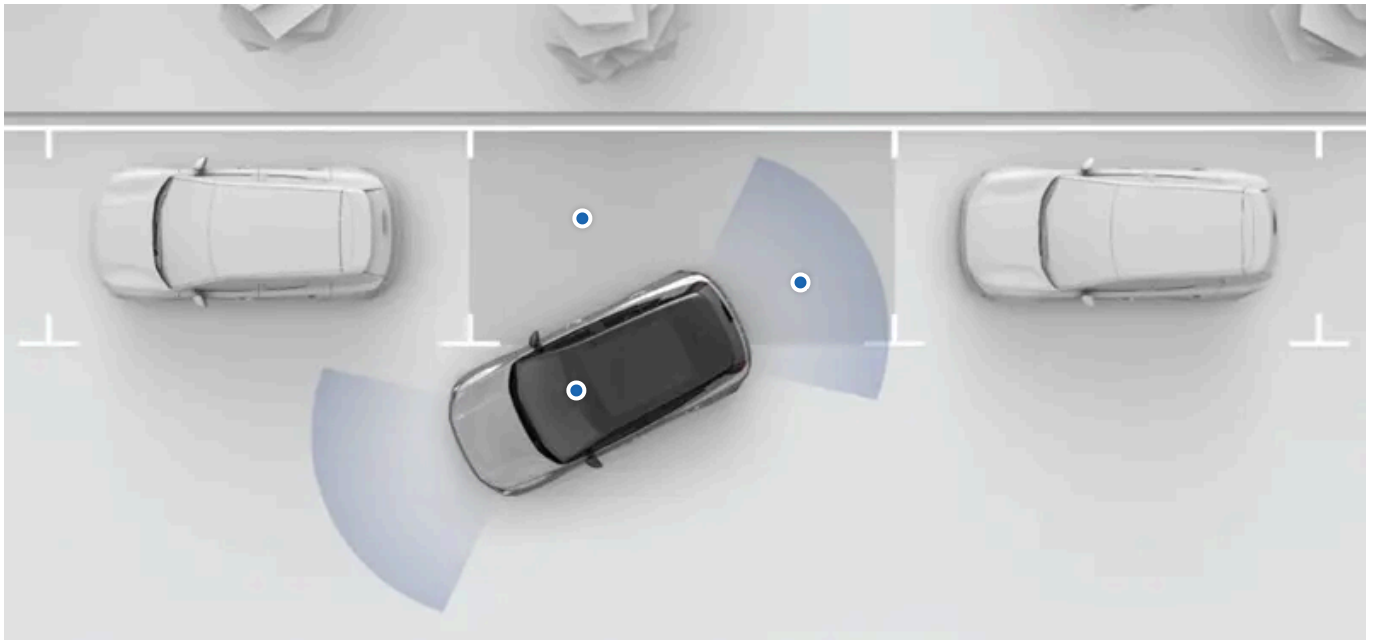

차량의 주차 보조 기능은 화면의 주차 보기에서 사용할 수 있습니다. 대부분의 경우, 주차 보기는 필요할 때 자동으로 열리지만 화면에서 직접 열 수도 있습니다.

주차 보기에서 사용할 수 있는 주차 보조 기능은 다음과 같습니다.

- 거리 및 장애물 감지** 차량은 다양한 센서를 사용하여 주변을 감지합니다. 저속으로 주행할 때 이 정보를 사용하여 경고음, 그래픽 및 경고를 통해 운전자를 안내합니다.
- 주차 카메라 보기** 차량은 차량 주변에 위치한 카메라를 사용하여 주변을 보여줍니다.
- Park Pilot Assist** 이 기능은 주차 공간 안팎에서 차량을 능동적으로 조향할 수 있습니다.
- 후면 자동 브레이크** 저속 후진 중 차량 바로 뒤에서 장애물이 감지되면 차량이 자동으로 제동할 수 있습니다.
- 후측방 접근 차량 경고** 이 기능은 차량이 후진 경로를 가로지르려는 차량을 감지하면 운전자에게 경고합니다.

! 중요

필요한 지식 및 운전자 책임

보조 주차 기능은 더 편안하고 안전하게 운전할 수 있게 하도록 고안되었지만, 운전자가 차량을 최대한 안전하게 운전해야 할 필요성이나 책임이 줄어드는 것은 아닙니다. 기능을 사용하기 전에 기능에 대한 모든 관련 정보를 반드시 읽어보세요. 운전자 책임에 관한 섹션은 차량의 보조 주행 기능 및 그 한계를 이해하기 위해 반드시 읽어야 하는 필수 정보입니다.

불분명한 부분이 있거나 추가 질문이 있는 경우, 주저하지 말고 Volvo 딜러에게 문의하세요.

i 참고

견인바

차량에 견인바가 장착된 경우, 일부 주차 지원 기능이 영향을 받거나 사용하지 못할 수 있습니다.

10.5.1. 주차 보기

주차 보기에는 카메라와 주차 센서 정보가 모두 포함되어 있어 차량 주변을 더 잘 인식할 수 있도록 합니다. 주차 보기는 주차 시와 같이 저속으로 조작할 때 유용할 수 있습니다.

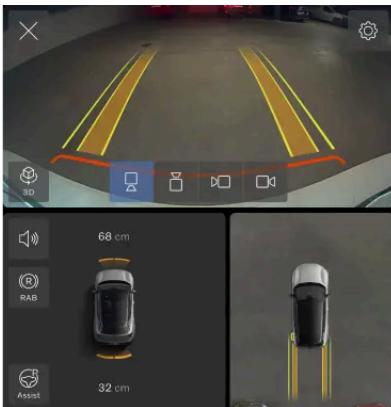

주차 보기 확인

주차 보기는 주차를 위해 감속하면 자동으로 표시되는 경우가 많지만 때로는 수동으로 열어야 할 때도 있습니다. 상황에 맞는 표시줄에서 카메라 앱을 찾아 주차 보기를 여세요.



주차되어 있거나 일정 속도 이상으로 주행하면 주차 보기가 자동으로 닫힙니다.

주차 보기의 기능

주차 보기에는 다음과 같은 기능이 포함되어 있습니다.

본 설명서의 내용은 인쇄 당시의 사용자 설명서 상태를 나타내며 향후에는 완전히 유효하지 않을 수 있습니다. 자세한 내용은 면책 조항 전문의 첫 번째 페이지를 참조하십시오.

- 다중 카메라 보기
- 전방 및 후방 거리 및 장애물 감지
- 후면 자동 브레이크: 저속 후진 시 장애물을 감지하면 자동으로 제동할 수 있음
- 후측방 접근 차량에 대한 경고^[1]
- **Park Pilot Assist:** 차량을 능동적으로 조향하여 주차 공간으로 들어가거나 주차 공간에서 나옴

i **팁**

임시 음소거

주차 보기에서 음소거 버튼  을 눌러 주차 지원 사운드를 끌 수 있습니다. 이 상태는 나머지 주행 시간 동안 지속됩니다.

볼륨 조절

주차 지원 사운드의 볼륨을 변경하려면 사운드 설정으로 이동하세요.

선택한 기어 확인

특정 기능의 사용 가능 여부는 선택한 기어에 따라 달라질 수 있습니다.

카메라 보기

주차 보기에서 선택할 수 있는 카메라 보기는 여러 가지가 있습니다.



3D 전방, 후방 및 측면 카메라 보기를 결합하여 차량 주변을 보여줍니다.



후방 차량 후방에 있는 카메라가 후방 보기를 제공합니다.



전방 차량 전방에 있는 카메라가 전방 보기를 제공합니다.



좌측 차량 좌측에 있는 카메라가 좌측 보기를 제공합니다.



우측 차량 우측에 있는 카메라가 우측 보기를 제공합니다.

상면 보기



상면 보기는 차량을 위에서 바라보는 보기입니다.

3D 보기 조정

손가락으로 각도를 변경하여 3D 보기를 조정할 수 있습니다. 보기를 조정하면 다양한 각도 쉽게 전환하여 탐색하고 주차 보기에서 차량의 개요를 확인할 수 있습니다.

본 설명서의 내용은 인쇄 당시의 사용자 설명서 상태를 나타내며 향후에는 완전히 유효하지 않을 수 있습니다. 자세한 내용은 면책 조항 전문의 첫 번째 페이지를 참조하십시오.



팁

3D 보기 심볼을 눌러 언제든지 보기를 최근으로 되돌릴 수 있습니다. 이렇게 하면 기본 3D 보기로 다시 돌아갈 수 있습니다.

장애물 및 거리 감지

주차 보기는 차량이 가까운 주변에서 장애물을 감지할 경우 시각 및 청각 경고를 제공합니다.

이러한 경고는 감지된 장애물에 가까워질수록 확대됩니다. 시각적 표시의 색깔이 적색으로 바뀌고 소리가 더 커집니다.



중요

운전자의 책임

장애물 및 거리 감지 기능은 안전 운전 습관을 보완하는 기능입니다. 이 기능이 차량을 안전하게 운전해야 할 운전자의 필요나 책임을 줄여주는 것은 아닙니다.

운전자는 항상 차량 주변을 주의 깊게 살피고 차량을 안전하게 조작할 책임이 있습니다.

감지 제한 사항

차량의 장애물 및 거리 감지 기능에는 한계가 있습니다. 이러한 기능에 의존하는 기능을 사용하기 전에 차량 주변 및 교통 감지에 관한 별도의 섹션을 읽어 보세요.

[1] RCTA

10.5.2. Park Pilot Assist

Park Pilot Assist는 주차 공간에 들어가는 것과 주차 공간에서 나오는 데 도움을 줄 수 있습니다.

Park Pilot Assist가 활성화되면 차량을 매우 정밀하게 제어하여 주차 공간에 주차할 수 있습니다. 평행 주차 및 직각 주차는 물론 평행 주차 공간에서 나올 때에도 도움이 됩니다. Park Pilot Assist는 조작 중 스티어링, 가속 및 제동을 제어합니다.

! 중요

모든 내용 읽기

기능을 사용하기 전에 기능에 대한 모든 정보를 읽으세요. 올바른 사용법과 제한 사항을 숙지하는 것이 중요합니다.

주변 감지

Park Pilot Assist는 차량이 주변을 감지하는 기능에 의존합니다. 주로 카메라와 주차 센서의 정보를 사용합니다.

주차 공간에 주차하기

평행 주차 및 직각 주차 시 Park Pilot Assist를 사용할 수 있습니다. Park Pilot Assist를 켜면 차량과 가까운 곳에 있는 사용 가능한 주차 공간을 식별하여 화면에 표시합니다. 주차할 공간을 선택한 후 조작을 주시하고 화면에 표시되는 지침을 따르세요.

주차 공간 벗어나기

Park Pilot Assist를 사용하여 평행 주차 공간에 주차한 경우, Park Pilot Assist를 사용하여 평행 공간에서 벗어나갈 수 있습니다. Park Pilot Assist를 켜면 차량이 출차 경로를 제안합니다. 경로를 확인한 후 조작을 주시하고 화면에 표시되는 지침을 따르세요.

! 경고

주의 기울이기

Park Pilot Assist를 사용할 때는 도움 없이 주차할 때와 동일하게 주변 환경에 주의를 기울여야 합니다. 필요한 경우 즉시 차량을 완전히 제어하세요.

운전자의 책임

교통 규칙과 규정에 따라 안전하게 운전할 책임은 항상 운전자에게 있습니다. Park Pilot Assist는 운전자의 주의와 판단을 대신할 수 없습니다.

제한 사항

Park Pilot Assist는 모든 교통, 날씨 및 도로 상황에 대응할 수 없습니다. 기능을 사용하기 전 차량 주변 및 교통 감지에 관한 별도의 설명서를 읽고 사용하세요.

Park Pilot Assist 중지

진행 중인 조작은 언제든지 중지할 수 있습니다. 조작 방법에 따라 Park Pilot Assist가 조작을 일시 중지하거나 종료합니다.

진행 중인 Park Pilot Assist 조작을 중지해야 하는 몇 가지 이유가 있습니다.

- 직접 조작을 완료하고 싶습니다.

본 설명서의 내용은 인쇄 당시의 사용자 설명서 상태를 나타내며 향후에는 완전히 유효하지 않을 수 있습니다. 자세한 내용은 면책 조항 전문의 첫 번째 페이지를 참조하십시오.

- 현재 주차 위치가 양호해 조작을 계속할 필요가 없습니다.
- 안전상의 이유로 중단하고 싶습니다.

다양한 방법으로 Park Pilot Assist를 종료할 수 있습니다. 예를 들어, 다음을 수행할 수 있습니다.

- 화면에서 취소를 누름.
- 조향을 수동으로 시작.
- 가속 페달 또는 브레이크 페달을 밟음.
- 기어 변경.

조건 및 한계

특정 이벤트 및 조건이 조작 중에 발생하면 Park Pilot Assist가 켜지지 않거나 일시 정지될 수 있습니다. 예는 다음과 같습니다.

- 주차 경로에서 장애물이 감지된 경우.
- 카메라가 가려지는 경우.
- 트렁크, 보닛 또는 도어가 열린 경우.
- 사이드 미러가 접혀 있는 경우.
- 운전석 안전벨트가 풀린 경우.

조건이 더 이상 적용되지 않으면 Park Pilot Assist가 조작을 재개할 수 있습니다. Park Pilot Assist를 종료하고, 사용하지 않은 채로 조작을 완료하는 것을 선택할 수도 있습니다.

 참고

견인바

견인바가 장착된 경우, 일부 주차 지원 기능이 영향을 받거나 사용하지 못할 수 있습니다.

10.5.2.1. Park Pilot Assist를 이용한 주차

주차 보기에서 Park Pilot Assist를 켤 수 있습니다. 평행 주차 및 직각 주차가 모두 가능합니다.

주차 보기는 주차를 위해 감속하면 자동으로 표시되는 경우가 많지만 때로는 수동으로 열어야 할 때도 있습니다. 상황에 맞는 표시줄에서 카메라 앱을 찾아 주차 보기를 여세요.



! 중요

Park Pilot Assist를 사용하기 전에

Park Pilot Assist를 처음 사용하기 전에 본 설명서에 있는 Park Pilot Assist에 대한 모든 내용을 읽어 보세요. 안전한 사용을 위해서는 기능 및 한계를 이해하는 것이 중요합니다.

상황 판단

교통 상황과 조건이 기능을 켜기에 적합한지 확인하세요.

1. 주차 보기에서 Park Pilot Assist 버튼을 누르세요.



- > 차량이 사용 가능한 주차 공간을 검색합니다.

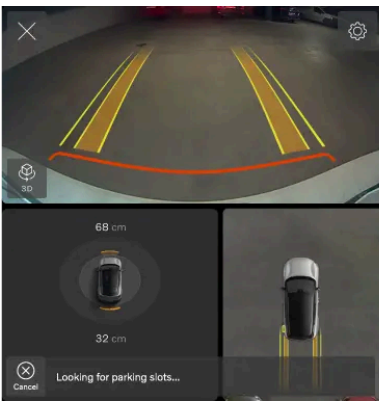

2. 천천히 주행하여 사용 가능한 주차 공간을 계속 검색하세요.

- > 차량이 사용 가능한 주차 공간을 식별하면 해당 주차 공간이 화면에 강조 표시됩니다. 차량은 동시에 여러 개의 공간을 식별할 수 있습니다.

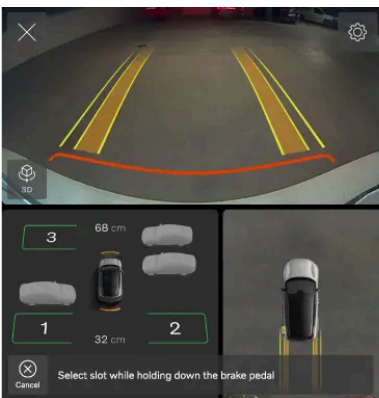

3. 강조 표시된 주차 공간 중 원하는 주차 공간을 선택하여 주차하세요.



> 차량이 주차 기동을 시작합니다. 화면의 지침을 따르세요.

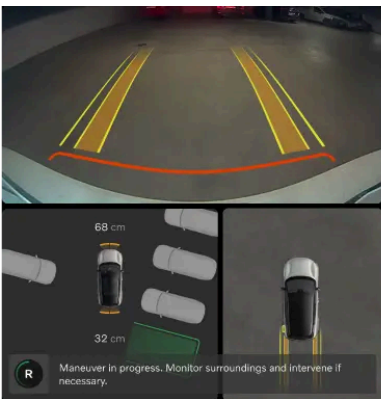

경고

Park Pilot Assist이 활성화되어 있는 경우

주변을 주의 깊게 살피고 필요한 경우 차량을 제어하세요.

4. 차량이 운행을 완료하면 이를 확인합니다.

10.5.2.2. Park Pilot Assist를 사용하여 주차 공간에서 벗어나기

주차 보기에서 Park Pilot Assist를 켤 수 있습니다. 주차 공간에서 Park Pilot Assist를 사용하여 평행 주차한 경우, 차량을 조작하여 주차 공간에서 벗어날 수 있습니다.

주차 보기는 주차를 위해 감속하면 자동으로 표시되는 경우가 많지만 때로는 수동으로 열어야 할 때도 있습니다. 상황에 맞는 표시줄에서 카메라 앱을 찾아 주차 보기를 여세요.



! 중요

Park Pilot Assist를 사용하기 전에

Park Pilot Assist를 처음 사용하기 전에 본 설명서에 있는 Park Pilot Assist에 대한 모든 내용을 읽어 보세요. 안전한 사용을 위해서는 기능 및 한계를 이해하는 것이 중요합니다.

상황 판단

교통 상황과 조건이 기능을 켜기에 적합한지 확인하세요.

1. 주차 보기에서 Park Pilot Assist 버튼을 누르세요.



- > 차량이 출차 경로를 검색하기 시작합니다.
경로가 식별되면 해당 경로가 화면에 강조 표시됩니다.

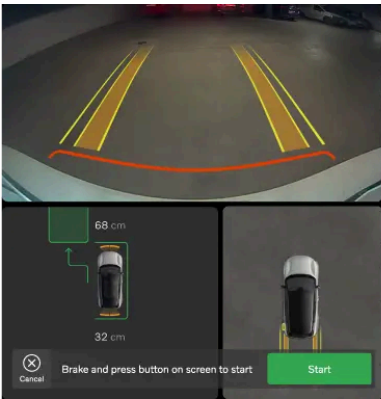

2. 경로를 확인하고 기동을 시작하려면 화면에서 시작 버튼을 누르세요.

- > 차량이 주차 기동을 시작합니다. 화면의 지침을 따르세요.

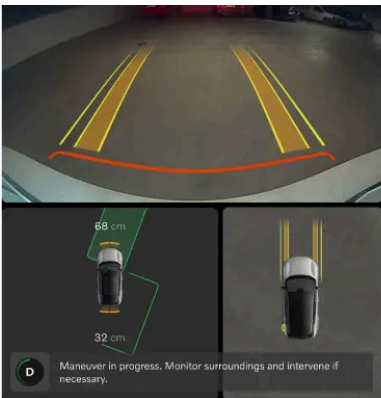

! 경고

Park Pilot Assist이 활성화되어 있는 경우

주변을 주의 깊게 살피고 필요한 경우 차량을 제어하세요.

3. 차량이 운행을 완료하면 이를 확인합니다.

11. 시나리오 및 주행 권장 사항

상황에 따라 차량을 사용할 수 있는 방법과 사용해야 하는 방법이 달라질 수 있습니다. 차량의 기능을 이해하고 상황에 맞춰 차량의 기능을 사용하는 방법을 아는 것은 결과에 커다란 영향을 미칠 수 있습니다. 명백한 위험을 피하는 것부터 차량의 성능을 최대한 활용하는 것까지 다양한 이점이 있습니다.



이 설명서 섹션에서는 특정 주행 시나리오를 다룹니다. 여기에는 장거리 주행 준비, 도하 주행, 빙판길 주행 등이 포함됩니다. 이 섹션을 살펴 보면 까다로운 조건에서 어떤 기능과 사용 방법이 도움이 될 수 있는지 알 수 있습니다.

11.1. 추운 날씨

추운 날씨에서 운전하는 것은 까다로울 수 있습니다. 운전 준비 및 운전 방법이 따뜻한 날씨에서 운전할 때와 달라야 합니다.

추운 날씨에 운전할 때는 고려해야 할 사항이 많습니다. 에너지 소비와 배터리 상태부터 쾌적한 실내 온도 조절과 다양한 안전 측면에 이르기까지 다양한 사항을 고려해야 합니다. 이러한 운전 방식에 수반되는 사항과 적용될 수 있는 법률 및 규정을 숙지해야 합니다.

시야

추운 날씨에는 얼음과 응축 현상이 시야를 방해할 수 있습니다. 차량에는 성에 제거 장치가 장착되어 있고, 뒷유리 및 사이드 미러에는 열선 기능이 장착되어 있어 이를 방지할 수 있습니다.

주행 가능 거리

차량의 배터리는 추운 날씨에 부정적인 영향을 받을 수 있습니다. 차량 배터리가 냉간 상태이면 배터리 잔량 옆에 눈송이 ❄️가 표시됩니다. 이는 배터리의 충전 용량과 주행 가능 거리가 정상 조건에 비해 감소했음을 나타냅니다. 주차 중에 항상 차량을 충전하면 이를 방지할 수 있습니다. 이는 추운 날씨에 주차할 때 특히 유용할 수 있습니다.

본 설명서의 내용은 인쇄 당시의 사용자 설명서 상태를 나타내며 향후에는 완전히 유효하지 않을 수 있습니다. 자세한 내용은 면책 조항 전문의 첫 번째 페이지를 참조하십시오.

유지관리

참고

기온이 떨어지면 타이어 공기압이 감소합니다. 반드시 타이어 공기압을 정기적으로 점검하고 필요에 따라 조정하세요.

중요

레이더 앞 청소

오물, 눈 또는 얼음이 발견되거나 차량에 레이더가 가려졌다는 표시가 나타나면 가능한 한 빨리 해결해야 합니다. 레이더의 전체 시야를 확보할 수 있도록 항상 레이더 주변의 넓은 영역을 청소하고 깨끗하게 유지하세요.

추운 날씨의 주차

배터리 온도가 낮으면 차량은 배터리가 따뜻해질 때까지 일시적으로 배터리 성능을 감소시킵니다. 배터리 성능이 감소한 상태에서 차량을 주행해도 배터리에는 영향을 주지 않습니다.

차가운 배터리로 인한 일시적 성능 저하를 피하려면 주행에 앞서 차량을 충전되도록 연결해 차량의 사전 설정을 켜세요. 그러면 차량은 성능과 주행 가능 거리에 영향을 미치지 않으면서 배터리 온도를 높일 수 있습니다.

-30°C(-22°F) 미만의 온도에서는 차량을 24시간 이상 충전 없이 주차 상태로 두면 안 됩니다.

11.1.1. 겨울철 운전 권장사항

눈과 얼음이 있는 상태에서 운전할 때 염두에 두어야 할 것이 있습니다. 다음은 보다 안전한 운전과 향상된 차량 시스템 효과를 위한 몇 가지 팁과 권장 사항입니다.

겨울철 운전을 위한 준비

- 차가운 날씨는 배터리에 가혹하게 작용하며 일시적인 성능 저하가 발생할 수 있습니다. 배터리 성능을 높이려면 주행 전에 차량 사전 설정을 실시하세요.
- 부동액이 포함된 워셔액을 사용해 워셔액 탱크의 결빙을 방지해야 합니다.
- 눈이나 얼음으로 인한 위험이 있는 경우에 겨울용 타이어 사용을 권장합니다.

참고

일부 지역에서는 겨울용 타이어가 법적 요구사항입니다. 그러나 스터드 타이어가 모든 국가에서 허용되지는 않는다는 점을 잊지 마세요.

겨울철 운전을 위한 권장사항

눈과 얼음이 있는 도로에서 주행할 때에는 건조한 도로를 주행하는 것과 달리 조심해야 합니다. 안전하게 주행하는 데 도움을 주는 여러 주의 사항이 있습니다. 예:

본 설명서의 내용은 인쇄 당시의 사용자 설명서 상태를 나타내며 향후에는 완전히 유효하지 않을 수 있습니다. 자세한 내용은 면책 조항 전문의 첫 번째 페이지를 참조하십시오.

- 자신 및 다른 도로 사용자를 위해 주행 시작 전에 차량에서 모든 눈을 제거하세요. 센서 영역, 조명, 루프, 보닛에 특히 신경을 쓰세요.
- 갑작스러운 스티어링휠 움직임, 급가속 또는 급제동을 피하세요. 차량이 접지력을 잃을 수 있습니다.
- 원 페달 드라이브를 끄거나 가장 낮은 원 페달 드라이브 설정을 사용하세요.
- 앞 차량과 안전 간격을 유지하세요. 더 긴 제동 거리가 필요할 가능성이 높기 때문입니다.
- 햇빛으로 인해 눈과 얼음이 녹은 경우에도 여전히 미끄러울 수 있다는 점을 염두에 두세요.
- 다른 도로가 얼지 않은 경우에도 다리는 여전히 위험할 수 있습니다.
- 눈과 얼음이 흠반이 안쪽에 쌓일 수 있으며, 이로 인해 조향에 영향을 줄 수 있습니다. 모든 눈, 얼음 또는 이물질을 정기적으로 점검하고 제거하세요.
- 브레이크 시스템에 눈과 얼음이 쌓이는 경우, 제동 기능에 부정적인 영향을 줄 수 있습니다. 브레이크가 올바르게 작동하는지 정기적으로 확인하세요. 그러나 안전한 장소에서만 실시하고 주의를 기울여야 합니다.
- 스노우 체인을 사용하면 도움이 되는 경우도 있습니다. 그러나 안전하고 효과적으로 사용하는 방법에 대한 지침을 읽으세요.

경고

겨울철에는 경사진 곳에 주차하지 말아야 합니다. 주차 브레이크를 작동한 경우에도 타이어가 접지력을 잃을 수 있기 때문입니다. 운전자는 항상 안전하게 주차할 책임이 있습니다.

팁

통제된 조건에서 미끄러운 노면을 주행하는 연습을 해서 차량이 반응하는 방식을 학습하는 것도 좋습니다. 스키드팬을 이용할 수 있는 경우 스키드팬을 방문하세요.

11.2. 도하 주행 권장사항

도하 주행 시 수심과 주행 속도와 관련하여 고려해야 할 중요한 제한 사항이 있습니다

중요

도하 주행은 주의를 기울여 실시하고 가능하면 피할 것을 권장합니다. 수심과 물살의 세기를 정확하게 가늠하기 어려울 수 있습니다. 운전자는 항상 안전하게 운전을 해야 하며 도로 상의 모든 해당 규정을 준수해야 합니다.

- 가능하면 주행 시작 전에 수심을 파악하세요. 안전하게 통과할 수 있을 만큼 수심이 얕다고 확신하는 경우에만 운전을 시도하세요.
- 도하 주행 시 권장되는 최고 수위는 언더캐리지 바닥까지입니다.
- 속도를 보행 속도로 제한하세요.
- 특히 물이 차량 위로 흘러넘칠 위험이 있을 정도로 수심이 깊은 경우 물살이 강하면 도하 주행을 하지 마세요.
- 마주 오는 차량으로 인해 파도가 치면 수위가 높아질 수 있습니다.
- 가능하면 물속에 있을 때 정차하지 마세요. 조심스럽게 전진 또는 후진하여 물 밖으로 빠져나오세요
- 바닷물 속에서는 주행하지 마세요. 부식의 원인이 될 수 있습니다.



경고

젖은 브레이크

브레이크 디스크가 젖어 있으면 차량의 제동 거리가 길어집니다. 물 속을 주행하면 브레이크 디스크가 물과 진흙 또는 기타 침전물에 노출될 수 있습니다. 도하 주행 후에는 브레이크에서 오물과 물을 제거하기 위해 안전하게 급제동하세요. 주행 중 브레이크 디스크를 작동하면 디스크가 가열되어 건조됩니다.

11.3. 장거리 운전 준비

장거리 주행을 하기 전에 점검하면 좋은 몇 가지 사항이 있습니다.

- 브레이크가 의도대로 작동하는지 확인하세요.
- 타이어의 트레드 깊이와 공기압을 점검하세요. 도로에 눈이나 얼음이 있을 위험이 있는 경우, 겨울용 타이어로 교체하세요.
- 와이퍼가 양호한 상태인지 확인하고 필요하면 교체하세요.
- 워셔액을 보충하세요.
- 첫 번째 주행 구간을 주행하는 데 필요한 배터리 레벨로 차량을 충전하세요. 계획한 경로를 따라 사용할 수 있는 충전소를 찾아보는 것도 좋습니다.
- 충전 케이블, 타이어 수리 키트, 구급함, 안전 삼각대, 반사 조끼 등 유용한 장비가 구비되어 있는지 확인하세요.
- 시간당 마일 또는 시간당 킬로미터와 같이 다른 측정 단위를 사용하는 지역을 방문하려는 경우 차량의 단위 설정을 변경할 수 있습니다.
- 교통 법률이 다른 지역으로 주행하는 경우, 요구하는 대로 차량이 장비를 갖추도록 하고 어떤 도로 규칙이 다른지 읽어보세요.

11.4. 장기 주차

차량을 1개월 이상 사용하지 않을 경우 장기 주차 권장 사항을 따르세요. 주차된 차량을 정기적으로 확인하는 것을 잊지 마세요.

장기 주차 준비

- 차량을 1개월 넘게 주차하는 경우, 권장 배터리 잔량은 **40~60%**입니다. 권장 잔량에 도달할 수 있도록 차량을 사용하거나 충전하세요.
- 3개월 이상 차량을 주차해 두는 경우, 차량을 충전 전원에 연결해 두되 배터리 충전 제한을 **50%**로 설정하는 것이 좋습니다. 이는 배터리 상태를 향상시키기 위한 것입니다.
- 타이어 공기압을 점검하고 조정하세요. 장기 주차 시 권장 공기압은 **330 kPA(48 PSI)**입니다.
- 서늘하고 그늘진 장소를 선택하세요. 조건이 통제되고 일관되게 유지되는 환경을 권장합니다.

장기 주차 중

다음 사항을 정기적으로 점검하세요.

- 충전 상태 및 충전의 올바른 작동 여부
- 타이어 공기압

본 설명서의 내용은 인쇄 당시의 사용자 설명서 상태를 나타내며 향후에는 완전히 유효하지 않을 수 있습니다. 자세한 내용은 면책 조항 전문의 첫 번째 페이지를 참조하십시오.



팁

차량을 최신 상태로 유지하세요.

차량을 사용하지 않는 기간 동안 소프트웨어 업데이트를 확인하고 설치하는 습관을 기르세요.

장기 주차 후

- 차량을 주행하기 전에 브레이크와 같은 모든 핵심 주행 컨트롤 및 기능이 제대로 작동하는지 확인하세요.
- 사용 가능한 소프트웨어 업데이트를 설치하세요.

12. 보관, 수납 및 견인

차량은 사람뿐만 아니라 수하물과 다른 화물도 운송할 수 있도록 설계되었습니다. 차량의 수납 및 견인 기능에 대해 알아보세요.



보닛 아래의 보관 공간은 타이어 수리 키트 등의 물건을 보관하는 데 사용할 수 있습니다.

차량의 실내 및 트렁크에는 다양한 크기와 형태의 물품을 안전하게 보관할 수 있는 여러 공간이 마련되어 있습니다. 트렁크 공간을 확장하여 더 큰 화물을 적재할 수도 있습니다.

차량 루프를 이용해 무거운 화물을 운반할 수 있으며, 견인바를 사용해 트레일러를 연결할 수 있습니다

⚠ 경고

작은 물건이라도 올바르게 수납해야 합니다. 안전하게 수납하지 않은 물체는 급제동이나 충돌이 발생하는 경우에 위험할 수 있습니다. 차량에 화물을 추가하면 차량의 중량과 주행 제어 특성이 변경됩니다. 항상 차량의 허용 중량 규정 및 지침을 참조하세요. 트레일러를 견인하기 전에 모든 커넥터와 안전 부착물이 고정되어 있는지 확인하세요. 또한 견인에 관한 현지 규정을 반드시 준수하세요.

⚠ 중요

루프에 화물을 적재하면 차량 센서를 간섭할 수 있습니다.

12.1. 실내 보관 공간

본 설명서의 내용은 인쇄 당시의 사용자 설명서 상태를 나타내며 향후에는 완전히 유효하지 않을 수 있습니다. 자세한 내용은 면책 조항 전문의 첫 번째 페이지를 참조하십시오.

보관 공간 위치가 실내의 어디에 있는지 찾아보세요.



- ① 도어 패널 보관 공간.
- ② 앞좌석 등받이 포켓.
- ③ 두 앞좌석 사이의 터널 콘솔.
- ④ 화면 아래 공간.
- ⑤ 글로브 박스.

터널 콘솔에는 여러 개의 작은 실용적 보관 공간이 있습니다. 여기에는 접이식 컵 홀더 트레이가 포함되어 있습니다.

i 참고

컵 홀더 사용

컵홀더를 사용하려면 중앙 팔걸이의 앞쪽 하단부를 밀었다가 놓으세요. 컵 홀더가 완전히 미끄러져 나옵니다.

컵홀더 트레이를 손상되지 않도록 조심스럽게 다루어야 합니다. 한 번에 컵 구멍을 하나씩 뒤로 밀어 넣어야 합니다. 트레이를 한 번에 밀어 넣으려고 하지 마세요.

12.1.1. 글로브 박스

즉시 필요하지 않은 물품은 글로브 박스에 보관하세요.

급제동이나 충돌이 발생하여 물건이 떨어지면 위험할 수 있습니다. 글로브 박스는 작은 물건을 안전하고 확실하게 보관하는 데 유용합니다.

글로브 박스는 대시보드 중간에 있습니다.

글로브 박스 열기

본 설명서의 내용은 인쇄 당시의 사용자 설명서 상태를 나타내며 향후에는 완전히 유효하지 않을 수 있습니다. 자세한 내용은 면책 조항 전문의 첫 번째 페이지를 참조하십시오.

화면을 통해 글로벌 박스를 열 수 있습니다. 하단 표시줄에서 차량 심볼 을 누르고 설정 → 컨트롤 → 더 보기로 이동하세요.

 **팁**

빠른 컨트롤 보기를 통해 글로벌 박스를 열 수도 있습니다.

글로벌 박스 잠금

화면을 통해 비밀번호로 글로벌 박스를 잠글 수 있습니다.

 **참고**

글로벌 박스 잠금 해제용 PIN을 잊어버린 경우, PIN을 재설정할 수 있습니다.

12.1.1.1. 글로벌 박스 잠금

차에서 잠시 자리를 비울 때, 글로벌 박스를 임시로 잠그는 것이 좋을 수 있습니다.

글로벌 박스는 화면을 통해 PIN 코드를 설정하여 잠그거나 잠금 해제할 수 있습니다. 글로벌 박스의 잠금을 해제하면 PIN이 비활성화됩니다. 글로벌 박스를 다시 잠그고 싶을 때마다 새 PIN을 만들어야 합니다.

1. 하단 표시줄에서 차량 심볼 을 누르고 설정으로 이동하세요.
2. 컨트롤 → 잠금 → 글로벌박스 잠금으로 이동하세요.
3. 잠금을 누르세요.
4. 4자리 PIN을 입력하세요.
5. 동일한 4자리 PIN을 다시 입력하여 확인하세요.

글로벌 박스의 잠금을 해제하려면 하단 표시줄에서 차량 심볼 을 누르고 설정 → 컨트롤 → 더 보기로 이동하여 PIN을 입력하세요.

 **팁**

빠른 컨트롤 보기를 통해 글로벌 박스를 잠금 해제할 수도 있습니다.

PIN 잊어버림

글로벌 박스 잠금 해제용 PIN을 잊어버린 경우, 차량용 모바일 앱을 통해 PIN을 재설정할 수 있습니다. 앱에 표시되는 안내에 따라 진행하세요.

본 설명서의 내용은 인쇄 당시의 사용자 설명서 상태를 나타내며 향후에는 완전히 유효하지 않을 수 있습니다. 자세한 내용은 면책 조항 전문의 첫 번째 페이지를 참조하십시오.

12.2. 트렁크 공간 및 수납

트렁크는 다양한 크기와 형태의 화물을 수납할 수 있도록 구성할 수 있습니다.

트렁크 공간을 다양한 방식으로 조정하고 확장하여 더 큰 화물을 적재할 수 있습니다. 이는 부피가 큰 물품을 보관하는 데 유용합니다.



- ① 선반.
- ② 접이식 뒷좌석.
- ③ 화물칸

뒷좌석을 접으면 대형 화물을 쉽게 적재할 수 있습니다. 이 경우 안전망을 장착하여 물건이 실내 앞좌석으로 이동하는 것을 방지하세요.

i 팁

트렁크 개방 높이 조절

트렁크 해치가 열리는 높이를 조절할 수 있습니다. 차고와 같이 천장이 낮은 곳에 주차할 때 트렁크 개방 높이를 낮출 수 있어 유용합니다. 트렁크 접근성을 높이기 위해 트렁크 개방 높이를 높일 수도 있습니다.

화물을 안전하게 보관하기

적재물 고정 고리와 백 걸이 등 화물을 안전하게 적재할 수 있는 옵션도 있습니다. 이러한 기능들은 운전 중에 화물이 트렁크 내에서 움직이지 않도록 하는 데 유용합니다.

12.2.1. 선반

본 설명서의 내용은 인쇄 당시의 사용자 설명서 상태를 나타내며 향후에는 완전히 유효하지 않을 수 있습니다. 자세한 내용은 면책 조항 전문의 첫 번째 페이지를 참조하십시오.

선반을 사용하여 트렁크에 있는 물품을 보이지 않게 숨길 수 있습니다.

선반은 뒷좌석 부근의 뒤쪽 힌지 2개와 앞쪽 코드 2개로 고정되어 있습니다. 코드가 트렁크 해치의 고정 위치에 걸립니다.

더 많은 공간을 확보하거나 차량 뒤쪽 내부에 더 쉽게 접근하려면 선반을 탈거하세요.

! 중요

- 선반 위에 아무것도 올려놓지 마세요. 급제동 또는 충돌 시 느슨한 물체가 갑작스럽게 움직여 부상을 입을 수 있습니다.
- 차량에 보관한 큰 물체로 인해 주행 시야가 좁아질 수 있다는 점을 염두에 두세요.
- 차량 내에 선반을 제대로 고정하지 않은 상태로 방치하지 마세요.
- 뒷좌석을 접을 때는 먼저 선반을 탈거하세요.
- 트렁크에 높이가 높은 물건을 넣을 때는 선반을 탈거하는 것이 가장 좋습니다. 선반이 트렁크 해치에 부착되어 있어 트렁크 해치가 닫히면 평평하게 놓이기 때문입니다. 높은 물체가 선반을 가로막으면 선반이 손상될 수 있습니다.

! 경고

어린이 보호 장치

어린이 보호 장치의 상단 테더 스트랩이 선반과 트렁크 안의 물건에 닿지 않도록 주의하세요. 스트랩과 접촉하면 손상될 수 있습니다. 상단 테더가 어떤 식으로든 손상된 경우 어린이 보호 장치를 사용하지 마세요. 뒷좌석에서 어린이 보호 장치를 사용하는 경우, 선반을 탈거하거나 분리하여 화물칸에 안전하게 보관하세요. 또한 트렁크에 있는 모든 물건을 단단히 고정하세요.

12.2.1.1. 선반 탈거

선반을 탈거하여 트렁크에 더 많은 공간을 확보할 수 있습니다.



선반 자체에 2개의 고정 위치가 있고 트렁크 해치에 2개의 고정 위치가 있습니다. 선반을 장착하면 선반의 고정 위치와 트렁크 해치 사이에 코드가 연결됩니다.

코드의 양쪽 끝에 고리가 있어서 트렁크 해치 고정 위치에 걸 수 있습니다.



1. 트렁크 해치 고정 위치에서 각 코드를 분리하세요.
- > 선반은 느슨하지만 같은 위치에 평평하게 놓여 있습니다.
2. 뒷좌석 근처의 힌지에서 선반 뒤쪽을 들어 올리세요.
3. 선반을 트렁크에서 완전히 탈거될 때까지 몸쪽으로 조심스럽게 이동하세요.
4. 손상되거나 다른 사람에게 방해가 되지 않을 곳에 탈거한 선반을 보관하세요.

i 참고

트렁크에 보관한 큰 물체로 인해 주행 시야가 좁아질 수 있다는 점을 염두에 두세요.

12.2.2. 화물 해치 탈거

화물 해치를 탈거하여 트렁크 공간을 넓히고 화물칸에 더 쉽게 접근할 수 있습니다.

화물 해치를 탈거하면 트렁크 공간을 넓힐 수 있습니다.

트렁크에 있는 모든 물건을 치우고 트렁크 해치를 전체 높이까지 확장하세요. 이렇게 하면 화물 해치를 탈거할 때 방해가 되지 않습니다.

1. 해치 손잡이를 잡으세요. 화물 해치 중간의 바깥쪽 가장자리 근처에 있습니다.
2. 해치를 당겨 올리세요.
- > 해치가 열리고 힌지에 놓입니다.

3. 화물칸에 손을 뻗어 화물 해치를 힌지 근처에서 위로 밀어 올리세요.



화물 해치 탈거 안내 그림.

> 화물 해치가 힌지에서 들어 올려집니다.

4. 화물 해치가 힌지에서 분리되어 완전히 풀리면 트렁크에서 화물 해치를 당겨 빼냅니다.

화물 해치는 손상되거나 떨어지지 않는 곳에 놓으세요.

12.2.3. 트렁크에 화물 적재

트렁크에는 다양한 물품을 보관할 수 있는 옵션이 제공됩니다. 이는 주행 중 화물이 움직이지 않도록 고정하는 데 유용합니다.

트렁크에는 물품을 효과적으로 보관할 수 있도록 여러 기능이 포함되어 있습니다. 다음과 같습니다.

- 트렁크 하단 네 모서리에 스트랩으로 물체를 단단히 고정하기 위한 적재물 고정 고리.
- 쇼핑백이 넘어지는 것을 방지하기 위한 백 걸이. 측면 패널에 있습니다.
- 물품을 안전하게 보관할 수 있는 트렁크 바닥 아래 화물칸.



적재물 고정 고리는 트렁크의 네 모서리에 있습니다. 적재물 고정 고리를 사용하여 스트랩을 부착하고 트렁크에 화물을 고정할 수 있습니다.



팁

트렁크 오른쪽에 12V 소켓이 있습니다. 이를 이용해 쿨러 박스와 같은 다양한 전기 장치에 전원을 공급할 수 있습니다.

12.2.3.1. 화물칸 이용하기

트렁크 바닥 아래에 있는 수납공간을 이용할 수 있습니다.

화물 해치를 들어 올려 화물칸에 깨지기 쉬운 물품을 보관하고 보호할 수 있습니다.

장애물을 제거하여 화물 해치를 열 수 있는지 확인하세요.

1. 해치 손잡이를 잡으세요. 화물 해치 중간의 바깥쪽 가장자리 근처에 있습니다.
2. 해치를 당겨 올리세요.

12.3. 보닛 아래의 보관 공간

트렁크 이외에 보닛 아래에 보관 공간이 있습니다.

전방 화물 공간에 보관할 수 있는 항목으로는 차량의 안전 삼각대, 공구 키트, 견인 고리, 타이어 수리 키트를 들 수 있습니다.

12.4. 트레일러 견인하기

견인바를 사용하면 차량으로 트레일러를 견인할 수 있습니다. 견인 기능 및 관련 안전 문제를 숙지하세요.

트레일러를 견인하기 전에 이로 인해 주행에 어떤 영향이 있을지 고려하세요. 차량의 성능을 기반으로 철저한 평가를 실시하세요.

- 차량에 중량이 추가된 상태에서는 차량의 성능이 달라진다는 점을 염두에 두세요. 이로 인해 핸들링과 전력 사용이 모두 영향을 받습니다. 트레일러를 견인하면 주행 가능 거리가 눈에 띄게 감소한다는 점을 예상하세요.
- 해당 규정을 준수하는 작동 상태가 양호한 트레일러만 사용하세요.
- 적재 권장사항을 다루는 설명서의 별도 섹션을 읽으세요.

 참고

견인바에 연결된 소프트웨어 기능

견인바가 제대로 장착되었는지 확인하세요.

볼보에서 권장하지 않는 견인바를 장착한 경우, 트레일러 조명 점검과 같이 견인바 연결과 관련된 소프트웨어 기능이 예상대로 작동하지 않을 수 있습니다.

차량 구매 후 견인바를 장착한 경우, 견인 기능이 작동하려면 시스템 업데이트가 필요할 수 있습니다. 볼보 공식 서비스 센터에 연락하여 소프트웨어를 업데이트하세요.

최대 허용 트레일러 중량

명시된 최대 허용 트레일러 중량은 Volvo가 승인한 중량입니다. 국가별 차량 규정은 허용 트레일러 중량 및 속도를 더 제한할 수 있습니다. 견인바는 차량이 실제 견인할 수 있는 것보다 높은 견인 중량용으로 인증 받은 것일 수 있습니다.

견인 준비

1. 타이어 공기압을 최대 하중용 권장 공기압으로 높이세요. 이는 트레일러 중량에 상관없이 적용됩니다.
2. 트레일러를 연결하세요.

트레일러 견인 주행

3. 주행을 시작하기 전에 트레일러 견인 주행에 대한 권장 사항을 자세히 읽어 보세요.

! 중요

주행 시

- 트레일러를 견인하여 길고 가파른 오르막길을 주행할 때에는 저속을 유지하세요.
- 경사도가 12%가 넘는 도로에서는 트레일러를 견인하여 주행하지 마십시오.
- 추가 하중은 과열 위험을 높이며, 이는 화면의 운전자 정보 영역에 표시됩니다. 표시된 지침을 따르세요.
- 가능하면 경사면에 주차하지 마세요. 트레일러의 추가 중량은 차량을 확실하게 고정하기 위한 주차 브레이크의 기능에 영향을 줄 수 있습니다. 불가피하게 경사진 곳에 주차해야 하는 경우, 예방 차원에서 바퀴를 고정하세요^[1].

스네이킹

스네이킹은 트레일러를 견인할 때 발생할 수 있는 현상으로 차량과 트레일러가 번갈아 좌우로 흔들리는 현상을 말합니다. 스네이킹은 빠르게 악화되어 운전자가 차량을 제어하지 못할 수 있습니다. 스네이킹은 주로 고속에서 발생하며, 특히 트레일러의 부하가 너무 크거나 적절하지 않게 분포된 경우에 발생합니다. 차량은 지속적으로 움직임을 모니터링하며, 스네이킹을 감지하는 경우에 운전자가 다시 제어할 수 있게 도움이 되도록 개입할 수 있습니다.

측면 방향 움직임을 초래하는 요인들은 스네이킹을 유발할 수 있습니다. 예:

- 갑작스러운 돌풍 및 강력한 측풍.
- 고르지 않은 도로면.
- 스티어링 휠을 좌우로 심하게 돌리기.

트레일러 스태빌리티 보조 시스템

트레일러를 견인할 때 스태빌리티 컨트롤 시스템^[2]이 스네이킹을 감지하면 개입합니다. 시스템은 앞바퀴의 개별적인 제동 동작 타이밍을 정교하게 조절해 스네이킹 현상을 완화합니다. 이것은 자주 이루어지기 때문에 운전자가 차량과 트레일러를 안정화하는데 충분한 도움이 됩니다. 스네이킹을 억제하기 위해 시스템이 개입하면 전자 스태빌리티 컨트롤 심볼이 운전자 화면에서 깜박거립니다.



전자 스태빌리티 컨트롤 심볼

후진 시 개입 및 경고

차량 후진 시 장애물이나 후측방 접근 차량을 감지하면 충돌을 방지하기 위해 자동으로 제동합니다. 트레일러를 견인할 때는 후진 시 개입 및 경고가 비활성화됩니다.

[1] 궤목이 없는 경우, 큰 돌이나 목재 블록을 대신 사용할 수 있습니다.

[2] 전자 스태빌리티 컨트롤(ESC)

12.5. 적재 권장 사항

적절한 적재는 도로 상에서 안전과 차량의 성능에 중요합니다.

본 설명서의 내용은 인쇄 당시의 사용자 설명서 상태를 나타내며 향후에는 완전히 유효하지 않을 수 있습니다. 자세한 내용은 면책 조항 전문의 첫 번째 페이지를 참조하십시오.

일반 적재

적재 화물 중량 및 배치는 차량의 무게 중심, 핸들링, 성능에 영향을 줍니다.



경고

고정되지 않은 화물

고정되지 않은 20 kg(44 lbs)의 물체는 50 km/h(30 mph)의 속도에서 발생한 정면 충돌 시 1,000 kg(2,200 lbs)의 충격을 줄 수 있습니다. 항상 적재 권장사항을 따라 제품 손상이나 부상 위험을 감소시키세요.

- 무거운 화물은 가능하면 낮게 배치하세요.
- 모든 화물은 항상 스트랩이나 웹 래싱을 사용해 화물 고정용 고리에 고정하세요. 그렇지 않은 경우 급제동 시 또는 급회전 시 화물이 움직일 수 있습니다. 이는 뒷좌석을 접어 내린 경우에 특히 중요합니다.
- 에어백 전개를 방해할 수 있는 곳에 화물을 보관하지 마세요. 쌓은 화물이 윈도우의 상단 가장자리 위에 도달하는 경우, 윈도우와 화물 사이에 최소 10 cm (4 인치)의 빈 공간이 있어야 합니다. 그렇지 않은 경우 윈도우 위의 패널 안쪽에 감춰져 있는 커튼형 에어백의 보호 성능이 훼손될 수 있습니다.
- 항상 중량과 최대 허용 중량 관련 차량의 규격을 준수하세요.
- 트렁크에 화물을 적재할 때에는 뒷좌석의 등받이에 화물이 확실하게 닿도록 위치시키세요.
- 화물을 앞좌석 등받이에 닿지 않게 배치하세요. 앞좌석 경추 보호 시스템의 효과가 훼손될 수 있습니다.
- 날카로운 가장자리, 코너, 튀어나온 부분을 가리세요.
- 주행하는 동안 모든 화물이 단단히 고정되어 있도록 하세요. 운반 중 화물이 움직일 수 있기 때문에 스트랩을 정기적으로 점검하고 다시 조여야 합니다.
- 차량에 더 이상 가지고 있을 필요가 없는 화물은 제거하세요. 차량의 전체 중량을 줄이면 성능과 주행 가능 거리가 향상됩니다.



팁

적재 용량 확장

화물의 부피가 큰 경우 뒷좌석 선반을 제거하고 시트를 접어 화물 공간을 확장하세요. 뒷좌석을 접으면 길고 좁은 물건을 적재할 수 있는 공간도 확보할 수 있습니다.

루프 적재



중요

차량의 루프를 이용해 화물을 운반할 때에는 Volvo가 권장하는 화물 홀더를 사용하세요. 이렇게 하면 차량에 손상이 발생할 위험이 감소하고 주행 중 안전 확보에 도움이 됩니다. 화물 홀더와 함께 제공된 장착 지침을 주의 깊게 따르세요.

외부 적재 화물은 차량의 공기역학, 핸들링, 횡풍 민감도에 영향을 줍니다. 높아진 항력은 에너지 소비량과 주행 가능 거리에 영향을 줍니다.

- 무거운 화물은 가능하면 낮게 배치하세요.
- 화물을 화물 홀더 전체에 걸쳐 고르게 배치하세요.
- 보닛 위로 튀어나오는 긴 화물의 경우 차량 전방에 견인 고리를 장착해 화물을 고정하는 데 사용하세요.

본 설명서의 내용은 인쇄 당시의 사용자 설명서 상태를 나타내며 향후에는 완전히 유효하지 않을 수 있습니다. 자세한 내용은 면책 조항 전문의 첫 번째 페이지를 참조하십시오.

- 저속으로 안전하게 운전하세요. 급가속, 급제동, 급격한 코너링을 피하세요.
 - 사용하지 않는 경우 화물 홀더를 제거하세요. 그러면 성능과 주행 가능 거리가 향상됩니다.
-

13. 관리와 정비

정기적인 관리와 정비를 통해 차량 내부와 외부를 양호한 상태로 유지하세요.



이 설명서 섹션에서는 직접 할 수 있는 정기 관리 및 청소, 특정 유지보수가 필요한 일부 차량 부품에 대한 정보 및 서비스 유지보수 정보를 다룹니다.

i 참고

Volvo 서비스 프로그램

차량의 서비스 프로그램을 지킬 것을 권장합니다. 차량의 상태가 양호하면 안전한 주행에 도움이 되고 작동의 신뢰성이 높아집니다.

13.1. 차량 상태

화면의 차량 상태 보기는 차량의 상태를 추적하는 데 유용한 보조 수단입니다. 여기에서 차량에서 감지된 문제에 대한 정보를 확인할 수 있습니다.

차량 상태 보기는 차량의 시각적 개요와 감지된 모든 문제를 나열합니다. 문제는 심각도에 따라 분류됩니다. 경미한 문제는 워셔액 보충과 같이 운전자 스스로 해결할 수 있는 문제일 수 있습니다. 심각한 문제가 발생하면 차량을 다시 안전하게 주행하기 위해 서비스 센터를 방문해야 할 수 있습니다. 특히 경미한 문제가 아닌 경우, 문제가 발생하면 즉시 해결하는 것이 좋습니다.

! 중요

차량이 발생할 수 있는 모든 유형의 문제를 감지하고 식별할 수 있는 것은 아닙니다. 따라서 차량의 상태를 정기적으로 점검하고 서비스 또는 정비가 필요한 경우 이를 해결하는 것이 중요합니다. 차량이 표시하는지 여부에 관계없이 문제의 심각성이 확실하지 않은 경우 볼보 공식 서비스 센터에 문의하여 안내를 받으세요.

차량 상태 보기를 열려면 하단 표시줄에서 차량 심볼 을 누르고 차량 상태로 이동하세요.

13.1.1. 배터리 상태 및 성능 상태

화면에서 차량의 구동용 배터리 상태와 성능 상태를 확인할 수 있습니다.

차량 상태 보기를 열려면 하단 표시줄에서 차량 심볼 을 누르고 차량 상태로 이동한 후 배터리로 이동하세요.

정보 심볼 또는 아래쪽 화살표를 누르면 각 영역에 대한 자세한 정보를 찾을 수 있습니다.

충전 전력 차량의 현재 예상 충전 전력과 배터리 사전 설정 상태를 표시합니다. 정보 심볼을 누르면 실제 충전 전력 및 실제 충전 한도에 대한 자세한 내용을 볼 수 있습니다. 차량이 연결되지 않은 경우 값은 0이 됩니다.

배터리 성능 상태 배터리의 성능 상태는 배터리가 신품이었을 때와 비교하여 저장할 수 있는 에너지 양을 측정된 값입니다. 마지막 측정 이후 주행한 거리도 제공됩니다.

배터리 온도 여기에서는 충전 속도, 주행 가능 거리, 가속 성능에 영향을 줄 수 있는 배터리 온도에 대한 정보를 확인할 수 있습니다.

배터리 성능 상태와 관련된 기능이 영향을 받거나 어떤 조치가 필요한 경우 알림을 받게 됩니다.

13.2. 외부 청소 및 관리

오물을 제거하고 도장 긁힘이 발견되면 즉시 처리하여 차량 외관을 양호한 상태로 유지하세요. 와이퍼 블레이드를 양호한 상태로 유지하여 양호한 시야를 확보하세요.



정기적으로 세차하고, 필요할 때 워셔액을 보충하고, 마모된 와이퍼 블레이드를 교체하세요. 차량 외관을 잘 관리하면 보기도 좋을 뿐 아니라 차량의 상태도 양호하게 유지할 수 있습니다.

13.2.1. 외부 손세차

이물질이 들러붙어 세차 문제가 생기지 않도록 정기적으로 세차하고, 차량이 지저분해지기 시작하면 바로 세차하세요. 이렇게 하면 긁힘이 발생할 위험이 감소하고 차량을 멋진 상태로 유지할 수 있습니다.

! 중요

외부 세척 시기와 장소

- 차량에 먼지나 이물질이 묻으면 즉시 세차하세요. 이렇게 하면 찌든 때가 쌓이는 것을 방지할 수 있습니다. 찌든 때에는 큰 입자와 이물질이 포함된 경우가 많으며, 이로 인해 세차할 때 특히 마모와 손상이 발생할 수 있습니다.
- 새뽕과 나무 수액 또는 수지를 최대한 빨리 제거하세요. 새뽕에는 페인트를 빠르게 손상시키고 변색시킬 수 있는 성분이 포함되어 있습니다.
- 직사광선이 비치는 곳에서 세차하지 마세요. 세제나 왁스가 말라 연마제로 작용할 수 있습니다.
- 차량이 산성비, 염분, 화학 제품, 철분, 그을음, 재 등 부식성 물질에 노출된 경우에는 가능한 한 빨리 세척해야 손상을 방지할 수 있습니다. 공장 배출가스가 많은 지역에서는, 더 자주 세차할 것을 권장합니다.
- 폐수를 수거하고 환경 규정에 따라 처리하는 전용 세차장에서 세차하세요. 세차장에 오일 분리기가 있는지 확인하세요.

고압 세차

- 도어, 윈도우, 해치가 닫혔는지 확인하세요.
- 원을 그리는 동작을 사용하고 노즐을 차량의 표면에서 **30 cm (1 ft)** 이상 간격을 두고 유지하세요.
- 잠금장치, 카메라, 트림, 흡기구, 충전 포트 등 개방되어 있거나 민감한 부분에 직접 분사하지 마세요.

충전 시 세차 금지

충전 케이블이 연결된 경우에 세차하지 마세요.

i 참고

- 부드럽게 세차하고, 세척하는 표면 유형에 맞는 올바른 세척 장비를 사용하세요.
- Volvo가 권장하는 세제나 차량 관리 제품만 사용하고 각 제품에 포함된 지침을 따르세요.

외부 전체 세차

1. 휠 하우스징과 범퍼를 포함해 차량의 하부부터 세척하세요.
2. 차량 전체를 세척해 이물질이 풀어져 없어지도록 하세요. 오염이 심한 표면에는 저온 탈지제를 사용할 수 있습니다.
3. 그런 다음 스펀지, 카삼푸, 많은 양의 미지근한 물로 차량 전체를 세척하세요.
4. 깨끗하고 부드러운 새미 가죽이나 부드러운 고무 스크레이퍼로 차량의 물기를 제거하세요. 이렇게 하면 물방울 자국이 없어져서 추가로 광택 작업을 하지 않아도 됩니다.
5. 세차 후에는 도어의 배수 구멍에서 이물질을 제거하고 도어 실을 청소하세요.
6. 아스팔트 노면의 역청 얼룩이 있는 경우에 타르 리무버를 사용해 제거하세요.

본 설명서의 내용은 인쇄 당시의 사용자 설명서 상태를 나타내며 향후에는 완전히 유효하지 않을 수 있습니다. 자세한 내용은 면책 조항 전문의 첫 번째 페이지를 참조하십시오.

제거하기 어려운 오물 얼룩이 있거나 세차해도 얼룩이 깔끔하게 제거되지 않은 경우, Volvo 고객 지원에 도움을 요청하세요.

13.2.2. 자동 세차

차량의 모든 부분을 올바르게 세척할 수 있도록 손세차를 권장합니다. 그러나 자동 세차는 차량이 더러워지면 신속하게 차량을 세척할 수 있는 간단한 방법입니다.

참고

신차인 경우에 최초 몇 달 동안은 자동 세차기 사용을 권장하지 않습니다. 페인트가 올바르게 경화되도록 하기 위해서입니다.

중요

자동 세차를 이용하기 전의 주의사항

세차 기계로 이동하기 전에, 다음 사항을 수행하세요.

- 도어와 해치가 닫혔는지 확인하세요.
- 주차 보기에서 후면 자동 브레이크를 비활성화하세요.
- 세차하는 동안 차량 안에 있지 않을 경우 경보 감도를 낮추세요.
- 보조 조명을 고정하세요.

세차 기계에 들어가기 위해 기다리는 동안 설정에서 세차 모드를 활성화하여 차량을 세차 준비를 시키세요. 그러면 차량이 다음 동작을 수행합니다.

- 모든 윈도우를 닫습니다.
- 와이퍼를 끕니다.
- 사이드 미러를 접으세요.
- 실내 공기 순환을 켜세요.

세차 모드를 사용하지 않는 경우 이 단계를 수동으로 수행해야 한다는 점을 잊지 마세요.

1. 안내를 따라 자동 세차기 안으로 운전해 들어간 후 지정된 위치에 정지하세요.
2. 롤오버 세차 기계를 이용하는 경우.
 - 기어를 **P**로 변속하고 주차 브레이크를 체결하세요.터널식 세차 기계를 이용하는 경우.
 - 기어를 **N** 위치에 두고 브레이크에서 발을 떼세요. 주차 브레이크를 작동하지 마세요.

 **중요**

터널식 세차 기계에서는 세차 과정 내내 휠이 자유롭게 구를 수 있어야 합니다.

3. 세차가 완료되면 지시에 따르고 주행해 나가세요.
- > 세차 모드는 다시 주행을 시작하면 자동으로 꺼집니다.
4. 세차 기계에 들어가기 전에 수동으로 변경한 기능이 있으면 반드시 초기화하세요.

 **경고**

세차 후에는 항상 주차 브레이크를 포함해 브레이크를 테스트하세요. 이렇게 하면 브레이크의 성능을 감소시킬 수 있는 부식을 초래하는 습기를 방지할 수 있습니다.

 **참고**

모든 차량 기능을 사용할 수 있도록 하려면, 공도에 진입하기 전에 세차 모드를 끄는 것이 좋습니다.

13.2.2.1. 세차 모드 켜기

화면에서 세차 모드를 켜서 차량을 자동 세차 모드로 전환하도록 준비시킬 수 있습니다.

자동 세차장에서는 차량 세차를 직접 준비하지 않고도 세차 모드를 켤 수 있습니다. 세차 모드를 켜면 세차 준비가 완료되고 세차하는 동안 빗물 센서와 같은 특정 기능이 꺼져 있습니다.

1. 하단 표시줄에서 차량 심볼  을 누르고 설정으로 이동하세요.
2. 컨트롤 → 차량 모드 → 세차 모드로 이동하세요.
3. 세차 모드를 켜세요.

 **참고**

다시 주행을 시작하면 세차 모드가 자동으로 꺼집니다. 그러나 모든 차량 기능을 사용할 수 있도록 하려면 공공 도로에 도착하기 전에 세차 모드를 끄는 것이 좋습니다.

13.2.3. 폴리싱과 왁스칠

차량의 광택이 사라지면 새로운 폴리싱이 필요한 때입니다. 이를 통해 페인트에 추가 보호를 제공할 수 있습니다.

필요할 때에는 언제든지 왁스칠을 할 수 있지만 첫해에는 폴리싱을 할 필요가 없습니다.

! 중요

주의 깊게 실시

- 고광택 페인트용 제품을 사용하지 마세요. 무광 페인트 표면을 폴리싱하지 마세요. 그러면 표면에 영구 광택이 생길 수 있습니다.
- 유광 트림 몰딩을 폴리싱하면 유광층이 마모되거나 손상될 수 있습니다.
- 고무와 도색되지 않은 플라스틱 부품에는 광택제나 왁스를 사용하지 마세요.

권장 세제와 차량 관리 제품에 대한 정보는 볼보 딜러에 문의하세요.

1. 차량이 직사광선으로부터 보호되도록 하세요. 폴리싱이나 왁스칠을 할 때에는 표면 온도가 **45 °C (113 °F)**를 넘지 않아야 합니다.
2. 세차 후 차량을 철저히 건조시키세요.
3. 먼저 차량에 광택제를 바른 다음 왁스를 바르세요. 제품 포장에 나오는 지시를 잘 따르세요. 광택제와 왁스가 모두 들어 있는 제품도 많습니다.

13.2.4. 경미한 페인트 손상 보수하기

차량의 페인트를 잘 관리하면 외관을 좋은 상태로 유지하는 데 도움이 됩니다. 페인트를 정기적으로 점검하고 손상을 바로 수리하면 문제를 방지할 수 있습니다.

발생할 수 있는 일반적인 손상으로는 돌 조각에 의한 손상, 긁힘, 도어나 범퍼 가장자리에 발생한 자국을 들 수 있습니다.

! 중요

레이더 앞의 도장 손상은 레이더의 감지 기능에 영향을 줄 수 있습니다. 레이더 가까이에 손상이 있는 경우 수리를 위해 서비스 센터에 문의하세요.^[1] 차량의 레이더 위치가 확실하지 않은 경우 이 설명서의 별도 섹션에서 레이더 위치에 대한 개요를 확인할 수 있습니다.

i 참고

페인트 배치와 브랜드는 색상 코드가 동일하더라도 색상이 약간 다를 수 있습니다. 따라서 이러한 문제를 스스로 해결할 수 있더라도 도장 손상에 대해서는 항상 볼보 공식 서비스 센터에 연락하여 도움을 받는 것이 좋습니다.

- 보수 작업용 터치업 펜과 스프레이 페인트에 대한 권장사항은 볼보 딜러에 문의하세요.
- 페인트 보수 작업을 실시하기 전에 표면이 깨끗하고 건조해야 합니다.
- 표면의 온도는 적어도 15 °C (59 °F)이어야 합니다.
- 사용하는 보수 작업용 터치업 펜이나 페인트 지침을 따르세요.

1. 손상된 부위 주변에 마스킹 테이프를 사용하세요. 그런 다음 벗겨내어 여분의 페인트를 모두 제거하세요.
2. 가장자리가 고르지 않은 경우 매우 고운 연마 천을 사용하여 손상된 부분을 부드럽게 닦아야 할 수 있습니다. 그런 다음 해당 부분을 철저히 세척하고 건조시키세요.
3. 손상의 예:
 - 손상이 금속에 미치지 않았고 손상되지 않은 페인트 층이 남아 있는 경우, 세척한 표면에 보수 작업용 터치업 페인트를 직접 도포할 수 있습니다.
 - 손상이 금속에 미친 경우에는 먼저 프라이머를 사용합니다.
 - 손상이 플라스틱 표면에 발생한 경우에는 먼저 접착 프라이머를 사용하는 게 좋습니다. 스프레이 캔의 뚜껑에 분무한 후 브러시로 얇게 바르세요.
 - 손상이 긴 굽힘인 경우에 손상된 부위 주변에 마스킹 테이프를 사용해 손상되지 않은 페인트를 보호하세요.
4. 프라이머를 잘 흔들어 섞고 고운 브러시 또는 성냥개비 등을 사용해 도포하세요. 마르도록 두세요.
5. 베이스코트와 클리어코트로 마무리하세요.

[1] 모든 서비스 및 수리를 볼보 공식 서비스 센터에서 받을 것을 권장합니다.

13.2.4.1. 페인트 색상 코드 찾기

차량 바디 페인트 색상 코드는 앞좌석 도어와 뒷좌석 도어 사이의 필러에 있는 제품 라벨에서 확인할 수 있습니다.

차량의 페인트가 손상되었거나, 수리 또는 재도장 작업이 필요한 경우에는 페인트의 정확한 색상을 알아야 합니다.

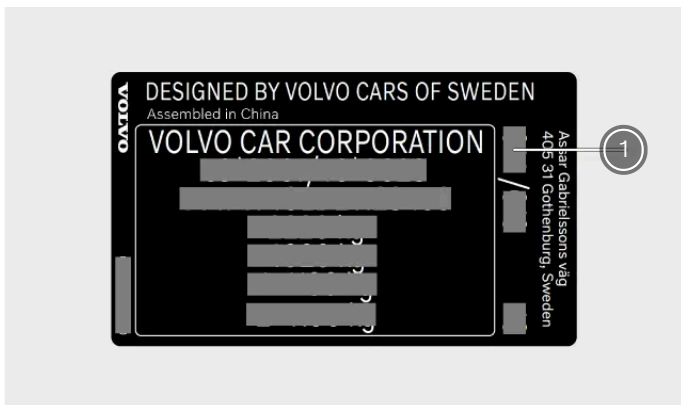

1 페인트 색상 코드

본 설명서의 내용은 인쇄 당시의 사용자 설명서 상태를 나타내며 향후에는 완전히 유효하지 않을 수 있습니다. 자세한 내용은 면책 조항 전문의 첫 번째 페이지를 참조하십시오.

1. 차량의 오른쪽으로 가세요.
 2. 앞좌석 도어와 뒷좌석 도어를 여세요.
 3. 앞좌석 도어와 뒷좌석 도어 사이에 있는 도어 필러를 찾으세요.
- > 색상 코드가 포함된 제품 라벨은 도어 필러 바닥 부근 바깥쪽에 있습니다.



13.2.5. 앞유리 손상

손상된 앞유리는 가능한 한 빨리 수리해야 합니다. 즉시 조치를 취하면 경미한 손상과 균열은 전체 앞유리를 교체하지 않고 수리할 수 있는 경우가 많습니다.

작은 균열 또는 돌조각으로 인한 손상

작은 앞유리 균열이나 손상은 쉽게 퍼질 수 있으며, 경미한 유리 손상이 심각한 손상이 될 수 있습니다. 유리 손상을 발견한 경우 볼보 공식 서비스 센터에 문의하세요. 앞유리를 가능한 한 빨리 수리하세요.

! 중요

카메라 및 센서 영역

돌조각으로 인한 작은 손상, 긁힘 또는 균열을 포함하여 카메라와 센서 영역의 앞유리 손상은 전방 감지 및 이를 사용하는 기능에 부정적인 영향을 미칠 수 있습니다.

- 이 영역의 앞유리 손상이 발생하면 정비 기술자의 점검을 받아야 합니다.
- 카메라와 센서 영역의 작은 손상은 수리하지 않을 것을 권장합니다. 대신에 앞유리 전체를 교환해야 합니다.

심각한 유리 손상

앞유리에 심각한 손상이 발생하면 전체 유리판을 교체해야 합니다.



경고

안전성 훼손

앞유리에 구조적 손상이 있는 경우에 차량을 주행하지 마세요. 약해진 유리는 아주 빨리 열화되고, 시야를 악화시키고, 안전성을 심각하게 훼손할 수 있습니다.



참고

새 앞유리의 호환성

새 앞유리와 장착 방법은 볼보의 안전 규격, 차량 기능과의 호환성을 충족시켜야 합니다.

보정

앞유리를 교환한 경우, 정비 기술자가 유리 뒤의 전방 카메라가 올바르게 작동하는지 확인하고 기능을 점검 및 보정해야 합니다.

13.2.6. 워셔액 보충

워셔액 탱크 캡은 보닛 아래에 있습니다. 좋은 품질의 워셔액을 사용하세요.

워셔액 레벨이 낮아지면 차량이 운전자에게 알려줍니다.^[1]



참고

탱크 용량

차량은 3.5리터(약 3.7 미국 쿼트)의 워셔액을 담을 수 있습니다.



중요

워셔액 품질

- pH 6~8의 워셔액을 사용하세요.
- 농축 워셔액을 사용하는 경우, 포장의 지침에 따라 깨끗한 중성의 물로 희석하세요.
- 추운 날씨, 특히 영하의 온도에서는 결빙 방지 기능이 있는 워셔액 사용을 권장합니다. 이는 펌프, 탱크, 호스 내부에서 워셔액이 얼어 발생하는 손상을 방지하기 위한 것입니다.

1. 차량의 보닛을 여세요.



워셔액 심볼이 있는 청색 캡을 찾아 여세요.

3. 탱크에 워셔액을 부으세요. 가능하면 흘리지 않도록 하세요.

4. 탭을 닫고 보닛을 닫으세요.

[1] 1리터(1쿼트) 정도 남은 경우.

13.2.7. 와이퍼 세척

와이퍼는 이물질, 먼지, 모래, 벌레, 다양한 날씨 상황 등을 처리하는 기능을 합니다. 좋은 시야를 유지하고 블레이드의 사용 수명을 연장하려면 와이퍼를 정기적으로 세척해야 합니다.

1. 앞유리 와이퍼 블레이드에 접근하려면 와이퍼 서비스 위치를 켜세요. 이는 차량의 설정에서 사용할 수 있습니다.
2. 물로 해당 부위를 행구어 먼지와 이물질을 제거하세요.
3. 부드러운 스펀지와 미지근한 비눗물이나 카샴푸를 사용해 해당 부위를 세척하세요. 접근하기 쉽도록 와이퍼 암을 앞유리에서 들어 올리세요.
4. 깨끗하고 부드러운 천을 사용해 와이퍼를 건조하세요.
5. 와이퍼 암이 다시 접혀 앞유리에 닿도록 하고 와이퍼 서비스 위치를 끄세요.

! 중요

주행하기 전에 와이퍼를 테스트하세요. 와이퍼가 움직일 때에는 충분한 워셔액을 사용하세요. 와이퍼가 제대로 작동하려면 앞유리가 젖어 있어야 합니다.

13.2.8. 앞유리 와이퍼 블레이드 교체

앞유리 와이퍼 블레이드의 사용 수명은 앞유리에서 블레이드가 닳아내는 물, 먼지, 이물질의 영향을 받습니다. 와이퍼 블레이드는 마모 징후가 보이면 교체해야 합니다.

1. 화면의 설정을 통해 와이퍼 서비스 위치를 켜세요.

2.

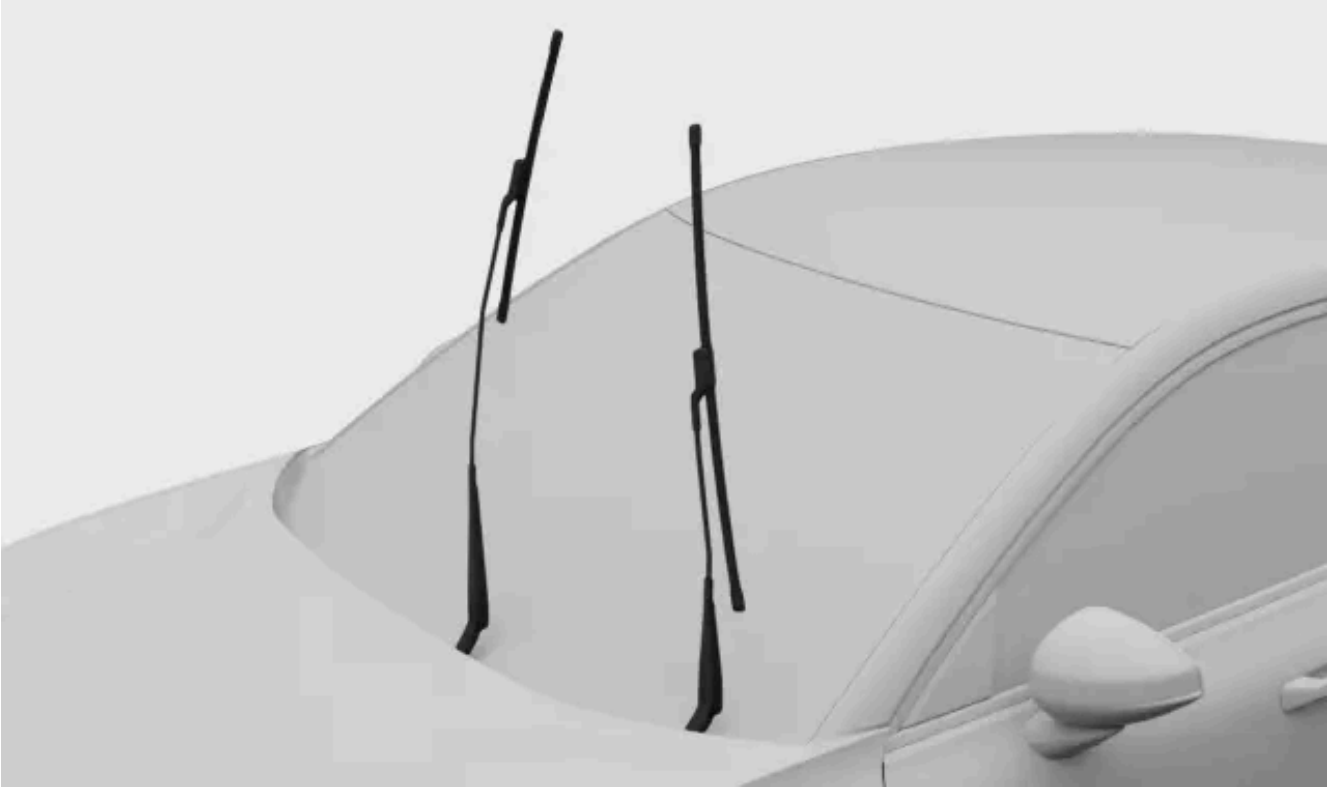

와이퍼를 접어 앞유리에서 들어 올리세요.

3.

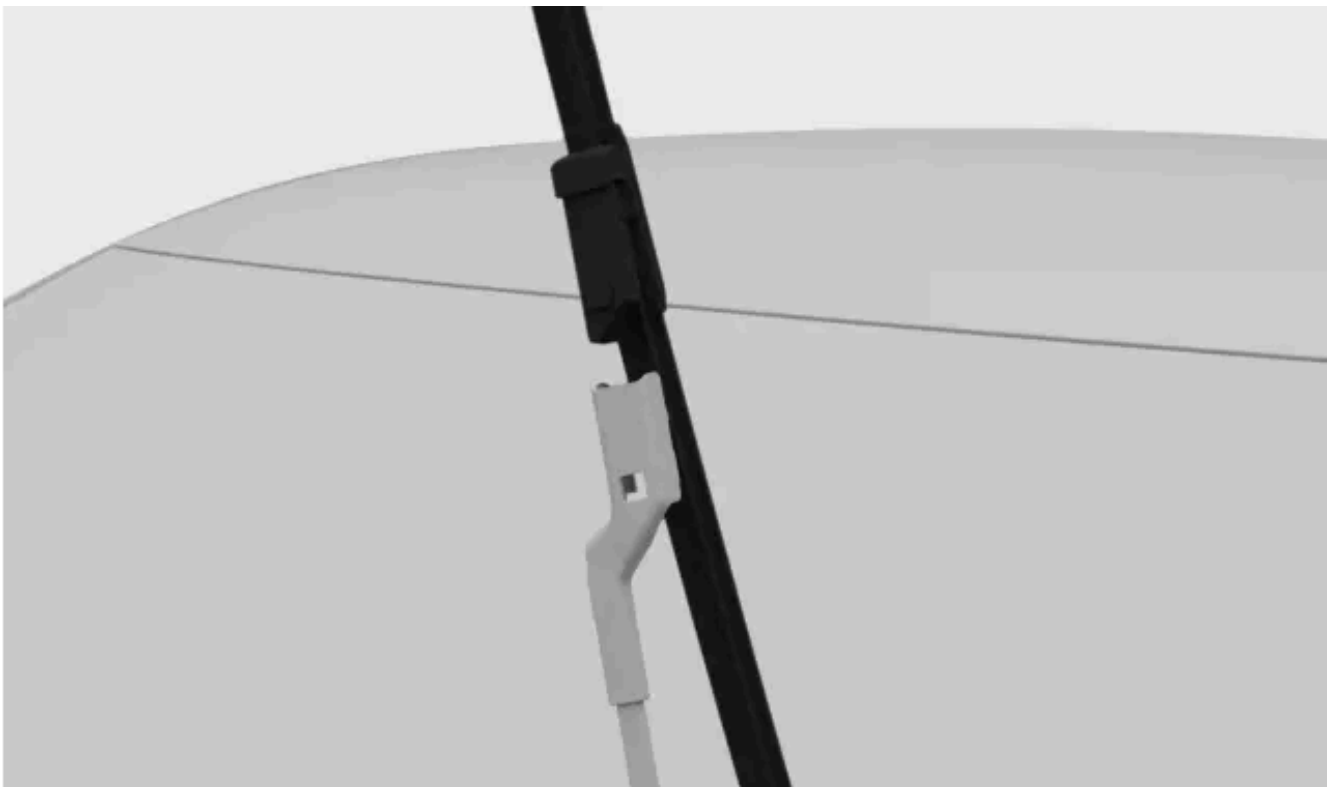

본 설명서의 내용은 인쇄 당시의 사용자 설명서 상태를 나타내며 향후에는 완전히 유효하지 않을 수 있습니다. 자세한 내용은 면책 조항 전문의 첫 번째 페이지를 참조하십시오.

와이어 암의 버튼을 누른 후 블레이드를 와이퍼 암과 평행이 되도록 똑바로 당기세요.

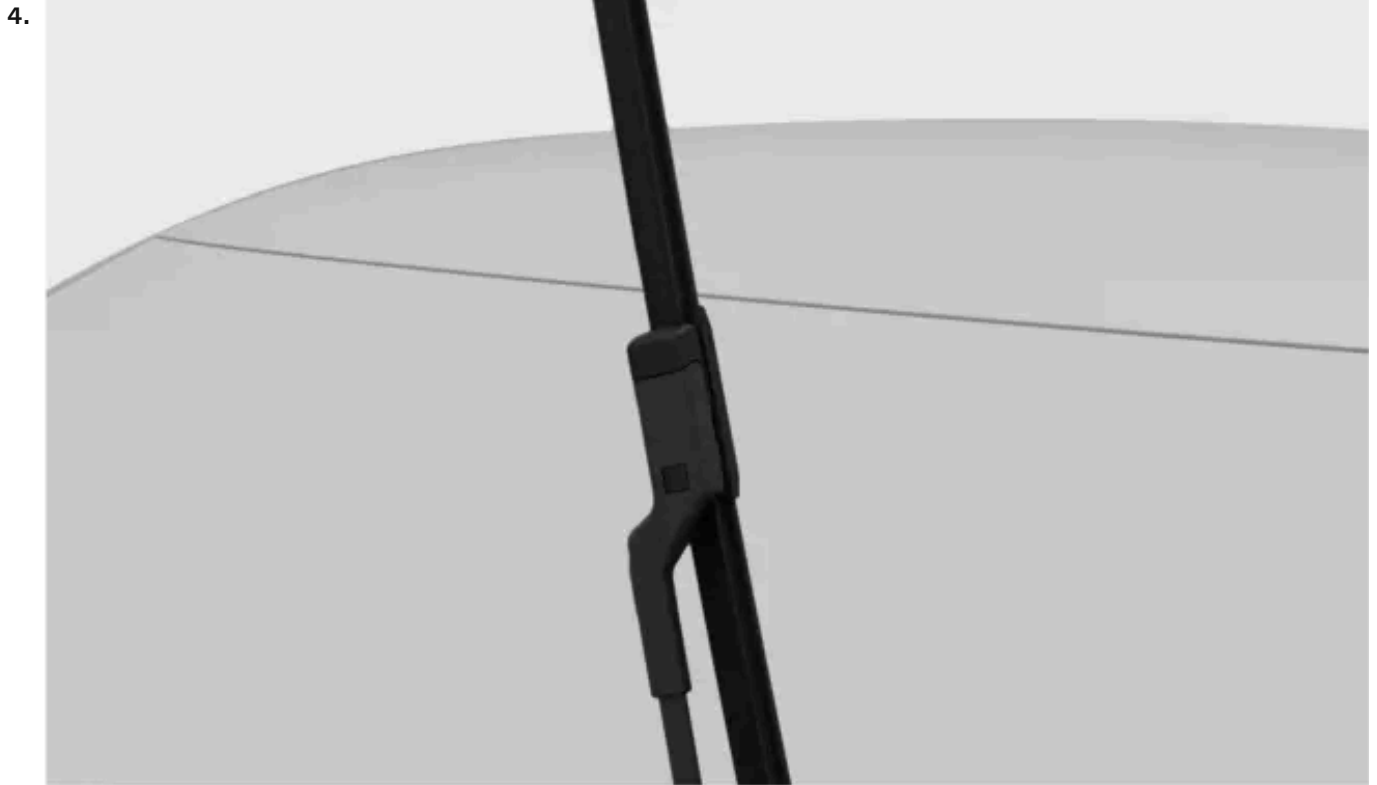

운전석 측 블레이드가 동승석 측 블레이드보다 길다는 점에 유의하세요. 새로운 블레이드를 체결음이 들릴 때까지 와이퍼 암 안쪽으로 미세요.

5. 블레이드가 확실하게 부착되었는지 점검하세요.
6. 와이퍼 암을 앞유리 쪽으로 다시 아래로 접으세요.
7. 와이퍼 서비스 위치를 끄세요.

13.2.9. 뒷유리 와이퍼 블레이드 교체

뒷유리 와이퍼 블레이드의 사용 수명은 뒷유리에서 블레이드가 닦아내는 물, 먼지, 이물질의 영향을 받습니다. 와이퍼 블레이드는 마모 징후가 보이는 경우에 교체해야 합니다.

1.



와이퍼 암의 중앙을 잡고 위로 들어 올린 후 뒷유리에서 멀어지게 하세요. 반쯤 움직였을 때 약간의 저항을 느낄 수 있습니다. 이는 잠금 위치입니다. 잠금 위치를 지나 와이퍼 암을 당겨 암이 다시 뒷유리로 떨어지지 않도록 해야 합니다.

2.

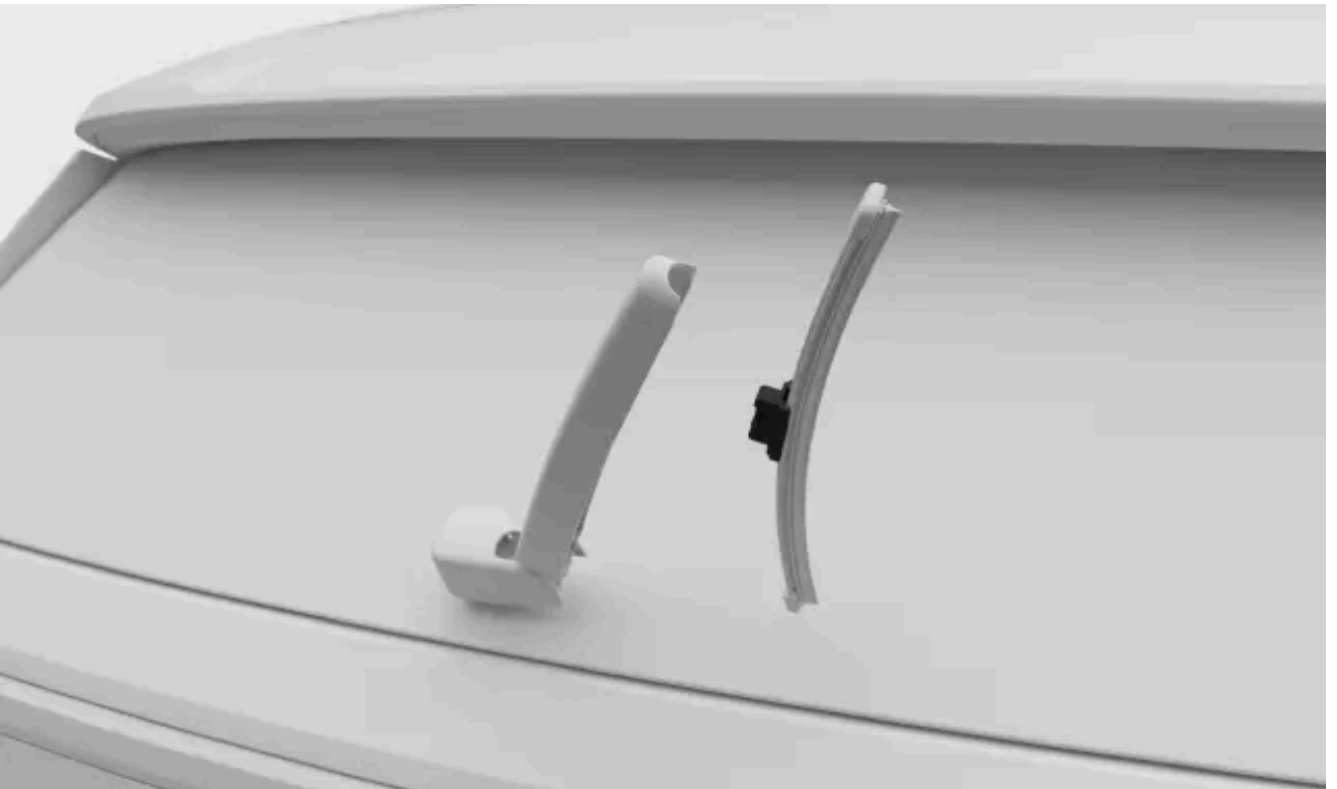

와이퍼 블레이드 위, 와이퍼 암 아래에 엄지손가락을 대고 블레이드가 풀려서 와이퍼 암에서 떨어질 때까지 아래로 누르세요.

3.

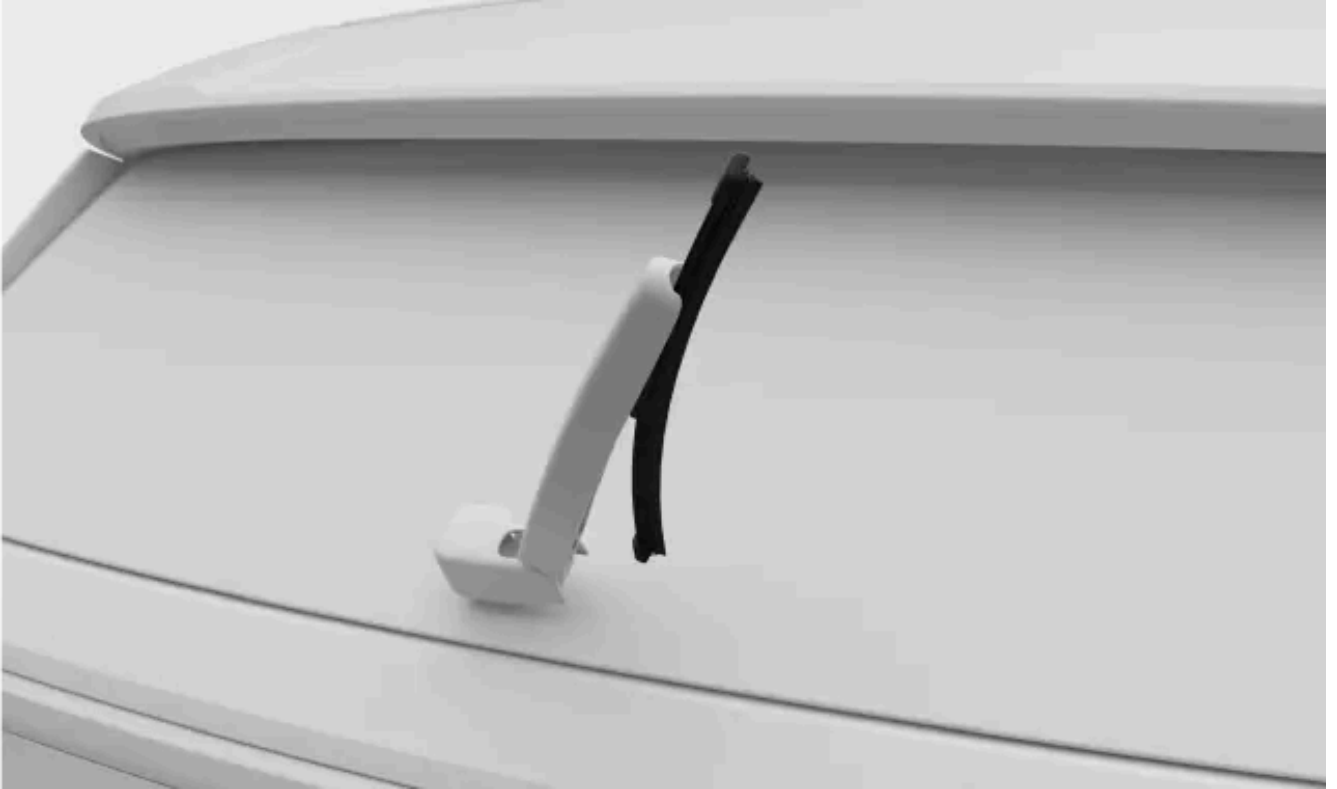

딸깍 소리가 들릴 때까지 새 블레이드를 제자리로 누르세요.

4. 블레이드가 와이퍼 암에 확실하게 부착되었는지 확인하세요.
5. 암을 뒷유리 쪽으로 다시 접어 내리세요.

13.2.10. 서비스 위치에 와이퍼 두기

서비스 위치에 앞유리 와이퍼를 두면 블레이드의 청소 및 교체가 가능합니다. 이 기능이 활성화되면 와이퍼가 앞유리에서 더 쉽게 접근할 수 있는 위치로 이동합니다.

1. 하단 표시줄에서 차량 심볼 을 누르고 설정으로 이동하세요.
 2. 컨트롤 → 미러 및 와이퍼 → 와이퍼 → 와이퍼 서비스 위치로 이동하세요.
 3. 서비스 위치 기능을 활성화 시키세요.
- > 와이퍼가 더 접근하기 쉬운 위치로 이동해 정비를 위해 앞유리에서 들어 올릴 수 있습니다.



중요

와이퍼 아래로 접기

와이퍼를 정비한 후에는 와이퍼를 다시 앞유리에 맞게 접으세요. 와이퍼가 높은 위치에 있을 때 와이퍼를 작동하면 차량이 손상될 수 있습니다.

와이퍼를 다시 아래로 접은 후에는 서비스 위치 기능을 비활성화 시키세요. 이 작업은 다음 옵션 중 하나를 사용하여 수행할 수 있습니다.

- 화면의 설정.
- 주행 시작.
- 와이퍼 또는 워셔 사용 시작.

13.2.11. 부식 방지

부식을 방지하는 좋은 방법은 차량을 깨끗하게 유지하는 것입니다. 차량은 내구성 높은 부식 방지 처리가 되어 있습니다.

일반적으로 부식 방지 처리는 정기적인 세척과 세차로 부식성 물질을 제거하는 것 이외의 유지보수는 필요하지 않습니다. 부식이 발생할 수 있기 때문에, 광택이 있는 트림 부품에는 강한 알칼리성 또는 산성 세제를 사용하지 마세요. 자갈이나 작은 돌조각이 있는 도로면은 돌조각으로 인한 페인트 손상을 발생시킬 수 있으며, 이러한 손상 부위에서 부식이 시작될 수 있습니다. 이러한 손상은 알게 되는 즉시 조치를 취하세요.

차체의 부식/마모 방지 처리는 다음과 같이 구성되어 있습니다.

- 판금 및 고품질의 도장 공정에서 적용되는 보호 코팅
- 플라스틱 부품 차폐
- 휠 서스펜션의 노출된 부품에 사용되는 내부식성 주조 알루미늄.

13.3. 실내 청소 및 관리

차량 내부의 소재를 관리하고 청결하게 유지하여 차량 내부를 좋은 상태로 유지하세요.

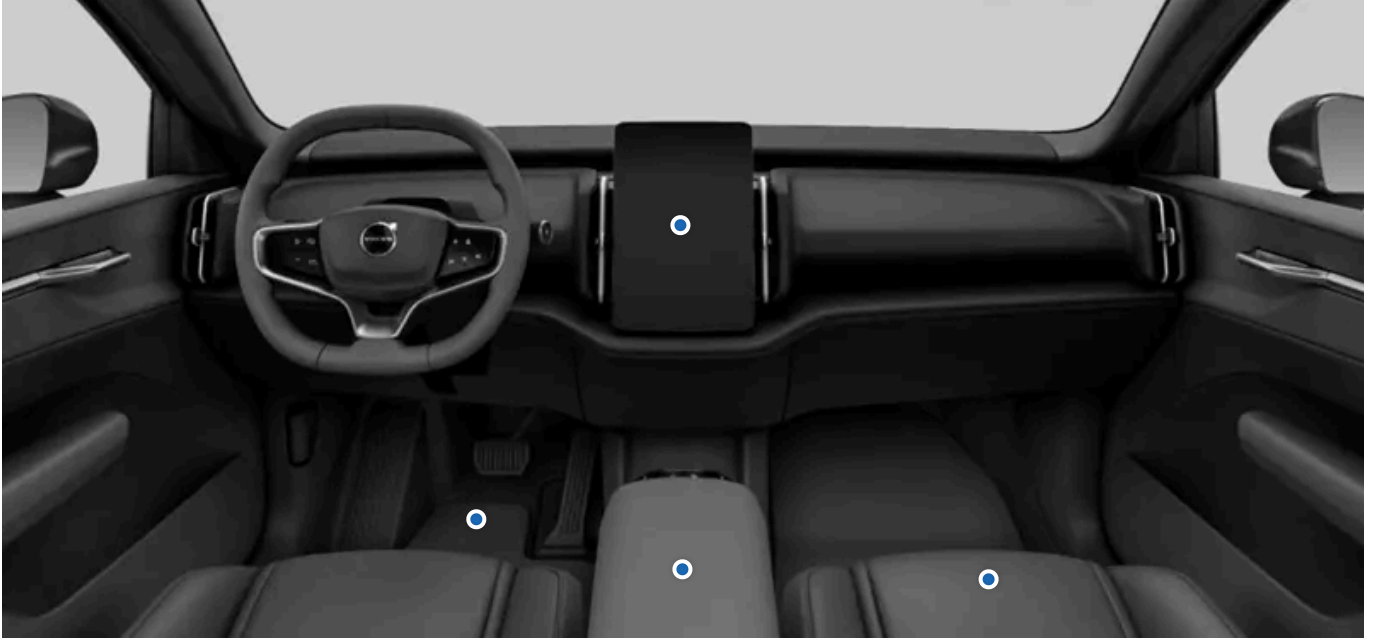

실내 수납 공간과 컵홀더를 사용하여 차량을 깔끔하게 유지하세요. 얼룩과 오물을 발견하는 즉시 관리하여 영구적인 얼룩이 생기지 않도록 하세요.

제거하기 어려운 오물 얼룩이 있거나 세차해도 얼룩이 깔끔하게 제거되지 않은 경우, Volvo 고객 지원에 도움을 요청하세요.

13.3.1. 직물과 섬유 세척

헤드라이닝이나 시트 업홀스터리 등 차량 실내에 얼룩이 묻은 경우 최대한 빨리 세척하세요.

다음 권장사항은 다양한 실내 직물에 적용됩니다.

! 중요

업홀스터리 세척 시

- 절대로 오염된 표면을 긁어내거나 문지르지 마세요. 대신 부드럽게 원을 그리는 동작을 사용하세요. 날카로운 물체나 연마성 소재는 차량을 손상시킬 수 있다는 점을 기억하세요.
- 항상 전체 업홀스터리를 청소하세요. 업홀스터리의 군데군데만 청소하면 얼룩이 생길 수 있습니다.
- 청소할 때에는 표면 업홀스터리를 제거하지 마세요.
- 청바지나 스웨이드와 같은 특정 의류는 직물 업홀스터리를 변색시킬 수 있습니다.
- 헤드라이너를 거칠게 다루면 손상될 수 있으므로 청소할 때 주의하세요.
- 직물 청소에 권장되는 세제 및 차량 관리 제품만 사용하고 각 제품에 첨부된 지침을 따르세요.



경고

사이드 에어백이 있는 시트

사이드 에어백이 있는 시트의 측면에 세정제를 직접 분사하지 마세요. 대신 적절한 세정제를 가볍게 적신 천으로 닦아 청소하세요.

1. 해당 부위를 진공 청소기로 청소하거나 털어 먼지와 이물질을 제거하세요.
2. 중성 색깔의 깨끗한 보풀 없는 극세사 천에 물이나 무색의 중성 세제를 살짝 적셔 해당 부위를 닦으세요. 부드럽게 원을 그리며 닦으세요.



팁

직물 업홀스터리를 세척하려면, 세제를 추출하고 물로 헹굴 수 있는 업홀스터리 청소기를 사용하는 것이 좋습니다.

3. 소재가 완전히 건조된 후에 사용하세요.



중요

안전벨트 세척

안전벨트를 세척할 때에는 완전히 마를 때까지 당긴 상태를 유지하세요.

13.3.2. 유리 및 광택 표면의 세척

디스플레이, 미러, 터치 버튼 등의 표면을 정기적으로 부드럽게 세척하세요.



중요

- 화면을 청소하기 전에 반드시 화면 청소 모드를 켜야 합니다.
- 미러, 터치 버튼, 디스플레이 표면은 긁어내거나 연마제가 포함된 세정제를 사용하지 마세요. 이렇게 하면 반사 표면이 손상될 수 있습니다.

1. 해당 부위를 진공 청소기로 청소하거나 털어 먼지와 이물질을 제거하세요.
2. 물로 약간 적신 깨끗한 극세사 천을 사용해 부드러운 회전 동작으로 해당 부위를 세척하세요.
3. 사용하기 전에 표면을 완전히 건조시키세요.

13.3.2.1. 화면 크리닝 모드 켜기

화면을 정리하기 전에 화면 크리닝 모드를 켜야 합니다.

1. 하단 표시줄에서 차량 심볼 을 누르고 설정으로 이동하세요.
2. 컨트롤 → 조명 및 디스플레이 → 디스플레이 → 스크린 청소로 이동하세요.
3. 눌러서 켜세요.

13.3.3. 실내 플라스틱 및 금속 부품 청소

패널과 컨트롤 스위치는 정기적으로 청소하고 얼룩은 즉시 처리하세요.

 **중요**

부드러운 처리

절대로 오염된 표면을 긁어내거나 문지르지 마세요. 대신 부드럽게 원을 그리는 동작을 사용하세요. 날카로운 물체나 연마성 소재는 차량을 손상시킬 수 있다는 점을 기억하세요.

1. 해당 부위를 진공 청소기로 청소하거나 털어 먼지와 이물질을 제거하세요.
2. 물로 약간 적신 깨끗한 극세사 천을 사용해 부드러운 회전 동작으로 해당 부위를 세척하세요.

 **중요**

버튼이나 컨트롤 스위치 등 전기 부품에 액체를 직접 분사하지 마세요.

3. 소재가 완전히 건조한 후에 사용하세요.

13.3.4. 매트 세척

매트는 정기적으로 세척하고 항상 제자리에 있도록 해야 합니다.

! 중요

부드러운 처리

절대로 오염된 표면을 긁어내거나 문지르지 마세요. 대신 부드럽게 원을 그리는 동작을 사용하세요. 날카로운 물체나 연마성 소재는 차량을 손상시킬 수 있다는 점을 기억하세요.

1. 매트이 바닥에 접근하려는 경우와 별도로 세척하려는 경우에 제거하세요. 매트는 고정 핀을 사용해 잡고 똑바로 위로 들어 올리세요.
2. 매트와 바닥을 진공 청소해 먼지와 이물질을 제거하세요. 먼지와 이물질을 제거하기 위해 매트를 흔들거나 때리지 마세요. 균열이 발생할 수 있습니다.
3. 중성 색깔의 깨끗한 극세사 천에 물이나 무색의 중성 세제를 살짝 적셔 해당 부위를 닦으세요. 부드럽게 원을 그리며 닦으세요.
4. 다시 배치하기 전에 매트가 완전히 마르도록 하세요. 각 핀 주변을 눌러 제자리에 고정하세요.

! 경고

각 시트에 하나의 매트만 사용하고 모든 핀을 사용해 적절히 고정하세요. 운전석의 매트가 올바르게 부착되지 않은 경우에 매트가 움직일 수 있으며 운전석 페달 근처나 아래에 끼어 주행 시 위험할 수 있습니다.

13.4. 휠 및 타이어

타이어의 목적은 차량의 하중을 지지하고 양호한 접지력을 제공하고 진동을 감소시키고 휠 림의 마모를 방지하는 것입니다. 휠 및 타이어를 최대한 활용할 수 있도록 권장사항을 숙지하세요.



올바른 타이어 공기압을 유지하는 방법과 휠 교체 방법과 같은 작업을 숙지하여 이러한 상황에서 편안함을 느낄 수 있도록 하세요.

본 설명서의 내용은 인쇄 당시의 사용자 설명서 상태를 나타내며 향후에는 완전히 유효하지 않을 수 있습니다. 자세한 내용은 면책 조항 전문의 첫 번째 페이지를 참조하십시오.

13.4.1. 휠/타이어 권장사항

볼보가 테스트를 실시해 승인한 휠 림과 타이어, 볼보 순정 액세서리만 사용할 것을 권장합니다. 전체 휠이란 휠 림에 타이어가 장착된 상태를 말합니다.

권장 타이어

인도 시 차량에는 볼보 순정 타이어가 장착되어 있으며, 타이어의 측면에 VOL 표시가 있습니다^[1]. 이러한 타이어는 차량에 맞게 세심하게 조정되었습니다. 따라서 타이어를 교체하는 경우에는 새로운 타이어에도 이러한 표시가 있어야 차량의 주행 특성, 편안함, 전비를 유지할 수 있습니다.

순정 타이어

차량에는 운전석 도어 옆 필러에 있는 라벨에 따른 순정 타이어가 장착되어 있습니다.

타이어는 접지 특성이 뛰어나며 마른 노면과 젖은 노면에서 양호한 주행 특성을 제공합니다. 타이어는 얼음과 눈이 없는 도로에서 이런 속성을 제공할 수 있도록 개발되었다는 점을 염두에 두어야 합니다.

일부 차량에는 초고성능 타이어와 휠 림의 조합이 장착되어 있습니다. 이러한 타이어는 건조한 노면에서 성능을 발휘하고 빗길 미끄러짐을 줄일 수 있도록 설계되었습니다. 이러한 타이어는 노면 손상에 더 민감할 수 있으며, 상황에 따라 사용 수명이 30,000 km (20,000 마일) 미만일 수 있습니다. 차량에 AWD 또는 안정성 시스템이 장착된 경우에도 이러한 타이어는 겨울철 주행용으로 설계되지 않았으며, 날씨에 따라 필요한 경우에 스노우 타이어로 교체해야 합니다.

"사계절용" 타이어는 미끄러운 노면에서 "사계절용" 등급이 없는 타이어보다 약간 더 나은 노면 접지력을 제공합니다. 그러나 얼음이 얼었거나 눈이 덮인 도로에서 접지력을 향상시키려면 네 바퀴에 스노우 타이어를 장착할 것을 권장합니다.

타이어 연식

타이어는 6년 동안의 정상적인 사용 후에는 교체할 것을 권장합니다. 시간이 흐르면 타이어는 거의 또는 전혀 사용하지 않은 경우에도 노화/열화합니다. 따라서 기능에 영향을 줄 수 있습니다. 이는 향후 사용을 위해 보관된 모든 타이어에 해당됩니다. 더운 날씨로 인한 열, 무거운 화물의 빈번한 운반 또는 자외선(UV) 노출은 타이어의 노화 과정을 가속시킬 수 있습니다. 균열 또는 변색은 타이어가 사용하기에 적합하지 않다는 것을 나타내는 외부적인 징후의 예입니다. 눈에 보이는 열화의 징후가 있는 타이어는 즉시 교체해야 합니다.

타이어를 교체할 때에는 가능하면 최신 타이어를 사용해야 합니다. 이는 특히 스노우 타이어에 해당됩니다. 타이어의 DOT^[2] 표시를 사용해 타이어가 얼마나 오래 되었는지 판단하세요.

타이어 교체

타이어를 교체할 때에는 네 타이어 모두 동일한 사이즈이고, 동일한 유형이며(레이디얼), 가능하면 순정 타이어와 동일한 제조사 제품인지 확인해야 합니다. 그렇지 않은 경우 차량의 접지 속성과 주행 특성이 변할 수 있는 위험이 있습니다.

휠을 올바르게 장착하면, 차량의 제동 특성 및 빗물과 진창눈을 헤쳐 나가는 기능이 감소합니다.

휠 림과 타이어 사이즈

경고

- 볼보의 휠 림과 타이어 사이즈는 안전성 및 주행 특성의 엄격한 요건을 충족시킬 수 있도록 명시되어 있습니다. 승인되지 않은 휠 림 사이즈와 타이어 사이즈의 조합은 차량의 안정성과 주행 특성에 부정적인 영향을 줄 수 있습니다.
- 승인되지 않은 휠 림 사이즈와 타이어 사이즈의 조합을 장착해 초래된 어떠한 손상에도 신차 보증이 적용되지 않습니다. 볼보는 이러한 장착으로 초래된 사망, 개인의 부상 또는 어떠한 비용에 대해서도 책임지지 않습니다.
- 손상되거나 균열이 있거나 변형되고 광범위한 부식 손상이 있거나 용접되었거나 수리된 스틸 휠 림 또는 알루미늄 휠 림은 사용하지 마세요.

[1] 특정 타이어 치수의 경우에 편차가 있을 수 있습니다.

[2] Department of Transportation(미국 교통부)

13.4.1.1. 타이어 및 휠 보관

사용하지 않는 휠을 좋은 상태로 유지하려면 항상 시원하고 건조하며 어두운 장소에 보관해야 합니다. 보관하는 방법은 물론 화학 물질에 대한 노출을 피하는 것도 중요합니다.

사용하지 않는 휠을 보관할 때에는 직사광선, 비, 습기, 열원 또는 스파크에 노출되지 않도록 하십시오. 타이어는 솔벤트, 가솔린, 오일 또는 유사한 물질 근처에 보관하지 않아야 합니다. 인화성 물질은 특히 주의해야 합니다.

휠^[1]은 매달거나 측면이 지면에 닿은 상태로 보관하세요. 타이어를 림에 장착하지 않은 상태로 보관하는 경우, 절대로 매달지 말아야 합니다. 똑바로 세우거나 측면이 지면에 닿은 상태로 보관하세요. 림이 없는 상태로 타이어를 매달면 변형될 수 있습니다.

[1] 림에 장착된 타이어

13.4.1.2. 타이어 경제성

타이어를 오래 사용하기 위해 몇 가지 유의해야 할 사항들이 있습니다.

- 타이어 공기압이 올바르게 불균일한 마모가 감소합니다. 정기적으로 공기압을 점검해야 합니다.
- 급가속, 급제동, 타이어 마찰 소음을 초래하는 주행 방식은 타이어 마모를 높입니다.
- 타이어 마모는 속도에 비례합니다.
- 휠 밸런스가 맞지 않으면 불균일하고 과도한 타이어 마모가 발생하며 승차감이 떨어집니다.
- 휠은 전체 사용 수명 동안 동일한 방향으로 회전해야 합니다.
- 급제동 시 오버스티어링 위험을 감소시키려면 항상 뒤 타이어 접지력이 앞 타이어 접지력 이상이어야 합니다.
- 연석에 부딪치거나 깊은 포트홀 위로 주행하면 타이어나 휠 림이 영구 손상될 수 있습니다.
- 운전 스타일, 도로 상태, 날씨는 타이어 마모에 영향을 줍니다.

13.4.2. 타이어 사이드월 상의 명칭

타이어의 사이드월에는 여러 숫자, 번호, 심볼이 있습니다. 이러한 것이 가리키는 것에 대한 일부 예와 설명은 다음과 같습니다.

참고

다음과 같은 타이어 명칭은 예시 목적입니다. 이들 명칭 모두가 타이어에 제공되는 것은 아닐 수 있으며, 여기에 포함되지 않은 명칭이 타이어에 포함될 수도 있습니다.

타이어 치수

모든 타이어 치수는 **265/40 R21 98 W** 같은 형식으로 표시됩니다.

- 265** 타이어 폭(mm).
- 40** 타이어 높이와 타이어 폭 사이의 비율(%).
- R** 레이디얼 구조. 명칭 **RF**와 심볼은 차량에 펑크 방지 타이어가 장착되었다는 것을 나타냅니다.
- 21** 림 직경(인치).
- 98** 최대 허용 타이어 하중 코드, 타이어 하중 지수.
- W** 허용 최고 속도 등급, 속도 심볼.

휠 림 치수

모든 휠 림에는 치수 명칭이 있습니다. 예: **8J x 19 x 50**

- 8** 림 폭(인치).
- J** 림 플랜지 프로파일.
- 19** 림 직경(인치).
- 50** 오프셋(mm)(휠 중심에서 휠과 허브의 접촉면까지의 거리).

기상 상태 등급

몇 가지 예는 다음과 같습니다. 기상 상태 등급은 특정 심볼로도 나타낼 수 있습니다.

- M+S** 또는 **M/S** 진흙 및 눈.
- AT** 모든 지형.
- AS** 사계절.

타이어 연식

DOT YLX2 0819 타이어 식별 번호(TIN) 이 정보는 안전 리콜이 발생한 경우에 타이어 제조사가 타이어를 식별하는 데 도움이 됩니다.

1. DOT^[1]
2. 처음 두 문자는 타이어를 제조한 공장 코드입니다.
3. 다음 두 문자는 타이어 사이즈 코드입니다.
4. 마지막 네 숫자는 타이어가 제조된 주와 연도를 나타냅니다. 예를 들어, **0819**는 타이어가 2019년 08번째 주에 제조되었다는 것을 의미합니다.

본 설명서의 내용은 인쇄 당시의 사용자 설명서 상태를 나타내며 향후에는 완전히 유효하지 않을 수 있습니다. 자세한 내용은 면책 조항 전문의 첫 번째 페이지를 참조하십시오.

그 사이의 모든 번호나 문자는 제조사가 선택한 국가 코드입니다.

최대 하중 및 압력

최대 하중 **685 kg (1610 lbs)** 타이어가 지탱할 수 있는 최대 하중을 나타냅니다.

최대 공기압 **240 kPa (35 psi)** 타이어에 적용할 수 있는 최대 타이어 공기압입니다. 이 한계는 타이어 제조사가 명시합니다.

최저 허용 타이어 하중 지수 및 속도 등급



경고

각 모터 모델별 타이어의 최소 허용 하중 지수(LI) 및 속도 등급(SS)은 제원 섹션에 나와 있습니다. 하중 지수 또는 속도 등급이 너무 낮은 타이어를 사용하면 타이어가 과열되어 손상될 수 있습니다.

유형, 소재, 타이어 회전

P	타이어가 승용차용임을 나타냅니다.
VOL	Volvo 순정 타이어.
Plies: Tread 2 polyester, 2 steel, 1 polyamide. 사이드월 2 polyester.	타이어 트레드와 사이드월 코드 레이어의 개수 또는 고무 코팅 직물 레이어의 개수를 나타냅니다. 또한 타이어 제조사는 타이어와 사이드월에 사용되는 레이어 소재를 명시해야 합니다. 이는 스틸, 나일론, 폴리에스터 및 기타 특정 소재일 수 있습니다.
화살표 심볼	한 방향으로만 회전하도록 설계된 트레드 패턴을 갖는 타이어에는 회전 방향이 화살표로 표시되어 있습니다.

타이어 품질 등급

트레드 마모 등급 **200** 트레드 마모 등급은 표준 테스트의 타이어 마모 등급을 기반으로 한 비교 등급입니다. 값이 클수록 좋습니다.

트랙션 등급 **AA** 트랙션 등급은 표준 직진 제동 접지 마찰력 테스트를 기반으로 합니다. 트랙션 등급은 **AA, A, B, C** 순이며 **AA**가 가장 높습니다.

온도 등급 **A** 온도 등급은 과부하 상태가 아니고 공기가 적절히 주입된 타이어의 열성능을 나타냅니다. 온도 등급은 **A, B, C** 순이며 **A**가 가장 높습니다.

^[1] Department of Transportation(미국 교통부)

13.4.2.1. 타이어 트레드 마모 표시

타이어 트레드 깊이의 상태를 보여주는 트레드 마모 표지가 있습니다.

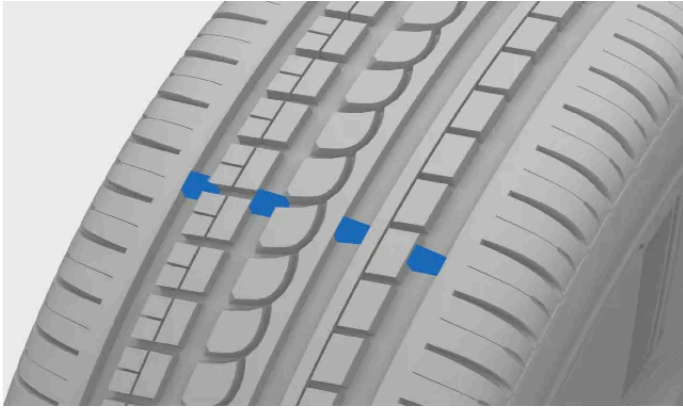

타이어의 트레드 패턴 전체에 걸쳐서 세로 방향으로 난 좁은 홈이 트레드 마모 표지입니다. 타이어 측면에는 TWI^[1]라는 글자가 있습니다.

! 중요

- 타이어는 트레드 마모 표지까지 마모되기 전에 교체해 비나 눈이 내릴 때 접지력 감소를 방지해야 합니다.
- 겨울용 타이어의 트레드 깊이는 3 mm (1/8 인치) 이상, 여름용 타이어의 트레드 깊이는 1.6 mm (1/16 인치) 이상일 것을 권장합니다.

^[1] 트레드 마모 표지

13.4.3. 휠 교체

휠을 교체해야 하는 경우, 권장 절차를 따라야 합니다.

! 경고

휠 교체를 위한 차량 들어 올리기

휠을 교체하려면 바퀴가 지면에서 떨어지도록 올려야 합니다. 차량을 안전하게 들어 올리기 위한 별도의 지침을 주의 깊게 따르세요.

- 다른 차량이 운행하는 곳 근처에서 휠을 교환하는 경우, 운전자와 차량이 다른 사람에게 잘 보여야 합니다. 비상등을 켜 후 눈에 띄지만 안전한 장소에 안전 삼각대를 설치하세요.
- 해당 차량과 다른 차량에서 떨어진 곳에 탑승자를 위한 안전한 공간을 지정하세요.
- 차량을 들어 올린 동안 차량 주변의 안전 책임은 운전자에게 있습니다. 차량 내부나 근처에 사람이 남아 있지 않도록 하세요.
- 차량을 잭으로 들어 올린 경우에는 차량 밑으로 들어가지 말고 어느 누구도 신체의 일부를 차량 밑에 두지 않도록 하세요.

휠 탈거 전 주의사항

차량의 휠은 휠 볼트로 고정되어 있습니다. 도난 방지를 강화하기 위해 잠금식 볼트를 사용할 수 있습니다.

! 중요

- 교체 휠의 치수가 해당 차량용으로 승인 받은 것이어야 합니다.^[1]
- 시작하기 전에 모든 지침을 읽으세요. 차량을 들어 올리기 전에 필요한 모든 도구를 준비하세요.^[2]

휠 탈거

1. 휠 패스너 캡을 탈거하세요.
2. 차량이 바닥에 있는 동안 연장 렌치를 사용해 휠 패스너를 약 0.5~1바퀴 헐겁게 하세요. 렌치가 좌측으로 연장된 동안 렌치를 아래로 눌러 부상을 방지하세요. 반시계방향으로 돌리면 패스너가 헐거워집니다. 잠금식 볼트인 패스너가 있는 경우 해당 패스너부터 시작하세요.
3. 차량을 안전하게 들어 올리는 방법 지침을 따르세요.
4. 차량을 충분히 들어 올려 탈거하고자 하는 휠이 지면에서 떨어지도록 하세요. 패스너를 제거한 후 휠을 들어 올려 분리하세요.

i 팁

겨울용 휠을 여름용 휠과 교체할 때에는 좌측에는 L, 우측에는 R 등의 표시를 해 어느 쪽에 장착되었는지 알 수 있도록 하세요.

휠 장착

5. 휠과 허브 사이의 표면을 세척하세요.
6. 휠을 장착하세요. 패스너를 조이세요. 그러나 명시된 토크를 사용한 최종 조임은 휠이 다시 바닥에 닿아 작업을 실시하는 동안 회전할 수 없을 때 실시하세요.

! 경고

- 휠을 올바른 차축에 장착했는지 확인하세요. 휠을 올바르지 않게 장착하면 차량의 핸들링에 영향을 줄 수 있습니다.
- 휠 패스너의 나사산에는 절대로 윤활제를 도포하지 마세요. 조임 후 휠 패스너가 헐거워질 수 있기 때문입니다.

7. 차량을 다시 지면으로 낮추세요.
- > 휠이 지면에 닿아 회전할 수 없을 때 최종 조임을 실시하면 더 쉽습니다.
8. 패스너를 대각선 방향으로 교차해 조이세요. 차량에 잠금 볼트가 장착되어 있는 경우 잠금 볼트로 마무리하세요. 패스너가 적절히 고정되어야 합니다. 140 Nm (103 lb-ft)의 토크로 조이세요. 토크 렌치를 사용해 조임 토크를 점검하세요. 패스너를 과도하게 조이거나 헐겁게 조이면 패스너의 나사산이나 휠 자체가 손상될 수 있습니다.



본 설명서의 내용은 인쇄 당시의 사용자 설명서 상태를 나타내며 향후에는 완전히 유효하지 않을 수 있습니다. 자세한 내용은 면책 조항 전문의 첫 번째 페이지를 참조하십시오.

휠 패스너를 대각선 방향으로 교차해 조이세요.

9. 휠 패스너 커버를 패스너에 다시 위치시키세요. 가이드 마커를 사용해 올바르게 위치시킨 후 제자리로 누르세요. 단단히 고정되었는지 확인하세요.

경고

휠 패스너 점검

휠을 교체한 지 며칠 후 휠 패스너를 다시 조여야 할 수 있습니다. 온도차와 진동으로 인해 휠 패스너가 헐거워질 수 있습니다.

휠 교체 후 휠의 속성

휠이 올바르게 장착되었음을 보여주는 징후에 주의를 기울이세요. 이로 인해 차량의 제동 특성과 빗물/진창눈을 처리하는 기능이 영향을 받을 수 있습니다.

휠의 유형이나 사이즈를 교체한 경우, 처음에는 조심스럽게 운전해야 합니다. 휠의 동역학과 주행 특성이 변경될 수 있습니다.

- [1] 일부 스페어 타이어 치수가 다를 수 있습니다. 차량이 사용하려는 스페어 타이어용으로 승인된 경우, 치수가 다른 것은 괜찮습니다.
- [2] 해당 차량 모델용으로 설계된 도구를 사용하세요.

13.4.3.1. 스페어 타이어

타이어에 펑크가 나는 경우, 원래 휠을 교체하거나 수리할 때까지 스페어 타이어^[1]를 일시적으로 사용할 수 있습니다.

스페어 타이어는 임시용으로만 고안되었습니다. 스페어 타이어는 가능한 한 빨리 일반 타이어로 교체해야 합니다.

스페어 타이어는 사용하지 않을 때에는 백에 넣어 트렁크 바닥에 보관해야 합니다. 차량의 적재물 고정 구멍에 부착된 스트랩으로 고정해야 합니다.

 경고

스페어 타이어를 사용해 주행하기 전의 주의사항

- 차량용으로 승인된 스페어 타이어만 사용하세요.
- 하나가 넘는 스페어 타이어를 장착한 상태에서 차량을 주행하지 마세요.
- 스페어 타이어가 앞 차축에 장착된 경우, 스노우 체인을 사용할 수 없습니다.
- 스페어 타이어는 절대로 수리하지 말아야 합니다.
- 타이어 공기압은 스페어 타이어 제조사의 권장사항을 따르세요.

스페어 타이어를 사용한 주행

- 차량에 스페어 타이어를 장착한 경우, 절대로 80 km/h (50 mph)를 초과해 주행하지 마세요.
- 스페어 타이어를 사용하면 차량의 주행 특성이 영향을 받을 수 있습니다. 스페어 타이어는 가능한 한 빨리 원래 휠로 교체해야 합니다.

 중요

스페어 타이어는 차량의 원래 휠보다 작습니다. 이는 차량의 지상고에 영향을 줍니다. 높은 경계석에 주의하고 자동 세차를 이용해 세차하지 마세요.

 참고

스페어 타이어를 사용할 때에는 타이어 공기압 모니터링 시스템이 올바르게 작동하지 않을 수 있습니다. 스페어 타이어가 손상된 경우 볼보 딜러에서 새 타이어를 구입할 수 있습니다.

[1] 스페어 타이어는 임시 스페어 유형이어야 합니다.

13.4.3.2. 겨울용 타이어

겨울용 타이어는 얼음과 눈이 있는 도로 상태에서 주행하는 데 적합하도록 설계되었습니다. 겨울용 타이어의 트레드 깊이는 일반 타이어에 비해 깊어야 합니다.

치수

겨울용 타이어를 장착한 상태에서 운전할 때에는 4개의 타이어 모두가 올바른 유형이어야 합니다. 자세한 안내는 볼보 딜러에 문의하세요.

스터드 타이어

차량에 스텐드 타이어를 부착했을 때는 500~1,000 km(300~600마일)를 조심스럽게 운전하여 스텐드가 타이어에 적절히 자리잡도록 해야 합니다. 스텐드가 타이어에 적절히 자리잡으면 타이어 자체와 스텐드의 수명이 길어집니다.

본 설명서의 내용은 인쇄 당시의 사용자 설명서 상태를 나타내며 향후에는 완전히 유효하지 않을 수 있습니다. 자세한 내용은 면책 조항 전문의 첫 번째 페이지를 참조하십시오.

i 참고

스터드 타이어 사용에 적용되는 법적 규정은 다를 수 있습니다. 현지 규정과 법률을 준수하는 타이어를 장착해야 합니다.

트레드 깊이

얼음, 진창눈, 눈이 덮인 도로와 낮은 기온은 정상적인 도로나 높은 기온보다 타이어에 부담을 많이 줍니다. 겨울용 타이어의 트레드 깊이는 적어도 4 mm(0.15 인치)일 것을 권장합니다.

i 참고

속도 등급

겨울용 타이어^[1]는 차량의 최고 속도보다 속도 등급이 낮을 수 있습니다. 겨울용 타이어의 속도 등급이 차량의 최고 속도보다 낮은 경우, 타이어의 속도 등급보다 빠르게 주행하지 않아야 합니다.

[1] 스퍼드가 있는 타이어와 없는 타이어 모두.

13.4.3.3. 스노우 체인 사용

스노우 체인을 사용하면 겨울철 접지력 향상에 도움이 될 수 있습니다. 그러나 염두에 두어야 할 제한 사항이 있습니다.

! 경고

스노우 체인을 사용할 때에는 다음과 같은 제한 사항을 따라야 합니다.

- 차량 모델, 타이어 및 휠 림 치수에 맞게 설계된 순정 볼보 스노우 체인이나 동등한 제품을 사용하세요.
- 단일면 스노우 체인만 허용됩니다.
- 올바르게 얹은 스노우 체인은 차량에 심각한 손상과 사고를 초래할 수 있습니다.

i 참고

스노우 체인을 사용하면 타이어 공기압 모니터링 시스템의 오작동이 발생할 수 있습니다.

스노우 체인 장착

- 스노우 체인을 장착하거나 제거할 때에는 안전한 장소에서 실시하세요.
- 항상 스노우 체인의 사용 관련 해당 규정과 법률을 준수하세요.
- 항상 제조사의 장착 지침을 주의 깊게 따르세요.

본 설명서의 내용은 인쇄 당시의 사용자 설명서 상태를 나타내며 향후에는 완전히 유효하지 않을 수 있습니다. 자세한 내용은 면책 조항 전문의 첫 번째 페이지를 참조하십시오.

- 항상 좌우측 타이어에 동일한 유형의 체인을 사용하세요.
- 휠에 올바른 사이즈의 스노우 체인을 사용하세요.
- 스노우 체인은 뒷바퀴에만 사용해야 합니다.^[1]
- 순정 휠과 다른 사이즈의 휠을 장착할 경우, 특정 스노우 체인은 사용하지 않아야 합니다.
- 체인과 차량의 브레이크/서스펜션/차체 구성품 사이에 충분한 간격이 있어야 합니다. 브레이크 부품을 간섭할 위험이 있는 체인은 사용하지는 않습니다.
- 체인 장착 또는 제거 시에 차량을 움직여야 하는 경우, 휠이 체인의 부착물 위로 지나가지 않도록 해야 합니다.
- 체인은 가능하면 평평하게 장착하고 일정한 간격으로 조여야 합니다.



팁

겨울이 오기 전에 스노우 체인 장착 연습을 하세요.

스노우 체인 장착 주행

- 스노우 체인을 장착한 후 **200 m (650 피트)** 정도 주행하세요. 그런 다음 차량을 세우고 체인이 확실하게 장착되었는지 다시 확인하세요.
- 절대로 체인 제조사가 명시한 속도 제한을 초과하지 마세요. 어떠한 상황에서도 **50 km/h (30 m/h)**를 초과하지 않아야 합니다.
- 스노우 체인은 특정 상황에서는 접지력을 향상시키지만 다른 주행 특성에 부정적인 영향을 줄 수 있습니다. 가능하면 돌출 부분이나 포트 홀 등 불규칙한 노면 주행을 피하세요. 또한 급커브 고속 주행과 급제동을 피하세요.
- 눈이나 얼음이 덮이지 않은 지면 주행을 피하세요. 스노우 체인과 휠이 마모될 수 있습니다.

상세 정보는 볼보 딜러에 문의하십시오.

^[1] 이는 모든 AWD 차량에도 적용됩니다.

13.4.4. 펑크

타이어 펑크가 발생하는 경우에 특히 운전 중인 경우에는 안전하게 복구하려면 취해야 할 몇 가지 조치가 있습니다.

운전 중에 펑크가 나는 경우에는 우선 안전에 대해 생각해야 합니다. 비상등을 켜고, 가능한 경우에 즉각적인 위험을 피할 수 있도록 차량을 움직이세요. 필요한 경우에 긴급 출동 서비스에 연락하세요.

경고

- 타이어가 펑크 난 경우에는 차량을 운전하지 마세요. 안전하지 않으며 차량이 손상됩니다.
- 가능하면 교통량이 적은 쪽을 이용해 차량에서 내려 사고가 발생하지 않도록 하세요.
- 다른 사람들이 정지 상태의 차량을 지나가기 훨씬 전에 알 수 있도록 안전 삼각대를 설치하세요. 반사 조끼가 있으면 잊지 말고 먼저 착용하세요.

팁

차량에는 임시 타이어 수리 키트 또는 스페어 타이어가 장착됩니다. 임시 타이어 수리 키트의 경우 사용 전에 지침을 읽으세요.

13.4.4.1. 임시 타이어 수리

임시 타이어 수리 키트^[1]는 타이어의 경미한 펑크를 수리하는 데 사용할 수 있습니다. 키트에는 한 병의 실란트와 컴프레서가 포함되어 있습니다.

경고

수리 키트를 사용하기 전에 모든 지침을 읽으세요.

타이어에 수리 키트를 사용한 후 80 km/h(50 mph)를 초과하는 속도로 주행하지 않아야 합니다.



임시 타이어 수리 키트

컴프레서

컴프레서는 임시 타이어 수리에 사용하기 위한 것입니다. 필요한 경우에는 이 컴프레서를 사용해 원래 장착된 타이어의 공기압을 점검하고 조절할 수도 있습니다.

컴프레서는 전기 장치입니다. 폐기 시 폐기물 관리와 관련된 현지 규정을 반드시 따르세요.

실란트

본 설명서의 내용은 인쇄 당시의 사용자 설명서 상태를 나타내며 향후에는 완전히 유효하지 않을 수 있습니다. 자세한 내용은 면책 조항 전문의 첫 번째 페이지를 참조하십시오.

실란트는 임시 수리 역할을 합니다. 실란트는 트레드 펑크를 밀봉하는 데 효과적이지만 타이어의 사이드월 펑크를 밀봉하는 데는 사용하지 않아야 합니다. 타이어에 발생한 구멍, 균열 또는 유사한 손상이 큰 경우에는 실란트를 사용해 수리하지 말아야 합니다.

유효 기간이 경과한 경우에는 실란트 병을 교체해야 합니다. 오래된 병은 유해 폐기물로 간주됩니다.

[1] 임시 모빌리티 키트(TMK)라고도 합니다.

13.4.4.1.1. 임시 타이어 수리 키트 사용하기

임시 타이어 수리 키트를 사용할 때에는 따라야 할 여러 중요 단계가 있습니다. 진행하기 전에 각 단계를 읽고 이해해야 합니다.

i 참고

이 지침은 Volvo에서 제공하는 임시 타이어 수리 키트에 적용됩니다.



임시 타이어 수리 키트 컴프레서 개요

- ① 감압 밸브
- ② 압력 게이지
- ③ 공기 호스
- ④ 전원 스위치

⑤ 전기 케이블



임시 타이어 수리 키트의 실란트 병 개요

- ① 실란트 호스
- ② 공기 호스 커넥터

⚠ 경고

실란트는 유독할 수 있음

실란트에는 삼키면 유해한 성분이 포함되어 있습니다. 이러한 성분은 알러지 반응을 초래하거나 기관지, 피부, 중앙신경계, 눈 등에 유해할 수 있습니다.

주의사항

- 키트는 어린이의 손길이 닿지 않는 곳에 보관하세요.
- 지속적이고 반복적인 피부 접촉을 피하세요. 실란트가 옷에 묻으면 제거하세요.
- 취급한 후에는 손을 철저히 씻으세요.

응급 처치

- 삼킴: 의료 담당자가 지시하지 않는 한 구토를 유발하지 마세요. 의사의 치료를 받으세요.
- 피부: 해당 부위를 비누와 물로 씻으세요. 증상이 발생하면 의사의 치료를 받으세요.
- 눈: 위와 아래 눈꺼풀을 수시로 들어 올려 15분 이상 다량의 물로 씻어내세요. 증상이 발생하면 의사의 치료를 받으세요.
- 흡입: 해당 중독자를 외부로 옮겨 신선한 공기를 마시게 하세요. 자극이 지속되는 경우, 의사의 치료를 받으세요.

- 시작하기 전에 컴프레서의 전원 버튼이 OFF 위치에 있어야 합니다.
- 수리 중에는 공기 호스나 실란트 호스를 탈거하지 마세요.
- 펑크가 뚫이나 유사한 물체로 인해 발생하고 이러한 물체가 여전히 타이어에 있는 경우, 그대로 두세요. 이렇게 하면 펑크를 밀봉하는 데 도움이 됩니다.
- 다른 차량이 있을 수 있는 장소에서 수리를 진행하는 경우, 비상등을 켜고 안전 삼각대가 있는 경우 이를 사용하세요.

준비

1.

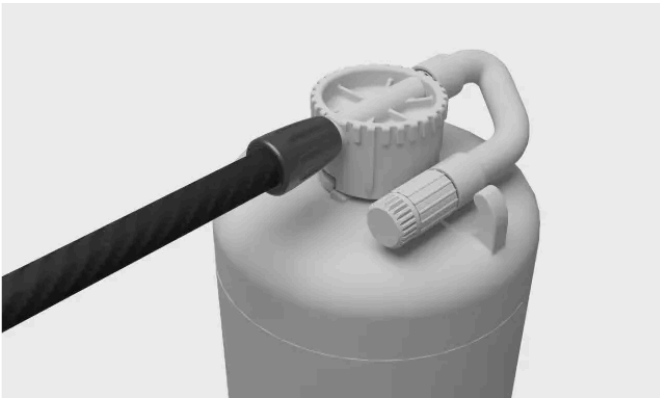

공기 호스를 실란트 병에 돌려 끼우세요. 실란트 호스 반대쪽에 커넥터를 끼울 수 있는 공간이 있습니다.

2. 타이어 밸브의 더스트 캡을 돌려 뺀 후 실란트 호스를 연결하세요. 호스 커넥터는 가능하면 나사산의 끝까지 돌려 끼우세요.

펑크 수리 시작

3. 컴프레서를 차량의 12V 소켓에 연결한 후 소켓이 작동하여 전류를 공급하는지 확인하세요.^[1]

4. 전원 버튼을 눌러 컴프레서를 가동하세요.

! 경고

컴프레서가 작동하는 동안 절대로 타이어 옆에 서 있지 마세요. 균열이나 튀어나온 부분이 나타나는 경우, 즉시 컴프레서를 꺼야 합니다. 정지한 후 Volvo Assistance에 연락해 안전한 차량 구조를 요청하세요.

i 참고

컴프레서가 오작동할 수 있으므로 컴프레서를 물속에 넣거나 모래 또는 먼지가 많은 바닥에 직접 두지 마세요.

5. 타이어의 공기압이 1.8 bar(26 psi)보다 커질 때까지 공기를 주입하세요.

6. 컴프레서를 끄고 압력 게이지의 압력을 점검하세요. 최저 압력은 1.8 bar(26 psi), 최고 압력은 2.8 bar(39 psi)입니다. 압력이 너무 높은 경우, 감압 밸브를 사용하세요.

! 경고

압력이 1.8 bar(26 psi) 미만인 경우, 타이어의 구멍이 너무 큼니다. 계속하지 말고 Volvo Assistance에 연락해 안전한 차량 구조를 요청하세요.

7. 12V 소켓에서 컴프레서의 플러그를 뽑으세요.

8. 타이어에서 실란트 호스를 돌려 분리하세요.

9. 타이어 밸브의 더스트 캡을 다시 장착하세요.

10. 최대한 빨리 최고 속도 60 km/h(37 mph)로 10분간^[2] 주행하여 오일이 타이어를 밀봉하도록 하세요. 그런 다음, 후속 점검을 수행하세요.

후속 점검

본 설명서의 내용은 인쇄 당시의 사용자 설명서 상태를 나타내며 향후에는 완전히 유효하지 않을 수 있습니다. 자세한 내용은 면책 조항 전문의 첫 번째 페이지를 참조하십시오.

11. 공기 호스를 타이어의 공기 밸브에 연결하세요.

12. 컴프레서의 압력 게이지에서 타이어 공기압을 점검하세요.

- > • 타이어 공기압이 **1.3 bar(19 psi)** 미만이면 타이어가 불충분하게 밀봉된 것입니다. 정지한 후 **Volvo Assistance**에 연락해 안전한 차량 구조를 요청하세요.
- 타이어 공기압이 **1.3 bar(19 psi)**보다 높지만 **1.8 bar(26 psi)** 미만인 경우, 타이어에 최소 **1.8 bar(26 psi)**, 최대 **2.8 bar(39 psi)**의 공기압을 주입해야 합니다. 컴프레서를 **12V** 소켓에 연결하고 타이어에 공기압을 주입하세요. 타이어 공기압이 너무 높은 경우 감압 밸브로 공기를 배출하세요. 그런 다음 **10**단계를 다시 수행하세요.
- 타이어 공기압이 **1.8 bar(26 psi)**에서 **2.8 bar(39 psi)** 사이인 경우, 최고 속도 **80 km/h(50 mph)**로 주행할 수 있습니다.

13. 타이어 밸브의 더스트 캡을 다시 장착하세요.

- 사용 후에는 실란트 용기와 호스를 교체하세요. 교체하려면 **Volvo** 딜러에 문의하세요.
- 가능하면 빨리 손상된 타이어를 교체 또는 수리할 것을 권장합니다. 타이어에 실란트가 들어 있다고 서비스 센터에 알려주세요.



경고

실란트가 포함된 타이어를 장착한 상태에서 최대 주행 거리는 **200 km(125 마일)**입니다.

^[1] 운전자가 차량에서 내린 후 잠시 동안 소켓이 더 이상 전원을 공급하지 않습니다. 전원을 다시 공급하려면 다시 승차하면 됩니다.

^[2] 또는 **5** 킬로미터(**3** 마일)

13.4.4.1.2. 펑크 수리 컴프레서를 사용한 타이어 공기 주입

차량의 타이어는 타이어 수리 키트에 포함된 컴프레서를 사용해 공기를 주입할 수 있습니다.

시작하기 전에 컴프레서의 전원 버튼이 **OFF** 위치에 있어야 합니다.

1. 타이어 밸브의 더스트 캡을 돌려 뺀 후 컴프레서의 공기 호스를 연결하세요. 공기 호스의 커넥터는 가능하면 나사산의 끝까지 돌려 조이세요.
2. 컴프레서를 차량의 **12V** 소켓에 연결한 후 소켓이 작동하여 전류를 공급하는지 확인하세요.^[1]
3. 전원 버튼을 눌러 컴프레서를 가동하세요.



중요

과열을 방지하기 위해 컴프레서를 한 번에 **10**분 이상 가동하지 마세요.

4. 컴프레서의 압력 게이지에서 타이어 공기압을 점검하세요^[2]. 압력이 너무 높은 경우, 감압 밸브를 사용하세요.

본 설명서의 내용은 인쇄 당시의 사용자 설명서 상태를 나타내며 향후에는 완전히 유효하지 않을 수 있습니다. 자세한 내용은 면책 조항 전문의 첫 번째 페이지를 참조하십시오.

5. 컴프레서를 끈 후 12V 소켓에서 플러그를 분리하세요.
6. 타이어에서 공기 호스를 돌려 분리하세요.
7. 타이어 밸브의 더스트 캡을 다시 장착하세요^[3].

키트를 보관 위치에 다시 넣어 두세요.

- [1] 소켓은 운전자가 차량에서 내리면 잠시 후 전력을 공급하지 않습니다. 전원을 다시 공급하려면 다시 승차하면 됩니다.
- [2] 차량 순정 타이어의 권장 타이어 공기압은 운전석측 도어 필러에 있는 라벨에서 확인할 수 있습니다.
- [3] 순정 Volvo 더스트 캡 또는 플라스틱 더스트 캡만 사용하세요.

13.4.5. 타이어 공기압

타이어 공기압이 적절하면 주행 안정성이 향상되고, 에너지 소비량이 감소하며, 타이어 수명 연장에 도움이 됩니다.

시간이 흐르면 타이어 공기압이 감소합니다. 공기압은 환경 조건에 따라서도 달라집니다. 이는 모두 정상입니다. 그러나 타이어 공기압이 올바르게 맞지 않은 상태로 주행하면 타이어가 과열되고 손상될 수 있습니다. 타이어 공기압은 승차감, 소음 수준, 핸들링 특성에 영향을 미칩니다.

매월 그리고 장거리 주행을 하기 전에 타이어 공기압을 점검하는 습관을 들이면 좋습니다. 항상 믿을 만한 압력 게이지를 사용하세요. 타이어를 좋은 상태로 유지하려면 타이어가 저온 상태일 때 권장 타이어 공기압을 적용하세요.

경고

타이어 공기압이 너무 높거나 너무 낮으면 타이어에 심각한 손상이 발생할 수 있습니다. 운전 중 타이어가 폭발할 수 있고 이로 인해 차량 통제력을 잃을 수 있습니다.

팁

타이어 공기압이 적절할 때에 차량의 적재 용량을 모두 활용할 수 있습니다.

13.4.5.1. 타이어 공기압 모니터링 시스템

차량은 타이어 공기압이 너무 낮은지 여부를 감지하고 표시합니다. 타이어 공기압 모니터링 시스템은 비활성화할 수 없습니다. 시스템이 낮은 타이어 공기압을 감지할 수 없는 경우, 오작동이 있다는 표시가 됩니다.

타이어 공기압 모니터링 시스템이 최신 정보를 제공할 수 있도록 하려면, 차량을 35 km/h(22 mph) 이상의 속도로 몇 분간 주행해야 합니다.

다.



타이어 공기압 부족이 감지되면 표시등 심볼이 켜집니다. 이 심볼은 문제가 해결될 때까지 켜진 상태로 유지됩니다.

화면의 메시지 외에도 차량 상태 보기에서 타이어 공기압 모니터링에 대한 정보를 확인할 수 있습니다.

경고

사전 경고 가능하지 않음

시스템은 잠재적인 타이어 손상에 대한 사전 경고를 제공할 수 없습니다.

즉시 올바른 타이어 공기압 확보

타이어 공기압 낮음 심볼이 켜지면 가능하면 빨리 정지하고 타이어 공기압을 점검하세요. 타이어 공기압이 낮은 상태로 주행하면 타이어 문제가 발생할 수 있습니다.

타이어 공기압 모니터링 시스템에 오작동이 발생하거나 고장이 영구적으로 표시되는 경우, 정비를 받아야 합니다.^[1]

기억해 둘 사항

- 시스템이 정기적 타이어 점검 및 정비를 대신하는 것은 아닙니다.
- 타이어 공기압 부족 표시등 심볼은 타이어 공기압 부족 문제가 수정될 때까지 사라지지 않습니다.
- 휠이나 적재물을 교체할 때는 새로운 타이어 공기압 기준값을 저장해야 합니다.

참고

타이어 공기압 모니터링 센서는 스노우 타이어를 포함한 모든 휠에 장착해야 합니다. 스페어 타이어나 센서가 없는 기타 휠을 사용하는 경우, 몇 분간 주행한 후에 운전자 정보 영역에 결합 메시지가 표시됩니다. 시스템 오작동 경고를 피하려면 새 휠에 센서가 있어야 한다는 점을 잊지 마세요.

시스템 설명

다음 정보는 외부 법률 요건에 따라 작성되었습니다.

(제공되는 경우) 스페어 타이어를 포함해 각 타이어는 차량 라벨 또는 타이어 공기 주입 압력 라벨에 차량 제조사가 권장한 공기 주입 압력으로 매월 차갑고 공기가 주입된 상태에서 점검해야 합니다. (차량에 차량 라벨 또는 타이어 공기 주입 압력 라벨에 명시된 사이즈와 다른 사이즈의 타이어가 장착된 경우, 해당 타이어의 적절한 공기 주입 압력을 판단해야 합니다.)

추가 안전 기능으로, 차량에는 타이어 공기압 모니터링 시스템(TPMS)이 장착되어 있어 하나 이상의 타이어 공기압이 현저히 부족할 때 타이어 공기압 부족 표시등이 켜집니다. 따라서 타이어 공기압 낮음 표시등이 켜지면 가능하면 빨리 정지한 후 타이어를 점검하고 적절한 공기압으로 공기를 주입해야 합니다. 공기압이 현저히 낮은 타이어로 주행하면 타이어가 과열되고 타이어 문제가 발생할 수 있습니다. 타이어 공기압이 낮으면 연비가 감소하고 타이어 트레드 수명이 단축되며, 차량의 핸들링과 제동 성능에도 영향을 줄 수 있습니다.

TPMS는 적절한 타이어 정비를 대신할 수 없으며, 타이어 공기압 부족이 TPMS 공기압 낮음 표시등이 점등되는 수준에 도달하지 않더라도 올바른 타이어 공기압을 유지하는 것은 운전자의 책임이라는 점에 유의하세요.

본 설명서의 내용은 인쇄 당시의 사용자 설명서 상태를 나타내며 향후에는 완전히 유효하지 않을 수 있습니다. 자세한 내용은 면책 조항 전문의 첫 번째 페이지를 참조하십시오.

차량에는 시스템이 제대로 작동하지 않을 때를 알려주는 **TPMS** 오작동 표시등도 장착되어 있습니다. **TPMS** 오작동 표시등은 타이어 공기압 낮음 표시등과 결합되어 있습니다. 시스템이 오작동을 감지하면 표시등이 약 1분간 깜박인 후 켜진 상태로 유지됩니다. 이러한 절차는 오작동이 존재하는 한 이후 차량 시동 시 계속됩니다. 오작동 표시등이 켜지면 시스템이 타이어 공기압 낮음을 감지하거나 표시하지 못할 수 있습니다. **TPMS** 오작동은 다양한 이유로 발생할 수 있습니다. **TPMS**가 올바르게 작동하지 못하도록 만드는 대체 타이어/휠의 장착도 여기에 포함됩니다. 차량에서 하나 이상의 타이어/휠을 교체한 후에는 항상 **TPMS** 오작동 표시등을 확인해 **TPMS**가 지속적으로 올바르게 작동하도록 대체 타이어/휠이 허용하는지 확인해야 합니다.

[1] 수리 또는 정비가 필요한 경우 볼보 공식 서비스 센터를 이용할 것을 권장합니다.

13.4.5.1.1. 타이어 공기압 모니터링의 한계

타이어 공기압 모니터링이 올바르게 작동하지 않을 수 있는 상황이 있습니다. 시스템의 제한 사항을 이해하기 위해 해당 상황들을 꼭 숙지해주세요.

타이어 공기압 모니터링에 부정적인 영향을 줄 수 있는 요인은 다음과 같습니다.

- 호환되지 않은 림 또는 타이어
- 휠 수정
- 타이어 실란트 등의 주입된 액체
- 스노우 체인
- 시스템의 무선 전송 또는 차량의 전기 시스템에 간섭을 일으키는 액세서리
- 강력한 전파 또는 전기장 소스에 인접한 상태. 이러한 유형의 간섭을 초래할 수 있는 장소의 몇 가지 예로는 주유소, 공항, TV 방송국을 들 수 있습니다.

차량이 시스템 결함을 감지하면 디스플레이에 표시됩니다.

13.4.5.2. 타이어 공기압 조절

무거운 짐을 싣고 주행하거나 장시간 고속으로 주행할 계획이라면 타이어 공기압을 조절해야 합니다. 또한, 타이어 공기압이 시간의 경과에 따라 감소하는 것은 정상입니다. 현재 상황에 맞는 올바른 공기압을 유지하도록 조정하면 타이어 마모가 균일해지고 성능이 향상됩니다.

공기압을 점검하고 조절할 때에는 타이어 온도가 주변 온도와 같아야 합니다. 이를 저온 상태의 타이어라고 합니다. 절대로 고온 상태의 타이어에서 공기를 빼지 마세요. 타이어의 온도가 내려가면 내부 공기압이 떨어집니다. 이로 인해 타이어의 공기압이 다소 또는 과도하게 부족할 수 있습니다.

타이어의 온도는 신속하게 높아질 수 있으며, 차량을 1.5 km (1 마일) 넘게 주행하면 고온 상태로 간주해야 합니다. 타이어가 다시 주변 온도가 되려면 3시간 정도의 냉각이 필요한 경우가 많습니다.

1. 타이어 밸브의 더스트 캡을 제거한 후 타이어 압력 게이지를 밸브에 확실하게 누르세요.

본 설명서의 내용은 인쇄 당시의 사용자 설명서 상태를 나타내며 향후에는 완전히 유효하지 않을 수 있습니다. 자세한 내용은 면책 조항 전문의 첫 번째 페이지를 참조하십시오.

2. 게이지를 통해 현재 타이어 공기압이 얼마인지 확인하세요.
3. 공기압이 낮은 경우, 타이어에 공기를 주입해 올바른 공기압이 되도록 하세요. 공장 장착 타이어의 권장 공기압은 운전석 측 도어 필러에 표시되어 있습니다.
4. 더스트 캡^[1]을 다시 장착해 밸브의 손상을 방지하세요.
5. 못이나 기타 물체 등 타이어에 구멍을 낼 수 있는 이물질이 타이어에 붙어 있는지 점검하세요.
6. 타이어 사이드월에 캐비티, 절단, 돌기 등의 이상이 없는지 점검하세요.

우발적으로 타이어에 공기를 과도하게 주입한 경우, 밸브 중간의 금속 핀을 눌러 과도한 공기를 빼세요. 그런 다음에 공기압을 다시 점검하세요.

참고

스페어 타이어의 권장 공기압은 순정 타이어의 권장 공기압과 다를 수 있습니다. 항상 스페어 타이어 제조사의 권장 공기압을 사용하세요.

팁

필요하면 임시 타이어 수리 키트의 컴프레서를 사용해 원래 타이어의 공기압을 점검하고 조절할 수 있습니다.

^[1] 순정 볼보 더스트 캡이나 플라스틱 더스트 캡만 사용하세요. 금속 더스트 캡은 부식되거나 밸브에 들러붙을 수 있습니다.

13.5. 차량 전기장치 및 배터리

차량에는 배터리 전기 입출력을 제공하는 특화된 전기 시스템이 있습니다. 다양한 전기 기능을 위한 고전압 및 저전압 회로가 있습니다.

이 설명서 섹션에는 차량의 여러 전기 부품에 대한 정보가 나와 있습니다. 여기에는 다음이 포함됩니다.

- 구동용 배터리
- 12V 배터리
- 비상 12V 전원 공급 단자
- 퓨즈

 **중요**

12V 단자

전력을 완전히 상실한 경우 잠금장치가 전동식으로 작동하므로 차량 잠금을 해제할 수 없습니다. 차량에 접근하여 차량을 충전하려면, 외부에서 접근 가능한 12V 단자를 사용하여 차량에 단시간 동안 전력을 공급할 수 있습니다. 좌측 프론트 휠 근처의 앞 범퍼 아래에 있는 작은 패널을 탈거하면 접근할 수 있습니다.

12V 단자를 사용하기 전에 다음 사항을 고려하세요.

- 정비 기술자는 12V 단자를 차량을 시동 잠금 상태에서 복구하는 작업의 일환으로 차량에 접근하기 위한 목적으로만 사용하는 것이 좋습니다.
- 차량의 외부 12V 단자는 차량을 이용 가능하게 하려는 용도로만 사용하세요. 이 단자를 사용하여 다른 차량이나 유사한 외부 전원을 충전하려고 시도하지 마세요.
- 최대 충전 전류가 40A 미만인 12V 충전기만 사용하세요.
- 40A보다 높은 전류를 공급하는 전원을 연결하면 단자의 퓨즈가 끊어져 단자가 작동하지 않게 됩니다.
- 12V 단자는 짧은 시간 동안만 사용하세요. 이는 차량에 지속적으로 전원을 공급하는 수단이 아닙니다.
- 단자의 양극(+) 및 음극(-) 표시를 반드시 확인하고 따르세요. 저전압 시스템의 극성을 반대로 연결하면 저전압 시스템 부품이 손상되거나 40A 퓨즈가 끊어질 수 있습니다.

 **팁**

차량 충전

충전 포트 및 케이블과 같은 충전과 관련된 기능 및 장비에 대한 별도의 섹션이 있습니다.

편의 기능

USB 포트 및 장치의 무선 충전과 같은 전원 관련 기능은 다른 섹션에서 다룹니다.

 **경고**

- 차량의 전기 부품을 다루거나 변조하지 마세요. 사용자 설명서에 명시된 조치만 실시하세요.
- 고전압 부품은 치명적인 전류를 생산하거나 전달할 수 있으며 공인된 정비 기술자만 취급해야 합니다.
- 차량의 전기 시스템이나 부품 수리를 실시하지 마세요. 필요한 수리 또는 정비는 볼보 공식 서비스 센터에 문의하세요.

13.5.1. 구동용 배터리

차량의 구동용 배터리는 차량의 중심이 되는 에너지 및 전력 공급원입니다. 구동용 배터리는 모든 전기 추진에 전원을 공급하고, 소형 12V 배터리를 충전 상태로 유지해 차량의 나머지 부분에 간접적으로 전원을 공급합니다.

구동용 배터리는 차량의 하부에 낮게 위치해 있습니다.

배터리 관리 및 상태

본 설명서의 내용은 인쇄 당시의 사용자 설명서 상태를 나타내며 향후에는 완전히 유효하지 않을 수 있습니다. 자세한 내용은 면책 조항 전문의 첫 번째 페이지를 참조하십시오.

차량 사용 방식은 구동용 배터리 상태에 영향을 미칩니다. 시간이 지남에 따라 배터리 용량이 감소합니다. 배터리 사용 수명을 연장하는 데 도움이 되는 권장 사용자 조치가 있습니다. 이러한 사용자 조치는 배터리 손상을 유발할 수 있는 이벤트 및 조건을 다룹니다.

! 중요

차량을 배터리 잔량이 낮은 상태로 두면 배터리 손상이 발생할 수 있습니다. 배터리 잔량이 거의 비어 있는 경우, 가능한 한 빨리 차량을 충전하세요.

i 팁

이 설명서에는 배터리 상태와 저전력 상태에서 복구할 수 있는 방법에 대한 별도의 섹션이 있습니다.

배터리 정비와 유지보수

구동용 배터리는 고전압 부품이며, 공인된 정비 기술자만 안전하게 정비할 수 있습니다.

! 경고

- 차량의 전기 부품을 다루거나 변조하지 마세요. 사용자 설명서에 명시된 조치만 실시하세요.
- 고전압 부품은 치명적인 전류를 생산하거나 전달할 수 있으며 공인된 정비 기술자만 취급해야 합니다.
- 차량의 전기 시스템이나 부품 수리를 실시하지 마세요. 필요한 수리 또는 정비는 볼보 공식 서비스 센터에 문의하세요.

구동용 배터리 사양

정격전압	392V
용량	169 Ah
구동전동기 최고출력(kw/rpm)	115/5475-9536 (프론트) 200/5375-9248 (리어)
셀 제조사	SUNWODA
셀의 형태	각형
셀의 주요 원료	양극재: 니켈(6), 코발트(2), 망간(2) 음극재: 흑연

13.5.1.1. 배터리 상태 및 성능 관리

시간의 경과에 따라 구동용 배터리의 상태와 성능을 유지하는 데 도움이 될 수 있는 사용 습관을 무시하면 그러나 일부 상황은 배터리 손상을 초래할 수 있으며 항상 피해야 합니다.

배터리 잔량 부족 및 방전 배터리

! 중요

구동용 배터리는 배터리 잔량이 **0%**에 도달한 후 충전하지 않으면 심각한 손상을 입을 수 있습니다. 차량은 주차 시 소량의 전력을 인출합니다. 따라서 배터리 잔량이 부족한 차량을 충전하지 않고 방치하면 배터리 방전 및 배터리 손상으로 이어질 수 있습니다. 주차 시 배터리 잔량이 **20%** 미만인 경우, 가능하면 빨리 차량을 충전하기 위해 연결할 것을 권장합니다.

배터리 잔량이 **0%**에 도달하면 배터리가 부족하거나 방전된 것으로 간주합니다. 그러한 경우 차량을 가능한 한 빨리 충전해 배터리 손상 위험을 줄여야 합니다.

구동용 배터리가 전원을 공급할 수 없는 경우에 소형 **12V** 배터리도 방전될 위험이 있습니다. 두 배터리가 모두 방전되면 차량에 전원이 전혀 공급되지 않고 충전을 시작할 수 없습니다.

높은 충전 상태

! 중요

차량의 배터리 잔량이 매우 높은 상태로 장시간 유지되면 구동용 배터리가 손상될 수 있습니다.

차량을 즉시 주행할 계획이 없는 상태에서 차량을 충전 연결한 상태로 두는 경우, 차량의 충전 보기에서 권장하는 목표 배터리 잔량을 선택하세요.

충전 습관

AC 충전은 일상 충전용으로 권장하는 충전 모드입니다. **AC** 충전은 시간의 경과에 따라 배터리의 상태를 유지하는 데 도움이 됩니다. **DC** 충전은 더 높은 수준의 마모를 초래합니다.

충전 보기에서 값을 선택하여 목표 배터리 잔량을 설정할 수 있습니다. 이렇게 하면 우수한 충전 성능과 배터리 수명을 유지하는 데 도움이 됩니다.

장기 주차

차량을 1개월 넘게 주차하는 경우, 권장 배터리 잔량은 **40~60%**입니다. 권장 잔량에 도달할 수 있도록 차량을 사용하거나 충전하세요.

3개월 이상 차량을 주차해 두는 경우, 차량을 충전 전원에 연결해 두되 배터리 충전 제한을 **50%**로 설정하는 것이 좋습니다. 이는 배터리 상태를 향상시키기 위한 것입니다.

정기적으로 배터리 잔량과 올바른 충전 여부를 확인하세요.

i 팁

이 설명서에는 장기 주차에 대한 추가 권장 사항이 포함된 별도의 섹션이 있습니다.

더운 날씨의 주차

! 중요

차량을 극단적인 온도에 노출시키면 안 됩니다. 온도가 55°C(131°F)에 도달할 위험이 있는 경우, 차량을 24시간 이상 주차 상태로 두면 안 됩니다.

날씨가 따뜻할 때는 주차 시 차량을 충전기에 연결해 두는 것이 좋습니다. 고온은 배터리 손상을 초래합니다. 이는 특히 차량이 오랫동안 고온의 날씨에 노출된 경우에 그렇습니다. 차량이 주차되어 있는 동안 배터리를 능동적으로 냉각할 수 있지만, 에너지가 냉각에 사용됩니다. 주차된 차량으로 돌아올 때 배터리 잔량이 이전보다 눈에 띄게 낮아질 수 있습니다. 충전을 위해 차량을 충전기에 연결해 두면 배터리 잔량 감소나 방전 배터리의 위험 없이 배터리를 냉각할 수 있습니다.

더운 날씨에는 그늘진 곳에 주차할 것을 권장합니다. 강한 햇빛과 고온이 결합하면 배터리 온도가 매우 높아질 수 있으며 과도한 냉각 요구로 이어질 수 있습니다.

추운 날씨의 주차

배터리 온도가 낮으면 차량은 배터리가 따뜻해질 때까지 일시적으로 배터리 성능을 감소시킵니다. 배터리 성능이 감소한 상태에서 차량을 주행해도 배터리에는 영향을 주지 않습니다.

차가운 배터리로 인한 일시적 성능 저하를 피하려면 주행에 앞서 차량을 충전되도록 연결해 차량의 사전 설정을 켜세요. 그러면 차량은 성능과 주행 가능 거리에 영향을 미치지 않으면서 배터리 온도를 높일 수 있습니다.

-30°C(-22°F) 미만의 온도에서는 차량을 24시간 이상 충전 없이 주차 상태로 두면 안 됩니다.

13.5.1.2. 파워트레인 냉각 시스템

차량에는 고급 온도 조절 시스템이 있습니다.

이 시스템은 차량을 주차하거나 충전하거나 주행하는 동안 트랙션 배터리의 온도를 능동적으로 조절합니다. 이는 차량의 온도가 높거나 낮은 경우와 사전 설정 중에 발생합니다.

! 중요

직접 냉각수를 추가하려 시도하지 마세요

냉각 시스템은 폐회로 시스템입니다. 필요한 냉각 시스템 유지보수는 모두 훈련된 정비 기술자가 수행해야 합니다.^[1]

^[1] 볼보 공식 서비스 센터를 권장합니다.

13.5.2. 12V 배터리

12V 배터리는 주행을 제외한 차량의 모든 것에 전원을 공급합니다.

정비 및 교체

본 설명서의 내용은 인쇄 당시의 사용자 설명서 상태를 나타내며 향후에는 완전히 유효하지 않을 수 있습니다. 자세한 내용은 면책 조항 전문의 첫 번째 페이지를 참조하십시오.

12V 배터리는 유지보수가 필요 없습니다.

12V 배터리를 교체해야 하는 경우 볼보 공식 서비스 센터에 문의하세요.

! 중요

12V 단자

전력을 완전히 상실한 경우 잠금장치가 전동식으로 작동하므로 차량 잠금을 해제할 수 없습니다. 차량에 접근하여 차량을 충전하려면, 외부에서 접근 가능한 12V 단자를 사용하여 차량에 단시간 동안 전력을 공급할 수 있습니다. 이 단자는 좌측 프론트 휠 근처의 앞 범퍼 아래에 있는 작은 패널을 탈거하면 접근할 수 있습니다.

12V 단자를 사용하기 전에 다음 사항을 고려하세요.

- 정비 기술자는 12V 단자를 차량을 시동 잠금 상태에서 복구하는 작업의 일환으로 차량에 접근하기 위한 목적으로만 사용하는 것이 좋습니다.
- 차량의 외부 12V 단자는 차량을 이용 가능하게 하려는 용도로만 사용하세요. 이 단자를 사용하여 다른 차량이나 유사한 외부 전원을 충전하려고 시도하지 마세요.
- 최대 충전 전류가 40A 미만인 12V 충전기만 사용하세요.
- 40A보다 높은 전류를 공급하는 전원을 연결하면 단자의 퓨즈가 끊어져 단자가 작동하지 않게 됩니다.
- 12V 단자는 짧은 시간 동안만 사용하세요. 이는 차량에 지속적으로 전원을 공급하는 수단이 아닙니다.
- 단자의 양극(+) 및 음극(-) 표시를 반드시 확인하고 따르세요. 저전압 시스템의 극성을 반대로 연결하면 저전압 시스템 부품이 손상되거나 40A 퓨즈가 끊어질 수 있습니다.

12V 배터리 규격

배터리 종류	AGM H4
전압	12V
치수(길이 x 너비 x 높이)	207 x 175 x 190 mm(8 ⁵ / ₃₂ x 6 ⁵⁷ / ₆₄ x 7 ³¹ / ₆₄ in)
용량	50 Ah
냉간 시동 용량 ^[1]	540 A

[1] CCA

13.5.2.1. 배터리 라벨

저전압 차량 배터리에는 안전한 취급을 위한 정보가 포함된 라벨이 부착되어 있습니다.

심볼



불꽃과 화염을 피하세요.



폭발 위험이 있습니다.



배터리에는 부식을 초래하는 산이 포함되어 있습니다.



보안경을 사용하세요.



배터리는 어린이의 손이 닿지 않는 곳에 보관하세요.



배터리는 재활용할 수 있도록 올바르게 폐기해야 합니다.



올바르게 재활용하세요.



자세한 내용은 차량 사용자 설명서를 참조하세요.

i 참고

표시된 라벨

이 설명서에 표시된 라벨은 사용자의 차량 주변에서 볼 수 있는 일반적인 라벨을 나타냅니다. 이 설명서에는 해당 라벨의 위치와 라벨이 갖고 있는 정보의 종류만 포함되어 있습니다. 차량에 대한 구체적인 정보는 실제 라벨을 확인세요.

13.5.3. 배터리 재활용

사용한 배터리는 환경 친화적인 방식으로 재활용해야 합니다.

배터리 폐기 방법을 잘 모를 경우 Volvo 지원에 문의하세요. 구동용 배터리는 공인 정비 기술자만 취급해야 합니다.

13.5.4. 퓨즈

전기 퓨즈는 전류가 퓨즈의 임계값을 초과하면 전원을 차단하여 차량 전기 시스템의 여러 부품을 보호합니다. 퓨즈가 끊어질 경우, 기능을 복원하려면 퓨즈를 교체해야 합니다.

퓨즈가 끊어졌다는 것은 근본적인 전기적 결함을 나타내는 신호일 수 있습니다. 차량에 퓨즈가 끊어진 것으로 표시되면 Volvo 지원에 문의하세요.

! 중요

- 퓨즈를 잘못 교체하면 전기 시스템에 심각한 손상을 초래할 수 있습니다.
 - 교체용 퓨즈는 유형 및 암페어 값 등의 규격이 올바른 퓨즈여야 합니다.
 - 볼보 공식 서비스 센터에서 퓨즈를 교체할 것을 권장합니다.
-

13.6. 도구와 장비

차량에는 특정 상황에서 유용할 수 있는 몇 가지 공구가 구비되어 있습니다. 예를 들어 휠을 교환해야 하는 경우입니다.

차량의 공구와 장비는 보닛 아래, 글로브 박스, 트렁크 등 다양한 위치에 보관되어 있습니다. 필요할 때 물건을 찾느라 헤매지 않도록 모든 물건이 어디에 보관되어 있는지 잘 숙지해 두세요.

! 경고

도구의 올바른 보관

개별 도구와 장비는 사용하지 않을 때에는 항상 지정된 보관 공간에 두세요. 그렇지 않은 경우 충돌이 발생하면 손상이나 부상이 발생할 수 있습니다.

도구 사용 전 모든 지침 읽기

사용하기 전에 도구 및 장비에 대한 모든 관련 지침을 읽고 이해해야 합니다.

차량용 공구 및 장비에 관한 권장 사항은 Volvo 딜러에게 문의하세요.

안전 삼각대

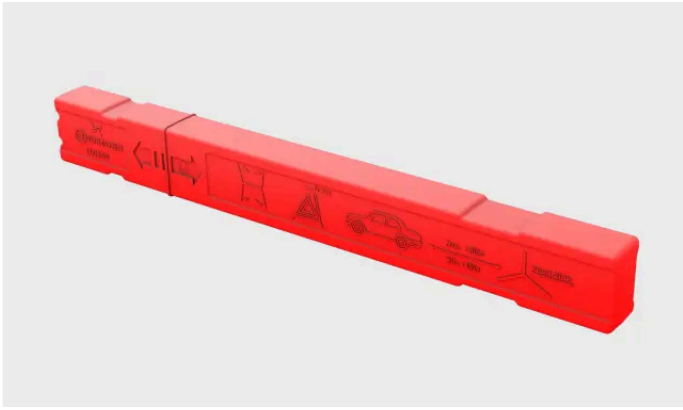

다른 차량이 있을 수 있는 장소에서 차량을 시동 잠금해야 하는 경우, 안전 삼각대를 설치해 위험을 알려 다른 운전자가 충돌을 피해 안전하게 통과하도록 할 수 있습니다.

견인 고리



견인 고리를 차량 범퍼에 부착하여 차량을 견인할 수 있습니다. 견인 고리는 루프보다 긴 루프에 적재된 물체를 고정하는 데에도 사용할 수 있습니다.

임시 타이어 수리 키트



임시 타이어 수리 키트

차량에는 타이어에 경미한 펑크가 발생한 경우에 수리하는 데 사용할 수 있는 임시 타이어 수리 키트가 장착되어 있습니다.

본 설명서의 내용은 인쇄 당시의 사용자 설명서 상태를 나타내며 향후에는 완전히 유효하지 않을 수 있습니다. 자세한 내용은 면책 조항 전문의 첫 번째 페이지를 참조하십시오.

13.6.1. 안전 삼각대 사용하기

다른 차량이 통행할 수 있는 곳에서 차량의 운행이 불가능해진 경우, 안전 삼각대를 조립한 후 설치하세요. 안전 삼각대의 목적은 다른 운전자에게 자신의 차량과 정지 상태의 다른 위험 요소를 미리 알려주는 것입니다.

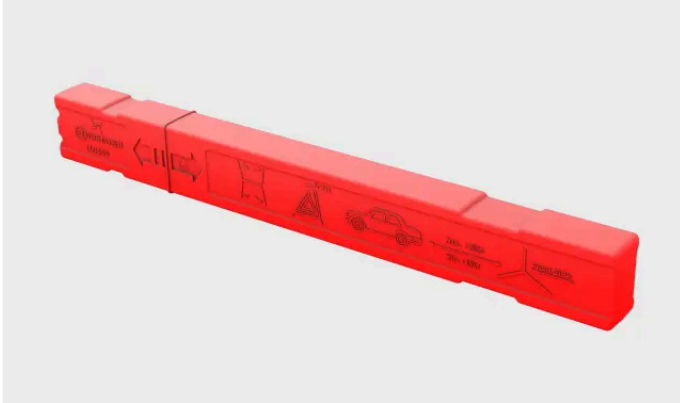

케이스 안에 접혀 있는 안전 삼각대.

i 참고

현지 규칙 및 규정

안전 삼각대를 설치하는 방법과 시점에 대한 규칙과 규정은 지역에 따라 다릅니다. 해당 지역에서 적용되는 규칙/규정을 알고 따라야 할 책임은 사용자에게 있습니다.

i 팁

- 안전 삼각대를 설치할 때 어두운 경우, 차량에 반사 조끼가 있으면 이를 착용하세요. 반사 조끼가 없는 경우, 안전 삼각대를 들어 올리는 동안 반사되는 부분이 보이게 할 수 있습니다.
- 케이스를 운전석 위에 두어 떠날 때 안전 삼각대 회수를 잊지 않도록 할 수도 있습니다.

1. 비상등을 켜세요.
2. 케이스에서 안전 삼각대를 꺼내어 펼친 후 끝부분을 연결하세요.
3. 삼각대의 지지 다리를 펴세요.
4. 다른 운전자가 당신의 차에 도달하기 전에 충분한 시간을 두고 알아차릴 수 있는 거리를 두고, 통행 차량 기준으로 적절한 장소에 안전 삼각대를 설치하세요.

다시 출발하기 전에 잊지 말고 안전 삼각대를 수거하세요.

13.6.2. 견인 고리 장착

견인 시 견인 고리를 사용하여 원치 와이어를 연결하세요.

차량 오른쪽에 있는 견인 고리는 앞 범퍼 및 뒷 범퍼에 있는 커버 뒤의 나사산형 소켓에 고정되어 있습니다.

! 중요

시작하기 전에 견인 및 견인 제한 사항에 대해 읽어보세요.

견인 고리를 가져와서 가까이 두세요.

1.



앞쪽 견인 고리 고정 커버.

앞쪽에 장착하는 방법: 왼쪽 가장자리의 가운데를 눌러 커버를 탈거합니다. 커버를 중앙선을 중심으로 돌려 탈거할 수 있습니다.

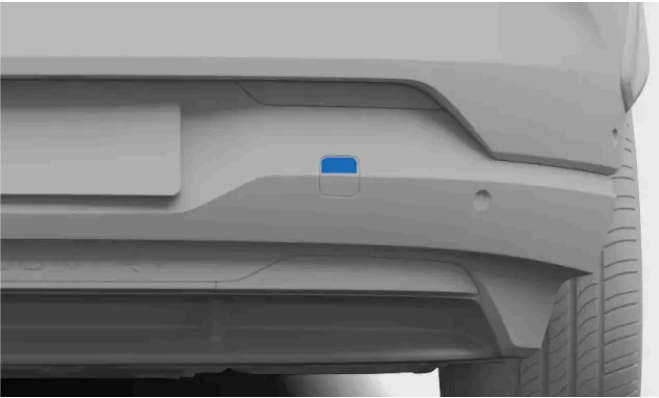

뒤쪽 견인 고리 고정 커버.

뒤쪽에 장착하는 방법: 커버 상단 가장자리를 눌러 커버를 탈거합니다. 커버를 완전히 펼쳐서 분리하세요.

2. 견인 고리를 소켓에 끝까지 돌려 끼우세요.

! 중요

견인 고리를 제자리에 단단히 돌려 끼워야 합니다. 견인 고리에 휠 렌치 같은 물건을 끼우면 견인력을 더 높일 수 있습니다.

완료하면 반드시 견인 고리를 다시 탈거하여 보관 위치에 다시 갖다 놓으세요.

13.7. 차량 들어 올리기

잭을 사용하여 한 번에 휠 하나씩 지면에서 들어 올릴 수 있습니다. 차량을 올리기 전에 모든 지침을 읽어야 합니다.

! 중요

잭을 잭업 위치에 놓지 않으면 배터리가 손상될 수 있습니다.

권장되거나 또는 제공되는 장비

- 차량 들어올리기 지침은 볼보에서 권장하거나 제공한 잭을 사용하는 것을 전제로 합니다.^[1]
- 해당 차종에 맞게 설계된 공구와 장비만 사용하세요. 권장 공구는 Volvo 딜러에 문의하세요.
- 사용자 설명서에 설명되어 있지 않은 작업은 볼보 공식 서비스 센터를 방문할 것을 권장합니다.
- 가끔씩 제한적으로 사용하도록 설계된 휴대용 잭은 펑크 처리와 같이 짧고 긴급한 작업에만 적합합니다. 자주 또는 장시간 사용하려면 서비스 포인트 잭을 사용하는 것이 좋습니다.
- 잭의 잭 포인트로만 차량을 들어 올리세요.

기타 리프팅 장비

- 볼보에서 제공하지 않은 리프팅 장비를 사용할 경우^[2], 차량을 올리기 전에 해당 지침을 주의 깊게 읽으세요. 장비가 차량과 호환되는지 확인하세요.
- 해당되는 경우 액슬 스탠드 및 휠 블록과 같은 추가 안전 장비를 사용하세요.
- 서비스 포인트 잭을 사용하는 경우 잭 플레이트에 고무 가드가 장착되어 있는지 확인하여 차량을 보호하고 차량이 안정적으로 유지되도록 하세요.

! 경고

차량 주변 안전

- 다른 차량이 운행하는 곳 근처에서 휠을 교환하는 경우, 운전자와 차량이 다른 사람에게 잘 보여야 합니다. 비상등을 켜고 눈에 잘 띄지만 안전한 곳에 안전 삼각대를 설치하고 반사 조끼를 착용하세요.
- 해당 차량과 다른 차량에서 떨어진 곳에 탑승자를 위한 안전한 공간을 지정하세요.
- 차량을 들어 올려진 동안 차량 주변의 안전 책임은 운전자에게 있습니다. 차량 내부나 근처에 사람이 남아 있지 않도록 하세요.

차량 들어 올리기

- 차량을 들어 올린 경우에는 차량 밑으로 들어가지 말고 어느 누구도 신체의 일부를 차량 밑에 두지 않도록 하세요.
- 지면과 잭 사이 또는 잭과 차량의 잭업 위치 사이에는 아무 것도 두지 마세요.
- 손상된 흔적이 있는 리프팅 장비는 사용하지 마세요.

차량을 들어 올리기 전에:

본 설명서의 내용은 인쇄 당시의 사용자 설명서 상태를 나타내며 향후에는 완전히 유효하지 않을 수 있습니다. 자세한 내용은 면책 조항 전문의 첫 번째 페이지를 참조하십시오.

- 계획된 작업에 필요한 공구와 부품을 준비하세요.
- 잭의 상태가 양호한지, 나사산에 윤활유가 제대로 도포되어 있고 이물질이 없는지 확인하세요.
- 실수로 경보가 작동하는 것을 방지하려면, 차량의 경보 감도를 낮추세요.

1. 주차 브레이크를 체결하세요.
2. 들어 올린 상태에서 차량이 움직일 위험을 줄이기 위해 휠 블록을 놓으세요. 큰 돌이나 꺾임이 좋습니다. 지면에 남아있을 각 휠의 앞뒤에 모두 놓으세요.
3. 차량의 하부에서 잭업 위치를 찾으세요. 차량 측면을 따라 아래쪽에 삼각형으로 표시된 부분이 잭업 위치를 나타냅니다.

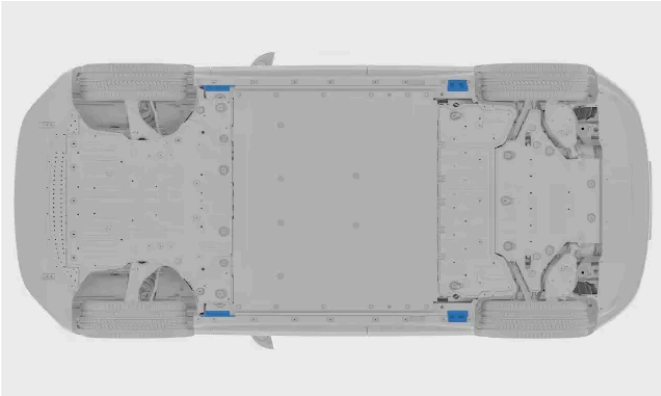

차량의 좌우에 두 개의 잭업 위치가 있습니다.

4. 잭을 차량의 잭업 위치 아래에 놓으세요. 잭이 놓이는 표면은 단단하고 미끄럽지 않아야 하며 수평이어야 합니다. 크랭크 손잡이가 차량에서 멀어지도록 잭을 배치하세요.
5. 잭의 헤드가 차량의 잭업 위치에 닿을 때까지 잭을 위로 돌리세요. 잭업 위치가 잭의 슬롯에 제대로 맞는지 확인하세요.

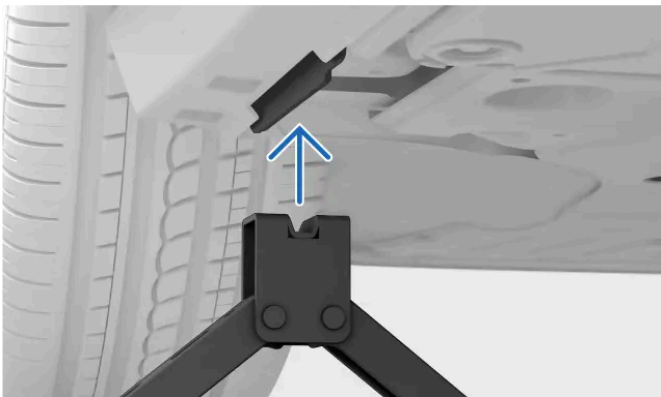

6. 최종 얼라인먼트를 하세요. 다음을 확인하세요.
 - 잭이 어떤 방향으로도 기울어지지 않았음
 - 잭의 바닥이 잭업 위치 아래 중앙에 있음

- 잭 헤드가 잭업 위치에 올바르게 맞닿아 있음

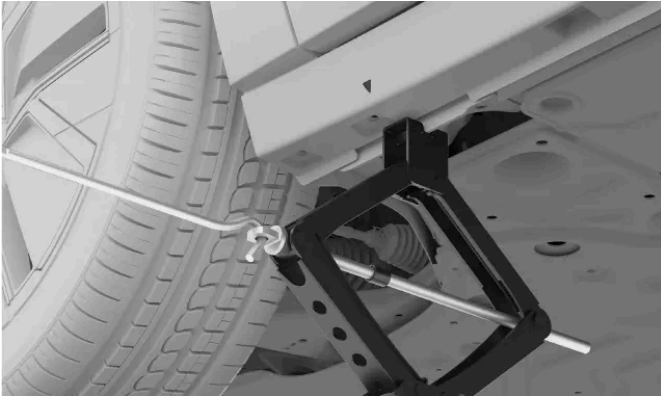

7. 차량을 적절한 높이로 올리세요. 작업하는 데 필요한 높이보다 높게 올리지 마세요.



경고

작업자가 지켜보지 않는 상태에서 차량을 들어 올리지 마세요.

작업을 마치면 차량을 조심스럽게 내리세요. 작업으로 인해 영향을 받았을 수 있는 중요한 차량 기능을 반드시 테스트하세요.

잭을 보관 장소에 다시 넣으세요.

[1] 마켓에 따라 가끔씩 제한적으로 사용하는 잭이 차량에 포함되어 있을 수 있습니다.

[2] 서비스 포인트 잭 또는 자주 또는 장시간 사용하도록 설계된 기타 리프팅 장비.

13.8. 정비 및 수리

차량을 최상의 상태로 유지하려면 적절한 정비 서비스 및 수리가 필수적입니다.

차량은 마지막 서비스 시기를 추적하고 새로운 예약 시기를 알려줍니다. 차량은 다양한 유형의 결함을 자가 진단하고 조치가 필요한 경우 알려줄 수 있습니다.

차량이 감지하지 못한 정비 또는 수리가 필요한 경우, **Volvo** 지원에 문의하세요.

필요한 모든 정비 및 수리의 경우 볼보 공식 서비스 센터를 방문할 것을 권장합니다.



중요

결함 및 알림

차량의 알림에서 서비스를 요청하는 경우 가능한 한 빨리 서비스 예약을 하세요. 화면의 차량 상태 보기에는 감지된 문제에 대한 정보도 표시됩니다.

 경고

- 차량의 전기 부품을 다루거나 번조하지 마세요. 사용자 설명서에 명시된 조치만 실시하세요.
- 고전압 부품은 치명적인 전류를 생산하거나 전달할 수 있으며 공인된 정비 기술자만 취급해야 합니다.
- 차량의 전기 시스템이나 부품 수리를 실시하지 마세요. 필요한 수리 또는 정비는 볼보 공식 서비스 센터에 문의하세요.

Volvo 권장 서비스 프로그램

볼보 공식 서비스 센터에 서비스 및 정비 작업을 의뢰할 것을 권장합니다. Volvo 서비스 센터는 고품질의 서비스를 제공하는 데 필요한 인력, 특수 공구 및 정비 설명서를 갖추고 있습니다. Volvo의 권장 서비스 프로그램은 차량의 사용 수명을 연장하기 위해 개발되었습니다. 맞춤형 서비스 프로그램에 따라 차량을 정비하는 것은 Volvo의 보증을 받기 위한 전제 조건일 수 있습니다. 차량의 서비스 및 보증 정보^[1]에는 정비 서비스 및 보증 약관에 대한 자세한 내용이 포함되어 있습니다.

^[1] 차량과 함께 제공되는 별도의 간행물입니다.

13.8.1. 정비 또는 수리 예약하기

서비스 또는 수리 예약이 필요한 경우에 Volvo 지원이 예약을 처리합니다. 볼보 공식 서비스 센터는 차량 관리를 위한 전문 교육과 장비를 갖추고 있습니다.

차량이 서비스 시기를 알려줍니다.

1. 예약하려면 Volvo 지원에 연락하세요. 고객 지원이 가까운 서비스 센터를 찾아 안내할 수 있습니다.

Volvo 지원에 연락할 수 없는 상태에서 정비/수리가 긴급하게 필요한 경우, 해당 지역에서 이용할 수 있는 긴급 출동 서비스에 문의하세요.

13.8.2. 온보드 진단 포트

차량에는 서비스 센터가 차량에 연결해 시스템과 통신할 수 있는 진단 포트가 있습니다. Volvo가 승인하지 않은 장비를 연결하지 마세요.

진단 포트는 OBDII 유형입니다.

진단 포트는 대시보드 아래쪽, 보닛 해제 레버와 가까운 곳에 있습니다.

진단 포트를 부적절하게 사용하면 차량의 시스템과 소프트웨어에 부정적인 영향을 미칠 수 있습니다. 여기에는 승인되지 않은 장비^[1] 연결 및 소프트웨어 또는 진단 도구 설치가 포함됩니다.

본 설명서의 내용은 인쇄 당시의 사용자 설명서 상태를 나타내며 향후에는 완전히 유효하지 않을 수 있습니다. 자세한 내용은 면책 조항 전문의 첫 번째 페이지를 참조하십시오.

i 참고

Volvo는 승인되지 않은 장비가 온보드 진단 포트에 연결된 경우 어떠한 책임도 지지 않습니다. 자세한 내용은 볼보 공식 서비스 센터에 문의하세요.

[1] Volvo가 승인하지 않은 장비.

13.8.3. 고전압 안전 스위치

나머지 고전압 시스템에서 구동용 배터리를 분리하는 안전 스위치가 있습니다. 이 스위치는 정비 기술자 또는 비상 대응 직원만 사용할 수 있습니다.

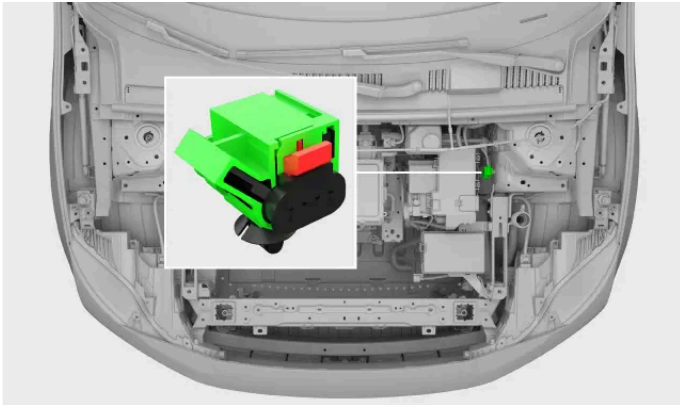

안전 스위치는 보닛 아래에 있습니다.

안전 스위치를 사용하면 정비 중 또는 필요한 경우 비상 대응 직원이 구동용 배터리를 수동으로 분리할 수 있습니다.

! 경고

고전압

나머지 고전압 시스템에서 구동용 배터리를 분리한다고 해서 배터리를 안전하게 취급할 수 있는 것은 아닙니다. 고전압 부품은 치명적인 전류를 생산하거나 전달할 수 있으며 공인된 정비 기술자만 취급해야 합니다.

고전압 안전 스위치 사용

- 이 스위치를 직접 사용하지 마세요. 정비 기술자나 비상 대응 직원에게 알리고 기다리세요.
- 이 스위치를 사용하면 차량이 손상될 수 있습니다.
- 이 스위치는 고정된 충전 케이블을 해제할 수 없습니다.
- 안전 스위치를 사용한 경우에는 차량 사용 전에 서비스 센터에서 차량 검사를 받아야 합니다. 볼보 공식 서비스 센터를 권장합니다.

14. 시동 잠금 상태의 차량 및 차량 구조

운전할 수 없는 경우, 차량이 시동 잠금 상태인 것으로 간주됩니다. 사용자 설명서에서 해결책을 찾을 수 없거나 어떻게 진행해야 할지 알 수 없는 경우, 언제든지 볼보 공식 서비스 센터에 연락하세요.

문제의 성격에 따라 자체적으로 해결하거나 볼보 공식 서비스 센터 또는 기타 서비스의 지원을 받아 해결할 수 있습니다. 사용자 설명서의 이 부분은 여러 상황과 이를 안전하게 처리하는 방법에 대한 것입니다.

부상 또는 부상 위험이 있는 상황에서는 차량 구조보다 안전과 의학적 요구사항에 우선순위를 두세요. 필요한 경우에는 망설이지 말고 응급 서비스에 연락하세요.

다음과 같은 상황에서 기본적인 문제와 차량 구조를 위해 필요한 단계가 무엇인지 파악하는 데 도움이 될 수 있는 섹션이 사용자 설명서에 있습니다.

- 차량이 오작동하여 의도한 대로 차량을 사용할 수 없는 경우.
- 배터리가 방전되어 차량이 응답하지 않는 경우.
- 차량에 물리적 손상이 있는 경우. 손상으로 인해 차량을 운전하기에 부적합하거나 시동 잠금 상태가 될 수 있습니다. 표면적인 손상도 평가를 받아 차량을 안전하게 사용할 수 있는지 확인해야 합니다.

! 중요

차량 견인

차량 견인이 필요한 경우, 따라야 할 몇 가지 지침이 있습니다. 차량이 손상되지 않았고 전력이 있는 경우, 견인 모드를 활성화해 차량을 평상형 트랙에 실어야 합니다. 차량이 견인 모드 상태일 때, 견인 차량의 속도는 **5 km/h(3 mph)**를 넘지 않아야 하며 견인 거리는 **10 m(30 ft)**를 넘지 않아야 합니다. 견인 모드를 활성화할 수 없는 경우에는 차량을 견인 차량 위로 들어 올려야 합니다.

14.1. 차량 손상

차량이 손상되는 경우에는 차량을 안전하게 취급하는 방법을 결정할 수 있도록 손상의 정도와 심각도를 파악해야 합니다.

차량이 손상되면 차량이 시동 잠금되거나 운전하기에 안전하지 않을 수 있습니다.

차량이 손상된 경우 또는 주차된 동안 손상을 입은 징후가 보이는 경우 볼보 공식 서비스 센터에 연락하세요. 손상으로 인해 작동이 정지되거나 차량의 성능이 심각하게 떨어지는 경우, 긴급출동 서비스를 통한 차량 구조가 필요합니다.

! 중요

경미한 손상

차량의 자체 진단 기능이 여러 결함을 진단할 수 있지만 모든 유형의 손상을 감지하거나 그 결과를 예측할 수는 없습니다. 표면적인 손상을 초래하는 작은 충격이 영향을 받은 구역 안쪽의 부품에 작용해 범퍼 안쪽 주차 센서의 정렬 불량 등을 초래할 수 있습니다. 따라서 겉으로 보기에는 경미하거나 표면적인 손상이라도 훈련 받은 정비사가 검사해 손상의 전체 정도를 판단해야 합니다.

시동 잠금 손상

차량을 시동 잠금 상태로 만들 수 있는 여러 유형의 손상이 있습니다. 여기에 포함되는 일부 예는 다음과 같습니다.

- 충돌 손상
- 펑크
- 앞유리 손상
- 침수 손상
- 기계적 고장

충돌 손상

심각한 충돌 후 차량은 안전 모드로 들어가며 차량 구조가 필요합니다.

! 중요

가능한 경우, 심각한 충돌 발생한 후에는 차량을 운전하거나 움직이려 하지 마세요. 차량이 즉각적인 교통 위험을 초래하는 경우에는 차량의 상태가 허용하는 경우에 한해 예외적으로 짧은 거리를 움직여 즉각적인 위험에서 벗어날 수 있습니다.

침수 손상

침수 손상은 차량에 영구적인 손상을 입히고 차량 작동에 심각한 영향을 미칠 수 있습니다.

! 중요

차량을 단순히 말리거나 건조시키는 것만으로는 심각한 침수 손상을 해결하는 데 충분하지 않은 경우가 많습니다. 숙련된 정비사가 검사하여 침수 손상의 전체 범위와 심각성을 파악해야 합니다.

기계적 손상

기계적 고장을 방지하는 가장 좋은 방법은 차량 사용법을 준수하고 정기적으로 차량을 정비하는 것입니다. 차량 점검을 지속적으로 실시하는 것이 중요합니다.

14.2. 오작동

차량의 일부 또는 기능 중 하나가 설계된 대로 작동하지 않는 경우 오작동으로 간주됩니다. [1] 차량의 오작동 유형에 따라 차량을 전혀 사용하지 않는 것이 안전하지 않을 수 있습니다.

i 참고

시동 잠김 차량

오작동으로 인해 안전하게 운전할 수 없는 경우 차량 시동이 잠긴 것으로 간주해야 합니다.

무응답 차량

이 설명서에는 전원 관련 문제에 대한 별도의 섹션이 있습니다.

오작동 관련 일반적 조언

어느 한 기능이 올바르게 작동하지 않는 경우, 다음과 같은 조치를 취하세요.

- 해당 기능에 대해 사용자 설명서에 나와 있는 내용을 읽으세요. 올바르게 작동하기 위해 무엇이 필요한지 알아야 합니다. 문제의 원인은 특정 기능의 제한을 인식하지 못했기 때문일 수 있습니다.
- 관련된 모든 장치와 시스템을 다시 시작하세요. 이는 차량 자체에 적용되지만 휴대폰이나 앱도 포함될 수 있습니다.
- 한 기능을 사용하거나 작업을 실시하는 방법이 하나가 넘는 경우, 대안을 시도하세요.

i 참고

소프트웨어 업데이트 후 변화

소프트웨어 업데이트로 인해 작동하는 방식에 영향을 주는 기능 변화가 발생할 수 있습니다. 차량이 다르게 작동할 수 있는 이유를 이해하려면 각 업데이트와 함께 제공되는 정보를 반드시 읽어야 합니다.

가능한 원인

어느 한 기능이 예상한 방식으로 작동하지 않으면, 원인이 여러 가지일 수 있습니다.

- 차량의 설정 변경.
- 환경 조건이 차량과 차량 시스템에 영향을 주고 있음.
- 신호 간섭이 연결 및 무선 시스템에 영향을 주고 있음.
- 퓨즈가 끊어졌으며 교체해야 함.
- 소프트웨어 오류.
- 기계적 고장.

필요한 경우 볼보 공식 서비스 센터에 문의하세요.

사용자 설명서의 정보를 사용해 문제를 해결할 수 없는 경우, 볼보 공식 서비스 센터에 문의하세요.

문제가 나타난 시간에 무엇이 발생했는지 기록하세요. 이렇게 하면 원인을 파악하는 데 도움이 될 수 있습니다. 발생한 주요 사항은 다음과 같을 수 있습니다.

- 차량 손상.
- 극단적 조건에 노출.
- 최근 실시한 부품 서비스, 정비 또는 교체.
- 최근 실시한 소프트웨어 업데이트.

본 설명서의 내용은 인쇄 당시의 사용자 설명서 상태를 나타내며 향후에는 완전히 유효하지 않을 수 있습니다. 자세한 내용은 면책 조항 전문의 첫 번째 페이지를 참조하십시오.

- 기타 결함 또는 오작동.

[1] 경우에 따라 의심되는 결함 또는 고장은 차량이 경험하는 조건에서 의도적인 제한일 수 있습니다.

14.3. 전원이 없거나 반응이 없는 차량

차량이 반응을 하지 않거나 전원이 없어 보이는 경우, 배터리 방전 또는 전기 시스템에 영향을 미치는 무엇인가가 원인일 수 있습니다.

차량의 배터리가 방전되면 차량이 일부 동작에 반응하지 않습니다. 여기에는 잠금 해제 또는 시동 시도가 포함됩니다.

전력 부족으로 인해 차량이 반응하지 않는 경우 상황에 따라 몇 가지 복구 옵션이 있습니다.

다음 상황에서는 차량의 두 배터리가 모두 방전될 수 있습니다.

- 차량을 배터리 잔량 **0%**까지 주행한 후 즉시 재충전하지 않은 경우.
- 차량이 배터리 잔량이 부족한 상태로 방치된 경우. 충전하기 위해 충전 전원에 연결하지 않은 경우, 주차 시 차량이 소량의 전력을 사용하기 때문에 배터리 잔량이 더 감소합니다.
- 차량을 충전하지 않은 상태로 오래 둠. 이로 인해 배터리 잔량이 낮아짐.
- 낮은 온도로 인해 일시적으로 배터리 용량이 차량의 전원을 유지하는 데 필요한 수준 이하로 감소합니다.

전력 소비를 증가시키고 예상보다 빠르게 배터리 잔량을 떨어뜨리는 조건이나 사용은 다음과 같습니다.

- 액세서리의 사용 또는 전력을 소비하는 차량 기능.
- 배터리 냉각을 촉발하는 높은 온도.

방전된 구동용 배터리 복구

배터리만 방전된 경우 차량의 시스템에 전력이 공급되지만 시동을 걸거나 주행할 수 없습니다. 차량 배터리 잔량이 **0%**로 표시됩니다. 이 경우 **12V** 배터리가 구동용 배터리 충전을 시작하는 데 필요한 시스템에 전원을 공급할 수 있습니다. 차량에 접근하여 충전할 수 있도록 **12V** 배터리의 에너지를 절약하는 것이 중요합니다.

차량 구조 조치:

- 주차된 곳에서 차량을 충전할 수 있는 경우 즉시 충전하세요.
- 현재 위치에서 차량을 충전할 수 없는 경우, 차량을 구조하여 충전소로 이동하세요. 이동하는 동안 **12V** 배터리의 남은 전력을 절약하세요. 이는 배터리 상태를 위해서도 중요하지만, 긴급 상황에서 사용할 수 있는 필수 기능을 유지하기 위해서도 중요합니다.

전원의 완전 손실에서 차량 구조

12V 배터리가 방전되면 차량이 완전히 반응하지 않습니다. 이는 구동용 배터리가 방전된 후 차량을 제때 충전하지 않는 등 구동용 배터리가 **12V** 배터리를 충전하지 못하게 하는 경우에 발생할 수 있습니다. 두 배터리가 모두 방전된 경우 차량이 완전히 반응하지 않으며 평소처럼 충전할 수 없습니다.

구조 조치:

- 볼보 공식 서비스 센터 또는 긴급출동 서비스 센터에 문의하세요.

본 설명서의 내용은 인쇄 당시의 사용자 설명서 상태를 나타내며 향후에는 완전히 유효하지 않을 수 있습니다. 자세한 내용은 면책 조항 전문의 첫 번째 페이지를 참조하십시오.

- 차량이 시동 잠금된 곳에 충전 전원이 있는 경우, 특수 외부 12V 단자를 사용하여 일시적으로 차량에 전원을 공급할 수 있습니다. 이렇게 하면 충전을 시작할 수 있습니다.
- 차량이 있는 곳에서 차량을 충전할 수 없는 경우, 충전 전원이 있는 장소로 차량을 이동해야 합니다. 볼보 공식 서비스 센터에는 차량에 전원을 공급하고 충전할 수 있는 장비가 있습니다.

! 중요

12V 단자

전력을 완전히 상실한 경우 잠금장치가 전통식으로 작동하므로 차량 잠금을 해제할 수 없습니다. 차량에 접근하여 차량을 충전하려면, 외부에서 접근 가능한 12V 단자를 사용하여 차량에 단시간 동안 전력을 공급할 수 있습니다. 이 단자는 좌측 프론트 휠 근처의 앞 범퍼 아래에 있는 작은 패널을 탈거하면 접근할 수 있습니다.

12V 단자를 사용하기 전에 다음 사항을 고려하세요.

- 정비 기술자는 12V 단자를 차량을 시동 잠금 상태에서 복구하는 작업의 일환으로 차량에 접근하기 위한 목적으로만 사용하는 것이 좋습니다.
- 차량의 외부 12V 단자는 차량을 이용 가능하게 하려는 용도로만 사용하세요. 이 단자를 사용하여 다른 차량이나 유사한 외부 전원을 충전하려고 시도하지 마세요.
- 최대 충전 전류가 40A 미만인 12V 충전기만 사용하세요.
- 40A보다 높은 전류를 공급하는 전원을 연결하면 단자의 퓨즈가 끊어져 단자가 작동하지 않게 됩니다.
- 12V 단자는 짧은 시간 동안만 사용하세요. 이는 차량에 지속적으로 전원을 공급하는 수단이 아닙니다.
- 단자의 양극(+) 및 음극(-) 표시를 반드시 확인하고 따르세요. 저전압 시스템의 극성을 반대로 연결하면 저전압 시스템 부품이 손상되거나 40A 퓨즈가 끊어질 수 있습니다.

기타 전원이 없는 상황

배터리 잔량이 부족하지 않다고 확인하는 경우가 있을 수 있습니다. 이러한 경우 전원이 부족하다는 것은 12V 배터리가 구동용 배터리로부터 전원을 공급받지 못하거나 차량에 전원을 공급할 수 없음을 나타냅니다.

12V 전원 공급에 영향을 줄 수 있는 상황:

- 퓨즈가 끊어졌으며 교체해야 함.
- 12V 배터리가 결함이 있음.
- 차량이 켜지는 것을 방해하는 전기, 하드웨어 또는 소프트웨어 결함이 있음.

문제의 원인을 파악할 수 없거나 사용자 설명서를 참조하여 문제를 해결할 수 없는 경우, 볼보 공식 서비스 센터에 연락하세요.

14.4. 차량 구조

차량 구조를 하려면 일반적으로 평상형 트럭을 통해 차량을 운반해야 합니다. 이는 차량이 시동 잠금되어 있고 그 자리에서 기능을 복원할 수 없는 경우에 필요합니다.

차량을 구조해야 하는 경우 볼보 공식 서비스 센터에 문의하세요.^[1]

권장 차량 구조 절차는 상황과 차량의 상태에 따라 다릅니다. 차량이 손상되지 않았고 전력이 있는 경우, 견인 모드를 활성화해 차량을 평상형 트럭에 당겨 실을 수 있습니다. 차량이 손상되었거나 반응이 없거나 안전 모드에 있는 경우, 차량을 평상형 트럭의 플랫폼 위로 들어 올려야 본 설명서의 내용은 인쇄 당시의 사용자 설명서 상태를 나타내며 향후에는 완전히 유효하지 않을 수 있습니다. 자세한 내용은 면책 조항 전문의 첫 번째 페이지를 참조하십시오.

합니다.

 **중요**

지면에 휠 접촉 금지

차량의 상태에 상관없이 차량을 구조할 때에는 모든 휠이 지면에 닿지 않은 상태에서 운송해야 합니다. 운송 도중 강제적인 휠 회전은 차량에 심각한 손상을 초래할 수 있습니다.

안전 거리 유지

차량을 평상형 트럭에 당겨 실을 때 누구도 차량 바로 뒤에 서 있지 않도록 해야 합니다.

[1] 긴급 차량 구조가 필요한 경우, 차량 구조 및 긴급출동 서비스에 직접 연락할 수도 있습니다.

14.5. 안전 모드

안전을 훼손하는 손상을 차량이 감지하는 경우, 차량은 안전 모드에 들어갈 수 있습니다.

차량이 손상된 경우, 안전 모드는 사용 가능한 기능을 제한합니다. 안전 모드가 활성화되어 있으면 차량을 운전할 수 없으며 손상 평가 및 수리를 받아야 합니다^[1]. 어떤 이유든 안전 모드가 켜진 경우 불보 공식 서비스 센터에 문의하세요.

차량이 안전 모드에 있는 경우, 여전히 작동하고 있다면 이는 화면에 명확히 표시됩니다.

 **경고**

- 차량이 안전 모드에 있는 경우 차량을 사용하거나 차량에 머물지 마세요.
- 견인 모드를 먼저 켜지 않고 차량을 견인하지 마세요. 이 작업은 화면에서 수행할 수 있습니다.
- 손상 평가와 수리를 실시하지 않고 차량의 상태를 재설정하면 차량에 추가 손상이 발생하고 부상을 초래할 수 있습니다.

[1] 불보 공식 서비스 센터를 권장합니다.

14.6. 차량 견인

차량을 단거리 견인할 수 있습니다. 이를 위해서는 먼저 견인 모드를 켜야 합니다.

! 중요

차량 견인 전

- 실수로 경보가 작동하는 것을 방지하려면 차량을 견인하기 전에 차량의 경보 감도를 낮춰야 합니다.
- 차량에 전원이 있는 경우에만 견인 모드를 사용할 수 있습니다. 차량의 전원을 켤 수 없는 경우, 차량을 구난 차량의 플랫폼 위로 들어올려야 합니다.
- 견인 모드를 켜기 전에 차량 견인에 관한 모든 정보를 읽어야 합니다.
- 차량을 **10 m(30 ft)** 이상 견인해서는 안 됩니다. 차량을 장거리 견인하면 배터리가 잘못 충전되어 차량이 손상될 수 있습니다.
- 견인 모드에서 차량의 견인 속도는 **5 km/h(3 mph)**를 초과하지 않아야 합니다.

차량을 견인하려면 먼저 견인 고리와 윈치 와이어를 연결하는 견인 모드를 켜야 합니다. 필요한 모든 장비가 준비되어 있는지 확인하세요.

1. 견인 모드를 켜세요.
 - > 견인 모드가 작동 중인 경우 화면에 견인 모드 켜기 확인 메시지가 표시됩니다.
2. 차량을 구조 차량으로 견인하거나 갓길과 같은 안전한 장소로 견인하세요.
3. 차량이 필요한 위치에 오면 주차 브레이크를 체결하세요.
 - > 견인 모드가 비활성화됩니다.
4. 필요한 경우 견인 고리와 윈치 와이어를 제거하세요.

! 중요

차량을 운전할 수 없는 경우 항상 구조 차량을 사용하여 차량을 이동시켜야 합니다. 운송 도중 강제적인 휠 회전은 차량에 심각한 손상을 초래할 수 있습니다. 평상형 견인 차량과 같은 구조 차량으로만 차량을 운반하여 운반 중에 차량의 바퀴가 지면에 닿지 않도록 하세요.

14.6.1. 견인 모드 활성화

평상형 견인 차량으로 차량을 견인해야 하는 경우, 먼저 설정에서 견인 모드를 활성화해야 합니다.

! 중요

- 견인 모드가 활성화되지 않은 상태에서 차량을 견인하면 차량이 손상될 수 있습니다. 차량을 견인하기 전에 견인 모드가 켜졌다는 확인 메시지가 표시될 때까지 화면의 지침을 따르세요.
- 실수로 경보가 작동하는 것을 방지하려면, 차량을 견인하기 전에 차량의 경보 감도를 낮추세요.
- 견인 모드는 차량에 전원이 공급되는 경우에만 사용할 수 있습니다. 차량 전원을 켤 수 없는 경우 전원을 완전히 복구해야 합니다.
- 견인 모드를 켜기 전에 차량 견인에 관한 모든 정보를 읽어야 합니다.

i 참고

견인 모드는 차량을 견인할 때만 사용됩니다. 다른 차량이나 트레일러를 견인할 때는 이 모드를 켜지 마세요.

1. 하단 표시줄에서 차량 심볼  을 누르고 설정으로 이동하세요.
2. 컨트롤 → 차량 모드 → 견인 모드 가이드로 이동하세요.
- > 견인 모드 튜토리얼이 화면에 표시됩니다.
3. 견인 모드가 활성화되었다는 확인을 받을 때까지 튜토리얼을 따르세요.

주차 브레이크를 작동하고 차량을 잠그거나 주행을 시작하면 견인 모드가 꺼집니다.

15. 규격

규격은 기술 용어와 수치를 통해 차량을 설명합니다. 새 타이어를 구매할 때 등에는 이러한 세부 정보를 찾아야 할 수도 있습니다.

이러한 정보는 다음과 같은 방식으로 분류되며, 내용에 대한 일부 예가 포함되어 있어서 안내를 제공합니다.

- 일반 차량 특성 - 치수, 중량 및 형식 명칭.
- 파워트레인 사양 - 성능, 전기 모터, 주행 가능 거리 및 전기 소비량.
- 휠 및 타이어 규격 - 승인된 타이어 공기압 및 타이어 사이즈.
- 유체 규격 - 브레이크액 및 에어컨 냉각수.
- 인증과 형식 승인

15.1. 일반적 차량 특성

차량에 대한 기본적인 정보입니다. 이 데이터는 차량의 특정 설정을 판단하는 데 도움을 줍니다.

차량 관련 정보는 여러가지 이유로 알아두어야 합니다. 예를 들어 차량 관련 정보를 알고 있어야 적절한 예비 부품이나 액세서리를 주문할 수가 있습니다.

15.1.1. 차량 치수

여기서는 길이와 높이 등 차량의 측정값을 확인할 수 있습니다.

먼저 이미지에서 찾고 있는 치수를 찾은 후 아래의 표에서 해당 문자를 확인하세요.

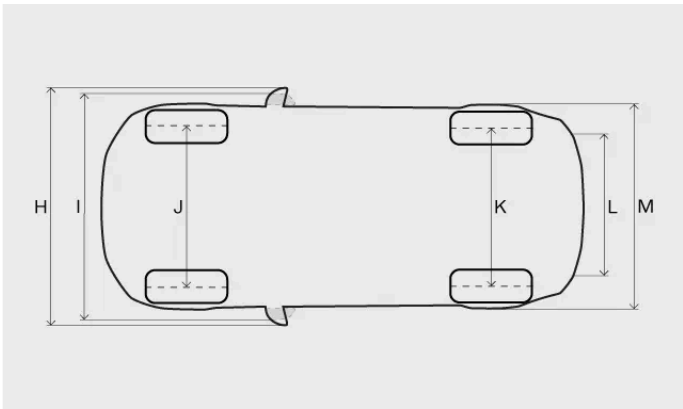
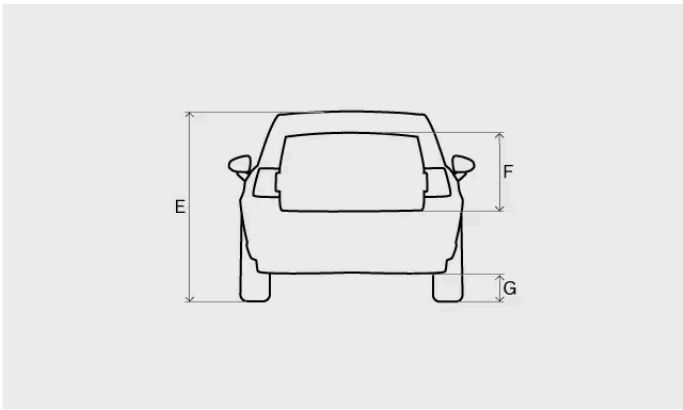
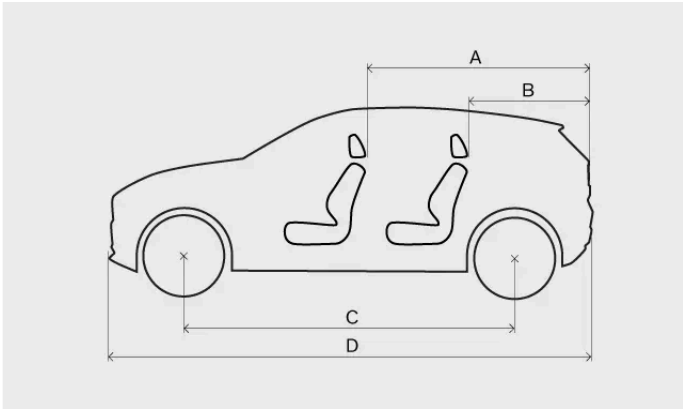

척도		밀리미터	인치
A	뒷좌석을 접었을 때의 적재 바닥 길이	1460	57.5
B	트렁크의 적재 바닥 길이	720	28.3
C	축거	2650	104.3
D	전장	4233	166.7
E	높이 ^[1]	1567	61.7
F	적재 높이	581	22.9
G	지상고 ^[1]	190	7.5
H	전폭(펼친 사이드 미러 포함)	2040	80.3
I	전폭(접은 사이드 미러 포함)	1953	76.9
J	앞바퀴 윤거	1590	62.6

본 설명서의 내용은 인쇄 당시의 사용자 설명서 상태를 나타내며 향후에는 완전히 유효하지 않을 수 있습니다. 자세한 내용은 면책 조항 전문의 첫 번째 페이지를 참조하십시오.

	척도	밀리미터	인치
K	뒷바퀴 윤거	1595	62.8
L	적재 바닥의 폭	1019	40.1
M	전폭	1850	72.8

[1] 공차 중량 + 1인 기준

15.1.2. 중량

차량의 최대 차량 총중량은 차량에 부착된 라벨에서 확인할 수 있습니다.

중량 용어

공차 중량 운전자, 모든 오일, 유체 및 표준 장비를 포함하는 차량 중량입니다. 여기에는 탑승자, 적재물, 옵션 장비 또는 트레일러가 연결된 경우 견인볼 하중은 포함되지 않습니다.

허용 최대 적재량 차량 총중량 - 공차 중량

최대 차량 총중량 공차 중량 + 적재물 + 탑승자

문서화된 공차 중량은 추가 장비나 액세서리가 없는 차량과 같은 표준 버전의 차량에 적용됩니다. 즉, 액세서리를 추가할 때마다 차량의 적재 용량은 해당 액세서리 중량만큼 감소합니다.

차량 중량 측정은 소유 차량의 공차 중량을 확인할 수 있는 확실한 방법입니다.



경고

차량의 주행 특성은 적재 중량과 하중 분산 방식에 따라 달라집니다.

라벨 중량

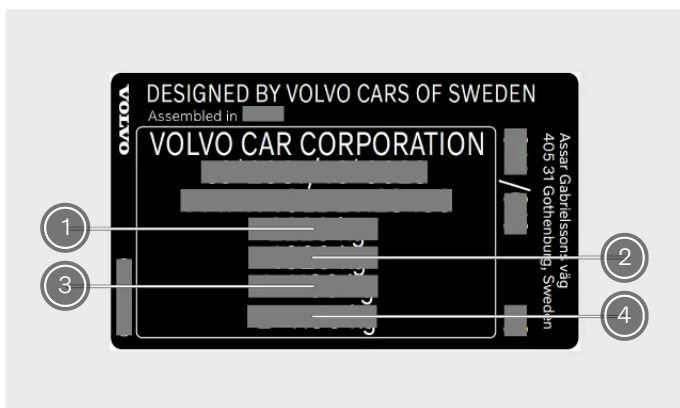

라벨은 우측 도어 필러에 있으며 도어를 열면 보입니다.

- ① 최대 차량 총중량
- ② 최대 트레인 중량(차량 + 트레일러)
- ③ 최대 앞쪽 차축 중량

본 설명서의 내용은 인쇄 당시의 사용자 설명서 상태를 나타내며 향후에는 완전히 유효하지 않을 수 있습니다. 자세한 내용은 면책 조항 전문의 첫 번째 페이지를 참조하십시오.

④ 최대 뒤쪽 차축 중량

최대 적재량

최대 적재량 자동차 등록증을 확인하세요.

최대 루프 중량 75 kg

i 참고

이 설명서에 표시된 라벨은 사용자의 차량 주변에서 볼 수 있는 일반적인 라벨을 나타냅니다. 이 설명서에는 해당 라벨의 위치와 라벨이 갖고 있는 정보의 종류만 포함되어 있습니다. 차량에 대한 구체적인 정보는 실제 라벨을 확인세요.

15.1.3. 견인 사양 및 능력

아래 표에 트레일러를 연결하고 운전할 때 적용되는 견인 용량과 견인볼 하중이 나와 있습니다.

! 중요

트레일러와 함께 주행할 때는 항상 차량 조합 속도 등 현지 법규와 규정을 준수하십시오.

제동 트레일러

Twin Motor Performance:

최대 트레일러 중량 1600 kg

최대 견인볼 하중 100 kg

비제동 트레일러

최대 트레일러 중량 750 kg

15.1.4. 형식 명칭

차량의 상세 정보를 알면 Volvo 딜러에 연락하거나 예비 부품 및 액세서리를 주문할 때 도움이 될 수 있습니다.

제품 라벨



제품 라벨은 우측 도어 필러에 있으며 도어를 열면 보입니다.

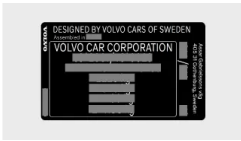

라벨에서 찾을 수 있는 정보의 예:

- 차대번호
- 중량 정보

i 참고

이 설명서에 표시된 라벨은 사용자의 차량 주변에서 볼 수 있는 일반적인 라벨을 나타냅니다. 이 설명서에는 해당 라벨의 위치와 라벨이 갖고 있는 정보의 종류만 포함되어 있습니다. 차량에 대한 구체적인 정보는 실제 라벨을 확인세요.

i 팁

다수의 마켓의 경우, 차량 등록 문서에서도 자세한 정보를 확인할 수 있습니다.

15.2. 파워트레인 사양

차량의 추진 관련 사양을 찾으세요.

이 사양은 차량이 할 수 있는 것과 인증 받은 것에 대한 상세 정보를 제공합니다. 규격에는 관련 충전 케이블 데이터도 명시되어 있습니다.

15.2.1. 전기 모터 규격

차량은 두 개의 전기 모터(전방 및 후방)로 구동되며 사양은 다음과 같습니다.

본 설명서의 내용은 인쇄 당시의 사용자 설명서 상태를 나타내며 향후에는 완전히 유효하지 않을 수 있습니다. 자세한 내용은 면책 조항 전문의 첫 번째 페이지를 참조하십시오.

Twin Motor Performance			
프론트	전기 모터 유형		영구 자석이 있는 동기 모터
	전기 모터 모델		TZ180XSB01
	최대 전력 출력	kW	115
		hp	156
	정격 전력(연속 전력)	kW	해당 없음
	최대 토크	Nm	200
lb-ft		147	
리어	전기 모터 유형		영구 자석이 있는 동기 모터
	전기 모터 모델		TZ220XSA02
	최대 전력 출력	kW	200
		hp	272
	정격 전력(연속 전력)	kW	해당 없음
	최대 토크	Nm	343
lb-ft		253	
전체 차량 (시스템)	최대 전력 출력	kW	315
		hp	428
	정격 전력(연속 전력)	kW	해당 없음
	최대 토크	Nm	543
lb-ft		400	

 참고

누락된 데이터는 추후 업데이트될 예정입니다.

15.2.2. 성능

아래 표에서 차량의 최고 속도와 가속 시간을 확인할 수 있습니다.

Twin Motor Performance

최고 속도 180 km/h (112 mph)

0-100 km/h (0-60 mph) 가속 시간 3.7초(3.5초)

 참고

누락된 데이터는 추후 업데이트될 예정입니다.

15.2.3. 각인 전기 모터 번호

전기 모터 번호는 전기 모터에 각인되어 있습니다.

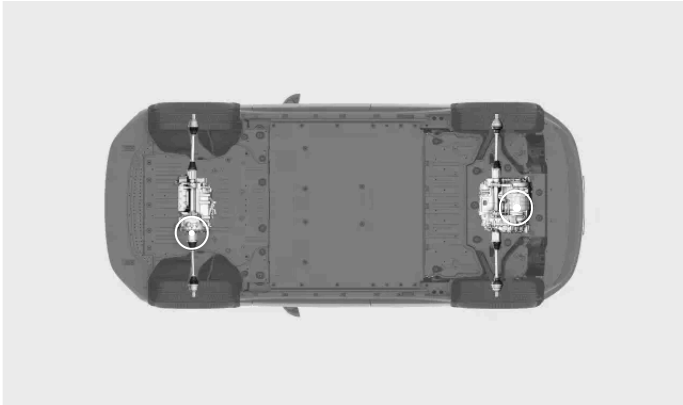

전기 모터의 위치 – Twin Motor.

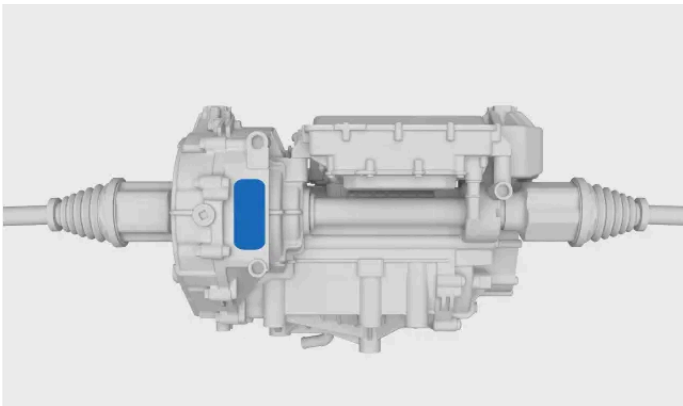

앞쪽 전기 모터의 일련 번호 및 모델 표시 위치.

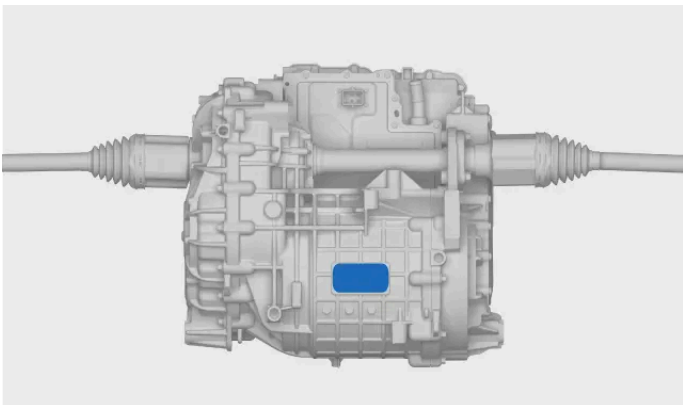

뒤쪽 전기 모터의 일련 번호 및 모델 표시 위치

15.2.4. 충전 케이블 사양

이 사양은 모드 2 충전 케이블에 대한 자세한 내용을 제공합니다. 모드 2 충전 케이블은 Volvo Extras 습에서 구매할 수 있습니다.

본 설명서의 내용은 인쇄 당시의 사용자 설명서 상태를 나타내며 향후에는 완전히 유효하지 않을 수 있습니다. 자세한 내용은 면책 조항 전문의 첫 번째 페이지를 참조하십시오.

주변 온도 -30°C ~ 40°C (-22°F ~ 104°F)

누전 차단기

모드 2 충전 케이블에는 누전 차단기가 내장되어 있어 시스템 오류로 인한 감전으로부터 차량과 사용자를 보호합니다.



경고

누전 차단기는 차량의 충전 시스템을 보호하는 데 도움이 되지만 과부하가 전혀 발생하지 않는다는 보장은 없습니다.



중요

누전 차단기는 가정용 콘센트를 보호하지 않습니다.

온도 모니터링

모드 2 케이블에는 과열 모니터링 기능이 내장된 제어장치도 장착되어 있습니다. 이 장치는 충전 케이블의 온도를 모니터링합니다.



중요

제어장치 및 제어장치 플러그 커넥터를 직사광선에 노출시키지 않아야 합니다. 직사광선에 노출시킬 경우, 플러그 커넥터의 과열 방지 기능으로 인해 차량 충전이 감소하거나 중단될 수 있습니다.

15.2.5. 충전 포트 라벨

차량의 충전 리드에는 다양한 충전 포트 상태에 대한 정보가 표시된 라벨도 있습니다.

충전 상태

라벨에는 다양한 충전 포트 상태에 대한 정보가 포함되어 있습니다. 라벨은 충전 리드 안쪽에 부착되어 있습니다.

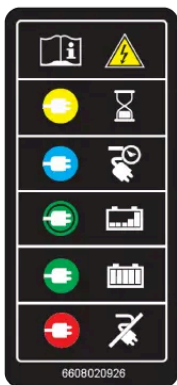

15.3. 휠/타이어 규격

여기서는 차량에 적용되는 휠과 타이어의 특정 데이터를 확인할 수 있습니다.

 참고

휠과 타이어에 대해 숙지해야 할 권장 사항이 더 있습니다.

15.3.1. 승인된 타이어 공기압

아래 표에서 차량에 대해 승인된 타이어 공기압을 확인할 수 있습니다.

출고 시 장착된 타이어의 권장 공기압은 타이어 공기압 라벨에서 확인할 수 있습니다. 타이어 공기압 라벨은 운전석 도어 필러에 부착되어 있으며 도어를 열면 확인할 수 있습니다.

타이어 크기	하중, 1-3명		최대 하중	
	전방 kPa (psi)	후방 kPa (psi)	전방 kPa (psi)	후방 kPa (psi)
235/55 R18 235/50 R19	260 (38)	260 (38)	290 (42)	290 (42)

15.3.2. 승인된 휠 및 타이어 크기

일부 국가에서는 승인된 타이어 크기가 차량 등록 서류에 기재되어 있지 않습니다. 그러나 아래에서 승인된 모든 휠 림과 타이어 조합을 확인할 수 있습니다.

타이어	휠 림
235/55 R18	7.5x18x46
235/50 R19	7.5x19x47

15.3.3. 타이어의 최소 허용 하중 지수 및 속도 등급

모든 타이어에는 특정 속도 및 하중 제한이 있습니다. 타이어는 차량의 최고 속도와 같거나 그보다 높은 속도 등급과 하중 지수를 가져야 합니다.

타이어의 규격은 최소한 다음 이상이어야 합니다.

최저 허용 하중 지수(LI): 99

본 설명서의 내용은 인쇄 당시의 사용자 설명서 상태를 나타내며 향후에는 완전히 유효하지 않을 수 있습니다. 자세한 내용은 면책 조항 전문의 첫 번째 페이지를 참조하십시오.



경고

속도 등급이 너무 낮은 타이어를 사용하면 타이어가 과열되어 손상될 수 있습니다.



참고

스노우 타이어

스노우 타이어^[1]는 차량의 최고 속도보다 속도 등급이 낮을 수 있습니다. 스노우 타이어의 속도 등급이 차량의 최고 속도보다 낮은 경우, 타이어의 속도 등급보다 빠르게 주행하지 않아야 합니다.

[1] 스테드가 있는 타이어와 없는 타이어 모두.

15.3.4. 타이어의 에너지 효율 등급

아래 표에서 각 타이어 모델별 회전 저항과 젖은 노면 제동력을 확인할 수 있습니다.

모델	타이어 사양	회전 저항	젖은 노면 제동력
EX30 Core	225/55R18 102V	2	1
EX30 Ultra	245/45R19 102V	2	1

동일한 타이어 크기가 다른 효율 등급을 가질 수 있습니다. 특정 정보는 사전 통지 없이 변경될 수 있습니다.

15.4. 유체 규격

차량에는 다양한 시스템이 올바르게 작동할 수 있도록 도움을 주기 위한 유체가 있습니다. 보충 또는 정비를 실시할 시간이 되면 이들 유체의 특정 데이터를 알아야 할 수 있습니다.

일부 유체의 경우 볼보 공식 서비스 센터에서 유체를 교환하거나 보충할 것을 권장합니다. 정보가 필요한 유체는 이 섹션을 확인하고 필요하면 볼보 공식 서비스 센터에 연락해 예약하세요.

15.4.1. 브레이크액 제원

차량 브레이크 시스템의 매체를 브레이크액이라고 합니다.

! 중요

브레이크액은 볼보 공식 서비스 센터에서 교환 또는 주입하는 것이 좋습니다.

15.4.2. 온도조절 시스템 제원

여기에서 냉매의 양과 컴프레서 오일의 규정된 품질 및 양에 대한 정보를 확인할 수 있습니다.

온도조절 시스템 라벨



온도조절 시스템 유체에 대한 정보가 담긴 라벨은 차량 우측의 보닛 아래에 있습니다.

이 라벨에서 다음 정보를 찾을 수 있습니다.

- 냉매 유형(R1234yf)
- 냉매량

라벨 심볼



주의



이동식 에어컨 시스템을 정비하려면 훈련되고 인증된 정비사가 필요합니다.^[1]



인화성 냉매



이동식 에어컨 시스템^[1]



윤활유 종류

컴프레서 오일

용량 260 ml (8.79 US fl oz) (9.15 UK fl oz)

규정 등급 PVE FVC56EA

온도조절 시스템 정비 및 수리



경고

정비 및 수리

온도조절 시스템에는 가압된 냉매가 포함되어 있습니다. 온도조절 시스템은 시스템의 안전을 보장하기 위해 교육을 받고 인증된 정비사만 정비 및 수리해야 합니다^[2]. 수리 또는 정비가 필요한 경우 볼보 공식 서비스 센터를 이용할 것을 권장합니다.



중요

증발기 수리

온도조절 시스템 증발기는 절대로 수리하거나 중고 증발기로 교체하지 않아야 합니다. 새 증발기는 SAE J2842에 따라 인증되고 및 라벨을 부착해야 합니다.

[1] MAC

[2] SAE J2845(이동식 에어컨 시스템에 사용되는 냉매의 안전한 정비 및 누출 방지를 위한 기술자 교육)에 따릅니다.

15.5. 인증과 형식 승인

이 문서에는 차량이 특정 표준과 규격을 충족시킨다는 점이 나와 있습니다.

특정 인증서와 형식 승인 자료를 제공하는 데 사용자 설명서가 필요하다는 점이 법률로 규정되어 있습니다.

자세한 내용은 Volvo 지원에 문의하세요.

15.5.1. 어린이 보호 장치에 대한 자세한 정보

다음 표는 다양한 종류의 어린이 보호 장치용으로 차량의 어느 위치가 적합한지에 대해 어린이 보호 장치 제조사 상세 정보를 제공합니다.

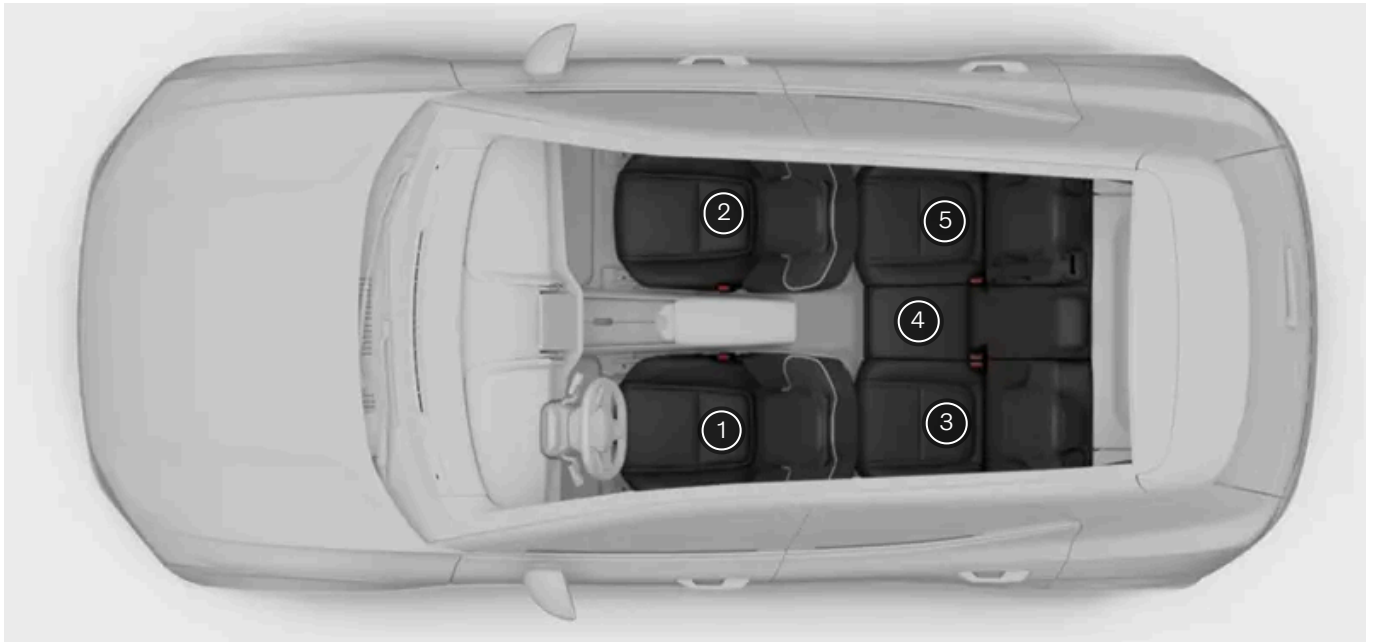

시트 위치 ^[1]	1	2(에어백 비활성화 상태, 후향식 어린이 보호 장치에 한함) ^[2]	2(에어백 활성화 상태, 전향식 어린이 보호 장치에 한함) ^[2]	3	4	5
차량의 안전벨트를 사용해 부착하는 범용 카테고리 보호 장치용으로 적합한 좌석 위치(예/아니요)	아니요	예 ^[3]	예 ^[3]	예	예	예
i-Size 좌석 위치(예/아니요)	아니요	아니요	아니요	예	아니요	예
측면 고정장치 좌석 위치(L1/L2/아니요)	아니요	아니요	아니요	아니요	아니요	아니요
적합한 최대 후향식 고정장치(R1/R2/R3/아니요)	아니요	아니요	아니요	R3 ^[4]	아니요	R3 ^[5]
적합한 최대 전향식 고정장치(F2/F2x/F3/아니요)	아니요	아니요	아니요	F3	아니요	F3
적합한 최대 부스터 고정장치(B2/B3/아니요)	아니요	아니요	B3	B3	아니요	B3

[1] 그림 기준.

[2] 어린이 보호 장치를 설치할 때에는 항상 시트 쿠션 익스텐션을 원위치시켜야 합니다.

[3] 필요한 경우 등받이를 더 똑바로 세운 위치로 조절하세요.

[4] 필요한 경우 앞좌석의 높이를 조정하여 장착 공간을 충분히 확보하세요.



[5] 필요한 경우 앞좌석의 높이 또는 위치를 조정하여 장착 공간을 충분히 확보하세요.

15.5.2. 레이더 형식 승인

여기에 나열된 레이더 형식 승인 중에서 원하는 레이더 형식 승인을 찾아보세요.

본 설명서의 내용은 인쇄 당시의 사용자 설명서 상태를 나타내며 향후에는 완전히 유효하지 않을 수 있습니다. 자세한 내용은 면책 조항 전문의 첫 번째 페이지를 참조하십시오.

전방 중앙 레이더







지역	라벨 및 심볼	규격
아르헨티나	 H-32185	
브라질	 06354-19-12386	Este equipamento não tem direito à proteção contra interferência prejudicial e não pode causar interferência em sistemas devidamente autorizados

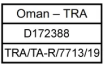

지역	라벨 및 심볼	규격
캐나다		<p>This device contains license-exempt transmitter(s)/receiver(s) that comply with Innovation, Science and Economic Development Canada's licence-exempt RSS(s).</p> <p>Operation is subject to the following two conditions:</p> <p>(1) This device may not cause interference.</p> <p>(2) This device must accept any interference, including interference that may cause undesired operation of the device.</p> <p>Le présent appareil est conforme aux CNR d'Industrie Canada applicables aux appareils radio exempts de licence. L'exploitation est autorisée aux deux conditions suivantes:</p> <p>(1) l'appareil ne doit pas produire de brouillage, et</p> <p>(2) l'utilisateur de l'appareil doit accepter tout brouillage radioélectrique subi, même si le brouillage est susceptible d'en compromettre le fonctionnement.</p>
유럽 연합 및 EFTA		<p>간소화 EU 적합성 선언.</p> <p>영어</p> <p>Hereby, Veoneer US, Inc. declares that the radio equipment type 77V12FLR is in compliance with Directive 2014/53/EU. The full text of the EU declaration of conformity is available at the following internet address: https://www.magna.com/type-approval/76-77-ghz/77v12flr [https://www.magna.com/type-approval/76-77-ghz/77v12flr]</p> <p>Operational frequency band: 76 – 77 GHz/ Maximum output power:<55 dBm peak eirp</p> <p>불가리아어</p> <p>С настоящото Veoneer US, Inc. декларира, че този тип радиосъоръжение 77V12FLR е в съответствие с Директива 2014/53/ЕС. Цялостният текст на ЕС декларацията за съответствие може да се намери на следния интернет адрес: https://www.magna.com/type-approval/76-77-ghz/77v12flr [https://www.magna.com/type-approval/76-77-ghz/77v12flr]</p> <p>Работна честотна лента: 76 – 77 GHz/ Максимална изходна мощност:<55 dBm peak eirp</p> <p>크로아티아어</p> <p>Veoneer US, Inc. ovime izjavljuje da je radijska oprema tipa 77V12FLR u skladu s Direktivom 2014/53/EU. Cjeloviti tekst EU izjave o sukladnosti dostupan je na sljedećoj internetskoj adresi: https://www.magna.com/type-approval/76-77-ghz/77v12flr [https://www.magna.com/type-approval/76-77-ghz/77v12flr]</p> <p>Radni frekvencijski pojas: 76 – 77 GHz/ Maksimalna izlazna snaga:<55 dBm peak eirp</p> <p>체코어</p> <p>Tímto Veoneer US, Inc. prohlašuje, že typ rádiového zařízení 77V12FLR je v souladu se směrnicí 2014/53/EU. Úplné znění EU prohlášení o shodě je k dispozici na této internetové adrese: https://www.magna.com/type-approval/76-77-ghz/77v12flr [https://www.magna.com/type-approval/76-77-ghz/77v12flr]</p> <p>Provozní kmitočtové pásmo: 76 – 77 GHz/ Nejvyšší výstupní výkon:<55 dBm peak eirp</p> <p>덴마크어</p> <p>Hermed erklærer Veoneer US, Inc., at radioudstyrstypen 77V12FLR er i overensstemmelse med direktiv 2014/53/EU. EU-overensstemmelseserklæringens fulde tekst kan findes på følgende internetadresse: https://www.magna.com/type-approval/76-77-ghz/77v12flr [https://www.magna.com/type-approval/76-77-ghz/77v12flr]</p> <p>Driftsfrekvensområdet: 76 – 77 GHz/ Maksimal udgangseffekt:<55 dBm peak eirp</p> <p>네덜란드어</p> <p>Hierbij verklaar ik, Veoneer US, Inc., dat het type radioapparatuur 77V12FLR conform is met Richtlijn 2014/53/EU. De volledige tekst van de EU-conformiteitsverklaring kan worden geraadpleegd op het volgende internetadres: https://www.magna.com/type-approval/76-77-ghz/77v12flr [https://www.magna.com/type-approval/76-77-ghz/77v12flr]</p> <p>Operationele frequentieband: 76 – 77 GHz/ Maximaal uitgangsvermogen:<55 dBm peak eirp</p> <p>에스토니아어</p> <p>Käesolevaga deklareerib Veoneer US, Inc., et käesolev raadioseadme tüüp 77V12FLR vastab direktiivi 2014/53/EL nõuetele. ELi vastavusdeklaratsiooni täielik tekst on kättesaadav järgmisel internetiaadressil: https://www.magna.com/type-approval/76-77-ghz/77v12flr [https://www.magna.com/type-approval/76-77-ghz/77v12flr]</p> <p>Töösagedusriba: 76 – 77 GHz/ Maksimalne väljundvõimsus:<55 dBm peak eirp</p> <p>핀란드어</p> <p>Veoneer US, Inc. vakuuttaa, että radiolaitetyyppi 77V12FLR on direktiivin 2014/53/EU mukainen. EU-vaatimustenmukaisuusvakuutuksen täysimittainen teksti on saatavilla seuraavassa internetosoitteessa: https://www.magna.com/type-approval/76-77-ghz/77v12flr [https://www.magna.com/type-approval/76-77-ghz/77v12flr]</p> <p>Käyttöraajausalue: 76 – 77 GHz/ Enimmäislähtöteho:<55 dBm peak eirp</p> <p>프랑스어</p> <p>Le soussigné, Veoneer US, Inc., déclare que l'équipement radioélectrique du type 77V12FLR est conforme à la directive 2014/53/UE. Le texte complet de la déclaration UE de conformité est disponible à l'adresse internet suivante: https://www.magna.com/type-approval/76-77-ghz/77v12flr [https://www.magna.com/type-approval/76-77-ghz/77v12flr]</p> <p>Bande de fréquences opérationnelle: 76 – 77 GHz/ Puissance de sortie max:<55 dBm peak eirp</p> <p>독일어</p> <p>Hiermit erklärt Veoneer US, Inc., dass der Funkanlagentyp 77V12FLR der Richtlinie 2014/53/EU entspricht. Der vollständige Text der EU-Konformitätserklärung ist unter der folgenden Internetadresse verfügbar: https://www.magna.com/type-approval/76-77-ghz/77v12flr [https://www.magna.com/type-approval/76-77-ghz/77v12flr]</p> <p>Betriebsfrequenzband: 76 – 77 GHz/ Maximale Ausgangsleistung:<55 dBm peak eirp</p> <p>그리스어</p> <p>Με την παρούσα ο/η Veoneer US, Inc., δηλώνει ότι ο ραδιοεξοπλισμός 77V12FLR πληροί την οδηγία 2014/53/ΕΕ. Το πλήρες κείμενο της δήλωσης συμμόρφωσης ΕΕ διατίθεται στην ακόλουθη ιστοσελίδα στο διαδίκτυο: https://www.magna.com/type-approval/76-77-ghz/77v12flr [https://www.magna.com/type-approval/76-77-ghz/77v12flr]</p> <p>Зώνη συχνότητας λειτουργίας: 76 – 77 GHz/ Μέγιστη Ισχύς Εξόδου:<55 dBm peak eirp</p>

본 설명서의 내용은 인쇄 당시의 사용자 설명서 상태를 나타내며 향후에는 완전히 유효하지 않을 수 있습니다. 자세한 내용은 면책 조항 전문의 첫 번째 페이지를 참조하십시오.

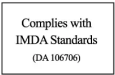

지역	라벨 및 심볼	규격
		<p>헝가리어</p> <p>Veoneer US, Inc. igazolja, hogy a 77V12FLR típusú rádióberendezés megfelel a 2014/53/EU iránylevnek. Az EU-megfelelőségi nyilatkozat teljes szövege elérhető a következő internetes címen: https://www.magna.com/type-approval/76-77-ghz/77v12flr [https://www.magna.com/type-approval/76-77-ghz/77v12flr]</p> <p>Működési frekvenciasáv: 76 – 77 GHz/ Maximum kimeneti teljesítmény: <55 dBm peak eirp</p> <p>아이슬란드어</p> <p>Í þessu sambandi lýsir Veoneer US, Inc. að búnaður útvörpsbúnaðarins 77V12FLR sé í samræmi við tilskipun 2014/53/EU. Fullkominn texti EU yfirlýsing um samræmi er að finna á eftirfarandi netfangi: https://www.magna.com/type-approval/76-77-ghz/77v12flr [https://www.magna.com/type-approval/76-77-ghz/77v12flr]</p> <p>Rekstrar tíðnisvið: 76 – 77 GHz/ Hámarks útgangsstyrkur: <55 dBm peak eirp</p> <p>이탈리아어</p> <p>Il fabbricante, Veoneer US, Inc., dichiara che il tipo di apparecchiatura radio 77V12FLR è conforme alla direttiva 2014/53/UE. Il testo completo della dichiarazione di conformità UE è disponibile al seguente indirizzo Internet: https://www.magna.com/type-approval/76-77-ghz/77v12flr [https://www.magna.com/type-approval/76-77-ghz/77v12flr]</p> <p>Banda di frequenza operativa: 76 – 77 GHz/ Massima potenza di uscita: <55 dBm peak eirp</p> <p>라트비아어</p> <p>Ar šo Veoneer US, Inc. deklarē, ka radioiekārta 77V12FLR atbilst Direktīvai 2014/53/ES. Pilns ES atbilstības deklarācijas teksts ir pieejams šādā interneta vietnē: https://www.magna.com/type-approval/76-77-ghz/77v12flr [https://www.magna.com/type-approval/76-77-ghz/77v12flr]</p> <p>Darba frekvenču josla: 76 – 77 GHz/ Maksimālā izejas jauda: <55 dBm peak eirp</p> <p>리투아니아어</p> <p>Aš, Veoneer US, Inc., patvirtinu, kad radijo įrenginių tipas 77V12FLR atitinka Direktyvą 2014/53/ES. Visas ES atitikties deklaracijos tekstas prieinamas šiuo interneto adresu: https://www.magna.com/type-approval/76-77-ghz/77v12flr [https://www.magna.com/type-approval/76-77-ghz/77v12flr]</p> <p>Darbinį dažnių diapazonas: 76 – 77 GHz/ Maksimali išėjimo galia: <55 dBm peak eirp</p> <p>몰타어</p> <p>B'dan, Veoneer US, Inc., niddikjara li dan it-tip ta' tagħmir tar-radju 77V12FLR huwa konformi mad-Direttiva 2014/53/UE. It-test kollu tad-dikjarazzjoni ta' konformità tal-UE huwa disponibbli f'dan l-indirizz tal-Internet li ġej: https://www.magna.com/type-approval/76-77-ghz/77v12flr [https://www.magna.com/type-approval/76-77-ghz/77v12flr]</p> <p>Il-banda tal-frekwenzi operattivi: 76 – 77 GHz/ L-Energija Massima Maħruġa: <55 dBm peak eirp</p> <p>노르웨이어</p> <p>Hermed erklærer Veoneer US, Inc. at radioutstyrtypen 77V12FLR er i samsvar med direktiv 2014/53/EU. Den fulle teksten til EU-samsvarserklæringen er tilgjengelig på følgende internettsadresse: https://www.magna.com/type-approval/76-77-ghz/77v12flr [https://www.magna.com/type-approval/76-77-ghz/77v12flr]</p> <p>Operasjonelt frekvensbånd: 76 – 77 GHz/ Maksimal utgangseffekt: <55 dBm peak eirp</p> <p>폴란드어</p> <p>Veoneer US, Inc. niniejszym oświadczam, że typ urządzenia radiowego 77V12FLR jest zgodny z dyrektywą 2014/53/UE. Pełny tekst deklaracji zgodności UE jest dostępny pod następującym adresem internetowym: https://www.magna.com/type-approval/76-77-ghz/77v12flr [https://www.magna.com/type-approval/76-77-ghz/77v12flr]</p> <p>Pasma częstotliwości roboczej: 76 – 77 GHz/ Maksymalna moc wyjściowa: <55 dBm peak eirp</p> <p>포르투갈어</p> <p>O(a) abaixo assinado(a) Veoneer US, Inc. declara que o presente tipo de equipamento de rádio 77V12FLR está em conformidade com a Diretiva 2014/53/UE. O texto integral da declaração de conformidade está disponível no seguinte endereço de Internet: https://www.magna.com/type-approval/76-77-ghz/77v12flr [https://www.magna.com/type-approval/76-77-ghz/77v12flr]</p> <p>Faixa de frequência de funcionamento: 76 - 77 GHz/ Potência de Saída Máxima: <55 dBm peak eirp</p> <p>루마니아어</p> <p>Prin prezenta, Veoneer US, Inc. declară că tipul de echipamente radio 77V12FLR este în conformitate cu Directiva 2014/53/UE. Textul integral al declarației UE de conformitate este disponibil la următoarea adresă internet: https://www.magna.com/type-approval/76-77-ghz/77v12flr [https://www.magna.com/type-approval/76-77-ghz/77v12flr]</p> <p>Bandă frecvență operațională: 76 – 77 GHz/ Putere maximă la ieșire: <55 dBm peak eirp</p> <p>슬로베니아어</p> <p>Veoneer US, Inc. potrjuje, da je tip radijske opreme 77V12FLR skladen z Direktivo 2014/53/EU. Celotno besedilo izjave EU o skladnosti je na voljo na naslednjem spletnem naslovu: https://www.magna.com/type-approval/76-77-ghz/77v12flr [https://www.magna.com/type-approval/76-77-ghz/77v12flr]</p> <p>Operativni frekvenčni pas: 76 – 77 GHz/ Največja izhodna moč: <55 dBm peak eirp</p> <p>슬로바키아어</p> <p>Veoneer US, Inc. týmto vyhlasuje, že rádiové zariadenie typu 77V12FLR je v súlade so smernicou 2014/53/EÚ. Úplné EÚ vyhlásenie o zhode je k dispozícii na tejto internetovej adrese: https://www.magna.com/type-approval/76-77-ghz/77v12flr [https://www.magna.com/type-approval/76-77-ghz/77v12flr]</p> <p>Prevádzkové frekvenčné pásmo: 76 – 77 GHz/ Maximálny výstupný výkon: <55 dBm peak eirp</p> <p>스페인어</p> <p>Por la presente, Veoneer US, Inc. declara que el tipo de equipo radioeléctrico 77V12FLR es conforme con la Directiva 2014/53/UE. El texto completo de la declaración UE de conformidad está disponible en la dirección Internet siguiente: https://www.magna.com/type-approval/76-77-ghz/77v12flr [https://www.magna.com/type-approval/76-77-ghz/77v12flr]</p> <p>Banda de frecuencias de funcionamiento: 76 – 77 GHz/ Potencia máxima de salida: <55 dBm peak eirp</p> <p>스웨덴어</p>

본 설명서의 내용은 인쇄 당시의 사용자 설명서 상태를 나타내며 향후에는 완전히 유효하지 않을 수 있습니다. 자세한 내용은 면책 조항 전문의 첫 번째 페이지를 참조하십시오.

지역	라벨 및 심볼	규격
		<p>Härmed försäkrar Veoneer US, Inc. att denna typ av radioutrustning 77V12FLR överensstämmer med direktiv 2014/53/EU. Den fullständiga texten till EU-försäkran om överensstämmelse finns på följande webbadress: https://www.magna.com/type-approval/76-77-ghz/77v12flr [https://www.magna.com/type-approval/76-77-ghz/77v12flr]</p> <p>Driftfrekvensband: 76 – 77 GHz/ Maximal utteffekt:<55 dBm peak eirp</p> <p>튀르키예어</p> <p>Buna göre, Veoneer US, Inc. 77V12FLR tipi radyo ekipmanının 2014/53/AB sayılı Direktife uygun olduğunu beyan eder. EU uyumu beyanının tam metni aşağıdaki internet adresinden edinilebilir: https://www.magna.com/type-approval/76-77-ghz/77v12flr [https://www.magna.com/type-approval/76-77-ghz/77v12flr]</p> <p>Çalışma frekansı bandı: 76 – 77 GHz/ Maksimum Çıkış Gücü:<55 dBm peak eirp</p>
이스라엘		<p>51-96625</p> <p>מספר אישור התאמה מטעם משרד התקשורת: חל איסור לבצע פעולות במכשיר שיש בהן כדי לשנות את תכונותיו האלחוטיות של המכשיר, ובכלל זה שינויי תוכנה, החלפת אנטנה מקורית או הוספת אפשרות לחיבור לאנטנה חיצונית, בלא קבלת אישור משרד התקשורת, בשל החשש להפרעות אלחוטיות</p>
일본	 R 215 -JRA003	<p>本製品は、電波法に基づく特定無線設備の技術基準適合証明などを受けております。認証番号: 215-JRA003 本製品の改造は禁止されています。(適合証明番号などが無効となります。)</p>
멕시코		<p>La operación de este equipo está sujeta a las siguientes dos condiciones:</p> <p>(1) es posible que este equipo o dispositivo no cause interferencia perjudicial y</p> <p>(2) este equipo o dispositivo debe aceptar cualquier interferencia, incluyendo la que pueda causar su operación no deseada.</p>
몰도바		
모로코		
오만		
파라과이		<p>Rieder & Cia</p> <p>Av. Gral. José Gervasio Artigas 1945, Asunción 1204, Paraguay</p>
세르비아		
싱가포르		
남아프리카 공화국		
대한민국		R-C-1VN-77V12FLR

지역	라벨 및 심볼	규격
태국		<p>1) [Placeholder text]</p> <p>2) [Placeholder text]</p>
우크라이나		справжнім Veoneer заявляє, що тип радіобладнання (77V12FLR) відповідає Технічному регламенту радіобладнання; повний текст декларації про відповідність доступний на веб-сайті за такою адресою: https://www.magna.com/type-approval/76-77-ghz/77v12flr [https://www.magna.com/type-approval/76-77-ghz/77v12flr]
영국		Hereby, Veoneer US, Inc. declares that the radio equipment type 77V12FLR is in compliance with radio regulation 2017. Operational frequency band: 76 – 77 GHz/ Maximum output power:<55 dBm peak e.i.rp The full text of the UK declaration of conformity is available at the following internet address: https://www.magna.com/type-approval/76-77-ghz/77v12flr [https://www.magna.com/type-approval/76-77-ghz/77v12flr]
미국		This device complies with Part 15 of the FCC Rules. Operation is subject to the following two conditions: (1) this device may not cause harmful interference, and (2) this device must accept any interference received, including interference that may cause undesired operation. CAUTION TO USERS Changes or modifications not expressly approved by the party responsible for compliance could void the user's authority to operate the equipment.

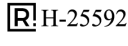
코너 레이더







지역	라벨 및 심볼	규격
아르헨티나		
브라질		Este equipamento não tem direito à proteção contra interferência prejudicial e não pode causar interferência em sistemas devidamente autorizados

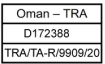

지역	라벨 및 심볼	규격
캐나다		<p>This device contains license-exempt transmitter(s)/receiver(s) that comply with Innovation, Science and Economic Development Canada's licence-exempt RSS(s).</p> <p>Operation is subject to the following two conditions:</p> <p>(1) This device may not cause interference.</p> <p>(2) This device must accept any interference, including interference that may cause undesired operation of the device.</p> <p>Le présent appareil est conforme aux CNR d'Industrie Canada applicables aux appareils radio exempts de licence. L'exploitation est autorisée aux deux conditions suivantes:</p> <p>(1) l'appareil ne doit pas produire de brouillage, et</p> <p>(2) l'utilisateur de l'appareil doit accepter tout brouillage radioélectrique subi, même si le brouillage est susceptible d'en compromettre le fonctionnement.</p>
유럽 연합 및 EFTA		<p>간소화 EU 적합성 선언.</p> <p>영어</p> <p>Hereby, Veoneer US, Inc. declares that the radio equipment type 7713CRN is in compliance with Directive 2014/53/EU. The full text of the EU declaration of conformity is available at the following internet address: https://www.magna.com/type-approval/76-77-ghz/77v12flr [https://www.magna.com/type-approval/76-77-ghz/77v12flr]</p> <p>Operational frequency band: 76 – 77 GHz/ Maximum output power:<55 dBm peak eirp</p> <p>불가리아어</p> <p>С настоящото Veoneer US, Inc. декларира, че този тип радиосъоръжение 7713CRN е в съответствие с Директива 2014/53/ЕС. Цялостният текст на ЕС декларацията за съответствие може да се намери на следния интернет адрес: https://www.magna.com/type-approval/76-77-ghz/77v12flr [https://www.magna.com/type-approval/76-77-ghz/77v12flr]</p> <p>Работна честотна лента: 76 – 77 GHz/ Максимална изходна мощност:<55 dBm peak eirp</p> <p>크로아티아어</p> <p>Veoneer US, Inc. ovime izjavljuje da je radijska oprema tipa 7713CRN u skladu s Direktivom 2014/53/EU. Cjeloviti tekst EU izjave o sukladnosti dostupan je na sljedećoj internetskoj adresi: https://www.magna.com/type-approval/76-77-ghz/77v12flr [https://www.magna.com/type-approval/76-77-ghz/77v12flr]</p> <p>Radni frekvencijski pojas: 76 – 77 GHz/ Maksimalna izlazna snaga:<55 dBm peak eirp</p> <p>체코어</p> <p>Tímto Veoneer US, Inc. prohlašuje, že typ rádiového zařízení 7713CRN je v souladu se směrnicí 2014/53/EU. Úplné znění EU prohlášení o shodě je k dispozici na této internetové adrese: https://www.magna.com/type-approval/76-77-ghz/77v12flr [https://www.magna.com/type-approval/76-77-ghz/77v12flr]</p> <p>Provozní kmitočtové pásmo: 76 – 77 GHz/ Nejvyšší výstupní výkon:<55 dBm peak eirp</p> <p>덴마크어</p> <p>Hermed erklærer Veoneer US, Inc., at radioudstyrstypen 7713CRN er i overensstemmelse med direktiv 2014/53/EU. EU-overensstemmelseserklæringens fulde tekst kan findes på følgende internetadresse: https://www.magna.com/type-approval/76-77-ghz/77v12flr [https://www.magna.com/type-approval/76-77-ghz/77v12flr]</p> <p>Driftsfrekvensområdet: 76 – 77 GHz/ Maksimal udgangseffekt:<55 dBm peak eirp</p> <p>네덜란드어</p> <p>Hierbij verklaar ik, Veoneer US, Inc., dat het type radioapparatuur 7713CRN conform is met Richtlijn 2014/53/EU. De volledige tekst van de EU-conformiteitsverklaring kan worden geraadpleegd op het volgende internetadres: https://www.magna.com/type-approval/76-77-ghz/77v12flr [https://www.magna.com/type-approval/76-77-ghz/77v12flr]</p> <p>Operationele frequentieband: 76 – 77 GHz/ Maximaal uitgangsvermogen:<55 dBm peak eirp</p> <p>에스토니아어</p> <p>Käesolevaga deklareerib Veoneer US, Inc., et käesolev raadioseadme tüüp 7713CRN vastab direktiivi 2014/53/EL nõuetele. ELi vastavusdeklaratsiooni täielik tekst on kättesaadav järgmisel internetiaadressil: https://www.magna.com/type-approval/76-77-ghz/77v12flr [https://www.magna.com/type-approval/76-77-ghz/77v12flr]</p> <p>Töösagedusriba: 76 – 77 GHz/ Maksimaalne väljundvõimsus:<55 dBm peak eirp</p> <p>핀란드어</p> <p>Veoneer US, Inc. vakuuttaa, että radiolaitetyyppi 7713CRN on direktiivin 2014/53/EU mukainen. EU-vaatimustenmukaisuusvakuutuksen täysimittainen teksti on saatavilla seuraavassa internetosoitteessa: https://www.magna.com/type-approval/76-77-ghz/77v12flr [https://www.magna.com/type-approval/76-77-ghz/77v12flr]</p> <p>Käyttöraajuusalue: 76 – 77 GHz/ Enimmäislähtöteho:<55 dBm peak eirp</p> <p>프랑스어</p> <p>Le soussigné, Veoneer US, Inc., déclare que l'équipement radioélectrique du type 7713CRN est conforme à la directive 2014/53/UE. Le texte complet de la déclaration UE de conformité est disponible à l'adresse internet suivante: https://www.magna.com/type-approval/76-77-ghz/77v12flr [https://www.magna.com/type-approval/76-77-ghz/77v12flr]</p> <p>Bande de fréquences opérationnelle: 76 – 77 GHz/ Puissance de sortie max:<55 dBm peak eirp</p> <p>독일어</p> <p>Hiermit erklärt Veoneer US, Inc., dass der Funkanlagentyp 7713CRN der Richtlinie 2014/53/EU entspricht. Der vollständige Text der EU-Konformitätserklärung ist unter der folgenden Internetadresse verfügbar: https://www.magna.com/type-approval/76-77-ghz/77v12flr [https://www.magna.com/type-approval/76-77-ghz/77v12flr]</p> <p>Betriebsfrequenzband: 76 – 77 GHz/ Maximale Ausgangsleistung:<55 dBm peak eirp</p> <p>그리스어</p> <p>Με την παρούσα ο/η Veoneer US, Inc., δηλώνει ότι ο ραδιοεξοπλισμός 7713CRN πληροί την οδηγία 2014/53/ΕΕ. Το πλήρες κείμενο της δήλωσης συμμόρφωσης ΕΕ διατίθεται στην ακόλουθη ιστοσελίδα στο διαδίκτυο: https://www.magna.com/type-approval/76-77-ghz/77v12flr [https://www.magna.com/type-approval/76-77-ghz/77v12flr]</p> <p>Ζώνη συχνότητας λειτουργίας: 76 – 77 GHz/ Μέγιστη Ισχύς Εξόδου:<55 dBm peak eirp</p>

본 설명서의 내용은 인쇄 당시의 사용자 설명서 상태를 나타내며 향후에는 완전히 유효하지 않을 수 있습니다. 자세한 내용은 면책 조항 전문의 첫 번째 페이지를 참조하십시오.

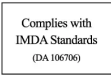
지역	라벨 및 심볼	규격
		<p>헝가리어</p> <p>Veoneer US, Inc. igazolja, hogy a 7713CRN típusú rádióberendezés megfelel a 2014/53/EU irányelvnek. Az EU-megfelelőségi nyilatkozat teljes szövege elérhető a következő internetes címen: https://www.magna.com/type-approval/76-77-ghz/77v12flr [https://www.magna.com/type-approval/76-77-ghz/77v12flr]</p> <p>Működési frekvenciasáv: 76 – 77 GHz/ Maximum kimeneti teljesítmény: <55 dBm peak eirp</p> <p>아이슬란드어</p> <p>Í þessu sambandi lýsir Veoneer US, Inc. að búnaður útvörpsbúnaðarins 7713CRN sé í samræmi við tilskipun 2014/53/EU. Fullkominn texti EU yfirlýsing um samræmi er að finna á eftirfarandi netfangi: https://www.magna.com/type-approval/76-77-ghz/77v12flr [https://www.magna.com/type-approval/76-77-ghz/77v12flr]</p> <p>Rekstrar tíðnisvið: 76 – 77 GHz/ Hámarks útgangsstyrkur: <55 dBm peak eirp</p> <p>이탈리아어</p> <p>Il fabbricante, Veoneer US, Inc., dichiara che il tipo di apparecchiatura radio 7713CRN è conforme alla direttiva 2014/53/UE. Il testo completo della dichiarazione di conformità UE è disponibile al seguente indirizzo Internet: https://www.magna.com/type-approval/76-77-ghz/77v12flr [https://www.magna.com/type-approval/76-77-ghz/77v12flr]</p> <p>Banda di frequenza operativa: 76 – 77 GHz/ Massima potenza di uscita: <55 dBm peak eirp</p> <p>라트비아어</p> <p>Ar šo Veoneer US, Inc. deklarē, ka radioiekārta 7713CRN atbilst Direktīvai 2014/53/ES. Pilns ES atbilstības deklarācijas teksts ir pieejams šādā interneta vietnē: https://www.magna.com/type-approval/76-77-ghz/77v12flr [https://www.magna.com/type-approval/76-77-ghz/77v12flr]</p> <p>Darba frekvenču josla: 76 – 77 GHz/ Maksimālā izejas jauda: <55 dBm peak eirp</p> <p>리투아니아어</p> <p>Aš, Veoneer US, Inc., patvirtinu, kad radijo įrenginių tipas 7713CRN atitinka Direktyvą 2014/53/ES. Visas ES atitikties deklaracijos tekstas prieinamas šiuo interneto adresu: https://www.magna.com/type-approval/76-77-ghz/77v12flr [https://www.magna.com/type-approval/76-77-ghz/77v12flr]</p> <p>Darbinų dažnių diapazonas: 76 – 77 GHz/ Maksimali išėjimo galia: <55 dBm peak eirp</p> <p>몰타어</p> <p>B'dan, Veoneer US, Inc., niddikjara li dan it-tip ta' tagħmir tar-radju 7713CRN huwa konformi mad-Direttiva 2014/53/UE. It-test kollu tad-dikjarazzjoni ta' konformità tal-UE huwa disponibbli f'dan l-indirizz tal-Internet li ġej: https://www.magna.com/type-approval/76-77-ghz/77v12flr [https://www.magna.com/type-approval/76-77-ghz/77v12flr]</p> <p>Il-banda tal-frekwenzi operattivi: 76 – 77 GHz/ L-Energija Massima Maħruġa: <55 dBm peak eirp</p> <p>노르웨이어</p> <p>Hermed erklærer Veoneer US, Inc. at radiostyrtyperen 7713CRN er i samsvar med direktiv 2014/53/EU. Den fulle teksten til EU-samsvarserklæringen er tilgjengelig på følgende internettadresse: https://www.magna.com/type-approval/76-77-ghz/77v12flr [https://www.magna.com/type-approval/76-77-ghz/77v12flr]</p> <p>Operasjonelt frekvensbånd: 76 – 77 GHz/ Maksimal utgangseffekt: <55 dBm peak eirp</p> <p>폴란드어</p> <p>Veoneer US, Inc. niniejszym oświadczam, że typ urządzenia radiowego 7713CRN jest zgodny z dyrektywą 2014/53/UE. Pełny tekst deklaracji zgodności UE jest dostępny pod następującym adresem internetowym: https://www.magna.com/type-approval/76-77-ghz/77v12flr [https://www.magna.com/type-approval/76-77-ghz/77v12flr]</p> <p>Pasma częstotliwości roboczej: 76 – 77 GHz/ Maksymalna moc wyjściowa: <55 dBm peak eirp</p> <p>포르투갈어</p> <p>O(a) abaixo assinado(a) Veoneer US, Inc. declara que o presente tipo de equipamento de rádio 7713CRN está em conformidade com a Diretiva 2014/53/UE. O texto integral da declaração de conformidade está disponível no seguinte endereço de Internet: https://www.magna.com/type-approval/76-77-ghz/77v12flr [https://www.magna.com/type-approval/76-77-ghz/77v12flr]</p> <p>Faixa de frequência de funcionamento: 76 - 77 GHz/ Potência de Saída Máxima: <55 dBm peak eirp</p> <p>루마니아어</p> <p>Prin prezenta, Veoneer US, Inc. declară că tipul de echipamente radio 7713CRN este în conformitate cu Directiva 2014/53/UE. Textul integral al declarației UE de conformitate este disponibil la următoarea adresă internet: https://www.magna.com/type-approval/76-77-ghz/77v12flr [https://www.magna.com/type-approval/76-77-ghz/77v12flr]</p> <p>Bandă frecvență operațională: 76 – 77 GHz/ Putere maximă la ieșire: <55 dBm peak eirp</p> <p>슬로베니아어</p> <p>Veoneer US, Inc. potrjuje, da je tip radijske opreme 7713CRN skladen z Direktivo 2014/53/EU. Celotno besedilo izjave EU o skladnosti je na voljo na naslednjem spletnem naslovu: https://www.magna.com/type-approval/76-77-ghz/77v12flr [https://www.magna.com/type-approval/76-77-ghz/77v12flr]</p> <p>Operativni frekvenčni pas: 76 – 77 GHz/ Največja izhodna moč: <55 dBm peak eirp</p> <p>슬로바키아어</p> <p>Veoneer US, Inc. týmto vyhlasuje, že rádiové zariadenie typu 7713CRN je v súlade so smernicou 2014/53/EÚ. Úplné EÚ vyhlásenie o zhode je k dispozícii na tejto internetovej adrese: https://www.magna.com/type-approval/76-77-ghz/77v12flr [https://www.magna.com/type-approval/76-77-ghz/77v12flr]</p> <p>Prevádzkové frekvenčné pásmo: 76 – 77 GHz/ Maximálny výstupný výkon: <55 dBm peak eirp</p> <p>스페인어</p> <p>Por la presente, Veoneer US, Inc. declara que el tipo de equipo radioeléctrico 7713CRN es conforme con la Directiva 2014/53/UE. El texto completo de la declaración UE de conformidad está disponible en la dirección Internet siguiente: https://www.magna.com/type-approval/76-77-ghz/77v12flr [https://www.magna.com/type-approval/76-77-ghz/77v12flr]</p> <p>Banda de frecuencias de funcionamiento: 76 – 77 GHz/ Potencia máxima de salida: <55 dBm peak eirp</p> <p>스웨덴어</p>

본 설명서의 내용은 인쇄 당시의 사용자 설명서 상태를 나타내며 향후에는 완전히 유효하지 않을 수 있습니다. 자세한 내용은 면책 조항 전문의 첫 번째 페이지를 참조하십시오.









지역	라벨 및 심볼	규격
		<p>Härmed försäkrar Veoneer US, Inc. att denna typ av radioutrustning 7713CRN överensstämmer med direktiv 2014/53/EU. Den fullständiga texten till EU-försäkran om överensstämmelse finns på följande webbadress: https://www.magna.com/type-approval/76-77-ghz/77v12flr [https://www.magna.com/type-approval/76-77-ghz/77v12flr]</p> <p>Driftfrekvensband: 76 – 77 GHz/ Maximal uteffekt: <55 dBm peak eirp</p> <p>튀르키예어</p> <p>Buna göre, Veoneer US, Inc. 7713CRN tipi radyo ekipmanının 2014/53/AB sayılı Direktife uygun olduğunu beyan eder. EU uyumu beyanının tam metni aşağıdaki internet adresinden edinilebilir: https://www.magna.com/type-approval/76-77-ghz/77v12flr [https://www.magna.com/type-approval/76-77-ghz/77v12flr]</p> <p>Çalışma frekansı bandı: 76 – 77 GHz/ Maksimum Çıkış Gücü: <55 dBm peak eirp</p>
이스라엘		<p>51-92989</p> <p>מספר אישור התאמה מטעם משרד התקשורת: חל איסור לבצע פעולות במכשיר שיש בהן כדי לשנות את תכונותיו האלחוטיות של המכשיר, ובכלל זה שינויי תוכנה, החלפת אנטנה מקורית או הוספת אפשרות לחיבור לאנטנה חיצונית, בלא קבלת אישור משרד התקשורת, בשל החשש להפרעות אלחוטיות</p>
일본	 R 204 - B00217	<p>本製品は、電波法に基づく特定無線設備の技術基準適合証明などを受けております。認証番号: 204-B00217 本製品の改造は禁止されています。(適合証明番号などが無効となります。)</p>
멕시코		<p>La operación de este equipo está sujeta a las siguientes dos condiciones:</p> <p>(1) es posible que este equipo o dispositivo no cause interferencia perjudicial y</p> <p>(2) este equipo o dispositivo debe aceptar cualquier interferencia, incluyendo la que pueda causar su operación no deseada.</p>
몰도바		
모로코		
오만		
파라과이		<p>Rieder & Cia</p> <p>Av. Gral. José Gervasio Artigas 1945, Asunción 1204, Paraguay</p>
세르비아		
싱가포르		
남아프리카 공화국		
대한민국		R-C-1VN-77V13CRN

지역	라벨 및 심볼	규격
태국		<p>1) [Placeholder text]</p> <p>2) [Placeholder text]</p>
우크라이나		справжнім Veoneer заявляє, що тип радіобладнання (7713CRN) відповідає Технічному регламенту радіобладнання; повний текст декларації про відповідність доступний на веб-сайті за такою адресою: https://www.magna.com/type-approval/76-77-ghz/77v12flr [https://www.magna.com/type-approval/76-77-ghz/77v12flr]
영국		Hereby, Veoneer US, Inc. declares that the radio equipment type 7713CRN is in compliance with radio regulation 2017. Operational frequency band: 76 – 77 GHz/ Maximum output power:<55 dBm peak e.i.r.p The full text of the UK declaration of conformity is available at the following internet address: https://www.magna.com/type-approval/76-77-ghz/77v12flr [https://www.magna.com/type-approval/76-77-ghz/77v12flr]
미국		This device complies with Part 15 of the FCC Rules. Operation is subject to the following two conditions: (1) this device may not cause harmful interference, and (2) this device must accept any interference received, including interference that may cause undesired operation. CAUTION TO USERS Changes or modifications not expressly approved by the party responsible for compliance could void the user's authority to operate the equipment.

15.5.3. TPMS 무선 주파수 형식 승인

여기에서 타이어 공기압 모니터링 시스템에 대한 무선 주파수 형식 승인을 확인할 수 있습니다.

지역	규격
아르헨티나	
캐나다	<p>ISED Regulatory Compliance Statements</p> <p>This device contains licence-exempt that comply with Innovation, Science and Economic Development Canada's licence-exempt RSS(s). Operation is subject to the following two conditions:</p> <ol style="list-style-type: none"> 1. This device may not cause interference. 2. This device must accept any interference, including interference that may cause undesired operation of the device. <p>This equipment complies with ISED RSS-102 radio frequency exposure limits set forth by the Innovation, Science and Economic Development Canada for an uncontrolled environment. The further RF exposure reduction can be achieved if the product can be kept as far as possible from the user body or set the device to lower output power if such function available. This device must not be co-located or operating in conjunction with any other antenna or transmitter.</p> <p>Déclaration de conformité avec la réglementation d'ISDE</p> <p>Le présent appareil est conforme aux CNR d'Industrie Canada applicables aux appareils radio exempts de licence. L'exploitation est autorisée aux deux conditions suivantes:</p> <ol style="list-style-type: none"> 1. l'appareil ne doit pas produire de brouillage, et 2. l'utilisateur de l'appareil doit accepter tout brouillage radioélectrique subi, même si le brouillage est susceptible d'en compromettre le fonctionnement. <p>L'appareil est conforme aux limites d'exposition aux radiofréquences du CNR - 102 d'ISDE établies par innovation, sciences et développement économique Canada pour les environnements non contrôlés. L'exposition aux RF peut être encore réduite si le produit peut être placé aussi loin que possible du corps de l'utilisateur ou si la fonction peut être utilisée, l'appareil peut être réglé à une puissance de sortie inférieure. L'appareil ne doit pas coexister ou fonctionner en synergie avec d'autres antennes ou émetteurs.</p>

지역	규격
멕시코	IFT NO.: VOSCAG23-34968
모로코	
세르비아	
싱가포르	
남아프리카 공화국	
태국	
아랍에미리트	 
우크라이나	
미국	<p>FCC Regulatory Compliance Statements</p> <p>This device complies with Part 15 of the FCC Rules. Operation is subject to the following conditions:</p> <ol style="list-style-type: none"> 1. This device may not cause harmful interference, and 2. This device must accept any interference received, including interference that may cause undesired operation. <p>Note: This equipment has been tested and found to comply with the limits for a Class B digital device, pursuant to Part 15 of the FCC Rules. These limits are designed to provide reasonable protection against harmful interference in a residential installation. This equipment generates, uses, and can radiate radio frequency energy and, if not installed and used in accordance with the instructions, may cause harmful interference to radio communications. However, there is no guarantee that interference will not occur in a particular installation. If this equipment does cause harmful interference to radio or television reception, which can be determined by turning the equipment off and on, the user is encouraged to try to correct the interference by one or more of the following measures:</p> <ul style="list-style-type: none"> • Reorient or relocate the receiving antenna. • Increase the separation between the equipment and receiver. • Connect the equipment into an outlet on a circuit different from that to which the receiver is connected. • Consult the dealer or an experienced radio/TV technician for help. <p>Caution: Changes or modifications not expressly approved by the party responsible for compliance could void the user's authority to operate the equipment.</p> <p>FCC Radiation Exposure Statement</p> <p>This equipment complies with the FCC portable RF exposure limit set forth for an uncontrolled environment and are safe for intended operation as described in this manual. The further RF exposure reduction can be achieved if the product can be kept as far as possible from the user body or set the device to lower output power if such function is available.</p>

15.5.4. 무선 충전기 및 NFC에 대한 형식 승인

다음은 무선 충전기 및 NFC 리더의 기술 규격 및 형식 승인입니다.

본 설명서의 내용은 인쇄 당시의 사용자 설명서 상태를 나타내며 향후에는 완전히 유효하지 않을 수 있습니다. 자세한 내용은 면책 조항 전문의 첫 번째 페이지를 참조하십시오.

기술 규격

무선 충전기와 NFC 리더는 -35°C~85°C의 주변 온도에서 작동하도록 설계되었습니다.

무선 충전기

- 주파수 대역: 127.7±10kHz
- 최대 자기장 강도: 65.69dBµA/m @10m

NFC 카드 리더

- 주파수 대역 13.56MHz ±10%
- 최대 자기장 강도: 42dBµA/m @10m

적합성 선언

CE RED	<p>이에 따라, Hefei Invispower Co.,Ltd는 무선 장비 NFCR-INTERNAL(모델: NFC-I-SX-21548) 및 모델-무선 충전(모델: WPC-15SN-21493)이 지침 2014/53/EU를 준수함을 선언합니다.</p> <p>이 장비의 최대 허용 노출(MPE) 레벨은 장비와 인체 사이의 거리 $d=20\text{ cm}$를 기준으로 계산되었습니다. RF 노출 요건을 준수하기 위해 사용 중에는 장비와 신체 부위 사이에 최소 20 cm의 거리를 유지하는 것이 좋습니다.</p>
UKCA	<p>이에 따라, Hefei Invispower Co.,Ltd는 무선 장비 NFCR-INTERNAL(모델: NFC-I-SX-21548) 및 모델-무선 충전(모델: WPC-15SN-21493)이 영국 무선 장비 규정(SI 2017/1206)을 준수함을 선언합니다.</p>
FCC ID & IC	<p>이 장치는 FCC 규정의 파트 15 및 캐나다의 RSS-Gen, RSS-216 규정을 준수합니다. 작동에는 다음 두 가지 조건이 적용됩니다.</p> <ol style="list-style-type: none"> 1. 이 장치는 유해한 간섭을 일으키지 않아야 합니다. 2. 이 장치는 원치 않는 작동에 유발할 수 있는 간섭을 포함하여 수신되는 모든 간섭을 수용해야 합니다. <p>규정 준수 책임이 있는 당사자가 명시적으로 승인하지 않은 변경 또는 수정은 이 장비를 작동할 수 있는 사용자의 권한을 무효화할 수 있습니다. FCC RF 방사선 노출 선언: 이 장비는 통제되지 않은 환경에 대해 규정된 FCC RF 방사선 노출 제한을 준수합니다. 이 장치와 안테나는 다른 안테나 또는 송신기와 함께 배치하거나 함께 작동해서는 안 됩니다. 이 장비는 라디오테라와 인체 사이에 최소 20 cm의 거리를 두고 설치 및 작동해야 합니다. 참고: 이 장비는 테스트를 거쳐 FCC 규정의 파트 15에 따라 클래스 B 디지털 장치에 대한 제한을 준수하는 것으로 확인되었습니다. 이러한 제한은 주거용 설치 시 유해한 간섭으로부터 적절한 보호를 제공하기 위해 고안되었습니다. 이 장비는 무선 주파수 에너지를 생성 및 사용하고, 무선 주파수 에너지를 방출할 수 있으며 지침에 따라 설치 및 사용하지 않을 경우 무선 통신에 유해한 간섭을 일으킬 수 있습니다. 그러나 특정 설치에서 간섭이 발생하지 않는다는 보장은 없습니다. 이 장비가 라디오 또는 텔레비전 수신에 유해한 간섭을 일으키는 경우(장비를 꺾다 커서 확인할 수 있음), 사용자는 다음 조치 중 하나 이상을 사용하여 간섭을 수정하는 것이 좋습니다.</p> <ul style="list-style-type: none"> • 수신 안테나를 방향을 바꾸거나 다른 위치에 설치합니다. • 장비와 수신기 사이의 간격을 늘립니다. • 수신기가 연결된 회로와 다른 회로의 콘센트에 장비를 연결합니다. • 딜러 또는 숙련된 라디오/TV 기술자에게 도움을 요청합니다. <p>IDéclaration d'avertissement ISED Son fonctionnement est soumis aux deux conditions suivantes:</p> <ol style="list-style-type: none"> 1. Cet appareil ne doit pas provoquer d'interférences nuisibles, et 2. Cet appareil doit accepter toute interference recue, y compris les interferences pouvant entrainer un fonctionnement indésirable. <p>Les changements ou modifications non expressément approuvés par la partie responsable de la conformité peut annuler l'autorité de l'utilisateur à utiliser l'équipement. Déclaration d'exposition aux radiations RF de l'ISED: Cet équipement est conforme aux limites d'exposition aux rayonnements RF de l'ISED définies pour un environnement non contrôlé. Cet appareil et son antenne ne doivent pas être situés ou fonctionner conjointement avec une autre antenne ou un autre émetteur</p>
ANATEL	<p>이 장비는 유해한 간섭으로부터 보호받을 자격이 없으며 적절하게 승인된 시스템에 간섭을 일으킬 수 없습니다. 자세한 내용은 ANATEL 웹사이트(https://www.gov.br/anatel)를 참조하세요.</p> <p>Este equipamento não tem direito à proteção contra interferência prejudicial e não pode causar interferência em sistemas devidamente autorizados. Para maiores informações, consulte o site da ANATEL – https://www.gov.br/anatel [https://www.gov.br/anatel]</p>
중국 (SRRC)	<p>(一) 符合“微功率短距离无[?]射[?]目[?]和技[?]要求”的具体[?]款和使用[?]景, 采用的天[?]型和性能, 控制、[?]整及[?]等使用方法; (二) 不得擅自改[?]使用[?]景或使用[?]件、[?]大[?]射[?]率范[?]、加大[?]射功率(包括[?]外加装射[?]功率放大器), 不得擅自更改[?]射天[?]; (三) 不得对其他合法的无[?]台(站) [?]生有害干[?], 也不得提出免受有害干[?]保[?]; (四) [?]当承受[?]射[?]能量的工[?]、科学及医[?] (ISM) [?]用[?]的干[?]或其他合法的无[?]台(站) 干[?]; (五) 如对其他合法的无[?]台(站) [?]生有害干[?], [?]立即停止使用, 并采取措[?]消除干[?]后方可[?]使用; (六) 在航空器[?]和依据法律法[?]、国家有[?]定、[?]准[?]的射[?]天文台、气象雷[?]站、[?]星地球站(含[?]控、[?]距、接收、[?]航站)等[?]民用无[?]台(站)、机[?]等的[?]磁[?]境保[?]区域[?]使用微功率[?], [?]当遵守[?]磁[?]境保[?]及相[?]行[?]主管部门的[?]定; (七) 禁止在以机[?]道中心点[?]心、半[?]5000米的区域[?]使用各[?]模型[?]控器; (八) 微功率[?]使用[?]度和[?]的[?]境[?]件。</p>

본 설명서의 내용은 인쇄 당시의 사용자 설명서 상태를 나타내며 향후에는 완전히 유효하지 않을 수 있습니다. 자세한 내용은 면책 조항 전문의 첫 번째 페이지를 참조하십시오.

멕시코	La operación de este equipo está sujeta a las siguientes dos condiciones : (1) es posible que este equipo o dispositivo no cause interferencia perjudicial y (2) este equipo o dispositivo debe aceptar cualquier interferencia , incluyendo la que pueda causar su operación no deseada
태국	

15.5.5. 키 시스템 인증

여기에서 리모트키 및 관련 키 리더에 대한 표준 준수 인증을 확인할 수 있습니다.

일반 정보

- BNCM : Model GE1.
- UWB anchor : Model GU1.
- NFC Reader: Model GR4.
- Key tag: Model GK2.

Manufacturer: Marquardt GmbH Rietheim-Weilheim, Germany. Made in China.



국가/지역	모델/제품	준수	라벨
아르헨티나	BNCM		
아르헨티나	UWB 앵커		
아르헨티나	키 태그		
아르헨티나	NFC 리더		
호주	전체		











국가/지역	모델/제품	준수	라벨
브라질	전체	This equipment is not entitled to protection against harmful interference and may not cause interference to properly authorized systems. For more information, see the ANATEL website – https://www.gov.br/anatel Este equipamento não tem direito à proteção contra interferência prejudicial e não pode causar interferência em sistemas devidamente autorizados. Para maiores informações, consulte o site da ANATEL – https://www.gov.br/anatel	
브라질	BNCM		
브라질	UWB 앵커		
브라질	키 태그		
브라질	NFC 리더		
캐나다	전체	BNCM: IC: 2701A-GE1 UWB anchor: IC: 2701A-GU1 NFC Reader: IC: 2701A-GR4 key tag: IC: 2701A-GK2	
중국	GR4	(一) 符合“微功率短距离无[?]射[?]目[?]和技[?]要求”中通用微功率[?]C[?]技[?]要求，用于NFC[?]用。型号GR4，采用[?]置PCB天[?]；控制、[?]整及[?]等信息[?]参考使用手册；（二）不得擅自改[?]使用[?]景或使用[?]件、[?]大[?]射[?]率范[?]、加大[?]射功率（包括[?]外加装射[?]功率放大器），不得擅自更改[?]射天[?]；（三）不得对其他合法的无[?]台（站）[?]生有害干[?]，也不得提出免受有害干[?]保[?]；（四）[?]当承受[?]射射[?]能量的工[?]、科学及医[?]（ISM）[?]用[?]的干[?]或其他合法的无[?]台（站）干[?]；（五）如对其他合法的无[?]台（站）[?]生有害干[?]，[?]立即停止使用，并采取措[?]消除干[?]后方可[?]使用；（六）在航空器[?]和依据法律法[?]、国家有[?]定、[?]准[?]的射[?]天文台、气象雷[?]站、[?]星地球站（含[?]控、[?]距、接收、[?]航站）等[?]民用无[?]台（站）、机[?]等的[?]磁[?]境保[?]区域[?]使用微功率[?]，[?]当遵守[?]磁[?]境保[?]及相[?]行[?]主管部门的[?]定；（七）禁止在飞机[?]道中心点[?]心、半[?]5000米的区域[?]使用各[?]模型[?]控器；（八）微功率[?]使用[?]度和[?]的[?]境[?]件与整车相同。	
EU			





FCC/IC	GE-1	<p>FCC Regulations: This device complies with Part 15 of the FCC Rules. Operation is subject to the following two conditions: (1) This device may not cause harmful interference, and (2) this device must accept any interference received, including interference that may cause undesired operation. This equipment has been tested and found to comply with the limits for a Class B digital device, pursuant to Part 15 of the FCC Rules. These limits are designed to provide reasonable protection against harmful interference in a residential installation. This equipment generates, uses and can radiate radio frequency energy and, if not installed and used in accordance with the instructions, may cause harmful interference to radio communications. However, there is no guarantee that interference will not occur in a particular installation. If this equipment does cause harmful interference to radio or television reception, which can be determined by turning the equipment off and on, the user is encouraged to try to correct the interference by one of the following measures: Reorient or relocate the receiving antenna. Increase the separation between the equipment and receiver. Connect the equipment into an outlet on a circuit different from that to which the receiver is connected. Consult the dealer or an experienced radio/TV technician for help. FCC Caution: Any changes or modifications not expressly approved by the party responsible for compliance could void the user's authority to operate this equipment. Radiation Exposure Statement: This equipment complies with FCC radiation exposure limits set forth for an uncontrolled environment. This equipment should be installed and operated with minimum distance 20cm between the radiator & your body. IC : ISSED Notice: This device complies with Industry Canada license-exempt RSS standard(s). Operation is subject to the following two conditions: 1) this device may not cause interference, and 2) this device must accept any interference, including interference that may cause undesired operation of the device. Le présent appareil est conforme aux CNR d'Industrie Canada applicables aux appareils radio exempts de licence. L'exploitation est autorisée aux deux conditions suivantes: 1) l'appareil ne doit pas produire de brouillage, et 2) l'utilisateur de l'appareil doit accepter tout brouillage radioélectrique subi, même si le brouillage est susceptible d'en compromettre le fonctionnement. This device and its antenna(s) must not be co-located or operating in conjunction with any other antenna or transmitter, except tested built-in radios. Cet appareil et son antenne ne doivent pas être situés ou fonctionner en conjonction avec une autre antenne ou un autre émetteur, exception faites des radios intégrées qui ont été testées. The County Code Selection feature is disabled for products marketed in the US/ Canada. La fonction de sélection de l'indicatif du pays est désactivée pour les produits commercialisés aux États-Unis et au Canada. Radiation Exposure Statement: This equipment complies with IC radiation exposure limits set forth for an uncontrolled environment. This equipment should be installed and operated with minimum distance 20cm between the radiator & your body. Déclaration d'exposition aux radiations: Cet équipement est conforme aux limites d'exposition aux rayonnements IC établies pour un environnement non contrôlé. Cet équipement doit être installé et utilisé avec un minimum de 20 cm de distance entre la source de rayonnement et votre corps.</p>	
--------	------	--	--











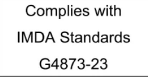
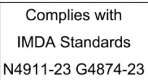
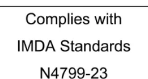

FCC/IC	GK2	<p>WARNING: Do not ingest the battery, Chemical Burn Hazard (The remote control supplied with) This product contains a coin/button cell battery. If the coin/button cell battery is swallowed, it can cause severe internal burns in just 2 hours and can lead to death. Keep new and used batteries away from children. If the battery compartment does not close securely, stop using the product and keep it away from children. If you think batteries might have been swallowed or placed inside any part of the body, seek immediate medical attention. WARNING 1. Replacement of a battery with an incorrect type that can defeat a safeguard; Disposal of a battery into fire or a hot oven, or mechanically crushing or cutting of a battery, that can result in an explosion; Leaving a battery in an extremely high temperature surrounding environment that can result in an explosion or the leakage of flammable liquid or gas A battery subjected to extremely low air pressure that may result in an explosion or the leakage of flammable liquid or gas 2. The exclamation point within an equilateral triangle is intended to alert the user to the presence of important operating and maintenance (servicing) instructions in the literature accompanying the appliance. 3. CAUTION For coin/button battery used, please refer for further information to the user manual</p> <p>FCC : FCC Regulations: This device complies with Part 15 of the FCC Rules. Operation is subject to the following two conditions: (1) This device may not cause harmful interference, and (2) this device must accept any interference received, including interference that may cause undesired operation. This equipment has been tested and found to comply with the limits for a Class B digital device, pursuant to Part 15 of the FCC Rules. These limits are designed to provide reasonable protection against harmful interference in a residential installation. This equipment generates, uses and can radiate radio frequency energy and, if not installed and used in accordance with the instructions, may cause harmful interference to radio communications. However, there is no guarantee that interference will not occur in a particular installation. If this equipment does cause harmful interference to radio or television reception, which can be determined by turning the equipment off and on, the user is encouraged to try to correct the interference by one of the following measures: Reorient or relocate the receiving antenna. Increase the separation between the equipment and receiver. Connect the equipment into an outlet on a circuit different from that to which the receiver is connected. Consult the dealer or an experienced radio/TV technician for help. FCC Caution: Any changes or modifications not expressly approved by the party responsible for compliance could void the user's authority to operate this equipment. Radiation Exposure Statement: This equipment complies with FCC radiation exposure limits set forth for an uncontrolled environment. This equipment should be installed and operated with minimum distance 20cm between the radiator & your body. Device may not be employed for the operation of toys. Operation onboard an aircraft, a ship or a satellite is prohibited. IC: ICSED Notice: This device complies with Industry Canada license-exempt RSS standard(s). Operation is subject to the following two conditions: 1) this device may not cause interference, and 2) this device must accept any interference, including interference that may cause undesired operation of the device. Le présent appareil est conforme aux CNR d'Industrie Canada applicables aux appareils radio exempts de licence. L'exploitation est autorisée aux deux conditions suivantes: 1) l'appareil ne doit pas produire de brouillage, et 2) l'utilisateur de l'appareil doit accepter tout brouillage radioélectrique subi, même si le brouillage est susceptible d'en compromettre le fonctionnement. This device and its antenna(s) must not be co-located or operating in conjunction with any other antenna or transmitter, except tested built-in radios. Cet appareil et son antenne ne doivent pas être situés ou fonctionner en conjonction avec une autre antenne ou un autre émetteur, exception faites des radios intégrées qui ont été testées. The County Code Selection feature is disabled for products marketed in the US/ Canada. La fonction de sélection de l'indicatif du pays est désactivée pour les produits commercialisés aux États-Unis et au Canada. Radiation Exposure Statement: This equipment complies with IC radiation exposure limits set forth for an uncontrolled environment. This equipment should be installed and operated with minimum distance 20cm between the radiator & your body. Déclaration d'exposition aux radiations: Cet équipement est conforme aux limites d'exposition aux rayonnements IC établies pour un environnement non contrôlé. Cet équipement doit être installé et utilisé avec un minimum de 20 cm de distance entre la source de rayonnement et votre corps.</p>	
--------	-----	---	--





국가/지역	모델/제품	준수	라벨
FCC/IC	GR4	<p>FCC Regulations: This device complies with Part 15 of the FCC Rules. Operation is subject to the following two conditions: (1) This device may not cause harmful interference, and (2) this device must accept any interference received, including interference that may cause undesired operation. This equipment has been tested and found to comply with the limits for a Class B digital device, pursuant to Part 15 of the FCC Rules. These limits are designed to provide reasonable protection against harmful interference in a residential installation. This equipment generates, uses and can radiate radio frequency energy and, if not installed and used in accordance with the instructions, may cause harmful interference to radio communications. However, there is no guarantee that interference will not occur in a particular installation. If this equipment does cause harmful interference to radio or television reception, which can be determined by turning the equipment off and on, the user is encouraged to try to correct the interference by one of the following measures: Reorient or relocate the receiving antenna. Increase the separation between the equipment and receiver. Connect the equipment into an outlet on a circuit different from that to which the receiver is connected. Consult the dealer or an experienced radio/TV technician for help. FCC Caution: Any changes or modifications not expressly approved by the party responsible for compliance could void the user's authority to operate this equipment. Radiation Exposure Statement: This equipment complies with FCC radiation exposure limits set forth for an uncontrolled environment. This equipment should be installed and operated with minimum distance 20cm between the radiator & your body. IC : ISED Notice This device complies with Industry Canada license-exempt RSS standard(s). Operation is subject to the following two conditions: 1) this device may not cause interference, and 2) this device must accept any interference, including interference that may cause undesired operation of the device. Le présent appareil est conforme aux CNR d'Industrie Canada applicables aux appareils radio exempts de licence. L'exploitation est autorisée aux deux conditions suivantes: 1) l'appareil ne doit pas produire de brouillage, et 2) l'utilisateur de l'appareil doit accepter tout brouillage radioélectrique subi, même si le brouillage est susceptible d'en compromettre le fonctionnement. This device and its antenna(s) must not be co-located or operating in conjunction with any other antenna or transmitter, except tested built-in radios. Cet appareil et son antenne ne doivent pas être situés ou fonctionner en conjonction avec une autre antenne ou un autre émetteur, exception faites des radios intégrées qui ont été testées. The County Code Selection feature is disabled for products marketed in the US/ Canada. La fonction de sélection de l'indicatif du pays est désactivée pour les produits commercialisés aux États-Unis et au Canada. Radiation Exposure Statement: This equipment complies with IC radiation exposure limits set forth for an uncontrolled environment. This equipment should be installed and operated with minimum distance 20cm between the radiator & your body. Déclaration d'exposition aux radiations: Cet équipement est conforme aux limites d'exposition aux rayonnements IC établies pour un environnement non contrôlé. Cet équipement doit être installé et utilisé avec un minimum de 20 cm de distance entre la source de rayonnement et votre corps.</p>	
FCC/IC	GU1	<p>FCC Regulations: This device complies with Part 15 of the FCC Rules. Operation is subject to the following two conditions: (1) This device may not cause harmful interference, and (2) this device must accept any interference received, including interference that may cause undesired operation. This equipment has been tested and found to comply with the limits for a Class B digital device, pursuant to Part 15 of the FCC Rules. These limits are designed to provide reasonable protection against harmful interference in a residential installation. This equipment generates, uses and can radiate radio frequency energy and, if not installed and used in accordance with the instructions, may cause harmful interference to radio communications. However, there is no guarantee that interference will not occur in a particular installation. If this equipment does cause harmful interference to radio or television reception, which can be determined by turning the equipment off and on, the user is encouraged to try to correct the interference by one of the following measures: Reorient or relocate the receiving antenna. Increase the separation between the equipment and receiver. Connect the equipment into an outlet on a circuit different from that to which the receiver is connected. Consult the dealer or an experienced radio/TV technician for help. FCC Caution: Any changes or modifications not expressly approved by the party responsible for compliance could void the user's authority to operate this equipment. Radiation Exposure Statement: This equipment complies with FCC radiation exposure limits set forth for an uncontrolled environment. This equipment should be installed and operated with minimum distance 20cm between the radiator & your body. Device may not be employed for the operation of toys. Operation onboard an aircraft, a ship or a satellite is prohibited. IC : ISED Notice This device complies with Industry Canada license-exempt RSS standard(s). Operation is subject to the following two conditions: 1) this device may not cause interference, and 2) this device must accept any interference, including interference that may cause undesired operation of the device. Le présent appareil est conforme aux CNR d'Industrie Canada applicables aux appareils radio exempts de licence. L'exploitation est autorisée aux deux conditions suivantes: 1) l'appareil ne doit pas produire de brouillage, et 2) l'utilisateur de l'appareil doit accepter tout brouillage radioélectrique subi, même si le brouillage est susceptible d'en compromettre le fonctionnement. This device and its antenna(s) must not be co-located or operating in conjunction with any other antenna or transmitter, except tested built-in radios. Cet appareil et son antenne ne doivent pas être situés ou fonctionner en conjonction avec une autre antenne ou un autre émetteur, exception faites des radios intégrées qui ont été testées. The County Code Selection feature is disabled for products marketed in the US/ Canada. La fonction de sélection de l'indicatif du pays est désactivée pour les produits commercialisés aux États-Unis et au Canada. Radiation Exposure Statement: This equipment complies with IC radiation exposure limits set forth for an uncontrolled environment. This equipment should be installed and operated with minimum distance 20cm between the radiator & your body.</p>	
이스라엘	BNCM : 51-93994	<p>מספר אישור התאמה מטעם משרד התקשורת: חל איסור לבצע פעולות במכשיר שיש בהן כדי לשנות את תכונותיו האלחוטיות של המכשיר, ובכלל זה שינוי תוכנה, החלפת אנטנה מקורית או הוספת אפשרות לחיבור לאנטנה חיצונית, בלא קבלת אישור משרד התקשורת, בשל החשש להפרעות אלחוטיות.</p>	
이스라엘	UWB 앵커: 51-93993	<p>מספר אישור התאמה מטעם משרד התקשורת: חל איסור לבצע פעולות במכשיר שיש בהן כדי לשנות את תכונותיו האלחוטיות של המכשיר, ובכלל זה שינוי תוכנה, החלפת אנטנה מקורית או הוספת אפשרות לחיבור לאנטנה חיצונית, בלא קבלת אישור משרד התקשורת, בשל החשש להפרעות אלחוטיות.</p>	

본 설명서의 내용은 인쇄 당시의 사용자 설명서 상태를 나타내며 향후에는 완전히 유효하지 않을 수 있습니다. 자세한 내용은 면책 조항 전문의 첫 번째 페이지를 참조하십시오.

국가/지역	모델/제품	준수	라벨
이스라엘	키 태그: 51-99616	מספר אישור התאמה מטעם משרד התקשורת: חל איסור לבצע פעולות במכשיר שיש בהן כדי לשנות את תכונותיו האלחוטיות של המכשיר, ובכלל זה שינוי תוכנה, החלפת אנטנה מקורית או הוספת אפשרות לחיבור לאנטנה חיצונית, בלא קבלת אישור משרד התקשורת, בשל החשש להפרעות אלחוטיות.	
이스라엘	NFC 리더: 51-98998	מספר אישור התאמה מטעם משרד התקשורת: חל איסור לבצע פעולות במכשיר שיש בהן כדי לשנות את תכונותיו האלחוטיות של המכשיר, ובכלל זה שינוי תוכנה, החלפת אנטנה מקורית או הוספת אפשרות לחיבור לאנטנה חיצונית, בלא קבלת אישור משרד התקשורת, בשל החשש להפרעות אלחוטיות.	
일본	BNCM		 R218-230158
일본	UWB 앵커		 R218-230167
일본	키 태그		 R218-230159
일본	NFC 리더		總務省指定(MIC/KSI)第AC-23100号
요르단	전체	BNCM: TRC/34/11930/2023 UWB 앵커: TRC/34/11931/2023 키 태그: TRC/34/12858/2023 NFC 리더: TRC/15/13157/2023	
한국	BNCM		 R-R-MQU-GE1
한국	UWB 앵커		 R-R-MQU-GU1
한국	키 태그		 R-R-MQU-GK2
한국	NFC 리더		 R-R-MQU-GR4
레바논	BNCM		 5601/E&M/2023
레바논	UWB 앵커		 5599/E&M/2023
레바논	키 태그		 9814/E&M/2023
레바논	NFC 리더		 9817/E&M/2023

국가/지역			모델/제품	준수	라벨
멕시코				BNCM: IFETEL:TEMAGE23-38667 UWB anchor: IFETEL:SYMAGU23-26221 key tag: IFETEL:TEMAGK23-44107 NFC Reader: IFETEL:SYMAGR23-34983	
몰도바	전체				
모로코	BNCM				AGREE PARL/ANRT/MAROC Numero d'agrément : MR00030264ANRT2023 Date d'agrément : 20230517
모로코	UWB 앵커				AGREE PARL/ANRT/MAROC Numero d'agrément : MR0003186ANRT2023 Date d'agrément : 20230516
모로코	키 태그				AGREE PARL/ANRT/MAROC Numero d'agrément : MR0003920ANRT2023 Date d'agrément : 20230912
모로코	NFC 리더				AGREE PARL/ANRT/MAROC Numero d'agrément : MR0004002ANRT2023 Date d'agrément : 20230919
오만	BNCM				OMAN-TRA TRA/TA-R/15622/23 D202897
오만	UWB 앵커				OMAN-TRA TRA/TA-R/15648/23 D202897
오만	키 태그				OMAN-TRA TRA/TA-R/16718/23 D202897
오만	NFC 리더				OMAN-TRA TRA/TA-R/16798/23 D202897
파라과이	BNCM				
파라과이	UWB 앵커				
파라과이	키 태그				
파라과이	NFC 리더				
싱가포르	BNCM				Complies with IMDA Standards N4800-23

국가/지역	모델/제품	준수	라벨
싱가포르	UWB 앵커		
싱가포르	키 태그		
싱가포르	NFC 리더		
세르비아	전체		
남아프리카 공화국	BNCM		
남아프리카 공화국	UWB 앵커		
남아프리카 공화국	키 태그		
남아프리카 공화국	NFC 리더		
태국	BNCM		
태국	UWB 앵커		
태국	키 태그		
태국	NFC 리더		
UAE	BNCM		
UAE	UWB 앵커		
UAE	키 태그		

국가/지역	모델/제품	준수	라벨
UAE	NFC 리더		
우크라이나	BNCM		 UA.032.CT.0268-23
우크라이나	UWB 앵커		 UA.032.CT.0268-23
우크라이나	키 태그		 UA.032.CT.0359-23
우크라이나	NFC 리더		 UA.032.CT.0346-23
미국		BNCM: FCC ID: IYZGE1. UWB anchor: FCC ID: IYZGU1. NFC Reader: FCC ID: IYZGR4. key tag: FCC ID: IYZGK2.	

15.6. 라벨

차량에는 규격, 경고 등 차량과 용도에 대한 정보를 제공하는 여러 라벨이 있습니다.

라벨 종류



흰색 텍스트가 있는 노란색 머리글에 검은색 ISO 심볼, 또는 검은색 배경의 그림.

경고를 무시할 경우 심각한 부상 또는 사망의 위험이 있음을 나타냅니다.



흰색 ISO 심볼과 흰색 텍스트, 또는 검은색 또는 파란색 배경의 그림.

경고를 무시할 경우 발생할 수 있는 물질적 손상의 위험을 설명합니다.



흰색 ISO 심볼과 흰색 텍스트, 또는 검은색 배경의 그림.

차량 및 차량 사용에 관한 정보가 포함되어 있습니다.

본 설명서의 내용은 인쇄 당시의 사용자 설명서 상태를 나타내며 향후에는 완전히 유효하지 않을 수 있습니다. 자세한 내용은 면책 조항 전문의 첫 번째 페이지를 참조하십시오.

 참고

표시된 라벨

이 설명서에 표시된 라벨은 사용자의 차량 주변에서 볼 수 있는 일반적인 라벨을 나타냅니다. 이 설명서에는 해당 라벨의 위치와 라벨이 갖고 있는 정보의 종류만 포함되어 있습니다. 차량에 대한 구체적인 정보는 실제 라벨을 확인세요.