

EX30 Cross Country 2026 (25w17) Manuel d'utilisation

Version 2026-06-16

Avertissement

Le présent PDF comporte les informations concernant notre produit logiciel, d'une nature évolutive, les plus récentes au moment de son impression. Considérant que nous modifions et améliorons constamment notre produit, certaines informations pourront ne pas conserver leur pertinence ou leur exactitude à l'avenir. Nous vous recommandons donc instamment d'utiliser l'application de manuel d'utilisation numérique à l'écran central afin d'obtenir les informations les plus récentes et les plus exactes. Vous pouvez également accéder à des informations dans l'application mobile Volvo Cars. Veuillez noter que si vous choisissez d'imprimer le manuel, nous ne sommes pas en mesure de garantir la validité future de ses informations, car des mises à jour pourront intervenir après l'impression. En vue de garantir le niveau le plus élevé de sécurité ainsi qu'une utilisation optimale du produit, nous vous recommandons instamment de consulter le manuel d'utilisation numérique, qui est aisément accessible à l'écran central de votre voiture.

Cette version imprimable est générique et n'est pas spécifique à votre voiture. En cas d'incohérence entre ce manuel imprimable et le manuel affiché à l'écran central de votre voiture, ce dernier prévaut.

Contenu

1. Informations à la clientèle
 - 1.1 À propos du manuel d'utilisation
 - 1.1.1 Lire le manuel d'utilisation
 - 1.2 Assistance à la clientèle et coordonnées
 - 1.3 Responsabilité du conducteur
 - 1.4 Modifications, réparations et installation d'accessoires
 - 1.5 Trouver le numéro d'identification du véhicule
 - 1.6 Consentement aux conditions d'utilisation et à la collecte de données
 - 1.7 Traitement des données enregistrées et collectées
 - 1.8 À propos des services connectés et de l'usage loyal
 - 1.9 Remplacer le propriétaire de la voiture
 - 1.10 Réinitialiser les données d'utilisateur
 - 1.11 Recommandation en cas de changement de région
2. Comptes d'utilisateur, profils et services
 - 2.1 Configurer votre voiture pour la première fois
 - 2.2 Volvo ID
 - 2.2.1 Créer un Volvo ID
 - 2.3 Application Volvo Cars
 - 2.4 Prise en main des services Google
 - 2.5 Personnalisation et paramètres
 - 2.6 Profils d'utilisateur de la voiture
 - 2.6.1 Changer de profil
 - 2.6.2 Ajout d'un profil
 - 2.6.3 Suppression d'un profil
 - 2.6.4 Assigner une clé à un profil
 - 2.6.5 Gestion des clés attribuées aux profils
 - 2.6.6 Restriction de l'accès à un profil
 - 2.6.7 Ajouter un compte à un profil
 - 2.7 Volvo Assistance
 - 2.7.1 Appel à Volvo Assistance pour une assistance routière

- 2.8 Aide d'urgence
 - 2.8.1 Appel aux services d'urgence avec le bouton SOS
- 3. Écran, logiciel et téléphone
 - 3.1 Écran
 - 3.1.1 Zone principale de l'écran
 - 3.1.1.1 Vues à l'écran
 - 3.1.1.2 Symboles d'état à l'écran
 - 3.1.1.3 Clavier
 - 3.1.1.3.1 Changer de langue pour le clavier
 - 3.1.1.3.2 Ajouter ou supprimer des langues pour le clavier
 - 3.1.2 Zone d'information du conducteur de l'écran
 - 3.1.2.1 Symboles d'avertissement et d'indication
 - 3.1.2.2 Compteur de batterie
 - 3.1.3 Paramètres du système
 - 3.1.3.1 Modifier la date et l'heure
 - 3.1.3.2 Changer la langue du système
 - 3.1.3.3 Changer d'unités de mesure
 - 3.1.4 Redémarrer l'écran
 - 3.2 Téléphone
 - 3.2.1 Connecter votre téléphone à la voiture
 - 3.2.2 Utiliser votre téléphone dans la voiture
 - 3.2.3 Passer d'un téléphone associé à l'autre
 - 3.2.4 Apple CarPlay
 - 3.2.4.1 Connecter votre iPhone à Apple CarPlay
 - 3.2.5 Android Auto™
 - 3.3 Audio et multimédia
 - 3.3.1 Radio
 - 3.3.1.1 Ajouter des stations de radio favorites
 - 3.3.1.2 Associer des stations DAB et FM
 - 3.3.2 Paramètres audio
 - 3.3.3 Lecteurs média
 - 3.4 Applications embarquées
 - 3.4.1 Télécharger des applications
 - 3.4.2 Désinstaller des applications
 - 3.5 Connectivité et logiciel
 - 3.5.1 Connexion à l'internet
 - 3.5.1.1 Se connecter à l'internet par Wi-Fi
 - 3.5.2 Mises à jour à distance
 - 3.6 Commande vocale
 - 3.6.1 Utiliser la commande vocale
- 4. Confort intérieur et climatisation
 - 4.1 Intérieur
 - 4.1.1 Utiliser le chargeur sans fil
 - 4.1.2 Ports USB
 - 4.1.3 Prise 12 V
 - 4.1.4 Pare-soleil
 - 4.2 Confort
 - 4.2.1 Activation du mode rafraîchissement
 - 4.3 Climatisation
 - 4.3.1 Commandes climatiques
 - 4.3.1.1 Activer le chauffage des sièges
 - 4.3.1.2 Activer le chauffage du volant

- 4.3.2 Paramètres de climatisation
- 4.3.3 Température et climatisation
 - 4.3.3.1 Activer la climatisation
 - 4.3.3.2 Régler la température
 - 4.3.3.3 Harmoniser la température
 - 4.3.3.4 Activer la climatisation Eco
- 4.3.4 Distribution de l'air et modes de climatisation
 - 4.3.4.1 Régler les buses d'aération
 - 4.3.4.2 Activer le mode automatique de climatisation
 - 4.3.4.3 Activer le mode manuel de climatisation
- 4.3.5 Glace, condensation et dégivreurs
 - 4.3.5.1 Activer le dégivrage maximal
 - 4.3.5.2 Activer le chauffage de la lunette arrière et des rétroviseurs extérieurs
- 4.3.6 Température intérieure en stationnement
 - 4.3.6.1 Réglage de la minuterie de préconditionnement
 - 4.3.6.2 Activer le confort de stationnement
- 4.3.7 Qualité de l'air
 - 4.3.7.1 Indication de la qualité de l'air
 - 4.3.7.2 Activer le recyclage de l'air
- 4.3.8 Système de climatisation
 - 4.3.8.1 Zones de climatisation
 - 4.3.8.2 Température ressentie et réelle
 - 4.3.8.3 Capteurs de climatisation
 - 4.3.8.4 Chauffages
- 4.4 Vitres et panneaux vitrés
 - 4.4.1 Actionner les vitres
 - 4.4.1.1 Verrouiller les vitres arrière
 - 4.4.2 Protection antipincement
 - 4.4.3 Réinitialiser les vitres
- 4.5 Sièges
 - 4.5.1 Sièges avant
 - 4.5.1.1 Régler les sièges avant
 - 4.5.2 Sièges arrière
 - 4.5.2.1 Régler les appuis-tête des sièges arrière
 - 4.5.2.2 Retirer les appuis-tête de siège arrière
 - 4.5.2.3 Rabattre les sièges arrière
- 4.6 Éclairage intérieur
 - 4.6.1 Régler les liseuses
 - 4.6.2 Régler l'éclairage intérieur
 - 4.6.3 Régler l'éclairage d'ambiance
- 5. Sécurité
 - 5.1 Réaction en cas de collision
 - 5.2 Position assise correcte
 - 5.3 Ceintures de sécurité
 - 5.3.1 Fixation et ajustement de la ceinture de sécurité
 - 5.3.2 Rappel de ceinture de sécurité
 - 5.4 Coussins gonflables
 - 5.4.1 Déploiement des coussins gonflables
 - 5.4.2 Coussins gonflables avant
 - 5.4.2.1 Désactiver et activer le coussin gonflable passager avant
 - 5.4.3 Coussins gonflables latéraux
 - 5.4.4 Rideaux gonflables

- 5.4.5 Entretien des coussins gonflables
- 5.4.6 Étiquettes de coussins gonflables
- 5.5 Sécurité des enfants
 - 5.5.1 Sièges pour enfant
 - 5.5.1.1 Installer des sièges pour enfant
 - 5.5.1.1.1 Installer un siège pour enfant sur un siège arrière extérieur
 - 5.5.1.1.2 Installer un siège pour enfant sur le siège arrière central
 - 5.5.1.1.3 Installer un siège enfant sur le siège passager avant
 - 5.5.1.2 Points de fixation de siège enfant
 - 5.5.1.2.1 Points de fixation ISOFIX
 - 5.5.1.2.2 Points de fixation de sangle supérieure
 - 5.5.1.2.3 Points de fixation de sangle inférieurs
 - 5.5.1.3 Sièges pour enfant recommandés
 - 5.5.1.4 Tableau récapitulatif des endroits appropriés pour les sièges pour enfant
- 6. Accès et sécurité
 - 6.1 Clés
 - 6.1.1 Clé sans bouton
 - 6.1.1.1 Remplacer la pile de la clé sans bouton
 - 6.1.2 Carte-clé
 - 6.1.3 Clé numérique
 - 6.1.3.1 Créer une clé numérique
 - 6.1.3.2 Supprimer une clé numérique
 - 6.1.4 Emplacement de détection de clé
 - 6.2 Ouverture et fermeture
 - 6.2.1 Ouvrir le capot
 - 6.2.2 Fermer le capot
 - 6.2.3 Accès au coffre
 - 6.2.3.1 Régler la hauteur d'ouverture du coffre
 - 6.3 Verrouillage et déverrouillage
 - 6.3.1 Activer la sécurité enfant
 - 6.3.2 Paramètres de verrouillage et de déverrouillage
 - 6.3.2.1 Régler les paramètres de verrouillage et de déverrouillage
 - 6.3.3 Défaut de réaction des serrures
 - 6.4 Antivol
 - 6.4.1 Alarme
 - 6.4.1.1 Réduire la sensibilité de l'alarme
- 7. Recharger votre voiture
 - 7.1 Types de recharge
 - 7.1.1 Câbles de recharge
 - 7.2 Vue et paramètres de recharge
 - 7.2.1 Spécifier un niveau de batterie cible à atteindre durant la recharge
 - 7.2.2 Spécifier une limite d'intensité de recharge
 - 7.2.3 Ajouter et gérer des programmes de recharge
 - 7.2.4 Plug & Charge
 - 7.2.4.1 Activation de Plug & Charge
 - 7.3 Lancer et arrêter la recharge
 - 7.3.1 Lancer la recharge CA
 - 7.3.2 Lancer la recharge CC
 - 7.3.3 Arrêter la recharge CA
 - 7.3.4 Arrêter la recharge CC
 - 7.3.5 Débloquer le câble de recharge
 - 7.3.5.1 Utilisation de la poignée de déverrouillage d'urgence du câble de recharge

- 7.4 Durée et état de la recharge
 - 7.4.1 Durées de recharge
 - 7.4.2 État de la recharge
 - 7.4.2.1 État de la recharge sur la prise de recharge
 - 7.4.2.2 État de la recharge à l'écran
- 8. Conduite
 - 8.1 Un cycle de conduite normal
 - 8.2 Application Trips
 - 8.3 Démarrer la voiture
 - 8.3.1 Contrôles au démarrage
 - 8.3.2 Éthylotest antidémarrage
 - 8.4 Désactiver la voiture
 - 8.5 Caractéristiques de conduite
 - 8.5.1 Modes de conduite
 - 8.5.1.1 Sélectionner un mode de conduite
 - 8.5.2 Conduite à une pédale
 - 8.5.2.1 Régler la conduite à une pédale
 - 8.5.3 Activer la conduite lente automatique
 - 8.5.4 Activer Hill Descent
 - 8.5.5 Contrôle de stabilité
 - 8.5.5.1 Désactiver le système de contrôle électronique de la stabilité
 - 8.5.6 Suspension
 - 8.6 Autonomie
 - 8.6.1 Informations concernant le trajet
 - 8.6.1.1 Réinitialiser le compteur journalier
 - 8.7 Direction
 - 8.7.1 Volant
 - 8.7.1.1 Commandes au volant
 - 8.7.1.1.1 Assigner une fonction au bouton personnalisable
 - 8.7.1.2 Régler la position du volant
 - 8.7.2 Régler la résistance de direction
 - 8.8 Freins
 - 8.8.1 Frein à pied
 - 8.8.2 Frein de stationnement
 - 8.8.2.1 Serrer le frein de stationnement
 - 8.8.3 Frein à l'arrêt
 - 8.8.4 Freinage après une collision
 - 8.9 Sélectionner un rapport
- 9. Champ de vision, rétroviseurs et feux extérieurs
 - 9.1 Feux extérieurs
 - 9.1.1 Feux de conduite
 - 9.1.1.1 Sélection d'un mode d'éclairage principal
 - 9.1.1.2 Feux de route
 - 9.1.1.2.1 Fonctionnement des feux de route
 - 9.1.1.3 Utiliser les clignotants
 - 9.1.1.4 Activer le feu antibrouillard arrière
 - 9.1.1.5 Régler la hauteur des phares
 - 9.1.1.6 Feux de détresse
 - 9.1.1.6.1 Activer les feux de détresse
 - 9.1.2 Feux extérieurs de confort
 - 9.1.2.1 Activer le feu de guidage
 - 9.1.2.2 Activer les feux de bienvenue

- 9.2 Rétroviseurs
 - 9.2.1 Régler les rétroviseurs extérieurs
- 9.3 Essuie-glaces et lave-glaces
 - 9.3.1 Commander les essuie-glaces avant
 - 9.3.2 Commander l'essuie-glace arrière
 - 9.3.3 Activer les lave-glaces
- 10. Assistance au conducteur et navigation
 - 10.1 Navigation
 - 10.1.1 Trouver et sélectionner une destination de navigation
 - 10.2 Détection de l'environnement et des autres véhicules
 - 10.2.1 Position des caméras, des capteurs et des radars
 - 10.2.2 Capacité de détection et limites des caméras
 - 10.2.3 Capacité de détection et limites des radars
 - 10.2.4 Détection et limites des capteurs de stationnement
 - 10.3 Interventions et avertissements de sécurité
 - 10.3.1 Avertissements et atténuation de collisions
 - 10.3.1.1 Réglage de la sensibilité pour les avertissements de collision par l'avant
 - 10.3.1.2 Activer et désactiver les avertissements de collision par l'arrière
 - 10.3.2 Interventions et avertissements en marche arrière
 - 10.3.2.1 Avertissements concernant un véhicule croisant la trajectoire de la voiture par l'arrière
 - 10.3.2.1.1 Désactiver la fonction Cross Traffic Alert arrière
 - 10.3.2.2 Désactiver le freinage automatique en marche arrière
 - 10.3.3 Assistance de maintien sur la voie
 - 10.3.3.1 Désactiver l'assistance de maintien sur la voie
 - 10.3.3.2 Désactiver les avertissements de sortie de voie
 - 10.3.4 Blind Spot Information
 - 10.3.4.1 Activer les avertissements d'angle mort
 - 10.3.5 Avertissements à la sortie de la voiture
 - 10.3.5.1 Activer les avertissements d'ouverture de porte
 - 10.3.6 Driver Alert
 - 10.3.6.1 Désactiver les avertissements du conducteur
 - 10.4 Conduite assistée
 - 10.4.1 Signalisation routière et réaction à un excès de vitesse
 - 10.4.1.1 Limiteur de vitesse
 - 10.4.1.1.1 Activer le limiteur de vitesse
 - 10.4.1.1.2 Désactiver le limiteur de vitesse
 - 10.4.1.1.3 Modifier la valeur du limiteur de vitesse
 - 10.4.1.1.4 Activer le limiteur de vitesse dans les paramètres
 - 10.4.1.2 Avertissements de limite de vitesse
 - 10.4.1.2.1 Désactiver les avertissements de limitation de vitesse
 - 10.4.1.3 Désactiver les avertissements sonores de changement de limitation de vitesse
 - 10.4.1.4 Informations de signalisation routière
 - 10.4.2 Pilot Assist
 - 10.4.2.1 Indication et état de Pilot Assist
 - 10.4.2.2 Activer Pilot Assist
 - 10.4.2.3 Désactiver Pilot Assist
 - 10.4.2.4 Régler la vitesse cible de Pilot Assist
 - 10.4.2.5 Activer et désactiver la correction de trajectoire durant la conduite
 - 10.4.2.6 Changer de voie avec Pilot Assist
 - 10.4.2.7 Activer Pilot Assist dans les paramètres
 - 10.4.2.8 Modifier les paramètres Pilot Assist
 - 10.4.2.9 Conditions et limites de Pilot Assist

- 10.5 Mise en stationnement assistée
 - 10.5.1 Vue Stationnement
 - 10.5.2 Park Pilot Assist
 - 10.5.2.1 Stationnement avec Park Pilot Assist
 - 10.5.2.2 Sortie d'une place de stationnement avec Park Pilot Assist
- 11. Scénarios et recommandations de conduite
 - 11.1 Temps froid
 - 11.1.1 Recommandations concernant la conduite hivernale
 - 11.2 Recommandations concernant la marche dans l'eau
 - 11.3 Préparatifs pour un long voyage
 - 11.4 Stationnement de longue durée
- 12. Stockage, chargement et remorquage
 - 12.1 Compartiments de rangement de l'habitacle
 - 12.1.1 Boîte à gants
 - 12.1.1.1 Verrouiller la boîte à gants
 - 12.2 Espaces de rangement et de stockage du coffre
 - 12.2.1 Plage arrière
 - 12.2.1.1 Retirer la plage arrière
 - 12.2.2 Retirer la trappe de soute
 - 12.2.3 Rangement d'un chargement dans le coffre
 - 12.2.3.1 Accès à la soute
 - 12.3 Rangement sous le capot
 - 12.4 Tracter une remorque
 - 12.5 Recommandations pour le chargement
- 13. Entretien et maintenance
 - 13.1 État de la voiture
 - 13.1.1 État et santé de la batterie
 - 13.2 Nettoyage et entretien de l'extérieur
 - 13.2.1 Laver l'extérieur à la main
 - 13.2.2 Laver la voiture dans une station de lavage automatique
 - 13.2.2.1 Activer le mode de lavage de la voiture
 - 13.2.3 Polissage et cirage
 - 13.2.4 Retouches de peinture
 - 13.2.4.1 Trouver le code de couleur de peinture
 - 13.2.5 Dommages au pare-brise
 - 13.2.6 Faire l'appoint en liquide lave-glace
 - 13.2.7 Nettoyer les essuie-glaces
 - 13.2.8 Remplacer les balais d'essuie-glace avant
 - 13.2.9 Remplacer le balai d'essuie-glace arrière
 - 13.2.10 Activer la position d'entretien des essuie-glaces
 - 13.2.11 Protection contre la corrosion
 - 13.3 Nettoyage et entretien de l'intérieur
 - 13.3.1 Nettoyer les tissus et les textiles
 - 13.3.2 Nettoyer les vitres et les surfaces brillantes
 - 13.3.2.1 Activer le mode de nettoyage de l'écran
 - 13.3.3 Nettoyer les composants en plastique et en métal de l'intérieur
 - 13.3.4 Nettoyer les tapis
 - 13.4 Roues et pneumatiques
 - 13.4.1 Recommandations concernant les roues et les pneumatiques
 - 13.4.1.1 Pneumatiques et stockage des roues
 - 13.4.1.2 Préserver les pneumatiques

- 13.4.2 Désignation sur le flanc du pneumatique
 - 13.4.2.1 Témoins d'usure des pneumatiques
- 13.4.3 Remplacer une roue
 - 13.4.3.1 Roue de secours
 - 13.4.3.2 Pneumatiques d'hiver
 - 13.4.3.3 Utiliser des chaînes à neige
- 13.4.4 Crevaisons
 - 13.4.4.1 Réparation temporaire de crevaison
 - 13.4.4.1.1 Utiliser le kit de réparation temporaire de crevaison
 - 13.4.4.1.2 Gonfler un pneumatique à l'aide du compresseur de réparation de crevaison
- 13.4.5 Pression des pneumatiques
 - 13.4.5.1 Surveillance de pression des pneumatiques
 - 13.4.5.1.1 Limites de la surveillance de pression des pneumatiques
 - 13.4.5.2 Ajuster la pression des pneumatiques
- 13.5 Système électrique et batteries de la voiture
 - 13.5.1 Batterie de traction
 - 13.5.1.1 Gérer l'état et les performances de la batterie
 - 13.5.1.2 Système de refroidissement du groupe motopropulseur
 - 13.5.2 Batterie 12 V
 - 13.5.2.1 Étiquettes de batterie
 - 13.5.3 Recyclage des batteries
 - 13.5.4 Fusibles
- 13.6 Outils et équipement
 - 13.6.1 Utiliser un triangle de présignalisation
 - 13.6.2 Monter l'anneau de remorquage
- 13.7 Soulever la voiture
- 13.8 Maintenance et réparations
 - 13.8.1 Rendez-vous pour la maintenance et les réparations
 - 13.8.2 Prise de diagnostic embarqué
- 14. Immobilisation de la voiture et dépannage
 - 14.1 Voiture endommagée
 - 14.2 Dysfonctionnement
 - 14.3 Voiture sans alimentation ou sans réaction
 - 14.4 Dépannage
 - 14.5 Mode de sécurité
 - 14.6 Faire remorquer votre voiture
 - 14.6.1 Activer le mode de remorquage
- 15. Caractéristiques
 - 15.1 Caractéristiques générales de la voiture
 - 15.1.1 Dimensions de la voiture
 - 15.1.2 Poids
 - 15.1.3 Caractéristiques et capacités de remorquage
 - 15.1.4 Caractéristiques du crochet d'attelage
 - 15.1.5 Désignations de type
 - 15.2 Caractéristiques du groupe motopropulseur
 - 15.2.1 Caractéristiques du moteur électrique
 - 15.2.2 Performances
 - 15.2.3 Valeurs certifiées d'autonomie et de consommation électrique de la voiture
 - 15.2.4 Caractéristiques du câble de recharge
 - 15.2.5 Étiquettes et identifiant du port de recharge
 - 15.3 Caractéristiques des roues et des pneumatiques
 - 15.3.1 Pressions de pneumatique agréées

- 15.3.2 Dimensions de roue et de pneumatique agréées
- 15.3.3 Indices de charge et cotes de vitesse minimaux autorisés des pneumatiques
- 15.4 Caractéristiques des liquides
 - 15.4.1 Caractéristiques du liquide de frein
 - 15.4.2 Caractéristiques du système de climatisation
- 15.5 Certificats et réceptions par type
 - 15.5.1 Informations détaillées sur les sièges pour enfant
 - 15.5.2 Réception par type des radars
 - 15.5.3 Réception par type du TPMS
 - 15.5.4 Réceptions par type du chargeur sans fil et du système NFC
 - 15.5.5 Certification du système de clés
 - 15.5.6 Informations relatives aux substances figurant dans la liste des substances candidates aux fins de l'article 33, paragraphe 1, du règlement REACH
- 15.6 Étiquettes

1. Informations à la clientèle

Vous avez beaucoup de choses à découvrir sur votre Volvo. Cette section traite certains des sujets essentiels, comme les endroits où trouver de l'aide en cas de besoin et les informations sur certains des droits et responsabilités des consommateurs.

Conseil

Par où commencer ?

D'un point de vue technique, il est recommandé de lire l'ensemble du manuel pour toute personne qui découvre la voiture. Vous pouvez cependant commencer par les informations relatives au fonctionnement de ce manuel d'utilisation de manière à trouver tout ce que vous pourriez rechercher.

Responsabilité du conducteur

Les informations concernant la responsabilité du conducteur sont également un bon point de départ pour votre lecture. Cette section concerne les principes généraux pour une utilisation sûre de la voiture et de ses fonctions.

1.1. À propos du manuel d'utilisation

Découvrez de quelle façon le manuel d'utilisation s'applique à l'utilisation de votre voiture, où le trouver et comment naviguer dans celui-ci.

Un élément important de votre voiture

Votre voiture est un produit hautement sophistiqué. Néanmoins, un produit sophistiqué, s'il est bien conçu, n'est pas nécessairement difficile à utiliser. L'objectif est ici une utilisation intuitive caractérisée par des interactions naturelles pour le conducteur comme pour les passagers. Le présent manuel est conçu comme un élément intégral de la voiture qui vous fournit des informations permettant d'utiliser cette dernière efficacement et en toute sécurité. Il s'agit de la meilleure source concernant les fonctions et les caractéristiques de la voiture.

Conseil

Nouvel utilisateur

Si cette voiture est nouvelle pour vous, prenez le temps de consulter les différentes sections du manuel. Il relève de votre responsabilité de connaître les capacités et les limites de la voiture, et cela est nécessaire pour une utilisation efficace et en toute sécurité.

Tenir le manuel à jour

Veillez à toujours toujours disposer de la version la plus récente du manuel. Consultez le chaque fois qu'une mise à jour du logiciel introduit des modifications ou de nouvelles fonctions.

Un guide d'utilisation prévue de votre voiture

Le manuel d'utilisation définit l'utilisation prévue de la voiture, telle que spécifiée par Volvo. Lorsque vous êtes renvoyé au manuel, considérez cela comme une consigne vous invitant à vérifier que vous utilisez la voiture comme prévu. Il s'agit d'une recommandation, car tant les sections descriptives que prescriptives du manuel d'utilisation fournissent des informations importantes qui contribuent à l'efficacité et à la sécurité de l'utilisation.

Note

Utilisation prévue

Une utilisation de la voiture d'une manière qui n'a pas été prévue par Volvo peut avoir des effets négatifs sur son fonctionnement, par exemple un raccourcissement de sa durée de vie ou une limitation de votre capacité à l'utiliser efficacement et en toute sécurité. Cela peut également remettre en cause la validité de la garantie du véhicule.

Volvo n'est pas la seule entité faisant autorité en matière d'utilisation appropriée de la voiture. Vous êtes tenu d'utiliser la voiture dans le respect de la réglementation en vigueur.

Exactitude de la représentation de votre voiture

Ce manuel a pour objectif principal d'indiquer avec exactitude la façon dont fonctionne votre voiture. Néanmoins, les voitures produites affichent certaines différences, telles que les couleurs, les matériaux et certains équipements, qui ne sont pas indiquées dans le manuel.

Note

Les voitures sont équipées et adaptées en vue de répondre aux besoins des différents marchés ainsi qu'à des législations et à des exigences spécifiques. Le contenu du manuel d'utilisation peut ne pas prendre en considération certaines variations régionales de configuration.

Où trouver le manuel d'utilisation

Le manuel d'utilisation de votre voiture est disponible sous forme d'une application à l'écran de la voiture, dans l'application mobile pour la voiture et à l'adresse [volvocars.com/intl/support](https://www.volvocars.com/intl/support) [<https://www.volvocars.com/intl/support>].

Note

Site d'assistance de Volvo

La version du manuel d'utilisation figurant sur le site d'assistance de Volvo concerne une voiture équipée de toutes les options et fonctions disponibles. Elle peut donc différer du présent manuel d'utilisation selon l'équipement de votre voiture ^[1].

Suppléments imprimés

Le manuel d'utilisation est entièrement numérique, mais des extraits choisis de son contenu peuvent accompagner votre voiture sous la forme d'un supplément imprimé. La mise à disposition de suppléments imprimés varie selon la région et selon la configuration de votre voiture.

Application

Cette version du manuel est valable au moment de son impression, mais cette validité ne peut être entièrement garantie pour l'avenir. Pour plus d'informations, consultez la première page, qui comporte un avertissement complet.

 **Important**

- Entretenez et utilisez la voiture conformément aux recommandations de Volvo figurant dans le manuel d'utilisation. Volvo rejette toute responsabilité vis-à-vis de dommages ou d'accidents découlant d'un non-respect des instructions du présent manuel.
- Nous vous recommandons de lire toutes les informations relatives à l'utilisation avant de conduire la voiture pour la première fois.
- Si vous trouvez ailleurs, par exemple sur le site web de Volvo, des informations qui diffèrent des informations affichées dans votre voiture, les informations d'utilisation affichées à l'écran de la voiture prévalent toujours.
- Volvo s'efforce sans cesse de renforcer la qualité des informations destinées à l'utilisateur et de les rendre plus accessibles et utiles. Cela implique que les descriptions et les illustrations peuvent changer. Volvo se réserve le droit de procéder à des modifications sans préavis.
- La version originale du présent manuel d'utilisation a été rédigée en anglais britannique. Il peut donc exister certaines différences entre les informations du manuel et la réalité.
- Les descriptions du présent manuel s'appuient sur les conditions générales d'utilisation. N'oubliez pas que celles-ci peuvent varier selon le lieu, les circonstances et le comportement de conduite.
- Aucun texte ou illustration du présent manuel ne peut être copié sans l'autorisation de Volvo.

^[1] La disponibilité peut varier selon la région et le niveau d'équipement.

1.1.1. Lire le manuel d'utilisation

Découvrez de quelle manière le contenu du présent manuel est organisé, de façon à trouver ce dont vous avez besoin lorsque vous en avez besoin.

Le manuel d'utilisation de votre voiture est conçu à la fois pour vous permettre de trouver des informations spécifiques et pour vous permettre d'explorer l'utilisation de votre voiture de façon générale.

Structure

Le présent manuel d'utilisation est un vaste réseau de pages d'information. Chaque page dispose de son propre contenu ainsi qu'une liste de liens vers des pages associées. Les liens peuvent vous amener à des sous-sections de la section dans laquelle vous vous trouvez ou à d'autres sections en lien avec le sujet qui vous occupe actuellement.

Conseil

Trouver le bon niveau d'information

Les informations que vous recherchez ne sont pas nécessairement très détaillées. Il vous suffira parfois de monter d'un ou deux niveaux dans la structure pour obtenir une meilleure perspective et davantage de contexte ou simplement pour avoir une meilleure idée d'où chercher.

Rechercher des informations

Vous pouvez utiliser le champ de recherche pour trouver plus rapidement ce que vous recherchez.

Toutes les principales sections

Pour vous lancer, les liens de cette page renvoient à toutes les principales sections de ce manuel.

Naviguer au moyen d'illustrations interactives

Certaines pages du manuel disposent d'illustrations à marqueurs interactifs. Vous pouvez appuyer sur ces marqueurs pour révéler des liens vers des sections pertinentes du manuel. Ces marqueurs interactifs vous permettent d'explorer le manuel d'une manière plus visuelle.

Conseil

Introductions animées

Certaines pages proposent une courte animation en guise d'introduction. Celle-ci vous donne quelques indications visuelles du contenu que vous pouvez escompter dans cette section du manuel.

Illustrations et vidéos

Les illustrations du manuel d'utilisation sont parfois schématiques et conçues pour donner un aperçu ou un exemple. Elles peuvent différer de la réalité selon le niveau d'équipement de la voiture ou les exigences du marché.

Contenu mis en évidence

Vous trouverez des informations mises en évidence de différentes façons dans l'ensemble du présent manuel.

Attention

Les informations mises en évidence de cette façon visent principalement à vous informer que les conditions ou l'utilisation concernées sont susceptibles de provoquer des lésions graves.

Important

Les informations mises en évidence de cette façon visent principalement à vous informer que les conditions ou l'utilisation concernées sont susceptibles de provoquer des dommages matériels.

 **Note**

Les informations mises en évidence de cette façon sont fournies principalement en vue d'éviter une utilisation incorrecte ou à des fins de rappel ou de clarification.

 **Conseil**

Les informations mises en évidence de cette façon sont principalement des conseils d'utilisation ou des indications vous permettant de trouver des contenus connexes.

Équipement, accessoires et caractéristiques

Certains équipements, accessoires et fonctionnalités peuvent être limités ou uniquement disponibles pour certaines configurations de voiture ou certains marchés. Le fait que des informations soient mises à votre disposition ne garantit pas que l'équipement, l'accessoire ou la fonction en question soit disponible sur votre voiture.

 **Note**

Il peut exister des différences de terminologie entre le manuel d'utilisation et les documents de commercialisation, de vente et de publicité.

Contactez un concessionnaire Volvo pour plus d'informations concernant les équipements de série et optionnels.

1.2. Assistance à la clientèle et coordonnées

Si vous avez des questions concernant votre voiture, des réponses et des solutions sont disponibles à divers endroits. Hormis le présent manuel d'utilisation, vous pouvez consulter le site web et le site d'assistance de Volvo ou contacter Volvo Assistance.

Site web et site d'assistance

Le site web de Volvo [volvocars.com](https://www.volvocars.com) [https://www.volvocars.com] contient des ressources de soutien à la clientèle.

La section d'assistance [volvocars.com/intl/support](https://www.volvocars.com/intl/support) [https://www.volvocars.com/intl/support] comporte nos coordonnées, des informations concernant les nouveautés du logiciel et une foire aux questions. Vous pouvez également y trouver le concessionnaire Volvo le plus proche ou contacter Volvo par téléphone ou par chat.

Volvo Assistance

Volvo Assistance peut vous aider en cas de panne ou si votre voiture s'immobilise inopinément, y compris au moyen d'une assistance routière. Volvo Assistance est disponible 24 heures sur 24, 7 jours sur 7.

Appuyez sur le bouton d'assistance  au plafond de la voiture ou utilisez l'application mobile pour la voiture pour contacter Volvo Assistance.

1.3. Responsabilité du conducteur

En tant que conducteur, il relève de votre responsabilité de faire tout votre possible pour garantir votre propre sécurité, celle de vos passagers et celle des autres usagers de la route.

Vos connaissances, vos décisions et vos actes déterminent la sécurité de votre conduite. Votre voiture dispose de fonctions qui, dans certaines situations, peuvent rattraper vos erreurs. Néanmoins, ces fonctions ne changent rien en ce qui concerne la personne à laquelle la responsabilité incombe. Elles viennent en complément de bonnes pratiques de conduite, pratiques qui relèvent de votre responsabilité en tant que conducteur.

Vous avez certainement suivi une formation qui vous a procuré les connaissances et les compétences nécessaires pour conduire en toute sécurité. Cette section couvre quelques notions essentielles que vous connaissez peut-être déjà sur les sujets suivants :

- Conduite et utilisation des fonctions d'assistance au conducteur
- Connaître les capacités et les limites de la voiture
- Distraction du conducteur
- Fatigue du conducteur
- Réglementation

Conduite

Il relève de votre responsabilité d'adapter votre conduite aux conditions, même lorsque vous utilisez les fonctions d'assistance au conducteur. Vous êtes notamment tenus d'adapter votre vitesse, de maintenir vos distances avec les autres véhicules et de demeurer vigilant afin de pouvoir réagir aux imprévus de la route. Les interventions et les avertissements de sécurité de la voiture s'appuient sur une détection efficace des autres véhicules et des conditions routières. Les systèmes de détection ne sont pas en mesure de faire face à toutes les conditions liées à la conduite, à la circulation, à la météorologie et à la chaussée.

Note

Assistance au conducteur

Les fonctions d'assistance au conducteur peuvent vous aider dans certaines tâches liées à la conduite et renforcer votre vigilance. Elles peuvent renforcer la sécurité et le confort lorsqu'elles sont employées correctement, mais elles ne peuvent se substituer à une conduite prudente. Conduisez la voiture avec le même souci de la sécurité que si elle ne disposait pas de ces fonctions.

Connaître les capacités et les limites de la voiture

Avant la conduite, il est recommandé à tous les conducteurs de se familiariser avec la voiture et avec toutes fonctions qu'ils sont susceptibles d'utiliser. Le conducteur est dans l'obligation de veiller à disposer, concernant la voiture, de connaissances suffisantes pour l'utiliser en toute sécurité.

Consultez le manuel si vous avez des incertitudes concernant une fonction de la voiture ou des questions concernant son utilisation. Contactez l'assistance Volvo si vous ne trouvez pas les informations dont vous avez besoin.

Distraction du conducteur

Cette version du manuel est valable au moment de son impression, mais cette validité ne peut être entièrement garantie pour l'avenir. Pour plus d'informations, consultez la première page, qui comporte un avertissement complet.

Les distractions réduisent votre attention durant la conduite. En tant que conducteur, il relève toujours de votre responsabilité d'évaluer si une action peut être effectuée en toute sécurité. Il vous faut évaluer la situation dans son ensemble ainsi que les conditions et circonstances spécifiques susceptibles d'entraîner une distraction. Le réglage du volume en ligne droite sur une route déserte peut ne poser aucun risque, mais il peut s'avérer dangereux dans d'autres situations, un dépassement par exemple.

Attention

Éviter les distractions

Toute tâche qui vous empêche de maintenir votre attention sur la route et sur les véhicules qui vous entourent doit être effectuée lorsque la voiture est en stationnement. Voici quelques exemples de tâches que vous devez éviter durant la conduite :

- Ne tenez pas votre téléphone à la main durant la conduite. La législation restreint ou interdit fréquemment l'utilisation d'un téléphone au volant.
- Ne modifiez pas manuellement l'itinéraire de navigation durant la conduite.
- Ne modifiez pas dans le détail les paramètres audio durant la conduite.

Fonctions de sécurité et responsabilité du conducteur

Votre voiture comporte plusieurs fonctions de sécurité conçues pour réduire le risque d'accident. Ces fonctions n'atténuent ni l'obligation qui s'impose au conducteur de rester attentif, ni la nécessité d'utiliser la voiture aussi prudemment que possible.

Conseil

Aide des passagers

Les tâches qui risquent de distraire le conducteur peuvent fréquemment être effectuées plutôt par un passager. Néanmoins, certaines actions ne sont tout simplement pas disponibles durant la conduite, par exemple la lecture du présent manuel à l'écran. Ces actions nécessitent la mise en stationnement du véhicule.

Commande vocale

L'exécution d'une tâche par commande vocale peut, dans certaines situations, entraîner une distraction moindre que son exécution manuelle.

Fatigue du conducteur

Il relève toujours de la responsabilité du conducteur de veiller à être bien reposé. Votre voiture dispose de certaines fonctions capables de vous avertir si vous montrez des signes de fatigue. Il est important de toujours faire une pause au moindre signe de fatigue, que vous ayez reçu un avertissement d'une fonction ou non.

Réglementation

Le respect de la réglementation applicable relève toujours de la responsabilité du conducteur. Si vous vous rendez dans un pays dans lequel la réglementation relative à la circulation est différente, veillez à ce que l'équipement de la voiture respecte les exigences et assurez-vous de connaître les règles du code de la route qui diffèrent de ce à quoi vous êtes habitué.

1.4. Modifications, réparations et installation d'accessoires

Les modifications^[1], les réparations et l'installation d'accessoires ou d'équipements supplémentaires exigent des pièces et une main-d'œuvre de qualité. Sans cela, la fonctionnalité et la sécurité de votre voiture risquent d'être remises en cause. Contactez un concessionnaire Volvo avant d'apporter toute modification à votre voiture.

Pour toute altération^[2] de la voiture, Volvo recommande instamment :

- de demander au préalable conseil à un technicien d'entretien Volvo formé et qualifié ;
- de toujours confier les travaux à des techniciens d'entretien Volvo formés et qualifiés ;
- d'utiliser des pièces d'accessoires agréé par Volvor^[3] ;
- d'installer les pièces et les accessoires conformément aux instructions d'installation ;
- de s'assurer de la conformité avec les lois et réglementations locales^[4].

Contactez un concessionnaire Volvo pour de plus amples informations.

Attention

Potentielles conséquences négatives pour les systèmes

Les accessoires non agréés ou installés de manière incorrecte peuvent nuire aux systèmes de performance, de communication et de sécurité de votre voiture. Certains accessoires fonctionnent uniquement avec le logiciel associé qui doit être installé dans la voiture.

Installation d'équipements électriques

Dans le cadre de l'installation d'équipements électriques supplémentaires, l'intégrité du système électrique de la voiture exige l'utilisation des points de connexion appropriés. La voiture dispose d'un point de mise à la terre spécifique pour les équipements d'après-vente, point qui est séparé de ceux réservés aux composants essentiels. Volvo recommande de faire appel à un atelier Volvo agréé pour toute installation électrique.

Traitement en fin de vie

La manipulation de certains composants de la voiture présente des risques. L'entretien de ces composants et leur mise au rebut en fin de vie de la voiture exigent un traitement spécifique.

- Les composants électriques de la voiture^[5] peuvent contenir des substances nocives et délivrer un courant électrique mortel en cas de manipulation incorrecte.
- Des composants de la voiture tels que les modules de coussin gonflable, les tendeurs de ceinture de sécurité, les colonnes de direction réglables et les piles boutons peuvent contenir du perchlorate.

Note

Modifications non approuvées et responsabilité

Volvo décline toute responsabilité relative à des dommages matériels ou corporels provoqués par des modifications de la voiture^[6] qui n'ont pas été approuvées par Volvo.

- [1] Les modifications incluent les modifications apportées au logiciel de la voiture, y compris, sans s'y limiter, la personnalisation.
- [2] C'est-à-dire la modification, la réparation ou l'installation d'accessoires et d'équipements supplémentaires.
- [3] Les accessoires qui ne sont pas agréés par Volvo peuvent ne pas avoir été testés spécifiquement pour votre voiture.
- [4] Applicable tant à l'exécution de l'altération elle-même qu'à l'utilisation de la voiture ainsi altérée.
- [5] Tels que les batteries
- [6] Cela inclut, sans s'y limiter, les modifications, les réparations et l'installation d'accessoires ou d'équipements supplémentaires.
-

1.5. Trouver le numéro d'identification du véhicule

Vous trouverez le numéro d'identification du véhicule^[1], qui est spécifique à votre voiture, à différents endroits. Le numéro d'identification du véhicule (VIN) peut être nécessaire si vous contactez Volvo pour une question ou un problème concernant votre voiture.

Le numéro peut être obtenu de différentes façons :

- À l'écran ;
- Sur une étiquette placée sur le tableau de bord, près du bord inférieur du pare-brise ; il peut habituellement être lu depuis l'extérieur de la voiture
- Sur la carte grise de la voiture ;
- En contactant un technicien d'entretien qui l'obtiendra par l'intermédiaire de la prise de diagnostic embarqué ;

À l'écran

1. Appuyez sur le symbole de voiture  dans la barre du bas.
2. Allez dans **Système** → **À propos** → **Numéro VIN**.

[1] VIN

1.6. Consentement aux conditions d'utilisation et à la collecte de données

L'écran affichera des messages concernant différentes conditions d'utilisation et collectes de données^[1]. Votre accord est nécessaire pour que certaines applications et certains services fonctionnent correctement.

Lors de la première utilisation de la voiture, un guide qui vous aide à choisir différents réglages est affiché à l'écran. Dans le cadre de ce guide, vous êtes invité à accepter différents types de conditions et à donner votre consentement à la collecte de données. Vous pouvez également donner votre consentement ultérieurement, dans les paramètres de confidentialité.

Vous pourrez également devoir donner votre consentement, par exemple :

- lorsque vous utilisez une application ou un service pour la première fois ;
- lorsque vous ajoutez un nouveau profil ;
- lorsque vous vous déconnectez d'un profil ou le supprimez ;
- lorsque la voiture change de propriétaire ;
- lorsque vous réinitialisez les données d'utilisateur ou effectuez une réinitialisation d'usine.

 **Note**

Avis général de confidentialité

En fonction de votre marché, Volvo Cars peut collecter et traiter différents types de données à caractère personnel à diverses fins. Vous trouverez de plus amples informations sur la manière dont Volvo Cars traite vos données à caractère personnel dans l'Avis général de confidentialité de Volvo Cars, disponible sur le site Web de Volvo. En cas de divergence entre le manuel d'utilisation et l'avis de confidentialité concernant le traitement des données à caractère personnel, l'avis de confidentialité prévaut.

Accepter les paramètres de confidentialité

1. Appuyez sur le symbole de voiture  dans la barre du bas.
2. Allez dans **Confidentialité**.

 **Conseil**

Les paramètres de confidentialité sont également disponibles dans les paramètres de profil.

3. Sélectionnez le paramètre de confidentialité que vous désirez modifier et suivez les instructions à l'écran.



Note

Avant d'utiliser l'internet

Les conditions d'utilisation doivent être acceptées une fois par voiture pour pouvoir utiliser l'internet.

Services Volvo

Cette section vous permet de donner ou de retirer votre consentement à la communication de données à Volvo.

Suivi de la position de la voiture

La communication par la voiture de sa position nécessite votre consentement. Elle est nécessaire si vous désirez utiliser certaines applications et fonctions. La communication de la position est requise pour des services à distance fournis par Volvo Assistance et par l'application mobile pour la voiture tels que Find my car et l'application Trips^[2].

Analyse et amélioration du véhicule

Le service d'analyse et d'amélioration du véhicule peut être utile dans le cadre de l'après-vente, par exemple en ce qui concerne le soutien à la clientèle, la planification de l'entretien et les visites en atelier. Ce service nécessite que vous accordiez votre consentement à l'écran.

[1] Des données sont collectées pour mettre à votre disposition des fonctions de la voiture, des fonctions de sécurité et des fonctions d'application de meilleure qualité.

[2] L'application Trips peut alors collecter des données telles que la position, la vitesse, le kilométrage et la consommation électrique de la voiture.

1.7. Traitement des données enregistrées et collectées

Certaines informations sur l'état et son fonctionnement sont enregistrées et collectées pour des raisons de qualité et de sécurité. Cela permet de comprendre les circonstances des accidents de la route impliquant la voiture et d'autres scénarios d'utilisation.

Event Data Recorder (EDR, Enregistreur de données d'événements)

Ce véhicule est équipé d'un Event Data Recorder (enregistreur de données d'événements). Ce dernier a pour principale fonction d'enregistrer des données relatives aux accidents de la circulation ou aux situations assimilables à une collision, par exemple une situation entraînant le déclenchement d'un coussin gonflable ou comportant une collision avec un obstacle sur la route. Les données sont enregistrées en vue d'améliorer la compréhension du fonctionnement des systèmes du véhicule dans ce type de situations. L'EDR a pour fonction d'enregistrer des données relatives à la dynamique et aux systèmes de sécurité du véhicule pendant un bref délai, ordinairement 30 secondes ou moins.

L'EDR de cette voiture a pour fonction d'enregistrer, en cas d'accident ou dans des situations assimilables à une collision, des données concernant :

- la façon dont les différents systèmes de la voiture ont fonctionné ;
- l'état et la tension des ceintures de sécurité du conducteur et des passagers ;

Cette version du manuel est valable au moment de son impression, mais cette validité ne peut être entièrement garantie pour l'avenir. Pour plus d'informations, consultez la première page, qui comporte un avertissement complet.

- l'utilisation par le conducteur de la pédale de frein ou d'accélérateur ;
- la vitesse du véhicule.

Ces informations renforcent la compréhension des circonstances entourant les accidents de la circulation, les lésions et les dommages. L'EDR enregistre des données uniquement en cas de collision non négligeable. L'EDR n'enregistre aucune donnée en conditions normales de conduite. De la même façon, le système n'enregistre jamais l'identité du conducteur ou le lieu de l'accident ou de la situation assimilable à une collision. D'autres parties, telles que les forces de police, pourraient cependant utiliser les données enregistrées en combinaison avec les informations permettant d'identifier les personnes couramment recueillies suite à un accident de la circulation. Un équipement spécial et l'accès à la voiture ou à l'EDR sont nécessaires pour interpréter les données enregistrées.

Données supplémentaires enregistrées

Hormis l'EDR, la voiture est équipée d'un certain nombre d'ordinateurs destinés à contrôler et à surveiller en permanence le fonctionnement du véhicule. Ceux-ci peuvent enregistrer des données en conditions normales de conduite, mais servent en particulier à enregistrer les dysfonctionnements liés à l'utilisation et au fonctionnement de la voiture ou l'activation des systèmes actifs d'assistance au conducteur de la voiture.

Certaines des données enregistrées sont nécessaires pour permettre aux techniciens d'entretien de détecter les dysfonctionnements du véhicule et d'y remédier. Les informations enregistrées sont également nécessaires pour que Volvo satisfasse aux exigences de la loi et des autorités publiques. Les informations enregistrées dans le véhicule sont stockées dans son ordinateur jusqu'à l'entretien ou la réparation du véhicule.

Hormis ce qui précède, les informations enregistrées peuvent être utilisées sous forme combinée à des fins de recherche et de développement des produits, en vue d'améliorer en permanence la sécurité et la qualité des voitures Volvo.

Volvo ne contribuera pas à ce que les informations susmentionnées soient communiquées à des tiers sans le consentement du propriétaire du véhicule. La réglementation nationale peut cependant imposer à Volvo de communiquer des informations de cette nature à la police ou à d'autres autorités pouvant faire valoir un droit légal d'accès à de telles informations. La consultation et l'interprétation des données enregistrées exigent un équipement technique spécial auquel ont accès Volvo et les ateliers ayant signé un contrat avec Volvo. Volvo est tenue de veiller à ce que les informations qui lui sont transmises dans le cadre de l'entretien et de la maintenance soient stockées et traitées en toute sécurité et conformément à la législation en vigueur. Contactez un concessionnaire Volvo pour plus d'informations.

1.8. À propos des services connectés et de l'usage loyal

L'utilisation des services connectés de votre voiture est soumise à certaines conditions.

Usage loyal

L'utilisation des services connectés associés à votre voiture est soumise à une exigence d'usage loyal.

Dans le cadre de l'utilisation de ces services, vous convenez :

- de ne pas envoyer des contenus illégaux, obscènes, diffamatoires, constituant une menace ou un harcèlement, haineux, offensants à l'égard de groupes raciaux ou ethniques ou de toute autre manière inappropriés ;
- d'utiliser les services dans le respect de la loi ;
- de ne pas utiliser les services à des fins commerciales.

Votre accès à ces services relève d'un accès partagé. Volvo Cars se réserve le droit de suspendre votre accès aux services ou à leur utilisation si la quantité de données transférées est disproportionnée par rapport aux autres utilisateurs. Volvo Cars peut également suspendre l'accès pour des raisons techniques ou dans le but de protéger d'autres fonctions de la voiture.

1.9. Remplacer le propriétaire de la voiture

Le conducteur de la voiture doit être enregistré auprès de Volvo pour pouvoir utiliser toutes les fonctions et services disponibles. Dans le cadre d'un changement de propriétaire, le propriétaire actuel doit donc être supprimé pour donner accès au nouveau propriétaire.

Pour changer de propriétaire, le propriétaire actuel doit supprimer le lien entre l'application Volvo Cars et la voiture. Le nouveau propriétaire doit ensuite associer son application Volvo Cars à la voiture avant de l'utiliser.

1.10. Réinitialiser les données d'utilisateur

Vous pouvez réinitialiser les paramètres du système et les données d'utilisateurs par l'intermédiaire de l'écran.

La réinitialisation de la voiture vous permet de remettre les paramètres d'application ou de réseau à leurs valeurs standard ou d'effectuer une réinitialisation d'usine complète. La réinitialisation de la voiture supprime toutes les données de la voiture, y compris les profils, les comptes et les autres paramètres personnalisés.

Note

Seul le propriétaire de la voiture peut la réinitialiser.

1. Appuyez sur le symbole de voiture  dans la barre du bas.
2. Allez dans **Système** → **Réinitialiser les options**.
3. Sélectionnez les éléments que vous désirez réinitialiser et suivez les instructions à l'écran.

Après la réinitialisation de la voiture, le guide de configuration s'ouvre automatiquement pour configurer un nouveau profil de propriétaire.

1.11. Recommandation en cas de changement de région

En cas de déménagement ou d'importation d'une voiture dans une nouvelle région, vous devez y faire enregistrer votre voiture et votre Volvo ID.

Cette version du manuel est valable au moment de son impression, mais cette validité ne peut être entièrement garantie pour l'avenir. Pour plus d'informations, consultez la première page, qui comporte un avertissement complet.

Contactez l'assistance Volvo pour obtenir de l'aide concernant l'enregistrement de votre voiture dans une nouvelle région.

 **Note**

Les services disponibles peuvent varier dans le temps et selon la région. Les services peuvent également changer en cas de visite temporaire dans une autre région.

2. Comptes d'utilisateur, profils et services

Profitez au maximum de votre voiture en la personnalisant à l'aide de profils et en la connectant à l'application pour téléphone. Vous pouvez ainsi accéder à des fonctions et services supplémentaires, comme l'assistance en cas de problème sur la route.

Note

De nombreux services disponibles sur votre voiture exigent un compte personnel, par exemple votre Volvo ID.

Pour tirer le maximum de votre voiture :

- Connectez votre Volvo ID.
- Téléchargez l'application mobile pour cette voiture sur votre téléphone.
- Configurez votre profil d'utilisateur et personnalisez les paramètres de la voiture.
- Connectez-vous avec votre compte Google.

2.1. Configurer votre voiture pour la première fois

Ce guide vous aide à configurer votre voiture lorsque vous l'utilisez pour la première fois.

Le guide de configuration de votre voiture est automatiquement affiché à l'écran. Il vous aidera à créer un profil et à effectuer d'autres réglages essentiels.

Conseil

Avant de recevoir votre voiture

Vous devez créer un Volvo ID et télécharger l'application mobile pour la voiture avant de commencer. Cela raccourcira le temps nécessaire à la configuration à bord.

Le guide de configuration couvre les sujets suivants :

- Paramètres importants, tels que la langue du système de votre voiture
- Configuration des profils d'utilisateur
- Connexion d'une clé
- Consentement aux conditions liées aux différents services de la voiture et aux services de tiers
- Connexion de la voiture à l'application mobile

 **Note**

Laissez la voiture en stationnement durant la configuration

La voiture doit être stationnaire et en position de rapport P lorsque vous exécutez les instructions du guide de configuration.

Configuration complète

Il est préférable de terminer la configuration avant de conduire la voiture. Si vous quittez le guide sans avoir effectué les étapes nécessaires, certaines fonctions ne seront pas disponibles, et il vous faudra reprendre et terminer le processus. La nécessité d'effectuer la configuration vous sera également rappelée la prochaine fois que vous utiliserez la voiture.

Pas de guide ?

Si la voiture a déjà été configurée, par exemple par le propriétaire précédent, vous pouvez la réinitialiser pour accéder à nouveau au guide de configuration.

2.2. Volvo ID

Votre Volvo ID est un compte personnel qui vous donne accès à différents services liés à votre voiture.

Vous aurez besoin de votre Volvo ID pour utiliser des fonctions à distance au moyen de l'application mobile pour la voiture.

 **Note**

Les services disponibles peuvent varier dans le temps et selon la région ainsi que le niveau d'équipement.

2.2.1. Créer un Volvo ID

Créez votre Volvo ID dans l'application mobile pour la voiture ou sur le site web de Volvo.

Si vous désirez utiliser l'application mobile pour créer votre Volvo ID, veillez à ce que votre téléphone dispose de la version la plus récente.

1. Ouvrez l'application sur votre téléphone ou rendez-vous sur le site [volvocars.com \[https://www.volvocars.com\]](https://www.volvocars.com).

Note

Si vous utilisez le site web, vérifiez que vous êtes bien connecté.

2. Sélectionnez l'option permettant de créer un Volvo ID et suivez les instructions.

Note

Après la création de votre Volvo ID, vous devrez peut-être confirmer votre adresse courriel pour activer pleinement votre compte.

2.3. Application Volvo Cars

L'application Volvo Cars vous permet de contrôler certaines fonctions et d'interagir avec la voiture par le biais de votre téléphone.

L'application Volvo Cars est disponible pour les téléphones iPhone et Android. Vous pouvez la télécharger gratuitement depuis la boutique d'applications de votre téléphone. L'application est mise à jour régulièrement. Vérifiez donc que votre téléphone dispose de la version la plus récente.

Note

L'application Volvo Cars et votre voiture doivent être connectées à l'internet pour que tous les services fonctionnent correctement.

Voici quelques-unes des choses que l'application Volvo Cars vous permet de faire :

- Verrouiller et déverrouiller les portes
- Contrôler les fonctions de climatisation lorsque vous êtes stationné
- Contrôler le niveau de batterie, le statut de verrouillage, le statut des vitres et d'autres informations concernant la voiture.



Note

Les services disponibles peuvent varier dans le temps et selon la région.

2.4. Prise en main des services Google

La connexion avec votre compte Google vous permet de personnaliser l'utilisation de services et d'applications Google tels que Google Maps.

Pour vous connecter à votre compte Google et tirer pleinement parti des services Google, la voiture doit être connectée à l'internet.

1. Si vous ne disposez pas déjà d'un compte Google, rendez-vous à l'adresse accounts.google.com/signup [https://accounts.google.com/signup] pour en créer un.
2. Connectez-vous au moyen de votre compte Google, par l'intermédiaire de l'écran de la voiture, et suivez les instructions.

2.5. Personnalisation et paramètres

Vous pouvez personnaliser un grand nombre des fonctionnalités et comportements de votre voiture en accédant à ses paramètres.

Emplacement des paramètres

Les paramètres et les réglages sont disponibles aux emplacements suivants :

- L'onglet Paramètres de l'écran contient la plupart des paramètres et réglages de votre voiture. Pour y accéder, appuyez sur le symbole de voiture  dans la barre du bas et allez dans **Paramètres**. Vous disposez de plusieurs catégories à explorer dans cet onglet.
- Certaines vues et applications de la voiture disposent de leurs propres sections de paramètres. Ouvrez l'application ou la vue et parcourez pour trouver les options de personnalisation disponibles.
- L'application mobile pour la voiture possède des paramètres relatifs aux fonctionnalités connectées et à distance.

Types de paramètres

Les paramètres de votre voiture s'appliquent différemment en fonction de leur type. La plupart des paramètres sont spécifiques à un profil d'utilisateur, mais certains s'appliquent à tous les utilisateurs de la voiture. Quelques paramètres sont uniquement disponibles lorsque le profil d'utilisateur possédant les privilèges d'administration est en cours d'utilisation.

Conseil

Expérience personnalisée

Configurez des profils d'utilisateur pour tous les conducteurs afin que chacun dispose d'une expérience personnalisée. Il existe de nombreux paramètres spécifiques aux profils qui se trouvent appliqués lorsque vous sélectionnez un profil en particulier.

Certains paramètres s'appliquent de manière indéfinie à compter du moment où vous les modifiez, tandis que d'autres peuvent être appliqués de manière temporaire, par exemple jusqu'à la fin de la conduite en cours.

2.6. Profils d'utilisateur de la voiture

Vous pouvez configurer des profils d'utilisateur pour différents conducteurs afin de personnaliser la conduite.

Vous devez configurer le profil du propriétaire de la voiture pour accéder à toutes les fonctions de cette dernière. Vous pourrez ensuite ajouter des profils de coconducteur pour d'autres utilisateurs. Les profils d'utilisateur individuels permettent à chaque conducteur de sauvegarder des paramètres et des réglages personnalisés qui sont automatiquement appliqués lorsqu'un profil est sélectionné.

Type de profil Qui l'utilise ?

Propriétaire Profil d'utilisateur permanent pour le propriétaire de la voiture.

Invité Profil d'utilisateur invité destiné aux utilisateurs temporaires de la voiture.

Coconducteur Jusqu'à quatre profils d'utilisateur supplémentaires pour des utilisateurs réguliers de la voiture.

Le propriétaire dispose de tous les droits d'administrateur et les coconducteurs de seulement certains d'entre eux. L'invité peut effectuer certains réglages, mais ce profil est réinitialisé au terme de chaque cycle de conduite.

Vous pouvez ouvrir les paramètres de profil en appuyant sur le symbole de voiture  de la barre du bas, puis en appuyant sur le nom du profil. Dans les paramètres du profil, vous pouvez effectuer les opérations suivantes :

- changer de profil
- changer le nom de votre profil
- ajouter un compte à votre profil
- associer une clé à votre profil
- activer le verrouillage de profil
- consulter et modifier vos paramètres de confidentialité
- connecter l'application Volvo Cars à la voiture
- supprimer votre profil

Note

Le propriétaire peut également, dans les paramètres de son profil, gérer d'autres profils.

2.6.1. Changer de profil

Vous pouvez changer de profil à l'écran.

Note

Uniquement à l'arrêt

Vous ne pouvez changer de profil que lorsque la voiture est à l'arrêt et en position P. Cette fonction n'est pas non plus disponible pendant certaines tâches.

Profil verrouillé ?

Il vous faudra peut-être un code PIN, un motif ou un mot de passe pour déverrouiller un profil avant de l'utiliser.

1. Appuyez sur le symbole de voiture  de la barre du bas, puis sur le nom du profil.
 2. Allez dans **Switch profile**.
 3. Sélectionnez un profil dans le sélecteur de profils.
- > La voiture adopte le profil sélectionné.

2.6.2. Ajout d'un profil

Vous pouvez ajouter différents profils sur l'écran de la voiture.

Guide de configuration

Le guide de configuration de l'écran présente des instructions sur la marche à suivre pour ajouter le profil du propriétaire. Vous pouvez également ajouter plus tard d'autres profils de coconducteurs dans les paramètres de profil.

Note

Si vous ne terminez pas le guide de configuration, certaines fonctions et certains services ne seront pas disponibles.

Ajouter un profil dans les paramètres de profil

1. Appuyez sur le symbole de voiture  de la barre du bas, puis sur le nom du profil.
2. Allez dans **Switch profile**.

3. Appuyez sur **Ajouter un nouveau profil** et suivez les instructions à l'écran.

2.6.3. Suppression d'un profil

Vous pouvez supprimer certains profils depuis l'écran.

 **Note**

Profil d'invité

Vous ne pouvez pas supprimer le profil d'invité.

Suppression du profil de propriétaire

Seule une réinitialisation de la voiture permet de supprimer le profil du propriétaire.

1. Appuyez sur le symbole de voiture  de la barre du bas, puis sur le nom du profil.
2. Allez dans **Gérer le profil** → **Supprimer le profil**.
3. Sélectionnez **Supprimer**.

 **Conseil**

Le propriétaire peut supprimer les autres profils s'il y a accès.

Lorsque vous supprimez un profil, la voiture passe automatiquement au profil d'invité.

2.6.4. Assigner une clé à un profil

Vous pouvez assigner une seule clé à votre profil. Choisissez une clé à fonction de commande à distance ou une carte-clé.

Guide de configuration

Vous pouvez assigner votre clé au profil du propriétaire dans le guide de configuration. Lorsque cela vous est demandé, placez votre clé sur le lecteur NFC et suivez les instructions à l'écran. Vous pourrez également le faire ultérieurement, dans les paramètres du profil.

Assigner une clé à un profil dans les paramètres du profil

1. Appuyez sur le symbole de voiture  de la barre du bas, puis sur le nom du profil.
2. Allez dans **Accès et confidentialité** → **Connecter une clé au profil**.
3. Appuyez sur **Connecter** et suivez les instructions à l'écran.

2.6.5. Gestion des clés attribuées aux profils

Vous pouvez assigner une seule clé à votre profil. Si vous souhaitez attribuer une autre clé, vous devez d'abord retirer la clé connectée.

1. Appuyez sur le symbole de voiture  de la barre du bas, puis sur le nom du profil.
2. Allez dans **Accès et confidentialité** → **Clé connectée**.
3. Appuyez sur **Supprimer**.

2.6.6. Restriction de l'accès à un profil

Vous pouvez restreindre l'accès à un profil en ajoutant un verrouillage de profil. Lorsqu'un verrouillage de profil est actif, il faut un code PIN, un motif ou un mot de passe pour déverrouiller le profil.

1. Appuyez sur le symbole de voiture  de la barre du bas, puis sur le nom du profil.
2. Allez dans **Accès et confidentialité** → **Activer le verrouillage du profil**.
3. Appuyez sur **Activer**.
4. Sélectionnez le type de verrouillage voulu et suivez les instructions à l'écran.

Si vous souhaitez modifier le verrouillage de profil, appuyez sur **Modifier**.

2.6.7. Ajouter un compte à un profil

Cette version du manuel est valable au moment de son impression, mais cette validité ne peut être entièrement garantie pour l'avenir. Pour plus d'informations, consultez la première page, qui comporte un avertissement complet.

Vous pouvez ajouter différents comptes à votre profil. Cela s'applique notamment aux comptes d'applications tierces.

1. Appuyez sur le symbole de voiture  de la barre du bas, puis sur le nom du profil.
 2. Allez dans **Comptes** → **Ajouter un nouveau compte**.
 3. Appuyez sur **Ajouter**.
- > Une liste des comptes qui peuvent être ajoutés apparaîtra.
4. Sélectionnez le compte que vous désirez ajouter et suivez les instructions à l'écran.

Si vous souhaitez supprimer un compte de votre profil, sélectionnez le compte sous **Comptes** et appuyez sur **Supprimer**.

2.7. Volvo Assistance

Volvo Assistance est un service qui apporte une aide et un accès à distance à certaines fonctionnalités de la voiture. Vous pouvez contacter un centre de service Volvo Assistance à tout moment pour obtenir de l'aide.

Si vous rencontrez un problème imprévu sur la route, vous pouvez appeler Volvo Assistance. Les cas possibles sont les suivants :

- La batterie de votre voiture n'a plus de charge.
- Votre voiture est en panne.
- Un pneu a crevé.

Volvo Assistance est disponible dans l'application mobile pour la voiture ainsi que par une pression sur le bouton d'assistance  situé dans le pavillon de la voiture.

Note

Non destiné aux urgences

Si vous avez besoin d'aide en cas d'urgence, appuyez plutôt sur le bouton SOS. Les situations pouvant exiger une aide d'urgence immédiate sont notamment les accidents de la route, une maladie grave et les menaces extérieures.

Service inclus

Volvo Assistance est inclus avec les voitures Volvo neuves pendant les premières années de possession^[1]. Pour plus d'informations sur votre voiture, contactez l'assistance Volvo ou un concessionnaire Volvo.

 **Note**

Si vous ne possédez pas de contrat Volvo Assistance, vous pourrez tout de même utiliser le service moyennant un coût supplémentaire.

Conditions générales

Volvo Assistance est conçu pour être actif tant que la voiture est utilisée et que la technologie sur laquelle elle se base est prise en charge, par exemple la connectivité de réseau mobile de la voiture.

Certaines informations, notamment les données personnelles, doivent être partagées avec Volvo pour permettre l'utilisation de Volvo Assistance. Pour en savoir plus sur la gestion des données, rendez-vous sur la page [volvocars.com/intl/legal/privacy](https://www.volvocars.com/intl/legal/privacy) [<https://www.volvocars.com/intl/legal/privacy>].

 **Note**

Volvo se réserve le droit de limiter toute fonctionnalité de Volvo Assistance s'il est considéré que sa maintenance n'est plus pratiquement possible.

Si une voiture reste inutilisée pendant plus d'un an, il est considéré qu'elle n'est plus utilisée.

Si vous avez besoin d'aide ou si vous avez des questions concernant Volvo Assistance, contactez l'assistance Volvo.

^[1] La disponibilité et l'intégration avec les voitures neuves dépend de la région.

2.7.1. Appel à Volvo Assistance pour une assistance routière

Vous pouvez appuyer sur le bouton d'assistance au plafond de la voiture pour contacter Volvo Assistance afin d'obtenir une assistance routière^[1]. Par exemple, si vous rencontrez un problème imprévu sur la route, comme un déchargement de la batterie de la voiture, une panne de votre voiture ou une roue crevée.

 **Note**

Non destiné aux urgences

Si vous avez besoin d'aide en cas d'urgence, appuyez plutôt sur le bouton SOS. Les situations pouvant exiger une aide d'urgence immédiate sont notamment les accidents de la route, une maladie grave et les menaces extérieures.

Utilisation de Volvo Assistance à l'étranger

Si vous appuyez sur le bouton d'assistance  lorsque vous êtes à l'étranger, vous entrez en contact avec Volvo Assistance dans votre pays d'origine.

 Conseil

Vous pouvez également utiliser l'application mobile pour que la voiture entre en contact avec Volvo Assistance.



Le bouton d'assistance se trouve sur le côté droit de la console au plafond.

1. Maintenez le bouton d'assistance enfoncé pendant 2 secondes minimum.



- > La voiture passe un appel vocal à Volvo Assistance. Elle envoie également des informations telles que sa localisation et son état.

Le centre d'appel Volvo Assistance essaie de communiquer avec les personnes présentes dans la voiture pour déterminer l'aide nécessaire.

 Conseil

Si vous quittez la vue d'appel pendant l'appel vocal, vous pouvez toujours appuyer sur le widget de téléphone pour revenir à la vue d'appel. Vous pouvez également mettre fin à l'appel vocal dans la vue d'appel.

Si l'appel vocal échoue, le centre d'appel Volvo Assistance dispose de la possibilité de répondre sur la base des informations envoyées par la voiture.

^[1] La disponibilité dépend de la région.

2.8. Aide d'urgence

En cas d'urgence, la voiture peut vous connecter à un centre d'appel d'urgence. Cette opération est réalisée automatiquement suite à une collision grave ou si vous appuyez manuellement sur le bouton SOS au

Cette version du manuel est valable au moment de son impression, mais cette validité ne peut être entièrement garantie pour l'avenir. Pour plus d'informations, consultez la première page, qui comporte un avertissement complet.

plafond^[1].

Note

Uniquement pour les urgences

Les situations pouvant exiger une aide d'urgence immédiate sont notamment les accidents de la route, une maladie grave et les menaces extérieures.

Conçu pour fonctionner après une collision

L'appel à un centre d'appel d'urgence après une collision nécessite que le système ne soit pas gravement endommagé. Le système est conçu pour perdurer après plusieurs collisions et possède sa propre batterie de secours si l'alimentation électrique classique ne fonctionne plus.

Voici le déroulement d'un appel d'urgence :

1. La voiture passe un appel vocal à un centre d'appel d'urgence. Elle envoie également des informations telles que sa localisation et son état.
2. Le centre d'appel d'urgence essaie de communiquer avec les personnes présentes dans la voiture pour déterminer l'aide nécessaire.
3. Si l'appel vocal échoue, le centre d'appel d'urgence dispose de la possibilité de répondre sur la base des informations envoyées par la voiture.

Réponse d'urgence automatique

La voiture tente automatiquement de contacter un centre d'appel d'urgence si elle enregistre une collision dont la gravité est supérieure à un seuil défini^[2].

Note

Pas une urgence ?

Si vous avez besoin d'aide sur la route, mais sans caractère d'urgence, appuyez sur le bouton d'assistance  pour appeler plutôt Volvo Assistance. Volvo Assistance peut vous aider dans certaines situations, par exemple si la batterie de votre voiture est déchargée, si votre voiture est en panne ou si vous avez une roue crevée.

^[1] La disponibilité varie selon la région. Contactez l'assistance Volvo pour plus d'informations.

^[2] Par exemple, lorsque des fonctions de sécurité comme les coussins gonflables ou les prétensionneurs de ceinture de sécurité n'ont pas été actionnés.

2.8.1. Appel aux services d'urgence avec le bouton SOS

Un appui long sur le bouton SOS du plafond de la voiture vous connecte au centre d'appel d'urgence^[1].

i Note

Uniquement pour les urgences

Les situations pouvant exiger une aide d'urgence immédiate sont notamment les accidents de la route, une maladie grave et les menaces extérieures.

Pas une urgence ?

Si vous avez besoin d'aide sur la route, mais sans caractère d'urgence, appuyez sur le bouton d'assistance  pour appeler plutôt Volvo Assistance. Volvo Assistance peut vous aider dans certaines situations, par exemple si la batterie de votre voiture est déchargée, si votre voiture est en panne ou si vous avez une roue crevée.



Le bouton SOS se trouve sur le côté droit de la console au plafond.

1. Maintenez le bouton SOS enfoncé pendant 2 secondes minimum.

SOS 

- > La voiture passe un appel vocal à un centre d'appel d'urgence. Elle envoie également des informations telles que sa localisation et son état.
Le centre d'appel d'urgence essaie de communiquer avec les personnes présentes dans la voiture pour déterminer l'aide nécessaire.

i Conseil

Si vous quittez la vue d'appel pendant l'appel vocal, vous pouvez toujours appuyer sur le widget de téléphone pour revenir à la vue d'appel. Vous pouvez également mettre fin à l'appel vocal dans la vue d'appel.

Si l'appel vocal échoue, le centre d'appel d'urgence dispose de la possibilité de répondre sur la base des informations envoyées par la voiture.

 **Note**

Si vous appuyez sur le bouton SOS trop longtemps, le système redémarrera.

^[1] La disponibilité peut varier selon la région.

3. Écran, logiciel et téléphone

Découvrez comment interagir avec votre voiture. Vous trouverez ici des informations supplémentaires concernant l'écran de votre voiture, les fonctions de connectivité, l'audio et le multimédia, les applications embarquées, le logiciel et la commande vocale.

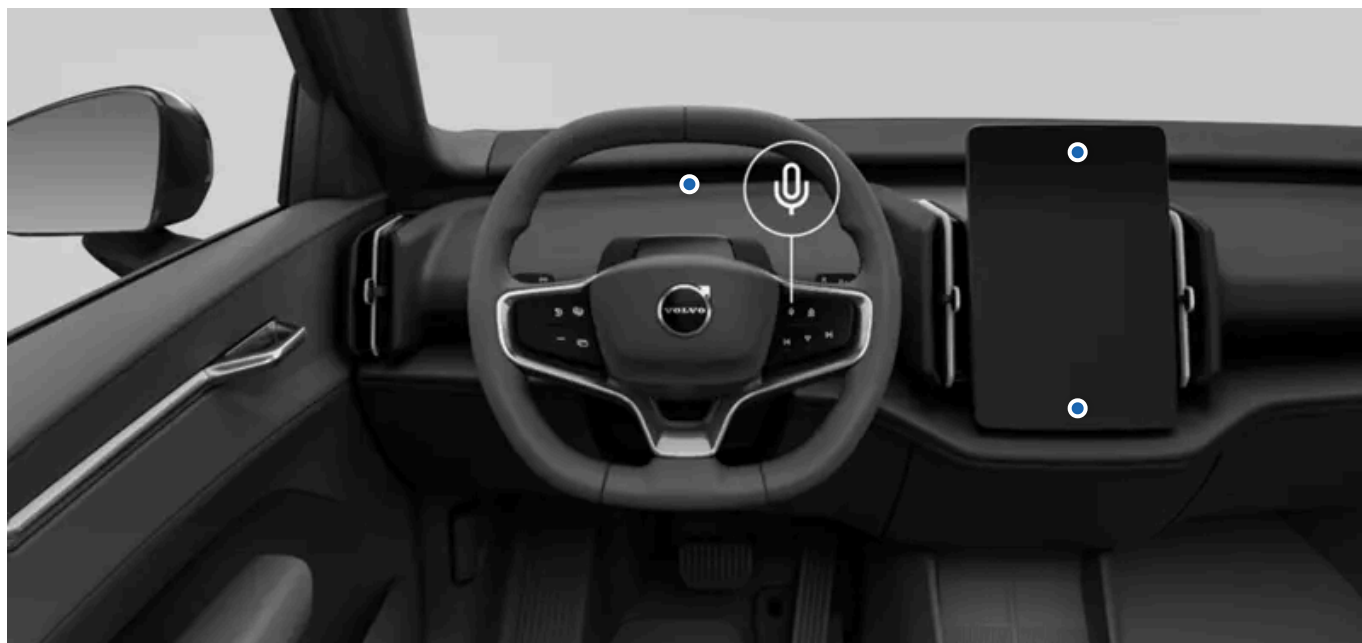

Vous pouvez accéder à la plupart des fonctions de votre voiture par l'intermédiaire de son écran, mais votre téléphone vous offre également beaucoup de possibilités.

La connexion à l'internet de la voiture rend l'accès à distance possible et permet de maintenir la voiture à jour par le téléchargement de mises à jour du logiciel. Découvrez comment tout cela est connecté.

3.1. Écran

Les différentes zones de l'écran vous fournissent des informations concernant la voiture et votre conduite. Les interactions avec l'écran vous permettent également de commander de nombreuses fonctions de la voiture.



L'écran est divisé en deux zones.

- ① d'information du conducteur, qui se trouve toujours au sommet de l'écran
- ② Zone principale, qui occupe la majeure partie de l'écran

L'écran se trouve au centre du tableau de bord.

Attention

Vous ne devez pas utiliser la voiture si la zone d'information du conducteur s'éteint, si elle ne s'allume pas ou si elle est seulement partiellement lisible. En effet, le conducteur ne recevra aucun avertissement et aucune information relative à l'état de la voiture par l'intermédiaire de la zone d'information du conducteur, par exemple des avertissements et des informations relatives aux freins, aux coussins gonflables et à d'autres systèmes de sécurité. En cas de problème lié à la zone d'information du conducteur, contactez un atelier Volvo agréé.

Important

N'utilisez pas d'objets pointus qui peuvent endommager l'écran.

Conseil

Vous pouvez modifier le thème et la luminosité de l'écran dans les paramètres.

3.1.1. Zone principale de l'écran

La zone principale de l'écran vous permet de commander de nombreuses fonctions de la voiture et de consulter des informations détaillées ainsi que des modifications.



La zone principale occupe la majeure partie de l'écran. Vous pouvez interagir avec elle en appuyant sur l'écran.

Des fonctions fréquemment utilisées telles que la climatisation, la vue d'ensemble de la voiture et la bibliothèque d'applications sont disponibles au bas de la zone principale.

Exemples de fonctions qui peuvent être consultées et commandées au moyen de la zone principale de l'écran :

- Navigation
- Lecteurs média
- Applications embarquées
- Téléphone

3.1.1.1. Vues à l'écran

Découvrez certaines des vues affichées dans la zone principale de l'écran.

Les différentes barres vous fournissent des informations d'état, affichent des raccourcis d'application ou de commande et vous permettent de naviguer dans les différentes vues. Les vues principales vous permettent de consulter des informations de navigation et d'état de la voiture et d'utiliser des applications embarquées, la climatisation et les paramètres. Certaines vues spécialisées permettent également de gérer des fonctions spécifiques de la voiture.

Barres à l'écran







La barre d'état est située au sommet de la zone principale de l'écran, sous la zone d'informations du conducteur. Elle affiche des symboles liés à l'état de la voiture et aux applications, ainsi que l'heure et la température extérieure.

La barre du bas constitue la principale méthode de navigation dans les vues à l'écran. Les symboles vous permettent de passer à d'autres vues et fonctions, d'accéder à la vue Confort et d'activer les feux de détresse. La barre d'état et la barre du bas sont toujours affichées, quelle que soit la vue actuelle.

Dans certaines vues, la barre contextuelle apparaîtra au-dessus de la barre du bas. Cette barre contient des raccourcis vers différentes fonctions, des fonctionnalités récemment utilisées ou des applications qui n'apparaissent que lorsque vous pouvez les utiliser. Vous pouvez personnaliser les raccourcis situés à droite de la barre contextuelle en effectuant un appui long sur les icônes ou via les paramètres des commandes.

Vues principales

La liste suivante contient des vues principales affichées et utilisées dans la zone principale de l'écran.

Vue de bienvenue	La vue de bienvenue vous donne rapidement accès à certaines des fonctions de la voiture et au sélecteur de profil lorsque vous montez à bord. Elle disparaît lorsque vous démarrez la voiture.
Vue Accueil	La vue Accueil présente une grande carte de navigation et elle fait donc également office de vue de navigation. Des gadgets logiciels sous la carte vous permettent de commander les fonctions média et téléphoniques. Vous pouvez faire disparaître ces gadgets logiciels en appuyant sur le symbole Accueil et les faire réapparaître en appuyant à nouveau sur le même symbole. La vue Accueil est accessible depuis d'autres vues en appuyant sur le symbole Accueil  dans la barre du bas.
Bibliothèque d'applications	Cette vue vous permet d'accéder aux applications embarquées et à la boutique d'applications. Pour accéder à cette vue, appuyez sur le symbole de bibliothèque d'applications  dans la barre du bas.
Vue Climatisation	Cette vue vous permet de modifier un grand nombre de paramètres de climatisation, par exemple d'activer ou de désactiver les dégivreurs et de régler les paramètres de conditionnement de l'air. La vue Climatisation est ouverte en appuyant sur le symbole de ventilateur  dans la barre du bas.
Paramètres	Vous pouvez accéder aux différentes catégories de paramètres et vues pour votre voiture en appuyant sur le symbole de voiture  dans la barre du bas.
Vue Commandes rapides	Cette vue vous offre un accès rapide et facile à certaines des fonctions de la voiture, telles que l'éclairage extérieur, le réglage des rétroviseurs extérieurs et les modes de conduite. La vue Commandes rapides est accessible en appuyant sur le symbole de voiture  dans la barre du bas.
Vue État de la voiture	Cette vue affiche des informations importantes concernant l'état de votre voiture, par exemple les problèmes qui doivent être résolus et leur gravité. Vous pouvez consulter le manuel d'utilisation, vérifier le kilométrage total parcouru par votre voiture et connaître la date prévue pour l'entretien. La vue État de la voiture est accessible en appuyant sur le symbole de voiture  dans la barre du bas.

Vues spécialisées

Les vues suivantes sont associées à des fonctions spécifiques de la voiture.

Vue Confort	La vue Confort apparaît lorsque vous appuyez sur la température affichée dans la barre du bas. Cette vue vous offre un accès rapide à quelques paramètres essentiels de climatisation et de confort, tels que la température.
Vue Volume	Cette vue vous permet d'ajuster le volume de nombreux types de signaux sonores. Pour y accéder, appuyez sur le symbole de volume  dans la barre du bas.
Vue Stationnement	La vue Stationnement comporte des fonctions d'aide à la mise en stationnement. Lorsqu'elle est affichée, elle occupe la majeure partie de la zone principale de l'écran. Si la vue Stationnement n'apparaît pas automatiquement lorsque vous en avez besoin, vous pouvez l'ouvrir manuellement en appuyant sur le symbole de caméra dans la barre contextuelle au-dessus de la barre du bas.

Note

Calque de distraction du conducteur

Ce qui est affiché et ce qui peut être fait à l'écran central varie parfois selon que la voiture est en mouvement ou non. Pour minimiser la distraction du conducteur, certains paramètres et vues ne sont pas accessibles lorsque la voiture est en mouvement. Dans ce cas, l'écran affiche le calque de distraction du conducteur. Lorsque la voiture n'est plus en mouvement, le calque disparaît et vous pouvez à nouveau interagir avec la vue.

3.1.1.2. Symboles d'état à l'écran

Des symboles d'état sont affichés dans la barre d'état en haut de la zone principale de l'écran. Ces symboles vous fournissent des informations importantes concernant l'état des systèmes de votre voiture.













Types de symboles

Certains symboles d'état, tels que la montre et la température, sont toujours visibles dans la barre d'état. D'autres sont visibles uniquement lorsqu'une fonction spécifique est active, par exemple la recharge par induction, ou même lorsqu'elle a été désactivée.

Note

Veillez à vous familiariser avec tous les symboles d'état. Leur apparition n'est pas nécessairement accompagnée d'informations supplémentaires ou d'une notification.

La liste suivante présente les symboles d'état qui peuvent apparaître dans la barre d'état. Elle n'est pas exhaustive, et la barre d'état peut afficher des symboles provenant d'applications tierces.

 12:31	Montre	La montre vous indique l'heure actuelle. Vous pouvez sélectionner l'affichage de l'heure au format 12 heures ou 24 heures.
 8°C	Température extérieure	Température ambiante actuelle à l'extérieur de la voiture. Les paramètres système de la voiture vous permettent de choisir l'affichage de la température en degrés Celsius ou en degrés Fahrenheit.
 -8°C *	Température extérieure avec flocon de neige	Température ambiante actuelle à l'extérieur de la voiture. Le flocon de neige apparaît lorsque la température extérieure est basse.
	Microphone à l'écoute	Le microphone de la voiture est actif et enregistre.
	Microphone coupé	Le microphone de la voiture n'enregistre pas.
	Nouvelle notification	Le centre de notifications contient une nouvelle notification.
	Recharge par induction active	Le chargeur par induction recharge actuellement un appareil.
	Bluetooth connecté	Le Bluetooth est activé et un appareil est connecté par son intermédiaire à la voiture.
	Position	Votre position est communiquée.
	Signal Wi-Fi	Le Wi-Fi est activé et en marche. Le nombre de barres indique la puissance du signal. Si aucune barre n'est affichée, cela indique qu'une connexion Wi-Fi est active mais qu'un signal n'est pas disponible.
	Signal d'internet mobile	L'internet mobile est actif et est utilisé par la voiture. Le nombre de barres indique la puissance du signal.
	Internet 5G	Une connexion à l'internet 5G est active.

3.1.1.3. Clavier

Le clavier apparaît à l'écran lorsque vous pouvez saisir du texte ou des chiffres. Vous pouvez personnaliser nombre de ses fonctions dans les paramètres.

Vous pouvez utiliser le clavier à l'écran pour saisir du texte ou des chiffres, par exemple pour rechercher une destination dans l'application de navigation ou pour saisir le mot de passe d'un réseau Wi-Fi.

La configuration du clavier peut varier selon le type de champ de saisie concerné.

Le clavier est compatible avec plusieurs méthodes de saisie de texte. Exemples :

- Saisie par glissement
- Reconnaissance vocale
- Écriture manuscrite

Conseil

Vous pouvez télécharger d'autres claviers dans la boutique d'applications disponible dans la bibliothèque d'applications.

3.1.1.3.1. Changer de langue pour le clavier

Vous pouvez changer la langue du clavier de l'écran sur le clavier lui-même.

Changez la langue du clavier lorsque vous désirez saisir du texte dans une langue différente. Cela peut être utile lorsque vous vous trouvez à l'étranger et recherchez une destination ou une adresse dans la langue locale.

Note

Plus d'une langue doit être disponible pour le clavier pour pouvoir changer la langue du clavier. Si une seule langue est disponible, le symbole de langue n'est pas affiché sur le clavier.

Passer d'une langue à la langue suivante

1. Appuyez sur le symbole de langue  au bas du clavier.
- > Le clavier passe à la langue suivante dans la liste des langues disponibles.

Passer à une langue disponible

2. Tenez le symbole de langue  au bas du clavier enfoncé.
- > Une liste des langues disponibles apparaît.
3. Sélectionnez la langue que vous désirez utiliser.

> Le clavier passe à la langue que vous avez sélectionnée.



3.1.1.3.2. Ajouter ou supprimer des langues pour le clavier

Les paramètres vous permettent d'ajouter ou de supprimer des langues pour le clavier.

Si vous désirez saisir du texte dans une langue qui n'est pas déjà disponible, vous pouvez ajouter des langues pour le clavier affiché à l'écran. Des langues peuvent également être supprimées si vous n'en avez plus besoin.



1. Appuyez sur le symbole de voiture  dans la barre du bas.
2. Allez dans **Système** → **Langue et saisie** → **Clavier**.
3. Choisissez le clavier que vous désirez modifier.
4. Sélectionnez **Langues**.

Ajouter une langue

5. Appuyez sur le symbole d'ajout  au-dessus des langues actuellement disponibles et recherchez la langue que vous désirez.
6. Sélectionnez la langue que vous désirez ajouter puis appuyez sur le symbole de téléchargement .

> La langue est ajoutée à la liste des langues disponibles sur votre clavier.

Supprimer une langue

7. Appuyez sur le symbole de modification  au-dessus de la liste des langues actuellement disponibles.
8. Sélectionnez la langue que vous désirez supprimer de la liste des langues disponibles, puis appuyez sur le symbole de corbeille à papier .

> La langue est supprimée de la liste des langues disponibles sur votre clavier.

3.1.2. Zone d'information du conducteur de l'écran

La zone information du conducteur de l'écran vous donne des informations liées à la conduite et à la voiture elle-même.



La zone d'information du conducteur n'est pas tactile. Vous ne pouvez donc pas interagir avec elle par l'intermédiaire de la surface de l'écran. Les interactions avec la zone d'information du conducteur peuvent s'effectuer à l'aide des boutons au volant.

Exemples d'informations qui peuvent être affichées dans la zone d'information du conducteur :

- Symboles d'avertissement et d'indication
- Vitesse
- Informations de signalisation routière
- État et informations sur l'assistance au conducteur
- Messages de notification
- Compteur de batterie
- Jauge d'énergie

Modes d'affichage de la zone d'information du conducteur

Durant la conduite, deux modes d'affichage peuvent être sélectionnés : calme et périphérique. Si la fonction de commutation de mode d'affichage est attribuée au bouton personnalisable  du volant, appuyez sur le bouton pour changer le mode d'affichage. Vous pouvez en savoir plus sur le bouton personnalisable du volant dans une section séparée du manuel.

Calme Ce mode affiche des informations essentielles telles que la vitesse, le niveau de batterie et l'autonomie, ainsi que les symboles d'avertissement et d'indication.

Périphérique Dans ce mode, l'écran affiche une représentation de la voiture, de sa position sur la route et des autres véhicules. Il fournit également les mêmes informations essentielles que le mode calme.

Important

Utilisation du mode périphérique

Le mode périphérique n'est pas en mesure de représenter à la perfection ce qui se passe autour de vous, et vous ne devez donc pas vous y fier durant la conduite.

3.1.2.1. Symboles d'avertissement et d'indication









Les symboles dans la zone d'information du conducteur vous indiquent l'état de différents systèmes de votre voiture. Certains indiquent si un système est actif et fonctionne comme il se doit, et d'autres vous avertissent lorsque des informations importantes sont disponibles ou qu'un défaut a été détecté.

Types et couleurs des symboles



















Certains symboles sont des avertissements exigeant des mesures immédiates, tandis que d'autres indiquent l'état actuel de fonctions spécifiques. La couleur du symbole donne une indication approximative de son importance. Les symboles rouges sont les plus importants. Les symboles ambrés concernent des avertissements et des alertes d'un degré d'urgence moindre. Les symboles d'une autre couleur transmettent ordinairement des informations concernant l'état des fonctions de la voiture.

Conseil

Veillez à consulter la signification des symboles si vous ne les connaissez pas. De nombreux symboles seront accompagnés d'une notification fournissant davantage d'informations.

	Avertissement de système de freinage	Un dysfonctionnement du système de freinage a été détecté. Prenez des mesures immédiates et contactez un atelier Volvo agréé.
	Avertissement de frein de stationnement	L'activation sans clignotement du symbole indique que le frein de stationnement est serré. Son clignotement indique un dysfonctionnement du frein de stationnement.
	Avertissement de tension de batterie basse	La batterie de la voiture affiche une tension basse. Rechargez-la dès que possible.
	Avertissement de dysfonctionnement du système d'alimentation	Un dysfonctionnement du système d'alimentation de la voiture a été détecté. Prenez des mesures immédiates et contactez un atelier Volvo agréé.
	Rappel de ceinture de sécurité	Un occupant de la voiture n'a pas passé sa ceinture de sécurité.
	Avertissement SRS	Un dysfonctionnement est détecté au niveau des coussins gonflables ou des systèmes de sécurité associés. Prenez des mesures immédiates et contactez un atelier Volvo agréé.
	Câble de recharge branché	Le câble de recharge est toujours branché à la voiture.
	Dysfonctionnement de direction assistée	Le système de direction assistée ne fonctionne plus du fait d'un dysfonctionnement. Arrêtez-vous dès que cela est possible en toute sécurité.
	Avertissement Driver Alert	Un clignotement indique que la fonction Driver Alert estime que vous êtes fatigué et que vous devriez faire une pause dès que possible. Une activation sans clignotement indique qu'un dysfonctionnement du système Driver Alert a été détecté.

	Avertissements d'état de la voiture	La vue État de la voiture contient au moins une notification de niveau grave. Allez dans la vue État de la voiture pour connaître la nature du problème et pour le résoudre dès que possible.
	Avertissement de manœuvre d'évitement	La direction est temporairement améliorée pendant une manœuvre d'évitement.
	Dysfonctionnement du frein automatique arrière	Le frein automatique arrière souffre d'un dysfonctionnement.
	Erreur de bruit extérieur artificiel	Le système émettant le bruit extérieur artificiel de la voiture souffre d'un dysfonctionnement.
	Dysfonctionnement du système de radar arrière	Le système de radar arrière souffre d'un dysfonctionnement. Le clignotement du symbole indique un problème d'étalonnage.
	Échec du système d'évitement des collisions arrière	Le système d'évitement des collisions à l'arrière de la voiture souffre d'un problème.
	Dysfonctionnement de l'assistance de maintien sur la voie	La fonction d'assistance de maintien sur la voie souffre d'un dysfonctionnement.
	Dysfonctionnement d'essuie-glace avant	Un dysfonctionnement des essuie-glaces avant a été détecté.
	Avertissement de système de freinage	Un dysfonctionnement du système de freinage a été détecté.
	Avertissement de système de freinage antiblocage	Le système de freinage antiblocage est désactivé. Les freins à friction fonctionnent toujours, mais sans antiblocage.
	Avertissement de système d'évitement des collisions par l'avant	Le système d'évitement des collisions à l'avant de la voiture souffre d'un problème.
	Avertissement de pression de pneumatiques	Une activation sans clignotement du symbole indique une pression de gonflage basse. En cas de dysfonctionnement du système, le symbole clignote brièvement puis reste allumé.
	Alerte de contrôle électronique de la stabilité	Une activation sans clignotement du symbole indique que le contrôle électronique de la stabilité souffre d'un dysfonctionnement. Son clignotement indique que le contrôle électronique de stabilité est en cours d'intervention.
	Désactivation du contrôle électronique de stabilité	Le contrôle électronique de stabilité est désactivé.
	Alerte de réduction des performances	Les performances de la voiture sont réduites.
	Feu antibrouillard arrière	Le feu antibrouillard arrière est allumé.
	Limitation du système Driver Alert	Quelque chose bloque le champ de vision de la caméra de surveillance du conducteur.
	Dysfonctionnement de la direction assistée	La direction assistée souffre d'un dysfonctionnement. Le système de direction assistée fonctionne avec une puissance réduite.
	Avertissements d'état de la voiture	Une notification d'état de la voiture importante est disponible. Allez dans la vue État de la voiture pour connaître la nature du problème et pour le résoudre dès que possible.
	Avertissement de fonction de contrôle en descente	La fonction de contrôle en descente souffre d'un dysfonctionnement et elle est actuellement indisponible.
	Assistance de maintien sur la voie désactivée	La fonction d'assistance de maintien sur la voie est désactivée.
	Dysfonctionnement de mise à niveau manuelle	La mise à niveau manuelle des feux souffre d'un dysfonctionnement.

	Dysfonctionnement des feux de position	Il y a un problème avec les feux de position ou les feux de jour.
	Panne de feux de croisement	Les feux de croisement souffrent d'un dysfonctionnement.
	Dysfonctionnement des feux de route automatiques	Les feux de route automatiques souffrent d'un dysfonctionnement.
	Dysfonctionnement des feux de route manuels	Les feux de route manuels souffrent d'un dysfonctionnement.
	Feux de route automatiques activés	Les feux de route automatiques sont activés.
	Feux de route manuels	Les feux de route manuels sont activés.
	Clignotants gauches	Les clignotants gauches sont actifs et ils indiquent un virage à gauche. Le symbole clignote deux fois plus rapidement si le clignotant souffre d'un dysfonctionnement.
	Clignotants droits	Les clignotants droits sont actifs et ils indiquent un virage à droite. Le symbole clignote deux fois plus rapidement si le clignotant souffre d'un dysfonctionnement.
	Feux de position	Les feux de position sont allumés.
	Feux de croisement actifs	Les feux de croisement sont allumés.
	Le maintien à l'arrêt automatique est actif	La fonction de maintien à l'arrêt automatique est active. La voiture freine automatiquement lorsqu'elle est immobile.
	Le contrôle en descente est actif	La fonction de contrôle en descente est active et en service.
	Système de radar arrière actif et en service	Le système de radar arrière est actif et fonctionne normalement.
	Prêt	Ce symbole apparaît lorsque vous mettez la voiture en rapport de conduite. Il disparaît lorsque la vitesse de la voiture dépasse la vitesse de marche au pas. Il réapparaît lorsque la voiture ralentit jusqu'à la vitesse de marche au pas.
	Feux de route automatiques activés	Les feux de route automatiques sont prêts à l'usage.
	Capteur de pluie	Le capteur de pluie est actif et les essuie-glaces avant sont en mode automatique.
	Driver Alert	La fonction Driver Alert estime que vous êtes fatigué et que vous devriez faire une pause.
	Crochet d'attelage déverrouillé	Le crochet d'attelage est déverrouillé.
	Contrôle en descente activé	La fonction de contrôle en descente est activée mais n'est pas actuellement en service.
	Dysfonctionnement de remorque	La remorque souffre d'un dysfonctionnement.



Dysfonctionnement des feux de remorque

Un dysfonctionnement a été détecté durant le contrôle des feux de remorque.

[1]

[1] Ce symbole peut être d'une couleur différente selon le thème de la voiture.

3.1.2.2. Compteur de batterie

Le compteur de batterie indique le niveau de charge en pourcentage et une estimation de l'autonomie de votre voiture.



380 km  80%

Le compteur de batterie est affiché à tout moment dans la zone d'information du conducteur. La couleur du symbole de batterie change selon le niveau de charge résiduelle de la batterie.

Niveau restant de batterie

Le pourcentage de batterie indique la charge restant dans la batterie de votre voiture. L'autonomie estimée vous indique le kilométrage que vous pouvez parcourir au vu du niveau de charge actuel de la batterie.

Note

Le style de conduite et des facteurs externes tels que la température extérieure et le maintien d'une vitesse élevée pendant une période prolongée peuvent avoir différents effets sur l'autonomie de batterie estimée.

Témoin de batterie froide

Lorsque la batterie de la voiture est froide, un flocon de neige ❄️ apparaît à côté de l'icône de batterie. Cela indique que la capacité de charge et l'autonomie de la batterie sont inférieures aux niveaux normaux.

Lorsque la température de la batterie augmente, par exemple durant la conduite, le flocon de neige disparaît de la zone d'information du conducteur de l'écran.

3.1.3. Paramètres du système

Vous pouvez modifier les paramètres du système pour que la voiture affiche des informations d'une façon qui vous convienne.

Un certain nombre de paramètres du système peuvent être modifiés :

- Langue du système
- Date et heure
- Unités de mesure
- Langue des claviers

3.1.3.1. Modifier la date et l'heure

Vous pouvez modifier manuellement la date, l'heure et le fuseau horaire dans les paramètres.

Par défaut, votre voiture utilise des informations collectées sur l'internet pour modifier automatiquement la date, l'heure et le fuseau horaire. Vous pouvez procéder manuellement à ces modifications, ainsi que modifier le format de l'heure, dans les paramètres.

1. Appuyez sur le symbole de voiture  dans la barre du bas.
 2. Allez dans **Système** → **Date et heure**.
 3. Si les paramètres **Date et heure automatiques** et **Fuseau horaire automatique** sont activés, désactivez-les.
 4. Sélectionnez le paramètre désiré et procédez aux modifications.
- > Les modifications sont affichées à l'écran.
L'horloge dans la barre d'état est actualisée si vous avez modifié l'heure.

Conseil

Pour modifier le format de l'heure, activez-le pour un format 24 heures et désactivez-le pour un format 12 heures.

3.1.3.2. Changer la langue du système

Les paramètres vous permettent de changer la langue du système de la voiture.

Si vous désirez changer de langue du système pour une langue différente de la langue actuelle, vous devez changer la langue du système.

 **Important**

Choisissez uniquement une langue de système que vous comprenez parfaitement. La voiture vous fournit des informations essentielles pour la sécurité au moyen de notifications et de messages. Vous devez donc être en mesure de les comprendre à tout moment.

1. Appuyez sur le symbole de voiture  dans la barre du bas.
 2. Allez dans **Système** → **Langue et saisie** → **Langue**.
 3. Choisissez la langue voulue.
- > Les informations sont affichées à l'écran dans la nouvelle langue.

3.1.3.3. Changer d'unités de mesure

Vous pouvez modifier les unités de mesure, par exemple de la vitesse et de la distance, dans les paramètres.

 **Conseil**

À l'étranger, il peut être utile de changer d'unités de mesure en faveur des unités locales. Cela peut être particulièrement utile si les panneaux de signalisation affichent les distances et les vitesses dans des unités différentes de celles utilisées dans la voiture.

1. Appuyez sur le symbole de voiture  dans la barre du bas.
 2. Allez dans **Système** → **Unités**.
 3. Sélectionnez les unités de mesure que vous désirez que la voiture utilise.
- > La voiture affiche les valeurs dans les unités choisies.

3.1.4. Redémarrer l'écran

Vous pouvez redémarrer l'écran au moyen de boutons spécifiques sur le volant.

Le redémarrage de l'écran peut résoudre divers problèmes, par exemple les problèmes d'écran figé ou de connexion de la voiture à l'internet.

Pour redémarrer l'écran, la voiture doit être immobile, frein de stationnement serré.

1. Tenez les boutons au volant de réduction de la vitesse cible — et de réduction du volume ▽ simultanément enfoncés jusqu'à ce que l'écran réagisse.
- > L'écran redémarre.

3.2. Téléphone

Connectez votre téléphone à la voiture par Bluetooth pour pouvoir l'utiliser durant la conduite. Vous pouvez également utiliser votre téléphone pour lire le manuel ou pour utiliser à distance, par l'intermédiaire de l'application mobile pour la voiture, certaines fonctions de la voiture lorsque vous ne vous trouvez pas à son bord.

Connecter votre téléphone à votre voiture

La connexion de votre téléphone à la voiture par Bluetooth vous permet d'utiliser votre téléphone à l'aide de l'interface de la voiture. Vous pouvez également diffuser en continu du contenu directement de votre téléphone vers la voiture.

Utilisez la commande vocale ou l'écran pour effectuer une recherche parmi vos contacts, pour effectuer ou recevoir un appel téléphonique ou pour répondre à des messages texte sans même toucher à votre téléphone.

Autres usages de votre téléphone

L'usage de votre téléphone en lien avec votre voiture n'est pas limité aux moments où vous êtes à son bord. Téléchargez l'application mobile pour utiliser certaines des fonctions de la voiture ou pour lire son manuel d'utilisation lorsque vous n'êtes pas à son bord.

3.2.1. Connecter votre téléphone à la voiture

Connectez votre téléphone à la voiture par Bluetooth pour utiliser votre téléphone au moyen de l'interface de la voiture.

Le Bluetooth doit être activé sur la voiture et sur votre téléphone pour pouvoir associer les deux. Vous pouvez activer le Bluetooth dans les paramètres. Veillez à ce que votre téléphone soit détectable pour que la voiture puisse le trouver.

1. Appuyez sur le symbole de voiture  dans la barre du bas.

2. Allez dans **Connectivité** → **Bluetooth**.
 3. Sélectionnez **Ajouter** pour amorcer le processus d'association.
 4. Choisissez l'appareil que vous désirez associer à la voiture dans la liste des appareils disponibles.
 5. Vérifiez que le code de confirmation affiché à l'écran correspond à celui affiché sur votre téléphone.
 6. Sélectionnez les services voulus, puis appuyez sur **Enregistrer**.
 7. Accordez à la voiture la permission d'accéder à votre téléphone dans les paramètres Bluetooth de votre téléphone et à l'écran^[1].
- > Votre téléphone est maintenant connecté à la voiture. Il se connectera automatiquement à la prochaine occasion, tant que le Bluetooth y est activé.

 **Note**

Plusieurs téléphones peuvent être associés à la voiture, mais un seul peut être connecté à la voiture à un moment donné. Pour changer de téléphone actif, sélectionnez-le dans la liste des appareils associés ou ajoutez un nouvel appareil.

^[1] Votre téléphone peut être connecté à la voiture même si vous n'autorisez pas cette dernière à accéder à vos contacts, mais la fonctionnalité sera réduite.

3.2.2. Utiliser votre téléphone dans la voiture

Vous pouvez utiliser votre téléphone par l'intermédiaire de l'écran et de la commande vocale.

 **Important**

Veillez à respecter la réglementation en vigueur concernant l'utilisation d'un téléphone mobile durant la conduite.

 **Note**

Pour utiliser ces fonctions, vous devez connecter votre téléphone à la voiture par Bluetooth et accepter les demandes d'autorisation du téléphone associées.





Appels téléphoniques

Vous pouvez effectuer et recevoir des appels téléphoniques dans votre voiture de différentes façons. Vous pouvez :

- accepter ou refuser les appels entrants par l'intermédiaire de l'écran ;
- appeler une personne durant la conduite en demandant à l'assistant numérique d'effectuer l'appel pour vous ;

- utiliser l'application téléphonique embarquée par l'intermédiaire de l'écran pour appeler des contacts ou saisir un numéro de téléphone à l'aide du clavier à l'écran.

Lorsqu'une conversation téléphonique est en cours, cela est affiché à l'écran central. Si vous ouvrez l'application téléphonique embarquée alors qu'un appel téléphonique est en cours, vous pouvez :

- activer et désactiver votre microphone  ;
- utiliser le microphone et les haut-parleurs de la voiture ou le microphone et le haut-parleur de votre téléphone mobile pour l'appel en question  ;
- mettre fin à l'appel  ;
- utiliser le clavier pour saisir des chiffres, par exemple lorsqu'il vous est demandé de faire un choix dans un menu de services .

Si vous recevez un second appel téléphonique durant une conversation téléphonique, le fait de répondre au second appel met automatiquement le premier en attente. Néanmoins, vous pouvez alterner les deux conversations .

Messages texte

Vous pouvez rédiger et envoyer des messages texte au moyen de la commande vocale et de l'assistant numérique ^[1]. Si vous recevez un message texte, une notification apparaît à l'écran central comportant les options suivantes :

- **Play** pour faire lire le message à haute voix par l'assistant numérique.
- **Mute** pour ne plus recevoir de notifications de nouveau message liées à cette conversation spécifique pendant le reste de votre trajet à bord de la voiture.

Vous pouvez également ignorer la notification et la consulter ultérieurement dans le centre de notifications.

Consulter vos contacts

Vous pouvez utiliser l'application téléphonique embarquée pour rechercher un contact spécifique :

- en appuyant sur le symbole de recherche  ;
- en sélectionnant l'onglet des contacts et en saisissant le nom ;
- en sélectionnant l'onglet de clavier et en saisissant le numéro.

Vous pouvez également tout simplement demander à l'assistant numérique de trouver le contact que vous recherchez.

^[1] Applicable uniquement aux téléphones Android ou iOS 13 ou ultérieurs.

3.2.3. Passer d'un téléphone associé à l'autre

Les paramètres vous permettent de choisir à quel téléphone associé par Bluetooth la voiture est connectée.

La voiture peut se connecter à plusieurs téléphones et s'en souvenir, mais elle peut être connectée activement à un seul téléphone à un moment donné.

Si vous désirez transférer la connexion Bluetooth à un autre appareil, vous devez tout d'abord l'associer à la voiture. Vous pouvez le faire dans les paramètres.

Avant de tenter de passer à un autre appareil associé, vérifiez que le Bluetooth est activé sur l'appareil que vous désirez utiliser.

1. Appuyez sur le symbole de voiture  dans la barre du bas.
 2. Allez dans **Connectivité** → **Bluetooth** → **Appareils enregistrés**.
 3. Appuyez sur le nom du téléphone auquel vous désirez vous connecter.
- > Si la connexion réussit, le nom du téléphone passe en tête de la liste des appareils sauvegardés.

Si l'appareil que vous désirez utiliser n'apparaît pas dans la liste des appareils sauvegardés, essayez de l'associer à nouveau.

3.2.4. Apple CarPlay

Activez Apple CarPlay pour utiliser votre iPhone sans fil par l'intermédiaire de la voiture.

Apple CarPlay vous procure un moyen supplémentaire d'utiliser votre iPhone par l'intermédiaire de l'interface de la voiture. Vous pouvez utiliser certaines applications de communication, de navigation et multimédia sur votre iPhone par l'intermédiaire de la zone principale de l'écran ainsi que par commande vocale.

Important

Réglementation locale

Veillez à respecter la réglementation en vigueur concernant l'utilisation d'un téléphone mobile durant la conduite.

Contenu CarPlay

Volvo décline toute responsabilité quant au contenu disponible dans Apple CarPlay.

Note

Compatibilité des téléphones et applications prises en charge

Apple CarPlay ne fonctionne qu'avec les iPhones, mais pas avec tous les modèles d'iPhone. Pour savoir si votre iPhone est compatible ou pour en savoir plus sur les applications prises en charge, consultez le site web d'Apple www.apple.com/ios/carplay [<https://www.apple.com/ios/carplay>].

Connecter votre iPhone et lancer CarPlay

Connectez votre iPhone à la voiture en Bluetooth et activez Apple CarPlay. Après une première configuration de CarPlay, son démarrage est automatiquement lorsque vous connectez à nouveau votre téléphone en Bluetooth.

Vue CarPlay

Vous pouvez accéder à la vue CarPlay en ouvrant l'application CarPlay dans la bibliothèque d'applications. Si le symbole CarPlay  est affiché dans la barre contextuelle, vous pouvez également accéder à la vue en appuyant sur ce symbole.

Lorsqu'elle est active, la vue CarPlay occupe entièrement la zone principale de l'écran. Néanmoins, la barre inférieure, la barre contextuelle et la barre d'état restent visibles à tout moment si vous désirez revenir au système natif de la voiture.

Navigation avec CarPlay

Vous pouvez utiliser des applications de navigation sur votre iPhone via Apple CarPlay. Si vous démarrez un itinéraire de navigation via CarPlay, vous pouvez voir le guidage dans la vue CarPlay de l'écran.

Utilisation de Siri

Si vous désirez utiliser Siri plutôt que l'assistant numérique intégré de la voiture, maintenez le bouton de commande vocale  au volant enfoncé pendant que CarPlay est actif.

Vous pouvez utiliser Siri pour lire, écrire et envoyer des messages. Siri lira et écrira les messages dans la langue sélectionnée dans les paramètres Siri de votre iPhone. Si vous écrivez un message via Siri, il ne s'affichera pas sur l'écran de la voiture, mais s'affichera sur votre iPhone.

3.2.4.1. Connecter votre iPhone à Apple CarPlay

Connectez votre iPhone à la voiture en Bluetooth pour commencer à utiliser Apple CarPlay.

Le Bluetooth doit être activé sur la voiture et sur votre téléphone pour pouvoir associer les deux. Vous pouvez activer le Bluetooth dans les paramètres. Veillez à ce que votre téléphone soit détectable pour que la voiture puisse le trouver.

Pour pouvoir utiliser CarPlay, vous devez activer Siri sur votre iPhone et disposer d'une connexion Internet active. Vous devez également désactiver le Wi-Fi de la voiture car Apple CarPlay ne peut pas être actif si le Wi-Fi est activé.

1. Appuyez sur le symbole de voiture  dans la barre du bas.
2. Allez dans **Connectivité** → **Bluetooth** → **Ajouter un nouvel appareil**.
3. Appuyez sur **Ajouter** pour rechercher votre iPhone.

4. Sélectionnez votre iPhone dans la liste des périphériques détectés.
 5. Vérifiez que le code de confirmation affiché à l'écran correspond à celui affiché sur votre téléphone.
 6. Sur votre iPhone, acceptez l'utilisation d'Apple CarPlay.
 7. Sur l'écran de la voiture, lisez et acceptez les conditions d'utilisation d'Apple CarPlay.
- > Votre iPhone se connecte à Apple CarPlay et la vue CarPlay s'ouvre sur l'écran de la voiture. Un symbole CarPlay  s'affiche également dans la barre d'état pour indiquer que CarPlay est actif.

Apple CarPlay démarrera automatiquement à la prochaine connexion de votre iPhone en Bluetooth.

 **Conseil**

Vous pouvez vous déconnecter d'Apple CarPlay tout en laissant votre iPhone connecté à la voiture en appuyant sur le symbole CarPlay  en regard du nom de votre appareil dans les paramètres Bluetooth de la voiture.

3.2.5. Android Auto™

Connectez votre téléphone par Bluetooth et activez Android Auto™ pour utiliser votre téléphone Android™ par l'intermédiaire de la voiture.

Android Auto vous propose une autre façon d'utiliser votre téléphone Android par l'intermédiaire de l'interface de la voiture. Avec Android Auto, vous pouvez accéder en toute sécurité aux applications multimédia, de communication et de navigation de votre téléphone par l'intermédiaire de l'écran central et des boutons au volant.

 **Important**

Réglementation locale

Veillez à respecter la réglementation en vigueur concernant l'utilisation d'un téléphone mobile durant la conduite.

Contenu Android Auto

Volvo décline toute responsabilité quant au contenu disponible dans Android Auto.

 **Note**

Compatibilité des téléphones et applications prises en charge

Android Auto ne fonctionne qu'avec les téléphones Android, mais pas avec tous les modèles de téléphones. Pour savoir si votre téléphone est compatible ou pour en savoir plus sur les applications prises en charge, consultez le site web d'Android Auto www.android.com/auto/ [<https://www.android.com/auto/>].

Marques déposées de Google et compatibilité

Google, Android et Android Auto sont des marques déposées de Google LLC. Téléphone Android compatible et plan de données actif compatible requis.

 **Conseil**

Maintenez votre téléphone à jour

Maintenez votre téléphone et vos applications à jour avec les dernières versions.

Connecter votre téléphone et démarrer Android Auto

 **Note**

Installer Android Auto sur votre téléphone et veiller à disposer d'une connexion Internet active

Pour pouvoir utiliser Android Auto, l'application Android Auto doit être installée sur votre téléphone et vous devez disposer d'une connexion Internet active.

Connectez votre téléphone à la voiture par Bluetooth. Si vous utilisez Android Auto pour la première fois, vous devez accepter les conditions générales à l'écran central avant qu'Android Auto ne démarre. Si vous avez déjà utilisé Android Auto, l'application démarre automatiquement lorsque vous connectez votre téléphone à la voiture.

Vue Android Auto

Vous pouvez accéder à la vue Android Auto en ouvrant l'application Android Auto dans la bibliothèque d'applications. Si le symbole Android Auto  est affiché dans la barre contextuelle, vous pouvez également accéder à la vue en appuyant sur ce symbole.

Lorsqu'Android Auto est actif, la vue Android Auto occupe entièrement la zone principale de l'écran. Néanmoins, la barre inférieure, la barre contextuelle et la barre d'état restent visibles à tout moment si vous désirez revenir au système natif de la voiture.

Navigation avec Android Auto

Vous pouvez utiliser des applications de navigation sur votre téléphone via Android Auto. Lorsque vous lancez un itinéraire de navigation au moyen d'Android Auto, les instructions de navigation sont affichées dans la zone principale de la vue Android Auto à l'écran. Si vous suivez un itinéraire de navigation dans l'application de navigation de la voiture, puis lancez un autre itinéraire dans Android Auto, la navigation de l'application de la voiture est annulée.

Utiliser l'Assistant Google

Cette version du manuel est valable au moment de son impression, mais cette validité ne peut être entièrement garantie pour l'avenir. Pour plus d'informations, consultez la première page, qui comporte un avertissement complet.

Parlez à l'Assistant Google sur Android Auto pour effectuer des tâches avec votre voix afin de rester concentré sur la conduite. Pour utiliser l'Assistant Google, il vous suffit de dire **Ok Google** ou de maintenir enfoncé le bouton de commande vocale  au volant pendant qu'Android Auto est actif.

Vous pouvez utiliser l'Assistant Google pour effectuer des tâches telles que l'envoi de messages, l'obtention d'un itinéraire ou le contrôle des médias.

3.3. Audio et multimédia

Écoutez de la musique et du multimédia grâce au système audio de la voiture. Réglez le son selon vos goûts dans les paramètres.

Paramètres audio

Les paramètres audio vous permettent de modifier divers réglages du son.

Lecteurs radio et multimédia

Vous pouvez écouter la radio en direct au moyen de l'application radio préinstallée et lire du contenu diffusé en continu par votre téléphone grâce au lecteur multimédia Bluetooth.

 **Conseil**

D'autres applications multimédias sont disponibles au téléchargement dans la boutique d'applications de la voiture.

Commande de la lecture multimédia

Vous pouvez commander la lecture multimédia de différentes façons :

- Commandes de lecture multimédia à l'écran
- Boutons au volant
- Commande vocale

3.3.1. Radio

Utilisez l'application radio préinstallée pour écouter la radio en direct dans votre voiture.

Associer des stations DAB et FM

L'association des signaux radio DAB et FM permet à la voiture d'alterner automatiquement les stations DAB et FM pour bénéficier du signal le plus fort. Cette fonction est activée par défaut, mais vous pouvez la désactiver dans les paramètres de l'application radio.

Annonces durant l'écoute de la radio

Cette version du manuel est valable au moment de son impression, mais cette validité ne peut être entièrement garantie pour l'avenir. Pour plus d'informations, consultez la première page, qui comporte un avertissement complet.

Des annonces sont parfois effectuées qui interrompent votre écoute de la radio. Ces annonces peuvent concerner des alarmes, des avertissements, des actualités ou des informations de circulation, et elles sont accompagnées d'une notification à l'écran. Vous pouvez arrêter l'annonce et poursuivre l'écoute de la radio en rejetant la notification.

Vous pouvez sélectionner quelles annonces sont effectuées dans les paramètres de la radio. Appuyez sur le symbole de paramètres  en haut de l'application radio, puis activez ou désactivez les annonces. Par défaut, les annonces concernant des alarmes sont activées, mais celles concernant des avertissements, des actualités et des informations de circulation sont désactivées.

Favoris radio

Vous pouvez ajouter des stations à la liste de vos favoris radio pour y accéder plus rapidement.



Conseil

La boutique d'applications contient d'autres applications radio à télécharger.

3.3.1.1. Ajouter des stations de radio favorites

Vous pouvez ajouter des stations de radio à la liste de favoris de l'application de radio.

Ajoutez les stations de radio que vous écoutez fréquemment à la liste de favoris pour y accéder rapidement. Vous pouvez ajouter jusqu'à 50 stations de radio à la liste.



1. Appuyez sur le symbole de bibliothèque d'applications  dans la barre du bas et ouvrez l'application de radio.
 2. Trouvez la station que vous désirez ajouter aux favoris dans la liste des stations actuellement disponibles.
 3. Appuyez sur le symbole d'étoile  à droite du nom de la station.
- > L'apparition du symbole d'étoile de la station change et la station de radio apparaît dans la liste des favoris.

Si vous désirez supprimer une station de la liste de favoris, il vous suffit d'appuyer sur l'étoile placée à côté de son nom.

3.3.1.2. Associer des stations DAB et FM

Activez ou désactivez l'association DAB et FM dans les paramètres de l'application radio.

Lorsqu'une station de radio FM émet également en DAB, et vice versa, les deux signaux peuvent souvent être associés dans l'application radio. L'association des deux signaux radio permet à la voiture d'alterner automatiquement les stations DAB et FM pour bénéficier du signal le plus fort.

1. Appuyez sur le symbole de bibliothèque d'applications  dans la barre du bas et ouvrez l'application de radio.
 2. Appuyez sur le symbole de paramètres  pour accéder aux paramètres radio.
 3. Activez ou désactivez l'association DAB et FM.
- > Lorsqu'elle est activée, l'application radio affiche un seul onglet de station de radio. Le symbole d'association  apparaît sous le nom de toutes les stations associées dans la liste. Lorsque l'association est désactivée, l'application radio affiche des onglets séparés pour la station DAB et la station FM. Aucun symbole d'association n'apparaît sous les noms de station.

Note

Certaines stations DAB et FM correspondantes pourront ne pas être associées. Dans ce cas, elles apparaîtront comme des stations séparées.

3.3.2. Paramètres audio

Vous pouvez régler les paramètres audio via l'écran.

La vue Paramètres audio présente deux onglets : audio et volume.

Onglet audio

- Focalisation du son** Vous pouvez choisir parmi trois réglages de focalisation du son : Tous, Conducteur et Arrière. Tous constitue le réglage par défaut. Le son n'est pas focalisé dans une direction spécifique. La focalisation du son est neutre, et les occupants à l'avant et à l'arrière de la voiture bénéficient de la même qualité sonore. Le réglage Conducteur focalise le son sur le conducteur, et le réglage Arrière focalise le son sur les sièges arrière.
- Son ambiophonique QuantumLogic** La technologie QuantumLogic vous permet de bénéficier d'un son ambiophonique. Vous pouvez choisir un niveau bas, moyen ou élevé de son ambiophonique QuantumLogic, ou simplement le désactiver.
- Égaliseur** Appuyez sur Égaliseur pour accéder aux paramètres d'égaliseur de l'onglet Audio. Vous pouvez modifier la tonalité du son dans la voiture en utilisant les six niveaux de réglage ainsi qu'en réglant le caisson de graves. Vous disposez également de quatre préréglages d'égaliseur : Dynamic, Soft, Voice et Custom. Lorsque vous avez sélectionné Custom, vous pouvez réinitialiser les valeurs de l'égaliseur sur 0 en appuyant sur Réinit. perso..

Onglet de volume

Cet onglet vous permet de régler le volume de diverses sources :

Cette version du manuel est valable au moment de son impression, mais cette validité ne peut être entièrement garantie pour l'avenir. Pour plus d'informations, consultez la première page, qui comporte un avertissement complet.

- Multimédia
- Sonnerie
- Conversations téléphoniques
- Assistant vocal
- Navigation
- Notifications
- Aide au stationnement

Le paramètre de compensation du bruit règle automatiquement le volume sonore à l'intérieur de la voiture selon le niveau de bruit à l'extérieur de la voiture. Vous pouvez sélectionner un niveau bas, moyen ou élevé de compensation, ou activer ou désactiver la fonction.

Cet onglet vous permet également d'activer et de désactiver le bruit d'actionnement des touches à l'écran.

3.3.3. Lecteurs média

Un lecteur multimédia est préinstallé dans votre voiture. Vous pouvez télécharger d'autres applications multimédia depuis Google Play dans la bibliothèque d'applications.

Le lecteur multimédia Bluetooth est préinstallé dans la bibliothèque d'applications de votre voiture.

Utilisez l'application multimédia Bluetooth pour lire en continu, directement dans la voiture, du contenu à partir d'un appareil connecté par Bluetooth.

3.4. Applications embarquées

Toutes les applications de la voiture se trouvent dans la bibliothèque d'applications.

Pour accéder à la bibliothèque d'applications, appuyez sur son symbole dans la barre du bas.



Symbole de bibliothèque d'applications

Les applications sont présentées dans la bibliothèque dans l'ordre chronologique, de l'application à l'installation la plus ancienne à l'application à l'installation la plus récente.

Certaines applications sont préinstallées, par exemple l'application média Bluetooth, Google Maps et l'Assistant Google. Vous pouvez rechercher et télécharger de nouvelles applications au moyen de Google Play, qui est disponible dans la bibliothèque d'applications.

3.4.1. Télécharger des applications

Téléchargez d'autres applications dans votre voiture au moyen de la boutique d'applications de la bibliothèque d'applications.

Votre voiture dispose d'applications préinstallées, mais la boutique d'applications vous permettra d'en trouver et d'en télécharger d'autres.

1. Appuyez sur le symbole de bibliothèque d'applications  dans la barre du bas.
 2. Appuyez sur **Plus d'applications** pour vous rendre dans la boutique d'applications.
 3. Recherchez l'application que vous désirez télécharger.
 4. Téléchargez et installez l'application choisie.
- > L'application apparaît dans la bibliothèque d'applications lorsqu'elle a été téléchargée et installée correctement.

3.4.2. Désinstaller des applications

Vous pouvez désinstaller de la bibliothèque d'applications les applications que vous n'utilisez plus.

 **Note**

Les applications préinstallées, telles que le téléphone et la radio, ne peuvent pas être désinstallées.

1. Appuyez sur le symbole de bibliothèque d'applications  dans la barre du bas.
 2. Trouvez l'application que vous désirez désinstaller puis tenez l'application enfoncée jusqu'à ce qu'un menu apparaisse.
 3. Sélectionnez **Désinstaller** dans le menu.
 4. Appuyez sur **OK** pour poursuivre la désinstallation de l'application.
- > L'application est désinstallée et elle disparaît de la bibliothèque d'applications.

3.5. Connectivité et logiciel

Connectez votre voiture à l'internet pour tirer le meilleur parti de ses fonctions et pour recevoir des mises à jour de logiciel over-the-air.

Connexion à l'internet

Connectez votre voiture à l'internet au moyen du Wi-Fi ou de la connexion intégrée au réseau mobile de la voiture.

Mises à jour de logiciel

Les mises à jour over-the-air permettent de tenir le logiciel de votre voiture à jour.

3.5.1. Connexion à l'internet

La connexion de votre voiture à l'internet vous donne accès à des fonctions supplémentaires et à des mises à jour over-the-air du logiciel.

Il existe plusieurs façons de connecter votre voiture à l'internet. Lorsque plusieurs méthodes de connexion à l'internet sont disponibles, la voiture choisit la méthode dans l'ordre de priorité suivant :

- Réseau Wi-Fi
- Réseau mobile

Wi-Fi

Vous pouvez connecter la voiture à un réseau Wi-Fi pour accéder à l'internet. La voiture peut se connecter automatiquement au réseau lorsqu'elle se trouve à portée.

Réseau mobile

Votre voiture dispose d'un modem intégré pour la connexion à un réseau mobile. La voiture peut se connecter à l'internet tant qu'elle dispose d'un abonnement au réseau mobile et tant qu'elle se trouve dans une zone de réception. Contactez un atelier Volvo agréé pour plus d'informations concernant les services de connectivité mobile pour votre voiture.

La voiture peut se connecter aux réseaux mobiles jusqu'au niveau 5G inclus. Le débit disponible du réseau mobile varie selon la carte SIM installée dans votre voiture.

Note

Conditions et limitations de la connexion au réseau mobile

- La voiture doit se trouver dans une zone couverte par le réseau mobile.
- Les services de connectivité mobile doivent être actifs dans la région dans laquelle la voiture se trouve.
- Des obstacles tels que des bâtiments et le relief peuvent affaiblir ou bloquer le signal du réseau mobile.

Paramètres de connexion à l'internet

Les paramètres de connectivité sont disponibles à l'écran.

Cette version du manuel est valable au moment de son impression, mais cette validité ne peut être entièrement garantie pour l'avenir. Pour plus d'informations, consultez la première page, qui comporte un avertissement complet.

3.5.1.1. Se connecter à l'internet par Wi-Fi

Connectez votre voiture à un réseau Wi-Fi pour accéder à Internet.

1. Appuyez sur le symbole de voiture  dans la barre du bas.
 2. Allez dans **Connectivité** → **Wi-Fi**.
 3. Activez le Wi-Fi s'il est désactivé.
 4. Sélectionnez le réseau Wi-Fi auquel vous désirez vous connecter.
 5. Saisissez le mot de passe du réseau Wi-Fi au moyen du clavier à l'écran et appuyez sur **Connecter**.
- > La voiture se connecte au réseau Wi-Fi.

3.5.2. Mises à jour à distance

Les mises à jour à distance permettent de tenir le logiciel de votre voiture à jour.

 **Note**

Pour activer les mises à jour à distance^[1], vous devez y consentir dans l'application mobile de la voiture durant la configuration ou dans les paramètres de confidentialité de l'application. Il n'est pas possible d'activer les mises à jour ou d'y consentir par l'intermédiaire de l'écran central de la voiture.

Lorsque votre voiture est connectée à l'internet, elle peut recevoir des mises à jour la distance de son logiciel. Lorsque vous avez activé les mises à jour de logiciel dans l'application mobile, la voiture téléchargera automatiquement les mises à jour et vous indiquera quand elles pourront être installées. Vous recevrez des notifications d'installation dans l'application et à l'écran de la voiture.

Vous pouvez également rechercher les nouvelles mises à jour de logiciel en suivant **Système** → **Mise à jour logicielle** dans les paramètres.

Installer des mises à jour de logiciel

Lorsqu'une nouvelle mise à jour de logiciel est disponible, la voiture télécharge automatiquement la mise à jour, mais elle ne l'installe pas d'elle-même. Vous devez lancer l'installation vous-même, par l'intermédiaire de l'application mobile de la voiture, d'une notification à l'écran ou de la vue Mise à jour de logiciel. La notification apparaît à l'écran uniquement lorsque vous mettez la voiture en position de rapport P et débouclez votre ceinture de sécurité. Vous pouvez annuler l'installation après l'avoir confirmée si vous changez d'avis.

Votre voiture n'est ni accessible ni utilisable pendant l'installation d'une mise à jour de logiciel. C'est pourquoi vous devez vérifier que le niveau de charge restant de la batterie est d'environ 50 % et veiller à ne pas avoir besoin de la voiture durant le pro-

Cette version du manuel est valable au moment de son impression, mais cette validité ne peut être entièrement garantie pour l'avenir. Pour plus d'informations, consultez la première page, qui comporte un avertissement complet.

cessus d'installation. La voiture vous donnera une estimation de la durée nécessaire à l'installation de la mise à jour.

 **Important**

Certaines mises à jour ne pourront pas être installées par vos soins. Dans ce cas, contactez un atelier Volvo agréé pour fixer un rendez-vous de maintenance.

En cas de dysfonctionnement grave de la mise à jour, évitez d'utiliser la voiture et contactez l'assistance routière pour la faire amener à un atelier Volvo agréé.

 **Note**

Vous ne pouvez pas installer de mises à jour de logiciel lorsque le paramètre de sensibilité réduite de l'alarme est actif.

Une fois la mise à jour de logiciel terminée, votre voiture peut apparaître comme hors ligne dans l'application Volvo Cars. La voiture se reconnectera à l'application la prochaine fois que vous la conduirez.

Planifier les mises à jour

Si vous désirez installer une mise à jour à un moment ultérieur, vous pouvez planifier l'installation dans l'application mobile ainsi qu'au moyen de l'écran. La planification d'une mise à jour s'effectue au moyen d'une minuterie spécifiant le moment auquel la voiture tentera d'installer la mise à jour, par exemple dans 4 heures. Le délai maximal de planification d'une mise à jour s'élève à 24 heures.

^[1] OTA

3.6. Commande vocale

Tenez vos mains sur le volant et utilisez votre voix pour interagir avec la voiture grâce à l'assistant numérique.

L'assistant numérique vous permet d'utiliser la commande vocale pour effectuer des tâches telles qu'une recherche sur l'internet ou une recherche de prévisions météorologiques. Vous pouvez également utiliser votre voix pour interagir avec la voiture et pour commander un certain nombre de ses fonctions, y compris les fonctions suivantes :

- Lecteur multimédia
- Téléphone
- Navigation
- Climatisation

Parler à l'assistant numérique

L'assistant comprend le langage de tous les jours, ce qui signifie que vous n'êtes pas tenu de connaître des commandes vocales spécifiques pour l'utiliser. Vous pouvez tout demander à l'assistant, et celui-ci répondra en confirmant ce que vous avez dit, puis en effectuant ce que vous avez demandé. S'il ne vous comprend pas, il vous le fera savoir.

 **Note**

- La fonction de commande vocale est dispensée par un fournisseur tiers. La disponibilité, la méthode d'utilisation et les modalités du fonctionnement peuvent varier dans le temps et selon la région.
- Une mauvaise connexion à l'internet peut limiter le nombre de fonctions disponibles.

3.6.1. Utiliser la commande vocale

L'assistant numérique vous permet d'utiliser votre voix pour commander un certain nombre de fonctions de la voiture et pour interagir avec elles.

L'activation de l'assistant numérique constitue le seul moment auquel vous devez utiliser des commandes vocales spécifiques pour interagir avec lui. Lorsque l'assistant a été activé, vous pouvez lui parler ou lui donner des instructions en parlant de façon normale.

 **Note**

L'Assistant Google n'est pas encore disponible dans toutes les langues. Consultez support.google.com [<https://support.google.com>] pour en savoir plus ou utilisez une autre langue si vous le pouvez.

1. Dites « Ok Google » ou « Hey Google » pour activer l'Assistant Google.
 - > L'assistant confirme qu'il est à l'écoute.
2. Parlez à l'assistant numérique ou donnez-lui des instructions en parlant normalement.

 **Conseil**

Autres méthodes d'activation

Vous pouvez également activer l'assistant numérique en appuyant sur le bouton de microphone  sur le côté droit du volant ou par l'intermédiaire de l'écran.

Connectez-vous à votre compte Google

La connexion à un compte Google permet de personnaliser davantage l'Assistant Google lorsque la voiture est en ligne. Vous pouvez, par exemple, aisément appeler les contacts sauvegardés dans vos contacts Google ou vérifier ce qui se trouve dans votre calendrier Google. Lorsque Google Gemini sera disponible, vous pourrez choisir de l'utiliser.

4. Confort intérieur et climatisation

Familiarisez-vous avec l'intérieur de votre voiture et avec les commandes de réglage des sièges, de la climatisation et des vitres.



Votre voiture est dotée de multiples fonctions destinées à vous aider durant la conduite. Si certaines fonctions visent principalement le confort, d'autres visent à renforcer la visibilité. La lecture de cette section du manuel peut vous aider à rendre la conduite plus confortable.

4.1. Intérieur

Familiarisez-vous avec l'intérieur de la voiture et avec ses fonctions, telles que les porte-gobelets et les prises de recharge pour vos appareils.



Présentation de l'intérieur

Il est bon de connaître le nom et l'emplacement de quelques éléments, car ils sont mentionnés tout au long du manuel.

Habitacle	L'habitacle est divisé en une section avant et une section arrière.
Coffre	Le coffre, ou compartiment à bagages, constitue l'espace situé derrière les sièges arrière et auquel vous accédez ordinairement par l'arrière de la voiture.
Tableau de bord	Le tableau de bord est un ensemble de panneaux et de composants situés devant le conducteur et le passager avant. Il comporte certaines des principales zones d'interaction de votre voiture, telles que l'écran, le volant, les ports USB, les buses d'aération et la boîte à gants.
Accoudoir central	L'accoudoir central se trouve entre les sièges avant, au-dessus de la console de tunnel. Vous y trouverez les commandes des vitres et des serrures, des compartiments de rangement, un porte-gobelet et un panneau utilitaire tourné vers l'arrière.
Console au plafond	La console au plafond se trouve au plafond, contre le pare-brise. Elle permet d'accéder aisément à certains témoins d'état et fonctions importants.

Note

Utiliser le porte-gobelet

Pour accéder au porte-gobelet, appuyez sur la section inférieure avant de l'accoudoir central et relâchez. Le porte-gobelet sort complètement.

Le plateau porte-gobelet doit être manipulé avec précaution pour éviter de l'endommager. Il se rétracte en deux étapes, une pour chaque orifice de gobelet. Il est important de le remettre à sa place un orifice de gobelet à la fois. Ne tentez pas de remettre le plateau à sa place en un seul mouvement et en forçant.

4.1.1. Utiliser le chargeur sans fil

Utilisez le chargeur sans fil pour recharger des appareils certifiés Qi, comme un téléphone.



Chargeur sans fil sous l'écran

Pour utiliser le chargeur sans fil, votre appareil doit être certifié selon la norme Qi de recharge sans fil. Vérifiez également que la recharge sans fil est activée sur l'appareil^[1] que vous désirez recharger.

 **Attention**

La recharge sans fil peut affecter le fonctionnement des stimulateurs cardiaques et d'autres implants médicaux. Si vous disposez d'un tel dispositif médical, consultez votre médecin avant d'utiliser le système de recharge sans fil.

 **Important**

Perturbations des signaux

La voiture utilise des champs électromagnétiques, le Bluetooth et la technologie NFC^[2]. Ces signaux peuvent perturber le fonctionnement d'autres appareils à certaines distances. Veillez à savoir de quelle nature peuvent être ces problèmes. Consultez les sections spécifiques du présent manuel pour en savoir davantage concernant les différentes caractéristiques.

Cartes NFC et recharge

Évitez de ranger des cartes ou des clés à NFC à proximité du chargeur sans fil lorsque vous utilisez la fonction de recharge, car cela peut les endommager.

Vérifiez qu'aucun autre objet ne se trouve sur le chargeur avant de recharger un appareil.

1. Placez l'appareil au centre du chargeur.
- > La recharge de l'appareil commence.

Cette version du manuel est valable au moment de son impression, mais cette validité ne peut être entièrement garantie pour l'avenir. Pour plus d'informations, consultez la première page, qui comporte un avertissement complet.

 **Attention**

Ne laissez jamais votre téléphone sur le chargeur sans fil lorsque vous quittez la voiture.

 **Note**

- La recharge d'appareils différents peut produire des résultats différents. Cela peut concerner, par exemple, le délai qui précède le début de la recharge et la durée d'une recharge complète.
- Votre téléphone peut chauffer durant la recharge. Cela est normal, et vous ne devez pas vous en inquiéter. La recharge est désactivée si la température de la batterie de l'appareil est excessive.

Si l'appareil ne se recharge pas

Si votre appareil ne se recharge pas lorsqu'il est placé sur le chargeur, vous pouvez essayer les solutions suivantes :

- Vérifiez qu'aucun objet ne se trouve sur le chargeur, hormis l'appareil que vous désirez recharger.
- Reprenez l'appareil, puis replacez-le au centre du chargeur.
- Retirez toute coque ou couvercle de l'appareil.

^[1] La recharge sans fil est activée par défaut sur de nombreux appareils certifiés Qi.

^[2] Communication en champ proche

4.1.2. Ports USB

Vous pouvez utiliser les ports USB de votre voiture pour recharger un téléphone, une tablette ou d'autres appareils.

Position des ports USB



Position des ports USB

Deux ports USB^[1] se trouvent sous l'écran.

Deux autres ports USB^[1] se trouvent à l'arrière de la console de tunnel.

Utiliser les ports USB

Débranchez toujours les appareils des ports lorsqu'ils ne sont pas utilisés.

Certains appareils peuvent chauffer durant la recharge. Cela est normal.

La voiture coupe automatiquement l'alimentation aux ports USB lorsque vous quittez la voiture. Si la voiture n'est pas verrouillée, la prise demeure active pendant un certain temps avant de se désactiver.

Conseil

Si vous désirez que les ports USB restent actifs durant le stationnement, consultez la section du présent manuel relative au confort en stationnement. Lorsque cette fonction est active, les ports USB continuent de fournir une alimentation même lorsque la voiture est verrouillée.

Caractéristiques des ports USB

- Prise de type C
- Version 3.0
- Recharge normale
 - Tension d'alimentation 5 V
 - Intensité d'alimentation maxi. 3,0 A
- Recharge rapide
 - Tension d'alimentation 9 V

- Intensité d'alimentation maxi. 2,0 A

[1] Type C.

4.1.3. Prise 12 V

Vous pouvez utiliser la prise 12 V pour alimenter divers appareils électriques, tels qu'une glacière.



Prise 12 V

La prise électrique 12 V se trouve dans le coffre, sur le côté gauche.

La voiture coupe automatiquement l'alimentation à la prise lorsque vous quittez la voiture. Si la voiture n'est pas verrouillée, la prise demeure active pendant un certain temps avant de se désactiver.

Conseil

Si vous désirez que la prise 12 V reste active durant le stationnement, consultez la section du présent manuel relative au confort en stationnement. Lorsque cette fonction est active, la prise 12 V continue de fournir une alimentation même lorsque la voiture est verrouillée.

Débranchez toujours les appareils de la prise et fermez le couvercle lorsqu'elle n'est pas en usage.

Certains appareils peuvent chauffer lorsqu'ils sont rechargés au moyen de la prise 12 V. C'est un phénomène normal pour de nombreux appareils.

 **Attention**

Le non-respect des instructions suivantes peut entraîner un endommagement ou des blessures.

- N'utilisez pas des appareils électriques dotés de prises lourdes et de grande taille. Celles-ci peuvent endommager la prise ou se débrancher durant la conduite.
- N'utilisez pas des appareils électriques susceptibles d'interférer avec les systèmes de la voiture, par exemple le récepteur radio.
- Branchez uniquement des appareils en parfait état de marche et satisfaisant à toutes les normes de sécurité applicables ^[1].
- Surveillez les appareils connectés pour éviter les dommages ou les blessures en cas de dysfonctionnement.
- Ne branchez pas d'adaptateur ou de rallonge à la prise 12 V, car ceux-ci peuvent neutraliser les fonctions de sécurité de la prise.
- N'exposez pas la prise, les fiches ou les appareils branchés à l'eau ou à d'autres liquides.
- Ne touchez pas la prise et ne l'utilisez pas si elle semble endommagée ou si elle est entrée en contact avec de l'eau ou avec un autre liquide.

Puissance nominale

 **Important**

La puissance maximale s'élève à 120 W (10 A).

^[1] Marquage CE, marquage UL ou marquage de conformité semblable

4.1.4. Pare-soleil

Des pare-soleil sont situés au-dessus du siège conducteur et du siège passager avant.



Vous pouvez abaisser les pare-soleil et les orienter sur le côté pour bloquer les rayons du soleil arrivant par le côté de la voiture.

Le pare-soleil comporte également un miroir doté d'un cache de protection.

4.2. Confort

Votre voiture possède plusieurs caractéristiques conçues pour améliorer votre confort lorsque vous conduisez ou que vous êtes en stationnement.

Si de nombreuses fonctions de votre voiture sont conçues pour vous permettre de conduire en toute sécurité, d'autres sont plus axées sur l'amélioration de votre confort. Il s'agit notamment de certaines fonctions de climatisation et de certains modes de confort.

Climatisation

Votre voiture est capable d'assurer un niveau de climatisation confortable dans l'habitacle. Elle peut refroidir, chauffer et déshumidifier l'air lorsque cela est nécessaire. Des fonctions intégrées garantissent également une bonne qualité de l'air.

De nombreuses fonctions de climatisation sont automatiques, tandis que d'autres peuvent être réglées manuellement.

Sièges

Les sièges avant de votre voiture sont réglables. Si une bonne position de conduite est nécessaire pour la visibilité et la sécurité, le réglage du siège permet également d'améliorer le confort pendant la conduite ou le stationnement.

Lorsque les températures sont plus froides, il est agréable de chauffer son siège pour une expérience de conduite plus confortable. Vous pouvez activer et ajuster le chauffage des sièges par l'intermédiaire de l'écran central.

Volant chauffant

Le volant est doté d'un système de chauffage intégré, ce qui peut apporter un certain confort par temps froid. Vous pouvez activer et régler le chauffage du volant via l'écran.

Mode rafraîchissement

Lorsque vous activez le mode rafraîchissement, la climatisation se met en marche et rafraîchit rapidement l'air de l'habitacle. Cela peut s'avérer particulièrement utile sur les longs trajets.

Confort de stationnement

Le confort de stationnement vous permet de conserver un niveau confortable de température et d'humidité dans votre voiture durant le stationnement. Cette fonction maintient les fonctions de climatisation et le système de divertissement en marche. Vous pouvez activer la fonction de confort en stationnement par l'intermédiaire de l'écran. N'oubliez pas néanmoins que l'autonomie de la voiture pourra s'en ressentir si vous laissez la fonction activée trop longtemps.

4.2.1. Activation du mode rafraîchissement

Vous pouvez activer le mode rafraîchissement pour refroidir rapidement l'air de la voiture.

Lorsque vous activez le mode rafraîchissement, la climatisation se met en marche et rafraîchit rapidement l'air de l'habitacle. Cela peut s'avérer particulièrement utile sur les longs trajets.

1. Appuyez sur le symbole de voiture  dans la barre du bas.
2. Allez dans **Commandes** → **Modes de conduite** → **Confort**.
3. Allez dans **Fraîcheur** et appuyez sur **Démarrer**.

Le mode rafraîchissement se désactive automatiquement lorsque la durée maximale de fonctionnement est atteinte. Vous pouvez également l'éteindre manuellement via l'écran en appuyant sur **End**.

4.3. Climatisation

Votre voiture est capable d'assurer un niveau de climatisation confortable dans l'habitacle. Elle refroidit, chauffe et déshumidifie l'air lorsque cela est nécessaire. Des fonctions intégrées garantissent également une bonne qualité de l'air.



La présente section du manuel couvre les différentes fonctions de climatisation de votre voiture, telles que le conditionnement de l'air, les modes de climatisation et les possibilités de chauffage.

4.3.1. Commandes climatiques

Vous pouvez commander la climatisation intérieure de la voiture par divers moyens, depuis l'intérieur et depuis votre téléphone.

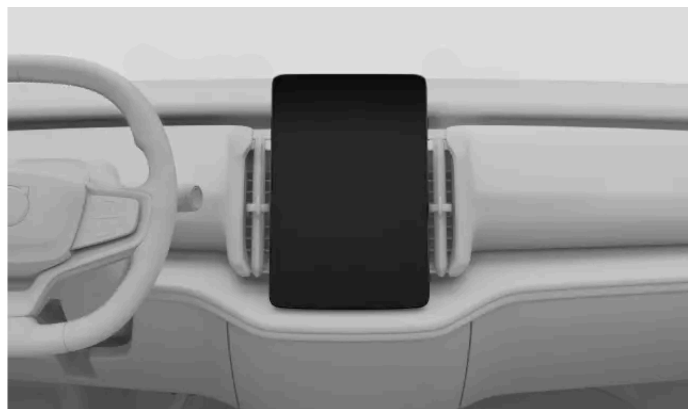



Bouton de dégivrage sur la console au plafond



Application mobile

Des commandes de climatisation sont disponibles aux endroits suivants :

- Écran
- Console au plafond
- Application mobile pour la voiture

La plupart des paramètres de climatisation de votre voiture sont disponibles à l'écran. La console au plafond comporte néanmoins un bouton physique qui commande le dégivrage.

 **Conseil**

Utilisez l'application mobile pour la voiture pour procéder à distance à son préconditionnement. Vous pouvez ainsi garantir une température confortable dans l'habitacle lorsque le moment est venu de prendre le volant.

4.3.1.1. Activer le chauffage des sièges

Vous pouvez activer la fonction de chauffage des sièges dans la vue Confort à l'écran.

Lorsque les températures sont plus froides, il est agréable de chauffer son siège pour une expérience de conduite plus confortable. Vous pouvez activer et ajuster le chauffage des sièges par l'intermédiaire de l'écran.

 **Attention**

Le chauffage des sièges ne doit pas être utilisé par les personnes :

- qui ont des difficultés à percevoir les variations de température du fait d'une perte de sensibilité ;
- qui ont des difficultés à actionner les commandes de chauffage des sièges.

1. Appuyez sur le symbole de température dans la barre du bas.
2. Sélectionnez le niveau de chauffage désiré pour le siège.

Pour fermer la vue Confort, appuyez sur la flèche vers le bas dans la barre du bas.

 **Conseil**

Chauffage automatique des sièges

Vous pouvez sélectionner le chauffage automatique des sièges dans l'affichage du confort. Cela signifie que le chauffage de votre siège s'ajuste automatiquement.

4.3.1.2. Activer le chauffage du volant

Le chauffage du volant est commandé au moyen de l'écran. Vous pouvez l'activer manuellement ou spécifier son activation automatique.

Par temps froid, il est agréable de chauffer le volant pour une conduite plus confortable. Vous pouvez activer et régler le chauffage du volant via l'écran.

1. Appuyez sur la température dans la barre du bas.
2. Sélectionnez le niveau de chauffage du volant désiré.



 **Conseil**

Chauffage automatique du volant

Vous pouvez sélectionner le chauffage automatique du volant dans l'affichage du confort. Cela signifie que le chauffage du volant s'ajuste automatiquement.

4.3.2. Paramètres de climatisation

Les paramètres de climatisation vous permettent de choisir les fonctions qui sont automatiquement activées à l'activation de la voiture.

Vous pouvez accéder aux paramètres de climatisation en appuyant sur le symbole de ventilateur  dans la barre du bas et en allant dans les paramètres .

Vous pouvez spécifier l'activation automatique d'un certain nombre de fonctions de climatisation. Exemples :

- Notification de qualité de l'air
- Notification de vitre ouverte

4.3.3. Température et climatisation

Lorsque les réglages automatiques de la climatisation sont utilisés, le système de climatisation de votre voiture s'efforce de toujours vous garantir un environnement intérieur confortable. Néanmoins, si vous le désirez, vous pouvez toujours procéder aux ajustements qui vous conviennent.

Le mode de climatisation automatique assure un environnement intérieur confortable dans la plupart des situations. Néanmoins, des ajustements peuvent toujours être effectués. Vous pouvez par exemple modifier les réglages de température, spécifier des réglages individuels pour les différentes zones de climatisation et modifier les paramètres de la climatisation.

4.3.3.1. Activer la climatisation

La climatisation refroidit et déshumidifie l'air entrant dans la voiture.

Lorsque vous sélectionnez le mode de climatisation automatique, le conditionnement de l'air est automatiquement activé ou désactivé pour conserver la température spécifiée. La désélection de la climatisation en mode de climatisation automatique active le mode de climatisation manuelle.

Les vitres, les portes et le coffre doivent être fermés pour que la climatisation fonctionne efficacement.

Conseil

Détection des vitres ouvertes

Les paramètres de climatisation vous permettent de choisir si vous désirez être informé si une vitre ouverte affecte sérieusement les performances de la climatisation.

1. Appuyez sur le symbole de ventilateur  dans la barre du bas et allez dans **Climatisation**.

2. Appuyez sur le symbole de climatisation A/C.

4.3.3.2. Régler la température

Vous pouvez modifier la température de l'habitacle au moyen de l'écran.

1. Appuyez sur la température dans la barre du bas.
2. Utilisez le symbole plus ou moins pour modifier la température.

Conseil

Vous pouvez régler la température dans votre voiture grâce à la commande vocale.

4.3.3.3. Harmoniser la température

Le réglage de température du conducteur est utilisé par défaut pour toutes les zones de climatisation. Néanmoins, chacune des zones de climatisation dispose de son propre réglage individuel. Vous pouvez harmoniser les températures ou les dissocier.

1. Appuyez sur la température dans la barre du bas.
2. Appuyez sur le symbole de synchronisation  pour désynchroniser ou synchroniser la température.

Conseil

Le réglage de température est également dissocié lorsque le passager spécifie une température différente de son côté.

4.3.3.4. Activer la climatisation Eco

Votre voiture est dotée d'une fonction de climatisation Eco qui donne la priorité à l'autonomie de la voiture plutôt qu'aux fonctions de climatisation.

Cette version du manuel est valable au moment de son impression, mais cette validité ne peut être entièrement garantie pour l'avenir. Pour plus d'informations, consultez la première page, qui comporte un avertissement complet.

La climatisation Eco donne la priorité à l'autonomie plutôt qu'au confort en matière de climatisation. Avec ce mode, les fonctions de chauffage, de refroidissement et de conditionnement de l'air sont limitées.

i Note

Cela peut donner lieu à des problèmes de buée, car la climatisation, qui module l'humidité, est limitée lorsque la climatisation Eco est active. Cela peut également affecter la qualité de l'air, en particulier sur les sièges arrière, car la recirculation de l'air augmente.

1. Appuyez sur le symbole de ventilateur  dans la barre du bas et allez dans **Climatisation**.
2. Appuyez sur le symbole de climatisation Eco .

4.3.4. Distribution de l'air et modes de climatisation

La distribution générale de l'air est déterminée par le mode de climatisation sélectionné et par les paramètres. Des buses de ventilation offrent des possibilités supplémentaires de réglage des flux d'air de l'air dans la voiture.

Buses de ventilation réglables



Position des buses de ventilation réglables

Les buses de ventilation réglables peuvent être ouvertes, fermées et orientées pour réguler l'intensité et la direction du flux d'air.

Modes de climatisation

Il existe deux modes de climatisation : automatique et manuel. Le mode automatique gère la plupart des réglages et des fonctions de climatisation pour vous. Néanmoins, le mode manuel vous permet de procéder par vous-même à davantage des réglages disponibles.

Vous pouvez également désactiver complètement la climatisation.

 **Important**

Risque de condensation

Couper complètement la climatisation peut entraîner la formation de condensation sur les vitres, réduisant de fait la visibilité.

Les modes de climatisation et leurs paramètres sont affichés dans la vue Climatisation de l'écran.

4.3.4.1. Régler les buses d'aération

Vous pouvez régler les buses de ventilation via la vue Climatisation de l'écran ainsi qu'à l'aide des commandes physiques des buses de ventilation.

Vous pouvez ouvrir et fermer les buses de ventilation dans la vue Climatisation de l'écran. Utilisez le bouton physique sur chaque buse de ventilation pour régler les buses et le flux d'air.

Ouverture et fermeture des buses de ventilation via l'écran

1. Appuyez sur le symbole de ventilateur  dans la barre du bas.
2. Sélectionnez les buses de ventilation que vous désirez ouvrir ou fermer.

Régler physiquement les buses de ventilation

3. Utilisez les boutons physiques de la buse de ventilation pour régler les buses et le flux d'air.

Pour fermer une buse de ventilation, appuyez à nouveau sur la même buse sur l'écran.

Si une seule buse de ventilation est ouverte, vous ne pouvez pas la fermer dans la vue Climatisation. Appuyez plutôt sur **Clim. arrêtée** pour fermer la buse ouverte.

 **Conseil**

Si vous choisissez une buse de ventilation spécifique alors que le mode de climatisation automatique est actif, le système de climatisation passe en mode manuel. Vous pouvez toujours revenir au mode de climatisation automatique en sélectionnant **Auto** dans la vue Climatisation.

4.3.4.2. Activer le mode automatique de climatisation

Lorsque vous activez le mode de climatisation automatique, le système de climatisation commande automatiquement plusieurs de ses fonctions.

 **Conseil**

En mode de climatisation automatique, le système de climatisation adapte automatiquement le flux d'air dirigé sur le pare-brise selon les besoins.

1. Appuyez sur le symbole de ventilateur  dans la barre du bas et allez dans **Climatisation**.
2. Sélectionnez **Auto**.
3. Vous pouvez modifier le niveau de puissance des ventilateurs.

4.3.4.3. Activer le mode manuel de climatisation

Le mode manuel de climatisation vous permet de spécifier vos préférences en matière de direction du flux d'air et de puissance des ventilateurs.

1. Appuyez sur le symbole de ventilateur  dans la barre du bas et allez dans **Climatisation**.
2. Sélectionnez **Manuelle**.
3. Choisissez la direction du flux d'air et le niveau de puissance des ventilateurs.

4.3.5. Glace, condensation et dégivreurs

Par temps froid, le gel et la condensation peuvent gêner la vue. Pour éviter cela, votre voiture est équipée de dégivreurs, d'une lunette arrière chauffante et de rétroviseurs extérieurs chauffants.

Tant les vitres que le pare-brise et la lunette arrière sont équipés de dégivreurs. Le chauffage des rétroviseurs extérieurs est déclenché en même temps que le chauffage de la lunette arrière. Combinées, ces fonctions vous assurent une bonne visibilité.

4.3.5.1. Activer le dégivrage maximal

Vous pouvez activer le dégivrage maximal pour éliminer rapidement la condensation et le givre sur le pare-brise et les vitres.

Le dégivrage maximal accroît la température et le régime du ventilateur. La climatisation est activée et la recirculation d'air est indisponible lorsque le dégivrage maximal est actif. Lorsque le dégivrage maximal est à nouveau désactivé, la climatisation revient à ses réglages antérieurs.

 **Note**

Lorsque le dégivrage maximal fait usage du régime maximal de ventilateur, le niveau de bruit du ventilateur augmente.

1. Appuyez sur le symbole de ventilateur  dans la barre du bas et allez dans **Climatisation**.
2. Appuyez sur **Dégivrage maxi.** .

 **Conseil**

Le bouton de dégivrage  sur la console au plafond active également le dégivrage maximal.

4.3.5.2. Activer le chauffage de la lunette arrière et des rétroviseurs extérieurs

Activez le chauffage de la lunette arrière et des rétroviseurs extérieurs pour éliminer la condensation et le givre.

1. Appuyez sur le symbole de ventilateur  dans la barre du bas et allez dans **Climatisation**.
2. Appuyez sur **Dégivrage arrière** .

4.3.6. Température intérieure en stationnement

Votre voiture peut maintenir une température intérieure confortable durant le stationnement. Vous pouvez également préconditionner votre voiture, de sorte que l'habitacle soit prêt pour votre départ.

 **Note**

La fonction de climatisation en stationnement est automatiquement désactivée lorsque la durée de fonctionnement maximale est atteinte ou lorsque le niveau de batterie de la voiture est insuffisant.

Préconditionnement

Le préconditionnement active automatiquement le mode de climatisation automatique pour chauffer ou refroidir l'habitacle, de sorte que la température soit confortable lorsque vous montez à bord de la voiture.

Vous pouvez régler des minuteries uniques ou récurrentes de préconditionnement dans les paramètres de climatisation à l'écran central ou au moyen de l'application mobile pour la voiture. Le préconditionnement est automatiquement désactivé lorsque vous montez à bord de la voiture ou lorsque l'horaire prévu est arrivé.

La batterie de traction doit afficher un niveau de charge suffisant pour que le préconditionnement soit disponible. Le lancement du préconditionnement alors que votre voiture n'est pas branchée pour la recharge réduira l'autonomie de la voiture.

 **Note**

En cas de préconditionnement par temps chaud, de la condensation peut s'écouler sous la voiture. Cela est normal.

 **Conseil**

Par temps froid, le chauffage du siège de votre voiture et du volant s'activent automatiquement pendant le préconditionnement.

Confort de stationnement

Le confort de stationnement vous permet de conserver un niveau confortable de température et d'humidité dans votre voiture durant le stationnement. Cette fonction maintient les fonctions de climatisation et le système de divertissement en marche. Vous pouvez activer la fonction de confort en stationnement par l'intermédiaire de l'écran. N'oubliez pas néanmoins que l'autonomie de la voiture pourra s'en ressentir si vous laissez la fonction activée trop longtemps.

4.3.6.1. Réglage de la minuterie de préconditionnement

Vous pouvez régler et activer une minuterie pour préconditionner votre voiture en vue d'un départ à un horaire spécifique. Si vous le désirez, cette minuterie peut être réactivée certains jours de la semaine.

Si vous choisissez le préconditionnement, la voiture refroidira ou chauffera l'habitacle antérieurement à l'horaire de départ prévu.

La minuterie peut être réactivée de manière hebdomadaire ou réglée pour un horaire de départ unique.

1. Appuyez sur le symbole de ventilateur  dans la barre du bas et allez dans **Parking**.

Cette version du manuel est valable au moment de son impression, mais cette validité ne peut être entièrement garantie pour l'avenir. Pour plus d'informations, consultez la première page, qui comporte un avertissement complet.

2. Appuyez sur la minuterie pour l'ouvrir et la modifier.

3. Choisissez un horaire auquel le préconditionnement doit être terminé.

Activez **Répéter chaque semaine** et sélectionnez un ou plusieurs jours de la semaine pour répéter l'activation.

4. Sélectionnez **Enregistrer**.

> La minuterie est sauvegardée et activée.

4.3.6.2. Activer le confort de stationnement

Vous pouvez activer la fonction de confort en stationnement pour maintenir une température confortable dans la voiture pendant que vous n'êtes pas à son bord.

Attention

Ne laissez jamais un enfant ou un animal de compagnie sans supervision dans votre voiture. Vous êtes responsable de sa sécurité et de son bien-être. Certaines législations interdisent de laisser des personnes ou des animaux à l'intérieur d'un véhicule verrouillé.

Note

La fonction de maintien de la climatisation est automatiquement désactivée lorsque la durée maximale de fonctionnement est atteinte, lorsque le niveau de batterie de la voiture est insuffisant ou lorsqu'un nouveau cycle de conduite commence. Si elle est activée alors que le niveau de batterie de la voiture est bas, la durée maximale de fonctionnement sera réduite.

1. Appuyez sur le symbole de ventilateur  dans la barre du bas et allez dans **Parking**.

2. Allez dans **Confort en stationnement**.

3. Sélectionnez **Démarrer**.

Appuyez sur **Arrêter** pour la désactiver.

4.3.7. Qualité de l'air

Votre voiture est conçue pour garantir un environnement intérieur agréable et sain. Le filtrage de l'air contribue à éliminer les odeurs, les substances et les particules dans l'habitacle.

Filtre à air d'habitacle

L'air qui entre dans l'habitacle est tout d'abord filtré dans le système de climatisation. Le filtre doit être remplacé régulièrement pour garantir des performances élevées. En cas d'utilisation intensive du filtre, par exemple en cas de conduite prolongée dans une zone poussiéreuse ou à brouillard de pollution, il doit être remplacé plus fréquemment. Contactez l'assistance Volvo en cas d'incertitude concernant le type de filtre à utiliser.

Systeme de qualité de l'air

L'air de l'habitacle est purifié par :

- filtrage des substances provoquant des allergies et des crises d'asthme ;
- élimination des gaz et des particules afin de réduire les odeurs ;
- élimination des polluants aériens, par exemple les particules.

Si les capteurs de qualité de l'air détectent des polluants dans l'air extérieur, la prise d'air est fermée, et la recirculation interne de l'air est activée.

4.3.7.1. Indication de la qualité de l'air

La vue Climatisation à l'écran vous fournit des informations sur la qualité de l'air à l'intérieur de la voiture.

Dans l'onglet de climatisation, la couleur et le chiffre suivant le point indiquent la valeur AQI^[1] à l'intérieur de la voiture.

L'onglet de qualité de l'air affiche des informations supplémentaires, y compris le détail de la valeur AQI et la concentration réelle de particules aériennes. Un capteur mesure la concentration de particules d'une taille inférieure à 2,5 µm dans l'habitacle.

^[1] Air Quality Index (indice de qualité de l'air)

4.3.7.2. Activer le recyclage de l'air

La recirculation d'air vous permet d'éliminer les substances nocives et les mauvaises odeurs de l'habitacle. Dans certains cas, elle est activée automatiquement, mais vous pouvez également l'activer manuellement dans la vue Climatisation.



Lorsque la recirculation d'air n'est pas activée manuellement, le système de climatisation détermine automatiquement si l'air doit être recyclé selon certaines conditions environnementales. Parmi celles-ci figurent la température à l'intérieur et à l'extérieur de la voiture ainsi que la qualité de l'air extérieur. Vous pouvez également activer manuellement la recirculation constante de l'air pour fermer la prise d'air si vous le désirez.

 **Important**

Si la recirculation d'air est activée pendant une période prolongée, de la condensation peut se déposer sur les vitres, ce qui peut affecter la visibilité.

 **Note**

La recirculation d'air n'est pas disponible lorsque le dégivrage maximal est actif.

1. Appuyez sur le symbole de ventilateur  dans la barre du bas et allez dans **Climatisation**.
2. Appuyez sur le symbole de recirculation .

4.3.8. Système de climatisation

Le système électronique de climatisation de votre voiture s'efforce de garantir le confort de tous les occupants de la voiture.

Toutes les fonctions du système de climatisation sont commandées depuis l'écran.

Votre voiture fait usage de capteurs pour commander automatiquement différentes fonctions prévues pour garantir à tout moment le confort intérieur.

 **Conseil**

La plupart des fonctions de climatisation peuvent être commandées à la voix. La plupart des fonctions exigent une connexion à l'internet pour être utilisées par commande vocale.

4.3.8.1. Zones de climatisation

L'habitacle de votre voiture est divisé en différentes zones de climatisation. Ces zones permettent aux passagers de spécifier leurs propres préférences en matière de température, pour un environnement confortable.



Zones de climatisation disponibles

L'habitacle de votre voiture est divisé en deux zones de climatisation. Par défaut, toutes les zones adoptent les réglages de climatisation du conducteur. Néanmoins, chaque zone peut disposer de son propre réglage individuel de température.

4.3.8.2. Température ressentie et réelle

D'autres facteurs que la température de l'air ambiant influent sur votre perception de la température. Pour votre confort, il peut vous être utile de connaître la différence entre la température perçue et la température réelle.

La sensation de chaleur ou de froid dans votre voiture est fonction de la température de l'air mais également d'autres facteurs. Parmi ces facteurs figure la température de votre corps, les flux d'air et l'humidité dans la voiture ainsi que l'exposition directe au soleil. Lorsque vous réglez la température, la voiture tient compte de certains des facteurs influant sur votre perception de la température. La voiture ajuste alors ses fonctions de climatisation de manière continue pour que la température perçue soit celle que vous avez sélectionnée, indépendamment de toute variation des conditions. La température réelle dans votre voiture peut donc différer de la température que vous avez sélectionnée pour vous garantir un confort continu.

4.3.8.3. Capteurs de climatisation

Plusieurs capteurs de climatisation sont situés à l'intérieur et à l'extérieur de votre voiture. Ces capteurs contribuent à garantir le confort de climatisation dans l'habitacle.

Il est important de ne pas couvrir les capteurs intérieurs pour qu'ils puissent fonctionner comme prévu.

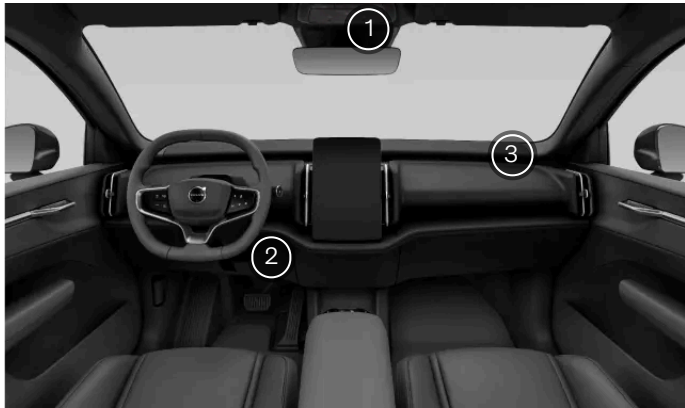

- ① Capteur d'ensoleillement, de pluie et d'humidité dans la console de rétroviseur intérieur.
- ② Capteur de température de l'habitacle, placé derrière le panneau de tableau de bord, du côté conducteur, à côté de la boîte à gants
- ③ Capteur de particules aériennes placé sous le cache de haut-parleur, du côté passager

Le capteur de température extérieure est situé dans le rétroviseur droit.

4.3.8.4. Chauffages

Si la température ambiante est insuffisante à votre goût, le système de chauffage peut améliorer le confort dans l'habitacle.

Chauffage électrique

Le chauffage électrique est alimenté par la batterie de traction de la voiture. Il est utilisé pour chauffer la batterie ainsi que l'habitacle durant le préconditionnement.

Si le niveau de charge de la batterie de traction est insuffisant, le chauffage est désactivé.

Pompe à chaleur

La pompe à chaleur sert principalement à accroître l'autonomie. À basse température, la pompe à chaleur contribue au chauffage de l'habitacle tout en consommant moins d'énergie que le chauffage électrique, ce qui permet d'accroître l'électricité disponible dans la batterie. La pompe à chaleur fonctionne durant le préconditionnement et durant la conduite. Elle contribue également à maintenir la batterie de traction à la température de fonctionnement voulue, ce qui bénéficie à ses performances.

4.4. Vitres et panneaux vitrés

Votre voiture présente différents panneaux vitrés et vitres. Certains d'entre eux sont en verre feuilleté pour plus de sécurité. Le feuilletage garantit également une meilleure isolation sonore de l'habitacle.

La voiture comporte quatre vitres latérales à actionnement électrique, une pour chaque porte.

Les vitres arrière sont dotées d'un verre teinté qui empêche de voir depuis l'extérieur de la voiture et réduit les éblouissements.

Toit panoramique

Le toit panoramique de votre voiture dispose d'un revêtement anti-infrarouges qui contribue à la fraîcheur de l'habitacle par temps ensoleillé.

Note

Veillez à ne pas appliquer sur la lunette arrière de pellicule teintée dotée d'une surface métallisée. Celle-ci pourrait perturber la réception radio de l'antenne située dans la lunette arrière.

4.4.1. Actionner les vitres

Vous pouvez utiliser les interrupteurs électriques à l'avant et à l'arrière de l'accoudoir central pour actionner les vitres.

Les vitres électriques peuvent continuer de fonctionner pendant un moment après que vous avez quitté la voiture. N'oubliez pas cela lorsque vous quittez la voiture.

Attention

Soyez toujours soucieux de la sécurité durant l'utilisation des vitres. Les composants en mouvement de la voiture peuvent blesser les enfants et les autres occupants de la voiture et endommager les objets.

- Veillez à bien voir les vitres que vous actionnez.
- Ne laissez pas les enfants jouer avec les commandes des vitres.
- Ne laissez jamais d'enfants seuls dans la voiture.
- Ne passez jamais un objet ou une partie du corps par une ouverture de vitre, même si le système électrique de la voiture est entièrement déconnecté.

Toutes les vitres dispose d'une protection antipincement intégrée afin d'éviter les blessures. Veillez à lire les informations concernant la protection antipincement dans la section concernée du manuel.

Note

Situations dans lesquelles les vitres ne peuvent pas être ouvertes

- Les vitres ne peuvent pas être ouvertes à une vitesse supérieure à environ 180 km/h (112 mph), mais elles peuvent être fermées.
- À très basse température, le gel peut provoquer un blocage des vitres qui vous empêchera de les actionner.

Actionner les vitres depuis les sièges avant

1.



Vous pouvez commander toutes les vitres électriques depuis le siège avant. Appuyez sur le bouton portant la mention REAR pour alterner l'actionnement des vitres avant et arrière. Le bouton prend la couleur ambre pour indiquer que les vitres arrières sont sélectionnées. Les commandes repassent aux vitres avant si vous appuyez à nouveau sur le bouton ou au bout de quelques secondes d'inactivité.

Actionner les vitres depuis les sièges arrière

2.



Depuis les sièges arrière, vous pouvez actionner les vitres arrière à l'aide des interrupteurs situés à l'extrémité arrière de l'accoudoir central.

3. Utilisez les interrupteurs pour ouvrir ou fermer les vitres :

- Appuyez légèrement, dans un sens ou dans l'autre, sur l'interrupteur pour actionner la vitre ; relâchez l'interrupteur pour stopper le mouvement.
- Appuyez au maximum sur l'interrupteur pour déclencher le mouvement automatique de la vitre, qui ne s'arrêtera pas lorsque vous relâchez l'interrupteur. Arrêtez la vitre en actionnant l'interrupteur dans le sens opposé.

Conseil

Réduction du bruit

Une légère ouverture des vitres avant constitue un moyen de réduire le bruit d'écoulement de l'air occasionné par l'ouverture des vitres arrière.

Fermer en verrouillant

Si vous désirez fermer toutes les vitres en même temps lorsque vous verrouillez la voiture, vous pouvez activer cette fonction dans les paramètres. Consultez la section concernant la fermeture automatique des vitres dans le présent manuel pour plus d'informations.

Verrouiller les vitres arrière

Vous pouvez désactiver les commandes des vitres arrière dans les paramètres. Cela empêche les passagers arrière d'actionner les vitres.

Note

Si le mouvement automatique des vitres ou la protection antipincement ne fonctionne pas correctement, il peut être nécessaire de réinitialiser les vitres. La procédure pour cela est indiquée dans une section séparée du manuel.

4.4.1.1. Verrouiller les vitres arrière

Vous pouvez verrouiller les vitres électriques arrière au moyen d'un paramètre à l'écran. Cela peut être utile lorsque des enfants voyagent sur les sièges arrière.

Important

Sécurité enfant

Le verrouillage des vitres arrière n'a pas d'effet sur les serrures de porte. Si vous désirez empêcher les passagers arrière d'ouvrir les portes, consultez la section séparée du présent manuel concernant la sécurité enfant.

Vérifiez que les portes arrière sont protégées au moyen de la sécurité enfant lorsque des enfants sont assis sur les sièges arrière.

1. Appuyez sur le symbole de voiture  dans la barre du bas.
2. Allez dans **Verrouillage** → **Verrouiller les vitres électriques arrière**.
3. Activez la fonction pour verrouiller les vitres arrière.

4.4.2. Protection antipincement

Pour contribuer à la prévention des blessures infligées par les vitres électriques et par les autres composants en mouvement, votre voiture est équipée d'un système de protection contre les pincements. Les occupants de la voiture doivent également garder à l'esprit les bonnes pratiques pour réduire le risque de blessures dues à des composants en mouvement.

Si la vitre est bloquée durant la fermeture, elle s'arrêtera et descendra légèrement pour vous permettre de retirer ce qui la bloque.

Attention

Soyez toujours soucieux de la sécurité durant l'utilisation des vitres. Les composants en mouvement de la voiture peuvent blesser les enfants et les autres occupants de la voiture et endommager les objets.

- Veillez à bien voir les vitres que vous actionnez.
- Ne laissez pas les enfants jouer avec les commandes des vitres.
- Ne laissez jamais d'enfants seuls dans la voiture.
- Ne passez jamais un objet ou une partie du corps par une ouverture de vitre, même si le système électrique de la voiture est entièrement déconnecté.

Si la fermeture automatique d'une vitre est interrompue du fait d'un obstacle, le gel par exemple, vous pouvez tenter de fermer la vitre manuellement en tirant de manière continue sur l'interrupteur de commande. Néanmoins, efforcez-vous toujours tout d'abord d'éliminer le blocage et veillez à ce que rien ne bloque le déplacement de la vitre avant de tenter de la fermer à nouveau.

En cas de problème lié à la protection antipincement, vous pouvez tenter de résoudre le problème en réinitialisant les vitres.

Attention

La protection antipincement des vitres électriques peut ne pas fonctionner correctement si la voiture ne connaît plus la position exacte des vitres. La position des vitres est réétalonnée lorsque vous réinitialisez les vitres. Procédez toujours à la réinitialisation pour garantir un étalonnage correct de la position des vitres :

- si l'alimentation électrique de la voiture a été coupée, par exemple si la batterie 12 V a été débranchée ;
- si la fonction de vitres automatiques ne fonctionne pas correctement.

Cela permet de rétablir le mouvement automatique des vitres et de la protection antipincement.

4.4.3. Réinitialiser les vitres

Si vous rencontrez des problèmes concernant les vitres électriques, vous devez les réinitialiser. Cela permet à la voiture de réétalonner leur position et de réinitialiser la protection antipincement ainsi que le mouvement automatique.

! Important

Le système de protection antipincement ne fonctionnera pas correctement si la vitre n'est pas réinitialisée après une perte d'étalonnage.

1. Tirez légèrement sur l'interrupteur de vitre jusqu'à ce que la vitre soit complètement fermée, puis maintenez l'interrupteur dans cette position pendant au moins deux secondes.
 2. Appuyez légèrement sur l'interrupteur de vitre jusqu'à ce que la vitre soit complètement ouverte, puis maintenez l'interrupteur dans cette position pendant au moins deux secondes.
 3. Tirez à nouveau, avec précaution, sur l'interrupteur jusqu'à ce que la vitre soit complètement fermée, puis continuez de tenir le bouton pendant au moins deux secondes.
- > Le réétalonnage, qui remet en service la protection anti-pincement et le mouvement automatique des vitres, a maintenant été effectué.

Si le problème persiste, contactez un atelier Volvo agréé.

4.5. Sièges

Les sièges sont tous conçus pour assurer confort et sécurité. Réglez les sièges, les appuis-tête et les autres fonctions de confort, et veillez à une position d'assise correcte.



Les sièges de la voiture disposent d'un éventail de fonctions visant le confort, la sécurité et la souplesse d'utilisation.

Cette section du manuel présente les fonctions de confort et les réglages possibles des sièges de la voiture. Il s'agit par exemple des réglages de la position des sièges avant ou du basculement des sièges arrière pour obtenir plus d'espace. Vous découvrirez dans le même temps les bases nécessaires à une utilisation correcte et en toute sécurité de ces fonctions.

Le manuel comporte une section séparée concernant la sécurité contenant davantage d'informations à propos des fonctions passives de sécurité des sièges.

4.5.1. Sièges avant

Les sièges avant peuvent être réglés de nombreuses façons pour améliorer votre confort.



Réglages

Les réglages des sièges électriques sont répartis dans des modes de réglage séparés :

Réglages de base Hauteur et position du siège, et inclinaison du dossier

Réglages d'inclinaison Inclinaison du coussin de siège

Réglages de soutien lombaire Des réglages de hauteur et de profondeur du soutien lombaire sont également disponibles sur le siège conducteur.

Conseil

Bouton de réglage de siège

Tous les réglages des sièges à commande électrique sont effectués au moyen de la commande située sur le côté du siège. Lorsque vous appuyez sur le bouton central, la vue de réglage du siège apparaît à l'écran pour vous guider.

Chauffage des sièges

Les sièges avant offrent trois niveaux de chauffage.

4.5.1.1. Régler les sièges avant

Réglez les sièges avant à l'aide de la commande de réglage du siège. Elle se trouve sur le côté du siège, près de la porte.

Bouton de réglage de siège



La commande de réglage du siège peut être déplacée vers le haut et vers le bas, vers l'avant et vers l'arrière, et elle peut être tournée dans les deux sens. Au centre de la commande se trouve un bouton qui peut être utilisé pour changer de mode de réglage.

Les sièges peuvent être réglés de nombreuses façons différentes. Pour effectuer tous les réglages à l'aide de la commande de réglage du siège, ceux-ci ont été groupés en modes de réglage séparés. Chaque mode est représenté visuellement à l'écran pour vous aider durant le réglage du siège.

Attention

Ne réglez jamais le siège durant la conduite. Cela peut être source de distraction et provoquer une perte de maîtrise du véhicule. Au lieu de cela, veillez à effectuer tous les réglages du siège nécessaires avant de vous mettre en route.

Régler le siège

1. Commencez par appuyer sur le bouton de la commande de réglage.
 - > La vue Réglage des sièges apparaît à l'écran.
2. Appuyez sur le bouton de la commande pour alterner les différents modes de réglage.

Cette version du manuel est valable au moment de son impression, mais cette validité ne peut être entièrement garantie pour l'avenir. Pour plus d'informations, consultez la première page, qui comporte un avertissement complet.

3. Faites tourner ou déplacez la commande pour régler le siège comme vous le désirez.

> Le guide visuel à l'écran indique l'élément du siège dont vous procédez au réglage.

 **Conseil**

Réglages rapides

Vous pouvez également régler le siège sans guidage visuel à l'écran. Il vous suffit d'actionner la commande de réglage du siège pour commencer le réglage. Veuillez noter, néanmoins, que seul le mode de réglage de base est disponible par ce moyen.

Enregistrement d'un pré-réglage du siège

Si vous avez réglé la position de votre siège, l'écran affiche une notification pour vous permettre d'enregistrer les réglages dans votre profil. Lorsque vous enregistrez une position de siège préférée, votre voiture enregistre automatiquement vos positions actuelles pour les rétroviseurs extérieurs.

 **Note**

Verrouillage de la commande

Si vous actionnez la commande de réglage à de trop nombreuses reprises dans un délai réduit, la commande cesse de fonctionner pendant 20 secondes. Cela permet d'éviter un actionnement involontaire de la commande de réglage.

 **Important**

Lorsque le siège est réglé comme vous le désirez, il importe de vérifier que les autres éléments de la voiture sont également réglés en conséquence. Votre position de conduite est importante, et elle est affectée par d'autres réglages que ceux des sièges, par exemple la position du volant et des rétroviseurs.

4.5.2. Sièges arrière

Vous pouvez ajuster les sièges arrière pour obtenir plus d'espace ou de confort.



Les sièges arrière disposent des fonctions suivantes :

- Appuis-tête réglables et amovibles** Les sièges arrière disposent d'appuis-tête réglables. Ils peuvent être soulevés ou abaissés pour mieux soutenir la tête. Vous pouvez également enlever les appuis-tête pour bénéficier de plus d'espace lorsque vous basculez les sièges.
- Dossiers basculants** Vous pouvez basculer les sièges arrière pour agrandir le compartiment à bagages. Le siège gauche peut être rabattu séparément, tandis que les sièges central et droit sont solidaires.

 **Conseil**

Rangement de petits objets

Le côté le plus proche de la porte de chaque siège extérieur porte une poche pour le rangement de petits objets.

4.5.2.1. Régler les appuis-tête des sièges arrière

Les trois sièges arrière sont équipés d'appuis-tête réglables. Les appuis-tête doivent être réglés selon la taille de l'occupant et soutenir intégralement la nuque, si possible.

Un appui-tête correctement réglé peut aider à prévenir les blessures au niveau de la nuque en cas de collision. Il est important

d'aligner l'appui-tête pour couvrir autant que possible l'arrière de votre tête.

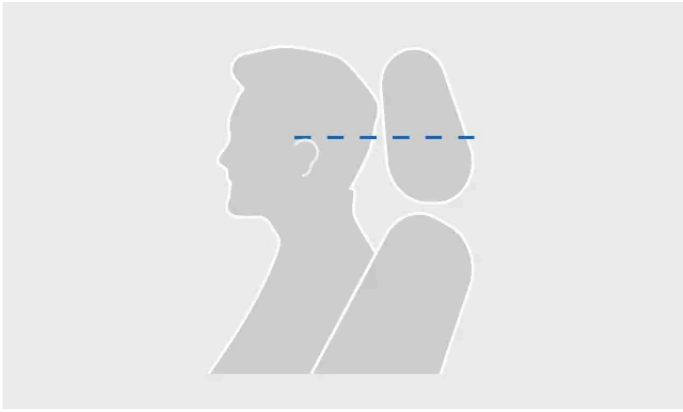

Niveau correct de l'appui-tête

Le mouvement vers le haut de l'appui-tête n'est pas bloqué.

1. Tirez l'appui-tête vers le haut jusqu'à un niveau qui convient à votre taille.

Pour abaisser l'appui-tête, tenez le bouton situé au bas du support droit enfoncé pour débloquer le verrouillage. Poussez ensuite l'appui-tête vers le bas avec précaution.



Bouton de verrouillage sur l'appui-tête

i Conseil

Prenez l'habitude d'abaisser l'appui-tête lorsque le siège n'est pas occupé. Lorsqu'il est abaissé, il ne risque pas de bloquer la vue vers l'arrière.

4.5.2.2. Retirer les appuis-tête de siège arrière

S'il vous faut plus de place pour basculer les sièges arrière, vous pouvez retirer leurs appuis-tête.

Deux boutons sont utilisés pour retirer les appuis-tête. Le premier est placé à la base du support d'appui-tête droit. Il s'agit du bouton utilisé pour ajuster la hauteur de l'appui-tête. Le second, plus petit, est situé à la base du support gauche. Il est intégré à un bouton de plus grande taille.

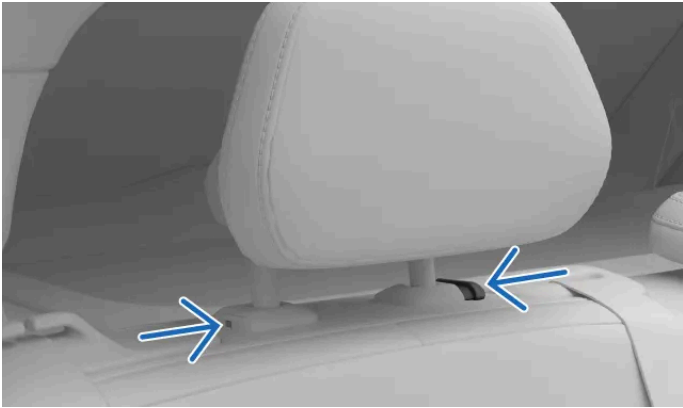

Boutons utilisés pour retirer l'appui-tête

1. Tenez les deux boutons à la base des supports enfoncés.
2. Déplacez l'appui-tête vers le haut jusqu'à ce qu'il se détache du siège.

 **Attention**

Un passager ne doit jamais voyager sur un siège dont l'appui-tête n'est pas correctement fixé et réglé. Cela peut entraîner des lésions graves ou mortelles.

Veillez à ranger les appuis-tête retirés de manière appropriée pendant que les sièges arrière sont rabattus. Remettez toujours en place les appuis-tête lorsque les sièges ont été relevés.

4.5.2.3. Rabattre les sièges arrière

Vous pouvez basculer les sièges arrière au moyen d'un bouton situé sur le dossier de siège. Le siège gauche peut être rabattu séparément tandis que les sièges central et droit sont solidaires.

 **Important**

Avant de rabattre les sièges, vérifiez :

- qu'il n'y a pas d'objets sur les sièges ;
- que les ceintures de sécurité ne sont pas bouclées ;
- que l'espace est suffisant pour rabattre les sièges ; Si nécessaire, déplacez les sièges avant vers l'avant et ajustez les appuis-tête des sièges arrière.

 **Attention**

Si l'un des sièges arrière est rabattu, il ne doit pas toucher les sièges situés devant. Cela peut remettre en cause la sécurité des autres occupants de la voiture.



Appuyez sur le bouton sur le dossier de siège.

> Le siège se déverrouille et bascule vers l'avant.

Remettez les dossiers en position droite à la main lorsque vous n'avez plus besoin de l'espace de chargement supplémentaire. Vérifiez qu'ils sont bien verrouillés.

4.6. Éclairage intérieur

Les éclairages de l'habitacle de votre voiture ont différentes finalités. Votre voiture comporte des lampes de lecture, d'éclairage général et d'éclairage des compartiments de rangement.

Lampes de lecture

Les sièges avant et arrière disposent de liseuses. Vous pouvez ajuster l'intensité de leur éclairage selon vos besoins. Les liseuses des sièges arrière assurent également l'éclairage général.

Éclairage général

Votre voiture dispose de lampes pour un éclairage général de l'habitacle, par exemple pour la montée à bord. L'éclairage général peut être activé manuellement et automatiquement.

Éclairage d'ambiance

L'habitacle dispose également d'un éclairage d'ambiance qui garantit un éclairage agréable lorsqu'il fait sombre. L'intensité et la température de couleur de l'éclairage d'ambiance peuvent être ajustées.

Lampes des compartiments de rangement

Différents compartiments de rangement, tels que le coffre à bagages, disposent de lampes qui vous permettent de trouver plus facilement ce que vous recherchez.

4.6.1. Régler les liseuses

Des liseuses sont disponibles pour les sièges avant et pour les sièges arrière. Vous pouvez ajuster la luminosité selon vos besoins.

Les liseuses des sièges avant sont situées dans la console au plafond et les liseuses arrière sont situées au-dessus des portes arrière.



Liseuses des sièges avant dans la console au plafond



Liseuses des sièges arrière

- Appuyez sur le bouton à proximité de la liseuse pour l'allumer et l'éteindre. Le bouton porte un symbole de liseuse.



- Maintenez le bouton enfoncé pour ajuster la luminosité.

 **Conseil**

Allumer toutes les liseuses

Vous pouvez allumer toutes les liseuses en même temps dans les paramètres.

4.6.2. Régler l'éclairage intérieur

Vous pouvez ajuster l'éclairage intérieur dans la section de l'éclairage et des écrans des paramètres.

1. Appuyez sur le symbole de voiture  dans la barre du bas.
2. Allez dans **Commandes** → **Éclairages et affichages** → **Éclairage intérieur**.

Sélectionner une couleur d'éclairage

3. Allez dans **Couleur d'ambiance neutre**.
4. Sélectionnez la couleur de l'éclairage neutre. Choisissez entre une lumière blanche et une lumière correspondant à l'intérieur de votre voiture.

 **Conseil**

La luminosité de l'éclairage neutre et de l'éclairage d'ambiance peut être modifiée dans les paramètres d'ambiance. Le présent manuel comporte une section séparée concernant l'éclairage d'ambiance.

Régler la luminosité des boutons

5. Allez dans **Rétroéclairage des boutons**.
6. Réglez la luminosité du rétroéclairage des boutons physiques de la voiture.

 **Conseil**

Éclairage de courtoisie

Si la fonction d'éclairage de courtoisie est activée, les lampes intérieures sont temporairement allumées lorsque vous montez à bord de la voiture. Cet éclairage supplémentaire peut être utile lorsque vous montez à bord dans l'obscurité. Vous pouvez activer ou désactiver la fonction dans la section de l'éclairage et des écrans des paramètres.

Allumer toutes les liseuses

Vous pouvez allumer simultanément toutes les liseuses dans la section de l'éclairage et des écrans des paramètres.

4.6.3. Régler l'éclairage d'ambiance

L'éclairage d'ambiance de la voiture assure un éclairage confortable de l'habitacle. Plusieurs thèmes de couleur sont disponibles, avec des sons d'ambiance associés.

1. Appuyez sur le symbole de voiture  dans la barre du bas.
2. Allez dans **Raccourcis** et appuyez sur le symbole d'ambiance.



> La vue Ambiance apparaît.

Sélectionner un thème

3. Sélectionnez l'un des thèmes de couleur au bas de la vue Ambiance ou sélectionnez Off pour un éclairage neutre et statique.

Conseil

Vous pouvez tout de même modifier la couleur de l'éclairage neutre même si aucun thème actif n'est sélectionné. Il peut s'agir d'une lumière blanche ou d'une couleur harmonisée avec l'intérieur de votre voiture. Pour modifier ce paramètre, allez dans **Commandes** → **Éclairages et affichages** dans les paramètres. Le présent manuel comporte une section séparée concernant le réglage de l'éclairage intérieur.

Régler la luminosité de l'éclairage

4. Appuyez sur le symbole de luminosité.



5. Ajustez la luminosité selon vos préférences.

Activer le son d'un thème d'ambiance

6. Appuyez sur le symbole de son pour activer et désactiver le son.



Note

Une boucle sonore spécifique est associée à chaque thème d'ambiance. Les sons d'ambiance sont conçus pour la discrétion, et ils sont temporairement désactivés durant une conversation téléphonique. Si vous écoutez de la musique, ils sont complètement désactivés et doivent être réactivés manuellement dans la vue Ambiance.

5. Sécurité

Familiarisez-vous avec les fonctions de protection contre les collisions de votre voiture, telles que les coussins gonflables et les ceintures de sécurité, et avec ce qu'exige leur utilisation en toute sécurité.

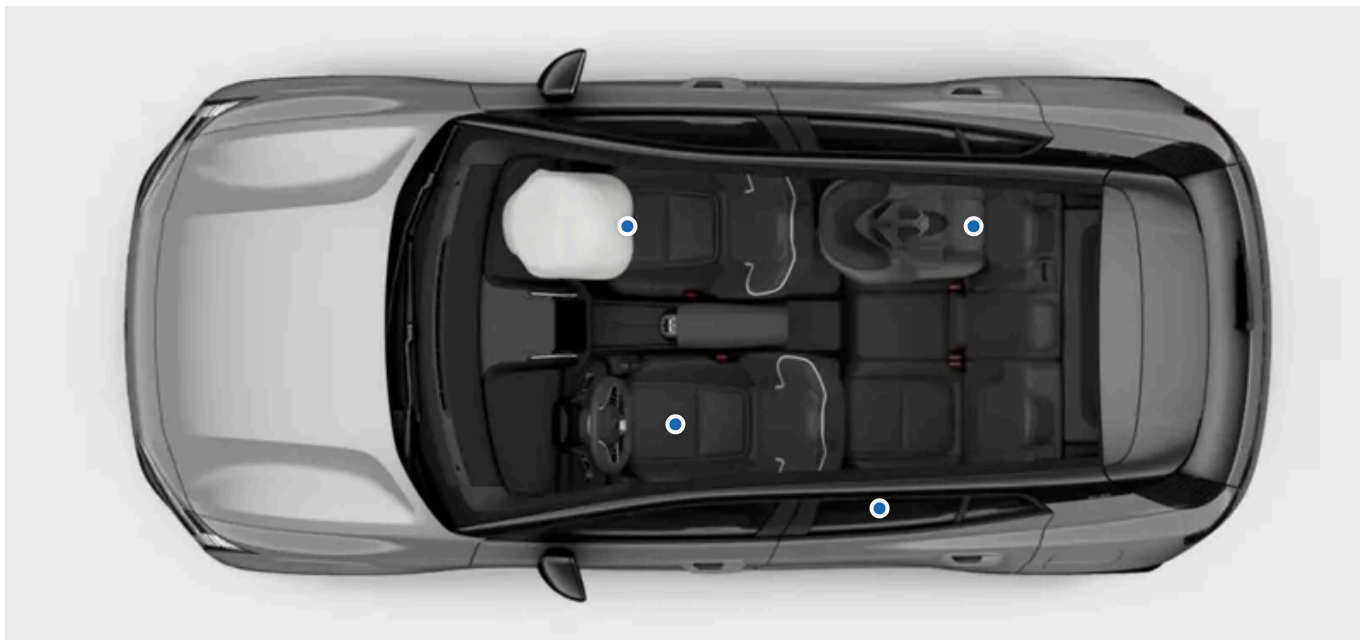

La section concernant la sécurité décrit les fonctions prévues pour réduire le risque de lésions graves en cas de collision. Celles-ci incluent les ceintures de sécurité, les coussins gonflables, les sièges pour enfant ainsi que d'autres fonctions qui peuvent contribuer à sauver des vies lorsqu'elles sont correctement employées.

Votre voiture a été conçue pour promouvoir des conditions sûres d'utilisation. Les fonctions de sécurité n'atténuent jamais l'obligation de prudence de l'utilisateur. Cela vaut pour les fonctions directement liées à la sécurité, mais également pour toutes les autres fonctions de votre voiture. Il relève de votre responsabilité d'utiliser les fonctions de la voiture en toute sécurité.

 **Attention**

Synergie en matière de sécurité

Les fonctions de sécurité sont conçues pour interagir en vue de renforcer la sécurité de tous les occupants de la voiture. Aucune fonction n'en remplace une autre, à moins que le manuel d'utilisation ne le stipule expressément. Par exemple, la présence de coussins gonflables n'atténue en rien la nécessité d'utiliser la ceinture de sécurité.

Avertissement SRS

Des capteurs dans la voiture sont capables de détecter les dysfonctionnements des coussins gonflables ou des systèmes liés à la sécurité. Un symbole d'avertissement apparaîtra dans la zone d'information du conducteur pour vous avertir en cas de problème.



Symbole d'avertissement SRS

Si le symbole d'avertissement SRS apparaît à l'écran conducteur, contactez immédiatement un atelier Volvo agréé.

 **Note**

Contrôles au démarrage

Plusieurs systèmes de sécurité sont contrôlés au démarrage de la voiture. Remédiez à tout dysfonctionnement signalé.

Fonctions liées à la sécurité

Certaines fonctions d'assistance au conducteur sont liées à la sécurité. Plutôt que de garantir votre sécurité en cas d'accident, elles visent à prévenir les accidents. Familiarisez-vous également avec ces fonctions pour renforcer votre sécurité au cours du trajet.

5.1. Réaction en cas de collision

Votre voiture comporte de nombreuses fonctions prévues pour atténuer les effets d'une collision. Votre voiture réagit à une collision avant, durant et après le choc.

Conseil

Vous trouverez des informations concernant les réactions de la voiture en cas de collision dans de nombreuses sections différentes du manuel. La présente section vise à proposer une vue d'ensemble plus cohérente des capacités de votre voiture dans ce domaine.

Avant

Avant une collision, plusieurs fonctions d'assistance au conducteur peuvent opérer pour éviter la collision ou pour réduire ses effets. Si la voiture calcule qu'une collision est vraisemblable ou inévitable, elle est capable d'activer préventivement des systèmes de protection avant le choc.

Durant

Durant la collision, des capteurs répartis dans la voiture fournissent de manière continue des informations concernant l'état de la voiture et de ses occupants. La voiture utilise ces informations pour activer sélectivement et au moment opportun des fonctions de protection telles que les coussins gonflables et les prétensionneurs de ceinture de sécurité. Les collisions sont des événements complexes qui peuvent se dérouler en plusieurs étapes, et le premier choc n'est pas nécessairement le plus grave. Le déclenchement en temps opportun d'un système de protection lui offre les meilleures chances d'être efficace.

Les systèmes de sécurité de la voiture fonctionnent en synergie avec des fonctions de sécurité passive. En cas de collision, votre voiture, du fait de sa conception, répartit les forces vers des composants structurels spécifiques. Elle utilise également des zones de déformation qui absorbent l'énergie de la collision. L'extérieur de la voiture a été conçu selon les mêmes principes pour la protection des piétons.

Après

Après une collision, la voiture tente de s'arrêter de manière contrôlée et sécurisée. Elle peut également effectuer automatiquement un appel d'urgence.

Note

Mode de sécurité

La voiture peut passer en mode de sécurité après certaines collisions, même en l'absence de déploiement des coussins gonflables. En mode de sécurité, l'alimentation de la batterie de traction est coupée et la voiture ne peut pas être conduite.

Ne tentez pas de déplacer la voiture en mode de sécurité. Si la voiture représente un grave danger pour la circulation, et si elle peut être déplacée, vous pouvez déroger à cette règle pour la déplacer sur une courte distance afin d'éliminer le danger. Le mode de remorquage doit être activé avant le remorquage de la voiture.

Important

La conception de votre voiture est axée sur la sécurité, mais aucun système de protection n'est efficace à 100 % dans toutes les situations. Les fonctions de sécurité n'atténuent jamais l'obligation de prudence de l'utilisateur.

5.2. Position assise correcte

Il est essentiel pour la sécurité et pour le confort de tous les occupants de la voiture qu'ils adoptent une position assise appropriée et utilisent correctement les ceintures de sécurité. Les femmes enceintes et les enfants font l'objet de recommandations spécifiques.

Important

Importance d'une position assise appropriée

Pour que des fonctions de sécurité telles que les ceintures de sécurité et les coussins gonflables aient toutes les chances d'offrir une protection efficace au cours d'une collision, tous les occupants de la voiture doivent être correctement assis. Le non-respect des instructions en matière de position assise implique un risque de mort ou de blessures graves.

Grossesse

Veillez en particulier à respecter les recommandations en matière de position assise à l'égard des femmes enceintes. Les instructions suivantes constituent des instructions supplémentaires ou revêtent une importance particulière :

- Veillez à ce que la sangle de ceinture de sécurité ne passe pas sur le ventre. La sangle de hanche doit passer sous le ventre, et la sangle d'épaule doit passer au-dessus de cette dernière.
- Si vous occupez le siège conducteur, ne vous rapprochez pas du volant plus que nécessaire. Réglez le siège de façon à ce que l'écart entre votre ventre et le volant soit aussi grand que possible tout en conservant toutes les commandes confortablement à portée de main.

Exigences relatives à la position assise des enfants

Asseyez toujours les enfants avec une attention particulière et en répondant à leurs besoins. Veillez à disposer du siège pour enfant requis, à installer ce dernier correctement et à maintenir l'enfant assis en toute sécurité tout au long du trajet. Les mêmes recommandations que celles adressées aux adultes s'appliquent aux enfants assis dans le sens de la route. Vérifiez toujours que la ceinture de sécurité est correctement ajustée et que l'appui-tête est à hauteur appropriée pour l'enfant, lorsque cela est possible.

Note

Limitations physiques

Certaines limitations physiques peuvent empêcher un occupant de la voiture de respecter les recommandations relatives à la position assise. La voiture peut nécessiter des modifications pour garantir la sécurité d'utilisation. Contactez un atelier Volvo agréé pour plus d'informations concernant les modifications approuvées par Volvo.

Position assise

La position assise et l'ajustement de la ceinture de sécurité sont tous deux importants pour la sécurité. Évitez les positions assises incorrectes.

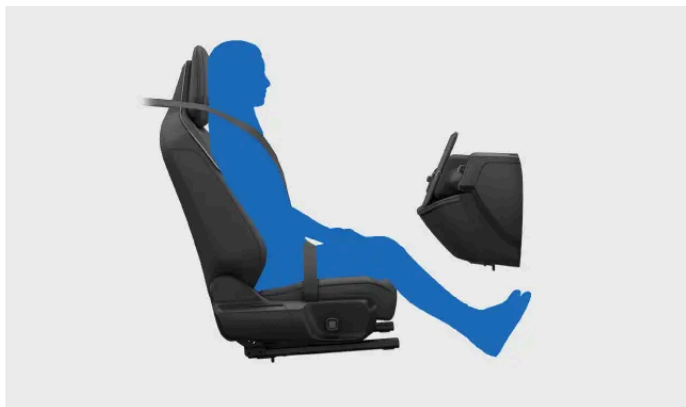

Un occupant correctement assis. Restez dans cette position lorsque la voiture est en mouvement.



Ne glissez pas vers l'avant sur le siège. Le bas du dos doit être au contact du dossier.

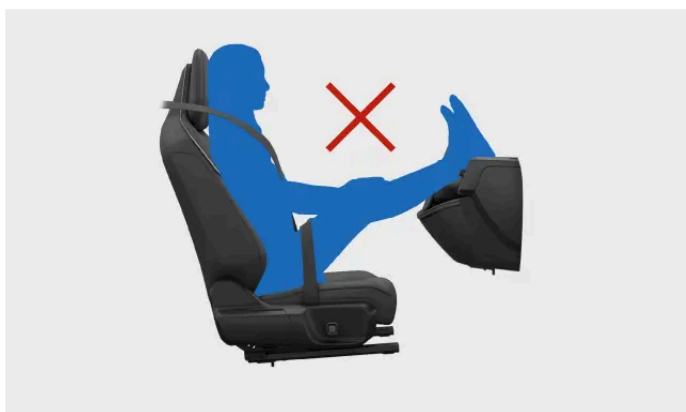

Gardez les deux pieds au sol.



Ne mettez pas le dossier en position couchée. La ceinture de sécurité doit rester tendue sur l'épaule.

Utilisation appropriée de l'appui-tête

Un usage approprié de l'appui-tête est essentiel pour réduire le risque de lésion du cou en cas de collision. Tous les appuis-tête de la voiture ont été conçus pour protéger la tête et le cou lorsqu'ils sont employés correctement.

- Tenez votre nuque contre l'appui-tête.
- Veillez à ce que l'appui-tête des occupants de la voiture soit correctement réglé lorsque cela est possible.

5.3. Ceintures de sécurité

Une ceinture de sécurité correctement utilisée peut contribuer à éviter les lésions graves aussi bien en cas de freinage brusque qu'en cas de grave collision.

Fonctions de la ceinture de sécurité



La ceinture de sécurité se bloque pour jouer le rôle de dispositif de retenue de sécurité dans certaines conditions, par exemple lorsque la ceinture subit une traction soudaine et forte, lorsque la voiture est conduite agressivement ou lorsque la voiture se trouve dans une forte pente.

Rappel de ceinture de sécurité

Cette version du manuel est valable au moment de son impression, mais cette validité ne peut être entièrement garantie pour l'avenir. Pour plus d'informations, consultez la première page, qui comporte un avertissement complet.

La voiture utilise des capteurs intégrés pour détecter si le conducteur ou l'un des passagers ne fait pas usage de sa ceinture de sécurité. Le système alerte le conducteur par un signal sonore d'avertissement et par un symbole de rappel de ceinture de sécurité apparaissant à l'écran.



Symbole de rappel de ceinture de sécurité

Important

Utiliser les ceintures de sécurité

Vous trouverez ici les informations essentielles concernant l'utilisation correcte des ceintures de sécurité. D'autres sections du manuel abordant la position d'assise et l'ajustement des ceintures de sécurité contiennent des informations plus détaillées.

- Veillez à ce que tous les occupants de la voiture portent leur ceinture de sécurité et à ce que toutes les ceintures soient correctement ajustées.
- Ajustez la ceinture de sécurité selon la taille de celui ou celle qui la porte.
- Portez la ceinture de sécurité près du corps.
- Faites en sorte que tous les segments de la ceinture soient tendus.
- Faites en sorte que la sangle de ceinture soit aussi droite que possible entre ses trois points d'ancrage^[1].
- Placez le dossier en position droite.
- Suivez toutes les recommandations concernant les sièges et la position d'assise^[2].
- N'utilisez pas la ceinture de sécurité d'une façon autre que celles décrites dans le présent manuel d'utilisation.
- Utilisez toujours les ceintures de sécurité durant la conduite.
- N'utilisez jamais la même ceinture de sécurité pour plus d'une personne à la fois.

Attention

Entretien des ceintures de sécurité

- Ne modifiez ou ne réparez jamais vous-même les ceintures de sécurité ou les composants associés, tels que les fixations et les boucles. Tout entretien ou remplacement doit être effectué par un technicien formé à cet effet et ayant accès à des pièces de type homologué^[3].
- Contactez un atelier Volvo agréé si une ceinture de sécurité ou un composant associé montre des signes d'endommagement ou d'usure.
- Remplacez la ceinture de sécurité si elle a été soumise à de fortes contraintes, par exemple au cours d'une collision. Elle peut avoir perdu sa capacité de protection, même si elle ne présente pas de dommages apparents.
- Nettoyez la ceinture de sécurité aussi rapidement que possible lorsqu'elle a été maculée ou souillée. La saleté peut pénétrer dans le mécanisme et détériorer le matériau.

^[1] Par exemple, ne l'enroulez jamais autour d'un autre objet ou d'un élément de la voiture et ne la fixez jamais sur un autre objet ou sur un élément de la voiture.

[2] Il s'agit de recommandations générales concernant la position d'assise ainsi que de recommandations spécifiques pour les enfants et pour les femmes enceintes.

[3] Volvo recommande de s'adresser à un atelier Volvo agréé.

5.3.1. Fixation et ajustement de la ceinture de sécurité

Une ceinture de sécurité correctement fixée et ajustée offre sécurité et confort.



Ceinture de sécurité correctement bouclée et ajustée

Note

Ces instructions sont valables pour les adultes et pour les enfants assis normalement ou sur un siège rehausseur ou un coussin rehausseur. Lisez la section séparée relative à la sécurité des enfants pour obtenir des informations détaillées concernant la position assise des enfants et les différents types de siège pour enfant.

Avant de boucler la ceinture de sécurité d'un siège arrière extérieur, vérifiez que la sangle passe à plat dans le guide de la ceinture en haut du dossier. Si la ceinture de sécurité est sortie du guide, remplacez-la dans le guide.

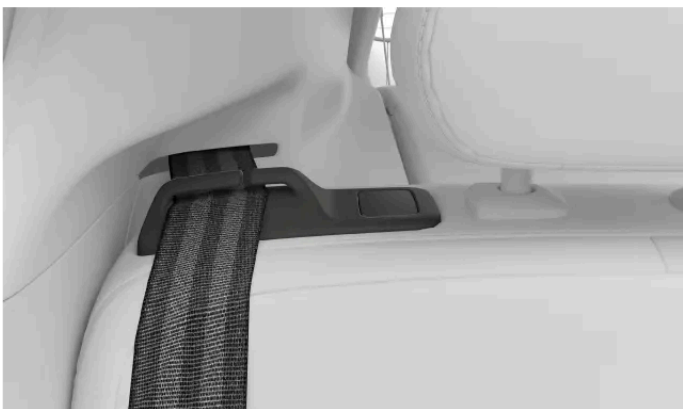

Guide de ceinture de sécurité

! Important

Si la ceinture de sécurité ne se trouve pas dans le guide lorsqu'elle est bouclée, elle pourra changer de position. Cela pourrait nuire à la sécurité ou au confort du passager. Cela peut également provoquer des difficultés lors de l'enroulement de la ceinture et des dommages à terme.

Fixation de la ceinture de sécurité

1. Tirez sur la ceinture de sécurité par le verrou plat. Si vous tirez trop rapidement, cela actionnera le mécanisme de verrouillage.
 2. Lorsque la ceinture est déroulée, recherchez les endroits où la courroie est torsadée, nouée ou endommagée.
 3. Insérez le verrou plat dans la boucle.
- > Le verrou place se met en place.

! Attention

À contrôler lorsque la ceinture de sécurité est fixée

- La ceinture de sécurité doit coulisser directement et aussi droit que possible entre ses trois points d'ancrage. Toute tension insuffisante accroît le risque de blessure.
- Vérifiez que tous les occupants de la voiture portent correctement leur ceinture de sécurité.

Ajuster la ceinture de sécurité

4. Pour les sièges avant, réglez la hauteur du point de fixation supérieur de la ceinture de sécurité.



Point de fixation supérieur de ceinture de sécurité

Tenez le bouton sur le point de fixation supérieur enfoncé pour glisser ce dernier vers le haut ou vers le bas.

Placez la ceinture aussi haut que possible sans qu'elle touche la gorge ou le cou.

5. Tendez la sangle de hanche en tirant la sangle de poitrine vers le haut. Elle doit être aussi droite et aussi basse que possible, et passer en dessous de l'abdomen.

 **Important**

Grossesse

Veillez en particulier à respecter les recommandations en matière de position assise à l'égard des femmes enceintes. Veillez à ce que la sangle de ceinture de sécurité ne passe pas sur le ventre. La sangle de hanche doit passer sous le ventre, et la section de l'épaule doit passer au-dessus de cette dernière.

Détacher la ceinture de sécurité

6. Détachez la ceinture de sécurité en appuyant sur le bouton de la boucle.
7. Guidez la ceinture dans sa position enroulée.

 **Important**

Vérifiez que la ceinture s'enroule complètement après son utilisation. Si la ceinture se trouve dans l'encadrement de la porte à la fermeture de la porte, la porte et la ceinture peuvent subir des dommages.

5.3.2. Rappel de ceinture de sécurité

La voiture utilise des capteurs intégrés pour détecter si le conducteur ou l'un des passagers ne fait pas usage de sa ceinture de sécurité.

Si la voiture détecte qu'un occupant ne porte pas sa ceinture de sécurité, le système alerte le conducteur par un signal sonore et le symbole de rappel de ceinture de sécurité apparaît à l'écran.



Symbole de rappel de ceinture de sécurité

La zone d'information du conducteur indique quelles ceintures de sécurité n'ont pas été bouclées.



Vue de la voiture à l'écran

Si le rappel apparaît, bouclez les ceintures de sécurité spécifiées dès que cela peut être effectué en toute sécurité. Arrêtez la voiture si nécessaire, pour éviter d'être distrait durant la conduite.

Dans certains cas, les capteurs peuvent prendre un objet placé sur le siège pour un passager et vous alerter sur le fait que la ceinture de sécurité n'a pas été bouclée. Si vous ignorez ces rappels à l'écran, le grand graphique disparaît, mais les autres témoins d'avertissement restent actifs. Bouclez la ceinture de sécurité pour les faire disparaître.

 **Attention**

Veillez toujours à ce que tous les occupants de la voiture portent leur ceinture de sécurité.

5.4. Coussins gonflables

Votre voiture peut déployer plusieurs coussins gonflables au cours d'une collision. Ceux-ci peuvent contribuer à réduire les forces de collision que subissent les occupants de la voiture.



Cette image montre une sélection des coussins gonflables disponibles. Poursuivez la lecture pour plus de détails concernant les coussins gonflables de votre voiture.

Les coussins gonflables sont conçus pour interagir avec les autres fonctions de sécurité de la voiture. Leur efficacité s'appuie en particulier sur une position assise et une utilisation de la ceinture de sécurité correctes. Le déploiement d'un coussin gonflable est un événement soudain et intense, mais contrôlé, qui peut substantiellement réduire le risque de lésions graves pour des personnes correctement assises dans la voiture.

 **Attention**

Les coussins gonflables ne peuvent pas fonctionner comme prévu en cas de collision si la position assise d'un occupant de la voiture est incorrecte. Utilisez toujours les ceintures de sécurité.

Les capteurs de votre voiture lui permettent de déployer différents coussins gonflables selon les informations disponibles concernant la collision elle-même, l'état de la voiture et ses occupants.

Types de coussins gonflables

Votre voiture est équipée des types de coussins gonflables suivants :

Cette version du manuel est valable au moment de son impression, mais cette validité ne peut être entièrement garantie pour l'avenir. Pour plus d'informations, consultez la première page, qui comporte un avertissement complet.

Coussins gonflables avant	Coussins gonflables pour collisions frontales protégeant les occupants avant
Coussins gonflables latéraux	Coussins gonflables intégrés aux sièges pour les collisions latérales protégeant les occupants avant
Rideaux gonflables	Coussins gonflables montés au plafond protégeant les occupants assis près d'une porte

5.4.1. Déploiement des coussins gonflables

Si un coussin gonflable a été déployé, votre voiture doit faire l'objet d'un dépannage et d'un entretien.

Lorsque la voiture déploie un coussin gonflable, celui-ci se gonfle presque instantanément avec une force considérable et un fort bruit. Après cela, il se comporte différemment selon son type. Les coussins gonflables avant et latéraux se dégonflent lorsqu'ils sont comprimés, pour un amortissement contrôlé au cours d'une forte collision unique. Les rideaux gonflables restent gonflés plus longtemps afin d'offrir une protection contre des chocs subséquents.

Attention

Lésions liées aux coussins gonflables

Aucune fonction de sécurité n'est capable de prévenir toutes les lésions possibles au cours d'une collision. Les coussins gonflables sont conçus pour réduire le risque de lésions graves. Le fait de heurter un coussin gonflable résulte fréquemment en une lésion dont le type et la gravité varient selon différents facteurs. Le manuel d'utilisation contient des informations qui vous permettront d'éviter diverses pratiques qui accroissent le risque de lésion.

Pour réduire le risque de lésions lié aux coussins gonflables au cours d'une collision :

- Respectez les instructions du manuel d'utilisation en matière de position assise et d'utilisation des ceintures de sécurité.
- Sachez où se trouvent tous les coussins gonflables et de quelle façon ils influent sur l'utilisation de votre voiture.
- Ne rangez ou ne placez aucun objet dans les zones de déploiement des coussins gonflables.
- Ne procédez à aucune modification de l'intérieur ou des systèmes électriques de votre voiture qui n'a pas été approuvée par Volvo.

Note

Conditions de déploiement

Tous les coussins gonflables ne se déploient pas nécessairement au cours d'une collision. En effet, différentes conditions et différentes forces régissent le déploiement de différents coussins gonflables. La gravité des dommages à la voiture après une collision ne permet pas de déterminer avec fiabilité si un ou plusieurs coussins gonflables auraient dû se déployer.

Gaz et fumées des coussins gonflables

- Le gaz d'un coussin gonflable produit une fumée qui se diffuse dans l'habitacle lorsque le coussin gonflable se dégonfle.
- Recherchez toujours les signes d'un incendie après une collision grave, mais n'oubliez pas que la présence d'une certaine fumée est normale si un coussin gonflable a été déployé.

Après le déploiement des coussins gonflables

Après une collision au cours de laquelle les coussins gonflables ont été déployés, donnez la priorité à la sécurité et aux besoins médicaux des personnes impliquées dans l'accident. Contactez un atelier Volvo agréé avant de vous servir de la voiture. Suivez les instructions du manuel d'utilisation pour garantir la sécurité du dépannage d'une voiture qui est immobilisée ou en mode de sécurité.

! Important

Mode de sécurité

La voiture peut passer en mode de sécurité après certaines collisions, même en l'absence de déploiement des coussins gonflables. En mode de sécurité, l'alimentation de la batterie de traction est coupée et la voiture ne peut pas être conduite.

Ne tentez pas de déplacer la voiture en mode de sécurité. Si la voiture représente un grave danger pour la circulation, et si elle peut être déplacée, vous pouvez déroger à cette règle pour la déplacer sur une courte distance afin d'éliminer le danger. Le mode de remorquage doit être activé avant le remorquage de la voiture.

5.4.2. Coussins gonflables avant

Les coussins gonflables avant sont conçus pour se déployer dans certaines collisions frontales. Le coussin gonflable passager avant peut être désactivé afin d'utiliser certains sièges pour enfant dos à la route.

Les coussins gonflables avant peuvent contribuer à éviter au conducteur et au passager avant des lésions graves s'ils sont correctement assis durant une collision. Les coussins gonflables de chaque côté se déploient indépendamment l'un de l'autre.



Le coussin gonflable du côté conducteur est placé à l'intérieur du volant.

Le coussin gonflable du côté passager est placé derrière un panneau du tableau de bord.

Tous les emplacements des coussins gonflables avant portent la mention AIRBAG ou SRS AIRBAG.

 **Attention**

Ne pas bloquer les coussins gonflables avant

- Ne placez pas des bagages, des enfants ou des animaux domestiques entre la personne assise et les coussins gonflables avant, y compris sur les genoux de la personne assise.
- Le passager ne doit jamais poser les jambes ou les pieds sur le tableau de bord. Cela entraînerait un risque de mort ou de blessure grave.
- Ne placez ou fixez aucun objet sur le tableau de bord. Les objets, même les plus petits, peuvent se transformer en dangereux projectile en cas de collision et se placer entre un coussin gonflable et l'occupant.

Généralités concernant le blocage des coussins gonflables

Veillez à ce que tous les emplacements des coussins gonflables et les espaces dans lesquels ils se déploient soient dégagés. Les obstacles peuvent réduire l'efficacité des coussins gonflables et entraîner de graves lésions.

- Suivez les instructions relatives à la position assise correcte.
- Rangez correctement les bagages et les autres objets. La voiture dispose de plusieurs compartiments à cet effet.
- Ne modifiez aucun panneau recouvrant un coussin gonflable, ou un panneau adjacent, et ne montez aucun accessoire sur un tel panneau.

Interrupteur de coussin gonflable passager

Vous pouvez activer ou désactiver le coussin gonflable côté passager avant à l'aide du commutateur de coussin gonflable. Il contrôle également le coussin gonflable latéral du côté passager et le coussin gonflable latéral intérieur du côté conducteur. Le coussin gonflable côté passager doit être désactivé avant d'installer un siège pour enfant dos à la route sur le siège passager avant. Consultez toutes les informations concernant les coussins gonflables et la sécurité enfant avant d'installer un siège pour enfant.

État du coussin gonflable passager

L'état du coussin gonflable passager est affiché sur la console au plafond.



Cette icône indique que le coussin gonflable passager est activé et peut être déployé par la voiture.



Cette icône indique que le coussin gonflable passager est désactivé et ne peut pas être déployé par la voiture.

 **Attention**

Sièges pour enfant et siège passager avant

N'utilisez JAMAIS un siège pour enfant orienté vers l'arrière sur un siège protégé par un COUSSIN GONFLABLE ACTIF placé devant le siège, le DÉCÈS ou des BLESSURES GRAVES pourraient en résulter pour l'ENFANT.

 **Conseil**

Lire toutes les informations concernant les coussins gonflables

Des informations supplémentaires concernant les coussins gonflables et la sécurité en général sont disponibles. Veuillez à lire toutes les informations disponibles sur ces sujets, de sorte que vous compreniez les capacités et les limites des fonctions de sécurité de votre voiture.

5.4.2.1. Désactiver et activer le coussin gonflable passager avant

Pour installer un siège pour enfant dos à la route sur le siège passager avant, il vous faut tout d'abord désactiver le coussin gonflable passager avant à l'aide de l'interrupteur de coussin gonflable passager. Lorsqu'il est désactivé, le coussin gonflable ne se déploie pas en cas de collision. Consultez toutes les informations concernant les coussins gonflables avant et les sièges pour enfant avant de modifier l'état du coussin gonflable passager.

Emplacement de l'interrupteur et positions



L'interrupteur de coussin gonflable est situé sur le côté du tableau de bord et il est accessible lorsque la porte passager avant est ouverte.

Il peut être mis dans deux positions. Chaque position comporte un symbole et un texte indiquant si le coussin gonflable passager avant est activé ou désactivé.



Cette version du manuel est valable au moment de son impression, mais cette validité ne peut être entièrement garantie pour l'avenir. Pour plus d'informations, consultez la première page, qui comporte un avertissement complet.

Coussins gonflables activés Mettez toujours l'interrupteur dans cette position lorsqu'un passager, adulte ou enfant, est assis normalement sur le siège.

En position ON, le coussin gonflable est activé et peut être déployé par la voiture.



Coussin gonflable désactivé Mettez toujours l'interrupteur dans cette position lorsqu'un siège pour enfant dos à la route est placé sur le siège passager avant.

En position OFF, le coussin gonflable est désactivé et ne peut pas être déployé par la voiture.

Modifier la position de l'interrupteur de coussin gonflable

1. Tirez l'interrupteur vers l'extérieur et mettez-le en position ON ou OFF.

> L'écran confirme le changement d'état.

S'il est en position ON, le message **Passenger airbag enabled (ON)** est affiché. Le coussin gonflable est activé.

S'il est en position OFF, le message **Passenger airbag disabled (OFF)** est affiché. Le coussin gonflable est désactivé.

Note

La console au plafond indique toujours dans quel état se trouve le coussin gonflable passager. Prenez l'habitude de la consulter régulièrement avant la conduite, en particulier si un siège pour enfant dos à la route a été installé ou retiré.

5.4.3. Coussins gonflables latéraux

Les coussins gonflables latéraux sont conçus pour se déployer en cas de collision par le côté.

Les coussins gonflables latéraux peuvent contribuer à protéger le conducteur et le passager avant, si ces derniers sont correctement assis, dans certaines collisions latérales. Ordinairement, les coussins gonflables latéraux extérieurs du siège avant se dé-

ploient uniquement du côté où a lieu la collision. Le coussin gonflable latéral intérieur, qui équipe uniquement le siège conducteur, se déploie ordinairement en cas de collision latérale d'un côté ou de l'autre du véhicule.



Coussins gonflables latéraux pour les occupants avant

Les coussins gonflables latéraux sont intégrés aux côtés du cadre de dossier du siège. Les deux sièges avant disposent d'un coussin gonflable latéral extérieur, mais le siège conducteur comporte également un coussin gonflable latéral intérieur.

Les deux sièges avant portent la mention AIRBAG.

Attention

Ne pas bloquer les coussins gonflables latéraux

- Ne placez aucun objet d'un côté ou de l'autre des sièges avant. Les objets placés entre un siège et le panneau de porte, ou entre un siège et la console de tunnel, peuvent entraver le fonctionnement des coussins gonflables latéraux.
- N'utilisez pas des housses de siège qui n'ont pas été approuvées par Volvo.

Généralités concernant le blocage des coussins gonflables

Veillez à ce que tous les emplacements des coussins gonflables et les espaces dans lesquels ils se déploient soient dégagés. Les obstacles peuvent réduire l'efficacité des coussins gonflables et entraîner de graves lésions.

- Suivez les instructions relatives à la position assise correcte.
- Rangez correctement les bagages et les autres objets. La voiture dispose de plusieurs compartiments à cet effet.
- Ne modifiez aucun panneau recouvrant un coussin gonflable, ou un panneau adjacent, et ne montez aucun accessoire sur un tel panneau.

Conseil

Lire toutes les informations concernant les coussins gonflables

Des informations supplémentaires concernant les coussins gonflables et la sécurité en général sont disponibles. Veillez à lire toutes les informations disponibles sur ces sujets, de sorte que vous compreniez les capacités et les limites des fonctions de sécurité de votre voiture.

5.4.4. Rideaux gonflables

Les rideaux gonflables de votre voiture contribuent à protéger les occupants assis près d'une fenêtre dans certaines collisions. Ils sont placés au-dessus des portes, des deux côtés de la voiture.

Les rideaux gonflables sont conçus pour contribuer à protéger la tête d'un occupant de la voiture correctement assis et utilisant la ceinture de sécurité. À la différence des coussins gonflables conventionnels, les rideaux gonflables restent gonflés pendant une période prolongée après leur déploiement.



Rideau gonflable déployé sur un côté de la voiture

Les rideaux gonflables sont placés derrière des panneaux le long des bords du plafond, des deux côtés de la voiture. Les panneaux portent la mention IC AIRBAG.

Attention

Ne pas bloquer les rideaux gonflables

- Ne suspendez pas d'objets lourds aux crochets au plafond ou aux poignées. Les crochets sont destinés à des vestes et à des manteaux légers.
- Ne modifiez pas les panneaux recouvrant les rideaux gonflables, le plafond, les montants ou les panneaux adjacents et ne montez pas d'accessoires sur ceux-ci.

Généralités concernant le blocage des coussins gonflables

Veillez à ce que tous les emplacements des coussins gonflables et les espaces dans lesquels ils se déploient soient dégagés. Les obstacles peuvent réduire l'efficacité des coussins gonflables et entraîner de graves lésions.

- Suivez les instructions relatives à la position assise correcte.
- Rangez correctement les bagages et les autres objets. La voiture dispose de plusieurs compartiments à cet effet.
- Ne modifiez aucun panneau recouvrant un coussin gonflable, ou un panneau adjacent, et ne montez aucun accessoire sur un tel panneau.

 **Conseil**

Lire toutes les informations concernant les coussins gonflables

Des informations supplémentaires concernant les coussins gonflables et la sécurité en général sont disponibles. Veuillez à lire toutes les informations disponibles sur ces sujets, de sorte que vous compreniez les capacités et les limites des fonctions de sécurité de votre voiture.

5.4.5. Entretien des coussins gonflables

Contactez un atelier Volvo agréé au moindre signe de dysfonctionnement ou d'endommagement des coussins gonflables ou d'autres systèmes de sécurité.

Tout entretien ou réparation des coussins gonflables et des systèmes de sécurité associés doit être effectué par des techniciens d'entretien agréés^[1]. Ne tentez jamais de modifier ou de réparer vous-même un composant quelconque des systèmes de sécurité de la voiture. Les réparations effectuées de manière incorrecte peuvent entraîner des dysfonctionnements et des accidents graves. Contactez un atelier Volvo agréé lorsque votre voiture nécessite un entretien ou une réparation.

 **Attention**

Modifications de la voiture et coussins gonflables

Les modifications apportées à la voiture risquent d'affecter le fonctionnement des coussins gonflables et d'autres systèmes de sécurité. Lisez attentivement la section concernant les modifications de la voiture et contactez Volvo^[2] si vous envisagez de modifier votre voiture d'une façon quelconque^[3], pour aménager la voiture pour une personne handicapée par exemple.

Coussins gonflables et dégâts des eaux

Si la voiture a subi une inondation ou si l'intérieur a été exposé à une quantité excessive d'eau, les systèmes de sécurité ont pu subir des dégâts des eaux. Cela peut entraîner le déploiement accidentel des coussins gonflables et provoquer des lésions.

- N'utilisez pas la voiture si vous soupçonnez qu'elle a subi des dégâts des eaux.
- Contactez Volvo Assistance pour un dépannage.

 **Note**

Un avertissement apparaît dans la zone d'information du conducteur de l'écran si la voiture détecte un dysfonctionnement des coussins gonflables. Contactez immédiatement un atelier Volvo agréé dans ce cas.



Symbole d'avertissement SRS

^[1] Volvo recommande de recourir à un atelier Volvo agréé pour tout entretien ou réparation.

[2] Vous trouverez des coordonnées détaillées dans une section séparée du présent manuel. Vous pouvez également contacter l'assistance Volvo.

[3] Cela concerne l'ensemble de la voiture, mais les sièges avant et les emplacements de coussins gonflables sont particulièrement importants à cet égard.

5.4.6. Étiquettes de coussins gonflables

Les étiquettes des coussins gonflables de votre voiture fournissent des informations essentielles concernant les coussins gonflables et peuvent indiquer leur position.

Étiquettes d'emplacement de coussin gonflable

La présence de la mention AIRBAG, SRS AIRBAG ou SRS AIRBAG dans votre voiture indique qu'un coussin gonflable se trouve à cet endroit.

Attention

Position des étiquettes de coussin gonflable

Les étiquettes de coussin gonflable vous indiquent où se trouvent les coussins gonflables de votre voiture. Ces emplacements et l'espace qui les entoure doivent être dégagés. La présence d'un objet peut interférer avec le déploiement du coussin gonflable, ce qui réduit son efficacité et peut entraîner de graves blessures. La section relative aux coussins gonflables contient davantage de détails concernant leur utilisation et les conditions applicables à leur fonctionnement.

Étiquettes d'informations concernant les coussins gonflables



Cette étiquette est située sur le pare-soleil du côté passager avant.

Attention

Sièges pour enfant et siège passager avant

N'utilisez JAMAIS un siège pour enfant orienté vers l'arrière sur un siège protégé par un COUSSIN GONFLABLE ACTIF placé devant le siège, le DÉCÈS ou des BLESSURES GRAVES pourraient en résulter pour l'ENFANT.

5.5. Sécurité des enfants

La voiture comporte plusieurs fonctions visant à renforcer la sécurité des enfants, par exemple les points de fixation destinés à l'installation des sièges pour enfant ou la sécurité enfant.



Les enfants présents dans la voiture doivent toujours être assis en toute sécurité et surveillés par un adulte. Suivez les recommandations du présent manuel ainsi que les réglementations et recommandations qui vous sont applicables.

Attention

Sécurité à bord

- La sécurité des enfants doit être assurée au moyen d'un siège pour enfant ou de la ceinture de sécurité de la voiture, selon leur âge et leur taille. Ne laissez jamais un enfant s'asseoir sur les genoux d'un autre passager ou à un endroit qui n'est pas prévu pour les passagers.
- Les autres occupants de la voiture doivent être assis de manière appropriée et utiliser correctement les ceintures de sécurité. Cela peut contribuer à prévenir les blessures graves des enfants dans la voiture dans des situations allant du freinage brusque à la collision grave.

Surveillance

- Ne laissez jamais d'enfants seuls dans la voiture. Les enfants peuvent être exposés à des températures potentiellement dangereuses par temps chaud ou froid, ou peuvent s'enfermer dans la voiture.
- Ne laissez pas les enfants jouer dans la voiture ou jouer avec les commandes de la voiture. Cela réduit le risque de blessure ou d'activation/désactivation inopinée des fonctions de la voiture.

5.5.1. Sièges pour enfant

Cette version du manuel est valable au moment de son impression, mais cette validité ne peut être entièrement garantie pour l'avenir. Pour plus d'informations, consultez la première page, qui comporte un avertissement complet.

Les enfants doivent toujours être assis sur un siège pour enfant approprié et être attachés dans la voiture conformément aux recommandations.

Il existe différents types de sièges pour enfant spécifiquement conçus pour différents âges et différentes tailles. Votre voiture est dotée de points de fixation pour sièges pour enfant compatibles avec différents types de sièges pour enfant.

Volvo recommande d'asseoir les enfants sur des sièges pour enfant dos à la route aussi longtemps que possible, au moins jusqu'à l'âge de quatre ans. Au-delà de cet âge, les enfants doivent utiliser un siège pour enfant face à la route, de préférence un siège rehausseur utilisant la ceinture de sécurité pour tenir l'enfant en place. Les enfants doivent être assis sur un siège pour enfant jusqu'à ce qu'ils aient atteint une taille de 140 centimètres (4 pieds et 7 pouces) au minimum.

Les sièges pour enfant sont classés dans différentes catégories d'homologation :

i-Size	La norme de siège pour enfant i-Size utilise ISOFIX en combinaison avec les points de fixation de sangle supérieure ou une jambe de soutien. Ce système permet de monter n'importe quel siège enfant i-Size sur un siège de voiture agréé i-Size.
Universelle	Un siège pour enfant de cette catégorie peut être installé sur le siège de n'importe quel modèle de voiture tant que la position du siège convient, selon le manuel de la voiture, à un siège pour enfant à homologation universelle.
Spécifique au véhicule	Un siège pour enfant de cette catégorie peut être installé sur le siège de modèles spécifiques de voitures tant que le modèle en question figure dans la liste de modèles compatibles établie par le fabricant du siège pour le siège concerné.

Attention

Sièges pour enfant et siège passager avant

N'utilisez JAMAIS un siège pour enfant orienté vers l'arrière sur un siège protégé par un COUSSIN GONFLABLE ACTIF placé devant le siège, le DÉCÈS ou des BLESSURES GRAVES pourraient en résulter pour l'ENFANT.

Sièges pour enfant anciens et endommagés

N'utilisez ou ne réutilisez jamais un siège pour enfant :

- si le siège pour enfant a subi un accident de la route ou s'il est endommagé d'une quelconque manière ;
- si la date d'expiration ou la durée de vie du siège a été dépassée ;
- si vous ne connaissez pas pleinement les antécédents du siège.

Important

Siège pour enfant détaché

Ne laissez jamais un siège pour enfant dans l'habitacle sans qu'il soit attaché. Lorsqu'il n'est pas utilisé, laissez-le installé conformément aux instructions du fabricant ou rangez-le de manière appropriée dans le coffre. Un siège pour enfant qui n'est pas attaché peut provoquer des dommages en cas de collision ou de freinage brusque.

Recommandations générales de sécurité

Lorsqu'elles sont applicables, respectez les recommandations générales de sécurité concernant l'utilisation des ceintures de sécurité, le réglage des appuis-tête et la position d'assise.

Réglementation applicable

La réglementation varie entre les pays en ce qui concerne la façon dont les enfants doivent être assis et attachés. Veuillez à connaître les dispositions applicables dans la région où vous vous trouvez.

Étiquettes d'informations concernant les coussins gonflables



Cette étiquette est située sur le pare-soleil du côté passager avant.

5.5.1.1. Installer des sièges pour enfant

L'installation et l'utilisation d'un siège pour enfant exigent de prendre en considération un certain nombre d'éléments selon la position du siège pour enfant dans votre voiture.

Attention

Sièges pour enfant et siège passager avant

Ne placez JAMAIS un siège pour enfant dos à la route sur un siège dont le COUSSIN GONFLABLE est ACTIF, sous peine de BLESSURES GRAVES ou de MORT de l'ENFANT.

Important

Réglementation applicable

La réglementation varie entre les pays en ce qui concerne la façon dont les enfants doivent être assis et attachés. Veillez à connaître les dispositions applicables dans la région où vous vous trouvez.

Instructions du fabricant

Suivez toujours les instructions du fabricant du siège pour enfant.

5.5.1.1.1. Installer un siège pour enfant sur un siège arrière extérieur

La sécurité de l'installation d'un siège pour enfant sur l'un des sièges arrière extérieurs exige que vous lisiez des informations importantes et respectiez des recommandations.

Les points de fixation ISOFIX et les points de fixation de sangle supérieure et inférieure peuvent être utilisés pour l'installation d'un siège pour enfant sur les sièges arrière extérieurs. Les sièges sont agréés pour les sièges enfant i-Size.

 **Conseil**

L'utilisation prolongée d'un siège pour enfant peut entraîner une usure des garnitures intérieures. Utilisez un accessoire de protection pour protéger l'intérieur de la voiture.

Sièges pour enfant autorisés

- Utilisez uniquement des sièges pour enfant recommandés par Volvo, à agrément i-Size ou à homologation universelle ou spécifique au véhicule et pour lesquels la voiture figure sur la liste de véhicules du fabricant du siège pour enfant.

Préparation du siège

- Retirez les extensions de coussin, repose-jambes et autres accessoires du siège avant d'installer un siège pour enfant. Si vous utilisez un accessoire de protection contre les coups de pied, celui-ci peut rester sur le siège.
- La ou les jambes de soutien d'un siège enfant doivent toujours reposer directement sur le plancher. Ne placez pas d'éventuelles jambes de support sur une surface surélevée ou irrégulière, sur un repose-pieds ou sur un autre objet. Réglez la position du siège à l'avant si nécessaire pour disposer d'un espace suffisant.
- Évitez de ranger des objets à proximité d'une jambe de soutien d'un siège enfant.
- Toutes les sangles des sièges pour enfant doivent être correctement fixées à tout instant aux points d'ancrage prévus. Ne fixez pas les sangles de retenue aux rails des sièges, poignées ou autres parties de l'intérieur.
- En cas d'installation d'un siège pour enfant dos à la route réglable, réglez le siège pour enfant selon l'âge de l'enfant. Les enfants d'un certain âge doivent être assis dans une position plus droite que les jeunes enfants.
- Veillez à mettre l'appui-tête du à la hauteur de l'enfant lors de l'installation d'un siège pour enfant face à la route. Même si le siège pour enfant comporte un soutien pour la tête, il peut ne pas être conçu pour résister aux forces induites par une collision.

Utilisation de la ceinture de sécurité

- Lorsque vous installez un siège pour enfant fixé avec la ceinture de sécurité de la voiture ou lorsque la ceinture de sécurité de la voiture est utilisée pour retenir un enfant, vérifiez que les supports ou autres parties du système ne sont pas en contact avec le bouton de la boucle de ceinture.

 **Attention**

Suivez les instructions

Veillez à lire toutes les informations que contient ce manuel au sujet de la sécurité des enfants et suivez les consignes du fabricant de votre siège pour enfant. Dans le cas contraire, l'enfant pourrait subir de graves lésions en cas d'accident.

 **Important**

Suivez les recommandations générales relatives aux points de fixation des sièges pour enfant.

1. Suivez les instructions du fabricant pour l'installation du siège pour enfant.

 **Note**

Questions concernant l'installation

Si vous avez des questions concernant l'installation, contactez le fabricant du siège pour enfant pour obtenir des instructions plus détaillées.

Protéger l'intérieur de la voiture

Procédez à l'installation avec précaution pour éviter que des parties saillantes ou coupantes du siège pour enfant n'endommagent l'intérieur de la voiture.

- Si le siège enfant fait usage de sangles de fixation inférieures, ne modifiez jamais la position des sièges avant après avoir fixé les sangles aux points de fixation de sangle inférieurs. Pensez toujours à retirer les sangles lorsque le siège enfant n'est pas installé.
- Fixez les éléments du siège enfant, telles que les sangles, conformément aux instructions du fabricant.

 **Important**

Appui-tête relevé

L'appui-tête doit toujours être relevé lorsqu'un siège enfant est installé.

Recommandations générales de sécurité

Lorsqu'elles sont applicables, respectez les recommandations générales de sécurité concernant l'utilisation des ceintures de sécurité, le réglage des appuis-tête et la position d'assise.

Réglementation applicable

La réglementation varie entre les pays en ce qui concerne la façon dont les enfants doivent être assis et attachés. Veillez à connaître les dispositions applicables dans la région où vous vous trouvez.

5.5.1.1.2. Installer un siège pour enfant sur le siège arrière central

La sécurité de l'installation d'un siège pour enfant sur le siège arrière central exige que vous lisiez des informations importantes et respectiez des recommandations.

Le siège arrière central ne comporte pas de points de fixation pour un siège pour enfant.

Conseil

L'utilisation prolongée d'un siège pour enfant peut entraîner une usure des garnitures intérieures. Utilisez un accessoire de protection pour protéger l'intérieur de la voiture.

Sièges pour enfant autorisés

- Utilisez uniquement des sièges pour enfant recommandés par Volvo, à homologation universelle ou à homologation spécifique au véhicule et pour lesquels la voiture figure sur la liste de véhicules du fabricant du siège pour enfant.
- Les sièges pour enfant à jambes de soutien ne sont pas autorisés sur le siège arrière central.

Préparation du siège

- Retirez les extensions de coussin, repose-jambes et autres accessoires du siège avant d'installer un siège pour enfant. Si vous utilisez un accessoire de protection contre les coups de pied, celui-ci peut rester sur le siège.
- Toutes les sangles des sièges pour enfant doivent être correctement fixées à tout instant aux points d'ancrage prévus. Ne fixez pas les sangles de retenue aux rails des sièges, poignées ou autres parties de l'intérieur.
- En cas d'installation d'un siège pour enfant dos à la route réglable, réglez le siège pour enfant selon l'âge de l'enfant. Les enfants d'un certain âge doivent être assis dans une position plus droite que les jeunes enfants.
- Veillez à mettre l'appui-tête du à la hauteur de l'enfant lors de l'installation d'un siège pour enfant face à la route. Même si le siège pour enfant comporte un soutien pour la tête, il peut ne pas être conçu pour résister aux forces induites par une collision.

Utilisation de la ceinture de sécurité

- Lorsque vous installez un siège pour enfant fixé avec la ceinture de sécurité de la voiture ou lorsque la ceinture de sécurité de la voiture est utilisée pour retenir un enfant, vérifiez que les supports ou autres parties du système ne sont pas en contact avec le bouton de la boucle de ceinture.

Attention

Suivez les instructions

Veillez à lire toutes les informations que contient ce manuel au sujet de la sécurité des enfants et suivez les consignes du fabricant de votre siège pour enfant. Dans le cas contraire, l'enfant pourrait subir de graves lésions en cas d'accident.

Important

Suivez les recommandations générales relatives aux points de fixation des sièges pour enfant.

1. Suivez les instructions du fabricant pour l'installation du siège pour enfant.

 **Note**

Questions concernant l'installation

Si vous avez des questions concernant l'installation, contactez le fabricant du siège pour enfant pour obtenir des instructions plus détaillées.

Protéger l'intérieur de la voiture

Procédez à l'installation avec précaution pour éviter que des parties saillantes ou coupantes du siège pour enfant n'endommagent l'intérieur de la voiture.

- Fixez les éléments du siège enfant, telles que les sangles, conformément aux instructions du fabricant.

 **Important**

Recommandations générales de sécurité

Lorsqu'elles sont applicables, respectez les recommandations générales de sécurité concernant l'utilisation des ceintures de sécurité, le réglage des appuis-tête et la position d'assise.

Réglementation applicable

La réglementation varie entre les pays en ce qui concerne la façon dont les enfants doivent être assis et attachés. Veillez à connaître les dispositions applicables dans la région où vous vous trouvez.

5.5.1.1.3. Installer un siège enfant sur le siège passager avant

La sécurité de l'installation d'un siège pour enfant sur le siège passager avant exige que vous lisiez des informations importantes et respectiez des recommandations.

Des points de fixation ^[1] de sangle inférieure accessoires peuvent être utilisés pour installer un siège pour enfant sur le siège passager avant.

 **Conseil**

L'utilisation prolongée d'un siège pour enfant peut entraîner une usure des garnitures intérieures. Utilisez un accessoire de protection pour protéger l'intérieur de la voiture.

Sièges pour enfant autorisés

- Utilisez uniquement des sièges pour enfant recommandés par Volvo, à homologation universelle ou à homologation spécifique au véhicule et pour lesquels la voiture figure sur la liste de véhicules du fabricant.

Préparation du siège

Cette version du manuel est valable au moment de son impression, mais cette validité ne peut être entièrement garantie pour l'avenir. Pour plus d'informations, consultez la première page, qui comporte un avertissement complet.

- Retirez les extensions de coussin, repose-jambes et autres accessoires du siège avant d'installer un siège pour enfant. Si vous utilisez un accessoire de protection contre les coups de pied, celui-ci peut rester sur le siège.
- La ou les jambes de soutien d'un siège enfant doivent toujours reposer directement sur le plancher. Ne placez pas d'éventuelles jambes de support sur une surface surélevée ou irrégulière, sur un repose-pieds ou sur un autre objet. Réglez la position du siège si nécessaire pour disposer d'un espace suffisant.
- Évitez de ranger des objets à proximité d'une jambe de soutien d'un siège enfant.
- Toutes les sangles des sièges pour enfant doivent être correctement fixées à tout instant aux points d'ancrage prévus. Ne fixez pas les sangles de retenue aux rails des sièges, poignées ou autres parties de l'intérieur.
- En cas d'installation d'un siège pour enfant orienté dos à la route, mettez le siège dans sa position la plus basse.
- En cas d'installation d'un siège pour enfant dos à la route réglable, réglez le siège pour enfant selon l'âge de l'enfant. Les enfants d'un certain âge doivent être assis dans une position plus droite que les jeunes enfants.
- N'ajustez jamais la position du siège pour serrer les sangles lorsque vous installez un siège pour enfant au moyen des points de fixation de sangle inférieure.

Utilisation de la ceinture de sécurité

- Lorsque vous installez un siège pour enfant fixé avec la ceinture de sécurité de la voiture ou lorsque la ceinture de sécurité de la voiture est utilisée pour retenir un enfant, vérifiez que les supports ou autres parties du système ne sont pas en contact avec la boucle de ceinture de sécurité ^[2].
- Lorsque vous passez la ceinture de sécurité de la voiture à un enfant, commencez toujours en plaçant le point de fixation supérieur de la ceinture de sécurité à son niveau le plus haut. Abaissez-le ensuite de façon à positionner correctement la ceinture sur l'épaule.

Attention

État du coussin gonflable passager

- En cas d'installation d'un siège pour enfant dos à la route, vérifiez toujours que le coussin gonflable passager est désactivé.
- En cas d'installation d'un siège pour enfant face à la route, vérifiez toujours que le coussin gonflable passager est activé.

Le non-respect de ces instructions implique un risque de mort ou de blessures graves.

Suivez les instructions

Veillez à lire toutes les informations que contient ce manuel au sujet de la sécurité des enfants et suivez les consignes du fabricant de votre siège pour enfant. Dans le cas contraire, l'enfant pourrait subir de graves lésions en cas d'accident.

Important

Suivez les recommandations générales relatives aux points de fixation des sièges pour enfant.

1. Suivez les instructions du fabricant pour l'installation du siège pour enfant.

 **Note**

Questions concernant l'installation

Si vous avez des questions concernant l'installation, contactez le fabricant du siège pour enfant pour obtenir des instructions plus détaillées.

Protéger l'intérieur de la voiture

Procédez à l'installation avec précaution pour éviter que des parties saillantes ou coupantes du siège pour enfant n'endommagent l'intérieur de la voiture.

- Si le siège enfant fait usage de sangles de fixation inférieures, ne modifiez jamais la position du siège après avoir fixé les sangles aux points de fixation de sangle inférieure. Pensez toujours à retirer les sangles lorsque le siège enfant n'est pas installé.
- Fixez les éléments du siège enfant, telles que les sangles, conformément aux instructions du fabricant.

 **Important**

Recommandations générales de sécurité

Lorsqu'elles sont applicables, respectez les recommandations générales de sécurité concernant l'utilisation des ceintures de sécurité, le réglage des appuis-tête et la position d'assise.

Réglementation applicable

La réglementation varie entre les pays en ce qui concerne la façon dont les enfants doivent être assis et attachés. Veillez à connaître les dispositions applicables dans la région où vous vous trouvez.

^[1] La disponibilité peut varier selon la région.

^[2] Si l'espace entre la boucle de ceinture et le siège pour enfant est trop étroit, réglez la hauteur du siège pour obtenir de la place.

5.5.1.2. Points de fixation de siège enfant

Votre voiture est équipée de différents types de point de fixation. Veillez à utiliser les bons points de fixation pour le siège enfant concerné.

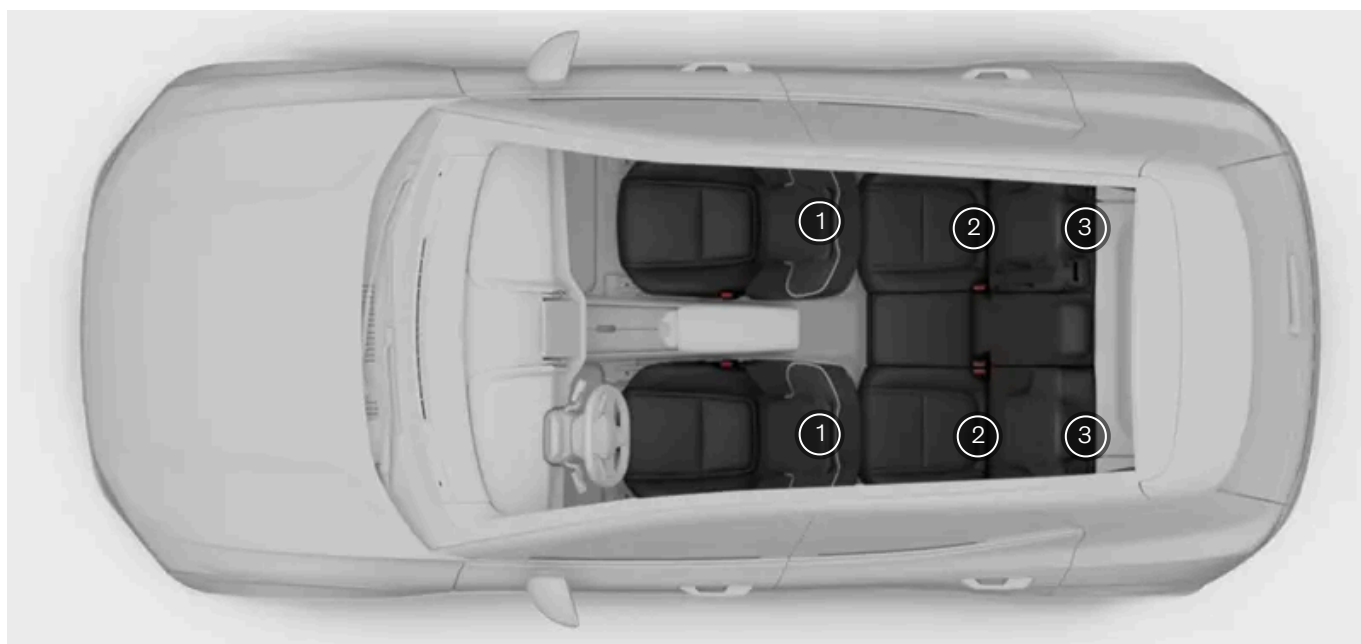

- ① Points de fixation de sangle inférieure sur les rails au plancher des sièges avant
- ② Points de fixation ISOFIX sur la partie inférieure des dossiers des sièges arrière
- ③ Points de fixation de sangle supérieure sur les dossiers des sièges arrière

Les différents points de fixation de votre voiture peuvent être utilisés en combinaison les uns avec les autres ou avec d'autres méthodes de fixation pour fixer différents types de siège pour enfant.

La norme de siège pour enfant i-Size utilise ISOFIX en combinaison avec les points de fixation de sangle supérieure ou une jambe de soutien. Ce système permet de monter n'importe quel siège enfant i-Size sur un siège de voiture agréé i-Size.

Certains sièges pour enfant sont fixés au moyen d'une ceinture de sécurité, habituellement en combinaison avec d'autres méthodes de fixation.

i Note

Instructions du fabricant

Suivez toujours les instructions du fabricant du siège enfant lorsque vous utilisez les points de fixation.

5.5.1.2.1. Points de fixation ISOFIX

Votre voiture est équipée de points de fixation ISOFIX qui peuvent être utilisés pour fixer un siège enfant sur un siège arrière.

Les points de fixation ISOFIX peuvent être utilisés en combinaison avec d'autres méthodes de fixation pour fixer des sièges pour enfant i-Size et ISOFIX. Ces points de fixation sont conformes à une norme internationale en matière de systèmes de rete-

nue pour enfants.

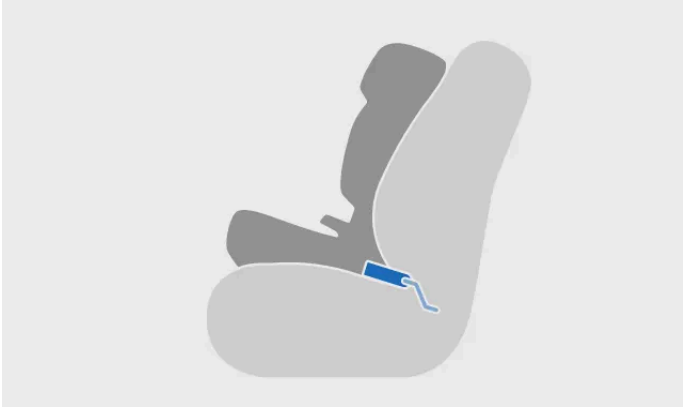

Installation d'un siège pour enfant avec le système ISOFIX



Fixation au point de fixation ISOFIX

Les sièges enfant installés sur les sièges arrière extérieurs peuvent utiliser ces points de fixation.

i Note

ISOFIX est une norme internationale en matière de points de fixation pour sièges pour enfant. Cette norme porte des noms différents selon la région, par exemple LATCH ou LUAS.



Les points de fixation ISOFIX de siège arrière sont situés dans la partie inférieure du dossier des sièges arrière extérieurs, derrière un cache. Le cache doit être ouvert pour accéder aux points de fixation qui se trouvent derrière.

i Note

Le cache, lorsqu'il est ouvert, doit être à plat entre le coussin de siège et un siège pour enfant installé.

Les emplacements de points de fixation portant le symbole i-Size sont agréés pour les sièges pour enfant i-Size.



i Note

Instructions du fabricant

Suivez toujours les instructions du fabricant du siège enfant lorsque vous utilisez les points de fixation.

5.5.1.2.2. Points de fixation de sangle supérieure

Votre voiture est équipée de points de fixation de sangle supérieure qui peuvent être utilisés pour fixer un siège enfant sur un siège arrière.

Les points de fixation de sangle supérieure peuvent être utilisés en combinaison avec d'autres méthodes de fixation pour fixer différents types de siège pour enfant.

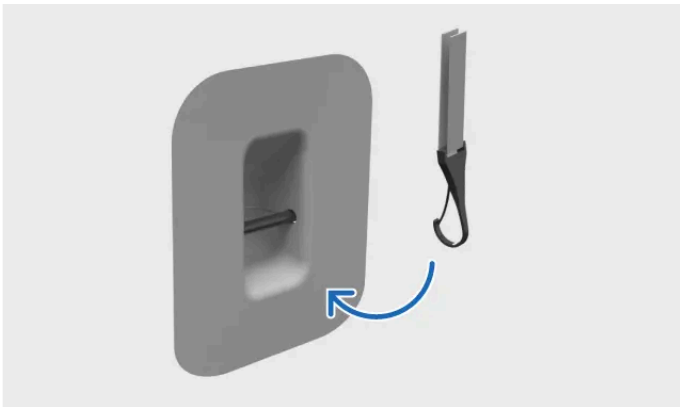

Fixation de la sangle au point de fixation de sangle supérieure

Les sièges enfant installés sur les sièges arrière extérieurs peuvent utiliser ces points de fixation.

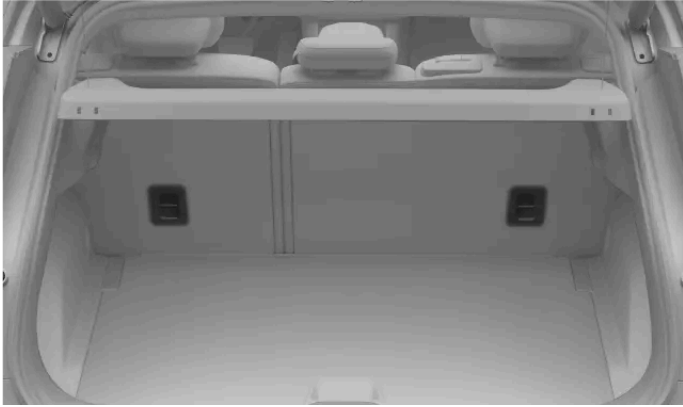

Les points de fixation de sangle supérieure pour les sièges arrière sont situés à l'arrière des sièges arrière extérieurs.

La position des fixations est indiquée par le symbole de sangle supérieure.



! Important

Instructions du fabricant

Suivez toujours les instructions du fabricant du siège enfant lorsque vous utilisez les points de fixation.

Plage arrière

Si la plage arrière est installée derrière les sièges arrière, l'espace étroit entre le dossier et la plage arrière peut rendre difficile la fixation de la sangle de fixation supérieure. Si nécessaire, retirez temporairement la plage arrière afin de faciliter l'installation. Veillez toujours à ce que la plage arrière ne soit pas en contact avec la sangle de fixation supérieure.

5.5.1.2.3. Points de fixation de sangle inférieurs

Votre voiture est équipée de points de fixation de sangle inférieure qui peuvent être utilisés pour fixer un siège pour enfant sur un siège arrière.

Les points de fixation de sangle inférieure sont principalement utilisés en combinaison avec la ceinture de sécurité de la voiture

pour fixer certains sièges pour enfant orientés dos à la route.

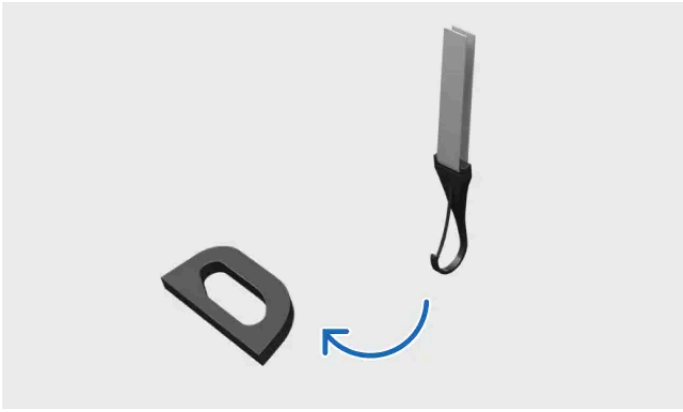

Fixation d'une sangle au point de fixation de sangle inférieure

Vous pouvez utiliser ces points de fixation pour installer un siège pour enfant sur un siège arrière.

Par ailleurs, ces points de fixation peuvent être utilisés pour installer un siège pour enfant sur le siège passager avant si votre voiture est équipée de la sangle inférieure avant accessoire.

i Conseil

Il est possible de fixer les sangles de fixation inférieures de deux sièges pour enfant différents au point de fixation de sangle inférieure le plus proche du centre de la voiture, par exemple pour installer deux sièges pour enfant dos à la route l'un à côté de l'autre.

Points de fixation pour les sièges arrière



Les points de fixation de sangle inférieure des sièges arrière sont situés à l'arrière des rails du siège avant concerné, au plancher.

Points de fixation pour le siège avant

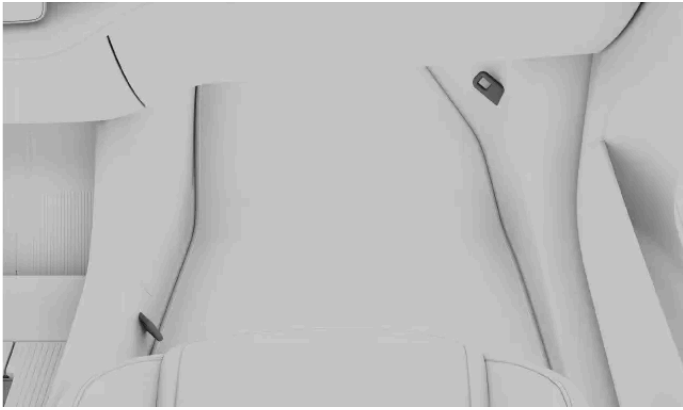

Avec l'accessoire de sangle inférieure avant^[1], des points de fixation sont également situés sur les côtés de la cave à pieds du siège passager avant.

Note

Instructions du fabricant

Suivez toujours les instructions du fabricant du siège enfant lorsque vous utilisez les points de fixation.

^[1] La disponibilité peut varier selon la région.

5.5.1.3. Sièges pour enfant recommandés

Utilisez uniquement des sièges pour enfant recommandés par Volvo, à agrément i-Size ou à homologation universelle ou spécifique au véhicule et pour lesquels la voiture figure sur la liste de véhicules du fabricant.

Siège pour enfant ^[1]	Type d'installation	Catégorie/taille d'enfants (ECE R44/ECE R129)
Maxi-Cosi Pearl 360 + FamilyFix 360 Base ^[2]	Dos à la route	40–105 cm (maxi. 17,5 kg)
Britax Römer Kidfix i-Size ^[3]	Face à la route	100–150 cm (maxi. 36 kg)
Graco Booster Basic ^[4]	Face à la route	Groupe III (22–36 kg)
Siège pour enfant dos à route Volvo ^[5]	Dos à la route	61-115 cm (maxi. 25 kg)
Volvo booster seat ^[6]	Face à la route	105-150 cm (max. 36 kg)
Coussin rehausseur Volvo ^[6]	Face à la route	138–150 cm (maxi. 36 kg)

^[1] La disponibilité des sièges enfant répertoriés peut varier d'une région à l'autre.

^[2] N° d'homologation : 030062

^[3] N° d'homologation : 0061 01

^[4] N° d'homologation : ECE R44.04 : E11-0444165

^[5] N° d'homologation : E11 129R03/08 0599 00

^[6] N° d'homologation : E1 129R03/09 0061 07

Cette version du manuel est valable au moment de son impression, mais cette validité ne peut être entièrement garantie pour l'avenir. Pour plus d'informations, consultez la première page, qui comporte un avertissement complet.

5.5.1.4. Tableau récapitulatif des endroits appropriés pour les sièges pour enfant

Le tableau suivant donne un aperçu des types de sièges pour enfant qui peuvent être installés sur les différents sièges de la voiture.

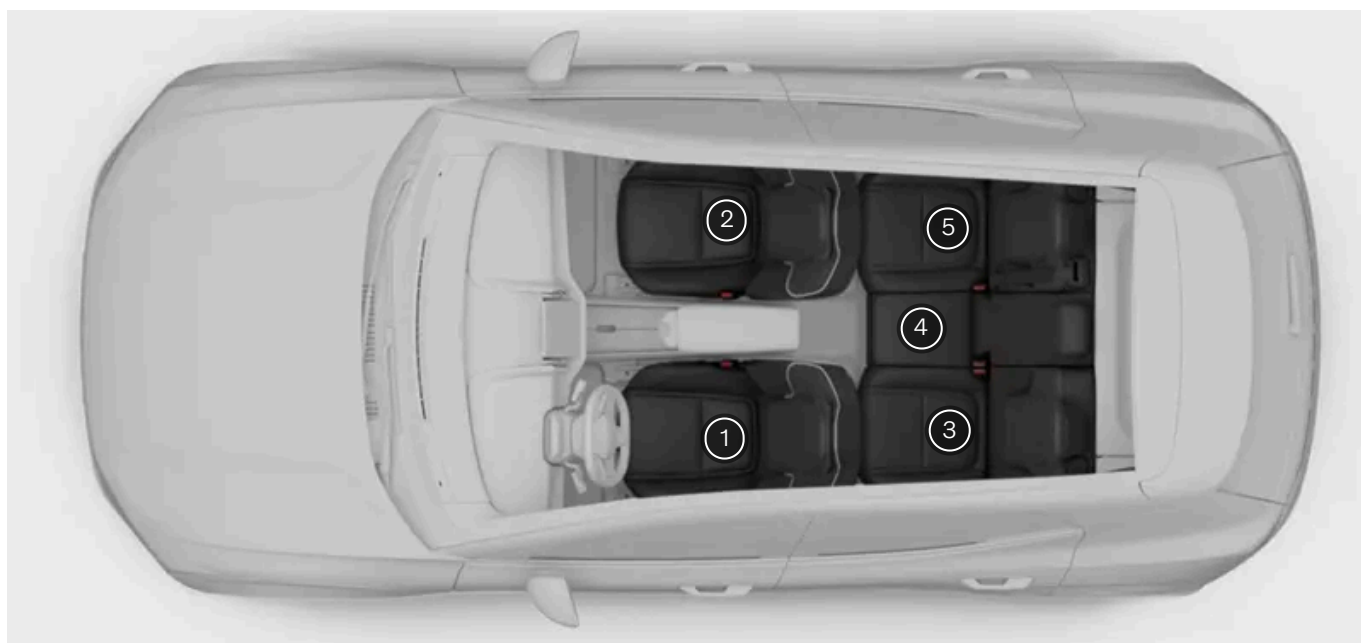

Position du siège ^[1]	1	2 ^[2]	3	4	5
Systèmes de retenue pour enfants i-Size	Non	Non	Oui	Non	Oui
Systèmes de retenue pour enfants à homologation universelle, fixés à l'aide de la ceinture de sécurité de la voiture	Non	Oui	Oui	Non ^[3]	Oui
Autres catégories de systèmes de retenue pour enfant ^[4]	Non	Oui	Oui	Non	Oui

Attention

- Lorsqu'un siège enfant face à la route est installé sur le siège passager avant (position 2), le coussin gonflable passager doit être désactivé.
- Lorsqu'un siège enfant dos à la route est installé sur le siège passager avant (position 2), le coussin gonflable passager doit être désactivé.

Le non-respect de ces instructions implique un risque de mort ou de blessures graves.

 **Important**

Réglementation applicable

La réglementation varie entre les pays en ce qui concerne la façon dont les enfants doivent être assis et attachés. Veuillez à connaître les dispositions applicables dans la région où vous vous trouvez.

- [1] Selon l'illustration.
 - [2] Coussin gonflable activé pour siège enfant face à la route. Coussin gonflable désactivé pour siège enfant dos à la route.
 - [3] Pour plus d'informations, veuillez lire les informations détaillées sur les sièges pour enfant dans ce manuel.
 - [4] Pour plus d'informations, contactez le fabricant du système de retenue pour enfants.
-

6. Accès et sécurité

Découvrez les différentes fonctions liées à la descente de voiture et à la montée à bord, en particulier le fonctionnement des clés et de l'alarme.



Cette section du manuel présente les différents types de clé, l'ouverture et la fermeture des portes, le verrouillage et le déverrouillage, ainsi que les alarmes.

Découvrez les divers types de clés et comment personnaliser la réaction de la voiture lorsque vous la verrouillez, la déverrouillez, vous en approchez ou vous en éloignez.

6.1. Clés

Votre voiture prend en charge plusieurs types de clés. Votre voiture peut détecter certaines clés lorsque vous vous en approchez ou vous en éloignez. Quant aux cartes-clés, vous devez les placer contre le montant de porte conducteur.

Types de clés

 **Important**

L'utilisation des clés est assez simple, mais vous devez connaître les limitations de chaque type de clé pour des raisons de sécurité. Il est donc important de lire toutes les informations du présent manuel concernant les clés et leur utilisation.

Les technologies sans fil de la voiture et des clés peuvent perturber d'autres appareils. Vous trouverez davantage d'informations concernant ces systèmes dans la section de ce manuel relative aux caractéristiques.

Pour des raisons de sécurité, ne laissez jamais des clés sans surveillance à un endroit exposé.

La voiture est compatible avec les types suivants de clé :

- Clé numérique
- Carte-clé
- Clé sans bouton

Les clés sans bouton et les clés numériques chargées possèdent une fonction de commande à distance, c'est-à-dire que la voiture peut les détecter lorsque vous approchez ou que vous vous éloignez. Cette fonction assure le verrouillage et le déverrouillage automatiques.

Les clés sans source d'électricité, comme les cartes-clés ou les clés avec fonction de commande à distance dont la batterie est à plat, utilisent la technologie NFC^[1]. En pratique, elles sont détectables dans des zones spécifiques de détection de clé.

i Note

Commande de nouvelles clés ou des clés supplémentaires

Votre voiture est accompagnée d'un nombre limité de clés. Contactez un concessionnaire Volvo si vous perdez une clé ou si vous désirez tout simplement une clé supplémentaire.

Disponibilité de la clé numérique

La clé numérique pour votre voiture est actuellement disponible pour certains modèles d'Apple iPhone, de Samsung Galaxy et de Google Pixel. Si vous n'êtes pas sûr de la compatibilité de votre appareil, veuillez vérifier auprès du fabricant. De nombreux fabricants fournissent des informations sur la compatibilité et les capacités UWB sur leur site Web.

Emplacement de détection de clé

Votre voiture peut détecter la clé et l'utiliser pour verrouiller ou déverrouiller de deux manières :

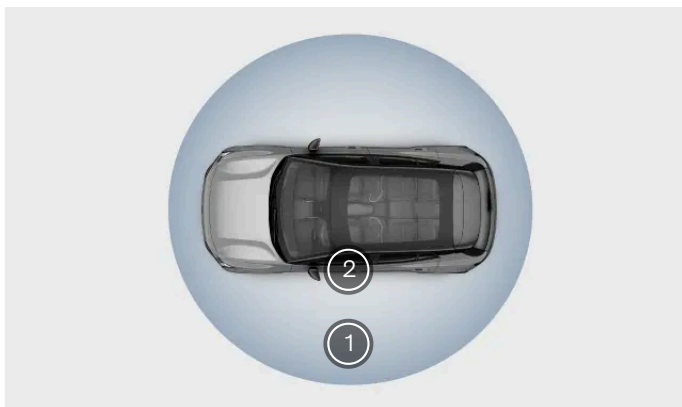

- ① Les clés avec fonction de commande à distance peuvent verrouiller et déverrouiller la voiture à une certaine distance.
- ② Les clés qui ne sont pas équipées d'un système de commande à distance doivent être placées sur le montant de porte conducteur pour déverrouiller la voiture.

Un lecteur de clé est également présent sous l'écran et vous pouvez y placer une carte-clé ou une clé à fonction de commande à distance déchargée pour démarrer la voiture.

Profils d'utilisateur et clés

Cette version du manuel est valable au moment de son impression, mais cette validité ne peut être entièrement garantie pour l'avenir. Pour plus d'informations, consultez la première page, qui comporte un avertissement complet.

Vous pouvez assigner des clés à un profil d'utilisateur. Cela permet à la voiture d'identifier automatiquement qui la déverrouille et d'appliquer tous les réglages de personnalisation. Pour en savoir plus sur les options de personnalisation disponibles, consultez la section correspondante dans ce manuel.

 **Note**

Voiture sans réaction

Si la voiture est restée désactivée pendant une période prolongée, son déverrouillage peut exiger plusieurs secondes. En effet, il lui faut du temps pour réactiver ses systèmes, reconnaître la clé et vous donner accès.

Si les batteries de la voiture sont complètement à plat, elle ne réagira à aucune clé.

Verrouillage avec les clés à l'intérieur

Si vous verrouillez la voiture alors qu'une clé à fonction de commande à distance se trouve encore à l'intérieur, cette clé sera temporairement désactivée. Vous pouvez néanmoins placer l'une de vos autres clés sur le montant de la porte conducteur pour entrer dans la voiture.

 **Attention**

Une utilisation incorrecte des systèmes d'ouverture et de démarrage de la voiture peut entraîner des blessures corporelles. Gardez toujours vos clés sur vous lorsque vous quittez la voiture, y compris les clés à fonction de commande à distance. La voiture peut être démarrée et des systèmes tels que les lève-vitres électriques peuvent être actionnés, ce qui peut entraîner de graves lésions. Ne laissez jamais un enfant, une personne handicapée ou une quelconque personne qui n'est pas autonome seule dans la voiture. Les portes peuvent être verrouillées à l'aide de la clé à fonction de commande à distance ou en touchant la zone de capteur capacitif de la poignée de porte. Des personnes pourraient donc se retrouver bloquées dans la voiture en situation d'urgence. Elles pourraient donc par exemple être exposées, selon la saison, à des températures extrêmement élevées ou basses dans la voiture.

Le système d'accès sans clé des clés à fonction de commande à distance peut parfois être perturbé par d'autres appareils ou signaux. Les signaux de détection de clé peuvent être bloqués ou perturbés par les émissions de sources d'interférences puissantes, par exemple les tours de télécommunications ou les stations électriques.

 **Important**

Ne placez pas la clé sans bouton à proximité d'un smartphone, d'écouteurs Bluetooth ou d'autres appareils semblables, car ceux-ci peuvent interférer avec les signaux envoyés à la clé.

Tenez votre carte-clé à distance des appareils, par exemple un téléphone, qui sont en cours de recharge, car ceux-ci peuvent endommager la fonction NFC de la carte.

Les clés sans bouton et les cartes-clés sont sensibles aux températures extrêmes.

^[1] Communication en champ proche

6.1.1. Clé sans bouton

Vous pouvez utiliser votre clé sans bouton pour verrouiller, pour déverrouiller et pour conduire la voiture.



La clé sans bouton permet de verrouiller, de déverrouiller et de démarrer la voiture à distance, mais elle peut également être utilisée de la même façon qu'une carte-clé.

Si la voiture ne détecte pas votre clé sans bouton, cela peut être dû à des interférences de signaux ou à une batterie faible. Dans ce cas, vous pouvez toujours l'utiliser comme une carte-clé. Placez-la sur le montant de la porte conducteur, le logo face à vous, pour verrouiller ou déverrouiller la voiture.



Pour démarrer votre voiture avec la clé sans bouton, gardez-la avec vous à l'intérieur de la voiture.

! Important

Si la pile de votre clé sans bouton est déchargée ou en cas d'interférences du signal, vous pouvez la placer le lecteur de cartes entre les sièges avant et la voiture sera prête pour la conduite. En effet, le chargeur sans fil fait également office de lecteur de clé au moyen de la technologie NFC^[1]. N'oubliez pas cela lorsque vous quittez la voiture quelque temps sans surveillance, en particulier si quelqu'un se trouve à l'intérieur.

 **Attention**

Ce produit contient une pile bouton au lithium. Si une pile bouton est avalée, elle peut provoquer de graves brûlures internes en l'espace de deux heures seulement et entraîner la mort. Gardez les piles neuves ou usagées hors de portée des enfants. Si le compartiment à pile ne se ferme pas correctement, cessez d'utiliser la clé et gardez la pile hors de portée des enfants. Si vous pensez que des piles ont été avalées ou se sont coincées dans une partie du corps, consultez immédiatement un médecin.

 **Note**

Vous pouvez remplacer la pile de la clé sans bouton. Elle utilise une pile CR2450.

Sachez que les signaux échangés entre la clé et la voiture peuvent être perturbés par les obstacles ou par d'autres signaux.

Si vous restez très près de la voiture pendant une période prolongée sans ouvrir la porte conducteur, le déverrouillage de la voiture ou l'ouverture de la porte peut intervenir avec un délai lorsque vous actionnez la poignée de porte conducteur. La voiture peut ne pas se déverrouiller ou s'ouvrir immédiatement ; cela est normal. Attendez quelques secondes et essayez à nouveau.

^[1] Communication en champ proche

6.1.1.1. Remplacer la pile de la clé sans bouton

Vous pouvez remplacer la pile de votre clé sans bouton lorsqu'elle est déchargée.

Si le signal de la clé sans bouton semble peu fiable, cela peut provenir de la pile. Vous pouvez remplacer la pile par vous-même. La clé sans bouton utilise une pile plate CR2450.

 **Conseil**

- L'utilisation d'un petit tournevis vous permettra de déverrouiller le couvercle de la clé sans bouton et de sortir la pile de son logement avec plus de facilité.
- Vous n'avez besoin de remplacer la pile de la clé sans bouton que si vous utilisez la fonction de verrouillage de proximité. Si vous n'utilisez votre clé sans bouton que comme une carte-clé, il n'est pas nécessaire de remplacer la batterie.

 **Important**

- Pour des raisons de sécurité et pour garantir des performances optimales de la pile, utilisez une protection telle que des gants médicaux pour manipuler une pile neuve.
- Les batteries usagées doivent être recyclées de manière écologique.

 **Attention**

Vérifiez que la pile a été montée correctement, en respectant les polarités. Si la clé sans bouton sera inutilisée pendant une période prolongée, retirez la pile pour éviter les fuites et les dommages. Les fuites de la pile et les dommages peuvent entraîner des lésions corrosives en cas de contact avec la peau. Veuillez donc utiliser des gants de protection pour manipuler une pile ancienne ou endommagée.

- Tenez les piles hors de portée des enfants.
- Tenez les piles rangées car elles sont susceptibles d'être avalées par un enfant ou un animal.
- Les piles ne doivent pas être désassemblées, court-circuitées ou jetées au feu.
- Ne tentez pas de recharger des piles non rechargeables. Elles peuvent exploser.
- Vérifiez régulièrement que les appareils à pile ne présentent pas de signes de dommages. Le La clé sans bouton ne doit pas être utilisée si un signe quelconque indique qu'elle ou sa pile a subi des dommages ou une fuite.
- Tenez les produits défectueux hors d'atteinte des enfants.

1.



Tenez la clé sans bouton de sorte que le logo Volvo soit tourné vers le haut. L'un des côtés courts de la clé sans bouton comporte une petite ouverture. Ouvrez la clé sans bouton de ce côté en tirant le bord vers l'extérieur et vers le haut.

2. Soulevez le couvercle de la clé sans bouton pour accéder à la pile.
3. Sortez la pile du dispositif de verrouillage et glissez-la vers vous pour la retirer.
4. Glissez la pile neuve dans la fente et appuyez sur la pile pour la verrouiller. Vérifiez que le côté positif de la pile est tourné vers le haut.
5. Fermez le couvercle de la clé sans bouton ; un déclic doit se faire entendre.

Si le signal de la clé sans bouton demeure peu fiable, cela peut être dû à des interférences extérieures à la voiture. Si la clé sans bouton ne fonctionne pas du tout, répétez les étapes ci-dessus pour être sûr que la pile est entièrement chargée et correctement installée. Si vous estimez qu'il vous faut une clé sans bouton neuve, contactez un concessionnaire Volvo.

6.1.2. Carte-clé

Votre carte-clé vous permet de verrouiller, de déverrouiller et de conduire la voiture.



Vous pouvez verrouiller et déverrouiller la voiture en appliquant la carte-clé contre le montant de la porte conducteur.



Zone de détection de clé sur le montant de porte conducteur

La carte-clé démarre la voiture lorsqu'elle est placée sur le lecteur de cartes situé entre les deux sièges avant. Lorsque vous commencez à utiliser les pédales, vous pouvez retirer la carte du lecteur de cartes.

Si la voiture reste immobile sans qu'une carte ait été placée sur le lecteur de carte pendant un moment, vous devrez replacer la carte de la voiture sur le lecteur pour réactiver le mode de conduite.

Note

Le lecteur de cartes et le chargeur sans fil sont placés au même endroit. Il vous faut donc retirer une clé placée sur le lecteur de cartes pour pouvoir procéder à la recharge sans fil d'un téléphone.

Important

Évitez de placer une carte à NFC^[1], par exemple une carte-clé ou une carte de paiement électronique, entre le chargeur sans fil et l'appareil durant l'utilisation de la fonction de recharge. Cela pourrait l'endommager.

Attention

La voiture utilise des signaux Bluetooth, UWB^[2] et NFC qui peuvent perturber d'autres appareils à certaines distances.

i Conseil

Carte-clé en tant que dispositif d'accès de secours

Si votre voiture ne répond pas lorsque vous essayez de la déverrouiller avec une clé à fonction de commande à distance, essayez de déverrouiller la porte conducteur avec votre carte-clé. La carte-clé est conçue spécifiquement pour fonctionner également en secours dans ce genre de situation. Vous pourrez accéder à tous les objets à l'intérieur, même si les autres portes ne fonctionnent pas. Si votre voiture ne répond pas, contactez l'assistance Volvo.

N'oubliez pas que si la batterie de la voiture est vide, vous ne pourrez pas ouvrir les portes.

[1] Communication en champ proche

[2] Bande ultralarge

6.1.3. Clé numérique

La clé numérique vous permet de verrouiller, déverrouiller et démarrer votre voiture à l'aide d'un téléphone ou d'une montre connectée compatible.

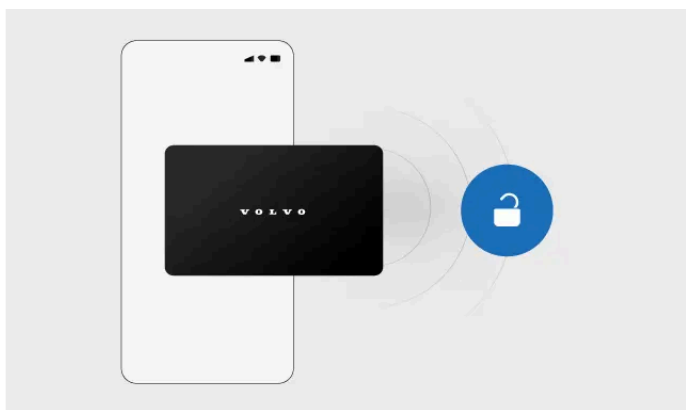

Une fois que vous avez configuré une clé numérique sur votre appareil, elle fonctionne de la même manière que vos autres clés. Si votre appareil est équipé de la technologie UWB^[1], votre voiture pourra détecter la clé numérique à distance. Si votre appareil ne dispose pas de la fonction UWB, la clé numérique fonctionne comme une carte-clé.

Le propriétaire de la voiture peut créer une clé numérique principale. Une fois la clé principale créée, vous pouvez partager des clés numériques avec votre famille et vos amis.

i Note

La clé numérique pour votre voiture est actuellement disponible pour certains modèles d'Apple iPhone, de Samsung Galaxy et de Google Pixel. Si vous n'êtes pas sûr de la compatibilité de votre appareil, veuillez vérifier auprès du fabricant. De nombreux fabricants fournissent des informations sur la compatibilité et les capacités UWB sur leur site Web.

Utilisation de la clé numérique sur un appareil équipé de la technologie UWB

La configuration d'une clé numérique sur un appareil à fonction UWB vous permet de verrouiller ou de déverrouiller la voiture :

- en utilisant la fonction de déverrouillage et de verrouillage automatiques lorsque vous approchez de la voiture et la quittez ;
- en touchant l'intérieur de la poignée de porte ;
- en vous servant de votre appareil comme carte-clé ;
- en utilisant le bouton de verrouillage et de déverrouillage dans l'application de portefeuille de votre appareil.

Pour pouvoir conduire la voiture, il vous suffit d'emporter votre appareil avec vous à l'intérieur de la voiture ou de le placer sur le lecteur de clé situé sous l'écran. Le lecteur de clé se trouve au même endroit que le chargeur sans fil.

Conseil

Désactiver l'entrée passive dans l'application de portefeuille

De nombreuses applications de portefeuille disposent d'un paramètre qui vous permet de désactiver l'entrée passive. Lorsque cette fonctionnalité est désactivée, votre voiture ne se déverrouille pas automatiquement lorsque vous vous en approchez avec une clé numérique. La fonction de déverrouillage à l'approche reste disponible lorsque vous utiliserez vos autres clés à fonction de commande à distance.

Utilisation de la clé numérique sur un appareil sans technologie UWB

Si votre appareil ne dispose pas de la fonction UWB, votre clé numérique fait office de carte-clé. Pour déverrouiller la voiture, ouvrez votre clé dans l'application de portefeuille et placez l'appareil sur le montant de la porte conducteur. Vous pouvez également verrouiller et déverrouiller votre voiture à distance via l'application de portefeuille si vous activez le Bluetooth sur votre appareil.

Pour démarrer la voiture, placez l'appareil sur le lecteur de clé situé sous l'écran.

Partager une clé numérique

Vous pouvez partager une clé numérique avec votre famille et vos amis une fois qu'elle a été configurée. Ouvrez la clé numérique dans l'application de portefeuille de votre téléphone, où vous trouverez l'option de partage.

Note

L'option permettant de partager votre clé numérique peut ne pas être disponible dans toutes les vues du portefeuille. Assurez-vous d'ouvrir l'application de portefeuille via l'icône de l'application.

Conseil

Pas de batterie

Vous pouvez toujours utiliser votre clé numérique comme carte-clé même si votre appareil est à court de batterie. Contactez le fabricant de l'appareil pour plus d'informations.

^[1] Bande ultralarge

6.1.3.1. Créer une clé numérique

Le propriétaire de la voiture peut créer une clé numérique principale à tout moment depuis les paramètres.

Le propriétaire de la voiture peut créer une clé numérique principale dans le guide de configuration. Cette clé numérique peut ensuite être partagée avec la famille et les amis. Vous pouvez accéder au guide via l'écran central de votre voiture, l'application Volvo Cars^[1] ou l'e-mail d'activation que vous recevez lorsque votre voiture est préparée pour la livraison.

Note

La clé numérique pour votre voiture est actuellement disponible pour certains modèles d'Apple iPhone, de Samsung Galaxy et de Google Pixel. Si vous n'êtes pas sûr de la compatibilité de votre appareil, veuillez vérifier auprès du fabricant. De nombreux fabricants fournissent des informations sur la compatibilité et les capacités UWB sur leur site Web.

Créer une clé numérique par l'intermédiaire de l'écran central

Vous devez être à l'intérieur de la voiture lorsque vous configurez votre clé numérique. Vous devez également vous assurer que :

- votre voiture est mise à jour avec la version 1.5.2 du logiciel ou une version ultérieure ;
- la voiture est à l'arrêt et toutes les portes sont fermées ;
- vous utilisez le profil du propriétaire de la voiture sur l'écran central ;
- votre voiture et votre téléphone disposent tous les deux d'une connexion Internet stable^[2] ;
- le Bluetooth est activé sur votre téléphone ;
- que l'utilisation des données mobiles est activée dans l'application de portefeuille de votre téléphone ;
- vous avez une clé valide sur vous, telle qu'une clé sans bouton ou une carte-clé
- que vous avez accès au Volvo ID associé au profil du propriétaire de la voiture^[3].

1. Appuyez sur le symbole de voiture  de la barre du bas, puis sur le nom du profil.
2. Allez dans **Accès et confidentialité** → **Configurer une clé numérique** → **Configurer**.
3. Placez votre carte-clé sur le lecteur de carte situé sous l'écran.



Position du lecteur de clé

- > Un message apparaît sur l'écran central dès que la clé a été correctement lue.

4. Retirez votre clé du lecteur.
5. Placez votre téléphone sur le lecteur de clé jusqu'à ce qu'un message concernant la clé de la voiture s'affiche sur votre téléphone.
 - > Un e-mail contenant un code d'appairage est envoyé à l'adresse e-mail associée à votre Volvo ID.
6. Retirez votre téléphone du lecteur et entrez le code d'appairage dans votre application de portefeuille.
7. Reposez votre téléphone sur le lecteur de clé.
 - > Un message de confirmation s'affiche sur l'écran central dès votre clé numérique est prête à être utilisée.

Transférer la clé numérique principale vers un autre téléphone

Si vous souhaitez transférer la clé numérique principale vers un autre appareil, comme un nouveau téléphone, vous pouvez le faire via l'écran central. Dans les paramètres du profil du propriétaire, sélectionnez votre clé numérique principale et appuyez sur **Changer** pour transférer la clé vers le nouvel appareil.

Conseil

Utilisation de la clé numérique sur l'Apple Watch

Si vous souhaitez ajouter votre clé numérique à votre Apple Watch ultérieurement, vous pouvez le faire via l'application Apple Watch sur votre iPhone.

Attribuer des clés numériques à un profil

La clé numérique principale est toujours attribuée au profil du propriétaire de la voiture. Si vous avez partagé une clé numérique avec quelqu'un, assurez-vous qu'il l'ait attribuée à son profil d'utilisateur afin que tous ses paramètres préférés soient appliqués lorsqu'il déverrouille la voiture.

[1] Version 5.6 ou ultérieure

[2] Si la voiture est en stationnement dans un garage souterrain ou entourée d'obstacles tels que des bâtiments, des collines ou des montagnes, le signal du réseau peut être bloqué ou trop faible.

[3] Si vous n'êtes pas le propriétaire de la voiture, vous ne pouvez pas créer votre propre clé numérique. Vous devez alors demander au propriétaire de partager sa clé numérique avec vous.

6.1.3.2. Supprimer une clé numérique

Vous pouvez supprimer les clés numériques à tout moment, soit via l'écran central, l'application Volvo Cars ou l'application de portefeuille de votre téléphone.

Toute personne disposant d'une clé numérique peut la supprimer et la retirer de l'application de portefeuille de son téléphone. Le propriétaire de la voiture peut également supprimer la clé numérique principale ou des clés partagées via son application de portefeuille, l'application Volvo Cars ou le profil du propriétaire dans l'écran central.

 **Note**

Disponibilité de la clé numérique

La clé numérique pour votre voiture est actuellement disponible pour certains modèles d'Apple iPhone, de Samsung Galaxy et de Google Pixel. Si vous n'êtes pas sûr de la compatibilité de votre appareil, veuillez vérifier auprès du fabricant. De nombreux fabricants fournissent des informations sur la compatibilité et les capacités UWB sur leur site Web.

Délai de grâce

Lorsque le propriétaire de la voiture supprime une clé partagée depuis l'application de portefeuille de son téléphone, la clé est intégralement désactivée au terme du dernier trajet du détenteur de la clé partagée ou dans les 48 heures suivant la suppression. Si la clé partagée est supprimée depuis l'écran central, elle est instantanément désactivée.

Supprimer une ou toutes les clés numériques à l'écran central

1. Appuyez sur le symbole de voiture  de la barre du bas, puis sur le nom du profil.
2. Allez dans **Accès et confidentialité** → **Clé numérique**.
3. Appuyez sur **Supprimer** pour la ou les clés numériques que vous souhaitez supprimer.

 **Note**

Appareil perdu

Si vous perdez un appareil contenant une clé numérique, il est recommandé de supprimer cette clé. Gardez toujours une carte-clé à portée de main afin de pouvoir accéder à votre voiture si vous perdez votre appareil.

6.1.4. Emplacement de détection de clé

La voiture comporte quelques points d'interaction pour les clés où elle peut les détecter pour vous laisser la verrouiller, la déverrouiller ou conduire.

Points d'interaction pour les clés



- ① Votre voiture peut détecter les clés à fonction de commande à distance à courte distance.
- ② Les clés qui ne sont pas équipées d'un système de commande à distance doivent être placées sur le montant de porte conducteur pour déverrouiller la voiture.
- ③ Les cartes-clés ou les clés déchargées peuvent être placées sur le lecteur de clé situé sous l'écran pour démarrer la voiture.

Clés à fonction de commande à distance

Les clés sans bouton chargées possèdent une fonction de commande à distance, c'est-à-dire que la voiture peut les détecter lorsque vous approchez ou que vous vous éloignez. Cette fonction assure le verrouillage et le déverrouillage automatiques. Accédez aux paramètres pour sélectionner vos préférences et activer ou non le verrouillage et le déverrouillage automatiques.

Les clés à fonction de commande à distance vous permettent également de verrouiller ou de déverrouiller la voiture en utilisant les points tactiles sur la poignée de porte.

i Note

Vos clés à fonction de commande à distance disposent de la technologie NFC^[1]. Cela signifie que même si la pile d'une clé à fonction de commande à distance est faible ou déchargée, vous pouvez toujours l'utiliser comme carte-clé. Par conséquent, toute référence à la fonctionnalité des cartes-clés s'applique également aux clés à fonction de commande à distance déchargées.

Lecteur de cartes extérieur

Verrouillez et déverrouillez la voiture en plaçant n'importe quel type de clé sur le capteur de clé du montant de porte conducteur.



Zone de détection de clé sur le montant de porte conducteur

Veillez à ce que la carte ou l'appareil soit à plat sur le lecteur. Vérifiez que le logo de la clé sans bouton est face à vous.

Lecteur de clé intérieur

Placez votre carte-clé ou une clé sans bouton déchargée sur le lecteur de clé sous l'écran pour pouvoir conduire.

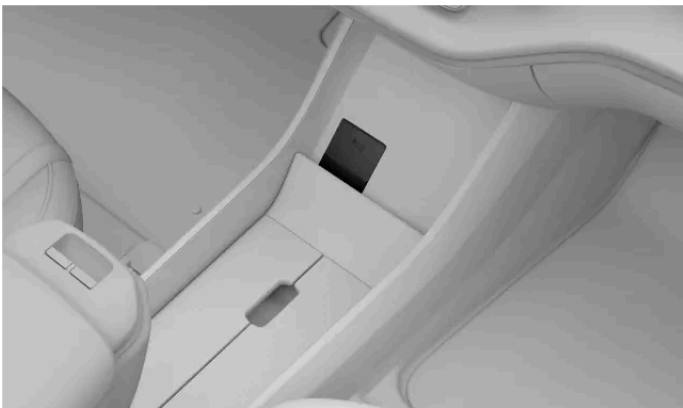

Position du lecteur de clé

i Note

Le lecteur de clé et le chargeur sans fil sont placés au même endroit. Vous ne pouvez utiliser qu'une seule de ces fonctions à la fois.

^[1] Communication en champ proche

6.2. Ouverture et fermeture

L'ouverture et la fermeture des portes déclenche certaines fonctions et certains comportements spécifiques de la voiture que vous devez connaître.

Ouvrir les portes

Les portes sont ouvertes à la main, mais vous pouvez spécifier la façon dont elles se déverrouillent et à quelles conditions au moyen de l'écran.

Les portes arrière sont équipées d'une fonction de double traction pour aider à éviter l'ouverture accidentelle des portes arrière. Pour ouvrir les portes arrière de l'intérieur, vous devez tirer deux fois sur la poignée de porte.

Ouvrir le capot

Le capot s'ouvre au moyen d'un levier situé à proximité du siège conducteur.

Ouvrir le coffre

Le coffre s'ouvre et se ferme par l'intermédiaire de l'écran ou au moyen du bouton sur le hayon de coffre.

Avertissement de porte ouverte

Vérifiez régulièrement que le capot, le coffre et les portes sont correctement fermés.



Les portes ouvertes sont représentées en rouge dans le symbole de voiture à l'écran. La voiture utilise également des signaux sonores pour indiquer qu'une porte n'est pas correctement fermée.

6.2.1. Ouvrir le capot

L'ouverture du capot donne accès au compartiment de rangement avant. Veillez à bien refermer le capot avant la conduite.

Position du levier de déverrouillage



Levier intérieur vu depuis le siège du conducteur

Le levier permettant d'ouvrir le capot se trouve sous le tableau de bord, du côté conducteur, juste devant la charnière de porte.

Ouvrir le capot

1. Tirez le levier du capot vers le haut à deux reprises.
 - > Le capot est déverrouillé.
2. Soulevez le capot par son bord avant et ouvrez-le au maximum, à savoir à un angle juste supérieur à 45°.
 - > Le capot reste en position.

Attention

Ne pas conduire avec le capot ouvert

Arrêtez la voiture immédiatement s'il est indiqué que le capot n'est pas complètement fermé.

Note

Avertissement d'ouverture du capot

Si l'écran affiche un avertissement de capot ouvert, ouvrez le capot et vérifiez que rien ne fait obstruction avant de le refermer. Contactez l'assistance Volvo si la notification ne disparaît pas.

6.2.2. Fermer le capot

Vérifiez soigneusement que le coffre est bien fermé lorsqu'il a été ouvert.

Vérifiez que rien ne fait obstacle à la fermeture du capot.

Attention

Risque de pincement et d'écrasement

Ne placez pas les mains dans la trajectoire du capot à la fermeture. Procédez avec une prudence supplémentaire lorsque des enfants ou des animaux domestiques se trouvent à proximité.

1. Depuis la position entièrement ouvert, tirez simplement sur le capot pour l'abaisser en tenant le bord extérieur.

2. Abaissez le capot avec précaution jusqu'à ce qu'il atteigne le mécanisme de verrouillage.

3.



Appuyez sur le bord avant du capot avec les deux mains. Vérifiez que le capot s'enclenche dans les serrures en même temps. Tenez le bord avant à plat pendant la fermeture.

> Le verrouillage du capot des deux côtés est perceptible.

4. Recherchez les écartements importants ou les signes indiquant que le capot n'est pas complètement fermé.

Note

Avertissement d'ouverture du capot

Si l'écran affiche un avertissement de capot ouvert, ouvrez le capot et vérifiez que rien ne fait obstruction avant de le fermer. Contactez l'assistance Volvo si la notification ne disparaît pas.

Attention

Ne pas conduire avec le capot ouvert

Arrêtez la voiture immédiatement s'il est indiqué que le capot n'est pas complètement fermé.

6.2.3. Accès au coffre

Vous pouvez ouvrir et fermer le coffre via l'écran ou au moyen du bouton sur le hayon/couvercle de coffre.

Attention

Faites attention lorsque le coffre s'ouvre ou se ferme. Veillez à ce que personne ne se trouve à proximité du coffre lorsqu'il est en mouvement. Veillez toujours à utiliser les fonctions d'accès au coffre avec prudence.

N'interférez pas avec les bras de soutien du coffre. Ceux-ci sont sous haute pression et peuvent entraîner de graves lésions.

Après utilisation, vérifiez à l'écran que le coffre est complètement fermé.

Ouverture manuelle du coffre

Si la voiture est déverrouillée, vous pouvez ouvrir le coffre au moyen du bouton situé au milieu du hayon de coffre.

Vous pouvez également ouvrir le coffre depuis l'intérieur de la voiture grâce à l'écran.

Utilisation du bouton de fermeture du coffre

Appuyez sur le bouton de fermeture sur l'intérieur du couvercle de coffre, du côté droit, pour le fermer. Appuyez deux fois sur le bouton pour activer la fermeture temporisée. Le délai est d'environ 30 secondes.



Position du bouton de fermeture du coffre



Vous pouvez également utiliser le bouton de fermeture pour ajuster la hauteur d'ouverture du coffre. Cela est utile si vous désirez que le coffre reste aisément accessible, ou si vous vous trouvez dans un lieu à plafond bas, un garage par exemple.

Verrouillage du coffre

Le coffre se verrouille automatiquement lorsque vous avez fermé toutes les portes et verrouillé la voiture comme d'habitude.

Note

Verrouillage avec le coffre ouvert

Lorsque la voiture est verrouillée alors que le coffre est ouvert, toutes les portes seront verrouillées et l'alarme ne sera armée que pour les portes fermées. Si vous fermez ensuite le couvercle de coffre, celui-ci se verrouillera et l'alarme sera armée pour le coffre.

6.2.3.1. Régler la hauteur d'ouverture du coffre

Vous pouvez régler l'amplitude de l'ouverture du hayon.

Si la voiture se trouve dans un lieu à plafond bas, un garage par exemple, il peut être utile de réduire la hauteur d'ouverture du hayon. Vous pouvez accroître la hauteur d'ouverture du hayon pour faciliter l'accès au coffre.

Une fois ce réglage effectué, la nouvelle hauteur d'ouverture du hayon reste applicable jusqu'à ce qu'elle soit modifiée.

1. Ouvrez le hayon.
2. Réglez la hauteur du hayon à l'aide du bouton de fermeture situé sur la face intérieure du hayon.



Utilisez le bouton de fermeture portant le symbole associé.

Pour abaisser le hayon, bougez-le à la main jusqu'à la hauteur voulue puis appuyez sur le bouton de fermeture pour l'arrêter. Si vous n'appuyez pas sur le bouton de fermeture, le hayon continuera de descendre jusqu'à sa fermeture.

Pour relever le hayon, bougez-le à la main jusqu'à la hauteur voulue.

3. Tenez enfoncé le bouton de fermeture pendant quelques secondes pour spécifier la nouvelle hauteur.
- > Un carillon confirme que la nouvelle hauteur a été spécifiée.

Une modification de la hauteur est sauvegardée dans le profil utilisé à ce moment-là.

6.3. Verrouillage et déverrouillage

Vous disposez de plusieurs options pour verrouiller et déverrouiller la voiture en fonction des clés utilisées et des paramètres activés.

Verrouiller et déverrouiller à distance

Votre voiture peut se déverrouiller et se verrouiller automatiquement lorsque vous en approchez ou que vous la quittez avec une clé à fonction de commande à distance reconnue. Vous pouvez activer ou désactiver ce comportement dans les paramètres.

Vous pouvez également verrouiller et déverrouiller la voiture via l'application Volvo Cars ou, si vous avez configuré une clé numérique sur votre appareil, via l'application de portefeuille de votre appareil.

Important

Il relève de la responsabilité du conducteur de vérifier que la voiture est verrouillée, même lorsque les fonctions automatiques sont activées.

Les voleurs utilisent fréquemment le brouillage intentionnel des fréquences pour interférer avec les fonctions de clé afin d'empêcher le verrouillage des voitures. Vérifiez toujours que la porte conducteur est verrouillée lorsque vous quittez la voiture.

i Conseil

Désactiver l'entrée passive dans l'application de portefeuille

De nombreuses applications de portefeuille disposent d'un paramètre qui vous permet de désactiver l'entrée passive. Lorsque cette fonctionnalité est désactivée, votre voiture ne se déverrouille pas automatiquement lorsque vous vous en approchez avec une clé numérique. La fonction de déverrouillage à l'approche reste disponible lorsque vous utiliserez vos autres clés à fonction de commande à distance.

Utiliser la poignée de la porte conducteur

Si vous souhaitez verrouiller ou déverrouiller votre voiture manuellement tout en utilisant une clé à fonction de commande à distance, vous pouvez utiliser les zones tactiles sur la poignée de la porte conducteur.

Pour déverrouiller la voiture, touchez l'intérieur de la poignée de porte. Pour la verrouiller, placez un doigt sur le petit renforcement situé à l'extérieur de la poignée de porte.

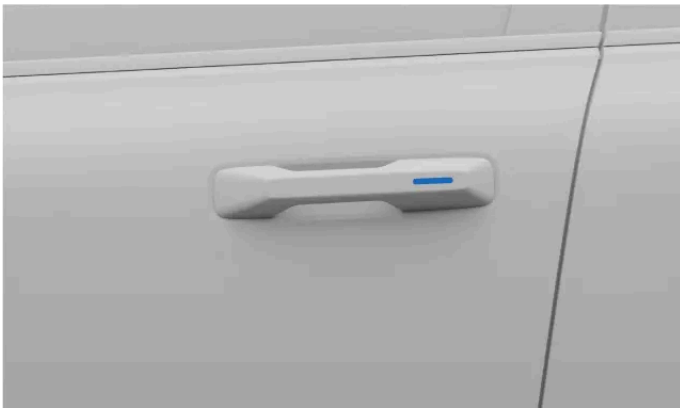

Le renforcement marque l'endroit où vous pouvez placer le pouce ou les doigts pour verrouiller la porte.

i Note

Pour que les points tactiles fonctionnent, vous devez conserver une clé à fonction de commande à distance reconnue là où votre voiture peut la détecter.

Pour empêcher votre voiture de se déverrouiller ou de se verrouiller automatiquement lorsque vous vous en approchez ou en sortez, assurez-vous de désactiver le paramètre de verrouillage de proximité.

Si vous restez très près de la voiture pendant une période prolongée sans ouvrir la porte conducteur, il peut y avoir un délai lorsque vous essayez d'ouvrir ou de déverrouiller la voiture en utilisant la poignée de la porte conducteur. La voiture peut ne pas se déverrouiller ou s'ouvrir immédiatement ; cela est normal. Attendez quelques secondes et essayez à nouveau.

Utiliser un lecteur de clé

Si vous utilisez une carte-clé ou une clé à fonction de commande à distance déchargée, vous pouvez verrouiller ou déverrouiller votre voiture en plaçant la clé sur le lecteur NFC^[1] du montant de porte.



Zone de détection de clé sur le montant de porte

Veillez à ce que la carte ou l'appareil soit à plat sur le lecteur. Lorsque vous utilisez une clé sans bouton, vérifiez que le logo Volvo vous fait face.

Utiliser le panneau de boutons à l'intérieur de la voiture

Vous pouvez verrouiller ou déverrouiller votre voiture de l'intérieur en utilisant les boutons de l'accoudoir entre les sièges avant. Les symboles de verrouillage et de déverrouillage sont visibles sur les boutons.



Symbole de verrouillage



Symbole de déverrouillage

Déverrouillage d'urgence

La voiture se déverrouille automatiquement en cas de collision. Si les dommages à la voiture sont réduits, la voiture peut être verrouillée à nouveau. Lorsque les dommages à la voiture sont substantiels, il n'est pas possible de verrouiller la voiture à nouveau. Dans ce cas, la fonction de verrouillage ne peut être remise en service que par un technicien Volvo^[2].

Sécurité enfant

La sécurité enfant peut renforcer la sécurité des passagers des sièges arrière. Lorsque la sécurité enfant est active, les passagers des sièges arrière ne peuvent pas ouvrir les portes arrière. Vous pouvez consulter une autre section du manuel pour savoir comment activer la sécurité enfant.

Double traction

Les portes arrière de votre voiture sont équipées d'une fonction de double traction pour aider à protéger contre l'ouverture accidentelle. Cela signifie qu'il faut exercer deux tractions sur la poignée de porte intérieure pour déverrouiller et ouvrir la porte depuis l'intérieur de la voiture.

 **Attention**

Volvo recommande de ne pas laisser des personnes ou des animaux dans une voiture qui a été verrouillée. Le conducteur est toujours entièrement responsable du bien-être et de la sécurité d'une personne restée à l'intérieur de la voiture.

Certaines législations interdisent de laisser des personnes ou des animaux à l'intérieur d'un véhicule verrouillé.

[1] Communication en champ proche

[2] Volvo recommande de s'adresser à un atelier Volvo agréé.

6.3.1. Activer la sécurité enfant

Vous pouvez activer et désactiver manuellement la sécurité enfant.

 **Important**

La sécurité enfant n'a pas d'effet sur les vitres arrière. Vous pouvez verrouiller les vitres arrière dans les paramètres.

Vérifiez que les portes arrière sont protégées au moyen de la sécurité enfant lorsque des enfants sont assis sur les sièges arrière.

La sécurité enfant peut renforcer la sécurité des passagers des sièges arrière. Lorsque la sécurité enfant est active, les passagers des sièges arrière ne peuvent pas ouvrir les portes arrière.



Emplacement des interrupteurs de sécurité enfant

Les sécurités enfant sont situées sur les portes arrière, et elles sont accessibles depuis l'intérieur de la voiture.

Un outil, un tournevis plat par exemple, est nécessaire pour activer ou pour désactiver les sécurités enfant. Le sens permettant d'activer ou de désactiver les sécurités est indiqué sur le pourtour de l'interrupteur.

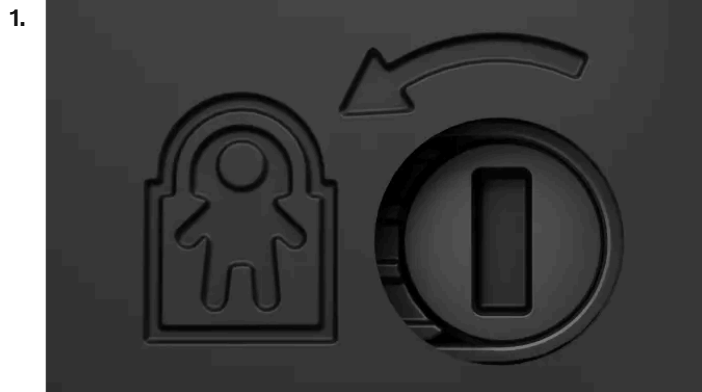

Sécurité enfant avec indication de sens pour l'activation

Insérer un outil dans l'orifice de l'interrupteur.

2. Tournez l'outil dans le sens indiqué pour activer la sécurité enfant.

> Un déclic se fait entendre lorsque la sécurité enfant est activée.

Désactiver la sécurité enfant

Pour désactiver la sécurité enfant, utilisez l'outil pour tourner l'interrupteur dans le sens opposé à celui indiqué.

6.3.2. Paramètres de verrouillage et de déverrouillage

Vous pouvez personnaliser la façon dont votre voiture réagit lors du verrouillage ou du déverrouillage.

Note

Plusieurs paramètres définissent comment et quand la voiture se verrouille. Veillez à comprendre les différentes options et leur effet sur le comportement de verrouillage et de déverrouillage de la voiture.

Verrouillage de proximité

Vous pouvez choisir si votre voiture doit se déverrouiller automatiquement lorsque vous vous en approchez et se verrouiller lorsque vous vous en éloignez avec le paramètre de verrouillage de proximité. Pour que cette fonction opère, vous devez avoir avec vous une clé à fonction de commande à distance reconnue.

Comportement général de verrouillage

Vous pouvez personnaliser un grand nombre des comportements généraux de verrouillage de votre voiture. Par exemple, vous pouvez activer ou désactiver les réactions et choisir si toutes les portes doivent se déverrouiller automatiquement lorsque vous

Cette version du manuel est valable au moment de son impression, mais cette validité ne peut être entièrement garantie pour l'avenir. Pour plus d'informations, consultez la première page, qui comporte un avertissement complet.

vous stationnez.

Il est également possible de choisir quelles portes déverrouiller lorsque vous utilisez les zones tactiles de la poignée de porte conducteur.

 **Note**

Lorsque le paramètre de verrouillage de proximité est activé, toutes les portes se déverrouillent ou se verrouillent simultanément lorsque vous vous approchez de la voiture ou que vous vous en éloignez avec une clé à fonction de commande à distance. Désactivez le paramètre de verrouillage de proximité si vous souhaitez sélectionner quelles portes se déverrouillent.

6.3.2.1. Régler les paramètres de verrouillage et de déverrouillage

Vous pouvez régler plusieurs des comportements et réponses de verrouillage et de déverrouillage de votre voiture dans les paramètres.

 **Important**

Modifier les paramètres de verrouillage et de déverrouillage

L'activation et la désactivation de certaines fonctionnalités ont un impact sur la façon dont votre voiture est verrouillée et déverrouillée. Veillez à bien vous familiariser avec les différents types de clés ainsi qu'avec les fonctionnalités de verrouillage et de déverrouillage. La mauvaise compréhension d'une fonctionnalité pourrait vous porter à croire que votre voiture est verrouillée alors qu'elle ne l'est pas.

Il relève de la responsabilité du conducteur de vérifier que la voiture est verrouillée, même lorsque les fonctions automatiques sont activées.

1. Appuyez sur le symbole de voiture  dans la barre du bas.
2. Allez dans **Commandes** → **Verrouillage**.
3. Réglez vos paramètres de verrouillage et de déverrouillage.

 **Attention**

Volvo recommande de ne pas laisser des personnes ou des animaux dans une voiture qui a été verrouillée.

Certaines législations interdisent de laisser des personnes ou des animaux à l'intérieur d'un véhicule verrouillé.

6.3.3. Défaut de réaction des serrures

Si votre voiture ne se verrouille ou ne se déverrouille pas comme prévu, vous pouvez essayer plusieurs étapes.

Note

Si les batteries de la voiture sont complètement à plat, elle ne réagira à aucune clé.

Si la voiture est restée désactivée pendant une période prolongée, son déverrouillage peut exiger plusieurs secondes. En effet, il lui faut du temps pour réactiver ses systèmes, reconnaître la clé et vous donner accès.

Verrouillage qui ne fonctionne pas

Si la voiture ne se verrouille pas, vérifiez que toutes les portes sont bien fermées.

Si vous restez très près de la voiture pendant une période prolongée sans ouvrir la porte conducteur, le déverrouillage de la voiture ou l'ouverture de la porte peut intervenir avec un délai lorsque vous actionnez la poignée de porte conducteur. La voiture peut ne pas se déverrouiller ou s'ouvrir immédiatement ; cela est normal. Attendez quelques secondes et essayez à nouveau.

Verrouillage automatique qui ne fonctionne pas

Pour que la voiture se déverrouille automatiquement lorsque vous approchez et se verrouille lorsque vous vous éloignez, assurez-vous que :

- Le paramètre de verrouillage de proximité est activé dans les paramètres.
- Votre clé à fonction de commande à distance est chargée.
- Les signaux sans fil de la clé ne sont pas bloqués.

Si votre voiture ne répond pas lorsque vous vous en approchez avec votre clé à fonction de commande à distance, vous pouvez essayer de la déverrouiller en touchant la partie intérieure de la poignée de porte ou en plaçant votre clé sur le lecteur de clé du montant de porte.

La clé numérique ne fonctionne pas

Si vous utilisez une clé numérique, vous pouvez également essayer les opérations suivantes :

- Désactiver puis réactiver le Bluetooth de votre appareil
- Vérifier que tous les paramètres d'accès requis ont été sélectionnés
- Vous assurer que votre voiture et votre appareil disposent de la version la plus récente de leurs logiciels respectifs
- Redémarrer votre appareil
- Supprimer et recréer la clé numérique

Dysfonctionnement du déverrouillage des portes arrière

Si les portes arrière ne s'ouvrent pas lorsque vous tirez sur les poignées de porte intérieures, assurez-vous que la sécurité enfant n'est pas activée et que vous tirez deux fois sur la poignée. La première traction déverrouille la porte et la deuxième traction l'ouvre.

6.4. Antivol

Votre voiture est dotée d'un certain nombre de systèmes et de fonctions qui assurent sa sécurité lorsqu'elle est verrouillée.

Lorsque vous verrouillez la voiture, certains de ses systèmes et fonctions sont désactivés ou activés pour contribuer à la protéger du vol. Par exemple, l'alarme est automatiquement armée.

Attention

Ne laissez pas vos clés sans surveillance dans votre voiture. Elles peuvent être employées pour désactiver les systèmes de sécurité.

Alarme

L'alarme est automatiquement armée lorsque vous verrouillez la voiture et elle est désarmée lorsque vous la déverrouillez.

Vous pouvez régler la sensibilité de l'alarme dans les paramètres.

Dispositif antidémarrage

Le dispositif antidémarrage est un système antivol qui empêche l'utilisation de votre voiture en l'absence d'un démarrage à l'aide d'une clé valide. Si votre voiture ne détecte pas de clé ou si l'authentification d'une clé échoue, la voiture demeurera immobilisée. Une notification apparaît à l'écran si la clé n'est pas détectée ou si sa pile est déchargée. Si votre voiture ne réagit pas à une clé à pile, essayez d'utiliser une carte-clé. Si la voiture semble ne pas avoir d'alimentation électrique, cela peut être dû à des batteries déchargées ou à un problème affectant ses systèmes électriques.

6.4.1. Alarme

L'alarme est un dispositif dissuasif à l'égard des interactions indésirables avec votre voiture lorsque celle-ci est en stationnement.

L'alarme est armée automatiquement lorsque vous verrouillez la voiture de l'extérieur et désarmée lorsque vous la déverrouillez.

Note

Verrouiller avec le capot ou le coffre ouvert

Si le capot ou le coffre n'est pas correctement fermé lorsque vous verrouillez la voiture, l'alarme ne sera pas intégralement activée. Dans ce cas, l'alarme protégera les portes latérales uniquement.

La voiture ne détectera pas non plus les mouvements à l'intérieur si vous l'avez verrouillée avec le capot ou le coffre ouvert.

Une fois que vous avez fermé le capot ou le coffre, il est verrouillé et protégé par l'alarme.

Déclenchement de l'alarme

L'alarme se déclenche lorsqu'une personne tente d'ouvrir le capot, le coffre ou une porte.

Un mouvement à l'intérieur de la voiture peut également déclencher l'alarme.

Une fois l'alarme déclenchée, les actions suivantes se produisent :

- L'alarme et les feux de détresse clignotent pendant 5 minutes au maximum.
- L'alarme commence à retentir.
- Le cycle d'alarme recommence plusieurs fois si l'événement qui a déclenché l'alarme n'est pas résolu.

Conseil

Sensibilité de l'alarme

Vous pouvez activer la sensibilité d'alarme réduite dans les paramètres, ce qui est particulièrement utile lorsque la voiture peut bouger ou vibrer sous l'influence de facteurs externes, sur un ferry par exemple.

L'alarme peut également se déclencher si vous utilisez un cric, attachez une remorque ou faites remorquer la voiture. Dans ces cas, réduisez toujours la sensibilité de l'alarme.

Arrêter l'alarme

Le déverrouillage de la voiture lorsque l'alarme est déclenchée désactive les signaux sonores et les avertissements lumineux.

Important

Ne procédez à aucune modification du système d'alarme et à aucun ajout, car celui-ci pourrait cesser de fonctionner correctement.

6.4.1.1. Réduire la sensibilité de l'alarme

Réduisez la sensibilité de l'alarme lorsque vous prévoyez des mouvements importants dans ou autour de la voiture stationnée.

Ce paramètre est particulièrement utile si la voiture est stationnée dans un endroit où des mouvements extérieurs sont possibles, par exemple sur un ferry.

Note

Vous ne pouvez pas installer de mises à jour de logiciel lorsque le paramètre est actif.

1. Appuyez sur le symbole de voiture  dans la barre du bas.

Cette version du manuel est valable au moment de son impression, mais cette validité ne peut être entièrement garantie pour l'avenir. Pour plus d'informations, consultez la première page, qui comporte un avertissement complet.

2. Allez dans **Commandes** → **Verrouillage** → **Mode alarme réduit**.

3. Activez ou désactivez la sensibilité d'alarme réduite.

7. Recharger votre voiture

Découvrez comment fonctionne la recharge et comment rendre plus efficace chaque session de recharge.



Cette section présente des informations concernant les différents types de recharge, les paramètres de recharge ainsi que le lancement et l'arrêt de la recharge. Vous y trouverez également des informations spécifiques aux autres types de recharge.

7.1. Types de recharge

Familiarisez-vous avec les différents types de recharge de votre voiture et avec la façon de lancer une recharge de chaque type.

 **Attention**

Composants de recharge et haute tension

- Les composants de la voiture liés à la recharge transmettent une tension et une intensité dangereuses. Ils doivent être manipulés avec précaution. Ne procédez à aucune action qui n'est pas clairement prescrite par le manuel d'utilisation.
- Ne modifiez pas les composants de recharge et ne tentez pas de les réparer. Contactez un atelier Volvo agréé pour tout entretien ou réparation.
- L'installation et la réparation d'un équipement de recharge à domicile^[1] doivent être effectuées par un électricien agréé.
- L'endommagement des composants à haute tension de la voiture, y compris la batterie de traction, peut entraîner une surchauffe, un incendie et de graves blessures. N'utilisez pas la voiture si elle peut avoir été endommagée, par exemple après une fuite de la batterie, une inondation, un incendie ou une collision. Contactez un atelier Volvo agréé dès que possible. Si possible, laissez la voiture à l'extérieur, à distance des personnes, des bâtiments et de tout autre objet inflammable.

Si vous portez un stimulateur cardiaque ou un appareil semblable

La recharge de la voiture peut affecter le fonctionnement d'un stimulateur cardiaque ou d'autres équipements médicaux implantés. Il est recommandé aux personnes porteuses d'un stimulateur cardiaque implanté de consulter un médecin avant de procéder à la première recharge.

 **Note**

Recharge de la batterie 12 V

La voiture tient la batterie 12 V chargée tant que la batterie de traction affiche un niveau de charge suffisant.

Condensation durant la recharge

Durant la recharge, de la condensation provenant du système de refroidissement peut s'accumuler sous la voiture. Ce phénomène tout à fait normal est provoqué par le refroidissement de la batterie de traction.

Recharge CA à une station de recharge ou à un point de recharge à domicile

Des points de recharge sous courant alternatif sont à disposition dans divers points de recharge, publics et privés. Un point de recharge sous courant alternatif peut être installé à domicile. Il s'agit du moyen recommandé pour une recharge régulière.

Recharge CA à partir d'une prise domestique

Vous pouvez recharger votre voiture au moyen d'une prise domestique ordinaire. Ce type de recharge est approprié uniquement pour une recharge occasionnelle et n'est pas recommandé pour un usage régulier. Si vous prévoyez de recharger votre voiture à partir d'une prise domestique, certaines mesures supplémentaires sont nécessaires pour garantir la sécurité.

 **Attention**

N'utilisez pas des prises électriques visiblement usées ou endommagées, car elles peuvent provoquer une surchauffe, un choc électrique ou des blessures.

Important

- La voiture doit être rechargée uniquement à partir d'une prise domestique agréée et mise à la terre.
- Ne dépassez pas le courant de recharge maximal autorisé lorsque vous procédez à la recharge au moyen d'une prise domestique ordinaire. Des limites peuvent être applicables en vertu de recommandations locales et nationales en matière de recharge.
- Avant de commencer la recharge, vérifiez que le fusible de la prise domestique peut supporter l'intensité spécifiée pour le câble de recharge. En cas d'incertitude, la prise doit être contrôlée par un professionnel qualifié et agréé.
- Ne branchez jamais le câble de recharge en cas de risque d'orage ou de coup de foudre.

Recharge rapide sous courant continu

La recharge rapide CC est possible dans certaines stations de recharge. Ces stations de recharge fournissent une puissance très élevée et réduisent la durée de recharge.

Note

Les stations de recharge compatibles avec la recharge rapide portent habituellement en évidence un marquage CCS ou Combo.

Conseil

Préconditionnement de batterie à recharge rapide

Lorsque vous définissez une station de recharge rapide comme destination dans Google Maps, votre voiture lance automatiquement le preconditionnement de la batterie afin d'améliorer ses performances de recharge. Une notification apparaît à l'écran lorsque le preconditionnement démarre.

Câbles de recharge

La recharge de votre voiture exige différents câbles de recharge. Les câbles de mode 3 constituent le câble standard à utiliser pour la recharge des voitures électriques. Le câble de mode 2 est disponible en différentes versions. Les câbles de mode 2 peuvent être utilisés comme solution de secours, mais il n'est pas recommandé de les utiliser pour la recharge quotidienne.

^[1] Cela inclut tous les travaux sur le boîtier du compteur électrique ou sur le panneau de distribution de l'alimentation.

7.1.1. Câbles de recharge

Vérifiez toujours que le câble de recharge est compatible avec votre voiture lorsque vous l'utilisez pour la première fois.

Câble de recharge, recommandations et utilisation

Cette version du manuel est valable au moment de son impression, mais cette validité ne peut être entièrement garantie pour l'avenir. Pour plus d'informations, consultez la première page, qui comporte un avertissement complet.

Attention

Haute tension

Le câble est branché à un système électrique dangereux. Un courant à haute tension peut provoquer un accident mortel ou des lésions graves.

Câbles endommagés

N'utilisez pas un câble de recharge présentant des signes d'endommagement ou d'usure. Cela peut provoquer un choc électrique. Un câble de recharge fourni par Volvo doit être réparé uniquement par un atelier agréé lorsqu'il est endommagé ou défectueux. Contactez un atelier Volvo agréé pour plus d'informations. Si vous rechargez dans une station de recharge, essayez un autre câble ou un autre poste de recharge.

Usure et débris excessifs

N'oubliez pas de toujours vérifier que le connecteur du câble de recharge et le port de recharge ne présentent pas d'usure excessive ni de débris, tels que de la glace ou des graviers. Ne touchez pas le connecteur du câble de recharge et n'utilisez pas d'outil pour tenter de retirer les débris du câble de recharge. Cela peut endommager le connecteur du câble de recharge.

Les stations de recharge publiques sont constamment utilisées et peuvent subir davantage d'usure que les stations de recharge privées.

Positionnement du câble

Veillez à placer le câble à un endroit où le risque qu'il ne soit endommagé ou ne provoque des blessures est minimal. Il est vite arrivé de rouler ou de trébucher sur un câble placé avec négligence.

Sécurité des enfants

Tenez les enfants à l'écart des câbles de recharge, en particulier lorsque les câbles sont branchés.

Important

Adaptateurs

Ne branchez aucun adaptateur entre le câble de recharge et la prise électrique de la voiture.

Liquides et câbles

Ne plongez pas le câble de recharge ou ses composants dans un liquide. Si le câble doit être nettoyé, utilisez un chiffon propre et légèrement humide. Si nécessaire, utilisez un détergent doux, mais n'utilisez jamais des produits chimiques ou des solvants puissants.

Utilisez uniquement des câbles recommandés

- Utilisez uniquement les câbles d'origine fournis avec votre voiture ou des câbles recommandés par Volvo.
- Volvo décline toute responsabilité pour un préjudice occasionné par un équipement de recharge qui n'a pas été recommandé par Volvo.



Note

Câbles recommandés

Volvo recommande l'utilisation d'un câble de recharge conforme aux normes IEC 62196 et IEC 61851 et compatible avec la surveillance de la température.

Instructions pour le câble de recharge

Veillez à lire les instructions du fabricant du câble de recharge avant de l'utiliser.

Certaines stations de recharge disposent d'un câble de recharge fixe. Veillez à suivre les instructions de la station de recharge concernant son utilisation.

Câble mode 3 pour stations de recharge

Vous pouvez utiliser ce type de câble pour recharger votre voiture dans une station de recharge à courant alternatif.

Câbles de recharge en mode 2

Utilisez un câble de recharge à fiche ordinaire pour recharger la voiture à partir d'une prise secteur ordinaire, par exemple lorsqu'aucune autre alternative de recharge n'est disponible.



Important

N'utilisez pas cette méthode de recharge au quotidien.

7.2. Vue et paramètres de recharge

La vue Recharge vous permet d'accéder à des informations concernant le processus de recharge, de lancer la recharge ou d'y mettre fin et de modifier différents paramètres de recharge. Vous pouvez adapter les paramètres de recharge selon vos préférences. La vue Recharge apparaît automatiquement lorsque la recharge est lancée.

 **Note**

Les informations disponibles peuvent varier selon l'état actuel de recharge.

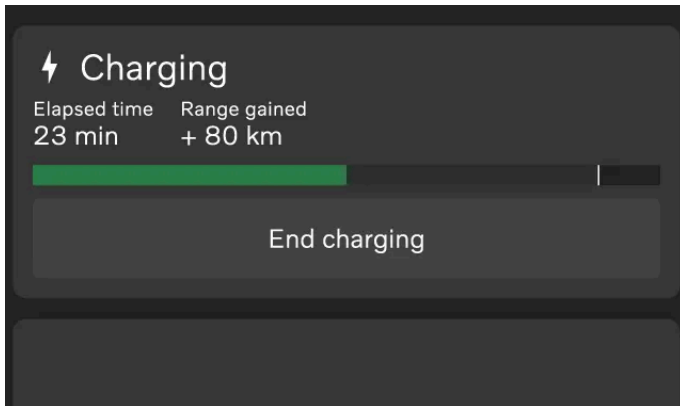

Les informations, fonctions et paramètres suivants sont disponibles dans la zone principale à l'écran :

- Niveau de batterie actuel
- Niveau de batterie cible
- Intensité^[1]
- État de la recharge
- Commencer ou terminer la recharge^[2]
- Niveau de batterie cible à atteindre durant la recharge
- Limiter le courant électrique pour la recharge CA
- Ajouter et gérer des programmes
- Activer Plug & Charge

 **Conseil**

Vous pouvez également accéder à des informations concernant le niveau de batterie, l'état de la recharge et le processus de recharge dans l'application mobile pour la voiture.

Vous pouvez également accéder à la vue Recharge par l'intermédiaire des paramètres à l'écran.

^[1] L'intensité est affichée uniquement si une limite a été fixée.

^[2] L'option **Début de la recharge** est disponible uniquement lorsque le câble CA est toujours branché.

7.2.1. Spécifier un niveau de batterie cible à atteindre durant la recharge

Vous pouvez spécifier un niveau de batterie cible en sélectionnant une valeur dans la vue Recharge. Cela vous permettra de conserver de bonnes performances de recharge et de préserver la longévité de la batterie.

Il existe deux préréglages : **Quotidien** et **Trajet long**. **Quotidien** constitue le réglage recommandé et recharge votre voiture jusqu'à 90 %. **Trajet long** recharge votre voiture jusqu'à 100 %. Ce préréglage peut être sélectionné si vous désirez obtenir l'autonomie maximale de votre voiture. Vous pouvez également choisir de personnaliser la valeur cible de niveau de batterie en sélectionnant **Personnalisé**.

 **Conseil**

Vous pouvez également modifier le niveau de batterie cible dans l'application mobile pour la voiture.

1. Appuyez sur le symbole de voiture  dans la barre du bas.
 2. Allez dans **Recharge** → **Objectif de niveau de batterie**.
 3. Sélectionnez le niveau de batterie désiré.
- > La valeur de niveau de batterie cible change. La valeur est sauvegardée jusqu'à ce que vous la modifiiez à nouveau.

Si le niveau de batterie s'élève à 20 % ou moins, son état passe à l'orange.

7.2.2. Spécifier une limite d'intensité de recharge

Vous pouvez spécifier une limite d'intensité pour la recharge CA en sélectionnant une valeur dans la vue Recharge.

L'ampère (A) est l'unité de mesure du courant électrique. Vous pouvez définir une limite d'intensité depuis l'écran de recharge afin de contrôler la quantité d'électricité consommée par la voiture pendant la recharge. Cela permet d'éviter la surcharge du système électrique de votre maison et de protéger votre batterie contre une usure inutile.

La fonction de limitation de l'intensité est désactivée par défaut et votre voiture utilise automatiquement la puissance maximale lors de la recharge. Lorsque vous définissez une limite d'intensité, la valeur la plus basse disponible est appliquée par défaut et votre voiture limite sa consommation d'énergie à cette valeur jusqu'à ce que vous la changiez.

1. Appuyez sur le symbole de voiture  dans la barre du bas.
2. Allez dans **Recharge** → **Limite de puissance de recharge**.
3. Activez la fonction ^[1].
4. Réglez la limite d'intensité à la valeur souhaitée.

- > La limite d'intensité est modifiée et la valeur est sauvegardée jusqu'à ce qu'elle soit modifiée à nouveau. Durant la recharge de votre voiture, l'intensité réelle et la limite d'intensité sont affichées à l'écran.

 **Conseil**

Vous pouvez également définir une limite d'intensité dans l'application Volvo Cars.

 **Note**

La limite d'intensité peut varier selon la région.

La limite d'intensité que vous avez spécifiée n'est pas sauvegardée lorsque vous désactivez la fonction. Il vous faut donc spécifier une nouvelle limite si vous activez à nouveau la fonction.

^[1] Disponible uniquement pour la recharge CA.

7.2.3. Ajouter et gérer des programmes de recharge

Vous pouvez spécifier et activer un programme de recharge de votre voiture dans la vue Recharge. Vous pouvez ainsi spécifier à quel moment vous désirez recharger la voiture, par exemple durant la nuit.

 **Note**

Le programme de recharge est applicable uniquement à la recharge CA. Lorsque vous utilisez la recharge CC, celle-ci ignore toujours le programme de recharge, et la recharge est lancée lorsque le câble de recharge est branché à la voiture.

1. Appuyez sur le symbole de voiture  dans la barre du bas.
 2. Allez dans **Recharge** → **Programmation de charge**.
 3. Sélectionnez les horaires de début et de fin du programme de recharge au moyen de la minuterie.
 4. Activez le programme.
- > La minuterie est active, et l'horaire de recharge programmée est affiché à l'écran, à la fois dans la zone principale et dans la zone d'information du conducteur.

Vous pouvez désactiver le programme. La minuterie ne sera pas active, et aucune recharge ne sera programmée.

7.2.4. Plug & Charge

Plug & Charge est un système d'authentification et de facturation qui simplifie la recharge.

Plug & Charge est conforme ISO 15118, la norme internationale applicable à la recharge des voitures électriques. L'utilisation de Plug & Charge vous évite d'utiliser d'autres cartes, applications et procédures manuelles d'authentification. Au lieu de cela, il vous suffit de brancher à votre voiture le câble de recharge, qui détecte et authentifie automatiquement votre voiture, ce qui permet le lancement du processus de recharge.

Le nombre de stations de recharge compatibles Plug & Charge est limité et tous les types de recharges peuvent ne pas être pris en charge. Si la station de recharge n'est pas compatible avec Plug & Charge, vous devez vous identifier vous-même sur le poste de recharge.

Il existe d'autres méthodes qui peuvent simplifier le processus de recharge. Certains paramètres de la voiture vous permettent d'envoyer des informations à différentes applications et à différents prestataires de services de recharge. Votre voiture peut alors être identifiée automatiquement à la station de recharge, sans besoin de cartes supplémentaires. L'écran de la voiture n'affichera néanmoins aucune information ou instruction concernant ces méthodes.

7.2.4.1. Activation de Plug & Charge

Vous pouvez activer Plug & Charge dans la vue Recharge. Cette fonction peut simplifier le processus de recharge, de l'authentification jusqu'à la facturation.

1. Appuyez sur le symbole de voiture  dans la barre du bas.
2. Allez dans **Recharge** → **Paramètres avancés** → **Plug & Charge**.
3. Activer la fonction.
4. Appuyez sur **View more** pour copier le numéro PCID ^[1] unique de votre voiture. Suivez les instructions relatives à l'activation de Plug & Charge dans l'application mobile de la voiture.

Si vous recourez à un prestataire qui n'est pas partenaire de Volvo, le processus et les instructions peuvent être différents.

5. Branchez votre voiture à une station de recharge publique.
- > Le certificat de contrat est installé par l'intermédiaire du câble, et l'autorisation ainsi que le paiement sont gérés par la voiture et par la station de recharge. L'état est indiqué à l'écran et sur la prise de recharge durant l'installation. La session de recharge commence lorsque le processus d'autorisation est terminé.

 **Note**

En cas de problème lié à Plug & Charge, rebranchez le câble de recharge. Si le problème n'est toujours pas résolu, vérifiez les paramètres de recharge pour savoir si un contrat est installé dans votre voiture. S'il existe un contrat, contactez votre fournisseur de services d'électromobilité pour confirmer que le contrat ne présente pas de problème. En l'absence de contrat, répétez les étapes d'activation. Si le problème persiste, procédez à une recharge normale. Identifiez-vous sur le poste de recharge et suivez les instructions de l'interface de la station de recharge.



Si Plug & Charge ne fonctionne plus après une visite à l'atelier, il se peut que le certificat du contrat ait été supprimé de la voiture. Répétez les étapes d'activation.

Traitement des certificats de contrat Plug & Charge

 **Note**

Suppression des certificats de contrat

Une fois les certificats de contrat Plug & Charge créés, ils sont stockés dans la voiture et dans un serveur externe à la voiture. N'oubliez pas de supprimer les deux certificats lors de la cessation ou du transfert de propriété de la voiture.

Votre certificat de contrat dans la voiture peut être supprimé depuis l'écran. Appuyez sur le symbole de voiture  dans la barre du bas et allez dans **Recharge** → **Paramètres avancés** → **Plug & Charge** → **Compte de recharge**, puis appuyez sur le symbole de la poubelle .

Pour supprimer votre certificat de contrat dans le serveur externe, allez dans les paramètres Plug & Charge de l'application mobile de votre voiture.^[2]

La réinitialisation d'usine de votre voiture ne supprime pas automatiquement les certificats de contrat installés. Vous devez toujours supprimer le certificat de contrat au moyen de l'écran.

Ajout d'un nouveau certificat de contrat

Pour ajouter un nouveau certificat de contrat, vérifiez que la fonction Plug & Charge est active et suivez à nouveau la procédure d'activation. Le certificat de contrat le plus récent sera toujours installé. Si vous désirez supprimer le compte de manière permanente, vous devrez également résilier le contrat auprès de votre prestataire de services d'électromobilité.

^[1] Provisioning certificate ID

^[2] Si vous utilisez un fournisseur qui n'est pas un partenaire de Volvo, contactez-le car la procédure et les instructions peuvent varier.

7.3. Lancer et arrêter la recharge

Vous pouvez recharger votre voiture par recharge CA^[1] ou par recharge CC^[2]. La façon de lancer et d'arrêter le processus de recharge varie selon le type de recharge employé.

La recharge CA constitue le mode recommandé pour la recharge au quotidien, car elle préserve l'état de la batterie à long terme. La recharge CA peut être employée en station de recharge, à un point de recharge à domicile ou à une prise secteur ordinaire. La

Cette version du manuel est valable au moment de son impression, mais cette validité ne peut être entièrement garantie pour l'avenir. Pour plus d'informations, consultez la première page, qui comporte un avertissement complet.

recharge CC, qui est possible dans certaines stations de recharge, est plus rapide que la recharge CA. Néanmoins, elle entraîne également une usure plus rapide de la batterie. La recharge CC peut être utilisée lorsque vous devez recharger votre batterie immédiatement.

[1] Courant alternatif

[2] Courant continu

7.3.1. Lancer la recharge CA

La recharge CA peut être effectuée dans certaines stations de recharge, à un point de recharge à domicile ou au moyen d'une prise domestique ordinaire. Le câble utilisé varie selon le mode de recharge.

Pour lancer la recharge, vérifiez :

- que la voiture est en stationnement ;
- que les paramètres de recharge sont conformes à vos préférences [1].

Si vous utilisez une prise domestique ordinaire, vérifiez qu'elle satisfait aux exigences de sécurité applicables à la recharge.

Attention

Ne connectez aucun autre équipement, hormis le câble de recharge, entre la source d'alimentation et la prise de recharge de la voiture [2]. Cela peut provoquer un dysfonctionnement, des dommages ou un choc électrique.

1. Branchez le câble de recharge à la source d'alimentation. Certaines stations de recharge disposent d'un câble de recharge fixe à brancher à votre voiture.
2. Ouvrez sur la trappe de recharge en appuyant légèrement sur son extrémité arrière.



3. Retirez les éventuels caches de protection de la prise de recharge et du connecteur du câble.

 **Important**

Pour éviter d'endommager la peinture, positionnez le cache de protection du e telle sorte qu'il ne touche pas la voiture.

4. Branchez le câble à la prise de recharge.

> Le câble se verrouille lorsqu'il est complètement inséré. La recharge commence dans les secondes qui suivent.

L'état de la recharge est visible sur la prise de recharge et à l'écran.

Recommandation si la recharge ne commence pas

Tout d'abord, débranchez le câble de la prise de recharge de la voiture puis de la source d'alimentation. Attendez un instant avant de le rebrancher. Si le problème persiste, contactez un atelier Volvo agréé.

^[1] Certains paramètres peuvent être modifiés durant la recharge.

^[2] Cela concerne les rallonges, les prises multiples, les adaptateurs de prise, les minuteries externes, les dispositifs de protection contre les surtensions et les dispositifs similaires.

7.3.2. Lancer la recharge CC

La recharge CC est possible dans certaines stations de recharge.

Les stations de recharge CC sont dotées de câbles de recharge fixes. Vous n'avez pas à utiliser votre propre câble.

Attention

- Les stations de recharge publiques sont constamment utilisées et peuvent subir davantage d'usure que les stations de recharge privées. N'oubliez pas de toujours vérifier le connecteur du câble de recharge en ce qui concerne l'usure et les débris.
- Ne touchez pas le connecteur du câble de recharge et n'utilisez pas d'outil pour tenter de retirer les débris du câble de recharge. Cela peut provoquer un choc électrique.
- N'utilisez pas un câble de recharge présentant des signes d'endommagement ou d'usure. Cela peut provoquer un choc électrique. Essayez un autre câble ou un autre poste de recharge de la station de recharge.
- Vérifiez que le connecteur du câble de recharge s'insère complètement dans la prise de recharge. Un connecteur usé peut empêcher une connexion en toute sécurité de votre voiture.

Pour lancer la recharge, vérifiez :

- que la voiture est en stationnement ;
- que vous avez lu les éventuelles instructions figurant sur la station de recharge avant de commencer.

1. Ouvrez sur la trappe de recharge en appuyant légèrement sur son extrémité arrière.



2. Retirez les éventuels caches de la prise de recharge et du connecteur du câble.

3. Insérez complètement le connecteur du câble dans la prise de recharge en utilisant les deux mains. Prenez l'habitude de pousser le câble de recharge vers le haut pendant quelques secondes après l'insertion pour garantir la connexion et le verrouillage.

> Le câble de recharge se verrouille automatiquement après quelques secondes.

4. Lorsque le verrouillage du câble est confirmé, suivez les instructions de la station de recharge pour l'autorisation de la recharge.

> La recharge commence lorsque la station de recharge a effectué un test d'isolation. Cela peut exiger environ une minute.

L'état de la recharge est visible sur la prise de recharge et à l'écran.

7.3.3. Arrêter la recharge CA

Vous pouvez arrêter le processus de recharge à tout moment.

Important

Arrêtez le cycle de recharge avant de tenter de débrancher le câble de la prise de recharge de la voiture. Dans le cas contraire, le câble ou le système pourrait subir des dommages.

Conseil

Lorsque la recharge s'est arrêtée, le câble de recharge CA se déverrouille.

Vérifiez que la voiture est déverrouillée.

1. Appuyez sur le symbole de voiture  dans la barre du bas.
2. Allez dans **Recharge**.
3. Appuyez sur **Fin de la recharge**.
- > La recharge s'arrête et le câble se déverrouille de la prise de recharge.
4. Débranchez le câble de recharge de la voiture.
5. Le cas échéant, replacez le cache de protection sur le connecteur de câble.
6. Selon le câble utilisé :
 - Débranchez le câble de recharge de la station de recharge.
 - Rebranchez le câble de recharge à la prise de rangement de la station.
7. Replacez le cache de protection de la prise de recharge et fermez la trappe de recharge.

Conseil

Vous pouvez également arrêter le processus de recharge en appuyant sur le bouton **Fin de la recharge** de la vue Bienvenue, de la vue Accueil ou de l'application mobile.

7.3.4. Arrêter la recharge CC

Vous pouvez arrêter le processus de recharge à tout moment.

! Important

Arrêtez le cycle de recharge avant de tenter de débrancher le câble de la prise de recharge de la voiture. Dans le cas contraire, le câble ou le système pourrait subir des dommages.

1. Appuyez sur le symbole de voiture  dans la barre du bas.
2. Allez dans **Recharge**.
3. Appuyez sur **Fin de la recharge**.
- > La recharge s'arrête et la poignée du câble de recharge se déverrouille. Cela peut nécessiter quelques secondes.
4. Débranchez le câble de recharge de la voiture.
5. Le cas échéant, replacez le cache de protection sur le connecteur de câble.
6. Replacez le cache de protection de la prise de recharge et fermez la trappe de recharge.

i Conseil

Vous pouvez également arrêter le processus de recharge sur la station de recharge ou en appuyant sur le bouton **Fin de la recharge** dans la vue Bienvenue ou la vue Accueil.

7.3.5. Débloquer le câble de recharge

Si le câble de recharge ne se débloque pas automatiquement lorsque vous avez arrêté la recharge, vous pouvez essayer différentes solutions.

Le câble de recharge se débloque généralement automatiquement lorsque vous arrêtez la recharge. Néanmoins, si le câble de recharge reste branché à la prise de recharge pendant un certain temps suivant l'arrêt de la recharge, le câble de recharge est automatiquement verrouillé à nouveau ^[1].

Vérifiez que la clé est à portée et que la voiture est déverrouillée.

- Arrêtez la recharge en appuyant sur **Fin de la recharge** à l'écran central.

- Si vous effectuez la recharge dans une station de recharge publique, suivez les instructions fournies par l'interface de la station pour arrêter la recharge.
- Remuez le câble de recharge avec précaution.
- Verrouillez et déverrouillez la voiture.
- Verrouillez la voiture et attendez que la diode sur la prise de recharge de la voiture se soit éteinte. Cela peut prendre du temps. Après cela, déverrouillez la voiture et tentez à nouveau d'arrêter la recharge par l'intermédiaire de l'écran.

Si le câble de recharge ne se débloque toujours pas, arrêtez la recharge à la station de recharge, au point de recharge ou à la prise murale de l'une des façons suivantes :

- Recharge en station de recharge publique : demandez conseil concernant l'arrêt de la recharge auprès du service clientèle de la station de recharge.
- Recharge à un point de recharge à domicile : coupez, en toute sécurité, l'alimentation électrique du point de recharge à domicile.
- Recharge à une prise murale : débranchez le câble de la prise murale.

Si le problème persiste, contactez un atelier Volvo agréé.

^[1] Applicable à la recharge CA.

7.3.5.1. Utilisation de la poignée de déverrouillage d'urgence du câble de recharge

Si le câble de recharge n'est pas débloqué de la voiture lorsque vous arrêtez la recharge, vous pouvez utiliser la poignée de déblocage d'urgence. N'utilisez jamais la poignée de déblocage d'urgence lorsque la recharge est en cours.

1. Ouvrez le coffre et la trappe de compartiment à bagages.
2. Localisez le cache sur le côté gauche du coffre.



3. Retirez le cache en faisant levier avec un tournevis ou avec un outil semblable.

4.

 **Attention**

Avant d'actionner la poignée de déblocage d'urgence, vérifiez à l'écran ou sur la prise de recharge que le processus de recharge s'est arrêté. La poignée de déblocage d'urgence ne doit pas être utilisée lorsque la recharge est en cours.

Tirez avec précaution sur la poignée de déblocage d'urgence jusqu'à ce que vous perceviez une résistance.



> Le câble de recharge se déverrouille de la prise de recharge.

 **Note**

La poignée de déblocage d'urgence se rétracte automatiquement au début du cycle de recharge suivant.

5. Débranchez le câble de recharge de la voiture.

6. Remplacez le cache et fermez la trappe de compartiment à bagages ainsi que le coffre.

Si le problème persiste, contactez un atelier Volvo agréé.

7.4. Durée et état de la recharge

Renseignez-vous sur les durées de recharge de façon à savoir à quoi vous attendre dans différentes situations et à connaître la signification des différents états de recharge.

7.4.1. Durées de recharge

La durée nécessaire pour recharger votre voiture varie selon le type de recharge et d'autres facteurs. Les durées de recharge mentionnées sont approximatives.

Exemples de facteurs pouvant influencer sur la durée de recharge :

Cette version du manuel est valable au moment de son impression, mais cette validité ne peut être entièrement garantie pour l'avenir. Pour plus d'informations, consultez la première page, qui comporte un avertissement complet.

- préconditionnement
- température ambiante
- température de la batterie
- équipement de recharge
- taille de la batterie
- état de la batterie et de la voiture
- infrastructure
- paramètres de recharge, par exemple la limite d'intensité.

Recharge CA à partir d'une prise domestique ^[1]

Intensité (A) ^[2]	Puissance de recharge (kW)	Durée de recharge (heures) ^[3]
10	2,2	39,5
16	3,6	23,5
32	7,2	11,5

Recharge CA à une station de recharge ou à un point de recharge à domicile

Intensité (A) ^[2]	Puissance de recharge (kW)	Durée de recharge (heures) ^[3]
10	6,8	12,5
16	11	8
32	22	4

Conseil

Si votre point de recharge à domicile est équipé d'une fonction d'équilibrage de charge et peut débiter plus de 6 A, vous devez définir une limite de recharge qui correspond à l'intensité maximale que le point de recharge peut fournir. Vous pouvez définir cette limite de recharge dans la vue de recharge.

Recharge sous courant continu à une station de recharge

Puissance de la station (kW) ^[4]	Durée de recharge (minutes) ^[5]
50	56
175	30

Note

La recharge de la batterie est la plus rapide lorsque le niveau de batterie est bas. Au-delà de 30 %, la vitesse maximale de recharge diminue graduellement à mesure que le niveau de batterie augmente.

Conseil

Lorsque vous spécifiez une station de recharge rapide comme destination dans Google Maps, la voiture préconditionne la batterie pour améliorer les performances de recharge lorsque vous arriverez à la station.

- [1] Prise 200-240 V.
- [2] L'intensité maximale de recharge peut varier selon la région.
- [3] De 0 à 100 %
- [4] Puissance maximale fournie par la station de recharge.
- [5] Applicable à un état de charge situé entre 10 % et 80 %, à condition que la température de la batterie soit d'environ 25 °C-30 °C (77 °F-86 °F).

7.4.2. État de la recharge

L'état de la recharge de la voiture est affiché au moyen de différentes couleurs, sur la prise de recharge et à l'écran.



- ① Informations d'état de la recharge à l'écran
- ② Informations d'état de la recharge sur la prise de recharge







Le témoin de prise de recharge indique uniquement l'état actuel du cycle de recharge. Des informations plus complètes sont disponibles à l'écran.

Conseil

Des informations concernant l'état de la recharge sont également disponibles dans l'application mobile pour la voiture.

7.4.2.1. État de la recharge sur la prise de recharge

L'état actuel de la recharge de la voiture est indiqué sur la prise de recharge.

Couleur	Nom de couleur	Description
	Blanc, fixe	Le couvercle de recharge est ouvert et aucun câble n'est connecté ou le câble est connecté mais la voiture ne se recharge pas.
	Jaune constant	Le câble de recharge est branché et la batterie est en cours de préchauffage.
	Vert, clignotant	La recharge est en cours ou le câble est déverrouillé.
	Bleu, fixe	Une recharge est planifiée.
	Vert, fixe	La recharge est terminée ou la voiture a mis fin à la recharge.
	Rouge	Dysfonctionnement de la recharge. Consultez l'écran pour obtenir des informations supplémentaires. Vérifiez toujours que le câble de recharge est correctement branché à la prise de recharge de la voiture et que la source d'alimentation, par exemple le câble ou la station de recharge, fonctionne correctement. En cas d'erreur, le problème peut être résolu en débranchant le câble de la voiture puis en le rebranchant et en relançant la recharge. Si le problème persiste, contactez un atelier Volvo agréé.

7.4.2.2. État de la recharge à l'écran

L'état actuel de recharge de la voiture est indiqué à l'écran.

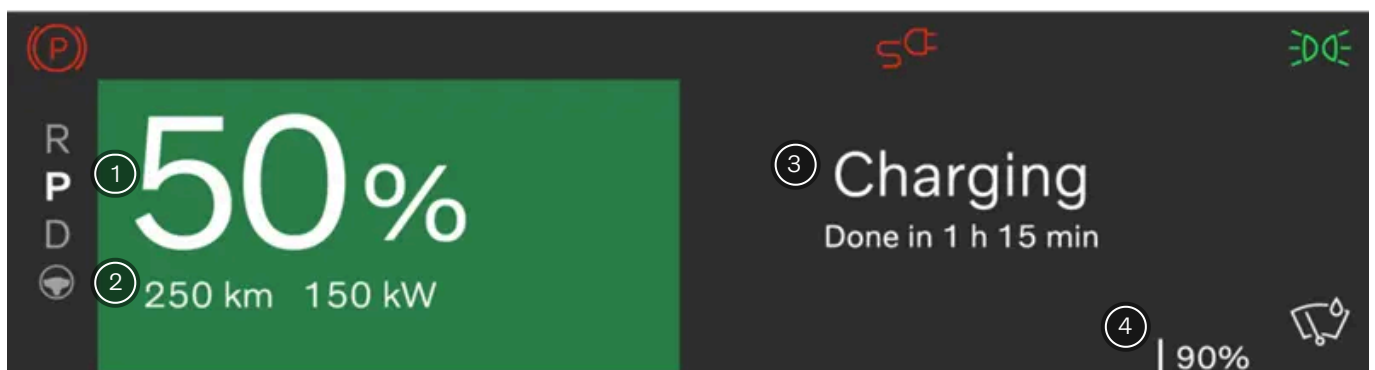











Informations disponibles dans la zone d'information du conducteur

- 1 Niveau de batterie
- 2 Autonomie actuelle, puissance et intensité de recharge^[1]
- 3 Informations d'état de la recharge
- 4 Niveau de batterie cible

Cette version du manuel est valable au moment de son impression, mais cette validité ne peut être entièrement garantie pour l'avenir. Pour plus d'informations, consultez la première page, qui comporte un avertissement complet.

La zone d'informations du conducteur comporte des informations d'état de la recharge telles que le libellé de l'état, le niveau de batterie, l'autonomie actuelle, l'intensité, le temps restant de recharge et l'heure programmée pour la recharge. La barre de progression prend également différentes couleurs. Les informations peuvent varier selon l'état de la recharge.

Statut	Couleur	Nom de couleur	Description
En attente		Blanc	Le câble est branché mais la voiture n'est pas rechargée. Le statut peut également être visible lorsque le chauffage ou le refroidissement est nécessaire avant de commencer la session de recharge.
Initialisation		Blanc, fixe	Le câble est branché et la voiture a entamé la connexion.
Autorisation en cours		Blanc, fixe	Le câble est branché, la fonction Plug & Charge est activée et le mode de paiement est en cours d'autorisation.
Plug & Charge indisponible		Blanc, fixe	Plug & Charge n'est pas disponible. Essayez un autre moyen de paiement.
Recharge		Vert, clignotant	La voiture est en recharge manuelle ^[2] .
Programmée		Bleu, fixe	Le câble est branché et la recharge de votre voiture est planifié à un moment ultérieur. L'horaire prévu est affiché à l'écran.
Recharge terminée et Câble déverrouillé		Vert, fixe	La recharge est terminée ou la voiture a mis fin à la recharge. Lorsque la recharge s'est arrêtée, le câble de recharge CA se déverrouille. Le processus de recharge est temporairement interrompu et le câble de recharge peut être retiré.
Plug & Charge fault		Rouge, fixe	Le câble est branché, mais la fonction Plug & Charge ne fonctionne pas. Rebranchez le câble de recharge ou essayez de procéder à une recharge régulière. Il peut y avoir un problème avec le contrat de recharge. Selon l'erreur, l'écran affiche différents messages. Si le problème persiste, contactez un atelier Volvo agréé.
Problème de charge		Rouge, fixe	Le câble est branché, mais la connexion de recharge souffre d'une anomalie. Selon l'erreur, l'écran affiche différents messages. Si le problème persiste, contactez un atelier Volvo agréé.
Transfer fault		Rouge, fixe	Le câble est branché, mais le transfert ne fonctionne pas. Rebranchez le câble ou vérifiez le chargeur. Si le problème persiste, contactez un atelier Volvo agréé.

^[1] L'intensité est affichée uniquement si une limite a été fixée.

^[2] CA manuelle, CA planifiée, CC.

8. Conduite

Votre voiture a été conçue pour la conduite. Cette section couvre les principales commandes conducteur qui vous permettent de démarrer, d'arrêter et de diriger la voiture ainsi que de changer de rapport. Elle comporte également des informations concernant les caractéristiques de conduite et l'utilisation de la voiture.



Nombre des fonctions de conduite de votre voiture peuvent être personnalisées. Certaines d'entre elles sont davantage axées sur le confort, d'autres se limitent strictement à la sécurité. Il importe de vérifier votre position de conduite, de conserver un bon champ de vision et de toujours rester attentif et concentré durant la conduite.

8.1. Un cycle de conduite normal

Vous trouverez ci-dessous un aperçu du comportement et des fonctions de votre voiture à différents stades d'un cycle de conduite ordinaire.

Un cycle de conduite commence lorsque vous déverrouillez votre voiture et se termine lorsque vous la désactivez après la conduite.

Les différentes situations décrites ci-dessous sont abordées plus en détail dans des sections spécifiques de ce manuel.

Approche et déverrouillage

Le déverrouillage de votre voiture est différent selon le type de clé utilisée. Lorsqu'elle est déverrouillée, votre voiture est également activée.

Montée à bord

Lorsque vous montez à bord de votre voiture, cette dernière peut automatiquement sélectionner votre profil si vous utilisez une clé connectée. Elle ajuste le poste de conduite et applique les paramètres de votre profil en ce qui concerne les fonctions et son

Cette version du manuel est valable au moment de son impression, mais cette validité ne peut être entièrement garantie pour l'avenir. Pour plus d'informations, consultez la première page, qui comporte un avertissement complet.

comportement. Vous pouvez accéder à des fonctions supplémentaires lorsque vous êtes assis et prêt à la conduite, par exemple des fonctions de climatisation et de confort.

Conduite

Le type de clé utilisée détermine la façon dont vous démarrez la voiture. Si vous utilisez une carte-clé ou une clé déchargée, vous devez la placer sur le lecteur de cartes pour pouvoir démarrer. Si votre voiture détecte une clé à fonction de commande à distance, cette dernière doit se trouver à l'intérieur de la voiture.

Pour vous mettre en route, appuyez sur la pédale de frein et sélectionnez un rapport. Votre voiture peut vous avertir si une porte est ouverte, si une ceinture de sécurité n'est pas bouclée ou si d'autres problèmes liés à la conduite surviennent.

Conseil

Le présent manuel contient des informations qui peuvent être utiles selon le type de trajet que vous vous apprêtez à effectuer. Vous y trouverez par exemple des informations concernant la capacité de rangement de votre voiture ou concernant la conduite en conditions hivernales.

Mise en stationnement

Votre voiture serre le frein de stationnement et entre en mode de stationnement automatiquement. Ces mesures constituent le début d'une désactivation graduelle entamée lorsque vous vous apprêtez à quitter la voiture. Vous pouvez activer la fonction de confort en stationnement si vous désirez rester dans votre voiture après la mise en stationnement tout en continuant de bénéficier des fonctions multimédia et de climatisation.

Vous pouvez également activer manuellement le frein de stationnement en appuyant sur le bouton P sur le levier de commande au volant droit.

Désactivation et verrouillage

Lorsque vous quittez et verrouillez votre voiture, celle-ci se désactive graduellement. Cette désactivation est automatique, et la voiture entre en mode de veille.

Vous pouvez également désactiver manuellement votre voiture au moyen de l'écran.

Conseil

Si possible, rechargez votre voiture lorsque vous la quittez pour une période prolongée.

8.2. Application Trips

L'application Trips est un journal de conduite qui enregistre automatiquement tous les trajets effectués par votre voiture.

Lorsque cette application est activée, elle collecte automatiquement le numéro d'identification de votre voiture^[1], sa position géographique et d'autres données liées au trajet, telles que la durée, la distance et la consommation de la batterie.

 **Note**

L'application Trips calcule la consommation de la batterie sur la base de la consommation pure durant un trajet. Le compteur kilométrique journalier de votre voiture peut afficher une valeur différente, car celui-ci tient également compte de l'énergie régénérée.

Dans l'application mobile, vous pouvez :

- consulter, gérer et effacer tous les trajets ;
- exporter votre journal de conduite ;
- rester informé si un trajet n'est pas téléversé en raison d'un problème, de réseau par exemple.

Lorsque l'application Trips est activée, tous les utilisateurs qui ont associé l'application mobile à la voiture peuvent consulter les trajets. Si l'application Trips est désactivée, votre voiture n'enverra plus d'informations concernant les trajets qui seront effectués.

 **Note**

Suivi de la position de la voiture

Vous devez activer le partage de la position de la voiture à l'écran et dans l'application mobile pour enregistrer vos trajets.

Limites de stockage

Un trajet enregistré peut être conservé dans l'application Trips pendant 400 jours au maximum. L'application peut stocker environ 500 trajets. Lorsque cette limite est atteinte, les trajets les plus anciens sont automatiquement effacés pour libérer de l'espace mémoire pour les nouveaux trajets.

 **Note**

Si le journal n'enregistre pas les trajets, les raisons peuvent en être les suivantes :

- Mauvaise connexion ou absence de connexion réseau.
- L'application ne reçoit pas de coordonnées GPS.
- Les autorisations de localisation sont désactivées, de sorte que l'application Trips ne peut pas accéder à la position de la voiture.

^[1] VIN

8.3. Démarrer la voiture

Le démarrage de votre voiture exige qu'une clé soit présente à l'intérieur et qu'elle soit correctement utilisée, que vous appuyiez sur la pédale de frein et que vous sélectionniez un rapport de conduite.



Principaux points d'interaction pour le démarrage de votre voiture, à savoir la pédale de frein et le levier de rapport

Si vous utilisez une clé à fonction de commande à distance, votre voiture s'active graduellement lorsque vous en approchez et lorsque vous montez à son bord. Si vous utilisez une carte-clé ou une clé à fonction de commande à distance déchargée, vous devez déverrouiller manuellement la voiture pour que cette dernière s'active. De nombreuses fonctions, telles que la climatisation, seront disponibles après la montée à bord.

Pour démarrer votre voiture, appuyez sur la pédale de frein et sélectionnez un rapport de conduite.

Avant de commencer la conduite, vérifiez les éléments suivants :

- Toutes les portes sont fermées.
- Tous les occupants sont correctement assis et ont correctement passé leur ceinture de sécurité.
- La position du siège conducteur, du volant et des rétroviseurs est adaptée à votre position de conduite.
- Aucun câble de recharge n'est branché.
- Aucun obstacle ne se trouve dans la zone du conducteur et les pédales peuvent se déplacer librement.

i Conseil

La voiture peut vous informer de certains problèmes qui doivent être résolus avant la conduite. Si la voiture ne démarre pas, consultez la zone d'information du conducteur.

i Note

Si votre voiture est équipée d'un éthylotest antidémarrage, vous devez réussir un alcootest pour pouvoir démarrer la voiture.

1. Si vous utilisez une clé à fonction de commande à distance, veillez à la conserver avec vous.

Si vous utilisez une carte-clé ou une clé à fonction de commande à distance déchargée, placez-la sur le lecteur de cartes.

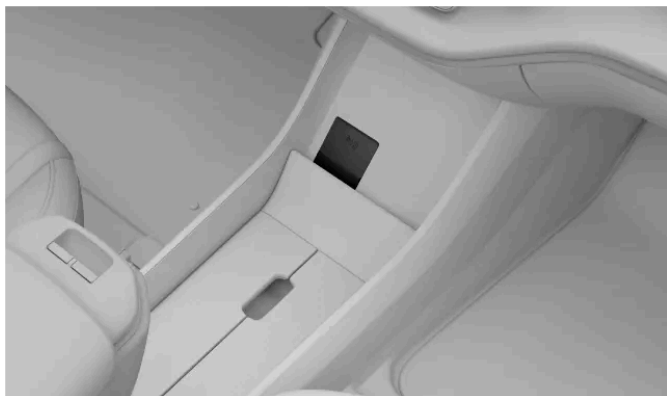

Position du lecteur de cartes-clés utilisé pour démarrer la voiture avec une carte-clé ou avec une clé à fonction de commande à distance déchargée

2. Tenez la pédale de frein enfoncée.
 3. Sélectionnez D ou R à l'aide de levier de commande au volant droit.
- > Le rapport sélectionné est indiqué dans la zone d'information du conducteur. Le symbole Prêt apparaît également, soulignant la transition du stationnement à un rapport de conduite.

READY

i Note

Le symbole Prêt disparaît lorsque la voiture dépasse la vitesse de marche au pas. Il réapparaît lorsque la voiture ralentit jusqu'à la vitesse de marche au pas.

8.3.1. Contrôles au démarrage

Lorsque vous sélectionnez un rapport pour vous mettre en route, la voiture effectue d'elle-même un certain nombre de contrôles des fonctions et systèmes importants. Ce bref contrôle est indiqué dans la zone d'information du conducteur.

Le contrôle au démarrage est indiqué par plusieurs symboles d'avertissement et d'indication dans la zone d'information du conducteur. Si l'un de ces symboles d'avertissement ou d'indication reste visible après un délai de quelques secondes, cela vous indique qu'un problème doit être résolu avant de vous mettre en route.

En cas d'indication d'un dysfonctionnement :

- Lisez toutes les informations associées affichées dans la zone d'information du conducteur.
- Consultez la section concernée du manuel pour plus d'informations concernant les symboles d'avertissement et d'indication.

- Remédiez à la panne indiquée avant de vous mettre en route.
- Si vous n'êtes pas en mesure de résoudre le problème par vous-même, n'hésitez pas à contacter un atelier Volvo agréé.

Une fois le contrôle au démarrage effectué, la voiture continue de surveiller activement nombre de ses systèmes et fonctions.

8.3.2. Éthylotest antidémarrage

L'éthylotest antidémarrage est un système de sécurité qui empêche la conduite en état d'ébriété. Si votre voiture est équipée d'un éthylotest antidémarrage, vous devez passer, et réussir, un alcootest avant de pouvoir démarrer la voiture.

Si vous avez connecté un éthylotest antidémarrage, celui-ci sera intégré à certains des systèmes de votre voiture. Cela signifie que vous pouvez recevoir des messages de l'éthylotest antidémarrage directement dans la zone d'information du conducteur. L'étalonnage de l'éthylotest antidémarrage doit être effectué conformément à la réglementation en vigueur et sur la base de la valeur limite applicable en matière d'ébriété.

Pour plus d'informations concernant un éthylotest antidémarrage spécifique, veuillez consulter le fabricant de l'éthylotest concerné.



Attention

L'éthylotest antidémarrage est un dispositif d'aide et n'exonère pas le conducteur de ses responsabilités. Il incombe toujours au conducteur d'être sobre et de garantir la sécurité de la conduite.

Utiliser un éthylotest antidémarrage

L'éthylotest antidémarrage s'active automatiquement lorsque vous ouvrez la porte de la voiture. Si vous ouvrez la porte après avoir conduit, l'éthylotest antidémarrage est désactivé pendant quelques minutes, ce qui vous permet de redémarrer la voiture sans avoir à effectuer un nouveau test d'alcoolémie. Respectez les instructions accompagnant l'éthylotest antidémarrage ainsi que les messages affichés dans la zone d'information du conducteur.



Conseil

Précision de la mesure

Évitez de manger ou de boire au cours des cinq minutes qui précèdent l'alcootest.

Évitez un usage excessif du lave-glace, car l'alcool contenu dans le liquide lave-glace peut influencer sur l'éthylotest antidémarrage.

Contournement d'urgence de l'éthylotest antidémarrage

En cas d'urgence ou si l'éthylotest antidémarrage ne fonctionne pas, il est possible de contourner ce dernier. Pour cela, consultez les instructions accompagnant l'éthylotest antidémarrage ou contactez le fabricant.

8.4. Désactiver la voiture

Ordinairement, la voiture se désactive automatiquement, mais vous pouvez également la désactiver manuellement à l'écran.

Votre voiture peut se désactiver automatiquement lorsque vous la quittez après l'avoir verrouillée de l'extérieur. Néanmoins, dans certaines situations, vous pourrez vouloir la désactiver manuellement. Pour cela, vous pouvez utiliser l'écran.

Note

Lorsque vous quittez votre voiture sans la verrouiller, elle se désactive automatiquement après un délai de 30 minutes. Si vous reprenez place sur le siège conducteur avant la fin de ce délai, la procédure sera annulée.

Pour éteindre le moteur manuellement, la voiture doit être en position P. Si le frein de stationnement n'a pas été activé automatiquement, appuyez sur le bouton du frein de stationnement.

Désactiver la voiture manuellement

1. Appuyez sur le symbole de voiture  dans la barre du bas.
2. Allez dans **Commandes** → **Modes de conduite** → **Éteindre la voiture**.
3. Désactivez la voiture.
 - > La voiture se désactive.
 - > Elle peut maintenant être verrouillée, et vous pouvez la quitter.

Note

Après la désactivation, un certain nombre de systèmes essentiels restent actifs, par exemple la détection de clé, l'alarme, la connectivité internet et la surveillance de la batterie. En conditions normales, ceux-ci consomment peu d'énergie.

8.5. Caractéristiques de conduite

Découvrez les fonctions qui influent sur les performances et sur la dynamique de conduite. Elles vous permettent de personnaliser votre conduite.



Votre voiture dispose de plusieurs fonctions influant sur la dynamique et les performances de votre voiture.

Conduite à une pédale	Cette fonction permet de freiner et d'accélérer uniquement à l'aide de la pédale d'accélérateur. Elle peut être activée et désactivée à l'écran.
Conduite lente automatique	Cette fonction permet de conduire à vitesse très basse sans appuyer sur l'accélérateur. Vous pouvez activer ou désactiver la conduite lente automatique dans les paramètres.
Modes de conduite	Vous pouvez configurer la voiture pour la conduite quotidienne ou régler la puissance de votre voiture pour privilégier l'autonomie ou les performances.
Contrôle électronique de la stabilité	Vous pouvez désactiver le contrôle électronique de stabilité ^[1] si vous désirez une conduite plus active ou si la voiture est embourbée ou bloquée dans une neige profonde.
Hill Descent	Hill Descent vous permet de freiner plus activement et de manière plus contrôlée. Cela peut être utile en descente à basse vitesse.
Résistance de la direction	Le réglage du volant influence sur la résistance et sur la fermeté du volant.

Conseil

Bruit extérieur

Votre voiture émet un bruit artificiel lorsque vous vous déplacez à vitesse basse. Ce bruit alerte les autres personnes de votre présence.

^[1] ESC

8.5.1. Modes de conduite

Les modes de conduite modifient la dynamique de conduite de votre voiture.

Les différents modes de conduite de votre voiture sont tous adaptés à différents scénarios et types de conduite. Le mode de conduite sélectionné peut modifier certaines dynamiques de conduite, comme la direction, le freinage et l'accélération. Le mode de conduite sélectionné peut également modifier la consommation de carburant de votre voiture et l'autonomie estimée.

La voiture dispose de trois modes de conduite :



Standard

Il s'agit du mode par défaut, recommandé pour l'utilisation quotidienne. Il est également sélectionné automatiquement chaque fois que vous démarrez la voiture.



Autonomie

Ce mode limite la climatisation et les performances de conduite pour maximiser l'autonomie.



Performances

Le mode Performances permet à votre voiture de privilégier les performances par rapport à l'autonomie, ce qui offre une expérience de conduite plus active et dynamique.

Conseil

Vous pouvez ajouter le raccourci des modes de conduite à la barre contextuelle pour afficher le mode de conduite sélectionné à l'écran.

8.5.1.1. Sélectionner un mode de conduite

Vous pouvez sélectionner un mode de conduite dans les paramètres.

Votre voiture est équipée de différents modes de conduite pour les différentes conditions et situations de conduite. La sélection d'un mode de conduite permet à votre voiture d'ajuster les caractéristiques et la dynamique de conduite en fonction de l'utilisation prévue, ce qui peut désactiver certains paramètres.

Le mode de conduite standard est sélectionné par défaut chaque fois que vous démarrez votre voiture.

1. Appuyez sur le symbole de voiture  dans la barre du bas.
 2. Allez dans **Conduite** → **Style de conduite** → **Modes de conduite**.
 3. Sélectionnez un mode de conduite.
- > Les caractéristiques de conduite et les paramètres de votre voiture sont ajustés en fonction du mode de conduite sélectionné.

8.5.2. Conduite à une pédale

La fonction de conduite à une pédale vous permet de freiner et d'accélérer à l'aide de la seule pédale d'accélérateur.



L'utilisation de la pédale d'accélérateur change les modalités de freinage. Lorsque vous appuyez sur l'accélérateur, la voiture accélère normalement, mais la voiture freine lorsque vous relâchez la pédale. Plus vous relâchez la pédale, plus l'effet de freinage obtenu est important.

Le freinage régénératif est privilégié par la conduite à une pédale. Néanmoins, les freins à disque peuvent être actionnés si le freinage l'exige.

Pour économiser la batterie, la conduite à une pédale peut être utilisée lorsque le trajet prévu comporte des variations de vitesse.

Conseil

Le réglage de la conduite à une pédale sélectionné est enregistré dans votre profil. Vous n'aurez donc pas besoin de le modifier la prochaine fois que vous conduirez la voiture.

Attention

N'oubliez pas la pédale de frein

La force de freinage obtenue en relâchant l'accélérateur dans le cadre de la conduite à une pédale est limitée. Vous devez utiliser la pédale de frein pour un freinage appuyé.

8.5.2.1. Régler la conduite à une pédale

Le freinage dans le cadre de la conduite à une pédale peut être réglé, activé ou désactivé dans les paramètres de conduite.

Cette version du manuel est valable au moment de son impression, mais cette validité ne peut être entièrement garantie pour l'avenir. Pour plus d'informations, consultez la première page, qui comporte un avertissement complet.

Le niveau de force de freinage appliquée à partir de la conduite à une pédale peut être ajusté dans les réglages.

Les réglages disponibles pour la conduite à une pédale sont les suivants :

Off La fonction est désactivée. Le relâchement de l'accélérateur n'actionne pas les freins.

Low La voiture procède au freinage régénératif lorsque vous relâchez l'accélérateur.

Élevé La voiture freine avec plus de force que dans le réglage bas lorsque vous relâchez l'accélérateur.

Conseil

Accès rapide

Les réglages de la conduite à une pédale sont disponibles dans les commandes rapides et via les boutons personnalisables du volant . Ils vous permettent d'ajuster rapidement le niveau de la force de freinage à partir de la conduite à une pédale sans passer par les réglages.

Attention

N'oubliez pas la pédale de frein

La force de freinage obtenue en relâchant l'accélérateur dans le cadre de la conduite à une pédale est limitée. Vous devez utiliser la pédale de frein pour un freinage appuyé.

1. Appuyez sur le symbole de voiture  dans la barre du bas.
2. Allez dans **Conduite** → **Style de conduite** → **Conduite à une pédale**.
3. Sélectionnez un réglage.

8.5.3. Activer la conduite lente automatique

Lorsque la conduite lente est activée, la voiture avance automatiquement à basse vitesse sans actionnement de l'accélérateur. La conduite lente automatique peut être activée ou désactivée dans les paramètres.

Au démarrage ou lorsque la voiture est à l'arrêt alors que la marche lente est activée, la voiture se mettra en marche lente lorsque vous relâchez la pédale de frein. Lorsque la voiture est en mouvement, vous pouvez relâcher l'accélérateur afin de ralentir la voiture et de la mettre en marche lente.

La marche lente automatique peut être utile, par exemple, dans les bouchons ou dans les parkings.

 **Conseil**

Une forte pression sur la pédale de frein interrompt temporairement la conduite lente et active le freinage automatique. Appuyez sur l'accélérateur pour réamorcer la conduite lente.

1. Appuyez sur le symbole de voiture  dans la barre du bas.
2. Allez dans **Conduite** → **Style de conduite** → **Avancer en vitesse extra lente**.
3. Activez ou désactivez la fonction.

 **Conseil**

Le réglage de marche lente automatique est enregistré dans votre profil.

8.5.4. Activer Hill Descent

La fonction Hill Descent peut vous aider à maîtriser votre vitesse dans une forte descente.

Hill Descent vous permet de freiner plus activement et de manière plus contrôlée. Cela peut être utile pour vous aider à éviter une accélération indésirable dans une descente. Vous pouvez activer la fonction Hill Descent à l'écran.



La disponibilité de la fonction est indiquée par le symbole Hill Descent dans la zone d'information du conducteur. Le symbole passe au vert lorsque la fonction Hill Descent est active.

 **Note**

La fonction Hill Descent est disponible uniquement à une vitesse inférieure à 40 km/h (25 mph). À une vitesse supérieure, la fonction sera désactivée.

1. Appuyez sur le symbole de voiture  dans la barre du bas.
2. Allez dans **Conduite** → **Style de conduite** → **Contrôle dans les descentes**.
3. Activez Hill Descent.

8.5.5. Contrôle de stabilité

Votre voiture dispose de systèmes de contrôle de la stabilité qui contribuent à éviter les dérapages.

Contrôle électronique de la stabilité

Le contrôle électronique de stabilité^[1] peut freiner automatiquement la voiture pour éviter le dérapage lorsque la voiture détecte une perte de traction ou de contrôle de la direction. Pour cela, l'ESC serre les freins de chaque roue individuellement. Durant cette intervention, le symbole ESC clignote dans la zone d'information du conducteur.



Cette fonction peut être désactivée pour une conduite plus active. La désactivation de l'ESC peut également être utile si la voiture est embourbée ou bloquée dans une neige profonde.

Note

Tracter une remorque

Le contrôle électronique de stabilité doit toujours être activé lorsque vous tractez une remorque, afin d'éviter l'oscillation de l'attelage. La section du manuel concernant le remorquage vous permettra d'en savoir davantage à ce sujet.

Le contrôle de stabilité de votre voiture comporte plusieurs autres fonctions, par exemple les fonctions suivantes :

- | | |
|---|---|
| Système de freinage antiblocage^[2] | Le système de freinage antiblocage de la voiture empêche le blocage des freins en cas de freinage appuyé. Ce système renforce la manœuvrabilité de la voiture et contribue à la stabiliser. |
| Trailer Stability Assist (stabilisateur de remorque) | Cette composante du système ESC peut intervenir en cas d'oscillation de l'attelage lorsque vous tractez une remorque. |
| Contrôle antipatinage et contrôle actif de lacet | Cette fonction empêche le patinage des roues sur la chaussée. |
| Contrôle de stabilité en régénération | Contribue à éviter le blocage des roues en cas de freinage régénératif. |

Note

La désactivation de l'ESC entraîne la désactivation partielle de certaines autres fonctions de stabilité. Aucune d'entre elles n'est complètement désactivée, mais le seuil d'activation sera relevé pour permettre une conduite plus active.

^[1] ESC

^[2] ABS

8.5.5.1. Désactiver le système de contrôle électronique de la stabilité

Pour une conduite plus active, vous pouvez désactiver le contrôle électronique de stabilité.

Le contrôle électronique de stabilité^[1] peut être activé ou désactivé à l'écran. Il reste actif dans une certaine mesure, même lorsqu'il a été désactivé, pour des raisons de sécurité. Néanmoins, la désactivation de la fonction limite les interventions de l'ESC. Le conducteur dispose alors d'une plus grande maîtrise du véhicule et peut conduire de manière plus active. L'ESC continuera d'intervenir pour aider le conducteur dans de nombreuses situations.

La désactivation de l'ESC peut également être utile pour la conduite tout-terrain (Off-road) ou si la voiture est embourbée ou bloquée dans une neige profonde.

Lorsque le système ESC est désactivé, le symbole de désactivation du système de stabilité est affiché dans la zone d'information du conducteur.



1. Appuyez sur le symbole de voiture  dans la barre du bas.
2. Allez dans **Conduite** → **Style de conduite** → **ESC OFF**.
3. Activez ou désactivez le système ESC.

La fonction est réinitialisée lorsque la voiture est désactivée.

 **Note**

La désactivation de l'ESC désactive également l'assistance de maintien sur la voie.

^[1] ESC

8.5.6. Suspension

La suspension de votre voiture a été conçue pour une conduite agréable.

La suspension de votre voiture a des effets sur le confort et sur la tenue de route. La suspension est entièrement automatique et ne peut être réglée ou personnalisée d'aucune façon.

 **Attention**

Les amortisseurs contiennent du gaz sous pression. Ne chauffez ou n'ouvrez pas les amortisseurs.

8.6. Autonomie

L'autonomie actuellement prévue de votre voiture est affichée à l'écran. Elle varie en fonction de différents facteurs.



380 km  80%

Votre autonomie est principalement liée au niveau de la batterie de votre voiture et à votre conduite, mais des facteurs extérieurs peuvent également intervenir. Le niveau de la batterie et l'autonomie prévue sont affichés dans la zone d'information du conducteur. L'autonomie prévue vous indique le kilométrage que vous pouvez parcourir au vu du niveau actuel de batterie. Elle est calculée en fonction de votre façon de conduire, actuelle et passée, et des conditions actuelles de conduite.

Facteurs affectant l'autonomie de votre voiture

La façon dont vous conduisez, les réglages ou les fonctions qui sont activés, les conditions météorologiques et les conditions de circulation ont tous une incidence différente sur l'autonomie de votre voiture.

Vitesse	La conduite à vitesse élevée consomme davantage d'énergie.
Conduite urbaine et circulation	Les variations de la vitesse par des accélérations et par des freinages fréquents épuisent davantage la batterie qu'une vitesse constante.
Conduite écologique	Pensez à la façon dont vous conduisez et à votre consommation pour une conduite aussi économique que possible.
Mode d'autonomie	La sélection du mode d'autonomie limitera la climatisation et les performances de conduite pour maximiser l'autonomie.
Température extérieure	La température extérieure peut affecter la consommation électrique et l'autonomie.
Température de la batterie	Une batterie froide est moins efficace et son chauffage nécessite davantage d'énergie.
Préconditionnement	Le préconditionnement de votre voiture permet de réduire la quantité d'énergie utilisée pour la chauffer, ainsi que la batterie. Vous pouvez utiliser les paramètres de climatisation à cette fin.
Paramètres de climatisation	Les fonctions de climatisation activées et la mesure dans laquelle elles sont utilisées ont une incidence sur la consommation électrique.
Pneumatiques et pression de gonflage	L'état des pneumatiques et leur pression peuvent influencer sur l'autonomie.
Conditions routières et topographie	L'état de la chaussée et le relief peuvent influencer sur la consommation électrique de votre voiture.
Remorquage	La traction d'une remorque exige davantage de puissance de votre voiture et elle aura donc une incidence négative sur la consommation électrique de cette dernière. Cette incidence varie selon le type de remorque tractée.

Autonomie à basse température

Les basses températures peuvent nuire à la batterie de votre voiture. Lorsque la batterie de la voiture est froide, un flocon de neige ❄️ apparaît à côté du pourcentage de batterie. Cela indique que la capacité de charge et l'autonomie de la batterie sont inférieures aux niveaux normaux. Vous pouvez éviter cela en rechargeant votre voiture chaque fois qu'elle est en stationnement. Cela peut être particulièrement utile en cas de stationnement par temps froid.

Réinitialisation d'usine et valeur d'autonomie

Cette version du manuel est valable au moment de son impression, mais cette validité ne peut être entièrement garantie pour l'avenir. Pour plus d'informations, consultez la première page, qui comporte un avertissement complet.

Après une réinitialisation aux paramètres d'usine, ou à la livraison d'usine de la voiture, l'autonomie estimée s'appuie sur une valeur certifiée. Après un certain temps, l'autonomie est estimée au vu de la façon dont vous avez utilisé la voiture. Vous pouvez revenir à l'estimation par défaut dans les paramètres à l'écran.

8.6.1. Informations concernant le trajet

Les informations concernant le trajet vous fournissent une vue d'ensemble de votre consommation et du trajet actuel.

Des informations telles que le kilométrage, la consommation moyenne et la vitesse moyenne sont affichées. Il est également possible d'afficher la consommation actuelle dans la zone d'information du conducteur de l'écran.

Ces informations sont accessibles en appuyant sur le symbole de voiture  dans la barre du bas et en allant dans **Statut voiture**.

Les informations concernant le trajet sont divisées comme suit :

Trajet actuel	Informations concernant votre trajet actuel. Vous pouvez spécifier si les données affichées concernent le cycle de conduite actuel ou l'utilisation de la voiture depuis sa dernière recharge.
Depuis la dernière réinitialisation	Affiche des informations concernant le trajet depuis la dernière réinitialisation du compteur journalier.
Consommation	Informations concernant votre consommation d'énergie, divisée en énergie consommée et énergie régénérée.

Symboles d'informations concernant le trajet

Dans les informations concernant le trajet, différents symboles représentent différents types d'informations :



Distance parcourue



Consommation moyenne



Vitesse moyenne



Temps écoulé depuis le début du trajet actuel

8.6.1.1. Réinitialiser le compteur journalier

Vous pouvez réinitialiser le compteur journalier de votre voiture.

Le compteur journalier vous fournit des informations telles que le kilométrage, la consommation moyenne et la vitesse moyenne.

1. Appuyez sur le symbole de voiture  dans la barre du bas et allez dans **Statut voiture**.
2. Allez dans **Informations sur votre trajet** → **Depuis la dernière réinitialisation** → **Réinitialiser**.
3. Réinitialisez le compteur journalier.

8.7. Direction

Familiarisez-vous avec les fonctions de votre voiture liées à la direction.



La direction de votre voiture a été conçue pour la réactivité et l'intuitivité. Veillez à ajuster votre position de conduite et à régler la résistance du volant selon vos préférences avant la conduite.

Conseil

Direction et interactions d'assistance au conducteur

Plusieurs des fonctions d'assistance au conducteur de votre voiture peuvent agir sur la direction. Lisez les sections du manuel d'utilisation concernant ces fonctions pour mieux comprendre la façon dont elles interagissent avec la direction et influent sur celle-ci.

Réaction de la direction variable selon la vitesse

La résistance et la fermeté de la direction varient selon la vitesse de la voiture. À vitesse basse, la résistance de la direction est faible, pour favoriser la précision des manœuvres. À vitesse élevée, la direction s'adapte et devient plus ferme.

Résistance de la direction

Vous pouvez ajuster la résistance de la direction dans les paramètres à l'écran. La résistance de la direction influe sur la fermeté du braquage des roues directrices.

8.7.1. Volant

Familiarisez-vous avec le volant et avec ses fonctions.

Vous pouvez utiliser votre volant pour bien d'autres fonctions que simplement diriger la voiture.



Volant chauffant

Le volant dispose d'un chauffage intégré. Cette fonction peut être activée manuellement, mais vous pouvez également choisir une activation automatique.

Régler la position du volant

Le volant peut être adapté en fonction de votre position de conduite.

Boutons tactiles du volant

Le volant comporte des zones tactiles qui permettent d'effectuer certains réglages et ajustements.

Avertisseur sonore

Le bouton de l'avertisseur sonore est situé au centre du volant. Il porte le symbole d'avertisseur sonore .

8.7.1.1. Commandes au volant







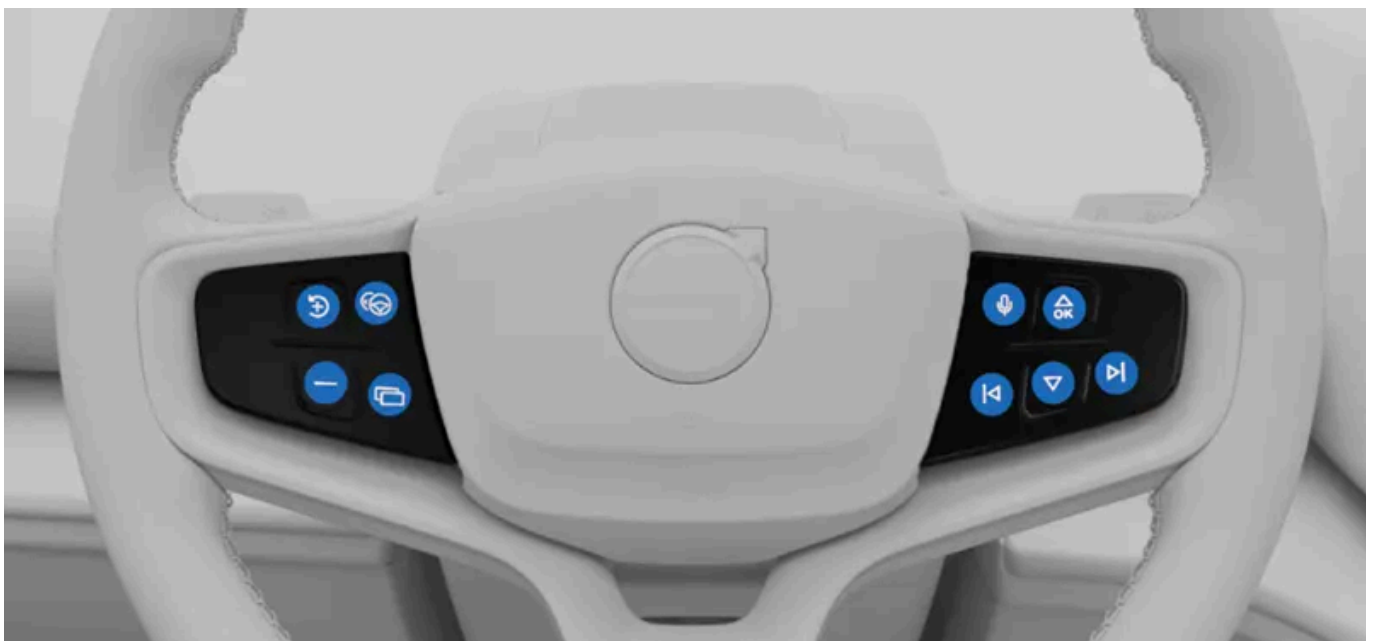

Le volant comporte plusieurs boutons et surfaces tactiles de commande. Ils commandent des fonctions spécifiques telles que l'avertisseur sonore, ainsi que certains paramètres, réglages et éléments affichés dans la zone d'information du conducteur.



- Avertisseur sonore
- Boutons tactiles
- Levier au volant gauche
- Levier au volant droit

Boutons tactiles



-  Reprendre ou accroître la vitesse spécifiée
-  Réduire la vitesse spécifiée
-  Alterner la correction de trajectoire
-  Bouton personnalisable
-  Commande vocale
-  Accroître le volume ou confirmer
-  Réduire le volume ou refuser
-  Multimédia : précédent ou retour en arrière
-  Multimédia : suivant ou avance rapide

Les fonctions des boutons varient selon le contexte ; ils commandent habituellement ce qui est affiché à l'écran.

Vous pouvez assigner une fonction spécifique au bouton personnalisable.

Interagir avec les boutons tactiles

Les boutons sur le côté droit du volant commandent fréquemment ce qui est affiché sur le côté droit de la zone d'information du conducteur. Les boutons sur le côté gauche commandent fréquemment ce qui est affiché sur le côté gauche. La zone d'information du conducteur à l'écran affiche ordinairement à quelle action chaque zone est assignée.

Vous trouverez la zone de bouton tactile que vous recherchez en passant votre doigt sur les boutons. L'écran réagit en affichant la fonction ou l'action assignée au bouton. Lorsque la fonction désirée est affichée, appuyez sur le bouton.

8.7.1.1.1. Assigner une fonction au bouton personnalisable

Vous pouvez assigner une fonction au bouton du volant personnalisable.

Vous pouvez assigner une action spécifique au bouton au volant personnalisable . Vous sélectionnez ainsi la fonction que vous désirez pouvoir commander à l'aide de celui-ci.

Les réglages disponibles sont les suivants :

Vue d'écran	Alternez les modes d'affichage dans la zone d'information du conducteur.
One pedal drive	Ajustez les réglages de la conduite à une pédale.
Avertisseur de limitation de vitesse	Activez ou désactivez les avertissements de limite de vitesse.

1. Appuyez sur le symbole de voiture  dans la barre du bas.
2. Allez dans **Commandes** → **Commandes au volant** → **Bouton personnalisable**.
3. Assignez une fonction au bouton personnalisable.

8.7.1.2. Régler la position du volant

Cette version du manuel est valable au moment de son impression, mais cette validité ne peut être entièrement garantie pour l'avenir. Pour plus d'informations, consultez la première page, qui comporte un avertissement complet.

Vous pouvez ajuster la position du volant pour l'adapter à votre position de conduite.

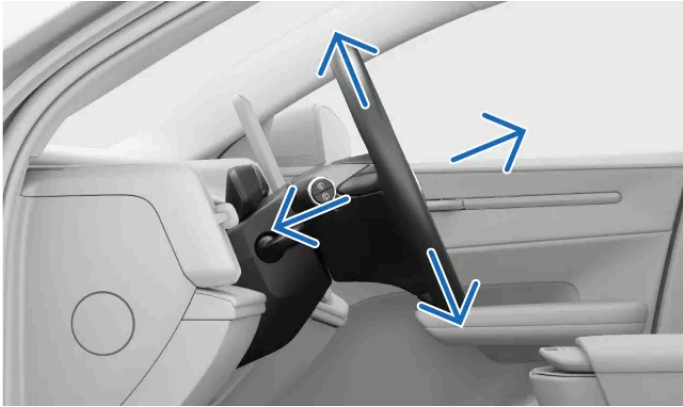

L'ajustement de la position du volant est fondamental pour votre position de conduite et renforce votre confort et votre maîtrise de la voiture.

 **Attention**

Veillez à régler la position du volant lorsque vous êtes en stationnement, car cela ne doit pas être fait durant la conduite.

1. Poussez le levier de réglage du volant situé sur la colonne de direction.

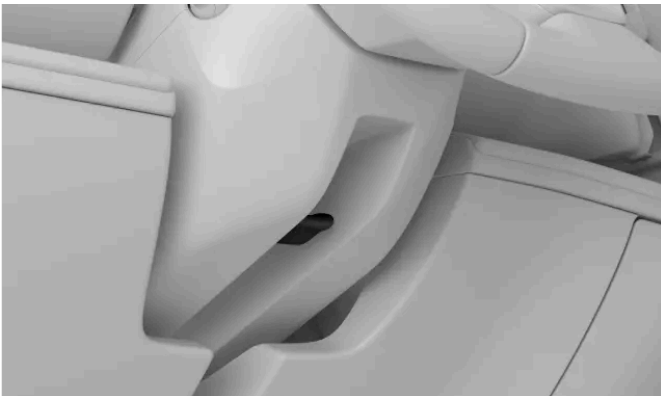

2. Agrippez le volant et ajustez sa position.

Déplacez-le vers le haut, vers le bas, vers l'arrière ou vers l'avant selon votre position de conduite.

3. Tirez le levier de réglage du volant vers le haut pour bloquer le volant dans la position choisie.

 **Important**

Lorsque la position du volant est réglée comme vous le désirez, il importe de vérifier que les autres éléments de la voiture sont également réglés en conséquence. Votre position de conduite est importante, et elle est affectée par d'autres réglages que ceux du volant, par exemple la position du siège et des rétroviseurs.

8.7.2. Régler la résistance de direction

Vous pouvez régler la résistance du volant au moyen de paramètres.

Un ensemble de paramètres prédéfinis vous permettent de définir la résistance du volant. Ces options sont sélectionnées à l'écran.

Note

Hormis le réglage manuel de la résistance du volant, votre voiture dispose d'une fonction de résistance du volant assujettie à la vitesse. Ainsi, votre voiture ajuste automatiquement la résistance du volant selon votre vitesse, pour davantage de maîtrise et de stabilité.

1. Appuyez sur le symbole de voiture  dans la barre du bas.
2. Allez dans **Conduite** → **Style de conduite** → **Sensation de la direction**.
3. Sélectionnez un réglage de résistance du volant.

8.8. Freins

Votre voiture dispose de plusieurs types de fonctions de freinage, à la fois manuel et automatique.



Votre voiture dispose de plusieurs fonctions et capacités d'action en matière de freinage.

Frein à pied Méthode principale de freinage manuel. La pédale de frein peut activer le freinage régénératif ou actionner les freins à friction, selon les conditions de conduite.

Conduite à une pédale Lorsque la conduite à une pédale est active, vous régulez à la fois le freinage et l'accélération au moyen de la pédale d'accélérateur.

Cette version du manuel est valable au moment de son impression, mais cette validité ne peut être entièrement garantie pour l'avenir. Pour plus d'informations, consultez la première page, qui comporte un avertissement complet.

Freinage régénératif	Ralentit la voiture en exploitant son mouvement pour recharger la batterie ^[1] .
Freins à friction	Freins à disque qui ralentissent la voiture.
Frein de stationnement	Tient la voiture immobile durant le stationnement.
Frein à l'arrêt	Serre automatiquement les freins pour obtenir la voiture immobile lorsqu'elle est à l'arrêt.
Freinage automatique	Terme général recouvrant les interventions de freinage de la voiture. Plusieurs systèmes d'assistance au conducteur et de sécurité peuvent intervenir et freiner la voiture pour des raisons de sécurité ou de confort.
Freinage après une collision	Freinage automatique après une collision grave, afin d'éviter des répercussions supplémentaires.
Contrôle électronique de stabilité ^[2]	Contribue à éviter le patinage et d'autres problèmes de stabilité en serrant automatiquement les freins.

 **Note**

Feux stop

Les feux stop de votre voiture s'allument automatiquement en cas de freinage. Les feux réagissent à un freinage manuel au moyen de la pédale de frein et à un freinage de la fonction de conduite à une pédale. Ils réagissent également au freinage automatique de tout système d'assistance au conducteur.

Feux stop d'urgence

Les feux stop d'urgence de votre voiture peuvent s'allumer en cas de freinage appuyé ou si le système ABS est activé. Les feux stop clignotent pour alerter les véhicules qui vous suivent. Les feux de détresse de votre voiture peuvent également s'allumer dans ces situations, mais uniquement après que la voiture a ralenti à une vitesse inférieure à 10 km/h (6 mph).

^[1] Conversion d'énergie cinétique en électricité.

^[2] ESC

8.8.1. Frein à pied

Le frein à pied actionne différents types de mécanismes de freinage selon la situation.



Le frein à pied déclenche le freinage régénératif ou les freins à friction selon la pression que vous appliquez à la pédale. Un freinage léger active le freinage régénératif, tandis qu'un freinage plus appuyé actionne les freins à friction.

i Note

Serrage automatique des freins à disque

Le freinage régénératif couvre la majeure partie de vos besoins en matière de freinage. C'est pourquoi il est possible que les freins à disque ne soient pas actionnés pendant des périodes prolongées. Pour qu'ils demeurent propres, secs et prêts à l'emploi, la voiture serre régulièrement les freins à disque durant le freinage régénératif, au cours de manœuvres comportant un freinage léger.

Freinage à commande électronique^[1]

Le frein à pied est à commande électronique. La force de freinage étant transmise de manière électronique plutôt que mécanique, les freins ne renvoient aucune force naturelle de réaction à la pédale.

Système de freinage antiblocage^[2]

Le système de freinage antiblocage de la voiture empêche le blocage des freins en cas de freinage appuyé. Cela renforce la manœuvrabilité de la voiture.



Note

Bouton P

À vitesse élevée, tenez le bouton P enfoncé pour ralentir la voiture à un rythme constant. Cette méthode constitue une alternative d'urgence au freinage normal. Utilisez le bouton P de cette façon uniquement s'il est impossible de freiner à l'aide de la pédale de frein.

Contrôles au démarrage

Plusieurs systèmes de freinage sont contrôlés au démarrage de la voiture. Veillez à résoudre tout problème de freinage signalé avant la conduite.



Attention

Freins humides

La distance d'arrêt de la voiture est plus longue si les disques de frein sont humides. Si les freins ont été exposés à l'eau, effectuez un freinage dans des conditions sécurisées pour éliminer l'eau des freins. L'actionnement des freins à disque durant la conduite entraîne leur montée en température et leur séchage.

^[1] Également appelé « brake-by-wire ».

^[2] ABS

8.8.2. Frein de stationnement

Le frein de stationnement est serré lorsque la voiture passe d'un rapport de conduite à un état de stationnement.

Le frein de stationnement bloque les roues arrière de la voiture. En stationnement, la voiture surveille et renforce automatiquement le serrage, si nécessaire.

Une pression sur le bouton P sur le levier au volant permet de mettre la voiture en stationnement et de serrer le frein de stationnement^[1].

Votre voiture serrera automatiquement le frein de stationnement dans plusieurs cas. Exemples :

- Votre voiture a été maintenue immobile par le frein automatique pendant une période prolongée.
- Vous quittez votre voiture.
- Un câble de recharge est branché à votre voiture.
- À la fin d'une manœuvre de mise en stationnement assistée.

La zone d'information du conducteur indique quand la voiture est en stationnement et le frein de stationnement serré.

 **Attention**

Évitez le stationnement en pente en conditions hivernales. Les pneumatiques peuvent perdre leur adhérence même si le frein de stationnement est serré. La sécurité du stationnement relève toujours de votre responsabilité. Contrôlez l'état du frein de stationnement à l'aide du symbole d'avertissement de frein de stationnement.



Desserrage automatique

Le frein de stationnement est automatiquement desserré lorsque vous sélectionnez un rapport de conduite.

 **Note**

Bouton P

À vitesse élevée, tenez le bouton P enfoncé pour ralentir la voiture à un rythme constant. Cette méthode constitue une alternative d'urgence au freinage normal. Utilisez le bouton P de cette façon uniquement s'il est impossible de freiner à l'aide de la pédale de frein.

^[1] La voiture doit être immobile pour être mise en mode de stationnement.

8.8.2.1. Serrer le frein de stationnement

Serrez le frein de stationnement en appuyant sur le bouton P du levier au volant droit.

Votre voiture peut serrer automatiquement le frein de stationnement dans plusieurs situations. Vous pouvez également serrer le frein de stationnement manuellement.

1. Après avoir arrêté la voiture, appuyez sur le bouton P sur le levier au volant droit.

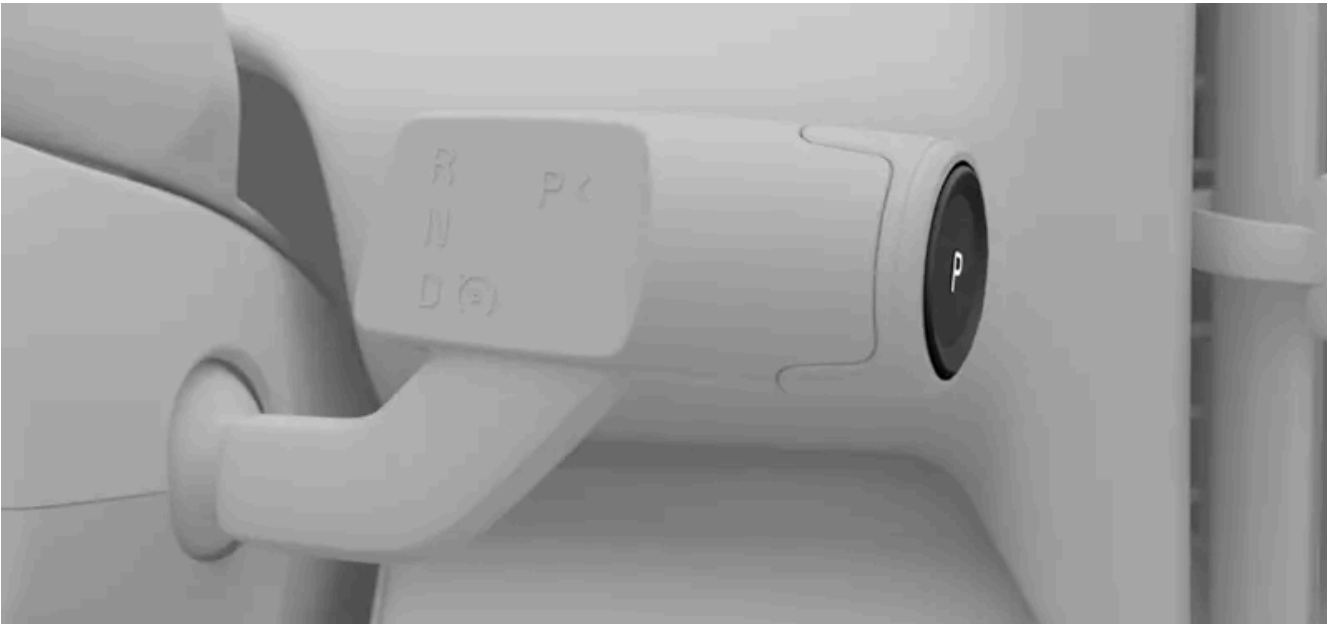

- > La voiture passe en état de stationnement, ce qui implique que le frein de stationnement est serré. Le nouvel état est indiqué dans la zone d'information du conducteur.



Le frein de stationnement est automatiquement desserré lorsque vous sélectionnez un rapport de conduite.

8.8.3. Frein à l'arrêt

Le frein à l'arrêt tient la voiture immobile lorsqu'elle s'est arrêtée complètement, ce qui vous permet de relâcher la pédale de frein.

Lorsque la voiture s'immobilise alors que la marche lente automatique est activée, le frein à l'arrêt automatique est automatiquement activé uniquement si les conditions nécessaires sont remplies. Lorsque la marche lente est désactivée, la voiture ralentit progressivement jusqu'à l'arrêt. Le frein à l'arrêt automatique est alors automatiquement activé.

L'activation du frein à l'arrêt est indiquée par un symbole dans la zone d'information du conducteur.



Pour désactiver le frein à l'arrêt et vous remettre en route au rapport sélectionné, appuyez sur l'accélérateur. Si vous êtes en marche avant (D) ou en marche arrière (R), vous pouvez également désactiver la fonction de frein à l'arrêt en passant au point mort (N) ou en position de stationnement (P).

 **Note**

Passage du frein à l'arrêt à la position de stationnement

Lorsque la fonction de frein à l'arrêt est activée, votre voiture passe automatiquement en position de stationnement (P) si vous détachez votre ceinture de sécurité et que vous ouvrez la porte conducteur ou quittez le siège conducteur.

Conditions

Le frein à l'arrêt est disponible lorsque vous êtes en marche avant (D) ou en marche arrière (R). Par ailleurs, votre ceinture de sécurité doit être bouclée et la porte conducteur doit être fermée.

8.8.4. Freinage après une collision

La voiture serre automatiquement les freins lorsqu'une collision grave est détectée. Cela réduit les risques liés à des collisions supplémentaires.

Dans les moments qui suivent une collision, la voiture peut conserver une vitesse élevée. Combiné au fait que le conducteur n'a probablement plus la maîtrise complète du véhicule, cela peut entraîner des collisions supplémentaires.

En cas de collision grave^[1], le freinage automatique réduit votre vitesse de manière contrôlée jusqu'à l'arrêt complet de la voiture. La réduction de la vitesse est également importante en cas de présence de piétons, de véhicules ou d'objets sur la trajectoire de la voiture.

Les feux stop et les feux de détresse sont activés durant la manœuvre. Lorsque la voiture s'est arrêtée, les feux de détresse restent allumés et le frein de stationnement est serré.

 **Note**

Annulation manuelle

L'actionnement de l'accélérateur outrepassé le freinage, ce qui permet au conducteur de choisir un lieu sûr où s'arrêter.

Le freinage après collision exige que le système de freinage soit intact après la collision.

^[1] Le freinage après collision est activé à partir d'un certain seuil de violence de la collision. Par exemple, la collision doit avoir été suffisamment violente pour entraîner le déploiement des coussins gonflables.

8.9. Sélectionner un rapport

Sélectionnez un rapport à l'aide du levier au volant droit. Le rapport actuel est indiqué dans la zone d'information du conducteur.

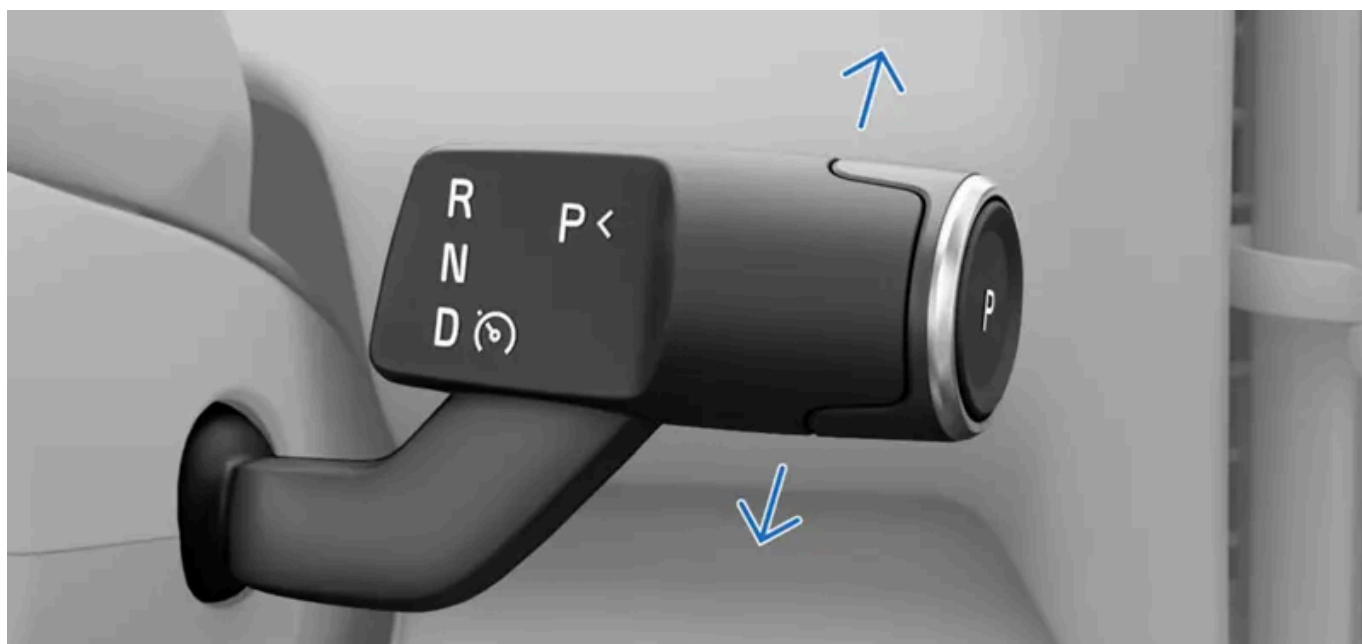

R Marche arrière

N Point mort

D Conduite

Le levier au volant droit permet de sélectionner le rapport mais également de commander le frein de stationnement et certaines fonctions d'assistance au conducteur.

Le changement de rapport est possible uniquement lorsque la voiture est à l'arrêt ou avance au pas.

1. Appuyez sur la pédale de frein^[1].
 2. Déplacez le levier au volant vers le haut ou vers le bas pour sélectionner un rapport.
- > Votre sélection est indiquée dans la zone d'information du conducteur.

i Note

Lorsque vous déplacez le sélecteur de rapport vers le haut ou vers le bas, vous sentirez qu'il a deux positions dans les deux sens. Sélectionnez R en déplaçant le sélecteur de rapport au maximum vers le haut. Déplacez le sélecteur au maximum vers le bas pour sélectionner D.

Vous pouvez sélectionner le point mort (N) en plaçant le sélecteur de rapport dans la première position, dans un sens ou dans l'autre, et en l'y maintenant pendant quelques secondes. Le levier au volant revient toujours à sa position centrale entre les sélections de rapport.

^[1] Nécessaire uniquement si votre voiture est immobile.

9. Champ de vision, rétroviseurs et feux extérieurs

Familiarisez-vous avec la commande des feux, des rétroviseurs et des essuie-glaces de votre voiture afin de bénéficier d'un bon champ de vision lorsque les conditions l'exigent.



Votre voiture est dotée de multiples fonctions destinées à vous aider durant la conduite. Certaines sont conçues pour renforcer la sécurité, d'autres la visibilité. D'autres encore visent les deux finalités. La lecture de cette section du manuel peut vous aider à rendre la conduite plus sûre et plus confortable.

9.1. Feux extérieurs

Votre voiture comporte différents feux. Vous pouvez sélectionner et commander différentes options d'éclairage à l'écran et au moyen du levier de commande au volant gauche.

Attention

Les systèmes d'éclairage de la voiture qui font usage de la détection de la luminosité ambiante n'exonèrent pas le conducteur de son obligation de garantir l'utilisation d'un éclairage approprié dans toutes les situations en vertu de la réglementation et du code de la route.

Les feux extérieur réfèrent à toutes les fonctions d'éclairage extérieur ayant une incidence sur la visibilité.



- ① Le levier de commande au volant gauche vous permet de commander certains feux de conduite, par exemple les feux de route et les clignotants.
- ② Vous pouvez sélectionner les modes d'éclairage principal, le feux de conduite supplémentaires et les feux d'appoint et d'agrément extérieurs dans la zone principale de l'écran.
- ③ Le bouton de feux de détresse est situé sur la console au plafond.

Certaines fonctions d'éclairage s'appuient sur la capacité de la voiture à détecter que la luminosité ambiante est faible. Veillez à ce que les caméras de la voiture soient propres et en bon état. Si les caméras ne sont pas propres, ces dernières ne pourront pas remplir leur mission correctement. Elles doivent être capables de fournir suffisamment d'informations pour commander correctement l'éclairage de la voiture.

i Note

Condensation dans les éclairages

De la condensation peut apparaître dans les éclairages extérieurs. Cela est normal, et toutes les lampes extérieures sont conçues pour tenir compte de ce phénomène. La condensation est normalement évacuée du boîtier de la lampe au bout d'un certain temps.

9.1.1. Feux de conduite





Les feux de conduite associent des comportements automatiques et des commandes directes qui vous permettent de vous adapter à chaque situation et à chaque condition de visibilité.

! Important

Le conducteur est tenu de toujours veiller à sélectionner un mode d'éclairage qui convient aux conditions de conduite et respecte le code de la route.

Éclairage principal

Vous pouvez choisir parmi différents modes d'éclairage principal à l'écran. Votre choix détermine un comportement d'éclairage standard.

	Auto	Le mode de feux automatiques ^[1] permet à votre voiture de détecter automatiquement et de calculer le mode d'éclairage le plus adapté à la conduite et aux conditions d'éclairage ambiantes.
	Faisceau de croisement	Vous pouvez sélectionner les feux de croisement manuellement pour les utiliser.
	Feux de position	Les feux de position sont répartis sur la voiture pour la rendre plus visible à l'égard des autres usagers de la route. Vous pouvez verrouiller la voiture avec les feux de position allumés si vous avez l'intention d'en sortir pendant une courte période.
	Désactivé	Désactive tous les modes d'éclairage principal ^[2] .

 **Note**

Vous ne pouvez éteindre les feux ou sélectionner les feux de position que lorsque votre voiture est en stationnement. Le mode de feux automatiques est automatiquement activé lorsque vous mettez en route.

Feux supplémentaires

Vous pouvez commander les feux de route et les clignotants à l'aide du levier de commande au volant gauche.

Les feux de détresse vous permettent d'avertir les autres usagers des risques potentiels. Vous pouvez les activer ou les désactiver en appuyant sur le bouton de l'écran ou de la console au plafond.

L'écran central propose d'autres réglages d'éclairage, tels que :

Feu antibrouillard arrière	Le feu antibrouillard arrière avertit les conducteurs des véhicules qui vous suivent de votre présence lorsque les conditions de luminosité sont mauvaises.
Régler la hauteur du faisceau des phares	Vous pouvez compenser toute modification de l'équilibre de la voiture en réglant la hauteur des phares.

^[1] Auto

^[2] Certains feux extérieurs peuvent rester allumés durant la conduite selon la réglementation en vigueur.



9.1.1.1. Sélection d'un mode d'éclairage principal

L'écran permet de sélectionner un mode d'éclairage principal.

Le mode d'éclairage principal définit le comportement d'éclairage standard de la voiture. Dans certains modes d'éclairage, vous pouvez activer des fonctions supplémentaires pour vous aider à vous adapter aux conditions de conduite.

 **Note**

Certains modes d'éclairage principal ne peuvent être sélectionnés que dans certaines conditions. Vous ne pouvez éteindre les feux ou sélectionner les feux de position que lorsque votre voiture est en stationnement. Le mode de feux automatiques^[1] est automatiquement activé lorsque vous mettez en route et demeure activé jusqu'à la sélection d'un autre mode d'éclairage principal.

1. Appuyez sur le symbole de voiture  dans la barre du bas.
2. Allez dans **Commandes** → **Éclairages et affichages** → **Éclairage extérieur**.
3. Sélectionnez un mode d'éclairage principal.
4. Confirmez votre sélection en appuyant sur le bouton OK  au volant.

^[1] Auto

9.1.1.2. Feux de route

Les feux de route sont importants pour voir. Il existe différentes options en fonction de vos besoins.

 **Important**

Souvenez-vous que votre capacité à bien voir la route par faible luminosité est importante non seulement pour votre propre sécurité, mais également pour celle des autres usagers de la route et des piétons.

Les feux de croisement sont plus puissants et éclairent à plus grande distance que les feux de croisement. Pour utiliser les feux de route, vous devez d'abord sélectionner le mode d'éclairage principal automatique ou de feux de croisement.

Lorsque les feux de route automatiques sont actifs, la voiture réagit automatiquement aux véhicules arrivant en sens inverse pour éviter d'éblouir les autres usagers de la route.

 **Note**

Les feux de route automatiques ne s'activent qu'à des vitesses dépassant environ 40 km/h (25 mph) et à faible luminosité.

Vous pouvez utiliser le levier de commande au volant gauche pour alterner entre les feux de route manuels et les feux de route automatiques. La zone d'information du conducteur affiche un symbole indiquant quel réglage des feux de route est actuellement actif. Exemples :



Les feux de route manuels sont actifs.



Les feux de route automatiques sont activés mais ne sont pas allumés.



Les feux de route automatiques sont activés et les feux sont allumés.

 **Important**

Veillez à bien entretenir les caméras de la voiture et à les tenir propres. Si les caméras ne sont pas propres, ces dernières ne pourront pas capter suffisamment d'informations pour commander l'éclairage de la voiture de manière appropriée.

9.1.1.2.1. Fonctionnement des feux de route

Vous pouvez contrôler les feux de route à l'aide du levier de commande au volant gauche.

Il existe plusieurs options de feux de route pour s'adapter aux conditions de conduite.

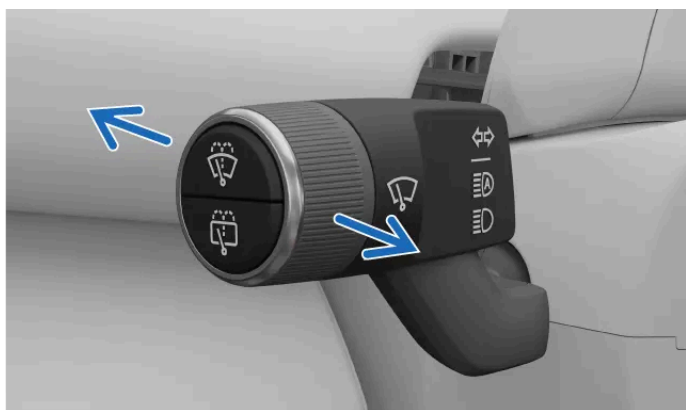

Vous pouvez déplacer le levier de commande au volant gauche vers l'avant ou vers l'arrière pour alterner entre les différentes options de feux de route. Le levier revient toujours à la position neutre.

Les options suivantes sont possibles :

- Feux de route automatiques
- Feux de route manuels
- Appels de phares

 **Note**

Modes d'éclairage principal

Lorsque vous êtes en mode d'éclairage principal automatique, les feux de route font partie du système d'éclairage avant adaptatif et fonctionnent de différentes manières en fonction des conditions de luminosité extérieures. Vous pouvez activer les feux de route automatiques dans toutes les conditions de luminosité, mais les feux de route automatiques et manuels ne peuvent être allumés qu'en cas de faible luminosité.

Lorsque les feux de croisement sont sélectionnés comme mode d'éclairage principal, vous ne pouvez allumer que les feux de route manuels.

Activation ou allumage des feux de route

- Lorsque les feux de route sont éteints, appuyez une fois sur le bouton pour activer les feux de route automatiques ou les feux de route manuels.

Désactivation des feux de route

- Tirez complètement sur le levier pour désactiver les feux de route.

Appel de phares avec les feux de route

- Une légère traction sur le levier active les appels de phares.

Passage des feux de route manuels aux feux de route automatiques

- Lorsque le mode d'éclairage automatique^[1] est sélectionné et que les feux de route sont activés, appuyez une fois sur le levier pour passer des feux de route automatiques aux feux de route manuels.

 **Important**

Veillez à bien entretenir les caméras de la voiture et à les tenir propres. Si les caméras ne sont pas propres, ces dernières ne pourront pas capter suffisamment d'informations pour commander l'éclairage de la voiture de manière appropriée.

^[1] Auto

9.1.1.3. Utiliser les clignotants

Utilisez les clignotants pour indiquer dans quelle direction vous désirez manœuvrer la voiture. Les commandes se trouvent sur le levier au volant gauche.

Il existe deux types d'activation des clignotants, rapide et normale. Lorsque les clignotants sont en service, un bruit de cliquetis

se fait entendre et un symbole est affiché dans la zone d'information du conducteur à l'écran.



Activation rapide

- Déplacez légèrement le levier de commande au volant gauche vers le haut ou vers le bas et laissez-le revenir au centre.
- > Les clignotants clignotent à trois reprises avant de s'éteindre.

Activation normale

- Déplacez le levier au volant gauche vers le haut pour allumer le clignotant droit, vers le bas pour allumer le clignotant gauche.
- > Le levier revient à sa position d'origine et les clignotants s'arrêtent lorsque vous redressez le volant après le virage.

i Note

Vous pouvez annuler l'indication standard en déplaçant le levier de commande au volant gauche légèrement vers le haut ou vers le bas.

i Note



Dysfonctionnement de clignotant

En cas de dysfonctionnement ou d'endommagement de la fonction de clignotants, le symbole de dysfonctionnement  apparaît à l'écran.

9.1.1.4. Activer le feu antibrouillard arrière

Le feu antibrouillard arrière est prévu pour signaler votre présence aux véhicules situés derrière vous par mauvais temps, lorsque la visibilité est mauvaise.



Le feu antibrouillard arrière doit être activé manuellement dans la zone principale de l'écran.

1. Appuyez sur le symbole de voiture  dans la barre du bas.
2. Allez dans **Commandes** → **Éclairages et affichages** → **Éclairage extérieur** → **Feu antibrouillard arrière**.
3. Activez ou désactivez en appuyant sur le symbole de feu antibrouillard .

9.1.1.5. Régler la hauteur des phares

Vous pouvez modifier la hauteur des phares avant.

Le réglage de l'inclinaison verticale des feux de croisement vous permet de déterminer la portée du faisceau d'éclairage. Vous pouvez utiliser le réglage vertical des phares pour compenser toute modification de l'assiette de la voiture. N'oubliez pas qu'un faisceau d'éclairage à angle élevé peut éblouir les autres usagers de la route.

1. Appuyez sur le symbole de voiture  dans la barre du bas.
2. Allez dans **Commandes** → **Éclairages et affichages** → **Éclairage extérieur** → **Régler la hauteur du faisceau des phares**.
- > La page de réglage de la hauteur s'ouvre.
3. Sélectionnez la hauteur désirée.
4. Confirmez votre sélection en appuyant sur le bouton OK  au volant.

9.1.1.6. Feux de détresse

Il convient d'allumer les feux de détresse en cas de danger pour les autres usagers de la route. Ils avertissent les autres usagers de la route de la nécessité d'une plus grande prudence.

 **Important**

Il relève de la responsabilité du conducteur d'utiliser les feux de détresse conformément à la réglementation et au code de la route.

Le bouton de feux de détresse est situé sur la console au plafond. Vous pouvez accéder aux feux dans la barre du bas à l'écran.



Position du bouton de feux de détresse sur la console centrale



Position du bouton de feux de détresse à l'écran

Les points d'interaction avec les feux de détresse sont indiqués par le symbole associé.



Activation automatique

Les feux de détresse s'allument automatiquement lorsque les feux de freinage d'urgence sont activés par un freinage brusque.

Vous pouvez éteindre les feux de détresse manuellement ou les laisser s'éteindre automatiquement lorsque vous reprenez la conduite.

En cas de collision

Vos feux de détresse s'allument automatiquement en cas de collision.^[1]

Il n'est pas possible d'éteindre les feux de détresse pendant un certain délai minimal. Le bouton des feux de détresse se remet à clignoter lorsque vous pouvez les utiliser normalement.

^[1] Selon la réglementation et les normes en vigueur.

9.1.1.6.1. Activer les feux de détresse

Les feux de détresse sont essentiels à la sécurité. Veillez à savoir comment les utiliser.



Symbole de feux de détresse

Lorsque vous montez à bord de la voiture, le bouton des feux de détresse sur la console au plafond s'allume pour indiquer que vous pouvez les utiliser. La barre du bas à l'écran comporte également un bouton.

1. Appuyez sur le bouton de feux de détresse, sur la console au plafond ou à l'écran.
 - > Les symboles de clignotants dans la zone d'information du conducteur de l'écran et les boutons de feux de détresse se mettent à clignoter au même rythme que les clignotants. Vous entendrez également un son de cliquetis.

9.1.2. Feux extérieurs de confort

Des fonctions d'éclairage vous permettent de mieux voir lorsque vous êtes à l'extérieur de votre voiture.

L'éclairage de confort fait référence à des feux allumés lorsque la voiture est en stationnement.

Éclairage de bienvenue

L'éclairage de bienvenue est brièvement activé et vous assure une meilleure visibilité lorsque vous approchez de votre voiture. La séquence de l'éclairage de bienvenue est déclenchée lorsque vous déverrouillez votre voiture. Elle peut être activée via l'écran.

Éclairage de guidage

L'éclairage de guidage fournit un éclairage supplémentaire autour de votre voiture et s'active lorsque votre voiture est verrouillée. Cela est utile lorsque vous êtes garé dans un endroit sombre. Vous pouvez utiliser l'écran pour régler la durée souhaitée ou activer ou désactiver l'éclairage de guidage.

9.1.2.1. Activer le feu de guidage

Il vous permet de voir et d'être vu lorsque vous êtes à l'extérieur de la voiture.

Le feu de guidage éclaire la zone entourant votre voiture pour vous aider à voir dans des conditions de faible luminosité. Vous pouvez l'activer et sélectionner une durée à l'écran. Le feu de guidage s'active automatiquement lorsque votre voiture est verrouillée et se désactive après le délai sélectionné.

1. Appuyez sur le symbole de voiture  dans la barre du bas.
2. Allez dans **Commandes** → **Verrouillage** → **Éclairage d'approche**.
3. Activez ou désactivez, ou spécifiez la durée voulue.

Le feu de guidage reste activé entre les cycles de conduite. Vous pouvez le désactiver à l'écran.

9.1.2.2. Activer les feux de bienvenue

Vous pouvez activer les feux de bienvenue en supplément des feux qui sont activés par défaut au déverrouillage de votre voiture.

Les feux de bienvenue sont brièvement activés et vous assurent une meilleure visibilité lorsque vous approchez de votre voiture.

1. Appuyez sur le symbole de voiture  dans la barre du bas.
2. Allez dans **Commandes** → **Verrouillage** → **Éclairage d'accueil**.
3. Activez ou désactivez les feux de bienvenue.

Ces fonctions resteront actives jusqu'à leur désélection.

9.2. Rétroviseurs

Le rétroviseur intérieur et les rétroviseurs extérieurs sont des sources d'information importantes pour le conducteur. Veillez à régler les rétroviseurs selon vos besoins avant la conduite.

Rétroviseur intérieur

Cette version du manuel est valable au moment de son impression, mais cette validité ne peut être entièrement garantie pour l'avenir. Pour plus d'informations, consultez la première page, qui comporte un avertissement complet.

Vous pouvez régler le rétroviseur intérieur à la main.

Rétroviseurs extérieurs

Vous pouvez modifier la position des rétroviseurs extérieurs à l'aide des boutons situés sur le côté droit du volant.

Vous pouvez sauvegarder la position des rétroviseurs extérieurs dans votre profil d'utilisateur.

Grâce aux paramètres de verrouillage, vous pouvez régler les rétroviseurs pour qu'ils se replient et se déploient automatiquement lorsque vous verrouillez ou déverrouillez la voiture.

Les rétroviseurs sont chauffés pour éviter que la glace et le givre ne réduisent la visibilité.

Note

Avertissements concernant la présence d'un véhicule dans l'angle mort

Chaque rétroviseur est équipé d'un témoin qui contribue à votre information durant la conduite. Ces témoins sont activés lorsqu'un véhicule est détecté dans votre angle mort ou en approche.

Avertissement de porte ouverte

Les témoins des rétroviseurs extérieurs s'allument également lorsqu'une porte est ouverte.

Attention

Les rétroviseurs extérieurs sont incurvés pour améliorer le champ de vision. Les objets peuvent sembler plus distants qu'ils ne le sont en réalité.

Antiéblouissement de rétroviseur

La fonction antiéblouissement réduit les reflets des fortes lumières.

Le rétroviseur extérieur du côté conducteur et le rétroviseur intérieur disposent d'une fonction antiéblouissement automatique.

9.2.1. Régler les rétroviseurs extérieurs

Avant de vous mettre en route, vérifiez que les rétroviseurs extérieurs sont dans une position qui vous assure un bon champ de vision.

1. Appuyez sur le symbole de voiture  dans la barre du bas.
 2. Allez dans **Rétroviseurs et essuie-glaces** → **Régler les rétroviseurs**.
 3. Appuyez sur **Régler**.
- > La vue des paramètres de réglage apparaît.

4. Sélectionnez le rétroviseur extérieur que vous désirez régler.
5. Utilisez les boutons au volant pour régler le rétroviseur sélectionné.

 **Conseil**

Rabattre et déployer les rétroviseurs extérieurs

Vous pouvez rabattre et déployer les rétroviseurs extérieurs dans la vue des paramètres de réglage. Cela peut être utile lorsque vous mettez la voiture en stationnement ou manœuvrez dans un espace restreint.

Si vous repliez les rétroviseurs extérieurs et commencez à rouler, ils se déplieront à nouveau lorsque la voiture atteindra une certaine vitesse.

9.3. Essuie-glaces et lave-glaces

Les essuie-glaces et les lave-glaces agissent conjointement pour maintenir la propreté des vitres.

Commandes d'essuie-glace et de lave-glace



Vous pouvez commander les essuie-glaces et les lave-glaces à l'aide de la molette et des boutons du levier de commande au volant gauche.



Essuie-glaces et lave-glace avant



Essuie-glace et lave-glace arrière

Les buses de lave-glace avant sont placées sur le capot, au bas du pare-brise. La buse de lave-glace arrière se trouve sur le dessous du becquet de toit, au-dessus de la lunette arrière.

Modes d'essuie-glace

Les essuie-glaces avant disposent d'un mode automatique et de plusieurs vitesses manuelles. La vitesse des essuie-glaces est différente selon le mode d'essuie-glaces sélectionné. Vous devez donc sélectionner le mode approprié pour les conditions de conduite. Le mode d'essuie-glace actuel est indiqué à l'écran. La voiture repasse par défaut au mode automatique entre les cycles de conduite.

Lorsque le mode automatique est actif, la voiture utilise son capteur de pluie pour activer les essuie-glaces et pour réguler leur vitesse. Vous pouvez modifier la sensibilité du capteur de pluie dans les paramètres et la vue des commandes rapides. Lorsque le capteur de pluie est actif, un symbole s'affiche sur l'écran.



Symbole de capteur de pluie actif

Essuie-glace arrière

Utilisez le levier de commande au volant gauche pour activer ou désactiver manuellement l'essuie-glace arrière. La zone d'information du conducteur sur l'écran indique si l'essuie-glace arrière est actif ou non.

Vous pouvez également activer un paramètre pour permettre à l'essuie-glace arrière de s'activer automatiquement lorsque vous faites une marche arrière avec la voiture. Lorsque ce paramètre est activé via l'écran, l'essuie-glace arrière s'active automatiquement si les essuie-glaces avant sont actifs pendant que vous reculez. Si vous changez de rapport, l'essuie-glace arrière cessera d'essuyer la lunette arrière.

! Important

Entretien, appoint et remplacement

- Nettoyer régulièrement les balais d'essuie-glace.
- Remplacez les balais d'essuie-glace s'ils montrent des signes d'usure.
- Faites le plein de liquide lave-glace lorsque la voiture vous l'indique.
- Évitez d'activer les essuie-glaces en l'absence de pluie ou de liquide lave-glace sur la vitre. Cela peut provoquer une usure ou des dommages.

Sécurité durant le lavage de la voiture

Désactivez le mode d'essuie-glace automatique en station de lavage. Sans cela, le capteur de pluie déclenchera les essuie-glaces, ce qui peut entraîner des dommages.

9.3.1. Commander les essuie-glaces avant

Vous pouvez activer manuellement les essuie-glaces de pare-brise ou modifier la façon dont ils fonctionnent. Les essuie-glaces sont activés lorsque la voiture détecte de la pluie en mode automatique.



Il existe différents modes d'essuie-glace avant que vous pouvez activer en utilisant le levier gauche. Les modes sont les suivants :

Désactivé Essuie-glaces désactivés

Auto Mode automatique utilisant le capteur de pluie

1x Bas

3x Élevé

Balayage unique

1. Appuyez une fois sur le bouton supérieur à l'extrémité du levier au volant gauche.



> Les essuie-glaces effectuent un seul balayage du pare-brise.

Changer de mode d'essuie-glace

2. Tournez la molette à l'extrémité du levier au volant gauche.

> L'écran affiche le menu d'essuie-glace et vous permet de parcourir les options du mode d'essuie-glace. Le mode actuellement sélectionné est également mis en évidence.

9.3.2. Commander l'essuie-glace arrière

L'essuie-glace arrière peut être activé et désactivé manuellement. Vous pouvez également activer un paramètre via l'écran pour permettre à l'essuie-glace arrière de s'activer automatiquement lorsque vous faites une marche arrière avec votre voiture.



Vous contrôlez l'essuie-glace de lunette arrière en utilisant le bouton inférieur du levier de commande au volant gauche.

Mise en marche et arrêt

1. Appuyez une fois sur le bouton inférieur à l'extrémité du levier au volant gauche.



> L'essuie-glace arrière est activé.

2. Appuyez à nouveau sur le bouton pour désactiver l'essuie-glace arrière.

Activer l'essuie-glace arrière automatique en marche arrière

3. Appuyez sur le symbole de voiture  dans la barre du bas.
4. Allez dans **Rétroviseurs et essuie-glaces** → **Essuie-glace arrière automatique en marche arrière**.
5. Activez la fonction.

9.3.3. Activer les lave-glaces

Activez le lave-glace de pare-brise ou de lunette arrière à l'aide des boutons du levier au volant gauche.



Boutons de lave-glace sur le levier de commande au volant gauche.

- Tenez enfoncé le bouton du levier de commande au volant gauche du lave-glace que vous désirez activer. Le lave-glace avant est activé à l'aide du bouton supérieur, et le lave-glace arrière est activé à l'aide du bouton inférieur.



Symbole d'essuie-glaces et de lave-glaces avant



Symbole d'essuie-glace et de lave-glace arrière

- > Les lave-glaces et les essuie-glaces agissent conjointement pour répartir le liquide lave-glace sur la vitre. Lorsque vous relâchez le bouton, les essuie-glaces effectuent quelques balayages supplémentaires pour évacuer le liquide lave-glace en excès.

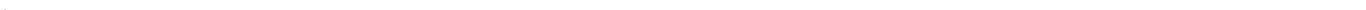

10. Assistance au conducteur et navigation

Les fonctions d'assistance au conducteur sont conçues pour renforcer la sécurité, le confort et la commodité de l'utilisation de votre voiture. Elles vous assistent au cours de la conduite, dans la planification des itinéraires et dans votre prise de décision sur la route.



La gamme de fonctions d'assistance au conducteur de cette voiture vous aide à conduire, à vous orienter et à mettre la voiture en stationnement. Certaines sont prévues exclusivement pour renforcer la sécurité, d'autres renforcent la commodité. D'autres encore visent les deux finalités.

Lorsqu'elles sont utilisées correctement, les fonctions d'assistance au conducteur peuvent réduire les efforts nécessaires à la conduite, contribuer à réduire la distraction et renforcer votre sécurité ainsi que celle d'autrui. Elles tirent fréquemment parti de la capacité de la voiture à surveiller son environnement. Certaines fonctions vous fournissent ces informations pour renforcer votre vigilance, tandis que d'autres interviennent rapidement lorsque la voiture a détecté un risque.

10.1. Navigation

Utilisez l'application de navigation Google Maps pour obtenir des instructions de navigation et des informations routières, ainsi que pour trouver la station de recharge la plus proche.

Lorsque la voiture est connectée à l'internet, elle peut à tout moment télécharger des cartes et des informations routières pour vous aider à atteindre une destination. Le guidage de navigation peut être affiché à l'écran de la voiture.

La voiture détermine sa position par GPS et l'affiche à l'écran de la voiture.

Application de navigation



Symbole Google Maps

Note

Version la plus récente de l'application

Veillez à mettre l'application à jour dès qu'une nouvelle version est disponible. La fonctionnalité et la compatibilité des anciennes versions peuvent varier.

Fonctions de navigation connectée

Dès que votre voiture est connectée à internet, elle peut recevoir les informations de navigation les plus récentes.

Informations de circulation en temps réel	Vous pouvez obtenir en temps réel des informations de circulation si la voiture est connectée à l'internet. Vous pouvez par exemple savoir si la circulation est ralentie. Différentes lignes de couleur correspondant aux conditions de circulation apparaîtront sur l'itinéraire que vous avez choisi. En cas de perte de la connexion à l'internet, les lignes disparaissent au bout d'un certain délai. Vous pouvez également obtenir des informations concernant les conditions de circulation le long de l'itinéraire choisi, les travaux routiers ou les accidents par exemple.
Itinéraires alternatifs et déviations	Lorsque vous spécifiez une destination dans l'application de navigation, l'itinéraire le plus rapide tenant compte de vos paramètres de navigation est proposé. Vous pouvez par exemple choisir d'éviter les péages ou les ferries. L'itinéraire choisi sera révisé durant la conduite, par exemple en cas d'accident ou de gêne à la circulation affectant la durée du trajet.
Partage d'informations avec d'autres appareils	Associez votre compte Google à un profil d'utilisateur actif pour obtenir les mêmes informations Google Maps dans votre voiture que sur vos autres appareils. Les destinations sauvegardées sur votre compte Google à l'aide d'autres appareils, telles que votre domicile, votre lieu de travail, vos favoris et vos dernières recherches, seront alors également disponibles dans votre voiture.

Cartes hors ligne

Lorsque vous êtes connecté à l'internet, vous pouvez télécharger des cartes, de sorte qu'elles soient à disposition même en cas de mauvaise réception ou d'absence complète de connexion. Cette fonction est disponible dans les paramètres de Google Maps.

Informations affichées

Lorsqu'un itinéraire est ajouté, les informations suivantes concernant le trajet sont affichées à l'écran :

- Durée de trajet
- Distance jusqu'à la destination suivante sur votre itinéraire, par exemple un arrêt supplémentaire
- Heure d'arrivée prévue
- Nom de la destination suivante sur votre itinéraire

Paramètres de navigation

Vous pouvez modifier les paramètres de navigation dans l'application de navigation.

 **Attention**

Évitez les distractions du conducteur

Évitez toute interaction avec le système de la voiture ou avec d'autres appareils susceptible de vous distraire de la conduite. Toute tâche qui ne vous permet pas de maintenir votre attention sur la route devrait être effectuée lorsque la voiture est en stationnement.

 **Note**

Limites de la navigation

- La fonction de navigation est mise à disposition par un fournisseur tiers. La disponibilité et la fonctionnalité peuvent varier dans le temps et selon la région.
- La fiabilité des instructions de navigation peut parfois être affectée par des facteurs tels que la météorologie et les conditions routières.

Mauvaise connexion à l'internet ou absence de connexion

L'application de navigation peut avoir des difficultés à trouver un itinéraire ou à capter un signal lorsque vous vous trouvez à un endroit où la connexion à l'internet est difficile, par exemple un tunnel ou un parking couvert.

 **Conseil**

Autonomie et recharge

La navigation dispose de fonctions qui vous aident à planifier votre trajet selon les stations de recharge, la durée de recharge estimée, le niveau de batterie à l'arrivée estimé et l'autonomie.

10.1.1. Trouver et sélectionner une destination de navigation

Trouvez votre destination à l'aide du champ de recherche ou par commande vocale. La voiture vous propose ensuite des itinéraires parmi lesquels choisir.

1. Appuyez sur le symbole de bibliothèque d'applications  dans la barre du bas et ouvrez Google Maps.
2. Saisissez une adresse ou un lieu dans le champ de recherche.
 - > Un itinéraire et des itinéraires alternatifs sont proposés.
3. Sélectionnez l'itinéraire voulu.
4. Sélectionnez Démarrer.
 - > Le guidage de navigation commence.

10.2. Détection de l'environnement et des autres véhicules

Cette section couvre les bases du fonctionnement des caméras, des radars et des autres capteurs, y compris leurs limites. La compréhension de la façon dont votre voiture perçoit son environnement peut vous aider à utiliser les fonctions qui tirent parti de cette capacité.

La capacité de votre voiture à comprendre son environnement est tributaire de nombreux systèmes et types de capteurs. L'interprétation que fait la voiture des données qu'elle collecte l'aide à prendre des décisions, en particulier en ce qui concerne les fonctions d'assistance au conducteur.

Caméras	Les caméras fonctionnent d'une façon semblable à l'œil humain. Leurs images sont utilisées à différentes fins, selon la caméra concernée. Par exemple, la caméra supérieure orientée vers l'avant aide la voiture à détecter des éléments tels que les panneaux de signalisation et la signalisation au sol, tandis que la caméra de stationnement arrière affiche des images à l'écran.
Radars	Les radars utilisent des ondes radioélectriques pour recueillir des informations concernant l'environnement de la voiture. Ils peuvent déterminer la distance par rapport aux objets et certaines caractéristiques du mouvement de ces derniers. Ces informations sont essentielles à de nombreuses fonctions de la voiture.
Capteur de stationnement à ultrasons	Ces capteurs utilisent des ondes acoustiques pour détecter les objets relativement proches. Ils envoient des impulsions ultrasoniques qui leur sont renvoyées lorsqu'elles rencontrent un objet.

Interactions des systèmes

Les différents types de détection se complètent mutuellement. Ils sont parfois utilisés isolément et parfois conjointement.

Important

Même lorsqu'ils sont utilisés conjointement, ces systèmes de détection ne peuvent pas faire face à toutes les conditions et à toutes les situations. C'est pourquoi il est important que le conducteur ne s'en remette jamais entièrement aux fonctions d'assistance au conducteur. Ayez toujours à l'esprit les conditions et les situations dans lesquelles les performances d'une fonction sont limitées.

Limites générales de la détection

Chaque type de détection souffre de ses propres limites, mais certaines limites générales doivent également être prises en considération.

- La voiture n'est pas toujours en mesure de faire face aux situations imprévisibles ou atypiques. Lorsque la voiture a des difficultés à percevoir son environnement ou à interpréter une situation, la pertinence de ses réactions en souffrira.
- Les dommages subis par la voiture peuvent avoir un impact sur la détection et les fonctions qui en dépendent. La voiture est capable de détecter de nombreuses pannes, mais certaines ne peuvent pas faire l'objet d'un autodiagnostic. C'est pourquoi il est important de veiller à ce que la voiture soit en bon état. Contactez un atelier Volvo agréé si vous soupçonnez une panne ou si vous remarquez un dommage à la voiture.
- Les facteurs et conditions de limitation peuvent, et c'est souvent le cas, coïncider. Ils peuvent se cumuler et interagir de telle manière à générer une réponse incorrecte de la voiture.

Limites de détection des obstacles

La détection des obstacles aide la voiture à identifier certains objets stationnaires et en mouvement. Ces objets peuvent être des usagers de la route, comme des piétons ou d'autres véhicules, des animaux, des barrières ou d'autres objets. S'ils se trouvent sur ou à proximité du chemin de conduite de la voiture, ils pourraient présenter un risque de collision. En fonction des circonstances, la voiture peut être en mesure d'avertir ou d'intervenir si l'objet est précisément identifié. Pour tous les types d'objets que la voiture peut identifier, plusieurs facteurs peuvent empêcher la bonne identification. Voici des exemples de facteurs, situations et événements imposant une limite :

- Objets et usagers de la route qui présentent une grande proximité, se chevauchent ou sont partiellement bloqués.
- Objets et usagers de la route qui se confondent avec l'arrière-plan.
- Objets et usagers de la route qui se déplacent ou accélèrent de manière particulièrement rapide.
- Véhicule peu communs, comme des vélos couchés, des moissonneuses-batteuses ou des remorques dont la charge présente une forme étrange.
- Vélos de type ou de taille qui change par rapport à un vélo adulte classique.
- Nouveaux modes de transport.
- Vêtements ou objets transportés qui modifient la silhouette d'un piéton.
- Piétons mesurant moins de 80 cm (32 pouces).
- Obstacles orientés de telle sorte à créer une silhouette inconnue.
- Taille et vitesse des animaux. Les chats et les chiens sont souvent trop petits pour être identifiés en toute fiabilité.

Note

Exemples de détection de circulation

Les exemples suivants de situations de conduite peuvent vous aider à comprendre certaines des limites dont souffrent les systèmes de détection de votre voiture. Les situations réelles sont souvent plus complexes que les exemples fournis à titre d'illustration ^[1] dans le présent manuel.

Hors champ et détection tardive

Les différentes zones de détection autour de votre voiture sont statiques, chacune avec une portée et un champ de vision limités. Si un élément pénètre dans une zone de détection selon un angle inhabituel, à grande vitesse ou très proche de votre voiture, cela peut entraîner une réponse rapide. Les marges de sécurité se trouvent réduites par rapport à une situation permettant une détection plus précoce.

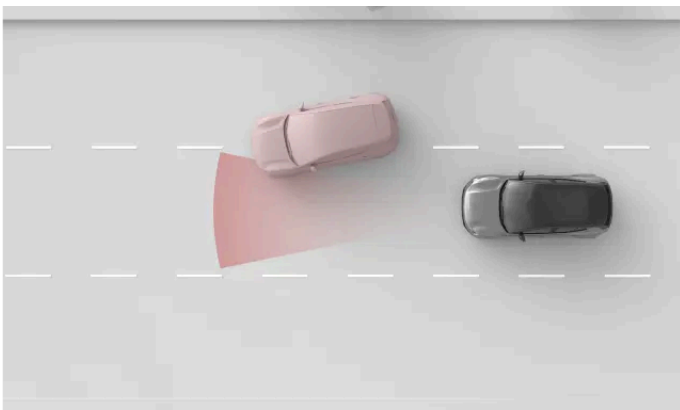

La largeur de la zone de détection du radar avant est limitée. Si un autre véhicule vous fait une queue-de-poisson, la détection peut se produire assez tardivement et entraîner une réponse soudaine de votre voiture.

Important

Positionnement dans la voie et petits véhicules

Pour la détection à l'avant, le milieu de la voie est plus favorable que ses parties extérieures. Les véhicules peuvent ne pas être détectés s'ils n'occupent pas le milieu de la voie. Si cela peut se produire pour n'importe quel véhicule, le risque est accru pour les plus petits, notamment les motocyclettes. Elles occupent moins de la moitié de la voie et peuvent se déplacer plus dans la voie. Soyez toujours particulièrement attentif à tous les véhicules qui ne roulent pas au milieu de la voie.

Forme, taille et nombre des objets

La détection peut être moins fiable en fonction de la forme, de la taille et du nombre d'objets dans la zone de détection. La détermination de la distance par rapport au véhicule le plus proche à l'avant peut devenir moins précise selon ces facteurs, notamment s'ils se cumulent.

- Les petits objets sont plus difficiles à identifier.
- Plus il y a d'objets, plus il est difficile de les identifier de manière individuelle.
- Les objets proches les uns des autres qui se chevauchent sont plus difficiles à identifier.
- Les objets dont la forme n'est pas uniforme, par exemple avec un surplomb ou des éléments qui ressortent, sont plus difficiles à identifier.

Cette version du manuel est valable au moment de son impression, mais cette validité ne peut être entièrement garantie pour l'avenir. Pour plus d'informations, consultez la première page, qui comporte un avertissement complet.

La présence d'un véhicule de grande taille devant la voiture peut gêner la détection d'un véhicule plus petit, une motocyclette par exemple.

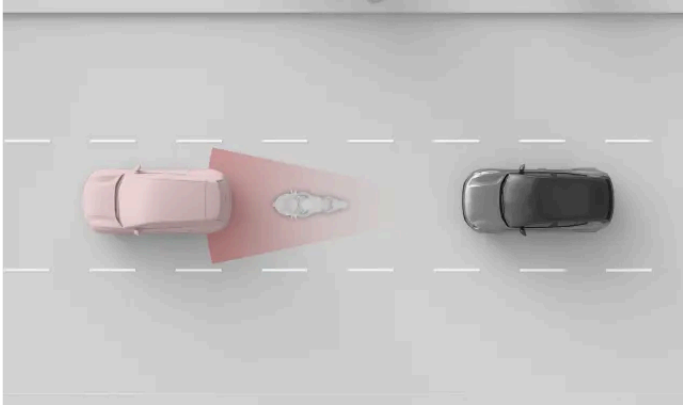

La motocyclette, plus petite, et la voiture sont proches l'une de l'autre et se chevauchent, ce qui rend la détection de la motocyclette moins précise.

! Important

Remorque devant

Par rapport à beaucoup d'autres véhicules sur la route, la détection des remorques est souvent moins fiable en raison de leur forme et de leur hauteur. Cela concerne particulièrement les remorques fines, les remorques basses et les remorques dont les plateaux de chargement sont très élevés. Ces types de remorques ne présentent généralement pas une zone de surface suffisante à hauteur des systèmes de détection à l'avant.

Routes et infrastructures

Les sinuosités de la route peuvent induire la voiture en erreur dans l'interprétation de la situation. Elle peut, par exemple, perdre la trace d'un véhicule ou se tromper dans la détermination de la voie sur laquelle se trouve un véhicule qui vous précède.

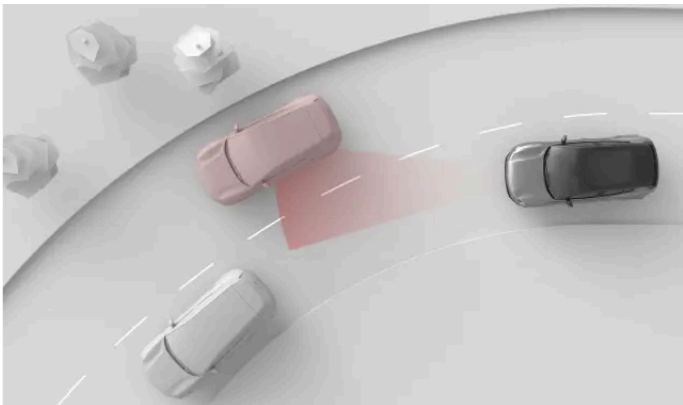

Dans un virage, la voiture qui précède peut sortir de la zone de détection. Les voitures roulant sur la voie adjacente peuvent également entrer dans la zone et influencer sur la perception des distances par rapport aux autres véhicules de la voiture.

 **Important**

Conditions routières et irrégularités

Les caractéristiques routières communes et peu communes peuvent avoir un impact sur l'efficacité des systèmes de détection de la voiture.

- Les virages serrés et les trous dans la chaussée peuvent obscurcir temporairement des parties importantes de l'environnement de la voiture, par exemple les autres véhicules ou les marquages au sol.
- Les infrastructures routières non standard ou inhabituelles ne sont pas toujours correctement identifiées par la voiture. Par exemple, les travaux routiers ou les déviations peuvent entraîner la présence d'ensembles contradictoires ou multiples de marquages au sol.
- Les marquages au sol ou les panneaux anciens ne sont pas toujours correctement identifiés.

[1] Les représentations des systèmes de détection et de l'environnement de la voiture ne sont pas à l'échelle.

10.2.1. Position des caméras, des capteurs et des radars

Vous serez plus à même d'éviter les dépôts de saletés, les obstructions et les dommages au niveau des différents composants que la voiture utilise pour appréhender son environnement si vous connaissez la position de ces derniers.

De nombreuses fonctions d'assistance au conducteur s'appuient sur des données provenant de composants employés pour appréhender et pour surveiller l'environnement de la voiture, tels que les caméras, les capteurs et les radars. La présente section ne présente pas tous les composants ainsi que leur emplacement précis, mais elle vous donne une idée générale. La propreté des zones indiquées dans cette section revêt une importance particulière. L'endommagement de ces zones peut également affecter les fonctions faisant usage des composants qui s'y trouvent.

 **Attention**

Nettoyer régulièrement

Les emplacements des caméras, des capteurs et des radars doivent être régulièrement nettoyés et ne doivent pas comporter d'étiquettes, d'objets, de saletés et d'autres éléments susceptibles de gêner la détection. Dans le cas contraire, des fonctions de la voiture peuvent réagir de manière incorrecte, réagir moins rapidement ou se désactiver.

Accessoires montés

Soyez conscient des effets des accessoires montés sur la voiture, par exemple des barres de toit ou des feux extérieurs accessoires. Ces équipements ou leur chargement peuvent obstruer le champ de détection des caméras, des capteurs ou des radars.

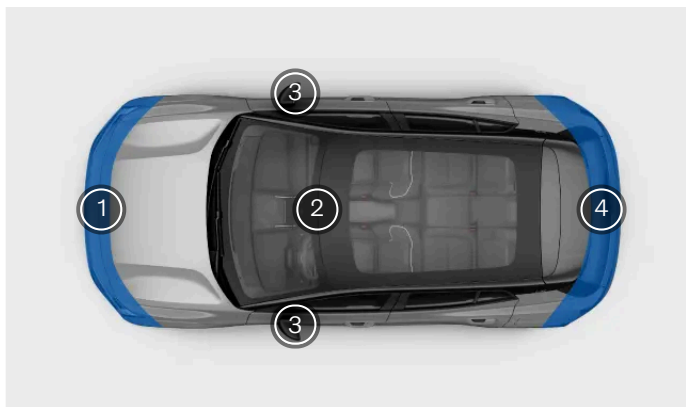

- 1 L'avant de la voiture abrite plusieurs composants de détection. Un radar se trouve au centre, juste en dessous de la plaque d'immatriculation, et des radars supplémentaires se trouvent à chaque angle. Une caméra est également placée au centre et plusieurs capteurs de stationnement sont situés le long du bord inférieur.
- 2 En haut et au centre du pare-brise se trouve une caméra orientée vers l'avant.
- 3 Les caméras de vue latérale de la voiture sont situées sur les rétroviseurs extérieurs. Le rétroviseur extérieur droit abrite également le capteur de température ambiante.
- 4 L'arrière de la voiture abrite, au centre, une caméra de vue arrière, ainsi que des radars à chaque angle. Le bord inférieur comporte également plusieurs capteurs de stationnement.

 **Conseil**

Position des capteurs de stationnement

Vous trouverez les capteurs de stationnement à ultrasons de votre voiture sous des caches semblables à des boutons répartis le long de la gaine de pare-chocs.

 **Important**

Nettoyage devant les radars

Si vous constatez la présence de saleté, de neige ou de glace sur un radar, ou si la voiture indique que le champ de détection d'un radar est obstrué, vous devez remédier aussi rapidement que possible au problème. Nettoyez toujours un large périmètre autour des radars, de façon à ce que leur champ de détection soit complet.

10.2.2. Capacité de détection et limites des caméras

Les caméras de la voiture scrutent l'environnement d'une façon semblable à celle de l'œil humain. Cette comparaison est utile pour comprendre leurs capacités et leurs limites.

Les caméras aident la voiture à identifier certains objets et surfaces qui se démarquent sur le fond sur lequel ils sont placés. Cela inclut par exemple la signalisation au sol, les panneaux de signalisation, les piétons et les autres véhicules.

Les informations de caméra dans la vue Stationnement peuvent constituer une façon supplémentaire de surveiller l'environnement de la voiture.

Conditions de luminosité

Les caméras ont besoin de lumière pour fonctionner et elles sont tributaires des conditions de luminosité.

- Les sources de forte luminosité, le soleil par exemple, peuvent nuire à la détection par caméra.
- Une faible luminosité peut nuire à certains types de détection par caméra.
- Certains types de détection exigent une faible luminosité. Les feux des autres véhicules peuvent être détectés car ils sont plus visibles dans l'obscurité.

Important

Détection par caméra dans la pénombre

Pour que la voiture puisse identifier les autres véhicules dans la pénombre, les feux et les feux arrière des autres véhicules doivent être allumés et clairement visibles. Même si la voiture utilise également d'autres méthodes de détection, comme le radar, il se peut que les informations ne soient pas suffisantes pour identifier avec certitude les véhicules non détectés par les caméras. Plusieurs fonctionnalités d'assistance au conducteur peuvent être affectées par cette situation, notamment les interventions de sécurité, les avertissements de collision et les fonctionnalités permettant de conserver une distance.

Visibilité

Une mauvaise visibilité pour le conducteur suppose ordinairement une mauvaise visibilité pour les caméras. Les objets difficiles à détecter à l'œil nu peuvent parfois être difficiles à détecter pour la caméra également. Il peut s'agir d'objets bien camouflés ou d'objets dont les contours ne se détachent pas par rapport à l'arrière-plan.

- Le brouillard, les fortes pluies, la neige ou les tempêtes de poussière peuvent affecter gravement la capacité de détection des caméras.
- Attention à la poussière, à l'eau ou à la neige soulevée du sol par votre voiture, par d'autres véhicules ou par le vent.

Champ de vision et obstacles

Les caméras scrutent l'environnement dans le sens dans lequel elles sont orientées, et cela uniquement dans leur champ de vision. Le champ de vision varie selon la caméra et selon la finalité de celle-ci.

Les obstacles limitent ce que peut détecter la caméra. Chaque caméra scrute l'environnement depuis l'endroit où elle est montée. Tout objet entrant dans son champ de vision cache ce qui se trouve derrière. Les objets proches d'une caméra

Cette version du manuel est valable au moment de son impression, mais cette validité ne peut être entièrement garantie pour l'avenir. Pour plus d'informations, consultez la première page, qui comporte un avertissement complet.

obstruent une plus grande partie de son champ de vision que les objets situés plus loin. Si la voiture détecte que le champ de vision d'une caméra est obstrué, elle peut désactiver certaines fonctions s'appuyant sur cette caméra.

- Vérifiez que des accessoires montés sur la voiture, des équipements supplémentaires ou une charge n'obstruent pas le champ de vision des caméras. Par exemple, une charge très longue montée sur le toit peut obstruer le haut du champ de vision des caméras orientées vers l'avant et vers l'arrière.
- Une remorque, un porte-bicyclettes et un autre équipement montés sur le crochet d'attelage peut obstruer le champ de vision de la caméra arrière.
- La saleté, la glace, la neige, les gouttes d'eau et la condensation sur l'objectif d'une caméra peuvent, dans une certaine mesure, obstruer son champ de vision. Dans certains cas, la voiture pourra détecter que quelque chose entrave le fonctionnement et vous en informer. Il vous est néanmoins recommandé de vérifier régulièrement que les caméras sont propres et que leur champ de vision n'est pas obstrué.

 **Attention**

Nettoyer régulièrement

Les emplacements des caméras, des capteurs et des radars doivent être régulièrement nettoyés et ne doivent pas comporter d'étiquettes, d'objets, de saletés et d'autres éléments susceptibles de gêner la détection. Dans le cas contraire, des fonctions de la voiture peuvent réagir de manière incorrecte, réagir moins rapidement ou se désactiver.

Autres limites

Les caméras peuvent être temporairement désactivées en cas de surchauffe, afin de les protéger des dommages. Cela peut être le cas lorsque la voiture est démarrée après un stationnement au soleil, à haute température. La caméra sera à nouveau opérationnelle lorsqu'elle aura suffisamment refroidi.

 **Important**

Dommages au pare-brise

L'endommagement du pare-brise dans la zone de la caméra, y compris les petits éclats, les rayures ou les fissures, peut nuire aux performances de la caméra et des fonctions qui l'utilisent. Cela peut entraîner une réduction de la fonctionnalité, un défaut de fiabilité des réactions de la voiture et une désactivation des fonctions. En cas d'endommagement du pare-brise, suivez les recommandations figurant dans une section séparée du manuel.

10.2.3. Capacité de détection et limites des radars

Les radars utilisent des ondes radioélectriques pour recueillir des informations concernant l'environnement de la voiture. Ils peuvent déterminer la distance par rapport aux objets et certaines caractéristiques du mouvement de ces derniers. Il est important de ne pas bloquer le champ de détection des radars.

Plusieurs radars sont orientés dans différentes directions pour collecter des informations concernant l'environnement de la voiture. Ces informations sont principalement utilisées par les fonctions d'assistance au conducteur de la voiture. Les ondes radio envoyées continuellement rebondissent sur les objets qu'elles rencontrent. Le retour des ondes permet à la voiture de calculer, par exemple, la position et le mouvement de l'objet.

La luminosité n'a pas d'effet sur les radars : ils fonctionnent aussi bien par temps ensoleillé que dans l'obscurité complète.

Important

Utilisation responsable

Les radars et les fonctions qui les utilisent viennent en complément d'une conduite appropriée. Ces aides n'atténuent ou n'éliminent pas la responsabilité du conducteur, qui doit demeurer attentif et prudent au volant.

Zone de détection et champ

Chaque radar de la voiture dispose de sa propre zone de détection. Cette zone est définie par le champ du radar et par sa portée.

Les objets situés dans le champ occultent ce qui se trouve derrière eux. Plus un objet est proche du radar, plus il obstrue une part importante du champ du radar.

- Certaines fonctions peuvent voir leur efficacité réduite ou réagir de manière inappropriée lorsque le champ d'un radar est obstrué.
- La voiture peut désactiver certaines fonction si elle détecte que le champ du radar est obstrué.
- Ne placez ou montez rien devant les radars de la voiture ou à proximité de ceux-ci, y compris des autocollants, une pellicule de revêtement de carrosserie ou de la bande adhésive.
- Les dommages à la peinture devant un radar peuvent affecter les performances de ce dernier. Confiez la réparation de tout dommage à proximité des radars à un atelier Volvo agréé^[1].
- Vérifiez que les accessoires, les équipements supplémentaires ou un éventuel chargement n'obstruent pas le champ des radars de la voiture.
- Une remorque, un porte-bicyclette ou un autre équipement monté sur le crochet d'attelage peut obstruer le champ d'un radar et rendre certaines fonctions indisponibles.
- Les radars sont sensibles aux dépôts de saleté, de glace ou de neige. Ceux-ci ont un effet sur les ondes radioélectriques et peuvent réduire la capacité des radars à détecter les objets. L'obstruction du champ des radars peut ne pas être détectée par la voiture. Dans le cas où elle est détectée, la voiture l'indique au moyen de notifications à l'écran. Il vous est néanmoins recommandé de vérifier régulièrement que les radars et leur pourtour sont propres et que leur champ n'est pas obstrué.

Attention

Nettoyer régulièrement

Les emplacements des caméras, des capteurs et des radars doivent être régulièrement nettoyés et ne doivent pas comporter d'étiquettes, d'objets, de saletés et d'autres éléments susceptibles de gêner la détection. Dans le cas contraire, des fonctions de la voiture peuvent réagir de manière incorrecte, réagir moins rapidement ou se désactiver.

Autres conditions et limites

Les autres sources de radar peuvent générer des interférences et réduire l'efficacité des radars de votre voiture.

^[1] Volvo recommande de confier toute tâche de révision et d'entretien à un atelier Volvo agréé.

10.2.4. Détection et limites des capteurs de stationnement

Les capteurs de stationnement à ultrasons permettent à la voiture de détecter des objets et de déterminer leur distance. Ils opèrent à relativement courte distance au cours des manœuvres lentes dans un espace restreint, par exemple durant la mise en stationnement.

Les capteurs à ultrasons utilisent des ondes sonores pour détecter les obstacles proches de la voiture. Ils envoient des impulsions ultrasoniques qui leur sont renvoyées lorsqu'elles rencontrent un objet ou un obstacle. Cela permet à la voiture de déterminer la distance des obstacles dans la direction de détection.

Les informations provenant de ces capteurs sont mises à disposition uniquement à basse vitesse. Les capteurs fournissent des informations de distance lorsque la vue Stationnement est affichée à l'écran.

Important

Utilisation responsable

Les capteurs de stationnement à ultrasons et les fonctions qui les utilisent viennent en complément d'une conduite prudente. Ils n'atténuent ou n'éliminent pas la responsabilité du conducteur, qui doit demeurer attentif à son environnement et prudent au volant.

Zone de détection

Les capteurs à ultrasons sont ordinairement placés relativement bas sur le pare-chocs.

- Les obstacles dont la base se trouve en dehors de la zone de détection peuvent ne pas être détectés. Il s'agit par exemple d'objets suspendus ou d'objets qui vont bien au-delà de leur base au sol, par exemple certains portails et barrières.

Obstruction du champ des capteurs

Le champ de détection des capteurs à ultrasons peut être obstrué, ce qui réduit ou empêche complètement la détection des distances et des obstacles. Pour éviter l'obstruction du champ des capteurs ou pour mieux comprendre pourquoi la fonction n'est pas disponible, prenez en considération les éléments suivants :

- Certaines fonctions peuvent voir leur efficacité réduite ou réagir de manière inappropriée lorsque le champ d'un capteur est obstrué.
- Les fortes averses de pluie ou de neige peuvent entraîner des problèmes de fiabilité de la détection et faire en sorte que les fonctions utilisant les capteurs à ultrasons ne sont plus disponibles.
- La voiture peut désactiver certaines fonction si elle détecte que le champ un capteur est obstrué.
- Ne placez ou montez rien devant les capteurs de la voiture ou à proximité de ceux-ci, y compris des autocollants, une pellicule de revêtement de carrosserie ou de la bande adhésive.
- L'endommagement de la carrosserie aux endroits où sont situés les capteurs peuvent affecter les performances de ces derniers. Contactez un atelier de réparation en cas d'endommagement dans les zones des capteurs.^[1]
- Vérifiez que les accessoires, les équipements supplémentaires ou un éventuel chargement n'obstruent pas le champ des capteurs.
- Une remorque, un porte-bicyclettes ou un autre équipement monté sur le crochet d'attelage peut obstruer le champ des capteurs, rendant la détection impossible et certaines fonctions indisponibles.
- Les capteurs à ultrasons sont sensibles aux dépôts de saleté, de glace ou de neige. Ceux-ci peuvent réduire leur capacité à détecter les objets. L'obstruction du champ des capteurs de stationnement peut ne pas être détectée par la voiture. Dans le

cas où elle est détectée, la voiture l'indique au moyen de notifications à l'écran. Néanmoins, il demeure recommandé d'inspecter régulièrement les capteurs et de veiller à ce que leur pourtour soit propre et sans obstacles.

Attention

Nettoyer régulièrement

Les emplacements des caméras, des capteurs et des radars doivent être régulièrement nettoyés et ne doivent pas comporter d'étiquettes, d'objets, de saletés et d'autres éléments susceptibles de gêner la détection. Dans le cas contraire, des fonctions de la voiture peuvent réagir de manière incorrecte, réagir moins rapidement ou se désactiver.

^[1] Volvo recommande de recourir à un atelier Volvo agréé pour toutes les tâches d'entretien et de réparation.

10.3. Interventions et avertissements de sécurité

Votre voiture est dotée de fonctions qui contribuent directement ou indirectement à éviter les collisions. Si votre voiture détecte une situation dangereuse, elle peut intervenir en avertissant le conducteur ou en effectuant une manœuvre d'évitement.

La sécurité sur la route commence par le comportement du conducteur. À titre de protection supplémentaire, votre voiture peut vous avertir si elle détecte une situation qui requiert immédiatement votre attention ou une action de votre part. Hormis les avertissements destinés au conducteur, la voiture peut à la fois actionner la direction et les freins pour éviter ou atténuer une collision.

Exemples de fonctions conçues pour avertir ou pour intervenir de différentes façons :

- Avertissements et atténuation de collisions
- Blind Spot Information
- Assistance de maintien sur la voie
- Notifications sur l'attention et la concentration du conducteur^[1]
- Avertissements de véhicule croisant la trajectoire de la voiture en marche arrière^[2]
- Frein automatique en marche arrière^[3]

Conseil

Que sont les interventions de sécurité ?

Les interventions de sécurité sont les réponses de la voiture aux situations identifiées comme présentant un risque élevé ou imminent de collision. Des avertissements peuvent être émis pour alerter le conducteur sur les dangers afin qu'il puisse agir, mais la voiture est aussi capable de réaliser des manœuvres de freinage et de direction d'urgence selon la situation. Certains types d'avertissements d'intervention sont toujours activés, tandis que d'autres relèvent de fonctions que vous pouvez personnaliser ou désactiver.

Interventions de sécurité pour éviter les collisions

Cette version du manuel est valable au moment de son impression, mais cette validité ne peut être entièrement garantie pour l'avenir. Pour plus d'informations, consultez la première page, qui comporte un avertissement complet.

Lorsque la voiture détecte un risque de collision, elle réagit selon le niveau d'urgence. Elle peut détecter des objets tels que des piétons, des cyclistes et des véhicules qui se trouvent sur votre trajectoire ou en approchent. De nombreux facteurs influent sur le caractère précoce ou tardif et sur l'efficacité de la détection du risque d'accident par la voiture. Certaines situations dépassent les capacités de la voiture. C'est pourquoi la prudence au volant est essentielle.

Si la voiture détecte un accroissement du risque de collision, des avertissements peuvent rapidement se transformer en manœuvres d'évitement. En cas d'apparition soudaine d'un risque, la voiture peut effectuer immédiatement des manœuvres d'évitement.

Types d'interventions de sécurité :

Avertissements de collision	Lorsque la voiture détecte un risque de collision, la première étape consiste à attirer l'attention du conducteur. La voiture peut vous avertir par des éléments visuels, par des sons ou par des impulsions de freinage.
Manœuvres de freinage	Si la voiture détermine qu'une réaction immédiate est requise, elle peut freiner indépendamment des actes du conducteur. Ce freinage peut intervenir en même temps qu'une correction de la trajectoire. L'ampleur du freinage au cours de l'intervention varie selon la situation. L'apparition soudaine d'un obstacle juste devant la voiture peut exiger un freinage maximal, tandis qu'une autre situation peut exiger un freinage moins important pour éviter une collision.
Manœuvres de direction	Si la voiture détermine qu'une réaction immédiate est requise, elle peut actionner la direction indépendamment des actes du conducteur. Cette intervention peut survenir en même temps qu'un freinage.

L'écran pour afficher des messages concernant les interventions de sécurité effectuées.

Note

Annulation des interventions de direction et de freinage

- Les interventions sur la direction réalisées par la voiture peuvent toujours être annulées par un changement de direction intentionnel de la part du conducteur.
- Pour annuler une intervention de freinage, vous devez enfoncer fermement la pédale d'accélérateur. Au-delà d'un certain seuil, vous annulez l'action de freinage.

Connaître les capacités de votre voiture

Les interventions de sécurité de la voiture peuvent être soudaines et vous surprendre. Elles peuvent vous mettre mal à l'aise, malgré les avantages qu'elles procurent. La connaissance de votre voiture vous permettra d'être moins mal à l'aise en cas d'intervention de sécurité. Veillez à lire toute notification suivant une intervention de la voiture pour mieux en comprendre les raisons.

Réduction du nombre d'interventions et d'avertissements

La quantité d'interventions et d'avertissements de sécurité reçus dépend des conditions et de votre style de conduite. Certaines combinaisons de facteurs peuvent entraîner des réponses perçues comme inutiles ou trop sensibles. En règle générale, le moyen le plus efficace pour réduire la quantité d'avertissements et d'interventions consiste à conduire de manière responsable. Adaptez votre vitesse aux conditions de conduite et conservez une bonne distance de sécurité avec les autres véhicules. Vous pouvez également régler ou désactiver certaines fonctionnalités dans les paramètres.

Équilibrage du besoin de réponse

Lorsque la voiture suggère, oriente ou réalise une action de conduite, il s'agit d'une réponse. La plupart des fonctions d'assistance au conducteur présentent des ensembles de réponses possibles. Par exemple, un freinage automatique pour éviter une collision avec une voiture qui freine brusquement devant vous constitue une réponse. Les fonctionnalités qui peuvent vous fournir des avertissements et des interventions de sécurité sont conçues pour limiter les réponses inutiles.

Les réponses de votre voiture ont chacune leur propre ensemble de conditions. Ces conditions peuvent être liées à la situation de circulation, à l'état de la voiture et du conducteur et aux informations collectées par les systèmes de détection de la voiture. Pour qu'une réponse ait lieu, toutes les conditions nécessaires doivent être remplies et la voiture doit avoir la ferme conviction qu'une réponse est nécessaire. À mesure que la situation se déroule, la voiture continue d'évaluer les conditions et le besoin de réponse. En cas d'incertitude quant au besoin de réponse ou aux conditions, la voiture ne répond pas.

Si une situation potentiellement dangereuse peut être facilement gérée par le conducteur, ce fonctionnement est préférable par rapport à une réponse de la voiture. La voiture peut retarder ou éviter de fournir une réponse dans les cas où vous avez l'occasion de gérer cette situation à l'aide de manœuvres qui ne présentent pas un caractère d'urgence. Ainsi, les avertissements et les interventions de sécurité inutiles sont réduits. La plupart des dangers potentiels identifiés par la voiture sont gérés par le conducteur grâce à des ajustements mineurs en amont de toute intervention de manœuvre d'évitement d'urgence. Dans la plupart des cas, vous les percevez comme des actions de routine correspondant à une conduite normale.

Important

Toujours traiter les dangers relatifs à la conduite

La voiture peut, et va, compenser certains cas, mais pas tous, où vous êtes dans l'incapacité ou ne parvenez pas à répondre à un danger relatif à la conduite. Il existe des situations dans lesquelles une réponse efficace dépasse les capacités de la voiture et des situations dans lesquelles aucune réponse n'est apportée car il est attendu que le conducteur gère le danger potentiel. Lorsque vous conduisez, vous devez rester vigilant et attentif de manière à pouvoir réagir en cas de danger, de la même façon que vous conduiriez une voiture sans fonctionnalités d'assistance au conducteur.

Conditions et limites

Attention

N'attendez jamais des interventions de sécurité de la voiture qu'elles compensent une conduite imprudente. Conduisez la voiture avec le même souci de la sécurité que si elle ne disposait pas de ces fonctions.

Les avertissements et les interventions ne sont pas garantis dans toutes les situations. La voiture n'est pas en mesure de faire face à toutes les conditions liées à la conduite, à la circulation, à la météorologie et à la chaussée. La voiture peut échouer à détecter une situation à risque et à y répondre pour des raisons que vous n'êtes pas en mesure de déterminer ou de prédire.

La capacité de la voiture à répondre aux dangers dépend de nombreux facteurs correspondant le plus souvent aux catégories suivantes :

- Vitesse et mouvement de votre voiture
- Taille, forme, vitesse et mouvement des objets ou usagers de la route autour de la voiture
- Environnement
- État de l'infrastructure routière
- Complexité de la circulation

Voici quelques exemples intéressants :

- Les virages serrés peuvent causer un manque de cohérence dans la détection. La voiture peut se retrouver dans l'incapacité d'identifier les dangers qui apparaissent de manière soudaine en raison d'un virage serré.
- Une faible traction, par exemple lorsque la route est humide ou verglacée, peut réduire l'efficacité des interventions.

- Des conditions et des limites concernant la détection des obstacles peuvent empêcher la voiture d'identifier précisément les dangers potentiels. Les limites de détection des obstacles sont décrites en détail dans une section séparée du manuel relative au fonctionnement de la détection de l'environnement et de la circulation par la voiture.
- La voiture ne réalise pas d'intervention de freinage automatique si vous roulez vers l'avant au pas ou à une vitesse inférieure. Ceci évite les interventions de freinage indésirables lorsque vous manœuvrez dans des espaces étroits.

Important

Limites générales

Vous avez bien raison de vous considérer en sécurité dans une voiture capable d'intervenir dans les situations dangereuses, mais il importe de faire néanmoins de votre mieux pour conduire prudemment et de manière responsable. Les capacités de la voiture sont toujours limitées par des facteurs et des contraintes technologiques, par son état et par l'environnement de conduite.

Capacités de détection

La capacité de la voiture à surveiller son environnement est employée par des fonctions capables d'avertir et d'intervenir. Pour mieux comprendre les limites de telles fonctions, lisez la section séparée concernant la détection des véhicules et la surveillance de l'environnement. Elle vous donnera une vue d'ensemble du fonctionnement d'éléments importants tels que les caméras et les radars, en détaillant à la fois les capacités et les limites.

Temps de réaction

Lorsque les conditions sont favorables, la voiture peut parfois détecter certains risques et y réagir plus rapidement qu'un conducteur humain ne le pourrait. Néanmoins, cette capacité n'est pas une garantie d'intervention, car la voiture n'est pas capable de détecter tous les risques pouvant exiger une réaction.

Disponibilité des réponses

Tous les types de réponses de la voiture possèdent leur propre ensemble de conditions qui définissent leur disponibilité. Cela signifie que les réponses disponibles changent continuellement au cours de la conduite. Certaines conditions sont définies de manière stricte, comme une plage de vitesse précise, un paramètre activé ou le port de la ceinture de sécurité pour le conducteur. Pour d'autres conditions, les seuils sont moins précis et peuvent dépendre de plusieurs facteurs. Il en découle que vous ne pouvez pas savoir avec certitude si ou comment la voiture va répondre à une situation donnée, mais vous pouvez vous habituer aux réponses probables ou non.

Lisez tout ce qu'il faut savoir concernant les fonctions que vous utilisez

Il vous est recommandé de lire toutes les informations concernant les fonctions d'assistance au conducteur avant de les utiliser. Il est crucial de connaître à la fois leurs capacités et leurs limites.

Port de la ceinture de sécurité

Les interventions de freinage d'urgence nécessitent que le conducteur porte sa ceinture de sécurité. Veillez également à ce que tous les passagers portent leur ceinture de sécurité. Le risque de blessure en cas de freinage fort augmente pour les occupants non attachés.

Responsabilité du conducteur

Les fonctions d'avertissement et d'intervention viennent en complément d'une conduite appropriée. Ces aides n'atténuent ou n'éliminent pas la responsabilité du conducteur, qui doit demeurer attentif et prudent au volant. Il est absolument essentiel de lire la section concernant la responsabilité du conducteur afin de comprendre les limites des interventions et des avertissements de sécurité. N'hésitez pas à contacter votre concessionnaire Volvo si quelque chose ne vous paraît pas clair ou si vous avez d'autres questions.

[1] Driver Alert

[2] Rear Cross Traffic Alert (RCTA)

[3] Frein automatique arrière (RAB)

10.3.1. Avertissements et atténuation de collisions

Votre voiture dispose de fonctionnalités d'avertissement conçues pour réduire les risques de collision. Si la collision ne peut pas être évitée, un avertissement précoce et une réponse peuvent en atténuer les effets.

Les fonctionnalités d'avertissement de collision sont notamment les suivantes :

- Avertissements de collision par l'avant
- Avertissements concernant un véhicule entrant sur votre voie
- Avertissements de collision par l'arrière

Note

Interventions de sécurité

Si un risque de collision suffisamment urgent est identifié, la voiture peut intervenir pour éviter ou atténuer la collision sans avertissement de collision préalable.

Attention

N'attendez jamais des avertissements de collision et des interventions de sécurité de la voiture qu'ils compensent une conduite imprudente. Conduisez la voiture avec le même souci de la sécurité que si elle ne disposait pas de ces fonctions.

Avertissements de collision par l'avant

Des avertissements de collision par l'avant peuvent être lancés si vous approchez trop d'un véhicule situé devant vous. La voiture vous avertit si elle détecte un risque de collision exigeant immédiatement votre attention. Pour cela, elle affiche des notifications dans la zone d'information du conducteur. Si vous utilisez la vue Conduite, des notifications peuvent être affichées en combinaison avec des animations.

La situation et le degré d'urgence affectent le mode de communication des avertissements de collision par l'avant. Les avertissements peuvent être communiqués visuellement dans la zone d'information du conducteur, avec un accompagnement sonore et des impulsions de freinage.

Il existe trois niveaux d'urgence pour les avertissements de collision par l'avant.

1. **Increase distance to vehicle ahead**
2. **Brake!**
3. **Safety intervention. Forward collision risk.**

Vous pouvez ajuster le caractère précoce ou tardif des avertissements. Pour cela, utilisez les paramètres.

Avertissements concernant un véhicule entrant sur votre voie

Cette version du manuel est valable au moment de son impression, mais cette validité ne peut être entièrement garantie pour l'avenir. Pour plus d'informations, consultez la première page, qui comporte un avertissement complet.

Votre voiture peut vous avertir lorsque vous allez subir une queue de poisson, par exemple lorsqu'un véhicule change de voie juste devant vous. Les voitures qui font des zigzags ou des mouvements imprévisibles dans les voies adjacentes peuvent également déclencher ces avertissements. Dans ces situations, votre voiture vous avertit par des messages affichés dans la zone d'information du conducteur. Si vous utilisez la vue Conduite, les messages peuvent être affichés en combinaison avec des animations.

Avertissements de collision par l'arrière

Si votre voiture détecte une situation présentant un risque élevé de collision arrière, elle peut faire clignoter ses feux arrière pour avertir les conducteurs derrière vous. Les avertissements de collision arrière apparaissent automatiquement si vous ralentissez soudainement^[1], par exemple en cas de freinage très appuyé. Votre voiture peut également vous avertir si elle détecte un véhicule approchant rapidement par l'arrière. Dans ce cas, un ralentissement n'est pas nécessaire pour qu'un avertissement apparaisse. Les avertissements peuvent apparaître durant la conduite ou à l'arrêt, mais uniquement si votre voiture détecte un risque suffisamment élevé de collision.

Si votre voiture détecte un risque de collision arrière, cela sera indiqué dans la zone d'informations du conducteur, si vous utilisez la vue de conduite.

Vous pouvez activer et désactiver les avertissements de collision par l'arrière dans les paramètres.

Note

Réaction en cas de collision

Si la collision ne peut pas être évitée, la voiture peut répondre selon d'autres manières afin de protéger les occupants et de réduire le danger pour la circulation aux alentours. Lisez les informations relatives à ces fonctions dans la section relative à la sécurité du présent manuel.

^[1] La décélération doit dépasser un certain seuil.

10.3.1.1. Réglage de la sensibilité pour les avertissements de collision par l'avant

Vous pouvez régler la sensibilité des avertissements de collision par l'avant dans les paramètres pour que ces avertissements soient plus précoces ou plus tardifs.

Important

Modification des paramètres d'assistance au conducteur

Veillez à bien comprendre comment la modification des paramètres de la voiture affecte son comportement. Ceci est particulièrement important pour les fonctionnalités relatives au niveau d'assistance que la voiture peut vous fournir.

1. Appuyez sur le symbole de voiture  dans la barre du bas.

2. Allez dans **Conduite** → **Sécurité active et passive** → **Avertissement de collision frontale**.

3. Réglez l'affichage précoce ou tardif des avertissements de collision par l'avant.

10.3.1.2. Activer et désactiver les avertissements de collision par l'arrière

Les avertissements de collision par l'arrière peuvent être activés ou désactivés dans les paramètres.

Important

Modification des paramètres d'assistance au conducteur

Veillez à bien comprendre comment la modification des paramètres de la voiture affecte son comportement. Ceci est particulièrement important pour les fonctionnalités relatives au niveau d'assistance que la voiture peut vous fournir.

1. Appuyez sur le symbole de voiture  dans la barre du bas.
2. Allez dans **Conduite** → **Sécurité active et passive** → **Alerte de collision arrière**.
3. Activez ou désactivez les avertissements de collision par l'arrière.

10.3.2. Interventions et avertissements en marche arrière

Votre voiture dispose de fonctions spécialisées capables d'intervenir en vue d'éviter les collisions lorsque vous êtes en marche arrière à faible vitesse, pendant une mise en stationnement par exemple.

Méthodes de détection

Votre voiture dispose de plusieurs méthodes pour détecter les objets approchant de votre trajectoire en marche arrière ou se trouvant sur celle-ci. La voiture peut lancer un avertissement ou intervenir par freinage si elle détecte un objet.

Capteur de stationnement à ultrasons

Ces capteurs peuvent détecter certains obstacles situés juste derrière la voiture durant une marche arrière à faible vitesse.

Radar orienté vers l'arrière

Les radars arrière de la voiture peuvent détecter les véhicules approchant par le côté.

Caméra

Certaines fonctions peuvent utiliser la détection par caméra pour aider à identifier les obstacles lorsque vous effectuez une marche arrière.

! Important

Ces méthodes de détection présentent des limites, et tous les obstacles ne peuvent pas être détectés dans toutes les situations. Veuillez à lire les sections séparées du manuel concernant leur état et leurs limites.

Lorsque vous effectuez une marche arrière, certaines informations des systèmes de communication peuvent être communiquées dans la vue Stationnement.

Fonctions d'avertissement et d'intervention

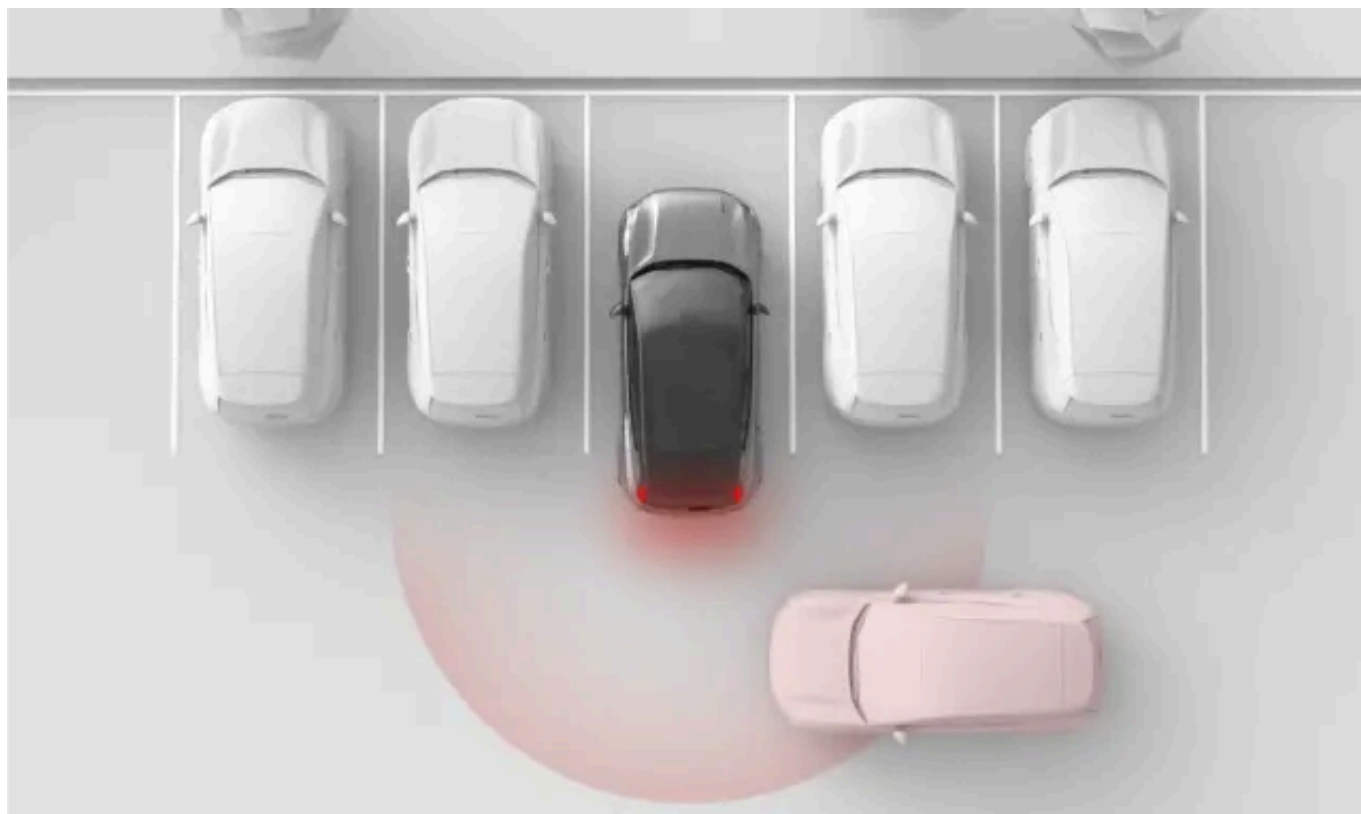

Les fonctions suivantes sont conçues pour réagir lorsque la voiture détecte un risque de collision en marche arrière.

Avertissements concernant un véhicule croisant la trajectoire de la voiture par l'arrière^[1]

Votre voiture peut émettre des avertissements visuels si elle détecte qu'un véhicule s'apprête à croiser votre trajectoire en marche arrière.

Frein automatique en marche arrière^[2]

La voiture peut freiner automatiquement si elle détecte un obstacle situé juste derrière elle en marche arrière à basse vitesse.

i Conseil

Désactivation temporaire

Ces fonctions peuvent être désactivées temporairement si leurs interventions sont trop fréquentes ou dérangementes. Par exemple, effectuer une marche arrière dans de l'herbe haute ou manœuvrer dans des espaces très étroits peuvent entraîner des interventions de freinage indésirables.

 **Important**

Utilisation responsable

Les avertissements et les interventions en marche arrière viennent en complément d'une conduite appropriée. Ces aides n'atténuent ou n'éliminent pas la responsabilité du conducteur, qui doit demeurer attentif et prudent au volant.

Être attentif à l'environnement

Le conducteur est toujours responsable de l'attention qu'il porte à l'environnement de la voiture et il doit s'assurer que la manœuvre peut être réalisée en toute sécurité.

[1] Rear Cross Traffic Alert (RCTA)

[2] Frein automatique arrière (RAB)

10.3.2.1. Avertissements concernant un véhicule croisant la trajectoire de la voiture par l'arrière

En marche arrière à basse vitesse, la voiture peut vous avertir si elle détecte un véhicule s'apprêtant à croiser votre trajectoire par l'arrière. Cette fonction est dénommée Rear Cross Traffic Alert ^[1].



Les avertissements concernant un véhicule croisant la trajectoire de la voiture par l'arrière sont disponibles uniquement lorsque la voiture est en marche arrière ou au point mort. Grâce aux radars arrière, cette fonction peut détecter les véhicules arrivant par le côté et fournit un avertissement visuel dans la vue Stationnement. Cet avertissement visuel peut également être accompagné par un signal sonore.

Cette version du manuel est valable au moment de son impression, mais cette validité ne peut être entièrement garantie pour l'avenir. Pour plus d'informations, consultez la première page, qui comporte un avertissement complet.

Ces avertissements sont principalement prévus pour les véhicules d'une certaine taille et en mouvement, par exemple des voitures. Lorsque les conditions sont favorables, la voiture pourra également vous avertir de la présence de plus petits objets.

! Important

Responsabilité du conducteur

Les avertissements concernant une voiture croisant la trajectoire par l'arrière viennent en complément d'une conduite prudente. Ces aides n'atténuent ou n'éliminent pas la responsabilité du conducteur, qui doit demeurer attentif et prudent au volant.

i Note

Freinage automatique lorsqu'un véhicule croise la trajectoire par l'arrière

Si la fonction séparée de frein automatique arrière est activée, la voiture peut également intervenir en freinant pour éviter ou pour atténuer une collision imminente avec un véhicule détecté derrière vous.

Zones de détection

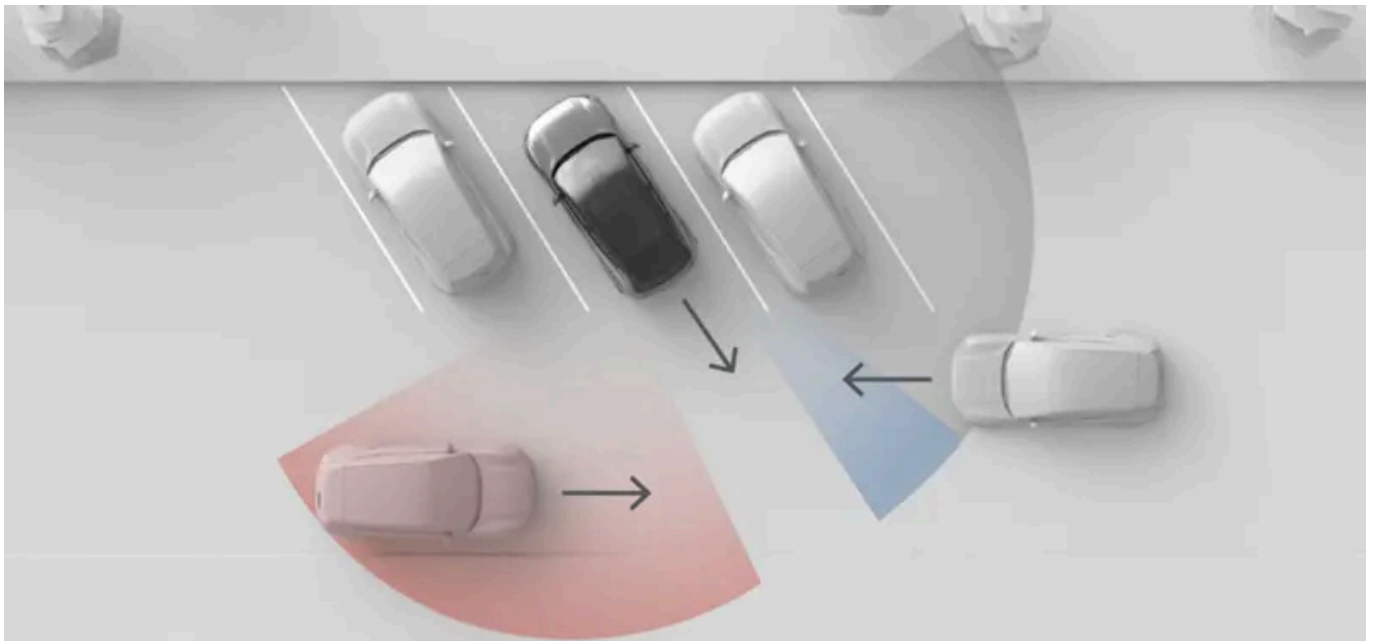

La situation illustrée montre de quelle façon des objets environnants, par exemple des voitures en stationnement, peuvent limiter le champ de détection du radar. En l'absence d'obstacle, les zones de détection effective sont identiques des deux côtés.

 **Note**

Sortir d'un emplacement de stationnement en marche arrière

En stationnement, le champ de détection du radar d'angle arrière peut être obstrué sur les côtés, ce qui affecte la détection des véhicules susceptibles de croiser votre trajectoire. C'est le cas, par exemple, lorsque les angles arrière de votre voiture sont plus avancés sur l'emplacement de stationnement que les voitures adjacentes. Les conséquences de cela sont particulièrement notables en cas de stationnement en épi. Néanmoins, le champ de vision des radars s'élargit à mesure que vous reculez, ce qui rend la détection possible. Pour minimiser le risque de défaut de détection ou de détection tardive lorsque vous sortez d'un emplacement de stationnement, reculez lentement.

Conditions et limites

- Les avertissements sont disponibles uniquement en marche arrière, à une vitesse inférieure à 15 km/h (9 mph).
- Si la voiture désactive les radars arrière, cette fonction est automatiquement désactivée. C'est le cas si une remorque est attelée. Les accessoires montés sur le crochet d'attelage qui ne sont pas raccordés du point de vue électrique à la voiture ne désactivent pas les radars arrière, mais peuvent obstruer leur champ de détection.
- La détection des véhicules situés derrière la voiture est assurée par les radars arrière. Veillez à lire la section séparée concernant les limites de la détection radar.

^[1] RCTA

10.3.2.1.1. Désactiver la fonction Cross Traffic Alert arrière

Les avertissements concernant un véhicule croisant la trajectoire de la voiture par l'arrière peuvent être temporairement désactivés dans les paramètres.

Important

La désactivation de ces avertissements enlève également à votre voiture la capacité de freiner si elle détecte une voiture s'apprêtant à croiser votre trajectoire en marche arrière.

Modification des paramètres d'assistance au conducteur

Veillez à bien comprendre comment la modification des paramètres de la voiture affecte son comportement. Ceci est particulièrement important pour les fonctionnalités relatives au niveau d'assistance que la voiture peut vous fournir.

1. En mode de stationnement, appuyez sur le bouton du Cross Traffic Alert arrière.



RCTA

- > Les avertissements concernant un véhicule croisant la trajectoire de votre voiture par l'arrière sont temporairement désactivés.

Note

La désactivation des avertissements concernant un véhicule croisant la trajectoire par l'arrière est temporaire et vaut uniquement pour le cycle de conduite actuel. La fonction sera réactivée par défaut au démarrage suivant de votre voiture.

10.3.2.2. Désactiver le freinage automatique en marche arrière

Le frein automatique arrière peut être temporairement désactivé dans la vue Stationnement.

Lorsque le frein automatique arrière est désactivé, votre voiture ne freinera pas lorsqu'un obstacle est détecté immédiatement derrière elle. Néanmoins, si les avertissements concernant un véhicule croisant la trajectoire de la voiture par l'arrière sont activés, elle conserve la capacité de freiner si elle détecte un véhicule s'apprêtant à croiser votre trajectoire en marche arrière.

 **Important**

Modification des paramètres d'assistance au conducteur

Veillez à bien comprendre comment la modification des paramètres de la voiture affecte son comportement. Ceci est particulièrement important pour les fonctionnalités relatives au niveau d'assistance que la voiture peut vous fournir.

1. Appuyez sur le bouton de frein automatique arrière dans la vue Stationnement.



RAB

- > Le frein automatique arrière est temporairement désactivé.

10.3.3. Assistance de maintien sur la voie

L'assistance de maintien sur la voie contribue à prévenir les sorties involontaires et à haute vitesse d'une voie en lançant des avertissements et en intervenant sur la direction.



Lorsque l'assistance de maintien sur la voie est activée, la voiture peut vous avertir si vous sortez involontairement de votre voie. La fonction peut également intervenir sur la direction. L'assistance de maintien sur la voie utilise la caméra orientée vers l'avant de la voiture pour détecter la signalisation au sol et pour déterminer votre position sur la voie.

Attention

Les avertissements et interventions de l'assistance de maintien sur la voie viennent en complément d'une conduite appropriée. Ces aides n'atténuent ou n'éliminent pas la responsabilité du conducteur, qui doit demeurer attentif et prudent au volant. Conduisez la voiture avec le même souci de la sécurité que si elle n'avait pas la capacité d'intervenir.

Principales conditions d'utilisation de l'assistance de maintien sur la voie

Le fonctionnement de l'assistance de maintien sur la voie exige que plusieurs conditions soient remplies. Les conditions suivantes sont les plus importantes :

- Votre vitesse doit se situer dans l'intervalle 65-180 km/h (40-110 mph).
- La caméra de la voiture doit être en mesure de bien détecter la signalisation au sol.
- La voie doit être suffisamment large. Une voie très étroite n'offre pas l'espace nécessaire entre la voiture et les marquages au sol.
- Vous devez tenir vos mains sur le volant et diriger activement la voiture.

Important

Direction active

Ne lâchez jamais le volant durant la conduite. N'ignorez pas les demandes de la voiture vous invitant à actionner le volant et restez attentif à la route.

Types d'interventions de l'assistance de maintien sur la voie

Si vous vous apprêtez à franchir les marquages au sol de votre voie, votre voiture peut intervenir de l'une des façons suivantes ou des deux :

Intervention sur la direction La voiture tente de revenir sur la voie.

Avertissement de sortie de voie La voiture vous avertit par des vibrations dans le volant.

Vous pouvez activer ou désactiver les interventions de direction et les avertissements de sortie de voie dans les paramètres.

Note

Indication de changement de direction ou de voie

Tant que vous utilisez les clignotants pour changer de voie, la voiture suppose que la manœuvre est intentionnelle.

Les interventions de sécurité sont toujours activées

Certaines situations peuvent déclencher une correction de trajectoire pour éviter une sortie de voie dangereuse même si l'assistance de maintien sur la voie est désactivée dans les paramètres.

Symboles d'affichage et indication

Les avertissements et interventions de l'assistance de maintien sur la voie sont indiqués dans la zone d'information du conducteur.

Cette version du manuel est valable au moment de son impression, mais cette validité ne peut être entièrement garantie pour l'avenir. Pour plus d'informations, consultez la première page, qui comporte un avertissement complet.

Lorsque la zone d'information du conducteur affiche la vue Conduite, les avertissements et les interventions sont présentés sous forme d'animations de marquages au sol.



Les interventions de l'assistance de maintien sur la voie sont indiquées par une ligne pleine et rouge.



Les avertissements sont indiqués par une ligne pleine de couleur ambrée.

Lorsque l'écran affiche la vue Calme, des symboles sont employés à la place.



Ce symbole apparaît lorsque vous êtes sur le point de franchir le marquage au sol gauche de votre voie de circulation.



Ce symbole apparaît lorsque vous êtes sur le point de franchir le marquage au sol droit de votre voie de circulation.

Assistance de maintien sur la voie inactive



Ce symbole indique que l'assistance de maintien sur la voie a été désactivée dans les paramètres.



Ce symbole apparaît en cas de dysfonctionnement de l'assistance de maintien sur la voie. Il signifie que l'assistance de maintien sur la voie a été désactivée et que la voiture n'interviendra pas pour empêcher les sorties de voie du fait d'un dysfonctionnement du système.

Conditions et limites

Pour que l'assistance de maintien sur la voie fonctionne, la chaussée doit comporter des marquages au sol et ces marquages doivent être visibles. La voiture les détecte au moyen d'une caméra orientée vers l'avant. Cette méthode de détection exige que le champ de vision de la caméra ne soit pas obstrué et que les conditions de détection visuelle soient remplies. Lisez la section séparée du présent manuel concernant les conditions d'utilisation et les limites des caméras de votre voiture pour comprendre comment elles influent sur les fonctions s'appuyant sur la détection par caméra.

L'aspect, l'état et l'agencement des marquages au sol peuvent influencer sur leur détection des manières suivantes :

- Les points auxquels les voies se séparent et se rejoignent peuvent entraîner des problèmes temporaires de détection de la voie.
- Les configurations atypiques ou inhabituelles de signalisation au sol peuvent ne pas être détectées correctement par la voiture. Par exemple, les travaux routiers ou les déviations peuvent entraîner la présence d'ensembles contradictoires ou multiples de marquages au sol.
- La voiture peut être dans l'impossibilité de détecter les marquages au sol détériorés, par exemple s'ils sont usés, déformés ou décolorés.
- Les autres bords ou lignes peuvent être identifiés à tort comme des marquages au sol, par exemple les bordures de trottoir, les bordures provoquées par une réparation de la chaussée, les barrières ou les ombres très contrastées.

- La signalisation au sol doit être suffisamment éclairée pour être détectée. Lorsque la luminosité est faible, elle doit être éclairée par la voiture ou par l'éclairage public.

10.3.3.1. Désactiver l'assistance de maintien sur la voie

Vous pouvez activer ou temporairement désactiver l'assistance de maintien sur la voie dans les paramètres.

Lorsque l'assistance de maintien sur la voie est activée, la voiture peut vous avertir ou corriger la trajectoire si vous sortez involontairement de votre voie.

Vous pouvez désactiver temporairement l'assistance de maintien sur la voie si elle interfère excessivement avec la conduite. Cela peut être utile si les marquages au sol sont difficilement détectables, ce qui peut provoquer des avertissements inopportuns.

Important

Modification des paramètres d'assistance au conducteur

Veillez à bien comprendre comment la modification des paramètres de la voiture affecte son comportement. Ceci est particulièrement important pour les fonctionnalités relatives au niveau d'assistance que la voiture peut vous fournir.

1. Appuyez sur le symbole de voiture  dans la barre du bas.
2. Allez dans **Conduite** → **Sécurité active et passive** → **Assistance au changement de file**.
3. Activez ou désactivez l'assistance de maintien sur la voie.

Note

Désactivé

Un symbole est affiché dans la zone d'information du conducteur lorsque l'assistance de maintien sur la voie est désactivée.



Conseil

Si vous souhaitez désactiver les alertes concernant les sorties de voie accidentelles, vous pouvez également le faire dans les paramètres.

10.3.3.2. Désactiver les avertissements de sortie de voie

Vous pouvez désactiver les avertissements de sortie de voie dans les paramètres.

Lorsque les avertissements de sortie de voie sont activés, la voiture peut vous alerter avec des vibrations dans le volant si vous êtes sur le point de dériver de votre voie.

Vous pouvez désactiver temporairement les avertissements de sortie de voie s'ils interfèrent trop avec votre conduite. Cela peut être utile si les marquages au sol sont difficilement détectables, ce qui peut provoquer des avertissements inopportuns.

! Important

Modification des paramètres d'assistance au conducteur

Veillez à bien comprendre comment la modification des paramètres de la voiture affecte son comportement. Ceci est particulièrement important pour les fonctionnalités relatives au niveau d'assistance que la voiture peut vous fournir.

1. Appuyez sur le symbole de voiture  dans la barre du bas.
2. Allez dans **Conduite** → **Sécurité active et passive** → **Avertisseur de changement de file**.
3. Désactivez les avertissements de sortie de voie.

10.3.4. Blind Spot Information

La fonction Blind Spot Information vous informe lorsqu'un véhicule se trouve dans votre angle mort ou en approche. Un témoin s'allume sur le rétroviseur extérieur lorsqu'un véhicule est détecté.

Les avertissements d'angle mort peuvent vous avertir de la présence de véhicules sur le côté de votre voiture, ce qui peut vous aider à éviter les changements de voie dangereux. Les avertissements sont indiqués principalement au moyen d'un témoin sur le rétroviseur extérieur du côté concerné. Les véhicules sur les voies adjacentes sont détectés au moyen des radars arrière de votre voiture.

Situations donnant lieu à un avertissement d'angle mort :

- Vous êtes dépassé par un autre véhicule.
 - Dans certains cas, l'avertissement peut apparaître avant que le véhicule en dépassement atteigne votre angle mort. C'est le cas si le véhicule approche rapidement par l'arrière sur une voie adjacente.
- Vous dépassez un autre véhicule.

Indépendamment de la situation, l'avertissement reste actif tant qu'un autre véhicule est détecté sur le côté de votre voiture.

Conseil

Avertissements d'angle mort et avertissements d'ouverture de porte

Les avertissements d'ouverture de porte sont indiqués de la même façon que les avertissements d'angles morts. Ces deux fonctions utilisent les mêmes radars arrière pour la détection des véhicules. Néanmoins, elles sont activées et désactivées indépendamment l'une de l'autre.

Avertissements dans les rétroviseurs extérieurs



Lorsqu'un véhicule est détecté dans votre angle mort ou en approche, un témoin apparaît sur le rétroviseur extérieur.

Zones de détection

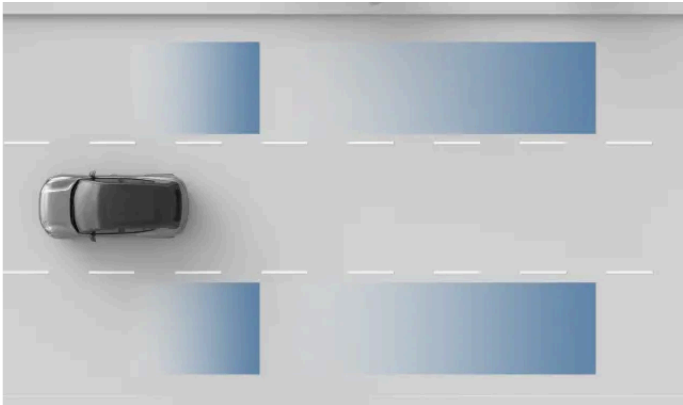

Zones de détection de radar

Important

Les zones de détection peuvent ne pas correspondre parfaitement à vos angles morts. Veillez à adopter une position de conduite vous procurant une bonne vue de l'environnement.

Conditions et limites

- La fonction Blind Spot Information est active au-dessus de 15 km/h (10 mph). Elle n'est pas disponible en marche arrière.
- Lors du dépassement d'un autre véhicule, la différence de vitesse entre votre voiture et l'autre véhicule doit être inférieure à 15 km/h (9 mph) pour que l'avertissement apparaisse.

Cette version du manuel est valable au moment de son impression, mais cette validité ne peut être entièrement garantie pour l'avenir. Pour plus d'informations, consultez la première page, qui comporte un avertissement complet.

- La fonction d'informations d'angle mort s'appuie sur les radars arrière pour la détection. Veuillez à lire la section séparée du présent manuel concernant les limites de la détection par radar.
- Si le champ de détection des radars arrière est obstrué, par exemple par une remorque ou par un porte-bicyclettes, les avertissements d'angle mort sont automatiquement désactivés.

 **Important**

Responsabilité du conducteur

Les avertissements d'angle mort viennent en complément d'une conduite appropriée. Ces aides n'atténuent ou n'éliminent pas la responsabilité du conducteur, qui doit demeurer attentif et prudent au volant.

L'absence d'avertissement d'angle mort ne garantit pas la sécurité du changement de voie. Il s'agit d'un élément parmi plusieurs qui permettent au conducteur de juger de la sécurité de sa manœuvre.

10.3.4.1. Activer les avertissements d'angle mort

Vous pouvez activer ou désactiver les avertissements d'angle mort dans les paramètres.

Lorsque les avertissements d'angle mort sont activés, la voiture peut vous avertir lorsqu'un véhicule se trouve dans l'un de vos angles morts ou en approche.

 **Important**

Modification des paramètres d'assistance au conducteur

Veillez à bien comprendre comment la modification des paramètres de la voiture affecte son comportement. Ceci est particulièrement important pour les fonctionnalités relatives au niveau d'assistance que la voiture peut vous fournir.

1. Appuyez sur le symbole de voiture  dans la barre du bas.
2. Allez dans **Conduite** → **Sécurité active et passive** → **Surveillance des angles morts**.
3. Activez ou désactivez les avertissements d'angle mort.

10.3.5. Avertissements à la sortie de la voiture

Pour rendre la sortie du véhicule plus sûre, votre voiture peut vous avertir de la présence de véhicules arrivant par l'arrière afin que vous n'ouvriez pas la porte sur leur trajectoire.

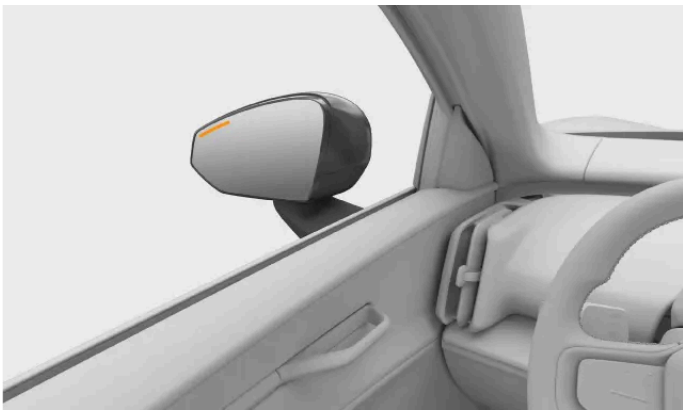
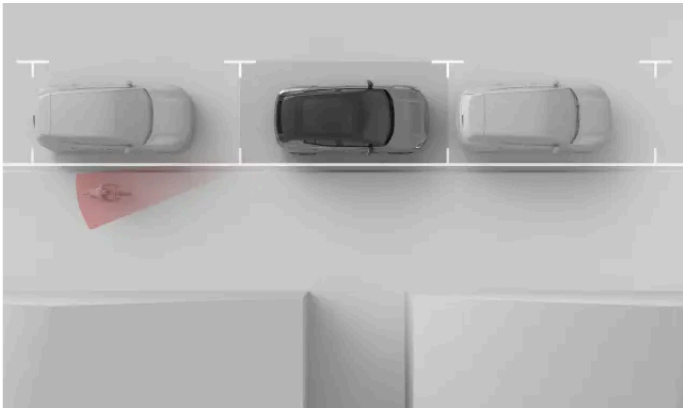

Lorsque la voiture détecte que des cyclistes, des véhicules ou des deux-roues s'apprêtent à passer près de ses flancs, un témoin s'allume dans le rétroviseur extérieur. Si vous commencez à ouvrir la porte du côté où un passage a été détecté, l'alerte d'ouverture de porte s'intensifie et un signal sonore retentit, accompagné d'un avertissement lumineux dans le rétroviseur extérieur.

Ces avertissements peuvent être lancés lorsque la voiture est immobile ou à très basse vitesse^[1].

Les avertissements d'ouverture de porte peuvent être activés ou désactivés dans les paramètres.

Conseil

Avertissements d'ouverture de porte et informations d'angle mort

Les avertissements d'ouverture de porte sont indiqués de la même façon que les avertissements relatifs à la présence d'un véhicule dans l'angle mort. Ces deux fonctions utilisent les mêmes radars arrière pour la détection des véhicules. Néanmoins, elles sont activées et désactivées séparément l'une de l'autre, car elles sont utilisées dans des situations différentes.

Limites

La voiture utilise son système de radar arrière pour détecter les véhicules en approche. Veuillez à lire la section séparée du manuel concernant les conditions d'utilisation et les limites du radar et de la détection.



Zones de détection de radar

! Important

Les avertissements d'ouverture de porte viennent en complément d'un comportement approprié de l'utilisateur. Il incombe entièrement au conducteur et aux passagers de veiller à la sécurité lors de l'ouverture des portes de la voiture.

^[1] Moins de 3,6 km/h (2,2 mph).

10.3.5.1. Activer les avertissements d'ouverture de porte

Pour rendre la sortie du véhicule plus sûre, votre voiture peut vous avertir de la présence de véhicules arrivant par l'arrière afin que vous n'ouvriez pas la porte sur leur trajectoire.

1. Appuyez sur le symbole de voiture  dans la barre du bas.
2. Allez dans **Conduite** → **Sécurité active et passive** → **Alerte d'ouverture de porte**.
3. Activez ou désactivez les avertissements d'ouverture de porte.

10.3.6. Driver Alert

La voiture observe constamment votre comportement au volant et peut vous alerter si vous ne semblez pas concentré. La fatigue ou la distraction peut entraîner un manque de concentration.

La voiture analyse votre comportement au volant et peut détecter les signes de fatigue. Si la voiture identifie des signes de déconcentration du conducteur, elle le signale dans la zone d'information du conducteur et par un son.



La voiture utilise des capteurs pour suivre les mouvements de votre visage et de vos yeux afin d'évaluer votre concentration lorsque vous conduisez. Cela permet à la voiture de déterminer où vous portez votre attention et de détecter les signes de fatigue.

Les notifications Driver Alert peuvent être désactivées dans les paramètres. Cela ne désactive pas les systèmes qui surveillent votre conduite, car ceux-ci sont employés par d'autres fonctions.

Attention

L'importance du repos du conducteur

Toute notification indiquant que vous montrez des signes de fatigue doit être prise au sérieux, car un conducteur fatigué n'a souvent pas conscience de son état. Si vous vous sentez fatigué ou si la voiture vous avertit que vous êtes fatigué, arrêtez-vous dès que possible à un endroit approprié et reposez-vous. Prévoyez toujours des pauses régulières et veillez à être reposé lorsque vous entamez votre trajet.

La conduite dans un état de fatigue est comparable à la conduite dans un état d'ébriété.

Important

Responsabilité du conducteur

Les avertissements relatifs à un manque de concentration durant la conduite viennent en complément d'un comportement approprié. Il incombe entièrement au conducteur de veiller à demeurer alerte et concentré durant la conduite.

Conditions et limites

Le suivi de l'attention exige que le champ de vision sur le visage du conducteur ne soit pas obstrué.

- Des objets mal rangés ou la présence de poussière et de saleté sur le capteur peuvent obstruer son champ de détection du conducteur. Tenez le poste de conduite propre et bien rangé.
- Certains vêtements et accessoires peuvent cacher en partie le visage du conducteur, par exemple les yeux, qui doivent être visibles pour le suivi de l'attention.

Note

Si quelque chose bloque la vue sur le visage du conducteur, vous en serez informé dans la zone d'informations sur le conducteur. La notification n'apparaît qu'une seule fois par cycle de conduite.

10.3.6.1. Désactiver les avertissements du conducteur

Vous pouvez désactiver ou activer les notifications d'avertissement du conducteur dans les paramètres.

La désactivation des notifications Driver Alert est seulement temporaire ; la fonction reprend son état initial entre les cycles de conduite.

Attention

L'importance du repos du conducteur

Toute notification indiquant que vous montrez des signes de fatigue doit être prise au sérieux, car un conducteur fatigué n'a souvent pas conscience de son état. Si vous vous sentez fatigué ou si la voiture vous avertit que vous êtes fatigué, arrêtez-vous dès que possible à un endroit approprié et reposez-vous. Prévoyez toujours des pauses régulières et veillez à être reposé lorsque vous entamez votre trajet.

La conduite dans un état de fatigue est comparable à la conduite dans un état d'ébriété.

Note

Responsabilité du conducteur

Les avertissements relatifs à un manque de concentration durant la conduite viennent en complément d'un comportement approprié. Ils n'atténuent pas la responsabilité du conducteur, qui doit évaluer constamment s'il est trop fatigué ou insuffisamment concentré pour conduire en toute sécurité.

1. Appuyez sur le symbole de voiture  dans la barre du bas.
2. Allez dans **Conduite** → **Sécurité active et passive** → **Alerte vigilance conducteur (Driver Alert Control)**.
3. Activez ou désactivez les notifications Driver Alert.

10.4. Conduite assistée

Les fonctions de conduite assistée utilisent la capacité de la voiture à surveiller son environnement pour rendre la conduite plus sûre et moins exigeante.

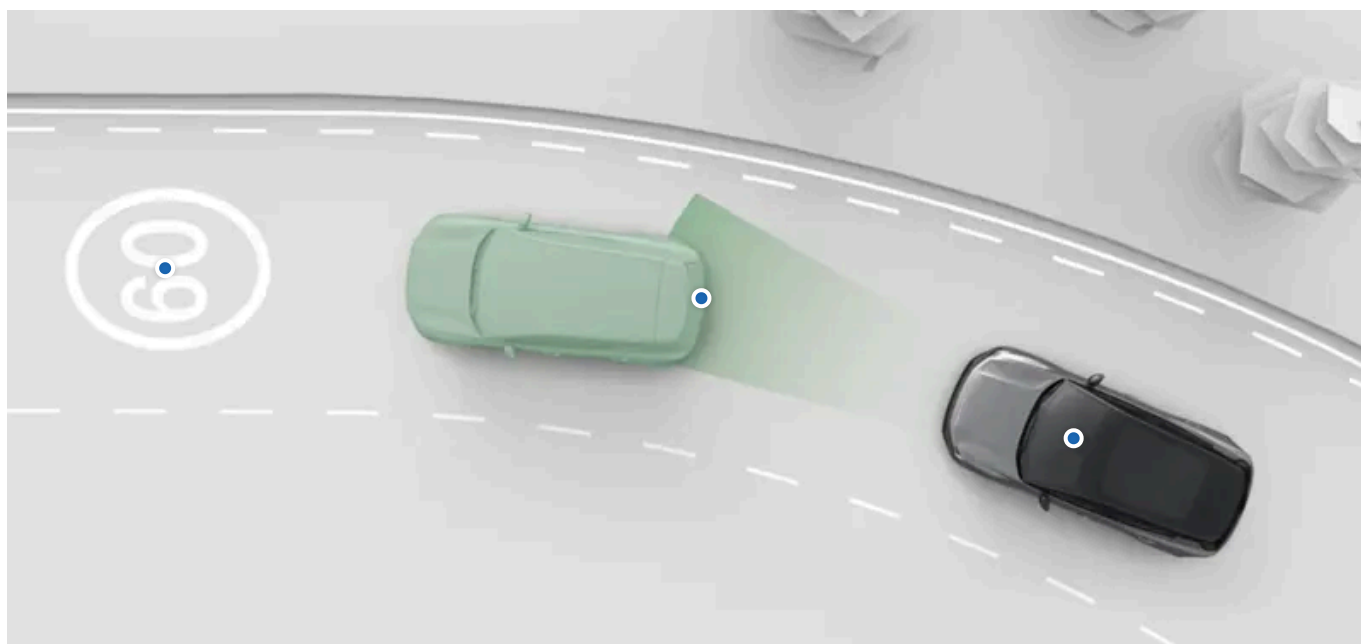

Il existe plusieurs formes et plusieurs niveaux d'assistance. Ils sont susceptibles d'aider activement le conducteur dans un certain nombre de tâches et de lui fournir des informations pour une meilleure prise de décision.

Vous pouvez activer, désactiver ou personnaliser nombre des fonctions de conduite assistée de votre voiture dans les paramètres de conduite.

Pilot Assist	Cette fonction peut vous assister dans diverses tâches telles que la direction, la gestion de la vitesse et le changement de voie. Pilot Assist peut être personnalisé dans les paramètres de conduite.
Signalisation routière et réaction à un excès de vitesse	Plusieurs fonctions peuvent vous aider à ne pas perdre de vue la limitation de vitesse et à éviter les excès de vitesse involontaires. Parmi celles-là figurent la reconnaissance des panneaux de signalisation, qui vous rappelle la limitation de vitesse, et les différentes réactions de la voiture prévues pour vous éviter de dépasser la limitation de vitesse. Ces fonctions peuvent être personnalisées dans les paramètres de conduite.

Conseil

Interventions et avertissements de sécurité

Nombre des fonctions d'assistance au conducteur visent à renforcer à la fois la commodité et la sécurité. Les fonctions visant principalement à renforcer la sécurité font l'objet d'une section spécifique dans le présent manuel.

Mise en stationnement assistée

Une section séparée du présent manuel couvre les fonctions de mise en stationnement assistée.

 **Important**

Connaissances requises et responsabilité du conducteur

Les fonctions de conduite assistée sont prévues pour rendre la conduite plus sûre et moins exigeante, mais elles n'atténuent pas l'obligation qu'a le conducteur d'utiliser la voiture de la manière la plus sûre possible. Veuillez à lire toutes les informations relatives à une fonction avant d'utiliser cette fonction. La section relative à la responsabilité du conducteur doit absolument être consultée pour comprendre les capacités et les limites des fonctions de conduite assistée de votre voiture.

N'hésitez pas à contacter votre concessionnaire Volvo si quelque chose ne vous paraît pas clair ou si vous avez d'autres questions.

Capacités de détection

La capacité de la voiture à surveiller son environnement est utilisée par les fonctions de conduite assistée. Pour mieux comprendre les limites de telles fonctions, lisez la section séparée concernant la détection des véhicules et la surveillance de l'environnement. Elle vous donnera une vue d'ensemble du fonctionnement d'éléments importants tels que les caméras et les radars, en détaillant à la fois leurs capacités et leurs limites.

10.4.1. Signalisation routière et réaction à un excès de vitesse

Plusieurs fonctions peuvent vous aider à ne pas perdre de vue la limitation de vitesse et à éviter les excès de vitesse involontaires.

Pour vous encourager à respecter les limitations de vitesse, votre voiture est conçue pour vous rappeler la limitation de vitesse actuellement applicable en l'affichant dans la zone d'information du conducteur. Elle peut également vous avertir si vous dépassez la limitation de vitesse.

Reconnaissance des panneaux de signalisation	La voiture peut détecter les panneaux de signalisation et afficher les informations associées, par exemple une limitation de vitesse.
Limiteur de vitesse	Lorsqu'elle est activée, cette fonction réduit la réactivité de la pédale d'accélérateur si vous dépassez la limite que vous avez sélectionnée.
Avertissement de limitation de vitesse	Si vous dépassez la limitation de vitesse, cette fonction vous en avertit par des signaux sonores.
Signal sonore de nouvelle limitation de vitesse	Un signal sonore vous indique que la voiture a détecté un changement de limitation de vitesse.

 **Note**

Adaptation intelligente de la vitesse dans votre voiture

Votre voiture a été conçue pour satisfaire aux exigences du règlement de l'Union européenne relatif à l'adaptation intelligente de la vitesse^[1]. Ce règlement a pour but de rendre la conduite plus sûre en imposant la présence de fonctions encourageant à respecter la limite légale de vitesse. En ce qui concerne votre voiture, le fonctionnement des avertissements de limitation de vitesse et de l'affichage de la signalisation routière est partiellement concerné par ces exigences.

 **Important**

Les informations liées à la vitesse et les fonctions d'avertissement viennent en complément d'une conduite appropriée. Ces aides n'atténuent ou n'éliminent pas la responsabilité du conducteur, qui doit demeurer attentif et prudent au volant. Il relève de la responsabilité du conducteur de respecter les limitations de vitesse et de garantir la sécurité de la conduite.

[1] AIV

10.4.1.1. Limiteur de vitesse

Le limiteur de vitesse peut vous aider à éviter un excès de vitesse involontaire. Lorsqu'il est actif, l'accélération de la voiture est limitée lorsque la limite de vitesse que vous avez sélectionnée est dépassée.

Lorsqu'il est actif, le limiteur de vitesse peut réduire graduellement la réactivité de la pédale d'accélérateur et procéder à un léger freinage régénératif lorsque vous dépassez la limite sélectionnée. Ces deux réactions peuvent contribuer à vous ramener à la vitesse maximale sélectionnée. Vous pouvez à tout moment ignorer le limiteur de vitesse en appuyant plus fort sur la pédale d'accélérateur.

Le limiteur de vitesse doit être activé dans les paramètres de conduite pour être utilisé. Vous pouvez ensuite l'activer au moyen du levier au volant droit durant la conduite.

Lorsque le limiteur de vitesse est actif, cela est indiqué en dessous de l'indication de rapport, dans la zone d'information du conducteur. Vous pouvez modifier la limite au moyen des boutons au volant.



 **Important**

Responsabilité du conducteur

La fonction de limiteur de vitesse vient en complément d'une conduite appropriée. Cette fonction n'atténue ou n'élimine pas la responsabilité du conducteur, qui doit demeurer attentif et prudent au volant. Il relève de la responsabilité du conducteur de respecter les limitations de vitesse et de garantir la sécurité de la conduite.

10.4.1.1.1. Activer le limiteur de vitesse

Vous pouvez activer ou désactiver le limiteur de vitesse en poussant le levier au volant droit vers le bas durant la conduite.

Durant la conduite, un symbole de limiteur de vitesse gris affiché dans la zone d'information du conducteur indique que la fonction est disponible, mais qu'elle n'a pas encore été activée.

Le limiteur de vitesse doit être activé dans les paramètres de conduite avant de pouvoir être utilisé^[1].

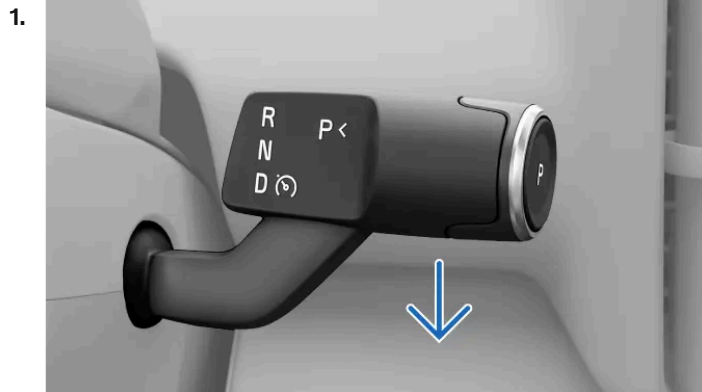

Lorsque cela est approprié, tirez le levier au volant droit au maximum vers le bas.

> Votre intervention est confirmée dans la zone d'information du conducteur.



^[1] L'activation du limiteur de vitesse désactive Pilot Assist et vice versa.

10.4.1.1.2. Désactiver le limiteur de vitesse

Vous pouvez désactiver le limiteur de vitesse manuellement si vous désirez cesser de l'utiliser.

La désactivation et l'activation du limiteur de vitesse sont effectuées de la même manière. Il vous suffit de tirer le levier au volant droit vers le bas.

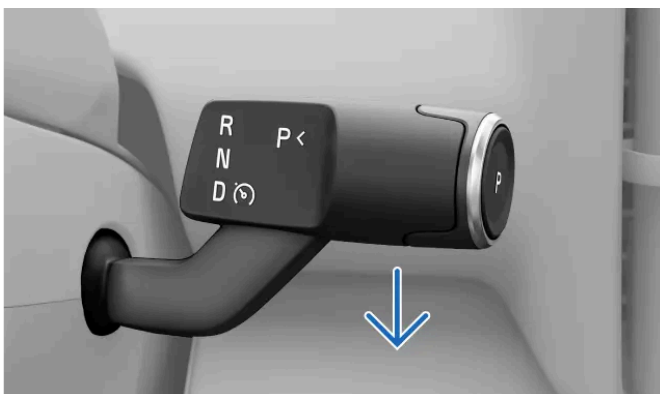

Cette version du manuel est valable au moment de son impression, mais cette validité ne peut être entièrement garantie pour l'avenir. Pour plus d'informations, consultez la première page, qui comporte un avertissement complet.

Tirez le levier au volant droit au maximum vers le bas.

> La désactivation est confirmée dans la zone d'information du conducteur.

10.4.1.1.3. Modifier la valeur du limiteur de vitesse

Vous pouvez modifier la valeur du limiteur de vitesse au moyen des boutons au volant.

Lorsque le limiteur de vitesse est actif, vous pouvez modifier manuellement la limite spécifiée.

Procédure de réglage :

Une pression Modification de la limite de 5 km/h ou 5 mph^[1].

Pression maintenue Modification continue de la limite de 1 km/h ou 1 mph en maintenant le bouton enfoncé.

1. Modifiez la vitesse spécifiée à l'aide des boutons  et  au volant.

> La nouvelle valeur du limiteur de vitesse est affichée à côté du compteur de vitesse.

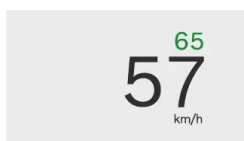

^[1] La limite adoptera par défaut une valeur égale à un multiple de cinq, par exemple 25, 30 ou 35.

10.4.1.1.4. Activer le limiteur de vitesse dans les paramètres

Vous pouvez activer ou désactiver le limiteur de vitesse dans les paramètres de conduite. Il peut vous aider à éviter les excès de vitesse involontaires lorsqu'il est activé.

1. Appuyez sur le symbole de voiture  dans la barre du bas.
2. Allez dans **Conduite** → **Assistance à la conduite**.
3. Sélectionnez **Limiteur de vitesse** comme fonction d'assistance au conducteur par défaut.

10.4.1.2. Avertissements de limite de vitesse

La voiture peut vous avertir des limitations de vitesse pour éviter les excès de vitesse.

Des avertissements de limitation de vitesse sont fournis lorsque vous dépassez la limitation de vitesse. L'avertissement visuel apparaît dans la zone d'information du conducteur, accompagné d'un avertissement sonore.

Les avertissements sonores peuvent être temporairement désactivés pour la durée du cycle de conduite actuel.

Conditions et limites

Les avertissements de limitation de vitesse utilisent la reconnaissance des panneaux de signalisation pour déterminer la limitation de vitesse. Si, pour une raison quelconque, des informations de limitation de vitesse ne sont pas disponibles, la fonction d'avertissement ne peut pas être assurée.



Ce symbole s'affiche à côté du compteur de vitesse lorsqu'un problème survient au niveau de la fonction d'avertissement de limitation de vitesse.

! Important

Responsabilité du conducteur

Les avertissements de limitation de vitesse viennent en complément d'une conduite appropriée. Ces aides n'atténuent ou n'éliminent pas la responsabilité du conducteur, qui doit demeurer attentif et prudent au volant. Il relève de la responsabilité du conducteur de respecter les limitations de vitesse et de garantir la sécurité de la conduite.

10.4.1.2.1. Désactiver les avertissements de limitation de vitesse

Les avertissements de limitation de vitesse peuvent être temporairement désactivés pour le restant du cycle de conduite.

Les avertissements de limitation de vitesse sont activés par défaut à chaque nouveau cycle de conduite. Ils peuvent être désactivés et réactivés dans les paramètres de conduite.

 **Conseil**

Accès rapide durant la conduite

Vous pouvez désactiver les avertissements de limite de vitesse à l'aide des commandes rapides de l'écran central. Cela vous permet d'activer ou de désactiver rapidement les alertes d'attention sans avoir à accéder aux paramètres de conduite.



Symbole d'avertissement de limite de vitesse dans les commandes rapides.

1. Appuyez sur le symbole de voiture  dans la barre du bas.
2. Allez dans **Conduite** → **Sécurité active et passive** → **Avertisseur de limite de vitesse**.
3. Désactivez temporairement les avertissements de limite de vitesse.

10.4.1.3. Désactiver les avertissements sonores de changement de limitation de vitesse

Votre voiture peut vous avertir par un signal sonore lorsqu'elle détecte une nouvelle limitation de vitesse. Cette fonction peut être activée ou temporairement désactivée dans les paramètres de conduite.

1. Appuyez sur le symbole de voiture  dans la barre du bas.
2. Allez dans **Conduite** → **Sécurité active et passive** → **Son pour une nouvelle limite de vitesse**.
3. Activez ou désactivez temporairement les avertissements sonores de changement de limitation de vitesse.

10.4.1.4. Informations de signalisation routière

La voiture est capable d'identifier et d'afficher des panneaux de signalisation lorsque vous les rencontrez sur la route. Cela vous permet de rester informé de la limitation de vitesse applicable. La fonction de reconnaissance des panneaux de signalisation combine la détection des panneaux et des informations tirées de la carte.

Les panneaux présentés dans la zone d'information du conducteur proviennent de deux sources différentes : il s'agit des panneaux réels identifiés par la caméra ou il s'agit d'informations tirées de la carte. La voiture sélectionne automatiquement la source à privilégier selon la situation.

La voiture peut uniquement afficher des panneaux figurant dans sa bibliothèque de panneaux.

Affichage des panneaux

Les panneaux de signalisation détectés apparaissent à côté du compteur de vitesse dans la zone d'information du conducteur. Différents panneaux sont affichés dans différentes zones.



Des symboles de reconnaissance de signalisation peuvent également apparaître de l'autre côté du compteur de vitesse en fonction du mode d'affichage actuel de la zone d'information du conducteur.

- ① Panneaux d'avertissement et panneaux à venir de limitation de vitesse
- ② Panneau actuel de limitation de vitesse
- ③ Panneaux d'informations routières

La voiture peut afficher simultanément plusieurs types de panneaux. Elle peut afficher la limitation de vitesse actuelle, une limitation de vitesse ou un avertissement à venir et un panneau supplémentaire d'informations routières.

Panneaux routiers affichés

Cette liste contient des exemples de panneaux routiers qui peuvent être affichés dans la voiture.

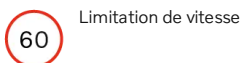

 **Note**

Disponibilité des symboles

Les panneaux de signalisation disponibles à l'affichage dans votre voiture peuvent varier dans le temps et entre les régions. La sélection présentée dans le présent manuel peut ne pas inclure tous les panneaux susceptibles d'apparaître à l'écran de votre voiture.

Apparence des symboles

L'apparence des panneaux routiers peut varier entre les régions. Les symboles affichés dans la voiture peuvent ne pas correspondre exactement aux panneaux rencontrés. Contactez l'assistance Volvo si vous avez des difficultés à interpréter un symbole affiché malgré les informations proposées par le présent manuel.

Durée de l'affichage des panneaux de signalisation

La durée de l'affichage des panneaux varie habituellement selon le type de panneau et selon que vous avez rencontré d'autres panneaux ou non. Les panneaux de signalisation peuvent être affichés comme suit :

- Brièvement et ponctuellement, après avoir passé un panneau
- Jusqu'à ce que le panneau ne soit plus applicable
- Jusqu'à ce que vous rencontriez un autre panneau à priorité d'affichage plus élevée

 **Note**

Persistance des panneaux

La voiture peut ne pas détecter un panneau indiquant la fin d'une limitation. Dans ce cas, le symbole lié à la limitation précédente peut subsister dans la zone d'information du conducteur. Il sera ultérieurement remplacé ou supprimé. Dans l'intervalle, conduisez dans le respect du code de la route.

Conditions et limites

 **Important**

Responsabilité du conducteur et signalisation routière

La reconnaissance des panneaux de signalisation vise à vous aider à gérer les informations durant la conduite. Elle vient en complément d'une conduite appropriée. Il incombe entièrement au conducteur de rester attentif, de prêter attention aux panneaux de signalisation applicables et de respecter la réglementation. Ne donnez pas la préférence aux informations de la reconnaissance des panneaux de signalisation de la voiture si celles-ci ne correspondent pas à vos propres observations.

Raisons pour lesquelles tous les panneaux ne sont pas affichés

La voiture n'est pas en mesure de détecter et d'afficher tous les panneaux dont le conducteur doit tenir compte.

- Le système ne prend pas en charge tous les panneaux.
- Des panneaux peuvent être indétectables dans certaines conditions et dans certaines situations.

Conditions influant sur la détection ou sur l'identification des panneaux de signalisation :

- La caméra orientée vers l'avant de la voiture doit être propre et rien ne doit obstruer son champ de vision.
- Le panneau de signalisation doit être bien visible et correctement éclairé.
- Le panneau de signalisation doit se trouver à une certaine distance de la voiture et dans le champ de vision de la caméra.
- La voiture peut ne pas être en mesure de détecter des panneaux au positionnement inhabituel, par exemple des panneaux placés trop haut ou mal orientés.
- La voiture peut ne pas être en mesure d'identifier des panneaux de signalisation endommagés ou usés.

Conditions influant sur les informations de signalisation routière tirées de la carte :

- Une connexion à l'internet est requise pour télécharger des informations de carte couvrant la signalisation routière.
- Les informations que peut tirer la reconnaissance des panneaux de signalisation de la carte peuvent varier selon la région.

Note

Pour une reconnaissance cohérente et actualisée des panneaux de signalisation dans votre voiture, veuillez à accepter les Conditions d'utilisation de Google. Contactez un atelier Volvo agréé si vous rencontrez des difficultés concernant la fonction de reconnaissance des panneaux de signalisation.

10.4.2. Pilot Assist

Pilot Assist combine plusieurs fonctions d'assistance qui rendent la conduite plus sûre, plus commode et moins exigeante. Il peut également gérer la vitesse et corriger la trajectoire dans un large éventail de situations.

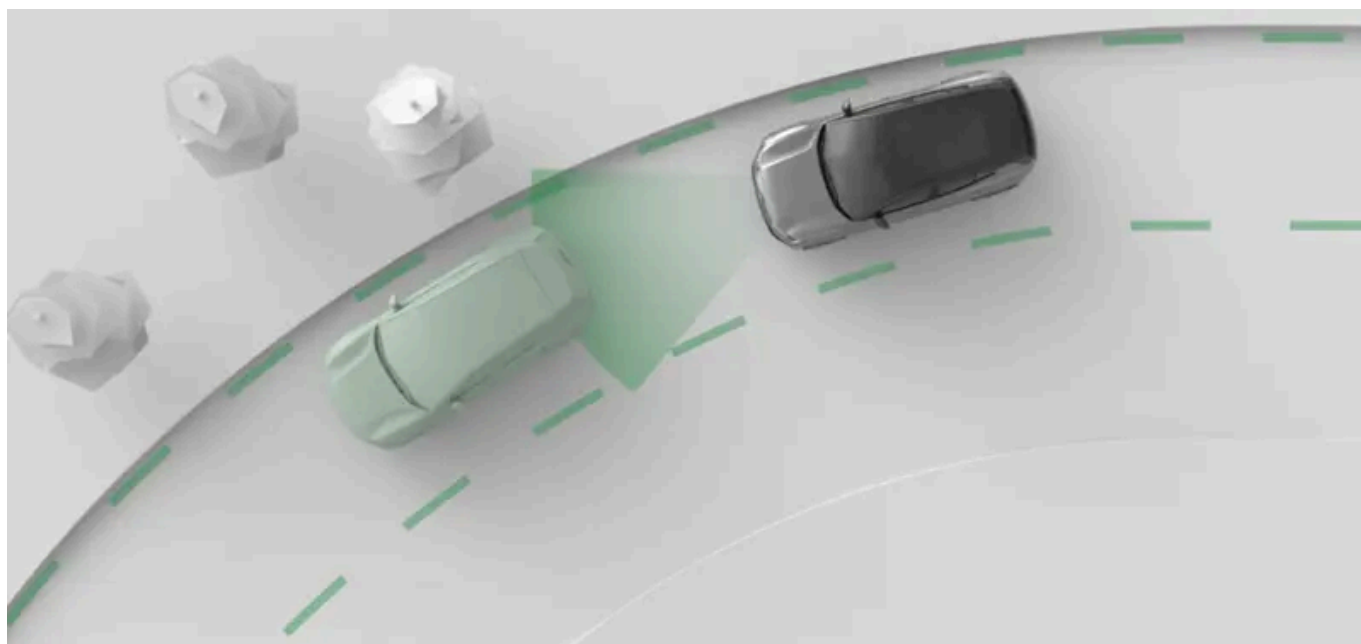

Pilot Assist vous assiste activement de plusieurs façons durant la conduite. Pour conduire avec Pilot Assist, vous sélectionnez la vitesse cible. La voiture assure alors la gestion de l'accélération et du freinage pour atteindre cette cible, tout en tenant

compte également des véhicules qui vous entourent.

Elle est également capable de corriger la trajectoire. Lorsqu'elle est activée, la correction de trajectoire vous aide à maintenir la voiture sur sa voie en intervenant sur la direction.

Important

Avant d'utiliser Pilot Assist

- Prenez le temps de lire toutes les informations du manuel concernant Pilot Assist avant de l'utiliser.
- Cette fonction d'assistance est tributaire d'informations provenant des systèmes de détection à radars et à caméras. Il est nécessaire de comprendre leurs capacités et leurs limites pour pouvoir l'utiliser en toute sécurité.

Le conducteur est aux commandes

Vous gardez la maîtrise de la voiture durant l'utilisation de Pilot Assist. Il relève de votre responsabilité d'évaluer constamment le fonctionnement de Pilot Assist. Tant que vous jugez ses interventions appropriées, vous pouvez le laisser vous assister au cours de la conduite.

Conseil

Personnaliser Pilot Assist

Certaines fonctions de Pilot Assist peuvent être personnalisées dans les paramètres de conduite. Cela vous permet de configurer le niveau d'assistance tel que vous le désirez.

Gestion de la vitesse et le la distance par rapport au véhicule qui précède

Lorsque vous activez Pilot Assist, une valeur de vitesse apparaît près du compteur de vitesse. Celle-ci représente la vitesse cible que Pilot Assist tente de conserver. Vous pouvez modifier la vitesse cible au moyen des boutons au volant.

Plutôt que de modifier manuellement la vitesse cible, vous pouvez également employer la limitation de vitesse actuelle comme vitesse cible. La vitesse cible est ensuite automatiquement actualisée lorsque la limitation de vitesse change. Cette fonction peut être activée dans les paramètres de Pilot Assist.

Si votre voiture détecte qu'un véhicule situé devant vous est plus lent que vous ou un peu trop proche, Pilot Assist ralentira la voiture pour conserver une certaine distance par rapport à celui-ci. Lorsque la voie sera à nouveau dégagée, votre voiture se remettra à la vitesse cible. Vous pouvez modifier la valeur de distance par rapport au véhicule qui précède dans les paramètres de Pilot Assist.

Correction de trajectoire

La disponibilité de la fonction de correction de trajectoire active varie selon les conditions. Par exemple, si vous vous trouvez sur une route dont les marquages au sol sont usés et peu visibles, la voiture peut désactiver temporairement la correction de trajectoire et vous conseiller de rehausser votre vigilance. La correction de trajectoire est réactivée dès que les conditions nécessaires sont à nouveau remplies.

La correction de trajectoire peut être activée dans les paramètres de Pilot Assist.

Fonctions et paramètres de Pilot Assist

Cette version du manuel est valable au moment de son impression, mais cette validité ne peut être entièrement garantie pour l'avenir. Pour plus d'informations, consultez la première page, qui comporte un avertissement complet.

Le présent manuel contient des informations concernant les nombreux paramètres et fonctions de Pilot Assist.

Correction de trajectoire	Durant la conduite avec correction de trajectoire, la direction est activement guidée. Cela peut vous aider à maintenir la voiture sur la voie de circulation.
Assistance de changement de voie	Guide les manœuvres de changement de voie lancées par le conducteur.
Adaptation à la limite de vitesse	Adapte la vitesse cible à la limitation de vitesse.
Distance temporelle au véhicule qui précède	Modifie l'intervalle cible de temps par rapport au véhicule qui précède.

État et disponibilité

Pilot Assist doit être activé dans les paramètres de conduite pour être utilisé. Il est ensuite disponible à l'activation pendant que vous conduisez. La disponibilité est indiquée dans la zone d'information du conducteur. Elle varie selon les conditions de conduite. Vous pouvez à tout moment consulter le niveau d'assistance qui vous est actuellement fourni par Pilot Assist dans la zone d'information du conducteur.



Note

Pause

Pilot Assist peut être temporairement mise en pause dans certaines situations. Cela peut, par exemple, être le cas lorsque la conduite avec Pilot Assist est en attente d'une décision du conducteur, par exemple après un arrêt. Un message comportant des instructions permettant de reprendre la conduite est habituellement affiché à l'écran lorsque Pilot Assist est en pause.

10.4.2.1. Indication et état de Pilot Assist

Découvrez comment l'état et les interventions de Pilot Assist sont indiquées dans la voiture.

La zone d'information du conducteur à l'écran affiche l'état de Pilot Assist au moyen de graphiques et de symboles. Des informations importantes peuvent également apparaître sous forme de notifications.

Dans certaines situations, telles qu'une perte temporaire de correction de trajectoire, des vibrations du volant peuvent survenir accompagnées de notifications sur l'écran.

L'état principal est affiché en dessous de l'indicateur de rapport. Il vous indique si Pilot Assist est actif ou non.

 Pilot Assist est désactivé mais peut être activé si toutes les conditions sont remplies.

 Pilot Assist est actif sans corriger la trajectoire.

 Pilot Assist est actif et corrige la trajectoire.



Indication d'assistance de changement de voie. La couleur et le sens des flèches varient selon la situation.



La correction de trajectoire est temporairement indisponible.

La vitesse cible apparaît en vert à côté du compteur de vitesse.

Communication en mode d'affichage périphérique

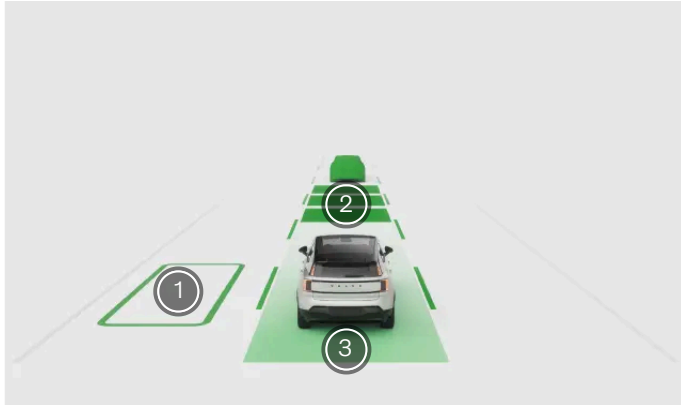

- 1 Un changement de voie assisté est possible.
- 2 Pilot Assist adapte la vitesse à celle d'un véhicule situé devant vous.
- 3 La correction de trajectoire est active et en service.

Lorsque la zone d'information du conducteur est en mode d'affichage périphérique, l'état et les interventions de Pilot Assist sont présentés sous la forme d'animations. Les animations indiquent le niveau d'assistance fourni par Pilot Assist, selon les paramètres Pilot Assist que vous avez sélectionnés. Cela peut inclure le maintien de la vitesse, le maintien de la distance, l'adaptation de la vitesse à celle du véhicule situé devant, les changements de voie assistés et la correction de trajectoire.

! Important

Utilisation du mode périphérique

Le mode périphérique n'est pas en mesure de représenter à la perfection ce qui se passe autour de vous, et vous ne devez donc pas vous y fier durant la conduite.

Communication en mode d'affichage Calme

Lorsque la zone d'informations du conducteur de l'écran est en mode d'affichage Calme, l'état de Pilot Assist est indiqué au moyen de symboles. Ces symboles indiquent le niveau d'assistance fourni par Pilot Assist, selon les paramètres Pilot Assist que vous avez sélectionnés.



Pilot Assist est désactivé mais peut être activé si toutes les conditions sont remplies.



Pilot Assist est actif sans corriger la trajectoire.

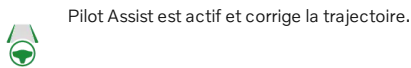

Pilot Assist est actif et corrige la trajectoire.



Pilot Assist ajuste la vitesse et la distance selon le comportement de la voiture situé devant vous.



Un changement de voie assisté est disponible. La flèche indique la direction dans laquelle le changement de voie est possible.



Un changement de voie est en cours. La flèche indique la direction du changement de voie entamé.



L'assistance de changement de voie est indisponible et tout changement de voie en cours est annulé. Cela peut être le cas en cas de panne de systèmes essentiels tels que la correction de trajectoire. Soyez attentif à tout message susceptible de suivre.

Notifications et messages

Lorsque vous utilisez Pilot Assist, des notifications peuvent apparaître dans la zone d'informations du conducteur. Elles peuvent contenir des informations importantes concernant l'état de la fonction Pilot Assist ainsi que des instructions, par exemple pour vous inviter à ne pas lâcher le volant.

10.4.2.2. Activer Pilot Assist

Activez Pilot Assist en déplaçant le levier au volant droit vers le bas durant la conduite. Il est important d'évaluer si les conditions de conduite vous permettent d'utiliser Pilot Assist en toute sécurité.

Durant la conduite, un symbole Pilot Assist gris affiché dans la zone d'information du conducteur indique que la fonction est disponible, mais qu'elle n'a pas encore été activée.



Pilot Assist peut être activé uniquement s'il a été activé dans les paramètres de conduite^[1].

Important

Avant d'utiliser Pilot Assist

Prenez le temps de lire toutes les informations du présent manuel concernant Pilot Assist avant de l'utiliser pour la première fois. Il est important de comprendre ses capacités et ses limites pour pouvoir l'utiliser en toute sécurité.

Évaluer la situation

Vérifiez que la situation et les conditions de conduite sont appropriées pour son activation. Attendez la fin d'une manœuvre en cours, par exemple un changement de voie, avant d'activer Pilot Assist.

Activer Pilot Assist durant la conduite

1.

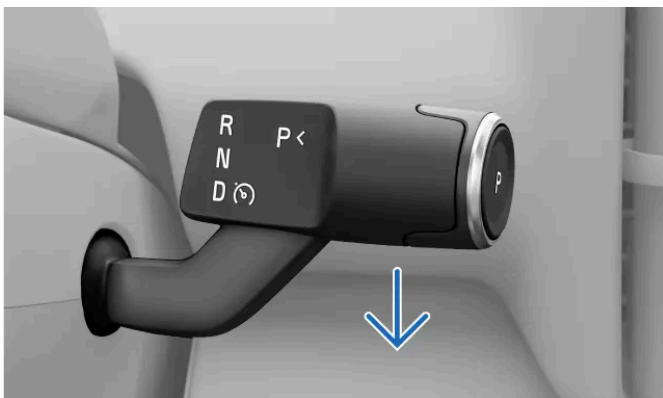

Lorsque cela est approprié, tirez le levier au volant droit au maximum vers le bas.

> L'activation est confirmée dans la zone d'information du conducteur.



À la première activation de Pilot Assist au cours d'un cycle de conduite, votre vitesse au moment de l'activation devient la vitesse cible.

Si Pilot Assist est configuré pour s'adapter à la limitation de vitesse, il utilisera la limitation de vitesse actuelle comme vitesse cible.

Conseil

Reprendre

Si vous avez récemment utilisé Pilot Assist et souhaitez l'activer à nouveau, vous pouvez utiliser le bouton de reprise  sur votre volant. Dans ce cas, votre vitesse cible définie précédemment est utilisée à la place de votre vitesse actuelle.

Symboles Pilot Assist

Lorsque Pilot Assist est actif, son niveau d'assistance est affiché par des symboles et des graphiques dans la zone d'information du conducteur.

^[1] L'activation de Pilot Assist désactive automatiquement le limiteur de vitesse et vice versa.

10.4.2.3. Désactiver Pilot Assist

Vous pouvez désactiver Pilot Assist manuellement si vous désirez cesser de l'utiliser. Pilot Assist se désactive également automatiquement dans certaines situations.

La désactivation et l'activation de Pilot Assist sont effectuées de la même manière. Il vous suffit de tirer le levier au volant droit vers le bas. Vous pouvez également désactiver Pilot Assist en freinant.

La désactivation de Pilot Assist entraîne la désactivation de toutes ses fonctions d'assistance. Cela inclut les fonctions de vitesse, de maintien de distance et de correction de trajectoire.

Désactiver Pilot Assist au moyen du levier au volant

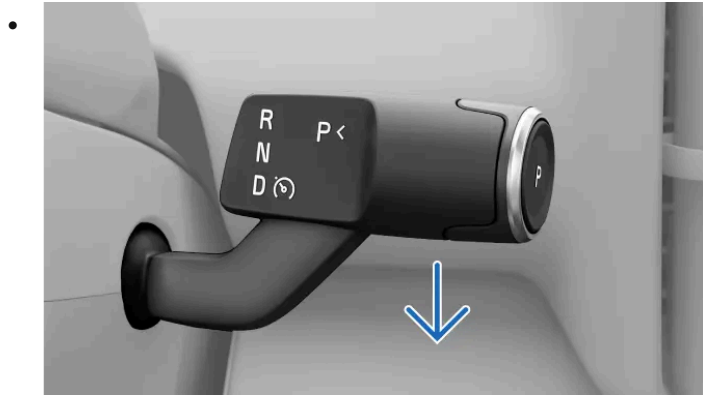

Tirez le levier au volant droit au maximum vers le bas.

> La désactivation est confirmée dans la zone d'information du conducteur.

Désactiver par freinage

- Appuyez sur la pédale de frein.

> La désactivation est confirmée dans la zone d'information du conducteur.

Note

Désactivation automatique

Pilot Assist est limité à plusieurs égards et fonctionne uniquement si toutes les conditions nécessaires sont remplies. Pilot Assist peut se désactiver automatiquement si les conditions de conduite changent durant la conduite.

Les situations dans lesquelles Pilot Assist peut se désactiver automatiquement incluent, sans s'y limiter, les situations suivantes :

- Vous ne conduisez pas de matière active. Vous devez rester attentif et maintenir vos deux mains sur le volant, même si la correction de trajectoire est activée.
- Vous ouvrez une porte ou détachez votre ceinture de sécurité.
- Vous changez de rapport. Pilot Assist ne peut vous aider que si vous avez sélectionné le rapport D.
- Vous accélérez et dépassez 150 km/h (90 mph).
- Les conditions relatives aux caméras et au radar de Pilot Assist ne sont pas remplies.

10.4.2.4. Régler la vitesse cible de Pilot Assist

Pilot Assist peut vous aider à maintenir une vitesse cible spécifique. Vous pouvez modifier la vitesse cible au moyen des boutons de commande au volant.



Vous pouvez sélectionner une vitesse cible lorsque vous conduisez alors que Pilot Assist est actif. La voiture assure alors la gestion de l'accélération et du freinage pour atteindre cette cible, tout en tenant compte également des véhicules qui vous entourent.

La vitesse cible peut être ajustée en appuyant sur les boutons de réglage de la vitesse cible sur la surface de commande du côté gauche du volant.

Procédure de réglage :

Une pression Modification de la vitesse cible de 5 km/h ou 5 mph^[1].

Pression maintenue Modification continue de la vitesse cible de 1 km/h ou 1 mph en maintenant le bouton enfoncé.

1. Modifiez la vitesse spécifiée à l'aide des boutons  et  au volant.
> La nouvelle vitesse cible est affichée à côté du compteur de vitesse.

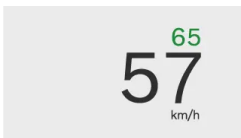

^[1] La vitesse cible adoptera par défaut une valeur égale à un multiple de cinq, par exemple 25, 30 ou 35.

10.4.2.5. Activer et désactiver la correction de trajectoire durant la conduite

La correction de trajectoire de Pilot Assist peut être aisément activée et désactivée au moyen des boutons au volant. Cela vous permet de la contrôler sans devoir accéder aux paramètres de conduite tout en conduisant.

La correction de trajectoire fait partie de Pilot Assist et ne peut être utilisée que lorsque Pilot Assist est actif.

Si la correction de trajectoire est indisponible pour une raison quelconque, du fait du mauvais état des marquages au sol par exemple, vous ne serez pas en mesure de l'activer. Néanmoins, l'activation de la correction de trajectoire fait qu'elle interviendra automatiquement lorsque les conditions requises sont remplies.

Note

Perte temporaire de la correction de trajectoire

La disponibilité de la fonction de correction de trajectoire active varie selon les conditions. Par exemple, si vous rencontrez une route avec des marquages au sol usés, la voiture peut temporairement désactiver la correction de trajectoire. Si cela se produit, vous êtes averti par des vibrations dans le volant.

1. Appuyez sur le bouton de correction de trajectoire  sur le volant.

> La correction de trajectoire est activée ou désactivée.

Si elle est activée, elle intervient automatiquement lorsque les conditions requises sont remplies.

Si elle est désactivée, Pilot Assist demeure actif mais se cantonne principalement au maintien de la vitesse et de la distance.

10.4.2.6. Changer de voie avec Pilot Assist

Pilot Assist peut, dans certaines conditions, assurer une correction de la trajectoire durant les changements de voie. Cette fonction de Pilot Assist est également appelée « assistance de changement de voie ».

Pilot Assist corrige automatiquement la trajectoire durant vos changements de voie si toutes les conditions sont remplies.

Aux conditions générales d'utilisation de Pilot Assist s'ajoutent des conditions spécifiques à l'assistance de changement de voie :

- La correction de trajectoire et l'assistance de changement de voie sont toutes deux activées dans les paramètres Pilot Assist.
- Pilot Assist est actif.
- Les conditions relatives à la correction de trajectoire sont remplies.
- Les conditions de circulation permettent un changement de voie.
 - La voiture vérifie si les conditions de l'assistance de changement de voie sont remplies. Elle vérifie par exemple que la voie adjacente est libre. Cependant, en dernier ressort, il revient au conducteur d'évaluer et de décider si un changement de voie peut être effectué en toute sécurité.
 - Certaines routes et certaines situations de conduite ne fournissent pas à la voiture suffisamment d'informations pour une correction de trajectoire au cours d'un changement de voie. Dans une telle situation, le conducteur peut effectuer un changement de voie sans assistance. Cela désactive la correction de trajectoire jusqu'à ce que les conditions qui lui sont associées soient à nouveau remplies.

L'état principal de Pilot Assist, y compris les changements de voie possibles, est affiché sous l'indicateur de rapport.



La couleur et le sens des flèches varient selon la situation.

Si la zone d'information du conducteur est en mode périphérique, les changements de voie assistés sont présentés sous forme d'animations.

Si la zone d'information du conducteur est en mode Calme, l'état du changement de voie est indiqué par des symboles.



Un changement de voie assisté est disponible.



Un changement de voie est en cours. La flèche indique la direction du changement de voie entamé.



L'assistance de changement de voie est indisponible et tout changement de voie en cours est annulé. Cela peut être le cas en cas de panne de systèmes essentiels tels que la correction de trajectoire. Soyez attentif à tout message susceptible de suivre.

Attention

L'assistance de changement de voie vient en complément d'une conduite appropriée. Cette fonction n'atténue ou n'élimine pas la responsabilité du conducteur, qui doit demeurer attentif et prudent au volant. Conduisez la voiture avec le même souci de la sécurité que si elle n'avait pas la capacité d'intervenir.

1. Utilisez le clignotant pour amorcer le changement de voie.
- > La voiture comprend que vous désirez changer de voie. Si les conditions nécessaires sont remplies, la voiture entame le guidage de la direction durant le changement de voie.
Les clignotants s'éteignent automatiquement une fois le changement de voie terminé.

Note

Tenez les mains sur le volant

Tenez les deux mains sur le volant durant le changement de voie. Il relève de votre responsabilité d'intervenir si nécessaire. Vous pouvez passer outre le guidage de la voiture en freinant, en accélérant ou en actionnant le volant à tout moment.

Interruption du changement de voie

Le changement de voie peut être interrompu si la situation ou les conditions de circulation changent. Dans ce cas, la manœuvre est immédiatement annulée, et cela est indiqué dans la zone d'information du conducteur. Reprenez la maîtrise complète de la voiture si nécessaire.

10.4.2.7. Activer Pilot Assist dans les paramètres

Vous pouvez activer ou désactiver Pilot Assist dans les paramètres de conduite. Une fois activée dans les paramètres, la fonction peut être activée durant la conduite.

1. Appuyez sur le symbole de voiture  dans la barre du bas.
2. Allez dans **Conduite** → **Assistance à la conduite**.
3. Sélectionnez **Pilot Assist** comme fonction d'assistance au conducteur par défaut.

10.4.2.8. Modifier les paramètres Pilot Assist

Vous pouvez régler ou modifier les fonctions Pilot Assist activées dans les paramètres de conduite.

Pilot Assist comporte plusieurs fonctions, dont certaines peuvent être activées, désactivées ou personnalisées dans les paramètres de conduite. Cela vous permet de configurer Pilot Assist pour obtenir le niveau d'assistance que vous désirez.

Exemples de paramètres modifiables :

Assistance à la direction	Intervient sur le mouvement du volant pour un positionnement correct de la voiture sur la voie.
Aide au changement de file	Assure la correction de trajectoire pour les changements de voie. La voiture indique que le changement de voie est possible, mais le changement est amorcé par le conducteur.
Adaptation de la vitesse maximale	La vitesse cible est automatiquement actualisée lorsque la limitation de vitesse change.
Maintien de la distance de sécurité avec le véhicule qui précède	Modifie l'intervalle cible de temps par rapport au véhicule qui précède. Vous pouvez ainsi modifier la distance par rapport au véhicule qui précède.

Important

Modification des paramètres d'assistance au conducteur

Veillez à bien comprendre comment la modification des paramètres de la voiture affecte son comportement. Ceci est particulièrement important pour les fonctionnalités relatives au niveau d'assistance que la voiture peut vous fournir.

1. Appuyez sur le symbole de voiture  dans la barre du bas.
2. Allez dans **Conduite** → **Assistance à la conduite**.
3. Personnalisez les paramètres de Pilot Assist. Pilot Assist doit être sélectionné comme fonction d'assistance au conducteur par défaut pour que les paramètres apparaissent.

10.4.2.9. Conditions et limites de Pilot Assist

Il importe de connaître les limites de Pilot Assist pour pouvoir l'utiliser en toute sécurité. Malgré sa sophistication, cette fonction n'est pas capable de faire face à certaines conditions et situations.

Responsabilité du conducteur durant l'utilisation de Pilot Assist

L'une des principales limites de Pilot Assist dont vous devez être conscient relève de la responsabilité du conducteur. Vous demeurez dans l'obligation de conduire activement et attentivement la voiture lorsque vous utilisez la fonction. Vous portez la responsabilité de toutes les décisions, actions et réactions relevant de la conduite.

La fonction Pilot Assist n'est pas en mesure de déterminer vos intentions ou les intentions des autres conducteurs. Elle n'a pas la capacité d'un conducteur attentif à prédire ou à détecter les situations potentiellement dangereuses. Il relève de votre respon-

sabilité d'évaluer constamment les performances de Pilot Assist et d'agir si nécessaire. Tant que vous jugez ses interventions appropriées, vous pouvez le laisser vous assister au cours de la conduite.

Important

Conditions de conduite

L'évaluation des performances de Pilot Assist exige que vous preniez toutes les conditions (conduite, circulation, météorologie, chaussée) en considération. Par exemple, une mauvaise visibilité peut exiger que vous mainteniez par rapport au véhicule qui précède une distance supérieure à celle que maintient Pilot Assist. Cela vaut également pour le maintien d'une vitesse de sécurité au vu des conditions actuelles de la chaussée et de la circulation.

Renforcement de la sécurité et de la commodité

Lorsqu'elle est utilisée correctement, la fonction Pilot Assist peut renforcer la sécurité et réduire les efforts associés à la conduite. Dans certains cas, elle peut corriger les erreurs du conducteur, telles que les erreurs provoquées par un manque d'attention ou par la distraction. Cet avantage potentiel vient en complément d'une conduite prudente. Cette fonction n'atténue ou n'élimine pas la responsabilité du conducteur, qui doit demeurer attentif et prudent au volant.

Vigilance du conducteur

L'utilisation des fonctions de maintien de la vitesse et de la distance peut avoir pour conséquence que vous n'aurez pas à utiliser les pédales pendant de longues périodes. Vous devez néanmoins demeurer vigilant et prêt à freiner ou à accélérer si nécessaire. Évitez d'adopter au volant une position susceptible d'allonger votre temps de réaction.

Mains sur le volant

Pilot Assist peut actionner la direction, mais vous demeurez dans l'obligation de maintenir vos mains sur le volant, tout comme durant la conduite sans assistance. Vous pouvez laisser Pilot Assist actionner la direction tant que vous jugez cette action appropriée.

Arrêt d'urgence

La voiture peut entamer un arrêt contrôlé si le conducteur ne répond pas aux invitations à conduire de manière active et à tenir ses mains sur le volant. Durant la manœuvre d'arrêt, la voiture utilise toutes les informations qu'elle recueille constamment concernant son environnement pour procéder à un arrêt contrôlé sur la voie sur laquelle vous vous trouvez. Elle allume également les feux de détresse pour avertir les autres conducteurs.

Vous pouvez à tout moment annuler la manœuvre d'arrêt en actionnant le volant, en freinant ou en accélérant. Cela indique que vous êtes à nouveau attentif et en mesure de continuer de conduire.

Intervalle de vitesse pour Pilot Assist

La fonction Pilot Assist est disponible à différentes vitesses selon le contexte d'activation et d'utilisation.

- Vous pouvez spécifier une vitesse cible entre 30 km/h et 150 km/h (20-90 mph).
- Si vous suivez un autre véhicule, Pilot Assist peut rester actif en dessous de 30 km/h (20 mph).
 - Si vous suivez un autre véhicule à basse vitesse, par exemple dans un embouteillage, il peut vous être possible d'activer Pilot Assist bien que la vitesse soit inférieure à 30 km/h (20 mph). Cela nécessite que votre voiture soit capable d'adopter la même vitesse que le véhicule qui vous précède.^[1]

Activation et disponibilité

L'activation de Pilot Assist exige que plusieurs conditions soient remplies. Ces dernières peuvent être liées à la circulation et aux conditions routières ou à l'état des systèmes de la voiture. Certaines sont liées à l'état de préparation à la conduite de la voiture, par exemple le bouclage de la ceinture de sécurité du conducteur et la fermeture de toutes les portes. D'autres sont liées à la situation actuelle de conduite, par exemple le fait que la vitesse se situe dans l'intervalle de vitesse de Pilot Assist. Si l'activation n'est pas possible, la raison spécifique est habituellement indiquée dans la zone d'information du conducteur.

Suivi des véhicules qui précèdent

Pilot Assist a, entre autres, la capacité d'adapter la vitesse de la voiture à celle du véhicule qui précède et de maintenir une certaine distance par rapport à celui-ci. Le comportement de Pilot Assist et sa capacité à suivre les véhicules qui précèdent est fonction de divers facteurs, par exemple votre vitesse et la vitesse du véhicule qui précède.

Si les véhicules qui précèdent sont très lents ou immobiles, Pilot Assist pourra se comporter différemment selon la situation et selon votre vitesse :

- Si le véhicule que suit Pilot Assist s'arrête, Pilot Assist ralentit votre voiture jusqu'à l'arrêt derrière le véhicule en question.
- Si un véhicule à l'arrêt est détecté devant vous, Pilot Assist ralentit votre voiture pour tenter de l'arrêter derrière le véhicule en question.
 - L'arrêt complet derrière le véhicule pourra ne pas être possible si votre vitesse est élevée. Il vous incombe toujours de surveiller l'environnement de la voiture et de la conduire d'une façon qui vous permet de réagir et d'en conserver la maîtrise.
- Lorsque vous conduisez à vitesse élevée, la présence de véhicules à l'arrêt devant vous pourra être mal interprétée par Pilot Assist, par exemple lorsque vous présentez derrière une file de véhicules à l'arrêt dans un embouteillage. Dans une telle situation, Pilot Assist ne prendra pas en compte les véhicules arrêtés ou ne ralentira pas votre voiture. Soyez toujours vigilant et prêt à freiner pour conserver la maîtrise de votre voiture lorsque cela est nécessaire.



Attention

Véhicules lents ou à l'arrêt devant vous

La présence d'un véhicule à l'arrêt sur votre voie présente un risque de collision qui exige que vous réagissiez, par un freinage ou par un évitement.^[2]

- À vitesse basse, Pilot Assist effectue une pause dans le suivi d'un autre véhicule :
 - si le système n'est pas capable de déterminer avec certitude si l'objet détecté est un véhicule à l'arrêt ou un autre objet^[3] ;
 - si le véhicule qui précède tourne et quitte votre trajectoire de conduite ;
 - si vous quittez activement votre voie de circulation actuelle.

État et systèmes de la voiture

Pilot Assist s'appuie sur une détection et sur une caractérisation précises des véhicules environnants et des conditions routières. Cela inclut l'utilisation des informations fournies par les caméras, par les radars et par les autres capteurs. Le système de détection n'est pas en mesure de faire face à toutes les conditions liées à la conduite, à la circulation, à la météorologie et à la chaussée. Lisez les sections du manuel relatives aux types de détection, à leur fonctionnement et à leurs limites pour mieux comprendre de quelle façon les performances de Pilot Assist peuvent être affectées.

Plusieurs des fonctions de Pilot Assist s'appuient sur d'autres systèmes de la voiture.

- Pour adapter la vitesse à celle du véhicule qui précède, la voiture combine la détection par radar et la détection par caméra. Par conséquent, les conditions et les limites liées à ces systèmes peuvent affecter la disponibilité et les performances de cette fonction.
- Lorsque la vitesse cible de Pilot Assist suit la limitation de vitesse, la valeur de cette dernière est fournie par le système de reconnaissance des panneaux de signalisation de la voiture. Dans certaines conditions, il peut ne pas être en mesure de fournir une valeur exacte de limitation de vitesse. Cela inclut les situations où la différence entre votre vitesse actuelle et la limite de vitesse détectée est trop importante^[4]. Dans ces situations, votre voiture n'utilisera pas l'adaptateur pour adapter la vitesse que vous avez réglée à la limite de vitesse.
- La correction de trajectoire est disponible uniquement lorsque la voiture est en mesure de déterminer sa position sur la route au moyen de la détection par caméra des marquages de voie.
 - Cela nécessite que la route respecte certaines normes.
 - Les conditions et limites liées au système de détection par caméra de la voiture peuvent affecter la disponibilité et les performances de la correction de trajectoire.

Important

Dysfonctionnements de la voiture

Certains dysfonctionnements de la voiture peuvent affecter la disponibilité des fonctions d'assistance au conducteur. Consultez les indications dans la vue État de la voiture si Pilot Assist n'est pas disponible.

Modifications de la voiture

Les modifications, les réparations et l'installation d'accessoires peuvent affecter ou limiter les fonctions d'assistance au conducteur. Une section spécifique du manuel contient des informations détaillées à ce sujet.

Autres conditions et limites

- Pilot Assist est principalement conçu pour une utilisation pendant la conduite sur routes planes. Il peut lui être difficile de conserver la bonne distance avec les véhicules qui précèdent sur les pentes fortes.
- N'utilisez pas Pilot Assist si vous conduisez avec une remorque ou une charge lourde.

^[1] La vitesse cible la plus basse de Pilot Assist s'élève à 30 km/h (20 mph), même si votre vitesse à l'activation est inférieure à cela.

^[2] Votre voiture peut vous avertir du risque de collision et intervenir en vue de garantir la sécurité si vous ne réagissez pas à temps. Cette intervention peut survenir indépendamment des capacités de Pilot Assist.

^[3] Par exemple un obstacle destiné à réduire la vitesse.

^[4] supérieure à 50 km/h (30 mph)

10.5. Mise en stationnement assistée

Votre voiture dispose de plusieurs fonctions qui vous aident durant la mise en stationnement, par exemple au moyen de vues de caméra et de capteurs. Découvrez comment utiliser les différents types d'assistance.

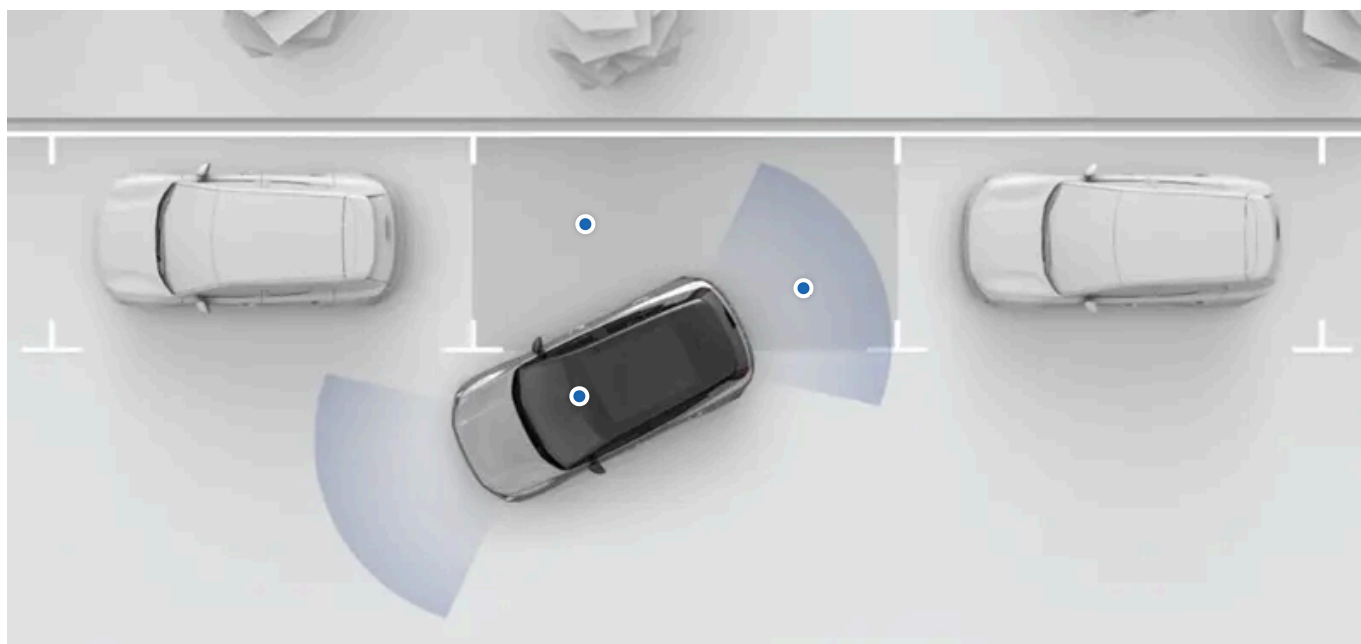

Les fonctions d'assistance de stationnement de votre voiture sont disponibles dans la vue Stationnement à l'écran. Dans la plupart des cas, la vue Stationnement s'ouvre automatiquement lorsque vous en avez besoin, mais vous pouvez également l'ouvrir par vous-même à l'écran.

Les fonctions d'assistance de stationnement suivantes sont disponibles dans la vue Stationnement :

Détection des obstacles et mesure de la distance	La voiture perçoit son environnement au moyen de nombreux capteurs différents. Elle utilise ces informations pour vous guider au moyen de sons, de graphiques et d'avertissements durant la conduite à basse vitesse.
Vue de caméras de stationnement	La voiture vous montre son environnement au moyen de caméras situées à différents endroits de la voiture.
Park Pilot Assist	Cette fonction peut activement garer la voiture dans un emplacement de stationnement et l'en sortir.
Frein automatique arrière	La voiture peut freiner automatiquement si elle détecte un obstacle situé juste derrière elle en marche arrière à basse vitesse.
Rear Cross Traffic Alert	Cette fonction peut vous avertir si la voiture détecte un véhicule s'apprêtant à croiser votre trajectoire de marche arrière.

! Important

Connaissances requises et responsabilité du conducteur

Les fonctions de stationnement assisté sont prévues pour rendre la conduite plus confortable et plus sûre, mais elles n'atténuent pas l'obligation qu'a le conducteur d'utiliser la voiture de la manière la plus sûre possible. Veuillez à lire toutes les informations relatives à une fonction avant d'utiliser cette fonction. La section relative à la responsabilité du conducteur doit absolument être consultée pour comprendre les capacités et les limites des fonctions de conduite assistée de votre voiture.

N'hésitez pas à contacter votre concessionnaire Volvo si quelque chose ne vous paraît pas clair ou si vous avez d'autres questions.

Note

Crochet d'attelage

Si un crochet d'attelage est présent sur votre voiture, certaines fonctions d'aide au stationnement peuvent être affectées ou indisponibles.

10.5.1. Vue Stationnement

La vue Stationnement contient les informations transmises par le capteur de stationnement et la caméra pour améliorer votre conscience de l'environnement direct de la voiture. Ces éléments peuvent être utiles lorsque vous manœuvrez à faible vitesse, notamment pour vous garer.

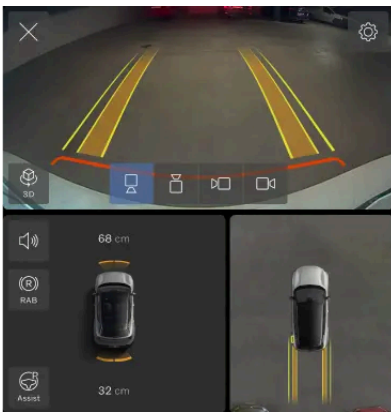

Accès à la vue Stationnement

La vue Stationnement s'affiche souvent automatiquement lorsque vous ralentissez pour vous garer, mais vous devrez parfois l'ouvrir manuellement. Trouvez l'application de caméra dans la barre contextuelle pour ouvrir la vue de stationnement.



La vue Stationnement se ferme automatiquement lorsque vous êtes garé ou si vous roulez à une vitesse supérieure au seuil défini.

Fonctionnalités de la vue Stationnement

La vue Stationnement contient les fonctionnalités suivantes :

- Plusieurs vues de caméra
- Détection des obstacles et mesure de la distance à l'avant et à l'arrière
- Frein automatique arrière, qui peut freiner automatiquement en cas d'obstacle pendant une conduite en marche arrière à faible vitesse
- Avertissements concernant un véhicule croisant la trajectoire de votre voiture par l'arrière^[1]
- Park Pilot Assist, qui peut exercer une action sur la direction de la voiture pour entrer et sortir d'une place de stationnement

Cette version du manuel est valable au moment de son impression, mais cette validité ne peut être entièrement garantie pour l'avenir. Pour plus d'informations, consultez la première page, qui comporte un avertissement complet.

Conseil

Sourdine temporaire

Vous pouvez couper les sons de l'aide au stationnement en appuyant sur le bouton de sourdine  de la vue Stationnement. Cette coupure dure pour tout le reste du cycle de conduite.

Régler le volume

Si vous souhaitez modifier le volume des sons d'aide au stationnement, allez dans les paramètres de son.

Vérifier le rapport sélectionné

La disponibilité de certaines fonctionnalités dépend du rapport engagé.

Vues de caméra

Plusieurs vues de caméra sont proposées depuis la vue Stationnement.



3D La voiture associe les vues de caméra avant, arrière et latérale pour présenter la voiture et son environnement.



Arrière Une caméra à l'arrière de la voiture présente la vue arrière.



Avant Une caméra tout à l'avant de la voiture présente la vue avant.



Gauche Une caméra sur le côté gauche de la voiture présente la vue latérale gauche.



Droite Une caméra sur le côté droit de la voiture présente la vue latérale droite.

Vue du dessus

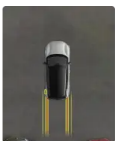

La vue du dessus présente la voiture vue du dessus.

Réglage de la vue 3D

Vous pouvez régler la vue 3D en changeant l'angle à l'aide de vos doigts. Le réglage de la vue peut vous aider à naviguer entre les différents angles et à obtenir une vue d'ensemble de votre voiture dans la vue Stationnement.

Conseil

Vous pouvez recentrer la vue à tout moment en appuyant sur le symbole de vue 3D. Ainsi, vous retournez à la vue 3D par défaut.

Détection des obstacles et mesure de la distance

La vue Stationnement peut fournir des alertes visuelles et sonores si votre voiture détecte des obstacles dans votre environnement proche.

Ces alertes se font plus intenses à mesure que vous approchez d'un obstacle détecté. La couleur de l'indicateur visuel passe au rouge et le son est plus fort.

Important

Responsabilité du conducteur

La détection des obstacles et la mesure de la distance constituent un complément aux bonnes pratiques d'une conduite sûre. Ils ne réduisent pas la nécessité ou la responsabilité qui s'impose au conducteur d'utiliser la voiture de la façon la plus sûre possible.

Le conducteur est toujours responsable de l'attention qu'il porte à l'environnement de la voiture et il doit s'assurer que la manœuvre peut être réalisée en toute sécurité.

Limites de la détection

Les capacités de détection des obstacles et de mesure de la distance de la voiture sont limitées. Lisez la section séparée relative à la détection de l'environnement de la voiture et de la circulation avant d'utiliser des fonctions qui se basent sur ces capacités.

[1] RCTA

10.5.2. Park Pilot Assist

Park Pilot Assist peut vous aider à manœuvrer pour entrer dans une place de stationnement ou pour en sortir.

Lorsqu'elle est activée, la fonction Park Pilot Assist met la voiture en stationnement avec une grande précision. Elle met la voiture en stationnement en créneau et perpendiculairement, et la sort également des emplacements de stationnement en créneau. Park Pilot Assist contrôle la direction, l'accélération et le freinage pendant la manœuvre.

Important

Lecture complète

Lisez toutes les informations relatives à la fonction avant de l'utiliser. Il est important de connaître sa bonne utilisation et ses limites.

Détection de l'environnement

Park Pilot Assist se base sur la capacité de la voiture à détecter son environnement. Il utilise principalement les informations des caméras et des capteurs de stationnement.

Stationnement dans une place de stationnement

Vous pouvez utiliser Park Pilot Assist pour le stationnement en créneau ou perpendiculaire. Lorsque vous activez Park Pilot Assist, il identifie les places disponibles à proximité de la voiture et les présente à l'écran. Après sélection de la place pour stationner, supervisez la manœuvre et suivez les instructions qui s'affichent à l'écran.

Sortie d'une place de stationnement

Vous pouvez utiliser Park Pilot Assist pour sortir la voiture d'un emplacement de stationnement en créneau si vous avez utilisé cette fonction pour l'y placer. Lorsque vous activez Park Pilot Assist, la voiture suggère un chemin de sortie. Une fois le chemin confirmé, supervisez la manœuvre et suivez les instructions qui s'affichent à l'écran.

Attention

Grande attention

Lorsque vous utilisez Park Pilot Assist, vous devez rester aussi attentif à l'environnement que si vous étiez en train de vous garer sans assistance. Prenez immédiatement le plein contrôle de la voiture si nécessaire.

Responsabilité du conducteur

La sécurité de la conduite et le respect de la réglementation applicable relèvent toujours de la responsabilité du conducteur. Park Pilot Assist ne se substitue pas à l'attention et au jugement du conducteur.

Limites

Park Pilot Assist ne peut pas gérer toutes les conditions météorologiques, routières ou de circulation. Lisez la section séparée du manuel relative à la détection de l'environnement de la voiture et de la circulation avant d'utiliser des fonctions qui se basent sur ces capacités.

Arrêt de Park Pilot Assist

Vous pouvez toujours arrêter une manœuvre en cours. Selon la méthode choisie, Park Pilot Assist met la manœuvre en pause ou l'interrompt.

Il existe plusieurs raisons d'arrêter une manœuvre Park Pilot Assist en cours, notamment les suivantes :

- Vous voulez reprendre la main et terminer la manœuvre par vous-même.
- Le positionnement actuel est bon et vous n'avez pas besoin de continuer.
- Vous voulez arrêter pour des raisons de sécurité.

Vous pouvez quitter Park Pilot Assist de différentes façons. Vous pouvez par exemple :

- appuyer sur Annuler à l'écran ;
- tourner le volant ;
- appuyer sur l'accélérateur ou sur la pédale de frein ;
- changer de rapport.

Conditions et limites

Certains événements et certaines conditions peuvent empêcher l'activation ou la mise en pause de Park Pilot Assist s'ils se produisent pendant la manœuvre. Voici quelques exemples :

- Un obstacle est détecté sur le chemin de stationnement.
- Une caméra est obscurcie.
- Le coffre, le capot ou une porte est ouvert.
- Les rétroviseurs latéraux sont rabattus.
- La ceinture de sécurité du conducteur est détachée.

Park Pilot Assist peut reprendre la manœuvre dès que cette condition ne s'applique plus. Vous pouvez également choisir de quitter Park Pilot Assist et terminer la manœuvre sans utiliser cette fonction.

 **Note**

Crochet d'attelage

Si un crochet d'attelage est présent, certaines fonctions d'aide au stationnement peuvent être affectées ou indisponibles.

10.5.2.1. Stationnement avec Park Pilot Assist

Vous pouvez activer Park Pilot Assist dans la vue Stationnement. Cette fonction peut réaliser les stationnements en créneau et perpendiculaires.

La vue Stationnement s'affiche souvent automatiquement lorsque vous ralentissez pour vous garer, mais vous devrez parfois l'ouvrir manuellement. Trouvez l'application de caméra dans la barre contextuelle pour ouvrir la vue de stationnement.



 **Important**

Avant d'utiliser Park Pilot Assist

Prenez le temps de lire toutes les informations du présent manuel concernant Park Pilot Assist avant de l'utiliser pour la première fois. Il est important de comprendre ses capacités et ses limites pour pouvoir l'utiliser en toute sécurité.

Évaluer la situation

Vérifiez que la situation et les conditions de conduite sont appropriées pour son activation.

1. Dans la vue Stationnement, appuyez sur le bouton Park Pilot Assist.



- > La voiture commence à rechercher les places de stationnement disponibles.

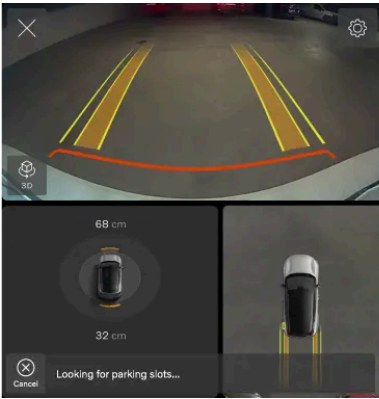

2. Roulez lentement pour continuer à rechercher des places disponibles.

- > Lorsque la voiture identifie une place de stationnement disponible, cette place est surlignée à l'écran. La voiture peut identifier plusieurs places en même temps.

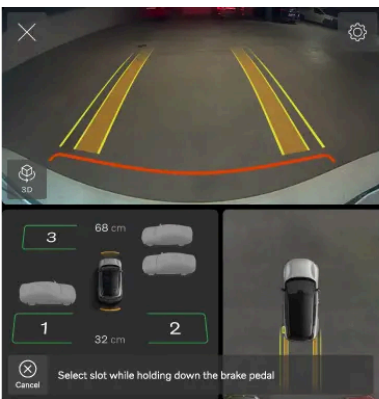

3. Sélectionnez l'une des places de stationnement pour vous y garer.

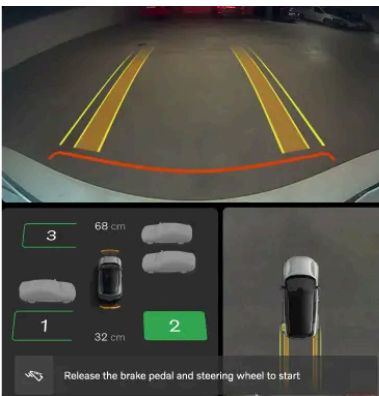

- > La voiture commence la manœuvre de stationnement. Suivez toutes les instructions à l'écran.

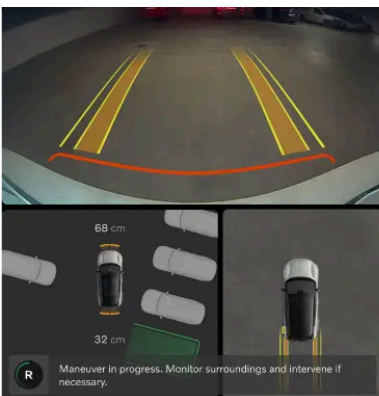

 **Attention**

Tant que Park Pilot Assist est actif

Soyez attentif à votre environnement et prenez le contrôle de la voiture si nécessaire.

4. La voiture confirme la fin de la manœuvre de stationnement.

10.5.2.2. Sortie d'une place de stationnement avec Park Pilot Assist

Vous pouvez activer Park Pilot Assist dans la vue Stationnement. La fonction Park Pilot Assist est capable de sortir la voiture d'un emplacement de stationnement en parallèle si vous l'avez utilisée pour l'y placer.

La vue Stationnement s'affiche souvent automatiquement lorsque vous ralentissez pour vous garer, mais vous devrez parfois l'ouvrir manuellement. Trouvez l'application de caméra dans la barre contextuelle pour ouvrir la vue de stationnement.



 **Important**

Avant d'utiliser Park Pilot Assist

Prenez le temps de lire toutes les informations du présent manuel concernant Park Pilot Assist avant de l'utiliser pour la première fois. Il est important de comprendre ses capacités et ses limites pour pouvoir l'utiliser en toute sécurité.

Évaluer la situation

Vérifiez que la situation et les conditions de conduite sont appropriées pour son activation.

1. Dans la vue Stationnement, appuyez sur le bouton Park Pilot Assist.



- > La voiture commence à rechercher un chemin de sortie.

Une fois le chemin identifié, il est surligné à l'écran.

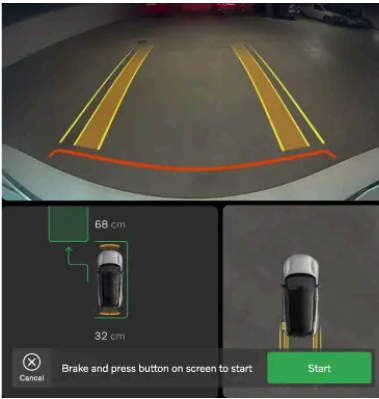

2. Pour confirmer le chemin et débiter la manœuvre, appuyez sur le bouton **Démarrer** à l'écran.

> La voiture commence la manœuvre de stationnement. Suivez toutes les instructions à l'écran.



! Attention

Tant que Park Pilot Assist est actif

Soyez attentif à votre environnement et prenez le contrôle de la voiture si nécessaire.

3. La voiture confirme la fin de la manœuvre de stationnement.

11. Scénarios et recommandations de conduite

Les circonstances que vous rencontrez influent parfois sur la façon dont vous pouvez et devez utiliser votre voiture. Votre compréhension des fonctionnalités de votre voiture et votre capacité à vous adapter à la situation peuvent avoir des conséquences substantielles sur le résultat. Elles vous permettront par exemple d'éviter les accidents ou de tirer le maximum des performances de votre voiture.



Cette section du manuel couvre des situations de conduite spécifiques, comme la préparation d'un long voyage, la conduite dans l'eau et la conduire sur routes verglacées. Cette section vous donnera une bonne idée des fonctions et des comportements qui vous seront utiles dans des conditions difficiles.

11.1. Temps froid

La conduite par temps froid peut être délicate. Un temps froid exige des préparations différentes et une façon de conduire différente de celles applicables par temps chaud.

La conduite par temps froid exige de prendre en considération de nombreux éléments, qu'il s'agisse de la consommation d'énergie, de l'état de la batterie, de la climatisation ou de différents aspects liés à la sécurité. Veillez à connaître ce qu'exige la conduite par temps froid de votre part, ainsi que la réglementation applicable.

Visibilité

Par temps froid, le gel et la condensation peuvent gêner la vue. Pour éviter cela, votre voiture est équipée de dégivreurs, d'une lunette arrière chauffante et de rétroviseurs extérieurs chauffants.

Autonomie

Cette version du manuel est valable au moment de son impression, mais cette validité ne peut être entièrement garantie pour l'avenir. Pour plus d'informations, consultez la première page, qui comporte un avertissement complet.

Les basses températures peuvent nuire à la batterie de votre voiture. Lorsque la batterie de la voiture est froide, un flocon de neige ❄️ apparaît à côté du pourcentage de batterie. Cela indique que la capacité de charge et l'autonomie de la batterie sont inférieures aux niveaux normaux. Vous pouvez éviter cela en rechargeant votre voiture chaque fois qu'elle est en stationnement. Cela peut être particulièrement utile en cas de stationnement par temps froid.

Maintenance

Note

Avec la baisse de la température, la pression de gonflage des pneumatiques diminue. N'oubliez pas de vérifier régulièrement la pression de gonflage des pneumatiques et de l'ajuster si nécessaire.

Important

Nettoyage devant les radars

Si vous constatez la présence de saleté, de neige ou de glace sur un radar, ou si la voiture indique que le champ de détection d'un radar est obstrué, vous devez remédier aussi rapidement que possible au problème. Nettoyez toujours un large périmètre autour des radars, de façon à ce que leur champ de détection soit complet.

Stationnement par temps froid

Lorsque la batterie est froide, la voiture réduit temporairement les performances de la batterie en attendant qu'elle se réchauffe. L'utilisation de la voiture à un niveau réduit de performance ne nuit pas à la batterie.

Pour éviter la réduction temporaire des performances due à la faible température de la batterie, branchez la voiture pour la recharge et activez le préconditionnement de la voiture en prévision de votre trajet. La voiture pourra alors chauffer la batterie sans affecter les performances ou l'autonomie.

Évitez de laisser la voiture en stationnement sans recharge pendant plus de 24 heures à des températures inférieures à -30 °C (-22 °F).

11.1.1. Recommandations concernant la conduite hivernale

Il convient de garder certaines choses à l'esprit en ce qui concerne la conduite sur neige et sur verglas. Voici quelques conseils et recommandations susceptibles de renforcer la sécurité et l'efficacité des systèmes de la voiture.

Préparatifs pour la conduite en conditions hivernales

- Le froid impose des contraintes supplémentaires à la batterie et peut entraîner une réduction temporaire des performances. Pour tirer de meilleures performances de la batterie, préconditionnez votre voiture avant la conduite.
- Utilisez du liquide lave-glace avec antigel pour éviter la formation de glace dans le réservoir de liquide lave-glace.
- Volvo recommande l'utilisation de pneumatiques d'hiver lorsqu'il existe un risque de neige ou de verglas.

 **Note**

Dans certaines régions, les pneumatiques d'hiver sont exigés par la loi. Néanmoins, n'oubliez pas que les pneumatiques cloutés ne sont pas autorisés dans tous les pays.

Recommandations concernant la conduite en conditions hivernales

Les routes enneigées ou verglacées exigent une conduite prudente qui est différente de la conduite sur chaussée sèche. Un certain nombre de précautions vous aideront à renforcer la sécurité de la conduite. Par exemple :

- Éliminez toute la neige de votre voiture avant de vous mettre en route, pour vous-même et pour les autres usagers de la route. Prêtez une attention particulière aux capteurs, aux feux, au toit et au capot.
- Évitez les mouvements brusques du volant, les fortes accélérations et les freinages appuyés, car ils peuvent entraîner une perte d'adhérence.
- Désactivez la conduite à une pédale ou utilisez le réglage le plus bas de conduite à une pédale.
- Maintenez une distance de sécurité avec la voiture qui vous précède, car les distances de freinage seront vraisemblablement allongées.
- N'oubliez pas que la chaussée peut rester glissante même si le soleil fait fondre la neige et le verglas.
- Même lorsque la route n'est pas verglacée, les ponts peuvent rester dangereux.
- La neige et la glace peuvent s'accumuler dans les passages de roue, ce qui peut affecter la direction. Vérifiez régulièrement les passages de roue et éliminez la neige, la glace ou les débris.
- L'accumulation de neige et de glace dans le système de freinage peut nuire à la capacité de freinage. Vérifiez régulièrement que les freins fonctionnent correctement. Toutefois, procédez à cette vérification uniquement en toute sécurité et avec prudence.
- Il est parfois préférable d'utiliser des chaînes à neige. Néanmoins, veillez à lire les instructions de façon à les utiliser efficacement et en toute sécurité.

 **Attention**

Évitez le stationnement en pente en conditions hivernales. Les pneumatiques peuvent perdre leur adhérence même si le frein de stationnement est serré. La sécurité du stationnement relève toujours de votre responsabilité.

 **Conseil**

Il est recommandé de pratiquer la conduite sur surface glissante dans des conditions contrôlées afin d'apprendre comment réagit la voiture. Entraînez-vous sur une piste de glisse si possible.

11.2. Recommandations concernant la marche dans l'eau

Lorsque vous faites passer la voiture dans l'eau, certaines limites importantes doivent être respectées concernant la profondeur et la vitesse.

 **Important**

Volvo recommande de procéder à la marche dans l'eau avec de grandes précautions et de l'éviter si possible. Il peut être difficile d'évaluer avec précision la profondeur des eaux et la force du courant. La sécurité de la conduite et le respect de toutes les règles du code de la route relèvent toujours de la responsabilité du conducteur.

- Si possible, déterminez la profondeur avant de vous engager. Engagez-vous uniquement si vous avez la certitude que les eaux sont suffisamment peu profondes pour pouvoir passer en toute sécurité.
- Il est recommandé de ne pas procéder à la marche dans l'eau si le niveau de l'eau dépasse le bas du châssis.
- Faites avancer la voiture au pas.
- Évitez de passer dans de forts courants, en particulier si les eaux sont suffisamment profondes pour risquer de passer au-dessus de la voiture.
- Les véhicules arrivant en sens inverse peuvent créer une onde accroissant le niveau maximal des eaux.
- Si possible, évitez de vous arrêter lorsque vous vous trouvez dans l'eau. Continuez la marche avant ou faites marche arrière avec précaution.
- Évitez de passer dans l'eau salée, car celle-ci peut entraîner une corrosion.

 **Attention**

Freins humides

La distance d'arrêt de la voiture est plus longue si les disques de frein sont humides. La marche dans l'eau expose les disques de frein à l'eau ou même à la boue et à d'autres sédiments. Après la marche dans l'eau, effectuez un fort freinage de manière sécurisée afin d'éliminer les saletés et l'eau des freins. L'actionnement des disques de frein durant la conduite entraîne leur montée en température et leur séchage.

11.3. Préparatifs pour un long voyage

Il est recommandé de vérifier certaines choses avant d'entreprendre un long voyage par la route.

- Vérifiez que les freins fonctionnent comme prévu.
- Vérifiez la profondeur des sculptures des pneumatiques et la pression de gonflage. En cas de risque de neige ou de verglas, installez des pneumatiques d'hiver.
- Vérifiez que les essuie-glaces sont en bon état et remplacez-les si nécessaire.
- Faites l'appoint en liquide lave-glace.
- Rechargez la batterie au niveau nécessaire pour la première étape de votre voyage. Il est conseillé de rechercher les stations de recharge à disposition le long de l'itinéraire prévu.
- Veillez à disposer des équipements nécessaires, tels que des câbles de recharge, un kit de réparation de crevaison, une trousse de premiers secours, un triangle de présignalisation et un gilet réfléchissant.
- Si vous prévoyez de vous rendre dans une région dans laquelle des unités de mesure différentes sont utilisées, par exemple les milles ou les kilomètres par heure, vous pouvez modifier les unités affichées dans la voiture dans les paramètres.

- Si vous vous rendez dans un pays dans lequel la réglementation relative à la circulation est différente, veillez à ce que l'équipement de la voiture respecte les exigences et assurez-vous de connaître les règles du code de la route qui diffèrent de ce à quoi vous êtes habitué.
- La connexion à l'internet peut être difficile dans les régions isolées. Si vous prévoyez de vous rendre dans une telle région, téléchargez les cartes dont vous avez besoin dans l'application de navigation pour pouvoir les utiliser lorsque la voiture est hors ligne.

11.4. Stationnement de longue durée

Respectez les recommandations en matière de stationnement de longue durée lorsque votre voiture restera inutilisée pendant plus d'un mois. N'oubliez pas de contrôler régulièrement votre voiture lorsqu'elle est en stationnement.

Préparatifs de stationnement de longue durée

- Lorsque vous mettez votre voiture en stationnement pour une durée supérieure à un mois, le niveau de batterie recommandé se situe entre 40 et 60 %. Utilisez ou rechargez la voiture pour atteindre le niveau recommandé.
- Si la voiture est laissée plus de trois mois en stationnement, il est recommandé de la laisser branchée, mais avec une limite de recharge de 50 %. Cela préserve l'état général de la batterie.
- Contrôlez et ajustez la pression des pneumatiques. La pression recommandée pour le stationnement de longue durée s'élève à 330 kPa (48 psi).
- Choisissez un endroit frais et ombragé. Un environnement aux conditions régulées et constantes est recommandé.

Durant le stationnement de longue durée

Contrôlez régulièrement :

- l'état de charge et le fonctionnement approprié de la recharge ;
- la pression des pneumatiques ;

Conseil

Tenir la voiture à jour

Durant les périodes pendant lesquelles la voiture n'est pas utilisée, prenez l'habitude de vérifier les mises à jour de logiciel disponibles et de les installer.

Après le stationnement de longue durée

- Avant d'utiliser la voiture, vérifiez que toutes les commandes et fonctions essentielles de conduite, les freins par exemple, fonctionnent correctement.
- Installez toutes les mises à jour de logiciel disponibles.

12. Stockage, chargement et remorquage

Votre voiture est conçue pour transporter des personnes, mais également des bagages et d'autres types de charges. Découvrez les capacités de la voiture en matière de chargement et de remorquage.



Le compartiment de rangement situé sous le capot peut être utilisé pour ranger des objets tels qu'un kit de réparation de crevaison.

L'habitacle et le coffre de votre voiture disposent de plusieurs espaces permettant de ranger en toute sécurité des objets de formes et de tailles différentes. Le coffre peut être extensible afin de créer plus d'espace pour un chargement plus volumineux.

Vous pouvez également utiliser le toit pour transporter des charges lourdes et, avec un crochet d'attelage, vous pouvez attacher une remorque.

Attention

Il est important de ranger correctement les objets, même les plus petits. Les objets qui ne sont pas correctement arrimés peuvent s'avérer dangereux en cas de freinage brusque ou de collision.

La cargaison ajoutée à une voiture modifie le poids de cette dernière et ses caractéristiques de conduite. Consultez toujours la réglementation et les recommandations en matière de poids autorisé de la voiture.

Vérifiez que tous les connecteurs et dispositifs de sécurité sont en place avant de tracter une remorque. Veillez également à respecter les réglementations locales en matière de remorquage.

Important

Les charges sur le toit peuvent interférer avec des capteurs de la voiture.

12.1. Compartiments de rangement de l'habitacle

Compartiments de rangement dans l'habitacle



- ① Compartiments de rangement de panneau de porte
- ② Poches des dossiers de siège avant
- ③ Console de tunnel entre les deux sièges avant
- ④ Espace sous l'écran
- ⑤ Boîte à gants

La console de tunnel dispose de plusieurs petits espaces utilitaires et de rangement. Cela inclut un plateau porte-gobelet rétractable.

i Note

Utiliser le porte-gobelet

Pour accéder au porte-gobelet, appuyez sur la section inférieure avant de l'accoudoir central et relâchez. Le porte-gobelet sort complètement.

Le plateau porte-gobelet doit être manipulé avec précaution pour éviter de l'endommager. Il doit être remis à sa place un orifice de gobelet à la fois. Ne tentez pas de remettre le plateau à sa place en un seul mouvement et en forçant.

12.1.1. Boîte à gants

La boîte à gants vous permet de ranger les objets dont vous n'avez pas un besoin immédiat.

Les objets qui ne sont pas fixes peuvent s'avérer dangereux en cas de freinage brusque ou de collision. La boîte à gants est utile pour ranger de petits objets en toute sécurité.

La boîte à gants est située au centre du tableau de bord.

Ouvrir la boîte à gants

Vous pouvez ouvrir la boîte à gants depuis l'écran. Appuyez simplement sur le symbole de voiture  dans la barre du bas et allez dans **Commandes** → **Autre**.

Conseil

Vous pouvez également ouvrir la boîte à gants via la vue **Raccourcis**.

Verrouiller la boîte à gants

Vous pouvez verrouiller la boîte à gants au moyen d'un code PIN par l'intermédiaire de l'écran.

Note

Si vous oubliez le code PIN pour déverrouiller la boîte à gants, vous pouvez le réinitialiser.

12.1.1.1. Verrouiller la boîte à gants

Vous pouvez verrouiller temporairement la boîte à gants lorsque vous n'êtes pas dans votre voiture.

Vous pouvez verrouiller et déverrouiller la boîte à gants au moyen d'un code PIN par l'intermédiaire de l'écran. Le code PIN est désactivé lorsque vous déverrouillez la boîte à gants. Veillez à créer un nouveau code PIN chaque fois que vous souhaitez verrouiller à nouveau la boîte à gants.

1. Appuyez sur le symbole de voiture  dans la barre du bas.
2. Allez dans **Commandes** → **Verrouillage** → **Verrou de boîte à gants**.
3. Appuyez sur **Verrouiller**.
4. Saisissez votre code PIN à quatre chiffres.
5. Saisissez à nouveau le même code PIN à quatre chiffres pour le confirmer.

Pour déverrouiller la boîte à gants, appuyez sur le symbole de la voiture  dans la barre du bas, allez dans **Commandes** → **Autre** et saisissez votre code PIN.

 **Conseil**

Vous pouvez également déverrouiller la boîte à gants via la vue **Raccourcis**.

Oubli du code PIN

Si vous oubliez le code PIN permettant de déverrouiller la boîte à gants, vous pouvez le réinitialiser via l'application mobile ou via l'écran central avec vos cartes NFC.

 **Note**

Réinitialisation via l'application mobile

Vous pouvez réinitialiser votre code PIN via l'application mobile de la voiture pour déverrouiller la boîte à gants. Suivez les instructions affichées dans l'application.

Réinitialisation à l'aide de vos cartes NFC

Vous pouvez réinitialiser votre code PIN à l'aide de vos deux cartes NFC. À l'écran central, appuyez sur **Code PIN oublié ?** sur le pavé numérique du code PIN et suivez les instructions.

Vous devez disposer de vos deux cartes NFC pour la procédure d'authentification lors de la réinitialisation du code PIN.

12.2. Espaces de rangement et de stockage du coffre

Le coffre peut être configuré pour accueillir des chargements de formes et de tailles différentes.

Vous pouvez adapter le coffre de différentes manières et profiter de son extensibilité pour créer un espace de chargement plus grand. Cela peut être utile pour ranger des objets plus volumineux.



- ① Plage arrière
- ② Sièges arrière rabattables
- ③ Soute

Le rabattement des sièges arrière permet de charger des objets de grande taille. Installez un filet de protection lorsque vous le faites pour éviter que des objets ne se déplacent dans l'habitacle avant.

 **Conseil**

Régler la hauteur d'ouverture du coffre

Vous pouvez régler l'amplitude de l'ouverture du hayon. Cette fonction peut s'avérer utile lorsque vous êtes stationné dans un endroit où le plafond est bas, comme un garage, et que vous souhaitez réduire la hauteur d'ouverture du coffre. Vous pouvez également augmenter la hauteur d'ouverture du coffre pour créer plus d'espace afin d'accéder au coffre.

Ranger un chargement en toute sécurité

Vous pouvez également trouver des options pour arrimer le chargement en toute sécurité, comme des œillets d'arrimage de charge et des crochets pour sac. Ces options sont utiles pour s'assurer que le chargement ne se déplace pas dans le coffre pendant que vous conduisez.

12.2.1. Plage arrière

Utilisez la plage arrière pour dissimuler les objets placés dans le coffre.

La plage arrière est fixée, à l'arrière, par deux charnières proches des sièges arrière et, à l'avant, par deux cordons. Les cordons sont fixés à des points de fixation situés sur le hayon.

Retirez la plage arrière pour créer davantage d'espace ou pour accéder plus facilement à l'arrière de la voiture.

! Important

- Ne placez rien sur la plage arrière. Les objets qui ne sont pas fixés peuvent être projetés en cas de freinage brusque ou de collision et provoquer des lésions.
- N'oubliez pas que les objets de grande taille placés dans la voiture peuvent réduire votre champ de vision durant la conduite.
- Ne laissez pas la plage arrière dans la voiture sans l'avoir correctement fixée.
- Retirez la plage arrière avant de basculer les sièges arrière vers le bas.
- Il est préférable de retirer la plage arrière pour placer des objets hauts dans le coffre. Cela est dû au fait que la plage arrière est fixée au couvercle de coffre et se trouve à plat lorsque le hayon est fermé. Si un objet de grande taille constitue un obstacle pour la plage arrière, cela peut endommager la plage arrière.

! Attention

Sièges pour enfant

Veillez à ce que la plage arrière et d'autres objets placés dans le coffre n'interfèrent pas avec les sangles de fixation supérieures d'un siège pour enfant. Le contact avec les sangles peut entraîner des dommages. N'utilisez jamais le siège pour enfant si les sangles de fixation supérieures sont endommagées d'une quelconque manière. Lorsqu'un siège pour enfant est installé sur les sièges arrière, retirez la plage arrière et placez-la en toute sécurité dans le compartiment à bagages. Par ailleurs, veillez à ce que tous les objets dans le coffre soient fixés.

12.2.1.1. Retirer la plage arrière

La plage arrière peut être retirée pour vous donner davantage d'espace dans le coffre.



La plage arrière comporte deux points de fixation et le hayon en comporte deux également. Lorsque la plage arrière est fixée, des cordons relient les points de fixation sur la plage arrière et les points de fixation sur le hayon de coffre.

Les cordons portent à leur extrémité des boucles qui sont accrochées sur les points de fixation du hayon de coffre.



1. Détachez tous les cordons des points de fixation sur le hayon de coffre.
 - > La plage arrière est détachée, mais elle reste à plat dans la même position.
2. Soulevez la plage arrière de ses charnières à l'arrière, près des sièges arrière.
3. Tirez avec précaution la plage arrière vers vous jusqu'à ce qu'elle soit complètement sortie du coffre.
4. Rangez la plage arrière déposée à un endroit où elle n'est pas susceptible d'être endommagée ou de gêner.

i Note

N'oubliez pas que les objets de grande taille placés dans le coffre peuvent réduire votre champ de vision durant la conduite.

12.2.2. Retirer la trappe de soute

Vous pouvez agrandir l'espace du coffre et accéder plus facilement à la soute en enlevant la trappe de soute.

Le retrait de la trappe de soute vous permet d'agrandir le coffre.

Enlevez tout le contenu du coffre et mettez le hayon à sa hauteur maximale. Cela garantit que rien ne viendra entraver le retrait de la trappe de soute.

1. Agrippez la poignée de la trappe. Celle-ci se trouve au centre de la trappe de soute, près du bord extérieur.
2. Tirez la trappe vers le haut.
 - > La trappe est ouverte et repose sur ses charnières.

3. Passez la main dans la soute et poussez la trappe de soute vers le haut près de ses charnières.



Instructions illustrées de retrait de la trappe de soute

- > La trappe de soute sort de ses charnières.
4. Lorsque la trappe de soute s'est complètement dégagée de ses charnières, retirez-la du coffre.

Placez la trappe de soute à un endroit où elle ne pourra pas subir de dommages ou une chute.

12.2.3. Rangement d'un chargement dans le coffre

Le coffre à bagages offre diverses possibilités pour le rangement d'objets. Cela peut être utile pour s'assurer que le chargement ne se déplace pas dans le coffre pendant que vous conduisez.

Le coffre présente plusieurs options permettant de ranger des objets. Exemples :

- Œillets d'arrimage de charge aux quatre coins inférieurs du coffre à bagages pour fixer solidement des objets à l'aide de sangles.
- Crochets pour sacs afin d'éviter que les sacs à provisions ne tombent. Ils sont situés sur les panneaux latéraux.
- Compartiment de rangement sous le plancher du coffre pour ranger les objets.



Des œillets d'arrimage de charge sont situés aux quatre coins du coffre. Vous pouvez utiliser les œillets d'arrimage de charge pour attacher des sangles et sécuriser la cargaison dans le coffre.

 **Conseil**

Vous trouverez une prise 12 V sur le côté droit de votre coffre. Elle peut être utile pour alimenter divers appareils électriques, comme une glacière.

12.2.3.1. Accès à la soute

Un compartiment de rangement se trouve sous le plancher du coffre à bagages.

La trappe de soute peut être soulevée pour y ranger des objets fragiles en toute sécurité dans la soute.

Veillez à enlever tous les obstacles pour pouvoir ouvrir la trappe de soute.

1. Agrippez la poignée de la trappe. Celle-ci se trouve au centre de la trappe de soute, près du bord extérieur.
2. Tirez la trappe vers le haut.

12.3. Rangement sous le capot

Hormis le coffre à bagages, un compartiment de rangement est situé sous le capot.

Le compartiment avant permet de ranger, par exemple, le triangle de présignalisation, la trousse à outils, l'œillet de remorquage et le kit de réparation de crevaison.

12.4. Tracter une remorque

Un crochet d'attelage vous permet d'atteler une remorque à votre voiture. Veillez à vous familiariser avec les fonctions liées à la remorque et avec toute question liée à la sécurité.

Avant d'atteler une remorque, évaluez quel effet cela aura sur l'utilisation de la voiture. Procédez à une évaluation approfondie sur la base des capacités de votre voiture.

- N'oubliez pas que le poids supplémentaire à l'arrière influera sur les performances de la voiture. Cela vaut pour la tenue de route comme pour la consommation électrique. Prévoyez une réduction notable de l'autonomie en cas de tractage d'une remorque.
- La remorque doit être en bon état et conforme à la réglementation.
- Veillez à lire la section séparée du manuel relative aux recommandations en matière de chargement.

 **Note**

Fonctionnalités logicielles liées à votre crochet d'attelage

Assurez-vous que le crochet d'attelage est correctement installé.

Si le crochet d'attelage a été installé après l'achat de votre voiture, une mise à jour du système peut être nécessaire pour que les fonctions de remorquage fonctionnent. Contactez un atelier Volvo agréé pour mettre à jour le logiciel.

Poids maximaux autorisés de remorque

Les poids maximaux autorisés de remorque indiqués sont ceux autorisés par Volvo. Les réglementations nationales relatives aux véhicules peuvent être plus restrictives en matière de poids et de vitesse des remorques. Votre crochet d'attelage peut être certifié pour un poids de remorque supérieur à la capacité de tractage de la voiture.

Préparations pour le tractage

1. Gonflez les pneumatiques jusqu'à la pression recommandée pour un chargement maximal. Cela s'applique indépendamment du poids de la remorque.

Conduire avec une remorque

2. Lisez soigneusement les recommandations concernant la conduite avec une remorque avant de commencer la conduite.

Important

Durant la conduite

- En cas de conduite avec une remorque, maintenez une vitesse basse dans les pentes montantes fortes et prolongées.
- Évitez de tracter une remorque dans des pentes dépassant 12 %.
- La charge supplémentaire accroît le risque de surchauffe, qui sera indiqué dans la zone d'information du conducteur à l'écran. Suivez toutes les instructions affichées.
- Évitez, si possible, la mise en stationnement en pente. Le poids supplémentaire de la remorque peut affecter la capacité du frein de stationnement à maintenir la voiture immobile. Si vous n'avez pas d'autre choix que de stationner en pente, veillez à caler^[1] les roues par précaution.

Oscillation de l'équipage

Un phénomène d'oscillation peut survenir durant le tractage d'une remorque. La voiture et la remorque entament alors un mouvement latéral qui peut s'amplifier rapidement et entraîner une perte de maîtrise. L'oscillation survient principalement à vitesse élevée, en particulier si la charge de la remorque est excessive ou mal répartie. La voiture surveille constamment ses mouvements et peut intervenir pour aider le conducteur à reprendre la maîtrise si elle détecte une oscillation.

Les facteurs qui impriment un mouvement latéral peuvent déclencher l'oscillation de l'équipage. Par exemple :

- Rafales et fort vent latéral
- Chaussée irrégulière
- Mouvements amples du volant

Stabilisateur de remorque

Le système de contrôle de la stabilité^[2] intervient s'il détecte une oscillation de l'équipage. Le système intervient à des moments précis, par freinage des roues avant, pour atténuer le phénomène d'oscillation. Cela suffit fréquemment à aider le conducteur à stabiliser l'équipage. Lorsque le système intervient pour contrer l'oscillation, le symbole de contrôle électronique de la stabilité clignote dans la zone d'information du conducteur.



Symbole de contrôle électronique de la stabilité

Interventions et avertissements en marche arrière

La voiture peut freiner automatiquement pour éviter une collision en marche arrière si elle détecte un obstacle ou de la circulation à la perpendiculaire derrière la voiture. Les interventions et les avertissements en marche arrière sont désactivés lors de la traction d'une remorque.

^[1] Si vous ne disposez pas de cales de roue, vous pouvez utiliser de grosses pierres ou des blocs de bois.

^[2] Electronic Stability Control (ESC)

12.5. Recommandations pour le chargement

Un chargement correct est important pour la sécurité et pour les performances de votre voiture sur la route.

Généralités concernant le chargement

Le poids et le positionnement de la charge influent sur le centre de gravité, sur la tenue de route et sur les performances de la voiture.

Attention

Charges non arrimées

Un objet pesant 20 kg (44 livres) peut, s'il est projeté au cours d'une collision frontale à une vitesse de 50 km/h (30 mph), acquérir la puissance d'impact d'un objet pesant 1 000 kg (2 200 livres). Respectez toujours les recommandations relatives au chargement pour réduire le risque de dommages ou de lésions.

- Placez les charges lourdes aussi bas que possible.
- Arrimez toujours la charge à l'aide des œillets d'arrimage et de sangles ou d'un filet. Dans le cas contraire, elle peut se déplacer durant un freinage appuyé ou dans un virage serré. Cela est particulièrement important si les sièges arrière sont rabattus.
- Ne placez pas la charge à un endroit où elle peut gêner le déploiement d'un coussin gonflable. Si l'empilement des charges atteint le bord supérieur des vitres, veillez à ce qu'il existe un écart d'au moins 10 cm (4 pouces) entre la vitre et le chargement. Dans le cas contraire, le rideau gonflable, qui est caché dans les panneaux au-dessus des vitres, pourrait ne plus offrir la protection prévue.
- Respectez toujours les caractéristiques de la voiture en matière de poids et de charge maximale autorisée.
- Dans le coffre, placez la charge fermement contre les dossiers des sièges arrière.
- Évitez de placer une charge contre le dossier des sièges avant. Cela peut nuire à l'efficacité de la protection contre le coup du lapin des sièges avant.
- Couvrez tout angle, bord aigu ou saillie.
- Vérifiez que le chargement est bien arrimé durant le trajet. Les sangles doivent être régulièrement contrôlées et resserrées, car le chargement peut bouger durant le trajet.
- Retirez de la voiture le chargement dont vous n'avez plus besoin. La réduction du poids global de la voiture permet d'améliorer les performances et l'autonomie.

Conseil

Accroître la capacité de chargement

Pour les charges volumineuses, agrandissez le compartiment à bagages en retirant la plage arrière et en repliant les sièges. Vous pouvez également faire de la place pour les objets longs et étroits en rabattant les sièges arrière.

Chargement sur le toit

 **Important**

Utilisez des barres de toit recommandées par Volvo pour transporter des charges sur le toit de la voiture. Cela réduit le risque d'endommagement de la voiture et contribue à garantir la sécurité durant la conduite. Suivez scrupuleusement les instructions de montage accompagnant les barres de toit.

Les charges extérieures influent sur l'aérodynamisme, sur la tenue de route et sur la sensibilité au vent latéral de la voiture. La traînée aérodynamique influe sur la consommation d'énergie et sur l'autonomie.

- Placez les charges lourdes aussi bas que possible.
 - Répartissez la charge uniformément sur les barres de toit.
 - Pour les charges longues qui dépassent au-dessus du capot, installez l'œillet d'arrimage à l'avant de la voiture et utilisez-le pour arrimer la charge.
 - Conduisez en souplesse. Évitez les fortes accélérations, les freinages appuyés et les virages brusques.
 - Retirez les barres de toit lorsque vous ne les utilisez pas. Cela permet d'améliorer à la fois les performances et l'autonomie.
-

13. Entretien et maintenance

Tenez l'intérieur et l'extérieur de votre voiture en bon état en assurant régulièrement leur entretien.



Cette section du manuel couvre les tâches d'entretien régulier et de nettoyage que vous pouvez exécuter par vous-même, des informations concernant certains composants présentant des besoins spécifiques d'entretien ainsi que des informations concernant la révision.

Note

Programme de maintenance de Volvo

Il vous est vivement recommandé de respecter le programme de maintenance de votre voiture. Le bon état de la voiture contribue à la sécurité et à sa fiabilité.

13.1. État de la voiture

La vue État de la voiture à l'écran central est utile pour surveiller l'état de votre voiture. C'est là que votre voiture vous donne des informations concernant les éventuels problèmes détectés.

La vue État de la voiture donne un aperçu visuel de votre voiture et fait la liste de tous les problèmes détectés. Les problèmes sont classés selon leur gravité. Un problème mineur est un problème que vous pouvez résoudre par vous-même, par exemple faire l'appoint en liquide lave-glace. Un problème grave peut nécessiter un passage en atelier pour pouvoir utiliser la voiture en toute sécurité à nouveau. Il est recommandé de résoudre tous les problèmes dès qu'ils sont détectés, en particulier s'ils ne sont pas mineurs.

 **Important**

La voiture n'est pas en mesure de détecter et de définir tous les types de problèmes possibles. Il est donc important d'inspecter régulièrement l'état de la voiture et de procéder à toutes les tâches d'entretien nécessaires. Contactez un atelier Volvo agréé si vous êtes dans le doute quant à la gravité d'un problème, qu'il ait été signalé par la voiture ou non.

Pour ouvrir la vue État de la voiture, appuyez sur le symbole de voiture  dans la barre du bas et allez dans **Statut voiture**.

13.1.1. État et santé de la batterie

L'écran vous permet de consulter l'état et l'état général de la batterie de traction de votre voiture.

Pour ouvrir la vue État de la voiture, appuyez sur le symbole de voiture  dans la barre du bas et allez dans **Statut voiture**, puis dans **Batterie**.

Appuyez sur le symbole d'information ou sur la flèche vers le bas pour obtenir plus d'informations sur chaque point :

Puissance de recharge	Estimation actuelle de la puissance de recharge de votre voiture et de l'état de préconditionnement de la batterie. Vous pouvez appuyer sur le symbole d'information pour obtenir plus de détails sur la puissance de recharge actuelle et la limite de charge actuelle. Si la voiture n'est pas branchée, les valeurs seront 0.
Santé de la batterie	L'état de santé de la batterie est une mesure de la quantité d'énergie qui peut être stockée dans la batterie par rapport à son état neuf. La distance parcourue depuis la dernière estimation est également indiquée.
Température de la batterie	Vous y trouverez des informations sur la température de la batterie, qui peut avoir une incidence sur la vitesse de recharge, l'autonomie et l'accélération.

Vous recevrez des notifications si des fonctions liées à la santé de la batterie sont affectées ou si vous devez agir d'une manière ou d'une autre.

13.2. Nettoyage et entretien de l'extérieur

Maintenez l'extérieur de votre voiture en bon état en éliminant les saletés et en remédiant à toute griffure de la peinture dès que vous la remarquez. Garantisiez une bonne visibilité en maintenant les balais d'essuie-glace en bon état.



Lavez régulièrement votre voiture, faites l'appoint en liquide lave-glace lorsque cela est nécessaire et remplacez les balais d'essuie-glace lorsqu'ils sont usés. L'entretien de l'extérieur de votre voiture n'est pas nécessaire uniquement pour des raisons esthétiques, il maintient également votre voiture en bon état général.

13.2.1. Laver l'extérieur à la main

Pour éviter les salissures persistantes, lavez régulièrement la voiture, notamment lorsqu'elle commence à être sale. Cela réduit le risque de rayures et, bien entendu, bénéficie à l'apparence de votre voiture.

Important

Quand et où laver l'extérieur de la voiture

- Nettoyez votre voiture dès que de la poussière ou des saletés se sont déposées. Cela permet d'éviter les dépôts incrustés, qui contiennent fréquemment de grosses particules qui peuvent entraîner une usure et un endommagement, en particulier durant le nettoyage.
- Éliminez les fientes d'oiseaux et la sève ou la résine d'arbres aussi rapidement que possible. Celles-ci contiennent des substances qui peuvent endommager et décolorer rapidement la peinture.
- Évitez de laver votre voiture directement au soleil. Cela peut provoquer le séchage des produits nettoyants ou de la cire, qui deviendraient alors abrasifs.
- Si la voiture a été exposée à une substance corrosive, telle que la pluie acide, le sel, les produits chimiques, la poudre de fer, la suie ou les cendres, elle doit être nettoyée dès que possible pour éviter les dommages. Un lavage plus fréquent est recommandé dans les zones où la pollution industrielle est élevée.
- Nettoyez la voiture dans une zone spécifiquement destinée au nettoyage et dans laquelle les eaux usées sont collectées, et vérifiez que ces dernières soient traitées de manière conforme à la réglementation en matière d'environnement. Vérifiez qu'un séparateur d'huile est à disposition dans la zone destinée au nettoyage.

Lavage à haute pression

- Vérifiez que les portes, les vitres et les trappes sont fermées.
- Effectuez un mouvement circulaire et tenez la buse à au moins 30 cm (1 pied) de la surface de la voiture.
- Ne pulvérisez pas d'eau directement dans les ouvertures ou dans des zones sensibles telles que les serrures, les caméras, les garnitures, les prises d'air ou la prise de recharge.

Ne procédez pas au lavage durant la recharge

Ne lavez pas votre voiture si le câble de recharge est branché.

Note

- Procédez avec précaution et utilisez le bon équipement de nettoyage pour le type de surface concerné.
- Utilisez exclusivement des produits de nettoyage et d'entretien automobile recommandés par Volvo et respectez les instructions qui accompagnent chacun des produits.

Lavage complet de l'extérieur

1. Commencez par rincer le soubassement de la voiture, y compris les passages de roues et les pare-chocs.
2. Rincez la voiture entière pour dissoudre et éliminer les saletés. Vous pouvez utiliser un produit dégraissant à froid pour les surfaces particulièrement sales.
3. Ensuite, lavez la voiture entière à l'aide d'une éponge, d'un shampoing pour voiture et d'eau tiède en grande quantité.
4. Séchez la voiture avec une peau de chamois propre et douce ou avec une raclette souple. Cela permet d'éviter que les gouttes d'eau ne laissent des taches en séchant, ce qui exigerait un polissage supplémentaire.
5. Éliminez les saletés des orifices d'évacuation des portes et nettoyez les seuils de porte après le lavage de la voiture.

Cette version du manuel est valable au moment de son impression, mais cette validité ne peut être entièrement garantie pour l'avenir. Pour plus d'informations, consultez la première page, qui comporte un avertissement complet.

6. S'il reste des traces de bitume provenant de la route, utilisez un produit de nettoyage du goudron pour les éliminer.

En cas de saletés particulièrement tenaces, ou si le nettoyage de votre voiture ne vous permet pas d'obtenir le résultat désiré, demandez conseil à l'assistance Volvo.

13.2.2. Laver la voiture dans une station de lavage automatique

Volvo vous recommande de laver la voiture à la main de façon à pouvoir bien nettoyer toutes les parties de la voiture. Néanmoins, le lavage automatique est une méthode simple pour nettoyer rapidement votre voiture dès qu'elle est sale.

Note

Volvo recommande de ne pas laver la voiture dans une station de lavage automatique au cours des premiers mois, lorsque celle-ci est encore neuve. Cela permet à la peinture de durcir correctement.

Important

Avant le lavage automatique de la voiture

Avant d'entrer dans le poste de lavage automatique, n'oubliez pas :

- de vérifier que les portes et les trappes sont fermées ;
- de désactiver le frein automatique arrière dans la vue Stationnement ;
- de réduire la sensibilité de l'alarme si vous quittez la voiture pendant le lavage ;
- de sécuriser tout feu auxiliaire.

Pendant que vous attendez l'entrée dans le poste de lavage automatique, activez le mode de lavage dans les paramètres pour préparer votre voiture. Dans ce cas, elle :

- fermera toutes les vitres ;
- à désactiver les essuie-glaces ;
- à rabattre les rétroviseurs extérieurs ;
- activera la recirculation d'air.

N'oubliez pas d'effectuer ces étapes manuellement si vous n'utilisez pas le mode de lavage de la voiture.

1. Suivez les instructions pour faire entrer la voiture dans le poste de lavage automatique et arrêtez-vous à l'endroit indiqué.
2. Si le poste de lavage automatique est du type à portique :

Cette version du manuel est valable au moment de son impression, mais cette validité ne peut être entièrement garantie pour l'avenir. Pour plus d'informations, consultez la première page, qui comporte un avertissement complet.

- Passez le rapport P pour serrer le frein de stationnement.

Si le poste de lavage automatique est du type à tunnel :

- Passez le rapport N et retirez votre pied de la pédale de frein. Ne serrez pas le frein de stationnement.

 **Important**

Dans un poste de lavage de type à tunnel, les roues de votre voiture doivent pouvoir tourner librement durant le lavage.

3. Lorsque le lavage est terminé, suivez les instructions données pour quitter la station.
> Le mode de lavage est automatiquement désactivé lorsque vous reprenez la conduite.
4. Veillez à remettre en service toute fonction désactivée avant l'entrée.

 **Attention**

Testez toujours les freins après le lavage, y compris le frein de stationnement. Cela contribue à éviter la corrosion provoquée par l'humidité, qui est susceptible de réduire les performances des freins.

 **Note**

Pour bénéficier de toutes les fonctions de la voiture, il vous est recommandé de désactiver le mode de lavage avant d'arriver sur la voie publique.

13.2.2.1. Activer le mode de lavage de la voiture

Vous pouvez préparer votre voiture pour un lavage automatique en activant le mode de lavage à l'écran.

Plutôt que de préparer la voiture pour le lavage dans une station de lavage automatique, vous pouvez activer le mode de lavage de la voiture. Il garantit que la voiture est prête au lavage et que certaines fonctions, telles que le capteur de pluie, restent désactivées durant le lavage.

1. Appuyez sur le symbole de voiture  dans la barre du bas.
2. Allez dans **Commandes** → **Modes de conduite** → **Mode station de lavage**.
3. Activez le mode de lavage de la voiture.

 **Note**

Le mode de lavage de la voiture est automatiquement désactivé lorsque vous vous remettez en route. Néanmoins, pour que toutes les fonctions de la voiture soient à votre disposition, il est recommandé de désactiver le mode de lavage avant d'arriver sur la voie publique.

13.2.3. Polissage et cirage

Lorsque votre voiture perd de son lustre, il est temps d'effectuer un nouveau polissage. Cela assure une protection supplémentaire de la peinture.

N'hésitez pas à cirer votre voiture lorsque cela est nécessaire. Vous ne devriez néanmoins pas avoir à la polir au cours de la première année.

 **Important**

Procédez avec précaution

- N'utilisez pas des produits destinés aux peintures à haute brillance et ne polissez pas les surfaces à peinture mate. Cela pourrait entraîner une brillance permanente de la surface.
- Le polissage des moulures brillantes peut user ou endommager la couche de surface brillante.
- Évitez d'appliquer du produit à lustrer ou de la cire sur des composants en caoutchouc ou en plastique non peint.

Contactez un concessionnaire Volvo pour plus d'informations concernant les produits recommandés pour le nettoyage et l'entretien de la voiture.

1. Veillez à protéger la voiture de l'ensoleillement direct. La température de la surface doit être de 45 °C (113 °F) au maximum lors du polissage ou du cirage.
2. Lavez et séchez soigneusement la voiture.
3. Appliquez d'abord un produit à lustrer sur la voiture, puis une cire. Suivez scrupuleusement les instructions figurant sur l'emballage. De nombreux produits servent à la fois au polissage et au cirage.

13.2.4. Retouches de peinture

L'entretien de la peinture de votre voiture contribue à son aspect extérieur. Inspectez-la régulièrement et réparez les dommages immédiatement pour éviter des problèmes supplémentaires.

Les dommages les plus fréquents incluent les éclats de pierre, les rayures et les marques sur les bords des portes ou des pare-chocs.

 **Important**

Les dommages à la peinture devant un radar peuvent affecter la capacité de détection du radar. Confiez la réparation de tout dommage à proximité des radars à un point d'entretien^[1]. En cas d'incertitude quant à la position des radars de votre voiture, vous trouverez une vue d'ensemble de leurs positions dans une section séparée du présent manuel.

 **Note**

La couleur peut varier légèrement selon les lots et les marques de peinture, même si le code de couleur est le même. Volvo vous recommande donc de toujours recourir à un atelier Volvo agréé pour faire réparer les dommages de peinture, même si vous pouvez procéder aux réparations vous-même.

- Contactez un concessionnaire Volvo concernant les stylos de retouche et les peintures en aérosol recommandés.
 - La surface doit être propre et sèche avant de procéder à une retouche.
 - La surface doit être à une température d'au moins 15 °C (59 °F).
 - Suivez les instructions associées au stylo de retouche ou à la peinture que vous utilisez.
1. Appliquez du ruban de masquage sur la zone endommagée. Retirez-le ensuite pour enlever la peinture.
 2. Si certains bords sont irréguliers, vous devrez éventuellement polir avec précaution le pourtour de la zone endommagée au moyen d'une toile abrasive très fine. Après cela, nettoyez soigneusement la zone et laissez-la sécher.
 3. Si le dommage à la peinture :
 - n'a pas atteint le métal et s'il reste une couche de peinture intacte, vous pouvez appliquer la retouche directement sur la surface nettoyée.
 - a atteint le métal, veuillez appliquer tout d'abord un apprêt.
 - concerne une surface en plastique, veuillez appliquer tout d'abord un apprêt adhésif pour un résultat optimal. Projetez de l'apprêt dans le bouchon du récipient aérosol et appliquez une fine couche au pinceau.
 - consiste en une longue rayure, appliquez un ruban de masquage autour de la zone endommagée pour protéger la peinture qui n'a pas été endommagée.
 4. Remuez soigneusement l'apprêt et appliquez avec un pinceau fin, une allumette ou un objet semblable. Laissez sécher.
 5. Assurez la finition avec une couche de base et un vernis clair.

^[1] Volvo recommande de recourir à un atelier Volvo agréé pour toutes les tâches d'entretien et de réparation.

13.2.4.1. Trouver le code de couleur de peinture

Le code de couleur de la peinture de la carrosserie de la voiture figure sur l'étiquette produit située sur le montant entre les portes avant et arrière.

Vous devez connaître la couleur exacte de la peinture si la carrosserie de votre voiture doit être réparée ou repeinte.

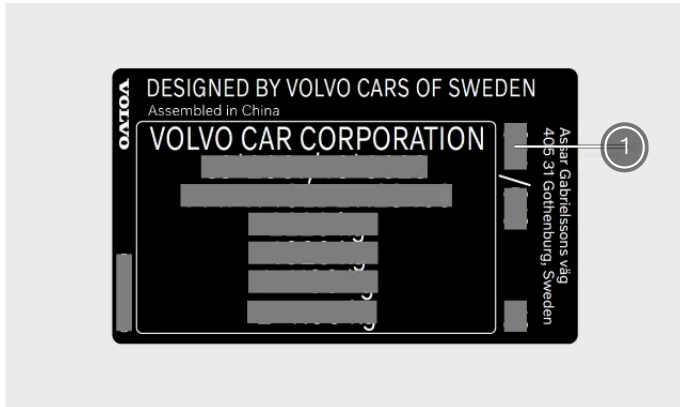

① Code de couleur de peinture

1. Placez-vous du côté droit de la voiture.
 2. Ouvrez les portes avant et arrière.
 3. Trouvez le montant de porte situé entre les portes avant et arrière.
- > L'étiquette produit comportant le code de couleur est située sur l'extérieur du montant de porte, près du bas.



13.2.5. Dommages au pare-brise

Il est important de réparer un pare-brise endommagé aussi rapidement que possible. Les petits éclats et fissures peuvent fréquemment être réparés sans remplacement du pare-brise complet si vous agissez immédiatement.

Petits éclats ou fissures

Les petits éclats et fissures du pare-brise peuvent rapidement se transformer en graves dommages. Contactez un atelier Volvo agréé si vous remarquez un endommagement des vitres. Réparez le pare-brise aussi rapidement que possible.

Important

Zone de caméra et de capteur

Tout endommagement de la zone de caméra et de capteur du pare-brise, y compris les petits éclats, les rayures et les fissures, peut nuire à la détection vers l'avant et aux fonctions qui en font usage.

- Tout endommagement du pare-brise dans cette zone exige son inspection par un technicien d'entretien.
- Volvo recommande de ne pas réparer les dommages légers dans la zone de caméra et de capteur. Nous préconisons le remplacement du pare-brise entier.

Graves dommages au pare-brise

Si le pare-brise a été fortement endommagé, il doit être remplacé intégralement.

Attention

Remise en cause de la sécurité

Ne conduisez pas la voiture en cas d'endommagement structurel du pare-brise. Un verre dont la structure est affaiblie peut se détériorer rapidement et gêner la vision ainsi que compromettre la sécurité.

Note

Compatibilité d'un pare-brise neuf

Il est important que le pare-brise neuf et son installation satisfassent aux exigences de Volvo en matière de sécurité et de compatibilité avec les fonctions de la voiture.

Étalonnage

L'installation d'un pare-brise exige qu'un technicien d'entretien contrôle le fonctionnement de la caméra orientée vers l'avant située derrière le verre et procède à son étalonnage.

13.2.6. Faire l'appoint en liquide lave-glace

Le bouchon du réservoir de liquide lave-glace se trouve sous le capot. Veillez à utiliser un liquide lave-glace de bonne qualité.

La voiture vous indique quand le niveau de liquide lave-glace est bas.^[1]

Note

Volume du réservoir

Votre voiture peut emporter 3,5 litres de liquide lave-glace (environ 3,7 quarts américains).

Important

Qualité du liquide lave-glace

- Utilisez un liquide lave-glace d'un pH situé entre 6 et 8.
- Si vous utilisez du liquide lave-glace concentré, diluez-le comme indiqué sur l'emballage et utilisez de l'eau propre et d'un pH neutre.
- Volvo recommande d'utiliser un liquide lave-glace à antigel par temps froid, en particulier à température négative. Cela permet d'éviter les dommages provoqués par le gel du liquide dans la pompe, dans le réservoir et dans les flexibles.

1. Ouvrez le capot de votre voiture.



Localisez le bouchon bleu portant le symbole de liquide lave-glace et ouvrez-le.

3. Versez le liquide lave-glace dans le réservoir. Évitez les écoulements si possible.

4. Fermez le bouchon et le capot.

^[1] Lorsqu'il reste environ 1 litre (1 quart).

13.2.7. Nettoyer les essuie-glaces

Vos essuie-glaces éliminent, entre autres, les saletés, la poussière, le sable, les insectes et les précipitations. Il importe de nettoyer vos essuie-glaces régulièrement pour conserver une bonne vision de la route et pour prolonger la durée de vie des balais.

1. Pour accéder aux balais d'essuie-glace avant, activez la position d'entretien des essuie-glaces. Celle-ci est disponible dans les paramètres de la voiture.
2. Rincez à l'eau pour éliminer la poussière et les impuretés.
3. Procédez au lavage avec une éponge douce et une solution savonneuse tiède ou un shampoing pour voiture. Soulevez les bras d'essuie-glace du pare-brise pour faciliter l'accès.
4. Utilisez un chiffon doux et propre pour sécher les essuie-glaces.
5. Vérifiez que les bras d'essuie-glace ont été rabattus sur le pare-brise, puis désactivez la position d'entretien des essuie-glaces.

 **Important**

Testez les essuie-glaces avant la conduite. Arrosez le pare-brise de liquide lave-glace en abondance lorsque les essuie-glaces sont en mouvement. Le pare-brise doit être mouillé pour un bon fonctionnement des essuie-glaces.

13.2.8. Remplacer les balais d'essuie-glace avant

La durée de vie des balais d'essuie-glace avant varie selon la quantité d'eau, de saletés et de débris qu'ils éliminent du pare-brise. Les balais d'essuie-glace doivent être remplacés lorsqu'ils montrent des signes d'usure.

1. Activez la position d'entretien des essuie-glaces par l'intermédiaire des paramètres à l'écran.

2.

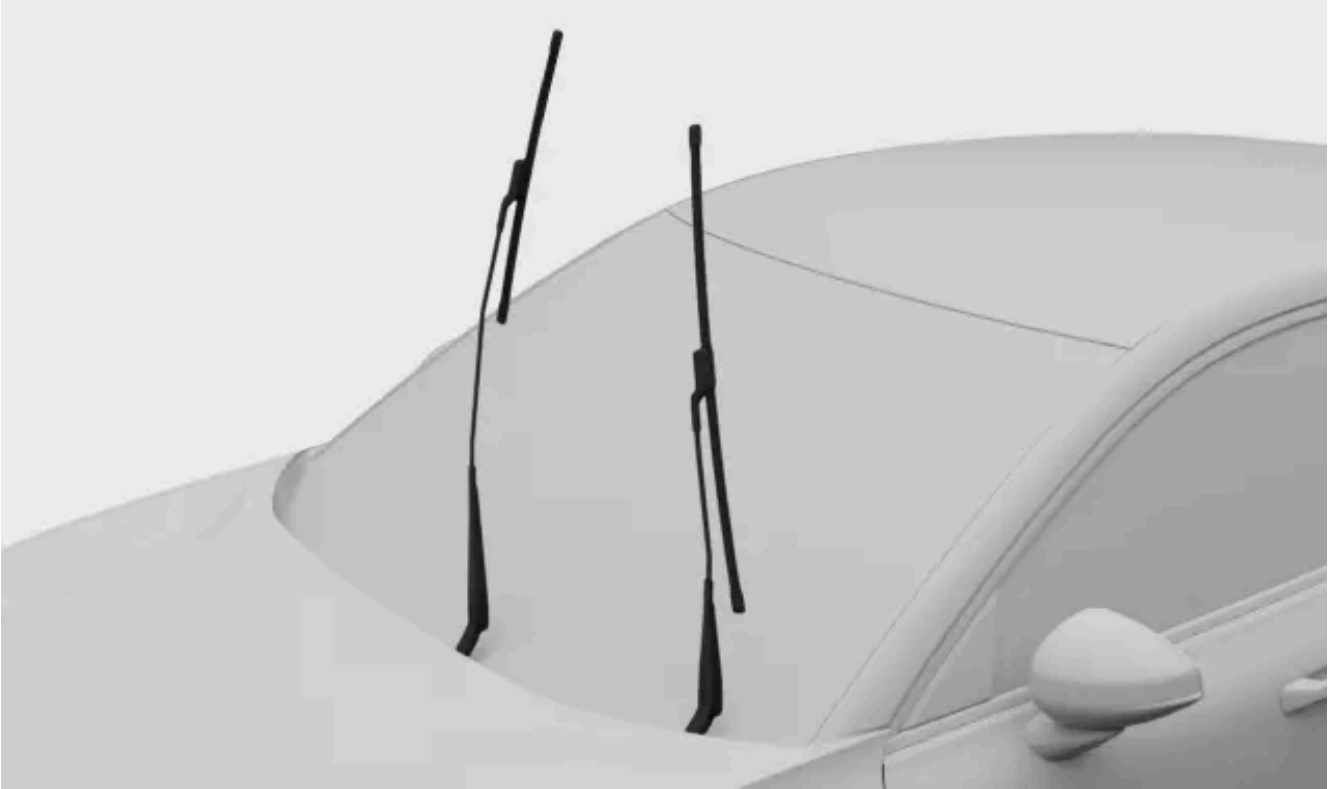

Relevez les essuie-glaces du pare-brise.

3.

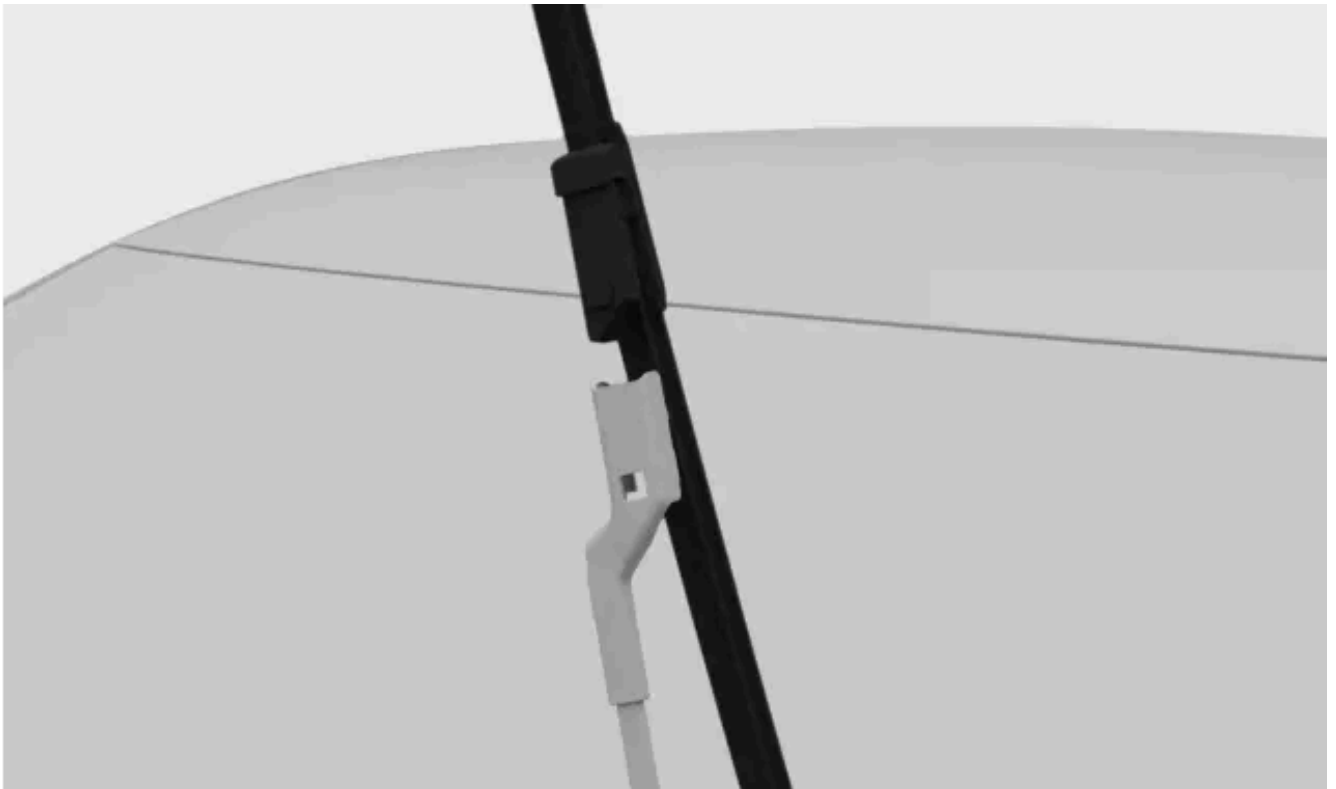

Appuyez sur le bouton sur le bras d'essuie-glace et tirez sur le balai parallèlement au bras d'essuie-glace.

4.

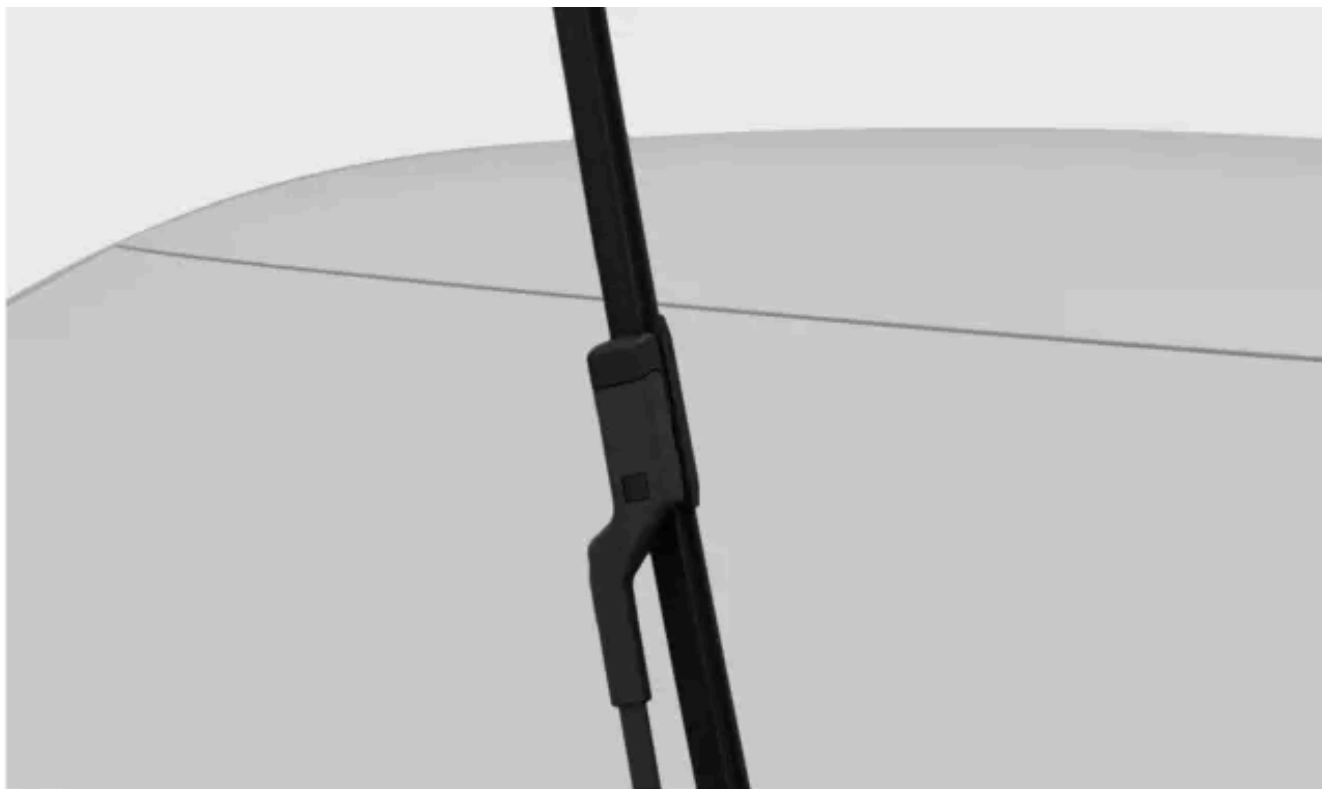

Vérifiez que le balais côté conducteur est plus long que celui du côté passager. Glissez le balai neuf sur le bras d'essuie-glace jusqu'à ce qu'il se mette en place avec un déclic.

5. Vérifiez que le balai est bien fixé.
6. Rabattez les bras d'essuie-glace sur le pare-brise.
7. Désactivez la position d'entretien des essuie-glaces.

13.2.9. Remplacer le balai d'essuie-glace arrière

La durée de vie du balai d'essuie-glace arrière varie selon la quantité d'eau, de saletés et de débris qu'il élimine de la lunette arrière. Le balai d'essuie-glace doit être remplacé lorsqu'il montre des signes d'usure.

1.



Agrippez le centre du bras d'essuie-glace et soulevez-le de la lunette arrière. Vous ressentirez peut-être une légère résistance à mi-chemin : il s'agit de la position de verrouillage. Le bras d'essuie-glace doit passer cette position de verrouillage pour ne pas se remettre en position sur la lunette arrière.

2.



Placez vos pouces sur le dessus du balais d'essuie-glace, sous le bras d'essuie-glace, et poussez le balais vers le bas jusqu'à ce qu'il se détache du bras.

3.

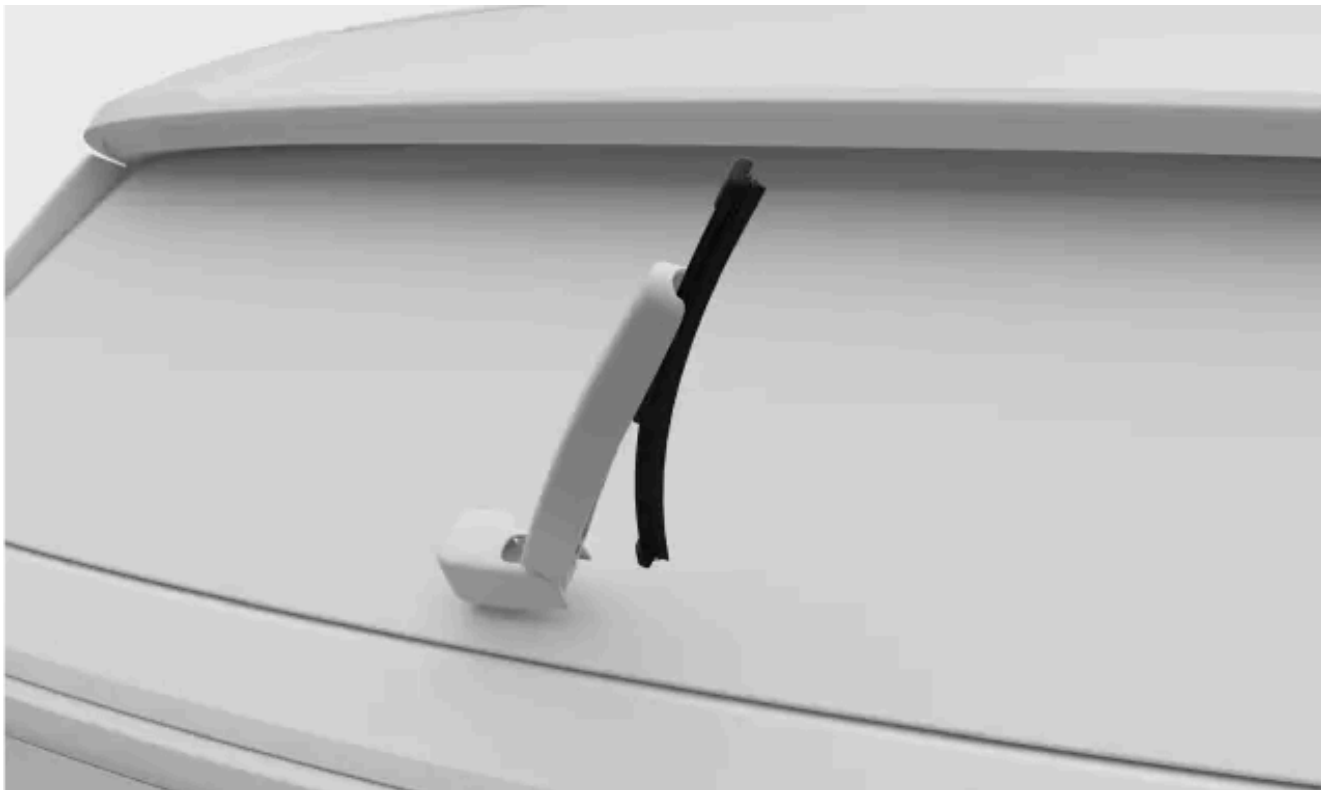

Mettez le nouveau balai en position et appuyez jusqu'à ce qu'un déclic se fasse entendre.

4. Vérifiez que le balai est bien fixé sur le bras d'essuie-glace.
5. Rabattez le bras d'essuie-glace sur la lunette arrière.

13.2.10. Activer la position d'entretien des essuie-glaces

La position d'entretien des essuie-glaces vous permet de nettoyer ou de remplacer les balais d'essuie-glace avant. Lorsqu'elle est activée, les essuie-glaces se mettent dans une position plus accessible sur le pare-brise.

La position de service des essuie-glaces ne peut être activée que lorsque le frein de stationnement est engagé et que les essuie-glaces ne sont pas actifs. Les essuie-glaces peuvent être en mode Arrêt ou Auto.

1. Appuyez sur le symbole de voiture  dans la barre du bas.
 2. Allez dans **Commandes** → **Rétroviseurs et essuie-glaces** → **Essuie-glaces** → **Position d'entretien des balais d'essuie-glace**.
 3. Activez la position d'entretien.
- > Les essuie-glaces se mettent dans une position plus accessible, et ils peuvent être soulevés du pare-brise pour l'entretien.

 **Important**

Rabattre les essuie-glaces

Veillez à rabattre les essuie-glaces sur le pare-brise après l'entretien. L'activation des essuie-glaces lorsqu'ils sont en position soulevée peut endommager la voiture.

Lorsque vous avez rabattu les essuie-glaces, désactivez la position d'entretien. Pour cela, vous disposez des options suivantes :

- Utilisez les paramètres à l'écran.
- Conduisez la voiture.
- Utilisez les essuie-glaces ou les lave-glaces.

13.2.11. Protection contre la corrosion

La propreté de la voiture est un bon moyen de réduire le risque de corrosion. Votre voiture bénéficie également d'une robuste protection contre la corrosion.

La protection contre la corrosion ne requiert, en temps normal, pas d'entretien, à l'exception d'un nettoyage et d'un lavage réguliers, qui éliminent les substances corrosives. Évitez d'appliquer un agent de nettoyage fortement alcalin ou acide sur des composants décoratifs brillants, car cela peut entraîner une corrosion. Les gravillons ou les petits cailloux sur la route peuvent provoquer des éclats qui servent de points d'entrée de la corrosion. Remédiez à ces dommages dès que vous les remarquez.

La protection contre la corrosion et l'abrasion de la carrosserie de la voiture se compose des éléments suivants :

- revêtements de protection de la tôle métallique appliqués au cours d'un processus de peinture de haute qualité
- protection au moyen de composants en plastique
- composants exposés de la suspension des roues en aluminium moulé résistant à la corrosion.

13.3. Nettoyage et entretien de l'intérieur

Maintenez l'intérieur de votre voiture en bon état en assurant l'entretien et la propreté des matériaux.

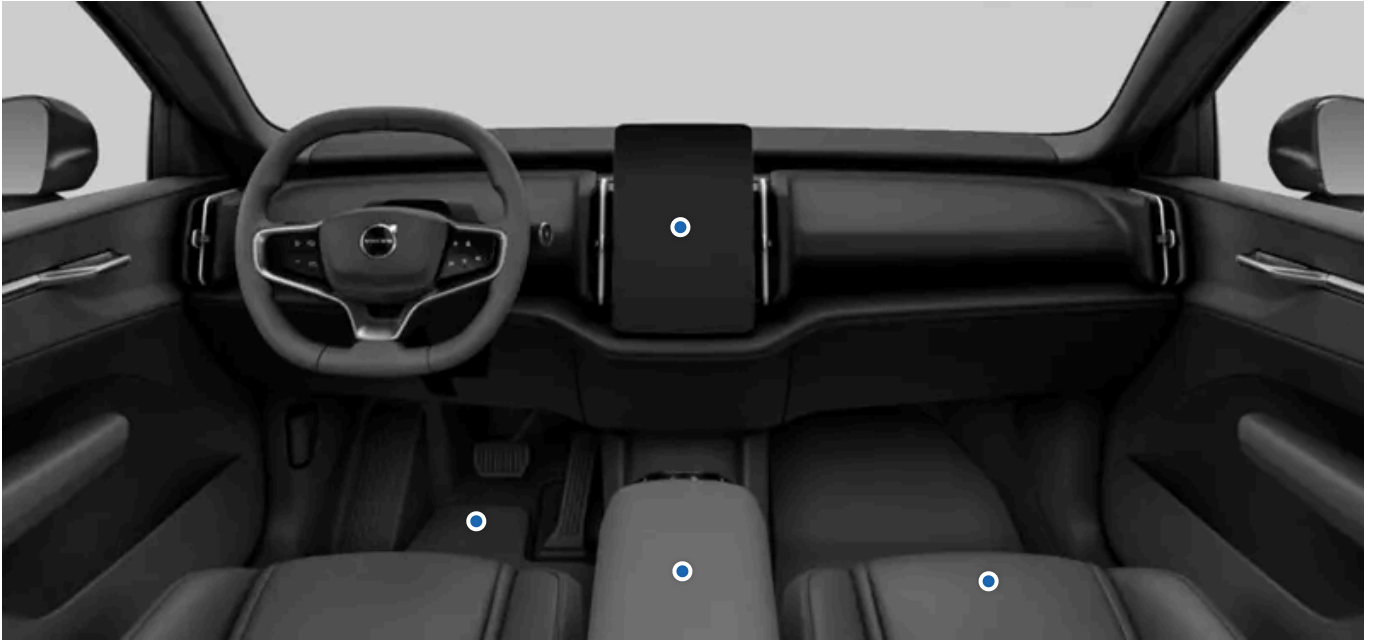

Utilisez les compartiments de rangement de l'habitacle et les porte-gobelets pour éviter le désordre dans votre voiture. Nettoyez les taches et les saletés dès que vous les remarquez pour éviter les taches permanentes.

En cas de saletés particulièrement tenaces, ou si le nettoyage de votre voiture ne vous permet pas d'obtenir le résultat désiré, demandez conseil à l'assistance Volvo.

13.3.1. Nettoyer les tissus et les textiles

Si l'intérieur de la voiture, par exemple la garniture de plafond ou la sellerie, est taché, nettoyez aussi rapidement que possible.

Ces recommandations sont applicables à divers matériaux de l'intérieur.

 **Important**

Durant le nettoyage des garnitures

- Ne frottez ou ne grattez jamais les surfaces sales. Procédez plutôt par des mouvements circulaires, avec précaution. N'oubliez pas que les objets pointus ou les matériaux abrasifs peuvent endommager la voiture.
- Nettoyez toujours l'ensemble de la garniture. Un nettoyage qui se limite à un point précis de la garniture peut laisser des marques.
- Ne retirez pas les garnitures durant le nettoyage.
- Certains vêtements, comme les jeans ou le daim, peuvent décolorer la garniture textile.
- Soyez prudent lorsque vous nettoyez la garniture de toit, car un traitement agressif peut l'endommager.
- Utilisez exclusivement des produits de nettoyage et d'entretien automobile recommandés pour le nettoyage des textiles et respectez les instructions qui accompagnent chacun des produits.

 **Attention**

Sièges à airbags latéraux

Ne pulvérisez jamais un produit nettoyant directement sur le côté des sièges dotés de coussins gonflables latéraux. Esuyez-les plutôt avec un chiffon légèrement imbibé d'un produit nettoyant approprié.

1. Passez l'aspirateur ou époussetez la surface pour éliminer la poussière.
2. Nettoyez la surface avec un chiffon en microfibre non pelucheux, propre et de couleur neutre légèrement imbibé d'eau ou d'un produit nettoyant doux et incolore. Procédez par des mouvements circulaires, avec précaution.

 **Conseil**

Pour laver les tissus, il est recommandé d'utiliser une machine à nettoyer les tissus pour extraire la solution de nettoyage et effectuer un rinçage à l'eau.

3. Laissez le matériau sécher entièrement avant de l'utiliser.

 **Important**

Nettoyer les ceintures de sécurité.

Lors du nettoyage d'une ceinture de sécurité, laissez-la déroulée jusqu'à ce qu'elle soit entièrement sèche.

13.3.2. Nettoyer les vitres et les surfaces brillantes

Nettoyez régulièrement et avec précaution les surfaces telles que l'écran, les rétroviseurs et les boutons tactiles.

 **Important**

- Avant de nettoyer l'écran, n'oubliez pas d'activer le mode de nettoyage de l'écran.
- Ne grattez pas la surface de l'écran, les rétroviseurs et les boutons tactiles et ne leur appliquez pas un produit nettoyant abrasif. Cela peut endommager la surface réfléchissante.

1. Passez l'aspirateur ou époussetez la surface pour éliminer la poussière.
2. À l'aide d'un chiffon en microfibres propre et légèrement imbibé d'eau, nettoyez la surface avec précaution par des mouvements circulaires.
3. Laissez la surface sécher complètement avant utilisation.

13.3.2.1. Activer le mode de nettoyage de l'écran

Avant de nettoyer l'écran, vous devez activer le mode de nettoyage de l'écran.

1. Appuyez sur le symbole de voiture  dans la barre du bas.
2. Allez dans **Commandes** → **Éclairages et affichages** → **Affichage** → **Nettoyer l'écran**.
3. Appuyez pour activer.

13.3.3. Nettoyer les composants en plastique et en métal de l'intérieur

Nettoyez régulièrement les panneaux ainsi que les commandes, et éliminez immédiatement les taches.

 **Important**

Procédez avec précaution

Ne frottez ou ne grattez jamais les surfaces sales. Procédez plutôt par des mouvements circulaires, avec précaution. N'oubliez pas que les objets pointus ou les matériaux abrasifs peuvent endommager la voiture.

1. Passez l'aspirateur ou époussetez la surface pour éliminer la poussière.
2. À l'aide d'un chiffon en microfibras propre et légèrement imbibé d'eau, nettoyez la surface avec précaution par des mouvements circulaires.

 **Important**

Ne pulvérisez jamais de liquide directement sur des composants électriques tels que des boutons ou des commandes.

3. Laissez le matériau sécher entièrement avant de l'utiliser.

13.3.4. Nettoyer les tapis

Nettoyez régulièrement les tapis et veillez toujours à ce qu'ils soient bien en place.

 **Important**

Procédez avec précaution

Ne frottez ou ne grattez jamais les surfaces sales. Procédez plutôt par des mouvements circulaires, avec précaution. N'oubliez pas que les objets pointus ou les matériaux abrasifs peuvent endommager la voiture.

1. Retirez les tapis pour les nettoyer séparément et pour accéder au plancher. Saisissez le tapis à incrustations par les goupilles de fixation et soulevez-le.
2. Passez l'aspirateur sur les tapis et sur le plancher pour éliminer la poussière et les impuretés. Ne secouez pas et ne tapez pas les tapis pour en éliminer la poussière et les impuretés. Vous risquez de les fissurer.
3. Nettoyez la surface avec un chiffon en microfibre propre et de couleur neutre légèrement imbibé d'eau ou d'un produit nettoyant doux et incolore. Procédez par des mouvements circulaires, avec précaution.
4. Laissez le tapis sécher complètement avant de le remettre en place. Fixez le tapis en appuyant à côté de chacune des goupilles.

 **Attention**

Placez un seul tapis par siège et vérifiez que tous les tapis sont correctement fixés avec toutes les goupilles de fixation. Si le tapis du conducteur n'est pas correctement fixé, il peut se déplacer et gêner la conduite en se retrouvant bloqué sous les pédales ou à proximité de celles-ci.

13.4. Roues et pneumatiques

Les pneumatiques ont pour rôle de porter le poids de votre voiture, d'assurer l'adhérence à la chaussée, de réduire les vibrations et de protéger les jantes de l'usure. Consultez les recommandations pour tirer le meilleur parti de vos roues et de vos pneumatiques.



Familiarisez-vous avec des tâches telles que le maintien d'une pression de gonflage correcte ou le remplacement d'une roue, de façon à être à l'aise dans ces situations.

13.4.1. Recommandations concernant les roues et les pneumatiques

Volvo recommande d'utiliser uniquement des jantes et des pneumatiques Polestar d'origine qui ont été testés et approuvés par Polestar. Une roue complète désigne un pneumatique monté sur une jante.

Pneumatiques recommandés

À la livraison, la voiture est équipée de pneumatiques Volvo d'origine portant le marquage VOL sur leurs flancs ^[1]. Ces pneumatiques sont parfaitement adaptés à la voiture. Au remplacement des pneumatiques, il est donc important, afin de ne pas de modifier le comportement et de conserver les niveaux de confort et de consommation électrique de la voiture, que les pneumatiques neufs disposent également de ce marquage.

Pneumatiques d'origine

Les pneumatiques d'origine de votre voiture sont indiqués sur l'étiquette située sur le montant proche de la porte conducteur.

Ces pneumatiques offrent une bonne tenue de route et des performances satisfaisantes sur chaussée sèche et humide. N'oubliez pas toutefois que ces pneumatiques ont été conçus pour fournir de telles performances sur des routes sans neige ni verglas. Même si la voiture est équipée de systèmes de contrôle de la stabilité ou d'une transmission intégrale, ces pneumatiques

Cette version du manuel est valable au moment de son impression, mais cette validité ne peut être entièrement garantie pour l'avenir. Pour plus d'informations, consultez la première page, qui comporte un avertissement complet.

ne sont pas conçus pour la conduite en hiver. Passez aux pneumatiques d'hiver dès que les conditions météorologiques l'exigent.

Certaines voitures sont équipées d'une combinaison de pneumatiques et de jantes offrant des performances supérieures. Ces combinaisons sont prévues pour offrir des performances satisfaisantes sur chaussée sèche et pour atténuer l'aquaplanage. Elles peuvent être plus sensibles aux dommages provoqués par les chaussées irrégulières et, selon les conditions, peuvent avoir une durée de vie plus courte.

Les pneumatiques « toutes saisons » offrent une tenue de route sur chaussée glissante légèrement supérieure à celle des autres pneumatiques. Néanmoins, pour une bonne tenue de route sur chaussée verglacée ou enneigée, Volvo recommande le montage de pneumatiques d'hiver sur toutes les roues.

Date de fabrication du pneumatique

Volvo recommande de remplacer les pneumatiques six ans après leur date de mise en service. Si vous ne parvenez pas à déterminer la date, référez-vous au marquage DOT^[2] figurant sur le flanc du pneumatique. Les pneumatiques vieillissent et se détériorent avec le temps, même s'ils sont rarement utilisés. Leurs performances peuvent donc s'en trouver affectées. La chaleur du climat, les charges élevées fréquentes ou l'exposition aux rayons ultraviolets (UV) peuvent accélérer le processus de vieillissement. Les fissures et la décoloration sont des exemples de signes extérieurs indiquant que le pneumatique est inutilisable. Un pneumatique affichant des signes visibles de détérioration doit être remplacé immédiatement.

Remplacer les pneumatiques

Lors du remplacement de vos pneumatiques, vous devez veiller à ce que les quatre pneumatiques soient de la taille appropriée pour l'essieu concerné, du même type (radial) et, de préférence, du même fabricant que les pneumatiques d'origine. Volvo recommande d'utiliser des pneumatiques portant la mention VOL. Dans le cas contraire, les propriétés de tenue de route et de conduite de la voiture risquent de changer.

En cas de montage incorrect des roues, le freinage de la voiture et sa capacité à évacuer l'eau et la boue en seront affectés.

Tailles de jantes et de pneumatiques

Attention

- Les tailles des jantes et des pneumatiques de votre Volvo répondent à des exigences strictes en matière de stabilité et de conduite. Les combinaisons de tailles de jantes et de pneumatiques qui n'ont pas été approuvées peuvent avoir un effet négatif sur la stabilité et sur la conduite de la voiture.
- Tout dommage découlant de l'utilisation de combinaisons de tailles de jantes et de pneumatiques qui n'ont pas été approuvées est exclu de la couverture de la garantie de véhicule neuf. Volvo décline toute responsabilité en cas de décès, de lésions corporelles ou de préjudice quelconque découlant de l'utilisation de telles combinaisons.
- N'utilisez pas des jantes en acier ou en aluminium qui sont endommagées, fissurées ou déformées, qui présentent des dommages de corrosion importants ou qui ont été soudées ou réparées.

[1] Certaines dimensions de pneumatiques peuvent déroger à cette règle.

[2] Department of Transportation (ministère des Transports des États-Unis d'Amérique)

13.4.1.1. Pneumatiques et stockage des roues

Pour maintenir les roues en bon état, il convient de toujours les remiser dans un lieu frais, sec et sombre lorsqu'elles ne sont pas utilisées. Il importe également de les positionner correctement et d'éviter leur exposition aux produits chimiques.

Il importe de remiser des roues qui ne sont pas utilisées à l'abri du soleil, de la pluie, de l'eau, de la chaleur et des étincelles. Elles ne doivent jamais être remisées à proximité de solvants, d'essence, d'huile ou de produits semblables, en particulier de produits inflammables.

Rangez les roues^[1] en les suspendant ou au sol, sur le flanc. Les pneumatiques seuls, sans jante, ne doivent jamais être suspendus. Veillez à les ranger debout ou sur le flanc. La suspension d'un pneumatique peut entraîner sa déformation.

^[1] Pneumatiques montés sur jante

13.4.1.2. Préserver les pneumatiques

Il convient de garder certaines choses à l'esprit pour préserver autant que possible vos pneumatiques.

- Une pression de gonflage correcte réduit le problème d'usure irrégulière des pneumatiques. Il importe de contrôler régulièrement la pression.
- Les fortes accélérations, les freinages appuyés et les manœuvres entraînant un crissement des pneumatiques accroissent l'usure des pneumatiques.
- L'usure des pneumatiques augmente avec la vitesse.
- Des roues mal équilibrées entraînent une usure irrégulière et excessive des pneumatiques ainsi qu'une réduction du confort.
- Les roues doivent conserver le même sens de rotation durant toute leur durée de vie.
- L'adhérence des pneumatiques arrière doit toujours être supérieure ou égale à celle des pneumatiques avant, afin de réduire le risque de survirage en cas de freinage appuyé.
- Les bordures de trottoir et les nids-de-poule peuvent endommager les pneumatiques ou les jantes de manière permanente.
- Le style de conduite, l'état de la chaussée et la météorologie influent sur l'usure des pneumatiques.

13.4.2. Désignation sur le flanc du pneumatique

Le flanc d'un pneumatique porte de nombreux chiffres, lettres et symboles. Voici quelques exemples et des explications concernant leur signification.

Note

Veillez noter que les désignations de pneumatique suivantes ne constituent que des exemples. Toutes ces désignations peuvent ne pas être applicables à vos pneumatiques et certaines désignations de pneumatique peuvent ne pas figurer ici.

Dimensions de pneumatique

Tous les pneumatiques portent une désignation de dimensions, par exemple 265/40 R21 98 W.

- 265** Largeur du pneumatique (mm).
- 40** Rapport entre la hauteur du flanc du pneumatique et la largeur du pneumatique (%)
- R** Nappe radiale. La désignation RF et le symbole indiquent que la voiture est équipée de pneumatiques résistant aux crevaisons.
- 21** Diamètre de jante (pouces).
- 98** Code de charge maximale autorisée du pneumatique, indice de charge.
- W** Indice de vitesse pour la vitesse maximale autorisée, symbole de vitesse.

Dimensions de jante

Toutes les jantes portent une désignation de dimensions, par exemple 8J x 19 x 50.

- 8** Largeur de jante (pouces).
- J** Profil de joue de jante.
- 19** Diamètre de jante (pouces).
- 50** Décalage en mm (distance entre le centre de la roue et l'endroit où elle entre en contact avec le moyeu).

Classification des conditions météorologiques

Voici quelques exemples de catégories. La catégorie de conditions météorologiques peut également être indiquée par des symboles.

- M+S ou M/S** Boue et neige.
- AT** Tout terrain.
- AS** Toutes saisons.

Date de fabrication du pneumatique

- DOT YLX2** Numéro d'identification du pneumatique ou TIN (Tyre Identification Number). Ce numéro permet aux fabricants de pneumatiques d'identifier les pneumatiques en cas de rappel de sécurité.
- 0819**

1. DOT^[1]
2. Les deux ou trois premiers caractères désignent l'usine dans laquelle le pneumatique a été fabriqué.
3. Les deux caractères suivants désignent la taille du pneumatique.
4. Les quatre chiffres indiquent la semaine et l'année de fabrication du pneumatique. Par exemple, 0819 signifie que le pneumatique a été fabriqué au cours de la 8e semaine de l'année 2019.

Tout chiffre ou lettre placé entre constitue un code de marché choisi par le fabricant.

Charge et pression maximales

- Max load 685 kg (1610 lbs)** Spécifie la charge maximale que peut supporter le pneumatique.
- Max pressure 240 kPa (35 psi)** Pression maximale de gonflage du pneumatique. Cette limite est définie par le fabricant du pneumatique.

Indices de charge et cotes de vitesse minimaux autorisés

Cette version du manuel est valable au moment de son impression, mais cette validité ne peut être entièrement garantie pour l'avenir. Pour plus d'informations, consultez la première page, qui comporte un avertissement complet.

 **Attention**

L'indice de charge et la cote de vitesse minimaux autorisés des pneumatiques sont indiqués, pour chacune des motorisations, dans la section des caractéristiques techniques. L'utilisation d'un pneumatique présentant une cote de vitesse ou un indice de charge insuffisant peut entraîner sa surchauffe ou son endommagement.

Type, matériaux et sens de rotation

P	Indique que le pneumatique est destiné aux véhicules de transport de personnes.
VOL	Pneumatiques d'origine Volvo.
Plis: Tread 2 polyester, 2 steel, 1 polyamide. Sidewall 2 polyester.	Indique le nombre de couches de câble ou le nombre de couches de matériau enduit de caoutchouc de la bande de roulement et du flanc du pneumatique. Les fabricants de pneumatiques doivent également indiquer le matériau des couches de la bande de roulement et du flanc, à savoir de l'acier, du nylon, du polyester ou certains autres matériaux.
Flèche	Les pneumatiques dont les sculptures sont conçues pour un seul sens de rotation portent une flèche indiquant ce sens de rotation.

Classification de la qualité homogène des pneumatiques

Treadwear grade 200	L'indice d'usure de bande de roulement est un indice comparatif relatif au taux d'usure du pneumatique mesuré dans le cadre d'un essai normalisé. Une valeur élevée est préférable.
Traction grade AA	L'indice d'adhérence s'appuie sur des essais normalisés d'adhérence au cours d'un freinage en ligne droite. Les indices d'adhérence, du plus élevé au plus bas, sont : AA, A, B et C.
Indice de température A	L'indice de température reflète les performances thermiques d'un pneumatique qui a été correctement gonflé et qui n'est pas en surcharge. Les indices de température, du plus élevé au plus bas, sont : A, B et C.

^[1] Department of Transportation (ministère des Transports des États-Unis d'Amérique)

13.4.2.1. Témoins d'usure des pneumatiques

Des témoins d'usure des pneumatiques indiquent la profondeur des sculptures du pneumatique.

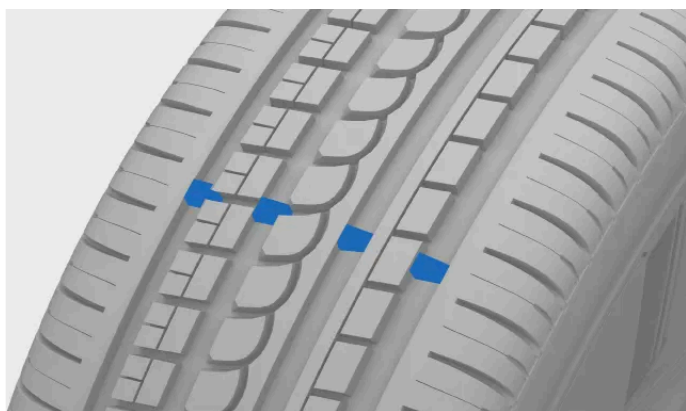

Les talons étroits placés en travers des sculptures du pneumatique sont des témoins d'usure. Sur le côté du pneumatique figure la mention TWI ^[1].

 **Important**

- Les pneumatiques doivent être remplacés avant que les témoins d'usure ne soient atteints, afin d'éviter une mauvaise adhérence sur chaussée humide ou enneigée.
- Volvo recommande une profondeur de sculptures supérieure à 4 millimètres (1/8 de pouce) pour les pneumatiques d'hiver et de 1,6 millimètre (1/16 de pouce) pour les pneumatiques d'été.

^[1] Tread Wear Indicator, témoin d'usure du pneumatique

13.4.3. Remplacer une roue

Il est important de suivre la procédure recommandée en cas de remplacement d'une roue.

 **Attention**

Soulever la voiture pour remplacer une roue

Le remplacement d'une roue exige de la soulever du sol. Suivez scrupuleusement les instructions séparées concernant le levage de la voiture en toute sécurité.

- Si vous remplacez la roue dans un lieu exposé à la circulation, veillez à ce que la voiture et vous-même soyez visibles pour les autres usagers de la route. Allumez les feux de détresse et placez le triangle de présignalisation à un endroit visible mais sûr.
- Demandez aux passagers d'attendre dans un espace sécurisé, à distance de la voiture et de la circulation.
- La sécurité de la voiture pendant qu'elle est soulevée relève de votre responsabilité. Ne laissez personne pénétrer dans la voiture ou en approcher.
- Ne laissez personne se coucher ou passer une partie quelconque du corps sous la voiture pendant que celle-ci est placée sur un cric.

Avant le retrait d'une roue

Les roues de votre voiture sont fixées au moyen de boulons de roue. Pour une sécurité supplémentaire, vous pouvez utiliser des boulons verrouillables.

 **Important**

- Vérifiez que les dimensions de la roue de remplacement sont agréées pour votre voiture.^[1]
- Veillez à lire toutes les instructions avant de commencer. Procurez-vous tous les outils dont vous avez besoin avant de soulever la voiture^[2].

Retirer la roue

1. Retirez le cache du dispositif de fixation de roue.
2. Lorsque votre voiture est encore sur le sol, utilisez la clé à écrous de roue pour desserrer les dispositifs de fixation d'environ 0,5-1 tour. Poussez la clé vers le bas lorsqu'elle est dépliée vers la gauche pour éviter les blessures. Tournez en sens inverse des aiguilles d'une montre pour desserrer le dispositif de fixation. Si les dispositifs de fixation sont des boulons verrouillables, commencez par ceux-ci.
3. Suivez les instructions concernant le levage de la voiture en toute sécurité.
4. Soulevez la voiture suffisamment pour soulever la roue concernée du sol. Retirez les dispositifs de fixation et retirez la roue.

 **Conseil**

En cas de remplacement de roues d'hiver par des roues d'été, et inversement, indiquez de quel côté les roues étaient montées, par exemple G pour la gauche et D pour la droite.

Monter la roue

5. Nettoyez les surfaces entre la roue et le moyeu.
6. Montez la roue. Veillez à serrer les dispositifs de fixation. Le serrage final au couple spécifié est toutefois effectué lorsque la roue est au sol, sans possibilité de tourner pendant le serrage.

 **Attention**

- Veillez à placer les roues sur le bon essieu. Un montage incorrect des roues peut affecter la tenue de route de la voiture.
- N'appliquez jamais de lubrifiant sur les filetages des dispositifs de fixation de roue. Cela pourrait entraîner le desserrage des dispositifs de fixation après leur serrage.

7. Abaissez la voiture jusqu'au sol.
 - > Lorsqu'elle est au sol, la roue ne peut pas tourner, ce qui facilite le serrage final.
8. Serrez les dispositifs de fixation en ordre croisé. Si la voiture est dotée de boulons de roue verrouillables, terminez par ceux-ci. Il est très important de bien serrer les dispositifs de fixation. Serrez à 140 Nm (103 lb-ft). Vérifiez le couple de serrage à l'aide d'une clé dynamométrique. Un serrage excessif ou insuffisant des dispositifs de fixation peut endommager les filetages ou la roue elle-même.



Serrez les dispositifs de fixation de la roue en ordre croisé.

9. Remplacez les caches des dispositifs de fixation de roue sur les dispositifs de fixation en utilisant les repères pour le placer correctement, puis appuyez sur les caches pour les mettre en place. Vérifiez qu'il est bien fixé.



Attention

Contrôler les dispositifs de fixation de roue

Les dispositifs de fixation de roue pourront devoir être resserrés quelques jours après le remplacement de la roue. Les différences de température et les vibrations peuvent provoquer un desserrage.

Propriétés de la roue après le remplacement

Soyez attentif aux signes indiquant qu'une roue a été montée de manière incorrecte. Cela pourrait affecter le freinage de la voiture et la capacité à évacuer la pluie et la boue.

Veillez à conduire avec prudence au cours de la période suivant immédiatement un changement de type ou de dimension des roues. La dynamique et les caractéristiques des roues peuvent avoir changé.

^[1] Certaines roues de secours affichent des dimensions différentes. Si la roue de secours que vous avez l'intention d'utiliser est agrée pour votre voiture, une différence de dimensions est acceptable.

^[2] Utilisez des outils qui ont été conçus pour le modèle de votre voiture.

13.4.3.1. Roue de secours

En cas de crevaison, une roue de secours^[1] peut être temporairement utilisée jusqu'à ce que la roue d'origine puisse être remplacée ou réparée.

La roue de secours est conçue uniquement pour un usage temporaire. Il convient de remplacer dès que possible la roue de secours par une roue ordinaire.

Lorsqu'elle n'est pas utilisée, la roue de secours doit être rangée dans un sac sur le plancher du coffre à bagages. Elle doit être fixée au moyen d'une sangle passée dans les œillets de retenue du chargement de la voiture.

 **Attention**

Avant la conduite avec une roue de secours

- Utilisez uniquement une roue de secours agréée pour votre voiture.
- Ne conduisez jamais votre voiture avec plusieurs roues de secours.
- Des chaînes à neige ne peuvent pas être utilisées si la roue de secours est montée sur l'essieu avant.
- La roue de secours ne doit jamais être réparée.
- Veillez à respecter les recommandations du fabricant de la roue de secours concernant la pression de gonflage.

Conduire avec une roue de secours

- Ne conduisez jamais à plus de 80 km/h (50 mph) lorsqu'une roue de secours est montée sur votre voiture.
- L'utilisation d'une roue de secours peut influencer sur la conduite de votre voiture. Il convient de remplacer dès que possible la roue de secours par une roue ordinaire.

 **Important**

La roue de secours est plus petite que les roues ordinaires de votre voiture. Cela modifiera la garde au sol de la voiture. Faites attention aux bordures de trottoir et ne lavez pas votre voiture dans une station de lavage automatique.

 **Note**

Le système de surveillance de pression des pneumatiques peut ne pas fonctionner correctement durant l'utilisation d'une roue de secours.

En cas d'endommagement de la roue de secours, une roue de secours neuve peut être achetée auprès d'un concessionnaire Volvo.

^[1] La roue de secours doit être de type temporaire (Temporary Spare).

13.4.3.2. Pneumatiques d'hiver

Les pneumatiques d'hiver sont prévus pour la conduite sur verglas et sur neige. La profondeur des sculptures de vos pneumatiques d'hiver devrait être supérieure à celle des sculptures des pneumatiques ordinaires.

Dimensions

Durant la conduite avec des pneumatiques d'hiver, il est important que les quatre pneumatiques soient du type correct. Demandez conseil à un concessionnaire Volvo.

Pneumatiques cloutés

Les pneumatiques cloutés devraient être rodés sur une distance de 500 à 1 000 km (300-600 milles), de façon à ce que les clous se positionnent correctement dans les pneumatiques. Cela permet d'allonger la durée de vie des pneumatiques, des clous en particulier.

Note

La réglementation concernant l'utilisation des pneumatiques cloutés peut varier selon le lieu. Veillez à ce que vos pneumatiques soient entièrement conformes à la réglementation en vigueur.

Profondeur des sculptures

Les pneumatiques sont davantage sollicités en hiver (routes verglacées ou enneigées et basses températures) qu'en été. Volvo recommande des pneumatiques d'hiver d'une profondeur de sculpture d'au moins 4 millimètres (0,15 pouce).

Note

Indice de vitesse

Dans le cas des pneumatiques d'hiver^[1], la vitesse maximale de l'indice de vitesse peut être inférieure à la vitesse maximale de votre voiture. Néanmoins, si l'indice de vitesse de vos pneumatiques d'hiver est inférieur à la vitesse maximale de votre voiture, vous n'êtes pas autorisés à dépasser la vitesse correspondant à l'indice de vitesse de vos pneumatiques.

^[1] À la fois cloutés et non cloutés.

13.4.3.3. Utiliser des chaînes à neige

Les chaînes à neige peuvent contribuer à améliorer l'adhérence en conditions hivernales. Néanmoins, leur utilisation est assortie de certaines conditions qu'il convient de garder à l'esprit.

Attention

Des chaînes à neige peuvent être montées sur votre voiture, sous réserve des conditions suivantes :

- Utilisez des chaînes à neige Volvo d'origine ou des chaînes équivalentes conçues pour le modèle de la voiture, pour les pneumatiques et pour les dimensions des jantes.
- Seules les chaînes à neige non réversibles sont autorisées.
- Des chaînes à neige inappropriées peuvent sérieusement endommager la voiture et entraîner un accident.

 **Note**

L'utilisation de chaînes à neige peut entraîner un dysfonctionnement du système de surveillance de pression des pneumatiques.

Monter des chaînes à neige

- Vérifiez que vous vous trouvez en lieu sûr pour monter ou pour démonter les chaînes à neige.
- Respectez toujours la réglementation applicable concernant l'utilisation des chaînes à neige.
- Suivez toujours scrupuleusement les instructions de montage du fabricant.
- Utilisez toujours le même type de chaînes du côté gauche et du côté droit.
- Veillez à utiliser des chaînes adaptées à la taille des pneumatiques.
- Les chaînes à neige doivent être montées uniquement sur les roues arrière.^[1]
- Si la taille des roues est différente de celle des roues d'origine, certaines chaînes à neige ne doivent pas être utilisées.
- Il doit exister une distance suffisante entre les chaînes et les freins, la suspension et la carrosserie de la voiture. N'utilisez pas des chaînes risquant d'interférer avec les composants des freins.
- Si vous devez déplacer votre voiture durant le montage ou le démontage des chaînes, évitez de rouler sur les fixations des chaînes.
- Montez les chaînes en les tendant autant que possible ; tendez les chaînes à intervalles réguliers.

 **Conseil**

Entraînez-vous au montage des chaînes à neige avant l'hiver.

Conduire avec des chaînes à neige

- Une fois les chaînes à neige montées, parcourez environ 200 mètres (650 pieds). Arrêtez la voiture et vérifiez à nouveau que les chaînes sont bien en place.
- Ne dépassez jamais la limite de vitesse spécifiée par le fabricant des chaînes. Ne dépassez en aucune circonstance 50 km/h (30 mph).
- Si elles renforcent l'adhérence dans certaines conditions, les chaînes à neige ont un effet négatif sur d'autres caractéristiques de conduite. Si possible, évitez la conduite sur une surface irrégulière, des bosses ou des trous par exemple. Évitez également les virages rapides ou serrés, ainsi que les freinages appuyés.
- Évitez la conduite sur une surface qui n'est pas recouverte de neige ou de verglas, car cela use à la fois les chaînes à neige et les roues.

Contactez un concessionnaire Volvo pour de plus amples informations.

^[1] Cela concerne également les voitures à transmission intégrale.

13.4.4. Crevaisons

En cas de crevaison d'un pneumatique, vous pouvez prendre plusieurs mesures pour rétablir la situation en toute sécurité, en particulier si la crevaison survient durant la conduite.

Si la crevaison survient pendant la conduite, il importe de penser à la sécurité avant tout. Activez les feux de détresse et, si possible, mettez la voiture hors de danger immédiat. Si nécessaire, demandez une assistance routière.

Attention

- Ne conduisez pas la voiture en cas de crevaison. Cela porte atteinte à la sécurité et endommagera la voiture.
- Si possible, sortez de la voiture par le côté le plus protégé de la circulation, afin de ne pas provoquer d'accident.
- Mettez un triangle de présignalisation en position de sorte que les autres usagers de la route soient avertis de la présence de votre voiture bien avant d'arriver à son niveau. N'oubliez pas de tout d'abord enfilez un gilet réfléchissant.

Conseil

Si votre voiture est équipée d'un kit de réparation temporaire de crevaison, veillez à lire les instructions le concernant avant de l'utiliser.

13.4.4.1. Réparation temporaire de crevaison

Un kit de réparation temporaire de crevaison ^[1] peut être utilisé pour réparer une petite crevaison d'un pneumatique. Le kit comporte un flacon de produit d'étanchéité liquide et un compresseur.

Attention

Lisez attentivement toutes les instructions avant d'utiliser le kit de réparation.

Ne conduisez pas à plus de 80 km/h (50 mph) après avoir utilisé le kit de réparation provisoire de crevaison.



Kit de réparation temporaire de crevaison

Compresseur

Le compresseur est prévu pour la réparation temporaire des pneumatiques. Vous pouvez également utiliser le compresseur pour contrôler et pour modifier la pression de gonflage de vos pneumatiques d'origine lorsque cela est nécessaire.

Le compresseur est un appareil électrique. Lorsque le moment est venu de le mettre au rebut, veillez à respecter la réglementation relative à la gestion des déchets.

Produit d'étanchéité liquide

Le produit d'étanchéité liquide permet d'effectuer une réparation temporaire. Il est efficace pour colmater une crevaison sur la bande de roulement, mais il ne doit pas être employé pour colmater une crevaison sur le flanc du pneumatique. N'utilisez pas le produit d'étanchéité liquide pour réparer le pneumatique si celui-ci présente des entailles ou fissures importantes ou des dommages similaires.

Le flacon de produit d'étanchéité liquide doit être remplacé si la date d'expiration a été dépassée. L'ancien flacon constitue un déchet dangereux.

^[1] Il est également appelé kit de mobilité temporaire ou TMK.

13.4.4.1.1. Utiliser le kit de réparation temporaire de crevaison

Lorsque vous utilisez le kit de réparation temporaire de crevaison, un certain nombre d'étapes importantes doivent être respectées. Veillez à comprendre chaque étape avant de poursuivre.

i Note

Ces instructions sont applicables au kit de réparation temporaire de crevaison fourni par Volvo.



Vue du compresseur du kit de réparation temporaire de crevaison

- ① Réducteur de pression
- ② Manomètre
- ③ Flexible pneumatique
- ④ Interrupteur d'alimentation
- ⑤ Câble électrique



Vue du flacon de liquide d'étanchéité du kit de réparation temporaire de crevaison

- ① Flexible de liquide d'étanchéité
- ② Raccord de flexible pneumatique

 **Attention**

Le liquide d'étanchéité peut être nocif

Le liquide d'étanchéité contient des substances nocives en cas d'ingestion. Ces substances peuvent également provoquer des réactions allergiques ou provoquer d'autres lésions des voies respiratoires, de la peau, du système nerveux central et des yeux.

Précautions

- Stockez le kit hors de portée des enfants.
- Évitez le contact prolongé ou répété avec la peau. Si vos vêtements sont souillés par du liquide d'étanchéité, ôtez-les.
- Lavez-vous soigneusement les mains après la manipulation.

Premiers secours

- Ingestion : ne provoquez pas de vomissement à moins d'y avoir été invité par un membre du corps médical. Consultez un médecin.
- Contact cutané : lavez les zones affectées au savon et à l'eau. Consultez un médecin en cas d'apparition de symptômes.
- Contact oculaire : lavez abondamment à l'eau pendant au moins 15 minutes, en soulevant de temps à autre les paupières supérieure et inférieure. Consultez un médecin en cas d'apparition de symptômes.
- Inhalation : placez la personne exposée à l'air libre. Si l'irritation persiste, consultez un médecin.

- Vérifiez que le bouton d'alimentation du compresseur est en position d'arrêt avant de commencer.
- Ne retirez pas le flexible pneumatique ou le flexible de liquide d'étanchéité durant la réparation.
- Si la crevaison a été occasionnée par un clou ou par un objet semblable qui se trouve toujours dans le pneumatique, laissez-le en place. Il contribue au colmatage de la crevaison.
- Si la réparation est effectuée dans une zone dans laquelle peuvent se trouver d'autres véhicules, allumez les feux de détresse et utilisez le triangle de présignalisation, si celui-ci est disponible.

Préparatifs

1.



Vissez le flexible pneumatique sur le flacon de liquide d'étanchéité. Un emplacement prévu pour cela se trouve à côté du flexible de liquide d'étanchéité.

2. Dévissez le capuchon antipoussière de la valve du pneumatique et branchez le flexible de liquide d'étanchéité. Vissez le raccord du flexible autant que le permet le filetage.

Cette version du manuel est valable au moment de son impression, mais cette validité ne peut être entièrement garantie pour l'avenir. Pour plus d'informations, consultez la première page, qui comporte un avertissement complet.

Commencer la réparation d'une crevaison

3. Branchez le compresseur à la prise 12 V de la voiture et vérifiez que la prise fonctionne correctement et fournit du courant^[1].
4. Démarrez le compresseur en appuyant sur le bouton d'alimentation.

Attention

Ne vous tenez jamais à proximité du pneumatique lorsque le compresseur est en marche. Arrêtez immédiatement le compresseur en cas d'apparition de fissures ou d'irrégularités. Arrêtez la procédure et contactez Volvo Assistance pour un dépannage en toute sécurité.

Note

Évitez de placer le compresseur dans l'eau, directement sur du sable ou sur un sol très poussiéreux, car cela peut entraîner un dysfonctionnement du compresseur.

5. Gonflez le pneumatique jusqu'à ce que la pression soit supérieure à 1,8 bar (26 psi).
6. Arrêtez le compresseur pour contrôler la pression sur le manomètre. La pression minimale s'élève à 1,8 bar (26 psi) et la pression maximale s'élève à 2,8 bars (39 psi). Utilisez la soupape de réduction de pression si la pression est excessive.

Attention

Si la pression est inférieure à 1,8 bar (22 psi), le trou dans le pneumatique est trop grand. Arrêtez la procédure et contactez Volvo Assistance pour un dépannage en toute sécurité.

7. Débranchez le compresseur de la prise 12 V.
8. Dévissez le flexible de liquide d'étanchéité du pneumatique.
9. Remplacez le capuchon antipoussière de la valve de pneumatique.
10. Dès que possible, conduisez pendant 10 minutes^[2] à une vitesse maximale de 60 km/h (37 mph) pour que le liquide assure l'étanchéité du pneumatique. Après cela, effectuez un contrôle de suivi.

Contrôle de suivi

11. Branchez le flexible pneumatique à la valve du pneumatique.
12. Contrôlez la pression de gonflage sur le manomètre du compresseur.
 - > • Si la pression est inférieure à 1,3 bar (19 psi), l'étanchéité du pneumatique n'est pas suffisante. Arrêtez la procédure et contactez Volvo Assistance pour un dépannage en toute sécurité.
 - Si la pression est supérieure à 1,3 bar (19 psi) et inférieure à 1,8 bar (26 psi), le pneumatique doit être gonflé à une pression minimale de 1,8 bar (26 psi) et à une pression maximale de 2,8 bars (39 psi). Branchez le compresseur à la prise 12 V et gonflez le pneumatique. Évacuez de l'air à l'aide de la soupape de réduction de pression si la pression de gonflage est trop élevée. Ensuite, effectuez à nouveau l'étape 10.
 - Si la pression se situe entre 1,8 bar (26 psi) et 2,8 bars (39 psi), vous pouvez conduire à une vitesse maximale de 80 km/h (50 mph).
13. Remplacez le capuchon antipoussière de la valve de pneumatique.

- Remplacez le flacon de liquide d'étanchéité et le flexible après usage. Pour cela, contactez un concessionnaire Volvo.
- Volvo recommande de remplacer ou de réparer les pneumatiques endommagés dès que possible. Informez l'atelier que le pneumatique contient du liquide d'étanchéité.

 **Attention**

Le kilométrage maximal qui peut être parcouru avec un pneumatique contenant du liquide d'étanchéité s'élève à 200 km (125 milles).

^[1] La prise cesse de fournir du courant quelques minutes après que le conducteur est descendu de la voiture. Pour la réactiver, il vous suffit de remonter à bord de la voiture.

^[2] Ou 5 kilomètres (3 milles).

13.4.4.1.2. Gonfler un pneumatique à l'aide du compresseur de réparation de crevaison

Les pneumatiques de votre voiture peuvent être gonflés à l'aide du compresseur du kit de réparation temporaire de crevaison.

Vérifiez que le bouton d'alimentation du compresseur est en position d'arrêt avant de commencer.

1. Dévissez le capuchon antipoussière de la valve du pneumatique et branchez le flexible d'air du compresseur. Vissez le raccord du flexible d'air autant que le permet le filetage.
2. Branchez le compresseur à la prise 12 V de la voiture et vérifiez que la prise fonctionne correctement et fournit du courant^[1].
3. Démarrez le compresseur en appuyant sur le bouton d'alimentation.

 **Important**

Pour éviter la surchauffe, ne faites pas fonctionner le compresseur pendant plus de 10 minutes d'affilée.

4. Contrôlez la pression de gonflage sur le manomètre du compresseur^[2]. Utilisez la soupape de réduction de pression si la pression est excessive.
5. Arrêtez le compresseur et débranchez-le de la prise 12 V.
6. Dévissez le flexible d'air du pneumatique.
7. Remplacez le capuchon antipoussière sur la valve du pneumatique^[3].

Remettez le kit à son emplacement de rangement.

- [1] La prise cesse de fournir du courant quelques instants après que le conducteur est descendu de voiture. Pour la réactiver, il vous suffit de remonter à bord de la voiture.
- [2] La pression de gonflage recommandée des pneumatiques d'origine de la voiture est indiquée sur un autocollant placé sur le montant de porte du côté conducteur.
- [3] Utilisez uniquement des capuchons antipoussière d'origine Volvo ou des capuchons antipoussière en plastique.

13.4.5. Pression des pneumatiques

Une pression correcte de gonflage des pneumatiques contribue à stabiliser le véhicule, à réduire la consommation d'énergie et à allonger la durée de vie des pneumatiques.

Avec le temps, la pression des pneumatiques diminue. La pression varie également selon les conditions ambiantes. Tout cela est normal. Néanmoins, l'utilisation de pneumatiques à une pression incorrecte peut entraîner leur surchauffe et leur endommagement. La pression des pneumatiques a des effets sur le confort, sur le niveau de bruit et sur la tenue de route.

Prenez l'habitude de vérifier la pression des pneumatiques tous les mois ou avant un long trajet. Veillez à toujours utiliser un manomètre fiable. Gonflez les pneumatiques à la pression recommandée pour les pneumatiques froids pour les maintenir en bon état.

Attention

Une pression de gonflage excessive ou insuffisante peut entraîner de graves dommages aux pneumatiques. Les pneumatiques peuvent exploser durant la conduite et entraîner une perte de contrôle du véhicule.

Conseil

Une pression correcte de gonflage vous permettra d'exploiter la pleine capacité de charge de votre voiture.

13.4.5.1. Surveillance de pression des pneumatiques

Votre voiture peut détecter une pression de gonflage insuffisante et vous en informer. La surveillance de pression des pneumatiques ne peut être désactivée. Si le système est dans l'incapacité de détecter une basse pression de gonflage, il indiquera un dysfonctionnement.

Pour que le système de surveillance de la pression des pneumatiques fournisse des informations actualisées, vous devez

conduire la voiture à plus de 35 km/h (22 mph) pendant plusieurs minutes.



Un témoin de contrôle s'allume si une pression basse de gonflage est détectée dans l'un des pneumatiques. Il reste allumé jusqu'à ce que le problème ait été résolu.

Hormis les messages à l'écran, vous trouverez également des informations concernant la surveillance de pression des pneumatiques dans la vue d'état de la voiture.

 **Attention**

Avertissement anticipé impossible

Le système est dans l'incapacité de vous avertir de manière anticipée d'un possible endommagement des pneumatiques.

Vérifiez immédiatement la pression des pneumatiques

Lorsque le symbole de basse pression de gonflage est allumé, arrêtez-vous dès que possible pour vérifier la pression des pneumatiques. Un sous-gonflage des pneumatiques peut entraîner leur défaillance.

En cas de dysfonctionnement du système de surveillance de pression des pneumatiques ou d'indication permanente d'un dysfonctionnement, un entretien est nécessaire^[1].

A retenir :

- Le système ne peut se substituer à une inspection ni à un entretien réguliers des pneumatiques.
- Le symbole d'indication de basse pression de gonflage ne disparaîtra pas tant que le problème de basse pression n'a pas été résolu.
- Le changement des roues ou la variation du poids de la voiture peut exiger que vous sauvegardiez une nouvelle valeur de référence de pression de gonflage des pneumatiques.

 **Note**

Les capteurs de surveillance de pression des pneumatiques doivent être montés sur toutes les roues, y compris les roues d'hiver. En cas d'utilisation d'une roue de secours ou d'une autre roue dépourvue de capteur, un message de panne apparaîtra dans la zone d'information du conducteur au bout de quelques minutes de conduite. N'oubliez pas de vérifier que les nouvelles roues disposent d'un capteur pour éviter un avertissement de dysfonctionnement du système.

Description du système

Les informations suivantes sont fournies en vertu des exigences légales.

Chaque pneumatique, y compris celui de la roue de secours (le cas échéant), doit être contrôlé tous les mois, à froid et à la pression de gonflage recommandée indiquée par le constructeur du véhicule sur la plaque du véhicule ou sur l'étiquette de pression de gonflage des pneumatiques. (Si votre véhicule est équipé de pneumatiques d'une taille différente de celle indiquée sur la plaque du véhicule ou sur l'étiquette de pression de gonflage des pneumatiques, vous devez déterminer la pression de gonflage correcte de ces pneumatiques.)

Votre véhicule a été équipé d'une fonction de sécurité supplémentaire, un système de surveillance de la pression des pneumatiques (TPMS), qui active un signal de faible pression de gonflage des pneumatiques lorsqu'un ou plusieurs des pneumatiques est(sont) substantiellement sous-gonflé(s). Par conséquent, lorsque le témoin de basse pression de gonflage s'allume, vous devez vous arrêter dès que possible pour contrôler vos pneumatiques et les gonfler à la pression appropriée. L'utilisation d'un pneumatique substantiellement sous-gonflé provoque une surchauffe du pneumatique et peut entraîner sa défaillance. Le sous-gonflage réduit également le rendement du carburant ainsi que la durée de vie du pneumatique et peut affecter la tenue de route ainsi que le freinage du véhicule.

Veillez noter que le TPMS ne se substitue pas à un entretien correct des pneumatiques et qu'il est de la responsabilité du conducteur de maintenir une pression de gonflage des pneumatiques correcte, même si le sous-gonflage n'a pas atteint le niveau déclenchant l'allumage du signal de faible pression de gonflage des pneumatiques TPMS.

Votre véhicule a également été équipé d'un indicateur de dysfonctionnement du TPMS permettant de signaler lorsque le système ne fonctionne pas correctement. Le témoin de dysfonctionnement du TPMS est combiné au témoin de basse pression de gonflage. Lorsque le système détecte un dysfonctionnement, le témoin clignote pendant environ une minute puis reste constamment allumé. Cette illumination reprend au démarrage suivant du véhicule, tant que le dysfonctionnement persiste. Lorsque le témoin de dysfonctionnement est allumé, le système peut ne pas être capable de détecter ou de signaler comme prévu une basse pression de gonflage. Un dysfonctionnement du TPMS peut survenir pour diverses raisons. Le montage de pneumatiques ou de roues de remplacement ou différents, par exemple, peut empêcher le TPMS de fonctionner correctement. Contrôlez toujours le témoin de dysfonctionnement du TPMS après le remplacement d'un ou de plusieurs pneumatiques ou roues pour vérifier que les nouveaux pneumatiques ou roues n'empêchent pas le fonctionnement correct du TPMS.

^[1] Volvo recommande de recourir à un atelier Volvo agréé pour tout entretien ou réparation.

13.4.5.1.1. Limites de la surveillance de pression des pneumatiques

La surveillance de pression des pneumatiques peut ne pas fonctionner correctement dans certaines circonstances. Veillez à vous familiariser avec celles-ci pour comprendre les limites du système.

Les éléments suivants peuvent affecter négativement la surveillance de pression des pneumatiques :

- jantes ou pneumatiques incompatibles ;
- modification des roues ;
- injection de liquides tels qu'un liquide d'étanchéisation de pneumatique ;
- chaînes à neige ;
- accessoires interférant avec la communication sans fil du système ou avec le système électrique de la voiture
- proximité de sources d'ondes radio ou de champs électriques puissants. ce type d'interférences peut être rencontré, par exemple, à proximité des stations-service, des aéroports et des stations de télévision.

Si une voiture détecte une panne du système, cela est indiqué à l'écran.

13.4.5.2. Ajuster la pression des pneumatiques

Cette version du manuel est valable au moment de son impression, mais cette validité ne peut être entièrement garantie pour l'avenir. Pour plus d'informations, consultez la première page, qui comporte un avertissement complet.

La pression de gonflage des pneumatiques doit être ajustée si vous prévoyez de transporter une charge lourde ou de conduire à vitesse élevée pendant une période prolongée. Par ailleurs, une diminution de la pression de gonflage avec le temps est normale. Son maintien à un niveau correct au vu de la situation contribue à garantir la répartition égale de l'usure des pneumatiques et leurs performances.

Les pneumatiques doivent être à température ambiante lors du contrôle et de l'ajustement de la pression de gonflage. Un pneumatique à température ambiante est appelé froid. N'évacuez jamais de l'air d'un pneumatique chaud. Lorsqu'il refroidit, la pression de l'air diminue, ce qui peut entraîner un sous-gonflage ou même un dégonflage complet du pneumatique.

Les pneumatiques peuvent monter très rapidement en température. Ils doivent être considérés comme chauds après environ 1,5 km (1 mille). Il leur faut ordinairement environ trois heures pour refroidir jusqu'à la température ambiante.

1. Retirez le capuchon antipoussière de la valve du pneumatique, puis pressez le manomètre fermement sur la valve.
2. Consultez la pression actuelle de gonflage sur le manomètre.
3. Si la pression est basse, gonflez le pneumatique à la pression correcte. La pression recommandée pour les pneumatiques montés en usine est indiquée sur le montant de porte, du côté conducteur.
4. Remplacez le capuchon antipoussière^[1] pour éviter d'endommager la valve.
5. Recherchez les débris susceptibles de provoquer une crevaison, tels que des clous ou d'autres objets, sur les pneumatiques.
6. Recherchez les cavités, les entailles, les bosses ou les autres irrégularités sur les flancs du pneumatique.

Si vous surgonflez accidentellement le pneumatique, appuyez sur la tige métallique au centre de la valve pour évacuer de l'air. Contrôlez à nouveau la pression.

 **Note**

La pression recommandée des roues de secours peut être différente de celle des roues d'origine. Appliquez toujours la pression recommandée par le fabricant de la roue de secours.

 **Conseil**

Vous pouvez utiliser le compresseur du kit de réparation temporaire de crevaison pour contrôler et pour ajuster la pression de gonflage de vos pneumatiques d'origine lorsque cela est nécessaire.

^[1] Utilisez uniquement des capuchons antipoussière Volvo d'origine ou des capuchons en plastique, car des capuchons en métal peuvent adhérer à la valve du fait de la corrosion.

13.5. Système électrique et batteries de la voiture

Votre voiture est équipée d'un système électrique spécialisé qui fournit l'électricité des batteries et fournit de l'électricité aux batteries. Un circuit à haute tension et un circuit à basse tension alimentent différentes fonctions électriques.

La présente section du manuel comporte des informations concernant plusieurs des composants électriques de votre voiture. Sont inclus les composants suivants :

- Batterie de traction
- Batterie 12 V
- Borne d'alimentation 12 V d'urgence
- Fusibles

Important

Prise 12 V

En cas de perte totale d'alimentation, la voiture ne peut pas être déverrouillée, car les serrures sont à commande électrique. Pour accéder à la voiture et pour la recharger, elle doit être alimentée brièvement à l'aide de la prise 12 V accessible depuis l'extérieur. Pour y accéder, retirez le petit panneau situé sous le pare-chocs avant, près de la roue avant gauche.

Avant toute utilisation de la prise 12 V, veuillez noter les éléments suivants :

- Volvo recommande que seuls des techniciens d'entretien utilisent la prise 12 V, ce uniquement en vue d'accéder à la voiture dans le cadre d'un dépannage après immobilisation.
- La borne externe de 12 V de votre voiture ne doit être utilisée que pour rendre votre voiture accessible. N'essayez pas de charger une autre voiture ou une source externe similaire à partir de ce point.
- Utilisez uniquement un chargeur 12 V d'une intensité maximale de recharge inférieure à 40 A.
- Le branchement d'une source d'alimentation fournissant un courant d'une intensité supérieure à 40 A fait fondre le fusible de la borne, la mettant hors service.
- Utilisez la prise 12 V uniquement pendant de brèves périodes. Elle n'est pas prévue pour une alimentation continue de la voiture.
- Veillez à respecter les marques positives et négatives sur les bornes, car l'inversion de la polarité du système basse tension peut endommager les composants du système basse tension ou faire sauter le fusible de 40 A.

Conseil

Recharger la voiture

Les fonctions et équipements liés à la recharge, tels que la prise de recharge et les câbles, font l'objet d'une section spécifique.

Fonctions de confort

Les fonctions liées à l'alimentation électrique telles que les ports USB et la recharge sans fil des appareils sont couvertes dans d'autres sections.

 **Attention**

- Ne manipulez ou ne modifiez pas les composants électriques de la voiture. Prenez uniquement les mesures prescrites par le manuel d'utilisation.
- Les composants à haute tension peuvent produire ou conduire un courant mortel, et seuls des techniciens agréés sont autorisés à les manipuler.
- Ne procédez à aucune réparation du système ou des composants électriques de la voiture. Contactez un atelier Volvo agréé pour tout entretien ou réparation.

13.5.1. Batterie de traction

La batterie de traction constitue la principale source d'énergie de votre voiture. Elle alimente l'ensemble du système de propulsion électrique ainsi que, indirectement, le reste de la voiture en maintenant la batterie 12 V, de plus petite taille, rechargée.

La batterie de traction est située dans le soubassement de la voiture.

Entretien et état de la batterie

La façon dont vous utilisez votre voiture influe sur l'état de la batterie de traction. Sa capacité diminue avec le temps. Cette section contient des mesures recommandées susceptibles d'allonger la durée de vie de la batterie. Ces pratiques d'utilisation concernent les événements et conditions susceptibles d'endommager la batterie.

 **Important**

Le maintien prolongé de la voiture à un niveau bas de batterie peut endommager la batterie. Veillez à recharger la voiture dès que possible si la batterie est presque complètement déchargée.

 **Conseil**

Ce manuel contient plusieurs sections sur l'intégrité de la batterie et les actions possibles pour remédier à une situation de décharge de la batterie de traction.

Entretien et maintenance de la batterie

La batterie de traction constitue un composant à haute tension, et seuls des techniciens agréés sont équipés pour procéder en toute sécurité à son entretien.

 **Attention**

- Ne manipulez ou ne modifiez pas les composants électriques de la voiture. Prenez uniquement les mesures prescrites par le manuel d'utilisation.
- Les composants à haute tension peuvent produire ou conduire un courant mortel, et seuls des techniciens agréés sont autorisés à les manipuler.
- Ne procédez à aucune réparation du système ou des composants électriques de la voiture. Contactez un atelier Volvo agréé pour tout entretien ou réparation.

Passeport de batterie

Pour en savoir plus sur la batterie de traction de votre voiture, scannez le QR code du passeport de la batterie. Situé à l'intérieur du montant de porte côté conducteur, il est visible lorsque la porte est ouverte.

13.5.1.1. Gérer l'état et les performances de la batterie

L'utilisateur peut prendre certaines mesures pour préserver l'état et les performances de la batterie de traction dans la durée. Certaines situations peuvent entraîner l'endommagement de la batterie et devraient toujours être évitées.

Niveau de batterie bas et batterie déchargée

 **Important**

La batterie de traction peut subir de graves dommages si elle n'est pas rechargée lorsque son niveau atteint 0 %. La voiture consomme un peu d'énergie lorsqu'elle est en stationnement. Laisser la voiture à un niveau de batterie bas, sans recharge, peut donc entraîner la décharge de la batterie et des dommages. Si le niveau de batterie est inférieur à 20 % à la mise en stationnement, il est recommandé de brancher dès que possible la voiture pour la recharge.

Si le niveau de batterie atteint 0 %, la batterie est considérée comme déchargée ou vide. La voiture doit alors être rechargée dès que possible pour réduire le risque d'endommagement de la batterie.

La petite batterie 12 V risque également de se décharger si la batterie de traction ne peut pas l'alimenter. Si les deux batteries sont déchargées, la voiture sera dénuée de toute alimentation et ne pourra pas lancer la recharge.

État de charge élevé

 **Important**

La batterie de traction peut subir des dommages si son niveau de charge reste élevé pendant une période prolongée.

Si vous laissez la voiture branchée pour la recharge sans intention de l'utiliser dans l'immédiat, sélectionnez le niveau cible de batterie recommandé dans la vue Recharge dans la voiture.

Habitudes de recharge

La recharge CA constitue le mode de recharge recommandé au quotidien. Cela contribue à préserver l'état de la batterie dans la durée. La recharge CC entraîne une plus forte usure.

Vous pouvez spécifier un niveau de batterie cible en sélectionnant une valeur dans la vue Recharge. Cela vous permettra de conserver de bonnes performances de recharge et de préserver la longévité de la batterie.

Stationnement de longue durée

Lorsque vous mettez votre voiture en stationnement pour une durée supérieure à un mois, le niveau de batterie recommandé se situe entre 40 et 60 %. Utilisez ou rechargez la voiture pour atteindre le niveau recommandé.

Si la voiture est laissée plus de trois mois en stationnement, il est recommandé de la laisser branchée, mais avec une limite de recharge de 50 %. Cela préserve l'état général de la batterie.

Contrôlez le niveau de batterie et vérifiez que la recharge fonctionne régulièrement.

Conseil

Une section distincte du présent manuel contient davantage de recommandations sur le stationnement de longue durée.

Stationnement par temps chaud

Important

Évitez de soumettre la voiture à des températures extrêmes. Évitez de laisser la voiture en stationnement pendant plus de 24 heures si la température risque d'atteindre 55 °C (131 °F).

Il vous est recommandé de brancher la voiture durant le stationnement durant les périodes chaudes. Les températures élevées endommagent la batterie, en particulier lorsque la voiture est exposée à la chaleur pendant une période prolongée. La voiture peut refroidir activement la batterie durant le stationnement, mais cela consomme de l'énergie. Lorsque vous retournez à votre voiture en stationnement, son niveau de batterie pourra être substantiellement inférieur à ce qu'il était auparavant. Si la voiture est branchée pour la recharge, elle peut refroidir la batterie sans réduire le niveau de batterie et sans risquer de décharger la batterie.

Il est recommandé de mettre la voiture en stationnement à l'ombre par temps chaud. Un fort ensoleillement, combiné à une température élevée, peut entraîner des températures de batterie très élevées et nécessiter un refroidissement excessif.

Stationnement par temps froid

Lorsque la batterie est froide, la voiture réduit temporairement les performances de la batterie en attendant qu'elle se réchauffe. L'utilisation de la voiture à un niveau réduit de performance ne nuit pas à la batterie.

Pour éviter la réduction temporaire des performances due à la faible température de la batterie, branchez la voiture pour la recharge et activez le préconditionnement de la voiture en prévision de votre trajet. La voiture pourra alors chauffer la batterie sans affecter les performances ou l'autonomie.

Évitez de laisser la voiture en stationnement sans recharge pendant plus de 24 heures à des températures inférieures à -30 °C (-22 °F).

13.5.1.2. Système de refroidissement du groupe motopropulseur

Votre voiture est dotée d'un système avancé de régulation de la température.

Ce système régule activement la température de la batterie de traction durant le stationnement, la recharge ou la conduite. C'est le cas en cas de température élevée ou basse de la voiture et durant le préconditionnement.

Important

Ne tentez jamais d'ajouter vous-même du liquide de refroidissement

Le système de refroidissement est un système fermé. Un technicien formé à cet effet doit effectuer tout entretien du système de refroidissement.^[1]

^[1] Volvo recommande de s'adresser à un atelier Volvo agréé.

13.5.2. Batterie 12 V

La batterie 12 V alimente tous les systèmes de votre voiture, excepté la propulsion électrique.

Entretien et remplacement

La batterie 12 V est sans entretien.

Contactez un atelier Volvo agréé si la batterie 12 V doit être remplacée.

 **Important**

Prise 12 V

En cas de perte totale d'alimentation, votre voiture ne peut pas être déverrouillée, car les serrures sont à commande électrique. Pour accéder à votre voiture et pour la recharger, la voiture doit être alimentée brièvement à l'aide de la prise 12 V accessible depuis l'extérieur. Pour accéder au terminal, retirez le petit panneau situé sous le pare-chocs avant, près de la roue avant gauche.

Avant toute utilisation de la prise 12 V, veuillez noter les éléments suivants :

- Volvo recommande que seuls des techniciens d'entretien utilisent la prise 12 V, ce uniquement en vue d'accéder à la voiture dans le cadre d'un dépannage après immobilisation.
- La borne externe de 12 V de votre voiture ne doit être utilisée que pour rendre votre voiture accessible. N'essayez pas de charger une autre voiture ou une source externe similaire à partir de ce point.
- Utilisez uniquement un chargeur 12 V d'une intensité maximale de recharge inférieure à 40 A.
- Le branchement d'une source d'alimentation fournissant un courant d'une intensité supérieure à 40 A fait fondre le fusible de la borne, la mettant hors service.
- Utilisez la prise 12 V uniquement pendant de brèves périodes. Elle n'est pas prévue pour une alimentation continue de la voiture.
- Veillez à respecter les marques positives et négatives sur les bornes, car l'inversion de la polarité du système basse tension peut endommager les composants du système basse tension ou faire sauter le fusible de 40 A.

Caractéristiques de la batterie 12 V	
Type de batterie	AGM H4
Tension	12 V
Dimensions (longueur × largeur × hauteur)	207 × 175 × 190 mm (8 ⁵ / ₃₂ × 6 ⁵⁷ / ₆₄ × 7 ³¹ / ₆₄ in)
Capacité	50 Ah
Capacité de démarrage à froid ^[1]	540 A

[1] CCA

13.5.2.1. Étiquettes de batterie

Les batteries à basse tension de la voiture comportent des étiquettes contenant des informations relatives à la sécurité de leur manipulation.

Symboles

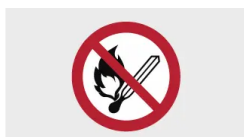

Évitez les étincelles et les flammes nues.



Risque d'explosion.



La batterie contient de l'acide corrosif.

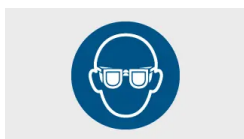

Utilisez des lunettes de protection.



Stockez la batterie hors de portée des enfants.

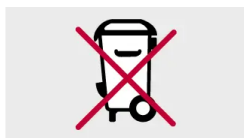

La batterie doit être mise au rebut de manière appropriée pour son recyclage.

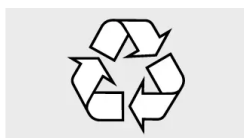

Recyclez de manière appropriée.

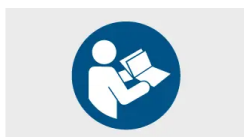

Le manuel d'utilisation de la voiture contient davantage d'informations.

i Note

Étiquettes représentées

Les étiquettes représentées dans le présent manuel constituent des représentations génériques de celles apposées sur votre voiture. Le manuel se limite à indiquer leur emplacement et le type d'informations qu'elles comportent. Consultez l'étiquette concernée pour obtenir des informations précises concernant votre voiture.

13.5.3. Recyclage des batteries

Les batteries usagées doivent être recyclées de manière écologique.

Contactez l'assistance Volvo en cas d'incertitude quant à la mise au rebut des batteries. Seuls des techniciens agréés sont habilités à manipuler la batterie de traction.

13.5.4. Fusibles

Des fusibles électriques protègent différentes sections du système électrique de la voiture en coupant l'alimentation lorsque le courant dépasse le seuil du fusible. Un fusible fondu doit être remplacé pour remettre la fonction en service.

Un fusible fondu peut être le signe d'un problème électrique sous-jacent. Contactez l'assistance Volvo si votre voiture indique qu'un fusible a fondu.

Important

- Le remplacement incorrect d'un fusible peut entraîner de graves dommages au système électrique.
- Le fusible de remplacement doit afficher des caractéristiques appropriées, par exemple le type et la valeur d'intensité.
- Volvo recommande de confier le remplacement des fusibles à un atelier Volvo agréé.

13.6. Outils et équipement

Votre voiture est équipée de quelques outils qui pourraient vous être utiles dans certaines situations. Par exemple si vous avez besoin de changer une roue.

Les outils et l'équipement sont rangés à différents endroits dans votre voiture, par exemple sous le capot, dans la boîte à gants et dans le coffre. Veillez à savoir où sont rangés tous ces outils et équipements, de sorte que vous n'ayez pas à les chercher lorsque vous en avez besoin.

Attention

Rangez les outils de manière appropriée

Rangez toujours les outils et l'équipement dans les compartiments de rangement prévus à cet effet lorsqu'ils ne sont pas utilisés. Dans le cas contraire, ils peuvent provoquer des dommages ou des blessures en cas de collision.

Lisez toutes les instructions avant d'utiliser les outils

Veillez à lire et à comprendre toutes les instructions relatives aux outils et à l'équipement avant de les utiliser.

Contactez un concessionnaire Volvo pour obtenir des recommandations concernant les outils et l'équipement de votre voiture.

Triangle de présignalisation

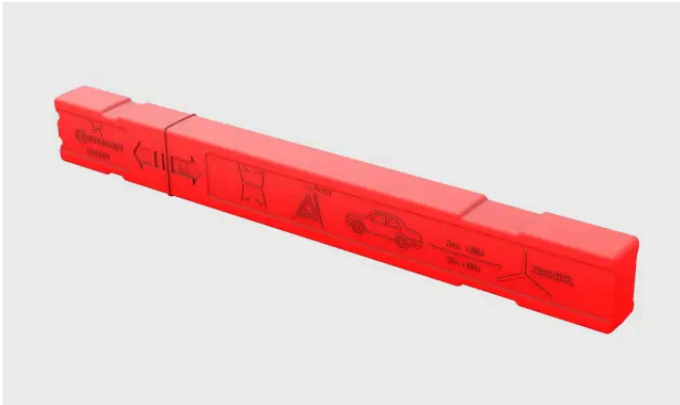

Si votre voiture est immobilisée dans un lieu dans lequel d'autres véhicules sont susceptibles de passer, vous pouvez placer le triangle de présignalisation sur le sol pour alerter les autres usagers de la route avant qu'ils n'arrivent à votre niveau.

Œillet de remorquage



L'œillet de remorquage peut être fixé au pare-chocs de la voiture. Il peut également être utilisé pour arrimer des objets placés sur le toit qui dépassent du toit.

Kit de réparation temporaire de crevaison



Kit de réparation temporaire de crevaison

Votre voiture est dotée d'un kit de réparation temporaire de crevaison qui peut être utilisé pour réparer une petite crevaison d'un pneumatique.

Trousse de premiers secours

Votre voiture est équipée d'une trousse de premiers secours. Sa présence dans la voiture est obligatoire dans certaines régions.

13.6.1. Utiliser un triangle de présignalisation

Montez et placez un triangle de présignalisation si votre voiture est immobilisée dans une zone où peuvent circuler d'autres véhicules. Le triangle de présignalisation vise à prévenir les autres usagers de la route de la présence de votre voiture ou d'autres obstacles stationnaires.

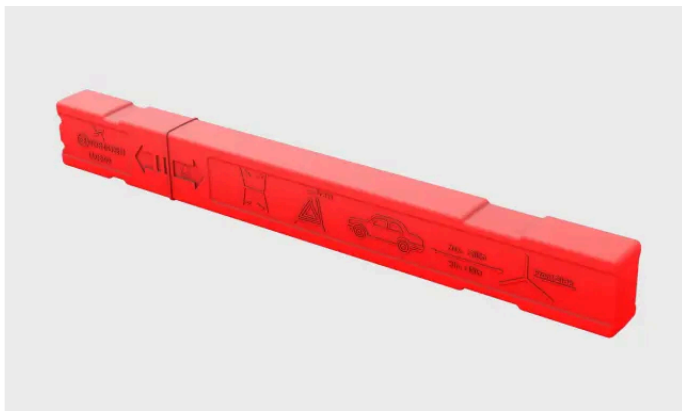

Triangle de présignalisation replié dans son étui

Note

Réglementation

La réglementation relative à l'utilisation d'un triangle de présignalisation varie selon la région. Il relève de votre responsabilité de connaître et de respecter la réglementation applicable là où vous vous trouvez.

Conseil

- Si vous devez placer le triangle de présignalisation dans l'obscurité, portez un gilet réfléchissant si vous en avez un à disposition. Si vous ne disposez pas d'un gilet réfléchissant, tenez le triangle de présignalisation de telle façon que ses parties réfléchissantes soient visibles.
- Vous pouvez placer l'étui du triangle de présignalisation sur le siège conducteur pour vous rappeler de le récupérer.

1. Activez les feux de détresse.
2. Sortez le triangle de présignalisation de son étui, déployez-le et attachez ses extrémités les unes aux autres.
3. Déployez les pieds du triangle.

Cette version du manuel est valable au moment de son impression, mais cette validité ne peut être entièrement garantie pour l'avenir. Pour plus d'informations, consultez la première page, qui comporte un avertissement complet.

- Placez le triangle de présignalisation à un endroit approprié du point de vue de la circulation et à une distance telle que les autres conducteurs soient avertis à temps de la présence de votre voiture.

N'oubliez pas de récupérer le triangle de présignalisation lorsque vous repartez.

13.6.2. Monter l'anneau de remorquage

Utilisez l'anneau de remorquage pour fixer un câble de treuil lors d'un remorquage.

L'œillet de remorquage est vissé dans un orifice fileté situé derrière un cache placé sur le pare-chocs avant et sur le pare-chocs arrière, sur le côté droit de la voiture.

! Important

Veillez à lire la section concernant le remorquage et ses limitations avant de commencer.

Prenez l'anneau de remorquage pour l'avoir à disposition.

1.



Cache de fixation d'anneau de remorquage avant

Fixation à l'avant : retirez le cache en appuyant sur le centre du bord gauche. Le cache pivote sur son axe médian et peut alors être retiré.



Cache de fixation d'anneau de remorquage arrière

Fixation à l'arrière : retirez le cache en appuyant sur son bord supérieur. Ouvrez-le complètement et retirez-le.

2. Vissez l'anneau de remorquage à fond dans l'orifice.

Important

Il est important de bien visser l'anneau de remorquage. Vous obtiendrez un effet de levier supplémentaire en plaçant un objet dans l'œillet de remorquage, par exemple une clé à écrous de roue.

Une fois le remorquage effectué, n'oubliez pas de retirer l'anneau de remorquage et de le ranger à sa place.

13.7. Soulever la voiture

Vous pouvez soulever les roues du sol, une seule à la fois, à l'aide d'un cric. Veillez à lire toutes les instructions avant de soulever la voiture.

Important

Il est important de placer le cric sous les points de cric, sous peine d'endommager la batterie.

Équipement recommandé ou fourni

- Les instructions de levage de la voiture supposent l'utilisation d'un cric recommandé ou fourni^[1] par Volvo.
- Utilisez uniquement des outils et des équipements conçus pour le modèle de votre voiture. Contactez un concessionnaire Volvo pour obtenir des recommandations en matière d'outils.
- Volvo recommande de confier les tâches qui ne sont pas décrites dans le manuel d'utilisation à un atelier Volvo agréé.
- Un cric destiné à un usage occasionnel et limité doit être utilisé uniquement pour des tâches urgentes et rapidement exécutées, telles que la réparation d'une crevaion. Un cric d'atelier est recommandé pour un usage fréquent ou prolongé.
- Soulevez la voiture uniquement par ses points de levage.

Autre équipement de levage

- Si vous utilisez un équipement de levage qui n'est pas fourni par Volvo^[2], lisez avec attention les instructions qui lui sont associées avant de soulever la voiture. Vérifiez la compatibilité de l'équipement avec la voiture.
- Utilisez un équipement de sécurité supplémentaire, par exemple des chandelles et des cales de roue, selon les besoins.
- Si vous utilisez un cric d'atelier, vérifiez que le plateau du cric est muni d'une protection en caoutchouc évitant les dommages à la voiture et vérifiez la stabilité de la voiture.

 **Attention**

Sécurité à proximité de la voiture

- Si vous remplacez une roue dans un lieu exposé à la circulation, veillez à ce que la voiture et vous-même soyez visibles pour les autres usagers de la route. Allumez les feux de détresse, placez un triangle de présignalisation à un endroit où il est visible sans menacer la sécurité et passez un gilet réfléchissant.
- Demandez aux passagers d'attendre dans un espace sécurisé, à distance de la voiture et de la circulation.
- La sécurité de la voiture pendant qu'elle est soulevée relève de votre responsabilité. Ne laissez personne dans la voiture ou à proximité de celle-ci.

Soulever la voiture

- Ne laissez personne se coucher ou passer une partie quelconque du corps sous la voiture pendant que celle-ci est soulevée.
- Ne placez pas d'objet entre le sol et le cric ou entre le cric et le point de levage de la voiture.
- N'utilisez pas un équipement de levage montrant des signes d'endommagement.

Avant de soulever la voiture :

- Rassemblez les outils et les pièces nécessaires pour les travaux prévus.
- Vérifiez que le cric est en bon état et que ses filetages sont correctement lubrifiés et propres.
- Réduisez la sensibilité de l'alarme de votre voiture pour éviter son déclenchement accidentel.

1. Serrez le frein de stationnement.
2. Mettez des cales de roue en place pour réduire le risque que la voiture ne bouge pendant qu'elle est soulevée. De grosses pierres ou des morceaux de bois se prêtent bien à cela. Placez-les devant et derrière chacune des roues qui restent au sol.
3. Localisez le point de levage voulu sur le soubassement de la voiture. La position des points de levage au moyen du cric est indiquée par des repères triangulaires le long du soubassement de la voiture.

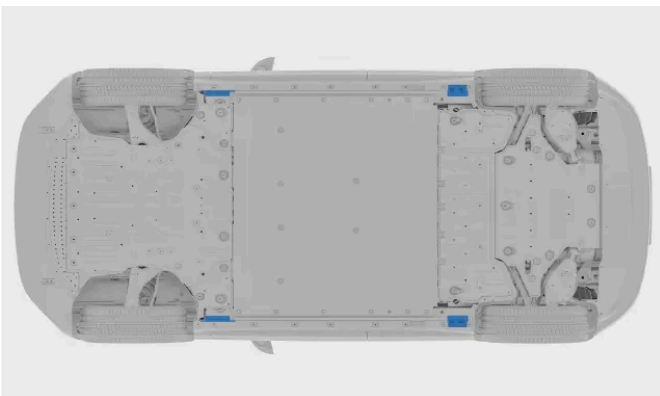

Il existe deux points de fixation du cric de chaque côté de la voiture.

4. Placez le cric sous le point de fixation du cric de la voiture. La surface sur laquelle s'appuie le cric doit être ferme, non glissante et horizontale. Placez le cric de telle façon que sa poignée pointe vers l'extérieur de la voiture.

5. Faites monter le cric jusqu'à ce que sa tête atteigne le point de fixation sur la voiture. Vérifiez que le cric est correctement inséré sur le point de fixation du cric.

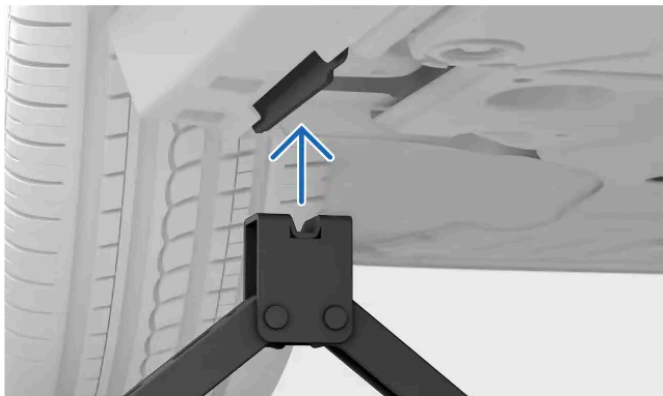

6. Procédez à un dernier ajustement. Vérifiez :

- que le cric ne penche pas d'un côté ou d'un autre ;
- que la base du cric se trouve directement en dessous du point de fixation du cric ;
- que la tête du cric est bien insérée dans le point de fixation du cric.

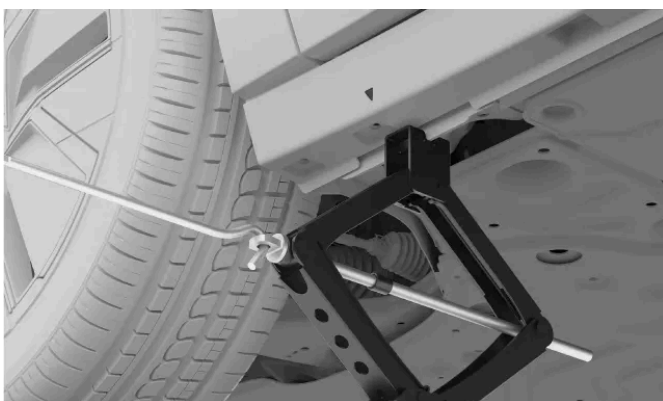

7. Soulevez la voiture à une hauteur appropriée. Ne la soulevez pas plus que nécessaire pour les travaux à effectuer.

 **Attention**

Ne laissez pas la voiture sans surveillance pendant qu'elle est soulevée.

Abaissez la voiture avec précaution lorsque vous avez terminé les travaux. N'oubliez pas de contrôler les fonctions de la voiture qui peuvent avoir été affectées par les travaux effectués.

Remettez le cric dans son compartiment de rangement.

[1] Sur certains marchés, un cric destiné à un usage occasionnel et limité peut accompagner la voiture.

[2] Par exemple un cric d'atelier ou un autre équipement de levage destiné à un usage fréquent et prolongé.

13.8. Maintenance et réparations

Il est essentiel pour maintenir votre voiture en bon état que la maintenance et les réparations soient correctement effectuées.

Votre voiture enregistre la date de votre dernier rendez-vous de maintenance et vous avertit lorsqu'il est temps d'en prendre un nouveau. Elle est capable de diagnostiquer elle-même de nombreux types de dysfonctionnements et vous indique si vous devez agir.

Si vous remarquez certains besoins de maintenance ou de réparations qui n'ont pas été détectés par la voiture, contactez l'assistance Volvo.

Volvo recommande de recourir à un atelier Volvo agréé pour tous les besoins de maintenance et de réparation.

Important

Dysfonctionnements et notifications

Si une notification dans la voiture indique qu'une maintenance est nécessaire, prenez rendez-vous dès que possible. La vue État de la voiture à l'écran central contient également des informations concernant les problèmes qui ont été détectés.

Attention

- Ne manipulez ou ne modifiez pas les composants électriques de la voiture. Prenez uniquement les mesures prescrites par le manuel d'utilisation.
- Les composants à haute tension peuvent produire ou conduire un courant mortel, et seuls des techniciens agréés sont autorisés à les manipuler.
- Ne procédez à aucune réparation du système ou des composants électriques de la voiture. Contactez un atelier Volvo agréé pour tout entretien ou réparation.

Programme de maintenance recommandé de Volvo

Volvo recommande de confier toute tâche de réparation et de maintenance à un atelier Volvo agréé. Les ateliers Volvo disposent du personnel, des outils spéciaux et de la documentation nécessaires à un entretien de haute qualité. Le programme de maintenance recommandé de Volvo a été conçu pour assurer à votre voiture une longue durée de vie. La maintenance de votre voiture conformément à son programme de maintenance personnalisé peut constituer une condition préalable à la couverture au titre des garanties Volvo. Les informations concernant l'entretien et la garantie^[1] de votre voiture contiennent davantage de détails concernant le service et les conditions de garantie.

^[1] Il s'agit d'une publication distincte fournie avec votre voiture.

13.8.1. Rendez-vous pour la maintenance et les réparations

L'assistance Volvo gère les réservations lorsque vous avez besoin d'un rendez-vous pour une maintenance ou une réparation. Les ateliers Volvo agréés disposent du personnel et de l'équipement spécialisés nécessaires pour prendre en charge votre voiture.

La voiture vous informe lorsqu'il est temps de procéder à la maintenance.

1. Contactez l'assistance Volvo pour prendre rendez-vous. Il vous indiquera le point d'entretien le plus proche.

Si vous n'êtes pas en mesure de contacter l'assistance Volvo et si une maintenance ou une réparation doit être effectuée de manière urgente, contactez un service d'assistance routière proposé sur les lieux où vous vous trouvez.

13.8.2. Prise de diagnostic embarqué

Votre voiture dispose d'une prise de diagnostic qui permet aux techniciens de communiquer avec ses systèmes. N'y connectez pas d'équipement qui n'a pas été agréé par Volvo.

La prise de diagnostic est de type OBDII.

La prise de diagnostic est située sur le dessous du tableau de bord, près du levier de déblocage du capot.

Un usage inapproprié de la prise de diagnostic peut avoir des effets négatifs sur les systèmes et sur le logiciel de la voiture. Les usages inappropriés comprennent la connexion d'un équipement non autorisé^[1] et l'installation de logiciels ou d'outils de diagnostic.

Note

Volvo rejette toute responsabilité en cas de connexion d'un équipement non autorisé à la prise de diagnostic embarqué. Contactez un atelier Volvo agréé pour plus d'informations.

^[1] Équipement qui n'a pas été approuvé par Volvo.

14. Immobilisation de la voiture et dépannage

Si vous ne pouvez pas conduire la voiture, celle-ci est jugée immobilisée. Il vous est toujours possible de contacter un atelier Volvo agréé si vous ne trouvez pas de solution dans le manuel d'utilisation ou si vous êtes dans l'incertitude quant à la marche à suivre.

Selon la nature du problème, il pourra vous être possible de le résoudre par vous-même ou avec l'assistance d'un atelier Volvo agréé ou d'un autre service. Cette section du manuel d'utilisation présente différents scénarios et la façon de les aborder en toute sécurité.

En cas de blessure ou de risque de blessure, donnez la priorité à la sécurité et aux nécessités médicales plutôt qu'au dépannage de la voiture. N'hésitez pas à contacter un service d'urgence si nécessaire.

Les scénarios suivants font l'objet de sections du manuel qui leur sont propres et qui peuvent vous aider à déterminer l'origine du problème ainsi que les mesures nécessaires pour le dépannage.

- La voiture souffre d'un dysfonctionnement et ne peut être utilisée comme prévu.
- La batterie est à plat et la voiture ne réagit pas.
- La voiture a subi des dommages matériels. Un endommagement peut rendre la voiture impropre à la conduite ou provoquer son immobilisation. Les dommages, même superficiels, doivent être évalués pour garantir une utilisation en toute sécurité de la voiture.

Important

Faire remorquer votre voiture

Si votre voiture doit être remorquée, vous devez respecter certaines règles. Si votre voiture est intacte et sous alimentation, le mode de remorquage doit être activé pour placer votre voiture sur la plateforme d'un véhicule de dépannage. Lorsque votre voiture est en mode de remorquage, la vitesse du véhicule de dépannage ne doit pas dépasser 5 km/h (3 mph) et la distance de remorquage ne doit pas excéder 10 m (30 pi). Si le mode de remorquage ne peut pas être activé, la voiture doit être hissée sur un véhicule de dépannage.

14.1. Voiture endommagée

En cas d'endommagement de votre voiture, il est important de déterminer l'ampleur et la gravité des dommages afin de déterminer comment utiliser ou manipuler la voiture en toute sécurité.

Les dommages peuvent entraîner l'immobilisation de votre voiture ou rendre la conduite dangereuse.

Contactez un atelier Volvo agréé si votre voiture est endommagée ou si elle montre des signes de dommages subis durant le stationnement. Si les dommages entraînent une immobilisation ou une réduction importante des performances de votre voiture, le dépannage par l'intermédiaire d'un service d'assistance routière est nécessaire.

 **Important**

Dommmages mineurs

Votre voiture est capable de détecter d'elle-même de nombreux problèmes, mais elle n'est pas en mesure de détecter tous les types de dommages ou de prédire leurs conséquences. Un petit choc entraînant des dommages superficiels peut perturber des composants situés derrière la zone concernée, par exemple un déplacement d'un capteur de stationnement situé derrière un pare-choc. Il est donc important de faire examiner les dommages apparemment mineurs ou superficiels par un technicien formé à cet effet pour déterminer toute l'ampleur des dommages.

Dommmages entraînant une immobilisation

Plusieurs types de dommages sont susceptibles d'entraîner l'immobilisation de votre voiture. Parmi ceux-là figurent par exemple :

- Dommages provoqués par une collision
- les crevaisons
- Dommages au pare-brise
- Dégâts des eaux
- les pannes mécaniques

Dommmages provoqués par une collision

À partir d'un certain seuil de gravité, une collision provoque le passage de votre voiture en mode de sécurité, ce qui exige son dépannage.

 **Important**

Si possible, ne tentez pas de conduire ou de déplacer votre voiture après une collision grave. Une exception peut être faite si la voiture présente un risque très élevé pour la circulation. Dans ce cas, vous pouvez la déplacer sur une courte distance, si son état le permet, pour la sortir de la zone à risque.

Dégâts des eaux

Les dégâts des eaux peuvent endommager votre voiture de manière permanente et gravement affecter son fonctionnement.

 **Important**

Un simple séchage de la voiture sera le plus souvent insuffisant pour remédier à des dégâts des eaux substantiels. Un technicien formé à cette fin doit examiner tout dégât des eaux pour déterminer son ampleur et sa gravité.

Dommmages mécaniques

L'entretien régulier de votre voiture et le respect des usages pour lesquels elle a été prévue constituent la meilleure façon d'éviter les pannes mécaniques. Il est important de contrôler régulièrement la voiture.

14.2. Dysfonctionnement

Un dysfonctionnement se caractérise par le fait qu'un composant de votre voiture ou l'une de ses fonctions ne fonctionne pas comme prévu.^[1] Selon son type, un dysfonctionnement peut remettre en question la sécurité d'utilisation de la voiture.

Note

Voiture immobilisée

Il convient de considérer votre voiture comme immobilisée si un dysfonctionnement vous empêche de la conduire en toute sécurité.

Voiture sans réaction

Le présent manuel contient une section séparée concernant les problèmes d'alimentation.

Conseils généraux concernant les dysfonctionnements

En cas de dysfonctionnement d'une fonction, procédez comme suit :

- Lisez ce que contient le manuel d'utilisation concernant la fonction. Veillez à connaître les conditions requises pour qu'elle fonctionne correctement. L'origine du problème peut résider dans une limitation d'une fonction spécifique dont vous n'avez pas connaissance.
- Redémarrez tous les appareils et systèmes associés. Cela concerne votre voiture elle-même, mais peut également concerner votre téléphone ou une application.
- S'il existe plus d'une façon d'utiliser une fonction ou d'effectuer une tâche, essayez les autres façons.

Note

Modifications apportées par une mise à jour du logiciel

Les mises à jour de logiciel peuvent introduire des modifications du fonctionnement des fonctions. Veillez à lire les informations fournies à l'occasion de chaque mise à jour, de façon à comprendre pourquoi votre voiture se comporte différemment.

Causes possibles

Lorsqu'une fonction ne se comporte pas de la façon attendue, plusieurs explications sont possibles :

- Les réglages de la voiture ont été modifiés.
- Les conditions environnementales affectent votre voiture et ses systèmes.
- Des interférences de signaux affectent la connexion et les systèmes sans fil.
- Un fusible doit être remplacé.
- Erreur de logiciel.
- Panne mécanique.

Contactez un atelier Volvo agréé si nécessaire

Cette version du manuel est valable au moment de son impression, mais cette validité ne peut être entièrement garantie pour l'avenir. Pour plus d'informations, consultez la première page, qui comporte un avertissement complet.

Si vous n'arrivez pas à résoudre le problème à l'aide des informations du manuel d'utilisation, contactez un atelier Volvo agréé.

Notez ce qui s'est passé au moment de l'apparition du problème. Cela peut aider à déterminer l'origine du problème. Exemples d'événements clés possibles :

- Endommagement de votre voiture.
- Exposition à des conditions extrêmes.
- Exécution récente de tâches d'entretien ou de remplacement d'un composant.
- Mise à jour récente du logiciel.
- Toute autre panne ou dysfonctionnement.

^[1] Dans certains cas, ce qui semble être une panne ou un défaut est en fait une limitation intentionnelle découlant des conditions dans lesquelles la voiture est utilisée.

14.3. Voiture sans alimentation ou sans réaction

Si votre voiture reste sans réaction ou semble sans alimentation, la cause peut en être le déchargement des batteries ou une panne des systèmes électriques.

Si les batteries de votre voiture sont déchargées, cette dernière ne réagira pas à certaines de vos actions. Cela comprend le déverrouillage ou le démarrage.

Si votre voiture reste sans réaction du fait d'un problème d'alimentation, plusieurs possibilités de dépannage existent selon la situation.

Les situations suivantes peuvent entraîner le déchargement des deux batteries de votre voiture :

- La voiture est utilisée jusqu'à ce que le niveau de batterie atteigne 0 % et n'est ensuite pas immédiatement rechargée.
- La voiture est laissée à elle-même alors que le niveau de batterie est faible. Si la voiture n'est pas branchée pour la recharge, le niveau de batterie continue de diminuer, car la voiture continue de consommer une petite quantité d'électricité durant le stationnement.
- La voiture est laissée à elle-même pendant une période prolongée sans recharge, ce qui entraîne une diminution du niveau de batterie.
- Une basse température réduit temporairement la capacité de batterie jusqu'à un niveau inférieur au niveau requis pour garantir l'alimentation de votre voiture.

Voici quelques conditions ou cas d'utilisation qui accroissent la consommation d'énergie et entraînent une diminution plus rapide que prévu du niveau de batterie :

- utilisation d'accessoires ou de fonctions de la voiture consommant de l'énergie ;
- températures élevées déclenchant le refroidissement de la batterie.

Dépannage lié à une batterie de traction déchargée

Si seule la batterie de traction est déchargée, les systèmes de la voiture se mettent en marche, mais la voiture ne peut être ni démarrée, ni conduite. Votre voiture affiche un niveau de batterie de 0 %. Dans ce cas, la batterie 12 V peut alimenter les systèmes

Cette version du manuel est valable au moment de son impression, mais cette validité ne peut être entièrement garantie pour l'avenir. Pour plus d'informations, consultez la première page, qui comporte un avertissement complet.

nécessaires au lancement de la recharge de la batterie de traction. Il est important de conserver un certain niveau de batterie 12 V de façon à pouvoir accéder à votre voiture et la recharger.

Dépannage de la voiture :

- Si vous pouvez recharger votre voiture à l'endroit où elle se trouve, rechargez-la immédiatement.
- Si la voiture ne peut pas être rechargée à l'endroit où vous vous trouvez, faites-la transporter jusqu'à une source d'alimentation. Dans l'intervalle, efforcez-vous d'économiser la batterie 12 V. C'est important pour maintenir la batterie en bon état, mais cela vous permet également d'utiliser des fonctions essentielles en cas d'urgence.

Dépannage en cas de perte totale d'alimentation

Si la batterie 12 V est déchargée, votre voiture sera complètement sans réaction. Cette situation peut survenir si la batterie de traction ne peut pas recharger la batterie 12 V, par exemple si vous laissez la batterie de traction se décharger et ne rechargez pas la voiture dans les délais. Si les deux batteries sont déchargées, votre voiture est entièrement sans réaction et ne peut pas être rechargée normalement.

Dépannage :

- Contactez un atelier Volvo agréé ou un service d'assistance routière et de dépannage.
- Si une source d'alimentation est disponible à l'endroit où votre voiture est immobilisée, il peut être possible d'alimenter temporairement la voiture au moyen d'une prise 12 V extérieure spéciale. Cela peut vous permettre de lancer la recharge.
- Si votre voiture ne peut être rechargée là où elle se trouve, elle doit être transportée jusqu'à un lieu où une source d'alimentation est disponible. Un atelier Volvo agréé dispose de l'équipement nécessaire pour alimenter et pour recharger votre voiture.

Important

Prise 12 V

En cas de perte totale d'alimentation, votre voiture ne peut pas être déverrouillée, car les serrures sont à commande électrique. Pour accéder à votre voiture et pour la recharger, la voiture doit être alimentée brièvement à l'aide de la prise 12 V accessible depuis l'extérieur. Pour accéder au terminal, retirez le petit panneau situé sous le pare-chocs avant, près de la roue avant gauche.

Avant toute utilisation de la prise 12 V, veuillez noter les éléments suivants :

- Volvo recommande que seuls des techniciens d'entretien utilisent la prise 12 V, ce uniquement en vue d'accéder à la voiture dans le cadre d'un dépannage après immobilisation.
- La borne externe de 12 V de votre voiture ne doit être utilisée que pour rendre votre voiture accessible. N'essayez pas de charger une autre voiture ou une source externe similaire à partir de ce point.
- Utilisez uniquement un chargeur 12 V d'une intensité maximale de recharge inférieure à 40 A.
- Le branchement d'une source d'alimentation fournissant un courant d'une intensité supérieure à 40 A fait fondre le fusible de la borne, la mettant hors service.
- Utilisez la prise 12 V uniquement pendant de brèves périodes. Elle n'est pas prévue pour une alimentation continue de la voiture.
- Veillez à respecter les marques positives et négatives sur les bornes, car l'inversion de la polarité du système basse tension peut endommager les composants du système basse tension ou faire sauter le fusible de 40 A.

Autres cas dans lesquels la voiture est sans alimentation

Cette version du manuel est valable au moment de son impression, mais cette validité ne peut être entièrement garantie pour l'avenir. Pour plus d'informations, consultez la première page, qui comporte un avertissement complet.

Il existe des situations dans lesquelles vous êtes relativement sûr que le niveau de batterie n'est pas faible. Dans ces cas, une absence d'alimentation indique que la batterie 12 V ne reçoit pas d'alimentation de la batterie de traction ou ne peut fournir d'alimentation à la voiture.

Facteurs pouvant affecter l'alimentation fournie par la batterie 12 V :

- Un fusible a fondu et doit être remplacé.
- La batterie 12 V est défectueuse.
- Un problème électrique, de matériel ou de logiciel empêche l'activation de la voiture.

Si vous n'êtes pas en mesure de déterminer la cause du problème ou de le résoudre au moyen du manuel d'utilisation, contactez un atelier Volvo agréé.

14.4. Dépannage

Le dépannage de votre voiture suppose d'ordinaire son transport à l'aide d'un véhicule de dépannage. Cela est nécessaire si la voiture est immobilisée et si ses fonctions ne peuvent être remises en service à l'endroit où elle se trouve.

Contactez un atelier Volvo agréé si vous avez besoin d'un dépannage de votre voiture.^[1]

La procédure de dépannage recommandée varie selon les conditions et l'état de la voiture. Si votre voiture est intacte et sous alimentation, le mode de remorquage peut être activé pour placer la voiture sur la plateforme d'un véhicule de dépannage. Si la voiture est endommagée, si elle ne réagit pas ou si elle est en mode de sécurité, elle doit être soulevée sur la plate-forme du véhicule de dépannage.

Important

Roues ne reposant pas sur le sol

Quel que soit l'état de votre voiture, elle doit être dépannée de telle façon que ses roues ne reposent pas sur le sol durant le transport. La rotation forcée des roues durant le transport peut gravement endommager votre voiture.

Distance de sécurité

Ne laissez personne se tenir directement derrière votre voiture lorsque cette dernière est hissée sur le véhicule de dépannage.

^[1] En cas de besoin urgent de dépannage, vous pouvez également contacter directement un service de dépannage et d'assistance routière.

14.5. Mode de sécurité

La voiture peut passer en mode de sécurité si elle détecte des dommages qui mettent la sécurité en péril.

Cette version du manuel est valable au moment de son impression, mais cette validité ne peut être entièrement garantie pour l'avenir. Pour plus d'informations, consultez la première page, qui comporte un avertissement complet.

Le mode de sécurité limite les fonctions disponibles lorsque la voiture a subi des dommages. Le mode de sécurité, lorsqu'il est actif, vous empêche d'utiliser votre voiture. Il est prévu pour évaluer les dommages et pour procéder à des réparations^[1]. Contactez un atelier Volvo agréé si le mode de sécurité a été activé pour une raison quelconque.

L'écran indique clairement, s'il fonctionne encore, si votre voiture est en mode de sécurité.

 **Attention**

- N'utilisez pas votre voiture et ne restez pas à bord de celle-ci lorsqu'elle est en mode de sécurité.
- Ne procédez pas au remorquage de votre voiture sans avoir d'abord activé le mode de remorquage. Pour cela, vous pouvez utiliser l'écran.
- La réinitialisation de l'état de votre voiture sans évaluation des dommages et sans réparation peut entraîner des dommages supplémentaires et des blessures.

[1] Volvo recommande de s'adresser à un atelier Volvo agréé.

14.6. Faire remorquer votre voiture

Votre voiture peut être remorquée sur de courtes distances. Pour cela, le mode de remorquage doit tout d'abord être activé.

 **Important**

Avant de faire remorquer votre voiture

- Réduisez la sensibilité de l'alarme de votre voiture avant le remorquage pour éviter le déclenchement accidentel de l'alarme.
- Le mode de remorquage est accessible uniquement si la voiture est alimentée. Si votre voiture ne peut pas être mise sous tension, elle devra être soulevée sur le plateau du véhicule de dépannage.
- Veillez à lire toutes les informations relatives au remorquage de votre voiture avant d'activer le mode de remorquage.
- Vous ne devez pas remorquer votre voiture sur plus de 10 m (30 pi). Le remorquage sur des distances plus longues peut endommager votre voiture en provoquant une recharge incorrecte de la batterie.
- En mode de remorquage, la vitesse de remorquage de votre voiture ne doit pas dépasser 5 km/h (3 mph).

Pour remorquer votre voiture, vous devez tout d'abord activer le mode de remorquage, ce qui suppose de fixer l'anneau de remorquage et le câble de treuil. Veillez à disposer de tous les équipements nécessaires.

1. Activez le mode de remorquage.

> L'activation du mode de remorquage est confirmée à l'écran, si ce dernier fonctionne encore.

2. Hissez votre voiture sur un véhicule de dépannage ou remorquez-la jusqu'en lieu sûr, sur le bord de la route par exemple.
3. Lorsque la voiture se trouve à l'endroit voulu, serrez le frein de stationnement.
 - > Le mode de remorquage est désactivé.
4. Si nécessaire, retirez l'anneau de remorquage et le câble de treuil.

 **Important**

Faites toujours transporter la voiture sur un véhicule de dépannage lorsqu'elle ne peut être utilisée normalement. La rotation forcée des roues durant le transport peut gravement endommager votre voiture. Veillez à faire transporter la voiture uniquement sur un véhicule de dépannage à plateau, de sorte que les roues de la voiture ne touchent pas le sol durant le transport.

14.6.1. Activer le mode de remorquage

Si votre voiture doit être placée sur la plateforme d'un véhicule de dépannage, vous devez tout d'abord activer le mode de remorquage dans les paramètres.

Important

- Le remorquage sans activation du mode de remorquage peut endommager votre voiture. Avant d'entamer le remorquage de votre voiture, veillez à suivre les instructions à l'écran jusqu'à ce que vous ayez reçu confirmation de l'activation du mode de remorquage.
- Réduisez la sensibilité de l'alarme avant le remorquage pour éviter son déclenchement accidentel.
- Le mode de remorquage est disponible uniquement si l'alimentation de la voiture est assurée. Si la voiture ne peut être activée, un dépannage complet sera nécessaire.
- Veillez à lire toutes les informations relatives au remorquage de votre voiture avant d'activer le mode de remorquage.

Note

Le mode de remorquage est utilisé uniquement pour le remorquage de votre voiture. Ne l'activez pas pour remorquer un autre véhicule ou une remorque.

1. Appuyez sur le symbole de voiture  dans la barre du bas.
2. Allez dans **Commandes** → **Modes de conduite** → **Guide du mode remorquage**.
 - > Le tutoriel de mode de remorquage apparaît à l'écran.
3. Suivez le tutoriel jusqu'à la confirmation de l'activation du mode de remorquage.

Le mode de remorquage est désactivé lorsque vous serrez le frein de stationnement et verrouillez la voiture ou lorsque vous vous mettez en route.

15. Caractéristiques

Ces caractéristiques donnent un aperçu technique et chiffré de votre voiture. Ces informations pourront vous être utiles, par exemple pour acheter des pneumatiques neufs.

Ces informations sont classées dans les catégories suivantes, accompagnées de quelques exemples de contenu pour vous orienter.

- Caractéristiques générales de la voiture – dimensions, poids et désignations de type.
- Caractéristiques du groupe motopropulseur – performances, moteur électrique, autonomie et consommation électrique.
- Caractéristiques des roues et des pneumatiques – pressions de gonflage et tailles de pneumatiques agréées.
- Caractéristiques des liquides – liquide de freinage et réfrigérant.
- Certificats et réceptions par type

15.1. Caractéristiques générales de la voiture

Sont présentées ici des informations élémentaires concernant votre voiture. Elles vous permettront de déterminer la configuration spécifique de votre voiture.

Ces informations concernant votre voiture pourront vous être utiles pour différentes raisons, par exemple pour commander des pièces de rechange ou des accessoires.

15.1.1. Dimensions de la voiture

Vous trouverez ici les cotes de votre voiture, comme la longueur et la hauteur.

Commencez par localiser la cote que vous recherchez dans les illustrations, puis consultez la lettre correspondante dans le ta-

bleau ci-dessous.

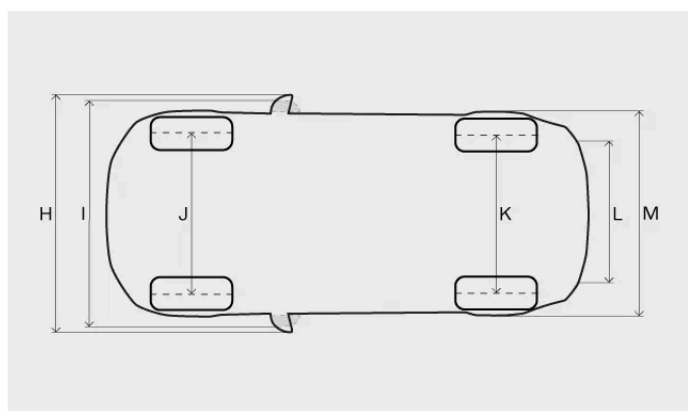
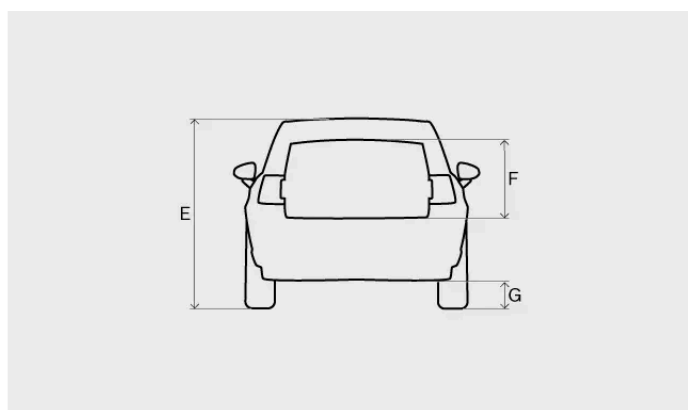
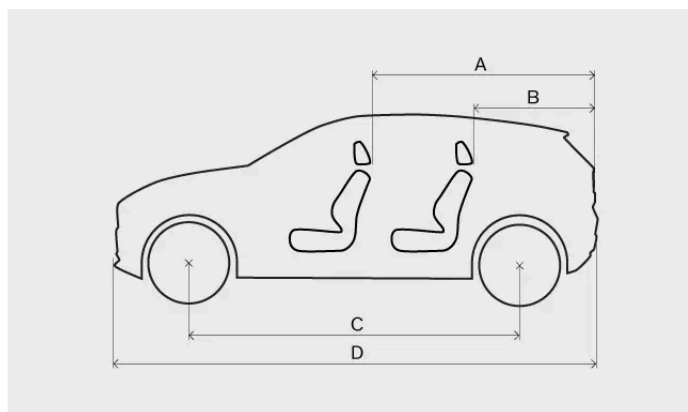

Mesure		Millimètres	Pouces
A	Longueur de chargement, plancher, banquette rabattue	1460	57,5
B	Longueur de chargement, plancher	720	28,3
C	Empattement	2650	104,3
D	Longueur	4233	166,7
E	Hauteur ^[1]	1567	61,7
F	Hauteur de chargement	581	22,9
G	Garde au sol ^[1]	190	7,5
H	Largeur, rétroviseurs extérieurs déployés	2040	80,3
I	Largeur, rétroviseurs extérieurs rabattus	1953	76,9
J	Voie avant	1590	62,6

Cette version du manuel est valable au moment de son impression, mais cette validité ne peut être entièrement garantie pour l'avenir. Pour plus d'informations, consultez la première page, qui comporte un avertissement complet.

Mesure		Millimètres	Pouces
K	Voie arrière	1595	62,8
L	Largeur de chargement, plancher	1019	40,1
M	Largeur	1850	72,8

[1] Au poids à vide en ordre de marche + une personne.

15.1.2. Poids

Le poids total maximal autorisé en charge de votre voiture figure sur une étiquette à l'intérieur de la voiture.

Terminologie des poids

Poids à vide en ordre de marche	Poids de la voiture, y compris le conducteur, toutes les huiles, tous les liquides et tous les équipements standard. Il n'inclut pas les passagers, le chargement, les équipements optionnels ou la charge sur la boule de remorquage, lorsqu'une remorque est attelée.
Charge maximale autorisée	Poids total autorisé en charge - poids à vide en ordre de marche
Poids total maximal autorisé en charge	Poids à vide en ordre de marche + chargement + passagers

Le poids à vide en ordre de marche spécifié s'applique à la version normale des voitures, par exemple sans équipement optionnel ou accessoire. Chaque accessoire ajouté réduit donc la capacité de chargement de la voiture à hauteur de son poids.

Le pesage est une méthode sûre de détermination du poids à vide en ordre de marche de votre voiture en particulier.

Attention

Le poids du chargement et sa distribution modifient le comportement routier de la voiture.

Étiquette de poids

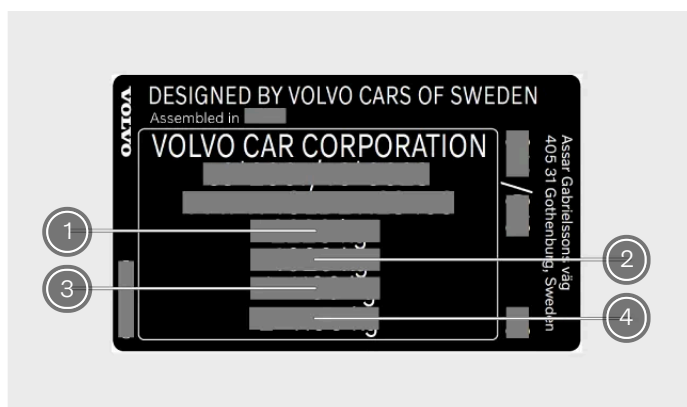

L'étiquette se trouve sur le montant de porte droit et elle est visible lorsque la porte est ouverte.

- ① Poids total maximal autorisé en charge
- ② Poids total roulant autorisé (voiture+remorque)

Cette version du manuel est valable au moment de son impression, mais cette validité ne peut être entièrement garantie pour l'avenir. Pour plus d'informations, consultez la première page, qui comporte un avertissement complet.

③ Charge maximale sur essieu avant

④ Charge maximale sur essieu arrière

Charge maximale

Charge maximale Consultez la carte grise de votre voiture.

Charge maximale sur le toit 75 kg

Note

Les étiquettes représentées dans le présent manuel constituent des représentations génériques de celles apposées sur votre voiture. Le manuel se limite à indiquer leur emplacement et le type d'informations qu'elles comportent. Consultez l'étiquette concernée pour obtenir des informations précises concernant votre voiture.

15.1.3. Caractéristiques et capacités de remorquage

Les poids remorquables et les charges sur la boule d'attelage applicables pour la conduite avec remorque sont indiqués dans les tableaux suivants.

Important

Respectez toujours la réglementation applicable durant la conduite avec une remorque, par exemple la vitesse de l'attelage.

Remorque freinée

Twin Motor Performance:

Poids de remorque maxi. 1 600 kg

Charge sur boule d'attelage maxi. 100 kg

Remorque non freinée

Poids de remorque maxi. 750 kg

15.1.4. Caractéristiques du crochet d'attelage

Vous trouverez ici les mesures relatives à votre crochet d'attelage.

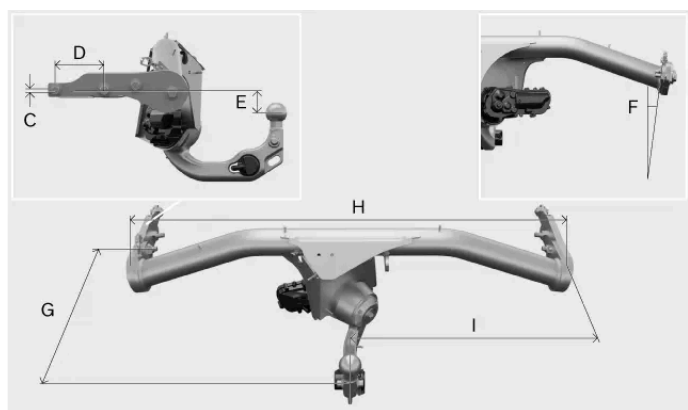
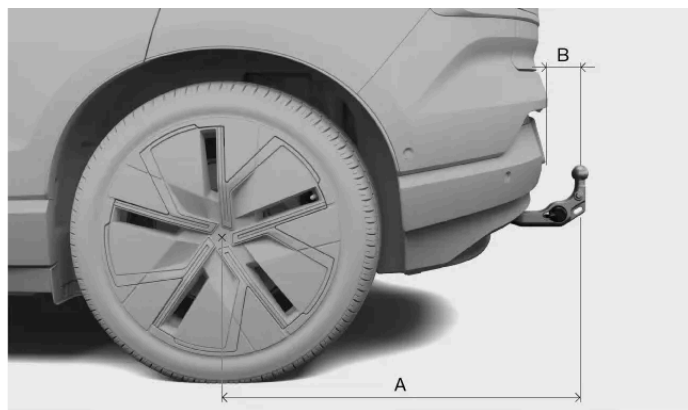

Cotes, points de fixation en millimètres (pouces)

A 900,375 (35,447)

B 104,508 (4,114)

C 9,9 (0,389)

D 110 (4,33)

E 52,612 (2,07)

F 8°

G 395 (15,55)

H 1032,726 (40,658)

I 516,363 (20,329)

15.1.5. Désignations de type

Des informations détaillées concernant la voiture peuvent faciliter la communication avec un concessionnaire Volvo et avec le service de commande des pièces détachées et des accessoires.

Étiquette produit



L'étiquette produit se trouve sur le montant de porte droit et elle est visible lorsque la porte est ouverte.



Exemples d'informations figurant sur l'étiquette :

- Numéro d'identification du véhicule
- Informations de poids

i Note

Les étiquettes représentées dans le présent manuel constituent des représentations génériques de celles apposées sur votre voiture. Le manuel se limite à indiquer leur emplacement et le type d'informations qu'elles comportent. Consultez l'étiquette concernée pour obtenir des informations précises concernant votre voiture.

i Conseil

Sur de nombreux marchés, la carte grise de la voiture contient des informations supplémentaires.

15.2. Caractéristiques du groupe motopropulseur

Consultez les caractéristiques de la propulsion de votre voiture.

Ces caractéristiques indiquent les capacités de votre voiture et les valeurs pour lesquelles elle est certifiée. Elles comportent également des informations concernant les câbles de recharge appropriés.

15.2.1. Caractéristiques du moteur électrique

Cette version du manuel est valable au moment de son impression, mais cette validité ne peut être entièrement garantie pour l'avenir. Pour plus d'informations, consultez la première page, qui comporte un avertissement complet.

Votre voiture est propulsée par deux moteurs électriques (avant et arrière), dont vous trouverez ici les caractéristiques.

Twin Motor Performance			
Avant	Type de moteur électrique		Moteur synchrone à aimants permanents
	Modèle de moteur électrique		TZ180XSB01
	Puissance de sortie maxi.	kW	115
		ch	156
	Puissance nominale (puissance continue)	kW	N.D.
	Couple maxi.	Nm	200
lb-ft		147	
Arrière	Type de moteur électrique		Moteur synchrone à aimants permanents
	Modèle de moteur électrique		TZ220XSA02
	Puissance de sortie maxi.	kW	200
		ch	272
	Puissance nominale (puissance continue)	kW	N.D.
	Couple maxi.	Nm	343
lb-ft		253	
Voiture complète (système)	Puissance de sortie maxi.	kW	315
		ch	428
	Puissance nominale (puissance continue)	kW	N.D.
	Couple maxi.	Nm	543
lb-ft		400	

 **Note**

Les éventuelles données absentes seront ajoutées ultérieurement.

15.2.2. Performances

Le tableau ci-dessous présente la vitesse maximale et les performances d'accélération de la voiture.

Twin Motor Performance

Vitesse maximale 180 km/h (112 mph)

Accélération 0-100 km/h (0-60 mph) 3,7 secondes (3,5 secondes)

 **Note**

Les éventuelles données absentes seront ajoutées ultérieurement.

15.2.3. Valeurs certifiées d'autonomie et de consommation électrique de la voiture

Il s'agit des valeurs certifiées d'autonomie et de consommation électrique de votre voiture. Toutefois, l'autonomie et la consommation électrique varient selon les circonstances et les conditions de conduite. Ces valeurs ne doivent pas être entendues comme une prévision d'autonomie. Elles visent principalement à permettre de comparer différentes voitures.

Procédure utilisée pour établir les valeurs

Les valeurs du tableau ci-dessous sont établies conformément à la procédure WLTP^[1], une méthode internationale d'essais effectués en laboratoire. Cette méthode utilise des cycles de conduite pour simuler une utilisation moyenne de la voiture. Chaque cycle de conduite est caractérisé par différentes conditions, par exemple la vitesse, la durée et le kilométrage.

La norme s'appuie sur quatre cycles de conduite à différentes vitesses moyennes :

- Conduite en ville** Vitesse basse
- Conduite suburbaine** Vitesse moyenne
- Conduite sur route** Vitesse élevée
- Conduite sur autoroute** Vitesse très élevée

Signification des symboles

Vous trouverez ici une explication des symboles utilisés dans le tableau ci-dessous.



Valeur certifiée d'autonomie de la voiture (km)^[2]



Conduite en milieu urbain et suburbain



Valeur moyenne sur l'ensemble des quatre phases du cycle de conduite (conduite urbaine, suburbaine, sur route et sur autoroute).



Valeur certifiée de consommation électrique de la voiture (kWh/100 km). Cette valeur est une moyenne sur l'ensemble des quatre phases du cycle de conduite (conduite urbaine, suburbaine, sur route et sur autoroute).





Valeur basse



Valeur élevée

Valeurs d'autonomie et de consommation électrique

Twin Motor Performance			

	18,3	618	436
	19,1	542	417

 **Note**

Les valeurs manquantes dans ce tableau seront ajoutées ultérieurement.

Valeurs certifiées et valeurs réelles

L'autonomie et la consommation électrique en conduite réelle de la voiture peuvent différer des valeurs certifiées. Plusieurs raisons peuvent l'expliquer :

- Style de conduite
- Les équipements supplémentaires et le chargement ont une incidence sur le poids ou la résistance à l'air de la voiture.
- Les roues non standard peuvent augmenter la résistance au roulement et à l'air.
- Une vitesse élevée augmente la résistance de l'air.
- Conditions routières, météorologiques et de circulation
- État général de la voiture

^[1] Procédure d'essai harmonisée au niveau mondial pour les véhicules légers.

^[2] Cette valeur ne doit pas être entendue comme une prévision d'autonomie. Il est difficile de l'atteindre en conduite normale.

15.2.4. Caractéristiques du câble de recharge

Ces caractéristiques fournissent des détails concernant les câbles de recharge de mode 2. Des câbles de recharge de mode 2 peuvent être achetés dans la boutique Extras de Volvo.

Température ambiante -30 °C à 40 °C (-22 °F à 104 °F)

Disjoncteur différentiel de fuite à la terre

Les câbles de recharge de mode 2 disposent d'un disjoncteur différentiel de fuite à la terre intégré qui protège la voiture et l'utilisateur des chocs électriques résultant d'un dysfonctionnement du système.

 **Attention**

Le disjoncteur différentiel de fuite à la terre contribue à protéger le système de recharge de la voiture, mais il ne garantit pas qu'une surcharge ne surviendra jamais.

! Important

Le disjoncteur différentiel de fuite à la terre ne protège pas la prise secteur.

Surveillance de la température

Le câble de mode 2 est également doté d'un module de commande disposant d'une fonction intégrée de surveillance des sur-températures. Il surveille la température du câble de recharge.

! Important

Évitez d'exposer le boîtier de commande et son connecteur à la lumière directe du soleil. Dans le cas contraire, la protection contre la surchauffe du connecteur peut réduire la recharge de votre voiture ou l'arrêter.

15.2.5. Étiquettes et identifiant du port de recharge

Votre voiture porte plusieurs étiquettes signalétiques fournissant des informations concernant la compatibilité en matière de recharge. Une autre étiquette placée sur la trappe de recharge comporte des informations concernant l'état de la prise de recharge.

Signalétique de compatibilité en matière de recharge

Les étiquettes signalétiques vous indiquent si votre voiture et le poste de recharge sont compatibles. Les étiquettes sont conformes à la norme EN 17186. Les étiquettes signalétiques comportent une ou plusieurs lettres. Si la lettre figurant sur le poste de recharge correspond à la lettre sur les étiquettes signalétiques de votre voiture, cela signifie que les deux sont compatibles.



Les étiquettes signalétiques sont situées sur la prise de recharge.



Étiquettes signalétiques de compatibilité en matière de recharge

Les trois lettres des étiquettes signalétiques indiquent les types de postes de recharge avec lesquels votre voiture est compatible. Votre voiture porte trois lettres qui indiquent la compatibilité. Vous trouverez des informations supplémentaires dans la norme EN 17186.

Étiquette signalétique	Type de recharge
C	Recharge CA ^[1] de type 2
K et L	Recharge CC ^[2] (y compris le Combo 2 du Combined Charging System (CCS))

États de recharge

L'étiquette comporte des informations concernant les différents états de la prise de recharge. L'étiquette est placée sur l'intérieur du couvercle de recharge.

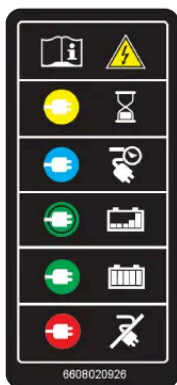

[1] Courant alternatif

[2] Courant continu

15.3. Caractéristiques des roues et des pneumatiques

Vous trouverez ici des informations concernant spécifiquement les roues et les pneumatiques de votre voiture.

Note

D'autres recommandations concernant les roues et les pneumatiques sont importantes à respecter.

15.3.1. Pressions de pneumatique agréées

Le tableau ci-dessous présente les pressions de pneumatique agréées pour votre voiture.

La pression recommandée pour les pneumatiques montés en usine figure sur l'étiquette de pression des pneumatiques. Celle-ci est située sur le montant de porte, du côté conducteur, et elle est visible lorsque la porte est ouverte.

Taille de pneumatique	Charge, 1-3 personnes		Charge maxi.		Pression ECO Avant/arrière kPa (psi)
	Avant kPa (psi)	Arrière kPa (psi)	Avant kPa (psi)	Arrière kPa (psi)	
235/55 R18 235/50 R19	260 (38)	260 (38)	290 (42)	290 (42)	290 (42)

15.3.2. Dimensions de roue et de pneumatique agréées

Dans certains pays, les tailles agréées ne figurent pas dans les documents d'immatriculation de la voiture. Néanmoins, les informations ci-dessous présentent toutes les combinaisons de jantes et de pneumatiques agréées.

Pneumatique Jante

235/55 R18 7,5x18x46

235/50 R19 7,5x19x47

15.3.3. Indices de charge et cotes de vitesse minimaux autorisés des pneumatiques

Tous les pneumatiques affichent une limite de vitesse et de charge. La cote de vitesse des pneumatiques doit être supérieure ou égale à la vitesse maximale de votre voiture. Les pneumatiques doivent également présenter un indice de capacité de charge égal ou supérieur à l'indice de capacité de charge spécifié par Volvo comme étant le minimum autorisé pour le poids de votre voiture.

Cette version du manuel est valable au moment de son impression, mais cette validité ne peut être entièrement garantie pour l'avenir. Pour plus d'informations, consultez la première page, qui comporte un avertissement complet.

Les caractéristiques de vos pneumatiques doivent être au moins supérieures ou égales aux valeurs suivantes :

Indice de charge (LI) minimal autorisé : 99

Cote de vitesse (SS) minimale autorisée H

 **Attention**

L'utilisation d'un pneumatique d'une cote de vitesse insuffisante peut entraîner sa surchauffe et son endommagement.

 **Note**

Pneumatiques d'hiver

Dans le cas des pneumatiques d'hiver^[1], la vitesse maximale de l'indice de vitesse peut être inférieure à la vitesse maximale de votre voiture. Néanmoins, si l'indice de vitesse de vos pneumatiques d'hiver est inférieur à la vitesse maximale de votre voiture, vous n'êtes pas autorisés à dépasser la vitesse correspondant à l'indice de vitesse de vos pneumatiques.

^[1] À la fois cloutés et non cloutés.

15.4. Caractéristiques des liquides

Des liquides participent au fonctionnement correct de différents systèmes de votre voiture. Il peut être nécessaire de connaître leurs caractéristiques exactes pour faire l'appoint ou pour procéder à l'entretien.

Pour certains liquides, il est recommandé de faire effectuer la vidange et le remplissage dans un atelier Volvo agréé. Consultez cette section lorsque vous avez besoin d'informations sur un liquide et, si nécessaire, contactez un atelier Volvo agréé pour prendre rendez-vous.

15.4.1. Caractéristiques du liquide de frein

Le système de freinage de votre voiture utilise un fluide appelé liquide de frein.

Qualité prescrite Liquide de frein d'origine Volvo ou conforme à la fois aux classifications Dot 4, 5.1 et ISO 4925, catégorie 6.

 **Important**

Il est recommandé de faire effectuer la vidange de liquide de frein ou l'appoint dans un atelier Volvo agréé.

15.4.2. Caractéristiques du système de climatisation

Vous trouverez ici des informations concernant la quantité de réfrigérant et des prescriptions en matière de qualité et de volume de l'huile de compresseur

Étiquette du système de climatisation



L'étiquette comportant des informations concernant les liquides du système de climatisation est située sur le dessous du capot, du côté droit de la voiture.

Cette étiquette comporte les informations suivantes :

- Type de réfrigérant (R1234yf)
- Quantité de réfrigérant

Symboles d'étiquette



Prudence



L'entretien du système de climatisation mobile ^[1] doit être confié à un technicien formé et qualifié.



Réfrigérant inflammable



Système de climatisation mobile ^[1]



Type de lubrifiant

Huile de compresseur

Volume 260 ml (8,79 US fl oz) (9,15 UK fl oz)

Qualité prescrite PVE FVC56EA

Entretien et réparation du système de climatisation

 **Attention**

Entretien et réparation

Le système de climatisation contient un réfrigérant sous pression. Afin de garantir la sécurité du système, seuls des techniciens formés et certifiés sont habilités à procéder à l'entretien et à la réparation du système de climatisation ^[2]. Volvo recommande de recourir à un atelier Volvo agréé pour tout entretien ou réparation.

! Important

Réparer l'évaporateur

L'évaporateur du système de climatisation ne doit jamais être réparé ni remplacé par un évaporateur d'occasion. L'évaporateur neuf doit être certifié et étiqueté conformément à SAE J2842.

[1] MAC

[2] Conformément à la norme SAE J2845 (Technician Training for Safe Service and Containment of Refrigerants Used in Mobile A/C System).

15.5. Certificats et réceptions par type

Ces documents démontrent que votre voiture affiche certaines caractéristiques et répond à certaines normes.

La loi exige que les manuels d'utilisation comportent certains certificats et certaines réceptions par type.

Pour plus d'informations, contactez l'assistance Volvo.

15.5.1. Informations détaillées sur les sièges pour enfant

Ce tableau présente des informations détaillées pour les fabricants de systèmes de retenue pour enfants concernant les emplacements dans la voiture qui sont appropriés pour différents types de sièges enfant.

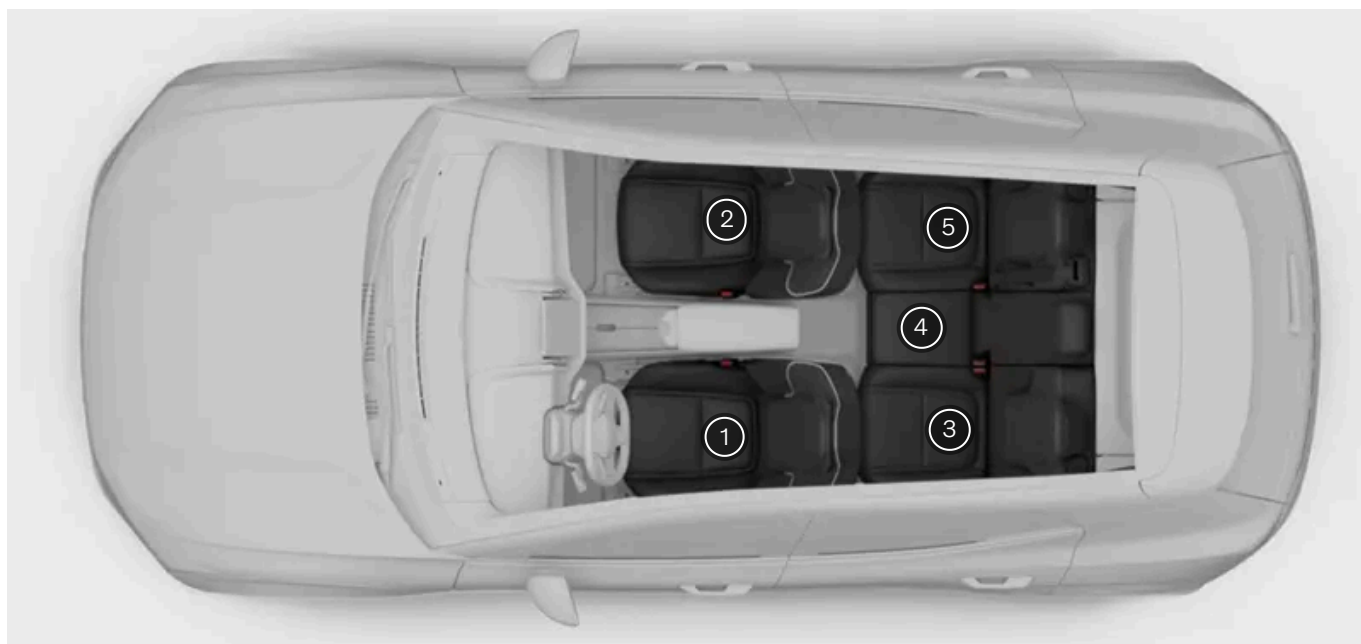

Position du siège ^[1]	1	2 (coussin gonflable désactivé, siège enfant dos à la route uniquement) ^[2]	2 (coussin gonflable activé, siège enfant face à la route uniquement) ^[2]	3	4	5
Siège approprié uniquement pour dispositifs de catégorie universelle fixés à l'aide de la ceinture de sécurité de la voiture (oui/non)	Non	Oui ^[3]	Oui ^[3]	Oui	Oui	Oui
Siège pour i-Size (oui/non)	Non	Non	Non	Oui	Non	Oui
Siège fixation latérale (L1/L2/non)	Non	Non	Non	Non	Non	Non
Plus grosse fixation dos à la route appropriée (R1/R2/R3/non)	Non	Non	Non	R3 ^[4]	Non	R3 ^[5]
Plus grosse fixation face à la route appropriée (F2/F2x/F3/non)	Non	Non	Non	F3	Non	F3
Plus grosse fixation de rehausseur appropriée (B2/B3/non)	Non	Non	B3	B3	Non	B3

[1] Selon l'illustration.

[2] La rallonge de coussin de siège doit toujours être rentrée pour installer un siège enfant.

[3] Mettez le dossier en position plus droite si nécessaire.



[4] Réglez la hauteur du siège à l'avant si nécessaire pour disposer d'un espace suffisant en vue de l'installation.

[5] Réglez la hauteur ou la position du siège à l'avant si nécessaire pour disposer d'un espace suffisant en vue de l'installation.

15.5.2. Réception par type des radars

Trouvez la réception par type des radars que vous recherchez parmi celles figurant ci-dessous.

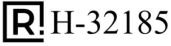
Radar central avant







Régions	Étiquettes et symboles	Spécification
Argentine		
Brésil		Este equipamento não tem direito à proteção contra interferência prejudicial e não pode causar interferência em sistemas devidamente autorizados

Régions	Étiquettes et symboles	Spécification
Canada		<p>This device contains license-exempt transmitter(s)/receiver(s) that comply with Innovation, Science and Economic Development Canada's licence-exempt RSS(s).</p> <p>Operation is subject to the following two conditions:</p> <p>(1) This device may not cause interference.</p> <p>(2) This device must accept any interference, including interference that may cause undesired operation of the device.</p> <p>Le présent appareil est conforme aux CNR d'Industrie Canada applicables aux appareils radio exempts de licence. L'exploitation est autorisée aux deux conditions suivantes:</p> <p>(1) l'appareil ne doit pas produire de brouillage, et</p> <p>(2) l'utilisateur de l'appareil doit accepter tout brouillage radioélectrique subi, même si le brouillage est susceptible d'en compromettre le fonctionnement.</p>
Union européenne et AELE		<p>Déclaration de conformité européenne simplifiée</p> <p>Anglais</p> <p>Hereby, Veoneer US, Inc. declares that the radio equipment type 77V12FLR is in compliance with Directive 2014/53/EU. The full text of the EU declaration of conformity is available at the following internet address: https://www.magna.com/type-approval/76-77-ghz/77v12flr [https://www.magna.com/type-approval/76-77-ghz/77v12flr]</p> <p>Operational frequency band: 76 – 77 GHz/ Maximum output power:<55 dBm peak eirp</p> <p>Bulgare</p> <p>С настоящото Veoneer US, Inc. декларира, че този тип радиосъоръжение 77V12FLR е в съответствие с Директива 2014/53/ЕС. Цялостният текст на ЕС декларацията за съответствие може да се намери на следния интернет адрес: https://www.magna.com/type-approval/76-77-ghz/77v12flr [https://www.magna.com/type-approval/76-77-ghz/77v12flr]</p> <p>Работна честотна лента: 76 – 77 GHz/ Максимална изходна мощност:<55 dBm peak eirp</p> <p>Croate</p> <p>Veoneer US, Inc. ovime izjavljuje da je radijska oprema tipa 77V12FLR u skladu s Direktivom 2014/53/EU. Cjeloviti tekst EU izjave o sukladnosti dostupan je na sljedećoj internetskoj adresi: https://www.magna.com/type-approval/76-77-ghz/77v12flr [https://www.magna.com/type-approval/76-77-ghz/77v12flr]</p> <p>Radni frekvencijski pojas: 76 – 77 GHz/ Maksimalna izlazna snaga:<55 dBm peak eirp</p> <p>Tchèque</p> <p>Tímto Veoneer US, Inc. prohlašuje, že typ rádiového zařízení 77V12FLR je v souladu se směrnicí 2014/53/EU. Úplné znění EU prohlášení o shodě je k dispozici na této internetové adrese: https://www.magna.com/type-approval/76-77-ghz/77v12flr [https://www.magna.com/type-approval/76-77-ghz/77v12flr]</p> <p>Provozní kmitočtové pásmo: 76 – 77 GHz/ Nejvyšší výstupní výkon:<55 dBm peak eirp</p> <p>Danois</p> <p>Hermed erklærer Veoneer US, Inc., at radioudstyrtypen 77V12FLR er i overensstemmelse med direktiv 2014/53/EU. EU-overensstemmelseerklæringens fulde tekst kan findes på følgende internetadresse: https://www.magna.com/type-approval/76-77-ghz/77v12flr [https://www.magna.com/type-approval/76-77-ghz/77v12flr]</p> <p>Driftsfrekvensområde: 76 – 77 GHz/ Maksimal udgangseffekt:<55 dBm peak eirp</p> <p>Néerlandais</p> <p>Hierbij verklaar ik, Veoneer US, Inc., dat het type radioapparatuur 77V12FLR conform is met Richtlijn 2014/53/EU. De volledige tekst van de EU-conformiteitsverklaring kan worden geraadpleegd op het volgende internetadres: https://www.magna.com/type-approval/76-77-ghz/77v12flr [https://www.magna.com/type-approval/76-77-ghz/77v12flr]</p> <p>Operationele frequentieband: 76 – 77 GHz/ Maximaal uitgangsvermogen:<55 dBm peak eirp</p> <p>Estonien</p> <p>Käesolevaga deklareerib Veoneer US, Inc., et käesolev raadioseadme tüüp 77V12FLR vastab direktiivi 2014/53/EL nõuetele. ELi vastavusdeklaratsiooni täielik tekst on kättesaadav järgmisel internetiaadressil: https://www.magna.com/type-approval/76-77-ghz/77v12flr [https://www.magna.com/type-approval/76-77-ghz/77v12flr]</p> <p>Töösagedusriba: 76 – 77 GHz/ Maksimaalne väljundvõimsus:<55 dBm peak eirp</p> <p>Finois</p> <p>Veoneer US, Inc. vakuuttaa, että radiolaitetyypin 77V12FLR on direktiivin 2014/53/EU mukainen. EU-vaatimustenmukaisuusvakuutuksen täysimittainen teksti on saatavilla seuraavassa internetosoitteessa: https://www.magna.com/type-approval/76-77-ghz/77v12flr [https://www.magna.com/type-approval/76-77-ghz/77v12flr]</p> <p>Käyttötaajuusalue: 76 – 77 GHz/ Enimmäislähtöteho:<55 dBm peak eirp</p> <p>Français</p> <p>Le soussigné, Veoneer US, Inc., déclare que l'équipement radioélectrique du type 77V12FLR est conforme à la directive 2014/53/UE. Le texte complet de la déclaration UE de conformité est disponible à l'adresse internet suivante: https://www.magna.com/type-approval/76-77-ghz/77v12flr [https://www.magna.com/type-approval/76-77-ghz/77v12flr]</p> <p>Bande de fréquences opérationnelle: 76 – 77 GHz/ Puissance de sortie max:<55 dBm peak eirp</p> <p>Allemand</p> <p>Hiermit erklärt Veoneer US, Inc., dass der Funkanlagentyp 77V12FLR der Richtlinie 2014/53/EU entspricht. Der vollständige Text der EU-Konformitätserklärung ist unter der folgenden Internetadresse verfügbar: https://www.magna.com/type-approval/76-77-ghz/77v12flr [https://www.magna.com/type-approval/76-77-ghz/77v12flr]</p> <p>Betriebsfrequenzband: 76 – 77 GHz/ Maximale Ausgangsleistung:<55 dBm peak eirp</p> <p>Grec</p> <p>Με την παρούσα ο/η Veoneer US, Inc., δηλώνει ότι ο ραδιοεξοπλισμός 77V12FLR πληροί την οδηγία 2014/53/ΕΕ. Το πλήρες κείμενο της δήλωσης συμμόρφωσης ΕΕ διατίθεται στην ακόλουθη ιστοσελίδα στο διαδίκτυο: https://www.magna.com/type-approval/76-77-ghz/77v12flr [https://www.magna.com/type-approval/76-77-ghz/77v12flr]</p>

Régions	Étiquettes et symboles	Spécification
		<p>Zώνη συχνότητας λειτουργίας: 76 – 77 GHz/ Μέγιστη Ισχύς Εξόδου:<55 dBm peak eirp</p> <p>Hongrois Veoneer US, Inc. igazolja, hogy a 77V12FLR típusú rádióberendezés megfelel a 2014/53/EU irányelvnek. Az EU-megfelelőségi nyilatkozat teljes szövege elérhető a következő internetes címen: https://www.magna.com/type-approval/76-77-ghz/77v12flr [https://www.magna.com/type-approval/76-77-ghz/77v12flr]</p> Működési frekvenciasáv: 76 – 77 GHz/ Maximum kimeneti teljesítmény:<55 dBm peak eirp <p>Islandais Í þessu sambandi lýsir Veoneer US, Inc. að búnaður útværpsbúnaðarins 77V12FLR sé í samræmi við tilskipun 2014/53/EU. Fullkominn texti EU yfirlýsing um samræmi er að finna á eftirfarandi netfangi: https://www.magna.com/type-approval/76-77-ghz/77v12flr [https://www.magna.com/type-approval/76-77-ghz/77v12flr]</p> Rekstrar tíðnisvið: 76 – 77 GHz/ Hámarks útgangsstyrkur:<55 dBm peak eirp <p>Italien Il fabbricante, Veoneer US, Inc., dichiara che il tipo di apparecchiatura radio 77V12FLR è conforme alla direttiva 2014/53/UE. Il testo completo della dichiarazione di conformità UE è disponibile al seguente indirizzo Internet: https://www.magna.com/type-approval/76-77-ghz/77v12flr [https://www.magna.com/type-approval/76-77-ghz/77v12flr]</p> Banda di frequenza operativa: 76 – 77 GHz/ Massima potenza di uscita:<55 dBm peak eirp <p>Letton Ar šo Veoneer US, Inc. deklarē, ka radioiekārta 77V12FLR atbilst Direktīvai 2014/53/ES. Pilns ES atbilstības deklarācijas teksts ir pieejams šādā interneta vietnē: https://www.magna.com/type-approval/76-77-ghz/77v12flr [https://www.magna.com/type-approval/76-77-ghz/77v12flr]</p> Darba frekvenču josla: 76 – 77 GHz/ Maksimālā izejas jauda:<55 dBm peak eirp <p>Lituanien Aš, Veoneer US, Inc., patvirtinu, kad radijo įrenginių tipas 77V12FLR atitinka Direktyvą 2014/53/ES. Visas ES atitikties deklaracijos tekstas prieinamas šiuo interneto adresu: https://www.magna.com/type-approval/76-77-ghz/77v12flr [https://www.magna.com/type-approval/76-77-ghz/77v12flr]</p> Darbinių dažnių diapazonas: 76 – 77 GHz/ Maksimali išėjimo galia:<55 dBm peak eirp <p>Maltais B'dan, Veoneer US, Inc., niddikjara li dan it-tip ta' tagħmir tar-radju 77V12FLR huwa konformi mad-Direttiva 2014/53/UE. It-test kollu tad-dikjarazzjoni ta' konformità tal-UE huwa disponibbli f'dan l-indirizz tal-Internet li ġej: https://www.magna.com/type-approval/76-77-ghz/77v12flr [https://www.magna.com/type-approval/76-77-ghz/77v12flr]</p> Il-banda tal-frekwenzi operattivi: 76 – 77 GHz/ L-Energija Massima Maħruġa:<55 dBm peak eirp <p>Norvégien Hermed erklærer Veoneer US, Inc. at radioutstyrtypen 77V12FLR er i samsvar med direktiv 2014/53/EU. Den fulle teksten til EU-samsvarserklæringen er tilgjengelig på følgende internetadresse: https://www.magna.com/type-approval/76-77-ghz/77v12flr [https://www.magna.com/type-approval/76-77-ghz/77v12flr]</p> Operasjonelt frekvensbånd: 76 – 77 GHz/ Maksimal utgangseffekt:<55 dBm peak eirp <p>Polonais Veoneer US, Inc. niniejszym oświadcza, że typ urządzenia radiowego 77V12FLR jest zgodny z dyrektywą 2014/53/UE. Pełny tekst deklaracji zgodności UE jest dostępny pod następującym adresem internetowym: https://www.magna.com/type-approval/76-77-ghz/77v12flr [https://www.magna.com/type-approval/76-77-ghz/77v12flr]</p> Pasmo częstotliwości roboczej: 76 – 77 GHz/ Maksymalna moc wyjściowa:<55 dBm peak eirp <p>Portugais O(a) abaixo assinado(a) Veoneer US, Inc. declara que o presente tipo de equipamento de rádio 77V12FLR está em conformidade com a Diretiva 2014/53/UE. O texto integral da declaração de conformidade está disponível no seguinte endereço de Internet: https://www.magna.com/type-approval/76-77-ghz/77v12flr [https://www.magna.com/type-approval/76-77-ghz/77v12flr]</p> Faixa de frequência de funcionamento: 76 - 77 GHz/ Potência de Saída Máxima:<55 dBm peak eirp <p>Roumain Prin prezenta, Veoneer US, Inc. declară că tipul de echipamente radio 77V12FLR este în conformitate cu Directiva 2014/53/UE. Textul integral al declarației UE de conformitate este disponibil la următoarea adresă internet: https://www.magna.com/type-approval/76-77-ghz/77v12flr [https://www.magna.com/type-approval/76-77-ghz/77v12flr]</p> Bandă frecvență operațională: 76 – 77 GHz/ Putere maximă la ieșire:<55 dBm peak eirp <p>Slovène Veoneer US, Inc. potrjuje, da je tip radijske opreme 77V12FLR skladen z Direktivo 2014/53/EU. Celotno besedilo izjave EU o skladnosti je na voljo na naslednjem spletnem naslovu: https://www.magna.com/type-approval/76-77-ghz/77v12flr [https://www.magna.com/type-approval/76-77-ghz/77v12flr]</p> Operativni frekvenčni pas: 76 – 77 GHz/ Največja izhodna moč:<55 dBm peak eirp <p>Slovaque Veoneer US, Inc. týmto vyhlasuje, že rádiové zariadenie typu 77V12FLR je v súlade so smernicou 2014/53/EÚ. Úplné EÚ vyhlásenie o zhode je k dispozícii na tejto internetovej adrese: https://www.magna.com/type-approval/76-77-ghz/77v12flr [https://www.magna.com/type-approval/76-77-ghz/77v12flr]</p> Prevádzkové frekvenčné pásmo: 76 – 77 GHz/ Maximálny výstupný výkon:<55 dBm peak eirp <p>Espagnol Por la presente, Veoneer US, Inc. declara que el tipo de equipo radioeléctrico 77V12FLR es conforme con la Directiva 2014/53/UE. El texto completo de la declaración UE de conformidad está disponible en la dirección Internet siguiente: https://www.magna.com/type-approval/76-77-ghz/77v12flr [https://www.magna.com/type-approval/76-77-ghz/77v12flr]</p>

Régions	Étiquettes et symboles	Spécification
Canada		<p>This device contains license-exempt transmitter(s)/receiver(s) that comply with Innovation, Science and Economic Development Canada's licence-exempt RSS(s).</p> <p>Operation is subject to the following two conditions:</p> <p>(1) This device may not cause interference.</p> <p>(2) This device must accept any interference, including interference that may cause undesired operation of the device.</p> <p>Le présent appareil est conforme aux CNR d'Industrie Canada applicables aux appareils radio exempts de licence. L'exploitation est autorisée aux deux conditions suivantes:</p> <p>(1) l'appareil ne doit pas produire de brouillage, et</p> <p>(2) l'utilisateur de l'appareil doit accepter tout brouillage radioélectrique subi, même si le brouillage est susceptible d'en compromettre le fonctionnement.</p>
Union européenne et AELE		<p>Déclaration de conformité européenne simplifiée</p> <p>Anglais</p> <p>Hereby, Veoneer US, Inc. declares that the radio equipment type 7713CRN is in compliance with Directive 2014/53/EU. The full text of the EU declaration of conformity is available at the following internet address: https://www.magna.com/type-approval/76-77-ghz/77v12flr [https://www.magna.com/type-approval/76-77-ghz/77v12flr]</p> <p>Operational frequency band: 76 – 77 GHz/ Maximum output power:<55 dBm peak eirp</p> <p>Bulgare</p> <p>С настоящото Veoneer US, Inc. декларира, че този тип радиосъоръжение 7713CRN е в съответствие с Директива 2014/53/ЕС. Цялостният текст на ЕС декларацията за съответствие може да се намери на следния интернет адрес: https://www.magna.com/type-approval/76-77-ghz/77v12flr [https://www.magna.com/type-approval/76-77-ghz/77v12flr]</p> <p>Работна честотна лента: 76 – 77 GHz/ Максимална изходна мощност:<55 dBm peak eirp</p> <p>Croate</p> <p>Veoneer US, Inc. ovime izjavljuje da je radijska oprema tipa 7713CRN u skladu s Direktivom 2014/53/EU. Cjeloviti tekst EU izjave o sukladnosti dostupan je na sljedećoj internetskoj adresi: https://www.magna.com/type-approval/76-77-ghz/77v12flr [https://www.magna.com/type-approval/76-77-ghz/77v12flr]</p> <p>Radni frekvencijski pojas: 76 – 77 GHz/ Maksimalna izlazna snaga:<55 dBm peak eirp</p> <p>Tchèque</p> <p>Tímto Veoneer US, Inc. prohlašuje, že typ rádiového zařízení 7713CRN je v souladu se směrnicí 2014/53/EU. Úplné znění EU prohlášení o shodě je k dispozici na této internetové adrese: https://www.magna.com/type-approval/76-77-ghz/77v12flr [https://www.magna.com/type-approval/76-77-ghz/77v12flr]</p> <p>Provozní kmitočtové pásmo: 76 – 77 GHz/ Nejvyšší výstupní výkon:<55 dBm peak eirp</p> <p>Danois</p> <p>Hermed erklærer Veoneer US, Inc., at radioudstyrtypen 7713CRN er i overensstemmelse med direktiv 2014/53/EU. EU-overensstemmelseserklæringens fulde tekst kan findes på følgende internetadresse: https://www.magna.com/type-approval/76-77-ghz/77v12flr [https://www.magna.com/type-approval/76-77-ghz/77v12flr]</p> <p>Driftsfrekvensområde: 76 – 77 GHz/ Maksimal udgangseffekt:<55 dBm peak eirp</p> <p>Néerlandais</p> <p>Hierbij verklaar ik, Veoneer US, Inc., dat het type radioapparatuur 7713CRN conform is met Richtlijn 2014/53/EU. De volledige tekst van de EU-conformiteitsverklaring kan worden geraadpleegd op het volgende internetadres: https://www.magna.com/type-approval/76-77-ghz/77v12flr [https://www.magna.com/type-approval/76-77-ghz/77v12flr]</p> <p>Operationele frequentieband: 76 – 77 GHz/ Maximaal uitgangsvermogen:<55 dBm peak eirp</p> <p>Estonien</p> <p>Käesolevaga deklareerib Veoneer US, Inc., et käesolev raadioseadme tüüp 7713CRN vastab direktiivi 2014/53/EL nõuetele. ELi vastavusdeklaratsiooni täielik tekst on kättesaadav järgmisel internetiaadressil: https://www.magna.com/type-approval/76-77-ghz/77v12flr [https://www.magna.com/type-approval/76-77-ghz/77v12flr]</p> <p>Töösagedusriba: 76 – 77 GHz/ Maksimalne väljundvõimsus:<55 dBm peak eirp</p> <p>Finois</p> <p>Veoneer US, Inc. vakuuttaa, että radiolaitetyypin 7713CRN on direktiivin 2014/53/EU mukainen. EU-vaatimustenmukaisuusvakuutuksen täysimittainen teksti on saatavilla seuraavassa internetosoitteessa: https://www.magna.com/type-approval/76-77-ghz/77v12flr [https://www.magna.com/type-approval/76-77-ghz/77v12flr]</p> <p>Käyttötaajuusalue: 76 – 77 GHz/ Enimmäislähtöteho:<55 dBm peak eirp</p> <p>Français</p> <p>Le soussigné, Veoneer US, Inc., déclare que l'équipement radioélectrique du type 7713CRN est conforme à la directive 2014/53/UE. Le texte complet de la déclaration UE de conformité est disponible à l'adresse internet suivante: https://www.magna.com/type-approval/76-77-ghz/77v12flr [https://www.magna.com/type-approval/76-77-ghz/77v12flr]</p> <p>Bande de fréquences opérationnelle: 76 – 77 GHz/ Puissance de sortie max:<55 dBm peak eirp</p> <p>Allemand</p> <p>Hiermit erklärt Veoneer US, Inc., dass der Funkanlagentyp 7713CRN der Richtlinie 2014/53/EU entspricht. Der vollständige Text der EU-Konformitätserklärung ist unter der folgenden Internetadresse verfügbar: https://www.magna.com/type-approval/76-77-ghz/77v12flr [https://www.magna.com/type-approval/76-77-ghz/77v12flr]</p> <p>Betriebsfrequenzband: 76 – 77 GHz/ Maximale Ausgangsleistung:<55 dBm peak eirp</p> <p>Grec</p> <p>Με την παρούσα ο/η Veoneer US, Inc., δηλώνει ότι ο ραδιοεξοπλισμός 7713CRN πληροί την οδηγία 2014/53/ΕΕ. Το πλήρες κείμενο της δήλωσης συμμόρφωσης ΕΕ διατίθεται στην ακόλουθη ιστοσελίδα στο διαδίκτυο: https://www.magna.com/type-approval/76-77-ghz/77v12flr [https://www.magna.com/type-approval/76-77-ghz/77v12flr]</p>

Régions	Étiquettes et symboles	Spécification
		<p>Zώνη συχνότητας λειτουργίας: 76 – 77 GHz/ Μέγιστη Ισχύς Εξόδου:<55 dBm peak eirp</p> <p>Hongrois Veoneer US, Inc. igazolja, hogy a 7713CRN típusú rádióberendezés megfelel a 2014/53/EU irányelvnek. Az EU-megfelelőségi nyilatkozat teljes szövege elérhető a következő internetes címen: https://www.magna.com/type-approval/76-77-ghz/77v12flr [https://www.magna.com/type-approval/76-77-ghz/77v12flr]</p> Működési frekvenciasáv: 76 – 77 GHz/ Maximum kimeneti teljesítmény:<55 dBm peak eirp <p>Islandais Í þessu sambandi lýsir Veoneer US, Inc. að búnaður útværpsbúnaðarins 7713CRN sé í samræmi við tilskipun 2014/53/EU. Fullkominn texti EU yfirlýsing um samræmi er að finna á eftirfarandi netfangi: https://www.magna.com/type-approval/76-77-ghz/77v12flr [https://www.magna.com/type-approval/76-77-ghz/77v12flr]</p> Rekstrar tíðnisvið: 76 – 77 GHz/ Hámarks útgangsstyrkur:<55 dBm peak eirp <p>Italien Il fabbricante, Veoneer US, Inc., dichiara che il tipo di apparecchiatura radio 7713CRN è conforme alla direttiva 2014/53/UE. Il testo completo della dichiarazione di conformità UE è disponibile al seguente indirizzo Internet: https://www.magna.com/type-approval/76-77-ghz/77v12flr [https://www.magna.com/type-approval/76-77-ghz/77v12flr]</p> Banda di frequenza operativa: 76 – 77 GHz/ Massima potenza di uscita:<55 dBm peak eirp <p>Letton Ar šo Veoneer US, Inc. deklarē, ka radioiekārta 7713CRN atbilst Direktīvai 2014/53/ES. Pilns ES atbilstības deklarācijas teksts ir pieejams šādā interneta vietnē: https://www.magna.com/type-approval/76-77-ghz/77v12flr [https://www.magna.com/type-approval/76-77-ghz/77v12flr]</p> Darba frekvenču josla: 76 – 77 GHz/ Maksimālā izejas jauda:<55 dBm peak eirp <p>Lituanien Aš, Veoneer US, Inc., patvirtinu, kad radijo įrenginių tipas 7713CRN atitinka Direktyvą 2014/53/ES. Visas ES atitikties deklaracijos tekstas prieinamas šiuo interneto adresu: https://www.magna.com/type-approval/76-77-ghz/77v12flr [https://www.magna.com/type-approval/76-77-ghz/77v12flr]</p> Darbinių dažnių diapazonas: 76 – 77 GHz/ Maksimali išėjimo galia:<55 dBm peak eirp <p>Maltais B'dan, Veoneer US, Inc., niddikjara li dan it-tip ta' tagħmir tar-radju 7713CRN huwa konformi mad-Direttiva 2014/53/UE. It-test kollu tad-dikjarazzjoni ta' konformità tal-UE huwa disponibbli f'dan l-indirizz tal-Internet li ġej: https://www.magna.com/type-approval/76-77-ghz/77v12flr [https://www.magna.com/type-approval/76-77-ghz/77v12flr]</p> Il-banda tal-frekwenzi operattivi: 76 – 77 GHz/ L-Energija Massima Maħruġa:<55 dBm peak eirp <p>Norvégien Hermed erklærer Veoneer US, Inc. at radioutstyrtypen 7713CRN er i samsvar med direktiv 2014/53/EU. Den fulle teksten til EU-samsvarserklæringen er tilgjengelig på følgende internetadresse: https://www.magna.com/type-approval/76-77-ghz/77v12flr [https://www.magna.com/type-approval/76-77-ghz/77v12flr]</p> Operasjonelt frekvensbånd: 76 – 77 GHz/ Maksimal utgangseffekt:<55 dBm peak eirp <p>Polonais Veoneer US, Inc. niniejszym oświadcza, że typ urządzenia radiowego 7713CRN jest zgodny z dyrektywą 2014/53/UE. Pełny tekst deklaracji zgodności UE jest dostępny pod następującym adresem internetowym: https://www.magna.com/type-approval/76-77-ghz/77v12flr [https://www.magna.com/type-approval/76-77-ghz/77v12flr]</p> Pasmo częstotliwości roboczej: 76 – 77 GHz/ Maksymalna moc wyjściowa:<55 dBm peak eirp <p>Portugais O(a) abaixo assinado(a) Veoneer US, Inc. declara que o presente tipo de equipamento de rádio 7713CRN está em conformidade com a Diretiva 2014/53/UE. O texto integral da declaração de conformidade está disponível no seguinte endereço de Internet: https://www.magna.com/type-approval/76-77-ghz/77v12flr [https://www.magna.com/type-approval/76-77-ghz/77v12flr]</p> Faixa de frequência de funcionamento: 76 - 77 GHz/ Potência de Saída Máxima:<55 dBm peak eirp <p>Roumain Prin prezenta, Veoneer US, Inc. declară că tipul de echipamente radio 7713CRN este în conformitate cu Directiva 2014/53/UE. Textul integral al declarației UE de conformitate este disponibil la următoarea adresă internet: https://www.magna.com/type-approval/76-77-ghz/77v12flr [https://www.magna.com/type-approval/76-77-ghz/77v12flr]</p> Bandă frecvență operațională: 76 – 77 GHz/ Putere maximă la ieșire:<55 dBm peak eirp <p>Slovène Veoneer US, Inc. potrjuje, da je tip radijske opreme 7713CRN skladen z Direktivo 2014/53/EU. Celotno besedilo izjave EU o skladnosti je na voljo na naslednjem spletnem naslovu: https://www.magna.com/type-approval/76-77-ghz/77v12flr [https://www.magna.com/type-approval/76-77-ghz/77v12flr]</p> Operativni frekvenčni pas: 76 – 77 GHz/ Največja izhodna moč:<55 dBm peak eirp <p>Slovaque Veoneer US, Inc. týmto vyhlasuje, že rádiové zariadenie typu 7713CRN je v súlade so smernicou 2014/53/EÚ. Úplné EÚ vyhlásenie o zhode je k dispozícii na tejto internetovej adrese: https://www.magna.com/type-approval/76-77-ghz/77v12flr [https://www.magna.com/type-approval/76-77-ghz/77v12flr]</p> Prevádzkové frekvenčné pásmo: 76 – 77 GHz/ Maximálny výstupný výkon:<55 dBm peak eirp <p>Espagnol Por la presente, Veoneer US, Inc. declara que el tipo de equipo radioeléctrico 7713CRN es conforme con la Directiva 2014/53/UE. El texto completo de la declaración UE de conformidad está disponible en la dirección Internet siguiente: https://www.magna.com/type-approval/76-77-ghz/77v12flr [https://www.magna.com/type-approval/76-77-ghz/77v12flr]</p>

Région	Spécification
Mexique	Nº IFT : VOSCAG23-34968
Maroc	
Serbie	
Singapour	
Afrique du Sud	
Thaïlande	
Émirats Arabes Unis	
Ukraine	
États-Unis d'Amérique	<p>FCC Regulatory Compliance Statements</p> <p>This device complies with Part 15 of the FCC Rules. Operation is subject to the following conditions:</p> <ol style="list-style-type: none"> 1. This device may not cause harmful interference, and 2. This device must accept any interference received, including interference that may cause undesired operation. <p>Note: This equipment has been tested and found to comply with the limits for a Class B digital device, pursuant to Part 15 of the FCC Rules. These limits are designed to provide reasonable protection against harmful interference in a residential installation. This equipment generates, uses, and can radiate radio frequency energy and, if not installed and used in accordance with the instructions, may cause harmful interference to radio communications. However, there is no guarantee that interference will not occur in a particular installation. If this equipment does cause harmful interference to radio or television reception, which can be determined by turning the equipment off and on, the user is encouraged to try to correct the interference by one or more of the following measures:</p> <ul style="list-style-type: none"> • Reorient or relocate the receiving antenna. • Increase the separation between the equipment and receiver. • Connect the equipment into an outlet on a circuit different from that to which the receiver is connected. • Consult the dealer or an experienced radio/TV technician for help. <p>Caution: Changes or modifications not expressly approved by the party responsible for compliance could void the user's authority to operate the equipment.</p> <p>FCC Radiation Exposure Statement</p> <p>This equipment complies with the FCC portable RF exposure limit set forth for an uncontrolled environment and are safe for intended operation as described in this manual. The further RF exposure reduction can be achieved if the product can be kept as far as possible from the user body or set the device to lower output power if such function is available.</p>

15.5.4. Réceptions par type du chargeur sans fil et du système NFC

Cette version du manuel est valable au moment de son impression, mais cette validité ne peut être entièrement garantie pour l'avenir. Pour plus d'informations, consultez la première page, qui comporte un avertissement complet.

Vous trouverez ci-dessous les caractéristiques techniques et les réceptions par type relatives au chargeur sans fil et au lecteur NFC.

Caractéristiques techniques

le chargeur sans fil et le lecteur NFC sont conçus pour fonctionner à des températures ambiantes situées entre -35 °C et 85 °C.

Chargeur sans fil

- Bande de fréquences : 127,7 ± 10 kHz
- Intensité maximale de champ magnétique : 65,69 dBµA/m à 10 m

Lecteur de carte NFC

- Bande de fréquences : 13,56 MHz ± 10 %
- Intensité maximale de champ magnétique : 42 dBµA/m à 10 m



Déclaration de conformité







Directive européenne relative aux équipements radioélectriques	<p>Par la présente, Hefei Invispower Co.,Ltd déclare que les équipements radioélectriques NFCR-INTERNAL (modèle : NFC-I-SX-21548) et Model-Wireless charging (modèle : WPC-15SN-21493) sont conformes à la directive 2014/53/UE.</p> <p>Le niveau d'exposition maximale permise (EMP) de cet appareil est basé sur une distance de 20 cm entre l'appareil et le corps. Dans le respect des exigences d'exposition RF, il est recommandé de maintenir une distance minimale de 20 cm entre l'appareil et le corps pendant son utilisation.</p>
UKCA	<p>Par la présente, Hefei Invispower Co.,Ltd déclare que les équipements radioélectriques NFCR-INTERNAL (modèle : NFC-I-SX-21548) et Model-Wireless charging (modèle : WPC-15SN-21493) sont conformes à la réglementation du Royaume-Uni en matière d'équipements radioélectriques (SI 2017/1206).</p>
FCC ID et IC	<p>Le présent appareil est conforme à la section 15 des règles de la Commission fédérale des communications (FCC) des États-Unis d'Amérique et aux exigences du CNR-Gen et du CNR-216 du Canada. L'exploitation est autorisée aux deux conditions suivantes :</p> <ol style="list-style-type: none">1. l'appareil ne doit pas produire de brouillage; et2. l'appareil doit accepter tout brouillage radioélectrique subi, même si le brouillage est susceptible d'en compromettre le fonctionnement. <p>Tout changement ou modification qui n'a pas été expressément approuvé par la partie responsable de la conformité est susceptible d'invalider l'habilitation de l'utilisateur à utiliser cet équipement. Déclaration de la FCC relative à l'exposition aux rayonnements radioélectriques : le présent appareil est conforme aux limites d'exposition aux rayonnements radioélectriques de la FCC spécifiées pour un environnement non contrôlé. Le présent appareil et son antenne ne doivent pas être placés ou utilisés en conjonction avec un quelconque autre émetteur ou antenne. Le présent appareil doit être installé et utilisé en observant une distance minimale de 20 cm entre l'élément rayonnant et votre corps. Note : le présent appareil a été testé et jugé conforme aux limites de la classe B d'appareils numériques, conformément à la section 15 des règles de la Commission fédérale des communications (FCC) des États-Unis d'Amérique. Ces limites ont été définies en vue d'assurer une protection raisonnable contre le brouillage nuisible dans un environnement domiciliaire. Cet appareil produit et utilise de l'énergie en radiofréquence et peut émettre de l'énergie en radiofréquence par rayonnement. S'il n'est pas installé et utilisé conformément à ces instructions, il peut provoquer un brouillage nuisible des radiocommunications. L'absence de brouillage dans un environnement particulier n'est néanmoins pas garantie. Dans le cas où cet appareil provoquerait un brouillage nuisible de la réception des émissions de radio ou de télévision, ce qui peut être déterminé en désactivant et en réactivant l'appareil, l'utilisateur est encouragé à tenter de remédier au brouillage par une ou plusieurs des mesures suivantes :</p> <ul style="list-style-type: none">• réorienter ou repositionner l'antenne réceptrice ;• accroître la distance entre l'appareil et le récepteur ;• brancher l'appareil à une prise d'un circuit autre que le circuit auquel le récepteur est branché ;• demander conseil au vendeur ou à un technicien radio/télévision d'expérience. <p>IDéclaration d'avertissement ISED Son fonctionnement est soumis aux deux conditions suivantes:</p> <ol style="list-style-type: none">1. Cet appareil ne doit pas provoquer d'interférences nuisibles, et2. Cet appareil doit accepter toute interférence reçue, y compris les interférences pouvant entraîner un fonctionnement indésirable. <p>Les changements ou modifications non expressément approuvés par la partie responsable de la conformité peut annuler l'autorité de l'utilisateur à utiliser l'équipement. Déclaration d'exposition aux radiations RF de l'ISED: Cet équipement est conforme aux limites d'exposition aux rayonnements RF de l'ISED définies pour un environnement non contrôlé. Cet appareil et son antenne ne doivent pas être situés ou fonctionner conjointement avec une autre antenne ou un autre émetteur</p>











Pays/Région	Modèle/Produit	Conformité	Label
Chine	Clé sans bouton	CMIIT ID: 25J99017M009	
UE			
UE	Clé sans bouton	<p>Frequency range: UWB: 5-9 GHz BLE: 2.4 GHz Max. Transmission Power: UWB: Max -41.3 dB/MHz BLE: Max<10 dBm</p> <p>Marquardt GmbH declares that the Product is compliant according to 2014/53/EU. The full text of the EU declaration is available at the following internet address: www.marquardt.com/DOC [https://www.marquardt.com/DOC]</p>	
FCC/IC	GE-1	<p>FCC Regulations: This device complies with Part 15 of the FCC Rules. Operation is subject to the following two conditions: (1) This device may not cause harmful interference, and (2) this device must accept any interference received, including interference that may cause undesired operation. This equipment has been tested and found to comply with the limits for a Class B digital device, pursuant to Part 15 of the FCC Rules. These limits are designed to provide reasonable protection against harmful interference in a residential installation. This equipment generates, uses and can radiate radio frequency energy and, if not installed and used in accordance with the instructions, may cause harmful interference to radio communications. However, there is no guarantee that interference will not occur in a particular installation. If this equipment does cause harmful interference to radio or television reception, which can be determined by turning the equipment off and on, the user is encouraged to try to correct the interference by one of the following measures: Reorient or relocate the receiving antenna. Increase the separation between the equipment and receiver. Connect the equipment into an outlet on a circuit different from that to which the receiver is connected. Consult the dealer or an experienced radio/TV technician for help. FCC Caution: Any changes or modifications not expressly approved by the party responsible for compliance could void the user's authority to operate this equipment. Radiation Exposure Statement: This equipment complies with FCC radiation exposure limits set forth for an uncontrolled environment. This equipment should be installed and operated with minimum distance 20cm between the radiator & your body. IC [?] ISED Notice: This device complies with Industry Canada license-exempt RSS standard(s). Operation is subject to the following two conditions: 1) this device may not cause interference, and 2) this device must accept any interference, including interference that may cause undesired operation of the device. Le présent appareil est conforme aux CNR d'Industrie Canada applicables aux appareils radio exempts de licence. L'exploitation est autorisée aux deux conditions suivantes: 1) l'appareil ne doit pas produire de brouillage, et 2) l'utilisateur de l'appareil doit accepter tout brouillage radioélectrique subi, même si le brouillage est susceptible d'en compromettre le fonctionnement. This device and its antenna(s) must not be co-located or operating in conjunction with any other antenna or transmitter, except tested built-in radios. Cet appareil et son antenne ne doivent pas être situés ou fonctionner en conjonction avec une autre antenne ou un autre émetteur, exception faites des radios intégrées qui ont été testées. The County Code Selection feature is disabled for products marketed in the US/ Canada. La fonction de sélection de l'indicatif du pays est désactivée pour les produits commercialisés aux États-Unis et au Canada. Radiation Exposure Statement: This equipment complies with IC radiation exposure limits set forth for an uncontrolled environment. This equipment should be installed and operated with minimum distance 20cm between the radiator & your body. Déclaration d'exposition aux radiations: Cet équipement est conforme aux limites d'exposition aux rayonnements IC établies pour un environnement non contrôlé. Cet équipement doit être installé et utilisé avec un minimum de 20 cm de distance entre la source de rayonnement et votre corps.</p>	

Pays/Région	Modèle/Produit	Conformité	Label
FCC/IC	GK2A	<p>WARNING: Do not ingest the battery, Chemical Burn Hazard (The remote control supplied with) This product contains a coin/button cell battery. If the coin/button cell battery is swallowed, it can cause severe internal burns in just 2 hours and can lead to death. Keep new and used batteries away from children. If the battery compartment does not close securely, stop using the product and keep it away from children. If you think batteries might have been swallowed or placed inside any part of the body, seek immediate medical attention. WARNING 1. Replacement of a battery with an incorrect type that can defeat a safeguard; Disposal of a battery into fire or a hot oven, or mechanically crushing or cutting of a battery, that can result in an explosion; Leaving a battery in an extremely high temperature surrounding environment that can result in an explosion or the leakage of flammable liquid or gas A battery subjected to extremely low air pressure that may result in an explosion or the leakage of flammable liquid or gas 2. The exclamation point within an equilateral triangle is intended to alert the user to the presence of important operating and maintenance (servicing) instructions in the literature accompanying the appliance. 3. CAUTION For coin/button battery used, please refer for further information to the user manual FCC [?] FCC Regulations: This device complies with Part 15 of the FCC Rules. Operation is subject to the following two conditions: (1) This device may not cause harmful interference, and (2) this device must accept any interference received, including interference that may cause undesired operation. This equipment has been tested and found to comply with the limits for a Class B digital device, pursuant to Part 15 of the FCC Rules. These limits are designed to provide reasonable protection against harmful interference in a residential installation. This equipment generates, uses and can radiate radio frequency energy and, if not installed and used in accordance with the instructions, may cause harmful interference to radio communications. However, there is no guarantee that interference will not occur in a particular installation. If this equipment does cause harmful interference to radio or television reception, which can be determined by turning the equipment off and on, the user is encouraged to try to correct the interference by one of the following measures: Reorient or relocate the receiving antenna. Increase the separation between the equipment and receiver. Connect the equipment into an outlet on a circuit different from that to which the receiver is connected. Consult the dealer or an experienced radio/TV technician for help. FCC Caution: Any changes or modifications not expressly approved by the party responsible for compliance could void the user's authority to operate this equipment. Radiation Exposure Statement: This equipment complies with FCC radiation exposure limits set forth for an uncontrolled environment. This equipment should be installed and operated with minimum distance 20cm between the radiator & your body. Device may not be employed for the operation of toys. Operation onboard an aircraft, a ship or a satellite is prohibited. IC: ISED Notice: This device complies with Industry Canada license-exempt RSS standard(s). Operation is subject to the following two conditions: 1) this device may not cause interference, and 2) this device must accept any interference, including interference that may cause undesired operation of the device. Le présent appareil est conforme aux CNR d'Industrie Canada applicables aux appareils radio exempts de licence. L'exploitation est autorisée aux deux conditions suivantes: 1) l'appareil ne doit pas produire de brouillage, et 2) l'utilisateur de l'appareil doit accepter tout brouillage radioélectrique subi, même si le brouillage est susceptible d'en compromettre le fonctionnement. This device and its antenna(s) must not be co-located or operating in conjunction with any other antenna or transmitter, except tested built-in radios. Cet appareil et son antenne ne doivent pas être situés ou fonctionner en conjonction avec une autre antenne ou un autre émetteur, exception faites des radios intégrées qui ont été testées. The County Code Selection feature is disabled for products marketed in the US/ Canada. La fonction de sélection de l'indicatif du pays est désactivée pour les produits commercialisés aux États-Unis et au Canada. Radiation Exposure Statement: This equipment complies with IC radiation exposure limits set forth for an uncontrolled environment. This equipment should be installed and operated with minimum distance 20cm between the radiator & your body. Déclaration d'exposition aux radiations: Cet équipement est conforme aux limites d'exposition aux rayonnements IC établies pour un environnement non contrôlé. Cet équipement doit être installé et utilisé avec un minimum de 20 cm de distance entre la source de rayonnement et votre corps. Changes or modifications made to this equipment not expressly approved by Marquardt GmbH may void the FCC authorization to operate this equipment. The radiated output power of the device is far below the FCC radio frequency exposure limits. Nevertheless, the device shall be used in such a manner that the potential for human contact during normal operation is minimized. IC: 2701A-GK2A NOTICE: This device complies with Part 15 of the FCC Rules and with Industry Canada licence-exempt RSS standard. Operation is subject to the following two conditions:(1) This device may not cause harmful interference, and(2) this device must accept any interference received, including interference that may cause undesired operation. Le présent appareil est conforme aux CNR d'Industrie Canada applicables aux appareils radio exempts de licence. L'exploitation est autorisée aux deux conditions suivantes:(1) l'appareil ne doit pas produire de brouillage, et (2) l'appareil doit accepter tout brouillage radioélectrique subi, même si le brouillage est susceptible d'en compromettre le fonctionnement. This Class [B] digital apparatus complies with Canadian ICES-003. Cet appareil numérique de la classe [B] est conforme à la norme NMB-003 du Canada.</p>	

Pays/Région	Modèle/Produit	Conformité	Label
FCC/IC	GR4	<p>FCC Regulations: This device complies with Part 15 of the FCC Rules. Operation is subject to the following two conditions: (1) This device may not cause harmful interference, and (2) this device must accept any interference received, including interference that may cause undesired operation. This equipment has been tested and found to comply with the limits for a Class B digital device, pursuant to Part 15 of the FCC Rules. These limits are designed to provide reasonable protection against harmful interference in a residential installation. This equipment generates, uses and can radiate radio frequency energy and, if not installed and used in accordance with the instructions, may cause harmful interference to radio communications. However, there is no guarantee that interference will not occur in a particular installation. If this equipment does cause harmful interference to radio or television reception, which can be determined by turning the equipment off and on, the user is encouraged to try to correct the interference by one of the following measures: Reorient or relocate the receiving antenna. Increase the separation between the equipment and receiver. Connect the equipment into an outlet on a circuit different from that to which the receiver is connected. Consult the dealer or an experienced radio/TV technician for help. FCC Caution: Any changes or modifications not expressly approved by the party responsible for compliance could void the user's authority to operate this equipment. Radiation Exposure Statement: This equipment complies with FCC radiation exposure limits set forth for an uncontrolled environment. This equipment should be installed and operated with minimum distance 20cm between the radiator & your body. IC [?] ISED Notice This device complies with Industry Canada license-exempt RSS standard(s). Operation is subject to the following two conditions: 1) this device may not cause interference, and 2) this device must accept any interference, including interference that may cause undesired operation of the device. Le présent appareil est conforme aux CNR d'Industrie Canada applicables aux appareils radio exempts de licence. L'exploitation est autorisée aux deux conditions suivantes: 1) l'appareil ne doit pas produire de brouillage, et 2) l'utilisateur de l'appareil doit accepter tout brouillage radioélectrique subi, même si le brouillage est susceptible d'en compromettre le fonctionnement. This device and its antenna(s) must not be co-located or operating in conjunction with any other antenna or transmitter, except tested built-in radios. Cet appareil et son antenne ne doivent pas être situés ou fonctionner en conjonction avec une autre antenne ou un autre émetteur, exception faites des radios intégrées qui ont été testées. The County Code Selection feature is disabled for products marketed in the US/ Canada. La fonction de sélection de l'indicatif du pays est désactivée pour les produits commercialisés aux États-Unis et au Canada. Radiation Exposure Statement: This equipment complies with IC radiation exposure limits set forth for an uncontrolled environment. This equipment should be installed and operated with minimum distance 20cm between the radiator & your body. Déclaration d'exposition aux radiations: Cet équipement est conforme aux limites d'exposition aux rayonnements IC établies pour un environnement non contrôlé. Cet équipement doit être installé et utilisé avec un minimum de 20 cm de distance entre la source de rayonnement et votre corps.</p>	
FCC/IC	GU1	<p>FCC Regulations: This device complies with Part 15 of the FCC Rules. Operation is subject to the following two conditions: (1) This device may not cause harmful interference, and (2) this device must accept any interference received, including interference that may cause undesired operation. This equipment has been tested and found to comply with the limits for a Class B digital device, pursuant to Part 15 of the FCC Rules. These limits are designed to provide reasonable protection against harmful interference in a residential installation. This equipment generates, uses and can radiate radio frequency energy and, if not installed and used in accordance with the instructions, may cause harmful interference to radio communications. However, there is no guarantee that interference will not occur in a particular installation. If this equipment does cause harmful interference to radio or television reception, which can be determined by turning the equipment off and on, the user is encouraged to try to correct the interference by one of the following measures: Reorient or relocate the receiving antenna. Increase the separation between the equipment and receiver. Connect the equipment into an outlet on a circuit different from that to which the receiver is connected. Consult the dealer or an experienced radio/TV technician for help. FCC Caution: Any changes or modifications not expressly approved by the party responsible for compliance could void the user's authority to operate this equipment. Radiation Exposure Statement: This equipment complies with FCC radiation exposure limits set forth for an uncontrolled environment. This equipment should be installed and operated with minimum distance 20cm between the radiator & your body. Device may not be employed for the operation of toys. Operation onboard an aircraft, a ship or a satellite is prohibited. IC [?] ISED Notice This device complies with Industry Canada license-exempt RSS standard(s). Operation is subject to the following two conditions: 1) this device may not cause interference, and 2) this device must accept any interference, including interference that may cause undesired operation of the device. Le présent appareil est conforme aux CNR d'Industrie Canada applicables aux appareils radio exempts de licence. L'exploitation est autorisée aux deux conditions suivantes: 1) l'appareil ne doit pas produire de brouillage, et 2) l'utilisateur de l'appareil doit accepter tout brouillage radioélectrique subi, même si le brouillage est susceptible d'en compromettre le fonctionnement. This device and its antenna(s) must not be co-located or operating in conjunction with any other antenna or transmitter, except tested built-in radios. Cet appareil et son antenne ne doivent pas être situés ou fonctionner en conjonction avec une autre antenne ou un autre émetteur, exception faites des radios intégrées qui ont été testées. The County Code Selection feature is disabled for products marketed in the US/ Canada. La fonction de sélection de l'indicatif du pays est désactivée pour les produits commercialisés aux États-Unis et au Canada. Radiation Exposure Statement: This equipment complies with IC radiation exposure limits set forth for an uncontrolled environment. This equipment should be installed and operated with minimum distance 20cm between the radiator & your body.</p>	

Pays/Région	Modèle/Produit	Conformité	Label
Israël	BNCM 51-93994	מספר אישור התאמה מטעם משרד התקשורת: חל איסור לבצע פעולות במכשיר שיש בהן כדי לשנות את תכונותיו האלחוטיות של המכשיר, ובכלל זה שינויי תוכנה, החלפת אנטנה מקורית או הוספת אפשרות לחיבור לאנטנה חיצונית, בלא קבלת אישור משרד התקשורת, בשל החשש להפרעות אלחוטיות.	
Israël	Ancre UWB : 51-93993	מספר אישור התאמה מטעם משרד התקשורת: חל איסור לבצע פעולות במכשיר שיש בהן כדי לשנות את תכונותיו האלחוטיות של המכשיר, ובכלל זה שינויי תוכנה, החלפת אנטנה מקורית או הוספת אפשרות לחיבור לאנטנה חיצונית, בלא קבלת אישור משרד התקשורת, בשל החשש להפרעות אלחוטיות.	
Israël	Clé sans bouton : 56-19936	63-73361 של המכשיר ולא לעשות כל בו לעשות ולא המכשיר של 63-73361 המקורית האנטנה את להחליף אסור	
Israël	Lecteur NFC : 51-98998	מספר אישור התאמה מטעם משרד התקשורת: חל איסור לבצע פעולות במכשיר שיש בהן כדי לשנות את תכונותיו האלחוטיות של המכשיר, ובכלל זה שינויי תוכנה, החלפת אנטנה מקורית או הוספת אפשרות לחיבור לאנטנה חיצונית, בשל החשש להפרעות אלחוטיות.	
Japon	BNCM		 218-230158
Japon	Ancre UWB		 218-230167
Japon	Clé sans bouton		 218-230159
Japon	Lecteur NFC		総務省指定[MIC/KSI]第AC-23100号

Pays/Région	Modèle/Produit	Conformité	Label
			[MR00004789ANRT2025]
Maroc	Lecteur NFC		<p>AGREE PAR L'ANRT MAROC</p> <p>Numéro d'agrément: MR0004022ANRT2023</p> <p>Date d'agrément: 20230919</p>
Oman	BNCM		<div style="border: 1px solid black; padding: 2px;"> <p>OMAN-TRA TRA/TA-R/15622/23 D202897</p> </div>
Oman	Ancre UWB		<div style="border: 1px solid black; padding: 2px;"> <p>OMAN-TRA TRA/TA-R/15648/23 D202897</p> </div>
Oman	Clé sans bouton		
Oman	Lecteur NFC		<div style="border: 1px solid black; padding: 2px;"> <p>OMAN-TRA TRA/TA-R/16798/23 D202897</p> </div>
Pakistan			
Paraguay	BNCM		
Paraguay	Ancre UWB		
Paraguay	Clé sans bouton		
Paraguay	Lecteur NFC		
Singapour	BNCM		<div style="border: 1px solid black; padding: 2px;"> <p>Complies with IMDA Standards N4800-23</p> </div>
Singapour	Ancre UWB		<div style="border: 1px solid black; padding: 2px;"> <p>Complies with IMDA Standards G4873-23</p> </div>

Pays/Région	Modèle/Produit	Conformité	Label
Émirats Arabes Unis	BNCM		
Émirats Arabes Unis	Ancre UWB		
Émirats Arabes Unis	Clé sans bouton		
Émirats Arabes Unis	Lecteur NFC		
Ukraine	BNCM		 UA.032.CT.0268-23
Ukraine	Ancre UWB		 UA.032.CT.0268-23
Ukraine	Clé sans bouton		 UA.032.CT.0359-23
Ukraine	Lecteur NFC		 UA.032.CT.0346-23
Royaume-Uni	Clé sans bouton	Importer: Volvo cars UK Scandinavia House, Norreys drive, Maidenhead, SL6 4FL, United Kingdom	
États-Unis d'Amérique		BNCM: FCC ID: IYZGE1 UWB anchor: FCC ID: IYZGU1 NFC Reader: FCC ID: IYZGR4 Key tag: FCC ID: IYZGK2A	
Viêt Nam			
Zambie			 ZMB/ZICTA/TA/2025/10/3

15.5.6. Informations relatives aux substances figurant dans la liste des substances candidates aux fins de l'article 33, paragraphe 1, du règlement REACH

Volvo Cars soutient les objectifs du règlement REACH de façon générale, et de son article 33 en particulier, qui correspondent à nos propres engagements en faveur de la responsabilité dans la production, dans la

manipulation et dans l'utilisation de nos produits.

En vertu de l'article 33, paragraphe 1, du règlement européen REACH (règlement (CE) n° 1907/2006)^[1], Volvo Cars est tenue d'informer les destinataires de ses produits de la présence dans ces derniers de substances extrêmement préoccupantes^[2], ce afin de renforcer la sécurité de manipulation des produits, en vue de protéger les personnes et l'environnement.

Présence de substances figurant dans la liste des substances candidates

Les articles figurant dans le tableau ci-dessous contiennent des substances figurant dans la liste des substances candidates à une concentration supérieure à 0,1 % masse/masse (w/w). Les informations concernant les substances figurant dans la liste des substances candidates s'appuient sur des données fournies par nos fournisseurs et par nos propres soins.

Informations générales relatives à la sécurité d'utilisation des articles

Toutes les voitures de Volvo Cars sont accompagnées d'un manuel d'utilisation qui comporte des informations relatives à la sécurité d'utilisation s'adressant aux propriétaires, aux conducteurs et aux utilisateurs de la voiture. Les informations fournies par Volvo Cars concernant la réparation et l'entretien des voitures et les pièces d'origine sont également accompagnées d'informations relatives à la sécurité d'utilisation s'adressant au personnel d'entretien.

Lorsqu'elles sont présentes dans des composants de cette voiture, les substances figurant dans la liste des substances candidates présentées dans le « Tableau de substances figurant dans la liste des substances candidates » applicable à la voiture en question sont incorporées de telle façon que l'exposition des clients, des personnes de façon générale et de l'environnement peut être minimisée, à condition que la voiture et ses composants soient utilisés de la manière prévue et que tout entretien ou réparation soit effectué conformément aux instructions techniques fournies pour ces activités et aux bonnes pratiques normalisées dans le secteur.

Dans l'Union européenne, un véhicule en fin de vie peut être légalement mis au rebut uniquement dans une installation de traitement autorisée. Les composants des véhicules doivent être mis au rebut conformément à la réglementation en vigueur et aux directives de l'autorité compétente.

Tableau de substances figurant dans la liste des substances candidates

Des détails supplémentaires sont disponibles dans un fichier PDF, voir Assistance / Informations sur la voiture / Informations réglementaires.

^[1] Règlement du Parlement européen et du Conseil concernant l'enregistrement, l'évaluation et l'autorisation des substances chimiques, ainsi que les restrictions applicables à ces substances, entré en vigueur le 1er juin 2007.

^[2] SVHC, Substances of Very High Concern, substances qui figurent dans la liste des substances candidates.

15.6. Étiquettes

Votre voiture est dotée d'un certain nombre d'étiquettes fournissant des informations concernant la voiture et son usage, telles que des caractéristiques et des avertissements.

Types d'étiquettes



Symboles ISO noirs avec titre en jaune et texte en blanc ou illustration sur fond noir.

Indique un risque de blessure grave ou de mort si l'avertissement est ignoré.



Symboles ISO blancs et texte en blanc ou illustration sur fond noir ou bleu.

Indique un risque de dommages matériels si l'avertissement est ignoré.



Symboles ISO blancs et texte en blanc ou illustration sur fond noir.

Comporte des informations concernant la voiture et son utilisation.

Note

Étiquettes représentées

Les étiquettes représentées dans le présent manuel constituent des représentations génériques de celles apposées sur votre voiture. Le manuel se limite à indiquer leur emplacement et le type d'informations qu'elles comportent. Consultez l'étiquette concernée pour obtenir des informations précises concernant votre voiture.