

XC60 Plug-in Hybrid 2025 (24w46) Gebruikershandleiding

Versie 2026-03-17

Disclaimer

Vanwege de dynamische aard van ons softwareproduct, vertegenwoordigt de inhoud van deze PDF de meest actuele versie van de gebruikershandleiding op het moment dat deze werd afgedrukt. Aangezien we ons product voortdurend bijwerken en verbeteren, is het mogelijk dat bepaalde informatie in de toekomst niet meer overeenkomt met de meest actuele informatie. Daarom raden we ten eerste aan om de app met de digitale gebruikershandleiding te gebruiken in het middendisplay van uw auto voor de meest nauwkeurige en actuele informatie. U kunt ook informatie opvragen in de Volvo Cars mobiele app. Houd er rekening mee dat als u ervoor kiest om de handleiding af te drukken, we de geldigheid van de informatie voor toekomstige gevallen niet kunnen garanderen, aangezien er sinds het moment van afdrukken mogelijk updates hebben plaatsgevonden. Om het hoogste niveau van veiligheid en optimaal gebruik van het product te garanderen, raden we ten eerste aan om te vertrouwen op de digitale gebruikershandleiding, die gemakkelijk toegankelijk is via het middendisplay van uw auto. Deze afprintbare versie is algemeen en is niet specifiek voor uw auto. Als er verschillen zijn tussen deze afprintbare handleiding en de handleiding die u ziet op het middendisplay van uw auto dan gaat de laatstgenoemde voor.

Inhoud

1. Informatie voor consumenten
 - 1.1 Over de gebruikershandleiding
 - 1.1.1 De gebruikershandleiding lezen
 - 1.2 Klantenondersteuning en contactgegevens
 - 1.3 Verantwoordelijkheid van de bestuurder
 - 1.4 Aanpassingen, reparaties en montage van accessoires
 - 1.5 Het voertuigidentificatienummer vinden
 - 1.6 Akkoord gaan met de algemene voorwaarden en gegevens verzamelen
 - 1.7 Behandeling van geregistreerde en verzamelde gegevens
 - 1.8 Online diensten en 'fair use'
 - 1.9 Een nieuwe eigenaar
 - 1.10 Gebruikersgegevens resetten
 - 1.11 Aanbevelingen als je naar een andere regio verhuist
2. Gebruikersaccounts, profielen en services
 - 2.1 Je auto voor het eerst configureren
 - 2.2 Volvo ID
 - 2.2.1 Een Volvo ID aanmaken
 - 2.3 Volvo Cars-app
 - 2.4 Aan de slag met Google-diensten
 - 2.5 Aanpassing en instellingen
 - 2.6 Gebruikersprofielen in de auto
 - 2.6.1 Een ander profiel kiezen
 - 2.6.2 Een profiel toevoegen
 - 2.6.3 Een profiel verwijderen
 - 2.6.4 Een sleutel aan een profiel toewijzen
 - 2.6.5 Sleutels die aan profielen zijn toegewezen beheren
 - 2.6.6 Toegang tot een profiel beperken
 - 2.6.7 Een account aan een profiel toevoegen
 - 2.7 Volvo Assistance
 - 2.7.1 Volvo Assistance bellen voor pechhulp

De inhoud van deze handleiding geeft de status van de gebruikershandleiding weer op het moment van drukken en is mogelijk niet volledig geldig in toekomstige gevallen. Raadpleeg voor meer informatie de eerste pagina voor de volledige disclaimer.

- 2.8 Noodhulp
 - 2.8.1 Nooddiensten met de knop SOS bellen
 - 2.8.2 De ontvanger voor een noodoproep wijzigen
- 3. Displays, software en telefoon
 - 3.1 Displays
 - 3.1.1 Middendisplay
 - 3.1.1.1 Weergaven van het middendisplay
 - 3.1.1.2 Statussymbolen op het middendisplay
 - 3.1.1.3 Het middendisplay opnieuw opstarten
 - 3.1.1.4 Toetsenbord
 - 3.1.1.4.1 De taal van het toetsenbord wijzigen
 - 3.1.1.4.2 Talen voor het toetsenbord toevoegen en verwijderen
 - 3.1.2 Bestuurdersdisplay
 - 3.1.2.1 Waarschuwings- en indicatiesymbolen
 - 3.1.2.2 Accumeter
 - 3.1.2.3 Brandstofmeter
 - 3.1.2.4 Energiemeter
 - 3.1.3 Head-updisplay
 - 3.1.3.1 Het head-updisplay aanpassen
 - 3.1.4 Systeeminstellingen
 - 3.1.4.1 Datum en tijd aanpassen
 - 3.1.4.2 Systeeltaal wijzigen
 - 3.1.4.3 Systeemeenheden wijzigen
 - 3.2 Telefoon
 - 3.2.1 Je telefoon met de auto verbinden
 - 3.2.2 Je telefoon in de auto gebruiken
 - 3.2.3 Wisselen tussen gekoppelde telefoons
 - 3.2.4 Apple CarPlay
 - 3.2.5 Android Auto™
 - 3.3 Geluid en media
 - 3.3.1 Radio
 - 3.3.1.1 Favoriete radiozenders toevoegen
 - 3.3.1.2 DAB- en FM-zenders koppelen
 - 3.3.2 Geluidsinstellingen
 - 3.3.3 Mediaplayers
 - 3.4 In-car apps
 - 3.4.1 Apps downloaden
 - 3.4.2 Apps verwijderen
 - 3.5 Verbinding en software
 - 3.5.1 Internetverbinding
 - 3.5.1.1 Verbinding maken met internet via een telefoon met Bluetooth
 - 3.5.1.2 Verbinding maken met het internet via wifi
 - 3.5.2 De verbindingsmodule van de auto opnieuw opstarten
 - 3.5.3 Over-the-air updates
 - 3.6 Spraakbesturing
 - 3.6.1 Spraakbesturing gebruiken
- 4. Comfort en klimaat in de auto
 - 4.1 Interieur
 - 4.1.1 De draadloze lader gebruiken
 - 4.1.2 De draadloze lader inschakelen
 - 4.1.3 USB-aansluitingen
 - 4.1.4 12V-aansluiting

- 4.1.5 Zonnekleppen
- 4.2 Klimaatregeling
 - 4.2.1 Klimaatregelingsbediening
 - 4.2.1.1 Stoelverwarming aanzetten
 - 4.2.1.2 Stuurwielverwarming activeren
 - 4.2.2 Klimaatinstellingen
 - 4.2.3 Temperatuur en airconditioning
 - 4.2.3.1 De airconditioning inschakelen
 - 4.2.3.2 De temperatuur instellen
 - 4.2.3.3 Temperatuur synchroniseren
 - 4.2.4 Luchtcirculatie en klimaatstanden
 - 4.2.4.1 De blaasmonden afstellen
 - 4.2.4.2 Automatische klimaatregeling inschakelen
 - 4.2.4.3 Handmatige klimaatmodus inschakelen
 - 4.2.5 IJs, condens en ontdooifunctie
 - 4.2.5.1 De maximale ontdooifunctie inschakelen
 - 4.2.5.2 Activeren van achterrait- en buitenspiegelverwarming
 - 4.2.6 Binnenklimaat bij parkeren
 - 4.2.6.1 Een timer voor preconditioning instellen
 - 4.2.6.2 Preconditioning starten zonder timer
 - 4.2.6.3 Verwarming actief houden na het parkeren
 - 4.2.6.4 Luchtreiniging
 - 4.2.6.4.1 De luchtreinigingsfunctie activeren
 - 4.2.7 Luchtkwaliteit
 - 4.2.7.1 Indicatie luchtkwaliteit
 - 4.2.7.2 Luchtreiniging
 - 4.2.7.2.1 Geavanceerde luchtfiltering
 - 4.2.7.3 CleanZone
 - 4.2.7.4 Luchtreiniging activeren
 - 4.2.8 Klimaatsysteem
 - 4.2.8.1 Klimaatzones
 - 4.2.8.2 Gevoels- en werkelijke temperatuur
 - 4.2.8.3 Klimaatsensoren
 - 4.2.8.4 Verwarmingen
 - 4.2.8.4.1 De hulpverwarming inschakelen
- 4.3 Ruiten en glasplaten
 - 4.3.1 Bediening van de ruiten
 - 4.3.2 Het panoramadak bedienen
 - 4.3.3 Knelbeveiliging
 - 4.3.4 De ruiten resetten
- 4.4 Stoelen
 - 4.4.1 Voorstoelen
 - 4.4.1.1 Voorstoelen verstellen
 - 4.4.1.2 Een voorkeursinstelling voor de stoel opslaan
 - 4.4.2 Achterbank
 - 4.4.2.1 Middelste hoofdsteun achterbank verstellen
 - 4.4.2.2 De hoofdsteunen van de buitenste zitplaatsen van de achterbank neerklappen
 - 4.4.2.3 De buitenste zitplaatsen van de achterbank neerklappen
 - 4.4.2.4 Middelste armsteun van de achterbank
- 4.5 Interieurverlichting
 - 4.5.1 Leeslampjes afstellen
 - 4.5.2 De interieurverlichting aanpassen

4.5.3 De automatische binnenverlichting uitschakelen

4.5.4 Alle binnenverlichting activeren

5. Veiligheid

5.1 Reactie op een botsing

5.2 Juist zitten

5.3 Veiligheidsgordels

5.3.1 Veiligheidsgordel vastmaken en verstellen

5.3.2 De veiligheidsgordel moet nog worden vastgemaakt

5.4 Airbags

5.4.1 Activering van airbag

5.4.2 Frontale airbags

5.4.2.1 De passagiersairbag in- en uitschakelen

5.4.3 Zijairbags

5.4.4 Opblaasgordijnen

5.4.5 Onderhoud en service van airbags

5.4.6 Airbaglabels

5.5 Kinderveiligheid

5.5.1 Kinderzitjes

5.5.1.1 Kinderzitjes installeren

5.5.1.1.1 Een kinderzitje monteren op de buitenste zitplaatsen van de achterbank

5.5.1.1.2 Een kinderzitje op de middelste zitplaats van de achterbank monteren

5.5.1.1.3 Een kinderzitje op de voorpassagiersstoel plaatsen

5.5.1.2 Verankeringspunten voor kinderzitjes

5.5.1.2.1 ISOFIX-verankeringspunten

5.5.1.2.2 Bovenste bevestigingspunten

5.5.1.2.3 Onderste bevestigingspunten

5.5.1.3 Geïntegreerd kinderzitje

5.5.1.3.1 Het geïntegreerd kinderzitje opklappen

5.5.1.3.2 Het geïntegreerde kinderzitje neerklappen

5.5.1.4 Aanbevolen kinderzitjes

6. Instappen en beveiliging

6.1 Sleutels

6.1.1 Standaardsleutel

6.1.1.1 Afneembaar sleutelblad

6.1.2 Care Key

6.1.2.1 Een snelheidsbegrenzer voor de Care Key instellen

6.1.3 Key Tag

6.1.4 De batterij van de standaardsleutel vervangen

6.2 Openen en sluiten

6.2.1 De motorkap openen

6.2.2 De motorkap sluiten

6.2.3 Achterklep openen

6.2.3.1 Handsfree de achterklep openen

6.2.3.2 De openingshoogte van de achterklep aanpassen

6.3 Vergrendelen en ontgrendelen

6.3.1 Sleutelloos vergrendelen en ontgrendelen

6.3.2 Vergrendelen en ontgrendelen met de knoppen op de sleutel

6.3.3 Vergrendelen en ontgrendelen met afneembaar sleutelblad

6.3.4 Vergrendelen en ontgrendelen vanuit de auto

6.3.5 Het kinderslot inschakelen

6.3.6 Instellingen voor vergrendelen en ontgrendelen

6.3.6.1 De instellingen voor vergrendelen en ontgrendelen aanpassen

- 6.4 Antidiefstalvoorzieningen
 - 6.4.1 Alarm
- 7. Opladen en tanken
 - 7.1 Laadmethoden
 - 7.1.1 Laadkabels
 - 7.2 Het laden starten en stoppen
 - 7.2.1 Opladen starten
 - 7.2.2 Stoppen met opladen
 - 7.3 Laadtijd en -status
 - 7.3.1 Laadtijden
 - 7.3.2 Laadstatus
 - 7.3.2.1 Laadstatus in de laadaansluiting
 - 7.3.2.2 Laadstatus op het bestuurdersdisplay
 - 7.4 Tanken
 - 7.5 Informatie over brandstof/benzine
- 8. Driving
 - 8.1 Trips-app
 - 8.2 De auto starten
 - 8.2.1 Controles bij het starten
 - 8.2.2 Alcoholslot
 - 8.3 De auto uitschakelen
 - 8.4 Rijkenmerken
 - 8.4.1 Rijmodi
 - 8.4.1.1 Een rijmodus selecteren
 - 8.4.2 One-pedal drive
 - 8.4.3 Automatisch kruipen inschakelen
 - 8.4.4 De functie Launch gebruiken
 - 8.4.5 Stabiliteitsregeling
 - 8.4.6 Ophanging
 - 8.4.6.1 De ophanging aanpassen
 - 8.5 Actieradius
 - 8.5.1 Dagteller
 - 8.5.1.1 De dagteller resetten
 - 8.6 Besturing
 - 8.6.1 Stuurwiel
 - 8.6.1.1 Bedieningselementen op het stuurwiel
 - 8.6.1.2 Stuurwielpositie afstellen
 - 8.6.2 Stuurgevoel aanpassen
 - 8.7 Remmen
 - 8.7.1 Rempedaal
 - 8.7.2 Parkeerrem
 - 8.7.2.1 De parkeerrem activeren
 - 8.7.3 Automatische rem bij stilstand (Auto hold)
 - 8.7.3.1 Auto Hold inschakelen
 - 8.7.4 Remmen na aanrijding
 - 8.8 Versnellingsbak
 - 8.8.1 Schakelstand kiezen
 - 8.8.2 Handmatig schakelen
- 9. Zicht, spiegels en buitenverlichting
 - 9.1 Exterieurverlichting
 - 9.1.1 Rijverlichting

- 9.1.1.1 Gebruik van de rijverlichting
- 9.1.1.2 Grootlicht
- 9.1.1.3 Passeerlicht
 - 9.1.1.3.1 Het passeerlicht inschakelen
- 9.1.1.4 Actieve bochtverlichting
- 9.1.1.5 Het mistachterlicht inschakelen
- 9.1.1.6 De parkeerlichten inschakelen
- 9.1.1.7 Alarmlichten
 - 9.1.1.7.1 De alarmlichten inschakelen
- 9.1.2 Gebruik van richtingaanwijzers
- 9.1.3 Handige verlichting aan de buitenkant
 - 9.1.3.1 Welkomstverlichting
 - 9.1.3.1.1 De welkomstverlichting inschakelen
 - 9.1.3.2 Begeleidende verlichting
 - 9.1.3.2.1 De begeleidende verlichting activeren
- 9.2 Spiegels
 - 9.2.1 Automatisch dimmen inschakelen
 - 9.2.2 De buitenspiegels afstellen
 - 9.2.3 Inklapbare buitenspiegels
 - 9.2.4 Posities van de buitenspiegels opnieuw instellen
- 9.3 Ruitenwissers en -sproeiers
 - 9.3.1 Ruitenwissers voorruit bedienen
 - 9.3.2 Ruitenwisser achter bedienen
 - 9.3.3 Ruitensproeiers activeren
- 10. Rijhulp en navigatie
 - 10.1 Navigatie
 - 10.1.1 Een bestemming met het navigatiesysteem zoeken en selecteren
 - 10.2 Detectie van de omgeving en verkeer
 - 10.2.1 Locaties van camera's, sensoren en radars
 - 10.2.2 Cameradetectie en beperkingen
 - 10.2.3 Radardetectie en beperkingen
 - 10.2.4 Detectie en beperkingen van de parkeersensoren
 - 10.3 Detectie van gedrag van de bestuurder
 - 10.4 Ingrijpen en waarschuwingen in verband met de veiligheid
 - 10.4.1 Waarschuwingen voor aanrijdingen en beperking van de gevolgen
 - 10.4.1.1 Afstandswaarschuwingen
 - 10.4.2 Ingrepen en waarschuwingen bij achteruit rijden
 - 10.4.2.1 Waarschuwingen over verkeer dat achter de auto kruist
 - 10.4.2.2 Automatisch remmen bij achteruit rijden uitschakelen
 - 10.4.3 Hulpfunctie voor op rijstrook blijven rijden
 - 10.4.3.1 De hulpfunctie voor op rijstrook blijven rijden aanpassen
 - 10.4.4 Blind Spot Information
 - 10.4.5 Driver Alert
 - 10.4.5.1 Meldingen van de waarschuwingfunctie bij afleiding uitschakelen
 - 10.4.6 Connected Safety
 - 10.4.6.1 Connected Safety inschakelen
 - 10.4.7 Melding Klaar om te rijden
 - 10.4.7.1 De melding Klaar om te rijden inschakelen
 - 10.5 Rijden met ondersteuning
 - 10.5.1 Verkeersborden en reactie bij te hard rijden
 - 10.5.1.1 Waarschuwingen voor snelheidslimieten
 - 10.5.1.1.1 Intelligent Speed Assist uitschakelen

- 10.5.1.1.2 Waarschuwingen voor snelheidslimieten aanpassen
 - 10.5.1.2 Geluidssignalen inschakelen bij wijzigingen in de snelheidslimiet
 - 10.5.1.3 Geluidssignalen voor snelheidscamera's inschakelen
 - 10.5.1.4 Informatie over verkeersborden
 - 10.5.1.4.1 Informatie over verkeersborden inschakelen
 - 10.5.2 Pilot Assist
 - 10.5.2.1 Communicatie en status van Pilot Assist
 - 10.5.2.2 Pilot Assist activeren
 - 10.5.2.3 Pilot Assist uitschakelen
 - 10.5.2.4 Adaptieve cruisecontrol
 - 10.5.2.5 Onder het rijden tussen Pilot Assist en de adaptieve cruisecontrol wisselen
 - 10.5.2.6 De doelsnelheid voor Pilot Assist aanpassen
 - 10.5.2.7 Het tijdsinterval tot voorliggers aanpassen
 - 10.5.2.8 Pilot Assist als standaardrijhulpsysteem selecteren
 - 10.5.2.9 Voorwaarden en beperkingen van Pilot Assist
 - 10.6 Ondersteuning bij het parkeren
 - 10.6.1 Parkeerweergave
 - 10.6.1.1 Geluidssignalen bij parkeerhulp uitschakelen
- 11. Scenario's en rijaanbevelingen
 - 11.1 Koude omstandigheden
 - 11.1.1 Aanbevelingen voor rijden in de winter
 - 11.2 Advies bij door water rijden
 - 11.3 Voorbereidingen voor een lange rit
 - 11.4 Lang parkeren
- 12. Opbergen en trekken van aanhanger
 - 12.1 Opbergmogelijkheden in de passagiersruimte
 - 12.1.1 Dashboardkastje
 - 12.2 Opbergruimte in de bagageruimte
 - 12.2.1 Bagageafdekking
 - 12.2.1.1 De bagageafdekking monteren
 - 12.2.1.2 De bagageafdekking verwijderen
 - 12.2.1.3 De achterklepafdekking monteren
 - 12.2.2 Veiligheidsnet monteren
 - 12.2.3 Het skiluk te openen
 - 12.2.4 Lading opbergen in de bagageruimte
 - 12.3 Een aanhangwagen trekken
 - 12.3.1 De trekhaak gebruiken
 - 12.4 Aanbevelingen voor laden
- 13. Verzorging en onderhoud
 - 13.1 Autostatus
 - 13.1.1 Accustatus en -gezondheid
 - 13.2 Reiniging en verzorging van de buitenkant
 - 13.2.1 Buitenkant met de hand wassen
 - 13.2.2 De auto wassen in een automatische wasstraat
 - 13.2.3 Polijsten en in de was zetten
 - 13.2.4 Lakschade bijwerken
 - 13.2.4.1 De kleurcode voor de lak vinden
 - 13.2.5 Schade aan de voorruit
 - 13.2.6 Sproeiervloeistof bijvullen
 - 13.2.7 Schoonmaken van ruitenwissers
 - 13.2.8 Wisserbladen van de voorruit vervangen

- 13.2.9 Het wisserblad van de achterraut vervangen
- 13.2.10 Onderhoudspositie ruitenwissers inschakelen
- 13.2.11 Corrosiebescherming
- 13.3 Reiniging en verzorging van het interieur
 - 13.3.1 Schoonmaken van stoffen en textiel
 - 13.3.2 Leer of vinyl reinigen
 - 13.3.3 Schoonmaken van glas en glanzende oppervlakken
 - 13.3.4 Schoonmaken van interieuronderdelen van kunststof, metaal en hout
 - 13.3.5 Schoonmaken van matten
- 13.4 Wielen en banden
 - 13.4.1 Aanbevelingen voor wielen en banden
 - 13.4.1.1 Banden en velgen opbergen
 - 13.4.1.2 Zuinig gebruik van de banden
 - 13.4.2 Aanduidingen op de zijwand van de band
 - 13.4.2.1 Indicatoren bandenslijtage
 - 13.4.3 Wielen verwisselen
 - 13.4.3.1 Reservewiel
 - 13.4.3.2 Winterbanden
 - 13.4.3.3 Gebruik van sneeuwkettingen
 - 13.4.4 Lekke band
 - 13.4.4.1 Tijdelijke lekreparatie
 - 13.4.4.1.1 De noodreparatieset gebruiken
 - 13.4.4.1.2 Band oppompen met compressor van noodreparatieset
 - 13.4.5 Bandenspanning
 - 13.4.5.1 Bandenspanningscontrole
 - 13.4.5.1.1 Een nieuwe referentiewaarde voor bandenspanningscontrole opslaan
 - 13.4.5.2 De bandenspanning aanpassen
- 13.5 Motorruimte
 - 13.5.1 Motorkoelsysteem
 - 13.5.1.1 Motorkoelvloeistof bijvullen
 - 13.5.2 Motorolie
 - 13.5.2.1 Motorolie bijvullen
- 13.6 Elektrisch systeem en accu's van de auto
 - 13.6.1 Tractieaccu
 - 13.6.1.1 De gezondheid en prestaties van de accu beheren
 - 13.6.1.2 Koelsysteem van de tractieaccu
 - 13.6.2 12V-accu
 - 13.6.2.1 Labels op de accu
 - 13.6.3 Accu's recyclen
 - 13.6.4 Zekeringen
 - 13.6.4.1 Een zekering vervangen
 - 13.6.4.2 Zekeringkastje in de bagageruimte
 - 13.6.4.3 Zekeringkastje in de motorruimte
 - 13.6.4.4 Zekeringkastje onder het dashboardkastje
- 13.7 Hulpmiddelen en gereedschap
 - 13.7.1 Een gevarendriehoek gebruiken
 - 13.7.2 Het sleepoog monteren
- 13.8 Auto opkrikken
 - 13.8.1 Hijsgebieden in de werkplaats
- 13.9 Service en reparaties
 - 13.9.1 Een afspraak voor service of reparatie maken
 - 13.9.2 Boorddiagnoseaansluiting

- 14. Immobiele auto en wegslepen
 - 14.1 Schade aan de auto
 - 14.2 Storing
 - 14.3 Auto heeft geen stroom of reageert niet
 - 14.3.1 Je auto met een hulpaccu starten
 - 14.4 Autoberging
 - 14.5 Veiligheidsmodus
 - 14.6 Je auto laten slepen
- 15. Specificaties
 - 15.1 Algemene kenmerken van de auto
 - 15.1.1 Afmetingen van de auto
 - 15.1.2 Gewichten
 - 15.1.3 Trekspecificaties en -mogelijkheden
 - 15.1.4 Specificaties trekhaak
 - 15.1.5 Typeaanduidingen
 - 15.2 Specificaties van de aandrijflijn
 - 15.2.1 Motorspecificaties
 - 15.2.2 Brandstofverbruik, stroomverbruik en CO₂-emissies
 - 15.2.3 Inhoud van de brandstoftank
 - 15.2.4 Specificaties voor laadkabels
 - 15.2.5 Labels en identificatie voor laadaansluitingen
 - 15.3 Specificaties van wielen en banden
 - 15.3.1 Goedgekeurde bandenspanning
 - 15.3.2 Goedgekeurde wiel- en bandenmaten
 - 15.3.3 Minimaal toelaatbare lastindex en snelheidsklassen voor banden
 - 15.4 Specificaties van vloeistoffen
 - 15.4.1 Specificaties van de motorolie
 - 15.4.2 Specificaties van de versnellingsbakolie
 - 15.4.3 Specificaties remvloeistof
 - 15.4.4 Specificaties klimaatsysteem
 - 15.5 Certificaten en typegoedkeuringen
 - 15.5.1 Typegoedkeuringen voor radar
 - 15.5.2 Typegoedkeuringen voor radioapparatuur
 - 15.5.3 Typegoedkeuringen voor draadloze lader en NFC
 - 15.5.4 Typegoedkeuring voor diagnoseaansluiting
 - 15.5.5 Typegoedkeuring voor antidiefstalsystemen
 - 15.5.6 Certificaat sleutelsystemen
 - 15.5.7 Informatie over stoffen op de kandidaatslijst (CL) conform de REACH-verordening, artikel 33.1
 - 15.5.8 Licentieovereenkomsten voor bestuurdersdisplay
 - 15.5.9 Plaatsingstabel voor kinderzitjes die met de veiligheidsgordels van de auto worden bevestigd
 - 15.5.10 Tabel voor plaatsing i-Size-kinderzitjes
 - 15.5.11 Tabel voor plaatsing ISOFIX-kinderzitjes
 - 15.6 Labels

1. Informatie voor consumenten

Er valt veel over je Volvo te leren. In dit deel vind je een aantal belangrijke onderwerpen, zoals waar je hulp vindt als je die nodig hebt en informatie over bepaalde rechten en verantwoordelijkheden van consumenten.



Tip

Waar moet je beginnen?

Eigenlijk moet iedereen die de auto niet kent de hele handleiding lezen. Maar je kunt beginnen met het lezen van de informatie over hoe deze handleiding werkt, zodat je weet waar je vindt wat je nodig hebt.

Verantwoordelijkheid van de bestuurder

Informatie over de verantwoordelijkheid van de bestuurder is ook een goede plek om te beginnen. Dit omvat enkele algemene principes voor veilig gebruik van de auto en de functies ervan.

1.1. Over de gebruikershandleiding

Ontdek hoe de gebruikershandleiding van toepassing is op het gebruik van je auto, waar je de handleiding kunt vinden en hoe je door de inhoud kunt navigeren.

Een belangrijk onderdeel van je auto

Je auto is een zeer geavanceerd product. Maar het is ook een doordacht product, dus geavanceerd betekent niet dat het ingewikkeld is in gebruik. Ons doel is je een gebruiksvriendelijke ervaring te bieden, met natuurlijke interacties die prettig zijn voor bestuurder en passagier. Deze handleiding is bedoeld als onderdeel van je auto en geeft je informatie voor een veilig en effectief gebruik. Het is jouw bron van informatie over de functies en kenmerken van je auto.



Tip

Nieuwe gebruiker

Als deze auto nieuw voor je is, neem dan even de tijd om de verschillende onderdelen van de handleiding door te nemen. Weten wat je auto wel en niet kan, is jouw verantwoordelijkheid en een voorwaarde voor een veilig en effectief gebruik.

Houd de handleiding up-to-date

Zorg ervoor dat de handleiding up-to-date blijft door ervoor te zorgen dat je altijd de nieuwste versie hebt. Elke keer dat een software-update wijzigingen aanbrengt of nieuwe functies introduceert, is het verstandig de handleiding even door te nemen.

Een leidraad voor hoe je je auto moet gebruiken

In de handleiding staat waarvoor de auto bedoeld is, zoals gedefinieerd door Volvo. Elke keer dat hiernaar wordt verwezen, kun je dat beschouwen als een instructie om je ervan te vergewissen dat je de auto gebruikt zoals bedoeld. Het verdient aanbeveling

om dat te doen. Zowel het beschrijvende als het vóórschrijvende deel van de handleiding geeft je namelijk belangrijke kennis, die bijdraagt aan een veilig en goed gebruik van je auto.

i N.b.

Beoogd gebruik

Als je de auto anders gebruikt dan Volvo heeft bedoeld, kan dat een negatieve invloed hebben op de werking van de auto. Zo wordt bijvoorbeeld de levensduur van je auto verkort. Ook je vermogen om de auto veilig en goed te gebruiken wordt beperkt. Het kan ook de geldigheid van de garantie op je auto beïnvloeden.

Volvo is niet de enige autoriteit die bepaalt wat juist gebruik van de auto is. Het is jouw verantwoordelijkheid om de auto volgens de lokale wetten en beperkingen te gebruiken.

Nauwkeurigheid in het weergeven van je auto

Het voornaamste doel van deze handleiding is dat die nauwkeurig beschrijft hoe je auto werkt. Sommige verschillen tussen geproduceerde auto's staan echter niet in de handleiding, zoals de kleuren, de materialen en bepaalde uitrustingen.

i N.b.

Auto's worden uitgevoerd en aangepast om te voldoen aan specifieke marktbehoeften en aan lokale wet- en regelgeving. Sommige regionale verschillen in configuratie worden mogelijk niet in de handleiding vermeld.

Waar kan ik de handleiding vinden?

De gebruikershandleiding van de auto is beschikbaar app op het display van de auto, via de mobiele app voor de auto en op [volvocars.com/intl/support](https://www.volvocars.com/intl/support) [<https://www.volvocars.com/intl/support>].

i N.b.

De ondersteuningswebsite van Volvo

De versie van de gebruikershandleiding op de ondersteuningswebsite van Volvo is voor een volledig uitgeruste auto met alle beschikbare opties, functies en kenmerken. Dit kan dus afwijken van deze gebruikershandleiding vanwege het uitrustingsniveau van jouw auto.^[1]

Geprinte aanvullingen

De handleiding is volledig digitaal, maar een deel van de inhoud kan als geprinte aanvulling worden meegeleverd bij je auto. Of dat in jouw auto het geval is, hangt af van het land waar je woont en hoe je auto is geconfigureerd.

Toepasbaarheid

 **Belangrijk**

- Onderhoud en behandel de auto volgens de aanbevelingen van Volvo in de gebruikershandleiding. Volvo is niet aansprakelijk voor schade of aanrijdingen die worden veroorzaakt door het niet in acht nemen van de instructies in deze handleiding.
- Het is raadzaam om alle gebruikersinformatie te lezen voordat je de eerste keer gaat rijden.
- Als je op andere kanalen, zoals de Volvo-website, informatie vindt die afwijkt van de informatie in je auto, geldt altijd de gebruikersinformatie op het display van de auto.
- Volvo werkt er voortdurend aan om de kwaliteit van de gebruikersinformatie te verbeteren en deze steeds toegankelijker en nuttiger te maken. Dit betekent dat beschrijvingen en illustraties kunnen veranderen. Volvo behoudt zich het recht voor om zonder voorafgaande kennisgeving wijzigingen aan te brengen.
- Deze gebruikershandleiding is oorspronkelijk geschreven in het Brits Engels. Er kunnen dus bepaalde verschillen zijn tussen de beschrijvingen in de handleiding en de werkelijke auto.
- De beschrijvingen in deze handleiding zijn gebaseerd op algemene gebruiksomstandigheden. Wees je ervan bewust dat die kunnen veranderen, afhankelijk van locatie, omgeving en rijgedrag.
- Afbeeldingen of teksten in deze handleiding mogen niet zonder toestemming van Volvo worden gekopieerd.

^[1] De beschikbaarheid verschilt per regio en uitrustingsniveau.

1.1.1. De gebruikershandleiding lezen

Lees hoe de inhoud van de gebruikershandleiding is georganiseerd, zodat je op het juiste moment vindt wat je zoekt.

De gebruikershandleiding van je auto kan je helpen bij het zoeken naar specifieke informatie, maar je ook helpen als je meer over je auto wilt weten.

Structuur

Deze handleiding is een groot netwerk van pagina's met informatie. Elke pagina heeft zijn eigen inhoud en kan links naar gerelateerde pagina's bevatten. De links brengen je naar subhoofdstukken van het huidige hoofdstuk of naar andere hoofdstukken met een verband tot de informatie die je op dat moment leest.



Tip

Het juiste niveau in de informatie vinden

Soms staat het antwoord op je vraag niet altijd in de details. Als je twee niveaus omhoog gaat in de structuur, dan vind je misschien wel de context en het perspectief om te weten waar je moet zoeken.

Naar informatie zoeken

Je kunt het zoekveld gebruiken om sneller te vinden wat je zoekt.

De belangrijkste delen

In de gerelateerde informatielinks op deze pagina vind je de belangrijkste hoofdstukken van deze gebruikershandleiding.

Door interactieve afbeeldingen navigeren

Sommige pagina's van deze handleiding hebben afbeeldingen met interactieve markers. Als je op deze markers tikt, zie je links naar relevante delen van de handleiding. Met deze interactieve markers kun je de gebruikershandleiding op een visuele manier verkennen.



Tip

Geanimeerde introducties

Op sommige pagina's staan korte animaties als introductie. Deze geven een paar visuele hints van wat je in dat deel van de gebruikershandleiding kunt vinden.

Afbeeldingen en video's

De afbeeldingen die in de handleiding worden gebruikt, zijn soms schematisch en bedoeld om een overzicht of een voorbeeld te geven. Ze kunnen verschillen van jouw auto als gevolg van het uitrustingsniveau of de markteisen.

Gemarkeerde inhoud

Soms zie je inhoud die in de gebruikershandleiding op verschillende manieren is gemarkeerd.



Waarschuwing

Inhoud die zo is gemarkeerd, geeft vooral informatie over omstandigheden of gebruik met een duidelijk ernstig risico voor de gezondheid.



Belangrijk

Inhoud die zo is gemarkeerd, geeft vooral informatie over omstandigheden of gebruik met een duidelijk risico van materiële schade.

i N.b.

Inhoud die zo is gemarkeerd, geeft vooral informatie die verkeerd gebruik kan voorkomen of informatie die eenvoudig kan worden gemist of verkeerd begrepen.

i Tip

Inhoud die zo is gemarkeerd, geeft vooral tips over het gebruik of waar je gerelateerde inhoud vindt.

Uitrusting, accessoires en functies

Sommige uitrusting, accessoires en functies kunnen beperkt zijn of alleen beschikbaar zijn voor bepaalde auto-uitvoeringen of landen. Zelfs als de informatie beschikbaar is voor jou, is dat geen garantie dat de specifieke beschreven uitrusting, accessoire of functie ook voor jouw auto verkrijgbaar is.

i N.b.

Er kunnen verschillen in terminologie zijn tussen de handleiding en marketing-, verkoop- en reclamemateriaal.

Neem voor meer informatie over standaard- en optionele uitrusting contact op met Volvo Support.

1.2. Klantenondersteuning en contactgegevens

Als je vragen hebt over je auto, kun je op een aantal plaatsen antwoorden of oplossingen vinden. Naast het doorzoeken van de gebruikershandleiding die je nu leest, vind je ook informatie op de website van Volvo en de ondersteuningswebsite van Volvo, maar je kunt ook contact opnemen met Volvo Assistance.

Website en ondersteuningswebsite

Op de website van Volvo [volvocars.com](https://www.volvocars.com) [https://www.volvocars.com] vind je diverse opties voor ondersteuning van klanten.

In het ondersteuningsgedeelte [volvocars.com/intl/support](https://www.volvocars.com/intl/support) [https://www.volvocars.com/intl/support] vind je contactgegevens, nieuws over software en antwoorden op veelgestelde vragen. Je vindt er ook de dichtstbijzijnde Volvo-dealer en je kunt contact opnemen met Volvo via telefoon of de chatfunctie.

Volvo Assistance

Volvo Assistance kan hulp bieden bij pech of als je auto onverwachts stil komt te staan. Dit omvat ook pechhulp. Volvo Assistance is 24 uur per dag, 7 dagen per week beschikbaar.

Druk op de assistentieknop  in het plafond van de auto of gebruik de mobiele app om je auto contact op te laten nemen met Volvo Assistance.

1.3. Verantwoordelijkheid van de bestuurder

Als bestuurder is het jouw verantwoordelijkheid er alles aan te doen om je eigen veiligheid en die van je passagiers en medeweggebruikers te garanderen.

Jouw kennis, beslissingen en handelingen bepalen hoe veilig je rijdt. Je auto heeft functies die in bepaalde situaties fouten en verkeerde beslissingen kunnen corrigeren. De verantwoordelijkheid ligt uiteindelijk bij de bestuurder. Deze functies zijn een aanvulling op goed rijgedrag en dat is jouw verantwoordelijkheid als bestuurder.

Je hebt waarschijnlijk de theorie en praktijk gehad die je de nodige kennis en capaciteiten hebben gegeven om veilig te rijden. In dit deel bespreken we een aantal belangrijke basisbeginselen die je waarschijnlijk wel herkent, zoals:

- Rijden en rijhulpfuncties gebruiken
- Weten wat de auto wel en niet kan
- Aflleiding tijdens het rijden
- Vermoeidheid bij de bestuurder
- Wet- en regelgeving

Rijden en rijhulpfuncties gebruiken

Het is jouw verantwoordelijkheid om je rijgedrag aan de huidige omstandigheden aan te passen, ook als je rijhulpfuncties gebruikt. Dat betekent onder meer dat je je snelheid en afstand tot andere voertuigen aanpast en dat je altijd kunt reageren op het verkeer en gevaren op de weg. De veiligheidssystemen en -waarschuwingen van je auto vertrouwen op de nauwkeurige detectie en identificatie van het verkeer om je heen en de toestand van de weg. De detectiesystemen kunnen niet alle rij-, verkeers-, weers- en wegomstandigheden verwerken.

 **N.b.**

Ondersteuning van de bestuurder

Rijhulpfuncties kunnen je helpen bij bepaalde rijhandelingen en verbeteren het bewustzijn tijdens het rijden. Wanneer ze op de juiste manier worden gebruikt, kunnen ze de veiligheid verbeteren en meer gemak bieden, maar ze zijn geen vervanging van veilig rijgedrag. Blijf altijd goed op de veiligheid letten, net als bij een auto die deze functies niet heeft.

Weten wat de auto wel en niet kan

Alle bestuurders wordt geadviseerd de auto en alle bijbehorende functies goed te leren kennen voordat ze gaan rijden. Het is de verantwoordelijkheid van de bestuurder over voldoende kennis van de auto te beschikken om die veilig te kunnen gebruiken.

Als je twijfelt over hoe iets werkt of wilt weten hoe je een bepaalde functie moet gebruiken, raadpleeg dan de handleiding. Kun je de informatie die je zoekt niet vinden? Neem dan contact op met Volvo.

Aflleiding tijdens het rijden

Aflleidingen zorgen dat je minder goed oplet onder het rijden. Het is jouw verantwoordelijkheid als bestuurder om te beoordelen of een handeling veilig kan worden uitgevoerd. Bij het beoordelen moet je rekening houden met de hele situatie en met specifieke voorwaarden en omstandigheden die voor aflleidingen kunnen zorgen. Het kan veilig zijn om het volume aan te passen als je op een rechte weg zonder andere voertuigen rijdt, maar niet in lastige situaties zoals bij inhalen.

Waarschuwing

Vermijd afleiding

Elke handeling die je aandacht afleidt van de weg en het verkeer, moet je uitvoeren terwijl de auto geparkeerd staat. We geven je een aantal voorbeelden:

- Houd niet je telefoon vast terwijl je rijdt. Lokale wetten beperken of verbieden vaak het gebruik van de telefoon tijdens het rijden.
- Wijzig de route van de navigatie niet handmatig terwijl je rijdt.
- Verander geen detailinstellingen van het geluid tijdens het rijden.

Verantwoordelijkheid van de bestuurder en veiligheidsfuncties

Je auto beschikt over verschillende veiligheidsfuncties die het risico op een ongeval verkleinen. Toch blijft het altijd de verantwoordelijkheid van de bestuurder om goed op te letten en de auto zo veilig mogelijk te gebruiken.

Tip

Hulp van passagiers

Handelingen die de bestuurder zouden kunnen afleiden, kunnen beter door een passagier worden uitgevoerd. Maar sommige handelingen kunnen gewoon niet in een auto worden gedaan als je rijdt, zoals deze handleiding op het middendisplayscherm lezen. Als je dit soort handelingen wilt doen, moet je de auto parkeren.

Gesproken opdrachten

Gesproken opdrachten kunnen bij sommige handelingen in bepaalde situaties minder afleiden dan dezelfde handeling handmatig doen.

Vermoeidheid bij de bestuurder

De bestuurder moet er altijd voor zorgen dat hij of zij goed is uitgerust. Je auto heeft een aantal functies met mogelijkheden om je te waarschuwen als je tekenen van vermoeidheid vertoont. Het is belangrijk om altijd te stoppen en even te pauzeren als je ook maar een klein beetje moe bent, ook als je geen waarschuwing van een functie hebt gekregen.

Wet- en regelgeving

Het is de verantwoordelijkheid van de bestuurder om altijd op de hoogte te zijn van plaatselijke wet- en regelgeving. Als je naar een regio met afwijkende verkeersregels rijdt, zorg dan dat je alles bij je hebt wat verplicht is en verdiep je in verkeersregels die anders zijn dan je gewend bent.

1.4. Aanpassingen, reparaties en montage van accessoires

Aanpassingen^[1], reparaties en het monteren van accessoires of extra uitrusting vereisen voldoende kennis van en een goede kwaliteit in werk en onderdelen. Anders bestaat de kans dat de functies en veiligheid van de auto in gevaar komen. Neem contact op met een Volvo-dealer voordat je iets aan je auto aanpast.

Voor alle wijzigingen^[2] aan de auto raadt Volvo het volgende aan:

- vraag van tevoren advies bij een opgeleide en gekwalificeerde Volvo-servicemonteur.
- laat de werkzaamheden uitsluitend uitvoeren door opgeleide en bevoegde Volvo-servicemonteurs.
- gemonteerde onderdelen en accessoires zijn goedgekeurd door Volvo.^[3]
- onderdelen en accessoires worden gemonteerd volgens de betreffende installatie-instructies.
- ze voldoen aan de plaatselijke wet- en regelgeving.^[4]

Neem voor meer informatie contact op met een Volvo-dealer.

Waarschuwing

Systemen kunnen negatief worden beïnvloed

Niet-goedgekeurde of verkeerd gemonteerde accessoires kunnen de prestaties, communicatiefuncties en veiligheidssystemen van de auto in gevaar brengen. Bepaalde accessoires werken uitsluitend in combinatie met de bijbehorende software die in de auto moet worden geïnstalleerd.

Elektrische systemen

Voor aanvullende elektrische systemen is het essentieel dat de juiste aansluitingspunten worden gebruikt om ervoor te zorgen dat het elektrische systeem van de auto goed blijft werken. De auto heeft een specifiek aardepunt voor aftermarket montage, dat is gescheiden van aardepunten voor kritische componenten. Volvo raadt aan elektrische werkzaamheden door een erkende Volvo-werkplaats uit te laten voeren.

Behandeling aan het einde van de levensduur

Sommige onderdelen van de auto zijn gevaarlijk. Ze moeten op een speciale manier worden gehanteerd bij service of afgevoerd als de auto wordt afgedankt.

- Elektrische componenten in de auto^[5] kunnen gevaarlijke materialen bevatten en dodelijke stroomstoten geven als ze op de verkeerde manier worden gehanteerd.
- Componenten als airbagmodules, gordelspanners, verstelbare stuurkolommen en knoopcelbatterijen kunnen perchlooraatmateriaal bevatten.

N.b.

Niet-goedgekeurde wijzigingen en aansprakelijkheid

Volvo kan niet aansprakelijk worden gesteld voor schade, opgedane kosten of (dodelijk) letsel veroorzaakt door veranderingen aan de auto^[6] die niet door Volvo zijn goedgekeurd.

^[1] Aanpassingen omvatten onder meer wijzigingen aan de software van de auto, inclusief, maar niet beperkt tot tuning.

^[2] Dus aanpassingen, reparaties en het monteren van accessoires en extra uitrusting.

^[3] Accessoires die niet door Volvo zijn goedgekeurd, zijn mogelijk niet specifiek getest voor gebruik met je auto.

^[4] Van toepassing op het uitvoeren van wijzigingen en het daarop volgende gebruik van de gewijzigde auto.

^[5] Een voorbeeld hiervan zijn accu's

^[6] Inclusief, maar niet beperkt tot aanpassingen of reparaties, of het monteren van accessoires of extra uitrusting.

1.5. Het voertuigidentificatienummer vinden

Er zijn verschillende manieren om het unieke voertuigidentificatienummer van je auto te achterhalen.^[1] Je kunt het VIN van je auto nodig hebben als je contact met Volvo moet opnemen bij vragen of problemen met je auto.

Zoek het nummer op een van de volgende manieren:

- Op het middendisplay.
- Op een label op het dashboard vlak bij de onderzijde van de voorruit. Dit kan meestal vanaf de buitenzijde van de auto worden afgelezen.
- Op het kentekenbewijs van de auto.
- Neem contact op met een servicemonteur, die het nummer via de aansluiting voor on-board diagnose kan ophalen.

Op het middendisplay

1. Druk op het autosymbool  in de onderste balk en ga naar **Instellingen**.
2. Ga naar **Systeem** → **Over** → **VIN-nummer**.

^[1] VIN

1.6. Akkoord gaan met de algemene voorwaarden en gegevens verzamelen

Je ziet meldingen over verschillende algemene voorwaarden en het verzamelen van gegevens^[1] op het middendisplay. Je moet akkoord gaan om bepaalde apps en diensten goed te gebruiken.

De eerste keer dat je de auto gebruikt, wordt er op het middendisplay een gids geopend die je helpt bij het uitvoeren van verschillende instellingen. In combinatie met de gids word je ook gevraagd om akkoord te gaan met verschillende typen voorwaarden en het verzamelen van informatie. Dit kun je ook later in de privacyinstellingen doen.

Soms moet je ook akkoord gaan, bijvoorbeeld in de volgende gevallen:

- Een app of dienst voor het eerst gebruiken.
- Een nieuw profiel toevoegen.
- Een profiel verwijderen.
- De eigenaar aanpassen.
- De instellingen resetten.

Akkoord gaan met de privacyinstellingen

1. Druk op het autosymbool  in de onderste balk en ga naar **Instellingen**.
2. Ga naar **Privacy**.
3. Selecteer de privacyinstelling dat je wilt wijzigen en volg de instructies op het middendispley.

 **N.b.**

Volvo privacy-instellingen

Hier kun je je akkoord voor het delen van gegevens met Volvo regelen.

Voordat je internet gebruikt

Als je internet wilt gebruiken, moet je één keer per auto akkoord gaan met de gebruiksvoorwaarden.

Locatie van de auto delen

Hier kun je je toestemming voor het delen van de locatie van je auto geven. Dat is noodzakelijk als je bepaalde apps en functies wilt gebruiken. Het delen van je locatie is bijvoorbeeld vereist voor gebruik van bepaalde diensten op afstand voor je auto via Volvo Assistance en de mobiele app voor de auto, zoals Find my car en de Trips app. ^[2]

^[1] Er worden gegevens verzameld om functies van de auto, functies in verband met de veiligheid en functies in de app te verbeteren.

^[2] De Trips-app kan dan gegevens verzamelen, zoals de positie, de snelheid, de kilometerstand en het stroomverbruik van de auto.

1.7. Behandeling van geregistreeerde en verzamelde gegevens

Bepaalde informatie over de status en werking van de auto wordt geregistreerd en verzameld om kwaliteits- en veiligheidsredenen. Dit kan inzicht geven in de omstandigheden rond verkeersongevallen met de auto en andere gebruiksscenario's.

Event Data Recorder (EDR)

Deze auto is uitgerust met een 'Event Data Recorder. Het belangrijkste doel daarvan is het vastleggen en opnemen van gegevens bij verkeersongevallen of op aanrijdingen lijkende situaties, zoals wanneer de airbag wordt geactiveerd of de auto een wegversperring raakt. De gegevens worden opgenomen om een beter inzicht te krijgen in de werking van voertuigsystemen in dit soort situaties. De EDR is ontworpen om gegevens met betrekking tot voertuigdynamica en veiligheidssystemen gedurende een korte tijd, meestal 30 seconden of minder, op te nemen.

De EDR in deze auto is ontworpen om bij verkeersongevallen of op aanrijdingen lijkende situaties gegevens vast te leggen die verband houden met:

- Hoe de verschillende systemen in de auto werkten.
- In hoeverre de veiligheidsgordels van bestuurder en passagiers vastzaten.
- Het gebruik door de bestuurder van het gas- of rempedaal.
- Met welke snelheid de auto reed.

Dit zorgt voor een beter inzicht in de omstandigheden waaronder verkeersongevallen, letsels en schade ontstaan. De EDR registreert alleen gegevens wanneer zich een ongewone aanrijdingssituatie voordoet. De EDR registreert geen gegevens onder normale rijomstandigheden. Ook registreert het systeem nooit wie de auto bestuurt of wat de geografische locatie van de aanrijding of een met een aanrijding vergelijkbare situatie is. Andere partijen, zoals de politie, kunnen echter gebruikmaken van de vastgelegde gegevens in combinatie met de persoonlijk identificeerbare informatie die bij een verkeersongeval routinematig wordt verzameld. Om de geregistreerde gegevens te kunnen interpreteren, is speciale apparatuur en toegang tot de auto of de EDR vereist.

Extra geregistreerde gegevens

De auto is naast de EDR ook uitgerust met een aantal computers, die zijn ontworpen om de werking van de auto continu te controleren en bewaken. Deze kunnen rijgegevens onder normale omstandigheden vastleggen, maar registreren vooral fouten die betrekking hebben op de bediening en werking van de auto of bij activering van de actieve rijkhulp.

Een deel van de vastgelegde gegevens heeft de monteur nodig om service en onderhoud uit te voeren, met als doel om een diagnose van eventuele storingen in de auto te stellen en deze op te lossen. De geregistreerde informatie heeft Volvo ook nodig om aan de juridische eisen conform de wet- en regelgeving te voldoen. De in de auto geregistreerde informatie is opgeslagen in de computers totdat de auto een servicebeurt krijgt of wordt gerepareerd.

Daarnaast kan de geregistreerde informatie in gecombineerde vorm voor onderzoek en productontwikkeling worden gebruikt om de veiligheid en kwaliteit van Volvo-auto's te verbeteren.

Volvo zal de bovengenoemde gegevens niet zonder toestemming van de eigenaar van de auto vrijgeven aan derden. Vanwege nationale wet- en regelgeving kan Volvo worden gedwongen om dit soort informatie te verstrekken aan de politie of andere autoriteiten die het wettelijke recht hebben om deze in te zien. Om de vastgelegde gegevens uit te lezen en te interpreteren, is speciale technische apparatuur vereist die alleen beschikbaar is bij Volvo en de werkplaatsen die een contract hebben met Volvo. Volvo ziet erop toe dat de gegevens, die in verband met service en onderhoud worden doorgegeven aan Volvo, zorgvuldig worden opgeslagen en beheerd en in overeenstemming met de geldende wetgeving worden gebruikt. Neem voor meer informatie contact op met een Volvo-dealer.

TCAM

Auto's die zijn uitgerust met TCAM kunnen gegevens delen met Volvo over de veiligheidsfuncties en andere functies van de auto. De gegevens worden verzameld voor productontwikkeling, kwaliteitsbewaking, veiligheidswerkzaamheden, en het verbeteren en bewaken van de kwaliteit van de auto en de veiligheidsfuncties van de auto. De gegevens worden ook verzameld om de garantie van Volvo Cars te regelen en voor de naleving van wettelijke vereisten met betrekking tot gegevens over de motoremisatie.

1.8. Online diensten en 'fair use'

Aan het gebruik van online diensten in je auto zijn bepaalde voorwaarden verbonden.

De inhoud van deze handleiding geeft de status van de gebruikershandleiding weer op het moment van drukken en is mogelijk niet volledig geldig in toekomstige gevallen. Raadpleeg voor meer informatie de eerste pagina voor de volledige disclaimer.

'Fair use'

Als je online diensten gebruikt die onderdeel uitmaken van je auto, dan valt dit onder 'fair use'.

Wanneer je deze diensten gebruikt, zul je niet:

- content indienen die onwettig, obscene, lasterlijk, bedreigend, intimiderend, hatelijk, racistisch of etnisch beledigend of anderszins ongepast is
- de diensten zodanig gebruiken dat wetten worden overtreden
- de diensten voor commerciële doeleinden gebruiken.

Toegang tot deze diensten is onderdeel van gedeelde toegang. Volvo behoudt zich het recht voor om je toegang tot of gebruik van de dienst te beëindigen als je gebruik grote hoeveelheden data behelst die onevenredig groot zijn ten opzichte van die van andere gebruikers. Volvo kan je toegang eveneens beëindigen om technische redenen of om andere functies in de auto te beschermen.

1.9. Een nieuwe eigenaar

De bestuurder van de auto moet bij Volvo zijn geregistreerd om alle beschikbare functies en diensten te gebruiken. Als de auto een nieuwe eigenaar krijgt, moet de huidige eigenaar worden verwijderd om de nieuwe eigenaar toegang te geven.

De huidige eigenaar moet zijn eigendom beëindigen door de verbinding van de auto in de Volvo Cars-app te verwijderen of door naar een Volvo-dealer te gaan. De nieuwe eigenaar kan ook hulp krijgen bij het registreren van zijn eigendom door contact op te nemen met een Volvo-dealer of Volvo Support.

 **N.b.**

De auto resetten

Wanneer de huidige eigenaar zijn auto heeft overgedragen, worden de fabrieksinstellingen van de auto automatisch hersteld. Dat betekent dat profielen, gebruikersgegevens en andere individuele instellingen worden verwijderd.

Geen eigenaar?

Als de auto geen eigenaar heeft, kunt u het eigendom opeisen door uw Volvo ID te koppelen aan uw profiel in de profielinstellingen via het middendispley. Zorg ervoor dat je twee sleutels in de auto hebt, want je hebt ze allebei nodig voor het installatieproces.

1.10. Gebruikersgegevens resetten

Je kunt de gebruikersgegevens en systeeminstellingen op het middendispley resetten.

Je kunt de app- of netwerkinstellingen weer op de standaardwaarden instellen of alle instellingen weer volledig naar de fabrieksinstellingen herstellen. Als je de instellingen weer naar de fabrieksinstellingen herstelt, worden profielen, gebruikersgegevens en

De inhoud van deze handleiding geeft de status van de gebruikershandleiding weer op het moment van drukken en is mogelijk niet volledig geldig in toekomstige gevallen. Raadpleeg voor meer informatie de eerste pagina voor de volledige disclaimer.

andere persoonlijke instellingen gewist.

 **N.b.**

Eigenaar

Alleen de eigenaar kan de netwerkinstellingen resetten en de fabrieksinstellingen herstellen.

App-verbinding

Als je de fabrieksinstellingen van de auto herstelt, blijft de app verbonden en kan deze je profiel opnieuw aanmaken met behulp van cloudgegevens. Om dit te voorkomen, moet je de verbinding met de auto in de Volvo Cars-app verwijderen.

1. Druk op het autosymbool  in de onderste balk en ga naar **Instellingen**.
2. Ga naar **Systeem** → **Resetopties**.
3. Selecteer wat je wilt resetten en volg de instructies op het middendisplay.

1.11. Aanbevelingen als je naar een andere regio verhuist

Wanneer je de auto naar een nieuwe regio verhuist of importeert, moet je de auto en Volvo ID daar registreren. Zo weet je zeker dat de digitale diensten goed werken en dat de auto plaatselijke wetgeving en regels naleeft.

Voor hulp bij het registreren van je auto in een nieuwe regio kun je contact opnemen met Volvo Support.

 **N.b.**

Beschikbare diensten

De beschikbare diensten kunnen van tijd tot tijd veranderen en per regio verschillen. Dit kun je ook merken als je tijdelijk een andere regio bezoekt.

2. Gebruikersaccounts, profielen en services

Haal meer uit je auto door deze aan te passen met profielen en met de app op je telefoon te verbinden. Dan kun je nog meer functies en diensten gebruiken, zoals ondersteuning bij problemen onderweg.

N.b.

Voor een aantal diensten die beschikbaar zijn voor je auto heb je een geregistreerd persoonlijk account nodig, bijvoorbeeld je Volvo-ID.

Zo haal je het maximale uit je autobelewing:

- Koppel je Volvo ID
- Download de Volvo Cars-app op je telefoon en meld je aan
- Stel het gebruikersprofiel in en pas de instellingen van de auto aan, zoals de ergonomische instellingen en andere voorkeuren
- Meld je aan met je Google-account

2.1. Je auto voor het eerst configureren

Er is een gids die je helpt als je voor het eerst je auto gaat configureren.

Die configuratiegids start automatisch op het middendispley. Deze gids helpt je bij het instellen van het eigenaarsprofiel en andere belangrijke instellingen.

Tip

Voordat je instapt

Voordat je start moet je eerst een Volvo ID aanmaken en de Volvo Cars-app downloaden. Het configureren van je auto gaat dan sneller.

In de configuratiegids vind je het volgende:

- Belangrijke instellingen, zoals de taal van het systeem van je auto
- Hoe je je auto koppelt met je Volvo ID en de Volvo Cars-app
- Ga akkoord met de algemene voorwaarden voor diverse diensten voor je auto, inclusief diensten van andere partijen
- Hoe je internettoegang instelt
- Toestemming geven voor software-updates
- Je profiel instellen

 **N.b.**

Zorg dat je geparkeerd staat tijdens het configureren

Het is noodzakelijk dat de auto stilstaat en in de P-stand als je de configuratiegids doorloopt.

Configuratie voltooien

We raden je aan de configuratie van je auto helemaal af te ronden voordat je gaat rijden. Doe je dat niet en sluit je de configuratiegids af voordat je alle noodzakelijke stappen hebt doorlopen? Dan werken bepaalde functies niet. Je moet dan eerst het proces voltooien. De eerstvolgende keer dat je met de auto gaat rijden, krijg je een melding dat je de configuratie nog moet voltooien. Je kunt ook naar de profielinstellingen gaan en deze op elk gewenst moment voltooien.

Geen gids?

Is de auto al door iemand anders geconfigureerd, bijvoorbeeld door een vorige eigenaar, dan kun je de auto resetten door het eigendom te beëindigen. Hiermee krijg je opnieuw toegang tot de installatiegids.

2.2. Volvo ID

Jouw Volvo ID is een persoonlijk account dat je toegang geeft tot verschillende diensten die verbonden zijn met je auto. Je kunt je Volvo ID koppelen aan je profiel in de profielinstellingen.

Je hebt je Volvo ID nodig wanneer je functies op afstand gebruikt via de Volvo Cars app.

 **N.b.**

De beschikbare diensten kunnen variëren in de tijd en zijn afhankelijk van zowel de regio als de uitrusting.

 **Tip**

Je kunt je Volvo ID ook koppelen aan je profiel in de instellingen.

2.2.1. Een Volvo ID aanmaken

Maak je Volvo ID in de Volvo-app op je telefoon of op de website van Volvo aan.

Als je een Volvo ID wilt aanmaken in de Volvo Cars-app, controleer dan of de nieuwste versie op je telefoon is geïnstalleerd.

1. Open de app op je telefoon of ga naar [volvocars.com](https://www.volvocars.com) [<https://www.volvocars.com>].

 **N.b.**

Als je de website gebruikt, moet je wel aangemeld zijn.

2. Kies de optie om een nieuwe Volvo ID aan te maken en volg de instructies.

 **N.b.**

Als je een Volvo ID hebt aangemaakt, moet je dit mogelijk met je e-mailadres bevestigen om je account te activeren.

2.3. Volvo Cars-app

Met de Volvo Cars-app kun je bepaalde functies bedienen en via je telefoon met de auto communiceren.

De Volvo Cars-app is beschikbaar voor iPhone en Android. Je kunt deze app gratis in de appstore van je telefoon downloaden. De app wordt regelmatig bijgewerkt, dus zorg ervoor dat je de nieuwste versie voor je telefoon hebt.

 **N.b.**

Aanmelden met je Volvo ID

Je moet je met dezelfde Volvo ID in de app en in de auto aanmelden.

Toestemming geven

Geef in de privacyinstellingen toestemming voor Volvo-diensten om de app met de auto te verbinden.

De internetverbinding controleren

De Volvo Cars-app en je auto moeten met internet zijn verbonden, anders werken alle diensten niet goed.

Je kunt een aantal dingen doen in de Volvo Cars-app: ^[1]

- Het brandstofniveau en het laadniveau van de accu, de vergrendelingsstatus en andere statussen van de auto controleren
- Portieren vergrendelen en ontgrendelen
- Parkeerklimaat starten en stoppen
- Voor ondersteuning contact opnemen met Volvo
- Je accountinformatie bekijken

 **N.b.**

Als je je auto een paar dagen niet hebt gebruikt, kun je de afstandsfuncties niet via de app gebruiken. De functies zijn weer beschikbaar wanneer je de auto start.

[1] De beschikbare diensten kunnen van tijd tot tijd veranderen en per regio verschillen.

2.4. Aan de slag met Google-diensten

Als je je met je Google-account aanmeldt, wordt de rijervaring op jouw voorkeuren afgestemd als je Google-diensten en apps zoals Maps gebruikt.

Als je je bij je Google-account aanmeldt en gebruik maakt van Google-diensten, dan moet de auto verbinding met internet maken.

1. Als je nog geen Google-account hebt, ga je naar accounts.google.com/signup en maak je er een aan.
2. Meld je op het middendisplein van de auto aan bij je Google-account en volg de instructies.

2.5. Aanpassing en instellingen

Je kunt veel functies en gedrag van de auto in de instellingen aanpassen.

Waar vind je de instellingen?

De in- en afstellingen staan op de volgende locaties:

- Het tabblad Instellingen op het display bevat de meeste in- en afstellingen van de auto. Je opent ze door op het autosymbool  in de onderste balk te drukken en naar **Instellingen** te gaan. Op het tabblad staan verschillende categorieën.
- Sommige weergaven en apps in de auto hebben hun eigen delen met instellingen. Open de app of weergave en kijk welke aanpassingsopties er zijn.
- De mobiele app voor de auto heeft instellingen voor functies die op afstand kunnen worden gebruikt en voor verbonden functies.

Soorten instellingen

De instellingen van de auto kunnen op verschillende manieren worden toegepast, afhankelijk van het type. De meeste instellingen zijn specifiek voor een gebruikersprofiel, maar sommige instellingen zijn van toepassing op alle gebruikers van de auto. Een paar instellingen kunnen alleen worden aangepast als het eigenaarsprofiel, met beheersrechten, wordt gebruikt.



Tip

Aangepaste ervaring

Stel gebruikersprofielen voor alle bestuurders in voor een aangepaste ervaring. Er zijn talloze specifieke instellingen per profiel die automatisch worden toegepast als je je profiel selecteert.

Sommige instellingen worden permanent toegepast zodra je ze wijzigt, terwijl andere instellingen alleen tijdelijk worden toegepast, bijvoorbeeld tot het einde van de huidige rit.

2.6. Gebruikersprofielen in de auto

Je kunt gebruikersprofielen voor verschillende bestuurders instellen, zodat de rijervaring aan de verschillende bestuurders wordt aangepast.

Je moet eerst een eigenaarsprofiel instellen om alle functies in de auto te kunnen gebruiken. Daarna kun je profielen voor andere bestuurders instellen. Met afzonderlijke gebruikersprofielen kan elke bestuurder aangepaste instellingen en afstellingen opslaan, die automatisch worden gebruikt als hun profiel wordt geselecteerd.

Type profiel	Wie gebruikt het?
Eigenaar	Het permanente gebruikersprofiel voor de eigenaar van de auto.
Gast	Een gastgebruikersprofiel dat door tijdelijke gebruikers van de auto kan worden gebruikt.
Medebestuurder	Tot vijf aanvullende gebruikersprofielen voor regelmatige gebruikers van de auto.

De eigenaar heeft alle administratieve rechten, terwijl de medebestuurders slechts een deel daarvan hebben. De gast kan bepaalde dingen wijzigen, maar het profiel wordt gereset wanneer je een ander profiel gebruikt.

Je vindt de profielinstellingen in de instellingen, waar je de volgende mogelijkheden hebt:

- Profielen toevoegen en van profiel wisselen
- Toegang tot je profiel beperken
- De Volvo Cars-app met je auto verbinden
- Sleutels aan je profiel koppelen
- Je profielnaam veranderen
- Afmelden bij een profiel
- Je profiel verwijderen, als je medebestuurder bent

De eigenaar kan ook het volgende doen:

- Medebestuurdersprofielen verwijderen.
- Een Care Key inschakelen en er een snelheidsbegrenzing voor instellen.

2.6.1. Een ander profiel kiezen

Je kunt op het middendisplay tussen profielen wisselen.

 **N.b.**

Alleen mogelijk als de auto stilstaat

Je kunt alleen een ander profiel kiezen als de auto stilstaat en in P staat. Tijdens bepaalde handelingen kan deze functie ook niet beschikbaar zijn.

Kun je niet wisselen?

Als je geen ander profiel kunt kiezen, blijf je gewoon in het huidige profiel. Probeer het later nog een keer.

Vergrendeld profiel?

Soms heb je een pincode of patroon nodig om een profiel te ontgrendelen voordat je het kunt gebruiken. Als dit niet je profiel is, kun je overschakelen naar je eigen profiel of een nieuw profiel aanmaken.

1. Druk op het autosymbool  in de onderste balk en ga naar **Instellingen**.
2. Ga naar **Profielen**.
3. Selecteer je profiel.

 **Tip**

Je kunt ook van profiel wisselen door het meldingscentrum te openen en je profiel in de profielkiezer te selecteren.

2.6.2. Een profiel toevoegen

Je kunt nieuwe profielen op het middendisplay toevoegen.

Wanneer je een nieuw profiel toevoegt, start de installatiegids automatisch op het middendisplay. Deze gids helpt je met alle belangrijke instellingen.

 **N.b.**

Als je de installatiegids niet voltooit, kunnen bepaalde functies en diensten niet worden gebruikt.

 **Tip**

De eigenaar kan nieuwe bestuurders uitnodigen in de Volvo Cars app. De auto maakt dan automatisch een nieuw profiel aan voor de Volvo ID van die bestuurder in de auto.

Een profiel in de profielinstellingen toevoegen

1. Druk op het autosymbool  in de onderste balk en ga naar **Instellingen**.

 **Tip**

Je kunt ook op het profielsymbool aan de bovenkant drukken om de profielinstellingen nog sneller te openen.

2. Ga naar **Profielen**.
3. Druk op **Voeg toe** en volg de instructies op het middendisplay.

2.6.3. Een profiel verwijderen

Je kunt je gebruikersprofiel op het middendisplay verwijderen.

 **N.b.**

Je kunt het eigenaars- of gastprofiel niet verwijderen, maar je kunt ze wel resetten. Als je het eigenaarsprofiel wilt resetten, moet je de fabrieksinstellingen herstellen. Het eigenaarsprofiel wordt ook gereset wanneer jij niet langer de eigenaar bent. Het gastprofiel wordt gereset zodra je een ander profiel selecteert.

1. Druk op het autosymbool  in de onderste balk en ga naar **Instellingen**.

 **Tip**

Je kunt ook op het profielsymbool aan de bovenkant drukken om de profielinstellingen nog sneller te openen.

2. Ga naar **Profielen**.
 3. Selecteer **Dit profiel verwijderen**.
- > De auto schakelt automatisch over op het gastprofiel.



Tip

De eigenaar kan profielen van bestuurders verwijderen in de auto door naar **Manage other profiles** te gaan in de profielinstellingen. De eigenaar kan ook met de Volvo Cars-app gebruikersprofielen uit de auto verwijderen. Dit werkt alleen als een profiel is gekoppeld aan een Volvo ID, anders wordt deze niet weergegeven in de mobiele app.

2.6.4. Een sleutel aan een profiel toewijzen

Je kunt sleutels aan je profiel toewijzen.

In de installatiegids

Je kunt een sleutel toewijzen aan je profiel tijdens de installatiebegeleiding. Als je zover bent, leg je de sleutel op de back-up-sleutellezer en volg je de instructies op het middendispley. Je kunt dit ook later in de profielinstellingen doen.



Tip

Wijs een sleutel aan je profiel toe zodat je profiel automatisch wordt geselecteerd als je de auto met de sleutel ontgrendelt of het bestuurdersportier opent. Als je een sleutel gebruikt die niet aan een profiel is toegewezen, wordt het meest recent gebruikte profiel automatisch geselecteerd.

Een sleutel aan een profiel in de profielinstellingen toewijzen

1. Druk op het autosymbool  in de onderste balk en ga naar **Instellingen**.



Tip

Je kunt ook op het profielsymbool aan de bovenkant drukken om de profielinstellingen nog sneller te openen.

2. Ga naar **Profielen** → **Autosleutels**.
3. Selecteer de sleutel die je wilt toewijzen en volg de instructies op het middendispley.



N.b.

Als de sleutel al aan een ander profiel is toegewezen, wordt de sleutel in jouw profiel opgeslagen.

2.6.5. Sleutels die aan profielen zijn toegewezen beheren

Je kunt de aan jou toegewezen sleutels in de profielinstellingen beheren.

i **N.b.**

Je kunt alleen sleutels verwijderen die verbonden zijn met je eigen profiel.

1. Druk op het autosymbool  in de onderste balk en ga naar **Instellingen**.

i **Tip**

Je kunt ook op het profielsymbool aan de bovenkant drukken om de profielinstellingen nog sneller te openen.

2. Ga naar **Profielen** → **Autosleutels**.
> Je ziet een lijst met alle toegewezen sleutels.
3. Selecteer de sleutel die je wilt beheren en volg de instructies op het middendisplay.

2.6.6. Toegang tot een profiel beperken

Je kunt de toegang tot een profiel beperken door het profiel op het middendisplay te vergrendelen. Als een profiel is vergrendeld, heb je een pincode of patroon nodig om het profiel te ontgrendelen.

1. Druk op het autosymbool  in de onderste balk en ga naar **Instellingen**.

i **Tip**

Je kunt ook op het profielsymbool aan de bovenkant drukken om de profielinstellingen nog sneller te openen.

2. Ga naar **Profielen** → **Profielvergrendeling**.
3. Selecteer het gewenste type vergrendeling en volg de instructies op het middendisplay.

2.6.7. Een account aan een profiel toevoegen

Je kunt meerdere accounts aan je profiel toevoegen, bijvoorbeeld je Volvo ID en accounts van apps van derden.

 **Tip**

Je kunt je Volvo ID ook koppelen aan je profiel in de profielinstellingen.

Door je Volvo ID aan je profiel toe te voegen, krijg je toegang tot de auto via de mobiele app.

1. Druk op het autosymbool  in de onderste balk en ga naar **Instellingen**.
 2. Ga naar **Systeem** → **Accounts**.
 3. Selecteer **Account toevoegen**.
- > Je ziet een lijst met mogelijke accounts die je kunt toevoegen.
4. Selecteer het account dat je wilt toevoegen en volg de instructies op het middendisplay.

Als je een account uit je profiel wilt verwijderen, selecteer de account en druk op **Verwijderen**.

2.7. Volvo Assistance

Volvo Assistance is een dienst die assistentie en toegang op afstand van bepaalde functies in de auto biedt. Je kunt op elk moment contact opnemen met het servicecentrum van Volvo Assistance voor ondersteuning.

Als je onderweg tegen onverwachte problemen aanloopt, kun je Volvo Assistance bellen. Bijvoorbeeld ook:

- je auto start niet
- bij pech met je auto
- bij een lekke band.

Volvo Assistance is beschikbaar via de Volvo Cars-app of door op de assistentieknop  in het plafond van de auto te drukken.

 **N.b.**

Niet voor noodgevallen

Als je in een noodgeval hulp nodig hebt, druk dan op de knop SOS. Situaties waarin je onmiddellijke noodhulp nodig hebt, zijn verkeersongevallen, acute ziekte en dreigingen van buitenaf.

Gestolen auto

Als je auto gestolen is en je hulp nodig hebt bij het opsporen, neem dan contact op met Volvo Assistance.^[1]

Een opgenomen dienst

Bij nieuwe Volvo-auto's krijgen eigenaren altijd voor de eerste jaren na aankoop Volvo Assistance.^[2] Neem voor meer informatie over je auto contact op met de ondersteuning of een Volvo-dealer.

i N.b.

Als je geen overeenkomst voor Volvo Assistance hebt, kun je de dienst nog altijd tegen betaling gebruiken.

Algemene voorwaarden

Volvo Assistance is actief zolang de auto wordt gebruikt en de technologie waarop de auto vertrouwt, zoals de mobiele-netwerkverbinding van de auto, wordt ondersteund.

Bepaalde informatie, waaronder persoonsgegevens, moet met Volvo worden gedeeld om Volvo Assistance te gebruiken.

i N.b.

Volvo behoudt zich het recht voor om de functies van Volvo Assistance te beperken als wordt bepaald dat deze niet praktisch meer kunnen worden gehandhaafd.

Als een auto langer dan een jaar niet wordt gebruikt, wordt die beschouwd als niet meer in gebruik.

Als je hulp nodig hebt of vragen hebt over Volvo Assistance, neem contact op met de ondersteuning van Volvo.

^[1] Beschikbaarheid en opgenomen diensten verschillen per regio.

^[2] Beschikbaarheid en levering bij nieuwe auto's variëren per regio.

2.7.1. Volvo Assistance bellen voor pechhulp

Je kunt op de assistentiekноп in het plafond van de auto drukken om contact op te nemen met Volvo Assistance als je pechhulp nodig hebt^[1]. Je kunt dit doen als je onderweg onverwachte problemen ondervindt, zoals als je auto niet start, je auto kapot gaat of je een lekke band krijgt.

i N.b.

Niet voor noodgevallen

Als je in een noodgeval hulp nodig hebt, druk dan op de knop SOS. Situaties waarin je onmiddellijke noodhulp nodig hebt, zijn verkeersongevallen, acute ziekte en dreigingen van buitenaf.

Volvo Assistance in het buitenland gebruiken

Als je op de assistentiekноп  drukt wanneer je in het buitenland bent, dan wordt er contact gelegd met Volvo Assistance in je eigen land.

 **Tip**

Je kunt ook de mobiele app voor de auto gebruiken om contact op te nemen met Volvo Assistance.



De assistentieknop bevindt zich in het plafond, rechts van de plafondconsole.

1. Houd de assistentieknop minstens 2 seconden ingedrukt.



- > De auto belt naar Volvo Assistance. Daarnaast wordt er informatie als locatie en status wordt verzonden. De oproep met de centrale van Volvo Assistance probeert met mensen in de auto te communiceren om erachter te komen welke hulp je nodig hebt.

Als de oproep niet lukt, kan de centrale van Volvo Assistance reageren op basis van de informatie die door de auto is verzonden.

^[1] De beschikbaar kan per regio verschillen.

2.8. Noodhulp

In een noodgeval kan de auto contact leggen met een alarmcentrale. Dat wordt bij ernstige aanrijdingen automatisch gedaan of handmatig door op de knop SOS in het plafond te drukken. ^[1]

 **N.b.**

Uitsluitend voor noodgevallen

Situaties waarin je onmiddellijke noodhulp nodig hebt, zijn verkeersongevallen, acute ziekte en dreigingen van buitenaf.

Werkt na een aanrijding

Er kan na een aanrijding alleen met een alarmcentrale worden gebeld als het systeem niet kritisch beschadigd is. Het systeem is zo ontworpen dat het ook na ernstige aanrijdingen blijft werken en het heeft een eigen back-upaccu voor als de normale voedingsvoorziening niet meer werkt.

Wanneer er een noodoproep wordt gedaan, gebeurt het volgende:

1. De auto belt met een alarmcentrale. Daarnaast wordt er informatie als locatie en status verzonden.
2. De alarmcentrale probeert met mensen in de auto te communiceren om erachter te komen welke hulp je nodig hebt.
3. Als de oproep niet lukt, kan de alarmcentrale reageren op basis van de informatie die door de auto is verzonden.

Automatische reactie in noodgevallen

De auto probeert automatisch contact op te nemen met een alarmcentrale als de auto een aanrijding boven een bepaald ernstigheidsniveau registreert. ^[2]

Gebruik van de SOS-knop

De SOS-knop bevindt zich in het plafond, aan de linkerkant van de plafondconsole. In een apart onderdeel van deze handleiding vind je meer informatie over het gebruik van de SOS-knop.

Als het systeem normaal werkt, brandt de led van de SOS-knop wit. In andere gevallen kan de led rood branden of knipperen met verschillende intervallen.

Status van de led	Omschrijving
Knipperend	Het systeem voert een zelftest uit.
De led brandt constant rood en het SOS-symbool verschijnt op het bestuurdersdisplay	Het systeem heeft een kritieke fout gedetecteerd. Laat zo snel mogelijk service uitvoeren.
Rustig knipperend	Er wordt een noodoproep gestart.
Snel knipperend	Het systeem verzendt data naar de hulpdiensten.
Langzaam knipperend	Het systeem is verbonden met de hulpdiensten.
Constant wit	Het systeem werkt normaal.

 **N.b.**

Geen noodgeval?

Als je onderweg hulp nodig hebt, maar het is geen noodsituatie, druk dan op de assistentieknop  om Volvo Assistance te bellen. Volvo Assistance kan je in bepaalde situaties helpen, bijvoorbeeld als je auto niet start, als je auto stilvalt of bij een lekke band.

^[1] De beschikbaarheid kan per regio verschillen. Neem contact op met Volvo Support voor meer informatie.

[2] Bijvoorbeeld wanneer veiligheidsvoorzieningen, zoals airbags of gordelspanners, zijn geactiveerd.

2.8.1. Nooddiensten met de knop SOS bellen

Als je lang op de knop SOS in het plafond van de auto drukt, dan wordt er contact gelegd met een alarmcentrale. [1]

 **N.b.**

Uitsluitend voor noodgevallen

Situaties waarin je onmiddellijke noodhulp nodig hebt, zijn verkeersongevallen, acute ziekte en dreigingen van buitenaf.

Geen noodgeval?

Als je onderweg hulp nodig hebt, maar het is geen noodsituatie, druk dan op de assistentieknop  om Volvo Assistance te bellen. Volvo Assistance kan je in bepaalde situaties helpen, bijvoorbeeld als je auto niet start, als je auto stilvalt of bij een lekke band.

De SOS-knop gebruiken in het buitenland

Als je in het buitenland op de knop SOS drukt, bereik je de plaatselijke hulpdiensten.



De knop SOS bevindt zich in het plafond, links van de plafondconsole.

1. Houd de knop SOS minstens 2 seconden ingedrukt.



- > De auto belt met een alarmcentrale. Daarnaast wordt er informatie als locatie en status wordt verzonden. De alarmcentrale probeert met mensen in de auto te communiceren om erachter te komen welke hulp je nodig hebt.

Als de oproep niet lukt, kan de alarmcentrale reageren op basis van de informatie die door de auto is verzonden.

^[1] De beschikbaarheid kan per regio verschillen.

2.8.2. De ontvanger voor een noodoproep wijzigen

Wanneer je op de knop **SOS** drukt, belt je auto standaard met de noodhulpdienst van Volvo. Als je wilt dat je auto een alarmcentrale belt, dan moet je dit in je profielinstellingen wijzigen.

 **N.b.**

Standaardinstellingen

In sommige regio's belt de auto standaard een alarmcentrale in plaats van de nooddiensten van Volvo.

Kun je de ontvanger niet wijzigen?

De mogelijkheid om de ontvanger van een noodoproep te wijzigen is afhankelijk van je regio en kan in de loop der tijd veranderen.

1. Druk op het autosymbool  in de onderste balk en ga naar **Instellingen**.
2. Ga naar **Bediening** → **Meer** → **SOS-knop belt naar Volvo Cars hulpdienst**.
3. Selecteer een van de opties.

3. Displays, software en telefoon

Ontdek hoe je met je auto kunt communiceren. Hier vind je meer informatie over de displays, verbindingsmogelijkheden, geluid en media, apps in de auto, software en spraakbesturing van de auto.



De meeste functies van je auto kun je bedienen via de displays, maar je kunt ook veel doen met je telefoon.

Als je auto met het internet is verbonden, kun je ook op afstand functies bedienen. Bovendien kun je de auto up-to-date houden door software-updates te downloaden. Lees hoe alles met elkaar verbonden is.

3.1. Displays

De verschillende displays geven je informatie over de auto en over het rijden. Veel autofuncties kun je bovendien bedienen via de displays.



Locaties van de displays

- ① Bestuurdersdisplay
- ② Head-updisplay
- ③ Middendisplay

3.1.1. Middendisplay

Via het middendisplay kun je informatie bekijken over de vele mogelijkheden en functies van de auto en ze ook bedienen.



De inhoud van deze handleiding geeft de status van de gebruikershandleiding weer op het moment van drukken en is mogelijk niet volledig geldig in toekomstige gevallen. Raadpleeg voor meer informatie de eerste pagina voor de volledige disclaimer.

Het middendisplay bevindt zich in het midden van het dashboard en wordt automatisch geactiveerd wanneer het bestuurdersportier wordt geopend.

Functies die je vaak gebruikt, zoals klimaatregeling, instellingen en de appbibliotheek, open je door op de symbolen onderaan het display te drukken.



Tip

Twee mensen, zoals de bestuurder en de inzittende voorin, kunnen tegelijkertijd gebruikmaken van het middendisplay.

Functies die je via het middendisplay kunt bekijken en bedienen zijn bijvoorbeeld:

- Navigatie
- Mediaplayers
- In-car apps
- Telefoon



Belangrijk

Gebruik geen scherpe voorwerpen op het middendisplay, omdat deze schade kunnen veroorzaken.

3.1.1.1. Weergaven van het middendisplay

Leer meer over de weergaven die je op het middendisplay kunt zien.

De verschillende balken geven statusinformatie en snelkoppelingen op het display naar apps en sneltoetsen, en zorgen ervoor dat je door de weergaven op het middendisplay kunt navigeren. Op de hoofdweergaven kun je navigatie-informatie, apps in de auto, klimaat en instellingen gebruiken en openen. Er zijn ook een aantal speciale weergaven voor specifieke autofuncties.

Balken van het middendisplay

Op de statusbalk bovenaan het middendisplay staan symbolen voor de status en apps van je auto, samen met de tijd en de buitentemperatuur. Het navigeren op het middendisplay gaat grotendeels via de onderste balk. Klik op de symbolen om naar andere weergaven en functies te gaan. De statusbalk en onderste balk zijn altijd zichtbaar, ongeacht de weergave die actief is op het display.

In sommige weergaven kun je de contextuele balk boven de onderste balk zien. Deze balk bevat snelkoppelingen naar pas gebruikte functies of apps, die alleen worden weergegeven als je ze kunt gebruiken. Soms worden deze snelkoppelingen vervangen door sneltoetsen, waarmee je actuele telefoongesprekken en media kunt regelen als de bijbehorende weergaven of widgets niet zichtbaar zijn.

Belangrijkste weergaven

De volgende lijst bevat de belangrijkste weergaven die je op het middendisplay ziet en kunt gebruiken.

De inhoud van deze handleiding geeft de status van de gebruikershandleiding weer op het moment van drukken en is mogelijk niet volledig geldig in toekomstige gevallen. Raadpleeg voor meer informatie de eerste pagina voor de volledige disclaimer.

Homescherm	Het homescherm toont een grote navigatiekaart en fungeert dus ook als navigatieweergave. Er staan widgets met sneltoetsen voor media en telefoon onder de kaart. Je opent het homescherm vanuit andere weergaven door op de homeknop — onder de onderste balk te drukken.
App-bibliotheek	Je kunt de handleiding, apps in de auto en de App-store in deze weergave openen. Druk op het symbool voor de app-bibliotheek  in de onderste balk om deze weergave te openen.
Klimaatweergave	Je kunt diverse klimaatinstellingen in deze weergave aanpassen, zoals het inschakelen of uitschakelen van de ontdooifunctie en instellingen voor de airconditioning aanpassen. De klimaatweergave wordt geopend door op het symbool voor de ventilator  in de onderste balk te drukken.
Overzicht van de auto	Deze weergave biedt je toegang tot de sneltoetsen, weergaven met instellingen en gebruikersprofielen. Zo heb je een overzicht van de auto, dat je kunt openen door op het autosymbool  in de onderste balk te drukken.
Weergave met sneltoetsen	In deze weergave kun je snel en eenvoudig een aantal functies van de auto openen, zoals het inklappen van de hoofdsteunen. Je opent de weergave met sneltoetsen door op het autosymbool  in de onderste balk te drukken.
Instellingenweergave	In deze weergave staan de tabbladen met diverse instellingen en weergaven van je auto. Je opent de weergave met instellingen door op het autosymbool  in de onderste balk te drukken.

Speciale weergaven

De volgende weergaven zijn voor specifieke functies van de auto.

Stoelafstellingenweergave	Je kunt de stoelen afstellen in de afstellingenweergave. Je kunt bijvoorbeeld de zijdelingse ondersteuning, de lendensteun en de kussenverlenging van de stoel aanpassen.
Parkeerweergave	Deze parkeerweergave bevat functies waarmee je de auto parkeert. Wanneer deze weergave wordt weergegeven, neemt het bijna het hele middendisplay in. Als de parkeerweergave niet automatisch wordt weergegeven wanneer je die nodig hebt, dan kun je deze weergave openen door op het camerasymbool  in de contextuele balk boven de onderste balk te drukken.

 **N.b.**

Overlay tegen afleiding van de bestuurder

Wat je op het middendisplay ziet en doet, is soms afhankelijk van of de auto rijdt of niet. Sommige weergaven, zoals de instellingen, zijn niet beschikbaar als de auto rijdt om de bestuurder niet af te leiden. Als dat gebeurt, toont het middendisplay de overlay tegen afleiding van de bestuurder. Wanneer de auto stopt met rijden, verdwijnt de overlay en kun je de weergave opnieuw gebruiken.

3.1.1.2. Statussymbolen op het middendisplay

In de statusbalk bovenaan het middendisplay staan statussymbolen. De symbolen geven je belangrijke informatie over de systeemstatus van de auto.









Soorten symbolen

Sommige statussymbolen, zoals de klok, zijn altijd in de statusbalk te zien. Andere symbolen zijn alleen zichtbaar als die specifieke functie actief is, zoals draadloos laden, ook als ze uitgeschakeld zijn. Je ziet ook symbolen die je laten weten of er een storing is, bijvoorbeeld bij een probleem met de internetverbinding.

 **N.b.**

Als je statussymbolen ziet die je niet kent, zoek dan de betekenis ervan op. Ze kunnen zonder aanvullende informatie of meldingen worden weergegeven.

Dit is een lijst met enkele statussymbolen die op de statusbalk kunnen worden weergegeven. Deze lijst is niet compleet en je kunt statussymbolen in de statusbalk zien die van apps van derde partijen zijn.

	Klok	De klok toont de huidige tijd. Je kunt kiezen of de tijd in een 12-uurs- of 24-uursformaat wordt weergegeven.
	Mobiel-internetsignaal	Mobiel internet is actief en wordt door de auto gebruikt. Het aantal streepjes geeft de signaalsterkte aan.
	Storing mobiel internet	Er is een probleem met de mobiele-internetverbinding. Als je dit symbool ziet met een type verbinding ernaast, zoals 3G of LTE, betekent dit dat de auto verbonden is met een netwerk, maar geen werkende internetverbinding heeft.
	Geen internetverbinding	De auto is niet met internet verbonden.
LTE	Mobiel-internetsignaal LTE	Je auto heeft een actieve mobiel-internetverbinding via LTE.
E	Mobiel-internetsignaal EDGE	Uw auto heeft een actieve mobiel-internetverbinding via EDGE.
3G	Mobiel-internetsignaal 3G	Uw auto heeft een actieve mobiel-internetverbinding via 3G.
4G	Mobiel-internetsignaal 4G	Uw auto heeft een actieve mobiel-internetverbinding via 4G.
R	Roaming actief	Roaming is actief.
	Wifisignaal	Wifi is ingeschakeld en actief. Het aantal streepjes geeft de signaalsterkte aan. Als er geen streepjes worden weergegeven, is er een wifiverbinding actief, maar is er geen signaal.
	Storing in wifiverbinding	Er is een probleem met de wifi-internetverbinding.
	Bluetooth verbonden	Bluetooth is ingeschakeld en er is een apparaat met de auto verbonden.
	Locatie	Je locatie wordt gedeeld.
	Draadloos laden actief	Er wordt een apparaat met de draadloze lader opgeladen.

3.1.1.3. Het middendisplay opnieuw opstarten

Je kunt het middendisplay opnieuw opstarten met de homeknop onder de onderste balk.

Als je problemen hebt met het middendisplay, zoals vastlopen of verbindingssproblemen, kan het opnieuw opstarten een manier zijn om deze problemen op te lossen.

1. Houd de homeknop — onder de onderste balk van het middendisplay ingedrukt totdat het display wordt uitgeschakeld.
- > Het middendisplay toont het Volvo-logo om aan te geven dat het systeem opnieuw wordt opgestart.

3.1.1.4. Toetsenbord

Het middendisplay wordt geopend als je tekst of cijfers moet invoeren. Je kunt veel functies ervan in de instellingen aanpassen.

Je kunt het toetsenbord op het scherm gebruiken om tekst of cijfers in te voeren. Bijvoorbeeld als je in de navigatie-app naar een bestemming zoekt of het wachtwoord voor een wifinetwerk moet invoeren.

De indeling van het toetsenbord kan wisselen afhankelijk van het type invoerveld waarin je typt.

Het toetsenbord ondersteunt een aantal alternatieve methoden voor het invoeren van tekst. Voorbeelden daarvan zijn:

- Typen door swipen
- Spraak naar tekst
- Met de hand schrijven



Tip

Je kunt andere toetsenborden downloaden in de app-store in de app-bibliotheek.

3.1.1.4.1. De taal van het toetsenbord wijzigen

Je kunt de taal voor het toetsenbord van het middendisplay op het toetsenbord zelf aanpassen.

Verander de taal van het toetsenbord als je tekst in een andere taal wilt typen. Dat is bijvoorbeeld handig als je in het buitenland rijdt en een bestemming of adres in de plaatselijke taal wilt zoeken.

 **N.b.**

Als je de taal van het toetsenbord wilt veranderen, moeten er meerdere talen beschikbaar zijn voor het toetsenbord. Als er slechts één taal beschikbaar is, wordt het taalsymbool niet op het toetsenbord weergegeven.

De taal veranderen in de volgende beschikbare taal

1. Druk op het taalsymbool  onderaan het toetsenbord.
- > De taal van het toetsenbord verandert naar de volgende taal in de lijst met beschikbare talen.

De taal naar een andere beschikbare taal veranderen

2. Houd het taalsymbool  onderaan het toetsenbord ingedrukt.
- > Er wordt een lijst met beschikbare talen geopend.
3. Selecteer de taal die je wilt gebruiken.
- > De taal van het toetsenbord verandert naar de taal die je hebt geselecteerd.



3.1.1.4.2. Talen voor het toetsenbord toevoegen en verwijderen

Je kunt talen voor het toetsenbord in de instellingen toevoegen en verwijderen.



Je kunt talen toevoegen aan het toetsenbord op het scherm van het middendisplay als je een taal wilt gebruiken die nog niet beschikbaar is. Je kunt talen ook van het toetsenbord verwijderen als je die niet meer nodig hebt.

1. Druk op het autosymbool  in de onderste balk en ga naar **Instellingen**.
2. Ga naar **Systeem** → **Languages and input** → **Keyboard**.
3. Kies het toetsenbord dat je wilt veranderen.
4. Selecteer **Languages**.

Een taal toevoegen

5. Druk op het symbool voor toevoegen  boven de beschikbare talen en zoek de gewenste taal.
 6. Selecteer de taal die je wilt toevoegen en druk dan op het downloadsymbool .
- > De taal wordt toegevoegd aan de lijst met beschikbare talen voor het toetsenbord.

Een taal verwijderen

7. Druk op het bewerkingssymbool  boven de lijst met beschikbare talen.
 8. Selecteer de taal die je uit de lijst met beschikbare talen wilt verwijderen en druk op het prullenbaksymbool .
- > De taal wordt verwijderd uit de lijst met beschikbare talen voor het toetsenbord.

3.1.2. Bestuurdersdisplay

Het bestuurdersdisplay toont meldingen en informatie over je rijgedrag en over de auto.

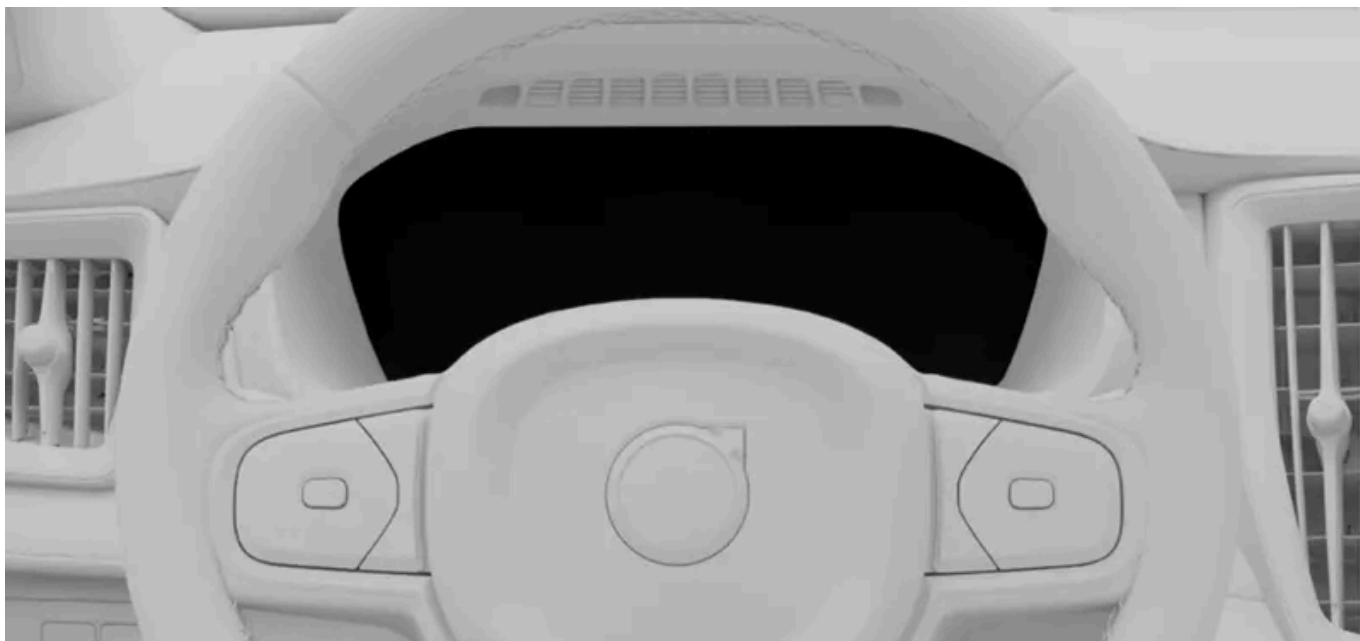

Het bestuurdersdisplay bevindt zich vóór de bestuurder, achter het stuurwiel.

Het bestuurdersdisplay wordt geactiveerd zodra je een portier opent en schakelt uit als het korte tijd niet wordt gebruikt. Je kunt het weer inschakelen door een portier te openen of de startknop rechtsom te draaien en meteen weer los te laten.

Met de knoppen op het stuurwiel kun je het display bedienen en bepalen wat er op te zien is.

Voorbeelden van informatie die op het bestuurdersdisplay kan worden getoond:

- Waarschuwings- en indicatiesymbolen
- Snelheid
- Navigatie
- Meldingen
- Brandstofmeter
- Accumeter
- Dagteller

Standen display

Voor het bestuurdersdisplay kun je uit twee weergaves kiezen: Calm en Map. Gebruik de knop voor het bestuurdersdisplay  op het stuurwiel om de weergavemodus te veranderen.

Calm Er wordt belangrijke informatie weergegeven, zoals snelheid en waarschuwings- en indicatiesymbolen.

Map Op het bestuurdersdisplay zie je een kaart met je actuele navigatieroute, plus belangrijke rij- en auto-informatie.

Waarschuwing

Als het bestuurdersdisplay wordt uitgeschakeld, niet wordt ingeschakeld of slechts gedeeltelijk leesbaar is, mag je de auto niet gebruiken. De bestuurder krijgt dan geen waarschuwingen of informatie over de status van de auto op het bestuurdersdisplay, onder meer waarschuwingen voor en informatie over de remmen, airbags of andere veiligheidssystemen. Neem bij problemen met het bestuurdersdisplay contact op met een erkende Volvo-werkplaats.

Tip

De instellingen van het bestuurdersdisplay kun je wijzigen via het middendisplay.

3.1.2.1. Waarschuwings- en indicatiesymbolen

De symbolen op het bestuurdersdisplay geven de status van verschillende systemen in de auto aan. Sommige symbolen geven aan of een systeem actief is en goed werkt, en andere symbolen waarschuwen voor belangrijke informatie of waargenomen storingen.

Types en kleuren van symbolen

Sommige symbolen zijn waarschuwingen waarmee je meteen wat moet doen, terwijl andere symbolen de huidige status van bepaalde functies aangeven. De kleur van het symbool geeft grofweg aan hoe belangrijk het symbool is. Rode symbolen zijn het meest kritisch, terwijl oranje symbolen voor minder dringende waarschuwingen worden gebruikt. Symbolen in andere kleuren geven meestal statusinformatie over de functies van de auto aan.

Tip

Zoek de betekenis op van symbolen die je niet kent. Veel symbolen worden weergegeven met een melding met meer informatie.



Waarschuwing

Er wordt een storing gedetecteerd die de veiligheid of de rijvaardigheid van je auto kan beïnvloeden.



Waarschuwing remsysteem























Er is een storing in het remsysteem waargenomen. Neem onmiddellijk contact op met een erkende Volvo-werkplaats.



















Waarschuwing parkeerrem

Continu branden betekent dat de parkeerrem is ingeschakeld. Knipperen betekent een storing in de parkeerrem.

De inhoud van deze handleiding geeft de status van de gebruikershandleiding weer op het moment van drukken en is mogelijk niet volledig geldig in toekomstige gevallen. Raadpleeg voor meer informatie de eerste pagina voor de volledige disclaimer.

	Waarschuwing voor een storing in het elektrische systeem	Er is een storing in het elektrische systeem van de auto waargenomen. Neem onmiddellijk contact op met een erkende Volvo-werkplaats.
	Noodoproep	Er is een probleem met het noodoproepsysteem.
	De veiligheidsgordel moet nog worden vastgemaakt	Iemand in de auto draagt de veiligheidsgordel niet.
	Waarschuwing SRS	Er is een storing geconstateerd in de airbags of aanverwante veiligheidssystemen. Neem onmiddellijk contact op met een erkende Volvo-werkplaats.
	Waarschuwing voor aanrijdingsrisico	Er bestaat een risico van een aanrijding met een ander voertuig, een voetganger, een fietser of een groot dier.
	Hoge motortemperatuur	De motor is te heet.
	Lage oliedruk	De motoroliedruk is te laag.
	Informatie	Er is een probleem opgetreden in een van de systemen van de auto.
	Waarschuwing remsysteem	Er is een storing in het remsysteem waargenomen.
	Waarschuwing ABS-systeem	Het ABS-systeem is uitgeschakeld. De wrijvingsremmen werken nog, maar zonder ABS.
	Waarschuwing voor het emissieregelsysteem	Er is een storing in het emissieregelsysteem waargenomen. Neem contact op met een erkende Volvo-werkplaats en laat de auto nakijken.
	Storing in hulpfunctie voor op de rijstrook blijven rijden	Er is een storing in de hulpfunctie voor op de rijstrook blijven rijden. ^[1]
	Waarschuwing voor hulpfunctie voor op de rijstrook blijven rijden links	Je rijdt te dicht bij of over de wegmarkeringen links van de auto.
	Waarschuwing voor hulpfunctie voor op de rijstrook blijven rijden rechts	Je rijdt te dicht bij of over de wegmarkeringen rechts van de auto.
	Waarschuwing bandenspanning	Continu branden betekent een lage bandenspanning. Knipperen gevolgd door constant branden duidt op een systeemstoring of het niet kunnen meten van de bandenspanning.
	Waarschuwing stabiliteitssysteem	Een knipperend symbool geeft aan dat het stabiliteitssysteem ingrijpt. Als het symbool continu brandt, is er een storing in het systeem.
	Stabiliteitssysteem uit	Het stabiliteitssysteem is uitgeschakeld.
	Waarschuwing verminderde prestaties	De prestaties van de auto worden beperkt.
	Probleem met het waarschuwingssysteem voor aanrijdingsrisico's	Het waarschuwingssysteem voor aanrijdingsrisico's is niet beschikbaar of werkt minder goed.
	Mistachterlicht aan	Het mistachterlicht is ingeschakeld.
	Storing in het koplampstelsel	Er is een probleem met het koplampstelsel.
	Automatisch grootlicht actief	Het automatische grootlicht is actief.

	Handmatig grootlicht aan	Het handmatige grootlicht is aan.
	Auto hold	De functie voor het automatisch vasthouden van de remmen is actief. De auto remt automatisch als de auto stilstaat.
	Richtingaanwijzer links	De richtingaanwijzer links is actief en geeft een bocht naar links aan.
	Richtingaanwijzer rechts	De richtingaanwijzer rechts is actief en geeft een bocht naar rechts aan.
	Parkeerlichten	De parkeerlichten zijn ingeschakeld.
	Automatisch grootlicht ingeschakeld	Het automatische grootlicht is ingeschakeld.
	Autosleutel niet gedetecteerd	De auto kon de sleutel niet detecteren toen de auto werd gestart.
	Driver Alert	De functie Driver Alert is actief.
	Tractieaccu laden	De tractieaccu is bezig met laden.
	Tractieaccu handhaaft laadniveau	De tractieaccu handhaaft het laadniveau.
	Rijbaanassistent actief en wegmarkeringen links gedetecteerd	De rijbaanassistent is actief en heeft de wegmarkeringen aan de linkerkant van de auto gedetecteerd.
	Rijbaanassistent actief en wegmarkeringen rechts gedetecteerd	De rijbaanassistent is actief en heeft de wegmarkeringen aan de rechterkant van de auto gedetecteerd.
	Rijbaanassistent actief en wegmarkeringen gedetecteerd	De rijbaanassistent is actief en heeft de wegmarkeringen aan beide zijden van de auto gedetecteerd.
	Rijbaanassistent actief en geen wegmarkeringen gedetecteerd	De rijbaanassistent is actief en heeft de wegmarkeringen niet gedetecteerd.
	Hulpfunctie voor op rijstrook blijven rijden uit	De hulpfunctie voor op de rijstrook blijven rijden is uitgeschakeld.
	Regensensor	De regensensor is actief.

[1] Wanneer er een storing wordt waargenomen, wordt de functie uitgeschakeld.

3.1.2.2. Accumeter

Op de accumeter zie je wat je laadniveau is plus de bijbehorende geschatte actieradius.



De accumeter staat altijd op het bestuurdersdisplay.

Resterende accucapaciteit

De accumeter geeft aan hoeveel lading de accu van je auto nog heeft.

De actieradius vertelt je hoe ver je nog kunt rijden met je huidige acculading. Wanneer je je auto ontvangt, is de actieradius gebaseerd op het gecertificeerde gemiddelde verbruik van de auto. Als je een tijdje met de auto hebt gereden, wordt de actieradius gebaseerd op je historische rijpatronen.

i N.b.

Rijstijl en externe factoren, zoals de buitentemperatuur en langdurig met hoge snelheid rijden, kunnen uiteenlopende effecten hebben op de geschatte actieradius.

3.1.2.3. Brandstofmeter

De brandstofmeter geeft aan hoeveel brandstof er nog in de brandstoftank zit en wat de geschatte actieradius is.

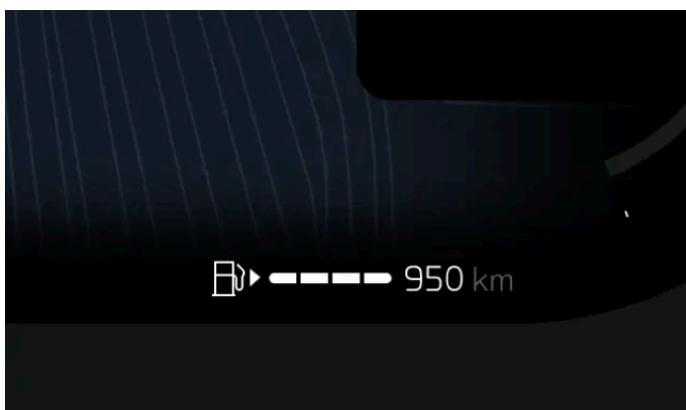

Op het bestuurdersdisplay wordt de brandstofmeter altijd weergegeven.

Resterende brandstof

De brandstofmeter geeft aan hoeveel brandstof er nog in de brandstoftank van je auto zit. Als de brandstoftank van de auto bijna leeg is, verandert het symbool van de brandstofpomp van kleur.

De meter geeft ook een geschatte actieradius weer, hoeveel verder je nog kunt rijden voordat de tank leeg is. Deze actieradius wordt door de dagteller berekend op basis van je gemiddelde brandstofverbruik over de laatste 30 km (20 mijl) en hoeveel brandstof er nog in de tank zit. Als je een stippellijn ziet in plaats van een actieradius, betekent dit dat er niet genoeg brandstof over is om de actieradius te berekenen en dat je zo snel mogelijk moet tanken.

i N.b.

Je rijstijl kan verschillende effecten hebben op het geschatte brandstofbereik.

3.1.2.4. Energiemeter

De energiemeter vertelt je hoe en wanneer het accuvermogen wordt gebruikt of aangevuld.

De vermogensmeter staat altijd op het bestuurdersdisplay. De verschillende delen van de vermogensmeter geven verschillende vermogensstanden of beperkingen aan.

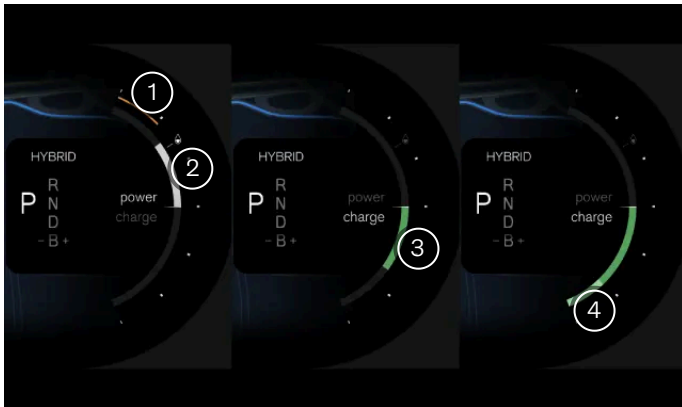

- 1 De auto kan de gebruikelijke hoeveelheid vermogen niet onttrekken aan de accu en het beschikbare vermogen wordt lager.
- 2 De auto gebruikt vermogen om te rijden. Dit deel wordt groter en kleiner naargelang de hoeveelheid vermogen die wordt gebruikt. Wanneer dit onderdeel het druppelsymbool aan de zijkant van de vermogensmeter passeert, start de motor. Dit komt omdat de auto niet meer de vereiste elektrische energie kan leveren.
- 3 De accu verbruikt niet, maar laadt op. Dit kan worden weergegeven bij het gebruik van het gaspedaal of het rempedaal. Dit deel wordt groter en kleiner naargelang de hoeveelheid vermogen die wordt gegenereerd.
- 4 De wrijvingsremmen zijn in gebruik. Deze sectie kan verschijnen als de schijfremmen worden geactiveerd of als de accu vol is en er geen vermogen meer bij kan. Hoe langer de wrijvingsremmen worden gebruikt, hoe breder het onderdeel wordt.

3.1.3. Head-updisplay

De inhoud van deze handleiding geeft de status van de gebruikershandleiding weer op het moment van drukken en is mogelijk niet volledig geldig in toekomstige gevallen. Raadpleeg voor meer informatie de eerste pagina voor de volledige disclaimer.

Het head-updisplay projecteert informatie van het bestuurdersdisplay op de voorruit vóór de bestuurder.

Het display bevindt zich in het dashboard en projecteert de informatie via een dekglas op de voorruit.

Voorbeelden van informatie die op het head-updisplay kan worden getoond:

- Snelheid
- Waarschuwingen
- Navigatie-aanwijzingen
- Telefoongesprekken

Je kunt de helderheid, positie en kanteling van het head-updisplay aanpassen en het in de instellingen in- en uitschakelen.

 **N.b.**

Bepaalde factoren kunnen je zicht op de informatie op het head-updisplay belemmeren. Bijvoorbeeld:

- je een gepolariseerde zonnebril draagt
- je niet goed in het midden van de stoel zit
- de lichtomstandigheden ongunstig zijn.

 **Belangrijk**

Voorkom beschadiging van het display. Leg geen voorwerpen op het dekglas en zorg dat er niets op kan vallen.

3.1.3.1. Het head-updisplay aanpassen

Via de interieurinstellingen kun je de helderheid, positie en draairichting van het head-updisplay aanpassen.

1. Druk op het autosymbool  in de onderste balk en ga naar **Instellingen**.
2. Ga naar **Bediening** → **Lichten en displays** → **Displays**.
3. Druk op **Afstellen** voor de instelling van het head-updisplay die je wilt wijzigen.
4. Gebruik de knoppen aan de rechterkant van het stuurwiel om het head-updisplay aan te passen.

3.1.4. Systeeminstellingen

De inhoud van deze handleiding geeft de status van de gebruikershandleiding weer op het moment van drukken en is mogelijk niet volledig geldig in toekomstige gevallen. Raadpleeg voor meer informatie de eerste pagina voor de volledige disclaimer.

Je kunt de systeeminstellingen zo wijzigen, dat informatie op een manier wordt getoond die bij jou past.

Systeeminstellingen die je kunt wijzigen zijn onder meer:

- Systeeltaal
- Datum en tijd
- Meeteenheden
- Talen toetsenbord

3.1.4.1. Datum en tijd aanpassen

In de instellingen kun je handmatig de datum, de tijd en de lokale tijdzone wijzigen.

Standaard gebruikt je auto informatie van het internet om tijd, datum en plaatselijke tijdzone te wijzigen. Via de instellingen kun je dat ook zelf doen, net als de tijdnotatie.

1. Druk op het autosymbool  in de onderste balk en ga naar **Instellingen**.
 2. Ga naar **Systeem** → **Date and time**.
 3. Als **Automatic date and time** en **Automatic time zone** zijn ingeschakeld, schakel je ze uit.
 4. Selecteer je gewenste instelling en breng eventueel wijzigingen aan.
- > De wijzigingen worden op de displays getoond.
Als je de tijdsinstellingen hebt gewijzigd, past de klok op de statusbalk op het middendisplay zich aan.



Tip

Je kunt de tijdsindeling wijzigen, zodat de tijd in de 24-uurs- of 12-uursindeling wordt weergegeven.

3.1.4.2. Systeeltaal wijzigen

De taal van het autosysteem kun je wijzigen via instellingen.

Als je een andere taal voor het systeem van je auto wilt instellen, moet je de systeeltaal aanpassen.

 **Belangrijk**

Kies altijd een systeemtaal die je volledig begrijpt. De auto stuurt je veiligheidskritische informatie en meldingen via berichten, dus het is van levensbelang dat je die begrijpt.

 **N.b.**

Wanneer je de taal van het systeem wijzigt, verandert ook de taal van de digitale assistent.

1. Druk op het autosymbool  in de onderste balk en ga naar **Instellingen**.
 2. Ga naar **Systeem** → **Languages and input** → **Languages**.
 3. Kies de taal die je wilt gebruiken.
- > De nieuwe taal verschijnt op de displays.

3.1.4.3. Systeemeenheden wijzigen

Je kunt de maateenheden, bijvoorbeeld voor snelheid en afstand, in de instellingen wijzigen.

 **Tip**

In het buitenland kan het handig zijn om de meeteenheden van de auto aan die van het land aan te passen. Dat is vooral handig als verkeersborden afstanden en snelheden aangeven in andere eenheden dan die in je auto.

1. Druk op het autosymbool  in de onderste balk en ga naar **Instellingen**.
 2. Ga naar **Systeem** → **Units**.
 3. Kies de meeteenheden die je in je auto wilt zien.
- > De auto laat vanaf nu de eenheden zien in het nieuwe formaat.

3.2. Telefoon

Verbind je telefoon via Bluetooth met je auto, zodat je die ook onderweg kunt gebruiken. Wanneer je niet in je auto zit, kun je ook je telefoon gebruiken om de handleiding te lezen of bepaalde functies van de auto op afstand via de Volvo Cars-app te bedienen.

Je telefoon met je auto verbinden

Als je je telefoon koppelt aan je auto via Bluetooth, dan kun je die gebruiken via de interface van je auto. Je kunt dan ook media rechtstreeks van je telefoon naar je auto streamen en de internetverbinding delen.

Je kunt met de spraakbesturing of op het middendisplayscherm naar contactpersonen zoeken, telefoongesprekken voeren of tekstberichten^[1] beantwoorden zonder je telefoon aan te raken.

Andere toepassingen voor je telefoon

Je telefoon gebruiken voor je auto kan ook als je niet in de auto zit. Download de Volvo Cars-app zodat je op afstand bepaalde functies van de auto kunt gebruiken of iets kunt opzoeken in de handleiding wanneer je niet in de auto zit.

^[1] Alleen van toepassing op Android-telefoons of telefoons met iOS 13 of later.

3.2.1. Je telefoon met de auto verbinden

Verbind je telefoon met de auto via Bluetooth om je telefoon via de interface van de auto te gebruiken.

Bluetooth moet zijn ingeschakeld op zowel de auto als je telefoon, anders kunnen ze niet worden gekoppeld. Je kunt Bluetooth inschakelen in de instellingen. Zorg ervoor dat je telefoon kan worden gevonden, anders kunnen de auto en je telefoon niet worden gekoppeld.

1. Druk op het autosymbool  in de onderste balk en ga naar **Instellingen**.
 2. Ga naar **Connectiviteit** → **Bluetooth**.
 3. Kies het apparaat dat je met de auto wilt koppelen uit de lijst met beschikbare apparaten.
 4. Controleer of de bevestigingscode op het middendisplayscherm overeenkomt met de code op je telefoon.
 5. Accepteer de instellingen en toestemmingsverzoeken die op je telefoon worden weergegeven.^[1]
- > Je telefoon is nu met de auto verbonden. De telefoon maakt de volgende keer automatisch verbinding, mits Bluetooth op je telefoon is ingeschakeld.

 **N.b.**

Er kunnen meerdere telefoons aan de auto worden gekoppeld, maar er kan slechts een telefoon per keer verbinding met de auto maken. Als je de actieve telefoon wilt veranderen, selecteer de telefoon dan uit de lijst met gekoppelde apparaten of voeg een nieuw apparaat toe.

Problemen met verbinden?

Als je je telefoon niet via Bluetooth met de auto kunt verbinden, probeer dan een andere telefoon te verbinden om te controleren of het probleem bij je telefoon of bij de auto ligt. Als het probleem aanhoudt, verwijder dan alle opgeslagen apparaten in de Bluetooth-instellingen van de auto en probeer je telefoon opnieuw te verbinden.

^[1] Je kunt je telefoon ook met de auto verbinden als je de verzoeken om toestemming hebt overgeslagen, maar dan kun je niet alle functies gebruiken.

3.2.2. Je telefoon in de auto gebruiken

Je kunt je telefoon via het middendisplay en de spraakbesturing gebruiken.

 **Belangrijk**

Houd je aan alle wet- en regelgeving over het gebruik van mobiele telefoons onder het rijden.

 **N.b.**



Je moet je telefoon via Bluetooth met je auto verbinden en toestemming geven om deze functies te gebruiken.

Bellen

Je kunt in de auto op verschillende manieren iemand bellen of een oproep aannemen. Je kunt het volgende doen:

- inkomende oproepen beantwoorden en weigeren op het middendisplay
- je kunt iemand onder het rijden bellen door de digitale assistent te vragen om dat voor jou te doen
- de telefoonapp van de auto op het middendisplay gebruiken om contactpersonen te bellen of een telefoonnummer met het toetsenbord op het scherm in te voeren

Wanneer je met iemand belt, wordt dat op het middendisplay aangegeven. Als je de telefoonapp tijdens een gesprek in de auto opent, kun je het volgende:

- het geluid van je microfoon dempen en weer aanzetten 
- de geluidsingang en -uitgang wijzigen, bijvoorbeeld via de auto of via de microfoon en luidsprekers van je mobiele telefoon 
- het gesprek beëindigen 

De inhoud van deze handleiding geeft de status van de gebruikershandleiding weer op het moment van drukken en is mogelijk niet volledig geldig in toekomstige gevallen. Raadpleeg voor meer informatie de eerste pagina voor de volledige disclaimer.

- het toetsenbord gebruiken om cijfers in te voeren, bijvoorbeeld als je wordt gevraagd om een optie in een menu te selecteren .

Als je tijdens een gesprek een tweede oproep ontvangt en de tweede oproep aanneemt, dan wordt het eerste gesprek automatisch in de wacht gezet. Je kunt schakelen tussen de twee oproepen door op het schakelaarsymbool  te drukken.

Berichten

Je kunt met de spraakbesturing en de digitale assistent berichten schrijven en versturen ^[1]. Als je een tekstbericht ontvangt, zie je een melding op het middendisplayscherm met de volgende opties:

- **Play** om het bericht hardop door de digitale assistent te laten lezen.
- **Mute** om geen meldingen over nieuwe berichten van dit specifieke gesprek te ontvangen zolang je in de auto zit.

Je kunt de melding ook negeren en later in het berichtencentrum bekijken.

Je contactpersonen bekijken en doorzoeken

Gebruik de telefoonapp in de auto om naar een specifieke contactpersoon te zoeken:

- op het zoeksymbool  drukken
- naar het tabblad met contactpersonen gaan en de naam invoeren
- naar het toetsenbord gaan en het nummer invoeren.

Je kunt ook de digitale assistent vragen om de contactpersoon te zoeken.

^[1] Alleen van toepassing op Android-telefoons of telefoons met iOS 13 of later.

3.2.3. Wisselen tussen gekoppelde telefoons

In de instellingen kun je veranderen welke met Bluetooth gekoppelde telefoon verbinding met de auto maakt,

De auto kan met meerdere telefoons verbinding maken en meerdere telefoons onthouden, maar slechts één telefoon kan tegelijkertijd met de auto verbonden zijn.

Als je de Bluetooth-verbinding voor een nieuw apparaat wilt gebruiken, moet je dit apparaat eerst aan de auto koppelen. Dat kan in de instellingen.

Voordat je overschakelt naar een andere gekoppelde telefoon, moet je ervoor zorgen dat Bluetooth is ingeschakeld op het apparaat dat je wilt gebruiken.

1. Druk op het autosymbool  in de onderste balk en ga naar **Instellingen**.
2. Ga naar **Connectiviteit** → **Bluetooth**.

3. Druk op de naam van de telefoon waarmee je verbinding wilt maken.
4. Selecteer de diensten waarvoor je de telefoon wilt gebruiken, zoals media of telefoondiensten.

 **Tip**

Je kunt in de telefoonweergave van het middendisplay ook schakelen tussen apparaten door op het betreffende symbool  te drukken.

Als je het apparaat waarop je wilt overschakelen niet ziet in de lijst met gekoppelde apparaten, probeer het apparaat dan nog een keer aan de auto te koppelen.

3.2.4. Apple CarPlay

Sluit je telefoon aan met een USB-kabel en activeer Apple CarPlay om je iPhone via de auto te gebruiken.

Apple CarPlay is een andere manier om je iPhone via de interface van de auto te gebruiken. Je kunt bepaalde communicatie-, navigatie- en media-apps op je iPhone gebruiken via het middendisplay, de knoppen op het stuurwiel en de spraakbesturing.

 **Belangrijk**

Plaatselijke wet- en regelgeving

Houd je aan alle wet- en regelgeving over het gebruik van mobiele telefoons onder het rijden.

CarPlay-content

Volvo is niet verantwoordelijk voor de inhoud die beschikbaar is in Apple CarPlay.

 **N.b.**

Compatibiliteit met telefoons en ondersteunde apps

Apple CarPlay werkt alleen met iPhones, maar niet met alle iPhone-modellen. Als je wilt weten of je iPhone compatibel is of als je meer wilt weten over welke apps worden ondersteund, ga je naar de website van Apple

www.apple.com/ios/carplay. [<https://www.apple.com/ios/carplay>]



Tip

CarPlay niet geïnstalleerd?

Als je auto niet is uitgerust met CarPlay, kun je dit later installeren. Neem contact op met een Volvo-dealer om te vragen hoe je CarPlay in je auto kunt installeren.

Je telefoon up-to-date houden

Houd je iPhone en apps bijgewerkt tot de nieuwste versies.

Je iPhone aansluiten en CarPlay starten



N.b.

Bluetooth uitschakelen om CarPlay te gebruiken

CarPlay kan niet tegelijk met de Bluetooth-functie van je auto zijn ingeschakeld. Als je CarPlay wilt gebruiken, moet je Bluetooth van de auto uitschakelen.

Siri activeren en een actieve internetverbinding

Als je CarPlay wilt gebruiken, moet je Siri op je iPhone activeren en heb je een actieve internetverbinding nodig.

Verbind je iPhone met de auto door een USB-C-naar-lightning-kabel aan te sluiten tussen je iPhone en de wit gemarkeerde USB-aansluiting van de auto. Als je CarPlay voor het eerst gebruikt, moet je de algemene voorwaarden op het middendisplay accepteren, waarna CarPlay start. Als je CarPlay al eerder hebt gebruikt, wordt CarPlay automatisch gestart wanneer je je telefoon met de auto verbindt.

CarPlay-weergave

Je krijgt toegang tot de CarPlay-weergave door de CarPlay-app in de appbibliotheek te openen. Als het CarPlay-symbool  in de contextuele balk wordt weergegeven, kun je de weergave ook openen door op dit symbool te drukken.

Na het activeren wordt de CarPlay-weergave op het volledige middendisplay weergegeven. Maar de onderste balk, de contextuele balk en de statusbalk zijn altijd zichtbaar voor als je terug naar het eigen systeem van de auto wilt gaan.

Navigatie met CarPlay

Je kunt navigatie-apps op je iPhone gebruiken via Apple CarPlay. Als je een navigatieroute start via CarPlay, zie je de begeleiding zowel in de CarPlay-weergave op het middendisplay als op het bestuurdersdisplay. Als je een navigatieroute volgt in de eigen navigatie-app van de auto en vervolgens een andere navigatieroute start in CarPlay, wordt de navigatie op het bestuurdersdisplay van de eigen app van de auto beëindigd.

Siri gebruiken

Als je Siri in plaats van de ingebouwde digitale assistent van de auto wilt gebruiken, moet je de knop voor spraakbesturing  op het stuurwiel ingedrukt houden terwijl CarPlay actief is.

Je kunt Siri gebruiken om berichten voor te lezen, te schrijven en te versturen. Siri leest en schrijft berichten in de taal die in de Siri-instellingen op je iPhone is geselecteerd. Als je een bericht via Siri schrijft, zie je je bericht niet op het middendisplay, maar

De inhoud van deze handleiding geeft de status van de gebruikershandleiding weer op het moment van drukken en is mogelijk niet volledig geldig in toekomstige gevallen. Raadpleeg voor meer informatie de eerste pagina voor de volledige disclaimer.

wordt het wel op je iPhone weergegeven.

3.2.5. Android Auto™

Sluit je telefoon aan met een USB-kabel en activeer Android Auto™ om je Android™-telefoon via de auto te gebruiken.

Android Auto is een andere manier om je Android-telefoon via de interface in de auto te gebruiken. Met Android Auto heb je veilig toegang tot de communicatie-, navigatie- en media-apps van je telefoon via het middendisplay en de knoppen op het stuur.

Belangrijk

Plaatselijke wet- en regelgeving

Houd je aan alle wet- en regelgeving over het gebruik van mobiele telefoons onder het rijden.

Android Auto-inhoud

Volvo is niet verantwoordelijk voor de inhoud die beschikbaar is in Android Auto.

N.b.

Compatibiliteit met telefoons en ondersteunde apps

Android Auto werkt alleen met Android-telefoons, maar niet met alle telefoonmodellen. Als je wilt weten of je telefoon compatibel is of als je meer wilt weten over welke apps worden ondersteund, ga je naar de website van Android Auto www.android.com/auto/ [<https://www.android.com/auto/>].

Google-handelsmerken en compatibiliteit

Google, Android en Android Auto zijn handelsmerken van Google LLC. Compatibele Android-telefoon en compatibel actief data-abonnement vereist.

Tip

Je telefoon up-to-date houden

Houd je telefoon en apps bijgewerkt tot de nieuwste versies.

Sluit je telefoon aan en start Android Auto

 **N.b.**

Installeer Android Auto op je telefoon en zorg voor een actieve internetverbinding

Om Android Auto te kunnen gebruiken, moet de Android Auto-app geïnstalleerd zijn op je telefoon en moet er een actieve internetverbinding zijn.

Verbind je telefoon met de auto door een geschikte USB-kabel aan te sluiten tussen je telefoon en de wit gemarkeerde USB-aansluiting van de auto. Als je Android Auto voor het eerst gebruikt, moet je de algemene voorwaarden op het middendisplay accepteren, waarna Android Auto start. Als je Android Auto al eerder hebt gebruikt, wordt dit automatisch gestart wanneer je je telefoon met de auto verbindt.

Android Auto-weergave

Je krijgt toegang tot de Android Auto-weergave door de Android Auto-app in de appbibliotheek te openen. Als het Android Auto-symbool  in de contextuele balk wordt weergegeven, kun je de weergave ook openen door op dit symbool te drukken.

Na het activeren wordt de Android Auto-weergave op het volledige middendisplay weergegeven. Maar de onderste balk, de contextuele balk en de statusbalk zijn altijd zichtbaar voor als je terug naar het eigen systeem van de auto wilt gaan.

Navigatie met Android Auto

Je kunt navigatie-apps op je telefoon gebruiken via Android Auto. Als je een navigatieroute start via Android Auto, zie je de begeleiding zowel in de Android Auto-weergave op het middendisplay als op het bestuurdersdisplay. Als je een navigatieroute volgt in de eigen navigatie-app van de auto en vervolgens een andere navigatieroute start in Android Auto, wordt de navigatie op het bestuurdersdisplay van de eigen app van de auto beëindigd.

Google Assistant gebruiken

Praat met Google Assistant op Android Auto om taken uit te voeren met je stem, zodat je je kunt blijven concentreren op het rijden. Om Google Assistant te gebruiken, zeg je gewoon "Hey Google" of houd je de spraakbesturingstoets  op het stuur ingedrukt terwijl Android Auto actief is.

Je kunt Google Assistant gebruiken om taken uit te voeren zoals het versturen van berichten, het verkrijgen van een routebeschrijving of het bedienen van media.

3.3. Geluid en media

Luister naar muziek en media via de geluidsinstallatie van je auto. Je kunt het geluid in de instellingen aanpassen.

Geluidsinstellingen

Je kunt het geluid met diverse geluidsinstellingen aanpassen.

Radio en mediaspelers

Je kunt naar live radio luisteren via de geïnstalleerde radio-app en media streamen van je telefoon naar de auto via de Bluetooth-mediaspeler.



Tip

In de appstore van de auto vind je andere media-apps.

Het afspelen van media regelen

Je kunt media op verschillende manieren afspelen:

- met de knoppen voor het afspelen van media op het middendisplay
- met de mediaknop en knoppen onder het middendisplay
- met de knoppen op het stuurwiel
- spraakbesturing.

3.3.1. Radio

Gebruik de geïnstalleerde radio-app om in de auto naar de radio te luisteren.

DAB- en FM-radiozenders koppelen

Je kunt DAB en FM koppelen, zodat de auto automatisch de zender met de sterkste frequentie selecteert uit de DAB- of FM-zenders van gekoppelde zenders. Je kunt het koppelen in- of uitschakelen in de instellingen van de radio-app.

Radioberichten

Als je naar de radio luistert, kun je berichten horen die de radio-uitzending onderbreken. Er wordt ook een melding op het middendisplay weergegeven. Je kunt deze berichten uitschakelen en naar de radio blijven luisteren door de melding weg te drukken.

In de radio-instellingen kun je kiezen welke radioberichten je te horen krijgt. Druk op het symbool voor instellingen  bovenin de radio-app en schakel de berichten in of uit.

Favoriete radiozenders

Je kunt radiozenders aan je favorietenlijst toevoegen, zodat je ze snel kunt selecteren.





Tip

In de App-store kun je andere radio-apps vinden en downloaden.

3.3.1.1. Favoriete radiozenders toevoegen

In de radio-app kun je radiozenders toevoegen aan je lijst met favorieten.

Zet de zenders waar je vaak naar luistert in je favorieten, zodat je er sneller bij kunt.

1. Druk op het symbool van de app-bibliotheek  op de onderste balk en open de radio-app.
 2. Zoek de zender die je als favoriet wilt toevoegen in de beschikbare radiozenders.
 3. Druk op de  rechts van de naam van de zender.
- > Het stersymbool van de zender verandert en de radiozender verschijnt in de favorietenlijst.

Wil je een station weer uit je favorieten verwijderen, dan hoef je alleen maar op de ster naast de naam te drukken.

3.3.1.2. DAB- en FM-zenders koppelen

U kunt het koppelen van DAB- en FM-zenders in de instellingen in de radio-app in- en uitschakelen.

Als een FM-zender een bijbehorende DAB-zender heeft, en omgekeerd, kunnen ze in de radio app vaak worden gekoppeld. Dankzij die koppeling kan de auto automatisch schakelen tussen de DAB- en FM-zenders en de bron met de beste ontvangst aanzetten.

1. Druk op het symbool van de app-bibliotheek  op de onderste balk en open de radio-app.
 2. Druk op het instellingen-symbool  om naar de radio-instellingen te gaan.
 3. Zet DAB- en FM-koppeling aan of uit.
- > Als de koppeling aan staat, toont de radio-app één tab met alle radiozenders.
Als de koppeling uit staat, toont de radio een aparte tab met DAB-zenders en een aparte tab met FM-zenders.

 **N.b.**

Het is niet altijd mogelijk bij elkaar horende DAB- en FM-zenders te koppelen, dus deze worden dan als aparte zenders weergegeven.

3.3.2. Geluidsinstellingen

Je kunt diverse geluidsopties in de instellingen veranderen en aanpassen.

Focus

Je kunt uit vier instellingen voor de geluidsfocus kiezen: alles, bestuurder, voor, achter. Alles is de standaardinstelling, die het geluid niet in een specifieke richting laat horen. Het geeft een neutrale geluidsfocus waarbij de inzittenden op de voorstoelen en op de achterbank dezelfde geluidservaring hebben. De instelling Bestuurder richt het geluid naar de bestuurder. De instelling Voor richt het geluid naar de voorstoelen, terwijl de instelling Achter het geluid naar de achterbank richt.

Als je Alle of Bestuurder voor het geluid hebt geselecteerd, kun je ook het surround-geluid inschakelen en dit aanpassen.

Toon

Pas aan hoe je media klinkt door de verschillende toonwaarden aan te passen.

Volume

Je kunt het volume van een aantal geluiden via het middendisplay aanpassen, zoals:

- Media
- Beltoon
- Oproepen
- Spraakassistent
- Navigatie
- Meldingen
- Parkeerhulp



Tip

Er zijn andere manieren om het volume in je auto aan te passen. Je kunt aan de mediaknop onder het middendisplay draaien of op de knoppen rechts van het stuurwiel drukken.

3.3.3. Mediaplayers

In je auto is al een mediaspeler geïnstalleerd. Je kunt andere media-apps downloaden via de appstore in de appbibliotheek.

In je auto is een Bluetooth-mediaspeler in de appbibliotheek geïnstalleerd.

Gebruik de Bluetooth-mediaspeler van een met Bluetooth verbonden apparaat rechtstreeks met de auto.

3.4. In-car apps

Alle apps van de auto vind je in de app-bibliotheek.

Voor toegang tot de app-bibliotheek druk je op het bijbehorende symbool op de onderste balk.



Symbool app-bibliotheek

Sommige apps zijn al geïnstalleerd, zoals Bluetooth-media, Google Maps en Google Assistant. Via Google Play kun je nieuwe apps downloaden, die je vervolgens via de app-bibliotheek kunt openen.

3.4.1. Apps downloaden

Download meer apps naar je auto via de appstore in de app-bibliotheek.

Je auto heeft een aantal vooraf geïnstalleerde apps, maar in de appstore staan er nog veel meer die je kunt downloaden.

Je auto kan alleen apps downloaden als de auto stilstaat en met internet is verbonden.

1. Druk op het symbool van de app-bibliotheek  op de onderste balk.
2. Druk op **Meer apps downloaden** om naar de App Store te gaan.

 **N.b.**

Om Google Play te openen, moet het huidige gebruikersprofiel aangemeld zijn bij een Google-account.

3. Zoek de app die je wilt downloaden.
 4. Download en installeer de gewenste app.
- > Als de app is gedownload en geïnstalleerd, wordt deze in de appbibliotheek weergegeven.

3.4.2. Apps verwijderen

Apps die je niet meer wilt of nodig hebt kun je verwijderen in de app-bibliotheek.



N.b.

Vooraf geïnstalleerde apps, zoals telefoon en radio, kun je niet verwijderen.

1. Druk op het symbool van de app-bibliotheek  op de onderste balk.
 2. Zoek de app die je wilt verwijderen en houd de app dan net zolang ingedrukt totdat er een menu wordt weergegeven.
 3. Selecteer **Verwijderen** in het menu.
 4. Druk op **Uninstall** om de app definitief te verwijderen.
- > De app is nu verwijderd en staat niet meer in de appbibliotheek.



Tip

Je kunt apps ook verwijderen door naar de privacy-instellingen te gaan, op **Alle apps tonen** te drukken en de app te selecteren die je wilt verwijderen.

3.5. Verbinding en software

Laat je auto verbinding maken met internet zodat je alles uit je auto kunt halen en over-the-air software-updates kunt ontvangen.

Internetverbinding

Laat je auto met internet verbinden via wifi, een via Bluetooth verbonden mobiele telefoon of de ingebouwde mobiele-netwerkverbinding van je auto^[1].

Software-updates

Over-the-air updates zorgen ervoor dat de software van je auto tot de nieuwste versie wordt bijgewerkt.

^[1] De beschikbaarheid kan per land verschillen.

3.5.1. Internetverbinding

Als je auto verbinding met internet maakt, kun je bepaalde functies en over-the-air software-updates gebruiken.

Je kunt je auto op verschillende manieren verbinden met het internet. Wanneer je auto op meerdere manieren verbinding met internet kan maken, zet je auto ze op volgorde van prioriteit:

- Wifi-netwerk
- Telefoon met Bluetooth-verbinding koppelen
- Mobiel netwerk^[1]

Wifi

Om toegang te krijgen tot het internet, kun je de auto verbinden met een wifinetwerk. Zodra je binnen bereik bent, maakt je auto dan automatisch verbinding met het netwerk.

Telefoon met Bluetooth-verbinding koppelen

Wanneer er via Bluetooth een telefoon aan je auto is gekoppeld, kan de auto de mobiele-internetverbinding van de telefoon gebruiken. Hiervoor moet een Bluetooth-verbinding voor de telefoon in de verbindinginstellingen van de auto worden ingeschakeld. Zowel de telefoon als de mobiele-netwerkprovider moet het delen van een internetverbinding ondersteunen.

Mobiel netwerk^[1]

De auto heeft een ingebouwd modem voor verbinding met een mobiel netwerk. De mobiele-internetverbinding is ingesteld voordat je in de auto stapt en geldt voor een bepaald aantal jaar. Als de auto een actief mobiel abonnement heeft en de auto in een gebied met netwerkdekking is, kan de auto verbinding met internet maken. Neem contact op met een erkende Volvo-werkplaats voor meer informatie over mobiele verbindingdiensten voor jouw auto.

De auto ondersteunt mobiele netwerken tot en met 4G. De beschikbare snelheid van het mobiele netwerk is afhankelijk van de simkaart die in je auto is geïnstalleerd.

 **N.b.**

Toestemming voor internet

Je moet de internetvoorwaarden accepteren voordat je het internet van het mobiele netwerk kunt gebruiken. Ga gewoon naar **Internetvoorwaarden** in de privacyinstellingen om ze te accepteren en controleer ook of je de algemene voorwaarden hebt geaccepteerd.

Voorwaarden en beperkingen met betrekking tot mobiele netwerkconnectiviteit

- De auto moet zich in een gebied bevinden waar het mobiele netwerk ontvangst heeft.
- Mobiele connectiviteitsdiensten moeten actief zijn in de regio waar de auto zich bevindt.
- Obstakels als gebouwen, heuvels en bergen kunnen het signaal van het mobiele netwerk verzwakken of blokkeren.

Instellingen voor de internetverbinding

Je vindt de verbindinginstellingen op het middendispley.

^[1] De beschikbaarheid kan per land verschillen.

3.5.1.1. Verbinding maken met internet via een telefoon met Bluetooth

Koppel je telefoon via Bluetooth met je auto en deel de internetverbinding.

N.b.

Als je de mobiele-internetverbinding van je telefoon met de auto deelt, heeft dit invloed op de hoeveelheid mobiele data die je gebruikt. Bij sommige providers is dit soort datagebruik niet toegestaan. Het is mogelijk dat de beschikbare hoeveelheid wordt beperkt of dat providers extra kosten berekenen. Controleer daarom altijd eerst de voorwaarden van je provider voor datagebruik voordat je Bluetooth-tethering activeert.

Je moet je telefoon via Bluetooth met de auto verbinden voordat je de internetverbinding van je telefoon kunt delen.

1. Druk op het autosymbool  in de onderste balk en ga naar **Instellingen**.
 2. Ga naar **Connectiviteit** → **Bluetooth**.
 3. Druk op het Bluetooth-tetheringsymbool  voor de telefoon waarvan je de internetverbinding wilt delen.
 4. Druk op **Accepteren** om door te gaan met het activeren van de tethering.
- > Het Bluetooth-tetheringsymbool verandert van kleur om aan te geven dat tethering nu actief is.

3.5.1.2. Verbinding maken met het internet via wifi

Verbind je auto met een wifinetwerk voor toegang tot internet.

N.b.

Je kunt alleen verbinding maken met een nieuw wifinetwerk als de auto stilstaat. Als je aan het rijden bent en verbinding wilt maken met een wifinetwerk, kun je alleen verbinding maken met een opgeslagen netwerk.

1. Druk op het autosymbool  in de onderste balk en ga naar **Instellingen**.
2. Ga naar **Connectiviteit** → **Wi-Fi**.
3. Schakel wifi in als het uitgeschakeld is.
4. Kies het wifinetwerk waarmee je wilt verbinden.
5. Voer het wachtwoord van het wifinetwerk in met het toetsenbord van het middendispley en druk op **Gereed**.

> De auto verbindt nu met het wifinetwerk.



3.5.2. De verbindingmodule van de auto opnieuw opstarten

Je kunt de verbindingmodule van de auto opnieuw opstarten met de knop voor max ontgooien op het bedieningspaneel onder het middendisplay.

Als je problemen hebt met de verbinding van de auto, bijvoorbeeld als de internetverbinding wegvalt, kan het opnieuw opstarten een manier zijn om eventuele problemen op te lossen.

Waarschuwing

Je moet je auto parkeren wanneer je de verbindingmodule opnieuw opstart, omdat het automatische aanrijdingsalarm voor noodhulp wordt uitgeschakeld tijdens het opnieuw opstarten.

1. Houd de knop voor max ontgooien  op het bedieningspaneel onder het middendisplay ingedrukt. Blijf op de knop drukken totdat de SOS-knop in het plafond van de auto begint te knipperen.
 2. Laat de knop voor max. ontgooien .
- > De verbindingmodule wordt opnieuw opgestart.
3. Wacht een paar minuten totdat de verbinding wordt hersteld.

Werkt de internetverbinding nog steeds niet?

Als de internetverbinding na twee dagen nog steeds niet werkt, probeer dan de verbindingmodule opnieuw op te starten. Als het probleem hiermee niet is opgelost, neem dan contact op met een erkende Volvo-werkplaats.

3.5.3. Over-the-air updates

Over-the-air updates zorgen ervoor dat de software van je auto tot de nieuwste versie wordt bijgewerkt.

Wanneer je auto met internet is verbonden, kan de auto over-the-air ^[1] updates ontvangen zodat de software van je auto tot de nieuwste versie wordt bijgewerkt. De auto geeft een melding weer wanneer je een nieuwe update kunt downloaden en installeren.

Je kunt ook op nieuwe software-updates controleren in de instellingen: **Systeem** → **Systeeminformatie** → **Software-update**.

Software-updates downloaden

Je kunt een software-update alleen downloaden als je auto met mobiel internet is verbonden en je moet het gebruik van connected services hebben goedgekeurd. Je auto downloadt de update via een mobiel netwerk.

i N.b.

Er kunnen kosten voor gegevensgebruik in rekening worden gebracht bij het downloaden van software-updates. Dit hangt af van het dataverbruik dat is inbegrepen in je mobiele-internetabonnement.

Software-updates installeren

Wanneer er een nieuwe software-update beschikbaar is, downloadt je auto de update, maar installeert de update nog niet. Je moet de installatie zelf starten, via een melding op het middendisplay of in de weergave Software update. Je kunt er ook voor kiezen om de update uit te stellen zodat deze op een later moment wordt geïnstalleerd.

Je kunt de functies van je auto niet gebruiken als er een software-update wordt geïnstalleerd, dus zorg ervoor dat je je auto helemaal niet hoeft te gebruiken terwijl de update wordt geïnstalleerd. Het installatieproces begint pas nadat je uit je auto bent gestapt en de auto hebt vergrendeld. Als je de auto niet binnen een paar minuten na het starten van de installatie vergrendelt, wordt de update geannuleerd en kun je later opnieuw proberen om de update te installeren.

i N.b.

Als je je auto tijdens het installatieproces toch moet gebruiken, moet je het afneembare sleutelblad van de standaardsleutel gebruiken om de auto te openen.

i N.b.

Installatieproblemen

Er kunnen ook updates zijn die je niet zelf kunt installeren. Als dit gebeurt, zie je een melding op het middendisplay waarin wordt verteld wat je nu moet doen.

De diagnoseaansluiting niet gebruiken

Gebruik de diagnoseaansluiting niet terwijl er een software-update wordt geïnstalleerd. Als je de diagnoseaansluiting tijdens een installatie gebruikt, kan dit een negatieve impact op de systemen van de auto en de software-update hebben.

De laadkabel niet aansluiten of loskoppelen

Verbind of ontkoppel de laadkabel niet tijdens het installeren van een software-update.

^[1] OTA

3.6. Spraakbesturing

Houd je handen aan het stuur en gebruik je stem voor interactie met de auto via de digitale assistent.

Met hulp van de digitale assistent kun je taken uitvoeren met spraakbesturing, zoals zoeken op internet en de weersverwachting opvragen. Met je stem kun je ook contact maken met je auto en een aantal functies bedienen, zoals:

- Mediaspeler
- Telefoon
- Navigatie
- Klimaatregeling

Praten met de digitale assistent

De assistent begrijpt gewoon taalgebruik, dus je hoeft geen specifieke spraakopdrachten te kennen om hem te gebruiken. Je kunt de assistent alles vragen. Die zal antwoorden door te bevestigen wat je hebt gezegd en daarna te doen wat je hebt gevraagd. Als de assistent je niet begrijpt, laat hij je dat weten.

N.b.

- De stembediening is van een externe leverancier. Beschikbaarheid, gebruik en werking kunnen in de loop van de tijd en per regio verschillen.
- Een slechte internetverbinding kan het aantal beschikbare functies beperken.

3.6.1. Spraakbesturing gebruiken

Met de digitale assistent kun je met je stem een aantal functies van de auto bedienen.

Alleen bij het activeren van de digitale assistent moet je specifieke stemcommando's geven. Daarna kun je gewoon praten zoals je altijd praat.

N.b.

Google Assistent is nog niet in alle talen beschikbaar. Lees meer op support.google.com [<https://support.google.com>] of probeer een andere taal te gebruiken.

1. Zeg "Ok Google" of "Hey Google" om de Google Assistent te activeren.

> De assistent bevestigt dat hij luistert.

2. Geef de digitale assistent instructies op de manier zoals je altijd praat.



Tip

Andere manieren van activeren

Je kunt de digitale assistent ook activeren met de knop voor de spraakbesturing op het stuurwiel  en via het middendisplay.

Log in op je Google-account

Als je je aanmeldt met een Google-account, is de functionaliteit van de Google Assistant persoonlijker wanneer de auto online is. Je kunt bijvoorbeeld gemakkelijk contactpersonen bellen die in je Google-contacten zijn opgeslagen of controleren wat er in je Google Agenda staat.

4. Comfort en klimaat in de auto

Maak jezelf vertrouwd met het interieur van je auto en de bedieningselementen voor stoelverstelling, klimaatregeling en ruiten.



Je auto heeft meerdere functies die je helpen bij het rijden. Sommige functies zijn vooral voor comfort, terwijl anderen het zicht verbeteren. Lees dit deel van de handleiding, omdat het kan helpen om de rijervaring comfortabeler te maken.

4.1. Interieur

Zorg dat je de indeling van het interieur en de praktische voorzieningen, zoals bekerhouders en laadaansluitingen voor je apparaten, kent.

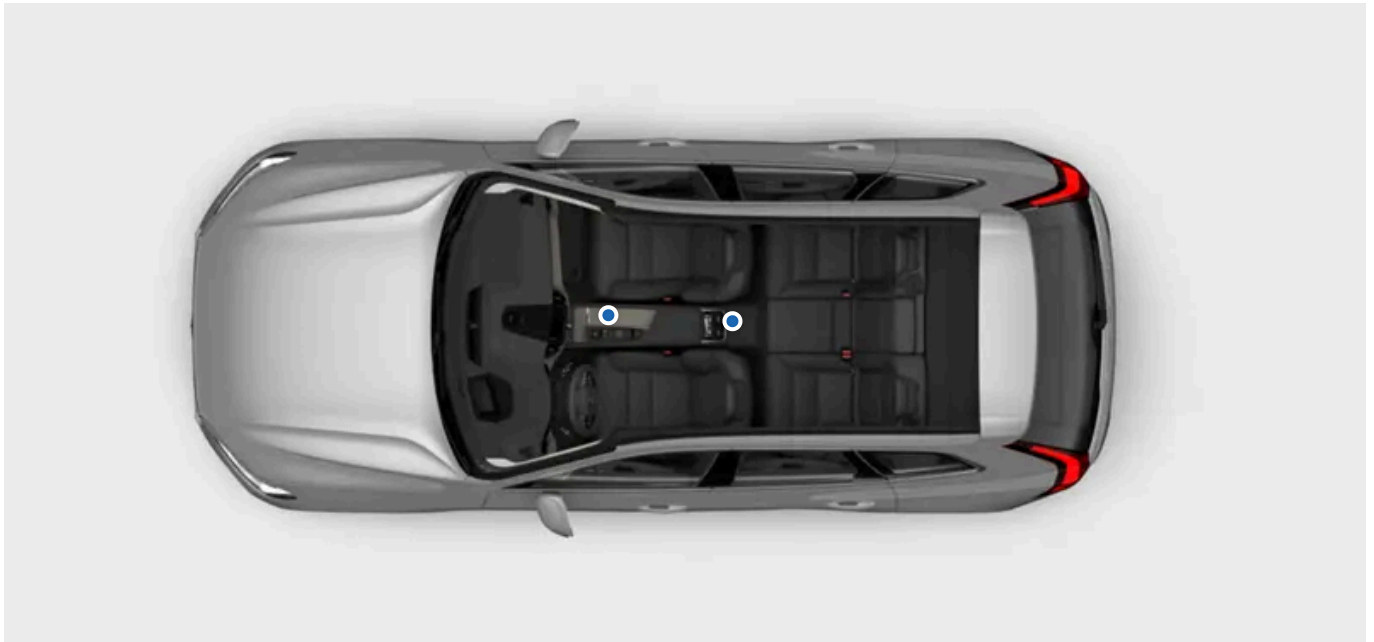

Rondleiding door het interieur

Het is handig als je namen en locaties van een aantal plekken en onderdelen kent, omdat er in de handleiding naar wordt verwezen.

Passagiersruimte	De passagiersruimte is onderverdeeld in een voorste en een achterste passagiersruimte.
Bagageruimte	De bagageruimte, of laadruimte, is de ruimte achter de achterbank, die je doorgaans via de achterkant van de auto opent.
Dashboard	Het dashboard is het geheel van panelen en onderdelen dat zich vóór de bestuurder en de voorpassagier bevindt. Het bevat een aantal belangrijkste elementen voor interactie met je auto, zoals de displays, het stuurwiel, de blaasmonden en het dashboardkastje.
Tunnelconsole	De tunnelconsole zit tussen de voorstoelen. Hier vind je een opbergvak, een draadloze lader, een stroomaansluiting, USB-aansluitingen en een bekerhouder.
Bedieningspaneel op de portieren	Elk portier heeft zijn eigen bedieningselementen voor de ruiten en de sloten.

i N.b.

Onderin het opbergvak van de tunnelconsole zit een back-upsleutellezer.

4.1.1. De draadloze lader gebruiken

Gebruik de draadloze lader om Qi-gecertificeerde apparaten op te laden, zoals een telefoon.



Je kunt de draadloze lader alleen gebruiken als je apparaat gecertificeerd is volgens de Qi-standaard voor draadloos opladen. Zorg ook dat draadloos opladen is ingeschakeld, zowel op het apparaat^[1] als op de lader zelf. De lader kun je inschakelen via het middendisplay.

 **Waarschuwing**

Draadloos opladen kan de werking van een pacemaker of andere geïmplanteerde medische hulpmiddelen beïnvloeden. Als je zo'n hulpmiddel hebt, raadpleeg dan je arts voordat je het draadloze oplaadsysteem gebruikt.

 **Belangrijk**

NFC-kaarten en opladen

Plaats geen kaarten met NFC^[2], zoals elektronische betaalkaarten, tussen de draadloze lader en het apparaat wanneer je de laadfunctie gebruikt. Dit kan de apparaten beschadigen.

Als er pasjes of andere gevoelige voorwerpen in het hoesje van je telefoon zitten, verwijder deze dan voor het opladen of zorg dat ze niet tussen je telefoon en de oplader zitten.

Controleer voordat je een apparaat oplaadt of er geen andere voorwerpen op de oplader liggen.

1. Plaats het apparaat in het midden van de lader.

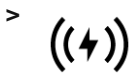

Het apparaat begint met opladen en het laadsymbool wordt op de statusbalk van het middendisplay weergegeven.

 **Waarschuwing**

Laat je telefoon nooit op de draadloze lader liggen als je de auto verlaat.

i N.b.

- Het opladen van verschillende apparaten kan verschillende resultaten hebben. Denk bijvoorbeeld aan hoe lang het duurt voordat het laden begint en hoe snel een apparaat volledig is opgeladen.
- Het apparaat kan warm worden tijdens het opladen. Dit is normaal en niets om je zorgen over te maken. Als de accu van de telefoon te heet wordt, wordt het laden gedeactiveerd.

Als het apparaat niet oplaadt

Er verschijnt een melding op het middendisplay als het laadsysteem merkt dat er iets niet goed gaat. Als dat gebeurt, kun je een aantal dingen proberen:

- Zorg ervoor dat je de lader op het middendisplay hebt ingeschakeld.
- Zorg dat er geen andere spullen op de lader liggen dan het apparaat dat je wilt opladen.
- Til het apparaat op en leg het terug in het midden van de lader.
- Verwijder eventuele hoesjes van het apparaat.
- Schakel de NFC-functie van het apparaat uit als die aanwezig is.

^[1] Veel Qi-gecertificeerde apparaten zijn altijd ingeschakeld.

^[2] Near Field Communication

4.1.2. De draadloze lader inschakelen

De lader kun je in- en uitschakelen via het middendisplay.

De lader moet ingeschakeld zijn voordat je die gaat gebruiken.

1. Druk op het autosymbool  in de onderste balk en ga naar **Instellingen**.
2. Ga naar **Bediening** → **Meer** → **Draadloos opladen apparaat**.
3. Zet de lader aan.

4.1.3. USB-aansluitingen

Je kunt de USB-aansluitingen van de auto gebruiken om je telefoon, tablet of een ander apparaat op te laden.

Locatie van USB-aansluitingen

De inhoud van deze handleiding geeft de status van de gebruikershandleiding weer op het moment van drukken en is mogelijk niet volledig geldig in toekomstige gevallen. Raadpleeg voor meer informatie de eerste pagina voor de volledige disclaimer.

Er zijn twee USB-aansluitingen in de opbergruimte in de tunnelconsole.



Gebruik van de USB-aansluitingen

Bepaalde apparaten kunnen warm worden tijdens het opladen. Dit is normaal.

De aansluitingen worden meestal uitgeschakeld als je uit de auto stapt. Wanneer je de auto ontgrendeld achterlaat, blijven de poorten nog langer actief.

! Belangrijk

Als je de USB-aansluitingen gebruikt, zorg er dan voor dat je het aangesloten apparaat zo plaatst dat het geen van de inzittenden kan verwonden bij hard remmen of een botsing.

i N.b.

Haal apparatuur altijd uit de aansluiting als de apparatuur niet wordt gebruikt.

Apparaten die zijn aangesloten op een 12V-aansluiting kunnen worden geactiveerd wanneer je preconditioning gebruikt of zelfs wanneer de auto is uitgeschakeld.

Specificaties van USB-aansluitingen

Het vermogen van de USB-aansluitingen is afhankelijk van het apparaat dat je oplaadt. De spanning en stroomsterkte worden gemoduleerd en aan het apparaat aangepast.

- Type C-aansluiting
- Versie 3.1
- Voedingsspanning 5 V
- Stroomtoevoer max. 3,0 A

4.1.4. 12V-aansluiting

Je kunt een 12V-aansluiting gebruiken om elektrische apparaten, zoals een koelbox, van stroom te voorzien.



De 12V-aansluiting in de tunnelconsole

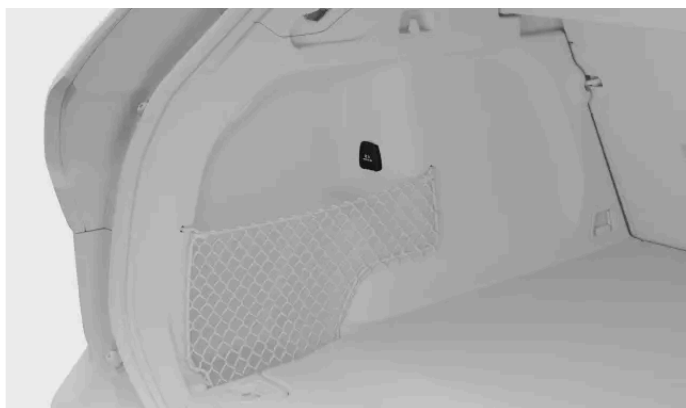

De 12V-aansluiting links in de bagageruimte

Het contact moet aan zijn, anders krijgt de aansluiting geen stroom. De aansluiting is dan actief zolang het laadniveau van de 12V-accu niet te laag wordt.

De auto schakelt de stroom naar de aansluiting automatisch uit wanneer de motor wordt uitgeschakeld en je de auto vergrendelt. Als je de auto niet op slot doet, dan blijft de aansluiting langer actief.

i N.b.

Koppel apparaten altijd los van de aansluiting en sluit de kap altijd na gebruik.

Apparaten die zijn aangesloten op een 12V-aansluiting kunnen worden geactiveerd wanneer je preconditioning gebruikt of zelfs wanneer de auto is uitgeschakeld.

Sommige apparaten kunnen warm worden als je ze oplaadt via de 12V-aansluiting. Dit is normaal bij veel apparaten.

Waarschuwing

Volg onderstaande instructies goed op om schade of persoonlijk letsel te voorkomen.

- Gebruik geen elektrische apparaten met grote, zware stekkers. Die kunnen de aansluiting beschadigen of losraken tijdens het rijden.
- Gebruik geen elektrische apparaten die de systemen van de auto, zoals de radio-ontvanger, kunnen verstoren.
- Sluit alleen apparaten aan die onbeschadigd zijn, goed werken en aan alle relevante veiligheidsnormen voldoen ^[1].
- Houd aangesloten apparaten altijd in de gaten. Mochten ze defect raken, dan kun je schade of letsel tijdig voorkomen.
- Sluit geen adapters of verlengkabels aan op de 12V-aansluiting. Die kunnen de veiligheidsvoorzieningen van de aansluiting namelijk tenietdoen.
- Stel de aansluiting, stekkers en aangesloten apparaten niet bloot aan water of andere vloeistoffen.
- De aansluiting niet aanraken en gebruiken als deze beschadigd lijkt of in contact is gekomen met water of een andere vloeistof.

Vermogen

Belangrijk

Het maximale vermogen is 120 W (10 A).

^[1] CE-markering, UL-markering of vergelijkbare veiligheidsaanduiding.

4.1.5. Zonnekleppen

Voor de stoel van de bestuurder en die van de passagier bevinden zich zonnekleppen.



Je kunt de zonnekleppen indien nodig neerklappen en naar de zijkant draaien.

In de zonneklep zit een spiegel met een klepje. Het lampje van de spiegel gaat automatisch branden wanneer je het klepje opent.

Er zit ook een clip op de zonneklep waar je bijvoorbeeld pasjes of kaartjes achter kunt steken.

4.2. Klimaatregeling

Je auto kan een comfortabel klimaat in het interieur handhaven. De auto kan de lucht koelen, verwarmen en ontvochtigen wanneer dat nodig is. Daarnaast heeft je auto een aantal ingebouwde functies die voor een goede luchtkwaliteit zorgen.



In dit deel van de handleiding vind je meer informatie over klimaatfuncties in de auto, zoals de airconditioning, klimaatstanden en verwarmingsopties.

4.2.1. Klimaatregelingsbediening

Je kunt de klimaatinstellingen in de auto op verschillende manier aanpassen, zowel in de auto als met je telefoon.

De meeste knoppen en instellingen van het klimaatsysteem van de auto vind je op het middendisplay. Er zijn ook enkele fysieke knoppen, zoals de ontdooiknoppen onder het middendisplay.



Knoppen voor het middendisplay en de ontdooifunctie op het bedieningspaneel onder het middendisplay

Hier kun je het binnenklimaat van de auto regelen:

- Op het middendisplay
- De knoppen voor stoelverwarming op de achterkant van de tunnelconsole
- Het bedieningspaneel onder het middendisplay.

i Tip

Gebruik de mobiele app voor de auto om preconditioning voor de auto in te schakelen. Zo zorg je voor een comfortabel klimaat in de auto wanneer je in de auto stapt.

4.2.1.1. Stoelverwarming aanzetten

Je kunt de stoelverwarming inschakelen via de comfortweergave op het middendisplay. Je kunt kiezen uit drie verwarmingsniveaus.

Bij koudere temperaturen is het prettig om je stoel te verwarmen voor een comfortabelere rijervaring. Je kunt de stoelverwarming activeren en aanpassen via het middendisplay

! Waarschuwing

De stoelverwarming mag niet worden gebruikt door personen die:

- geen temperatuurverschillen voelen door verminderd gevoel.
- de stoelverwarming niet goed kunnen instellen.

1. Open de comfortweergave voor de stoel door op het betreffende stoelsymbool   in de onderste balk te drukken.

2. Kies het gewenste verwarmingsniveau.

Om de comfortweergave te sluiten, druk je op de onderste balk op het pijltje omlaag.



Tip

Stoelverwarming achterbank

Passagiers kunnen hun stoelverwarming bedienen via fysieke knoppen op de achterkant van de tunnelconsole. Hun stoelverwarming kan ook worden bediend via het middendisplay. Druk op het ventilatorsymbool  in de onderste balk en ga naar **Achter** om de instellingen van de stoelverwarming te openen.

Automatische stoelverwarming

Bij lage temperaturen kan de automatische stoelverwarming prettig zijn. Je zet de automatische stoelverwarming aan via de klimaatinstellingen.

4.2.1.2. Stuurwielverwarming activeren

De stuurwielverwarming kun je bedienen via het middendisplay. Die kun je zowel handmatig bedienen als instellen op automatisch inschakelen.

Bij koudere temperaturen is het prettig om je stuurwiel te verwarmen voor een comfortabelere rijervaring. Je kunt de stuurverwarming activeren en aanpassen via het middendisplay.

1. Druk op het symbool voor de bestuurdersstoel in de onderste balk .
2. Selecteer het gewenste verwarmingsniveau voor het stuurwiel.



Tip

Automatische stuurwielverwarming

Bij lage temperaturen kan de automatische stuurwielverwarming prettig zijn. Je zet de automatische stoelverwarming aan via de klimaatinstellingen.

4.2.2. Klimaatinstellingen

In de klimaatinstellingen kun je kiezen welke functies automatisch moeten worden geactiveerd als je de auto inschakelt.

Je opent de klimaatinstellingen door op het ventilatorsymbool  in de onderste balk te drukken en naar de instellingen te gaan .

Er zijn diverse klimaatfunctie die je automatisch kunt laten inschakelen en waarvoor je het verwarmingsniveau kunt instellen. Voorbeelden daarvan zijn:

- Stoelverwarming
- Stuurwielverwarming
- Achterruitverwarming
- Hulpverwarming

4.2.3. Temperatuur en airconditioning

Met de automatische klimaatinstellingen biedt het klimaatsysteem van de auto je altijd een comfortabel interieur. Maar je kunt de instellingen altijd naar wens aanpassen.

De automatische klimaatinstelling zorgt in de meeste situaties voor een comfortabel interieur. Aanpassingen zijn echter altijd mogelijk. Je kunt bijvoorbeeld de temperatuurinstellingen wijzigen, eigen instellingen voor verschillende klimaatzones kiezen en de instellingen voor de airconditioning wijzigen.

N.b.

In bepaalde omstandigheden is de lucht die uit de blaasmonden komt misschien niet zo koel als verwacht. De behoefte aan koeling wordt verdeeld tussen de accu en het interieur. Dat is beter voor de prestaties en actieradius van de accu.

4.2.3.1. De airconditioning inschakelen

De airconditioning koelt en ontvochtigt de binnenkomende lucht.

Wanneer je de airconditioning selecteert, wordt deze automatisch geactiveerd of gedeactiveerd om de ingestelde temperatuur te handhaven.

De airconditioning werkt alleen efficiënt als alle ruiten en portieren, en de achterklep gesloten zijn.

1. Druk op het ventilatorsymbool  in de onderste balk.
2. Druk op het symbool van de airconditioning A/C.



4.2.3.2. De temperatuur instellen

Je kunt de temperatuur in de auto aanpassen op het middendispley.

1. Druk op de temperatuur in de onderste balk.
2. Gebruik het plus- of minsymbool om de temperatuur aan te passen.

4.2.3.3. Temperatuur synchroniseren

Standaard wordt de voor de bestuurder ingestelde temperatuur ook voor alle andere klimaatzones gebruikt. Maar een klimaatzone kan ook een eigen instelling hebben. Je kunt schakelen tussen de twee opties door de temperatuur te desynchroniseren en te synchroniseren.

1. Druk op de instelling voor de temperatuur op de onderste balk.
2. Druk op het synchronisatiesymbool  om de temperatuur te desynchroniseren.
 - > De klimaatzones worden gedesynchroniseerd en het desynchronisatiesymbool wordt weergegeven.
3. Druk op het desynchronisatiesymbool  om de temperatuur weer te synchroniseren.

i Tip

De temperatuurinstelling wordt ook gedesynchroniseerd wanneer de passagier aan diens kant een andere temperatuur instelt.

4.2.4. Luchtcirculatie en klimaatstanden

De algemene luchtverdeling wordt bepaald door de geselecteerde stand en instellingen van de klimaatregeling. Er zijn ook blaasmonden waarvan de luchtstroom in de hele auto extra kan worden ingesteld.

Verstelbare blaasmonden



De locaties van de verstelbare blaasmonden

De richting van de luchtstroom kan met de verstelbare blaasmonden worden aangepast.

Klimaatstanden

De klimaatregeling heeft twee standen: automatisch en handmatig. De automatische stand regelt de meeste instellingen en klimaatfuncties voor je. In de handmatige stand kun je echter meer opties en functies instellen.

Je kunt het klimaatsysteem ook helemaal uitzetten.

! Belangrijk

Kans op condensvorming

Als het klimaatsysteem volledig wordt uitgeschakeld, kunnen de ruiten beslaan, waardoor het zicht minder wordt.

De klimaatstanden en bijbehorende instellingen vind je in de klimaatweergave op het middendisplay.

4.2.4.1. De blaasmonden afstellen

De inhoud van deze handleiding geeft de status van de gebruikershandleiding weer op het moment van drukken en is mogelijk niet volledig geldig in toekomstige gevallen. Raadpleeg voor meer informatie de eerste pagina voor de volledige disclaimer.

Je kunt de blaasmonden aanpassen op het middendisplay of met de fysieke knoppen voor de blaasmonden.

Je kunt de richting van de luchtstroom wijzigen via de klimaatweergave op het middendisplay of fysiek met de knoppen op de blaasmonden.

Draai aan de fysieke knop van de blaasmond om de blaasmond te openen. Hierdoor kan de lucht gaan stromen.

Luchtstroom omleiden via middendisplay

1. Druk op het ventilatorsymbool  in de onderste balk.
2. Druk op de luchtstroomsymbolen om de gewenste luchtstroomrichting te selecteren.

De richting van de luchtstroom fysiek aanpassen

3. Verplaats de fysieke knoppen van de blaasmond om de richting van de luchtstroom aan te passen.

Tip

Als je een specifieke luchtstroomrichting kiest op het middendisplay terwijl de automatische klimaatmodus actief is, schakelt het klimaatsysteem over naar de handmatige modus. Selecteer **Automatisch** in de klimaatweergave om terug naar de automatische klimaatmodus te gaan.

4.2.4.2. Automatische klimaatregeling inschakelen

Als je de automatische klimaatregeling inschakelt, regelt het klimaatsysteem bepaalde functies automatisch.

N.b.

Het automatisch geregelde klimaatregelsysteem wordt gedeactiveerd wanneer de luchtverdeling handmatig wordt gewijzigd of wanneer de maximale ontdooifunctie wordt geactiveerd.

1. Druk op het ventilatorsymbool  in de onderste balk.
2. Druk op **Automatisch**.
3. Je kunt het vermogen en de temperatuur van de ventilatoren aanpassen als je dat wilt.

4.2.4.3. Handmatige klimaatmodus inschakelen

Als je kiest voor de handmatige klimaatmodus, kun je de richting van de luchtstroom zelf instellen.

1. Druk op het ventilatorsymbool in de onderste balk .
2. Selecteer **Handmatig**.
3. Kies de gewenste richting van de luchtstroom en het vermogen van de ventilatoren.

4.2.5. IJs, condens en ontdooifunctie

Als het koud is, kunnen ijs en condens het zicht beperken. Je auto heeft ontdooifuncties, achterraitverwarming en spiegelverwarming om dat te voorkomen.

De ontdooifunctie kan voor zowel de ruiten als de voorruit worden gebruikt. Als de achterraitverwarming is ingeschakeld, worden de buitenspiegels ook verwarmd. Samen helpen deze functies om het zicht goed te houden.

4.2.5.1. De maximale ontdooifunctie inschakelen

Je kunt condens en ijs op de voorruit en de andere ruiten snel verwijderen met de maximale ontdooifunctie.



Knop voor maximale ontdooifunctie op het bedieningspaneel onder het middendisplay

De maximale ontdooifunctie verhoogt de ventilatorsnelheid en -temperatuur. De airconditioning wordt geactiveerd en de luchtrecirculatie is niet beschikbaar als de maximale ontdooifunctie actief is. Zodra de maximale ontdooifunctie wordt uitgeschakeld, worden de eerdere instellingen hersteld.

i N.b.



Wanneer de maximale ontdooifunctie een hoge ventilatorsnelheid gebruikt, neemt het geluidsniveau van de ventilator toe.

Je kunt de maximale ontdooifunctie activeren via zowel het middendisplay als het bedieningspaneel onder het middendisplay.

Activeren via het bedieningspaneel

1. Druk eenmaal op de knop voor de maximale ontdooifunctie  om de maximale ontdooifunctie te activeren.
2. Druk nogmaals op de knop om de maximale ontdooifunctie uit te schakelen.

Activeren via het middendisplay

3. Druk op het ventilatorsymbool in de onderste balk .
4. Druk op het symbool voor de maximale ontdooifunctie  om de maximale ontdooifunctie te activeren.
5. Druk nogmaals op het symbool om dit uit te schakelen.

4.2.5.2. Activeren van achterrait- en buitenspiegelverwarming

Zet de achterrait- en buitenspiegelverwarming aan om condens en ijsvorming te verwijderen.





Knop van achterraitontdooier op het bedieningspaneel onder het middendisplay

Je kunt de achterrait- en buitenspiegelverwarming activeren via zowel het middendisplay als het bedieningspaneel onder het middendisplay.

Activeren via het middendisplay

De inhoud van deze handleiding geeft de status van de gebruikershandleiding weer op het moment van drukken en is mogelijk niet volledig geldig in toekomstige gevallen. Raadpleeg voor meer informatie de eerste pagina voor de volledige disclaimer.

1. Druk op het ventilatorsymbool in de onderste balk .
2. Druk op het symbool van de achterrautverwarming .

Activeren via het bedieningspaneel

3. Druk op de knop voor de achterrautverwarming .



Tip

Automatische achterrautverwarming

In de klimaatinstellingen kun je de achterrautverwarming zo instellen dat die automatisch wordt ingeschakeld wanneer je de auto bij lage temperaturen start.

Druk op  in de klimaatweergave en ga naar **Achterrautverwarming**.

4.2.6. Binnenklimaat bij parkeren

Je kunt de auto preconditioneren, zodat het interieur is voorbereid op je volgende rit. Je kunt bepaalde klimaatfuncties ook actief houden wanneer je geparkeerd staat.

Preconditioning

De preconditioning activeert automatisch de automatische klimaatstand om het interieur tot een prettige temperatuur op te warmen of af te koelen voordat je in de auto stapt.

Je kunt enkele of herhaalde timers voor de preconditioning op het middendisplay of via de mobiele app voor de auto plannen. Preconditioning wordt automatisch uitgeschakeld wanneer de geplande tijd is bereikt of wanneer je begint te rijden.

Je kunt preconditioning ook starten zonder een timer in te plannen. Dit kan op het middendisplay of via de app.

Preconditioning is alleen mogelijk als de tractieaccu voldoende is opgeladen. Als preconditioning wordt gestart terwijl de auto niet voor laden is aangesloten, heeft dit invloed op de actieradius van de auto.

Preconditioning is alleen beschikbaar als de auto voldoende brandstof in de brandstoftank heeft. Als het brandstofniveau van de auto te laag is, wordt de verwarming uitgeschakeld.



N.b.

Bij preconditioning in warme weersomstandigheden kan er condenswater onder de auto druppelen. Dit is normaal.

Verwarming actief houden na het parkeren

Je kunt het interieur na het parkeren warm houden door gebruik te maken van de warmte die vrijkomt tijdens het rijden. Je activeert de functie via het middendisplay.



N.b.

De parkeerklimateerfuncties worden automatisch uitgeschakeld wanneer de maximale looptijd is bereikt.



Waarschuwing

Laat een kind of dier nooit zonder toezicht achter in de auto. Jij bent verantwoordelijk voor hun veiligheid en welzijn. In sommige landen is het verboden mensen of huisdieren achter te laten in een afgesloten voertuig.

4.2.6.1. Een timer voor preconditioning instellen

Je kunt een timer instellen voor de preconditioning van je auto, ingesteld op een specifieke vertrektijd. Dit kun je ook herhalen op bepaalde dagen.

Als je een timer voor preconditioning instelt, kan je auto het interieur opwarmen of afkoelen vóór je geplande vertrektijd. Je kunt de timer één keer laten werken of een wekelijks schema instellen.

1. Druk op het ventilatorsymbool  in de onderste balk en ga naar **Timers**.
2. Ga naar **Klimaattimers** → **Timer toevoegen**.
3. Kies een vertrektijd.

> De timer is ingesteld.

Een timer op herhaling instellen

4. Schakel **Elke week herhalen** in om een wekelijks schema in te stellen en kies een of meerdere weekdays.
 5. Druk op **Opslaan**.
- > De timer start de preconditioning volgens het schema dat je hebt ingesteld.

Je kunt een opgeslagen timer activeren onder **Timers**.

4.2.6.2. Preconditioning starten zonder timer

Je kunt de preconditioning van je auto snel starten zonder geplande timer. Dit kan op het middendisplayscherm of via de app.

Als je de auto verlaat maar het interieur wilt blijven verwarmen of koelen, kun je de preconditioning starten zonder timer. Dit kan handig zijn als je je auto even verlaat en terug wilt komen in een comfortabel klimaat.

 **Tip**

Als je het interieur voor de rit wilt verwarmen of koelen, kun je de preconditioning ook snel starten via de app.

1. Druk op het ventilatorsymbool in de onderste balk .
2. Ga naar **Timers** → **Klimaatregeling tijdens parkeren**.
3. Druk op **Start** om preconditioning te activeren.

Druk op **Stop** om dit uit te schakelen.

 **N.b.**

Het parkeerklimateit blijft actief totdat de maximale looptijd is bereikt, tenzij je op **Stop** drukt.

Je kunt je auto op een oplader aansluiten voor een betere preconditioning.

4.2.6.3. Verwarming actief houden na het parkeren

Je kunt het interieur na het parkeren warm houden door gebruik te maken van de warmte die vrijkomt tijdens het rijden.

Als de motor uit is en je in de auto wilt blijven zitten, kun je ervoor kiezen om de warmte van je rit te gebruiken om het interieur warm te houden.

 **N.b.**

De hoeveelheid beschikbare restwarmte bepaalt hoe lang het interieur verwarmd kan blijven in een koud klimaat.

1. Druk op het ventilatorsymbool in de onderste balk .
 2. Druk op **Gebruik warmte van aandrijving**.
- > De auto gebruikt de warmte die vrijkomt tijdens het rijden om het interieur warm te houden.

Druk op **Stop gebruik warmte van aandrijving** om deze functie uit te schakelen.

De verwarming wordt automatisch uitgeschakeld wanneer je de auto vergrendelt en verlaat.

4.2.6.4. Luchtreiniging

Met de luchtreiniging kun je voordat je wegrijdt de luchtkwaliteit in de passagiersruimte verbeteren.

Je kunt de luchtreinigingsfunctie van je auto starten op het middendisplay of via de mobiele app voor de auto. Deze functie start ook automatisch wanneer de preconditioning eindigt.

Luchtzuivering verbetert de luchtkwaliteit in het interieur door frisse lucht in de passagiersruimte te blazen en de lucht door een luchtfilter te laten circuleren.



Tip

Je kunt het gehalte aan fijnstofdeeltjes^[1] in de gaten houden via de mobiele app voor de auto tijdens de voorreinigingscyclus.

^[1] PM2.5

4.2.6.4.1. De luchtreinigingsfunctie activeren

Activeer de luchtreinigingsfunctie om de luchtkwaliteit in het interieur te verbeteren.

Je moet alle ruiten en portieren sluiten, anders werkt de luchtreinigingsfunctie niet.

1. Druk op het ventilatorsymbool  in de onderste balk en ga naar **Timers**.
2. Ga naar **Luchtzuivering**.
3. Druk op **Start**.



N.b.

Na afloop van een preconditioning wordt de luchtreinigingsfunctie automatisch geactiveerd.

4.2.7. Luchtkwaliteit

Je auto is ontworpen om een aangenaam en gezond binnenklimaat te bieden. Luchtfiltering helpt om geuren, stoffen en deeltjes uit het interieur te verwijderen.

Interieurluchtfilter

De lucht die het interieur binnenkomt, wordt eerst gefilterd door het klimaatregelsysteem. Om optimaal te kunnen blijven functioneren, moet het filter regelmatig worden vervangen. Als het filter intensief wordt gebruikt, bijvoorbeeld tijdens lange ritten door smog of stofwolken, dan moet het vaker worden vervangen. Neem contact op met Volvo Support als je niet zeker weet wat voor filter je moet gebruiken.

Air quality system

De lucht in de passagiersruimte wordt gezuiverd door:

- het filteren van stoffen die allergieën en/of astma kunnen uitlokken.
- het verwijderen van gassen en deeltjes om stank te verminderen.
- het verwijderen van verontreinigingen in de lucht, zoals deeltjes.

Als de luchtkwaliteitssensoren verontreinigingen in de buitenlucht detecteren, sluit de luchtinlaat en wordt de interne luchtcirculatie geactiveerd.

Luchtreiniging

Naast het interieurfilter is de auto uitgerust met andere luchtzuiveringssystemen die je helpen om een goede luchtkwaliteit in het interieur te behouden.

CleanZone

CleanZone geeft aan of aan de voorwaarden voor goede luchtkwaliteit wordt voldaan.

4.2.7.1. Indicatie luchtkwaliteit

Op het tabblad Luchtkwaliteit op de klimaatweergave van het middendispley staat informatie over de luchtkwaliteit in en buiten de auto.

De informatie op het tabblad Luchtkwaliteit geeft de kwaliteit van de binnen- en buitenlucht aan. Een sensor meet het gehalte aan deeltjes kleiner dan 2,5 µm in de passagiersruimte. De informatie over het gehalte aan verontreinigingen buiten de auto wordt geleverd door een externe dienst en is gebaseerd op gemodelleerde data.



Tip

Voor sommige regio's is ook informatie over pollen beschikbaar. Druk op **Luchtkwaliteit en pollen** voor meer informatie.

4.2.7.2. Luchtreiniging

Voor een goede luchtkwaliteit beschikt je auto over verschillende luchtreinigingsfuncties.

Je auto beschikt over diverse functies die voor een goede luchtkwaliteit zorgen. Sommige functies zijn passief, andere functies kunnen op het middendispley worden geregeld.

4.2.7.2.1. Geavanceerde luchtfiltering

Geavanceerde luchtfiltering minimaliseert de hoeveelheid schadelijke deeltjes en giftige gassen in het interieur.

De functie voor geavanceerde luchtfiltering is altijd actief, behalve tijdens luchtrecirculatie of wanneer het klimaatsysteem is uitgeschakeld.

4.2.7.3. CleanZone

CleanZone meet de kwaliteit van de lucht en geeft aan of aan alle voorwaarden voor goede luchtkwaliteit wordt voldaan.

Je kunt informatie over de luchtkwaliteit vinden in de klimaatweergave. Pas als aan alle voorwaarden voor een goede luchtkwaliteit in de passagiersruimte is voldaan, is CleanZone behaald. Wordt het niet behaald, dan zie je op het middendispley aan welke voorwaarde nog niet wordt voldaan.

4.2.7.4. Luchtrecirculatie activeren

De luchtrecirculatie zorgt ervoor dat schadelijke of vieze luchtjes buiten de auto blijven. In sommige gevallen wordt de functie automatisch ingeschakeld, maar je kunt de functie ook handmatig inschakelen via de klimaatweergave.

Standaard beslist het klimaatsysteem automatisch of de lucht moet worden gerecirculeerd, afhankelijk van bepaalde omgevingsfactoren. Als de luchtkwaliteitssensor merkt dat de buitenlucht vervuild is, sluit de auto automatisch de luchtinlaat af en wordt de lucht in de passagiersruimte gerecycled. Je kunt de constante luchtrecirculatie ook handmatig inschakelen door de blaasmond te sluiten.

Belangrijk



Als de lucht langere tijd wordt gerecirculeerd, kunnen de ruiten beslaan door condens, waardoor het zicht kan worden belemmerd.

i N.b.

De luchtrecirculatie werkt niet als de maximale ontdooistand werkt.

Bij handmatige activering wordt de luchtrecirculatie na korte tijd uitgeschakeld.

In koudere klimaten wordt de luchtrecirculatie mogelijk niet geactiveerd vanwege het risico op mist.

1. Druk op het ventilatorsymbool  in de onderste balk.
2. Druk op het recirculatiesymbool .

4.2.8. Klimaatsysteem

Het klimaatsysteem van je auto heeft als doel iedereen in de auto een aangename omgeving te bieden met behulp van elektronische klimaatregeling.

Alle functies van het klimaatregelsysteem worden via het middendisplay geregeld.

Je auto gebruikt sensors om automatisch verschillende functies te bedienen, waarmee je onder alle omstandigheden een comfortabel binnenklimaat hebt.

4.2.8.1. Klimaatzones

Het auto-interieur is verdeeld in verschillende klimaatzones. Via deze zones kunnen passagiers hun eigen voorkeurstemperatuur instellen voor een optimaal comfort.



Klimaatzones

Er zijn verschillende klimaatzones in de passagiersruimte van je auto. Standaard worden alle zones direct gesynchroniseerd met de gewenste klimaatinstellingen van de bestuurder. Maar de temperatuur achterin kan afzonderlijk voor elk gebied worden ingesteld.

De inhoud van deze handleiding geeft de status van de gebruikershandleiding weer op het moment van drukken en is mogelijk niet volledig geldig in toekomstige gevallen. Raadpleeg voor meer informatie de eerste pagina voor de volledige disclaimer.

4.2.8.2. Gevoels- en werkelijke temperatuur

De gevoelstemperatuur wordt niet alleen door de werkelijke temperatuur van de lucht om je heen beïnvloed. Als je het verschil weet tussen de gevoelstemperatuur en de werkelijke temperatuur, dan kun je het klimaatcomfort beter instellen.

Of de lucht in de auto warm of koud aanvoelt, is afhankelijk van de ingestelde temperatuur in de auto, maar ook van een aantal andere factoren. Deze factoren zijn onder meer je eigen lichaamstemperatuur, de luchtstroom en vochtigheid in de auto, en of je in direct zonlicht staat. Wanneer je de temperatuurinstelling aanpast, houdt de auto rekening met een aantal factoren die de gevoelstemperatuur beïnvloeden. De auto blijft dan continu de klimaatfuncties aanpassen om ervoor te zorgen dat het klimaat in de auto aanvoelt als de geselecteerde temperatuur. Dat betekent dat de werkelijke temperatuur in de auto anders dan de geselecteerde temperatuur kan zijn, zodat het klimaatcomfort gelijkmatig blijft.

Je auto neemt blootstelling aan direct zonlicht ook mee bij het reguleren van het klimaat in de auto. Als de zon bijvoorbeeld aan de bestuurderszijde staat, dan worden de luchtstroom en de temperatuur aangepast zodat die in evenwicht is met de gevoelstemperatuur aan die kant.

4.2.8.3. Klimaatsensoren

Er bevinden zich diverse klimaatsensoren binnen en buiten je auto. Deze sensoren helpen om een prettig klimaat in het interieur te handhaven,

Voor een goede werking van deze interieursensoren is het belangrijk dat je ze niet afdekt.



De binnenklimaatsensoren

- ① Vochtigheidssensor in de console van de achteruitkijkspiegel.
- ② Zonlichtsensor aan de bovenkant van het dashboard.
- ③ Temperatuursensor voor het interieur onder het middendisplay.
- ④ Sensor voor zwevende deeltjes aan de onderkant van het dashboardkastje.

De omgevingstemperatuursensor bevindt zich in de buitenspiegel rechts.

4.2.8.4. Verwarmingen

Als de omgevingstemperatuur lager is dan de temperatuur die je in de auto wilt hebben, kan het verwarmingssysteem ervoor zorgen dat er een prettige temperatuur in de auto wordt gehandhaafd.

Standverwarming

De standverwarming wordt van stroom voorzien door de tractieaccu van de auto. Deze wordt gebruikt om de accu en het interieur tijdens preconditioning op te warmen.

 **N.b.**

Zorg ervoor dat de accu voldoende is opgeladen wanneer de standverwarming wordt gebruikt. Als het laadniveau van de accu te laag is, wordt de verwarming uitgeschakeld.



Hulpverwarming

De hulpverwarming wordt van stroom voorzien door de tractieaccu van de auto. Deze start en wordt automatisch aangestuurd als de verwarming tijdens het rijden nodig is. De verwarming wordt automatisch uitgeschakeld wanneer de auto wordt uitgeschakeld.

4.2.8.4.1. De hulpverwarming inschakelen

De extra verwarming van je auto heeft een automatische startfunctie. Deze instelling kan via het middendisplayscherm worden ingesteld.

Bij koudere temperaturen is het prettig om de automatische startfunctie van de hulpverwarming in te schakelen voor een comfortabelere rijervaring. De verwarming wordt automatisch uitgeschakeld wanneer de auto wordt uitgeschakeld.

1. Druk op het ventilatorsymbool  in de onderste balk.
 2. Druk op het instellingensymbool .
 3. Ga naar **Verwarming**.
 4. Schakel de extra verwarming in.
- > De hulpverwarming start automatisch wanneer tijdens het rijden warmte nodig is.

 **N.b.**

Als u de automatische start van de hulpverwarming uitschakelt, kan dit gevolgen hebben voor het comfort in het interieur. Dit komt omdat het klimaatregelsysteem dan een verminderde verwarmingsbron heeft tijdens het rijden.

4.3. Ruiten en glasplaten

Je auto heeft verschillende ruiten en glasplaten. De voorruit bestaat uit gelaagd glas voor extra veiligheid.

Alle ruiten van gelaagd glas, behalve de voorruit en het panoramadak, zijn voorzien van een symbool voor gelaagd glas.



Panoramadak

Het panoramadak is verdeeld in twee glassegmenten. Je kunt het voorste deel verticaal of horizontaal openen met de bedieningselementen in de plafondconsole, terwijl het achterste deel een vaste dakruit is.

4.3.1. Bediening van de ruiten

Je kunt de ruiten bedienen met de elektrische schakelaars in de portierpanelen. Met de schakelaars in het bestuurdersportier kun je alle ruiten van de auto bedienen.

Waarschuwing

Let altijd op veiligheidsrisico's wanneer je de ruiten bedient. De bewegende delen van de auto kunnen letsel aan kinderen of andere inzittenden en schade aan voorwerpen toebrengen.

- Zorg ervoor dat je de ruiten die je bedient goed kunt zien.
- Laat kinderen niet met de ruitbediening spelen.
- Laat kinderen nooit alleen achter in de auto.
- Schakel de voeding naar de elektrisch bedienbare ruiten altijd uit door het contact uit te zetten. Neem de sleutel mee als je de auto achterlaat.
- Steek nooit voorwerpen of lichaamsdelen door een open ruit, ook als het elektrische systeem van de auto volledig is losgekoppeld.

Alle ruiten hebben een ingebouwde knelbeveiliging om letsel te voorkomen. Lees alle relevante informatie over knelbeveiliging in het speciale hoofdstuk over dat onderwerp in deze handleiding.

Om de elektrisch bedienbare ruiten te kunnen gebruiken, moet het contact worden ingeschakeld. Als je echter het contact uitschakelt en geen van de portieren opent, kunnen de ruiten het nog een paar minuten doen.

i N.b.

Situaties waarin de ruiten niet kunnen worden geopend

- De ruiten kun je niet openen bij snelheden boven ongeveer 180 km/u (112 mph), maar je kunt ze wel sluiten.
- Bij zeer lage temperaturen kunnen de ruiten vastvriezen en zijn ze niet meer te bedienen.

1.



Gebruik de schakelaars om de ruiten te openen of te sluiten:

- Door licht te drukken of te trekken kun je de ruit handmatig bedienen tot je de schakelaar loslaat.
- Als je de schakelaar volledig indrukt of omhoogtrekt, beweegt de ruit automatisch, ook als je de schakelaar loslaat. Om te stoppen beweeg je de schakelaar in tegenovergestelde richting.

i Tip

Alle ruiten tegelijkertijd bedienen

Als je de sleutel bij je hebt, kun je alle ruiten tegelijk openen of sluiten door een vinger tegen de inkeping aan de buitenkant van de portierhandgreep te houden. Je kunt ook de vergrendelknop op je standaardsleutel ingedrukt houden.

Geluidsreductie

Een manier om het windgeluid te verminderen wanneer de achterruiten geopend zijn, is om ook de voorruit iets te openen.

Kinderslot

Je kunt de achterruitbediening uitschakelen. De passagiers achterin kunnen de ruiten dan niet bedienen.

i N.b.

Als de automatische ruitbediening of knelbeveiliging niet goed werkt, moet je de ruiten mogelijk resetten. Hoe dit moet, lees je in een apart hoofdstuk van deze handleiding.

4.3.2. Het panoramadak bedienen

Je kunt het panoramadak en het zonnescherf openen en sluiten om te bepalen hoeveel lucht of zonlicht je binnenlaat.

Je kunt het panoramadak en het zonnescherf bedienen met de aanraakgevoelige bedieningselementen in de plafondconsole.



Je kunt op verschillende manieren over de bedieningselementen vegen of ze aanraken voor het volgende:

- zonnescherf openen en sluiten
- het voorste deel van het panoramadak kantelen en in de ventilatiestand openen
- het panoramadak geheel of gedeeltelijk inschuiven
- het panoramadak sluiten.

i N.b.

- Vergeet niet om ijs en sneeuw te verwijderen voordat je het panoramadak opent. Pas op dat je geen krassen op oppervlakken maakt of de omlijsting beschadigt.
- Bij zeer lage temperaturen kan het panoramadak vastvriezen en kan het niet meer worden bediend.

De ventilatiestand openen

- Tik ergens op de bediening.
- > Het panoramadak kantelt open naar de ventilatiestand.

De ventilatiestand sluiten

- Tik vanuit de ventilatiestand op een willekeurige plek op de bediening.
- > Het panoramadak gaat dicht.

Het zonnescherf openen

- Veeg een keer naar achteren over de bediening.
- > Het zonnescherf gaat open.

De inhoud van deze handleiding geeft de status van de gebruikershandleiding weer op het moment van drukken en is mogelijk niet volledig geldig in toekomstige gevallen. Raadpleeg voor meer informatie de eerste pagina voor de volledige disclaimer.

Het panoramadak openen

- Veeg twee keer naar achteren over de bediening.
- > Het dak gaat gedeeltelijk open.
- Veeg drie keer naar achteren over de bediening.
- > Het dak gaat helemaal open.

Het zonnescerm en panoramadak sluiten

- Veeg naar voren over de bediening.
- > Het zonnescerm en het panoramadak gaan dicht.

N.b.

Sluit het zonnescerm wanneer je auto langdurig in direct zonlicht geparkeerd staat. Dit kan het risico op schade aan het interieur van je auto als gevolg van warmteontwikkeling door de kristallen schakelhendel verminderen.

Tip

Het zonnescerm automatisch sluiten

Je kunt **Automatisch sluiten scherm zonnedak** inschakelen in de instellingen. Dan sluit het zonnescerm automatisch na 15 minuten wanneer de auto geparkeerd en afgesloten is bij warm weer. Dit zorgt voor een comfortabele temperatuur in het interieur en beschermt de bekleding van de auto tegen vervaging door de zon.

Alle ruiten tegelijkertijd bedienen

Als je de sleutel bij je hebt, kun je alle ruiten tegelijk openen of sluiten door een vinger tegen de inkeping aan de buitenkant van de portierhandgreep te houden. Je kunt ook de vergrendelknop op je standaardsleutel ingedrukt houden.

Waarschuwing

Let altijd op veiligheidsrisico's wanneer je het panoramadak bedient. De bewegende delen van de auto kunnen letsel aan kinderen of andere inzittenden en schade aan voorwerpen toebrengen.

- Zorg ervoor dat je goed zicht hebt op het panoramadak wanneer je het bedient.
- Laat kinderen niet met de bediening van het panoramadak spelen.
- Laat kinderen nooit alleen achter in de auto.
- Schakel de voeding naar de elektrisch bedienbare ruiten altijd uit door het contact uit te zetten. Neem de sleutel mee als je de auto achterlaat.
- Steek nooit voorwerpen of lichaamsdelen door een open ruit of het panoramadak, ook als het elektrische systeem van de auto volledig is losgekoppeld.
- Open het panoramadak niet wanneer er dakdragers zijn geïnstalleerd.
- Plaats geen zware voorwerpen op het panoramadak.

 **N.b.**

Als de knelbeveiliging voor het panoramadak niet goed werkt, neem dan contact op met een erkende Volvo-werkplaats.

4.3.3. Knelbeveiliging

Om verwondingen door elektrisch bediende ruiten en andere bewegende delen te voorkomen, heeft de auto een ingebouwd knelbeveiligingssysteem. Inzittenden moeten wel de regels voor normaal gebruik in acht nemen om te voorkomen dat ze bekneld raken tussen bewegende of sluitende delen.

Als de ruit of het panoramadak tijdens het sluiten wordt geblokkeerd, stopt de ruit of het dak en gaat iets verder open, zodat je datgene kunt verwijderen wat de ruit of het dak tegenhoudt. De achterklep is bij het openen of sluiten op dezelfde manier voorzien van knelbeveiliging.

 **Waarschuwing**

Let altijd op veiligheidsrisico's wanneer je de ruiten bedient. De bewegende delen van de auto kunnen letsel aan kinderen of andere inzittenden en schade aan voorwerpen toebrengen.

- Zorg ervoor dat je de ruiten die je bedient goed kunt zien.
- Laat kinderen niet met de ruitbediening spelen.
- Laat kinderen nooit alleen achter in de auto.
- Steek nooit voorwerpen of lichaamsdelen door een open ruit, ook als het elektrische systeem van de auto volledig is losgekoppeld.

Als het automatisch sluiten van een ruit stopt door een belemmering zoals ijs, dan kun je de ruit handmatig proberen te sluiten door aan de ruitschakelaar te blijven trekken. Probeer echter altijd eerst de belemmering te verwijderen en zorg ervoor dat de baan van de ruit niet wordt belemmerd voordat je de ruit weer probeert te sluiten.

Bij een probleem met de knelbeveiliging voor de elektrisch bedienbare ruiten kun je proberen om het probleem op te lossen door ze te resetten.

Als de knelbeveiliging voor het panoramadak niet goed werkt, neem dan contact op met een erkende Volvo-werkplaats.

 **Waarschuwing**

De knelbeveiliging van de elektrisch bedienbare ruiten werkt mogelijk niet goed als de auto niet weet waar de ruit staat. De posities van de ruiten worden opnieuw gekalibreerd als je het automatisch bewegen van de ruiten reset. Reset deze functie altijd om ervoor te zorgen dat de ruitposities in de volgende gevallen goed zijn gekalibreerd:

- de auto krijgt geen voeding meer, bijvoorbeeld omdat de 12V-accu is losgekoppeld.
- de automatisch bedienbare ruiten bewegen niet goed.

De werking van de automatische ruiten wordt hersteld en de knelbeveiliging werkt weer goed.

4.3.4. De ruiten resetten

Als je problemen ervaart met een van de elektrisch bedienbare ruiten, moet je deze mogelijk resetten. De auto kan dan de eigen positie opnieuw kalibreren, en de knelbeveiliging en de automatische ruitfunctie herstellen.

 **Waarschuwing**

De knelbeveiliging werkt pas goed als de ruit is gereset nadat de kalibratie verloren ging.

Als de 12V-accu losgekoppeld is geweest, moet je de knelbeveiliging resetten om deze weer goed te laten werken.

 **N.b.**

Als het panoramadak niet goed werkt, neem dan contact op met een erkende Volvo-werkplaats.

Controleer altijd of de ruit volledig is gesloten voordat je een ruit reset.

Een ruit resetten

1. Trek de ruitschakelaar drie keer omhoog in de handmatige stand, naar de gesloten stand.
- > De herkalibratie is uitgevoerd, en de knelbeveiliging en de automatische ruitfunctie zijn weer ingeschakeld.

Controleer of de ruit goed werkt nadat je de stappen voor het resetten hebt uitgevoerd. De ruit moet helemaal sluiten als je de schakelaar helemaal aantrekt en loslaat. Neem contact op met een erkende Volvo-werkplaats als het probleem aanhoudt.

4.4. Stoelen

Alle stoelen zijn ontworpen voor comfort en veiligheid. Stel de stoelen af, activeer andere comfortfuncties en ga op de juiste manier zitten

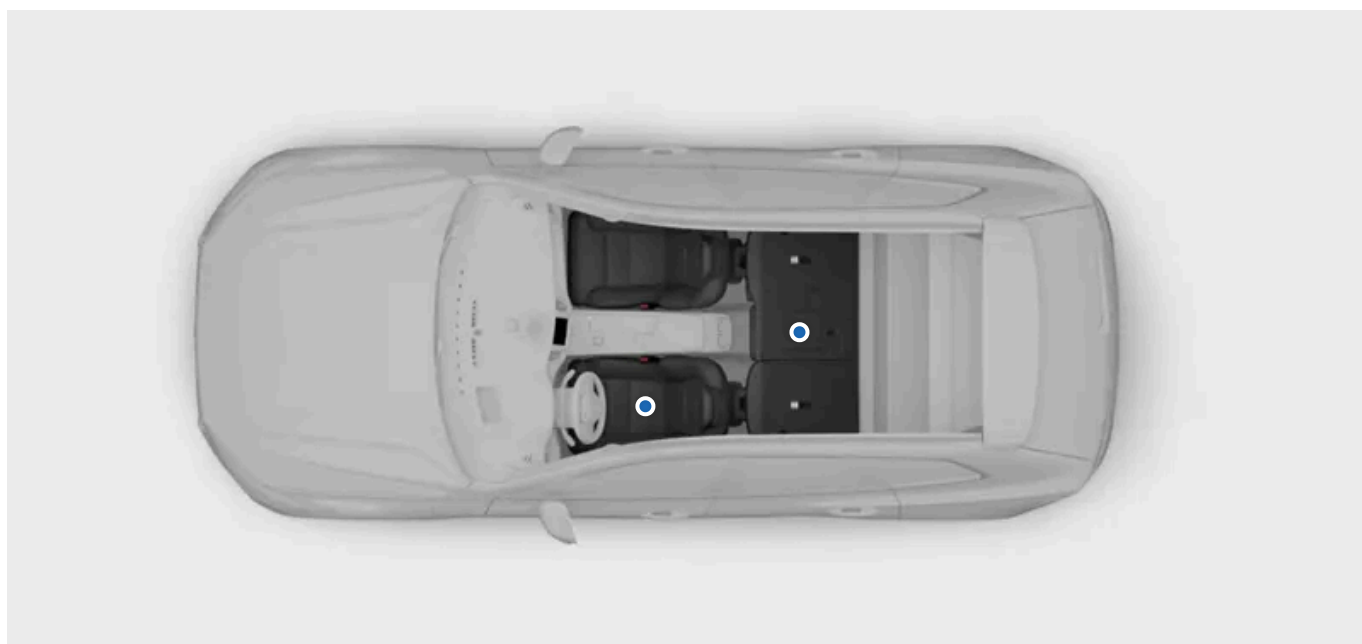

De stoelen van de auto hebben diverse functies die comfort, veiligheid en flexibiliteit bieden.

In dit deel van de handleiding lees je meer over de comfortfuncties en afstellingen die met de stoelen in de auto mogelijk zijn. Dit zijn onder meer functies als het verstellen van de positie van de stoelen en hoe de achterbank kan worden neergeklapt voor meer opbergruimte. Daarnaast vind je er ook belangrijke informatie over hoe je deze functies veilig en op de juiste manier gebruikt.

De handleiding heeft een apart deel met informatie over de passieve veiligheidsfuncties van de stoelen en dat ze alleen goed werken door op de juiste manier op de stoelen te zitten.

4.4.1. Voorstoelen

De voorstoelen kun je op allerlei manieren verstellen voor extra comfort.



Verstellen van de stoelen

De inhoud van deze handleiding geeft de status van de gebruikershandleiding weer op het moment van drukken en is mogelijk niet volledig geldig in toekomstige gevallen. Raadpleeg voor meer informatie de eerste pagina voor de volledige disclaimer.

De stoelen hebben de volgende stelmogelijkheden:

- Het kussen van de bestuurdersstoel kantelen
- Zitkussen uitschuiven
- Zitplaats
- Lendensteun
- Zithoogte
- Kanteling van de rugleuning

i Tip

Verstelknop stoel

Met de knop aan de zijkanten van de stoelen kun je de stoel op verschillende manieren verstellen. Met de knop kun je kiezen welke stoelverstellingen je wilt maken. De geselecteerde aanpassingen worden weergegeven op het middendisplay.

Functies

De voorstoelen hebben de volgende comfortfuncties:

Verwarming De stoelen hebben drie verwarmingsniveaus.

4.4.1.1. Voorstoelen verstellen

De voorstoelen van de auto hebben verschillende instellingen om het comfort te verhogen.

Bedieningselementen voor het verstellen van de stoel

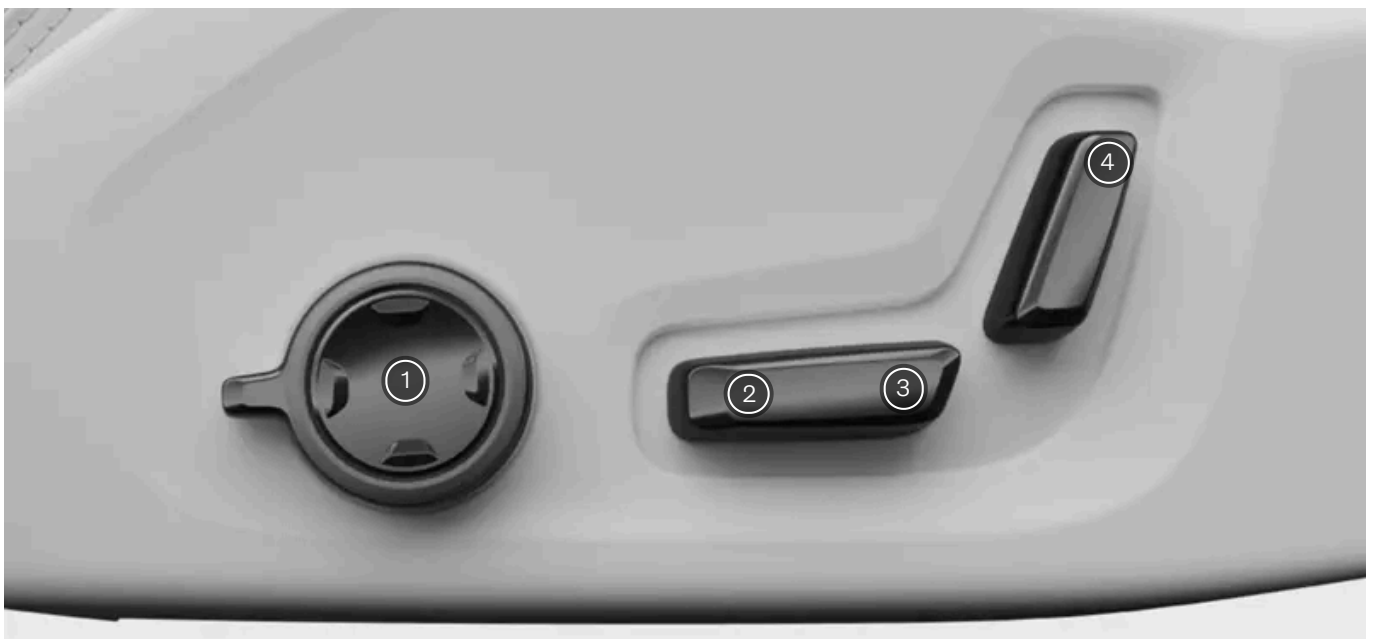

Knoppen op de zijkant van de stoel

De inhoud van deze handleiding geeft de status van de gebruikershandleiding weer op het moment van drukken en is mogelijk niet volledig geldig in toekomstige gevallen. Raadpleeg voor meer informatie de eerste pagina voor de volledige disclaimer.

- ① Verstelknop stoel
- ② Knop voor het zitkussen
- ③ Knop voor de stoelpositie
- ④ Knop voor de rugleuning

De stoelverstelknop wordt voor de volgende afstellingen gebruikt:

- Zijdelingse ondersteuning
- Lendensteun
- Verlenging van het zitkussen

Als je op de stoelverstelknop drukt, wordt de weergave voor het verstellen van de stoelen op het middendispley weergegeven om je te helpen. De verschillende instellingen worden als afzonderlijke selecties weergegeven, zodat je ze met dezelfde knop kunt bedienen. Als je tussen de verschillende instellingsopties wilt wisselen, draai je de stoelverstelknop en laat je deze los. Herhaal dit totdat je de instelling hebt geselecteerd die je wilt aanpassen.

Waarschuwing

Verstel de stoel nooit onder het rijden. Dit kan afleiden en tot gevaarlijke situaties en verlies van controle over de auto leiden. Stel de stoel goed af voordat je gaat rijden.

De stoel met de stoelverstelknop verstellen

1. Draai de stoelverstelknop omhoog of omlaag.
 - > De weergave voor het instellen van de stoel wordt op het middendispley weergegeven.
2. Blijf de knop herhaaldelijk draaien om de verschillende instellingsopties te doorlopen.
3. Selecteer de instelling die je wilt aanpassen op het middendispley.
4. Stel de stoel af met de knoppen op de stoelverstelknop.

Tip

Een opgeslagen stoelpositie gebruiken

Je kunt opgeslagen stoelposities voor de voorstoelen selecteren door op de voorkeuzetoetsen te drukken. Opgeslagen posities voor de bestuurdersstoel kunnen ook instellingen van de buitenspiegels en het head-updisplay omvatten.

N.b.

Blokkering bij afstellen

Als je de verstelknop binnen korte tijd 10 keer in dezelfde richting beweegt, reageert die een minuut lang niet meer. Op het middendispley verschijnt dan een melding dat de bediening van je stoelverstelling is uitgeschakeld. Dit is bedoeld om oneigenlijk gebruik van de verstelknop te voorkomen.

De kanteling van het zitkussen aanpassen

5. Zet de knop voor het zitkussen omhoog of omlaag om het zitkussen aan te passen.

De stoelpositie verstellen

6. Zet de knop voor de stoelpositie naar links of rechts en omhoog of omlaag om de positie van de stoel aan te passen.

De hoek van de rugleuning aanpassen

7. Kantel de knop voor de rugleuning in de richting waarin je de rugleuning wilt kantelen.

Belangrijk

Als je stoel eenmaal staat zoals jij prettig vindt, is het belangrijk dat je andere delen van de auto daarop afstemt. Je rijhouding is belangrijk en wordt niet alleen door het afstellen van de stoel bepaald, maar ook door de positie van het stuurwiel, de spiegels en het head-updisplay.

Na het afstellen, neerklappen of omhoog zetten van een stoel moet je ervoor zorgen dat de stoel weer goed in positie is vergrendeld.

4.4.1.2. Een voorkeursinstelling voor de stoel opslaan

Je kunt stoelinstellingen van de voorstoelen opslaan.

Waarschuwing

- De bestuurdersstoel kan worden versteld terwijl het contact uit staat en daarom mogen kinderen nooit zonder toezicht in de auto worden achtergelaten.
- Het verplaatsen van de stoel kan op elk moment worden GESTOPT door op een willekeurige knop op het bedieningspaneel van de elektrisch bedienbare stoel te drukken.
- Stel de stoel niet af onder het rijden.
- Zorg ervoor dat er zich niets onder de stoelen bevindt wanneer deze worden versteld.

Gebruik de knoppen voor de opgeslagen stoelinstellingen om gemakkelijk weer in je voorkeurshouding gaan zitten zonder dat je de stoel zelf hoeft te verstellen. De knoppen bevinden zich aan de binnenkant van één of beide voorportieren.

Wanneer je een voorkeurspositie voor de bestuurdersstoel opslaat, worden automatisch je huidige posities voor de buitenspiegels en het head-updisplay opgeslagen. De opgeslagen posities voor de passagiersstoel hebben echter geen invloed op de buitenspiegels en het head-updisplay.



Locatie van de knoppen voor opgeslagen stoelinstellingen

1. Zet de stoel in de gewenste positie.
2. Druk op de knop M.
 - > Het controlelampje van de knop gaat branden.
3. Houd een van de geheugenknoppen ingedrukt binnen drie seconden nadat je op de knop M hebt gedrukt.
 - > Wanneer de positie is opgeslagen, hoor je een geluidssignaal en gaat het controlelampje uit.

(i) N.b.

Als geen van de geheugenknoppen binnen drie seconden wordt ingedrukt, gaat de knop M uit en wordt er geen positie opgeslagen. De stoelen moeten opnieuw worden ingesteld voordat er een nieuwe positie kan worden opgeslagen. Je voorkeursposities worden in het actieve gebruikersprofiel opgeslagen.

Een opgeslagen stoelpositie gebruiken

Een opgeslagen positie kan altijd worden gebruikt, het maakt daarbij niet uit of het voorportier open of gesloten is. Het proces voor het activeren van de opgeslagen stoelpositie verschilt echter.

Als je voorportier open is, kun je een opgeslagen positie activeren door op een van de geheugenknoppen te drukken. De stoel beweegt en stopt in de opgeslagen positie.

Als je voorportier gesloten is, houd je een van de geheugenknoppen ingedrukt totdat de stoel in de opgeslagen positie stopt.

Als je een opgeslagen stoelpositie wilt wijzigen, stel je de stoel in op de gewenste positie en herhaal je het proces. Een nieuwe stoelpositie wordt voor de geselecteerde geheugenknop opgeslagen.

4.4.2. Achterbank

Je kunt de zitplaatsen van de achterbank op meerdere manieren afstellen zodat er meer ruimte ontstaat of je de extra functies kunt gebruiken.

De zitplaatsen van de achterbank van de auto zijn verdeeld in een tweede en een derde rij, elke met eigen functies en stelmogelijkheden. Beide rijen hebben twee zitplaatsen die apart kunnen worden neergeklapt.



Je kunt verschillende stelmogelijkheden en functies voor de zitplaatsen van de achterbank gebruiken voor meer comfort of voor meer opbergruimte.

Neerklapbare hoofdsteunen	De buitenste zitplaatsen hebben neerklapbare hoofdsteunen. Dat kan je meer ruimte geven als je de zitplaatsen neerklapt.
Afstelbare middelste hoofdsteun	Je kunt de hoogte van de middelste hoofdsteun afstellen voor de passagier of deze in de laagste stand zetten als de stoel niet wordt gebruikt.
Opklapbare rugleuningen	Je kunt de achterbank neerklappen om de bagageruimte te vergroten. De linkerzitplaats kun je apart neerklappen, de middelste en rechterzitplaats klap je samen neer.
Stoelverwarming	De buitenste zitplaatsen hebben drie verwarmingsstanden. Je kunt ze op het paneel op de achterkant van de tunnelconsole of op het middendisplay bedienen.



Tip

Middelste armsteun van de achterbank

Als je de rugleuning van de middelste zitplaats neerklapt, kun je de bekerhouders en de extra armsteun gebruiken.

4.4.2.1. Middelste hoofdsteun achterbank verstellen

De hoofdsteunen van de middelste zitplaats moeten worden afgestemd op je lichaamslengte en bij voorkeur de hele achterkant van je hoofd ondersteunen.

Een goed afgestelde hoofdsteun kan nekletsel bij aanrijdingen helpen voorkomen. Het is belangrijk om de hoofdsteun zo veel

mogelijk met de achterzijde van het hoofd uit te lijnen.



Juiste niveau van de hoofdsteun

Het omhoogzetten van de hoofdsteun kun je niet vergrendelen.

1. Trek de hoofdsteun omhoog tot die aansluit bij jouw lichaamslengte.

Als je de hoofdsteun wilt laten zakken, dan houd je de knop rechts onderaan de hoofdsteun ingedrukt om de hoofdsteun los te zetten. Vervolgens duw je de hoofdsteun voorzichtig omlaag.



Vergrendelknop op de hoofdsteun



Tip

Maak er een gewoonte van de hoofdsteun omlaag te laten als de middelste zitplaats niet wordt gebruikt. Dan kan de hoofdsteun je zicht naar achteren niet belemmeren.

4.4.2.2. De hoofdsteunen van de buitenste zitplaatsen van de achterbank neerklappen

Je kunt de hoofdsteunen van de buitenste zitplaatsen op de tweede rij neerklappen om het zicht naar achteren te verbeteren.

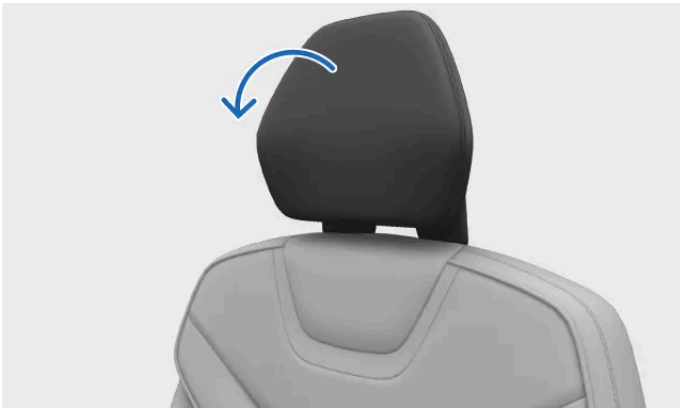

Neerklappende beweging van de hoofdsteun

 **Waarschuwing**

Klap de hoofdsteunen nooit neer als er een inzittende op de zitplaats zit. Dit kan ernstig letsel veroorzaken.

 **N.b.**



Je kunt de hoofdsteunen niet neerklappen als het kinderslot actief is.

 **Belangrijk**

Controleer voordat je de hoofdsteunen neerklapt of:

- er geen losse voorwerpen op de stoelen liggen.
- de gordels niet zijn vastgemaakt.

De hoofdsteun moet altijd omhoog staan als er een kinderzitje op de stoel is geplaatst.

1. Druk op het autosymbool  op de onderste balk en ga naar **Snelbediening**.
 2. Druk op de knop voor het neerklappen van de hoofdsteun .
- > De hoofdsteun kan worden neergeklapt.

Als je de hoofdsteunen weer omhoog wilt zetten, druk je ze handmatig weer naar achteren totdat je een klik hoort.

4.4.2.3. De buitenste zitplaatsen van de achterbank neerklappen

Je kunt de buitenste zitplaatsen van de tweede rij neerklappen om de bagageruimte te vergroten. De linkerzitplaats kun je apart neerklappen, de middelste en rechterzitplaats klap je samen neer.

Belangrijk

Controleer voordat je dat doet of:

- er geen voorwerpen op de achterbank liggen.
- de gordels niet zijn vastgemaakt.
- er genoeg ruimte is om de stoelen neer te klappen. Waar nodig kun je de stoelen ervoor naar voren zetten.

Waarschuwing

Als een of meer stoelen van de achterbank zijn neergeklapt, mogen ze de voorstoelen niet raken. Dit kan de veiligheid van andere inzittenden belemmeren.



Trek aan de hendel die aan de rugleuning van de bank zit. Een rood controlelampje in de buurt van de rugleuningvergrendeling geeft aan dat de rugleuning niet langer vergrendeld is.

- > De rugleuning en hoofdsteun komen los en kantelen naar voren.
- Breng de rugleuning omlaag in de neergeklapte positie.

Duw de rugleuningen met je hand weer rechtop wanneer je de extra laadruimte niet langer nodig hebt. Controleer of de rugleuning in positie is vergrendeld. Zet ten slotte de hoofdsteun weer in de vergrendelde positie.

Waarschuwing

Als de rugleuning weer rechtop staat, mag het rode controlelampje niet meer zichtbaar zijn. Als dit nog steeds zichtbaar is, is de rugleuning niet vergrendeld.

! **Belangrijk**

Na het afstellen, neerklappen of omhoog zetten van een stoel moet je ervoor zorgen dat de stoel weer goed in positie is vergrendeld.

4.4.2.4. Middelste armsteun van de achterbank

Een deel van de rugleuning van de middelste zitplaats van de achterbank kan worden uitgeklappt en als armsteun fungeren.

Links bij de bovenzijde van de middelste zitplaats van de achterbank is een band bevestigd. Trek aan deze band om de middelste armsteun van de achterbank uit te klappen.

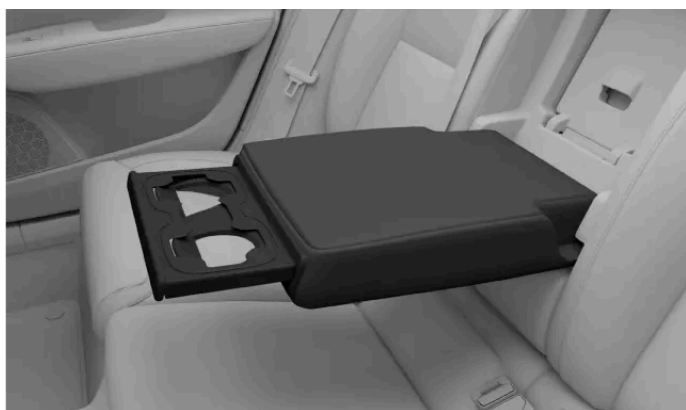

Middelste armsteun van de achterbank met uitgeschoven bekerhouder

De middelste armsteun kan als extra ondersteuning voor de arm fungeren, maar heeft ook een bekerhouder met twee openingen.

Als je de bekerhouder wilt gebruiken, druk je op het voorste deel van de middelste armsteun en laat je het los. De bekerhouder schuift er volledig uit. Duw de bekerhouder voorzichtig terug als je deze niet meer gebruikt.

4.5. Interieurverlichting

De verlichting in de passagiersruimte van de auto heeft verschillende doeleinden. Er zijn leeslampjes, lampjes voor algemene verlichting en lampjes voor de opbergruimtes.

Leeslampjes

Zowel voor als achter hebben de stoelen leeslampjes. Je kunt de lichtsterkte van de lampjes naar wens aanpassen. Achterin werken ze ook als algemene verlichting.

Algemene verlichting

De inhoud van deze handleiding geeft de status van de gebruikershandleiding weer op het moment van drukken en is mogelijk niet volledig geldig in toekomstige gevallen. Raadpleeg voor meer informatie de eerste pagina voor de volledige disclaimer.

Je auto is voorzien van algemene verlichting van het interieur, bijvoorbeeld de verlichting die aan gaat als je instapt. De algemene verlichting kan zowel handmatig als automatisch worden ingeschakeld.

Sfeerverlichting

De sfeerverlichting in de auto kan het interieur op een prettige manier verlichten als het buiten donker is.

Verlichting van opbergruimtes

Verlichting in de verschillende opbergruimtes, zoals de bagageruimte en vakken in de portieren, zorgt ervoor dat je gemakkelijker vindt wat je zoekt.

4.5.1. Leeslampjes afstellen

Er bevinden zich leeslampjes bij de voorstoelen en bij de zitplaatsen van de achterbank. Je kunt de helderheid van de lampjes naar wens afstellen.

De leeslampjes van de voorstoelen vind je in de plafondconsole. De leeslampjes van de achterbank bevinden zich boven de zijportieren achterin.



De leeslampjes voorin in de plafondconsole

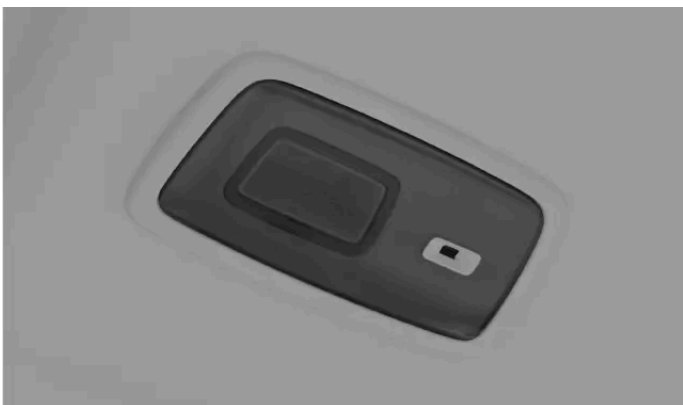

De leeslampjes voor de achterbank

1. Druk op het leeslampje dat je wilt in- of uitschakelen.
2. Als je de knop ingedrukt houdt, kun je de helderheid aanpassen.

4.5.2. De interieurverlichting aanpassen

Je kunt de helderheid van de interieurverlichting naar wens aanpassen.

Je past de helderheid van de binnenverlichting aan via het middendisplay.

1. Druk op het autosymbool  in de onderste balk en ga naar **Instellingen**.
2. Ga naar **Bediening** → **Lichten en displays** → **Interieurverlichting**.
3. Pas de helderheid aan of selecteer de gewenste intensiteit.

4.5.3. De automatische binnenverlichting uitschakelen

De functie waarmee je de automatische verlichting uitschakelt zorgt dat de interieurverlichting uit blijft, zelfs bij het in- en uitstappen.



De knop voor het uitschakelen van de automatische verlichting in de plafondconsole

De functie voor het uitschakelen van de automatische verlichting, soms ook instapverlichting genoemd, schakelt de binnenverlichting automatisch in wanneer een van de portieren wordt geopend. De automatische verlichting zorgt dat in- en uitstappen gemakkelijker gaat wanneer het donker is. Maar er kunnen ook situaties zijn waarin je niet wilt dat de verlichting gaat branden, bijvoorbeeld als passagiers in de auto slapen.

De knop voor het uitschakelen van de automatische verlichting bevindt zich in de plafondconsole en wordt aangegeven met een symbool voor de automatische verlichting.



Als je de functie uitschakelt, verandert de verlichting van de knop van kleur.

1. Houd de knop ingedrukt om de automatische verlichtingsfunctie in of uit te schakelen.



Tip

Door kort op de knop automatische verlichting te drukken, wordt de algemene verlichting ingeschakeld, zoals de plafondverlichting en de verlichting in de voetruimte.

4.5.4. Alle binnenverlichting activeren

Als je alle interieurverlichting activeert, wordt de meeste interieurverlichting ingeschakeld. Dit kan handig zijn als je iets zoekt.



Knop voor Alle verlichting aan in de plafondconsole

De knop waarmee je alle interieurverlichting activeert, bevindt zich in de plafondconsole en heeft een lichtsymbool.



1. Druk op de knop om alle binnenverlichting aan of uit te zetten.

 **N.b.**

Als je de knop ingedrukt houdt, schakel je de automatische interieurverlichting uit en verandert de knop van kleur.
Zelfs als de automatische verlichting is uitgeschakeld, gaat de verlichting met deze functie toch aan.

5. Veiligheid

Leer de botsingsbeschermingsfuncties van je auto kennen en lees wat nodig is voor een veilig gebruik.

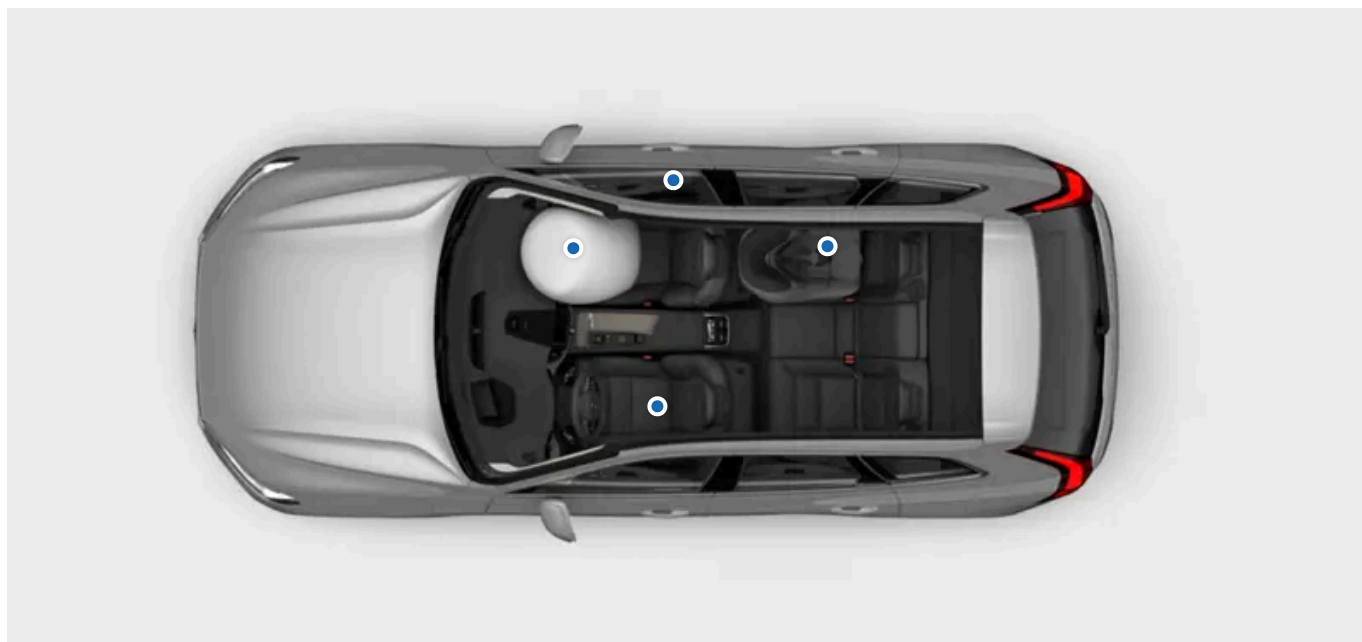

In het hoofdstuk Veiligheid worden de voorzieningen beschreven die bedoeld zijn om het risico van ernstig letsel bij een ongeval te verminderen. De veiligheidsfuncties omvatten onder meer de veiligheidsgordels, airbags, kinderzitjes en andere componenten of functies die levens kunnen redden wanneer ze juist worden gebruikt.

Je auto is zo ontworpen dat hij een veilig gebruik bevordert en hiervoor de juiste omstandigheden biedt. Veiligheidsvoorzieningen ontheffen je nooit van de verantwoordelijkheid om veilig te handelen. Dit geldt niet alleen voor voorzieningen die rechtstreeks verband houden met de veiligheid, maar ook voor de rest van de auto. Het is jouw verantwoordelijkheid om de functies van de auto veilig te gebruiken.

Waarschuwing

Samenwerking van veiligheidsvoorzieningen

De veiligheidsvoorzieningen zijn zo ontworpen dat ze samenwerken om de veiligheid van alle inzittenden van de auto te verhogen. Geen enkele voorziening maakt een andere overbodig, tenzij dit uitdrukkelijk in de handleiding wordt vermeld. Zo maakt de aanwezigheid van airbags het absoluut niet minder noodzakelijk om een veiligheidsgordel te dragen.

Waarschuwing SRS

Sensoren in de auto kunnen problemen met de airbags of andere veiligheidssystemen detecteren. Er wordt een rood waarschuwingssymbool op het bestuurdersdisplay weergegeven om je bij storingen te waarschuwen.



SRS-waarschuwingssymbool

Als het rode SRS-waarschuwingssymbool op het bestuurdersdisplay wordt weergegeven, neem dan onmiddellijk contact op met een erkende Volvo-werkplaats.

N.b.

Veiligheidsgerelateerde aspecten

Bepaalde rijkhulpfuncties hebben te maken met veiligheid. In plaats van je te beschermen bij een ongeval, zijn ze in de eerste plaats bedoeld om ongevallen te voorkomen. Leer ook deze functies kennen om je ritten nog veiliger te maken.

5.1. Reactie op een botsing

Bij een aanrijding heeft je auto talloze functies die de gevolgen van de aanrijding kunnen beperken. Je auto reageert voor, tijdens en na de impact op de aanrijding.

Tip

Je vindt informatie over de reactie van je auto op een aanrijding op verschillende plekken in de handleiding. Dit deel geeft een uitgebreider overzicht van de mogelijkheden van je auto op dat gebied.

Vóór de aanrijding

De inhoud van deze handleiding geeft de status van de gebruikershandleiding weer op het moment van drukken en is mogelijk niet volledig geldig in toekomstige gevallen. Raadpleeg voor meer informatie de eerste pagina voor de volledige disclaimer.

Vóór een impact kunnen verschillende rijhulpfuncties de aanrijding helpen voorkomen of de gevolgen ervan beperken. Als de auto detecteert dat er een aanrijding kan gebeuren of onvermijdelijk is, dan kan de auto beschermende systemen, zoals het voorspannen van de veiligheidsgordel, activeren voordat de aanrijding gebeurt.

Tijdens de aanrijding

Tijdens een aanrijding blijven sensoren in de hele auto informatie geven over de toestand van de auto en de inzittenden. De auto gebruikt deze informatie om beschermende functies, zoals de airbags en het spannen van de gordels, selectief te timen en te activeren. Botsingen zijn complexe gebeurtenissen die zich in verschillende fasen kunnen afspelen, waarbij de eerste klap niet noodzakelijk de ernstigste is. Een goede timing is essentieel voor de beste kans op een doeltreffende bescherming.

De veiligheidssystemen van de auto werken samen met passieve veiligheidsfuncties. Bij een botsing verdeelt de constructie van je auto de krachten over specifieke structurele onderdelen. Hij maakt ook gebruik van kreukelzones die de energie van de botsing absorberen. De buitenkant van de auto is met behulp van vergelijkbare principes ontwikkeld, gericht op de bescherming van voetgangers.

Na de aanrijding

Na een aanrijding probeert de auto op een gecontroleerde, veilige manier te stoppen. Daarnaast neemt de auto automatisch contact op met de noodhulpdiensten.

 **N.b.**

Veiligheidsmodus

Tijdens een botsing kunnen de veiligheidssystemen van de auto bepaalde functies uitschakelen. Daarmee beschermt de auto de inzittenden en de auto zelf tegen mogelijke schade door de botsing. Tegelijkertijd gaat de auto in de veiligheidsmodus. Wanneer de veiligheidsmodus actief is, kun je niet met de auto rijden. Afhankelijk van de ernst van de botsing kun je de veiligheidsmodus echter verlaten door de auto opnieuw te starten als je de auto buiten direct gevaar moet brengen. Dit heractiveert vervolgens de nodige functies en maakt rijden over korte afstanden mogelijk.

 **Belangrijk**

De auto is ontworpen met het oog op veiligheid, maar geen enkel beveiligingssysteem is in alle situaties 100% doeltreffend. Veiligheidsvoorzieningen ontheffen je nooit van de verantwoordelijkheid om veilig te handelen.

5.2. Juist zitten

Goed zitten en de veiligheidsgordel op de juiste manier gebruiken zijn essentieel voor de veiligheid en het comfort van iedereen in de auto. Er zijn ook specifieke aanbevelingen voor zwangere vrouwen en kinderzitjes.

Belangrijk

Belang van juist zitten

Veiligheidsvoorzieningen, zoals veiligheidsgordels en airbags, vereisen dat alle inzittenden goed op hun plaats zitten om de kans op effectieve bescherming bij een botsing te vergroten. Het niet opvolgen van de zitinstructies kan levensgevaarlijk zijn of tot ernstig letsel leiden.

Zwangerschap

Neem de aanbevelingen voor zitten extra goed in acht als de inzittende zwanger is. Hieronder staan aanvullingen of extra belangrijke informatie:

- Zorg ervoor dat de veiligheidsgordel niet over de buik ligt. De heupgordel moet onder de buik liggen en het schouderdeel moet erboven worden geleid.
- Als je op de bestuurdersstoel zit, ga dan niet dicht bij het stuurwiel zitten dan nodig. Stel de stoel af zodat er zo veel mogelijk ruimte is tussen de buik en het stuurwiel, maar zorg wel dat de bedieningselementen voor de bestuurder allemaal ruim binnen bereik zijn.

Zitplaatsen voor kinderen

Geef altijd extra zorg en aandacht aan zitplaatsen voor kinderen. Zorg ervoor dat je het vereiste kinderzitje hebt, dat het goed is geïnstalleerd en dat de kinderen tijdens de hele rit veilig op hun plaats blijven zitten. Voor kinderen die in de rijrichting zitten gelden dezelfde zitaanbevelingen als voor volwassenen. Zorg er altijd voor dat de veiligheidsgordel goed is afgesteld en dat de hoofdsteun waar mogelijk op de juiste hoogte voor het kind is gezet.

N.b.

Lichamelijke beperkingen

Lichamelijke beperkingen kunnen een inzittende beletten de aanbevelingen met betrekking tot zitplaatsen te volgen. De auto moet dan wellicht worden aangepast voor een veilig gebruik. Neem contact op met een erkende Volvo-werkplaats voor meer informatie over door Volvo goedgekeurde aanpassingen.

Zithouding

Zowel de zithouding als de juiste afstelling van de veiligheidsgordel zijn belangrijk voor de veiligheid. Vermijd een verkeerde zithouding.

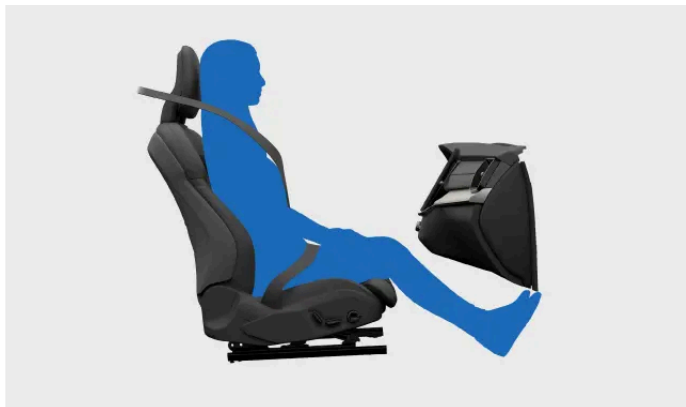

Een correct zittende passagier. Neem geen andere houdingen aan terwijl de auto in beweging is.

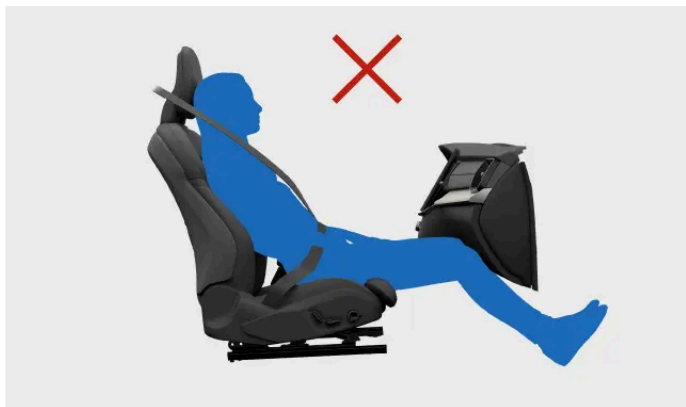

Schuif niet naar voren in de stoel. De onderrug moet in contact zijn met de rugleuning.



Houd beide voeten op de vloer.



Kantel de rugleuning niet omlaag tot een liggende positie. De veiligheidsgordel moet tegen de schouder gespannen blijven.

Overwegingen in verband met bescherming tegen whiplash

Juist gebruik van de hoofdsteun is essentieel om de kans op nekletsel bij aanrijdingen te beperken. Alle hoofdsteunen van de auto beschermen het hoofd en de nek mits ze op de juiste manier worden gebruikt. Als extra veiligheidsvoorziening kan de constructie van de voorstoelen het risico op whiplash-letsel bij bepaalde aanrijdingen verminderen. Deze stoelen zijn zo ontworpen dat ze kunnen verschuiven om whiplash-gerelateerde krachten te verminderen.

- Houd de achterkant van je hoofd tegen de hoofdsteun.
- Zorg ervoor dat de hoofdsteunen van de inzittenden waar mogelijk goed zijn afgesteld.

- Plaats liever geen bagage tegen de rugleuning van de voorstoelen. Dit kan bedoelde bewegingen van de stoel verhinderen bij een botsing.

5.3. Veiligheidsgordels

Wanneer je de veiligheidsgordels correct gebruikt, kunnen ze ernstig letsel helpen voorkomen in situaties die kunnen variëren van plotseling remmen tot ernstige botsingen.

Functies van de veiligheidsgordels



De veiligheidsgordel blokkeert onder bepaalde omstandigheden als veiligheidsvoorziening, bijvoorbeeld wanneer er plotseling en krachtig aan de gordel wordt getrokken, als er agressief met de auto wordt gereden of als de auto op een steile helling staat.

De veiligheidsgordel kan ook automatisch als veiligheidsvoorziening worden afgesteld in een situatie met veel risico.

De ingebouwde gordelspanners kunnen de veiligheidsgordels bijzonder snel bij een aanrijding spannen.

De veiligheidsgordel moet nog worden vastgemaakt

De auto maakt gebruik van ingebouwde sensoren om te detecteren of de bestuurder of een van de passagiers de veiligheidsgordel niet heeft bevestigd. Het systeem waarschuwt de bestuurder met een geluidssignaal en het symbool voor het bevestigen van de veiligheidsgordel in de plafondconsole.



Symbool voor herinnering veiligheidsgordel

Belangrijk

Veiligheidsgordels dragen

Dit is de belangrijkste informatie voor het goed dragen van de veiligheidsgordels. In andere delen van de handleiding vind je meer informatie over juist zitten en het afstellen van de veiligheidsgordel.

- Zorg ervoor dat iedereen in de auto zijn veiligheidsgordel draagt en dat alle gordels goed zijn afgesteld.
- Stel het bovenste verankeringspunt van de veiligheidsgordel af op de lengte van de gebruiker.
- Draag de veiligheidsgordel dicht tegen het lichaam.
- Zorg ervoor dat de speling in alle gordelsegmenten minimaal is.
- Laat de gordel altijd zo recht mogelijk lopen tussen de drie verankeringspunten.^[1]
- Zorg ervoor dat de rugleuning rechtop staat.
- Volg alle aanbevelingen voor zitten en zithouding.^[2]
- Draag de veiligheidsgordel niet op een andere manier dan beschreven in deze handleiding.
- Draag altijd de veiligheidsgordel als de auto rijdt.
- Gebruik de veiligheidsgordel altijd voor maximaal één persoon.

Waarschuwing

Verzorging en onderhoud van veiligheidsgordels

- Wijzig of repareer nooit zelf veiligheidsgordels of bijbehorende onderdelen, zoals bevestigingen en haken. Alleen een professionele monteur die toegang tot onderdelen met typegoedkeuring heeft, mag onderhoud aan veiligheidsgordels uitvoeren of deze vervangen.^[3]
- Neem contact op met een erkende Volvo-werkplaats als de veiligheidsgordel of een bijbehorend onderdeel tekenen van beschadiging of slijtage vertoont.
- Vervang de veiligheidsgordel als deze zwaar belast is geweest, zoals bij een aanrijding. Het kan zijn dat beschermende eigenschappen verloren zijn gegaan, ook al is er geen duidelijke schade.
- Maak de veiligheidsgordel zo snel mogelijk schoon als er iets op gemorst is. De gemorste substantie kan het mechanisme binnendringen en het materiaal aantasten.

^[1] Wikkel de gordels bijvoorbeeld nooit rond andere items of bevestigingspunten in de auto en je mag de gordels hier ook nooit aan bevestigen.

^[2] Er zijn algemene aanbevelingen voor zitten en specifieke aanbevelingen voor kinderen en zwangere inzittenden.

^[3] Volvo adviseert gebruik te maken van een erkende Volvo-werkplaats.

5.3.1. Veiligheidsgordel vastmaken en verstellen

Een goed vastgemaakte en afgestelde veiligheidsgordel is belangrijk voor jouw veiligheid en voor het comfort.



Goed bevestigde en afgestelde veiligheidsgordel.

i N.b.

Deze instructies zijn van toepassing op volwassenen en kinderen die in een normale zitpositie of op een zitverhoger zitten. Lees het aparte deel over veiligheid voor kinderen voor meer informatie over de zitposities van de kinderen in de auto en verschillende zitposities in de auto.

De veiligheidsgordel vastmaken

1. Trek de veiligheidsgordel aan de grendelplaat naar buiten. Als je te snel trekt, zal het vergrendelmechanisme in werking treden.
 2. Controleer de gordel op verdraaiingen, knopen of beschadigingen terwijl hij uitgetrokken is.
 3. Steek de grendelplaat in de gesp.
- > De vergrendelplaat klikt in positie.

! Waarschuwing

Controle na het vastmaken van de veiligheidsgordel

- De veiligheidsgordel moet rechtstreeks en zo recht mogelijk tussen de drie verankeringspunten lopen. Elke afbuiging of onnodige speling verhoogt het risico op letsel.
- Zorg ervoor dat iedereen in de auto zijn gordel goed draagt.
- Gebruik de juiste gesp voor elke veiligheidsgordel achterin. Het gebruik van de verkeerde gesp kan leiden tot een slechte werking of defect van de veiligheidsgordel.

De veiligheidsgordel verstellen

De inhoud van deze handleiding geeft de status van de gebruikershandleiding weer op het moment van drukken en is mogelijk niet volledig geldig in toekomstige gevallen. Raadpleeg voor meer informatie de eerste pagina voor de volledige disclaimer.

4. Voor inzittenden op de voorstoelen moet je het bovenste verankeringspunt van de veiligheidsgordel aanpassen.



Bovenste bevestigingspunt van de stoel

1. Houd de knop op het bovenste verankeringspunt ingedrukt om het omhoog en omlaag te bewegen.
 2. Plaats het zo hoog mogelijk zonder dat de gordel de keel of nek raakt.
5. Span de heupband aan om speling te verwijderen door de diagonale borstband omhoog te trekken. Hij moet zo recht en laag mogelijk zitten en onder de buik lopen.

! **Belangrijk**

Zwangerschap

Neem de aanbevelingen voor zitten extra goed in acht als de inzittende zwanger is. Zorg ervoor dat de veiligheidsgordel niet over de buik ligt. De heupgordel moet onder de buik liggen en het schouderdeel moet erboven worden geleid.

De veiligheidsgordel losmaken

6. Maak de veiligheidsgordel los door de gespknop in te drukken.
7. Breng de veiligheidsgordel terug naar de ingetrokken positie.

! **Belangrijk**

Zorg ervoor dat de veiligheidsgordel na gebruik volledig is ingetrokken. Het sluiten van een portier terwijl de veiligheidsgordel ertussen zit, kan zowel de gordel als het portier beschadigen.

5.3.2. De veiligheidsgordel moet nog worden vastgemaakt

De auto maakt gebruik van ingebouwde sensoren om te detecteren of de bestuurder of een van de passagiers de veiligheidsgordel niet heeft bevestigd.

Als de auto merkt dat inzittenden hun veiligheidsgordel niet hebben vastgemaakt, dan waarschuwt het systeem de bestuurder met een geluidssignaal en wordt het symbool voor het vastmaken van de veiligheidsgordel in de plafondconsole en op het be-

stuurdersdisplay weergegeven.



Symbool voor herinnering veiligheidsgordel

Op het bestuurdersdisplay wordt aangegeven welke veiligheidsgordels niet zijn vastgemaakt.



Overzicht van de auto op het bestuurdersdisplay

Als de herinnering wordt weergegeven, maak de veiligheidsgordels dan zo snel mogelijk en veilig vast. Zet waar nodig de auto stil zodat je niet wordt afgeleid tijdens het rijden.

In sommige gevallen kunnen de sensoren een voorwerp op de stoel aanzien voor een passagier en je waarschuwen dat een van de veiligheidsgordels niet is bevestigd. Als je de herinneringen op het bestuurdersdisplay wegdrukt, wordt de grote afbeelding niet meer weergegeven, maar de andere waarschuwingen blijven actief. Als je de veiligheidsgordel vastmaakt, verdwijnen ze.

Waarschuwing

Controleer altijd of iedereen in de auto de veiligheidsgordel heeft vastgemaakt.

5.4. Airbags

De auto kan verschillende airbags activeren bij een botsing. Airbags kunnen de botsingkrachten verminderen waaraan inzittenden worden blootgesteld.



Op het plaatje zie je een selectie van de beschikbare airbags. Lees verder voor gegevens over de airbags in jouw auto.

De inhoud van deze handleiding geeft de status van de gebruikershandleiding weer op het moment van drukken en is mogelijk niet volledig geldig in toekomstige gevallen. Raadpleeg voor meer informatie de eerste pagina voor de volledige disclaimer.

De airbags zijn ontworpen om samen te werken met de andere veiligheidsvoorzieningen van de auto. De doeltreffendheid ervan hangt vooral af van een goede zitpositie en het gebruik van de veiligheidsgordel. Het activeren van een airbag is een plotselinge, krachtige maar gecontroleerde gebeurtenis die het risico op ernstig letsel voor inzittenden die goed op hun plaats zitten aanzienlijk kan verminderen.

 **Waarschuwing**

De airbags werken niet naar behoren als een inzittende bij een aanrijding niet goed op zijn plaats zit. Gebruik altijd de veiligheidsgordels.

Sensoren in de auto zorgen ervoor dat verschillende airbags kunnen worden geactiveerd op basis van informatie over de aanrijding zelf en over de toestand van de auto en de inzittenden.

Soorten airbags

De auto is uitgerust met de volgende soorten airbags.

Frontale airbags Frontale airbags voor de voorste inzittenden.

Zijairbags In de stoelen geïntegreerde zijairbags voor de voorste inzittenden.

Opblaasgordijnen In de dakhemel gemonteerde airbags voor inzittenden die bij een raam zitten.

5.4.1. Activering van airbag

Als een airbag is geactiveerd, moet de auto worden hersteld en nagekeken.

Als de auto een airbag activeert, wordt die vrijwel onmiddellijk opgeblazen, met behoorlijk wat kracht en lawaai. Afhankelijk van het type kan de airbag op verschillende manieren reageren. De frontale en zijairbags lopen leeg wanneer ze worden samenge-drukt en zorgen voor een gecontroleerde demping bij een zware botsing. De opblaasgordijnen blijven langer opgeblazen om bescherming te bieden tegen herhaalde schokken.

Waarschuwing

Letsels door airbags

Geen enkele veiligheidsvoorziening kan alle mogelijke letsels bij een botsing voorkomen. Airbags zijn bedoeld om het risico op ernstig letsel te verminderen. Een airbag die opblaast na een botsing leidt vaak tot een vorm van letsel. Er zijn verschillende factoren die van invloed zijn op het soort letsel en de ernst ervan. Lees de handleiding zodat je de factoren die het risico op letsel verhogen kunt herkennen en vermijden.

Verklein het risico op letsel door airbags bij een botsing:

- Volg de instructies in de handleiding om op de juiste manier in de auto te zitten en de veiligheidsgordels goed te gebruiken.
- Lees waar alle airbags zich bevinden en welke invloed ze hebben op het gebruik van de auto.
- Berg losse voorwerpen goed op tijdens het rijden en plaats of bevestig geen voorwerpen in de buurt van waar de airbag wordt opgeblazen.
- Breng geen wijzigingen aan in het interieur of aan de elektrische systemen van de auto die niet zijn goedgekeurd door Volvo.

N.b.

Activeringsomstandigheden

Bij een aanrijding kan het zijn dat niet alle airbags worden geactiveerd, Dit komt doordat verschillende airbags verschillende omstandigheden en krachten nodig hebben voordat ze uitklappen. Uit de ernst van de schade aan de auto na een botsing kan niet worden afgeleid of de airbags hadden moeten worden geactiveerd.

Gassen en rook van airbags

- Het gas in een airbag bevat rook die vrijkomt in het interieur wanneer de airbag leegloopt.
- Let altijd op tekenen van brand na een ernstige aanrijding, maar enige rook is normaal als een airbag is geactiveerd.

Na activering van de airbags

Na een aanrijding waarbij de airbags zijn geactiveerd, moet je voorrang geven aan de veiligheid en medische verzorging van degenen die betrokken zijn bij het ongeval. Voordat je weer met de auto gaat rijden, moet je contact opnemen met een erkende Volvo-werkplaats. Volg de instructies in de handleiding voor het veilig omgaan met en laten nakijken van een auto die is geïmmobiliseerd of in de veiligheidsmodus staat.

Belangrijk

Probeer niet te rijden of de auto te verplaatsen nadat één of meer airbags zijn geactiveerd. Als de auto een acuut gevaar voor het verkeer vormt en nog kan worden verplaatst, kun je de auto bij wijze van uitzondering een kort stukje verplaatsen zodat de auto niet meer in de onmiddellijke gevarezone staat.

5.4.2. Frontale airbags

De frontale airbags zijn zo gemaakt dat ze worden geactiveerd bij bepaalde frontale aanrijdingen. De voorpassagiersairbag kan worden uitgeschakeld om bepaalde naar achteren gerichte kinderzitjes te kunnen plaatsen.

De frontale airbags kunnen de bestuurder en voorpassagier beschermen tegen ernstig letsel als ze bij een aanrijding goed op hun plaats zitten. De airbags aan beide kanten worden onafhankelijk van elkaar geactiveerd.



Aan de bestuurderszijde zijn er twee frontale airbags. De bovenste airbag zit in het stuurwiel en de knieairbag zit achter een paneel onder het stuurwiel.

Aan de passagierszijde is er één frontale airbag. De airbag zit achter een paneel boven het dashboardkastje.

Alle plaatsen waar frontale airbags zitten, zijn gemarkeerd met de tekst AIRBAG of SRS AIRBAG.

Waarschuwing

Blokkeer de frontale airbags niet

- Plaats geen bagage, kinderen of huisdieren in de ruimte tussen de zittende voorpassagier en de frontale airbags, ook niet op schoot van de voorpassagier.
- Plaats nooit je benen of voeten op het dashboard. Dit kan levensgevaarlijk zijn of tot ernstig letsel leiden.
- Leg of monteer niets op het dashboard. Bij een aanrijding kunnen zelfs kleine voorwerpen gevaarlijke projectielen worden en tussen opblazende airbags en inzittenden terechtkomen.

Blokkeren van airbags in het algemeen

Zorg ervoor dat alle plaatsen waar zich airbags bevinden en de ruimtes waar ze worden opgeblazen, vrij zijn van belemmeringen. Belemmeringen kunnen de effectiviteit van de airbag verminderen en ernstig letsel veroorzaken.

- Volg de instructies voor een correcte zithouding.
- Berg bagage en andere voorwerpen goed op. De auto heeft verschillende opbergruimtes voor het veilig opbergen van voorwerpen.
- Wijzig afdepanelen van airbags of aangrenzende panelen niet en bevestig er geen accessoires aan.

Schakelaar passagiersairbag

Je kunt de passagiersairbag voorin in- of uitschakelen met de airbagschakelaar. Behalve de passagiersairbag regelt de schakelaar ook de status van de zijairbags en delen van de gordelspanner van de passagiersstoel. De passagiersairbag moet worden uitgeschakeld voordat je een naar achteren gericht kinderzitje op de passagiersstoel voorin installeert. Lees alle informatie over airbags en de veiligheid van kinderen voordat je een kinderzitje plaatst.

Status van passagiersairbag

De status van de passagiersairbag wordt getoond in de plafondconsole.



Dit symbool geeft aan dat de passagiersairbag is ingeschakeld en door de auto kan worden opgeblazen.



Dit symbool geeft aan dat de passagiersairbag is uitgeschakeld en niet door de auto kan worden opgeblazen.

Waarschuwing

Kinderzitjes en de voorpassagiersstoel

Plaats NOOIT een naar achteren gericht kinderzitje op een zitplaats die wordt beschermd door een ACTIEVE AIRBAG ervoor; dit kan leiden tot DODELIJK of ERNSTIG LETSEL BIJ HET KIND.

Tip

Lees alle informatie over airbags

Er is nog meer informatie over airbags en veiligheid in het algemeen. Zorg ervoor dat je alles over deze onderwerpen hebt gelezen, zodat je de mogelijkheden en beperkingen van de veiligheidsvoorzieningen van de auto begrijpt.

5.4.2.1. De passagiersairbag in- en uitschakelen

Als je een naar achteren gericht kinderzitje op de passagiersstoel voorin wilt gebruiken, moet je eerst de airbags van de stoel met de passagiersairbagschakelaar uitschakelen. Wanneer de airbags uitgeschakeld zijn, worden ze niet opgeblazen bij een aanrijding.

Locatie en positie van schakelaars



Locatie van de schakelaar voor de passagiersairbag

De airbagschakelaar zit aan de zijkant van het dashboard en wordt toegankelijk wanneer het passagiersportier geopend is.

De schakelaar heeft twee standen. Die zijn aangegeven met symbolen en tekst, waaraan je kunt zien of de passagiersairbags zijn ingeschakeld of uitgeschakeld.



Airbags ingeschakeld Gebruik deze stand altijd wanneer een naar voren gerichte passagier, kind of volwassene, op de stoel zit.

In de stand ON zijn de airbags ingeschakeld en kunnen ze door de auto worden geactiveerd.



Airbags uitgeschakeld. Gebruik deze stand altijd wanneer een naar achteren gericht kinderzitje op de voorpassagiersstoel is geplaatst.

In de stand OFF zijn de airbags ingeschakeld en kunnen ze niet door de auto worden geactiveerd.

! **Belangrijk**

Lees alle informatie over frontale airbags, zijairbags en kinderzitjes voordat je de status van de passagiersairbag verandert.

De stand van de airbagschakelaar veranderen

1. Trek de schakelaar uit en zet hem in de stand ON of OFF.
- > Het bestuurdersdisplay bevestigt de verandering van status.
Als de stand ON is, verschijnt de melding **Passagiersairbag ingeschakeld**. De airbags zijn ingeschakeld.
Als de stand OFF is, verschijnt de melding **Passagiersairbag uitgeschakeld**. De airbags zijn uitgeschakeld.

i **N.b.**

De plafondconsole toont altijd de huidige status van de passagiersairbag. Maak er een gewoonte van dit regelmatig te controleren voordat je gaat rijden, vooral als een naar achteren gericht kinderzitje onlangs is geplaatst of verwijderd.

5.4.3. Zijairbags

De zijairbags zijn ontworpen om te worden geactiveerd bij een zijdelingse aanrijding.

De zijairbags beschermen de bestuurder en de voorpassagier, mits ze goed op hun plaats zitten. De zijairbags worden meestal alleen geactiveerd aan de kant van de aanrijding.



Zijairbags voor de inzittenden voorin.

De zijairbags bevinden zich aan de kant van elke voorstoel die het dichtst bij het portier is. De airbags zijn in de rugleuning van de stoel geïntegreerd.

Beide voorstoelen zijn gemarkeerd met de tekst AIRBAG waar de airbags geplaatst zijn.

 **Waarschuwing**

Blokkeer de zijairbags niet

- Plaats geen voorwerpen aan de zijkanten van de voorstoelen. Voorwerpen tussen de stoelen en het portierpaneel kunnen de zijairbags hinderen.
- Gebruik geen stoelhoezen die niet door Volvo zijn goedgekeurd.

Blokkeren van airbags in het algemeen

Zorg ervoor dat alle plaatsen waar zich airbags bevinden en de ruimtes waar ze worden opgeblazen, vrij zijn van belemmeringen. Belemmeringen kunnen de effectiviteit van de airbag verminderen en ernstig letsel veroorzaken.

- Volg de instructies voor een correcte zithouding.
- Berg bagage en andere voorwerpen goed op. De auto heeft verschillende opbergruimtes voor het veilig opbergen van voorwerpen.
- Wijzig afdekpanelen van airbags of aangrenzende panelen niet en bevestig er geen accessoires aan.

 **Tip**

Lees alle informatie over airbags

Er is nog meer informatie over airbags en veiligheid in het algemeen. Zorg ervoor dat je alles over deze onderwerpen hebt gelezen, zodat je de mogelijkheden en beperkingen van de veiligheidsvoorzieningen van de auto begrijpt.

5.4.4. Opblaasgordijnen

De opblaasgordijnen van de auto beschermen inzittenden die bij een ruit zitten bij bepaalde botsingen. Ze zitten boven de portieren aan beide zijden van de auto.

De opblaasgordijnen zijn bedoeld om het hoofd te beschermen van een inzittende die goed op zijn plaats zit en een veiligheidsgordel draagt. In tegenstelling tot conventionele airbags blijven de opblaasgordijnen na het activeren nog lange tijd opgeblazen.



Opblaasgordijn geactiveerd aan één zijde van de auto.

De opblaasgordijnen zijn weggewerkt achter panelen langs de randen van het plafond aan beide zijden van de auto. De panelen zijn gemarkeerd met IC AIRBAG.

 **Waarschuwing**

Blokkeer de opblaasgordijnen niet

- Hang geen zware voorwerpen aan de plafondhaken of handgrepen. De haken zijn bedoeld voor lichte jassen en jacks.
- Breng geen wijzigingen aan en monteer geen accessoires aan de panelen waarachter de opblaasgordijnen zitten, het plafond, de stijlen of aangrenzende panelen.

Blokkeren van airbags in het algemeen

Zorg ervoor dat alle plaatsen waar zich airbags bevinden en de ruimtes waar ze worden opgeblazen, vrij zijn van belemmeringen. Belemmeringen kunnen de effectiviteit van de airbag verminderen en ernstig letsel veroorzaken.

- Volg de instructies voor een correcte zithouding.
- Berg bagage en andere voorwerpen goed op. De auto heeft verschillende opbergruimtes voor het veilig opbergen van voorwerpen.
- Wijzig afdekkapen van airbags of aangrenzende panelen niet en bevestig er geen accessoires aan.

 **Tip**

Lees alle informatie over airbags

Er is nog meer informatie over airbags en veiligheid in het algemeen. Zorg ervoor dat je alles over deze onderwerpen hebt gelezen, zodat je de mogelijkheden en beperkingen van de veiligheidsvoorzieningen van de auto begrijpt.

5.4.5. Onderhoud en service van airbags

Neem contact op met een erkende Volvo-werkplaats als er indicaties van storingen zijn, of bij schade aan de airbags of andere veiligheidssystemen.

Servicebeurten of reparaties aan de airbags en aanverwante veiligheidssystemen moeten door erkende servicemonteurs worden uitgevoerd.^[1] Probeer nooit zelf onderdelen van de veiligheidssystemen van de auto te wijzigen of te repareren. Onjuist uitgevoerde reparaties kunnen tot storingen en ernstig letsel leiden. Neem contact op met een erkende Volvo-werkplaats voor service of reparaties aan je auto.

 **N.b.**

Als de auto airbagstoringen detecteert, verschijnt er een waarschuwing op het bestuurdersdisplay. Neem onmiddellijk contact op met een erkende Volvo-werkplaats als dit gebeurt.



Rood SRS-waarschuwingssymbool

^[1] Volvo adviseert reparaties en service te laten uitvoeren door een erkende Volvo-werkplaats.

5.4.6. Airbaglabels

De airbaglabels in de auto geven belangrijke informatie over de airbags of kunnen als markeringen fungeren om de locaties van airbags aan te geven.

Labels met locaties van airbags

In de auto worden locaties met airbags aangegeven met AIRBAG, IC AIRBAG of SRS AIRBAG.

 **Waarschuwing**

Locaties van labels voor airbags

De locaties met labels voor airbags vertellen je waar de airbags van je auto zich bevinden. Houd voorwerpen uit de buurt van deze locaties en de ruimte eromheen. Obstakels kunnen ervoor zorgen dat de airbags niet kunnen worden geactiveerd, de werking van airbags afneemt en er ernstig letsel kan ontstaan. In het deel over airbags vind je meer informatie over het gebruik en omstandigheden die de werking van de airbags kunnen beperken.

Labels met informatie over airbags



Dit label bevindt zich op de zonneklep bij de voorpassagiersstoel.

 **Waarschuwing**

Kinderzitjes en de voorpassagiersstoel

Plaats NOOIT een naar achteren gericht kinderzitje op een zitplaats die wordt beschermd door een ACTIEVE AIRBAG ervoor; dit kan leiden tot DODELIJK of ERNSTIG LETSEL BIJ HET KIND.

5.5. Kinderveiligheid

Je auto heeft diverse functies die de veiligheid van kinderen in de auto verhogen, zoals verankeringspunten voor het plaatsen van kinderzitjes en kindersloten.

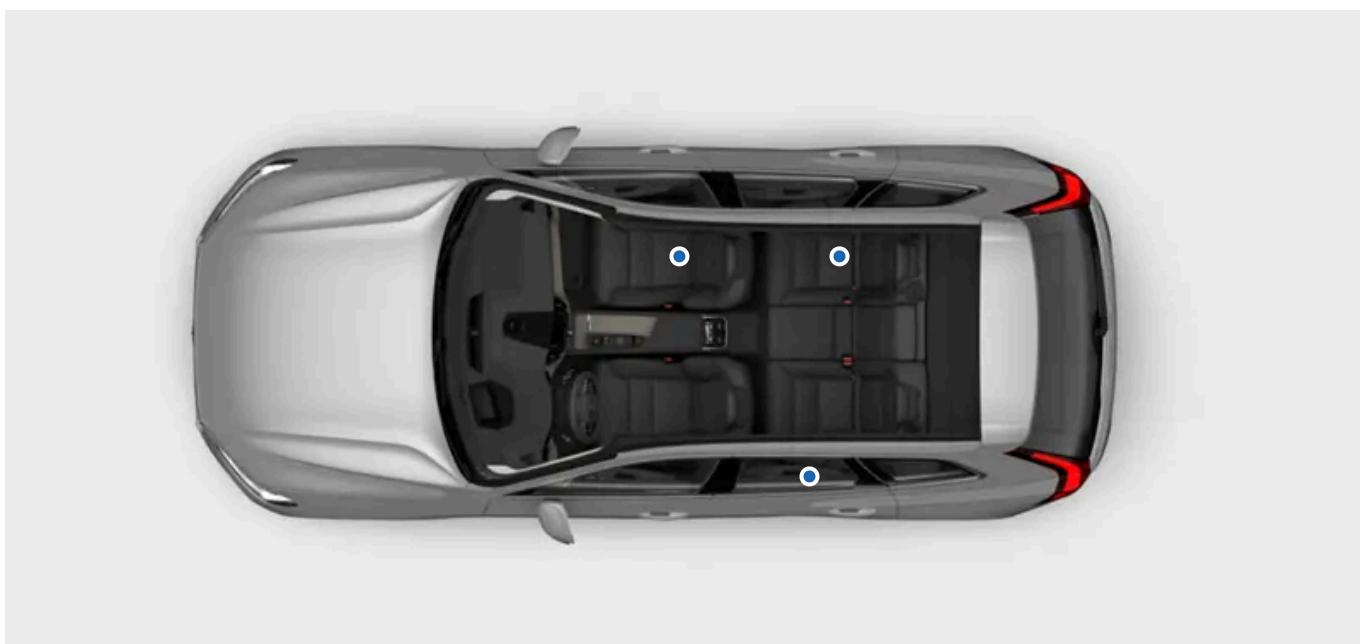

Kinderen in de auto moeten altijd goed worden vastgezet en altijd onder toezicht van een volwassene staan. Volg de aanbevelingen in deze handleiding en de plaatselijke regelgeving en aanbevelingen die op jou van toepassing zijn.

 **Waarschuwing**

Goed vastgezet

- Kinderen moeten afhankelijk van hun leeftijd goed in een kinderzitje of met de veiligheidsgordel worden vastgezet. Laat een kind nooit zitten op de schoot van een andere passagier of op een locatie die niet voor passagiers is bedoeld.
- Andere inzittenden in de auto moeten goed zitten en de veiligheidsgordel op de juiste manier gebruiken. Dat kan ernstig letsel bij kinderen in de auto helpen voorkomen door onder meer plotseling remmen of zware aanrijdingen.

Onder toezicht

- Laat kinderen nooit alleen achter in de auto. Kinderen kunnen worden blootgesteld aan mogelijk gevaarlijke temperaturen op warme of koude dagen, of zichzelf binnensluiten.
- Laat kinderen nooit in de auto spelen of met de bedieningselementen in de auto spelen. Hierdoor neemt de kans op letsel bij het kind of het per ongeluk in- of uitschakelen van de functies van de auto af.

5.5.1. Kinderzitjes

Kinderen moeten altijd in geschikte kinderzitjes zitten en goed in de auto zijn vastgezet volgens de aanbevelingen.

De verschillende types van kinderzitjes zijn specifiek bedoeld voor een bepaalde leeftijd en/of lengte. Je auto is voorzien van verankeringspunten voor verschillende soorten kinderzitjes.

Volvo raadt je aan om zo lang mogelijk naar achteren gerichte kinderzitjes voor kinderen te gebruiken, in elk geval totdat ze vier jaar oud zijn. Daarna kan er een naar voren gericht kinderzitje worden gebruikt, bij voorkeur een kinderzitje met een zitverhoger waarbij het kind de veiligheidsgordel van de auto draagt. Kinderen moeten in een kinderzitje zitten totdat ze minstens 1,40 meter (4 ft 7 inch) lang zijn.

Kinderzitjes zijn er in verschillende goedkeuringsniveaus:

- | | |
|--------------------------|--|
| i-Size | Bij de i-Size-kinderzitjes wordt ISOFIX gebruikt in combinatie met de bovenste bevestigingspunten of een steunpoot. Deze norm garandeert dat elk i-Size-kinderzitje kan worden gebruikt op een zitplaats die voor i-Size is goedgekeurd. |
| Universeel | Een kinderzitje met deze goedkeuring kan worden geplaatst op een zitplaats in elk automodel, mits de zitpositie geschikt is voor universeel goedgekeurde kinderzitjes volgens de handleiding van de auto. |
| Voertuigspecifiek | Een kinderzitje met deze goedkeuring kan worden geplaatst op een zitplaats in specifieke automodellen, mits de fabrikant van het kinderzitje het automodel heeft opgenomen in de typelijst voor het specifieke kinderzitje. |

 **Waarschuwing**

Kinderzitjes en de voorpassagiersstoel

Plaats **NOOIT** een naar achteren gericht kinderzitje op een zitplaats die wordt beschermd door een **ACTIEVE AIRBAG** ervoor; dit kan leiden tot **DODELIJK** of **ERNSTIG LETSEL BIJ HET KIND**.

Beschadigde en oude kinderzitjes

Gebruik of hergebruik een kinderzitje nooit in de volgende gevallen:

- het kinderzitje is betrokken geweest bij een ongeval of is op welke manier ook beschadigd
- als de vervaldatum of de levensduur van het kinderzitje is overschreden
- als je niet precies weet wat er in het verleden allemaal met het kinderzitje is gebeurd.

 **Belangrijk**

Losse kinderzitjes

Laat een kinderzitje nooit los in de auto staan. Wanneer een kinderzitje niet in gebruik is, moet het bevestigd blijven volgens de instructies van de fabrikant of in de bagageruimte worden opgeborgen. Een los kinderzitje kan bij een aanrijding of plotseling remmen schade veroorzaken.

Algemene aanbevelingen voor de veiligheid

Waar van toepassing volg je de algemene aanbevelingen voor veiligheid over het gebruik van veiligheidsgordels, afstelling van de hoofdsteunen en de juiste zitpositie.

Plaatselijke regelgeving

De regels over waar en hoe kinderen moeten zitten en vastgezet moeten worden, zijn per land verschillend. Zorg dat je op de hoogte bent van de regels in jouw regio.

Labels met informatie over airbags



Dit label bevindt zich op de zonneklep bij de voorpassagiersstoel.

5.5.1.1. Kinderzitjes installeren

Bij het installeren en gebruiken van een kinderzitje moet je een aantal dingen onthouden, afhankelijk van de locatie waar je het kinderzitje in de auto plaatst.

Waarschuwing

De instructies in acht nemen

Zorg ervoor dat je alle informatie over de veiligheid van kinderen in deze handleiding zorgvuldig leest en dat je de instructies van de fabrikant van jouw kinderzitje in acht neemt. Als je dat niet doet, kan het kind bij een aanrijding ernstig letsel oplopen.

Kinderzitjes en de voorpassagiersstoel

Gebruik **NOOIT** een naar achteren gericht kinderzitje op een stoel die door een **ACTIEVE AIRBAG** wordt beschermd, omdat er dan **DODELIJK** of **ERNSTIG LETSEL** bij het **KIND** kan ontstaan.

Belangrijk

Plaatselijke regelgeving

De regels over waar en hoe kinderen moeten zitten en vastgezet moeten worden, zijn per land verschillend. Zorg dat je op de hoogte bent van de regels in jouw regio.

Instructies van de fabrikant

Volg altijd de instructies van de fabrikant van het kinderzitje.

5.5.1.1.1. Een kinderzitje monteren op de buitenste zitplaatsen van de achterbank

Als je een kinderzitje veilig op een van de buitenste zitplaatsen van de achterbank wilt plaatsen, vind je hieronder belangrijke informatie die je moet lezen, samen met aanbevelingen.

ISOFIX-verankeringspunten, en bovenste en onderste verankeringspunten kunnen worden gebruikt voor het plaatsen van een kinderzitje op een van de buitenste zitplaatsen van de achterbank.

Deze stoelen zijn goedgekeurd voor i-Size-kinderzitjes.

Tip

Langdurig gebruik van een kinderzitje kan slijtage aan het interieur van de auto veroorzaken. Gebruik trappelbescherming (accessoire) om het interieur van de auto te beschermen.

Goedgekeurde kinderzitjes

De inhoud van deze handleiding geeft de status van de gebruikershandleiding weer op het moment van drukken en is mogelijk niet volledig geldig in toekomstige gevallen. Raadpleeg voor meer informatie de eerste pagina voor de volledige disclaimer.

- Gebruik alleen kinderzitjes die door Volvo worden aanbevolen, die voor i-Size zijn goedgekeurd, die universeel zijn goedgekeurd of die voertuigspecifiek zijn goedgekeurd, mits de auto voorkomt op de voertuiglijst van de fabrikant van het kinderzitje.

Vorbereidingen van de stoel

- Verwijder kussenverlengers, beensteunen en andere accessoires van de stoel voordat je een kinderzitje plaatst. Als je trappelbescherming in je auto hebt, kan deze aan de stoel blijven.
- Als een kinderzitje een steunpoot heeft, zorg dan dat die rechtstreeks op de vloer staat. Bevestig geen steunpoten op een verhoogd of ongelijk vloeroppervlak, voetsteunen of andere voorwerpen.
- Plaats geen losse voorwerpen in de buurt van de steunpoot van een kinderzitje.
- De bevestigingsbanden van een kinderzitje moeten altijd in de aangewezen verankeringspunten worden bevestigd. Zet bevestigingsbanden niet vast aan stoelrails, handgrepen of andere delen van het interieur.
- Als je een verstelbaar, naar achteren gericht kinderzitje monteert, stem het dan af op de leeftijd van het kind. Oudere kinderen moeten meer rechtop zitten dan jongere.

Gebruik van de veiligheidsgordel

- Bij het plaatsen van een kinderzitje met de veiligheidsgordel van de auto of wanneer de veiligheidsgordel van de auto wordt gebruikt om een kind vast te zetten, zorg er dan voor dat steunen en andere delen van het kinderzitje niet tegen de knop van de gesp van de veiligheidsgordel komen.

Waarschuwing

De instructies in acht nemen

Zorg ervoor dat je alle informatie over de veiligheid van kinderen in deze handleiding zorgvuldig leest en dat je de instructies van de fabrikant van jouw kinderzitje in acht neemt. Als je dat niet doet, kan het kind bij een aanrijding ernstig letsel oplopen.

Belangrijk

Volg de algemene aanbevelingen voor de verankeringspunten voor kinderzitjes die worden gebruikt om een kinderzitje te bevestigen.

1. Monteer het kinderzitje volgens de instructies van de fabrikant.

N.b.

Vragen over montage

Als je vragen over de montage hebt, neem contact op met de fabrikant van het kinderzitje voor uitgebreide instructies.

Het interieur van de auto beschermen

Wees voorzichtig bij het monteren van een kinderzitje om schade aan het interieur van de auto door uitstekende delen of scherpe randen van het kinderzitje te voorkomen.

- Maak losse onderdelen van kinderzitjes, zoals veiligheidsriempjes, vast volgens de instructies van de fabrikant.

 **Belangrijk**

Hoofdsteun omhoog

De hoofdsteun moet altijd omhoog staan als er een kinderzitje is gemonteerd.

Algemene aanbevelingen voor de veiligheid

Waar van toepassing volg je de algemene aanbevelingen voor veiligheid over het gebruik van veiligheidsgordels, afstelling van de hoofdsteunen en de juiste zitpositie.

Plaatselijke regelgeving

De regels over waar en hoe kinderen moeten zitten en vastgezet moeten worden, zijn per land verschillend. Zorg dat je op de hoogte bent van de regels in jouw regio.

5.5.1.1.2. Een kinderzitje op de middelste zitplaats van de achterbank monteren

Als je een kinderzitje veilig op de middelste zitplaats van de achterbank wilt plaatsen, vind je hieronder belangrijke informatie die je moet lezen, samen met aanbevelingen.

Er zijn geen verankeringspunten voor het plaatsen van een kinderzitje op de middelste zitplaats.

 **Tip**

Langdurig gebruik van een kinderzitje kan slijtage aan het interieur van de auto veroorzaken. Gebruik trappelbescherming (accessoire) om het interieur van de auto te beschermen.

Goedgekeurde kinderzitjes

- Gebruik alleen kinderzitjes die door Volvo worden aanbevolen, die universeel zijn goedgekeurd of die voertuigspecifiek zijn goedgekeurd, mits de auto voorkomt op de voertuiglijst van de fabrikant.
- Kinderzitjes met steunpoten mogen niet op de middelste zitplaats van de achterbank worden geplaatst.

Vorbereidingen van de stoel

- Verwijder kussenverlengers, beensteunen en andere accessoires van de stoel voordat je een kinderzitje plaatst. Als je trappelbescherming in je auto hebt, kan deze aan de stoel blijven.
- Als je een verstelbaar, naar achteren gericht kinderzitje monteert, stem het dan af op de leeftijd van het kind. Oudere kinderen moeten meer rechtop zitten dan jongere.

- Wanneer je een naar voren gericht kinderzitje plaatst, stel dan de hoofdsteun van de stoel af op de lengte van het kind. Ook als het kinderzitje een hoofdsteun heeft, is deze mogelijk niet bestand tegen de krachten die bij een aanrijding vrijkomen.

Gebruik van de veiligheidsgordel

- Bij het plaatsen van een kinderzitje met de veiligheidsgordel van de auto of wanneer de veiligheidsgordel van de auto wordt gebruikt om een kind vast te zetten, zorg er dan voor dat steunen en andere delen van het kinderzitje niet tegen de knop van de gesp van de veiligheidsgordel komen.

Waarschuwing

De instructies in acht nemen

Zorg ervoor dat je alle informatie over de veiligheid van kinderen in deze handleiding zorgvuldig leest en dat je de instructies van de fabrikant van jouw kinderzitje in acht neemt. Als je dat niet doet, kan het kind bij een aanrijding ernstig letsel oplopen.

Belangrijk

Volg de algemene aanbevelingen voor de verankeringspunten voor kinderzitjes die worden gebruikt om een kinderzitje te bevestigen.

1. Monteer het kinderzitje volgens de instructies van de fabrikant.

N.b.

Vragen over montage

Als je vragen over de montage hebt, neem contact op met de fabrikant van het kinderzitje voor uitgebreide instructies.

Het interieur van de auto beschermen

Wees voorzichtig bij het monteren van een kinderzitje om schade aan het interieur van de auto door uitstekende delen of scherpe randen van het kinderzitje te voorkomen.

- Maak losse onderdelen van kinderzitjes, zoals veiligheidsriempjes, vast volgens de instructies van de fabrikant.

 **Belangrijk**

Algemene aanbevelingen voor de veiligheid

Waar van toepassing volg je de algemene aanbevelingen voor veiligheid over het gebruik van veiligheidsgordels, afstelling van de hoofdsteunen en de juiste zitpositie. Zorg ervoor dat je deze delen in de handleiding hebt gelezen voordat je een kinderzitje installeert.

Plaatselijke regelgeving

De regels over waar en hoe kinderen moeten zitten en vastgezet moeten worden, zijn per land verschillend. Zorg dat je op de hoogte bent van de regels in jouw regio.

5.5.1.1.3. Een kinderzitje op de voorpassagiersstoel plaatsen

Als je een kinderzitje veilig op de voorpassagiersstoel wilt plaatsen, moet je eerst belangrijke informatie lezen en de aanbevelingen volgen.

Onderste verankeringspunten^[1] kunnen worden gebruikt bij het plaatsen van een kinderzitje op de voorpassagiersstoel.

 **Tip**

Langdurig gebruik van een kinderzitje kan slijtage aan het interieur van de auto veroorzaken. Gebruik trappelbescherming (accessoire) om het interieur van de auto te beschermen.

Goedgekeurde kinderzitjes

- Gebruik alleen kinderzitjes die door Volvo worden aanbevolen, die universeel zijn goedgekeurd of die voertuigspecifiek zijn goedgekeurd, mits de auto voorkomt op de voertuiglijst van de fabrikant.

Vorbereidingen van de stoel

- Schuif het verlengstuk van het zitkussen in en verwijder kussenverlengers, steunpoten en andere accessoires van de stoel voordat je een kinderzitje plaatst. Als je trappelbescherming in je auto hebt, kan deze aan de stoel blijven.
- Als een kinderzitje een steunpoot heeft, zorg dan dat die rechtstreeks op de vloer staat. Bevestig geen steunpoten op een verhoogd of ongelijk vloeroppervlak, voetsteunen of andere voorwerpen. Stel de zitpositie waar nodig af.
- Plaats geen losse voorwerpen in de buurt van de steunpoot van een kinderzitje.
- De bevestigingsbanden van een kinderzitje moeten altijd in de aangewezen verankeringspunten worden bevestigd. Zet bevestigingsbanden niet vast aan stoelrails, handgrepen of andere delen van het interieur.
- Wanneer je een kinderzitje plaatst met behulp van de onderste bevestigingspunten, dan mag je de stoelpositie nooit aanpassen om de banden strak te trekken.
- Wanneer je een naar achteren gericht kinderzitje plaatst, moet je de stoel in de laagste stand zetten.
- Wanneer je een verstelbaar, naar achteren gericht kinderzitje monteert, stem het dan af op de leeftijd van het kind. Oudere kinderen moeten meer rechtop zitten dan jongere.

Gebruik van de veiligheidsgordel

- Bij het plaatsen van een kinderzitje met de veiligheidsgordel van de auto of wanneer de veiligheidsgordel van de auto wordt gebruikt om een kind vast te zetten, zorg er dan voor dat steunen en andere delen van het kinderzitje niet tegen de knop van de gesp van de veiligheidsgordel komen.
- Wanneer je een kind met de veiligheidsgordel van de auto vastzet, begin dan altijd met het bovenste verankeringspunt van de veiligheidsgordel in de hoogste stand. Daarna zet je deze omlaag totdat de gordel op de schouder ligt.

Waarschuwing

Status van passagiersairbag

- Wanneer je een naar achteren gericht kinderzitje monteert, moet je altijd controleren of de passagiersairbag is uitgeschakeld.
- Wanneer je een naar voren gericht kinderzitje monteert, moet je altijd controleren of de passagiersairbag is ingeschakeld.

Het niet opvolgen van deze instructies kan levensgevaarlijk zijn of tot ernstig letsel leiden.

De instructies in acht nemen

Zorg ervoor dat je alle informatie over de veiligheid van kinderen in deze handleiding zorgvuldig leest en dat je de instructies van de fabrikant van jouw kinderzitje in acht neemt. Als je dat niet doet, kan het kind bij een aanrijding ernstig letsel oplopen.

Belangrijk

Volg de algemene aanbevelingen voor de verankeringspunten voor kinderzitjes die worden gebruikt om een kinderzitje te bevestigen.

1. Monteer het kinderzitje volgens de instructies van de fabrikant.

N.b.

Vragen over montage

Als je vragen over de montage hebt, neem contact op met de fabrikant van het kinderzitje voor uitgebreide instructies.

Het interieur van de auto beschermen

Wees voorzichtig bij het monteren van een kinderzitje om schade aan het interieur van de auto door uitstekende delen of scherpe randen van het kinderzitje te voorkomen.

- Bij een kinderzitje met onderste bevestigingsbanden mag je nooit de stand van de stoelen veranderen nadat de banden aan de onderste bevestigingspunten zijn vastgemaakt. Vergeet niet de bevestigingsbanden te verwijderen als het kinderzitje niet in de auto staat.

De inhoud van deze handleiding geeft de status van de gebruikershandleiding weer op het moment van drukken en is mogelijk niet volledig geldig in toekomstige gevallen. Raadpleeg voor meer informatie de eerste pagina voor de volledige disclaimer.

- Maak losse onderdelen van kinderzitjes, zoals veiligheidsriempjes, vast volgens de instructies van de fabrikant.

! **Belangrijk**

Algemene aanbevelingen voor de veiligheid

Waar van toepassing volg je de algemene aanbevelingen voor veiligheid over het gebruik van veiligheidsgordels, afstelling van de hoofdsteunen en de juiste zitpositie.

Plaatselijke regelgeving

De regels over waar en hoe kinderen moeten zitten en vastgezet moeten worden, zijn per land verschillend. Zorg dat je op de hoogte bent van de regels in jouw regio.

^[1] Accessoire in sommige markten

5.5.1.2. Verankeringspunten voor kinderzitjes

Je auto heeft verschillende soorten verankeringspunten. Zorg dat je de juiste verankeringspunten gebruikt voor jouw specifieke kinderzitje.

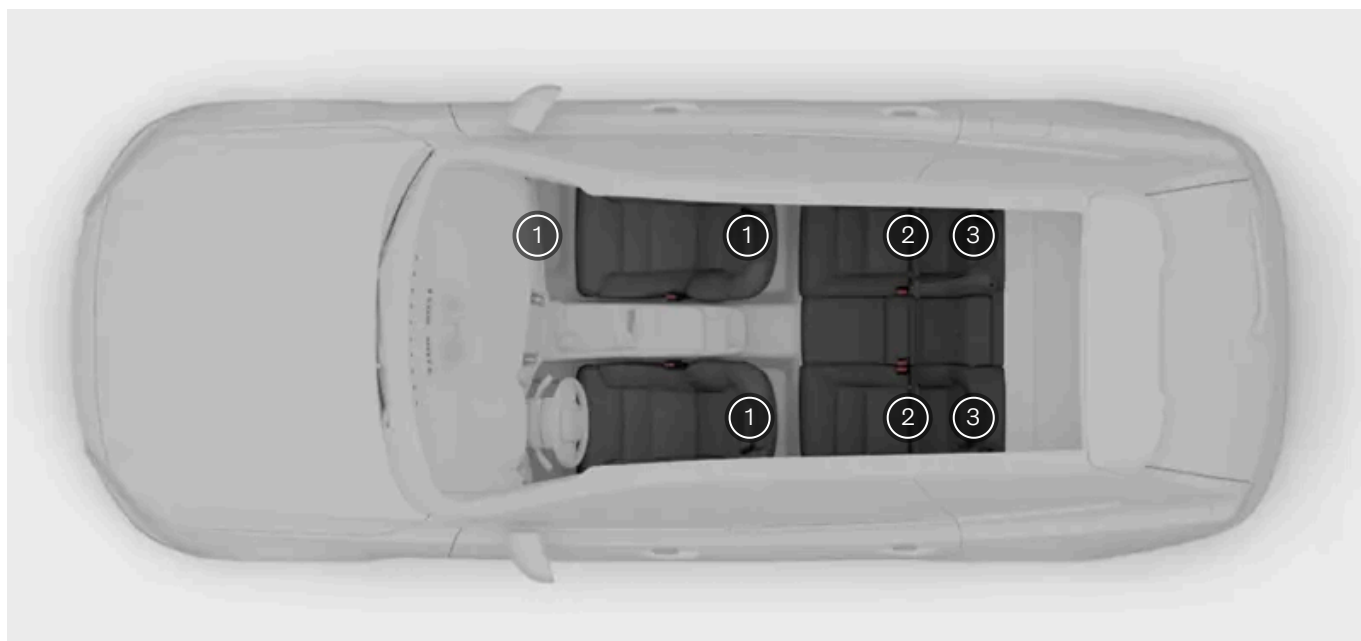

- 1 Onderste bevestigingspunten in de vloerrails van de voorstoelen en aan de zijkant van de voetenruimte van de voorpassagiersstoel^[1]
- 2 ISOFIX-verankeringspunten tussen de rugleuningen en zitkussens van de zitplaatsen van de achterbank
- 3 Bovenste bevestigingspunten op de achterzijde van de zitplaatsen van de tweede rij

De verschillende verankeringspunten van de auto kunnen worden gebruikt in combinatie met elkaar of samen met andere bevestigingsmethoden voor het vastzetten van diverse kinderzitjes.

De inhoud van deze handleiding geeft de status van de gebruikershandleiding weer op het moment van drukken en is mogelijk niet volledig geldig in toekomstige gevallen. Raadpleeg voor meer informatie de eerste pagina voor de volledige disclaimer.

Bij de i-Size-kinderzitjes wordt ISOFIX gebruikt in combinatie met de bovenste bevestigingspunten of een steunpoot. Deze norm garandeert dat elk i-Size-kinderzitje kan worden gebruikt op een zitplaats die voor i-Size is goedgekeurd.

Sommige kinderzitjes worden met een veiligheidsgordel van de auto gebruikt, meestal in combinatie met andere bevestigingsmethoden.

i N.b.

Instructies van de fabrikant

Volg altijd de instructies van de fabrikant van het kinderzitje als je verankeringspunten gebruikt.

^[1] Optie/accessoire

5.5.1.2.1. ISOFIX-verankeringspunten

In je auto vind je ISOFIX-verankeringspunten, waarmee je een kinderzitje op de achterbank kunt vastzetten.

De ISOFIX-verankeringspunten kunnen in combinatie met andere bevestigingsmethoden worden gebruikt om i-Size- en ISO-FIX-kinderzitjes te bevestigen. Deze verankeringspunten maken deel uit van een internationale norm voor kinderzitjes.

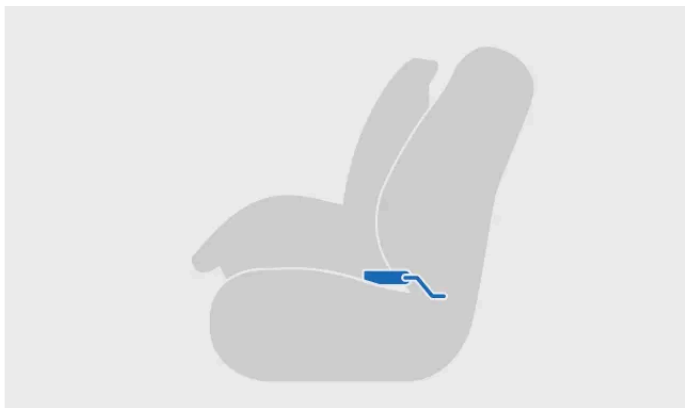

Kinderzitje geïnstalleerd met ISOFIX



Bevestiging aan een ISOFIX-verankeringspunt

Kinderzitjes die je op een van de buitenste zitplaatsen van de achterbank monteert, kun je met deze verankeringspunten vastzetten.

i N.b.

ISOFIX is een internationale norm voor verankeringspunten voor kinderzitjes. Deze staan ook bekend onder andere regionale namen zoals LATCH en LUAS.



Locaties van ISOFIX-verankeringspunten voor de buitenste plekken van de achterbank

De ISOFIX-verankeringspunten voor de achterbank bevinden zich achter afdekplaatjes op het onderste deel van de rugleuning op de buitenste zitplaatsen van de achterbank. Je moet de afdekplaatjes verwijderen om bij de verankeringspunten te komen.

De verankeringslocaties worden aangegeven met het ISOFIX-symbool.

De locaties voor de verankeringspunten gemarkeerd met het i-Size-symbool zijn goedgekeurd voor i-Size-kinderzitjes.



i N.b.

Instructies van de fabrikant

Volg altijd de instructies van de fabrikant van het kinderzitje als je verankeringspunten gebruikt.

5.5.1.2.2. Bovenste bevestigingspunten

In je auto zitten bovenste bevestigingspunten, waarmee je een kinderzitje op de achterbank kunt vastzetten.

De bovenste bevestigingspunten kunnen worden gebruikt in combinatie met andere bevestigingsmethoden om verschillende

soorten kinderzitjes vast te zetten.

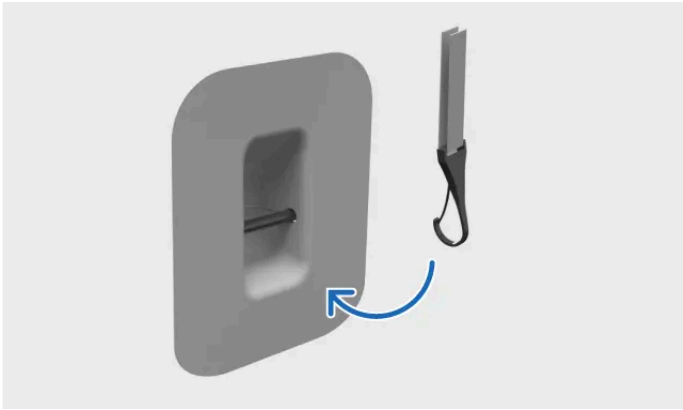

De gordel aan het bovenste bevestigingspunt bevestigen

Locaties van verankeringspunten voor de achterbank

De bovenste bevestigingspunten bevinden zich op de achterkant van de rugleuningen.



De locaties van de bovenste bevestigingspunten voor de achterbank worden aangegeven met het symbool voor bovenste bevestigingspunten.



Waarschuwing

Hoofdsteun en bovenste bevestigingsbanden

Trek de bovenste bevestigingsbanden door het gat in de hoofdsteun van de autostoel voordat je ze aan het verankeringspunt vastmaakt. Als dat niet kan, volg dan de adviezen van de fabrikant van het kinderzitje.

 **N.b.**

Bagageafdekking

Als je een afdekhoes hebt geïnstalleerd, moet deze worden verwijderd voordat je de bovenste gordelverankeringspunten kunt gebruiken.

Instructies van de fabrikant

Volg altijd de instructies van de fabrikant van het kindersitje als je verankeringspunten gebruikt.

5.5.1.2.3. Onderste bevestigingspunten

In je auto vind je onderste bevestigingspunten, waarmee je een kindersitje op de achterbank kunt vastzetten. Als je auto het onderste bevestigingspunt als accessoire heeft, dan kunnen deze verankeringspunten ook worden gebruikt om kindersitjes op de voorpassagiersstoel te bevestigen.

De onderste bevestigingspunten kunnen vooral worden gebruikt in combinatie met de veiligheidsgordel in de auto om bepaalde naar achteren gerichte kindersitjes vast te zetten.

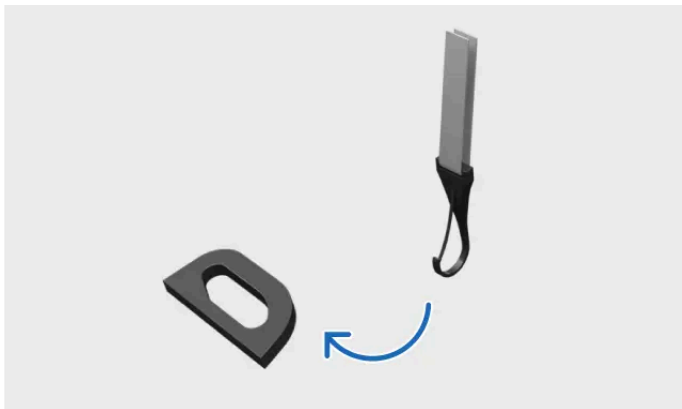

Gordel aan de onderste bevestigingspunten bevestigen

Kindersitjes die je op een willekeurige plek op de buitenste achterbank monteert, kun je hiermee vastzetten.

Daarnaast kunnen bij kindersitjes die op de voorpassagiersstoel zijn geplaatst deze verankeringspunten worden gebruikt als je auto is voorzien van de onderste bevestigingspunten als accessoire.

Verankeringspunten voor de achterbank



De onderste bevestigingspunten bevinden zich aan de achterzijde van de vloerrails van de voorstoelen.

Verankeringspunten voor de voorstoel

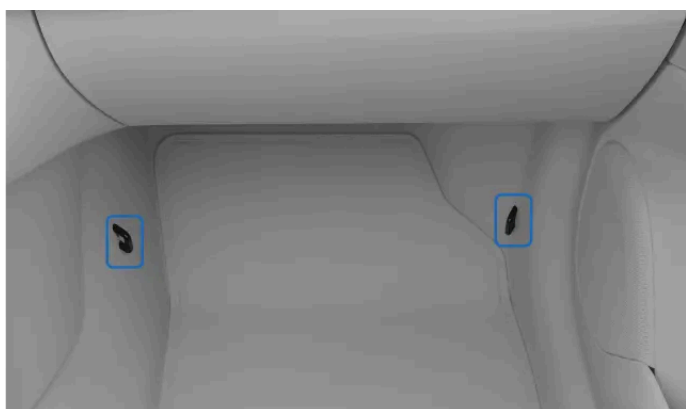

De onderste bevestigingspunten voor de voorpassagiersstoel bevinden zich aan de zijkanten in de voetenruimte van de stoel.

i N.b.

Instructies van de fabrikant

Volg altijd de instructies van de fabrikant van het kinderzitje als je verankeringspunten gebruikt.

5.5.1.3. Geïntegreerd kinderzitje

Je auto heeft geïntegreerde kinderzitjes op de buitenste achterstoelen. Deze kunnen worden ingeklapt tot een van de twee hoogteniveaus zodat kinderen veilig en comfortabel kunnen zitten.



Het kinderzitje is specifiek bedoeld voor de veiligheid van een kind.

Als je met een kind in het geïntegreerde kinderzitje gaat rijden, moet je altijd eerst het volgende controleren:

- dat het kinderzitje veilig is vergrendeld op de hoogte die het meest geschikt is voor het kind.
- je hebt alle informatie over veiligheid in deze handleiding gelezen en neemt deze in acht, vooral de delen over veiligheid voor kinderen, goed zitten en gebruik van de veiligheidsgordel.

Het kinderzitje is goedgekeurd voor kinderen die tussen de 15 en 36 kg (ongeveer 33 tot 80 lbs) wegen en minstens 95 cm (ongeveer 37 inch) lang zijn.

Waarschuwing

Niet zelf aanpassen of repareren

Volvo raadt aan om reparatie of vervanging van het geïntegreerde kinderzitje uitsluitend door een erkende Volvo-werkplaats uit te laten voeren. Je mag het kinderzitje niet zelf aanpassen of er iets aan toevoegen. Als een geïntegreerd kinderzitje zwaar wordt belast, bijvoorbeeld tijdens een aanrijding, dan moeten het zitkussen, de veiligheidsgordel, de rugleuning of mogelijk zelfs het volledige zitje worden vervangen. Ook als het kinderzitje niet beschadigd lijkt, kan het mogelijk toch niet dezelfde bescherming bieden. Dat geldt ook als het kinderzitje tijdens een aanrijding of iets dergelijks was neergeklapt. Het kinderzitje moet bij ernstige slijtage altijd worden vervangen.

De instructies in acht nemen

Zorg ervoor dat je de instructies voor het geïntegreerde kinderzitje altijd nauwgezet volgt. Als je dat niet doet, kan het kind bij een aanrijding ernstig letsel oplopen.

! **Belangrijk**

Plaatselijke regelgeving

De regels over waar en hoe kinderen moeten zitten en vastgezet moeten worden, zijn per land verschillend. Zorg dat je op de hoogte bent van de regels in jouw regio.

5.5.1.3.1. Het geïntegreerd kinderzitje opklappen

De geïntegreerde kinderzitjes zijn onderdeel van de buitenste zitkussens van de achterbank en moeten vóór gebruik worden opgeklapt.

Je kunt kiezen uit twee hoogteniveaus, afhankelijk van het gewicht van het kind.

Niveau 1	Niveau 2
----------	----------

Gewicht	22-36 kg (50-80 lbs)	15-25 kg (33-55 lbs)
---------	----------------------	----------------------

Het kinderzitje inklappen tot het eerste niveau

1.



Trek aan de hendel op de voorzijde van het zitkussen om de ontgrendeling los te halen.



Druk op het kinderzitje totdat je een klik hoort.

> Het kinderzitje vergrendelt in positie.

Kinderzitje inklappen tot het tweede niveau



Druk op de knop boven de handgreep.

- > Het kinderzitje komt los uit de vergrendelde positie.

5.



Til het kinderzitje aan de voorkant omhoog en duw het terug tegen de rugleuning.

- > Het kinderzitje klikt vast op het tweede niveau.

i N.b.

Het is niet mogelijk om direct van het hogere tweede niveau naar het lagere eerste niveau te gaan. Klap het kinderzitje eerst helemaal in. Vouw het dan omhoog naar het eerste niveau.

! **Waarschuwing**

Volg de instructies voor het kinderzitje extra zorgvuldig op. Als je dat niet doet, kan er bij een aanrijding ernstig letsel ontstaan die anders kan worden voorkomen.

5.5.1.3.2. Het geïntegreerde kinderzitje neerklappen

Wanneer het geïntegreerde kinderzitje niet in gebruik is, kun je het neerklappen zodat er een volwassene op de achterbank kan zitten.

Als je het kinderzitje neerklappt, moet je eerst controleren of er geen losse voorwerpen op het deel ervoor liggen. Hierdoor kan het kinderzitje mogelijk niet goed op de zitplaats worden vergrendeld.



Trek aan de hendel op de voorzijde van het kinderzitje om het te ontgrendelen.

> Het kinderzitje komt los en beweegt naar voren.



Druk op het kinderzitje totdat je een klik hoort.

> De stoel wordt in positie vergrendeld.

5.5.1.4. Aanbevolen kinderzitjes

Gebruik alleen kinderzitjes die door Volvo worden aanbevolen, die voor i-Size zijn goedgekeurd, die universeel zijn goedgekeurd of die voertuigspecifiek zijn goedgekeurd, mits de auto voorkomt op de voertuiglijst van de fabrikant.

Kinderzitje ^[1]	Type installatie	Lengte van het kind (ECE R129)
Volvo Easy access ^[2]	Naar achteren gericht	40–105 cm (max 18 kg)
Naar achteren gericht Volvo-kinderzitje ^[3]	Naar achteren gericht	61–115 cm (max 25 kg)
Volvo-zitverhoger ^[4]	Naar voren gericht	105–150 cm (max 36 kg)
Volvo-verhogingskussen ^[4]	Naar voren gericht	138–150 cm (max 36 kg)

De inhoud van deze handleiding geeft de status van de gebruikershandleiding weer op het moment van drukken en is mogelijk niet volledig geldig in toekomstige gevallen. Raadpleeg voor meer informatie de eerste pagina voor de volledige disclaimer.

[1] De beschikbaarheid van de vermelde kinderzitjes kan per regio verschillen.

[2] Goedkeuringsnummer: E1-010016

[3] Goedkeuringsnummer: E11 129R03/08 0599 00

[4] Goedkeuringsnummer: 0061 01

6. Instappen en beveiliging

Leer de verschillende functies kennen die verband houden met het in- en uitstappen, waaronder de werking van de sleutels.



Dit onderdeel van de handleiding behandelt het openen en sluiten van de portieren en het vergrendelen en ontgrendelen van de auto.

Lees meer over hoe de verschillende soorten sleutels werken en hoe je kunt aanpassen hoe je auto reageert als je de auto vergrendelt en ontgrendelt.

6.1. Sleutels

Je auto werkt met drie soorten sleutels. De sleutels worden automatisch herkend als je ze meeneemt in de auto.



Je auto ondersteunt de volgende soorten sleutels:

- Standaardsleutel
- Care Key
- Key Tag

De auto detecteert wanneer er een sleutel in het interieur ligt en maakt rijden mogelijk.

Belangrijk

Het gebruik van de sleutels is vrij eenvoudig, maar vergeet niet dat elk type sleutel vanwege de veiligheid beperkingen heeft. Daarom is het belangrijk dat je het hele deel over sleutels en het gebruik ervan leest.

Draadloze sleutel- en autotechnologieën kunnen andere apparaten storen. Je vindt meer informatie over deze systemen in het deel met specificaties in deze handleiding.

Vanwege de veiligheid mag je sleutels nooit onbeheerd op een gemakkelijk toegankelijke plek laten liggen.

Standaardsleutel en Care Key

De standaardsleutel heeft vier knoppen:

- Vergrendelknop
- Ontgrendelknop
- Knop voor de achterklep
- Paniekknop

Als je dat liever hebt, kun je sleutelloze vergrendeling gebruiken. Dit betekent dat je de auto vergrendelt of ontgrendelt met de portierhandgrepen in plaats van met de sleutelknoppen.

In de standaardsleutel zit ook een afneembaar sleutelblad. Hiermee kun je het bestuurdersportier openen, zelfs als de knoppen van de sleutel niet werken of als de batterij leeg is.

De Care Key werkt net als een standaardsleutel, maar hiermee kun je ook een snelheidslimiet voor de auto instellen terwijl de sleutel wordt gebruikt.

Key Tag

De Key Tag is knoploos en hiermee kun je automatisch de auto vergrendelen en ontgrendelen door de portierhandgrepen aan te raken wanneer je je binnen het detectiebereik van de sleutel bevindt.

Detectiebereik van de sleutel

Je auto kan je sleutel detecteren vanaf een korte afstand, zodat je de sleutelloze vergrendel- en ontgrendelfunctie kunt gebruiken. Dit betekent dat je de auto kunt vergrendelen en ontgrendelen door de portierhandgreep aan te raken, zonder dat je de knoppen of het blad van de standaard sleutel hoeft te gebruiken.



De knoppen van de standaard sleutel hebben een groot detectiebereik. Als je auto niet reageert op het indrukken van een knop, probeer dan dichterbij te komen.

i N.b.

De belangrijkste functies kunnen verstoord worden door externe factoren, zoals radiogolven, gebouwen en topografische omstandigheden in de omgeving. Als dit gebeurt, kun je nog steeds de auto vergrendelen en ontgrendelen met de het afneembare blad van de standaard sleutel.

! Belangrijk

Bewaar de sleutels van de auto niet in de buurt van metalen voorwerpen of elektronica (zoals mobiele telefoons, tablets, laptops of laders).

Gebruikersprofielen en sleutels

Je kunt sleutels toewijzen aan specifieke gebruikersprofielen. Degene die de auto ontgrendelt wordt automatisch herkend en diens persoonlijke instellingen worden meteen geactiveerd. Lees voor meer informatie meer over de profielen.

Sleutels in de auto achtergelaten na vergrendeling

Als je de auto vergrendelt terwijl een van de sleutels zich nog in de auto bevindt, wordt die sleutel tijdelijk gedeactiveerd. Deze wordt opnieuw geactiveerd wanneer je de auto ontgrendelt met een andere geldige sleutel.

i N.b.

Extra sleutels

Bij je auto hoort een beperkt aantal sleutels. Neem contact op met een erkende Volvo-dealer of een erkende Volvo-werkplaats als je een sleutel kwijtraakt of als je extra sleutels nodig hebt.

Waarschuwing

De sleutels bevatten een batterij. Bewaar nieuwe en gebruikte batterijen buiten het bereik van kinderen en huisdieren. Als batterijen worden ingeslikt, kan dit ernstige gezondheidsproblemen veroorzaken. Als de batterij of de Key Tag zelf beschadigd is, mag deze niet meer worden gebruikt. Houd defecte voorwerpen buiten bereik van kinderen en huisdieren.

Als iemand in de auto achterblijft, moet je ervoor zorgen dat je geen sleutel in de auto achterlaat. Dat is vooral belangrijk bij kinderen.

Verkeerd gebruik van openings- en startsystemen van de auto kan tot ernstig letsel leiden. Neem altijd je sleutels mee wanneer je de auto verlaat. Het kan gebeuren dat de auto start of dat bepaalde systemen van de auto, zoals de elektrisch bedienbare ruiten, worden geactiveerd, met mogelijk ernstig letsel tot gevolg. Laat kinderen, personen met een beperking of anderen die zichzelf niet kunnen redden nooit alleen achter in de auto. De portieren kunnen vergrendeld worden, waardoor mensen in noodgevallen vast kunnen komen te zitten in de auto. Als het buiten warm is of juist koud, kan dat voor hen ernstige gevolgen hebben. Verwijder de sleutel nooit zolang de auto nog rijdt of uitrolt.

6.1.1. Standaardsleutel

Met de standaardsleutel kun je de auto op afstand of met het afneembare sleutelblad vergrendelen en ontgrendelen.



De standaardsleutel heeft vier knoppen:



Vergrendelknop



Ontgrendelknop



Knop voor de achterklep



Paniefunctie

Het heeft ook een afneembaar sleutelblad. Hiermee kun je het bestuurdersportier openen, zelfs als de knoppen van de sleutel niet werken of als de batterij leeg is.

Vergrendelknop

De inhoud van deze handleiding geeft de status van de gebruikershandleiding weer op het moment van drukken en is mogelijk niet volledig geldig in toekomstige gevallen. Raadpleeg voor meer informatie de eerste pagina voor de volledige disclaimer.

De vergrendelknop kan op de volgende manieren worden gebruikt:

- Druk eenmaal om de auto te vergrendelen.
- Houd ingedrukt om alle ramen en het panoramadak te sluiten.

Ontgrendelknop

De ontgrendelknop kan op de volgende manieren worden gebruikt:

- Druk eenmaal om de auto te ontgrendelen.
- Houd ingedrukt om alle ramen te openen.

Knop voor de achterklep

Druk één keer op de knop om de achterklep te ontgrendelen. Houd ingedrukt om de achterklep te openen of te sluiten.

Paniekfunctie

Gebruik de paniekknop om in geval van nood aandacht te trekken. Als je de knop ingedrukt houdt of twee keer snel achter elkaar indrukt, activeert de auto de richtingaanwijzers en de claxon.

Je kunt de paniekfunctie handmatig uitschakelen door op de ontgrendelknop te drukken, of de auto schakelt ze na een paar minuten automatisch uit.

Afneembaar sleutelblad

Je standaard sleutel heeft een afneembaar sleutelblad dat je kunt gebruiken als back-up als de knoppen niet werken. De signalen van de sleutel kunnen bijvoorbeeld worden verstoord door elektromagnetische velden. Als dit gebeurt of als de batterij van je sleutel leeg raakt, kun je de auto nog altijd ontgrendelen en vergrendelen met het afneembare sleutelblad.

6.1.1.1. Afneembaar sleutelblad

Je kunt het afneembare sleutelblad als back-up gebruiken als de batterij van je sleutel leeg raakt.

In de standaard sleutel zit een afneembaar sleutelblad.

Als je standaard sleutel of Key Tag niet werkt, kun je dit sleutelblad gebruiken voor het volgende:

- het portier linksvoor openen
- een portier vergrendelen.

Als je het afneembare sleutelblad gebruikt om de auto te ontgrendelen, kun je de auto starten door je sleutel op de back-upsleutellezer te plaatsen.

De back-upsleutellezer bevindt zich in de bekerhouder van de tunnelconsole.

6.1.2. Care Key

Een Care Key kan op dezelfde manier worden gebruikt als een standaard sleutel, met als enige verschil dat je er een specifieke snelheidslimiet aan kunt koppelen.

De Care Key werkt net als een standaard sleutel bij het vergrendelen en ontgrendelen, het starten van je auto en de meeste andere standaardhandelingen. Het grote verschil is dat je een snelheidslimiet voor de auto kunt instellen wanneer de Care Key wordt gebruikt. Dit kan handig zijn als je je auto moet uitlenen aan een onervaren bestuurder, of moet overhandigen aan iemand die je auto parkeert of aan een werkplaats.

Wanneer er een Care Key met een snelheidslimiet wordt gebruikt, wordt dit aangegeven met een symbool op het bestuurdersdisplay.



Symbool voor snelheidslimiet van de Care Key

Het is ook mogelijk om de Care Key te gebruiken zonder hiervoor een snelheidslimiet in te stellen. In dat geval werkt deze sleutel net als een standaard sleutel.

De instelling van de snelheidsbegrenzer wijzigen

De auto detecteert automatisch wanneer je hem ontgrendelt met een Care Key en past de snelheidsbegrenzer toe als je die hebt ingesteld.

Wanneer je de auto hebt ontgrendeld met een Care Key, kun je de snelheidsbegrenzer niet wijzigen of verwijderen. Om de instellingen voor snelheidsbegrenzing opnieuw te openen, vergrendel je de auto opnieuw en ontgrendel je hem met een standaard sleutel of Key Tag en selecteer je het eigenaarsprofiel.

6.1.2.1. Een snelheidsbegrenzer voor de Care Key instellen

Je kunt een maximaal toegestane snelheid voor een Care Key instellen of de snelheidsbegrenzer uitschakelen om deze als een standaard sleutel te gebruiken.

Zorg ervoor dat je de auto met een standaard sleutel of Key Tag ontgrendelt voor toegang tot de instellingen voor de snelheidsbegrenzer.

1. Druk op het autosymbool  in de onderste balk en ga naar **Instellingen**.
 2. Ga naar **Profielen** → **Zorgsleutel**.
 3. Schakel de snelheidsbegrenzer in en selecteer de gewenste maximumsnelheid.
- > Er wordt een symbool voor de snelheidsbegrenzer op het bestuurdersdisplay weergegeven. Een onderbroken lijn op de snelheidsmeter laat de actuele snelheidsbegrenzer zien.

6.1.3. Key Tag

Je kunt je Key Tag gebruiken om de auto te vergrendelen, te ontgrendelen en te besturen zonder knoppen op de sleutel te gebruiken.

Met de Key Tag kun je de sleutellose vergrendeling en ontgrendeling gebruiken. Deze is kleiner en lichter dan de standaard sleutel, wat hem bijzonder handig maakt als je weinig ruimte hebt om spullen mee te nemen.

Als je de Key Tag in de auto laat zitten en de auto vergrendelt met je gewone sleutel, wordt de Tag uitgeschakeld totdat de auto weer wordt ontgrendeld.

De batterij van de Key Tag

De batterij in de Key Tag is niet oplaadbaar en kan niet worden vervangen.

 **N.b.**

Een lege Key Tag kan nog steeds worden gebruikt om de auto te starten via een noodstart. Lever een lege Key Tag daarom in bij een erkende Volvo-werkplaats, zodat deze uit het systeem van de auto kan worden verwijderd.

 **Waarschuwing**

De Key Tag heeft een niet-vervangbare batterij, die zeer gevaarlijk kan zijn. Houd batterijen buiten bereik van kinderen. Als je denkt dat iemand een batterij heeft ingeslikt of elders in het lichaam heeft ingestoken, roep dan onmiddellijk medische hulp in. Accuvloeistof is ook gevaarlijk; zorg dat je accuvloeistof nooit aanraakt.

6.1.4. De batterij van de standaard sleutel vervangen

Je kunt de batterij van de standaard sleutel vervangen als de batterij leeg is.

Je auto laat het je weten als de batterij van je standaard sleutel bijna leeg is via een melding op het bestuurdersdisplay. Een ander teken dat het laadniveau van de accu laag is, is als je merkt dat je minder bereik hebt bij het vergrendelen of ontgrendelen van de auto.

Je kunt de batterij zelf vervangen. De sleutel werkt met een platte CR2032-knoopcelbatterij van 3 V.

! Belangrijk

- Vanwege de veiligheid en voor een optimale werking van de batterij moet je je handen beschermen met bijvoorbeeld een medische handschoen als je een nieuwe batterij hanteert.
- Gebruikte accu's moeten op een milieuvriendelijke manier worden gerecycled.

Houd de sleutel vast met het Volvo-logo naar boven gericht.

Het voorste deel losmaken

1. Schuif de kleine pal op de sleutelringbevestiging opzij en schuif het voorste deel weg van de pal.



> Het voorste deel kan loskomen.

2. Til het voorste deel eraf en zoek de andere kleine pal eronder.

Het achterste deel losmaken

3. Gebruik de kleine pal om het achterste deel van de bevestiging af te schuiven.



De inhoud van deze handleiding geeft de status van de gebruikershandleiding weer op het moment van drukken en is mogelijk niet volledig geldig in toekomstige gevallen. Raadpleeg voor meer informatie de eerste pagina voor de volledige disclaimer.

> Het achterste deel kan worden verwijderd.

4. Til het achterste deel eraf om bij het batterijklepje te komen.

Het batterijklepje verwijderen

5.



Gebruik geschikt gereedschap, zoals een schroevendraaier of een muntstuk, om het batterijklepje tegen de klok in los te maken.

De batterij vervangen

6. Maak de batterij los door op de zijkant ervan te drukken en hem vervolgens eruit te pakken.

7. Plaats de nieuwe batterij in de sleuf en zorg ervoor dat de positieve kant van de batterij naar boven wijst. Plaats de rand van de batterij onder de twee buitenste plastic pallen en druk vervolgens op de batterij zodat deze door de bovenste plastic pal in positie wordt gehouden.

8. Plaats het batterijklepje, het achterste deel en het voorste deel terug op de sleutel.

Waarschuwing

Controleer of de batterij correct geplaatst is met de + en - aan de juiste kant. Als de sleutel langere tijd niet wordt gebruikt, haal dan de batterij eruit om batterijlekkage en beschadiging te voorkomen. Beschadigde of lekkende batterijen kunnen bijtend letsel bij contact met de huid veroorzaken. Draag daarom beschermende handschoenen wanneer je oude of beschadigde batterijen vastpakt.

- Houd batterijen buiten bereik van kinderen.
- Laat batterijen nooit rondslingeren. Ze kunnen namelijk door kinderen of huisdieren worden ingeslikt.
- Batterijen mogen niet uit elkaar worden gehaald, worden kortgesloten of in open vuur worden gegooid.
- Laad niet-oplaadbare batterijen niet op. Ze kunnen ontploffen.
- Controleer producten met batterijen regelmatig op beschadigingen. Als de sleutel of de batterijen ervan tekenen van beschadigingen of beginnende lekkage vertonen, mag de sleutel niet meer worden gebruikt.
- Houd defecte producten buiten bereik van kinderen.

6.2. Openen en sluiten

Je auto heeft een paar functies en specifieke kenmerken waar je op moet letten bij het openen en sluiten van de portieren.

De portieren openen

Je opent de portieren met de hand, maar via het middendispley stel je in hoe de portieren open gaan en onder welke voorwaarden.

De motorkap openen

De motorkap kan worden geopend met een hendel bij de bestuurdersstoel.

De achterklep openen

Je opent de achterklep handmatig met de knop op de achterklep of met de knop op de standaardsleutel.

Je auto heeft ook een handsfree functie waarmee je de achterklep kunt openen door je voet eronderdoor te bewegen.

Waarschuwing open portier

Controleer regelmatig of de motorkap, de achterklep en de portieren goed zijn gesloten.

Geopende portieren en luiken worden op het bestuurdersdisplay aangegeven. Als je een waarschuwing voor een open portier of achterklep ziet, stop de auto dan zo snel mogelijk op een veilige plaats en zorg ervoor dat het betreffende portier of de achterklep goed gesloten is.

6.2.1. De motorkap openen

Als je de motorkap wilt openen, moet je aan twee afzonderlijke ontgrendelhendels trekken. Zorg ervoor dat je de motorkap weer sluit voordat je met de auto gaat rijden.

Locaties van de ontgrendelhendels



De eerste hendel bevindt zich onder het dashboard aan de bestuurderszijde, vlak voor het scharnier van het portier.



De tweede hendel bevindt zich onder de voorste rand van de motor aan de bestuurderszijde.

De motorkap ontgrendelen

1. Zoek de eerste hendel onder het dashboard aan de bestuurderszijde en trek de hendel naar je toe.
 - > De motorkap komt los vanuit de volledig vergrendelde positie. De kap gaat iets open en geeft toegang tot de tweede hendel.

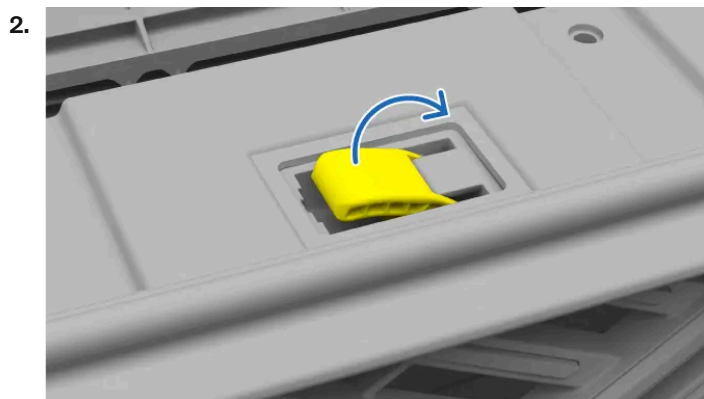

2. Zoek de tweede hendel onder de voorste rand van de motorkap en trek deze naar rechts.
 - > De motorkap wordt volledig ontgrendeld.
3. Til de motorkap op en open de motorkap totdat deze helemaal omhoog staat.
 - > De motorkap blijft in positie staan.

Waarschuwing

Niet rijden met geopende motorkap

Stop de auto onmiddellijk bij de minste aanwijzing dat de motorkap niet volledig gesloten is.

i N.b.

Waarschuwing motorkap open

Als je een waarschuwing voor een geopende motorkap ziet op het bestuurdersdisplay, open je de motorkap en controleer je op obstakels voordat je de motorkap weer sluit. Neem contact op met Volvo support als de melding niet verdwijnt.

6.2.2. De motorkap sluiten

Let er extra goed op dat je de motorkap volledig sluit na het openen.

Zorg ervoor dat de beweging van de motorkap niet wordt belemmerd bij het sluiten.

! **Waarschuwing**

Beknellings- en pletgevaar

Zorg ervoor dat alle handen uit de buurt zijn wanneer je de motorkap sluit. Wees extra voorzichtig wanneer er kinderen of huisdieren in de buurt zijn.

1. Laat de motorkap vanuit de volledig geopende stand voorzichtig zakken tot deze het vergrendelmechanisme bereikt.
2. Druk met beide handen aan de zijkanten ter hoogte van de voorrand van de motorkap.



Waar moet je op de motorkap drukken om deze te sluiten?

i N.b.

Zorg ervoor dat de motorkap tegelijkertijd in de vergrendelingen gaat. Houd de voorste rand vlak bij het sluiten.

Je zou de motorkap aan beide kanten moeten horen vergrendelen.

3. Zorg ervoor dat er geen grote spleten zijn of andere aanwijzingen dat de motorkap niet goed is gesloten.

 **Waarschuwing**

Niet rijden met geopende motorkap

Stop de auto onmiddellijk bij de minste aanwijzing dat de motorkap niet volledig gesloten is.

 **N.b.**

Waarschuwing motorkap open

Als je een waarschuwing voor een geopende motorkap ziet op het bestuurdersdisplay, open je de motorkap en controleer je op obstakels voordat je de motorkap weer sluit. Neem contact op met Volvo support als de melding niet verdwijnt.

6.2.3. Achterklep openen

Je kunt de kofferbak op verschillende manieren openen of sluiten, zowel van binnen als van buiten de auto.

 **Waarschuwing**

Let goed op als de achterklep opent of sluit. Zorg ervoor dat niemand zich in de buurt van de achterklep bevindt wanneer die beweegt. Gebruik de functies voor toegang tot de bagageruimte altijd met zorg.

Belemmer de steunarmen van de achterklep niet; deze staan onder hoge druk en er kan ernstig letsel ontstaan als je eraan zit.

Zorg ervoor dat de achterklep na gebruik volledig gesloten is.

Laat kinderen nooit alleen achter in de auto. Kinderen kunnen worden blootgesteld aan mogelijk gevaarlijke temperaturen op warme of koude dagen, of zichzelf binnensluiten.

Laat kinderen nooit in de auto spelen of met de bedieningselementen in de auto spelen. Hierdoor neemt de kans op letsel bij het kind of het per ongeluk in- of uitschakelen van de functies van de auto af.

Rijd nooit met geopende achterklep.

Handmatige toegang

Als je een sleutel bij je hebt, kun je de achterklep ontgrendelen door zachtjes op de met rubber beklede knop onder de handgreep aan de onderkant van de achterklep te drukken. Na ontgrendeling kun je de achterklep met dezelfde handgreep openen.

 **Belangrijk**

Behandel de met rubber beklede knop voorzichtig om beschadiging van het elektrische contact te voorkomen.

Gebruik bij het openen van de achterklep de handgreep in plaats van de met rubber beklede knop.

De knop van de standaardsleutel gebruiken

De standaard sleutel heeft een knop voor de achterklep waarmee je de achterklep op afstand kunt vergrendelen, ontgrendelen, openen en sluiten.

Handsfree openen

Met de handsfree functie kun je de achterklep met een voetbeweging openen. Meer informatie over deze functie vind je in een apart deel van deze handleiding.

Knoppen in de bagageruimte

Druk op de sluitknop voor de achterklep rechts aan de binnenzijde van de achterklep om deze te sluiten.



Je kunt de sluitknop ook gebruiken om in te stellen hoe ver de achterklep open gaat. Dit is handig als je de achterklep binnen handbereik wilt houden of op plaatsen met een laag plafond, zoals in een garage.

Om de achterklep te sluiten en de auto te vergrendelen, druk je op de vergrendelknop van de achterklep. Als de achterklep niet sluit, hoor je drie piepsignalen.



i N.b.

Om ervoor te zorgen dat je auto vergrendelt wanneer je op de knop voor vergrendeling van de achterklep drukt, moet je ervoor zorgen dat je sleutel ergens ligt waar de auto deze kan detecteren en dat alle zijportieren van de auto gesloten zijn.

Knop dashboard

Je kunt de achterklep vanuit de auto ontgrendelen en openen met een knop op het dashboard, naast het stuurwiel.

Druk eenmaal op de knop op het dashboard om de achterklep te ontgrendelen of houd de knop enkele seconden ingedrukt om de achterklep te openen. Dezelfde knop kan vervolgens worden gebruikt voor het sluiten van de achterklep.

Knelbeveiliging

De auto kan tijdens het open of sluiten obstakels voor het slot van de achterklep detecteren. Wanneer de knelbeveiliging wordt geactiveerd, hoort u een waarschuwingsgeluid.

Als de achterklep probeert te sluiten terwijl er een obstakel in de weg zit, gaat de achterklep volledig open. Als de knelbeveiliging wordt geactiveerd terwijl de achterklep open gaat, stopt de achterklep met bewegen.

6.2.3.1. Handsfree de achterklep openen

Als je je handen vol hebt en je sleutel bij je draagt, kun je de achterklep openen door met je voet één keer onder de achterbumper te bewegen.



De sensor registreert bewegingen onder de achterbumper. Bij alle gedetecteerde bewegingen wordt de achterklep geopend.

Zorg dus dat je altijd je sleutel bij je hebt.

De achterklep openen

1. Maak één schopbeweging onder de achterbumper en zet dan een stap achteruit.
- > Een kort geluidssignaal geeft aan dat de achterklep zo open gaat.

i N.b.

Met nog een keer dezelfde schopbeweging deactiveer of reset je de functie.

De achterklep sluiten

Om de achterklep zonder handen te sluiten, maak je nogmaals een schopbeweging. Een kort geluidssignaal geeft aan dat de achterklep gaat sluiten.

Als deze functie niet lijkt te reageren, kan het zijn dat de sensor is geblokkeerd, bijvoorbeeld door modder, waardoor deze niet goed werkt.

6.2.3.2. De openingshoogte van de achterklep aanpassen

Je kunt instellen hoe ver de achterklep opent.

Als je vaak op plekken met een laag plafond parkeert, zoals een garage, dan kun je de achterklep zo instellen dat deze minder hoog opent. Je kunt ook de hoogte van de achterklep vergroten voor meer ruimte om in de bagageruimte te komen.

Na het aanpassen blijft de achterklep openen tot deze nieuwe hoogte totdat de hoogte weer wordt aangepast.

De inhoud van deze handleiding geeft de status van de gebruikershandleiding weer op het moment van drukken en is mogelijk niet volledig geldig in toekomstige gevallen. Raadpleeg voor meer informatie de eerste pagina voor de volledige disclaimer.

1. Open de achterklep tot de gewenste hoogte.

 **N.b.**

Als je een nieuwe openingshoogte voor de achterklep wilt instellen, moet de achterklep minstens half geopend zijn.

2. Houd de sluitknop aan de onderkant van de achterklep enkele seconden ingedrukt om de nieuwe hoogte in te stellen.



Sluitknop voor de achterklep

- > Je hoort twee bevestigingsgeluiden wanneer de nieuwe hoogte is ingesteld.

Als je de maximale openingshoogte opnieuw wilt instellen, moet je de achterklep handmatig in de volledig geopende stand openen. Houd vervolgens de sluitknop voor de achterklep ingedrukt totdat je de bevestigingsgeluiden hoort.

6.3. Vergrendelen en ontgrendelen

De auto kan op meerdere manieren worden vergrendeld en ontgrendeld.

Je kunt de auto op de volgende manieren vergrendelen en ontgrendelen:

- met de knoppen op de standaard sleutel of Care Key
- met het afneembare sleutelblad op de standaard sleutel
- met de sleutelloze functie^[1]
- van binnenuit met de handgrepen en vergrendelknoppen
- met de Volvo Cars-app.

 **N.b.**

Automatisch vergrendelen tijdens het rijden

De portieren en achterklep worden automatisch vergrendeld wanneer je begint te rijden, maar de portieren kunnen nog steeds van binnenuit worden geopend. In instellingen kun je selecteren welke portieren er kunnen worden ontgrendeld.

Als je wilt voorkomen dat de achterportieren van binnenuit worden geopend, activeer je het kinderslot.

Indicaties voor vergrendeling

Je auto kan op verschillende manieren aangeven of de portieren vergrendeld zijn. Voorbeelden daarvan zijn:

- De alarmlichten knipperen twee keer als de auto wordt vergrendeld. Je kunt meer feedbackreacties voor vergrendeling in de instellingen in- en uitschakelen.

De inhoud van deze handleiding geeft de status van de gebruikershandleiding weer op het moment van drukken en is mogelijk niet volledig geldig in toekomstige gevallen. Raadpleeg voor meer informatie de eerste pagina voor de volledige disclaimer.

- Vergrendelde portieren worden aangegeven met een klein lampje naast de vergrendelknoppen in de portierpanelen. Het lampje gaat uit als dat portier wordt geopend.
- De richtingaanwijzers van de voorportieren gaan branden als alle portieren vergrendeld zijn. De lampjes gaan uit als een van de portieren wordt geopend.

Waarschuwing

Volvo adviseert om geen mensen of huisdieren in een vergrendelde auto achter te laten. De bestuurder is te allen tijde verantwoordelijk voor het welzijn en de veiligheid van alle inzittenden. In sommige landen is het verboden mensen of huisdieren achter te laten in een afgesloten voertuig.

- [1] De auto detecteert dat er een sleutel binnen bereik is en zorgt ervoor dat je de auto kunt vergrendelen en ontgrendelen door de portierhandgrepen of handgreep van de achterklep aan te raken.

6.3.1. Sleutelloos vergrendelen en ontgrendelen

Met het sleutelloze vergrendel- en ontgrendelsysteem van de auto kun je de auto vergrendelen en ontgrendelen door de aanraakgevoelige gebieden op de portierhandgrepen aan te raken.

Als je de sleutelloze functie wilt gebruiken, moet je alleen je sleutel bij je te dragen. Zolang de sleutel binnen het detectiebereik van je auto is en het laadniveau van de batterij voldoende is, kun je de auto vergrendelen en ontgrendelen door de verschillende aanraakgevoelige gebieden op de portierhandgrepen aan te raken.

Belangrijk

Sleutelloze vergrendeling en ontgrendeling kan worden geactiveerd wanneer je je auto wast terwijl een sleutel binnen bereik is.

Sleutelloos vergrendelen

Wanneer je je sleutel bij je draagt, kun je de auto vergrendelen door de kleine inkeping aan de buitenkant van de portierhandgreep aan te raken.

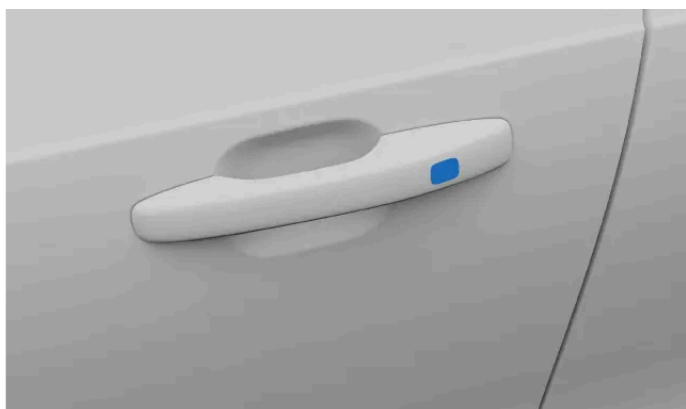

Je kunt de achterklep vergrendelen zonder een sleutel te gebruiken met de vergrendelknop op de onderste rand van de achterklep. Als je op deze knop drukt, wordt de auto vergrendeld zodra de achterklep gesloten is.



Knop voor vergrendeling van de achterklep

(i) N.b.

Zorg ervoor dat er geen sleutel achterblijft in de bagageruimte wanneer je de achterklep sluit. Als de auto een sleutel in het interieur detecteert, wordt de achterklep niet vergrendeld.

(i) Tip

De ruiten sluiten bij sleutelloos vergrendelen

Je kunt alle zijruiten en het panoramadak tegelijkertijd sluiten door een vinger tegen de inkeping aan de buitenkant van de portierhandgreep te houden.

Sleutelloos ontgrendelen

Met sleutelloze ontgrendeling wordt je auto automatisch ontgrendeld wanneer je de portierhandgreep vastpakt terwijl je de sleutel bij je hebt.

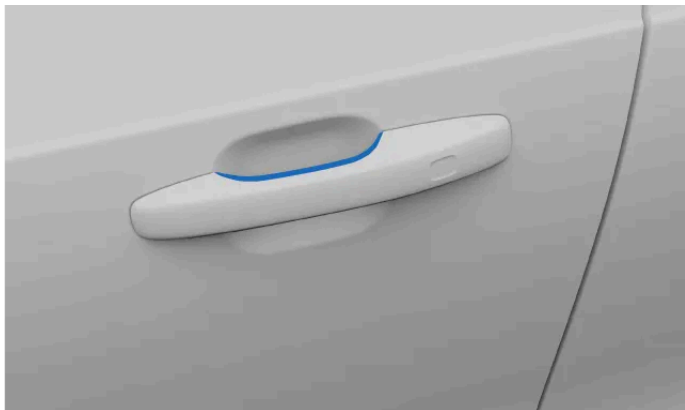

Aanraakpunt op de portierhandgreep

Er is ook een met rubber beklede knop onder de handgreep van de achterklep die je kunt indrukken om de auto te ontgrendelen.

(i) N.b.

Raak slechts één van de aanraakgevoelige gebieden op de portierhandgreep tegelijk aan, dus het gebied voor vergrendeling of het gebied voor ontgrendeling. Als je de handgreep vastpakt terwijl je het vergrendeloppervlak aanraakt, werkt de sleutelloze functie mogelijk niet goed.

6.3.2. Vergrendelen en ontgrendelen met de knoppen op de sleutel

Je kunt de knoppen op de standaardsleutel en Care Key gebruiken om de auto te vergrendelen of te ontgrendelen, inclusief de tankklep.

Tip

Als je één keer op de knoppen van de sleutel drukt, kun je het vergrendelen en ontgrendelen regelen. Als je de verschillende knoppen ingedrukt houdt, worden verschillende functies met betrekking tot openen en sluiten bediend, zoals het openen van de achterklep en het automatisch sluiten van de ruiten. Je vindt meer informatie over deze functies in het betreffende deel van de handleiding.

De auto vergrendelen



Sluit alle portieren en druk op de vergrendelknop.

> De auto wordt vergrendeld.

N.b.

Als je de auto vergrendelt terwijl een van de sleutels zich nog in de auto bevindt, wordt die sleutel tijdelijk gedeactiveerd. Deze wordt opnieuw geactiveerd wanneer je de auto ontgrendelt met een andere geldige sleutel.

De auto ontgrendelen



Druk één keer op de ontgrendelknop.

> De auto wordt ontgrendeld.

N.b.

Automatisch opnieuw vergrendelen

Als je een paar minuten na het ontgrendelen geen van de portieren of de achterklep opent, wordt de auto automatisch opnieuw vergrendeld, zodat je hem niet per ongeluk ontgrendeld achterlaat.

De achterklep ontgrendelen



Druk één keer op de knop van de achterklep.

- > De achterklep wordt ontgrendeld.

Als de sleutel niet werkt

Als de auto niet op de knoppen van de sleutel reageert, probeer dan de batterij van de sleutel te vervangen. Als back-up kun je het afneembare sleutelblad gebruiken om de auto te vergrendelen of te ontgrendelen.

6.3.3. Vergrendelen en ontgrendelen met afneembaar sleutelblad

In de standaard sleutel zit een afneembaar sleutelblad dat je kunt gebruiken als back-up voor vergrendelen en ontgrendelen.

Het sleutelblad vinden

1. Houd de sleutel vast met het Volvo-logo naar boven gericht.

Schuif de kleine pal op de sleutelringbevestiging opzij en schuif de behuizing van de voorkant weg van de bevestiging.



- > Het voorste deel kan loskomen.

2. Haal het voorste deel los en zoek het sleutelblad eronder.

Ontgrendelen met het sleutelblad

3. Ga naar het voorportier aan de linkerkant van de auto. Trek de portierhandgreep uit tot de eindstand.

4. Draai de sleutel 45 graden rechtsom zodat deze recht naar achteren wijst.

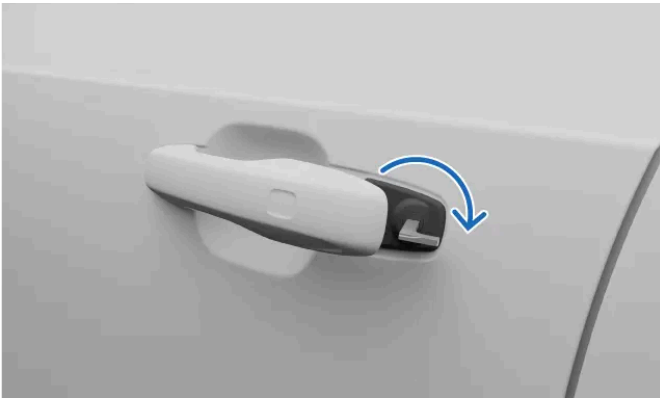

5. Draai de sleutel 45 graden linksom terug naar de beginpositie en verwijder de sleutel.

> Het portier kan worden geopend.

Vergrendelen met het sleutelblad

6. **i** N.b.
- Je kunt het voorportier aan de linkerkant op dezelfde manier vergrendelen als je het hebt ontgrendeld.
- De andere portieren hebben een resetmogelijkheid voor het slot in de zijkant die met het sleutelblad moet worden ingedrukt.

Steek het sleutelblad in het sleutelgat om het slot te resetten. Zorg ervoor dat het er helemaal in zit.



Locatie van de resetmogelijkheid voor de sleutel

! Belangrijk

- De vergrendeling van een portier dient alleen om het betreffende portier te vergrendelen – dus niet alle portieren.
- Als het kinderslot actief is wanneer je een achterportier met het sleutelblad vergrendelt, kan dat portier niet van buiten of van binnen worden geopend. Om het te ontgrendelen, moet je de knoppen op de sleutel, de centrale vergrendelingsknop, het sleutelloze vergrendelingsstelsel of de Volvo Cars-app gebruiken.

6.3.4. Vergrendelen en ontgrendelen vanuit de auto

Je hebt verschillende opties om de auto vanuit het interieur te vergrendelen of te ontgrendelen.

De centrale vergrendeling kan vanaf de voorstoelen worden geregeld met de knoppen op elk van de portieren.



Er bevinden zich ook knoppen op elk van de achterportieren, die alleen voor dat specifieke portier zijn.

De hele auto vergrendelen

- Druk op het vergrendelsymbool  op de knop voor de centrale vergrendeling.
- > Alle portieren, de achterklep en de tankklep worden vergrendeld.

De hele auto ontgrendelen

- Druk op het ontgrendelsymbool  op de knop voor de centrale vergrendeling.
- > Afhankelijk van de instellingen worden alleen het geselecteerde portier of alle portieren ontgrendeld, samen met de achterklep en de tankklep.

Ontgrendelen met de handgrepen van de voorportieren

- Trek aan de handgreep van een van de voorportieren.
- > Afhankelijk van de instellingen worden alleen het geselecteerde portier of alle portieren ontgrendeld, samen met de achterklep en de tankklep.

Een achterportier met de portierhandgreep ontgrendelen

-  **N.b.**
Het kinderslot moet worden gedeactiveerd om de achterportieren te ontgrendelen.

Trek één keer aan de portierhandgreep van het achterportier.

- > Het portier wordt ontgrendeld en kan worden geopend.

Vergrendelen met de knop op het achterportier

- Druk op het vergrendelsymbool  op het achterportier.

De inhoud van deze handleiding geeft de status van de gebruikershandleiding weer op het moment van drukken en is mogelijk niet volledig geldig in toekomstige gevallen. Raadpleeg voor meer informatie de eerste pagina voor de volledige disclaimer.

- > Het portier is vergrendeld en het kleine indicatiesymbool naast het vergrendelsymbool  brandt.

6.3.5. Het kinderslot inschakelen

Je kunt het kinderslot in- en uitschakelen met een knop op het bestuurdersportier.

 **Belangrijk**

Wanneer je rijdt met kinderen op de achterbank, controleer dan altijd of de achterportieren zijn vergrendeld met het kinderslot ingeschakeld.

Het kinderslot kan de veiligheid van passagiers op de achterbank vergroten. Wanneer het kinderslot is ingeschakeld, kunnen de passagiers op de achterbank de achterportieren niet openen of de achterruiten bedienen.

De bestuurder behoudt de controle over de ruiten en de auto kan vanaf buiten de auto worden geopend als deze ontgrendeld is.

Het kinderslot inschakelen

1.



Locatie van de knop voor het kinderslot op het portierpaneel

Druk met het contact ingeschakeld op de knop voor het kinderslot op het portierpaneel.

- > Het kinderslot is geactiveerd.
- > Het controlelampje in de knop voor het kinderslot gaat branden en er wordt een melding op het bestuurdersdisplay weergegeven om te bevestigen dat het kinderslot is ingeschakeld.

Je kunt het kinderslot op dezelfde manier weer deactiveren.

Als het kinderslot actief is wanneer je de auto uitschakelt, blijft het actief wanneer je de auto de volgende keer start.

6.3.6. Instellingen voor vergrendelen en ontgrendelen

Je kunt aanpassen hoe je auto reageert bij het vergrendelen of ontgrendelen.

N.b.

Verschillende instellingen regelen hoe en wanneer je auto wordt vergrendeld. Zorg ervoor dat je de verschillende opties kent en hoe ze bij vergrendelen en ontgrendelen werken.

Je kunt een groot deel van het algemene vergrendelingsgedrag van je auto aanpassen. Je kunt feedbackreacties bijvoorbeeld aan- of uitzetten. Je kunt ook kiezen of slechts één of alle portieren moeten ontgrendelen wanneer je de aanraakpunten op de portierhandgrepen gebruikt.

Je kunt de auto zo instellen dat hij automatisch wordt vergrendeld tijdens het rijden, dit biedt de inzittenden meer veiligheid. Wanneer deze instelling is ingeschakeld, kunnen de portieren niet per ongeluk worden geopend als de auto harder rijdt. Deze functie wordt bij een vrij lage snelheid geactiveerd.

Tip

Het zonnescerm automatisch sluiten

Je kunt **Automatisch sluiten scherm zonnedak** inschakelen in de instellingen. Dan sluit het zonnescerm automatisch na 15 minuten wanneer de auto geparkeerd en afgesloten is bij warm weer. Dit zorgt voor een comfortabele temperatuur in het interieur en beschermt de bekleding van de auto tegen vervaging door de zon.

6.3.6.1. De instellingen voor vergrendelen en ontgrendelen aanpassen

Je kunt een groot deel van de reacties en het gedrag van je auto bij vergrendelen en ontgrendelen in de instellingen aanpassen.

Belangrijk

De instellingen voor vergrendelen en ontgrendelen wijzigen

Als je bepaalde functies in- of uitschakelt, verandert de manier waarop je auto wordt vergrendeld en ontgrendeld. Leer de verschillende soorten sleutels kennen, samen met de vergrendelings- en ontgrendelingsfuncties. Als je een functie niet goed begrijpt, kan het lijken alsof je auto is vergrendeld terwijl dat niet het geval is.

1. Druk op het autosymbool  in de onderste balk en ga naar **Instellingen**.
2. Ga naar **Bediening** → **Vergrendeling**.
3. Pas de instellingen voor vergrendeling en ontgrendeling aan.

Waarschuwing

Volvo adviseert om geen mensen of huisdieren in een vergrendelde auto achter te laten.

In sommige landen is het verboden mensen of huisdieren achter te laten in een afgesloten voertuig.

6.4. Antidiefstalvoorzieningen

Je auto heeft systemen en functies die ervoor zorgen dat je auto veilig is nadat je de auto hebt vergrendeld.

Wanneer de auto wordt vergrendeld, worden functies en systemen uitgeschakeld of juist geactiveerd om te voorkomen dat je auto wordt gestolen.

Waarschuwing

Laat je sleutels niet in de auto achter als je de auto onbeheerd achterlaat. Deze kunnen worden gebruikt om de veiligheidssystemen uit te schakelen.

Elektronische startblokkering

De startblokkering is een antidiefstalsysteem dat ervoor zorgt dat er niet met je auto kan worden gereden zolang er geen geldige sleutel wordt gebruikt om de auto te starten. Als je auto de sleutel niet kan vinden of de sleutel niet kan verifiëren, kan je auto

niet rijden. Als de sleutel niet wordt gevonden of als de accu bijna leeg is, wordt er een melding op het middendispley weergegeven.

6.4.1. Alarm

Het alarm schrikt mensen met kwade bedoelingen af wanneer je auto geparkeerd staat.

Het alarm wordt automatisch ingeschakeld wanneer je de auto vergrendelt en uitgeschakeld wanneer je de auto ontgrendelt met de standaardsleutel of Key Tag.

Als je de auto ontgrendelt met het afneembare sleutelblad, gaat het alarm af totdat je de sleutel op de back-upsleutellezer in de bekerhouder van de tunnelconsole legt.

Alarmindicator



De alarmindicator is een lampje in het midden van het dashboard, net voor de voorruit. De indicator bevestigt dat het alarm is ingeschakeld door rood te knipperen.

Het alarm inschakelen

Als het alarm is geactiveerd, gaat het af als:

- een portier, de motorkap of de achterklep wordt geopend.
- er beweging in het interieur wordt gedetecteerd.
- de auto wordt opgetild of gesleept.

Wanneer het alarm wordt geactiveerd, gebeurt het volgende:

- Het alarm klinkt.
- De alarmindicator en de alarmlichten knipperen maximaal 5 minuten.
- De alarmcyclus begint meerdere keren opnieuw als de oorzaak van het alarm niet is opgelost.

Het alarm stoppen

Als je de auto ontgrendelt terwijl het alarm afgaat, stoppen de alarmlichten en het geluidssignaal. De alarmindicator blijft snel enige tijd knipperen om aan te geven dat er een mogelijk veiligheidsrisico was.

 **Belangrijk**

Verander niets aan het alarmsysteem en voeg er niets aan toe, anders werkt het mogelijk niet naar behoren.

7. Opladen en tanken

Lees hoe het opladen werkt en hoe je elke laadsessie efficiënter kunt maken. Als je moet tanken, is het belangrijk om de juiste brandstof te gebruiken.

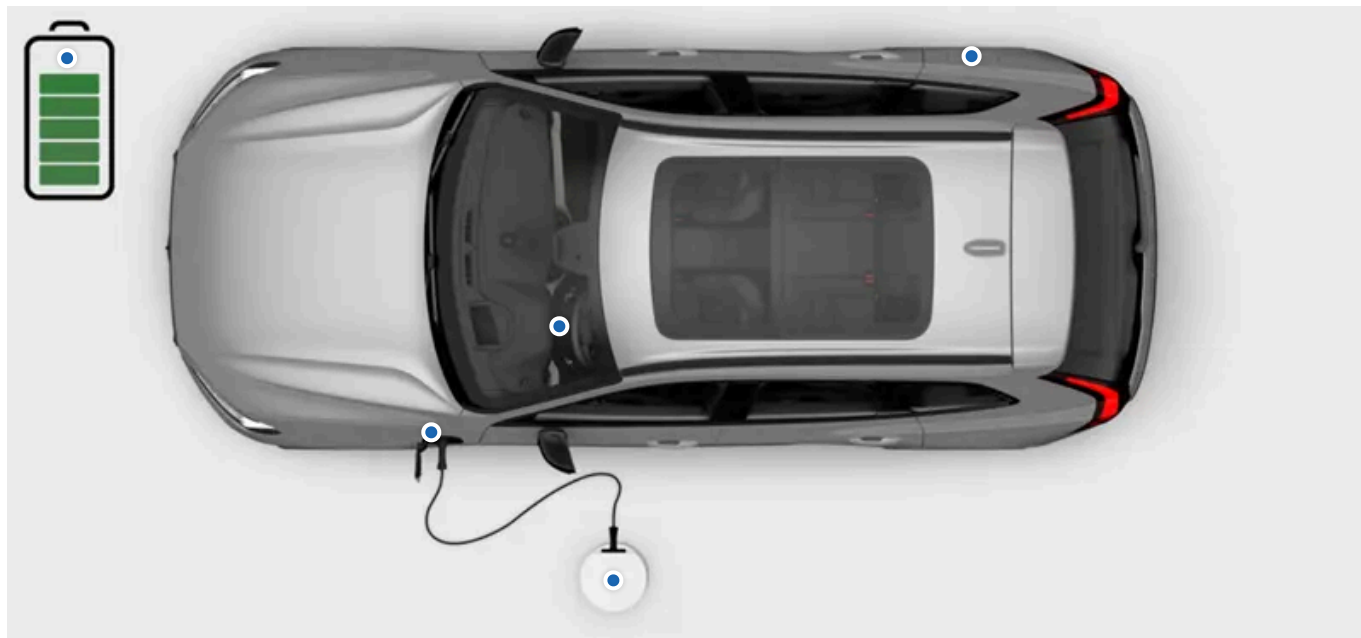

In dit deel vind je meer informatie over de verschillende laadtypes, laadinstellingen en hoe je het laden kunt starten en stoppen. Hier vind je ook meer specifieke informatie over andere laadmethode. Daarnaast wordt er informatie over brandstof en hoe je moet tanken gegeven.

7.1. Laadmethode

Lees meer over welke oplaadmethode er zijn voor je auto en hoe het opladen per methode werkt.

 **Waarschuwing**

Laadcomponenten en hoogspanning

- De laadcomponenten van de auto staan onder gevaarlijke spanning. Er moet met uiterste zorgvuldigheid mee worden omgegaan. Voer geen handelingen uit die niet duidelijk beschreven staan in de gebruikershandleiding.
- Verander of repareer zelf niets aan de laadcomponenten. Neem contact op met een erkende Volvo-werkplaats voor reparatie of service.
- De installatie en reparatie van laadapparatuur^[1] thuis moet door een erkend elektricien worden uitgevoerd.
- Schade aan de hoogvoltcomponenten van de auto, waaronder de tractiebatterij, kan oververhitting, brand en ernstig persoonlijk letsel veroorzaken. Als er een risico bestaat op schade, bijvoorbeeld na een acculekkage, overstroming, brand of aanrijding, gebruik de auto dan niet. Neem zo snel mogelijk contact op met een erkende Volvo-werkplaats. Laat de auto indien mogelijk buiten staan en uit de buurt van mensen, gebouwen, voorwerpen en alle andere dingen die vlam kunnen vatten of brand kunnen verspreiden.

Als je een pacemaker of soortgelijk apparaat hebt

Het opladen van de auto kan de werking van een geïmplanteerde pacemaker of andere medische apparatuur beïnvloeden. Mensen met een geïmplanteerde pacemaker wordt aangeraden een arts te raadplegen voordat ze de eerste keer gaan opladen.

 **N.b.**

De 12V-accu laden

De auto zorgt ervoor dat de 12V-accu opgeladen blijft zolang de hoogspanningsaccu voldoende lading heeft.

Condens tijdens het laden

Tijdens het opladen kan zich onder de auto condenswater uit het koelsysteem verzamelen. Dit is normaal en wordt veroorzaakt door het koelen van de tractieaccu.

Opladen bij een laadstation of via een laadpunt thuis

Op veel laadlocaties zijn laadpalen te vinden, zowel openbaar als particulier. Je kunt ook thuis een laadpaal laten installeren. Dit is de aanbevolen optie voor regelmatig opladen.

Opladen via een gewoon stopcontact

Je kunt je auto opladen via een gewoon huishoudelijk stopcontact. Deze oplaadmethode is alleen geschikt voor incidenteel opladen en wordt niet aanbevolen voor regelmatig gebruik. Als je je auto wilt opladen via een huishoudelijk stopcontact, dan moet je een aantal extra stappen nemen om te zorgen dat het veilig gebeurt.

 **Waarschuwing**

Gebruik zichtbaar versleten of beschadigde stopcontacten niet, omdat ze oververhitting, een elektrische schok of letsel kunnen veroorzaken.

Belangrijk

- Je mag de auto alleen opladen via een goedgekeurd en geaard gewoon stopcontact.
- Bij het opladen via een gewoon huishoudelijk stopcontact mag de maximaal toegestane laadstroom niet worden overschreden. Er kunnen beperkingen gelden die zijn opgelegd door lokale en nationale oplaadaanbevelingen.
- Controleer of de zekering van het gewone stopcontact de opgegeven stroomsterkte van de laadkabel aankan voordat je begint met opladen. Laat het stopcontact bij twijfel door een gekwalificeerde en bevoegde elektricien controleren.
- Sluit de laadkabel nooit aan bij kans op onweer of blikseminslag.

Laadkabels

Je kunt verschillende laadkabels gebruiken om je auto op te laden. Mode 3-kabels zijn de standaardkabel voor het opladen van elektrische auto's. Mode 2-kabels zijn in verschillende uitvoeringen verkrijgbaar. Mode 2-kabels kunnen als noodoplossing worden gebruikt, maar worden niet aanbevolen voor dagelijks laden.

Automatisch opladen tijdens het rijden

Je auto kan de accu's^[2] ook automatisch een beetje opladen terwijl je rijdt. Dit gebeurt door middel van regeneratief remmen tijdens lichter remmen met het rempedaal en door middel van motorremmen in stand B. Het opladen van je auto op deze manier is geen alternatief voor het gebruik van een laadstation of een oplaadpunt, maar het is een manier om een deel van de kinetische energie van de auto tijdens remmanoeuvres te hergebruiken.

^[1] Hiertoe behoren alle werkzaamheden aan de elektriciteitskast of het stroomdistributiepaneel.

^[2] zowel de tractieaccu als de 12V-accu.

7.1.1. Laadkabels

Als je een laadkabel voor het eerst gebruikt, moet je altijd controleren of deze geschikt is voor je auto.

Aanbevelingen voor en gebruik van laadkabels

Waarschuwing

Hoogspanning

De kabel is aangesloten op een gevaarlijk elektrisch systeem. Contact met hoogspanningsstroom kan dodelijk of ernstig letsel tot gevolg hebben.

Beschadigde kabels

Gebruik nooit een laadkabel die tekenen van beschadiging of slijtage vertoont. Hierdoor kun je een elektrische schok krijgen. Een beschadigde of slecht werkende laadkabel die door Volvo is geleverd mag alleen door een erkende Volvo-werkplaats worden gerepareerd. Neem contact op met een erkende Volvo-werkplaats voor meer informatie. Als je de auto bij een laadstation oplaadt, kun je een andere kabel of een ander laadpunt proberen.

Overmatige slijtage en vuil

Controleer de stekker van de laadkabel altijd op slijtage en vuil. Raak de stekker van de laadkabel niet aan en gebruik geen gereedschap om vuil van de laadkabel te verwijderen. Hierdoor kun je een elektrische schok krijgen.

Openbare laadstations worden continu gebruikt en worden meer blootgesteld aan slijtage dan een privélaadstation.

Plaatsen van de kabel

Plaats de kabel zodanig dat het risico op beschadiging of persoonlijk letsel minimaal is. Over een slordig geplaatste kabel kun je gemakkelijk heen rijden of struikelen.

Kinderveiligheid

Houd kinderen uit de buurt van de laadkabel, vooral wanneer die in het stopcontact zit.

Belangrijk

Adapters

Gebruik geen adapters tussen de laadkabel en de laadaansluiting van de auto.

Gebruik geen adapters tussen de laadkabel en het stopcontact.

Vloeistoffen en kabels

Was de auto niet als de laadkabel is aangesloten of als de achterklep open is.

Dompel de laadkabel of onderdelen ervan niet onder in vloeistof. Als je de kabel moet schoonmaken, gebruik dan een schone doek die licht bevochtigd is met water. Gebruik zo nodig een mild reinigingsmiddel, maar nooit chemische producten of sterke oplosmiddelen.

Gebruik alleen de aanbevolen kabels

- Gebruik alleen de originele kabels die bij de auto worden geleverd of die door Volvo worden aanbevolen.
- Volvo is niet aansprakelijk voor schade of letsel veroorzaakt door laadapparatuur die niet door Volvo wordt aanbevolen.
- De laadkabel voldoet aan de veiligheidsnormen van Volvo.

 **N.b.**

Aanbevolen kabels

Volvo raadt een laadkabel aan die voldoet aan IEC 62196 en IEC 61851 en temperatuurbewaking ondersteunt.

Instructies voor de laadkabel

Als je een laadkabel gaat gebruiken, moet je eerst de instructies van de fabrikant van de kabel lezen.

Sommige laadstations hebben een vaste laadkabel. Houd je aan de instructies van het laadstation.

Mode 3-kabel voor laadstations

Dit type kabel kun je gebruiken om je auto op te laden bij AC^[1] laadstations.

Mode 2-laadkabels

Als er geen andere laadmogelijkheden zijn, kun je een laadkabel met een huishoudelijke stekker gebruiken en je auto opladen via een gewoon huishoudelijk stopcontact.

 **Belangrijk**

Deze laadmethode is niet geschikt voor dagelijks gebruik.

^[1] Wisselstroom

7.2. Het laden starten en stoppen

Je kunt je auto opladen met AC^[1]-stroom.

Laden met AC-stroom is de aanbevolen laadmethode, omdat hiermee de toestand van de accu in de loop der tijd wordt gehandhaafd. Dit is de laadmethode die je gebruikt als je bij een laadstation, een laadpunt thuis of een gewoon huishoudelijk stopcontact oplaadt. Het gebruik van een huishoudelijk stopcontact wordt echter niet aanbevolen voor regelmatig gebruik en is alleen geschikt voor incidenteel opladen.

 **N.b.**

Als je geen laadpunt bij een laadstation kunt gebruiken, kan dit komen doordat deze met DC^[2]-laden werkt. Je auto is niet geschikt voor DC-laden, dus gebruik in plaats daarvan een laadpunt voor AC-laden. Sommige laadstations hebben een vaste laadkabel. Controleer altijd of deze geschikt is voor jouw auto.



Tip

Opladen plannen in de Volvo Cars-app

Je kunt het opladen plannen door start- en stoptijden in te stellen via de Volvo Cars-app.

Als je een lopende geplande laadsessie wilt onderbreken, kun je eenvoudig de laadkabel uit de auto halen. Je kunt dan meteen de kabel weer aansluiten om een normale laadsessie te starten. Het geplande opladen wordt tijdelijk gestopt, maar de ingestelde start- en stoptijden worden nog steeds opgeslagen voor de volgende dag.

[1] Wisselstroom

[2] Gelijkstroom

7.2.1. Opladen starten

AC-opladen is mogelijk bij bepaalde laadstations, via een laadpaal thuis of via een gewoon huishoudelijk stopcontact. Welke kabel je nodig hebt, hangt af van de oplaadmethode.

Voorafgaand aan het laden moet je controleren of:

- je auto geparkeerd staat.

Als je een gewoon huishoudelijk stopcontact gebruikt, zorg er dan ook voor dat dit voldoet aan de veiligheidsvoorschriften voor het opladen.

Waarschuwing

Sluit geen andere apparatuur dan de laadkabel aan tussen de laadbron en de laadaansluiting van de auto.^[1] Dit kan storingen, schade of elektrische schokken veroorzaken.

1. Sluit de laadkabel aan op de laadbron. Sommige laadstations hebben een vaste laadkabel die je op je auto aansluit.
2. Open de klep van de laadaansluiting door die aan de achterkant lichtjes in te drukken.



De inhoud van deze handleiding geeft de status van de gebruikershandleiding weer op het moment van drukken en is mogelijk niet volledig geldig in toekomstige gevallen. Raadpleeg voor meer informatie de eerste pagina voor de volledige disclaimer.

3. Verwijder een eventuele beschermkap van de stekker.

 **Belangrijk**

Leg de beschermkap van de stekker zo neer dat die de auto niet raakt. Zo voorkom je schade aan de auto.

4. Sluit de kabel aan op de laadaansluiting.
- > Als de kabel helemaal in de aansluiting is geplaatst, wordt de kabel vergrendeld. Het opladen begint binnen een paar seconden.

Je kunt de laadstatus zien in de laadaansluiting en op het bestuurdersdisplay.

Wat moet je doen als het laden niet start

Haal eerst de kabel uit de laadaansluiting van de auto. Daarna haal je de stekker uit de laadbron. Wacht even en probeer daarna opnieuw de aansluiting te maken. Neem contact op met een erkende Volvo-werkplaats als het probleem aanhoudt.

- ^[1] Dit geldt voor verlengsnoeren, stopcontactsplitters, stopcontactadapters, externe timers, overspanningsbeveiligingen en soortgelijke apparatuur.

7.2.2. Stoppen met opladen

Je kunt het opladen op elk moment beëindigen.

 **Belangrijk**

Stop eerst de laadcyclus voordat je de kabel uit de laadaansluiting van de auto haalt. Anders kun je schade veroorzaken aan de kabel of aan het systeem.

1. Stop het opladen door de auto te ontgrendelen.^[1]
- > Het laden stopt en de hendel van de laadkabel ontgrendelt.

 **Tip**

Als er een probleem is met de sleutel, kun je het afneembare sleutelblad gebruiken om de auto te ontgrendelen. Open het portier en ontgrendel de auto door op de ontgrendelknop  op het bestuurdersportier te drukken. Als er een laadsessie bezig is, stopt de laadsessie.

2. Koppel de laadkabel los van de auto.

De inhoud van deze handleiding geeft de status van de gebruikershandleiding weer op het moment van drukken en is mogelijk niet volledig geldig in toekomstige gevallen. Raadpleeg voor meer informatie de eerste pagina voor de volledige disclaimer.

 **N.b.**

Als de laadkabel niet snel daarna wordt losgekoppeld, wordt de kabel weer vergrendeld en wordt het laden voortgezet.

3. Bevestig een eventueel verwijderde beschermkap terug op de kabelstekker.
4. Afhankelijk van de kabel die je hebt gebruikt:
 - Koppel de laadkabel los van het laadstation.
 - Bevestig de laadkabel opnieuw aan de opbergaansluiting van het laadstation.
5. Sluit de klep van de laadaansluiting.

 **Tip**

Je kunt het laadproces ook stoppen vanaf het laadstation.

^[1] Geldt ook als je auto al ontgrendeld is.

7.3. Laadtijd en -status

Kom meer te weten over laadtijden, zodat je een idee hebt van wat je in verschillende situaties kunt verwachten en wat de verschillende laadstatussen betekenen.

7.3.1. Laadtijden

De tijd die je auto nodig heeft om op te laden, is afhankelijk van het laadtype en diverse andere factoren. De genoemde laadtijden zijn bij benadering.

Enkele voorbeelden van factoren die de laadtijd kunnen beïnvloeden:

- preconditioning
- omgevingstemperatuur
- accutemperatuur
- laadapparatuur
- accugrootte
- conditie van de accu en van de auto
- infrastructuur.

Opladen via een huishoudelijk stopcontact ^[1]

Stroomsterkte (A) ^[2]	Laadvermogen (kW) ^[3]	Laadtijd (uren) ^[4]
6	1,3	12
10	2,2	7
16	3,6	5

Opladen via een huishoudelijk stopcontact ^[5]

Stroomsterkte (A) ^[2]	Laadvermogen (kW)	Laadtijd (uren) ^[4]
6	0,7	24
10	1,1	14
16	1,8	10

Opladen bij een laadstation of via een laadpunt thuis

Stroomsterkte (A) ^[2]	Laadvermogen (kW) ^[6]	Laadtijd (uren) ^[4]
6	2,4	7
10	4	4
16	6,4	3

- ^[1] Met een 200-240 V-stopcontact.
- ^[2] De maximale laadstroom kan per regio verschillen.
- ^[3] Het maximale laadvermogen van de auto is 3,6 kW.
- ^[4] Van 0-100%
- ^[5] Gebruik een aansluiting van 100-120 V.
- ^[6] Het maximale laadvermogen van de auto is 6,4 kW.

7.3.2. Laadstatus

De laadstatus van de auto wordt met verschillende kleuren aangegeven, zowel in de laadaansluiting als op het bestuurdersdisplay.

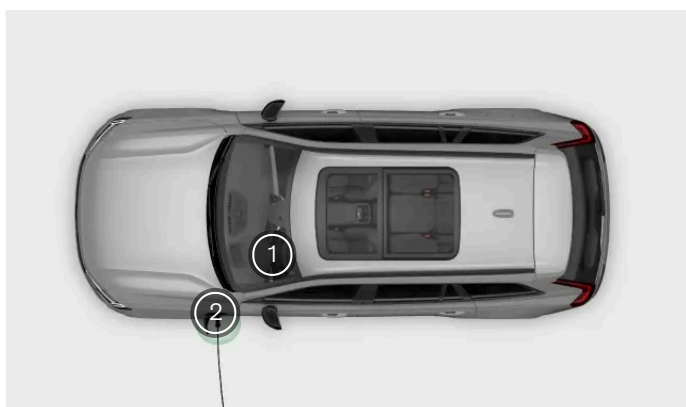

De inhoud van deze handleiding geeft de status van de gebruikershandleiding weer op het moment van drukken en is mogelijk niet volledig geldig in toekomstige gevallen. Raadpleeg voor meer informatie de eerste pagina voor de volledige disclaimer.

① Informatie over de laadstatus op het bestuurdersdisplay

② Informatie over de laadstatus bij de laadaansluiting

Het lampje van de laadaansluiting geeft alleen de huidige status van de laadcyclus aan. Uitgebreidere informatie hierover vind je op het bestuurdersdisplay.

7.3.2.1. Laadstatus in de laadaansluiting

Je ziet de huidige laadstatus van de auto in de laadaansluiting.

Kleur	Naam kleur	Omschrijving
	Wit	Welkomstverlichting.
	Geel	De laadkabel is aangesloten en het laadproces kan beginnen.
	Groen, knipperend	De auto wordt opgeladen.
	Blauw	Er is een laadsessie gepland.
	Groen	Het laden is voltooid.
	Rood	Storing bij het opladen. Kijk op de displays voor meer informatie. Controleer altijd of de laadkabel goed op de laadaansluiting van de auto is aangesloten en of de voedingsbron, zoals de kabel of het laadstation, goed werkt. Als er een fout wordt aangegeven, probeer de kabel los te koppelen van de auto en daarna weer aan te sluiten; start het laden weer om te kijken of het probleem zo is opgelost. Neem contact op met een erkende Volvo-werkplaats als het probleem aanhoudt.

7.3.2.2. Laadstatus op het bestuurdersdisplay



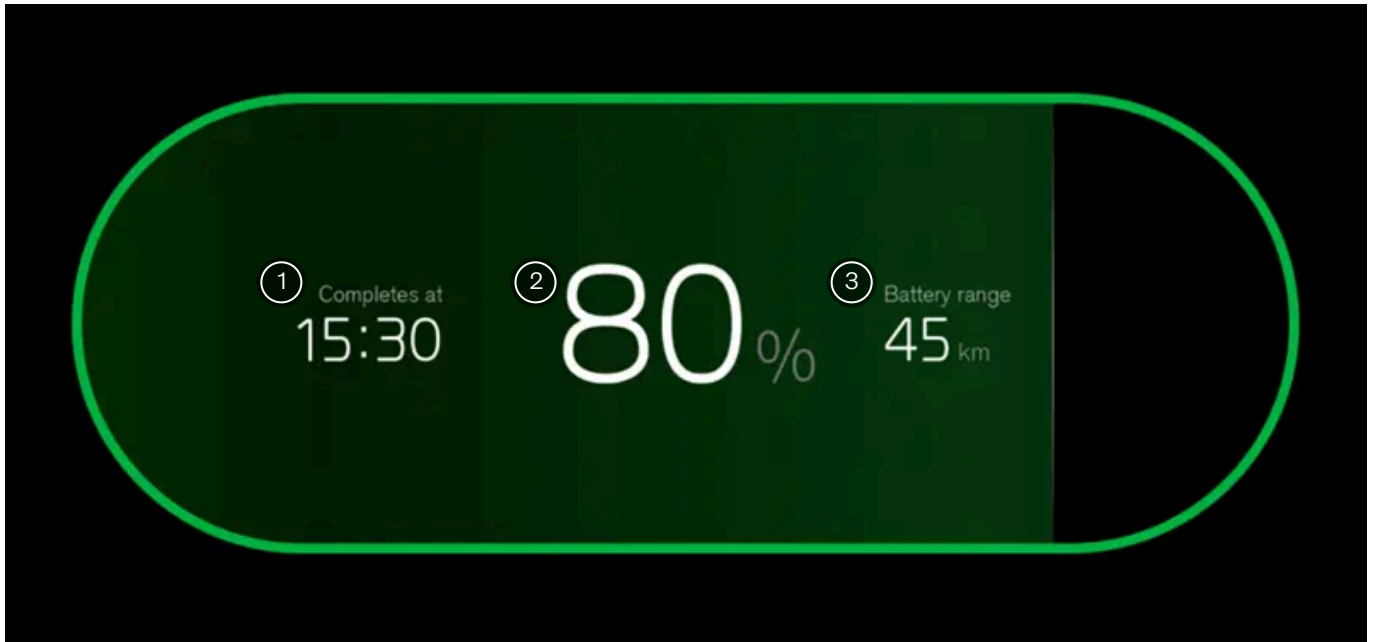



Je ziet de huidige laadstatus op het bestuurdersdisplay.



Informatie op het bestuurdersdisplay.

- ① Informatie over de laadstatus
- ② Informatie over het laadniveau van de accu
- ③ Huidige actieradius

Op het bestuurdersdisplay staat informatie over de laadstatus, zoals statutestekst, laadniveau van de accu, huidige actieradius, resterende laadtijd en informatie over geplande tijd. Je ziet ook verschillende kleuren voor de voortgangsbalk. De informatie kan variëren, afhankelijk van de laadstatus.

Status	Kleur	Naam kleur	Omschrijving
Initialiseren...		Geel	De kabel is aangesloten en de auto is de aansluiting aan het initialiseren.
Bezig met opladen		Groen, knipperend	De auto wordt opgeladen.
Gereed		Groen	Het laden is voltooid.
Gepland		Blauw	De auto begint met opladen volgens het ingestelde schema. Informatie over de geplande tijd wordt op het display aangegeven.
Wachten		Geel	De laadkabel is aangesloten en het laadproces kan beginnen of is onderbroken.
Storing bij laden		Rood	De kabel is aangesloten, maar er is een storing in de laadaansluiting. Neem contact op met een erkende Volvo-werkplaats als het probleem aanhoudt.

i N.b.

Als je het bestuurdersdisplay enige tijd niet gebruikt, wordt het uitgeschakeld. Je kunt het display op een van de volgende manieren opnieuw activeren:

- Open een van de portieren.
- Draai de startknop kort rechtsom.

7.4. Tanken

Het is belangrijk om de juiste brandstof voor je auto te gebruiken en om morsen te voorkomen.

! **Belangrijk**

Maak alleen gebruik van benzine van gerenommeerde fabrikanten. Tank nooit als je niet zeker bent van de kwaliteit.

Maak altijd gebruik van de juiste brandstof. Zelfs zeer kleine hoeveelheden brandstof van het verkeerde type kunnen schade aan het brandstofsysteem en de motor veroorzaken.

Mors geen benzine bij het tanken. Alcoholhoudende benzine is niet alleen schadelijk voor het milieu, maar kan ook schade aan gelakte oppervlakken veroorzaken.

Gebruik de brandstofverwarming nooit wanneer de auto bij een tankstation staat.

1. Zet de auto uit en open de tankklep door op de brandstofknop  op het dashboard naast het stuurwiel te drukken.



i N.b.

Als je de tankklep hebt geopend, moet je binnen 15 minuten tanken, anders sluit de tankvulopening. Druk nogmaals op de brandstofknop en wacht totdat de melding **Ready for refuelling** op het bestuurdersdisplay wordt weergegeven.

2. Steek de spuitmond van de pomp in de brandstofvulopening. De vulpijp heeft twee openingsdoppen. De spuitmond van de pomp moet langs beide doppen worden geduwd voordat er kan worden getankt.



Tip

Tanken uit een jerrycan

Als je brandstof uit een jerrycan tankt, gebruik dan de trechter in het schuimblok in de bagageruimte.

3. Vul de tank. Stop met tanken als de spuitmond van de pomp de eerste keer afslaat.



N.b.

Giet de tank niet te vol. Een te volle tank kan overlopen, vooral bij hoge temperaturen en warm weer.

4. Als je klaar bent met tanken, druk je voorzichtig op het klepje om het te sluiten.

7.5. Informatie over brandstof/benzine

Het is belangrijk om de juiste brandstof te tanken voor je auto. Er zijn benzinesoorten met verschillende octaangetallen die zijn aangepast voor verschillende rijomstandigheden.

Waarschuwing

Slik nooit brandstof in. Brandstoffen zoals benzine, bio-ethanol en mengsels hiervan zijn zeer giftig en kunnen blijvend of zelfs dodelijk letsel veroorzaken als ze worden ingeslikt. Zoek onmiddellijk medische hulp als je brandstof hebt ingeslikt.

Neem altijd voorzorgsmaatregelen om te voorkomen dat je brandstofdampen inademt of brandstof in je ogen krijgt.

Als je brandstof in je ogen krijgt, verwijder dan contactlenzen waar van toepassing, spoel je ogen grondig met water gedurende ten minste 15 minuten en zoek medische hulp.

Koolmonoxide is een giftig, kleurloos en reukloos gas. Het is aanwezig in alle uitlaatgassen. Als je ooit een uitlaatgassen in de auto ruikt, controleer dan of het interieur geventileerd is en neem contact op met een erkende Volvo-werkplaats voor eventuele reparaties of onderhoud.

Vermijd brand, zoals van aanstekers en aangestoken sigaretten.

Houd je bij het tanken altijd aan de plaatselijke voorschriften.

! **Belangrijk**

Tanken

Maak alleen gebruik van benzine van gerenommeerde fabrikanten. Tank nooit als je niet zeker bent van de kwaliteit van de brandstof.

Maak altijd gebruik van de juiste brandstof. Kijk naar het label aan de binnenkant van de tankklep. Zelfs zeer kleine hoeveelheden brandstof van het verkeerde type kunnen schade aan het brandstofsysteem en de motor veroorzaken.

Neem altijd de waarschuwingsteksten in acht die op het tankstation staan vermeld.

Sluit alle portieren en ruiten voordat je gaat tanken.

Additieven en kwaliteit

Gebruik alleen loodvrije benzine om schade aan de motor te voorkomen.

Gebruik geen brandstof die methanol bevat.

Gebruik in de winter alleen antivries in de brandstofleidingen en gebruik nooit oplosmiddelen, verdikkingsmiddelen of andere additieven in de brandstof-, koel- en smeersystemen van de auto. Overmatig gebruik kan je motor beschadigen en sommige van deze additieven bevatten organisch vluchtige chemicaliën. Stel jezelf niet onnodig bloot aan deze chemicaliën.

i **N.b.**

Als er langere tijd alleen op de elektromotor wordt gereden, kan de brandstof te oud worden en moet die worden gebruikt. Zie het bestuurdersdisplay voor meer informatie.

Octaangetal

Er zijn verschillende octaangetallen voor benzine die geschikt zijn voor verschillende soorten autorijden.

Bij het rijden in klimaten waar het warmer is dan +38 °C (100 °F) wordt het hoogst mogelijke octaangetal aanbevolen voor aangepaste prestaties en brandstofverbruik.

Brandstof met octaangetal:

- lager dan RON 95 mag niet worden gebruikt.

Benzine-identificatoren

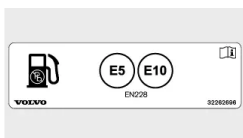

In een auto met een benzinemotor is het toegestaan om benzine te gebruiken met de volgende aanduiding:



 **Belangrijk**

Brandstof met ethanol

Brandstof met maximaal 10% ethanol is toegestaan.

Je kunt E10-benzine conform EN 228 gebruiken.

Je mag geen ethanol hoger dan E10 gebruiken.

Benzineroetfilter

Auto's met benzinemotor zijn uitgerust met een roetfilter voor een efficiëntere emissieregeling. Bij normaal rijden wordt fijnstof in de uitlaatgassen opgevangen in het filter. Onder normale rijomstandigheden wordt passieve regeneratie gebruikt om de deeltjes te oxideren en te verbranden. Hierdoor wordt het filter geleegd.

Als je auto met lage snelheden rijdt of herhaaldelijk probeert te starten bij lage buitentemperaturen, kan actieve regeneratie nodig zijn. Regeneratie van het roetfilter begint automatisch en duurt normaal gesproken ongeveer 10-20 minuten. Het brandstofverbruik kan tijdens het regenereren toenemen.

De capaciteit van het emissiesysteem hangt af van de rijstijl. Als je bij lage snelheid korte afstanden met je auto rijdt of in een koud klimaat waar de motor niet de normale bedrijfstemperatuur bereikt, kan dit leiden tot problemen die uiteindelijk een storing veroorzaken en een waarschuwingsmelding geven. Als je vaak ritten in stadsverkeer maakt, is het belangrijk om ook regelmatig ritten met hogere snelheden te maken om ervoor te zorgen dat het emissiesysteem kan regenereren.

8. Driving

Je auto is bedoeld om mee te rijden. In dit deel vind je de belangrijkste bedieningselementen voor jou als bestuurder; hiermee kun je de auto starten, stoppen, besturen en schakelen. Je vindt er ook informatie over rijkenmerken en rijgedrag.



Veel rijfuncties van je auto kunnen worden aangepast voor een gepersonaliseerde ervaring. Sommige functies gaan meer om comfort, terwijl andere functies uitsluitend voor de veiligheid zijn. Het is belangrijk dat je je rijpositie controleert, dat je alles goed kunt zien en dat je altijd goed oplet tijdens het rijden.

8.1. Trips-app

De Trips-app is een rijlogboek waarin alle ritten die je met de auto maakt automatisch worden geregistreerd.

Als deze app is ingeschakeld, verzamelt hij automatisch het identificatienummer van je auto^[1], de locatie- en andere ritgegevens, zoals tijd, afstand en batterijverbruik.

i N.b.

De Trips-app berekent het batterijverbruik op basis van het daadwerkelijke verbruik tijdens een rit. Als je op de dagteller van de auto een andere waarde ziet, komt dat omdat de dagteller ook rekening houdt met de energie die door regeneratie wordt teruggewonnen.

In de Volvo Cars-app kun je:

- Al je ritten bekijken, beheren en verwijderen.
- Het rijlogboek exporteren.

De inhoud van deze handleiding geeft de status van de gebruikershandleiding weer op het moment van drukken en is mogelijk niet volledig geldig in toekomstige gevallen. Raadpleeg voor meer informatie de eerste pagina voor de volledige disclaimer.

- Een melding krijgen als een rit niet wordt geüpload, bijvoorbeeld door netwerkproblemen.

Als de Trips-app is ingeschakeld, kunnen alle gebruikers die de Volvo Cars-app met de auto hebben gekoppeld de ritten zien. Als de Trips-app uitstaat, stopt de auto met het versturen van informatie over nieuwe ritten.

i N.b.

Locatie van de auto delen

Je moet het delen van de autolocatie inschakelen op het display en in de Volvo Cars-app om met het registreren van je ritten te beginnen.

Opslaglimieten

Wanneer een rit wordt geregistreerd, kan deze tot 400 dagen in de Trips-app worden bewaard. De app kan ongeveer 500 ritten opslaan. Als deze limiet is bereikt, worden oudere ritten automatisch verwijderd om ruimte te maken voor nieuwe.

i N.b.

Als er geen ritten worden geregistreerd in het rijlogboek, kan dat komen door:

- een zwakke of ontbrekende netwerkverbinding
- niet-ontvangst van GPS-coördinaten
- uitgeschakelde locatietoestemming, waardoor de Trips-app geen toegang heeft tot de locatie van de auto.

[1] VIN

8.2. De auto starten

Je start de auto door het rempedaal in te trappen en de startknop rechtsom te draaien. Voor het starten van de auto moet er een juist gebruikte sleutel aanwezig zijn.



Draai de startknop rechtsom om je auto te starten.

Controleer altijd het volgende voordat je wegrijdt:

- Alle portieren en de achterklep zijn gesloten.
- Alle inzittenden zitten goed en dragen hun veiligheidsgordel op de juiste manier.
- De bestuurdersstoel, de stand van het stuurwiel en de spiegels zijn ingesteld op jouw rijpositie.
- Er zijn geen laadkabels aangesloten.
- Het bestuurdersgedeelte en de pedalen worden niet belemmerd.

 **Tip**

De auto kan je attenderen op bepaalde omstandigheden waar je iets aan moet doen voordat je gaat rijden. Als de auto niet wil starten, kijk dan op het bestuurdersdisplay voor aanwijzingen.

1. Zorg dus dat je altijd een sleutel bij je hebt.
 2. Houd het rempedaal ingedrukt.
 3. Draai de startknop helemaal naar rechts en laat de knop los.
- > De motor start en de startknop keert automatisch terug naar de beginpositie.

 **N.b.**

Als je het contact wilt inschakelen zonder de motor te starten, draai je de startknop rechtsom zonder het rempedaal in te drukken. Zo kun je bijvoorbeeld de ruiten bedienen of de instellingen van de klimaatregeling aanpassen. Houd er rekening mee dat de accu leeg loopt als het contact aan staat.

4. Selecteer D of R met de schakelhendel.
- > Op het bestuurdersdisplay zie je welke schakelstand is geselecteerd. Het symbool voor klaar wordt ook weergegeven, om aan te geven dat de auto niet meer in de parkeerstand, maar in een rijstand staat.

 **N.b.**

Het symbool voor gereed verdwijnt als de snelheid van de auto hoger is dan wandeltempo.

 **Waarschuwing**

Laat de motor niet in een afgesloten ruimte draaien. Zelfs als de motor is uitgeschakeld, start de motor automatisch als het laadniveau van de accu laag wordt. De dampen van een draaiende motor kunnen ernstig letsel bij mensen of dieren veroorzaken.

**Tip**

Onder normale omstandigheden wordt de auto met de motor gestart en blijft de motor uitgeschakeld. Er zijn echter situaties waarin de motor start, zoals bij lage temperaturen of als de tractieaccu moet worden opgeladen.

Als de motor na drie pogingen niet start, probeer het dan na een paar minuten opnieuw. Als je even wacht voordat je het opnieuw probeert, dan kan de 12V-accu herstellen.

8.2.1. Controles bij het starten

Zodra je een schakelstand kiest om te gaan rijden, voert de auto een aantal zelfcontroles uit van belangrijke systemen en functies. Deze korte test wordt vermeld op het bestuurdersdisplay.

Tijdens de startcontrole verschijnen er diverse waarschuwings- en indicatiesymbolen op het bestuurdersdisplay. Als een van deze waarschuwings- of indicatiesymbolen na een paar seconden niet verdwijnt, wil dat zeggen dat er een storing is of een probleem dat je moet verhelpen voordat je gaat rijden.

Als een storing wordt aangegeven:

- Lees alle informatie hierover die op het bestuurdersdisplay staat aangegeven.
- Kijk voor meer informatie over waarschuwings- en indicatorsymbolen in het betreffende gedeelte van de handleiding.
- Verhelp de aangegeven storing voordat je gaat rijden.
- Als je het probleem niet zelf kunt oplossen, neem dan contact op met een erkende Volvo-werkplaats.

Na het uitvoeren van de startcontrole blijft de auto allerlei systemen en functies controleren.

8.2.2. Alcoholslot

Het alcoholslot is een veiligheidsvoorziening die voorkomt dat iemand gaat rijden nadat hij of zij heeft gedronken. Als je auto een alcoholslot heeft, dan moet je eerst een blaastest met negatief resultaat doen voordat je de auto kunt starten.

Als je een alcoholslot het aangesloten, is dit in een aantal systemen van de auto geïntegreerd. Dat betekent dat je meldingen van het alcoholslot direct op het bestuurdersdisplay ziet. Het alcoholslot moet worden gekalibreerd in overeenstemming met de plaatselijke wet- en regelgeving over de limietwaarden voor het wettelijk rijden met de auto.

Raadpleeg voor meer informatie over een specifiek alcoholslot de fabrikant van het betreffende alcoholslot.

**Waarschuwing**

Het alcoholslot is een hulpmiddel en neemt de verantwoordelijkheid niet weg bij de bestuurder. De bestuurder moet altijd nuchter blijven en de auto op een veilige manier besturen.

Een alcoholslot gebruiken

Het alcoholslot wordt automatisch geactiveerd en is klaar voor gebruik wanneer de auto wordt ontgrendeld. Volg de instructies die bij de installatie van het alcoholslot worden geleverd, samen met de meldingen op het bestuurdersdisplay.

Na een rijcyclus, dus als je hebt gereden en bent gestopt, kan je auto binnen 30 minuten opnieuw worden gestart zonder dat je een nieuwe blaastest hoeft te doen.



Tip

Nauwkeurige meting

Eet of drink niets ongeveer vijf minuten vóór de blaastest.

Gebruik de ruitensproeier niet te veel, omdat de alcohol in de sproeiervloeistof het resultaat van het alcoholslot kan beïnvloeden.

Omzeiling van het alcoholslot in noodgevallen

In een noodgeval of als het alcoholslot niet werkt, kun je het alcoholslot omzeilen. Zie hiervoor de instructies die bij het alcoholslot worden geleverd of neem contact op met de fabrikant.

8.3. De auto uitschakelen

Je zet de auto uit met de startknop in de tunnelconsole.



Draai de startknop rechtsom om je auto uit te zetten.

1. Als je de auto wilt uitzetten, draai je de startknop rechtsom en laat je de knop los.

Als de auto rijdt of niet in stand P staat, draai je de startknop rechtsom en houd je deze vast totdat de auto wordt uitgezet. Laat vervolgens de startknop los.

De startknop keert automatisch terug naar de beginpositie.

8.4. Rijkenmerken

Ontdek welke functies invloed hebben op de prestaties en de rijdynamiek. Hiermee kun je de rijervaring aanpassen.



Je auto heeft diverse functies die de rijdynamiek en prestaties van de auto beïnvloeden.

Rijmodi	Je auto heeft verschillende rijmodi om uit te kiezen, die geschikt zijn voor verschillende soorten rijden. Het selecteren van een rijmodus verandert de rijdynamiek en kan soms van invloed zijn op de beschikbare instellingen.
Handmatig schakelen	Ook al heeft je auto een automatische transmissie, je kunt in stand B handmatig schakelen.
One-pedal drive	Dit zorgt ervoor dat je met alleen het acceleratiepedaal zowel kunt remmen als gas geven. One Pedal Drive wordt ingeschakeld door stand B te selecteren.
Automatische kruipfunctie	Hiermee kun je heel langzaam rijden zonder het gaspedaal in te drukken. Je kunt de automatische kruipfunctie in de instellingen in- en uitschakelen.
Launch-functie	Launch kan worden gebruikt wanneer je vanuit stilstand maximale acceleratie nodig hebt, bijvoorbeeld wanneer je je auto op een steile helling start.
Stuurgevoel	Als je de gevoeligheid van het stuurwiel aanpast, heeft dat invloed op de weerstand en stuurgevoeligheid van het stuurwiel.
Stevigheid vering	De stevigheid van de vering beïnvloedt de rijkwaliteit en kan naar wens worden aangepast. Verschillende ophangingsinstellingen zijn geschikt voor verschillende rijsituaties en scenario's.
Elektronische stabiliteitsregeling^[1]	Je auto heeft een aantal automatische stabiliteitsregelsystemen die kunnen helpen voorkomen dat je auto slipt.

Tip

Extern geluid

Als je langzaam rijdt, laat je auto een kunstmatig autogeluid horen. Dit is bedoeld om anderen attent te maken op jouw aanwezigheid.

^[1] ESC

8.4.1. Rijmodi

De rijmodi veranderen de rijdynamiek van je auto en welke instellingen beschikbaar zijn.

De verschillende rijmodi die beschikbaar zijn in je auto zijn allemaal geschikt voor verschillende scenario's en soorten rijden. Afhankelijk van de rijmodus die je selecteert, kunnen bepaalde elementen van de rijdynamiek worden beïnvloed, zoals sturen, vering, remmen en accelereren. Het brandstofverbruik en de geschatte actieradius van je auto worden ook beïnvloed. In de verschillende rijmodi zijn verschillende instellingen mogelijk, zowel voor het rijden als voor het klimaat.

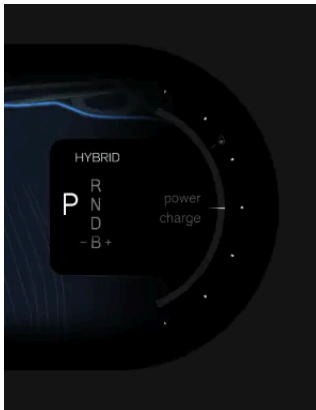

De geselecteerde rijmodus wordt weergegeven boven de geselecteerde versnelling op het bestuurdersdisplay.

De auto heeft vijf rijmodi:

- Hybride** Dit is de standaardmodus, die voor dagelijks gebruik wordt aanbevolen. Deze modus wordt ook automatisch geselecteerd telkens als je de auto start. In de hybride rijmodus geeft de auto voorrang aan de elektromotor boven de brandstofmotor. In bepaalde situaties of als het laadniveau van de accu te laag wordt, wordt de motor ingeschakeld om ervoor te zorgen dat de prestaties of het comfort aan de verwachtingen voldoen.
- Puur** In de pure modus wordt de brandstofmotor zo veel mogelijk gebruikt. Deze modus is alleen beschikbaar als het laadniveau van de accu hoog is. Als het laadniveau van de accu te laag wordt, schakelt de auto automatisch over op de hybride modus.
- Vierwielaandrijving^[1]** De vierwielaandrijving verbetert de tractie en wordt aanbevolen voor gebruik bij gladheid of als je gaat slepen.
- Off-road** De off-roadmodus is geschikt als je op ruw terrein of op wegen met beperkte toegankelijkheid rijdt. Ook wordt Hill Descent Control geactiveerd, zodat je auto op een meer gecontroleerde, actieve manier kan afremmen als je heuvelaf rijdt.

(i) N.b.

Off-road

De offroadmodus is alleen beschikbaar bij snelheden lager dan 40 km/u (25 mijl/u). Als je harder gaat rijden, wordt de offroadmodus automatisch uitgeschakeld. Als dit gebeurt tijdens het rijden op een steile helling, zal het automatische remeffect van de Hill Descent Control geleidelijk afnemen.

Je brandstofverbruik kan toenemen wanneer je rijdt met de offroadmodus geselecteerd.

De offroadmodus is niet geschikt voor gebruik op de openbare weg.

^[1] AWD

8.4.1.1. Een rijmodus selecteren

In de instellingen kun je een rijmodus selecteren.

Je auto heeft verschillende rijmodi voor verschillende rijomstandigheden en situaties. Als je een rijmodus selecteert, kan je auto de rijeigenschappen en dynamiek aanpassen aan het beoogde gebruik, waardoor bepaalde instellingen kunnen worden uitgeschakeld. In de instellingen kun je een rijmodus selecteren.

De hybride modus wordt standaard geselecteerd telkens wanneer je de auto start.

N.b.

Voor sommige rijmodi gelden andere vereisten om beschikbaar te zijn; zo is een hoog laadniveau van de accu vereist voor de pure modus. Andere modi, zoals de vermogensmodus, verhogen je brandstofverbruik. Neem de tijd om alles over de verschillende rijmodi in de handleiding te lezen voordat je er een kiest.

1. Druk op het autosymbool  in de onderste balk en ga naar **Instellingen**.
 2. Ga naar **Rijden** → **Rijstanden**.
 3. Selecteer een rijmodus.
- > De rijeigenschappen en instellingen van je auto worden aangepast aan de geselecteerde rijmodus.

8.4.2. One-pedal drive

Wanneer One Pedal Drive actief is, kun je met het gaspedaal zowel remmen als gas geven.

One Pedal Drive is beschikbaar als je in stand B rijdt; in deze stand kun je ook handmatig schakelen.

Wanneer One Pedal Drive actief is, verandert het remgedrag door het gebruik van het gaspedaal. Wanneer je het gaspedaal indrukt, accelereert de auto zoals gebruikelijk, maar als je het pedaal loslaat, remt de auto af. Hoe meer je het pedaal loslaat, hoe meer je auto afremt. Als je het gaspedaal helemaal loslaat, komt de auto uiteindelijk volledig tot stilstand.

Regeneratief remmen heeft prioriteit bij One Pedal Drive. Maar de remschijven kunnen worden geactiveerd als er meer moet worden geremd.

 **Belangrijk**

Vergeet het rempedaal niet

De remkracht die bij One Pedal Drive wordt uitgeoefend door het gaspedaal los te laten, is beperkt. Als je hard wilt remmen, moet je het rempedaal gebruiken.

Als de automatische kruipfunctie is ingeschakeld, zal remmen met alleen One Pedal Drive je auto niet volledig tot stilstand brengen. Gebruik in plaats daarvan het voetrempedaal om volledig tot stilstand te komen.

Gladde wegomstandigheden

Het gebruik van One Pedal Drive wordt niet aanbevolen op gladde wegen.

8.4.3. Automatisch kruipen inschakelen

Als kruipen is ingeschakeld, kan de auto automatisch langzaam rijden zonder dat je het gaspedaal aanraakt. De automatische kruipfunctie kan in de instellingen worden in- en uitgeschakeld.

Als je je auto start met de kruipfunctie ingeschakeld, moet je eerst het gaspedaal indrukken om de automatische kruipfunctie te starten. Wanneer de auto begint te rijden, hoef je het gaspedaal niet meer te gebruiken om langzaam verder te rijden. Maar als je net tot stilstand bent gekomen, kun je het kruipen starten door het rempedaal los te laten. Dat kan bijvoorbeeld handig zijn in de file of op parkeerplaatsen.

Met de automatische kruipfunctie kun je langzaam rijden zonder het gaspedaal te gebruiken. Dat kan bijvoorbeeld handig zijn in de file of op parkeerplaatsen. Als de parkeerrem is ingeschakeld of als de automatische rem bij stilstand (Auto hold) is ingeschakeld, moet je eerst het gaspedaal intrappen om de automatische kruipfunctie te starten. Wanneer de auto begint te rijden, hoef je het gaspedaal niet meer te gebruiken om langzaam verder te rijden. Maar als je net tot stilstand bent gekomen, kun je het kruipen starten door het rempedaal los te laten.

 **Tip**

Als je het rempedaal hard intrapt, wordt de kruipfunctie tijdelijk onderbroken en wordt de automatische rem bij stilstand (Auto hold) geactiveerd als deze is ingeschakeld in de instellingen. Druk op het gaspedaal om de kruipfunctie weer in te stellen.

1. Druk op het autosymbool  in de onderste balk en ga naar **Instellingen**.
2. Ga naar **Rijden** → **Rijdynamiek** → **Stapvoets**.
3. Schakel de functie in of uit.

8.4.4. De functie Launch gebruiken

Launch kan worden gebruikt wanneer je vanuit stilstand maximale acceleratie nodig hebt, bijvoorbeeld wanneer je je auto op een steile helling start.

De functie Launch kan handig zijn als je de auto op een steile helling start, omdat je dan maximaal vanuit stilstand kunt accelereren.

 **N.b.**

De startfunctie moet niet te vaak worden gebruikt, omdat deze slijtage aan de motor veroorzaakt.

De functie Launch is alleen vanuit stilstand beschikbaar en daarna:

- Versnelling D kiezen.
- Bij het selecteren van de vierwielaandrijving, hybride of elektrische rijmodus.

1. Druk het rempedaal helemaal in.
 2. Druk het gaspedaal helemaal in.
 3. Laat het rempedaal binnen twee seconden los.
- > De auto rijdt met maximale acceleratie weg.

8.4.5. Stabiliteitsregeling

Je auto heeft een aantal stabiliteitsregelsystemen die kunnen helpen voorkomen dat je auto slipt.

Elektronische stabiliteitsregeling

De elektronische stabiliteitsregeling^[1] bestaat uit diverse subfuncties die je auto automatisch kunnen laten remmen om te voorkomen dat je gaat slippen als de auto geen tractie of verlies van controle over het stuur detecteert. Hiervoor schakelt de ESC de remmen op elk wiel afzonderlijk in. Wanneer dit gebeurt, gaat het symbool voor ESC op het bestuurdersdisplay knipperen.



De stabiliteitsregeling van de auto omvat diverse andere functies, zoals:

Antiblokkeerremstelsysteem^[2] De ABS van de auto voorkomt dat de wielen blokkeren als je hard remt. Dit verbetert de remprestaties en wendbaarheid, en helpt bij het stabiliseren van de auto.

Trailer Stability Assist^[3] TSA kan ingrijpen als de auto gaat slingeren terwijl je een aanhangwagen trekt.

De inhoud van deze handleiding geeft de status van de gebruikershandleiding weer op het moment van drukken en is mogelijk niet volledig geldig in toekomstige gevallen. Raadpleeg voor meer informatie de eerste pagina voor de volledige disclaimer.

Antispin- en tractieregeling	Deze functies voorkomen dat de wielen op het wegdek slippen wanneer je gas geeft.
Motorremregeling^[4]	Deze functie helpt voorkomen dat de wielen blokkeren wanneer je op gladde oppervlakken op de motor remt.
Rolstabiliteitsregeling	Deze functie verkleint in bepaalde situaties het risico dat de auto kantelt en over de kop slaat bij plotselinge uitwijkmanoeuvres of als de auto slipt.

Storing in de stabiliteitsregeling

Als je auto een storing in de stabiliteitsregeling detecteert, wordt dit gemeld met een symbool en een melding op het bestuurdersdisplay. De melding en het symbool zijn afhankelijk van de aard en de ernst van de gedetecteerde storing. Als het symbool voor de elektronische stabiliteitsregeling continu wordt getoond in plaats van knipperen, kan dit duiden op een storing in de stabiliteitsregeling.

Zorg ervoor dat je eventuele instructies in de melding leest en opvolgt. Het wordt aanbevolen om ESC-storingen zo snel mogelijk te verhelpen, hoewel het mogelijk is om ook met ESC uitgeschakeld met de auto te blijven rijden.



Tip

Sommige ESC-storingen zijn slechts tijdelijk. Je kunt proberen om de auto uit te schakelen en weer in te schakelen om te zien of de melding dan weer wordt weergegeven. Als de melding niet wordt weergegeven, was de storing slechts tijdelijk.



Waarschuwing

De functies van de stabiliteitsregeling zijn een aanvulling op veilig rijden. Ondanks deze functies moet de bestuurder altijd goed blijven opletten en veilig rijden. Blijf altijd goed op de veiligheid letten, net als bij een auto die geen veiligheidsfuncties heeft die kunnen ingrijpen.

[1] ESC

[2] ABS

[3] TSA

[4] EDC

8.4.6. Ophanging

De ophanging van je auto is zo ontworpen dat je prettig in de auto rijdt.

De ophanging van de auto heeft invloed op het comfort en rijgedrag. Je kunt de stevigheid van de vering handmatig aanpassen aan je rijbehoeften.



Waarschuwing

De schokdempers bevatten gas onder druk. Je mag de schokdempers niet verwarmen of openen.

Storingen in de ophanging

Als je auto een ophangingsgerelateerde storing opmerkt, word je gewaarschuwd met een symbool en een melding op één of meerdere displays. De melding en het symbool zijn afhankelijk van de aard en de ernst van de gedetecteerde storing. Zorg ervoor dat je eventuele instructies in de melding leest en opvolgt.

8.4.6.1. De ophanging aanpassen

Je kunt de vering van je auto handmatig aanpassen met de afstelknoppen boven elk wiel.

Gebruik de afstelknoppen om de instellingen van de vering van je auto aan te passen. Er is een afstelknop voor de vering van elk wiel.



De afstelknoppen van de vering van de voorwielen zitten onder de motorkap.

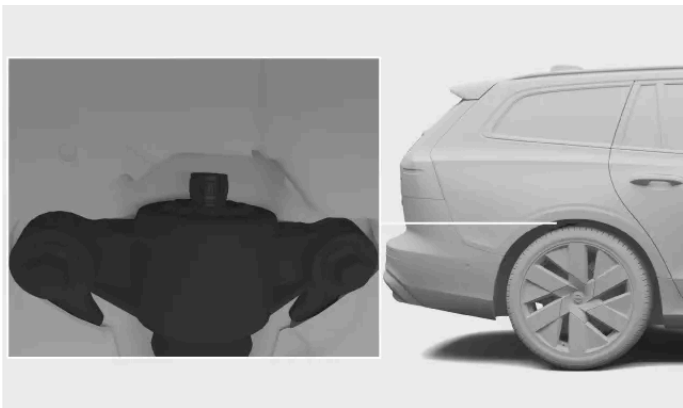

De knoppen van de vering van de achterwielen bevinden zich boven het corresponderende achterwiel in de wielkasten.

Elke knop voor het afstellen van de vering heeft een aantal instellingen. Hoe lager het getal dat je selecteert, hoe steviger de vering.

De aanbevolen standen zijn:

- Prestatiestand** Afstelstand 4
- Dynamische stand** Afstelstand 10
- Comfortstand** Afstelstand 15

! **Belangrijk**

Volvo adviseert dezelfde instellingen voor de vering te gebruiken voor alle vier de wielen.

Volvo accepteert alleen verantwoordelijkheid voor de aanbevolen veringsstanden.

Pas de vering één wiel per keer aan.

i **N.b.**

Je auto moet met een krik omhoog worden gezet om bij de afstelknoppen van de achterwielvering te kunnen. Lees over de krikmodus in een apart onderdeel van de gebruikershandleiding voordat je een krik gebruikt.

De vering van de voorwielen aanpassen

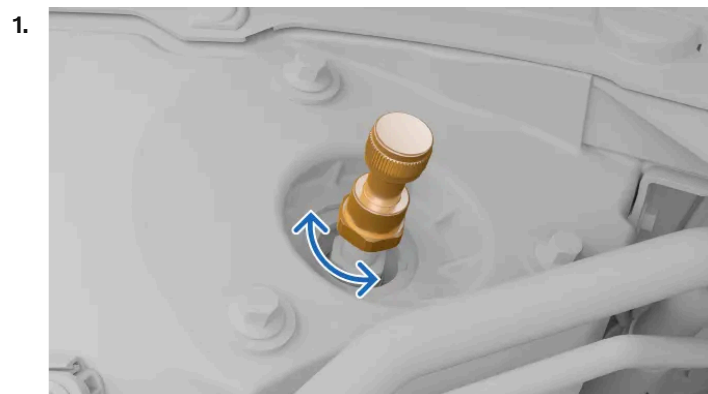

Draai de afstelknop rechtsom of linksom om een stand te selecteren.

Draai de afstelknop rechtsom tot deze stopt om stand 0 te selecteren. Dit maakt het gemakkelijker om later de standen te tellen.

2. Draai de afstelknop linksom om de gewenste stand voor de instellingen van de vering te selecteren. Elke stand geeft een hoorbare klik wanneer je aan de knop draait.
3. Stel de vering van het andere voorwiel op dezelfde manier af en met dezelfde instellingen.

De vering van de achterwielen aanpassen

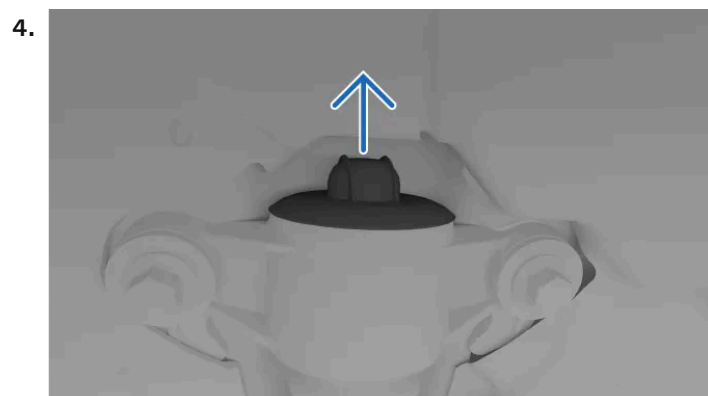

De knop voor het afstellen van de achterwielvering is afgedekt met een rubberen dop.

Verwijder de rubberen dop die de afstelknop bedekt.

5.

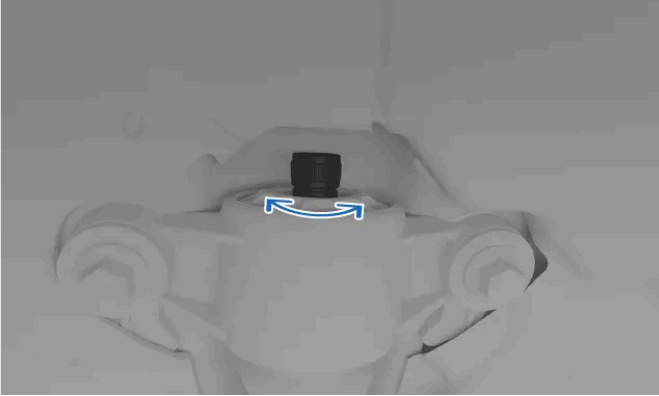

Draai de afstelknop rechtsom of linksom om een stand te selecteren.

Draai de afstelknop rechtsom tot deze stopt om stand 0 te selecteren. Dit maakt het gemakkelijker om later de standen te tellen.

6. Draai de afstelknop linksom om de gewenste stand voor de instellingen van de vering te selecteren. Elke stand geeft een hoorbare klik wanneer je aan de knop draait.
7. Plaats de rubberen dop terug.
8. Stel de vering van het andere achterwiel af op dezelfde manier en met dezelfde instellingen.

8.5. Actieradius

De verwachte actieradius van de auto wordt op het bestuurdersdisplay weergegeven en hangt af van meerdere factoren.

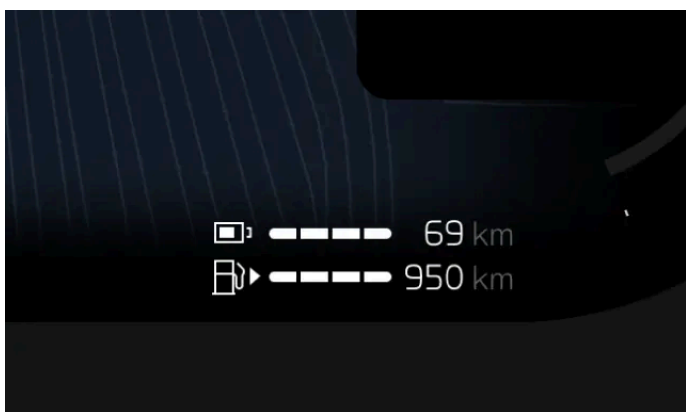

De actieradius is voornamelijk afhankelijk van de accu van je auto, de hoeveelheid brandstof die nog in de tank zit en je rijgedrag, maar ook externe omstandigheden kunnen een rol spelen. Het laadniveau van de accu en de verwachte actieradius worden op het bestuurdersdisplay weergegeven. De verwachte actieradius wordt berekend op basis van je rijgedrag, zowel nu als in het verleden.

De weergegeven actieradius is onderverdeeld in hoe ver je kunt rijden met je huidige laadniveau en met je huidige brandstofniveau. Afhankelijk van je rijstijl en de gekozen rijmodus gebruikt je auto bij voorkeur de elektromotor of de verbrandingsmotor.

De inhoud van deze handleiding geeft de status van de gebruikershandleiding weer op het moment van drukken en is mogelijk niet volledig geldig in toekomstige gevallen. Raadpleeg voor meer informatie de eerste pagina voor de volledige disclaimer.

Het weergegeven bereik is een schatting en kan daarom afwijken.

Factoren die van invloed zijn op de actieradius van je auto

Hoe je met de auto rijdt, welke instellingen of functies er zijn ingeschakeld, de weersomstandigheden en het verkeer spelen allemaal op verschillende manieren een rol bij de actieradius.

Snelheid	Als je harder rijdt, loopt de accu sneller leeg en gaat het brandstofverbruik omhoog.
Rijmodus	Afhankelijk van de rijmodus die je hebt geselecteerd, geeft de auto de motoren een andere prioriteit.
Rijden in de stad en verkeerssituatie	Als je je snelheid varieert door vaak te accelereren en te remmen, dan neemt het brandstofverbruik meer toe dan wanneer je met een constante snelheid rijdt.
Buitemtemperatuur	De buitemtemperatuur kan invloed op het verbruik van je accu en de actieradius hebben.
Accutemperatuur	Een koude accu is minder efficiënt en verbruikt meer energie om op te warmen.
Preconditioning	Met de functie preconditioning verbruikt de auto minder energie om de auto en de accu op te warmen. Dat kan in de klimaatinstellingen.
Klimaatinstellingen	Welke klimaatfuncties je hebt ingeschakeld en in welke stand heeft ook invloed op het verbruik van de accu en het brandstofverbruik.
Banden en bandenspanning	De toestand en bandenspanning van je banden beïnvloeden de actieradius.
De toestand van de weg en topografie	De toestand van de weg heeft samen met eventuele hellingen invloed op je actieradius.
Slepen	Als je een aanhangwagen trekt, verbruikt je auto meer energie en loopt de accu sneller leeg en is het brandstofverbruik hoger. Hoeveel dat is, hangt af van wat voor soort aanhangwagen je sleept.

Actieradius bij lage temperaturen

De accu van je auto kan minder goed werken bij lage temperaturen. Als de accu van de auto koud is, wordt er een sneeuwvlok ❄️ naast de actieradius weergegeven. Dit geeft aan dat de laadcapaciteit van de accu en de actieradius minder zijn dan onder normale omstandigheden. Dit kun je voorkomen door de auto altijd op te laden als de auto geparkeerd staat; dat is vooral goed bij lage temperaturen.

Zodra de accu opwarmt, bijvoorbeeld tijdens het voorverwarmen van de auto of tijdens het rijden, verdwijnt de sneeuwvlok van het bestuurdersdisplay.

Fabrieksinstellingen en actieradius resetten

Als de fabrieksinstellingen zijn gereset of als de auto vanuit de fabriek wordt afgeleverd, is de geschatte actieradius gebaseerd op een gecertificeerde waarde. Als je een tijd met de auto hebt gereden, wordt de geschatte actieradius gebaseerd op je historische rijgedrag.

8.5.1. Dagteller

De dagteller geeft informatie over de rijafstand en het gemiddelde brandstofverbruik van je auto.

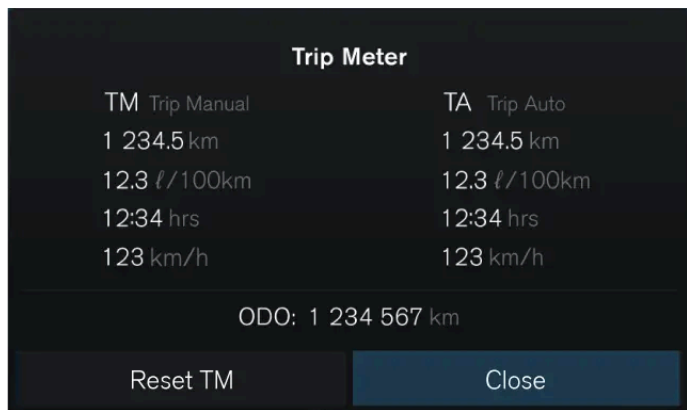

Je auto heeft een dagteller en een kilometerteller. De dagteller kan informatie geven over de rijafstand en -tijd van de auto, maar ook over je gemiddelde brandstofverbruik en rijsnelheid.

De dagteller is verdeeld in twee afzonderlijke delen:

- Handmatige dagteller
- Automatische dagteller

De handmatige dagteller kan handmatig worden gereset, terwijl de automatische dagteller wordt gereset als er vier uur niet met de auto is gereden.

De kilometerteller geeft de totale rijafstand van de auto aan en kan niet worden gereset.

De dagteller openen

Je kunt de dagteller openen door op de bevestigingsknop  op het bedieningspaneel rechts van het stuurwiel te drukken. De kilometerteller wordt onderaan de dagteller weergegeven.

Als je de instellingen van de dagteller wilt aanpassen, kan dat via **Controls** op het middendispley.

8.5.1.1. De dagteller resetten

Je kunt de dagteller van de auto resetten.

Je kunt de dagteller resetten met de knoppen op het stuurwiel of met de knop RESET op de linkerstuurhendel.

 **N.b.**

Je kunt de automatische dagteller niet resetten.

De dagteller resetten met de knoppen op het stuurwiel

1. Druk op de bevestigingsknop  op het bedieningspaneel rechts van het stuurwiel.

De inhoud van deze handleiding geeft de status van de gebruikershandleiding weer op het moment van drukken en is mogelijk niet volledig geldig in toekomstige gevallen. Raadpleeg voor meer informatie de eerste pagina voor de volledige disclaimer.

> De dagteller wordt op het bestuurdersdisplay weergegeven.

2. Selecteer **Resetten**.

> De handmatige dagteller wordt gereset.

De dagteller resetten met de knop op de stuurhendel

3. Houd de knop **RESET** op de linkerstuurhendel ingedrukt.

> De handmatige dagteller wordt gereset.

8.6. Besturing

Verdiep je in de stuurfuncties van je auto.



Je auto is ontwikkeld met het oog op een responsieve en gebruiksvriendelijke besturing. Zorg ervoor dat je je rijhouding aanpast en het stuurwiel naar wens instelt voordat je gaat rijden.

Tip

Besturing en interactie met rijhulpsystemen

Diverse rijhulpfuncties zijn van invloed op het stuurgedrag. Lees de hoofdstukken in de handleiding over deze functies, zodat je precies weet hoe ze je rijervaring kunnen beïnvloeden.

Snelheidsafhankelijke stuurgevoeligheid

De inhoud van deze handleiding geeft de status van de gebruikershandleiding weer op het moment van drukken en is mogelijk niet volledig geldig in toekomstige gevallen. Raadpleeg voor meer informatie de eerste pagina voor de volledige disclaimer.

De stuurgevoeligheid en -weerstand worden aan de snelheid van de auto aangepast. Bij lage snelheden is de stuurweerstand laag voor nauwkeurig manoeuvreren. Bij hoge snelheden wordt de besturing stugger.

Stuurgevoel

Je kunt het stuurgevoel aanpassen via de instellingen op het middendisplays. Het stuurgevoel bepaalt de stevigheid waarmee het stuurwiel draait.

Storingen die te maken hebben met het stuur

Als je merkt dat je stuur abnormaal stevig aanvoelt of als stuurgerelateerde functies^[1] niet beschikbaar zijn of niet goed werken, kan dit te maken hebben met een storing in het stuursysteem.

Als je auto een stuurgerelateerde storing opmerkt, zie je een symbool en een melding op één of meerdere displays. De melding is afhankelijk van de aard en de ernst van de gedetecteerde storing. Zorg ervoor dat je eventuele instructies in de melding leest en opvolgt.



Het symbool voor stuurgerelateerde storingen kan op het bestuurdersdisplay worden weergegeven als je auto een storing in het stuursysteem detecteert.

^[1] Zoals de hulpfunctie voor op de rijstrook blijven rijden of Pilot Assist

8.6.1. Stuurwiel

Leer je stuurwiel en een aantal bedieningselementen en functies kennen.

Je kunt het stuurwiel voor meer dan alleen het besturen van de auto gebruiken.



Elektrisch verwarmd stuurwiel

Het stuurwiel heeft ingebouwde verwarming. Die kun je handmatig inschakelen of zo instellen dat die automatisch wordt geactiveerd.

Stel de stuurwielpositie in

Je kunt het stuurwiel aan je rijkhouding aanpassen.

Bedieningsknoppen op het stuurwiel

Op het stuurwiel bevinden zich knoppen waarmee je bepaalde functies, instellingen en afstellingen kunt regelen.

Claxon

De knop van de claxon zit in het midden van het stuurwiel en is voorzien van een -symbool.

8.6.1.1. Bedieningselementen op het stuurwiel

Het stuurwiel heeft diverse knoppen en bedieningselementen. Deze zijn voor het bedienen van specifieke functies, zoals de claxon, maar ook voor het kiezen van bepaalde instellingen of aanpassingen, en om te bepalen wat er op het bestuurdersdisplay wordt getoond.



- Claxon
- Bedieningknoppen
- Linker stuurhendel
- Rechter stuurhendel

Bedieningknoppen



Met de knoppen links van het stuurwiel bedien je de functies voor de rijhulpsystemen.



De inhoud van deze handleiding geeft de status van de gebruikershandleiding weer op het moment van drukken en is mogelijk niet volledig geldig in toekomstige gevallen. Raadpleeg voor meer informatie de eerste pagina voor de volledige disclaimer.

- ↻ De ingestelde snelheid verhogen of hervatten
- De ingestelde snelheid verlagen
- ◀ Intelligent Speed Assist in- of uitschakelen^[1]
- ▶ Wisselen tussen Pilot Assist en de adaptieve cruisecontrol
- ≡ Vergroot het tijdsinterval tot voorliggers
- ≡ Verkort het tijdsinterval tot voorliggers

De bedieningselementen rechts van het stuurwiel regelen de media- en menunavigatie op het bestuurdersdisplay.

- Bevestigen of selecteren
- ◀ Vorige, terug of naar links
- ▶ Volgende, snel vooruit of naar rechts
- ☰ Wisselen tussen de standen van het bestuurdersdisplay
- 🗨️ Spraakbesturing
- ▲ Volume verhogen of omhoog
- ▼ Volume verlagen of omlaag

De werking van de knoppen hangt af van de context. Meestal kun je ermee bedienen wat je op de displays ziet.

^[1] ISA

8.6.1.2. Stuurwielpositie afstellen

Je kunt de positie van het stuurwiel afstemmen op je zithouding.

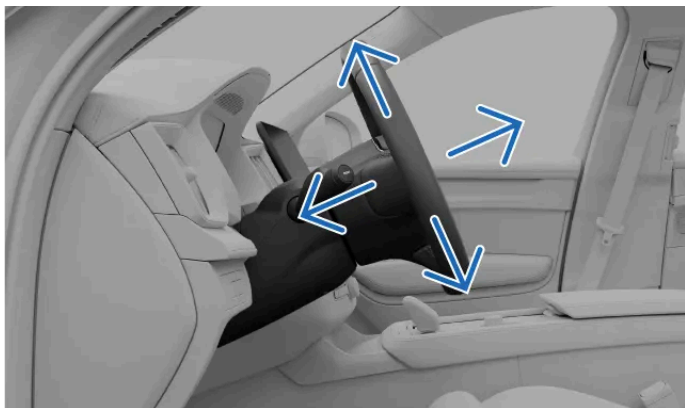

Het aanpassen van je stuurwielpositie is cruciaal voor je rijhouding. Het zorgt ervoor dat je prettiger zit en betere controle hebt over je auto.

Waarschuwing

Zorg dat je de positie van het stuurwiel afstelt als je geparkeerd staat; dit mag niet onder het rijden.

! **Belangrijk**

Houd de ruimte rondom het bestuurdersdisplay vrij

Zorg dat er zich geen objecten op de stuurkolom bevinden voor of achter het bestuurdersdisplay. Je loopt het risico het bestuurdersdisplay te beschadigen als een object op de plek belandt waar de stuurwielpositie verandert.

1. Duw op de stelhendel voor het stuurwiel op de stuurkolom.



2. Pak het stuurwiel vast en stel de positie af.

Beweeg het omhoog of omlaag en naar voren of naar achteren om het aan je rijhouding aan te passen.

3. Trek de stelhendel voor het stuurwiel omhoog om het stuurwiel in positie te vergrendelen.

! **Belangrijk**

Als het stuurwiel eenmaal staat zoals jij prettig vindt, is het belangrijk dat je andere delen van de auto daarop afstemt. Je rijhouding is belangrijk en wordt niet alleen door het afstellen van het stuurwiel bepaald, maar ook door de positie van het stuurwiel en de spiegels.

8.6.2. Stuurgevoel aanpassen

Je kunt een steviger stuurgevoel inschakelen in de instellingen.

i **N.b.**

Het stuurwiel van je auto heeft een snelheidsafhankelijke weerstand, naast de handmatig ingestelde stuurgevoeligheid. Dat betekent dat je auto automatisch de weerstand van het stuurwiel aanpast aan je rijnsnelheid, zodat je meer controle en stabiliteit hebt.

Je hebt alleen toegang tot de instellingen voor het stuurgevoel als je geparkeerd staat of langzaam rijdt zonder het stuurwiel te draaien.

1. Druk op het autosymbool  in de onderste balk en ga naar **Instellingen**.
2. Ga naar **Rijden** → **Stuurgevoel** → **Stevig**.
3. Maak een steviger stuurgevoel mogelijk.

8.7. Remmen

Je auto heeft meerdere remfuncties, zowel handmatig als automatisch.



Je auto heeft diverse functies en mogelijkheden voor remmen.

Rempedaal	Je belangrijkste manier van handmatig remmen. Het rempedaal kan regeneratief remmen activeren of de wrijvingsremmen inschakelen, afhankelijk van de rijomstandigheden.
One-pedal drive	Wanneer One Pedal Drive actief is, kun je remmen en gasgeven met het gaspedaal regelen.
Regeneratief remmen	Vertraagt de auto door de beweging van de auto te benutten om de accu op te laden. ^[1]
Wrijvingsremmen	Remt de auto met de schijfremmen af.
Parkeerrem	Houdt de geparkeerde auto op zijn plaats.
Automatische rem bij stilstand (Auto hold)	Remt automatisch om de auto tegen te houden als deze stilstaat.
Automatisch remmen	Dit is een algemene term voor de reminterventies van de auto. Verschillende systemen voor bestuurdersondersteuning en veiligheid kunnen ingrijpen en remmanoeuvres uitvoeren, om veiligheidsredenen of voor je rijgemak.
Remmen na aanrijding	Automatisch remmen na een ernstige aanrijding om nieuwe gevaren te voorkomen.
Elektronische stabiliteitsregeling ^[2]	Helpt slippen en andere stabiliteitsproblemen te voorkomen door automatisch de remmen voor elk van de wielen afzonderlijk te regelen.

De inhoud van deze handleiding geeft de status van de gebruikershandleiding weer op het moment van drukken en is mogelijk niet volledig geldig in toekomstige gevallen. Raadpleeg voor meer informatie de eerste pagina voor de volledige disclaimer.

i N.b.**Remlichten**

De remlichten van de auto gaan automatisch branden bij remmanoeuvres. De lichten gaan branden wanneer je zelf met het rempedaal remt, als je One Pedal Drive gebruikt en bij automatisch remmen van een van de rijhulpsystemen.

Noodremlichten

Bij hard remmen of wanneer het ABS-systeem is geactiveerd, kunnen de noodremlichten van je auto worden geactiveerd. De remlichten gaan dan knipperen om voertuigen achter je te waarschuwen. De alarmknipperlichten van je auto kunnen ook in deze situaties worden geactiveerd, maar alleen als de auto langzamer dan 10 km/u (6 mijl/u) rijdt.

^[1] Zet kinetische energie om in elektriciteit.

^[2] ESC

^[3] ABS

8.7.1. Rempedaal

Het rempedaal activeert verschillende soorten remmechanismes, afhankelijk van de situatie.

Het rempedaal kan de regeneratieve rem of de wrijvingsrem inschakelen, afhankelijk van hoe je het pedaal intrapt. Licht remmen activeert de regeneratieve rem, hard remmen schakelt de wrijvingsremmen in.

Elektronisch gestuurd remmen^[1]

Het rempedaal wordt elektronisch gestuurd. Omdat de remkracht niet fysiek maar elektronisch wordt overgebracht, gaan er geen natuurlijke reactiekrachten van de remmen naar het pedaal.

Antiblokkeerremstelsysteem^[2]

De ABS van de auto voorkomt dat de wielen blokkeren als je hard remt. Dit verbetert de remprestaties en wendbaarheid, en helpt bij het stabiliseren van de auto.

 **N.b.**

Parkeerrem

Bij hoge snelheden vertraagt de auto gestaag als je de parkeerremschakelaar aangetrokken houdt. Dit is een alternatief voor normaal remmen. Gebruik de parkeerrem alleen op deze manier als je niet in staat bent om het rempedaal in te trappen.

Controles bij het starten

Verschillende remsystemen maken deel uit van de startcontrole van de auto. Los eventuele foutmeldingen op voordat je gaat rijden.

 **Waarschuwing**

Natte remmen

Als de remschijven nat zijn, kan de remweg van de auto langer zijn. Voer veilig een remmanoeuvre uit om het water uit de remmen te verwijderen. Door al rijdend de schijfremmen in te schakelen, worden ze warm en droog.

[1] Ook wel 'brake-by-wire' genoemd.

[2] ABS

8.7.2. Parkeerrem

De parkeerrem zorgt ervoor dat de auto stil blijft staan wanneer je stilstaat, bijvoorbeeld na het parkeren.

De parkeerrem blokkeert de achterwielen van de auto. De geparkeerde auto houdt zelf de grip in de gaten en scherpt deze zo nodig automatisch aan.

Als je aan de parkeerremschakelaar (P) in de tunnelconsole trekt wanneer je stilstaat, schakel je de parkeerrem in. Er zijn verschillende situaties waarin je auto de parkeerrem automatisch kan inschakelen.

 **Belangrijk**

Parkeerstand

De parkeerstand en de parkeerrem zijn niet hetzelfde. Hoewel de parkeerstand de auto tot op zekere hoogte stil kan houden, is dit niet in alle situaties voldoende. Schakel altijd de parkeerrem in na het parkeren, omdat de remkracht veel groter is. Dit is vooral belangrijk bij het parkeren op een helling.

Het bestuurdersdisplay geeft aan wanneer de auto in de parkeerstand staat en de parkeerrem is ingeschakeld.

Waarschuwing

Parkeer de auto onder winterse omstandigheden niet op een helling. De banden kunnen tractie verliezen, zelfs als de parkeerrem is ingeschakeld. Het is altijd jouw verantwoordelijkheid om de auto veilig te parkeren. Check het waarschuwingsymbool van de parkeerrem om de status ervan te zien.



Continu branden betekent dat de parkeerrem is ingeschakeld. Knipperen betekent een storing in de parkeerrem.

N.b.

Bij hoge snelheden vertraagt de auto gestaag als je de parkeerremschakelaar aangetrokken houdt. Dit is een alternatief voor normaal remmen. Gebruik de parkeerrem alleen op deze manier als je niet in staat bent om het rempedaal in te trappen.

8.7.2.1. De parkeerrem activeren

Schakel de parkeerrem in door aan de parkeerremschakelaar in de tunnelconsole te trekken.



Trek de parkeerrem handmatig aan door aan de parkeerremschakelaar te trekken.

Er zijn verschillende situaties waarin je auto de parkeerrem automatisch kan inschakelen. Deze zijn onder meer de volgende:

- Als je op een steile helling stilstaat, selecteer de parkeerstand (P).
- Je auto heeft langere tijd stilgestaan in Auto Hold.
- Je verlaat de auto of schakelt de auto uit terwijl Auto Hold actief is.

Tip

De automatische parkeerrem uitschakelen

De parkeerrem wordt automatisch losgelaten zodra je het gaspedaal indrukt na het kiezen van versnelling D of R. Zorg dat je de veiligheidsgordel om hebt en dat het bestuurdersportier dicht is.

De parkeerrem handmatig inschakelen

1. Trek nadat je tot stilstand bent gekomen aan de parkeerremschakelaar (P) in de tunnelconsole.
- > De parkeerrem wordt ingeschakeld. De P op de knop voor de parkeerstand gaat branden en het symbool voor de parkeerrem wordt op het bestuurdersdisplay weergegeven.



De parkeerrem handmatig uitschakelen

2. Druk het rempedaal stevig in.
 3. Druk op de parkeerremschakelaar (P).
- > De parkeerrem wordt uitgeschakeld en het symbool voor de parkeerrem op het bestuurdersdisplay verdwijnt.

8.7.3. Automatische rem bij stilstand (Auto hold)

Auto Hold zorgt ervoor dat de auto stil blijft staan nadat je volledig tot stilstand bent gekomen, zodat je het rempedaal los kunt laten.

Als de auto volledig tot stilstand komt, wordt Auto Hold automatisch geactiveerd als deze functie is ingeschakeld.

Als Auto Hold is geactiveerd, wordt dit aangegeven met het symbool voor Auto Hold op het bestuurdersdisplay.



Om de automatische rem uit te schakelen en verder te rijden in de geselecteerde schakelstand, druk je het rijpedaal in.

i N.b.

De parkeerrem automatisch inschakelen

Als Auto Hold langer actief is geweest, wordt de parkeerrem automatisch geactiveerd. Dit kan ook gebeuren als je de veiligheidsgordel aan bestuurderszijde losmaakt, het bestuurdersportier opent of de auto uitschakelt terwijl Auto Hold actief is.

Je kunt Auto Hold in- of uitschakelen met de knop voor Auto Hold (A) in de tunnelconsole.

8.7.3.1. Auto Hold inschakelen

De inhoud van deze handleiding geeft de status van de gebruikershandleiding weer op het moment van drukken en is mogelijk niet volledig geldig in toekomstige gevallen. Raadpleeg voor meer informatie de eerste pagina voor de volledige disclaimer.

Je kunt Auto Hold in- of uitschakelen met de knop Auto Hold in de tunnelconsole.

Auto Hold remt automatisch nadat je tot stilstand bent gekomen. Je kunt Auto Hold in- of uitschakelen door op de knop Auto Hold in de tunnelconsole te drukken.



1. Druk op de knop voor Auto Hold in de tunnelconsole.
- > Auto Hold is ingeschakeld en het symbool (A) brandt op de knop Auto Hold.

i N.b.

Auto Hold uitschakelen

Je kunt Auto Hold op dezelfde manier uitschakelen als dat je het hebt ingeschakeld. Druk gewoon op de knop voor Auto Hold in de tunnelconsole. Het symbool voor Auto Hold (A) op de knop zal niet langer branden na het uitschakelen van de functie.

Als de automatische rempedaal is ingeschakeld en de auto momenteel stilstaat, moet je het rempedaal en de knop voor Auto Hold tegelijkertijd indrukken om de functie uit te schakelen.

Na het uitschakelen van Auto Hold is er nog steeds remondersteuning beschikbaar bij stilstand, zoals terugrolpreventie bij het starten van de auto op een helling.

8.7.4. Remmen na aanrijding

De auto remt automatisch als er een ernstige aanrijding wordt gedetecteerd. Dit is bedoeld om de kans op extra aanrijdingen te verkleinen.

Net na een aanrijding kan het zijn dat de auto zich nog met hoge snelheid voortbeweegt. Bovendien is de kans groot dat de bestuurder de auto niet volledig onder controle heeft. Er kunnen dus meer aanrijdingen volgen.

Bij een ernstige aanrijding^[1] zorgen de automatische remmen ervoor dat je auto op een gecontroleerde manier snelheid mindert en tot stilstand wordt gebracht. Het verminderen van je snelheid is vooral van belang als zich voetgangers, voertuigen of voorwerpen in de buurt van de auto bevinden.

De inhoud van deze handleiding geeft de status van de gebruikershandleiding weer op het moment van drukken en is mogelijk niet volledig geldig in toekomstige gevallen. Raadpleeg voor meer informatie de eerste pagina voor de volledige disclaimer.

De remlichten en de alarmlichten worden ook ingeschakeld. Als de auto eenmaal tot stilstand is gekomen, blijven de alarmlichten branden en wordt de parkeerrem ingeschakeld.

i N.b.

Handmatig onderbreken

Het rijpedaal indrukken heft de remmanoeuvre op, zodat de bestuurder een veilige plek kan zoeken om stil te staan.

Remmen na een aanrijding werkt alleen als het remsysteem na de aanrijding nog intact is.

^[1] Om deze remfunctie te activeren, moet de hevigheid van de botsing boven een bepaalde drempel komen. Zo moeten bijvoorbeeld de airbags zijn opgeblazen.

8.8. Versnellingsbak

Je auto heeft een automatische transmissie, wat betekent dat de versnellingen automatisch worden geselecteerd zodat je zo efficiënt mogelijk kunt rijden.



De beschikbare standen zijn:

- R Achteruit
- N Neutraal
- D Rijden
- B Remmen
- P Parkeerstand

Een automatische transmissie betekent dat je niet handmatig hoeft te schakelen tijdens het rijden. Als je in stand D rijdt, past de auto de versnelling aan op basis van je rijsnelheid en het benodigde vermogen.

Handmatig schakelen en remstand

In stand B kun je handmatig schakelen. Na het selecteren kun je op- of terugschakelen door de schakelhendel naar links of rechts te bewegen. Als je te snel of langzaam rijdt ten opzichte van de gekozen versnelling, schakelt de auto automatisch naar een hogere of lagere versnelling.

In stand B kun je de functie One Pedal Drive gebruiken, wat betekent dat je met het gaspedaal kunt accelereren en remmen. Wanneer je het gaspedaal indrukt, accelereert de auto zoals gebruikelijk, maar als je het pedaal loslaat, remt de auto af. Hoe meer je het pedaal loslaat, hoe meer je auto afremt. Als je het gaspedaal helemaal loslaat, komt de auto uiteindelijk volledig tot stilstand.

i N.b.

Accelereren met Kick-down

Als je het gaspedaal helemaal intrapt, voorbij de positie die normaal wordt beschouwd als volledige acceleratie, activeer je de kick-downfunctie. Je auto schakelt terug naar een lagere versnelling, waardoor je sneller kunt accelereren. Dit kan handig zijn als je op het punt staat een ander voertuig in te halen.

Zodra het gaspedaal wordt losgelaten, schakelt de auto weer naar de juiste versnelling.

Parkeerstand

De parkeerstand kan automatisch worden ingeschakeld in situaties waarbij je auto je handelingen interpreteert alsof je op het punt staat om te parkeren en uit de auto te stappen. Deze situaties kunnen zijn:

- De auto bij stilstand in stand D of R uitschakelen.
- Je veiligheidsgordel losmaken aan bestuurderszijde en het bestuurdersportier openen terwijl de auto langzaam rijdt zonder dat je het rempedaal of gaspedaal gebruikt.

Je kunt de parkeerstand ook selecteren door op de P-knop naast de schakelhendel te drukken.



Als P is geselecteerd, wordt de versnellingsbak mechanisch geblokkeerd om per ongeluk schakelen te voorkomen.

! **Belangrijk**

Parkeerrem

De parkeerstand en de parkeerrem zijn niet hetzelfde. Hoewel de parkeerstand de auto tot op zekere hoogte stil kan houden, is dit niet in alle situaties voldoende. Schakel altijd de parkeerrem in na het parkeren, omdat de remkracht veel groter is. Dit is vooral belangrijk bij het parkeren op een helling.

Storingen in de versnellingsbak

De inhoud van deze handleiding geeft de status van de gebruikershandleiding weer op het moment van drukken en is mogelijk niet volledig geldig in toekomstige gevallen. Raadpleeg voor meer informatie de eerste pagina voor de volledige disclaimer.

Als er een storing in de versnellingsbak wordt gedetecteerd, zoals oververhitting, wordt dit met een melding op het bestuurdersdisplay aangegeven. Zorg ervoor dat je de instructies in de melding opvolgt.

8.8.1. Schakelstand kiezen

Selecteer een stand door de schakelhendel naar achteren of naar voren te bewegen. Op het bestuurdersdisplay zie je welke schakelstand op dit moment actief is.



De beschikbare standen zijn:

- R Achteruit
- N Neutraal
- D Rijden
- B Remmen
- P Parkeerstand

Wanneer je de schakelhendel achteruit of vooruit zet, voel je dat de schakelhendel twee standen in beide richtingen heeft. Kies R door de schakelhendel helemaal naar voren te zetten. Zet de hendel helemaal naar achteren om D te kiezen.

Je kunt de neutrale stand (N) kiezen door de schakelhendel enkele seconden in een van beide richtingen in de eerste stand te houden. Tussen twee schakelstanden in keert de schakelhendel altijd terug naar de middelste positie.

Selecteer B door de schakelhendel helemaal naar achteren te bewegen terwijl je in stand D rijdt. Hierdoor kun je remmen door het gaspedaal los te laten ^[1] en kun je handmatig schakelen. Beweeg de schakelhendel weer naar achteren om terug naar stand D te gaan.

i N.b.

Je kunt stand D, R, N of P alleen selecteren als de auto stilstaat of als je stapvoets rijdt.

Je kunt niet schakelen als de auto wordt opgeladen.

1. Druk het rempedaal in ^[2].
2. • Beweeg de schakelhendel naar voren of naar achteren om een van de rijstanden of neutraal te selecteren.

De inhoud van deze handleiding geeft de status van de gebruikershandleiding weer op het moment van drukken en is mogelijk niet volledig geldig in toekomstige gevallen. Raadpleeg voor meer informatie de eerste pagina voor de volledige disclaimer.

- Druk op de P-knop naast de schakelhendel om de parkeerstand (P) te selecteren.

> Je keuze zie je op het bestuurdersdisplay.

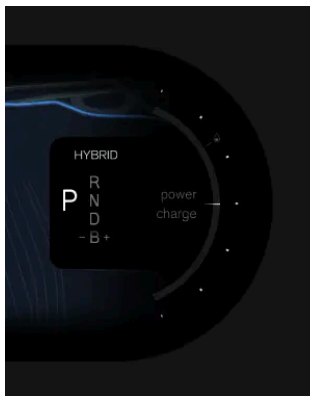

[1] One-pedal drive

[2] alleen noodzakelijk als de auto stilstaat

8.8.2. Handmatig schakelen

Je kunt handmatig schakelen als je in stand B rijdt.



Na het selecteren van stand B kun je handmatig schakelen door de schakelhendel naar links of rechts te bewegen.

 **N.b.**

Schakelindicator

De schakelindicator in het bestuurdersdisplay toont de huidige versnelling en geeft met een knipperend plus- of minteken aan wanneer je moet opschakelen of terugschakelen.

Voor een zuinig brandstofverbruik is het belangrijk om in de juiste versnelling te rijden en op tijd te schakelen.

 **Belangrijk**

Handmatig schakelen is alleen mogelijk na het selecteren van stand B.

Opschakelen

- Beweeg de schakelhendel naar rechts om een hogere versnelling te selecteren.

Terugschakelen

- Zet de schakelhendel naar links om een lagere versnelling te selecteren.

 **N.b.**

Als je te snel of te langzaam rijdt voor de door jou geselecteerde versnelling, is het mogelijk dat de auto automatisch naar een hogere of lagere versnelling schakelt.

9. Zicht, spiegels en buitenverlichting

Ontdek hoe je de lichten, spiegels en ruitenwissers van je auto bedient om beter zicht te krijgen als de omstandigheden daarom vragen.



Voorzijde van de auto met buitenverlichting, spiegels en ruitenwissers

Je auto heeft meerdere functies die je helpen bij het rijden. Sommige functies zijn voor meer veiligheid, terwijl andere functies het zicht verbeteren. Bepaalde functies zijn voor zowel de veiligheid als het gemak. Lees dit deel van de handleiding, omdat het kan helpen om de rijervaring veiliger en comfortabeler te maken.

9.1. Exterieurverlichting

Je auto beschikt over veel verlichtingsmogelijkheden. Je kunt de verschillende verlichtingsopties selecteren en regelen.

Waarschuwing

Ondanks verlichtingssystemen van de auto die afhankelijk zijn van detectie van omgevingslicht is het nog steeds de verantwoordelijkheid van de bestuurder om ervoor te zorgen dat in alle situaties de juiste verlichting wordt gebruikt volgens plaatselijke wetgeving en verkeersregels.

Onder buitenverlichting vallen alle externe verlichtingsfuncties die de zichtbaarheid beïnvloeden.



Locaties van bedieningselementen voor de buitenverlichting

- ① Je kunt bepaalde rijverlichting, zoals de verlichtingsstanden, het mistachterlicht en de richtingaanwijzers, met de linkerstuurhendel regelen. Er is een knop boven de mistachterlichtknop die momenteel geen functie heeft.
- ② Je kunt de comfortverlichting aan de buitenkant op het middendispley selecteren.
- ③ De knop voor de alarmlichten bevindt zich onder het middendispley.

Sommige verlichtingsfuncties werken op het vermogen van de auto om te detecteren dat er buiten weinig licht is. Zorg dat de camera's van de auto schoon blijven en goed worden onderhouden. Als het zicht van de camera's door vuil wordt belemmerd, werken ze niet goed. Ze moeten voldoende informatie kunnen krijgen om te zorgen dat de auto op de juiste manier reageert.

i N.b.

Condensatie in de lampen

Buitenverlichting kan tijdelijk water bevatten door condensatie. Dit is normaal en alle lampen aan de buitenkant zijn hier-tegen bestand. Condensatie wordt normaal gesproken na verloop van tijd uit de lampbehuizing afgevoerd.

9.1.1. Rijverlichting



De rijverlichting werkt zowel automatisch als met knoppen, zodat je de auto aan kunt passen aan elke situatie en het zicht.

! **Belangrijk**

Het is altijd de verantwoordelijkheid van de bestuurder om ervoor te zorgen dat er met de auto wordt gereden met een verlichtingsstand die is geschikt is voor de actuele rijomstandigheden en plaatselijke verkeersregels.

Buitenverlichting

Je kunt kiezen tussen verschillende exterieurverlichtingsstanden door aan de ring op de linkerstuurhendel te draaien.

AUTO	Auto	Met de automatische verlichtingsmodus ^[1] detecteert en berekent je auto automatisch welke verlichtingsmodus het meest geschikt is voor de verlichtingssituatie.
	Passeerlicht	Je kunt het passeerlicht handmatig selecteren, zodat je koplichten gedimd blijven.
	Parkeerlichten	De parkeerlichten zijn verlichtingspunten rond de auto die ervoor zorgen dat je auto beter zichtbaar voor andere weggebruikers is.
0	Uit	0 deactiveert alle verlichtingsstanden. ^[2]
	Automatisch grootlicht	Automatisch grootlicht zorgt ervoor dat het grootlicht automatisch reageert op tegenliggers. ^[3]

Aanvullende verlichting

Je kunt het grootlicht en de richtingaanwijzers bedienen met de linkerstuurhendel.

Met de alarmlichten kun je anderen waarschuwen voor mogelijke risico's. Je schakelt ze in of uit met de knop onder het middendispley.

Er zijn nog meer aanvullende lichten die je kunt inschakelen of aanpassen, zoals:

Mistachterlicht	Het mistachterlicht waarschuwt verkeer achter jouw auto als het zicht slecht is. Je kunt dit activeren met de knop op de linkerstuurhendel.
Aanhangwagens - Verlichting testen	Op het middendispley kun je de verlichting van een aangekoppelde aanhangwagens testen.

^[1] AUTO

^[2] Bepaalde buitenlichting blijft branden wanneer je rijdt, afhankelijk van de regelgeving in de verschillende landen.

^[3] De draairing gaat terug naar AUTO wanneer je het automatische grootlicht selecteert.

9.1.1.1. Gebruik van de rijverlichting

Zorg ervoor dat je weet hoe je de verlichting met de linkerstuurhendel bedient.

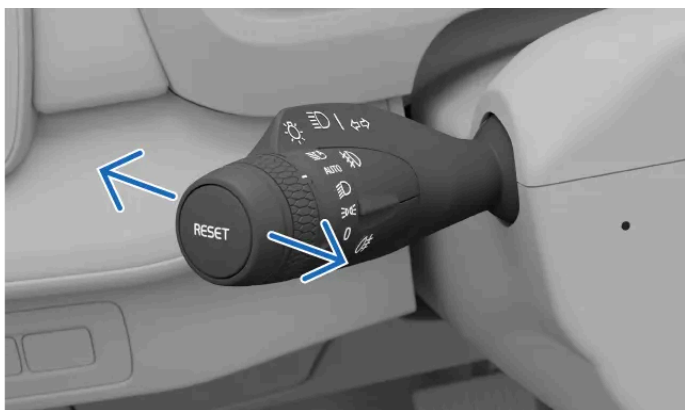

De horizontale posities van de hendel

Je kunt de linkerhendel naar voren of naar achteren bewegen om tussen de verschillende verlichtingen te wisselen.

Je kunt uit de volgende instellingen kiezen:

- Grootlicht aan
- Grootlicht uit
- Flitssignaal met het grootlicht

Handmatig grootlicht

- Wanneer de automatische verlichtingsmodus ^[1] of het handmatige passeerlicht is geselecteerd op de draairing van de linkerstuurhendel, duw of trek dan aan de hendel om het handmatige grootlicht in of uit te schakelen.

Automatisch grootlicht

- Wanneer het automatische grootlicht geactiveerd is op de draairing van de linkerstuurhendel, trek de hendel dan volledig uit om het automatische grootlicht uit te schakelen. ^[2]

Flitssignaal met het grootlicht

- Trek licht aan de linkerstuurhendel om een flitssignaal met het grootlicht te geven.

^[1] AUTO

^[2] De draairing gaat altijd terug naar AUTO wanneer je het automatische grootlicht selecteert.

9.1.1.2. Grootlicht

Het grootlicht is belangrijk voor goed zicht tijdens het rijden. Er zijn verschillende standen voor verschillende omstandigheden.

Belangrijk

Bij weinig licht toch goed zicht hebben op de weg, is belangrijk voor je eigen veiligheid én voor die van je andere weggebruikers en voetgangers.

Het grootlicht is feller en de straal gaat verder dan die van het passeerlicht. Als je het grootlicht wilt gebruiken, moet je eerst de automatische verlichtingsstand ^[1] of het passeerlicht activeren.

Je kunt kiezen tussen het automatische grootlicht of het handmatige grootlicht.

Je activeert het automatische grootlicht door de ring op de linkerstuurhendel te draaien naar het symbool voor automatisch grootlicht . De ring springt altijd terug naar de automatische verlichtingsstand AUTO.

Wanneer het automatische grootlicht wordt ingeschakeld, past je auto automatisch het patroon van de straal aan om andere weggebruikers niet te verblinden.

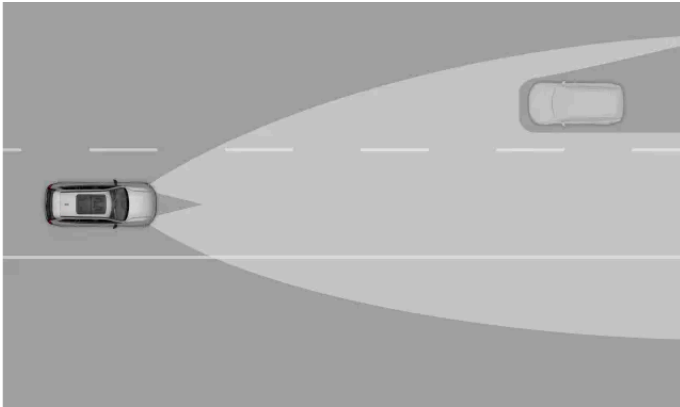

De aanpassingsmogelijkheden van het automatische grootlicht

i N.b.

Na inschakeling wordt het automatische grootlicht alleen geactiveerd bij snelheden hoger dan ongeveer 20 km/u (12 mijl/u) bij weinig licht.

Op het bestuurdersdisplay staan symbolen die aangeven welke stand van het grootlicht actief is. Voorbeelden daarvan zijn:



Het handmatige grootlicht is actief.



Het automatische grootlicht is ingeschakeld.



Het automatische grootlicht is actief.

! Belangrijk

Onderhoud de camera's van de auto goed en zorg dat ze schoon zijn. Als het zicht van de camera's wordt belemmerd door vuil, krijgen ze onvoldoende informatie om de verlichting van de auto goed te kunnen regelen.

[1] AUTO

9.1.1.3. Passeerlicht

Het passeerlicht verkleint de kans dat je andere weggebruikers verblindt.

Het passeerlicht is onderdeel van de automatische verlichtingsstand. Je kunt het passeerlicht ook handmatig selecteren, zodat je koplichten gedimd blijven.



Tip

Slecht licht en donkere omstandigheden

Als je de automatische verlichtingsmodus op de draairing van de linkerstuurhendel hebt geselecteerd en je auto detecteert slecht licht of donkere omstandigheden, dan schakelt de auto automatisch het passeerlicht in. Wanneer de auto weer betere lichtomstandigheden detecteert, bijvoorbeeld wanneer je een tunnel uitrijdt, wordt het passeerlicht automatisch uitgeschakeld.

9.1.1.3.1. Het passeerlicht inschakelen

Het passeerlicht kan handmatig worden geselecteerd op de draairing op de linkerstuurhendel.

Als je het passeerlicht handmatig selecteert, blijven de koplampen gedimd.



Het symbool voor het passeerlicht op de draairing op de linkerstuurhendel

1. Draai de ring op de linkerstuurhendel naar de stand bij het  voor het passeerlicht.

Deactiveer het passeerlicht door een andere verlichtingsstand te selecteren.

9.1.1.4. Actieve bochtverlichting

De actieve bochtverlichting verplaatst het verlichtingsgebied actief als je de bocht in stuurt.



De actieve bochtverlichting

De bochtverlichting vergroot je bewustzijn in omstandigheden met weinig licht wanneer de automatische verlichtingsstand is geselecteerd met de draairing op de linkerstuurhendel.

9.1.1.5. Het mistachterlicht inschakelen

Het mistachterlicht is bedoeld om verkeer achter je attent te maken op je aanwezigheid bij slecht weer met weinig zicht.

Je moet het mistachterlicht handmatig inschakelen met de knop op de linkerstuurhendel.

i **N.b.**

- Het mistachterlicht kan niet worden ingeschakeld als de draairing op de linkerhendel zich in de stand 0 bevindt.
- Wanneer de positielichten geselecteerd zijn, wordt het mistachterlicht alleen geactiveerd als de mistvoorlichten branden.

1. Druk op de knop met het symbool voor het mistachterlicht  op de linkerstuurhendel om het mistachterlicht aan of uit te zetten.
- > Het symbool voor het mistachterlicht wordt op het bestuurdersdisplay weergegeven en geeft aan dat het mistachterlicht actief is.

Het mistachterlicht wordt automatisch uitgeschakeld als je de draairing op de linkerhendel naar het symbool 0 draait.

i N.b.

Wanneer je een aanhangwagen aan de auto koppelt, brandt het mistachterlicht mogelijk niet omdat de werking van het mistachterlicht naar de aanhangwagen wordt overgezet. Controleer voor een veilige werking of de aanhangwagen is uitgerust met een mistachterlicht voordat je het mistachterlicht activeert.

9.1.1.6. De parkeerlichten inschakelen

Met de parkeerlichten maak je andere weggebruikers attent op de aanwezigheid van je auto.

De parkeerlichten zijn handig als je andere weggebruikers wilt attenderen op je positie, bijvoorbeeld als je de auto korte tijd stil laat staan.



Het symbool voor parkeerlichten op de draairing op de linkerstuurhendel

1. Draai de ring op de linkerstuurhendel naar de stand voor de parkeerlichten .

De parkeerlichten blijven lang branden als je auto geparkeerd staat. Deactiveer de parkeerlichten door een andere primaire verlichtingsstand te selecteren.

i N.b.

De achterklep openen

Als je de achterklep opent bij weinig licht, worden de parkeerlichten achter automatisch geactiveerd.

9.1.1.7. Alarmlichten

Zet je alarmlichten aan als er sprake is van een risico voor medeweggebruikers. Daarmee waarschuw je andere weggebruikers dat ze extra goed moeten opletten.

 **Belangrijk**

Het is de verantwoordelijkheid van de bestuurder om de alarmlichten te gebruiken volgens plaatselijke wetgeving en verkeersregels.

De knop voor de alarmlichten bevindt zich onder het middendisplay.

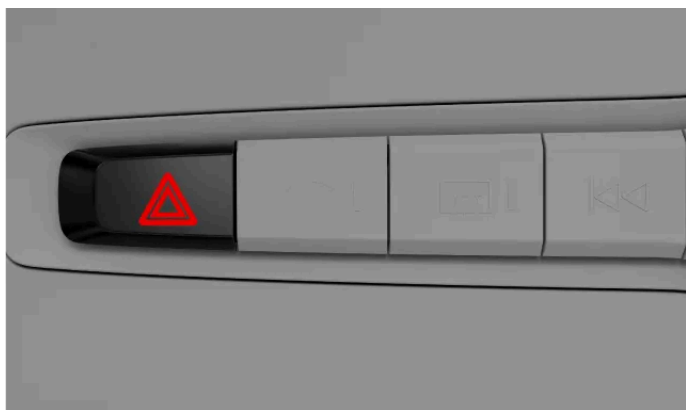

De knop voor de alarmlichten bevindt zich onder het middendisplay

De status en contactpunten voor het regelen van de alarmlichten worden met het betreffende symbool aangegeven.



Automatische inschakeling

De alarmlichten gaan automatisch aan wanneer de noodremlichten worden geactiveerd doordat je plotseling remt. Je kunt ze uitschakelen met de knop of automatisch laten uitschakelen wanneer je weer gaat rijden.

Bij een aanrijding

Bij een aanrijding gaan de alarmlichten automatisch aan.^[1]

^[1] Afhankelijk van lokale regelgeving en regionale normen.

9.1.1.7.1. De alarmlichten inschakelen

De alarmlichten zijn cruciaal voor de rijveiligheid. Zorg dat je weet hoe je ze moet gebruiken.



Symbool voor de alarmlichten

Zodra je instapt, gaat de knop voor de alarmlichten branden. Dit geeft aan dat je ze kunt gebruiken.

1. Druk op de knop voor de alarmlichten onder het middendispley.
- > Beide symbolen voor de richtingaanwijzers op het bestuurdersdisplay en de knoppen voor de alarmlichten knipperen tegelijkertijd in hetzelfde ritme als de lichten. Je hoort ook een tikkend geluid.

9.1.2. Gebruik van richtingaanwijzers

Gebruik de richtingaanwijzers om aan te geven welke kant je op gaat. De bedieningsknoppen bevinden zich op de linkerstuurhendel.

Je kunt ze op twee manieren activeren: kort en standaard. Als de richtingaanwijzers knipperen, hoor je een tikkend geluid en zie je het symbool voor de richtingaanwijzers op het bestuurdersdisplay.



De richtingaanwijzers op de linkerhendel

Kort knipperlicht

1. Duw de linkerstuurhendel iets omhoog of omlaag en laat deze naar het midden terugveren.
- > De richtingaanwijzers knipperen dan drie keer en gaan vervolgens uit.

Standaard knipperlicht

2. Duw de linkerstuurhendel omhoog om de richtingaanwijzer rechts in te schakelen en omlaag om de richtingaanwijzer links in te schakelen.

De inhoud van deze handleiding geeft de status van de gebruikershandleiding weer op het moment van drukken en is mogelijk niet volledig geldig in toekomstige gevallen. Raadpleeg voor meer informatie de eerste pagina voor de volledige disclaimer.

> De richtingaanwijzers knipperen continu totdat je het stuurwiel na de bocht weer recht zet.

 **N.b.**

Je kunt de richtingaanwijzers weer uitzetten door de linkerstuurhendel terug te zetten in de oorspronkelijke stand.

 **N.b.**

Storing in de richtingaanwijzer

Bij een storing in of schade aan de richtingaanwijzers werken het geluid en het knipperende indicatiesymbool twee keer zo snel als normaal en wordt het storingsymbool op het bestuurdersdisplay weergegeven.

9.1.3. Handige verlichting aan de buitenkant

De auto heeft verlichting die ervoor zorgt dat je beter kunt zien als je buiten de auto bent en de auto nadert.

Welkomstverlichting

Bepaalde lichten worden automatisch korte tijd geactiveerd wanneer je je auto nadert en ontgrendelt.

Begeleidende verlichting

Wanneer je je auto vergrendelt en achterlaat, kan de auto kort extra verlichting aan de buitenkant laten branden.

9.1.3.1. Welkomstverlichting

Je auto kan met begroetingslichten aangeven dat hij je herkent als je eraan komt.

Je activeert de functie op het middendispley.

Welkomstverlichting

De lichten worden kort geactiveerd wanneer je in de buurt komt en je auto ontgrendelt.

9.1.3.1.1. De welkomstverlichting inschakelen

Je kunt de begroetingslichten inschakelen voor wanneer je je auto ontgrendelt.

De welkomstverlichting gaat kort branden, zodat je beter zicht hebt als je de auto nadert of ontgrendelt.

1. Druk op het autosymbool  in de onderste balk en ga naar **Instellingen**.
2. Ga naar **Bediening** → **Vergrendeling** → **Welkomstverlichting**.
3. Schakel de welkomstverlichting in en uit.

De instellingen voor de welkomstverlichting blijven actief totdat je de verlichting uitschakelt.

9.1.3.2. Begeleidende verlichting

De begeleidende verlichting geeft jou beter zicht als je buiten de auto bent en zelf ben je beter zichtbaar voor anderen. Handig als je geparkeerd staat op een donkere plek.

De begeleidende verlichting laat kort extra verlichting rond de buitenkant van je auto branden wanneer je deze vergrendelt en achterlaat. Je kunt het geleidingslicht met de linkerstuurhendel activeren.

9.1.3.2.1. De begeleidende verlichting activeren

Zoek de bediening voor activering van de begeleidende verlichting.

 **N.b.**

Zorg ervoor dat je auto stilstaat en uitgeschakeld is voordat je het geleidingslicht activeert.

1. Beweeg de linkerstuurhendel naar voren en laat deze los.
 - > Er wordt een melding op het bestuurdersdisplay getoond om aan te geven dat het geleidingslicht actief is. De buitenverlichting, zoals de positielichten, koplampen en kentekenplaatverlichting, gaat branden.
2. Stap uit de auto en vergrendel het portier.

Het geleidingslampje is ongeveer één minuut actief.

9.2. Spiegels

De achteruitkijkspiegel en de twee buitenspiegels zijn belangrijk om alles om je heen goed in de gaten te houden. Zorg ervoor dat je de spiegels goed afstelt voordat je gaat rijden.

Achteruitkijkspiegel

Je kunt de binnenspiegel verstellen door deze handmatig te bewegen.



Tip

De automatische dimfunctie gebruiken

De automatische dimfunctie kan schitteringen van fel licht in de spiegel verminderen. De automatische dimfunctie werkt alleen bij weinig licht buiten de auto. Schakel de automatische dimfunctie in om verblinding te voorkomen.

Buitenspiegels

Je kunt de posities van de buitenspiegels aanpassen en resetten, en de spiegels inklappen met de knoppen op het bedieningspaneel van het bestuurdersportier.



Knoppen voor het verstellen van de buitenspiegels

Als je wilt dat de buitenspiegels automatisch inklappen wanneer je de auto vergrendelt, kun je op het middendisplay een instelling in de vergrendelingsinstellingen inschakelen.

De buitenspiegels zijn verwarmd, zodat ijs het zicht niet belemmert. De buitenspiegelverwarming start automatisch wanneer je de achterrautverwarming activeert.



Waarschuwing

De buitenspiegels zijn gebogen voor beter zicht. Objecten kunnen verder weg lijken dan ze in werkelijkheid zijn.

9.2.1. Automatisch dimmen inschakelen

Fel licht, zoals de koplampen van andere auto's, kan weerkaatsen in de achteruitkijkspiegel. Dat kan leiden tot verblinding. De automatische dimfunctie van je auto gaat dat tegen.

Schakel de automatische dimfunctie in om te voorkomen dat je wordt afgeleid door licht van achteren. Doe dat voordat je wegrijdt, in het belang van je eigen comfort. Je schakelt deze op dezelfde manier uit als bij het inschakelen.

i N.b.

Als de lichtsensoren voor de binnenspiegel zodanig worden geblokkeerd dat het licht ze niet kan bereiken, wordt het licht minder door de automatische dimfunctie gedimd. Parkeervergunningen of zonneschermen kunnen er bijvoorbeeld voor zorgen dat het licht de sensoren niet bereikt.

1. Druk op het autosymbool  in de onderste balk en ga naar **Instellingen**.
2. Ga naar **Bediening** → **Spiegels en ruitenwissers** → **Binnenspiegel automatisch dimmen**.
3. Schakel de functie in of uit.

9.2.2. De buitenspiegels afstellen

Voordat je wegrijdt, moet je controleren of de buitenspiegels goed zijn afgesteld en goed zicht bieden.

Je moet het contact aanzetten om de buitenspiegels te kunnen verstellen. Draai hiervoor de startknop rechtsom en laat deze los.

1. Selecteer de buitenspiegel die je wilt verstellen door op de bijbehorende knop op het bedieningspaneel op het bestuurdersportier te drukken.
 - Druk op de knop L om de linkerspiegel aan te passen.
 - Druk op de knop R om de rechterspiegel aan te passen.
- > De knop gaat branden op om aan te geven dat je de geselecteerde buitenspiegel kunt verstellen.
2. Gebruik de bedieningsknop op het bedieningspaneel om de positie van de spiegel aan te passen.
3. Druk nogmaals op de knop L of R om het aanpassen van de spiegel te voltooien.
 - > Het lampje van de knop gaat uit om aan te geven dat de spiegel is afgesteld.



Tip

Handmatig kantelbare buitenspiegels in de achteruitversnelling

Je kunt de buitenspiegels ook laten kantelen als je auto in de achteruitversnelling staat. Dit kan handig zijn bij het parkeren, zodat je de stoeprand beter kunt zien. Druk gewoon twee keer op de knop voor de buitenspiegel die je wilt kantelen en deze kantelt naar beneden. De spiegels keren terug naar hun oorspronkelijke stand wanneer je schakelt.

Automatisch kantelende buitenspiegels in de achteruitversnelling

Schakel **Buitenspiegels kantelen bij achteruit** in de instellingen van de bedieningselementen in, zodat de buitenspiegels automatisch naar beneden kantelen wanneer je de auto in de achteruitversnelling zet. Je zet de spiegels weer in hun oorspronkelijke stand zonder te schakelen door twee keer op de knop van de betreffende buitenspiegel op het bedieningspaneel op het bestuurdersportier te drukken.

9.2.3. Inklapbare buitenspiegels

Je kunt de buitenspiegels in- en uitklappen met de knoppen op het bedieningspaneel van het bestuurdersportier.

Het inklappen van de buitenspiegels kan handig zijn bij het parkeren of rijden in smalle vakken.

1. Houd de knoppen L en R op het bedieningspaneel van het bestuurdersportier tegelijkertijd kort ingedrukt.
 - > De buitenspiegels beginnen in te klappen wanneer je de knoppen loslaat.



Tip

De buitenspiegels uitklappen

Klap de buitenspiegels uit zoals je ze hebt ingeklapt. De spiegels klappen uit tot de posities waarin ze zich bevonden voordat ze werden ingeklapt.

Automatisch inklappen wanneer je de auto vergrendelt of ontgrendelt

Je kunt het automatisch inklappen van de buitenspiegel bij het vergrendelen of ontgrendelen van de auto in- of uitschakelen. Ga gewoon naar vergrendeling in de instellingen voor de bedieningselementen op het middendisplayscherm en schakel **Spiegels automatisch inklappen** in of uit.

Als je automatisch inklappen inschakelt, maar vervolgens de buitenspiegels zelf inklapt en de auto vergrendelt, klappen de spiegels niet automatisch uit als je de auto ontgrendelt. Je moet het bedieningspaneel van het bestuurdersportier weer gebruiken om de spiegels uit te klappen.

9.2.4. Posities van de buitenspiegels opnieuw instellen

Als je de buitenspiegels met de hand in- of uitklapt, moet je de posities van de spiegels opnieuw instellen zodat de auto ze weer kan inklappen.

Mogelijk moet je de buitenspiegels met de hand in- of uitklappen vanwege externe factoren, bijvoorbeeld wanneer de ingeklapte spiegels zijn vastgevroren. Als je de spiegels met de hand verplaatst, kan de auto ze niet automatisch in- of uitklappen. Je moet de posities van de buitenspiegels resetten met behulp van het bedieningspaneel op het bestuurdersportier, zodat de auto de spiegels weer kan bewegen.

1. Klap de buitenspiegels in door de knoppen L en R op het bedieningspaneel van het bestuurdersportier tegelijkertijd kort ingedrukt te houden.
 2. Klap de buitenspiegels uit door de knoppen L en R op het bedieningspaneel van het bestuurdersportier nog een keer tegelijkertijd kort ingedrukt te houden.
- > De posities van de spiegels worden opnieuw ingesteld en het automatisch inklappen werkt weer.

Als de auto de buitenspiegels nog steeds niet kan inklappen, probeer dan de posities opnieuw in te stellen.

9.3. Ruitenwissers en -sproeiers

De wissers en de sproeiers werken samen om voor- en achterraut schoon te houden.

Belangrijk

Voordat je de ruitenwissers activeert, moet je controleren of de ruitenwischerbladen niet aan de ruit zijn vastgevroren en of er geen sneeuw of ijs op de ruit ligt die moet worden verwijderd.

Bediening ruitenwissers en -sproeiers



Je bedient de ruitenwissers en -sproeiers met de rechterstuurhendel.

Regensensor

Als je auto water op de voorruit detecteert terwijl de regensensor actief is, starten de ruitenwissers automatisch.

Je kunt op de knop van de regensensor op de hendel drukken om de sensor te activeren en de gevoeligheid met de draaiknop aanpassen. De regensensor blijft actief totdat je opnieuw op de knop drukt of een andere wissermodus selecteert. Wanneer de regensensor actief is, zie je een symbool op het bestuurdersdisplay.



Symbool voor regensensor actief

Ruitensproeiers

De spuitmondten van de ruitensproeiers zijn in de ruitenwischerarmen geïntegreerd zodat de ruitensproeiervloeistof zo efficiënt mogelijk wordt verdeeld. De wischerbladen worden automatisch verwarmd bij koud weer om te voorkomen dat de sproeiervloeistof bevroert.

Je auto laat je weten wanneer je de sproeiervloeistof moet bijvullen. Wanneer het sproeiervloeistofpeil laag is, wordt er een melding op het middendispley weergegeven.

! **Belangrijk**

Onderhoud, bijvullen en vervangen

- Maak de wisserbladen regelmatig schoon.
- Vervang de wisserbladen zodra ze tekenen van slijtage beginnen te vertonen.
- Vul de sproeiervloeistof bij wanneer je auto dat aangeeft.
- Gebruik de ruitenwissers niet zonder regen of sproeiervloeistof. Dat kan slijtage of schade veroorzaken.

Veilig door de wasstraat

Wanneer je een wasstraat binnenrijdt, moet je de regensensor uitschakelen. Anders activeert de regensensor de ruitenwissers en dat kan tot schade leiden.

9.3.1. Ruitenwissers voorruit bedienen

Je kunt handmatig de ruitenwissers activeren of de werking ervan veranderen.



De bedieningselementen voor de ruitenwissers voor de voorruit bevinden zich op de rechterstuurhendel.

Er zijn verschillende standen voor de wissers aan de voorkant die je kunt activeren met de rechterhendel. De volgende standen zijn beschikbaar:

 Hoge snelheid

 Normale snelheid

INT Intervalstand

0 Ruitenwissers zijn uitgeschakeld

 Eén keer wissen

Eén keer wissen

- Druk de hendel naar beneden en laat deze los.

Wissermodus selecteren

- Druk de hendel omhoog of omlaag.

Regensensor activeren

- Selecteer de modus 0 en druk op de knop voor de regensensor .

De gevoeligheid van de regensensor of de intervalfrequentie van de wisser aanpassen

- Draai de draaiknop op het uiteinde van de hendel.

9.3.2. Ruitenwisser achter bedienen

De ruitenwisser achter kun je handmatig in- en uitschakelen.

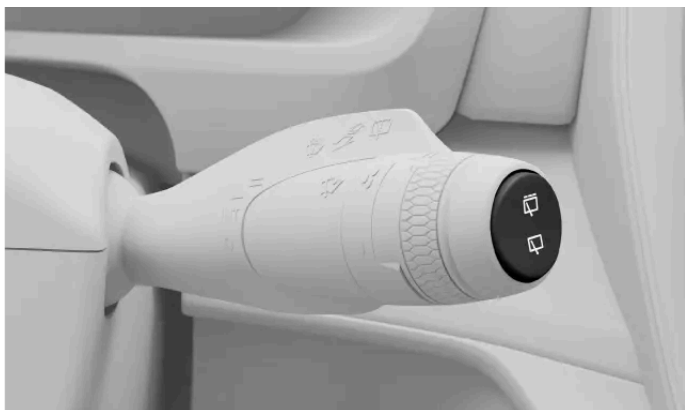

De bedieningselementen voor de ruitenwissers van de achterruit bevinden zich op de rechterstuurhendel.

De standen voor de wissers achter zijn:



Intervalstand



Continu wissen

De wisser en sproeier achter activeren

- Duw de hendel naar voren.
- > De wisser en sproeier achter worden geactiveerd.

De stand wisser achter selecteren

- Druk op de knop voor de intervalstand of continu wissen aan het uiteinde van de hendel om de stand voor de achterste wisser te selecteren.

i N.b.

Automatische ruitenwisser voor de achterrait bij achteruitrijden

De achterraitenwisser wordt automatisch geactiveerd als de voorruitwissers actief zijn terwijl u achteruitrijdt. Als je een andere versnelling selecteert, stopt de achterraitenwisser met wissen.

Bij lage temperaturen wordt de achterraitenwisser niet automatisch geactiveerd als je achteruit rijdt om schade aan de wisserarm te voorkomen.

9.3.3. Ruitensproeiers activeren

Activeer de ruitensproeiers met de rechterstuurhendel.



Rechterstuurhendel

Ruitenwissers van de voorruit

- Trek de hendel naar je toe en houd hem daar een paar seconden vast.
- > De voorruit- en koplampsproeiers worden geactiveerd.

Ruitensproeier achterrait

- Duw de hendel van je af en houd hem daar een paar seconden vast.
- > De ruitensproeier achterrait wordt geactiveerd.

Als je de rechterhendel loslaat, vegen de wissers een paar heen en weer om overtollige vloeistof weg te vegen.

 **N.b.**

De koplampen wassen

Wanneer de voorruitproeiers en de koplampsproeiers tegelijkertijd ingeschakeld zijn, worden de koplampen automatisch gespreid. Als het sproeiervloeistofpeil laag is, werken de koplampsproeiers alleen wanneer het grootlicht of passeerlicht is ingeschakeld. Zo kunnen de ruitensproeiers van de voorruit zo lang mogelijk worden gebruikt.

10. Rijhulp en navigatie

Hulpsystemen bij het rijden zijn bedoeld om de veiligheid, het comfort en het gemak te verbeteren terwijl je in de auto rijdt. Ze helpen je bij het rijden, het plannen van de route en bij nemen van beslissingen onderweg.



De functies voor ondersteuning van de bestuurder in de auto kunnen je helpen bij het rijden, navigeren en parkeren. Sommige functies zijn uitsluitend om de veiligheid te verbeteren, anderen voor het gemak. Bepaalde functies zijn voor zowel de veiligheid als het gemak.

Als ondersteunende functies voor de bestuurder goed worden gebruikt, kunnen ze het rijden gemakkelijker maken, afleiding beperken en de veiligheid verbeteren voor jou en anderen. Ze maken vaak gebruik van het vermogen van de auto om je omgeving in de gaten te houden. Sommige functies geven die informatie om het bewustzijn bij de bestuurder te verhogen, terwijl andere functies snel kunnen reageren op gevaren die door de auto worden geïdentificeerd.

10.1. Navigatie

Gebruik de Google Maps-navigatieapp voor een routebeschrijving en verkeersinformatie, en om het dichtstbijzijnde tankstation te vinden.

Wanneer je auto met internet is verbonden, kan de auto continu kaart- en verkeersgegevens downloaden om je naar je bestemming te leiden. Navigatiebegeleiding kan op de displays van de auto worden weergegeven.

De auto kent de locatie door middel van gps en toont deze locatie op de kaartweergaven op de displays van de auto.

Navigatieapp



De inhoud van deze handleiding geeft de status van de gebruikershandleiding weer op het moment van drukken en is mogelijk niet volledig geldig in toekomstige gevallen. Raadpleeg voor meer informatie de eerste pagina voor de volledige disclaimer.

 **N.b.**

Nieuwste app-versie

Update de app wanneer er een nieuwe versie beschikbaar is. Functionaliteit en ondersteuning voor oude versies kunnen verschillen.

 **Tip**

Kaartgrootte wijzigen

Je kunt de navigatiekaart in het homescherm van het middendisplay groter maken door op de homeknop — onder de onderste balk te drukken. Om de kaart weer terug te zetten naar de oorspronkelijke grootte, druk je gewoon nogmaals op de homeknop.

Verbonden navigatiefuncties

Wanneer je auto met internet is verbonden, ontvangt de auto de nieuwste navigatie-informatie.

Realtime verkeersinformatie	Als je auto verbonden is met het internet, ontvang je realtime verkeersinformatie. Zo zie je bijvoorbeeld waar er sprake is van langzaamrijdend verkeer. Verschillende gekleurde lijnen die overeenkomen met verkeerssituaties worden op de gekozen route op de kaart weergegeven. Als de internetverbinding wegvalt, verdwijnen de lijnen na een tijdje. Je krijgt ook informatie over de verkeerssituatie langs de gekozen route, zoals wegwerkzaamheden of ongevallen.
Alternatieve routes en omgeleid verkeer	Wanneer je een bestemming instelt in de navigatie-app, wordt de snelste route voorgesteld, rekening houdend met je navigatie-instellingen. Je kunt er bijvoorbeeld voor kiezen om tolwegen en veerboten te vermijden. De gekozen route kan worden bijgesteld terwijl je rijdt, bijvoorbeeld in geval van een ongeluk of een verkeerssituatie die je reistijd langer maakt.
Informatie met andere apparaten delen	Koppel je Google-account aan een actief gebruikersprofiel. Dan heb je in je auto dezelfde informatie van Google Maps als op je andere apparaten. Bestemmingen die met andere apparaten in je Google-account zijn opgeslagen, zoals thuis, werk, favorieten en laatste zoekopdrachten, zijn dan ook beschikbaar in je auto.

Offline kaarten

Als je met internet bent verbonden, downloadt Google Maps automatisch kaartgegevens op basis van je huidige positie, zodat deze zelfs beschikbaar zijn als je auto een slechte ontvangst of geen internetverbinding heeft. Je kunt er ook voor kiezen om zelf een kaartgebied te selecteren en te downloaden. Deze functie staat in de instellingen voor Google Maps.

Weergegeven informatie

Wanneer een route is toegevoegd, wordt de volgende reisinformatie over de rit op het middendisplay weergegeven:

- Reistijd
- Afstand tot de volgende bestemming op je route, bijvoorbeeld een extra tussenstop
- Geschatte aankomsttijd
- De naam van de volgende bestemming op je route

Afhankelijk van de geselecteerde weergavemodus kunnen de formaten van de deelschermen voor de kaart- en begeleidingsinformatie op het bestuurdersdisplay veranderen.

Navigatie-instellingen

Je kunt de navigatie-instellingen in de navigatieapp aanpassen.

Waarschuwing

Vermijd afleiding

Vermijd elke interactie met het systeem van de auto of andere apparaten die je kunnen afleiden van veilig rijden. Elke taak waarbij je je aandacht niet op de weg en het omringende verkeer kunt richten, moet je uitvoeren terwijl de auto geparkeerd staat.

N.b.

Beperkingen bij navigatie

- De navigatiefunctie is van een externe leverancier. Beschikbaarheid, procedure en functionaliteit kunnen in de tijd en per regio verschillen.
- Navigatie-instructies kunnen soms minder betrouwbaar zijn door factoren als het weer of de toestand van de weg.

Slechte of geen internetverbinding

De navigatieapp kan soms moeilijk een route of signaal vinden als je ergens bent waar je internetverbinding wordt verstoord, bijvoorbeeld in een tunnel of in een parkeergarage.

10.1.1. Een bestemming met het navigatiesysteem zoeken en selecteren

Zoek je bestemming met het zoekveld of met de spraakbesturing. De auto geeft je dan suggesties voor routes waaruit je kunt kiezen.

1. Druk op het symbool van de appbibliotheek  op de onderste balk en open Google Maps.
2. Voer in het zoekveld een adres of bestemming in.
 - > Er wordt een route gegeven, samen met alternatieve routes.
3. Selecteer de gewenste route.
4. Selecteer Starten.
 - > De navigatieaanwijzingen worden gestart.

10.2. Detectie van de omgeving en verkeer

In dit deel staat belangrijke informatie over hoe camera's, radars en andere sensoren werken, inclusief hun beperkingen. Als je begrijpt hoe de auto de omgeving ziet, kun je de functies die daarop vertrouwen beter gebruiken.

Je auto gebruikt talloze systemen en sensoren om de omgeving te detecteren. Hoe je auto de verzamelde gegevens interpreteert, bepaalt hoe je auto reageert, vooral bij de rijhulpsystemen.

Camera's	Camera's werken ongeveer hetzelfde als het menselijke oog. Wat ze vastleggen, wordt voor verschillende doeleinden gebruikt, afhankelijk van de camera. Met de bovenste, naar voren gerichte camera kan je auto bijvoorbeeld dingen als verkeersborden en wegmarkeringen identificeren, terwijl wat de parkeercamera aan de achterzijde vastlegt op het middendisplayscherm wordt getoond.
Radars	Radars gebruiken radiogolven om informatie over de omgeving van de auto te verzamelen. Ze kunnen de afstand tot voorwerpen en bepaalde aspecten van hun bewegingen bepalen. Deze informatie is essentieel voor talloze functies in de auto.
Parkeersensoren	Deze sensoren gebruiken geluidsgolven om voorwerpen waar te nemen die relatief dichtbij zijn. Ze versturen ultrasone pulsen die terug naar de sensoren kaatsen als ze een voorwerp tegenkomen.

Hoe werken deze systemen samen?

De verschillende detectiemethoden vullen elkaar aan. Soms worden ze apart gebruikt, en soms samen.

Belangrijk

Ook als ze samen worden gebruikt, kunnen deze detectiesystemen niet alle omstandigheden en verkeerssituaties goed inschatten. Daarom is het belangrijk dat de bestuurder nooit volledig op de rijhulpsystemen vertrouwt. Blijf altijd goed opletten op de omstandigheden en situaties waarin de werking van de rijhulpsystemen wordt beïnvloed door de beperkingen van de functies.

Algemene beperkingen bij detectie en identificatie

Elke type detectie heeft zijn eigen beperkingen, maar er zijn ook diverse algemene overwegingen.

- De auto kan niet altijd onverwachte of abnormale situaties verwerken. Wanneer de auto de omgeving of een verkeerssituatie niet goed kan inschatten, heeft dit invloed op de nauwkeurigheid van de reactie van de auto.
- Schade aan de auto kan de gebruikte detectiemogelijkheden en -functies beïnvloeden. De auto kan veel storingen en fouten identificeren, maar niet allemaal. Daarom is het belangrijk dat de auto in goede staat blijft en goed werkt. Neem contact op met een erkende Volvo-werkplaats als je denkt dat er een storing is of als je schade aan de auto constateert.
- Beperkende factoren en omstandigheden doen zich vaak samen voor. Als ze samenvallen, kunnen ze ervoor zorgen dat de auto niet goed reageert.

Beperkingen bij detectie van obstakels

Detectie van obstakels helpt de auto om bepaalde stilstaande en bewegende voorwerpen te identificeren. Dit kunnen andere weggebruikers, zoals voetgangers of andere voertuigen, dieren, barrières of andere voorwerpen zijn. Als ze zich in of vlak bij de rijbaan van de auto bevinden, kunnen ze een risico van een aanrijding vormen. Afhankelijk van de omstandigheden kan de auto waarschuwen of ingrijpen als het voorwerp nauwkeurig is geïdentificeerd. Voor alle soorten voorwerpen die de auto kan detecteren, zijn er talloze factoren die een nauwkeurige identificatie kunnen voorkomen. Voorbeelden van beperkende factoren, situaties en gebeurtenissen zijn:

- Voorwerpen en weggebruikers die vlak bij elkaar staan of rijden, die overlappen of die gedeeltelijk worden geblokkeerd.

De inhoud van deze handleiding geeft de status van de gebruikershandleiding weer op het moment van drukken en is mogelijk niet volledig geldig in toekomstige gevallen. Raadpleeg voor meer informatie de eerste pagina voor de volledige disclaimer.

- Voorwerpen en weggebruikers die wegvallen tegen de achtergrond.
- Voorwerpen en weggebruikers die zeer snel bewegen of accelereren.
- Ongewone voertuigen, zoals ligfietsen, maaidorsers of trailers met ladingen met een vreemde vorm.
- Fietsen van een ander type of andere grootte dan normale fietsen voor volwassenen.
- Nieuwe vervoerstypen.
- Kleding of gedragen voorwerpen die het silhouet van een voetganger veranderen.
- Voetgangers kleiner dan 80 cm (32 inch).
- Gedraaide obstakels die een onbekend silhouet vormen.
- De grootte en snelheid van dieren. Katten en honden zijn vaak te klein om goed te worden geïdentificeerd.

i N.b.

Voorbeelden van verkeersdetectie

Voorbeelden van verschillende verkeerssituaties kunnen helpen om te begrijpen welke beperkingen de detectiesystemen van je auto kunnen hebben. Echte situaties zijn vaak ingewikkelder dan de illustratieve^[1] voorbeelden die je in deze handleiding vindt.

Buiten beeld en late detectie

De verschillende detectiegebieden van je auto zijn statisch en hebben elk een beperkt bereik en beeld. Als iets met een ongewone hoek, met hoge snelheid of zeer dicht bij je auto in een detectiegebied komt, kan dat een snelle reactie veroorzaken. Hierdoor nemen de veiligheidsmarges af ten opzichte van een situatie waarin detectie eerder mogelijk was.

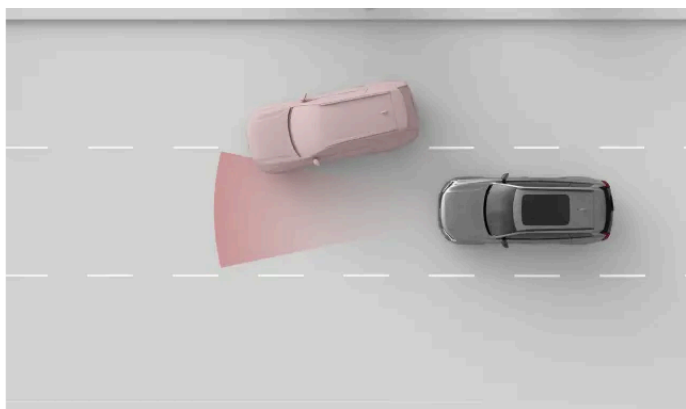

Het detectiegebied van de radar aan de voorzijde heeft een beperkte breedte. Als je door een ander voertuig wordt afgesneden, kan de auto dit vrij laat detecteren, waardoor de auto plotseling kan reageren.

! Belangrijk

Positie in een rijstrook en kleine voertuigen

Bij detectie naar de voorzijde werken deze systemen beter met voertuigen in het midden van de rijstrook beter dan aan de zijkanten. Voertuigen kunnen mogelijk niet worden gezien als ze niet op het midden van een rijstrook rijden. Dat kan bij elk voertuig gebeuren, maar de kans is groter voor kleinere voertuigen, zoals motorfietsen. Ze nemen minder ruimte op de rijstrook in en kunnen meer bewegen binnen de rijstrook. Let altijd extra goed op voertuigen die niet midden op de rijstrook rijden.

Vorm, grootte en aantallen van voertuigen

Detectie kan minder betrouwbaar werken afhankelijk van de vorm, de grootte en het aantal van de voorwerpen in een detectiegebied. De afstand tot het dichtstbijzijnde voertuig voor je auto kan minder nauwkeurig worden geïdentificeerd afhankelijk van deze factoren, vooral als het meerdere factoren zijn.

- Kleine voorwerpen zijn moeilijker te identificeren.
- Hoe meer voorwerpen er zijn, hoe lastiger het is om afzonderlijke voorwerpen te identificeren.
- Voorwerpen die zich vlak bij elkaar bevinden zijn lastiger te identificeren.
- Voorwerpen met ongelijke vormen, bijvoorbeeld met een overhang of uitstekende delen, zijn lastiger te identificeren.

De aanwezigheid van een groter voertuig voor je auto kan er soms voor zorgen dat een kleiner voertuig, zoals een motor, lastig is te identificeren.

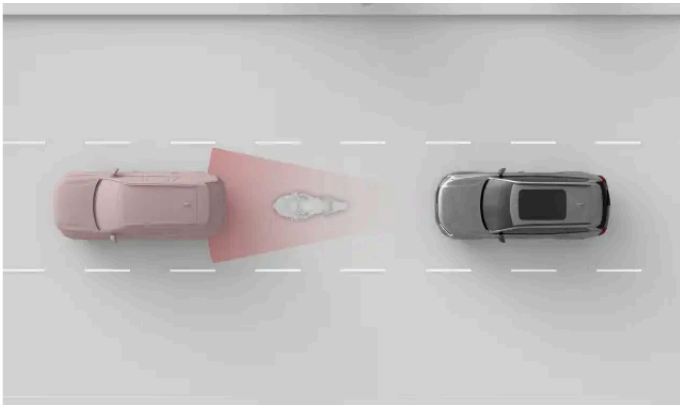

De kleinere motor en de auto bevinden zich dicht bij elkaar en overlappen, waardoor de motor minder nauwkeurig kan worden gedetecteerd.

! Belangrijk

Aanhangwagens ervoor

Vergeleken met veel andere voertuigen op de weg kunnen trailers vaak minder betrouwbaar worden gedetecteerd door hun vorm en hoogte. Dat geldt vooral voor smalle trailers, lage trailers en trailers met een zeer hoog laadbed. Deze soorten trailers hebben vaak een te klein oppervlak op de hoogte waar de detectiesystemen werken.

Weg en infrastructuur

Bochten in de weg kunnen ervoor zorgen dat de auto een verkeerssituatie verkeerd interpreteert. De auto kan bijvoorbeeld een voertuig 'kwijtraken' of niet goed zien in welke rijstrook een voorligger rijdt.

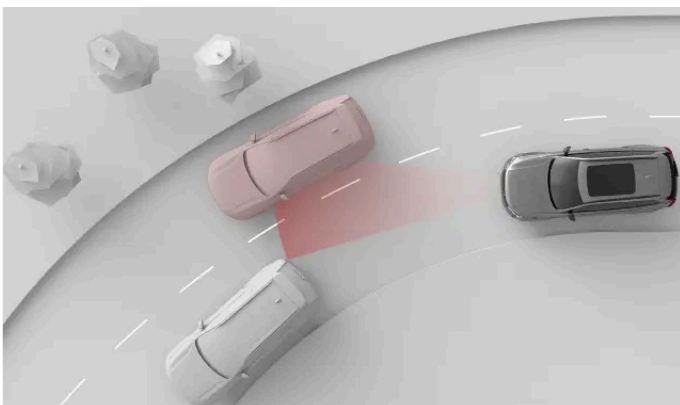

De inhoud van deze handleiding geeft de status van de gebruikershandleiding weer op het moment van drukken en is mogelijk niet volledig geldig in toekomstige gevallen. Raadpleeg voor meer informatie de eerste pagina voor de volledige disclaimer.

In een bocht kan de voorligger uit het detectiegebied verdwijnen. Auto's in een naastgelegen rijstrook kunnen ook het gebied binnenkomen, waardoor de auto de afstand tot voorliggers niet goed kan inschatten.

 **Belangrijk**

De toestand van de weg en onregelmatigheden

Zowel veelvoorkomende als minder vaak voorkomende wegkenmerken kunnen de doeltreffendheid van de detectiesystemen van de auto beïnvloeden.

- Scherpe bochten en hobbels in de weg kunnen het zicht op belangrijke delen van de omgeving van de auto tijdelijk belemmeren, zoals andere voertuigen of wegmarkeringen.
- Niet-standaard- of ongebruikelijke weginfrastructuur kan mogelijk niet goed door de auto worden geïdentificeerd. Wegwerkzaamheden en omleidingen van het verkeer kunnen er bijvoorbeeld voor zorgen dat er meerdere wegmarkeringen zijn.
- Versleten wegmarkeringen of verkeersborden kunnen mogelijk niet goed worden geïdentificeerd.

^[1] De weergaven van detectiesystemen en de omgeving van de auto zijn niet op schaal.

10.2.1. Locaties van camera's, sensoren en radars

Als je weet waar de componenten zitten die de auto gebruikt om de omgeving in kaart te brengen, kun je ze makkelijker schoon en schadevrij houden.

Veel rijhulpfuncties vertrouwen op gegevens van componenten die de omgeving van je auto scannen en in kaart brengen, zoals camera's, sensoren en radars. Dit hoofdstuk laat je niet alle componenten en hun locaties zien, maar geeft je een globaal idee van waar ze zich bevinden. Zones die in dit hoofdstuk worden genoemd, zijn extra belangrijk om schoon te houden. Schade aan deze zones kan van invloed zijn op functies die afhankelijk zijn van componenten die zich hier bevinden.

Waarschuwing

Regelmatig schoonmaken

De locaties van de camera's, sensoren en radars op de auto moeten regelmatig worden schoongemaakt en labels, voorwerpen, vuil en andere mogelijke belemmeringen moeten worden verwijderd. Anders reageren de functies van de auto mogelijk niet goed, reageren ze minder snel of worden ze gedeactiveerd.

Schrappen op de voorruit

Het deel van de voorruit vóór de naar voren gerichte camera heeft zijn eigen verwarming om sneeuw of ijs te ontdoien en te verwijderen. Gebruik geen ijskrabber op dit gebied, omdat het glasoppervlak beschadigd kan raken. Krassen of schade aan het glas kunnen de detectiemogelijkheden van de camera verstoren of beperken.

Gemonteerde accessoires

Zorg dat je je bewust bent van het effect van gemonteerde accessoires, zoals bagagedragers of verlichting aan de buitenzijde van de auto. De voorwerpen zelf of de lading die je toevoegt, kunnen camera's, sensoren of radars belemmeren.



- 1 Middenboven op de voorruit is een naar voren gerichte camera geplaatst.
- 2 De zijcamera's van het parkeerhulpsysteem bevinden zich in de buitenspiegels.
- 3 Er bevinden zich een voorwaarts gerichte radar en een parkeerhulpcamera bij het embleem aan de voorkant van de auto.



- 1 Er bevindt zich een parkeerhulpcamera midden op de achterkant van de auto.
- 2 De auto heeft aan de achterzijde ook een radar in elke hoek.



Tip

De parkeersensoren vinden

Langs de onderzijde heeft de auto ook meerdere parkeersensoren. Je ziet hun precieze locatie aan de kapjes langs het bumperpaneel.



Belangrijk

Vóór de radars schoonmaken

Als je vuil, sneeuw of ijs ziet, of als de auto aangeeft dat een van de radars wordt geblokkeerd, doe hier dan zo snel mogelijk wat aan. Maak altijd een groter gebied rond de radars schoon zodat ze goed blijven werken.

10.2.2. Cameradetectie en beperkingen

De camera van de auto legt de omgeving op dezelfde manier vast als het menselijke oog. Deze vergelijking is handig om de mogelijkheden en beperkingen te begrijpen.

De camera's helpen de auto met het identificeren van bepaalde voorwerpen en oppervlakken die visueel opvallen tegen hun achtergrond. Dit zijn onder meer wegmarkeringen, verkeersborden, voetgangers en andere voertuigen.

Informatie van de camera's in de parkeerweergave kan je helpen om de omgeving van de auto in de gaten te houden.

Lichtomstandigheden

De camera's werken niet goed bij weinig licht.

- Sterke lichtbronnen, zoals de zon, kunnen schitteringen en weerspiegelingen veroorzaken, waardoor de camera's minder goed werken.
- Bij weinig licht kunnen de camera's bepaalde voorwerpen niet waarnemen.
- Bij sommige soorten detectie is weinig licht juist beter. Wanneer het donker is, kan de verlichting van andere voertuigen worden geïdentificeerd, omdat deze opvalt tegen de achtergrond.



Belangrijk

Cameradetectie in het donker

De auto kan andere voertuigen in het donker detecteren als die andere voertuigen hun koplampen en achterlichten aan hebben en goed zichtbaar zijn. De auto gebruikt ook andere soorten detectie, zoals radar, maar heeft niet altijd genoeg informatie om voertuigen die niet door de camera worden gezien betrouwbaar te identificeren. De werking van verschillende rijhulpfuncties kan hierdoor worden belemmerd, zoals ingrepen in verband met de veiligheid, waarschuwingen voor aanrijdingen en functies voor afstand houden.

Zicht

Als de bestuurder slecht zicht heeft, hebben de camera's vaak ook slecht zicht. Voorwerpen die lastig voor het menselijk oog zijn te detecteren, kunnen soms ook niet goed door camera's worden gezien. Dat zijn bijvoorbeeld gecamoufleerde voorwerpen of voorwerpen waarvan de omtrek niet goed opvalt tegen de achtergrond.

- Mist, zware regen, sneeuw en stofstormen kunnen het zicht van de camera's aanzienlijk verslechteren.
- Let goed op stof, water of sneeuw op de grond dat kan worden verstoord en in de lucht komt door jouw auto, ander verkeer of de wind.

Gezichtsveld en belemmeringen

De camera's kunnen alleen kijken in de richting waarin ze wijzen en alleen binnen hun gezichtsveld. Het gezichtsveld is anders voor elke camera en afhankelijk van het beoogde doeleinde.

Belemmeringen beperken wat de camera kan zien. Elke camera ziet de omgeving vanaf de plek waar deze is gemonteerd en alles wat in het gezichtsveld komt, belemmert wat erachter zit. Voorwerpen vlak bij de camera belemmeren het gezichtsveld van de camera meer dan voorwerpen die verder weg zijn. Als de auto merkt dat het zicht van een camera wordt belemmerd, dan schakelt de auto bepaalde functies uit die op die camera vertrouwen.

- Zorg ervoor dat gemonteerde accessoires, extra uitrusting en lading aan de buitenkant van de auto het gezichtsveld van de camera's niet belemmeren. Ladingen op het dak die ver uitsteken kunnen bijvoorbeeld het bovenste deel van het beeld van camera's die naar de voor- en achterzijde zijn gericht gedeeltelijk belemmeren.
- Trailers, fietsendragers en andere uitrusting op de trekhaak kunnen het beeld van de camera aan de achterzijde belemmeren.
- Vuil, ijs, sneeuw, waterdruppels en condens op de cameralenzen belemmeren het zicht voor een deel. In sommige gevallen kan de auto waarnemen dat iets het zicht belemmert en je waarschuwen. Maar we raden je nog altijd aan om regelmatig te controleren of de camera's schoon zijn en onbelemmerd beeld hebben.

Waarschuwing

Regelmatig schoonmaken

De locaties van de camera's, sensoren en radars op de auto moeten regelmatig worden schoongemaakt en labels, voorwerpen, vuil en andere mogelijke belemmeringen moeten worden verwijderd. Anders reageren de functies van de auto mogelijk niet goed, reageren ze minder snel of worden ze gedeactiveerd.

Andere beperkingen

Als de camera's te heet worden, kunnen ze tijdelijk worden uitgeschakeld om ze tegen schade te beschermen. Dat kan gebeuren als de auto wordt gestart nadat deze bij hoge temperaturen stond geparkeerd met direct zonlicht op een camera. De camera wordt weer ingeschakeld als deze voldoende is afgekoeld.

Belangrijk

Schade aan de voorruit

Schade aan de voorruit in het cameragebied, waaronder steenslag, krassen of barsten, kan ervoor zorgen dat de camera en andere functies die de camera gebruiken minder goed werken. Hierdoor kan de camera minder goed werken, kan de auto op een onbetrouwbare manier reageren en kunnen sommige functies worden uitgeschakeld. Als er schade is, volg dan de aparte aanbevelingen in deze handleiding over wat je moet doen bij schade aan de voorruit.

10.2.3. Radardetectie en beperkingen

Radars gebruiken radiogolven om informatie over de omgeving van de auto te verzamelen. Ze kunnen de afstand tot voorwerpen en bepaalde aspecten van hun bewegingen bepalen. Het is belangrijk dat de radars niet worden belemmerd.

Je auto heeft diverse radars die in verschillende richtingen wijzen om informatie over de omgeving van de auto te verzamelen. Deze informatie wordt vooral voor de bestuurdershulpfuncties in de auto gebruikt. Radiogolven worden continu verstuurd en weerkaatsen als ze een voorwerp tegenkomen. Als de golven worden weerkaatst, kan de auto bijvoorbeeld de positie en beweging van het voorwerp berekenen.

Het maakt voor de radars niet uit hoe licht het is; ze werken net zo goed op een zonnige dag als bij volledige duisternis.

Belangrijk

Op een verantwoordelijke manier gebruiken

Radars en de functies die hierop vertrouwen, zijn aanvullingen op veilig rijgedrag. Ondanks deze functies moet de bestuurder altijd goed blijven opletten en veilig rijden.

Detectiegebied en gezichtsveld

Elke radar in de auto heeft zijn eigen detectiegebied. Dit gebied wordt beperkt door het gezichtsveld en bereik van de radar.

Voorwerpen in het gezichtsveld blokkeren wat erachter staat. Hoe dichters iets bij de radar is, hoe meer het het gezichtsveld van de radar blokkeert.

- Als een radar wordt geblokkeerd, kunnen bepaalde functies minder effectief worden of verkeerd reageren.
- Als de auto detecteert dat een radar wordt belemmerd, kan de auto bepaalde functies uitschakelen.
- Leg of monteer niets voor of vlak bij de radars van de auto. Dat zijn bijvoorbeeld stickers, folie op de carrosserie en tape.
- Lakschade vóór een radar kan de werking ervan beïnvloeden. Neem contact op met een servicepunt voor reparaties bij schade in het gebied vlak bij de radars.^[1]
- Zorg ervoor dat alle gemonteerde accessoires, extra uitrusting of aan de buitenkant vervoerde lading de radars van de auto niet blokkeren.
- Aanhangwagens, fietsendragers en andere op de trekhaak gemonteerde uitrusting kan de radar blokkeren, waardoor deze en bepaalde functies niet kunnen worden gebruikt.
- Radars kunnen minder goed werken als er opgebouwd vuil, ijs en sneeuw voor ligt. Dit beïnvloedt de radiogolven en beperkt het vermogen van de radar om voorwerpen te detecteren. De auto merkt het niet altijd als radars worden geblokkeerd. In situaties waarin dit wel wordt waargenomen, geeft de auto dit aan met meldingen op de displays. Maar we raden je aan om regelmatig te controleren of de radars schoon zijn en of het gebied er omheen schoon en onbelemmerd is.

Waarschuwing

Regelmatig schoonmaken

De locaties van de camera's, sensoren en radars op de auto moeten regelmatig worden schoongemaakt en labels, voorwerpen, vuil en andere mogelijke belemmeringen moeten worden verwijderd. Anders reageren de functies van de auto mogelijk niet goed, reageren ze minder snel of worden ze gedeactiveerd.

Overige voorwaarden en limieten

Andere radarbronnen kunnen storing veroorzaken en de doeltreffendheid van de radars van je auto verminderen.

^[1] Volvo raadt aan om alle service- en reparatiewerkzaamheden in een erkende Volvo-werkplaats te laten uitvoeren.

10.2.4. Detectie en beperkingen van de parkeersensoren

Met de parkeersensoren kan de auto voorwerpen en hun afstand tot de auto detecteren. Bij langzame manoeuvres bij weinig ruimte werken ze relatief dicht bij de auto, bijvoorbeeld tijdens het parkeren.

De parkeersensoren gebruiken geluidsgolven om obstakels in de buurt van de auto te detecteren. Ze versturen ultrasone pulsen die terug naar de sensor kaatsen als ze een voorwerp of barrière tegenkomen. Zo kan de auto de afstand tot obstakels in de detectierichting bepalen.

Informatie van deze sensoren is alleen beschikbaar bij lage snelheden. Ze geven informatie over afstand wanneer de parkeergegave op het display wordt getoond.

Belangrijk

Op een verantwoordelijke manier gebruiken

De parkeersensoren en de functies die hierop vertrouwen, zijn aanvullingen op veilig rijgedrag. Ondanks deze functies moet de bestuurder altijd goed op de omgeving van de auto blijven letten en veilig rijden.

Detectiebereik

De parkeersensoren bevinden zich meestal vrij laag op de bumper.

- Obstakels waarvan de steunen buiten het detectiegebied vallen, kunnen mogelijk niet worden gedetecteerd. Dit zijn bijvoorbeeld voorwerpen die boven de grond hangen of voorwerpen die bij de grondsteunen weg zijn gericht, zoals bepaalde barrières en hekken.

Geblokkeerde sensoren

De parkeersensoren kunnen worden geblokkeerd, waardoor de afstands- en obstakeldetectie wordt beperkt of zelf helemaal niet meer kan worden gebruikt. Houd rekening met het volgende om geblokkeerde sensoren te voorkomen of beter te begrijpen wanneer ze niet werken:

- Als een sensor wordt geblokkeerd, kunnen bepaalde functies minder effectief worden of verkeerd reageren.
- Zware regen- of sneeuwval kan voor een onbetrouwbare detectie zorgen en functies die op de parkeersensoren vertrouwen, kunnen hierdoor mogelijk niet werken.
- Als de auto detecteert dat een sensor wordt belemmerd, kan de auto bepaalde functies uitschakelen.
- Leg of monteer niets voor of vlak bij de sensoren van de auto. Dat zijn bijvoorbeeld stickers, folie op de carrosserie en tape.
- Schade aan de carrosserie waar de sensoren zich bevinden, kan de werking ervan beperken. Neem contact op met een servicepunt voor reparaties bij schade in het gebied rond de sensoren.^[1]

De inhoud van deze handleiding geeft de status van de gebruikershandleiding weer op het moment van drukken en is mogelijk niet volledig geldig in toekomstige gevallen. Raadpleeg voor meer informatie de eerste pagina voor de volledige disclaimer.

- Zorg ervoor dat alle gemonteerde accessoires, extra uitrusting of aan de buitenkant vervoerde lading de sensoren van de auto niet blokkeren.
- Aanhangwagens, fietsenrekken en andere op de trekhaak gemonteerde uitrusting kunnen de sensoren blokkeren, waardoor de detectie- en andere functies niet kunnen worden gebruikt.
- Parkeersensoren kunnen minder goed werken als er opgebouwd vuil, ijs en sneeuw voor ligt. Hierdoor kunnen ze voorwerpen minder goed detecteren. De auto merkt het niet altijd als de parkeersensoren worden geblokkeerd. In situaties waarin dit wel wordt waargenomen, geeft de auto dit aan met meldingen op het display. Maar we raden je nog altijd aan om de sensorlocaties regelmatig te controleren en de gebieden er omheen schoon en vrij van belemmeringen te laten.

 **Waarschuwing**

Regelmatig schoonmaken

De locaties van de camera's, sensoren en radars op de auto moeten regelmatig worden schoongemaakt en labels, voorwerpen, vuil en andere mogelijke belemmeringen moeten worden verwijderd. Anders reageren de functies van de auto mogelijk niet goed, reageren ze minder snel of worden ze gedeactiveerd.

^[1] Volvo raadt aan om alle service- en reparatiewerkzaamheden in een erkende Volvo-werkplaats te laten uitvoeren.

10.3. Detectie van gedrag van de bestuurder

Bepaalde aspecten van het gedrag van de bestuurder worden continu door de auto in de gaten gehouden. Dit is belangrijk voor diverse rijhulpfuncties.

Detectie van het gedrag van de bestuurder wordt gebruikt om te verifiëren dat er onder het rijden aan specifieke voorwaarden wordt voldaan en bij gebruik van bepaalde functies. Een camera in het binnenspiegel volgt continu het gedrag van de bestuurder zonder dit op te nemen. De informatie van dit systeem wordt door verschillende rijhulpsystemen gebruikt.

Diverse aspecten van het gedrag van de bestuurder worden in de gaten gehouden, waaronder:

- Hoofd en lichaamshouding
- Oogbewegingen en focus
- Tekenen van vermoeidheid

Een belangrijk onderdeel van het bewakingssysteem is controleren of de handen van de bestuurder tijdens het rijden op het stuurwiel liggen.

 **N.b.**

Systeem voor het begrijpen van de bestuurder

De auto houdt naast de concentratie van de bestuurder ook andere elementen van het rijden in de gaten. Dat zijn bijvoorbeeld of de portieren dicht en de veiligheidsgordels bevestigd blijven onder het rijden. De afzonderlijke detectiepunten worden gecombineerd, zodat het systeem beter begrijpt of de bestuurder goed oplet en geconcentreerd is, en hoe zijn houding is.

Informatie van het gedragsdetectiesysteem wordt gecombineerd om te achterhalen of de bestuurder zich op het rijden concentreert. Dat betekent onder meer het verkeer en de omgeving in de gaten houden, en goed opletten en alert blijven. Het detectiesysteem kan je via het bestuurdersdisplay meldingen geven.

Funcities die op dit systeem vertrouwen

Het gedragsdetectiesysteem van de bestuurder houdt het gedrag van de bestuurder in de gaten om te achterhalen of er veilig met de auto wordt gereden. Als het systeem wordt geblokkeerd of verkeerd gebruik door de bestuurder constateert, kan er een reactie van diverse andere functies van de auto worden gegeven.

Funcities die worden beïnvloed door het gedragsdetectiesysteem voor de bestuurder zijn onder meer:

Waarschuwingsmeldingen voor bestuurder en afleiding	Je auto kan een melding weergeven als je moe, afgeleid of niet geconcentreerd lijkt.
Hulpfunctie voor remmen in noodgevallen	In situaties waarin de bestuurder niet verder kan rijden, kan de auto gecontroleerd tot stilstand komen om de kans op een aanrijding te verkleinen.
Pilot Assist	De stuurhulp van Pilot Assist kan worden gedeactiveerd als je niet geconcentreerd lijkt of niet reageert op verzoeken om je handen op het stuur te houden.

Voorwaarden en limieten

Het gedragsdetectiesysteem voor de bestuurder vertrouwt op camera's voor detectie en volgen. Het is een geavanceerd systeem, maar als de camera's onvoldoende kunnen zien, kunnen ze minder goed werken. Lees het aparte deel over de voorwaarden en beperkingen van de camera's van je auto, zodat je weet hoe de functies die op detectie door de camera's vertrouwen worden beïnvloed.

- Het systeem kan alleen in de gaten houden of de bestuurder goed oplet als het gezicht van de bestuurder goed zichtbaar is.
 - Verkeerd opgeborgen voorwerpen kunnen het beeld van de bestuurder belemmeren, net als stof en vuil op de cameralens. Houd de bestuurdersruimte schoon en opgeruimd.
 - Het dragen van bepaalde kleding en accessoires kan delen van het gezicht van de bestuurder die zichtbaar moeten zijn om de aandacht in de gaten te houden belemmeren, zoals de ogen.
- Vuil vóór de camera's kan de detectiemogelijkheden belemmeren.

- Bepaalde omstandigheden hebben invloed op hoe goed je auto je rijgedrag en manoeuvreren in de gaten kan houden. Dat heeft weer invloed op hoe goed de functie tekenen van verminderde concentratie of vermoeidheid bij de bestuurder kan onderscheiden.
 - Functies die helpen om in de juiste rijstrook te blijven rijden, kunnen soms compenseren voor manoeuvres die een verminderde concentratie zouden kunnen aangeven. Hierdoor wordt het lastiger om een verminderde concentratie waar te nemen vergeleken met rijden zonder die functies.
 - Omstandigheden zoals harde wind of een oneffen wegdek kunnen je rijgedrag op dezelfde manier beïnvloeden als een gebrek aan concentratie. Hierdoor kunnen er waarschuwingen worden weergegeven, ondanks dat de bestuurder volledig geconcentreerd achter het stuur zit.

 **Belangrijk**

Invloed op het systeem

Dek de camera niet af. De camera kan geheel of gedeeltelijk worden afgeschermd door voorwerpen die aan of op de binnenspiegel worden gehangen of geplaatst. Als de camera wordt belemmerd of afgedekt, kan je auto een melding op het bestuurdersdisplay weergeven.

Probeer het gedragsdetectiesysteem voor de bestuurder niet expres te manipuleren. Het systeem is om ervoor te zorgen dat je zo veilig mogelijk rijdt. Als het systeem minder goed werkt en een gevaarlijke situatie niet kan detecteren, kan de auto ook niet meer goed ingrijpen in een gevaarlijke situatie.

10.4. Ingrijpen en waarschuwingen in verband met de veiligheid

Je auto heeft een aantal functies die aanrijdingen direct of indirect helpen voorkomen. Als je auto een gevaarlijke verkeerssituatie waarneemt, kan de auto ingrijpen door de bestuurder te waarschuwen of een ontwijkende manoeuvre uit te voeren.

Veilig rijden begint met veilig rijgedrag. Als extra bescherming tegen ongevallen kan je auto je waarschuwen als de auto een situatie detecteert waarbij je extra moet opletten of meteen iets moet doen. Naast waarschuwingen voor de bestuurder geven kan de auto ook ingrijpen door te sturen en te remmen om een aanrijding te voorkomen of de gevolgen ervan te beperken.

Functies die op verschillende manieren waarschuwingen geven of ingrijpen, zijn onder meer:

- Waarschuwingen voor aanrijdingen en beperking van de gevolgen
- Afstandswaarschuwingen
- Hulpfunctie voor op rijstrook blijven rijden
- Blind Spot Information
- Concentratie van de bestuurder en meldingen over de alertheid^[1]
- Waarschuwingen voor verkeer dat bij achteruit rijden achter de auto passeert^[2]
- Automatisch remmen bij achteruit rijden^[3]
- Connected Safety



Tip

Wat zijn ingrepen in verband met de veiligheid?

Ingrepen in verband met de veiligheid zijn reacties van de auto in situaties waarin de auto een hoog of dreigend risico van een aanrijding registreert. Er kunnen waarschuwingen worden gegeven om de bestuurder te waarschuwen voor risico's, zodat de bestuurder kan ingrijpen. De auto is echter ook in staat om in noodgevallen te sturen of te remmen, afhankelijk van de situatie. Sommige soorten waarschuwingen en ingrepen zijn altijd ingeschakeld, terwijl anderen onderdeel zijn van functies die je kunt aanpassen of kunt in- en uitschakelen.

Ingrepen in verband met de veiligheid om aanrijdingen te voorkomen

Wanneer de auto het risico van een aanrijding waarneemt, reageert de auto op basis van de urgentie. De auto kan objecten als voetgangers, fietsers en voertuigen detecteren die de auto naderen of zich op jouw rijstrook bevinden. Veel factoren kunnen beïnvloeden hoe vroeg en doeltreffend de auto het risico van een aanrijding kan detecteren. Er zijn situaties waarbij de auto je niet kan helpen en daarom is veilig rijgedrag essentieel.

Als de auto detecteert dat er een toenemend risico van een aanrijding is, kunnen waarschuwingen snel veranderen in ontwijkende manoeuvres door de auto. Als er plotseling een dreigende situatie is, kan de auto onmiddellijk ontwijkende manoeuvres uitvoeren.

Waarschuwingen voor aanrijdingen	Wanneer de auto het risico van een aanrijding waarneemt, dan zal de auto eerst proberen om de bestuurder te waarschuwen. De auto waarschuwt je visueel, met geluid of met pulserende trillingen in het rempedaal.
Remmanoeuvres	Als de auto bepaalt dat er onmiddellijk moet worden ingegrepen, dan kan de auto remmen ongeacht wat de bestuurder doet. Dat kan samen met een stuurmanoeuvre worden gedaan. Hoeveel de auto rem bij het ingrijpen, is afhankelijk van de situatie. Bij een obstakel dat plotseling voor de auto opduikt, kunnen de remmen volledig worden ingeschakeld, terwijl er in een andere situatie minder wordt geremd om een mogelijke aanrijding te voorkomen.
Stuurmanoeuvres	Als de auto bepaalt dat er onmiddellijk moet worden ingegrepen, dan kan de auto bijsturen ongeacht wat de bestuurder doet. Dat kan samen met een remmanoeuvre worden gedaan.

Meldingen over uitgevoerde werkzaamheden in verband met de veiligheid worden op het bestuurdersdisplay weergegeven.



Ingrepen bij sturen en remmen negeren

- Wanneer de auto bij het sturen ingrijpt, kan de bestuurder dit altijd negeren door zelf bewust te sturen.
- Wanneer de auto remt, moet je het gaspedaal stevig intrappen om zelf te remmen. Als je het pedaal voorbij een bepaalde waarde intrapt, neem je zelf weer het remmen over.

Fellere reactie bij ontwijkende manoeuvres

Onder bepaalde omstandigheden kan de auto kort feller reageren^[4] als de auto merkt dat je uitwijkt om een aanrijding met een obstakel voor je te voorkomen. Je kunt dan voelen dat de auto feller reageert en wendbaarder wordt. Wanneer dat gebeurt, wordt er ook een melding op het bestuurdersdisplay weergegeven.

Ken de mogelijkheden van je auto

Ingrepen in verband met de veiligheid door de auto kunnen zich plotseling voordoen en je kunt ervan schrikken. Ze kunnen ongemak veroorzaken, ondanks het voordeel dat ze bieden. Zorg dat je de auto goed kent, zodat je minder schrikt van ingrepen in verband met de veiligheid als deze zich voordoen. Lees alle meldingen na een ingreep zodat je beter begrijpt waarom de auto heeft ingegrepen.

Minder ingrepen en waarschuwingen

Hoe vaak de auto ingrijpt en waarschuwingen geeft, is afhankelijk van de rijomstandigheden en je rijstijl. Bepaalde combinaties van factoren kunnen er ook voor zorgen dat je auto reageert op een manier die jij onnodig of te gevoelig vindt. Over het algemeen is de beste manier om het aantal waarschuwingen en ingrepen te beperken verantwoordelijk rijden. Pas je snelheid aan de rijomstandigheden aan en houd een veilige afstand tot andere voertuigen aan. In de instellingen kun je bepaalde functies ook aanpassen of uitschakelen.

De juiste balans in reacties

Wanneer je auto een suggestie geeft, je ondersteunt of een rijhandeling uitvoert, dan wordt dat als een reactie beschouwd. De meeste rijhulpfuncties hebben een aantal mogelijke reacties. Automatisch remmen om een aanrijding te voorkomen met een andere auto die plotseling vóór jou remt is bijvoorbeeld zo'n reactie. Functies die je waarschuwingen geven en ingrijpen in verband met de veiligheid zijn bedoeld om onnodige reacties te voorkomen.

De reacties van je auto hebben elk hun eigen voorwaarden. Deze omstandigheden kunnen betrekking hebben op de verkeerssituatie, de toestand van de auto en de bestuurder, en informatie die met de detectiesystemen van de auto is verzameld. Een reactie doet zich voor als er aan alle voorwaarden is voldaan en de auto met een zekere mate van zekerheid weet dat de reactie nodig is. Terwijl een situatie zich ontwikkelt, blijft de auto continu de voorwaarden en de benodigde reactie evalueren. Als de vereiste reactie of voorwaarden onzeker zijn, dan reageert de auto niet.

Als een mogelijk gevaarlijke situatie eenvoudig door de bestuurder kan worden opgelost, dan heeft dat de voorkeur over die van de auto. De auto kan een reactie vertragen of niet geven in situaties waarbij je zelf de mogelijkheid hebt om deze zonder noodingrepen op te lossen. Zo worden onnodige waarschuwingen en ingrepen in verband met de veiligheid voorkomen. De meeste potentiële gevaren die door de auto worden gedetecteerd kunnen met kleine aanpassingen door de bestuurder worden opgelost, ruim voordat ontwijkende noodmanoeuvres nodig zijn. In de meeste gevallen zie jij ze als routinehandelingen die onderdeel vormen van normaal rijden.

 **Belangrijk**

Altijd gevaren op de weg aanpakken

De auto kan en zal compenseren voor bepaalde, maar niet alle gevallen waarin je niet in staat bent of niet reageert op een gevaar op de weg. Er zijn situaties waarin een doeltreffende reactie buiten de capaciteiten van de auto valt en situaties waarin er niet wordt gereageerd omdat er van de bestuurder wordt verwacht dat hij of zij iets aan het mogelijke gevaar doet. Onder het rijden moet je altijd alert blijven en goed opletten, zodat je op dezelfde manier op gevaren kunt reageren als wanneer je met een auto zonder rijhulpfuncties rijdt.

Voorwaarden en limieten

 **Waarschuwing**

Vertrouw nooit op ingrepen van de auto in verband met de veiligheid; dat is geen vervanging van veilig rijgedrag. Blijf altijd goed op de veiligheid letten, net als bij een auto die deze functies niet heeft.

Waarschuwingen en ingrepen kunnen niet in elke situatie worden gegarandeerd. De auto kan niet alle rij-, verkeers-, weers- en wegomstandigheden verwerken. Soms kan de auto een gevaar niet detecteren of erop reageren en kun je niet altijd achterhalen of voorspellen waarom dat is.

Het vermogen van de auto om op gevaren te reageren is afhankelijk van diverse factoren. Deze vallen vaak in een van de volgende categorieën:

- De snelheid en beweging van de auto
- De grootte, vorm, snelheid en beweging van voorwerpen of weggebruikers rond de auto.
- De omgeving.
- De toestand van de rijinfrastructuur.
- De complexiteit van de verkeerssituatie.

Voorbeelden zijn:

- Scherpe bochten kunnen ervoor zorgen dat detectie minder consistent is. De auto kan gevaren niet identificeren als ze door een scherpe bocht plotseling zijn te zien.
- Bij weinig tractie, bijvoorbeeld als de weg nat of ijzig is, kan de doeltreffendheid van ingrepen minder zijn.
- Omstandigheden en beperkingen bij detectie van obstakels kunnen ervoor zorgen dat de auto mogelijke gevaren niet goed kan identificeren. Beperkingen bij de detectie van obstakels worden uitgebreid beschreven in het aparte deel in de handleiding over hoe de omgeving en het verkeer door de auto worden gedetecteerd.
- De auto grijpt niet in door automatisch te remmen als je stapvoets of langzamer vooruit rijdt. Zo wordt onnodig remmen voorkomen wanneer je bij weinig ruimte manoeuvreert.

Belangrijk

Algemene beperkingen

Je voelt je veiliger in een auto die in gevaarlijke situaties kan ingrijpen, maar het is belangrijk dat je altijd veilig en verantwoordelijk blijft rijden. De mogelijkheden van de auto worden altijd door technologische factoren en beperkingen, de toestand van de auto en de rijomgeving beperkt.

Detectiemogelijkheden

De auto kan de omgeving in de gaten houden en dat wordt gebruikt door functies die waarschuwingen kunnen geven en kunnen ingrijpen. Lees het aparte deel over het detecteren van verkeer en de omgeving zodat je de beperkingen van dergelijke functies beter kent. Het geeft een overzicht van hoe belangrijke componenten werken, zoals camera's en radars, en geeft meer informatie over de mogelijkheden en beperkingen.

Reactiesnelheid

Onder gunstige omstandigheden kan de auto bepaalde gevaren detecteren en erop reageren, in sommige gevallen sneller dan een menselijke bestuurder. Maar dit is geen garantie dat de auto altijd ingrijpt, omdat de auto niet alle gevaren kan waarnemen waarop mogelijk moet worden gereageerd.

Beschikbaarheid van reacties

Alle soorten reacties van de auto hebben hun eigen voorwaarden die definiëren wanneer ze beschikbaar zijn. Dat betekent dat beschikbare reacties continu veranderen terwijl je rijdt. Bepaalde omstandigheden zijn duidelijk gedefinieerd, zoals een nauwkeurig snelheidsbereik, een instelling die wordt ingeschakeld en of de bestuurder de veiligheidsgordel draagt. Andere omstandigheden hebben minder duidelijke drempelwaarden, die afhankelijk kunnen zijn van een combinatie van factoren. Dat betekent dat je niet precies weet of en hoe de auto in een bepaalde situatie reageert, maar je krijgt steeds beter een idee van welke reacties je kunt verwachten en welke niet.

Lees alles over de functies die je gebruikt

We raden je aan om alle informatie over de ondersteunende functies voor de bestuurder te lezen voordat je ze gebruikt. Het is essentieel dat je de mogelijkheden en beperkingen van deze functies kent.

De veiligheidsgordel dragen

Ingrepen in noodgevallen waarbij wordt geremd kunnen zich ook voordoen als de bestuurder de veiligheidsgordel niet draagt. De kans op letsel bij hard remmen neemt aanzienlijk toe als inzittenden hun veiligheidsgordel niet dragen. Draag altijd de veiligheidsgordel en zorg ervoor dat alle inzittenden hun gordel ook dragen.

Verantwoordelijkheid van de bestuurder

Functies die ingrijpen en waarschuwingen geven zijn aanvullingen op veilig rijgedrag. Ondanks deze functies moet de bestuurder altijd goed blijven opletten en veilig rijden. Het deel over de verantwoordelijkheid van de bestuurder bevat essentiële informatie om de beperkingen van ingrepen en waarschuwingen in verband met de veiligheid te begrijpen. Als iets niet duidelijk is of als je een vraag hebt, dan kun je altijd contact opnemen met je Volvo-dealer.

[1] Driver Alert

[2] Cross Traffic Alert

[3] Rear Auto Brake

[4] De reactie bij het sturen neemt toe, waardoor het stuurwiel gemakkelijker draait en gedifferentieerd remmen wordt toegepast.

10.4.1. Waarschuwingen voor aanrijdingen en beperking van de gevolgen

Je auto heeft een aantal waarschuwingfuncties die zijn bedoeld om de kans op een aanrijding te beperken. Als een aanrijding niet kan worden voorkomen, kunnen tijdige waarschuwingen en reacties helpen om de gevolgen ervan te beperken.

Waarschuwingfuncties bij een aanrijding zijn onder meer:

- Waarschuwingen voor frontale aanrijdingen
- Waarschuwingen over voertuigen die voor je gaan rijden
- Waarschuwingen voor aanrijdingen van achteren

 **N.b.**

Ingrepen in verband met de veiligheid

Als er een risico van een aanrijding wordt gedetecteerd die urgent genoeg is, kan de auto ingrijpen om de aanrijding te voorkomen of de gevolgen ervan te beperken, zonder eerst waarschuwingen voor een aanrijding te geven. De waarschuwingen worden dan tegelijkertijd met de ingreep weergegeven.

 **Waarschuwing**

Vertrouw nooit alleen op waarschuwingen bij kans op aanrijdingen of ingrepen van de auto in verband met de veiligheid; die zijn geen vervanging van veilig rijgedrag. Blijf altijd goed op de veiligheid letten, net als bij een auto die deze functies niet heeft.

Waarschuwingen voor frontale aanrijdingen

Waarschuwingen voor frontale aanrijdingen worden gegeven als je te dicht op een voorligger rijdt. De auto waarschuwt je als de auto een kans op een aanrijding detecteert waarbij je meteen iets moet doen.

De situatie en het urgentieniveau kunnen beïnvloeden hoe waarschuwingen voor frontale aanrijdingen worden gegeven. Waarschuwingen kunnen visueel op het head-updisplay, met geluidssignalen en met trillingen in het rempedaal worden aangegeven.

Je auto kan ook afstandswaarschuwingen in het head-updisplay geven om je te helpen een veilige afstand tot voorliggers te behouden.

Waarschuwingen over voertuigen die voor je gaan rijden

Je auto kan je waarschuwen als een ander voertuig op het punt staat om je af te snijden, bijvoorbeeld als een voertuig vlak vóór jou naar jouw rijstrook gaat. Bij voertuigen die op de weg zwabberen of onvoorspelbaar rijden in naastgelegen rijstroken kunnen deze waarschuwingen ook worden gegeven. Je auto gebruikt meldingen op het bestuurdersdisplay om je in deze situaties te waarschuwen

Waarschuwingen voor aanrijdingen van achteren

Als je auto een situatie identificeert waarbij er een hoog risico van een aanrijding van achteren is, kan de auto met de achterlichten knipperen om de bestuurders achter je te waarschuwen. Waarschuwingen voor een aanrijding van achteren worden automatisch weergegeven als de auto plotseling vertraagt^[1], bijvoorbeeld omdat je heel hard remt. Er kunnen ook waarschuwingen worden weergegeven als je auto merkt dat een auto snel van achteren nadert. In dat geval wordt er ook een waarschuwing gegeven als de auto niet vertraagt. Ze kunnen onder het rijden en bij stilstand worden weergegeven, maar alleen als je auto detecteert dat het risico van een aanrijding hoog genoeg is.

In situaties met waarschuwingen voor een aanrijding van achteren kan je auto je veiligheidsgordel vanwege de veiligheid voorspannen. Als je auto stilstaat, kan de auto als voorzorgsmaatregel ook hard remmen als een aanrijding van achteren niet kan worden voorkomen.

 **N.b.**

Reactie op een botsing

Als een aanrijding niet kan worden voorkomen, kan de auto op andere manieren reageren om de inzittenden te beschermen en het gevaar voor ander verkeer te beperken. Lees meer over deze functies in het deel over veiligheid in deze handleiding.

^[1] Het vertraagen van de auto moet een bepaalde drempelwaarde overschrijden.

10.4.1.1. Afstandswaarschuwingen

Afstandswaarschuwingen kunnen je helpen om een veilige afstand tot voorliggers aan te houden.

Afstandswaarschuwingen kunnen worden weergegeven in het head-updisplay als het tijdsinterval tot een gedetecteerde voorligger korter is dan aanbevolen. Dit kan je helpen voorkomen dat je te dicht op voertuigen voor je rijdt.

 **Waarschuwing**

Vertrouw nooit op afstandswaarschuwingen van de auto in verband met de veiligheid; dat is geen vervanging van veilig rijgedrag. Blijf altijd goed op de veiligheid letten, net als bij een auto die deze functie niet heeft.

Voorwaarden en limieten

- Afstandswaarschuwingen zijn actief bij snelheden hoger dan 30 km/u (20 mijl/u) en kunnen alleen reageren op voorliggers die in dezelfde richting rijden als jij. Ze zijn niet beschikbaar bij achteruitrijden.
 - Voor voertuigen die langzaam in tegengestelde richting rijden of stilstaan wordt geen afstandsinformatie gegeven.
- Afstandswaarschuwingen zijn afhankelijk van detectie door de radar aan de voorzijde. Lees het aparte deel in deze handleiding over de beperkingen van radardetectie.
- Extreem hoge rijsnelheden kunnen ervoor zorgen dat de afstandswaarschuwingen vertraagd worden gegeven vanwege beperkingen in het detectiebereik van de radar aan de voorzijde.

- Als de radar aan de voorzijde is afgedekt, worden afstandswaarschuwingen automatisch uitgeschakeld.

i N.b.

Door fel zonlicht, weerspiegelingen of fel contrasterend licht kunnen de afstandswaarschuwingen soms moeilijk te herkennen zijn. Dit kan ook gebeuren als je een zonnebril draagt, omdat de waarschuwingen worden getoond met behulp van verlichting op het head-updisplay.

10.4.2. Ingrepen en waarschuwingen bij achteruit rijden

Je auto heeft speciale functies die kunnen ingrijpen en kunnen helpen bij het voorkomen van aanrijdingen als je bij lage snelheid achteruit rijdt, bijvoorbeeld als je de auto parkeert.

Detectiemogelijkheden

De auto kan op verschillende manieren voorwerpen identificeren die zich in de baan achter je auto bevinden of die de auto van achteren naderen. Als het systeem een voorwerp detecteert, kan de auto waarschuwingen geven of ingrijpen door te remmen.

Parkeersensoren	Deze sensoren kunnen bepaalde voorwerpen direct achter de auto detecteren wanneer de auto met lage snelheid achteruit rijdt.
Naar achteren gerichte radar	De achterste radars van de auto kunnen verkeer detecteren dat je auto van achteren vanaf de zijkanten nadert.
Cameradetectie	Bepaalde functies kunnen cameradetectie gebruiken om obstakels te detecteren bij het achteruit rijden.

! Belangrijk

Dit soort detectie heeft zijn beperkingen en kan niet alle obstakels in elke situatie detecteren. Lees de aparte delen in de handleiding over de omstandigheden en beperkingen.

Wanneer je achteruit rijdt, kan bepaalde informatie van de detectiesystemen in de parkeerweergave worden weergegeven.

Functies voor waarschuwingen en ingrepen

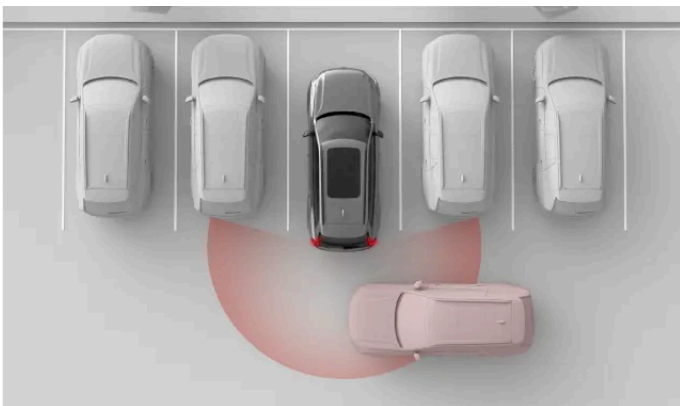

De volgende functies reageren wanneer de auto een risico van een aanrijding bij achteruit rijden waarneemt.

Waarschuwingen over verkeer dat achter de auto kruist^[1]

Je auto kan visuele waarschuwingen en geluidssignalen geven als de auto verkeer waarneemt dat op het punt staat om achter je auto langs te rijden.

Automatisch remmen bij achteruit rijden^[2]

De auto kan automatisch remmen om een aanrijding bij achteruit rijden te voorkomen. Dat kan gebeuren als de auto een obstakel of verkeer dat achter de auto langs rijdt waarneemt.

Geluidssignalen bij parkeerhulp

Je auto kan visuele en geluidssignalen geven als de auto voorwerpen waarneemt in of dichtbij het gebied achter de auto.



Tip

Tijdelijke uitschakeling

De geluidssignalen bij parkeerhulp en automatisch remmen bij achteruitrijden kunnen tijdelijk worden uitgeschakeld als de auto te vaak ingrijpt of wanneer dit afleidt. Als je bijvoorbeeld achteruit rijdt in hoog gras of bij weinig ruimte manoeuvreert, kan de auto onnodige waarschuwingen geven of het remsysteem onnodig ingrijpen.



Belangrijk

Op een verantwoordelijke manier gebruiken

Waarschuwingen en ingrepen bij achteruit rijden zijn aanvullingen op veilig rijgedrag. Ondanks deze functies moet de bestuurder altijd goed blijven opletten en veilig rijden.

Goed op de omgeving letten

Het is altijd de verantwoordelijkheid van de bestuurder om goed op de omgeving van de auto te letten en ervoor te zorgen dat het veilig is om de auto te manoeuvreren.

Snelheidsomstandigheden

Automatische remmen bij achteruitrijden is beschikbaar wanneer je achteruit rijdt met snelheden lager dan 10 km/u (6 mijl/u), terwijl waarschuwingen voor kruisend verkeer beschikbaar zijn wanneer je achteruit rijdt met snelheden lager dan 15 km/u (9 mijl/u).

Detectievoorwaarden

Detectie van verkeer of voorwerpen achter de auto vertrouwt op detectie door de achterraders en de parkeersensoren. Lees het aparte deel over de beperkingen van radardetectie.

Als de auto de achterraders of de parkeersensoren deactiveert, worden de functies Cross Traffic Alert en automatisch remmen achter automatisch uitgeschakeld. Dat gebeurt als er een aanhangwagen is aangekoppeld. Bij accessoires die op de trekhaak zijn gemonteerd, maar die niet elektrisch op de auto zijn aangesloten, worden de radars aan de achterzijde niet uitgeschakeld, maar kunnen ze wel worden geblokkeerd.

^[1] Cross Traffic Alert (CTA)

^[2] Rear Auto Brake (RAB)

10.4.2.1. Waarschuwingen over verkeer dat achter de auto kruist

Wanneer je met lage snelheid achteruit rijdt, kan je auto je waarschuwen als verkeer op het punt staat om achter de auto langs te rijden. Deze functie wordt Cross Traffic Alert genoemd.



Je auto kan detecteren of een auto achter jouw auto rijdt, bijvoorbeeld als je achteruit uit een parkeerplaats rijdt. Je auto waarschuwt je zodat je langzamer kunt rijden of kunt remmen.

Waarschuwingen over verkeer dat achter je auto langs rijdt, kunnen alleen worden gegeven als de auto achteruit rijdt (R) of in de neutraalstand (N) achteruit rolt. Deze functie gebruikt de radars aan de achterzijde om verkeer te detecteren. Wanneer de auto een rijdend voertuig waarneemt, wordt er een waarschuwing op het middendisplayscherm weergegeven en hoor je een waarschuwingssignaal.

Deze functie is vooral bedoeld voor het waarnemen van grotere, rijdende voertuigen, zoals auto's. Onder gunstige omstandigheden kan het systeem je ook waarschuwen voor kleinere, bewegende voorwerpen, zoals fietsers en voetgangers.

Belangrijk

Verantwoordelijkheid van de bestuurder

Waarschuwingen over verkeer dat achter de auto passeert, zijn een aanvulling op veilig rijgedrag. Ondanks deze functies moet de bestuurder altijd goed blijven opletten en veilig rijden.

N.b.

Automatisch remmen bij passerend verkeer achter de auto

Als de functie voor automatisch remmen^[1] is ingeschakeld, kan de auto ook ingrijpen door te remmen om een aanrijding met verkeer achter je auto te voorkomen of de gevolgen van zo'n aanrijding te beperken. Automatisch remmen kan worden in- of uitgeschakeld op het middendisplayscherm.

Detectiegebieden

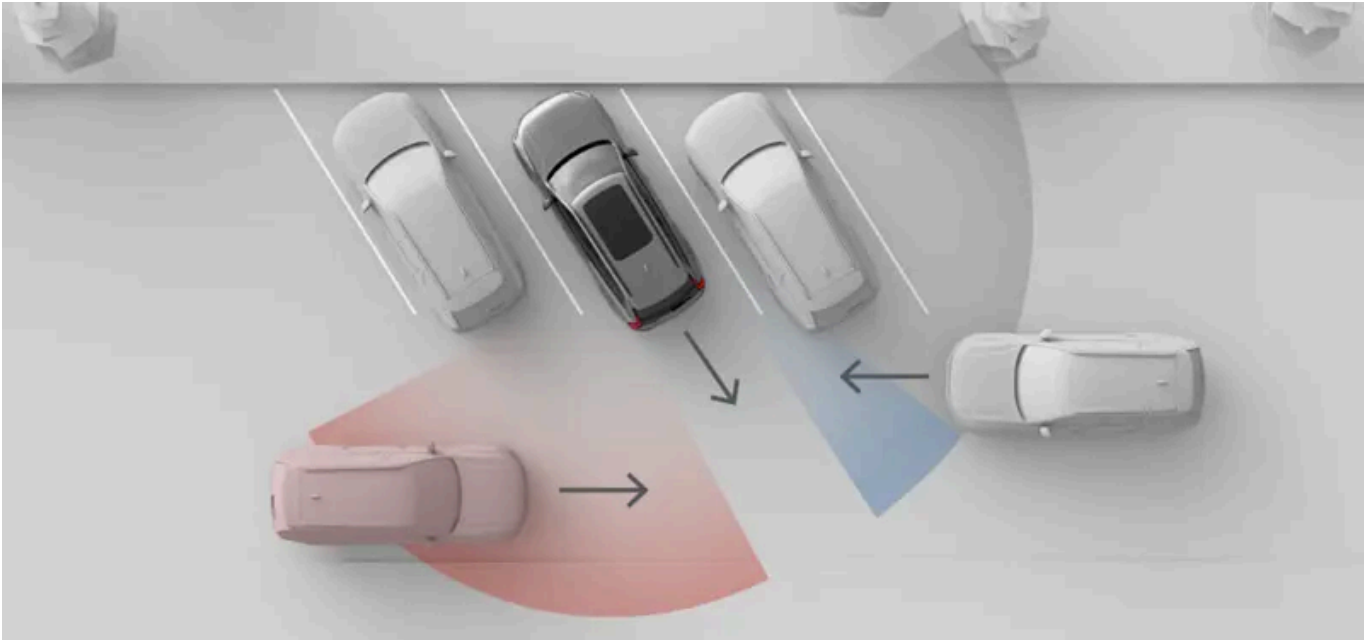

De situatie in deze afbeelding laat zien hoe voorwerpen in de omgeving, zoals geparkeerde auto's, het vermogen van de auto kunnen beperken om andere voertuigen en verkeerssituaties te detecteren. In een situatie zonder obstakels zijn de werkzame detectiegebieden hetzelfde aan beide zijden.

i N.b.

Achteruit rijden uit een parkeervak

Wanneer de auto staat geparkeerd, kan het zicht van de radars in de hoeken aan de achterzijde naar de zijkanten worden beperkt, waardoor kruisend verkeer minder goed kan worden gedetecteerd. Dat gebeurt wanneer de auto staat geparkeerd met de achterste hoeken van de auto verder in het parkeervak dan de auto's ernaast of andere voorwerpen. Dat is vooral merkbaar in schuine parkeervakken. Maar als je achteruit uit een parkeervak rijdt, neemt de weergave van de radars geleidelijk toe, waardoor de auto weer kan detecteren. Minimaliseer het risico van late of geen detectie door altijd langzaam achteruit uit een parkeervak te rijden.

Voorwaarden en limieten

- De waarschuwingen zijn alleen beschikbaar bij achteruit rijden met snelheid lager dan 15 km/u (9 mph).
- Als de auto de radars aan de achterzijde deactiveert, wordt deze functie automatisch uitgeschakeld. Dat gebeurt als er een aanhangwagen is aangekoppeld. Bij accessoires die op de trekhaak zijn gemonteerd, maar die niet elektrisch op de auto zijn aangesloten, worden de radars aan de achterzijde niet uitgeschakeld, maar kunnen ze wel worden geblokkeerd.
- Detectie van verkeer achter de auto vertrouwt op detectie door de achterraders. Lees het aparte deel over de beperkingen van radardetectie.

^[1] Rear Auto Brake (RAB)

10.4.2.2. Automatisch remmen bij achteruit rijden uitschakelen

De automatische remmen achter kunnen in de parkeerweergave tijdelijk worden uitgeschakeld.

Als de functie voor automatisch remmen achter is uitgeschakeld, kan de auto niet meer voor je remmen als je achteruit rijdt. De functie voor automatisch remmen achter wordt tijdelijk uitgeschakeld. Standaard wordt de functie tussen ritten naar ingeschakeld gereset.

Belangrijk

De instellingen van rijhulpfuncties aanpassen

Zorg ervoor dat je begrijpt hoe het veranderen van de instellingen van de auto invloed op het gedrag ervan heeft. Dit is vooral belangrijk voor functies die het ondersteuningsniveau beïnvloeden dat de auto kan bieden.

1. Druk in de parkeerweergave op de knop voor automatisch remmen achter.



- > Automatisch remmen bij achteruit rijden is tijdelijk uitgeschakeld.

10.4.3. Hulpfunctie voor op rijstrook blijven rijden

De hulpfunctie voor op de rijstrook blijven rijden voorkomt dat de auto onbedoeld op een andere rijstrook gaat rijden, door middel van waarschuwingen en ingrijpen via het stuurwiel.

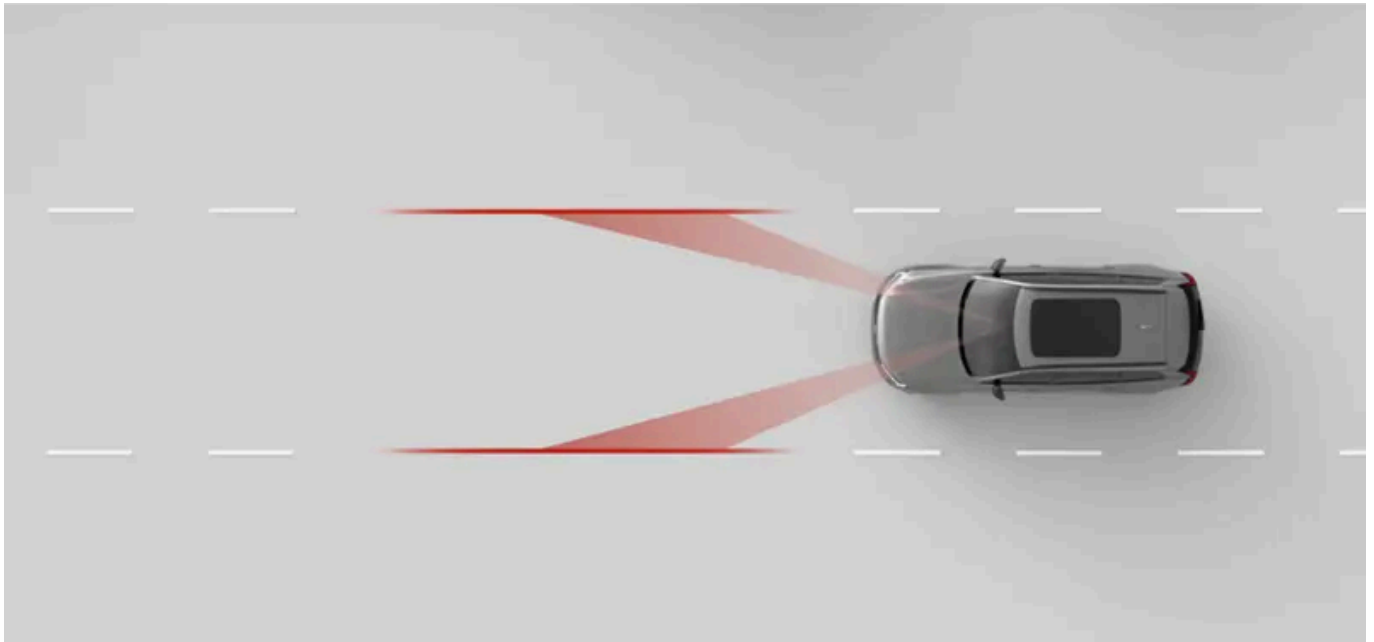

Wanneer de rijbaanassistent is ingeschakeld, kan de auto je waarschuwen als je op het punt staat om je rijstrook te verlaten en je vragen om beter op te letten terwijl je de auto bestuurt. Deze functie kan ook via het stuurwiel ingrijpen. De hulpfunctie voor op de rijstrook blijven rijden vertrouwt op de naar voren gerichte camera om wegmarkeringen en je positie op de rijstrook te identificeren.

Waarschuwing

Waarschuwingen en ingrijpen van de hulpfunctie voor op de rijstrook blijven rijden zijn aanvullingen op veilig rijgedrag. Ondanks deze functies moet de bestuurder altijd goed blijven opletten en veilig rijden. Blijf altijd goed op de veiligheid letten, net als bij een auto die geen veiligheidsfuncties heeft die kunnen ingrijpen.

Belangrijkste voorwaarden voor gebruik van de hulpfunctie voor op de rijstrook blijven rijden

Er moet aan meerdere voorwaarden worden voldaan om de hulpfunctie voor op de rijstrook blijven rijden te gebruiken. Dit zijn de belangrijkste voorwaarden:

- De auto rijdt met een snelheid van 65 tot 200 km/u (40-125 mph).
- De wegmarkeringen moeten duidelijk zichtbaar zijn voor de camera van de auto.
- De rijstrook moet breed genoeg zijn. Een zeer smalle rijstrook biedt niet genoeg ruimte tussen de auto en de wegmarkeringen.
- Je moet je handen op het stuur houden en de auto actief besturen.

 **Belangrijk**

Actief sturen

Laat het stuurwiel onder het rijden nooit los. Negeer verzoeken van de auto om actief te sturen niet en blijf altijd goed op de weg letten.

Manieren van ingrijpen van de hulpfunctie voor op de rijstrook blijven rijden

Als je op het punt staat om over de wegmarkeringen van je rijstrook te rijden, kan je auto op een van de volgende manieren of beide waarschuwen of ingrijpen:

Ingrijpen bij het sturen

De auto probeert de auto weer naar de rijstrook te sturen.

Waarschuwing bij het verlaten van de rijstrook

De auto waarschuwt je met trillingen in het stuurwiel.

 **N.b.**

Een bocht of wisselen van rijstrook aangeven

Als je de richtingaanwijzers gebruikt wanneer je van rijstrook wisselt, gaat de auto er vanuit dat je bewust op de andere rijstrook wilt rijden.

Een bocht nemen

De functie voor het op de rijstrook blijven rijden zorgt ervoor dat je iets over de lijnmarkering kunt rijden in scherpe bochten.

Handen op het stuur

De rijbaanassistent werkt alleen als je je handen op het stuurwiel houdt. Dit wordt voortdurend gecontroleerd door de auto. Als de auto detecteert dat je handen langere tijd niet op het stuurwiel liggen, kan de auto je waarschuwen met een geluid en een melding op het bestuurdersdisplay.

Ingrijpen vanwege de veiligheid zijn altijd ingeschakeld

In sommige situaties kan het ingrijpen bij het sturen voorkomen dat de auto van rijstrook wisselt en daarbij gevaarlijke situaties veroorzaakt, ook als de hulpfunctie voor op de rijstrook blijven rijden in de instellingen is uitgeschakeld.

Symbolen en communicatie op het display

Waarschuwingen en ingrepen van de hulpfunctie voor op de rijstrook blijven rijden worden op het bestuurdersdisplay aangegeven.



De rijbaanassistent is actief. De witte rijstrookmarkeringen in het symbool geven aan welke rijstrookmarkeringen zichtbaar zijn voor de auto.



Dit symbool wordt weergegeven als je te dicht bij de markeringen van je rijstrook komt. Het symbool wordt gespiegeld weergegeven bij waarschuwingen aan de rechterzijde.



Dit symbool geeft aan dat de hulpfunctie voor op de rijstrook blijven rijden in de instellingen is uitgeschakeld of tijdelijk niet beschikbaar is.



Dit symbool wordt weergegeven bij een storing in de functie voor het in de rijstrook blijven rijden van de auto. Dat betekent dat de functie voor het in de rijstrook blijven rijden en ingrepen in verband met de veiligheid om te voorkomen dat de auto de rijstrook verlaat zijn uitgeschakeld.

Voorwaarden en beperkingen van wegmarkeringen

De functie voor het in de rijstrook blijven rijden werkt alleen als er goed zichtbare wegmarkeringen op de weg staan. De auto kan deze gebruiken door middel van een naar voren gerichte camera. Bij deze vorm van detecteren moet het beeld van de camera onbelemmerd zijn en moet er aan de voorwaarden voor visuele detectie worden voldaan. Lees het aparte deel over de voorwaarden en beperkingen van de camera's van je auto, zodat je weet hoe de functies die op detectie door de camera's vertrouwen worden beïnvloed.

Het uiterlijk, de toestand en de plaatsing van wegmarkeringen kunnen het detecteren op de volgende manieren beïnvloeden:

- Scheidingslijnen tussen rijstroken en samenvoegstroken kunnen ervoor zorgen dat de auto de rijstrook niet goed kan herkennen.
- Afwijkende of ongebruikelijke plaatsing van wegmarkeringen kunnen mogelijk niet goed door de auto worden herkend. Wegwerkzaamheden en omleidingen van het verkeer kunnen er bijvoorbeeld voor zorgen dat er meerdere wegmarkeringen zijn.
- De auto kan slecht zichtbare wegmarkeringen niet goed herkennen, bijvoorbeeld als ze zijn versleten, vervormd of verkleurd.
- Andere randen of lijnen kunnen onjuist als wegmarkeringen worden herkend, zoals stoepranden, gerepareerde lijn in het wegdek, barrières of duidelijke schaduwen.
- Wegmarkeringen moeten voldoende verlicht zijn, anders worden ze ook niet goed herkend. Bij weinig licht moeten ze door de auto of straatverlichting worden verlicht.

10.4.3.1. De hulpfunctie voor op rijstrook blijven rijden aanpassen

Je kunt de hulpfunctie voor op de rijstrook blijven rijden in de instellingen inschakelen, aanpassen of uitschakelen.

Wanneer de hulpfunctie voor op de rijstrook blijven rijden is ingeschakeld, kan de auto je waarschuwen of ingrijpen op het stuur als je op het punt staat om je rijstrook te verlaten. Je kunt ook aanpassen hoe je auto reageert als je van rijstrook wisselt.

De beschikbare instellingen zijn:

Trillingen	Het stuurwiel trilt als je te dicht bij wegmarkeringen rijdt of er overheen gaat.
Sturen en trillingen	In combinatie met trillingen in het stuurwiel probeert je auto om weer naar je eigen rijstrook te sturen als je te dicht bij de wegmarkeringen rijdt of er overheen gaat.

Je kunt de hulpfunctie voor op de rijstrook blijven rijden tijdelijk uitschakelen als de functie te vaak ingrijpt, waardoor de rijervaring minder prettig is. Dat kan handig zijn als wegmarkeringen gedeeltelijk niet zichtbaar of vervaagd zijn, omdat er hierdoor onnodige waarschuwingen worden gegeven.

Meldingen voor op de rijstrook blijven rijden kunnen alleen tijdelijk worden uitgeschakeld, omdat ze automatisch weer worden ingeschakeld als de auto opnieuw wordt gestart.

 **Belangrijk**

De instellingen van rijhulpfuncties aanpassen

Zorg ervoor dat je begrijpt hoe het veranderen van de instellingen van de auto invloed op het gedrag ervan heeft. Dit is vooral belangrijk voor functies die het ondersteuningsniveau beïnvloeden dat de auto kan bieden.

1. Druk op het autosymbool  in de onderste balk en ga naar **Instellingen**.
2. Ga naar **Rijden** → **Veiligheidsondersteuning** → **Rijstrookassistent**.
3. Schakel de hulpfunctie voor het op de rijstrook blijven rijden in of uit.
4. Na het inschakelen van de rijbaanassistent kun je de reactie van de auto bij het verlaten van de rijstrook aanpassen.

10.4.4. Blind Spot Information

De functie Blind Spot Information zorgt dat je op de hoogte bent van voertuigen in of vlak bij je dode hoek. Er gaat een lampje in de buitenspiegel branden als er een voertuig wordt gedetecteerd.

Waarschuwingen voor je dode hoek zorgen ervoor dat je je meer bewust bent van voertuigen die naast jouw auto rijden, waardoor je gevaarlijke situaties bij het wisselen van rijstrook kunt voorkomen. De waarschuwingen worden vooral als lampje in de buitenspiegel weergegeven aan de kant waar een voertuig is gedetecteerd. Ze vertrouwen op de radars aan de achterkant voor het detecteren van voertuigen in naastgelegen rijstroken.

Verkeerssituaties waarin waarschuwingen voor een blinde hoek worden gegeven, zijn onder meer:

- Wanneer je door een ander voertuig wordt ingehaald.
 - In sommige gevallen kunnen ze worden weergegeven voordat het passerende voertuig in je blinde hoek rijdt. Dat gebeurt als het voertuig snel van achteren op een naastgelegen rijstrook nadert.
- Wanneer je een ander voertuig inhaalt.

Ongeacht de situatie blijft de waarschuwing zolang het andere voertuig aan de zijkant wordt gedetecteerd.

Als je een wisseling van rijstrook aangeeft terwijl er een waarschuwing wordt weergegeven, wordt de waarschuwing intensiever.

Waarschuwingen in de buitenspiegels



Wanneer er een voertuig in je dode hoek wordt gedetecteerd of een voertuig je dode hoek nadert, gaat er een lampje in de buitenspiegel branden.

Detectiegebieden

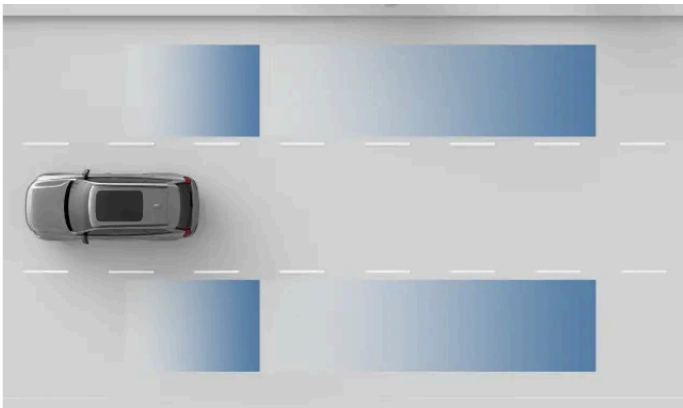

Detectiegebieden radar.

! Belangrijk

De detectiegebieden kunnen mogelijk niet perfect je eigen dode hoeken afdekken. Pas je rijhouding aan, zodat je goed zicht op het omliggende verkeer hebt.

Voorwaarden en limieten

- Blind Spot Information is actief bij snelheden hoger dan 12 km/u (7 mph). De functie is niet beschikbaar bij achteruit rijden.
- Wanneer je andere voertuigen passeert, moet het verschil in snelheid tussen jouw auto en andere voertuigen minder dan 15 km/u (9 mph) zijn, anders worden de waarschuwingen niet weergegeven.
- Blind Spot Information vertrouwt op detectie door de radars aan de achterkant. Lees het aparte deel in deze handleiding over de beperkingen van radardetectie.
- Als de radars aan de achterzijde worden belemmerd, bijvoorbeeld door een aangekoppelde trailer of gemonteerde fietsendrager op de achterzijde, worden waarschuwingen voor de dode hoek automatisch uitgeschakeld.

 **Belangrijk**

Verantwoordelijkheid van de bestuurder

Waarschuwingen voor voertuigen in de dode hoek zijn een aanvulling op veilig rijgedrag. Ondanks deze functies moet de bestuurder altijd goed blijven opletten en veilig rijden.

Als er geen melding van een voertuig in de dode hoek is, betekent het niet automatisch dat je veilig van rijstrook kunt wisselen. Het is slechts een deel van de informatie die de bestuurder moet gebruiken om te beoordelen of het veilig is om dat te doen.

10.4.5. Driver Alert

De auto evalueert continu je gedrag onder het rijden en kan je waarschuwen als je minder geconcentreerd lijkt. Een gebrek aan concentratie kan worden veroorzaakt door afleidingen of vermoeidheid.

Als de auto merkt dat de bestuurder minder geconcentreerd is, worden er een geluidssignaal en melding gegeven.

De auto gebruikt verschillende methoden om je concentratie te beoordelen onder het rijden.

Aandacht in de gaten houden

Een camera volgt de bewegingen van je gezicht en ogen om te bepalen waar je aandacht ligt.

Manoeuvreren

Een analyse van de manier waarop je de auto manoeuvreert, kan een indicatie geven van verminderde concentratie. Een voorbeeld hiervan is zwalken in de rijstrook.

Waarschuwingsfunctie bij afleiding

Je concentratie tijdens het rijden wordt continu door de camera in je auto in de gaten gehouden. Als je ongeconcentreerd of afgeleid lijkt, kan de auto je waarschuwen met geluidssignalen en meldingen op het bestuurdersdisplay.



Afleidingswaarschuwingen zijn standaard ingeschakeld voor elke nieuwe rijcyclus en kunnen tijdelijk worden uitgeschakeld in de instellingen of snelbediening.

Waarschuwingen voor een vermoeide of sufte bestuurder

Je auto houdt ook bepaalde aspecten van jou tijdens het rijden in de gaten. Bepaalde rijpatronen, zoals te veel over de rijstrook zwalken, kunnen indicaties zijn dat de bestuurder vermoeid of suf is.

Als de auto tekenen van vermoeidheid of sufheid detecteert, word je gewaarschuwd met een geluidssignaal en een melding op het bestuurdersdisplay. Als je de melding negeert en je hetzelfde blijft gedragen, dan worden de waarschuwingen intensiever. Deze waarschuwingen kunnen niet worden uitgeschakeld.



Waarschuwing

Het belang van een goed uitgeruste bestuurder

Meldingen over tekenen van vermoeidheid moeten serieus worden genomen, omdat een vermoeide bestuurder vaak niet in de gaten heeft dat hij of zij moe is. Als je moe bent of een melding hierover van de auto krijgt, zet de auto dan zo snel mogelijk stil op een geschikte locatie en neem een pauze. Plan altijd regelmatige pauzes in en begin uitgerust aan elke rit.

Rijden als je moe bent is vergelijkbaar met rijden als je alcohol hebt gedronken.

Voorwaarden en limieten

De afleidingswaarschuwing wordt geactiveerd wanneer je rijsnelheid hoger is dan 20 km/u (12 mijl/u).

Waarschuwingen voor een vermoeide of slaperige bestuurder worden voor het eerst geactiveerd wanneer je rijsnelheid hoger is dan 65 km/u (40 mijl/u), maar blijft actief zolang je rijdt met snelheden hoger dan 60 km/u (37 mijl/u).

- Het systeem kan alleen in de gaten houden of de bestuurder goed oplet als het gezicht van de bestuurder goed zichtbaar is.
 - Verkeerd opgeborgen voorwerpen kunnen het beeld van de bestuurder belemmeren, net als stof en vuil op de cameralens. Houd de bestuurdersruimte schoon en opgeruimd.
 - Het dragen van bepaalde kleding en accessoires kan delen van het gezicht van de bestuurder die zichtbaar moeten zijn om de aandacht in de gaten te houden belemmeren, zoals de ogen.
- Bepaalde omstandigheden hebben invloed op hoe goed je auto je rijgedrag en manoeuvreren in de gaten kan houden. Dat heeft weer invloed op hoe goed de functie tekenen van verminderde concentratie of vermoeidheid bij de bestuurder kan onderscheiden.
 - Functies die helpen om in de juiste rijstrook te blijven rijden, kunnen soms compenseren voor manoeuvres die een verminderde concentratie zouden kunnen aangeven. Hierdoor wordt het lastiger om een verminderde concentratie waar te nemen vergeleken met rijden zonder die functies.
 - Omstandigheden zoals harde wind of een oneffen wegdek kunnen je rijgedrag op dezelfde manier beïnvloeden als een gebrek aan concentratie. Hierdoor kunnen er waarschuwingen worden weergegeven, ondanks dat de bestuurder volledig geconcentreerd achter het stuur zit.

Lees het aparte deel over voorwaarden en beperkingen van het gedragsdetectiesysteem voor de bestuurder van de auto, en de camera's en radars, zodat je begrijpt wat er gebeurt met functies die op dit soort systemen vertrouwen.

Belangrijk

Verantwoordelijkheid van de bestuurder

Waarschuwingen over een verminderde concentratie onder het rijden zijn een aanvulling op veilig rijgedrag. Het is de volledige verantwoordelijkheid van de bestuurder om alert en geconcentreerd te blijven onder het rijden.

10.4.5.1. Meldingen van de waarschuwingfunctie bij afleiding uitschakelen

Je kunt waarschuwingmeldingen voor afleiding inschakelen of tijdelijk uitschakelen in de instellingen of in de snelbediening.

De inhoud van deze handleiding geeft de status van de gebruikershandleiding weer op het moment van drukken en is mogelijk niet volledig geldig in toekomstige gevallen. Raadpleeg voor meer informatie de eerste pagina voor de volledige disclaimer.

Meldingen voor de waarschuwingsfunctie bij afleiding kunnen alleen tijdelijk worden uitgeschakeld, omdat ze automatisch weer worden ingeschakeld als de auto opnieuw wordt gestart.

Je kunt waarschuwingen bij vermoeidheid of sufheid van de bestuurder niet uitschakelen.

Waarschuwing

Het belang van een goed uitgeruste bestuurder

Meldingen over tekenen van vermoeidheid moeten serieus worden genomen, omdat een vermoeide bestuurder vaak niet in de gaten heeft dat hij of zij moe is. Als je moe bent of een melding hierover van de auto krijgt, zet de auto dan zo snel mogelijk stil op een geschikte locatie en neem een pauze. Plan altijd regelmatige pauzes in en begin uitgerust aan elke rit.

Rijden als je moe bent is vergelijkbaar met rijden als je alcohol hebt gedronken.

N.b.

Verantwoordelijkheid van de bestuurder

Waarschuwingen over een verminderde concentratie onder het rijden zijn een aanvulling op veilig rijgedrag. Ze nemen geen verantwoordelijkheid bij de bestuurder weg; de bestuurder moet zelf continu beoordelen of hij of zij vermoeid is of niet genoeg geconcentreerd om veilig te rijden.

Tip

Snelle toegang

Er is ook een knop beschikbaar in de snelbedieningselementen op het middendisplays om waarschuwingsmeldingen voor afleiding in of uit te schakelen. Hiermee kun je snel waarschuwingsmeldingen voor afleiding beheren zonder naar de instellingen te gaan.

1. Druk op het autosymbool  in de onderste balk en ga naar **Instellingen**.
2. Ga naar **Rijden** → **Veiligheidsondersteuning** → **Waarschuwing voor afleiding**.
3. Zet meldingen voor de waarschuwingsfunctie bij afleiding aan of uit.

10.4.6. Connected Safety

Je auto kan informatie uitwisselen met andere auto's op de weg, zodat je op de hoogte bent van ongevallen of verkeersopstoppingen verderop op de weg en deze eventueel kunt vermijden. Deze functie wordt Connected Safety genoemd.

Via een internetverbinding kunnen jouw auto en andere auto's op dezelfde weg informatie delen over ongevallen, gladde weg-omstandigheden en andere situaties die kunnen leiden tot het activeren van de waarschuwingslichten.

Connected Safety kan in de privacy-instellingen worden in- en uitgeschakeld.

Waarschuwing

Vertrouw nooit op waarschuwingen van de functie Connected Safety van de auto; dit is geen vervanging van veilig rijden. Blijf altijd goed op de veiligheid letten, net als bij een auto die deze functie niet heeft.

Connected Safety-waarschuwingen

Afhankelijk van de aard van de informatie die je auto ontvangt van andere weggebruikers, kan een van de volgende twee symbolen op het bestuurdersdisplay worden weergegeven:



De waarschuwingslichten van een voertuig verderop op de weg zijn geactiveerd.



Verderop op de weg worden gladde wegomstandigheden gedetecteerd.

Tip

Waarschuwingen van Connected Safety kunnen ook in het head-updisplay worden weergegeven.

Voorwaarden en limieten

Connected Safety is afhankelijk van communicatie tussen jouw auto en andere voertuigen op de weg. Deze communicatie is gebaseerd op een aantal voorwaarden, zoals:

- Connected Safety moet ingeschakeld zijn in de instellingen.
- Connected Safety moet beschikbaar zijn voor de andere weggebruikers.
- De betrokken auto's moeten verbonden zijn met het internet. Bij een zwakke of geen internetverbinding kan de functie worden uitgeschakeld totdat de verbinding beter wordt.
- De weg waarop je je bevindt, staat in de Volvo Cars-database.

N.b.

Bij een gladde weg wordt niet altijd een waarschuwing van Connected Safety gegeven, omdat jouw auto of andere verbonden weggebruikers de wegomstandigheden mogelijk niet zo ervaren. Weinig wrijving tussen de banden en het wegdek wordt vaak gebruikt als indicator voor het identificeren van een gladde weg. Manoeuvres met weinig tractie, zoals licht sturen, remmen of accelereren, veroorzaken zelden situaties met weinig wrijving. Daarom kan het moeilijk zijn om de weg als glad te identificeren tijdens dergelijke manoeuvres.

10.4.6.1. Connected Safety inschakelen

De inhoud van deze handleiding geeft de status van de gebruikershandleiding weer op het moment van drukken en is mogelijk niet volledig geldig in toekomstige gevallen. Raadpleeg voor meer informatie de eerste pagina voor de volledige disclaimer.

Je kunt de functie Connected Safety in de instellingen in- en uitschakelen.

Connected Safety kan je waarschuwen voor naderende situaties op de weg waarop je rijdt, zoals een ander voertuig met de alarmlichten geactiveerd of gladde wegomstandigheden. De functie is afhankelijk van communicatie met andere weggebruikers via internetverbinding.

 **Belangrijk**

De instellingen van rijhulpfuncties aanpassen

Zorg ervoor dat je begrijpt hoe het veranderen van de instellingen van de auto invloed op het gedrag ervan heeft. Dit is vooral belangrijk voor functies die het ondersteuningsniveau beïnvloeden dat de auto kan bieden.

Als je bent ingelogd met een gastprofiel, moet je eerst overschakelen naar een eigenaars- of bestuurdersprofiel. Druk op het autosymbool  in de onderste balk en ga naar **Instellingen**. Ga naar **Profielen** en selecteer jouw profiel.

1. Druk op het autosymbool  in de onderste balk en ga naar **Instellingen**.
2. Ga naar **Privacy** → **Volvo privacy settings** → **Connected safety**.
3. Schakel Connected Safety in of uit.

10.4.7. Melding Klaar om te rijden

Wanneer het verkeer stilstaat, kan je auto je waarschuwen als het voertuig voor je begint te rijden. Deze functie kan in de instellingen worden in- en uitgeschakeld.

Wanneer de auto merkt dat het verkeer voor je weer gaat rijden, hoor je een geluidssignaal en zie je een melding op het bestuurdersdisplay.

Als je auto voetgangers of fietsers dicht bij de auto waarneemt, wordt er mogelijk geen melding gegeven dat je weer kunt gaan rijden.

 **Waarschuwing**

In de melding wordt niet aangegeven of het veilig is om te rijden, alleen dat het verkeer weer rijdt. Het blijft altijd de verantwoordelijkheid van de bestuurder om te bepalen of het veilig is om weer te rijden.

Voorwaarden en limieten

Het systeem dat meldingen geeft dat je weer kunt rijden werkt met camera- en radardetectie. De camera's en radars die door het meldingssysteem worden gebruikt hebben beperkingen die de detectiemogelijkheden van het systeem kunnen beïnvloeden.

Lees de aparte delen over de voorwaarden en beperkingen van camera- en radardetectie, zodat je begrijpt wat er gebeurt met functies die op dit soort detectie vertrouwen.

10.4.7.1. De melding Klaar om te rijden inschakelen

Je kunt meldingen Klaar om te rijden in de instellingen in- of uitschakelen.

Wanneer het verkeer stilstaat, kan je auto je waarschuwen als het voertuig voor je begint te rijden. Je kunt deze functie in de instellingen in- en uitschakelen.

Waarschuwing

In de melding wordt niet aangegeven of het veilig is om te rijden, alleen dat het verkeer weer rijdt. Het blijft altijd de verantwoordelijkheid van de bestuurder om te bepalen of het veilig is om weer te rijden.

1. Druk op het autosymbool  in de onderste balk en ga naar **Instellingen**.
 2. Ga naar **Rijden** → **Veiligheidsondersteuning** → **Melding Klaar om te rijden**.
 3. Schakel deze meldingen in of uit.
-

10.5. Rijden met ondersteuning

Ondersteunende functies zorgen ervoor dat de auto de omgeving in de gaten kan houden om het rijden veiliger en minder vermoeiend te maken.

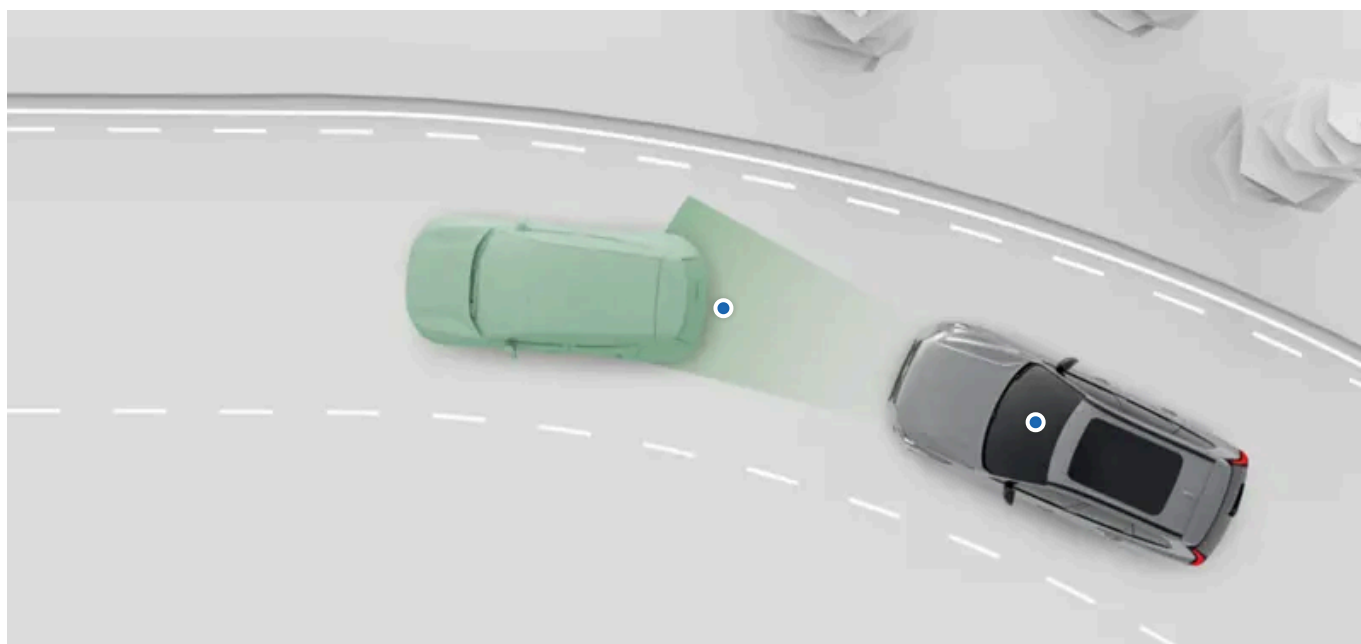

Er zijn verschillende manieren en niveaus van ondersteuning. Ze kunnen je actief helpen bij een aantal rijhandelingen en informatie geven zodat je als bestuurder beter beslissingen kunt nemen.

Je kunt veel van deze functies in de instellingen inschakelen, uitschakelen en aanpassen.

Pilot Assist	Deze functie kan je helpen bij diverse rijhandelingen, zoals sturen en het handhaven van je snelheid. Pilot Assist kan in de instellingen worden aangepast.
Verkeersborden en reactie bij te hard rijden	Diverse functies kunnen je helpen om je aan de snelheidslimiet te houden en te voorkomen dat je per ongeluk te hard rijdt. Dit omvat onder meer verkeersbordherkenning, die je de snelheidslimiet laat weten, en verschillende reacties van je auto die moeten voorkomen dat je te hard rijdt. Deze functies kunnen in de instellingen worden aangepast.



Ingrijpen en waarschuwingen in verband met de veiligheid

Veel ondersteunende functies voor de bestuurder zijn bedoeld om meer gemak en veiligheid te bieden. Functies die vooral ingrijpen en waarschuwingen geven vanwege de veiligheid worden in een apart deel in deze handleiding beschreven.

Ondersteuning bij het parkeren

In deze handleiding worden de functies die je helpen bij het parkeren in een apart deel beschreven.

 **Belangrijk**

Vereiste kennis en verantwoordelijkheid van de bestuurder

Functies die je helpen bij het rijden, zijn bedoeld om het rijden veiliger en minder vermoeiend te maken, maar de verantwoordelijkheid voor het zo veilig mogelijk rijden met de auto blijft bij de bestuurder liggen. Lees alle informatie over een functie voordat je die functie gebruikt. Het deel over de verantwoordelijkheid van de bestuurder bevat essentiële informatie om te begrijpen wat de mogelijkheden en beperkingen van de ondersteunende functies van je auto zijn.

Als iets niet duidelijk is of als je een vraag hebt, dan kun je altijd contact opnemen met een erkende Volvo-werkplaats

Detectiemogelijkheden

De mogelijkheid van de auto om de omgeving in de gaten te houden wordt door de rijhulpfuncties gebruikt. Lees het aparte deel over het detecteren van verkeer en de omgeving zodat je de beperkingen van dergelijke functies beter kent. Het geeft een overzicht van hoe belangrijke componenten werken, zoals camera's en radars, en geeft meer informatie over de mogelijkheden en beperkingen.

10.5.1. Verkeersborden en reactie bij te hard rijden

Diverse functies kunnen je helpen om je aan de snelheidslimiet te houden en te voorkomen dat je per ongeluk te hard rijdt.

De huidige snelheidslimiet wordt op het bestuurdersdisplay weergegeven; dat helpt je om je aan de wettelijke snelheid te houden. Er kunnen ook waarschuwingen worden gegeven als je de snelheidslimiet overschrijdt.

Informatie over verkeersborden	De auto kan informatie over verkeersborden detecteren en weergeven, zoals de snelheidslimiet.
Waarschuwingen voor snelheidslimieten	Intelligent Speed Assist ^[1] kan je met geluidssignalen waarschuwen of de reactie van het gaspedaal aanpassen als je de snelheidslimiet overschrijdt.
Geluid voor nieuwe snelheidslimiet	Een geluidssignaal geeft aan of de auto detecteert dat de snelheidslimiet is gewijzigd.
Geluidssignalen van naderende snelheidscamera's.	Een geluidssignaal geeft aan of de auto detecteert dat de snelheidslimiet is gewijzigd.

 **Belangrijk**

Informatie over en waarschuwingen voor snelheid zijn aanvullingen op veilig rijgedrag. Ondanks deze functies moet de bestuurder altijd goed blijven opletten en veilig rijden. Het is de verantwoordelijkheid van de bestuurder om goed op te blijven letten en een wettelijke, veilige snelheid aan te houden.

[1] ISA

10.5.1.1. Waarschuwingen voor snelheidslimieten

Er kunnen waarschuwingen voor snelheidslimieten worden gegeven om te voorkomen dat de auto onbedoeld te hard rijdt.

Intelligent Speed Assist^[1] kan je waarschuwingen voor de snelheidslimiet geven als je de snelheidslimiet overschrijdt.



Het ISA-symbool wordt op het bestuurdersdisplay weergegeven wanneer je de snelheidslimiet overschrijdt en wanneer je de functie in- of uitschakelt.

Je kunt de reactie bij snelheidsovertredingen van ISA in de instellingen aanpassen. Je hebt de volgende opties:

Pedaal Beperkt de reactie van het gaspedaal wanneer je de snelheidslimiet overschrijdt. Wanneer er een nieuwe lagere snelheidslimiet wordt gedetecteerd, kan ISA de auto ook afremmen tot de juiste rijsnelheid.

Geluid Er wordt een geluidssignaal gegeven wanneer je de snelheidslimiet overschrijdt.

Samen met de ingestelde snelheidsreactie kan ISA visuele waarschuwingen op het bestuurdersdisplay weergeven. Bij het overschrijden van de snelheidslimiet knippert het verkeersbordsymbool met de huidige snelheidslimiet op het display.



Tip

De reactie van ISA met het pedaal negeren

Wanneer de snelheidsreactie op **Pedaal** is ingesteld, kun je de functie altijd negeren door het gaspedaal verder in te drukken.

Snelle toegang onder het rijden

Intelligent Speed Assist kan tijdelijk worden uitgeschakeld voor de rest van de rit met de knop voor het uitschakelen van ISA ◀ op het stuurwiel. Hiermee kun je deze functie snel aan- of uitzetten.



N.b.

Intelligent Speed Assistance in de auto

Je auto voldoet aan de vereisten van de verordening Intelligente Snelheidsassistent van de Europese Unie. Deze verordening heeft tot doel om rijden veiliger te maken door functies verplicht te stellen die bestuurders stimuleren om onder de wettelijke snelheidslimiet te blijven. In je auto worden het gedrag van waarschuwingen voor snelheidslimieten en weergegeven verkeersborden gedeeltelijk door deze vereisten beïnvloed.

Voorwaarden en limieten

Waarschuwingen voor snelheidslimieten gebruiken verkeersbordherkenning om de snelheidslimiet in de gaten te houden. Als informatie over de snelheidslimiet om welke reden ook niet beschikbaar is, dan kan er geen waarschuwing worden gegeven.

! Belangrijk

Verantwoordelijkheid van de bestuurder

Waarschuwingen over snelheidslimieten zijn aanvullingen op veilig rijgedrag. Ondanks deze functies moet de bestuurder altijd goed blijven opletten en veilig rijden. Het is de verantwoordelijkheid van de bestuurder om goed op te blijven letten en een wettelijke, veilige snelheid aan te houden.

[1] ISA

10.5.1.1. Intelligent Speed Assist uitschakelen

Waarschuwingen Intelligent Speed Assist [1] kunnen tijdelijk gedurende de rest van de rit worden uitgeschakeld.

Je kunt de waarschuwingen voor het overschrijden van de snelheidslimiet uitschakelen. Ze zijn echter standaard ingesteld aan het begin van elke rit. Waarschuwingen voor snelheidsbeperkingen worden uitgeschakeld door Verkeersbordherkenning uit te zetten.

1.



Druk op de knop voor het uitschakelen van ISA ◀ op het stuurwiel.

> Reacties bij te hard rijden van Intelligent Speed Assist worden gedurende de rest van de rit niet meer gegeven.

De reacties bij te hard rijden kunnen weer worden ingeschakeld door op dezelfde knop als voor het uitschakelen te drukken.

[1] ISA

10.5.1.1.2. Waarschuwingen voor snelheidslimieten aanpassen

Waarschuwingen over de snelheidslimiet van Intelligent Speed Assist^[1] kunnen in de instellingen worden aangepast.

Je kunt de reactie bij snelheidsovertredingen van ISA in de instellingen aanpassen. Je hebt de volgende opties:

Pedaal Beperkt de reactie van het gaspedaal wanneer je de snelheidslimiet overschrijdt. Wanneer er een nieuwe lagere snelheidslimiet wordt gedetecteerd, kan ISA de auto ook afremmen tot de juiste rijsnelheid.

Geluid Er wordt een geluidssignaal gegeven wanneer je de snelheidslimiet overschrijdt.

 **N.b.**

Wanneer je Pilot Assist gebruikt, wordt de reactie bij te hard rijden automatisch ingesteld op geluidssignalen.

1. Druk op het autosymbool  in de onderste balk en ga naar **Instellingen**.
2. Ga naar **Rijden** → **Intelligente snelheidsassistent** → **Respons te hard rijden**.
3. Selecteer een reactie bij te hard rijden.

^[1] ISA

10.5.1.2. Geluidssignalen inschakelen bij wijzigingen in de snelheidslimiet

Je auto kan je met een geluidssignaal waarschuwen als er een nieuwe snelheidslimiet wordt gedetecteerd. Deze functie kan in de instellingen worden in- en uitgeschakeld.

1. Druk op het autosymbool  in de onderste balk en ga naar **Instellingen**.
2. Ga naar **Rijden** → **Veiligheidsondersteuning** → **Geluid voor nieuwe maximum snelheid**.
3. Schakel geluidssignalen voor veranderingen in snelheidslimiet in of uit.

10.5.1.3. Geluidssignalen voor snelheidscamera's inschakelen

Je auto kan je waarschuwen voor snelheidscamera's op je route.

Waarschuwingen voor naderende snelheidscamera's kunnen samen met een geluid op het bestuurdersdisplay worden weergegeven.

1. Druk op het autosymbool  in de onderste balk en ga naar **Instellingen**.
2. Ga naar **Rijden** → **Veiligheidsondersteuning** → **Audiowaarschuwing flitspaal**.
3. Schakel de geluidssignalen voor snelheidscamera's op je route in of uit.

 **N.b.**

De beschikbaarheid van deze functie kan per regio verschillen.

10.5.1.4. Informatie over verkeersborden

Je auto kan verkeersborden identificeren en weergeven als je ze passeert, zodat je weet wat de snelheidslimiet is. Deze functie combineert directe detectie van verkeersborden met verkeersbordinformatie van de kaartgegevens.

De verkeersborden die op het bestuurdersdisplay worden weergegeven, komen van twee bronnen: van echte verkeersborden die door de camera worden herkend of uit kaartgegevens. De auto geeft automatisch prioriteit aan de beste bron, afhankelijk van de situatie.

De auto kan alleen borden weergegeven die in de verkeersbordbibliotheek staan.

Hoe worden borden weergegeven?

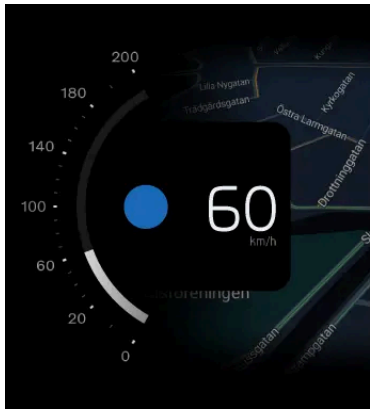

Hoe symbolen voor verkeersborden worden weergegeven, kan soms afhangen van de huidige stand op het bestuurdersdisplay.

De auto kan meerdere soorten borden weergeven. Dat zijn onder meer de huidige snelheidslimiet en een naderende snelheidslimiet, maar ook waarschuwingsborden en borden met aanvullende verkeersinformatie.

Gedetecteerde verkeersborden worden op het head-updisplay en naast de snelheidsmeter op het bestuurdersdisplay weergegeven.

Weergegeven verkeersborden

Deze lijst bevat voorbeelden van soorten verkeersborden die in de auto kunnen worden weergegeven.

-  Snelheidslimiet
-  Niet inrijden
-  Naderende flitspaal

 **N.b.**

Beschikbaarheid van symbolen

De verkeersborden die in je auto kunnen worden weergegeven, kunnen in de loop der tijd veranderen en tussen regio's wisselen. De lijst met borden die in deze handleiding worden aangegeven, omvat mogelijk niet alle borden die op het display in je auto kunnen worden weergegeven.

Ontwerp van symbolen

De uitvoering van verkeersborden kan tussen regio's wisselen. De uitvoering van de symbolen die in je auto worden weergegeven, komt niet precies overeen met de uitvoering van de borden die je tegenkomt. Als je niet weet wat een weergegeven bord betekent, ondanks de informatie in deze handleiding, neem dan contact op met Volvo Support.

Keren dat verkeersborden worden weergegeven

De tijd dat borden worden weergegeven, is meestal afhankelijk van het type bord en of je extra borden passeert. Verkeersborden kunnen op de volgende manieren worden weergegeven:

De inhoud van deze handleiding geeft de status van de gebruikershandleiding weer op het moment van drukken en is mogelijk niet volledig geldig in toekomstige gevallen. Raadpleeg voor meer informatie de eerste pagina voor de volledige disclaimer.

- Kort als eenmalige waarschuwing na het passeren van een bord.
- Totdat het bord niet meer van toepassing is.
- Totdat je een ander bord passeert dat een hogere prioriteit voor weergeven heeft.

 **N.b.**

Borden die niet verdwijnen

De auto kan een bord dat het einde van een verkeerslimiet aangeeft niet altijd zien. Als dat gebeurt, kan een symbool voor een eerdere limiet op het bestuurdersdisplay blijven staan. Uiteindelijk wordt het bord vervangen door een ander bord of verdwijnt het. Rijd ondertussen volgens de geldende verkeersregels.

Voorwaarden en limieten

 **Belangrijk**

Verantwoordelijkheid van de bestuurder en verkeersborden

Informatie van verkeersborden kan je helpen om informatie onder het rijden te verwerken. Het is een aanvulling op veilig rijgedrag. Het blijft de volledige verantwoordelijkheid van de bestuurder om goed op te blijven letten, goed op verkeersborden te letten en de plaatselijke verkeersregels in acht te nemen. Je eigen observaties hebben altijd voorrang op de verkeersbordherkenning als die niet overeenkomen.

Waarom worden niet alle borden weergegeven?

De auto kan niet elk bord detecteren en weergeven dat relevant is voor de bestuurder.

- Niet alle verkeersborden worden door het systeem ondersteund.
- In bepaalde omstandigheden en verkeerssituaties kunnen borden niet goed worden gedetecteerd.

Omstandigheden die de werking van verkeersbordherkenning of -identificatie kunnen belemmeren:

- De naar voren gerichte camera moet schoon en onbelemmerd zijn.
- Het verkeersbord moet goed zichtbaar en voldoende verlicht zijn.
- Het verkeersbord moet zich binnen een bepaalde afstand en binnen het gezichtsveld van de camera bevinden.
- De auto kan niet goed geplaatste verkeersborden mogelijk niet goed herkennen, zoals borden die te hoog of scheef staan.
- De auto kan mogelijk beschadigde of versleten verkeersborden niet goed herkennen.

Omstandigheden die het gebruik van informatie van borden uit kaartgegevens belemmeren:

- Er is een internetverbinding nodig om kaartgegevens te downloaden met informatie over verkeersborden.
- De dekking van verkeersbordherkenning uit kaartgegevens varieert per regio.

 **N.b.**

Voor consistente en actuele verkeersbordherkenning in je auto, moet je de servicevoorwaarden van Google accepteren. Neem contact op met een erkende Volvo-werkplaats als de functie voor verkeersbordherkenning niet goed werkt.

10.5.1.4.1. Informatie over verkeersborden inschakelen

Je auto kan beschikbare verkeersborden en verkeersinformatie weergeven op het bestuurdersdisplay en in het head-updisplay. Je kunt de verkeersbordherkenning in de instellingen inschakelen.

1. Druk op het autosymbool  in de onderste balk en ga naar **Instellingen**.
2. Ga naar **Rijden** → **Veiligheidsondersteuning** → **Verkeersbordherkenning**.
3. Schakel verkeersbordherkenning in.

10.5.2. Pilot Assist

Pilot Assist combineert diverse ondersteuningsmogelijkheden om het rijden prettiger en minder veeleisend te maken. Deze functie kan je in uiteenlopende situaties helpen bij het handhaven van je snelheid en ondersteuning bij het sturen bieden.

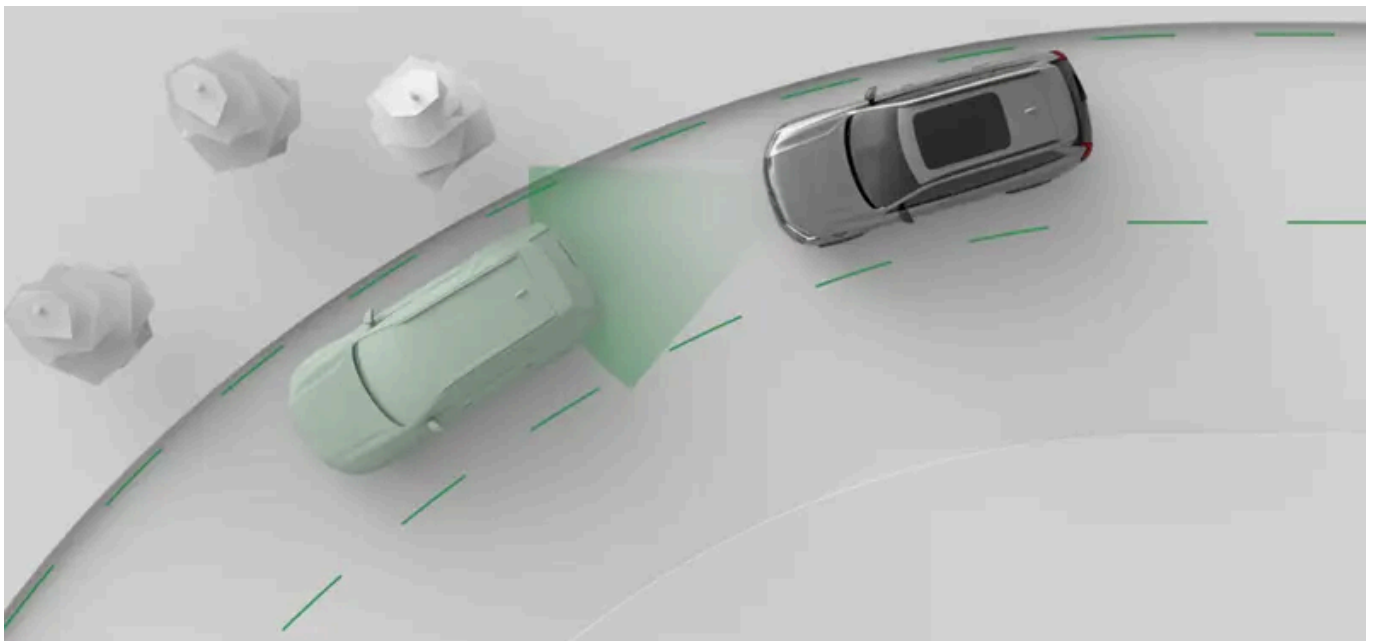

Pilot Assist helpt je op verschillende manieren actief bij het rijden. Wanneer je met Pilot Assist rijdt, selecteer je de doelsnelheid. De auto regelt dan het gasgeven en remmen, zodat je dat doel haalt, terwijl de auto zich ondertussen aanpast aan het omliggende verkeer.

De functie kan ook stuurhulp bieden. Wanneer de functie is ingeschakeld, helpt de stuurhulp je met je positie op de weg door de bewegingen van het stuurwiel bij te sturen.

Belangrijk

Voordat je Pilot Assist gebruikt

Neem de tijd om alles in de handleiding over Pilot Assist te lezen voordat je deze functie gebruikt. Zorg dat je begrijpt wat de kenmerken en beperkingen zijn, zodat je de functie veilig gebruikt.

De bestuurder heeft de controle

Wanneer je Pilot Assist gebruikt, heb je nog steeds de controle over de auto. Het is jouw verantwoordelijkheid om de werking van Pilot Assist continu in de gaten te houden. Zo lang jij denkt dat de functie goed werkt, kun je de functie je laten helpen bij het rijden.

Tip

Pilot Assist aanpassen

Een aantal mogelijkheden van Pilot Assist kan worden aangepast; dat doe je in de instellingen van Pilot Assist of met de knoppen op het stuurwiel. Zo kun je het gewenste ondersteuningsniveau instellen.

Pilot Assist en adaptieve cruisecontrol

Als je auto is uitgerust met Pilot Assist, heb je ook toegang tot de adaptieve cruisecontrol. De adaptieve cruisecontrol kan worden beschouwd als een subfunctie van Pilot Assist, die de snelheid en afstand regelt maar geen stuurhulp biedt. Je kunt de functies activeren en ertussen schakelen met de knoppen aan het stuurwiel. Het bestuurdersdisplay geeft meestal jouw niveau van ondersteuning aan met behulp van symbolen ^[1].

Belangrijk

Pilot Assist werkt met vrijwel dezelfde voorwaarden en beperkingen als de adaptieve cruisecontrol, met uitzondering van de voorwaarden en beperkingen die verband houden met stuurhulp. Wanneer je de handleiding leest en de mogelijkheden van je auto begrijpt, moet je Pilot Assist en adaptieve cruisecontrol als vergelijkbaar beschouwen.

Snelheid en tijdsinterval tot voorliggers regelen

Wanneer je Pilot Assist inschakelt, wordt er een ingestelde snelheid bij de snelheidsmeter weergegeven. Dat is de doelsnelheid die Pilot Assist probeert te handhaven. Je kunt de ingestelde snelheid met de knoppen op het stuurwiel aanpassen.

Als je auto een voorligger detecteert die langzamer dan jij rijdt of te dicht bij is, dan remt Pilot Assist de auto af zodat je auto een bepaalde afstand tot de voorligger aanhoudt. Wanneer er niemand meer voor je rijdt, dan gaat de auto terug naar de doelsnelheid. Je kunt het tijdsinterval tot voorliggers aanpassen met de knoppen op het stuurwiel.

Stuurhulp

De beschikbaarheid van de actieve stuurhulp hangt af van de omstandigheden. Als je bijvoorbeeld op een weg rijdt waarvan de wegmarkeringen niet meer goed zichtbaar zijn, dan kan de auto de stuurhulp tijdelijk uitschakelen en moet je de auto besturen zonder Pilot Assist. Zodra er weer aan de noodzakelijke voorwaarden wordt voldaan, wordt de stuurhulp weer ingeschakeld.

Stuurhulp is niet beschikbaar tijdens het wisselen van rijstrook en wordt tijdelijk uitgeschakeld wanneer je de richtingaanwijzers gebruikt.

De inhoud van deze handleiding geeft de status van de gebruikershandleiding weer op het moment van drukken en is mogelijk niet volledig geldig in toekomstige gevallen. Raadpleeg voor meer informatie de eerste pagina voor de volledige disclaimer.

 **N.b.**

Adaptieve cruisecontrol

Als je de adaptieve cruisecontrol gebruikt, biedt je auto geen stuurhulp^[2].

Functies en instellingen van Pilot Assist

In deze handleiding wordt een aantal functies en instellingen van Pilot Assist beschreven.

Stuurhulp	Wanneer je met stuurhulp rijdt, wordt het sturen actief begeleid. Dit kan helpen om goed in je rijstrook te blijven rijden.
Adaptieve cruisecontrol	Als de adaptieve cruisecontrol actief is, regelt je auto het accelereren en afremmen om je ingestelde doelsnelheid te halen, terwijl de auto zich ook aan het verkeer om je heen aanpast. In wezen kan de adaptieve cruisecontrol worden beschouwd als Pilot Assist zonder stuurhulp.
Doelsnelheid	Je kunt de doelsnelheid voor Pilot Assist aanpassen met de knoppen op het stuurwiel.
Afstand houden	Je kunt de algemene afstand tot voorliggers aanpassen door het tijdsinterval tot voorliggers met de knoppen op het stuurwiel in te stellen.
Pilot Assist als standaardfunctie	Hiermee kun je Pilot Assist als de standaardfunctie van de rijhulpfunctie activeren. Je kunt dit in de instellingen in- en uitschakelen. Tijdens het rijden kun je schakelen tussen Pilot Assist en de adaptieve cruisecontrol met de knoppen op het stuurwiel.

Status en beschikbaarheid

De beschikbaarheid van Pilot Assist wordt op het bestuurdersdisplay aangegeven en is afhankelijk van de huidige rijomstandigheden. Je ziet altijd het huidige ondersteuningsniveau dat je van Pilot Assist krijgt op het bestuurdersdisplay.

 **N.b.**

Onderbroken

In sommige situaties kan Pilot Assist tijdelijk worden onderbroken. Dat kan gebeuren als de bestuurder moet beslissen dat het rijden met Pilot Assist wordt hervat, bijvoorbeeld nadat de auto tot stilstand is gekomen. Als Pilot Assist gepauzeerd is, wordt dit aangegeven op het bestuurdersdisplay.

^[1] Waarschuwingen en meldingen op de displays kunnen verschillen afhankelijk van de actieve functie.

^[2] Stuurfuncties zoals ingrepen vanwege de veiligheid en de rijbaanassistent worden hierdoor niet beïnvloed.

10.5.2.1. Communicatie en status van Pilot Assist

Leer hoe de status en acties van Pilot Assist in de auto worden gecommuniceerd.

Het bestuurdersdisplay toont de status van Pilot Assist met afbeeldingen en symbolen. Belangrijke informatie kan ook als meldingen worden weergegeven.

Communicatie met symbolen

De status van Pilot Assist wordt met symbolen aangegeven. De symbolen kunnen laten zien hoeveel ondersteuning Pilot Assist momenteel biedt, afhankelijk van de huidige instellingen voor Pilot Assist.



Pilot Assist is actief, met stuurhulp.



Pilot Assist is actief, maar stuurhulp is tijdelijk niet beschikbaar.



Pilot Assist is actief en past de rijsnelheid aan een voorligger aan.



Pilot Assist is gepauzeerd.

Als adaptieve cruisecontrol^[1] actief is, wijkt het weergegeven symbool enigszins af:



De adaptieve cruisecontrol is actief.



De adaptieve cruisecontrol is actief en past de rijsnelheid aan een voorligger aan.

De doelsnelheid wordt in geel boven de snelheidsmeter aangegeven.

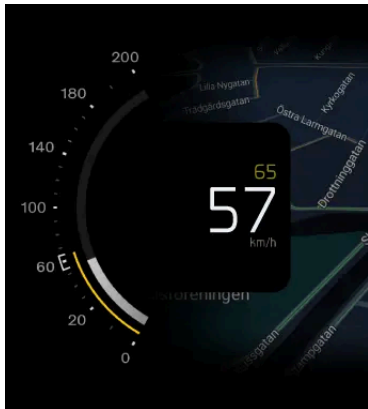

Meldingen en berichten

Wanneer je Pilot Assist gebruikt, kunnen er meldingen op het bestuurdersdisplay worden weergegeven. Ze kunnen belangrijke informatie bevatten over de status van functies van Pilot Assist, maar ook instructies geven die je moet volgen, bijvoorbeeld dat je het stuurwiel niet moet loslaten.

^[1] een subfunctie van Pilot Assist

10.5.2.2. Pilot Assist activeren

Je activeert Pilot Assist door onder het rijden op de knop voor Pilot Assist op het stuurwiel te drukken. Het is belangrijk om te evalueren of de huidige rijomstandigheden geschikt zijn om Pilot Assist veilig te gebruiken.

Pilot Assist kan worden geactiveerd met of zonder stuurhulp. Het activeringssymbool op het bestuurdersdisplay geeft aan of je auto je wel of niet helpt bij het sturen.

De inhoud van deze handleiding geeft de status van de gebruikershandleiding weer op het moment van drukken en is mogelijk niet volledig geldig in toekomstige gevallen. Raadpleeg voor meer informatie de eerste pagina voor de volledige disclaimer.

Als je **Standaard Pilot Assist** in de instellingen selecteert, zorg je ervoor dat Pilot Assist met stuurhulp en niet de adaptieve cruisecontrol je standaardfunctie voor de rijhulpfunctie is. Je kunt dan onder het rijden met de knoppen op het stuurwiel tussen Pilot Assist en de adaptieve cruisecontrol wisselen.

! **Belangrijk**

Voordat je Pilot Assist gebruikt

Neem de tijd om alles over Pilot Assist in deze handleiding te lezen voordat je de functie voor het eerst gebruikt. Zorg dat je begrijpt wat de kenmerken en beperkingen zijn, zodat je de functie veilig gebruikt.

De situatie evalueren

Zorg ervoor dat de verkeerssituatie en omstandigheden juist zijn voor het activeren van de functie. Wacht totdat manoeuvres, zoals het wisselen van rijstrook, zijn afgerond voordat je Pilot Assist activeert.

Pilot Assist onder het rijden activeren



Wanneer het veilig kan, druk op de knop voor Pilot Assist  op het stuurwiel.

> Het activeren wordt op het bestuurdersdisplay bevestigd.

Als je de Pilot Assist onder het rijden voor het eerst activeert, wordt de snelheid op het moment van activeren de doelsnelheid.

i **Tip**

Als je onlangs Pilot Assist hebt gebruikt en je je vorige doelsnelheid wilt gebruiken, druk je op de hervattingsknop  op het stuurwiel.

Wanneer Pilot Assist actief is, kun je de doelsnelheid en het tijdsinterval tot voorliggers met de knoppen op het stuurwiel aanpassen.

10.5.2.3. Pilot Assist uitschakelen

De inhoud van deze handleiding geeft de status van de gebruikershandleiding weer op het moment van drukken en is mogelijk niet volledig geldig in toekomstige gevallen. Raadpleeg voor meer informatie de eerste pagina voor de volledige disclaimer.

Als je Pilot Assist niet meer wilt gebruiken, dan kun je deze functie handmatig deactiveren. Er zijn ook situaties waarbij Pilot Assist automatisch wordt gedeactiveerd.

Pilot Assist wordt op dezelfde manier geactiveerd en gedeactiveerd. Je drukt gewoon op de knop voor Pilot Assist op het stuurwiel. Je kunt Pilot Assist ook deactiveren door te remmen.

Wanneer je Pilot Assist deactiveert, worden alle functies ervan ook uitgeschakeld. Dit omvat ook snelheid en afstand houden, en stuurhulp.

Pilot Assist deactiveren met de knop op het stuurwiel

- Druk op de knop voor Pilot Assist  op het stuurwiel.
- > Het deactiveren wordt bevestigd op het bestuurdersdisplay.

Deactiveren door remmen

- Trap op het rempedaal.
- > Het deactiveren wordt bevestigd op het bestuurdersdisplay.

N.b.

Automatisch deactiveren

Pilot Assist heeft diverse beperkingen en werkt alleen als er aan de noodzakelijke voorwaarden wordt voldaan. Als de rijomstandigheden onder het rijden veranderen, kan Pilot Assist automatisch worden gedeactiveerd.

Situaties waarin Pilot Assist automatisch kan worden gedeactiveerd omvatten, maar zijn niet beperkt tot:

- Je rijdt niet op een actieve manier. Je moet goed blijven opletten en beide handen op het stuurwiel houden, ook als je met behulp van de stuurhulp rijdt.
- Je opent een portier of maakt de veiligheidsgordel los.
- Je schakelt. Pilot Assist kan je niet ondersteunen in stand N of R.
- Je laat de richtingaanwijzer lang aan terwijl je met stuurhulp rijdt. Dat kan betekenen dat je niet goed geconcentreerd bent.
- Je versnelt en rijdt harder dan de doelsnelheid. Dat geeft aan dat je terug naar volledige handmatige controle van de auto wilt gaan.
- Er wordt niet aan de voorwaarden voor Pilot Assist voor gebruik van de camera of radar voldaan.

10.5.2.4. Adaptieve cruisecontrol

De adaptieve cruisecontrol is een subfunctie van Pilot Assist en heeft dezelfde mogelijkheden om een bepaalde afstand tot voorliggers en een bepaalde snelheid aan te houden. Deze functie kan echter geen stuurhulp bieden.

Als je de adaptieve cruisecontrol gebruikt, probeert je auto de ingestelde doelsnelheid en afstand tot voorliggers aan te houden. Je kunt zowel je doelsnelheid als de algemene afstand tot voorliggers aanpassen met de knoppen op het stuur.

In de instellingen kun je de adaptieve cruisecontrol instellen als de standaardfunctie voor de rijhulpfunctie. Zo kun je deze functie activeren met de Pilot Assist-knop  op het stuurwiel.

Tijdens het rijden kun je schakelen tussen Pilot Assist en adaptieve cruisecontrol met de schakelknop  op het bedieningspaneel aan de linkerkant van het stuurwiel.

De status van de adaptieve cruisecontrol kan met een van de volgende twee symbolen op het bestuurdersdisplay worden aangegeven:



De adaptieve cruisecontrol is actief.



De adaptieve cruisecontrol is actief en past de rijsnelheid aan een voorligger aan.

Voorwaarden en limieten

Pilot Assist kan ook stuurhulp bieden, maar de adaptieve cruisecontrol kan dat niet. De auto kan echter nog altijd ingrijpen bij het sturen via functies zoals de rijbaanassistent of in bepaalde situaties. De voorwaarden en beperkingen met betrekking tot het detectievermogen en het aanhouden van een bepaalde afstand en snelheid zijn hetzelfde voor Pilot Assist en de adaptieve cruisecontrol. De voorwaarden en beperkingen van Pilot Assist met betrekking tot stuurhulp zijn niet van toepassing op de adaptieve cruisecontrol omdat deze subfunctie geen stuurhulp biedt.

10.5.2.5. Onder het rijden tussen Pilot Assist en de adaptieve cruisecontrol wisselen

Je kunt onder het rijden tussen Pilot Assist en de adaptieve cruisecontrol wisselen.

Wanneer je wisselt tussen Pilot Assist en de adaptieve cruisecontrol, wordt de stuurhulp in- of uitgeschakeld. De adaptieve cruisecontrol wordt beschouwd als een subfunctie van Pilot Assist, maar het grootste verschil is dat Pilot Assist stuurhulp kan bieden terwijl de adaptieve cruisecontrol dat niet kan. Daarom kan het wisselen tussen de functies worden gezien als het in- of uitschakelen van de stuurhulp van Pilot Assist.

 **Belangrijk**

De voorwaarden en beperkingen van Pilot Assist en de adaptieve cruisecontrol zijn vergelijkbaar, maar toch is het belangrijk om de verschillen te kennen. Zorg ervoor dat je begrijpt hoe het wisselen tussen rijhulpfuncties jouw rijgedrag en dat van de auto beïnvloedt.

1.



Druk op de wisselknop ► op het stuurwiel.

> Het geselecteerde ondersteuningsniveau wordt op het bestuurdersdisplay weergegeven.

10.5.2.6. De doelsnelheid voor Pilot Assist aanpassen

Pilot Assist kan je helpen bij het aanhouden van een ingestelde doelsnelheid. Je kunt de ingestelde snelheid met de knoppen op het stuurwiel aanpassen.

Wanneer je rijdt met Pilot Assist geactiveerd, kun je een doelsnelheid selecteren. De auto regelt dan het gasgeven en remmen, zodat je dat doel haalt, terwijl de auto zich ondertussen aanpast aan het omliggende verkeer.

Je kunt je doelsnelheid aanpassen door op de knoppen voor het aanpassen van de snelheid op het bedieningspaneel aan de linkerkant van het stuurwiel te drukken.

Eén keer drukken Pas de doelsnelheid aan met 5 eenheden door één keer op de knop te drukken.



Ingedrukt houden Pas de doelsnelheid continu aan met 1 eenheid door de knop ingedrukt te houden.

Als je de snelheid met 5 eenheden per keer aanpast, verandert de doelsnelheid standaard in stappen die door vijf kunnen worden gedeeld, dus 25, 30 en 35.

1.



Pas de doelsnelheid aan met de knoppen op het stuurwiel.

- Druk op de knop voor snelheid verhogen  om de doelsnelheid te verhogen.
 - Druk op de knop voor snelheid verlagen  om de doelsnelheid te verlagen.
- > De nieuwe doelsnelheid wordt geel boven de snelheidsmeter weergegeven.

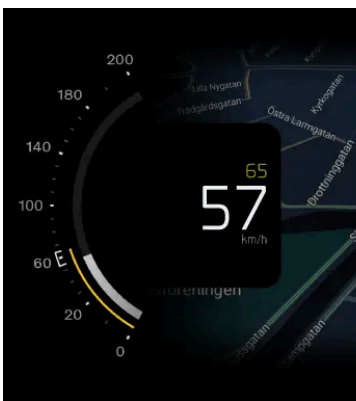



10.5.2.7. Het tijdsinterval tot voorliggers aanpassen

Pilot Assist kan je helpen om een ingesteld tijdsinterval tot voorliggers aan te houden. Je kunt het tijdsinterval, en daarmee de algemene afstand, tot voorliggers aanpassen met de knoppen aan het stuurwiel.

Wanneer je rijdt met Pilot Assist actief, probeert je auto de rijdsnelheid aan te passen aan die van andere auto's. Je kunt de algemene afstand tot voorliggers aanpassen door het tijdsinterval tot voorliggers met de knoppen op het stuurwiel in te stellen. De auto regelt vervolgens het accelereren en afremmen om dat tijdsinterval te handhaven.

Pas het tijdsinterval aan door op de knoppen voor het aanpassen van het tijdsinterval op het bedieningspaneel links van je stuurwiel te drukken.

-  Verlaag het doeltijdsinterval tot voorliggers.
-  Verhoog het doeltijdsinterval tot voorliggers.

De inhoud van deze handleiding geeft de status van de gebruikershandleiding weer op het moment van drukken en is mogelijk niet volledig geldig in toekomstige gevallen. Raadpleeg voor meer informatie de eerste pagina voor de volledige disclaimer.

Het geselecteerde tijdsinterval wordt weergegeven in de tijdsintervalindicator op het bestuurdersdisplay. De tijdsintervalindicator bevindt zich in het indicatiesymbool voor de rijhulpfunctie en is afhankelijk van het huidige ondersteuningsniveau.



De gele horizontale lijnen vormen de tijdsintervalindicator.

Als je het tijdsinterval voor voorliggers aanpast, neemt het aantal lijnen toe of af, afhankelijk van je aanpassing. Meer lijnen duiden op een langer tijdsinterval en een grotere algemene afstand tot voorliggers, terwijl minder lijnen het tegenovergestelde aangeven.



! Belangrijk

De instellingen van rijhulpfuncties aanpassen

Zorg ervoor dat je begrijpt hoe het veranderen van de instellingen van de auto invloed op het gedrag ervan heeft. Dit is vooral belangrijk voor functies die het ondersteuningsniveau beïnvloeden dat de auto kan bieden.



Pas het tijdsinterval tot voorliggers aan met de knoppen op het stuurwiel.

- Druk op de knop voor tijdsinterval verlagen  om de algemene afstand tot voorliggers te verkleinen.
 - Druk op de knop voor tijdsinterval verhogen  om de algemene afstand tot voorliggers te vergroten.
- > Het nieuwe doeltijdsinterval wordt weergegeven in de tijdsintervalindicator op het bestuurdersdisplay.

i N.b.

Bij hogere rij snelheden kan de algemene afstand tot een voorligger groter zijn dan bij lagere snelheden, zelfs als het doeltijdsinterval hetzelfde is. Dit komt omdat de berekende afstand groter wordt voor het gegeven tijdsinterval.

10.5.2.8. Pilot Assist als standaardrijhulpstelsel selecteren

De inhoud van deze handleiding geeft de status van de gebruikershandleiding weer op het moment van drukken en is mogelijk niet volledig geldig in toekomstige gevallen. Raadpleeg voor meer informatie de eerste pagina voor de volledige disclaimer.

Je kunt Pilot Assist als standaardfunctie voor de rijhulpfunctie selecteren in de instellingen.

1. Druk op het autosymbool  in de onderste balk en ga naar **Instellingen**.
2. Ga naar **Rijden** → **Pilot Assist** → **Standaard Pilot Assist**.
3. Selecteer Pilot Assist als standaard.

 **Tip**

Nadat je Pilot Assist als standaardfunctie voor de rijhulpfunctie hebt geselecteerd, kun je de functie onder het rijden activeren met de knop Pilot Assist  op het stuurwiel.

10.5.2.9. Voorwaarden en beperkingen van Pilot Assist

Het is belangrijk om de beperkingen van Pilot Assist te kennen, zodat je deze functie veilig kunt gebruiken. Het is een geavanceerde functie, maar er zijn voorwaarden en situaties die waarin de functie niet werkt.

De verantwoordelijkheid van de bestuurder bij het gebruik van Pilot Assist

De grootste beperking van Pilot Assist die je moet weten gaat over de verantwoordelijkheid van de bestuurder. Wanneer je deze functie gebruikt, moet je nog altijd aandachtig blijven rijden en goed opletten. Jij bent verantwoordelijk voor alle beslissingen, handelingen en reacties tijdens het rijden.

Pilot Assist weet niet wat jij of andere bestuurders willen doen. Deze functie kan niet mogelijk gevaarlijke situaties voorspellen of identificeren die een oplettende bestuurder wel ziet. Het is jouw verantwoordelijkheid om continu de werking van Pilot Assist te evalueren en waar nodig in te grijpen. Zo lang jij denkt dat de functie goed werkt, kun je de functie je laten helpen bij het rijden.

 **N.b.**

Voorwaarden en beperkingen van de adaptieve cruisecontrol

De voorwaarden en beperkingen met betrekking tot het detectievermogen en het aanhouden van een bepaalde afstand en snelheid zijn hetzelfde voor Pilot Assist en de adaptieve cruisecontrol. De voorwaarden en beperkingen van Pilot Assist met betrekking tot stuurhulp zijn niet van toepassing op de adaptieve cruisecontrol, omdat de subfunctie geen stuurhulp biedt.

Belangrijk

Rijomstandigheden

Bij het beoordelen van de werking van Pilot Assist moet je rekening houden met alle rij-, verkeers-, weers- en wegomstandigheden. Als het zicht bijvoorbeeld niet goed is, moet je mogelijk een grotere afstand tot voorliggers aanhouden dan Pilot Assist toepast. Hetzelfde geldt voor het rijden met een snelheid die veilig is voor de huidige weg- en verkeersomstandigheden.

Meer gemak

Wanneer Pilot Assist op de juiste manier wordt gebruikt, kost het rijden minder energie. In sommige gevallen kan het fouten van de bestuurder opvangen, zoals fouten door verminderde oplettendheid of afleidingen. Dit mogelijke voordeel is een aanvulling op veilig rijgedrag. Ondanks deze functie moet de bestuurder altijd goed blijven opletten en veilig rijden.

Oplettendheid van de bestuurder

Als je snelheids- en afstandsfuncties gebruikt, gebruik je de pedalen ook langere tijd niet. Je moet echter altijd blijven opletten zodat je zelf kunt remmen of gasgeven als dat nodig is. Zorg dat je altijd zo blijft zitten dat je snel kunt reageren.

Ogen op de weg

Wanneer je Pilot Assist gebruikt, moet jij als bestuurder nog altijd goed blijven opletten. Dat betekent dus dat je de omgeving en het verkeer om je heen in de gaten moet houden, net als wanneer je zonder hulpfuncties rijdt.

Handen op het stuur

Pilot Assist kan je helpen bij het sturen, maar je moet altijd je handen op het stuurwiel houden, net als wanneer je zelf rijdt. Zo lang jij denkt dat de ondersteuning bij het sturen goed werkt, kun je Pilot Assist bij het sturen laten helpen.

Noodstop met Pilot Assist

De auto kan gecontroleerd tot stilstand worden gebracht als de bestuurder niet reageert op verzoeken om de auto actief te besturen en de handen op het stuur te houden. Tijdens het stoppen gebruikt de auto alle informatie die continu over de omgeving wordt verzameld om de auto gecontroleerd op de rijstrook op de weg waarop je rijdt tot stilstand te komen. Ook worden de alarmlichten geactiveerd om andere bestuurders te waarschuwen.

Je kunt de stopmanoeuvre altijd stoppen door actief te sturen, te remmen of gas te geven. Dat geeft aan dat je weer oplet en verder kunt rijden.

Snelheidsbereik voor Pilot Assist

Pilot Assist is beschikbaar bij verschillende snelheden, afhankelijk van de omstandigheden bij activeren en gebruiken.

- Wanneer je Pilot Assist gebruikt, kun je een doelsnelheid van 30 tot 180 km/u (20-110 mijl/u) instellen.
- Stuurhulp is niet beschikbaar bij snelheden boven 140 km/u (87 mijl/u).
- Pilot Assist kan worden geactiveerd bij een snelheid hoger dan 15 km/u (9 mijl/u), maar probeert dan weer tot de ingestelde minimumsnelheid te accelereren.
- Wanneer er een ander voertuig voor je rijdt, kan Pilot Assist ook bij snelheden lager dan 15 km/u (9 mijl/u) actief blijven.
 - In situaties waar je langzaam achter andere voertuigen rijdt, bijvoorbeeld in een file, kun je Pilot Assist ook gebruiken als de snelheid lager is dan 15 km/u (9 mijl/u). Dat kan alleen als er een voertuig voor je rijdt dat ongeveer net zo snel als jouw auto rijdt.^[1]

Activering en beschikbaarheid

Er moet aan meerdere voorwaarden worden voldaan om Pilot Assist te activeren. Dit kunnen voorwaarden voor de huidige verkeers- en wegomstandigheden zijn of de systeemstatus van de auto. Sommige voorwaarden gelden om ervoor te zorgen dat er met de auto kan worden gereden, bijvoorbeeld dat de bestuurder de veiligheidsgordel draagt, dat de bestuurder zijn of haar handen op het stuur houdt^[2] en dat alle portieren zijn gesloten. Andere voorwaarden hebben betrekking op de huidige rijomstandigheden, zoals rijden met een snelheid binnen het snelheidsbereik voor Pilot Assist. Als activeren niet mogelijk is, wordt de specifieke reden meestal op het bestuurdersdisplay aangegeven.

Voorliggers volgen

Een van de mogelijkheden van Pilot Assist is het aanpassen van de snelheid van de auto aan die van een voorligger en een bepaalde afstand tot de voorligger aanhouden. Het gedrag van Pilot Assist en de mogelijkheid om voorliggers te volgen zijn afhankelijk van diverse factoren, onder meer de snelheid van jouw auto en de snelheid van je voorligger.

Voertuigen voor je die zeer langzaam rijden of stilstaan, kunnen ervoor zorgen dat Pilot Assist zich anders gedraagt, afhankelijk van de situatie en je snelheid:

- Als Pilot Assist een voorligger volgt die stopt, dan laat Pilot Assist jouw auto achter het andere voertuig tot stilstand komen.
- Als je **langzamer dan** 70 km/u (44 mijl/u) rijdt en een voorligger is gestopt, dan laat Pilot Assist jouw auto ook afremmen tot stilstand achter het andere voertuig.
- Maar als je **harder dan** 70 km/u (44 mijl/u) rijdt, wordt een voorligger die is gestopt niet gezien als een voertuig dat moet worden gevolgd. Pilot Assist remt je auto niet af en probeert in plaats daarvan de ingestelde doelsnelheid aan te houden.

Waarschuwing

Gestopte of langzaam rijdende voorliggers

Een voertuig dat is gestopt op jouw rijstrook, is een aanrijdingsgevaar waarbij je moet remmen of sturen.^[3]

- Bij snelheden lager dan 5 km/u (3 mijl/u) kan Pilot Assist worden onderbroken als er een ander voertuig wordt gevolgd:
 - als de auto niet zeker weet of datgene wat er voor de auto wordt waargenomen een gestopte auto of een ander voorwerp is^[4].
 - als de voorligger een bocht maakt en niet meer recht voor je rijdt.

Autostatus en -systemen

Pilot Assist vertrouwt op de nauwkeurige detectie en identificatie van verkeer in de omgeving en de toestand van de weg. Dit omvat onder meer informatie van de camera's, radars en andere sensoren. Het detectiesysteem kan niet alle rij-, verkeers-, weers- en wegomstandigheden hanteren. Lees de aparte delen in de handleiding over detectietypen, hoe ze werken en hun beperkingen om beter te begrijpen hoe de werking van Pilot Assist kan worden beïnvloed.

Diverse functies van Pilot Assist zijn afhankelijk van andere systemen in de auto.

- De auto gebruikt een combinatie van radar- en cameradetectie om de snelheid van de auto aan die van voorliggers aan te passen. Daarom kunnen de voorwaarden en beperkingen van deze systemen de beschikbaarheid en werking van deze functie beïnvloeden.
- De stuurhulp is alleen beschikbaar wanneer de auto de positie op de weg kan bepalen als de camera's de markeringen op de rijstrook kunnen zien.

- Dat betekent dat de weg aan bepaalde eisen moet voldoen.
- De voorwaarden en beperkingen van de cameradetectie van de auto kunnen de beschikbaarheid en werking van de stuurhulp beïnvloeden.

 **Belangrijk**

Storingen in de auto

Bepaalde storingen in de auto kunnen de beschikbaarheid van de rijhulpsystemen beïnvloeden. Controleer in de weergave Autostatus of er problemen worden aangegeven als Pilot Assist niet beschikbaar is.

Wijzigingen aan de auto

Aanpassingen, reparaties en gemonteerde accessoires kunnen een negatief invloed op de rijhulpfuncties hebben of deze beperken. Er is een apart deel in deze handleiding waarin gedetailleerde informatie over dit ontwerp staat.

Overige voorwaarden en limieten

- Pilot Assist is vooral bedoeld voor gebruik op vlakke wegen. Het kan lastig zijn om de juiste afstand tot voorliggers aan te houden bij steile hellingen omlaag.
- Pilot Assist met stuurhulp is niet beschikbaar tijdens het rijden met een aanhangwagen. Zware of ongelijkmatige belasting kan ook van invloed zijn op de mogelijkheden en prestaties van de stuurhulp van Pilot Assist.
- De prestaties en mogelijkheden van adaptieve cruisecontrol kunnen ook worden beïnvloed bij het rijden met een aanhangwagen of zware lading..

^[1] De laagste doelsnelheid van Pilot Assist is 30 km/u (20 mph), ook als de snelheid bij het activeren lager is.

^[2] Als je handschoenen draagt, kan dit soms de handdetectiesensoren op het stuurwiel belemmeren

^[3] Je auto kan je nog altijd waarschuwen voor het aanrijdingsrisico en vanwege de veiligheid ingrijpen als je niet op tijd reageert. Dat kan los van de mogelijkheden van Pilot Assist gebeuren.

^[4] Bijvoorbeeld obstakels die zijn bedoeld om mensen langzamer te laten rijden.

10.6. Ondersteuning bij het parkeren

Je auto heeft diverse functies die je bij het parkeren kunnen helpen, zoals begeleiding via de camera- en sensorweergaven. Lees hoe je de verschillende ondersteuningsmogelijkheden gebruikt.

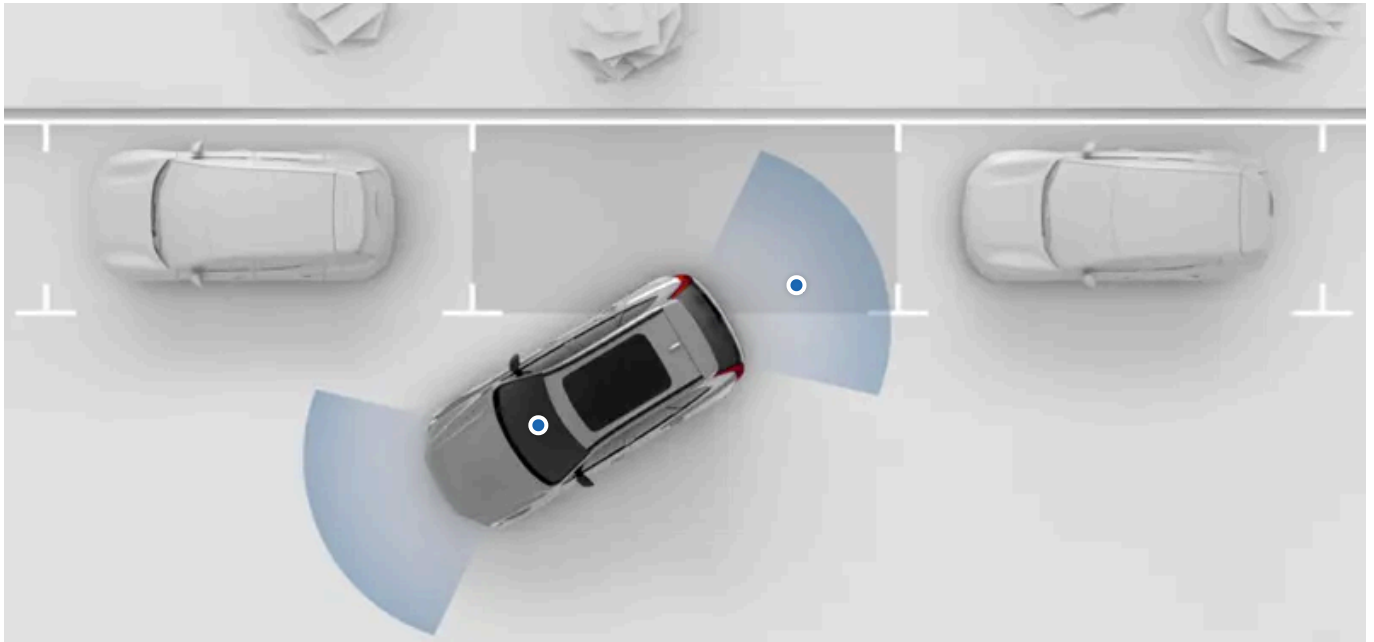

De parkeerhulpfuncties van de auto zijn beschikbaar in de parkeerweergave op het middensdisplay. In de meeste gevallen wordt de parkeerweergave automatisch geopend als je die nodig hebt, maar je kunt deze weergave ook handmatig openen.

De volgende parkeerhulpfuncties van de auto zijn beschikbaar in de parkeerweergave:

Afstands- en obstakeldetectie	De auto detecteert de omgeving met behulp van talloze sensoren. De auto gebruikt deze informatie om je te helpen met geluid, afbeeldingen en waarschuwingen wanneer je met lage snelheid rijdt.
Weergaven van de parkeercamera	De auto toont je omgeving met camera's op de hele auto.
Automatisch remmen bij achteruit rijden^[1]	De auto kan automatisch remmen om een aanrijding bij achteruit rijden te voorkomen. Dat kan gebeuren als de auto een obstakel of verkeer dat achter de auto langs rijdt waarneemt.

! **Belangrijk**

Vereiste kennis en verantwoordelijkheid van de bestuurder

De ondersteuningsfuncties bij het parkeren zijn bedoeld om het rijden prettiger en veiliger te maken, maar het is nog altijd de verantwoordelijkheid van de bestuurder om de auto zo veilig mogelijk te besturen. Lees alle informatie over een functie voordat je die functie gebruikt. Het deel over de verantwoordelijkheid van de bestuurder bevat essentiële informatie om te begrijpen wat de mogelijkheden en beperkingen van de ondersteunende functies van je auto zijn.

Als iets niet duidelijk is of als je een vraag hebt, dan kun je altijd contact opnemen met Volvo Support.

^[1] Rear Auto Brake (RAB)

10.6.1. Parkeerweergave

De parkeerweergave gebruikt informatie van beide camera's en de parkeersensoren om beter te zien wat er in je omgeving gebeurt. Dat kan handig zijn als je bij lage snelheid manoeuvreert, bijvoorbeeld bij het parkeren.



De parkeerweergave kan twee weergaven tegelijk weergeven. De afbeelding toont een voorbeeld van hoe dit eruit kan zien na het selecteren van het beeld van de camera achter, dat in de onderste helft van het middendispley wordt weergegeven. De bovenste helft van het display geeft een overzicht van de omgeving van je auto.

In de parkeerweergave kun je de volgende functies gebruiken:

Beeld van meerdere camera's	Als je een camerabeeld selecteert, kun je de omgeving in een bepaalde richting bekijken. Dit kan je een gedetailleerd beeld geven in de door jou gekozen richting.
360-camerabeeld	Je kunt een overzicht van je auto in de omgeving krijgen met het 360-camerabeeld, dat ook visuele begeleiding en obstakeldetectie biedt.
Informatie van parkeersensoren	De parkeersensoren van je auto kunnen je informatie over je directe omgeving geven. Je kunt zowel visuele als geluidswaarschuwingen krijgen als je te dicht bij een obstakel komt.
Lijnen bij begeleid parkeren	Verschillende camerabeelden kunnen lijnen weergeven die je geschatte rijbaan aangeven. Ze worden aangepast aan hoe je het stuurwiel draait.

Je kunt ook zowel de automatische remmen achter als de geluidswaarschuwingen van de parkeersensoren in de parkeerweergave in- of uitschakelen.

De parkeerweergave openen

De parkeerweergave wordt meestal automatisch geopend als je deze nodig hebt. Je kunt deze weergave ook openen via de camera-app in de contextbalk.







Wanneer de parkeerweergave geopend is, kun je enkele instellingen voor de parkeerhulp aanpassen door op het instellingssymbool  in de rechterbovenhoek van de parkeerweergave te drukken.

De parkeerweergave wordt automatisch afgesloten wanneer je harder dan een bepaalde snelheid rijdt. Na het parkeren sluit de parkeerweergave zodra je de auto uitschakelt.

Cameraweergaven

De inhoud van deze handleiding geeft de status van de gebruikershandleiding weer op het moment van drukken en is mogelijk niet volledig geldig in toekomstige gevallen. Raadpleeg voor meer informatie de eerste pagina voor de volledige disclaimer.

In de parkeerweergave kun je uit verschillende camerabeelden kiezen:

-  Voor Een camera helemaal aan de voorzijde van de auto geeft het beeld vóór de auto.
-  Zijkanten Camera's op de buitenspiegels bieden camerabeelden naar links of rechts.
-  360 Opent de 360-weergave in een volledig scherm. De auto combineert het beeld van de camera's aan de voorzijde, achterzijde en zijkanten om de auto in de omgeving te laten zien.
-  Achter Een camera aan de achterzijde van de auto geeft het beeld achter de auto.

Bij gebruik van een van de camerabeeld aan de voorkant, zijkant of achterkant kan het parkeeroverzicht tegelijkertijd een overzicht van je auto in de omgeving tonen. Hoe dit er op het display uitziet, hangt af van welke camerabeeld er is geselecteerd.

Obstakel- en afstandsdetectie

De parkeerweergave kan visuele en geluidswaarschuwingen geven als je auto obstakels vlak bij de auto detecteert.

Deze waarschuwingen veranderen als je verder dan een aanbevolen stoppunt gaat. De kleur van de visuele indicatie wordt rood en het geluid verandert naarmate je dichterbij het obstakel komt.

Belangrijk

Verantwoordelijkheid van de bestuurder

Obstakel- en afstandsdetectie is een aanvulling op veilig rijgedrag. Het blijft de verantwoordelijkheid van de bestuurder om goed op te letten en de auto zo veilig mogelijk te besturen.

Het is altijd de verantwoordelijkheid van de bestuurder om goed op de omgeving van de auto te letten en ervoor te zorgen dat het veilig is om de auto te manoeuvreren.

Beperkingen bij detectie

De obstakel- en afstandsdetectie van de auto kent beperkingen. Lees het aparte deel over detectie van de omgeving van de auto en het verkeer voordat je functies gebruikt die hierop vertrouwen.

Storingen bij het begeleid parkeren

Als je auto een storing in het systeem voor begeleid parkeren detecteert, wordt er een melding op het bestuurdersdisplay, het middendisplay of beide weergegeven. Camerastoringen kunnen ook worden gecommuniceerd met meldingen of symbolen in de parkeerweergave.

Neem contact op met een erkende Volvo-werkplaats als je het probleem niet zelf kunt oplossen.

N.b.

Kalibratie van de camera's

Na service aan de parkeercamera's van je auto duurt het soms even voordat ze weer goed zijn gekalibreerd. Dat betekent dat bepaalde functies, zoals de parkeerweergave, korte tijd na een servicebeurt niet beschikbaar zijn.

10.6.1.1. Geluidssignalen bij parkeerhulp uitschakelen

De geluidswaarschuwingen van de parkeersensoren kunnen tijdelijk worden uitgeschakeld in de parkeerweergave.

Als je de geluidssignalen van de parkeerhulp uitschakelt, geeft de auto geen geluidssignalen meer als je te dicht bij een obstakel komt terwijl je langzaam rijdt of achteruit rijdt. Het uitschakelen van deze geluidswaarschuwingen is slechts tijdelijk. Standaard wordt de functie tussen ritten naar ingeschakeld gereset.

 **Belangrijk**

De instellingen van rijhulpfuncties aanpassen

Zorg ervoor dat je begrijpt hoe het veranderen van de instellingen van de auto invloed op het gedrag ervan heeft. Dit is vooral belangrijk voor functies die het ondersteuningsniveau beïnvloeden dat de auto kan bieden.

1. Druk in de parkeerweergave op de knop voor de parkeersensoren.



- > Geluidswaarschuwingen bij parkeren zijn tijdelijk uitgeschakeld.

11. Scenario's en rijaanbevelingen

De omstandigheden die je ervaart kunnen soms beïnvloeden hoe je je auto kan en moet gebruiken. Als je de capaciteit van je auto kent en weet hoe je je in bepaalde situaties kunt aanpassen, kan een aanzienlijke impact op het resultaat hebben. De voordelen gaan van het vermijden van gevaren tot het maximale uit je auto halen.



In dit deel van de handleiding worden specifieke rijsituaties besproken. Dit zijn onder meer door water rijden en op bevroren wegen rijden. Lees dit deel zodat je een goed beeld krijgt van de functies en handelingen die je onder lastige omstandigheden kunnen helpen.

11.1. Koude omstandigheden

Rijden in koude weersomstandigheden kan lastig zijn. Het vraagt om een andere voorbereiding en een andere manier van rijden dan wanneer het warm is.

In koude omstandigheden moet je met veel zaken rekening houden. Van energieverbruik en de conditie van de accu tot en met een aangenaam klimaat en bepaalde veiligheidsaspecten. Zorg dat je goed weet wat rijden in de kou met zich meebrengt en welke wetten en regels mogelijk van toepassing zijn.

Zicht

Als het koud is, kunnen ijs en condens het zicht beperken. Je auto heeft ontdooifuncties, achterrautverwarming en spiegelverwarming om dat te voorkomen.

 **Waarschuwing**

Schrapen op de voorruit

Het deel van de voorruit vóór de naar voren gerichte camera heeft zijn eigen verwarming om sneeuw of ijs te ontdooien en te verwijderen. Gebruik geen ijskrabber op dit gebied, omdat het glasoppervlak beschadigd kan raken. Krassen of schade aan het glas kunnen de detectiemogelijkheden van de camera verstoren of beperken.

Onderhoud

 **N.b.**

Bandenspanning

Naarmate de temperatuur daalt, daalt de bandenspanning. Vergeet niet om de bandenspanning regelmatig te controleren en zo nodig aan te passen.

 **Belangrijk**

Vóór de radars schoonmaken

Als je vuil, sneeuw of ijs ziet, of als de auto aangeeft dat een van de radars wordt geblokkeerd, doe hier dan zo snel mogelijk wat aan. Maak altijd een groter gebied rond de radars schoon zodat ze goed blijven werken.

11.1.1. Aanbevelingen voor rijden in de winter

Als je op wegen met sneeuw en ijs rijdt, moet je rekening houden met een aantal dingen. Hier volgen een paar tips en adviezen waarmee je veiliger rijdt en die de autosystemen efficiënter laten werken.

Vorbereidingen voor rijden bij winterweer

- Koud weer vergt meer van de accu's van de auto en kan daarom leiden tot tijdelijk prestatieverlies. Laat de auto voorverwarmen voordat je gaat rijden om de accu beter te laten werken.
- Gebruik ruitensproeiervloeistof met antivries om ijsvorming in het reservoir te voorkomen.
- Zorg ervoor dat de bladen van de ruitenwissers niet vastgevroren zijn.
- Gebruik motorkoelvloeistof die 50% glycol bevat. Zo wordt de motor tot ongeveer -35 °C (-31 °F) tegen vorst beschermd. Meng geen verschillende soorten glycol om gezondheidsrisico's te voorkomen.
- Houd de brandstoftank gevuld om condensatie te voorkomen.
- Gebruik alleen motorolie van de voorgeschreven kwaliteit. Dunnere oliën zorgen ervoor dat de auto gemakkelijker bij lage temperaturen start en dat het brandstofverbruik daalt als de motor koud is.
- Volvo adviseert winterbanden te gebruiken wanneer er kans is op sneeuw of ijs.

 **N.b.**

In sommige regio's zijn winterbanden wettelijk verplicht. Houd er wel rekening mee dat spijkerbanden niet in alle landen zijn toegestaan.

Aanbevelingen voor rijden in winterse omstandigheden

Op wegen met sneeuw en ijs moet je voorzichtig rijden, anders dan op een droog wegdek. Maar als je de nodige voorzorgsmaatregelen in acht neemt, vergroot je je veiligheid. Bijvoorbeeld:

- Verwijder alle sneeuw van je auto voordat je gaat rijden. Veiliger voor jou én veiliger voor je medeweggebruikers. Let vooral goed op de sensorgebieden, de lichten, het dak en de motorkap.
- Maak geen plotselinge stuurbewegingen, accelereer niet te snel en rem niet te hard. Anders kan de auto zijn grip verliezen.
- Vermijd rijden in versnelling B.
- Blijf op een veilige afstand van de auto voor je; de remweg van je auto is waarschijnlijk langer.
- Ook als sneeuw en ijs gesmolten zijn, kan het op weggedeelten nog steeds glad zijn.
- Zelfs als de wegen niet glad zijn, kunnen bruggen wel gevaarlijk zijn.
- Sneeuw en ijs kunnen zich ophopen aan de binnenkant van de spatborden, wat het sturen kan beïnvloeden. Controleer ze daarom regelmatig en verwijder alle sneeuw, ijs en vuil.
- Ophoping van sneeuw en ijs in het remsysteem kan ten koste gaan van het remvermogen. Controleer regelmatig of de remmen goed werken. Doe dat echter alleen op een veilige, zorgvuldige manier.
- Soms is het goed om sneeuwkettingen te gebruiken. Lees echter altijd de instructies om ze veilig en doeltreffend te gebruiken.

 **Waarschuwing**

Parkeer de auto onder winterse omstandigheden niet op een helling. De banden kunnen tractie verliezen, zelfs als de parkeerrem is ingeschakeld. Het is altijd jouw verantwoordelijkheid om de auto veilig te parkeren.

 **Tip**

Het is een goed idee om onder gecontroleerde omstandigheden te oefenen met rijden op een gladde ondergrond, zodat je leert hoe de auto reageert. Ga naar een slipbaan als je daartoe de mogelijkheid hebt.

11.2. Advies bij door water rijden

Wanneer je door water rijdt, moet je rekening houden met een aantal belangrijke beperkingen wat betreft de diepte van het water en je rijsnelheid.

 **Belangrijk**

Waden waar mogelijk voorkomen

Volvo adviseert om uiterst voorzichtig te zijn met rijden door water en dit zoveel mogelijk te vermijden. Het kan lastig zijn de diepte van het water en de sterkte van de stroming goed in te schatten. Het is altijd de verantwoordelijkheid van de bestuurder om veilig te rijden en zich aan alle verkeersregels te houden.

Garantie niet van toepassing

Schade veroorzaakt door overstroming wordt niet gedekt door de garantie.

- Probeer dan ook, indien mogelijk, te bepalen hoe diep het water is voordat je gaat rijden. Stel indien mogelijk vast hoe diep het water is voordat je besluit erdoorheen te rijden.
- Schakel in de instellingen **Off-road** in zodat je auto meer bodemvrijheid heeft.
- Aanbevolen wordt het waterniveau niet hoger te laten komen dan de onderkant van het chassis.
- Rijd stapvoets.
- Rijd niet door een sterke stroming, vooral niet als het water zo diep is dat de kans bestaat dat het over de auto stroomt.
- Tegemoetkomend verkeer kan golven veroorzaken, waardoor het water hoger komt.
- Sta indien mogelijk niet stil zolang je in het water bent. Blijf voorzichtig doorrijden of rijd er achteruit uit.
- Rijd niet door zout water. Dit kan corrosie veroorzaken.

 **Waarschuwing**

Natte remmen

Als de remschijven nat zijn, is de remweg van de auto langer. Als de auto door water rijdt, worden de remschijven blootgesteld aan water en mogelijk ook aan modder of andere substanties. Voer na het waden een harde remmanoeuvre uit om vuil en water van de remmen te verwijderen. Door al rijdend de remschijven in te schakelen, worden ze warm en droog.

11.3. Voorbereidingen voor een lange rit

Voordat je begint aan een lange rit, moet je een paar zaken controleren.

- Controleer of de remmen naar behoren werken.
- Controleer de profieldiepte en de spanning van de banden. Is er kans op sneeuw of ijs op de weg, stap dan over op winterbanden.
- Controleer of de ruitenwissers in goede staat zijn en vervang ze indien nodig.
- Vul de ruitensproeiervloeistof bij.
- Controleer of er geen vloeistoffen uit de auto lekken.
- Controleer of de motor goed draait en het brandstofverbruik normaal is.
- Controleer of de 12V-accu voldoende is opgeladen.

De inhoud van deze handleiding geeft de status van de gebruikershandleiding weer op het moment van drukken en is mogelijk niet volledig geldig in toekomstige gevallen. Raadpleeg voor meer informatie de eerste pagina voor de volledige disclaimer.

- Controleer of alle hulpmiddelen aanwezig zijn, zoals laadkabels, een bandreparatieset, een EHBO-set, een gevarendriehoek en een fluorescerend hesje.
- Als je naar een gebied rijdt waar andere maateenheden worden gebruikt, zoals mijl of kilometer per uur, dan kun je de maatinstellingen van je auto aanpassen.
- Als je naar een gebied met andere verkeersregels gaat, zorg er dan voor dat de auto de juiste uitrusting heeft en kijk na welke andere verkeersregels er gelden.
- Afgelegen gebieden kunnen een slechte of geen internetverbinding hebben. Als je van plan bent om naar dit soort gebieden te rijden, download dan de benodigde kaarten in de navigatie-app, zodat je ze kunt gebruiken als je offline bent.

11.4. Lang parkeren

Volg de instructies voor lang parkeren als je je auto langer dan een maand niet gaat gebruiken. Vergeet niet je auto van tijd tot tijd te controleren zolang die geparkeerd staat.

Vorbereidingen lang parkeren

- Wanneer je je auto langer dan een maand laat staan, is het aanbevolen accuniveau 25-50%. Gebruik of laad de auto op om het aanbevolen niveau te bereiken.
- Controleer en pas de bandenspanning aan het aanbevolen niveau aan.
- Kies een koele, beschutte plek. Een omgeving met gecontroleerde en consistente omstandigheden wordt aanbevolen.

Tijdens lang parkeren

Controleer regelmatig:

- de laadtoestand en of het laden goed werkt
- de bandenspanning



Tip

Houd de auto up-to-date

Ook als je de auto langere tijd niet gebruikt, is het verstandig de software-updates in de gaten te houden en te installeren.

Na lang parkeren

- Controleer voordat je gaat rijden of de bedieningselementen en functies, zoals de remmen, goed werken.
- Installeer eventuele beschikbare software-updates.

12. Opbergen en trekken van aanhanger

Je auto is ontworpen om mensen te vervoeren, maar ook bagage en andere ladingen. Hier kom je meer te weten over de opbergmogelijkheden en het trekken van een aanhanger.



Het interieur en de bagageruimte van je auto hebben verschillende ruimtes waar je spullen met verschillende vormen en maten veilig kunt opbergen.

De bagageruimte kan worden uitgebreid om meer ruimte te creëren voor grotere ladingen.

Je kunt het dak ook gebruiken om zware ladingen te vervoeren en met een trekhaak kun je een aanhangwagen bevestigen.

Waarschuwing

Het is belangrijk om ook kleine voorwerpen goed op te bergen. Voorwerpen die niet veilig zijn opgeborgen, kunnen gevaar veroorzaken bij plotseling remmen of een botsing.

Als je lading in de auto vervoert, veranderen het gewicht van de auto en de rijeigenschappen. Raadpleeg altijd de voorschriften en richtlijnen met betrekking tot het toegestane gewicht van de auto.

Als je een aanhangwagen wilt slepen, moet je eerst controleren of alle stekkers en veiligheidsvoorzieningen in orde zijn. Zorg er ook voor dat je de plaatselijke voorschriften met betrekking tot slepen volgt.

Belangrijk

Grote en zware ladingen op het dak kunnen de sensoren van de auto belemmeren.

12.1. Opbergmogelijkheden in de passagiersruimte

De inhoud van deze handleiding geeft de status van de gebruikershandleiding weer op het moment van drukken en is mogelijk niet volledig geldig in toekomstige gevallen. Raadpleeg voor meer informatie de eerste pagina voor de volledige disclaimer.

Zoek de opberglocaties in de passagiersruimte.



- ① Opbergvakken in portierpanelen
- ② Vakken op de rugleuningen van de voorstoelen
- ③ Tunnelconsole
- ④ Dashboardkastje

Er zijn andere kleinere opbergmogelijkheden voor specifieke voorwerpen:

- Je kunt de rugleuning van de middelste zitplaats omlaag klappen voor de bekerhouders.

12.1.1. Dashboardkastje

Je kunt spullen die je niet direct nodig hebt bewaren in het dashboardkastje.

Bij plotseling remmen of een aanrijding kunnen losse voorwerpen gevaarlijke situaties opleveren. Het dashboardkastje is handig voor het veilig opbergen van kleine voorwerpen.

Het dashboardkastje bevindt zich vóór de passagiersstoel in het dashboard.

12.2. Opbergruimte in de bagageruimte

De bagageruimte kan zo worden geconfigureerd dat er lading van verschillende vormen en afmetingen in past.

Je kunt de bagageruimte op verschillende manieren aanpassen en uitbreiden om een grotere laadruimte te creëren. Dit kan handig zijn voor het opbergen van grotere voorwerpen.



- ① Skiluk
- ② Neerklapbare achterbank
- ③ Bagageruimte

Als je grote voorwerpen in de auto wilt meenemen, kun je de achterbank neerklappen. Monteer een veiligheidsnet om te voorkomen dat voorwerpen in het interieur terechtkomen.

Je kunt het skiluk gebruiken om lange, dunne voorwerpen, zoals houten planken of ski's, in de auto te laden. Zo hoef je de achterbank niet neer te klappen.

De opbergkamer is toegankelijk via het luik in de bagageruimte. Het is handig voor het beschermen van voorwerpen en het opbergen van gereedschap en ander materiaal.

Je kunt de bagageafdekking inschuiven of helemaal verwijderen. Je kunt de bagageafdekking gebruiken om voorwerpen in de bagageruimte af te dekken. Leg geen voorwerpen op de bagageafdekking.

i Tip

Openingshoogte van de achterklep aanpassen

Je kunt instellen hoe ver de achterklep opent. Dit kan handig zijn als je geparkeerd staat op plaatsen met een laag plafond, zoals een garage, en je de openingshoogte van de achterklep wilt verkleinen. Je kunt ook de hoogte van de achterklep vergroten voor meer ruimte om in de bagageruimte te komen.

Lading veilig opbergen

Je kunt ook opties vinden om de lading veilig op te bergen, zodat deze tijdens het rijden niet door de bagageruimte beweegt.

12.2.1. Bagageafdekking

Je kunt de bagageafdekking gebruiken om voorwerpen in de bagageruimte af te dekken.

De bagageafdekking kan worden uitgeschoven, ingeschoven of verwijderd.

Verwijder de bagageafdekking om meer ruimte creëren of gemakkelijker toegang te krijgen tot achterin de auto.

Waarschuwing

Kinderzitjes

Houd de bagageafdekking en voorwerpen in de bagageruimte uit de buurt van de bovenste bevestigingsbanden van een kinderzitje. Contact met de banden kan schade veroorzaken. Gebruik een kinderzitje nooit als de bovenste bevestigingen beschadigd zijn. Wanneer een kinderzitje op de achterste zitplaatsen wordt geplaatst, verwijder dan de bagageafdekking. Zet bovendien alle voorwerpen in de bagageruimte goed vast.

Belangrijk

- Als de bagageafdekking is uitgeschoven, mag er niets bovenop worden gelegd. Wanneer je plotseling moet remmen of bij een aanrijding, kunnen losse voorwerpen ineens verplaatsen en letsel veroorzaken.
- De bagageafdekking mag alleen in de auto liggen als deze is bevestigd.
- Wanneer de achterste zitplaatsen worden neergeklapt, moet je eerst de bagageafdekking verwijderen.
- Wanneer er lange voorwerpen in de bagageruimte moeten worden vervoerd, kun je de bagageafdekking beter verwijderen. Het is ook aan te raden om een veiligheidsnet te installeren.
- Houd er rekening mee dat grote voorwerpen in de bagageruimte je zicht tijdens het rijden kunnen belemmeren.

12.2.1.1. De bagageafdekking monteren

De bagageafdekking heeft een uitschuifbaar scherm dat ervoor zorgt dat je van buiten niet kunt zien wat er in de bagageruimte ligt.

De bagageafdekking wordt achter de achterbank aangebracht. Wanneer het scherm van de bagageafdekking helemaal is uitgeschoven, wordt het grootste deel van de bagageruimte afgedekt.

Tip

Zorg ervoor dat de afdekking van de achterklep en de bagageafdekking op hun plaats zitten. Samen bedekken ze de hele opbergruimte in de bagageruimte.

Voor het monteren van de bagageafdekking:

- Zorg ervoor dat de bagageafdekking met de juiste kant omhoog ligt. Je moet de handgreep van het scherm kunnen vastpakken.

De inhoud van deze handleiding geeft de status van de gebruikershandleiding weer op het moment van drukken en is mogelijk niet volledig geldig in toekomstige gevallen. Raadpleeg voor meer informatie de eerste pagina voor de volledige disclaimer.

- Vouw de voorflap van de afdekking uit. Dit verbergt de opening in de bagageruimte tussen de bagageafdekking en de achterbank.

De bagageafdekking monteren



Er zitten inkepingen aan weerszijden van de bagageruimte.

Duw de bagageafdekking in de inkepingen, eerst het ene uiteinde en dan het andere, totdat beide zijden van de bagageafdekking in positie klikken. Zorg ervoor dat de vergrendelingen aan beide uiteinden zo zijn geplaatst dat de rode markeringen niet meer te zien zijn.

Het scherm van de bagageafdekking uitschuiven

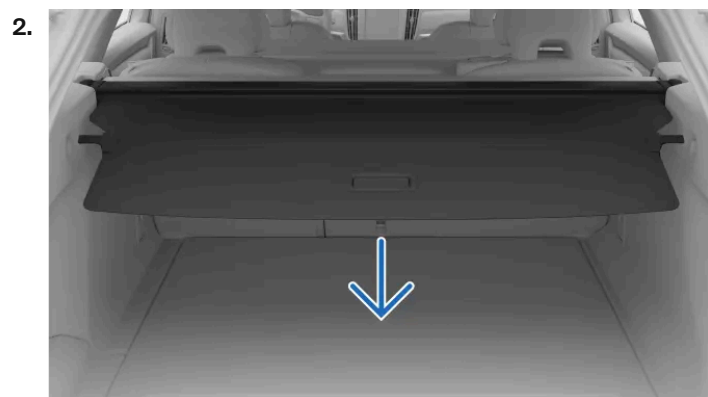

Trek het scherm van de bagageafdekking aan de handgreep over de zijpanelen van de bagageruimte.

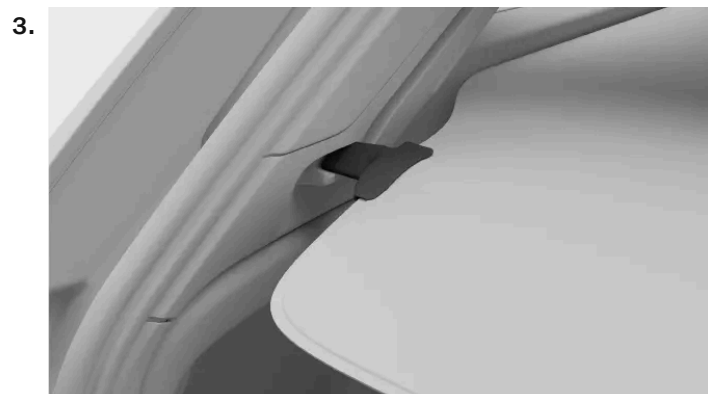

Leid de uiteinden van de bagageafdekking in de vergrendelde positie in de groeven.



Tip

Laadpositie

Nadat je de bagageafdekking hebt uitgeschoven en in positie hebt vergrendeld, kun je het scherm inschuiven zodat het een deel van de bagageruimte niet bedekt. Dit kan handig zijn bij het laden van de bagageruimte. Kantel de hendel op de bagageafdekking omhoog en laat hem glijden tot hij stopt.



Belangrijk

We raden je af om voorwerpen op de bagageafdekking te leggen. Omdat die los liggen, kunnen ze schade veroorzaken bij een botsing of als je plotseling moet remmen.

De gedeeltelijk ingetrokken laadpositie kan het zicht van de bestuurder door de achterraut belemmeren. De bagageafdekking moet tijdens het rijden volledig zijn uitgeschoven of ingetrokken.

12.2.1.2. De bagageafdekking verwijderen

De bagageafdekking kan worden verwijderd, zodat je meer ruimte in de bagageruimte hebt.

Het scherm van de bagageafdekking inschuiven

1.

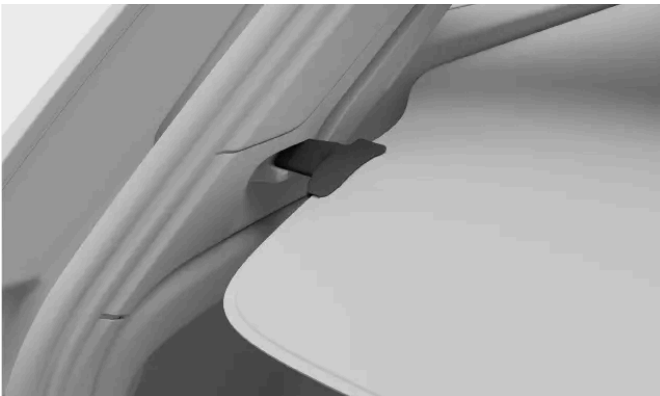

Til het uiteinde van de bagageafdekking aan de handgreep op en trek eraan om deze te ontgrendelen. Hierdoor kan de bagageafdekking worden ingetrokken.

De bagageafdekking verwijderen

2.



Er bevinden zich vergrendelknoppen bij de uiteinden van de bagageafdekking. Druk de knop aan een zijde naar voren en houd deze in positie terwijl je het uiteinde van de bagageafdekking omhoog tilt. Doe hetzelfde aan de andere zijde van de bagageafdekking.

3.

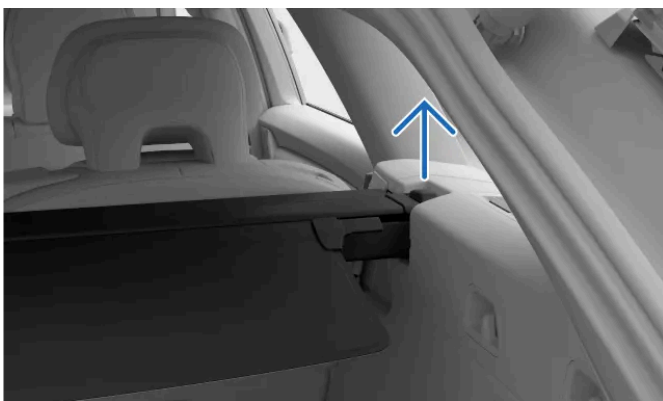

Til de bagageafdekking helemaal uit de inkepingen achterin de bagageruimte om de bagageafdekking te verwijderen.

Berg de bagageafdekking ergens op waar deze niet beschadigd kan raken of in de weg ligt.

12.2.1.3. De achterklepafdekking monteren

De afdekking van de achterklep, samen met een volledig uitgetrokken bagageafdekking, onttrekt voorwerpen in de bagageruimte aan het zicht.

De achterklepafdekking wordt aan de binnenkant van de achterklep gemonteerd, net onder de achterraut. Wanneer de bagageafdekking volledig is uitgeschoven en de afdekking van de achterklep is gemonteerd, wordt het hele opbergvak van de bagageruimte bedekt.

Zorg er bij het monteren van de achterklepafdekking voor dat deze met de juiste kant omhoog zit. De kant van de afdekking met de zichtbare schroefkoppen moet naar beneden wijzen.

De achterklepafdekking monteren

1.

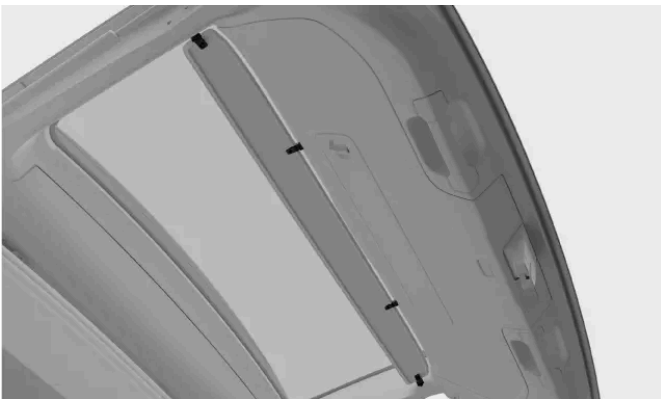

Steek een van de pennen op de achterklepafdekking in de beugel aan een kant van de achterklep.

2. Knijp de afdekking een beetje samen terwijl je de tweede pen in de beugel aan de andere kant van de achterklep steekt.

3.

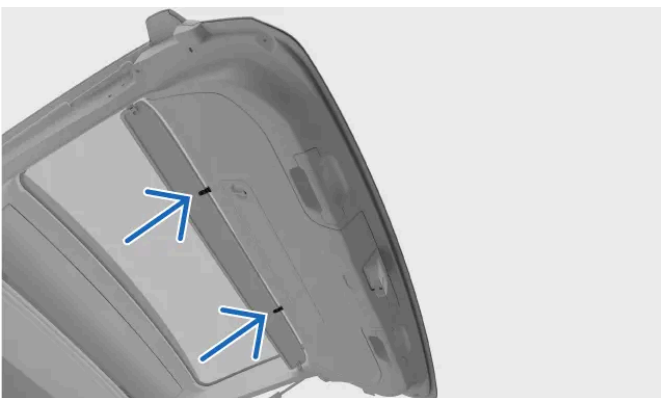

Duw de twee clips aan de lange kant van de achterklepafdekking omhoog en klik ze vast op de achterklep.

4.



De afdekking van de achterklep is gemonteerd en bedekt het opbergvak in de bagageruimte.

N.b.

Hoewel het niet wordt aanbevolen, kun je indien nodig de afdekking van de achterklep verwijderen. Volg hiervoor de montage­stap­pen in omgekeerde volgorde. Zorg ervoor dat je het veilig opbergt nadat je het hebt verwijderd.

12.2.2. Veiligheidsnet monteren

Het veiligheidsnet kan achter de voorstoelen of de achterbank worden geïnstalleerd.

Waarschuwing

Er mogen achter een veiligheidsnet geen inzittenden in de auto zitten. Een veiligheidsnet kan veiligheidsfuncties zoals airbags belemmeren.

Belangrijk

Gebruik het veiligheidsnet niet om grote of zware voorwerpen vast te zetten. Zet grote of zware voorwerpen met banden vast aan de bevestigingsogen achterin de auto.

Wanneer een veiligheidsnet achter een verschuifbare zitplaats is aangebracht, mag je de zitplaats niet te ver naar achteren kantelen of verplaatsen.

Bij het installeren van het veiligheidsnet moet je er altijd voor zorgen dat het in de juiste richting is aangebracht. De spanbanden moeten altijd naar je toe wijzen.

N.b.

Als je zowel het veiligheidsnet als de bagageafdekking monteert, monteert dan eerst het veiligheidsnet.

Aanbrengen achter de zitplaatsen van de voorste rij

1. Verwijder de jashaken uit de houders door de haken te draaien. Berg ze op een veilige plek op zodat je ze later weer terug kunt plaatsen.
2. Steek elke pen van het veiligheidsnet in een houder voor een jashaak. Duw de pennen naar voren totdat ze in positie vergrendelen.



3. Bevestig de onderste hoeken van het net aan de buitenste bevestigingspunten achter de stoelen.

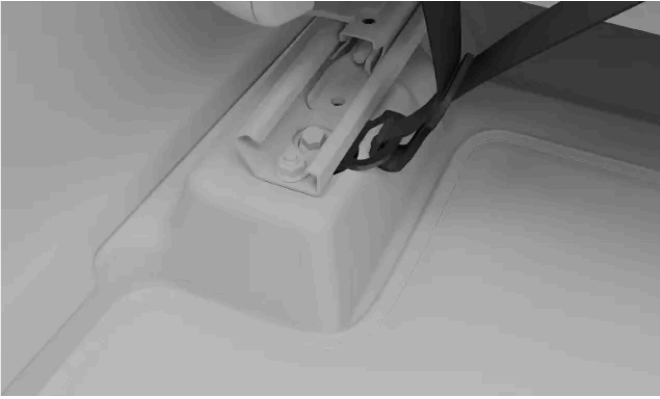

4. Span de banden zodat het veiligheidsnet strak zit en beter is bevestigd.

- > Het veiligheidsnet moet aan alle vier punten worden bevestigd.



Aanbrengen achter de zitplaatsen van de tweede rij

5. Steek elke pen van het veiligheidsnet in een houder voor een jashaak. Duw de pennen naar voren totdat ze in positie vergrendelen.

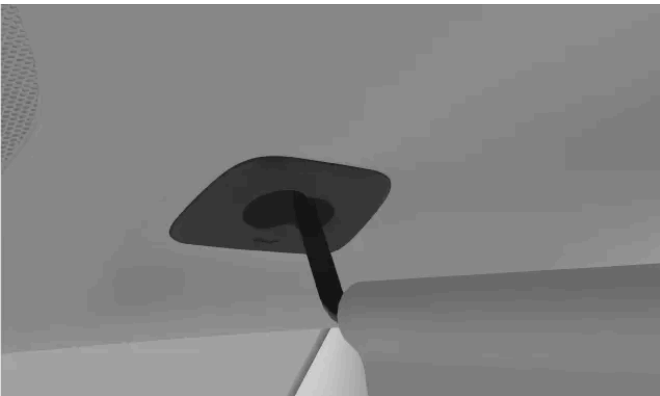

6. Bevestig de onderste hoeken van het net in de bevestigingsogen achter de stoelen.



7. Span de banden zodat het veiligheidsnet strak zit en beter is bevestigd.

- > Het veiligheidsnet moet aan alle vier punten worden bevestigd.



i Tip

Het veiligheidsnet demonteren

Voer de stappen voor het aanbrengen in omgekeerde volgorde uit om het veiligheidsnet te verwijderen.

12.2.3. Het skiluk te openen

Je kunt het skiluk gebruiken om lange, dunne voorwerpen, zoals houten planken of ski's, in de auto te laden. Zo hoeft je de achterbank niet neer te klappen.

Het skiluk zit in het midden van de achterbank. Je kunt er bij via de bagageruimte of het interieur.

! Waarschuwing

Voorwerpen die achterin de auto worden geplaatst, mogen niet tegen de voorstoelen komen. Dit kan de veiligheid van andere inzittenden belemmeren.

1. Open de achterklep en pak de handgreep in het midden van de achterbank vast.
2. Trek aan de handgreep en klap het luik neer.
3. Ga naar de achterkant van het interieur en klap de armsteun van de achterbank naar voren.
Zorg ervoor dat niets de luikopening belemmert.

12.2.4. Lading opbergen in de bagageruimte

De bagageruimte biedt diverse opbergmogelijkheden.

De bagageruimte heeft verschillende handige functies zodat je spullen kunt opbergen en vastzetten.

De bagageruimte heeft verschillende opbergmogelijkheden. Voorbeelden daarvan zijn:

- Tassenhaken om te voorkomen dat boodschappentassen omvallen. Ze bevinden zich op de zijpanelen en onder het luik in de bagageruimte.
- Opbergvak in het zijpaneel.

Er is ook een laadruimte onder de bodem van de bagageruimte waar je gereedschap en materiaal kunt opbergen. Om hier bij te komen, open je het luik in de bodem van de bagageruimte.



Tip

In je kofferbak vind je een 12V-aansluiting. Deze kan handig zijn om verschillende elektrische apparaten van stroom te voorzien, zoals een koelbox.

12.3. Een aanhangwagen trekken

Je auto heeft een trekhaak zodat je een aanhangwagen kunt trekken. Zorg dat je weet hoe de trekfuncties werken en dat je de bijbehorende veiligheidsaspecten kent.

Voordat je een aanhangwagen gaat trekken, moet je goed nadenken over het effect daarvan op je rit. Maak een goede inschatting van de mogelijkheden van je auto.

Als je een aanhangwagen aan je auto koppelt, wordt automatisch de aanhangwagenstand ingeschakeld

- Houd er rekening mee dat je auto zich anders gedraagt door het extra gewicht aan de achterkant. Dat beïnvloedt zowel het weggedrag als het energieverbruik. Ga uit van een aanzienlijk kleinere actieradius als je een aanhangwagen trekt.
- Gebruik alleen aanhangwagens die in goede staat zijn en aan de lokale regelgeving voldoen.
- Lees ook het aparte hoofdstuk over beladingsadviezen.

De inhoud van deze handleiding geeft de status van de gebruikershandleiding weer op het moment van drukken en is mogelijk niet volledig geldig in toekomstige gevallen. Raadpleeg voor meer informatie de eerste pagina voor de volledige disclaimer.

 **N.b.**

Maximaal toegestaan aanhangwagengewichten

Het vermelde maximaal toegestane gewicht van een aanhangwagen is het gewicht dat Volvo toestaat. Landelijke verkeersregels kunnen het toegestane gewicht en de toegestane snelheid verder beperken. Je trekhaak kan gecertificeerd zijn voor een hoger trekgewicht dan wat je auto feitelijk kan trekken.

Vorbereiding op het trekken van een aanhangwagen

1. Verhoog de bandenspanning naar de aanbevolen spanning voor volledige belading. Dit geldt altijd, ongeacht het gewicht van de aanhangwagen.
2. Klap de trekhaak uit en koppel de aanhangwagen aan.
3. Controleer of de verlichting van de aanhangwagen goed werkt.

 **Tip**

Test aanhangwagenverlichting

Wanneer de voedingskabel van de aanhangwagen op de auto is aangesloten, word je op het middendispley gevraagd om de aanhangwagenverlichting te controleren. Het systeem kan je bij deze controle helpen door de verschillende lampjes achter elkaar te laten branden. In sommige gevallen kan de auto ook automatisch kapotte aanhangerlichten detecteren, zoals de remlichten en de richtingaanwijzers. Volg in dergelijke gevallen de aanwijzingen op het bestuurdersdisplay.

Rijden met een aanhangwagen

4. Lees de aanbevelingen voor rijden met een aanhangwagen grondig door voordat je gaat rijden.

Belangrijk

Tijdens het rijden

- Beperk je snelheid als je met een aanhangwagen een lange, steile helling op rijdt.
- Vermijd hellingen van meer dan 12%.
- Het extra gewicht verhoogt de kans op oververhitting. Dit wordt aangegeven op het bestuurdersdisplay. Volg eventuele instructies op het scherm.
- Parkeer bij voorkeur niet op een helling. Het extra gewicht van de aanhangwagen kan ervoor zorgen dat de parkeerrem onvoldoende in staat is om de auto stil te laten staan. Als je toch op een helling moet parkeren, moet je de wielen^[1] uit voorzorg blokkeren.

Slingeren

Als je een aanhangwagen trekt, kan je auto gaan slingeren. Er is dan sprake van een zijwaartse beweging van auto en aanhangwagen, die snel uit de hand kan lopen en tot controleverlies kan leiden. Slingeren ontstaat vooral bij hoge snelheden, met name als de aanhangwagen te zwaar of onevenwichtig beladen is. De auto houdt zelf voortdurend zijn bewegingen in de gaten. Als een slingerende beweging wordt gedetecteerd, kan de auto ingrijpen en de bestuurder helpen om de controle terug te krijgen.

Factoren die een zijwaartse beweging veroorzaken, kunnen slingeren tot gevolg hebben. Bijvoorbeeld:

- Plotselinge windvlagen en krachtige zijwind.
- Oneffenheden in het wegdek.
- Plotselinge zijwaartse sturbewegingen.

Trailer Stability Assistance

Het stabiliteitsregelsysteem^[2] grijpt in als het een slingerbeweging detecteert bij het trekken van een aanhangwagen. Het systeem regelt nauwkeurig de individuele remacties voor de voorwielen om het slingeren te beperken. Vaak is dit voldoende om de bestuurder te helpen de auto en de aanhangwagen te stabiliseren.

Zodra het stabiliteitsregelsysteem ingrijpt om slingeren tegen te gaan, verschijnt het symbool van de elektronische stabiliteitsregeling op het bestuurdersdisplay.



Symbool elektronische stabiliteitsregeling

Ingrepen en waarschuwingen bij achteruit rijden

De auto kan automatisch remmen om een botsing bij het achteruitrijden te voorkomen als de auto een obstakel of kruisend verkeer achter de auto detecteert. Ingrepen en waarschuwingen bij het achteruitrijden zijn uitgeschakeld als je een aanhangwagen trekt.

N.b.

Als je de trekhaak na aankoop van je auto hebt laten installeren, is er mogelijk een systeemupdate nodig om de trekfuncties goed te laten werken. Neem contact op met een Volvo-dealer om de software bij te werken.

[1] Heb je geen wielblokken, gebruik dan grote stenen of houten blokken.

[2] Elektronische stabiliteitsregeling (ESC)

12.3.1. De trekhaak gebruiken

Je trekhaak kan waar nodig in een paar stappen worden uitgeschoven of ingeklapt.

De trekhaak kan worden gebruikt om een aanhangwagen aan te koppelen of bijvoorbeeld een fietsendrager te gebruiken. Vanwege de veiligheid is het belangrijk dat je de instructies voor gebruik van de trekhaak volgt.

Je kunt de trekhaak ontgrendelen door op de ontgrendelknop van de trekhaak te drukken. Hierdoor kan de trekhaak worden uitgeschoven of ingeklapt. Je vindt de knop rechts in de bagageruimte, op het kleine bedieningspaneel.



N.b.

Sleepoog

Je auto is uitgerust met een trekhaak en daarom heeft deze alleen een trekoogbevestiging aan de voorkant van de auto. Als de auto een trekhaak heeft, is een sleepoog achter niet meer nodig.

Tip

Statuslampje

Op de ontgrendelknop van de trekhaak bevindt zich een lampje dat de status van de trekhaak aangeeft.

- Een brandend lampje betekent dat de trekhaak klaar is om te worden ontgrendeld.
- Een knipperend lampje geeft aan dat de trekhaak is ontgrendeld, maar nog niet is vergrendeld.

Na een tijdje gaat het statuslampje uit om stroom te besparen. Sluit en open de achterklep weer om opnieuw te starten. Als de auto een aangesloten aanhangwagen detecteert, gaat het statuslampje uit en wordt de ontgrendelknop van de trekhaak uitgeschakeld.

Waarschuwing

Druk niet op de ontgrendelknop als er iets aan de trekhaak is bevestigd.

Ga niet te dicht midden achter de auto staat als je de trekhaak ontgrendelt.

Trekhaak uitklappen

De inhoud van deze handleiding geeft de status van de gebruikershandleiding weer op het moment van drukken en is mogelijk niet volledig geldig in toekomstige gevallen. Raadpleeg voor meer informatie de eerste pagina voor de volledige disclaimer.

1. Druk op de ontgrendelknop van de trekhaak.
 - > De trekhaak wordt ontgrendeld en het symbool op het bedieningspaneel knippert.
2. Als de trekhaak ontgrendeld is, wacht dan een paar seconden voordat je deze verplaatst.



Trek de trekhaak handmatig in de uiteindelijke bevestigingspositie.

Als de trekhaak niet wordt vergrendeld, laat deze dan los en wacht een paar seconden voordat je het opnieuw probeert.

 **Waarschuwing**

Zorg ervoor dat de trekhaak goed vergrendeld is voordat je er iets aan vastmaakt.

Bevestig de veiligheidskabel of -ketting van de aanhangwagen altijd aan de bevestigingsbeugel voor de veiligheidskabel van de trekhaak.

Als je de trekhaak niet meer nodig hebt, klap je deze weer in door dezelfde stappen te volgen als bij het uitklappen. Druk eerst op de ontgrendelknop van de trekhaak om deze te ontgrendelen en duw de trekhaak na een paar seconden in de ingeklapte stand.

 **Belangrijk**

Zorg er altijd voor dat de trekhaak wordt ingeschoven wanneer deze niet wordt gebruikt.

Als er problemen met de werking van de trekhaak lijken te zijn, probeer ze dan niet zelf op te lossen. We raden een erkende Volvo-werkplaats aan voor eventuele reparaties of servicewerkzaamheden. Neem contact op met Volvo Support om een afspraak te maken.

 **Waarschuwing**

De trekhaak kan beschadigd raken of slecht werken als deze niet goed wordt gebruikt of als er niet-compatibele of defecte accessoires worden gebruikt.

12.4. Aanbevelingen voor laden

De inhoud van deze handleiding geeft de status van de gebruikershandleiding weer op het moment van drukken en is mogelijk niet volledig geldig in toekomstige gevallen. Raadpleeg voor meer informatie de eerste pagina voor de volledige disclaimer.

Het juist laden van bagage is belangrijk voor de veiligheid en prestaties van je auto op de weg.

Laden van bagage in het algemeen

Het gewicht en de plaatsing van de lading beïnvloeden het zwaartepunt, het rijgedrag en de prestaties van de auto.

Waarschuwing

Niet-vastgemaakte ladingen

Een los voorwerp van 20 kg (44 pounds) kan bij een frontale botsing met een snelheid van 50 km/h (30 mph) de impact hebben van een voorwerp van 1000 kg (2.200 pounds). Volg altijd de aanbevelingen voor het laden van bagage op om het risico van materiële schade of persoonlijk letsel te beperken.

- Plaats zware ladingen zo laag mogelijk.
- De lading mag het activeren van de airbags niet belemmeren. Als een gestapelde lading tot boven de bovenrand van de ruiten reikt, zorg dan voor minstens 10 cm (4 inch) vrije ruimte tussen de ruit en de lading. Anders kan de beoogde bescherming van het opblaasgordijn, dat in de panelen boven de ruiten is weggewerkt, in het gedrang komen.
- Houd je altijd aan de specificaties van de auto met betrekking tot gewicht en maximaal toegestane lading.
- Plaats de lading stevig tegen de rugleuningen van de achterbank wanneer je de bagageruimte laadt.
- Grote voorwerpen in de bagageruimte kunnen het zicht van de bestuurder via de achterraut belemmeren.
- Plaats liever geen lading tegen de rugleuning van de voorstoelen. Dit kan de effectiviteit van de whiplash-bescherming van de voorstoelen in het gedrang brengen.
- Bedek scherpe randen, hoeken en uitsteeksels.
- Zorg ervoor dat alle lading goed is vastgezet gedurende de rit. Controleer de spanbanden regelmatig en trek ze opnieuw aan, omdat de lading tijdens het rijden kan bewegen.
- Verwijder ladingen die je niet meer nodig hebt uit de auto. Verlaag het totale gewicht van de auto; zo verbeter je zowel de prestaties als de actieradius.

Bagage op het dak laden

Belangrijk

Ladingen op het dak mogen niet tot boven de voorruit uitsteken. Dit kan de werking van de sensoren in de auto belemmeren.

Gebruik door Volvo aanbevolen lastdragers om ladingen op het dak van de auto te vervoeren. Dit vermindert het risico van schade aan de auto en verhoogt de veiligheid tijdens het rijden. Volg zorgvuldig de montage-instructies die bij de lastdragers worden geleverd.

Externe belasting beïnvloedt de aerodynamica, het rijgedrag en de gevoeligheid voor zijwind van de auto. Een grotere weerstand beïnvloedt het energieverbruik en de actieradius.

- Plaats zware ladingen zo laag mogelijk.
- Verdeel de lading gelijkmatig over de lastdragers.

- Voor lange ladingen die over de motorkap reiken, breng je het sleepoog aan de voorkant van de auto aan. Gebruik dit om de lading vast te zetten.
 - Rijd voorzichtig. Vermijd krachtig optrekken, hard remmen en scherpe bochten.
 - Verwijder de lastdragers wanneer je ze niet gebruikt. Dit komt zowel de prestaties als de actieradius ten goede.
-

13. Verzorging en onderhoud

Zorg dat de binnen- en buitenkant van de auto in goede staat blijven door regelmatige zorg en onderhoud.



In dit deel van de handleiding staat wat je zelf kunt doen om je auto in goede staat te houden, informatie over een aantal componenten van je auto die specifiek onderhoud vereisen en informatie over service en onderhoud.

i N.b.

Het serviceprogramma van Volvo

Wij raden je sterk aan het serviceprogramma van je auto na te leven. Een auto in goede conditie is betrouwbaar in gebruik en draagt bij aan de verkeersveiligheid.

13.1. Autostatus

De autostatusweergave in het middendisplays is een handig hulpmiddel om de gezondheid van je auto in de gaten te houden. Hier vermeldt de auto eventuele gedetecteerde problemen.

De autostatusweergave toont een visueel overzicht van je auto en zet de gedetecteerde problemen erbij. De problemen worden ingedeeld naar hoe ernstig ze zijn. Een 'minor' probleem kun je mogelijk zelf oplossen, zoals het bijvullen van de ruitenwisser-vloeistof. Een 'critical' probleem kan betekenen dat je eerst naar een servicelocatie moet voordat je weer veilig met de auto kunt rijden. Het wordt aanbevolen problemen meteen aan te pakken zodra ze verschijnen, vooral als ze niet als 'minor' worden aangemerkt.

 **Belangrijk**

De auto kan niet alle problemen detecteren en in kaart brengen. Het is dan ook belangrijk de auto periodiek te laten nakijken en alle service- en onderhoudsbehoeften te melden die je constateert. Neem contact op met een erkende Volvo-werkplaats voor advies als je twijfelt over de ernst van een probleem, ongeacht of de auto het meldt of niet.

Open de weergave voor de autostatus door op het autosymbool  in de onderste balk te drukken en naar **Status** te gaan.

13.1.1. Accustatus en -gezondheid

Je kunt de status en gezondheid van de tractieaccu van je auto vinden op het middendispley.

Open de weergave voor de autostatus door op het autosymbool  in de onderste balk te drukken en naar **Status** en vervolgens **Accu** te gaan.

Druk op het informatiesymbool of de pijl omlaag voor meer informatie over elk gebied:

Laadvermogen Huidige schatting van het laadvermogen van je auto en de preconditioningstatus van de accu. Je kunt op het informatiesymbool drukken voor meer informatie over het huidige laadvermogen en de huidige oplaadlimiet. Als de auto niet is aangesloten, zijn de waarden 0.

Je krijgt meldingen als functies met betrekking tot de gezondheid van de accu zijn aangetast of als je op de een of andere manier actie moet ondernemen.

13.2. Reiniging en verzorging van de buitenkant

Houd de buitenkant van je auto in goede staat door vuil te verwijderen en krassen in de lak zo snel mogelijk bij te werken. Zorg dat je goed zicht houdt door de bladen van de ruitenwissers in goede staat te houden.



Was je auto regelmatig, vul de ruitensproeiervloeistof bij wanneer dat nodig is en vervang de bladen van de ruitenwissers als ze versleten zijn. Als je goed voor de buitenkant van de auto zorgt, blijft je auto er niet alleen netjes uitzien, maar blijft je auto ook in goede staat.

13.2.1. Buitenkant met de hand wassen

Was je auto regelmatig en ook meteen als je ziet dat deze vuil begint te worden. Zo voorkom je dat het vuil zich vastzet. Dit vermindert de kans op krassen en zorgt er natuurlijk ook voor dat je auto er mooi uit blijft zien.

 **Belangrijk**

Wanneer en waar maak je de buitenkant schoon?

- Maak je auto schoon wanneer hij stoffig of vuil is. Dit voorkomt aangekoekt vuil, dat vaak grotere deeltjes en puin bevat. Deze kunnen slijtage en schade veroorzaken, vooral bij het schoonmaken.
- Verwijder vogelpoep en boomsappen of -hars zo snel mogelijk. Daar zitten stoffen in die de lak snel kunnen beschadigen en verkleuren.
- Was je auto niet in direct zonlicht. Hierdoor kunnen reinigingsmiddelen of was uitdrogen en als schuurmiddel werken.
- Als de auto is blootgesteld aan bijtende stoffen, zoals zure regen, zout, chemicaliën, ijzerpoeder, roet of as, moet je hem zo snel mogelijk schoonmaken om schade te voorkomen. In gebieden met veel industriële uitstoot wordt aanbevolen om de auto vaker te wassen.
- Maak de auto schoon in een speciaal daarvoor bestemde ruimte waar het afvalwater wordt opgevangen en volgens de milieuvorschriften wordt afgevoerd. Zorg ervoor dat er een olieafscheider in de ruimte aanwezig is.

Wassen met hogedrukreiniger

- Zorg ervoor dat de portieren, ruiten, luiken en het panoramadak gesloten zijn.
- Gebruik een draaiende beweging en houd de spuitmond op minimaal 30 cm (1 ft) van het oppervlak van de auto.
- Spuit niet rechtstreeks op openingen of gevoelige plaatsen, zoals sloten, camera's, sierstrips, luchtinlaten, de brandstofvulklep of de laadaansluiting.

Was de auto niet tijdens het opladen

Was de auto niet terwijl de laadkabel in het stopcontact zit.

 **N.b.**

- Wees voorzichtig en gebruik de juiste schoonmaakapparatuur voor het type oppervlak dat je wast.
- Gebruik alleen reinigingsmiddelen en autoverzorgingsproducten die door Volvo worden aanbevolen en volg de instructies bij elk product.

Volledige buitenkant wassen

1. Spoel eerst de onderkant van de auto af, ook de wielkasten en bumpers.
2. Spoel de hele auto af om vuil op te lossen en weg te spoelen. Voor bijzonder vuile oppervlakken kun je een ontvettingsmiddel voor lage temperaturen gebruiken.
3. Was daarna de hele auto met een spons, autoshampoo en veel lauw water.
4. Droog de auto met een schone, zachte zeem of een zachte trekker. Dit verkleint de kans op vlekken van opgedroogde waterdruppels, die je dan weer weg moet poetsen.
5. Verwijder na het wassen het vuil uit de afvoeropeningen in de portieren en maak de dorpels schoon.
6. Verwijder eventuele achtergebleven bitumenresten van het wegdek met een teerverwijderaar.

De inhoud van deze handleiding geeft de status van de gebruikershandleiding weer op het moment van drukken en is mogelijk niet volledig geldig in toekomstige gevallen. Raadpleeg voor meer informatie de eerste pagina voor de volledige disclaimer.

Bij zeer hardnekkige vlekken of als je niet het gewenste resultaat krijgt bij het schoonmaken van je auto, neem dan voor advies contact op met Volvo Support.

13.2.2. De auto wassen in een automatische wasstraat

Volvo raadt aan om de auto met de hand te wassen, zodat je goed bij alle delen van de auto kunt. Maar in een autowasstraat wordt je auto natuurlijk wel makkelijk en snel schoon.

N.b.

Volvo raadt aan om de auto de eerste maanden, wanneer hij nog nieuw is, niet te wassen in een automatische wasstraat. Zo kan de lak goed uitharden.

Belangrijk

Voordat je de auto wast in een automatische wasstraat

- Zorg ervoor dat de portieren, ruiten, luiken en het panoramadak gesloten zijn.
- Zet de ruitenwissermodus op uit.
- Zet aanvullende verlichting vast.
- Activeer de luchtrecirculatie.
- Schakel Auto Hold uit, zodat de auto niet automatisch remt of onnodige waarschuwingen geeft.
- Open de parkeerweergave.

1. Volg de instructies om in een automatische wasstraat in te rijden en stop op de aangegeven locatie.
2. Als je een kettingbaan-wasstraat gebruikt:
 - Zet de versnellingsbak in N en haal je voet van de rem. Zet de auto uit maar schakel de parkeerrem niet in.Als je een roll-over-wasstraat gebruikt:
 - Zet de schakelhendel in P om de parkeerrem in te schakelen.
3. Volg na het wassen de instructies en rijd naar buiten.
4. Reset alle functies die je had aangepast voordat je de wasstraat in reed.

 **Waarschuwing**

Test na het wassen altijd de remmen, ook de parkeerrem. Dit voorkomt corrosie door vocht, waardoor de remmen minder goed zouden kunnen werken.

Bij zeer hardnekkige vlekken of als je niet het gewenste resultaat krijgt bij het schoonmaken van je auto, neem dan voor advies contact op met Volvo Support.

13.2.3. Polijsten en in de was zetten

Wanneer je auto zijn glans verliest, is het tijd voor een nieuw laagje polijstmiddel en was. Dit geeft de lak extra bescherming.

Zet je auto indien nodig gerust in de was, maar het eerste jaar zou polijsten niet nodig moeten zijn.

 **Belangrijk**

Wees voorzichtig

- Je mag oppervlakken met mat lakwerk niet polijsten of er andere producten bedoeld voor hoogglanslakken op gebruiken. Dit kan het oppervlak een blijvende glans geven.
- Als je glanzende lijsten met polijst, kan deze slijten of kan de glanzende laag worden aangetast.
- Gebruik geen polijstmiddel of was op rubberen of ongelakte kunststof componenten.

Neem contact op met Volvo Support voor informatie over aanbevolen reinigingsmiddelen en autoverzorgingsproducten.

1. Zorg ervoor dat de auto beschermd is tegen direct zonlicht. Tijdens het aanbrengen van polijstmiddel of was mag het oppervlak niet warmer zijn dan 45 °C (113 °F).
2. Was en droog de auto grondig.
3. Poets de auto eerst en zet de auto daarna in de was. Volg de aanwijzingen op de verpakking nauwkeurig op. Veel producten bevatten zowel polijstmiddel als was.

13.2.4. Lakschade bijwerken

Houd de buitenkant van je auto in goede staat door het lakwerk goed te onderhouden. Inspecteer het lakwerk regelmatig en herstel schade onmiddellijk om verdere problemen te voorkomen.

Veelvoorkomende vormen van schade zijn steenslag, krassen en plekjes langs de randen van portieren of bumpers.

! **Belangrijk**

Lakschade vóór een radar kan de detectiefunctie van de radar beperken. Neem contact op met een servicepunt voor reparaties bij schade in het gebied vlak bij de radars.^[1] Als je niet zeker weet waar de radars zich op je auto bevinden, zie dan het aparte deel in deze handleiding voor een overzicht met de locaties van de radars.

i **N.b.**

Lakbatches en -merken kunnen iets in kleur verschillen, ook als ze dezelfde kleurcode hebben. Je kunt lakschade zelf bijwerken, maar Volvo raadt je aan om altijd contact op te nemen met een erkende Volvo-werkplaats voor hulp bij schade aan het lakwerk.

- Neem contact op met een Volvo-dealer voor aanbevelingen over lakstiften en spuitlakken.
 - Het oppervlak moet schoon en droog zijn voordat je het bijwerkt.
 - De temperatuur van het oppervlak moet ten minste 15 °C (59 °F) zijn.
 - Volg de instructies voor de lakstift of spuitlak die je gebruikt.
1. Breng afplaktape op de beschadigde plaats aan. Trek het er vervolgens af om alle losse lak te verwijderen.
 2. Bij oneffen randen moet je misschien zachtjes met een zeer fijn schuurdoekje rond het beschadigde gebied polijsten. Maak het oppervlak daarna goed schoon en laat het drogen.
 3. Als de schade:
 - niet tot het metaal is doorgedrongen en er een onbeschadigde laklaag is overgebleven, kun je rechtstreeks op het gereinigde oppervlak bijwerkklak aanbrengen.
 - tot het metaal is doorgedrongen, gebruik je eerst een primer.
 - zich op een kunststof oppervlak bevindt, gebruik je eerst een hechtprimer voor betere resultaten. Spuit in het deksel van de spuitbus en breng een dun laagje aan.
 - een lange kras is, breng je afplaktape rond de beschadigde plek aan om het onbeschadigde lakwerk te beschermen.
 4. Roer de primer goed door en breng aan met een dun penseel, een lucifer of iets dergelijks. Laat het drogen.
 5. Werk af met een basecoat en blanke lak.

^[1] Volvo raadt aan om alle service- en reparatiewerkzaamheden in een erkende Volvo-werkplaats te laten uitvoeren.

13.2.4.1. De kleurcode voor de lak vinden

Je vindt de kleurcode voor de carrosserielak op het productlabel op een stijl tussen de voor- en achterportieren.

Bij schade aan het lakwerk van je auto of als de lak moet worden gerepareerd of bijgewerkt, dan moet je precies de kleur van je auto weten.

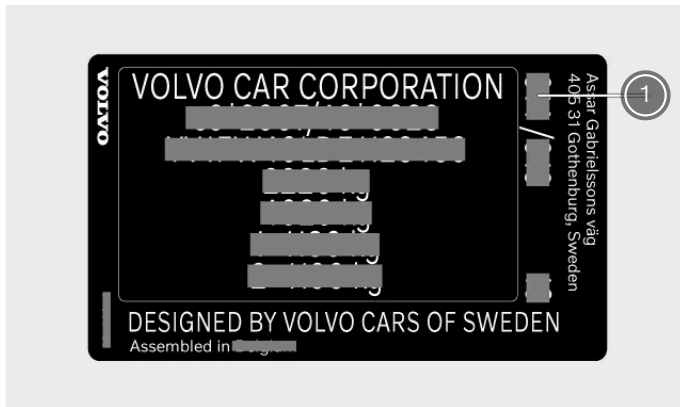

① Kleurcode voor lak

1. Ga naar de rechterkant van de auto.
 2. Open de voor- en achterportieren.
 3. Ga bij de portierstijl tussen voor- en achterportier staan.
- > Het productlabel met de kleurcode bevindt zich op de buitenzijde van de portierstijl, aan de onderzijde.

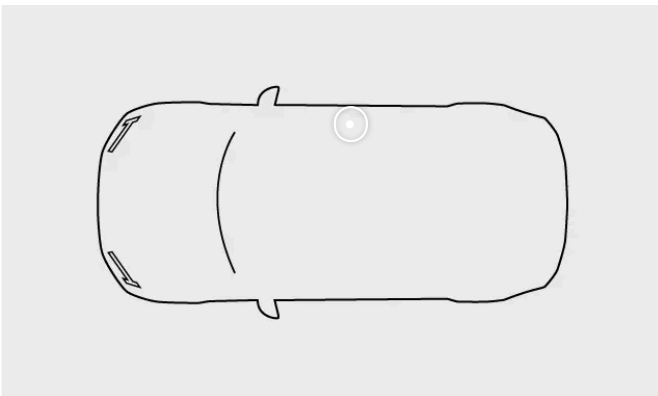

13.2.5. Schade aan de voorruit

Het is belangrijk om een beschadigde voorruit zo snel mogelijk te repareren. Als je direct actie onderneemt, kunnen sterretjes en scheurtjes vaak worden gerepareerd zonder de hele voorruit te vervangen.

Kleine scheurtjes of barstjes

De inhoud van deze handleiding geeft de status van de gebruikershandleiding weer op het moment van drukken en is mogelijk niet volledig geldig in toekomstige gevallen. Raadpleeg voor meer informatie de eerste pagina voor de volledige disclaimer.

Een ster of scheurtje in de voorruit kan snel groter worden en van lichte glasschade uitgroeien tot ernstige glasschade. Neem bij ruitschade contact op met een erkende Volvo-werkplaats. Repareer de voorruit zo snel mogelijk.

 **Belangrijk**

Zone waar de camera en de sensors zich bevinden

Schade aan de voorruit ter hoogte van de camera en de sensors, zoals kleine schilfers, krassen of barsten, kan nadelig zijn voor de voorwaartse detectie en voor de functies die daar gebruik van maken.

- Schade aan dit deel van de voorruit moet door een servicemonteur worden nagekeken.
- Volvo adviseert kleine schade in de zone waar de camera en de sensors zich bevinden niet te repareren. In plaats daarvan is het beter de hele voorruit te vervangen.

Ernstige glasschade

Als de voorruit ernstige schade oploopt, moet het volledige glaspaneel worden vervangen.

 **Waarschuwing**

Veiligheidsrisico

Rijd niet met de auto als er structurele schade aan de voorruit is. Verzwakt glas kan zeer snel verder barsten, het zicht belemmeren en de veiligheid ernstig in gevaar brengen.

 **N.b.**

Compatibiliteit van nieuwe voorruit

Het is belangrijk dat de nieuwe voorruit en de installatie ervan aan de specificaties van Volvo voldoen om de veiligheid en compatibiliteit met de functies van de auto te garanderen.

Kalibratie

Bij het plaatsen van een voorruit moet de werking van de naar voren gerichte camera achter het glas worden gecontroleerd en gekalibreerd door een servicemonteur.

13.2.6. Sproeiervloeistof bijvullen

De dop van het reservoir van de sproeiervloeistof bevindt zich onder de motorkap. Gebruik altijd sproeiervloeistof van goede kwaliteit.

De auto geeft een melding als de sproeiervloeistof bijna op is. ^[1]

i N.b.

Inhoud van het reservoir

Er past 5,3 liter (ongeveer 5,6 US quarts) in het reservoir van de sproeiervloeistof.

! **Belangrijk**

Kwaliteit van de sproeiervloeistof

- Gebruik sproeiervloeistof met een pH-waarde van 6-8.
- Als je geconcentreerde sproeiervloeistof gebruikt, verdun je die volgens de instructies op de verpakking. Gebruik hierbij pH-neutraal water.
- Volvo adviseert sproeiervloeistof met antivries te gebruiken als het koud is, vooral als de temperatuur onder nul is. Hiermee voorkom je schade door bevriezing van de vloeistof in de pomp, het reservoir en de slangen.

1. Open de motorkap van je auto.

2.

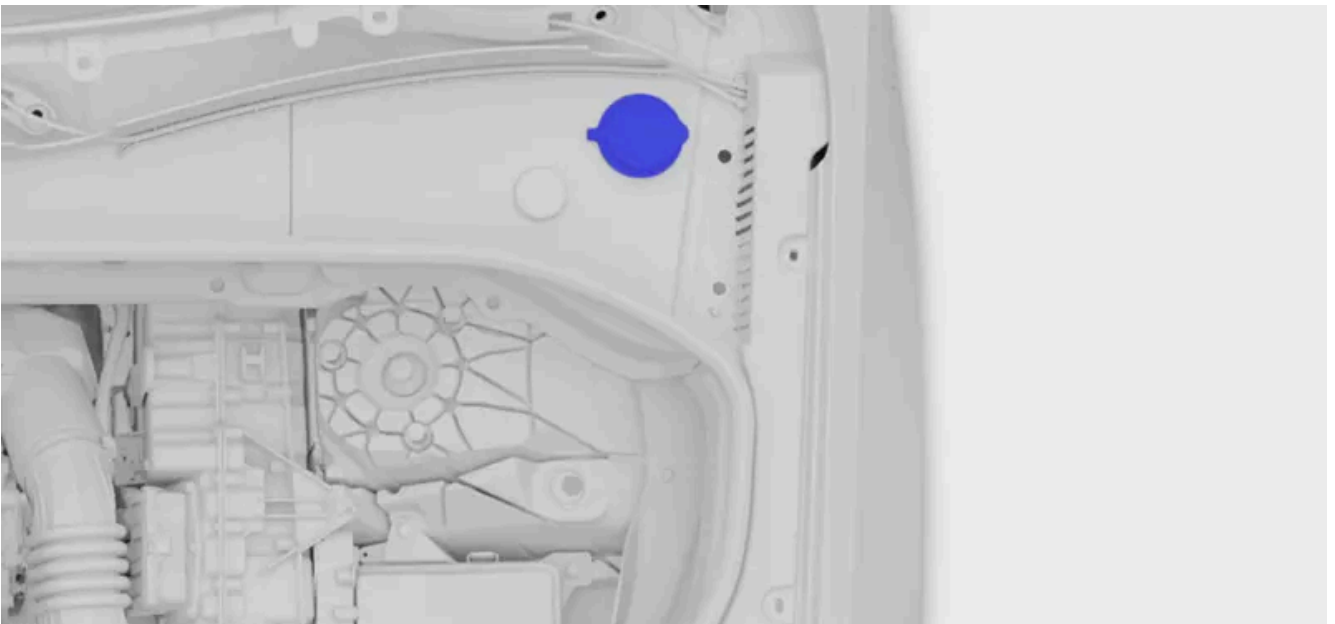

Zoek naar een blauwe dop met het symbool van de sproeiervloeistof en draai deze open.

3. Giet de sproeiervloeistof voorzichtig in het reservoir. Voorkom knoeien.

4. Draai de dop er weer op en sluit de motorkap.

^[1] Die melding wordt gegeven als er nog ongeveer 1 liter (1 quart) in zit.

13.2.7. Schoonmaken van ruitenwissers

Vuil, stof, zand, insecten en wisselende weersomstandigheden zijn maar een paar voorbeelden van dingen waar je ruitenwissers zich mee bezighouden. Het is dan ook belangrijk dat je de ruitenwissers regelmatig schoonmaakt. Zo behoud je goed zicht en blijven de wisserbladen langer in goede staat.

1. Activeer de onderhoudspositie van de ruitenwissers via de instellingen in het middendisplay. Zo kun je beter bij de voorste ruitenwisserbladen.
2. Spoel het oppervlak af met water om los stof en vuil te verwijderen.
3. Gebruik een zachte spons met een lauwwarme zeepoplossing of autoshampoo om het oppervlak schoon te maken. Til de wisserarmen van de voorruit zodat je er beter bij kunt.
4. Droog de ruitenwissers af met een schone, zachte doek.
5. Klap de wisserarmen terug tegen de voorruit en schakel vervolgens onderhoudspositie van de ruitenwissers uit.

Belangrijk

Test de ruitenwissers voor je gaat rijden. Gebruik veel ruitensproeiervloeistof wanneer de ruitenwissers in beweging zijn. De voorruit moet nat zijn om de ruitenwissers goed te laten werken.

13.2.8. Wisserbladen van de voorruit vervangen

De levensduur van de wisserbladen van de voorruit wordt beïnvloed door water en vuil dat ze van de voorruit vegen. De wisserbladen moeten worden vervangen zodra ze tekenen van slijtage beginnen te vertonen.

1. Activeer de onderhoudspositie van de ruitenwissers via de instellingen in het middendisplay.

2.

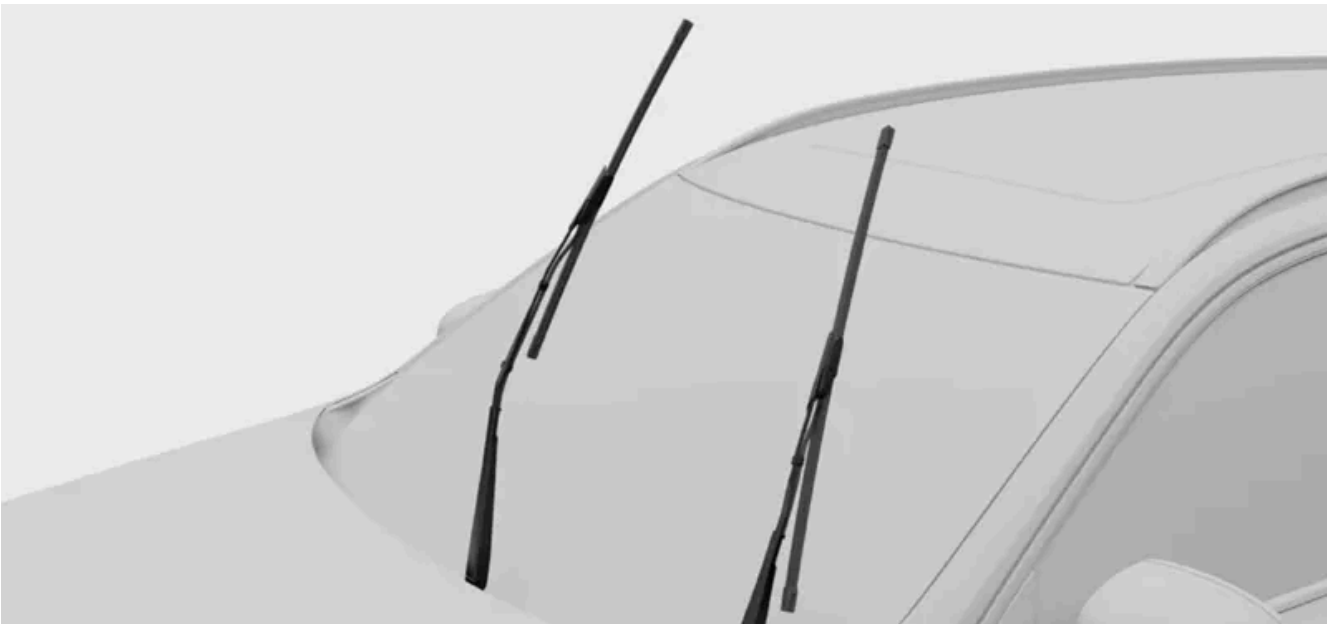

Vouw de ruitenwissers omhoog en zet ze van de voorruit af.

3. Trek het onderste deel van het blad weg van de arm totdat je een klik hoort.

4.



Druk op de knop op de wisserarm en verwijder het wisserblad door het omhoog te trekken.

5.

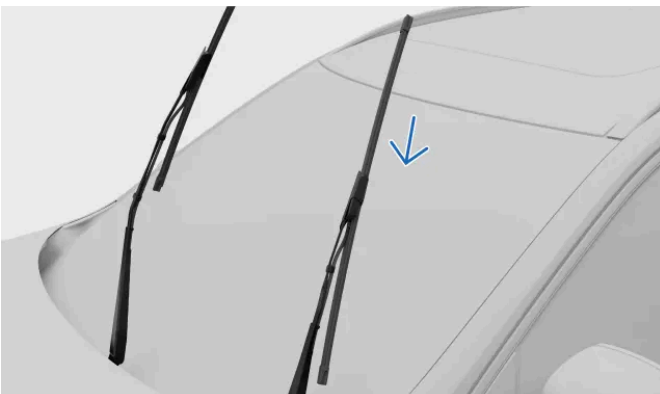

Het blad aan de bestuurderszijde moet langer zijn dan het blad aan de passagierszijde. Schuif het ruitenwisserblad op de ruitenwisserarm. Zorg ervoor dat de pen op de ruitenwisserarm in de opening op het ruitenwisserblad gaat. Duw het blad in de ruitenwisserarm totdat je een klik hoort.

6. Duw het onderste deel van het blad weer naar de arm totdat je een klik hoort.

7. Controleer of het blad goed vastzit.

De inhoud van deze handleiding geeft de status van de gebruikershandleiding weer op het moment van drukken en is mogelijk niet volledig geldig in toekomstige gevallen. Raadpleeg voor meer informatie de eerste pagina voor de volledige disclaimer.

8. Leg de wisserarm terug op de voorruit.
9. Schakel de onderhoudspositie van de ruitenwissers uit.

13.2.9. Het wisserblad van de achterrait vervangen

De levensduur van het wisserblad van de achterrait wordt beïnvloed door het water en vuil dat van de achterrait wordt geveegd. Het wisserblad moet worden vervangen zodra het tekenen van slijtage begint te vertonen.

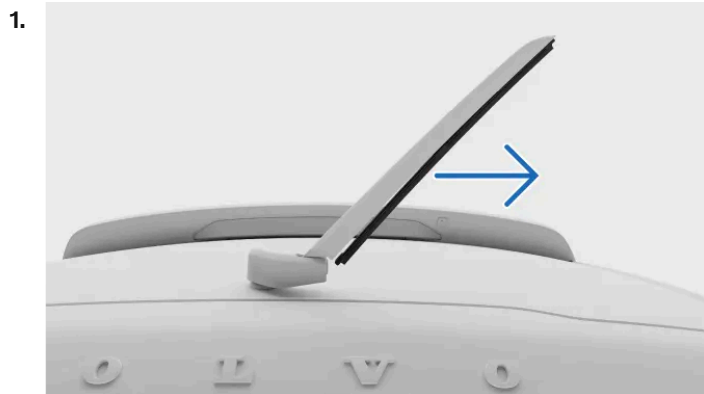

- Pak het wisserblad in het midden vast en til het weg van de achterrait. Halverwege kun je wat weerstand voelen; dit is de vergrendelingspositie. Trek de wisserarm voorbij de vergrendelingspositie, zodat deze niet terugvalt op de ruit.
2. Trek het onderste deel van het wisserblad los van de wisserarm tot deze loskomt.
 3. Druk het nieuwe blad op zijn plaats tot je een klik hoort.
 4. Controleer of het blad stevig aan de wisserarm is bevestigd.
 5. Leg de arm weer op de ruit.
 6. Sluit de slang van het wisserblad aan op de slangaansluiting. Zet de plastic kap weer omlaag.

i N.b.

Zorg ervoor dat de slang zo is geplaatst dat deze niet vast komt te zitten of wordt fijngeknepen wanneer de plastic kap weer omlaag wordt gedaan.

13.2.10. Onderhoudspositie ruitenwissers inschakelen

De inhoud van deze handleiding geeft de status van de gebruikershandleiding weer op het moment van drukken en is mogelijk niet volledig geldig in toekomstige gevallen. Raadpleeg voor meer informatie de eerste pagina voor de volledige disclaimer.

Als je ruitenwissers in de servicepositie staan, kun je de voorste wisserbladen schoonmaken of vervangen. Zodra je de servicepositie activeert, verplaatsen de ruitenwissers zich naar een toegankelijker positie op de voorruit.

1. Druk op het autosymbool  in de onderste balk en ga naar **Instellingen**.
 2. Ga naar **Bediening** → **Spiegels en ruitenwissers** → **Ruitenwissers** → **Servicestand ruitenwisser**.
 3. Schakel de servicepositie in.
- > De ruitenwissers verplaatsen zich naar een toegankelijker positie op de voorruit voor een onderhoudsbeurt.

 **Belangrijk**

De ruitenwissers weer inklappen

Klap de ruitenwissers na de onderhoudsbeurt weer terug tegen de voorruit. Als je de ruitenwissers aanzet terwijl ze nog in de servicepositie staan, kan je auto beschadigd raken.

Nadat je de ruitenwissers weer hebt teruggeplaatst, deactiveer je de servicepositie. Dit kun je op de volgende manieren doen:

- Met de instelling op het middendisplay.
- Door weg te rijden.
- Door de ruitenwissers of -sproeiers aan te zetten.

13.2.11. Corrosiebescherming

Door je auto schoon te houden, verklein je de kans op corrosie. Je auto heeft ook een duurzame bescherming tegen corrosie.

Normaal gesproken heeft de corrosiebescherming van je auto geen onderhoud nodig, mits je de auto regelmatig reinigt en wast. Daarmee verwijder je de corrosieve stoffen. Maak glanzende sierelementen niet schoon met sterke alkalische of zure schoonmaakmiddelen. Dit kan corrosie veroorzaken. Wegdekken met grind of steentjes kunnen barstjes in de lak veroorzaken, waardoor corrosie kan ontstaan. Laat dergelijke schade herstellen zodra je die opmerkt.

De corrosie- en slijtagebescherming van de carrosserie bestaat uit:

- beschermende coatings, zowel op het plaatstaal als aangebracht in een hoogwaardig spuitproces
- bescherming met kunststof onderdelen
- corrosiebestendig gegoten aluminium op blootliggende onderdelen van de wielophanging.

13.3. Reiniging en verzorging van het interieur

Houd het interieur van je auto in goede conditie door de materialen goed te verzorgen en schoon te houden.



Gebruik de opbergruimtes en bekerhouders in de auto om je auto netjes te houden. Verwijder vlekken en vuil altijd zodra je ze ziet, om te voorkomen dat ze niet meer kunnen worden verwijderd.

Bij zeer hardnekkige vlekken of als je niet het gewenste resultaat krijgt bij het schoonmaken van je auto, neem dan voor advies contact op met Volvo.

13.3.1. Schoonmaken van stoffen en textiel

Heb je een vlek in het interieur, bijvoorbeeld op de hemel- of stoelbekleding, maak die dan zo snel mogelijk schoon.

Deze adviezen zijn van toepassing op diverse interieurstoffen, waaronder Tailored Knit.

 **Belangrijk**

Bij het reinigen van textiel

- Schraap of wrijf nooit over vuile oppervlakken. Maak de oppervlakken voorzichtig schoon met ronddraaiende bewegingen. Scherpe voorwerpen of schurende materialen kunnen de auto beschadigen.
- Reinig altijd de volledige bekleding. Als je alleen vlekken op de bekleding verwijdert, kunnen er waterkringen of andere sporen achterblijven.
- Haal de bekleding er niet af tijdens het schoonmaken.
- Bepaalde kleding, zoals jeans of suède, kan de stoffen bekleding verkleuren.
- Wees voorzichtig bij het reinigen van de hemelbekleding, want een ruwe behandeling kan deze beschadigen.
- Gebruik alleen reinigingsmiddelen en autoverzorgingsproducten die worden aanbevolen voor het reinigen van textiel en volg de instructies bij elk product.

 **Waarschuwing**

Stoelen met zijairbags

Spuit reinigingsspray nooit rechtstreeks op de zijkanten van stoelen met zijairbags. Veeg ze in plaats daarvan schoon met een doek die licht bevochtigd is met een geschikt reinigingsmiddel.

1. Verwijder los stof en vuil met een stofzuiger of stofdoek.
2. Maak het gebied schoon met een schone en pluisvrije microvezeldoek in een neutrale kleur die vochtig is gemaakt met water of een kleurloos, mild reinigingsmiddel. Maak rustige, ronddraaiende bewegingen.

 **Tip**

Om de stoffen bekleding te wassen, wordt een bekledingsreinigingsmachine aanbevolen om de reinigungsoplossing af te zuigen en met water na te spoelen.

3. Laat het materiaal goed drogen voor gebruik.

 **Belangrijk**

Veiligheidsgordels schoonmaken

Als je een veiligheidsgordel schoonmaakt, moet je de gordel uitgetrokken houden totdat deze helemaal droog is.

13.3.2. Leer of vinyl reinigen

Het leer en vinyl in je auto kan na verloop van tijd worden aangetast worden door vuil en gekleurde kleding. Je moet het oppervlak reinigen en behandelen om het beter bestand te maken tegen beschadiging.

Deze adviezen voor het reinigen van leer zijn alleen van toepassing op onderdelen van echt leer.

 **Belangrijk**

Bij het schoonmaken van de bekleding

- Schraap of wrijf nooit over vuile oppervlakken. Maak de oppervlakken voorzichtig schoon met ronddraaiende bewegingen. Scherpe voorwerpen of schurende materialen kunnen de auto beschadigen.
- Gebruik geen stoomreiniger op leer.
- Haal de bekleding er niet af tijdens het schoonmaken.
- Gebruik geen leer- en vinylreiniger op oppervlakken van textiel.
- Gebruik alleen reinigingsmiddelen en autoverzorgingsproducten die door Volvo worden aanbevolen en volg de instructies bij elk product. Neem contact op met Volvo Support voor meer informatie.

 **Waarschuwing**

Stoelen met zijairbags

Spuit reinigingsspray nooit rechtstreeks op de zijkanten van stoelen met zijairbags. Veeg ze in plaats daarvan schoon met een doek die licht bevochtigd is met een geschikt reinigingsmiddel.

1. Verwijder los stof en vuil met een stofzuiger of stofdoek.
2. Maak het oppervlak schoon met een schone, licht met reinigingsmiddel bevochtigde microvezeldoek in een neutrale kleur door zachte, ronddraaiende bewegingen te maken.
3. Laat de bekleding goed drogen voor verder gebruik of behandeling.

13.3.3. Schoonmaken van glas en glanzende oppervlakken

Maak oppervlakken zoals displays, spiegels en aanraaktoetsen regelmatig en voorzichtig schoon.

 **Belangrijk**

Als je glas en glanzende oppervlakken gaat schoonmaken

- Niet schrapen of schurende reinigingsmiddelen gebruiken op het scherm, de spiegels en de aanraaktoetsen. Hierdoor kan het reflecterende oppervlak beschadigd raken.

1. Verwijder los stof en vuil met een stofzuiger of stofdoek.
2. Gebruik een schone, licht met water bevochtigde microvezeldoek en maak het oppervlak schoon met zachte, ronddraaiende bewegingen.
3. Laat het oppervlak goed drogen voor gebruik.

13.3.4. Schoonmaken van interieuronderdelen van kunststof, metaal en hout

Maak panelen en bedieningselementen regelmatig schoon en verwijder vlekken onmiddellijk.

Belangrijk

Wees voorzichtig

Schraap of wrijf nooit over vuile oppervlakken. Maak de oppervlakken voorzichtig schoon met ronddraaiende bewegingen. Scherpe voorwerpen of schurende materialen kunnen de auto beschadigen.

1. Verwijder los stof en vuil met een stofzuiger of doekje.
2. Gebruik een schone, licht met water bevochtigde microvezeldoek en maak het oppervlak schoon met zachte, ronddraaiende bewegingen.

Belangrijk

Spuit reinigingsmiddelen nooit rechtstreeks op elektrische onderdelen, zoals knoppen of bedieningselementen.

3. Laat het materiaal goed drogen voor gebruik.

13.3.5. Schoonmaken van matten

Maak de matten regelmatig schoon en zorg dat ze altijd goed op hun plaats liggen.

Belangrijk

Wees voorzichtig

Schraap of wrijf nooit over vuile oppervlakken. Maak de oppervlakken voorzichtig schoon met ronddraaiende bewegingen. Scherpe voorwerpen of schurende materialen kunnen de auto beschadigen.

1. Verwijder de matten zodat je ze apart kunt schoonmaken en om beter bij de vloer te kunnen. Pak de mat vast bij de bevestigingspennen en til de mat recht omhoog.
2. Stofzuig de matten en de vloer om los stof en vuil te verwijderen. Schud of sla niet te hard met de matten om stof en vuil te verwijderen – ze kunnen scheuren.
3. Maak het gebied schoon met een schone microvezeldoek in een neutrale kleur die vochtig is gemaakt met water of een kleurloos, mild reinigingsmiddel. Maak rustige, ronddraaiende bewegingen.

De inhoud van deze handleiding geeft de status van de gebruikershandleiding weer op het moment van drukken en is mogelijk niet volledig geldig in toekomstige gevallen. Raadpleeg voor meer informatie de eerste pagina voor de volledige disclaimer.

4. Laat de mat goed drogen voor je deze teruglegt. Bevestig de mat door de mat bij elke pen naar beneden te drukken.

 **Waarschuwing**

Gebruik slechts één mat per zitplaats. Zorg dat de matten goed vastzitten met alle pennen. Als de mat op de bestuurdersplaats niet goed vastzit, kan die gaan schuiven en klem komen te zitten bij of onder de pedalen, wat gevaar oplevert tijdens het rijden.

13.4. Wielen en banden

De banden zijn bedoeld om de lading van je auto te dragen, een goede grip op de ondergrond te bieden, trillingen te verminderen en de velg te beschermen tegen slijtage. Lees de aanbevelingen om het meeste uit je wielen en banden te halen.



Zorg dat je weet hoe je bijvoorbeeld de banden op de juiste spanning houdt en hoe je een wiel kunt verwisselen, zodat je in die situaties weet wat je moet doen.

13.4.1. Aanbevelingen voor wielen en banden

Volvo raadt aan alleen velgen en banden te gebruiken die door Volvo zijn getest en goedgekeurd en die originele Volvo-accessoires zijn. Een compleet wiel is een band die op de velg is gemonteerd.

Aanbevolen banden

De inhoud van deze handleiding geeft de status van de gebruikershandleiding weer op het moment van drukken en is mogelijk niet volledig geldig in toekomstige gevallen. Raadpleeg voor meer informatie de eerste pagina voor de volledige disclaimer.

Bij aflevering is de auto voorzien van originele Volvo-banden met aan de zijkant het opschrift POL^[1]. Deze banden zijn zorgvuldig afgestemd op de auto. Bij vervanging van de banden is het daarom belangrijk dat de nieuwe banden ook dit opschrift hebben, zodat de rijeigenschappen, het comfort en het stroomverbruik van de auto behouden blijven.

Originele banden

Je auto is origineel uitgerust met banden op basis van het label op de stijl bij het bestuurdersportier.

De banden hebben goede eigenschappen qua wegligging en goede rijeigenschappen op droge en natte wegdekken. Vergeet echter niet dat de banden zijn ontwikkeld om deze eigenschappen te bieden op wegen zonder ijs en sneeuw.

Sommige auto's zijn uitgerust met een combinatie van banden en velgen met een extra hoog prestatievermogen. Ze zijn ontworpen om te kunnen rijden op droge wegdekken en weerstand te bieden tegen aquaplaning. Deze banden kunnen gevoeliger zijn voor schade aan het wegdek en kunnen afhankelijk van de omstandigheden een levensduur hebben van minder dan 30.000 km (20.000 mijl). Ook al beschikt de auto over AWD of stabiliteitssystemen, deze banden zijn niet gemaakt voor rijden in de winter. Zodra het weer daarom vraagt, moet je ze dan ook vervangen door winterbanden.

Vierseizoenenbanden bieden een iets betere grip op gladde wegen dan banden zonder deze classificatie. Maar voor een goede wegligging op beijzelde of besneeuwde wegen raadt Volvo winterbanden op alle vier de wielen aan.

Levensduur van de banden

Volvo adviseert banden bij normaal gebruik na 6 jaar te vervangen. Banden verouderen en verslechteren na verloop van tijd, zelfs als ze zelden of nooit worden gebruikt. Daardoor kan de werking van de banden worden aangetast. Dit geldt voor alle banden die je voor toekomstig gebruik hebt opgeslagen. Door warmte als gevolg van een warm klimaat, een regelmatige zware belasting of blootstelling aan ultraviolette straling (uv) kan het verouderingsproces sneller gaan. Scheuren of verkleuringen zijn voorbeelden van uiterlijke tekenen die erop wijzen dat de band ongeschikt is voor gebruik. Een band die zichtbare tekenen van verslechtering vertoont, moet je onmiddellijk vervangen.

Wanneer je de banden vervangt, is het belangrijk dat je de nieuwste banden gebruikt. Dit geldt in het bijzonder voor winterbanden. Bepaal aan de hand van de DOT^[2]-codes hoe oud je banden zijn.

Banden vervangen

Wanneer je banden wisselt, moet je ervoor zorgen dat alle vier de banden dezelfde maataanduiding voor de betreffende as hebben, en van hetzelfde type (radiaal) en bij voorkeur van dezelfde fabrikant zijn als de originele banden. Anders bestaat het risico dat de wegligging en rijeigenschappen van de auto veranderen.

De band moet tijdens de hele levensduur altijd in dezelfde richting draaien.

Verkeerd gemonteerde banden hebben een nadelige invloed op het remgedrag van de auto en op het vermogen om water en vuil af te voeren.

Velg- en bandenmaten

 **Waarschuwing**

- De velg- en bandenmaten van je Volvo zijn gespecificeerd om te voldoen aan strenge eisen op het gebied van stabiliteit en rijeigenschappen. Niet-goedgekeurde combinaties van velg- en bandenmaat kunnen een negatief effect hebben op de stabiliteit en de rijeigenschappen van de auto.
- Schade veroorzaakt door de montage van niet-goedgekeurde combinaties van velg- en bandenmaat wordt niet gedekt door de garantie voor nieuwe auto's. Volvo is niet aansprakelijk voor (dodelijk) letsel of kosten veroorzaakt door dergelijke combinaties.
- Gebruik geen stalen of lichtmetalen velgen die beschadigd, gebarsten of vervormd zijn, omvangrijke corrosieschade hebben of tekenen van las- of reparatiewerk vertonen.

^[1] Er kunnen afwijkingen zijn voor bepaalde bandenmaten.

^[2] Department of Transportation

13.4.1.1. Banden en velgen opbergen

Berg wielen die niet in gebruik zijn altijd op een koele, droge en donkere plek op zodat ze in goede staat blijven. Hoe je ze opbergt en het vermijden van blootstelling aan chemicaliën zijn ook belangrijk.

Als je wielen die niet in gebruik zijn opbergt, moet je ze uit direct zonlicht, regen, water, warmtebronnen en vonken houden. Je mag ze nooit opslaan in de buurt van oplosmiddelen, benzine, oliën of soortgelijke stoffen, vooral niet-ontvlambare materialen.

Berg wielen ^[1] hangend of op hun zijkant op de vloer op.

Als je banden zonder velg opbergt, mag je ze nooit ophangen. Bewaar ze rechtopstaand of liggend op hun zijkant. Als je banden zonder velg ophangt, kunnen ze vervormen.

^[1] Banden op velgen

13.4.1.2. Zuinig gebruik van de banden

Er zijn enkele punten waar je rekening mee kunt houden om de banden in optimale staat te houden.

- Bij de juiste bandenspanning neemt ongelijkmatige slijtage af. Het is belangrijk dat je de bandenspanning regelmatig controleert.
- Snel accelereren, hard remmen en zodanig rijden dat de banden gieren zorgen ervoor dat de banden sneller slijten.
- Hoe harder je rijdt, hoe sneller de banden slijten.
- Niet goed uitgelijnde wielen leiden tot ongelijkmatige en overmatige bandenslijtage en tot vermindering van het rijcomfort.
- De banden moeten tijdens hun hele levensduur in dezelfde richting draaien.

- De grip van de achterbanden moet altijd gelijk zijn aan of beter dan de grip van de voorbanden, zodat de kans op overstuur bij hard remmen afneemt.
- Banden of velgen kunnen permanent beschadigd raken als je over een stoeprand of door diepe kuilen rijdt.
- De rijstijl, de toestand van de weg en het klimaat hebben invloed op de slijtage van de banden.

13.4.2. Aanduidingen op de zijwand van de band

Op de zijwand van een band kun je veel cijfers, nummers en symbolen aantreffen. Hier zijn enkele voorbeelden van aanduidingen en wat ze betekenen.

 **N.b.**

Let op: de volgende bandaanduidingen zijn slechts voorbeelden. Het kan zijn dat niet al deze aanduidingen beschikbaar zijn voor jouw banden of dat er aanduidingen op jouw banden staan die hier niet worden vermeld.

Bandenmaten

Alle banden hebben een maataanduiding, zoals: 235/60 R18 103H.

235 Breedte van de band (mm).

60 Verhouding tussen de hoogte en breedte van de band (%).

R Aanduiding voor radiaalbanden. De aanduiding RF en het symbool geven aan dat de auto is uitgerust met lekbestendige banden.

18 Velgdiameter (inch).

103 Aanduiding van het draagvermogen van de band, lastindex.

H Snelheidsindex voor maximaal toegestane snelheid, snelheidssymbool.

Velgmaat

Alle velgen hebben een maataanduiding, zoals: 8J x 19 x 50.

8 Velgbreedte (inch).

J Velgrandprofiel.

19 Velgdiameter (inch).

50 Offset in mm (afstand van het middelpunt van het wiel tot het contactoppervlak met de naaf).

Weerindex

Hierna volgen enkele voorbeelden van weerindexen. Weereigenschappen kunnen ook worden gedefinieerd met bepaalde symbolen.

M+S of M/S Modder en sneeuw.

AT Terreinband.

AS Vierseizoenenband.

Levensduur van de banden

De inhoud van deze handleiding geeft de status van de gebruikershandleiding weer op het moment van drukken en is mogelijk niet volledig geldig in toekomstige gevallen. Raadpleeg voor meer informatie de eerste pagina voor de volledige disclaimer.

DOT YLX2 0819 Bandidentificatienummer of TIN. Deze informatie helpt de bandenfabrikant om banden bij terugroepacties te identificeren.

1. DOT^[1]
2. De eerste twee tekens zijn de code van de fabriek waar de band is geproduceerd.
3. De volgende twee tekens zijn de maatcode van de band.
4. De laatste vier cijfers geven de week en het jaar aan waarin de band werd geproduceerd. 0819 betekent bijvoorbeeld dat de band is geproduceerd in week 08 van het jaar 2019.

De tussenliggende cijfers of letters zijn door de fabrikant gekozen marktcodes.

Maximale belasting en druk

Maximale belasting 685 kg (1610 lbs).

Geeft de maximale belasting aan die de band kan dragen.

Maximale bandenspanning 240 kPa (35 psi).

Geef de maximale druk aan waaraan de band mag worden blootgesteld. Deze limiet wordt vastgesteld door de bandenfabrikant.

Minimaal toelaatbare lastindex en snelheidsklassen

Waarschuwing

De minimaal toelaatbare belastingsindex (LI) en de snelheidsindex (SS) van de banden voor elke motorvariant vind je in de delen met specificaties. Als je een band met een te lage belastings- of snelheidsindex gebruikt, kan deze oververhit en beschadigd raken.

Type, materialen en bandenrotatie

P	Geeft aan dat de band bestemd is voor personenauto's.
VOL	Originele Volvo-banden.
Lagen: loopvlak 2 polyester, 2 staal, 1 polyamide. Zijwand 2 polyester.	Geeft het aantal koordlagen of het aantal lagen met rubber bekleed weefsel in het loopvlak en de zijwand van de band aan. De bandenfabrikanten moeten ook de in de band en de zijwand gebruikte laagmaterialen vermelden. Dit kunnen staal, nylon, polyester en bepaalde andere materialen zijn.
Pijlsymbool	Op banden met een loopvlakprofiel dat is ontworpen om slechts in één richting te draaien, is de draairichting aangeduid met een pijl.

Index van uniforme bandenkwaliteit

Treadwear-index 200	De treadwear-index is een vergelijkende waarde die gebaseerd is op de slijtage van de band in een gestandaardiseerde test. Hoe hoger de waarde, hoe beter.
Tractie-index AA	De tractie-index is gebaseerd op gestandaardiseerde tractietests bij rechtuit remmen. De tractie-indexen, van hoog naar laag, zijn AA, A, B en C.
Temperatuurindex A	De temperatuurindex geeft de thermische prestaties weer van een band die op de juiste spanning is gebracht en niet overbelast is. De temperatuurindexen, van hoog naar laag, zijn A, B en C.

^[1] Department of Transportation

13.4.2.1. Indicatoren bandenslijtage

Slijtage-indicatoren geven de status van de profieldiepte van de banden aan.



De smalle groeven die in de lengterichting van het loopvlakpatroon van de band lopen, zijn slijtage-indicatoren. Op de zijkant van de band staan de letters TWI ^[1] (Tread Wear Indicator).

! Belangrijk

- De banden moeten worden verwisseld voordat ze de slijtage-indicatoren bereiken, zodat ze ook bij regen en gladheid voldoende tractie houden.
- Volvo adviseert bij winterbanden een loopvlakprofiel van minimaal 3 millimeter (1/8 inch) en bij zomerbanden minimaal 1,6 millimeter (1/16 inch).

^[1] Slijtage-indicator

13.4.3. Wielen verwisselen

Als je een wiel moet verwisselen, is het belangrijk dat je de aanbevolen procedure volgt.

Waarschuwing

De auto omhoog zetten om een wiel te verwisselen

Om een wiel te kunnen verwisselen, moet je eerst zorgen dat van de grond is. Volg nauwgezet de aparte instructies voor het veilig opkrikken van de auto.

- Als je een wiel verwisselt in of dicht bij het verkeer, zorg er dan voor dat jij en de auto goed zichtbaar zijn voor anderen. Schakel de alarmlichten in, plaats de gevarendriehoek op een duidelijk zichtbare, maar veilige plek en draag een reflecterend hesje.
- Wijs een veilige plaats aan waar passagiers kunnen wachten, weg van de auto en het verkeer.
- Jij bent verantwoordelijk voor de veiligheid rond de auto terwijl hij is opgekrikt. Laat geen mensen in of bij de auto.
- Ga nooit onder de auto staan en laat anderen nooit met wat voor lichaamsdeel onder de auto komen terwijl deze is opgekrikt.

N.b.

Je moet de krikmodus activeren voordat je de auto omhoog van de grond zet.

Voordat je het wiel verwijdert

De wielen van je auto zijn met wielbouten bevestigd. Voor extra veiligheid kun je slotbouten gebruiken.

Zet de schakelhendel in P en schakel de parkeerrem in voordat je begint.

Belangrijk

- Controleer of de bandenmaat van het vervangende wiel geschikt is voor je auto.^[1]
- Lees alle instructies door voordat je begint. Zorg ervoor dat je alle benodigde gereedschappen bij de hand hebt voordat je de auto opkrikt.^[2]

Het wiel verwijderen

1. Verwijder de plastic wielboutendoppen met geschikt gereedschap of trek de wioldop eraf.



Gereedschap voor het verwijderen van de wielboutdoppen

2. Gebruik de verlengde wielmoersleutel om de wielbevestigingen een halve tot een hele slag los te draaien terwijl de auto nog op de grond staat. Druk de sleutel naar beneden terwijl deze naar links is uitgeschoven om persoonlijk letsel te voorkomen. Door tegen de klok in te draaien, komt de moer of bout los. Als je wielen zijn voorzien van slotbouten, moet je daarmee beginnen.
3. Volg de instructies voor het veilig opkrikken van de auto.
4. Krik de auto hoog genoeg op, zodat het wiel dat je wilt verwijderen los van de grond is. Verwijder de wielbouten en til het wiel van de auto.

i Tip

Wanneer je je zomerwielen omruilt voor winterwielen of omgekeerd, markeer dan waar ze gemonteerd waren, bijvoorbeeld L voor links en R voor rechts.

Het wiel monteren

5. Maak de contactvlakken tussen wiel en naaf schoon.
6. Monteer het wiel. Draai de wielbevestigingen goed vast. De bouten worden uiteindelijk met het gespecificeerde aanhaalmoment vastgedraaid wanneer het wiel weer op de grond staat en niet meer kan draaien als je dat doet.

! Waarschuwing

- Zorg dat je de wielen op de juiste as monteert. Verkeerd gemonteerde wielen kunnen het rijgedrag van de auto beïnvloeden.
- Gebruik nooit smeermiddel op de schroefdraad van de wielbevestigingen. Hierdoor kunnen de wielbevestigingen loskomen nadat ze zijn vastgedraaid.

7. Zet de auto weer op de grond.
8. Draai de wielmoeren of -bouten kruiselings vast. Als je slotbouten gebruikt, eindig je daarmee.
Het is zeer belangrijk dat de wielmoeren of -bouten goed vastzitten. Draai ze vast tot 140 Nm (103 lb-ft). Controleer het aanhaalmoment met een momentsleutel. Te vast of te los aangedraaide wielbevestigingen kunnen de schroefdraad of het wiel zelf beschadigen.



Draai de wielmoeren of -bouten kruiselings vast.

9. Plaats de wielboudop weer op de wielbouten en let daarbij goed op de markeringen. Druk ze vervolgens op hun plek. Controleer of deze goed is bevestigd.
10. Controleer de bandenspanning en sla een nieuwe referentiewaarde op in het bandenspanningscontrolesysteem.

 **Waarschuwing**

De wielbouten controleren

Het kan zijn dat je de wielbevestigingen een paar dagen na het verwisselen van het wiel opnieuw moet aandraaien. Temperatuurschommelingen en trillingen kunnen ertoe leiden dat de wielbouten na verloop van tijd minder strak vastzitten.

Wieleigenschappen na het verwisselen van een wiel

Wees alert op tekenen van verkeerd gemonteerde wielen. Dit kan van invloed zijn op het remgedrag van de auto en op het vermogen om water en vuil af te voeren.

Als je een ander type of een andere maat wielen hebt gemonteerd, rijd dan eerst voorzichtig. De dynamiek en het rijgedrag van de wielen kunnen veranderd zijn.

^[1] Sommige reservewielen hebben een andere maat. Als je auto is goedgekeurd voor het reservewiel dat je wilt gebruiken, is het verschil in maat geen probleem.

^[2] Gebruik gereedschap dat bedoeld is voor jouw automodel.

13.4.3.1. Reservewiel

Als je een lekke band krijgt, kun je het reservewiel^[1] tijdelijk gebruiken tot de originele band is vervangen of gerepareerd.

Het reservewiel is alleen bedoeld voor tijdelijk gebruik. Het reservewiel moet zo snel mogelijk worden vervangen door een standaardwiel.

 **Waarschuwing**

Voordat je met een reservewiel gaat rijden

- Gebruik alleen een reservewiel dat is goedgekeurd voor je auto.
- Rijd nooit met je auto als er meer dan één reservewiel is gemonteerd.
- Gebruik geen sneeuwkettingen als het reservewiel op de vooras is gemonteerd.
- Het reservewiel mag nooit worden gerepareerd.
- Bij auto's met vierwielaandrijving kan de aandrijving op de achteras worden uitgeschakeld.
- Houd je aan de aanbevelingen van de fabrikant van het reservewiel voor de bandenspanning.

Rijden met een reservewiel

- Rijd nooit harder dan 80 km/u (50 mijl/u) wanneer er een reservewiel op je auto is gemonteerd.
- Het gebruik van een reservewiel kan het rijgedrag van je auto beïnvloeden. Het is belangrijk dat je het reservewiel zo snel mogelijk vervangt door een origineel wiel.

i N.b.

Bij gebruik van een reservewiel werkt het bandenspanningscontrolesysteem mogelijk niet correct.

^[1] Het reservewiel moet van het type Temporary Spare zijn.

13.4.3.2. Winterbanden

Winterbanden zijn ontworpen voor het rijden op gladde of besneeuwde wegen. Je winterbanden moeten een dieper profiel hebben dan gewone banden.

Maten

Wanneer je met winterbanden rijdt, is het belangrijk dat alle vier de banden van het juiste type zijn. Neem voor advies contact op met een Volvo-dealer.

Banden met 'spikes'

Winterbanden met 'spikes' moet je de eerste 500-1000 km ((300-600 mijl) rustig inrijden, zodat de 'spikes' hun positie in kunnen nemen. Zo blijven de banden en vooral de 'spikes' langer in goede staat.

i N.b.

De wettelijke voorschriften voor het gebruik van banden met 'spikes' kunnen verschillen. Zorg ervoor dat de gemonteerde banden volledig aan de plaatselijke regel- en wetgeving voldoet.

Profieldiepte

Ritten bij ijs, modder, sneeuw en lage temperaturen vergen meer van de banden dan zomerse ritten. Volvo raadt winterbanden aan met een profieldiepte van ten minste 4 millimeter (0,15 inch).

i N.b.

Snelheidsindex

Winterbanden ^[1] mogen een lagere snelheidsindex hebben dan de topsnelheid van je auto. Als je winterbanden een lagere snelheidsindex hebben dan de topsnelheid van je auto, dan mag je niet harder rijden dan de snelheidsindex van de banden.

^[1] Dat geldt voor banden met en zonder 'spikes'.

13.4.3.3. Gebruik van sneeuwkettingen

Het gebruik van sneeuwkettingen kan de tractie onder winterse omstandigheden verbeteren. Er zijn wel enkele beperkingen waar je rekening mee moet houden.

Waarschuwing

Je kunt sneeuwkettingen op je auto gebruiken met de volgende beperkingen:

- Gebruik originele Volvo-sneeuwkettingen of gelijkwaardige kettingen die zijn ontworpen voor het model, en de banden- en velgmaat van je auto.
- Alleen enkelzijdige sneeuwkettingen zijn toegestaan.
- De verkeerde sneeuwkettingen kunnen ernstige schade aan de auto toebrengen en tot een incident leiden.

N.b.

Het gebruik van sneeuwkettingen kan leiden tot een storing in het bandenspanningscontrolesysteem.

Sneeuwkettingen monteren

- Monteer of verwijder de sneeuwkettingen op een veilige plaats.
- Houd je altijd aan de plaatselijke voorschriften en wetgeving met betrekking tot het gebruik van sneeuwkettingen.
- Volg altijd zorgvuldig de montage-instructies van de fabrikant.
- Gebruik altijd hetzelfde type kettingen op de linker- en rechterbanden.
- Voor Polestar Engineered-auto's wordt het aanbevolen om sneeuwkettingen alleen te gebruiken met banden met de afmeting 8,5x21 ET 38,5 255/40.
Volvo adviseert sneeuwkettingen niet te gebruiken op wielen met afmetingen groter dan 21 inch en niet breder dan 8,5 inch.
- Zorg dat je de juiste maat gebruikt in verhouding tot de wielen.
- Sneeuwkettingen mag je alleen op de voorwielen gebruiken.^[1]
- Als je banden hebt met een maat die afwijkt van de originele banden, zijn bepaalde sneeuwkettingen niet toegestaan.
- Er moet voldoende afstand zijn tussen de kettingen en de remmen, ophanging en carrosserieonderdelen van de auto. Kettingen die mogelijk in aanraking komen met remcomponenten moeten niet worden gebruikt.
- Als je de auto moet verplaatsen tijdens het monteren of verwijderen van de kettingen, mogen de banden niet over de kettingbevestigingspunten rollen.
- Monteer de kettingen zo strak mogelijk en span ze regelmatig aan.



Tip

Oefen het monteren van de sneeuwkettingen voor het begin van de winter.

Rijden met sneeuwkettingen

- Rijd ongeveer 200 meter (650 voet) nadat je de sneeuwkettingen hebt gemonteerd. Stop dan en controleer nogmaals of de kettingen goed vastzitten.
- Overschrijd nooit de door de fabrikant aangegeven maximumsnelheid van de kettingen. Rijd onder geen beding harder dan 50 km/h (30 mph).
- Sneeuwkettingen verbeteren de grip onder bepaalde omstandigheden, maar ze kunnen een negatieve werking op andere rijeigenschappen hebben. Vermijd waar mogelijk rijden op een ongelijkmatige ondergrond, zoals hobbels of kuilen. Vermijd snel door bochten rijden of scherpe bochten en hard remmen.
- Rijd niet op wegen zonder sneeuw of ijs, omdat de sneeuwkettingen en banden sneller slijten.

Neem voor meer informatie contact op met een Volvo-dealer.

^[1] Dit geldt ook voor auto's met vierwielaandrijving.

13.4.4. Lekke band

In het geval van een lekke band zijn er verschillende maatregelen die je kunt nemen voor je veiligheid, vooral als dit tijdens het rijden gebeurt.

Als je een lekke band krijgt tijdens het rijden, is het belangrijk om eerst aan de veiligheid te denken. Schakel de alarmlichten in en zorg ervoor (als dat kan) dat de auto geen onmiddellijk gevaar loopt. Bel zo nodig de pechhulp.

Waarschuwing

- Rijd niet met de auto als deze een lekke band heeft. Dit is onveilig en zal schade aan de auto veroorzaken.
- Verlaat de auto (als dat kan) langs de kant met het minste verkeer om een ongeval te vermijden.
- Plaats de gevarendriehoek zo, dat anderen ruim voordat ze je auto passeren worden gewaarschuwd. Vergeet niet om eerst een veiligheidshesje aan te trekken als je er een hebt.



Tip

Als je een tijdelijke reparatieset bij een lekke band moet gebruiken, lees dan eerst de instructies voordat je deze gaat gebruiken.

13.4.4.1. Tijdelijke lekreparatie

Je auto is uitgerust met een tijdelijke lekreparatieset^[1], waarmee je een klein lek in een band kunt repareren. De set bevat een flesje afdichtmiddel en een compressor.

Waarschuwing

Lees alle instructies zorgvuldig voordat je de reparatieset gebruikt.

Rijd na gebruik van de reparatieset voor je banden niet harder dan 80 km/h (50 mph).



Compressor

De compressor is bedoeld voor het tijdelijk repareren van een band en is goedgekeurd door Volvo. Je kunt de compressor ook gebruiken om de bandenspanning van de originele banden te controleren en zo nodig aan te passen.

De compressor is een elektrisch apparaat. Volg de lokale regelgeving inzake afvalbeheer als je het apparaat wilt weggoien.

Afdichtmiddel

Het afdichtmiddel dient om een tijdelijke reparatie uit te voeren. Het is geschikt om een lek in het loopvlak te dichten, maar mag niet worden gebruikt om een lek in de zijwand van de band te dichten. Als de band grotere scheuren, barsten of soortgelijke schade vertoont, mag je het afdichtmiddel niet gebruiken om de band te repareren.

Het flesje afdichtmiddel moet worden vervangen als de houdbaarheidsdatum is verstreken^[2]. Het oude flesje wordt beschouwd als gevaarlijk afval.

^[1] Dit noemen we ook wel noodreparatieset

^[2] Zie de houdbaarheidsdatum op het flesje.

13.4.4.1.1. De noodreparatieset gebruiken

Als je de noodreparatieset gebruikt, moet je een aantal belangrijke stappen volgen. Zorg dat je alle stappen goed leest en begrijpt voordat je verder gaat.

De inhoud van deze handleiding geeft de status van de gebruikershandleiding weer op het moment van drukken en is mogelijk niet volledig geldig in toekomstige gevallen. Raadpleeg voor meer informatie de eerste pagina voor de volledige disclaimer.

i N.b.

Deze instructies zijn van toepassing op de noodreparatieset van Volvo.



Overzicht van de compressor van de noodreparatieset

- ① Aan-uitschakelaar
- ② Voedingskabel
- ③ Luchtslang met drukreducerend ventiel
- ④ Bushouder
- ⑤ Manometer



Bus met afdichtmiddel

Waarschuwing

Afdichtmiddel kan schadelijk zijn

Het afdichtmiddel bevat stoffen die schadelijk zijn bij inslikken. De ingrediënten kunnen bovendien allergische reacties veroorzaken of anderszins schadelijk zijn voor de luchtwegen, de huid, het centrale zenuwstelsel en de ogen.

Voorzorgsmaatregelen

- Bewaar de set buiten het bereik van kinderen.
- Vermijd langdurig of herhaald contact met de huid. Als je afdichtmiddel op je kleren krijgt, trek ze dan uit.
- Was je handen grondig na gebruik.

Eerste hulp

- Inslikken: niet laten braken, tenzij op aanwijzing van medisch personeel. Roep medische hulp in.
- Huid: was de aangetaste delen van de huid met water en zeep. Roep medische hulp in als zich symptomen voordoen.
- Ogen: spoel minstens 15 minuten met veel water, til af en toe het bovenste en onderste ooglid op. Roep medische hulp in als zich symptomen voordoen.
- Inademen: breng de blootgestelde persoon in de frisse lucht. Roep medische hulp in als de irritatie aanhoudt.

- Zorg dat de aan/uit-knop van de compressor in de uit-stand staat voordat je begint.
- Verwijder de luchtslang niet tijdens de reparatie.
- Is het lek veroorzaakt door een spijker of vergelijkbaar die nog in de band zit? Laat deze er dan in zitten. Dit helpt het lek te dichten.
- Als de reparatie moet worden uitgevoerd in een gebied met ander verkeer, schakel dan de alarmlichten in en plaats een gevarendriehoek, als je die hebt.

Vorbereidingen

1. Plaats het label met daarop de maximaal toegestane snelheid zodanig dat het duidelijk zichtbaar is voor de bestuurder, bijvoorbeeld op de voorruit. Je vindt het op de compressor.

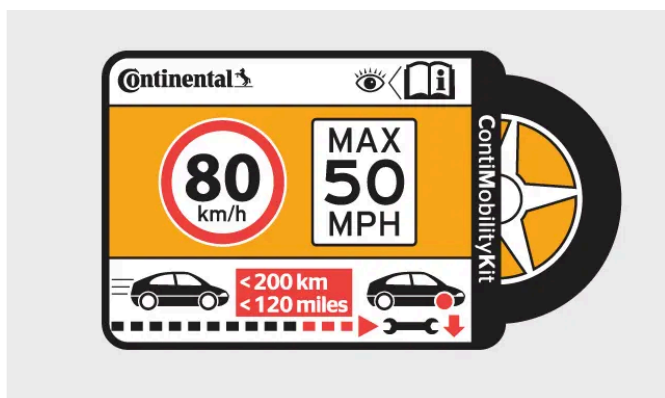

Sticker, toelaatbare maximumsnelheid

2. Schroef het oranje deksel van de compressor los en draai de dop van de bus met afdichtmiddel.
3. Schroef de bus tot aan de aanslag in de bushouder vast. Om lekken te voorkomen, zit er een terugslagklep op.

 **N.b.**

Als de bus eenmaal vastzit, kun je deze niet meer verwijderen. Het verwijderen moet in een werkplaats gebeuren. ^[1]

- Schroef de dop los uit de band en bevestig de luchtslang aan het luchtventiel van de band. Draai de aansluiting zo ver mogelijk in de schroefdraad.

Lekke band repareren

- Sluit de compressor aan op de 12V-aansluiting van de auto, controleer of de aansluiting werkt en stroom levert.

Waarschuwing

Het inademen van uitlaatgassen van auto's kan levensgevaarlijke situaties tot gevolg hebben. Laat de motor nooit draaien in afgesloten ruimten of ruimten waar onvoldoende ventilatie is.

Belangrijk

Als je een 12V-stopcontact van de auto gebruikt om de compressor van stroom te voorzien, gebruik dan niet het andere 12V-stopcontact.

- Start de compressor door op de aan/uit-knop te drukken.
- > De compressordruk neemt toe. De druk kan tijdelijk oplopen tot 6 bar (87 psi) en begint na ongeveer 30 seconden te zakken.

Waarschuwing

Ga nooit naast de band staan terwijl de compressor aan staat. Als er barsten of oneffenheden in de band ontstaan, moet je de compressor onmiddellijk uitzetten. Stop en neem contact op met Volvo Assistance zodat je auto veilig kan worden geborgen.

- Pomp de band 7 minuten op.

Belangrijk

Voorkom oververhitting door de compressor niet langer dan 10 minuten aan te zetten.

- Schakel de compressor uit om de bandenspanning van de manometer af te lezen. De minimumdruk is 1,8 bar (26 psi) en de maximumdruk 3,5 bar (51 psi). Gebruik het drukreducieventiel als de druk te hoog is.

Waarschuwing

Als de druk lager is dan 1,8 bar (26 psi), is het gat in de band te groot. Ga niet verder en neem contact op met Volvo Assistance zodat de auto veilig kan worden geborgen.

- Haal de stekker van de compressor uit de 12V-aansluiting.

10. Schroef de luchtslang van de band en gebruik de beschermdop om te voorkomen dat het resterende afdichtmiddel gaat lekken.

11. Plaats de dop terug op het ventiel.

12. Rijd zo snel mogelijk 10 minuten ^[2], zodat de vloeistof de band kan afdichten. Controleer daarna het resultaat.

 **Waarschuwing**

Er spuit afdichtmiddel uit het lek na de eerste paar omwentelingen van de band. Zorg ervoor dat niemand in de buurt van de auto staat en de afdichtingsvloeistof op zich krijgt wanneer de auto wegrijdt.

Nacontrole

13. Terwijl de compressor uit staat, sluit je de luchtslang aan op het bandventiel.

14. Lees de bandenspanning van de manometer af.

- > • Bij een spanning lager dan 1,3 bar (19 psi) is de band niet goed afgedicht. Stop en neem contact op met Volvo Assistance zodat je auto veilig kan worden geborgen.
- Als de bandenspanning hoger is dan 1,3 bar (19 psi), moet de band worden opgepompt tot de spanning die op het bandenspanningslabel wordt aangegeven. Dit bevindt zich op de portierstijl aan de bestuurderszijde. Als de bandenspanning te hoog is, kun je met het drukreducereventiel lucht uit de band laten lopen.

15. Plaats de dop terug op het ventiel.

- Vervang de bus met afdichtmiddel en de slang na gebruik. Neem hiervoor contact op met een Volvo-dealer.
- Volvo adviseert de beschadigde band zo snel mogelijk te vervangen of te repareren. Geef aan de werkplaats door dat er afdichtmiddel in de band zit.

 **Waarschuwing**

De maximale afstand die je mag afleggen met banden die afdichtmiddel bevatten, is 200 km (120 mijl).

^[1] We raden je aan om dit in een erkende Volvo-werkplaats te laten doen.

^[2] Of 3 kilometer (2 mijl)

13.4.4.1.2. Band oppompen met compressor van noodreparatieset

Je kunt de banden van je auto oppompen met de compressor die in de noodreparatieset zit.

Zorg dat de aan/uit-knop van de compressor in de uit-stand staat voordat je begint.

1. Schroef de dop los uit de band en bevestig de luchtslang aan het luchtventiel van de band. Draai de aansluiting zo ver mogelijk in de schroefdraad.
2. Controleer of het drukreducieventiel op de luchtslang volledig is vastgedraaid.
3. Sluit de compressor aan op de 12V-aansluiting van de auto en start de auto.

 **Waarschuwing**

Het inademen van uitlaatgassen van auto's kan levensgevaarlijke situaties tot gevolg hebben. Laat de motor nooit draaien in afgesloten ruimten of ruimten waar onvoldoende ventilatie is.

 **Belangrijk**

Als je een 12V-aansluiting van de auto gebruikt om de compressor van stroom te voorzien, zorg er dan voor dat dit de enige aansluiting is die in gebruik is. Gebruik de andere 12V-aansluiting niet.

4. Start de compressor door op de aan/uit-knop te drukken.

 **Belangrijk**

Laat de compressor per keer niet langer dan 10 minuten werken om oververhitting te voorkomen

5. Controleer de bandenspanning op de manometer van de compressor^[1]. Gebruik het drukreducieventiel als de druk te hoog is.
6. Zet de compressor uit en haal de stekker uit de 12V-aansluiting.
7. Schroef de luchtslang van de band.
8. Plaats de dop terug op het ventiel.
9. Sla waar een nieuwe referentiewaarde op in het bandenspanningscontrolesysteem.

Leg de set terug in de opbergruimte onder de motorkap.

^[1] De aanbevolen bandenspanning voor de originele banden van de auto vind je op een label op de portierstijl aan de bestuurderszijde.

13.4.5. Bandenspanning

Een correcte bandenspanning helpt de rijstabiliteit te verbeteren, het energieverbruik te verlagen en de levensduur van de band te verlengen.

De bandenspanning neemt na verloop van tijd af. De bandenspanning is ook afhankelijk van omgevingsfactoren. Dit is normaal. Maar als je met de verkeerde bandenspanning rijdt, kunnen je banden oververhit en beschadigd raken. De bandenspanning heeft invloed op het rijcomfort, de geluidsniveaus en het rijgedrag.

Maak er een gewoonte van om de bandenspanning maandelijks en voor langere ritten te controleren. Gebruik altijd een betrouwbare manometer. Om de banden in goede staat te houden, moet je de aanbevolen bandenspanning voor koude banden gebruiken.

 **Waarschuwing**

Als de bandenspanning te hoog of te laag is, kunnen de banden ernstig beschadigd raken. De banden kunnen tijdens het rijden ontploffen, waardoor je de controle over de auto verliest.

 **Tip**

Een correcte bandenspanning zorgt ervoor dat je het volledige laadvermogen van de auto kunt benutten.

13.4.5.1. Bandenspanningscontrole

Je auto geeft aan wanneer je bandenspanning laag is. Die bandenspanningscontrole kun je niet uitschakelen. Als het systeem geen bandenspanning kan detecteren, wijst dit op een storing.

Zorg ervoor dat het bandenspanningscontrolesysteem actuele informatie heeft door enkele minuten harder dan 35 km/u (22 mijl/u) met de auto te rijden.



Er gaat een controlesymbool branden als er in een van de banden een lage bandenspanning wordt gedetecteerd. Het blijft branden tot het probleem is opgelost en een nieuwe referentiewaarde voor de bandenspanning is opgeslagen.

Behalve de meldingen op het bestuurdersdisplay vind je in de statusweergave van de auto ook informatie over de bandenspanningscontrole.

Waarschuwing

Waarschuwing vooraf niet mogelijk

Het systeem kan je niet vooraf waarschuwen voor mogelijke schade aan de banden.

Breng de banden meteen op spanning

Zodra het symbool voor lage bandenspanning gaat branden, zet je de auto stil en controleer je de bandenspanning. Rijden met een te lage bandenspanning kan leiden tot schade aan de banden of bijvoorbeeld een klapband.

Als het bandenspanningscontrolesysteem niet goed werkt, gaat het indicatiesymbool eerst een minuut op het bestuurdersdisplay branden en blijft daarna branden. Er verschijnt ook een melding op het bestuurdersdisplay. Als de storing aanhoudt, is service vereist.^[1]

Onthoud dat ook met dit systeem een regelmatige inspectie en onderhoud van de banden noodzakelijk blijft.

Status

Informatie over door het bandenspanningscontrolesysteem gedetecteerde problemen vind je op het middendisplay in de autostatusweergave.

Systeembeschrijving

N.b.

Je auto maakt gebruik van een indirect bandenspanningscontrolesysteem. Dit betekent dat je geen wielen met TPMS-sensoren^[2] hoeft te gebruiken.

De volgende informatie is geformuleerd overeenkomstig de externe wettelijke voorschriften.

Elke band, ook het reservewiel (waar aanwezig), moet maandelijks koud worden gecontroleerd en op de door de autofabrikant aanbevolen bandenspanning worden gebracht, zoals vermeld op het typeplaatje of het bandenspanningslabel van de auto (als je auto een andere maat banden heeft dan de maat die vermeld staat op het typeplaatje of het bandenspanningslabel, moet je de juiste bandenspanning voor die banden bepalen).

Als extra veiligheidsfunctie is je auto uitgerust met een bandenspanningscontrolesysteem (TPMS) dat een controlelampje voor een lage bandenspanning laat branden wanneer de bandenspanning van een of meerdere banden veel te laag is. Als het controlelampje voor lage bandenspanning gaat branden, moet je zo snel mogelijk stoppen, de banden controleren en ze op spanning brengen. Rijden met een veel te lage bandenspanning kan oververhitting en beschadiging van de banden veroorzaken. Een te lage bandenspanning verhoogt bovendien het brandstofverbruik en verkort de levensduur van de banden. Ook het rijgedrag en het remvermogen van de auto kunnen erdoor worden beïnvloed.

Opmerking: het TPMS is geen vervanging voor goed onderhoud van de banden en het is de verantwoordelijkheid van de bestuurder om de juiste bandenspanning te handhaven, zelfs als de te lage bandenspanning nog niet het niveau heeft bereikt waarop het TPMS-symbool voor lage bandenspanning gaat branden.

Je auto is ook uitgerust met een TPMS-storingslampje dat aangeeft wanneer het systeem niet goed werkt. Het storingslampje van het controlesysteem voor de bandenspanning werkt samen met het controlelampje voor een lage bandenspanning. Als het systeem een storing detecteert, gaat het verknipperlampje ongeveer één minuut knipperen en blijft vervolgens branden. Zolang de storing niet is verholpen, herhaalt deze cyclus zich elke keer dat je de auto start. Als het storingslampje brandt, kan het sys-

teem een lage bandenspanning mogelijk niet detecteren of aangeven. Storingen in het controlesysteem voor de bandenspanning kunnen verschillende oorzaken hebben. Het kan bijvoorbeeld zijn dat het systeem niet meer goed werkt na de montage van een reservewiel of een ander soort banden of wielen. Na het vervangen van een of meer banden of wielen van je auto moet je altijd controleren of het storingslampje van het controlesysteem voor de bandenspanning uit is. Zo weet je zeker dat het systeem ook met de nieuwe banden of wielen goed blijft functioneren.

 **N.b.**

Bij bepaalde storingen in het bandenspanningscontrolesysteem moet de bestuurder de auto uitschakelen en 6 minuten vergrendelen om de regelmodule te resetten.

Neem contact op met een werkplaats als het systeem nog steeds niet goed werkt.^[3]

^[1] Volvo adviseert reparaties en service te laten uitvoeren door een erkende Volvo-werkplaats.

^[2] Bandenspanningscontrolesysteem

^[3] Volvo adviseert gebruik te maken van een erkende Volvo-werkplaats.

13.4.5.1.1. Een nieuwe referentiewaarde voor bandenspanningscontrole opslaan

Het systeem dat de bandenspanning controleert heeft een referentiewaarde nodig om zich op te baseren. Dit betekent dat de waarde onder bepaalde omstandigheden gereset moet worden om het systeem goed te laten werken.

Er moet een nieuwe referentiewaarde worden opgeslagen wanneer er bepaalde wijzigingen zijn aangebracht, zoals elke keer dat je de bandenspanning aanpast of de banden verwisselt. De referentiewaarde moet mogelijk ook worden aangepast als het gewicht van de auto aanzienlijk verandert door laden of lossen.

 **Waarschuwing**

De uitlaatgassen bevatten koolstofmonoxide. Dit is onzichtbaar en reukloos, maar is wel zeer giftig. De procedure om een nieuwe bandenspanning op te slaan moet daarom altijd buiten of in een werkplaats met afzuiging worden uitgevoerd.

1. Schakel de auto uit.
2. Pomp de banden op tot de juiste spanning.^[1]
3. Start de auto.
4. Druk op het autosymbool  in de onderste balk en ga naar **Status** → **Bandenspanning**.
5. Selecteer **Referentiespanning bijwerken**.

 **N.b.**

Met de knop **Referentiespanning bijwerken** kun je een nieuwe referentiewaarde voor het bandenspanningscontrolesysteem opslaan. Vanwege de veiligheid kan dat alleen als de auto is ingeschakeld en stilstaat.

6. Bevestig dat je een nieuwe waarde wilt instellen. Deze bevestiging is nodig om te voorkomen dat er per ongeluk een nieuwe referentiewaarde wordt opgeslagen.
 - > Zo overschrijf je de vorige bandenspanning en sla je een nieuwe referentiewaarde op.
7. Begin met rijden. Na een paar minuten rijden met een snelheid van meer dan 35 km/u (22 mijl/u) wordt de nieuwe waarde opgeslagen.
 - De animatie van het opslagproces verdwijnt van het middendispley zodra de nieuwe referentiewaarde is opgeslagen.
 - Als het opslaan mislukt, wordt er een foutmelding weergegeven.

^[1] Zie het bandenspanningslabel op de portierstijl aan de bestuurderszijde of het betreffende onderdeel in de handleiding voor informatie over de aanbevolen bandenspanning voor jouw auto.

13.4.5.2. De bandenspanning aanpassen

De bandenspanning moet worden aangepast als je banden verwisselt of wanneer je van plan bent om met een andere belasting te gaan rijden. Het is normaal dat de bandenspanning na verloop van tijd afneemt. Als je de bandenspanning aanpast, zodat de banden de juiste spanning hebben voor de huidige situatie, dan slijten de banden gelijkmatig en blijven ze goed presteren.

De banden moeten op omgevingstemperatuur zijn wanneer je de spanning controleert en aanpast. We noemen dit ook wel 'koude banden'. Laat nooit lucht uit een warme band lopen. Wanneer de band afkoelt, daalt de interne luchtdruk, wat kan leiden tot een te lage bandenspanning of zelfs platte banden.

De banden kunnen heel snel warm worden. Beschouw ze als warm wanneer je er meer dan 1,5 km (1 mijl) mee hebt gereden. Vaak moeten ze ongeveer 3 uur afkoelen voordat ze weer op omgevingstemperatuur zijn.

1. Verwijder het ventieldopje van de band en druk vervolgens de manometer stevig op het ventiel.
2. Controleer op de meter wat de huidige bandenspanning is.
3. Als de bandenspanning laag is, pomp de band dan op tot de juiste bandenspanning. De aanbevolen bandenspanning voor in de fabriek gemonteerde banden staat vermeld op de portierstijl aan de bestuurderszijde.
4. Plaats het ventieldopje^[1] terug om schade aan het ventiel te voorkomen.
5. Controleer de band op vastzittende spijkers of andere voorwerpen waardoor de band lek kan raken.

6. Controleer de zijwanden; kijk of er geen putjes, sneetjes, bobbels of andere onregelmatigheden zijn.

Als je de band per ongeluk te hard hebt opgepompt, kun je lucht laten ontsnappen door op de metalen pen in het midden van het ventiel te drukken. Controleer vervolgens de bandenspanning opnieuw.

Als je de bandenspanning hebt aangepast, moet je een nieuwe referentiewaarde in het bandenspanningscontrolesysteem opslaan.

 **N.b.**

Reservewielen kunnen een aanbevolen bandenspanning hebben die afwijkt van die van de originele banden. Gebruik altijd de bandenspanning die door de fabrikant van het reservewiel wordt aanbevolen.

 **Tip**

Met de compressor uit de noodreparatieset kun je waar nodig de bandenspanning van je oorspronkelijke banden controleren en aanpassen.

^[1] Gebruik alleen originele Volvo-ventieldopjes of kunststof dopjes. Metalen ventieldopjes kunnen roesten en aan het ventiel blijven kleven.

13.5. Motorruimte

Zorg ervoor dat je bepaalde onderdelen in de motorruimte kent.

 **Waarschuwing**

Laat een motor altijd wassen door een werkplaats. Als de motor heet is, bestaat er brandgevaar.

In dit deel van de handleiding vind je informatie over:

- Koelvloeistof
- Motorolie

13.5.1. Motorkoelsysteem

Je auto heeft een geavanceerd temperatuurregelsysteem.

Het koelsysteem houdt de motor op de juiste bedrijfstemperatuur. De resterende warmte kan worden gebruikt om het interieur te verwarmen.

Het is normaal dat de koelventilator van de motor een tijdje blijft draaien nadat de auto is uitgeschakeld.

 **Belangrijk**

Koelvloeistofniveau controleren

De auto mag alleen worden gebruikt wanneer het koelvloeistofniveau juist is. Als het niveau te laag is, kan de motor oververhit en beschadigd raken.

Tekenen van lekkage

Start de auto niet als er tekenen van lekkage zijn. Dit kan de motor beschadigen.

Tekenen van lekkage kunnen koelvloeistof onder je auto of dampende koelvloeistof zijn of dat je meer dan 2 liter (ongeveer 2 US quarts) moest bijvullen.

Oververhitting van de motor

Onder sommige omstandigheden, zoals rijden op rotsachtig terrein, in een heet klimaat of met een zware lading, kan je auto oververhit raken. Dit kan het vermogen van de motor beperken en andere functies van de auto tijdelijk beïnvloeden. De airconditioning kan bijvoorbeeld een tijdje worden uitgeschakeld.

Als je een melding op het bestuurdersdisplay ziet over een hoge temperatuur in de motor of versnellingsbak, of een laag koelvloeistofpeil, volg dan de instructies in de melding. Mogelijk moet je de koelvloeistof bijvullen of de auto stilzetten om hem te laten afkoelen.

Zet de motor niet meteen uit als je bent gestopt nadat je langere tijd onder veeleisende omstandigheden hebt gereden. Laat de motor een paar minuten stationair draaien om hem te laten afkoelen.

 **Tip**

Als je in een warm klimaat rijdt, kun je het risico van oververhitting verkleinen door extra lampen die voor de grille zijn gemonteerd te verwijderen.

13.5.1.1. Motorkoelvloeistof bijvullen

Controleer het koelvloeistofpeil van je auto en vul zo nodig bij om schade aan de motor te voorkomen.

 **Waarschuwing**

Koelvloeistof niet inslikken

Slik koelvloeistof nooit in, omdat deze vloeistof schade aan de organen kan veroorzaken. De vloeistof bevat ethyleenglycol, een remmingsmiddel, water en andere stoffen.

Warmte en druk

De koelvloeistof kan heet zijn als de motor heeft gedraaid. Laat de vloeistof afkoelen voordat je de dop van het koelvloeistofreservoir losdraait. Schroef de dop langzaam los om de druk te laten ontsnappen.

 **Belangrijk**

Tekenen van lekkage

Start de auto niet als er tekenen van lekkage zijn. Dit kan de motor beschadigen.

Tekenen van lekkage kunnen koelvloeistof onder je auto of dampende koelvloeistof zijn of dat je meer dan 2 liter (ongeveer 2 US quarts) moest bijvullen.

Voorgeschreven kwaliteit

- Gebruik alleen door Volvo goedgekeurde koelvloeistof om verslechtering van het koelsysteem te voorkomen.
- Volvo adviseert kant-en-klare koelvloeistof te gebruiken.
- Als je geconcentreerde koelvloeistof gebruikt, meng deze dan voor de helft met zuiver water. De zuiverheid moet aan de vereisten van Volvo voldoen, anders kan het koelsysteem beschadigd raken. Neem bij twijfel contact op met Volvo.
- Volg de instructies op de verpakking van de koelvloeistof.
- Meng geen verschillende soorten koelvloeistof door elkaar.
- Vul nooit alleen met water. Het risico op bevriezing neemt toe bij zowel een lage als een hoge concentratie koelvloeistof.

1. Open de motorkap.

2.



Open het paneelluik in de linker bovenhoek van de motorruimte om bij het koelvloeistofreservoir te komen.

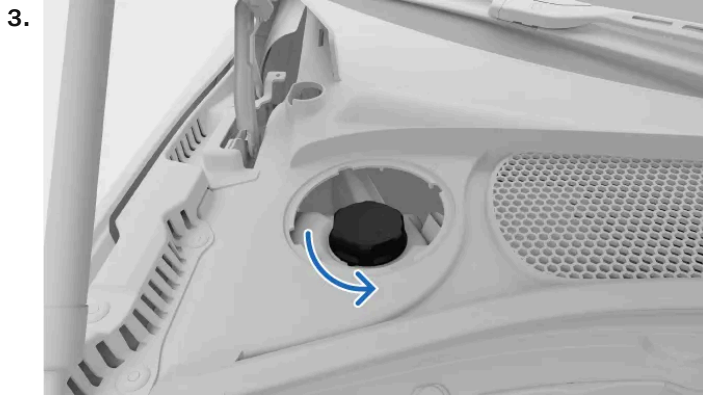

Schroef de dop van het koelvloeistofreservoir los.

4. Controleer het koelvloeistofpeil en vul bij waar nodig. Het koelvloeistofpeil moet tussen de markeringen MIN en MAX staan.

Wanneer je klaar bent met het bijvullen van de koelvloeistof, plaats je de onderdelen terug in omgekeerde volgorde. Zorg ervoor dat alles goed vastzit.

13.5.2. Motorolie

Motorolie wordt gebruikt om verschillende onderdelen van de motor te smeren, te koelen en te beschermen. Deze olie kan ook trillingen en motorgeluid verminderen.

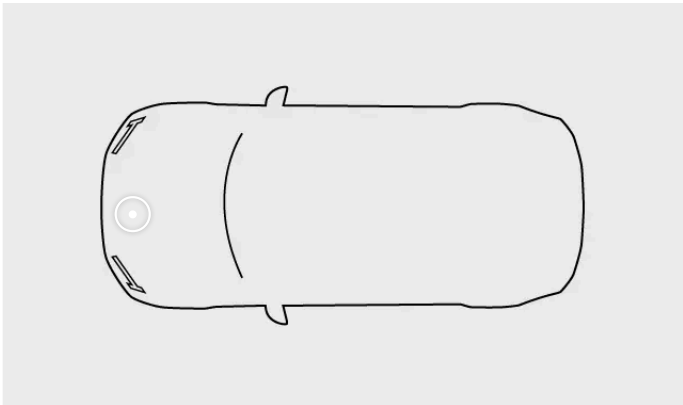

Het label voor de motorolie bevindt zich in de motorruimte.



Voorbeeld van het label voor de motorolie.

Belangrijk

Garantie niet van toepassing

Als er geen motorolie met de voorgeschreven oliekwaliteit en viscositeit wordt gebruikt, kunnen motorcomponenten beschadigd raken. Volvo aanvaardt geen aansprakelijkheid voor dergelijke schade.

Motoroliepeil controleren

De auto mag alleen worden gebruikt wanneer het motoroliepeil juist is. Als het peil te laag is, kan de motor beschadigd raken.

Gebruik alleen motorolie van de voorgeschreven kwaliteit, anders zijn de aanbevolen onderhoudsintervallen en de garantie niet van toepassing. Het gebruik van motorolie van een andere kwaliteit kan ook een negatief effect hebben op de levensduur, de startkenmerken, het brandstofverbruik en de milieueffecten van je auto.

Volvo adviseert:

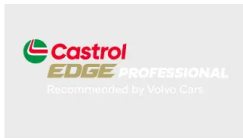

Alle motoren worden in de fabriek gevuld met een speciaal aangepaste synthetische motorolie die zorgvuldig is geselecteerd. Dit wordt gedaan om te voldoen aan de vereisten voor de onderhoudsintervallen van de motor.

Volvo raadt aan om de olie te laten verversen door een erkende Volvo-werkplaats.

Lage oliedruk



Als dit symbool op het bestuurdersdisplay wordt weergegeven, is de motoroliedruk mogelijk laag. Stop met rijden en breng de auto naar een werkplaats^[1].

Ongunstige omstandigheden

Je auto kan een hogere motortemperatuur hebben en meer motorolie verbruiken als de externe omstandigheden ongunstig zijn.

Controleer het motoroliepeil vaker tijdens het rijden:

- met een caravan of aanhangwagen achter de auto
- in een bergachtig gebied
- met hoge snelheden
- bij temperaturen hoger dan +40 °C (+104 °F)
- bij temperaturen lager dan -30 °C (-22 °F).

Kies in deze rijomstandigheden voor een volledig synthetische motorolie voor extra motorbescherming.

[1] Volvo adviseert gebruik te maken van een erkende Volvo-werkplaats.

13.5.2.1. Motorolie bijvullen

Mogelijk moet je tussen de onderhoudsbeurten door motorolie bijvullen. Je hoeft dit alleen te doen als dit met een melding op het bestuurdersdisplay wordt aangegeven.



Symbool voor lage oliedruk

Je auto heeft elektronische oliepeilsensoren en waarschuwt je als het motoroliepeil laag is. Je auto heeft geen oliepeilstok.

Je kunt het motoroliepeil op het middendisplay controleren op het moment dat de auto wordt gestart. Controleer het oliepeil regelmatig.

Gebruik alleen motorolie van de voorgeschreven kwaliteit, anders zijn de aanbevolen onderhoudsintervallen en de garantie niet van toepassing.

1. Zet de motor uit.
2. Open de motorkap.
3. Zoek de dop voor de motorolie, die zich bijna in het midden van de motor bevindt.



Schroef de dop langzaam los om de druk te laten ontsnappen.

5. Vul voorzichtig de hoeveelheid bij die in de melding wordt aangegeven. Als het peil te hoog is, kan dit ervoor zorgen dat de motor niet goed werkt.

Waarschuwing

Zorg ervoor dat je geen olie in de motorruimte morst. Als de olie in contact komt met hete onderdelen, kan dit brand veroorzaken.

- Draai de dop weer goed vast.

Geen waarde beschikbaar

Het nieuwe oliepeil wordt niet onmiddellijk gedetecteerd. Voor het bepalen van het juiste oliepeil moet je eerst ongeveer 30 km (20 mijl) met je auto rijden en de auto vervolgens op een vlakke ondergrond met uitgeschakelde motor parkeren en 5 minuten laten staan.

13.6. Elektrisch systeem en accu's van de auto

Je auto heeft een gespecialiseerd elektrisch systeem, dat de elektriciteitsvoorziening van en naar de accu's verzorgt.

Er zijn zowel hoogspannings- als laagspanningscircuits voor verschillende elektrische functies.

In dit deel van de handleiding vind je informatie over diverse elektrische componenten van je auto. Dit omvat:

- Tractie batterij
- 12V-accu
- Zekeringen



Tip

Laad- en comfortfuncties voor de auto

Je vindt meer informatie over het opladen, zoals de laadaansluiting en kabels, in een ander deel van de handleiding.

Voedingsfuncties, zoals USB-aansluitingen en draadloos opladen van apparaten, worden ook in andere delen van de handleiding behandeld.



Waarschuwing

Wanneer iets niet in de gebruikershandleiding wordt beschreven

- Neem contact op met een erkende Volvo-werkplaats voor benodigde reparaties of onderhoud die niet duidelijk in de gebruikershandleiding worden beschreven.
- Pas de elektrische componenten van de auto niet aan.

Hoogspanning

- Hoogspanningsonderdelen kunnen dodelijke stromen produceren of geleiden en mogen alleen door bevoegde technici worden gehanteerd.
- Oranje kabels mogen alleen worden gehanteerd door bevoegde monteurs.

13.6.1. Tractieaccu

De tractieaccu van je auto voedt de elektrische aandrijving en start de motor. Als de tractieaccu leeg is, kun je de auto niet starten. De 12V-accu moet worden opgeladen om de tractieaccu op te laden.

Verzorging van de accu en accustatus

Hoe je je auto gebruikt, beïnvloedt de toestand van de tractieaccu. Na verloop van tijd neemt de capaciteit af. Een aantal aanbevelingen kunnen helpen om de levensduur van de accu te verlengen. Ze gelden voor gebeurtenissen en omstandigheden die schade aan de accu kunnen veroorzaken.



Tip

In deze handleiding staan aparte delen over de toestand van de accu en wat je kunt doen als de accu bijna leeg is.

Service en onderhoud van de accu

De tractieaccu is een hoogspanningsonderdeel dat alleen door bevoegde monteurs veilig kan worden onderhouden.

Er is een aparte houder in het motorcompartiment voor het koelsysteem van de tractieaccu. Koelvloeistof voor de tractieaccu mag alleen worden bijgevoerd door bevoegde monteurs.



Waarschuwing

Wanneer iets niet in de gebruikershandleiding wordt beschreven

- Neem contact op met een erkende Volvo-werkplaats voor benodigde reparaties of onderhoud die niet duidelijk in de gebruikershandleiding worden beschreven.
- Pas de elektrische componenten van de auto niet aan.

Hoogspanning

- Hoogspanningsonderdelen kunnen dodelijke stromen produceren of geleiden en mogen alleen door bevoegde technici worden gehanteerd.
- Oranje kabels mogen alleen worden gehanteerd door bevoegde monteurs.

Accupaspoort

Je kunt meer informatie over de tractieaccu van je auto vinden door de QR-code van het accupaspoort te scannen. Deze bevindt zich aan de binnenkant van de portierstijl aan de bestuurderskant en is zichtbaar als het portier open is.

Specificaties tractieaccu

Type: Lithium-ion

Totale energie: 18,8 kWh

13.6.1.1. De gezondheid en prestaties van de accu beheren

Bepaalde gebruikerspraktijken kunnen helpen om de conditie en prestaties van de tractiebatterij op peil te houden. Bepaalde scenario's kunnen leiden tot schade aan de accu en moeten altijd worden vermeden.

Lang parkeren

Wanneer je je auto langer dan een maand laat staan, is het aanbevolen accuniveau 25-50%. Gebruik of laad de auto op om het aanbevolen niveau te bereiken.

Controleer het laadniveau van de accu en of de auto wel oplaadt regelmatig.



Tip

Er is een apart deel in deze handleiding met meer aanbevelingen voor lang parkeren.

Parkeren bij warm weer



Belangrijk

Stel de auto niet bloot aan extreme temperaturen. Laat de auto niet langer dan 24 uur stilstaan als de temperatuur dreigt op te lopen tot 55 °C (131 °F).

Als de temperaturen hoger zijn, raden we je aan om je auto op te laden als deze geparkeerd staat. Hoge temperaturen veroorzaken schade aan de batterij, vooral wanneer de auto gedurende langere tijd aan warm weer wordt blootgesteld. De auto kan de batterij dan actief afkoelen als de auto is geparkeerd, maar batterij verbruikt wel energie. Wanneer je weer bij je geparkeerde auto komt, kan het laadniveau van de batterij aanzienlijk lager zijn dan eerder. Als de auto wordt opgeladen, kan de auto de accu afkoelen zonder dat het laadniveau van de accu daalt en de accu leeg raakt.

Bij warme temperaturen is het aan te bevelen om op een schaduwrijke plek te parkeren. Sterk zonlicht in combinatie met hoge temperaturen kan leiden tot zeer hoge temperaturen in de accu en overmatige afkoeling.

Parkeren bij koud weer

Wanneer de accu koud is, verlaagt de auto tijdelijk de accuprestaties totdat de accu is opgewarmd. Rijden met verminderde prestaties is niet schadelijk voor de batterij.

Voorkom tijdelijk verminderde prestaties als gevolg van een koude accu door de auto op te laden en de preconditioning van de auto in te schakelen voordat je gaat rijden. De auto kan dan de batterij verwarmen zonder dat dit invloed heeft op de prestaties en de beschikbare actieradius.

Laat de auto bij temperaturen lager dan -30 °C (-22 °F) niet langer dan 24 uur geparkeerd staan zonder op te laden.

13.6.1.2. Koelsysteem van de tractieaccu

Je auto heeft een geavanceerd temperatuurregelsysteem.

Het systeem regelt actief de temperatuur van de tractieaccu wanneer de auto staat geparkeerd, wanneer de accu wordt opgeladen of wanneer je met je auto rijdt. Dat gebeurt als de auto hoge of lage temperaturen detecteert en tijdens het voorverwarmen of -koelen van de auto.

13.6.2. 12V-accu

De 12V-accu verzorgt de volledige stroomvoorziening van de auto, met uitzondering van de elektrische aandrijving.

De 12V-accu opgeladen houden

De 12V-accu wordt opgeladen wanneer de motor draait. Deze laadt echter beter op als je met de auto rijdt. Als er veel energie wordt gebruikt zonder dat de 12V-accu kan worden opgeladen, kan het laadniveau van de accu laag worden en kunnen de elektrische functies minder goed werken of worden uitgeschakeld.

Als je niet met de auto rijdt, vermijd dan het gebruik van elektrische functies zoals:

- airconditioning
- koplampen
- ruitenwissers
- radio
- middendisplay
- of de 12V-aansluiting en USB-aansluitingen.

Als je bepaalde functies toch moet gebruiken terwijl de auto stilstaat, schakel dan de motor uit om minder stroom te verbruiken.

Als het laadniveau van de accu onder een bepaald punt is, moet je de accu opladen met een externe acculader of de auto starten met een externe accu.

Service en vervanging

De levensduur van de 12V-accu is afhankelijk van verschillende factoren, zoals de rij- en klimaatomstandigheden. De capaciteit zal in de loop van de tijd afnemen.

Onderhoud de accu door minstens 15 minuten per week te rijden of sluit een acculader met automatisch onderhoudsladen aan. Houd de accu volledig opgeladen om de langst mogelijke levensduur te garanderen.

Het wordt aanbevolen om contact op te nemen met een erkende Volvo-werkplaats als de 12V-accu moet worden vervangen. Zorg ervoor dat de vervangende accu de juiste specificaties heeft, zoals type en capaciteit.

Waarschuwing

- Als de 12V-accu losgekoppeld is geweest, moet de knelbeveiliging van de ruiten opnieuw worden ingesteld.
- De accu kan het zeer explosieve knalgas produceren.
- Accu's bevatten tevens zwavelzuur dat ernstige chemische brandwonden en corrosie kan veroorzaken. Als het zwavelzuur in contact komt met je huid of kleding, spoel ze dan af met veel water. Als het zuur in je ogen komt, roep dan onmiddellijk medische hulp in.
- Rook niet in de buurt van de accu.

Belangrijk

- Koppel de accu niet los terwijl de motor draait.
- Zorg ervoor dat alle kabels goed op de accu zijn aangesloten.
- Als de accu met een riem in positie wordt gehouden, zorg er dan voor dat deze strak is aangetrokken.

Specificaties van 12V-accu

Accutype	Spanning	Vermogen	Koudstartvermogen ^[1]	Lengte	Breedte	Hoogte
H8 AGM	12 V	95 Ah	850 A	353 mm (13,9 inch)	175 mm (6,9 inch)	190 mm (7,5 inch)

^[1] CCA

13.6.2.1. Labels op de accu

Op laagspanningsaccu's in auto's vind je labels met informatie over veilig hanteren.

Symbolen



Vermijd vonken en open vuur.

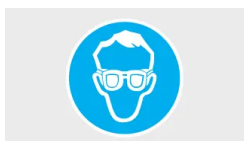

Draag een veiligheidsbril.



Bewaar de accu buiten het bereik van kinderen.



De accu bevat bijtend zuur.



Meer informatie in de gebruikershandleiding van de auto.



Explosiegevaar.

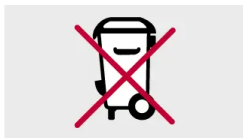

De accu moet op de juiste manier worden afgedankt en gerecycled.



Recycle de accu op de juiste manier.

i N.b.

Afgebeelde labels

De labels in deze handleiding zijn algemene weergaven van de labels in je auto. In de handleiding staat alleen waar de labels zich bevinden en welke informatie erop staat. Raadpleeg het werkelijke label voor specifieke informatie over je auto.

13.6.3. Accu's recyclen

Gebruikte accu's moeten op een milieuvriendelijke manier worden gerecycled.

De inhoud van deze handleiding geeft de status van de gebruikershandleiding weer op het moment van drukken en is mogelijk niet volledig geldig in toekomstige gevallen. Raadpleeg voor meer informatie de eerste pagina voor de volledige disclaimer.

Neem contact op met Volvo Support als je niet zeker weet hoe je accu's of batterijen moet afdanken.

De tractieaccu mag alleen worden gehanteerd door bevoegde monteurs.

13.6.4. Zekeringen

Elektrische zekeringen beschermen verschillende delen van het elektrische systeem van de auto door de stroom te onderbreken als de stroomsterkte hoger dan de drempelwaarde van de zekering wordt. Je moet een doorgebrande zekering vervangen om de volledige functionaliteit van het elektrische systeem van de auto te herstellen.

Hier vind je de zekeringkastjes:

- aan de rechterkant van de motorruimte, als je voor de auto staat
- onder de vloermat onder het dashboardkastje
- Rechts in de bagageruimte, als je achter de auto staat.

Belangrijk

Een zekering vervangen

- Als een zekering verkeerd wordt teruggeplaatst, kan er ernstige schade aan het elektrische systeem ontstaan.
- Zorg ervoor dat de vervangende zekering de juiste specificaties heeft, zoals type en stroomsterkte.
- Een gesprongen zekering kan een indicatie zijn dat er ergens een elektrische storing zit. Volvo raadt een erkende Volvo-werkplaats aan voor het vervangen van alle zekeringen die niet duidelijk in de gebruikershandleiding worden beschreven.

13.6.4.1. Een zekering vervangen

Je moet een doorgebrande zekering vervangen om de volledige functionaliteit van het elektrische systeem van de auto te herstellen. Neem contact op met Volvo Support als je niet zeker weet hoe je dat moet doen.

Waarschuwing

Risico van schade aan elektrische componenten

- Plaats nooit een ander voorwerp in plaats van een zekering.
- Gebruik altijd een zekering van hetzelfde type en met dezelfde stroomsterkte bij het vervangen van een zekering.
- Volvo raadt een erkende Volvo-werkplaats aan voor het vervangen van alle zekeringen die niet duidelijk in de gebruikershandleiding worden beschreven.

i Tip

In sommige zekeringkastjes bevinden zich reservezekeringen en speciale tangen om je te helpen. Er kan ook een schema van de locaties van de zekeringen in het klepje van het zekeringkastje aanwezig zijn.

1. Zoek de locatie van de zekering die je moet vervangen. Controleer de informatie over het zekeringkastje in deze gebruikershandleiding om te zien welke zekering hoort bij de functie die niet werkt.
2. Zoek de zekering in je auto met behulp van het schema en het nummer van de betreffende zekering.
3. Vervang de doorgebrande zekering door een nieuwe van hetzelfde type en met dezelfde stroomsterkte.

13.6.4.2. Zekeringkastje in de bagageruimte

Hier vind je de posities van de zekeringen als je een zekering moet vervangen. De zekeringen in dit kastje beschermen de elektronica in bijvoorbeeld de portieren en de gordelvoorspanners. Er bevinden zich verschillende zekeringkastjes in je auto.



Locatie van zekeringkastje

Je moet het paneel aan de rechterkant van de bagageruimte optillen om bij het zekeringkastje te komen.

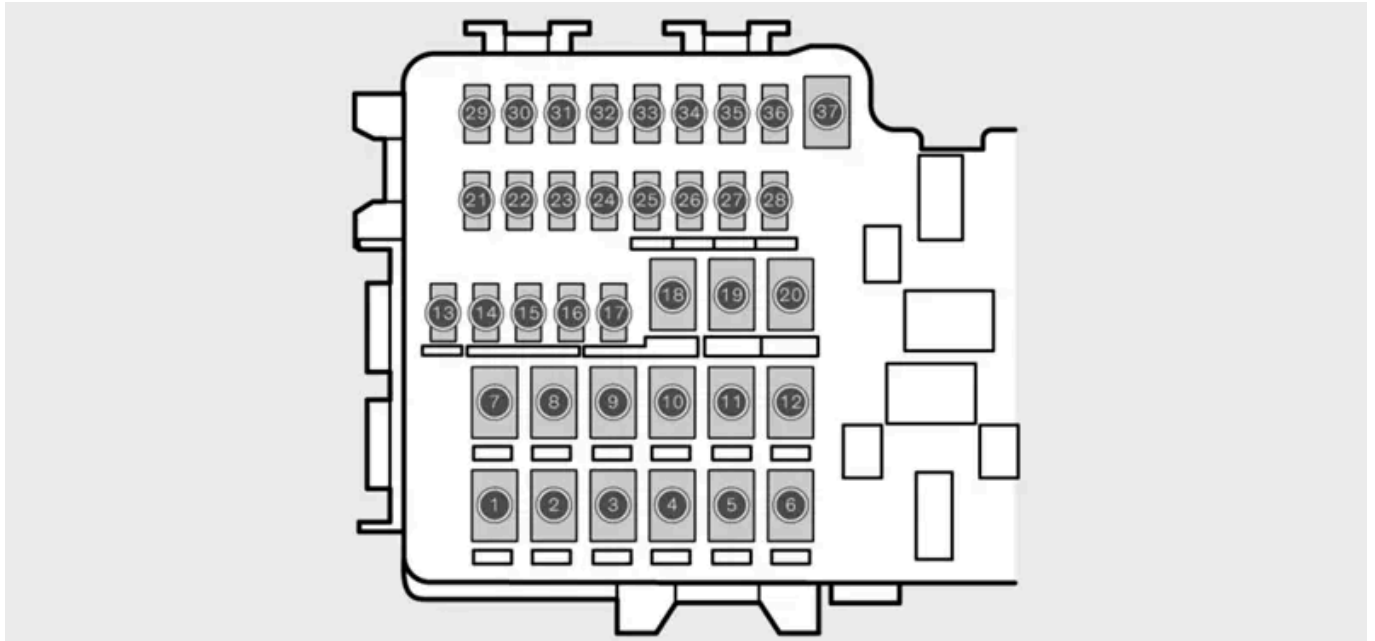

Schema met de posities van de zekeringen

Je moet het klepje van de kastje losmaken om bij de zekeringen te komen.

Nummer	Functie	Ampère	Type
1	Achterrautverwarming	30	MCCase ^[1]
2	Centrale electronicamodule (CEM)	30	MCCase ^[1]
3	–	–	MCCase ^[1]
4	–	–	MCCase ^[1]
5	–	–	MCCase ^[1]
6	–	–	MCCase ^[1]
7	Portier rechtsachter	20	MCCase ^[1]
8	–	–	MCCase ^[1]
9	Elektrisch bediende achterklep	25	MCCase ^[1]
10	Portier rechtsvoor	20	MCCase ^[1]
11	Trekhaak	40	MCCase ^[1]
12	Gordelvoorspanner rechts	40	MCCase ^[1]
13	Interne relaisspoelen	5	Micro
14	–	–	Micro
15	Portier linksachter	20	Micro
16	Alcoholslot	5	Micro
17	–	–	Micro
18	Trekhaak, Accessoiremodule	25	MCCase ^[1]
19	Portier linksvoor	20	MCCase ^[1]
20	Gordelvoorspanner links	40	MCCase ^[1]
21	–	–	Micro
22	–	–	Micro
23	–	–	Micro
24	–	–	Micro
25	Ontsteking verlengde busbar 1	10	Micro
26	–	–	Micro
27	–	–	Micro

De inhoud van deze handleiding geeft de status van de gebruikershandleiding weer op het moment van drukken en is mogelijk niet volledig geldig in toekomstige gevallen. Raadpleeg voor meer informatie de eerste pagina voor de volledige disclaimer.

Nummer	Functie	Ampère	Type
28	Verwarming en ventilatie achterbank links	15	Micro
29	Claxon	5	Micro
30	Blind Spot Information	5	Micro
31	–	–	Micro
32	–	–	Micro
33	–	–	Micro
34	–	–	Micro
35	–	–	Micro
36	Verwarming en ventilatie achterbank rechts	15	Micro
37	–	–	MCase ^[1]

^[1] Volvo raadt een erkende Volvo-werkplaats aan voor alle vervangingen van dit type zekering.

13.6.4.3. Zekeringkasje in de motorruimte

Hier vind je de posities van de zekeringen als je een zekering moet vervangen. De zekeringen in dit kastje helpen om de elektronica te beschermen, bijvoorbeeld voor de motor en de remfuncties. Er bevinden zich verschillende zekeringkastjes in je auto.

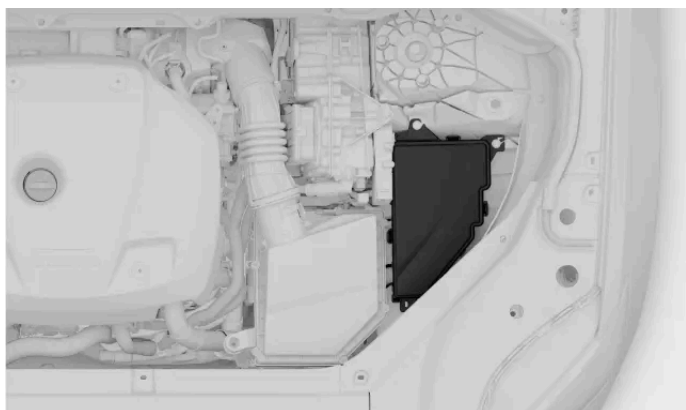

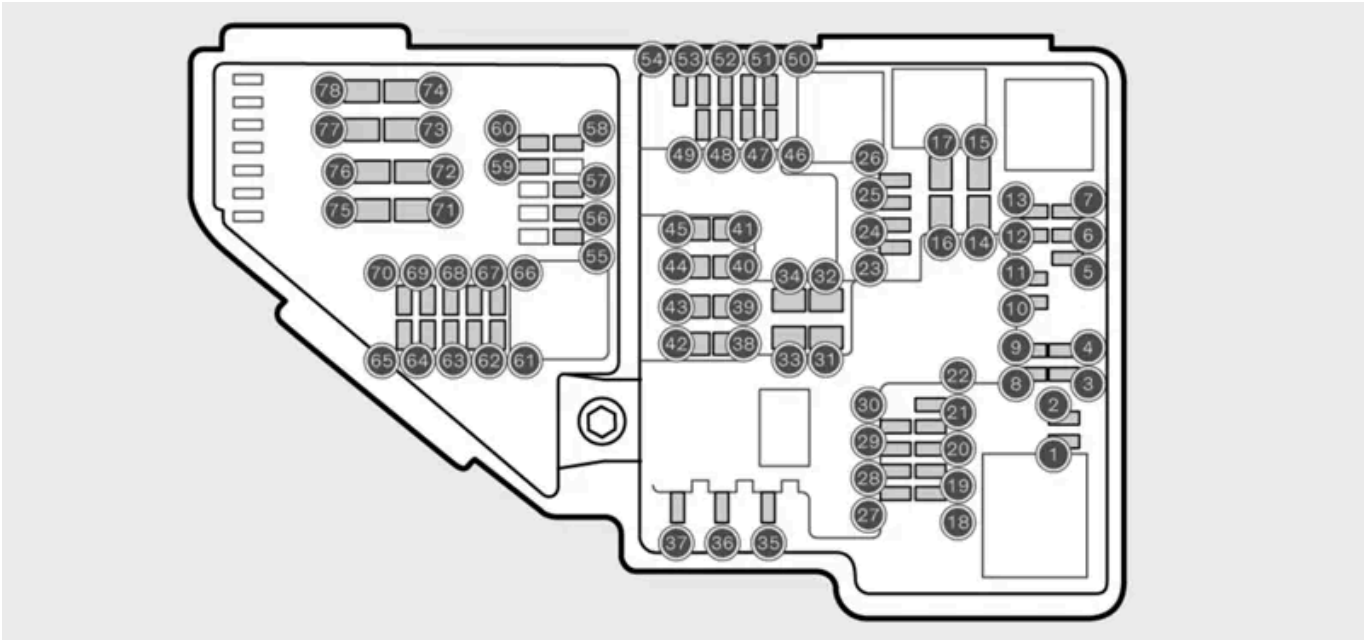

Schema met de posities van de zekeringen

Je moet het klepje van de kastje losmaken om bij de zekeringen te komen.

Nummer	Functie	Ampère	Type
1	–	–	Micro
2	–	–	Micro
3	–	–	Micro
4	Actuator transmissie	5	Micro
5	Verwarming koelvloeistof	5	Micro
6	Airconditioning	5	Micro
7	Tractieaccu, Hoogspanningsomvormer, Hoogspanningsgenerator, Startmotor	5	Micro
8	–	–	Micro
9	–	–	Micro
10	Tractieaccu, Hoogspanningsomvormer, Hoogspanningsgenerator, Startmotor	10	Micro
11	Ingebouwde lader	5	Micro
12	Afsluitventiel voor koeling tractieaccu, Koelvloeistofpomp voor tractieaccu	15	Micro
13	Koelvloeistofpomp voor elektrisch aandrijfsysteem	15	Micro
14	Koelventilator voor hybride componenten	25	MCCase ^[1]
15	–	–	MCCase ^[1]
16	–	–	MCCase ^[1]
17	–	–	MCCase ^[1]
18	Processor	5	Micro
19	–	–	Micro
20	–	–	Micro
21	–	–	Micro
22	–	–	Micro
23	USB-aansluiting achter in tunnelconsole	7,5	Micro
24	12V-aansluiting voor in tunnelconsole	15	Micro
25	–	–	Micro
26	12V-aansluiting in de bagageruimte	15	Micro
27	–	–	Micro

Nummer	Functie	Ampère	Type
28	Koplamp links	15	Micro
29	Koplamp rechts	15	Micro
30	–	–	Micro
31	–	–	MCas ^[1]
32	–	–	MCas ^[1]
33	Koplampsproeiers	25	MCas ^[1]
34	Sproeiervloeistofpomp voor	25	MCas ^[1]
35	–	–	Micro
36	Claxon	20	Micro
37	Alarmsirene	5	Micro
38	Remsysteem	30	MCas ^[1]
39	Ruitenwissers voorruit	30	MCas ^[1]
40	Sproeiervloeistofpomp achter	25	MCas ^[1]
40	–	–	MCas ^[1]
41	–	–	MCas ^[1]
43	Centrale elektronicamodule (CEM)	30	MCas ^[1]
44	–	–	MCas ^[1]
45	–	–	MCas ^[1]
46	Wordt geleverd wanneer het contact wordt ingeschakeld: Motor, Transmissie, Elektrische stuurservo, Centrale elektronica, Remsysteem	5	Micro
47	Lawaai van buiten de auto	5	Micro
48	Koplamp rechts	15	Micro
49	–	–	Micro
50	–	–	Micro
51	Radar voor	5	Micro
52	Airbagmodule (SRS)	5	Micro
53	Koplamp links	15	Micro
54	Gaspedaal	5	Micro
55	Transmissie en schakelhendel	15	Micro
56	Motorregeleenheid (ECM)	5	Micro
57	–	–	Micro
58	–	–	Micro
59	–	–	Micro
60	–	–	Micro
61	Motorregeleenheid (ECM), Gasklep, Actuator, Schakelaar, Compressor	20	Micro
62	Motorcomponenten van groep 1	10	Micro
63	Motorcomponenten van groep 2, Schakelklep, Airconditioning	7,5	Micro
64	Spoilerdemper, Radiateurdemper	5	Micro
65	–	–	Micro
66	–	–	Micro
67	Solenoïde motoroliepomp, Solenoïde compressor airconditioning, Lambdasonde	15	Micro
68	–	–	Micro
69	Motorregeleenheid (ECM)	20	Micro
70	Bougies	15	Micro
71	–	–	MCas ^[1]
72	–	–	MCas ^[1]
73	Oliepomp transmissie	30	MCas ^[1]
74	–	–	MCas ^[1]
75	Actuator transmissie	25	MCas ^[1]
76	–	–	MCas ^[1]
77	–	–	MCas ^[1]

De inhoud van deze handleiding geeft de status van de gebruikershandleiding weer op het moment van drukken en is mogelijk niet volledig geldig in toekomstige gevallen. Raadpleeg voor meer informatie de eerste pagina voor de volledige disclaimer.

[1] Volvo raadt een erkende Volvo-werkplaats aan voor alle vervangingen van dit type zekering.

13.6.4.4. Zekeringkastje onder het dashboardkastje

Hier vind je de posities van de zekeringen als je een zekering moet vervangen. De zekeringen in dit kastje helpen de elektronica in bijvoorbeeld de voedingsaansluitingen, displays en het stuurwiel te beschermen. Er bevinden zich verschillende zekeringkastjes in je auto.

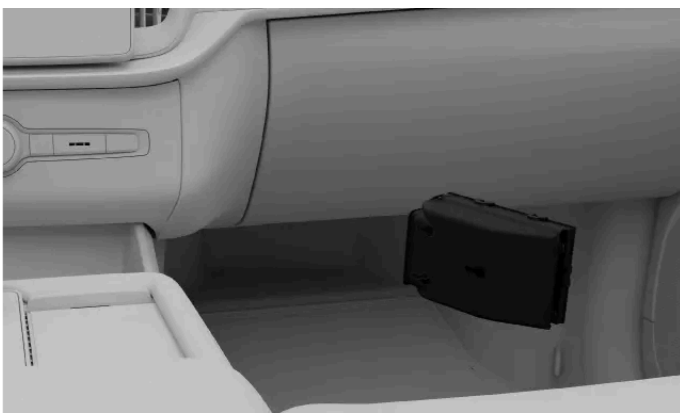

Locatie van zekeringkastje

Je moet de vloermat onder het dashboardkastje naar achteren trekken om bij het zekeringkastje te komen.

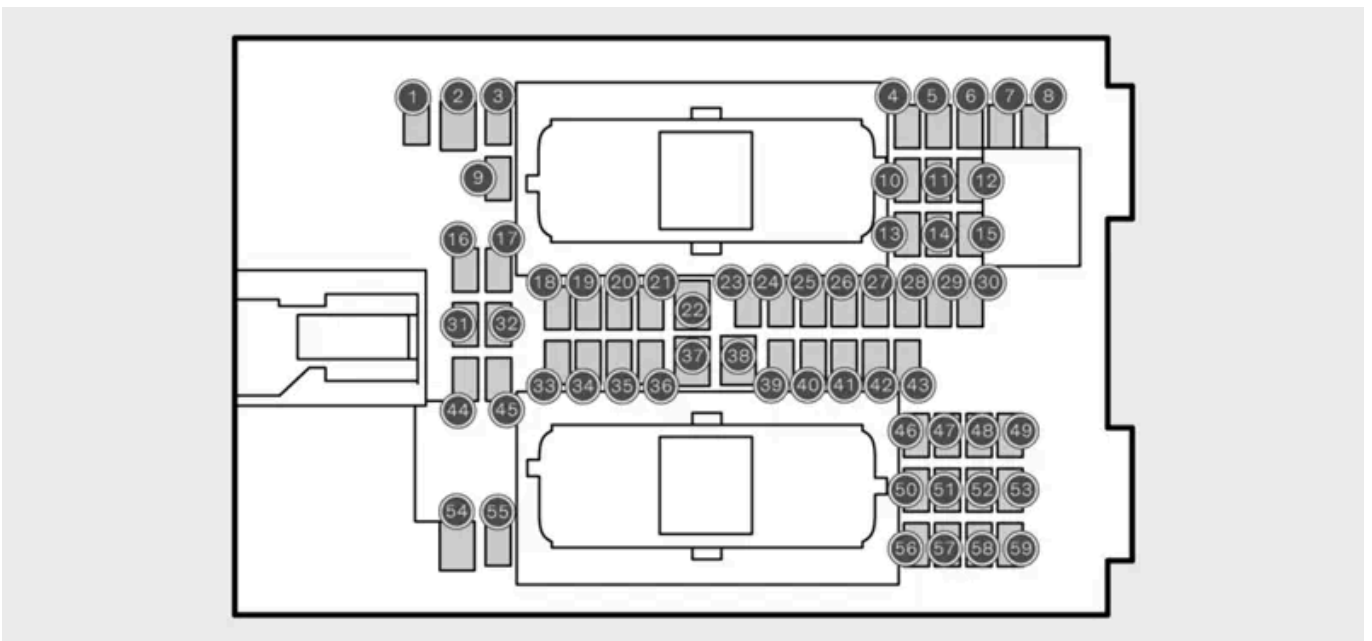

Schema met de posities van de zekeringen

Je moet het klepje van de kastje losmaken om bij de zekeringen te komen.

Nummer	Funcctie	Ampère	Type
1	–	–	Micro
2	–	–	MCas ^[1]
3	–	–	Micro
4	Bewegingsmelder	5	Micro
5	–	–	Micro
6	Bestuurdersdisplay	5	Micro
7	Toetsenbord middenconsole	5	Micro
8	Zonnesensor, transponder voor tolheffing	5	Micro
9	–	–	Micro
10	Infotainmentsysteem	15	Micro
11	Stuurwiel	5	Micro
12	Startknop en parkeerrem	5	Micro
13	Elektrisch verwarmd stuurwiel	15	Micro
15	–	–	Micro
16	–	–	Micro
17	–	–	Micro
18	Klimaatregeling	10	Micro
19	–	–	Micro
20	Boorddiagnoseaansluiting (OBDII)	10	Micro
21	Middendisplay	5	Micro
22	Voorventilator voor klimaatregeling	40	MCas ^[1]
23	USB-hub	5	Micro
24	Verlichting, Portieren, Klimaatregeling, Stoelen	7,5	Micro
25	Vooruitkijkende camera	5	Micro
26	Plafondconsole	20	Micro
27	Head-updisplay	5	Micro
28	Interieurverlichting	5	Micro
29	Draadloos opladen	5	Micro
30	Display dakconsole, Groothoek camera	5	Micro
31	–	–	Micro
32	–	–	Micro
33	–	–	Micro
34	Elektromotor achter	10	Micro
35	Verbonden services	5	Micro
36	–	–	Micro
37	Regeleenheid audioversterker	40	MCas ^[1]
38	–	–	MCas ^[1]
39	TCAM-antenne	5	Micro
40	–	–	Micro
41	Alcoholslot	5	Micro
42	Ruitenwisser van de achterraut	15	Micro
43	Brandstofpomp	15	Micro
44	Relaispoel voor transmissieoliepomp	5	Micro
45	Funcaties rijhulpsysteem	5	Micro
46	Stoelverwarming bestuurdersstoel	15	Micro
47	Stoelverwarming passagiersstoel	15	Micro
48	Koelvloeistofpomp	7,5	Micro
49	Luchtreiniger	5	Micro
50	Bestuurdersstoel	20	Micro
51	–	–	Micro

De inhoud van deze handleiding geeft de status van de gebruikershandleiding weer op het moment van drukken en is mogelijk niet volledig geldig in toekomstige gevallen. Raadpleeg voor meer informatie de eerste pagina voor de volledige disclaimer.

Nummer	Functie	Ampère	Type
52	Openen van achterklep met voetbeweging	5	Micro
53	Infotainment	10	Micro
54	–	–	Micro
55	–	–	Micro
56	Passagiersstoel	20	Micro
57	–	–	Micro
58	–	–	Micro
59	Infotainment	–	Micro
59	–	–	Micro

[1] Volvo raadt een erkende Volvo-werkplaats aan voor alle vervangingen van dit type zekering.

13.7. Hulpmiddelen en gereedschap

In je auto ligt gereedschap dat in bepaalde situaties handig kan zijn. Bijvoorbeeld als je een wiel verwisselt.

Het gereedschap en de uitrusting in je auto zijn op verschillende plaatsen opgeborgen, bijvoorbeeld in het dashboardkastje en in de bagageruimte. Zorg dat je weet wat je alles kunt vinden, zodat je niet hoeft te zoeken als je iets nodig hebt.

Waarschuwing

Berg gereedschap goed op

Berg los gereedschap dat je niet gebruikt altijd op in de daarvoor bestemde opbergruimtes. Anders bestaat het gevaar dat ze bij een botsing schade of letsel veroorzaken.

Lees alle instructies voordat je hulpmiddelen gebruikt

Zorg dat je vóór gebruik alle relevante instructies voor hulpmiddelen en gereedschap, indien beschikbaar, leest en begrijpt.

Wil je advies over hulpmiddelen en gereedschap voor je auto? Neem dan contact op met Volvo Support.

Gevarendriehoek



De inhoud van deze handleiding geeft de status van de gebruikershandleiding weer op het moment van drukken en is mogelijk niet volledig geldig in toekomstige gevallen. Raadpleeg voor meer informatie de eerste pagina voor de volledige disclaimer.

Bij autopech op een plek waar ander verkeer kan rijden, kun je de gevarendriehoek op de grond zetten om naderend verkeer te waarschuwen.

EHBO-set



In je auto bevindt zich een EHBO-set. In sommige landen is het verplicht die altijd in je auto te hebben.

Sleepoog



Het sleepoog kan aan de bumper van de auto worden bevestigd zodat je auto kan worden gesleept. Je kunt het ook gebruiken om voorwerpen op het dak vast te zetten, die buiten het dak uitsteken.

Gereedschap voor wielbouten



Met dit gereedschap verwijder je de wielbouten wanneer je de wielen verwisselt.

Noodreparatieset lekke band



Je auto beschikt over een bandenreparatieset, waarmee je een klein lek in een band kunt repareren.

Vultrechter voor vloeistoffen



Gebruik de trechter bij het bijvullen van vloeistoffen, zoals motorolie of koelvloeistof, om morsen te voorkomen. Zorg ervoor dat je het tussendoor goed schoonmaakt.

13.7.1. Een gevarendriehoek gebruiken

Zet de gevarendriehoek in elkaar en plaats deze als de auto niet verder kan rijden in een gebied waar ook andere voertuigen rijden. De gevarendriehoek waarschuwt andere bestuurders voor jouw auto of andere stilstaande gevaren.



De opklapbare gevarendriehoek in de houder.

i N.b.

Plaatselijke voorschriften en regelgeving

Voorschriften en regelgeving over hoe en waar je een gevarendriehoek moet plaatsen kunnen verschillen van gebied tot gebied. Het is jouw verantwoordelijkheid om te weten welke regels er in jouw locatie gelden en deze in acht te nemen.

i Tip

- Als het donker is wanneer je de gevarendriehoek plaatst, moet je een reflecterend hesje dragen als je die in de auto hebt. Als je niet zo'n hesje hebt, kun je de gevarendriehoek vasthouden zodat de reflecterende delen zichtbaar zijn als je de driehoek draagt.
- Je kunt de houder op de bestuurdersstoel leggen als geheugensteuntje om de gevarendriehoek op te halen als je wegrijdt.

1. Schakel de alarmlichten in.

2.



De gevarendriehoek bevindt zich aan de binnenzijde van de achterklep. Open het vak door aan de handgreep te draaien zodat deze verticaal staat en vervolgens te trekken.

3. Haal de gevarendriehoek uit het hoesje, vouw deze uit en maak de uiteinden aan elkaar vast.
4. Klap de steunpoten van de gevarendriehoek uit.
5. Plaats de gevarendriehoek op een geschikte plaats voor het andere verkeer en op een zodanige afstand dat andere bestuurders op tijd worden gewaarschuwd, voordat ze bij je auto zijn.

Haal de gevarendriehoek op voordat je wegrijdt.

13.7.2. Het sleepoog monteren

Gebruik het sleepoog om een lierkabel te bevestigen bij slepen.

Aan de rechterkant van de auto zit een sleepoog in een schroefverbinding achter een klepje op de achterbumper geschroefd.

Als je auto een trekhaak heeft, zit er geen sleepoogbevestiging aan de achterkant.

Belangrijk

Lees alle informatie over slepen en de beperkingen bij slepen voordat je de auto start.

Pak het sleepoog zodat je het bij de hand hebt.

Aan de voorkant bevestigen



Bevestigingskapje sleepoog voor

Duw op de zijkant van het kapje om het te laten draaien. Het kapje kan dan worden verwijderd.

2. Schroef het sleepoog helemaal in de bus.

 **Belangrijk**

Het is belangrijk dat het sleepoog goed in positie wordt geschroefd. Als je iets door het sleepoog steekt, zoals een wielsleutel, kun je meer kracht uitoefenen.

Als je klaar bent, moet je het sleepoog weer verwijderen en op de oorspronkelijke plek opbergen. Plaats het kapje terug om de aansluiting te beschermen.

13.8. Auto opkrikken

Je kunt met een krik één wiel per keer van de grond heffen. Lees alle instructies voordat je de auto opkrikt.

 **Belangrijk**

Aanbevolen of meegeleverde uitrusting

- De instructies voor het opkrikken van je auto gaan uit van het gebruik van een krik die door^[1] Volvo wordt aanbevolen of meegeleverd.
- Gebruik alleen gereedschap en uitrusting die voor jouw automodel zijn bedoeld. Neem contact op met een Volvo-dealer voor aanbevelingen voor gereedschap.
- Volvo raadt een erkende Volvo-werkplaats aan voor werkzaamheden die niet in de handleiding worden beschreven.
- Een draagbare krik bedoeld voor sporadisch, beperkt gebruik is alleen geschikt voor korte noodwerkzaamheden, zoals bij een lekke band. Een werkplaatskrik wordt aanbevolen voor regelmatig of langer gebruik.

Andere hefuitrusting

- Als er hefuitrusting wordt gebruikt die niet door Volvo^[2] is geleverd, lees dan zorgvuldig de instructies voordat je de auto opkrikt. Zorg ervoor dat de uitrusting geschikt voor jouw auto is.
- Gebruik aanvullende veiligheidsuitrusting zoals een assteun en wielblokken, waar van toepassing.
- Wanneer je werkplaatskrikken of andere hefuitrusting bedoeld voor vaak en langdurig gebruik gebruikt, dan moet je de afzonderlijke hijsgebieden gebruiken in plaats van de punten die in deze instructies worden beschreven.

Waarschuwing

Veiligheid rondom de auto

- Als je een wiel verwisselt in of dicht bij het verkeer, zorg er dan voor dat jij en de auto goed zichtbaar zijn voor anderen. Schakel de alarmlichten in, plaats de gevarendriehoek op een duidelijk zichtbare, maar veilige plek en draag een reflecterend hesje.
- Wijs een veilige plaats aan waar passagiers kunnen wachten, weg van de auto en het verkeer.
- Jij bent verantwoordelijk voor de veiligheid rond de auto terwijl hij is opgekrickt. Laat geen mensen in of bij de auto.

Auto opkrikken

- Ga nooit onder de auto staan en laat anderen nooit met lichaamsdelen onder de auto komen terwijl deze is opgekrickt.
- Plaats nooit iets tussen de grond en de krik, of tussen de krik en het krikpunt van de auto.
- Gebruik geen hefuitrusting die tekenen van schade vertoont.

Voordat je de auto opkrikt:

- Verzamel alle gereedschap en onderdelen die je nodig hebt.
 - Controleer of de krik in goede staat is en of de schroefdraad goed is gesmeerd en niet vuil is.
1. Activeer de parkeerrem.
 2. Zet de auto met de schakelhendel in P.
 3. Plaats wielblokken om de kans dat de auto beweegt terwijl deze is opgekrickt te beperken. Gebruik bijvoorbeeld grote stenen of houten blokken. Plaats ze voor en achter elk wiel dat op de grond blijft staan.
 4. Zoek de speciale krikpunten aan de onderkant van de auto.

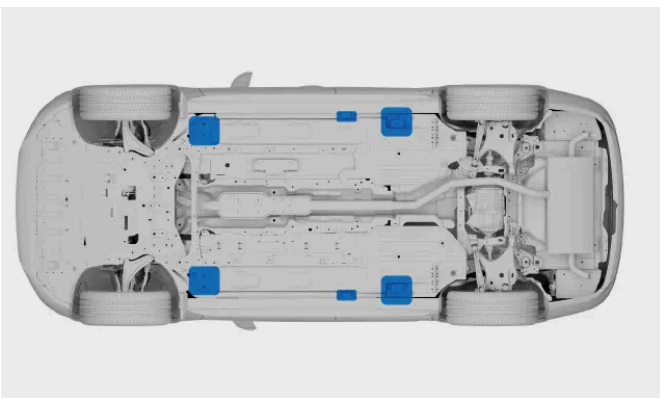

Er bevinden zich aan beide zijden van de auto twee krikpunten.

5. Plaats de krik onder het krikpunt van de auto. Het oppervlak waarop de krik staat moet stevig, niet glad en vlak zijn. Plaats de krik met de handgreep weg van de auto gericht.
6. Zet de krik omhoog totdat de kop in het krikpunt van de auto komt. Zorg ervoor dat het uitstekende deel van de kop van de

krik in de sleuf van het krikpunt gaat.

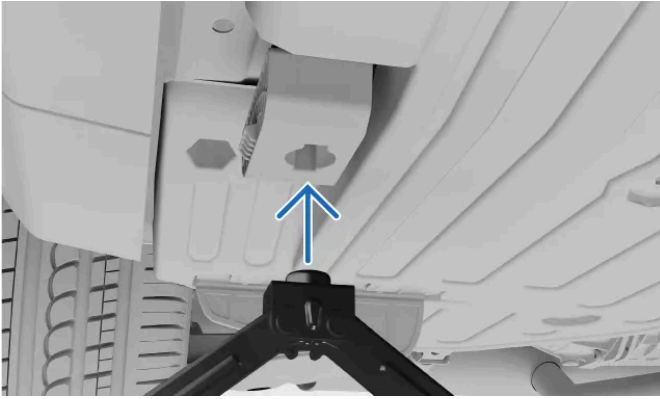

7. Zorg ervoor dat alles goed is geplaatst. Controleer het volgende:

- de krik staat recht en leunt niet in een richting
- de voet van de krik staat midden onder het krikpunt
- de kop van de krik komt goed tegen het krikpunt.



8. Zet de auto omhoog tot de juiste hoogte. Zet de auto niet hoger dan noodzakelijk voor de werkzaamheden die je wilt uitvoeren.

 **Waarschuwing**

Laat de auto niet onbeheerd achter wanneer de auto omhoog is gekrikt.

Laat de auto voorzichtig zakken als het werk klaar is. Vergeet niet om belangrijke functies van de auto te testen die eventueel kunnen zijn beïnvloed door de werkzaamheden die je uitvoert.

Berg de krik weer in de oorspronkelijke opbergruimte op.

De krikmodus wordt uitgeschakeld zodra je gaat rijden.

^[1] Afhankelijk van het land kan er een krik voor sporadisch, beperkt gebruik bij de auto worden geleverd.

^[2] Zoals werkplaatskrikken of andere hefuitrusting bedoeld voor regelmatig en langdurig gebruik

13.8.1. Hijsgebieden in de werkplaats

Je kunt de auto omhoog zetten met een werkplaatskrik of hijsapparaat die voor vaak en langdurig gebruik is. Maar als je dat doet, moet je ervoor zorgen dat deze op de hijsgebieden van de auto wordt geplaatst.

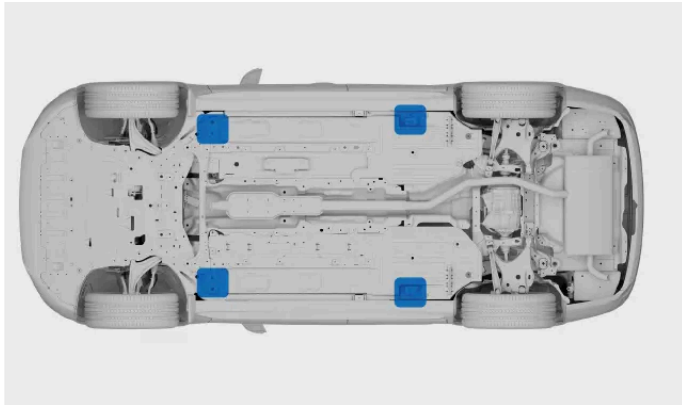

Hijsgebieden voor werkplaatsapparatuur.

De hijsgebieden voor gebruik met werkplaatsapparatuur bevinden zich aan de buitenste hoeken van de accubak. Ze bevinden zich vlak achter de gewone krikpunten, vlak bij het geribbelde gebied.

! **Belangrijk**

Het is zeer belangrijk om de werkplaatskrik bij de hijsgebieden van de auto te plaatsen, anders kan de accu beschadigd raken.

Als je een werkplaatskrik gebruikt, zorg dan dat de krikplaat is voorzien van een rubberen beschermlaag om de auto te beschermen en ervoor te zorgen dat de auto stabiel blijft.

Als er hefuitrusting wordt gebruikt die niet door Volvo is geleverd, lees dan zorgvuldig de instructies voordat je de auto opkrikt. Zorg ervoor dat de uitrusting geschikt voor jouw auto is.

i **N.b.**

Je moet de krikmodus activeren voordat je de auto omhoog van de grond zet.

13.9. Service en reparaties

Het is essentieel dat onderhoud, service en reparaties goed worden uitgevoerd om je auto in goede staat te houden.

Je auto houdt bij wanneer de laatste servicebeurt was en laat je weten wanneer je een nieuwe afspraak moet maken. De auto kan een zelfdiagnose uitvoeren van talloze storingen en je waarschuwen als je iets moet doen.

Als je merkt dat er service of reparaties moeten worden uitgevoerd die niet door de auto zijn gedetecteerd, neem dan contact op met Volvo Support.

Volvo raadt aan om alle service- en reparatiewerkzaamheden door een erkende Volvo-werkplaats uit te laten voeren.

De inhoud van deze handleiding geeft de status van de gebruikershandleiding weer op het moment van drukken en is mogelijk niet volledig geldig in toekomstige gevallen. Raadpleeg voor meer informatie de eerste pagina voor de volledige disclaimer.

 **Belangrijk**

Storingen en meldingen

Als je een melding in de auto voor service ziet, maak dan zo snel mogelijk een serviceafspraak. De weergave voor de auto-status op het middendisplayscherm bevat ook informatie over gedetecteerde problemen.

 **Waarschuwing**

- Raak de elektrische onderdelen van de auto niet aan en wijzig ze niet. Voer alleen handelingen uit die duidelijk in de gebruikershandleiding worden beschreven.
- Hoogspanningsonderdelen kunnen dodelijke stromen produceren of geleiden en mogen alleen door bevoegde technici worden gehanteerd.
- Voer geen reparaties uit aan het elektrisch systeem of elektrische onderdelen van de auto. Neem contact op met een erkende Volvo-werkplaats voor reparatie of service.

Het aanbevolen serviceprogramma van Volvo

Volvo adviseert je om service- en onderhoudswerkzaamheden over te laten aan een erkende Volvo-werkplaats. Volvo-werkplaatsen beschikken over het personeel, het speciaal gereedschap en de servicedocumentatie die nodig zijn om service goed uit te voeren. Het aanbevolen serviceprogramma van Volvo is ontwikkeld om ervoor te zorgen dat je auto lang meegaat. Het uitvoeren van servicewerkzaamheden aan je auto volgens het aangepaste serviceprogramma kan een vereiste zijn voor dekking onder de garantie van Volvo. De service- en garantie-informatie voor jouw auto ^[1] bevat meer informatie over de algemene voorwaarden voor onderhoud, service en garantie.

^[1] Dit is een aparte publicatie die bij je auto wordt geleverd.

13.9.1. Een afspraak voor service of reparatie maken

Je kunt via Volvo Support een afspraak voor service of reparatie maken. De monteurs in erkende Volvo-werkplaatsen hebben gespecialiseerde trainingen gevolgd en deze werkplaatsen beschikken over de juiste uitrusting voor jouw auto.

Je auto geeft een melding als het tijd voor een onderhoudsbeurt is.

1. Neem contact op met Volvo Support om een afspraak te maken. Een medewerker zoekt de dichtstbijzijnde servicelocatie voor je op.

Als je Volvo Support niet kunt bereiken en de servicebeurt of reparatie is dringend, neem dan contact op met een pechhulpdienst die op jouw locatie beschikbaar is.

De inhoud van deze handleiding geeft de status van de gebruikershandleiding weer op het moment van drukken en is mogelijk niet volledig geldig in toekomstige gevallen. Raadpleeg voor meer informatie de eerste pagina voor de volledige disclaimer.

Zorg ervoor dat je de standaard sleutel van je auto meeneemt naar de afspraak in de werkplaats.

13.9.2. Boorddiagnoseaansluiting

De auto heeft een diagnoseaansluiting waarmee een werkplaats verbinding met de auto kan maken en met de systemen kan communiceren. Sluit geen apparatuur aan die niet is goedgekeurd door Volvo.

De diagnoseaansluiting is van het type OBDII.

De diagnoseaansluiting bevindt zich onder het dashboard, vlak bij de ontgrendelhendel voor de motorkap.

Verkeerd gebruik van de diagnoseaansluiting kan een negatieve impact op de systemen en software van de auto hebben. Dat omvat onder meer het aansluiten van niet-goedgekeurde apparatuur^[1] en het installeren van software of diagnoseapparatuur.

Waarschuwing

Niet-goedgekeurde apparatuur

Volvo aanvaardt geen enkele aansprakelijkheid als er niet-goedgekeurde apparatuur op de boorddiagnoseaansluiting wordt aangesloten. Neem contact op met een erkende Volvo-werkplaats voor meer informatie.

^[1] Apparatuur die niet door Volvo is goedgekeurd

14. Immobiele auto en wegslepen

Als je niet met je auto kunt rijden, wordt deze als immobiel beschouwd. Als je in de handleiding geen oplossing vindt of als je twijfelt wat je moet doen, kun je altijd contact opnemen met een erkende Volvo-werkplaats.

Afhankelijk van de aard van het probleem kun je het zelf oplossen of met de hulp van een erkende Volvo-werkplaats of andere diensten. In dit hoofdstuk van de handleiding vind je een aantal scenario's, met uitleg hoe je die veilig oplost.

Bij letsel of risico op letsel gaan veiligheid en medische behoeften vóór het bergen van de auto. Neem indien nodig contact op met de hulpdiensten.

De volgende scenario's komen in aparte hoofdstukken aan bod. Die kunnen je helpen bij het vaststellen van het probleem en bij het bepalen wat je moet doen om het op te lossen.

- De auto werkt niet goed en kan niet normaal worden gebruikt.
- De accu is leeg en de auto reageert niet.
- De auto heeft schade. Die schade kan ervoor zorgen dat de auto niet meer geschikt is om in te rijden of leiden tot immobiliteit. Zelfs oppervlakkige schade moet je laten nakijken. Pas dan weet je zeker dat je de auto veilig kunt gebruiken.

14.1. Schade aan de auto

Als je auto schade heeft, is het belangrijk om vast te stellen hoe erg die schade is. Dan kun je bepalen hoe je veilig met de auto omgaat.

Schade kan je auto immobiel maken of ervoor zorgen dat die onveilig is om in te rijden.

Neem contact op met een erkende Volvo-werkplaats als je auto schade heeft of sporen vertoont van schade die is ontstaan terwijl die geparkeerd stond. Is de auto door schade immobiel of is de werking ervan ernstig belemmerd, dan moet je de hulp inroepen van de Wegenwacht en/of een bergingsdienst.

Belangrijk

Lichte schade

Je auto herkent veel defecten zelf, maar kan niet alle soorten schade opsporen of voorspellen welke gevolgen die zullen hebben. Een lichte botsing met oppervlakkige schade kan onderdelen verstoren die zich direct achter het getroffen gebied bevinden. Denk bijvoorbeeld aan een parkeersensor achter een bumper die scheef komt te zitten. Daarom is het belangrijk om ook schade die licht of oppervlakkig lijkt door een ervaren monteur te laten beoordelen. Die kan de werkelijke omvang van de schade vaststellen.

Immobiliserende schade

Er zijn verschillende soorten schade die de auto immobiel kunnen maken. Hiertoe behoren onder meer:

- Schade door een aanrijding

De inhoud van deze handleiding geeft de status van de gebruikershandleiding weer op het moment van drukken en is mogelijk niet volledig geldig in toekomstige gevallen. Raadpleeg voor meer informatie de eerste pagina voor de volledige disclaimer.

- Lekke band
- Schade aan de voorruit
- Waterschade
- Mechanisch defect

Schade door een aanrijding

Na een aanrijding die ernstig genoeg is, schakelt je auto over op de veiligheidsmodus. In dat geval is reparatie noodzakelijk.

Belangrijk

Probeer bij voorkeur niet te rijden of de auto te verplaatsen na een ernstige aanrijding. Alleen als de auto direct gevaar oplevert voor het verkeer, kun je een uitzondering maken en de auto over een korte afstand verplaatsen, tot buiten de gevarezone. Uiteraard mits de staat van de auto dit toelaat.

Waterschade

Water kan permanente schade aan je auto veroorzaken en de werking ernstig aantasten.

Belangrijk

Alleen de auto drogen of laten drogen is vaak niet voldoende om aanzienlijke waterschade te verhelpen. Waterschade moet altijd worden onderzocht door een daartoe getrainde technicus om de volledige omvang en ernst ervan te kunnen vaststellen.

Mechanische mankementen

De beste manier om mechanische mankementen te voorkomen is de auto te gebruiken zoals bedoeld en periodiek onderhoud te plegen. Voortdurend controleren van je auto is dan ook heel belangrijk.

14.2. Storing

Als een onderdeel of een functie van de auto niet werkt zoals bedoeld, dan is er sprake van een storing.^[1] Afhankelijk van het type storing kan het onveilig zijn de auto te gebruiken.

N.b.

Immobiele auto

Je kunt de auto als immobiel beschouwen wanneer je door een storing niet veilig verder kunt rijden.

Auto die niet reageert

Deze gebruikershandleiding heeft een apart hoofdstuk voor problemen met de stroomvoorziening.

Algemeen advies bij storingen

Als een functie niet goed werkt, probeer dan het volgende:

- Lees meer over de functie in de handleiding. Zorg dat je weet wat nodig is om de functie goed te laten werken. De oorzaak van het probleem kan zijn dat je de beperking van een specifieke functie niet kent.
- Herstart alle betrokken apparaten en systemen. Dit geldt voor de auto zelf, maar kan ook gelden voor je telefoon of een app.
- Zijn er meer manieren om een functie te gebruiken of een taak uit te voeren, probeer die dan.

 **N.b.**

Wijzigingen na software-updates

Software-updates kunnen de werking van functies veranderen. Lees altijd alle informatie bij een update, zodat je begrijpt waarom je auto zich anders gedraagt.

Mogelijke oorzaken

Wanneer een functie niet werkt zoals verwacht, kan dat meerdere oorzaken hebben:

- De instellingen van de auto zijn gewijzigd.
- Bepaalde omgevingsfactoren beïnvloeden de auto en de bijbehorende systemen.
- Een signaalstoring beïnvloedt de connectiviteit en draadloze systemen.
- Een zekering is doorgebrand en moet worden vervangen.
- Er is sprake van een fout in de software.
- Er is een mechanisch defect.

Neem waar nodig contact op met een erkende Volvo-werkplaats

Als je het probleem niet kunt oplossen met behulp van de informatie in de handleiding, neem dan contact op met een erkende Volvo-werkplaats.

Schrijf op wat er gebeurde rond het tijdstip dat het probleem zich voordeed. Dat kan helpen de oorzaak te achterhalen.

Voorbeelden van cruciale gebeurtenissen:

- Schade aan de auto.
- Blootstelling aan extreme omstandigheden.
- Onlangs uitgevoerde service- of onderhoudswerkzaamheden, of vervanging van een onderdeel.
- Recente software-update.
- Andere foutmeldingen of storingen.

^[1] In sommige gevallen kan een vermoede storing of defect echter een bewuste restrictie zijn gezien de omstandigheden waarin de auto verkeert.

14.3. Auto heeft geen stroom of reageert niet

Als de auto niet reageert of geen stroom lijkt te hebben, kan de oorzaak een lege accu zijn of een probleem met de elektrische systemen.

Als de accu's van de auto leeg zijn, reageert de auto niet meer op bepaalde handelingen. Zo kun je de auto bijvoorbeeld niet meer ontgrendelen of starten.

Als de auto niet reageert omdat de accu's bijna leeg zijn, heb je verschillende opties, afhankelijk van de situatie.

De volgende situaties kunnen ertoe leiden dat beide accu's in de auto leeg raken:

- De auto wordt met een laag accuniveau achtergelaten. Als de auto niet wordt opgeladen, zakt het accuniveau nog verder, omdat de auto ook tijdens het parkeren een kleine hoeveelheid stroom verbruikt.
- De auto wordt lange tijd niet opgeladen, waardoor het accuniveau zakt.
- Door lage temperaturen is de accucapaciteit tijdelijk gedaald tot onder het niveau dat nodig is om de auto van stroom te blijven voorzien.

Omstandigheden of gebruik die extra stroom verbruiken en waardoor het accuniveau sneller daalt dan verwacht zijn onder andere:

- Gebruik van accessoires of stroomverbruikende autofuncties.
- Door lage temperaturen is de accucapaciteit tijdelijk gedaald tot onder het niveau dat nodig is om de auto van stroom te blijven voorzien.
- Hoge temperaturen die de accukoeling activeren.

Herstel na een lege tractieaccu

Als alleen de tractieaccu leeg is, hebben de systemen van de auto nog stroom, maar kan er alleen met de motor worden gereden. Wanneer dit gebeurt, geeft de auto aan dat het laadniveau van de accu 0% is. In deze situatie kan de 12V-accu de systemen voeden die nodig zijn om het laden van de tractieaccu op te starten. Het is belangrijk energie op te slaan in de 12V-accu, zodat je toegang hebt tot de auto en deze kunt opladen.

Herstel na een lege 12V-accu

Als de 12V-accu leeg is, reageert de auto nergens meer op. Dit kan gebeuren als iets verhindert dat de 12V-accu tijdens het rijden wordt opgeladen.

Je kunt dan het volgende doen:

- Probeer de 12V-accu op te laden met een externe acculader of start de auto met een externe accu.
- Neem contact op met een erkende Volvo-werkplaats of met een bergings- en/of pechhulpdienst.

Andere scenario's bij lege accu's

Er kunnen zich situaties voordoen waarin je weet dat het accuniveau niet laag is. In die gevallen wijst een gebrek aan stroom erop dat de 12V-accu niet door de tractieaccu wordt opgeladen of geen vermogen aan de auto kan leveren.

Mogelijke scenario's die de stroomvoorziening via de 12V-accu beïnvloeden:

- Een zekering is doorgebrand en moet worden vervangen.

- De 12V-accu is defect.
- Er is een elektrische, hardware- of softwarestoring waardoor de auto niet kan worden ingeschakeld.

Als je de oorzaak niet kunt achterhalen of het probleem niet kunt oplossen met behulp van de handleiding, neem dan contact op met een erkende Volvo-werkplaats.

14.3.1. Je auto met een hulpaccu starten

Als het laadniveau van de 12V-accu onder een bepaald punt komt, moet je je auto met een externe bron starten. Lees de informatie door voordat je begint en voer elke stap zorgvuldig uit.

Waarschuwing

- Als de 12V-accu losgekoppeld is geweest, moet de knelbeveiliging van de ruiten opnieuw worden ingesteld.
- De accu kan het zeer explosieve knalgas produceren.
- Accu's bevatten tevens zwavelzuur dat ernstige chemische brandwonden en corrosie kan veroorzaken. Als het zwavelzuur in contact komt met je huid of kleding, spoel ze dan af met veel water. Als het zuur in je ogen komt, roep dan onmiddellijk medische hulp in.
- Rook niet in de buurt van de accu.

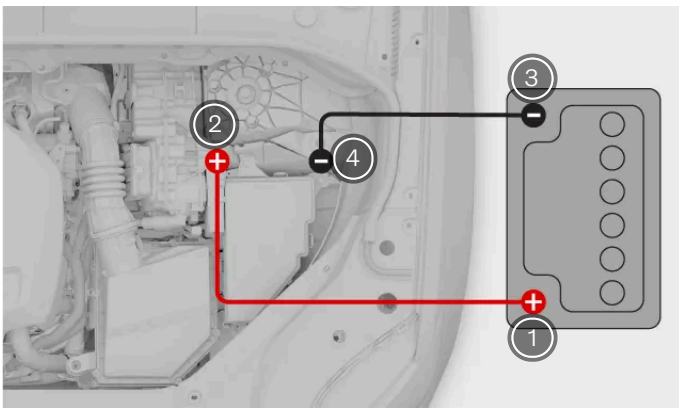

Aansluiting startkabels

- 1 Pluspool van de externe accu.
- 2 Pluspool van de 12V-accu van jouw auto.
- 3 Minpool van de externe accu.
- 4 Minpool van je auto.

Er zijn een paar dingen die je moet doen voordat je je auto start met startkabels.

- Je hebt een externe lader of 12V-accu, bijvoorbeeld in een andere auto, en een paar startkabels nodig.
- Zorg ervoor dat je auto is uitgeschakeld.
- Als je de 12V-accu van een andere auto gebruikt, zorg er dan voor dat de motor van die tweede auto ook uit staat en dat de auto's elkaar niet raken.

De inhoud van deze handleiding geeft de status van de gebruikershandleiding weer op het moment van drukken en is mogelijk niet volledig geldig in toekomstige gevallen. Raadpleeg voor meer informatie de eerste pagina voor de volledige disclaimer.

De kabels aansluiten

1. Sluit de rode startkabel aan op de pluspool van de externe accu.

Waarschuwing

Zorg ervoor dat de startkabels alleen in contact komen met de laadklemmen in de motorruimte. Zorg ervoor dat de startkabels niet in contact komen met andere componenten.

2. Verwijder de afdekking van de pluspool van de 12V-accu van jouw auto en sluit het andere uiteinde van de rode kabel erop aan.
3. Sluit de zwarte startkabel aan op de minpool van de externe accu.
4. Sluit het andere uiteinde van de zwarte kabel aan op de minpool van je auto.
5. Controleer of de klemmen goed vastzitten. Door slecht contact kan vonkvorming ontstaan of kunnen de klemmen bij de startpoging los komen.

Startpoging

6. Schakel de externe accu in en laad de accu van je auto een paar minuten op. Als je de accu op een andere auto gebruikt, laat de motor dan met een iets hoger stationair toerental draaien dan normaal, ongeveer 1500 omw/min.

Waarschuwing

Raak de kabels of klemmen niet aan terwijl een van beide accu's actief is. Het risico bestaat dat er vonken ontstaan.

7. Start je auto.
 - > Controleer op het bestuurdersdisplay of je auto klaar is om te rijden. De brandstofmotor hoeft niet altijd te starten. Onder normale omstandigheden krijgt de elektromotor voorrang.
Als de startpoging mislukt, moet je 10 minuten blijven opladen en het dan opnieuw proberen.
8. Terwijl je auto nog draait, verwijder je de kabels in de omgekeerde volgorde van hoe je ze hebt aangesloten. Maak eerst de zwarte kabel van jouw auto en vervolgens de zwarte kabel van de externe accu los. Maak daarna de rode kabel los van de 12V-accu in jouw auto en vervolgens van de externe accu. Zorg ervoor dat de zwarte startkabel geen van de pluspolen of de rode startkabel raakt.

Laat je auto een tijdje draaien om de 12V-accu op te laden. Deze laadt beter op als je met de auto rijdt.

Als de tractieaccu ook leeg is, moet je deze met een laadkabel opladen nadat je het elektrische systeem weer hebt ingeschakeld, anders kun je de motor niet starten.

14.4. Autoberging

Het bergen van je auto houdt in dat deze op een bergingsvoertuig wordt getransporteerd. Dit is noodzakelijk wanneer de auto immobiel is geworden en de werking niet ter plaatse kan worden hersteld.

Neem contact op met een erkende Volvo-werkplaats als je auto moet worden geborgen.^[1]

De aanbevolen bergingsprocedure is afhankelijk van de omstandigheden en de staat van de auto. Als je auto beschadigd is en zich in de veiligheidsmodus bevindt, mag deze niet worden gesleept en moet de auto op het platform van het bergingsvoertuig worden getild.

 **Belangrijk**

Wielen van de grond

Ongeacht de staat waarin je auto verkeert, moet de auto bij berging met alle wielen van de grond worden getransporteerd. Geforceerde rotatie van de wielen tijdens het transport kan ernstige schade aan de auto veroorzaken.

Houd een veilige afstand

Zorg ervoor dat niemand direct achter de auto staat wanneer deze op het bergingsvoertuig wordt getrokken.

^[1] Voor dringende berging kun je ook rechtstreeks contact opnemen met een bergings- en pechhulpdienst.

14.5. Veiligheidsmodus

Als de auto schade detecteert die de veiligheid in gevaar brengt, kan de auto overschakelen op de veiligheidsmodus.

De veiligheidsmodus beperkt de beschikbare functies wanneer je auto schade heeft opgelopen. Als de veiligheidsmodus is geactiveerd, moet de schade aan de auto worden vastgesteld en moeten reparaties worden uitgevoerd.^[1] Neem contact op met een erkende Volvo-werkplaats als de veiligheidsmodus om wat voor reden dan ook is geactiveerd.

Als ze nog functioneren, geven de displays duidelijk aan wanneer de auto in de veiligheidsmodus staat.

Wanneer de veiligheidsmodus actief is, kun je niet met de auto rijden. Als je je auto echter buiten direct gevaar moet brengen, kun je proberen de veiligheidsmodus te verlaten door je auto opnieuw te starten. Rijd zeer voorzichtig met de auto nadat de veiligheidsmodus is gedeactiveerd en alleen over korte afstanden, bijvoorbeeld om de auto naast de weg te zetten.

 **Belangrijk**

Wanneer je de veiligheidsmodus afsluit, voert de auto een veiligheidscontrole uit. Dat wordt op het bestuurdersdisplay aangegeven. Als er tijdens de controle een probleem wordt gevonden, kun je de veiligheidsmodus niet afsluiten om de auto te verplaatsen.



Waarschuwing

Probeer de veiligheidsmodus alleen af te sluiten als de schade aan de auto klein is en er geen brandstoflekkage is. Probeer je auto nooit opnieuw te starten als deze naar brandstof ruikt terwijl de melding over de veiligheidsmodus wordt weergegeven. Verlaat de auto onmiddellijk.

Als je de status van de auto reset zonder schadebeoordeling en reparatie, kan dat tot verdere schade aan de auto en letsel leiden.

^[1] Volvo adviseert gebruik te maken van een erkende Volvo-werkplaats

14.6. Je auto laten slepen

Je auto kan waar nodig over korte afstanden worden gesleept, bijvoorbeeld naar een bergingsvoertuig.

Belangrijk

- De auto mag alleen over korte afstanden worden gesleept, bijvoorbeeld naar de kant van de weg of op een bergingsvoertuig. Als je auto over langere afstanden wordt gesleept, kan er schade aan de auto ontstaan en wordt de accu verkeerd opgeladen.

Het is toegestaan om de auto met behulp van het sleepoog op een bergingsvoertuig met platform te trekken.

Belangrijk

Je auto mag niet worden gesleept als de auto in de veiligheidsmodus staat.

De locatie en bodemvrijheid moeten ook worden overwogen om te bepalen of de auto op een sleepwagen kan worden gesleept.

1. Sleep je auto op een bergingsvoertuig of naar een veilige plek, zoals de kant van de weg.
2. Wanneer de auto op de juiste plek staat, schakel de parkeerrem in.
3. Verwijder indien nodig het sleepoog en de lierkabel.

Belangrijk

Gebruik altijd een bergingsvoertuig om de auto te vervoeren wanneer er niet mee gereden kan worden. Geforceerde rotatie van de wielen tijdens het transport kan ernstige schade aan je auto veroorzaken. Zorg dat de auto uitsluitend met een bergingsvoertuig zoals een dieplader wordt vervoerd, zodat de wielen van de auto tijdens het vervoer de grond niet raken.

15. Specificaties

Deze specificaties beschrijven je auto in technische termen en cijfers. Het kan zijn dat je deze informatie nodig hebt, bijvoorbeeld bij aanschaf van nieuwe banden.

Deze informatie is als volgt onderverdeeld, met een paar voorbeelden van de inhoud ter illustratie.

- Algemene kenmerken van de auto - afmetingen, gewichten en type-aanduidingen.
- Specificaties aandrijflijn - prestaties, motor, actieradius, en brandstof- en stroomverbruik.
- Wiel- en bandenspecificaties - goedgekeurde bandenspanning en bandenmaten.
- Vloeistofspecificaties - motorolie, remvloeistof en koelvloeistof voor de airconditioning.
- Certificaten en typegoedkeuringen

15.1. Algemene kenmerken van de auto

Dit zijn de basisgegevens van je auto. Hiermee kun je de specifieke configuratie van je auto bepalen.

Het kan om verschillende redenen nodig zijn deze dingen over je auto te weten. Bijvoorbeeld zodat je de juiste onderdelen of accessoires kunt bestellen.

15.1.1. Afmetingen van de auto

Hier vind je de afmetingen van de auto, zoals lengte en hoogte.

Zoek de afmeting die je zoekt eerst in de afbeeldingen en kijk dan bij de bijbehorende letter in de onderstaande tabel.

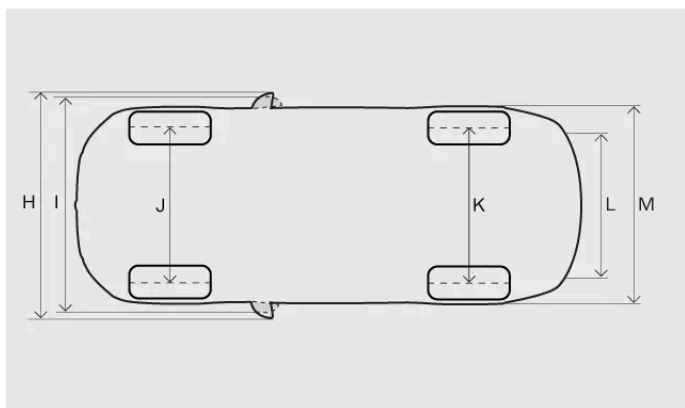
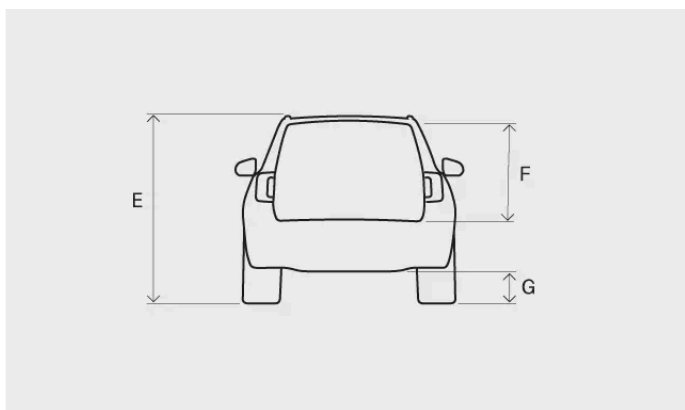
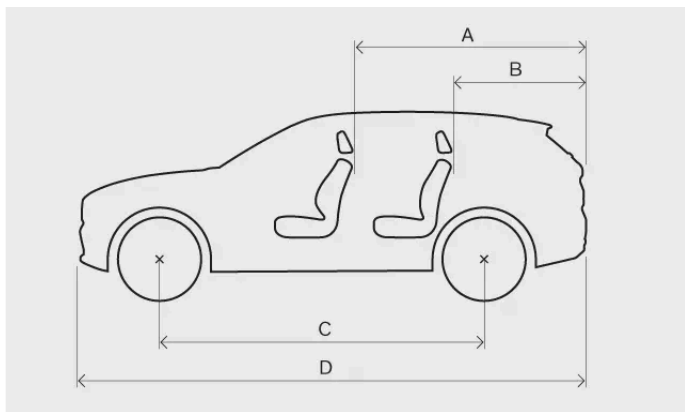

Meeteenheid		Millimeter	Inch
A	Laadlengte, vloer, achterbank neergeklapt	1746	68,7
B	Laadlengte, vloer	960	37,8
C	Wielbasis	2865	112,8
D	Lengte	4708	185,4
E	Hoogte ^[1]	1651	65,0
F	Laadhoogte	776	30,6
G	Bodemvrijheid ^[1]	200	7,9
H	Breedte inclusief uitgeklapte buitenspiegels	2117	83,3
I	Breedte inclusief ingeklapte buitenspiegels	1999	78,7
J	Spoorbreedte vooras	1649–1677 ^[2]	64,9–66,0 ^[2]

De inhoud van deze handleiding geeft de status van de gebruikershandleiding weer op het moment van drukken en is mogelijk niet volledig geldig in toekomstige gevallen. Raadpleeg voor meer informatie de eerste pagina voor de volledige disclaimer.

	Meeteenheid	Millimeter	Inch
K	Spoorbreedte achteras	1653–1681 ^[2]	65,1–66,2 ^[2]
L	Laadbreedte, vloer	1120	44,1
M	Breedte	1902 ^[3] 1915 ^[4] 1939 ^[5]	74,9 ^[3] 75,4 ^[4] 76,3 ^[5]

^[1] Bij rijklaar gewicht plus één persoon.

^[2] Afhankelijk van de velgmaat.

^[3] Carrosseriebreedte.

^[4] Breedte voor auto met 21-inch velgen.

^[5] Breedte voor auto met 22-inch velgen.

15.1.2. Gewichten

Het maximale totaalgewicht van de auto staat aangegeven op een label in de auto.

Terminologie voor gewicht

Rijklaar gewicht Gewicht van de auto, inclusief de bestuurder, alle olie, vloeistoffen en standaarduitrusting. Dit is zonder passagiers, lading, optionele uitrusting of belasting op de trekhaak als er een aanhangwagen is aangekoppeld.

Toegestane maximale belasting Maximaal totaalgewicht - Rijklaar gewicht

Maximaal totaalgewicht Rijklaar gewicht + lading + passagiers

Het gedocumenteerde rijklare gewicht geldt voor een auto in de basisuitvoering, dus een auto zonder extra uitrusting of opties. Dat houdt in dat voor elke optie die wordt toegevoegd, de laadcapaciteit van de auto met het gewicht van de optie afneemt.

De auto wegen is een betrouwbare methode om na te gaan wat het rijklare gewicht van je auto is.

Waarschuwing

De rijeigenschappen van de auto veranderen met hoe zwaar de auto is belast en hoe de lading is verdeeld.

Label met gewichten

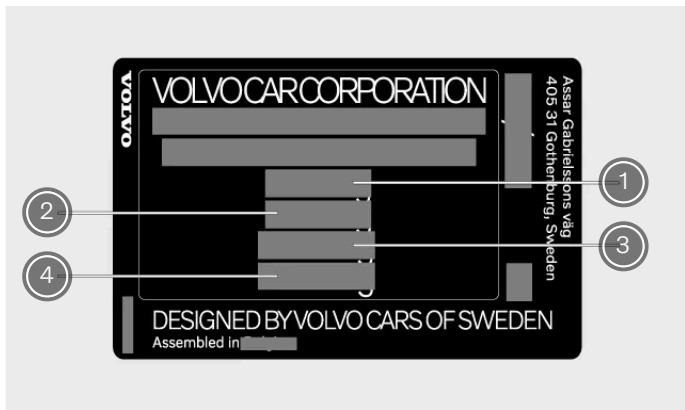

Het label bevindt zich op de rechterportierstijl en is zichtbaar als het portier is geopend.

- ① Maximaal totaalgewicht
- ② Maximaal treingewicht (auto + aanhangwagen)
- ③ Maximale voorasdruk
- ④ Maximale achterasdruk

Maximale belasting

Maximale belasting Zie het kentekenbewijs van je auto.

Maximale dakbelasting 100 kg

15.1.3. Trekspecificaties en -mogelijkheden

Aanhangergewichten en kogeldruk voor het rijden met een aanhangwagen vind je hieronder.

! Belangrijk

Houd je altijd aan de lokale wetten en regelgeving als je met een aanhangwagen rijdt, bijvoorbeeld de maximale snelheid voor de voertuigcombinatie.

i N.b.

Het gebruik van een antislinger koppeling op de trekhaak wordt aanbevolen voor aanhangwagens zwaarder dan 1800 kg.

Geremde aanhangwagen

Max. gewicht aanhangwagen 2250 kg

Max. kogeldruk 100 kg

Ongeremde aanhangwagen

De inhoud van deze handleiding geeft de status van de gebruikershandleiding weer op het moment van drukken en is mogelijk niet volledig geldig in toekomstige gevallen. Raadpleeg voor meer informatie de eerste pagina voor de volledige disclaimer.

15.1.4. Specificaties trekhaak

Hier vind je de afmetingen van je trekhaak.

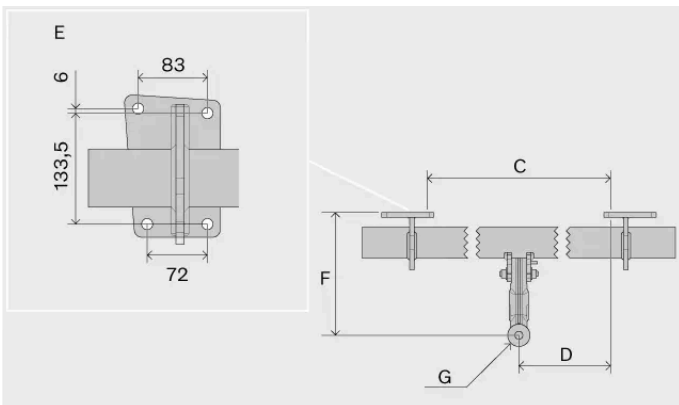
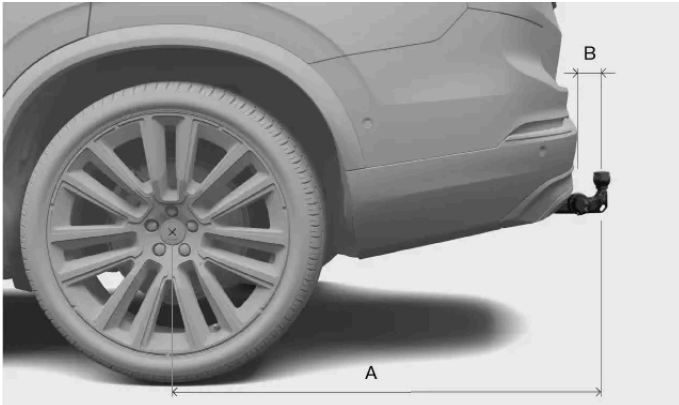

Afmetingen, bevestigingspunten in mm (inch)

- A 1041,3 (41)
- B 90 (3,5)
- C 875 (34,4)
- D 437,5 (17,2)
- E Zie bovenstaande afbeelding
- F 283,5 (11,1)
- G Middelpunt kogel

15.1.5. Typeaanduidingen

Bij contact met een Volvo-dealer of als je reserveonderdelen of accessoires bestelt, is het handig om alle gegevens van de auto bij de hand te hebben.

Labels

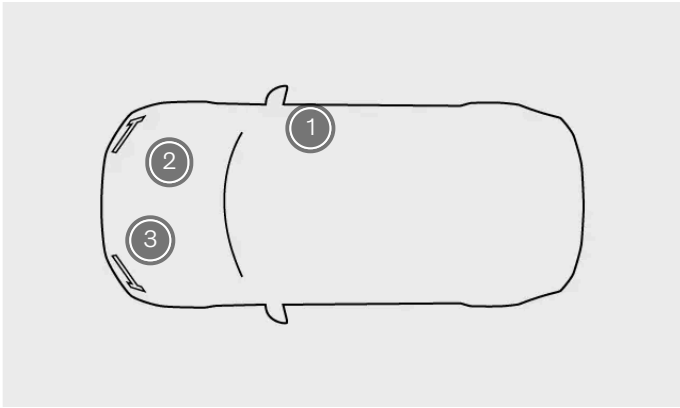

Locaties van labels

- ① Productlabel
- ② Label van motornummer
- ③ Label van versnellingsbak

Het productlabel bevindt zich op de rechterportierstijl en is zichtbaar als het portier is geopend.

Het label met het motornummer bevindt zich op de motor. Voor bepaalde motorvarianten is er geen label. In deze gevallen is de motorcode in de motor gestanst.

Het label van de versnellingsbak bevindt zich op de versnellingsbak.

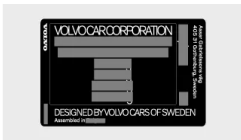

Productlabel

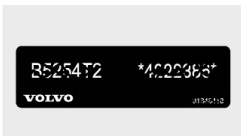

Label van motornummer

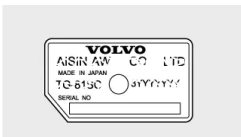

Label van versnellingsbak

Voorbeelden van informatie op het productlabel:

- Typegoedkeuringsnummer
- Voertuigidentificatienummer
- Informatie over gewichten
- Codering voor carrosseriekleur

i **N.b.**

De labels in deze handleiding zijn algemene weergaven van de labels in je auto. In de handleiding staat alleen waar de labels zich bevinden en welke informatie erop staat. Raadpleeg het werkelijke label voor specifieke informatie over je auto.

i **Tip**

In veel landen staat in het kentekenbewijs meer informatie.

15.2. Specificaties van de aandrijflijn

Zoek de specificaties voor de aandrijving van je auto.

Deze specificaties geven in detail aan waartoe je auto in staat is en waarvoor de auto is gecertificeerd. Ze bevatten ook gegevens over relevante laadkabels.

15.2.1. Motorspecificaties

De auto wordt aangedreven door een verbrandingsmotor en een elektrische aandrijfmotor. Hier vind je de specificaties.

B4204T56		
Max. vermogen	kW per omw/min	228/6000
	kW per omw/sec	228/100
	pk per omw/min	310/6000
Max. nominaal vermogen	kW per omw/min	N.v.t.
	pk per omw/min	N.v.t.
Max. koppel	Nm per omw/min	400/3000-4800
	Nm per omw/sec	400/50-80
	lb-ft/omw. per min.	295/3000-4800
Aantal cilinders		4

Elektrische aandrijfmotor

Max. vermogen 107 kW (145 pk)

Koppel 309 Nm

 **N.b.**

Als gegevens ontbreken, worden deze later bijgewerkt.

15.2.2. Brandstofverbruik, stroomverbruik en CO₂-emissies

Dit zijn de gecertificeerde waarden voor de actieradius, het brandstofverbruik en het stroomverbruik van jouw auto. Het stroomverbruik en de actieradius, of het brandstofverbruik, variëren echter onder invloed van de rijomstandigheden. De waarden moeten dan ook niet worden geïnterpreteerd als verwachte actieradius, maar vooral worden gebruikt om verschillende auto's met elkaar te vergelijken.

Zo worden de waarden bepaald

De waarden in onderstaande tabel worden volgens WLTP^[1] bepaald, een internationale testmethode, die in een laboratorium-omgeving wordt uitgevoerd. De methode maakt gebruik van rijcycli om een gemiddelde autorit te simuleren. Iedere rijcyclus heeft weer andere omstandigheden, zoals snelheid, tijd en afgelegde afstand.

De norm is gebaseerd op vier rijcyclusprofielen met verschillende gemiddelde snelheden:

Rijden in de stad	Lage snelheid
Rijden in buitenwijken	Gemiddelde snelheid
Rijden buiten de bebouwde kom	Hoge snelheid
Rijden op de snelweg	Extra hoge snelheid

Uitleg symbolen

Dit is een toelichting op de symbolen die in onderstaande specificatietabel worden gebruikt.



Gewogen gecombineerde waarde. Het is een gewogen waarde voor elektrisch rijden en rijden op brandstof voor de hele rijcyclus.

CO₂

Gram CO₂/km.



Liter/100 km.



Gecertificeerde waarde voor de potentiële actieradius van de auto (km) bij gebruik van de elektromotor^[2].



Rijden in de stad en in buitenwijken.



Gemiddelde waarde voor alle vier fasen van de rijcyclus (stad, buitenwijk, buiten bebouwde kom en snelweg).



De gecertificeerde waarde voor het stroomverbruik van de auto (kWh/100 km). De waarde is een gemiddelde voor alle vier fasen van de rijcyclus (stad, buitenwijk, buiten bebouwde kom en snelweg).











Lage waarde.

 Hoge waarde.

i N.b.

De capaciteit van de tractieaccu neemt af met de leeftijd en het gebruik, waardoor het verbruik van de verbrandingsmotor kan stijgen. Dit zorgt voor een hoger brandstofverbruik en een kortere elektrische actieradius.

Specificaties actieradius, brandstofverbruik en stroomverbruik

B4204T56					
					
	CO ₂	\varnothing 			
	22	0,9	18,1	93	80
	32	1.4	20,9	76	65

i N.b.

Eventuele ontbrekende gegevens zullen op een later moment worden toegevoegd.

Gecertificeerde waarden en werkelijke waarden

Tijdens het rijden kunnen het stroomverbruik en de actieradius, of het brandstofverbruik, van de auto afwijken van de gecertificeerde waarden. Oorzaken hiervan kunnen zijn:

- Rijstijl.
- Extra uitrusting en lading beïnvloeden het gewicht of de luchtweerstand van de auto.
- Niet-standaardwielen kunnen de rolweerstand en luchtweerstand verhogen.
- De luchtweerstand neemt toe bij hogere snelheden.
- Weg-, verkeers- en weersomstandigheden.
- De algehele conditie van de auto.
- Brandstofkwaliteit.
- De auto wordt niet regelmatig via het stroomnet opgeladen.

^[1] Worldwide Harmonised Light-Duty Vehicles Test Procedure

^[2] De waarde moet niet worden geïnterpreteerd als een geschatte actieradius. De actieradius is bijna niet haalbaar onder normale rijomstandigheden.

15.2.3. Inhoud van de brandstoftank

De inhoud van de brandstoftank staat hieronder aangegeven.

Inhoud Ca. 71 liter (18,8 US gallons) (15,6 UK gallons)

15.2.4. Specificaties voor laadkabels

Deze specificaties geven meer informatie over Mode 2-laadkabels. Mode 2-laadkabels kunnen in de Volvo Extra-winkel worden aangeschaft.

Omgevingstemperatuur -32 °C tot 50 °C (-25 °F tot 122 °F)

Aardlekschakelaar

Mode 2-laadkabels hebben een ingebouwde aardlekschakelaar die de auto en gebruiker beschermt tegen elektrische schokken die door systeemstoringen ontstaan.

 **Waarschuwing**

De aardlekschakelaar helpt het laadsysteem van de auto te beschermen, maar garandeert niet dat er nooit overbelasting zal optreden.

 **Belangrijk**

De aardlekschakelaar biedt geen bescherming voor het stopcontact.

Temperatuurbewaking

De Mode 2-kabel heeft ook een regeleenheid, die een ingebouwde bewakingsfunctie voor oververhitting heeft. Deze houdt de temperatuur van de auto en van het stopcontact in de gaten.

 **Waarschuwing**

De temperatuurbewaking van de laadkabel helpt het laadsysteem van de auto te beschermen, maar er is geen garantie dat er nooit oververhitting zal optreden.

! **Belangrijk**

- Als de temperatuurbewaking de laadstroom herhaaldelijk automatisch heeft verlaagd en het laden is onderbroken, moet de oorzaak van de oververhitting worden onderzocht en gecorrigeerd.
- Stel de regeleenheid en de bijbehorende stekker niet bloot aan direct zonlicht. De oververhittingsbescherming in de stekker kan anders afnemen of ervoor zorgen dat het laden van de auto wordt gestopt.
- Als het laden wordt gestopt zonder dat je iets doet, moeten de laadkabel en het laadsysteem van de auto worden nagekeken door een getrainde en gekwalificeerde Volvo-servicemonteur. Het stopcontact moet ook door een bevoegde elektricien worden gecontroleerd.

15.2.5. Labels en identificatie voor laadaansluitingen

Je auto heeft een label met een aanduiding waarop informatie staat over laadcompatibiliteit.

Identificatie laadcompatibiliteit

Op de identificatielabels kun je zien of je auto en het laadpunt compatibel zijn. De labels zijn in overeenstemming met de norm EN 17186. De identificatielabels bevatten een of meerdere letters. Als een letter op het laadpunt overeenkomt met een letter op het identificatielabel van je auto, zijn ze compatibel.



Het identificatielabel bevindt zich aan de binnenzijde van de laadklep.

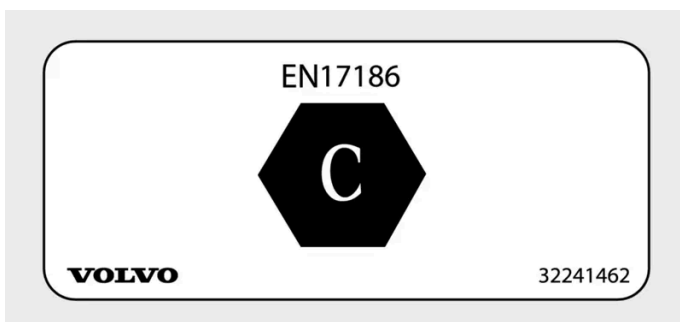

Identificatielabel laadcompatibiliteit.

De letter geeft aan welke types laadpunten compatibel zijn met je auto. De compatibiliteit van je auto wordt bepaald door één letter. Meer informatie vind je in de norm EN 17186.

^[1] Wisselstroom

15.3. Specificaties van wielen en banden

Hier vind je specifieke gegevens over wielen en banden voor jouw auto.

i N.b.

Voor wielen en banden gelden meer aanbevelingen die belangrijk zijn om te weten.

15.3.1. Goedgekeurde bandenspanning

In onderstaande tabel vind je de goedgekeurde bandenspanning voor je auto.

De geadviseerde bandenspanning voor goedgekeurde banden vind je op de bandenspanningssticker. Die bevindt zich op de portierstijl aan de bestuurderskant en is zichtbaar als het portier open is.

Bandenmaat	Snelheid	Belading, 1–3 inzittenden		Max. belasting		ECO-bandenspanning
		Voor kPa (psi)	Achter kPa (psi)	Voor kPa (psi)	Achter kPa (psi)	Voor/achter kPa (psi)
235/60 R18 235/55 R19 255/45 R20 255/40 R21 265/35 R22	0-180 km/u (0-112 mijl/u)	230 (33)	230 (33)	270 (39)	270 (39)	270 (39)
Compact reservewiel	max 80 km/u (max 50 mijl/u)	420 (60)	420 (60)	420 (60)	420 (60)	–

15.3.2. Goedgekeurde wiel- en bandenmaten

In sommige landen worden goedgekeurde maten niet vermeld in de autopapieren. Maar hieronder vind je alle goedgekeurde velg-bandcombinaties.

Band	Velg
255/40 R21	8,5x21x38,5 ^[1]
265/35 R22	9x22x43 ^[1]

^[1] Alleen goedgekeurd in combinatie met een complete set spatbordverbreeders voor en achter.

15.3.3. Minimaal toelaatbare lastindex en snelheidsklassen voor banden

Voor alle banden gelden specifieke snelheids- en laadbepalingen. Banden moeten een snelheidsindex en belastingsindex hebben die gelijk zijn aan of hoger zijn dan de maximumsnelheid van je auto.

De specificatie van je banden moet ten minste gelijk zijn aan of groter zijn dan:

Minimaal toelaatbare belastingsindex (LI), voor) 102

Minimaal toelaatbare snelheidsklasse (SS) H

Waarschuwing

Als je een band gebruikt met een te lage snelheidsklasse, dan kan die oververhit en beschadigd raken.

N.b.

Winterbanden

Winterbanden^[1] mogen een lagere snelheidsindex hebben dan de topsnelheid van je auto. Als je winterbanden een lagere snelheidsindex hebben dan de topsnelheid van je auto, dan mag je niet harder rijden dan de snelheidsindex van de banden.

^[1] Dat geldt voor banden met en zonder 'spikes'.

15.4. Specificaties van vloeistoffen

Je auto gebruikt vloeistoffen om allerlei systemen goed te laten functioneren. Als die bijgevuld moeten worden of als het tijd is voor onderhoud, dan is het handig als je de specifieke gegevens ervan weet.

We raden je aan om bepaalde vloeistoffen door een erkende Volvo-werkplaats te laten verversen of bij te vullen. Zoek in dit deel de vloeistof op waarover je meer wilt weten en neem waar nodig contact op met een erkende Volvo-werkplaats om een afspraak te maken.

15.4.1. Specificaties van de motorolie

De inhoud van deze handleiding geeft de status van de gebruikershandleiding weer op het moment van drukken en is mogelijk niet volledig geldig in toekomstige gevallen. Raadpleeg voor meer informatie de eerste pagina voor de volledige disclaimer.

De voorgeschreven oliekwaliteit en -inhoud voor de motor vind je hieronder.

Volvo raadt Castrol Edge Professional-motorolie aan.

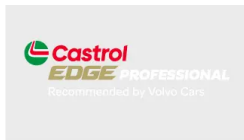

Voorgeschreven kwaliteit Castrol Edge Professional V 0W-20 of VCC C6SP SAE 0W-20

Inhoud (inclusief oliefilter) ongeveer 5,6 liter (4,93 Britse hoeveelheid)

15.4.2. Specificaties van de versnellingsbakolie

Bij normale rijomstandigheden hoef je de transmissieolie gedurende de levensduur van de transmissie nooit te verversen. Het kan echter wel noodzakelijk zijn onder ongunstige rijomstandigheden.

Voorgeschreven transmissieolie AW-1

15.4.3. Specificaties remvloeistof

Het remsysteem van je auto bevat remvloeistof.

Voorgeschreven kwaliteit Volvo Original of hieraan gelijkwaardige remvloeistof die voldoet aan een combinatie van de classificatie Dot 4, 5.1 en ISO 4925 klasse 6.

! Belangrijk

Laat de remvloeistof verversen of bijvullen door een erkende Volvo-werkplaats.

15.4.4. Specificaties klimaatsysteem

Hier vind je alle informatie over de hoeveelheid koelvloeistof en de vereiste kwaliteit en hoeveelheid compressorolie.

Sticker klimaatsysteem



De inhoud van deze handleiding geeft de status van de gebruikershandleiding weer op het moment van drukken en is mogelijk niet volledig geldig in toekomstige gevallen. Raadpleeg voor meer informatie de eerste pagina voor de volledige disclaimer.

De sticker met informatie over het klimaatsysteem bevindt zich aan de onderkant van de motorkap.

Op deze sticker vind je:

- Type koelmiddel
- Kwaliteit koelvloeistof

Stickersymbolen



Pas op



Onderhoud aan de mobiele airconditioning is voorbehouden aan een bevoegd onderhoudsmonteur^[1]



Brandbaar koudemiddel



Mobiele airconditioning^[1]



Type smeermiddel

Compressorolie

Volume 100 ml (3,38 US fl oz) (3,52 UK fl oz)

Voorgeschreven kwaliteit PAG SP-A2

Service en reparatie van het klimaatsysteem

Waarschuwing

Service en reparatie

Het klimaatsysteem bevat koelvloeistof onder druk. Vanwege de veiligheid mogen service en onderhoud aan het klimaatstelsel uitsluitend door daartoe getrainde en gecertificeerde monteurs worden uitgevoerd^[2]. Volvo adviseert reparaties en service te laten uitvoeren door een erkende Volvo-werkplaats.

Belangrijk

De verdamper repareren

De verdamper van het klimaatsysteem mag nooit worden gerepareerd of worden vervangen door een eerder gebruikte verdamper. Een nieuwe verdamper moet worden gecertificeerd en gelabeld conform SAE J2842.

^[1] MAC

^[2] Conform SAE J2845 (technische opleiding voor veilig onderhoud en veilige opslag van koelmiddelen in mobiele airco-systemen).

15.5. Certificaten en typegoedkeuringen

Deze documentatie bewijst dat je auto aan bepaalde normen en specificaties voldoet.



Het is wettelijk verplicht dat handleidingen documentatie verschaffen over bepaalde certificaten en typegoedkeuringen.











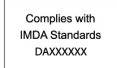

Neem voor meer informatie contact op met Volvo Support.

15.5.1. Typegoedkeuringen voor radar









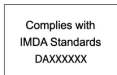

Zoek de typegoedkeuring voor de juiste radar in de vermelde typegoedkeuringen.

Radar voormidden

Regio's	Labels en symbolen	Specificaties
Botswana		BOCRA/TA2019/4981
Brazilië		Este equipamento não tem direito à proteção contra interferência prejudicial e não pode causar interferência em sistemas devidamente autorizados.
Canada	IC: 8436B-77V12FLR	This device contains license-exempt transmitter(s)/receiver(s) that comply with Innovation, Science and Economic Development Canada's license exempt RSS(s). Operation is subject to the following two conditions: (1) This device may not cause interference. (2) This device must accept any interference, including interference that may cause undesired operation of the device. L'émetteur/recepteur exempt de licence contenu dans le present appareil est conforme aux CNR d'Innovation, Sciences et Développement économique Canada applicables aux appareils radio exempts de licence. L'exploitation est autorisée aux deux conditions suivantes : 1) L'appareil ne doit pas produire de brouillage; 2) L'appareil doit accepter tout brouillage radioélectrique subi, même si le brouillage est susceptible d'en compromettre le fonctionnement.
Europese Unie & EFTA		Hereby, Veoneer US, Inc. declares that the radio equipment type 77V12FLR is in compliance with Directive 2014/53/EU. Operational frequency band: 76-77 GHz Maximum Output Power: <55dBm EIRP The full text of the EU declaration of conformity is available at the following internet address: https://www.veoneer.com/en/regulatory Manufacturer: Veoneer US, Inc. 26360 American Drive Southfield, MI 48034 USA Phone: +1-248-223-0600

Regio's	Labels en symbolen	Specificaties
Nigeria		Connection and use of this communications equipment is permitted by the Nigerian Communications Commission.
Oman		Registered No: R/7713/19 Dealer No: D172338
Paraguay		NR: 2019-071-0397
Servië		И01119
Singapore		DA 106706
Zuid-Afrika		TA-2019/1378 APPROVED
Zuid-Korea		R-C-1VN-77V12FLR
Taiwan		CCAI19LP2310T1
Regio's	Labels en symbolen	Specificaties
Botswana		BOBRATK/2017/8371
Thailand		1) 24.05-24.25GHz 20mW 2) This device must accept any interference, including interference that may cause undesired operation of the device.
Brazilië		03563-17-05364
Oekraïne Canada		UA RF: 1VEON2FLR This device contains license-exempt transmitter(s)/receiver(s) that comply with Innovation, Science and Economic Development Canada's license exempt RSS(s). Operation is subject to the following two conditions: (1) This device may not cause interference. (2) This device must accept any interference, including interference that may cause undesired operation of the device.
Verenigde Arabische Emiraten		REGISTERED No: ER72325/19 DEALER No: 002085870
Verenigd Koninkrijk		1) L'appareil ne doit pas produire de brouillage; 2) L'appareil doit accepter tout brouillage radioélectrique subi, même si le brouillage est susceptible d'en compromettre le fonctionnement. Operational frequency band: 76 – 77 GHz/ Maximum output power: <55 dBm e.i.r.p
China		24.25GHz 20mW 2) This device must accept any interference received, including interference that may cause undesired operation of the device.
Verenigde Staten	FCC ID: WU877V12FLR	24.05-24.25GHz 20mW 2) This device must accept any interference received, including interference that may cause undesired operation of the device.
Europese Unie & EFTA		Hereby, Hella KgaA Hueck & Co. Declares that the radio equipment type RS4 is in compliance with Directive 2014/53/EU. The full text of the EU declaration of conformity is available at the following internet address: www.hella.com/vcc.
Zambia		Technical information: Frequency range: 24.05 ... 24.25 GHz Transmission power: 20 dBm (maximum) EIRP Manufacturer and Address: Manufacturer: Hella KGaA Hueck & Co. Address: Rixbecker Straße 75, 59552 Lippstadt, Germany

Radars in de achterzijde

Regio's	Labels en symbolen	Specificaties
Nigeria		Connection and use of this communications equipment is permitted by the Nigerian Communications Commission.
Oman		Registered No: R/3957/17 Dealer No: D080134
Servië		ИО11 17
Singapore		DA 103238
Zuid-Afrika		TA-2016/3407 APPROVED
Zuid-Korea		R-CMM-HLA-RS4 [Placeholder text]
Taiwan		CCAB17LP0470T5 [Placeholder text]
Thailand		1) [Placeholder text] 2) [Placeholder text]
Oekraïne		Цим HELLA GmbH & Co. KGaA заявляє, що радіотехнічне обладнання типу RS4 відповідає Технічному регламенту радіотехнічного обладнання та Директиві 2014/53/ЄС. Повний текст декларації про відповідність доступний за адресою: www.hella.com/vcc Частотний діапазон: 24,05 – 24,25 ГГц Потужність передачі: 20 дБм (макс.) EIRP
Verenigde Arabische Emiraten		Registered No: ER53878/17 Dealer No: DA44932/15
Verenigd Koninkrijk		Hereby, Hella GmbH & Co. KGaA declares that the radio equipment type RS4 is in compliance with Radio Equipment Regulations of the United Kingdom. The full text of the United Kingdom declaration of conformity is available at the following internet address: www.hella.com/vcc [https://www.hella.com/vcc] Technical information: Frequency band: 24.05 ... 24.25 GHz Transmission power: 20 dBm (max.) EIRP Manufacturer and Address: Hella GmbH & Co. KGaA Rixbecker Straße 75, 59552 Lippstadt, Germany
Verenigde Staten	FCC ID: NBG01RS4	This device complies with Part 15 of the FCC Rules. Operation is subject to the following two conditions: (1) this device may not cause harmful interference, and (2) this device must accept any interference received, including interference that may cause undesired operation. CAUTION TO USERS Changes or modifications not expressly approved by the party responsible for compliance could void the user's authority to operate the equipment.
Vietnam		C0173191017AF04A2

Regio's	Labels en symbolen	Specificaties
Zambia		ZMB/ZICTA/TA/2017/6/7

15.5.2. Typegoedkeuringen voor radioapparatuur



Hier vind je de typegoedkeuringen voor radioapparatuur die je zoekt.



Regio	Labels en symbolen	Specificaties
Europese Unie & EFTA		Volvo Cars verklaart hierbij dat alle radioapparatuur in overeenstemming is met Richtlijn 2014/53/EU.
Japan		R 204-750001 Dit apparaat is goedgekeurd in overeenstemming met de Japanse radiowet en de Japanse telecommunicatiewetgeving. Dit apparaat mag niet worden gewijzigd (anders wordt het toekenningsnummer ongeldig).

15.5.3. Typegoedkeuringen voor draadloze lader en NFC

Hieronder staan de technische specificaties en certificaten voor de draadloze lader.

Conformiteitsverklaring

Argentinië	 RAMATEL H-28936
Brazilië	 ANATEL 05588-23-12116

Vere-nigde Staten	<p>FCC Statement:</p> <p>This device complies with Part 15 of the FCC rules. Operation is subject to the following two conditions:</p> <ol style="list-style-type: none"> 1. This device may not cause harmful interference, and 2. This device must accept any interference received, including interference that may cause undesired operation. <p>Please note that changes or modifications not expressly approved by the party responsible for compliance could void the user's authority to operate the equipment.</p> <p>This equipment has been tested and found to comply with the limits for a Class B digital device, pursuant to part 15 of the FCC Rules. These limits are designed to provide reasonable protection against harmful interference in a residential installation. This equipment generates, uses and can radiate radio frequency energy and, if not installed and used in accordance with the instructions, may cause harmful interference to radio communications. However, there is no guarantee that interference will not occur in a particular installation. If this equipment does cause harmful interference to radio or television reception, which can be determined by turning the equipment off and on, the user is encouraged to try to correct the interference by one or more of the following measures:</p> <ul style="list-style-type: none"> • Reorient or relocate the receiving antenna. • Increase the separation between the equipment and receiver. • Connect the equipment into an outlet on a circuit different from that to which the receiver is connected. • Consult the dealer or an experienced radio/TV technician for help. <p>This equipment complies with radio frequency exposure limits set forth by the FCC for an uncontrolled environment.</p> <p>This equipment should be installed and operated with a minimum distance of 20 cm between the device and the user or bystanders.</p> <p>This device must not be co-located or operating in conjunction with any other antenna or transmitter.</p>
Vietnam	
Zambia	

15.5.4. Typegoedkeuring voor diagnoseaansluiting

Hier vind je de typegoedkeuring voor de diagnoseaansluiting.

Regio	Specificaties
Canada	<p>IC: 20839-ACU1106</p> <p>Dit apparaat voldoet aan de door Industry Canada goedgekeurde RSS-normen. Gebruik is toegestaan onder de volgende twee voorwaarden: (1) dit apparaat mag geen interferentie veroorzaken en (2) dit apparaat moet bestand zijn tegen ontvangen interferentie, inclusief interferentie die ongewenste functies kan veroorzaken</p>
Verenigde Staten van Amerika	<p>FCC ID: 2AGKKACU11-06</p> <p>Dit apparaat voldoet aan onderdeel 15 van de FCC-voorschriften. Gebruik is toegestaan onder de volgende twee voorwaarden: (1) dit apparaat mag geen gevaarlijke interferentie veroorzaken en (2) dit apparaat moet bestand zijn tegen ontvangen interferentie, inclusief interferentie die ongewenste functies kan veroorzaken.</p>

15.5.5. Typegoedkeuring voor antidiestalsystemen

De volgende informatie bevat typegoedkeuringen voor de antidiestalsystemen.

Alarmsysteem

Land	Specificaties
Canada	<p>Canada IC: 4405A-DA 5823(3)</p> <p>Dit apparaat is onderhevig aan de volgende voorwaarden:</p> <ol style="list-style-type: none"> 1. Dit apparaat mag geen schadelijke storing veroorzaken en 2. Dit apparaat moet ontvangen storing accepteren, inclusief storing die voor een ongewenste werking kan zorgen.
Verenigde Staten	<p>USA FCC ID: MAYDA 5823(3)</p> <p>Dit apparaat voldoet aan deel 15 van de FCC-regels.</p> <p>Het gebruik is afhankelijk van de volgende voorwaarden:</p> <ol style="list-style-type: none"> 1. Dit apparaat mag geen schadelijke storing veroorzaken en 2. Dit apparaat moet ontvangen storing accepteren, inclusief storing die voor een ongewenste werking kan zorgen.

Startonderbreker en systemen voor passief openen/starten

Land	Specificaties
Canada	<p>Canada-IC: 3659A-VO3134</p> <p>This device complies with Industry Canada license-exempt RSS standards. Operation is subject to the following two conditions:</p> <p>Operation is subject to the following two conditions:</p> <ol style="list-style-type: none"> 1. This device may not cause harmful interference, and 2. this device must accept any interference received, including interference that may cause undesired operation. <p>Le présent appareil est conforme aux CNR d'Industrie Canada applicables aux appareils radio exempts de licence.</p> <p>L'exploitation est autorisée aux deux conditions suivantes:</p> <ol style="list-style-type: none"> 1. l'appareil ne doit pas produire de brouillage, et 2. l'utilisateur de l'appareil doit accepter tout brouillage radioélectrique subi, même si le brouillage est susceptible d'en compromettre le fonctionnement.
Verenigde Staten	<p>USA-FCC ID: LTQVO3134</p> <p>This device complies with part 15 of the FCC rules.</p> <p>Operation is subject to the following two conditions:</p> <ol style="list-style-type: none"> 1. This device may not cause harmful interference, and 2. this device must accept any interference received, including interference that may cause undesired operation. <p>Any changes or modification not expressly approved by the party responsible for compliance could void the user's authority to operate this equipment.</p>





15.5.6. Certificaat sleutelsystemen

Hier vind je certificaten voor het naleven van de normen voor de sleutels.











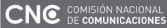





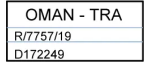

CEM-markering voor het systeem voor sleutels met afstandsbediening. Zie de volgende tabellen voor aanvullende typegoedkeuringsnummers.

Vergrendelsysteem voor sleutellessen starten (passieve start) en sleutellessen vergrendelen/ontgrendelen









Land/Regio	Conformiteit	Label
Argentinië		 H-25867
Brazilië	MT-3245/2015	 MT-3245/2015
Canada	IC Volvo-standaardsleutel: 4008C-HUF8423MS IC Volvo-Tag-ID: 4008C-HUF8432MS This device complies with part 15 of the FCC Rules and Industry Canada license-exempt RSS standard(s). Operation is subject to the following two conditions: 1. This device may not cause harmful interference, and 2. this device must accept any interference received, including interference that may cause undesired operation. Le présent appareil est conforme aux CNR d'Industrie Canada applicables aux appareils radio exempts de licence. L'exploitation est autorisée aux deux conditions suivantes : 1. l'appareil ne doit pas produire de brouillage, et 2. l'utilisateur de l'appareil doit accepter tout brouillage radioélectrique subi, même si le brouillage est susceptible d'en compromettre le fonctionnement.	
Europa	Hierbij verklaart Delphi Deutschland GmbH, 42367 Wuppertal dat deze VO3-134TRX voldoet aan de essentiële vereisten en aan de overige relevante bepalingen van Directive 2014/53/EU (RED). De oorspronkelijke conformiteitsverklaring kan worden geraadpleegd via de volgende link www.delphi.com/automotive-homologation [https://www.delphi.com/automotive-homologation]	
Indonesië	Nomor: 38301/SDPPI/2015	
Jordanië	TRC/LPD/2014/250	
Maleisië	RDBV/28A/1118/S(18-4235), RDBV/27A/1118/S(18-4234)	
Mexico	IFETEL: RLVDEVO15-0396	
Namibië	TA-2016-02	
Rusland		
Servië	P1614120100	
Zuid-Afrika	TA-2014-1868	
Verenigde Arabische Emiraten	ER37847/15 DA0062437/11	
Verenigde Staten	ID FCC Volvo-standaardsleutel: YGOHUF8423MS ID FCC Volvo ID: YGOHUF8432MS This device complies with part 15 of the FCC Rules. Operation is subject to the following conditions: 1. This device may not cause harmful interference, and 2. this device must accept any interference received, including interference that may cause undesired operation. CAUTION: Changes or modifications not expressly approved by the party responsible for compliance could void the user's authority to operate the equipment.	







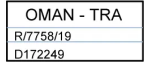

Een sleutel met afstandsbediening

Land/Regio	Conformiteit	Label
Argentinië		 H-23694
Wit-Rusland		
Brazilië	Anatel: 06768-19-06643 Modelo: HUF8423MS Este equipamento opera em caráter secundário isto é não tem direito a proteção contra interferência prejudicial, mesmo de estações do mesmo tipo, e não pode causar interferência a sistemas operando em caráter primário.	 06768-19-06643
Chili		 HUF8423MS
Europa	Huf Hülsbeck & Fürst GmbH & Co. KG verklaart dat de radioapparatuur van het type HUF8432 voldoet aan Richtlijn 2014/53/EU. De volledige tekst van de EU-conformiteitsverklaring is te vinden op het volgende internetadres: http://www.huf-group.com/eudoc . Frequentieband: 433,92 MHz Maximaal transmissievermogen: 10 mW Fabrikant: Huf Hülsbeck & Fürst GmbH & Co. KG Steeger Str. 17 42551 Velbert Duitsland	
Ghana	NCA-goedkeuring: ZRO-M8-7E3-138	
Indonesië	Sertifikat Nomor: 118151/DJID/2026 PLG ID: 13809	 <small>Harap perhatikan perubahan spesifikasi yang dapat menimbulkan gangguan jika dimatikan, elektroniknya memiliki frekuensi seluler.</small> 
Douane-unie Kazachstan, Rusland		
Moldavië		
Marokko	AGREE PAR L'ANRT MAROC Numéro d'agrément: MR 20402 ANRT 2019 Date d'agrément: 10/07/2019	

Land/Regio	Conformiteit	Label
Nigeria	Connection and use of this communication equipment is permitted by the Nigerian Communications Commission	
Oman		
Filipijnen	ESD-1919938C	
Paraguay	HUF8423MS	
Servië		
Singapore	Voldoet aan IMDA-normen DA103787	
Zuid-Afrika	TA-2019/772	
Taiwan	<p>????????????????????</p> <p>????????????????</p> <p>1.</p> <p>????????????????????</p> <ul style="list-style-type: none"> ???????????????? <p>2.</p> <p>????????????????</p> <ul style="list-style-type: none"> ???????????????? ???????????????? <p>????????????????</p> <p>?????</p>	
Verenigde Arabische Emiraten		
Oekraïne	Справжнім Huf Hülsbeck & Fürst GmbH & Co KG заявляє, що тип радіобладнання відповідає Технічному [HUF8423MS] регламенту радіобладнання; повний текст -декларації про відповідність доступний на веб сайті за такою адресою: http:// www.huf-group.com/eudoc Робоча частота: 433,92 ГГц	
Vietnam		
Zambia		

Key Tag

Land/Regio	Conformiteit	Label
Argentinië		 H-23695
Wit-Rusland		
Brazilië	Anatel: 04362-16-06643 Modelo: HUF8432MS Este equipo opera em caráter secundário isto é não tem direito a proteção contra interferência prejudicial, mesmo de estações do mesmo tipo, e não pode causar interferência a sistemas operando em caráter primário.	 04362-16-06643
Chili		 HUF8432MS
Europa	Huf Hülsbeck & Fürst GmbH & Co. KG verklaart dat de radioapparatuur van het type HUF8432MS voldoet aan Richtlijn 2014/53/EU. De volledige tekst van de EU-conformiteitsverklaring is te vinden op het volgende internetadres: http://www.huf-group.com/eudoc . Frequentieband: 433,92 MHz Maximaal transmissievermogen: 10 mW Fabrikant: Huf Hülsbeck & Fürst GmbH & Co. KG Steeger Str. 17 42551 Velbert Duitsland	
Ghana	NCA Approved: ZRO-M8-7E3-139	
Indonesië	Sertifikat Nomor: 119085/DJID/2026 PLG ID: 13809	 
Filipijnen	ESD-1919939C	
Moldavië		
Marokko	AGREE PAR L'ANRT MAROC Numéro d'agrément: MR 20403 ANRT 2019 Date d'agrément: 10/07/2019	

Land/Regio	Conformiteit	Label
Nigeria	Connection and use of this communications equipment is permitted by the Nigerian Communications Commission	
Oman		
Paraguay	HUF8432MS	
Zuid-Afrika	TA-2019-773	
Servië		
Singapore	Complies with IMDA Standards DA103787	
Taiwan	<p>????????????????????</p> <p>????????????????</p> <p>1.</p> <p>????????????????????</p> <ul style="list-style-type: none"> ???????????????? <p>2.</p> <p>????????????????</p> <ul style="list-style-type: none"> ???????????????? ???????????????? <p>????????????????</p> <p>?????</p>	
Verenigde Arabische Emiraten		
Oekraïne	Справжнім Huf Hülsbeck & Fürst GmbH & Co KG заявляє, що тип радіообладнання відповідає Технічному [HUF8423MS] регламенту радіообладнання; повний текст -декларації про відповідність доступний на веб сайті за такою адресою: http:// www.huf-group.com/eudoc Робоча частота: 433,92 ГГц	
Vietnam		
Zambia		

Centrale elektronica module

Land/Regio	Conformiteit	Label
Indonesië	Sertifikat Nomor: 85998/SDPPI/2022 PLG ID: 13809	

15.5.7. Informatie over stoffen op de kandidaatslijst (CL) conform de REACH-verordening, artikel 33.1

Volvo Cars staat in algemene zin achter de doelstelling van de REACH-verordening. Dat geldt in het bijzonder voor artikel 33, dat aansluit op onze belofte gericht op het verantwoord produceren, beheren en gebruiken van onze producten.

In overeenstemming met Artikel 33.1 van de REACH-verordening (Verord. EC 1907/2006),^[1] moeten professionele klanten worden geïnformeerd over de zeer risicovolle stoffen (SVHC^[2]) in producten die door Volvo Cars worden geleverd. Het doel is om het veilig hanteren van de betreffende componenten mogelijk te maken om op die manier mens en milieu te beschermen.

Het gehalte aan stoffen op de kandidaatslijst

De artikelen in de onderstaande "Tabel met stoffen op de kandidaatslijst" bevatten stoffen die met meer dan 0,1 gewichtspercent vermeld staan op de kandidaatslijst (CL) voor de betreffende auto. De informatie over stoffen op de kandidaatslijst (CL) is gebaseerd op informatie van onze leveranciers en onze eigen productgegevens.

Algemene informatie voor veilig gebruik van voorwerpen

Elke auto van Volvo Cars wordt afgeleverd met een gebruikershandleiding, waarin je onder meer informatie over veilig gebruik voor eigenaren, bestuurders en andere gebruikers van de auto vindt. De informatie van Volvo Cars over reparaties en service van auto's en originele onderdelen omvat ook informatie over veilig gebruik voor servicepersoneel.

De stoffen die worden vermeld in de toepasselijke "Tabel met stoffen op de kandidaatslijst" en die voorkomen in onderdelen van de betreffende auto zijn zodanig ingebouwd dat een mogelijke blootstelling voor klanten en gevaren voor de mens of het milieu tot een minimum kunnen worden beperkt zolang de auto en de onderdelen daarvan worden gebruikt op de beoogde wijze en zolang reparaties, service en onderhoud worden uitgevoerd volgens de technische instructies voor deze activiteiten en volgens de good practices binnen de branche.

Een afgedankte auto mag binnen de EU alleen door een erkend afvalverwerkingsbedrijf (ATF) op wettelijk toegestane wijze als afval worden verwerkt. De afvalverwerking van auto-onderdelen moet voldoen aan de plaatselijke wetgeving en instructies van de lokale autoriteiten.

Tabel met stoffen op de kandidaatslijst

Meer informatie staat in een PDF-bestand; zie Ondersteuning / Auto-informatie / Wettelijke informatie.

^[1] REACH - De wetgeving op chemicaliën van de Europese Unie, die in werking trad op 1 juni 2007, Verordening (EC) Nr. 1907/2006 met betrekking tot de registratie en beoordeling van, en de autorisatie en beperkingen ten aanzien van chemische stoffen (REACH).

^[2] SVHC - Zeer risicovolle stoffen, die zijn opgenomen op de huidige kandidaatslijst (CL).

15.5.8. Licentieovereenkomsten voor bestuurdersdisplay

Hier vind je de licentieovereenkomsten voor het bestuurdersdisplay tussen Volvo en de fabrikant of ontwikkelaar.

De tabel bevat de componenten van de Open Source Software (OSS) die in het product onder de voorwaarden van de betreffende licenties worden gebruikt. De broncode voor de open source-componenten wordt ook meegeleverd met het product waar dit vereist is door de betreffende OSS-licentie.

Tabel met gebruikte open source-componenten					
SI-nummer	Naam van OSS-component	Versie OSS-component	Naam en versie van licentietekst	Website	Meer informatie
1	BidiReferenceCpp	2.6	Unicode Terms of Use	http://www.unicode.org/Public/PROGRAMS/BidiReferenceCpp/	(C) Socionext Embedded Software Austria GmbH (SESA) Copyright (C) 1999-2009, ASMUS, Inc
2	FASTCRC32	1.2.8	License of Stephan brumme/ Zlib style License	http://stephan-brumme.com/	Copyright © 2011-2013 Stephan Brumme. All rights reserved, Copyright (C) 1995-2006, 2010, 2011, 2012 Mark Adler
3	Freescale IMX6 HDMI	5.0.11	BSD 3-clause "New" or "Revised" License	https://www.nxp.com/ [https://www.nxp.com/]	Copyright © 2009-2012, Freescale Semiconductor, Inc, Copyright © 2010-2012, Freescale Semiconductor, Inc.
4	FreeType Hashing	2.6.3	MIT License	https://sourceforge.net/p/canvasdraw/cd/642/tree/trunk/freetype/include/freetype/internal/ftthash.h [https://sourceforge.net/p/canvasdraw/cd/642/tree/trunk/freetype/include/freetype/internal/ftthash.h]	Copyright 2000 Computing Research Labs, New Mexico State University Copyright 2001-2015 Francesco Zappa Nardelli
5	Freetype Project -BDF	2.6.3	MIT License	https://sourceforge.net/projects/freetype/files/freetype2/2.6.3/ [https://sourceforge.net/projects/freetype/files/freetype2/2.6.3/]	Copyright (C) 2001-2014 by Francesco Zappa Nardelli. Copyright 2000 Computing Research Labs, New Mexico State University
6	Freetype Project -PCF	2.6.3	MIT License	https://sourceforge.net/projects/freetype/files/freetype2/2.6.3/ [https://sourceforge.net/projects/freetype/files/freetype2/2.6.3/]	Copyright 2000-2001, 2003 by Francesco Zappa Nardelli Copyright (C) 2000, 2001, 2002, 2003, 2006, 2010 by Francesco Zappa Nardelli Copyright (C) 2000-2004, 2006-2011, 2013, 2014 by Francesco Zappa Nardelli Copyright 2000-2010, 2012-2014 by Francesco Zappa Nardelli Copyright 2003 by Francesco Zappa Nardelli
7	Freetype Project -Pcftutil	2.6.3	Open Group License	https://sourceforge.net/projects/freetype/files/freetype2/2.6.3/ [https://sourceforge.net/projects/freetype/files/freetype2/2.6.3/]	Copyright 1990, 1994, 1998 The Open Group
8	HarfBuzz	1.3.1	MIT License	http://freedesktop.org/wiki/Software/HarfBuzz	Copyright © 2007 Chris Wilson Copyright © 2009,2010 Red Hat, Inc. Copyright © 2011,2012 Google, Inc.

SI-nummer	Naam van OSS-component	Versie OSS-component	Naam en versie van licentietekst	Website	Meer informatie
9	Integrity Libnet	1.16	Internet Software Consortium-IBM License ISC License	https://github.com/lattera/glibc/blob/master/resolv/inet_pton.c [https://github.com/lattera/glibc/blob/master/resolv/inet_pton.c]	Copyright © 1996 by Internet Software Consortium. Consortium, Copyright © 1995 by International Business Machines, Inc.
10	Khronos EGL Headers	1,3	MIT License	http://www.khronos.org/registry/egl/	Copyright © 2007-2013 The Khronos Group Inc. Copyright 2008 VMware, Inc. Copyright © 2013-2014 The Khronos Group Inc.
11	Khronos Group - OpenGL ES	1.4	SGI Free Software License B v2.0	http://www.khronos.org/opengles/	
12	libjpeg	6b	Independent JPEG Group License	http://www.iijg.org/	Copyright (C) 1991-1998, Thomas G. Lane.
13	libpng	1.4.22	libpng License	http://github.com/coapp-packages/libpng/	Copyright © 1998-2010 Glenn Randers-Pehrson Copyright © 2007, 2009 Glenn Randers-Pehrson Version 0.96 Copyright © 1996, 1997 Andreas Dilger Version 0.88 Copyright © 1995, 1996 Guy Eric Schalnat, Group 42, Inc.
14	Libunibreak	1.2.8	zlib License	https://github.com/adah1972/libunibreak [https://github.com/adah1972/libunibreak]	Copyright (C) 2008-2011 Wu Yongwei Copyright (C) 2012 Tom Hacohe tom@stosb.com
15	Iz4 Compression algorithm	1.4.0	BSD 2-clause "Simplified" License	http://github.com/Cyan4973/iz4/	Copyright (C) 2011-2014, Yann Collet
16	md5	1,6	Public Domain	https://doxygen.reactos.org/d7/d04/sdk_2lib_23rdparty_2freetype_2src_2base_2md5_8c_source.html [https://doxygen.reactos.org/d7/d04/sdk_2lib_23rdparty_2freetype_2src_2base_2md5_8c_source.html]	
17	NetBSD	1.9	BSD-4-Clause (University of California-Specific), BSD3, IBM License, HPND like license, BSD 2-clause "Simplified" License, BSD One Clause License	http://www.netbsd.org/	Copyright © 1998 Manuel Bouyer Copyright © 1996 Matt Thomas., Copyright 1997 Marshall Kirk McKusick. All Rights Reserved, Copyright © 1985, 1988, 1989, 1991, 1993, 1995 The Regents of the University of California Copyright © 1989, 1993 The Regents of the University of California Copyright © 1983, 1993 The Regents of the University of California Copyright 2000-2011 Green Hills Software Copyright (c) 1996 by Internet Software Consortium. Copyright (C) 1998 WIDE Project, Portions Copyright © 1995 by International Business Machines, Inc, Copyright (C) 1994, 1995, 1997 TooLs GmbH Copyright (C) 1994, 1995, 1997 Wolfgang Solfrank Copyright © 1995, 1999 Berkeley Software Design, Inc Portions Copyright © 1993 by Digital Equipment Corporation Copyright © 1992 Henry Spencer Copyright © 1997, 1998, 1999 The NetBSD Foundation, Inc Copyright © 1996 by Internet Software Consortium. Copyright (c) 1994 James A. Jegers(c) © UNIX System Laboratories, Inc.
18	NetBSD_BSD4	1.9	BSD 4-clause "Original" or "Old" License	http://www.netbsd.org/	Copyright 2000-2011 Green Hills Software Copyright © 1994, 1998 Christopher G. Demetriou, Copyright © 1982, 1986, 1990, 1993, 1994 The Regents of the University of California. All rights reserved. © UNIX System Laboratories, Inc.

SI-nummer	Naam van OSS-component	Versie OSS-component	Naam en versie van licentietekst	Website	Meer informatie
19	The FreeType Project - freetype2	2.6.3	FreeType Project License	http://sourceforge.net/projects/freetype/	Copyright 1996-2016 by David Turner, Robert Wilhelm, and Werner Lemberg, Copyright 2007-2016 by Rahul Bhalaria, Copyright 2009-2016 by Oran Agra and Mickey Gabel, Copyright 2008-2016 by David Turner, Robert Wilhelm, Werner Lemberg, and Suzuki Toshiya, Copyright 2000 Computing Research Labs, New Mexico State University, Copyright 2001-2015 Francesco Zappa Nardelli, Copyright 2004-2016 by Masatake YAMATO and Redhat K.K, Copyright 2007-2016 by Derek Clegg and Michael Toftdal, Copyright 2010-2016 by Joel Klinghed, Copyright 2007-2013 Adobe Systems Incorporated, Copyright 2007-2014 Adobe Systems Incorporated, Copyright 2004-2016 by Albert Chin-A-Young, Copyright 2013-2016 by Google, Inc, Copyright 2002-2016 by Roberto Alameda, Copyright 2003 Huw D M Davies for Codeweavers, Copyright 2007 Dmitry Timoshkov for Codeweavers
20	Vivante Driver software	viv5.0.11 p7.4.i3	MIT License	http://www.vivante.com/	Copyright 2012 - 2016 Vivante Corporation, Santa Clara, California Copyright © 2007 The Khronos Group Inc Copyright © 2014 - 2016 Vivante Corporation Copyright 2012 Vivante Corporation, Sunnyvale, California Copyright © 2011 Intel Corporation Copyright (C) 1999-2001 Brian Paul
21	zlib	1.2.8	zlib License	http://www.zlib.net/	Copyright (C) 1995-2007 Mark Adler Copyright (C) 1995-2005 Jean-loup Gailly Copyright (C) 1995-2012 Mark Adler Copyright (C) 2003 Chris Anderson Copyright (C) 1998 Brian Raiter
22	RBTree.cpp	3.4.2	Public Domain	https://www.eu.socionext.com/ [https://www.eu.socionext.com/]	(C) Socionext Embedded Software Austria GmbH (SESA)

Licentietekst	
Licentiernaam	Licentietekst
HPND Like license	<p>Portions Copyright (c) 1993 by Digital Equipment Corporation.</p> <p>Permission to use, copy, modify, and distribute this software for any purpose with or without fee is hereby granted, provided that the above copyright notice and this permission notice appear in all copies, and that the name of Digital Equipment Corporation not be used in advertising or publicity pertaining to distribution of the document or software without specific, written prior permission.</p> <p>THE SOFTWARE IS PROVIDED "AS IS" AND DIGITAL EQUIPMENT CORP. DISCLAIMS ALL WARRANTIES WITH REGARD TO THIS SOFTWARE, INCLUDING ALL IMPLIED WARRANTIES OF MERCHANTABILITY AND FITNESS. IN NO EVENT SHALL DIGITAL EQUIPMENT CORPORATION BE LIABLE FOR ANY SPECIAL, DIRECT, INDIRECT, OR CONSEQUENTIAL DAMAGES OR ANY DAMAGES WHATSOEVER RESULTING FROM LOSS OF USE, DATA OR PROFITS, WHETHER IN AN ACTION OF CONTRACT, NEGLIGENCE OR OTHER TORTIOUS ACTION, ARISING OUT OF OR IN CONNECTION WITH THE USE OR PERFORMANCE OF THIS SOFTWARE.</p>
BSD 2-clause "Simplified" License	<p>BSD Two Clause License</p> <p>Redistribution and use in source and binary forms, with or without modification, are permitted provided that the following conditions are met: Redistributions of source code must retain the above copyright notice, this list of conditions and the following disclaimer. Redistributions in binary form must reproduce the above copyright notice, this list of conditions and the following disclaimer in the documentation and/or other materials provided with the distribution.</p> <p>THIS SOFTWARE IS PROVIDED BY THE AUTHOR "AS IS" AND ANY EXPRESS OR IMPLIED WARRANTIES, INCLUDING, BUT NOT LIMITED TO, THE IMPLIED WARRANTIES OF MERCHANTABILITY AND FITNESS FOR A PARTICULAR PURPOSE ARE DISCLAIMED. IN NO EVENT SHALL THE AUTHOR BE LIABLE FOR ANY DIRECT, INDIRECT, INCIDENTAL, SPECIAL, EXEMPLARY, OR CONSEQUENTIAL DAMAGES (INCLUDING, BUT NOT LIMITED TO, PROCUREMENT OF SUBSTITUTE GOODS OR SERVICES; LOSS OF USE, DATA, OR PROFITS; OR BUSINESS INTERRUPTION) HOWEVER CAUSED AND ON ANY THEORY OF LIABILITY, WHETHER IN CONTRACT, STRICT LIABILITY, OR TORT (INCLUDING NEGLIGENCE OR OTHERWISE) ARISING IN ANY WAY OUT OF THE USE OF THIS SOFTWARE, EVEN IF ADVISED OF THE POSSIBILITY OF SUCH DAMAGE.</p>
IBM license	<p>Portions Copyright (c) 1995 by International Business Machines, Inc.</p> <p>International Business Machines, Inc. (hereinafter called IBM) grants permission under its copyrights to use, copy, modify, and distribute this Software with or without fee, provided that the above copyright notice and all paragraphs of this notice appear in all copies, and that the name of IBM not be used in connection with the marketing of any product incorporating the Software or modifications thereof, without specific, written prior permission.</p> <p>To the extent it has a right to do so, IBM grants an immunity from suit under its patents, if any, for the use, sale or manufacture of products to the extent that such products are used for performing Domain Name System dynamic updates in TCP/IP networks by means of the Software. No immunity is granted for any product per se or for any other function of any product.</p> <p>THE SOFTWARE IS PROVIDED "AS IS", AND IBM DISCLAIMS ALL WARRANTIES, INCLUDING ALL IMPLIED WARRANTIES OF MERCHANTABILITY AND FITNESS FOR A PARTICULAR PURPOSE. IN NO EVENT SHALL IBM BE LIABLE FOR ANY SPECIAL, DIRECT, INDIRECT, OR CONSEQUENTIAL DAMAGES OR ANY DAMAGES WHATSOEVER ARISING OUT OF OR IN CONNECTION WITH THE USE OR PERFORMANCE OF THIS SOFTWARE, EVEN IF IBM IS APPRISED OF THE POSSIBILITY OF SUCH DAMAGES.</p>

De inhoud van deze handleiding geeft de status van de gebruikershandleiding weer op het moment van drukken en is mogelijk niet volledig geldig in toekomstige gevallen. Raadpleeg voor meer informatie de eerste pagina voor de volledige disclaimer.

Licentiernaam	Licentietekst
BSD 3-clause "New" or "Revised" License	<p>Copyright (c) [YEAR], [OWNER] All rights reserved.</p> <p>Redistribution and use in source and binary forms, with or without modification, are permitted provided that the following conditions are met: Redistributions of source code must retain the above copyright notice, this list of conditions and the following disclaimer. Redistributions in binary form must reproduce the above copyright notice, this list of conditions and the following disclaimer in the documentation and/or other materials provided with the distribution. Neither the name of the [ORGANIZATION] nor the names of its contributors may be used to endorse or promote products derived from this software without specific prior written permission.</p> <p>THIS SOFTWARE IS PROVIDED BY THE COPYRIGHT HOLDERS AND CONTRIBUTORS "AS IS" AND ANY EXPRESS OR IMPLIED WARRANTIES, INCLUDING, BUT NOT LIMITED TO, THE IMPLIED WARRANTIES OF MERCHANTABILITY AND FITNESS FOR A PARTICULAR PURPOSE ARE DISCLAIMED. IN NO EVENT SHALL THE COPYRIGHT OWNER OR CONTRIBUTORS BE LIABLE FOR ANY DIRECT, INDIRECT, INCIDENTAL, SPECIAL, EXEMPLARY, OR CONSEQUENTIAL DAMAGES (INCLUDING, BUT NOT LIMITED TO, PROCUREMENT OF SUBSTITUTE GOODS OR SERVICES; LOSS OF USE, DATA, OR PROFITS; OR BUSINESS INTERRUPTION) HOWEVER CAUSED AND ON ANY THEORY OF LIABILITY, WHETHER IN CONTRACT, STRICT LIABILITY, OR TORT (INCLUDING NEGLIGENCE OR OTHERWISE) ARISING IN ANY WAY OUT OF THE USE OF THIS SOFTWARE, EVEN IF ADVISED OF THE POSSIBILITY OF SUCH DAMAGE.</p>
BSD 4-clause "Original" or "Old" License	<p>Copyright (c) [year], [copyright holder] All rights reserved.</p> <p>Redistribution and use in source and binary forms, with or without modification, are permitted provided that the following conditions are met:</p> <ol style="list-style-type: none"> 1. Redistributions of source code must retain the above copyright notice, this list of conditions and the following disclaimer. 2. Redistributions in binary form must reproduce the above copyright notice, this list of conditions and the following disclaimer in the documentation and/or other materials provided with the distribution. 3. All advertising materials mentioning features or use of this software must display the following acknowledgement: This product includes software developed by the organization. 4. Neither the name of the organization nor the names of its contributors may be used to endorse or promote products derived from this software without specific prior written permission. <p>THIS SOFTWARE IS PROVIDED BY COPYRIGHT HOLDER "AS IS" AND ANY EXPRESS OR IMPLIED WARRANTIES, INCLUDING, BUT NOT LIMITED TO, THE IMPLIED WARRANTIES OF MERCHANTABILITY AND FITNESS FOR A PARTICULAR PURPOSE ARE DISCLAIMED. IN NO EVENT SHALL {{COPYRIGHT HOLDER}} BE LIABLE FOR ANY DIRECT, INDIRECT, INCIDENTAL, SPECIAL, EXEMPLARY, OR CONSEQUENTIAL DAMAGES (INCLUDING, BUT NOT LIMITED TO, PROCUREMENT OF SUBSTITUTE GOODS OR SERVICES; LOSS OF USE, DATA, OR PROFITS; OR BUSINESS INTERRUPTION) HOWEVER CAUSED AND ON ANY THEORY OF LIABILITY, WHETHER IN CONTRACT, STRICT LIABILITY, OR TORT (INCLUDING NEGLIGENCE OR OTHERWISE) ARISING IN ANY WAY OUT OF THE USE OF THIS SOFTWARE, EVEN IF ADVISED OF THE POSSIBILITY OF SUCH DAMAGE.</p>
BSD-4-Clause (University of California-Specific)	<p>BSD-4-Clause (University of California-Specific) Copyright [various years] The Regents of the University of California. All rights reserved.</p> <p>Redistribution and use in source and binary forms, with or without modification, are permitted provided that the following conditions are met:</p> <ol style="list-style-type: none"> 1. Redistributions of source code must retain the above copyright notice, this list of conditions and the following disclaimer. 2. Redistributions in binary form must reproduce the above copyright notice, this list of conditions and the following disclaimer in the documentation and/or other materials provided with the distribution. 3. All advertising materials mentioning features or use of this software must display the following acknowledgement: This product includes software developed by the University of California, Berkeley and its contributors. 4. Neither the name of the University nor the names of its contributors may be used to endorse or promote products derived from this software without specific prior written permission. <p>THIS SOFTWARE IS PROVIDED BY THE REGENTS AND CONTRIBUTORS "AS IS" AND ANY EXPRESS OR IMPLIED WARRANTIES, INCLUDING, BUT NOT LIMITED TO, THE IMPLIED WARRANTIES OF MERCHANTABILITY AND FITNESS FOR A PARTICULAR PURPOSE ARE DISCLAIMED. IN NO EVENT SHALL THE REGENTS OR CONTRIBUTORS BE LIABLE FOR ANY DIRECT, INDIRECT, INCIDENTAL, SPECIAL, EXEMPLARY, OR CONSEQUENTIAL DAMAGES (INCLUDING, BUT NOT LIMITED TO, PROCUREMENT OF SUBSTITUTE GOODS OR SERVICES; LOSS OF USE, DATA, OR PROFITS; OR BUSINESS INTERRUPTION) HOWEVER CAUSED AND ON ANY THEORY OF LIABILITY, WHETHER IN CONTRACT, STRICT LIABILITY, OR TORT (INCLUDING NEGLIGENCE OR OTHERWISE) ARISING IN ANY WAY OUT OF THE USE OF THIS SOFTWARE, EVEN IF ADVISED OF THE POSSIBILITY OF SUCH DAMAGE.</p>

Licentiernaam	Licentietekst
Freetype Project License	<p>The FreeType Project LICENSE 2006-Jan-27 Copyright 1996-2002, 2006 by David Turner, Robert Wilhelm, and Werner Lemberg</p> <p>Introduction</p> <p>The FreeType Project is distributed in several archive packages; some of them may contain, in addition to the FreeType font engine, various tools and contributions which rely on, or relate to, the FreeType Project. This license applies to all files found in such packages, and which do not fall under their own explicit license. The license affects thus the FreeType font engine, the test programs, documentation and makefiles, at the very least. This license was inspired by the BSD, Artistic, and IJG (Independent JPEG Group) licenses, which all encourage inclusion and use of free software in commercial and freeware products alike. As a consequence, its main points are that:</p> <p>We don't promise that this software works. However, we will be interested in any kind of bug reports. ('as is' distribution)</p> <p>You can use this software for whatever you want, in parts or full form, without having to pay us. ('royalty-free' usage)</p> <p>You may not pretend that you wrote this software. If you use it, or only parts of it, in a program, you must acknowledge somewhere in your documentation that you have used the FreeType code. ('credits')</p> <p>We specifically permit and encourage the inclusion of this software, with or without modifications, in commercial products. We disclaim all warranties covering The FreeType Project and assume no liability related to The FreeType Project. Finally, many people asked us for a preferred form for a credit/disclaimer to use in compliance with this license. We thus encourage you to use the following text:</p> <p>"Portions of this software are copyright © 1996-2002, 2006 The FreeType Project (www.freetype.org). All rights reserved."</p> <p>Legal Terms</p> <p>Definitions</p> <p>Throughout this license, the terms 'package', 'FreeType Project', and 'FreeType archive' refer to the set of files originally distributed by the authors (David Turner, Robert Wilhelm, and Werner Lemberg) as the 'FreeType Project', be they named as alpha, beta or final release. 'You' refers to the licensee, or person using the project, where 'using' is a generic term including compiling the project's source code as well as linking it to form a 'program' or 'executable'. This program is referred to as 'a program using the FreeType engine'. This license applies to all files distributed in the original FreeType Project, including all source code, binaries and documentation, unless otherwise stated in the file in its original, unmodified form as distributed in the original archive. If you are unsure whether or not a particular file is covered by this license, you must contact us to verify this.</p> <p>The FreeType Project is copyright (C) 1996-2000, 2006 by David Turner, Robert Wilhelm, and Werner Lemberg. All rights reserved except as specified below.</p> <p>No Warranty</p> <p>THE FREETYPE PROJECT IS PROVIDED 'AS IS' WITHOUT WARRANTY OF ANY KIND, EITHER EXPRESS OR IMPLIED, INCLUDING, BUT NOT LIMITED TO, WARRANTIES OF MERCHANTABILITY AND FITNESS FOR A PARTICULAR PURPOSE. IN NO EVENT WILL ANY OF THE AUTHORS OR COPYRIGHT HOLDERS BE LIABLE FOR ANY DAMAGES CAUSED BY THE USE OR THE INABILITY TO USE, OF THE FREETYPE PROJECT.</p> <p>Redistribution</p> <p>This license grants a worldwide, royalty-free, perpetual and irrevocable right and license to use, execute, perform, compile, display, copy, create derivative works of, distribute and sublicense the FreeType Project (in both source and object code forms) and derivative works thereof for any purpose; and to authorize others to exercise some or all of the rights granted herein, subject to the following conditions:</p> <p>Redistribution of source code must retain this license file ('FTL.TXT') unaltered; any additions, deletions or changes to the original files must be clearly indicated in accompanying documentation. The copyright notices of the unaltered, original files must be preserved in all copies of source files. Redistribution in binary form must provide a disclaimer that states that the software is based in part of the work of the FreeType Team, in the distribution documentation. We also encourage you to put an URL to the FreeType web page in your documentation, though this isn't mandatory. These conditions apply to any software derived from or based on the FreeType Project, not just the unmodified files. If you use our work, you must acknowledge us. However, no fee need be paid to us.</p> <p>Advertising</p> <p>Neither the FreeType authors and contributors nor you shall use the name of the other for commercial, advertising, or promotional purposes without specific prior written permission. We suggest, but do not require, that you use one or more of the following phrases to refer to this software in your documentation or advertising materials: 'FreeType Project', 'FreeType Engine', 'FreeType library', or 'FreeType Distribution'. As you have not signed this license, you are not required to accept it. However, as the FreeType Project is copyrighted material, only this license, or another one contracted with the authors, grants you the right to use, distribute, and modify it. Therefore, by using, distributing, or modifying the FreeType Project, you indicate that you understand and accept all the terms of this license.</p> <p>Contacts</p> <p>There are two mailing lists related to FreeType:</p> <p>freetype@nongnu.org Discusses general use and applications of FreeType, as well as future and wanted additions to the library and distribution. If you are looking for support, start in this list if you haven't found anything to help you in the documentation.</p> <p>devel@nongnu.org Discusses bugs, as well as engine internals, design issues, specific licenses, porting, etc.</p> <p>Our home page can be found at: http://www.freetype.org</p>

Licentienaam	Licentietekst
Independent JPEG Group License	<p>The Independent JPEG Group's JPEG software README for release 6b of 27-Mar-1998</p> <p>This distribution contains the sixth public release of the Independent JPEG Group's free JPEG software. You are welcome to redistribute this software and to use it for any purpose, subject to the conditions under LEGAL ISSUES, below. Serious users of this software (particularly those incorporating it into larger programs) should contact IJG at jpeg-info@uunet.uu.net to be added to our electronic mailing list. Mailing list members are notified of updates and have a chance to participate in technical discussions, etc. This software is the work of Tom Lane, Philip Gladstone, Jim Boucher, Lee Crocker, Julian Minguillon, Luis Ortiz, George Phillips, Davide Rossi, Guido Vollbeding, Ge' Weijers, and other members of the Independent JPEG Group. IJG is not affiliated with the official ISO JPEG standards committee.</p> <p>LEGAL ISSUES</p> <p>In plain English:</p> <p>We don't promise that this software works. (But if you find any bugs, please let us know!) You can use this software for whatever you want. You don't have to pay us. You may not pretend that you wrote this software. If you use it in a program, you must acknowledge somewhere in your documentation that you've used the IJG code.</p> <p>In legalese:</p> <p>The authors make NO WARRANTY or representation, either express or implied, with respect to this software, its quality, accuracy, merchantability, or fitness for a particular purpose. This software is provided "AS IS", and you, its user, assume the entire risk as to its quality and accuracy. This software is copyright (C) 1991-1998, Thomas G. Lane. All Rights Reserved except as specified below.</p> <p>Permission is hereby granted to use, copy, modify, and distribute this software (or portions thereof) for any purpose, without fee, subject to these conditions:</p> <ol style="list-style-type: none"> 1. If any part of the source code for this software is distributed, then this README file must be included, with this copyright and no-warranty notice unaltered; and any additions, deletions, or changes to the original files must be clearly indicated in accompanying documentation. 2. If only executable code is distributed, then the accompanying documentation must state that "this software is based in part on the work of the Independent JPEG Group". 3. Permission for use of this software is granted only if the user accepts full responsibility for any undesirable consequences; the authors accept NO LIABILITY for damages of any kind. <p>These conditions apply to any software derived from or based on the IJG code, not just to the unmodified library. If you use our work, you ought to acknowledge us.</p> <p>Permission is NOT granted for the use of any IJG author's name or company name in advertising or publicity relating to this software or products derived from it. This software may be referred to only as "the Independent JPEG Group's software".</p> <p>We specifically permit and encourage the use of this software as the basis of commercial products, provided that all warranty or liability claims are assumed by the product vendor. ansi2knrc is included in this distribution by permission of L. Peter Deutsch, sole proprietor of its copyright holder, Aladdin Enterprises of Menlo Park, CA. ansi2knrc is NOT covered by the above copyright and conditions, but instead by the usual distribution terms of the Free Software Foundation; principally, that you must include source code if you redistribute it. (See the file ansi2knrc for full details.)</p> <p>However, since ansi2knrc is not needed as part of any program generated from the IJG code, this does not limit you more than the foregoing paragraphs do. The Unix configuration script "configure" was produced with GNU Autoconf. It is copyright by the Free Software Foundation but is freely distributable. The same holds for its supporting scripts (config.guess, config.sub, ltconfig, ltmain.sh). Another support script, install-sh, is copyright by M.I.T. but is also freely distributable.</p> <p>It appears that the arithmetic coding option of the JPEG spec is covered by patents owned by IBM, AT & T, and Mitsubishi. Hence arithmetic coding cannot legally be used without obtaining one or more licenses. For this reason, support for arithmetic coding has been removed from the free JPEG software. (Since arithmetic coding provides only a marginal gain over the unpatented Huffman mode, it is unlikely that very many implementations will support it.) So far as we are aware, there are no patent restrictions on the remaining code.</p> <p>The IJG distribution formerly included code to read and write GIF files. To avoid entanglement with the Unisys LZW patent, GIF reading support has been removed altogether, and the GIF writer has been simplified to produce "uncompressed GIFs". This technique does not use the LZW algorithm; the resulting GIF files are larger than usual, but are readable by all standard GIF decoders. We are required to state that</p> <p>"The Graphics Interchange Format(c) is the Copyright property of CompuServe Incorporated. GIF(sm) is a Service Mark property of CompuServe Incorporated."</p>
Internet Software Consortium-IBM License	<p>Copyright (c) 1996 by Internet Software Consortium.</p> <p>Permission to use, copy, modify, and distribute this software for any purpose with or without fee is hereby granted, provided that the above copyright notice and this permission notice appear in all copies.</p> <p>THE SOFTWARE IS PROVIDED "AS IS" AND INTERNET SOFTWARE CONSORTIUM DISCLAIMS ALL WARRANTIES WITH REGARD TO THIS SOFTWARE INCLUDING ALL IMPLIED WARRANTIES OF MERCHANTABILITY AND FITNESS. IN NO EVENT SHALL INTERNET SOFTWARE CONSORTIUM BE LIABLE FOR ANY SPECIAL, DIRECT, INDIRECT, OR CONSEQUENTIAL DAMAGES OR ANY DAMAGES WHATSOEVER RESULTING FROM LOSS OF USE, DATA OR PROFITS, WHETHER IN AN ACTION OF CONTRACT, NEGLIGENCE OR OTHER TORTIOUS ACTION, ARISING OUT OF OR IN CONNECTION WITH THE USE OR PERFORMANCE OF THIS SOFTWARE.</p> <p>Portions Copyright (c) 1995 by International Business Machines, Inc.</p> <p>International Business Machines, Inc. (hereinafter called IBM) grants permission under its copyrights to use, copy, modify, and distribute this Software with or without fee, provided that the above copyright notice and all paragraphs of this notice appear in all copies, and that the name of IBM not be used in connection with the marketing of any product incorporating the Software or modifications thereof, without specific, written prior permission.</p> <p>To the extent it has a right to do so, IBM grants an immunity from suit under its patents, if any, for the use, sale or manufacture of products to the extent that such products are used for performing Domain Name System dynamic updates in TCP/IP networks by means of the Software. No immunity is granted for any product per se or for any other function of any product.</p> <p>THE SOFTWARE IS PROVIDED "AS IS", AND IBM DISCLAIMS ALL WARRANTIES, INCLUDING ALL IMPLIED WARRANTIES OF MERCHANTABILITY AND FITNESS FOR A PARTICULAR PURPOSE. IN NO EVENT SHALL IBM BE LIABLE FOR ANY SPECIAL, DIRECT, INDIRECT, OR CONSEQUENTIAL DAMAGES OR ANY DAMAGES WHATSOEVER ARISING OUT OF OR IN CONNECTION WITH THE USE OR PERFORMANCE OF THIS SOFTWARE, EVEN IF IBM IS APPRISED OF THE POSSIBILITY OF SUCH DAMAGES.</p>

Licentienaam	Licentietekst
Khronos License	<p>Copyright (c) 2013 The Khronos Group Inc.</p> <p>** ** Permission is hereby granted, free of charge, to any person obtaining a ** copy of this software and/or associated documentation files (the ** "Materials"), to deal in the Materials without restriction, including ** without limitation the rights to use, copy, modify, merge, publish, ** distribute, sublicense, and/or sell copies of the Materials, and to ** permit persons to whom the Materials are furnished to do so, subject to ** the following conditions:</p> <p>** ** The above copyright notice and this permission notice shall be included ** in all copies or substantial portions of the Materials. **</p> <p>** THE MATERIALS ARE PROVIDED "AS IS", WITHOUT WARRANTY OF ANY KIND, ** EXPRESS OR IMPLIED, INCLUDING BUT NOT LIMITED TO THE WARRANTIES OF ** MERCHANTABILITY, FITNESS FOR A PARTICULAR PURPOSE AND NONINFRINGEMENT. ** IN NO EVENT SHALL THE AUTHORS OR COPYRIGHT HOLDERS BE LIABLE FOR ANY ** CLAIM, DAMAGES OR OTHER LIABILITY, WHETHER IN AN ACTION OF CONTRACT, ** TORT OR OTHERWISE, ARISING FROM, OUT OF OR IN CONNECTION WITH THE ** MATERIALS OR THE USE OR OTHER DEALINGS IN THE MATERIALS.</p>
License of Stephan Brumme/ Zlib style License	<p>This software is provided 'as-is', without any express or implied warranty. In no event will the author be held liable for any damages arising from the use of this software. Permission is granted to anyone to use this software for any purpose, including commercial applications, and to alter it and redistribute it freely, subject to the following restrictions: The origin of this software must not be misrepresented; you must not claim that you wrote the original software. If you use this software in a product, an acknowledgment in the product documentation would be appreciated but is not required. Altered source versions must be plainly marked as such, and must not be misrepresented as being the original software.</p>
MIT License	<p>The MIT License</p> <p>Copyright (c) [year] [copyright holders]</p> <p>Permission is hereby granted, free of charge, to any person obtaining a copy of this software and associated documentation files (the "Software"), to deal in the Software without restriction, including without limitation the rights to use, copy, modify, merge, publish, distribute, sublicense, and/or sell copies of the Software, and to permit persons to whom the Software is furnished to do so, subject to the following conditions:</p> <p>The above copyright notice and this permission notice shall be included in all copies or substantial portions of the Software.</p> <p>THE SOFTWARE IS PROVIDED "AS IS", WITHOUT WARRANTY OF ANY KIND, EXPRESS OR IMPLIED, INCLUDING BUT NOT LIMITED TO THE WARRANTIES OF MERCHANTABILITY, FITNESS FOR A PARTICULAR PURPOSE AND NONINFRINGEMENT. IN NO EVENT SHALL THE AUTHORS OR COPYRIGHT HOLDERS BE LIABLE FOR ANY CLAIM, DAMAGES OR OTHER LIABILITY, WHETHER IN AN ACTION OF CONTRACT, TORT OR OTHERWISE, ARISING FROM, OUT OF OR IN CONNECTION WITH THE SOFTWARE OR THE USE OR OTHER DEALINGS IN THE SOFTWARE.</p>
Open Group License	<p>Open Group License</p> <p>Copyright 1996, 1998 The Open Group</p> <p>Permission to use, copy, modify, distribute, and sell this software and its documentation for any purpose is hereby granted without fee, provided that the above copyright notice appear in all copies and that both that copyright notice and this permission notice appear in supporting documentation. The above copyright notice and this permission notice shall be included in all copies or substantial portions of the Software.</p> <p>THE SOFTWARE IS PROVIDED "AS IS", WITHOUT WARRANTY OF ANY KIND, EXPRESS OR IMPLIED, INCLUDING BUT NOT LIMITED TO THE WARRANTIES OF MERCHANTABILITY, FITNESS FOR A PARTICULAR PURPOSE AND NONINFRINGEMENT. IN NO EVENT SHALL THE OPEN GROUP BE LIABLE FOR ANY CLAIM, DAMAGES OR OTHER LIABILITY, WHETHER IN AN ACTION OF CONTRACT, TORT OR OTHERWISE, ARISING FROM, OUT OF OR IN CONNECTION WITH THE SOFTWARE OR THE USE OR OTHER DEALINGS IN THE SOFTWARE.</p> <p>Except as contained in this notice, the name of The Open Group shall not be used in advertising or otherwise to promote the sale, use or other dealings in this Software without prior written authorization from The Open Group.</p>
Public Domain	<p>Public domain code is not subject to any license.</p>
BSD One Clause License	<p>BSD One Clause License</p> <p>Copyright (c) [YEAR], [OWNER]</p> <p>All rights reserved.</p> <p>Redistribution and use in source and binary forms, with or without modification, are permitted provided that the following conditions are met:</p> <p>* Redistributions of source code must retain the above copyright notice, this list of conditions and the following disclaimer.</p> <p>THIS SOFTWARE IS PROVIDED BY THE COPYRIGHT HOLDERS AND CONTRIBUTORS "AS IS" AND ANY EXPRESS OR IMPLIED WARRANTIES, INCLUDING, BUT NOT LIMITED TO, THE IMPLIED WARRANTIES OF MERCHANTABILITY AND FITNESS FOR A PARTICULAR PURPOSE ARE DISCLAIMED. IN NO EVENT SHALL THE COPYRIGHT OWNER OR CONTRIBUTORS BE LIABLE FOR ANY DIRECT, INDIRECT, INCIDENTAL, SPECIAL, EXEMPLARY, OR CONSEQUENTIAL DAMAGES (INCLUDING, BUT NOT LIMITED TO, PROCUREMENT OF SUBSTITUTE GOODS OR SERVICES; LOSS OF USE, DATA, OR PROFITS; OR BUSINESS INTERRUPTION) HOWEVER CAUSED AND ON ANY THEORY OF LIABILITY, WHETHER IN CONTRACT, STRICT LIABILITY, OR TORT (INCLUDING NEGLIGENCE OR OTHERWISE) ARISING IN ANY WAY OUT OF THE USE OF THIS SOFTWARE, EVEN IF ADVISED OF THE POSSIBILITY OF SUCH DAMAGE.</p>
ISC License	<p>ISC License (ISCL)</p> <p>Copyright (c) 4-digit year, Company or Person's Name</p> <p>Permission to use, copy, modify, and/or distribute this software for any purpose with or without fee is hereby granted, provided that the above copyright notice and this permission notice appear in all copies.</p> <p>THE SOFTWARE IS PROVIDED "AS IS" AND THE AUTHOR DISCLAIMS ALL WARRANTIES WITH REGARD TO THIS SOFTWARE INCLUDING ALL IMPLIED WARRANTIES OF MERCHANTABILITY AND FITNESS. IN NO EVENT SHALL THE AUTHOR BE LIABLE FOR ANY SPECIAL, DIRECT, INDIRECT, OR CONSEQUENTIAL DAMAGES OR ANY DAMAGES WHATSOEVER RESULTING FROM LOSS OF USE, DATA OR PROFITS, WHETHER IN AN ACTION OF CONTRACT, NEGLIGENCE OR OTHER TORTIOUS ACTION, ARISING OUT OF OR IN CONNECTION WITH THE USE OR PERFORMANCE OF THIS SOFTWARE.</p>

Licentienaam	Licentietekst
SGI Free Software License B v2.0	<p>SGI FREE SOFTWARE LICENSE B (Version 2.0, Sept. 18, 2008) Copyright (C) [dates of first publication] Silicon Graphics, Inc. All Rights Reserved.</p> <p>Permission is hereby granted, free of charge, to any person obtaining a copy of this software and associated documentation files (the "Software"), to deal in the Software without restriction, including without limitation the rights to use, copy, modify, merge, publish, distribute, sublicense, and/or sell copies of the Software, and to permit persons to whom the Software is furnished to do so, subject to the following conditions:</p> <p>The above copyright notice including the dates of first publication and either this permission notice or a reference to http://oss.sgi.com/projects/FreeB/ shall be included in all copies or substantial portions of the Software.</p> <p>THE SOFTWARE IS PROVIDED "AS IS", WITHOUT WARRANTY OF ANY KIND, EXPRESS OR IMPLIED, INCLUDING BUT NOT LIMITED TO THE WARRANTIES OF MERCHANTABILITY, FITNESS FOR A PARTICULAR PURPOSE AND NONINFRINGEMENT. IN NO EVENT SHALL SILICON GRAPHICS, INC. BE LIABLE FOR ANY CLAIM, DAMAGES OR OTHER LIABILITY, WHETHER IN AN ACTION OF CONTRACT, TORT OR OTHERWISE, ARISING FROM, OUT OF OR IN CONNECTION WITH THE SOFTWARE OR THE USE OR OTHER DEALINGS IN THE SOFTWARE.</p> <p>Except as contained in this notice, the name of Silicon Graphics, Inc. shall not be used in advertising or otherwise to promote the sale, use or other dealings in this Software without prior written authorization from Silicon Graphics, Inc.</p>

Licentienaam	Licentietekst
Unicode Terms of Use	<p>Unicode Terms of Use</p> <p>For the general privacy policy governing access to this site, see the Unicode Privacy Policy. For trademark usage, see the Unicode® Consortium Name and Trademark Usage Policy.</p> <p>A. Unicode Copyright.</p> <ol style="list-style-type: none"> 1. Copyright © 1991-2014 Unicode, Inc. All rights reserved. 2. Certain documents and files on this website contain a legend indicating that "Modification is permitted." Any person is hereby authorized, without fee, to modify such documents and files to create derivative works conforming to the Unicode® Standard, subject to Terms and Conditions herein. 3. Any person is hereby authorized, without fee, to view, use, reproduce, and distribute all documents and files solely for informational purposes in the creation of products supporting the Unicode Standard, subject to the Terms and Conditions herein. 4. Further specifications of rights and restrictions pertaining to the use of the particular set of data files known as the "Unicode Character Database" can be found in Exhibit 1. 5. Each version of the Unicode Standard has further specifications of rights and restrictions of use. For the book editions (Unicode 5.0 and earlier), these are found on the back of the title page. The online code charts carry specific restrictions. All other files, including online documentation of the core specification for Unicode 6.0 and later, are covered under these general Terms of Use. 6. No license is granted to "mirror" the Unicode website where a fee is charged for access to the "mirror" site. 7. Modification is not permitted with respect to this document. All copies of this document must be verbatim. <p>B. Restricted Rights Legend.</p> <p>Any technical data or software which is licensed to the United States of America, its agencies and/or instrumentalities under this Agreement is commercial technical data or commercial computer software developed exclusively at private expense as defined in FAR 2.101, or DFARS 252.227-7014 (June 1995), as applicable. For technical data, use, duplication, or disclosure by the Government is subject to restrictions as set forth in DFARS 202.227-7015 Technical Data, Commercial and Items (Nov 1995) and this Agreement. For Software, in accordance with FAR 12-212 or DFARS 227-7202, as applicable, use, duplication or disclosure by the Government is subject to the restrictions set forth in this Agreement.</p> <p>C. Warranties and Disclaimers.</p> <ol style="list-style-type: none"> 1. This publication and/or website may include technical or typographical errors or other inaccuracies. Changes are periodically added to the information herein; these changes will be incorporated in new editions of the publication and/or website. Unicode may make improvements and/or changes in the product(s) and/or program(s) described in this publication and/or website at any time. 2. If this file has been purchased on magnetic or optical media from Unicode, Inc. the sole and exclusive remedy for any claim will be exchange of the defective media within ninety (90) days of original purchase. 3. EXCEPT AS PROVIDED IN SECTION C.2, THIS PUBLICATION AND/OR SOFTWARE IS PROVIDED "AS IS" WITHOUT WARRANTY OF ANY KIND EITHER EXPRESS, IMPLIED, OR STATUTORY, INCLUDING, BUT NOT LIMITED TO, ANY WARRANTIES OF MERCHANTABILITY, FITNESS FOR A PARTICULAR PURPOSE, OR NON-INFRINGEMENT. UNICODE AND ITS LICENSORS ASSUME NO RESPONSIBILITY FOR ERRORS OR OMISSIONS IN THIS PUBLICATION AND/OR SOFTWARE OR OTHER DOCUMENTS WHICH ARE REFERENCED BY OR LINKED TO THIS PUBLICATION OR THE UNICODE WEBSITE. <p>D. Waiver of Damages.</p> <p>In no event shall Unicode or its licensors be liable for any special, incidental, indirect or consequential damages of any kind, or any damages whatsoever, whether or not Unicode was advised of the possibility of the damage, including, without limitation, those resulting from the following: loss of use, data or profits, in connection with the use, modification or distribution of this information or its derivatives.</p> <p>E. Trademarks & Logos.</p> <ol style="list-style-type: none"> 1. The Unicode Word Mark and the Unicode Logo are trademarks of Unicode, Inc. "The Unicode Consortium" and "Unicode, Inc." are trade names of Unicode, Inc. Use of the information and materials found on this website indicates your acknowledgement of Unicode, Inc.'s exclusive worldwide rights in the Unicode Word Mark, the Unicode Logo, and the Unicode trade names. 2. The Unicode Consortium Name and Trademark Usage Policy ("Trademark Policy") are incorporated herein by reference and you agree to abide by the provisions of the Trademark Policy, which may be changed from time to time in the sole discretion of Unicode, Inc. 3. All third party trademarks referenced herein are the property of their respective owners. <p>F. Miscellaneous.</p> <ol style="list-style-type: none"> 1. Jurisdiction and Venue. This server is operated from a location in the State of California, United States of America. Unicode makes no representation that the materials are appropriate for use in other locations. If you access this server from other locations, you are responsible for compliance with local laws. This Agreement, all use of this site and any claims and damages resulting from use of this site are governed solely by the laws of the State of California without regard to any principles which would apply the laws of a different jurisdiction. The user agrees that any disputes regarding this site shall be resolved solely in the courts located in Santa Clara County, California. The user agrees said courts have personal jurisdiction and agree to waive any right to transfer the dispute to any other forum. 2. Modification by Unicode. Unicode shall have the right to modify this Agreement at any time by posting it to this site. The user may not assign any part of this Agreement without Unicode's prior written consent. 3. Taxes. The user agrees to pay any taxes arising from access to this website or use of the information herein, except for those based on Unicode's net income. 4. Severability. If any provision of this Agreement is declared invalid or unenforceable, the remaining provisions of this Agreement shall remain in effect. 5. Entire Agreement. This Agreement constitutes the entire agreement between the parties.

Licentienaam	Licentietekst
libpng License	<p>Libpng License</p> <p>This copy of the libpng notices is provided for your convenience. In case of any discrepancy between this copy and the notices in the file png.h that is included in the libpng distribution, the latter shall prevail.</p> <p>COPYRIGHT NOTICE, DISCLAIMER, and LICENSE:</p> <p>If you modify libpng you may insert additional notices immediately following this sentence. libpng versions 1.0.7, July 1, 2000, through 1.0.13, April 15, 2002, are Copyright (c) 2000-2002 Glenn Randers-Pehrson and are distributed according to the same disclaimer and license as libpng-1.0.6 with the following individuals added to the list of Contributing Authors:</p> <p>Simon-Pierre Cadieux, Eric S. Raymond, Gilles Vollant</p> <p>and with the following additions to the disclaimer:</p> <p>There is no warranty against interference with your enjoyment of the library or against infringement. There is no warranty that our efforts or the library will fulfill any of your particular purposes or needs. This library is provided with all faults, and the entire risk of satisfactory quality, performance, accuracy, and effort is with the user.</p> <p>libpng versions 0.97, January 1998, through 1.0.6, March 20, 2000, are Copyright (c) 1998, 1999 Glenn Randers-Pehrson, and are distributed according to the same disclaimer and license as libpng-0.96, with the following individuals added to the list of Contributing Authors:</p> <p>Tom Lane, Glenn Randers-Pehrson, Willem van Schaik.</p> <p>libpng versions 0.89, June 1996, through 0.96, May 1997, are Copyright (c) 1996, 1997 Andreas Dilger Distributed according to the same disclaimer and license as libpng-0.88, with the following individuals added to the list of Contributing Authors:</p> <p>John Bowler, Kevin Bracey, Sam Bushell, Magnus Holmgren, Greg Roelofs, Tom Tanner.</p> <p>libpng versions 0.5, May 1995, through 0.88, January 1996, are Copyright (c) 1995, 1996 Guy Eric Schalnat, Group 42, Inc. For the purposes of this copyright and license, "Contributing Authors" is defined as the following set of individuals:</p> <p>Andreas Dilger, Dave Martindale, Guy Eric Schalnat, Paul Schmidt, Tim Wegner.</p> <p>The PNG Reference Library is supplied "AS IS". The Contributing Authors and Group 42, Inc. disclaim all warranties, expressed or implied, including, without limitation, the warranties of merchantability and of fitness for any purpose. The Contributing Authors and Group 42, Inc. assume no liability for direct, indirect, incidental, special, exemplary, or consequential damages, which may result from the use of the PNG Reference Library, even if advised of the possibility of such damage. Permission is hereby granted to use, copy, modify, and distribute this source code, or portions hereof, for any purpose, without fee, subject to the following restrictions:</p> <ol style="list-style-type: none"> 1. The origin of this source code must not be misrepresented. 2. Altered versions must be plainly marked as such and must not be misrepresented as being the original source. 3. This Copyright notice may not be removed or altered from any source or altered source distribution. <p>The Contributing Authors and Group 42, Inc. specifically permit, without fee, and encourage the use of this source code as a component to supporting the PNG file format in commercial products. If you use this source code in a product, acknowledgment is not required but would be appreciated. A "png_get_copyright" function is available, for convenient use in "about" boxes and the like:</p> <pre>printf("%s",png_get_copyright(NULL));</pre> <p>Also, the PNG logo (in PNG format, of course) is supplied in the files "pngbar.png" and "pngbar.jpg (88x31) and "pngnow.png" (98x31).</p> <p>Libpng is OSI Certified Open Source Software. OSI Certified Open Source is a certification mark of the Open Source Initiative.</p> <p>Glenn Randers-Pehrson randeg@alum.rpi.edu April 15, 2002</p>
zlib License	<p>The zlib/libpng License</p> <p>Copyright (c) [year] [copyright holders]</p> <p>This software is provided 'as-is', without any express or implied warranty. In no event will the authors be held liable for any damages arising from the use of this software.</p> <p>Permission is granted to anyone to use this software for any purpose, including commercial applications, and to alter it and redistribute it freely, subject to the following restrictions:</p> <ol style="list-style-type: none"> 1. The origin of this software must not be misrepresented; you must not claim that you wrote the original software. If you use this software in a product, an acknowledgment in the product documentation would be appreciated but is not required. 2. Altered source versions must be plainly marked as such, and must not be misrepresented as being the original software. 3. This notice may not be removed or altered from any source distribution.

15.5.9. Plaatsingstabel voor kinderzitjes die met de veiligheidsgordels van de auto worden bevestigd

Deze tabel geeft aanbevelingen over welke kinderzitjes geschikt zijn op de verschillende zitplaatsen en voor de betreffende gewichtsgroepen.

 **N.b.**

Lees altijd het onderdeel over het installeren van een kinderzitje in de gebruikershandleiding voordat je een kinderzitje in de auto installeert.

Gewicht	Voorstoel (met gedeactiveerde airbag, alleen tegen de rijrichting in geplaatste kinderzitjes) ^[1]	Voorstoel (met geactiveerde airbag, alleen in de rijrichting geplaatste kinderzitjes) ^[1]	Buitenste zitplaats achterbank	Middelste zitplaats achterbank
Groep 0 max 10 kg	U ^[2]	X	U	U
Groep 0+ max 13 kg	U ^[2]	X	U	U
Groep 1 9-18 kg	L	UF ^{[2] [3]}	U ^[3] , L	U ^[3]
Groep 2 15 - 25 kg	L	UF ^[2]	U, B, L	U
Groep 3 22 - 36 kg	X	UF ^[2]	U, B	U

U: Geschikt voor kinderzitjes met universele goedkeuring voor deze gewichtsgroep.

UF: Geschikt voor in rijrichting gemonteerde kinderzitjes met universele goedkeuring.

L: Geschikt voor bepaalde kinderzitjes. Deze kinderzitjes kunnen bestemd zijn voor een bepaald automerk, voor een beperkte groep merken of semi-universeel zijn.

B: Een geïntegreerd kinderzitje dat goedgekeurd is voor vervoer van kinderen in de betrokken gewichtsgroep.

X: Deze plaats is niet geschikt voor kinderen in deze gewichtsgroep.

 **Waarschuwing**

Vervoer kinderen nooit in een naar achteren gericht kinderzitje op de passagiersstoel voorin als de passagiersairbag geactiveerd is.

[1] Het verlengstuk van het zitkussen moet altijd worden ingeschoven voor de installatie van kinderzitjes.

[2] Zet de rugleuning rechtop.

[3] Voor kinderen in deze gewichtsgroep adviseert Volvo een naar achteren gericht kinderzitje.

15.5.10. Tabel voor plaatsing i-Size-kinderzitjes

De tabel geeft aanbevelingen voor de te gebruiken i-Size kinderzitjes op de verschillende zitplaatsen en voor de desbetreffende gewichtsgroepen.

Het kinderzitje moet zijn goedgekeurd conform UN Reg R129.

i N.b.

Lees altijd het onderdeel over het installeren van een kinderzitje in de gebruikershandleiding voordat je een kinderzitje in de auto installeert.

Type kinderzitje	Voorstoel (met gedeactiveerde airbag, alleen tegen de rijrichting in geplaatste kinderzitjes)	Voorstoel (met geactiveerde airbag, alleen in de rijrichting geplaatste kinderzitjes)	Buitenste zitplaats achterbank	Middelste zitplaats achterbank
i-Size-kinderzitjes	X	X	i-U ^[1]	X

i-U: Geschikt voor i-Size-kinderzitje met "universele" goedkeuring dat in of tegen de rijrichting in geplaatst is.
X: Niet geschikt voor kinderzitjes met universele goedkeuring.

^[1] Volvo beveelt aan dat kinderen zo lang mogelijk in een naar achteren gericht kinderzitje zitten, minimaal tot een leeftijd van 4 jaar.

15.5.11. Tabel voor plaatsing ISOFIX-kinderzitjes

De tabel geeft aanbevelingen voor de te gebruiken ISOFIX-kinderzitjes op de verschillende zitplaatsen en voor de betreffende gewichtsgroepen.

Het kinderzitje moet zijn goedgekeurd conform UN Reg R44 en de fabrikant van het zitje moet het betreffende automodel op de lijst met compatibele auto's vermelden.

i N.b.

Lees altijd het onderdeel in de handleiding over het installeren van kinderzitjes voordat je een kinderzitje in de auto installeert.

Gewicht	Classificatietype kinderzitje ^[1]	Voorstoel (met gedeactiveerde airbag, alleen voor tegen de rijrichting in geplaatste kinderzitjes) ^{[2] [3]}	Voorstoel (met geactiveerde airbag, alleen voor in de rijrichting geplaatste kinderzitjes) ^{[2] [3]}	Buitenste zitplaats achterbank	Middelste zitplaats achterbank
Groep 0 max 10 kg	E	Tegen rijrichting in geplaatst kinderzitje voor baby's	IL ^[2] , X ^[4]	IL	X
Groep 0+ max 13 kg	E	Tegen rijrichting in geplaatst kinderzitje voor baby's	IL ^{[2] [5]} , X ^[4]	IL	X
	C	Naar achteren gericht kinderzitje			
	D	Naar achteren gericht kinderzitje			

Gewicht	Classificatie ^[1]	Type kinderzitje	Voorstoel (met gedeactiveerde airbag, alleen voor tegen de rijrichting in geplaatste kinderzitjes) ^{[2][3]}	Voorstoel (met geactiveerde airbag, alleen voor in de rijrichting geplaatste kinderzitjes) ^{[2][3]}	Buitenste zitplaats achterbank	Middelste zitplaats achterbank
Groep 19-18 kg	A	In rijrichting geplaatst kinderzitje	X	IL ^{[2][5][6]} , X ^[4]	IL ^[6] , IUF ^[6]	X
	B	In rijrichting geplaatst kinderzitje				
	B1	In rijrichting geplaatst kinderzitje				
	C	Naar achteren gericht kinderzitje	IL ^{[2][5]} , X ^[4]	X	IL	X
	D	Naar achteren gericht kinderzitje				
Groep 2/3 15-36 kg	-	In rijrichting geplaatst kinderzitje	X	IL	IL	X

IL: Geschikt voor bepaalde ISOFIX-kinderzitjes. Deze kinderzitjes zijn van de categorieën voor specifiek voertuig, beperkt of semi-universeel.

IUF: Geschikt voor in de rijrichting geplaatste ISOFIX-kinderzitjes met een universele goedkeuring voor gebruik voor kinderen in de betreffende gewichtsgroep.

X: Niet geschikt voor ISOFIX-kinderzitjes.

Waarschuwing

Vervoer kinderen nooit in een naar achteren gericht kinderzitje op de passagiersstoel voorin als de passagiersairbag geactiveerd is.

N.b.

Als een i-Size/ISOFIX-kinderzitje geen maatclassificatie heeft, moet het automodel in de voertuiglijst voor het kinderzitje worden vermeld.

N.b.

Volvo raadt aan contact op te nemen met een erkende Volvo-dealer voor informatie over welke i-Size/ISOFIX-kinderzitjes Volvo aanbeveelt.

- [1] Voor kinderzitjes met het ISOFIX-bevestigingssysteem helpt een classificatiesysteem gebruikers om het juiste type kinderzitje te kiezen. De classificatie kan op het label van het kinderzitje worden afgelezen.
- [2] Geschikt voor het installeren van ISOFIX-kinderzitjes die semi-universeel zijn goedgekeurd (IL) als de auto is uitgerust met de als accessoire verkrijgbare ISOFIX-steun (het assortiment accessoires verschilt per land). Er zijn geen bevestigingspunten voor kinderzitjes aan de bovenkant.
- [3] Het verlengstuk van het zitkussen moet altijd worden ingeschoven voor de installatie van kinderzitjes.
- [4] Van toepassing als de auto niet is uitgerust met een ISOFIX-steun.
- [5] Stel de rugleuning zo in dat de hoofdsteun het kinderzitje niet raakt.
- [6] Voor kinderen in deze gewichtsgroep adviseert Volvo een naar achteren gericht kinderzitje.

15.6. Labels

Je auto heeft een aantal labels met informatie over de auto en het gebruik ervan, zoals specificaties en waarschuwingen.

Label Waarschuwing



Geel indicatievak met waarschuwingssymbool.

Geeft een mogelijk gevaarlijke situatie aan; als deze situatie niet wordt vermeden, kan er dodelijk of ernstig letsel ontstaan.

Label Let op



Symbool voor opletten in indicatievak.

Geeft een mogelijk gevaarlijke situatie aan; wanneer deze situatie niet wordt vermeden, kan er lichte tot matige schade aan voorwerpen ontstaan.

De inhoud van deze handleiding geeft de status van de gebruikershandleiding weer op het moment van drukken en is mogelijk niet volledig geldig in toekomstige gevallen. Raadpleeg voor meer informatie de eerste pagina voor de volledige disclaimer.

Label Informatie



Label zonder indicatievak.

Geeft belangrijke informatie aan, maar betekent geen risico op letsel of schade aan voorwerpen.

i N.b.

Afgebeelde labels

De labels in deze handleiding zijn algemene weergaven van de labels in je auto. In de handleiding staat alleen waar de labels zich bevinden en welke informatie erop staat. Raadpleeg het werkelijke label voor specifieke informatie over je auto.