

XC60 Plug-in Hybrid 2026 (25w46) Førerveiledning

Versjon 2026-05-19

Ansvarsfraskrivelse

Siden det programvarebaserte produktet vårt er dynamisk av natur, representerer innholdet i denne PDF-en den mest oppdaterte versjonen av førerveiledningen på utskriftstidspunktet. Ettersom vi stadig oppdaterer og forbedrer produktet, kan det være at deler av innholdet ikke gir helt oppdatert informasjon på et fremtidig tidspunkt. Derfor anbefaler vi sterkt å bruke den digitale førerveiledningsappen i bilens midtdisplay (i bil) for å få så nøyaktig og oppdatert informasjon som mulig. Du kan også få tilgang til informasjonen i Volvo Cars-mobilappen.

Vær oppmerksom på at hvis du velger å skrive ut førerveiledningen, kan vi ikke garantere at informasjonen vil være gyldig i fremtiden, siden det kan ha kommet oppdateringer etter at du skrev den ut. For sikkerhets skyld, og for optimal bruk av produktet, anbefaler vi at du forholder deg til den digitale førerveiledningen, som er lett tilgjengelig gjennom bilens midtdisplay. Denne utskriftsversjonen er generell, og gjelder ikke din bil spesielt. Hvis det finnes uoverensstemmelser mellom denne førerveiledningen i utskriftsversjon og førerveiledningen du ser i bilens midtdisplay, har sistnevnte forrang.

Innhold

1. Forbrukerinformasjon
 - 1.1 Om brukerhåndboken
 - 1.1.1 Lese brukerhåndboken
 - 1.2 Kundesupport og kontaktinformasjon
 - 1.3 Føreransvar
 - 1.4 Modifikasjoner, reparasjoner og montering av tilbehør
 - 1.5 Finne bilens kjøretøyinformasjonsnummer (VIN)
 - 1.6 Samtykke til vilkår og datainnsamling
 - 1.7 Håndtering av registrerte og innsamlede data
 - 1.8 Om tilkoblede tjenester og retningslinjer for rimelig bruk
 - 1.9 Endre eierskap til bilen
 - 1.10 Tilbakestille brukerdata
 - 1.11 Anbefalinger ved endring av region
2. Brukerkontoer, profiler og tjenester
 - 2.1 Første gangs oppsett av bilen
 - 2.2 Volvo ID
 - 2.2.1 Opprette en Volvo ID
 - 2.3 Volvo Cars-app
 - 2.4 Kom i gang med Google-tjenester
 - 2.5 Tilpasning og innstillinger
 - 2.6 Bilens brukerprofiler
 - 2.6.1 Bytte profiler
 - 2.6.2 Legge til en profil
 - 2.6.3 Fjerne en profil
 - 2.6.4 Tilordne en nøkkel til en profil
 - 2.6.5 Administrasjon av nøkler tilordnet profiler
 - 2.6.6 Begrense adgang til en profil
 - 2.6.7 Legge til en konto i en profil
 - 2.7 Volvo Assistance
 - 2.7.1 Ringe Volvo Assistance for å få veihjelp
 - 2.8 Hjelp i en nødssituasjon

Innholdet i denne førerveiledningen gjenspeiler brukerveiledningens tilstand på utskriftstidspunktet, og vil kanskje ikke være fullstendig gyldig i fremtiden. Du finner nærmere informasjon i den komplette versjonen av ansvarsfraskrivningen på første side.

- 2.8.1 Ringe nødtjenester med SOS-knapper.
- 2.8.2 Endre mottaker for nødanrop
- 3. Displayer, programvare og telefon
 - 3.1 Displayer
 - 3.1.1 Midtdisplay
 - 3.1.1.1 Visninger på midtdisplayet
 - 3.1.1.2 Statussymboler i midtdisplayet
 - 3.1.1.3 Omstart av midtdisplayet
 - 3.1.1.4 Tastatur
 - 3.1.1.4.1 Bytte tastaturspråk
 - 3.1.1.4.2 Legge til og fjerne tastaturspråk
 - 3.1.2 Førerdisplay
 - 3.1.2.1 Varsel- og indikatorsymboler
 - 3.1.2.2 Batterimåler
 - 3.1.2.3 Drivstoffmåler
 - 3.1.2.4 Strømmåler
 - 3.1.3 Frontrutedisplay
 - 3.1.3.1 Justere frontrutedisplayet
 - 3.1.4 Systeminnstillinger
 - 3.1.4.1 Stille klokkeslett og dato
 - 3.1.4.2 Endre systemspråk.
 - 3.1.4.3 Endre systemenheter
 - 3.2 Telefon
 - 3.2.1 Koble en telefon til bilen
 - 3.2.2 Bruke telefonen i bilen
 - 3.2.3 Bytte mellom sammenkoblede telefoner
 - 3.2.4 Apple CarPlay
 - 3.2.5 Android Auto™
 - 3.3 Lyd og media
 - 3.3.1 Radio
 - 3.3.1.1 Legge inn favorittradiostasjoner
 - 3.3.1.2 Koble sammen DAB- og FM-stasjoner
 - 3.3.2 Lydinnstillinger
 - 3.3.3 Mediespillere
 - 3.4 Bilapper
 - 3.4.1 Laste ned apper
 - 3.4.2 Avinstallere apper
 - 3.5 Tilkoblinger og programvare
 - 3.5.1 Internettilkobling
 - 3.5.1.1 Tilkobling til internett via en Bluetooth-tilkoblet telefon
 - 3.5.1.2 Tilkobling til internett via wifi
 - 3.5.2 Starte bilens tilkoblingsmodul på nytt
 - 3.5.3 Over-the-air-oppdateringer
 - 3.6 Talestyring
 - 3.6.1 Bruk av talestyring
- 4. Komfort og klima i bilen
 - 4.1 Interiør
 - 4.1.1 Bruke den trådløse laderen
 - 4.1.2 Aktivere den trådløse laderen
 - 4.1.3 USB-porter
 - 4.1.4 12 V-uttak
 - 4.1.5 Solskjermer

- 4.2 Klima
 - 4.2.1 Klimakontroller
 - 4.2.1.1 Aktivere setevarme
 - 4.2.1.2 Aktivering av rattvarme
 - 4.2.2 Klimainnstillinger
 - 4.2.3 Temperatur og klimaanlegg
 - 4.2.3.1 Aktivere klimaanlegget
 - 4.2.3.2 Stille inn temperaturen
 - 4.2.3.3 Synkronisere temperatur
 - 4.2.4 Luftfordeling og klimamoduser
 - 4.2.4.1 Justere ventilasjonsdysene
 - 4.2.4.2 Aktivere automatisk klimamodus
 - 4.2.4.3 Aktivere manuell klimamodus
 - 4.2.5 Is, dugg og avriming
 - 4.2.5.1 Slå på maks avriming
 - 4.2.5.2 Aktivere oppvarming av bakruten og sidespeilene
 - 4.2.6 Kupéklima når bilen er parkert
 - 4.2.6.1 Stille inn en timer for forkondisjonering
 - 4.2.6.2 Starte forkondisjonering uten timer
 - 4.2.6.3 Holde oppvarmingen aktiv etter parkering
 - 4.2.6.4 Luftrensing
 - 4.2.6.4.1 Aktivere luftrensing
 - 4.2.7 Luftkvalitet
 - 4.2.7.1 Indikasjon på luftkvalitet
 - 4.2.7.2 Luftrensing
 - 4.2.7.2.1 Avansert luftrensing
 - 4.2.7.3 CleanZone
 - 4.2.7.4 Aktivere luftresirkulering
 - 4.2.8 Klimasystem
 - 4.2.8.1 Klimasoner
 - 4.2.8.2 Temperaturfølelse og faktisk temperatur
 - 4.2.8.3 Klimasensorer
 - 4.2.8.4 Varmere
 - 4.2.8.4.1 Slå på tilleggsvarmeren
- 4.3 Vinduer og ruteglass
 - 4.3.1 Regulering av vinduene
 - 4.3.2 Betjene panoramataket
 - 4.3.3 Klemmebeskyttelse
 - 4.3.4 Tilbakestille vinduene
- 4.4 Seter
 - 4.4.1 Forseter
 - 4.4.1.1 Justering av forsetene
 - 4.4.1.2 Lagre en forhåndsinnstilt setejustering
 - 4.4.2 Bakseter
 - 4.4.2.1 Justere det midtre baksetets hodestøtte
 - 4.4.2.2 Felle ned hodestøtten i de ytre baksetene
 - 4.4.2.3 Felle ned de ytre baksetene
 - 4.4.2.4 Midtre armlene i baksetet
- 4.5 Kupébelysning
 - 4.5.1 Justere leselysene
 - 4.5.2 Justere innvendig belysning
 - 4.5.3 Slå av automatisk interiørbelysning

4.5.4 Aktivere alle de innvendige lysene

5. Sikkerhet

5.1 Kollisjonsrepons

5.2 Korrekt bruk av seter

5.3 Sikkerhetsbelter

5.3.1 Feste og justere sikkerhetsbeltet

5.3.2 Beltepåminner

5.4 Kollisjonsputer

5.4.1 Utløsing av kollisjonsputer

5.4.2 Kollisjonsputer foran

5.4.2.1 Aktivering og deaktivering av passasjerkollisjonsputen foran

5.4.3 Sidekollisjonsputer

5.4.4 Kollisjonsgardiner

5.4.5 Vedlikehold og service av kollisjonsputer

5.4.6 Merking av kollisjonsputer

5.5 Barnesikring

5.5.1 Bilstoler

5.5.1.1 Montering av bilstol

5.5.1.1.1 Montering av bilstoler i de ytre baksetene.

5.5.1.1.2 Montere bilstol i det midtre baksetet

5.5.1.1.3 Montering av bilstoler i passasjeretsetet foran.

5.5.1.2 Festepunkter for bilstol

5.5.1.2.1 ISOFIX-festepunkter

5.5.1.2.2 Høyt festepunkt

5.5.1.2.3 Lave festepunkter

5.5.1.3 Integrert bilstol

5.5.1.3.1 Felle opp den integrerte bilstolen

5.5.1.3.2 Felle ned den integrerte bilstolen

5.5.1.4 Anbefalte bilstoler

6. Adgang og sikkerhet

6.1 Nøkler

6.1.1 Standardnøkkel

6.1.1.1 Avtagbart nøkkelblad

6.1.2 Care Key

6.1.2.1 Angi en fartsbegrenser for Care Key

6.1.3 Nøkkelbrikke

6.1.4 Bytte ut batteriet i standardnøkkelen

6.2 Åpne og lukke

6.2.1 Åpne panseret

6.2.2 Lukke panseret

6.2.3 Tilgang til bagasjerommet

6.2.3.1 Åpne bakluken håndfritt

6.2.3.2 Justere baklukens åpningshøyde

6.3 Låse og låse opp

6.3.1 Nøkkelfri låsing og opplåsing

6.3.2 Låse og låse opp med knappene på nøkkelen

6.3.3 Låse og låse opp med det avtakbare nøkkelbladet

6.3.4 Låse og låse opp fra innsiden av bilen

6.3.5 Aktivere barnesikring

6.3.6 Innstillinger for låsing og opplåsing

6.3.6.1 Justere innstillingene for låsing og opplåsing

6.4 Tyveriskring

Innholdet i denne førerveiledningen gjenspeiler brukerveiledningens tilstand på utskriftstidspunktet, og vil kanskje ikke være fullstendig gyldig i fremtiden. Du finner nærmere informasjon i den komplette versjonen av ansvarsfraskrivningen på første side.

- 6.4.1 Alarm
 - 6.4.1.1 Aktivering og deaktivering av alarmen
 - 6.4.1.2 Redusere alarmens følsomhet
- 7. Lading og påfylling av drivstoff
 - 7.1 Ladetyper
 - 7.1.1 Ladekabler
 - 7.2 Starte og stoppe lading
 - 7.2.1 Starte lading
 - 7.2.2 Stoppe lading
 - 7.3 Ladetid og ladestatuser
 - 7.3.1 Ladetider
 - 7.3.2 Ladestatus
 - 7.3.2.1 Ladestatus i ladeporten
 - 7.3.2.2 Ladestatus på førerdisplayet
 - 7.4 Fylle drivstoff på bilen din
 - 7.5 Informasjon om drivstoff/bensin
- 8. Kjøring
 - 8.1 Trips-appen
 - 8.2 Starte bilen
 - 8.2.1 Kontroller ved oppstart
 - 8.2.2 Alkolås
 - 8.3 Slå bilen av
 - 8.4 Kjøreegenskaper
 - 8.4.1 Kjøremoduser
 - 8.4.1.1 Velge kjøremodus
 - 8.4.2 En-pedalskjøring
 - 8.4.3 Aktivere automatisk krypekjøring
 - 8.4.4 Bruke startfunksjonen
 - 8.4.5 Stabilitetskontroll
 - 8.4.6 Fjæring
 - 8.4.6.1 Justering av fjæringen
 - 8.5 Rekkevidde
 - 8.5.1 Tripteller
 - 8.5.1.1 Nullstille triptelleren
 - 8.6 Styring
 - 8.6.1 Ratt
 - 8.6.1.1 Rattkontroller
 - 8.6.1.2 Stille inn rattposisjonen
 - 8.6.2 Justere styrefølelsen
 - 8.7 Bremses
 - 8.7.1 Fotbrems
 - 8.7.2 Parkeringsbrems
 - 8.7.2.1 Sette på parkeringsbremsen
 - 8.7.3 Autohold
 - 8.7.3.1 Aktivering av autobrems
 - 8.7.4 Bremsing etter kollisjon
 - 8.8 Girkasse
 - 8.8.1 Velge gir
 - 8.8.2 Girkifte manuelt
- 9. Sikt, speil og utvendige lys.
 - 9.1 Utvendige lys

- 9.1.1 Kjørellys
 - 9.1.1.1 Bruk av kjørelysene
 - 9.1.1.2 Fjernlys
 - 9.1.1.3 Nærlys
 - 9.1.1.3.1 Aktivere nærlyset
 - 9.1.1.4 Aktive kurvelys
 - 9.1.1.5 Slå på tåkelys bak
 - 9.1.1.6 Aktivere posisjonslysene
 - 9.1.1.7 Nødblinklys
 - 9.1.1.7.1 Aktivere nødblinklysene.
- 9.1.2 Bruk av blinklysene
- 9.1.3 Utvendige ekstralys
 - 9.1.3.1 Hilselys
 - 9.1.3.1.1 Slå på hilselys
 - 9.1.3.2 Veiviserlys
 - 9.1.3.2.1 Aktivere ledelys
- 9.2 Speil
 - 9.2.1 Aktivere automatisk avblending
 - 9.2.2 Justere sidespeilene
 - 9.2.3 Innfellbare sidespeil
 - 9.2.4 Tilbakestilling av sidespeilenes posisjon
- 9.3 Viskere og spylere
 - 9.3.1 Kontrollere frontruteviskerne
 - 9.3.2 Kontrollere bakruteviskeren
 - 9.3.3 Slå på spylere
- 10. Førerstøtte og navigasjon
 - 10.1 Navigasjon
 - 10.1.1 Finne og velge en navigasjonsdestinasjon
 - 10.2 Deteksjon av omgivelser og trafikk
 - 10.2.1 Plassering av kameraer, sensorer og radarer
 - 10.2.2 Kameradetektering og begrensninger
 - 10.2.3 Radardetektering og begrensninger
 - 10.2.4 Parkeringssensorens detektering og begrensninger
 - 10.3 Detektering av føreratferd
 - 10.4 Sikkerhetsmessige inngrep og advarsler
 - 10.4.1 Kollisjonsvarsler og demping av virkning av kollisjoner
 - 10.4.1.1 Avstandsvarsler
 - 10.4.2 Inngrep og advarsler ved rygging
 - 10.4.2.1 Varsler om kryssende trafikk bak bilen
 - 10.4.2.2 Slå av automatisk bremsing ved rygging.
 - 10.4.3 Kjørefeltassistanse
 - 10.4.3.1 Justere kjørefeltassistanse
 - 10.4.4 Blind Spot Information
 - 10.4.5 Driver Alert
 - 10.4.5.1 Slå av distraksjonsvarsler
 - 10.4.6 Connected safety
 - 10.4.6.1 Slå på connected safety
 - 10.4.7 Varsel om at bilen er klar til å kjøre
 - 10.4.7.1 Slå på varsel om at bilen er klar til å kjøre
 - 10.5 Assistert kjøring
 - 10.5.1 Trafikklys og respons på fartsoverskridelse
 - 10.5.1.1 Advarsler om fartsgrense

- 10.5.1.1.1 Slå av intelligent fartstilpasning (intelligent hastighetsassistanse)
 - 10.5.1.1.2 Justere advarsler om fartsgrenser
 - 10.5.1.2 Slå på lydvarsler for endret fartsgrense
 - 10.5.1.3 Slå på lydvarsler for fotobokser
 - 10.5.1.4 Trafikkskiltinformasjon
 - 10.5.1.4.1 Slå på trafikkskiltinformasjon
 - 10.5.2 Pilot Assist
 - 10.5.2.1 Kommunikasjon og status for Pilot Assist.
 - 10.5.2.2 Aktivere Pilot Assist
 - 10.5.2.3 Deaktivere Pilot Assist
 - 10.5.2.4 Adaptiv hastighetskontroll
 - 10.5.2.5 Bytte mellom Pilot Assist og adaptiv hastighetskontroll under kjøring
 - 10.5.2.6 Justere målhastigheten for Pilot Assist
 - 10.5.2.7 Justering av tidsintervallet til kjøretøy foran
 - 10.5.2.8 Velge Pilot Assist som standard førerstøtte
 - 10.5.2.9 Vilkår og begrensninger for Pilot Assist
- 10.6 Parkeringshjelp
 - 10.6.1 Parkeringsvisning
 - 10.6.1.1 Deaktivering av lydvarsler fra parkeringshjelp
- 11. Scenarier og kjørebefalinger
 - 11.1 Kalde forhold
 - 11.1.1 Anbefalinger for vinterkjøring
 - 11.2 Anbefalinger for vading
 - 11.3 Forberedelser for langtur
 - 11.4 Langtidsparkering
- 12. Lagring, bagasje og trekking av tilhenger
 - 12.1 Oppbevaring i kupeen
 - 12.1.1 Hanskerom.
 - 12.2 Bagasjerom og oppbevaring av last
 - 12.2.1 Lastdeksel
 - 12.2.1.1 Montere lastdekselet
 - 12.2.1.2 Fjerne lastdekselet
 - 12.2.1.3 Montere baklukedekselet
 - 12.2.2 Montere beskyttelsesnett
 - 12.2.3 Åpne skiluken
 - 12.2.4 Plassering av last i bagasjerommet
 - 12.3 Trekke en tilhenger
 - 12.3.1 Bruk av tilhengerfestet
 - 12.4 Anbefalinger ved lasting
- 13. Stell og vedlikehold
 - 13.1 Bilstatus
 - 13.1.1 Batteristatus og batterihelse
 - 13.2 Rengjøring og stell av eksteriøret
 - 13.2.1 Vaske eksteriøret for hånd
 - 13.2.2 Vaske bilen i automatisk bilvask
 - 13.2.3 Polering og voksing
 - 13.2.4 Utbedring av lakkskader
 - 13.2.4.1 Finne fargekode for lakk
 - 13.2.5 Skade på frontruten
 - 13.2.6 Påfylling av spylervæske
 - 13.2.7 Rengjøring av vindusviskere

- 13.2.8 Skifte viskerblad på frontruten
- 13.2.9 Skifte viskerblad for bakrute
- 13.2.10 Aktivere serviceposisjonen for vindusviskeren
- 13.2.11 Rustbeskyttelse
- 13.3 Rengjøring og stell av interiøret
 - 13.3.1 Rengjøring av stoff og tekstiler
 - 13.3.2 Rengjøring av skinn eller vinyl
 - 13.3.3 Rengjøring av glass og blanke overflater
 - 13.3.4 Rengjøring av innvendige komponenter av plast, metall og tre.
 - 13.3.5 Rengjøring av matter
- 13.4 Hjul og dekk
 - 13.4.1 Anbefalinger for hjul og dekk
 - 13.4.1.1 Lagring av dekk og hjul
 - 13.4.1.2 Dekkøkonomi
 - 13.4.2 Betegnelser på dekkets sidevegg
 - 13.4.2.1 Dekkets slitasjeindikatorer
 - 13.4.3 Skifte hjul
 - 13.4.3.1 Reservehjul
 - 13.4.3.2 Vinterdekk
 - 13.4.3.3 Bruk av snøkjettinger
 - 13.4.4 Kontrollere bremseskivene for slitasje
 - 13.4.5 Punkteringer
 - 13.4.5.1 Midlertidig punkteringsreparasjon
 - 13.4.5.1.1 Bruke dekketningssettet
 - 13.4.5.1.2 Fulle på luft i dekk med kompressoren i dekketningssettet
 - 13.4.6 Dekktrykk
 - 13.4.6.1 Dekktrykkovervåking
 - 13.4.6.1.1 Lagre en ny referanseverdi for dekktrykkovervåking
 - 13.4.6.2 Justere dekktrykket
- 13.5 Motorrom
 - 13.5.1 Motorkjølesystem
 - 13.5.1.1 Påfylling av kjølevæske til motoren
 - 13.5.2 Motorolje
 - 13.5.2.1 Påfylling av motorolje
- 13.6 Bilens elektriske system og batterier
 - 13.6.1 Fremdriftsbatteri
 - 13.6.1.1 Batterihelse og -ytelse
 - 13.6.1.2 Kjølesystem for fremdriftsbatteri
 - 13.6.2 12 V-batteri
 - 13.6.2.1 Batterimerker
 - 13.6.3 Resirkulering av batterier
 - 13.6.4 Sikringer
 - 13.6.4.1 Skifte sikring
 - 13.6.4.2 A-sikring i bagasjerommet
 - 13.6.4.3 Sikringsboks i motorrommet
 - 13.6.4.4 Sikringsskap under hanskerommet
- 13.7 Verktøy og utstyr
 - 13.7.1 Bruke en varseltrekant
 - 13.7.2 Feste slepekroken
- 13.8 Løfte bilen
 - 13.8.1 Løfteområder for verksted
- 13.9 Service og reparasjoner

- 13.9.1 Bestille service eller reparasjoner
- 13.9.2 On-board diagnoseport
- 14. Bil ute av kjørbær stand og berging
 - 14.1 Skadet bil
 - 14.2 Funksjonsfeil
 - 14.3 Strømløs bil eller bil uten respons
 - 14.3.1 Starthjelp til bilen din
 - 14.4 Bilberging
 - 14.5 Sikkerhetsmodus
 - 14.6 Tauing av bilen
- 15. Spesifikasjoner
 - 15.1 Bilens generelle egenskaper
 - 15.1.1 Bilens mål
 - 15.1.2 Vekt
 - 15.1.3 Spesifikasjoner og kapasiteter for tilhenger
 - 15.1.4 Spesifikasjoner for tilhengerfeste
 - 15.1.5 Typebetegnelser
 - 15.2 Spesifikasjoner for drivlinjen
 - 15.2.1 Motorspesifikasjoner
 - 15.2.2 Drivstofforbruk, strømforbruk og CO2-utslipp
 - 15.2.3 Drivstofftank - kapasitet
 - 15.2.4 Spesifikasjoner for ladekabel
 - 15.2.5 Merker og identifikatorer på ladeport
 - 15.3 Anbefalinger for hjul og dekk
 - 15.3.1 Godkjent dekktrykk
 - 15.3.2 Godkjente hjul- og dekkdimensjoner
 - 15.3.3 Laveste tillatte lasteindeks og hastighetsklasse for dekk
 - 15.4 Væskespesifikasjoner
 - 15.4.1 Spesifikasjoner for motorolje
 - 15.4.2 Spesifikasjoner for girolje
 - 15.4.3 Spesifikasjoner for bremsevæske
 - 15.4.4 Klimasystem, spesifikasjoner
 - 15.5 Sertifikater og typegodkjenninger
 - 15.5.1 Typegodkjenning for radar
 - 15.5.2 Typegodkjenninger for radioutstyr
 - 15.5.3 Typegodkjenninger for trådløs lader og NFC
 - 15.5.4 Typegodkjenning for on-board diagnostics port
 - 15.5.5 Typegodkjenning for tyverisikringssystemer
 - 15.5.6 Sertifisering av nøkkelsystemer
 - 15.5.7 Informasjon om stoffer på kandidatlisten (CL) ifølge REACH-forordningen, artikkel 33.1
 - 15.5.8 Lisensavtaler for førerdisplay
 - 15.5.9 Tabell for plassering av barnesikring der bilens sikkerhetsbelte brukes
 - 15.5.10 Tabell for plassering av i-Size-barnestoler
 - 15.5.11 Tabell for plassering av ISOFIX-bilstoler
 - 15.6 Merker

1. Forbrukerinformasjon

Det er mye å lære om Volvoen din. Denne seksjonen dekker enkelte grunnleggende emner, som hvor du kan få støtte hvis du trenger det, og informasjon om visse rettigheter og ansvar som forbrukeren har.

Tips

Hvor bør man starte?

Teknisk sett er hele veiledningen anbefalt lesning for alle som ikke er kjent med bilen fra før. Et forslag er at du begynner med å lese informasjonen om hvordan veiledningen fungerer, slik at du vet hvor du finner opplysningene du trenger.

Føreransvar

Informasjonen om føreransvar er også et godt sted å begynne å lese. Den tar for seg enkelte generelle prinsipper for trygg bruk av bilen og bilens funksjoner.

1.1. Om brukerhåndboken

Lær mer om hvordan brukerhåndboken kan hjelpe deg med bruken av bilen, hvor du finner den og hvordan du navigerer gjennom innholdet i den.

En viktig del av bilen din.

Bilen din er et svært avansert produkt. Siden den også er godt designet, er den ikke vanskelig å bruke selv om den er avansert. Målet er å gi deg en intuitiv opplevelse, med et naturlig samspill mellom bilen og brukeren som fungerer både for føreren og passasjerene. Hensikten med denne veiledningen er å gi deg informasjon om trygg og effektiv bruk av bilen. Den gir deg informasjon om bilens funksjoner og egenskaper.

Tips

Ny bruker

Hvis du er ny bruker av denne bilen, bør du ta deg tid til å se nærmere på de forskjellige delene av håndboken. Det er ditt ansvar å være kjent med bilens evner og begrensninger, og dessuten er det nødvendig for trygg og effektiv bruk.

Hold veiledningen oppdatert

Sørg for at veiledningen er oppdatert ved å alltid ha den nyeste versjonen. Ta en kikk på den hver gang programvareoppdateringer introduserer endringer eller nye funksjoner.

En veiledning til tilsiktet bruk av bilen din

Veiledningen fastsetter hva Volvo definerer som tilsiktet bruk av bilen. Når du henvises til håndboken, skal du tolke det som en instruksjon om å forsikre deg om at du bruker bilen på tilsiktet måte. Dette anbefales siden både de beskrivende og foreskrevende delene av veiledningen gir viktig informasjon som bidrar til sikker og effektiv bruk.

Innholdet i denne førerveiledningen gjenspeiler brukerveiledningens tilstand på utskriftstidspunktet, og vil kanskje ikke være fullstendig gyldig i fremtiden. Du finner nærmere informasjon i den komplette versjonen av ansvarsfraskrivningen på første side.

i **Nb!**

Tilsiktet bruk

Hvis du bruker bilen på en måte som ikke er i tråd med Volvos intensjoner, kan det gå ut over bilens funksjon. Det kan blant annet føre til kortere levetid enn forventet for bilen, og redusert sikkerhet og effektivitet. Det kan også påvirke gyldigheten for kjøretøygarantien.

Volvo er ikke den eneste autoriteten som definerer hva som er korrekt bruk av bilen. Det er ditt ansvar å bruke bilen i henhold til lokale lover og restriksjoner.

Nøyaktig fremstilling av bilen

Hovedmålet er at denne håndboken skal gi en nøyaktig fremstilling av hvordan bilen virker. Det finnes imidlertid visse forskjeller mellom produserte biler som ikke gjenspeiles i håndboken, for eksempel farger, materialer og visse typer utstyr.

i **Nb!**

Biler utstyres og tilpasses behov, lover og krav i forskjellige markeder. Visse regionale variasjoner i konfigurasjonen vil kanskje ikke gjenspeiles i veiledningens innhold.

Hvor du finner veiledningen

Veiledningen for bilen er tilgjengelig som en app i bilens display, via mobilappen for bilen og på [volvocars.com/intl/support](https://www.volvocars.com/intl/support) [<https://www.volvocars.com/intl/support>].

i **Nb!**

Volvos nettsted for støtte

Versjonen av veiledningen på Volvos nettsted for støtte er for en fullt utstyrt bil med alt tilgjengelig ekstrautstyr og alle funksjoner. Der betyr at den kan avvike fra denne veiledningen på grunn av det som er tilgjengelig i din bil.^[1]

Trykte supplementer

Veiledningen er fullstendig digital, men et utvalg av innholdet kan leveres med bilen som et vedlegg i trykt format. Om slike vedlagte trykte publikasjoner leveres med bilen eller ikke, avhenger av regionen og hvordan bilen er konfigurert.

Anvendelighet

 **Viktig**

- Vedlikehold og behandle bilen i henhold til Volvos anbefalinger i veiledningen. Volvo påtar seg ikke ansvar for skader eller ulykker hvis du ikke tar hensyn til instruksjonene i denne veiledningen.
- Det anbefales at du leser all brukerinformasjonen før du kjører bilen for første gang.
- Hvis du finner annen informasjon gjennom andre kanaler, for eksempel Volvos nettsted, som avviker fra informasjonen i bilen, er det alltid brukerinformasjonen i bilens display som gjelder.
- Volvo arbeider kontinuerlig med å forbedre kvaliteten på informasjonen og gjøre den mer tilgjengelig og nyttig. Det betyr at beskrivelser og illustrasjoner kan bli endret. Volvo forbeholder seg retten til å gjøre endringer uten forvarsel.
- Originalversjonen av denne brukerhåndboken er skrevet på britisk engelsk. Det kan derfor være visse forskjeller mellom beskrivelsene i brukerhåndboken og den faktiske bilen.
- Beskrivelsene i denne brukerhåndboken er basert på generelle bruksforhold. Husk at de kan variere etter sted, miljø og kjøreatferd.
- Ingen illustrasjoner eller tekster i denne veiledningen kan kopieres uten tillatelse fra Volvo.

^[1] Tilgjengeligheten kan variere mellom regioner og utstyrsnivåer.

1.1.1. Lese brukerhåndboken

Lær hvordan innholdet i denne veiledningen er organisert, slik at du kan finne det du trenger, når du trenger det.

Bilens brukerhåndbok er laget for å gi deg veiledning både når du er ute etter spesifikk informasjon og når du bare vil vite mer om bilen din.

Struktur

Veiledningen består av et stort nettverk av informasjonssider. Hver side har sitt eget innhold, og kan dessuten ha en liste over lenker som tar deg med til relaterte sider. Lenkene kan føre til underseksjoner av den du er i, eller andre seksjoner med tilknytning til det du leser.



Tips

Finne riktig informasjonsnivå

Av og til trenger du ikke nødvendigvis et svar på detaljnivå. Ved å gå opp ett eller to nivåer i strukturen kan du få sammenheng og perspektivet du trenger, eller bare en klarere forståelse av hvor du bør lete.

Søke etter informasjon

Du kan bruke søkefeltet for raskere tilgang til det du er ute etter.

Alle hovedområder

For å hjelpe deg i gang har denne siden lenker til alle hovedseksjonene i veiledningen.

Navigere gjennom interaktive bilder

Enkelte av sidene i håndboken har bilder med interaktive markører. Du kan trykke på disse markørene for å se lenker til relevante deler av håndboken. Ved hjelp av disse interaktive markørene kan du utforske veiledningen på en mer visuell måte.



Tips

Animerte introduksjoner

Noen sider viser en kort animasjon som introduksjon. Dette gir deg visuelle hint om hva du kan forvente å finne i denne delen av veiledningen.

Bilder og videoer

Bildene i brukerhåndboken er av og til skjematisk og beregnet på å gi deg en oversikt eller et eksempel. Bildene kan avvike fra bilen din på grunn av utstyrsnivå eller markedskrav.

Fremhevet innhold

Du kan finne innhold som er fremhevet på ulike måter i denne veiledningen.



Advarsel

Innhold som fremheves på denne måten, informerer om forhold eller bruk som medfører åpenbar risiko for alvorlige personskader.



Viktig

Innhold som er fremhevet på denne måten, informerer hovedsakelig om forhold eller bruk som medfører klar risiko for materielle skader.

i **Nb!**

Innhold som er fremhevet på denne måten, inneholder hovedsakelig informasjon som kan bidra til å unngå feil bruk, eller informasjon som er lett å overse eller misforstå.

i **Tips**

Innhold som er fremhevet på denne måten, gir hovedsakelig tips om bruk eller hvor man finner relatert innhold.

Utstyr, tilbehør og funksjoner

Noe utstyr, tilbehør og funksjoner kan være begrenset eller kun tilgjengelig for visse bilkonfigurasjoner eller markeder. Selv om informasjonen er tilgjengelig for deg, garanterer det ikke at det spesifikke utstyret, tilbehøret eller funksjonen som beskrives, er tilgjengelig i bilen din.

i **Nb!**

Det kan være forskjeller i terminologien mellom veiledningen og materiell for markedsføring, salg og reklame.

For å få nærmere informasjon om standardutstyr og ekstrautstyr kan du kontakte Volvos kundestøtte.

1.2. Kundesupport og kontaktinformasjon

Hvis du har spørsmål om bilen, finner du svar eller løsninger flere forskjellige steder. I tillegg til å søke i brukerhåndboken du leser nå, kan du besøke Volvos nettsted eller Volvos støttesider, eller kontakte Volvo Assistance.

Nettsted og støttesider

Volvos nettsted [volvocars.com](https://www.volvocars.com) [<https://www.volvocars.com>] har en rekke ressurser for kundestøtte.

Støtteseksjonen [volvocars.com/intl/support](https://www.volvocars.com/intl/support) [<https://www.volvocars.com/intl/support>] inneholder kontaktinformasjon, nyheter om programvare og svar på vanlige spørsmål. Du kan også finne din nærmeste Volvo-forhandler eller kontakte Volvo på telefon eller chat.

Volvo Assistance

Volvo Assistance kan hjelpe deg ved havari eller hvis bilen uventet settes ut av kjørbær stand. Dette omfatter veihjelp. Volvo Assistance er tilgjengelig døgnet rundt, hver dag.

Trykk på knappen Assist  i taket i bilen eller bruk mobilappen til å få bilen til å kontakte Volvo Assistance.

1.3. Føreransvar

Som fører av bilen har du ansvar for å gjøre det du kan for å ivareta din egen, passasjerenes og andre trafikanters sikkerhet.

Dine kunnskaper, avgjørelser og handlinger avgjør hvor trygt du kjører. Bilen har funksjoner som i visse situasjoner kan kompensere for feiltakelser og dårlige vurderinger. De fratar deg likevel ikke ansvaret. De er et supplement til gode kjørevaner, som du er ansvarlig for som fører.

Du har helt sikkert tatt opplæring for å opparbeide deg kunnskapen og ferdighetene du trenger for å kjøre trygt. Denne seksjonen tar for seg noen viktige faktorer som du kanskje kjenner til, som:

- Kjøring og bruk av førerstøttefunksjoner
- Kjennskap til bilens evner og begrensninger
- Førerdistraksjon
- Tretthet hos føreren
- Lover og regler

Kjøring og bruk av førerstøttefunksjoner

Du har ansvar for å tilpasse kjøringen til de gjeldende forholdene, selv når du bruker førerstøttefunksjoner. Dette omfatter å tilpasse avstanden til andre kjøretøy og hastigheten, og å være klar til å reagere på trafikken og farer på veiene. Bilens sikkerhetsinngrep og varsler er avhengige av nøyaktig detektering og identifisering av trafikken og veiforholdene rundt bilen. Deteksjonssystemene er ikke i stand til å håndtere alle kjøre-, trafikk-, vær- og veiforhold.

i **Nb!**

Førerstøtte

Førerstøttefunksjoner kan hjelpe til med visse kjøreoppgaver og gjøre føreren mer oppmerksom. Når de brukes riktig, kan de gir bedre sikkerhet og gjøre kjøringen enklere, men de er ikke en erstatning for gode og trygge kjørevaner. Kjør bilen med samme fokus på sikkerhet som kreves for en bil uten disse funksjonene.

Kjennskap til bilens evner og begrensninger

Før kjøring anbefales det at alle førere gjør seg kjent med bilen og alle funksjoner de kan komme til å bruke. Føreren har ansvar for å sørge for å ha tilstrekkelig kunnskap om bilen til å kjøre den på en trygg måte.

Hvis du er usikker på bilens funksjoner eller har spørsmål om hvordan den er ment å brukes, kan du slå opp i brukerhåndboken. Hvis du ikke finner informasjonen du trenger, kan du kontakte Volvos kundestøtte.

Førerdistraksjon

Distraksjoner reduserer oppmerksomheten og konsentrasjonen din når du kjører. Som bilfører har du alltid ansvar for å vurdere om det er trygt å utføre en handling. Vurderingene dine må ta hensyn til hele situasjonen, inkludert spesifikke forhold og omstendigheter som kan føre til distraksjon. Det kan være trygt å justere volumet når du kjører langs en rett vei uten trafikk, men ikke i mer krevende situasjoner, som mens du kjører forbi en annen bil.



Advarsel

Unngå distraksjoner

Alle handlinger som hindrer deg i å holde oppmerksomheten på veien og trafikken omkring deg, skal bare gjøres mens bilens er parkert. Her er noen eksempler:

- Ikke hold telefonen mens du kjører. Lokale lover begrenser eller forbyr ofte bruk av mobiltelefon mens du kjører.
- Ikke gjør endringer på kjøreruten i navigasjonssystemet manuelt mens du kjører.
- Ikke endre detaljerte lydinnstillinger mens du kjører.

Føreransvar og sikkerhetsfunksjoner

Bilen din har en rekke sikkerhetsfunksjoner som har som formål å redusere risikoen for en ulykke. De reduserer ikke førerens ansvar for å være oppmerksom, og heller ikke behovet for å bruke bilen på en så trygg måte som mulig.



Tips

Hjelp fra passasjerer

Handlinger som kan distrahere føreren, kan ofte utføres av en passasjer i stedet. Enkelte handlinger er rett og slett ikke tilgjengelige i bilen mens du kjører, som å lese denne brukerhåndboken i midtdisplayet. For denne typen handlinger må bilen være parkert.

Talekommandoer

Talekommandoer kan i visse situasjoner være mindre distraherende enn å gjøre de samme oppgavene manuelt.

Tretthet hos føreren

Bilførereren har alltid ansvar for å være uthvilt. Bilen har visse funksjoner som kan varsle deg hvis du viser tegn til tretthet. Det er viktig å alltid stoppe og ta en pause hvis du føler deg det minste trett.

Lover og regler

Føreren har alltid ansvar for å kjenne til og følge lokale lover og regler. Hvis du kjører i en region med andre trafikkregler, må du sørge for at bilen har alt påkrevd utstyr, og informere deg om eventuelle forskjeller i trafikkreglene.

1.4. Modifikasjoner, reparasjoner og montering av tilbehør

Modifikasjoner^[1], reparasjoner og montering av tilbehør eller ekstrautstyr krever nødvendig kunnskap, kvalitetsarbeid og kvalitetsdeler. Hvis disse kravene ikke er oppfylt, vil modifikasjonene medføre fare for bilens funksjonalitet og sikkerhet. Kontakt en Volvo-forhandler før du gjør endringer på bilen.

Hvis det skal gjøres endringer^[2] på bilen, anbefaler Volvo følgende:

- Søk råd hos en opplært, kvalifisert Volvo-servicetekniker.
- Arbeid bør bare utføres av opplærte og kvalifiserte Volvo-serviceteknikere.

Innholdet i denne førerveiledningen gjenspeiler brukerveiledningens tilstand på utskriftstidspunktet, og vil kanskje ikke være fullstendig gyldig i fremtiden. Du finner nærmere informasjon i den komplette versjonen av ansvarsfraskrivningen på første side.

- Deler og tilbehør som monteres, bør godkjennes av Volvo.^[3]
- Deler og tilbehør må monteres i henhold til monteringsinstruksjonene.
- Deler og tilbehør må oppfylle lokale lover og regler.^[4]

Ta kontakt med en Volvo-forhandler hvis du vil ha mer informasjon.

Advarsel

Systemer kan bli negativt påvirket.

Tilbehør som ikke er godkjent eller som er feil montert, kan ha negativ påvirkning på bilens ytelse, kommunikasjon og sikkerhetssystemer. Visse tilbehør fungerer bare med tilknyttet programvare som må installeres i bilen.

Elektriske anlegg

For ekstra elektriske installasjoner må man bruke egnede tilkoblingspunkter for å ivareta integriteten til bilens elektriske anlegg. Bilen har et spesifikt jordingspunkt som er beregnet på montering av ettermarkedetsprodukter. Dette punktet er separat fra de som er forbeholdt kritiske komponenter. Volvo anbefaler at alle elektriske installasjoner utføres av et autorisert Volvo-verksted.

Behandling ved endt levetid

Enkelte deler av bilen er farlige å behandle. Spesialbehandling er påkrevd ved service eller vraking.

- Elektriske komponenter i bilen^[5] kan inneholde farlige stoffer, og kan avgi dødelig elektrisk strøm hvis de behandles feil.
- Komponenter som kollisjonsputemoduler, sikkerhetsbeltestrammere, regulerbare rattstammer og knappecellebatterier kan inneholde perklorater.

Nb!

Ikke-godkjente endringer og ansvar

Volvo påtar seg ikke ansvar for skader, kostnader, personskader eller dødsfall som skyldes endringer på bilen^[6] som ikke er godkjent av Volvo.

^[1] Modifikasjoner omfatter endringer av bilens programvare, blant annet tuning.

^[2] Dette omfatter endringer, reparasjoner og montering av tilbehør og ekstrautstyr.

^[3] Tilbehør som ikke er godkjent av Volvo, er kanskje ikke spesifikt testet for bruk i bilen din.

^[4] Dette gjelder både gjennomføringen av endringen og påfølgende bruk av den endrede bilen.

^[5] Dette gjelder blant annet batteriene

^[6] Dette gjelder blant annet modifikasjoner, reparasjoner og montering av tilbehør eller tilleggsutstyr.

1.5. Finne bilens kjøretøyinformasjonsnummer (VIN)

Innholdet i denne førerveiledningen gjenspeiler brukerveiledningens tilstand på utskriftstidspunktet, og vil kanskje ikke være fullstendig gyldig i fremtiden. Du finner nærmere informasjon i den komplette versjonen av ansvarsfraskrivningen på første side.

Det finnes flere måter å finne bilens unike understellsnummer på.^[1] Du kan få bruk for bilens VIN hvis du kontakter Volvo om spørsmål eller problemer i tilknytning til bilen.

Finn nummeret på en av følgende måter:

- I midtdisplayet.
- På et merke på dashbordet nær frontrutens nedre kant. Det kan vanligvis leses utenfra.
- I bilens vognkort.
- Ved å kontakte en servicetekniker som kan hente det ut via bilens diagnosekontakt.

I midtdisplayet

1. Trykk på bilsymbolet  i bunnlinjen og gå til **Innstillinger**.
2. Gå til **System** → **About** → **VIN-nummer**.

^[1] VIN

1.6. Samtykke til vilkår og datainnsamling

Du vil se meldinger om forskjellige vilkår og datainnsamling^[1] i midtdisplayet. Ditt samtykke er nødvendig for at visse apper og tjenester skal fungere korrekt.

Den første gangen du bruker bilen, åpnes en veiviser i midtdisplayet. Denne hjelper deg å velge forskjellige innstillinger. I forbindelse med veiviseren blir du også bedt om å gi ditt samtykke til forskjellige vilkår og til innsamling av informasjon. Du kan også gjøre dette senere i innstillingene for personvern.

Det kan være du må gi ditt samtykke også i andre situasjoner, for eksempel når du:

- Bruker en app eller tjeneste for første gang.
- Legger til en ny profil.
- Sletter en profil.
- Eierskifte av bilen.
- Tilbakestill brukerdatabaser eller utfør en tilbakestilling til fabrikkinnstillinger.

Hvis du velger å ikke godta personverninnstillingene, kan det hende at du ikke kan bruke alle funksjoner i apper og tjenester.

Administrere personverninnstillinger

1. Trykk på bilsymbolet  i bunnlinjen og gå til **Innstillinger**.
2. Gå til **Personvern**.

Innholdet i denne førerveiledningen gjenspeiler brukerveiledningens tilstand på utskriftstidspunktet, og vil kanskje ikke være fullstendig gyldig i fremtiden. Du finner nærmere informasjon i den komplette versjonen av ansvarsfraskrivningen på første side.

3. Velg innstillingen for personvern som du vil endre, og følg instruksjonene i midtdisplayet.

 **Nb!**

Deling av data med Volvo

Du kan administrere ditt samtykke til å dele data med Volvo i personverninnstillingene.

Før du bruker internett

Brukervilkårene må godtas en gang per bil for at det skal være mulig å bruke internett.

Deling av bilens posisjon

Du må aktivere posisjonsdeling i bilen for å kunne bruke visse apper og funksjoner. For eksempel er deling av posisjon påkrevd for å bruke fjernstyrte tjenester for bil via Volvo Assistance og for apper som Finn bilen min (Find my car) og Trips-appen. ^[2] Maps-funksjonene er også avhengige av posisjonsdeling. Hvis du deaktiverer posisjonsdeling via personverninnstillingene, blir posisjonsdelingen også deaktivert for alle funksjoner og apper som bruker denne funksjonen.

 **Nb!**

Generell personvernerklæring

Avhengig av hvilket marked du befinner deg i, kan Volvo Cars samle inn og behandle ulike typer personopplysninger til forskjellige formål. Du finner mer informasjon om hvordan Volvo Cars behandler dine personopplysninger i Volvo Cars' generelle personvernerklæring, som er tilgjengelig på Volvos nettsted. Dersom det foreligger avvik mellom brukerhåndboken og personvernerklæringen når det gjelder behandling av personopplysninger, har personvernerklæringen forrang.

^[1] Data samles inn for å gjøre bilen bedre, og til bruk i sikkerhets- og app-funksjoner.

^[2] Trips-appen kan da samle inn data som bilens posisjon, hastighet, kjørelengde og strømforbruk.

1.7. Håndtering av registrerte og innsamlede data

Av kvalitets- og sikkerhetshensyn registreres og samles det inn visse opplysninger om bilens status og bruk. Dette kan gi en forståelse av omstendighetene rundt trafikkulykker bilen blir involvert i, og andre bruksscenarioer.

Event Data Recorder (EDR)

Bilen er utstyrt med en Event Data Recorder. Den har som hovedoppgave å registrere data i forbindelse med trafikkulykker og ulykkeslignende situasjoner, som når kollisjonsputen utløses eller bilen treffer en hindring i veien. Opplysningene samles inn for å øke forståelsen av hvordan bilens systemer fungerer i slike situasjoner. EDR registrerer data om kjøretøydynamikk og sikkerhetssystemer i kort tid, vanligvis 30 sekunder eller mindre.

Innholdet i denne førerveiledningen gjenspeiler brukerveiledningens tilstand på utskriftstidspunktet, og vil kanskje ikke være fullstendig gyldig i fremtiden. Du finner nærmere informasjon i den komplette versjonen av ansvarsfraskrivningen på første side.

Denne bilens EDR er laget slik at den ved trafikkulykker eller lignende situasjoner registrerer data om:

- Hvordan de ulike systemene i bilen fungerte.
- Om fører og passasjer hadde festet eller strammet sikkerhetsbeltene.
- Førerens bruk av gass- eller bremsepedalen.
- Hvilken hastighet bilen hadde.

Dette gir en bedre forståelse av omstendighetene hvor trafikkulykker, personskader og materielle skader oppstår. EDR registrerer bare data når det oppstår en ikke-triviell kollisjonssituasjon. EDR registrerer ikke data under normale kjøreforhold. Systemet registrerer heller aldri hvem som kjører bilen eller det geografiske stedet der ulykken eller den kollisjonsartede situasjonen oppstår. Andre parter, som politiet, kan likevel benytte de registrerte dataene i kombinasjon med den slags personlig identifiserbar informasjon som rutinemessig innhentes ved en trafikkulykke. For å kunne tolke de registrerte dataene må en ha spesialutstyr og tilgang til enten bilen eller til EDR-en.

Andre registrerte data

I tillegg til EDR er bilen utstyrt med en rekke datamaskiner som har til oppgave å kontrollere og overvåke bilens funksjon kontinuerlig. De kan registrere data under normale kjøreforhold, men fremfor alt hvis de registrerer feil som berører bilens funksjoner, eller ved aktivering av bilens aktive førerstøttefunksjon.

En del av de registrerte dataene trengs for at teknikere skal kunne utføre service og vedlikehold og rette eventuelle feil i bilen. Den registrerte informasjonen er også nødvendig for at Volvo skal oppfylle lover og forskrifter. Informasjonen som registreres i bilen, lagres i den interne datamaskinen til bilen leveres til service eller reparasjon.

I tillegg til det som er nevnt over, kan den registrerte informasjonen benyttes i kombinert form til forskning og produktutvikling for kontinuerlig forbedring av sikkerheten og kvaliteten i Volvo-biler.

Volvo vil ikke medvirke til at den ovennevnte informasjonen gis videre til tredjeparter uten bileierens samtykke. Nasjonale lover og forskrifter kan pålegge Volvo til å utlevere slik informasjon til politiet eller andre myndigheter som kan påberope seg juridisk rett til å se den. For å kunne lese av og tolke de registrerte dataene, kreves spesielt teknisk utstyr som Volvo og verksteder som har inngått avtale med Volvo, har tilgang til. Volvo har ansvar for at informasjonen som overføres til Volvo i forbindelse med service og vedlikehold, lagres og håndteres på en sikker måte, og at håndteringen oppfyller relevante lovkrav. Kontakt en Volvo-forhandler for nærmere informasjon.

TCAM

Biler utstyrt med TCAM kan dele data med Volvo om bilens sikkerhetsfunksjoner og andre funksjoner i bilen. Dataene samles inn for produktutvikling, kvalitetsoppfølging og sikkerhetsarbeid, og for å overvåke bilens kvalitet og sikkerhetsfunksjoner. Formålet med innsamlingen av dataene er også å håndtere Volvo Cars' garantioppdrag og oppfylle lovkrav som er relatert til utslipp fra motorkjøretøy.

1.8. Om tilkoblede tjenester og retningslinjer for rimelig bruk

Bruk av bilens tilkoblede tjenester er underlagt visse vilkår.

Retningslinjer for rimelig bruk

Din bruk av tilkoblede tjenester som er del av bilen din, er underlagt disse retningslinjene for rimelig bruk.

Når du bruker disse tjenestene, samtykker du til ikke å gjøre følgende:

- sende innhold som er ulovlig, uanstendig, ærekrenkende, truende, sjikanerende, hatefullt, rasemessig eller etnisk støtende eller på annen måte upassende
- bruke tjenestene i strid med gjeldende lov
- bruke tjenestene i kommersielt øyemed

Din tilgang til disse tjenestene er del av en delt tilgang. Volvo forbeholder seg retten til å avbryte din tilgang til eller bruk av tjenestene hvis bruken din medfører datamengder som er uforholdsmessig store i forhold til andre brukere. Volvo kan også avbryte din tilgang av tekniske årsaker eller for å beskytte andre funksjoner i bilen

1.9. Endre eierskap til bilen

Føreren av bilen må være registrert hos Volvo for å kunne bruke alle tilgjengelige funksjoner og tjenester. Ved eierskifte må derfor den nåværende eieren fjernes for å gi den nye eieren tilgang.

Den nåværende eieren må avslutte sitt eierskap ved å fjerne tilknytningen til bilen i Volvo Cars-appen eller ved å besøke en Volvo-forhandler. Den nye eieren kan også få hjelp med å registrere eierskapet ved å kontakte en Volvo-forhandler eller Volvo-support.

Nb!

Nullstille bilen

Når den nåværende eieren har avsluttet eierskapet, stilles bilen automatisk tilbake til fabrikkinnstillingene. Det betyr at profiler, brukerdata og andre individuelle innstillinger fjernes.

Ingen eier?

Hvis bilen ikke har noen eier, kan du gjøre krav på eierskapet ved å koble Volvo ID-en din til profilen din i profilinnstillingene via midtdisplayet. Sørg for at du har to nøkler i bilen, siden du trenger begge for å utføre installasjonen.

1.10. Tilbakestille brukerdata

Du kan tilbakestille brukerdataene og systeminnstillingene i midtdisplayet.

Du kan tilbakestille app-innstillingene eller nettverksinnstillingene til standardverdiene eller gjøre en fullstendig tilbakestilling til fabrikkinnstillinger. Hvis du gjør en tilbakestilling til fabrikkinnstillinger, vil du slette profiler, brukerdata og personlige innstillinger.



Eier

Bare eieren kan tilbakestille nettverksinnstillingene og gjøre en tilbakestilling til fabrikkinnstillinger.

App-tilknytning

Hvis du utfører en tilbakestilling til fabrikkinnstillinger for bilen, vil appen fortsatt være tilknyttet til bilen, og den kan gjenopprette profilen din ved hjelp av data i skyen. For å unngå dette må du fjerne tilknytningen til bilen i Volvo Cars-appen.

1. Trykk på bilsymbolet  i bunnlinjen og gå til **Innstillinger**.
2. Gå til **System** → **Tilbakestillingsalternativer**.
3. Velg hva du vil tilbakestille og følg instruksjonene i midtdisplayet.

1.11. Anbefalinger ved endring av region

Når du flytter eller importerer bilen til en ny region, må du registrere bilen og din Volvo ID der. Dette er for å sikre at digitale tjenester fungerer korrekt og at bilen følger lokale lover og regler.

For å få hjelp til å registrere bilen i en ny region kan du kontakte Volvos kundestøtte.



Tilgjengelige tjenester

Hvilke tjenester som er tilgjengelige, kan variere over tid og avhenger av region. Dette kan også skje når du besøker en annen region i kortere tid.

2. Brukerkontoer, profiler og tjenester

Få mer ut av bilen din ved å tilpasse den ved å bruke profiler og koble den til telefonen. Dette gir deg tilgang til flere funksjoner og tjenester, som støtte hvis du kommer ut for problemer ute på veiene.

Nb!

Enkelte av tjenestene som er tilgjengelige for bilen, krever en registrert personlig konto, for eksempel din Volvo ID.

For å få mest mulig ut av bilopplevelsen:

- Koble til Volvo ID
- Last ned og logg inn i Volvo Cars-appen på telefonen din.
- Sett opp brukerprofilen din og velg innstillinger for bilen, som ergonomiske innstillinger og andre preferanser.
- Logg inn med Google-konto

2.1. Første gangs oppsett av bilen

Det finnes en veiledning som hjelper deg med oppsett av bilen første gang du bruker den.

Veiledningen for oppsett av bilen starter automatisk i midtdisplayet. Den veileder deg gjennom oppsett av førerprofilen og andre viktige innstillinger.

Tips

Før du får bilen

Før du starter, må du opprette en Volvo ID og laste ned Volvo Cars-appen. På den måten går oppsettprosessen i bilen raskere.

Veiledningen for oppsett omfatter følgende:

- Viktige innstillinger som bilens systemspråk
- Koble bilen til din Volvo ID og Volvo Cars-appen
- Gi samtykke til vilkår for diverse biltjenester, inkludert tredjepartstjenester
- Oppsett av tilgang til internett
- Samtykke til programvareoppdateringer
- Oppsett av profil

i **Nb!**

Bilen må stå parkert mens oppsett pågår

Bilen må stå stille og i P når du går gjennom veiledningen for oppsett.

Fullfør oppsett

Det anbefales å fullføre oppsett før du kjører bilen. Hvis du går ut av veiledningen før du har gjort de nødvendige trinnene, vil visse funksjoner være utilgjengelige så lenge du ikke har fullført prosessen. Du vil få en påminnelse om å fullføre oppsettet neste gang du kjører bilen. Du kan også gå til profilinnstillingene og fullføre det når du vil.

Ingen veiledning?

Hvis bilen allerede er satt opp av noen andre, for eksempel en tidligere eier, kan du nullstille bilen ved å avslutte eierskapet. Dette gir deg tilgang til installasjonsveiledningen igjen.

2.2. Volvo ID

Din Volvo ID er en personlig konto som gir deg tilgang til forskjellige tjenester tilknyttet bilen din. Du kan koble Volvo ID-en din til profilen din i profilinnstillingene.

Du trenger Volvo ID-en din når du bruker fjernstyrte funksjoner via Volvo Cars-appen.

i **Nb!**

Hvilke tjenester som er tilgjengelige, kan variere over tid og avhenger både av region og utstyrsnivå.

i **Tips**

Du kan også koble Volvo ID-en din til profilen din i innstillingene.

2.2.1. Opprette en Volvo ID

Opprett en Volvo ID i Volvo Cars-appen på telefonen din eller på Volvos nettsted.

Hvis du vil bruke Volvo Cars-appen for å opprette din egen Volvo ID, må du sørge for at du har den nyeste versjonen installert på telefonen.

1. Åpne appen på telefonen din eller gå til [volvocars.com](https://www.volvocars.com) [<https://www.volvocars.com>].

i **Nb!**

Hvis du bruker nettstedet, må du huske å logge inn.

2. Velg alternativet for å opprette en ny Volvo ID, og følg instruksjonene.

i **Nb!**

Når du har opprettet din Volvo ID, kan det være du må bekrefte e-postadressen din for å aktivere kontoen fullstendig.

2.3. Volvo Cars-app

Volvo Cars-appen gjør at du kan kontrollere visse funksjoner og interagere med bilen via telefonen din.

Volvo Cars-appen er tilgjengelig for iPhone og Android-telefoner. Du kan laste den ned gratis fra app-butikken på telefonen din. Appen oppdateres regelmessig, så sørg for at du har den nyeste versjonen på telefonen din.

i **Nb!**

Logg inn med Volvo ID

Du må logge inn i appen og bilen med samme Volvo ID.

Gi ditt samtykke

Gi ditt samtykke til Volvo-tjenester i innstillingene for personvern for å kunne koble appen til bilen.

Sjekk internettforbindelsen

Volvo Cars-appen og bilen må være koblet til internett for at alle tjenestene skal virke korrekt.

Her er noe av det du kan gjøre i Volvo Cars-appen: ^[1]

- Sjekke drivstoff- og batterinivåer, låsestatus og andre statuser i bilen
- Låse og låse opp dører
- Starte og stoppe parkeringsklima
- Kontakt Volvo for å få hjelp med andre ting
- Se kontoinformasjonen din

i **Nb!**

Hvis du ikke har brukt bilen på noen dager, vil du ikke kunne bruke fjernkontrollfunksjonene via appen. Funksjonene vil være tilgjengelige igjen når du starter bilen.

^[1] Hvilke tjenester som er tilgjengelige, kan variere over tid og avhenger av region.

2.4. Kom i gang med Google-tjenester

Ved å logge inn på Google-kontoen din, får du en persontilpasset opplevelse når du bruker Googles tjenester og apper som Maps.

For at du skal kunne logge inn på Google-kontoen din og utnytte Googles tjenester fullt ut, må bilen være koblet til internett.

1. Hvis du ikke allerede har en Google-konto, kan du gå til accounts.google.com/signup [<https://accounts.google.com/signup>] for å opprette en.
2. Logg inn på Google-kontoen din via bilens midtdisplay, og følg instruksjonene.

2.5. Tilpasning og innstillinger

Du kan tilpasse mange av bilens funksjoner og atferder i innstillingene.

Her finner du innstillingene

Innstillingene og justeringene er tilgjengelige på følgende steder:

- Innstillingsfanen i displayet inneholder de fleste av bilens innstillinger og justeringer. For å få tilgang til den må du trykke på bilsymbolet  i bunnlinjen og gå til **Innstillinger**. Det er flere kategorier i fanen.
- Enkelte visninger og bilapper har sine egne innstillingsseksjoner. Åpne appen eller visningen og se deg rundt for å finne tilgjengelige tilpasningsalternativer.
- Bilens mobilapp har innstillinger knyttet til fjernstyrte og tilkoblede funksjoner.

Innstillingstyper

Bilens innstillinger gjelder på forskjellige måter avhengig av type. De fleste innstillingene er spesifikke for en brukerprofil, men noen gjelder alle brukere av bilen. Noen få innstillinger er bare tilgjengelige for justering når eierprofilen, som har administrative privilegier, er i bruk.



Tips

Tilpasset opplevelse

Sett opp brukerprofiler for alle førerne for å få en tilpasset opplevelse. Det er mange profilspesifikke innstillinger som brukes automatisk når du velger profilen din.

Enkelte innstillinger gjelder på ubestemt tid fra det øyeblikk du endrer dem, mens andre kan gjelde midlertidig, for eksempel til slutten av kjøreturen.

2.6. Bilens brukerprofiler

For å få en mer persontilpasset opplevelse, kan du sette opp brukerprofiler for forskjellige bilførere.

For å få tilgang til alle funksjonene i bilen, må du sette opp eierprofilen. Deretter kan du legge til førerprofiler for flere brukere. Individuelle brukerprofiler gir hver enkelt bilfører muligheten til å lagre persontilpassede innstillinger og justeringer som automatisk tas i bruk når den aktuelle profilen velges.

Profiltype	Hvem bruker den?
Eier	Den permanente brukerprofilen for bilens eier.
Gjest	En gjestebrokerprofil som er tilgjengelig for midlertidige brukere av bilen.
Tilleggsførere	Opptil fem ekstra brukerprofiler for personer som regelmessig bruker bilen.

Eieren har alle de administrative privilegiene, mens tilleggsførere har noen av dem. Gjesten kan gjøre enkelte justeringer, men denne profilen tilbakestilles når du begynner å bruke en annen profil.

Du finner profilinnstillingene i innstillingene. Der kan du gjøre følgende:

- Legge til og bytte profiler
- Begrense adgang til profilen din
- Koble Volvo Cars-appen til bilen
- Koble nøklene til profilen din
- Endre profilens navn
- Logg ut fra en profil
- Fjerne profilen din, hvis du er tilleggsfører

Eieren kan også gjøre følgende:

- Fjerne førerprofiler for medsjåførere.
- Aktivere en Care Key og stille inn en fartsbegrensning for den.

Innholdet i denne førerveiledningen gjenspeiler brukerveiledningens tilstand på utskriftstidspunktet, og vil kanskje ikke være fullstendig gyldig i fremtiden. Du finner nærmere informasjon i den komplette versjonen av ansvarsfraskrivningen på første side.

2.6.1. Bytte profiler

Du kan bytte mellom profiler i midtdisplayet.

 **Nb!**

Kun tilgjengelig når bilen står stille

Det er bare mulig å bytte profiler når bilen står stille og i P. Det er også utilgjengelig mens visse oppgaver pågår.

Kan du ikke bytte?

Hvis du har problemer med å bytte til en annen profil, vil du bare bli værende i den nåværende profilen. Prøv igjen senere.

Låst profil?

Det kan være du må ha en PIN eller et mønster for å låse opp en profil før du kan bruke den. Hvis det ikke er din profil, kan du bytte til din egen profil i stedet eller opprette en ny profil.

1. Trykk på bilsymbolet  i bunnlinjen og gå til **Innstillinger**.
2. Gå til **Profiler**.
3. Velg profilen din.

 **Tips**

Du kan også bytte profil ved å åpne varslingssenteret og velge profilen din fra profilvelgeren.

2.6.2. Legge til en profil

Du kan legge til nye profiler i midtdisplayet.

Når du legger til en ny profil, starter veiledningen for oppsett automatisk i midtdisplayet. Den veileder deg gjennom alle de viktigste innstillingene.

 **Nb!**

Hvis du ikke fullfører veiledningen for oppsett, vil enkelte funksjoner og tjenester være utilgjengelige.

Tips

Eieren kan invitere nye medsjåførere i Volvo Cars-appen. Bilen oppretter deretter automatisk en ny profil for den aktuelle medsjåførens Volvo ID i bilen.

Legge til en profil i profilinnstillinger

1. Trykk på bilsymbolet  i bunnlinjen og gå til **Innstillinger**.

Tips

Du kan også trykke på profilsymbolet øverst for raskere tilgang til profilinnstillingene.

2. Gå til **Profiler**.
3. Trykk på **Legg til** og følg instruksjonene i midtdisplayet.

2.6.3. Fjerne en profil

Du kan fjerne brukerprofilen din i midtdisplayet.

Nb!

Du kan ikke fjerne eieren eller gjesteprofilen, men du kan tilbakestille dem. Hvis du vil tilbakestille eierprofilen, må du gjøre en tilbakestilling til fabrikkinnstillinger. Eierprofilen tilbakestilles også når du avslutter eierskapet. Gjesteprofilen tilbakestilles når du bytter til en annen profil.

1. Trykk på bilsymbolet  i bunnlinjen og gå til **Innstillinger**.

Tips

Du kan også trykke på profilsymbolet øverst for raskere tilgang til profilinnstillingene.

2. Gå til **Profiler**.
 3. Velg **Fjern denne profilen**.
- > Bilen bytter automatisk til gjesteprofilen.

Tips

Eieren kan fjerne medsjåførprofiler i bilen ved å gå til **Manage other profiles** i profilinnstillingene. Eieren kan også fjerne brukerprofiler fra bilen via Volvo Cars-appen. Dette fungerer bare hvis en profil er koblet til en Volvo ID. Ellers vises den ikke i mobilappen.

2.6.4. Tilordne en nøkkel til en profil

Du kan tilordne nøkler til profilen din.

I veiledningen for oppsett

Du kan tilordne en nøkkel til profilen din i veiledningen for oppsett. På det aktuelle tidspunktet legger du nøkkelen på backup-nøkkel-leseren og følger instruksjonene i displayet. Du kan også gjøre det senere i profilinnstillingene.

Tips

Tilordne en nøkkel til profilen din slik at profilen automatisk blir valgt når du låser opp bilen eller åpner førerdøren med nøkkelen. Hvis du bruker en nøkkel som ikke er tilordnet en profil, vil den hyppigst brukte profilen bli valgt.

Tilordne en nøkkel til en profil i profilinnstillingene.

1. Trykk på bilsymbolet  i bunnlinjen og gå til **Innstillinger**.

Tips

Du kan også trykke på profilsymbolet øverst for raskere tilgang til profilinnstillingene.

2. Gå til **Profiler** → **Bilnøkler**.
3. Velg nøkkelen du vil tilordne, og følg instruksjonene i midtdisplayet.

Nb!

Hvis nøkkelen allerede er tilordnet en annen profil, flyttes den til din profil i stedet.

2.6.5. Administrasjon av nøkler tilordnet profiler

Du kan administrere tilordnede nøkler i profilinnstillingene.

Innholdet i denne førerveiledningen gjenspeiler brukerveiledningens tilstand på utskriftstidspunktet, og vil kanskje ikke være fullstendig gyldig i fremtiden. Du finner nærmere informasjon i den komplette versjonen av ansvarsfraskrivningen på første side.

i **Nb!**

Du kan bare fjerne nøkler som er knyttet til din egen profil.

1. Trykk på bilsymbolet  i bunnlinjen og gå til **Innstillinger**.

i **Tips**

Du kan også trykke på profilsymbolet øverst for raskere tilgang til profilinnstillingene.

2. Gå til **Profiler** → **Bilnøkler**.
 - > Du vil se en liste over alle de tilordnede nøklene.
3. Velg nøkkelen du vil administrere, og følg instruksjonene i midtdisplayet.

2.6.6. Begrense adgang til en profil

Du kan begrense adgangen til en profil ved å legge inn en profillås i midtdisplayet. Når en profillås er aktiv, må du kunne en PIN eller et mønster for å låse opp profilen.

1. Trykk på bilsymbolet  i bunnlinjen og gå til **Innstillinger**.

i **Tips**

Du kan også trykke på profilsymbolet øverst for raskere tilgang til profilinnstillingene.

2. Gå til **Profiler** → **Låse profil**.
3. Velg ønsket låstypen og følg instruksjonene i midtdisplayet.

2.6.7. Legge til en konto i en profil

Du kan legge til ulike kontoer i profilen din, som Volvo ID og kontoer fra tredjepartsapper.

Tips

Du kan også koble Volvo ID-en din til profilen din i profilinnstillingene.

Ved å legge til Volvo ID-en din i profilen din får du tilgang til bilen via mobilappen.

1. Trykk på bilsymbolet  i bunnlinjen og gå til **Innstillinger**.
 2. Gå til **System** → **Kontoer**.
 3. Velg **Legg til konto**.
- > Du vil se en liste over kontoer som det er mulig å legge til.
4. Velg kontoen du vil legge til, og følg instruksjonene i midtdisplayet.

Hvis du vil fjerne en konto fra profilen din, velg kontoen og trykk på **Fjern**.

2.7. Volvo Assistance

Volvo Assistance er en tjeneste som gir hjelp og fjerntilgang til visse funksjoner i bilen. Du kan kontakte et av Volvo Assistances servicesentre når som helst for å få hjelp.

Hvis du kommer ut for uforutsette problemer ute på veien, kan du ringe Volvo Assistance. Det kan være situasjoner hvor

- bilen din starter ikke
- bilen havarerer
- bilen punkterer

Volvo Assistance er tilgjengelig i Volvo Cars-appen og ved å trykke på knappen for hjelp  i kupétaket i bilen.

Nb!

Ikke for nødssituasjoner

Hvis du trenger hjelp i en nødssituasjon, må du trykke på SOS-knappen i stedet. Nødssituasjoner hvor det kan være behov for umiddelbar hjelp, er blant annet trafikkulykker, akutt sykdom og eksterne trusler.

Stjålet bil

Hvis bilen din har blitt stjålet og du trenger hjelp med å spore den opp, kan du kontakte Volvo Assistance.^[1]

En inkludert tjeneste

Volvo Assistance er inkludert med nye Volvo-biler i de første årene av eierskapet.^[2] For å få mer informasjon om bilen kan du kontakte Volvos kundestøtte eller en Volvo-forhandler.

(i) Nb!

Hvis du ikke har en Volvo Assistance-avtale, kan du likevel bruke tjenesten mot ekstra betaling.

Vilkår

Volvo Assistance skal etter hensikten være aktiv så lenge bilen er i bruk og teknologien den benytter er tilgjengelig, for eksempel bilens tilkobling til et mobilnettverk.

Visse typer informasjon, blant annet personopplysninger, må deles med Volvo for at du skal kunne bruke Volvo Assistance.

(i) Nb!

Volvo forbeholder seg retten til å fjerne funksjoner i Volvo Assistance som anses for å være praktisk umulig å opprettholde.

Hvis en bil står ubrukt i mer enn ett år, vil dette tolkes som at den ikke lenger er i bruk.

Hvis du trenger hjelp eller har spørsmål om Volvo Assistance, kan du kontakte Volvos kundestøtte.

^[1] Tilgjengelighet og inkludering varierer mellom regionene.

^[2] Tilgjengelighet og inklusjon med nye biler varierer fra region til region.

2.7.1. Ringe Volvo Assistance for å få veihjelp

Du kan trykke på assistanseknappen i taket på bilen for å kontakte Volvo Assistance for å få veihjelp.^[1] Det kan være lurt å gjøre dette hvis du opplever uforutsigbare problemer på veien, for eksempel hvis bilen ikke starter, bilen havarerer eller du får punktering.

(i) Nb!

Ikke for nødssituasjoner

Hvis du trenger hjelp i en nødssituasjon, må du trykke på SOS-knappen i stedet. Nødssituasjoner hvor det kan være behov for umiddelbar hjelp, er blant annet trafikkulykker, akutt sykdom og eksterne trusler.

Bruke Volvo Assistance i andre land

Hvis du trykker på assistanseknappen  når du er i et annet land, vil du bli satt i kontakt med Volvo Assistance i hjemlandet ditt.

 **Tips**

Du kan også bruke mobilappen for bilen til å kontakte Volvo Assistance.



Assistanseknappen er plassert i taket, på høyre side av takkonsollen.

1. Trykk og hold inne assistanseknappen i minst 2 sekunder.



- > Bilen gjør et taleanrop til Volvo Assistance. Den sender også informasjon som bilens posisjon og status. Telefonsentralen til Volvo Assistance prøver å kommunisere med personene i bilen for å finne ut hva slags hjelp som trengs.

Hvis taleanropet mislykkes, kan telefonsentralen til Volvo Assistance respondere basert på informasjonen som bilen har sendt.

^[1] Tilgjengeligheten avhenger av region.

2.8. Hjelp i en nødssituasjon

I en nødssituasjon kan bilen koble deg til en alarmsentral. Dette skjer automatisk som en respons på en alvorlig kollisjon eller ved at man trykker på SOS-knappen i taket. ^[1]



Kun til bruk i nødssituasjoner

Nødssituasjoner hvor det kan være behov for umiddelbar hjelp, er blant annet trafikkulykker, akutt sykdom og eksterne trusler.

Bygget for å fungere etter en kollisjon

For at bilen skal kunne ringe til en alarmsentral etter en kollisjon, må systemet ikke være kritisk skadet. Systemet er bygget for å overleve alvorlige kollisjoner og har sitt eget reservebatteri i tilfelle den ordinære strømtilførselen svikter.

Når bilen gjør et nødanrop, skjer følgende:

1. Bilen ringer til en alarmsentral. Den sender også informasjon som bilens posisjon og status.
2. Alarmsentralen prøver å kommunisere med personene i bilen for å finne ut hva slags hjelp som trengs.
3. Hvis taleanropet mislykkes, kan alarmsentralen respondere basert på informasjonen som bilen har sendt.

Automatisk nødrespons

Bilen prøver automatisk å kontakte en alarmsentral hvis den registrerer en kollisjon over et visst alvorlighetsnivå.^[2]

Bruk av SOS-knappen

SOS-knappen er plassert i taket, på venstre side av takkonsollen. Du kan lese mer om bruk av SOS-knappen en egen seksjon i veiledningen.

Når systemet fungerer normalt, lyser LED-lampen på SOS-knappen hvitt. I andre tilfeller kan lyset skifte til rødt eller blinke med varierende intervaller.

LED-lampens atferd	Beskrivelse
Blinking	Systemet utfører en egenkontroll.
Kontinuerlig rødt med SOS-symbol i førerdisplayet	Systemet har oppdaget en kritisk feil. Umiddelbar service anbefales.
Moderat blinking	En nødsamtale starter.
Rask blinking	Systemet overfører data til nøddatene.
Sakte blinking	Systemet er koblet til nøddatene.
Kontinuerlig hvitt	Systemet fungerer normalt.



Ikke en nødssituasjon?

Hvis du trenger hjelp ute på veiene, men det ikke dreier seg om en nødssituasjon, kan du trykke på assistanseknappen  for å ringe Volvo Assistance i stedet. Volvo Assistance kan hjelpe deg i visse situasjoner, som at bilen ikke starter, har varer eller punkterer.

^[1] Tilgjengelighet varierer fra region til region. Kontakt Volvos kundestøtte for å få mer informasjon.

^[2] For eksempel når sikkerhetsfunksjoner som kollisjonsputer eller sikkerhetsbeltestrammere er utløst.

2.8.1. Ringe nødtjenester med SOS-knapper.

Et langt trykk på SOS-knappen i bilens tak kobler deg til en alarmsentral.^[1]

Nb!

Kun til bruk i nødssituasjoner

Nødssituasjoner hvor det kan være behov for umiddelbar hjelp, er blant annet trafikkulykker, akutt sykdom og eksterne trusler.

Ikke en nødssituasjon?

Hvis du trenger hjelp ute på veiene, men det ikke dreier seg om en nødssituasjon, kan du trykke på assistanseknappen

 for å ringe Volvo Assistance i stedet. Volvo Assistance kan hjelpe deg i visse situasjoner, som at bilen ikke starter, har varerer eller punkterer.

Bruk av SOS-knapp i utlandet

Hvis du trykker på SOS når du er i utlandet, kommer du i kontakt med den lokale nødsentralen.



SOS-knappen er plassert i taket, på venstre side av takkonsollen.

1. Trykk og hold inne SOS-knappen i minst 2 sekunder.



- > Bilen ringer til en alarmsentral. Den sender også informasjon som bilens posisjon og status. Alarmsentralen prøver å kommunisere med personene i bilen for å finne ut hva slags hjelp som trengs.

Hvis taleanropet mislykkes, kan alarmsentralen respondere basert på informasjonen som bilen har sendt.

^[1] Tilgjengelighet varierer fra region til region.

2.8.2. Endre mottaker for nødalarmer

Når du trykker på SOS-knappen, vil bilen ringe til en Volvo-nødtjeneste som standard. Hvis du vil at bilen skal ringe til en nødsentral i stedet, må du endre dette i profilinnstillingene dine.

 **Nb!**

Standardinnstillinger

I enkelte regioner ringer bilen en alarmsentral som standard i stedet for Volvos nødtjeneste.

Kan ikke endre mottaker?

Muligheten til å endre mottaker av nødalarmer avhenger av regionen din, og kan variere over tid.

1. Trykk på bilsymbolet  i bunntilbudslinjen og gå til **Innstillinger**.
2. Gå til **Kontroller** → **Mer** → **SOS-knapp ringer Volvo Cars nødtjenester**.
3. Velg et av alternativene.

3. Displayer, programvare og telefon

Utforsk de forskjellige formene for interaksjon med bilen. Her finner du mer informasjon om bilens displayer, tilkoblingsfunksjoner, lyd og media, bilapper, programvare og talestyring.



Du har adgang til mange av bilens funksjoner via displayene, men det er også mye du kan gjøre ved hjelp av telefonen din.

Når bilen har internettilkobling, kan du få tilgang fra distanse og holde bilen oppdatert ved å laste ned programvareoppdateringer. Lær hvordan alt er koblet sammen.

3.1. Displayer

De forskjellige displayene viser informasjon om bilen og kjøringen din. Du kan også kontrollere mange av bilens funksjoner ved hjelp av displayene.



Displayenes plassering

- ① Førerdisplay
- ② Frontrutedisplay
- ③ Midtdisplay

3.1.1. Midtdisplay

Bruk midtdisplayet til å styre og se informasjon om mange av bilens funksjoner.



Midtdisplayet er plassert midt på dashbordet og aktiveres automatisk når førerdøren åpnes.

Funksjoner som ofte brukes, som klima, innstillinger og app-bibliotek, er tilgjengelige ved å trykke på symbolene nederst på displayet.

Tips

To personer, for eksempel fører og forsetepassasjer, kan bruke midtdisplayet samtidig.

Eksempler på funksjoner som kan vises og styres via midtdisplayet, er:

- Navigasjon
- Mediespillere
- Bilapper
- Telefon

Viktig

Ikke bruk skarpe gjenstander på midtdisplayet. De kan forårsake skade.

3.1.1.1. Visninger på midtdisplayet

Lær mer om noen av visningene du kan se i midtdisplayet.

De forskjellige linjene viser statusinformasjon, snarveier til apper eller hurtigkontroller, og lar deg navigere i visningene i midtdisplayet. Hovedvisningene lar deg bruke og få tilgang til navigasjonsinformasjon, bilapper, klima og innstillinger. Det finnes også noen spesialiserte visninger for å kontrollere spesifikke bilfunksjoner.



Linjer i midtdisplayet

Statuslinjen øverst i midtdisplayet viser symboler knyttet til bilens tilstand og apper, i tillegg til klokkeslett og utetemperatur. Bunnlinjen er den viktigste metoden for å navigere rundt i visningene i midtdisplayet. Ved å trykke på symbolene kan du gå til andre visninger og funksjoner. Statuslinjen og bunnlinjen er alltid synlige, uansett hvilken visning du ser på.





I enkelte visninger vil du se den kontekstuelle linjen over bunnlinjen. Denne linjen har snarveier til funksjoner som nylig er brukt, eller til apper som bare vises når du kan bruke dem. Av og til erstattes disse snarveiene av hurtigkontroller som gir deg muligheten til å kontrollere pågående telefonsamtaler og media når visningene eller widgetene for disse ikke synes.

Hovedvisninger

Følgende liste inneholder de viktigste visningene du vil se og bruke i midtdisplayet.

Startvisning	Startvisningen viser et stort navigasjonskart, og fungerer også som navigasjonsvisning. Det finnes widgeter for hurtigkontroll av media og telefon under kartet. Du kan gå til startvisningen fra andre visninger ved å trykke på knappen  under bunnlinjen.
App-bibliotek	Du går til veiledningen, bilapper og app-butikken i denne visningen. For å se denne visningen trykker du på app-biblioteksymbolet  i bunnlinjen.

Innholdet i denne førerveiledningen gjenspeiler brukerveiledningens tilstand på utskriftstidspunktet, og vil kanskje ikke være fullstendig gyldig i fremtiden. Du finner nærmere informasjon i den komplette versjonen av ansvarsfraskrivningen på første side.

Klimavisning	Du kan endre diverse klimainnstillinger i denne visningen, som aktivering og deaktivering av avriming og justering av innstillinger for klimaanlegget. Du kan gå til klimavisningen ved å trykke på viftesymbolet  i bunnlinjen.
Oversikt over bilen	Denne visningen gir deg tilgang til hurtigkontroller og innstillingsvisninger samt brukerprofiler. Disse samles for å gi deg en oversikt over bilen som du kan gå til ved å trykke på bilsymbolet  i bunnlinjen.
Hurtigkontrollvisning	Denne visningen gir deg rask og enkel tilgang til noen av bilens funksjoner, som nedfelling av hodestøtter. Du kan gå til visningen for hurtigkontroller ved å trykke på bilsymbolet  i bunnlinjen.
Innstillingsvisning	I denne visningen har du tilgang til alle de forskjellige innstillingsfanene og visningene for bilen. Du kan gå til innstillingsvisningen ved å trykke på bilsymbolet  i bunnlinjen.

Spesialiserte visninger

Følgende visninger er knyttet til spesifikke funksjoner i bilen.

Setejusteringsvisning	Du kan justere setene i justeringsvisningen. For eksempel kan du justere sidestøtte, korsryggstøtte og puteforlengelse.
Parkeringsvisning	Parkeringsvisningen inneholder funksjoner som hjelper deg å parkere. Når den vises, dekker den det meste av midtdisplayet. Hvis parkeringsvisningen ikke automatisk vises når du trenger den, kan du åpne den selv ved å trykke på kamerasymbolet  i den kontekstuelle linjen over bunnlinjen.

 **Nb!**

Førerdistraksjonsoverlegg

Hva du kan se og gjøre i midtdisplayet avhenger av og til av om bilen er bevegelse eller ikke. For å minimere førerdistraksjonene mens bilen er i bevegelse, kan enkelte visninger bli utilgjengelige, som visse innstillinger. Hvis dette skjer, viser midtdisplayet overlegget for førerdistraksjon. Når bilen slutter å bevege seg, forsvinner overlegget, og du kan interagere med visningen igjen.

3.1.1.2. Statussymboler i midtdisplayet

Statussymboler vises i statuslinjen øverst i midtdisplayet. Symbolene gir viktig informasjon om tilstanden til bilens systemer.

Symboltyper









Noen statussymboler, som klokken, vil alltid være synlige i statuslinjen. Andre vises bare når en bestemt funksjon er aktiv, for eksempel trådløs lading, eller også avslått. Du vil også se symboler som forteller deg om eventuelle feil, som når det er et problem med internettilkoblingen.

 **Nb!**

Slå opp betydningen av statussymboler du ikke kjenner igjen. De kan vises uten annen informasjon eller varsler.

Dette er en liste over noen statussymboler som kan vises i statuslinjen. Listen er ikke komplett, og du kan også se statussymboler i statuslinjen fra tredjepartsapper.

12:31  Klokke  Klokken viser nåværende klokkeslett. Du kan velge om klokkeslettet skal vises i 12-timers- eller 24-timersformat.

	Mobilinternettsignal	Mobilinternett er aktivt og brukes av bilen. Strekene viser signalstyrken.
	Feil ved mobilinternett	Det er et problem med tilkoblingen over mobilinternett. Hvis du ser dette symbolet med en type tilkobling ved siden av, for eksempel 3G eller LTE, betyr det at bilen er koblet til et nettverk, men ikke har en fungerende internettkobling.
	Ingen internettforbindelse	Bilen er ikke koblet til internett.
LTE	LTE-mobilinternettsignal	Bilen din har en aktiv LTE-mobilinternettkobling.
E	EDGE mobilinternettsignal	Bilen din har en aktiv EDGE mobilinternettforbindelse.
3G	3G mobilinternettsignal	Bilen din har en aktiv 3G mobilinternettforbindelse.
4G	4G mobilinternettsignal	Bilen din har en aktiv 4G mobilinternettforbindelse.
R	Roaming aktiv	Roaming er aktiv.
	Wifi-signal	Wifi er slått på og aktivt. Strekene viser signalstyrken. Hvis det ikke finnes noen streker, betyr det at en wifi-tilkobling er aktiv, men det er ikke noe signal.
	Feil ved wifi-internett	Det er et problem med tilkoblingen over wifi-internett.
	Bluetooth tilkoblet	Bluetooth er aktivert og en enhet er koblet til bilen.
	Sted	Bilens stedsopplysninger deles.
	Trådløs lading aktiv	En enhet lades på den trådløse laderen.

3.1.1.3. Omstart av midtdisplayet

Du kan omstarte midtdisplayet ved hjelp av startknappen under bunnlinjen.

Hvis du har problemer med midtdisplayet, for eksempel at det fryser eller har problemer med tilkoblingen, kan omstart være en måte å løse problemene på.

1. Trykk på og hold inne hjem-knappen — under bunnlinjen i midtdisplayet til displayet slås av.
- > Midtdisplayet viser Volvo-logoen for å vise at det starter på nytt.

3.1.1.4. Tastatur

Midtdisplayets tastatur vises når du kan skrive tekst eller tall. Du kan tilpasse mange av tastaturets egenskaper i innstillingene.

Du kan bruke tastaturet på skjermen til å skrive tekst eller tall. For eksempel når du søker etter en destinasjon i navigasjonsappen eller oppgir passord for et wifi-nettverk.

Tastaturets layout kan endres etter hvilken type inndatafelt du skriver i.

Tastaturet støtter visse alternative måter å legge inn tekst på. Det gjelder:

- Glidetasting
- Tale til tekst
- Håndskrift



Tips

Du kan laste ned andre tastaturer gjennom app-butikken i app-biblioteket.

3.1.1.4.1. Bytte tastaturspråk

Du kan bytte språk for midtdisplayets tastatur på selve tastaturet.

Bytt tastaturspråk når du vil skrive tekst på et annet språk. Dette kan være nyttig når du kjører utenlands og skal søke etter en destinasjon eller adresse på det lokale språket.



Nb!

For å kunne bytte tastaturspråk må du ha mer enn ett språk tilgjengelig for tastaturet. Hvis du bare har ett språk tilgjengelig, vises ikke språksymbolene på tastaturet.

Bytte språk til det neste tilgjengelige språket.

1. Trykk på språksymbolet  nederst på tastaturet.
- > Tastaturspråket bytter til det neste av språkene på listen over tilgjengelige språk.

Bytte språk til et hvilket som helst tilgjengelig språk.

2. Trykk og hold på språksymbolet  nederst på tastaturet.
- > En liste over tilgjengelige språk kommer til syne.
3. Velg språket du vil bruke.

> Tastaturspråket endres til det du har valgt.



3.1.1.4.2. Legge til og fjerne tastaturspråk

Du kan legge til og fjerne tastaturspråk i innstillingene.



Du kan legge til språk i midtdisplayets skjermtastatur hvis du vil skrive på et språk som ikke allerede er tilgjengelig. Språk du ikke trenger lenger, kan fjernes fra tastaturet.

1. Trykk på bilsymbolet  i bunnlinjen og gå til **Innstillinger**.
2. Gå til **System** → **Languages and input** → **Keyboard**.
3. Velg tastaturet du vil gjøre endringer på.
4. Velg **Languages**.

Legge til et språk

5. Trykk på legg-til-symbolet  over listen over tilgjengelige språk, og søk etter språket du ønsker.
 6. Velg språket du vil legge til, og trykk deretter på nedlastingssymbolet .
- > Språket legges til på listen over språk som er tilgjengelige for bruk på tastaturet.

Fjerne et språk

7. Trykk på redigeringssymbolet  ovenfor listen over tilgjengelige språk.
 8. Velg språket du vil fjerne fra listen over tilgjengelige språk, og trykk deretter på papirkurvsymbolet .
- > Språket fjernes fra listen over språk som er tilgjengelige for bruk på tastaturet.
-

3.1.2. Førerdisplay

Førerdisplayet viser deg varsler og informasjon om din egen kjøring og selve bilen.

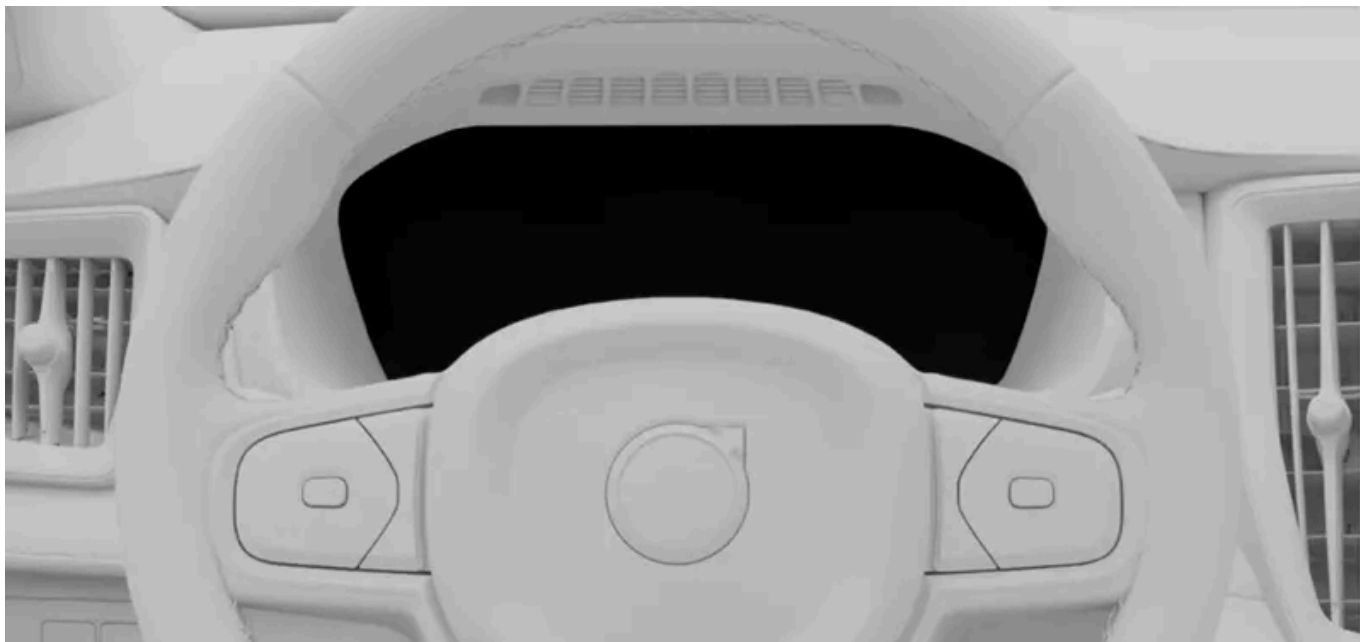

Førerdisplayet er plassert foran føreren, bak rattet.

Førerdisplayet aktiveres så snart du åpner en dør, og slås av hvis det ikke brukes i løpet av kort tid. For å slå det på igjen, kan du enten åpne en dør eller vri startknotten med urviseren og slippe den raskt.

Bruk knappene på rattet til interaksjon med displayet og kontrollere hva som vises på det.

Eksempler på informasjon som kan bli vist på førerdisplayet er:

- Varsel- og indikatorsymboler
- Hastighet
- Navigasjon
- Varselmeldinger
- Drivstoffmåler
- Batterimåler
- Tripteller

Displaymoduser

Du kan velge mellom to førerdisplaymoduser: rolig og kart. Bruk knappen for førerdisplaymodus  på rattet for å endre displaymodus.

Rolig Dette viser viktig informasjon som hastighet, i tillegg til advarsel- og indikatorsymboler.

Kart Førerdisplayet viser din nåværende navigasjonsrute på et kart, i tillegg til viktig informasjon om kjøringen og bilen.

Advarsel

Hvis førerdisplayet slår seg av, ikke slår seg på eller bare er delvis lesbart, må du ikke bruke bilen. Dette fordi førerdisplayet ikke vil vise varsler og bilens statusinformasjon, for eksempel varsler og informasjon om bremsesystemer og andre sikkerhetssystemer. Hvis det oppstår et problem med førerdisplayet, må du kontakte et autorisert Volvo-verksted.

Tips

Du kan endre innstillingene for førerdisplayet i midtdisplayet.

3.1.2.1. Varsel- og indikatorsymboler









Symbolene på førerdisplayet viser status for forskjellige systemer i bilen. Noen viser om et system er aktivt og fungerer som det skal, mens andre varsler deg om viktig informasjon eller feil som er oppdaget.























Symboltyper og -farger











Enkelte symboler er advarsler som krever et umiddelbart tiltak, mens andre viser nåværende status for spesifikke funksjoner. Symbolfargen gir en pekepinn på hvor viktig varselet er. Røde symboler er de mest kritiske, mens gule symboler står for mindre alvorlige advarsler og meldinger. Symboler med andre farger gir typisk informasjon om bilens funksjoner.

Tips

Slå opp betydningen av symboler du ikke kjenner til. Mange symboler vil bli vist sammen med et varsel som gir mer informasjon.

	Advarsel	Det oppdages en feil som kan påvirke sikkerheten eller bilens evne til å kjøre.
	Advarsel om bremsesystem	Det er oppdaget en feil i bremsesystemet. Gjør tiltak straks, og kontakt et autorisert Volvo-verksted.
	Advarsel om parkeringsbrems	Kontinuerlig lys viser at parkeringsbremsen er på. Blinking viser en feil på parkeringsbremsen.
	Varsel om elektrisk systemfeil	Det er oppdaget en feil i bilens elektriske anlegg. Gjør tiltak straks, og kontakt et autorisert Volvo-verksted.
	Nødanrop	Det er et problem med systemet for nødanrop.
	Beltepåminner	En person i bilen har ikke på seg sikkerhetsbeltet.
	SRS-advarsel	Det er oppdaget en feil med kollisjonsputerne eller relaterte sikkerhetssystemer. Gjør tiltak straks, og kontakt et autorisert Volvo-verksted.
	Advarsel om kollisjonsrisiko	Det er fare for kollisjon med et annet kjøretøy, en fotgjenger, en syklist eller et stort dyr.

	Høy motortemperatur	Motoren er for varm.
	Lavt oljetrykk	Motorens oljetrykk er for lavt.
	Informasjon	Det har oppstått et problem i et av bilens systemer.
	Advarsel om bremsesystem	Det er oppdaget en feil i bremsesystemet.
	Advarsel om blokkeringsfritt bremsesystem	Systemet for blokkeringsfrie bremsesystemer er koblet ut. Friksjonsbremsene fungerer fortsatt, men uten blokkeringsfri bremsing.
	Advarsel om utslippskontrollsystem	Det er oppdaget en feil i bilens utslippskontrollsystem. Ta kontakt med et autorisert Volvo-verksted og få bilen kontrollert.
	Feil ved kjørefeltassistanse	Det er en feil i systemet for kjørefeltassistanse. ^[1]
	Advarsel om kjørefeltassistanse på venstre side	Du ligger for nær eller krysser veimerkingen på venstre side av bilen.
	Advarsel om kjørefeltassistanse på høyre side	Du ligger for nær eller krysser veimerkingen på høyre side av bilen.
	Advarsel om dekktrykk	Konstant lys viser lavt dekktrykk. Blinking etterfulgt av kontinuerlig lys indikerer en systemfeil eller manglende evne til å måle dekktrykket.
	Advarsel om stabilitetssystem	Et blinkende symbol viser at stabilitetssystemet griper inn. En feil i systemet signaliseres med at det lyser konstant.
	Stabilitetssystem av	Stabilitetssystemet er slått av.
	Varsel om redusert ytelse	Bilens ytelse er redusert.
	Problem med kollisjonsrisikosystemet	Kollisjonsrisikosystemet er ikke tilgjengelig eller fungerer med redusert ytelse.
	Tåkelys bak på	Tåkelyset bak er på.
	Feil i frontlyssystemet	Det er et problem med frontlyssystemet.
	Automatisk fjernlys aktivt	Automatisk fjernlys er aktivt.
	Manuelle fjernlys på	Manuelle fjernlys er på.
	Automatisk hold	Bremsefunksjonen automatisk hold er aktiv. Bilen bremses automatisk når den står stille.
	Venstre blinklys	Venstre blinklys er på og signaliserer sving til venstre.
	Høyre blinklys	Høyre blinklys er på og signaliserer sving til høyre.
	Posisjonslys	Posisjonslysene er på.

	Automatisk fjernlys aktivert	Automatisk fjernlys er slått på.
	Bilnøkkel ikke oppdaget	Bilen kunne ikke registrere nøkkelen når bilen ble startet.
	Driver Alert	Driver Alert-funksjonen er aktiv.
	Lading av fremdriftsbatteri	Fremdriftsbatteriet lades.
	Fremdriftsbatteriet opprettholder ladingen	Fremdriftsbatteriet opprettholder ladenivået sitt.
	Kjørefeltassistenten er aktiv og venstre veimerking oppdaget	Kjørefeltassistenten er aktiv og har oppdaget veimerkingene på venstre side av bilen.
	Kjørefeltassistent aktiv og høyre veimerking oppdaget	Kjørefeltassistenten er aktiv og har oppdaget veimerkingene på høyre side av bilen.
	Kjørefeltassistent aktiv og veimerking oppdaget	Kjørefeltassistenten er aktiv og har oppdaget veimerkingene på begge sider av bilen.
	Kjørefeltassistenten er aktiv og ingen veimerking oppdaget	Kjørefeltassistenten er aktiv og har ikke oppdaget veimerkingene.
	Kjørefeltassistanse av	Kjørefeltassistanse er slått av.
	Regnsensor	Regnsensoren er aktiv.

[1] Når det varsles om feil, slås funksjonen av.

3.1.2.2. Batterimåler

Batterimåleren viser ladenivå og beregnet rekkevidde for bilen.

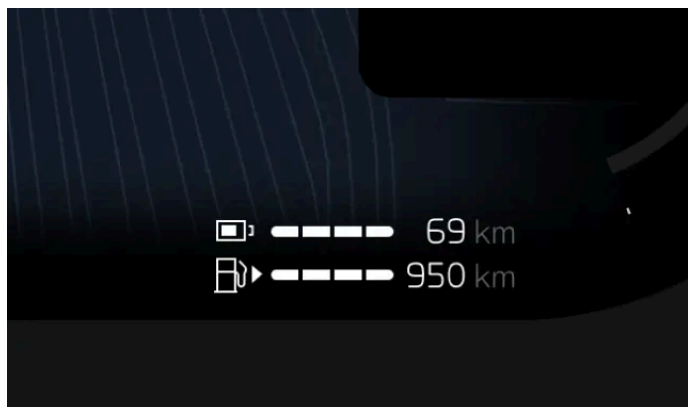

Batterimåleren vises i førerdisplayet til enhver tid.

Gjenværende batteri

Innholdet i denne førerveiledningen gjenspeiler brukerveiledningens tilstand på utskriftstidspunktet, og vil kanskje ikke være fullstendig gyldig i fremtiden. Du finner nærmere informasjon i den komplette versjonen av ansvarsfraskrivningen på første side.

Batterimåleren viser ladenivået som er igjen i bilens batteri.

Rekkevidden viser hvor langt du kan kjøre med batteriets nåværende ladenivå. Når du først mottar bilen, er rekkevidden basert på bilens sertifiserte gjennomsnittlige forbruk. Etter at du har kjørt bilen en stund, baseres rekkevidden på ditt tidligere kjøremønster.

i **Nb!**

Kjørestil og eksterne faktorer som utetemperatur og kjøring i høy hastighet over lang tid kan ha varierende effekt på den beregnede batterirekkevidden.

3.1.2.3. Drivstoffmåler

Drivstoffmåleren viser hvor mye drivstoff du har igjen på drivstofftanken, samt en estimert drivstoffrekkevidde.

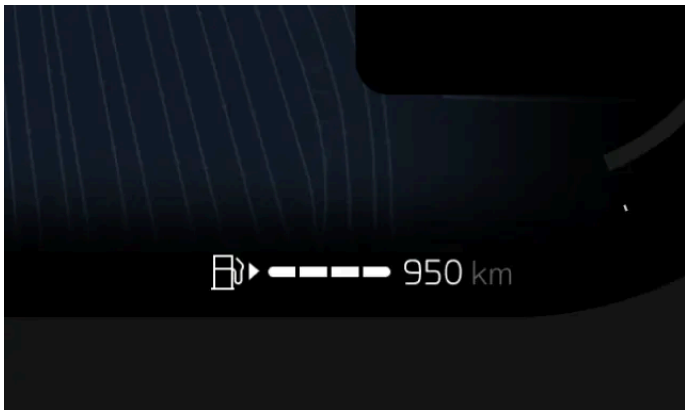

Førerdisplayet viser drivstoffmåleren til enhver tid.

Gjenstående drivstoff

Drivstoffmåleren viser hvor mye drivstoff som er igjen på tanken. Når drivstoffnivået i drivstofftanken er lavt, skifter drivstoffpumpesymbolet farge.

Måleren viser også en estimert drivstoffrekkevidde for hvor mye lenger du kan kjøre før tanken blir tom. Denne rekkevidden beregnes av triptelleren basert på det gjennomsnittlige drivstofforbruket de siste 30 km (20 miles) og hvor mye drivstoff som er igjen på tanken. Når du ser en stiplet linje i stedet for en rekkevidde, betyr det at det ikke er nok drivstoff igjen til å beregne rekkevidden, og at du bør fylle drivstoff så snart som mulig.

i **Nb!**

Kjørestilen din kan ha ulik innvirkning på den beregnede drivstoffrekkevidden.

3.1.2.4. Strømmåler

Strømmåleren forteller deg hvordan og når batteristrømmen brukes eller regenereres.

Strømmåleren vises alltid i førerdisplayet. De forskjellige seksjonene i strømmåleren viser forskjellige typer strømbruk eller begrensninger.

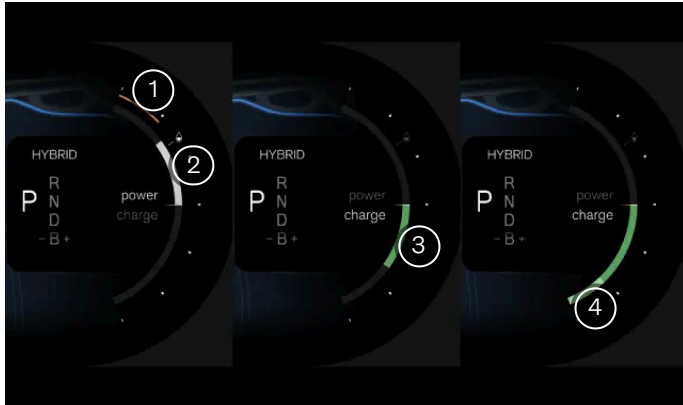

- 1 Bilen kan ikke ta ut normal strømmengde fra batteriet, og den tilgjengelige strømmen er redusert.
- 2 Bilen bruker strøm til fremdrift. Denne seksjonen blir større og mindre etter hvor mye strøm som brukes. Når denne seksjonen passerer dråpesymbolet ved siden av strømmåleren, starter motoren. Dette skyldes at bilen ikke lenger kan oppfylle strømbehovet.
- 3 Bilens batteri regenererer strøm i stedet for å bruke den. Dette kan vises når du bruker gasspedalen eller bremsepedalen. Denne seksjonen blir større eller mindre etter hvor mye strøm som regenereres.
- 4 Friksjonsbremsene er i bruk. Denne seksjonen kan vises når bremseskivene brukes eller batteriet er fullt og ikke kan lagre mer strøm. Jo mer kraft friksjonsbremsene brukes med, jo større blir seksjonen.

3.1.3. Frontrutedisplay

Frontrutedisplayet viser informasjon fra førerdisplayet på frontruten foran føreren.

Displayenheten, som projiserer informasjonen gjennom et glassdeksel, er plassert i dashbordet.

Eksempler på informasjon som kan bli vist på frontrutedisplayet:

- Hastighet
- Advarsler
- Veibeskrivelser for navigasjon
- Telefonsamtaler

Du kan justere frontrutedisplayets lysstyrke, posisjon og rotasjon i innstillinger for interiør. Der kan du også slå det av og på.

 **Nb!**

Enkelte faktorer kan gjøre det vanskelig eller umulig for deg å se informasjonen i frontrutedisplayet. For eksempel:

- bruk av polariserte solbriller
- føreren sitter ikke midt i setet
- ugunstige lysforhold

 **Viktig**

For å unngå å skade displayet, må det ikke oppbevares gjenstander på glassdekselet, og man må sørge for at det ikke kan falle gjenstander ned på det.

3.1.3.1. Justere frontrutedisplayet

Du kan justere frontrutedisplayets lysstyrke, posisjon og rotasjon i innstillingene.

1. Trykk på bilsymbolet  i bunnlinjen og gå til **Innstillinger**.
2. Gå til **Kontroller** → **Lys og displayer** → **Displayer**.
3. Trykk på **Juster** for innstillingen for frontrutedisplayet du vil endre.
4. Bruk knappene på høyre side av rattet til å justere frontrutedisplayet.

3.1.4. Systeminnstillinger

Du kan endre systeminnstillingene slik at bilen viser informasjon på en måte som passer deg.

Det finnes mange systeminnstillinger du kan endre, blant annet:

- Systemspråk
- Klokkeslett og dato
- Måleenheter
- Tastaturspråk

3.1.4.1. Stille klokkeslett og dato

Innholdet i denne førerveiledningen gjenspeiler brukerveiledningens tilstand på utskriftstidspunktet, og vil kanskje ikke være fullstendig gyldig i fremtiden. Du finner nærmere informasjon i den komplette versjonen av ansvarsfraskrivningen på første side.

Du kan stille klokkeslett, dato og lokal tidssone i innstillingene.

Som standard bruker bilen informasjon fra internett for å stille klokkeslett, dato og tidssone for deg automatisk. Du kan også stille dem manuelt og velge tidsformat i innstillingene.

1. Trykk på bilsymbolet  i bunnlinjen og gå til **Innstillinger**.
 2. Gå til **System** → **Date and time**.
 3. Hvis **Automatic date and time** og **Automatic time zone** er slått på, må du slå dem av.
 4. Velg ønsket innstilling og gjør eventuelle endringer.
- > Endringene vises i displayene.
Klokken i midtdisplayets statusfelt oppdateres hvis du endret tidsinnstillingene.

 **Tips**

Du kan endre tidsformat slik at det vises i 24-timers eller 12-timers format.

3.1.4.2. Endre systemspråk.

Du kan bytte språk i bilens systemer i innstillingene.

Hvis du vil at bilens system skal være på et annet språk enn det som er i bruk, må du endre systemspråk.

 **Viktig**

Velg bare et språk som du forstår fullt ut. Bilen kommuniserer sikkerhetskritisk informasjon og varsler til deg via meldinger, så du må alltid være i stand til å forstå dem.

 **Nb!**

Når du endrer systemspråket, endres også den digitale assistentens språk.

1. Trykk på bilsymbolet  i bunnlinjen og gå til **Innstillinger**.
2. Gå til **System** → **Languages and input** → **Languages**.
3. Velg språket du vil endre til.

> Det nye språket vises i displayene.

3.1.4.3. Endre systemenheter

Du kan endre måleenhetene, for eksempel for hastighet og distanse, i innstillingene.

 **Tips**

Når du kjører i andre land, kan det være nyttig å endre måleenhetene i bilen så de samsvarer med de som brukes lokalt. Det kan spesielt være nyttig hvis trafikkskilt viser distanser og hastigheter i andre enheter enn de som vises i bilen.

1. Trykk på bilsymbolet  i bunntlinjen og gå til **Innstillinger**.
 2. Gå til **System** → **Units**.
 3. Velg måleenhetene du vil at bilen skal vise.
- > Bilen viser enhetene i det nye formatet.

3.2. Telefon

Koble telefonen til bilen via Bluetooth for å kunne bruke den mens du kjører. Når du er borte fra bilen, kan du også bruke telefonen til å lese veiledningen eller bruke enkelte bilfunksjoner på avstand med Volvo Cars-appen.

Koble telefonen din til bilen

Ved å koble telefonen din til bilen via Bluetooth, kan du bruke den gjennom bilens grensesnitt. Du kan også strøme media direkte fra telefonen til bilen og dele mobilens internettilforbindelse.

Du kan bruke talestyring eller midtdisplayet til å søke etter kontakter, gjennomføre telefonsamtaler og svare på tekstmeldinger^[1] uten å røre telefonen.

Andre bruksområder for telefonen

Bruken av telefonen begrenser seg ikke til når du er inne i bilen. Last ned Volvo Cars-appen for å kunne bruke visse bilfunksjoner eller lese veiledningen når du ikke sitter i bilen.

^[1] Gjelder bare Android-telefoner med iOS 13 eller nyere.

3.2.1. Koble en telefon til bilen

Koble telefonen din til bilen via Bluetooth for å bruke telefonen gjennom bilens grensesnitt.

Bluetooth må være aktivert både i bilen og på telefonen for at de skal kunne kobles sammen. Du kan slå Bluetooth på i innstillingene. Sørg for at telefonen er stilt inn på synlig, slik at bilen kan finne den når de skal kobles sammen.

1. Trykk på bilsymbolet  i bunnlinjen og gå til **Innstillinger**.
 2. Gå til **Tilkobling** → **Bluetooth**.
 3. Velg enheten du ønsker å parkoble med bilen, på listen over tilgjengelige enheter.
 4. Kontroller at bekreftelseskoden i midtdisplayet er den samme som på telefonen.
 5. Godta innstillingene og forespørslene om tillatelse som vises på telefonen din.^[1]
- > Telefonen din er nå koblet til bilen. Den vil koble seg til automatisk neste gang, så sant Bluetooth er aktivert på telefonen.

Nb!

Du kan ha flere telefoner koblet sammen (paret) med bilen, men bare en av dem kan ha en aktiv tilkobling til bilen om gangen. For å endre aktiv telefon, må du velge den fra listen over sammenkoblede telefoner eller legge den til som ny enhet.

Problemer med å koble til?

Hvis du har problemer med å koble telefonen til bilen via Bluetooth, kan du prøve å koble til en annen telefon for å sjekke om problemet ligger i telefonen eller i bilen. Hvis problemet vedvarer, kan du fjerne alle lagrede enheter i bilens Bluetooth-innstillinger og prøve å koble til telefonen på nytt.

^[1] Du kan koble telefonen til bilen selv om du hopper over forespørslene om tillatelse, men enkelte funksjoner vil da ikke være tilgjengelige.

3.2.2. Bruke telefonen i bilen

Du kan bruke telefonen via midtdisplayet og talestyring.

Viktig

Husk å overholde alle lokale lover og regler om bruk av mobil mens du kjører.

Nb!





Du må koble telefonen til bilen via Bluetooth og godkjenne de relevante telefoninnstillingene for å kunne bruke disse funksjonene.

Telefonsamtaler

Det finnes flere ulike måter å opprette og motta telefonsamtaler på mens du er i bilen. Du kan:

- svare på og avvise innkommende samtaler ved hjelp av midtdisplayet
- ringe noen mens du kjører ved å be den digitale assistenten om å ringe for deg
- bruke telefonappen i bilen via midtdisplayet for å ringe kontakter eller taste et telefonnummer med tastaturet på skjermen

Når du har en pågående samtale, vises den i midtdisplayet. Hvis du åpner bilens telefonapp mens du har en pågående samtale, kan du gjøre følgende:

- dempe lyden og oppheve demping av lyden for mikrofonen din 
- endre inngangsl lyd og utgangsl lyd, for eksempel gjennom bilens eller mobilens mikrofon og høyttalere 
- avslutte samtalen 
- bruke tastaturet til å taste inn nummer, for eksempel når du blir bedt om å velge et alternativ i en meny 

Hvis du mottar et nytt anrop mens en samtale pågår, kan du sette den første på vent automatisk ved å svare på det nye anropet. Du kan bytte mellom de to samtalene ved å trykke på brytersymbolet .

Meldinger

Du kan skrive og sende tekstmeldinger via den digitale assistenten ved hjelp av talestyring ^[1]. Hvis du mottar en tekstmelding, vises et varsel i midtdisplayet med følgende alternativer:

- **Play** for å høre den digitale assistenten lese meldingen høyt
- **Mute** for å slutte å motta nye meldingsvarsler fra denne spesifikke samtalen for resten av tiden du er i bilen.

Du kan også ignorere varselet og se på det senere i varselsenteret.

Se gjennom og søke etter kontaktene dine

Bruk bilens telefonapp for å søke etter en bestemt kontakt på følgende måte:

- trykk på søkesymbolet 
- gå til kontaktfanen og tast inn personens navn
- gå til fanen med tastatur og taste inn nummeret

Du kan også be den digitale assistenten om å finne kontakten du ser etter.

Innholdet i denne førerveiledningen gjenspeiler brukerveiledningens tilstand på utskriftstidspunktet, og vil kanskje ikke være fullstendig gyldig i fremtiden. Du finner nærmere informasjon i den komplette versjonen av ansvarsfraskrivningen på første side.

^[1] Gjelder bare Android-telefoner med iOS 13 eller nyere.

3.2.3. Bytte mellom sammenkoblede telefoner

Du kan bytte hvilken Bluetooth-sammenkoblet telefon bilen er koblet til i innstillingene.

Bilen kan kobles til og huske forskjellige telefoner, men den kan bare ha aktiv tilkobling til én telefon om gangen.

Hvis du vil bytte Bluetooth-tilkoblingen til en ny enhet, må den først sammenkobles (pares) med bilen. Dette kan gjøres i innstillingene.

Før du prøver å bytte til en annen sammenkoblet enhet, må du sørge for at Bluetooth er aktivert på enheten du vil bytte til.

1. Trykk på bilsymbolet  i bunnlinjen og gå til **Innstillinger**.
2. Gå til **Tilkobling** → **Bluetooth**.
3. Trykk på navnet på telefonen du vil koble til.
4. Velg hvilke tjenester du vil at telefonen skal brukes til, for eksempel media- eller telefontjenester.

Tips

Du kan også bytte enheter i midtdisplayets telefonvisning ved å trykke på brytersymbolet  for bytte av enhet.

Hvis du ikke finner enheten du vil koble til i listen over sammenkoblede enheter, kan du prøve å koble den sammen med bilen på nytt.

3.2.4. Apple CarPlay

Koble til telefonen med en USB-kabel og aktiver Apple CarPlay for å bruke iPhone via bilen.

Apple CarPlay gir deg en annen måte å bruke iPhone på via bilens grensesnitt. Du kan bruke visse kommunikasjons-, navigasjons- og medieapper på iPhone ved hjelp av midtdisplayet, rattknappene og talestyring.

Viktig

Lokale lover og regler

Husk å overholde alle lokale lover og regler om bruk av mobil mens du kjører.

CarPlay-innhold

Volvo påtar seg ikke ansvar for innholdet som er tilgjengelig i Apple CarPlay.

Nb!

Telefonkompatibilitet og støttede apper

Apple CarPlay fungerer bare med iPhone, men ikke med alle iPhone-modeller. Gå til Apples nettsted

www.apple.com/ios/carplay [<https://www.apple.com/ios/carplay>] for å finne ut om din iPhone er kompatibel eller for å finne ut mer om hvilke apper som støttes.

Tips

CarPlay ikke installert?

Hvis bilen din ikke leveres med CarPlay, kan du installere det på et senere tidspunkt. Kontakt en Volvo-forhandler for å spørre om installasjon av CarPlay i bilen din.

Hold telefonen oppdatert

Hold iPhone og appene dine oppdatert til de nyeste versjonene.

Koble til en iPhone og start CarPlay

Nb!

Deaktivere Bluetooth for å bruke CarPlay

CarPlay kan ikke aktiveres samtidig med bilens Bluetooth. For å bruke CarPlay må du slå av bilens Bluetooth.

Aktivere Siri og ha en internettforbindelse

For å kunne bruke CarPlay må du aktivere Siri på iPhone og ha en aktiv internettforbindelse.

Koble din iPhone til bilen ved å koble en USB-C-til-lightning-kabel til iPhone og bilens USB-port, som har en hvit markering rundt seg. Hvis du bruker CarPlay for første gang, må du godta vilkårene og betingelsene i midtdisplayet, deretter starter CarPlay. Hvis du har brukt CarPlay før, starter det automatisk når du kobler telefonen til bilen.

CarPlay-visning

Du får tilgang til CarPlay-visningen ved å åpne CarPlay-appen i app-biblioteket. Hvis CarPlay-symbolet  vises i kontekstlinjen, kan du også få tilgang til visningen ved å trykke på dette symbolet.

Når den er aktiv, dekker CarPlay-visningen hele midtdisplayet. Bunnlinjen, kontekstlinjen og statuslinjen vil imidlertid fortsatt alltid være synlige, i tilfelle du vil gå tilbake til bilens eget system.

Navigasjon med CarPlay

Du kan bruke navigasjonsapper på iPhone via Apple CarPlay. Hvis du starter en navigasjonsrute via CarPlay, kan du se veiledningen både i midtdisplayets CarPlay-visning og i førerdisplayet. Hvis du følger en navigasjonsrute i bilens egen navigasjonsapp og deretter starter en annen navigasjonsrute i CarPlay, avsluttes navigasjonen på førerdisplayet med bilens egen app.

Bruke Siri

Hvis du vil bruke Siri i stedet for bilens innebygde digitale assistent, må du trykke og holde inne knappen for talestyring  på rattet mens CarPlay er aktiv.

Du kan bruke Siri til å lese opp, skrive og sende meldinger. Siri leser og skriver meldinger på språket som er valgt i Siri-innstillingene på din iPhone. Hvis du skriver en melding via Siri, vises ikke meldingen på midtdisplayet, men den vises på din iPhone.

3.2.5. Android Auto™

Koble til telefonen med en USB-kabel og aktiver Android Auto™ for å bruke Android™-telefonen din via bilen.

Android Auto tilbyr deg en annen måte å bruke en Android-telefonen på via bilens grensesnitt. Med Android Auto kan du trygt få tilgang til telefonens kommunikasjons-, navigasjons- og medieapper via midtdisplayet og rattknappene.

Viktig

Lokale lover og regler

Husk å overholde alle lokale lover og regler om bruk av mobil mens du kjører.

Android Auto-innhold

Volvo påtar seg ikke ansvar for innholdet som er tilgjengelig i Android Auto.

Nb!

Telefonkompatibilitet og støttede apper

Android Auto fungerer bare med Android-telefoner, men det fungerer ikke med alle telefonmodeller. For å finne ut om telefonen din er kompatibel eller for å få vite mer om hvilke apper som støttes, gå til nettstedet for Android Auto www.android.com/auto/ [<https://www.android.com/auto/>].

Googles varemerker og kompatibilitet

Google, Android og Android Auto er varemerker som tilhører Google LLC. Kompatibel Android-telefon og kompatibelt aktivt dataabonnement er påkrevd.



Tips

Hold telefonen oppdatert

Hold telefonen og appene dine oppdatert til de nyeste versjonene.

Koble til telefonen din og start Android Auto



Nb!

Installer Android Auto på telefonen din og ha en aktiv internettforbindelse

For å kunne bruke Android Auto må du ha Android Auto-appen installert på telefonen og en aktiv internettforbindelse.

Koble telefonen til bilen ved å plugge en egnet USB-kabel inn i telefonen og bilens USB-port, som har en hvit markering rundt seg. Hvis du bruker Android Auto for første gang, må du godta vilkårene og betingelsene i midtdisplayet. Deretter starter Android Auto. Hvis du har brukt Android Auto før, starter det automatisk når du kobler telefonen til bilen.

Android Auto-visning

Du får tilgang til Android Auto-visningen ved å åpne Android Auto-appen i app-biblioteket. Hvis Android Auto-symbolet  vises i kontekstlinjen, kan du også få tilgang til visningen ved å trykke på dette symbolet.

Når den er aktiv, dekker Android Auto-visningen hele midtdisplayet. Bunnlinjen, kontekstlinjen og statuslinjen vil imidlertid fortsatt alltid være synlige, i tilfelle du vil gå tilbake til bilens eget system.

Navigasjon med Android Auto

Du kan bruke navigasjonsapper på telefonen din via Android Auto. Hvis du starter en navigasjonsrute via Android Auto, kan du se veiledningen både i midtdisplayets Android Auto-visning og i førerdisplayet. Hvis du følger en navigasjonsrute i bilens egen navigasjonsapp og deretter starter en annen navigasjonsrute i Android Auto, avsluttes navigasjonen på førerdisplayet med bilens egen app.

Bruke Google Assistant

Snakk med Google Assistant på Android Auto for å utføre oppgaver med stemmen din, slik at du kan konsentrere deg om kjøringen. For å bruke Google Assistant er det bare å si "Hey Google" eller trykke og holde inne talestyringsknappen  på rattet mens Android Auto er aktiv.

Du kan bruke Google Assistant til å utføre oppgaver som å sende meldinger, få veibeskrivelser eller kontrollere medier.

3.3. Lyd og media

Lytt til musikk og media gjennom bilens lydsystem. Du kan justere lyden i innstillingene.

Lyddinnstillinger

Det finnes flere ulike lydinnstillinger som du kan bruke til å tilpasse lydopplevelsen etter egen smak.

Radio- og mediespillere

Du kan høre på direktesendt radio gjennom den forhåndsinstallerte radioappen og strømsende media fra telefonen din via Bluetooth-mediespilleren.



Tips

Du kan finne og laste ned flere medieapper fra tredjeparter via bilens app-butikk.

Kontrollere medieavspilling

Du kan kontrollere medieavspilling på flere måter ved hjelp av:

- kontroller for medieavspilling i midtdisplayet
- medieknotten og knappene under midtdisplayet
- rattknappene
- talestyring

3.3.1. Radio

Bruk den forhåndsinstallerte radioappen til å lytte til direkteoverført radio i bilen.

Koble sammen DAB- og FM-stasjoner

Sammenkobling av DAB og FM gjør at bilen automatisk velger det sterkeste signalet mellom DAB- og FM-kilder for sammenkoblede stasjoner. Du kan slå sammenkobling på eller av i radioappens innstillinger.

Meldinger over radio

Når du hører på radio, kan lyttingen bli avbrutt av meldinger. De ledsages av et varsel i midtdisplayet. Du kan stoppe meldingene og høre videre på radioen ved å avvise varselet.

Du kan velge hvilke radiomeldinger du vil høre i radioinnstillingene. Trykk på symbolet  for innstillinger øverst i radioappen, og slå deretter meldinger på eller av.

Radiofavoritter

Du kan legge til stasjoner på listen din over radiofavoritter for raskere tilgang.





Tips

Du kan finne og laste ned andre radioapper via app-butikken.

3.3.1.1. Legge inn favorittradiostasjoner

Du kan legge inn radiostasjoner i listen over favoritter i radioappen.

For å få raskere tilgang til radiostasjonene du pleier å høre på, kan du legge dem inn i listen over favoritter.



1. Trykk på app-biblioteksymbolet  i bunnlinjen, og åpne radioappen.
 2. Finn stasjonen du vil legge inn som favoritt, i listen over tilgjengelige radiostasjoner.
 3. Trykk på stjernesymbolet  til høyre for stasjonsnavnet.
- > Utseendet til stasjonens stjernesymbol endres, og radiostasjonen vises i listen over favoritter.

Hvis du vil fjerne en stasjon fra listen over favoritter, trykker du på stjernen ved siden av navnet på stasjonen.

3.3.1.2. Koble sammen DAB- og FM-stasjoner

Slå sammenkobling av DAB- og FM-stasjoner på eller av i radioappens innstillinger.

Når en FM-stasjon har en tilsvarende DAB-stasjon, og omvendt, kan de ofte kobles sammen i radioappen. Når de to radiokildene er koblet sammen, kan bilen automatisk veksle mellom DAB- og FM-stasjonene for å gjengi kilden med best mulig signal.

1. Trykk på app-biblioteksymbolet  i bunnlinjen, og åpne radioappen.
 2. Trykk på symbolet  for innstillinger for å gå til innstillinger for radio.
 3. Slå sammenkobling av DAB og FM på eller av.
- > Når funksjonen er slått på, viser radioappen én fane for radiostasjoner.
Når funksjonen er slått av, vises separate faner for DAB- og FM-stasjoner.

 **Nb!**

Det kan være umulig å koble sammen visse tilsvarende DAB- og FM-stasjoner. I så tilfelle vil de vises som separate stasjoner.

3.3.2. Lydinnstillinger

Du kan endre og justere diverse lydalternativer i innstillingene.

Fokus

Du kan velge mellom fire innstillinger for lydfokus: alle, fører, foran og bak. Alle er standardinnstilling og fokuserer ikke lyden i noen bestemt retning. Det gir et nøytralt lydfokus hvor personene i for- og baksetene har den samme lydopplevelsen. Fører-innstillingen fokuserer lyden mot føreren. Foran-innstillingen fokuserer lyden mot forsetene, mens bak-innstillingen fokuserer den mot baksetene.

Hvis du velger lydfokus alle eller fører etter din foretrukne lydmodus, kan du også slå på surroundlyd og justere den.

Tone

Tilpass hvordan medielyden høres ut ved å justere verdiene for de ulike toneegenskapene.

Volum

Du kan justere volumet for diverse lyder via midtdisplayet, blant annet:

- Media
- Ringetone
- Samtaler
- Taleassistent
- Navigasjon
- Varsler
- Parkeringshjelp

Tips

Det finnes andre måter å justere lydvolumentene på i bilen. Du kan vri på mediaknappen under midtdisplayet eller trykke på knappene på høyre side av rattet.

3.3.3. Mediespillere

Bilen leveres med en forhåndsinstallert mediespiller. Du kan laste ned flere medieapper fra tredjeparter fra app-butikken i app-biblioteket.

Bilen leveres med Bluetooth-mediespilleren forhåndsinstallert i app-biblioteket.

Bruk Bluetooth-medieappen til å strøme media fra en Bluetooth-tilkoblet enhet rett til bilen.

3.4. Bilapper

Alle appene i bilen vises i app-biblioteket.

Du kan gå til app-biblioteket ved å trykke på det tilhørende symbolet i bunnlinjen.



Symbol for app-bibliotek

Enkelte apper er forhåndsinstallert, som Bluetooth media, Google Maps og Google Assistent. Du kan søke etter og laste ned nye apper via Google Play, som du har tilgang til gjennom app-biblioteket.

3.4.1. Laste ned apper

Du kan laste ned flere apper til bilen fra app-butikken i app-biblioteket.

Bilen leveres med enkelte forhåndsinstallerte apper, men du kan finne og laste ned flere i app-butikken.

For å kunne laste ned apper må bilen stå stille og være koblet til internett.

1. Trykk på symbolet for app-biblioteket  i bunnlinjen.
2. Trykk på **Hent flere apper** for å gå til app-butikken.



For å kunne åpne Google Play må den nåværende brukerprofilen være logget inn på en Google-konto.

3. Søk etter appen du vil laste ned.
 4. Last ned og installer appen.
- > Hvis appen lastes ned og installeres på korrekt måte, vises den i app-biblioteket.

3.4.2. Avinstallere apper

Du kan avinstallere apper du ikke bruker eller ikke vil ha i app-biblioteket.



Nb!

Forhåndsinstallerte apper som telefon og radio kan ikke avinstalleres.

1. Trykk på symbolet for app-biblioteket  i bunnlinjen.
 2. Finn appen du vil avinstallere, og trykk og hold på appen til en meny kommer til syne.
 3. Velg **Avinstaller** fra menyen.
 4. Trykk på **Uninstall** for å fortsette avinstalleringen av appen.
- > Appen avinstalleres og forsvinner fra app-biblioteket.



Tips

Du kan også avinstallere apper ved å gå til personverninnstillingene, trykke på **Vis alle apper** og velge appen du vil avinstallere.

3.5. Tilkoblinger og programvare

Koble bilen til internett for å få mer ut av bilen og motta programvareoppdateringer over-the-air.

Internettilkobling

Koble bilen til internett via wifi, en Bluetooth-tilkoblet mobiltelefon eller bilens innebygde mobilnettverkstilkobling ^[1].

Programvareoppdateringer

Over-the-air-oppdateringer holder bilens programvare oppdatert.

^[1] Tilgjengeligheten kan variere fra region til region.

3.5.1. Internettilkobling

Ved å koble bilen til internett får du tilgang til visse funksjoner og over-the-air-oppdateringer av programvare.

Bilen kan kobles til internett på flere ulike måter. Når bilen kan koble seg til internett på mer enn én måte, prioriterer den dem i følgende rekkefølge:

- Wifi-nettverk
- Internettdeling via Bluetooth-tilkoblet telefon
- Mobilnettverk^[1]

Wifi

Du kan koble bilen til et wifi-nettverk for tilgang til internett. Bilen kan automatisk koble seg til nettverket når det er innenfor rekkevidde.

Internettdeling via Bluetooth-tilkoblet telefon

Når en telefon er koblet til bilen via Bluetooth, kan bilen bruke telefonens internettilkobling over mobilnett. For å gjøre dette må internettdeling over Bluetooth være slått på på telefonen og i bilens innstillinger for tilkoblinger. Både telefonen og mobilnettverksleverandøren må støtte denne typen internettdeling.

Mobilnettverk^[1]

Bilen har et innebygd modem for tilkobling til et mobilnettverk. Internett over mobilnettverket settes opp før du får bilen, og er inkludert i flere år. Så lenge bilen har en aktiv avtale for mobilt internett og befinner seg i et område med nettilgang, kan den koble seg til internett. Kontakt et autorisert Volvo-verksted for å få informasjon om mobile tilkoblingstjenester for bilen.

Bilen støtter mobilnettverk opp til og med 4G. Hvilke mobilnettverkshastigheter som er tilgjengelige, avhenger av SIM-kortet som er installert i bilen.



Nb!

Samtykke for internett

Du må godta vilkårene og betingelsene for internett før du kan bruke internett via mobilnett. Gå til **Vilkår for internett-tjenester** i personverninnstillingene for å godta dem, og sjekk også at du har godtatt vilkårene.

Vilkår og begrensninger for tilkobling til mobilnettverk

- Bilen må befinne seg i et område med signal fra et mobilnettverk.
- Tjenester for mobiltilkobling må være aktive for regionen der bilen befinner seg.
- Hindringer som bygninger, åser og fjell kan svekke eller blokkere mobilsignalet.

Innstillinger for internettilkobling

Du finner innstillingene for tilkoblinger i midtdisplayet.

^[1] Tilgjengeligheten kan variere fra region til region.

3.5.1.1. Tilkobling til internett via en Bluetooth-tilkoblet telefon



Innholdet i denne førerveiledningen gjenspeiler brukerveiledningens tilstand på utskriftstidspunktet, og vil kanskje ikke være fullstendig gyldig i fremtiden. Du finner nærmere informasjon i den komplette versjonen av ansvarsfraskrivningen på første side.

Koble telefonen din til bilen via Bluetooth, og del telefonens internettforbindelse.

i **Nb!**

Å dele telefonens mobile internettforbindelse med bilen vil påvirke hvor mye data du bruker. Enkelte dataleverandører tillater kanskje ikke denne typen databruk. Det er mulig at den tilgjengelige mengden er begrenset eller at leverandøren vil kreve ekstra betaling for denne typen bruk. Les leverandørens vilkår for databruk før du slår på internettdeling over Bluetooth.

Du må koble telefonen til bilen via Bluetooth før du kan dele telefonens internettforbindelse.

1. Trykk på bilsymbolet  i bunnlinjen og gå til **Innstillinger**.
 2. Gå til **Tilkobling** → **Bluetooth**.
 3. Trykk på symbolet for internettdeling over Bluetooth  for telefonen du vil dele internettforbindelsen fra.
 4. Trykk på **Godta** for å fortsette med aktiveringen av internettdeling.
- > Symbolet for internettdeling over Bluetooth skifter farge som tegn på at internettdelingen er slått på.

3.5.1.2. Tilkobling til internett via wifi

Koble bilen til et wifi-nettverk for å få tilgang til internett.

i **Nb!**

Du kan bare koble deg til et nytt wifi-nettverk mens bilen står stille. Hvis du kjører og ønsker å koble deg til et wifi-nettverk, kan du bare koble deg til et lagret nettverk.

1. Trykk på bilsymbolet  i bunnlinjen og gå til **Innstillinger**.
 2. Gå til **Tilkobling** → **Wifi**.
 3. Slå på wifi hvis det er slått av.
 4. Velg wifi-nettverket du vil koble deg til.
 5. Oppgi passordet for wifi-nettverket ved hjelp av tastaturet på midtdisplayet, og trykk på **Ferdig**.
- > Bilen kobler seg til wifi-nettverket.

3.5.2. Starte bilens tilkoblingsmodul på nytt



Du kan starte bilens tilkoblingsmodul på nytt ved hjelp av knappen for maks avriming i knappepanelet under midtdisplayet.

Hvis du har problemer med bilens tilkobling, for eksempel at du mister internettilkoblingen, kan omstart være en måte å løse eventuelle problemer på.



Advarsel

Bilen må være parkert når du starter tilkoblingsmodulen på nytt, fordi den automatiske kollisjonsalarmen knyttet til nødhjelp vil bli deaktivert under omstarten.

1. Trykk og hold inne knappen for maks avriming  i knappepanelet under midtdisplayet. Hold knappen inne til SOS-knappen i taket på bilen begynner å blinke.
2. Slipp knappen for maks. avriming .
- > Tilkoblingsmodulen starter på nytt.
3. Vent noen minutter til tilkoblingen kommer tilbake.

Fungerer fortsatt ikke internettilkoblingen?

Hvis internettilkoblingen fortsatt ikke fungerer etter to dager, kan du prøve å starte tilkoblingsmodulen på nytt. Hvis dette ikke løser problemet, må du kontakte et autorisert Volvo-verksted.

3.5.3. Over-the-air-oppdateringer

Over-the-air-oppdateringer holder bilens programvare oppdatert.

Når bilen er koblet til internett, kan den motta over-the-air^[1]-oppdateringer for å holde bilens programvare oppdatert. Bilen vil fortelle deg når det er en oppdatering tilgjengelig for nedlasting og installasjon ved å vise et varsel.

Du kan sjekke om det har kommet nye programvareoppdateringer ved å gå til **System** → **Systeminformasjon** → **Programvareoppdatering** i innstillingene.

Laste ned programvareoppdateringer

For å kunne laste ned en programvareoppdatering må bilen din være koblet til mobilt internett, og du må ha godkjent bruk av tilkoblede tjenester. Bilen din laster ned oppdateringen ved hjelp av et mobilnettverk.

i **Nb!**

Det kan påløpe kostnader for databruk når du laster ned programvareoppdateringer. Dette avhenger av hvilken databruk som er inkludert i mobilabonnementet ditt.

Installere programvareoppdateringer

Når en ny programvareoppdatering er tilgjengelig, vil bilen laste ned oppdateringen, men den vil ikke installere den for deg. Du må starte installeringen selv, enten via varselet i midtdisplayet eller i visningen for programvareoppdateringer. Du kan også velge å utsette oppdateringen, slik at den installeres på et senere tidspunkt.

Du kan ikke bruke bilens funksjoner mens en programvareoppdatering installeres, så sørg for at du ikke trenger å bruke bilen i det hele tatt mens du installerer oppdateringen. Installasjonsprosessen starter først når du går ut av bilen og låser den. Hvis du ikke låser bilen i løpet av noen minutter etter at du har startet installasjonen, avbrytes oppdateringen, og du kan prøve å installere den på nytt senere.

i **Nb!**

Hvis du virkelig trenger tilgang til bilen under installasjonsprosessen, må du bruke standardnøkkelens avtakbare nøkkelblad for å åpne bilen.

i **Nb!**

Problemer med montering

Det kan komme oppdateringer du ikke kan installere selv. Hvis dette skjer, vil du se et varsel i midtdisplayet som forteller deg hva du skal gjøre.

Ikke bruk diagnoseporten

Ikke bruk diagnoseporten mens en programvareoppdatering installeres. Bruk av diagnoseporten mens en installering pågår, kan påvirke bilens systemer og programvareoppdateringen.

Ikke koble til eller fra ladekabelen

Ikke koble til eller fra ladekabelen mens du installerer en programvareoppdatering.

Alarm deaktivert

For å unngå falske alarmer deaktiveres bilens alarm under installasjonen av programvaren.

^[1] OTA

3.6. Talestyring

Hold hendene på rattet og bruk tale til interaksjon med bilen via den digitale assistenten.

Innholdet i denne førerveiledningen gjenspeiler brukerveiledningens tilstand på utskriftstidspunktet, og vil kanskje ikke være fullstendig gyldig i fremtiden. Du finner nærmere informasjon i den komplette versjonen av ansvarsfraskrivningen på første side.

Ved hjelp av den digitale assistenten kan du bruke talestyring til å utføre oppgaver som å søke på internett eller hente værmelding. Du kan også bruke tale til interaksjon med bilen og styre flere av bilens funksjoner, som:

- Mediespiller
- Telefon
- Navigasjon
- Klima

Snakke med den digitale assistenten

Assistenten forstår vanlig tale, så du trenger ikke kunne spesifikke talekommandoer for å bruke den. Du kan be assistenten om hva som helst. Den svarer ved å bekrefte det du sa, før den gjør det du ba om. Den sier fra hvis den ikke forstår deg.

Nb!

- Talestyringsfunksjonen leveres av en tredjepartsleverandør. Tilgjengelighet, hvordan den brukes og hvordan den fungerer, kan variere over tid og fra region til region.
- Dårlig internettforbindelse kan begrense hvor mange funksjoner som er tilgjengelige.

3.6.1. Bruk av talestyring

Bruk tale til å styre og bruke mange av bilens funksjoner via den digitale assistenten.

Den eneste gangen du trenger å bruke spesifikke talekommandoer for å bruke den digitale assistenten, er når du aktiverer den. Når assistenten er aktivert, kan du bare snakke eller gi instruksjoner til den med vanlige ord og uttrykk.

Nb!

Google Assistant er ikke tilgjengelig på alle språk ennå. Finn ut mer på support.google.com [https://support.google.com] eller prøv å bruke et annet språk om du kan.

1. Si "Ok Google" eller "Hey Google" for å aktivere Google Assistant.
 - > Assistenten bekrefter at den lytter.
2. Snakk eller gi instruksjoner til den digitale assistenten med vanlige fraser.



Tips

Andre aktiveringsmåter

Du kan også aktivere den digitale assistenten ved å trykke på knappen for talestyring på rattet , og via midtdisplayet.

Logg inn med Google-konto

Hvis du logger inn med en Google-konto, vil Google Assistant være mer persontilpasset når bilen er på nett. For eksempel kan du enkelt ringe kontakter lagret i Google-kontaktene dine, eller sjekke hva du har i Google Kalender.

4. Komfort og klima i bilen

Gjør deg kjent med bilens interiør og kontrollene for setejustering, klima og vinduer.



Bilen er utstyrt med flere funksjoner som kan hjelpe deg med kjøringen. Enkelte funksjoner er hovedsakelig for komfort, andre gir bedre sikt. Å lese denne seksjonen av veiledningen kan hjelpe deg å gjøre kjøreopplevelsen mer komfortabel.

4.1. Interiør

Gjør deg kjent med bilens interiør og praktiske funksjoner, som koppholdere og ladepor­ter for elektronisk utstyr.

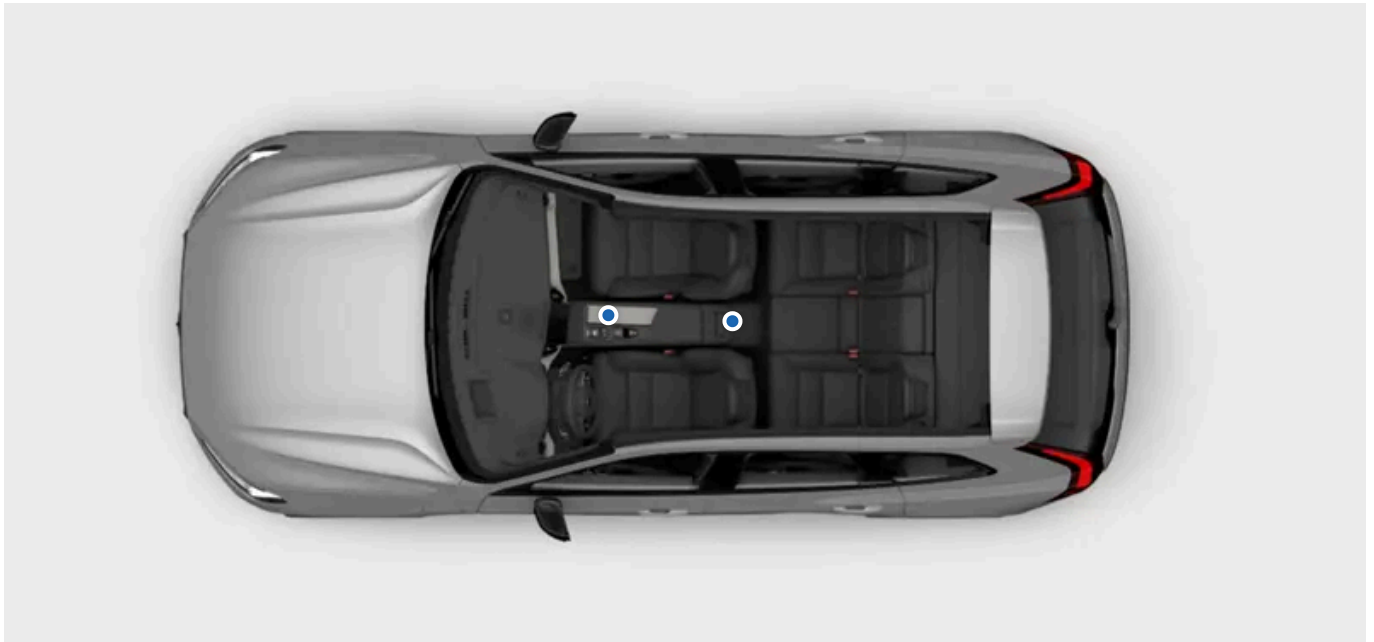

Gjennomgang av interiøret

Enkelte steder og komponenter har navn og plasseringer det lønner seg å kjenne til, siden de ofte omtales i håndboken.

Kupé	Kupeen er delt i fremre og bakre del av kupeen
Bagasjerom	Bagasjerommet, eller lasterommet, er området bak baksetene, som du vanligvis bruker bakluken for å få tilgang til.
Dashbord	Dashbordet utgjør hele området med paneler og komponenter foran føreren og forsetepassasjeren. Det inneholder noen av bilens viktigste interaksjonsområder, som displayene, rattet, luftdysene og hanskerommet.
Midtkonsoll	Midtkonsollen er plassert mellom forsetene. Her finner du et oppbevaringsrom, en trådløs lader, et strømuttak, USB-kontakter og en koppholder.
Bryterpanel i dør	Hver av dørene har sitt eget sett av kontroller for vinduene og låsene.

i Nb!

Det er en ekstra nøkkelleser i bunnen av oppbevaringsrommet i midtkonsollen.

En av detektorene for alarmen er plassert under leseren. Unngå å legge mynter, nøkler og andre metallgjenstander på leseren, siden dette kan utløse alarmen.

4.1.1. Bruke den trådløse laderen

Bruk den trådløse laderen til å lade Qi-sertifiserte enheter, for eksempel mobiltelefoner.



For å bruke den trådløse laderen må enheten din være sertifisert for Qi-standarden for trådløs lading. Sørg også for at trådløs lading er aktivert på både enheten ^[1] og selve laderen. Du kan aktivere laderen i midtdisplayet.

 **Advarsel**

Trådløs lading kan påvirke funksjonen til en pacemaker eller andre implanterte medisinske apparater. Hvis du har pacemaker e.l., bør du rådføre deg med lege før du bruker det trådløse ladesystemet.

 **Viktig**

NFC-kort og lading

Ikke legg kort med NFC ^[2], for eksempel elektroniske betalingskort, mellom den trådløse laderen og enheten når du bruker ladefunksjonen. Dette kan skade dem.

Hvis du har kort eller andre følsomme gjenstander i mobildekslet ditt, må disse fjernes før lading eller plasseres slik at de ikke ligger mellom mobilen og laderen.

Før du lader en enhet, må du sørge for at det ikke ligger andre gjenstander på laderen.

1. Legg enheten midt på laderen.



Enheten begynner å lades og ladesymbolet vises i statuslinjen i midtdisplayet.

 **Advarsel**

La aldri telefonen bli liggende på den trådløse laderen når du forlater bilen.

i **Nb!**

- Du kan oppleve forskjellige resultater når du lader forskjellige enheter. For eksempel kan det være forskjeller i hvor lang tid det tar før ladingen begynner, og hvor raskt en enhet blir fulladet.
- Enheten kan bli varm under lading. Dette er normalt og ikke noe å bekymre seg over. Hvis enhetens batteritemperatur blir for høy, deaktiveres ladingen.

Hvis enheten ikke blir ladet

Det vises et varsel i midtdisplayet hvis ladesystemet registrerer et problem med ladingen. Hvis dette skjer, kan du forsøke følgende:

- Sørg for at laderen er slått på i midtdisplayet.
- Sørg for at det ikke ligger andre gjenstander på laderen enn enheten som skal lades.
- Løft enheten og legg den tilbake midt på laderen.
- Eventuelle deksler eller etuier må tas av enheten først.
- Slå av enhetens NFC-funksjon, hvis den har dette.

^[1] Mange Qi-sertifiserte enheter er alltid aktivert.

^[2] Nærfeltkommunikasjon (NFC)

4.1.2. Aktivere den trådløse laderen

Du kan aktivere eller deaktivere den trådløse laderen i midtdisplayet.

Laderen må være aktivert før du kan begynne å bruke den.

1. Trykk på bilsymbolet  i bunntlinjen og gå til **Innstillinger**.
2. Gå til **Kontroller** → **Mer** → **Trådløs lading av enhet**.
3. Slå laderen på.

4.1.3. USB-porter

Du kan bruke bilens USB-porter til å lade en telefon, et nettbrett eller et annet apparat.

USB-portenes plassering

Innholdet i denne førerveiledningen gjenspeiler brukerveiledningens tilstand på utskriftstidspunktet, og vil kanskje ikke være fullstendig gyldig i fremtiden. Du finner nærmere informasjon i den komplette versjonen av ansvarsfraskrivningen på første side.

Det er to USB-porter inne i oppbevaringsrommet i midtkonsollen.



Bruke USB-portene

Enkelte apparater kan bli varme under lading. Dette er normalt.

Portene deaktiveres vanligvis hvis du forlater bilen. Hvis du forlater bilen ulåst, vil portene fortsette å være aktive en stund.

! Viktig

Når du bruker USB-porten, må du sørge for å plassere den tilkoblede enheten slik at den ikke skader noen av passasjerene i tilfelle en kraftig oppbremsing eller kollisjon.

i Nb!

Apparater må alltid kobles fra portene når de ikke er i bruk.

Enheter som er koblet til et 12 V-uttak, kan aktiveres når du bruker forkondisjonering eller til og med når bilen er slått av.

i Tips

Du kan også aktivere redusert alarmfølsomhet for å holde portene aktive en stund etter at du har forlatt bilen.

Spesifikasjoner for USB-port

USB-portenes utgangseffekt avhenger av enheten du lader. Spenningen og strømmen tilpasses det enheten aksepterer.

- Kontakt av type C
- Versjon 3.1
- Utgangsspenning 5 V
- Utgangsstrøm maks. 3,0 A

4.1.4. 12 V-uttak

Du kan bruke et 12 V-uttak som strømtilførsel til forskjellige elektriske apparater, for eksempel en kjøleboks.



Det 12 V-elektriske uttaket i midtkonsollen

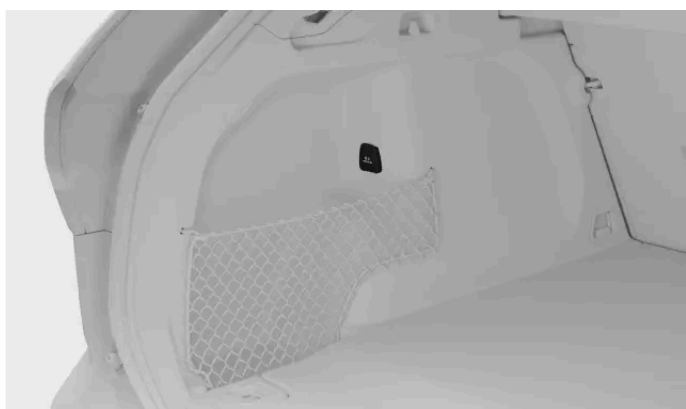

Strømuttaket på 12 V er plassert på venstre side i bagasjerommet

Slå på tenningen for at kontakten skal levere strøm. Stikkkontakten er da aktiv så lenge 12 V-batterinivået ikke blir for lavt.

Bilen slår automatisk av strømkontakten når motoren er slått av og du låser bilen. Hvis du lar bilen stå ulåst, fortsetter uttaket å være aktivt en stund til.

Uttaket fortsetter også å være aktiv i noen minutter til hvis du slår på redusert alarmfølsomhet før du låser og forlater bilen.

i **Nb!**

Koble alltid apparater fra uttaket og lukk dekselet når det ikke er i bruk.

Enheter som er koblet til et 12 V-uttak, kan aktiveres når du bruker forkondisjonering eller til og med når bilen er slått av.

Enkelte apparater kan bli varme når de lades gjennom 12 V-uttaket. Dette er normalt for mange apparater.

 **Advarsel**

Hvis instruksjonene ikke følges, kan det føre til materiell skade eller personskade.

- Ikke bruk elektriske apparater med store, tunge plugger. De kan skade uttaket eller løsne mens du kjører.
- Ikke bruk elektriske apparater som kan forstyrre bilens systemer, for eksempel radiomottakeren.
- Koble bare til uskadde og fullt fungerende apparater som oppfyller alle relevante sikkerhetsstandarder^[1].
- Hold øye med tilkoblede apparater for å hindre materiell skade eller personskade ved en eventuell funksjonsfeil.
- Ikke koble adaptere eller skjøteledninger til 12 V-uttaket, da disse kan overstyre uttakets sikkerhetsfunksjoner.
- Ikke utsett uttaket, kontakten eller tilkoblede apparater for vann eller andre væsker.
- Ikke berør eller bruk uttaket hvis det har tegn til skader eller har kommet i kontakt med vann eller en annen væske.

Nominell effekt

 **Viktig**

Maksimalt effektuttak er 120 W (10 A).

^[1] CE-merking, UL-merking eller lignende samsvarsmerking.

4.1.5. Solskjermer

Det finnes solskjermer i taket foran førersetet og passasjeret foran.



Solskjermene kan felles ned og vinkles til siden ved behov.

Solskjermen har et speil med deksel. Speillyset slår seg på automatisk når du åpner dekselet.

Solskjermen har også en klemme som kan brukes til å feste kort, billetter osv.

4.2. Klima

Bilen er i stand til å skape et behagelig klima i kupeen. Den vil kjøle ned, varme opp og avfukte luften for deg ved behov. Det finnes også innebygde funksjoner som sørger for god luftkvalitet.



Denne delen av veiledningen tar for seg de forskjellige klimafunksjonene i bilen, som klimaanlegget, klimamoduser og oppvarmingsalternativer.

4.2.1. Klimakontroller

Du kan styre inneklimate i bilen på flere måter, både i bilen og fra telefonen din.

De fleste av bilens klimakontroller og innstillinger er tilgjengelige i midtdisplayet. Det finnes også enkelte fysiske knapper, for eksempel knappene for avriming under midtdisplayet.



Midtdisplayet og defroster-knappene på knappepanelet under midtdisplayet

Du kan kontrollere klimaet i bilen her:

Innholdet i denne førerveiledningen gjenspeiler brukerveiledningens tilstand på utskriftstidspunktet, og vil kanskje ikke være fullstendig gyldig i fremtiden. Du finner nærmere informasjon i den komplette versjonen av ansvarsfraskrivningen på første side.

- Midtdisplayet
- Setevarmeknappene på baksiden av midtkonsollen
- Knappepanelet under midtdisplayet.

Tips

Bruk mobilappen for bilen til å forkondisjonere bilen fra distanse. På denne måten kan du sørge for at du har et behagelig inneklima når du setter deg inn i bilen,

4.2.1.1. Aktivere setevarme



Du kan aktivere setevarmen via komfortvisningen i midtdisplayet. Det er tre varmenivåer å velge mellom.

I kaldere temperaturer er det godt å kunne varme opp setet for en mer behagelig kjøreeopplevelse. Du kan aktivere og justere setevarmen via midtdisplayet.

Advarsel

Setevarme må ikke brukes av personer som

- har vanskelig for å kjenne temperaturendringer på grunn av tap av sanseevne
- har vanskelig for å kontrollere innstillingene for setevarme

1. Åpne komfortvisningen for setet ved å trykke på det aktuelle setesymbolet   i bunnlinjen.
2. Velg ønsket varmenivå.

Lukk komfortvisningen ved å trykke på ned-pilen i bunnlinjen.

Tips

Baksetevarme

Passasjerene kan kontrollere sin egen setevarme via fysiske knapper på baksiden av midtkonsollen. Setevarmen deres kan også kontrolleres fra midtdisplayet. Trykk på viftesymbolet  i bunnlinjen og gå til **Bak** for å få tilgang til innstillingene for setevarme.

Automatisk setevarme

I kaldt vær kan det være godt å ha automatisk setevarme. Gå til klimainnstillinger for å slå på automatisk aktivering.

4.2.1.2. Aktivering av rattvarme

Rattvarmen kan kontrolleres via midtdisplayet. Du kan aktivere den manuelt eller stille den inn på automatisk aktivering.

Når det er kaldt ute, er det godt å kunne varme opp rattet for en mer behagelig kjøreeopplevelse. Du kan aktivere og justere rattvarmen via midtdisplayet.

1. Trykk på symbolet for førerasetet i bunnlinjen .
2. Velg ønsket nivå for rattvarmen.



Tips

Automatisk rattvarme

I kaldt vær kan automatisk rattvarme være godt å ha. Gå til klimainnstillinger for å slå på automatisk aktivering.

4.2.2. Klimainnstillinger

I klimavisningen kan du velge hvilke funksjoner som skal aktiveres automatisk når bilen slås på.

Du kan få tilgang til klimainnstillingene ved å trykke på viftesymbolet  i bunnlinjen og gå til innstillingene .

Det finnes flere klimafunksjoner som du kan stille inn til å slå seg på automatisk, og stille inn varmenivå for. Det gjelder:

- Setevarme
- Rattvarme
- Avriming bak
- Ekstra varmeapparat

4.2.3. Temperatur og klimaanlegg

Ved bruk av de automatiske klimainnstillingene forsøker bilens klimaanlegg alltid å gi deg et behagelig kupémiljø. Du kan også gjøre justeringer etter eget ønske.

Automatisk klimamodus gir et behagelig innemiljø i de fleste tilfeller. Det er likevel alltid mulig å gjøre endringer. Man kan for eksempel endre temperaturinnstillinger, la forskjellige klimasoner ha sine egne innstillinger og endre innstillingene for klimaanlegget.



Under visse omstendigheter kan det hende at luften fra ventilasjonsdysene ikke er så kjølig som forventet. Behovet for kjøling er fordelt mellom batteriet og kupéen. Dette bidrar til gode forhold for bilens ytelse og rekkevidde.

4.2.3.1. Aktivere klimaanlegget

Klimaanlegget kjøler og fjerner fuktighet fra den innkommende luften.

Når du velger klimaanlegget, aktiveres eller deaktiveres det automatisk for å opprettholde den innstilte temperaturen.

For at klimaanlegget skal virke effektivt, må alle vinduer, dører og bakluken være lukket.

1. Trykk på viftesymbolet  i bunnlinjen.
2. Trykk på symbolet A/C for klimaanlegg.

4.2.3.2. Stille inn temperaturen



Du kan endre temperaturen i kupeen via midtdisplayet.

1. Trykk på temperaturen i bunnlinjen.
2. Bruk pluss- eller minustegnet til å justere temperaturen.

4.2.3.3. Synkronisere temperatur

Som standard brukes førerens temperaturinnstilling for alle klimasonene. Hver av klimasonene kan imidlertid ha sin egen individuelle innstilling. Du kan veksle mellom de to alternativene ved å desynkronisere og synkronisere temperaturen.

1. Trykk på temperaturinnstillingen i bunnlinjen.

2. Trykk på synkroniseringssymbolet  for å desynkronisere temperaturen.
- > Klimasonene desynkroniseres og symbolet for desynkronisering kommer til syne.
3. Trykk på desynkroniseringssymbolet  for å synkronisere temperaturen igjen.

 **Tips**

Temperaturinnstillingen desynkroniseres også når passasjerer stiller inn en annen temperatur på sin side.

4.2.4. Luftfordeling og klimamoduser

Den generelle luftfordelingen avgjøres av hvilken klimamodus og innstillinger som er valgt. Det finnes også luftdyser som kan brukes til å justere luftstrømmen i bilen.

Regulerbare luftdyser



De regulerbare luftdysenes plasseringer

De justerbare ventilasjonsdysene kan reguleres for å styre luftstrømmen.

Klimamoduser

Det finnes to klimamoduser – automatisk og manuell. Automatisk modus tar seg av de fleste justeringene og klimafunksjonene for deg. I manuell modus kan du styre flere av de tilgjengelige justeringene og funksjonene selv.

Du kan også skru klimaanlegget helt av.

 **Viktig**

Fare for kondens

Hvis klimasystemet slås helt av, kan det føre til kondens (dugg) på vinduene. Dette kan gå ut over sikten.

Klimamodusene og innstillingene for dem er tilgjengelige i midtdisplayets klimavisning.

4.2.4.1. Justere ventilasjonsdysene

Ventilasjonsdysene justeres i midtdisplayet eller med de fysiske knottene på ventilasjonsdysene.

Du kan endre luftstrømmens retning via klimavisningen i midtdisplayet eller fysisk ved hjelp av knottene på ventilasjonsdysene.

For å åpne ventilasjonsdysene vrir du på den fysiske knotten på ventilasjonsdysen. Dette gjør at luften kan strømme.

Styring av luftstrømmen via midtdisplayet

1. Trykk på viftesymbolet  i bunnlinjen.
2. Trykk på luftstrømsymbolene for å velge ønsket retning for luftstrømmen.

Styre luftstrømmen fysisk

3. Beveg knottene på de fysiske ventilasjonsdysen for å styre luftstrømmen.

Tips

Hvis du velger en bestemt retning for luftstrømmen i midtdisplayet mens automatisk klimamodus er aktiv, vil klimasystemet skifte til manuell modus. Du kan alltid gå tilbake til automatisk klimamodus igjen ved å velge **Auto** i klimavisningen.

4.2.4.2. Aktivere automatisk klimamodus

Når du aktiverer autoklimamodus, vil klimaanlegget styre flere av funksjonene automatisk.

Nb!

Automatisk regulert klimakontroll deaktiveres når luftfordelingen endres manuelt eller når maksimal defroster aktiveres.

1. Trykk på viftesymbolet  i bunnlinjen.
2. Trykk på **Auto**.
3. Du kan endre viftenes styrkenivå og temperaturen hvis du vil.

4.2.4.3. Aktivere manuell klimamodus

Hvis du aktiverer manuell klimamodus, kan du stille inn ønsket retning for luftstrømmen.

1. Trykk på viftesymbolet i bunnlinjen .
2. Velg **Manuell**.
3. Velg ønsket retning for luftstrømmen og viftestyrke.

4.2.5. Is, dugg og avriming

I kalde forhold kan sikten bli redusert av rim og dugg. Bilen er utstyrt med avriming, oppvarmet bakrute og oppvarmede sidespeil for å unngå dette.

Både vinduene og frontruten har avrimingsfunksjon. Sidespeilene varmes opp sammen med bakruten. Hensikten med disse funksjonene er å sørge for god sikt.

Viktig

Sørg alltid for at vinduene og frontruten gir god sikt før du begynner å kjøre.

4.2.5.1. Slå på maks avriming

For å fjerne kondens og rim fra frontruten og vinduene raskt, kan du bruke maks avriming.



Knapp for maks avriming på knappepanelet under midtdisplayet

Maks avriming øker viftehastigheten og temperaturen. Klimaanlegget slås på, og luftresirkulering er utilgjengelig så lenge maks avriming er på. Når maks avriming slås av igjen, går klimainnstillingene tilbake til nivået de var på før.

i **Nb!**



Når maks avriming bruker høy viftehastighet, øker viftens støynivå.

Du kan aktivere maks avriming via både midtdisplayet og knappepanelet under midtdisplayet.

Aktivering via knappepanelet

1. Trykk på knappen for maks avriming  en gang for å aktivere maks avriming.
2. Trykk på knappen en gang til for å deaktivere maks avriming.

Aktivering via midtdisplayet

3. Trykk på viftesymbolet i bunmlinjen .
4. Trykk på symbolet for maks avriming  for å aktivere maks avriming.
5. Trykk på symbolet igjen for å slå av.

4.2.5.2. Aktivere oppvarming av bakruten og sidespeilene



Aktiver oppvarmingen av bakruten og sidespeilene for å fjerne dugg og rim.



Knapp for avriming bak på knappepanelet under midtdisplayet

Du kan aktivere varmen i bakruten og sidespeilene via både midtdisplayet og knappepanelet under midtdisplayet.

Aktivering via midtdisplayet

1. Trykk på viftesymbolet i bunntinjen .
2. Trykk på symbolet for avriming bak .

Aktivering via knappepanelet

3. Trykk på knappen for avriming bak .

Tips

Automatisk avriming bak.

I klimainnstillingene kan du stille inn avriming bak slik at det slås på automatisk når du starter bilen i kalde forhold.

Trykk på  i klimavisningen og gå til **Bakre defroster**.

4.2.6. Kupéklima når bilen er parkert

Du kan forkondisjonere bilen så kupéen er klar til neste kjøretur. Du kan også holde visse klimafunksjoner aktive når du står parkert.

Forkondisjonering

Forkondisjonering aktiverer automatisk auto klimamodus for å varme opp eller kjøle ned kupeen til en behagelig temperatur før du setter deg inn i bilen.

Du kan planlegge en enkelt eller gjentatte tidsinnstillinger for forkondisjonering i midtdisplayet, eller via mobilappen for bilen. Forkondisjoneringen deaktiveres automatisk når den planlagte tiden er nådd eller du begynner å kjøre.

Innholdet i denne førerveiledningen gjenspeiler brukerveiledningens tilstand på utskriftstidspunktet, og vil kanskje ikke være fullstendig gyldig i fremtiden. Du finner nærmere informasjon i den komplette versjonen av ansvarsfraskrivningen på første side.

Du kan også starte forkondisjonering uten å stille inn tid. Dette kan gjøres i midtdisplayet eller via appen.

For at forkondisjonering skal være tilgjengelig, må fremdriftsbatteriet være tilstrekkelig ladet. Hvis forkondisjoneringen startes mens bilen ikke er koblet til for lading, kan det gå ut over bilens rekkevidde.

For at forkondisjonering skal være tilgjengelig, må bilen ha tilstrekkelig mengde drivstoff i drivstofftanken. Hvis drivstoffnivået i bilen er for lavt, vil varmeren slå seg av.



Nb!

Ved forkondisjonering i varmt klima kan det dryppe kondens under bilen. Dette er normalt.

Holde oppvarmingen aktiv etter parkering

Du kan holde kupéen varm etter at du har parkert ved å bruke varmen som genereres fra kjøreturen. Du kan aktivere funksjonen via midtdisplayet.



Nb!

Parkeringsklimafunksjonene slås automatisk av når den maksimale driftstiden er nådd.



Advarsel

Forlat aldri et barn eller et kjæledyr alene i bilen. Du har ansvar for deres sikkerhet og velvære. Enkelte regioner har lover som forbyr å etterlate personer eller dyr i et låst kjøretøy.

4.2.6.1. Stille inn en timer for forkondisjonering

Du kan stille inn og aktivere en tidsinnstilling for å forkondisjonere bilen for et spesifikt avreisetidspunkt. Hvis du vil, kan du angi at dette skal gjentas visse dager.

Ved å stille inn en timer for forkondisjonering kan du varme opp eller kjøle ned kupéen før planlagt avreisetid. Du kan stille inn timeren til å inntreffe bare én gang eller til å gjentas ukentlig.

1. Trykk på viftesymbolet  i bunnlinjen og gå til **Tidsstyringer**.
 2. Gå til **Tidsstyring for klima** → **Legg til tidsstyring**.
 3. Velg et avreisetidspunkt.
- > Tidsinnstillingen er innstilt.

Angi at en tidsinnstilling skal gjentas

4. Slå på **Gjenta hver uke** for å opprette en ukeplan, og velg en eller flere ukedager.
 5. Trykk på **Lagre**.
- > Timeren starter forkondisjoningeringen i henhold til tidsplanen du har fastsatt.

Du kan aktivere en eksisterende tidsinnstilling under **Tidsstyringer**.

4.2.6.2. Starte forkondisjoningering uten timer

Du kan raskt starte forkondisjoningeringen av bilen uten en tidsinnstilt timer. Dette kan gjøres i midtdisplayet eller via appen.

Hvis du skal forlate bilen, men ønsker å fortsette å varme opp eller kjøle ned kupéen, kan du starte forkondisjoningeringen uten timer. Dette kan være nyttig hvis du bare forlater bilen en kort stund og ønsker å komme tilbake til et behagelig klima i bilen.

Tips

Hvis du ønsker å varme opp eller kjøle ned kupéen før kjøreturen, kan du også raskt starte forkondisjoningeringen via appen.

1. Trykk på viftesymbolet i bunnlinjen .
2. Gå til **Tidsstyringer** → **Parkeringsklima**.
3. Trykk på **Start** for å aktivere forkondisjoningering.

Trykk på **Stopp** for å slå av.

Nb!

Parkeringsklima blir værende på til den maksimale driftstiden er nådd, med mindre du trykker på **Stopp**.

Du kan koble bilen til en lader for å få forkondisjoningering med bedre ytelse.

4.2.6.3. Holde oppvarmingen aktiv etter parkering

Du kan holde kupéen varm etter at du har parkert ved å bruke varmen som genereres fra kjøreturen.

Når motoren er slått av og du ønsker å bli i bilen, kan du velge å bruke varmen som genereres fra kjøreturen, til å holde kupéen varm.

i **Nb!**

Mengden restvarme som er tilgjengelig, begrenser hvor lenge kupéen kan holdes oppvarmet i et kaldt klima.

1. Trykk på viftesymbolet i bunnlinjen .
 2. Trykk på **Bruk varme fra motor**.
- > Bilen bruker varmen som genereres fra kjøreturen, til å holde kupéen varm.

Trykk på **Stopp bruk av varme fra motor** for å slå den av.

Oppvarmingen slås automatisk av når du låser og forlater bilen.

4.2.6.4. Luftrensing

Luftrensingen forbedrer luftkvaliteten i kupeen i bilen før avreise.

Du kan starte luftrensing via midtdisplayet eller via mobilappen for bilen. Den starter også automatisk når forkondisjonering slutter.

Luftrensing forbedrer luftkvaliteten i kupeen ved å blåse frisk luft inn i kupeen og la luften sirkulere gjennom et luftfilter.

i **Tips**

Du kan følge innholdet av små partikler^[1] via mobilappen for bilen under forrengjøringsyklusen.

^[1] PM2,5

4.2.6.4.1. Aktivere luftrensing

Aktiver luftrensing for å forbedre luftkvaliteten i kupeen.

Du må lukke alle vinduer og dører for at luftrensing skal være mulig.

1. Trykk på viftesymbolet  i bunnlinjen og gå til **Tidsstyringer**.
2. Gå til **Luftrensing**.
3. Trykk på **Start**.

 **Nb!**

Luftrensing starter automatisk når en forklimatisering er fullført.

4.2.7. Luftkvalitet

Bilen din er laget for å ha et behagelig og sunt inneklima. Luftfiltrering bidrar til å fjerne lukt, stoffer og partikler fra kupeen.

Kupéfilter

Luften som kommer inn i kupeen, filtreres først gjennom klimasystemet. For å sikre høy ytelse må filteret skiftes ut regelmessig. Hvis filteret utsettes for intens bruk, som langvarig kjøring i områder med forurenset luft eller støvskyer, må filteret skiftes oftere. Hvis du er usikker på hva slags filter du skal bruke, må du kontakte Volvos kundestøtte.

Luftkvalitetssystem

Luften i kupeen renses på følgende måter:

- filtrering av allergi- og astmafremkallende stoffer
- fjerning av gasser og partikler for å redusere lukt
- fjerning av luftforurensning som partikler

Hvis luftkvalitetssensorene registrerer forurensning i uteluften, lukkes luftinntaket og intern luftresirkulering aktiveres.

Luftrensing

I tillegg til kupéfilteret er bilen utstyrt med andre luftrensingssystemer som bidrar til å holde høy luftkvalitet i kupeen.

CleanZone

CleanZone viser om vilkårene for god luftkvalitet er oppfylt eller ikke.

4.2.7.1. Indikasjon på luftkvalitet

Fanen for luftkvalitet i midtdisplayets klimavisning gir deg informasjon om luftkvaliteten både i og utenfor bilen.

Informasjon i fanen for luftkvalitet viser kvaliteten til inneluften og uteluften. En sensor måler innholdet av partikler av en størrelse på under 2,5 µm i kupeen. Informasjonen om innholdet av forurensende stoffer utenfor bilen leveres av en ekstern tjeneste, og er basert på modellerte data.

 **Tips**

For enkelte regioner er informasjon om pollennivå tilgjengelig. Trykk på **Luftkvalitet og pollen** for å se nærmere informasjon.

4.2.7.2. Luftrensing

For å ha god luftkvalitet er bilen utstyrt med forskjellige former for luftrensing.

Bilen har flere funksjoner for å sørge for god luftkvalitet. Noen av disse er passive, og noen kan styres i midtdisplayet.

4.2.7.2.1. Avansert luftrensing

Hensikten med avansert luftrensing er å minimere mengden av farlige partikler og skadelige gasser i kupeen.

Avansert luftrensing er alltid aktiv unntatt ved luftresirkulering eller når klimasystemet er slått av.

4.2.7.3. CleanZone

CleanZone er en luftkvalitetsfunksjon som kontrollerer og viser om alle vilkår for god luftkvalitet er oppfylt eller ikke.

Du finner informasjon om luftkvaliteten i klimavisningen. CleanZone oppnås hvis alle vilkår for å gi god luftkvalitet i kupeen er oppfylt. Hvis det ikke kan oppnås, kan du se i midtdisplayet hvilke vilkår som ikke er oppfylt.

4.2.7.4. Aktivere luftresirkulering

Luftresirkulering hjelper deg å holde skadelig eller illeluktende luft ute av kupeen. I visse tilfeller slås den på den automatisk, men du kan også slå den på manuelt i klimavisningen.

Som standard avgjør klimasystemet automatisk om luften skal resirkuleres avhengig av visse miljøforhold. Hvis luftkvalitets-sensoren merker at uteluften er forurenset, vil bilen automatisk lukke luftinntaket og i stedet resirkulere luften i kupeen. Hvis du vil, kan du slå av konstant luftresirkulering manuelt for å lukke luftinntaket.

 **Viktig**



Hvis luften resirkuleres over lengre tid, kan det dannes dugg på vinduene. Dette kan føre til dårlig sikt.

 **Nb!**

Luftresirkulering er ikke tilgjengelig når maks defroster er på.

Hvis den aktiveres manuelt, vil luftresirkuleringen gå ut på tid etter en stund.

I kaldere klima er det ikke sikkert at luftresirkuleringen aktiveres, på grunn av fare for dugg.

1. Trykk på viftesymbolet  i bunnlinjen.
2. Trykk på resirkuleringssymbolet .

4.2.8. Klimasystem

Bilens klimasystem forsøker å gi alle i bilen et behagelig innemiljø ved hjelp av elektronisk klimakontroll.

Alle funksjonene til klimasystemet kontrolleres via midtdisplayet.

Bilen bruker sensorer for å automatisk kontrollere forskjellige funksjoner som har som formål å skape et behagelig inneklima til enhver tid.

4.2.8.1. Klimasoner

Bilens kupé er delt inn i forskjellige klimasoner. Disse sonene gir personene i bilen muligheten til å angi sin egen ønskede temperatur for å få et behagelig miljø.



Klimasoner

Bilens kupé har forskjellige klimasoner. Alle sonene er direkte synkronisert med førerens ønskede klimainnstilling som standard. De bakre sonene kan imidlertid ha sine egne temperaturinnstillinger.

4.2.8.2. Temperaturfølelse og faktisk temperatur

Temperaturoppfattelsen din påvirkes av flere faktorer enn den faktiske temperaturen i luften. Å kjenne til forskjellen mellom følt og faktisk temperatur kan gi deg en bedre klimakomfortopplevelse.

Om luften i bilen føles varm eller kald, avhenger av luftens temperatur, men også andre faktorer. Disse faktorene omfatter din egen kroppstemperatur, luftstrømmen og luftfuktigheten i bilen, og om du er utsatt for direkte sollys. Når du justerer temperaturinnstillingen, tar bilen hensyn til noen av faktorene som bidrar til temperaturfølelsen din. Bilen tilpasser deretter kontinuerlig klimafunksjonene for å få inneklimateet til å føles som temperaturen du har valgt. Dette innebærer at den faktiske temperaturen i bilen kan avvike fra temperaturen du har valgt, for å gi deg en jevnere og mer behagelig klimaopplevelse.

Bilen tar hensyn til sollys når den regulerer klimaet i bilen. Hvis solen for eksempel skinner på førersiden, kan bilen justere luftstrømmen og temperaturen for å utjevne temperaturfølelsen på denne siden.

4.2.8.3. Klimasensorer

Det finnes flere klimasensorer inne i og utvendig på bilen. Disse sensorene bidrar til et behagelig klima i kupeen.

For at de innvendige sensorene skal kunne fungere etter hensikten, er det viktig at du ikke dekker dem til.

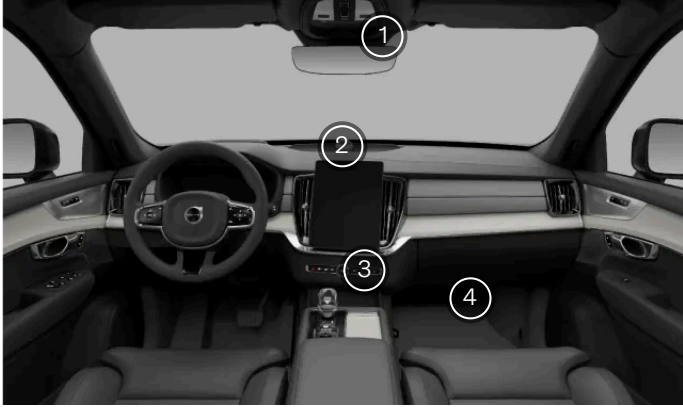

Klimasensorene inne i bilen

- ① Fuktighetssensor i bakspeilkonsollen.
- ② Sollyssensor på dashbordets overside.
- ③ Sensorer for kupétemperatur under midtdisplayet.
- ④ Sensor for svevestøv på undersiden av hanskerommet.

Sensoren for utetemperatur er plassert i høyre sidespeil.

4.2.8.4. Varmere

Hvis omgivelsestemperaturen er lavere enn temperaturen du ønsker å ha i bilen din, kan varmesystemet hjelpe deg å oppnå et behagelig inneklima.

Parkeringsvarmer

Parkeringsvarmeren drives av bilens fremdriftsbatteri. Den brukes til å varme batteriet og til å varme kupeen under forkondisjonering.

i **Nb!**

Sørg for at batteriet har høyt nok ladevå når parkeringsvarmeren brukes. Hvis ladevået i batteriet er for lavt, vil varmeren slå seg av.

Ekstra varmeapparat



Ekstravarmeren drives av bilens fremdriftsbatteri. Det starter og styres automatisk når det trengs varme under kjøring. Det slås automatisk av når bilen låses.

4.2.8.4.1. Slå på tilleggsvarmeren

Innholdet i denne førerveiledningen gjenspeiler brukerveiledningens tilstand på utskriftstidspunktet, og vil kanskje ikke være fullstendig gyldig i fremtiden. Du finner nærmere informasjon i den komplette versjonen av ansvarsfraskrivningen på første side.

Bilens tilleggsvarmer har en automatisk startfunksjon. Den kan slås på i midtdisplayet.

I kaldere temperaturer anbefales det å slå på tilleggsvarmerens automatiske startfunksjon for å få en mer komfortabel kjøreopplevelse. Det slås automatisk av når bilen låses.

1. Trykk på viftesymbolet  i bunnlinjen.
 2. Trykk på symbolet  for innstillinger.
 3. Gå til **Varmeapparat**.
 4. Slå på tilleggsvarmeren.
- > Tilleggsvarmeren starter automatisk når det er behov for varme mens du kjører.

 **Nb!**

Hvis du deaktiverer den automatiske starten av tilleggsvarmeren, kan det påvirke komforten i kupeen. Dette skyldes at klimakontrollsystemet da vil ha en redusert varmekilde under kjøreturen.

4.3. Vinduer og ruteglass

Bilen har flere forskjellige vinduer og ruteglass. Frontruten er laminert for ekstra sikkerhet og trygghet.

Alle laminerte vinduer, unntatt frontruten og panoramataket, er merket med et symbol for laminert glass.



Panoramatak

Panoramataket er delt opp i to glasseksjoner. Du kan åpne den fremre delen vertikalt eller horisontalt ved hjelp av kontrollen i takkonsollen, mens den bakre seksjonen er fast takglass.

4.3.1. Regulering av vinduene

Du kan bruke bryterne i dørpanelene til å regulere vinduene. Bryterne i førerdøren kontrollerer alle vinduene i bilen.

 **Advarsel**

Ta alltid hensyn til sikkerhet når du bruker vinduene. Bilens bevegelige deler kan forårsake skader på barn, andre personer og gjenstander.

- Sørg for at du har uhindret sikt mot vinduene du betjener.
- Ikke la barn leke med vindusbryterne.
- La aldri barn være alene i bilen.
- Slå alltid av strømforsyningen til vindusheisene ved å slå av tenningen. Ta nøkkelen med deg når du forlater bilen.
- Før aldri en gjenstand eller kroppsdel gjennom et åpent vindu. Dette gjelder også når bilens elektriske anlegg er helt frakoblet.

Alle vinduene har innebygd klemmebeskyttelse som bidrar til å hindre skader. Les den relevante informasjonen om klemmebeskyttelse i en egen seksjon i brukerhåndboken.

For å bruke vindusheisene må du slå på tenningen. Hvis du slår av tenningen og ikke åpner noen av dørene, kan det imidlertid hende at vinduene fortsatt fungerer i noen minutter.

 **Nb!**

Situasjoner der vinduene ikke kan åpnes

- Vinduene kan ikke åpnes i hastigheter over ca. 180 km/t (112 mph), men de kan lukkes.
- I veldig lav temperatur kan vinduene fryse fast slik at du ikke kan regulere dem.

1.



Bruk bryterne til å åpne eller lukke vinduene:

- Ved å trykke eller trekke lett i bryterne kan du betjene vinduene til du slipper bryteren.
- Hvis du trykker eller trekker bryteren til endeposisjonen, beveger vinduet seg automatisk selv om du slipper bryteren. Stopp det ved å bevege bryteren i den andre retningen.

Tips

Betjene alle vinduene samtidig

His du har med deg en nøkkel, kan du åpne og lukke alle sidevinduene samtidig ved å holde en finger mot fordypningen på utsiden av dørhåndtaket. Du kan også trykke og holde inne låseknappen på standardnøkkelen din.

Støydemping

Vindstøy fra vinduene bak kan dempes ved å også åpne vinduene foran på gløtt.

Barnesikring

Du kan deaktivere bakvinduene kontroller. Dette hindrer baksetepassasjerer i å betjene vinduene.

Nb!

Hvis automatisk vindusbevegelse eller klemmebeskyttelse ikke fungerer korrekt, kan det være du må tilbakestille vinduene. Du kan lære hvordan du gjør dette, i en egen seksjon i brukerhåndboken.

4.3.2. Betjene panoramataket

Du kan åpne og lukke panoramataket og solgardinen for å kontrollere hvor mye luft eller sollys du slipper inn.

Du kan betjene panoramataket og solgardinen ved hjelp av den berøringsfølsomme kontrollen i takkonsollen.



Ved å berøre eller sveipe over kontrollen på forskjellige måter kan du:

- åpne og lukke solgardinen
- vippe den fremre delen av panoramataket for å åpne det i lufteposisjon
- trekke panoramataket helt eller delvis inn
- lukke panoramataket.

i **Nb!**

- Husk å fjerne is og snø før du åpner panoramataket. Vær forsiktig så du ikke skraper overflatene eller skader listene.
- I veldig lav temperatur kan panoramataket fryse fast slik at du ikke kan betjene det.

Åpning av ventilasjonsposisjonen

- Trykk hvor som helst på kontrollen.
- > Panoramataket kan vippes opp til lufteposisjon.

Lukker ventilasjonsposisjonen

- Trykk hvor som helst på kontrollen fra lufteposisjonen.
- > Panoramataket lukkes.

Åpne solgardinen

- Sveip bakover én gang over kontrollen.
- > Solgardinen åpnes.

Åpne panoramataket

- Sveip bakover to ganger over kontrollen.
- > Taket kan åpnes delvis.
- Sveip bakover tre ganger over kontrollen.
- > Taket kan åpnes helt.

Lukke solgardinen og panoramataket

- Sveip fremover over kontrollen.
- > Solgardinen og panoramataket lukkes.

i **Nb!**

Sørg for å lukke solgardinen når bilen står parkert i direkte sollys i lengre perioder. Dette kan redusere risikoen for skader på interiøret i bilen på grunn av varmeutvikling fra krystallgirvelgeren.



Tips

Lukker solgardinen automatisk

Du kan slå på **Automatisk lukking av soltakgardin** i innstillingene slik at solgardinen lukkes automatisk etter 15 minutter hvis bilen parkeres og låses i varmt vær. Dette bidrar til å sikre en behagelig kupétemperatur og beskytter bilens setetrekk mot falming i solen.

Betjene alle vinduene samtidig

Hvis du har med deg en nøkkel, kan du åpne og lukke alle sidevinduene samtidig ved å holde en finger mot fordypningen på utsiden av dørhåndtaket. Du kan også trykke og holde inne låseknappen på standardnøkkelen din.



Advarsel

Ta alltid hensyn til sikkerhet når du bruker panoramataket. Bilens bevegelige deler kan forårsake skader på barn, andre personer og gjenstander.

- Sørg for at du har fri sikt til panoramataket når du bruker det.
- Ikke la barn leke med kontrollene til panoramataket.
- La aldri barn være alene i bilen.
- Slå alltid av strømforsyningen til vindusheisene ved å slå av tenningen. Ta nøkkelen med deg når du forlater bilen.
- Før aldri en gjenstand eller kroppsdel gjennom et åpent panoramatak. Dette gjelder også når bilens elektriske anlegg er helt frakoblet.
- Ikke åpne panoramataket når det er montert lastbærere eller stativer på taket.
- Ikke plasser tunge gjenstander på panoramataket.



Nb!

Hvis klemmebeskyttelsen for panoramataket ikke fungerer korrekt, kan du kontakte et autorisert Volvo-verksted.

4.3.3. Klemmebeskyttelse

For å hindre skader fra elektriske vinduer og andre bevegelige deler, har bilen et innebygd klemsikringsystem. Personene i bilen må også følge korrekt brukeratferd for å redusere risikoen for å bli sittende fast mellom deler som beveger seg eller lukkes.

Hvis noe blokkerer vinduet eller panoramataket når det lukkes, vil det stoppe og bevege seg litt tilbake slik at du kan fjerne det som er i veien. Bakluken har lignende klemmebeskyttelse for åpning og lukking.

 **Advarsel**

Ta alltid hensyn til sikkerhet når du bruker vinduene. Bilens bevegelige deler kan forårsake skader på barn, andre personer og gjenstander.

- Sørg for at du har uhindret sikt mot vinduene du betjener.
- Ikke la barn leke med vindusbryterne.
- La aldri barn være alene i bilen.
- Før aldri en gjenstand eller kroppsdelt gjennom et åpent vindu. Dette gjelder også når bilens elektriske anlegg er helt frakoblet.

Hvis den automatiske lukkingen av et vindu stopper på grunn av en hindring, kan du likevel prøve å lukke vinduet manuelt ved å fortsette å trekke i kontrollbryteren. Forsøk likevel alltid å fjerne det som forårsaker hindringen først, og sørg for at ingenting er i veien for vinduet før du prøver å lukke det igjen.

Hvis det er et problem med klemmebeskyttelsen for vindusheisene, kan du prøve å løse problemet ved å tilbakestille dem.

Hvis klemmebeskyttelsen for panoramasoltaket ikke fungerer korrekt, kan du kontakte et autorisert Volvo-verksted.

 **Advarsel**

De elektriske vinduenes klemmebeskyttelse vil kanskje ikke virke som den skal hvis bilen mister oversikten over vinduets posisjon. Vindusposisjonene recalibreres når du tilbakestiller den automatiske vindusbevegelsen. Den må alltid tilbakesettes for å sikre at vindusposisjonene er korrekt kalibrert hvis

- bilen har mistet strømmen, for eksempel hvis 12 V-batteriet har blitt koblet fra
- den automatiske vindusbevegelsen ikke virker som den skal

Dette gjenoppretter den automatiske vindusfunksjonen og aktiverer klemmebeskyttelsen igjen.

4.3.4. Tilbakestill vinduene

Hvis du har problemer med et elektrisk vindu, kan det være du må tilbake stille det. På den måten kan bilen kalibrere posisjonen deres på nytt, slik at både klemmebeskyttelsen og den automatiske bevegelsen gjenoprettes.

Advarsel

Hvis kalibreringen går tapt, vil klemmebeskyttelsen kanskje ikke fungere korrekt før vinduet er tilbake stillt.
Hvis 12 V-batteriet har vært frakoblet, kreves det en tilbake stilling for at klemmebeskyttelsen skal fungere.

Nb!

Hvis panoramataket ikke fungerer korrekt, kan du kontakte et autorisert Volvo-verksted.

Før et vindu tilbake stilles, må du forsikre deg om at det er helt lukket.

Tilbakestill vindu

1. Trekk vindusbryteren oppover til manuell posisjontre ganger, mot lukket stilling.
- > Rekalibreringen er fullført, og både klemmebeskyttelsen og den automatiske vindusbevegelsen er gjenopprettet.

Kontroller for å forsikre deg om at vinduet fungerer korrekt etter prosedyren for tilbake stilling. Vinduet skal lukkes helt når du trekker bryteren helt til endes og deretter slipper den. Kontakt et autorisert Volvo-verksted hvis problemet vedvarer.

4.4. Seter

Setene er laget for å gi komfort og sikkerhet. Juster setene, aktiver komfortfunksjoner, og sørg for at du sitter godt

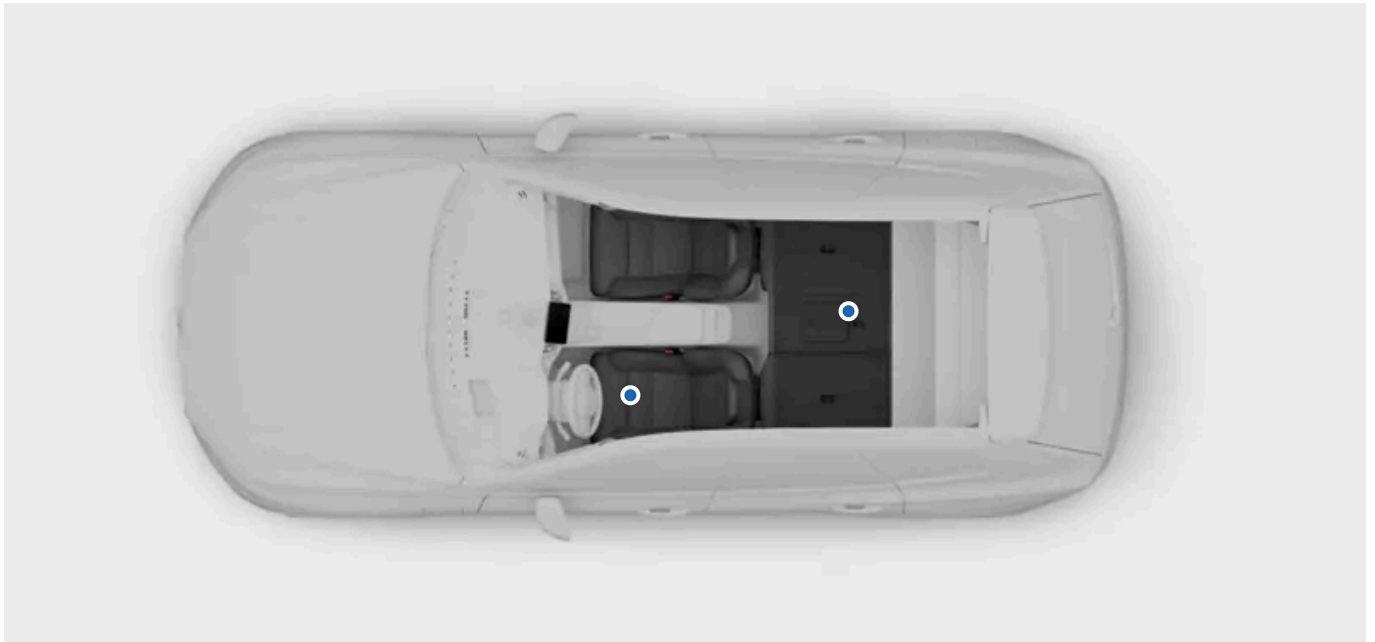

Setene i bilen har en rekke funksjoner som gir komfort, sikkerhet og fleksibilitet.

I denne seksjonen av veiledningen vil du lære om hvilke komfortfunksjoner og justeringer som er tilgjengelige for bilsetene. Dette omfatter funksjoner som justering av setenes posisjon og hvordan baksetene kan felles ned for å oppnå mer plass til bagasje eller last. Samtidig vil du få grunnleggende informasjon om hvordan disse funksjonene kan brukes trygt og korrekt.

En egen seksjon i denne veiledningen informerer om setenes passive sikkerhetsfunksjoner og hvordan man bidrar til at de fungerer som de skal, ved å sitte korrekt.

4.4.1. Forseter

Forsetene har mange justeringsmuligheter for å øke komforten.



Justeringsmuligheter

Setene har følgende justeringsmuligheter:

Innholdet i denne førerveiledningen gjenspeiler brukerveiledningens tilstand på utskriftstidspunktet, og vil kanskje ikke være fullstendig gyldig i fremtiden. Du finner nærmere informasjon i den komplette versjonen av ansvarsfraskrivningen på første side.

- Førerseteputens vinkel
- Forlengte seteputen
- Seteposisjon
- Korsryggstøtte
- Setehøyde
- Seteryggens vinkel

i Tips

Knott for setejustering

Du kan bruke knotten på sidene av setene til å foreta flere setejusteringer. Ved hjelp av knotten kan du velge hva slags setejustering du ønsker å gjøre. De valgte justeringene vises i midtdisplayet.

Funksjoner

Forsetene har også følgende komfortfunksjoner:

Oppvarming Setene har tre tilgjengelige varmenivåer.

4.4.1.1. Justering av forsetene

Bilens forseter har en rekke innstillinger for å øke komforten.

Kontroller for setejustering



Kontroller på siden av setet

- ① Knott for setejustering

Innholdet i denne førerveiledningen gjenspeiler brukerveiledningens tilstand på utskriftstidspunktet, og vil kanskje ikke være fullstendig gyldig i fremtiden. Du finner nærmere informasjon i den komplette versjonen av ansvarsfraskrivningen på første side.

- ② Seteputekontroll
- ③ Seteposisjonskontroll
- ④ Seteryggkontroll

Setejusteringsknotten kontrollerer følgende justeringer:

- Sidestøtte
- Korsryggstøtte
- Forlengelse av setepute

Når du trykker på setejusteringsknotten, kommer setejusteringsvisningen til syne i midtdisplayet for å veilede deg. De ulike justeringene vises som separate valg, slik at du kan kontrollere dem med samme knapp. For å bytte mellom de ulike justeringsvalgene, vri på setejusteringsknotten og slipp den. Gjenta dette til du har valgt den justeringen du ønsker å kontrollere.

 **Advarsel**

Setet må aldri justeres mens du kjører. Dette kan føre til farlige distraksjoner og tap av kontroll. I stedet må du sørge for at alle nødvendige setejusteringer er gjort før du begynner å kjøre.

Justering av setet ved hjelp av setejusteringsknotten

1. Vri setejusteringsknotten oppover eller nedover.
 - > Setejusteringsvisningen kommer opp i midtdisplayet.
2. Fortsett å vri knotten gjentatte ganger for å bla gjennom de ulike justeringsvalgene.
3. Velg justeringen du vil gjøre via midtdisplayet.
4. Juster setet ved hjelp av knappene på justeringsknotten.

 **Tips**

Bruke en lagret seteposisjon

Du kan velge dine lagrede seteposisjoner for forsetene ved å trykke på knappene for forhåndsinnstillinger av setene. Lagrede posisjoner for førersetet kan også omfatte justering av sidespeilene og frontrutedisplayet.

 **Nb!**

Justeringslås

Hvis du beveger justeringsknotten i samme retning 10 ganger i løpet av kort tid, slutter knotten å reagere i 1 minutt. I tillegg vises det en melding i midtdisplayet om at justeringskontrollene er deaktivert. Dette er for å hindre utilsiktet bruk av justeringsknotten.

Justere seteputens vinkel

5. Vipp seteputekontrollen opp eller ned for å justere seteputen.

Justere seteposisjonen

6. Beveg seteposisjonskontrollen til venstre eller til høyre, opp eller ned for å justere setets posisjon.

Justere seteryggens vinkel

7. Vipp seteruggkontrollen i samme retning som du vil bevege seteryggen.

Viktig

Når du er ferdig med å justere setet, er det viktig å sørge for at andre deler av bilen er riktig justert. Kjørestillingen din er viktig, og påvirkes av mer enn setejusteringene dine, for eksempel posisjonen til rattet, speilene og frontrutedisplayet.

Etter at du har justert, felt ned eller rettet opp et sete, må du forsikre deg om at alle setedelene er låst på plass.

4.4.1.2. Lagre en forhåndsinnstilt setejustering

Du kan lagre forhåndsinnstillinger for setene foran.

Advarsel

- Ettersom førersetet kan justeres med tenningen av, bør barn aldri etterlates uten tilsyn i kjøretøyet.
- Setets bevegelse kan STOPPES når som helst ved å trykke på en hvilken som helst knapp på det elektriske betjente setets bryterpanel.
- Ikke juster setet mens du kjører.
- Sørg for at det ikke er noe under setene når de justeres.

Ved å bruke forhåndsinnstillingene for setejustering kan du enkelt sitte i din foretrukne posisjon igjen uten å måtte justere setet selv. Knappene er plassert på innsiden av enten den ene eller begge inngangsdørene.

Når du lagrer en foretrukket posisjon for førersetet, lagres automatisk dine nåværende posisjoner for sidespeilene og frontrutedisplayet. Lagrede posisjoner for passasjeretsetet påvirker imidlertid ikke sidespeilene og frontrutedisplayet.



Innholdet i denne førerveiledningen gjenspeiler brukerveiledningens tilstand på utskriftstidspunktet, og vil kanskje ikke være fullstendig gyldig i fremtiden. Du finner nærmere informasjon i den komplette versjonen av ansvarsfraskrivningen på første side.

1. Juster setet til ønsket posisjon.
2. Trykk på M -knappen.
 - > Knappens varselampe tennes.
3. Trykk og hold nede en av minneknappene i løpet av tre sekunder etter at du har trykket på M -knappen.
 - > Når posisjonen er lagret, hører du et lydsignal og blinklyset slukkes.

 **Nb!**

Hvis ingen av minneknappene trykkes i løpet av tre sekunder, slås M -knappen av, og ingen posisjon lagres. Setene må justeres på nytt før en ny posisjon kan stilles inn.

Dine foretrukne stillinger lagres i den aktive brukerprofilen.

Bruke en lagret seteposisjon

En lagret innstilling kan brukes når fordøren er åpen eller lukket. Prosessen for å aktivere den lagrede seteposisjonen er imidlertid forskjellig.

Hvis inngangsdøren er åpen, kan du aktivere en lagret posisjon ved å trykke på en av minneknappene. Setet beveger seg og stopper i lagret posisjon.

Hvis forsetet er lukket, trykker du på en av minneknappene og holder den inne til setet stopper i den lagrede posisjonen.

Hvis du vil endre en lagret seteposisjon, justerer du setet til ønsket posisjon og gjentar prosessen på nytt. En ny seteposisjon lagres på den valgte minneknappen.

4.4.2. Bakseter

Du kan justere baksetene på mange måter for å få mer rom, eller bruke tilleggsfunksjonene til å tilpasse området etter dine behov.

Baksetene i bilen er delt inn i andre og tredje rad, som hver har sine egne funksjoner og justeringsmuligheter. Begge radene har to seter som kan felles ned separat.



Det er flere justeringer og funksjoner du kan bruke i baksetet for å øke komforten eller få plass til bagasje eller last.

Nedfellbare hodestøtter	De ytre setene har nedfellbare hodestøtter. Det kan gi deg mer plass når du feller ned setene.
Justerbar midtre hodestøtte	Du kan justere høyden til den midtre hodestøtten etter passasjerens høyde, eller stille den inn på laveste høyde når den ikke er i bruk.
Nedfellbare seterygger	Du kan felle ned baksetene for å oppnå mer lasteplass. Det venstre setet kan felles ned på egen hånd, mens det midtre og det høyre setet felles ned sammen.
Setevarme	De ytre setene har tilgang til tre varmenivåer. Du kan kontrollere dette fra panelet på baksiden av midtkonsollen eller fra midtdisplayet.

i Tips

Midtre armlene i baksetet

Fell ned det midtre setets seterygg for å få tilgang til koppholdere og ekstra armstøtte.

4.4.2.1. Justere det midtre baksetets hodestøtte

Den midtre hodestøtten må justeres etter personens høyde og skal helst støtte hele baksiden av hodet.

En korrekt justert hodestøtte kan bidra til å unngå nakkeskade i en kollisjon. Det er viktig å justere hodestøtten så den dekker så mye som mulig av hodets bakside.

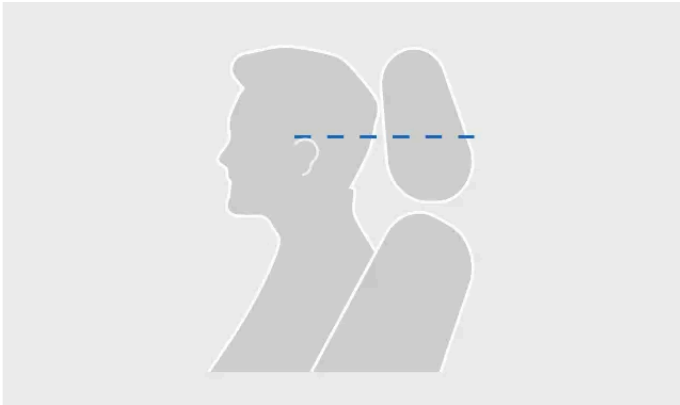

Korrekt hodestøttenivå

Hodestøttens bevegelse oppover er ikke sperret.

1. Trekk hodestøtten opp til et nivå som passer personens høyde.

For å senke hodestøtten må du trykke og holde innen knappen ved foten av den høyre stangen for å løse ut sperren. Trykk deretter hodestøtten forsiktig ned.



Sperreknapp på hodestøtten

i Tips

Gjør det til en vane å senke hodestøtten når midtsetet ikke er i bruk. Når det er nede, hindrer det ikke sikten bakover.

4.4.2.2. Felle ned hodestøtten i de ytre baksetene

Du kan felle ned de ytre hodestøttene på andre seterad for å forbedre sikten bakover.

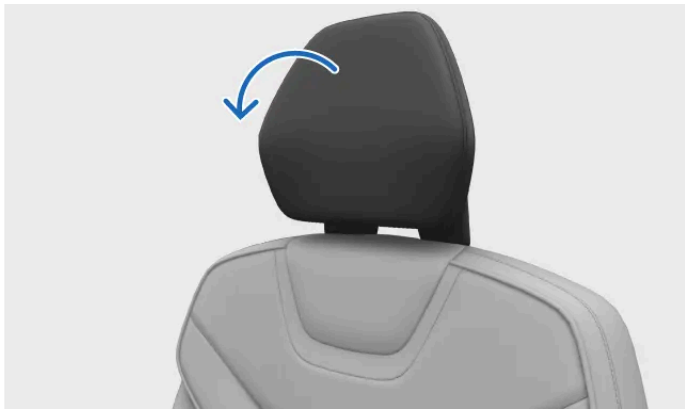

Hodestøttens nedfellingsbevegelse

 **Advarsel**

En hodestøtte må aldri felles ned mens det sitter en passasjer i setet. Dette kan føre til alvorlig skade.

 **Nb!**



Du vil ikke kunne felle ned hodestøtten hvis barnesikringen er aktiv.

 **Viktig**

Før du feller ned hodestøttene, må du sørge for at

- det ikke ligger løse gjenstander på setene
- sikkerhetsbeltene ikke er festet

Hodestøttene må alltid være hevet når det er montert en bilstol i setet.

1. Trykk på bilsymbolet  i bunnlinjen og gå til **Hurtigsjekk**.
 2. Trykk på knappen for folding av hodestøtten  .
- > Hodestøtten kan foldes ned.

For å heve hodestøttene igjen, beveger du hodestøttene bakover for hånd til du hører et klikk.

4.4.2.3. Felle ned de ytre baksetene

Innholdet i denne førerveiledningen gjenspeiler brukerveiledningens tilstand på utskriftstidspunktet, og vil kanskje ikke være fullstendig gyldig i fremtiden. Du finner nærmere informasjon i den komplette versjonen av ansvarsfraskrivningen på første side.

Du kan felle ned de ytre baksetene for å få mer plass til last. Det venstre setet kan felles ned på egen hånd, mens det midtre og det høyre setet felles ned sammen.

! Viktig

Før du feller ned setene, må du sørge for at

- det ikke finnes gjenstander på setene
- sikkerhetsbeltene ikke er festet
- det er nok plass til å felle ned setene Ved behov kan setene foran beveges fremover.

! Advarsel

Nedfelte bakseter må ikke være i kontakt med setet foran. Dette kan gå ut over sikkerheten til andre personer i bilen.



Trekk i håndtaket på seteryggen. En rød indikator i nærheten av seteryggglåsen indikerer at seteryggen ikke lenger er låst.

- > Seteryggen og hodestøtten løses ut og vippes fremover.
- Før seteryggen ned til nedfelt posisjon.

Skv seteryggene manuelt til opprett posisjon når du ikke trenger ekstra plass til bagasje lenger. Pass på at seteryggen låses på plass. Beveg til slutt hodestøtten tilbake til låst posisjon.

! Advarsel

Når seteryggen er tilbake i opprett stilling, skal den røde indikatoren ikke lenger være synlig. Hvis den fortsatt er synlig, er ikke seteryggen låst på plass.

! Viktig

Etter at du har justert, felt ned eller rettet opp et sete, må du forsikre deg om at alle setedelene er låst på plass.

4.4.2.4. Midtre armlene i baksetet

En del av det midtre baksetets seterygg kan felles ut og fungere som armlene.

Det er festet en stropp nær toppen av det midtre baksetet. Trekk i denne stroppen for å felle ned det midtre armlenet i baksetet.



Armlene i midten bak, med koppholder

Armlenet i midten kan gi ekstra armstøtte, men har også en koppholder med plass til to kopper.

4.5. Kupébelysning

Lysene i bilens kupé gir belysning til forskjellige formål. Det finnes leselys, generell belysning og belysning av oppbevaringsområder.

Leselys

Forsetene og baksetene har leselys. Du kan justere lysstyrken etter eget behov. Bak i kupeen fungerer de også som generell belysning.

Generell belysning

Bilen har lys som gir generell belysning i kupeen når du for eksempel setter deg inn i bilen. Generell belysning kan aktiveres både manuelt og automatisk.

Stemningslys

Stemningslysene i bilen kan gi behagelig belysning i kupeen når det er mørkt ute.

Lys i oppbevaringsrom

Dette er lys i forskjellige oppbevaringsrom som bagasjerommet og dørlommene, som gjør det enklere å finne det du leter etter.

4.5.1. Justere leselysene

Det finnes leselys for forsetene og baksetene. Du kan justere lysstyrken etter ditt eget behov.

Forsetenes leselys er plassert i takkonsollen, og leselysene bak er plassert over bakdørene.



Forsetenes leselys i takkonsollen

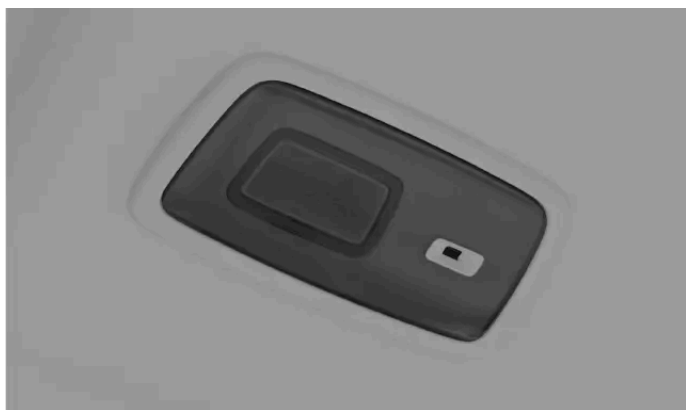

Baksetenes leselys

1. Trykk på leselyset du vil slå på eller av.
2. Hold knappen nede for å justere lysstyrken.

4.5.2. Justere innvendig belysning

Du kan justere kupélysets lysstyrke etter eget ønske.

Kupélysets lysstyrke justeres via midtdisplayet.

1. Trykk på bilsymbolet  i bunntlinjen og gå til **Innstillinger**.

Innholdet i denne førerveiledningen gjenspeiler brukerveiledningens tilstand på utskriftstidspunktet, og vil kanskje ikke være fullstendig gyldig i fremtiden. Du finner nærmere informasjon i den komplette versjonen av ansvarsfraskrivningen på første side.

2. Gå til **Kontroller** → **Lys og displayer** → **Innvendige lys**.

3. Juster lysstyrken eller velg ønsket intensitet.

4.5.3. Slå av automatisk interiørbelysning

Funksjonen automatisk belysning av holder belysningen inne i bilen av også når du går inn eller ut av bilen.



Knappen for automatisk lys av er plassert i takkonsollen

Automatisk interiørbelysning slår lysene inne i bilen på automatisk når en dør åpnes. Automatisk belysning gjør det enklere å sette seg inn i og gå ut av bilen når det er mørkt ute. Det kan imidlertid forekomme situasjoner der du ikke vil at lysene skal slås på, for eksempel når passasjerer sover i bilen.

Knappen for automatisk lys av er plassert i takkonsollen og er markert med et symbol for automatisk lys.



Når funksjonen er slått av, skifter knappelyset farge.

1. Trykk og hold inne knappen for å slå funksjonen for automatisk lys på eller av.

Tips

Et kort trykk på knappen for automatisk lys slår på generell belysning, for eksempel taklysene og fotbrønnlysene.

4.5.4. Aktivere alle de innvendige lysene

Innholdet i denne førerveiledningen gjenspeiler brukerveiledningens tilstand på utskriftstidspunktet, og vil kanskje ikke være fullstendig gyldig i fremtiden. Du finner nærmere informasjon i den komplette versjonen av ansvarsfraskrivningen på første side.

Aktivering av alle innvendige lys slår på de fleste innvendige lysene. Dette kan være nyttig når du leter etter noe i kupeen.



Knappen for alle innvendige lys på er plassert i takkonsollen

Knappen for aktivering av alle innvendige lys er plassert i takkonsollen og er markert med et lyssymbol.



1. Trykk på knappen for å slå alle innvendige lys på eller av.

i **Nb!**

Hvis du holder knappen nede, slås automatiske lys av, og knappen skifter farge. Selv om automatisk lys av er slått av, vil lysene slås på hvis du bruker funksjonen alle lys på.

5. Sikkerhet

Gjør deg kjent med bilens kollisjonsbeskyttelsesfunksjoner og hva som kreves for trygg bruk av bilen.

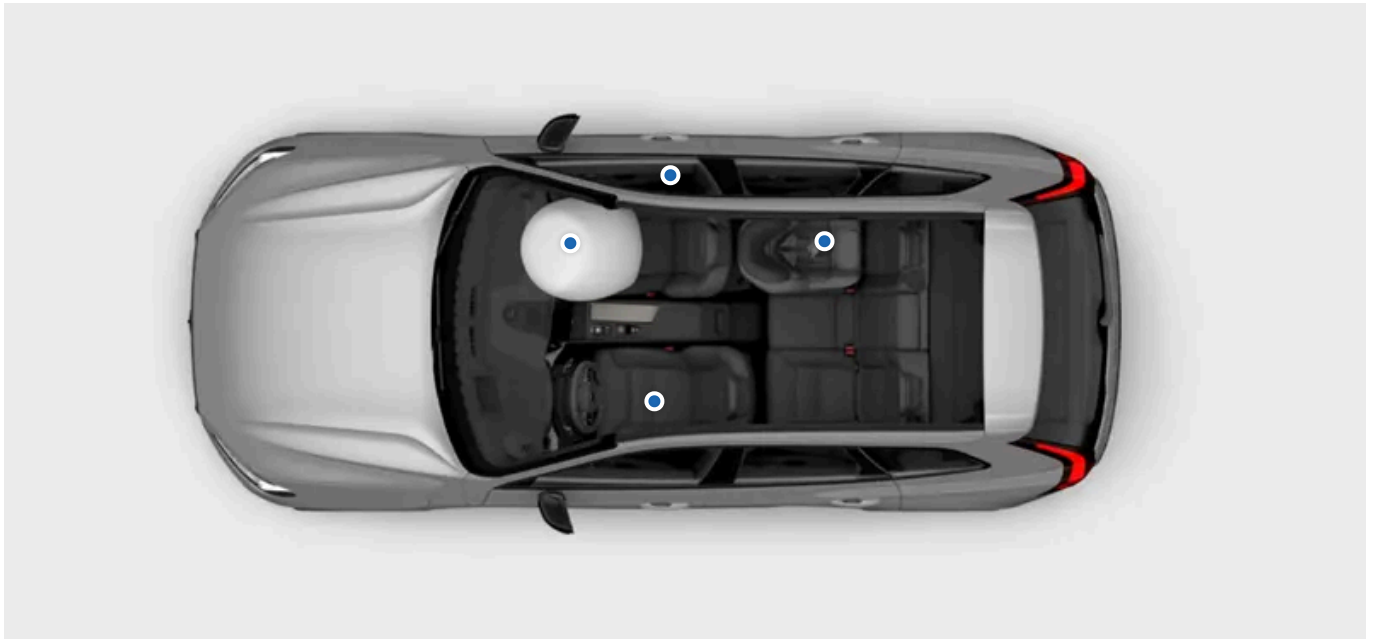

Sikkerhetsseksjonen beskriver funksjoner som er utviklet for å redusere risikoen for alvorlig skade i en eventuell kollisjon. Sikkerhetsfunksjonene omfatter sikkerhetsbelter, kollisjonsputer, bilstoler og andre komponenter og funksjoner som kan bidra til å redde liv hvis de brukes korrekt.

Bilen din er laget for å fremme og legge til rette for trygg bruk. Sikkerhetsfunksjoner er aldri en erstatning for sikker brukeratferd. Dette gjelder ikke bare funksjoner som er direkte relatert til sikkerhet, men også resten av bilen. Det er ditt ansvar å bruke bilens funksjoner på en sikker måte.

Advarsel

Sikkerhetssystemer i samspill

Sikkerhetsfunksjonene er laget for å fungere i samspill for å øke sikkerheten til alle personene i bilen. Ingen funksjon fungerer som erstatning for en annen, med mindre dette uttrykkelig oppgis i veiledningen. For eksempel reduserer ikke bilens kollisjonsputer behovet for å bruke sikkerhetsbelte på noen som helst måte.

SRS-advarsel

Sensorer i bilen kan registrere om det er feil på kollisjonsputene eller relaterte sikkerhetssystemer. Et rødt varselsymbol vil vises i førerdisplayet for å varsle deg om eventuelle feil.



SRS-varselsymbol

Hvis det røde SRS-varselsymbolet vises i førerdisplayet, må du kontakte et autorisert Volvo-verksted straks.

**Nb!**

Sikkerhetsrelaterte områder

Enkelte fører støttefunksjoner er sikkerhetsrelaterte. I stedet for å sikre deg i en eventuell ulykke er hensikten med disse å hindre at ulykker i det hele tatt skjer. Gjør deg kjent med disse funksjonene også for at kjøreturen skal bli tryggere.

5.1. Kollisjonsrepons

I en eventuell kollisjon har bilen mange funksjoner som skal redusere virkningen av sammenstøtet. Bilens respons på en kollisjon skjer før, under og etter sammenstøtet.

**Tips**

Du finner informasjon relatert til kollisjonsrespons flere steder i denne håndboken. Hensikten med denne seksjonen er derfor å gi en mer samlet oversikt over bilens evner på dette området.

Før

Før et sammenstøt kan flere fører støttefunksjoner bidra til å unngå kollisjonen eller redusere virkningen av den. Hvis bilen merker at en kollisjon er sannsynlig eller uunngåelig, kan den utløse beskyttelsessystemer, for eksempel sikkerhetsbeltestramming, før sammenstøtet inntreffer.

Under

Mens kollisjonen skjer, gir sensorer i hele bilen kontinuerlig informasjon om tilstanden til bilen og personene i den. Bilen bruker informasjonen til å koordinere og aktivere beskyttelsesfunksjoner som utløsning av kollisjonputer og forhåndsstramming av sikkerhetsbelter. Kollisjoner er komplekse hendelser som kan utfolde seg i flere stadier, der det første sammenstøtet ikke nødvendigvis er det mest alvorlige. Tidspunktene for utløsning av sikkerhetsfunksjoner er svært viktig for å oppnå best sjanse for effektiv beskyttelse.

Bilens sikkerhetssystemer fungerer i samspill med passive sikkerhetsfunksjoner. I en eventuell ulykke fordeler bilens konstruksjon krefter til spesifikke strukturelle komponenter. Den har også deformeringssoner som absorberer energi fra sammenstøtet. Basert på lignende prinsipper er bilens eksteriør utformet med tanke på fotgjengeres sikkerhet.

Etter

Etter en kollisjon forsøker bilen å stoppe på en kontrollert og sikker måte. Den kan også tilkalle utrykningspersonell med et automatisk nødnummer.

**Nb!**

Sikkerhetsmodus

Under en kollisjon kan bilens sikkerhetssystemer deaktivere visse funksjoner. Dette er for å beskytte personene i bilen og selve bilen mot potensiell skade forårsaket av kollisjonen. Samtidig går bilen inn i sikkerhetsmodus. Når sikkerhetsmodus er aktiv, kan du ikke kjøre bilen. Avhengig av hvor alvorlig kollisjonen er, kan det imidlertid være mulig å gå ut av sikkerhetsmodus ved å starte bilen på nytt hvis du trenger å flytte bilen ut av umiddelbar fare. Dette aktiverer de nødvendige funksjonene igjen og muliggjør kjøring over korte avstander.

**Viktig**

Bilen er utformet med sikkerhet som et sentralt element, men ingen beskyttelsessystemer er 100 % effektive i alle situasjoner. Sikkerhetsfunksjoner er aldri en erstatning for sikker brukeratferd.

5.2. Korrekt bruk av seter

Korrekt sittestilling og korrekt bruk av sikkerhetsbeltet er avgjørende for sikkerheten og komforten til alle personene i bilen. Det finnes også spesifikke råd for gravide og barn.

**Viktig**

Viktigheten av korrekt bruk av setene

Sikkerhetsfunksjoner som sikkerhetsbelter og kollisjonspulser krever at alle personene i bilen sitter på riktig måte. Dette gir best sjanse for effektiv beskyttelse i en kollisjon. Hvis instruksjonene om bruk av setene ikke følges, kan det sette liv i fare eller føre til alvorlige skader.

Graviditet

Gravide bør være ekstra nøye med å følge alle anbefalingene om sitteposisjon. Følgende er enten tilleggstråd eller ekstra viktig:

- Sørg for at sikkerhetsbeltet ikke ligger over magen. Hoftedelen av beltet skal ligge under magen, og skulderdelen skal gå på oversiden av den.
- Gravide som sitter i førersetet, bør unngå å sitte nærmere rattet enn nødvendig. Juster setet for å oppnå så stor avstand som mulig mellom magen og rattet samtidig som alle førerkontroller er lett tilgjengelige.

Barns setebehov

Vær ekstra nøye og oppmerksom på barnas behov når de plasseres i et sete. Sørg for at du har en egnet bilstol for barnet, at denne er korrekt montert og at barnet sitter trygt gjennom hele bilturen. For barn som sitter forovervendt, gjelder de samme sitteanbefalingene som for voksne. Sørg alltid for at sikkerhetsbeltet er korrekt justert og at hodestøtten er i en høyde som passer for barnet, hvis det er mulig.

i **Nb!**

Fysiske begrensninger

Fysiske begrensninger kan hindre en person i å følge anbefalingene for bruk av setene. Bilen kan trenge modifikasjoner for å legge til rette for sikker bruk. Kontakt et autorisert Volvo-verksted for å få informasjon om modifikasjoner som er godkjent av Volvo.

Sittestilling

Både sittestillingen og korrekt justering av sikkerhetsbeltet er viktig for sikkerheten. Unngå uvanlige sittestillinger.



Person som sitter korrekt. Ikke sitt i andre stillinger når bilen er i bevegelse.



Ikke skli forover i setet. Korsryggen skal være i kontakt med seteryggen.

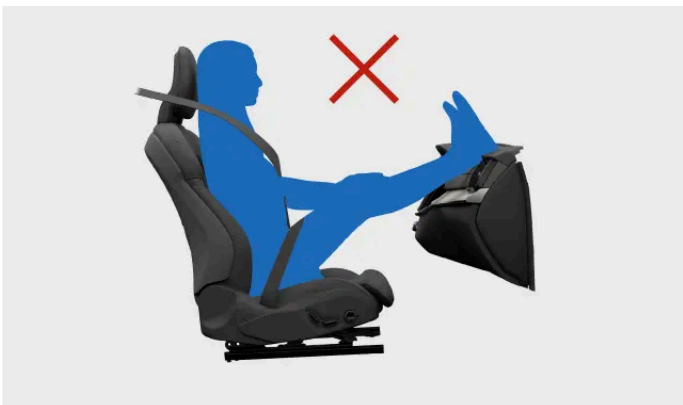

Hold begge føttene på gulvet.



Ikke len seteryggen bakover til liggestilling. Sikkerhetsbeltet må ligge stramt mot skulderen.

Beskyttelse mot whiplash

Korrekt bruk av hodestøtten er svært viktig for å redusere faren for nakkeskader i en kollisjon. Alle hodestøttene i bilen er laget for å bidra til å beskytte hodet og nakken når de brukes på korrekt måte. Som en ekstra sikkerhetsfunksjon kan forsetenes konstruksjon redusere faren for nakkeslengskader i visse kollisjoner. Disse setene er laget slik at de forflytter seg på en måte som reduserer nakkeslengrelaterte krefter.

- Hold bakhodet mot hodestøtten.
- Sørg for at personene i bilen har korrekt justert hodestøtte så sant det er mulig.
- Unngå å plassere last inntil forsetenes seterygg. Det kan hindre setet å i bevege seg slik det skal i en eventuell kollisjon.

5.3. Sikkerhetsbelter

Når sikkerhetsbeltene brukes riktig, kan de bidra til å unngå alvorlige skader i mange situasjoner, fra bråbremsing til kraftige kollisjoner.

Sikkerhetsbeltefunksjoner



Sikkerhetsbeltet låser seg for å fungere som en beskyttelsesmekanisme under visse vilkår, for eksempel hvis beltet trekkes ut plutselig og kraftig, hvis bilen kjøres aggressivt og hvis bilen befinner seg i en bratt bakke.

Sikkerhetsbeltet kan også justere seg som et sikkerhetstiltak i en høyrisikosituasjon.

Innebygde beltestrammere kan stramme sikkerhetsbeltene ekstremt raskt i respons på en kollisjon.

Beltepåminner

Bilen bruker innebygde sensorer for å detektere om føreren eller andre personer i bilen ikke har festet sikkerhetsbeltet. Systemet varsler føreren med en varsellyd, og påminnelsessymbolet for sikkerhetsbelte vises i takkonsollen.



Symbol for påminnelse om sikkerhetsbelte



Bruke sikkerhetsbeltene

Dette er de viktige punktene for korrekt bruk av sikkerhetsbelter. Det finnes mer detaljert informasjon i andre seksjoner av håndboken som tar for seg korrekt justering av seter og sikkerhetsbelter.

- Sørg for at alle i bilen har på seg sikkerhetsbeltet og at beltene er riktig justert.
- Juster sikkerhetsbeltets øvre festepunkt så det er tilpasset brukerens størrelse.
- Sikkerhetsbeltet skal ligge tett inntil kroppen.
- Alle delene av sikkerhetsbeltet skal ha minst mulig slark.
- La beltet gå så rett som mulig mellom de tre forankringspunktene.^[1]
- Ha seteryggen i opprett posisjon.
- Følg alle anbefalingene om setejustering og sittestilling.^[2]
- Ikke fest sikkerhetsbeltet på andre måter enn de som beskrives i denne brukerhåndboken.
- Fest alltid sikkerhetsbeltet før du kjører.
- Ett sikkerhetsbelte må ikke brukes av mer enn én person om gangen.



Stell og vedlikehold av sikkerhetsbelter

- Ikke modifier eller reparer sikkerhetsbelter eller relaterte deler som fester og kroker på egen hånd. Service eller utskiftninger må utføres av en opplært tekniker med tilgang til typegodkjente deler.^[3]
- Kontakt et autorisert Volvo-verksted hvis sikkerhetsbeltet eller en relatert del viser tegn til skade eller slitasje.
- Skift ut sikkerhetsbeltet hvis det har vært utsatt for en stor belastning, for eksempel en kollisjon. Det kan ha mistet sine beskyttende egenskaper selv om det ikke har synlige tegn til skader.
- Rengjør sikkerhetsbeltet så snart som mulig hvis det blir sølt noe på det. Det som blir sølt på beltet, kan komme inn i mekanismen og forringe materialet.

^[1] For eksempel må det aldri føres rundt eller festes til andre gjenstander eller interiørelementer i bilen.

^[2] Det finnes generelle anbefalinger om bruk av setene, og dessuten spesifikke anbefalinger for barn og gravide.

^[3] Volvo anbefaler å få utført utskiftningen hos et autorisert Volvo-verksted.

5.3.1. Feste og justere sikkerhetsbeltet

Å feste og justere sikkerhetsbeltet på riktig måte er viktig både for sikkerheten og komforten.



Korrekt festet og justert sikkerhetsbelte.

i **Nb!**

Disse instruksjonene gjelder både voksne og barn som sitter normalt eller på sittepute eller i beltestol. Les den separate seksjonen om barnesikring for å informere deg nærmere om hvordan barn skal sitte og bruken av forskjellige typer bilstoler for barn.

Feste sikkerhetsbeltet

1. Trekk ut sikkerhetsbeltet etter låseplaten. Hvis du trekker for fort, vil låsemekanismen gå i inngrep.
 2. Når beltet er trukket ut, kan du sjekke om beltet er vridd eller har knuter eller skader.
 3. Før låseplaten inn i spennen.
- > Låseplaten klikker på plass.

! **Advarsel**

Sjekk at sikkerhetsbeltet er festet.

- Sikkerhetsbeltet skal gå så rett som mulig mellom de tre forankringspunktene. Hvis beltet er unødvendig slakt, øker faren for skade.
- Sørg for at alle personene i bilen har på seg beltet på riktig måte.
- Bruk den riktige spennen for hvert av sikkerhetsbeltene. Bruk av feil spenne kan føre til funksjonsfeil eller svikt i sikkerhetsbeltet.

Justering av sikkerhetsbeltet

Innholdet i denne førerveiledningen gjenspeiler brukerveiledningens tilstand på utskriftstidspunktet, og vil kanskje ikke være fullstendig gyldig i fremtiden. Du finner nærmere informasjon i den komplette versjonen av ansvarsfraskrivningen på første side.

4. For personer i forsetene kan høyden på sikkerhetsbeltets øvre festepunkt justeres.



Sikkerhetsbeltets øvre festepunkt

1. Hold knappen på det øvre festepunktet nede så det kan skyves opp og ned.
 2. Plasser det så høyt som mulig uten at beltet berører halsen.
5. Stram hofteseksjonen så beltet ikke ligger slakt, ved å trekke opp brystseksjonen som ligger på skrå. Den skal ligge så rett og lavt som mulig, under buken.

! Viktig

Graviditet

Gravide bør være ekstra nøye med å følge alle anbefalingene om sitteposisjon. Sørg for at sikkerhetsbeltet ikke ligger over magen. Hoftedelen av beltet skal ligge under magen, og skulderdelen skal gå på oversiden av den.

Løse ut sikkerhetsbeltet

6. Løs ut sikkerhetsbeltet ved å trykke på spenneknappen.
7. Før sikkerhetsbeltet tilbake til tilbaketrukket posisjon.

! Viktig

Kontroller at sikkerhetsbeltet rulles helt inn etter bruk. Hvis du lukker en dør og sikkerhetsbeltet bli sittende fast i døråpningen, kan det skade både sikkerhetsbeltet og døren.

5.3.2. Beltepåminner

Bilen bruker innebygde sensorer for å detektere om føreren eller andre personer i bilen ikke har festet sikkerhetsbeltet.

Hvis bilen detekterer personer i bilen som ikke har på seg sikkerhetsbeltet, varsler systemet føreren med en varsellyd, og belte-

påminnersymbolet vises i takkonsollen og førerdisplayet.



Symbol for påminnelse om sikkerhetsbelte

Du finner informasjon om hvilke sikkerhetsbelter som ikke er festet, i førerdisplayet.



Oversikt over bilen i førerdisplayet

Hvis påminnelsen vises, må det aktuelle sikkerhetsbeltet festes så snart som mulig på en trygg måte. Om nødvendig må bilen stoppes, for å unngå distraheret kjøring.

I noen tilfeller kan sensorene tolke en gjenstand som ligger på et sete, som en person, og varsle deg om at sikkerhetsbeltet ikke er festet. Hvis du avviser disse påminnelsene i førerdisplayet, vil den store grafikken forsvinne, men de andre varselindikatorene vil bli værende. Fest sikkerhetsbeltelåsen for å fjerne dem.



Advarsel

Pass alltid på at alle i bilen har på seg sikkerhetsbeltet.

5.4. Kollisjonsputer

Bilen din har flere kollisjonsputer som kan bli utløst i en kollisjon. De kan bidra til å redusere støtkreftene som personene i bilen utsettes for.



Bildet viser et utvalg av tilgjengelige kollisjonsputer. Les videre for nærmere opplysninger om kollisjonsputene i bilen.

Innholdet i denne førerveiledningen gjenspeiler brukerveiledningens tilstand på utskriftstidspunktet, og vil kanskje ikke være fullstendig gyldig i fremtiden. Du finner nærmere informasjon i den komplette versjonen av ansvarsfraskrivningen på første side.

Kollisjonsputene er laget for å fungere sammen med de andre sikkerhetsfunksjonene i bilen. Kollisjonsputenes effektivitet er spesielt avhengig av at personene sitter korrekt og bruker sikkerhetsbelte. En kollisjonsputeutløsning er en plutselig, kraftig, men kontrollert hendelse som kan gi en betydelig reduksjon av risikoen for alvorlig skade på personer som sitter riktig i bilsetet.

 **Advarsel**

Kollisjonsputene kan ikke fungere etter hensikten hvis en person i bilen sitter feil idet en kollisjon inntreffer. Bruk alltid sikkerhetsbelte.

Sensorer overalt i bilen gjør at den kan utløse forskjellige kollisjonsputer basert på informasjon både om selve kollisjonen og status for bilen og personene i den.

Kollisjonsputetyper

Bilen din har følgende typer kollisjonsputer:

- Kollisjonsputer foran** Frontkollisjonsputer for personene i forsetene.
- Sidekollisjonsputer** Seteintegreerte sidekollisjonsputer for personene i forsetene.
- Kollisjongardiner** Takmonterte kollisjonsputer for personer i bilen som sitter ved siden av et vindu.

5.4.1. Utløsning av kollisjonsputer

Hvis en kollisjonspute har blitt utløst, må bilen settes i stand og gjennomgå service.

Når bilen utløser en kollisjonspute, blåses den opp nesten umiddelbart med stor kraft og en høy lyd. Etter dette vil den oppføre seg forskjellig avhengig av hvilken type kollisjonspute det dreier seg om. Front- og sidekollisjonsputene slipper ut luften når de trykkes sammen, og gir kontrollert demping av et enkelt kraftig sammenstøt. Kollisjongardinene holder seg oppblåst i lengre tid for å beskytte mot gjentatte sammenstøt.

 **Advarsel**

Skader relatert til kollisjonsputer

Ingen sikkerhetsfunksjon kan hindre alle mulige skader i en kollisjon. Kollisjonsputene er laget for å redusere risikoen for alvorlige skader. Å bli truffet av en kollisjonspute kan ofte føre til en eller annen form for skade. Hvilken type skade og skadens alvorlighetsgrad avhenger av flere faktorer. Ved å lese brukerhåndboken vil du bli oppmerksom på atferdstyper som øker risikoen for personskader, slik at du kan forsøke å unngå slik atferd.

For å redusere risikoen for skader relatert til kollisjonsputer i en kollisjon:

- Følg brukerhåndbokens instruksjoner for korrekt sitteposisjon og bruk av sikkerhetsbeltene.
- Lær deg hvor alle kollisjonsputene er plassert og hvordan de påvirker bruken av bilen.
- Løse gjenstander må oppbevares trygt mens du kjører, og det må ikke plasseres eller monteres gjenstander rundt kollisjonsputenes utløsningsområder.
- Ikke gjør modifikasjoner i bilens interiør eller elektriske systemer uten godkjenning fra Volvo.



Utløsningsvilkår

Det kan være at ikke alle kollisjonsputer utløses i en kollisjon. Det skyldes at forskjellige kollisjonsputer krever forskjellige vilkår og krefter for å bli utløst. Skadeomfanget på bilen etter en kollisjon er ikke en pålitelig indikator for om kollisjonsputer burde ha blitt utløst.

Gasser og røyk fra kollisjonsputer

- Gassen i en kollisjonspute inneholder røyk som slippes ut i bilens kupé når kollisjonsputen slipper ut luften.
- Vær alltid oppmerksom på tegn til brann etter en alvorlig kollisjon, men husk at noe røyk er normalt hvis en kollisjonspute har blitt utløst.

Etter utløsning av kollisjonspute

Etter en kollisjon der kollisjonsputene har blitt utløst, må man prioritere sikkerheten og de helsemessige behovene til de som er involvert i ulykken. Kontakt et autorisert Volvo-verksted før håndtering av bilen. Følg instruksjonene i brukerhåndboken om trygg behandling og berging av en bil som er sperret eller i sikkerhetsmodus.



Ikke forsøk å kjøre bilen hvis det er tegn til at kollisjonsputene har blitt utløst. Hvis bilen representerer en umiddelbar fare for trafikken og kan beveges, kan det gjøres et unntak for å flytte den et kort stykke bort fra umiddelbar fare.

5.4.2. Kollisjonsputer foran

Kollisjonsputene foran er laget for å utløses i visse frontkollisjoner. Passasjerkollisjonsputen foran kan deaktiveres for å tilrettelegge for bruk av visse bakovervendte bilstoler.

Kollisjonsputene foran kan bidra til å beskytte bilføreren og passasjeren foran mot alvorlige skader i en kollisjon hvis de sitter riktig. Kollisjonsputene på førersiden og passasjersiden utløses uavhengig av hverandre.



Førersiden har to kollisjonsputer foran. Den øvre kollisjonsputen er pakket inn i rattet. Knekollisjonsputen er pakket bak et panel under rattet.

Innholdet i denne førerveiledningen gjenspeiler brukerveiledningens tilstand på utskriftstidspunktet, og vil kanskje ikke være fullstendig gyldig i fremtiden. Du finner nærmere informasjon i den komplette versjonen av ansvarsfraskrivningen på første side.

Passasjersiden har en enkelt kollisjonspute foran. Kollisjonsputen er pakket bak et panel over hanskerommet.

Alle områder hvor det er plassert kollisjonsputer foran, er merket med teksten AIRBAG eller SRS AIRBAG.

Advarsel

Ikke blokker kollisjonsputene foran

- Ikke plasser bagasje, barn eller kjæledyr i området mellom personen som sitter i setet og kollisjonsputene foran, inkludert på fanget til personen som sitter på setet.
- Beina eller føttene må aldri legges på dashbordet. Dette kan medføre livsfare eller fare for alvorlig skade.
- Ikke plasser eller monter gjenstander på dashbordet. Selv små gjenstander kan bli farlige prosjektiler i en kollisjon og havne mellom oppblåste kollisjonsputer og personer i bilen.

Blokkering av kollisjonsputer generelt

Hold alle kollisjonsputeområdene og oppblåsingssonene frie for hindringer. Hindringer kan gjøre kollisjonsputene mindre effektive og forårsake alvorlige skader.

- Følg instruksjonene for en korrekt sitteposisjon.
- Oppbevar bagasje og andre gjenstander på en trygg måte. Bilen har flere bagasjerom for trygg oppbevaring.
- Ikke modifier eller monter tilbehør på paneler som dekker en kollisjonspute, eller tilstøtende paneler.

Bryter for passasjerkollisjonspute

Du kan slå på eller av kollisjonsputen for passasjeren foran ved hjelp av kollisjonsputebryteren. I tillegg til passasjerkollisjonsputen kontrollerer bryteren status for passasjeretets sidekollisjonsputer og deler av beltestrammeren. Passasjerkollisjonsputen må slås av før du monterer en bakovervendt bilstol for barn på passasjeretset foran. Les all informasjonen om kollisjonsputer og sikkerhet for barn før du monterer en bilstol.

Status for passasjerkollisjonsputen

Status for passasjerkollisjonsputen vises i takkonsollen.



Ikonet viser at passasjerkollisjonsputen er aktivert og kan utløses av bilen.



Dette ikonet viser at passasjerkollisjonsputen er deaktivert og ikke kan utløses av bilen.

 **Advarsel**

Bilstoler og passasjeretset foran

Bruk ALDRI en bakovervendt bilstol på et sete som er beskyttet av en AKTIV kollisjonspute foran, det kan føre til DØD eller ALVORLIGE SKADER på BARNET.

 **Tips**

Les all informasjonen om kollisjonsputer

Det finnes mer informasjon om kollisjonsputer og sikkerhet generelt. Sørg for at du leser alt om disse emnene slik at du forstår hvilke muligheter og begrensninger bilens sikkerhetsfunksjoner har.

5.4.2.1. Aktivering og deaktivering av passasjerkollisjonsputen foran

For å bruke en bakovervendt bilstol i forsetet må du først slå av setets kollisjonsputer med bryteren for passasjerkollisjonsputen. Når de er slått av, vil ikke kollisjonsputene bli blåst opp i en kollisjon.

Bryternes plassering og posisjoner



Plassering av bryter for passasjerkollisjonspute

Bryteren for kollisjonsputen er plassert på siden av dashbordet. Den blir tilgjengelig når fordøren på passasjersiden er åpen.

Den har to posisjoner. De er merket med både symboler og tekst som viser om passasjerkollisjonsputene foran er på eller av.



Kollisjonsputene er slått på. Bruk alltid denne posisjonen når det sitter en forovervendt passasjer i setet, uavhengig av passasjerens alder eller størrelse.

I posisjonen merket ON er kollisjonsputene på og klare til å utløses av bilen.



Kollisjonsputer av. Bruk alltid denne posisjonen når det er montert en bakovervendt bilstol i passasjeretset foran.

I posisjonen merket OFF er kollisjonsputene av og kan ikke utløses av bilen.

Viktig

Les all informasjonen om kollisjonsputene foran, sidekollisjonsputene og bilstoler for barn før du endrer status for passasjerkollisjonsputen.

Endre posisjon for kollisjonsputebryteren

1. Trekk bryteren utover og vri den til posisjonen ON eller OFF.
- > Førerdisplayet bekrefter statusendringen.
- Hvis bryteren settes på ON, vises meldingen **Passasjerkollisjonspute på**. Kollisjonsputene er slått på.
- Hvis bryteren settes på OFF, vises meldingen **Passasjerkollisjonspute av**. Kollisjonsputene er slått av.

i **Nb!**

Takkonsollen viser alltid nåværende status for passasjerkollisjonsputen. Gjør det til en vane å alltid kontrollere den før du kjører, spesielt hvis en bakovervendt bilstol nylig er montert eller fjernet.

5.4.3. Sidekollisjonsputer

Sidekollisjonsputene er laget for å blåses opp i tilfelle en sidekollisjon.

Sidekollisjonsputene kan i visse sidekollisjoner bidra til å beskytte bilføreren og forsetepassasjeren hvis de sitter riktig. Sidekollisjonsputene vil vanligvis bare blåses opp på kollisjonssiden av forsetene.



Sidekollisjonsputer for personene i forsetene.

Sidekollisjonsputene er plassert på siden av hvert av forsetene, på siden som er nærmest døren. Kollisjonsputene er pakket inn i seteryggrammen.

Begge forsetene er merket med teksten AIRBAG der kollisjonsputene er plassert.

 **Advarsel**

Ikke blokker sidekollisjonsputene

- Ikke plasser gjenstander på siden av forsetene. Gjenstander mellom setene og dørpanelet kan være til hinder for sidekollisjonsputene.
- Ikke bruk setetrekk som ikke er godkjent av Volvo.

Blokkering av kollisjonsputer generelt

Hold alle kollisjonsputeområdene og oppblåsingssonene frie for hindringer. Hindringer kan gjøre kollisjonsputene mindre effektive og forårsake alvorlige skader.

- Følg instruksjonene for en korrekt sitteposisjon.
- Oppbevar bagasje og andre gjenstander på en trygg måte. Bilen har flere bagasjerom for trygg oppbevaring.
- Ikke modifier eller monter tilbehør på paneler som dekker en kollisjonspute, eller tilstøtende paneler.

 **Tips**

Les all informasjonen om kollisjonsputene.

Det finnes mer informasjon om kollisjonsputer og sikkerhet generelt. Sørg for at du leser alt om disse emnene slik at du forstår hvilke muligheter og begrensninger bilens sikkerhetsfunksjoner har.

5.4.4. Kollisjonsgardiner

I visse typer kollisjoner bidrar bilens kollisjonsgardiner til å beskytte personer som sitter ved vinduene i bilen. De er plassert over dørene på hver sin side av bilen.

Kollisjonsgardinene er beregnet på å beskytte hodet til personer som sitter riktig og sikret. I motsetning til vanlige kollisjonsputer holder kollisjonsgardinene seg oppblåst i lengre tid etter utløsning.



Kollisjonsgardin utløst på den ene siden av bilen.

Kollisjonsgardinene er pakket ned bak panelene langs kantene av taket på begge sidene av bilen. Panelene er merket IC AIRBAG.

 **Advarsel**

Ikke blokker kollisjonsgardinene

- Ikke heng tunge gjenstander på takkrokene eller håndtakene. Krokene er beregnet på klesplagg.
- Ikke modifier eller monter tilbehør på panelene som dekker kollisjonsgardinene, taket, stolpene eller tilstøtende paneler.

Blokkering av kollisjonsputer generelt

Hold alle kollisjonsputeområdene og oppblåsingssonene frie for hindringer. Hindringer kan gjøre kollisjonsputene mindre effektive og forårsake alvorlige skader.

- Følg instruksjonene for en korrekt sitteposisjon.
- Oppbevar bagasje og andre gjenstander på en trygg måte. Bilen har flere bagasjerom for trygg oppbevaring.
- Ikke modifier eller monter tilbehør på paneler som dekker en kollisjonspute, eller tilstøtende paneler.

 **Tips**

Les all informasjonen om kollisjonsputene.

Det finnes mer informasjon om kollisjonsputer og sikkerhet generelt. Sørg for at du leser alt om disse emnene slik at du forstår hvilke muligheter og begrensninger bilens sikkerhetsfunksjoner har.

5.4.5. Vedlikehold og service av kollisjonsputer

Kontakt et autorisert Volvo-verksted hvis det er tegn til feil eller skader på kollisjonsputene eller andre sikkerhetssystemer.

All service eller reparasjoner av kollisjonsputene og relaterte sikkerhetssystemer må utføres av godkjente serviceteknikere.^[1] Forsøk aldri å modifisere eller reparere noen del av bilens sikkerhetssystem på egen hånd. Reparasjoner som utføres på feil måte, kan føre til funksjonsfeil og alvorlige skader. Kontakt et autorisert Volvo-verksted når bilen trenger service og reparasjoner.

 **Nb!**

En advarsel vises i førerdisplayet hvis bilen registrerer feil på kollisjonsputene. Kontakt et autorisert Volvo-verksted straks hvis dette skjer.



Rødt SRS-varselsymbol

[1] Volvo anbefaler at alle reparasjoner og service utføres på et autorisert Volvo-verksted.

5.4.6. Merking av kollisjonsputer

Kollisjonsputemerke i bilen kan enten gi viktig informasjon om kollisjonsputene eller fungere som markering av kollisjonsputenes plassering.

Merking av plassering av kollisjonsputer

Steder i bilen som er merket enten AIRBAG, IC AIRBAG eller SRS AIRBAG, viser at det finnes en kollisjonspute på dette stedet.



Advarsel

Steder med kollisjonsputemerke

Steder med kollisjonsputemerke viser hvor bilens kollisjonsputer er plassert. Hold disse stedene og områdene rundt dem frie for gjenstander. Hindringer kan hemme utløsingen av kollisjonsputene, gjøre dem mindre effektive og forårsake alvorlige personskader. Seksjonen om kollisjonsputer inneholder med detaljert informasjon om bruk og forhold som kan påvirke kollisjonsputene.

Merker med informasjon om kollisjonsputer



Dette merket er plassert på solskjermen foran passasjeret foran.



Advarsel

Bilstoler og passasjeret foran

Bruk ALDRI en bakovervendt bilstol på et sete som er beskyttet av en AKTIV kollisjonspute foran, det kan føre til DØD eller ALVORLIGE SKADER på BARNET.

5.5. Barnesikring

Innholdet i denne førerveiledningen gjenspeiler brukerveiledningens tilstand på utskriftstidspunktet, og vil kanskje ikke være fullstendig gyldig i fremtiden. Du finner nærmere informasjon i den komplette versjonen av ansvarsfraskrivningen på første side.

Mange funksjoner i bilen har som formål å øke sikkerheten for barn, inkludert festepunkter for bilstoler og barnelåser.

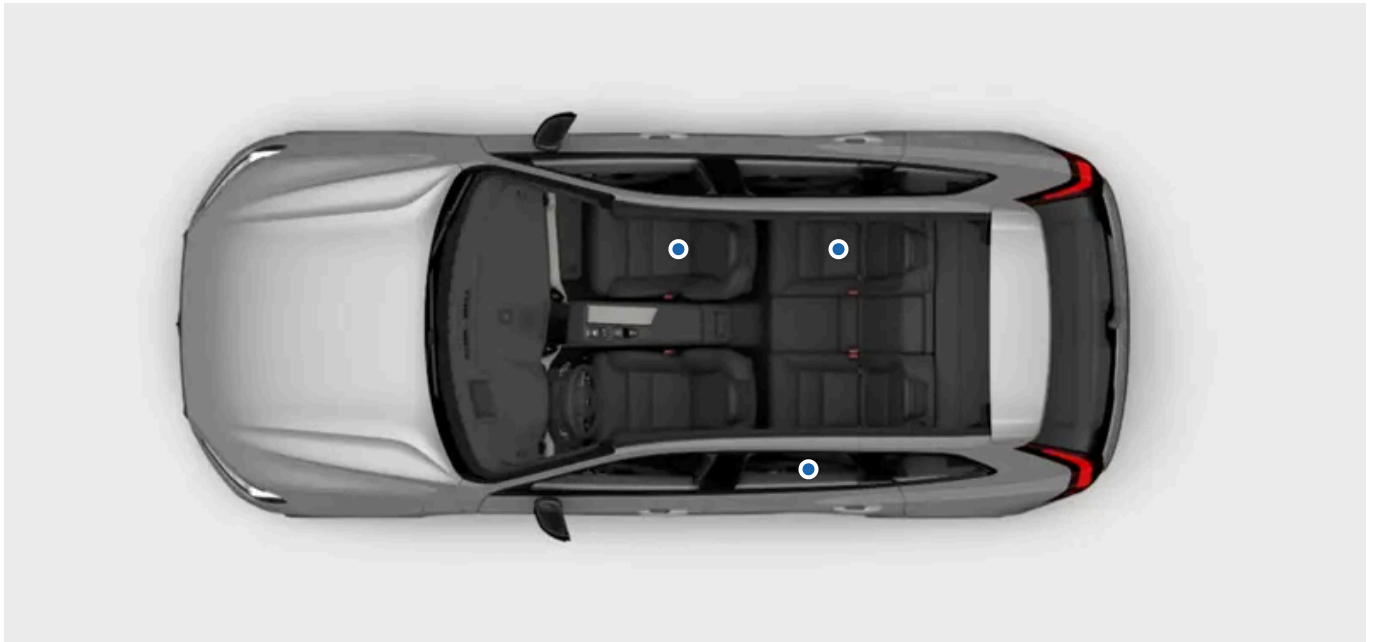

Barn i bilen må alltid være sikret og under voksnes oppsyn. Følg anbefalingene i denne håndboken og de gjeldende lokale reglene og anbefalingene.

 **Advarsel**

Sitte sikkert

- Barn skal sitte sikkert i en bilstol eller med bilens sikkerhetsbelte avhengig av deres alder og størrelse. La aldri et barn sitte på fanget til en annen passasjer eller på et sted som ikke er beregnet på passasjerer.
- Andre personer i bilen skal sitte skikkelig og bruke sikkerhetsbeltene korrekt. Dette kan bidra til å unngå alvorlige skader på barn i bilen i situasjoner fra bråbremsing til alvorlige kollisjoner.

Under oppsyn

- La aldri barn være alene i bilen. Barn kan bli utsatt for skadelige temperaturer på varme eller kalde dager, eller kan låse seg inn.
- Ikke la barn leke i bilen eller leke med bilens kontroller. Dette reduserer faren for skader på barnet eller utilsiktet aktivering eller deaktivering av bilens funksjoner.

5.5.1. Bilstoler

Barn skal alltid sitte i egnet bilstol og være sikret i henhold til anbefalingene.

Forskjellige typer bilstoler er spesifikt laget for visse alders- og høydegrupper. Bilen er utstyrt med festepunkter for bilstol som passer til ulike typer bilstoler.

Volvo anbefaler at barn sitter i bakoverrettet bilstol så lenge som mulig, og minst til de fyller fire år. Deretter bør barn sitte i foroverrettet bilstol, helst en beltestol som bruker bilens sikkerhetsbelte til å sikre barnet. Barn bør sitte i bilstol til de når en kroppshøyde på minst 140 centimeter (4 fot 7 tommer).

Bilstoler klassifiseres i forskjellige godkjenningsnivåer:

i-Size	Bilstolstandarden i-Size bruker ISOFIX i kombinasjon med høye festepunkter eller et støtteben. Denne standarden sikrer at alle i-Size-bilstoler kan brukes på et sete som er i-Size-godkjent.
Universell	En bilstol på dette godkjenningsnivået kan monteres på et sete i hvilken som helst bilmodell, så lenge bilens seteposisjon egner seg til universelt godkjente bilstoler i henhold til veiledningen for bilen.
Kjøretøyspesifikk	En bilstol på dette godkjenningsnivået kan monteres på et sete i spesifikke bilmodeller, så lenge produsenten av bilstolen har inkludert bilmodellen i typelisten for den spesifikke bilstolen.

Advarsel

Bilstoler og passasjerselet foran

Bruk ALDRI en bakovervendt bilstol på et sete som er beskyttet av en AKTIV kollisjonspute foran, det kan føre til DØD eller ALVORLIGE SKADER på BARNET.

Skadde og gamle bilstoler

Bilstoler skal aldri gjenbrukes

- hvis bilstolen har vært involvert i en ulykke eller er skadet på en annen måte
- hvis utløpsdatoen eller levetiden til bilstolen er utløpt
- hvis du ikke kjenner til hele historikken til bilstolen

Viktig

Løse bilstoler

La aldri en bilstol stå eller ligge løst i kupeen. Når den ikke er i bruk, må den være montert ifølge produsentens instruksjoner eller oppbevares trygt i bagasjerommet. En løs bilstol kan føre til skade i en eventuell kollisjon eller ved bråbremsing.

Generelle sikkerhetsråd

Følg de generelle sikkerhetsrådene om bruk av sikkerhetsbelter, justering av hodestøtter og korrekt sitteposisjon.

Lokale regler

Reglene for hvor og hvordan barn skal sitte og sikres, er forskjellige fra region til region. Forsikre deg om at du vet hva som gjelder i regionen du befinner deg i.

Merker med informasjon om kollisjonsputer



Dette merket er plassert på solskjermen foran passasjeret foran.

5.5.1.1. Montering av bilstol

Når du monterer og bruker en bilstol, er det flere ting å ta hensyn til, avhengig av hvor i bilen bilstolen monteres.

Advarsel

Følg instruksjonene

Vær ekstra nøye med å lese all informasjonen om barnesikring i denne veiledningen, og følg instruksjonene fra produsenten av bilstolen. Hvis ikke kan barnet pådra seg alvorlig skade i en eventuell ulykke.

Bilstoler og passasjeret foran

BRUK ALDRI en bakovervendt bilstol på et sete som har AKTIV KOLLISJONSPUTE foran seg, da dette kan føre til DØD eller ALVORLIG SKADE for BARNET.

Viktig

Lokale regler

Reglene for hvor og hvordan barn skal sitte og sikres, er forskjellige fra region til region. Forsikre deg om at du vet hva som gjelder i regionen du befinner deg i.

Produsentens instruksjoner

Følg alltid instruksjonene fra produsenten av bilstolen.

5.5.1.1.1. Montering av bilstoler i de ytre baksetene.

Før du fester en bilstol i et av de ytre baksetene, må du lese den viktige informasjonen og anbefalingene nedenfor.

ISOFIX, høye og lave festepunkter kan brukes ved montering av en bilstol i de ytre baksetene.

Disse setene er godkjent for i-Size-bilstoler.



Tips

Langvarig bruk av bilstol kan føre til slitasje på bilens interiør. Bruk sparkebeskyttelse for å beskytte bilens interiør.

Tillatte bilstoler

- Bruk bare bilstoler som er anbefalt av Volvo, i-Size-godkjente, universelt godkjente bilstoler eller kjøretøyspesifikt godkjente bilstoler der bilen er oppført i bilstolprodusentens kjøretøyliste.

Klargjøring av seter

- Fjern puteforlengere, fotstøtter og annet tilbehør fra setet før du monterer en bilstol. Hvis du bruker en sparkebeskyttelse, er det ikke nødvendig å fjerne denne.
- Eventuelle støttebein på bilstolen skal alltid monteres rett på gulvet. Ikke monter støttebein på hevede eller ujevne gulvflater, fotstøtter eller andre gjenstander.
- Løse gjenstander skal ikke oppbevares rundt en bilstols støttebein.
- Alle festestropper på en bilstol skal alltid festes i et spesifisert festepunkt. Ikke fest slike stropper i seteskinner, håndtak eller andre interiørelementer.
- Når du monterer en justerbar bakovervendt bilstol, må bilstolen justeres etter barnets alder. Eldre barn må sitte i en mer opprett posisjon enn yngre barn.

Bruk av sikkerhetsbelte

- Når du monterer en bilstol med bilens sikkerhetsbelte, eller bilens sikkerhetsbelte brukes til å feste et barn, må du sørge for at braketter eller andre deler av bilstolen ikke kommer i kontakt med knappen på sikkerhetsbeltets spenne.



Advarsel

Følg instruksjonene

Vær ekstra nøye med å lese all informasjonen om barnesikring i denne veiledningen, og følg instruksjonene fra produsenten av bilstolen. Hvis ikke kan barnet pådra seg alvorlig skade i en eventuell ulykke.



Viktig

Følg de generelle anbefalingene for festepunkter som brukes til å montere en bilstol.

1. Følg produsentens instruksjoner for montering av bilstolen.

 **Nb!**

Spørsmål om montering

Hvis du har spørsmål om montering, kan du kontakte produsenten av bilstolen for å få mer detaljerte instruksjoner.

Beskytte bilens interiør

Vær forsiktig når du monterer bilstolen. Bilens interiør kan bli skadet av utstikkende eller skarpe deler på bilstolen.

- Fest løse deler av bilstoler, for eksempel seler, i henhold til produsentens instruksjoner.

 **Viktig**

Hevet hodestøtte

Hodestøtten må alltid være hevet når en bilstol monteres.

Generelle sikkerhetsråd

Følg de generelle sikkerhetsrådene om bruk av sikkerhetsbelter, justering av hodestøtter og korrekt sitteposisjon.

Lokale regler

Reglene for hvor og hvordan barn skal sitte og sikres, er forskjellige fra region til region. Forsikre deg om at du vet hva som gjelder i regionen du befinner deg i.

5.5.1.1.2. Montere bilstol i det midtre baksetet

For å montere en bilstol på en trygg måte i et av de ytre baksetene, må du lese den viktige informasjonen og anbefalingene nedenfor.

Det finnes ikke festepunkter for montering av bilstol i det midtre setet.

 **Tips**

Langvarig bruk av bilstol kan føre til slitasje på bilens interiør. Bruk sparkebeskyttelse for å beskytte bilens interiør.

Tillatte bilstoler

- Bruk bare bilstoler som er anbefalt av Volvo, universelt godkjente bilstoler eller kjøretøyspesifikt godkjente bilstoler der bilen er oppført i produsentens kjøretøyliste.
- Bilstoler som bruker støtteben, er ikke tillatt i det midtre baksetet.

Klargjøring av seter

Innholdet i denne førerveiledningen gjenspeiler brukerveiledningens tilstand på utskriftstidspunktet, og vil kanskje ikke være fullstendig gyldig i fremtiden. Du finner nærmere informasjon i den komplette versjonen av ansvarsfraskrivningen på første side.

- Fjern puteforlengere, fotstøtter og annet tilbehør fra setet før du monterer en bilstol. Hvis du bruker en sparkebeskyttelse, er det ikke nødvendig å fjerne denne.
- Når du monterer en justerbar bakovervendt bilstol, må bilstolen justeres etter barnets alder. Eldre barn må sitte i en mer opprett posisjon enn yngre barn.
- Når du monterer en foroverrettet bilstol, må du justere setets hodestøtte i forhold til barnets høyde. Selv om bilstolen har egen hodestøtte, vil denne kanskje ikke være konstruert for å tåle kreftene som en kollisjon medfører.

Bruk av sikkerhetsbelte

- Når du monterer en bilstol med bilens sikkerhetsbelte, eller bilens sikkerhetsbelte brukes til å feste et barn, må du sørge for at braketter eller andre deler av bilstolen ikke kommer i kontakt med knappen på sikkerhetsbeltets spenne.



Advarsel

Følg instruksjonene

Vær ekstra nøye med å lese all informasjonen om barnesikring i denne veiledningen, og følg instruksjonene fra produsenten av bilstolen. Hvis ikke kan barnet pådra seg alvorlig skade i en eventuell ulykke.



Viktig

Følg de generelle anbefalingene for festepunkter som brukes til å montere en bilstol.

1. Følg produsentens instruksjoner for montering av bilstolen.



Nb!

Spørsmål om montering

Hvis du har spørsmål om montering, kan du kontakte produsenten av bilstolen for å få mer detaljerte instruksjoner.

Beskytte bilens interiør

Vær forsiktig når du monterer bilstolen. Bilens interiør kan bli skadet av utstikkende eller skarpe deler på bilstolen.

- Fest løse deler av bilstoler, for eksempel seler, i henhold til produsentens instruksjoner.



Viktig

Generelle sikkerhetsråd

Følg de generelle sikkerhetsrådene om bruk av sikkerhetsbelter, justering av hodestøtter og korrekt sitteposisjon. Sørg for å lese disse seksjonene av veiledningen før du monterer en bilstol.

Lokale regler

Reglene for hvor og hvordan barn skal sitte og sikres, er forskjellige fra region til region. Forsikre deg om at du vet hva som gjelder i regionen du befinner deg i.

5.5.1.1.3. Montering av bilstoler i passasjeret foran.

For å montere en bilstol på en trygg måte i passasjeret foran, må du lese den viktige informasjonen og anbefalingene nedenfor.

Lave festepunkter kan brukes ved montering av en bilstol i passasjeret foran.



Tips

Langvarig bruk av bilstol kan føre til slitasje på bilens interiør. Bruk sparkebeskyttelse for å beskytte bilens interiør.

Tillatte bilstoler

- Bruk bare bilstoler som er anbefalt av Volvo, universelt godkjente bilstoler eller kjøretøyspesifikt godkjente bilstoler der bilen er oppført i produsentens kjøretøyliste.

Klargjøring av seter

- Trekk inn seteputeforlengeren og fjern puteforlengere, fotstøtter og annet tilbehør fra setet før montering av en bilstol. Hvis du bruker en sparkebeskyttelse, er det ikke nødvendig å fjerne denne.
- Eventuelle støttebein på bilstolen skal alltid monteres rett på gulvet. Ikke monter støttebein på hevede eller ujevne gulvflater, fotstøtter eller andre gjenstander. Juster seteposisjonen ved behov.
- Løse gjenstander skal ikke oppbevares rundt en bilstols støttebein.
- Alle festestropper på en bilstol skal alltid festes i et spesifisert festepunkt. Ikke fest slike stropper i seteskinner, håndtak eller andre interiørelementer.
- Ved montering av bilstol der de nedre festepunktene brukes, må man aldri justere seteposisjonen for å stramme stroppene.
- Når du monterer en bakovervendt bilstol, må setet justeres til laveste posisjon.
- Når du monterer en justerbar bakovervendt bilstol, må bilstolen justeres etter barnets alder. Eldre barn må sitte i en mer opprett posisjon enn yngre barn.

Bruk av sikkerhetsbelte

- Når du monterer en bilstol med bilens sikkerhetsbelte, eller bilens sikkerhetsbelte brukes til å feste et barn, må du sørge for at braketter eller andre deler av bilstolen ikke kommer i kontakt med knappen på sikkerhetsbeltets spenne.

Innholdet i denne førerveiledningen gjenspeiler brukerveiledningens tilstand på utskriftstidspunktet, og vil kanskje ikke være fullstendig gyldig i fremtiden. Du finner nærmere informasjon i den komplette versjonen av ansvarsfraskrivningen på første side.

- Når du sikrer et barn med bilens sikkerhetsbelte, må du alltid begynne med sikkerhetsbeltets øvre festepunkt justert til høyeste nivå. Senk det deretter etter behov slik at beltet ligger korrekt over skulderen.

 **Advarsel**

Status for passasjerkollisjonsputen

- Når du monterer bakovervendte bilstoler, må du alltid kontrollere at passasjerkollisjonsputen er deaktivert.
- Når du monterer forovervendte bilstoler, må du alltid kontrollere at passasjerkollisjonsputen er aktivert.

Hvis disse instruksjonene ikke følges, kan det medføre livsfare eller føre til alvorlige skader.

Følg instruksjonene

Vær ekstra nøye med å lese all informasjonen om barnesikring i denne veiledningen, og følg instruksjonene fra produsenten av bilstolen. Hvis ikke kan barnet pådra seg alvorlig skade i en eventuell ulykke.

 **Viktig**

Følg de generelle anbefalingene for festepunkter som brukes til å montere en bilstol.

1. Følg produsentens instruksjoner for montering av bilstolen.

 **Nb!**

Spørsmål om montering

Hvis du har spørsmål om montering, kan du kontakte produsenten av bilstolen for å få mer detaljerte instruksjoner.

Beskytte bilens interiør

Vær forsiktig når du monterer bilstolen. Bilens interiør kan bli skadet av utstikkende eller skarpe deler på bilstolen.

- Hvis bilstolen bruker lave festestropper, må seteposisjonen aldri justeres etter at stroppene er festet til de lave festepunktene. Husk å alltid fjerne stroppene når bilstolen ikke er montert.
- Fest løse deler av bilstoler, for eksempel seler, i henhold til produsentens instruksjoner.

Viktig

Generelle sikkerhetsråd

Følg de generelle sikkerhetsrådene om bruk av sikkerhetsbelter, justering av hodestøtter og korrekt sitteposisjon.

Lokale regler

Reglene for hvor og hvordan barn skal sitte og sikres, er forskjellige fra region til region. Forsikre deg om at du vet hva som gjelder i regionen du befinner deg i.

5.5.1.2. Festepunkter for bilstol

Bilen har forskjellige typer festepunkter. Sørg for at du bruker de riktige festepunktene for din spesifikke bilstol.

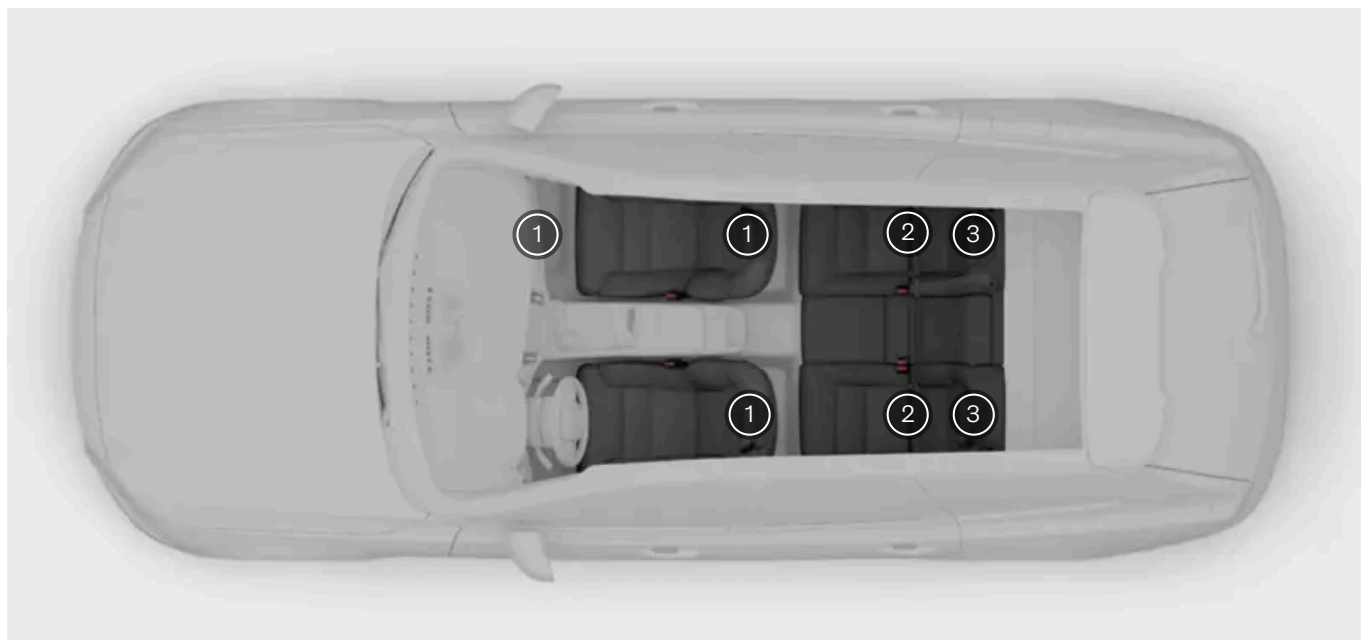

- ① Lave festepunkter på forsetets gulvskinner og på sidene av fotbrønnen foran passasjeret foran
- ② ISOFIX-festepunkter mellom seteryggene og seteputene i baksetene
- ③ Høye festepunkter på ryggen av setene i andre seterad

De forskjellige festepunktene i bilen kan brukes i kombinasjon med hverandre eller sammen med andre festemetoder for å feste ulike typer bilstoler.

Bilstolstandarden i-Size bruker ISOFIX i kombinasjon med høye festepunkter eller et støtteben. Denne standarden sikrer at alle i-Size-bilstoler kan brukes på et sete som er i-Size-godkjent.

Enkelte bilstoler festes med et sikkerhetsbelte, vanligvis i kombinasjon med andre festemetoder.



Produsentens instruksjoner

Når du bruker et festepunkt, må du alltid følge instruksjonene fra produsenten av bilstolen.

5.5.1.2.1. ISOFIX-festepunkter

Bilen er utstyrt med ISOFIX-festepunkter som kan brukes til å montere bilstoler i et baksete.

ISOFIX-festepunkter kan brukes i kombinasjon med andre festemetoder for å feste bilstoler av typene i-Size og ISOFIX. Disse festepunktene inngår i en internasjonal standard for bilstoler.

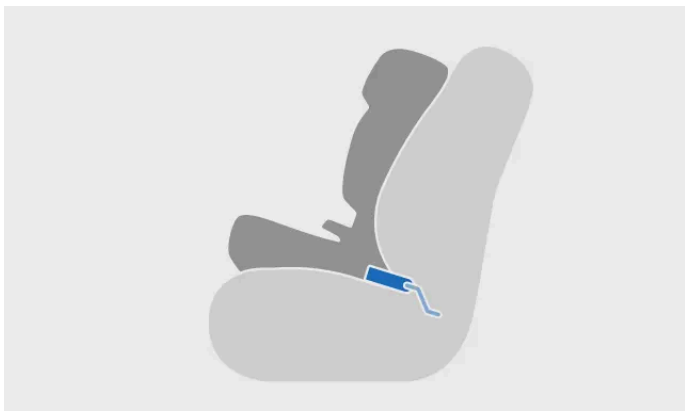

Bilstol montert med ISOFIX



Feste til ISOFIX-forankringspunkt

Bilstoler montert i et av de ytre baksetene kan bruke disse festepunktene.

i **Nb!**

ISOFIX er en internasjonal standard for festepunkter for bilstoler for sikring av barn. Det er også kjent under andre regionale navn som LATCH og LUAS.



Plassering av ISOFIX-festepunkter for de ytre baksetene

ISOFIX-festepunktene for baksetet er plassert bak dekslene i nedre del av seteryggen i de ytre bakseteposisjonene. Dekslene må løftes for å få tilgang til festepunktene bak dem.

Festepunktene plassering er markert med ISOFIX-symbolet.

Festepunktene merket med i-Size-symbolet er godkjent for i-Size-bilstoler.



i **Nb!**

Produsentens instruksjoner

Når du bruker et festepunkt, må du alltid følge instruksjonene fra produsenten av bilstolen.

5.5.1.2.2. Høyt festepunkt

Bilen er utstyrt med høye festepunkter (toppankere) som kan brukes til å feste bilstoler i et baksete.

De høye festepunktene kan brukes i kombinasjon med andre festemetoder for å feste forskjellige typer bilstoler.

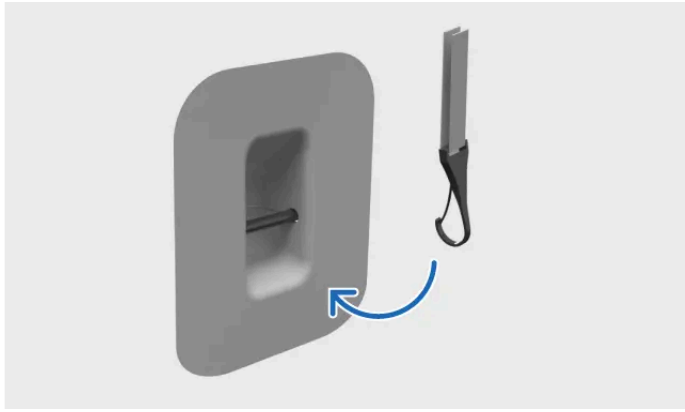

Feste krok til høyt festepunkt

Bilstoler montert i de ytre baksetene kan bruke disse festepunktene.

Plassering av festepunkter for bakseter

De høye festepunktene er plassert på baksiden av seteryggene.



Plasseringen av de høye festepunktene for baksetene vises av toppankersymbolet.



Advarsel

Hodestøtte og stropper for høyt festepunkt

Stroppene til de høye festepunktene bør føres gjennom hullet i bilens hodestøtte før de festes i festepunktet. Hvis dette ikke lar seg gjøre, må du følge instruksjonene fra produsenten av bilstolen.

i **Nb!**

Lastdeksel

Hvis du har montert et lastdeksel, må dette fjernes før du kan bruke de høye festepunktene.

Produsentens instruksjoner

Når du bruker et festepunkt, må du alltid følge instruksjonene fra produsenten av bilstolen.

5.5.1.2.3. Lave festepunkter

Bilen er utstyrt med lave festepunkter som kan brukes til å montere bilstoler i et baksete.

Hvis bilen din er utstyrt med tilbehør for lave festepunkter foran, kan disse festepunktene også brukes til å feste bilstoler på passasjeretet foran.

De lave festepunktene kan hovedsakelig brukes i kombinasjon med bilens sikkerhetsbelter for å feste visse bakovervendte bilstoler.

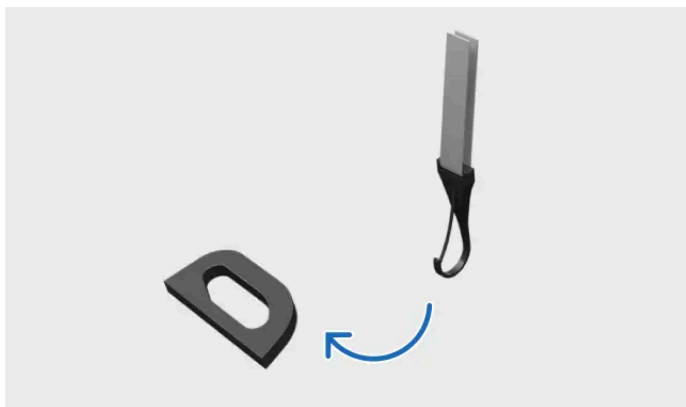

Feste stropp til lavt festepunkt

Bilstoler som er montert i et av de ytre baksetene, kan bruke disse festepunktene.

I tillegg kan bilstoler montert på passasjeretet foran bruke disse festepunktene hvis bilen er utstyrt med tilbehøret lavt festepunkt foran.

Festepunkter for baksetene



De lave festepunktene er plassert bakpå forsetets gulvskinner.

Festepunkter for forsetet

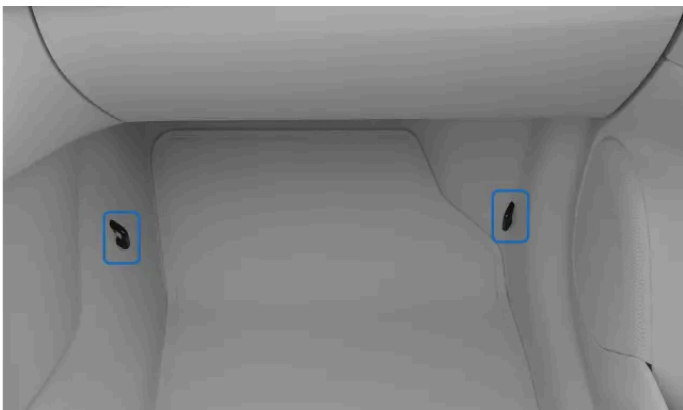

De lave festepunktene for passasjeret foran er plassert på sidene i fotbrønnen foran setet.

i Nb!

Produsentens instruksjoner

Når du bruker et festepunkt, må du alltid følge instruksjonene fra produsenten av bilstolen.

5.5.1.3. Integrert bilstol

Bilen har integrerte bilstoler for barn på de ytre baksetene. Disse kan foldes opp til ett av to høydenivåer, slik at barna kan sitte trygt og komfortabelt.



Bilstolen er designet spesifikt med tanke på barnets sikkerhetsbehov.

Før du kjører med et barn i den integrerte bilstolen, må du sørge for at

- at barnestolen er trygt låst på plass i den høyden som passer best for barnet.
- du har lest og følger all informasjonen om sikkerhet i denne veiledningen, spesielt seksjonene om barns sikkerhet, korrekt sitteposisjon og bruk av sikkerhetsbelte

Barnestolen er godkjent for barn som veier mellom 15 og 36 kg (ca. 33 til 80 lbs) og som er minst 95 cm (ca. 37 tommer) høye.

 **Advarsel**

Ikke utfør modifikasjoner eller reparasjoner selv

Volvo anbefaler at reparasjon eller utskifting av den integrerte bilstolen bare utføres av et autorisert Volvo-verksted. Ikke gjør modifikasjoner eller tilføyelser på bilstolen. Hvis en integrert bilstol har blitt utsatt for stor belastning, f.eks. i sammenheng med en kollisjon, må seteputen, sikkerhetsbeltet, seteryggen eller kanskje hele setet skiftes ut. Selv om bilstolen ser uskadet ut, vil den kanskje ikke gi beskyttelse på samme nivå. Dette gjelder også hvis bilstolen var i senket posisjon under en kollisjon eller lignende. Bilstolen må også skiftes ut hvis det er svært slitt.

Følg instruksjonene

Vær ekstra nøye med å følge instruksjonene for den integrerte bilstolen. Hvis ikke kan barnet pådra seg alvorlig skade i en eventuell ulykke.

Viktig

Lokale regler

Reglene for hvor og hvordan barn skal sitte og sikres, er forskjellige fra region til region. Forsikre deg om at du vet hva som gjelder i regionen du befinner deg i.

5.5.1.3.1. Felle opp den integrerte bilstolen

De integrerte barnestolene er del av de ytre bakseteputene og må felles opp før bruk.

Det finnes to høydenivåer å velge mellom, avhengig av barnets vekt.

Nivå 1 Nivå 2

Vekt 22–36 kg (50–80 lbs) 15–25 kg (33–55 lbs)

Felle opp barnestolen til første nivå

1.



Trekk i håndtaket foran på seteputen for å løse ut låsen.



Skyv bilstolen nedover til du hører et klikk.

> Bilstolen låses på plass.

Felle opp barnesetet til det andre nivået



Trykk på knappen over håndtaket.

> Barnesetet frigjøres fra låst posisjon.

5.



Løft barnesetet oppover i den fremre enden, og skyv det bakover mot seteryggen.

> Barnesetet låses på plass på det andre nivået.

i **Nb!**

Det er ikke mulig å gå direkte fra det høyere andre nivået og ned til det lavere første nivået. I stedet må du først legge barnesetet helt ned. Fold det deretter opp til første nivå.

! **Advarsel**

Vær ekstra nøye med å følge instruksjonene for bilstolen. Hvis du ikke gjør dette, kan det føre til alvorlige skader som eller kunne vært unngått i en kollisjon.

5.5.1.3.2. Felle ned den integrerte bilstolen

Når den integrerte bilstolen ikke er i bruk, kan du felle den ned så det blir plass til at en voksen person kan sitte i setet.

Før du feller ned bilstolen, må du sørge for at det ikke finnes løse gjenstander i området foran den. Slike gjenstander kan hindre bilstolen i å låses i setet.

1.



Trekk i håndtaket foran på bilstolen for å løse ut låsen.

> Bilstolen løses ut og beveger seg forover.

2.



Skyv bilstolen ned til du hører et klikk.

> Setet låses på plass.

5.5.1.4. Anbefalte bilstoler

Bruk bare bilstoler som er anbefalt av Volvo, i-Size-godkjente, universelt godkjente bilstoler eller kjøretøyspesifikt godkjente bilstoler der bilen er oppført i produsentens kjøretøyliste.

Bilstol ^[1]	Monteringstype	Barnestørrelse (ECE R129)
Volvo Easy access ^[2]	Bakovervendt	40–105 cm (maks 18 kg)
Volvo bakovervendt bilstol ^[3]	Bakovervendt	61–115 cm (maks 25 kg)
Volvo beltestol ^[4]	Forovervendt	105–150 cm (maks 36 kg)
Volvo bilpute ^[4]	Forovervendt	138–150 cm (maks 36 kg)

[1] Tilgjengeligheten av oppførte bilstoler kan variere fra region til region.

[2] Godkjeningsnummer: E1-010016

[3] Godkjeningsnummer: E11 129R03/08 0599 00

[4] Godkjeningsnummer: 0061-01

6. Adgang og sikkerhet

Lær om de forskjellige funksjonene knyttet til det å sette seg inn i og gå ut av bilen, inkludert hvordan nøklene og alarmen fungerer.



Denne seksjonen av veiledningen dekker åpning og lukking av dørene, låsing og opplåsing, og alarmene.

Lær mer om hvordan de ulike nøkkeltypene fungerer, og hvordan du kan tilpasse bilens reaksjon når du låser den og låser den opp.

6.1. Nøkler

Bilen støtter tre typer nøkler. Nøklene gjenkjennes automatisk når du tar dem med deg inn i bilen.



Bilen støtter følgende typer nøkler:

- Standardnøkkel

Innholdet i denne førerveiledningen gjenspeiler brukerveiledningens tilstand på utskriftstidspunktet, og vil kanskje ikke være fullstendig gyldig i fremtiden. Du finner nærmere informasjon i den komplette versjonen av ansvarsfraskrivningen på første side.

- Care Key
- Nøkkelbrikke

Bilen registrerer når det er en nøkkel i kupéen og gir deg adgang til å kjøre.

Viktig

Å bruke nøkler er ganske enkelt, men av sikkerhetsmessige grunner bør du være oppmerksom på begrensningene til de forskjellige nøkkeltypene. Derfor er det viktig å lese hele seksjonen om nøkler og hvordan de brukes.

Trådløs nøkkel- og bilteknologi kan føre til forstyrrelser i andre enheter. Du finner mer informasjon om disse systemene i seksjonen for spesifikasjoner i denne veiledningen.

Av sikkerhetsmessige grunner må du aldri la nøkler ligge ubevoktet på et utsatt sted.

Standardnøkkel og Care Key

Standardnøkkelen har fire knapper:

- Låseknapp
- Opplåsingsknapp
- Baklukeknapp
- Panikk-knapp

Hvis du foretrekker det, kan du bruke nøkkelfri låsing. Dette betyr at du låser eller låser opp bilen ved hjelp av dørhåndtakene i stedet for å bruke nøkkelknappene.

Standardnøkkelen har også et avtakbart nøkkelblad inne i nøkkelen. Dette kan brukes til å åpne førerdøren selv om nøkkelenes knapper ikke fungerer eller nøkkelen har tomt batteri.

Care Key fungerer akkurat som en standardnøkkel, men den gir deg muligheten til å stille inn en fartsbegrensning for bilen mens nøkkelen brukes.

Nøkkelbrikke

Nøkkelbrikken har ikke knapper og lar deg automatisk låse og låse opp bilen ved å berøre dørhåndtakene når du er innenfor nøkkeldetekteringsområdet.

Rekkevidde for nøkkeldetektering

Bilen kan detektere nøkkelen på kort avstand slik at du kan bruke den nøkkelfrie låse- og opplåsingsfunksjonen. Dette betyr at du kan låse og låse opp bilen ved å berøre dørhåndtaket uten å måtte bruke standardnøkkelenes knapper eller nøkkelblad.



Standardnøkkelenes knapper har lang detekteringsrekkevidde. Hvis bilen ikke reagerer når du trykker på en knapp, kan du prøve å bevege deg nærmere.

i **Nb!**

Nøkkelfunksjonene kan bli forstyrret av eksterne faktorer som radiobølger, bygninger og topografiske forhold i omgivelsene. Hvis dette skjer, kan du likevel låse og låse opp bilen med standardnøkkelenes avtakbare nøkkelblad.

! **Viktig**

Unngå å oppbevare bilens nøkler nær metallgjenstander eller elektronikk som mobiltelefoner, nettbrett, bærbare datamaskiner eller ladere.

Brukerprofiler og nøkler

Du kan tilordne spesifikke brukerprofiler til nøkler. På den måten kan bilen automatisk identifisere personen som låser den opp, og bruke denne personens persontilpasninger. Les om profiler for å få mer informasjon.

Nøkkel innelåst i bilen

Hvis du låser bilen mens det er en nøkkel inne i bilen, deaktiveres den nøkkelen midlertidig. Den vil bli aktivert igjen når du låser opp bilen med en annen gyldig nøkkel.

i **Nb!**

Ekstranøkler

Bilen leveres med et begrenset antall nøkler. Kontakt en Volvo-forhandler eller et autorisert Volvo-verksted hvis du mister en nøkkel eller trenger flere nøkler.

 **Advarsel**

Knappene har et batteri. Nye og brukte batterier må oppbevares utilgjengelig for barn og kjæledyr. Hvis batterier svelges, kan det føre til alvorlige helseproblemer. Hvis batteriet eller selve nøkkelen blir skadet, må de ikke brukes. Defekte gjenstander må oppbevares utilgjengelig for barn og kjæledyr.

Hvis du forlater en person i bilen, må du forsikre deg om at du ikke også forlater en nøkkel i bilen. Dette er spesielt viktig når det gjelder barn.

Feil bruk av bilens systemer for åpning og starting kan føre til alvorlig personskade. Ta alltid med deg nøklene når du forlater bilen. Bilen kan startes, og bilens systemer, for eksempel de elektriske vinduene, kan brukes, noe som kan føre til alvorlig personskade. Forlat aldri barn, funksjonshemmede eller andre som ikke kan klare seg på egen hånd, alene i bilen. Dørene kan bli låst, noe som kan føre til at personer blir fanget i bilen i en nødssituasjon. For eksempel kan personer i bilen bli utsatt for ekstremt høye eller lave temperaturer på visse tider av året. Fjern aldri nøkkelen mens bilen er i bevegelse eller mens den ruller til stillestående.

6.1.1. Standardnøkkel

Med standardnøkkelen kan du låse og låse opp bilen enten på avstand eller ved hjelp av det avtakbare nøkkelbladet.



Standardnøkkelen har fire knapper:



Låseknapp



Opplåsningsknapp



Baklukeknapp



Panikkfunksjon

Den har også et avtakbart nøkkelblad. Dette kan brukes til å åpne førerdøren selv om standardnøkkelen knapper ikke fungerer eller nøkkelen har tomt batteri.

Låseknapp

Innholdet i denne førerveiledningen gjenspeiler brukerveiledningens tilstand på utskriftstidspunktet, og vil kanskje ikke være fullstendig gyldig i fremtiden. Du finner nærmere informasjon i den komplette versjonen av ansvarsfraskrivningen på første side.

Låseknappen kan brukes på følgende måter:

- Trykk én gang for å låse bilen og aktivere alarmen.
- Trykk og hold inne for å lukke alle vinduene og panoramataket.

Opplåsingsknapp

Opplåsingsknappen kan brukes på følgende måter:

- Trykk én gang for å låse opp bilen og deaktivere alarmen.
- Trykk og hold nede for å åpne alle vinduene.

Baklukeknapp

Trykk én gang på knappen for å deaktivere alarmen og låse opp bakluken. Trykk og hold den inne for å åpne eller lukke bakluken.

Panikkfunksjon

Bruk panikknappen for å tiltrekke deg oppmerksomhet i en nødssituasjon. Når du holder knappen inne, eller trykker på den to ganger raskt etter hverandre, aktiverer bilen blinklysene og hornet.

Du kan slå av panikkfunksjonen manuelt ved å trykke på opplåsingsknappen, eller så slår bilen dem av automatisk etter noen minutter.

Avtagbart nøkkelblad

Standardnøkkelen har et avtakbart nøkkelblad som kan brukes som reserve hvis knappene ikke fungerer. For eksempel kan nøkkelblikksignalerne forstyrres av elektromagnetiske felt. Hvis dette skjer, eller hvis nøkkelen går tom for batteri, kan du fortsatt låse opp og låse bilen ved å bruke det avtakbare nøkkelbladet.

6.1.1.1. Avtakbart nøkkelblad

Du kan bruke det avtakbare nøkkelbladet som reserve hvis nøkkelen din går tom for batteri.

Det er et avtakbart nøkkelblad inne i standardnøkkelen.

Hvis standardnøkkelen eller nøkkelbrikken din ikke fungerer, kan du bruke dette nøkkelbladet til å:

- åpne venstre inngangsdør
- låse en dør.

Hvis du bruker det avtakbare nøkkelbladet til å låse opp bilen, kan du deaktivere alarmen og starte bilen ved å plassere nøkkelen på reservenøkkelleseren.

Reservenøkkelleseren er plassert i koppholderen i midtkonsollen.

6.1.2. Care Key

En Care Key kan brukes på samme måte som en standardnøkkel. Den eneste forskjellen er at du kan ha en bestemt fartsbegrensning knyttet til den.

Care Key fungerer akkurat som en standardnøkkel når det gjelder låsing og opplåsing, å starte bilen og de fleste andre standard-handlingene. Den store forskjellen er at du kan stille inn en fartsbegrensning for bilen når Care Key brukes. Dette kan være nyttig når du skal låne bort bilen til en uerfaren fører eller overlate den til et verksted.

Når en Care Key med en tilkoblet fartsbegrensning brukes, vises det med et symbol i førerdisplayet.



Symbol for fartsbegrensning for Care Key

Det er også mulig å bruke Care Key uten å koble den til en fartsbegrensning. I så fall fungerer den akkurat som en standard nøkkel.

Endre innstillingen for fartsbegrensning

Bilen registrerer automatisk når du låser den opp med en Care Key, og bruker fartsbegrensningen hvis en slik begrensning er innstilt.

Når du har låst opp bilen med en Care Key, kan du ikke endre eller fjerne fartsbegrensningen. For å få tilgang til innstillingen for fartsbegrensning igjen, må du låse bilen og låse den opp med en standardnøkkel eller nøkkelbrikke og velge eierprofilen.

6.1.2.1. Angi en fartsbegrensning for Care Key

Du kan angi en maksimalt tillatt hastighet for en Care Key eller slå av fartsbegrensningen for å bruke den som en standardtast.

Sørg for at du låser opp bilen med en standardnøkkel eller nøkkelbrikke for å få tilgang til innstillingene for fartsbegrensning.

1. Trykk på bilsymbolet  i bunnlinjen og gå til **Innstillinger**.
 2. Gå til **Profiler** → **Care key**.
 3. Slå på fartsbegrensningen, og velg ønsket maksimal hastighet.
- > Et symbol for fartsbegrensning vises i førerdisplayet. En stipt linje på speedometeret viser den gjeldende hastighetsbegrensningen.

6.1.3. Nøkkelbrikke

Du kan bruke nøkkelbrikken til å låse og låse opp bilen, og kjøre uten å bruke noen knapper på nøkkelen.

Nøkkelbrikken lar deg bruke funksjonen for nøkkelfri låsing og opplåsing. Den er mindre og lettere enn standardnøkkelen, noe som gjør den spesielt nyttig når du har begrenset plass til å bære gjenstander.

Hvis du lar nøkkelbrikken ligge igjen i bilen og låser bilen med standardnøkkelen, deaktiveres brikken til bilen låses opp igjen.

Batteri til nøkkelbrikke

Batteriet i nøkkelbrikken er ikke oppladbart og kan ikke byttes ut.

Nb!

En utladet nøkkelbrikke kan fortsatt brukes til å starte bilen via reservestart. Lever derfor inn en eventuell utladet nøkkelbrikke til et autorisert Volvo-verksted, slik at den kan slettes fra bilens system.

Advarsel

Nøkkelbrikken inneholder et batteri som ikke kan skiftes ut, og som kan være ekstremt farlig. Batterier må oppbevares utilgjengelig for barn. Ved mistanke om at noen har svelget eller på annen måte fått et batteri inn i kroppen, må man oppsøke legehjelp straks. Batterivæske er også farlig, og kontakt med slik væske må unngås.

6.1.4. Bytte ut batteriet i standardnøkkelen

Du kan skifte batteriet i standardnøkkelen når det går tomt.

Bilen din gir deg beskjed når batteriet i standardnøkkelen begynner å bli tomt via en melding i førerdisplayet. Et annet tegn på at batterinivået er lavt, er hvis du merker at rekkevidden reduseres når du låser eller låser opp bilen.

Du kan skifte batteriet selv. Nøkkelen krever et flatt 3 V CR2032-batteri.

Viktig

- Av sikkerhetsmessige grunner og for å sikre best mulig batteriytelse, bør du bruke gummihansker når du håndterer et nytt batteri.
- Brukte batterier må resirkuleres på en miljøvennlig måte.

Hold nøkkelen med Volvo-logoen vendt oppover.

Ta av det fremre skallet

1. Skyv den lille låsen på nøkkelringfestet mot siden og skyv deretter forsidedekselet av festet.



> Det fremre skallet kan tas av.

2. Løft av frontskallet, og finn den andre lille låsen under det.

Ta av det bakre skallet

3. Bruk den lille låsen til å skyve det bakre skallet bort fra braketten.



> Det bakre skallet kan tas av.

4. Løft av det bakre skallet for å finne batteridekselet.

Fjerne batteridekselet

- 5.



Bruk et egnet verktøy, for eksempel en skrutrekker eller en mynt, til å vri batteridekselet mot klokken for å løsne det.

Bytte ut batteriet

6. Løsne batteriet ved å trykke i kanten og løfte det ut.

7. Sett det nye batteriet inn i sporet, og pass på at den positive siden av batteriet vender oppover. Plasser kanten av batteriet under de to ytre plastlåsene, og trykk deretter ned på batteriet slik at det holdes på plass av den øvre plastlåsen.
8. Sett tilbake batteridekselet, det bakre skallet og det fremre skallet på nøkkelen.

Advarsel

Kontroller at batteriet er plassert korrekt, med riktig polaritet (pluss/minus). Ta ut batteriet hvis nøkkelen ikke skal brukes på en lang stund. Dette anbefales for å unngå batterilekkasje og skade. Batterier med skade eller lekkasje kan føre til etseskade i kontakt med hud. Bruk derfor beskyttende hansker når du håndterer gamle eller skadde batterier.

- Batterier må oppbevares utilgjengelig for barn.
- La ikke batterier ligge på steder der de kan svelges av barn eller kjæledyr.
- Batterier må ikke demonteres, kortsluttes eller kastes i åpen ild.
- Ikke-oppladbare batterier må ikke lades. De kan eksplodere.
- Batteridrevne apparater må kontrolleres jevnlig med tanke på skader. Hvis du ser tegn på at nøkkelen eller batteriet er skadet eller har begynt å lekke, skal nøkkelen ikke brukes.
- Oppbevar defekte produkter utilgjengelig for barn.

6.2. Åpne og lukke

Bilen har enkelte funksjoner og situasjonsavhengige atferder som du må kjenne til når du åpner og lukker dørene.

Åpne dørene

Dørene åpnes manuelt, men du kan stille inn hvordan og under hvilke vilkår dørene åpnes, i midtdisplayet.

Åpne panseret

Panseret åpnes med en hendel nær førersetet.

Åpning av bagasjerommet

Du åpner bagasjerommet manuelt ved hjelp av knappen på bakluken eller ved å bruke knappen på standardnøkkelen.

Bilen din har også en håndfrifunksjon som lar deg få tilgang til bagasjerommet ved hjelp av fotbevegelser.

Advarsel om åpen dør

Kontroller regelmessig at panseret, bakluken og dørene er helt lukket.

Åpne dører og luker markeres i førerdisplayet. Hvis du ser en advarsel om åpen dør, må du stoppe bilen på et trygt sted så snart som mulig og sørge for at den aktuelle døren eller luken er ordentlig lukket.

6.2.1. Åpne panseret

For å åpne panseret må du trekke i to separate utløspaker. Sørg for at panseret er lukket igjen før du kjører bilen.

Utløspakenes plassering



Den første spaken befinner seg under dashbordet, på førersiden, like foran dørhengselen.



Den andre spaken er plassert under panserets forkant, på førersiden.

Løse ut panseret

1. Finn den første spaken under dashbordet på førersiden, og trekk den bakover.

- > Panseret løses ut fra den helt låste posisjonen. Det åpner seg på gløtt for å gi deg tilgang til den andre spaken.

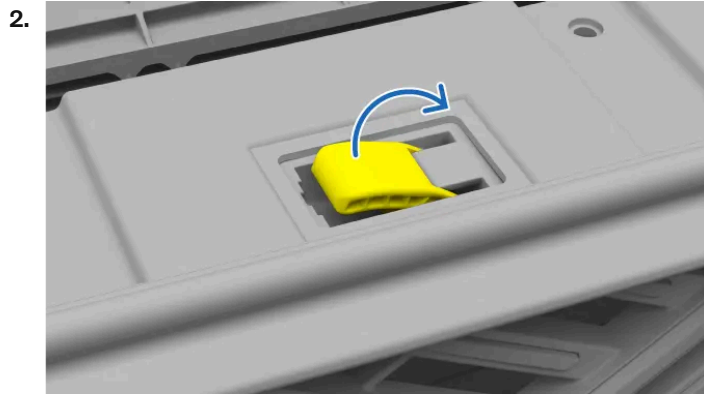

Finn den andre spaken under forkanten av panseret, og trekk den til høyre.

- > Panseret løses nå helt ut.
3. Løft panseret og åpne det til full høyde.
- > Panseret blir stående i denne posisjonen.

 **Advarsel**

Ikke kjør med åpent panser

Stopp bilen straks hvis det er tegn som tyder på at panseret ikke er helt lukket.

 **Nb!**

Advarsel om åpent panser

Hvis du ser en advarsel om åpent panser i førerdisplayet, må du åpne panseret og se etter hindringer før du lukker det igjen. Kontakt Volvo-support hvis varselet ikke forsvinner.

6.2.2. Lukke panseret

Vær ekstra nøye med å lukke panseret helt etter at du har åpnet det.

Sørg for at ingenting kommer i veien for panseret når det lukkes.

 **Advarsel**

Klem- og knusefare

Hold alle hender borte fra området der panseret lukkes. Vær ekstra forsiktig når det er barn eller kjæledyr i nærheten.

1. Fra helt åpen stilling senker du panseret forsiktig ned til det når låsemekanismen.
2. Trykk ned med begge hender på sidene av panserets fremre kant.



Hvor man skal trykke ned panseret for å lukke det

i **Nb!**

Pass på at panseret passer inn i låsene samtidig. Hold fremre kant flat når den lukkes.

Du skal høre at panseret låses på begge sider.

3. Kontroller at det ikke finnes betydelige mellomrom eller tegn til at panseret ikke er helt lukket.

! **Advarsel**

Ikke kjør med åpent panser

Stopp bilen straks hvis det er tegn som tyder på at panseret ikke er helt lukket.

i **Nb!**

Advarsel om åpent panser

Hvis du ser en advarsel om åpent panser i førerdisplayet, må du åpne panseret og se etter hindringer før du lukker det igjen. Kontakt Volvo-support hvis varselet ikke forsvinner.

6.2.3. Tilgang til bagasjerommet

Du kan åpne eller lukke bagasjerommet på flere forskjellige måter, både fra innsiden og utsiden av bilen.

 **Advarsel**

Vær oppmerksom når bakluken åpnes eller lukkes. Pass på at det ikke er personer i nærheten av bakluken når den er i bevegelse. Bruk alltid funksjonene for tilgang til bakluken med forsiktighet.

La baklukens støttearmer være i fred. De står under høyt trykk, og manipulering av dem kan føre til alvorlig skade.

Sørg for at bagasjerommet er helt lukket etter bruk.

La aldri barn være alene i bilen. Barn kan bli utsatt for skadelige temperaturer på varme eller kalde dager, eller kan låse seg inn.

Ikke la barn leke i bilen eller leke med bilens kontroller. Dette reduserer faren for skader på barnet eller utilsiktet aktivering eller deaktivering av bilens funksjoner.

Kjør aldri med bakluken åpen.

Manuell tilgang

Hvis du har nøkkel med deg, kan du låse opp bagasjerommet ved å trykke forsiktig på den gummierte knappen under håndtaket nederst på bakluken. Når du har låst opp, kan du åpne bagasjerommet ved hjelp av det samme håndtaket.

 **Viktig**

Håndter den gummierte knappen med forsiktighet for å unngå å skade den elektriske kontakten.

Når du åpner bagasjerommet, bruker du håndtaket til å løfte bakluken i stedet for den gummierte knappen.

Bruk av standard nøkkelknapp

Standardnøkkelen har en baklukeknapp som gjør at du kan låse og låse opp, og åpne og lukke bagasjerommet på avstand.

Håndfri åpning

Med håndfri-funksjonen kan du åpne bagasjerommet ved hjelp av fotbevegelser. Du kan lese mer om denne funksjonen i en egen seksjon i denne veiledningen.

Knapper på innsiden av bakluken

Trykk på knappen for lukking av bakluken til høyre på innsiden av bakluken for å lukke den.



Du kan også bruke lukkeknappen til å justere hvor høyt bakluken skal åpne seg. Dette er nyttig hvis du vil at bakluken skal være lett å nå, eller hvis du befinner deg på et sted med lav takhøyde, for eksempel i en garasje.

For å lukke bakluken og låse bilen, trykker du på knappen for låsing av bakluken. Hvis bakluken av en eller annen grunn ikke lar seg låse, vil du høre tre pip.



i **Nb!**

For å sikre at bilen låses når du trykker på knappen for å låse bakluken, må du sørge for at nøkkelen er et sted der bilen kan oppdage den, og at alle sidedørene i bilen er lukket.

Knapp på dashbord

Du kan låse opp og åpne bagasjerommet fra innsiden av bilen ved hjelp av en knapp på dashbordet, ved siden av rattknappen.

Trykk én gang på knappen på dashbordet for å låse opp bakluken, eller hold den inne i noen sekunder for å åpne luken. Samme knapp kan deretter brukes til å lukke bakluken.

Klemmebeskyttelse

Bilen kan detektere hindringer for bakluken når den åpnes eller lukkes. Når klemmebeskyttelsen aktiveres, vil du høre en varsellyd.

Hvis bakluken prøver å lukke seg med en hindring i veien, vil bakluken åpne seg helt. Hvis klemmebeskyttelsen aktiveres mens bakluken åpnes, vil bakluken stoppe bevegelsen.

i **Nb!**

Hvis du ikke åpner bakluken i løpet av et par minutter etter at du har låst den opp, låses den og alarmen aktiveres automatisk.

6.2.3.1. Åpne bakluken håndfritt

Hvis du har hendene fulle og du har nøkkelen med deg, kan du føre foten under støtfangeren bak en gang for å åpne bagasjerommet.



Sensoren oppfatter bevegelse under støtdemperen bak. Alle bevegelser som detekteres, låser opp bakluken.

Sørg for å ha med deg nøkkelen.

Åpning av bagasjerommet

1. Gjør en enkelt sparkebevegelse under støtfangeren bak, og ta et skritt tilbake.
- > Et kort lydsignal varsler om at bakluken er i ferd med å åpnes.

 **Nb!**

Gjentatte fotbevegelser avbryter eller tilbakestiller aktiveringen.

Lukke bagasjerommet

Når du vil bruke håndfrifunksjonen for å lukke bakluken, gjentar du sparkebevegelsen én gang. Et kort lydsignal varsler om at bakluken er i ferd med å lukkes.

Hvis det virker som om funksjonen ikke reagerer, må du huske at alle hindringer for sensoren, for eksempel gjørme, kan forstyrre sensorens funksjon.

6.2.3.2. Justere baklukens åpningshøyde

Du kan justere hvor mye bakluken skal åpne seg.

Hvis du ofte parkerer på steder med lavt tak, for eksempel en garasje, kan det være fornuftig å senke baklukens åpningshøyde. Du kan også heve bagasjeromsåpningen for å få mer plass til bagasjerommet.

Når den er justert, vil bakluken åpne seg til den nye høyden som er innstilt, til den endres på nytt.

1. Åpne bakluken til ønsket høyde.

 **Nb!**

For å stille inn en ny høyde på bakluken, må luken åpnes minst halvveis.

2. Trykk og hold inne lukeknappen nederst på bakluken i noen sekunder for å stille inn den nye høyden.



Knapp for lukelukking

- > Du vil høre to bekreftelseslyder når den nye høyden er stilt inn.

Hvis du vil tilbakestille den maksimale åpningshøyden, åpner du luken manuelt til helt åpen stilling. Trykk deretter på knappen for lukking av luken og hold den inne til du hører bekreftelseslyden.

6.3. Låse og låse opp

Bilen kan låses og låses opp på flere forskjellige måter.

Du kan låse og låse opp bilen på følgende måter:

- med knappene på standardtasten eller Care Key
- ved hjelp av det avtakbare nøkkelbladet på standardnøkkelen
- ved hjelp av nøkkelfrifunksjonen^[1]
- fra innsiden av bilen med håndtakene og låseknappene i dørene
- med Volvo Cars-appen.

Nb!

Automatisk låsing mens du kjører

Dørene og bakluken låses automatisk når du begynner å kjøre, men dørene kan fortsatt åpnes fra innsiden. Du kan velge hvilke dører som kan låses opp i innstillingene.

Hvis du vil forhindre at bakdørene kan åpnes fra innsiden, aktiverer du barnesikringen.

Når du bruker nøkkelfri låsing, må alle dørene være lukket før bilen kan låses.

Hvis du låser bilen med standardnøkkelen, er det bare førerdøren som må være lukket. Når du lukker resten av dørene og lukene, vil bilen signalisere at den er låst.

Blinklys på låsen

Bilen har en rekke måter den kan signalisere at dørene er låst på. Det gjelder:

- Nødblinklysene blinker to ganger når bilen låses. Du kan slå flere tilbakemeldinger på låsing på eller av i innstillingene.
- Alle låste dører signaliseres med et lite lys ved siden av låseknappene i dørpanelene. Lyset slås av hvis den aktuelle døren åpnes.
- Varsellysene for fordørene lyser hvis alle dørene er låst. Lysene slås av hvis en av dørene åpnes.

Advarsel

Volvo anbefaler ikke å etterlate personer eller kjæledyr i en låst bil. Føreren har alltid det fulle ansvar for velværet og sikkerheten til personene i bilen. Enkelte regioner har lover som forbyr å etterlate personer eller dyr i et låst kjøretøy.

^[1] Bilen registrerer at en nøkkel er innenfor rekkevidde, og lar deg låse og låse opp ved å berøre dørhåndtakene eller håndtaket på bakluken.

6.3.1. Nøkkelfri låsing og opplåsing

Bilens system for nøkkelfri låsing og opplåsing gjør at du kan låse og låse opp bilen ved hjelp av berøringsfølsomme områder på dørhåndtakene.

For å bruke den nøkkelfrie funksjonen trenger du bare å ha nøkkelen med deg. Så lenge nøkkelen er innenfor bilens deteksjonsområde, og den har et tilstrekkelig batterinivå, kan du låse og låse opp bilen ved hjelp av de forskjellige berøringsfølsomme områdene på dørhåndtakene.

Viktig

Nøkkelfri låsing og opplåsing kan bli utløst når du vasker bilen hvis en nøkkel er innenfor rekkevidde.

Nøkkelfri låsing

Når du har med deg nøkkelen, kan du låse bilen ved å berøre den lille fordypningen på ytterdelen av dørhåndtaket.

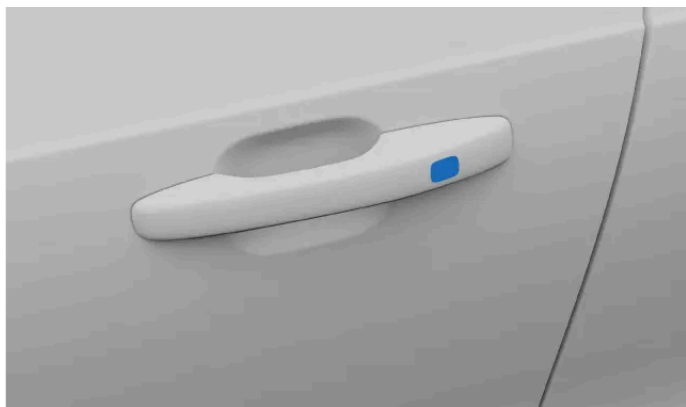

For å låse bakluken uten å bruke nøkkel, kan du bruke låseknappen på nedre kant av luken. Hvis du trykker på denne knappen, vil bilen bli låst når bakluken lukkes.



Låseknapp på bakluken

Det er også mulig å låse dørene mens bakluken fortsatt er åpen. Når du har låst resten av bilen ved hjelp av dørhåndtaket, vil bakluken også bli låst når den lukkes.

Tips

Lukke vinduene ved nøkkelfri låsing

Du kan lukke alle sidevinduene og panoramataket samtidig ved å holde en finger mot fordypningen på utsiden av dørhåndtaket.

Nøkkelfri opplåsing

Med nøkkelfri opplåsing vil bilen automatisk bli låst opp når du trekker i dørhåndtaket mens du har med deg nøkkelen.

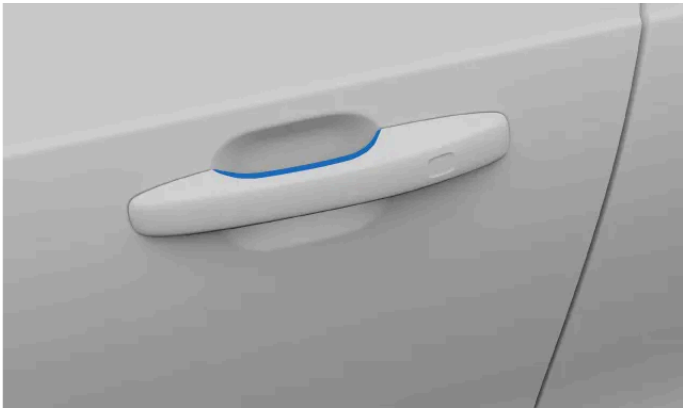

Berøringspunkt på dørhåndtak

Det finnes også en gummiert knapp under baklukens håndtak som du kan trykke på for å låse opp bilen.

Nb!

Pass på at du bare berører ett av de berøringsfølsomme områdene på dørhåndtaket om gangen, enten området for låsing eller området for opplåsing. Hvis du griper i håndtaket samtidig som du berører låseflaten, kan det være at den nøkkelfrie funksjonen ikke fungerer som den skal.

6.3.2. Låse og låse opp med knappene på nøkkelen

Du kan bruke knappene på standardnøkkelen og Care Key til å låse eller låse opp bilen, inkludert tankluken.

Tips

Ved å trykke én gang på knappene på nøkkelen kontrolleres låsing og opplåsing. Ved å trykke på og holde inne de ulike knappene kontrolleres ulike funksjoner knyttet til åpning og lukking, for eksempel åpning av bagasjerommet og automatisk lukking av vinduer. Du kan lese mer om disse funksjonene i den relevante seksjonen i veiledningen.

Låse bilen



Lukk førerdøren og trykk på låseknappen.

- > Bilen låses. Eventuelle åpne dører eller luker låses når du lukker dem.
Alarmen aktiveres.

(i) Nb!

Hvis du låser bilen mens det er en nøkkel inne i bilen, deaktiveres den nøkkelen midlertidig. Den vil bli aktivert igjen når du låser opp bilen med en annen gyldig nøkkel.

Hvis du trykker på låseknappen mens bakluken fortsatt er åpen, må du passe på at du ikke lar nøkkelen ligge igjen inne i bilen når du lukker luken. Hvis bilen registrerer at nøkkelen fortsatt sitter i, låses ikke bagasjerommet.

Låse opp bilen



Trykk én gang på opplåsingsknappen.

- > Bilen låses opp.
- > Alarmen aktiveres.

(i) Nb!

Låse igjen automatisk

Hvis du ikke åpner noen av dørene eller bakluken i løpet av et par minutter etter at du har låst opp, låses bilen automatisk slik at du ikke ved et uhell lar den stå ulåst.

Låse opp bakluken



Trykk én gang på knappen for bakluken.

- > Bagasjerommet låses opp.
Alarmen forblir tilkoblet på sidedørene.

Hvis nøkkelen ikke fungerer

Hvis bilen ikke reagerer på knappene på nøkkelen, kan du prøve å bytte nøkkelbatteriet. Som backup kan du bruke det avtakbare nøkkelbladet til å låse eller låse opp bilen.

6.3.3. Låse og låse opp med det avtakbare nøkkelbladet

Det er et avtakbart nøkkelblad inne i standardnøkkelen som du kan bruke som reserve for låsing og opplåsing.

i **Nb!**

Når du låser opp og åpner bilen ved hjelp av det avtakbare nøkkelbladet, utløses alarmen.

Finne nøkkelbladet

1. Hold nøkkelen med Volvo-logoen vendt oppover.

Skyv den lille låsen ved nøkkelringfestet mot siden og skyv forsidedekselet av festet.



> Det fremre skallet kan tas av.

2. Løft av frontskallet og finn nøkkelbladet under det.

Låse opp med nøkkelbladet

3. Gå til inngangsdøren på venstre side av bilen. Trekk dørhåndtaket ut til endeposisjonen.
4. Vri nøkkelen 45 grader med klokken slik at den peker rett bakover.

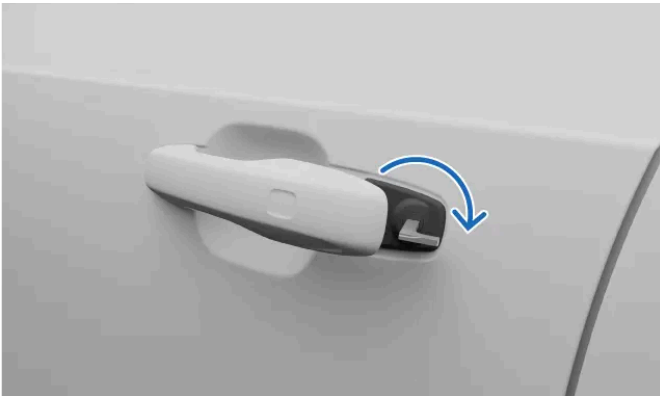

5. Vri nøkkelen 45 grader mot urviseren tilbake til utgangsposisjonen, og ta den ut.

> Døren kan åpnes.
Alarmen utløses.

Deaktivering av alarmen

6. Plasser nøkkelen oppå nøkkelsymbolet i sikkerhetskopileseren.



Plassering av sikkerhetskopileseren i kopholderen i midtkonsollen

(i) Nb!

Når du bruker sikkerhetskopileseren, må du sørge for at området er fritt for andre bilnøkler, metallgjenstander og elektronikk som mobiltelefoner, nettbrett, bærbare datamaskiner eller ladere. Slike gjenstander kan forstyrre leseren.

7. Drei startbryteren med urviseren, og slipp.

> Alarmen deaktiveres.

Låse med nøkkelbladet

8.

(i) Nb!

Du kan låse inngangsdøren på venstre side på samme måte som du låste den opp.

Hver av de andre dørene har en lås som tilbakestilles i siden som må trykkes inn ved hjelp av nøkkelbladet.

Sett nøkkelbladet inn i nøkkelhullet for å tilbakestille låsen. Sørg for at den er satt helt inn.

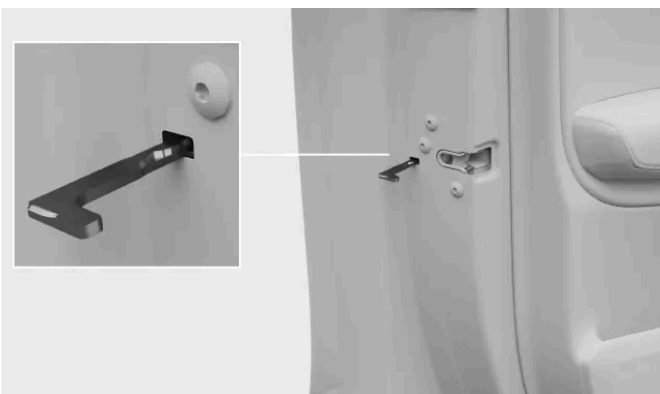

Plassering av nøkkeltilbakestillingen

Viktig

- Dørens låsstilling låser bare den aktuelle døren, ikke alle dørene.
- Hvis barnesikringen er aktiv når du låser en bakdør med nøkkelbladet, kan ikke denne døren åpnes fra utsiden eller innsiden. For å låse den opp må du bruke knappene på nøkkelen, sentrallåsknappen, det nøkkelfrie låsesystemet eller Volvo Cars-appen.

6.3.4. Låse og låse opp fra innsiden av bilen

Du har flere alternativer for å låse eller låse opp bilen fra kupéen.

Sentrallåsen kan kontrolleres fra forsetene ved hjelp av knappene på hver respektive dør.



Låse hele bilen

- Trykk på låsesymbolet  på sentrallåsknappen.
- > Alle dørene, bakluken og tankluken er låst.

Låse opp hele bilen

- Trykk på opplåsingssymbolet  på sentrallåsknappen.
- > Avhengig av innstillingene låses bare den valgte døren eller alle dørene opp, i tillegg til bakluken og tankluken.

Låse opp med dørhåndtakene foran

- Trekk i dørhåndtaket.
- > Avhengig av innstillingene låses bare den valgte døren eller alle dørene opp, i tillegg til bakluken og tankluken.

Låse opp en bakdør med dørhåndtaket

Nb!

Barnesikringen må deaktiveres for å låse opp bakhjørne.

Trekk én gang i dørhåndtaket på bakhjørne.

> Døren låses opp og åpnes.

6.3.5. Aktivere barnesikring

Du kan aktivere og deaktivere barnesikringen med en knapp i førerdøren.

Viktig

Når du kjører med barn i baksetet, må du sjekke at bakhjørne er sikret med en aktiv barnesikring.

Barnesikringen kan øke sikkerheten til passasjerene i baksetet. Når barnesikringen er aktiv, kan ikke passasjerene i baksetet åpne bakhjørne eller åpne og lukke bakvinduene.

Føreren har kontroll over vinduene, og bilen kan åpnes fra utsiden hvis den er opplåst.

Aktivere barnesikring

1.



Plassering av barnesikringsknappen i dørpanelet

Når tenningen er slått på, trykker du på barnesikringsknappen i dørpanelet.

> Barnesikringen er aktivert.

> Varsellampen på barnesikringsknappen tennes, og en melding vises i førerdisplayet for å bekrefte at låsen er på.

Du kan deaktivere barnesikringen ved å følge de samme trinnene som du gjorde da du aktiverte den.

Innholdet i denne førerveiledningen gjenspeiler brukerveiledningens tilstand på utskriftstidspunktet, og vil kanskje ikke være fullstendig gyldig i fremtiden. Du finner nærmere informasjon i den komplette versjonen av ansvarsfraskrivningen på første side.

Hvis barnesikringen er aktiv når du slår av bilen, vil den forbli aktiv neste gang bilen startes.

6.3.6. Innstillinger for låsing og opplåsing

Du kan tilpasse hvordan bilen reagerer når den låses eller låses opp.

Nb!

Ulike innstillinger påvirker hvordan og når bilen låses opp. Gjør deg kjent med de ulike alternativene og hvordan de påvirker låse- og opplåsingsatferden.

Du kan tilpasse mange av bilens låseatferder. Du kan for eksempel slå tilbakemeldingsresponser av eller på. Du kan også velge om bare én eller alle dørene skal låses opp når du bruker berøringspunktene på dørhåndtakene.

Det er også mulig å stille inn bilen slik at den låses automatisk når du kjører for å øke sikkerheten for personene i bilen. Når denne funksjonen er slått på, hindrer den at dørene åpnes utilsiktet mens man kjører. Den utløses i relativt lav kjørehastighet.

Tips

Lukker solgardinen automatisk

Du kan slå på **Automatisk lukking av soltakgardin** i innstillingene slik at solgardinen lukkes automatisk etter 15 minutter hvis bilen parkeres og låses i varmt vær. Dette bidrar til å sikre en behagelig kupétemperatur og beskytter bilens setetrekk mot falming i solen.

6.3.6.1. Justere innstillingene for låsing og opplåsing

Du kan justere flere av bilens responser og atferder når det gjelder låsing og opplåsing, i innstillingene.



Endre innstillingene for låsing og opplåsing

Ved å slå på og av visse funksjoner påvirker du hvordan bilen låses og låses opp. Gjør deg kjent med de ulike nøkkeltypene og låse- og opplåsingsfunksjonene. Hvis du misforstår en funksjon, kan det få deg til å tro at bilen er låst når den ikke er det.

1. Trykk på bilsymbolet  i bunnlinjen og gå til **Innstillinger**.
2. Gå til **Kontroller** → **Låsing**.
3. Juster innstillingene dine for låsing og opplåsing.



Volvo anbefaler ikke å etterlate personer eller kjæledyr i en låst bil.

Enkelte regioner har lover som forbyr å etterlate personer eller dyr i et låst kjøretøy.

6.4. Tyveriskring

Bilen har en rekke systemer og funksjoner som bidrar til å sikre bilen når den er låst.

Når bilen er låst, blir noen funksjoner og systemer enten slått av eller aktivert for å bidra til å hindre biltyveri.



Ikke etterlat nøklene i bilen uten oppsyn. De kan brukes til å slå av sikkerhetssystemene.

Alarm

Alarmen aktiveres automatisk når du låser bilen fra utsiden. Den deaktiveres også automatisk når du låser opp bilen ved hjelp av knappene på standardnøkkelen eller nøkkelbrikken.

Hvis du låser opp døren ved hjelp av det avtakbare nøkkelbladet, må du deaktivere alarmen manuelt.

Startsperre

Innholdet i denne førerveiledningen gjenspeiler brukerveiledningens tilstand på utskriftstidspunktet, og vil kanskje ikke være fullstendig gyldig i fremtiden. Du finner nærmere informasjon i den komplette versjonen av ansvarsfraskrivningen på første side.

Startsperren er et tyverisikringssystem som hindrer at bilen kan kjøres uten at den startes med en gyldig nøkkel. Hvis bilen ikke finner nøkkelen eller ikke kan autentisere den, vil bilen være sperret. Hvis det ikke lar seg gjøre å finne nøkkelen eller den har lavt batterinivå, vises et varsel i midtdisplayet.

6.4.1. Alarm

Alarmen bidrar til å avskrekke tyver, vandaler eller andre fra å forstyrre bilen når den er parkert.

Alarmen aktiveres automatisk når du låser bilen, og deaktiveres når du låser opp bilen med standardnøkkelen eller nøkkelbrikken.

Hvis du låser opp bilen med det avtakbare nøkkelbladet, vil alarmen gå helt til du legger nøkkelen på reservenøkkelleseren i koppholderen i midtkonsollen.

Alarmindikator



Alarmindikatoren er en varsellampe som er plassert midt på dashbordet, rett foran frontruten. Indikatoren bekrefter at alarmen er aktivert med blinkende rødt lys.

Utløsing av alarmen

Når alarmen er tilkoblet, utløses den hvis:

- en dør, panseret eller bagasjerommet åpnes.
- bevegelse oppdages i kupéen.
- bilen heves eller taues.
- batteriet eller sirenen er frakoblet.

Når alarmen utløses, skjer følgende:

- Alarmlyden starter.
- Alarmindikatoren og varsellysene vil blinke i opptil 5 minutter.
- Alarmsyklusen starter på nytt flere ganger hvis det som utløste alarmen, ikke blir korrigeret.

Stoppe alarmen

Innholdet i denne førerveiledningen gjenspeiler brukerveiledningens tilstand på utskriftstidspunktet, og vil kanskje ikke være fullstendig gyldig i fremtiden. Du finner nærmere informasjon i den komplette versjonen av ansvarsfraskrivningen på første side.

Hvis bilen låses opp mens alarmen går, stopper alarmlydene og -lysene. Alarmindikatoren vil fortsette å blinke hurtig en stund som et tydelig tegn på at sikkerheten nylig kan ha blitt kompromittert.

 **Tips**

Unngå å utløse alarmen ved en feiltakelse

Du kan gjøre følgende for å unngå å utløse alarmen utilsiktet:

- Lukke alle vinduer når du forlater bilen.
- Lukke panoramataket.
- Redusere alarmfølsomheten i innstillingene.
- Rette luftstrømmen slik at den ikke peker oppover i kupéen.

 **Viktig**

Ikke forsøk å gjøre endringer eller tilføyelser til alarmsystemet, da det kanskje ikke vil virke etter hensikten.

6.4.1.1. Aktivering og deaktivering av alarmen

I de fleste tilfeller kan du bruke nøkkelen til å slå alarmen av eller på. Hvis dette ikke fungerer, kan du slå av alarmen manuelt.

Å låse opp bilen for å desarmere den fungerer vanligvis. I visse situasjoner må du imidlertid deaktivere den manuelt.

 **Nb!**

Redusere alarmens følsomhet

Det er ikke mulig å låse bilen uten å aktivere alarmen. Du kan imidlertid redusere alarmfølsomheten i innstillingene.

Slå av utløst alarm

Hvis alarmen har blitt utløst, kan du slå den av ved hjelp av opplåsingsknappen på standardnøkkelen eller Care Key. Hvis knappene på nøkkelen ikke fungerer, må du deaktivere alarmen manuelt.

Deaktivering av alarmen manuelt

1. Plasser nøkkelen oppå nøkkelsymbolet i sikkerhetskopileseren.



Plassering av sikkerhetskopileseren i kopholderen i midtkonsollen

(i) Nb!

Når du bruker sikkerhetskopileseren, må du sørge for at området er fritt for andre bilnøkler, metallgjenstander og elektronikk som mobiltelefoner, nettbrett, bærbare datamaskiner eller ladere. Slike gjenstander kan forstyrre leseren.

2. Drei startbryteren med urviseren, og slipp.

> Alarmen deaktiveres.

6.4.1.2. Redusere alarmens følsomhet

Reduser alarmens følsomhet når du forventer betydelig bevegelse i eller rundt bilen mens den står parkert.

Innstillingen er spesielt nyttig hvis bilen er parkert på et sted hvor den kan bli påvirket av ytre bevegelser, for eksempel om bord på en bilferje.

(i) Nb!

Sjekk alarmindikatoren hvis du er usikker på hvordan bilen reagerer.

1. Trykk på bilsymbolet  i bunnlinjen og gå til **Innstillinger**.
2. Gå til **Kontroller** → **Låsing** → **Reduser alarmfølsomhet**.
3. Slå redusert alarmfølsomhet på eller av.

Redusert alarmfølsomhet tilbakestilles til av ved starten av en ny kjøretur.

7. Lading og påfylling av drivstoff

Lær hvordan lading fungerer og hvordan du kan gjøre hver enkelt ladeøkt mer effektiv. Hvis du må fylle drivstoff på bilen din, er det viktig å bruke riktig drivstoff.

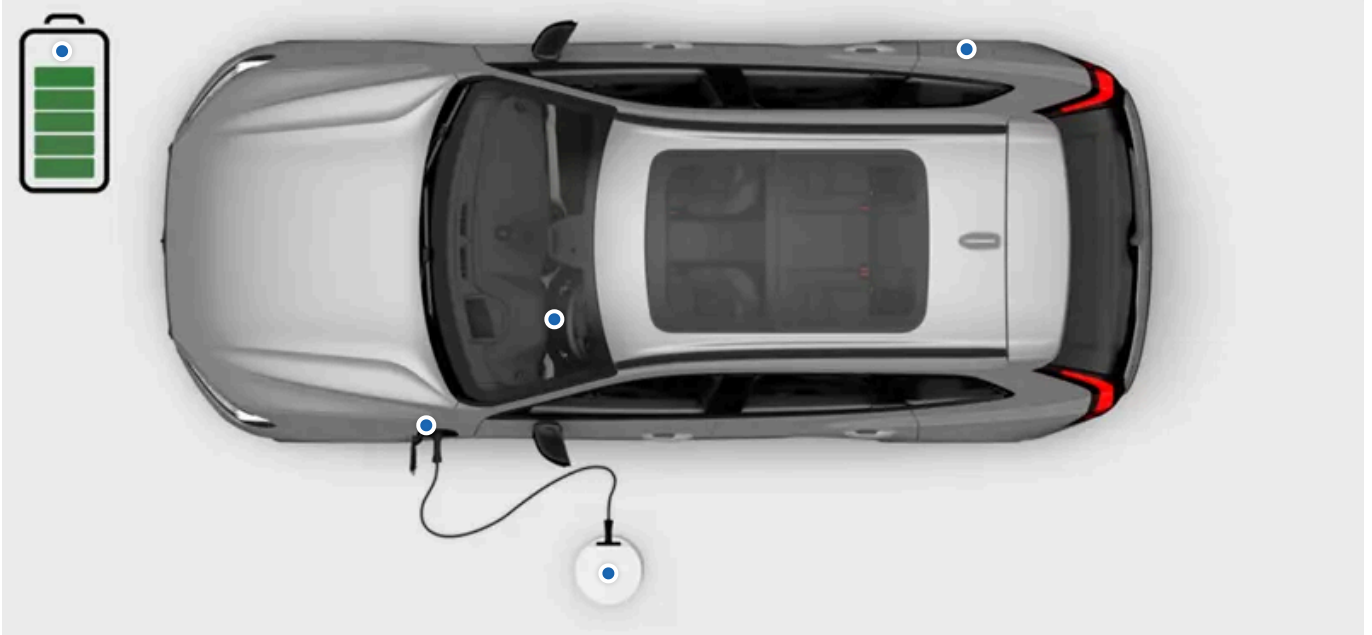

I denne seksjonen kan du finne ut mer om de forskjellige ladetyperne, ladeinnstillinger og hvordan du starter og stopper lading. Du kan også lese om andre typer spesifikk informasjon om lading. I tillegg finnes det informasjon om drivstoff og hvordan du fyller drivstoff på bilen din.

7.1. Ladetyper

Lær mer om de forskjellige typene billading og hvordan du starter ladeprosessen for de forskjellige ladetyperne.



Advarsel

Ladekomponenter og høyspenning

- Bilens ladekomponenter leder farlig strøm og spenning. De må håndteres med forsiktighet. Ikke utfør handlinger som ikke er tydelig beskrevet i brukerhåndboken.
- Ikke modifier eller utfør reparasjoner på ladekomponentene på egen hånd. Kontakt et autorisert Volvo-verksted for å få utført nødvendige reparasjoner eller service.
- Installering og reparasjon av utstyr for hjemmelading^[1] må utføres av godkjent elektriker.
- Skade på bilens høyspenningskomponenter, inkludert fremdriftsbatteriet, kan føre til overoppheting, brann og alvorlig personskade. Hvis det er fare for at bilen er skadet, for eksempel etter batterilekkasje, oversvømmelse, brann eller kollisjon, må du ikke bruke bilen. Kontakt et autorisert Volvo-verksted så snart som mulig. Om mulig, la bilen stå utendørs og i trygg avstand fra mennesker, bygninger, eiendom og andre gjenstander som kan ta fyr eller spre ild.

Hvis du har pacemaker eller lignende apparat

Lading av bilen kan eventuelt påvirke funksjonen til en implantert pacemaker eller annet medisinsk utstyr. Personer med implantert pacemaker anbefales å rådføre seg med lege før de lader for første gang.



Nb!

Lading av 12 V-batteri

Bilen holder 12 V-batteriet ladet så lenge høyspenningsbatteriet er tilstrekkelig ladet.

Kondens under lading

Mens ladingen pågår, kan det dannes kondens under bilen. Dette er helt normal, og skyldes at fremdriftsbatteriet kjøles ned.

Lading på en ladestasjon eller fra et ladepunkt hjemme

Ladepunkter er tilgjengelige på mange ladesteder, både offentlige og private. Et ladepunkt kan monteres hjemme, og anbefales for regelmessig lading.

Lading med vanlig stikkontakt

Du kan lade bilen fra en vanlig stikkontakt. Denne typen lading egner seg bare til sporadisk lading, og anbefales ikke til regelmessig bruk. Hvis du planlegger å lade bilen fra en vanlig stikkontakt, er det flere trinn du må følge for å sikre at det foregår på en trygg måte.



Advarsel

Ikke bruk stikkontakter med synlig slitasje eller skade, da de kan føre til overoppheting, elektrisk støt eller personskade.

Viktig

- Bilen må bare lades fra godkjente stikkontakter med jording.
- Ikke overskrid maksimal tillatt ladestrøm når du lader med en vanlig stikkontakt. Lokale og nasjonale anbefalinger for lading kan angi grenseverdier.
- Kontroller at stikkontaktens sikring tåler ladekabelens spesifiserte strømstyrke før du starter ladingen. Hvis du er usikker, må stikkontaktene sjekkes av en kvalifisert og autorisert fagperson.
- Koble aldri til ladekabelen når det er fare for lyn og torden.

Ladekabler

Det finnes forskjellige ladekabler for lading av bilen. Mode-3-kabler er standardkabelen som brukes til lading av elbiler. Det finnes forskjellige versjoner av mode 2-kabler på markedet. Mode 2-kabler kan brukes som nødløsning, men det anbefales ikke å bruke dem til daglig lading.

Automatisk lading mens du kjører

Bilen kan automatisk lade batteriene^[2] litt mens du kjører. Dette gjøres ved hjelp av regenerativ bremsing under lettere bremsing med fotbrems og ved hjelp av motorbremsing i gir B. Å lade bilen på denne måten er ikke et alternativ til å bruke en ladestasjon eller et ladepunkt, men det er en måte å gjenbruke noe av bilens kinetiske energi under bremsemanøvrer.

^[1] Det omfatter også arbeid på strømmålerhus og eltavle/sikringsskap o.l.

^[2] både fremdriftsbatteriet og 12 V-batteriet.

7.1.1. Ladekabler

Når du bruker en ladekabel for første gang, må du alltid forsikre deg om at den er kompatibel med bilen din.

Anbefalinger og bruk av ladekabel



Advarsel

Høyspenning

Kabelen er koblet til et potensielt farlig elektrisk anlegg. Kontakt med sterkstrøm kan føre til død eller alvorlig personskade.

Skadde kabler

Ikke bruk en ladekabel som har tegn til skade eller slitasje. Dette kan føre til elektrisk støt. En skadet eller defekt ladekabel levert av Volvo kan repareres på et autorisert verksted. Kontakt et autorisert Volvo-verksted hvis du vil ha mer informasjon. Hvis du lader på en ladestasjon, kan du prøve en annen kabel eller et annet ladepunkt.

Slitt kontakt og fremmedlegemer i kontakten

Husk å alltid sjekke om ladekabelens kontakt og ladeporten viser tegn til slitasje utover det som er forsvarlig, eller hvis det har kommet fremmedlegemer som is eller grus inn i dem. Ikke rør ladekabelens kontakt eller bruk noen form for verktøy til å forsøke å fjerne fremmedlegemer fra ladekabelen. Det kan skade ladekabelens kontakt.

Offentlige ladestasjoner er i konstant bruk og kan bli utsatt for mer slitasje enn en privat ladestasjon.

Kabelplassering

Husk å plassere kabelen slik at det er minimal fare for at den blir skadet eller forårsaker personskade. En skjødesløst plassert kabel kan lett bli overkjørt eller få noen til å snuble.

Barnesikring

Hold barn i trygg avstand fra ladekabler, spesielt når kablene er plugget inn.



Viktig

Adaptere

Ikke bruk adaptere mellom ladekabelen og bilens strømkontakt.

Ikke bruk adaptere mellom ladekabelen og husholdningsuttaket.

Væsker og kabler

Ikke vask bilen når ladekabelen er koblet til, eller ladelokket er åpent.

Ladekabelen eller ladekabelens komponenter må ikke legges i væske. Hvis du må rengjøre kabelen, må du bruke en ren klut som er lett fuktet med vann. Om nødvendig kan du bruke et mildt rengjøringsmiddel, men bruk aldri kjemikalier eller sterke løsemidler.

Bruk kun anbefalte kabler

- Bruk bare kablene som opprinnelig leveres med bilen eller anbefales av Volvo.
- Volvo påtar seg ikke ansvar for materielle skader eller personskader som skyldes ladeutstyr som ikke anbefales av Volvo.
- Ladekabelen er utformet for å oppfylle alle sikkerhetsstandardene til Volvo.



Nb!

Anbefalte kabler

Volvo anbefaler en ladekabel i samsvar med IEC 62196 og IEC 61851 som støtter temperaturovervåking.

Instruksjoner for ladekabel

Før du bruker en ladekabel, må du lese instruksjonene fra kabelprodusenten.

Enkelte ladestasjoner har en permanent festet ladekabel. Følg ladestasjonens bruksanvisning.

Mode 3-kabel for ladestasjoner

Du kan bruke denne typen kabel til å lade bilen på ladestasjoner med AC^[1].

Mode 2-ladekabler

Bruk en ladekabel med husholdningsstøpsel for å lade bilen fra en vanlig stikkontakt, for eksempel når ingen andre lademuligheter er tilgjengelige.



Viktig

Ikke bruk denne typen lading til regelmessig lading i hverdagen.

^[1] Vekselstrøm

7.2. Starte og stoppe lading

Du kan lade bilen med AC^[1]-lading.

Vekselstrømlading er anbefalt lademodus, siden det ivaretar batteriets tilstand over tid. Dette er ladetypen du bruker når du lader fra en ladestasjon, fra et ladepunkt hjemme eller fra en vanlig stikkontakt. Det anbefales ikke å bruke en vanlig stikkontakt til regelmessig lading. Denne typen lading egner seg bare til sporadisk lading.



Nb!

Hvis du ikke kan bruke et ladepunkt på en ladestasjon, kan det være fordi ladepunktet er beregnet på DC^[2]-lading.

Etttersom bilen ikke er kompatibel med likestrømlading, må du bruke et ladepunkt for vekselstrømlading i stedet. Enkelte ladestasjoner har dessuten en permanent festet ladekabel. Kontroller alltid at den er kompatibel med bilen.

 **Tips**

Planlegge lading i Volvo Cars-appen

Du kan planlegge ladingen ved å angi start- og stopptider via Volvo Cars-appen.

Hvis du vil avbryte en planlagt ladeøkt, kan du ganske enkelt koble ladekabelen fra bilen. Deretter kan du koble kabelen til igjen med en gang for å starte en normal ladeøkt. Den planlagte ladingen settes midlertidig på vent, men de innstilte start- og stopptidene lagres til neste dag.

^[1] Vekselstrøm

^[2] Likestrøm

7.2.1. Starte lading

Lading kan gjøres på visse ladestasjoner, fra et ladepunkt eller fra en vanlig stikkontakt. Hvilken kabel du trenger, avhenger av lademodus.

For å starte ladingen må du sørge for følgende:

- Bilen står på park.

Hvis du bruker en vanlig stikkontakt, må du forsikre deg om at den oppfyller sikkerhetskravene for lading.

 **Advarsel**

Ikke koble til annet utstyr enn ladekabelen mellom ladekilden og bilens ladeport.^[1] Det kan forårsake funksjonsfeil, skade eller elektrisk støt.

1. Koble ladekabelen til ladekilden. Noen ladestasjoner har en permanent festet ladekabel som du kobler til bilen.
2. Åpne ladeluken ved å trykke lett bakerst på luken.



3. Fjern et eventuelt beskyttelseslokk på kabelkontakten.

 **Viktig**

For å unngå skade på bilen må du plassere ladekontaktens beskyttelseslokk slik at det ikke kommer i kontakt med bilen.

4. Koble kabelen til ladeporten.

> Når kabelen er ført helt inn, låses den på plass. Ladingen starter i løpet av noen få sekunder.

Du kan se ladestatusen i ladeporten og i førerdisplayet.

Anbefalte tiltak hvis ladingen ikke starter

Koble først kabelen fra bilens ladeport, og deretter fra ladekilden. Vent en stund før du kobler den til igjen. Kontakt et autorisert Volvo-verksted hvis problemet vedvarer.

^[1] Dette omfatter skjøteledninger, grenuttak, stikkontaktadaptere, eksterne timere, overspenningsvern og lignende apparater.

7.2.2. Stoppe lading

Du kan stoppe ladeprosessen når som helst.

 **Viktig**

Stopp ladingen før du forsøker å trekke ladekontakten ut av bilens ladeport. Hvis ikke kan kabelen eller systemet bli skadet.

1. Stopp ladingen ved å låse opp bilen.^[1]

> Ladingen stoppes og ladekabelens håndtak løses ut.

 **Tips**

Hvis det er et problem med nøkkelen, kan du bruke det avtakbare nøkkelbladet til å låse opp bilen. Åpne døren og deaktiver alarmen, og lås deretter opp bilen ved å trykke på opplåsingsknappen  på førerdøren. Hvis du har en pågående ladeøkt, vil ladingen stoppe.

2. Trekk ladekabelens plugg ut av bilen.

i **Nb!**

Hvis ladekabelen ikke kobles fra i løpet av kort tid, låser kabelen seg igjen, og ladingen fortsetter.

3. Hvis kabelkontakten har beskyttelseslukk, må det settes på igjen.
4. Avhengig av hvilken kabel du har brukt:
 - Trekk ladekabelen ut av ladestasjonen.
 - Fest ladekabelen i stasjonens oppbevaringskontakt igjen.
5. Lukk ladeluken.

i **Tips**

Du kan også stoppe ladeprosessen fra ladestasjonen.

^[1] Gjelder også selv om bilen din allerede er ulåst.

7.3. Ladetid og ladestatuser

Lær mer om ladetider slik at du vet mer eller mindre hva du kan forvente i forskjellige situasjoner og hva de forskjellige ladestatusene betyr.

7.3.1. Ladetider

Hvor lang tid det tar å lade bilen din, avhenger av ladetype og diverse faktorer. Ladetidene som oppgis, er anslag.

Eksempler på faktorer som kan påvirke ladetiden:

- forkondisjonering
- omgivelsestemperatur
- batteritemperatur
- ladeutstyr
- batteristørrelse
- batteriets tilstand og bilens tilstand
- infrastruktur

Lading fra en vanlig stikkontakt ^[1]

Strøm (A) ^[2]	Ladeeffekt (kW) ^[3]	Ladetid (timer) ^[4]
6	1,3	12
10	2,2	7
16	3,6	5

Lading fra en vanlig stikkontakt ^[5]

Strøm (A) ^[2]	Ladeeffekt (kW)	Ladetid (timer) ^[4]
6	0,7	24
10	1,1	14
16	1,8	10

Lading på en ladestasjon eller fra et ladepunkt hjemme

Strøm (A) ^[2]	Ladeeffekt (kW) ^[6]	Ladetid (timer) ^[4]
6	2,4	7
10	4	4
16	6,4	3

- ^[1] Ved bruk av et uttak på 200 til 240 V.
- ^[2] Maksimal ladestrøm kan variere avhengig av regionen.
- ^[3] Den maksimale ladeeffekten som bilen kan oppnå, er 3,6 kW.
- ^[4] Fra 0 til 100 %
- ^[5] Med et 100--120 V-uttak.
- ^[6] Den maksimale ladeeffekten som bilen kan oppnå, er 6,4 kW.

7.3.2. Ladestatus

Bilens ladestatus vises med forskjellige farger, både i ladeporten og i førerdisplayet.

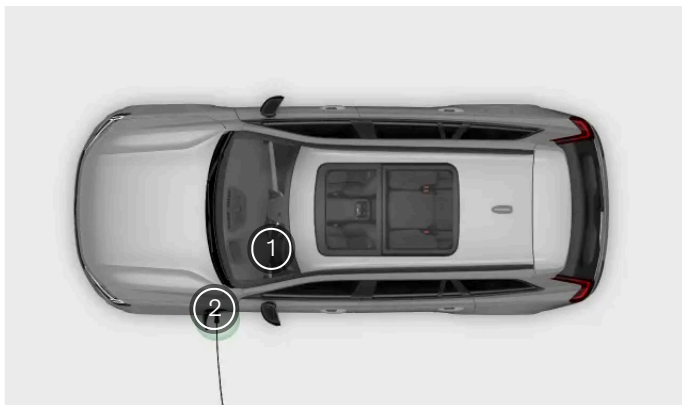

- ① Informasjon om ladestatus i førerdisplayet



Innholdet i denne førerveiledningen gjenspeiler brukerveiledningens tilstand på utskriftstidspunktet, og vil kanskje ikke være fullstendig gyldig i fremtiden. Du finner nærmere informasjon i den komplette versjonen av ansvarsfraskrivningen på første side.

2 Informasjon om ladestatus i ladeporten

Ladeportlyset viser bare status for den gjeldende ladesyklusen. Hvis du vil ha mer omfattende informasjon, finner du dette i førerdisplayet.

7.3.2.1. Ladestatus i ladeporten

Du kan se bilens nåværende ladestatus i ladeporten.

Farge	Fargenavn	Beskrivelse
	Hvitt	Velkomstlys.
	Gult	Ladekabelen er festet og ladeprosessen venter på å starte.
	Grønn, blinkende	Lading pågår.
	Blått	Lading planlagt.
	Grønt	Lading fullført.
	Rødt	Ladefeil. Se displayene for nærmere informasjon. Sørg alltid for at ladekabelen er korrekt koblet til bilens ladeport og at strømkilden, for eksempel kabelen eller ladestasjonen, fungerer korrekt. Hvis det er tegn til feil, kan du prøve å koble kabelen fra bilen og deretter koble den til igjen og starte ladingen på nytt for å se om problemet løses. Kontakt et autorisert Volvo-verksted hvis problemet vedvarer.

7.3.2.2. Ladestatus på førerdisplayet



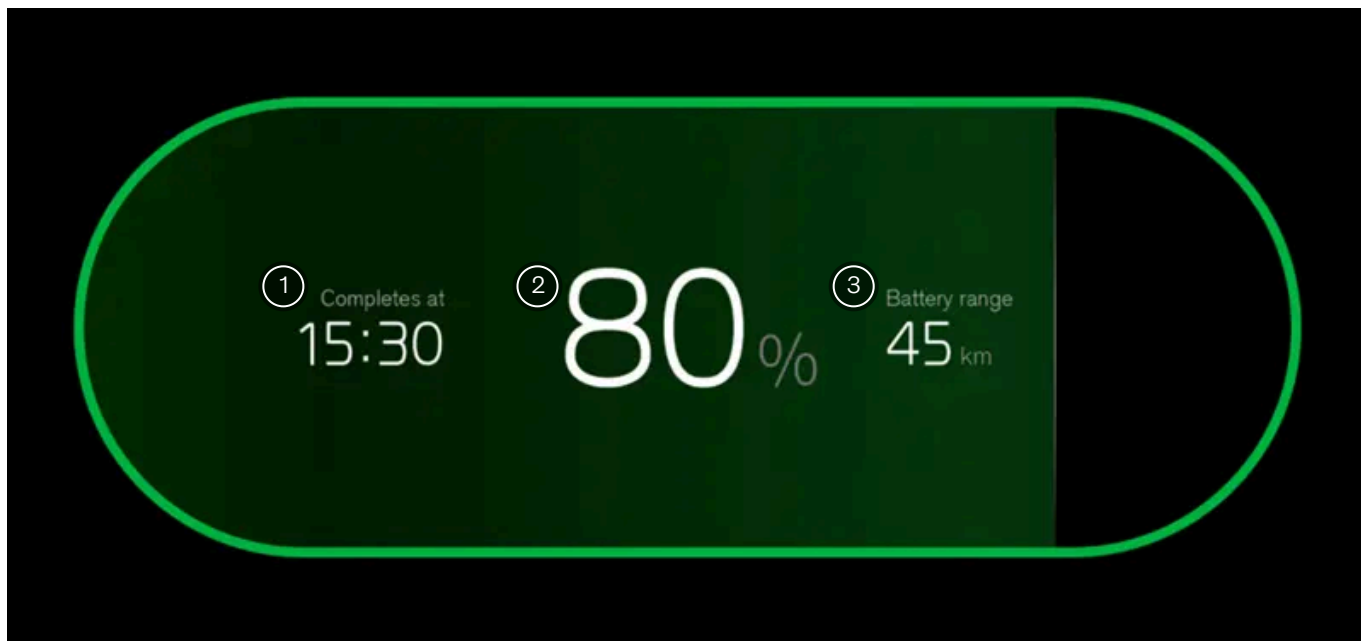



Du kan se nåværende ladestatus i førerdisplayet.



Informasjon som er tilgjengelig på førerdisplayet.

- ① Informasjon om ladestatus
- ② Informasjon om batterinivå
- ③ Nåværende rekkevidde

Førerdisplayet viser informasjon om ladestatus som statustekst, batterinivå, nåværende rekkevidde, gjenværende ladetid og informasjon om planlagt tid. Ulike farger på fremdriftslinjen vises også. Informasjonen kan variere avhengig av ladestatusen.

Status	Farge	Fargenavn	Beskrivelse
Initialiserer		Gult	Kabelen er plagget inn og bilen initialiserer tilkoblingen.
Lading		Grønn, blinkende	Bilen lades.
Ferdig		Grønt	Lading fullført.
Planlagt		Blått	Lading av bilen starter i henhold til ladeplanen som er innstilt. Informasjon om planlagt tid vises i displayet.
Venter		Gult	Ladekabelen er festet og ladeprosessen venter på å starte eller er på pause.
Ladefeil		Rødt	Kabelen er plagget inn, men det er en feil i ladetilkoblingen. Kontakt et autorisert Volvo-verksted hvis problemet vedvarer.

i **Nb!**

Hvis førerdisplayet ikke har vært brukt på en stund, slår det seg av. Du kan aktivere displayet igjen på en av følgende måter:

- Åpne en av dørene.
- Vri startknotten med urviseren og slipp den raskt.

7.4. Fylle drivstoff på bilen din

Det er viktig å bruke riktig drivstoff til bilen og å unngå å søle.

! **Viktig**

Bruk bare bensin fra kjente produsenter. Fyll aldri drivstoff på bilen din hvis du ikke er sikker på kvaliteten.

Bruk alltid riktig drivstoff. Også små mengder av feil drivstofftype kan skade drivstoffsystem og motor.

Unngå å søle bensin når du fyller drivstoff. I tillegg til å være skadelig for miljøet, kan bensin som inneholder alkohol, skade lakkerte overflater.

Ikke bruk drivstoffvarmeren når bilen står på et tankstasjonsområde.

1. Slå av bilen og åpne drivstoffluken ved å trykke på drivstoffknappen  på dashbordet, ved siden av rattet.



i **Nb!**

Etter at du har åpnet drivstoffpåfyllingsluken, må du fylle drivstoff innen 15 minutter, ellers lukkes påfyllingsluken. Trykk på drivstoffknappen igjen, og vent til førerdisplayet viser meldingen **Klar for tanking**.

2. Før pumpemunnstykket inn i påfyllingsåpningen. Påfyllingsrøret har to åpningslokk. Munnstykket må skyves forbi begge lokkene før påfylling av drivstoff starter.



Tips

Påfylling av drivstoff fra en drivstoffbeholder

Hvis du fyller drivstoff fra en drivstoffbeholder, må du huske å bruke trakten som er plassert i skumblokken i bagasjerommet.

3. Fyll drivstoff på bilen. Fyll bare tanken til pumpens munnstykke slår seg av første gang.



Nb!

Tanken må ikke overfylles. En overfylt tank kan renne over, spesielt ved høye temperaturer og varmt vær.

4. Når du er ferdig med å fyller drivstoff på bilen, trykker du forsiktig på klaffen for å lukke den.

7.5. Informasjon om drivstoff/bensin

Det er viktig å bruke riktig drivstoff når du fyller drivstoff på bilen. Det finnes bensin med forskjellige oktantal som er tilpasset for forskjellige typer kjøring.



Advarsel

Svelg aldri drivstoff. Drivstoff som bensin, bioetanol og blandinger av disse er svært giftige og kan forårsake varige skader eller til og med død ved svelging. Oppsøk lege umiddelbart hvis du har svelget drivstoff.

Ta alltid forholdsregler for å unngå å puste inn drivstoffgasser og få drivstoffsprut i øynene.

Hvis du får drivstoff i øynene, må du ta ut eventuelle kontaktlinser, skylle øynene grundig med vann i minst 15 minutter og oppsøke lege.

Karbonmonoksid er en giftig, fargeløs og luktfri gass. Det finnes i alle avgasser. Hvis du noen gang merker eksoslukt inne i bilen, må du sørge for at kupéen er ventilert og kontakte et autorisert Volvo-verksted for eventuelle nødvendige reparasjoner eller service.

Unngå all ild, for eksempel fra sigarettene og tente sigaretter.

Følg alltid de lokale restriksjonene når du fyller drivstoff på bilen.

Viktig

Fylle drivstoff på bilen din

Bruk bare bensin fra kjente produsenter. Fyll aldri drivstoff på bilen hvis du ikke er sikker på drivstoffets kvalitet.

Bruk alltid riktig drivstoff. Se på etiketten på innsiden av drivstoffpåfyllingsluken. Også små mengder av feil drivstofftype kan skade drivstoffsystem og motor.

Følg alltid varselsskiltene på bensinstasjonen.

Lukk alle dører og vinduer før du begynner å fylle drivstoff.

Tilsetningsstoffer og kvalitet

Bruk kun blyfri bensin for å unngå skader på motoren.

Ikke bruk drivstoff som inneholder metanol.

Bortsett fra frostbeskyttelse for drivstoffledningene om vinteren, bør du ikke bruke løsningsmidler, fortykkelsesmidler eller andre kjøpte tilsetninger i bilens drivstoff-, kjøle- eller smøresystem. Overforbruk kan skade motoren, og noen av disse tilsetningsstoffene inneholder organisk flyktige kjemikalier. Ikke utsett deg selv for disse kjemikaliene i unødig grad.

Nb!

Hvis bilen bare har blitt kjørt med den elektriske motoren i lengre tid, kan drivstoffet bli for gammelt og må forbrukes. Se førerdisplayet for mer informasjon.

Oktantall

Det finnes ulike oktantall for bensin som er adaptert til ulike typer kjøring.

Ved kjøring i klima som er varmere enn +38 °C (100 °F), anbefales det høyest mulige oktantallet for å få tilpasset ytelse og drivstofforbruk.

Drivstoff med oktantall:

- lavere enn RON 95 kan ikke brukes.

Bensinidentifikatorer

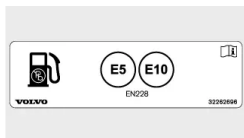

Bensin med følgende identifikator kan brukes på biler med bensinmotor:



Innholdet i denne førerveiledningen gjenspeiler brukerveiledningens tilstand på utskriftstidspunktet, og vil kanskje ikke være fullstendig gyldig i fremtiden. Du finner nærmere informasjon i den komplette versjonen av ansvarsfraskrivningen på første side.



Drivstoff med etanol

Drivstoff som inneholder opptil 10 volumprosent etanol, er tillatt.

Du kan bruke EN 228 E10-bensin.

Du kan ikke bruke etanol som er høyere enn E10.

Bensinpartikkelfilter

Biler som bruker bensin, er utstyrt med et partikkelfilter for mer effektiv utslippskontroll. Under normal kjøring samles partiklene i avgassene i filteret. Under normale kjøreforhold brukes passiv regenerering til å oksidere partiklene og brenne dem bort. Dette tømmer filteret.

Hvis du kjører bilen i lave hastigheter eller gjentatte ganger prøver å starte bilen i lave utetemperaturer, kan det være nødvendig med aktiv regenerering. Regenerering av partikkelfilteret starter automatisk og tar normalt ca. 10-20 minutter. Drivstofforbruket kan øke under regenerering.

Kapasiteten til eksosrensesystemet påvirkes av måten bilen kjøres på. Hvis du kjører bilen over korte avstander i lav hastighet eller i kaldt klima der motoren ikke når normal driftstemperatur, kan det føre til problemer som til slutt kan forårsake en funksjonsfeil og utløse en advarsel. Hvis du kjører bilen din mest i bytrafikk, er det viktig også å kjøre med høyere hastighet regelmessig, slik at eksosrensesystemet kan regenereres.

8. Kjøring

Bilen er laget for å kjøres. Denne seksjonen tar for seg de viktigste førerkontrollene som brukes til å starte, stoppe, styre og skifte gir. Du finner også informasjon om kjøreegenskaper her.



Mange av bilens kjørefunksjoner kan justeres for en persontilpasset kjøreopplevelse. Noen av funksjonene er mer rettet mot komfort, mens andre kun dreier seg om sikkerhet. Det er viktig å sitte godt og riktig, ha god sikt og alltid være oppmerksom og konsentrert når du kjører.

8.1. Trips-appen

Trips-appen er en kjørebok som automatisk loggfører alle turer du kjører med bilen din.

Når denne appen er aktivert, samler den automatisk inn bilens identifikasjonsnummer^[1], posisjon og andre kjøreturrelaterte data, for eksempel tid, avstand og batteriforbruk.

i Nb!

Trips-appen beregner batteriforbruket basert på det rene forbruket under en reise. Hvis du ser en annen verdi i bilens trippteller, skyldes det at trippmåleren også tar regenerering av energi med i beregningen.

I Volvo Cars-appen kan du:

- Se, administrere og slette alle reisene dine.
- Eksportere kjørejournalen din.
- Hold deg informert hvis en kjøretur ikke lastes opp på grunn av et problem, for eksempel nettverksproblemer.

Innholdet i denne førerveiledningen gjenspeiler brukerveiledningens tilstand på utskriftstidspunktet, og vil kanskje ikke være fullstendig gyldig i fremtiden. Du finner nærmere informasjon i den komplette versjonen av ansvarsfraskrivningen på første side.

Når Trips-appen er aktivert, kan alle brukerne som har parkoblet Volvo Cars-appen med bilen, se kjøreturene. Hvis Trips-appen deaktiveres, slutter bilen å sende informasjon om nye kjøreturer.

(i) Nb!

Deling av bilens posisjon

Du må slå på deling av bilens posisjon i displayet og i Volvo Cars-appen for å begynne å loggføre kjøreturene dine.

Greenser for lagring

Når en kjøretur loggføres, kan den bli lagret i Trips-appen i opptil 400 dager. Appen har kapasitet til å lagre omtrent 500 kjøreturer. Når grensen er nådd, blir eldre kjøreturer automatisk slettet for å frigjøre plass for lagring av nye kjøreturer.

(i) Nb!

Hvis journalen ikke loggfører kjøreturer, kan det blant annet skyldes følgende:

- Svak eller manglende nettforbindelse.
- Appen mottar ikke GPS-koordinater.
- Posisjonstillatelse er slått av, slik at Trips-appen ikke får tilgang til bilens posisjon.

[1] VIN

8.2. Starte bilen

Du starter bilen ved å trykke på bremsepedalen og vri startknappen med klokken. Start av bilen krever også en tilstedeværende og riktig brukt nøkkel.



Vri startknappen med klokken for å starte bilen.

Før du begynner å kjøre, må du passe på følgende:

- Alle dørene er lukket.
- Alle personene i bilen sitter korrekt og har på seg sikkerhetsbeltet riktig.

Innholdet i denne førerveiledningen gjenspeiler brukerveiledningens tilstand på utskriftstidspunktet, og vil kanskje ikke være fullstendig gyldig i fremtiden. Du finner nærmere informasjon i den komplette versjonen av ansvarsfraskrivningen på første side.

- Førersetet, rattposisjonen og speilene er justert etter kjørestillingen din.
- Ingen ladekabler er koblet til.
- Førerområdet og pedalene er ikke blokkert.

 **Tips**

Bilen kan varsle deg om visse forhold du må ta hånd om før du kan kjøre. Hvis det er noe som hindrer deg i å starte bilen, må du se på førerdisplayet for veiledning.

1. Sørg for å ha en nøkkel med deg.
 2. Trykk inn og hold nede bremsepedalen.
 3. Vri startknappen helt rundt med klokken, og slipp den.
- > Motoren starter, og startknappen går automatisk tilbake til utgangsposisjonen.

 **Nb!**

Hvis du vil slå på tenningen uten å starte motoren, vrir du startknappen med klokken uten å tråkke på bremsepedalen. Dette lar deg for eksempel å betjene vinduene eller justere klimainnstillingene. Husk at batteriet tappes for strøm når tenningen er på.

4. Velg gir D eller R ved hjelp av girvelgeren.
- > Det valgte giret vises i førerdisplayet. Klar-symbolet vises også, for å understreke overgangen fra parkert til kjøregir.

 **Nb!**

Klar-symbolet forsvinner når bilen kjører raskere enn i ganghastighet.

 **Advarsel**

Ikke la bilen stå i gang i et lukket rom. Selv når motoren er slått av, starter den automatisk når batterinivået blir lavt. Røyken fra en motor som er i gang, kan forårsake alvorlig skade på mennesker eller dyr.

 **Tips**

Under normale omstendigheter starter bilen ved hjelp av den elektriske motoren, og drivstoffmotoren forblir slått av. Det finnes imidlertid situasjoner der drivstoffmotoren starter, for eksempel ved lave temperaturer eller hvis fremdriftsbatteriet må lades.

Hvis drivstoffmotoren ikke starter etter tre forsøk, kan du prøve igjen etter noen minutter. Hvis du venter en stund før du prøver igjen, får 12 V-batteriet tid til å hente seg inn igjen.

8.2.1. Kontroller ved oppstart

Når du velger gir for å begynne å kjøre, utfører bilen en rekke automatiske kontroller av viktige systemer og funksjoner. Denne korte testen vises i midtdisplayet.

Når oppstartkontrollen pågår, vises dette med flere varsel- og indikatorsymboler i førerdisplayet. Hvis noen av disse varslene eller indikatorsymbolene blir værende på etter noen sekunder, er det et tegn på at det finnes en feil eller tilstand som må korrigeres før du kjører.

Hvis det varsles om feil:

- Les relatert informasjon i førerdisplayet.
- Nærmere informasjon om varsel- og indikatorsymboler finner du i de aktuelle seksjonene av veiledningen.
- Korrigere feilen før du kjører.
- Hvis du ikke klarer å løse problemet selv, bør du kontakte et Volvo-verksted.

Etter kontrollen ved oppstart er utført, fortsetter bilen med aktiv overvåking av mange av systemer og funksjoner.

8.2.2. Alkolås

Alkolås er et sikkerhetstiltak som hindrer kjøring under påvirkning av alkohol. Hvis bilen er utstyrt med alkolås, må du bestå en utåndingsprøve før du kan starte bilen.

Hvis du har koblet til en alkolås, vil den være integrert med noen av bilens systemer. Det betyr at du kan motta meldinger fra alkolåsen direkte i førerdisplayet. Kalibrering av alkolåsen må gjøres i henhold til lokale lover og regler for grenseverdi for lovlig kjøring.

Informasjon om bestemte alkolåser kan fås hos de respektive alkolåsprodusentene.



Advarsel

Alkolåsen er et hjelpemiddel og fratår ikke føreren ansvar. Det er alltid førerens ansvar å være edru og kjøre bilen trygt og sikkert.

Bruke alkolås

Alkolåsen aktiveres automatisk så den er klar for bruk når bilen låses opp. Følg instruksjonene som følger med installasjonen av alkolåsen, sammen med meldingene som vises i førerdisplayet.

Når du har gjennomført en kjøresyklus, hvilket betyr at du har kjørt og deretter stoppet, kan bilen startes igjen innen 30 minutter uten krav om ny utåndingsprøve.

 **Tips**

Nøyaktig måling

Unngå å spise eller drikke ca. fem minutter før utåndingsprøven.

Unngå å spyle frontruten for mye, siden alkoholen i spylervæsken kan påvirke alkoholåsen.

Nødforbikobling av alkoholåsen.

I tilfelle det oppstår en nødssituasjon eller hvis alkoholåsen ikke virker, er det mulig å forbikoble alkoholåsen. For å gjøre dette må du se instruksjonene som følger med alkoholåsen eller kontakte produsenten.

8.3. Slå bilen av

Du slår av bilen ved hjelp av startknappen i midtkonsollen.



Vri startknotten med urviseren for å slå av bilen.

1. For å slå av bilen vrir du startknappen med klokken og slipper den.

Hvis bilen er i bevegelse eller ikke står i gir P, vrir du startknappen med klokken og holder den inne til bilen slår seg av. Slipp deretter startknappen.

Startknappen går automatisk tilbake til utgangsposisjonen.

8.4. Kjøreegenskaper

Mer info om funksjonene som påvirker kjøreegenskapene og -dynamikken. På denne måten kan du persontilpasse kjøreopplevelsen din.



Bilen har flere funksjoner som påvirker kjøredynamikken og ytelsen.

Kjøremodus	Bilen din har forskjellige kjøremodus å velge mellom, som er egnet for ulike typer kjøring. Valg av kjøremodus endrer kjøredynamikken og kan noen ganger påvirke hvilke innstillinger som er tilgjengelige.
Manuell giring	Selv om bilen din har en automatisk girkasse, kan du aktivere manuell giring ved å velge gir B.
En-pedalskjøring	Med denne funksjonen kan du både bremse og akselerere med kun ved hjelp av gasspedalen. En-pedalskjøring aktiveres ved å velge gir B.
Automatisk krypekjøring	Med denne funksjonen kan du kjøre i svært lav hastighet uten å holde inne gasspedalen. Du kan slå på eller av automatisk krypekjøring i innstillingene.
Startakselerasjon	Startakselerasjon kan brukes når du trenger maksimal akselerasjon fra stillestående, for eksempel når du starter bilen i en bratt bakke.
Styrefølelse	Justering av styrefølelsen påvirker rattets motstand og fasthet.
Fjæringens fasthet	Fjæringens fasthet påvirker kjøreegenskapene og kan justeres etter ditt eget ønske. Forskjellige fjæringsinnstillinger egner seg i forskjellige kjøresituasjoner.
Elektronisk stabilitetskontroll^[1]	Bilen har automatiske stabilitetskontrollsystemer som kan bidra til å unngå at bilen sklir eller skrenser.

Tips

Utvendig lyd

Bilen spiller av en kunstig kjørelyd når du kjører i lav hastighet. Dette er for å varsle andre om din tilstedeværelse.

^[1] ESC

8.4.1. Kjøremodus

Kjøremodusene endrer kjøredynamikken til bilen din og hvilke innstillinger som er tilgjengelige.

De ulike kjøremodusene som er tilgjengelige i bilen din, er alle egnet for ulike scenarier og typer kjøring. Avhengig av hvilken kjøremodus du velger, kan visse kjøredynamiske egenskaper påvirkes, for eksempel styring, fjæring, bremsing og gasspedal. Bilen drivstofforbruk og beregnede rekkevidde påvirkes også. Ulike kjøremodus gir mulighet for forskjellige justerbare innstillinger, knyttet til både kjøring og klima.

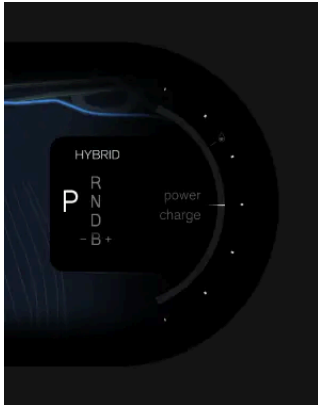

Den valgte kjøremodusen vises over det valgte giret i førerdisplayet.

Bilen har fem kjøremoduser:

- Hybrid** Dette er standardmodus og anbefales for daglig bruk. Den velges også automatisk hver gang du starter bilen. Når du kjører i hybridmodus, prioriterer bilen å bruke den elektriske motoren fremfor den drivstoffdrevne motoren. I visse situasjoner, eller hvis batterinivået blir for lavt, slår den drivstoffdrevne motoren inn for å sørge for at ytelsen eller komforten er som forventet.
- Ren (Pure)** I ren modus prioriterer bilen å bruke den elektriske motoren så mye som mulig. Denne modusen er bare tilgjengelig når batterinivået er høyt. Hvis batterinivået blir for lavt, går bilen automatisk over i hybridmodus.
- Allhjulsdrift^[1]** Allhjulsdrift-modusen forbedrer veigrepet og anbefales for bruk i glatte kjøreforhold eller hvis du skal taue.
- Off-road** Off-roadmodus er egnet når du kjører på veier med begrenset tilgjengelighet eller i ulendt terreng. Du kan også bruke off-roadmodus når du kjører på løst underlag, som dyp snø eller sand. Det aktiverer kontroll ved kjøring i nedoverbakke (Hill Descent Control), som gjør at bilen kan bremse på en mer kontrollert og aktiv måte i nedoverbakke.

(i) Nb!

Off-road

Off-roadmodus er bare tilgjengelig i hastigheter under 40 km/t (25 mph). Kjøring i høyere hastighet slår automatisk av off-road-modus. Hvis dette skjer mens du kjører i en bratt nedoverbakke, vil den automatiske bremseeffekten fra Hill Descent Control gradvis avta.

Drivstofforbruket kan øke når du kjører med off-roadmodus valgt.

Off-roadmodus er ikke beregnet på å brukes på offentlige veier.

^[1] AWD

8.4.1.1. Velge kjøremodus

Du kan velge kjøremodus i innstillingene.

Bilen er utstyrt med forskjellige kjøremoduser som egner seg til ulike kjøreforhold og situasjoner. Med valg av kjøremodus kan bilen justere kjøreegenskapene og dynamikken for den tiltenkte bruken, noe som kan føre til at visse innstillinger blir slått av. Du

Innholdet i denne førerveiledningen gjenspeiler brukerveiledningens tilstand på utskriftstidspunktet, og vil kanskje ikke være fullstendig gyldig i fremtiden. Du finner nærmere informasjon i den komplette versjonen av ansvarsfraskrivningen på første side.

kan velge kjøremodus i innstillingene.

Hybridmodus er valgt som standard hver gang du starter bilen.

i **Nb!**

Noen kjøremodus har ulike krav for at de skal være tilgjengelige, for eksempel krever ren modus et høyt batterinivå. Andre, som for eksempel power-modus, vil føre til høyere drivstofforbruk. Ta deg tid til å lese alt som står i veiledningen om de ulike kjøremodusene før du velger en av dem.

1. Trykk på bilsymbolet  i bunnlinjen og gå til **Innstillinger**.
 2. Gå til **Kjøring** → **Kjøremoduser**.
 3. Velg en kjøremodus.
- > Bilens kjøreegenskaper og innstillinger justeres, avhengig av hvilken kjøremodus du har valgt.

8.4.2. En-pedalskjøring

Du kontrollerer både bremsing og akselerasjon med gasspedalen når en-pedalskjøring er slått på.

En-pedalskjøring er tilgjengelig når du kjører i gir B, noe som også muliggjør manuell girskifting.

Når en-pedalskjøringen er aktiv, endres bremseeegenskapene ved bruk av gasspedalen. Når du trykker inn gasspedalen, akselererer bilen som normalt, men når du slipper opp pedalen, kobles bremsing inn. Jo mer du slipper opp pedalen, jo sterkere blir bremseeffekten. Ved å slippe opp gasspedalen helt vil du etter hvert stanse bilen helt.

Regenerativ bremsing prioriteres av en-pedalskjøring. Skivebremsene kan imidlertid brukes ved behov.

! **Viktig**

Husk på bremsepedalen

Det er grenser for hvor stor bremsekraft man kan oppnå ved å slippe opp gasspedalen ved en-pedalskjøring. For kraftig bremsing må du bruke bremsepedalen.

Hvis automatisk krypekjøring er slått på, vil ikke bremsing med bare en-pedalskjøring få bilen til å stoppe helt. Bruk i stedet bremsepedalen til å stoppe helt.

Glatte veiforhold

Bruk av en-pedalskjøring frarådes i glatte kjøreforhold.

8.4.3. Aktivere automatisk krypekjøring

Når rypekjøring er aktivert, kan bilen automatisk bevege seg sakte uten at du bruker gasspedalen. Automatisk krypekjøring kan slås på eller av i innstillingene.

Med automatisk krypekjøring kan du kjøre sakte uten å bruke gasspedalen. Når du starter bilen med krypefunksjonen aktivert, må du slippe bremsepedalen for å begynne å krypekjøre. Når bilen setter seg i bevegelse, trenger du ikke å bruke gasspedalen for å krypekjøre. Hvis bilen stopper opp et øyeblikk, kan du begynne å krypekjøre igjen ved å slippe bremsepedalen. Dette kan være nyttig i kjøresituasjoner som køkjøring eller på parkeringsplasser.

Hvis parkeringsbremsen er på, eller hvis autohold er aktiv, må du trykke på gasspedalen for å starte automatisk krypekjøring.

Tips

Hvis du trykker bremsepedalen hardt ned, stopper krypekjøring midlertidig samtidig som autobremser aktiveres, hvis denne funksjonen er slått på i innstillingene. Trykk inn gasspedalen for å starte krypekjøring igjen.

1. Trykk på bilsymbolet  i bunnlinjen og gå til **Innstillinger**.
2. Gå til **Kjøring** → **Kjøredynamikk** → **Krabbekjøring**.
3. Slå funksjonen på eller av.

8.4.4. Bruke startfunksjonen

Start kan brukes når du trenger maksimal akselerasjon fra stillestående, for eksempel når du starter bilen i en bratt bakke.

Startfunksjonen kan være nyttig når du starter bilen i en bratt oppoverbakke, da den gir maksimal gasspedal fra stillestående.

Nb!

Startfunksjonen bør brukes sparsomt, da den forårsaker slitasje på motoren.

Startfunksjonen er bare tilgjengelig fra stillestående og etter:

- Velge gir D.
- Valg av allhjulsdrift, hybrid eller kjøremodus.

1. Trykk bremsepedalen helt ned.

2. Trykk gasspedalen helt ned.
 3. Slipp bremsepedalen innen to sekunder.
- > Bilen starter med maksimal akselerasjon.

8.4.5. Stabilitetskontroll

Bilen har stabilitetskontrollsystemer som kan bidra til å unngå at bilen sklir eller skrenser.

Elektronisk stabilitetskontroll

Elektronisk stabilitetskontroll^[1] består av flere underfunksjoner som kan bruke bilens bremsesystem automatisk for å hindre bilen i å sladde eller spinne når bilen registrerer tap av veigrep eller styringskontroll. For å gjøre dette bruker ESC forskjellig bremsekraft på hvert enkelt hjul. Når dette inngrepet skjer, blinker symbolet for ESC i førerdisplayet.



Bilens stabilitetskontroll omfatter flere andre funksjoner, som:

Blokkeringsfritt bremsesystem ^[2]	Bilens blokkeringsfrie bremsesystem hindrer at bremsene blokkeres ved hard bremsing. Dette gir bedre bremseytelse og manøvrerbarhet og bidrar til å stabilisere bilen.
Tilhengerstabilisator ^[3]	TSA kan gripe inn hvis det oppdages sleng i tilhengeren ved sleping.
Antispinn- og trekkraftfunksjon	Disse funksjonene bidrar til å hindre hjulspinn når du akselererer.
Motorbremskontroll ^[4]	Bidrar til å forhindre at hjulene låser seg under motorbremsing på glatt underlag.
Kontroll av rullestabilitet	Reduserer faren for at bilen velter og går rundt i visse situasjoner, ved f.eks. en brå unnamanøver eller hvis bilen får skrens.
Off-roadmodus	Off-roadmodus er egnet når du kjører på veier med begrenset tilgjengelighet eller i ulendt terreng. Du kan også bruke off-roadmodus når du kjører på løst underlag, som dyp snø eller sand. Det aktiverer kontroll ved kjøring i nedoverbakke (Hill Descent Control), som gjør at bilen kan bremse på en mer kontrollert og aktiv måte i nedoverbakke.

Feil i stabilitetskontrollen

Hvis bilen oppdager en feilfunksjon i stabilitetskontrollen, vil den varsle deg med et symbol og en melding i førerdisplayet. Meldingen og symbolet avhenger av den oppdagede feilens art og alvorlighetsgrad. Hvis det elektroniske stabilitetskontroll-symbolet vises kontinuerlig i stedet for å blinke, kan dette tyde på en feilfunksjon i stabilitetskontrollen.

Les og følg alle instruksjoner i meldingen. Det anbefales å utbedre eventuelle ESC-feil så snart som mulig, selv om det er mulig å kjøre bilen med deaktivert ESC.



Noen ESC-feil kan bare være forbigående. Du kan prøve å slå av bilen og deretter slå den på igjen for å se om meldingen vedvarer. Hvis meldingen forsvinner, var feilen bare midlertidig.

 **Advarsel**

Stabilitetskontrollfunksjonene er et supplement til sikker kjøring. De verken reduserer eller erstatter behovet for at føreren er oppmerksom og konsentrerer seg om å kjøre trygt. Kjør bilen med samme fokus på sikkerhet som kreves for en bil som ikke har evne til å gripe inn.

[1] ESC

[2] ABS

[3] TSA

[4] EDC

8.4.6. Fjæring

Bilens fjæring er konstruert for å gi en behagelig kjøreeplevelse.

Bilens fjæring påvirker bilens komfort og kjøreegenskaper. Du kan justere fjæringens fasthet manuelt slik at den passer til dine kjørebehov.

 **Advarsel**

Støtdemperne inneholder gass under trykk. Støtdemperne må ikke varmes opp eller åpnes.

Feil knyttet til fjæring

Hvis bilen oppdager en fjæringsrelatert feil, vil den varsle deg med et symbol og en melding i ett eller flere av displayene. Meldingen og symbolet avhenger av den oppdagede feilens art og alvorlighetsgrad. Les og følg alle instruksjoner i meldingen.

8.4.6.1. Justering av fjæringen

Du kan justere bilens fjæring manuelt ved hjelp av justeringsknottene som er plassert over hvert av hjulene.

Bruk justeringsknottene til å justere bilens fjæringsinnstillinger. Det finnes en justeringsknott for hvert hjuloppheng.

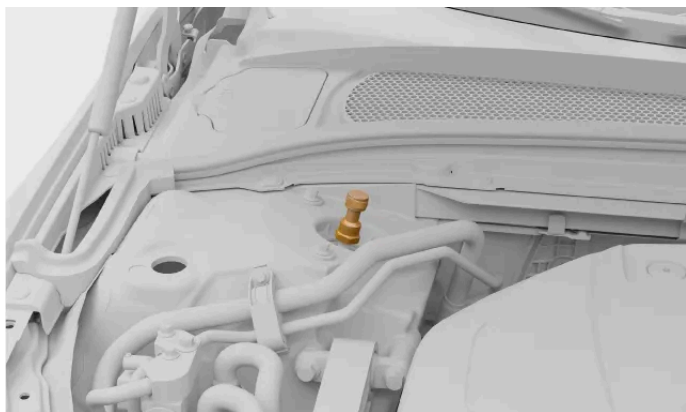

Forhjulene justeringsknott for fjæringen er plassert under panseret.

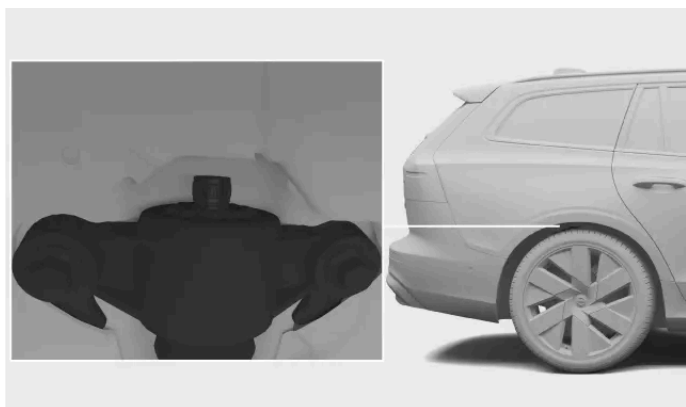

Bakhjulenes justeringsknott for fjæring er plassert over det aktuelle bakhjulet i hjulhusene.

Hver justeringsknott for fjæringen har en rekke innstillingsposisjoner. Jo lavere tall du velger, desto fastere blir fjæringen.

De anbefalte posisjonene er:

Høyytelsesposisjon Justeringsposisjon 4

Dynamisk posisjon Justeringsposisjon 10

Komfortposisjon Justeringsposisjon 15

! Viktig

Volvo anbefaler at du bruker samme fjæringsinnstilling på alle de fire hjulene.

Volvo påtar seg bare ansvar for de anbefalte fjæringsposisjonene.

Juster fjæringen ett hjul om gangen.

i Nb!

Bilen må heves ved hjelp av en jekk for å få tilgang til bakhjulenes justeringsknott for fjæringen. Les om jekkmodus i en egen seksjon i brukerhåndboken før du bruker en jekk.

Justering av forhjulenes fjæring

1.

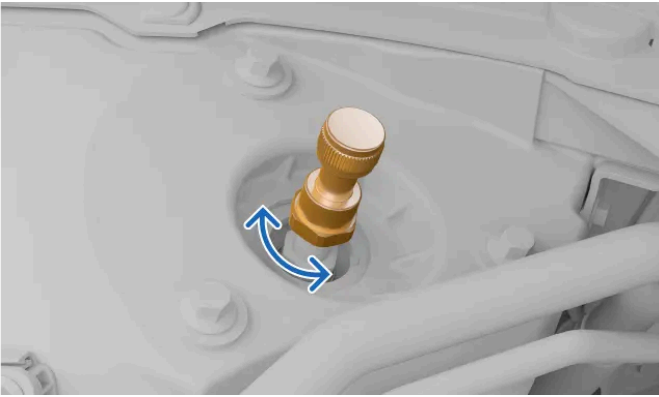

Vri justeringsknotten med eller mot urviseren for å velge en posisjon.

Vri justeringsknotten med urviseren til den stopper, for å velge posisjon 0. Dette gjør det enklere å følge med på tellingen av posisjoner senere.

2. Drei justeringsknotten mot urviseren for å velge ønsket innstillingsposisjon for fjæringen. Hver posisjon gir et hørbart klikk når du vrir på knotten.
3. Juster fjæringen ved det andre forhjulet på samme måte og til samme innstillingsposisjon.

Justering av bakhjulenes fjæring

4.

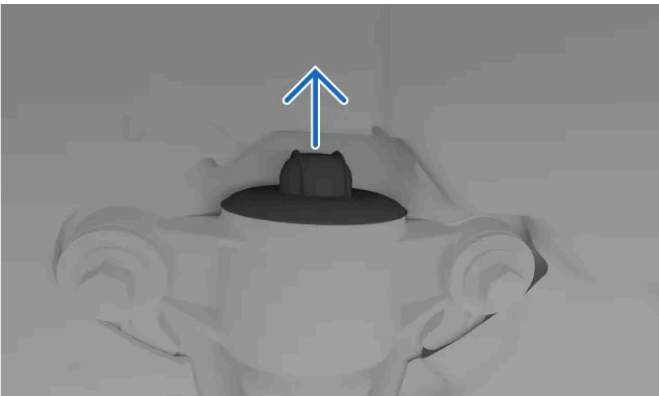

Bakhjulenes justeringsknott for fjæring er dekket av en gummihette.

Fjern gummihetten som dekker justeringsknotten.

5.

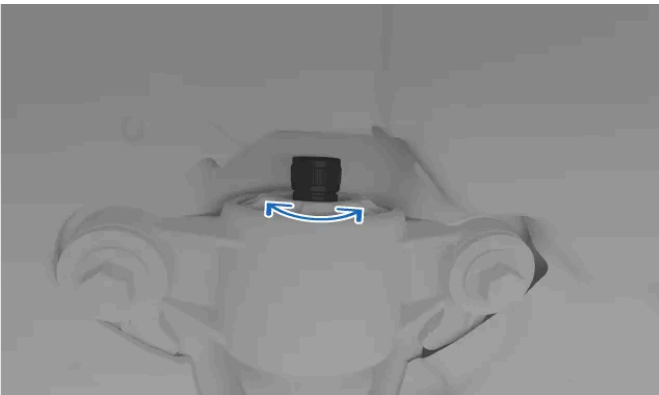

Vri justeringsknotten med eller mot urviseren for å velge en posisjon.

Vri justeringsknotten med urviseren til den stopper, for å velge posisjon 0. Dette gjør det enklere å følge med på tellingen av posisjoner senere.

6. Vri justeringsknotten mot urviseren for å velge ønsket innstillingsposisjon for fjæringen. Hver posisjon gir et hørbart klikk når du vrir på knotten.
 7. Sett på gummihetten igjen.
 8. Juster fjæringen ved det andre bakhjulet på samme måte og til samme innstillingsposisjon.
-

8.5. Rekkevidde

Bilens forventede rekkevidde vises i førerdisplayet og avhenger av flere faktorer.

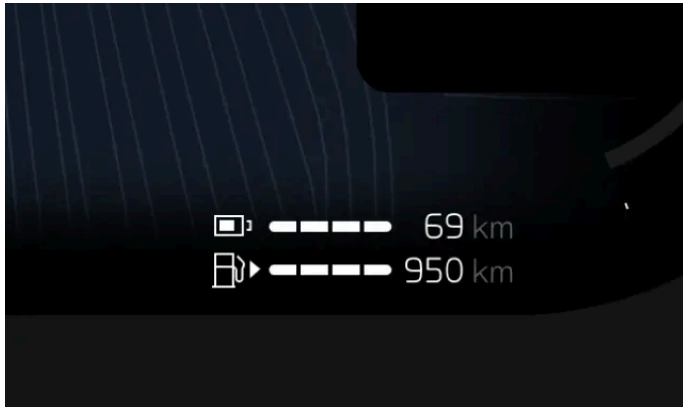

Rekkevidden avhenger først og fremst av bilens batteri, hvor mye drivstoff som er igjen på tanken, og kjørestilen din, men ytre forhold kan også spille inn. Batterinivået og forventet rekkevidde vises i førerdisplayet. Forventet rekkevidde regnes ut på grunnlag av kjøremønsteret ditt, både nåværende og tidligere.

Den viste rekkevidden er delt inn i hvor langt du kan kjøre med din nåværende ladetilstand og med ditt nåværende drivstoffnivå. Avhengig av kjørestil og valgt kjøremodus, prioriterer bilen å bruke enten den elektriske motoren eller drivstoffmotoren. Den viste rekkevidden er et estimat og kan variere tilsvarende.

Faktorer som påvirker bilens rekkevidde

Hvordan du kjører bilen, hvilke innstillinger eller funksjoner som er aktive, værforhold og trafikk kan alle påvirke bilens rekkevidde på forskjellige måter.

Hastighet	Kjøring i høy hastighet tapper batteriet raskere og øker drivstofforbruket.
Kjøremodus	Avhengig av hvilken kjøremodus du har valgt, prioriterer bilen den elektriske motoren og drivstoffmotoren forskjellig.
Bykjøring og trafikksituasjonen	Stadige hastighetsendringer med akselerering og bremsing vil gi høyere batteri- og drivstofforbruk enn kjøring med konstant hastighet.
Utetemperatur	Utetemperaturen kan påvirke batteriforbruket og rekkevidden.
Batteritemperatur	Et kaldt batteri er mindre effektivt og trenger mer energi for å varmes opp.
Forkondisjonering	Ved å forkondisjonere bilen kan du redusere behovet for energi til oppvarming av bilen som helhet og batteriet. Dette kan gjøres i klimainnstillingene.
Klimainnstillinger	Hvilke klimafunksjoner som er aktive, og i hvilken grad de påvirker batteri- og drivstofforbruket.
Dekk og dekktrykk	Dekktilstanden og dekktrykket kan påvirke rekkevidden.
Veiforhold og topografi	Veiens tilstand og eventuelle bakker kan påvirke bilens rekkevidde.
Trekking	Trekking av tilhenger krever mer kraft fra bilen og vil øke batteri- og drivstofforbruket. Dette står i forhold til hvilken type tilhenger bilen trekker.

Rekkevidde i kalde temperaturer

Bilens batteri kan bli negativt påvirket av kalde temperaturer. Når bilen har kaldt batteri, vises et snøfnugg  ved siden av batteriets rekkevidde. Dette viser at batteriets ladekapasitet og rekkevidde er redusert i forhold til normale forhold. Du kan unngå dette ved å alltid lade bilen når den står parkert, noe som kan være spesielt nyttig hvis du parkerer i kaldt klima.

Når batteriet varmes opp, for eksempel med forkondisjonering av bilen eller når du kjører, forsvinner snøfnuggsymbolet fra førerdisplayet.

Tilbakestilling til fabrikkinnstillinger og rekkeviddeverdi

Innholdet i denne førerveiledningen gjenspeiler brukerveiledningens tilstand på utskriftstidspunktet, og vil kanskje ikke være fullstendig gyldig i fremtiden. Du finner nærmere informasjon i den komplette versjonen av ansvarsfraskrivningen på første side.

Etter tilbakestilling til fabrikkinnstillinger, eller når bilen leveres fra fabrikken, er den beregnede rekkevidden basert på en sertifisert verdi. Når du har kjørt en stund med bilen, baseres i stedet den beregnede rekkevidden på det tidligere kjøremønsteret ditt.

8.5.1. Trippteller

Tripptelleren viser informasjon om bilens kjørelengde og gjennomsnittlige drivstofforbruk.

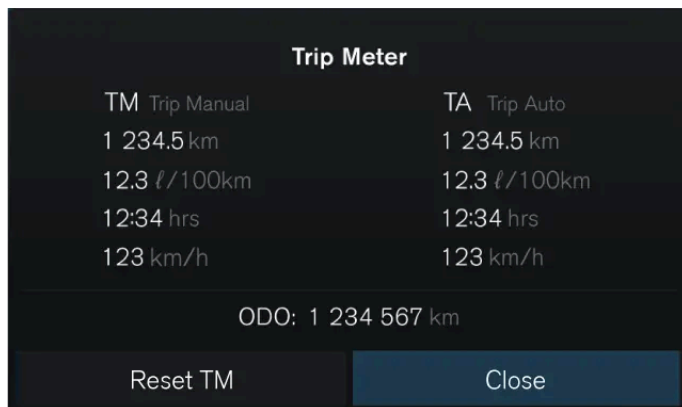

Bilen din har en trippteller og en kilometerteller. Tripptelleren kan vise informasjon om bilens kjørelengde og -tid, samt gjennomsnittlig drivstofforbruk og kjørehastighet.

Tripptelleren er delt inn i to separate seksjoner:

- Manuell trippteller
- Automatisk trippteller

Den manuelle tripptelleren kan tilbakestilles manuelt, mens den automatiske tripptelleren tilbakestilles etter fire timer hvis bilen ikke har blitt kjørt.

Kilometertelleren viser bilens totale kjørelengde og kan ikke nullstilles.

Tilgang til tripptelleren

Du kan åpne tripptelleren ved å trykke på bekreftelsesknappen  på rattknappens bryterpanel på høyre side. Tripptelleren vises nederst i tripptellervisningen.

Hvis du vil justere innstillingene for tripptelleren, kan du gjøre det via **Controls** i midtdisplayet.

8.5.1.1. Nullstille tripptelleren

Du kan nullstille bilens trippteller.

Du kan nullstille tripptelleren enten ved hjelp av rattknappene eller RESET -knappen på venstre ratthendel.

i **Nb!**

Du kan ikke tilbakestille den automatiske tripptelleren.

Tilbakestilling av tripptelleren ved hjelp av rattknappene

1. Trykk på bekreftelsesknappen  på rattets bryterpanel på høyre side.
 - > Tripptelleren vises i førerdisplayet.
2. Velg Tilbakestill.
 - > Den manuelle tripptelleren tilbakestilles.

Tilbakestilling av tripptelleren ved hjelp av rattknappen

3. Trykk på og hold inne RESET -knappen på venstre rathendel.
 - > Den manuelle tripptelleren tilbakestilles.

8.6. Styring

Gjør deg kjent med bilens styrerelaterte funksjoner.



Bilen er laget for å gi en intuitiv styreopplevelse med god respons. Juster kjørestillingen og velg ønsket rattfølelse før du kjører.



Tips

Styring og interaksjon med førerstøtte

Flere av bilens førerhjelpfunksjoner kan påvirke styringen. Les seksjonene i veiledningen om disse funksjonene for å få en bedre forståelse for hvordan de kan interagere med og påvirke styreopplevelsen.

Fartsavhengig rattrespons

Rattets motstand og fasthet endres med bilens hastighet. I lav hastighet er motstanden lav for presis manøvrering. I høy hastighet tilpasses styringen så den gir mer motstand.

Styrefølelse

Du kan justere styrefølsomheten med innstillingene i midtdisplayet. Styrefølsomheten påvirker rattmotstanden.

Styringsrelaterte feil

Hvis du merker at rattet er uvanlig tungt å dreie, eller hvis styringsrelaterte funksjoner^[1] ikke er tilgjengelige eller ikke fungerer korrekt, kan det skyldes en feil i styringssystemet.

Hvis bilen oppdager en styringsrelatert feil, vil den varsle deg med et symbol eller en melding i ett av eller flere displayeer. Meldingen avhenger av hvilken type feil det dreier seg om, og hvor alvorlig den er. Les og følg alle instruksjoner i meldingen.



Symbolet for feil i styringen kan vises i førerdisplayet hvis bilen oppdager en feil i styresystemet.

^[1] For eksempel filassistanse eller Pilot Assist

8.6.1. Ratt

Gjør deg kjent med rattet og noen av rattets kontroller og funksjoner.

Du kan bruke rattet til mer enn bare å styre bilen.



Elektrisk oppvarmet ratt

Rattet har innebygget oppvarming. Funksjonen kan slås på manuelt eller settes på automatisk aktivering.

Juster rattposisjonen

Rattet kan justeres så det tilpasses kjørestillingen din.

Kontrollknapper på rattet

Rattet har knapper som kan kontrollere visse funksjoner, innstillinger og justeringer.

Horn

Knappen for hornet er plassert midt på rattet, og er merket med hornsymbolet .

8.6.1.1. Rattkontroller

Rattet har flere knapper og kontroller. De kontrollerer spesifikke funksjoner som hornet, men også visse innstillinger, justeringer og hva som vises i førerdisplayet.



- Horn
- Kontrollknapper
- Venstre hendel
- Høyre hendel

Kontrollknapper



Knappene på rattets venstre side kontrollerer funksjoner for fører støtte.



🔊 Øk innstilt hastighet eller gjenoppta

Innholdet i denne førerveiledningen gjenspeiler brukerveiledningens tilstand på utskriftstidspunktet, og vil kanskje ikke være fullstendig gyldig i fremtiden. Du finner nærmere informasjon i den komplette versjonen av ansvarsfraskrivningen på første side.

- Redusere innstilt hastighet
- ◀ Aktivere eller deaktivere intelligent fartsassistent^[1]
- ▶ Bytt mellom Pilot Assist og adaptiv hastighetskontroll
- ≡ Øk tidsintervallet til forankjørende kjøretøy
- ⊖ Reduser tidsintervallet til kjøretøyene foran

Knappene på rattets høyre side kontrollerer media og meny navigering i førerdisplayet.

- Bekreft eller velg
- ◀ Forrige, tilbakespuling eller venstre
- ▶ Neste, spol fremover eller til høyre
- ☰ Bytt mellom førerdisplaymoduser
- 🔊 Talestyring
- ▲ Øke volum eller opp
- ▼ Senke volum eller ned

Funksjonene til disse knappene avhenger av situasjonen, og de kontrollerer vanligvis det som vises i displayene.

^[1] ISA

8.6.1.2. Stille inn rattposisjonen

Du kan justere rattposisjonen så den passer kjørestillingen din.

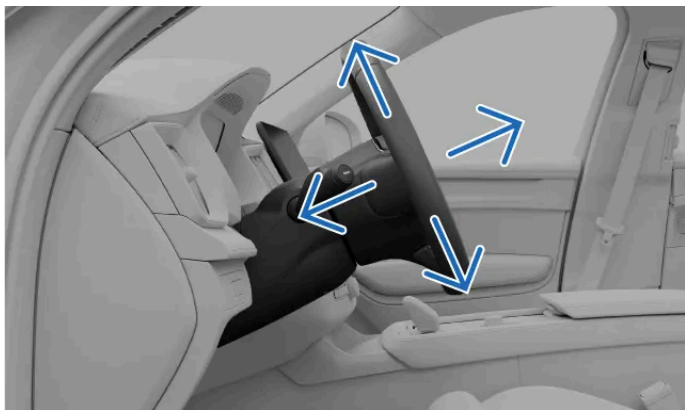

Å justere rattposisjonen er veldig viktig for kjørestillingen, og gir deg bedre komfort og kontroll over bilen.

 **Advarsel**

Rattposisjonen må kun justeres når bilen er parkert. Det må ikke gjøres mens du kjører.

! Viktig

Utildekket område rundt førerdisplayet.

Ikke heng eller legg gjenstander på rattstammen foran eller bak førerdisplayet. Førerdisplayet kan bli skadet hvis det befinnes seg en gjenstand der når rattposisjonen endres.

1. Skyv inn rattjusteringsspaken på rattstammen.



2. Grip rattet og juster rattstillingen.

Beveg rattet opp eller ned og bakover eller forover for å tilpasse det til kjørestillingen din.

3. Trekk opp rattjusteringsspaken for å låse rattposisjonen.

! Viktig

Når du er ferdig med å justere rattposisjonen, er det viktig å sørge for at andre deler av bilen er riktig justert. Kjørestillingen din er viktig, og påvirkes av mer enn rattjusteringen, for eksempel posisjonen til setet og speilene.

8.6.2. Justere styrefølelsen

Du kan aktivere fastere styrefølelse i innstillingene.

i Nb!

Bilen har fartsavhengig rattmotstand i tillegg til den manuelt justerte styrefølelsen. Det betyr at bilen automatisk justerer rattmotstanden etter bilens hastighet, slik at du får bedre kontroll og økt stabilitet.

Du kan bare få tilgang til innstillingene for styrefølelse når du står parkert eller kjører sakte uten å vri på rattet.

1. Trykk på bilsymbolet  i bunnlinjen og gå til **Innstillinger**.
2. Gå til **Kjøring** → **Rattmotstand** → **Fast**.
3. Aktivere fastere styrefølelse.

8.7. Bremseser

Bilen har flere typer bremsefunksjoner, både manuelle og automatiske.



Bilen har en rekke forskjellige funksjoner og evner når det gjelder bremsing.

Fotbrems	Den viktigste manuelle bremsemetoden. Å trykke på bremsepedalen kan koble inn regenerativ bremsing eller friksjonsbremsene, avhengig av kjøreforholdene.
En-pedalskjøring	Når en-pedalskjøring er aktiv, kontrollerer du både bremsing og akselerasjon med gasspedalen.
Regenerativ bremsing	Senker bilens fart ved å bruke bilens bevegelse til å lade batteriet. ^[1]
Friksjonsbremseser	Senker bilens fart med skivebremsene.
Parkeringsbrems	Holder bilen på plass når den er parkert.
Autohold	Setter automatisk på bremsen for å holde bilen stille når den har stoppet.
Automatisk bremsing	Dette er et generell begrep for bilens bremseinngrep. Flere fører støtte- og sikkerhetssystemer kan gripe inn og utføre bremsemanøvre av sikkerhetsgrunner eller praktiske årsaker.
Bremsing etter kollisjon	Automatisk bremsing etter alvorlige kollisjoner for å unngå ytterligere risiko.
Elektronisk stabilitetskontroll ^[2]	Bidrar til å unngå at bilen sklir eller skrenser, og andre stabilitetsrelaterte problemer, ved å bruke bremsene hver for seg automatisk.
Blokkeringsfritt bremsesystem ^[3]	Hindrer at bremsene blokkeres ved hard oppbremsing. Dette gir bedre bremseytelse, stabilitet og styring av bilen.



Bremselys

Bilens bremselys lyser automatisk ved bremsemanøvre. Lyset responderer på manuell bremsing ved bruk av bremsepedalen og en-pedalskjøring, og dessuten på bremsing fra et førerstøttesystem.

Nødbremselys

Ved bråbremsing, eller hvis ABS-bremsene aktiveres, kan bilens nødbremselys bli aktivert. Dette får bremselysene til å blinke som et varsel til kjøretøy bak deg. Bilens nødblinsklys kan også bli aktivert i slike situasjoner, men bare etter at bilen har redusert farten til under 10 km/t (6 mph).

^[1] Omgjør kinetisk energi til elektrisitet.

^[2] ESC

^[3] ABS

8.7.1. Fotbrems

Fotbremsen kobler inn forskjellige bremsemekanismer avhengig av situasjonen.

Fotbremsen aktiverer enten regenerativ bremsing eller friksjonsbremsene avhengig av hvor hardt du trykker ned pedalen. Lett bremsing aktiverer regenerativ bremsing, mens hardere bremsing kobler inn friksjonsbremsene.

Elektronisk kontrollert bremsing^[1]

Fotbremsen er elektronisk kontrollert. Siden bremsekraften overføres elektronisk i stedet for fysisk, er det ingen naturlige reaksjonskrefter som forplanter seg fra bremsene til pedalen.

Blokkeringsfritt bremsesystem^[2]

Bilens blokkeringsfrie bremsesystem hindrer at bremsene blokkeres ved hard bremsing. Dette gir bedre bremseytelse og manøvrerbarhet og bidrar til å stabilisere bilen.



Parkeringsbrems

Ved høye hastigheter bremses bilen ned i jevn hastighet ved å trekke i parkeringsbremsen og holde den inne. Dette er en reserveløsning som kan brukes i stedet for normal bremsing. Parkeringsbremsen må bare brukes på denne måten hvis du ikke kan bremse med bremsepedalen.

Kontroller ved oppstart

Flere bremsesystemer inngår i bilens kontroll ved oppstart. Alle bremsefeil som påpekes, må utbedres før du kjører.



Advarsel

Våte bremsler

Bilens bremselengde kan være lengre hvis bremseskivene er våte. Hvis de har blitt utsatt for vann, må du på en trygg måte bremse for å fjerne vann fra bremsene. Når du bremser med skivebremsene mens du kjører, varmes de opp slik at de tørker.

[1] Dette kalles også brake-by-wire, eller elektriske bremsler.

[2] ABS

8.7.2. Parkeringsbrems

Parkeringsbremsen holder bilen i ro når du står stille, for eksempel etter at du har parkert.

Parkeringsbremsen låser bilens bakhjul. Når bilen er parkert, overvåker bilen situasjonen og strammer grepet om nødvendig.

Ved å trekke i parkeringsbremsebryteren (P) i midtkonsollen når du står stille, aktiverer du parkeringsbremsen. Bilen kan automatisk sette på parkeringsbremsen i flere situasjoner.



Viktig

Parkeringsutstyr

Parkeringsgiret og parkeringsbremsen er ikke det samme. Selv om parkeringsgiret til en viss grad er i stand til å holde bilen i ro, er det ikke tilstrekkelig i alle situasjoner. Sørg for å koble inn parkeringsbremsen etter at du har parkert, da den påsatte bremsekraften er mye større. Dette er spesielt viktig når du parkerer i en skråning.

Førerdisplayet viser når bilen er i park og parkeringsbremsen er på.



Advarsel

Unngå å parkere i en bakke i vinterforhold. Dekkene kan miste veigrepet selv om parkeringsbremsen er på. Du har alltid ansvar for å parkere trygt. Varselsymbolet for parkeringsbremsen viser om parkeringsbremsen er av eller på.



Kontinuerlig lys viser at parkeringsbremsen er på. Blinking viser en feil på parkeringsbremsen.

i **Nb!**

Ved høye hastigheter bremses bilen ned i jevn hastighet ved å trekke i parkeringsbremsen og holde den inne. Dette er en reserveløsning som kan brukes i stedet for normal bremsing. Parkeringsbremsen må bare brukes på denne måten hvis du ikke kan bremse med bremsepedalen.

8.7.2.1. Sette på parkeringsbremsen

Koble inn parkeringsbremsen ved å trekke i parkeringsbremsbryteren i midtkonsollen.



Koble inn parkeringsbremsen manuelt ved å trekke i parkeringsbremsbryteren.

Bilen kan automatisk sette på parkeringsbremsen i flere situasjoner. Disse inkluderer når:

- du velger parkeringsgiret, P, når du står stille i en bratt helling.
- bilen har stått stille i autohold over lengre tid.
- du forlater bilen eller slår den av mens autohold er aktiv.

i **Tips**

Utløsning av automatisk parkeringsbrems

Parkeringsbremsen løses automatisk ut når du trykker på gasspedalen etter å ha valgt gir D eller R. Du må også ha beltespennen festet eller førerdøren lukket.

Sette på parkeringsbremsen manuelt

1. Når du har stanset, trekker du i bryteren for parkeringsbrems (P) i midtkonsollen.
- > Parkeringsbremsen aktiveres. P på parkeringsgir-knappen lyser, og symbolet for parkeringsbrems vises i førerdisplayet.



Løsne parkeringsbremsen manuelt

Innholdet i denne førerveiledningen gjenspeiler brukerveiledningens tilstand på utskriftstidspunktet, og vil kanskje ikke være fullstendig gyldig i fremtiden. Du finner nærmere informasjon i den komplette versjonen av ansvarsfraskrivningen på første side.

2. Trykk fast på bremsepedalen.
 3. Trykk på bryteren for parkeringsbrems (P).
- > Parkeringsbremsen er løsnet, og parkeringsbremsens symbol i førerdisplayet forsvinner.

8.7.3. Autohold

Autohold hjelper deg å holde bilen stille etter at du har stoppet, slik at du kan slippe bremsepedalen.

Når bilen stopper helt, aktiveres autohold automatisk hvis funksjonen er aktivert.

Aktivering av autohold signaliseres av symbolet for aktivering av autohold i førerdisplayet.



For å gå ut av autohold og fortsette å kjøre i giret som er valgt, trykker du på gasspedalen.

i **Nb!**

Sette på parkeringsbremsen automatisk

Hvis autobremsen har vært aktiv i en lengre periode, aktiveres parkeringsbremsen automatisk. Dette kan også skje hvis du løsner sikkerhetsbeltet, åpner førerdøren eller slår av bilen mens autohold er aktiv.

Du kan aktivere eller deaktivere autohold ved hjelp av knappen for autohold (A) i midtkonsollen.

8.7.3.1. Aktivering av autobrems

Du kan aktivere eller deaktivere autobrems med knappen for automatisk hold i midtkonsollen.

Autobrems aktiverer automatisk bremsing etter at du har stanset. Du kan aktivere eller deaktivere autobrems ved å trykke på

knappen for automatisk hold i midtkonsollen.



1. Trykk på knappen for autobremis i midtkonsollen.
- > Autobremis er aktivert, og symbolet (A) lyser på knappen for autobremis.

(i) Nb!

Deaktivering av autobremis

Du kan deaktivere autobremis på samme måte som du aktiverte den. Bare trykk på knappen for autobremis i midtkonsollen. Autobremis-symbolet (A) på knappen vil ikke lenger lyse etter at du har deaktivert funksjonen.

Hvis autobremis er aktiv og bilen står stille, må du trykke på bremsepedalen og knappen for autobremis samtidig for å kunne deaktivere funksjonen.

Etter at autobremis er deaktivert, er det fortsatt mulig å få noe bremseassistanse når bilen står stille, for eksempel for å forhindre tilbakerulling når du starter bilen i en oppoverbakke.

8.7.4. Bremsing etter kollisjon

Bilen setter automatisk på bremsene når den registrerer en kraftig kollisjon. Dette kan redusere farene som er forbundet med nye sammenstøt.

I perioden like etter en kollisjon kan bilen fortsatt bevege seg i stor hastighet. Det er også stor fare for at føreren ikke har full kontroll over bilen, noe som kan føre til nye sammenstøt.

I en kraftig kollisjon^[1] reduserer automatisk bremsing bilens fart på en kontrollert måte, slik at bilen stopper. Å redusere farten er spesielt viktig hvis det er fotgjengere, kjøretøy eller gjenstander i bilens bane.

Bremselysene og nødblinskyene settes på under manøveren. Når bilen stopper, fortsetter nødblinskyene å blinke og parkeringsbremsen aktiveres.

i Nb!

Manuell overstyring

Ved å trykke på gasspedalen overstyres bremsemanøveren, slik at føreren kan velge et trygt sted å stoppe.

Bremsing etter kollisjon krever at bremsesystemet er intakt etter kollisjonen.

^[1] Kollisjonens alvorlighetsgrad må overskride en bestemt grenseverdi for at bremsing etter kollisjon skal aktiveres. For eksempel at kollisjonsputene er utløst.

8.8. Girkasse

Bilen din har en automatisk girkasse, noe som betyr at girene velges automatisk slik at du kan kjøre så effektivt som mulig.



De tilgjengelige girene er:

- R Revers
- N Nøytral
- D Kjøre
- B Brems
- P Park

Å ha en automatisk girkasse betyr at du slipper å skifte gir manuelt under kjøring. Når du kjører i gir D, justerer bilen giret avhengig av kjørehastigheten din og effektbehovet.

Veiledning for giring og bremsing

Innholdet i denne førerveiledningen gjenspeiler brukerveiledningens tilstand på utskriftstidspunktet, og vil kanskje ikke være fullstendig gyldig i fremtiden. Du finner nærmere informasjon i den komplette versjonen av ansvarsfraskrivningen på første side.

Manuell girskifting er tilgjengelig i gir B. Når du har valgt, kan du gire opp eller ned ved å bevege girvelgeren til venstre eller høyre. Hvis du kjører for fort eller for sakte i forhold til det valgte giret, vil bilen automatisk skifte til et høyere eller lavere gir.

Gir B muliggjør også en-pedalkjøring, noe som betyr at du kan kontrollere både bremsing og akselerasjon med gasspedalen. Når du trykker inn gasspedalen, akselererer bilen som normalt, men når du slipper opp pedalen, kobles bremsing inn. Jo mer du slipper opp pedalen, jo sterkere blir bremseeffekten. Ved å slippe opp gasspedalen helt vil du etter hvert stanse bilen helt.

i **Nb!**

Kick-down-akselerasjon

Ved å trykke gasspedalen helt ned, utover den posisjonen som normalt anses som full akselerasjon, aktiverer du kick-down-funksjonen. Bilen girer ned til et lavere gir, noe som gir raskere akselerasjon. Dette kan være nyttig hvis du er i ferd med å kjøre forbi et annet kjøretøy.

Når gasspedalen slippes opp, vil bilen skifte opp til passende gir igjen.

Parkeringsutstyr

Parkeringsgiret kan velges automatisk i situasjoner der bilen tolker handlingene dine som om du er i ferd med å parkere og kjøre fra stedet. Disse situasjonene kan inkludere:

- Slå av bilen når den står stille i gir D eller R.
- Ta av deg sikkerhetsbeltet og åpne førerdøren mens bilen kjører sakte uten at du bruker bremse- eller gasspedalene.

Du kan også velge parkeringsgir ved å trykke på P-knappen ved siden av girvelgeren.



Når P er valgt, blokkeres girkassen mekanisk for å unngå utilsiktede girskift.

! **Viktig**

Parkeringsbrems

Parkeringsgiret og parkeringsbremsen er ikke det samme. Selv om parkeringsgiret til en viss grad er i stand til å holde bilen i ro, er det ikke tilstrekkelig i alle situasjoner. Sørg for å koble inn parkeringsbremsen etter at du har parkert, da den påsatte bremsekraften er mye større. Dette er spesielt viktig når du parkerer i en skråning.

Feil relatert til girkassen

Hvis det oppdages en feil med girkassen, for eksempel overoppheting, kommuniseres dette med en melding i førerdisplayet. Sørg for å følge eventuelle instruksjoner i meldingen.

8.8.1. Velge gir

Innholdet i denne førerveiledningen gjenspeiler brukerveiledningens tilstand på utskriftstidspunktet, og vil kanskje ikke være fullstendig gyldig i fremtiden. Du finner nærmere informasjon i den komplette versjonen av ansvarsfraskrivningen på første side.

Velg et gir ved å bevege girvelgeren bakover eller forover. Nåværende gir vises i førerdisplayet.



De tilgjengelige girene er:

- R Revers
- N Nøytral
- D Kjøre
- B Bremse
- P Park

Når du beveger girvelgeren,, kan du kjenne at den har to posisjoner i begge retninger. Velg R ved å bevege girvelgeren helt forover. Beveg velgeren helt bakover for å velge D.

Du kan velge nøytralt gir (N) ved å bevege girvelgeren til første posisjon i en av retningene og holde den der i noen sekunder. Girvelgeren går alltid tilbake til midtposisjonen mellom girvalg.

Velg B ved å bevege velgeren helt bakover mens du kjører i gir D. Dette gjør at du kan bremse ved å slippe gasspedalen ^[1], og muliggjør manuell girskifting. Flytt girvelgeren bakover igjen for å gå tilbake til gir D.

i **Nb!**

Det er bare mulig å velge gir D, R, N eller P når bilen står stille eller når du kjører i gangtempo.

Du kan ikke skifte gir mens bilen lades.

1. Trykk inn bremsepedalen ^[2].
2. • Beveg girvelgeren forover eller bakover for å velge ett av kjøregirene eller nøytral.
 - Trykk på P-knappen ved siden av girvelgeren for å velge parkeringsgiret, P.

> Valget vises i førerdisplayet.

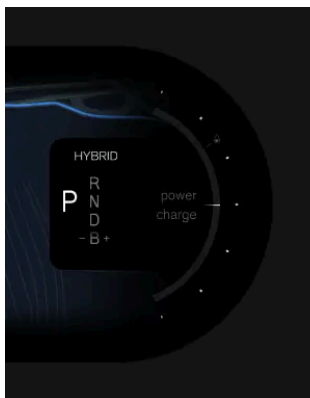

[1] En-pedalskjøring

[2] kun nødvendig hvis bilen står stille

8.8.2. Girskifte manuelt

Du kan skifte gir manuelt når du kjører i gir B.



Når du har valgt gir B, kan du skifte gir manuelt ved å bevege girvelgeren til venstre eller høyre.



Nb!

Girindikator

Girindikatoren i førerdisplayet viser nåværende gir, og forteller deg når du skal skifte gir ved å blinke med et pluss- eller minussymbol.

For å oppnå god drivstofføkonomi er det viktig å kjøre i riktig gir og skifte gir i tide.



Viktig

Manuell giring er bare tilgjengelig etter at du har valgt gir B.

Skifte til et høyere gir

- Flytt girspaken til høyre for å gire opp et gir.

Skifte til et lavere gir

- Flytt girspaken til venstre for å gire ned et gir.



Nb!

Hvis du kjører for fort eller sakte i forhold til det valgte giret, kan det føre til at bilen automatisk skifter til et høyere eller lavere gir.

9. Sikt, speil og utvendige lys.

Lær hvordan du kontrollerer bilens lys, speil og vindusviskere for å få bedre sikt når forholdene krever det.



Bilen sett forfra, med utvendige lys, speil og vindusviskere

Bilen er utstyrt med flere funksjoner som kan hjelpe deg med kjøringen. Enkelte er utviklet for å øke sikkerheten, mens andre gir bedre sikt. Enkelte funksjoner er utviklet både med tanke på sikkerhet og praktiske formål. Å lese denne seksjonen av veiledningen kan hjelpe deg å få en tryggere og mer komfortabel kjøreopplevelse.

9.1. Utvendige lys

Bilen har en rekke lysfunksjoner. Du kan velge mellom de ulike lysalternativene, og kontrollere dem.

Advarsel

Lyssystemer i bilen som er avhengige av detektering av lyset i omgivelsene, fratrar ikke føreren for ansvar for å sikre at korrekt lys brukes i alle situasjoner i henhold til lokale lover og trafikkregler.

Utvendig lys viser til alle de utvendige lysfunksjonene som påvirker sikten.



Plassering av kontroller for utvendig belysning

- 1 Du kontrollerer visse kjørellys, som lysmoduser, tåkelys bak og blinklys, med . Det finnes en knapp over knappen for tåkelys som for øyeblikket ikke har noen funksjon.
- 2 Du velger utvendige hjelpelys i midtdisplayet.
- 3 Knappen for nødblinklys er plassert under midtdisplayet.

Enkelte lysfunksjoner avhenger av bilens evne til å merke at det er dårlige lysforhold ute. Sørg for at bilens kameraer holdes rene og er godt vedlikeholdt. Hvis kameraenes sikt hemmes av skitt, kan de ikke gjøre jobben sin skikkelig. De må kunne innhente nok informasjon til å kunne dirigere bilens responser på en egnet måte.

i **Nb!**

Kondens i lysene

Utvendige lykter kan i korte perioder inneholde vann fra kondens. Dette er normalt, og alle utvendige lys er laget for å tåle dette. Kondens blir vanligvis luftet ut av lampehuset etter en viss tid.

9.1.1. Kjørellys



Kjørellys kombinerer automatiske atferder med direkte kontroller som gjør at du kan tilpasse dem til alle situasjoner eller siktforhold.

! **Viktig**

Føreren er alltid ansvarlig for å sørge for at bilen kjører med en lysmodus som egner seg i de gjeldende kjøreforholdene og følger de lokale trafikkreglene.

Utvendig belysning

Du kan velge mellom flere utvendige lysmoduser ved å dreie ringen på venstre ratthendel.

AUTO	Auto	Automatisk lysmodus ^[1] gjør at bilen automatisk kan detektere og beregne hvilken lysmodus som egner seg best i de gjeldende lysforholdene.
	Nærlys	Du kan manuelt velge nærlys for å ha frontlysene fast innstilt på nærlys uten adaptive funksjoner.
	Posisjonslys	Posisjonslysene er belysningspunkter rundt bilen som gjør bilen mer synlig for andre trafikanter.
0	Av	0 deaktiverer alle lysmoduser. ^[2]
	Automatisk fjernlys	Automatisk fjernlys gjør at fjernlyset automatisk reagerer på trafikk foran. ^[3]

Ekstralys

Du kan styre fjernlyset og blinklyset med den venstre ratthendelen.

Nødblinklysene kan brukes til å advare andre trafikanter om potensielle farer. Du kan slå dem på eller av ved å trykke på knappen under midtdisplayet.

Det finnes flere lys som kan slås på eller justeres, for eksempel disse:

- Tåkelys bak** Symbol for tåkelys bak. Du aktiverer den med knappen på venstre ratthendel.
- Kontroll av tilhengerlys** Du kan kjøre tester fra midtdisplayet for å kontrollere lysene på en tilkoblet tilhenger.

^[1] AUTO

^[2] Enkelte utvendige lys kan bli værende på når man kjører, avhengig av regelverket i ulike markedsregioner.

^[3] Den dreibare ringen fjærer tilbake til AUTO når du velger automatisk fjernlys.

9.1.1.1. Bruk av kjørellysene

Gjør deg kjent med lysbetjeningen på venstre ratthendel.

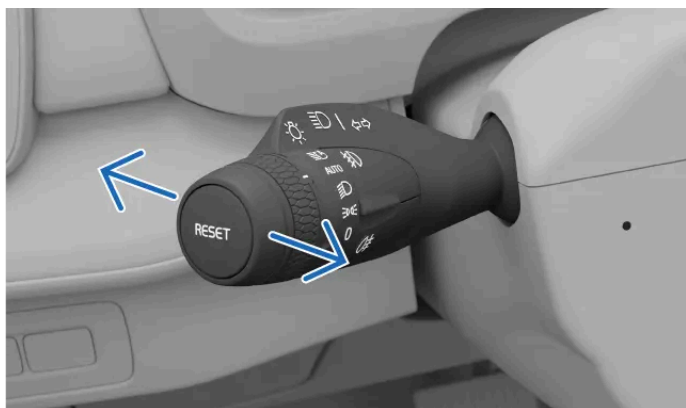

De horisontale hendelposisjonene

Du kan bevege venstre hendel forover eller bakover for å skifte mellom ulike lysvalg.

De tilgjengelige valgene er:

- Fjernlys på
- Fjernlys av
- Blink med fjernlys (lyshorn)

Manuelt fjernlys

- Når den automatiske lysmodusen ^[1] eller det manuelle nærlyset er valgt på venstre ratthendels dreiering, kan du slå det manuelle fjernlyset på eller av ved å skyve eller trekke i hendelen.

Automatisk fjernlys

- Når det automatiske fjernlyset er aktivert på venstre ratthendels dreiering, kan du deaktivere det automatiske fjernlyset ved å trekke hendelen helt inn. ^[2]

Blink med fjernlys (lyshorn)

- Trekk venstre ratthendel litt innover for å blinke med fjernlyset (lyshorn).

^[1] AUTO

^[2] Dreieringen fjærer alltid tilbake til AUTO når du velger automatisk fjernlys.

9.1.1.2. Fjernlys

Fjernlysene er viktig for god sikt når du kjører. Det finnes ulike tilstander som du kan bruke ved behov.

Viktig

Husk at evnen din til å se veien godt i forhold med dårlig lys er viktig ikke bare for din sikkerhet, men også for andre trafikanter og fotgjengere.

Fjernlyset er kraftigere og har lengre rekkevidde enn nærlyset. For å bruke fjernlyset må du først aktivere automatisk lysmodus ^[1] eller nærlys.

Du kan velge mellom automatisk fjernlys eller manuelt fjernlys.

Du aktiverer automatisk fjernlys ved å dreie ringen på venstre ratthendel til symbolet for automatisk fjernlys . Ringen fjærer alltid tilbake til automatisk lysmodus ^{AUTO}.

Når automatisk fjernlys er slått på, tilpasser bilen automatisk lysstrålens mønster for å unngå å blende andre trafikanter.

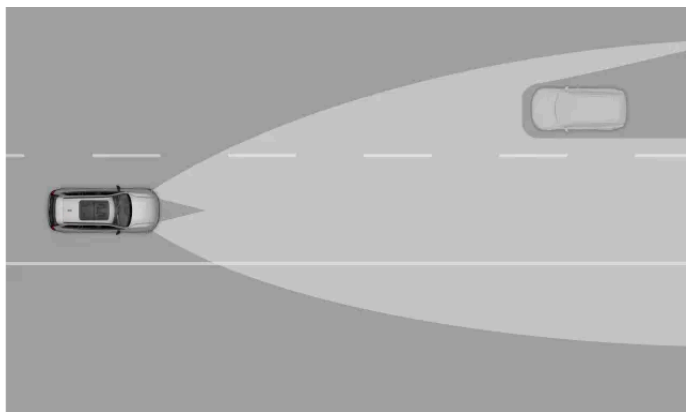

Det automatiske fjernlysets tilpasningsevner

i **Nb!**

Når det er slått på, aktiveres automatisk fjernlys bare i hastigheter over ca. 20 km/t (12 mph) i forhold med lite lys.

Det finnes symboler i førerdisplayet som viser hvilken fjernlysinnstilling som for øyeblikket er aktiv. Det gjelder:



Manuelt fjernlys er aktivt.



Automatisk fjernlys er slått på.



Automatisk fjernlys er aktivt.

! **Viktig**

Sørg for at bilens kameraer er godt vedlikeholdt og holdes rene. Hvis kameraenes sikt svekkes av skitt, vil de ikke kunne hente nok informasjon til å styre bilens lysrespons på en egnet måte.

[1] AUTO

9.1.1.3. Nærlys

Nærlys reduserer faren for å blende andre trafikanter.

Nærlys er del av automatisk lysmodus. Du kan imidlertid velge nærlys manuelt for å ha frontlysene fast innstilt på nærlys uten adaptive funksjoner.

 **Tips**

Dårlig belysning og mørke forhold

Hvis du har valgt automatisk lysmodus på venstre dreiering på hendelen, og bilen registrerer dårlig belysning eller mørke forhold, slår bilen automatisk på nærlyset. Når bilen registrerer bedre lysforhold igjen, for eksempel når du kjører ut av en tunnel, slår den automatisk av nærlyset.

9.1.1.3.1. Aktivere nærlyset

Nærlyset kan velges manuelt på dreieringen på venstre ratthendel.

Manuelt valg av nærlys tvinger frontlysene til å holde seg på nærlys.



Nærlyssymbolet på dreieringen på venstre hendel

1. Drei ringen på venstre ratthendel til nærlyssposisjonen .

Deaktiver nærlyset ved å velge en annen lysmodus.

9.1.1.4. Aktive kurvelys

Aktive kurvelys fungerer i svinger. De forflytter aktivt belyningsområdet i den retningen du styrer.



De aktive kurvelysene

Kurvelysenes formål er å øke oppmerksomheten din i forhold med dårlig lys når automatisk lysmodus er valgt på dreieringen på venstre hendel.

9.1.1.5. Slå på tåkelys bak

Hensiktene med tåkelysene bak er å varsle trafikanter bak deg om din tilstedeværelse i dårlig vær med vanskelige lysforhold.

Du må manuelt aktivere tåkelyset bak med knappen på venstre ratthendel.

(i) Nb!

- Tåkelyset bak kan ikke aktiveres hvis dreieringen på venstre hendel står på 0.
- Når posisjonslysene er valgt, aktiveres tåkelysene bak bare hvis tåkelysene foran er på.

1. Trykk på knappen merket med tåkelyssymbolet  på venstre ratthendel for å slå det på eller av.
- > Symbolet for tåkelys bak vises i førerdisplayet som tegn på at lyset er aktivt.

Tåkelyset bak slås av automatisk hvis du dreier dreieringen på venstre hendel til symbolet 0.

(i) Nb!

Når du kobler til en tilhenger, vil tåkelyset kanskje ikke lyse siden funksjonen for tåkelys bak i stedet overføres til tilhengeren. For sikkerhets skyld må du kontrollere at tilhengeren er utstyrt med tåkelys bak før du aktiverer tåkelyset bak.

9.1.1.6. Aktivere posisjonslysene

Posisjonslysene bidrar til å gjøre andre trafikanter oppmerksom på at bilen befinner seg der den gjør.

Posisjonslysene er nyttige når du har behov for å varsle andre trafikanter om hvor bilen befinner seg, for eksempel hvis du skal gå ut av bilen en liten stund.



Posisjonslyssymbol på dreieringen på venstre hendel

1. Drei ringen på venstre ratthendel til posisjonslyssposisjonen .

Posisjonslysene vil fortsette å lyse i lang tid etter at bilen parkeres. Deaktiver posisjonslysene ved å velge en annen primær lysmodus.

 **Nb!**

Åpning av bagasjerommet

Hvis du åpner bagasjerommet i dårlige lysforhold, aktiveres baklysene automatisk.

9.1.1.7. Nødblinsky

Hvis det er en potensiell risiko for trafikken omkring, bør du slå på nødblinskyene. Dette varsler andre trafikanter om at de må være ekstra forsiktige.

 **Viktig**

Det er førerens ansvar å bruke nødlysene i henhold til lokale lover og trafikkregler.

Knappen for nødblinklys er plassert under midtdisplayet.

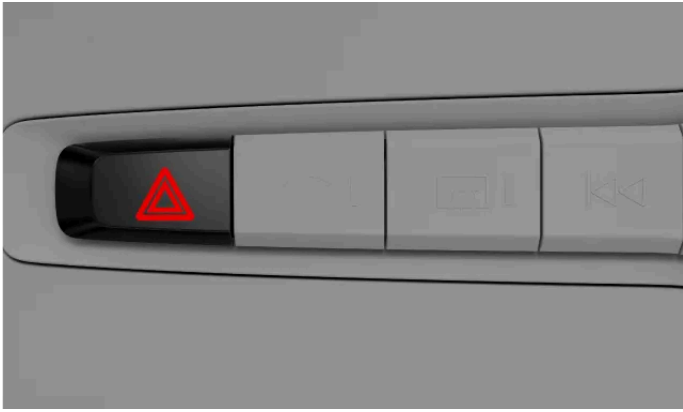

Plasseringen til knappen for nødblinklys under midtdisplayet

Status og interaksjonspunkt for kontroll av nødblinklysene vises av det tilhørende symbolet.



Automatisk aktivering

Nødblinklysene slås på automatisk når nødbremselysene utløses på grunn av bråbremsing. Du kan enten slå dem av igjen med knappen, eller la dem slå seg av automatisk når du begynner å kjøre igjen.

Ved en eventuell kollisjon

Nødblinklysene vil slå seg på automatisk ved en eventuell kollisjon.^[1]

^[1] Dette avhenger av lokale regler og regionale standarder.

9.1.1.7.1. Aktivere nødblinklysene.

Nødblinklysene er viktige for trygg kjøring. Sørg for at du vet hvordan du bruker dem.



Symbol for nødblinklys

Når du setter deg inn i bilen, vil knappen for nødblinklysene tennes for å vise at du kan bruke den.

1. Trykk på knappen for nødblinklys under midtdisplayet.

- > Begge blinklyssymbolene i førerdisplayet og nødblinklysknappene blinker samtidig i samme rytme som lysene. Du vil også høre en tikkelyd.

9.1.2. Bruk av blinklysene

Bruk blinklysene til å vise hvilken vei du har tenkt å svinge. Kontrollene er plassert på venstre ratthendel.

Blinklysene har to typer aktivering: rask og standard. Når blinklysene blinker, vil du høre en tikkelyd og se et blinklyssymbol i førerdisplayet.



Blinklysene på venstre hendel

Hurtig blinking

1. Beveg den venstre ratthendelen litt opp eller ned og la den fjære tilbake til midten.

- > Blinklysene blinker tre ganger før de slår seg av.

Standard blinking

2. Beveg venstre ratthendel opp for å slå på høyre blinklys, og ned for å slå på venstre blinklys.

- > Blinklysene fortsetter å blinke til du retter opp rattet etter å ha svinget.

i Nb!

Du kan avbryte blinklysene ved å bevege venstre ratthendel tilbake til utgangsposisjonen.



Funksjonsfeil i blinklys

Dersom det oppstår en funksjonsfeil eller skade på blinklyset, vil det tikke og blinke dobbelt så raskt som vanlig, og symbolet for funksjonsfeil vil bli vist i førerdisplayet .

9.1.3. Utvendige ekstralys

Det finnes lysfunksjoner som gjør det enklere å se når du går i retning bilen.

Hilselys

Visse lys aktiveres automatisk i en kort periode når du nærmer deg bilen og låser den opp.

Veiviserlys

Når du låser og forlater bilen, kan den gi ekstra belysning rundt eksteriøret i kort tid.

9.1.3.1. Hilselys

Bilen kan bruke hilselys til vise at den kjenner deg igjen når du kommer.

Du aktiverer funksjonen i midtdisplayet.

Hilselys

En kort lyssekvens utløses når du nærmer deg bilen og låser den opp.

9.1.3.1.1. Slå på hilselys

Du kan slå på hilselyssekvensen for når du låser opp bilen.

Hilselysene viser en kort lyssekvens og gir bedre sikt når du nærmer deg og låser opp bilen.

1. Trykk på bilsymbolet  i bunnlinjen og gå til **Innstillinger**.
2. Gå til **Kontroller** → **Låsing** → **Velkomstlys**.
3. Slå hilselysene på eller av.

Innstillingene for hilselys holder seg aktive til du slår dem av.

9.1.3.2. Veiviserlys

Ledelyset hjelper deg å se og bli sett når du er utenfor bilen. Dette er nyttig når du har parkert på et mørkt sted.

Ledelyset gir ekstra belysning rundt bilen i kort tid når du låser og forlater den. Du kan aktivere ledelyset ved hjelp av den venstre ratthendelen.

9.1.3.2.1. Aktivere ledelys

Finn aktiveringskontrollene for ledelys.

 **Nb!**

Forsikre deg om at bilen står stille og er slått av før du aktiverer ledelyset.

1. Skyv venstre ratthendel fremover og slipp den.
 - > Et varsel vises i førerdisplayet for å indikere at ledelyset er aktivt. Den ytre belysningen, som posisjonslysene, frontlysene og nummerlyset, slås på.
2. Gå ut av bilen og lås døren.

Ledelyset er aktivt i omtrent ett minutt.

Innholdet i denne førerveiledningen gjenspeiler brukerveiledningens tilstand på utskriftstidspunktet, og vil kanskje ikke være fullstendig gyldig i fremtiden. Du finner nærmere informasjon i den komplette versjonen av ansvarsfraskrivningen på første side.

9.2. Speil

Bakspeilet og de to sidespeilene er viktige for å kunne følge med på trafikken. Juster sidespeilene etter dine egne behov før du kjører.

Bakspeil

Du kan justere bakspeilet i kupeen ved å bevege det manuelt.



Tips

Bruke den automatiske avblendingsfunksjonen

Automatisk avblending kan redusere skarpt lys fra speilet. Automatisk avblending utløses bare når det detekteres dårlige lysforhold utenfor bilen. Sørg for at den automatiske avblendingsfunksjonen er slått på, for å unngå å bli blendet.

Sidespeil

Du kan justere og tilbakestille sidespeilenes posisjon samt felle inn speilene ved hjelp av kontrollene i dørspilknappene på førerdøren.



Kontroller for justering av sidespeilene

Hvis du vil at sidespeilene skal felles inn automatisk når du låser bilen, kan du aktivere en innstilling for dette i låseinstillingene via midtdisplayet.

Sidespeilene er oppvarmet for å unngå at is og rim skal hindre sikten. Sidespeilene varmes opp automatisk når du aktiverer avriming/defrost bak.



Advarsel

Sidespeilene er krumme for å gi bedre sikt. Gjenstander du ser i speilet, kan se ut som om de er lengre unna enn de faktisk er.

9.2.1. Aktivere automatisk avblending

Bakspeilet kan reflektere sterkt lys, for eksempel frontlysene på andre biler. Dette kan føre til en blendende effekt, men bilens automatiske avblending motvirker dette.

Slå på automatisk avblending for å unngå å bli distraheret av lys bakfra. For din egen komforts skyld bør du aktivere funksjonen før du begynner å kjøre. Du slår den av på samme måte som du slår det på.

Nb!

Hvis lyssensorene for bakspeilet er blokkert på en måte som gjør at lyset ikke når frem til dem, vil den automatiske avblendingen bli redusert. For eksempel kan parkeringstillatelser eller solskjermer hindre lyset i å nå sensorene.

1. Trykk på bilsymbolet  i bunnlinjen og gå til **Innstillinger**.
2. Gå til **Kontroller** → **Speil og vindusviskere** → **Automatisk dimming av bakspeil**.
3. Slå funksjonen på eller av.

9.2.2. Justere sidespeilene

Før du begynner å kjøre, må du sørge for at sidespeilene justert slik at du har god sikt bakover.

Du må slå på tenningen for å kunne justere sidespeilene. Dette gjør du ved å vri startknappen med klokken og slippe den igjen.

1. Velg sidespeilet du vil justere ved å trykke på den tilhørende knappen på knappepanelet på førerdøren.
 - Trykk på L -knappen for å justere det venstre speilet.
 - Trykk på R -knappen for å justere det høyre speilet.
- > Knappen lyser for å indikere at du kan justere det valgte sidespeilet.
2. Bruk bryterpinnen i knappepanelet til å justere speilets posisjon.
3. Trykk på L eller R igjen for å fullføre justeringen av speilet.
- > Knappens lys slukkes for å indikere at speilet er justert.



Tips

Manuell vipning av sidespeilene når bilen står i revers

Du kan også vippe sidespeilene når bilen står i revers. Dette kan være nyttig når du parkerer, slik at du kan se fortauskanten tydeligere. Bare trykk to ganger på knappen for sidespeilet du vil vippe, så vipper det nedover. Speilene går tilbake til utgangsposisjon når du skifter gir.

Automatisk vipning av sidespeilene ved rygging

Aktiver **Utvendige speil vinkles ved rygging** i innstillingene for kontroller, slik at sidespeilene automatisk vipres nedover når du setter bilen i revers. Speilene går tilbake til utgangsposisjon når du skifter gir.

9.2.3. Innfellbare sidespeil

Du kan felle inn og ut sidespeilene ved hjelp av knappene på knappepanelet på førerdøren.

Det kan være nyttig å felle inn sidespeilene når du parkerer eller kjører på trange plasser.

1. Trykk og hold inne knappene L og R på knappepanelet på dørpanelet på førerdøren samtidig i en kort periode.
 - > Sidespeilene begynner å felle seg inn når du slipper knappene.



Tips

Folde ut sidespeilene

Fold sidespeilene ut på samme måte som du foldet dem sammen. Speilene foldes ut i den posisjonen de var i før de ble felt sammen.

Automatisk innfelling når du låser eller låser opp bilen

Du kan aktivere eller deaktivere automatisk innfelling av sidespeilene når du låser eller låser opp bilen. Gå til innstillingene for kontroller via midtdisplayet og slå **Automatisk fellbare speil** på eller av.

Hvis du aktiverer automatisk innfelling, men deretter folder sidespeilene selv og låser bilen, vil ikke speilene foldes ut automatisk når du låser opp bilen. Du må bruke knappepanelet på førerdøren igjen for å folde ut speilene.

9.2.4. Tilbakestilling av sidespeilenes posisjon

Hvis du feller sidespeilene inn eller ut for hånd, må du tilbake stille speilenes posisjoner slik at bilen kan felle dem inn igjen.

Det kan hende at du må folde sidespeilene inn eller ut for hånd på grunn av ytre faktorer, for eksempel når speilene er frosset fast. Hvis du beveger speilene for hånd, kan ikke bilen automatisk felle dem inn eller ut. Du må tilbakestille sidespeilenes posisjoner ved hjelp av knappepanelet for sidespeil på førerdøren, slik at bilen kan bevege speilene igjen.

1. Fold sidespeilene ved å holde knappene L og R på dørpanelet på førerdøren inne samtidig i en kort periode.
 2. Fold sidespeilene ut ved å holde knappene L og R på knappepanelet på førerdøren inne samtidig i en kort periode igjen.
- > Speilenes posisjoner tilbakestilles, og den automatiske innfellingen fungerer igjen.

Hvis bilen fortsatt ikke kan felle sidespeilene, kan du prøve å tilbakestille posisjonene på nytt.

9.3. Viskere og spylere

Viskerne og spylerne fungerer sammen for å holde for- og bakruten ren og gjennomiktig.

Viktig

Før vindusviskerne aktiveres, må du forsikre deg om at viskerbladene ikke er frosset fast, og fjerne eventuell snø, rim eller is fra frontruten og bakruten.

Kontroller for viskere og spylere



Du kontrollerer viskerne og spylerne ved hjelp av høyre ratthendel.

Regnsensor

Hvis bilen oppdager vann på frontruten når regnsensoren er aktiv, starter viskerne automatisk.

Du kan trykke på regnsensorknappen på hendelen for å aktivere sensoren og vri på rullehjulet for å justere følsomheten. Regnsensoren forblir aktiv til du trykker på knappen igjen eller velger en annen modus for viskerne. Når regnsensoren er aktiv, kan du se et symbol i førerdisplayet.



Symbol for aktiv regnsensor

Spylere

Spylerdysene er integrert i viskerarmene for å gi effektiv fordeling av spylervæsken. Viskerbladene varmes automatisk i kalde forhold for å hindre at spylervæsken fryser til is.

Bilen varsler når det er på tide å fylle på spylervæske. Når spylervæsknivået er lavt, vises en melding i midtdisplayet.

! Viktig

Vedlikehold, påfylling og utskifting

- Skift ut viskerbladene regelmessig.
- Skift ut viskerbladene hvis de viser tegn til slitasje.
- Fyll på spylervæske når bilen melder om at det må gjøres.
- Unngå å bruke vindusviskerne uten at de fuktes av regn eller spylervæske. Dette kan føre til slitasje eller skader.

Sikkerhet ved bilvask

Slå regnsensoren av når du kjører inn i en vaskehall for å vaske bilen. Hvis ikke vil regnsensoren få viskerne til å begynne å gå, og det kan føre til skader.

9.3.1. Kontrollere frontruteviskerne

Du kan manuelt slå på vindusviskerne eller endre hvordan de fungerer.



Kontrollene for viskerne foran sitter på høyre ratthendel.

Det finnes ulike moduser for viskerne foran som du kan aktivere ved hjelp av den høyre hendelen. Modusene er:

-  Høy hastighet
-  Normal hastighet
- INT** Intervalltørking
- 0** Viskerne er slått av
-  Enkel pussing

Enkel pussing

- Trykk hendelen nedover og slipp den.

Velge modus for visker

- Skyv hendelen oppover eller nedover.

Aktivere regnsensor

- Velg modus 0 og trykk på regnsensorknappen .

Justering av regnsensorens følsomhet eller frekvens for viskerintervall

- Roter rullehjulet i enden av hendelen.

9.3.2. Kontrollere bakruteviskeren

Bakruteviskeren kan slås på og av manuelt.

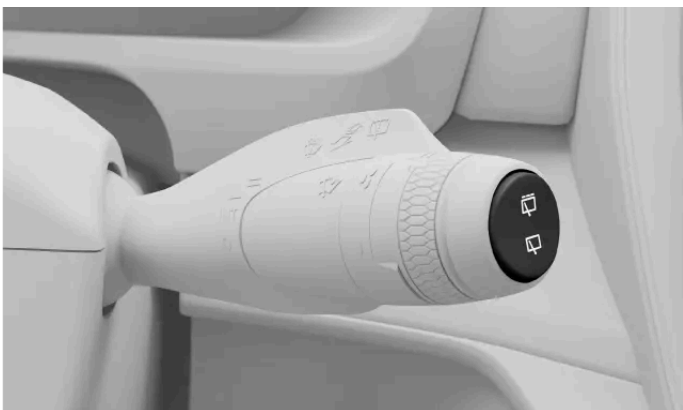

Kontrollene for viskerne bak sitter på høyre ratthendel.

Modusene for viskerne bak er følgende:

Innholdet i denne førerveiledningen gjenspeiler brukerveiledningens tilstand på utskriftstidspunktet, og vil kanskje ikke være fullstendig gyldig i fremtiden. Du finner nærmere informasjon i den komplette versjonen av ansvarsfraskrivningen på første side.



Intervallvisking



Kontinuerlig visking

Aktivering av visker og spylar bak

- Skyv hendelen forover.
- > Viskeren og spyleren bak aktiveres.

Velge modus for visker bak

- Trykk enten på knappen for periodisk sveip eller kontinuerlig sveip på enden av stilken for å velge modus for visker bak.

i **Nb!**

Automatisk visker bak når du rygger

Bakruteviskeren aktiveres automatisk hvis vindusviskerne foran er aktive mens du rygger. Hvis du skifter gir, slutter bakruteviskeren å viske bakruten.

Ved lave temperaturer aktiveres ikke bakruteviskeren automatisk mens du rygger. Dette er for å unngå skade på viskerarmen.

9.3.3. Slå på spylere

Aktiver vindusspylerne med høyre ratthendel.



Høyre bryterhendell i rattet

Viskere foran

- Trekk hendelen mot deg og hold den der i noen sekunder.

Innholdet i denne førerveiledningen gjenspeiler brukerveiledningens tilstand på utskriftstidspunktet, og vil kanskje ikke være fullstendig gyldig i fremtiden. Du finner nærmere informasjon i den komplette versjonen av ansvarsfraskrivningen på første side.

> Spylerne for frontruten aktiveres. Hvis fjernlyset eller nærlyset er på, blir frontlyktene også spylt.

Bakrutespyler

- Skyv hendelen bort fra deg og hold den der i noen sekunder.
- > Spyleren for bakruten aktiveres.

Når du slipper den høyre hendelen, går viskerne noen runder for å tørke bort overflødig væske.

Nb!

Lavt spylervæsknivå og spyling av frontlykter

Hvis spylervæsknivået er lavt, blir ikke frontlyktene spylt. Dette gjøres for å prioritere frontrutens spylere, slik at frontruten holdes ren og klar.

10. Førerstøtte og navigasjon

Førerstøtte er beregnet på å gi økt sikkerhet, bedre komfort og praktiske fordeler når du bruker bilen. Disse funksjonene hjelper deg med kjøringen, ruteplanleggingen og med å ta beslutninger på veien.



Førerstøttefunksjonene i denne bilen kan hjelpe deg med å kjøre, navigere og parkere. Enkelte er utelukkende laget for å øke sikkerheten, mens andre bare har praktiske formål. Enkelte funksjoner er utviklet både med tanke på sikkerhet og praktiske formål.

Når de brukes korrekt, kan førerstøttefunksjonene gjøre det mindre krevende å kjøre bil, hvilket reduserer distraksjoner og gir økt sikkerhet for deg og andre. De utnytter ofte bilens evne til å overvåke og følge med på omgivelsene. Enkelte funksjoner gir deg denne informasjonen for å gjøre deg mer oppmerksom, mens andre gir raske reaksjoner på farer som bilen oppdager.

10.1. Navigasjon

Bruk navigasjonsappen Google Maps til å få veibeskrivelser og trafikkinformasjon og til å finne nærmeste bensinstasjon.

Når bilen er koblet til internett, kan den kontinuerlig laste ned kart og trafikkinformasjon for å hjelpe deg å finne veien til en destinasjon. Navigasjonshjelp kan vises i bilens displayer.

Bilen kjenner til sin egen posisjon takket være GPS, og viser den i kartvisningene i bilens displayer.

Navigasjonsapp



Google Maps-symbol

Innholdet i denne førerveiledningen gjenspeiler brukerveiledningens tilstand på utskriftstidspunktet, og vil kanskje ikke være fullstendig gyldig i fremtiden. Du finner nærmere informasjon i den komplette versjonen av ansvarsfraskrivningen på første side.

Nb!

Siste appversjon

Oppdater appen hver gang en ny versjon blir tilgjengelig. Funksjonalitet og støtte for eldre versjoner kan variere.

Tips

Endre kartstørrelse

Du kan gjøre navigasjonskartet i startvisningen på midtdisplayet større ved å trykke på startknappen  under bunntlinjen. For å få kartet til å gå tilbake til sin opprinnelige størrelse, trykker du bare på Hjem-knappen igjen.

Funksjoner for tilkoblet navigasjon

Når bilen er koblet til internett, kan den få oppdatert navigasjonsinformasjon.

Trafikkinformasjon i sanntid	Du kan få trafikkinformasjon i sanntid hvis bilen er koblet til internett. For eksempel kan du se om trafikken går sakte. Linjer med forskjellige farger for ulike trafikksituasjoner vil bli vist på den valgte kartruten. Hvis internettforbindingen går tapt, forsvinner linjene etter en stund. Du får også informasjon om trafikkforhold langs ruten som er valgt, for eksempel veiarbeid eller ulykker.
Alternative ruter og omkjøringer	Når du angir en destinasjon i navigasjonsappen, blir den raskeste ruten foreslått, samtidig som innstillingene dine for navigasjon blir tatt med i beregningen. For eksempel kan du velge å unngå bompenger eller ferger. Den valgte ruten kan bli lagt om mens du kjører, for eksempel hvis det skjer en ulykke eller det oppstår et trafikkforhold som påvirker kjøretiden din.
Dele informasjon med andre kjøretøy	Koble Google-kontoen din til en aktiv brukerprofil for å få den samme Google Maps-informasjonen i bilen som i de andre enhetene dine. Destinasjoner som lagres i Google-kontoen din med andre enheter, som hjem, arbeid, favoritter og siste søk, blir da også tilgjengelige i bilen.

Kart uten nettilkobling

Når du er koblet til Internett, laster Google Maps automatisk ned kartdata basert på din nåværende posisjon, slik at de er tilgjengelige selv om bilen din har dårlig dekning eller ingen Internett-tilkobling. Du kan også velge å laste ned et kartområde selv. Denne funksjonen er tilgjengelig i innstillingene for Google Maps.

Informasjon som vises

Når en rute er lagt til, viser følgende reiseinformasjon om kjøreturen i midtdisplayet:

- Reisetid
- Distanse til neste destinasjon på ruten din, for eksempel et ekstra stopp
- Forventet ankomsttid
- Navnet på den neste destinasjonen på ruten din

Avhengig av valgt displaymodus viser førerdisplayet forskjellige mengder kart- og veibeskrivelsesinformasjon.

Navigasjonsinnstillinger

Du kan endre innstillingene for navigasjon i navigasjonsappen.



Advarsel

Unngå førerdistraksjoner

Unngå bruk av bilens systemer eller andre apparater som kan distrahere deg fra trygg kjøring. Alle handlinger som gjør at du ikke kan holde oppmerksomheten på veien og trafikken omkring deg, skal gjøres mens bilens er parkert.



Nb!

Begrensninger for navigasjon

- Navigasjonsfunksjonen er fra en tredjepartsleverandør. Tilgjengelighet, prosedyre og funksjonalitet kan variere over tid og fra region til region.
- Navigasjonsinstruksjonene kan av og til være mindre pålitelige en vanlig på grunn av faktorer som vær eller veiforhold.

Dårlig eller manglende internettforbindelse

Navigasjonsappen kan ha vanskelig for å finne en rute eller et signal når du befinner deg på et sted der internettkoblingen kan være forstyrret, som en tunnel eller et parkeringshus.

10.1.1. Finne og velge en navigasjonsdestinasjon

Finn destinasjonen ved hjelp av søkefeltet eller med en talekommando. Bilen foreslår ruter du kan velge mellom.

1. Trykk på app-biblioteksymbolet  i bunnlinjen, og åpne Google Maps.
2. Skriv inn en adresse eller destinasjon i søkefeltet.
 - > Det blir forslått en rute sammen med alternative ruter.
3. Velg ruten du foretrekker.
4. Velg start.
 - > Navigasjonsinstruksjonene starter.

10.2. Deteksjon av omgivelser og trafikk

Denne seksjonen tar for seg det viktigste om hvordan kameraer, radarer og andre sensorer fungerer, inkludert begrensningene deres. Å forstå hvordan bilen innhenter informasjon om omgivelsene, kan hjelpe deg å bruke funksjoner som er avhengige av disse evnene.

Bilens evne til å forstå omgivelsene beror på mange systemer og ulike typer sensorer. Bilens tolkning av dataene den innhenter, danner grunnlag for bilens atferd, spesielt når det gjelder fører støttefunksjoner.

Kameraer	Kameraer fungerer på en måte som ligner på det menneskelige øyet. Det de fanger, brukes til forskjellige formål, som er avhengige av kameraet. Det øvre foroverrettede kameraet hjelper for eksempel bilen å identifisere ting som trafikkskilt og veimerking, mens bildet fra det bakoverrettede parkeringskameraet vises i displayet.
Radarer	Radarer bruker radiobølger til å samle inn informasjon om bilens omgivelser. De kan fastslå avstanden til objekter og visse aspekter ved deres bevegelse. Denne informasjonen er nødvendig for mange funksjoner i bilen.
Parkeringsensorer	Disse sensorene bruker lydbølger til å detektere objekter på relativt kort avstand. De fungerer ved at de sender ut ultralydpulser som reflekteres tilbake til sensorene når de treffer et objekt.

Hvordan systemer fungerer sammen

De forskjellige deteksjonstypene utfyller hverandre. Av og til brukes de alene, og av og til sammen.



Viktig

Selv når de brukes sammen, kan ikke disse deteksjonssystemene takle alle forhold og trafikksituasjoner. Derfor er det viktig at føreren aldri gjør seg fullstendig avhengig av fører støttefunksjoner. Vær alltid oppmerksom på forhold og situasjoner hvor fører støttefunksjonenes prestasjoner påvirkes av funksjonenes begrensninger.

Generelle begrensninger for deteksjon og identifikasjon

Hver type deteksjon har sitt eget sett av begrensninger, men det er enkelte generelle ting man også må ta hensyn til.

- Bilen kan ikke alltid takle uforutsigbare eller uvanlige situasjoner. Når bilen har problemer med å tolke omgivelsene eller trafikksituasjonen, går dette ut over nøyaktigheten til bilens respons.
- Skade på bilen kan påvirke deteksjonen og funksjonene som bruker den. Bilen kan oppdage mange feil, men enkelte vil den kanskje ikke klare å oppdage selv. Derfor er det viktig å sørge for at bilen er i god stand og fungerer som den skal. Kontakt et autorisert Volvo-verksted hvis du har mistanke om feil på bilen eller du legger merke til skader på bilen.
- Begrensende faktorer og forhold kan, og vil ofte, forekomme samtidig. De kan forsterke hverandre og kombineres på måter som fører til feil respons fra bilen.

Begrensninger for detektering av hindringer

Detektering av hindringer hjelper bilen å identifisere visse stillestående objekter og objekter i bevegelse. Det kan enten være andre trafikanter, som fotgjengere eller syklister, eller andre kjøretøy, dyr, barrierer eller andre objekter. Hvis de befinner seg nær bilens kjørebane, kan de utgjøre en kollisjonsfare. Avhengig av omstendighetene kan bilen være i stand til å varsle eller gripe inn hvis objektet identifiseres korrekt. For alle typer objekter som bilen kan identifisere, er det mange faktorer som kan hindre korrekt identifikasjon. Eksempler på begrensende faktorer, situasjoner og hendelser er

- objekter og trafikanter som er nær hverandre, overlapper eller delvis blokkert
- objekter og trafikanter som går i ett med bakgrunnen
- objekter og trafikanter som beveger seg eller akselererer spesielt fort
- Uvanlige kjøretøy, som liggesykler, skurtreskere eller tilhengere med last med uvanlig form.

Innholdet i denne førerveiledningen gjenspeiler brukerveiledningens tilstand på utskriftstidspunktet, og vil kanskje ikke være fullstendig gyldig i fremtiden. Du finner nærmere informasjon i den komplette versjonen av ansvarsfraskrivningen på første side.

- sykler av en annen type eller størrelse enn en vanlig sykkel for voksne
- nye fremkomstmidler
- klær eller bårne gjenstander som endrer en fotgjengers silhuett
- fotgjenger på under 80 cm (32 tommer)
- hindringer som er vinklet på en måte som skaper en uvant silhuett
- dyrs størrelse og hastighet Katter og hunder er ofte for små til å bli pålitelig identifisert.

i **Nb!**

Eksempler på detektering av trafikk

Eksempler på forskjellige trafikkscenarier kan hjelpe deg å forstå enkelte av begrensningene til bilens deteksjonssystemer. Scenarier i den virkelige verden er ofte mer komplekse enn de illustrerende^[1] eksemplene i denne veiledningen.

Ute av syne og sen detektering

De forskjellige deteksjonssystemene rundt bilen er statiske og har begrenset rekkevidde og synsfelt. Hvis noe kommer inn i en deteksjonssone i en uvanlig vinkel, i høy hastighet eller svært nær bilen, kan det føre til rask respons. Dette reduserer sikkerhetsmarginene sammenlignet med en situasjon hvor tidligere detektering var mulig.

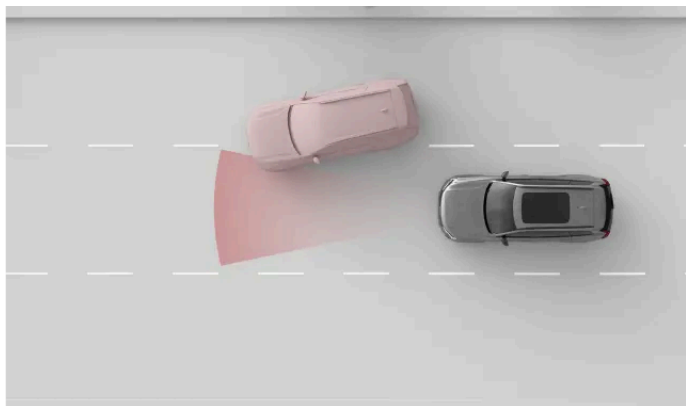

Frontradarens deteksjonssone har begrenset bredde. Hvis et annet kjøretøy skjærer inn like foran deg, kan detekteringen skje relativt sent og forårsake brå respons fra bilen din.

! **Viktig**

Plassering i kjørefeltet og små kjøretøy

Når det gjelder foroverrettet detektering, vektlegges midten av kjørefeltet mer enn de ytre delene. Kjøretøy kan unngå detektering hvis de ikke ligger i midten av kjørefeltet. Dette kan skje med alle typer kjøretøy, men risikoen er ekstra stor for små kjøretøy, som motorsykler. De fyller mindre av kjørefeltets bredde, og kan bevege seg mer fra side til side i kjørefeltet. Vær alltid ekstra oppmerksom på kjøretøy som ikke kjører i midten av kjørefeltet.

Form, størrelse og antall objekter

Detekteringen kan være mindre pålitelig avhengig av form, størrelse og antall objekter i en deteksjonssone. Målingen av avstanden til det nærmeste forankjørende kjøretøyet kan bli mindre nøyaktig avhengig av disse faktorene, spesielt hvis de inntreffer samtidig.

- Små objekter er vanskeligere å identifisere.
- Jo flere objekter, desto vanskeligere er det å identifisere de enkelte objektene.
- Objekter som er nær hver andre og overlapper, er vanskeligere å identifisere.
- Objekter med ujevne former, for eksempel med overheng eller utstikkende deler, er vanskeligere å identifisere.

Hvis det befinner seg et stort kjøretøy foran, kan det gjøre det vanskelig å identifisere et mindre kjøretøy, for eksempel en motorsykkel.

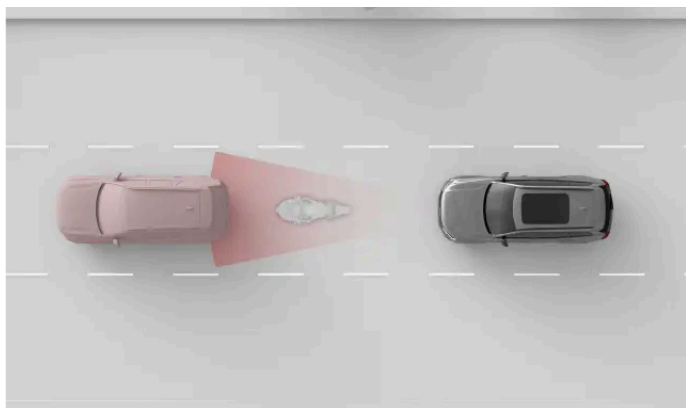

Motorsykkelen og bilen er nær hverandre og overlapper, og dermed er detekteringen av motorsykkelen mindre nøyaktig, siden den er minst.

! Viktig

Tilhenger foran

Detektering av tilhengere er ofte mindre pålitelig enn detektering av andre kjøretøy, på grunn av formen og høyden. Dette gjelder spesielt smale tilhengere, lave tilhengere og tilhengere med svært høyt lasteplan. Denne typen tilhenger har ofte ikke nok overflateareal i høyden som det foroverrettede deteksjonssystemet fokuserer på.

Vei og infrastruktur

Svinger i veien kan føre til at bilen feiltolker trafikksituasjonen. For eksempel kan den miste kontakten med et kjøretøy eller feiltolke hvilket kjørefelt et forankjørende kjøretøy ligger i.

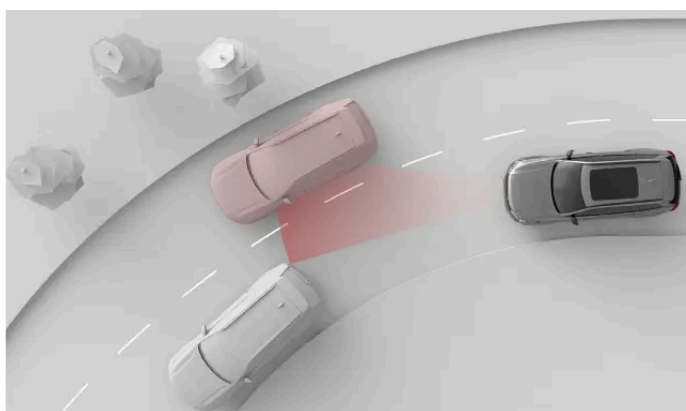

I en sving kan bilen foran forlate deteksjonssonen. Biler i kjørefeltet ved siden av kan også komme inn i sonen, noe som påvirker bilens oppfatning av avstanden til trafikken foran.



Veiforhold og uregelmessigheter

Både vanlige og uvanlige egenskaper ved veien kan gå ut over effektiviteten til bilens deteksjonssystemer.

- Skarpe svinger og dumper i veien kan midlertidig skjule deler av bilens omgivelser, for eksempel andre kjøretøy og veimerking.
- Ustandardisert eller uvanlig veiinfrastruktur kan bli feilidentifisert av bilen. For eksempel kan veiarbeid eller omkjøringer føre til motstridende veimerking eller flere sett med veimerking.
- Slitt veimerking eller slitte skilt vil kanskje ikke bli korrekt identifisert.

^[1] Deteksjonssystemene og bilens omgivelser er ikke gjengitt i riktig skala.

10.2.1. Plassering av kameraer, sensorer og radarer

Når du vet hvor de forskjellige komponentene bilen bruker til å kartlegge omgivelsene er plassert, er det enklere å holde dem frie for skitt, hindringer og skader.

Mange av bilens førerstøttefunksjoner avhenger av data fra komponenter som skanner og kartlegger bilens omgivelser, som kameraer, sensorer og radarer. Denne seksjonen viser ikke alle komponentene og nøyaktig hvor de er plassert, men den gir deg en generell oversikt over hvor de befinner seg. Områder som omtales i denne seksjonen, er spesielt viktig å holde rene. Skader i disse områdene kan også påvirke funksjoner som avhenger av komponenter som er plassert der.

 **Advarsel**

Rengjør regelmessig

Stedene der kameraene, sensorene og radarene er plassert på bilen, må rengjøres regelmessig og holdes frie for merker, objekter, skitt og andre potensielle hindringer. Hvis ikke kan bilens funksjoner gi feil eller redusert respons eller bli deaktivert.

Skrape frontruten

Området på frontruten like foran det foroverrettede kameraet har sin egen oppvarming for avriming og fjerning av snø og is. Ikke bruk isskraper på denne delen av frontruten, siden det kan lage riper i glasset. Riper eller skader på glasset kan påvirke eller begrense kameraets detekteringsevner.

Montert tilbehør

Vær oppmerksom på virkningen av tilbehør som er montert på bilen, for eksempel stativer eller utvendig lystilbehør. Selve tilbehøret eller lasten du legger til, kan være til hinder for kameraer, sensorer eller radarer.



- 1 Øverst i midten av frontruten er det plassert et foroverrettet kamera.
- 2 Bilens sidekameraer for parkeringshjelp er plassert i sidespeilene.
- 3 Det finnes en forovervendt radar og et parkeringshjelpkamera i emblemområdet foran på bilen.



- 1 Det finnes et parkeringshjelpkamera midt på bilens bakende.
- 2 Bilens bakende har også en radar i hvert av hjørnene.



Tips

Lokalisere parkeringssensorene

Det finnes flere parkeringssensorer langs bilens nedre kant. Du finner den nøyaktige plasseringen ved å se etter de knappeaktige små dekkplatene langs støtfangerpanelet.



Viktig

Rengjøring foran radarene

Hvis du finner skitt, snø eller is, eller hvis bilen signaliserer at en radar er blokkert, bør du ta hånd om dette så snart som mulig. Rengjør og avdekk alltid et stort område rundt radarene så hele synsfeltet deres er tillgjengelig.

10.2.2. Kameradetektering og begrensninger

Bilens kameraer observerer omgivelsene på lignende måte som menneskeøyet. Denne sammenligningen er nyttig for å forstå evnene og begrensningene deres.

Kameraer hjelper bilen å identifisere visse objekter og overflater som visuelt skiller seg ut fra bakgrunnen. Det omfatter ting som veimerking, trafikkskilt, fotgjengere og andre kjøretøy.

Kamerainformasjon i parkeringsvisningen kan gi deg en ekstra måte å følge med på bilens omgivelser på.

Lysforhold

Kameraer trenger lys for å fungerer, og påvirkes av lysforholdene.

- Sterke lyskilder, som solen, kan føre til lysglimt og refleksjoner som har negativ effekt på kameraets detekteringsevne.
- Dårlig lys kan ha negativ effekt på visse typer kameradetektering.
- Enkelte detekteringstyper krever forhold med svakt lys. Når det er mørkt, kan lyset fra andre kjøretøy kjennes igjen siden det skiller seg ut fra bakgrunnen.



Viktig

Kameradetektering i mørket

For at bilen skal kunne identifisere andre kjøretøy i mørket, må de andre kjøretøyene ha frontlysene og baklysene på, og være klart synlige. Selv om bilen også bruker andre typer detektering, som radar, kan det være den ikke har informasjonen som trengs for pålitelig identifisering av kjøretøy som kameraene ikke ser. Flere førerstøttefunksjoner kan påvirkes av dette, som sikkerhetsinngrep, kollisjonsvarsler og avstandsfunksjoner.

Sikt

Når føreren har dårlig sikt, betyr det vanligvis at kameraene også har dårlig sikt. Objekter som er vanskelige å detektere for menneskeøyet, kan av og til være vanskelige å detektere for kameraene også. Dette kan være objekter som er godt kamuflert

Innholdet i denne førerveiledningen gjenspeiler brukerveiledningens tilstand på utskriftstidspunktet, og vil kanskje ikke være fullstendig gyldig i fremtiden. Du finner nærmere informasjon i den komplette versjonen av ansvarsfraskrivningen på første side.

eller har en silhuett som ikke skiller seg ut mot bakgrunnen.

- Tåke, tett regn, snø eller støvstormer kan føre til betydelig begrenset sikt for kameraene.
- Vær oppmerksom på støv, vann eller snø på bakken som kan virvles opp i luften av bilen, annen trafikk eller vind.

Synsfelt og hindringer

Kameraer ser i den retningen de er rettet, og kun innenfor sitt synsfelt. Synsfeltet er forskjellig fra kamera til kamera, og avhenger av kameraets formål.

Hindringer begrenser hva kameraet ser. Hvert kamera ser omgivelsene fra stedet der det er montert, og alt som kommer inn i synsfeltet, blokkerer det som er bak hindringen. Objekter nær et kamera vil blokkere mer av kameraets synsfelt enn objekter som er lenger unna. Hvis bilen merker at et kamera er blokkert, kan det slå av enkelte funksjoner som er avhengige av det aktuelle kameraet.

- Sørg for at montert tilbehør, ekstrautstyr eller last som er montert på stativ utenpå bilen, ikke blokkerer deler av kameraets synsfelt. For eksempel kan taklast som strekker seg langt forover eller bakover, blokkere deler av det øvre synsfeltet til forover- og bakoverrettede kameraer.
- Tilhengere, sykkelstativer eller annet utstyrt montert på tilhengerfestet kan blokkere det bakoverrettede kameraets synsfelt.
- Skitt, is, snø, vanndråper og kondens på kameralinsene hindrer kameraenes sikt til en viss grad. I enkelte tilfeller kan bilen være i stand til å oppfatte at noe er i veien, og varsle deg om dette. Det anbefales likevel at du regelmessig undersøker kameraene og passer på at de er rene og frie for hindringer.



Advarsel

Rengjør regelmessig

Stedene der kameraene, sensorene og radarene er plassert på bilen, må rengjøres regelmessig og holdes frie for merker, objekter, skitt og andre potensielle hindringer. Hvis ikke kan bilens funksjoner gi feil eller redusert respons eller bli deaktivert.

Andre begrensninger

Hvis kameraene blir for varme, kan de midlertidig bli slått av for å beskytte dem mot skade. Dette kan skje når bilen startes etter å ha stått parkert i høy temperatur i kombinasjon med direkte sollys som treffer et kamera. Kameraet blir tilgjengelig igjen når det har kjølt seg tilstrekkelig ned.



Viktig

Skade på frontruten

Skader på frontruten i kameraområdet, inkludert små hakk, riper eller sprekker, kan ha negativ effekt på kameraet og funksjonene som bruker det. Dette kan føre til redusert funksjonalitet, upålitelig respons fra bilen og at funksjoner blir slått av. Hvis det oppstår skade, må du følge denne veiledningens separate anbefalinger for håndtering av skader på frontruten.

10.2.3. Radardetektering og begrensninger

Radarer bruker radiobølger til å samle inn informasjon om bilens omgivelser. De kan fastslå avstanden til objekter og visse aspekter ved deres bevegelse. Det er viktig å ikke blokkere radarene.

Det finnes flere radarer rettet i forskjellige retninger for å innhente informasjon om bilens omgivelser. Informasjonen brukes primært av førerstøttefunksjonene i bilen. Radiobølger sendes kontinuerlig ut, og reflekteres tilbake hvis de støter på et objekt. Når bølgene kommer tilbake, kan bilen for eksempel beregne objektets posisjon og bevegelse.

Radarer påvirkes ikke av lysforhold, og virker dermed like godt i solskinn som i fullstendig mørke.



Viktig

Ansvarlig bruk

Radarer og funksjoner som bruker dem, er supplementer til trygge kjørevaner. De verken reduserer eller erstatter behovet for at føreren er oppmerksom og konsentrerer seg om å kjøre trygt.

Deteksjonssone og synsfelt

Hver av radarene i bilen har sin egen deteksjonssone. Sonen begrenses av radarens synsfelt og rekkevidde.

Objekter i synsfeltet blokkerer det som er bak dem. Jo nærmere noe er radaren, jo mer blokkerer det radarens synsfelt.

- Hvis radaren er blokkert, kan visse funksjoner bli mindre effektive eller gi feil respons.
- Hvis bilen merker at en radar er blokkert, kan den slå av visse funksjoner.
- Ikke plasser eller monter noe foran eller nær bilens radarer. Dette omfatter klistremerker eller tape eller folie på bilens karosseri.
- Lakkskade foran en radar kan påvirke radarens prestasjoner. Kontakt et servicepunkt for å få reparert eventuelle skader nær radarene.^[1]
- Sørg for at eventuelt montert tilbehør, ekstrautstyr eller last på utsiden av bilen ikke blokkerer bilens radarer.
- Tilhengere, sykkelstativer og annet utstyr montert på tilhengerfestet, kan blokkere radaren slik at den og visse funksjoner blir utilgjengelige.
- Radarer er følsomme for oppsamling av skitt, is eller snø foran dem. Dette påvirker radiobølgene og kan svekke radarens evne til å detektere objekter. Bilen vil ikke alltid være i stand til å oppdage hindringer for radarene. I situasjoner der hindringer detekteres, formidler bilen dette med varsler i displayene. Det anbefales likevel at du regelmessig undersøker radarene og passer på at områdene rundt dem er rene og fri for hindringer.



Advarsel

Rengjør regelmessig

Stedene der kameraene, sensorene og radarene er plassert på bilen, må rengjøres regelmessig og holdes frie for merker, objekter, skitt og andre potensielle hindringer. Hvis ikke kan bilens funksjoner gi feil eller redusert respons eller bli deaktivert.

Andre vilkår og begrensninger

Andre radarkilder kan forårsake forstyrrelser og redusere effektiviteten til radarene i din bil.

^[1] Volvo anbefaler at all service og alle reparasjoner utføres av et autorisert Volvo-verksted.

10.2.4. Parkeringssensorens detektering og begrensninger

Parkeringssensorene gjør at bilen kan detektere objekter og avstanden deres fra bilen. De fungerer på relativt kort hold ved sakte manøvrering i trange omgivelser, for eksempel parkering.

Parkeringssensorene bruker lydbølger til å detektere hindringer nær bilen. De fungerer ved at de sender ut ultralydpulser som reflekteres tilbake til sensoren når de treffer et objekt eller en hindring. På den måten kan bilen måle avstanden til hindringer i deteksjonsretningen.

Informasjon fra disse sensorene er kun tilgjengelig i lav hastighet. De gir informasjon om avstander når parkeringsvisningen vises i displayet.



Viktig

Ansvarlig bruk

Parkeringssensorer og funksjoner som bruker dem, er supplementer til trygge kjørevaner. De verken reduserer eller erstatter behovet for at føreren er oppmerksom på bilens omgivelser og konsentrerer seg om å kjøre trygt.

Deteksjonsområde

Parkeringssensorene er vanligvis plassert relativt lavt nede på støtfangeren.

- Hindringer som er festet på støtter som er utenfor deteksjonsområdet, kan unnslipe detektering. Slike hindringer omfatter objekter som henger ovenfra eller objekter som strekker seg langt bort fra stedet der de er festet i bakken, for eksempel sperrer og porter.

Blokkerte sensorer

Parkeringssensorene kan bli blokkert slik at evnen til å detektere avstander og hindringer reduseres eller funksjonen blir utilgjengelig. For å unngå blokkerte sensorer eller få bedre forståelse for når de kan bli utilgjengelige, bør du ta hensyn til følgende:

- Hvis en sensor er blokkert, kan visse funksjoner bli mindre effektive eller gi feil respons.
- Tett regn eller snø kan føre til upålitelig detektering og at funksjoner som er avhengige av parkeringssensorene, blir utilgjengelige.
- Hvis bilen merker at en sensor er blokkert, kan den slå av visse funksjoner.
- Ikke plasser eller monter noe foran eller nær bilens sensorer. Dette omfatter klistremerker eller tape eller folie på bilens karosseri.
- Skader på karosseriet der sensorene er plassert, kan påvirke sensorenes ytelse. Kontakt et servicepunkt for å få reparert eventuelle skader i sensorområdene.^[1]
- Sørg for at eventuelt montert tilbehør, ekstraintstyr eller last på utsiden av bilen ikke blokkerer sensorene.

- Tilhengere, sykkelstativer og annet utstyr montert på tilhengerfestet, kan blokkere sensorene slik at detektering og visse funksjoner blir utilgjengelige.
- Parkeringssensorene er følsomme for oppsamling av skitt, is eller snø foran dem. Dette kan påvirke evnen deres til å detektere objekter. Bilen vil ikke alltid være i stand til å oppdage hindringer for parkeringssensorene. I situasjoner der hindringer detekteres, formidler bilen dette med varsler i displayet. Det anbefales likevel å inspirere sensorplasseringene regelmessig og sørge for at områdene rundt dem er rene og frie for hindringer.



Advarsel

Rengjør regelmessig

Stedene der kameraene, sensorene og radarene er plassert på bilen, må rengjøres regelmessig og holdes frie for merker, objekter, skitt og andre potensielle hindringer. Hvis ikke kan bilens funksjoner gi feil eller redusert respons eller bli deaktivert.

[1] Volvo anbefaler at all service og alle reparasjoner utføres av et autorisert Volvo-verksted.

10.3. Detektering av føreratferd

Visse sider av førerens atferd overvåkes kontinuerlig av bilen. Dette er viktig for flere førerstøttefunksjoner.

Detektering av føreratferd brukes til å kontrollere at visse forutsetninger er oppfylt når man kjører og bruker visse funksjoner. Et kamera plassert i bakspeilet overvåker kontinuerlig førerens oppførsel uten å gjøre opptak. Informasjonen fra dette systemet brukes av flere førerstøttefunksjoner.

Flere sider av førerens atferd overvåkes, inkludert:

- Hodet og kroppens stilling
- Øyebevegelser og fokus
- Tegn til at føreren er søvnig eller utmattet

En viktig del av overvåkingsystemet er å sjekke at føreren holder hendene på rattet.



Nb!

System for å forstå føreren

I tillegg til å følge med på førerens oppmerksomhet, følger bilen med på enkelte andre deler av kjøringen. Det gjelder blant annet om dørene er lukket og sikkerhetsbeltene festet når bilen kjører. De individuelle detekteringspunktene kombineres for å få et mer fullstendig bilde av førerens konsentrasjon, oppmerksomhet og atferd.

Informasjon fra atferdsdeteksjonssystemet kombineres for å finne ut om føreren konsentrerer seg om kjøringen. Dette omfatter å holde øye med trafikken og omgivelsene, og å være oppmerksom. Deteksjonssystemet kan gi deg varsler i førerdisplayet.

Pålitelige egenskaper og funksjoner

Innholdet i denne førerveiledningen gjenspeiler brukerveiledningens tilstand på utskriftstidspunktet, og vil kanskje ikke være fullstendig gyldig i fremtiden. Du finner nærmere informasjon i den komplette versjonen av ansvarsfraskrivningen på første side.

Systemet for føreratferdsdetektering følger med på førerens atferd for å fastslå om bilen brukes på en trygg måte. Hvis systemet blir blokkert eller detekterer misbruk fra førerens side, kan det utløse en respons fra flere andre av bilens egenskaper eller funksjoner.

Funksjoner som kan bli påvirket av systemet for føreratferdsdetektering, er blant annet:

Varsler om fører og distraksjon	Bilen din kan varsle deg hvis du virker trett, distraheret eller ukonsentrert.
Nødstopphjelp	I situasjoner der føreren ikke er i stand til å kjøre videre, kan bilen utføre et kontrollert stopp for å redusere faren for kollisjon.
Pilot Assist	Pilot Assists styrehjelp kan bli deaktivert hvis du virker ukonsentrert eller ikke reagerer på anmodninger om å holde hendene på rattet.

Vilkår og begrensninger

Systemet for detektering av føreratferd er avhengig av kameraer som detekterer og sporer. Selv om systemet er avansert, har kameraene begrenset sikt, noe som kan påvirke systemets deteksjonsevne. Les de separate seksjonen om vilkårene og begrensningene for bilens kameraer for å forstå hvordan funksjoner som avhenger av kameradetektering påvirkes.

- Sporing av oppmerksomhet krever uhindret sikt mot førerens ansikt.
 - Ting som oppbevares på feil måte, kan hindre sikten mot føreren. Det samme gjelder støv og skitt. Hold førerområdet rent og ryddig.
 - Visse typer klær og tilbehør kan skjule deler av førerens ansikt som må være synlige for sporing av førerens oppmerksomhet, for eksempel øynene.
- Skitt foran kameraet kan ha negativ innvirkning på dets deteksjonsevne.
- Visse forhold kan påvirke hvor godt bilen vurderer kjøringen og manøvreringen din. Dette kan videre påvirke hvor godt den kan fastslå tegn til konsentrasjonssvikt eller tretthet hos føreren.
 - Funksjoner som hjelper med plasseringen i kjørefeltet, kan av og til kompensere for manøvrering som ellers ville være tegn på manglende konsentrasjon hos føreren. Dette gjør det vanskeligere å gjenkjenne tegn til manglende konsentrasjon sammenlignet med kjøring uten assistanse.
 - Forhold som sterk vind eller ujevn veibane kan påvirke kjøringen din slik at den ligner kjøringen til en ukonsentrert fører. Dette kan potensielt føre til advarsler til tross for at du har en fullt fokusert sjåførbak rattet.

Viktig

Påvirke systemet

Ikke dekk til kameraet. Kameraet kan bli helt eller delvis skjult av gjenstander som henges eller plasseres på bakspeilet. Hvis kameraet skjules eller dekkes til, kan bilen varsle deg med en melding i førerdisplayet.

Ikke prøv å lure systemet for detektering av føreratferd med vilje. Systemet er der for å gjøre kjøringen så trygg som mulig. Ved å begrense systemets evne til å detektere en farlig situasjon, begrenser du også systemets evne til å gjøre sikkerhetsinngrep.

10.4. Sikkerhetsmessige inngrep og advarsler

Bilen har funksjoner som direkte eller indirekte bidrar til å unngå kollisjoner. Hvis bilen oppdager en farlig trafikksituasjon, kan den gripe inn ved å varsle føreren eller foreta en unntakende manøver.

Gode førervaner er grunnlaget for trygg kjøring. Som et ekstra lag med beskyttelse mot ulykker kan bilen varsle deg hvis den de-tekterer en situasjon som krever din oppmerksomhet eller inngripen straks. I tillegg til å gjøre føreren oppmerksom ved hjelp av varsler, kan bilen gripe inn både ved å styre og bremse for å unngå en kollisjon eller dempe virkningen av den.

Funksjoner som er beregnet på å gi varsler eller gjøre inngrep på forskjellige måter, er blant annet:

- Kollisjonsvarsler og demping av virkning av kollisjoner
- Avstandsvarsler
- Kjørefeltassistanse
- Blind Spot Information
- Varsler om førerens konsentrasjon og oppmerksomhet^[1]
- Varsler om kryssende trafikk bak bilen ved rygging^[2]
- Automatisk bremsing ved rygging^[3]
- Connected Safety



Tips

Hva er sikkerhetsinngrep?

Sikkerhetsinngrep er responser fra bilen i situasjoner der den identifiserer høy eller umiddelbar fare for kollisjon. Det kan bli gitt varsler for å gjøre føreren oppmerksom på farer slik at føreren kan reagere, men bilen er også i stand til å utføre nødmanøvere i form av styring eller bremsing avhengig av situasjonen. Enkelte typer advarsler og inngrep er alltid på, mens andre er del av funksjoner som du kanskje kan tilpasse eller velge å slå på eller av.

Sikkerhetsinngrep for å unngå kollisjoner

Når bilen oppdager fare for kollisjon, reagerer den i henhold til hvor mye det haster å gripe inn. Den kan identifisere objekter som fotgjengere, syklistene og kjøretøy som nærmer seg eller befinner seg i kjørebanelen din. Mange faktorer kan påvirke hvor tidlig og effektivt bilen kan oppfatte risikoen for en uønsket hendelse. Det finnes situasjoner som overgår bilens evner, og derfor er det helt nødvendig med gode førervaner.

Hvis bilen oppdager en økende risiko for kollisjon, kan varsler raskt eskalere til unnvikende manøvere fra bilens side. Hvis en trussel oppstår plutselig, kan bilen gjøre unnvikende manøvere umiddelbart.

Kollisjonsvarsler Når bilen oppdager fare for kollisjon, er første trinn å vekke førerens oppmerksomhet. Bilen kan varsle deg visuelt, med lyd eller med bremsepulser.

Bremsemanøvere Hvis bilen fastslår at det trengs umiddelbar handling, kan den bremse uavhengig av førerens handlinger. Dette kan skje samtidig som en styremanøver. Hvor kraftig bilen bremses i inngrepet, avhenger av situasjonen. En hindring som plutselig oppstår foran bilen, kan føre til at bilen bremses for fullt. Andre situasjoner kan kreve mindre bremsing for å unngå en kollisjon.

Styremanøvere Hvis bilen fastslår at det trengs umiddelbar handling, kan den styre uavhengig av førerens handlinger. Dette kan skje samtidig som en bremsemanøver.

Meldinger om sikkerhetsinngrep som er utført, vises i førerdisplayet.



Overstyre styre- og bremseinngrep

- Bilens styreinngrep kan alltid overstyres gjennom bevisst styring fra førerens side.
- For å overstyre et bremseinngrep, må du trykke hardt på gasspedalen. Forbi en viss terskel overstyrer du bremseinngrepet.

Øke respons ved unnamanøvrer

I visse forhold kan bilen øke styreresponsen^[4] i kort tid hvis den merker at du svinger unna for å unngå en kollisjon med en hindring foran bilen. Dette kan føles som en kortvarig økt respons og bevegelighet. Når dette skjer, vises det også et varsel i førerdisplayet.

Kjenne bilens evner

Bilens sikkerhetsinngrep kan skje plutselig og overraske deg. De kan forårsake ubehag til tross for fordelene de gir. Når du har kunnskap om bilen, føles sikkerhetsinngrepene mindre foruroligende når de inntreffer. Les alle varsler etter slike inngrep for å få bedre forståelse for hvorfor bilen griper inn.

Redusere antall inngrep og varsler

Hvor mange sikkerhetsinngrep og varsler du opplever, avhenger av kjøreforholdene og kjørestilen din. Visse kombinasjoner av faktorer kan føre til responser du opplever som unødvendige eller for følsomme. Generelt er den mest effektive måten på redusere antall varsler og inngrep på, å kjøre på en mer ansvarlig måte. Tilpass farten etter kjøreforholdene og hold trygg distanse til andre kjøretøy. Du kan også justere eller slå av visse funksjoner i innstillingene.

Balansere responsbehovet

Når bilen foreslår, veileder eller utfører en kjørehandling, regnes det som en respons. De fleste førerstøttefunksjoner har et eller annet sett av mulige responser. For eksempel, automatisk bremsing for å hindre en kollisjon med en bil som plutselig bremses foran deg, er en respons. Funksjoner som kan gi deg varsler og gjøre sikkerhetsinngrep, er laget for å begrense antallet unødvendige responser.

Hver av bilens responser har sitt eget sett med vilkår. Disse vilkårene kan være knyttet til trafikksituasjonen, bilens og førerens tilstand, og informasjon innhentet ved hjelp av bilens deteksjonssystemer. For at det skal komme en respons, må alle de påkrevde vilkårene være til stede og bilen må ha en høy grad av sikkerhet om at responsen er nødvendig. Etter hvert som en situasjon utfolder seg, evaluerer bilen vilkårene og behovet for respons kontinuerlig. Hvis behovet for respons eller vilkårene er usikre, vil ikke bilen gi noen respons.

Hvis føreren enkelt kan ta hånd om en potensielt farlig situasjon, foretrekkes det fremfor respons fra bilens side. Bilen kan utsette eller unngå en respons i situasjoner der du har muligheten til å ta hånd om situasjonen med manøvrering som ikke er nødpreget. Dette bidrar til å redusere antallet unødvendige varsler og sikkerhetsinngrep. De fleste potensielle farer som bilen oppdager, tar føreren hånd om med små justeringer lenge før det er behov for en nødpreget unnamanøvrer. I de fleste tilfeller oppfatter du dem som rutinehandlinger som hører med til den vanlige kjøringen.

 **Viktig**

Ta alltid hånd om farlige kjøresituasjoner

Bilen kan og vil kompensere for enkelte, men ikke alle, tilfeller der du ikke kan eller ikke klarer å respondere på en farlig kjøresituasjon. Det finnes situasjoner der bilen ikke har evner til å respondere effektivt, og situasjoner der bilen ikke responderer fordi det forventes at føreren tar hånd om den potensielle faren. Når du kjører, forventes det at du er oppmerksom og klar til å reagere på farer på samme måte som når du kjører en bil uten førerstøttefunksjoner.

Vilkår og begrensninger

 **Advarsel**

Du må aldri stole på at sikkerhetsinngrep fra bilen vil erstatte trygge kjørevaner. Kjør bilen med samme fokus på sikkerhet som kreves for en bil uten disse funksjonene.

Varsler og inngrep kan ikke garanteres i noen situasjon. Bilen er ikke i stand til å håndtere alle kjøre-, trafikk-, vær- og veiforhold. At bilen ikke detekterer eller reagerer på en fare, kan skyldes årsaker som du kanskje ikke kan fastslå eller forutsi.

Bilens evne til å respondere på farer varierer avhengig av mange faktorer. Disse faktorene kan vanligvis deles inn i følgende kategorier:

- Bilens hastighet og bevegelse.
- Størrelsen, formen og bevegelsen til objekter eller trafikanter rundt bilen.
- Miljøforhold.
- Tilstanden til infrastrukturen hvor kjøringen foregår.
- Trafikksituasjonens kompleksitet.

Eksempler på dette er blant annet følgende:

- Skarpe svinger kan føre til mindre konsekvent detektering. Bilen kan bli ute av stand til å oppdage farer som plutselig kommer til syne på grunn av en skarp sving.
- Dårlig veigrep, som når veien er våt eller isete, kan redusere inngrepenes effektivitet.
- Vilkår og begrensninger som påvirker detektering av hindringer, kan hindre bilen i å identifisere potensielle farer nøyaktig. Begrensninger for detektering av hindringer beskrives i detalj i den separate seksjonen i veiledningen om hvordan omgivelsene og trafikken detekteres av bilen.
- Bilen vil ikke utføre automatiske bremseinngrep hvis du kjører forover i gangfart eller saktere. Dette er for å unngå bremseinngrep når du manøvrerer i trange omgivelser.



Generelle begrensninger

Du har god grunn til å føle deg tryggere i en bil som kan gripe inn i farlige situasjoner, men det er likevel viktig å gjøre ditt beste for å kjøre trygt og ansvarlig. Bilens evner er alltid begrenset av teknologiske faktorer og restriksjoner, bilens tilstand og kjøremiljøet.

Detekteringsevner

Bilens evne til å overvåke omgivelsene brukes av funksjoner som kan gi advarsler og gjøre inngrep. For å få bedre forståelse for begrensningene til disse funksjonene, bør du lese den separate seksjonen om detektering av trafikk og omgivelser. Den gir en oversikt over hvordan viktige komponenter virker, for eksempel kameraer og radarer, med opplysninger både om evner og begrensninger.

Reaksjonstider

I gode forhold kan bilen i enkelte tilfeller oppfatte og reagere på visse farer raskere enn en menneskelig fører. Denne evnen er imidlertid ingen garanti for inngrep, siden bilen ikke kan detektere alle potensielle farer som kan kreve respons.

Responsenes tilgjengelighet

Alle bilens responstyper har sitt eget sett av vilkår som definerer når de er tilgjengelige. Det betyr at de tilgjengelige responsene stadig endres mens du kjører. Visse forhold er strengt definert, som et nødvendig hastighetsområde, at en innstilling er slått på eller at føreren har på seg sikkerhetsbeltet. Andre vilkår har mer upresise terskler som kan avhenge av en kombinasjon av faktorer. Dette gjør at du ikke kan være helt sikker på hvordan bilen vil respondere i en gitt situasjon, men du kan utvikle en anelse om hvilke responser som er sannsynlige og hvilke som ikke er det.

Les alt om funksjonene du bruker

Det anbefales at du leser all informasjonen om førerstøttefunksjoner før du bruker dem. Det er svært viktig at du forstår både evnene og begrensningene deres.

Fest sikkerhetsbeltet

Nødbremseinngrep kan forekomme selv om føreren ikke har på seg sikkerhetsbeltet. Risikoen for skade ved bråbremsing er mye høyere når man ikke har på seg sikkerhetsbeltet. Bruk alltid sikkerhetsbeltet, og sørg for at andre personer i bilen også gjør det.

Føreransvar

Funksjoner som gjør inngrep og gir advarsler, er supplement til trygge kjørevaner. De verken reduserer eller erstatter behovet for at føreren er oppmerksom og konsentrerer seg om å kjøre trygt. Seksjonen som tar for seg føreransvar, er sterkt anbefalt lesning for at man skal forstå begrensningene ved sikkerhetsinngrep og advarsler. Hvis det er noe som er uklart eller du har spørsmål, bør du henvende deg til Volvo-forhandleren din straks.

[1] Driver Alert

[2] Cross Traffic Alert

[3] Automatisk ryggebremse

[4] Styreresponsen økes ved å gjøre det lettere å dreie rattet og påføre differensiell bremsekraft.

10.4.1. Kollisjonsvarsler og demping av virkning av kollisjoner

Bilen har varselfunksjoner som har til hensikt å redusere faren for kollisjon. Hvis en kollisjon ikke lar seg avverge, kan tidlig varsling og respons bidra til å redusere virkningen av sammenstøtet.

Kollisjonsvarslingsfunksjonene inkluderer:

- Foroverrettede kollisjonsvarsler
- Varsler om kjøretøy som skjærer inn i kjørefeltet ditt.
- Bakoverrettede kollisjonsvarsler



Nb!

Sikkerhetsinngrep

Hvis en tilstrekkelig alvorlig kollisjonsfare oppdages, kan bilen gripe inn for å unngå eller dempe virkningen av kollisjonen uten å varsle om kollisjonsfare på forhånd. Varslene vil i stedet bli vist samtidig som inngrepet gjøres.



Advarsel

Du må aldri stole på at kollisjonsvarsler eller sikkerhetsinngrep fra bilen vil erstatte trygge kjørevaner. Kjør bilen med samme fokus på sikkerhet som kreves for en bil uten disse funksjonene.

Foroverrettede kollisjonsvarsler

Foroverrettede kollisjonsvarsler kan oppstå hvis du kommer for nær et kjøretøy foran deg. Bilen varsler deg hvis den oppdager en kollisjonsrisiko som krever din umiddelbare oppmerksomhet.

Situasjonen og hvor mye det haster, påvirker hvordan foroverrettede kollisjonsvarsler kommuniseres. Advarsler kan formidles visuelt i frontrutedisplayet, med lyd og med bremsepulser.

Bilen kan også gi deg avstandsvarsler i frontrutedisplayet for å hjelpe deg å holde trygg avstand til kjøretøy foran.

Varsler om kjøretøy som skjærer inn i kjørefeltet ditt.

Bilen kan varsle deg hvis du er i ferd med å bli avskåret, for eksempel når et kjøretøy skifter fil like foran deg. Kjøretøy som vinger eller beveger seg uforutsigbart i tilstøtende kjørefelt, kan også utløse disse varslene. Bilen bruker meldinger i førerdisplayet til å varsle deg i slike situasjoner.

Bakoverrettede kollisjonsvarsler

Hvis bilen identifiserer en situasjon med høy risiko for kollisjon bakfra, kan den blinke med baklysene for å varsle førere bak deg. Varsler om kollisjon bakfra vises automatisk hvis du plutselig senker farten ^[1], for eksempel hvis du bråbremser. Varsler kan også bli gitt hvis bilen detekterer et kjøretøy som nærmer seg raskt bakfra. I dette tilfellet trenger du ikke senke farten for at det skal vises et varsel. De kan vises både når du kjører og når du står stille, men bare hvis bilen detekterer stor nok fare for kollisjon.

Når du er i situasjoner som fører til advarsler om kollisjon bakfra, kan bilen stramme beltene som et sikkerhetstiltak. Hvis bilen står stille, bremses den også kraftig som en forholdsregel i tilfelle en kollisjon bakfra er uunngåelig.



Kollisjonsrepons

Hvis en kollisjon er uunngåelig, kan bilen respondere på andre måter for å beskytte personer i bilen og redusere faren for trafikken omkring. Les mer om disse funksjonene i sikkerhetsseksjonen i denne veiledningen.

[1] Fartsreduksjonen må være over en viss terskelverdi.

10.4.1.1. Avstandsvarsler

Avstandsvarslene kan hjelpe deg å holde trygg avstand til kjøretøy foran.

Avstandsvarsler kan bli vist i frontrutedisplayet hvis tidsintervallet til et detektert kjøretøy foran er kortere enn anbefalt. Dette kan hjelpe deg å unngå å kjøre for nær kjøretøy foran deg.



Du må aldri stole på at bilens avstandsvarsler vil erstatte trygge kjørevaner. Kjør bilen med samme fokus på sikkerhet som kreves for en bil uten denne funksjonen.

Vilkår og begrensninger

- Avstandsvarsler er aktive i hastigheter over 30 km/t (20 mph), og kan bare reagere på kjøretøy foran som kjører i samme retning som deg. De er ikke tilgjengelige når du rygger.
 - For møtende, saktegående eller stillestående kjøretøy gis ingen avstandsinformasjon.
- Avstandsvarsler er avhengig av frontradarens detektering. Les den separate seksjonen i denne veiledningen om radardetekterings begrensninger.
- Ekstremt høy kjørehastighet kan føre til at avstandsvarslene blir forsinket på grunn av begrensninger i frontradarens deteksjonsområde.
- Hvis frontradaren er hindret, slås avstandsvarsler automatisk av.



Sterkt sollys, refleksjoner eller belysning med høy kontrast kan av og til gjøre det vanskelig å se avstandsvarsler. Dette kan også skje hvis du bruker solbriller, siden varslene vises med lys i frontrutedisplayet.

10.4.2. Inngrep og advarsler ved rygging

Bilen har spesialiserte funksjoner som kan gripe inn og hjelpe deg å unngå kollisjoner når du rygger i lav hastighet, for eksempel når du parkerer.

Deteksjonsmåter

Bilen har flere metoder for å identifisere objekter som befinner seg i eller nærmer seg ryggebanen din. Hvis den detekterer et objekt, kan bilen varsle eller gripe inn ved å bremse.

Parkeringsensorer Disse sensorene kan identifisere visse hindringer like bak bilen når du rygger i lav hastighet.

Bakoverrettet radar Bilens ryggeradarer kan detektere trafikk som nærmer seg ryggebanen din fra sidene.

Kameradetektering Visse funksjoner kan bruke kameradetektering som hjelp til å identifisere hindringer når bilen rygger.

! Viktig

Disse deteksjonstypene har begrensninger og kan ikke detektere alle hindringer i alle situasjoner. Les de separate seksjonene i veiledningen om deres vilkår og begrensninger .

Når du rygger, kan noe informasjon fra deteksjonssystemene bli formidlet i parkeringsvisningen.

Advarsels- og inngrepsfunksjoner



Følgende funksjoner er beregnet på å reagere når bilen oppdager fare for kollisjon ved rygging.

Varsler om kryssende trafikk bak bilen^[1] Bilen kan gi visuelle varsler og lydvarsler hvis den detekterer trafikk som er i ferd med å krysse ryggebanen din.

Automatisk bremsing ved rygging^[2] Bilen kan bremse automatisk for å hindre en kollisjon når du rygger. Dette kan skje hvis den detekterer en hindring eller kryssende trafikk bak bilen.

Lydvarsler fra parkeringshjelp Bilen kan gi visuelle varsler og lydvarsler hvis den detekterer objekter i eller nær ryggebanen din.

i Tips

Midlertidig deaktivering

Lydvarsler fra parkeringshjelp og den automatiske ryggebremsen kan slås av midlertidig hvis inngrepene kommer for ofte eller er distraherende. For eksempel kan rygging i høyt gress eller manøvrering i svært trange omgivelser føre til uønskede varsler eller bremseinngrep.

Viktig

Ansvarlig bruk

Advarsler og inngrep ved rygging er supplementer til trygge kjørevaner. De verken reduserer eller erstatter behovet for at føreren er oppmerksom og konsentrerer seg om å kjøre trygt.

Vær oppmerksom på omgivelsene

Føreren har alltid ansvar for å være oppmerksom på omgivelsene og forsikre seg om at det er trygt å manøvrere bilen.

Hastighetsvilkår

Den automatiske ryggebremsen er tilgjengelig når du rygger i en hastighet under 10 km/t (6 mph), mens varsler om kryssende trafikk er tilgjengelige når du rygger i hastigheter under 15 km/t (9 mph).

Vilkår for detektering

Detektering av trafikk eller hindringer bak bilen avhenger av detektering av radarene og parkeringssensorene bak. Les den separate seksjonen om begrensningene til radaren bak.

Hvis bilen deaktiverer radarene eller parkeringssensorene bak, slås funksjonene Cross Traffic Alert og automatisk ryggebrems automatisk av. Dette skjer hvis en tilhenger kobles på. Utstyr som monteres på tilhengerfestet og som ikke kobles til bilen elektrisk, slår ikke av radarene bak, men kan hindre dem.

[1] Cross Traffic Alert (CTA)

[2] Rear Auto Brake (RAB)

10.4.2.1. Varsler om kryssende trafikk bak bilen

Når du rygger i lav hastighet, kan bilen varsle deg hvis den detekterer trafikk som er i ferd med å krysse bak deg. Denne funksjonen kalles Cross Traffic Alert.

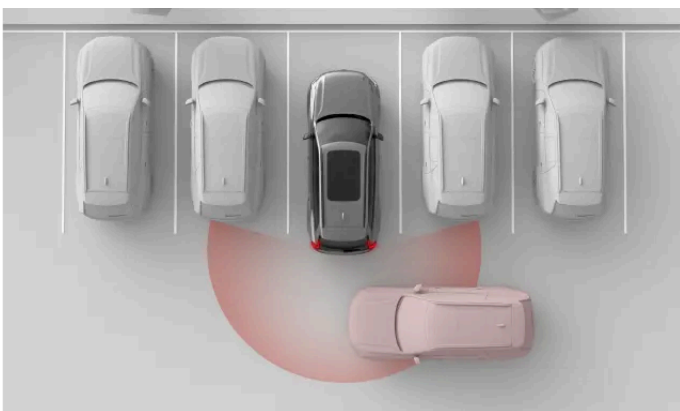

Bilen kan detektere en bil som krysser bak deg, for eksempel når du rygger ut fra en parkeringsplass. Dermed kan den varsle deg så du kan senke farten eller bremse.

Varsler om kryssende trafikk bak bilen er bare tilgjengelig når bilen er i revers (R) eller ruller bakover i fri (N). Denne funksjonen bruker radarene bak til å detektere trafikk. Når den detekterer et kjøretøy i bevegelse, vises et varsel i midtdisplayet samtidig som

det lyder en varsellyd.

Denne funksjonen er primært beregnet på å detektere større kjøretøy i bevegelse, for eksempel biler. I gode forhold kan det kanskje også varsle deg om mindre objekter som er i bevegelse, for eksempel syklistene og fotgjengere.

! Viktig

Føreransvar

Varsler om kryssende trafikk er et supplement til trygge kjørevaner. De verken reduserer eller erstatter behovet for at føreren er oppmerksom og konsentrerer seg om å kjøre trygt.

i Nb!

Automatisk bremsing for kryssende trafikk

Hvis automatisk bremsing ^[1] er på, kan bilen også gripe inn ved å bremse for å hindre eller dempe en nært forestående kollisjon med trafikk som detekteres bak deg. Automatisk bremsing kan slås på eller av i midtdisplayet.

Detekteringssoner

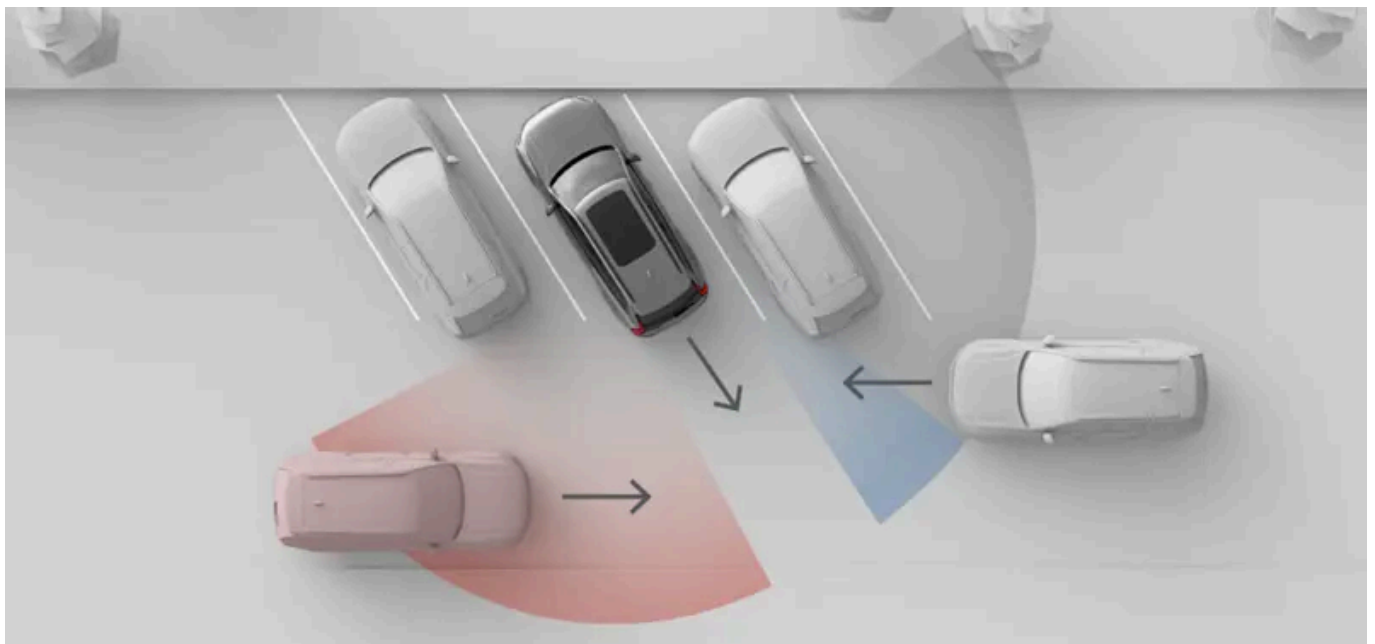

Situasjonen som vises i dette bildet, illustrerer hvordan objekter rundt bilen, som parkerte kjøretøy, kan begrense bilens evne til å detektere andre kjøretøy og trafikksituasjoner. I en situasjon uten hindringer er de effektive detekteringssonene like på begge sider.

i Nb!

Rygge ut av en parkeringsplass

Når bilen er parkert, kan sidesikten til radarene i hjørnene bak blir hindret, noe som går ut over bilens evne til å detektere kryssende trafikk. Dette skjer når du står parkert med bilens bakre hjørner lengre fremme enn bilene ved siden av eller andre objekter. Dette er spesielt merkbart i vinklede parkeringsplasser. Når du rygger ut av en parkeringsplass vil imidlertid radarene få gradvis bedre sikt, slik at det blir mulig for dem å detektere objekter. For å minimere risikoen for at bilen ikke skal detektere kjøretøy, eller detektere dem for sent, bør du rygge sakte ut av parkeringsplassen.

Vilkår og begrensninger

- Varslene er bare tilgjengelige ved rygging i hastigheter under 15 km/t (9 mph).
- Hvis bilen deaktiverer radarene bak, slås denne funksjonen automatisk av. Dette skjer hvis en tilhenger kobles på. Utstyr som monteres på tilhengerfestet og som ikke kobles til bilen elektrisk, slår ikke av radarene bak, men kan hindre dem.
- Detektering av trafikk bak bilen avhenger av detektering av radarene bak. Les den separate seksjonen om begrensningene til radaren bak.

^[1] Rear Auto Brake (RAB)

10.4.2.2. Slå av automatisk bremsing ved rygging.

Den automatiske ryggebremsen kan slås av midlertidig i parkeringsvisningen.

Ved å slå av den automatiske ryggebremsen slår du av bilens evne til å gjøre bremseinngrep når du rygger. Automatisk ryggebremse blir bare slått av midlertidig. Som standard vil funksjonen bli slått på igjen mellom kjøreturer.



Viktig

Endre innstillinger for førerstøtte

Sørg for at du forstår hvordan endringer i bilens innstillinger kan påvirke bilens atferd. Dette er spesielt viktig når det gjelder funksjoner som påvirker hvilket assistansenivå bilen kan gi.

1. Trykk på knappen for automatisk ryggebremsing i parkeringsvisningen.



- > Automatisk bremsing ved rygging er midlertidig slått av.

10.4.3. Kjørefeltassistanse

Kjørefeltassistanse bidrar til å unngå utilsiktede avvik fra kjørefeltet i høy hastighet, ved hjelp av varsler og styreinngrep.

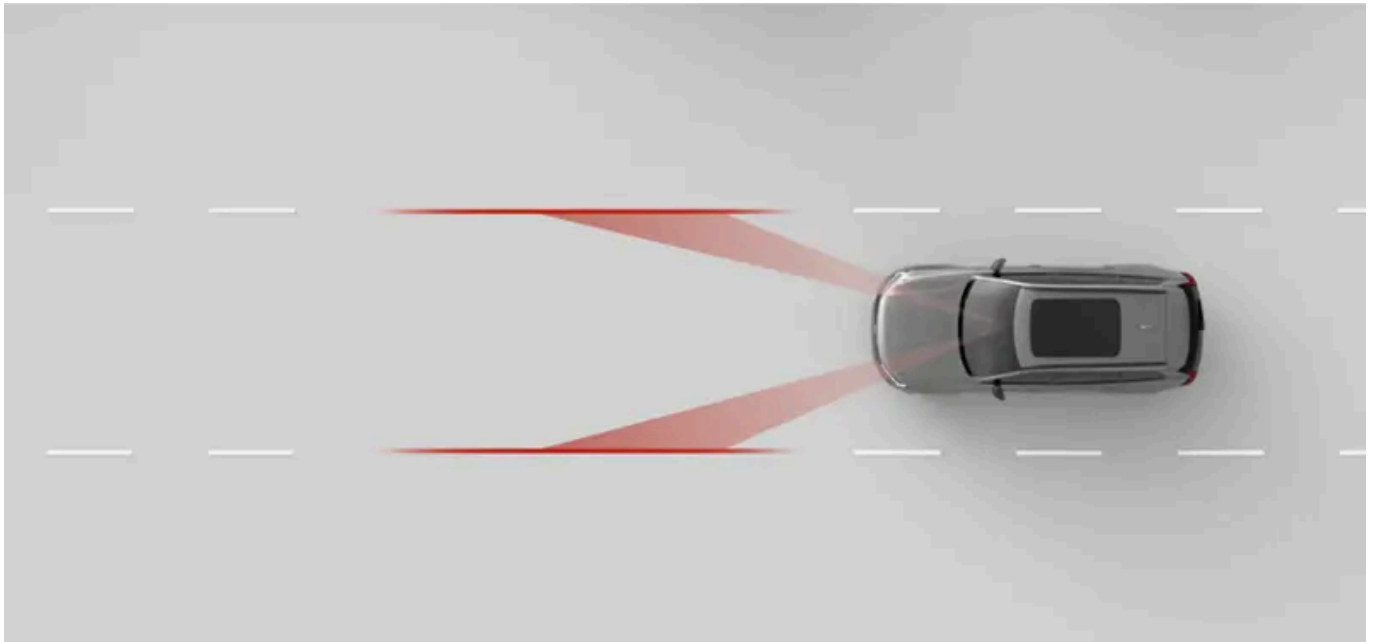

Når kjørefeltassistanse er slått på, kan bilen varsle deg hvis du er i ferd med å forlate kjørefeltet, og du kan bli bedt om å konsentrere deg om å styre bilen. Det kan også utføre styreinngrep. Kjørefeltassistanse er avhengig av at bilens foroverrettede kamera identifiserer veimerking og din posisjon i kjørefeltet.

Advarsel

Varsler og inngrep fra kjørefeltassistanse er supplementer til trygge kjørevaner. De verken reduserer eller erstatter behovet for at føreren er oppmerksom og konsentrerer seg om å kjøre trygt. Kjør bilen med samme fokus på sikkerhet som kreves for en bil som ikke har evne til å gripe inn.

Viktigste vilkår for kjørefeltassistanse

For at kjørefeltassistanse skal virke, må flere vilkår være oppfylt. De følgende er de viktigste:

- Hastigheten din må være i området 65–200 km/t (40–125 mph).
- Veimerkingen må være tydelig slik at bilens kamera kan se den.
- Kjørefeltet må være bredt nok. Et svært smalt kjørefelt gir ikke nok margin mellom bilen og veimerkingen.
- Du må holde hendene på rattet og styre bilen aktivt.

Viktig

Styre aktivt

Du må aldri slippe rattet mens du kjører. Ikke avvis bilens oppfordring om at du må styre aktivt og holde oppmerksomheten på veien.

Inngrepstyper for kjørefeltassistanse

Innholdet i denne førerveiledningen gjenspeiler brukerveiledningens tilstand på utskriftstidspunktet, og vil kanskje ikke være fullstendig gyldig i fremtiden. Du finner nærmere informasjon i den komplette versjonen av ansvarsfraskrivningen på første side.

Hvis du er i ferd med å krysse linjen for kjørefeltet, kan bilen varsle deg eller gripe inn på en av eller begge følgende måter:

Styreinngrep Bilen prøver å styre tilbake i kjørefeltet.
Advarsel om avvik fra kjørefelt Bilen varsler deg med rattvibrasjoner.

 **Nb!**

Gi tegn til sving eller filskifte

Så lenge du bruker blinklysene når du skifter fil, regner bilen med at det er en tilsiktet manøver.

Kutte en sving

Kjørefeltassistanse kan tillate at du krysser linjen en liten stund i krappe svinger.

Hendene på rattet

Kjørefeltassistanse krever at du holder hendene på rattet. Dette overvåkes kontinuerlig av bilen. Hvis bilen detekterer at hendene ikke er på rattet over lengre tid, kan det varsle deg med en lyd sammen med en melding i førerdisplayet.

Sikkerhetsinngrep er alltid slått på

Enkelte situasjoner kan føre til styreinngrep for å hindre farlige avvik fra kjørefeltet, selv om kjørefeltassistanse er slått av i innstillingene.

Displaysymboler og kommunikasjon

Varsler og inngrep for kjørefeltassistanse kommuniseres i førerdisplayet.



Kjørefeltassistanse er aktiv. Den hvite veimerkingen i symbolet viser hvilke veimerkinger som er synlige for bilen.



Dette symbolet vises hvis du kommer for nær veimerkingen. Symbolet er speilvendt ved varsler for høyre side.



Dette symbolet viser at kjørefeltassistanse er slått av i innstillingene, eller er midlertidig utilgjengelig.



Dette symbolet vises når det er funksjonsfeil i kjørefeltassistansen. Dette betyr at kjørefeltassistanse og sikkerhetsinngrep for å hindre bilen i å forlate kjørefeltet, er slått av.

Vilkår og begrensninger for veimerking

For at kjørefeltassistanse skal fungere, må det finnes synlig veimerking. Bilen identifiserer den ved hjelp av det foroverrettede kameraet. Denne typen detektering krever at kameraet har uhindret sikt og at vilkårene for visuell detektering er oppfylt. Les de separate seksjonene om vilkårene og begrensningene for bilens kameraer for å forstå hvordan funksjoner som avhenger av kameradetektering påvirkes.

Utseendet, tilstanden og layouten til veimerkingen kan påvirke detekteringen på følgende måter:

- Skiller og sammenføyninger av kjørefeltet kan føre til forbigående feiltolkning av kjørefeltet.
- Ikke-standardisert eller uvanlig veimerkingslayout vil kanskje ikke bli identifisert av bilen. For eksempel kan veiarbeid eller omkjøringer føre til motstridende veimerking eller flere sett med veimerking.

Innholdet i denne førerveiledningen gjenspeiler brukerveiledningens tilstand på utskriftstidspunktet, og vil kanskje ikke være fullstendig gyldig i fremtiden. Du finner nærmere informasjon i den komplette versjonen av ansvarsfraskrivningen på første side.

- Bilen kan være ute av stand til å detektere veimerking som er i dårlig stand, enten på grunn av slitasje, feil form eller feil farge.
- Andre kanter eller linjer kan bli feiltolket som veimerking, for eksempel fortauskanter, kanter etter veiarbeid, barrierer eller skarpe skyggelinjer.
- Veimerkingen må være tilstrekkelig belyst for å bli detektert. I dårlige lysforhold må de belyses av bilen eller gatelys.

10.4.3.1. Justere kjørefeltassistanse

Du kan slå på, justere eller slå av kjørefeltassistanse i innstillingene.

Når kjørefeltassistanse er på, kan bilen varsle deg eller gripe inn ved å styre når du er i ferd med å forlate kjørefeltet. Du kan også justere bilens respons på avvik fra kjørefeltet.

De tilgjengelige innstillingene er:

Vibrasjon Rattet vibrerer hvis du kjører for nær eller krysser kjørefeltmerkingen.

Styring og vibrasjon I kombinasjon med rattvibrasjoner vil bilen forsøke å styre deg tilbake til kjørefeltet hvis du kjører for nær eller krysser kjørefeltmerkingen.

Du kan midlertidig slå av kjørefeltassistanse hvis det forstyrrer kjøringen din. Dette kan være nyttig hvis veimerkingen er delvis skjult eller falmet, siden dette kan føre til uønskede varsler.

Hvis kjørefeltassistanse slås av, er dette kun midlertidig, siden denne innstillingen slås på automatisk ved tilbakestilling etter hver kjøretur.



Viktig

Endre innstillinger for førerstøtte

Sørg for at du forstår hvordan endringer i bilens innstillinger kan påvirke bilens atferd. Dette er spesielt viktig når det gjelder funksjoner som påvirker hvilket assistansenivå bilen kan gi.

1. Trykk på bilsymbolet  i bunnlinjen og gå til **Innstillinger**.
2. Gå til **Kjøring** → **Sikkerhetshjelp** → **Filassistanse**.
3. Slå på eller av kjørefeltassistanse.
4. Etter at kjørefeltassistanse er slått på, kan du justere bilens respons på bevegelse ut av kjørefeltet.

10.4.4. Blind Spot Information

Funksjonen Blind Spot Information bidrar til å gjøre deg mer oppmerksom på biler som befinner seg i eller nærmer seg blindsonene dine. Det vises et lys i sidespeilet når det detekteres et kjøretøy.

Blindsonevarsler kan gjøre deg mer oppmerksom på kjøretøy ved siden av bilen din. Dette kan hjelpe deg å unngå farlige filskifter. Varslene består primært av et lys i sidespeilet på siden der kjøretøyet detekteres. De er avhengig av bilens radarer bak for å detektere kjøretøy i de nærmeste kjørefeltene.

Trafikksituasjoner hvor det vises blindsonevarsler, er blant annet følgende:

- Når du blir forbigjørt av et annet kjøretøy.
 - I visse tilfeller kan de vises før det aktuelle kjøretøyet når blindsonen din. Dette skjer hvis de nærmer seg bakfra i stor fart i det nærmeste kjørefeltet.
- Når du kjører forbi et annet kjøretøy.

Uavhengig av situasjonen bli varselet værende så lenge det andre kjøretøyet detekteres ved siden av deg.

Hvis du begynner å gi tegn til filskifte mens det vises et varsel, blir varselet mer intenst.

Varsler i sidespeilene



Når det detekteres et kjøretøy i eller på vei inn i blindsonen din, vises et lys i sidespeilet.

Deteksjonsområder

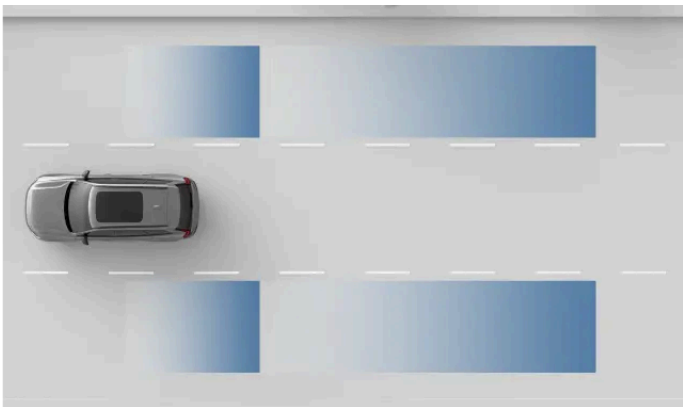

Radardeteksjonssoner.

 **Viktig**

Deteksjonsområdene vil kanskje ikke dekke blindsonene dine perfekt. Sørg for å justere kjøreposisjonen din så du får god oversikt over trafikken omkring.

Vilkår og begrensninger

- Blind Spot Information er aktiv i hastigheter over 12 km/t (7 mph). Det er ikke tilgjengelig ved rygging.
- Når du passerer andre kjøretøy, å hastighetsforskjellen mellom din bil og de andre kjøretøyene være under 15 km/t (9 mph) for at varslene skal vises.
- Blind Spot Information baserer seg på detekteringsfunksjonen til radarene bak på bilen. Les den separate seksjonen i denne veiledningen om begrensningene til radaren bak.
- Hvis radarene bak hindres, for eksempel hvis det hektes på en tilhenger eller monteres sykkelstativ, slås varsler om kjøretøy i blindsonene automatisk av.

 **Viktig**

Føreransvar

Varsler om kjøretøy i blindsonene er et supplement til trygge kjørevaner. De verken reduserer eller erstatter behovet for at føreren er oppmerksom og konsentrerer seg om å kjøre trygt.

Fraværet av blindsonesignal er ikke en bekreftelse på at det er trygt å skifte fil. Det er en av flere typer informasjon som føreren kan bruke til å vurdere om det er trygt å utføre en handling.

10.4.5. Driver Alert

Bilen vurderer atferden din kontinuerlig mens du kjører, og kan varsle hvis du virker ukonsentrert. Konsentrasjonssvikt kan oppstå på grunn av distraksjoner eller tretthet.

Hvis bilen registrerer tegn til reduser konsentrasjon hos føreren, vil den varsle deg med lyd og en melding.

Bilen bruker forskjellige metoder til å vurdere konsentrasjonen din mens du kjører.

Sporing av oppmerksomhet

Kamerasporing av ansiktet og øyebevegelsene dine gjør at bilen kan fastslå hvor oppmerksomheten din er rettet.

Manøvrering

Analyse av hvordan du manøvrerer bilen kan avsløre manglende oppmerksomhet. Et eksempel på dette er større grad av avvik fra kjørefeltet enn vanlig.

Distraksjonsvarsel

Oppmerksomhetsnivået ditt mens du kjører, blir kontinuerlig overvåket av bilens innvendige kamera. Hvis du virker uoppmerksom eller distraheret, kan bilen varsle deg om dette med lyd og meldinger i førerdisplayet.



Distraksjonsvarsler er aktivert som standard for hver nye kjøresyklus og kan midlertidig deaktiveres i innstillinger eller hurtigkontroller.

Varsler om tretthet eller søvnig fører

Bilen overvåker visse aspekter ved kjøringen din også. Visse kjøremønstre, som vingling i kjørefeltet, kan være tegn på at føreren er tretthet eller søvnig.

Hvis bilen oppdager tegn til tretthet eller søvnighet, vil den varsle med en lyd og en melding i førerdisplayet. Hvis du ignorerer en melding og fortsetter å kjøre på samme måte, vil varslene trappes opp. Disse varslene kan ikke slås av.



Advarsel

Betydningen av en godt uthvilt fører

Eventuelle varsler om at du viser tegn til tretthet, må tas alvorlig, siden trette førere ofte ikke er bevisst på sin egen tilstand. Hvis du føler deg tretthet eller får varsel fra bilen om at du virker tretthet, bør du stoppe så snart som mulig på et egnet sted for å hvile. Planlegg alltid regelmessige pauser, og start alltid kjøreturen med en uthvilt fører.

Å kjøre mens man er tretthet, kan sammenlignes med å kjøre mens man er påvirket av alkohol.

Vilkår og begrensninger

Distraksjonsvarsel aktiveres når kjørehastigheten overstiger 20 km/t (12 mph).

Distraksjonsvarsel om tretthet eller søvnig fører aktiveres først når kjørehastigheten din overskrider 65 km/t (40 mph), men vil fortsette å være aktiv så lenge du kjører i over 60 km/t (37 mph).

- Sporing av oppmerksomhet krever uhindret sikt mot førerens ansikt.
 - Ting som oppbevares på feil måte, kan hindre sikten mot føreren. Det samme gjelder støv og skitt. Hold førerområdet rent og ryddig.
 - Visse typer klær og tilbehør kan skjule deler av førerens ansikt som må være synlige for sporing av førerens oppmerksomhet, for eksempel øynene.
- Visse forhold kan påvirke hvor godt bilen vurderer kjøringen og manøvreringen din. Dette kan videre påvirke hvor godt den kan fastslå tegn til konsentrasjonssvikt eller tretthet hos føreren.
 - Funksjoner som hjelper med plasseringen i kjørefeltet, kan av og til kompensere for manøvrering som ellers ville være tegn på manglende konsentrasjon hos føreren. Dette gjør det vanskeligere å gjenkjenne tegn til manglende konsentrasjon sammenlignet med kjøring uten assistanse.
 - Forhold som sterk vind eller ujevn veibane kan påvirke kjøringen din slik at den ligner kjøringen til en ukonsentrert fører. Dette kan potensielt føre til advarsler til tross for at du har en fullt fokusert sjåførbak rattet.

Les den separate seksjonen om vilkår og begrensninger for bilens system for detektering av føreratferd og kameraer for å forstå hvordan funksjoner som er avhengige av disse systemene, påvirkes.



Viktig

Føreransvar

Varsler om kjøring med manglende konsentrasjon er et supplement til trygge kjørevaner. Føreren har det fulle ansvaret for å sørge for å være oppmerksom og konsentrert under kjøringen.

10.4.5.1. Slå av distraksjonsvarsler

Du kan slå på eller midlertidig slå av distraksjonsvarsler i innstillinger og hurtigkontroller.

Hvis distraksjonsvarsler slås av, er dette kun midlertidig, siden denne innstillingen slås på automatisk ved tilbakestilling etter hver kjøretur.

Du kan ikke slå av varsler om tretthet eller søvnighet hos føreren.

Advarsel

Betydningen av en godt uthvilt fører

Eventuelle varsler om at du viser tegn til tretthet, må tas alvorlig, siden trette førere ofte ikke er bevisst på sin egen tilstand. Hvis du føler deg trett eller får varsel fra bilen om at du virker trett, bør du stoppe så snart som mulig på et egnet sted for å hvile. Planlegg alltid regelmessige pauser, og start alltid kjøreturen med en uthvilt fører.

Å kjøre mens man er trett, kan sammenlignes med å kjøre mens man er påvirket av alkohol.

Nb!

Føreransvar

Varsler om kjøring med manglende konsentrasjon er et supplement til trygge kjørevaner. De reduserer ikke førerens ansvar for å kontinuerlig vurdere om hun eller han er for trett eller ukonsentrert til å kjøre trygt.

Tips

Hurtigtilgang

En knapp for å slå distraksjonsvarsler på eller av er også tilgjengelig i hurtigkontroller i midtdisplayet. Dette gjør at du raskt kan administrere varsler om distraksjoner uten å gå inn i innstillinger.

1. Trykk på bilsymbolet  i bunnlinjen og gå til **Innstillinger**.
2. Gå til **Kjøring** → **Sikkerhetshjelp** → **Distraksjonsvarsel**.
3. Slå distraksjonsvarsler på eller av.

10.4.6. Connected safety

Bilen din kan kommunisere med andre biler på veien, som kan hjelpe deg å bli oppmerksom på eller unngå ulykker eller trafikkork lenger fremme på veien. Denne funksjonen kalles connected safety.

Over internett kan bilen din og andre biler på samme vei dele informasjon om ulykker, glatte veiforhold og andre situasjoner som kan føre til aktivering av nødblinklysene.

Connected safety kan slås på eller av i innstillingene for personvern.

Advarsel

Du må aldri stole på at bilens advarsler fra connected safety vil erstatte trygge kjørevaner. Kjør bilen med samme fokus på sikkerhet som kreves for en bil uten denne funksjonen.

Advarsler fra connected safety

Avhengig av informasjonen bilen mottar fra andre trafikanter, kan et av disse to symbolene vises i førerdisplayet:



Et kjøretøys nødblinklys er aktivert lenger fremme på veien.



Glatte veiforhold er detektert lenger fremme på veien.

Tips

Advarsler fra connected safety kan også vises i frontrutedisplayet.

Vilkår og begrensninger

Connected safety er avhengig av kommunikasjon mellom bilen din og andre kjøretøy på veien. Denne kommunikasjonen avhenger av en rekke forhold, for eksempel:

- Funksjonen connected safety må være slått på i innstillingene.
- Connected safety må være tilgjengelig for de andre trafikantene.
- De involverte bilene må være koblet til internett. Svak eller manglende internettforbindelse kan deaktivere funksjonen til forbindelsen blir bedre.
- Veien du kjører på, er med i Volvo Cars-databasen.

Nb!

Glatt veibane vil kanskje ikke alltid føre til en advarsel fra connected safety, fordi bilen din eller andre tilkoblede trafikanter kanskje ikke oppfatter veiforholdene som glatte. Situasjoner med lav friksjon mellom dekkene og veibanen brukes ofte som tegn på glatt veibane. Manøvere med lett trekraft som ikke setter veigrepet på særlig prøve, som lett styring, bremsing eller akselerasjon, forårsaker sjelden situasjoner med lav friksjon. Derfor kan det være vanskelig å identifisere at veibanen er glatt under slike manøvere.

10.4.6.1. Slå på connected safety

Innholdet i denne førerveiledningen gjenspeiler brukerveiledningens tilstand på utskriftstidspunktet, og vil kanskje ikke være fullstendig gyldig i fremtiden. Du finner nærmere informasjon i den komplette versjonen av ansvarsfraskrivningen på første side.

Du kan slå på eller av connected safety i innstillingene.

Connected safety kan varsle deg om kommende situasjoner på veien du er på, for eksempel et annet kjøretøy med nødblinklysene aktivert eller glatte veiforhold. Funksjonen avhenger av kommunikasjon med andre trafikanter via internettforbindelse.

 **Viktig**

Endre innstillinger for førerstøtte

Sørg for at du forstår hvordan endringer i bilens innstillinger kan påvirke bilens atferd. Dette er spesielt viktig når det gjelder funksjoner som påvirker hvilket assistansenivå bilen kan gi.

Hvis du er logget inn på en gjesteprofil, må du først bytte til en eier- eller førerprofil. Trykk på bilsymbolet  i bunnlinjen og gå til **Innstillinger**. Gå til **Profiler** og velg profilen din.

1. Trykk på bilsymbolet  i bunnlinjen og gå til **Innstillinger**.
2. Gå til **Personvern** → **Volvo privacy settings** → **Connected safety**.
3. Slå på eller av connected safety.

10.4.7. Varsel om at bilen er klar til å kjøre

Når trafikken står stille, kan bilen varsle deg hvis bilen foran har begynt å bevege seg. Denne funksjonen kan slås på eller av i innstillingene.

Når bilen merker at trafikken foran deg har satt seg i bevegelse, varsler den deg med en lyd og en melding i førerdisplayet.

Hvis bilen detekterer fotgjengere eller syklister nær bilen, kan det være at bilen ikke varsler om at den er klar til å kjøre.

 **Advarsel**

Varselet betyr ikke at det er trygt å kjøre: Det er bare et signal om at trafikken har satt seg i bevegelse. Føreren er alltid ansvarlig for å vurdere om det er trygt å begynne å kjøre.

Vilkår og begrensninger

Systemet for varsel om at bilen er klar til å kjøre, er avhengig av kamera- og radardetektering. Kameraene og radarene som brukes av varslingsystemet, har begrensninger som kan påvirke systemets deteksjonsevne. Les de separate seksjonene om vilkårene og begrensningene for kamera- og radardetektering for å forstå hvordan funksjoner som er avhengige av denne typen detektering, påvirkes.

10.4.7.1. Slå på varsel om at bilen er klar til å kjøre

I innstillingene kan du slå på eller av varsel om at bilen er klar til å kjøre.

Når trafikken står stille, kan bilen varsle deg hvis bilen foran har begynt å bevege seg. Du kan slå på eller av denne funksjonen i innstillingene.

Advarsel

Varselet betyr ikke at det er trygt å kjøre: Det er bare et signal om at trafikken har satt seg i bevegelse. Føreren er alltid ansvarlig for å vurdere om det er trygt å begynne å kjøre.

1. Trykk på bilsymbolet  i bunntlinjen og gå til **Innstillinger**.
2. Gå til **Kjøring** → **Sikkerhetshjelp** → **Klarmelding for kjøring**.
3. Slå på eller av varslene.

10.5. Assistert kjøring

Funksjonene i assistert kjøring bruker bilens evner til å overvåke omgivelsene til å gjøre kjøringen tryggere og mindre krevende.

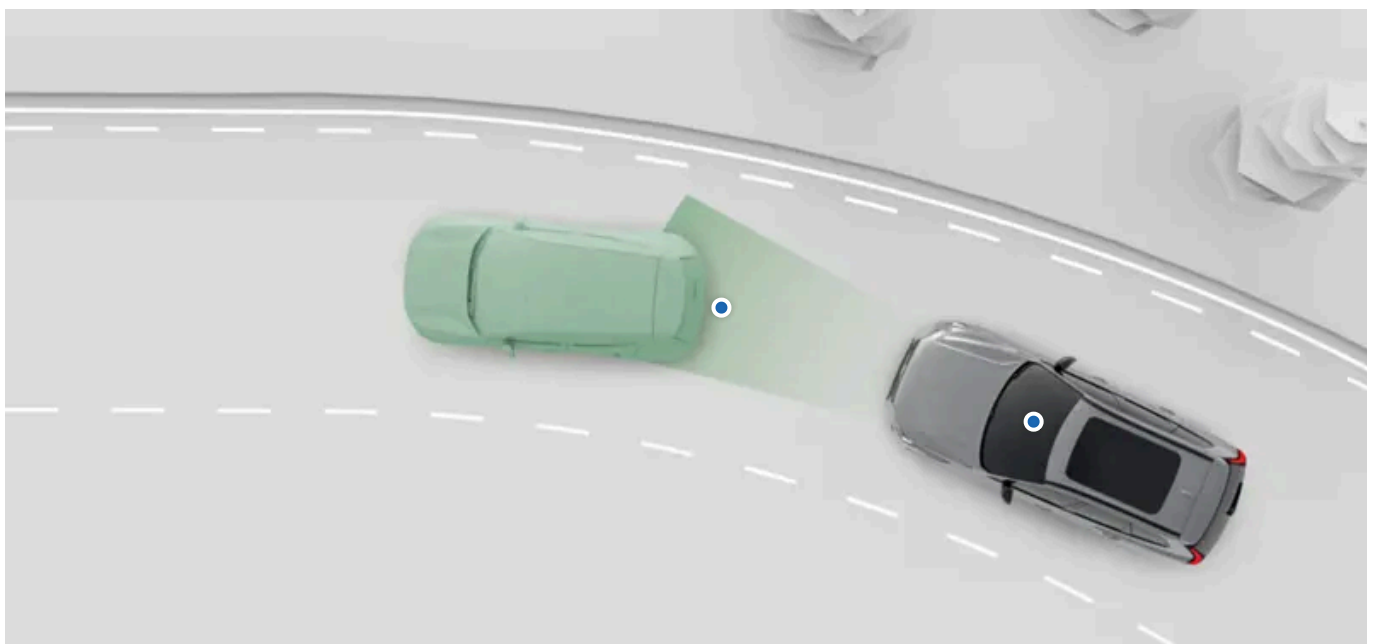

Det finnes flere typer og nivåer av assistanse. De kan aktivt hjelpe deg med flere sider av kjøringen og gi informasjon som hjelper deg å ta bedre beslutninger.

Du kan slå på, slå av eller tilpasse mange av bilens funksjoner for assistert kjøring i innstillingene.

Pilot Assist	Funksjonen kan hjelpe deg med flere kjøreepgaver som styring og fartsjustering. Pilot Assist kan tilpasses i innstillingene.
Trafikklys og respons på fartsoverskridelse	En rekke funksjoner kan hjelpe deg å følge med på fartsgrensen og unngå utilsiktet fartsoverskridelse. Dette omfatter trafikkskiltinformasjon, som gjør deg oppmerksom på fartsgrensen, og forskjellige responser fra bilen som er beregnet på å hindre deg i å overskride fartsgrensen. Disse funksjonene kan tilpasses i innstillingene.

Tips

Sikkerhetsmessige inngrep og advarsler

Mange av førerstøttefunksjonene har både praktiske og sikkerhetsmessige formål. Funksjoner som hovedsakelig gjør inngrep og gir advarsler knyttet til sikkerhet, har sin egen separate seksjon i denne veiledningen.

Parkeringshjelp

Det finnes en separat seksjon i denne veiledningen som dekker funksjoner knyttet til parkeringshjelp.

Viktig

Påkrevd kunnskap og føreransvar

Funksjoner for assistert kjøring er ment å gjøre kjøringen tryggere og mindre krevende, men de reduserer ikke førerens ansvar for å kjøre bilen på en så trygg måte som mulig. Les all relatert informasjon om en funksjon før du bruker den. Seksjonen som tar for seg føreransvar, er obligatorisk lesning for å forstå evnene og begrensningene til bilens funksjoner innen assistert kjøring.

Hvis det er noe som er uklart eller du har spørsmål, bør du henvende deg til et autorisert Volvo-verksted.

Detekteringsevner

Bilens evne til å overvåke omgivelsene brukes av funksjonene for assistert kjøring. For å få bedre forståelse for begrensningene til disse funksjonene, bør du lese den separate seksjonen om detektering av trafikk og omgivelser. Den gir en oversikt over hvordan viktige komponenter virker, for eksempel kameraer og radarer, med opplysninger både om evner og begrensninger.

10.5.1. Trafikklys og respons på fartsoverskridelse

En rekke funksjoner kan hjelpe deg å følge med på fartsgrensen og unngå utilsiktet fartsoverskridelse.

For å hjelpe deg å holde fartsgrensen, er bilen laget slik at den forteller deg hva som er gjeldende fartsgrense ved å vise den i førerdisplayet. Den kan også varsle hvis du bryter fartsgrensen.

Trafikkskiltinformasjon	Bilen kan detektere og vise informasjon fra trafikkskilt, for eksempel fartsgrensen.
Advarsler om fartsgrense	Intelligent fartstilpasning ^[1] kan varsle deg med lyd eller endre gasspedalens respons hvis du overskrider fartsgrensen.
Lyd for ny fartsgrense	Et lydvarsel signaliserer når bilen detekterer at fartsgrensen endres.
Lydvarsler når du nærmer deg fotobokser.	Et lydvarsel signaliserer når bilen detekterer at fartsgrensen endres.

Viktig

Hastighetsrelatert informasjon og varselfunksjoner er hjelpemidler for å kjøre trygt. De verken reduserer eller erstatter behovet for at føreren er oppmerksom og konsentrerer seg om å kjøre trygt. Det er førerens ansvar å holde lovlig og trygg fart.

^[1] ISA

10.5.1.1. Advarsler om fartsgrense

Advarsler om fartsgrense kan bidra til å unngå utilsiktede fartsovertredelser.

Intelligent fartstilpasning ^[1] kan gi deg advarsler om fartsgrense når du overskrider fartsgrensen.



ISA-symbolet vises i førerdisplayet når du overskrider fartsbegrensningen, og når du aktiverer eller deaktiverer funksjonen.

Du kan justere ISAs respons på brudd på fartsgrensen i innstillingene. Følgende alternativer er tilgjengelige:

Pedal Begrenser responsen fra gasspedalen når du overskrider fartsgrensen. Hvis det registreres en ny, lavere fartsgrense, kan ISA senke bilens fart til korrekt kjørehastighet.

Lyd Et lydvarsel lyder når du overskrider fartsgrensen.

I tillegg til den innstilte fartsreaksjonen kan ISA gi visuelle advarsler i førerdisplayet. Når du overskrider fartsbegrensningen, blinker symbolet for veiskiltet med gjeldende fartsgrense i displayet.

Tips

Overstyre ISAs pedalrespons

Når respons på fartsoverskridelse er stilt inn på **Pedal**, kan du alltid overstyre funksjonen ved å trykke gasspedalen lenger inn.

Hurtigtilgang mens du kjører

Intelligent fartsassistans kan deaktiveres midlertidig for resten av kjøreturen ved hjelp av knappen for deaktivering av ISA ◀ på rattknappen. Dette gjør at du raskt kan slå det på eller av.



Nb!

Intelligent fartsassistanse i bilen din

Bilen din er laget for å oppfylle kravene i EUs forordning om intelligent fartsassistanse. Formålet med forordningen er å gjøre kjøringen tryggere ved å kreve funksjoner som hjelper bilførere å holde fartsgrensen. I bilen din er varsler om fartsgrense og visning av trafikkskilt delvis berørt av disse kravene.

Vilkår og begrensninger

Advarsler om fartsgrenser bruker trafikkskiltinformasjon for å følge med på fartsgrensen. Hvis informasjon om fartsgrensen av en eller annen grunn ikke er tilgjengelig, kan det ikke gis varsel.



Viktig

Føreransvar

Advarsler om fartsgrense er et supplement til trygge kjørevaner. De verken reduserer eller erstatter behovet for at føreren er oppmerksom og konsentrerer seg om å kjøre trygt. Det er førerens ansvar å holde lovlig og trygg fart.

[1] ISA

10.5.1.1. Slå av intelligent fartstilpasning (intelligent hastighetsassistanse)

Varsler om fartsgrense fra intelligent fartstilpasning^[1] kan slås av midlertidig for resten av kjøreturen.

Du kan slå av varslene om brudd på fartsgrensen. De slås imidlertid på igjen som standard for hver nye kjøretur. Advarsler om fartsgrenser deaktiveres ved å slå av trafikkskiltinformasjon.

1.



Trykk på deaktivere ISA ◀ knappen på rattet.

> Responser for fartsgrenser fra Intelligent Speed Assist vil ikke forekomme under resten av kjøreturen.

Responser for fartsgrenser kan aktiveres igjen ved å trykke på samme knapp som du brukte til å deaktivere dem.

^[1] ISA

10.5.1.1.2. Justere advarsler om fartsgrenser

Varsler om fartsgrense fra intelligent fartstilpasning^[1] kan justeres i innstillingene.

Du kan justere ISAs respons på brudd på fartsgrensen i innstillingene. Følgende alternativer er tilgjengelige:

Pedal Begrenser responsen fra gasspedalen når du overskrider fartsgrensen. Hvis det registreres en ny, lavere fartsgrense, kan ISA senke bilens fart til korrekt kjørehastighet.

Lyd Et lydvarsel lyder når du overskrider fartsgrensen.

i **Nb!**

Når du bruker Pilot Assist, er responsen på overskridelse av fartsgrensen automatisk stilt inn på lydvarsel.

1. Trykk på bilsymbolet  i bunnlinjen og gå til **Innstillinger**.
2. Gå til **Kjøring** → **Intelligent hastighetsassistent** → **Hastighetsrespons**.
3. Velg en respons på fartsoverskridelse.

^[1] ISA

10.5.1.2. Slå på lydvarsler for endret fartsgrense

Bilen kan varsle med en lyd hvis den detekterer en ny fartsgrense. Denne funksjonen kan slås på eller av i innstillingene.

1. Trykk på bilsymbolet  i bunnlinjen og gå til **Innstillinger**.
2. Gå til **Kjøring** → **Sikkerhetshjelp** → **Lyd for ny fartsgrense**.
3. Slå på eller av lydvarsler for endret fartsgrense.

10.5.1.3. Slå på lydvarsler for fotobokser

Bilen kan varsle deg når du nærmer deg fotobokser langs veien.

Varsler når du nærmer deg fotobokser, kan vises i førerdisplayet sammen med en lyd.

1. Trykk på bilsymbolet  i bunnlinjen og gå til **Innstillinger**.
2. Gå til **Kjøring** → **Sikkerhetshjelp** → **Lydvarsling om fotobokser**.
3. Slå på eller av lydvarsler for fotobokser.

 **Nb!**

Tilgang til denne funksjonen kan variere fra region til region.

10.5.1.4. Trafikkskiltinformasjon

Bilen kan kjenne igjen og vise trafikkskilt når du kjører forbi dem, slik at du kan følge med på fartsgrensen. Denne funksjonen kombinerer direkte detektering av skilt med skiltinformasjon fra kartdata.

Skiltene som vises i førerdisplayet, kommer fra to kilder – enten fra skilt i den virkelige verden som kameraet gjenkjenner, eller fra kartdata. Bilen prioriterer automatisk hvilken kilde som skal brukes, avhengig av situasjonen.

Bilen kan bare vise skilt som inngår i bilens skiltbibliotek.

Hvordan skilt vises

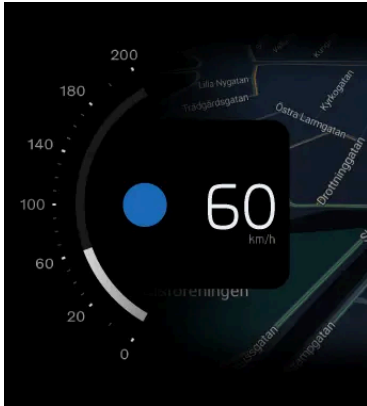

Hvordan trafikkskiltsymbolene vises, kan av og til avhenge av hvilket førerdisplaymodus som er i bruk.

Bilen kan vise flere forskjellige skilttyper samtidig. Dette kan være nåværende fartsgrense og kommende fartsgrense, varselskilt eller andre skilt med trafikkinformasjon.

Oppdagede veiskilt vises i frontrutedisplayet og ved siden av speedometeret i førerdisplayet.

Visning av trafikkskilt

Listen inneholder eksempler på trafikkskilttyper som kan vises i bilen.

-  Fartsgrense
-  Innkjøring forbudt
-  Kommende fotobokser



Symbolenes tilgjengelighet

Hvilke trafikkskilt som er tilgjengelige for visning i bilen, kan endres over tid og fra region til region. Utvalget som vises i denne veiledningen, omfatter kanskje ikke alle skiltene som kan vises på bilens display.

Symbolenes utforming

Trafikkskiltenes utforming kan variere fra region til region. Symbolstilen som vises i bilen, vil ikke samsvare nøyaktig med symbolstilen til trafikkskiltene du møter i trafikken. Hvis du til tross for informasjonen i denne veiledningen har problemer med å tolke et skilt som vises, kan du kontakte Volvos kundestøtte.

Visningstider for trafikkskilt

Visningstiden for skilt avhenger vanligvis av skilttypen og om du kjører forbi andre skilt. Trafikkskilt kan vises på følgende måter:

- Kortvarig som et engangsvarsel etter at du kjører forbi et skilt.
- Til skiltet ikke gjelder lenger.
- Til du kjører forbi et annet skilt med høyere visningsprioritet.



Skilt som blir værende

Det kan forekomme at bilen ikke identifiserer et skilt som viser slutten på en trafikkbegrensning. Hvis dette skjer, kan et symbol for en tidligere begrensning bli værende i føredisplayet. Det vil etterhvert bli erstattet eller annullert. I mellomtiden må du kjøre i henhold til de gjeldende reglene på veien.

Vilkår og begrensninger



Føreransvar og trafikkskilt

Trafikkskiltinformasjon er beregnet på å hjelpe deg å håndtere informasjon mens du kjører. Det er et supplement til trygge kjørevaner. Føreren har det fulle ansvaret for å være oppmerksom, følge med på trafikkskilt og følge lokale regler. Ikke prioriter bilens trafikkskiltregistrering over dine egne observasjoner hvis de er i konflikt.

Hvorfor ikke alle skilt vises

Bilen kan ikke detektere og vise alle skilt som er relevante for føreren.

- Ikke alle skilt er støttet av systemet.
- Skilt kan bli oversett i visse forhold og trafikksituasjoner.

Forhold som påvirker deteksjon eller identifikasjon av trafikkskilt:

- Bilens foroverrettede kamera må være rent og fritt for hindringer.
- Trafikkskiltet må være godt synlig og godt belyst.

Innholdet i denne førerveiledningen gjenspeiler brukerveiledningens tilstand på utskriftstidspunktet, og vil kanskje ikke være fullstendig gyldig i fremtiden. Du finner nærmere informasjon i den komplette versjonen av ansvarsfraskrivningen på første side.

- Trafikkskiltet må være innenfor en viss avstand og innenfor kameraets synsfelt.
- Bilen kan være ute av stand til å identifisere feilplasserte skilt, for eksempel skilt som er plassert for høyt eller på skrå.
- Bilen vil kanskje ikke være i stand til å identifisere skadde eller slitte trafikkskilt.

Forhold som påvirker skiltinformasjon fra kartdata:

- Det kreves internettilkobling for å laste ned kartdata med informasjon om trafikkskilt.
- Dekningen for trafikkskiltinformasjon fra kartdata varierer fra region til region.



Nb!

For å få konsekvent og oppdatert trafikkskiltinformasjon i bilen din, må du huske å godta Googles tjenestevilkår. Kontakt et autorisert Volvo-verksted hvis du opplever problemer med funksjonen trafikkskiltinformasjon.

10.5.1.4.1. Slå på trafikkskiltinformasjon

Bilen kan vise tilgjengelige trafikkskilt og trafikkinformasjon i førerdisplayet og i frontrutedisplayet. Du kan slå på veiskiltinformasjon i innstillingene.

1. Trykk på bilsymbolet  i bunnlinjen og gå til **Innstillinger**.
2. Gå til **Kjøring** → **Sikkerhetshjelp** → **Veiskiltinformasjon**.
3. Slå på veiskiltinformasjon.

10.5.2. Pilot Assist

Pilot Assist kombinerer flere støttefunksjoner for å gjøre kjøringen mer praktisk og mindre krevende. Det kan hjelpe deg å holde riktig fart og å styre i en rekke ulike situasjoner.

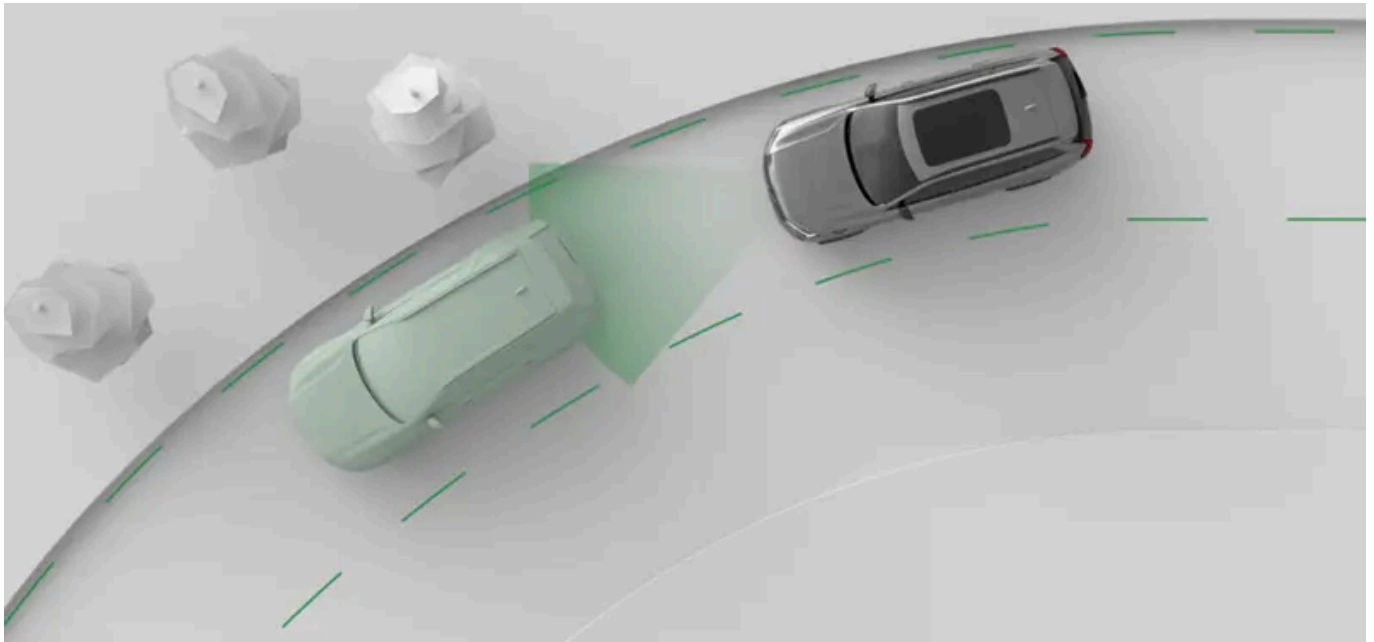

Pilot Assist hjelper deg med kjøringen på mange måter. Når du kjører med Pilot Assist, velger du mål hastigheten. Deretter tar bilen seg av akselerasjon og bremsing for å oppfylle målet samtidig som den tilpasser seg trafikken rundt bilen.

Funksjonen kan også gi styreassistanse. Når funksjonen er på, hjelper styreassistanse med plasseringen i kjørefeltet ved å styre rattbevegelsene dine.

Viktig

Før bruk av Pilot Assist

Ta deg tid til å lese alt veiledningen har å si om Pilot Assist før du bruker funksjonen. Det er viktig å forstå funksjonens evner og begrensninger for å kunne bruke den trygt.

Føreren har kontrollen

Selv om du bruker Pilot Assist, er det fortsatt du som har kontroll over bilen. Det er ditt ansvar å vurdere hvordan Pilot Assist fungerer til enhver tid. Så lenge du anser systemets funksjon for å være korrekt, kan du la det veilede kjøringen din.

Tips

Tilpasse Pilot Assist

Enkelte av egenskapene til Pilot Assist kan tilpasses, enten i innstillingene for Pilot Assist eller med rattknappene. På denne måten kan du konfigurere funksjonen så den gir støttenivået du ønsker.

Pilot Assist og adaptiv hastighetskontroll

Når bilen din er utstyrt med Pilot Assist, har du også tilgang til adaptiv hastighetskontroll. Den adaptive hastighetskontrollen kan betraktes som en underfunksjon av Pilot Assist, som gir farts- og avstandsoppfølging, men ingen styreassistanse. Du kan

aktivere og veksle mellom funksjonene ved hjelp av rattknappene. Førerdisplayet viser vanligvis nivået på førerstøtten ved hjelp av symbolene^[1].

Viktig

Pilot Assist deler de fleste av sine betingelser og begrensninger med adaptiv hastighetskontroll, bortsett fra de som er knyttet til styreassistanse. Når du leser veiledningen og forstår bilens funksjoner, bør du vurdere Pilot Assist og adaptiv hastighetskontroll som like.

Holde hastighet og tidsintervall til kjøretøy foran

Når du aktiverer Pilot Assist, vises en innstilt hastighetsverdi ved siden av speedometeret. Denne verdien viser målhastigheten Pilot Assist forsøker å holde. Du kan justere målhastigheten med rattknappene.

Hvis bilen din detekterer et kjøretøy foran som enten kjører saktere enn deg eller litt for nær, vil Pilot Assist senke farten for å holde en viss avstand til kjøretøyet foran. Når veien foran blir fri igjen, går bilen tilbake til målhastigheten. Du kan justere tidsintervallet til kjøretøyene foran ved hjelp av rattknappene.

Styreassistanse

Tilgjengeligheten til aktiv styreassistanse avhenger av de gjeldende forholdene. Hvis du for eksempel kommer til en veistrekning med slitt veimerking, kan bilen midlertidig slå av styreassistanse, og du må da styre bilen uten hjelp fra Pilot Assist. Så snart de nødvendige vilkårene er oppfylt igjen, aktiveres styreassistanse på nytt.

Styreassistansen er ikke tilgjengelig under filskift og deaktiveres midlertidig når du bruker blinklysene.

Nb!

Adaptiv hastighetskontroll

Når du bruker adaptiv hastighetskontroll, vil ikke bilen gi noen styreassistanse^[2].

Funksjoner og innstillinger for Pilot Assist

Pilot Assist har flere evner og innstillinger som du kan lese om i denne veiledningen.

Styreassistanse	Når du kjører med styreassistanse, får du aktiv hjelp med styringen. Dette kan hjelpe deg å holde riktig posisjon i kjørefeltet.
Adaptiv hastighetskontroll	Når adaptiv hastighetskontroll er aktiv, kontrollerer bilen gasspedalen og bremsingen for å oppnå den innstilte målhastigheten, samtidig som den tilpasser seg trafikken rundt deg. I hovedsak kan adaptiv hastighetskontroll betraktes som Pilot Assist uten styreassistanse.
Målhastighet	Du kan justere målhastigheten for Pilot Assist ved hjelp av rattknappene.
Hold avstand	Du kan justere bilens generelle avstandshåndtering ved å justere tidsintervallet til forankjørende kjøretøy ved hjelp av rattknappene.
Pilot Assist som standard	Gjør det mulig å aktivere Pilot Assist som standard funksjon for assistert kjøring. Du kan slå på eller av denne funksjonen i innstillingene. Under kjøring kan du bytte mellom Pilot Assist og adaptiv hastighetskontroll ved hjelp av kontrollene på rattet.

Status og tilgjengelighet

Tilgjengeligheten til Pilot Assist vises i førerdisplayet, og avhenger av de gjeldende kjøreforholdene. Du kan alltid se nåværende støttenivå fra Pilot Assist i førerdisplayet.



På pause

I visse situasjoner kan Pilot Assist midlertidig bli satt på pause. Dette kan skje når det kreves en beslutning fra førerens side for å starte kjøringen med Pilot Assist igjen, for eksempel etter at bilen har stoppet. Når Pilot Assist er satt på pause, vises dette i førerdisplayet.

^[1] Advarsler og meldinger i displayene kan variere avhengig av hvilken funksjon som er aktiv.

^[2] Styringsegenskaper fra sikkerhetsintervensjoner og filholderhjelp påvirkes ikke av dette.

10.5.2.1. Kommunikasjon og status for Pilot Assist.

Lær hvordan Pilot Assists status og handlinger kommuniseres i bilen.

Førerdisplayet viser status for Pilot Assist med grafikk og symboler. Viktig informasjon kan også vises som varsler.

Kommunikasjon med symboler

Pilot Assists status vises med symboler. Symbolene kan vise hvilket støttenivå Pilot Assist for øyeblikket gir, avhengig av de aktive innstillingene dine for Pilot Assist.



Pilot Assist er aktiv og gir styreassistanse.



Pilot Assist er aktiv, men styreassistanse er midlertidig utilgjengelig.



Pilot Assist er aktiv og tilpasser hastigheten etter et forankjørende kjøretøy.



Pilot Assist er på pause.

Når adaptiv hastighetskontroll^[1] er aktiv, er symbolkommunikasjonen litt annerledes:



Adaptiv hastighetskontroll er aktiv.



Adaptiv hastighetskontroll er aktiv og tilpasser kjørehastigheten til et kjøretøy foran.

Mål hastigheten vises i gult over speedometeret.



Varsler og meldinger

Når du bruker Pilot Assist, kan det komme varsler i førerdisplayet. De kan inneholde viktig informasjon om status for Pilot Assist-funksjoner og instruksjoner du må følge, som å ikke slippe rattet.

^[1] en underfunksjon av Pilot Assist

10.5.2.2. Aktivere Pilot Assist

Du aktiverer Pilot Assist ved å trykke på rattknappen for Pilot Assist mens du kjører. Det er viktig å vurdere om de gjeldende kjøreforholdene legger til rette for trygg bruk av Pilot Assist.

Pilot Assist kan aktiveres enten med eller uten styreassistanse. Aktiveringssymbolet i førerdisplayet viser om bilen gir styreassistanse eller ikke.

Ved å velge **Pilot Assist som standard** i innstillingene sikrer du at Pilot Assist med styreassistanse, i stedet for adaptiv hastighetskontroll, er din standardfunksjon for assistert kjøring. Du kan deretter bytte mellom Pilot Assist og adaptiv hastighetskontroll ved hjelp av rattknappene mens du kjører.

! Viktig

Før bruk av Pilot Assist

Ta deg tid til å lese alt om Pilot Assist i denne håndboken før dere bruker den for første gang. Det er viktig å forstå funksjonens evner og begrensninger for å bruke den trygt.

Vurder situasjonen

Forsikre deg om at trafikksituasjonen og forholdene egner seg til aktivering. Vent til du er ferdig med pågående manøvrer, som filskifte, før du aktiverer Pilot Assist.

Aktivere Pilot Assist mens du kjører

1.



Når det er trygt å gjøre det, trykk på Pilot Assist-knappen  på rattet.

> Aktiveringen bekreftes i førerdisplayet.

Første gang du aktiverer Pilot Assist når du kjører, blir hastigheten i det øyeblikket du aktiverer funksjonen, målhastigheten.

Tips

Hvis du nylig har brukt Pilot Assist og ønsker å bruke den tidligere målhastigheten, trykker du på gjenoppta-knappen  på rattet.

Når Pilot Assist er aktiv, kan du justere målhastigheten og tidsintervallet til forankjørende kjøretøy med rattknappene.

10.5.2.3. Deaktivere Pilot Assist

Når du vil slutte å kjøre med Pilot Assist, kan du deaktivere funksjonen manuelt. Det finnes også situasjoner der Pilot Assist blir deaktivert automatisk.

Deaktivering og aktivering av Pilot Assist gjøres på samme måte. Du trykker bare på Pilot Assist-knappen på rattet. Du kan deaktivere Pilot Assist ved å bremse.

Når du deaktiverer Pilot Assist, blir all assistanse fra funksjonen slått av. Det omfatter opprettholdelse av hastighet og avstand i tillegg til styreassistanse.

Deaktivere Pilot Assist med rattknappen

- Trykk på Pilot Assist-knappen  på rattet.
- > Deaktiveringen bekreftes i førerdisplayet.

Deaktivere ved å bremse

- Trykk ned bremsepedalen
- > Deaktiveringen bekreftes i førerdisplayet.

Nb!

Automatisk deaktivering

Pilot Assist har en rekke begrensninger og fungerer bare når alle nødvendige vilkår er oppfylt. Hvis kjøreforholdene endres mens du kjører, kan Pilot Assist bli deaktivert automatisk.

Scenarier der Pilot Assist kan bli deaktivert automatisk, er blant annet følgende:

- Du kjører ikke aktivt. Du må være oppmerksom og holde begge hendene på rattet selv om du kjører med styreassistanse.
- Du åpner en dør eller løsner sikkerhetsbeltet ditt.
- Du skifter gir. Pilot Assist kan ikke støtte deg i gir N eller R.
- Du lar blinklyset være på i lang tid mens du kjører med styreassistanse. Dette kan være et tegn på at du ikke er helt konsentrert.
- Du øker hastigheten manuelt og holder høyere hastighet enn målhastigheten. Dette er et tegn på at du vil ta tilbake full manuell kontroll over bilen.
- Kamera- eller radarvilkårene for Pilot Assist er ikke oppfylt.

10.5.2.4. Adaptiv hastighetskontroll

Adaptiv hastighetskontroll er en underfunksjon av Pilot Assist, og har de samme funksjonene for avstands- og fartsholding. Den kan imidlertid ikke gi styreassistanse.

Når du bruker adaptiv hastighetskontroll, vil bilen prøve å opprettholde den innstilte målhastigheten og den innstilte avstanden til andre biler. Du kan justere både målhastigheten og den generelle avstanden til biler foran deg ved hjelp av kontrollene på rattet.

Du kan angi adaptiv hastighetskontroll som standard funksjon for assistert kjøring i innstillingene. Dette gjør at du kan aktivere den med knappen Pilot Assist  på rattet.

Mens du kjører, kan du bytte mellom Pilot Assist og adaptiv hastighetskontroll ved hjelp av bryteren  på bryterpanelet på venstre side av rattet.

Status for adaptiv hastighetskontroll kan kommuniseres med ett av disse to symbolene i førerdisplayet:



Adaptiv hastighetskontroll er aktiv.



Adaptiv hastighetskontroll er aktiv og tilpasser kjørehastigheten til et kjøretøy foran.

Vilkår og begrensninger

Pilot Assist kan også gi styreassistanse, men det kan ikke adaptiv hastighetskontroll. Du kan imidlertid fortsatt få styreinngrep fra funksjoner som filholderhjelp eller i situasjoner som forårsaker styreinngrep. Forhold og begrensninger knyttet til deteksjonsfunksjoner, avstands- og fartsholding deles mellom Pilot Assist og adaptiv hastighetskontroll. Vilkårene og begrensningene for Pilot Assist knyttet til styreassistanse gjelder ikke for adaptiv hastighetskontroll fordi underfunksjonen ikke gir noen styreassistanse.

10.5.2.5. Bytte mellom Pilot Assist og adaptiv hastighetskontroll under kjøring

Du kan bytte mellom Pilot Assist og adaptiv hastighetskontroll mens du kjører.

Når du bytter mellom Pilot Assist og adaptiv hastighetskontroll, aktiverer eller deaktiverer du styreassistanse. Adaptiv hastighetskontroll regnes som en underfunksjon av Pilot Assist, men hovedforskjellen er at Pilot Assist kan gi styreassistanse, mens adaptiv hastighetskontroll ikke kan det. Derfor kan det å veksle mellom funksjonene ses på som å aktivere eller deaktivere styreassistenten i Pilot Assist.

Viktig

Selv om betingelsene og begrensningene er de samme for Pilot Assist og adaptiv hastighetskontroll, er det viktig å kjenne til forskjellene. Sørg for at du forstår hvordan det å bytte mellom de assisterte kjørefunksjonene påvirker kjøringen din og bilens oppførsel.

1.



Trykk på bryterknappen ► på rattet.

> Det valgte nivået av førerstøtte vises i førerdisplayet.

10.5.2.6. Justere målhastigheten for Pilot Assist

Pilot Assist kan hjelpe deg å holde en fastsatt målhastighet. Du kan justere målhastigheten med rattknappene.

Når du kjører med aktiv Pilot Assist, kan du velge en målhastighet. Deretter tar bilen seg av akselerasjon og bremsing for å oppfylle målet samtidig som den tilpasser seg trafikken rundt bilen.

Du kan justere målhastigheten ved å trykke på knappene for hastighetsjustering på rattknappene på bryterpanelet på venstre side.

Trykk en gang Juster målhastigheten med 5 enheter ved å trykke én gang på knappen.



Trykk inn og hold Juster målhastigheten med 1 enhet kontinuerlig ved å trykke på knappen og holde den inne.

Når du justerer med 5 enheter om gangen, vil mål hastigheten automatisk bruke hastighetsøkninger som er delelige med fem, som 25, 30 og 35.

1.



Juster mål hastigheten med knappene på rattet.

- Trykk på knappen for økt hastighet  for å øke mål hastigheten.
- Trykk på knappen for redusert hastighet  for å redusere mål hastigheten.

> Den nye mål hastigheten vises i gult over speedometeret.





10.5.2.7. Justering av tidsintervallet til kjøretøy foran

Pilot Assist kan hjelpe deg med å holde et bestemt tidsintervall til forankjørende kjøretøy. Du kan justere tidsintervallet, og dermed den generelle avstanden, til forankjørende kjøretøy med rattknappene.

Når du kjører med Pilot Assist aktiv, vil bilen forsøke å tilpasse kjørehastigheten til hastigheten til andre kjøretøy. Du kan justere bilens generelle avstandshåndtering ved å justere tidsintervallet til forankjørende kjøretøy ved hjelp av rattknappene. Bilen styrer deretter akselerasjon og bremsing for å opprettholde dette tidsintervallet.

Juster tidsintervallet ved å trykke på knappene for justering av tidsintervallet på rattknappene på bryterpanelet på venstre side.

-  Redusere det innstilte tidsintervallet til kjøretøyene foran.
-  Øke det innstilte tidsintervallet til kjøretøyene foran.

Det valgte tidsintervallet vises i indikatorlampen for tidsintervall i førerdisplayet. Tidsintervallindikatoren er integrert i symbolet for assistert kjøring og varierer avhengig av det aktuelle støttenivået.



De gule horisontale linjene er det som utgjør indikatoren for tidsintervallet.

Når du justerer tidsintervallet til kjøretøy fremover, vil antall linjer enten øke eller minske avhengig av justeringen. Flere streker indikerer et lengre tidsintervall og større generell avstand til forankjørende kjøretøy, mens færre streker indikerer det motsatte.

Viktig



Endre innstillinger for førerstøtte

Sørg for at du forstår hvordan endringer i bilens innstillinger kan påvirke bilens atferd. Dette er spesielt viktig når det gjelder funksjoner som påvirker hvilket assistansenivå bilen kan gi.

1.



Juster tidsintervallet til kjøretøyene foran ved hjelp av knappene på rattet.

- Trykk på knappen for redusert tidsintervall  for å redusere den generelle avstanden til forankjørende kjøretøy.
- Trykk på knappen for økt tidsintervall  for å øke den generelle avstanden til forankjørende kjøretøy.

> Det nye innstilte tidsintervallet vises i indikatoren for tidsintervall i førerdisplayet.

Nb!

Høyere kjørehastigheter kan føre til at den generelle avstanden til et forankjørende kjøretøy blir lengre enn ved lavere hastigheter, selv om det innstilte tidsintervallet er det samme. Dette skyldes at den beregnede avstanden blir større for det gitte tidsintervallet.

10.5.2.8. Velge Pilot Assist som standard førerstøtte

Innholdet i denne førerveiledningen gjenspeiler brukerveiledningens tilstand på utskriftstidspunktet, og vil kanskje ikke være fullstendig gyldig i fremtiden. Du finner nærmere informasjon i den komplette versjonen av ansvarsfraskrivningen på første side.

Du kan velge Pilot Assist som standard funksjon for assistert kjøring i innstillingene.

1. Trykk på bilsymbolet  i bunnlinjen og gå til **Innstillinger**.
2. Gå til **Kjøring** → **Pilot Assist** → **Pilot Assist som standard**.
3. Velg Pilot Assist som standard.

 **Tips**

Når du har valgt Pilot Assist som standardfunksjon for assistert kjøring, kan du aktivere den med Pilot Assist-knappen  på rattet mens du kjører.

10.5.2.9. Vilkår og begrensninger for Pilot Assist

For å bruke Pilot Assist trygt er det viktig å være klar over systemets begrensninger. Selv om det er en avansert funksjon, er det visse forhold og situasjoner den ikke er i stand til å håndtere.

Førerens ansvar ved bruk av Pilot Assist

En viktig begrensning ved Pilot Assist som du må være klar over, gjelder førerens ansvar. Når du bruker funksjonen, må du likevel kjøre bilen aktivt og oppmerksomt. Du er ansvarlig for alle beslutninger, handlinger og responser som kjøringen medfører.

Pilot Assist vet ikke hvilke hensikter du eller andre førere har. Det kan ikke forutsi alle potensielt farlige situasjoner som en oppmerksom fører kan forutse. Det er ditt ansvar å til enhver tid vurdere hvordan Pilot Assist fungerer, og handle i henhold til dette. Så lenge du anser systemets funksjon for å være korrekt, kan du la det veilede kjøringen din.

 **Nb!**

Vilkår og begrensninger for adaptiv hastighetskontroll

Forhold og begrensninger knyttet til deteksjonsfunksjoner, avstands- og fartsholding deles mellom Pilot Assist og adaptiv hastighetskontroll. Vilkårene og begrensningene for Pilot Assist knyttet til styreassistanse gjelder ikke for adaptiv hastighetskontroll, ettersom underfunksjonen ikke gir noen styreassistanse.



Kjøreforhold

For å vurdere hvordan Pilot Assist fungerer, må du ta alle kjøre-, trafikk-, vær- eller veiforhold i betraktning. For eksempel, hvis det er dårlig sikt, kan det være du må velge en større avstand til forankjørende kjøretøy enn den Pilot Assist holder. Du må også holde en fart som er trygg i de gjeldende vei- og trafikkforholdene.

Forbedret brukervennlighet

Når det brukes riktig, kan Pilot Assist gjøre kjøringen enklere. I noen tilfeller kan det kompensere for førerfeil, for eksempel feil på grunn av konsentrasjonssvikt eller distraksjoner. Denne potensielle fordelene er et supplement til gode, trygge kjørevaner. Funksjonen verken reduserer eller erstatter behovet for at føreren viser oppmerksomhet og konsentrerer seg om å kjøre trygt.

Førerens årvåkenhet

Bruk av farts- og avstandsholderfunksjoner kan føre til lange perioder uten bruk av pedalene. Du må likevel være klar til å bremse eller akselerere manuelt ved behov. Unngå å skifte kjørestilling på en måte som gjør at det kan ta lengre tid for deg å reagere.

Blikket på veien

Når du bruker Pilot Assist, må du være like oppmerksom som vanlig når du kjører. Det innebærer at du må følge med på omgivelsene og trafikken rundt deg, akkurat som når du kjører uten hjelp.

Hendene på rattet

Pilot Assist kan hjelpe deg å styre, men du må likevel ha hendene på rattet, akkurat som når du kjører uten hjelp. Så lenge du anser styrehjelpen for å være korrekt, kan du la Pilot Assist hjelpe deg å styre.

Nødstopp med Pilot Assist

Bilen kan innlede et kontrollert stopp hvis føreren ikke reagerer på instruksjoner om å kjøre bilen aktivt og holde hendene på rattet. Under stoppmanøveren bruker bilen all informasjonen den samler inn om omgivelsene, til å gjennomføre et kontrollert stopp i kjørefeltet i veien der du kjører. Den setter dessuten på nødblinklysene for å varsle andre trafikanter.

Du kan når som helst overstyre stoppmanøveren ved å aktivt styre, bremse eller akselerere. Dette viser at du er oppmerksom igjen og i stand til å fortsette kjøringen.

Hastighetsområde for Pilot Assist

Pilot Assist er tilgjengelig i forskjellige hastigheter avhengig av konteksten for aktivering og bruk.

- Når du bruker Pilot Assist, kan du stille inn målhastigheter mellom 30 og 180 km/t (20–110 mph).
- Styreassistanse er ikke tilgjengelig i hastigheter over 140 km/t (87 mph).
- Pilot Assist kan aktiveres over 15 km/t (9 mph), men vil da forsøke å akselerere opp til minste innstilte hastighet.
- Når du kjører etter et annet kjøretøy, kan Pilot Assist holde seg aktivt under 15 km/t (9 mph).
 - I situasjoner der du kjører sakte bak andre kjøretøy, for eksempel køkjøring, kan det være du kan bruke Pilot Assist selv om du kjører saktere enn 15 km/t (9 mph). Dette forutsetter at det kjører et kjøretøy foran i en hastighet som bilen din kan tilpasse seg til.^[1]

Aktivering og tilgjengelighet

Innholdet i denne førerveiledningen gjenspeiler brukerveiledningens tilstand på utskriftstidspunktet, og vil kanskje ikke være fullstendig gyldig i fremtiden. Du finner nærmere informasjon i den komplette versjonen av ansvarsfraskrivningen på første side.

Flere vilkår må være oppfylt for å aktivere Pilot Assist. De kan være knyttet til de nåværende trafikk- og veiforholdene eller status for bilens systemer. Noen er knyttet til at bilen er klar til å kjøre, for eksempel at føreren har festet sikkerhetsbeltet, har hendene på rattet^[2] og at alle dørene er lukket. Andre er knyttet til den nåværende kjøresituasjonen, som at du kjører i en hastighet som er innenfor hastighetsområdet for Pilot Assist. Hvis aktivering hindres, varsles det vanligvis om årsaken i førerdisplayet.

Følge med på forankjørende kjøretøy

En av tingene Pilot Assist kan gjøre, er å tilpasse bilens hastighet til et forankjørende kjøretøy og holde en bestemt avstand til det. Pilot Assist atferd og evne til å følge med på forankjørende trafikk avhenger av flere faktorer, som bilens egen hastighet og hastigheten til det forankjørende kjøretøyet.

Forankjørende kjøretøy som kjører svært sakte eller står stille, kan få Pilot Assist til å endre atferd, avhengig av situasjonen og bilens egen hastighet:

- Hvis Pilot Assist følger et kjøretøy som stopper helt opp, senker Pilot Assist bilens hastighet til den stopper bak det andre kjøretøyet.
- Hvis du kjører i **under** 70 km/t (44 mph), vil et forankjørende kjøretøy som stopper helt opp foran deg, få Pilot Assist til å redusere farten og stoppe opp bak det andre kjøretøyet.
- Når du kjører i **over** 70 km/t (44 mph), vil et kjøretøy som har stoppet foran deg, ikke bli behandlet som et kjøretøy som bilen skal følge. Pilot Assist vil ikke redusere farten, og vil i stedet prøve å opprettholde din angitte målhastighet.



Advarsel

Stillestående eller saktekjørende kjøretøy foran

Et stillestående kjøretøy i kjørefeltet ditt er en kollisjonsfare som krever at du handler ved å stoppe eller styre.^[3]

- I en hastighet under 5 km/t (3 mph) kan Pilot Assist settes på pause når bilen følger et annet kjøretøy
 - hvis det er usikkerhet om det som detekteres foran bilen, er et stillestående kjøretøy eller et annet objekt^[4].
 - hvis kjøretøyet foran svinger og forlater kjørebane din.

Bilens tilstand og systemer

Pilot Assist er avhengig av nøyaktig detektering og identifikasjon av trafikken og veiforholdene rundt bilen. Dette omfatter informasjon fra kameraer, radarer og andre sensorer. Deteksjonssystemet er ikke i stand til å håndtere alle kjøre-, trafikk-, vær- eller veiforhold. Les de separate seksjonene i veiledningen om deteksjonstyper, hvordan de virker, og begrensningene deres for å få bedre forståelse av hvordan Pilot Assists prestasjoner kan påvirkes.

Flere av funksjonene til Pilot Assist avhenger av andre systemer i bilen.

- For å tilpasse farten etter kjøretøyene foran bruker bilen en kombinasjon av radar- og kameradetektering. Følgelig kan forholdene og disse systemenes begrensninger påvirke funksjonens tilgjengelighet og prestasjoner.
- Styreassistanse er bare tilgjengelig når bilen kan identifisere sin egen posisjon i veien gjennom kameradetektering av veimerkingen.
 - Dette forutsetter at veien oppfyller visse standarder.
 - Forhold og begrensninger for bilens kameradetektering kan påvirke styreassistansens tilgjengelighet og prestasjoner.



Feil på bilen

Visse feil på bilen kan påvirke tilgjengeligheten til førerstøttefunksjoner. Sjekk om det varsles om problemer i bilens statusvisning, hvis Pilot Assist er utilgjengelig.

Endringer på bilen

Endringer, reparasjoner og montering av tilbehør kan ha negativ virkning på eller begrense førerstøttefunksjoner. Veiledningen har en separat seksjon med detaljert informasjon om dette emnet.

Andre vilkår og begrensninger

- Pilot Assister primært beregnet på kjøring på jevnt veidekke. Funksjonen kan ha vansker med å holde riktig avstand til forankjørende kjøretøy i bratte oppoverbakker.
- Pilot Assist med styreassistanse er ikke tilgjengelig når du kjører med tilhenger. Tung eller ujevn last kan også påvirke kapasiteten og ytelsen til styreassistanse i Pilot Assist.
- Ytelsen og egenskapene til adaptiv hastighetskontroll kan også påvirkes når du kjører med tilhenger eller tung last.

[1] Pilot Assist laveste mål hastighet er 30 km/t (20 mph), selv om hastigheten din ved aktivering er lavere enn dette.

[2] Hvis du har på deg hansker, kan det av og til påvirke sensorene for hånddetektering på rattet

[3] Bilen kan likevel advare om kollisjonsfaren og gjøre et sikkerhetsinngrep hvis du ikke reagerer i tide. Dette kan skje uavhengig av Pilot Assists evner.

[4] For eksempel fartsdempende hindringer.

10.6. Parkeringshjelp

Bilen har flere funksjoner som kan hjelpe deg å parkere, for eksempel veiledning med kamera- og sensorvisninger. Lær hvordan du bruker de forskjellige typene hjelpefunksjoner.

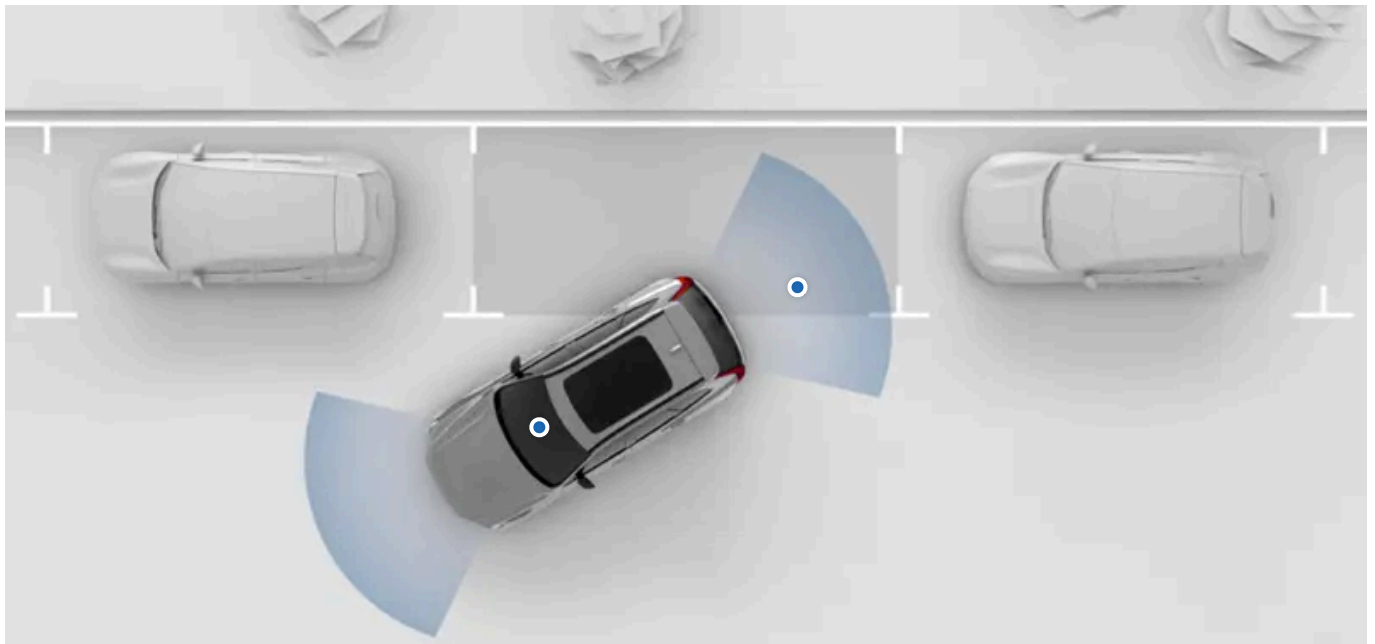

Bilens parkeringshjelpfunksjoner er tilgjengelige i midtdisplayets parkeringsvisning. I de fleste tilfeller åpnes parkeringsvisningen automatisk når du trenger den, men du kan også åpne den manuelt.

Følgende parkeringshjelpfunksjoner er tilgjengelige i parkeringsvisningen:

Avstands- og hindringsdetektering	Bilen registrerer omgivelsene ved hjelp av mange forskjellige sensorer. Den bruker denne informasjonen til å veilede med lyd, grafikk og advarslar når du kjører i lav hastighet.
Visninger fra parkeringskamera	Bilen viser omgivelsene ved hjelp av kameraer plassert rundt på bilen.
Automatisk bremsing ved rygging^[1]	Bilen kan bremse automatisk for å hindre en kollisjon når du rygger. Dette kan skje hvis den detekterer en hindring eller kryssende trafikk bak bilen.

! Viktig

Påkrevd kunnskap og føreransvar

Funksjonene i assistert parkering er beregnet på å gjøre kjøringen mer komfortabel og tryggere, men de reduserer ikke førerens behov eller ansvar for å kjøre så trygt som mulig. Les all relatert informasjon om en funksjon før du bruker den.

Seksjonen som tar for seg føreransvar, er obligatorisk lesning for å forstå evnene og begrensningene til bilens funksjoner for assistert kjøring.

Hvis det er noe som er uklart eller du har spørsmål, bør du henvende deg til Volvos kundestøtte straks.

^[1] Rear Auto Brake (RAB)

10.6.1. Parkeringsvisning

Parkeringsvisningen viser informasjon både fra kamera og parkeringssensorer for å hjelpe deg å bli mer oppmerksom på bilens omgivelser. Dette kan være nyttig ved manøvrering i lav hastighet, for eksempel når du parkerer.



Parkeringsvisningen kan vise to visninger samtidig. Bildet viser et eksempel på hvordan det kan se ut etter at du har valgt kameravisningen bak, som vises i den nederste halvdel av midtdisplayet. Den øverste halvdel av displayet viser en oversikt over bilens omgivelser.

Parkeringsvisningen inneholder følgende funksjoner:

Flere kameravisninger	Ved å velge en kameravisning kan du se på omgivelsene i en bestemt retning. Dette kan gi deg en detaljert oversikt i den retningen du har valgt.
360 kameravisning	Du kan få oversikt over bilen din i omgivelsene ved hjelp av 360 kameravisningen, som også gir visuell veiledning og hindringsdeteksjon.
Informasjon om parkeringssensor	Bilens parkeringssensorer kan gi deg informasjon om de nære omgivelsene. Du kan få både visuelle og akustiske varsler hvis du kommer for nær et hinder.
Parkeringshjelp i parkeringslinjer	Ulike kameravisninger kan vise linjer som viser den estimerte banen din. De justeres i henhold til hvordan du vrir på rattet.

Du kan også aktivere eller deaktivere både autobremsen bak og lydvarslene fra parkeringssensorene i parkeringsvisningen.

Åpne parkeringsvisningen

I de fleste tilfeller åpnes parkeringsvisningen automatisk når du trenger den. Du kan også få tilgang til den ved å åpne kamera-appen i kontekstfeltet.







Når parkeringsvisningen er åpen, kan du justere noen av innstillingene for parkeringshjelp ved å trykke på innstillingssymbolet  øverst til høyre i parkeringsvisningen.

Parkeringsvisningen lukkes automatisk når du kjører i over en viss hastighet. Etter parkering lukkes parkeringsvisningen når du slår av bilen.

Kameravisninger

Innholdet i denne førerveiledningen gjenspeiler brukerveiledningens tilstand på utskriftstidspunktet, og vil kanskje ikke være fullstendig gyldig i fremtiden. Du finner nærmere informasjon i den komplette versjonen av ansvarsfraskrivningen på første side.

Det finnes flere kameravisninger å velge mellom i parkeringsvisningen.:

-  Foran Et kamera helt foran på bilen står for bildene av sikten forover.
-  Sider Kameraer på sidespeilene kan gi kameravisning til venstre eller høyre.
-  360 Åpner 360-visningen i fullskjerm. Bilen kombinerer bildene fra kameraene foran, på sidene og bak for å vise bilen i omgivelsene.
-  Bak Et kamera bakpå bilen står for bildene av sikten bakover.

Når du bruker en av kameravisningene foran, på sidene eller bak, kan parkeringsvisningen samtidig vise en oversikt over bilen i omgivelsene. Hvordan dette ser ut i displayet, endres avhengig av hvilken kameravisning som er valgt.

Detektering av hindringer og avstand

Parkeringsvisningen kan gi visuelle varslere og lydvarslere hvis bilen detekterer hindringer i nærheten av bilen.

Disse varslene endres hvis du beveger deg forbi et anbefalt stoppunkt. Fargen på de visuelle signalene endres til rødt og lyden blir mer intens når du nærmer deg hindringen.

Viktig

Føreransvar

Detektering av hindringer og avstander er et supplement til trygge kjørevaner. Det reduserer ikke førerens behov eller ansvar for å kjøre og bruke bilen på en så sikker måte som mulig.

Føreren har alltid ansvar for å være oppmerksom på omgivelsene og forsikre seg om at det er trygt å manøvrere bilen.

Begrensninger for detektering

Bilens evne til å detektere hindringer og avstander har sine begrensninger. Les den separate seksjonen som tar for seg detektering av bilens omgivelser og trafikk før du bruker funksjoner som er avhengige av disse evnene.

Feil ved parkeringshjelp

Hvis bilen oppdager en feil med parkeringshjelpen, vises en melding i førerdisplayet, midtdisplayet eller begge deler. Kamerafeil kan også kommuniseres med meldinger eller symboler i kameravisningen.

Kontakt et autorisert Volvo-verksted hvis du ikke kan løse problemet selv.

Nb!

Kamerakalibrering

Etter service på bilens parkeringskameraer kan det av og til ta litt tid før de kalibrerer seg. Dette kan føre til at visse funksjoner, som parkeringsvisning, blir utilgjengelige en kort periode etter service.

10.6.1.1. Deaktivering av lydvarslere fra parkeringshjelp

Lydvarslene fra parkeringssensorene kan deaktiveres midlertidig i parkeringsvisningen.

Ved å deaktivere lydvarslene for parkeringshjelp hindrer du bilen i å gi lydvarsler hvis du kommer for nær et hinder mens du kjører sakte eller rygger. Deaktivering av disse lydvarslene er bare midlertidig. Som standard vil funksjonen bli slått på igjen mellom kjøreturer.



Endre innstillinger for førerstøtte

Sørg for at du forstår hvordan endringer i bilens innstillinger kan påvirke bilens atferd. Dette er spesielt viktig når det gjelder funksjoner som påvirker hvilket assistansenivå bilen kan gi.

1. I parkeringsvisningen trykker du på knappen for parkeringssensorene.



- > Lydvarsler for parkeringshjelp er midlertidig deaktivert.

11. Scenarier og kjørebefalinger

Forholdene du kommer ut for, kan av og til påvirke hvordan du kan og bør bruke bilen. Kjennskap til bilens evner og hvordan du kan tilpasse deg til situasjonen, kan ha betydelig innvirkning på utfallet. Fordelene spenner fra å unngå direkte fare til å oppnå best mulig ytelse fra bilen.



Denne seksjonen av veiledningen vil ta for seg spesifikke kjørescenarier. Dette omfatter vading og kjøring på isete veier. Denne seksjonen gir deg et godt inntrykk av hvilke funksjoner og kjørevaner som kan være til hjelp i krevende forhold.

11.1. Kalde forhold

Det kan være vanskelig å kjøre i kalde forhold. Det krever andre forberedelser og en annen kjøremåte enn i varmere klima.

Når du kjører i kalde forhold, er det mange ting å ta hensyn til. Fra energiforbruk og batterihelse til et behagelig klima og forskjellige sikkerhetsaspekter. Informer deg om hva denne typen kjøring innebærer, og hvilke lover og regler som eventuelt gjelder.

Sikt

I kalde forhold kan sikten bli redusert av rim og dugg. Bilen er utstyrt med avriming, oppvarmet bakrute og oppvarmede sidespeil for å unngå dette.



Advarsel

Skrape frontruten

Området på frontruten like foran det foroverrettede kameraet har sin egen oppvarming for avriming og fjerning av snø og is. Ikke bruk isskraper på denne delen av frontruten, siden det kan lage riper i glasset. Riper eller skader på glasset kan påvirke eller begrense kameraets detekteringsevner.

Vedlikehold



Nb!

Dekktrykk

Når temperaturen synker, synker også dekktrykket. Husk å sjekke dekktrykket regelmessig og justere det etter behov.



Viktig

Rengjøring foran radarene

Hvis du finner skitt, snø eller is, eller hvis bilen signaliserer at en radar er blokkert, bør du ta hånd om dette så snart som mulig. Rengjør og avdekk alltid et stort område rundt radarene så hele synsfeltet deres er tilgjengelig.

11.1.1. Anbefalinger for vinterkjøring

Det er visse ting du må huske når du kjører i forhold med snø og is. Her har du noen tips og anbefalinger for tryggere kjøring og mer effektiv bruk av bilens systemer.

Forberedelser til kjøring i vinterforhold

- Kaldt vær er mer krevende for bilens batterier og kan føre til forbigående svekket ytelse. For å få bedre batteriytelse bør du forkondisjonere bilen før du kjører.
- Bruk spylervæske med kjemikalier som hindrer isdannelse i spylervæskebeholderen.
- Sørg for at viskerbladene ikke er frosset fast.
- Bruk kjølevæske for motor som inneholder 50 % glykol. Dette beskytter motoren mot frost ned til ca. -35 °C (-31 °F). For å unngå helseisiko må du ikke blande ulike typer glykol.
- Hold drivstofftanken fylt for å forhindre kondens.
- Bruk bare motorolje av foreskrevet kvalitet. Tynnere oljer gjør det lettere å starte bilen i kaldt vær og reduserer drivstofforbruket når motoren er kald.
- Volvo anbefaler bruk av vinterdekk når det er fare for snø eller is på veien.

**Nb!**

I enkelte regioner er det påbudt med vinterdekk. Husk at ikke alle land tillater piggdekk.

Anbefalinger for kjøring i vinterforhold

Snø og is krever at man kjører annerledes og mer forsiktig enn på tørre veier. I slike forhold må du ta diverse forholdsregler for å kjøre tryggere. For eksempel:

- Fjern all snø fra bilen før du kjører, både for din egen og for andre trafikanter skyld. Vær spesielt oppmerksom på sensorområdene, lyktene, taket og panseret.
- Unngå brå rattbevegelser, kraftig akselerasjon eller bråbremsing, da det kan føre til at bilen mister veigrepet.
- Unngå å kjøre i gir B.
- Hold trygg avstand til bilen foran deg, siden du sannsynligvis vil trenge lengre bremselengde.
- Husk at det fortsatt kan være glatt selv om solen smelter snøen og isen.
- Selv om andre veistrekninger ikke er isete, kan broer være farlige.
- Snø og is kan samle seg opp i hjulbuene, og det kan påvirke styringen. Kontroller med jevne mellomrom og fjern eventuell snø, is eller andre rester.
- Bremssegenskapene kan bli svekket hvis det samler seg opp snø og is i bremsesystemet. Kontroller regelmessig at bremsene fungerer. Dette må gjøres på en trygg og forsiktig måte.
- Av og til kan det være fornuftig å bruke snøkjettinger. Før du bruker kjettinger, må du lese instruksjonene om hvordan du bruker dem trygt og effektivt.

**Advarsel**

Unngå å parkere i bakker i vinterforhold. Dekkene kan miste veigrepet selv om parkeringsbremsen er på. Du har alltid ansvar for å parkere trygt.

**Tips**

Det er lurt å øve på å kjøre på glatte veier under kontrollerte forhold, slik at du lærer hvordan bilen reagerer. Besøk en glattkjøringsbane hvis det er mulig.

11.2. Anbefalinger for vading

Når du kjører gjennom vann, er det viktige begrensninger å ta hensyn til når det gjelder vannets dybde og kjørehastigheten.

 **Viktig**

Unngå å kjøre gjennom vann når det er mulig

Volvo anbefaler at vading gjøres med stor forsiktighet og unngås hvis det er mulig. Det kan være vanskelig å vurdere vanddybden og strømmens styrke nøyaktig. Føreren er alltid ansvarlig for å kjøre trygt og følge alle gjeldende trafikkregler.

Garantien gjelder ikke

Eventuelle skader forårsaket av oversvømmelse dekkes ikke av garantien.

- Om mulig må du finne ut hvor dypt vannet er, før du begynner å kjøre. Du må bare forsøke å kjøre gjennom hvis du er sikker på at det er grunt nok til at du trygt kan vade gjennom.
- Aktiver **Terreng** i innstillingene for å øke bilens bakkeklaring.
- Anbefalt høyeste vannivå ved vading er opp til bunnen av understellet.
- Begrens farten til ganghastighet.
- Unngå å vade i sterk strøm, spesielt hvis vannet er dypt nok til at det er fare for at det vil strømme over bilen.
- Motgående trafikk kan skape bølger som gjør at vannet når høyere.
- Om mulig må du unngå å stoppe mens du er i vannet. Kjør forsiktig videre eller rygg tilbake ut av vannet.
- Unngå kjøring i saltvann, da dette kan føre til rust.

 **Advarsel**

Våte bremses

Bilens bremselengde er lengre hvis bremseskivene er våte. Kjøring gjennom vann utsetter bremseskivene for vann, og kanskje også gjørme eller andre sedimenter. Etter vading bør du gjøre en kraftig bremsemanøver for å fjerne skitt og vann fra bremsene. Når du bruker bremseskivene mens du kjører, varmes de opp slik at de tørker.

11.3. Forberedelser for langtur

Før du legger ut på langtur, er det enkelte ting du bør sjekke.

- Sørg for at bremsene virker som de skal.
- Sjekk dekkenes mønsterdybde og trykk. Hvis det er fare for snø eller is på veiene, må du skifte til vinterdekk.
- Kontroller at vindusviskerne er i god stand, og skift blader om nødvendig.
- Fyll på spylervæske.
- Kontroller at ingen væsker lekker fra bilen.
- Kontroller at motoren går som den skal og at drivstofforbruket er normalt.
- Kontroller at 12 V-batteriet er tilstrekkelig ladet.
- Sørg for at nyttig utstyr er på plass, som ladekabler, dekketningssett, førstehjelpsett, varseltrekant og refleksevest.

- Hvis du planlegger å besøke en region som bruker andre måleenheter, for eksempel miles eller kilometer i timen, kan du endre dette i bilens innstillinger for måleenheter.
- Hvis du kjører i en region med andre trafikkregler, må du sørge for at bilen er utstyrt i henhold til regelverket, og informere deg om forskjellene fra trafikkreglene du er vant til.
- Avsidesliggende områder kan ha dårlig eller ingen internettforbindelse. Hvis du planlegger å kjøre i slike områder, må du laste ned kartene du trenger i navigasjonsappen for å kunne se på dem når bilen ikke har internettforbindelse.

11.4. Langtidsparkering

Følg anbefalingene for langtidsparkering når bilen skal stå ubrukt i mer enn en måned. Husk å undersøke bilen regelmessig mens den står parkert.

Forberedelser til langtidsparkering

- Når du lar bilen stå parkert i mer enn en måned, er anbefalt batterinivå 25 til 50 %. Bruk eller lad bilen for å oppnå anbefalt nivå.
- Sjekk og juster dekktrykket til anbefalt nivå.
- Velg et kjølig sted i skyggen. Et miljø med kontrollerte og stabile forhold anbefales.

Under langtidsparkering

Kontroller regelmessig:

- ladetilstanden og at lading fungerer korrekt
- dekktrykket



Tips

Hold bilen oppdatert

I perioder der bilen ikke er i bruk, bør du gjøre det til en vane å kontrollere om det finnes programvareoppdateringer, og installere dem.

Etter langtidsparkering

- Før du kjører bilen, må du forsikre deg om at kjørekontrollene og funksjonene fungerer korrekt, for eksempel bremsene.
- Installer eventuelle tilgjengelige programvareoppdateringer.

12. Lagring, bagasje og trekking av tilhenger

Bilen din er laget for å transportere personer og bagasje og annen last. Lær mer om bilens kapasitet for lagring og sleping.



Bilens kupé og bagasjerom har flere områder der du kan oppbevare gjenstander i ulike former og størrelser på en trygg måte.

Bagasjerommet kan utvides for å skape mer plass til større last.

Du kan også bruke taket til å transportere tung last, og med et tilhengerfeste kan du feste en tilhenger.

Advarsel

Det er viktig å lagre ting på riktig måte. Dette gjelder også små gjenstander. Ting som ikke lagres på en trygg måte, kan bli farlige hvis du bråbrems eller kolliderer.

Last i bilen endrer bilens vekt og kjøreegenskaper. Vær oppmerksom på reglene og retningslinjene for tillatte vekt.

Før du bruker bilen til å trekke en tilhenger, må du forsikre deg om at alle tilkoblinger og sikringsmekanismer er festet. Sørg også for å følge lokale regler for trekking av tilhenger.

Viktig

Stor og tung last på taket kan forstyrre bilens sensorer.

12.1. Oppbevaring i kupeen

Finn ut hvor oppbevaringsrommene i kupeen er plassert.



- ① Oppbevaringsrom i dørpanel
- ② Lommer på forsetenes seterygger
- ③ Midtkonsoll
- ④ Hanskerom.

Det finnes andre små funksjoner som kan være nyttige for oppbevaring av spesifikke gjenstander:

- Du kan felle ned seteryggen til det midtre baksetet for å få tilgang til koppholdere.

12.1.1. Hanskerom.

Du kan oppbevare ting du ikke umiddelbart har bruk for, i hanskerommet.

Ved bråbremsing eller i en kollisjon kan løse gjenstander utgjøre en fare. Hanskerommet er nyttig for trygg oppbevaring av små ting.

Hanskerommet er plassert i dashbordet, foran passasjeretet.

12.2. Bagasjerom og oppbevaring av last

Bagasjerommet kan konfigureres slik at det passer til last av ulik form og størrelse.

Du kan tilpasse bagasjerommet på forskjellige måter og utvide det for å skape et større rom for last. Dette kan være nyttig for oppbevaring av større gjenstander.



- ① Skiluke
- ② Nedfellbare bakseter
- ③ Rom under bagasjerommet

Nedfelling av baksetene er nyttig når man skal frakte store gjenstander. Monter et sikkerhetsnett når du gjør dette for å forhindre at gjenstander beveger seg inn i kupéen foran.

Du kan bruke skiluken når du laster lange, tynne gjenstander som treplanker eller ski inne i bilen. På den måten trenger du ikke felle ned setene.

Rommet under bagasjerommet er tilgjengelig via luken i gulvet i bagasjerommet. Det er nyttig for å beskytte gjenstander og oppbevare verktøy og utstyr.

Du kan trekke inn lastdekselet eller fjerne det helt. Du kan bruke lastdekselet til å skjule gjenstander i bagasjerommet. Ikke legg gjenstander på lastdekselet.

Tips

Justere baklukens åpningshøyde

Du kan justere hvor mye bakluken skal åpne seg. Dette kan være nyttig når du parkerer på steder med lavt tak, for eksempel i en garasje, og du ønsker å redusere baklukens åpningshøyde. Du kan også øke baklukens åpningshøyde for å få bedre tilgang til bagasjerommet.

Sikker plassering av last

Du kan også finne alternativer for sikker oppbevaring av lasten, slik at den ikke beveger seg rundt i bagasjerommet mens du kjører.

12.2.1. Lastdeksel

Du kan bruke lastdekslet til å skjule gjenstander i bagasjerommet.

Lastdekslet kan trekkes ut, trekkes inn eller fjernes.

Fjern lastdekslet for å skape mer plass eller få enklere tilgang til bakre del av bilens interiør.

Advarsel

Bilstoler

Sørg for å holde lastdekslet og gjenstander i bagasjerommet i trygg avstand fra de øvre festestroppene til en eventuell bilstol. Kontakt med stroppene kan føre til skader. Bilstolen må aldri brukes hvis de øvre festestroppene er skadet på noen som helst måte. Ved bruk av bilstol i de bakerste setene må lastdekslet være fjernet. I tillegg må alle gjenstander i bagasjerommet festes.

Viktig

- Ikke legg noe på lastdekslet når det er trukket ut. Ved bråbremsing eller i en kollisjon kan løse gjenstander bevege seg brått og forårsake skader.
- Ikke la lastdekslet være i bilen uten at det er godt festet.
- Når de bakerste setene skal felles ned, må lastdekslet fjernes først.
- Når du plasserer høye gjenstander i bagasjerommet, er det beste å fjerne lastdekslet. Det anbefales også å installere et sikkerhetsnett.
- Husk at store gjenstander som oppbevares i bagasjerommet, kan redusere sjåførens sikt.

12.2.1.1. Montere lastdekslet

Lastdekslet har en inntrekkbar skjerm som hindrer innsyn til gjenstander i bagasjerommet.

Lastdekslet er montert bak baksetene. Når lastdekslet er trukket helt ut, dekker det mesteparten av bagasjerommet.

Tips

Kontroller at dekslet til bakluken er på plass sammen med lastdekslet. Til sammen dekker de hele oppbevaringsrommet i bagasjerommet.

Før montering av lastdekslet:

- Sørg for at lastdekslet monteres med riktig side opp. Du skal kunne gripe håndtaket på skjermen.
- Brett ut den fremre klaffen på dekslet. Den skjuler åpningen i bagasjerommet mellom lasteluken og baksetene.

Montere lastdekselet

1.



Det finnes en fordypning på hver side av bagasjerommet.

Trykk lastdekselet ned i fordypningene, en av gangen, til begge sider av lastdekselet klikker på plass. Sørg for at låsene i begge ender er plassert slik at de røde merkene er dekket.

Forlengelse av lasteskjermen

2.

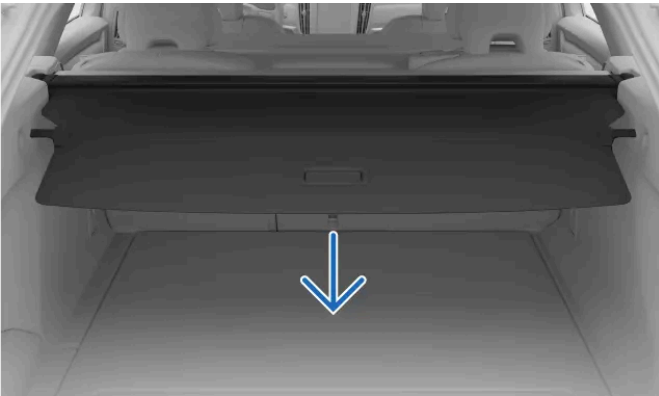

Trekk lasteskjermen i håndtaket over bagasjerommets sidepaneler.

3.

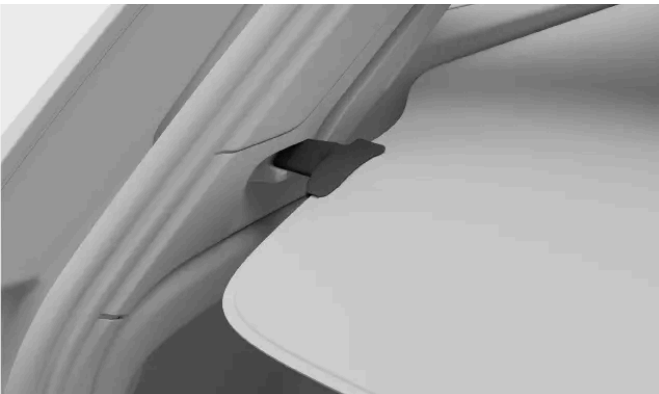

Før endene på lastdekselet inn i låst posisjon i sporene.

 **Tips**

Lasteposisjon

Etter at du har trukket ut og låst lastdekselet i posisjon, kan du trekke inn skjermen for å avdekke en del av bagasjerommet. Dette kan være nyttig når du laster inn i bagasjerommet. Vipp håndtaket på lastdekselet opp og la det gli til det stopper.

 **Viktig**

Det anbefales ikke å legge ting på lastdekselet. Slike ting vil ligge løst og kan forårsake skade i en kollisjon eller ved bråbremsing.

Den delvis inntrukne lasteposisjonen kan hindre førerens sikt gjennom bakruten. Lastdekselet skal være helt ut- eller innkjørt under kjøring.

12.2.1.2. Fjerne lastdekselet

Lastdekselet kan fjernes for å oppnå mer plass i bagasjerommet.

Trekke inn lastdekselet

1.

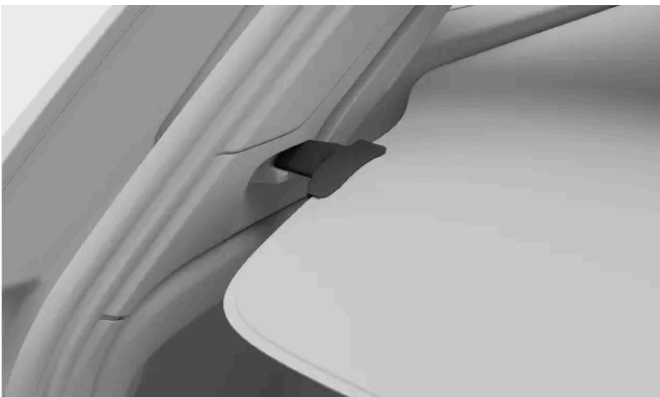

Løft og trekk i håndtaket på enden av lastdekselet for å låse det opp. Dette gjør at lastdekselet kan trekkes inn.

Fjerne lastdekselet

2.

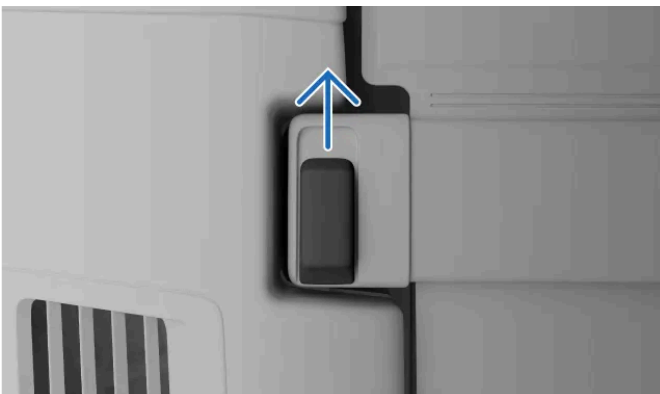

Innholdet i denne førerveiledningen gjenspeiler brukerveiledningens tilstand på utskriftstidspunktet, og vil kanskje ikke være fullstendig gyldig i fremtiden. Du finner nærmere informasjon i den komplette versjonen av ansvarsfraskrivningen på første side.

Det er låseknapper på endene av lastdekselet. Trykk knappen på den ene siden forover og hold den der mens du løfter enden av lastdekselet. Gjør det samme på den andre siden av lastdekselet.



Løft lastdekselet helt ut av fordypningene bak i bagasjerommet for å fjerne det.

Lastdekselet må oppbevares på et sted der det ikke blir skadet eller er i veien for andre personer.

12.2.1.3. Montere baklukedekselet

Baklukedekselet, sammen med et lastdeksel som er trukket helt ut, skjuler gjenstander i bagasjerommet for innsyn.

Baklukedekselet monteres på innsiden av bakluken, like under bakruten. Når lastdekselet er trukket helt ut og baklukedekselet er montert, er hele bagasjerommet dekket.

Når du monterer baklukedekselet, må du sørge for at det er riktig vei opp. Den siden av dekselet der skruhodene er synlige, skal vende nedover.

Montere baklukedekselet

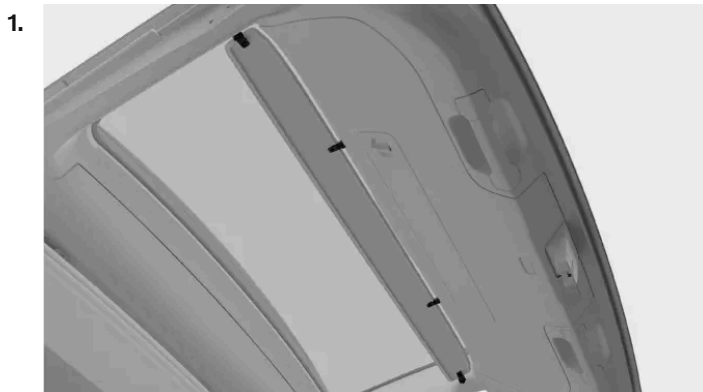

Før en av tappene på baklukedekselet inn i braketten på den ene siden av bakluken.

2. Klem dekselet litt sammen mens du fører den andre tappen inn i braketten på den andre siden av bakluken.

3.

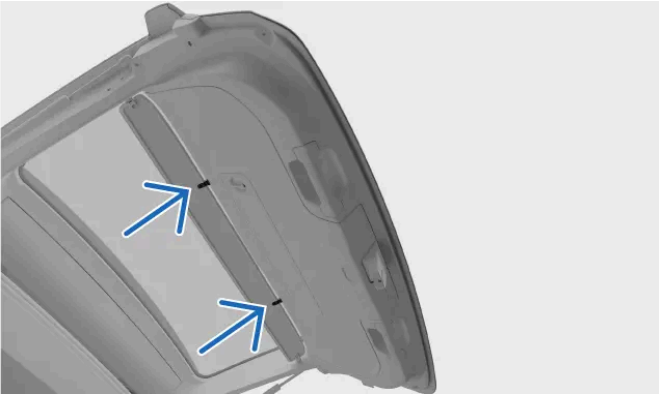

Skyv de to klipsene på langsiden av baklukedekselet oppover og klikk dem på plass på bakluken.

4.



Baklukedekselet er montert og dekker til bagasjerommet.

i **Nb!**

Selv om det ikke anbefales, kan du fjerne baklukedekselet hvis det er nødvendig. Dette gjør du ved å følge monteringsstrinnene i motsatt rekkefølge. Sørg for å oppbevare det trygt etter at du har fjernet det.

12.2.2. Montere beskyttelsesnett

Beskyttelsesnett kan monteres bak forsetene eller baksetene.

! **Advarsel**

Det skal ikke være personer i seksjonen av bilen som er bak et beskyttelsesnett. Et beskyttelsesnett kan ha innvirkning på sikkerhetsfunksjoner som kollisjonsputer.

! Viktig

Ikke bruk beskyttelsesnett til sikring av store eller tunge objekter. Stor eller tung last må sikres med stropper som festes i ringene for lastsikring som er plassert diverse steder bak i bilen.

Når det er montert et beskyttelsesnett bak et sete som kan beveges bakover, må du være forsiktig så setet ikke lenes eller beveges for langt bakover.

Når du monterer beskyttelsesnett, må du sørge for at det plasseres riktig vei. Strammestroppene skal alltid være på siden som er vendt mot deg.

i Nb!

Hvis du skal montere både sikkerhetsnett og lastdekselet, må du montere sikkerhetsnett først.

Montering bak forsetene

1. Fjern jakkekrokene fra soklene ved å vri krokene. Oppbevar krokene på et trygt sted til du trenger dem igjen.
2. Før beskyttelsesnettets stifter inn i hver sin kroksokkel. Skyv stiftene forover til de låses på plass.

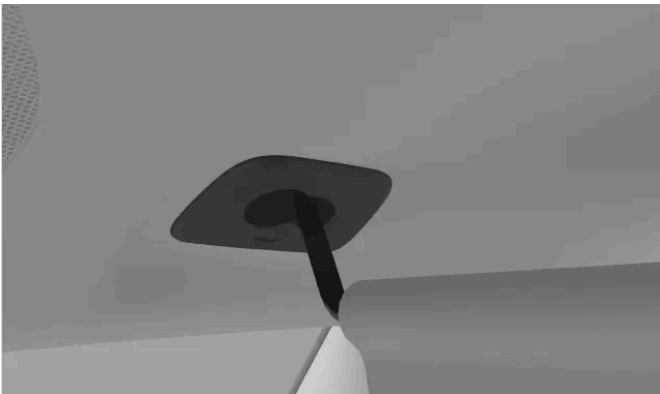

3. Fest nettets nedre hjørner til de ytre festepunktene bak setene.

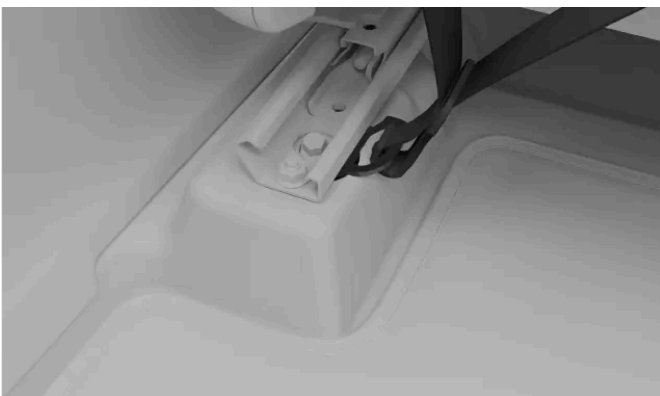

4. Trekk til stroppene for å gjøre beskyttelsesnett strammere og sikrere.

- > Beskyttelsesnettet er festet i alle de fire punktene.



Montering bak setene i andre seterad

5. Før beskyttelsesnettets stifter inn i hver sin kroksokkel. Skyv stiftene forover til de låses på plass.

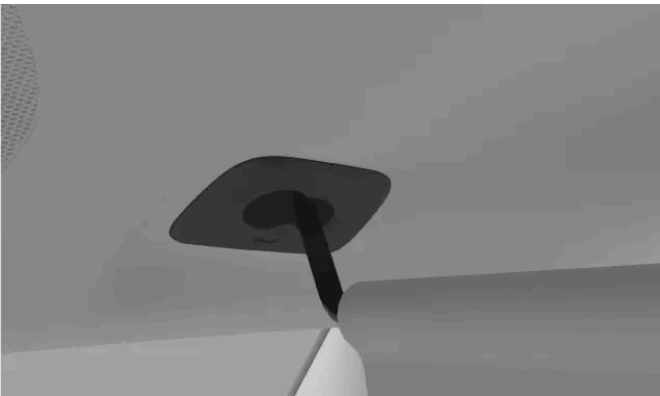

6. Fest nettets nedre hjørner til ringene for lastsikring bak setene.

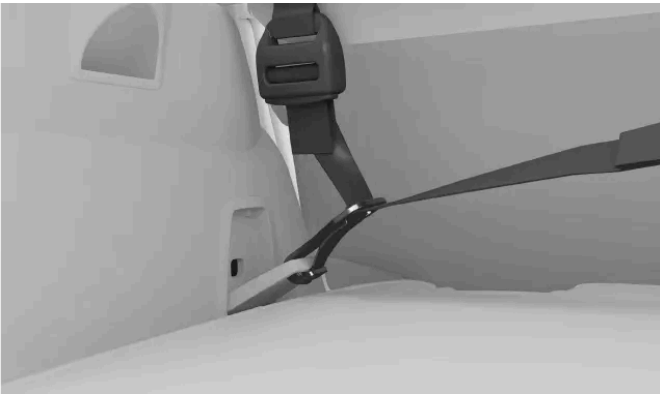

7. Trekk til stropene for å gjøre beskyttelsesnettet strammere og sikrere.

- > Beskyttelsesnettet er festet i alle de fire punktene.



Innholdet i denne førerveiledningen gjenspeiler brukerveiledningens tilstand på utskriftstidspunktet, og vil kanskje ikke være fullstendig gyldig i fremtiden. Du finner nærmere informasjon i den komplette versjonen av ansvarsfraskrivningen på første side.



Tips

Fjerne beskyttelsesnett

For å fjerne beskyttelsesnett følger du monteringsstrinnene i motsatt rekkefølge.

12.2.3. Åpne skiluken

Du kan bruke skiluken når du laster lange, tynne gjenstander som treplanker eller ski inne i bilen. På den måten trenger du ikke felle ned setene.

Skiluken befinner seg i midten av baksetene. Du kan få tilgang til den via bagasjerommet eller kupéen.



Advarsel

Gjenstander som plasseres bak i bilen, må ikke være i kontakt med forsetene. Dette kan gå ut over sikkerheten til andre personer i bilen.

1. Åpne bagasjerommet og grip håndtaket i midten av baksetene.
2. Trekk i håndtaket og fell ned luken.
3. Gå til bakre del av kupeen og fell baksetets armlene forover.

Sørg for at det ikke er noe som sperrer for lukeåpningen.

12.2.4. Plassering av last i bagasjerommet

Bagasjerommet har flere oppbevaringsmuligheter.

Bagasjerommet har flere nyttige funksjoner som hjelper deg med å oppbevare og sikre ting.

Bagasjerommet har flere funksjoner for plassering og sikring av last. Det gjelder:

- Bæreposekroker for å forhindre at handleposer velter. De er plassert på sidepanelene og under luken i bagasjeromsgulvet.
- Oppbevaringslomme i sidepanelet.

Under bagasjeromsgulvet er det også et rom der du kan oppbevare verktøy og utstyr. For å få tilgang til dette rommet, åpner du luken i gulvet i bagasjerommet.

Tips

I bagasjerommet finner du en 12 V-kontakt. Den kan være nyttig som strømforsyning for ulike elektriske enheter, for eksempel en kjøleboks.

12.3. Trekke en tilhenger

Tilhengerfestet gjør at du kan trekke en tilhenger med bilen. Gjør deg kjent med tilhengerfunksjoner og eventuelle relevante sikkerhetsrelaterte temaer.

Før du trekker en tilhenger, må du tenke gjennom hvordan dette vil påvirke kjøreturen. Gjør en grundig vurdering basert på bilens evner.

Tilhengermodus aktiveres automatisk når du kobler en tilhenger på bilen.

- Husk at bilen vil oppføre seg forskjellig med ekstra vekt heftet på bak. Det vil påvirke både kjøreegenskapene og energibruken. Du kan forvente en vesentlig reduksjon av rekkevidden når du trekker en tilhenger.
- Bruk tilhengere som er i god stand og som oppfyller lokalt regelverk.
- Sørg for at du har lest den separate delen som tar for seg anbefalinger om last.

Nb!

Maksimale tillatte tilhengervekter

De maksimale tillatte tilhengervektene som er oppgitt, er de som er tillatt av Volvo. Nasjonale regelverk for kjøretøy kan sette ytterligere grenser for tilhengervekter og hastigheter. Tilhengerfestet kan være sertifisert for høyere tilhengervekt enn bilen faktisk er i stand til å trekke.

Forberedelser for trekking av tilhenger

1. Øk dekktrykket til anbefalt trykk for full last. Dette gjelder uansett tilhengervekt.

Innholdet i denne førerveiledningen gjenspeiler brukerveiledningens tilstand på utskriftstidspunktet, og vil kanskje ikke være fullstendig gyldig i fremtiden. Du finner nærmere informasjon i den komplette versjonen av ansvarsfraskrivningen på første side.

2. Fell ut tilhengerfestet og fest tilhengeren.
3. Det anbefales å sjekke at tilhengerlysene er i god stand.

 **Tips**

Test av lys på tilhenger

Når strømkabelen til tilhengeren er koblet til bilen, vil du i midtdisplayet bli bedt om å utføre en kontroll av tilhengerens lys. Systemet kan hjelpe deg med denne kontrollen ved å slå på de ulike lampene i rekkefølge. I noen tilfeller kan bilen også automatisk oppdage ødelagte lys på tilhengeren, for eksempel bremselysene og blinklysene. I slike tilfeller må du følge instruksjonene i førerdisplayet.

Kjøre med tilhenger

4. Les anbefalingene for å kjøre med tilhenger grundig før du begynner å kjøre.



Mens du kjører

- Hold lav hastighet ved kjøring med tilhenger oppover lange, bratte stigninger.
- Unngå å kjøre med tilhenger i stigninger på over 12 %.
- Ekstrabelastningen øker faren for overoppheting, hvilket vil bli varslet i førerdisplayet. Følg eventuelle instruksjoner som vises.
- Unngå å parkere i en bakke, hvis det er mulig. Ekstravekten fra tilhengeren kan påvirke parkeringsbremsens evne til å holde bilen trygt på plass. Hvis du ikke kan unngå å parkere i en bakke, må du blokkere hjulene^[1] for sikkerhets skyld.

Vingling

Vingling kan oppstå når man trekker en tilhenger. Det får bilen og tilhengeren til å bevege seg fra side til side med stadig større utslag, og kan raskt føre til at føreren fullstendig mister kontrollen. Dette skjer hovedsakelig i høy hastighet, spesielt hvis tilhengeren er for tung eller lasten ikke er riktig fordelt. Bilens systemer følger med på bevegelsene til enhver tid, og kan gripe inn for å hjelpe føreren med å få kontroll over bilen igjen.

Faktorer som kan føre til vingling. For eksempel:

- Vindkast og kraftig sidevind.
- Ujevn veibane.
- Rattbevegelse fra side til side.

Tilhengerstabilitetshjelp

Stabilitetskontrollsystemet^[2] griper inn hvis det registrerer vingling når bilen trekker en tilhenger. Systemet tidfester og gjennomfører nøyaktig individuelle bremsehandlinger for forhjulene for å dempe vinglefenomenet. Dette er ofte nok til å hjelpe føreren å stabilisere bilen og tilhengeren.

Når stabilitetskontrollsystemet griper inn for å dempe vinglingen, vises symbolet for elektronisk stabilitetskontroll i førerdisplayet.



Symbol for elektronisk stabilitetskontroll

Inngrep og advarsler ved rygging

Bilen kan automatisk bremse for å forhindre en kollisjon ved rygging hvis den oppdager et hinder eller kryssende trafikk bak bilen. Inngrep og advarsler ved rygging er deaktivert når du trekker en tilhenger.



Hvis du har fått tilhengerfestet installert etter at du kjøpte bilen, kan det være nødvendig med en systemoppdatering for at tilhengerfunksjonene skal fungere. Kontakt en Volvo-forhandler for å oppdatere programvaren.

[1] Hvis du ikke har hjulblokker, kan du bruke store steiner eller treklosser i stedet.

[2] Elektronisk stabilitetskontroll (ESC)

12.3.1. Bruk av tilhengerfestet

Tilhengerfestet kan felles ut eller inn etter behov med noen få, raske trinn.

Tilhengerfestet kan brukes til å feste tilhengere eller stativer som sykkelstativ på bilen. Av sikkerhetsmessige grunner er det viktig å følge de følgende instruksjonene nøye ved bruk av tilhengerfestet.

Du kan låse opp tilhengerfestet ved å trykke på utløserknappen for tilhengerfestet. Deretter kan tilhengerfestet felles inn eller ut. Du finner knappen på høyre side i bagasjerommet, på det lille knappepanelet.



Nb!

Slepekrok

Siden bilen din er utstyrt med et tilhengerfeste, har den bare feste for slepeøye foran på bilen. Tilhengerfestet fungerer som erstatning for slepeøyet bak.

Tips

Statuslys

Det er en lampe på tilhengerfestets utløserknapp som viser status for tilhengerfestet.

- Et kontinuerlig lys betyr at tilhengerfestet er klart til å låses opp.
- En blinkende lampe varsler at tilhengerfestet er frigjort, men ikke låst ennå.

Etter en stund slukkes statuslampen for å spare strøm. Lukk og åpne bakluken igjen for å starte den på nytt. Hvis bilen oppdager en tilkoblet tilhenger, slukkes statuslampen, og tilhengerfestets utløserknapp deaktiveres.

Advarsel

Ikke trykk på utløserknappen hvis noe er festet til tilhengerfestet.

Ikke stå for nær midten av bilens bakside når tilhengerfestet løses ut.

Felle ut tilhengerfestet

1. Trykk på tilhengerfestets utløserknapp.
 - > Tilhengerfestet løses ut fra sin posisjon, og symbolet på knappepanelet blinker.
2. Når tilhengerfestet er låst opp, må du vente noen sekunder før du beveger det.



Trekk tilhengerfestet til den endelige posisjonen for hånd.

Hvis tilhengerfestet ikke låser seg, må du slippe det og vente noen sekunder før du prøver igjen.

 **Advarsel**

Sørg for at tilhengerfestet er forsvarlig låst i posisjon før du fester noe til det.

Fest alltid tilhengerens sikkerhetswire eller -kjetting til tilhengerfestets festebrakett for sikkerhetswire.

Når du ikke trenger tilhengerfestet lenger, feller du det inn igjen ved å følge de samme trinnene som når du feller det ut. Trykk først på tilhengerfestets utløserknapp for å låse det opp, og skyv deretter tilhengerfestet til innfelt stilling etter å ha ventet noen sekunder.

 **Viktig**

Sørg alltid for at tilhengerfestet er trukket inn når det ikke er i bruk.

Hvis det tilsynelatende er funksjonelle problemer med tilhengerfestet, må du ikke prøve å løse problemet selv. Det anbefales at reparasjoner eller service utføres av et autorisert Volvo-verksted. Kontakt Volvos kundestøtte for å avtale time.

 **Advarsel**

Tilhengerfestet kan bli skadet eller fungere feil hvis det ikke brukes på riktig måte, eller hvis det brukes med tilbehør som er inkompatibelt eller har feil.

12.4. Anbefalinger ved lasting

Korrekt lasting er viktig for sikkerheten og for bilens prestasjoner.

Innholdet i denne førerveiledningen gjenspeiler brukerveiledningens tilstand på utskriftstidspunktet, og vil kanskje ikke være fullstendig gyldig i fremtiden. Du finner nærmere informasjon i den komplette versjonen av ansvarsfraskrivningen på første side.

Lasting generelt

Lastens vekt og plassering påvirker bilens tyngdepunkt, kjøreegenskaper og ytelse.



Advarsel

Usikret last

En løs gjenstand som veier 20 kg (44 pund), kan i en frontkollisjon i en hastighet på 50 km/t (30 mph) forårsake et støt som tilsvarer en gjenstand som veier 1000 kg (2200 pund). Følg alltid anbefalingene om lasting for å redusere faren for materielle skader eller personskader.

- Plasser tung last så lavt som mulig.
- Last må ikke plasseres slik at den kan hindre utløsingen av kollisjonsputene. Hvis stablet last når over vinduenes øvre kant, må det være minst 10 cm (4 inches) fritt rom mellom vinduet og lasten. Hvis ikke kan kollisjonsgardinen som er skjult i panelene over vinduet, gi dårligere beskyttelse enn beregnet.
- Følg alltid bilens spesifikasjoner for vekt og maksimal tillatt last.
- Når du laster bagasjerommet, må du plassere lasten godt inntil baksiden av baksetets seterygg.
- Store gjenstander som plasseres i bagasjerommet, kan hindre førerens sikt gjennom bakruten.
- Unngå å plassere last inntil forsetenes seterygg. Det kan gjøre forsetenes whiplashbeskyttelse mindre effektiv.
- Dekk til skarpe kanter, hjørner og utstikkende deler.
- Sørg for at all last er sikret gjennom hele kjøreturen. Du må regelmessig kontrollere og etterstramme stroppene, da lasten kan bevege seg underveis.
- Fjern last du ikke lenger trenger å ha i bilen. Ved å redusere bilens totalvekt øker du både bilens ytelse og rekkevidde.

Taklast



Viktig

Last på taket skal ikke strekke seg ut over frontruten. Dette kan forstyrre bilens sensorer.

Bruk et stativ anbefalt av Volvo når du har last på bilens tak. Dette reduserer risikoen for skade på bilen og bidrar til sikkerhet når du kjører. Følg monteringsinstruksjonene som følger med stativene nøye.

Utvendig last påvirker bilens aerodynamikk, kjøreegenskaper og følsomhet for sidevind. Økt luftmotstand påvirker energiforbruket og rekkevidden.

- Plasser tung last så lavt som mulig.
- Fordel lasten jevnt på stativene.
- Hvis du frakter lang last som strekker seg ut over panseret, må du feste slepekroken foran på bilen og bruke den til å sikre lasten.
- Kjør forsiktig. Unngå brå akselerasjon, bråbremsing og krappe svinger.
- Fjern stativene når du ikke bruker dem. Det gir bedre ytelse og rekkevidde.

13. Stell og vedlikehold

Hold bilens interiør og eksteriør i god stand med regelmessig stell og vedlikehold.



Denne seksjonen av veiledningen tar for seg regelmessig stell og vedlikehold du kan gjøre selv, informasjon om noen av bilens komponenter som har spesifikke vedlikeholdsbehov, og informasjon om servicevedlikehold.

i **Nb!**

Volvos serviceprogram

Det anbefales sterkt å følge bilens serviceprogram. En bil som er i god stand, bidrar til trafikksikkerhet og pålitelig bruk.

13.1. Bilstatus

Bilstatusvisningen i midtdisplayet er et nyttig hjelpemiddel for å følge med på bilens helsetilstand. Her viser bilen deg informasjon om eventuelle problemer som blir oppdaget.

Bilstatusvisningen viser en visuell oversikt over bilen og en liste over detekterte problemer. Problemene klassifiseres etter alvorlighetsgrad. Et lite problem kan være noe du kan ordne selv, som påfylling av spylervæske. Et kritisk problem kan innebære at bilen må på verksted før det er trygt å kjøre den igjen. Det anbefales å utbedre problemer så snart de oppstår, spesielt hvis det ikke er små problemer.

Viktig

Bilen kan ikke detektere og identifisere alle typer problemer som kan oppstå. Derfor er det viktig å kontrollere bilens tilstand regelmessig og ta hånd om alle service- eller vedlikeholdsbehov du oppdager. Kontakt et autorisert Volvo-verksted for å få veiledning om problemets alvorlighetsgrad, uavhengig av om bilen oppgir dette eller ikke.

Åpne bilens statusvisning ved å trykke på bilsymbolet  i bunnlinjen og gå til **Status**.

13.1.1. Batteristatus og batterihelse

Du kan se status og helsetilstand for bilens fremdriftsbatteri i midtdisplayet.

For å åpne visningen av bilstatus må du trykke på bilsymbolet  i bunnlinjen og gå til **Status** og deretter **Batteri**.

Trykk på informasjonssymbolet eller nedoverpilen for å finne mer informasjon om hvert område:

Ladeeffekt Nåværende beregning av bilens ladeeffekt og batteriets forkondisjoneringsstatus. Du kan trykke på informasjonssymbolet for å få mer informasjon om den faktiske ladeeffekten og den faktiske ladegrensen. Hvis bilen ikke er tilkoblet, vil verdiene være 0.

Du vil få varsler hvis funksjoner relatert til batteriets helse påvirkes, eller hvis du må foreta deg noe.

13.2. Rengjøring og stell av eksteriøret

Hold bilens eksteriør i god stand ved å fjerne skitt og behandle riper i lakken så snart du legger merke til dem. Sørg for god sikt ved å holde viskerbladene i god stand.



Vask bilen regelmessig, fyll på spylervæske ved behov, og skift ut viskerbladene når de blir slitt. Ved å ta godt vare på bilens eksteriør sørger du ikke bare for at den ser fin ut, men også at den holdes i god stand.

13.2.1. Vaske eksteriøret for hånd

For å unngå problemer med rengjøring av inngrodd skitt, bør du vaske bilen regelmessig og så snart den begynner å bli skitten. Dette reduserer faren for riper, og holder selvsagt bilen fin og ren.



Viktig

Når og hvor bilens eksteriør bør rengjøres.

- Rengjør bilen så snart den er skitnet til av støv eller skitt. Dette hindrer akkumulering av inngrodd skitt, som ofte inneholder større partikler og rester som kan føre til slitasje og skade, spesielt under rengjøring.
- Fugleskitt, sevje og kvae må fjernes så snart som mulig. Det inneholder stoffer som raskt kan skade og misfarge lakken.
- Unngå å vaske bilen i direkte sollys. Dette kan få rengjøringsmidlene eller voksen til å tørke og fungere som slipemiddel.
- Hvis bilen har blitt utsatt for etsende stoffer som surt regn, salt, kjemikalier, jernstøv, sot eller aske, må den rengjøres så snart som mulig for å hindre skade. I områder med stor industriell luftforurensning anbefales hyppigere rengjøring.
- Rengjør bilen på et eget rengjøringsområde med system for oppsamling av vannrester, og sørg for at vannet behandles i henhold til miljøforskriftene. Sørg for at det alltid finnes en oljeutskiller i rengjøringsområdet.

Høytrykkspyling

- Sørg for at dører, vinduer, luker og panoramataket er lukket.
- Beveg munnstykket i en sirkelbevegelse og hold det minst 30 cm (1 fot) fra bilens overflate.
- Ikke spyl direkte mot åpninger eller sårbare områder som låser, kameraer, dekor, luftinntak, påfyllingsluken eller ladeporten.

Ikke vask mens du lader.

Ikke vask bilen hvis ladekabelen er koblet til.



Nb!

- Vær forsiktig og bruk det riktige rengjøringsutstyret for overflatetypen du vasker.
- Bruk bare rengjøringsprodukter og produkter for bilstell som anbefales av Volvo, og følg bruksanvisningene for disse produktene.

Komplett vask av eksteriøret

1. Begynn med å skylle understellet, inkludert hjulbuene og støtfangerne.

Innholdet i denne førerveiledningen gjenspeiler brukerveiledningens tilstand på utskriftstidspunktet, og vil kanskje ikke være fullstendig gyldig i fremtiden. Du finner nærmere informasjon i den komplette versjonen av ansvarsfraskrivningen på første side.

2. Skyll hele bilen for å løse opp og spyle bort skitt. På spesielt skitne overflater kan du bruke kaldavfetting.
3. Bruk deretter en svamp, bilsjampo og rikelig med lunkent vann til å vaske hele bilen.
4. Tørk bilen med et rent, mykt pusseskinn eller en skånsom nal. Dette reduserer faren for flekker etter tørkede vandråper, som krever ekstra polering.
5. Fjern skitt fra dreneringshullene i dørene, og rengjør dørtersklene etter at bilen er vasket.
6. Hvis det fremdeles finnes asfaltrester fra veidekket på bilen, må disse fjernes med tjærefjerner.

Hvis det finnes spesielt gjenstridige flekker av skitt eller hvis du ikke oppnår ønsket resultat når du rengjør bilen, bør du kontakte Volvos kundestøtte for å få råd.

13.2.2. Vaske bilen i automatisk bilvask

Volvo anbefaler deg å vaske bilen for hånd slik at du når alle deler av bilen. Automatisk bilvask er likevel en enkel metode for å rengjøre bilen raskt hvis den blir skitten.

Nb!

Volvo anbefaler at du ikke bruker en automatisk bilvask i de første månedene, når bilen fremdeles er ny. På den måten får lakken tid til å herdes godt.

Viktig

Før bruk av automatisk bilvask

- Sørg for at dører, vinduer, luker og panoramataket er lukket.
- Reduser alarmens følsomhet hvis du ikke skal sitte i bilen mens den vaskes.
- Skift viskermodus til av.
- Sikre eventuelle ekstralys.
- Aktiver luftsirkulering.
- Deaktiver autobrems slik at bilen ikke automatisk bremses eller gir unødvendige varsler.
- Åpne parkeringsvisningen.

1. Følg instruksjonene om å kjøre inn i den automatiske bilvasken, og stopp på angitt sted.
2. Hvis du bruker bilvask av typen tunnel:
 - Sett giret i N og løft foten fra bremsepedalen. Slå av bilen, men ikke sett på parkeringsbremsen.

Hvis du bruker bilvask av typen portal:

Innholdet i denne førerveiledningen gjenspeiler brukerveiledningens tilstand på utskriftstidspunktet, og vil kanskje ikke være fullstendig gyldig i fremtiden. Du finner nærmere informasjon i den komplette versjonen av ansvarsfraskrivningen på første side.

- Sett giret i P for å sette på parkeringsbremsen.
3. Når vasken er fullført, følg instruksjonene og kjør ut.
 4. Husk å tilbake stille eventuelle funksjoner du endret før du kjørte inn.

 **Advarsel**

Test alltid bremsene etter vask, inkludert parkeringsbremsen. Dette bidrar til å hindre at fuktighet forårsaker rust, som kan gå ut over bremseeffekten.

Hvis det finnes spesielt gjenstridige flekker av skitt eller hvis du ikke oppnår ønsket resultat når du rengjør bilen, bør du kontakte Volvos kundestøtte for å få råd.

13.2.3. Polering og voksing

Hvis bilen mister glansen, er det tid for et nytt lag med poleringsmiddel og voks. Det gir lakken ekstra beskyttelse.

Du kan vokse bilen din når det trengs, men det skal ikke være nødvendig å polere den i løpet av det første året.

 **Viktig**

Vær forsiktig

- Ikke poler eller bruk produkter beregnet på lakk med høyglans på overflater med matt lakk. Dette kan føre til permanent glans på overflaten.
- Polering av blanke lister og lignende kan slite ned eller skade den blanke overflaten.
- Unngå å bruke poleringsmiddel eller voks på gummi eller ulakkerte plastkomponenter.

Kontakt Volvos kundestøtte for informasjon om anbefalte produkter for rengjøring og bilstell.

1. Sørg for at bilen er beskyttet mot direkte sollys. Overflaten skal ikke være varmere enn 45 °C (113 °F) når det påføres poleringsmiddel eller voks.
2. Vask og tørk bilen grundig.
3. Bilen må først poleres, så vokses. Anvisningene på pakningen må følges nøye. Mange produkter inneholder både poleringsmiddel og voks.

13.2.4. Utbedring av lakkskader

Å ta vare på billakken er med på å holde eksteriøret ved like. Inspiser lakken regelmessig og reparer skader straks for å unngå større problemer.

Vanlige skader som kan oppstå, er hakk på grunn av steinsprut, riper og merker langs kantene av dørene eller støtfangerne.

Viktig

Lakkskader foran en radar kan påvirke radarens detekteringsevne. Kontakt et servicepunkt for å få utført reparasjon hvis du finner skader nær radarene.^[1] Hvis du er usikker på hvor bilens radarer er plassert, finner du en oversikt over plasseringene i en egen seksjon i denne veiledningen.

Nb!

Lakkpartier og lakkmerker kan ha små forskjeller selv om fargekoden er den samme. Selv om du kan utbedre lakkskader på egen hånd, anbefaler Volvo derfor at du alltid kontakter et autorisert Volvo-verksted for å få hjelp med eventuelle lakkskader.

- Kontakt Volvo-forhandler for å få anbefalinger om lakkenner og spraylakk.
 - Overflaten må være ren og tørr før du gjør lakkreparasjoner.
 - Overflaten bør ha en temperatur på minst 15 °C (59 °F).
 - Følg instruksjonene for lakken eller lakken du bruker.
1. Klistre maskeringstape over det skadde området. Trekk den av igjen for å fjerne løs lakk.
 2. Hvis det er ujevne kanter, kan det være du må polere forsiktig rundt det skadde området med en svært fin slipeklut. Rengjør området grundig etterpå, og la tørke.
 3. Hvis skaden:
 - ikke har nådd metallet og det fremdeles finnes et uskadet lag med lakk, kan du påføre lakken rett på den rene overflaten.
 - har nådd metallet, må du først bruke en primer.
 - er på en plastoverflate, bør du først bruke plastprimer for å oppnå best mulig resultat. Spray inn i lokket på sprayboksen og bruk pensel til å påføre et tynt lag.
 - er en lang rype, bruk maskeringstape rundt det skadde området for å beskytte den uskadde lakken.
 4. Rør primeren grundig og påfør med en tynn pensel, fyrstikk eller lignende. La tørke.
 5. Påfør til slutt understrøk og klarlakk.

^[1] Volvo anbefaler at all service og alle reparasjoner utføres av et autorisert Volvo-verksted.

13.2.4.1. Finne fargekode for lakk

Du finner fargekoden for billakken på produktmerket på en stolpe mellom for- og bakdørene.

Hvis det er skader på bilens lakk, eller den trenger reparasjon eller omlakking, må du vite den nøyaktige fargen på lakken.

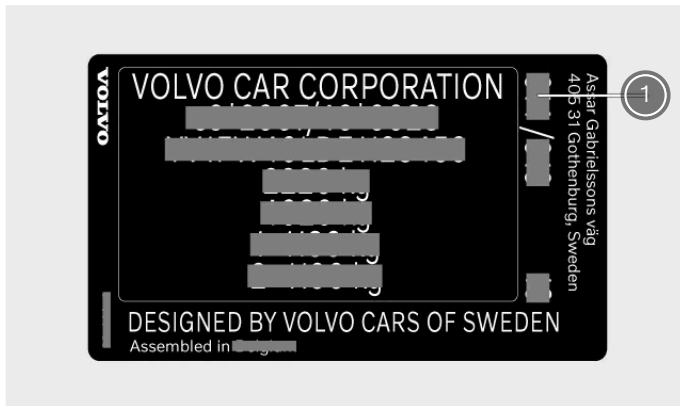

① Fargekode for lakk

1. Gå til bilens høyre side.
 2. Åpne for- og bakdørene.
 3. Se på dørstolpen mellom fordøren og bakdøren.
- > Produktmerket med fargekoden er plassert nederst på utsiden av dørstolpen.

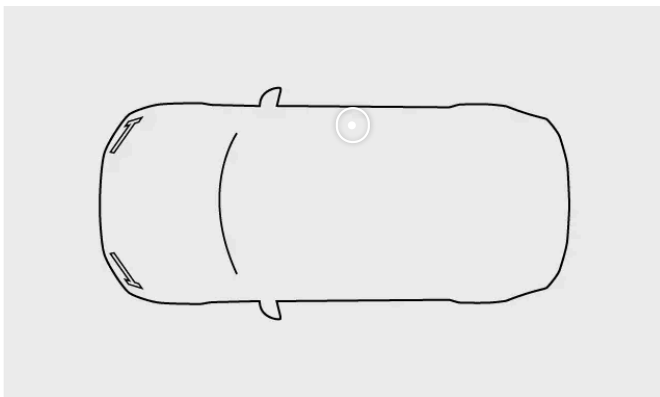

13.2.5. Skade på frontruten

Det er viktig å reparere en skadet frontrute så snart som mulig. Hvis du utbedrer skaden straks, kan små hakk og sprekker ofte repareres uten å skifte ut hele frontruten.

Små sprekker eller hakk

Innholdet i denne førerveiledningen gjenspeiler brukerveiledningens tilstand på utskriftstidspunktet, og vil kanskje ikke være fullstendig gyldig i fremtiden. Du finner nærmere informasjon i den komplette versjonen av ansvarsfraskrivningen på første side.

Mindre sprekker eller hakk i frontruten kan raskt spre seg og gå fra mindre til alvorlig skade. Kontakt et autorisert Volvo-verksted hvis du oppdager skader i glasset. Reparer frontruten så snart som mulig.



Viktig

Kamera- og sensorområde

Alle skader i frontrutens kamera- og sensorområde, inkludert små hakk, riper eller sprekker, kan ha negativ effekt på bilens evne til foroverrettet detektering og funksjonene som bruker dette.

- Alle skader på frontruten i dette området må undersøkes av en servicetekniker.
- Volvo anbefaler å ikke reparere små skader i kamera- og sensorområdet. I stedet bør hele frontruten repareres.

Alvorlig glasskade

Hvis frontruten utsettes for alvorlig skade, må hele glassruten skiftes ut.



Advarsel

Sikkerhetsrisiko

Ikke kjør bilen hvis det er strukturell skade på frontruten. Svekket glass kan forringes raskt, hindre sikten og medføre alvorlig sikkerhetsrisiko.



Nb!

Den nye frontrutens kompatibilitet

Det er viktig at den nye frontruten og monteringen av den oppfyller Volvos spesifikasjoner for sikkerhet og kompatibilitet med bilens funksjoner.

Kalibrering

Når det monteres en frontrute, må funksjonen til det foroverrettede kameraet bak glasset undersøkes og kalibreres av en servicetekniker for å sikre at det virker som det skal.

13.2.6. Påfylling av spylervæske

Spylervæskebeholderen er plassert under panseret. Bruk alltid spylervæske av god kvalitet.

Bilen varslers når spylervæsknivået begynner å bli lavt. ^[1]

i **Nb!**

Beholderkapasitet

Spylervæskebeholderen i bilen har en kapasitet på ca. 5,3 liter. (ca. 5,6 US quarts).

! **Viktig**

Spylervæskekvalitet

- Bruk spylervæske med pH mellom 6 og 8.
- Hvis du bruker konsentrert spylervæske, må den vannes ut med pH-nøytralt vann ifølge instruksjonene på emballasjen.
- Volvo anbefaler å bruke spylervæske med frostbeskyttelse i kalde forhold, spesielt i temperaturer under frysepunktet. Dette er for å hindre skader som skyldes at væsken fryser til is inne i pumpen, tanken og slangene.

1. Åpne bilens panser.

2.

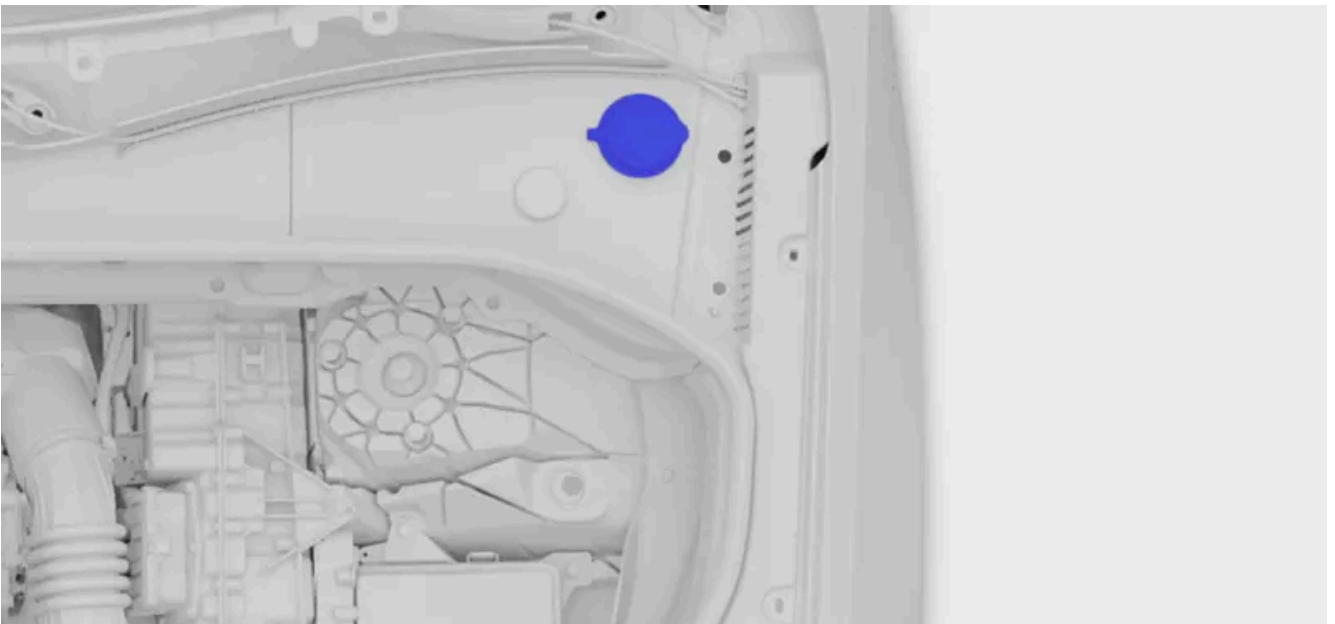

Finndet blå lokket med spylervæskesymbol og åpne det.

3. Hell spylervæsken i beholderen. Unngå søl.

4. Lukk lokket og panseret.

^[1] Når det er ca. 1 liter (1 quart) igjen.

13.2.7. Rengjøring av vindusviskere

Skitt, støv, sand, insekter og forskjellige værforhold er bare noen av tingene vindusviskerne tar seg av. Det er viktig å rengjøre vindusviskerne regelmessig for å sørge for god sikt og forlenge bladenes levetid.

1. Aktiver viskerens serviceposisjon via innstillingene i midtdisplayet. Det gir deg bedre tilgang til frontruteviskerens blader.
2. Skyll området med vann for å fjerne løst støv og skitt.
3. Bruk en myk svamp med lunkent såpevann eller bilsjampo til å rengjøre området. Løft viskerarmene fra frontruten for å få bedre tilgang.
4. Bruk en ren, myk klut til å tørke vindusviskerne.
5. Legg viskerarmene ned på frontruten igjen, og deaktiver deretter vindusviskerens serviceposisjon.

Viktig

Test vindusviskerne før du kjører. Bruk rikelig med spylervæske når vindusviskerne er i bevegelse. Frontruten må være våt for at vindusviskerne skal fungere korrekt.

13.2.8. Skifte viskerblad på frontruten

Levetiden til bladene på frontruteviskerne påvirkes av vannet, skitten og materialrestene de visker bort fra frontruten. Viskerbladene må skiftes ut når de viser tegn til slitasje.

1. Aktiver viskerens serviceposisjon via innstillingene i midtdisplayet.

2.

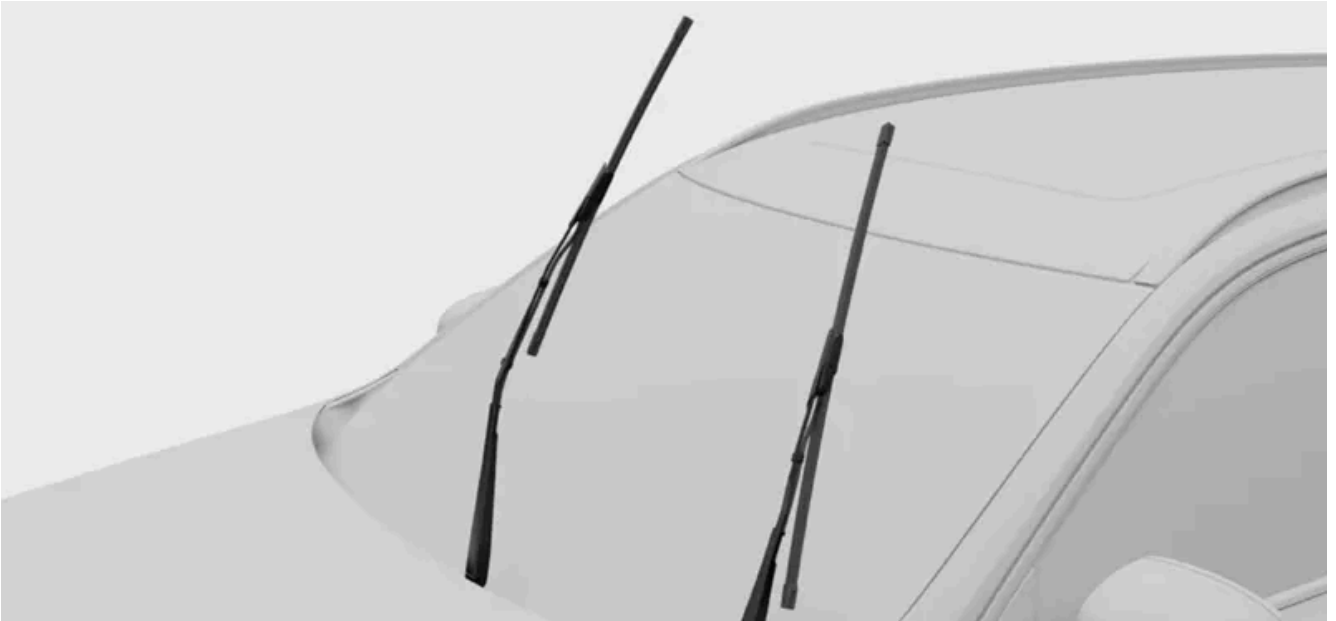

Løft vindusviskerne opp og bort fra frontruten.

3. Trekk den nedre delen av bladet bort fra armen til du hører et klikk.

4.



Trykk på knappen på viskerarmen, og fjern viskerbladet ved å trekke det oppover.

5.



Kontroller at bladet på førersiden er lengre enn bladet på passasjersiden. Skyv viskerbladet på viskerarmen. Sørg for at stiftene på viskerarmen går inn i hullet på viskerbladet. Skyv bladet inn på viskerarmen til du hører et klikk.

6. Skyv den nedre delen av bladet mot armen igjen til du hører et klikk.

7. Sjekk at bladet er godt festet.

Innholdet i denne førerveiledningen gjenspeiler brukerveiledningens tilstand på utskriftstidspunktet, og vil kanskje ikke være fullstendig gyldig i fremtiden. Du finner nærmere informasjon i den komplette versjonen av ansvarsfraskrivningen på første side.

8. Legg viskerarmene ned igjen på vindusruten.
9. Deaktiver serviceposisjonen for vindusviskerne.

13.2.9. Skifte viskerblad for bakrute

Levetiden til bladene på bakuteviskerne påvirkes av vannet, skitten og materialrestene de visker bort fra frontruten. Viskerbladet må skiftes ut når det har tegn til slitasje.



- Grip midten av viskerarmen og løft den opp og bort fra bakruten. Du vil kanskje merke motstand halvveis. Dette er låseposisjonen. Du må trekke viskerarmen forbi låseposisjonen så den ikke faller ned på ruten igjen.
2. Trekk den nedre delen av viskerbladet bort fra viskerarmen til det løsner.
 3. Trykk det nye bladet på plass til du hører et klikk.
 4. Kontroller at bladet er godt festet i viskerarmen.
 5. Legg viskerarmen ned igjen på vindusruten.
 6. Koble viskerbladets slange til slangetilkoblingen. Legg plastdekselet ned igjen.

i **Nb!**

Sørg for at slangen er plassert slik at den ikke setter seg fast eller blir klemt når plastdekselet settes på plass igjen.

13.2.10. Aktivere serviceposisjonen for vindusviskeren

Serviceposisjonen for viskerblad legger til rette for rengjøring eller utskifting av frontrutens viskerblader. Når den aktiveres, beveger viskerne seg til en mer tilgjengelig posisjon på frontruten.

1. Trykk på bilsymbolet  i bunnlinjen og gå til **Innstillinger**.
 2. Gå til **Kontroller** → **Speil og vindusviskere** → **Vindusviskere** → **Vindusvisker serviceposisjon**.
 3. Aktiver serviceposisjonen.
- > Viskerne beveger seg til en mer tilgjengelig posisjon og kan løftes opp fra frontruten for service.

 **Viktig**

Legg ned viskerne

Legg viskerne ned på frontruten igjen etter service. Hvis viskerne slås på når de er i hevet posisjon, kan bilen bli skadet.

Når du har lagt viskerne ned igjen, må serviceposisjon deaktiveres. Dette kan gjøres på følgende måter:

- Innstillingen i midtdisplayet.
- Begynne å kjøre.
- Sette på viskerne eller spylene.

13.2.11. Rustbeskyttelse

En god måte å redusere risikoen for rust på, er å holde bilen ren. Bilen din har også varig rustbeskyttelse.

Vanligvis krever ikke rustbeskyttelsen vedlikehold utover regelmessig rengjøring og vask, som fjerner korroderende stoffer. Unngå å bruke sterkt basiske eller sure rengjøringsstoffer på blanke dekorkomponenter, da de kan føre til rust. Veidekke med grus eller småstein kan føre til hakk i lakken der det kan danne seg tilløp til rust. Slike skader må utbedres så snart du oppdager dem.

Bilens rustbeskyttelse og herdende beskyttelse består av:

- beskyttende belegg, både på platemetallet og påført med en høykvalitets lakkeringsprosess
- skjerming med plastkomponenter
- rustbestandig aluminium brukt for å beskytte utsatte komponenter i hjulopphenget

13.3. Rengjøring og stell av interiøret

Hold bilens interiør i god stand ved å stelle godt med materialene og holde dem rene.



Bruk oppbevaringsområdene i kupeen og koppholderne til å holde bilen ryddig. Fjern alltid flekker og skitt så snart du legger merke til dem, for å unngå permanente merker.

Hvis det finnes spesielt gjenstridige flekker av skitt eller hvis du ikke oppnår ønsket resultat når du rengjør bilen, bør du kontakte Volvos kundestøtte for å få råd.

13.3.1. Rengjøring av stoff og tekstiler

Hvis du får flekker på taktrekk, setetrekk eller andre steder i bilens interiør, må de fjernes så snart som mulig.

Disse anbefalingene gjelder flere interiørstoff, inkludert Tailored knit.

! Viktig

Rengjøring av tekstiler

- Ikke skrap eller gni på skitne overflater. Bruk i stedet forsiktige sirkelbevegelser. Husk at kontakt med skarpe gjenstander eller ru materialer kan skade bilen.
- Rengjør alltid hele trekket. Hvis du kun rengjør flekker på setetrekkene, kan det føre til vannringer eller andre merker.
- Ikke ta av overflatetrekket ved rengjøring.
- Visse typer klær, som jeans eller semsket skinn, kan misfarge tekstiltrekket.
- Vær forsiktig når du rengjør taktrekket. Det kan bli skadet av hardhendt behandling.
- Bruk bare rengjøringsprodukter og produkter for bilstell som anbefales for rengjøring av tekstiler, og følg bruksanvisningene for disse produktene.

 **Advarsel**

Sete med sidekollisjonsputer

Spray aldri rengjøringsmiddel direkte på setesidene med sidekollisjonsputer. Rengjør dem i stedet med en klut som er lett fuktet med et egnet rengjøringsmiddel.

1. Støvsug eller tørk området for å fjerne løst støv og skitt.
2. Rengjør området med en ren, lofri mikrofiberklut i nøytral farge som er lett fuktet med vann eller et fargeløst, mildt rengjøringsmiddel. Bruk forsiktige sirkelbevegelser.

 **Tips**

For å vaske tekstiltrekket anbefales det å bruke en møbelrengjøringsmaskin som suger ut rengjøringsmiddelet og skyller med vann.

3. La materialet tørke helt før bruk.

 **Viktig**

Rengjøre sikkerhetsbelter

Når du rengjør et sikkerhetsbelte, må du holde det uttrukket til det er helt tørt.

13.3.2. Rengjøring av skinn eller vinyl

Skinnet og vinylen i bilen din kan bli påvirket av smuss og fargede plagg over tid. Overflaten må rengjøres og behandles for å gjøre den mer motstandsdyktig mot skader.

Disse anbefalingene for rengjøring av skinn gjelder bare ekte skinn.

 **Viktig**

Ved rengjøring av setetrekk

- Ikke skrap eller gni på skitne overflater. Bruk i stedet forsiktige sirkelbevegelser. Husk at kontakt med skarpe gjenstander eller ru materialer kan skade bilen.
- Ikke bruk damprenser på skinn.
- Ikke ta av overflatetrekket ved rengjøring.
- Ikke bruk rengjøringsmidler for skinn og vinyl på tekstiloverflater.
- Bruk bare rengjøringsprodukter og produkter for bilstell som anbefales av Volvo, og følg bruksanvisningene for disse produktene. Kontakt Volvos kundestøtte for å få mer informasjon.

 **Advarsel**

Sete med sidekollisjonsputer

Spray aldri rengjøringsmiddel direkte på setesidene med sidekollisjonsputer. Rengjør dem i stedet med en klut som er lett fuktet med et egnet rengjøringsmiddel.

1. Støvsug eller tørk området for å fjerne løst støv og skitt.
2. Bruk en ren mikrofiberklut i nøytral farge, lett fuktet med rengjøringsmiddel, til å rengjøre området med skånsomme sirkelbevegelser.
3. La trekket tørke helt før bruk eller påføring av behandling.

13.3.3. Rengjøring av glass og blanke overflater

Rengjør overflater som displayer, speil og berøringsknapper regelmessig og skånsomt.

 **Viktig**

Ved rengjøring av glass og blanke overflater

- Ikke skrap eller bruk rengjøringsmidler med slipende effekt på skjermer, speil eller berøringsknapper. Dette kan skade den reflekterende overflaten.

1. Støvsug eller tørk området for å fjerne løst støv og skitt.
2. Bruk en ren mikrofiberklut lett fuktet med vann til å rengjøre området med skånsomme sirkelbevegelser.

Innholdet i denne førerveiledningen gjenspeiler brukerveiledningens tilstand på utskriftstidspunktet, og vil kanskje ikke være fullstendig gyldig i fremtiden. Du finner nærmere informasjon i den komplette versjonen av ansvarsfraskrivningen på første side.

3. La overflaten tørke helt før bruk.

13.3.4. Rengjøring av innvendige komponenter av plast, metall og tre.

Rengjør paneler og kontroller regelmessig, og fjern flekker så snart som mulig.

 **Viktig**

Vær forsiktig

Ikke skrap eller gni på skitne overflater. Bruk i stedet forsiktige sirkelbevegelser. Husk at kontakt med skarpe gjenstander eller ru materialer kan skade bilen.

1. Støvsug eller tørk området for å fjerne løst støv og skitt.
2. Bruk en ren mikrofiberklut lett fuktet med vann til å rengjøre området med skånsomme sirkelbevegelser.

 **Viktig**

Spray aldri et rengjøringsmiddel direkte på elektriske komponenter som knapper eller kontroller.

3. La materialet tørke helt før bruk.

13.3.5. Rengjøring av matter

Rengjør mattene regelmessig, og sørg for at de alltid ligger på rett plass.

 **Viktig**

Vær forsiktig

Ikke skrap eller gni på skitne overflater. Bruk i stedet forsiktige sirkelbevegelser. Husk at kontakt med skarpe gjenstander eller ru materialer kan skade bilen.

1. Ta ut mattene for å rengjøre dem for seg selv og få tilgang til gulvet. Grip matten i festepinnene og løft den rett opp.

Innholdet i denne førerveiledningen gjenspeiler brukerveiledningens tilstand på utskriftstidspunktet, og vil kanskje ikke være fullstendig gyldig i fremtiden. Du finner nærmere informasjon i den komplette versjonen av ansvarsfraskrivningen på første side.

2. Støvsug mattene og gulvet for å fjerne løst støv og skitt. Ikke rist eller slå mattene for å fjerne støv eller skitt. Dette kan føre til sprekker.
3. Rengjør området med en ren mikrofiberklut i nøytral farge som er lett fuktet med vann eller et fargeløst, mildt rengjøringsmiddel. Bruk forsiktige sirkelbevegelser.
4. La mattene tørke helt før de legges tilbake på plass. Fest dem ved å trykke ned ved hver av pinnene.

 **Advarsel**

Bruk bare én matte for hvert sete, og sørg for at mattene er korrekt festet med alle pinnene. Hvis førerens matte ikke er korrekt festet, kan den bevege seg rundt og medføre fare for at den setter seg fast nær eller under pedalene.

13.4. Hjul og dekk

Dekkenes formål er å bære bilens vekt, gi godt grep på underlaget, redusere vibrasjoner og beskytte felgen mot slitasje. Gjør deg kjent med anbefalingene for å få mest mulig ut av hjulene og dekkene dine.



Lær deg hvordan du sørger for korrekt dekktrykk og skifter hjul, slik at du føler deg trygg i slike situasjoner.

13.4.1. Anbefalinger for hjul og dekk

Volvo anbefaler at du bare bruker felger og dekk som er testet og godkjent av Volvo og er ekte Volvo-tilbehør. Et komplett hjul betyr et dekk montert på en felg.

Anbefalte dekk

Ved levering har bilen originale Volvo-dekk merket med VOL på sideveggen^[1]. Disse dekkene er nøyaktig tilpasset bilen. Hvis du skifter dekk, er det derfor viktig at de nye dekkene også har denne merkingen for å ivareta bilens kjøreegenskaper, komfort og strømforbruk.

Originaldekk

Bilen er opprinnelig utstyrt med dekktypen som er oppgitt på merket på stolpen ved førerdøren.

Dekkene har godt veigrep og gir gode kjøreegenskaper på tørre og våte veibaner. Husk likevel på at dekkene er utviklet for å gi disse egenskapene på veier som er fri for is og snø. Selv om bilen er utstyrt med stabilitetssystemer eller allhjulsdraft, er disse dekkene ikke beregnet på vinterkjøring. Bytt til vinterdekk når været tilsier det.

Enkelte biler er utstyrt med en kombinasjon av dekk og felger med ekstra høy ytelse. De er laget for å ha gode egenskaper på tørr veibane og har motstand mot vannplaning. Disse dekkene kan være følsomme for skader i veibanen, og avhengig av forholdene kan de ha kortere levetid.

Helårsdekk gir noe bedre veigrep på glatte veier enn dekk som ikke klassifiseres som helårsdekk. For å ha godt veigrep på isete eller snødekte veier, anbefaler Volvo vinterdekk på alle fire hjul.

Dekkenes alder

Volvo anbefaler at dekkene skiftes ut etter 6 år fra den datoen de ble tatt i bruk. Hvis du ikke klarer å finne ut datoen, kan du se etter DOT-merket^[2] på dekkets sidevegg. Dekkene blir eldre og forringes over tid, selv om de sjelden brukes. Dette kan gå ut over dekkenes funksjon. Varme som forårsakes av varmt klima, hyppig transport av tung last eller eksponering for ultrafiolett stråling (UV), kan føre til at aldringsprosessen går raskere. Sprekker eller misfarging er eksempler på utvendige tegn på at dekket ikke er egnet for bruk. Dekk med synlige svakhetstegn bør skiftes straks.

Skifte dekk

Vær oppmerksom på at hjulparet foran har andre dimensjoner enn hjulparet bak. Originalhjulene må aldri byttes om mellom for- og bakakselen.

Når du skifter dekk, må du passe på at alle de fire dekkene har riktig størrelsesbetegnelse for den aktuelle akselen, er av samme type (radial) og helst fra samme produsent som originaldekkene. Volvo anbefaler at du bruker dekk merket VOL. Hvis ikke er det fare for at du endrer bilens veigrep og kjøreegenskaper.

Hvis hjulene monteres feil, vil bilens bremseegenskaper og evne til å drenere regn og slaps påvirkes negativt.

Felg- og dekkstørrelser

 **Advarsel**

- Felg- og dekkstørrelsen på din Volvo er spesifisert for å oppfylle strenge krav til stabilitet og kjøreegenskaper. Kombinasjoner av felgstørrelse og dekkstørrelse som ikke er godkjent, påvirker bilens stabilitet og kjøreegenskaper negativt.
- Eventuelle skader som oppstår som følge av montering av kombinasjoner av felgstørrelse og dekkstørrelse som ikke er godkjent, dekkes ikke av nybilgarantien vår. Volvo påtar seg ikke ansvar for død, personskade eller eventuelle kostnader som skyldes montering av slike kombinasjoner.
- Ikke bruk skadde, sprukne eller deformerte stål- eller aluminiumfelger, eller felger med omfattende korrosjonsskader eller som er sveiset eller reparert.

^[1] Det kan forekomme avvik for visse dekkdimensjoner.

^[2] Department of Transportation

13.4.1.1. Lagring av dekk og hjul

For å holde dem i god stand må dekk som ikke er i bruk, lagres kjølig, tørt og mørkt. Det er viktig å plassere dem riktig og unngå at de eksponeres for kjemikalier.

Når du lagrer hjul som ikke er i bruk, er det viktig å unngå at de utsettes for direkte sollys, regn, vann, varmekilder eller gnister. De skal aldri lagres nær løsemidler, bensin, olje eller lignende stoffer, spesielt lett antenkelige stoffer.

Hjul ^[1] må lagres hengende eller liggende på siden.

Hvis du lagrer dekk som ikke er montert på felger, skal de aldri henges opp. De må lagres stående eller liggende på siden. Hvis du henger opp dekk uten felger, kan de bli deformert.

^[1] Dekk montert på felger

13.4.1.2. Dekkøkonomi

For å ta så godt vare på dekkene som mulig er det visse ting du bør huske på.

- Korrekt dekktrykk reduserer ujevn slitasje. Det er viktig å sjekke trykket regelmessig.
- Kraftig akselerasjon, kraftig bremsing og kjøring på en måte som får dekkene til å skrike, fører til økt dekkslitasje.
- Dekkslitasjen øker med hastigheten.
- Ubalanserte hjul fører til ujevn og unormalt høy dekkslitasje, i tillegg til redusert kjørekomfort.
- Hjulene må rulle i samme retning i hele levetiden.
- Bakdekkene må alltid ha minst like godt veigrep som forhjulene for å redusere faren for overstyring ved kraftig bremsing.

Innholdet i denne førerveiledningen gjenspeiler brukerveiledningens tilstand på utskriftstidspunktet, og vil kanskje ikke være fullstendig gyldig i fremtiden. Du finner nærmere informasjon i den komplette versjonen av ansvarsfraskrivningen på første side.

- Dekk eller felger kan få permanente skader hvis du treffer fortauskanter eller kjører over dype hull.
- Kjørestil, veiforhold og klima påvirker dekkslitasjen.

13.4.2. Betegnelser på dekkets sidevegg

På dekkets sidevegg kan du finne flere sifre, tall og symboler. Her er noen eksempler og forklaringer på hva de betyr.

Nb!

Vær oppmerksom på at følgende dekkbetegnelser bare er eksempler. Ikke alle disse betegnelsene finnes nødvendigvis på dine dekk, og dekkene kan ha betegnelser som ikke er nevnt her.

Dekkdimensjoner

Alle dekk har en betegnelse på dimensjoner, f.eks: 235/60 R18 103H.

- 235** Dekkbredde (mm).
- 60** Forhold mellom høyden på dekk siden og bredden på dekket (%).
- R** Radialdekk. Betegnelsen RF og symbolet spesifiserer at bilen er utstyrt med forsterkede dekk.
- 18** Felgdiameter (tommer).
- 103** Koder for maksimal tillatt dekkbelastning, lasteindeks.
- H** Hastighetsklasse for maksimal tillatt hastighet, hastighetssymbol.

Felgdimensjoner

Alle felger har en dimensjonsbetegnelse, for eksempel: 8J x 19 x 50.

- 8** Felgbredde (tommer).
- J** Felgens kanttype.
- 19** Felgdiameter (tommer).
- 50** Innpress i mm (avstanden fra felgens senterlinje og anleggsflaten på hjulnavet).

Værklassifisering

Her er noen eksempler på klassifisering. Væregenskaper kan også defineres med visse symboler.

- M+S eller M/S** Mud and Snow (vinterdekk)
- AT** All Terrain (alle typer terreng)
- AS** All Season (helårsdekk)

Dekkenes alder

DOT YLX2 0819 Dekkidentifikasjonsnummer eller TIN. Denne informasjonen hjelper dekkprodusenten å identifisere dekk i tilfelle sikkerhetsrelaterte tilbakekallinger.

1. DOT^[1]
2. De første to eller tre tegnene er koden for fabrikken der dekket ble produsert.
3. De neste to tegnene er dekkets størrelseskode.
4. De fire siste sifrene spesifiserer uken og året da dekket ble produsert. For eksempel betyr 0819 at dekket ble produsert i uke 08, år 2019.

Eventuelle nummer eller bokstaver som står mellom, er markeds-koder valgt av produsenten.

Maks last og trykk

Maks last 685 kg (1610 lbs). Spesifiserer den maksimale lasten dekket kan bære.

Maks trykk 240 kPa (35 psi). Det maksimale dekktrykket dekket kan utsettes for. Denne grensen spesifiseres av dekkprodusenten.

Laveste tillatte lasteindeks og hastighetsklasse



Advarsel

Laveste tillatte lastindeks (LI) og hastighetsklasse (SS) for dekkene til de respektive motorvarianten fremgår av spesifikasjonene. Hvis det brukes et dekk med for lav lasteindeks eller hastighetsklasse, kan det bli overopphetet og skadet.

Type, materialer og rulleretning.

P	Viser at dekket er for personbiler.
VOL	Volvo originaldekk.
Trådlag: Tråd 2 polyester, 2 stål, 1 polyamid. Sidevegg 2 polyester.	Angir antall trådlag eller antall lag med gummibelagt stoff i dekkets mønster og sidevegg. Dekkprodusenten må også oppgi hvilke lagmaterialer som er brukt i dekket og sideveggen, som kan være stål, nylon, polyester og visse andre materialer.
Pilsymbol	Dekk med mønster som er beregnet på å bare rulle i én retning, har rulleretningen markert med en pil.

Klassifisering av enhetlig dekkkvalitet (amerikansk dekkmerking)

Treadwear grade 200	"Treadwear grade" er en komparativ klassifisering basert på hvor fort dekket blir slitt i en standardisert test. En høyere verdi er bedre.
Traction Grade AA	"Traction grade" angir veigrep basert på standardiserte veigrepstester med bremsing i rett linje forover. Veigrepklassifiseringen er, fra høyest til lavest: AA, A, B og C.
Temperature grade A	"Temperature grade" viser dekkets varmeegenskaper når det har riktig dekktrykk og ikke er overbelastet. Temperaturklassifiseringen er, fra lavest til høyest: A, B og C.

^[1] Department of Transportation

13.4.2.1. Dekkets slitasjeindikatorer

Det finnes slitasjeindikatorer som viser tilstanden til dekkets mønsterdybde.

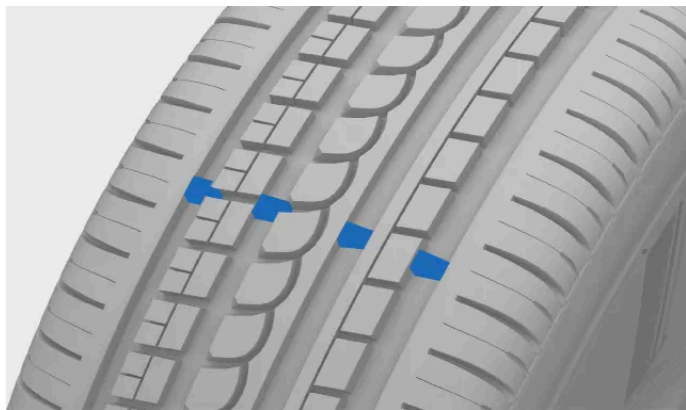

De smale sporene som går på tvers av dekkets mønster, er slitasjeindikatorer. På siden av dekket står bokstavene TWI^[1].

! Viktig

- Dekkene må skiftes ut før de slites ned til slitasjeindikatorene, for å unngå dårlig veigrep i regn og snø.
- Volvo anbefaler at vinterdekk har en mønsterdybde på over 4 millimeter (1/8 tommer) og sommerdekk 1,6 millimeter (1/16 tommer).

^[1] Tread Wear Indicator (Slitasjeindikator)

13.4.3. Skifte hjul

Hvis du må skifte hjul, er det viktig å følge den anbefalte prosedyren.

! Advarsel

Løfte bilen for å skifte et hjul

For å skifte et hjul må det aktuelle hjulet løftes opp fra bakken. Vær nøye med å følge de separate instruksjonene for å løfte bilen trygt.

- Hvis du skifter hjul i eller nær trafikk, må du sørge for at du og bilen er godt synlige for andre trafikanter. Sett på nødblindlysene, sett ut en varseltrekant på et synlig, men trygt sted, og ha på deg refleksvest.
- Finn et trygt sted der de andre personene i bilen kan vente, i trygg avstand både fra bilen og trafikken.
- Du er ansvarlig for sikkerheten rundt bilen mens den er løftet fra bakken. Ikke la personer oppholde seg i eller nær bilen.
- Beveg deg aldri inn under bilen, og la heller ingen andre strekke seg inn under den med noen del av kroppen når bilen er løftet med en jekk.

i **Nb!**

Du må aktivere jekkemodus før bilen løftes fra bakken.

Før du tar av hjulet

Hjulene på bilen din er festet med hjulbolter. Som ekstra tyverisikring kan du bruke låsbare bolter.

Sett giret i P og sett på parkeringsbremsen før du starter.

! **Viktig**

- Sørg for at dimensjonene til hjulet som skal settes på, er godkjent for bilen din. ^[1]
- Sørg for å lese gjennom alle instruksjonene før du går i gang. Skaff til veie alt verktøyet du trenger, før du løfter bilen. ^[2]

Ta av hjulet

1. Fjern plasthettene fra festemateriellet for hjulene ved hjelp av et egnet verktøy, eller trekk av hjulhetten.



Verktøy for fjerning av deksler på hjulets festemateriell

2. Mens bilen fremdeles er løftet fra bakken, bruk den forlengede hjulnøkkelen til å løsne hjulets festemateriell ca. 0,5 til 1 omgang. Trykk nøkkelen nedover mens nøkkelen står ut til venstre, for å unngå personskaade. Festemateriellet løsnes ved å dreie mot urviseren. Hvis du bruker låsebolter, starter du med dem.
3. Følg instruksjonene for å løfte bilen på trygg måte.
4. Løft bilen høyt nok til at hjulet du vil ta av, ikke er i kontakt med bakken. Fjern festemateriellet og løft av hjulet.

i **Tips**

Når du bytter mellom vinter- og sommerhjul, må du merke hvilken side de var montert på, for eksempel V for venstre og H for høyre.

Montere hjulet

5. Rengjør anleggsflatene mellom hjulet og navet.

6. Monter hjulet. Sørg for å stramme festematerialet. Den siste strammingen til spesifisert tiltrekkingsmoment må utføres med hjulet stående på bakken, slik at det ikke kan bevege seg når du trekker til.

 **Advarsel**

- Kontroller at du monterer hjulene på riktig aksel. Feilmonterte hjul kan gå ut over bilens kjøreegenskaper.
- Bruk aldri smøremiddel på gjengene på festemateriell for hjul. Det kan gjøre at festematerialet løsner etter stramming.

7. Senk bilen til bakken.

8. Trekk til festematerialet i et kryssmønster. Hvis du bruker låsebolter, skal de trekkes til aller sist.

Det er veldig viktig at festematerialet er godt festet. Trekk til med 140 Nm (103 lb-ft). Kontroller tiltrekkingsmomentet med en momentnøkkel. Festemateriell som trekkes til for hardt eller for løst, kan skade festegjengene eller selve hjulet.

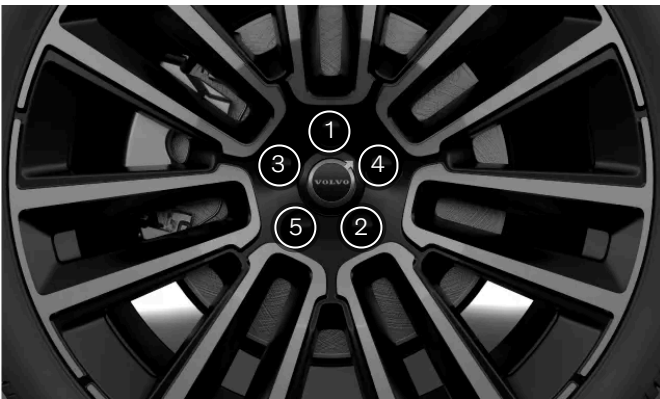

Trekk til hjulets festemateriell i et kryssmønster.

9. Sett dekselet for hjulets festemateriell tilbake over festematerialet. Bruk posisjonsmarkeringen for å forsikre deg om at det er riktig plassert, og trykk dekselet på plass. Pass på at den festes godt.

10. Sjekk dekktrykket og lagre en ny referanseverdi i systemet for dekktrykkovervåking.

 **Advarsel**

Sjekk hjulets festemateriell

Hjulets festemateriell må kanskje etterstrammes noen dager etter at hjulet er skiftet. Temperaturforskjeller og vibrasjoner kan få dem til å løsne.

Hjulegenskaper etter hjulskift

Vær oppmerksom på tegn til feilmonterte hjul. Dette kan påvirke bilens bremseegenskaper og evne til å drenere regn og slaps.

Når du har endret hjultype eller -størrelse, må du kjøre forsiktig i begynnelsen. Hjulenes dynamikk og kjøreegenskaper kan ha endret seg.

^[1] Enkelte reservehjul har forskjellige dimensjoner. Hvis bilen er godkjent for reservehjulet du har tenkt å bruke, er forskjellen i dimensjoner OK.

^[2] Bruk verktøy som er laget for din bilmodell.

13.4.3.1. Reservehjul

Hvis et dekk punkterer, kan reservehjulet ^[1] brukes som en midlertidig løsning til du kan skifte eller reparere originalhjulet.

Reservehjulet er bare beregnet på kortvarig bruk. Reservehjulet må erstattes med et vanlig hjul så snart som mulig.



Advarsel

Før du kjører med reservehjul

- Bruk bare et reservehjul som bilen er godkjent for.
- Ikke kjør bilen med mer enn ett reservehjul montert.
- Snøkjettinger kan ikke brukes hvis reservehjulet er montert på forakselen.
- Reservehjulet skal aldri repareres.
- På biler med allhjulsdrift kan drivverket på bakakselen kobles ut.
- Sørg for at du følger reservehjulprodusentens anbefalinger når det gjelder dekktrykk.

Kjøring med et reservehjul

- Kjør aldri raskere enn 80 km/t (50 mph) når det er montert et reservehjul på bilen.
- Bilens kjøreegenskaper kan påvirkes av et reservehjul. Det er viktig å skifte ut reservehjulet med et originalhjul så snart som mulig.



Nb!

Når det brukes reservehjul, kan det være at dekktrykkovervåkingen ikke fungerer korrekt.

^[1] Reservehjulet må være av typen midlertidig reservehjul, også kalt nødhjul.

13.4.3.2. Vinterdekk

Vinterdekk er beregnet på kjøring i veiforhold med is og snø. Mønsterdybden på vinterdekkene dine bør være dypere enn på vanlige dekk.

Mål

Innholdet i denne førerveiledningen gjenspeiler brukerveiledningens tilstand på utskriftstidspunktet, og vil kanskje ikke være fullstendig gyldig i fremtiden. Du finner nærmere informasjon i den komplette versjonen av ansvarsfraskrivningen på første side.

Når du kjører med vinterdekk, er det viktig at alle de fire dekkene er av riktig type. Spør en Volvo-forhandler om råd.

Piggdekk

Vinterdekk med pigger skal kjøres inn med rolig kjøring i 500–1000 km (300-600 miles), slik at piggene setter seg riktig i dekket. På den måten varer dekkene og piggene lengre.

 **Nb!**

Regelverket for bruk av piggdekk kan variere. Sørg for at dekkene overholder alle lokale forskrifter og lover.

Mønsterdybde

Veiforhold med is, slaps, snø og lave temperaturer stiller betraktelig høyere krav til dekk enn sommerlige kjøreforhold. Volvo anbefaler vinterdekk med mønsterdybde på minst 4 millimeter (0,15 tommer).

 **Nb!**

Fartsklasse

Vinterdekk^[1] kan ha hastighetsklasse som er lavere enn bilens toppfart. Hvis vinterdekkene har lavere fartsklasse enn bilens toppfart, er det ikke tillatt å kjøre raskere enn dekkenes fartsklasse angir.

^[1] Både piggdekk og piggfrie dekk

13.4.3.3. Bruk av snøkjettinger

Snøkjettinger kan gi bedre veigrep i vinterforhold. Hvis du bruker kjettinger, er det visse begrensninger du må ta hensyn til.

 **Advarsel**

Du kan bruke snøkjettinger på bilen din med følgende begrensninger:

- Bruk ekte snøkjettinger fra Volvo eller tilsvarende kjettinger som er beregnet på bilmodellen og dekk- og felgdimensjonene.
- Det er bare tillatt å bruke ensides snøkjettinger.
- Feil snøkjettinger kan forårsake betydelige skader på bilen og føre til en ulykke.

 **Nb!**

Bruk av snøkjettinger kan føre til funksjonsfeil i systemet for dekktrykkovervåking.

Montering av snøkjettinger

- Sørg for at du står på et trygt sted når du legger på eller tar av snøkjettingene.
- Følg alltid lokale regler og lover for bruk av snøkjettinger.
- Følg alltid produsentens monteringsanvisninger nøye.
- Bruk alltid samme type kjettinger på venstre og høyre dekk.
- For Polestar Engineered-biler anbefales det å bruke kjettinger kun med dekk som har dimensjonen 8,5x21 ET 38,5 255/40. Volvo anbefaler at kjettinger ikke brukes på hjul med dimensjoner større enn 21 tommer og ikke bredere enn 8,5 tommer.
- Sørg for at du bruker riktig størrelse i forhold til hjulene.
- Snøkjettinger må bare brukes på forhjulene.^[1]
- Hvis det monteres hjul med en annen størrelse enn originalhjulene, må visse snøkjettinger ikke brukes.
- Det må være tilstrekkelig avstand mellom kjettingene og bilens bremses, hjuloppheng og karosserikomponenter. Kjettinger som kan komme i konflikt med bremsekomponenter, må ikke brukes.
- Hvis du må flytte bilen under montering eller demontering av kjettingene, må du ikke la hjulene rulle over kjettingenes festemekanismer.
- Stram kjettingene så godt som mulig, og etterstram dem med jevne mellomrom.

Tips

Øv på å sette på snøkjettingene før vinteren kommer.

Kjøring med snøkjettinger

- Når snøkjettingene er satt på, må du kjøre ca. 200 meter (650 fot). Stopp bilen og sjekk på nytt at kjettingene sitter godt.
- Kjør aldri fortere enn fartsgrensen som kjettingprodusenten har oppgitt. Kjør aldri raskere enn 50 km/t (30 mph) under noen omstendigheter.
- Snøkjettinger gir bedre veigrep i visse forhold, men de påvirker kjøreegenskapene negativt på andre måter. Om mulig bør du unngå å kjøre over ujevnheter som humper og hull. Unngå raske eller skarpe svinger og kraftig bremsing.
- Unngå å kjøre på underlag som ikke er dekket av snø eller is, da dette sliter ut både snøkjettingene og hjulene.

Ta kontakt med en Volvo-forhandler hvis du vil ha mer informasjon.

^[1] Dette gjelder også biler med firehjulsdrift.

13.4.4. Kontrollere bremseskivene for slitasje

Bremseskivene på bilen slites etter hvert som de brukes. Kontroller dem for å sikre at bremsesystemet fungerer som det skal.

Hver bremseskive har en angitt minimumstykkelser som er inngravert eller trykt på selve bremseskiven. Hvis du av og til måler tykkelsen på bremseskivene med en skyvelære eller et tilsvarende verktøy, kan det hjelpe deg med å avgjøre om de må skiftes ut.



Advarsel

Løfte bilen for å skifte et hjul

For å fjerne et hjul må hjulet løftes fra bakken. Vær nøye med å følge de separate instruksjonene for å løfte bilen trygt.

- Hvis du fjerner et hjul i eller nær trafikk, må du sørge for at du og bilen er godt synlige for andre trafikanter. Sett på nødblinsklysene, sett ut en varseltrekant på et synlig, men trygt sted, og ha på deg refleksvest.
- Finn et trygt sted der de andre personene i bilen kan vente, i trygg avstand både fra bilen og trafikken.
- Du er ansvarlig for sikkerheten rundt bilen mens den er løftet fra bakken. Ikke la personer oppholde seg i eller nær bilen.
- Beveg deg aldri inn under bilen, og la heller ingen andre strekke seg inn under den med noen del av kroppen når bilen er løftet med en jekk.



Nb!

Du må aktivere jekkemodus før bilen løftes fra bakken.

1. Ta av hjulet.
2. Kontroller slitasjen på bremseskivens overflate og mål skivens tykkelse.



Advarsel

Hvis tykkelsen på bremseskiven er mindre enn den angitte minimumsverdien, må bremseskiven skiftes ut umiddelbart. Hvis du fortsetter å bruke slitte deler utover denne grensen, kan det redusere bremseevnen og utgjøre en sikkerhetsrisiko.

13.4.5. Punkteringer

Hvis et dekk punkterer, er det flere tiltak som må gjøres for å takle situasjonen på en trygg måte, spesielt hvis det skjer mens du kjører.

Hvis punkteringen inntreffer mens du kjører, er det viktig å tenke sikkerhet først. Sett på nødblinklysene og flytt bilen bort fra umiddelbar fare hvis dette er mulig. Tilkall veihjelp om nødvendig.

 **Advarsel**

- Ikke kjør bilen hvis den har et punktert dekk. Det er ikke trygt og vil skade bilen.
- Så sant det er mulig, må du gå ut av bilen på den siden der det er minst trafikk, for å unngå en ulykke.
- Plasser en varseltrekant slik at andre trafikanter varsles i god tid før de passerer bilen din. Husk å ta på deg en refleksvest først, hvis du har en.

 **Tips**

Hvis du trenger å bruke et midlertidig dekketningssett, må du huske å lese instruksjonene før du begynner å bruke det.

13.4.5.1. Midlertidig punkteringsreparasjon

Bilen din er utstyrt med et sett for midlertidig punkteringsreparasjon^[1] som kan brukes til å reparere en mindre punktering i et dekk. Settet inneholder en flaske med tetningsmiddel og en kompressor.

 **Advarsel**

Les alle instruksjonene før du bruker dekketningssettet.

Du må ikke kjøre fortare enn 80 km/t(50 mph) når du har brukt dekketningssettet på dekkene.



Kompressor

Kompressoren er beregnet på å brukes til midlertidige dekkreparasjoner, og er godkjent av Volvo. Du kan også bruke kompressoren til å sjekke og justere dekktrykket på originaldekkene ved behov.

Kompressoren er et elektrisk apparat. Når den skal kasseres, må du følge lokale regler for avfallshåndtering.

Tetningsvæske

Tetningsvæsken fungerer som en midlertidig reparasjon. Den er effektiv for tetning av punkteringer i dekkmønsteret, men skal ikke brukes til å tette punkteringer i dekkets sidevegg. Hvis dekket har større kutt, sprekker eller lignende skader, må du ikke bruke tetningsmiddelet til å reparere det.

Flasken med tetningsvæsken må byttes ut hvis den har gått ut på dato ^[2]. Den gamle flasken regnes som miljøskadelig avfall.

^[1] Såkalt tetteskum eller dekkskum

^[2] Se utløpsdatoen på flasken.

13.4.5.1.1. Bruke dekketetningssettet

Når du bruker dekketetningssettet, er det flere viktige trinn du må følge. Sørg for at du leser og forstår hvert trinn før du går videre.

i **Nb!**

Disse instruksjonene gjelder dekketetningssettet som leveres av Volvo.



Oversikt over dekketetningssettets kompressor

- 1 Strømbryter
- 2 Strømkabel
- 3 Luftslange med trykkreduksjonsventil
- 4 Flaskeholder

5 Trykkmåler



Flaske med tetningsmiddel

Advarsel

Tetningsmiddel kan være skadelig

Tetningsmiddelet inneholder stoffer som er skadelige hvis de inntas. Innholdet kan også forårsake allergiske reaksjoner eller på annen måte være skadelig for luftveiene, huden, sentralnervesystemet og øynene.

Forholdsregler

- Settet må oppbevares utilgjengelig for barn.
- Unngå langvarig eller gjentatt kontakt med huden. Hvis du får tetningsmiddel på klærne, må det fjernes.
- Vask hendene grundig etter håndtering.

Førstehjelp

- Hvis produktet inntas: Ikke fremkall oppkast med mindre helsepersonale gir instruksjoner om å gjøre dette. Oppsøk lege.
- Hud: Vask berørte hudområder med såpe og vann. Oppsøk lege hvis symptomene vedvarer.
- Øyne: Skyll med rikelig med vann i minst 15 minutter. Løft øvre og nedre øyelokk av og til mens du skyller. Oppsøk lege hvis symptomene vedvarer.
- Inhalering: Ta med personen som har blitt utsatt for produktet, ut i friskt luft. Oppsøk lege hvis irritasjonen vedvarer.

- Kontroller at kompressorens på/av-knapp står i posisjonen av før du starter.
- Ikke fjern luftslangen mens reparasjonen pågår.
- Hvis punkteringen skyldes en spiker eller lignende og den fremdeles står i dekket, må den ikke fjernes. Den bidrar til å tette igjen punkteringen.
- Hvis reparasjonen utføres i et område hvor det kan være andre kjøretøy, må nødblinklysene slås på og varseltrekant settes ut, hvis du har dette.

Forberedelser

1. Plasser merket som viser maksimal tillatt hastighet på et lett synlig sted som en påminnelse for føreren, for eksempel på

Innholdet i denne førerveiledningen gjenspeiler brukerveiledningens tilstand på utskriftstidspunktet, og vil kanskje ikke være fullstendig gyldig i fremtiden. Du finner nærmere informasjon i den komplette versjonen av ansvarsfraskrivningen på første side.

frontruten. Du finner det i kompressoren.

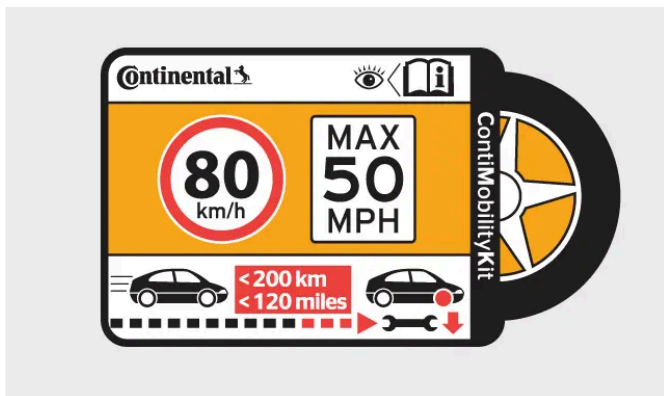

Klistremerke med maksimal tillatt hastighet

2. Skru av det oransje lokket på kompressoren, og skru løs korken på flasken med tetningsmiddel.
3. Skru flasken på bunnen av flaskeholderen. Den har er en mothake som hindrer lekkasje.

i **Nb!**

Når flasken er festet, kan den ikke fjernes igjen. Den må bare fjernes på et verksted.^[1]

4. Skru av ventilhetten fra dekket, og fest luftslangen til dekkets luftventil. Skru kontakten så langt ned på gjengene som mulig.

Starte reparasjon av punktering

5. Koble kompressoren til bilens 12 V-uttak, og kontroller at uttaket fungerer og leverer strøm.

! **Advarsel**

Det kan være livsfare å puste inn eksos fra biler. La aldri motoren gå i lukkede områder eller områder som mangler tilstrekkelig ventilasjon.

! **Viktig**

Når du bruker en av bilens 12 V-kontakter til å drive kompressoren, må du ikke bruke den andre 12 V-kontakten.

6. Start kompressoren ved å trykke på på/av-knappen.
 - > Trykket i kompressoren øker. Trykket kan i kort tid bli så høyt som 6 bar (87 psi) før det stabiliserer seg etter ca. 30 sekunder.

! **Advarsel**

Stå aldri ved siden av dekket mens kompressoren er på. Hvis det oppstår en spekk eller bule, på dekket, må kompressoren slås av straks. Stopp og kontakt Volvo Assistance for trygg berging.

7. Fyll dekket i 7 minutter.

 **Viktig**

For å unngå overoppheting må ikke kompressoren gå i mer enn 10 minutter.

8. Slå av kompressoren for å kontrollere trykket på trykkmåleren. Minimumstrykket er 1,8 bar (26 psi) og maksimumstrykket er 3,5 bar (51 psi). Bruk trykkreduksjonsventilen hvis trykket er for høyt.

 **Advarsel**

Hvis trykket er under 1,8 bar (26 psi), er hullet i dekket for stort. Ikke fortsett. Kontakt Volvo Assistance for trygg berging.

9. Koble kompressoren fra 12 V-uttaket.
10. Skru luftslangen løs fra dekket og bruk beskyttelseshetten for å unngå at resten av tetningsmiddelet lekker ut.
11. Sett støvheten på dekkventilen igjen.
12. Kjør i 10 minutter^[2] så snart som mulig så tetningsmiddelet fordeler seg og tetter dekket. Etter dette må du utføre en oppfølgingskontroll.

 **Advarsel**

Tetningsmiddel vil sprute ut av punkteringen i løpet av de første rotasjonene av dekket. Sørg for at ingen står i nærheten av bilen og får tetningsvæske på seg når bilen kjøres bort.

Oppfølgingskontroll

13. Med kompressoren slått av, koble luftslangen til dekkets luftventil.
14. Sjekk dekktrykket på trykkmåleren.
 - > • Hvis trykket er under 1,3 bar (19 psi), er ikke dekket tilstrekkelig tett. Stopp og kontakt Volvo Assistance for trygg berging.
 - Hvis dekktrykket er høyere enn 1,3 bar (19 psi), må dekket fylles til trykket som er spesifisert på dekktrykkmerket på dørstolpen på førersiden. Hvis trykket er for høyt, må du slippe ut luft ved hjelp av trykkreduksjonsventilen.

15. Sett støvheten på dekkventilen igjen.

- Erstatt flasken med tetningsmiddel og slangen etter bruk. Kontakt en Volvo-forhandler for å gjøre dette.
- Volvo anbefaler å skifte ut eller reparere det skadde dekket så snart som mulig. Informer verkstedet om at dekket inneholder dekketningsmiddel.

 **Advarsel**

Maksimal kjørelengde med dekk som inneholder tetningsmiddel, er 200 km (120 miles).

^[1] Et autorisert Volvo-verksted anbefales.

^[2] Eller 3 kilometer (2 miles)

13.4.5.1.2. Fulle på luft i dekk med kompressoren i dekketningssettet

Dekkene kan fylles med luft fra kompressoren som følger med dekketningssettet.

Kontroller at kompressorens på/av-knapp står i posisjonen av før du starter.

1. Skru av ventilhetten fra dekket, og fest luftslangen til dekkets luftventil. Skru kontakten så langt ned på gjengene som mulig.
2. Forsikre deg om at trykkreduksjonsventilen på luftslangen er helt skrudd til.
3. Koble kompressoren til bilens 12 V-uttak og start bilen.

Advarsel

Det kan være livsfare å puste inn eksos fra biler. La aldri motoren gå i lukkede områder eller områder som mangler tilstrekkelig ventilasjon.

Viktig

Når du bruker en av bilens 12 V-kontakter til å drive kompressoren, må du forsikre deg om at det er den eneste kontakten som er i bruk. Ikke bruk den andre 12 V-kontakten.

4. Start kompressoren ved å trykke på på/av-knappen.

Viktig

For å unngå overoppheting må ikke kompressoren være på i mer enn 10 minutter om gangen.

5. Sjekk dekktrykket på kompressorens trykkmåler^[1]. Bruk trykkreduksjonsventilen hvis trykket er for høyt.
6. Slå av kompressoren og trekk pluggen ut av 12 V-uttaket.
7. Skru luftslangen løs fra dekket.
8. Sett støvhetten på dekkventilen igjen.
9. Lagre en ny referanseverdi i dekktrykkovervåkningssystemet ved behov.

Legg settet tilbake på oppbevaringsstedet.

[1] Anbefalt dekktrykk for bilens originaldekk er oppgitt på et merke på dørstolpen på førersiden.

13.4.6. Dekktrykk

Korrekt dekktrykk bidrar til bedre kjørestabilitet, lavere energiforbruk og lengre levetid for dekket.

Dekktrykket synker over tid. Trykket varierer dessuten etter miljøforholdene. Alt dette er normalt. Hvis du kjører med feil dekktrykk, kan dekkene bli overopphetet og dermed utvikle skader. Dekktrykket påvirker kjørekomforten, støynivået og kjøreegenskapene.

Gjør det til en vane å sjekke dekktrykket en gang i måneden og før lengre turer. Bruk alltid en pålitelig dekktrykkmåler. For å holde dekkene i god stand må du bruke anbefalt dekktrykk for kalde dekk.



Advarsel

Hvis dekktrykket er for høyt eller for lavt, kan dekket påføres alvorlig skade. Dekkene kan eksplodere mens du kjører og føre til at du mister kontrollen over bilen.



Tips

Korrekt dekktrykk vil hjelpe deg å utnytte bilens lasteevne til det fulle.

13.4.6.1. Dekktrykkovervåking

Bilen kan registrere og indikere at dekktrykket er lavt. Dekktrykkovervåkingen kan ikke deaktiveres. Hvis systemet ikke er i stand til å registrere noe dekktrykk, vil det varsle om funksjonsfeil.

For at dekktrykk-kontrollsystemet skal kunne gi oppdatert informasjon, må du kjøre bilen i over 35 km/t (22 mph) i flere minutter.



Et indikatorsymbol begynner å lyse hvis det oppdages lavt trykk i et av dekkene. Det vil fortsette å lyse til problemet er løst og en ny referanseverdi for dekktrykket er lagret.

I tillegg til meldinger i førerdisplayet kan du finne informasjon om dekktrykkovervåkingen i visningen for bilstatus.



Advarsel

Forvarsel er ikke mulig

Systemet kan ikke gi deg forvarsel om potensiell dekkskade.

Sørg for å korrigere dekktrykket straks.

Når symbolet for lavt dekktrykk lyser, må du stoppe og sjekke dekktrykkene så snart som mulig. Kjøring med lavt dekktrykk kan føre til at dekket svikter.

Hvis dekktrykksystem ikke virker som det skal, vil varselsymbolet i førerdisplayet først blinke i ca. et minutt og deretter lyse kontinuerlig. Det vil også bli vist en melding i førerdisplayet. Hvis feilen er permanent, må bilen til service. ^[1]

Husk:

- Systemet erstatter ikke behovet for regelmessig dekkinspeksjon og vedlikehold.
- Varselsymbolet for lavt dekktrykk forsvinner ikke før det lave dekktrykket er korrigert og en ny referanseverdi er lagret.
- Når dekktrykket justeres, f.eks. ved bytte av dekk eller last, må du lagre en ny referanseverdi for dekktrykket.

Status

Du finner informasjon om problemer som oppdages av systemet for dekktrykkovervåking, i bilstatusvisningen i midtdisplayet.

Systembeskrivelse



Nb!

Bilen din bruker et indirekte dekktrykksystem. Dette betyr at du ikke trenger å bruke hjul hvor det er montert TPMS ^[2]-sensorer.

Den følgende informasjonen er formulert i henhold til eksterne rettslige krav.

Hvert av dekkene, inkludert reservehjulet (hvis bilen har dette), må sjekkes hver måned i kald tilstand og fylles til dekktrykket som anbefales av kjøretøyprodusenten på bilens fabrikasjonsplate eller dekktrykkmerke. (Hvis bilen har dekk med annen størrelse enn det som er oppgitt på bilens fabrikasjonsplate eller dekktrykkmerke, må du finne ut hva som er korrekt dekktrykk for disse dekkene.)

Som en ekstra sikkerhetsfunksjon er bilen din utstyrt med et dekktrykkovervåkningssystem (TPMS) som varsler om lavt dekktrykk når ett eller flere av dekkene har lufttrykk vesentlig under anbefalt trykk. Når varsellampen lyser, må du stoppe og kontrollere dekkene så snart som mulig, og fylle dem til korrekt dekktrykk. Kjøring med et dekk med vesentlig lavere trykk enn anbefalt, vil føre til at dekket overopphetes. Dette kan føre til at dekket svikter. Lavt dekktrykk reduserer også drivstoffeffektiviteten og levetiden til dekkmønsteret, og kan påvirke bilens kjøreegenskaper og bremseegenskaper.

NB: TPMS er ikke en erstatning for riktig vedlikehold av dekkene, og det er førerens ansvar å opprettholde riktig dekktrykk, selv om undertrykket ikke har nådd et nivå som gjør at TPMS-indikatoren for lavt dekktrykk tennes.

Kjøretøyet ditt er også utstyrt med en TPMS-feilindikator som indikerer når systemet ikke fungerer som det skal. Indikatoren for funksjonsfeil i TPMS er kombinert med varsellampen for lavt dekktrykk. Når systemet registrerer en funksjonsfeil, vil varsellampen blinke i ca. ett minutt og deretter lyse kontinuerlig. Dette vil fortsette å skje hver gang bilen startes, så lenge funksjonsfeilen varer. Når indikatoren for funksjonsfeil lyser, kan det være at systemet ikke er i stand til å registrere eller signalisere lavt dekktrykk

Innholdet i denne førerveiledningen gjenspeiler brukerveiledningens tilstand på utskriftstidspunktet, og vil kanskje ikke være fullstendig gyldig i fremtiden. Du finner nærmere informasjon i den komplette versjonen av ansvarsfraskrivningen på første side.

slik det etter hensikten skal. Funksjonsfeil i TPMS kan oppstå av forskjellige grunner, inkludert montering av reservehjul eller alternative hjul eller hjul på bilen som hindrer TPMS i å fungere korrekt. Sjekk alltid varsellampen for funksjonsfeil i TPMS etter at du har skiftet ett eller flere dekk eller hjul på bilen, for å sikre at TPMS er i stand til å fungere korrekt med reservehjulet eller de alternative dekkene og hjulene.

 **Nb!**

Visse funksjonsfeil for dekktrykksystemet kan kreve at føreren slår av og låser bilen i seks minutter for at kontrollmodulen skal nullstilles.

Hvis systemet fortsatt ikke fungerer som det skal, må du kontakte et verksted.^[3]

^[1] Volvo anbefaler at alle reparasjoner og service utføres på et autorisert Volvo-verksted.

^[2] Dekktrykkovervåking

^[3] Volvo anbefaler et autorisert Volvo-verksted.

13.4.6.1.1. Lagre en ny referanseverdi for dekktrykkovervåking

Dekktrykksystemet må ha en referanseverdi å basere seg på. Det betyr at verdien under visse omstendigheter må tilbakestilles for at systemet skal fungere korrekt.

En ny referanseverdi må lagres når visse endringer er gjort, for eksempel hver gang du justerer dekktrykket eller skifter dekk. Det kan også være nødvendig å oppdatere referanseverdien hvis det skjer en betydelig endring i bilens vekt på grunn av lasting eller lossing.

 **Advarsel**

Avgassene inneholder karbonmonoksid som er usynlig og uten lukt, men svært giftig. Prosedyren for å lagre et nytt dekktrykk må derfor alltid utføres utendørs eller på et verksted med eksosavsug.

1. Slå bilen av.
2. Fyll på luft til dekket når riktig trykk.^[1]
3. Start bilen.
4. Trykk på bilsymbolet  i bunnlinjen og gå til **Status** → **Dekktrykk**.
5. Velg **Oppdater referansetrykk**.

 **Nb!**

Knappen **Oppdater referansetrykk** brukes til å lagre en ny referanseverdi for dekktrykksystemet. Av sikkerhetsmessige grunner er den bare tilgjengelig når bilen er slått på og står stille.

6. Bekreft at du vil lagre en ny verdi. Bekreftelsestrinnet er nødvendig for å unngå å lagre en ny referanseverdi utilsiktet.
 - > Dette overskriver det tidligere dekktrykket og lagrer en ny referanseverdi.
7. Begynn å kjøre bilen. Den nye verdien vil bli lagret etter at du har kjørt i flere minutter i en hastighet på over 35 km/t (22 mph).
 - Når en ny referanseverdi er lagret, forsvinner animasjonen for lagringsprosessen fra midtdisplayet.
 - Hvis lagringen mislykkes, vises en feilmelding.

^[1] Se dekktrykketiketten på dørstolpen på førersiden eller den relevante seksjonen i veiledningen for informasjon om anbefalt dekktrykk for bilen din.

13.4.6.2. Justere dekktrykket

Dekktrykket må justeres hvis du skifter hjul eller planlegger å kjøre med annen last enn vanlig. Det er normalt at dekktrykket synker over tid. Å justere det slik at du har riktig trykk for den aktuelle situasjonen, bidrar til jevn dekkslitasje og høy ytelse.

Dekkene må være i omgivelsestemperatur når du sjekker og justerer trykket. Dette kalles å ha kalde dekk. Slipp aldri ut luft fra et varmt dekk. Når det kjøles ned, faller lufttrykket i dekket, noe som kan føre til for lavt dekktrykk eller til og med helt flatt dekk.

Dekkene kan bli varme veldig fort, og bør regnes som varme hvis de kjøres i mer enn ca. 1,5 km (1 mile). De trenger ofte ca. 3 timers nedkjøling før de er nede i omgivelsestemperatur igjen.

1. Ta av dekkets ventilhette og trykk dekktrykkmåleren hardt inn på ventilen.
2. Sjekk måleren for å se nåværende dekktrykk.
3. Hvis trykket er lavt, må dekket fylles på til korrekt trykk. Anbefalt trykk for fabrikkmonterte dekk er vist på dørstolpen på førersiden.
4. Sett på ventilhetten^[1] igjen for å unngå skade på ventilen.
5. Undersøk om det sitter materialrester eller andre fremmedlegemer fast i dekket, for eksempel spiker eller andre ting som kan punktere dekket.
6. Sjekk om sideveggene har hulrom, kutt, klumper eller andre uregelmessigheter.
7. Lagre referanseverdien for dekktrykket i midtdisplayet når du har justert trykket.

Hvis du tilfeldigvis fyller for mye luft i dekket, kan du trykke på metallstiften i midten av ventilen for å slippe ut den overfløydige luften. Sjekk deretter trykket på nytt.

Etter justering av dekktrykket må du huske å lagre en ny referanseverdi i systemet for dekktrykkovervåking.

Nb!

Reservehjul kan ha anbefalt dekktrykk som er forskjellig fra det anbefalte dekktrykket i originaldekkene. Bruk alltid trykket som anbefales av produsenten av reservehjulet.

Tips

Du kan bruke kompressoren fra dekketningssettet til å sjekke og justere dekktrykket på originaldekkene ved behov.

^[1] Bruk bare originale Volvo-ventilhetter eller plasthetter. Metallhetter kan ruste og bli sittende fast i ventilen.

13.5. Motorrom

Gjør deg kjent med noen av delene i motorrommet.



Advarsel

La alltid et verksted utføre vask av motoren. Hvis motoren er varm, er det fare for brann.

I denne seksjonen av veiledningen finner du informasjon om:

- Kjølevæske
- Motorolje

13.5.1. Motorkjølesystem

Bilen har et avansert system for temperaturregulering.

Kjølesystemets formål er å opprettholde riktig driftstemperatur for motoren. Overskuddsvarmen kan brukes til oppvarming av kupeen.

Det er normalt at motorens kjølevifte fortsetter å gå en stund etter at du har slått av bilen.



Viktig

Kontrollere kjølevæsknivå

Bilen må bare brukes når kjølevæsknivået er på korrekt nivå. Hvis nivået er for lavt, kan motoren overopphetes og bli skadet.

Tegn til lekkasje

Ikke start bilen hvis det er tegn til lekkasje. Dette kan skade motoren.

Tegn til lekkasje kan være kjølevæske under bilen, dampende kjølevæske eller at du må fylle på mer enn 2 liter (ca. 2 US quarts).

Overoppheting av motoren

Under visse forhold, for eksempel ved kjøring i steinete terreng, varmt klima eller med tung last, kan bilen bli overopphetet. Dette kan begrense motorens effekt og påvirke andre funksjoner i bilen midlertidig. Klimaanlegget kan for eksempel deaktiveres for en stund.

Hvis du ser en melding i førerdisplayet om høy temperatur i motoren eller girkassen, eller om lavt kjølevæsknivå, må du følge instruksjonene i meldingen. Det kan hende du må fylle på kjølevæske eller stoppe bilen for å la den kjøle seg ned.

Etter å ha kjørt under krevende forhold over lengre tid, må du ikke slå av motoren umiddelbart etter at du har stoppet. La motoren gå på tomgang i noen minutter for å la den kjøle seg ned.

Tips

Ved kjøring i varmt klima kan du redusere risikoen for overoppheting ved å fjerne eventuelle ekstralys som er montert foran grillen.

13.5.1.1. Påfylling av kjølevæske til motoren

Kontroller bilens kjølevæsknivå og fyll på ved behov for å forhindre skader på motoren.

Advarsel

Ikke svelg kjølevæske

Innta aldri kjølevæske, det kan skade organene dine. Væsken inneholder etylenglykol, inhibitor, vann og andre stoffer.

Varme og trykk

Kjølevæsken kan være varm etter at motoren er i gang. La den kjøle seg ned før du skrur av lokket på kjølevæskebeholderen. Skru langsomt av lokket for å slippe ut eventuelt trykk.

Viktig

Tegn til lekkasje

Ikke start bilen hvis det er tegn til kjølevæskelekkasje. Dette kan skade motoren.

Tegn til lekkasje kan være kjølevæske under bilen, dampende kjølevæske eller at du må fylle på mer enn 2 liter (ca. 2 US quarts).

Foreskrevet kvalitet

- For å forhindre forringelse av kjølesystemet må du kun bruke kjølevæske som er godkjent av Volvo.
- Volvo anbefaler at du bruker ferdigblandet kjølevæske.
- Hvis du bruker konsentrert kjølevæske, må du lage en blanding med halvparten kjølevæske og halvparten rent vann. Renheten må oppfylle Volvos krav, ellers kan det skade kjølesystemet. Kontakt Volvo kundestøtte hvis du er usikker.
- Følg anvisningene på kjølevæskens emballasje.
- Ikke bland forskjellige kjølevæsker.
- Fyll aldri på med bare vann. Faren for frysing øker med både lave og høye nivåer av kjølevæskeskonsentrasjon.

1. Åpne panseret.

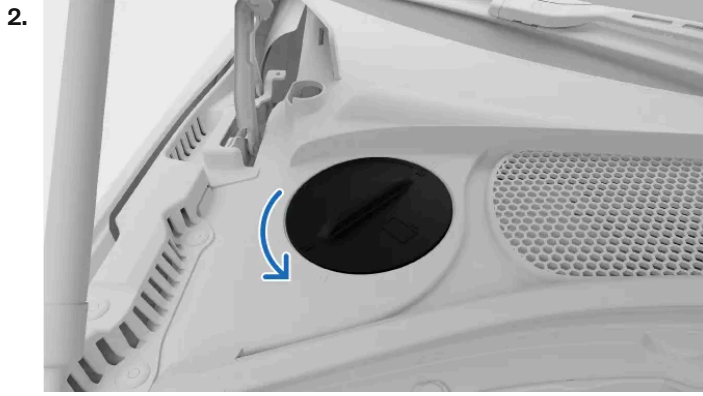

Åpne panelluken i øvre venstre hjørne av motorrommet for å få tilgang til kjølevæskebeholderen.

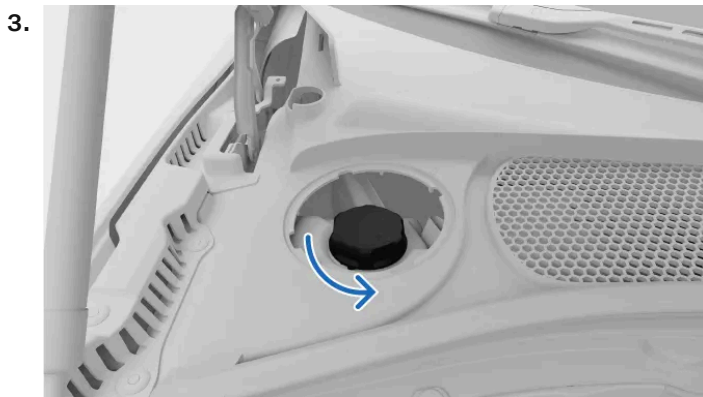

Skru av lokket på kjølevæskebeholderen.

4. Kontroller kjølevæsknivået, og fyll på om nødvendig. Kjølevæsknivået må ligge mellom MIN og MAX.

Når du er ferdig med å fylle på kjølevæske, setter du delene tilbake i motsatt rekkefølge. Sørg for at alt er ordentlig sikret.

13.5.2. Motorolje

Motorolje brukes til å smøre, kjøle og beskytte ulike deler av motoren. Det kan også redusere vibrasjoner og motorstøy.

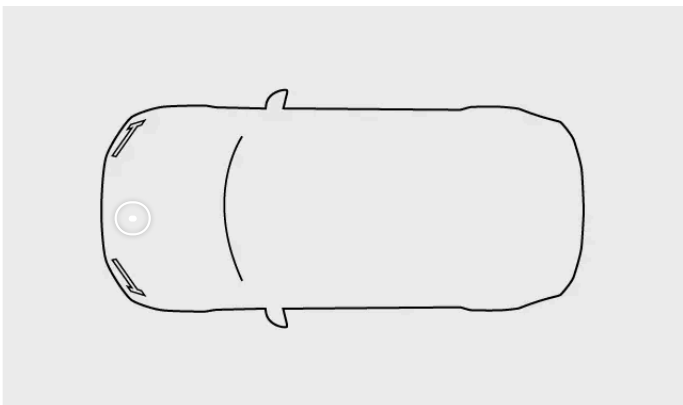

Innholdet i denne førerveiledningen gjenspeiler brukerveiledningens tilstand på utskriftstidspunktet, og vil kanskje ikke være fullstendig gyldig i fremtiden. Du finner nærmere informasjon i den komplette versjonen av ansvarsfraskrivningen på første side.

Etiketten for motorolje er plassert i motorrommet.



Eksempel på etikett for motorolje.

! Viktig

Garantien gjelder ikke

Hvis det ikke brukes motorolje av foreskrevet kvalitet og viskositet, kan motorrelaterte komponenter bli skadet. Volvo påtar seg ikke noe ansvar for slike skader.

Kontroller nivået på motoroljen

Bilen må bare brukes når motoroljenivået er på korrekt nivå. Hvis nivået er for lavt, kan motoren bli skadet.

Du må bare bruke motorolje av foreskrevet kvalitet, ellers gjelder ikke de anbefalte serviceintervallene og garantien. Bruk av motorolje med en annen kvalitet kan også ha en negativ effekt på bilens levetid, startegenskaper, drivstofforbruk og miljøpåvirkning.

Volvo anbefaler:

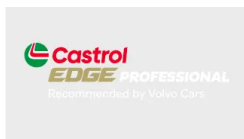

Alle motorer fylles på fabrikken med en spesialtilpasset syntetisk motorolje som er nøye utvalgt. Dette gjøres for å oppfylle kravene til motorens serviceintervaller.

Volvo anbefaler at oljeskift utføres av et autorisert Volvo-verksted.

Lavt oljetrykk



Hvis du ser dette symbolet i førerdisplayet, kan trykket i motoroljen være lavt. Stopp kjøringen og få bilen på et verksted^[1].

Ugunstige forhold

Bilen din kan få høyere motortemperatur og forbruk av motorolje hvis de ytre forholdene er ugunstige.

Kontroller motoroljenivået oftere hvis du kjører:

- med campingvogn eller tilhenger
- i et fjellområde
- ved høy hastighet

Innholdet i denne førerveiledningen gjenspeiler brukerveiledningens tilstand på utskriftstidspunktet, og vil kanskje ikke være fullstendig gyldig i fremtiden. Du finner nærmere informasjon i den komplette versjonen av ansvarsfraskrivningen på første side.

- ved temperaturer høyere enn +40 °C (+104 °F)
- i temperaturer kaldere enn –30 °C (–22 °F).

Velg en helsyntetisk motorolje under disse kjøreforholdene for ekstra beskyttelse av motoren.

^[1] Volvo anbefaler å få utført utskiftingen hos et autorisert Volvo-verksted.

13.5.2.1. Påfylling av motorolje

Det kan være nødvendig å etterfylle motorolje mellom serviceintervallene. Du trenger bare å gjøre dette hvis det vises en melding i førerdisplayet.



Symbol for lavt oljetrykk

Bilen din har elektroniske oljenivåsensorer og vil advare deg hvis motoroljenivået er lavt. Det er ingen oljemålepinne på bilen din.

Du kan kontrollere nivået på motoroljen i midtdisplayet når du starter bilen. Kontroller oljenivået regelmessig.

Du må bare bruke motorolje av foreskrevet kvalitet, ellers gjelder ikke de anbefalte serviceintervallene og garantien.

1. Slå av motoren.
2. Åpne panseret.
3. Finn lokket til motoroljen, som er plassert nesten midt på motoren.



Skru langsomt av lokket for å slippe ut eventuelt trykk.

5. Fyll forsiktig på den mengden som er angitt i meldingen. Hvis nivået er for høyt, kan det føre til at motoren ikke fungerer som den skal.



Advarsel

Pass på at du ikke søler motorolje i motorrommet. Hvis oljen kommer i kontakt med varme deler, kan det føre til brann.

6. Fest lokket ordentlig igjen.

Ingen verdi tilgjengelig

Det nye oljenivået registreres ikke umiddelbart. For å få korrekt avlesning av oljenivået, kjør først bilen i ca. 30 km (20 miles) og parker deretter bilen på et plant underlag i 5 minutter med motoren slått av.

13.6. Bilens elektriske system og batterier

Bilen har et spesialisert elektrisk anlegg som leverer elektrisitet til og fra batteriene.

Det finnes både høyspennings- og lavspenningskretser for forskjellige elektriske funksjoner.

Det finnes informasjon om flere av bilens elektriske komponenter i denne seksjonen av veiledningen. Dette omfatter:

- Fremdriftsbatteri
- 12 V-batteri
- Sikringer

Tips

Billading og praktiske funksjoner

Du kan lese mer om lading, for eksempel ladeporten og kabler, i en annen del av veiledningen.

Strømrelaterte funksjoner, som USB-porter og trådløs lading av elektronisk utstyr, dekkes også i andre deler av veiledningen.



Advarsel

Emner som ikke er omtalt i brukerhåndboken

- Kontakt et autorisert Volvo-verksted for eventuelle nødvendige reparasjoner eller service som ikke er tydelig beskrevet i brukerhåndboken.
- Ikke modifier bilens elektriske komponenter.

Høyspenning

- Høyspenningskomponenter kan produsere eller lede dødelig strøm og må bare håndteres av godkjente teknikere.
- Oransje kabler må bare håndteres av godkjente teknikere.

13.6.1. Fremdriftsbatteri

Bilens fremdriftsbatteri leverer strøm til elektrisk fremdrift og starter motoren. Hvis fremdriftsbatteriet er flatt, kan du ikke starte bilen. For at du skal kunne begynne å lade fremdriftsbatteriet, må 12 V-batteriet være ladet.

Batterivedlikehold og batterihelse

Hvordan du bruker bilen, påvirker fremdriftsbatteriets tilstand. Over tid synker kapasiteten. Visse brukervaner anbefales for å bidra til å forlenge bilens levetid. Disse brukervanene dekker hendelser og forhold som kan forårsake batteriskade.



Tips

Det finnes separate seksjoner i denne veiledningen om batterihelse og tiltak du kan gjøre i en situasjon med lavt batterinivå.

Batteriservice- og vedlikehold

Fremdriftsbatteriet er en høyspenningskomponent som bare godkjente teknikere kan utføre service på.

Det finnes en separat beholder i motorrommet for fremdriftsbatteriets kjølesystem. Påfylling av fremdriftsbatteriets kjølevæske skal bare gjøres av godkjente teknikere.



Advarsel

Emner som ikke er omtalt i brukerhåndboken

- Kontakt et autorisert Volvo-verksted for eventuelle nødvendige reparasjoner eller service som ikke er tydelig beskrevet i brukerhåndboken.
- Ikke modifier bilens elektriske komponenter.

Høyspenning

- Høyspenningskomponenter kan produsere eller lede dødelig strøm og må bare håndteres av godkjente teknikere.
- Oransje kabler må bare håndteres av godkjente teknikere.

Batteripass

Du kan finne ut mer om bilens fremdriftsbatteri ved å skanne QR-koden på batteripasset. Det er plassert på innsiden av dørstolpen på førersiden og kommer til syne når døren åpnes.

Spesifikasjoner for fremdriftsbatteri

Type: Litium-jon

Total energi: 18,8 kWh

13.6.1.1. Batterihelse og -ytelse

Visse brukervaner kan bidra til å opprettholde fremdriftsbatteriets tilstand og ytelse over tid. Enkelte scenarier kan føre til batteriskade og bør alltid unngås.

Langtidsparkering

Når du lar bilen stå parkert i mer enn en måned, er anbefalt batterinivå 25 til 50 %. Bruk eller lad bilen for å oppnå anbefalt nivå.

Sjekk batterinivået regelmessig. Sjekk også at lading fungerer.



Tips

Det finnes en egen seksjon i denne veiledningen med flere anbefalinger for langtidsparkering.

Parkering i varmt vær



Viktig

Unngå å utsette bilen for ekstreme temperaturer. Unngå å la bilen stå parkert i mer enn 24 timer hvis det er fare for at temperaturen når 55 °C (131 °F).

I varmere perioder anbefales det at bilen plugges inn når den står parkert. Høye temperaturer forårsaker skade på batteriet, spesielt når bilen er utsatt for svært varmt vær over lengre tid. Bilen kan aktivt kjøle batteriet når den står parkert, men dette bruker energi. Når du kommer tilbake til bilen som står parkert, kan batterinivået være merkbart lavere enn sist. Hvis bilen er plugget inn for lading, kan den kjøle batteriet uten å senke batterinivået og risikere flatt batteri.

I svært høye temperaturer anbefales det å parkere i skyggen. Sterkt sollys kombinert med høy temperatur kan føre til svært høy batteritemperatur og for stort kjølebehov.

Parkering i kaldt vær

Når batteriet er kaldt, reduserer bilen midlertidig batteriytelsen til det er varmet opp. Å kjøre bilen med redusert ytelse skader ikke batteriet.

For å unngå midlertidig redusert ytelse fra et kaldt batteri, bør du koble til bilen for lading og aktivere bilens forkondisjonering før kjøreturen. Bilen kan da varme opp batteriet uten at det går ut over ytelsen og den tilgjengelige rekkevidden.

I temperaturer under -30 °C (-22 °F) bør du unngå å la bilen stå parkert uten lading i mer enn 24 timer.

13.6.1.2. Kjølesystem for fremdriftsbatteri

Bilen har et avansert system for temperaturregulering.

Systemet regulerer temperaturen i fremdriftsbatteriet aktivt mens bilen står parkert, lader eller kjører. Dette skjer hvis bilen registrerer høy eller lav temperatur, og under forkondisjonering.

13.6.2. 12 V-batteri

12 V-batteriet driver alt elektrisk utstyr i bilen unntatt fremdrift.

Holde 12 V-batteriet ladet

12 V-batteriet lades når motoren er i gang. Den lader imidlertid bedre når du kjører bilen. Hvis du bruker mye energi uten å la 12 V-batteriet lade, kan det føre til lavt batterinivå og elektriske funksjoner kan bli redusert eller deaktivert.

Når du ikke kjører bilen, bør du unngå å bruke elektriske funksjoner som f.eks.:

- klimaanlegg
- frontlykter
- viskere
- radio
- midtdisplay
- eller 12 V-port og USB-port.

Hvis du likevel trenger å bruke visse funksjoner mens bilen står stille, kan du slå av motoren for å bruke mindre strøm.

Hvis batterinivået er under et visst punkt, må du lade det med en ekstern lader eller starthjelpen bilen med et eksternt batteri.

Service og utskifting

Levetiden til 12 V-batteriet avhenger av flere faktorer, blant annet kjøreforhold og klimaforhold. Kapasiteten vil reduseres over tid.

Vedlikehold batteriet ved å kjøre i minst 15 minutter hver uke eller koble til en batterilader med automatisk vedlikeholdslading. Hold batteriet fulladet for å sikre lengst mulig levetid.

Det anbefales at du kontakter et autorisert Volvo-verksted hvis 12 V-batteriet må skiftes ut. Det nye batteriet må ha riktige spesifikasjoner, som type og kapasitet.

Advarsel

- Hvis 12 V-batteriet har blitt koblet fra, må vinduenes klemmebeskyttelse tilbakestilles.
- Batteriet kan danne knallgass. Denne er svært eksplosiv.
- Batteriet inneholder svovelsyre, som kan føre til alvorlige etseskader og korrosjon. Hvis svovelsyren kommer i kontakt med hud eller klær, må de skylles med rikelig med vann. Hvis syren kommer inn i øynene, må du oppsøke lege umiddelbart.
- Røyk aldri i nærheten av batteriet.

Viktig

- Ikke koble fra batteriet mens motoren er i gang.
- Sørg for at alle kabler er riktig koblet til batteriet.
- Hvis batteriet holdes på plass av en stropp, må du sørge for at den er strammet.

Spesifikasjoner for 12 V-batteri

Batteritype	Spenning	Kapasitet	Kapasitet ved kaldstart ^[1]	Lengde	Bredde	Høyde
H8 AGM	12 V	95 Ah	850 A	353 mm (13,9 tommer)	175 mm (6,9 tommer)	190 mm (7,5 tommer)

^[1] CCA

13.6.2.1. Batterimerker

Bilbatterier med lav spenning har merker med informasjon om trygg håndtering.

Symboler



Unngå gnister og åpen ild.

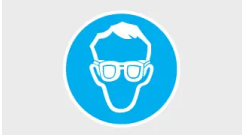

Bruk vernebriller.



Batteriet må oppbevares utilgjengelig for barn.



Batteriet inneholder etsende syre.



Nærmere informasjon finnes i bilens veiledning.



Eksplisjonsfare.



Batteriet må avhendes på korrekt måte for resirkulering.



Resirkuler på korrekt måte.



Nb!

Avbildede merker

Merkene som er avbildet i veiledningen, er generiske fremstillinger av merkene i bilen. Brukerhåndboken viser bare plasseringen og hvilken type informasjon de inneholder. Den faktiske informasjonen om bilen er oppgitt på selve merkene.

13.6.3. Resirkulering av batterier

Brukte batterier må resirkuleres på en miljøvennlig måte.

Be om råd fra Volvos kundestøtte hvis du er usikker på avhending av batterier.

Fremdriftsbatteriet må bare behandles av autoriserte teknikere.

13.6.4. Sikringer

Elektriske sikringer beskytter forskjellige deler av bilens elektriske anlegg ved å kutte strømmen hvis strømmen overgår sikringens terskelverdi. Sikringer som har gått, må skiftes for å gjenopprette full funksjonalitet i bilens elektriske system.

Du finner sikringsbokser:

- på høyre side av motorrommet, sett forfra
- under gulvmatten under hanskerommet
- på høyre side av bagasjerommet, sett bakfra



Viktig

Skifte sikring

- Hvis en sikring skiftes ut med en sikring av feil type, kan det føre til alvorlig skade på det elektriske anlegget.
- Den nye sikringen må ha riktige spesifikasjoner, som type og ampereverdi.
- Når en sikring går, kan det være tegn på en underliggende elektrisk feil. Volvo anbefaler at et autorisert Volvo-verksted tar seg av alle sikringsskifter som ikke er tydelig beskrevet i brukerhåndboken.

13.6.4.1. Skifte sikring

Sikringer som har gått, må skiftes for å gjenopprette full funksjonalitet i bilens elektriske system. Kontakt Volvos kundestøtte hvis du er usikker på hvordan det skal gjøres.

Innholdet i denne førerveiledningen gjenspeiler brukerveiledningens tilstand på utskriftstidspunktet, og vil kanskje ikke være fullstendig gyldig i fremtiden. Du finner nærmere informasjon i den komplette versjonen av ansvarsfraskrivningen på første side.

 **Advarsel**

Risiko for å skade elektriske komponenter

- Sett aldri inn noe annet enn en sikring i sikringsholderen.
- Bruk alltid samme type og amperetall når du skifter ut en sikring.
- Volvo anbefaler at et autorisert Volvo-verksted tar seg av alle sikringsskifter som ikke er tydelig beskrevet i brukerhåndboken.

 **Tips**

I noen sikringsbokser finnes det reservesikringer og spesielle tenger som er nyttige for å skifte sikring. Det kan også være et diagram som viser hvor de ulike sikringene er plassert i sikringsboksen.

1. Finn plasseringen til sikringen du skal skifte. Bruk informasjonen om sikringsboksen i denne brukerhåndboken til å finne ut hvilken sikring som er koblet til funksjonen som ikke fungerer.
2. Finn sikringen i bilen ved hjelp av diagrammet og nummeret til den aktuelle sikringen.
3. Bytt ut sikringen med en ny av samme type og med samme amperetall.

13.6.4.2. A-sikring i bagasjerommet

Her kan du finne sikringsposisjoner hvis du trenger å skifte en sikring. Sikringene i denne boksen bidrar til å beskytte elektronikken i for eksempel dørene og beltestrammerne. Det finnes flere sikringsskap i bilen din.



Plassering av sikringsskap

For å få tilgang til sikringen må du løfte panelet på høyre side av bagasjerommet.

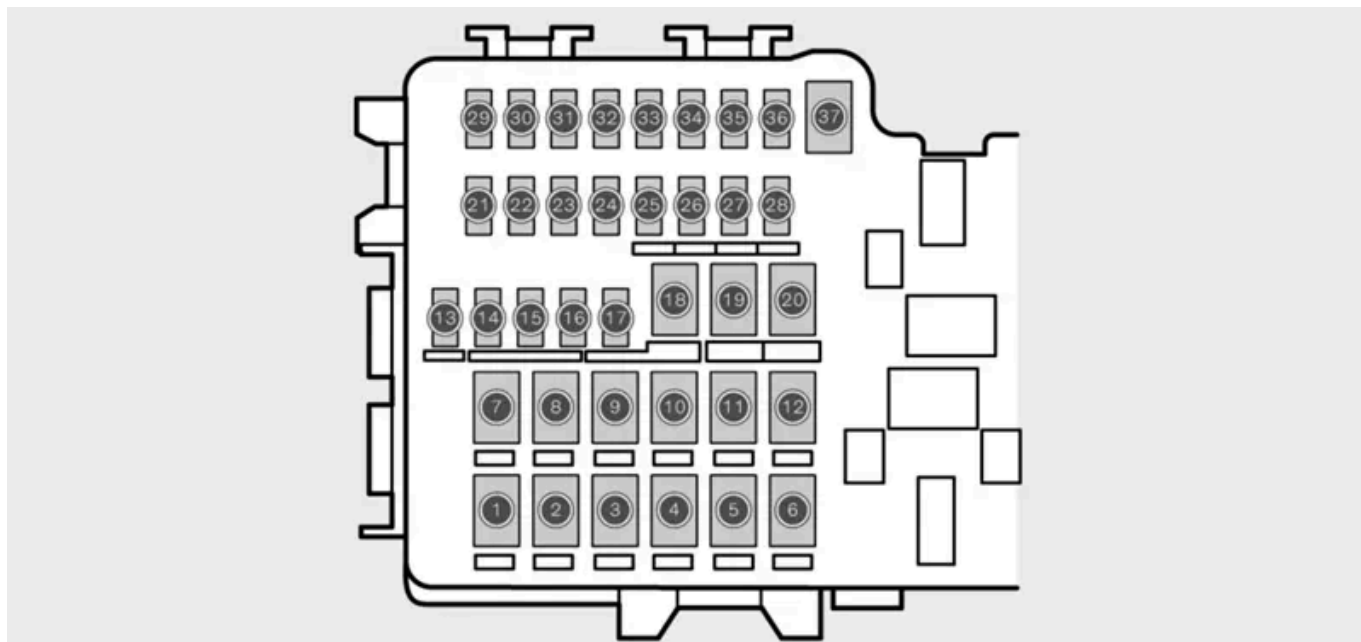

Diagram som viser sikringenes plassering

For å få tilgang til sikringene må du ta av lokket på boksen.

Antall	Funksjon	Ampere	Type
1	Avrime bakruten	30	MCASE ^[1]
2	Central Electronic Module (CEM)	30	MCASE ^[1]
3	–	–	MCASE ^[1]
4	–	–	MCASE ^[1]
5	–	–	MCASE ^[1]
6	–	–	MCASE ^[1]
7	Høyre bakdør	20	MCASE ^[1]
8	–	–	MCASE ^[1]
9	Elektrisk betjent bakluke	25	MCASE ^[1]
10	Høyre inngangsdør	20	MCASE ^[1]
11	Tilhengerfeste	40	MCASE ^[1]
12	Høyre beltestrammer	40	MCASE ^[1]
13	Interne reléspoler	5	Micro
14	–	–	Micro
15	Venstre bakdør	20	Micro
16	Alkolås	5	Micro
17	–	–	Micro
18	Tilhengerfeste, tilbehørsmodul	25	MCASE ^[1]
19	Venstre fordør	20	MCASE ^[1]
20	Venstre beltestrammer	40	MCASE ^[1]
21	–	–	Micro
22	–	–	Micro
23	–	–	Micro
24	–	–	Micro
25	Forlenget samleskinne for tenning 1	10	Micro
26	–	–	Micro
27	–	–	Micro

Innholdet i denne førerveiledningen gjenspeiler brukerveiledningens tilstand på utskriftstidspunktet, og vil kanskje ikke være fullstendig gyldig i fremtiden. Du finner nærmere informasjon i den komplette versjonen av ansvarsfraskrivningen på første side.

Antall	Funksjon	Ampere	Type
28	Varme og ventilasjon i venstre baksete	15	Micro
29	–	–	Micro
30	Blind Spot Information	5	Micro
31	–	–	Micro
32	–	–	Micro
33	–	–	Micro
34	–	–	Micro
35	–	–	Micro
36	Varme og ventilasjon i høyre baksete	15	Micro
37	–	–	MCase ^[1]

^[1] Volvo anbefaler et autorisert Volvo-verksted for alle utskiftninger av sikringer av denne typen.

13.6.4.3. Sikringsboks i motorrommet

Her kan du finne sikringsposisjoner hvis du trenger å skifte en sikring. Sikringene i denne boksen bidrar til å beskytte elektronikken for eksempel for motor- og bremsefunksjonene. Det finnes flere sikringsskap i bilen din.



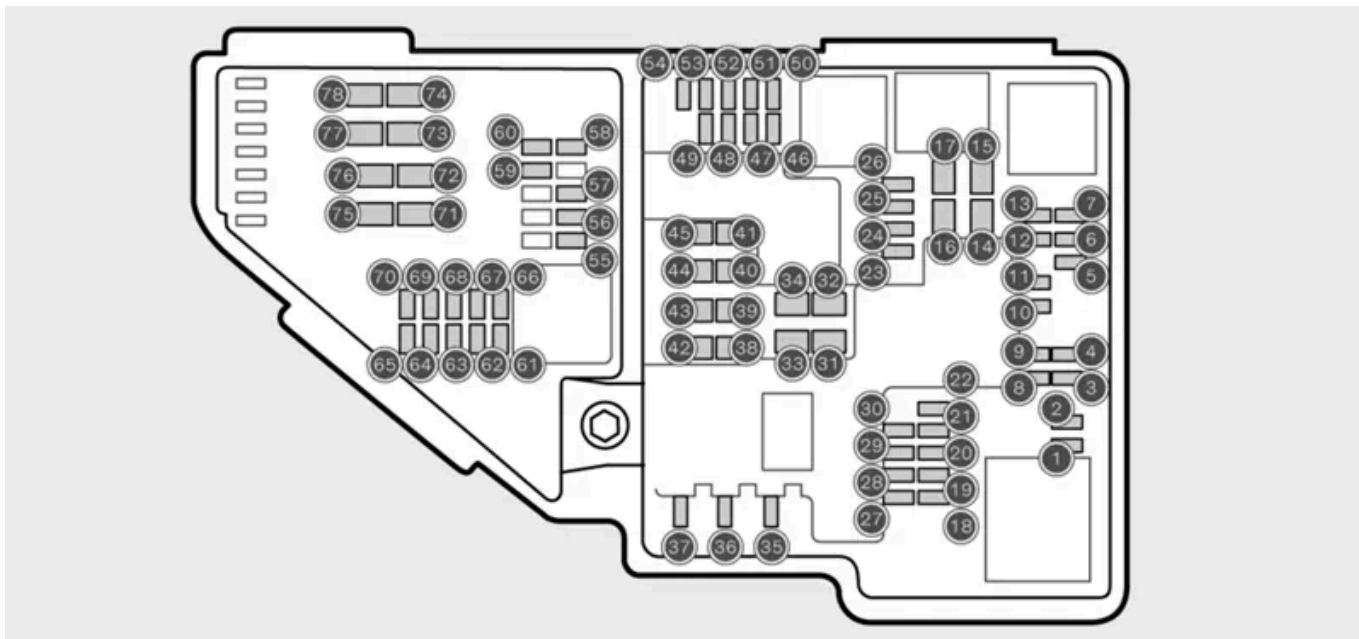

Diagram som viser sikringenes plassering

For å få tilgang til sikringene må du ta av lokket på boksen.

Antall	Funksjon	Ampere	Type
1	-	-	Micro
2	-	-	Micro
3	-	-	Micro
4	Aktuator for girkasse	5	Micro
5	Oppvarming av kjølevæske	5	Micro
6	Klimaanlegg	5	Micro
7	Fremdriftsbatteri, høyspenningsomformer høyspenningsgenerator, startmotor	5	Micro
8	-	-	Micro
9	-	-	Micro
10	Fremdriftsbatteri, høyspenningsomformer høyspenningsgenerator, startmotor	10	Micro
11	Ombordlader	5	Micro
12	Avstengningsventil for kjøling av fremdriftsbatteri, Kjølevæskepumpe for fremdriftsbatteri	15	Micro
13	Kjølevæskepumpe for elektrisk fremdrift	15	Micro
14	Kjølevifte for hybridkomponenter	25	MCase ^[1]
15	-	-	MCase ^[1]
16	-	-	MCase ^[1]
17	-	-	MCase ^[1]
18	Beregningsenhet	5	Micro
19	-	-	Micro
20	-	-	Micro
21	-	-	Micro
22	-	-	Micro
23	USB-port bak på midtkonsollen	7,5	Micro
24	12 V-uttak foran i midtkonsollen	15	Micro
25	-	-	Micro
26	12 V-strømuttak i bagasjerommet	15	Micro
27	-	-	Micro

Innholdet i denne førerveiledningen gjenspeiler brukerveiledningens tilstand på utskriftstidspunktet, og vil kanskje ikke være fullstendig gyldig i fremtiden. Du finner nærmere informasjon i den komplette versjonen av ansvarsfraskrivningen på første side.

Antall	Funksjon	Ampere	Type
28	Venstre frontlykt	15	Micro
29	Høyre frontlykt	15	Micro
30	–	–	Micro
31	–	–	MCCase ^[1]
32	–	–	MCCase ^[1]
33	Lyktespylere	25	MCCase ^[1]
34	Pumpe for spylervæske foran	25	MCCase ^[1]
35	–	–	Micro
36	Horn	20	Micro
37	Alarmsirene	5	Micro
38	Bremsesystem	30	MCCase ^[1]
39	Vindusviskere	30	MCCase ^[1]
40	Pumpe for spylervæske bak	25	MCCase ^[1]
41	–	–	MCCase ^[1]
43	Central Electronic Module (CEM)	30	MCCase ^[1]
44	–	–	MCCase ^[1]
45	–	–	MCCase ^[1]
46	Leveres når tenningen er slått på: Motor, girkasse, elektrisk styreservo, sentralelektronikk, bremsesystem	5	Micro
47	Støy utenfra bilen	5	Micro
48	Høyre frontlykt	15	Micro
49	–	–	Micro
50	–	–	Micro
51	Frontradar	5	Micro
52	Kollisjonsmodul (SRS)	5	Micro
53	Venstre frontlykt	15	Micro
54	Gasspedal	5	Micro
55	Girkasse og girvelger	15	Micro
56	Motorstyreenhet (ECM)	5	Micro
57	–	–	Micro
58	–	–	Micro
59	–	–	Micro
60	–	–	Micro
61	Motorens kontrollmodul (ECM), gasspeld, aktuator, bryter, kompressor	20	Micro
62	Komponentgruppe 1 for motor	10	Micro
63	Motor komponentgruppe 2, Omkoblingsventil, Klimaanlegg	7,5	Micro
64	Spoilerdemper, Radiatordemper	5	Micro
65	–	–	Micro
66	–	–	Micro
67	Magnetventil motoroljepumpe, Magnetventil kompressor klimaanlegg, Lambdasonde	15	Micro
68	–	–	Micro
69	Motorstyreenhet (ECM)	20	Micro
70	Tennplugger	15	Micro
71	–	–	MCCase ^[1]
72	–	–	MCCase ^[1]
73	Oljepumpe for girkasse	30	MCCase ^[1]
74	–	–	MCCase ^[1]
75	Aktuator for girkasse	25	MCCase ^[1]
76	–	–	MCCase ^[1]
77	–	–	MCCase ^[1]
78	–	–	MCCase ^[1]

Innholdet i denne førerveiledningen gjenspeiler brukerveiledningens tilstand på utskriftstidspunktet, og vil kanskje ikke være fullstendig gyldig i fremtiden. Du finner nærmere informasjon i den komplette versjonen av ansvarsfraskrivningen på første side.

^[1] Volvo anbefaler et autorisert Volvo-verksted for alle utskiftninger av sikringer av denne typen.

13.6.4.4. Sikringskap under hanskerommet

Her kan du finne sikringsposisjoner hvis du trenger å skifte en sikring. Sikringene i dette skapet bidrar til å beskytte elektronikken i for eksempel strømkontakter, displayer og ratt. Det finnes flere sikringskap i bilen din.

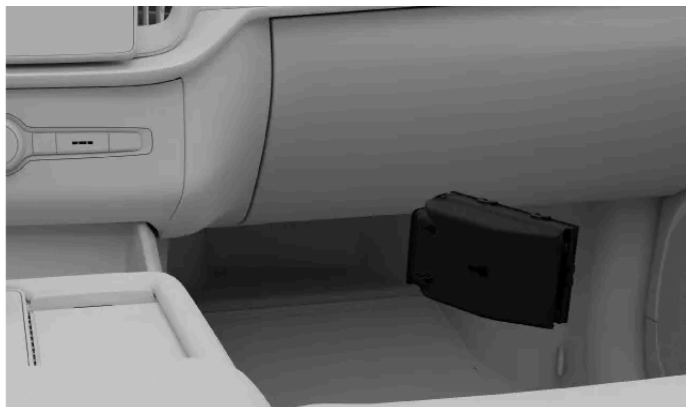

Plassering av sikringskap

For å få tilgang til sikringskapet må du trekke tilbake gulvmatten under hanskerommet.

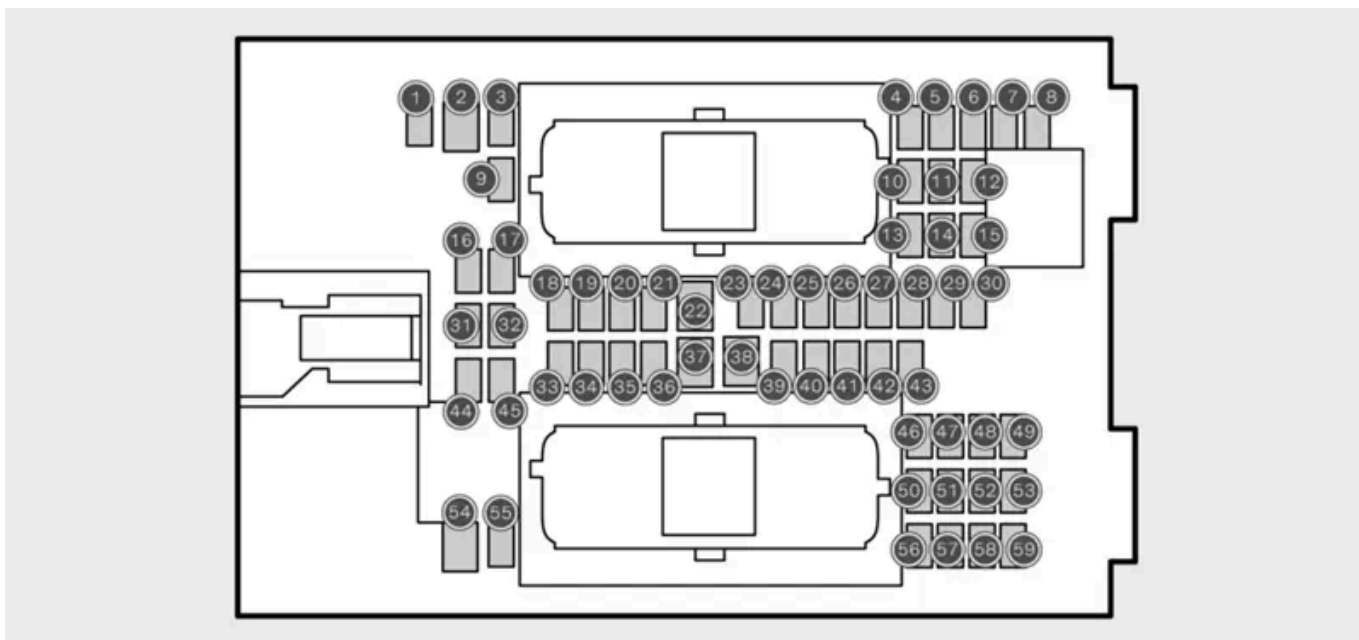

Diagram som viser sikringenes plassering

For å få tilgang til sikringene må du ta av lokket på boksen.

Antall	Funksjon	Ampere	Type
1	-	-	Micro
2	-	-	MCase ^[1]

Innholdet i denne førerveiledningen gjenspeiler brukerveiledningens tilstand på utskriftstidspunktet, og vil kanskje ikke være fullstendig gyldig i fremtiden. Du finner nærmere informasjon i den komplette versjonen av ansvarsfraskrivningen på første side.

Antall	Funksjon	Ampere	Type
3	–	–	Micro
4	Sensor for bevegelse i interiør	5	Micro
5	–	–	Micro
6	Førerdisplay	5	Micro
7	Bryterpanel på midtkonsollen	5	Micro
8	Solsensor, transponder for bompenggeinnkreving	5	Micro
9	–	–	Micro
10	Infotainmentsystem	15	Micro
11	Ratt	5	Micro
12	Startknapp og parkeringsbrems	5	Micro
13	Elektrisk oppvarmet ratt	15	Micro
15	–	–	Micro
16	–	–	Micro
17	–	–	Micro
18	Klimakontroll	10	Micro
19	–	–	Micro
20	On-board diagnoseport OBDII	10	Micro
21	Midtdisplay	5	Micro
22	Frontvifte for klimakontroll	40	MCase ^[1]
23	USB hub	5	Micro
24	Belysning, Dører, Klimakontroll, Seter	7,5	Micro
25	Foroverrettet kamera	5	Micro
26	Takkonsoll	20	Micro
27	Frontrutedisplay	5	Micro
28	Kupébelysning	5	Micro
29	Trådløs lading	5	Micro
30	Display takkonsoll, kamera vidvinkel	5	Micro
31	–	–	Micro
32	–	–	Micro
33	–	–	Micro
34	El-motor bak	10	Micro
35	Tilkoblede tjenester	5	Micro
36	–	–	Micro
37	Lydstyringsenhet forsterker	40	MCase ^[1]
38	–	–	MCase ^[1]
39	TCAM-antenne	5	Micro
40	–	–	Micro
41	Alkolås	5	Micro
42	Bakrutevisker	15	Micro
43	Drivstoffpumpe	15	Micro
44	Reléspole for girojerpumpe	5	Micro
45	Funksjoner for førerstøtte	5	Micro
46	Oppvarmet førersete	15	Micro
47	Oppvarmet passasjersele	15	Micro
48	Kjølevæskpumpe	7,5	Micro
49	Luftrenser	5	Micro
50	Førersete	20	Micro
51	–	–	Micro
52	Åpning av bagasjerommet med fotbevegelse	5	Micro
53	–	–	Micro

Innholdet i denne førerveiledningen gjenspeiler brukerveiledningens tilstand på utskriftstidspunktet, og vil kanskje ikke være fullstendig gyldig i fremtiden. Du finner nærmere informasjon i den komplette versjonen av ansvarsfraskrivningen på første side.

Antall	Funksjon	Ampere	Type
54	-	-	Micro
55	-	-	Micro
56	Passasjer sete	20	Micro
57	-	-	Micro
58	-	-	Micro
59	-	-	Micro

[1] Volvo anbefaler et autorisert Volvo-verksted for alle utskiftninger av sikringer av denne typen.

13.7. Verktøy og utstyr

Bilen er utstyrt med enkelte redskaper som kan være nyttige i visse situasjoner. For eksempel hvis du må skifte hjul.

Verktøyet og utstyret i bilen oppbevares på forskjellige steder, som i hanskerommet og i bagasjerommet. Sørg for at du vet hvor alt oppbevares, så du slipper å lete etter det når du trenger det.

Advarsel

Verktøy må oppbevares på egnet måte

Løst verktøy og utstyr må oppbevares i oppbevaringsrommene for dette, når det ikke er i bruk. Hvis ikke kan de føre til materielle skader eller personskafer i en eventuell kollisjon.

Les alle instruksjoner om bruk av verktøy

Før bruk må du sørge for at du leser og forstår alle relevante og tilgjengelige instruksjoner for verktøy og utstyr.

Kontakt Volvos kundestøtte for å få anbefalinger om verktøy og utstyr til bilen.

Varseltrekant



Hvis bilen havarerer på et sted der det kan komme andre biler, kan du sette opp varseltrekanten for å varsle andre før de når bilen din.

Førstehjelpssett



Innholdet i denne førerveiledningen gjenspeiler brukerveiledningens tilstand på utskriftstidspunktet, og vil kanskje ikke være fullstendig gyldig i fremtiden. Du finner nærmere informasjon i den komplette versjonen av ansvarsfraskrivningen på første side.

Bilen er utstyrt med førstehjelpsett. Enkelte regioner krever at det alltid er tilgjengelig i bilen.

Slepekrok

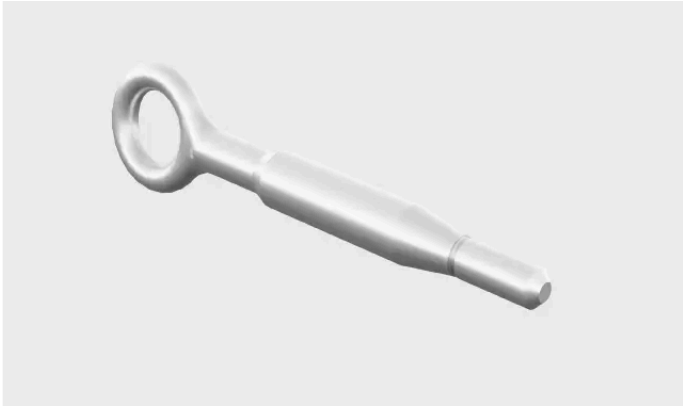

Slepekroken kan festes i bilens støtfanger og brukes til tauing. Den kan også brukes til å sikre gjenstander som er festet på taket, og som er lengre enn taket.

Verktøy for låsbar hjulbolt



Dette verktøyet er for å låse opp hjulbolten slik at du kan skifte hjulet.

Verktøy for festemateriell for hjul



Dette verktøyet er til å fjerne festematerialet for hjulene når du skifter hjul.

Sett for midlertidig reparasjon av punktering



Bilen din er utstyrt med et dekketningssett som kan brukes til en midlertidig reparasjon av en mindre punktering i et dekk.

Trakt for påfylling av væske



Bruk trakten når du fyller på væsker, for eksempel motorolje eller kjølevæske, for å unngå søl. Sørg for å rengjøre den ordentlig mellom hver gang du bruker den.

13.7.1. Bruke en varseltrekant

Monter og sett ut varseltrekanten hvis bilen settes ut av kjørbær stand i et område der det kan komme andre kjøretøy. Hensikten med varseltrekanten er å varsle andre førere om bilen din eller andre stillestående farer.



Innholdet i denne førerveiledningen gjenspeiler brukerveiledningens tilstand på utskriftstidspunktet, og vil kanskje ikke være fullstendig gyldig i fremtiden. Du finner nærmere informasjon i den komplette versjonen av ansvarsfraskrivningen på første side.

Varseltrekanten pakket i boksen.

i **Nb!**

Lokale regler og forskrifter

Regler og forskrifter om hvordan og når man skal sette ut varseltrekant, varierer fra region til region. Du har ansvar for å vite hvilke regler som gjelder der du kjører, og å følge dem.

i **Tips**

- Hvis det er mørkt når du setter ut varseltrekanten, bør du kle deg i refleksevest hvis du har en. Hvis du ikke har refleksevest, kan du holde varseltrekanten slik at den reflekterende siden er synlig når du bærer den.
- Du kan plassere etuiet på førersetet som en påminnelse om å hente varseltrekanten når du drar.

1. Sett på nødblinklysene.

2.



Varseltrekanten er plassert på innsiden av bakluken. Åpne rommet ved å dreie håndtaket slik at det er loddrett, og deretter trekke i det.

3. Ta varseltrekanten ut av boksen, fold den ut og koble sammen endene.

4. Fell ut trekantens støttebein.

5. Sett varseltrekanten på et egnet sted med tanke på trafikken, og i en avstand som sørger for at andre førere varsles i god tid før de når bilen din.

Huske å hente varseltrekanten før du kjører fra stedet.

13.7.2. Feste slepekroken

Bruk slepekroken til å feste en vinsjvaier ved tauing.

På høyre side av bilen skrur slepekroken inn i et gjenget hull bak et deksel på støtfangeren bak.

Hvis bilen har tilhengerfeste, finnes det ikke feste for slepekrok bak.

! **Viktig**

Les om tauing og begrensninger for tauing før du begynner.

Finn frem slepekroken så du har den klar.

Feste foran

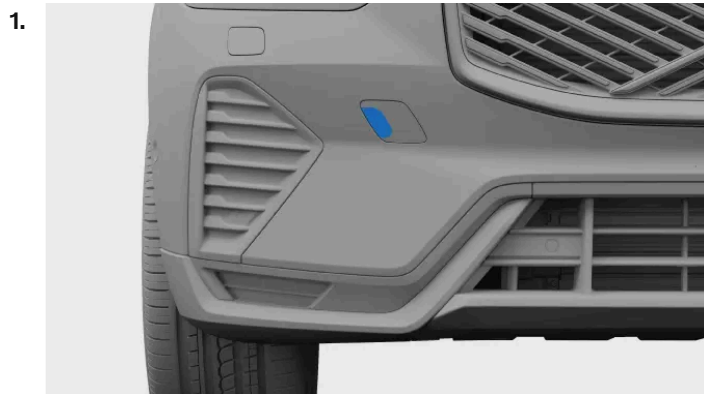

Deksel for feste for slepekrok foran

Trykk på siden av dekselet for å få det til å svinge ut. Dekselet kan deretter fjernes.

2. Skru slepekroken helt inn i det gjengede festehullet.

! **Viktig**

Det er viktig at slepekroken er skrudd helt fast. Ved å tre noe gjennom slepekroken og bruke det som hevarm, for eksempel en hjulmutternøkkel, kan man forsterke kraften.

Når du er ferdig, må du huske å fjerne slepekroken igjen og legge den tilbake på oppbevaringsstedet. Sett dekselet tilbake på plass for å beskytte festehullet.

13.8. Løfte bilen

Du kan løfte ett hjul om gangen fra bakken med en jekk. Les alle instruksjonene før du løfter bilen.



Viktig

Anbefalt eller medfølgende utstyr.

- Instruksjonene for å løfte bilen forutsetter bruk av en jekk som er anbefalt eller levert^[1] av Volvo.
- Bruk kun verktøy og utstyr som er beregnet på din bilmodell. Kontakt en Volvo-forhandler for å få anbefalinger om verktøy.
- Volvo anbefaler at arbeidsoppgaver som ikke beskrives i veiledningen, utføres av et autorisert Volvo-verksted.
- En bærbar jekk beregnet på sporadisk og begrenset bruk egner seg bare til kortvarig nødbruk, for eksempel for å håndtere en punktering. Garasjejekk anbefales til hyppig eller omfattende bruk.

Annet løfteutstyr

- Hvis du bruker løfteutstyr som ikke leveres av Volvo^[2], må du lese instruksjonene for utstyret nøye før du løfter bilen. Forsikre deg om at utstyret egner seg til å brukes med bilen.
- Bruk ekstra sikringsutstyr som akselstativer og hjulklosser når det er hensiktsmessig.
- Når du bruker garasjejekker eller annet løfteutstyr beregnet på hyppig og langvarig bruk, må du bruke egne løfteområder i stedet for de som beskrives i disse instruksjonene.



Advarsel

Sikkerhet rundt bilen

- Hvis du skifter hjul i eller nær trafikk, må du sørge for at du og bilen er godt synlige for andre trafikanter. Sett på nødblinsklysene, sett ut en varseltrekant på et synlig, men trygt sted, og ha på deg refleksevest.
- Finn et trygt sted der de andre personene i bilen kan vente, i trygg avstand både fra bilen og trafikken.
- Du er ansvarlig for sikkerheten rundt bilen mens den er løftet fra bakken. Ikke la personer oppholde seg i eller nær bilen.

Løfte bilen

- Beveg deg aldri inn under bilen, og la heller ingen andre strekke seg inn under den med noen del av kroppen når bilen er løftet.
- Ikke plasser en gjenstand mellom bakken og jekken eller mellom jekken og bilens jekkepunkt.
- Ikke bruk løfteutstyr som har tegn til skader.

Før bilen løftes:

- Finn frem verktøyet og delene du trenger til det planlagte arbeidet.
- Kontroller at jekken er i god stand, og at gjengene er velsmurte og rene.
- For å unngå utilsiktet utløsning av alarmen, må du redusere bilalarmens følsomhet.

1. Sett på parkeringsbremsen.

2. Sett bilen i P ved hjelp av girvelgeren.

Innholdet i denne førerveiledningen gjenspeiler brukerveiledningens tilstand på utskriftstidspunktet, og vil kanskje ikke være fullstendig gyldig i fremtiden. Du finner nærmere informasjon i den komplette versjonen av ansvarsfraskrivningen på første side.

3. Sett på plass hjulklosser for å redusere faren for at bilen beveger seg når den løftes. Store steiner eller treklosser kan også brukes. Legg dem både foran og bak hjulene som blir stående på bakken.
4. Finn jekkepunktet på bilens understell.

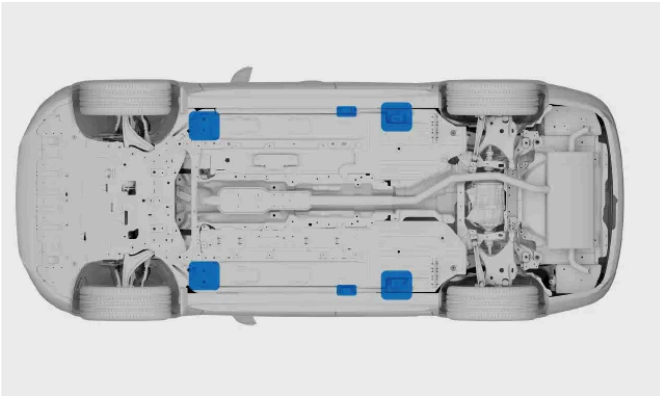

Det finnes to jekkepunkter på hver side av bilen.

5. Plasser jekken under bilens jekkepunkt. Jekken må stå på fast, sklisikkert og jevnt underlag. Plasser jekken med sveiven rettet bort fra bilen.
6. Sveiv opp jekken til hodet kommer på plass i bilens jekkepunkt. Sørg for at den utstikkende delen på jekkhodet passer inn i sporet på jekkepunktet.

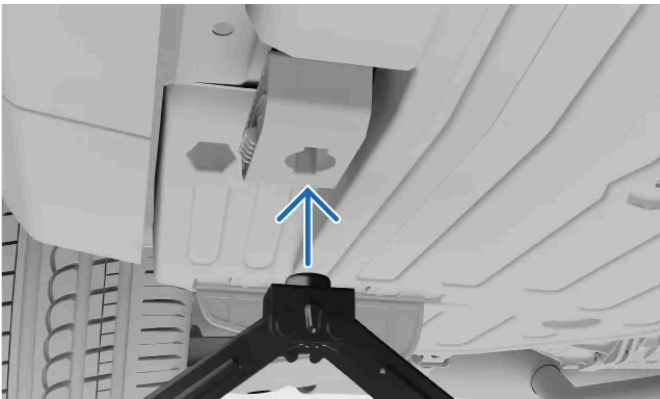

7. Gjør en siste justering. Sørg for at
 - jekken ikke står på skrå i noen retning
 - foten står midt under jekkepunktet
 - jekkhodet møter jekkepunktet på korrekt måte



8. Løft bilen til passende høyde. Ikke løft den høyere enn nødvendig for å utføre arbeidsoppgaven som skal gjøres.

 **Advarsel**

Ikke la bilen stå ubevoktet når den er løftet.

Senk bilen forsiktig når arbeidet er fullført. Husk å teste viktige bilfunksjoner som kan ha blitt påvirket av arbeidet du har utført.

Legg jekken tilbake på oppbevaringsstedet.

Jekkemodus vil bli deaktivert så snart du begynner å kjøre.

- [1] Avhengig av markedet kan en jekk for sporadisk og begrenset bruk leveres med bilen.
- [2] Dette gjelder garasjejekker eller annet løfteutstyr som er beregnet på hyppig og omfattende bruk

13.8.1. Løfteområder for verksted

Du kan bruke en garasjejekk eller løfteutstyr beregnet på hyppig og langvarig bruk når du løfter bilen fra bakken. Når du gjør dette, må du sørge for at jekken eller utstyret plasseres på bilens løfteområder.

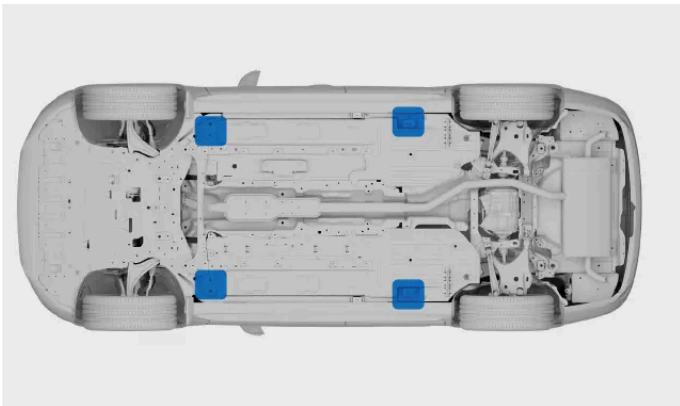

Løfteområder for bruk med verkstedutstyr.

Løfteområdene for bruk med verkstedutstyr er plassert ved batteribrettets ytterhjørner. De er like bak de vanlige jekkepunktene, nær det ribbede området.

 **Viktig**

Det er veldig viktig å plassere garasjejekken på bilens løftepunkter. Hvis ikke kan batteriet bli skadet.

Hvis du bruker garasjejekk, må løftesadelen være gummibelagt for å beskytte bilen og sørge for at bilen står støtt.

Hvis du bruker løfteutstyr som ikke leveres av Volvo, må du lese instruksjonene for utstyret nøye før du løfter bilen. Forsikre deg om at utstyret egner seg til å brukes med bilen.

For å unngå utilsiktet utløsning av alarmen, må du redusere bilalarmens følsomhet før bilen løftes.

**Nb!**

Du må aktivere jekkemodus før bilen løftes fra bakken.

13.9. Service og reparasjoner

Korrekt utført vedlikeholdsservice og reparasjoner er nødvendig for å holde bilen i god stand.

Bilen holder oversikten over når den sist var til service, og forteller deg når det er tid for å avtale ny service. Den kan selvdiagnostisere mange typer feil og varsle deg hvis du må gjøre noe.

Hvis du merker behov for service eller reparasjoner som bilen ikke har detektert, bør du kontakte Volvos kundestøtte.

Volvo anbefaler at all service og alle reparasjoner utføres av et autorisert Volvo-verksted.

**Viktig**

Feil og varsler

Hvis et varsel i bilen melder om behov for service, må du avtale service så snart som mulig. Bilens statusvisning i midt-displayet inneholder også informasjon om detekterte problemer.

**Advarsel**

- Ikke håndter eller modifier bilens elektriske komponenter. Utfør bare tiltak som er klart beskrevet i brukerhåndboken.
- Høyspenningskomponenter kan produsere eller lede dødelig strøm og må bare håndteres av godkjente teknikere.
- Ikke utfør reparasjoner på bilens elektriske anlegg eller komponenter. Kontakt et autorisert Volvo-verksted for å få utført nødvendige reparasjoner eller service.

Volvos anbefalte serviceprogram

Volvo anbefaler at du lar et autorisert Volvo-verksted utføre service- og vedlikeholdsarbeider. Volvos verksteder har personalet, spesialverktøyet og servicelitteraturen som trengs for å levere service av høy kvalitet. Volvos anbefalte serviceprogram er utviklet for å gi bilen lang levetid. At det utføres service på bilen i henhold til det fastsatte serviceprogrammet, kan være en forutsetning for dekning under Volvos garantier. Bilens service- og garantiinformasjon ^[1] inneholder nærmere opplysninger om vedlikeholdsservice og garantivilkår.

Digital serviceinformasjon

Det er digital serviceinformasjon tilgjengelig i bilen. Den kan oppdateres med tilleggsinformasjon, men det endrer ikke bilens originale vilkår. Hvis det er forskjeller mellom den trykte og digitale informasjonen, har den trykte informasjonen forrang.

^[1] Dette er en separat publikasjon som følger med bilen din.

13.9.1. Bestille service eller reparasjoner

Volvos kundestøtte tar seg av bestillinger når du trenger time for service eller reparasjon. Autoriserte Volvo-verksteder har spesialopplæring og spesialutstyr for å ta seg av bilen din.

Bilen varsler deg når det er tid for service.

1. Kontakt Volvos kundestøtte for å bestille time. De finner det nærmeste servicepunktet ditt.

Hvis du ikke får kontakt med Volvos kundestøtte og har akutt behov for service eller reparasjon, kan du kontakte en veihjelptjeneste som er tilgjengelig der du befinner deg.

Husk å ta med standardnøkkelen når bilen skal på service.

13.9.2. On-board diagnoseport

Bilen din har en diagnoseport der verkstedet kan koble seg til bilen for å kommunisere med bilens systemer. Det må ikke kobles til utstyr som ikke er godkjent av Volvo.

Diagnoseporten er av typen OBDII.

Diagnoseporten befinner seg på undersiden av dashbordet, nær utløserhåndtaket for panseret.

Ukorrekt bruk av diagnoseporten kan ha negativ effekt på bilens systemer og programvare. Dette gjelder blant annet tilkobling av uautorisert utstyr^[1] og installering av programvare eller diagnoseverktøy.



Advarsel

Uautorisert utstyr

Volvo påtar seg ikke noe ansvar hvis uautorisert utstyr kobles til bilens diagnoseport. Kontakt et autorisert Volvo-verksted hvis du vil ha mer informasjon.

^[1] Utstyr som ikke er godkjent av Volvo.

14. Bil ute av kjørbar stand og berging

Hvis du ikke kan kjøre bilen, anses den å være ute av kjørbar stand. Du kan alltid kontakte et autorisert Volvo-verksted hvis du ikke finner en løsning i veiledningen eller hvis du er usikker på hvordan du skal gå frem.

Avhengig av hva problemet består i, vil du kanskje kunne løse det selv eller med hjelp fra et autorisert Volvo-verksted eller andre tjenester. I denne delen av veiledningen finner du en rekke scenarier og informasjon om hvordan du kan håndtere dem på en trygg måte.

I en situasjon der det er personskader eller fare for personskader, må sikkerhet og medisinske behov prioriteres høyere enn berging av bilen. Ikke nøl med å ta kontakt med nødtjenester ved behov.

Følgende scenarier har sine egne seksjoner i veiledningen som kan hjelpe deg å finne de underliggende årsakene og de nødvendige trinnene ved berging.

- Bilen har funksjonsfeil og bilen kan ikke brukes på tilsiktet måte.
- Batteriet er flatt og bilen gir ingen respons.
- Det er fysisk skade på bilen. Skaden kan gjøre bilen uegnet for kjøring eller føre til at bilen settes ut av kjørbar stand. Selv overfladiske skader må vurderes for å sikre at det er trygt å bruke bilen.

14.1. Skadet bil

Hvis bilen blir skadet, er det viktig å registrere omfanget av skaden for å fastslå hvordan bilen kan behandles trygt.

Skader kan sette bilen ut av kjørbar stand eller gjøre den utrygg å kjøre.

Kontakt et autorisert Volvo-verksted hvis bilen har blitt skadet eller viser tegn til å ha pådratt seg skade mens den sto parkert. Hvis skaden gjør at bilen ikke er kjørbar, eller svekker bilens ytelse i stor grad, må bilen repareres på stedet av veihjelp eller fraktes bort av en bergingstjeneste.



Viktig

Mindre skader

Du kan selvdiagnostisere mange defekter, men dette kan ikke avdekke alle typer skader eller forutsi hvilke konsekvenser de vil ha. Et lite sammenstøt som fører til overfladisk skade, kan forstyrre komponenter bak det berørte området, slik at for eksempel en parkeringssensor blir feilinnstilt. Derfor er det viktig å få tilsynelatende små eller overfladiske skader undersøkt av en opplært tekniker for å fastslå skadens fulle omfang.

Skader som gjør at bilen ikke er i kjørbar stand

Det finnes flere typer skader som kan gjøre at bilen ikke er i kjørbar stand. Det gjelder blant annet:

- Kollisjonsskade
- Punktering

Innholdet i denne førerveiledningen gjenspeiler brukerveiledningens tilstand på utskriftstidspunktet, og vil kanskje ikke være fullstendig gyldig i fremtiden. Du finner nærmere informasjon i den komplette versjonen av ansvarsfraskrivningen på første side.

- Skade på frontruten
- Vannskade
- Mekanisk svikt

Kollisjonsskade

Etter en kollisjon av en viss alvorlighetsgrad, går bilen inn i sikkerhetsmodus og må berges.

Viktig

Så sant det er mulig, må du ikke prøve å kjøre eller flytte bilen etter en alvorlig kollisjon. Hvis bilen utgjør en akutt fare for trafikken, kan det gjøres et unntak for å flytte den en kort strekning bort fra umiddelbar fare hvis bilens tilstand gjør dette mulig.

Vannskade

Vannskade kan føre til permanent skade på bilen og påvirke bilens funksjon i alvorlig grad.

Viktig

Å tørke bilen eller la den stå til den er tørr, vil ofte ikke være tilstrekkelig til å korrigere betydelige vannskader. En opplært tekniker må undersøke alle vannskader for å fastslå skadens omfang og alvorlighetsgrad.

Mekanisk skade

Den beste måten å unngå mekaniske skader på, er å bruke bilen på tilsiktet måte og utføre regelmessig vedlikehold. Det er viktig å følge med på bilens tilstand til enhver tid.

14.2. Funksjonsfeil

Når en del av bilen eller en av bilens funksjoner ikke virker som den skal, regnes det som en funksjonsfeil.^[1] Det kan være utrygt å bruke bilen i det hele tatt, avhengig av hvilken type funksjonsfeil bilen er utsatt for.

Nb!

Bil ute av kjørbar stand

Bilen bør anses for å være ute av kjørbar stand hvis en funksjonsfeil hindrer deg i å kjøre trygt.

Bilen gir ingen respons

Det finnes en egen seksjon i denne veiledningen om strømrelaterte problemer.

Generelle råd for funksjonsfeil

Innholdet i denne førerveiledningen gjenspeiler brukerveiledningens tilstand på utskriftstidspunktet, og vil kanskje ikke være fullstendig gyldig i fremtiden. Du finner nærmere informasjon i den komplette versjonen av ansvarsfraskrivningen på første side.

Hvis en funksjon ikke fungerer som normalt, kan du prøve følgende:

- Les hva veiledningen har å si om funksjonen. Sørg for at du vet hva som kreves for at den skal fungere som normalt. Årsaken til problemet kan være at du ikke kjenner til en begrensning for en spesifikk funksjon.
- Start alle relaterte enheter og systemer på nytt. Dette gjelder selve bilen, men kan også omfatte telefonen din eller en app.
- Hvis det finnes mer enn én måte å bruke en funksjon eller utføre en oppgave på, bør du prøve alternativene.



Nb!

Endringer etter programvareoppdateringer

Programvareoppdateringer kan endre funksjoner slik at de virker på en annen måte enn før. Les informasjonen som følger med hver oppdatering, slik at du forstår hvorfor bilen kan endre oppførsel.

Mulige årsaker

Når en funksjon ikke fungerer som forventet, kan det være flere årsaker til det:

- Bilens innstillinger er endret.
- Miljøforhold påvirker bilen og bilens systemer.
- Signalforstyrrelser påvirker tilkoblinger og trådløse systemer.
- En sikring har gått og må skiftes ut.
- Programvarefeil.
- Mekanisk feil.

Kontakt et autorisert Volvo-verksted ved behov

Hvis du ikke kan løse problemet med informasjonen i veiledningen, bør du kontakte et autorisert Volvo-verksted.

Noter deg hva som skjedde omkring tidspunktet da problemet oppsto. Det kan bidra til å finne årsaken. En viktig hendelse kan være:

- Skade på bilen.
- Bilen ble utsatt for ekstreme forhold.
- Nylig utført service, vedlikehold eller utskifting av en komponent.
- Nylig oppgradering av programvare.
- Andre feil.

^[1] I noen tilfeller kan det som oppfattes som en feil eller svikt, egentlig være en tilsiktet begrensning under vilkårene som bilen er utsatt for.

14.3. Strømløs bil eller bil uten respons

Hvis bilen din ikke gir respons eller tilsynelatende ikke har strøm, kan det skyldes flatt batteri eller et problem med strømsystemene.

Hvis bilen har flate batterier, vil ikke bilen gi respons på enkelte av handlingene du gjør. Det omfatter forsøk på å låse den opp eller starte den.

Hvis bilen ikke gir respons på grunn av manglende strøm, finnes det ulike bergingsmuligheter avhengig av situasjonen.

Følgende situasjoner kan føre til at begge batteriene i bilen blir flate:

- Bilen forlates med lavt batterinivå. Hvis bilen ikke plugges inn for lading, fortsetter batterinivået å falle ettersom bilen bruker litt strøm også når den er parkert.
- Bilen står uten å bli ladet over lengre tid, slik at batterinivået faller.
- Lav temperatur reduserer batterikapasiteten midlertidig under nivået som er påkrevd for å levere strøm til bilen.

Forhold eller bruk som øker strømforbruket og fører til at batterinivået faller raskere enn ventet, er blant annet følgende:

- Bruk av tilbehør eller strømkrevende bilfunksjoner.
- Lav temperatur reduserer batterikapasiteten midlertidig under nivået som er påkrevd for å levere strøm til bilen.
- Høy temperatur som får batterikjølingen til å sette i gang.

Berging ved flatt fremdriftsbatteri

Hvis bare fremdriftsbatteriet er flatt, har bilens systemer strøm, men den kan bare kjøres ved hjelp av motoren. Når dette skjer, viser bilen at batterinivået er på 0 %. I dette tilfellet kan 12 V-batteriet tilføre strøm til systemene som trengs for å starte lading av fremdriftsbatteriet. Det er viktig å bevare energi i 12 V-batteriet så du kan åpne bilen og lade den.

Berging ved flatt 12 V-batteri

Hvis 12 V-batteriet blir flatt, vil bilen ikke gi noen slags respons. Dette kan skje hvis noe hindrer 12 V-batteriet i å lades under kjøring.

Foreslåtte gjenopprettingstiltak er:

- Prøv å lade 12 V-batteriet med en ekstern lader, eller start bilen med et eksternt batteri.
- Kontakt et autorisert Volvo-verksted eller tilkall veihjelp.

Andre situasjoner med strømmangel

Det kan forekomme situasjoner der du er ganske sikker på at fremdriftsbatteriet ikke har lavt ladenivå. I slike tilfeller kan mangel på strøm være tegn på at 12 V-batteriet ikke lades med strøm fra fremdriftsbatteriet eller ikke kan forsyne bilen med strøm.

Mulige scenarier som påvirker 12 V-batteriets strømlevering:

- En sikring har gått og må skiftes ut.
- 12 V-batteriet er defekt.
- Det finnes en feil i det elektriske anlegget, maskinvaren eller programvaren som hindrer at bilen kan slås på.

Hvis du ikke finner årsaken til problemet, eller ikke kan løse det ved hjelp av veiledningen, bør du kontakte et autorisert Volvo-verksted.

14.3.1. Starthjelp til bilen din

Hvis 12 V-batteriets batterinivå er under et visst punkt, må du starthjelp bilen med en ekstern kilde. Les gjennom informasjonen før du begynner, og utfør hvert trinn nøye.

Advarsel

- Hvis 12 V-batteriet har blitt koblet fra, må vinduenes klemmebeskyttelse tilbakeføres.
- Batteriet kan danne knallgass. Denne er svært eksplosiv.
- Batteriet inneholder svovelsyre, som kan føre til alvorlige etseskader og korrosjon. Hvis svovelsyren kommer i kontakt med hud eller klær, må de skylles med rikelig med vann. Hvis syren kommer inn i øynene, må du oppsøke lege umiddelbart.
- Røyk aldri i nærheten av batteriet.

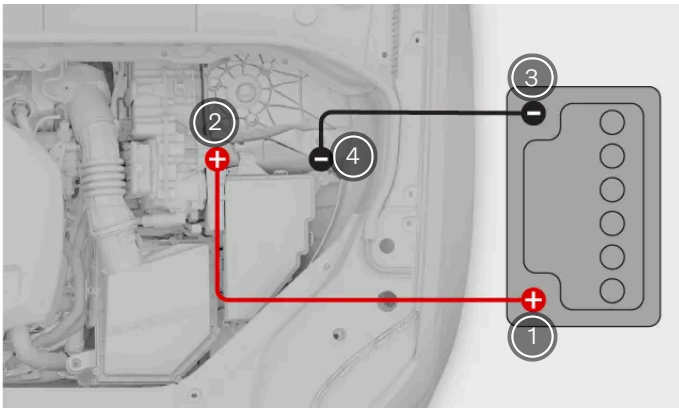

Tilkobling av bytteledning

- 1 Det eksterne batteriets plusspol.
- 2 Plusspolen på bilens 12 V-batteri.
- 3 Det eksterne batteriets minuspol.
- 4 Minuspolen på bilen din.

Det er noen ting du må gjøre før du gir bilen starthjelp.

- Du trenger tilgang til en ekstern lader eller et 12 V-batteri, for eksempel i en annen bil, og et par startkabler.
- Kontroller at bilen er slått av.
- Hvis du bruker en annen bils 12 V-batteri, må du forsikre deg om at den andre bilens motor er slått av, og at bilene ikke er i kontakt med hverandre.

Koble til kablene

1. Koble den røde startkabelen til det eksterne batteriets plusspol.

 **Advarsel**

Pass på at startkablene bare kommer i kontakt med ladeklemmene i motorrommet. Unngå forsiktig at startkablene kommer i kontakt med andre komponenter.

2. Fjern dekselet til plusspolen på 12 V-batteriet i bilen din, og fest den andre enden av den røde ledningen til polen.
3. Fest den svarte startkabelen til det eksterne batteriets minuspol.
4. Fest den andre enden av den svarte ledningen til minuspolen på bilen din.
5. Kontroller at klemmene er ordentlig festet. Dårlig kontakt kan forårsake gnistdannelse eller at klemmene løsner under startforsøket.

Start forsøk

6. Aktiver det eksterne batteriet og lad bilens batteri i noen minutter. Hvis du bruker batteriet på en annen bil, må du la motoren gå på litt høyere motorturtall enn normalt, ca. 1500 o/min.

 **Advarsel**

Ikke berør ledningene eller klemmene mens et av batteriene er aktive. Det er fare for gnistdannelse.

7. Start bilen.
 - > Kontroller førerdisplayet for å se om bilen er klar til å kjøre. Drivstoffmotoren trenger ikke alltid å starte. Under normale forhold prioriteres den elektriske motoren.
Hvis startforsøket mislykkes, fortsetter du å lade i 10 minutter og prøver deretter på nytt.
8. Mens bilen fortsatt er i gang, kobler du fra ledningene i motsatt rekkefølge av hvordan du koblet dem til. Koble først fra den svarte ledningen fra bilen din og deretter den svarte ledningen fra det eksterne batteriet. Koble deretter den røde ledningen fra 12 V-batteriet ditt, og deretter den røde ledningen fra det eksterne batteriet. Pass på at den svarte startkabelen ikke berører noen av plusspolene eller den røde startkabelen.

Hold bilen i gang en stund for å lade 12 V-batteriet. Den lader bedre mens du kjører.

Hvis fremdriftsbatteriet også er flatt, må du lade det med en ladekabel etter at du har fått det elektriske anlegget i gang igjen for å kunne starte motoren.

14.4. Bilberging

Bilberging betyr vanligvis transport av bilen med en bergingsbil. Dette er nødvendig hvis bilen settes ut av kjørbær stand og den ikke kan settes i stand igjen der den befinner seg.

Kontakt et autorisert Volvo-verksted hvis du trenger bilberging. ^[1]

Anbefalt bergingsprosedyre avhenger av omstendighetene og bilens tilstand. Hvis bilen din er skadet og befinner seg i sikkerhetsmodus, må den ikke taues og skal løftes opp på bergingskjøretøyets plattform.

Innholdet i denne førerveiledningen gjenspeiler brukerveiledningens tilstand på utskriftstidspunktet, og vil kanskje ikke være fullstendig gyldig i fremtiden. Du finner nærmere informasjon i den komplette versjonen av ansvarsfraskrivningen på første side.
409 / 456

 **Viktig**

Hjul løftet fra bakken

Uansett bilens tilstand må den transporteres med alle hjulene løftet fra bakken når den berges. Tvungen dreining av hjulene under transport kan føre til alvorlige skader på bilen.

Hold trygg avstand

Ikke la noen stå like bak bilen når den trekkes opp på bergingsbilen.

^[1] Ved akutt behov for bilberging kan du også kontakte veihjelp og bergingstjeneste direkte.

14.5. Sikkerhetsmodus

Hvis bilen registrerer skade som går ut over sikkerheten, kan den gå inn i sikkerhetsmodus.

Sikkerhetsmodus begrenser de tilgjengelige funksjonene når bilen har pådratt seg skade. Bilen må gjennomgå skadevurdering og reparasjoner^[1] hvis sikkerhetsmodus er aktivert. Kontakt et autorisert Volvo-verksted hvis sikkerhetsmodus er aktivert av en eller annen grunn.

Displayene viser tydelig når bilen er i sikkerhetsmodus, hvis de fortsatt fungerer.

Når sikkerhetsmodus er aktiv, kan du ikke kjøre bilen. Hvis du trenger å flytte bilen ut av umiddelbar fare, kan du imidlertid prøve å gå ut av sikkerhetsmodus ved å starte bilen på nytt. Kjøring med bilen etter deaktivering av sikkerhetsmodus må gjøres med stor forsiktighet, og kun over svært korte strekninger, for eksempel ut på veiskulderen.

 **Viktig**

Når du går ut av sikkerhetsmodus, gjennomfører bilen en sikkerhetskontroll. Det informeres om dette i førerdisplayet. Hvis kontrollen ikke blir bestått, kan du ikke gå ut av sikkerhetsmodus for å flytte bilen.

 **Advarsel**

Forsøk bare å gå ut av sikkerhetsmodus hvis skaden på bilen er mindre og det ikke er noen drivstofflekkasje. Forsøk aldri, under noen omstendigheter, å starte bilen på nytt hvis den lukter drivstoff når sikkerhetsmodus-meldingen vises. Forlat bilen snarest.

Tilbakestilling av bilens status uten å gjennomføre skadevurdering og reparasjoner kan føre til ytterligere skade på både bilen og personer.

^[1] Volvo anbefaler et autorisert Volvo-verksted

14.6. Tauing av bilen

Bilen din kan taues korte avstander, for eksempel til en bergingsbil, hvis det er nødvendig.

 **Viktig**

- Bilen må bare taues korte strekninger, for eksempel ut av veien eller opp på en bergingsbil. Hvis bilen taues lengre strekninger, kan skader på bilen få batteriet til å lades feil.
- For å unngå utilsiktet utløsning av alarmer, må du redusere bilalarmens følsomhet før bilen taues.

Slepekroken kan brukes for å trekke bilen opp på en redningsbil med lasteplan.

 **Viktig**

Bilen din skal ikke taues hvis den er i sikkerhetsmodus.

Posisjon og bakkeklaring bør også tas i betraktning når man skal avgjøre om den kan taues opp på en bergingsbil.

1. Tau bilen opp på en bergingsbil eller til et trygt sted, for eksempel ved siden av veien.
2. Når bilen er riktig plassert, setter du på parkeringsbremsen.
3. Om nødvendig kan du fjerne slepekroken og vinsjvaieren.

 **Viktig**

Bruk alltid en bergingsbil til å transportere bilen når den ikke er i kjørbar stand. Tvungen dreining av hjulene under transport kan føre til alvorlige skader på bilen. Sørg for at bilen bare transporteres av en bergingsbil med lasteplan, slik at bilens hjul ikke berører bakken under transport.

15. Spesifikasjoner

Disse spesifikasjonene beskriver bilen i tekniske begreper og tall. Opplysningene kan blant annet være nyttige når du skal kjøpe nye dekk.

Denne informasjonen er delt opp på følgende måte, med eksempler på innholdet som veiledning.

- Bilens generelle egenskaper – mål, vekt og typebetegnelser.
- Spesifikasjoner for drivlinjen - ytelse, motor, rekkevidde, drivstofforbruk og elektrisk forbruk.
- Hjul- og dekkspesifikasjoner – godkjente dekktrykk og dekkstørrelser.
- Væskespesifikasjoner – motorolje, bremsevæske og kjølemiddel for klimaanlegget.
- Sertifikater og typegodkjenninger

15.1. Bilens generelle egenskaper

Dette er de grunnleggende fakta om bilen. Disse opplysningene hjelper deg å fastslå bilens spesifikke konfigurasjon.

Det kan være nyttig å vite disse tingene om bilen av flere grunner. For eksempel for å kunne bestille riktige reservedeler eller tilbehør.

15.1.1. Bilens mål

Her finner du bilens mål, som lengde og høyde

Lokaliser først målet i bildet, og finn deretter den tilhørende bokstaven i tabellen nedenfor.

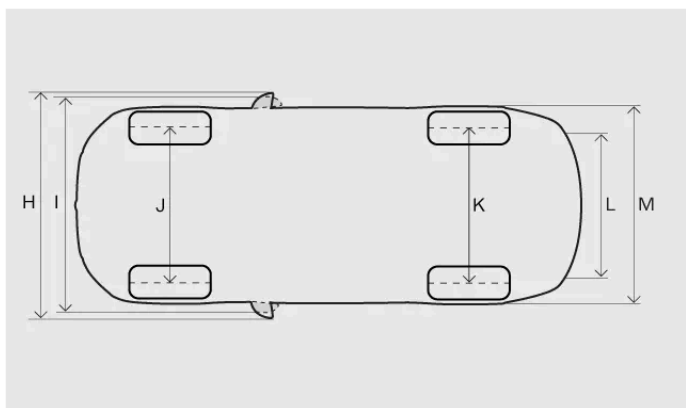
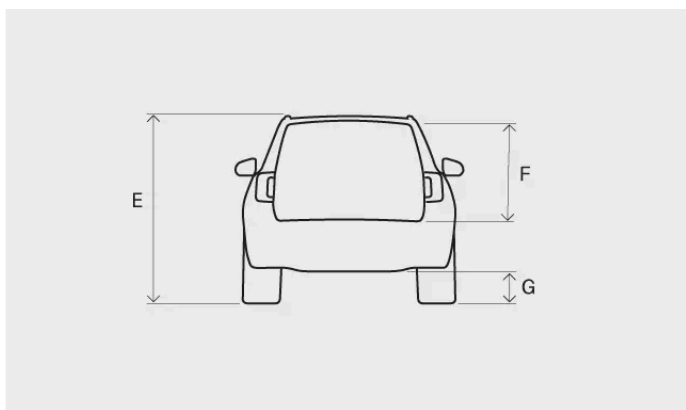
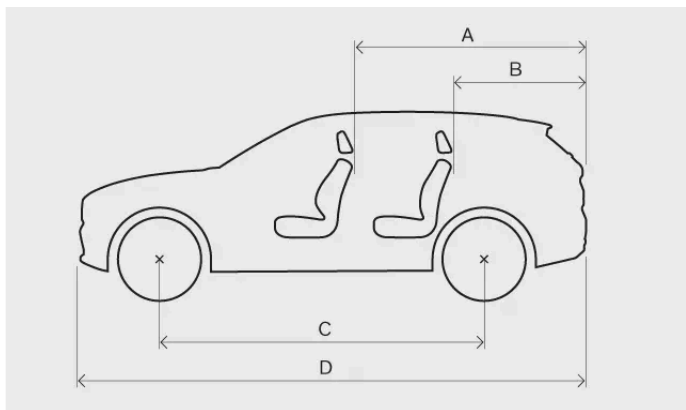

Mål	Millimeter	Tommer	
A	Lastelengde, gulv, nedfelt sete	1746	68,7
B	Lastelengde, gulv	960	37,8
C	Akselavstand	2865	112,8
D	Lengde	4708	185,4
E	Høyde ^[1]	1651	65,0
F	Lastehøyde	776	30,6
G	Bakkeklaring ^[1]	200	7,9
H	Bredde inkludert utfelte sidespeil	2117	83,3
I	Bredde inkludert innfelte sidespeil	1999	78,7
J	Sporvidde foran	1649–1677 ^[2]	64,9–66,0 ^[2]

Innholdet i denne førerveiledningen gjenspeiler brukerveiledningens tilstand på utskriftstidspunktet, og vil kanskje ikke være fullstendig gyldig i fremtiden. Du finner nærmere informasjon i den komplette versjonen av ansvarsfraskrivningen på første side.

	Mål	Millimeter	Tommer
K	Sporvidde bak	1653–1681 ^[2]	65,1–66,2 ^[2]
L	Lastebredde, gulv	1120	44,1
M	Bredde	1902 ^[3] 1915 ^[4] 1939 ^[5]	74,9 ^[3] 75,4 ^[4] 76,3 ^[5]

^[1] Ved egenvekt pluss en person.

^[2] Avhengig av felgstørrelse.

^[3] Karosseriets bredde.

^[4] Bredde for bil med 21-tommers hjul.

^[5] Bredde for bil med 22-tommers hjul.

15.1.2. Vekt

Bilens maksimale totalvekt er angitt på et merke i bilen.

Vekterminologi

Egenvekt Bilens vekt, inkludert fører, alle olje, væsker og standardutstyr. Dette inkluderer ikke passasjerer, last, ekstrautstyr eller kuletrykk når en tilhenger er koblet på.

Tillatt maksimal last Totalvekt – egenvekt

Maksimal totalvekt Egenvekt + last + passasjerer

Dokumentert egenvekt gjelder bil i standardversjon, dvs. en bil uten tilleggsutstyr eller tilbehør. Det innebærer at for alt tilleggsutstyr som legges til, minsker bilens lastekapasitet tilsvarende vekten av tilleggsutstyret.

Å veie bilen er en sikker metode for å fastslå nøyaktig egenvekt for akkurat din bil.



Advarsel

Bilens kjøreegenskaper endres etter hvor tungt den er lastet og hvordan lasten er fordelt.

Merkevekter

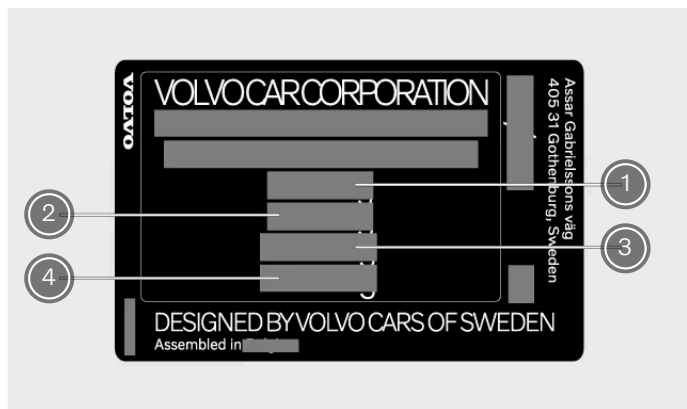

Merket er plassert på høyre dørstolpe, og er synlig når døren er åpen.

- ① Maksimal totalvekt
- ② Maksimal vogntogvekt (bil + tilhenger)
- ③ Maksimal foraksellast
- ④ Maksimal bakaksellast

Maksimal last

Maksimal last Se bilens vognkort.

Maksimal taklast 100 kg

15.1.3. Spesifikasjoner og kapasiteter for tilhenger

Tilhengervekter og kulevekter for kjøring med tilhenger er oppgitt nedenfor.

! Viktig

Følg alltid lokale regler og forskrifter når du kjører med tilhenger, for eksempel hastighet for vogntoget.

i Nb!

Bruk av stabilisatorkobling på tilhengerfestet anbefales for tilhengere som veier mer enn 1800 kg.

Bremset tilhenger

Maks. tilhengervekt 2250 kg

Maks. kuletrykk 100 kg

Ubremset tilhenger

Innholdet i denne førerveiledningen gjenspeiler brukerveiledningens tilstand på utskriftstidspunktet, og vil kanskje ikke være fullstendig gyldig i fremtiden. Du finner nærmere informasjon i den komplette versjonen av ansvarsfraskrivningen på første side.

15.1.4. Spesifikasjoner for tilhengerfeste

Her finner du mål relatert til tilhengerfestet.

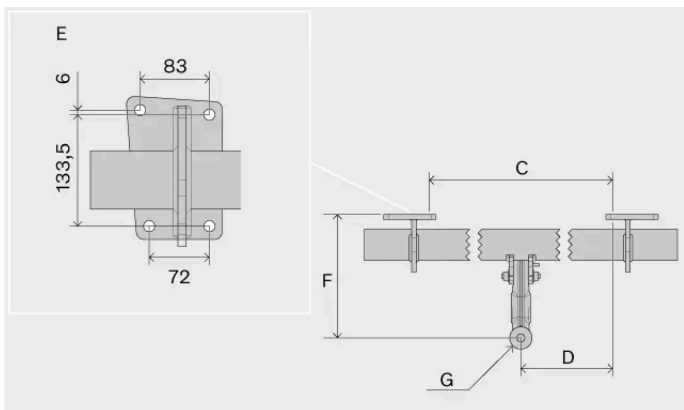
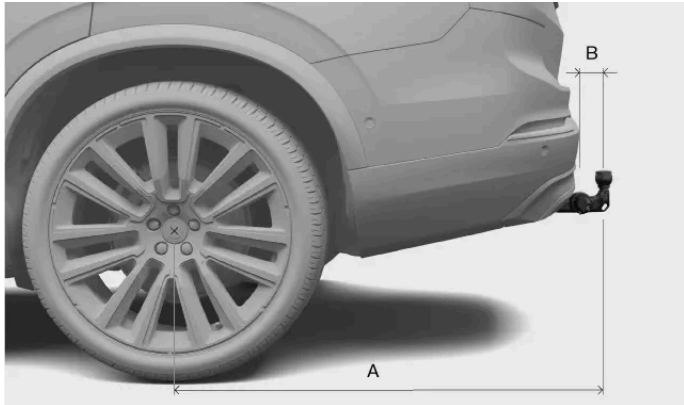

Mål, festepunkter i mm (tommer)

- A 1041,3 (41)
- B 90 (3,5)
- C 875 (34,4)
- D 437,5 (17,2)
- E Se bildet over
- F 283,5 (11,1)
- G Kulens midtpunkt

15.1.5. Typebetegnelser

Detaljert informasjon om bilen kan være nyttig når du kontakter en Volvo-forhandler og når du bestiller reservedeler og tilbehør.

Merker

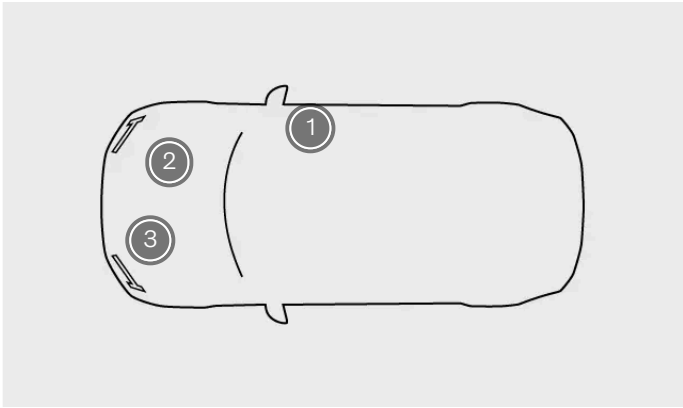

Merkenes plassering

- ① Produktmerke
- ② Motornummermerke
- ③ Girkassemerke

Produktmerket er plassert på høyre dørstolpe, og er synlig når døren er åpen.

Motornummermerket er plassert på motoren. For visse motoralternativer finnes det ikke noe merke. Da kan du lese motorkoden gravert på motoren i stedet.

Girkassemerket er plassert på girkassen.

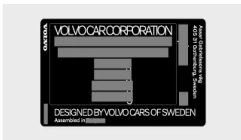

Produktmerke

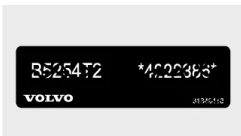

Motornummermerke

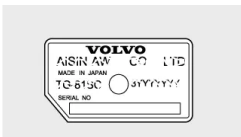

Girkassemerke

Eksempler på informasjon du finner på produktmerket:

- Typegodkjenningsnummer
- Understallsnummer
- Vektinformasjon
- Kodebetegnelse for eksteriørfarge

Innholdet i denne førerveiledningen gjenspeiler brukerveiledningens tilstand på utskriftstidspunktet, og vil kanskje ikke være fullstendig gyldig i fremtiden. Du finner nærmere informasjon i den komplette versjonen av ansvarsfraskrivningen på første side.

i **Nb!**

Merkene som er avbildet i veiledningen, er generiske fremstillinger av merkene i bilen. Brukerhåndboken viser bare plasseringen og hvilken type informasjon de inneholder. Den faktiske informasjonen om bilen er oppgitt på selve merkene.

i **Tips**

For mange markeder kan man dessuten finne mer informasjon i bilens vognkort.

15.2. Spesifikasjoner for drivlinjen

Finn spesifikasjonene for bilens elektriske fremdrift.

Disse spesifikasjonene gir opplysninger om hva bilen din har kapasitet til og er sertifisert for. De spesifiserer også opplysninger om relevante ladekabler.

15.2.1. Motorspesifikasjoner

Bilen drives av en forbrenningsmotor og en elektrisk drivmotor. Du finner spesifikasjonene her.

B4204T56		
Maks. effekt	kW/rpm	228/6000
	kW/rps	228/100
	hk/rpm	310/6000
Maks. nominell effekt	kW/rpm	N/A
	hk/rpm	N/A
Maks. dreiemoment	Nm/rpm	400/3000–4800
	Nm/rps	400/50–80
	lb-ft/rpm	295/3000–4800
Antall sylindere		4

Elektrisk drivmotor

Maks. effekt 107 kW (145 hk)

Dreiemoment 309 Nm



Manglende data vil bli oppdatert på et senere tidspunkt.

15.2.2. Drivstofforbruk, strømforbruk og CO₂-utslipp

Dette er de sertifiserte verdiene for bilens rekkevidde og bruk av drivstoff og strøm. Strømforbruk og rekkevidde, eller drivstofforbruk, varierer imidlertid i henhold til omstendighetene og kjøreforholdene. Disse verdiene bør ikke tolkes som forventet rekkevidde. De bør i stedet hovedsakelig brukes til å sammenligne forskjellige biler.

Prosedyre for å fastslå verdiene

Verdiene i tabellen nedenfor fastslås i henhold til WLTP^[1], som er en internasjonal testmetode som utføres i et laboratoriemiljø. Metoden bruker kjøresykluser til å simulere en gjennomsnittlig kjøretur for bilen. Hver kjøresyklus defineres av forskjellige forhold som hastighet, tid og kjørestrekning.

Standarden er basert på fire kjøresyklusprofiler med forskjellige gjennomsnittshastigheter:

Bykjøring	Lav hastighet
Kjøring i tettbygd strøk	Middels hastighet
Landeveiskjøring	Høy hastighet
Kjøring på motorvei	Ekstra høy hastighet

Symbolforklaring

Dette er en forklaring av symbolene som brukes i spesifikasjonstabellen nedenfor.



Vektet kombinert verdi. Verdien er vektet mellom elektrisk drift og drift med drivstoff gjennom hele kjøresyklusen.



Gram CO₂/km.



Liter / 100 km.



Sertifisert verdi for bilens potensielle rekkevidde (km) ved bruk av den elektriske motoren^[2].



Bykjøring og kjøring i tettbygde strøk.



Gjennomsnittsverdi for alle re kjøresyklusfasene (by, tettbygde strøk, landevei og motorvei).



Sertifisert verdi for bilens strømforbruk (kWh/100 km). Verdien er et gjennomsnitt for alle fire kjøresyklusfasene (by, tettbygde strøk, landevei og motorvei).



Lav verdi.

Høy verdi.



i **Nb!**

Kapasiteten til fremdriftsbatteriet reduseres med alder og bruk, noe som kan føre til økt bruk av forbrenningsmotoren. Det vil igjen føre til høyere drivstofforbruk og redusert elektrisk rekkevidde.

Spesifikasjoner for rekkevidde, drivstofforbruk og strømforbruk

B4204T56					
	CO ₂				
	65	2,9	12,2	94	80
	86	3,8	13,3	76	65

i **Nb!**

Eventuelle manglende data vil bli lagt til senere.

Sertifiserte verdier og faktiske verdier

Når du kjører, kan strømforbruket og rekkevidden eller drivstofforbruket avvike fra de sertifiserte verdiene. Årsaker til dette kan være:

- Kjøretil.
- Tilleggsutstyr og last påvirker bilens vekt eller luftmotstand.
- Hjul som ikke er standard, kan øke rullemotstanden og luftmotstanden.
- Høy hastighet gir økt luftmotstand.
- Vei-, trafikk- og værforhold.
- Bilens generelle tilstand.
- Oktantall.
- Bilen lades ikke regelmessig fra strømnettet.

[1] Worldwide Harmonised Light-Duty Vehicles Test Procedure

[2] Verdien bør ikke tolkes som forventet rekkevidde. Rekkevidden er vanskelig å oppnå ved vanlig kjøring.

15.2.3. Drivstofftank - kapasitet

Drivstofftankens kapasitet er oppført nedenfor.

Volum Ca. 71 liter (18,8 US gallons) (15,6 UK gallons)

15.2.4. Spesifikasjoner for ladekabel

Disse spesifikasjonene viser opplysninger om mode 2-ladekabler. Mode 2-ladekabler kan kjøpes fra Volvos butikk for ekstrautstyr.

Omgivelsestemperatur -32 °C til 50 °C (-25 °F til 122 °F)

Jordfeilbryter

Mode 2-ladekabler har en innebygd jordfeilbryter som beskytter bilen og brukeren mot elektrisk støt på grunn av systemfeil.

 **Advarsel**

Jordfeilbryteren bidrar til å beskytte bilens ladesystem, men det er ingen garanti for at det aldri vil forekomme overbelastning.

 **Viktig**

Jordfeilbryteren beskytter ikke stikkkontakten.

Temperaturovervåking

Mode 2-kabelen er også utstyrt med en kontrollenhet. Denne har en innebygd funksjon for overvåking av overtemperatur. Denne overvåker temperaturen både i kabelen og stikkkontakten.

 **Advarsel**

Ladekabelens temperaturovervåking bidrar til å beskytte bilens ladesystem, men det er ingen garanti for at overoppheting aldri vil oppstå.

Viktig

- Hvis temperaturovervåkingen automatisk har redusert ladestrømmen ved gjentatte anledninger og ladingen har blitt avbrutt, må årsaken til overopphetingen undersøkes og korrigeres.
- Unngå å utsette kontrollenheten og stikkontakten for direkte sollys. Hvis ikke kan overtemperaturvernet i stikkontakten redusere eller stoppe ladingen av bilen.
- Hvis ladingen stoppes i vanvare, må både ladekabelen og bilens ladesystem sjekkes av en opplært og kvalifisert Volvo servicetekniker. Stikkontakten må også sjekkes av en godkjent elektriker.

15.2.5. Merker og identifikatorer på ladeport

Bilen din har et merke med en identifikator på som gir informasjon om ladekompatibilitet.

Identifikasjon av ladekompatibilitet

Du kan finne ut om bilen og ladepunktet er kompatible ved å se på identifikasjonsmerkene. Merkene er utformet i samsvar med standarden EN 17186. Identifikasjonsmerkene har en eller flere bokstaver. Hvis en bokstav på ladepunktet samsvarer med en bokstav på bilens identifikasjonsmerke, betyr det at de er kompatible.



Identifikasjonsmerket er plassert på innsiden av ladeluken.

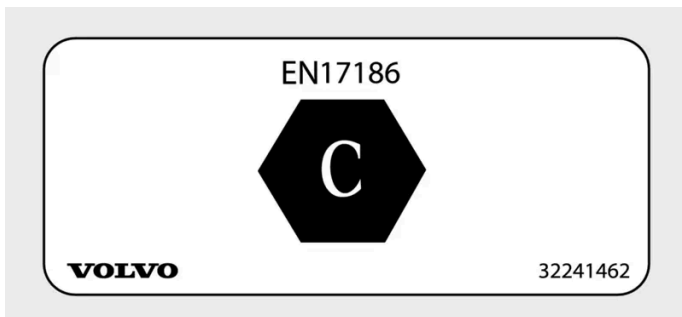

Identifikasjonsmerker for ladekompatibilitet

Bokstavene angir hvilke typer ladepunkter bilen er kompatibel med. Bilen har én bokstav som definerer kompatibilitet. Nærmere opplysninger finner du i EN 17186-standardens.

^[1] Vekselstrøm

15.3. Anbefalinger for hjul og dekk

Her finner du spesifikke data for hjul og dekk for bilen.

i **Nb!**

Det finnes flere anbefalinger omkring hjul og dekk som det er viktig å være klar over.

15.3.1. Godkjent dekktrykk

Du finner godkjente dekktrykk for bilen i tabellen nedenfor.

Anbefalt trykk for godkjente dekk finner du på merket med dekktrykk. Det er plassert på dørstolpen på førersiden og kommer til syne når døren åpnes.

Dekkstørrelse	Hastighet	Last, 1–3 personer		Maks. last		ECO-trykk
		Foran kPa (psi)	Bak kPa (psi)	Foran kPa (psi)	Bak kPa (psi)	Foran/bak kPa (psi)
235/60 R18 235/55 R19 255/45 R20 255/40 R21 265/35 R22	0–180 km/t (0–112 mph)	230 (33)	230 (33)	270 (39)	270 (39)	270 (39)
Midlertidig reservedekk	maks 80 km/t (maks 50 mph)	420 (60)	420 (60)	420 (60)	420 (60)	–

15.3.2. Godkjente hjul- og dekkdimensjoner

I enkelte land er ikke godkjente størrelser oppgitt i bilens registreringsdokumenter. Du finner alle godkjente kombinasjoner av felger og dekk nedenfor.

Dekk	Felg
255/40 R21	8,5x21x38,5 ^[1]
265/35 R22	9x22x43 ^[1]

^[1] Kun godkjent i kombinasjon med et komplett sett med skjermforlengere foran og bak.

15.3.3. Laveste tillatte lasteindeks og hastighetsklasse for dekk

Alle dekk har spesifikke begrensninger for hastighet og last. Dekkene må ha en hastighetsklasse og lasteindeks som er lik eller høyere enn bilens maksimalhastighet.

Dekkets spesifikasjoner må være lik eller høyere enn:

Laveste tillatte lasteindeks (LI) 102

Laveste tillatte hastighetsklasse (SS) H



Advarsel

Hvis det brukes et dekk med for lav hastighetsklasse, kan det bli overopphetet og skadet.



Nb!

Vinterdekk

Vinterdekk^[1] kan ha hastighetsklasse som er lavere enn bilens toppfart. Hvis vinterdekkene har lavere fartsklasse enn bilens toppfart, er det ikke tillatt å kjøre raskere enn dekkenes fartsklasse angir.

^[1] Både piggdekk og piggfrie dekk.

15.4. Væskespesifikasjoner

Bilen har væsker som hjelper forskjellige systemer å fungere som de skal. Når det er tid for etterfylling eller vedlikehold, kan det være nødvendig å vite de spesifikke opplysningene om dem.

For noen væsker anbefales det at skift eller påfylling utføres av et autorisert Volvo-verksted. Finn informasjon om den aktuelle væsken i denne seksjonen, og kontakt eventuelt et autorisert Volvo-verksted for å avtale time for et besøk.

15.4.1. Spesifikasjoner for motorolje

Foreskrevet motoroljekvalitet og -volum er oppgitt under.

Innholdet i denne førerveiledningen gjenspeiler brukerveiledningens tilstand på utskriftstidspunktet, og vil kanskje ikke være fullstendig gyldig i fremtiden. Du finner nærmere informasjon i den komplette versjonen av ansvarsfraskrivningen på første side.

Volvo anbefaler Castrol Edge Professional motorolje.

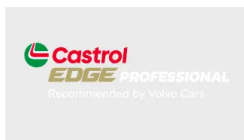

Foreskrevet kvalitet Castrol Edge Professional V 0W-20 eller VCC C6SP SAE 0W-20

Volum (inkl. oljefilter) ca. 5,6 liter (4,93 UK qt)

15.4.2. Spesifikasjoner for girolje

Ved normale kjøreforhold behøver giroljen ingen utskifting i løpet av girkassens levetid. Dette kan likevel bli nødvendig ved ugunstige kjøreforhold.

Foreskrevet girolje AW-1

15.4.3. Spesifikasjoner for bremsevæske

Mediet i bilens bremsesystem kalles bremsevæske.

Foreskrevet kvalitet Volvo Original eller tilsvarende bremsevæske som oppfyller en kombinasjon av klassifikasjonen Dot 4, 5.1 og ISO 4925 klasse 6.



Viktig

Det anbefales at bremsevæsken skiftes eller fylles på av et autorisert Volvo-verksted.

15.4.4. Klimasystem, spesifikasjoner

Her finner du informasjonen om kuldemediummengde og foreskrevet kvalitet og mengde for kompressorolje.

Merke for klimasystem



Merket med informasjon om klimasystemvæsker er plassert på undersiden av panseret.

På dette merket finner du:

Innholdet i denne førerveiledningen gjenspeiler brukerveiledningens tilstand på utskriftstidspunktet, og vil kanskje ikke være fullstendig gyldig i fremtiden. Du finner nærmere informasjon i den komplette versjonen av ansvarsfraskrivningen på første side.

- Type kjølemiddel
- Kuldemediummengde

Merkesymboler



Forsiktig



Service på det mobile klimaanlegget (MAC) skal kun utføres av en kvalifisert og sertifisert mekaniker^[1]



Brannfarlige kuldemedier



Mobilt klimaanlegg^[1]



Smøremiddeltype

Kompressorolje

Volum 100 ml (3,38 US fl oz) (3,52 UK fl oz)

Foreskrevet kvalitet PAG_SP-A2

Service og reparasjon av klimasystemet

Advarsel

Service og reparasjon

Klimasystemet inneholder kuldemedium under trykk. Service og reparasjoner på klimasystemet må bare utføres av opplærte og sertifiserte teknikere, for å ivareta systemets sikkerhet^[2]. Volvo anbefaler at alle reparasjoner og service utføres på et autorisert Volvo-verksted.

Viktig

Reparasjon av fordamperen

Klimasystemets fordamper skal aldri repareres eller erstattes med en brukt fordamper. En ny fordamper må sertifiseres og merkes i henhold til SAE J2842.

^[1] MAC

^[2] I henhold til SAE J2845 (teknikeropplæring for sikker service og håndtering av kuldemedier som brukes i mobilt klimaanlegg).

15.5. Sertifikater og typegodkjenninger

Denne dokumentasjonen viser at bilen din oppfyller visse standarder og spesifikasjoner.





Veiledninger er pålagt ved lov å dokumentere visse sertifikater og typegodkjenninger.





Kontakt Volvos kundestøtte for nærmere informasjon.





15.5.1. Typegodkjenning for radar

Du finner typegodkjenningen for radar som er aktuell for deg, i listen nedenfor.

Radare i midten foran

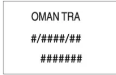

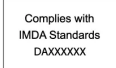



Regioner	Merker og symboler	Spesifikasjon
Botswana		BOCRA/TA2019/4981
Brasil		Este equipamento não tem direito à proteção contra interferência prejudicial e não pode causar interferência em sistemas devidamente autorizados.
Canada	IC: 8436B-77V12FLR	This device contains license-exempt transmitter(s)/receiver(s) that comply with Innovation, Science and Economic Development Canada's license exempt RSS(s). Operation is subject to the following two conditions: (1) This device may not cause interference. (2) This device must accept any interference, including interference that may cause undesired operation of the device. L'émetteur/recepteur exempt de licence contenu dans le present appareil est conforme aux CNR d'Innovation, Sciences et Développement économique Canada applicables aux appareils radio exempts de licence. L'exploitation est autorisée aux deux conditions suivantes : 1) L'appareil ne doit pas produire de brouillage; 2) L'appareil doit accepter tout brouillage radioélectrique subi, même si le brouillage est susceptible d'en compromettre le fonctionnement.
Chile		
EU og EØS-området		Hereby, Veoneer US, Inc. declares that the radio equipment type 77V12FLR is in compliance with Directive 2014/53/EU. Operational frequency band: 76-77 GHz Maximum Output Power:<55dBm EIRP The full text of the EU declaration of conformity is available at the following internet address: https://www.veoneer.com/en/regulatory Manufacturer: Veoneer US, Inc. 26360 American Drive Southfield, MI 48034 USA Phone: +1-248-223-0600









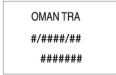

Regioner	Merker og symboler	Spesifikasjon
Ghana		NCA Approved: ZRO-1H-7E3-145
Indonesia	 <p>Dilarang melakukan perubahan spesifikasi yang dapat menimbulkan gangguan fisik dan/atau elektromagnetik terhadap lingkungan sekitarnya</p>	Certificate number: 110700/DJID/2025 13809
Israel		51-8359 חל איסור לבצע פעולות במכשיר שיש בהן כדי לשנות את תכונותיו האלחוטיות של המכשיר, ובכלל זה שינויי תוכנה, החלפת אנטנה מקורית או הוספת אפשרות לחיבור לאנטנה חיצונית, בלא קבלת אישור משרד התקשורת, בשל החשש להפרעות אלחוטיות.
Japan		This device is granted pursuant to the Japanese Radio Law under the grant ID n° : R 215-JRA003 This device should not be modified (otherwise the granted designation number will become invalid). R 215-JRA003
Malaysia		HIDF15000171 Model: 77V12FLR Brand: Veoneer US, Inc.
Mexico		IFT: RLVVE7719-1064 La operación de este equipo está sujeta a las siguientes dos condiciones: (1) es posible que este equipo o dispositivo no cause interferencia perjudicial y (2) este equipo o dispositivo debe aceptar cualquier interferencia, incluyendo la que pueda causar su operación no deseada.
Moldavia		
Marokko		AGREE PAR L'ANRT MAROC Numéro d'agrément: MR_20098_ANRT_2019 Date d'agrément: 2019_06_14

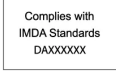
Regioner	Merker og symboler	Spesifikasjon
Nigeria		Connection and use of this communications equipment is permitted by the Nigerian Communications Commission.
Oman		Registered No: R/7713/19 Dealer No: D172338
Paraguay		NR: 2019-071-0397
Serbia		I011 19
Singapore		DA 106706
Sør-Afrika		TA-2019/1378 APPROVED
Sør-Korea		R-C-1VN-77V12FLR

Radarer

ik

Regioner	Merker og symboler	Spesifikasjon
Botswana		3006A19/2017/3372
Thailand Brasil		1) Este produto não é destinado à proteção contra interferência prejudicial e não pode causar interferência em sistemas devidamente autorizados.
Canada Ukraina	IC:2694A-RS4 	This device contains license-exempt transmitter(s)/receiver(s) that comply with Innovation, Science and Economic Development Canada's license exempt RSS(s). Operation is subject to the following two conditions: 1) This device may not cause interference. 2) This device must accept any interference, including interference that may cause undesired operation of the device. а) це пристрій не може створювати перешкоди іншим радіообладнанням. б) цей пристрій повинен приймати будь-які перешкоди, включаючи перешкоди, які можуть спричинити небажане функціонування цього пристрою: https://www.veoneer.com/en/regulatory
De forente arabiske emirater		L'émetteur/recepteur exempt de licence contenu dans le present appareil est conforme aux CNR d'Innovation, Sciences et Développement économique Canada applicables aux appareils radio exempts de licence. DEALER No: 0020858/10 L'exploitation est autorisée aux deux conditions suivantes : 1) L'appareil ne doit pas produire de brouillage; 2) L'appareil doit accepter tout brouillage radioélectrique subi, même si le brouillage est susceptible d'en compromettre le fonctionnement.
Storbritan- nia Kina		Hereby, Veoneer U.S. Inc. declares that the radio equipment type 77V12FLR is in compliance with radio regulation 2017. https://www.fcc.gov/fcc-rules-and-regulations Operating in the 24.05-24.25 GHz band (76-78.4 GHz) with a maximum output power of 20 dBm EIRP. https://www.fcc.gov/fcc-rules-and-regulations
USA	FCC ID: WU87V12FLR	This device complies with Part 15 of the FCC Rules. Operation is subject to the following two conditions: (1) This device may not cause interference. (2) This device must accept any interference, including interference that may cause undesired operation of the device. CHANGES TO THIS DEVICE MUST BE APPROVED BY THE PARTY RESPONSIBLE FOR COMPLIANCE. Changes or modifications not expressly approved by the party responsible for compliance could void the user's authority to use this equipment.
EU og EØS- området		Hereby, Hella KGaA Hueck & Co. declares that the radio equipment type RS4 is in compliance with Directive 2014/53/EU. The full text of the EU declaration of conformity is available at the following internet address: www.hella.com/vcc . Technical information: Frequency range: 24.05 ... 24.25 GHz Transmission power: 20 dBm (maximum) EIRP Manufacturer and Address: Manufacturer: Hella KGaA Hueck & Co. Address: Rixbecker Straße 75, 59552 Zintbrunn, Germany
Zambia		ZMSTDC/2019/6/61

Regioner	Merker og symboler	Spesifikasjon
Nigeria		Connection and use of this communications equipment is permitted by the Nigerian Communications Commission.
Oman		Registered No: R/3957/17 Dealer No: D080134
Serbia		И011 17
Singapore		DA 103238
Sør-Afrika		TA-2016/3407 APPROVED
Sør-Korea		R-CMM-HLA-RS4 [Placeholder text]
Taiwan		CCAB17LP0470T5 [Placeholder text]
Thailand		1) [Placeholder text] 2) [Placeholder text]
Ukraina		Цим HELLA GmbH & Co. KGaA заявляє, що радіотехнічне обладнання типу RS4 відповідає Технічному регламенту радіотехнічного обладнання та Директиві 2014/53/ЄС. Повний текст декларації про відповідність доступний за адресою: www.hella.com/vcc Частотний діапазон: 24,05 – 24,25 ГГц Потужність передачі: 20 дБм (макс.) EIRP
De forente arabiske emirater		Registered No: ER53878/17 Dealer No: DA44932/15
Storbritannia		Hereby, Hella GmbH & Co. KGaA declares that the radio equipment type RS4 is in compliance with Radio Equipment Regulations of the United Kingdom. The full text of the United Kingdom declaration of conformity is available at the following internet address: www.hella.com/vcc [https://www.hella.com/vcc] Technical information: Frequency band: 24.05 ... 24.25 GHz Transmission power: 20 dBm (max.) EIRP Manufacturer and Address: Hella GmbH & Co. KGaA Rixbecker Straße 75, 59552 Lippstadt, Germany
USA	FCC ID: NBG01RS4	This device complies with Part 15 of the FCC Rules. Operation is subject to the following two conditions: (1) this device may not cause harmful interference, and (2) this device must accept any interference received, including interference that may cause undesired operation. CAUTION TO USERS Changes or modifications not expressly approved by the party responsible for compliance could void the user's authority to operate the equipment.
Vietnam		C0173191017AF04A2

Regioner	Merker og symboler	Spesifikasjon
Zambia		ZMB/ZICTA/TA/2017/6/7

15.5.2. Typegodkjenninger for radioutstyr



Finn typegodkjenningene for radioutstyr du leter etter blant dem som er oppført her.



Region	Merker og symboler	Spesifikasjon
EU og EØS-området		Volvo Cars erklærer herved at alt radioutstyr er i samsvar med direktiv 2014/53/EU.
Japan		R 204-750001 Denne enheten er godkjent i samsvar med den japanske loven om radioutstyr og den japanske loven om telekommunikasjon. Enheten skal ikke modifiseres (i motsatt fall vil det tildelte betegnelsesnummeret bli ugyldig).

15.5.3. Typegodkjenninger for trådløs lader og NFC

Det som følger er de tekniske spesifikasjonene og sertifikatene for den trådløse laderen.

Samsvarserklæring

Argentina	 RAMATEL H-28936
Brasil	 ANATEL 05588-23-12116

USA	<p>FCC Statement: This device complies with Part 15 of the FCC rules. Operation is subject to the following two conditions:</p> <ol style="list-style-type: none"> 1. This device may not cause harmful interference, and 2. This device must accept any interference received, including interference that may cause undesired operation. <p>Please note that changes or modifications not expressly approved by the party responsible for compliance could void the user's authority to operate the equipment.</p> <p>This equipment has been tested and found to comply with the limits for a Class B digital device, pursuant to part 15 of the FCC Rules. These limits are designed to provide reasonable protection against harmful interference in a residential installation. This equipment generates, uses and can radiate radio frequency energy and, if not installed and used in accordance with the instructions, may cause harmful interference to radio communications. However, there is no guarantee that interference will not occur in a particular installation. If this equipment does cause harmful interference to radio or television reception, which can be determined by turning the equipment off and on, the user is encouraged to try to correct the interference by one or more of the following measures:</p> <ul style="list-style-type: none"> • Reorient or relocate the receiving antenna. • Increase the separation between the equipment and receiver. • Connect the equipment into an outlet on a circuit different from that to which the receiver is connected. • Consult the dealer or an experienced radio/TV technician for help. <p>This equipment complies with radio frequency exposure limits set forth by the FCC for an uncontrolled environment. This equipment should be installed and operated with a minimum distance of 20 cm between the device and the user or bystanders. This device must not be co-located or operating in conjunction with any other antenna or transmitter.</p>
Vietnam	
Zambia	

15.5.4. Typegodkjenning for on-board diagnostics port

Her finner du typegodkjenningen for porten for on-board diagnostics.

Re-gion	Spesifikasjon
Canada	<p>IC: 20839-ACU1106</p> <p>Denne enheten samsvarer med Industry Canadas lisensierte RSS-standarder. Bruk er tillatt under følgende to betingelser: (1) Denne enheten må ikke forårsake forstyrrelser, og (2) denne enheten må kunne motstå eventuelle mottatte forstyrrelser, inkludert forstyrrelser som forårsake uønskede funksjoner. Følgende tekst skal brukes som offisiell oversettelse av den kanadiske teksten: Le présent appareil est conforme aux CNR d'Industrie Canada applicables aux appareils radio exempts de licence. L'exploitation est autorisée aux deux conditions suivantes : (1) l'appareil ne doit pas produire de brouillage (2) l'utilisateur de l'appareil doit accepter tout brouillage radioélectrique subi, même si le brouillage est susceptible d'en compromettre le fonctionnement.</p>
USA	<p>FCC ID: 2AGKKACU11-06</p> <p>Denne enheten er i samsvar med seksjon 15 i FCC-bestemmelsene. Bruk er tillatt under følgende to betingelser: (1) Denne enheten må ikke forårsake farlige forstyrrelser, og (2) denne enheten må kunne motstå eventuelle mottatte forstyrrelser, inkludert forstyrrelser som kan forårsake uønskede funksjoner.</p>

15.5.5. Typegodkjenning for tyverisikringsystemer

Følgende informasjon inneholder typegodkjenninger for tyverisikringsystemene.

Alarmsystem

Land	Spesifikasjon
Canada	<p>Canada IC: 4405A-DA 5823(3)</p> <p>Denne enheten er underlagt følgende betingelser:</p> <ol style="list-style-type: none"> 1. Enheten kan ikke forårsake skadelig interferens. 2. Enheten må akseptere all interferens den mottar, inkludert interferens som kan føre til uønsket funksjon.
USA	<p>USA FCC ID: MAYDA 5823(3)</p> <p>Denne enheten er i samsvar med del 15 i FCC-reglene.</p> <p>Bruken er underlagt følgende vilkår:</p> <ol style="list-style-type: none"> 1. Enheten kan ikke forårsake skadelig interferens. 2. Enheten må akseptere all interferens den mottar, inkludert interferens som kan føre til uønsket funksjon.

Startsperre og Passive Entry/Passive Start-systemer

Land	Spesifikasjon
Canada	<p>Canada-IC: 3659A-VO3134</p> <p>This device complies with Industry Canada license-exempt RSS standards. Operation is subject to the following two conditions:</p> <p>Operation is subject to the following two conditions:</p> <ol style="list-style-type: none"> 1. This device may not cause harmful interference, and 2. this device must accept any interference received, including interference that may cause undesired operation. <p>Le présent appareil est conforme aux CNR d'Industrie Canada applicables aux appareils radio exempts de licence.</p> <p>L'exploitation est autorisée aux deux conditions suivantes:</p> <ol style="list-style-type: none"> 1. l'appareil ne doit pas produire de brouillage, et 2. l'utilisateur de l'appareil doit accepter tout brouillage radioélectrique subi, même si le brouillage est susceptible d'en compromettre le fonctionnement.
USA	<p>USA-FCC ID: LTQVO3134</p> <p>This device complies with part 15 of the FCC rules.</p> <p>Operation is subject to the following two conditions:</p> <ol style="list-style-type: none"> 1. This device may not cause harmful interference, and 2. this device must accept any interference received, including interference that may cause undesired operation. <p>Any changes or modification not expressly approved by the party responsible for compliance could void the user's authority to operate this equipment.</p>





15.5.6. Sertifisering av nøkkelsystemer

Her finner du sertifiseringer for samsvar med standarder for nøklene.











CEM-merking for fjernnøkkelsystemet. Kompletterende typegodkjenningnummer finnes i tabellene nedenfor.

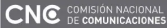





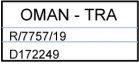

Nøkkelfri start (Passive Start) og nøkkelfri låsing/opplåsing av låssystemet

Land/region	Samsvar	Merke
Argentina		 H-25867
Brasil	MT-3245/2015	 MT-3245/2015
Canada	Volvo Standard Key IC: 4008C-HUF8423MS Volvo Tag ID IC: 4008C-HUF8432MS This device complies with part 15 of the FCC Rules and Industry Canada license-exempt RSS standard(s). Operation is subject to the following two conditions: 1. This device may not cause harmful interference, and 2. this device must accept any interference received, including interference that may cause undesired operation. Le présent appareil est conforme aux CNR d'Industrie Canada applicables aux appareils radio exempts de licence. L'exploitation est autorisée aux deux conditions suivantes : 1. l'appareil ne doit pas produire de brouillage, et 2. l'utilisateur de l'appareil doit accepter tout brouillage radioélectrique subi, même si le brouillage est susceptible d'en compromettre le fonctionnement.	
Europa	Delphi Deutschland GmbH, 42367 Wuppertal erklærer herved at denne VO3-134TRX er i samsvar med de grunnleggende kravene og andre relevante bestemmelser i Directive 2014/53/EU (RED). Den opprinnelige samsvarserklæringen kan hentes på følgende lenke www.delphi.com/automotive-homologation [http://www.delphi.com/automotive-homologation]	
Indonesia	Nomor: 38301/SDPPI/2015	
Jordan	TRC/LPD/2014/250	
Malaysia	RDBV/28A/1118/S(18-4235), RDBV/27A/1118/S(18-4234)	
Mexico	IFETEL: RLVDEVO15-0396	
Namibia	TA-2016-02	
Russland		
Serbia	P1614120100	
Sør-Afrika	TA-2014-1868	
De forente arabiske emirater	ER37847/15 DA0062437/11	
USA	Volvo Standard Key FCC ID: YGOHUF8423MS Volvo Tag ID FCC ID: YGOHUF8432MS This device complies with part 15 of the FCC Rules. Operation is subject to the following conditions: 1. This device may not cause harmful interference, and 2. this device must accept any interference received, including interference that may cause undesired operation. CAUTION: Changes or modifications not expressly approved by the party responsible for compliance could void the user's authority to operate the equipment.	









Fjernkontroll







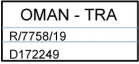

Innholdet i denne førerveiledningen gjenspeiler brukerveiledningens tilstand på utskriftstidspunktet, og vil kanskje ikke være fullstendig gyldig i fremtiden. Du finner nærmere informasjon i den komplette versjonen av ansvarsfraskrivningen på første side.

Land/region	Samsvar	Merke
Argentina		 H 23694
Belarus		
Brasil	Anatel: 06768-19-06643 Modelo: HUF8423MS Este equipamento opera em caráter secundário isto é não tem direito a proteção contra interferência prejudicial, mesmo de estações do mesmo tipo, e não pode causar interferência a sistemas operando em caráter primário.	 06768-19-06643
Chile		 HUF8423MS
Europa	Huf Hülsbeck & Fürst GmbH & Co. KG erklærer at radioutstyret av typen HUF8432 er i samsvar med direktiv 2014/53/EU. Samsvarserklæringens fullstendige tekst er tilgjengelig på den følgende internetadressen: http://www.huf-group.com/eu/doc.. Frekvensbånd: 433.92 MHz Maksimal overføringseffekt: 10 mW Produsent: Huf Hülsbeck & Fürst GmbH & Co. KG Steeger Str.17 42551 Velbert Tyskland	
Ghana	NCA-godkjent: ZRO-M8-7E3-138	
Indonesia	Sertifikat Nomor: 118151/DJID/2026 PLG ID: 13809	 <small>Harap perhatikan perubahan spesifikasi yang dapat memengaruhi gangguan radio di sekitar, elektronika yang terdampak lingkungan sekitarnya.</small> 
Tollunion Kasakhstan, Russland		
Moldavia		
Marokko	AGREE PAR L'ANRT MAROC Numéro d'agrément: MR 20402 ANRT 2019 Date d'agrément: 10/07/2019	

Land/region	Samsvar	Merke
Nigeria	Connection and use of this communication equipment is permitted by the Nigerian Communications Commission	
Oman		
Filippinene	ESD-1919938C	
Paraguay	HUF8423MS	
Serbia		
Singapore	Samsvarer med IMDA-standarder DA 103787	
Sør-Afrika	TA-2019/772	
Taiwan	<p>????????????????????</p> <p>????????????????</p> <p>1.</p> <p>????????????????????</p> <ul style="list-style-type: none"> ???????????????? <p>2.</p> <p>????????????????</p> <ul style="list-style-type: none"> ???????????????? ???????????????? <p>????????????????</p> <p>?????</p>	
De forente arabiske emirater		
Ukraina	Справжнім Huf Hülsbeck & Fürst GmbH & Co KG заявляє, що тип радіобладнання відповідає Технічному [HUF8423MS] регламенту радіобладнання; повний текст -декларації про відповідність доступний на веб сайті за такою адресою: http:// www.huf-group.com/eudoc Робоча частота: 433,92 ГГц	
Vietnam		
Zambia		

Nøkkelbrikke

Land/region	Samsvar	Merke
Argentina		 H-23695
Belarus		
Brasil	Anatel: 04362-16-06643 Modelo: HUF8432MS Este equipo opera em caráter secundário isto é não tem direito a proteção contra interferência prejudicial, mesmo de estações do mesmo tipo, e não pode causar interferência a sistemas operando em caráter primário.	 04362-16-06643
Chile		 HUF8432MS
Europa	Huf Hülsbeck & Fürst GmbH & Co. KG erklærer at radioutstyret av typen HUF8432MS er i samsvar med direktiv 2014/53/EU. Samsvarserklæringens fullstendige tekst er tilgjengelig på den følgende internettadressen: http://www.huf-group.com/eu/doc . Frekvensbånd: 433.92 MHz Maksimal overføringseffekt: 10 mW Produsent: Huf Hülsbeck & Fürst GmbH & Co. KG Steeger Str. 17 42551 Velbert Tyskland	
Ghana	NCA Approved: ZRO-M8-7E3-139	
Indonesia	Sertifikat Nomor: 119085/DJID/2026 PLG ID: 13809	 
Filippinene	ESD-1919939C	 NTC Type Approved No.: ESD-1919939C
Moldavia		 024
Marokko	AGREE PAR L'ANRT MAROC Numéro d'agrément: MR 20403 ANRT 2019 Date d'agrément: 10/07/2019	

Land/region	Samsvar	Merke
Nigeria	Connection and use of this communications equipment is permitted by the Nigerian Communications Commission	
Oman		
Paraguay	HUF8432MS	
Sør-Afrika	TA-2019-773	
Serbia		
Singapore	Complies with IMDA Standards DA103787	
Taiwan	<p>????????????????????</p> <p>????????????????</p> <p>1.</p> <p>????????????????????</p> <ul style="list-style-type: none"> ???????????????? <p>2.</p> <p>????????????????</p> <ul style="list-style-type: none"> ???????????????? ???????????????? <p>????????????????</p> <p>??????</p>	
De forente arabiske emirater		
Ukraina	Справжнім Huf Hülsbeck & Fürst GmbH & Co KG заявляє, що тип радіобладнання відповідає Технічному [HUF8423MS] регламенту радіобладнання; повний текст -декларації про відповідність доступний на веб сайті за такою адресою: http:// www.huf-group.com/eudoc Робоча частота: 433,92 ГГц	
Vietnam		
Zambia		

Central Electronic Module

Land/region	Samsvar	Merke
Indonesia	Sertifikat Nomor: 85998/SDPPI/2022 PLG ID: 13809	

15.5.7. Informasjon om stoffer på kandidatlisten (CL) ifølge REACH-forordningen, artikkel 33.1

Volvo Cars støtter målsetningen med REACH-forordningen generelt, og spesielt artikkel 33, som samsvarer med vår forpliktelse til å fremme ansvarlig produksjon, håndtering og bruk av våre produkter.

I samsvar med artikkel 33.1 av REACH-forordningen (EF 1907/2006)^[1] må bedriftskunder informeres om stoffer som gir stor grunn til bekymring (SVHC^[2]) i produkter som leveres av Volvo Cars. Hensikten er å legge til rette for sikker håndtering av de berørte komponentene for å beskytte mennesker og miljø.

Innhold av stoffer på kandidatlisten

Artiklene som er med i «Tabell over stoffer på kandidatlisten», inneholder stoffer som inngår med mer enn 0,1 vektprosent på kandidatlisten for den aktuelle bilen. Informasjonen om stoffer på kandidatlisten bygger på opplysninger vi har fått av leverandørene våre og våre egne produktdata.

Generell informasjon for sikker bruk av varer

Alle biler fra Volvo Cars leveres med en veiledning som inneholder informasjon om trygg bruk for eiere, førere og brukere av bilen. Informasjon fra Volvo Cars om reparasjoner og service av biler og originaldeler inneholder også informasjon om trygg bruk for servicepersonell.

De stoffene som er angitt i den aktuelle «Tabell over stoffer på kandidatlisten» og som forekommer i deler av bilen, er bygd inn på en slik måte at potensiell eksponering mot kunder og risiko for mennesker eller miljø, kan minimeres når bilen og delene av den brukes på tiltenkt måte, og reparasjoner, service og vedlikehold utføres fagmessig og i samsvar med de tekniske anvisningene for disse aktivitetene.

En bil som skal vrakes, må leveres på en godkjent biloppsamlingsplass. Bildeler skal avfallshåndteres ifølge gjeldende lokal lovgivning og anvisninger fra lokale myndigheter.

Tabell over stoffer på kandidatlisten

Nærmere opplysninger er tilgjengelige i en PDF-fil, se Support / Informasjon om bilen / Informasjon om forskrifter.

^[1] REACH – EUs kjemikalielovgivning, som trådte i kraft 1. juni 2007, forordning (EF) nr. 1907/2006 om registrering, vurdering og autorisasjon, samt restriksjon for kjemikalier (REACH).

^[2] SVHC – stoffer som gir stor grunn til bekymring, som står på den nåværende kandidatlisten (CL).

15.5.8. Lisensavtaler for førerdisplay

Lisensavtaler for førerdisplay mellom Volvo og produsenten eller utvikleren, er oppført i denne listen.

Tabellen viser programvarekomponentene med åpen kildekode (OSS) som brukes i produktet i henhold til de respektive lisensene. Kildekoden for komponentene med åpen kildekode oppgis også sammen med produktet i tilfeller hvor den respektive OSS-lisensen krever dette.

Tabell over komponenter med åpen kildekode som brukes

SI nummer	Navn på OSS-komponent	Versjon av OSS-komponent	Lisensstekstens navn og versjon	Nettside	Mer informasjon
1	BidiReferenceCpp	2.6	Unicode Terms of Use	http://www.unicode.org/Public/PROGRAMS/BidiReferenceCpp/	(C) Socionext Embedded Software Austria GmbH (SESA) Copyright (C) 1999-2009, ASMUS, Inc
2	FASTCRC32	1.2.8	License of Stephan brumme/ Zlib style License	http://stephan-brumme.com/	Copyright © 2011-2013 Stephan Brumme. All rights reserved, Copyright (C) 1995-2006, 2010, 2011, 2012 Mark Adler
3	Freescale IMX6 HDMI	5.0.11	BSD 3-clause "New" or "Revised" License	https://www.nxp.com/ [https://www.nxp.com/]	Copyright © 2009-2012, Freescale Semiconductor, Inc, Copyright © 2010-2012, Freescale Semiconductor, Inc.
4	FreeType Hashing	2.6.3	MIT License	https://sourceforge.net/p/canvasdraw/cd/642/tree/trunk/freetype/include/freetype/internal/ftash.h [https://sourceforge.net/p/canvasdraw/cd/642/tree/trunk/freetype/include/freetype/internal/ftash.h]	Copyright 2000 Computing Research Labs, New Mexico State University Copyright 2001-2015 Francesco Zappa Nardelli
5	FreeType Project - BDF	2.6.3	MIT License	https://sourceforge.net/projects/freetype/files/freetype2/2.6.3/ [https://sourceforge.net/projects/freetype/files/freetype2/2.6.3/]	Copyright (C) 2001-2014 by Francesco Zappa Nardelli. Copyright 2000 Computing Research Labs, New Mexico State University
6	FreeType Project - PCF	2.6.3	MIT License	https://sourceforge.net/projects/freetype/files/freetype2/2.6.3/ [https://sourceforge.net/projects/freetype/files/freetype2/2.6.3/]	Copyright 2000-2001, 2003 by Francesco Zappa Nardelli Copyright (C) 2000, 2001, 2002, 2003, 2006, 2010 by Francesco Zappa Nardelli Copyright (C) 2000-2004, 2006-2011, 2013, 2014 by Francesco Zappa Nardelli Copyright 2000-2010, 2012-2014 by Francesco Zappa Nardelli Copyright 2003 by Francesco Zappa Nardelli
7	FreeType Project - Pcfutil	2.6.3	Open Group License	https://sourceforge.net/projects/freetype/files/freetype2/2.6.3/ [https://sourceforge.net/projects/freetype/files/freetype2/2.6.3/]	Copyright 1990, 1994, 1998 The Open Group
8	HarfBuzz	1.3.1	MIT License	http://freedesktop.org/wiki/Software/HarfBuzz	Copyright © 2007 Chris Wilson Copyright © 2009, 2010 Red Hat, Inc. Copyright © 2011, 2012 Google, Inc.
9	Integrity Libnet	1.16	Internet Software Consortium-IBM License ISC License	https://github.com/lattera/glibc/blob/master/resolv/inetpton.c [https://github.com/lattera/glibc/blob/master/resolv/inetpton.c]	Copyright © 1996 by Internet Software Consortium. Consortium, Copyright © 1995 by International Business Machines, Inc.

SI nummer	Navn på OSS-komponent	Versjon av OSS-komponent	Lisestekstens navn og versjon	Nettside	Mer informasjon
10	Khronos EGL Headers	1,3	MIT License	http://www.khronos.org/registry/egl/	Copyright © 2007-2013 The Khronos Group Inc. Copyright 2008 VMware, Inc. Copyright © 2013-2014 The Khronos Group Inc.
11	Khronos Group - OpenGL ES	1.4	SGI Free Software License B v2.0	http://www.khronos.org/opengles/	
12	libjpeg	6b	Independent JPEG Group License	http://www.iij.org/	Copyright (C) 1991-1998, Thomas G. Lane.
13	libpng	1.4.22	libpng License	http://github.com/coapp-packages/libpng/	Copyright © 1998-2010 Glenn Randers-Pehrson Copyright © 2007, 2009 Glenn Randers-Pehrson Version 0.96 Copyright © 1996, 1997 Andreas Dilger Version 0.88 Copyright © 1995, 1996 Guy Eric Schalnat, Group 42, Inc.
14	Libunibreak	1.2.8	zlib License	https://github.com/adah1972/libunibreak [https://github.com/adah1972/libunibreak]	Copyright (C) 2008-2011 Wu Yongwei Copyright (C) 2012 Tom Hacohe tom@stosb.com
15	Iz4 Compression algorithm	1.4.0	BSD 2-clause "Simplified" License	http://github.com/Cyan4973/iz4/	Copyright (C) 2011-2014, Yann Collet
16	md5	1,6	Public Domain	https://doxygen.reactos.org/d7/d04/sdk_2lib_23rdparty_2freetype_2src_2base_2md5_8c_source.html [https://doxygen.reactos.org/d7/d04/sdk_2lib_23rdparty_2freetype_2src_2base_2md5_8c_source.html]	
17	NetBSD	1.9	BSD-4-Clause (University of California-Specific), BSD3, IBM License, HPND like license, BSD 2-clause "Simplified" License, BSD One Clause License	http://www.netbsd.org/	Copyright © 1998 Manuel Bouyer Copyright © 1996 Matt Thomas., Copyright 1997 Marshall Kirk McKusick. All Rights Reserved, Copyright © 1985, 1988, 1989, 1991, 1993, 1995 The Regents of the University of California Copyright © 1989, 1993 The Regents of the University of California Copyright © 1983, 1993 The Regents of the University of California Copyright 2000-2011 Green Hills Software Copyright (c) 1996 by Internet Software Consortium. Copyright (C) 1998 WIDE Project, Portions Copyright © 1995 by International Business Machines, Inc, Copyright (C) 1994, 1995, 1997 Tool's GmbH Copyright (C) 1994, 1995, 1997 Wolfgang Solfrank Copyright © 1995, 1999 Berkeley Software Design, Inc Portions Copyright © 1993 by Digital Equipment Corporation Copyright © 1992 Henry Spencer Copyright © 1997, 1998, 1999 The NetBSD Foundation, Inc Copyright © 1996 by Internet Software Consortium. Copyright (c) 1994 James A. Jegers(c) © UNIX System Laboratories, Inc.
18	NetBSD_BSD4	1.9	BSD 4-clause "Original" or "Old" License	http://www.netbsd.org/	Copyright 2000-2011 Green Hills Software Copyright © 1994, 1998 Christopher G. Demetriou, Copyright © 1982, 1986, 1990, 1993, 1994 The Regents of the University of California. All rights reserved. © UNIX System Laboratories, Inc.
19	The FreeType Project - freetype2	2.6.3	Freetype Project License	http://sourceforge.net/projects/freetype/	Copyright 1996-2016 by David Turner, Robert Wilhelm, and Werner Lemberg, Copyright 2007-2016 by Rahul Bhalariao, Copyright 2009-2016 by Oran Agra and Mickey Gabel, Copyright 2008-2016 by David Turner, Robert Wilhelm, Werner Lemberg, and Suzuki Toshiya, Copyright 2000 Computing Research Labs, New Mexico State University, Copyright 2001-2015 Francesco Zappa Nardelli, Copyright 2004-2016 by Masatake YAMATO and Redhat K.K, Copyright 2007-2016 by Derek Clegg and Michael Toftdal, Copyright 2010-2016 by Joel Klinghed, Copyright 2007-2013 Adobe Systems Incorporated, Copyright 2007-2014 Adobe Systems Incorporated, Copyright 2004-2016 by Albert Chin-A-Young, Copyright 2013-2016 by Google, Inc, Copyright 2002-2016 by Roberto Alameda, Copyright 2003 Huw D M Davies for Codeweavers, Copyright 2007 Dmitry Timoshkov for Codeweavers

SI num-mer	Navn på OSS-komponent	Versjon av OSS-komponent	Lisestekstens navn og versjon	Nettside	Mer informasjon
20	Vivante Driver software	viv5.0.11 p7.4.i3	MIT License	http://www.vivante.com/	Copyright 2012 - 2016 Vivante Corporation, Santa Clara, California Copyright © 2007 The Khronos Group Inc Copyright © 2014 - 2016 Vivante Corporation Copyright 2012 Vivante Corporation, Sunnyvale, California Copyright © 2011 Intel Corporation Copyright (C) 1999-2001 Brian Paul
21	zlib	1.2.8	zlib License	http://www.zlib.net/	Copyright (C) 1995-2007 Mark Adler Copyright (C) 1995-2005 Jean-loup Gailly Copyright (C) 1995-2012 Mark Adler Copyright (C) 2003 Chris Anderson Copyright (C) 1998 Brian Raiter
22	RBTree.cpp	3.4.2	Public Domain	https://www.eu.socionext.com/ [http://www.eu.socionext.com/]	(C) Socionext Embedded Software Austria GmbH (SESA)

Lisestekst	
Lisensnavn	Lisestekst
HPND Like license	<p>Portions Copyright (c) 1993 by Digital Equipment Corporation.</p> <p>Permission to use, copy, modify, and distribute this software for any purpose with or without fee is hereby granted, provided that the above copyright notice and this permission notice appear in all copies, and that the name of Digital Equipment Corporation not be used in advertising or publicity pertaining to distribution of the document or software without specific, written prior permission.</p> <p>THE SOFTWARE IS PROVIDED "AS IS" AND DIGITAL EQUIPMENT CORP. DISCLAIMS ALL WARRANTIES WITH REGARD TO THIS SOFTWARE, INCLUDING ALL IMPLIED WARRANTIES OF MERCHANTABILITY AND FITNESS. IN NO EVENT SHALL DIGITAL EQUIPMENT CORPORATION BE LIABLE FOR ANY SPECIAL, DIRECT, INDIRECT, OR CONSEQUENTIAL DAMAGES OR ANY DAMAGES WHATSOEVER RESULTING FROM LOSS OF USE, DATA OR PROFITS, WHETHER IN AN ACTION OF CONTRACT, NEGLIGENCE OR OTHER TORTIOUS ACTION, ARISING OUT OF OR IN CONNECTION WITH THE USE OR PERFORMANCE OF THIS SOFTWARE.</p>
BSD 2-clause "Simplified" License	<p>BSD Two Clause License</p> <p>Redistribution and use in source and binary forms, with or without modification, are permitted provided that the following conditions are met: Redistributions of source code must retain the above copyright notice, this list of conditions and the following disclaimer. Redistributions in binary form must reproduce the above copyright notice, this list of conditions and the following disclaimer in the documentation and/or other materials provided with the distribution.</p> <p>THIS SOFTWARE IS PROVIDED BY THE AUTHOR "AS IS" AND ANY EXPRESS OR IMPLIED WARRANTIES, INCLUDING, BUT NOT LIMITED TO, THE IMPLIED WARRANTIES OF MERCHANTABILITY AND FITNESS FOR A PARTICULAR PURPOSE ARE DISCLAIMED. IN NO EVENT SHALL THE AUTHOR BE LIABLE FOR ANY DIRECT, INDIRECT, INCIDENTAL, SPECIAL, EXEMPLARY, OR CONSEQUENTIAL DAMAGES (INCLUDING, BUT NOT LIMITED TO, PROCUREMENT OF SUBSTITUTE GOODS OR SERVICES; LOSS OF USE, DATA, OR PROFITS; OR BUSINESS INTERRUPTION) HOWEVER CAUSED AND ON ANY THEORY OF LIABILITY, WHETHER IN CONTRACT, STRICT LIABILITY, OR TORT (INCLUDING NEGLIGENCE OR OTHERWISE) ARISING IN ANY WAY OUT OF THE USE OF THIS SOFTWARE, EVEN IF ADVISED OF THE POSSIBILITY OF SUCH DAMAGE.</p>
IBM license	<p>Portions Copyright (c) 1995 by International Business Machines, Inc.</p> <p>International Business Machines, Inc. (hereinafter called IBM) grants permission under its copyrights to use, copy, modify, and distribute this Software with or without fee, provided that the above copyright notice and all paragraphs of this notice appear in all copies, and that the name of IBM not be used in connection with the marketing of any product incorporating the Software or modifications thereof, without specific, written prior permission.</p> <p>To the extent it has a right to do so, IBM grants an immunity from suit under its patents, if any, for the use, sale or manufacture of products to the extent that such products are used for performing Domain Name System dynamic updates in TCP/IP networks by means of the Software. No immunity is granted for any product per se or for any other function of any product.</p> <p>THE SOFTWARE IS PROVIDED "AS IS", AND IBM DISCLAIMS ALL WARRANTIES, INCLUDING ALL IMPLIED WARRANTIES OF MERCHANTABILITY AND FITNESS FOR A PARTICULAR PURPOSE. IN NO EVENT SHALL IBM BE LIABLE FOR ANY SPECIAL, DIRECT, INDIRECT, OR CONSEQUENTIAL DAMAGES OR ANY DAMAGES WHATSOEVER ARISING OUT OF OR IN CONNECTION WITH THE USE OR PERFORMANCE OF THIS SOFTWARE, EVEN IF IBM IS APPRISED OF THE POSSIBILITY OF SUCH DAMAGES.</p>

Lisensnavn	Lisensstekst
BSD 3-clause "New" or "Revised" License	<p>Copyright (c) [YEAR], [OWNER] All rights reserved.</p> <p>Redistribution and use in source and binary forms, with or without modification, are permitted provided that the following conditions are met: Redistributions of source code must retain the above copyright notice, this list of conditions and the following disclaimer. Redistributions in binary form must reproduce the above copyright notice, this list of conditions and the following disclaimer in the documentation and/or other materials provided with the distribution. Neither the name of the [ORGANIZATION] nor the names of its contributors may be used to endorse or promote products derived from this software without specific prior written permission.</p> <p>THIS SOFTWARE IS PROVIDED BY THE COPYRIGHT HOLDERS AND CONTRIBUTORS "AS IS" AND ANY EXPRESS OR IMPLIED WARRANTIES, INCLUDING, BUT NOT LIMITED TO, THE IMPLIED WARRANTIES OF MERCHANTABILITY AND FITNESS FOR A PARTICULAR PURPOSE ARE DISCLAIMED. IN NO EVENT SHALL THE COPYRIGHT OWNER OR CONTRIBUTORS BE LIABLE FOR ANY DIRECT, INDIRECT, INCIDENTAL, SPECIAL, EXEMPLARY, OR CONSEQUENTIAL DAMAGES (INCLUDING, BUT NOT LIMITED TO, PROCUREMENT OF SUBSTITUTE GOODS OR SERVICES; LOSS OF USE, DATA, OR PROFITS; OR BUSINESS INTERRUPTION) HOWEVER CAUSED AND ON ANY THEORY OF LIABILITY, WHETHER IN CONTRACT, STRICT LIABILITY, OR TORT (INCLUDING NEGLIGENCE OR OTHERWISE) ARISING IN ANY WAY OUT OF THE USE OF THIS SOFTWARE, EVEN IF ADVISED OF THE POSSIBILITY OF SUCH DAMAGE.</p>
BSD 4-clause "Original" or "Old" License	<p>Copyright (c) [year], [copyright holder] All rights reserved.</p> <p>Redistribution and use in source and binary forms, with or without modification, are permitted provided that the following conditions are met:</p> <ol style="list-style-type: none"> 1. Redistributions of source code must retain the above copyright notice, this list of conditions and the following disclaimer. 2. Redistributions in binary form must reproduce the above copyright notice, this list of conditions and the following disclaimer in the documentation and/or other materials provided with the distribution. 3. All advertising materials mentioning features or use of this software must display the following acknowledgement: This product includes software developed by the organization. 4. Neither the name of the organization nor the names of its contributors may be used to endorse or promote products derived from this software without specific prior written permission. <p>THIS SOFTWARE IS PROVIDED BY COPYRIGHT HOLDER "AS IS" AND ANY EXPRESS OR IMPLIED WARRANTIES, INCLUDING, BUT NOT LIMITED TO, THE IMPLIED WARRANTIES OF MERCHANTABILITY AND FITNESS FOR A PARTICULAR PURPOSE ARE DISCLAIMED. IN NO EVENT SHALL {{COPYRIGHT HOLDER}} BE LIABLE FOR ANY DIRECT, INDIRECT, INCIDENTAL, SPECIAL, EXEMPLARY, OR CONSEQUENTIAL DAMAGES (INCLUDING, BUT NOT LIMITED TO, PROCUREMENT OF SUBSTITUTE GOODS OR SERVICES; LOSS OF USE, DATA, OR PROFITS; OR BUSINESS INTERRUPTION) HOWEVER CAUSED AND ON ANY THEORY OF LIABILITY, WHETHER IN CONTRACT, STRICT LIABILITY, OR TORT (INCLUDING NEGLIGENCE OR OTHERWISE) ARISING IN ANY WAY OUT OF THE USE OF THIS SOFTWARE, EVEN IF ADVISED OF THE POSSIBILITY OF SUCH DAMAGE.</p>
BSD-4-Clause (University of California-Specific)	<p>BSD-4-Clause (University of California-Specific) Copyright [various years] The Regents of the University of California. All rights reserved.</p> <p>Redistribution and use in source and binary forms, with or without modification, are permitted provided that the following conditions are met:</p> <ol style="list-style-type: none"> 1. Redistributions of source code must retain the above copyright notice, this list of conditions and the following disclaimer. 2. Redistributions in binary form must reproduce the above copyright notice, this list of conditions and the following disclaimer in the documentation and/or other materials provided with the distribution. 3. All advertising materials mentioning features or use of this software must display the following acknowledgement: This product includes software developed by the University of California, Berkeley and its contributors. 4. Neither the name of the University nor the names of its contributors may be used to endorse or promote products derived from this software without specific prior written permission. <p>THIS SOFTWARE IS PROVIDED BY THE REGENTS AND CONTRIBUTORS "AS IS" AND ANY EXPRESS OR IMPLIED WARRANTIES, INCLUDING, BUT NOT LIMITED TO, THE IMPLIED WARRANTIES OF MERCHANTABILITY AND FITNESS FOR A PARTICULAR PURPOSE ARE DISCLAIMED. IN NO EVENT SHALL THE REGENTS OR CONTRIBUTORS BE LIABLE FOR ANY DIRECT, INDIRECT, INCIDENTAL, SPECIAL, EXEMPLARY, OR CONSEQUENTIAL DAMAGES (INCLUDING, BUT NOT LIMITED TO, PROCUREMENT OF SUBSTITUTE GOODS OR SERVICES; LOSS OF USE, DATA, OR PROFITS; OR BUSINESS INTERRUPTION) HOWEVER CAUSED AND ON ANY THEORY OF LIABILITY, WHETHER IN CONTRACT, STRICT LIABILITY, OR TORT (INCLUDING NEGLIGENCE OR OTHERWISE) ARISING IN ANY WAY OUT OF THE USE OF THIS SOFTWARE, EVEN IF ADVISED OF THE POSSIBILITY OF SUCH DAMAGE.</p>

Lisensnavn	Lisens tekst
Freetype Project License	<p>The FreeType Project LICENSE 2006-Jan-27 Copyright 1996-2002, 2006 by David Turner, Robert Wilhelm, and Werner Lemberg</p> <p>Introduction</p> <p>The FreeType Project is distributed in several archive packages; some of them may contain, in addition to the FreeType font engine, various tools and contributions which rely on, or relate to, the FreeType Project. This license applies to all files found in such packages, and which do not fall under their own explicit license. The license affects thus the FreeType font engine, the test programs, documentation and makefiles, at the very least. This license was inspired by the BSD, Artistic, and IJG (Independent JPEG Group) licenses, which all encourage inclusion and use of free software in commercial and freeware products alike. As a consequence, its main points are that:</p> <p>We don't promise that this software works. However, we will be interested in any kind of bug reports. ('as is' distribution)</p> <p>You can use this software for whatever you want, in parts or full form, without having to pay us. ('royalty-free' usage)</p> <p>You may not pretend that you wrote this software. If you use it, or only parts of it, in a program, you must acknowledge somewhere in your documentation that you have used the FreeType code. ('credits')</p> <p>We specifically permit and encourage the inclusion of this software, with or without modifications, in commercial products. We disclaim all warranties covering The FreeType Project and assume no liability related to The FreeType Project. Finally, many people asked us for a preferred form for a credit/disclaimer to use in compliance with this license. We thus encourage you to use the following text:</p> <p>"Portions of this software are copyright © 1996-2002, 2006 The FreeType Project (www.freetype.org). All rights reserved."</p> <p>Legal Terms</p> <p>Definitions</p> <p>Throughout this license, the terms 'package', 'FreeType Project', and 'FreeType archive' refer to the set of files originally distributed by the authors (David Turner, Robert Wilhelm, and Werner Lemberg) as the 'FreeType Project', be they named as alpha, beta or final release. 'You' refers to the licensee, or person using the project, where 'using' is a generic term including compiling the project's source code as well as linking it to form a 'program' or 'executable'. This program is referred to as 'a program using the FreeType engine'. This license applies to all files distributed in the original FreeType Project, including all source code, binaries and documentation, unless otherwise stated in the file in its original, unmodified form as distributed in the original archive. If you are unsure whether or not a particular file is covered by this license, you must contact us to verify this.</p> <p>The FreeType Project is copyright (C) 1996-2000, 2006 by David Turner, Robert Wilhelm, and Werner Lemberg. All rights reserved except as specified below.</p> <p>No Warranty</p> <p>THE FREETYPE PROJECT IS PROVIDED 'AS IS' WITHOUT WARRANTY OF ANY KIND, EITHER EXPRESS OR IMPLIED, INCLUDING, BUT NOT LIMITED TO, WARRANTIES OF MERCHANTABILITY AND FITNESS FOR A PARTICULAR PURPOSE. IN NO EVENT WILL ANY OF THE AUTHORS OR COPYRIGHT HOLDERS BE LIABLE FOR ANY DAMAGES CAUSED BY THE USE OR THE INABILITY TO USE, OF THE FREETYPE PROJECT.</p> <p>Redistribution</p> <p>This license grants a worldwide, royalty-free, perpetual and irrevocable right and license to use, execute, perform, compile, display, copy, create derivative works of, distribute and sublicense the FreeType Project (in both source and object code forms) and derivative works thereof for any purpose; and to authorize others to exercise some or all of the rights granted herein, subject to the following conditions:</p> <p>Redistribution of source code must retain this license file ('FTL.TXT') unaltered; any additions, deletions or changes to the original files must be clearly indicated in accompanying documentation. The copyright notices of the unaltered, original files must be preserved in all copies of source files. Redistribution in binary form must provide a disclaimer that states that the software is based in part of the work of the FreeType Team, in the distribution documentation. We also encourage you to put an URL to the FreeType web page in your documentation, though this isn't mandatory. These conditions apply to any software derived from or based on the FreeType Project, not just the unmodified files. If you use our work, you must acknowledge us. However, no fee need be paid to us.</p> <p>Advertising</p> <p>Neither the FreeType authors and contributors nor you shall use the name of the other for commercial, advertising, or promotional purposes without specific prior written permission. We suggest, but do not require, that you use one or more of the following phrases to refer to this software in your documentation or advertising materials: 'FreeType Project', 'FreeType Engine', 'FreeType library', or 'FreeType Distribution'. As you have not signed this license, you are not required to accept it. However, as the FreeType Project is copyrighted material, only this license, or another one contracted with the authors, grants you the right to use, distribute, and modify it. Therefore, by using, distributing, or modifying the FreeType Project, you indicate that you understand and accept all the terms of this license.</p> <p>Contacts</p> <p>There are two mailing lists related to FreeType:</p> <p>freetype@nongnu.org Discusses general use and applications of FreeType, as well as future and wanted additions to the library and distribution. If you are looking for support, start in this list if you haven't found anything to help you in the documentation.</p> <p>devel@nongnu.org Discusses bugs, as well as engine internals, design issues, specific licenses, porting, etc.</p> <p>Our home page can be found at: http://www.freetype.org</p>

Lisensnavn	Lisensstekst
Independent JPEG Group License	<p>The Independent JPEG Group's JPEG software README for release 6b of 27-Mar-1998</p> <p>This distribution contains the sixth public release of the Independent JPEG Group's free JPEG software. You are welcome to redistribute this software and to use it for any purpose, subject to the conditions under LEGAL ISSUES, below. Serious users of this software (particularly those incorporating it into larger programs) should contact IJG at jpeg-info@uunet.uu.net to be added to our electronic mailing list. Mailing list members are notified of updates and have a chance to participate in technical discussions, etc. This software is the work of Tom Lane, Philip Gladstone, Jim Boucher, Lee Crocker, Julian Minguillon, Luis Ortiz, George Phillips, Davide Rossi, Guido Vollbeding, Ge' Weijers, and other members of the Independent JPEG Group. IJG is not affiliated with the official ISO JPEG standards committee.</p> <p>LEGAL ISSUES</p> <p>In plain English:</p> <p>We don't promise that this software works. (But if you find any bugs, please let us know!) You can use this software for whatever you want. You don't have to pay us. You may not pretend that you wrote this software. If you use it in a program, you must acknowledge somewhere in your documentation that you've used the IJG code.</p> <p>In legalese:</p> <p>The authors make NO WARRANTY or representation, either express or implied, with respect to this software, its quality, accuracy, merchantability, or fitness for a particular purpose. This software is provided "AS IS", and you, its user, assume the entire risk as to its quality and accuracy. This software is copyright (C) 1991-1998, Thomas G. Lane. All Rights Reserved except as specified below.</p> <p>Permission is hereby granted to use, copy, modify, and distribute this software (or portions thereof) for any purpose, without fee, subject to these conditions:</p> <ol style="list-style-type: none"> 1. If any part of the source code for this software is distributed, then this README file must be included, with this copyright and no-warranty notice unaltered; and any additions, deletions, or changes to the original files must be clearly indicated in accompanying documentation. 2. If only executable code is distributed, then the accompanying documentation must state that "this software is based in part on the work of the Independent JPEG Group". 3. Permission for use of this software is granted only if the user accepts full responsibility for any undesirable consequences; the authors accept NO LIABILITY for damages of any kind. <p>These conditions apply to any software derived from or based on the IJG code, not just to the unmodified library. If you use our work, you ought to acknowledge us.</p> <p>Permission is NOT granted for the use of any IJG author's name or company name in advertising or publicity relating to this software or products derived from it. This software may be referred to only as "the Independent JPEG Group's software".</p> <p>We specifically permit and encourage the use of this software as the basis of commercial products, provided that all warranty or liability claims are assumed by the product vendor. ansi2knrc is included in this distribution by permission of L. Peter Deutsch, sole proprietor of its copyright holder, Aladdin Enterprises of Menlo Park, CA. ansi2knrc is NOT covered by the above copyright and conditions, but instead by the usual distribution terms of the Free Software Foundation; principally, that you must include source code if you redistribute it. (See the file ansi2knrc for full details.)</p> <p>However, since ansi2knrc is not needed as part of any program generated from the IJG code, this does not limit you more than the foregoing paragraphs do. The Unix configuration script "configure" was produced with GNU Autoconf. It is copyright by the Free Software Foundation but is freely distributable. The same holds for its supporting scripts (config.guess, config.sub, ltconfig, ltmain.sh). Another support script, install-sh, is copyright by M.I.T. but is also freely distributable.</p> <p>It appears that the arithmetic coding option of the JPEG spec is covered by patents owned by IBM, AT & T, and Mitsubishi. Hence arithmetic coding cannot legally be used without obtaining one or more licenses. For this reason, support for arithmetic coding has been removed from the free JPEG software. (Since arithmetic coding provides only a marginal gain over the unpatented Huffman mode, it is unlikely that very many implementations will support it.) So far as we are aware, there are no patent restrictions on the remaining code.</p> <p>The IJG distribution formerly included code to read and write GIF files. To avoid entanglement with the Unisys LZW patent, GIF reading support has been removed altogether, and the GIF writer has been simplified to produce "uncompressed GIFs". This technique does not use the LZW algorithm; the resulting GIF files are larger than usual, but are readable by all standard GIF decoders. We are required to state that</p> <p>"The Graphics Interchange Format(c) is the Copyright property of CompuServe Incorporated. GIF(sm) is a Service Mark property of CompuServe Incorporated."</p>
Internet Software Consortium-IBM License	<p>Copyright (c) 1996 by Internet Software Consortium.</p> <p>Permission to use, copy, modify, and distribute this software for any purpose with or without fee is hereby granted, provided that the above copyright notice and this permission notice appear in all copies.</p> <p>THE SOFTWARE IS PROVIDED "AS IS" AND INTERNET SOFTWARE CONSORTIUM DISCLAIMS ALL WARRANTIES WITH REGARD TO THIS SOFTWARE INCLUDING ALL IMPLIED WARRANTIES OF MERCHANTABILITY AND FITNESS. IN NO EVENT SHALL INTERNET SOFTWARE CONSORTIUM BE LIABLE FOR ANY SPECIAL, DIRECT, INDIRECT, OR CONSEQUENTIAL DAMAGES OR ANY DAMAGES WHATSOEVER RESULTING FROM LOSS OF USE, DATA OR PROFITS, WHETHER IN AN ACTION OF CONTRACT, NEGLIGENCE OR OTHER TORTIOUS ACTION, ARISING OUT OF OR IN CONNECTION WITH THE USE OR PERFORMANCE OF THIS SOFTWARE.</p> <p>Portions Copyright (c) 1995 by International Business Machines, Inc.</p> <p>International Business Machines, Inc. (hereinafter called IBM) grants permission under its copyrights to use, copy, modify, and distribute this Software with or without fee, provided that the above copyright notice and all paragraphs of this notice appear in all copies, and that the name of IBM not be used in connection with the marketing of any product incorporating the Software or modifications thereof, without specific, written prior permission.</p> <p>To the extent it has a right to do so, IBM grants an immunity from suit under its patents, if any, for the use, sale or manufacture of products to the extent that such products are used for performing Domain Name System dynamic updates in TCP/IP networks by means of the Software. No immunity is granted for any product per se or for any other function of any product.</p> <p>THE SOFTWARE IS PROVIDED "AS IS", AND IBM DISCLAIMS ALL WARRANTIES, INCLUDING ALL IMPLIED WARRANTIES OF MERCHANTABILITY AND FITNESS FOR A PARTICULAR PURPOSE. IN NO EVENT SHALL IBM BE LIABLE FOR ANY SPECIAL, DIRECT, INDIRECT, OR CONSEQUENTIAL DAMAGES OR ANY DAMAGES WHATSOEVER ARISING OUT OF OR IN CONNECTION WITH THE USE OR PERFORMANCE OF THIS SOFTWARE, EVEN IF IBM IS APPRISED OF THE POSSIBILITY OF SUCH DAMAGES.</p>

Lisensnavn	Lisentekst
Khronos License	<p>Copyright (c) 2013 The Khronos Group Inc.</p> <p>** ** Permission is hereby granted, free of charge, to any person obtaining a ** copy of this software and/or associated documentation files (the ** "Materials"), to deal in the Materials without restriction, including ** without limitation the rights to use, copy, modify, merge, publish, ** distribute, sublicense, and/or sell copies of the Materials, and to ** permit persons to whom the Materials are furnished to do so, subject to ** the following conditions:</p> <p>** ** The above copyright notice and this permission notice shall be included ** in all copies or substantial portions of the Materials. **</p> <p>** THE MATERIALS ARE PROVIDED "AS IS", WITHOUT WARRANTY OF ANY KIND, ** EXPRESS OR IMPLIED, INCLUDING BUT NOT LIMITED TO THE WARRANTIES OF ** MERCHANTABILITY, FITNESS FOR A PARTICULAR PURPOSE AND NONINFRINGEMENT. ** IN NO EVENT SHALL THE AUTHORS OR COPYRIGHT HOLDERS BE LIABLE FOR ANY ** CLAIM, DAMAGES OR OTHER LIABILITY, WHETHER IN AN ACTION OF CONTRACT, ** TORT OR OTHERWISE, ARISING FROM, OUT OF OR IN CONNECTION WITH THE ** MATERIALS OR THE USE OR OTHER DEALINGS IN THE MATERIALS.</p>
License of Stephan Brumme/ Zlib style License	<p>This software is provided 'as-is', without any express or implied warranty. In no event will the author be held liable for any damages arising from the use of this software. Permission is granted to anyone to use this software for any purpose, including commercial applications, and to alter it and redistribute it freely, subject to the following restrictions: The origin of this software must not be misrepresented; you must not claim that you wrote the original software. If you use this software in a product, an acknowledgment in the product documentation would be appreciated but is not required. Altered source versions must be plainly marked as such, and must not be misrepresented as being the original software.</p>
MIT License	<p>The MIT License</p> <p>Copyright (c) [year] [copyright holders]</p> <p>Permission is hereby granted, free of charge, to any person obtaining a copy of this software and associated documentation files (the "Software"), to deal in the Software without restriction, including without limitation the rights to use, copy, modify, merge, publish, distribute, sublicense, and/or sell copies of the Software, and to permit persons to whom the Software is furnished to do so, subject to the following conditions:</p> <p>The above copyright notice and this permission notice shall be included in all copies or substantial portions of the Software.</p> <p>THE SOFTWARE IS PROVIDED "AS IS", WITHOUT WARRANTY OF ANY KIND, EXPRESS OR IMPLIED, INCLUDING BUT NOT LIMITED TO THE WARRANTIES OF MERCHANTABILITY, FITNESS FOR A PARTICULAR PURPOSE AND NONINFRINGEMENT. IN NO EVENT SHALL THE AUTHORS OR COPYRIGHT HOLDERS BE LIABLE FOR ANY CLAIM, DAMAGES OR OTHER LIABILITY, WHETHER IN AN ACTION OF CONTRACT, TORT OR OTHERWISE, ARISING FROM, OUT OF OR IN CONNECTION WITH THE SOFTWARE OR THE USE OR OTHER DEALINGS IN THE SOFTWARE.</p>
Open Group License	<p>Open Group License</p> <p>Copyright 1996, 1998 The Open Group</p> <p>Permission to use, copy, modify, distribute, and sell this software and its documentation for any purpose is hereby granted without fee, provided that the above copyright notice appear in all copies and that both that copyright notice and this permission notice appear in supporting documentation. The above copyright notice and this permission notice shall be included in all copies or substantial portions of the Software.</p> <p>THE SOFTWARE IS PROVIDED "AS IS", WITHOUT WARRANTY OF ANY KIND, EXPRESS OR IMPLIED, INCLUDING BUT NOT LIMITED TO THE WARRANTIES OF MERCHANTABILITY, FITNESS FOR A PARTICULAR PURPOSE AND NONINFRINGEMENT. IN NO EVENT SHALL THE OPEN GROUP BE LIABLE FOR ANY CLAIM, DAMAGES OR OTHER LIABILITY, WHETHER IN AN ACTION OF CONTRACT, TORT OR OTHERWISE, ARISING FROM, OUT OF OR IN CONNECTION WITH THE SOFTWARE OR THE USE OR OTHER DEALINGS IN THE SOFTWARE.</p> <p>Except as contained in this notice, the name of The Open Group shall not be used in advertising or otherwise to promote the sale, use or other dealings in this Software without prior written authorization from The Open Group.</p>
Public Domain	<p>Public domain code is not subject to any license.</p>
BSD One Clause License	<p>BSD One Clause License</p> <p>Copyright (c) [YEAR], [OWNER]</p> <p>All rights reserved.</p> <p>Redistribution and use in source and binary forms, with or without modification, are permitted provided that the following conditions are met:</p> <p>* Redistributions of source code must retain the above copyright notice, this list of conditions and the following disclaimer.</p> <p>THIS SOFTWARE IS PROVIDED BY THE COPYRIGHT HOLDERS AND CONTRIBUTORS "AS IS" AND ANY EXPRESS OR IMPLIED WARRANTIES, INCLUDING, BUT NOT LIMITED TO, THE IMPLIED WARRANTIES OF MERCHANTABILITY AND FITNESS FOR A PARTICULAR PURPOSE ARE DISCLAIMED. IN NO EVENT SHALL THE COPYRIGHT OWNER OR CONTRIBUTORS BE LIABLE FOR ANY DIRECT, INDIRECT, INCIDENTAL, SPECIAL, EXEMPLARY, OR CONSEQUENTIAL DAMAGES (INCLUDING, BUT NOT LIMITED TO, PROCUREMENT OF SUBSTITUTE GOODS OR SERVICES; LOSS OF USE, DATA, OR PROFITS; OR BUSINESS INTERRUPTION) HOWEVER CAUSED AND ON ANY THEORY OF LIABILITY, WHETHER IN CONTRACT, STRICT LIABILITY, OR TORT (INCLUDING NEGLIGENCE OR OTHERWISE) ARISING IN ANY WAY OUT OF THE USE OF THIS SOFTWARE, EVEN IF ADVISED OF THE POSSIBILITY OF SUCH DAMAGE.</p>
ISC License	<p>ISC License (ISCL)</p> <p>Copyright (c) 4-digit year, Company or Person's Name</p> <p>Permission to use, copy, modify, and/or distribute this software for any purpose with or without fee is hereby granted, provided that the above copyright notice and this permission notice appear in all copies.</p> <p>THE SOFTWARE IS PROVIDED "AS IS" AND THE AUTHOR DISCLAIMS ALL WARRANTIES WITH REGARD TO THIS SOFTWARE INCLUDING ALL IMPLIED WARRANTIES OF MERCHANTABILITY AND FITNESS. IN NO EVENT SHALL THE AUTHOR BE LIABLE FOR ANY SPECIAL, DIRECT, INDIRECT, OR CONSEQUENTIAL DAMAGES OR ANY DAMAGES WHATSOEVER RESULTING FROM LOSS OF USE, DATA OR PROFITS, WHETHER IN AN ACTION OF CONTRACT, NEGLIGENCE OR OTHER TORTIOUS ACTION, ARISING OUT OF OR IN CONNECTION WITH THE USE OR PERFORMANCE OF THIS SOFTWARE.</p>

Lisensnavn	Lisenstekst
SGI Free Software License B v2.0	<p>SGI FREE SOFTWARE LICENSE B (Version 2.0, Sept. 18, 2008) Copyright (C) [dates of first publication] Silicon Graphics, Inc. All Rights Reserved.</p> <p>Permission is hereby granted, free of charge, to any person obtaining a copy of this software and associated documentation files (the "Software"), to deal in the Software without restriction, including without limitation the rights to use, copy, modify, merge, publish, distribute, sublicense, and/or sell copies of the Software, and to permit persons to whom the Software is furnished to do so, subject to the following conditions:</p> <p>The above copyright notice including the dates of first publication and either this permission notice or a reference to http://oss.sgi.com/projects/FreeB/ shall be included in all copies or substantial portions of the Software.</p> <p>THE SOFTWARE IS PROVIDED "AS IS", WITHOUT WARRANTY OF ANY KIND, EXPRESS OR IMPLIED, INCLUDING BUT NOT LIMITED TO THE WARRANTIES OF MERCHANTABILITY, FITNESS FOR A PARTICULAR PURPOSE AND NONINFRINGEMENT. IN NO EVENT SHALL SILICON GRAPHICS, INC. BE LIABLE FOR ANY CLAIM, DAMAGES OR OTHER LIABILITY, WHETHER IN AN ACTION OF CONTRACT, TORT OR OTHERWISE, ARISING FROM, OUT OF OR IN CONNECTION WITH THE SOFTWARE OR THE USE OR OTHER DEALINGS IN THE SOFTWARE.</p> <p>Except as contained in this notice, the name of Silicon Graphics, Inc. shall not be used in advertising or otherwise to promote the sale, use or other dealings in this Software without prior written authorization from Silicon Graphics, Inc.</p>

Lisensnavn	Lisens tekst
Unicode Terms of Use	<p>Unicode Terms of Use</p> <p>For the general privacy policy governing access to this site, see the Unicode Privacy Policy. For trademark usage, see the Unicode® Consortium Name and Trademark Usage Policy.</p> <p>A. Unicode Copyright.</p> <ol style="list-style-type: none"> 1. Copyright © 1991-2014 Unicode, Inc. All rights reserved. 2. Certain documents and files on this website contain a legend indicating that "Modification is permitted." Any person is hereby authorized, without fee, to modify such documents and files to create derivative works conforming to the Unicode® Standard, subject to Terms and Conditions herein. 3. Any person is hereby authorized, without fee, to view, use, reproduce, and distribute all documents and files solely for informational purposes in the creation of products supporting the Unicode Standard, subject to the Terms and Conditions herein. 4. Further specifications of rights and restrictions pertaining to the use of the particular set of data files known as the "Unicode Character Database" can be found in Exhibit 1. 5. Each version of the Unicode Standard has further specifications of rights and restrictions of use. For the book editions (Unicode 5.0 and earlier), these are found on the back of the title page. The online code charts carry specific restrictions. All other files, including online documentation of the core specification for Unicode 6.0 and later, are covered under these general Terms of Use. 6. No license is granted to "mirror" the Unicode website where a fee is charged for access to the "mirror" site. 7. Modification is not permitted with respect to this document. All copies of this document must be verbatim. <p>B. Restricted Rights Legend.</p> <p>Any technical data or software which is licensed to the United States of America, its agencies and/or instrumentalities under this Agreement is commercial technical data or commercial computer software developed exclusively at private expense as defined in FAR 2.101, or DFARS 252.227-7014 (June 1995), as applicable. For technical data, use, duplication, or disclosure by the Government is subject to restrictions as set forth in DFARS 202.227-7015 Technical Data, Commercial and Items (Nov 1995) and this Agreement. For Software, in accordance with FAR 12-212 or DFARS 227-7202, as applicable, use, duplication or disclosure by the Government is subject to the restrictions set forth in this Agreement.</p> <p>C. Warranties and Disclaimers.</p> <ol style="list-style-type: none"> 1. This publication and/or website may include technical or typographical errors or other inaccuracies. Changes are periodically added to the information herein; these changes will be incorporated in new editions of the publication and/or website. Unicode may make improvements and/or changes in the product(s) and/or program(s) described in this publication and/or website at any time. 2. If this file has been purchased on magnetic or optical media from Unicode, Inc. the sole and exclusive remedy for any claim will be exchange of the defective media within ninety (90) days of original purchase. 3. EXCEPT AS PROVIDED IN SECTION C.2, THIS PUBLICATION AND/OR SOFTWARE IS PROVIDED "AS IS" WITHOUT WARRANTY OF ANY KIND EITHER EXPRESS, IMPLIED, OR STATUTORY, INCLUDING, BUT NOT LIMITED TO, ANY WARRANTIES OF MERCHANTABILITY, FITNESS FOR A PARTICULAR PURPOSE, OR NON-INFRINGEMENT. UNICODE AND ITS LICENSORS ASSUME NO RESPONSIBILITY FOR ERRORS OR OMISSIONS IN THIS PUBLICATION AND/OR SOFTWARE OR OTHER DOCUMENTS WHICH ARE REFERENCED BY OR LINKED TO THIS PUBLICATION OR THE UNICODE WEBSITE. <p>D. Waiver of Damages.</p> <p>In no event shall Unicode or its licensors be liable for any special, incidental, indirect or consequential damages of any kind, or any damages whatsoever, whether or not Unicode was advised of the possibility of the damage, including, without limitation, those resulting from the following: loss of use, data or profits, in connection with the use, modification or distribution of this information or its derivatives.</p> <p>E. Trademarks & Logos.</p> <ol style="list-style-type: none"> 1. The Unicode Word Mark and the Unicode Logo are trademarks of Unicode, Inc. "The Unicode Consortium" and "Unicode, Inc." are trade names of Unicode, Inc. Use of the information and materials found on this website indicates your acknowledgement of Unicode, Inc.'s exclusive worldwide rights in the Unicode Word Mark, the Unicode Logo, and the Unicode trade names. 2. The Unicode Consortium Name and Trademark Usage Policy ("Trademark Policy") are incorporated herein by reference and you agree to abide by the provisions of the Trademark Policy, which may be changed from time to time in the sole discretion of Unicode, Inc. 3. All third party trademarks referenced herein are the property of their respective owners. <p>F. Miscellaneous.</p> <ol style="list-style-type: none"> 1. Jurisdiction and Venue. This server is operated from a location in the State of California, United States of America. Unicode makes no representation that the materials are appropriate for use in other locations. If you access this server from other locations, you are responsible for compliance with local laws. This Agreement, all use of this site and any claims and damages resulting from use of this site are governed solely by the laws of the State of California without regard to any principles which would apply the laws of a different jurisdiction. The user agrees that any disputes regarding this site shall be resolved solely in the courts located in Santa Clara County, California. The user agrees said courts have personal jurisdiction and agree to waive any right to transfer the dispute to any other forum. 2. Modification by Unicode. Unicode shall have the right to modify this Agreement at any time by posting it to this site. The user may not assign any part of this Agreement without Unicode's prior written consent. 3. Taxes. The user agrees to pay any taxes arising from access to this website or use of the information herein, except for those based on Unicode's net income. 4. Severability. If any provision of this Agreement is declared invalid or unenforceable, the remaining provisions of this Agreement shall remain in effect. 5. Entire Agreement. This Agreement constitutes the entire agreement between the parties.

Lisensnavn	Lisensstekst
libpng License	<p>Libpng License</p> <p>This copy of the libpng notices is provided for your convenience. In case of any discrepancy between this copy and the notices in the file png.h that is included in the libpng distribution, the latter shall prevail.</p> <p>COPYRIGHT NOTICE, DISCLAIMER, and LICENSE:</p> <p>If you modify libpng you may insert additional notices immediately following this sentence. libpng versions 1.0.7, July 1, 2000, through 1.0.13, April 15, 2002, are Copyright (c) 2000-2002 Glenn Randers-Pehrson and are distributed according to the same disclaimer and license as libpng-1.0.6 with the following individuals added to the list of Contributing Authors:</p> <p>Simon-Pierre Cadieux, Eric S. Raymond, Gilles Vollant</p> <p>and with the following additions to the disclaimer:</p> <p>There is no warranty against interference with your enjoyment of the library or against infringement. There is no warranty that our efforts or the library will fulfill any of your particular purposes or needs. This library is provided with all faults, and the entire risk of satisfactory quality, performance, accuracy, and effort is with the user.</p> <p>libpng versions 0.97, January 1998, through 1.0.6, March 20, 2000, are Copyright (c) 1998, 1999 Glenn Randers-Pehrson, and are distributed according to the same disclaimer and license as libpng-0.96, with the following individuals added to the list of Contributing Authors:</p> <p>Tom Lane, Glenn Randers-Pehrson, Willem van Schaik.</p> <p>libpng versions 0.89, June 1996, through 0.96, May 1997, are Copyright (c) 1996, 1997 Andreas Dilger Distributed according to the same disclaimer and license as libpng-0.88, with the following individuals added to the list of Contributing Authors:</p> <p>John Bowler, Kevin Bracey, Sam Bushell, Magnus Holmgren, Greg Roelofs, Tom Tanner.</p> <p>libpng versions 0.5, May 1995, through 0.88, January 1996, are Copyright (c) 1995, 1996 Guy Eric Schalnat, Group 42, Inc. For the purposes of this copyright and license, "Contributing Authors" is defined as the following set of individuals:</p> <p>Andreas Dilger, Dave Martindale, Guy Eric Schalnat, Paul Schmidt, Tim Wegner.</p> <p>The PNG Reference Library is supplied "AS IS". The Contributing Authors and Group 42, Inc. disclaim all warranties, expressed or implied, including, without limitation, the warranties of merchantability and of fitness for any purpose. The Contributing Authors and Group 42, Inc. assume no liability for direct, indirect, incidental, special, exemplary, or consequential damages, which may result from the use of the PNG Reference Library, even if advised of the possibility of such damage. Permission is hereby granted to use, copy, modify, and distribute this source code, or portions hereof, for any purpose, without fee, subject to the following restrictions:</p> <ol style="list-style-type: none"> 1. The origin of this source code must not be misrepresented. 2. Altered versions must be plainly marked as such and must not be misrepresented as being the original source. 3. This Copyright notice may not be removed or altered from any source or altered source distribution. <p>The Contributing Authors and Group 42, Inc. specifically permit, without fee, and encourage the use of this source code as a component to supporting the PNG file format in commercial products. If you use this source code in a product, acknowledgment is not required but would be appreciated. A "png_get_copyright" function is available, for convenient use in "about" boxes and the like:</p> <pre>printf("%s",png_get_copyright(NULL));</pre> <p>Also, the PNG logo (in PNG format, of course) is supplied in the files "pngbar.png" and "pngbar.jpg (88x31) and "pngnow.png" (98x31).</p> <p>Libpng is OSI Certified Open Source Software. OSI Certified Open Source is a certification mark of the Open Source Initiative.</p> <p>Glenn Randers-Pehrson randeg@alum.rpi.edu April 15, 2002</p>
zlib License	<p>The zlib/libpng License</p> <p>Copyright (c) [year] [copyright holders]</p> <p>This software is provided 'as-is', without any express or implied warranty. In no event will the authors be held liable for any damages arising from the use of this software.</p> <p>Permission is granted to anyone to use this software for any purpose, including commercial applications, and to alter it and redistribute it freely, subject to the following restrictions:</p> <ol style="list-style-type: none"> 1. The origin of this software must not be misrepresented; you must not claim that you wrote the original software. If you use this software in a product, an acknowledgment in the product documentation would be appreciated but is not required. 2. Altered source versions must be plainly marked as such, and must not be misrepresented as being the original software. 3. This notice may not be removed or altered from any source distribution.

15.5.9. Tabell for plassering av barnesikring der bilens sikkerhetsbelte brukes

Denne tabellen gir en anbefaling om hva slags bilstoler som passer i de ulike posisjonene i bilen, og for hvilken størrelse på barnet.

i **Nb!**

Les alltid seksjonen om montering av bilstol for barn i instruksjonsboken før du monterer den i bilen.

Vekt	Forsete (med deaktivert kollisjonspute, kun bakovervendte bilstoler) ^[1]	Forsete (med aktivert kollisjonspute, kun forovervendte bilstoler) ^[1]	Ytre baksete	Midtre baksete
Gruppe 0 maks 10 kg	U ^[2]	X	U	U
Gruppe 0+ maks 13 kg	U ^[2]	X	U	U
Gruppe 1 9–18 kg	L	UF ^{[2] [3]}	U ^[3] , L	U ^[3]
Gruppe 2 15–25 kg	L	UF ^[2]	U, B, L	U
Gruppe 3 22–36 kg	X	UF ^[2]	U, B	U

U: Eget for universelt godkjent barnesikring for bruk i denne vektgruppen.
UF: Eget for forovervendt, universelt godkjent bilstol.
L: Eget for visse bilstoler. Dette barnesikringsutstyret kan være konstruert for en spesiell bilmodell, begrenset eller delvis universalt.
B: Innebygd barnesikring som er godkjent for denne vektgruppen.
X: Seteplassen er ikke egnet for barn i denne vektgruppen.

! **Advarsel**

Plasser aldri en bakovervendt bilstol på passasjerplassen foran hvis passasjerkollisjonsputen er aktivert.

^[1] Seteputeforlengelsen må alltid være trukket inn ved montering av bilstoler.

^[2] Juster seteryggen til en mer opprett posisjon.

^[3] Volvo anbefaler bakovervendt bilstol for barn i denne vektgruppen.

15.5.10. Tabell for plassering av i-Size-barnestoler

Tabellen gir en anbefaling om hva slags i-Size-barnestoler som passer i de ulike posisjonene i bilen, og for hvilken størrelse på barnet.

Barnestolen skal være godkjent iht. UN Reg R129.

i **Nb!**

Les alltid seksjonen om montering av bilstol for barn i instruksjonsboken før du monterer den i bilen.

Barnestoltyper	Forsete (med deaktivert kollisjonspute, kun bakovervendt barnestol)	Forsete (med aktivert kollisjonspute, kun forovervendt barnestol)	Baksete, yttersete	Midtre baksete
i-Size-barnestoler	X	X	i-U ^[1]	X

i-U: Egnet for i-Size "universell" barnestol, forovervendt og bakovervendt.
X: Ikke egnet for universelt godkjent barnestol.

^[1] Volvo anbefaler at barn bruker bakovervendt bilstol så lenge som mulig, minst til de er 4 år.

15.5.11. Tabell for plassering av ISOFIX-bilstoler

Tabellen gir en anbefaling om hva slags ISOFIX-bilstoler som passer i de ulike posisjonene i bilen, og for hvilken størrelse på barnet.

Bilstolen skal være godkjent etter UN Reg R44, og bilmodellen skal være med på produsentens kjøretøyliste.

i **Nb!**

Les alltid seksjonen om montering av bilstol i brukerhåndboken før du monterer en bilstol i bilen.

Vekt	Størrelsesklasse ^[8]	Barnestoltyper	Forsete (med deaktivert kollisjonspute, kun bakovervendte bilstoler) ^{[2][3]}	Forsete (med aktivert kollisjonspute, kun forovervendt bilstol) ^{[2][3]}	Ytre baksete	Midtre baksete
Gruppe 0 maks 10 kg	E	Bakovervendt babybilstol	IL ^[2] , X ^[4]	X	IL	X
Gruppe 0+ maks 13 kg	E	Bakovervendt babybilstol	IL ^{[2][5]} , X ^[4]	X	IL	X
	C	Bakovervendt bilstol				
	D	Bakovervendt bilstol				
Gruppe 19–18 kg	A	Forovervendt bilstol	X	IL ^{[2][5][6]} , X ^[4]	IL ^[6] , IUF ^[6]	X
	B	Forovervendt bilstol				
	B1	Forovervendt bilstol				
	C	Bakovervendt bilstol	IL ^{[2][5]} , X ^[4]	X	IL	X
	D	Bakovervendt bilstol				
Gruppe 2/3 15–36 kg	-	Forovervendt bilstol	X	IL	IL	X

IL: Egnet for bestemte ISOFIX-bilstoler. Disse bilstolene tilhører de kjøretøyspesifikke, begrensede eller semiuniverselle kategoriene.
IUF:: Egnet for forovervendte ISOFIX-bilstoler som er universelt godkjente for bruk i vektgruppen.
X: Ikke egnet for ISOFIX-bilstoler.

Innholdet i denne førerveiledningen gjenspeiler brukerveiledningens tilstand på utskriftstidspunktet, og vil kanskje ikke være fullstendig gyldig i fremtiden. Du finner nærmere informasjon i den komplette versjonen av ansvarsfraskrivningen på første side.

 **Advarsel**

Plasser aldri en bakovervendt bilstol på passasjerplassen foran hvis passasjerkollisjonsputen er aktivert.

 **Nb!**

Hvis en i-Size/ISOFIX-bilstol ikke har noen størrelsesklassifisering, må bilmodellen være oppført på kjøretøylisten for bilstolen.

 **Nb!**

Volvo anbefaler at du kontakter en autorisert Volvo-forhandler for å få informasjon om hvilke i-Size/ISOFIX-bilstoler Volvo anbefaler.

- [1] For bilstoler med festesystemet ISOFIX finnes det en størrelsesklassifisering som hjelper brukerne med å velge riktig type bilstol. Størrelsesklassen kan leses på bilstolens etikett.
- [2] Fungerer for montering av ISOFIX-bilstoler som er semiuniverselt godkjent (IL), hvis bilen er utstyrt med ISOFIX-konsolltilbehør (tilbehørutvalget varierer fra marked til marked). Her er det ingen øvre monteringspunkter for bilstoler.
- [3] Seteputeforlengelsen må alltid være trukket inn ved montering av bilstoler.
- [4] Gjelder hvis bilen ikke er utstyrt med ISOFIX-brakett.
- [5] Juster seteryggen slik at hodestøtten ikke kommer i kontakt med barnestolen.
- [6] Volvo anbefaler bakovervendt bilstol for barn i denne vektgruppen.

15.6. Merker

Bilen din har en rekke merker som gir informasjon om bilen og bruken av den, for eksempel spesifikasjoner og advarsler.

Advarselmerke

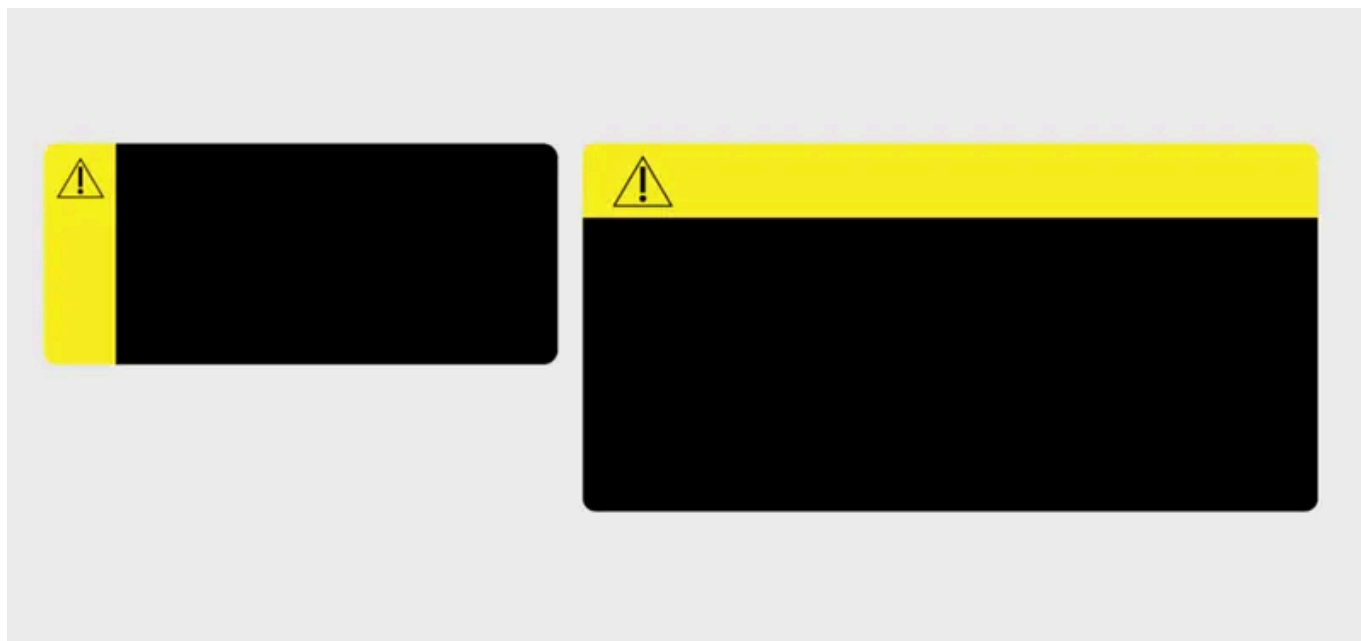

Gult signalpanel med advarselsymbol.

Signaliserer en potensielt farlig situasjon som hvis den ikke unngås, kan føre til død eller alvorlig skade.

Meldingsmerke



Meldingsmerke i signalpanel.

Signaliserer om en farlig situasjon som hvis den ikke unngås, kan føre til mindre eller moderate materielle skader.

Informasjonsmerke



Merke uten signalpanel

Signaliserer viktig informasjon, men ingen fare for personskade eller materielle skader.

 **Nb!**

Avbildede merker

Merkene som er avbildet i veiledningen, er generiske fremstillinger av merkene i bilen. Brukerhåndboken viser bare plasseringen og hvilken type informasjon de inneholder. Den faktiske informasjonen om bilen er oppgitt på selve merkene.