

EX30 2026 (25w17) Instrukcja obsługi

Wersja 2026-05-11

Wyłączenie odpowiedzialności

Ze względu na dynamiczny charakter naszego produktu opartego na oprogramowaniu, zawartość tego dokumentu PDF stanowi najbardziej aktualną wersję instrukcji obsługi na moment oddania do druku. Ponieważ stale aktualizujemy i ulepszamy nasz produkt, niektóre treści mogą w przyszłości nie odzwierciedlać najbardziej aktualnych informacji. Dlatego zdecydowanie zalecamy korzystanie z aplikacji z cyfrową instrukcją obsługi na wyświetlaczu centralnym samochodu w celu uzyskania najbardziej dokładnych i aktualnych informacji. Informacje te są również dostępne w aplikacji mobilnej Volvo Cars.

Użytkownik powinien pamiętać, że jeśli zdecyduje się wydrukować instrukcję, nie możemy zagwarantować aktualności informacji w przyszłości, ponieważ po ich wydrukowaniu mogą pojawić się aktualizacje. Aby zapewnić najwyższy poziom bezpieczeństwa i optymalne wykorzystanie produktu, zdecydowanie zalecamy korzystanie z cyfrowej instrukcji obsługi, do której można łatwo uzyskać dostęp za pośrednictwem centralnego wyświetlacza samochodu.

Ta wersja przeznaczona do wydrukowania ma charakter ogólny i nie odpowiada konkretnemu samochodowi. W przypadku rozbieżności między niniejszą instrukcją do wydrukowania a instrukcją prezentowaną na wyświetlaczu centralnym samochodu, pierwszeństwo ma ta druga.

Spis treści

1. Informacje dla klienta
 - 1.1 Informacje o instrukcji obsługi
 - 1.1.1 Czytanie instrukcji obsługi
 - 1.2 Obsługa klienta i dane kontaktowe
 - 1.3 Odpowiedzialność kierowcy
 - 1.4 Modyfikacje, naprawy i montaż akcesoriów
 - 1.5 Znajdowanie numeru identyfikacyjnego pojazdu
 - 1.6 Zgoda na warunki i zbieranie danych
 - 1.7 Przetwarzanie rejestrowanych i zbieranych danych
 - 1.8 Informacje o usługach połączonych i zasadach uczciwego korzystania
 - 1.9 Zmiana właściciela samochodu
 - 1.10 Resetowanie danych użytkownika
 - 1.11 Zalecenia w przypadku zmiany regionów
2. Konto użytkownika, profile i usługi
 - 2.1 Pierwsza konfiguracja Twojego samochodu
 - 2.2 Volvo ID
 - 2.2.1 Tworzenie konta Volvo ID
 - 2.3 Aplikacja Volvo Cars
 - 2.4 Pierwsze kroki z usługami Google
 - 2.5 Dostosowywanie i ustawienia
 - 2.6 Profile użytkowników samochodu
 - 2.6.1 Przełączanie profili
 - 2.6.2 Dodawanie profilu
 - 2.6.3 Usuwanie profilu
 - 2.6.4 Przypisywanie kluczyka do profilu
 - 2.6.5 Zarządzanie kluczykami przypisanymi do profili
 - 2.6.6 Ograniczanie dostępu do profilu
 - 2.6.7 Dodawanie konta do profilu
 - 2.7 Volvo Assistance

Treść niniejszej instrukcji przedstawia stan instrukcji obsługi w momencie drukowania i może nie być w pełni aktualna w przyszłości. Aby uzyskać więcej informacji, proszę zapoznać się z pełną notą o wyłączeniu odpowiedzialności na pierwszej stronie.

- 2.7.1 Dzwonienie do centrali Volvo Assistance w celu wezwania pomocy drogowej
- 2.8 Pomoc w sytuacjach zagrożenia
 - 2.8.1 Wzywanie służb ratowniczych za pomocą przycisku SOS
- 3. Wyświetlacz, oprogramowanie i telefon
 - 3.1 Wyświetlacz
 - 3.1.1 Obszar główny wyświetlacza
 - 3.1.1.1 Widoki wyświetlacza
 - 3.1.1.2 Symbole stanu na wyświetlaczu
 - 3.1.1.3 Klawiatura
 - 3.1.1.3.1 Zmiana języka klawiatury
 - 3.1.1.3.2 Dodawanie i usuwanie języków klawiatury
 - 3.1.2 Obszar informacji dla kierowcy na wyświetlaczu
 - 3.1.2.1 Symbole ostrzegawcze i informacyjne
 - 3.1.2.2 Wskaźnik akumulatora
 - 3.1.3 Ustawienia systemu
 - 3.1.3.1 Zmiana daty i godziny
 - 3.1.3.2 Zmiana języka systemu
 - 3.1.3.3 Zmiana jednostek systemowych
 - 3.1.4 Ponowne uruchamianie wyświetlacza
 - 3.2 Telefon
 - 3.2.1 Łączenie telefonu z samochodem
 - 3.2.2 Korzystanie ze swojego telefonu w samochodzie
 - 3.2.3 Przełączanie między sparowanymi telefonami
 - 3.2.4 Apple CarPlay
 - 3.2.4.1 Łączenie iPhone'a z Apple CarPlay
 - 3.2.5 Android Auto™
 - 3.3 Dźwięk i multimedia
 - 3.3.1 Radio
 - 3.3.1.1 Dodawanie ulubionych stacji radiowych
 - 3.3.1.2 Łączenie stacji DAB i FM
 - 3.3.2 Ustawienia dźwięku
 - 3.3.3 Odtwarzacze multimedialne
 - 3.4 Aplikacje samochodowe
 - 3.4.1 Pobieranie aplikacji
 - 3.4.2 Odinstalowywanie aplikacji
 - 3.5 Łączność i oprogramowanie
 - 3.5.1 Połączenie z Internetem
 - 3.5.1.1 Nawiązywanie połączenia z Internetem przez Wi-Fi
 - 3.5.2 Aktualizacje over-the-air (bezprowadowe)
 - 3.6 Sterowanie głosowe
 - 3.6.1 Korzystanie z funkcji sterowania głosowego
- 4. Komfort we wnętrzu i klimatyzacja
 - 4.1 Wnętrze
 - 4.1.1 Korzystanie z ładowarki bezprzewodowej
 - 4.1.2 Gniazda USB
 - 4.1.3 Gniazdo 12 V
 - 4.1.4 Osłony przeciwsłoneczne
 - 4.2 Komfortowy
 - 4.2.1 Włączanie trybu odświeżania
 - 4.2.2 Włączanie trybu relaksu
 - 4.3 Klimatyzacja
 - 4.3.1 Elementy sterujące klimatyzacją

- 4.3.1.1 Włączanie ogrzewania foteli
 - 4.3.1.2 Włączanie ogrzewania kierownicy
 - 4.3.2 Ustawienia klimatyzacji
 - 4.3.3 Temperatura i klimatyzacja
 - 4.3.3.1 Włączanie klimatyzacji
 - 4.3.3.2 Ustawianie temperatury
 - 4.3.3.3 Synchronizacja temperatury
 - 4.3.3.4 Włączanie trybu Eco klimatyzacji
 - 4.3.4 Tryby rozdziału powietrza i klimatyzacji
 - 4.3.4.1 Regulowanie nawiewów
 - 4.3.4.2 Włączanie automatycznego trybu klimatyzacji
 - 4.3.4.3 Włączanie ręcznego trybu klimatyzacji
 - 4.3.5 Lód, kondensacja i nawiewy
 - 4.3.5.1 Włączanie trybu maksymalnej intensywności odmrażania
 - 4.3.5.2 Włączanie ogrzewania szyby tylnej i lusterek bocznych
 - 4.3.6 Klimatyzacja wnętrza na postoju
 - 4.3.6.1 Ustawianie programatora czasowego przygotowania do jazdy
 - 4.3.6.2 Włączanie funkcji komfortu na postoju
 - 4.3.7 Jakość powietrza
 - 4.3.7.1 Wskaźnik jakości powietrza
 - 4.3.7.2 Włączanie recyrkulacji powietrza
 - 4.3.8 Układ klimatyzacji
 - 4.3.8.1 Strefy klimatyzacji
 - 4.3.8.2 Temperatura odczuwalna i rzeczywista
 - 4.3.8.3 Czujniki klimatyzacji
 - 4.3.8.4 Nagrzewnice
 - 4.4 Szyby i panele szklane
 - 4.4.1 Sterowanie szybami
 - 4.4.1.1 Blokowanie szyb tylnych
 - 4.4.2 Zabezpieczenie przed przytrzaśnięciem
 - 4.4.3 Resetowanie szyb
 - 4.5 Siedzenia
 - 4.5.1 Przednie fotele
 - 4.5.1.1 Regulacja przednich foteli
 - 4.5.2 Tylnie siedzenia
 - 4.5.2.1 Regulacja zagłówek tylnych siedzeń
 - 4.5.2.2 Wyjmowanie zagłówek tylnych siedzeń
 - 4.5.2.3 Składanie tylnych siedzeń
 - 4.6 Oświetlenie wnętrza
 - 4.6.1 Regulacja lampek do czytania
 - 4.6.2 Regulacja oświetlenia wnętrza
 - 4.6.3 Regulowanie oświetlenia nastrojowego
- ## 5. Bezpieczeństwo
- 5.1 Reagowanie w razie kolizji
 - 5.2 Odpowiednia pozycja na siedzeniach
 - 5.3 Pasy bezpieczeństwa
 - 5.3.1 Zapinanie i regulowanie pasa bezpieczeństwa
 - 5.3.2 Przypomnienie o zapięciu pasa bezpieczeństwa
 - 5.4 Poduszki powietrzne
 - 5.4.1 Uruchomienie poduszki powietrznej
 - 5.4.2 Przednie poduszki powietrzne
 - 5.4.2.1 Wyłączanie i włączanie przedniej poduszki powietrznej pasażera

- 5.4.3 Boczne poduszki powietrzne
- 5.4.4 Kurtyny powietrzne
- 5.4.5 Konserwacja i obsługa poduszek powietrznych
- 5.4.6 Etykiety poduszek powietrznych
- 5.5 Bezpieczeństwo dzieci
 - 5.5.1 Foteliki dziecięce
 - 5.5.1.1 Montowanie fotelików dziecięcych
 - 5.5.1.1.1 Montowanie fotelików dziecięcych na bocznych siedzeniach tylnych
 - 5.5.1.1.2 Montowanie fotelików dziecięcych na środkowym siedzeniu tylnym
 - 5.5.1.1.3 Montowanie fotelików dziecięcych na przednim fotelu pasażera
 - 5.5.1.2 Punkty mocowania fotelika dziecięcego
 - 5.5.1.2.1 Punkty mocowania ISOFIX
 - 5.5.1.2.2 Punkty mocowania górnego paska
 - 5.5.1.2.3 Punkty mocowania dolnego paska
 - 5.5.1.3 Zalecane foteliki dziecięce
 - 5.5.1.4 Tabela z przeglądem odpowiednich miejsc montowania fotelików dziecięcych
- 6. Otwieranie i zabezpieczenia
 - 6.1 Kluczyki
 - 6.1.1 Kluczyk typu Key Tag
 - 6.1.1.1 Wymiana baterii kluczyka typu Key Tag
 - 6.1.2 Karta-kluczyk
 - 6.1.3 Kluczyk cyfrowy
 - 6.1.3.1 Tworzenie kluczyka cyfrowego
 - 6.1.3.2 Usuwanie kluczyka cyfrowego
 - 6.1.4 Punkty odczytywania kluczyka
 - 6.2 Otwieranie i zamykanie
 - 6.2.1 Otwieranie maski
 - 6.2.2 Zamykanie maski
 - 6.2.3 Dostęp do bagażnika
 - 6.2.3.1 Regulacja wysokości otwarcia klapy bagażnika
 - 6.3 Blokowanie i odblokowywanie zamków
 - 6.3.1 Włączanie blokady tylnych drzwi
 - 6.3.2 Ustawienia blokowania i odblokowywania
 - 6.3.2.1 Dostosowywanie ustawień blokowania i odblokowywania
 - 6.3.3 Brak reakcji na zablokowanie
 - 6.4 Zabezpieczenia przeciwkradzieżowe
 - 6.4.1 Alarm
 - 6.4.1.1 Zmniejszanie czułości alarmu
- 7. Ładowanie Twojego samochodu
 - 7.1 Typy ładowania
 - 7.1.1 Przewody ładujące
 - 7.2 Widok i ustawienia ładowania
 - 7.2.1 Ustawianie limitu natężenia prądu ładowania
 - 7.2.2 Dodawanie harmonogramów ładowania i zarządzanie nimi
 - 7.3 Uruchamianie i zatrzymywanie ładowania
 - 7.3.1 Rozpoczynanie ładowania AC
 - 7.3.2 Rozpoczynanie ładowania DC
 - 7.3.3 Zatrzymywanie ładowania AC
 - 7.3.4 Zatrzymywanie ładowania DC
 - 7.3.5 Zwalnianie przewodu ładującego
 - 7.3.5.1 Ręczne zwalnianie przewodu ładującego
 - 7.4 Czas i stany ładowania

Treść niniejszej instrukcji przedstawia stan instrukcji obsługi w momencie drukowania i może nie być w pełni aktualna w przyszłości. Aby uzyskać więcej informacji, proszę zapoznać się z pełną notą o wyłączeniu odpowiedzialności na pierwszej stronie.

- 7.4.1 Czasy ładowania
- 7.4.2 Stan ładowania
 - 7.4.2.1 Stan ładowania przy gnieździe
 - 7.4.2.2 Stan ładowania na wyświetlaczu
- 8. Jazda
 - 8.1 Typowy cykl jazdy
 - 8.2 Aplikacja Podróże
 - 8.3 Uruchamianie samochodu
 - 8.3.1 Kontrole podczas rozruchu
 - 8.3.2 Blokada antyalkoholowa
 - 8.4 Wyłączanie samochodu
 - 8.5 Charakterystyka prowadzenia
 - 8.5.1 Tryby jazdy
 - 8.5.1.1 Wybieranie trybu jazdy
 - 8.5.2 One Pedal Drive
 - 8.5.2.1 Regulowanie funkcji One Pedal Drive
 - 8.5.3 Włączanie automatycznego pełzania
 - 8.5.4 Włączanie funkcji wspomagania zjazdu ze wzniesienia
 - 8.5.5 Układ stabilizacji toru jazdy
 - 8.5.5.1 Wyłączanie elektronicznego układu stabilizacji toru jazdy
 - 8.5.6 Zawieszenie
 - 8.6 Zasięg
 - 8.6.1 Informacje o podróży
 - 8.6.1.1 Zerowanie licznika przebiegu dziennego
 - 8.7 Układ kierowniczy
 - 8.7.1 Kierownica
 - 8.7.1.1 Elementy sterujące na kierownicy
 - 8.7.1.1.1 Przypisywanie działania do konfigurowalnego przycisku
 - 8.7.1.2 Regulacja położenia kierownicy
 - 8.7.2 Regulacja charakterystyki układu kierowniczego
 - 8.8 Hamulce
 - 8.8.1 Hamulec zasadniczy
 - 8.8.2 Hamulec postojowy
 - 8.8.2.1 Włączanie hamulca postojowego
 - 8.8.3 Auto Hold
 - 8.8.4 Hamowanie po zderzeniu
 - 8.9 Wybieranie biegu
- 9. Widoczność, lusterka i światła zewnętrzne
 - 9.1 Światła zewnętrzne
 - 9.1.1 Światła do jazdy
 - 9.1.1.1 Wybieranie trybu oświetlenia głównego
 - 9.1.1.2 Światła drogowe
 - 9.1.1.2.1 Sterowanie światłami drogowymi
 - 9.1.1.3 Sterowanie kierunkowskazami
 - 9.1.1.4 Włączanie tylnego światła przeciwmgielnego
 - 9.1.1.5 Regulacja wysokości reflektorów
 - 9.1.1.6 Światła awaryjne
 - 9.1.1.6.1 Włączanie świateł awaryjnych
 - 9.1.2 Zewnętrzne oświetlenie pomocnicze
 - 9.1.2.1 Włączanie oświetlenia prowadzącego
 - 9.1.2.2 Włączanie świateł powitalnych
 - 9.2 Lusterka

Treść niniejszej instrukcji przedstawia stan instrukcji obsługi w momencie drukowania i może nie być w pełni aktualna w przyszłości. Aby uzyskać więcej informacji, proszę zapoznać się z pełną notą o wyłączeniu odpowiedzialności na pierwszej stronie.

- 9.2.1 Regulowanie lusterek bocznych
- 9.3 Wycieraczki i spryskiwacze
 - 9.3.1 Sterowanie wycieraczkami szyby przedniej
 - 9.3.2 Sterowanie wycieraczką szyby tylnej
 - 9.3.3 Włączanie spryskiwaczy
- 10. Wspomaganie kierowcy i nawigacja
 - 10.1 Nawigacja
 - 10.1.1 Znajdowanie i wybieranie miejsca docelowego w systemie nawigacji
 - 10.2 Wykrywanie otoczenia i ruchu drogowego
 - 10.2.1 Rozmieszczenie kamer, czujników i radarów
 - 10.2.2 Wykrywanie i ograniczenia kamery
 - 10.2.3 Wykrywanie i ograniczenia radaru
 - 10.2.4 Wykrywanie i ograniczenia czujników prędkości
 - 10.3 Interwencje bezpieczeństwa i ostrzeżenia
 - 10.3.1 Ostrzeżenia i łagodzenie skutków kolizji
 - 10.3.1.1 Regulowanie czułości ostrzegania o kolizji z przodu
 - 10.3.1.2 Włączanie i wyłączanie ostrzeżeń o kolizji z tyłu
 - 10.3.2 Interwencje i ostrzeżenia podczas cofania
 - 10.3.2.1 Ostrzeżenia o ruchu poprzecznym za samochodem
 - 10.3.2.1.1 Wyłączanie funkcji ostrzegania o ruchu poprzecznym z tyłu (Rear Cross Traffic Alert)
 - 10.3.2.2 Wyłączanie funkcji automatycznego hamowania podczas cofania
 - 10.3.3 Funkcja monitorowania pasa ruchu
 - 10.3.3.1 Wyłączanie funkcji monitorowania pasa ruchu
 - 10.3.3.2 Wyłączanie ostrzeżeń o zjeżdżaniu z pasa
 - 10.3.4 Blind Spot Information
 - 10.3.4.1 Włączanie ostrzeżeń o pojazdach w martwym polu
 - 10.3.5 Ostrzeżenia przy otwieraniu drzwi
 - 10.3.5.1 Włączanie ostrzeżeń przy otwieraniu drzwi
 - 10.3.6 Driver Alert
 - 10.3.6.1 Wyłączanie ostrzeżeń dla kierowcy
 - 10.4 Wspomaganie prowadzenia
 - 10.4.1 Znaki drogowe i reakcja na przekroczenie prędkości
 - 10.4.1.1 Ogranicznik prędkości
 - 10.4.1.1.1 Aktywowanie ogranicznika prędkości
 - 10.4.1.1.2 Wyłączanie ogranicznika prędkości
 - 10.4.1.1.3 Regulacja wartości ogranicznika prędkości
 - 10.4.1.1.4 Włączanie ogranicznika prędkości w ustawieniach
 - 10.4.1.2 Ostrzeżenia o ograniczeniach prędkości
 - 10.4.1.2.1 Wyłączanie ostrzeżeń o ograniczeniach prędkości
 - 10.4.1.3 Wyłączanie ostrzeżeń dźwiękowych o zmianach ograniczenia prędkości
 - 10.4.1.4 Informacje o znakach drogowych
 - 10.4.2 Pilot Assist
 - 10.4.2.1 Komunikacja i stan systemu Pilot Assist
 - 10.4.2.2 Aktywowanie systemu Pilot Assist
 - 10.4.2.3 Wyłączanie systemu Pilot Assist
 - 10.4.2.4 Regulacja prędkości docelowej systemu Pilot Assist
 - 10.4.2.5 Włączanie i wyłączanie wspomaganie kierowania podczas jazdy
 - 10.4.2.6 Zmiana pasów ruchu wspomagana przez system Pilot Assist
 - 10.4.2.7 Włączanie systemu Pilot Assist w ustawieniach
 - 10.4.2.8 Dostosowywanie ustawień systemu Pilot Assist
 - 10.4.2.9 Warunki i ograniczenia działania systemu Pilot Assist
 - 10.5 Wspomaganie parkowania

- 10.5.1 Widok parkowania
- 10.5.2 Park Pilot Assist
 - 10.5.2.1 Parkowanie za pomocą systemu Park Pilot Assist
 - 10.5.2.2 Wyjeżdżanie z miejsca parkingowego za pomocą systemu Park Pilot Assist
- 11. Scenariusze i zalecenia dotyczące jazdy
 - 11.1 Zimne warunki
 - 11.1.1 Zalecenia dotyczące jazdy zimą
 - 11.2 Zalecenia dotyczące brodzenia
 - 11.3 Przygotowania do dłuższej podróży
 - 11.4 Długotrwały postój
- 12. Przechowywanie, przewożenie i holowanie
 - 12.1 Schowki w kabinie pasażerskiej
 - 12.1.1 Schowek podręczny
 - 12.1.1.1 Blokowanie schowka podręcznego
 - 12.2 Przestrzeń bagażowa i przewożenie
 - 12.2.1 Tylne półki
 - 12.2.1.1 Zdejmowanie tylnej półki
 - 12.2.2 Wymontowanie klapy wnęki pod podłogą bagażnika
 - 12.2.3 Zabezpieczanie ładunku w bagażniku
 - 12.2.3.1 Uzyskiwanie dostępu do wnęki pod podłogą bagażnika
 - 12.3 Schowek pod maską
 - 12.4 Holowanie przyczepy
 - 12.5 Zalecenia dotyczące załadunku
- 13. Pielęgnacja i konserwacja
 - 13.1 Stan samochodu
 - 13.1.1 Stan i kondycja akumulatora
 - 13.2 Czyszczenie i pielęgnacja nadwozia
 - 13.2.1 Ręczne mycie nadwozia
 - 13.2.2 Mycie samochodu w myjni automatycznej
 - 13.2.2.1 Włączanie trybu myjni samochodowej
 - 13.2.3 Polerowanie i woskowanie
 - 13.2.4 Naprawa uszkodzeń powłoki lakierowej
 - 13.2.4.1 Znajdowanie kodu koloru lakieru
 - 13.2.5 Uszkodzenie szyby przedniej
 - 13.2.6 Uzupelnianie płynu do spryskiwaczy
 - 13.2.7 Czyszczenie wycieraczek
 - 13.2.8 Wymiana piór wycieraczek szyby przedniej
 - 13.2.9 Wymiana pióra wycieraczki szyby tylnej
 - 13.2.10 Włączanie położenia serwisowego wycieraczek
 - 13.2.11 Ochrona przed korozją
 - 13.3 Czyszczenie i pielęgnacja wnętrza
 - 13.3.1 Czyszczenie tkanin i materiałów tekstylnych
 - 13.3.2 Czyszczenie szklanych i błyszczących powierzchni
 - 13.3.2.1 Włączanie trybu czyszczenia wyświetlacza
 - 13.3.3 Czyszczenie elementów z tworzywa sztucznego i metalowych we wnętrzu
 - 13.3.4 Czyszczenie dywaników
 - 13.4 Koła i opony
 - 13.4.1 Zalecenia dotyczące kół i opon
 - 13.4.1.1 Przechowywanie opon i kół
 - 13.4.1.2 Ekonomia eksploatacji opon
 - 13.4.2 Oznaczenia na ścianie bocznej opony

- 13.4.2.1 Wskaźniki zużycia bieżnika opon
 - 13.4.3 Wymiana kół
 - 13.4.3.1 Koło zapasowe
 - 13.4.3.2 Opony zimowe
 - 13.4.3.3 Używanie łańcuchów śniegowych
 - 13.4.4 Przebite opony
 - 13.4.4.1 Awaryjna naprawa przebitej opony
 - 13.4.4.1.1 Korzystanie z awaryjnego zestawu naprawczego do ogumienia
 - 13.4.4.1.2 Pompowanie opony za pomocą sprężarki z zestawu do naprawy przebitej opony
 - 13.4.5 Ciśnienie w oponach
 - 13.4.5.1 Monitorowanie ciśnienia w oponach
 - 13.4.5.1.1 Ograniczenia systemu monitorowania ciśnienia w oponach
 - 13.4.5.2 Korygowanie ciśnienia w oponach
 - 13.5 Instalacja elektryczna i akumulatory samochodu
 - 13.5.1 Akumulator trakcyjny
 - 13.5.1.1 Zarządzanie stanem i wydajnością akumulatora
 - 13.5.1.2 Układ chłodzenia układu napędowego
 - 13.5.2 Akumulator 12 V
 - 13.5.2.1 Etykiety akumulatorów
 - 13.5.3 Recykling akumulatorów
 - 13.5.4 Bezpieczniki
 - 13.6 Narzędzia i wyposażenie
 - 13.6.1 Korzystanie z trójkąta ostrzegawczego
 - 13.6.2 Mocowanie zaczepu holowniczego
 - 13.7 Podnoszenie samochodu
 - 13.8 Obsługa serwisowa i naprawy
 - 13.8.1 Umawianie terminu przeglądu lub naprawy
 - 13.8.2 Gniazdo diagnostyki pokładowej
14. Unieruchomiony samochód i holowanie
- 14.1 Uszkodzony samochód
 - 14.2 Usterka
 - 14.3 Samochód nie ma zasilania lub nie reaguje
 - 14.4 Holowanie unieruchomionego samochodu
 - 14.5 Tryb powypadkowy
 - 14.6 Holowanie swojego samochodu
 - 14.6.1 Włączanie trybu holowania
15. Specyfikacje
- 15.1 Ogólna charakterystyka samochodu
 - 15.1.1 Wymiary samochodu
 - 15.1.2 Masy i obciążenia
 - 15.1.3 Specyfikacje i możliwości holowania
 - 15.1.4 Specyfikacje haka holowniczego
 - 15.1.5 Tabliczki znamionowe
 - 15.2 Specyfikacje układu napędowego
 - 15.2.1 Dane techniczne silnika elektrycznego
 - 15.2.2 Osiągi
 - 15.2.3 Certyfikowane wartości zasięgu samochodu i zużycia energii elektrycznej
 - 15.2.4 Specyfikacje przewodu ładującego
 - 15.2.5 Identyfikatory i etykiety przy gnieździe ładowania
 - 15.3 Specyfikacje kół i opon
 - 15.3.1 Dozwolone wartości ciśnienia w oponach
 - 15.3.2 Dozwolone rozmiary kół i opon

- 15.3.3 Najniższy dopuszczalny indeks nośności i indeks prędkości opon
- 15.4 Specyfikacje płynów
 - 15.4.1 Specyfikacje płynu hamulcowego
 - 15.4.2 Specyfikacje układu klimatyzacji
- 15.5 Certyfikaty i homologacje
 - 15.5.1 Szczegółowe informacje o fotelikach dziecięcych
 - 15.5.2 Homologacje radarów
 - 15.5.3 Homologacja częstotliwości radiowej systemu TPMS
 - 15.5.4 Homologacje ładowarki bezprzewodowej i czytnika NFC
 - 15.5.5 Certyfikacja układu kluczyka
 - 15.5.6 Informacja o substancjach z listy kandydackiej (CL) na podstawie artykułu 33.1 rozporządzenia REACH
- 15.6 Etykiety

1. Informacje dla klienta

Możesz wiele się dowiedzieć o swoim Volvo. Ta część zawiera kilka podstawowych tematów dotyczących na przykład uzyskiwania pomocy oraz informacji o określonych prawach i obowiązkach klienta.

Wskazówka

Gdzie zacząć?

Teoretycznie każdemu nowemu użytkownikowi samochodu zaleca się przeczytanie całej instrukcji. Możesz jednak zacząć od przeczytania informacji na temat korzystania z tej instrukcji obsługi. Dowiesz się w ten sposób, gdzie znaleźć wymagane informacje.

Odpowiedzialność kierowcy

Czytanie warto też zacząć o informacji dotyczących odpowiedzialności kierowcy. Obejmują one kilka ogólnych zasad bezpiecznego użytkowania samochodu i jego funkcji.

1.1. Informacje o instrukcji obsługi

Dowiedz się, jakie informacje o eksploatacji Twojego samochodu zawiera instrukcja obsługi, gdzie można ją znaleźć oraz jak przeglądać jej treści.

Ważna część Twojego samochodu

Twój samochód jest wysoce zaawansowanym produktem. Został jednak zaprojektowany w przemyślany sposób, aby jego użytkowanie nie było trudne. Zależało nam na umożliwieniu intuicyjnej obsługi z naturalnymi interakcjami zarówno przez kierowcę, jak i pasażerów. Niniejsza instrukcja została zaprojektowana jako część samochodu i dostarcza informacje o bezpiecznym oraz wydajnym użytkowaniu. Jest źródłem informacji o funkcjach i elementach Twojego samochodu.

Wskazówka

Nowy użytkownik

Jeśli jesteś nowym użytkownikiem tego samochodu, poświęć czas na zapoznanie się z różnymi obszarami instrukcji. Znajomość możliwości i ograniczeń samochodu jest Twoim obowiązkiem i jest niezbędna, aby użytkować go bezpiecznie i wydajnie.

Aktualizowanie instrukcji

Pamiętaj o aktualizowaniu instrukcji, aby zawsze mieć jej najnowszą wersję. Zapoznaj się z nią po każdej aktualizacji oprogramowania wprowadzającej zmiany lub nowe funkcje.

Przewodnik dotyczących użytkowania Twojego samochodu zgodnie z przeznaczeniem

Treść niniejszej instrukcji przedstawia stan instrukcji obsługi w momencie drukowania i może nie być w pełni aktualna w przyszłości. Aby uzyskać więcej informacji, proszę zapoznać się z pełną notą o wyłączeniu odpowiedzialności na pierwszej stronie.

W instrukcji obsługi opisano użytkowanie samochodu zgodnie z przeznaczeniem w sposób określony przez Volvo. Za każdym razem, gdy zostanie Ci polecone odwołanie się do instrukcji, potraktuj to jako zalecenie gwarantujące prawidłowe użytkowanie samochodu. Jest to zalecane, ponieważ zarówno opisowe, jak i nakazowe fragmenty instrukcji obsługi dostarczają ważną wiedzę przyczyniającą się do bezpiecznego i wydajnego użytkowania.

Uwaga

Użytkowanie zgodnie z przeznaczeniem

Użytkowanie samochodu w sposób niezgodny z przewidzianym przez firmę Volvo może negatywnie wpłynąć na jego działanie. Wiąże się to ze skróceniem okresu eksploatacji samochodu i ograniczeniem możliwości bezpiecznego i wydajnego użytkowania go. Może także doprowadzić do unieważnienia gwarancji na pojazd.

Volvo nie jest jedynym podmiotem określającym prawidłowy sposób użytkowania samochodu. Twoim obowiązkiem jest użytkowanie go zgodnie z lokalnymi przepisami i ograniczeniami.

Dokładność odwzorowania Twojego samochodu

Głównym celem niniejszej instrukcji jest precyzyjne opisanie sposobu działania Twojego samochodu. Nie uwzględniono w niej jednak pewnych różnic między produkowanymi samochodami, takich jak kolory, materiały i pewne elementy wyposażenia.

Uwaga

Samochody są wyposażane i dostosowywane tak, by spełniały wymagania danego rynku, a także lokalne przepisy. Treści instrukcji obsługi mogą nie uwzględniać pewnych regionalnych różnic w konfiguracji.

Wyszukiwanie instrukcji obsługi

Instrukcja obsługi Twojego samochodu jest dostępna w formie aplikacji na wyświetlaczu samochodu, w aplikacji mobilnej samochodu oraz na stronie [volvocars.com/intl/support](https://www.volvocars.com/intl/support) [<https://www.volvocars.com/intl/support>].

Uwaga

Witryna wsparcia Volvo

Wersja instrukcji obsługi w witrynie wsparcia Volvo dotyczy w pełni wyposażonego samochodu ze wszystkimi dostępnymi opcjami, funkcjami i elementami. W związku z tym może się różnić od tej instrukcji obsługi dotyczącej wyposażenia dostępnego w Twoim samochodzie.^[1]

Drukowane materiały dodatkowe

Instrukcja obsługi jest w pełni cyfrowa, jednak wybrane jej treści mogą być zawarte w drukowanych materiałach dodatkowych dołączonych do Twojego samochodu. To, czy drukowane materiały dodatkowe są dołączone do Twojego samochodu, zależy od jego konfiguracji i regionu.

Zastosowanie

 **Ważne**

- Samochód należy konserwować i obsługiwać zgodnie z zaleceniami Volvo podanymi w instrukcji obsługi. Firma Volvo nie ponosi odpowiedzialności za uszkodzenia lub wypadki spowodowane nieprzestrzeganiem zaleceń podanych w tej instrukcji.
- Zaleca się przeczytanie wszystkich informacji dla użytkownika przed pierwszą jazdą.
- Jeśli w innych kanałach, takich jak witryna internetowa Volvo, znajdziesz informacje różniące się od informacji w Twoim samochodzie, zawsze obowiązują informacje dla użytkownika na wyświetlaczu samochodu.
- Volvo stale dokłada wszelkich starań, by poprawiać jakość informacji dla użytkownika oraz ich dostępność i przydatność. W związku z tym opisy i ilustracje mogą się zmieniać. Volvo zastrzega sobie prawo do wprowadzania zmian bez wcześniejszego powiadomienia.
- Oryginalna wersja tej instrukcji obsługi jest w języku angielskim (brytyjskim). W związku z tym niektóre opisy w instrukcji mogą się różnić od stanu faktycznego w samochodzie.
- Opisy w tej instrukcji są oparte na ogólnych warunkach użytkowania. Pamiętaj, że mogą się zmieniać w zależności od miejsca, warunków otoczenia i sposobu prowadzenia.
- Żadne ilustracje lub teksty w tej instrukcji nie mogą być kopiowane bez zgody firmy Volvo.

^[1] Dostępność zależy od regionów i poziomów wyposażenia.

1.1.1. Czytanie instrukcji obsługi

Dowiedz się, jak zawartość tej instrukcji jest uporządkowana, aby móc znaleźć niezbędne informacje, gdy ich potrzebujesz.

Instrukcja obsługi Twojego samochodu została opracowana tak, by pomagała w znajdowaniu określonych informacji oraz poznawaniu samochodu.

Struktura

Ta instrukcja obsługi stanowi dużą sieć stron z informacjami. Każda strona ma własną zawartość i listę łączy prowadzących do powiązanych stron. Łącza mogą prowadzić do podrozdziałów będących częścią aktualnie czytanego rozdziału lub do innych powiązanych z nim rozdziałów.

Wskazówka

Znajdowanie odpowiedniego poziomu informacji

Czasami odpowiedzi nie trzeba szukać daleko. Przechodząc o jeden lub dwa poziomy w strukturze, można uzyskać potrzebny kontekst i perspektywę lub po prostu dowiedzieć się, gdzie szukać.

Wyszukiwanie informacji

Pole wyszukiwania pozwala szybciej uzyskać dostęp do szukanych informacji.

Wszystkie główne obszary

Aby pomóc Ci rozpocząć, łączy do powiązanych informacji na tej stronie obejmują wszystkie główne rozdziały tej instrukcji.

Nawigowanie po ilustracjach interaktywnych

Na niektórych stronach instrukcji są ilustracje z interaktywnymi znacznikami. Po dotknięciu tych znaczników pojawią się łącza do odpowiednich części instrukcji. Te interaktywne znaczniki umożliwiają przeglądanie instrukcji w bardziej wizualny sposób.

Wskazówka

Animowane wprowadzenia

Niektóre strony zawierają wprowadzenie w formie krótkiej animacji. Dostarcza ono kilka wizualnych wskazówek dotyczących zawartości danej części instrukcji.

Ilustracje i filmy

Ilustracje stosowane w instrukcji obsługi bywają schematyczne i mają charakter poglądowy lub przykładowy. Ze względu na poziom wyposażenia lub wymagania rynkowe zawartość ilustracji może odbiegać od Twojego samochodu.

Wyróżniona zawartość

W tej instrukcji znajdziesz zawartość wyróżnioną na różne sposoby.

Ostrzeżenie

Zawartość wyróżniona w ten sposób głównie informuje o warunkach lub używaniu, które wiąże się z oczywistym ryzykiem spowodowania poważnego uszczerbku na zdrowiu.

Ważne

Zawartość wyróżniona w ten sposób głównie informuje o warunkach lub używaniu, które wiąże się z wyraźnym ryzykiem spowodowania szkód materialnych.

Uwaga

Zawartość wyróżniona w ten sposób głównie zawiera informacje mogące pomóc uniknąć nieprawidłowego używania lub informacje, które można łatwo przeoczyć lub źle zrozumieć.

Wskazówka

Zawartość wyróżniona w ten sposób głównie dostarcza wskazówki dotyczące używania lub znajdowania powiązanej zawartości.

Wypożyczenie, akcesoria i funkcje

Niektóre elementy wyposażenia, akcesoria i funkcje mogą być ograniczone lub dostępne tylko w niektórych konfiguracjach samochodów lub na niektórych rynkach. Nawet jeśli masz dostęp do informacji, nie daje to gwarancji, że opisywany element wyposażenia, akcesorium lub funkcja są dostępne w Twoim samochodzie.

Uwaga

Mogą występować różnice w terminologii między instrukcją obsługi a materiałami marketingowymi, sprzedażowymi i reklamowymi.

Aby uzyskać więcej informacji na temat wyposażenia standardowego i opcjonalnego, skontaktuj się z dealerem Volvo.

1.2. Obsługa klienta i dane kontaktowe

W razie pytań dotyczących swojego samochodu możesz poszukać odpowiedzi i rozwiązań w wielu miejscach. Oprócz szukania informacji w instrukcji obsługi, którą właśnie czytasz, możesz także odwiedzić witrynę internetową firmy Volvo albo witrynę wsparcia Volvo lub skontaktować się z centralą Volvo Assistance.

Witryna internetowa i witryna wsparcia

Witryna internetowa Volvo [volvocars.com \[https://www.volvocars.com\]](https://www.volvocars.com) zawiera wiele pomocnych materiałów dla klientów.

W sekcji wsparcia na stronie [volvocars.com/intl/support \[https://www.volvocars.com/intl/support\]](https://www.volvocars.com/intl/support) są podane dane kontaktowe, aktualności dotyczące oprogramowania i odpowiedzi na często zadawane pytania. Możesz także znaleźć najbliższego dealera Volvo lub skontaktować się z Volvo telefonicznie lub za pośrednictwem czatu.

Volvo Assistance

Volvo Assistance oferuje pomoc w razie awarii lub niespodziewanego unieruchomienia Twojego samochodu. Obejmuje to pomoc drogową. Usługa Volvo Assistance jest dostępna 24 godziny na dobę, 7 dni w tygodniu.

Naciśnij przycisk wzywania pomocy  na suficie samochodu lub użyj aplikacji mobilnej samochodu, aby skontaktować się z centralą Volvo Assistance.

Treść niniejszej instrukcji przedstawia stan instrukcji obsługi w momencie drukowania i może nie być w pełni aktualna w przyszłości. Aby uzyskać więcej informacji, proszę zapoznać się z pełną notą o wyłączeniu odpowiedzialności na pierwszej stronie.

1.3. Odpowiedzialność kierowcy

Jako kierowca masz obowiązek zrobić wszystko, co możliwe, by zadbać o bezpieczeństwo swoje, a także swoich pasażerów i innych uczestników ruchu drogowego.

Na bezpieczeństwo prowadzenia wpływają Twoja wiedza, decyzje i działania. Twój samochód jest wyposażony w funkcje, które w pewnych sytuacjach mogą złagodzić skutki błędów i niewłaściwej oceny. Nie zwalniają one jednak kierowcy od odpowiedzialności. Uzupełniają dobre praktyki kierowania, których stosowanie jest Twoim obowiązkiem jako kierowcy.

Zapewne posiadasz niezbędną wiedzę i umiejętności, by być dobrym kierowcą. W tej części poruszono kilka podstawowych, powszechnie znanych zagadnień, takich jak:

- Prowadzenie i korzystanie z funkcji wspomagających kierowcę
- Znajomość możliwości i ograniczeń samochodu
- Rozproszenie uwagi kierowcy
- Zmęczenie kierowcy
- Przepisy prawa i regulacje

Jazda

Masz obowiązek prowadzić samochód odpowiednio do bieżących warunków, również podczas korzystania z funkcji wspomagających kierowcę. Obejmuje to dostosowywanie odległości od innych pojazdów i prędkości, jak również gotowość do reagowania na zagrożenia w ruchu drogowym i na drodze. Interwencje w celu zapewnienia bezpieczeństwa i ostrzeżenia samochodu opierają się na dokładnym wykrywaniu oraz identyfikowaniu otaczającego ruchu drogowego i warunków drogowych. W pewnych warunkach jazdy, ruchu drogowego, pogodowych i drogowych systemy wykrywania mogą nie działać w oczekiwany sposób.

Uwaga

Wspomaganie kierowcy

Funkcje wspomagające kierowcę mogą pomagać w pewnych czynnościach związanych z prowadzeniem i w lepszej ocenie sytuacji podczas prowadzenia. Prawidłowo używane mogą poprawić bezpieczeństwo i wygodę, ale nie zwalniają z obowiązku bezpiecznego prowadzenia. Prowadź samochód tak samo bezpiecznie jak samochód bez tych funkcji.

Znajomość możliwości i ograniczeń samochodu

Zaleca się, by przed rozpoczęciem jazdy wszyscy kierowcy zapoznali się z samochodem oraz wszelkimi funkcjami i elementami, które być może będą obsługiwali. Obowiązkiem kierowcy jest odpowiednie poznanie samochodu, aby bezpiecznie go użytkować.

Jeśli masz wątpliwości co do jakiejś funkcji samochodu lub pytania dotyczące prawidłowego korzystania z niej, zapoznaj się z instrukcją. Jeśli nie możesz znaleźć potrzebnych informacji, skontaktuj się z działem obsługi Volvo.

Rozproszenie uwagi kierowcy

Czynniki rozpraszające zmniejszają poziom uwagi i skupienie podczas prowadzenia. Jako kierowca zawsze odpowiadasz za ocenę, czy dane zadanie można wykonać bezpiecznie. W ocenie należy uwzględnić całą sytuację, a także określone warunki i

Treść niniejszej instrukcji przedstawia stan instrukcji obsługi w momencie drukowania i może nie być w pełni aktualna w przyszłości. Aby uzyskać więcej informacji, proszę zapoznać się z pełną notą o wyłączeniu odpowiedzialności na pierwszej stronie.

okoliczności mogące powodować rozproszenie uwagi. Regulacja głośności może być bezpieczna, gdy jedziesz po prostej, pustej drodze, ale nie w bardziej wymagających sytuacjach, na przykład podczas wyprzedzania.

Ostrzeżenie

Unikaj czynników rozpraszających

Każde działanie odciągające uwagę od drogi i ruchu drogowego należy wykonywać wyłącznie na postoju. Oto kilka przykładowych czynności, których nie należy wykonywać podczas prowadzenia:

- Nie trzymaj telefonu podczas prowadzenia. Lokalne przepisy prawa często ograniczają możliwość korzystania z telefonu podczas jazdy lub całkowicie tego zabraniają.
- Nie zmieniaj ręcznie trasy w systemie nawigacji podczas prowadzenia.
- Nie zmieniaj zaawansowanych ustawień dźwięku podczas prowadzenia.

Odpowiedzialność kierowcy i funkcje bezpieczeństwa

Twój samochód jest wyposażony w szereg funkcji bezpieczeństwa, których zadaniem jest ograniczanie ryzyka wypadku. Nie zwalniają one kierowcy z obowiązku zachowania uwagi ani konieczności jak najbezpieczniejszego prowadzenia samochodu.

Wskazówka

Pomoc pasażerów

Działania mogące rozpraszać uwagę kierowcy często może wykonać pasażer. Pewne czynności w samochodzie są jednak niedostępne podczas prowadzenia, na przykład czytanie tej instrukcji na wyświetlaczu. Takie czynności należy wykonywać na postoju.

Sterowanie głosowe

W pewnych sytuacjach polecenia głosowe mogą w mniejszym stopniu powodować rozproszenie uwagi niż ręczne wykonywanie tego samego zadania.

Zmęczenie kierowcy

Kierowca zawsze ma obowiązek prowadzić, będąc wypoczętym. Twój samochód ma pewne funkcje mogące ostrzegać Cię w przypadku wykrycia oznak zmęczenia. Ważne jest robienie przerw w podróży, gdy tylko u kierowcy pojawią się pierwsze oznaki zmęczenia, bez względu na to, czy funkcja wygeneruje ostrzeżenie.

Przepisy prawa i regulacje

Kierowca zawsze ma obowiązek znać lokalne przepisy prawa i regulacje oraz przestrzegać ich. Jeśli podróżujesz do regionu, w którym obowiązują inne przepisy ruchu drogowego, zadбай o wymagane wyposażenie samochodu i przeczytaj, jakie są różnice w stosunku do przepisów, które znasz.

1.4. Modyfikacje, naprawy i montaż akcesoriów

Treść niniejszej instrukcji przedstawia stan instrukcji obsługi w momencie drukowania i może nie być w pełni aktualna w przyszłości. Aby uzyskać więcej informacji, proszę zapoznać się z pełną notą o wyłączeniu odpowiedzialności na pierwszej stronie.

Modyfikacje^[1], naprawy i montaż akcesoriów lub wyposażenia dodatkowego wymagają odpowiedniej wiedzy i jakości zarówno wykonywanych prac, jak i części. W przeciwnym razie takie czynności mogą pogorszyć funkcjonalność i bezpieczeństwo Twojego samochodu. Przed dokonaniem w swoim samochodzie jakichkolwiek modyfikacji skontaktuj się z dealerem Volvo.

W odniesieniu do wszelkich modyfikacji^[2] w samochodzie Volvo stanowczo zaleca, aby:

- wcześniej zasięgnąć porady przeszkolonego i wykwalifikowanego technika serwisowego Volvo;
- prace były wykonywane wyłącznie przez przeszkolonych i wykwalifikowanych techników serwisowych Volvo;
- instalowane części i akcesoria były zatwierdzone przez Volvo.^[3]
- części i akcesoria były montowane zgodnie z ich instrukcjami montażu;
- przestrzegać lokalnych przepisów prawa i regulacji.^[4]

Aby uzyskać więcej informacji, skontaktuj się z dealerem Volvo.

Ostrzeżenie

Akcesoria mogą negatywnie wpływać na układy

Niezatwierdzone lub nieprawidłowo zamontowane akcesoria mogą niekorzystnie wpływać na osiągi, komunikację i systemy bezpieczeństwa Twojego samochodu. Niektóre akcesoria działają tylko z dedykowanym oprogramowaniem, które należy zainstalować w samochodzie.

Instalacje elektryczne

W odniesieniu do dodatkowych instalacji elektrycznych, aby zapewnić integralność układu elektrycznego samochodu, należy używać odpowiednich punktów połączeń. Samochód ma specjalny punkt połączenia z masą przeznaczony do instalacji elementów z rynku wtórnego, który jest odizolowany od punktów przeznaczonych dla kluczowych podzespołów. Volvo zaleca wykonywanie wszelkich instalacji elektrycznych w autoryzowanej stacji obsługi Volvo.

Obsługa po zakończeniu okresu eksploatacji

Obsługa pewnych elementów samochodu jest niebezpieczna. Podczas obsługi serwisowej lub złomowania samochodu po zakończeniu jego okresu eksploatacji jest wymagane specjalne postępowanie.

- Elementy elektryczne w samochodzie^[5] mogą zawierać szkodliwe substancje i w przypadku niewłaściwej obsługi wytwarzać prąd elektryczny zagrażający życiu.
- Elementy takie jak moduły poduszek powietrznych, napinacze pasów bezpieczeństwa, adaptacyjne kolumny kierownicy i baterie guzikowe mogą zawierać nadchlorań.

Uwaga

Niezatwierdzone zmiany i odpowiedzialność

Firma Volvo nie ponosi żadnej odpowiedzialności za uszkodzenia, poniesione koszty, obrażenia ciała lub śmierć spowodowane zmianami w samochodzie^[6] niezatwierdzonymi przez firmę Volvo.

^[1] Modyfikacje obejmują zmiany w oprogramowaniu samochodu, w tym między innymi tuning.

^[2] Oznacza to modyfikacje, naprawy i montaż akcesoriów oraz wyposażenia dodatkowego.

- [3] Akcesoria niezatwierdzone przez Volvo mogły nie zostać sprawdzone pod kątem kompatybilności z Twoim samochodem;
 - [4] Dotyczy to zarówno dokonywania modyfikacji, jak i późniejszego użytkowania zmodyfikowanego samochodu.
 - [5] Na przykład akumulatory
 - [6] Obejmuje to między innymi modyfikacje, naprawy i instalacje akcesoriów lub wyposażenia dodatkowego.
-

1.5. Znajdowanie numeru identyfikacyjnego pojazdu

Unikatowy numer identyfikacyjny Twojego pojazdu można znaleźć na kilka sposobów.^[1] Kontaktując się z Volvo w celu zadania pytań lub zgłoszenia problemów ze swoim samochodem, może być konieczne podanie jego numeru VIN.

Ten numer można znaleźć w jeden z następujących sposobów:

- Na wyświetlaczu.
- Na etykiecie na desce rozdzielczej przy dolnej krawędzi szyby przedniej. Zwykle można go odczytać z zewnątrz samochodu.
- W dokumentach rejestracyjnych samochodu.
- Kontaktując się z technikiem serwisowym, który może go uzyskać za pośrednictwem gniazda diagnostyki pokładowej.

Na wyświetlaczu

1. Naciśnij symbol samochodu  na dolnym pasku i przejdź do menu **Ustawienia**.
2. Wybierz **System** → **About** → **Numer VIN**.

^[1] VIN

1.6. Zgoda na warunki i zbieranie danych

Na wyświetlaczu będą się pojawiać komunikaty dotyczące różnych warunków i zbierania danych^[1]. Aby niektóre aplikacje i usługi działały prawidłowo, musisz wyrazić zgodę.

Przy pierwszym użyciu Twojego samochodu na wyświetlaczu otwiera się przewodnik, który pomaga w wybraniu różnych ustawień. Wraz z przewodnikiem wyświetlają się monity o wyrażenie zgody na różne warunki i postanowienia, a także na zbieranie danych. Możesz to także zrobić później w ustawieniach prywatności.

Wyrażenie zgody może być również wymagane na przykład w następujących sytuacjach:

- Korzystanie z aplikacji lub usługi po raz pierwszy
- Dodawanie nowego profilu

Treść niniejszej instrukcji przedstawia stan instrukcji obsługi w momencie drukowania i może nie być w pełni aktualna w przyszłości. Aby uzyskać więcej informacji, proszę zapoznać się z pełną notą o wyłączeniu odpowiedzialności na pierwszej stronie.

- Wylogowanie z profilu lub usunięcie go
- Zmiana właściciela
- Reset ustawień

Akceptowanie ustawień prywatności

1. Naciśnij symbol samochodu  na dolnym pasku i przejdź do menu **Ustawienia**.
2. Wybierz **Prywatność**.

Wskazówka

Ustawienia prywatności znajdziesz także w ustawieniach profilu.

3. Wybierz ustawienia prywatności, które chcesz zmienić i postępuj zgodnie z instrukcjami na wyświetlaczu.

Uwaga

Przed rozpoczęciem korzystania z Internetu

Aby móc korzystać z Internetu, trzeba w samochodzie jednokrotnie zaakceptować warunki użytkowania.

Usługi Volvo

Możesz tutaj zarządzać swoją zgodą na udostępnianie danych firmie Volvo.

Udostępnianie lokalizacji samochodu

Wyraź zgodę na udostępnianie lokalizacji samochodu. Jest to wymagane do korzystania z pewnych aplikacji i funkcji. Przykładowo udostępnianie lokalizacji jest wymagane na potrzeby zdalnej obsługi pojazdu przez Volvo Assistance i funkcji aplikacji mobilnej samochodu, takich jak Znajdź mój samochód czy aplikacja Podróże.^[2]

Analizowanie danych i ulepszanie pojazdu

Analizowanie danych i ulepszanie pojazdu może poprawić jakość usług posprzedażnych obejmujących między innymi obsługę klienta, planowanie czynności serwisowych i wizyty w stacji obsługi. Aby ta funkcja działała, musisz wyrazić na to zgodę na wyświetlaczu.

^[1] Dane są zbierane w celu poprawienia działania samochodu oraz funkcji bezpieczeństwa i aplikacji.

^[2] Aplikacja Podróże może zbierać dane dotyczące na przykład pozycji samochodu, prędkości, przebiegu i zużycia energii.

1.7. Przetwarzanie rejestrowanych i zbieranych danych

Pewne informacje o stanie i użytkowaniu Twojego samochodu są rejestrowane oraz zbierane w celach związanych z jakością i bezpieczeństwem. Służy to poznawaniu okoliczności wypadków drogowych z udziałem samochodu i innych warunków użytkowania.

Event Data Recorder (EDR)

Ten pojazd jest wyposażony w rejestrator Event Data Recorder. Jego podstawowym zadaniem jest rejestrowanie i zapisywanie danych dotyczących wypadków drogowych lub sytuacji kolizyjnych, w czasie których nastąpiło na przykład wyzwolenie poduszki powietrznej lub uderzenie samochodu w przeszkodę na drodze. Dane są rejestrowane w celu lepszego zrozumienia działania systemów pojazdów w tego typu sytuacjach. Zadaniem rejestratora EDR jest rejestrowanie danych dotyczących dynamiki pojazdu i systemów bezpieczeństwa przez krótki czas, zazwyczaj 30 sekund lub mniej.

Zadaniem rejestratora EDR w tym samochodzie jest rejestrowanie w razie wypadku lub sytuacji kolizyjnej następujących danych:

- Sposób działania poszczególnych systemów w samochodzie.
- Czy pasy bezpieczeństwa kierowcy i pasażera były zapięte lub napięte.
- Czy kierowca używał pedału przyspieszenia lub pedału hamulca.
- Prędkość jazdy samochodu.

Pozwala to lepiej zrozumieć okoliczności, w jakich dochodzi do wypadków drogowych, obrażeń i uszkodzeń. EDR rejestruje dane tylko w przypadku poważniejszych sytuacji kolizyjnych. EDR nie rejestruje żadnych danych w normalnych warunkach jazdy. Podobnie system nigdy nie rejestruje, kto kieruje pojazdem ani położenia geograficznego miejsca, w którym doszło do wypadku lub niebezpiecznej sytuacji. Jednak inne strony, takie jak policja, mogą korzystać z zarejestrowanych danych w połączeniu z danymi osobowymi rutynowo zbieranymi po wypadku drogowym. Do interpretacji zarejestrowanych danych jest wymagane specjalistyczne wyposażenie oraz dostęp do samochodu lub rejestratora EDR.

Dodatkowe rejestrowane dane

Oprócz rejestratora EDR samochód jest wyposażony w wiele komputerów przeznaczonych do ciągłego sprawdzania i monitorowania jego funkcji. Mogą one rejestrować dane w normalnych warunkach jazdy, ale w szczególności rejestrują usterki wpływające na działanie i funkcjonalność pojazdu lub po włączeniu jego aktywnych funkcji wspomagających kierowcę.

Niektóre zarejestrowane dane są niezbędne pracownikom serwisu i technikom do zdiagnozowania i usunięcia ewentualnych usterek, które wystąpiły w pojeździe. Zarejestrowane informacje są również potrzebne, aby umożliwić firmie Volvo spełnienie wymogów prawnych zawartych w ustawach i rozporządzeniach. Informacje zarejestrowane w samochodzie są przechowywane w jego komputerze do czasu jego przeglądu lub naprawy.

Ponadto zarejestrowane informacje mogą być wykorzystywane w formie połączonej do badań i rozwoju produktów w celu ciągłej poprawy bezpieczeństwa i jakości samochodów Volvo.

Firma Volvo nie będzie przyczyniać się do ujawnienia opisanych powyżej informacji osobom trzecim bez zgody właściciela pojazdu. W celu zachowania zgodności z krajowymi przepisami i regulacjami firma Volvo może być zmuszona do ujawnienia tego rodzaju informacji policji lub innym organom, które mogą skorzystać z prawa dostępu do takich informacji. Do odczytywania i interpretowania zarejestrowanych danych jest potrzebne specjalne wyposażenie techniczne, do którego ma dostęp firma Volvo oraz stacje obsługi, które zawarły z nią umowę. Firma Volvo odpowiada za to, by informacje przekazywane do niej podczas przeglądów serwisowych i prac konserwacyjnych były przechowywane i przetwarzane w bezpieczny sposób zgodnie ze stosownymi wymogami prawnymi. Dodatkowe informacje można uzyskać, kontaktując się z dealerem Volvo.

1.8. Informacje o usługach połączonych i zasadach uczciwego korzystania

Obowiązują pewne warunki dotyczące korzystania z usług połączonych w Twoim samochodzie.

Zasady uczciwego korzystania

Korzystanie z usług łączności dostępnych w Twoim samochodzie podlega opisanym tutaj zasadom uczciwego korzystania.

Korzystając z tych usług, zobowiązujesz się nie:

- przysyłać treści niezgodnych z prawem, obscenicznych, oszczerczych, zawierających groźby, nękających, nienawistnych, obraźliwych pod względem rasowym lub etnicznym albo w inny sposób nieodpowiednich;
- korzystać z usług w sposób naruszający obowiązujące prawo;
- korzystać z usług w celach komercyjnych.

Dostęp do tych usług odbywa się na zasadzie dostępu współdzielonego. Volvo Cars zastrzega sobie prawo do zawieszenia dostępu do usług lub korzystania z nich, jeśli takie korzystanie wiąże się z transferem bardzo dużych ilości danych, nieproporcjonalnie w porównaniu do innych użytkowników. Volvo Cars może także zawiesić dostęp z przyczyn technicznych albo w celu ochrony innych funkcji samochodu.

1.9. Zmiana właściciela samochodu

Aby korzystać ze wszystkich dostępnych funkcji i usług, kierowca samochodu musi się zarejestrować w Volvo. Dlatego w przypadku zmiany właściciela należy usunąć konto bieżącego właściciela, aby zapewnić dostęp nowemu właścicielowi.

Bieżący właściciel musi usunąć połączenie aplikacji mobilnej z samochodem. Następnie nowy właściciel musi połączyć swoją aplikację mobilną z samochodem, zanim zacznie go użytkować.

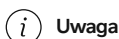

Uwaga

Resetowanie samochodu

Gdy samochód przestanie być własnością bieżącego właściciela, następuje automatyczne przywrócenie ustawień fabrycznych samochodu. Powoduje to usunięcie profili, danych użytkownika i innych ustawień indywidualnych.

1.10. Resetowanie danych użytkownika

Możesz zresetować ustawienia systemu oraz dane użytkownika na wyświetlaczu.

Możesz zresetować ustawienia aplikacji lub sieci do wartości standardowych lub przywrócić wszystkie ustawienia fabryczne, resetując samochód. Zresetowanie samochodu spowoduje usunięcie wszystkich jego danych, w tym profili, kont i innych dostosowanych ustawień.

Treść niniejszej instrukcji przedstawia stan instrukcji obsługi w momencie drukowania i może nie być w pełni aktualna w przyszłości. Aby uzyskać więcej informacji, proszę zapoznać się z pełną notą o wyłączeniu odpowiedzialności na pierwszej stronie.

 **Uwaga**

Tylko właściciel może zresetować samochód.

1. Naciśnij symbol samochodu  na dolnym pasku i przejdź do menu **Ustawienia**.
2. Wybierz **System** → **Opcje resetowania**.
3. Wybierz zakres resetowania i postępuj zgodnie z instrukcjami na wyświetlaczu.

Po zresetowaniu samochodu automatycznie zostanie uruchomiony przewodnik po konfiguracji w celu skonfigurowania nowego profilu właściciela.

1.11. Zalecenia w przypadku zmiany regionów

Po zmianie lokalizacji lub imporcie swojego samochodu do nowego regionu musisz zarejestrować samochód i konto Volvo ID w tym regionie.

Aby uzyskać pomoc w zakresie rejestrowania swojego samochodu w nowym regionie, skontaktuj się z działem obsługi Volvo.

 **Uwaga**

Dostępne usługi mogą zmieniać się z czasem i zależnie od regionu. Może to także dotyczyć tymczasowego odwiedzania innego regionu.

2. Konta użytkownika, profile i usługi

Wykorzystaj więcej możliwości swojego samochodu, dostosowując go za pomocą profili i łącząc go z aplikacją na telefonie. Dzięki temu będziesz mieć dostęp do dodatkowych funkcji i usług, takich jak pomoc w razie problemów na drodze.

Uwaga

Wiele usług dostępnych dla Twojego samochodu wymaga zarejestrowanego osobistego konta, na przykład Volvo ID.

Aby w pełni wykorzystać możliwości swojego samochodu:

- Połącz swoje konto Volvo ID
- Pobierz na swój telefon aplikację mobilną dla tego samochodu
- Skonfiguruj profil użytkownika i dostosuj go w ustawieniach samochodu.
- Zaloguj się za pomocą konta Google

2.1. Pierwsza konfiguracja Twojego samochodu

Dostępny przewodnik pomoże Ci skonfigurować swój samochód na początku jego użytkowania.

Przewodnik konfiguracji Twojego samochodu uruchamia się automatycznie na wyświetlaczu. Podaje on instrukcje dotyczące tworzenia profilu i wybierania innych podstawowych ustawień.

Wskazówka

Zanim odbierzesz swój samochód

Przed uruchomieniem musisz utworzyć konto Volvo ID i pobrać aplikację mobilną samochodu. Przyspieszy to konfigurację w samochodzie.

Przewodnik konfiguracji obejmuje następujące tematy:

- Ważne ustawienia, takie jak język systemu Twojego samochodu
- Konfigurowanie profili użytkowników
- Łączenie kluczyka
- Zgoda na warunki dotyczące różnych usług samochodu i innych usług zewnętrznych
- Łączenie samochodu z aplikacją mobilną

 **Uwaga**

Konfigurację należy przeprowadzać na postoju

Podczas korzystania z przewodnika konfiguracji samochód musi stać z wybranym trybem P.

Przeprowadzanie konfiguracji

Zaleca się przeprowadzenie konfiguracji przed rozpoczęciem jazdy samochodem. Jeśli zamkniesz przewodnik przed wykonaniem wszystkich niezbędnych czynności, niektóre funkcje będą niedostępne, dopóki nie wrócisz do przewodnika i nie dokończysz procesu. Otrzymasz także przypomnienie o konfiguracji podczas następnej jazdy samochodem.

Nie ma przewodnika?

Jeśli samochód został już skonfigurowany przez kogoś innego, na przykład poprzedniego właściciela, możesz przywrócić samochód do ustawień fabrycznych, aby ponownie uzyskać dostęp do przewodnika.

2.2. Volvo ID

Volvo ID to Twoje osobiste konto, które daje Ci dostęp do różnych usług połączonych z Twoim samochodem.

Konto Volvo ID jest potrzebne do korzystania z funkcji zdalnych za pośrednictwem aplikacji mobilnej dla samochodu.

 **Uwaga**

Dostępne usługi z czasem mogą się zmieniać i zależą od regionu i poziomu wyposażenia.

2.2.1. Tworzenie konta Volvo ID

Utwórz swoje konto Volvo ID w aplikacji mobilnej dla samochodu lub w witrynie internetowej Volvo.

Jeśli chcesz utworzyć konto Volvo ID za pomocą aplikacji mobilnej, musisz mieć zainstalowaną na telefonie jej najnowszą wersję.

1. Otwórz aplikację na telefonie lub przejdź do witryny [volvocars.com](https://www.volvocars.com) [<https://www.volvocars.com>].

 **Uwaga**

Aby korzystać z witryny internetowej, musisz się zalogować.

2. Wybierz opcję tworzenia nowego konta Volvo ID i postępuj zgodnie z instrukcjami.

 **Uwaga**

Po utworzeniu konta Volvo ID może być konieczne potwierdzenie adresu e-mail, aby w pełni aktywować konto.

2.3. Aplikacja Volvo Cars

Aplikacja Volvo Cars umożliwia sterowanie pewnymi funkcjami i obsługę samochodu za pośrednictwem telefonu.

Aplikacja Volvo Cars jest dostępna na telefony iPhone i z systemem Android. Możesz ją pobrać bezpłatnie ze sklepu z aplikacjami na telefonie. Aplikacja jest regularnie aktualizowana, dlatego dopilnuj, aby mieć jej najnowszą wersję na telefonie.

 **Uwaga**

Do prawidłowego działania wszystkich usług jest wymagane połączenie z Internetem aplikacji Volvo Cars i Twojego samochodu.

Oto kilka możliwości, jakie daje aplikacja Volvo Cars:

- Blokowanie i odblokowywanie drzwi
- Sterowanie funkcjami klimatyzacji na postoju
- Sprawdzanie poziomu naładowania akumulatora oraz stanu zamków, szyb i innych elementów samochodu



Dostępne usługi mogą zmieniać się z czasem i zależnie od regionu.

2.4. Pierwsze kroki z usługami Google

Zalogowanie się przy użyciu konta Google zapewnia spersonalizowane doświadczenia podczas korzystania z usług i aplikacji Google takich jak Mapy.

Aby zalogować się na swoim koncie Google i w pełni korzystać z usług Google, samochód musi być połączony z Internetem.

1. Jeśli jeszcze nie masz konta Google, utwórz je na stronie accounts.google.com/signup [<https://accounts.google.com/signup>].
2. Zaloguj się przy użyciu konta Google na wyświetlaczu samochodu i postępuj zgodnie z instrukcjami.

2.5. Dostosowywanie i ustawienia

Możesz dostosować wiele funkcji i działań swojego samochodu w jego ustawieniach.

Gdzie znaleźć ustawienia

Ustawienia i opcje regulacji są dostępne w następujących miejscach:

- Karta ustawień na wyświetlaczu zawiera większość ustawień i opcji regulacji Twojego samochodu. Aby uzyskać do niej dostęp, naciśnij symbol samochodu  na dolnym pasku i otwórz **Ustawienia**. Ta karta jest podzielona na kilka kategorii.
- Niektóre widoki i aplikacje samochodowe mają własne sekcje ustawień. Otwórz aplikację lub widok i zobacz dostępne opcje dostosowywania.
- Aplikacja mobilna samochodu zawiera ustawienia związane z funkcjami zdalnymi i połączonymi.

Typy ustawień

Ustawienia Twojego samochodu mają różne zastosowanie w zależności od ich typu. Większość ustawień odnosi się do profilu użytkownika, ale niektóre mają zastosowanie do wszystkich użytkowników samochodu. Kilka ustawień można regulować tylko podczas używania profilu właściciela, który ma uprawnienia administracyjne.

 **Wskazówka**

Spersonalizowana obsługa

Spersonalizuj samochód, konfigurując profile użytkowników dla wszystkich kierowców. Wiele ustawień przypisanych do profilu jest automatycznie stosowana po wybraniu danego profilu.

Niektóre ustawienia mają zastosowanie przez cały czas po ich zmianie, a inne mogą mieć zastosowanie tylko tymczasowo, na przykład do zakończenia bieżącego cyklu jazdy.

2.6. Profile użytkowników samochodu

Samochód można spersonalizować dla różnych kierowców, konfigurując profile użytkowników.

Aby mieć dostęp do wszystkich funkcji swojego samochodu, musisz skonfigurować profil właściciela. Następnie możesz utworzyć profile dodatkowych kierowców dla kolejnych użytkowników. Indywidualne profile użytkowników pozwalają każdemu kierowcy zapisać spersonalizowane ustawienia i regulacje, które są automatycznie stosowane po wybraniu profilu.

Typ profilu	Kto z niego korzysta?
Właściciel	Stały profil użytkownika dla właściciela samochodu.
Gość	Profil gościa dostępny dla tymczasowych użytkowników samochodu.
Dodatkowy kierowca	Maksymalnie cztery dodatkowe profile dla regularnych użytkowników samochodu.

Właściciel ma wszystkie uprawnienia administracyjne, a dodatkowi kierowcy tylko niektóre z nich. Gość może dokonywać pewnych regulacji, ale jego profil jest resetowany po każdym cyklu jazdy.

Ustawienia profili są dostępne w ustawieniach. Można wykonać następujące czynności:

- Przełączanie profili
- Zmiana nazwy profilu
- Dodawanie konta do profilu
- Łączenie kluczyka z profilem
- Włączanie blokady profilu
- Przeglądanie i zmienianie ustawień prywatności
- Łączenie aplikacji mobilnej ze swoim samochodem
- Usuwanie profilu

 **Uwaga**

Właściciel może także zarządzać innymi profilami w ich ustawieniach.

2.6.1. Przełączanie profili

Możesz przełączać profile na wyświetlaczu.

Uwaga

Dostępne tylko na postoju

Możesz przełączać profile tylko, gdy samochód stoi z włączonym biegiem P. Nie można tego robić także podczas wykonywania pewnych zadań.

Zablokowany profil?

Aby korzystać z profilu, może być konieczne jego odblokowanie przy użyciu kodu PIN, wzoru lub hasła.

1. Naciśnij symbol samochodu  na dolnym pasku i przejdź do menu **Ustawienia**.
 2. Wybierz **Profile** → **Switch profile**.
 3. Wybierz swój profil na liście.
- > Samochód wybierz ten profil.

2.6.2. Dodawanie profilu

Możesz dodawać różne profile na wyświetlaczu samochodu.

W przewodniku po konfiguracji

Przewodnik po konfiguracji na wyświetlaczu zawiera instrukcje dotyczące dodawania profilu właściciela. Inne profile dodatkowych kierowców możesz dodać później w ustawieniach profili.

Uwaga

Jeśli nie ukończysz przewodnika po konfiguracji, niektóre funkcje i usługi będą niedostępne.

Dodawanie profilu w ustawieniach profili

1. Naciśnij symbol samochodu  na dolnym pasku i przejdź do menu **Ustawienia**.
2. Wybierz **Profile** → **Switch profile**.
3. Naciśnij **Dodaj nowy profil** i postępuj zgodnie z instrukcjami na wyświetlaczu.

2.6.3. Usuwanie profilu

Dowiedz się, jak usunąć profil na wyświetlaczu.

Uwaga

Profil gościa

Nie możesz usunąć profilu gościa.

Usuwanie profilu właściciela

Profil właściciela można usunąć tylko przez zresetowanie samochodu.

1. Naciśnij symbol samochodu  na dolnym pasku i przejdź do menu **Ustawienia**.
2. Wybierz **Profile** → **Zarządzaj profilem** → **Usuń profil**.
3. Wybierz **Usuń**.

Wskazówka

Właściciel może usuwać inne profile, jeśli ma do nich dostęp.

Po usunięciu profilu samochód automatycznie wybierze profil gościa.

2.6.4. Przypisywanie kluczyka do profilu

Możesz przypisać do swojego profilu tylko jeden kluczyk. Wybierz kluczyk umożliwiający zdalne sterowanie lub kartę-kluczyk.

W przewodniku po konfiguracji

Możesz przypisać kluczyk do profilu właściciela w przewodniku po konfiguracji. W odpowiednim czasie umieść kluczyk na czytniku NFC i postępuj zgodnie z instrukcjami na wyświetlaczu. Możesz to zrobić także później w ustawieniach profilu.

Przypisywanie kluczyka do profilu w jego ustawieniach

1. Naciśnij symbol samochodu  na dolnym pasku i przejdź do menu **Ustawienia**.
2. Wybierz **Profile** → **Dostęp i prywatność** → **Połącz kluczyk z profilem**.
3. Naciśnij **Połącz** i postępuj zgodnie z instrukcjami na wyświetlaczu.

2.6.5. Zarządzanie kluczykami przypisanymi do profili

Możesz przypisać do swojego profilu tylko jeden kluczyk. Jeśli chcesz przypisać kolejny kluczyk, najpierw musisz usunąć połączony kluczyk.

1. Naciśnij symbol samochodu  na dolnym pasku i przejdź do menu **Ustawienia**.
2. Wybierz **Profile** → **Dostęp i prywatność** → **Połączony kluczyk**.
3. Naciśnij **Usuń**.

2.6.6. Ograniczanie dostępu do profilu

Możesz ograniczyć dostęp do profilu, dodając jego blokadę. Po aktywowaniu blokady profilu, aby go odblokować, trzeba podać PIN, wzór lub hasło.

1. Naciśnij symbol samochodu  na dolnym pasku i przejdź do menu **Ustawienia**.
2. Wybierz **Profile** → **Dostęp i prywatność** → **Włącz blokadę profilu**.
3. Naciśnij **Włącz**.
4. Wybierz preferowany typ blokady i postępuj zgodnie z instrukcjami na wyświetlaczu.

Jeśli chcesz zmienić blokadę profilu, naciśnij **Edytuj**.

2.6.7. Dodawanie konta do profilu

Możesz dodać do swojego profilu różne konta. Obejmuje to konta z aplikacji innych firm.

1. Naciśnij symbol samochodu  na dolnym pasku i przejdź do menu **Ustawienia**.
2. Wybierz **Profile** → **Konta** → **Dodaj nowe konto**.
3. Naciśnij **Dodaj**.
- > Pojawi się lista kont dostępnych do dodania.
4. Wybierz konto, które chcesz dodać i postępuj zgodnie z instrukcjami na wyświetlaczu.

Jeśli chcesz usunąć konto z profilu, wybierz je w obszarze **Konta** i naciśnij przycisk **Remove**.

2.7. Volvo Assistance

Volvo Assistance to usługa mająca na celu zapewnienie pomocy i zdalnego dostępu do pewnych funkcji samochodu. Możesz w dowolnym momencie skontaktować się z centrum serwisowym Volvo Assistance, aby uzyskać pomoc.

Możesz także zadzwonić do Volvo Assistance w razie nieoczekiwanych problemów na drodze. Zaliczają się do nich:

- rozładowanie akumulatora Twojego samochodu;

Treść niniejszej instrukcji przedstawia stan instrukcji obsługi w momencie drukowania i może nie być w pełni aktualna w przyszłości. Aby uzyskać więcej informacji, proszę zapoznać się z pełną notą o wyłączeniu odpowiedzialności na pierwszej stronie.

- awaria Twojego samochodu;
- przebicie opony.

Usługa Volvo Assistance jest dostępna w aplikacji mobilnej samochodu i po naciśnięciu przycisku wzywania pomocy  na suficie.

 **Uwaga**

Nie służy do wzywania służb ratowniczych

Jeśli potrzebujesz pomocy w sytuacji zagrożenia, naciśnij przycisk SOS. Do sytuacji, które mogą wymagać szybkiej interwencji służb ratowniczych, zaliczają się wypadki drogowe, ostre choroby i zagrożenia zewnętrzne.

Dołączona usługa

Usługa Volvo Assistance jest dostępna w nowych samochodach Volvo przez kilka pierwszych lat od zakupu.^[1] Aby uzyskać więcej informacji na temat swojego samochodu, skontaktuj się z działem obsługi Volvo lub dealerem Volvo.

 **Uwaga**

Jeśli nie masz zawartej umowy o świadczenie usługi Volvo Assistance, będziesz móc z niej korzystać za dodatkową opłatą.

Warunki i postanowienia

Z założenia usługa Volvo Assistance ma być aktywna przez cały okres użytkowania samochodu i dopóki jest obsługiwana technologia, na której usługa jest oparta, na przykład technologia łączności samochodu z siecią komórkową.

Niektóre informacje, w tym dane osobowe, muszą być udostępniane firmie Volvo na potrzeby korzystania z usługi Volvo Assistance. Więcej informacji o przetwarzaniu danych znajdziesz na stronie [volvocars.com/intl/legal/privacy](https://www.volvocars.com/intl/legal/privacy) [<https://www.volvocars.com/intl/legal/privacy>].

 **Uwaga**

Volvo zastrzega sobie prawo do ograniczenia funkcji usługi Volvo Assistance, których realizację uzna za praktycznie niemożliwą.

Jeżeli samochód nie jest używany przez ponad rok, uznaje się, że nie jest już w eksploatacji.

Jeśli potrzebujesz pomocy lub masz pytania na temat Volvo Assistance, skontaktuj się z działem obsługi Volvo.

^[1] Dostępność i współpraca z nowymi samochodami zależy od regionu.

2.7.1. Dzwonienie do centrali Volvo Assistance w celu wezwania pomocy drogowej

Możesz nacisnąć przycisk wzywania pomocy na suficie samochodu, aby skontaktować się z centralą Volvo Assistance i wezwać pomoc drogową.^[1] Przykładowo w razie nieoczekiwanych problemów na drodze, takich jak rozładowanie akumulatora, awaria Twojego samochodu lub przebicie opony.

Uwaga

Nie służy do wzywania służb ratowniczych

Jeśli potrzebujesz pomocy w sytuacji zagrożenia, naciśnij przycisk SOS. Do sytuacji, które mogą wymagać szybkiej interwencji służb ratowniczych, zaliczają się wypadki drogowe, ostre choroby i zagrożenia zewnętrzne.

Korzystanie z usługi Volvo Assistance za granicą

Jeśli naciśniesz przycisk wzywania pomocy , gdy jesteś za granicą, skontaktujesz się z centralą Volvo Assistance w Twoim kraju macierzystym.

Wskazówka

Możesz także skontaktować się z Volvo Assistance, korzystając z aplikacji mobilnej.



Przycisk wzywania pomocy jest na suficie po prawej stronie konsoli sufitowej.

1. Naciśnij przycisk wzywania pomocy i przytrzymaj go przez co najmniej 2 sekundy.



- > Samochód nawiązuje połączenie głosowe z centralą Volvo Assistance. Wysyła także informacje, takie jak lokalizacja i stan. Centrala Volvo Assistance próbuje porozumieć się z osobami w samochodzie, aby ustalić, jakiej potrzebują pomocy.

 **Wskazówka**

Jeśli w trakcie połączenia głosowego opuścisz jego widok, w każdej chwili możesz do niego wrócić, naciskając widżet telefonu. Możesz również zakończyć połączenie głosowe w tym widoku.

Jeśli połączenie głosowe nie zostanie nawiązane, centrala Volvo Assistance może reagować na podstawie informacji wysłanych przez samochód.

^[1] Dostępność zależy od regionu.

2.8. Pomoc w sytuacjach zagrożenia

W razie zagrożenia samochód może nawiązać połączenie z centrum alarmowym. Odbywa się to automatycznie w wyniku silnego zderzenia, ale połączenie można także nawiązać ręcznie, naciskając przycisk SOS na suficie.^[1]

 **Uwaga**

Wyłącznie w sytuacjach zagrożenia

Do sytuacji, które mogą wymagać szybkiej interwencji służb ratowniczych, zaliczają się wypadki drogowe, ostre choroby i zagrożenia zewnętrzne.

Rozwiązanie działające po kolizji

Aby system nawiązał połączenie z centrum alarmowym po kolizji, nie może być krytycznie uszkodzony. System został zaprojektowany tak, by był odporny na silne zderzenia i ma własny akumulator podtrzymujący na wypadek przerwania regularnego źródła zasilania.

Po nawiązaniu połączenia alarmowego proces przebiega w następujący sposób:

1. Samochód nawiązuje połączenie głosowe z centrum alarmowym. Wysyła także informacje, takie jak lokalizacja i stan.
2. Centrum alarmowe próbuje porozumieć się z osobami w samochodzie, aby ustalić, jakiej potrzebują pomocy.
3. Jeśli połączenie głosowe nie zostanie nawiązane, centrum alarmowe może reagować na podstawie informacji wysłanych przez samochód.

Automatyczne reagowanie w sytuacjach zagrożenia

Samochód automatycznie próbuje skontaktować się z centrum alarmowym, jeśli zarejestruje kolizję o sile przekraczającej określony poziom.^[2]

i Uwaga

Nie jesteś w sytuacji zagrożenia?

Jeśli potrzebujesz pomocy na drodze, ale nie jest to sytuacja zagrożenia, naciśnij przycisk wzywania pomocy , aby zadzwonić do centrali Volvo Assistance. Volvo Assistance może pomóc w pewnych sytuacjach, na przykład w razie rozładowania akumulatora, awarii Twojego samochodu lub przebicia opony.

^[1] Dostępność zależy od regionu. Aby uzyskać więcej informacji, skontaktuj się z działem obsługi Volvo.

^[2] Przykładowo po zadziałaniu funkcji bezpieczeństwa, takich jak poduszki powietrzne lub napinacze pasów bezpieczeństwa.

2.8.1. Wzywanie służb ratowniczych za pomocą przycisku SOS

Naciśnięcie i przytrzymanie przycisku SOS na suficie samochodu powoduje nawiązanie połączenia z centrum alarmowym.^[1]

i Uwaga

Wyłącznie w sytuacjach zagrożenia

Do sytuacji, które mogą wymagać szybkiej interwencji służb ratowniczych, zaliczają się wypadki drogowe, ostre choroby i zagrożenia zewnętrzne.

Nie jesteś w sytuacji zagrożenia?

Jeśli potrzebujesz pomocy na drodze, ale nie jest to sytuacja zagrożenia, naciśnij przycisk wzywania pomocy , aby zadzwonić do centrali Volvo Assistance. Volvo Assistance może pomóc w pewnych sytuacjach, na przykład w razie rozładowania akumulatora, awarii Twojego samochodu lub przebicia opony.



Przycisk SOS jest na suficie po lewej stronie konsoli sufitowej.

1. Naciśnij przycisk SOS i przytrzymaj go przez co najmniej 2 sekundy.



- > Samochód nawiązuje połączenie głosowe z centrum alarmowym. Wysła także informacje, takie jak lokalizacja i stan. Centrum alarmowe próbuje porozumieć się z osobami w samochodzie, aby ustalić, jakiej potrzebują pomocy.

 **Wskazówka**

Jeśli w trakcie połączenia głosowego opuścisz jego widok, w każdej chwili możesz do niego wrócić, naciskając widżet telefonu. Możesz również zakończyć połączenie głosowe w tym widoku.

Jeśli połączenie głosowe nie zostanie nawiązane, centrum alarmowe może reagować na podstawie informacji wysłanych przez samochód.

 **Uwaga**

Zbyt długie przytrzymanie przycisku SOS spowoduje ponowne uruchomienie systemu.

^[1] Dostępność może się różnić w zależności od regionu.

3. Wyświetlacz, oprogramowanie i telefon

Dowiedz się, jak obsługiwać swój samochód. W tej części znajdziesz więcej informacji na temat wyświetlacza, funkcji łączności, dźwięku i multimediiów, aplikacji fabrycznych, oprogramowania i funkcji sterowania głosowego w Twoim samochodzie.



Dostęp do większości funkcji swojego samochodu możesz uzyskać za pośrednictwem jego wyświetlacza, ale wieloma funkcjami możesz także sterować za pomocą telefonu.

Połączenie samochodu z Internetem umożliwia zdalny dostęp oraz regularne pobieranie aktualizacji oprogramowania. Dowiedz się, jak wszystko jest połączone.

3.1. Wyświetlacz

W różnych obszarach wyświetlacza są pokazywane informacje dotyczące Twojego samochodu i prowadzenia. Korzystając z wyświetlacza, możesz także sterować wieloma funkcjami samochodu.



Wyświetlacz jest podzielony na dwa obszary.

- ① Obszar informacji dla kierowcy, który jest zawsze w górnej części wyświetlacza.
- ② Obszar główny zajmujący większość wyświetlacza.

Wyświetlacz jest zamontowany na środku deski rozdzielczej.

Ostrzeżenie

Jeśli obszar informacji dla kierowcy wyłącza się, nie włącza się lub jest tylko częściowo czytelny, nie wolno użytkować samochodu. W takim przypadku kierowca nie będzie otrzymywał ostrzeżeń i informacji o stanie samochodu prezentowanych w obszarze informacji dla kierowcy, na przykład ostrzeżeń i informacji dotyczących hamulców, poduszek powietrznych lub innych systemów bezpieczeństwa. W razie problemów z obszarem informacji dla kierowcy skontaktuj się z autoryzowaną stacją obsługi Volvo.

Ważne

Nie wolno przykładać do wyświetlacza ostrych przedmiotów, ponieważ może to spowodować jego uszkodzenie.

Wskazówka

Możesz zmienić motyw i jasność wyświetlacza w ustawieniach.

3.1.1. Obszar główny wyświetlacza

Treść niniejszej instrukcji przedstawia stan instrukcji obsługi w momencie drukowania i może nie być w pełni aktualna w przyszłości. Aby uzyskać więcej informacji, proszę zapoznać się z pełną notą o wyłączeniu odpowiedzialności na pierwszej stronie.

W obszarze głównym wyświetlacza możesz sterować wieloma funkcjami samochodu oraz przeglądać szczegółowe informacje i powiadomienia.



Obszar główny zajmuje większość wyświetlacza i obsługuje się go dotykowo.

Często używane funkcje, takie jak klimatyzacja, przegląd samochodu i biblioteka aplikacji są dostępne u dołu obszaru głównego.

Przykładowe funkcje, które można wyświetlać i którymi można sterować w obszarze głównym wyświetlacza:

- Nawigacja
- Odtwarzacze multimedialne
- Aplikacje samochodowe
- Telefon

3.1.1.1. Widoki wyświetlacza

Poznaj niektóre widoki dostępne w głównym obszarze wyświetlacza.

Różne paski dostarczają informacje o stanie, zawierają skróty do aplikacji lub szybkich elementów sterujących oraz pozwalają przechodzić między widokami wyświetlacza. W widokach głównych można uzyskać dostęp do informacji systemu nawigacji, aplikacji samochodowych, klimatyzacji, stanu samochodu i ustawień oraz korzystać z odpowiednich funkcji. Są również widoki specjalne do zarządzania różnymi funkcjami samochodu.

Paski na wyświetlaczu

Pasek stanu jest w górnej części głównego obszaru wyświetlacza, pod obszarem informacji dla kierowcy. Pokazuje symbole dotyczące stanu samochodu i aplikacji, a także godzinę i temperaturę zewnętrzną. Możesz nacisnąć prawą stronę paska stanu,







aby przejść do szybkich elementów sterujących dla wybranych ustawień systemu, a także otworzyć widok wyboru profilu i ustawień.

Pasek dolny stanowi główną metodę poruszania się po widokach wyświetlacza. Naciskając symbole, można uzyskać dostęp do innych widoków i funkcji, a także otworzyć widok komfortu i włączyć światła awaryjne. Pasek stanu i pasek dolny są widoczne przez cały czas niezależnie od aktualnie wyświetlanego widoku.

W niektórych widokach nad paskiem dolnym pojawi się pasek kontekstowy. Zawiera on skróty do ostatnio używanych funkcji lub aplikacji, które są widoczne tylko, gdy można ich użyć. Czasami te skróty są zastępowane szybkimi elementami sterującymi pozwalającymi sterować przychodzącymi połączeniami telefonicznymi i multimediami, gdy powiązane widoki lub widżety nie są widoczne.

Widoki główne

Poniższa lista zawiera widoki główne dostępne w głównym obszarze wyświetlacza.

Widok powitalny	Widok powitalny zapewnia szybki dostęp do niektórych funkcji samochodu i wyboru profilu po wejściu do samochodu. Znika po uruchomieniu samochodu.
Widok strony głównej	W widoku strony głównej jest pokazywana duża mapa nawigacji, więc pełni on także funkcję widoku nawigacji. Pod mapą są widżety i szybkie elementy sterujące multimediami oraz telefonem. Widżety można ukryć, naciskając symbol strony głównej, i przywrócić je, naciskając ten symbol ponownie. Do widoku strony głównej można przejść z innych widoków, naciskając symbol  na pasku dolnym.
Biblioteka aplikacji	W tym widoku można uzyskać dostęp do aplikacji samochodowych oraz sklepu z aplikacjami. Aby otworzyć ten widok, naciśnij symbol biblioteki aplikacji  na pasku dolnym.
Widok klimatyzacji	W tym widoku można zmieniać szereg ustawień układu klimatyzacji, na przykład włączać i wyłączać funkcje ogrzewania szyb oraz regulować ustawienia klimatyzacji. Widok klimatyzacji otwiera się, naciskając symbol wentylatora  na pasku dolnym.
Przegląd samochodu	W tym widoku są dostępne widoki szybkich elementów sterujących, stanu samochodu i ustawień oraz profile użytkowników. Zapewnia to przegląd informacji o samochodzie. Widok przeglądu samochodu można otworzyć, naciskając symbol samochodu  na pasku dolnym.
Widok szybkich elementów sterujących	Ten widok umożliwia szybki i łatwy dostęp do niektórych funkcji samochodu, takich jak oświetlenie zewnętrzne i regulacja lusterek bocznych. Widok szybkich elementów sterujących można otworzyć, naciskając symbol samochodu  na pasku dolnym.
Widok stanu samochodu	W tym widoku są pokazywane ważne informacje dotyczące stanu Twojego samochodu, na przykład problemy wymagające rozwiązania wraz z opisem ich powagi. Można też uzyskać dostęp do instrukcji obsługi, a także zobaczyć całkowity przebieg samochodu i termin przeglądu. Widok stanu samochodu można otworzyć, naciskając symbol samochodu  na pasku dolnym.
Widok ustawień	W tym widoku są dostępne wszystkie karty i widoki różnych ustawień Twojego samochodu. Widok ustawień można otworzyć, naciskając symbol samochodu  na pasku dolnym.

Widoki specjalne

Poniższe widoki są przeznaczone do obsługi konkretnych funkcji samochodu.

Widok komfortu	Widok komfortu pojawia się po naciśnięciu temperatury wyświetlanej na pasku dolnym. Ten widok zapewnia szybki dostęp do kilku podstawowych ustawień klimatyzacji i komfortu, takich jak regulacja temperatury.
Widok głośności	W tym widoku można regulować głośność wielu różnych dźwięków. Aby ją otworzyć, naciśnij symbol głośności  na pasku dolnym.
Widok parkowania	Widok parkowania zawiera funkcje pomagające przy parkowaniu. Gdy jest wyświetlany, zajmuje większość głównego obszaru wyświetlacza. Jeśli widok parkowania nie pojawi się automatycznie, gdy go potrzebujesz, możesz go otworzyć, naciskając symbol kamery na pasku kontekstowym nad paskiem dolnym.

Uwaga

Nakładka zapobiegająca rozpraszaniu uwagi kierowcy

Pokazywana zawartość i funkcjonalność głównego obszaru wyświetlacza czasami zależy od tego, czy samochód jedzie, czy stoi. Aby ograniczyć rozpraszanie uwagi kierowcy podczas jazdy, niektóre widoki stają się niedostępne. Dotyczy to na przykład pewnych ustawień. W takiej sytuacji na wyświetlaczu pojawia się nakładka zapobiegająca rozpraszaniu uwagi kierowcy. Po zatrzymaniu samochodu nakładka zniknie i znów będzie można korzystać z danego widoku.

3.1.1.2. Symbole stanu na wyświetlaczu

Symbole stanu są pokazywane na pasku stanu w górnej części głównego obszaru wyświetlacza. Symbole przekazują ważne informacje o stanie układów Twojego samochodu.













Typy symboli

Niektóre symbole stanu, na przykład zegar i temperatura, są przez cały czas widoczne na pasku stanu. Pozostałe są widoczne tylko po włączeniu odpowiednich funkcji, takich jak ładowanie bezprzewodowe, a w pewnych przypadkach także, gdy funkcje są wyłączone.

Uwaga

Zapoznaj się z opisami wszystkich symboli stanu, których nie znasz. Mogą nie towarzyszyć im żadne dodatkowe informacje ani powiadomienia.

Oto lista niektórych symboli stanu, które mogą się pojawiać na pasku stanu. Nie jest to pełna lista. Na pasku stanu mogą się także pojawiać symbole stanu z aplikacji zewnętrznych.

 12:31	Zegar	Zegar pokazuje bieżącą godzinę. Możesz wybrać 12- lub 24-godzinny format wyświetlania godziny.
 8°C	Temperatura zewnętrzna	To jest bieżąca temperatura otoczenia na zewnątrz samochodu. W ustawieniach systemowych samochodu można wybrać, czy temperatura ma być wyświetlana w stopniach Celsjusza czy Fahrenheita.
 -8°C *	Temperatura zewnętrzna z płatkami śniegu	To jest bieżąca temperatura otoczenia na zewnątrz samochodu. Płatek śniegu pojawia się przy niskiej temperaturze zewnętrznej.
	Mikrofon rejestruje	Mikrofon samochodu jest aktywny i rejestruje.
	Mikrofon nie rejestruje	Mikrofon samochodu nie rejestruje.
	Nowe powiadomienie	W centrum powiadomień jest nowe powiadomienie.
	Ładowanie bezprzewodowe aktywne	Urządzenie jest ładowane na ładowarce bezprzewodowej.
	Urządzenie Bluetooth połączone	Funkcja Bluetooth jest włączona i urządzenie jest połączone z samochodem.
	Lokalizacja	Twoja lokalizacja jest udostępniana.
	Sygnal Wi-Fi	Funkcja Wi-Fi jest włączona i aktywna. Liczba słupków wskazuje siłę sygnału. Jeśli nie są pokazane żadne słupki, oznacza to, że połączenie Wi-Fi jest aktywne, ale nie ma sygnału.
	Sygnal Internetu mobilnego	Internet mobilny jest aktywny i używany przez samochód. Liczba słupków wskazuje siłę sygnału.
	Internet 5G	Połączenie internetowe 5G jest aktywne.

3.1.1.3. Klawiatura

Klawiatura ekranowa pojawia się tam, gdzie można wpisywać tekst lub cyfry. W ustawieniach można dostosować wiele jej funkcji.

Klawiatura ekranowa umożliwia wpisywanie tekstu lub cyfr. Przykładowo podczas szukania miejsca docelowego w aplikacji nawigacji lub wpisywania hasła do sieci Wi-Fi.

Układ klawiatury może się zmieniać w zależności od typu pola, w którym wpisuje się dane.

Klawiatura obsługuje pewne alternatywne metody wprowadzania tekstu. Należą do nich:

- Pisanie przez przesuwanie palca
- Zamiana mowy na tekst
- Pismo odręczne

Wskazówka

Możesz pobrać inne klawiatury, przechodząc do sklepu z aplikacjami w bibliotece aplikacji.

3.1.1.3.1. Zmiana języka klawiatury

Można zmienić tylko język klawiatury na wyświetlaczu.

Zmień język klawiatury, jeśli chcesz wpisywać tekst w innym języku. Może to być przydatne podczas wyszukiwania miejsca docelowego lub adresu w lokalnym języku za granicą.

Uwaga

Aby można było zmienić język klawiatury, musi być dostępnych kilka języków. Jeśli jest dostępny tylko jeden język, na klawiaturze nie będzie symbolu języków.

Zmiana języka na następny dostępny

1. Naciśnij symbol języków  u dołu klawiatury.
- > Jej język zostanie zmieniony na następny na liście dostępnych języków.

Zmiana języka na dowolny dostępny

2. Naciśnij i przytrzymaj symbol języków  u dołu klawiatury.
- > Pojawi się lista dostępnych języków.
3. Wybierz język, którego chcesz używać.

> Język klawiatury zmieni się na wybrany.



3.1.1.3.2. Dodawanie i usuwanie języków klawiatury

Języki klawiatury można dodawać i usuwać w ustawieniach.



Aby pisać w języku, który nie jest jeszcze dostępny, możesz dodać języki do klawiatury ekranowej wyświetlacza. Języki można także usunąć z klawiatury, gdy nie są już potrzebne.

1. Naciśnij symbol samochodu  na dolnym pasku i przejdź do menu **Ustawienia**.
2. Wybierz **System** → **Język i wprowadzanie** → **Keyboard**.
3. Wybierz klawiaturę, dla której chcesz wprowadzić zmiany.
4. Wybierz **Języki**.

Dodawanie języka

5. Naciśnij symbol dodawania  nad aktualnie dostępnymi językami i wyszukaj odpowiedni język.
 6. Wybierz język, który chcesz dodać, i naciśnij symbol pobierania .
- > Język zostanie dodany do listy dostępnych języków klawiatury.

Usuwanie języka

7. Naciśnij symbol edycji  nad listą aktualnie dostępnych języków.
 8. Wybierz język, który chcesz usunąć z listy, i naciśnij symbol kosza na śmieci .
- > Język zostanie usunięty z listy dostępnych języków klawiatury.

3.1.2. Obszar informacji dla kierowcy na wyświetlaczu

W obszarze informacji dla kierowcy na wyświetlaczu są pokazywane informacje dotyczące sposobu prowadzenia i samego samochodu.



Obszar informacji dla kierowcy nie jest dotykowy, więc nie można go obsługiwać za pośrednictwem powierzchni wyświetlacza. Można go obsługiwać za pomocą przycisków na kierownicy.

Przykładowe informacje pokazywane w obszarze informacji dla kierowcy:

- Symbole ostrzegawcze i informacyjne
- Prędkość
- Informacje o znakach drogowych
- Komunikaty powiadomień
- Wskaźnik akumulatora
- Licznik energii

Tryby wyświetlania obszaru informacji dla kierowcy

Podczas jazdy są dwa tryby wyświetlania do wyboru: relaks i otoczenie. Jeśli konfigurowalny przycisk  na kierownicy ma przypisaną funkcję przełączania trybu wyświetlania, naciśnij go, aby zmienić tryb wyświetlania. Więcej informacji o konfigurowalnym przycisku na kierownicy znajdziesz w osobnej części instrukcji.

Relaks W tym trybie są wyświetlane podstawowe informacje, takie jak prędkość, poziom naładowania akumulatora i zasięg, a także symbole ostrzegawcze i informacyjne.

Otoczenie W tym trybie możesz zobaczyć obraz swojego samochodu wraz z położeniem jego i innych pojazdów na drodze. Są także wyświetlane te same podstawowe informacje co w trybie relaksu.

Ważne

Korzystanie z trybu otoczenia

Tryb otoczenia nie jest w stanie idealnie odwzorować faktycznej sytuacji na drodze, dlatego nie należy na nim polegać podczas prowadzenia.

Treść niniejszej instrukcji przedstawia stan instrukcji obsługi w momencie drukowania i może nie być w pełni aktualna w przyszłości. Aby uzyskać więcej informacji, proszę zapoznać się z pełną notą o wyłączeniu odpowiedzialności na pierwszej stronie.

3.1.2.1. Symbole ostrzegawcze i informacyjne











Symbole w obszarze informacji dla kierowcy informują o stanie różnych systemów w Twoim samochodzie. Niektóre wskazują, czy system jest aktywny i działa prawidłowo, a inne przekazują ważne informacje lub ostrzegają o wykrytych usterkach.

Typy i kolory symboli

Niektóre symbole są ostrzeżeniami wymagającymi natychmiastowego działania, zaś inne wskazują bieżący stan określonych funkcji. Kolory symboli orientacyjnie odzwierciedlają ich istotność. Czerwone symbole są najbardziej krytyczne, a pomarańczowe oznaczają mniej pilne ostrzeżenia i alarmy. Symbole w innych kolorach zwykle informują o stanie funkcji samochodu.

Wskazówka

Zapoznaj się ze znaczeniem symboli, których nie znasz. Wiele symboli będzie się pojawiać wraz z powiadomieniem zawierającym więcej informacji.

	Ostrzeżenie o układzie hamulcowym	Wykryto usterkę w układzie hamulcowym. Podejmij natychmiastowe działania i skontaktuj się z autoryzowaną stacją obsługi Volvo.
BRAKE	Ostrzeżenie o układzie hamulcowym	Wykryto usterkę w układzie hamulcowym. Podejmij natychmiastowe działania i skontaktuj się z autoryzowaną stacją obsługi Volvo.
	Ostrzeżenie o hamulcu postojowym	Gdy symbol świeci w sposób ciągły, oznacza to, że hamulec postojowy jest włączony. Błyskanie symbolu oznacza usterkę hamulca postojowego.
PARK	Ostrzeżenie o hamulcu postojowym	Gdy symbol świeci w sposób ciągły, oznacza to, że hamulec postojowy jest włączony. Błyskanie symbolu oznacza usterkę hamulca postojowego.
	Ostrzeżenie o niskim napięciu akumulatora	Akumulator samochodu ma niskie napięcie. Naładuj go jak najszybciej.
	Ostrzeżenie o usterce układu zasilania	Wykryto usterkę w układzie zasilania samochodu. Podejmij natychmiastowe działania i skontaktuj się z autoryzowaną stacją obsługi Volvo.
	Przypomnienie o zapięciu pasa bezpieczeństwa	Ktoś w samochodzie nie zapiął pasa bezpieczeństwa.
	Ostrzeżenie dotyczące układu SRS	Wykryto usterkę poduszek powietrznych lub powiązanych systemów bezpieczeństwa.
	Przewód ładujący podłączony	Przewód ładujący wciąż jest podłączony do samochodu.
	Usterka wspomagania układu kierowniczego	Wspomaganie układu kierowniczego przestało działać z powodu usterki. Zatrzymaj się, gdy tylko będzie to bezpieczne.
	Ostrzeżenie funkcji Driver Alert	Błyskanie oznacza, że funkcja Driver Alert wykrywa zmęczenie i należy jak najszybciej zrobić przerwę. Świecenie w sposób ciągły oznacza, że wykryto usterkę systemu Driver Alert.
	Ostrzeżenie o stanie samochodu	W widoku stanu samochodu jest co najmniej jedno powiadomienie poziomu krytycznego. Przejdź do widoku stanu samochodu, aby sprawdzić, jaki jest problem, i rozwiąż go jak najszybciej.
	Ostrzeżenie o manewrze w celu uniknięcia kolizji	Szybkość reakcji układu kierowniczego jest chwilowo zwiększana podczas manewru unikowego.

Treść niniejszej instrukcji przedstawia stan instrukcji obsługi w momencie drukowania i może nie być w pełni aktualna w przyszłości. Aby uzyskać więcej informacji, proszę zapoznać się z pełną notą o wyłączeniu odpowiedzialności na pierwszej stronie.

	Usterka funkcji Rear Auto Brake	Wystąpiła usterka funkcji Rear Auto Brake.
	Błąd sztucznego dźwięku zewnętrznego	Wystąpił problem ze sztucznym dźwiękiem zewnętrznym samochodu.
	Usterka układu tylnego radaru	Wystąpiła usterka układu tylnego radaru. Jeśli symbol błyska, oznacza to błąd kalibracji.
	Usterka układu zapobiegania kolizjom z tyłu	Wystąpił problem z układem zapobiegania kolizjom z tyłu samochodu.
	Usterka funkcji monitorowania pasa ruchu	Wystąpiła usterka funkcji monitorowania pasa ruchu.
	Usterka wycieraczek szyby przedniej	Wykryto usterkę wycieraczek szyby przedniej.
	Ostrzeżenie o układzie hamulcowym	Wykryto usterkę w układzie hamulcowym.
BRAKE	Ostrzeżenie o układzie hamulcowym	Wykryto usterkę w układzie hamulcowym.
	Ostrzeżenie o układzie zapobiegającym blokowaniu kół przy hamowaniu	Układ zapobiegający blokowaniu kół przy hamowaniu jest wyłączony. Hamulce cierne nadal działają, ale bez układu zapobiegającego blokowaniu kół przy hamowaniu.
ABS	Ostrzeżenie o układzie zapobiegającym blokowaniu kół przy hamowaniu	Układ zapobiegający blokowaniu kół przy hamowaniu jest wyłączony. Hamulce cierne nadal działają, ale bez układu zapobiegającego blokowaniu kół przy hamowaniu.
	Ostrzeżenie o układzie zapobiegania kolizjom z przodu	Wystąpił problem z układem zapobiegania kolizjom z przodu samochodu.
	Ostrzeżenie o ciśnieniu w oponach	Świecenie w sposób ciągły oznacza niskie ciśnienie w oponach. W przypadku usterki układu symbol będzie błyskał przez krótki czas, a następnie zaświeci się na stałe.
	Ostrzeżenie o elektronicznym układzie stabilizacji toru jazdy	Świecenie w sposób ciągły oznacza wystąpienie problemu z elektronicznym układem stabilizacji toru jazdy. Błyskanie oznacza, że elektroniczny układ stabilizacji toru jazdy interweniuje.
	Elektroniczny układ stabilizacji toru jazdy wyłączony	Elektroniczny układ stabilizacji toru jazdy jest wyłączony.
	Wykrywanie obecności we wnętrzu wyłączone	Funkcja wykrywania obecności we wnętrzu jest wyłączona.
	Ostrzeżenie o ograniczonych osiągnięciach	Osiągi samochodu są ograniczone.
	Tylne światło przeciwmgielne	Tylne światło przeciwmgielne jest włączone.
	Ograniczenie działania Driver Alert System	Coś zasłania widok kamery monitorującej kierowcę.
	Usterka wspomagania układu kierowniczego	Wystąpiła usterka wspomagania układu kierowniczego. Wspomaganie układu kierowniczego działa w ograniczonym stopniu.
	Ostrzeżenie o stanie samochodu	Jest dostępne ważne powiadomienie o stanie samochodu. Przejdź do widoku stanu samochodu, aby sprawdzić, jaki jest problem, i rozwiąż go jak najszybciej.
	Ostrzeżenie o wysokiej prędkości	Jedziesz z prędkością przekraczającą maksymalne ograniczenie. Zwolnij.
	Ostrzeżenie o funkcji kontroli zjazdu ze wzniesienia	Wystąpił problem z funkcją kontroli zjazdu ze wzniesienia i obecnie jest ona niedostępna.

	Usterka funkcji monitorowania pasa ruchu	Wystąpiła usterka funkcji monitorowania pasa ruchu.
	Funkcja monitorowania pasa ruchu wyłączona	Funkcja monitorowania pasa ruchu jest wyłączona i asystent utrzymywania pasa ruchu nie działa.
	Usterka ręcznego poziomowania	Wystąpił problem z ręcznym poziomowaniem świateł.
	Usterka świateł pozycyjnych	Wystąpił problem ze światłami pozycyjnymi.
	Usterka świateł mijania	Wystąpił problem ze światłami mijania.
	Usterka automatycznych świateł drogowych	Wystąpił problem z automatycznymi światłami drogowymi.
	Usterka świateł drogowych sterowanych ręcznie	Wystąpił problem ze światłami drogowymi sterowanymi ręcznie.
	Automatyczne światła drogowe włączone	Automatyczne światła drogowe są włączone.
	Światła drogowe sterowane ręcznie	Światła drogowe sterowane ręcznie są włączone.
	Lewy kierunkowskaz	Lewy kierunkowskaz działa, sygnalizując skręt w lewo. W przypadku usterki kierunkowskazu symbol błyska dwa razy szybciej.
	Prawy kierunkowskaz	Prawy kierunkowskaz działa, sygnalizując skręt w prawo. W przypadku usterki kierunkowskazu symbol błyska dwa razy szybciej.
	Światła pozycyjne	Światła pozycyjne są włączone.
	Światła mijania aktywne	Światła mijania są włączone.
	Funkcja Auto Hold jest aktywna	Funkcja Auto Hold układu hamulcowego jest aktywna. Samochód automatycznie hamuje na postoju.
	Funkcja kontroli zjazdu ze wzniesienia jest aktywna	Funkcja kontroli zjazdu ze wzniesienia jest aktywna i działa.
	Układ tylnego radaru jest aktywny i działa	Układ tylnego radaru jest aktywny i działa prawidłowo.
	Gotowość	Symbol gotowości pojawia się po włączeniu biegu do jazdy. Znika, gdy prędkość samochodu przekroczy tempo spacerowe. Pojawia się ponownie, gdy samochód zwolni poniżej tej samej wartości progowej.
	Automatyczne światła drogowe włączone	Automatyczne światła drogowe są włączone i dostępne do użycia.
	Czujnik deszczu	Czujnik deszczu jest aktywny i wycieraczki przedniej szyby są w trybie automatycznym.
	Driver Alert	Funkcja Driver Alert wykrywa zmęczenie i należy zrobić przerwę.
	Hak holowniczy odblokowany	Hak holowniczy jest odblokowany.

Treść niniejszej instrukcji przedstawia stan instrukcji obsługi w momencie drukowania i może nie być w pełni aktualna w przyszłości. Aby uzyskać więcej informacji, proszę zapoznać się z pełną notą o wyłączeniu odpowiedzialności na pierwszej stronie.



Funkcja kontroli zjazdu ze wzniesienia włączona

Funkcja kontroli zjazdu ze wzniesienia jest włączona, ale obecnie nieaktywna.

[1]



Usterka przyczepty

Wystąpiła usterka związana z przyczepą.

[1]



Usterka świateł przyczepty

Wykryto usterkę świateł przyczepty podczas ich kontroli.

[1]

[1] Ten symbol może mieć różny kolor w zależności od obecnie wybranego motywu samochodu.

3.1.2.2. Wskaźnik akumulatora

Wskaźnik akumulatora pokazuje procentowy poziom naładowania i szacowany zasięg Twojego samochodu.

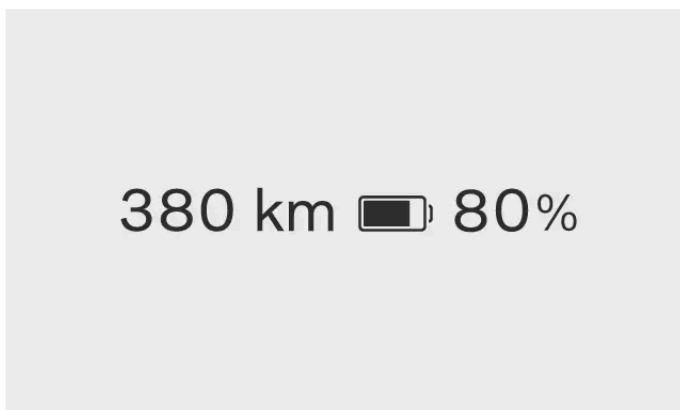

Wskaźnik akumulatora jest przez cały czas wyświetlany w obszarze informacji dla kierowcy. Kolor symbolu akumulatora zmienia się zależnie od pozostałego poziomu jego naładowania.

Pozostały poziom naładowania akumulatora

Wartość procentowa wskazuje pozostały poziom naładowania akumulatora Twojego samochodu. Szacowany zasięg informuje o odległości, jaką samochód może pokonać przy bieżącym poziomie naładowania akumulatora.

Uwaga

Styl jazdy i czynniki zewnętrzne, takie jak temperatura otoczenia i jazda przez długi czas z wysoką prędkością, mogą różnie wpływać na szacowany zasięg akumulatora.

Wskaźnik zimnego akumulatora

Gdy akumulator samochodu jest zimny, przy ikonie akumulatora pojawia się symbol płatka śniegu ❄️. Wskazuje on, że pojemność ładowania i zasięg akumulatora są ograniczone w porównaniu z normalnymi warunkami.

Gdy akumulator się rozgrzeje, na przykład podczas jazdy, plątek śniegu zniknie z obszaru informacji dla kierowcy na wyświetlaczu.

3.1.3. Ustawienia systemu

Możesz zmienić ustawienia systemu, aby samochód wyświetlał informacje w preferowany sposób.

Możesz zmienić szereg ustawień systemu, w tym:

- język systemu,
 - datę i godzinę,
 - jednostki miary,
 - języki klawiatury.
-

3.1.3.1. Zmiana daty i godziny

Możesz ręcznie zmienić datę, godzinę i lokalną strefę czasową w ustawieniach.

Domyślnie Twój samochód automatycznie zmienia datę, godzinę i lokalną strefę czasową, wykorzystując informacje z Internetu. Możesz także ręcznie zmienić te wartości oraz format godziny w ustawieniach.

1. Naciśnij symbol samochodu  na dolnym pasku i przejdź do menu **Ustawienia**.
 2. Wybierz **System** → **Data i godzina**.
 3. Jeśli opcje **Automatyczna data i godzina** i **Automatyczna strefa czasowa** są włączone, wyłącz je.
 4. Wybierz odpowiednie ustawienie i wprowadź zmiany.
- > Zmiany są pokazywane na wyświetlaczu.
Po wprowadzeniu zmian w ustawieniu godziny zegar na pasku stanu zostaje zaktualizowany.

Wskazówka

Aby zmienić format godziny na 24-godzinny, włącz tę opcję. Aby wybrać format 12-godzinny, wyłącz ją.

3.1.3.2. Zmiana języka systemu

Możesz zmienić w ustawieniach język systemu samochodu.

Aby zmienić bieżący język systemu samochodu na inny, musisz wybrać odpowiednie ustawienie języka.

 **Ważne**

Wybierz tylko ten język systemu, który w pełni rozumiesz. Samochód przekazuje kluczowe informacje dotyczące bezpieczeństwa i powiadomienia za pośrednictwem komunikatów, więc ważne jest, aby zawsze je rozumieć.

1. Naciśnij symbol samochodu  na dolnym pasku i przejdź do menu **Ustawienia**.
 2. Wybierz **System** → **Język i wprowadzanie** → **Language**.
 3. Wybierz język, na który chcesz zmienić.
- > Informacje na wyświetlaczu będą podawane w nowym języku.

3.1.3.3. Zmiana jednostek systemowych

Możesz zmienić w ustawieniach jednostki miary, na przykład prędkości i odległości.

 **Wskazówka**

Zmiana jednostek miary samochodu na stosowane w danym kraju może być przydatna podczas jazdy za granicą. Jest to szczególnie pomocne, gdy odległości i prędkości na znakach drogowych są podane w innych jednostkach niż aktualnie wyświetlane w Twoim samochodzie.

1. Naciśnij symbol samochodu  na dolnym pasku i przejdź do menu **Ustawienia**.
 2. Wybierz **System** → **Jednostki**.
 3. Wybierz jednostki miary, które samochód ma wyświetlać.
- > Samochód będzie wyświetlać jednostki w nowym formacie.

3.1.4. Ponowne uruchamianie wyświetlacza

Wyświetlacz można uruchomić ponownie, naciskając określone przyciski na kierownicy.

W razie problemów z wyświetlaczem, takich jak zawieszenie się lub brak możliwości połączenia samochodu z Internetem, ponowne uruchomienie może je rozwiązać.

Aby uruchomić ponownie wyświetlacz, samochód musi stać z włączonym hamulcem postojowym.

1. Naciśnij jednocześnie i przytrzymaj przyciski zmniejszania prędkości zadanej — i zmniejszania głośności ▾ na kierownicy, aż zmieni się zawartość wyświetlacza.

> Wyświetlacz uruchamia się ponownie.

3.2. Telefon

Połącz swój telefon z samochodem przez Bluetooth, aby móc z niego korzystać podczas jazdy. Gdy jesteś poza swoim samochodem, możesz również czytać na telefonie instrukcję lub korzystać z niektórych funkcji samochodu zdalnie za pośrednictwem aplikacji mobilnej.

Łączenie telefonu ze swoim samochodem

Po połączeniu swojego telefonu z samochodem przez Bluetooth możesz korzystać z niego za pośrednictwem interfejsu samochodu. Możesz również przysyłać strumieniowo multimedia bezpośrednio ze swojego telefonu do samochodu.

Korzystając z funkcji sterowania głosowego lub wyświetlacza, możesz szukać kontaktów, wykonywać i odbierać połączenia telefonicznie oraz odpowiadać na wiadomości tekstowe. Nie musisz nawet dotykać telefonu.

Inne zastosowania telefonu

Interakcja telefonu z Twoim samochodem nie ogranicza się tylko do czasu, gdy jesteś w jego wnętrzu. Pobierz aplikację mobilną, aby zdalnie korzystać z niektórych jego funkcji lub czytać instrukcję obsługi, będąc poza samochodem.

3.2.1. Łączenie telefonu z samochodem

Połącz swój telefon z samochodem przez Bluetooth, aby korzystać z telefonu za pośrednictwem interfejsu samochodu.

Funkcja Bluetooth musi być włączona zarówno w samochodzie, jak i na telefonie, aby było możliwe sparowanie. Bluetooth można włączyć w ustawieniach. Należy ustawić telefon jako wykrywalny, aby samochód mógł go znaleźć podczas parowania.

1. Naciśnij symbol samochodu  na dolnym pasku i przejdź do menu **Ustawienia**.

Treść niniejszej instrukcji przedstawia stan instrukcji obsługi w momencie drukowania i może nie być w pełni aktualna w przyszłości. Aby uzyskać więcej informacji, proszę zapoznać się z pełną notą o wyłączeniu odpowiedzialności na pierwszej stronie.

2. Wybierz **Łączność** → **Bluetooth**.
 3. Wybierz **Dodaj**, aby rozpocząć proces parowania.
 4. Wybierz z listy dostępnych urządzeń to, które chcesz sparować z samochodem.
 5. Sprawdź, czy kod potwierdzający na wyświetlaczu jest zgodny z kodem wyświetlonym na Twoim telefonie.
 6. Wybierz preferowane usługi, a następnie naciśnij **Zapisz**.
 7. Przyznaj samochodowi uprawnienia dostępu do telefonu w ustawieniach Bluetooth telefonu oraz na wyświetlaczu samochodu.^[1]
- > Twój telefon jest teraz połączony z samochodem. Następnym razem połączy się automatycznie, o ile na telefonie będzie włączona funkcja Bluetooth.

 **Uwaga**

Możesz sparować z samochodem wiele telefonów, ale jednocześnie może być połączony tylko jeden. Aby zmienić aktywny telefon, wybierz go z listy sparowanych urządzeń lub dodaj nowe urządzenie.

^[1] Możesz połączyć telefon z samochodem, nawet jeśli nie zezwolisz na dostęp do kontaktów, jednak w takim przypadku funkcjonalność będzie ograniczona.

3.2.2. Korzystanie ze swojego telefonu w samochodzie

Możesz korzystać ze swojego telefonu za pośrednictwem wyświetlacza i sterowania głosowego.

 **Ważne**

Należy przestrzegać wszystkich lokalnych przepisów prawa i regulacji dotyczących korzystania z telefonu komórkowego podczas prowadzenia.

 **Uwaga**

Aby móc korzystać z tych funkcji, musisz połączyć swój telefon z samochodem przez Bluetooth i zaakceptować odpowiednie uprawnienia w ustawieniach telefonu.





Połączenia

Możesz wykonywać i odbierać połączenia telefoniczne w swoim samochodzie na kilka sposobów. Możesz:

- odbierać i odrzucać połączenia przychodzące na wyświetlaczu;

- zadzwonić do kogoś podczas jazdy, prosząc cyfrowego asystenta o wykonanie połączenia;
- korzystać z samochodowej aplikacji telefonu za pośrednictwem wyświetlacza, aby dzwonić do kontaktów lub wpisać numer telefonu za pomocą klawiatury numerycznej na ekranie.

Trwające połączenie będzie pokazane na wyświetlaczu. Po otwarciu samochodowej aplikacji telefonu w trakcie połączenia możesz:

- wyciszyć mikrofon i wyłączyć jego wyciszenie  ;
- zmienić wejście i wyjście dźwięku, na przykład przez mikrofon i głośniki samochodu lub telefonu komórkowego  ;
- zakończyć połączenie  ;
- wpisać cyfry za pomocą klawiatury, na przykład wybierając opcję w menu serwisowym .

Jeśli w trakcie połączenia otrzymasz drugie połączenie telefoniczne, odebranie tego połączenia spowoduje automatyczne wstrzymanie pierwszego połączenia. Możesz jednak przełączać między dwoma połączeniami .

Obsługa wiadomości

Możesz pisać i wysyłać wiadomości tekstowe za pośrednictwem cyfrowego asystenta, korzystając z funkcji sterowania głosowego^[1]. Gdy otrzymasz wiadomość tekstową, na wyświetlaczu centralnym pojawi się powiadomienie z następującymi opcjami:

- **Play**, aby odsłuchać wiadomość czytaną przez cyfrowego asystenta.
- **Mute**, aby zatrzymać otrzymywanie powiadomień o nowych wiadomościach w danej konwersacji, dopóki jesteś w samochodzie.

Możesz także zignorować powiadomienie i wyświetlić je później w centrum powiadomień.

Przeglądanie i wyszukiwanie kontaktów

Korzystaj z samochodowej aplikacji telefonu do wyszukiwania kontaktów:

- naciskając symbol wyszukiwania  ;
- przechodząc na kartę kontaktów i wpisując nazwę kontaktu;
- przechodząc na kartę klawiatury i wprowadzając numer.

Możesz także poprosić cyfrowego asystenta o wyszukanie kontaktu.

^[1] Dotyczy to tylko telefonów z systemem Android lub iOS 13 albo w nowszej wersji.

3.2.3. Przełączanie między sparowanymi telefonami

W ustawieniach można zmienić telefon sparowany przez Bluetooth, z którym samochód jest połączony.

Samochód może zapamiętać wiele telefonów i łączyć się z nimi, ale jednocześnie może być aktywnie połączony tylko z jednym telefonem.

Jeśli chcesz przełączyć połączenie Bluetooth na nowe urządzenie, najpierw sparuj je z samochodem. Możesz to zrobić w ustawieniach.

Zanim spróbujesz przełączyć na inne sparowane urządzenie, sprawdź, czy włączono Bluetooth na tym urządzeniu.

1. Naciśnij symbol samochodu  na dolnym pasku i przejdź do menu **Ustawienia**.
 2. Wybierz **Łączność** → **Bluetooth** → **Zapisane urządzenia**.
 3. Naciśnij nazwę telefonu, który chcesz połączyć.
- > Jeśli połączenie się powiedzie, nazwa telefonu przesunie się na górę listy zapisanych urządzeń.

Jeśli na liście sparowanych urządzeń nie widzisz tego, na które chcesz przełączyć, spróbuj ponownie sparować je z samochodem.

3.2.4. Apple CarPlay

Aktywuj Apple CarPlay, aby bezprzewodowo korzystać ze swojego iPhone'a w samochodzie.

Apple CarPlay to kolejny sposób korzystania ze swojego iPhone'a za pośrednictwem interfejsu samochodu. Możesz korzystać z pewnych aplikacji do komunikacji, nawigacji i multimediiów na swoim iPhone'ie za pośrednictwem głównego obszaru wyświetlacza, a także sterowania głosowego.

Ważne

Lokalne przepisy prawa i regulacje

Należy przestrzegać wszystkich lokalnych przepisów prawa i regulacji dotyczących korzystania z telefonu komórkowego podczas prowadzenia.

Treści CarPlay

Volvo nie ponosi odpowiedzialności za treści dostępne w Apple CarPlay.

Uwaga

Zgodne telefony i obsługiwane aplikacje

Apple CarPlay działa tylko z iPhone'ami, ale nie ze wszystkimi modelami. Aby sprawdzić, czy Twój iPhone jest zgodny, lub dowiedzieć się więcej o obsługiwanych aplikacjach, odwiedź witrynę internetową Apple www.apple.com/ios/carplay [<https://www.apple.com/ios/carplay>].

Łączenie iPhone'a i uruchamianie CarPlay

Połącz iPhone'a z samochodem przez Bluetooth i aktywuj Apple CarPlay. Po pierwszym skonfigurowaniu funkcji CarPlay będzie ona uruchamiana automatycznie po ponownym połączeniu telefonu przez Bluetooth.

Widok CarPlay

Dostęp do widoku CarPlay można uzyskać, otwierając aplikację CarPlay w bibliotece aplikacji. Jeśli na pasku kontekstowym jest wyświetlany symbol CarPlay , dostęp do tego widoku można również uzyskać, naciskając ten symbol.

Po aktywowaniu widok CarPlay będzie zajmował cały główny obszar wyświetlacza. Przez cały czas będą jednak widoczne paski dolny, kontekstowy i stanu, aby umożliwić powrót do systemu samochodu.

Nawigacja z funkcją CarPlay

Apple CarPlay umożliwia korzystanie z aplikacji nawigacyjnych dostępnych na iPhone. Jeśli uruchomisz trasę w nawigacji przez CarPlay, wskazówki dojazdu będą wyświetlane w widoku CarPlay na wyświetlaczu.

Korzystanie z Siri

Jeśli chcesz korzystać z Siri zamiast zainstalowanego fabrycznie cyfrowego asystenta samochodu, naciśnij i przytrzymaj przycisk sterowania głosowego  na kierownicy, gdy funkcja CarPlay jest aktywna.

Za pomocą Siri można odczytywać, pisać i wysyłać wiadomości. Siri będzie odczytywać i pisać wiadomości w języku wybranym w ustawieniach Siri na iPhone. W przypadku pisania wiadomości za pomocą Siri nie będzie ona widoczna na wyświetlaczu samochodu, lecz na iPhone.

3.2.4.1. Łączenie iPhone'a z Apple CarPlay

Połącz iPhone'a z samochodem przez Bluetooth, aby zacząć korzystać z Apple CarPlay.

Funkcja Bluetooth musi być włączona zarówno w samochodzie, jak i na telefonie, aby było możliwe sparowanie. Bluetooth można włączyć w ustawieniach. Należy ustawić telefon jako wykrywalny, aby samochód mógł go znaleźć podczas parowania.

Aby korzystać z CarPlay, musisz włączyć Siri na iPhone i mieć aktywne połączenie z Internetem. Musisz też wyłączyć Wi-Fi samochodu, ponieważ CarPlay nie może działać przy włączonym Wi-Fi.

1. Naciśnij symbol samochodu  na dolnym pasku i przejdź do menu **Ustawienia**.
2. Wybierz **Łączność** → **Bluetooth** → **Dodaj nowe urządzenie**.
3. Naciśnij **Dodaj**, aby wyszukać iPhone'a.

4. Wybierz iPhone'a z listy wykrytych urządzeń.
 5. Sprawdź, czy kod potwierdzający na wyświetlaczu jest zgodny z kodem wyświetlonym na Twoim telefonie.
 6. Na iPhone'ie wyraż zgodę na korzystanie z CarPlay.
 7. Na wyświetlaczu samochodu przeczytaj i zaakceptuj warunki korzystania z funkcji CarPlay.
- > iPhone łączy się z funkcją CarPlay i na wyświetlaczu samochodu otwiera się jej widok. Na pasku stanu pojawia się też symbol funkcji CarPlay  wskazujący jej aktywowanie.

CarPlay uruchomi się automatycznie przy następnym połączeniu iPhone'a przez Bluetooth.

 **Wskazówka**

Możesz odłączyć iPhone'a od CarPlay i zachować jego połączenie z samochodem, naciskając symbol CarPlay  obok nazwy urządzenia w ustawieniach Bluetooth samochodu.

3.2.5. Android Auto™

Połącz telefon przez Bluetooth i aktywuj Android Auto™, aby korzystać z telefonu z systemem Android™ na wyświetlaczu samochodu.

Android Auto to kolejny sposób na korzystanie z telefonu z Androidem za pośrednictwem interfejsu samochodu. Android Auto zapewnia bezpieczny dostęp do aplikacji komunikacyjnych, nawigacyjnych i multimedialnych telefonu za pomocą wyświetlacza oraz przycisków na kierownicy.

 **Ważne**

Lokalne przepisy prawa i regulacje

Należy przestrzegać wszystkich lokalnych przepisów prawa i regulacji dotyczących korzystania z telefonu komórkowego podczas prowadzenia.

Treści w Androidzie Auto

Volvo nie ponosi odpowiedzialności za treści dostępne w Androidzie Auto.

 **Uwaga**

Zgodne telefony i obsługiwane aplikacje

Android Auto działa tylko z niektórymi modelami telefonów z Androidem. Aby sprawdzić, czy Twój telefon jest zgodny, lub dowiedzieć się więcej o obsługiwanych aplikacjach, odwiedź witrynę internetową Android Auto www.android.com/auto/ [<https://www.android.com/auto/>].

Znaki towarowe Google i zgodność

Google, Android i Android Auto są znakami towarowymi firmy Google LLC. Wymagany jest zgodny telefon z Androidem i aktywny pakiet danych.

 **Wskazówka**

Aktualizowanie telefonu

Regularnie aktualizuj telefon i aplikacje do najnowszych wersji.

Podłączanie telefonu i uruchamianie Androida Auto

 **Uwaga**

Instalowanie Androida Auto na telefonie i nawiązywanie połączenia z Internetem

Aby móc korzystać z Androida Auto, musisz mieć na telefonie zainstalowaną aplikację Android Auto i aktywne połączenie z Internetem.

Łączenie telefonu z samochodem przez Bluetooth. Jeśli korzystasz z Androida Auto po raz pierwszy, musisz zaakceptować warunki na wyświetlaczu. Następnie Android Auto się uruchomi. Jeśli korzystasz z Androida Auto po raz kolejny, uruchomi się automatycznie po połączeniu telefonu z samochodem.

Widok Androida Auto

Dostęp do widoku Androida Auto można uzyskać, otwierając aplikację Android Auto w bibliotece aplikacji. Jeśli na pasku kontekstowym jest wyświetlany symbol Android Auto , dostęp do tego widoku można również uzyskać, naciskając ten symbol.

Po aktywowaniu widok Androida Auto będzie zajmował cały główny obszar wyświetlacza. Przez cały czas będą jednak widoczne paski dolny, kontekstowy i stanu, aby umożliwić powrót do systemu samochodu.

Nawigacja w Androidzie Auto

Android Auto umożliwia korzystanie z aplikacji nawigacyjnych dostępnych na telefonie. Po uruchomieniu trasy nawigacji przez Android Auto wskazówki będą podawane w głównym obszarze widoku Androida Auto na wyświetlaczu. W przypadku podążania trasą nawigacji w aplikacji nawigacyjnej samochodu, a następnie rozpoczęcia innej trasy w Androidzie Auto, nawigacja aplikacji samochodu zostanie zakończona.

Korzystanie z Asystenta Google

Treść niniejszej instrukcji przedstawia stan instrukcji obsługi w momencie drukowania i może nie być w pełni aktualna w przyszłości. Aby uzyskać więcej informacji, proszę zapoznać się z pełną notą o wyłączeniu odpowiedzialności na pierwszej stronie.

Rozmawiaj z Asystentem Google w Androidzie Auto, aby wykonywać zadania za pomocą głosu, dzięki czemu możesz skupić się na prowadzeniu. Aby korzystać z Asystenta Google, wystarczy powiedzieć „Ok Google” lub nacisnąć i przytrzymać przycisk sterowania głosowego  na kierownicy, gdy Android Auto jest aktywny.

Możesz używać Asystenta Google do wykonywania zadań, takich jak wysyłanie wiadomości, uzyskiwanie wskazówek dojazdu czy sterowanie multimediami.

3.3. Dźwięk i multimedia

System audio samochodu umożliwia słuchanie muzyki i multimedialnych treści. Możesz regulować jego brzmienie w ustawieniach.

Ustawienia dźwięku

Ustawienia dźwięku pozwalają na zmianę i dostosowanie różnych opcji dźwięku.

Radio i odtwarzacze multimedialne

Możesz słuchać radia na żywo za pośrednictwem fabrycznie zainstalowanej aplikacji radia oraz przesyłać strumieniowo multimedia ze swojego telefonu do samochodu za pośrednictwem aplikacji Bluetooth Media Player.

Wskazówka

Więcej aplikacji multimedialnych innych firm można znaleźć i pobrać za pośrednictwem sklepu z aplikacjami dostępnego w samochodzie.

Sterowanie odtwarzaniem multimedialnych treści

Odtwarzaniem multimedialnych treści można sterować za pomocą:

- elementów sterujących odtwarzaniem multimedialnych treści na wyświetlaczu,
- przycisków na kierownicy,
- sterowania głosowego.

3.3.1. Radio

Słuchaj audycji radiowych na żywo w swoim samochodzie, korzystając z fabrycznie zainstalowanej aplikacji radia.

Łączenie stacji radiowych DAB i FM

Połączenie stacji DAB i FM umożliwia samochodowi automatyczne wybieranie źródeł DAB lub FM albo połączonych stacji o najsilniejszym sygnale. Ta funkcja jest domyślnie włączona w Twoim samochodzie, ale możesz ją wyłączyć w ustawieniach aplikacji radia.

Treść niniejszej instrukcji przedstawia stan instrukcji obsługi w momencie drukowania i może nie być w pełni aktualna w przyszłości. Aby uzyskać więcej informacji, proszę zapoznać się z pełną notą o wyłączeniu odpowiedzialności na pierwszej stronie.

Komunikaty radiowe

Podczas słuchania radia mogą być emitowane pewne komunikaty, które przerywają słuchaną w danym momencie audycję. Komunikaty mogą obejmować alarmy, ostrzeżenia, wiadomości lub informacje o ruchu drogowym i towarzyszy im powiadomienie na wyświetlaczu. Możesz zatrzymać odtwarzanie komunikatu i kontynuować słuchanie radia, odrzucając powiadomienie na wyświetlaczu.

Możesz wybrać w ustawieniach radia, których komunikatów radiowych chcesz słuchać. Naciśnij symbol ustawień  u góry ekranu aplikacji radia, a następnie włącz lub wyłącz komunikaty. Komunikaty alarmowe są domyślnie włączone, ale komunikaty dotyczące ostrzeżeń, wiadomości i informacji o ruchu drogowym są wyłączone.

Ulubione stacje radiowe

Możesz dodawać stacje radiowe do listy ulubionych, aby móc szybciej je wybierać.





W sklepie z aplikacjami możesz znaleźć i pobrać inne aplikacje radia.

3.3.1.1. Dodawanie ulubionych stacji radiowych

W aplikacji radia można dodawać stacje radiowe do listy ulubionych.

Dodaj do listy ulubionych często słuchane stacje radiowe, aby szybciej je wybierać. Do listy można dodać maksymalnie 50 stacji radiowych.



1. Naciśnij symbol biblioteki aplikacji  na dolnym pasku i otwórz aplikację radia.
 2. Znajdź na liście aktualnie dostępnych stacji radiowych tę, którą chcesz dodać jako ulubioną.
 3. Naciśnij symbol gwiazdki  po prawej stronie nazwy stacji.
- > Wygląd symbolu gwiazdki przy danej stacji zmieni się i stacja radiowa pojawi się na liście ulubionych.

Aby usunąć stację z listy ulubionych, wystarczy nacisnąć gwiazdkę przy jej nazwie.

3.3.1.2. Łączenie stacji DAB i FM

Łączenie stacji DAB i FM włącza i wyłącza się w ustawieniach aplikacji radia.

Gdy stacja FM ma odpowiadającą jej stację DAB i odwrotnie, często można je łączyć w aplikacji radia. Połączenie dwóch źródeł radia umożliwi kierowcy automatyczne przełączanie między stacjami DAB i FM, aby słuchać radia ze źródła o najsilniejszym sygnale.

1. Naciśnij symbol biblioteki aplikacji  na dolnym pasku i otwórz aplikację radia.
 2. Naciśnij symbol ustawień , aby przejść do ustawień radia.
 3. Włącz lub wyłącz funkcję łączenia stacji DAB i FM.
- > Gdy funkcja jest włączona, w aplikacji radia jest widoczna jedna karta stacji radiowych. Wszystkie połączone stacje na liście mają pod nazwą symbol .
- Gdy funkcja jest wyłączona, w aplikacji radia są widoczne osobne karty stacji DAB i FM. Pod nazwami stacji nie ma symbolu połączenia.

 **Uwaga**

Łączenie niektórych stacji DAB i FM może być niemożliwe. Będą one wówczas pokazywane jako osobne stacje.

3.3.2. Ustawienia dźwięku

W ustawieniach możesz także zmieniać i regulować szereg opcji dźwięku.

Widok ustawień dźwięku zawiera dwie karty: audio i głośność.

Karta audio

- Skupienie dźwięku** Masz do wyboru trzy ustawienia skupienia dźwięku: wszyscy, kierowca i tył. Wszysty jest ustawieniem domyślnym, przy którym dźwięk nie jest skupiany w konkretnym kierunku. Zapewnia neutralne skupienie dźwięku i takie same wrażenia dźwiękowe dla pasażerów na przednich i tylnych siedzeniach. Ustawienie kierowcy skupia dźwięk w kierunku miejsca kierowcy, a ustawienie na tył – w kierunku tylnych siedzeń.
- Dźwięk przestrzenny QuantumLogic** Funkcja QuantumLogic zapewnia przestrzenne wrażenia dźwiękowe. Możesz wybrać niski, średni lub wysoki poziom funkcji dźwięku przestrzennego QuantumLogic albo po prostu ją wyłączyć.
- Korektor** Otwórz ustawienia korektora na karcie audio, naciskając Korektor. Możesz zmienić barwę dźwięku odtwarzanego przez system audio w samochodzie, korzystając z sześciu poziomów regulacji, a także dostosować ustawienia subwoofera. Są także dostępne cztery zaprogramowane tryby korektora do wyboru: dynamiczny, łagodny, głoś i niestandardowy. W przypadku wybrania trybu niestandardowego można zresetować wartości korektora do 0, naciskając Resetuj niest..

Karta głośności

Na tej karcie można regulować głośność następujących źródeł dźwięku:

- Multimedia
- dzwonek,
- połączenia,

Treść niniejszej instrukcji przedstawia stan instrukcji obsługi w momencie drukowania i może nie być w pełni aktualna w przyszłości. Aby uzyskać więcej informacji, proszę zapoznać się z pełną notą o wyłączeniu odpowiedzialności na pierwszej stronie.

- Asystent głosowy
- Nawigacja
- Powiadomienia
- Wspomaganie parkowania

Ustawienie kompensacji hałasu automatycznie dostosowuje głośność dźwięku wewnątrz samochodu odpowiednio do poziomu hałasu na zewnątrz samochodu. Możesz wybrać poziomy niski, średni i wysoki albo wyłączyć lub włączyć funkcję.

Na tej karcie możesz także włączyć lub wyłączyć dźwięki przy dotykaniu wyświetlacza.

3.3.3. Odtwarzacze multimedialne

Twój samochód ma fabrycznie zainstalowany odtwarzacz multimedialny. Możesz pobrać więcej aplikacji multimedialnych innych firm ze sklepu Google Play w bibliotece aplikacji.

Twój samochód ma fabrycznie zainstalowaną aplikację Bluetooth Media Player w bibliotece aplikacji.

Aplikacja Bluetooth Media Player umożliwia przesyłanie strumieniowe multimedialnych z połączonego urządzenia Bluetooth bezpośrednio do samochodu.

3.4. Aplikacje samochodowe

Wszystkie aplikacje samochodu można znaleźć w bibliotece aplikacji.

Dostęp do biblioteki aplikacji można uzyskać, naciskając jej symbol na dolnym pasku.



Symbol biblioteki aplikacji

Aplikacje w bibliotece są wyświetlane w kolejności chronologicznej, począwszy od aplikacji zainstalowanej najpierw i kończąc na aplikacji zainstalowanej ostatnio.

Niektóre aplikacje są instalowane fabrycznie, na przykład odtwarzacz multimedialny Bluetooth, Mapy Google i Asystent Google. Korzystając ze sklepu Google Play, możesz wyszukiwać i pobierać nowe aplikacje, które później będą dostępne w bibliotece aplikacji.

3.4.1. Pobieranie aplikacji

Więcej aplikacji można pobrać do biblioteki w Twoim samochodzie ze sklepu z aplikacjami.

Twój samochód ma zainstalowane fabrycznie pewne aplikacje, ale w sklepie z aplikacjami można znaleźć i pobrać więcej aplikacji.

1. Naciśnij symbol biblioteki aplikacji  na dolnym pasku.
 2. Naciśnij **Pobierz więcej**, aby przejść do sklepu z aplikacjami.
 3. Wyszukaj aplikację, którą chcesz pobrać.
 4. Pobierz i zainstaluj odpowiednią aplikację.
- > Po pobraniu i zainstalowaniu aplikacji pojawi się ona w bibliotece aplikacji.

3.4.2. Odinstalowywanie aplikacji

Możesz odinstalować niepotrzebne lub nieużywane aplikacje w bibliotece.

Uwaga

Nie można odinstalować aplikacji zainstalowanych fabrycznie, takich jak telefon i radio.

1. Naciśnij symbol biblioteki aplikacji  na dolnym pasku.
 2. Znajdź aplikację, którą chcesz odinstalować, a następnie naciśnij i przytrzymaj ją, aż pojawi się menu.
 3. Wybierz w menu opcję **Odinstaluj**.
 4. Naciśnij **Ok**, aby kontynuować odinstalowywanie aplikacji.
- > Aplikacja zostanie odinstalowana i zniknie z biblioteki aplikacji.

3.5. Łączność i oprogramowanie

Połącz swój samochód z Internetem, aby w pełni wykorzystać jego funkcjonalność i otrzymywać aktualizacje oprogramowania over-the-air (bezprowadowo).

Łączność z Internetem

Połącz swój samochód z Internetem za pośrednictwem sieci Wi-Fi lub fabrycznej funkcji połączenia z siecią komórkową w samochodzie.

Treść niniejszej instrukcji przedstawia stan instrukcji obsługi w momencie drukowania i może nie być w pełni aktualna w przyszłości. Aby uzyskać więcej informacji, proszę zapoznać się z pełną notą o wyłączeniu odpowiedzialności na pierwszej stronie.

Aktualizacje oprogramowania

Dzięki aktualizacjom over-the-air oprogramowanie Twojego samochodu jest zawsze aktualne.

3.5.1. Połączenie z Internetem

Połączenie Twojego samochodu z Internetem zapewnia dostęp do dodatkowych funkcji oraz aktualizacji oprogramowania over-the-air.

Jest kilka sposobów połączenia Twojego samochodu z Internetem. Gdy samochód może uzyskać dostęp do Internetu na kilka sposobów, nadaje im priorytet w następującej kolejności:

- Sieć Wi-Fi
- Sieć komórkowa

Wi-Fi

Samochód można połączyć z siecią Wi-Fi w celu uzyskania dostępu do Internetu. Samochód może automatycznie łączyć się z siecią, gdy jest w zasięgu.

Sieć komórkowa

Twój samochód ma wbudowany modem do nawiązywania połączenia z siecią komórkową. Samochód może łączyć się z Internetem pod warunkiem, że ma aktywny plan taryfowy sieci komórkowej i jest w zasięgu jej odbioru. Aby uzyskać informacje o usługach łączności mobilnej w swoim samochodzie, skontaktuj się z autoryzowaną stacją obsługi Volvo.

Samochód obsługuje sieci komórkowe do 5G włącznie. Dostępne prędkości sieci komórkowej zależą od karty SIM zamontowanej w Twoim samochodzie.

Uwaga

Warunki i ograniczenia dotyczące łączności z siecią komórkową

- Samochód musi być w zasięgu sieci komórkowej.
- Usługi łączności mobilnej muszą być aktywne w regionie, w którym znajduje się samochód.
- Przeszkody takie jak budynki, wzgórza i góry mogą ograniczać lub blokować sygnał sieci komórkowej.

Ustawienia połączenia internetowego

Ustawienia łączności znajdziesz na wyświetlaczu.

3.5.1.1. Nawiązywanie połączenia z Internetem przez Wi-Fi

Połącz swój samochód z siecią Wi-Fi, aby uzyskać dostęp do Internetu.

Treść niniejszej instrukcji przedstawia stan instrukcji obsługi w momencie drukowania i może nie być w pełni aktualna w przyszłości. Aby uzyskać więcej informacji, proszę zapoznać się z pełną notą o wyłączeniu odpowiedzialności na pierwszej stronie.

1. Naciśnij symbol samochodu  na dolnym pasku i przejdź do menu **Ustawienia**.
 2. Wybierz **Łączność** → **Wi-Fi**.
 3. Włącz funkcję Wi-Fi, jeśli jest wyłączona.
 4. Wybierz sieć Wi-Fi, z którą chcesz nawiązać połączenie.
 5. Wprowadź hasło do sieci Wi-Fi na klawiaturze wyświetlacza i naciśnij przycisk **Połącz**.
- > Samochód połączy się z siecią Wi-Fi.

3.5.2. Aktualizacje over-the-air (bezprzewodowe)

Dzięki aktualizacjom over-the-air oprogramowanie Twojego samochodu jest zawsze aktualne.

Uwaga

Aby włączyć aktualizacje over-the-air^[1], musisz wyrazić na nie zgodę w aplikacji mobilnej samochodu podczas wstępnej konfiguracji lub w ustawieniach prywatności aplikacji. Nie można włączyć tych aktualizacji ani wyrazić na nie zgody za pośrednictwem wyświetlacza samochodu.

Gdy Twój samochód jest połączony z Internetem, może otrzymywać aktualizacje over-the-air, aby jego oprogramowanie było zawsze aktualne. Po włączeniu aktualizacji oprogramowania w aplikacji mobilnej samochód będzie automatycznie pobierać aktualizacje i informować, gdy będzie można je zainstalować. Będziesz otrzymywać powiadomienia o instalacji w aplikacji i na wyświetlaczu samochodu.

Możesz także sprawdzić, czy są dostępne nowe aktualizacje oprogramowania, wybierając w ustawieniach **System** → **Aktualizacja oprogramowania**.

Instalowanie aktualizacji oprogramowania

Gdy będzie dostępna nowa aktualizacja oprogramowania, samochód automatycznie ją pobierze, ale nie zainstaluje jej. Musisz samodzielnie uruchomić instalację za pośrednictwem aplikacji mobilnej samochodu, powiadomienia na wyświetlaczu lub w widoku aktualizacji oprogramowania. Powiadomienie pojawia się na wyświetlaczu tylko po przestawieniu samochodu w tryb P i odpięciu pasa bezpieczeństwa. Jeśli zmienisz zdanie po potwierdzeniu instalacji aktualizacji, możesz ją anulować.

Podczas instalowania aktualizacji oprogramowania nie możesz uzyskać dostępu do swojego samochodu ani go użytkować. Dlatego akumulator musi być naładowany w około 50%, a proces instalacji należy zaplanować na okres, kiedy Twój samochód nie będzie użytkowany. Samochód poda szacowany czas instalacji aktualizacji.

Ważne

Niektórych aktualizacji nie można zainstalować samodzielnie. W takim przypadku skontaktuj się z autoryzowaną stacją obsługi Volvo, aby umówić termin wizyty w serwisie.

Jeśli dojdzie do krytycznego błędu aktualizacji, unikaj jechania samochodem, tylko wezwij pomoc drogową, aby odholować go do autoryzowanej stacji obsługi Volvo.

Uwaga

Aktualizacji oprogramowania nie można instalować, gdy jest aktywne ustawienie zmniejszonej czułości alarmu.

Po zakończeniu aktualizacji oprogramowania Twój samochód może być wyświetlany jako offline w aplikacji Volvo Cars. Samochód ponownie połączy się z aplikacją w następnym cyklu jazdy.

Planowanie aktualizacji

Jeśli chcesz zainstalować aktualizację później, możesz zaplanować instalację zarówno w aplikacji mobilnej, jak i na wyświetlaczu. Zaplanowanie aktualizacji powoduje ustawienie licznika czasu, kiedy samochód ma podjąć próbę instalacji aktualizacji, na przykład za 4 godziny. Aktualizację można zaplanować z maksymalnie 24-godzinnym wyprzedzeniem.

^[1] OTA

3.6. Sterowanie głosowe

Asystent cyfrowy umożliwia głosowe sterowanie funkcjami samochodu bez odrywania rąk od kierownicy.

Z pomocą cyfrowego asystenta możesz wykonywać różne zadania, na przykład wyszukiwać w Internecie i sprawdzać prognozy pogody, wydając polecenia głosowe. W ten sposób możesz także komunikować się z samochodem i sterować wieloma jego funkcjami, w tym następującymi:

- Odtwarzacz multimedialny
- Telefon
- Nawigacja
- Klimatyzacja

Mówienie do cyfrowego asystenta

Asystent rozumie mowę używaną na co dzień, więc nie musisz znać żadnych konkretnych poleceń głosowych, aby z niego korzystać. Możesz wydawać asystentowi dowolne polecenia, na które zareaguje, potwierdzając wypowiedziane słowa, a następnie zrealizuje prośbę. Jeśli czegoś nie zrozumie, poinformuje Cię o tym.

 Uwaga

- Funkcja sterowania głosowego jest dostarczana przez firmę zewnętrzną. Dostępność, sposób korzystania z niej oraz zasada jej działania mogą się zmieniać z czasem oraz różnić między regionami.
- Słabe połączenie internetowe może spowodować ograniczenie liczby dostępnych funkcji.

3.6.1. Korzystanie z funkcji sterowania głosowego

Wydawaj polecenia głosowe, aby sterować różnymi funkcjami samochodu i korzystać z nich za pośrednictwem cyfrowego asystenta.

Konkretne polecenia głosowe trzeba wydawać tylko przy włączaniu cyfrowego asystenta. Po jego włączeniu można mówić lub wydawać polecenia, posługując się zwrotami używanymi na co dzień.

 Uwaga

Asystent Google nie jest jeszcze dostępny we wszystkich językach. Więcej informacji znajdziesz w witrynie support.google.com [<https://support.google.com>]. Ewentualnie spróbuj wybrać inny język, jeśli to możliwe.

1. Powiedz „Ok Google” lub „Hey Google”, aby włączyć Asystenta Google.
> Asystent potwierdza, że słucha.
2. Mów lub wydawaj polecenia cyfrowemu asystentowi, posługując się zwrotami używanymi na co dzień.

 Wskazówka

Inne sposoby włączania

Cyfrowego asystenta możesz także wyłączyć, naciskając przycisk mikrofonu  po prawej stronie kierownicy i za pośrednictwem wyświetlacza.

Zaloguj się na swoje konto Google

Po zalogowaniu się na konto Google Asystent Google będzie działał w bardziej spersonalizowany sposób, gdy samochód będzie miał połączenie z Internetem. Możesz na przykład łatwo dzwonić do kontaktów zapisanych na koncie Google lub sprawdzić zawartość swojego Kalendarza Google.

4. Komfort we wnętrzu i klimatyzacja

Zapoznaj się z wnętrzem swojego samochodu i elementami sterującymi regulacją foteli, klimatyzacją i szybami.



Twój samochód jest wyposażony w wiele funkcji pomagających w prowadzeniu. Niektóre z nich przede wszystkim zapewniają komfort, a inne poprawiają widoczność. Przeczytanie informacji w tej części instrukcji pomoże Ci uzyskać jeszcze większy komfort prowadzenia.

4.1. Wnętrze

Poznaj układ wnętrza i jego praktyczne elementy wyposażenia, takie jak uchwyty na napoje i gniazda do ładowania urządzeń.



Prezentacja wnętrza

Poniżej podano kilka miejsc i elementów, których nazwy i rozmieszczenie dobrze jest znać, ponieważ są one przywoływane w całej instrukcji.

Kabina pasażerska	Kabina pasażerska dzieli się na części przednią i tylną.
Bagażnik	Bagażnik lub przestrzeń bagażowa to obszar za tylnymi siedzeniami, do którego dostęp zwykle jest możliwy z tyłu samochodu.
Deska rozdzielcza	Deska rozdzielcza odnosi się do całego zestawu paneli i elementów rozmieszczonych przed kierowcą i pasażerem z przodu. Zawiera niektóre z głównych obszarów interakcji z Twoim samochodem, na przykład wyświetlacz, kierownicę, gniazda USB, nawiewy i schowek.
Środkowy podłokietnik	Środkowy podłokietnik jest między przednimi fotelami nad konsolą. Znajdziesz na nim elementy sterujące szybami i zamkami, schowki, uchwyt na napoje i panel funkcyjny skierowany do tyłu.
Konsola sufitowa	Ta konsola jest zamontowana na suficie przy szybie przedniej. Ułatwia dostęp do niektórych ważnych funkcji i wskaźników stanu.

Uwaga

Korzystanie z uchwytu na napoje

Aby uzyskać dostęp do uchwytu na napoje, naciśnij i zwolnij dolną przednią część środkowego podłokietnika. Uchwyt na napoje zostanie całkowicie wysunięty.

Tacę z uchwytem na napoje należy obsługiwać ostrożnie, aby jej nie uszkodzić. Składa się ją w dwóch etapach, po jednym dla każdego otworu na napoje. Ważne jest, aby wsuwać tacę z powrotem po jednym otworze na napoje. Nie próbuj wciskać tacy na siłę jednym ruchem.

4.1.1. Korzystanie z ładowarki bezprzewodowej

Ładowarka bezprzewodowa służy do ładowania urządzeń z certyfikatem Qi, na przykład telefonu.



Ładowarka bezprzewodowa pod wyświetlaczem

Urządzenie powinno mieć certyfikat zgodności ze standardem ładowania bezprzewodowego Qi, aby można je było ładować za pomocą ładowarki bezprzewodowej. Ponadto należy włączyć funkcję ładowania bezprzewodowego na urządzeniu ^[1], które ma być ładowane.

Ostrzeżenie

Funkcja ładowania bezprzewodowego może wpływać na działanie wszczepionego rozrusznika serca lub innych urządzeń medycznych. Jeśli masz takie urządzenie, przed rozpoczęciem używania układu ładowania bezprzewodowego skonsultuj się z lekarzem.

Ważne

Zakłócenia sygnału

Samochód wykorzystuje pola elektromagnetyczne oraz technologie Bluetooth i NFC ^[2]. Te sygnały mogą zakłócać komunikację z innymi urządzeniami przy pewnych odległościach. Zapoznaj się z potencjalnymi problemami, jakie może to powodować. Więcej na temat różnych specyfikacji możesz przeczytać w osobnych częściach tej instrukcji.

Karty NFC i ładowanie

Nie trzymaj kart ani kluczyków z funkcją NFC w pobliżu ładowarki bezprzewodowej podczas ładowania, ponieważ może to spowodować ich uszkodzenie.

Przed rozpoczęciem ładowania urządzenia sprawdź, czy na ładowarce nie ma żadnych przedmiotów.

1. Umieść urządzenie na środku ładowarki.

> Rozpoczyna się ładowanie urządzenia.



Ostrzeżenie

Opuszczając samochód, nigdy nie zostawiaj telefonu na ładowarce bezprzewodowej.



Uwaga

- Różne urządzenia mogą być różnie ładowane. Dotyczy to na przykład czasu rozpoczęcia ładowania i pełnego naładowania urządzenia.
- Urządzenie może się rozgrzać podczas ładowania. To normalne zjawisko i nie ma powodów do obaw. W przypadku przegrzania baterii urządzenia ładowanie zostanie wyłączone.

Jeśli urządzenie się nie ładuje

Jeśli po umieszczeniu na ładowarce urządzenie się nie ładuje, spróbuj wykonać te czynności:

- Sprawdź, czy na ładowarce nie ma żadnych innych przedmiotów oprócz urządzenia, które chcesz ładować.
- Podnieś urządzenie i umieść je ponownie na środku ładowarki.
- Zdejmij z urządzenia wszelkie pokrowce lub etui.

[1] Wiele urządzeń z certyfikatem Qi ma zawsze włączoną tę funkcję

[2] Near Field Communication – komunikacja bliskiego zasięgu

4.1.2. Gniazda USB

Możesz używać gniazd USB w swoim samochodzie do ładowania telefonu, tabletu lub innych urządzeń.

Rozmieszczenie gniazd USB



Rozmieszczenie gniazd USB.

Pod wyświetlaczem są dwa gniazda USB^[1].

Dwa gniazda USB^[1] są także z tyłu konsoli między fotelami.

Korzystanie z gniazd USB

Zawsze należy odłączać urządzenia od gniazd, gdy nie są używane.

Niektóre urządzenia mogą się nagrzewać podczas ładowania. Jest to normalne zjawisko.

Po opuszczeniu samochodu zasilanie gniazd USB zostaje automatycznie wyłączone. Jeśli pozostawisz samochód odblokowany, zasilanie gniazd pozostanie jeszcze przez jakiś czas włączone.

Wskazówka

Jeśli chcesz pozostawić włączone gniazda USB na postoju, przeczytaj informacje o funkcji komfortu na postoju w tej instrukcji. Po włączeniu tej funkcji gniazda USB będą nadal dostarczać zasilanie nawet po zablokowaniu samochodu.

Specyfikacja gniazd USB

- Gniazdo typu C
- Wersja 3.0
- Normalne ładowanie
 - Napięcie 5 V
 - Maks. natężenie prądu 3,0 A
- Szybkie ładowanie
 - Napięcie 9 V
 - Maks. natężenie prądu 2,0 A

Treść niniejszej instrukcji przedstawia stan instrukcji obsługi w momencie drukowania i może nie być w pełni aktualna w przyszłości. Aby uzyskać więcej informacji, proszę zapoznać się z pełną notą o wyłączeniu odpowiedzialności na pierwszej stronie.

4.1.3. Gniazdo 12 V

Gniazdo 12 V umożliwia zasilanie różnych urządzeń elektrycznych, na przykład lodówki.

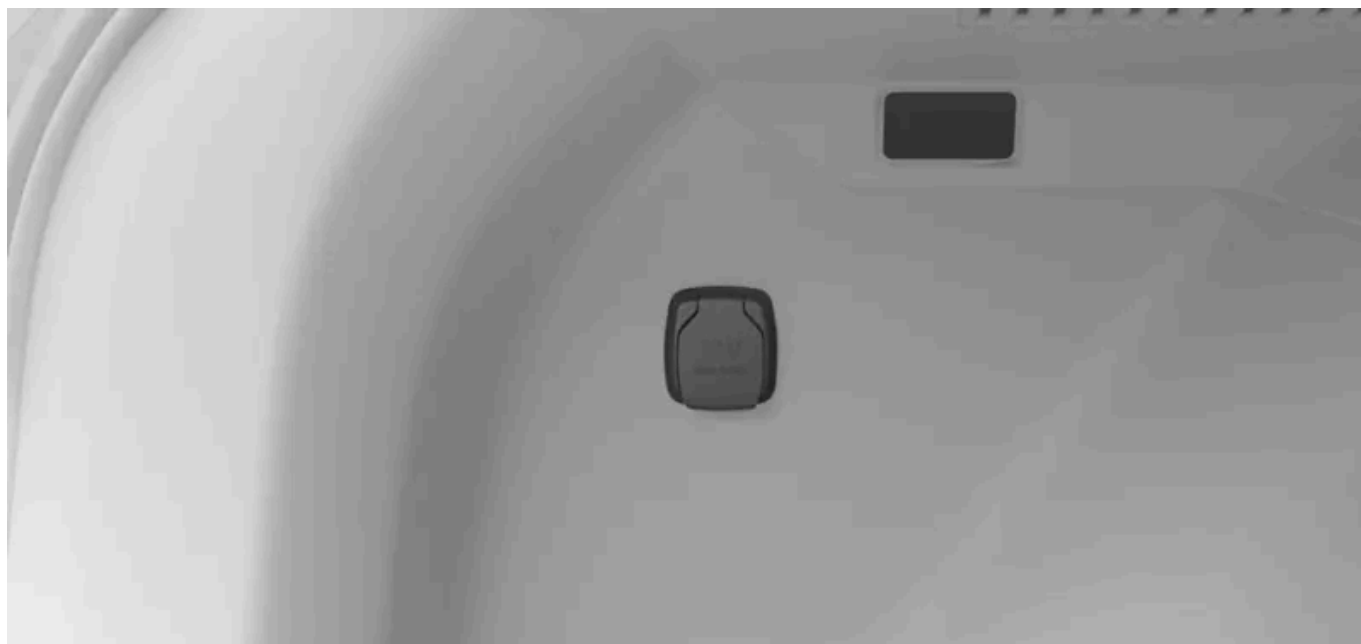

Gniazdo 12 V.

Gniazdo elektryczne 12 V jest po lewej stronie bagażnika.

Po opuszczeniu samochodu zasilanie gniazda zostaje automatycznie wyłączone. Jeśli pozostawisz samochód odblokowany, zasilanie gniazda pozostanie jeszcze przez jakiś czas włączone.

Wskazówka

Jeśli chcesz pozostawić aktywne gniazdo 12 V na postoju, przeczytaj informacje o funkcji komfortu na postoju w tej instrukcji. Po włączeniu tej funkcji gniazdo 12 V będzie nadal dostarczać zasilanie nawet po zablokowaniu samochodu.

Należy zawsze odłączać urządzenia od gniazda i zamykać jego pokrywę, gdy nie jest używane.

Niektóre urządzenia mogą się nagrzewać podczas ładowania przez gniazdo 12 V. To normalne zjawisko w przypadku wielu urządzeń.



Ostrzeżenie

Nieprzestrzeganie poniższych wytycznych może doprowadzić do uszkodzeń lub obrażeń ciała.

- Nie należy używać urządzeń elektrycznych z dużymi, ciężkimi wtyczkami. Mogą one uszkodzić gniazdo lub poluzować się podczas jazdy.
- Nie należy używać urządzeń elektrycznych mogących zakłócać działanie systemów samochodu, na przykład radiodbiornika.
- Należy podłączać tylko nieuszkodzone i w pełni sprawne urządzenia spełniające wszystkie obowiązujące normy bezpieczeństwa^[1].
- Należy obserwować podłączone urządzenia, aby zapobiec uszkodzeniom lub obrażeniom ciała w razie ich usterki.
- Nie należy podłączać przejściówek ani przedłużaczy do gniazda 12 V, ponieważ mogą one uniemożliwić działanie funkcji bezpieczeństwa gniazda.
- Nie wolno dopuścić do zalania gniazda, złączy ani podłączonych urządzeń wodą lub innymi cieczami.
- Nie należy dotykać ani używać gniazda, jeśli wydaje się być uszkodzone albo zostało zalane wodą lub innymi cieczami.

Moc znamionowa



Ważne

Maksymalny pobór mocy wynosi 120 W (10 A).

^[1] Znak CE, znak UL lub podobny znak zgodności

4.1.4. Osłony przeciwsłoneczne

Na górze przed fotelami kierowcy i pasażera z przodu są osłony przeciwsłoneczne.



Osłony można rozłożyć i odsunąć je na bok, aby zablokować światło słoneczne padające z boku samochodu.

W osłonie przeciwsłonecznej jest także lusterko z pokrywą zabezpieczającą.

4.2. Komfortowy

Twój samochód jest wyposażony w szereg funkcji opracowanych z myślą o poprawie komfortu zarówno podczas jazdy, jak i na postoju.

Podczas gdy wiele funkcji Twojego samochodu zostało zaprojektowanych z myślą o bezpiecznym prowadzeniu, inne skupiają się bardziej na zwiększaniu wygody podróżowania. Obejmuje to niektóre funkcje klimatyzacji i tryby komfortu.

Klimatyzacja

Twój samochód może zapewniać komfortowe warunki w kabinie pasażerskiej. W razie potrzeby może schładzać, ogrzewać i osuszać powietrze. Ma także wbudowane funkcje zapewniające dobrą jakość powietrza.

Wiele funkcji klimatyzacji jest automatycznych, a część można regulować ręcznie.

Siedzenia

Przednie fotele Twojego samochodu są regulowane. Odpowiednia pozycja za kierownicą jest niezbędna w celu uzyskania dobrej widoczności i bezpiecznego prowadzenia, a oprócz tego regulacja fotela podnosi komfort zarówno podczas jazdy, jak i na postoju.

Ogrzewanie foteli zapewnia bardziej komfortowe warunki podróżowania w niższych temperaturach. Ogrzewanie foteli można włączyć i regulować na wyświetlaczu centralnym.

Podgrzewana kierownica

Kierownica ma wbudowane ogrzewanie, które może zapewniać komfort w niższych temperaturach. Ogrzewanie kierownicy można włączyć i regulować na wyświetlaczu.

Tryb odświeżania

Po włączeniu trybu odświeżania klimatyzacja uruchamia się i szybko odświeża powietrze w kabinie pasażerskiej. Jest to szczególnie przydatne podczas dłuższych podróży.

Tryb relaksu

Tryb relaksu można włączyć w celu uzyskania relaksującej atmosfery w samochodzie na postoju. Po włączeniu tego trybu fotel kierowcy odchyła się, światła wewnętrzne zostają przyćmione lub zgaszone i Twój samochód się blokuje. Tryb relaksu można włączyć na wyświetlaczu.

Komfort na postoju

Ta funkcja umożliwia utrzymanie komfortowych warunków we wnętrzu Twojego samochodu na postoju. Obejmuje to utrzymywanie włączonych funkcji klimatyzacji i systemu rozrywki. Funkcję komfortu na postoju można włączyć na wyświetlaczu. Pamiętaj jednak, że jeśli pozostawisz to ustawienie włączone przez zbyt długi czas, może to wpłynąć na zasięg samochodu.

4.2.1. Włączanie trybu odświeżania

Możesz włączyć tryb odświeżania, aby szybko schłodzić powietrze w samochodzie.

Po włączeniu trybu odświeżania klimatyzacja uruchamia się i szybko odświeża powietrze w kabinie pasażerskiej. Jest to szczególnie przydatne podczas dłuższych podróży.

1. Naciśnij symbol samochodu  na dolnym pasku i przejdź do menu **Ustawienia**.
2. Wybierz **Sterowanie** → **Tryby samochodu** → **Komfort**.
3. Przejdź do obszaru **Odświeżenie** i naciśnij **Uruchom**.

Tryb odświeżania wyłączy się automatycznie po osiągnięciu maksymalnego czasu pracy. Można go również wyłączyć ręcznie na wyświetlaczu, naciskając przycisk **End**.

4.2.2. Włączanie trybu relaksu

Włącz tryb relaksu, aby zapewnić relaksującą atmosferę na postoju. Możesz wybrać ten tryb za pośrednictwem wyświetlacza.

Po włączeniu trybu relaksu:

- ustawienie fotela kierowcy jest regulowane i jego oparcie zostaje odchylone,
- światła wewnętrzne zostają przyciemnione,
- wszystkie zamknięte drzwi zostają zablokowane,
- zamykają się szyby.

Wskazówka

Personalizowanie trybu relaksu

Możesz dostosować ustawienie fotela i stopień jego odchylenia w trybie relaksu za pomocą elementów sterujących regulacją fotela. Ustawienia zostaną zapisane i zastosowane, gdy następnym razem włączysz tryb relaksu.

Ostrzeżenie

Nigdy nie wolno zostawiać dzieci ani zwierząt bez opieki w samochodzie. Odpowiadasz za ich bezpieczeństwo i dobrostan.

Przed włączeniem trybu relaksu upewnij się, że na tylnych siedzeniach nie ma żadnych przedmiotów ani pasażerów, aby można było bezpiecznie odchylić oparcia przednich foteli do tyłu.

1. Naciśnij symbol samochodu  na dolnym pasku i przejdź do menu **Ustawienia**.
 2. Wybierz **Sterowanie** → **Tryby samochodu** → **Komfort** → **Relax**.
 3. Ustaw czas, przez jaki tryb relaksu ma być włączony.
 4. Naciśnij **Start**.
- > Tryb relaksu zostaje włączony.

Tryb relaksu wyłącza się automatycznie po osiągnięciu ustawionego limitu czasu, po rozpoczęciu jazdy lub gdy poziom naładowania akumulatora Twojego samochodu spadnie do 20%. Można go również wyłączyć ręcznie na wyświetlaczu, naciskając przycisk **End**.

4.3. Klimatyzacja

Twój samochód może zapewniać komfortowe warunki w kabinie pasażerskiej. W razie potrzeby schładza, ogrzewa i osusza powietrze. Ma także wbudowane funkcje zapewniające dobrą jakość powietrza.

Treść niniejszej instrukcji przedstawia stan instrukcji obsługi w momencie drukowania i może nie być w pełni aktualna w przyszłości. Aby uzyskać więcej informacji, proszę zapoznać się z pełną notą o wyłączeniu odpowiedzialności na pierwszej stronie.



W tej części instrukcji opisano różne funkcje związane z warunkami w kabinie Twojego samochodu, takie jak klimatyzacja, tryby klimatyzacji i opcje ogrzewania.

4.3.1. Elementy sterujące klimatyzacją

Ustawieniami klimatyzacji samochodu można sterować na różne sposoby, zarówno w samochodzie, jak i z poziomu telefonu.

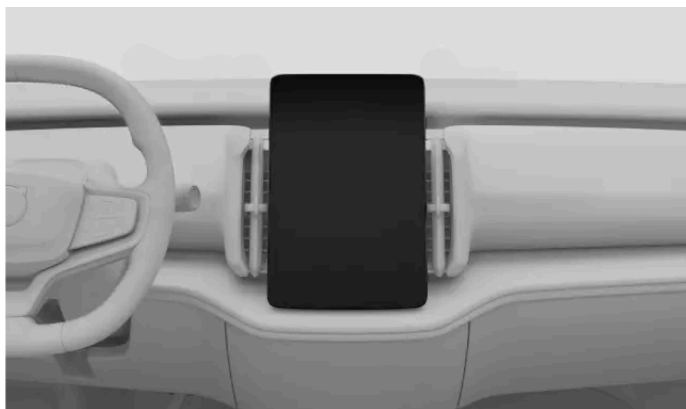



Przycisk odmrażania na konsoli sufitowej



Aplikacja mobilna

Możesz sterować ustawieniami klimatyzacji we wnętrzu samochodu za pomocą:

- wyświetlacza,
- konsoli sufitowej,
- Aplikacja mobilna samochodu.

Większość ustawień klimatyzacji Twojego samochodu znajdziesz na wyświetlaczu. Jeden przycisk fizyczny, tj. przycisk sterujący odmrażaniem, jest na konsoli sufitowej.

Wskazówka

Korzystając z aplikacji mobilnej, możesz zdalnie wstępnie przygotować swój samochód. W ten sposób możesz uzyskać komfortowe warunki we wnętrzu przed wyruszeniem w drogę.

4.3.1.1. Włączanie ogrzewania foteli

Funkcję ogrzewania foteli można włączyć z poziomu widoku klimatyzacji na wyświetlaczu.

Ogrzewanie foteli zapewnia bardziej komfortowe warunki podróżowania w niższych temperaturach. Ogrzewanie foteli można włączyć i regulować na wyświetlaczu.

 **Ostrzeżenie**

Z ogrzewania foteli nie powinny korzystać osoby, które:

- mają trudności z odczuwaniem zmian temperatury z powodu zaburzeń czucia;
- mają problem z regulowaniem ustawień ogrzewania foteli.

1. Naciśnij symbol temperatury na dolnym pasku.
2. Wybierz preferowany poziom ogrzewania fotela.

Aby zamknąć widok komfortu, naciśnij symbol strzałki w dół na dolnym pasku.

 **Wskazówka**

Automatyczne ogrzewanie foteli

Możesz wybrać automatyczne ogrzewanie foteli w widoku komfortu. Ogrzewanie foteli jest regulowane automatycznie przez tę funkcję.

4.3.1.2. Włączanie ogrzewania kierownicy

Ogrzewaniem kierownicy steruje się na wyświetlaczu. Możesz je włączyć ręcznie lub ustawić automatyczne włączenie.

Ogrzewanie kierownicy zapewnia bardziej komfortowe warunki podróżowania w niższych temperaturach. Ogrzewanie kierownicy można włączyć i regulować na wyświetlaczu.

1. Naciśnij temperaturę na dolnym pasku.
2. Wybierz preferowany poziom ogrzewania kierownicy.

 **Wskazówka**

Automatyczne ogrzewanie kierownicy

Możesz wybrać automatyczne ogrzewanie kierownicy w widoku komfortu. Ogrzewanie kierownicy jest regulowane automatycznie przez tę funkcję.

4.3.2. Ustawienia klimatyzacji

W ustawieniach klimatyzacji można wybrać funkcje, które mają się włączać automatycznie po włączeniu samochodu.

Aby uzyskać dostęp do ustawień klimatyzacji, naciśnij symbol wentylatora  na dolnym pasku i przejdź do ustawień .

Można ustawić automatyczne włączanie wielu funkcji klimatyzacji. Należą do nich:

- Powiadomienie o jakości powietrza.
- Otwórz powiadomienie w oknie.

4.3.3. Temperatura i klimatyzacja

Gdy korzystasz z ustawień automatycznych klimatyzacji, układ klimatyzacji Twojego samochodu stara się zawsze zapewniać komfortowe warunki we wnętrzu. W razie potrzeby zawsze możesz jednak dostosować ustawienia do własnych potrzeb.

Tryb automatyczny klimatyzacji zapewnia komfortowe warunki we wnętrzu w większości sytuacji. Zawsze jednak można je dostosować. Możesz na przykład zmieniać ustawienia temperatury i pracy klimatyzacji oraz pozwalać wybierać indywidualne ustawienia w różnych strefach klimatyzacji.

4.3.3.1. Włączanie klimatyzacji

Układ klimatyzacji schładza i osusza powietrze zasysane do kabiny.

Po wybraniu trybu automatycznego klimatyzacja włącza i wyłącza się automatycznie, aby utrzymać ustawioną temperaturę. Cofnięcie wyboru klimatyzacji w trybie automatycznym spowoduje włączenie trybu ręcznego klimatyzacji.

Aby klimatyzacja działała wydajnie, szyby, drzwi i bagażnik muszą być zamknięte.

Wskazówka

Wykrywanie otwartej szyby

W widoku ustawień klimatyzacji możesz zaznaczyć, czy chcesz otrzymywać powiadomienie, gdy otwarta szyba znacznie obniża wydajność klimatyzacji.

1. Naciśnij symbol wentylatora  na dolnym pasku i wybierz **Klimatyzacja**.
2. Naciśnij symbol klimatyzacji A/C.

4.3.3.2. Ustawianie temperatury

Ustawienie temperatury w kabinie pasażerskiej można zmienić na wyświetlaczu.

1. Naciśnij temperaturę na dolnym pasku.
2. Wyreguluj temperaturę, naciskając symbol plus lub minus.

Wskazówka

Temperaturę w samochodzie można ustawić za pośrednictwem sterowania głosowego.

4.3.3.3. Synchronizacja temperatury

Domyślnie ustawienie temperatury po stronie kierowcy jest stosowane we wszystkich strefach klimatyzacji. Jednak w każdej strefie klimatyzacji można także ustawić indywidualną temperaturę. Możesz wybrać, czy

temperatura ma być zsynchronizowana czy nie.

1. Naciśnij temperaturę na dolnym pasku.
2. Naciśnij symbol synchronizacji , aby anulować synchronizację lub zsynchronizować temperaturę.

 **Wskazówka**

Synchronizacja ustawienia temperatury zostaje także anulowana, gdy pasażer ustawi inną temperaturę po swojej stronie.

4.3.3.4. Włączanie trybu Eco klimatyzacji

Twój samochód ma tryb Eco klimatyzacji, w którym zasięg ma priorytet nad funkcjami klimatyzacji.

W trybie Eco klimatyzacji zasięg ma priorytet nad komfortem. Funkcje ogrzewania, chłodzenia i klimatyzacji działają w ograniczonym stopniu w tym trybie.

 **Uwaga**

Mogą występować problemy z parowaniem, ponieważ funkcja klimatyzacji regulująca wilgotność jest ograniczona przy włączonym trybie Eco. Ten tryb może także wpływać na jakość powietrza, zwłaszcza w tylnej części wnętrza, ponieważ powietrze w większym stopniu krąży w obiegu zamkniętym.

1. Naciśnij symbol wentylatora  na dolnym pasku i wybierz **Klimatyzacja**.
2. Naciśnij symbol trybu Eco klimatyzacji **Eco**.

4.3.4. Tryby rozdziału powietrza i klimatyzacji

Sterowanie rozdziałem powietrza odbywa się na podstawie wybranego trybu i ustawień klimatyzacji. Samochód jest również wyposażony w nawiewy, które oferują dodatkową możliwość regulacji nadmuchu.

Regulowane nawiewy



Położenia regulowanych nawiewów.

Regulowane nawiewy można otworzyć, zamknąć lub ustawić pod kątem, aby sterować intensywnością i kierunkiem nadmuchu.

Tryby klimatyzacji

Dostępne są dwa tryby klimatyzacji – automatyczny i ręczny. Tryb automatyczny samoczynnie steruje większością ustawień i funkcji klimatyzacji. Natomiast w trybie ręcznym możesz samodzielnie sterować większą liczbą dostępnych ustawień i funkcji.

Możesz także całkowicie wyłączyć układ klimatyzacji.

! Ważne

Ryzyko zaparowania

Całkowite wyłączenie układu klimatyzacji może spowodować zaparowanie szyb i w efekcie pogorszenie widoczności.

Tryby klimatyzacji i ich ustawienia są pokazywane w widoku klimatyzacji na wyświetlaczu.

4.3.4.1. Regulowanie nawiewów

Nawiewy można regulować w widoku klimatyzacji na wyświetlaczu, a także przy użyciu fizycznych elementów sterujących nawiewami.

Nawiewy można otwierać i zamykać w widoku klimatyzacji na wyświetlaczu. Aby wyregulować nawiewy i przepływ powietrza, użyj fizycznego pokrętki na każdym nawiewie.

Otwieranie i zamykanie nawiewów na wyświetlaczu

1. Naciśnij symbol wentylatora na dolnym pasku .
2. Wybierz nawiewy, które chcesz otworzyć lub zamknąć.

Treść niniejszej instrukcji przedstawia stan instrukcji obsługi w momencie drukowania i może nie być w pełni aktualna w przyszłości. Aby uzyskać więcej informacji, proszę zapoznać się z pełną notą o wyłączeniu odpowiedzialności na pierwszej stronie.

Fizyczne regulowanie nawiewów

3. Aby wyregulować nawiewy i przepływ powietrza, użyj fizycznych pokręteł na nawiewach.

Aby zamknąć nawiew, naciśnij go ponownie na wyświetlaczu.

Jeśli otwarty jest tylko jeden nawiew, nie można go zamknąć w widoku klimatyzacji. Zamiast tego naciśnij przycisk **Klimatyzacja wył.**, aby zamknąć otwarty nawiew.

Wskazówka

W przypadku wybrania określonego nawiewu, gdy jest aktywny automatyczny tryb klimatyzacji, układ klimatyzacji przełączy się na tryb ręczny. Możesz w każdej chwili wrócić do automatycznego trybu klimatyzacji, wybierając **Automatyczna** w widoku klimatyzacji.

4.3.4.2. Włączanie automatycznego trybu klimatyzacji

Po włączeniu trybu automatycznego układ klimatyzacji automatycznie steruje swoimi funkcjami.

Wskazówka

W trybie automatycznym układ klimatyzacji w razie potrzeby automatycznie kieruje przepływ powietrza na szybę przednią.

1. Naciśnij symbol wentylatora  na dolnym pasku i wybierz **Klimatyzacja**.
2. Wybierz **Automatyczna**.
3. Jeśli chcesz, możesz zmienić poziom mocy wentylatorów.

4.3.4.3. Włączanie ręcznego trybu klimatyzacji

Po włączeniu ręcznego trybu klimatyzacji możesz ustawić preferowany kierunek nadmuchu i wybrać poziom mocy wentylatorów.

1. Naciśnij symbol wentylatora  na dolnym pasku i wybierz **Klimatyzacja**.
2. Wybierz **Ręczna**.

Treść niniejszej instrukcji przedstawia stan instrukcji obsługi w momencie drukowania i może nie być w pełni aktualna w przyszłości. Aby uzyskać więcej informacji, proszę zapoznać się z pełną notą o wyłączeniu odpowiedzialności na pierwszej stronie.

3. Wybierz preferowany kierunek nadmuchu powietrza i poziom mocy wentylatorów.

4.3.5. Lód, kondensacja i nawiewy

W zimnych warunkach widoczność może być ograniczona z powodu oszronienia i zaparowania szyb. Aby tego uniknąć, Twój samochód jest wyposażony w nawiewy na szyby oraz ogrzewaną szybę tylną i lusterka boczne.

Nawiewy są rozmieszczone przy szybach bocznych oraz przedniej i tylnej. Ogrzewanie lusterek bocznych działa jednocześnie z ogrzewaniem szyby tylnej. Te funkcje razem mają na celu zapewnienie dobrej widoczności.

4.3.5.1. Włączanie trybu maksymalnej intensywności odmrażania

Aby szybko usunąć zaparowanie i szron z szyby przedniej i pozostałych szyb, możesz włączyć tryb maksymalnej intensywności odmrażania.

Tryb maksymalnej intensywności odmrażania podnosi temperaturę i prędkość wentylatora. Gdy tryb maksymalnej intensywności odmrażania jest aktywny, jest włączona klimatyzacja i nie jest dostępna recyrkulacja powietrza. Po wyłączeniu trybu maksymalnej intensywności odmrażania zostają przywrócone poprzednie ustawienia klimatyzacji.

Uwaga

W trybie maksymalnej intensywności odmrażania wentylator pracuje z wysoką prędkością, co wiąże się z większym poziomem hałasu.



1. Naciśnij symbol wentylatora  na dolnym pasku i wybierz **Klimatyzacja**.
2. Naciśnij **Maks. odszranianie** .

Wskazówka

Tryb maksymalnej intensywności odmrażania można również uruchomić przyciskiem odmrażania  na konsoli sufitowej.

4.3.5.2. Włączanie ogrzewania szyby tylnej i lusterek bocznych

Włącz ogrzewanie szyby tylnej i lusterek bocznych, aby usunąć z nich zaparowanie i szron.

1. Naciśnij symbol wentylatora  na dolnym pasku i wybierz **Klimatyzacja**.
2. Naciśnij **Odszranianie – tył** .

4.3.6. Klimatyzacja wnętrza na postoju

Twój samochód może utrzymać komfortowe warunki we wnętrzu, gdy jest zaparkowany. Możesz również wstępnie przygotować swój samochód tak, by kabina pasażerska była gotowa do następnej podróży.

Uwaga

Funkcja klimatyzacji na postoju wyłącza się automatycznie po osiągnięciu maksymalnego czasu działania lub spadku poziomu naładowania akumulatora samochodu do zbyt niskiego poziomu.

Przygotowanie do jazdy

Funkcja przygotowania do jazdy automatycznie włącza tryb automatyczny klimatyzacji, aby ogrzać lub schłodzić kabinę pasażerską do komfortowej temperatury, zanim wsiądziesz do samochodu.

Na wyświetlaczu lub za pośrednictwem aplikacji mobilnej samochodu można skonfigurować programatory czasowe jednorazowego lub cyklicznego przygotowywania do jazdy. Przygotowanie do jazdy wyłącza się automatycznie po wejściu do samochodu lub o zaplanowanej godzinie.

Warunkiem dostępności trybu przygotowania do jazdy jest odpowiedni poziom naładowania akumulatora trakcyjnego. Uruchomienie trybu przygotowania do jazdy, gdy Twój samochód nie jest podłączony do ładowania, spowoduje zmniejszenie jego zasięgu.

Uwaga

Podczas działania trybu przygotowania do jazdy w gorącym klimacie pod samochodem mogą pojawić się skropliny. Jest to normalne zjawisko.

Wskazówka

W niższych temperaturach otoczenia podczas przygotowania do jazdy automatycznie włącza się ogrzewanie fotela i kierownicy w Twoim samochodzie.

Komfort na postoju

Ta funkcja umożliwia utrzymanie komfortowych warunków we wnętrzu Twojego samochodu na postoju. Obejmuje to utrzymywanie włączonych funkcji klimatyzacji i systemu rozrywki. Funkcję komfortu na postoju można włączyć na wyświetlaczu. Pamiętaj jednak, że jeśli pozostawisz to ustawienie włączone przez zbyt długi czas, może to wpłynąć na zasięg samochodu.

4.3.6.1. Ustawianie programatora czasowego przygotowania do jazdy

Możesz ustawić i włączyć programator czasowy tak, by wstępnie przygotować samochód na określoną godzinę odjazdu. Jeśli chcesz, możesz go ustawić tak, aby powtarzał przygotowanie w określone dni.

Jeśli zdecydujesz się na wstępne przygotowanie kabiny pasażerskiej, samochód schłodzi ją lub ogrzeje przed zaplanowaną godziną odjazdu.

Programator czasowy można ustawić tak, aby powtarzał procedurę zgodnie z harmonogramem tygodniowym lub nastawić na pojedynczą godzinę odjazdu.

1. Naciśnij symbol wentylatora  na dolnym pasku i przejdź do menu **Parking**.
 2. Naciśnij programator czasowy, aby go otworzyć i zmodyfikować.
 3. Wybierz godzinę, na którą samochód ma być przygotowany do jazdy.
Włącz opcję **Powtarzaj co tydzień** i wybierz co najmniej jeden dzień tygodnia, aby ustawić harmonogram.
 4. Wybierz **Zapisz**.
- > Programator czasowy zostaje zapisany i włączony.

4.3.6.2. Włączanie funkcji komfortu na postoju

Możesz włączyć funkcję komfortu na postoju, aby utrzymać komfortowy klimat w samochodzie, gdy jesteś poza nim.

Ostrzeżenie

Nigdy nie wolno zostawiać dzieci ani zwierząt bez opieki w samochodzie. Odpowiadasz za ich bezpieczeństwo i dobrostan. W niektórych regionach obowiązują przepisy zabraniające pozostawiania we wnętrzu zablokowanego pojazdu osób lub zwierząt.

 **Uwaga**

Funkcja komfortu na postoju zostanie automatycznie wyłączona po osiągnięciu maksymalnego czasu pracy, gdy poziom naładowania akumulatora samochodu będzie zbyt niski lub rozpoczniesz nowy cykl jazdy. Jeśli ją włączysz, gdy poziom naładowania akumulatora Twojego samochodu już jest niski, maksymalny czas pracy będzie krótszy.

1. Naciśnij symbol wentylatora  na dolnym pasku i wybierz **Parking**.
2. Wybierz **Komfort na postoju**.
3. Wybierz **Uruchom**.

Naciśnij **Zatrzymaj**, aby ponownie ją wyłączyć.

4.3.7. Jakość powietrza

Twój samochód został zaprojektowany tak, by zapewniał komfortowe i zdrowe warunki we wnętrzu. Filtrowanie powietrza zapobiega dostawaniu się do kabiny pasażerskiej nieprzyjemnych zapachów, szkodliwych substancji i zanieczyszczeń.

Kabinowy filtr powietrza

Powietrze wprowadzane do kabiny pasażerskiej najpierw jest filtrowane przez układ klimatyzacji. Aby zapewnić wysoką wydajność, filtr należy regularnie wymieniać. W przypadku intensywnej eksploatacji filtra, na przykład długotrwałej jazdy w miejscach o dużym smogu lub zapyleniu, filtr należy wymieniać częściej. Jeśli nie masz pewności, jakiego rodzaju filtra należy używać, skontaktuj się z działem obsługi Volvo.

System kontroli jakości powietrza

Powietrze w kabinie pasażerskiej jest oczyszczane przez:

- filtrowanie alergenów i substancji powodujących dolegliwości astmatyczne;
- usuwanie gazów i zanieczyszczeń w celu ograniczenia nieprzyjemnych zapachów;
- usuwanie zanieczyszczeń powietrza takich jak cząstki stałe.

Jeśli czujniki jakości powietrza wykryją zanieczyszczenia w powietrzu zewnętrznym, wlot powietrza zostaje zamknięty i włącza się wewnętrzny obieg powietrza.

4.3.7.1. Wskaźnik jakości powietrza

Informacje o jakości powietrza w samochodzie można sprawdzić w widoku klimatyzacji na wyświetlaczu.

Treść niniejszej instrukcji przedstawia stan instrukcji obsługi w momencie drukowania i może nie być w pełni aktualna w przyszłości. Aby uzyskać więcej informacji, proszę zapoznać się z pełną notą o wyłączeniu odpowiedzialności na pierwszej stronie.

Wartość AQI ^[1] we wnętrzu samochodu wraz z kolorem i liczbą po punkcie jest podawana na karcie klimatyzacji.

Karta jakości powietrza pokazuje więcej informacji, w tym szczegółowy indeks AQI i rzeczywiste stężenie cząsteczek stałych w powietrzu. Czujnik mierzy zawartość cząsteczek mniejszych niż 2,5 µm w kabinie pasażerskiej.

^[1] Indeks jakości powietrza

4.3.7.2. Włączanie recyrkulacji powietrza

Recyrkulacja powietrza zapobiega przedostawaniu się do kabiny pasażerskiej powietrza o nieprzyjemnym zapachu lub zawierającego szkodliwe substancje. W niektórych przypadkach jest włączana automatycznie, ale możesz ją również włączyć ręcznie w widoku klimatyzacji.



Gdy recyrkulacja powietrza nie została ręcznie włączona, układ klimatyzacji automatycznie decyduje, kiedy ją włączyć na podstawie określonych warunków. Obejmują one temperaturę wewnątrz i na zewnątrz samochodu oraz jakość powietrza na zewnątrz. Jeśli chcesz, możesz również ręcznie włączyć recyrkulację, aby zamknąć wlot powietrza.

Ważne

Jeśli powietrze krąży w obiegu zamkniętym przez długi czas, szyby mogą ulec zaparowaniu, pogarszając widoczność.

Uwaga

Recyrkulacja powietrza nie jest dostępna, gdy jest aktywny tryb maksymalnej intensywności odmrażania.

1. Naciśnij symbol wentylatora  na dolnym pasku i wybierz **Klimatyzacja**.
2. Naciśnij symbol recyrkulacji .

4.3.8. Układ klimatyzacji

Zadaniem regulowanego elektronicznie układu klimatyzacji w Twoim samochodzie jest zapewnianie wszystkim w jego wnętrzu komfortowych warunków.

Wszystkimi funkcjami układu klimatyzacji steruje się za pomocą wyświetlacza.

Twój samochód wykorzystuje czujniki do automatycznego sterowania różnymi funkcjami mającymi przez cały czas utrzymywać komfortowy klimat w kabinie.

Treść niniejszej instrukcji przedstawia stan instrukcji obsługi w momencie drukowania i może nie być w pełni aktualna w przyszłości. Aby uzyskać więcej informacji, proszę zapoznać się z pełną notą o wyłączeniu odpowiedzialności na pierwszej stronie.

Wskazówka

Większością funkcji klimatyzacji można także sterować za pomocą poleceń głosowych. Większość funkcji wymaga połączenia z Internetem, aby można było sterować nimi głosowo.

4.3.8.1. Strefy klimatyzacji

Kabina pasażerska Twojego samochodu jest podzielona na różne strefy klimatyzacji. Te strefy umożliwiają pasażerom ustawienie preferowanej temperatury zapewniającej komfortowe warunki podróżowania.



Dostępne strefy klimatyzacji.

W kabinie pasażerskiej Twojego samochodu są dwie różne strefy klimatyzacji. Wszystkie strefy są domyślnie bezpośrednio synchronizowane z ustawieniami klimatyzacji preferowanymi przez kierowcę. Jednak w każdej strefie można wybrać indywidualne ustawienie temperatury.

4.3.8.2. Temperatura odczuwalna i rzeczywista

Na odczuwaną przez Ciebie temperaturę ma wpływ nie tylko rzeczywista temperatura otaczającego Cię powietrza, ale również inne czynniki. Znajomość różnicy między temperaturą odczuwalną a rzeczywistą może pomóc Ci w wyborze ustawień zapewniających komfortowe warunki w kabinie.

To, czy powietrze w samochodzie wydaje się ciepłe czy chłodne, zależy od jego temperatury, a także od kilku innych czynników. Zaliczają się do nich temperatura ciała, przepływ powietrza i wilgotność w samochodzie oraz narażenie na bezpośrednie działanie promieni słonecznych. Gdy zmieniasz ustawienie temperatury, samochód uwzględnia niektóre z czynników wpływających na temperaturę odczuwalną. Następnie samochód w sposób ciągły dostosowuje funkcje klimatyzacji, aby utrzymać temperaturę odczuwalną we wnętrzu zgodną z wybraną wartością niezależnie od zmieniających się warunków. Oznacza to, że rzeczywista temperatura w Twoim samochodzie może się różnić od wybranej, aby poprawić komfort.

4.3.8.3. Czujniki klimatyzacji

Wewnątrz i na zewnątrz Twojego samochodu jest szereg czujników klimatyzacji. Pomagają one zapewnić komfortowe warunki w kabinie pasażerskiej.

Aby czujniki wewnętrzne działały zgodnie z przeznaczeniem, nie mogą być zasłonięte.

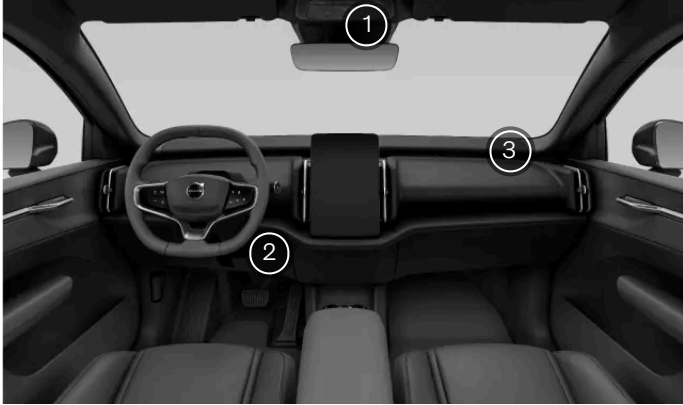

- ① Czujnik światła słonecznego, deszczu i wilgotności w konsoli lusterka wstecznego.
- ② Czujnik temperatury w kabinie pasażerskiej, znajdujący się za deską rozdzielczą po stronie kierowcy, obok schowka podręcznego.
- ③ Czujnik cząstek stałych w powietrzu znajdujący się pod osłoną głośnika po stronie pasażera.

Zewnętrzny czujnik temperatury otoczenia znajduje się w prawym lusterku bocznym.

4.3.8.4. Nagrzewnice

Gdy temperatura otoczenia jest niższa niż preferowana temperatura we wnętrzu Twojego samochodu, układ ogrzewania pomaga uzyskać komfortowe warunki w kabinie.

Nagrzewnica elektryczna

Nagrzewnica elektryczna jest zasilana przez akumulator trakcyjny samochodu. Służy do ogrzewania akumulatora i kabiny pasażerskiej podczas przygotowywania do jazdy.

Gdy poziom naładowania akumulatora trakcyjnego będzie zbyt niski, nagrzewnica zostanie wyłączona.

Pompa ciepła

Pompa ciepła ma za zadanie przede wszystkim wydłużyć zasięg. W niskich temperaturach pompa ciepła pomaga rozgrzać kabinę pasażerską, zużywając mniej energii niż nagrzewnica elektryczna i tym samym zwiększając dostępną moc akumulatora. Pompa ciepła działa zarówno w trybie przygotowania do jazdy, jak i samej jazdy. Pomaga również utrzymać odpowiednią temperaturę roboczą akumulatora trakcyjnego, poprawiając wydajność.

4.4. Szyby i panele szklane

Twój samochód ma szereg różnych szyb i paneli szklanych. Dla lepszej ochrony i bezpieczeństwa niektóre z nich są wykonane ze szkła laminowanego. Laminowanie poprawia także wygłuszenie kabiny pasażerskiej.

Każde z czterech drzwi samochodu są wyposażone w szyby sterowane elektrycznie.

Szyby tylne są przyciemnione, co ogranicza możliwość zaglądania do wnętrza samochodu z zewnątrz i zapobiega oślepieniu przez światło.

Panoramyczne okno dachowe

Panoramyczne okno dachowe w Twoim samochodzie ma powłokę blokującą promieniowanie podczerwone, która zapobiega nagrzewaniu się kabiny pasażerskiej w słonecznych warunkach.

Uwaga

Na tylną szybę nie wolno przyklejać folii barwionych z metalizowaną powłoką. Może to powodować problemy z odbiorem sygnału, ponieważ na tylnej szybie jest antena.

4.4.1. Sterowanie szybami

Szybami można sterować za pomocą przełączników z przodu i z tyłu podłokietnika środkowego.

Szyby sterowane elektrycznie mogą działać jeszcze przez jakiś czas po opuszczeniu samochodu. Należy o tym pamiętać, pozostawiając samochód bez nadzoru.

Ostrzeżenie

Obsługując szyby, zawsze należy mieć na uwadze zagrożenia bezpieczeństwa. Ruchome elementy samochodu mogą spowodować obrażenia ciała u dzieci lub innych pasażerów, a także szkody materialne.

- Obsługiwane szyby muszą być dobrze widoczne.
- Nie wolno pozwalać dzieciom bawić się elementami sterującymi szybami.
- Nie wolno pozostawiać dzieci samych w samochodzie.
- Nie wolno wkładać przedmiotów ani części ciała przez otwartą szybę, nawet gdy układ elektryczny samochodu jest całkowicie odłączony.

Wszystkie szyby mają wbudowaną funkcję zabezpieczenia przed przytraśnięciem, która pomaga zapobiegać obrażeniom ciała. Przeczytaj odpowiednie informacje o zabezpieczeniu przed przytraśnięciem w osobnej części instrukcji.

i Uwaga

Sytuacje, w których nie można otworzyć szyb

- Szyb nie można otworzyć przy prędkościach powyżej około 180 km/h (112 mph), ale można je zamknąć.
- Przy bardzo niskich temperaturach szyby mogą przymarznąć i nie będzie można nimi sterować.

Sterowanie szybami z przednich foteli

1.



Z przednich foteli można sterować wszystkimi szybami sterowanymi elektrycznie. Naciśnij przycisk z napisem REAR, aby przełączyć tryb sterowania między szybami przednimi i tylnymi. Zaświeci się żółta lampka przycisku, sygnalizując wybranie szyb tylnych. Po ponownym naciśnięciu przycisku lub po kilku sekundach braku aktywności elementy sterujące zostaną przełączone z powrotem w tryb sterowania szybami przednimi.

Sterowanie szybami z siedzeń tylnych

2.



Z siedzeń tylnych szybami można sterować za pomocą przełączników z tyłu podłokietnika środkowego.

3. Użyj przełączników do otwarcia lub zamknięcia szyb:

- Lekkie naciśnięcie lub pociągnięcie umożliwia ręczne sterowanie szybą, dopóki przełącznik nie zostanie zwolniony.
- Jeśli naciśniesz lub pociągniesz przełącznik do oporu, szyba będzie poruszała się automatycznie nawet po zwolnieniu przełącznika. Aby ją zatrzymać, naciśnij lub pociągnij przełącznik w przeciwnym kierunku.

 **Wskazówka**

Zmniejszanie hałasu

Jednym ze sposobów na zmniejszenie hałasu powodowanego przez wiatr przy otwartych szybach drzwi tylnych jest niewielkie otwarcie także szyb w drzwiach przednich.

Zamykanie po zablokowaniu

Jeśli chcesz, aby wszystkie szyby były zamykane po zablokowaniu samochodu, możesz włączyć tę funkcję w ustawieniach. Więcej informacji znajdziesz w części dotyczącej automatycznego zamykania szyb w tej instrukcji.

Blokowanie szyb tylnych

Możesz wyłączyć w ustawieniach elementy sterujące tylnymi szybami. Uniemożliwi to pasażerom na tylnych siedzeniach sterowanie szybami.

 **Uwaga**

Jeśli automatyczne sterowanie szybami lub zabezpieczenie przed przytrzaśnięciem nie działa prawidłowo, może być konieczne zresetowanie szyb. Informacje o sposobie resetowania podano w osobnej części instrukcji.

4.4.1.1. Blokowanie szyb tylnych

Możesz zablokować tylne szyby sterowane elektrycznie w ustawieniach na wyświetlaczu. Ta funkcja jest przydatna podczas przewożenia dzieci na tylnych siedzeniach.

 **Ważne**

Blokada tylnych drzwi

Zablokowanie szyb tylnych nie wpływa na zamki drzwi. Jeśli chcesz uniemożliwić otwarcie drzwi pasażerom na tylnych siedzeniach, przeczytaj więcej informacji o funkcji blokady drzwi w osobnej części tej instrukcji.

Podróżując z dziećmi na tylnych siedzeniach, należy zabezpieczać tylne drzwi, włączając ich blokadę.

1. Naciśnij symbol samochodu  na dolnym pasku i przejdź do menu **Ustawienia**.
2. Wybierz **Sterowanie** → **Blokowanie** → **Blokada tylnych szyb**.
3. Włącz opcję, aby zablokować szyby tylne.

4.4.2. Zabezpieczenie przed przytrzaśnięciem

Aby pomóc zapobiegać urazom spowodowanym przez szyby sterowane elektrycznie i inne elementy ruchome, Twój samochód wyposażono we wbudowany układ ochrony przed zakleszczeniem. Pasażerowie również powinni znać zasady właściwego użytkowania, aby ograniczyć ryzyko zakleszczenia przez poruszające lub zamykające się elementy.

Jeśli coś blokuje ruch szyby podczas zamykania, szyba się zatrzyma i nieznacznie cofnie, umożliwiając usunięcie przeszkody.

Ostrzeżenie

Obsługując szyby, zawsze należy mieć na uwadze zagrożenia bezpieczeństwa. Ruchome elementy samochodu mogą spowodować obrażenia ciała u dzieci lub innych pasażerów, a także szkody materialne.

- Obsługiwane szyby muszą być dobrze widoczne.
- Nie wolno pozwalać dzieciom bawić się elementami sterującymi szybami.
- Nie wolno pozostawiać dzieci samych w samochodzie.
- Nie wolno wkładać przedmiotów ani części ciała przez otwartą szybę, nawet gdy układ elektryczny samochodu jest całkowicie odłączony.

Jeśli automatyczne zamykanie szyby zostanie zatrzymane z powodu przeszkód, takich jak lód, można spróbować zamknąć szybę ręcznie, przytrzymując pociągnięty przełącznik sterujący. Najpierw jednak należy spróbować usunąć przeszkodę i sprawdzić, czy nic nie zablokuje ruchu szyby przed podjęciem ponownej próby zamknięcia jej.

W przypadku problemu z zabezpieczeniem przed przytrzaśnięciem można spróbować go rozwiązać, resetując szyby.

Ostrzeżenie

Zabezpieczenie przed przytrzaśnięciem przez szyby sterowane elektrycznie może działać nieprawidłowo, gdy samochód utraci informacje o bieżących położeniach szyb. Położenia szyb są ponownie kalibrowane podczas resetowania szyb. W następujących sytuacjach należy je zresetować, aby prawidłowo skalibrować położenia szyb:

- Samochód utracił zasilanie, na przykład w wyniku odłączenia akumulatora 12 V.
- Funkcja automatycznego ruchu szyb działa nieprawidłowo.

W ten sposób automatyczny ruch szyb zostanie przywrócony i funkcja zabezpieczenia przed przytrzaśnięciem zostanie ponownie włączona.

4.4.3. Resetowanie szyb

W przypadku problemów z elektrycznie sterowanymi szybami trzeba je zresetować. Dzięki temu samochód może ponownie skalibrować ich położenie, przywracając funkcje zabezpieczenia przed przytrzaśnięciem i automatycznego sterowania szybami.

! Ważne

Układ zabezpieczający przed przytrzaśnięciem nie będzie działał prawidłowo, dopóki szyba nie zostanie zresetowana po rozkalibrowaniu.

1. Nieznacznie pociągnij przełącznik szyby i poczekaj, aż zostanie całkowicie zamknięta, a następnie przytrzymaj go jeszcze przez co najmniej dwie sekundy.
 2. Nieznacznie naciśnij przełącznik szyby i poczekaj, aż zostanie całkowicie otwarta, a następnie przytrzymaj go naciśnięty jeszcze przez co najmniej dwie sekundy.
 3. Nieznacznie pociągnij ponownie przełącznik i poczekaj, aż zostanie całkowicie zamknięta, a następnie przytrzymaj go jeszcze przez co najmniej dwie sekundy.
- > Ponowna kalibracja została wykonana i zabezpieczenie przed przytrzaśnięciem oraz funkcja automatycznego sterowania szybami są teraz włączone.

Jeżeli problem się utrzymuje, skontaktuj się z autoryzowaną stacją obsługi Volvo.

4.5. Siedzenia

Wszystkie siedzenia są projektowane z myślą o komforcie i bezpieczeństwie. Wyreguluj fotele, zagłówki i inne funkcje komfortu oraz zajmij odpowiednią pozycję w fotelu.



Fotele samochodu mają szereg funkcji zapewniających komfort, bezpieczeństwo i elastyczność.

W tej części instrukcji poznasz funkcje komfortu i dostępne regulacje foteli samochodu. Obejmuje to takie funkcje jak regulacje położenia przednich foteli oraz składanie tylnych siedzeń, aby uzyskać większą przestrzeń. Poznasz tutaj także podstawowe informacje dotyczące bezpiecznego i właściwego korzystania z tych funkcji.

Więcej informacji o funkcjach bezpieczeństwa biernego foteli i ich odpowiednim ustawianiu znajdziesz w osobnej części dotyczącej bezpieczeństwa w tej instrukcji.

4.5.1. Przednie fotele

Przednie fotele można regulować w wielu płaszczyznach, aby uzyskać większy komfort.



Regulacje

Regulacje fotela regulowanego elektrycznie są podzielone na osobne tryby regulacji:

Regulacje podstawowe Wysokość i położenie fotela, a także pochYLENIE oparcia.

Regulacja pochYLENIA PochYLENIE siedziska.

Wskazówka

Pokrętko regulacji fotela

Wszystkie regulacje fotela regulowanego elektrycznie wykonuje się za pomocą pokrętki z boku fotela. Po naciśnięciu środkowego przycisku na wyświetlaczu pojawia się widok regulacji fotela ze wskazówkami.

Ogrzewanie foteli

Fotele przednie mają trzy poziomy ogrzewania do wyboru.

4.5.1.1. Regulacja przednich foteli

Fotele przednie reguluje się za pomocą pokrętła regulacji. Znajdziesz je z boku fotela bliżej drzwi.

Pokrętło regulacji fotela



Pokrętło regulacji fotela można poruszać w górę i w dół oraz do przodu i do tyłu, a także obracać je w obu kierunkach. Na środku pokrętła jest także przycisk umożliwiający zmianę aktywnego trybu regulacji.

Istnieje możliwość regulacji wielu różnych ustawień foteli. Aby umożliwić regulację ich wszystkich za pomocą pokrętła, dostępne ustawienia przypisano do oddzielnych trybów regulacji. Każdy tryb jest wizualnie przedstawiany na wyświetlaczu, aby ułatwić Ci regulację fotela.

Ostrzeżenie

Nie wolno regulować fotela podczas prowadzenia. Grozi to niebezpiecznym rozproszeniem uwagi i utratą kontroli. W razie potrzeby wszystkie ustawienia należy regulować przed rozpoczęciem jazdy.

Regulacja fotela

1. Najpierw naciśnij przycisk na pokrętle regulacji.
- > Na wyświetlaczu pojawi się widok regulacji foteli.
2. Aby przechodzić między różnymi trybami regulacji, naciskaj przycisk na pokrętle.
3. Aby ustawić fotel odpowiednio do swoich preferencji, obróć lub przestaw pokrętło.
- > Wskazówki wizualne na wyświetlaczu pokazują aktualnie regulowaną część fotela.

Treść niniejszej instrukcji przedstawia stan instrukcji obsługi w momencie drukowania i może nie być w pełni aktualna w przyszłości. Aby uzyskać więcej informacji, proszę zapoznać się z pełną notą o wyłączeniu odpowiedzialności na pierwszej stronie.

 **Wskazówka**

Szybkie regulacje

Możesz także regulować fotel bez wskazówek wizualnych na wyświetlaczu. Aby rozpocząć regulację, wystarczy przestawić lub obrócić pokrętko regulacji fotela. Należy jednak pamiętać, że w przypadku tej metody jest dostępny tylko tryb podstawowej regulacji.

Zapisywanie zaprogramowanego ustawienia fotela

Po zmianie położenia fotela na wyświetlaczu pojawi się powiadomienie umożliwiające zapisanie zmian na swoim profilu. Gdy zapisujesz preferowane położenie fotela, Twój samochód automatycznie zapisuje bieżące położenia lusterek bocznych.

 **Uwaga**

Blokada regulacji

Jeśli przestawisz pokrętko regulacji zbyt wiele razy w krótkim czasie, pokrętko nie będzie reagować przez 20 sekund. Zapobiega to przypadkowemu używaniu pokrętła regulacji.

 **Ważne**

Po ustawieniu fotela zgodnie ze swoimi preferencjami ważne jest, aby odpowiednio dostosować ustawienia innych elementów samochodu. Twoja pozycja za kierownicą jest ważna i ma na nią wpływ nie tylko regulacja fotela, ale także pozycja kierownicy i lusterek.

4.5.2. Tyłne siedzenia

Siedzenia tylne można ustawić tak, aby uzyskać więcej miejsca lub większy komfort.



Tylne siedzenia mają następujące funkcje:

Regulowane i wyjmowane zagłówki	Tylne siedzenia mają regulowane zagłówki. Można je podnosić i opuszczać, aby zapewnić lepsze podparcie głowy. Zagłówki można również wyjąć, aby uzyskać więcej miejsca przy składaniu siedzeń.
Składane oparcia	Tylne siedzenia można złożyć, aby zwiększyć przestrzeń bagażową. Lewe siedzenie można złożyć niezależnie, natomiast siedzenia środkowe i prawe składają się razem.

Wskazówka

Schówek na małe przedmioty

Z boku każdego zewnętrznego siedzenia przy drzwiach jest kieszeń na małe przedmioty.

4.5.2.1. Regulacja zagłówków tylnych siedzeń

Wszystkie trzy tylne siedzenia mają regulowane zagłówki. Zagłówek należy wyregulować odpowiednio do wzrostu tak, aby w miarę możliwości zapewniał podparcie całej tylnej części głowy.

Prawidłowo wyregulowany zagłówek może pomóc uniknąć urazów kręgosłupa szyjnego podczas kolizji. Zagłówek należy

ustawić tak, by za tylną częścią głowy była jak największa jego powierzchnia.

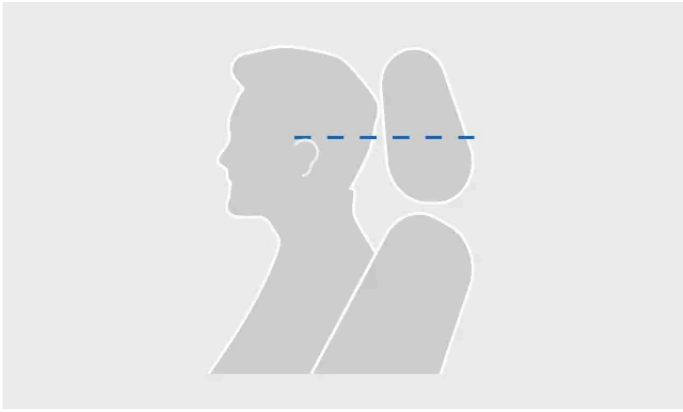

Prawidłowy poziom zagłówka

Ruch zagłówka do góry nie jest zablokowany.

1. Wyciągnij zagłówek do poziomu odpowiedniego do swojego wzrostu.

Aby obniżyć zagłówek, zwolnij blokadę, naciskając i przytrzymując przycisk na podstawie prawego wspornika. Następnie ostrożnie popchnij zagłówek w dół.



Przycisk blokowania na zagłówku

 **Wskazówka**

Zapamiętaj, aby obniżać zagłówek, gdy siedzenie nie jest zajęte. W pozycji obniżonej nie ogranicza on widoczności do tyłu.

4.5.2.2. Wyjmowanie zagłówków tylnych siedzeń

Jeśli potrzebujesz więcej miejsca, aby złożyć tylne siedzenia, możesz wyjąć ich zagłówki.

Do wyjmowania zagłówków służą dwa przyciski. Jeden z nich jest na podstawie prawego wspornika zagłówka. To ten sam przycisk, którego używa się do regulacji wysokości zagłówka. Drugi przycisk jest mniejszy i znajduje się na podstawie lewego wspornika. Ten przycisk jest zintegrowany z większym.

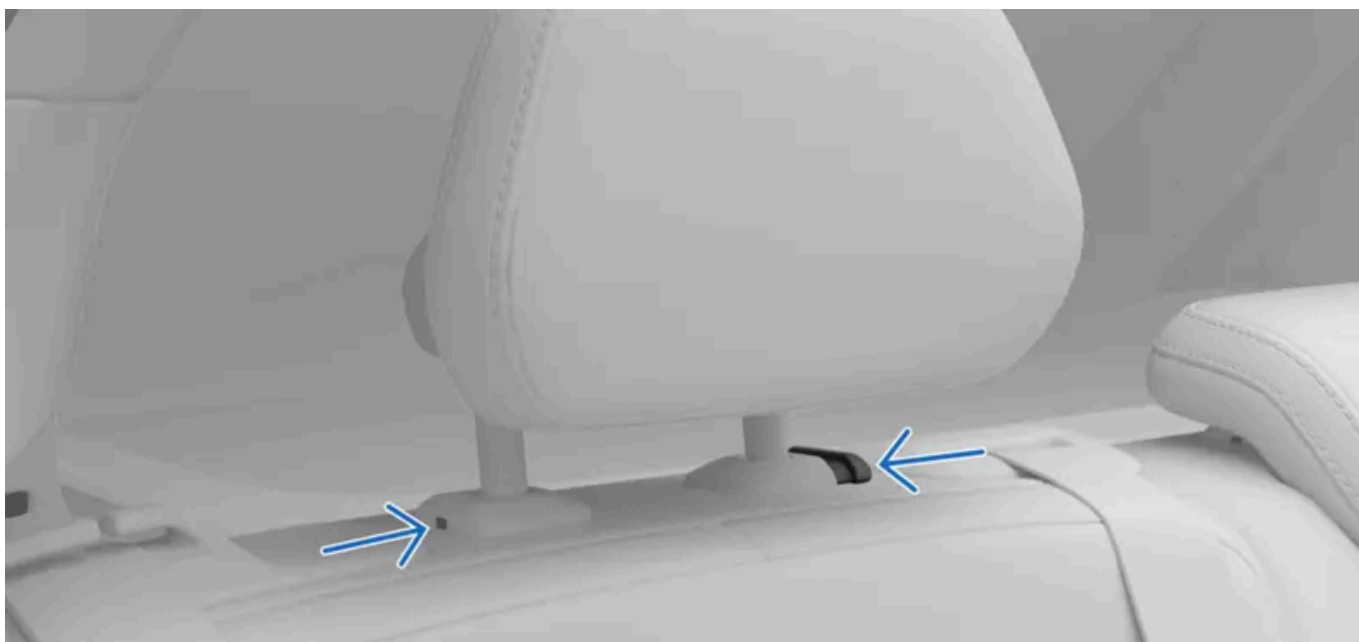

Przyciski służące do wyjmowania zagłówka.

1. Naciśnij i przytrzymaj oba przyciski na podstawach wsporników.
2. Przesuwaj zagłówek w górę, aż całkowicie wyjdzie z siedzenia.

 **Ostrzeżenie**

Nie wolno przewozić pasażera na siedzeniu bez zamontowanego i prawidłowo wyregulowanego zagłówka. Grozi to śmiertelnymi lub poważnymi obrażeniami ciała.

Gdy siedzenia tylne są złożone, należy odpowiednio przechowywać wymontowane zagłówki. Po ponownym rozłożeniu siedzeń zawsze pamiętaj o zamontowaniu zagłówków.

4.5.2.3. Składanie tylnych siedzeń

Tylne siedzenia można złożyć za pomocą przycisku na oparciu siedzenia. Lewe siedzenie można złożyć niezależnie, natomiast siedzenia środkowe i prawe składają się razem.

! Ważne

Przed złożeniem siedzeń sprawdź:

- czy na siedzeniach nie ma żadnych przedmiotów,
- czy pasy bezpieczeństwa nie są zapięte,
- czy jest wystarczająco dużo miejsca do złożenia siedzeń. W razie potrzeby przesunij przednie fotele do przodu i wyreguluj lub wymontuj zagłówki tylnych siedzeń.

! Ostrzeżenie

Złożone tylne siedzenia nie mogą stykać się z fotelami przednimi. Mogłoby to niekorzystnie wpłynąć na bezpieczeństwo pozostałych pasażerów.

1.

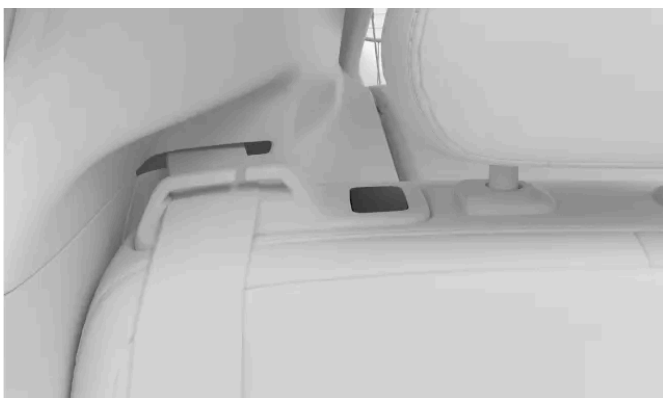

Naciśnij przycisk na oparciu siedzenia.

- > Siedzenie zostanie zwolnione i złoży się do przodu.

Ręcznie popchnij oparcia do położenia pionowego, gdy nie potrzebujesz już dodatkowej przestrzeni bagażowej. Sprawdź, czy zostały zablokowane.

4.6. Oświetlenie wnętrza

Lampki w kabinie pasażerskiej Twojego samochodu zapewniają oświetlenie odpowiednie do różnych potrzeb. Są dostępne lampki do czytania, a także zapewniające ogólne oświetlenie kabiny oraz schowków.

Lampki do czytania

Lampki do czytania są dostępne dla siedzeń przednich i tylnych. Można dostosować ich intensywność odpowiednio do potrzeb. Lampki do czytania dla tylnych siedzeń pełnią także funkcję oświetlenia ogólnego.

Ogólne oświetlenie

Twój samochód jest wyposażony w lampki zapewniające ogólne oświetlenie kabiny pasażerskiej, na przykład podczas wsiadania do samochodu. Ogólne oświetlenie można włączać ręcznie i automatycznie.

Oświetlenie nastrojowe

W kabinie pasażerskiej są również lampki oświetlenia nastrojowego zapewniające komfortowe światło, gdy na zewnątrz jest ciemno. Można regulować intensywność i temperaturę barwową tych lampek.

Lampki oświetlenia schowków

Obejmują one na przykład lampki w bagażniku, które ułatwiają znalezienie przedmiotów.

4.6.1. Regulacja lampek do czytania

Lampki do czytania są dostępne dla foteli przednich i siedzeń tylnych. Ich jasność można wyregulować odpowiednio do potrzeb.

Lampki do czytania dla foteli przednich są w konsoli sufitowej, a lampki do czytania dla siedzeń tylnych są nad tylnymi drzwiami.



Lampki do czytania dla foteli przednich są w konsoli sufitowej



Lampki do czytania dla tylnych siedzeń

- Naciśnij przycisk przy lampce do czytania, aby ją włączyć i wyłączyć. Przycisk jest oznaczony symbolem lampki do czytania.



- Przytrzymaj naciśnięty przycisk, aby wyregulować jasność.

 **Wskazówka**

Włączanie wszystkich lampek do czytania

Możesz włączyć wszystkie lampki do czytania jednocześnie w ustawieniach.

4.6.2. Regulacja oświetlenia wnętrza

Oświetlenie wnętrza można regulować w ustawieniach oświetlenia i wyświetlaczy.

1. Naciśnij symbol samochodu  na dolnym pasku i przejdź do menu **Ustawienia**.
2. Wybierz **Sterowanie** → **Światła i wyświetlacze** → **Światła wewnętrzne**.

Wybór koloru oświetlenia

3. Wybierz **Neutralny kolor ośw. nastroj.**.
4. Wybierz kolor oświetlenia neutralnego. Możesz wybrać między białym światłem lub dopasowanym do wnętrza Twojego samochodu.

 **Wskazówka**

Jasność motywów oświetlenia neutralnego i nastrojowego można regulować w ustawieniach oświetlenia nastrojowego. Więcej informacji o oświetleniu nastrojowym znajdziesz w osobnej części tej instrukcji.

Regulacja jasności podświetlenia przycisków

5. Wybierz **Jasność przycisków**.
6. Wyreguluj jasność podświetlenia przycisków fizycznych samochodu.

Wskazówka

Oświetlenie wnętrza

Jeśli funkcja oświetlenia wnętrza jest włączona, lampki oświetlenia wnętrza zaświecą się na chwilę, gdy wsiądziesz do samochodu. Dodatkowe światło przydaje podczas zajmowania miejsca w fotelu, gdy na zewnątrz jest ciemno. Tę funkcję można włączyć lub wyłączyć w ustawieniach oświetlenia i wyświetlaczy.

Włączanie wszystkich lampek do czytania

W ustawieniach oświetlenia i wyświetlaczy można jednocześnie włączyć wszystkie lampki do czytania.

4.6.3. Regulowanie oświetlenia nastrojowego

Oświetlenie nastrojowe w samochodzie zapewnia przyjemne światło w kabinie pasażerskiej. Jest kilka motywów kolorystycznych do wyboru wraz z dopasowanymi dźwiękami nastrojowymi.

1. Naciśnij symbol samochodu  na dolnym pasku i przejdź do menu **Szybkie sterow..**
2. Naciśnij symbol oświetlenia nastrojowego.



> Pojawi się widok oświetlenia nastrojowego.

Wybór motywu

3. Wybierz jeden z motywów kolorystycznych u dołu widoku oświetlenia nastrojowego lub wybierz opcję wyłączenia, aby zastosować neutralne oświetlenie statyczne.

Wskazówka

Nawet jeśli nie wybrano aktywnego motywu, nadal możesz zmienić kolor oświetlenia neutralnego. Może to być kolor biały lub dopasowany do koloru wnętrza Twojego samochodu. Aby zmienić to ustawienie, wybierz **Sterowanie** → **Światła i wyświetlacze** w ustawieniach. Więcej informacji o dostosowywaniu oświetlenia wnętrza znajdziesz w osobnej części tej instrukcji.

Regulacja jasności oświetlenia

4. Naciśnij symbol regulacji jasności.



5. Wyreguluj jasność odpowiednio do preferencji.

Włączanie dźwięku motywu nastrojowego

6. Naciśnij symbol dźwięku, aby go włączyć i wyłączyć.



i Uwaga

Każdy motyw nastrojowy ma dedykowaną, zapętloną ścieżkę dźwiękową. Dźwięk nastrojowy jest dyskretny i zostanie chwilowo wyłączony na czas rozmowy telefonicznej. Jeśli zaczniesz odtwarzać muzykę, zostanie całkowicie wyłączony i będzie trzeba aktywnie włączyć go ponownie w widoku oświetlenia nastrojowego.

5. Bezpieczeństwo

Poznaj elementy swojego samochodu zapewniające ochronę w razie kolizji, takie jak poduszki powietrzne i pasy bezpieczeństwa, oraz wymagania dotyczące bezpiecznego użytkowania.

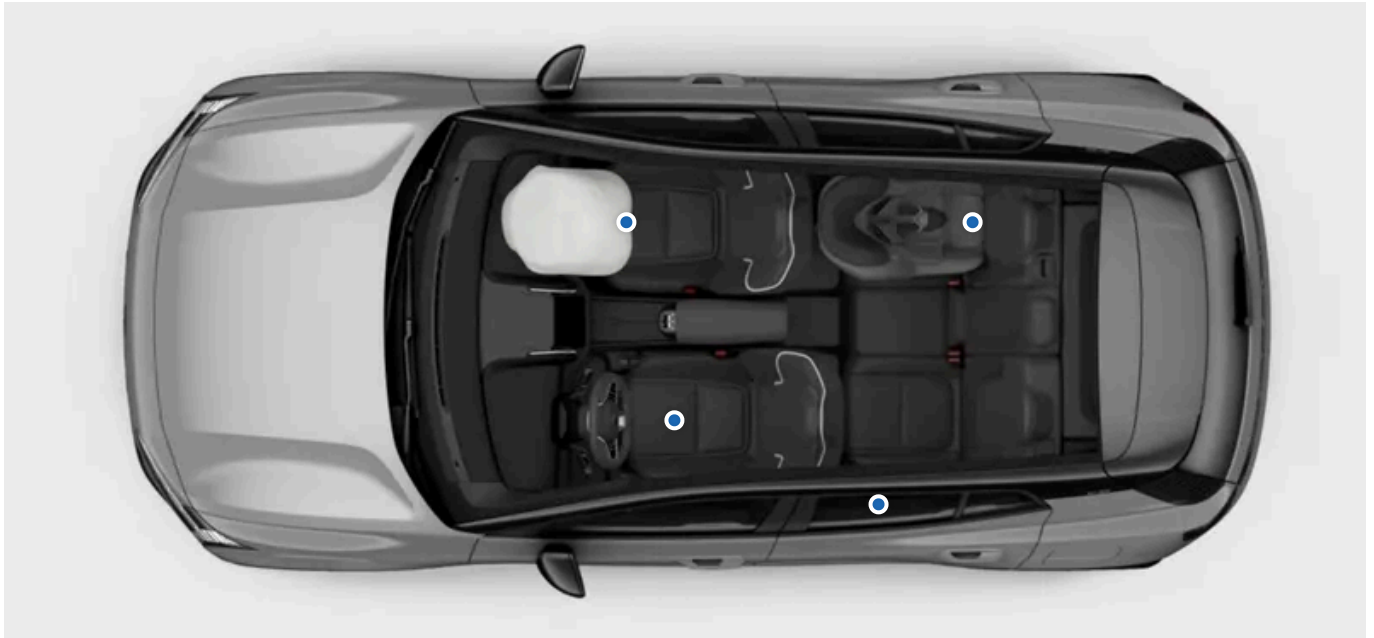

W części dotyczącej bezpieczeństwa opisano funkcje mające za zadanie ograniczenie ryzyka odniesienia poważnych obrażeń ciała w razie kolizji. Zaliczają się do nich pasy bezpieczeństwa, poduszki powietrzne, foteliki dziecięce i inne funkcje, które mogą pomóc uratować życie, jeśli są prawidłowo używane.

Twój samochód został zaprojektowany tak, by sprzyjał bezpiecznemu użytkowaniu i zapewniał odpowiednie warunki ku temu. Funkcje bezpieczeństwa w żadnym razie nie zwalniają użytkownika z obowiązku przestrzegania zasad bezpieczeństwa. Dotyczy to zarówno funkcji bezpośrednio związanych z bezpieczeństwem, jak i całego samochodu. Twoim obowiązkiem jest korzystanie z funkcji samochodu w bezpieczny sposób.

Ostrzeżenie

Synergia funkcji bezpieczeństwa

Funkcje bezpieczeństwa zaprojektowano tak, aby współpracowały ze sobą, poprawiając w ten sposób bezpieczeństwo wszystkich pasażerów w samochodzie. Żadna funkcja nie może zastąpić innej, chyba że wyraźnie zostało to wskazane w instrukcji obsługi. Przykładowo obecność poduszek powietrznych w żadnym wypadku nie zwalnia z obowiązku zapinania pasów bezpieczeństwa.

Ostrzeżenie dotyczące układu SRS

Czujniki w samochodzie mogą wykrywać nieprawidłowości związane z poduszkami powietrznymi lub powiązаныmi systemami bezpieczeństwa. W przypadku wykrycia usterek w obszarze informacji dla kierowcy na wyświetlaczu pojawi się symbol ostrzegawczy.



Symbol ostrzegawczy SRS

Jeśli pojawi się symbol ostrzegawczy SRS, natychmiast skontaktuj się z autoryzowaną stacją obsługi Volvo.

Uwaga

Kontrole podczas rozruchu

Kontrole podczas rozruchu samochodu obejmują szereg systemów bezpieczeństwa. Należy zająć się wszelkimi wskazanymi usterkami.

Obszary związane z bezpieczeństwem

Niektóre funkcje wspomagające kierowcę są związane z bezpieczeństwem. Ich zadaniem nie jest zapewnianie bezpieczeństwa w razie wypadków, lecz przede wszystkim zapobieganie im. Zapoznaj się również z tymi funkcjami, aby każda podróż była jeszcze bezpieczniejsza.

5.1. Reagowanie w razie kolizji

Twój samochód jest wyposażony w wiele funkcji pomagających złagodzić skutki kolizji. Twój samochód reaguje przed kolizją, w jej trakcie oraz po uderzeniu.

Wskazówka

Informacje dotyczące reagowania w razie kolizji znajdziesz w wielu miejscach w tej instrukcji. Dlatego ten rozdział zawiera spójniejszy przegląd możliwości Twojego samochodu w tym zakresie.

Przed kolizją

Zanim dojdzie do kolizji, szereg funkcji wspomagających kierowcę może działać w celu jej uniknięcia lub złagodzenia jej skutków. Jeśli samochód uzna, że kolizja jest prawdopodobna lub nieunikniona, może z wyprzedzeniem aktywować systemy bezpieczeństwa, zanim dojdzie do kolizji.

W trakcie kolizji

W trakcie kolizji czujniki rozmieszczone w różnych miejscach w samochodzie stale dostarczają informacje o stanie samochodu i jego pasażerów. Samochód wykorzystuje te informacje, aby selektywnie synchronizować i włączać funkcje ochrony, takie jak uruchamianie poduszek powietrznych i napinanie pasów bezpieczeństwa. Kolizje są złożonymi zdarzeniami i mogą dzielić się na kilka etapów, z których pierwsze uderzenie niekoniecznie musi być najsilniejsze. Odpowiedni czas reakcji ma kluczowe znaczenie dla zapewnienia skutecznej ochrony.

Systemy bezpieczeństwa samochodu współpracują w synergii z funkcjami bezpieczeństwa biernego. W razie kolizji konstrukcja Twojego samochodu przenosi siły na określone elementy konstrukcyjne. Wykorzystuje również strefy zgniotu pochłaniające energię uderzenia. Nadwozie zostało zaprojektowane w oparciu o takie same zasady z myślą o ochronie pieszych.

Po kolizji

Po kolizji samochód stara się zatrzymać w kontrolowany i bezpieczny sposób. Ponadto automatycznie nawiązuje połączenie ze służbami ratowniczymi.

Uwaga

Tryb powypadkowy

Samochód może przejść w tryb powypadkowy po pewnych kolizjach, nawet jeśli poduszki powietrzne nie zostały uruchomione. W trybie powypadkowym zasilanie z układu trakcyjnego zostaje odcięte i samochodem nie można jechać.

Nie próbuj przestawiać samochodu w trybie powypadkowym. Wyjątkiem jest sytuacja, gdy samochód stanowi bezpośrednie zagrożenie w ruchu drogowym. Wówczas, jeśli jest taka możliwość, można go przestawić na niewielką odległość z miejsca bezpośredniego zagrożenia. Przed rozpoczęciem holowania samochodu należy wyłączyć tryb holowania.

Ważne

Twój samochód został zaprojektowany z myślą o najwyższym bezpieczeństwie, jednak żaden układ ochrony nie jest w 100% skuteczny we wszystkich sytuacjach. Funkcje bezpieczeństwa w żadnym razie nie zwalniają użytkownika z obowiązku przestrzegania zasad bezpieczeństwa.

5.2. Odpowiednia pozycja na siedzeniach

Odpowiednia pozycja na siedzeniach i prawidłowe używanie pasów bezpieczeństwa ma kluczowe znaczenie dla bezpieczeństwa i komfortu wszystkich pasażerów w samochodzie. Istnieją również specjalne zalecenia dotyczące pozycji kobiet w ciąży i dzieci na siedzeniach.

! Ważne

Znaczenie odpowiedniej pozycji na siedzeniach

Funkcje bezpieczeństwa takie jak pasy bezpieczeństwa i poduszki powietrzne zapewniają skuteczną ochronę w razie kolizji pod warunkiem, że wszyscy pasażerowie zajmują prawidłową pozycję na siedzeniach. Nieprzestrzeganie instrukcji dotyczących odpowiedniej pozycji stwarza śmiertelne zagrożenie lub może doprowadzić do odniesienia poważnych obrażeń ciała.

Ciąża

W przypadku pasażerek w ciąży należy szczególnie przestrzegać wszystkich zaleceń dotyczących odpowiedniej pozycji na siedzeniach. Następujące zalecenia są dodatkowe lub szczególnie istotne:

- Pas bezpieczeństwa nie może przebiegać przez brzuch. Pas biodrowy powinien przebiegać pod brzuchem, a odcinek ramieniowy nad nim.
- W przypadku zajmowania pozycji na fotelu kierowcy należy unikać siedzenia bliżej kierownicy niż jest to konieczne. Fotel należy wyregulować tak, aby uzyskać jak największą odległość między brzuchem a kierownicą, mając jednocześnie wygodnie w zasięgu wszystkie elementy sterujący kierowcy.

Wymagania dotyczące pozycji dzieci na siedzeniach

Należy zawsze zwracać szczególną uwagę na pozycję dzieci na siedzeniach, pamiętając o ich potrzebach. Zamontuj wymagany fotelik dziecięcy w prawidłowy sposób i dopilnuj, aby dziecko zajmowało bezpieczną pozycję przez całą podróż. W przypadku dzieci podróżujących przodem do kierunku jazdy obowiązują takie same zalecenia dotyczące pozycji na siedzeniach jak dla dorosłych. Należy zawsze odpowiednio wyregulować pas bezpieczeństwa i w miarę możliwości ustawić zagłówek na wysokości odpowiedniej dla dziecka.

i Uwaga

Ograniczenia fizyczne

Ograniczenia fizyczne mogą uniemożliwiać pasażerom stosowanie się do zaleceń dotyczących pozycji na siedzeniach. Samochód może wymagać modyfikacji, aby można go było bezpiecznie użytkować. Aby uzyskać informacje o modyfikacjach zatwierdzonych przez Volvo, skontaktuj się z autoryzowaną stacją obsługi Volvo.

Pozycja na siedzeniu

Pozycja na siedzeniu i odpowiednia regulacja pasa bezpieczeństwa mają ważne znaczenie dla bezpieczeństwa. Unikaj zajmowania nieprawidłowej pozycji w fotelu.

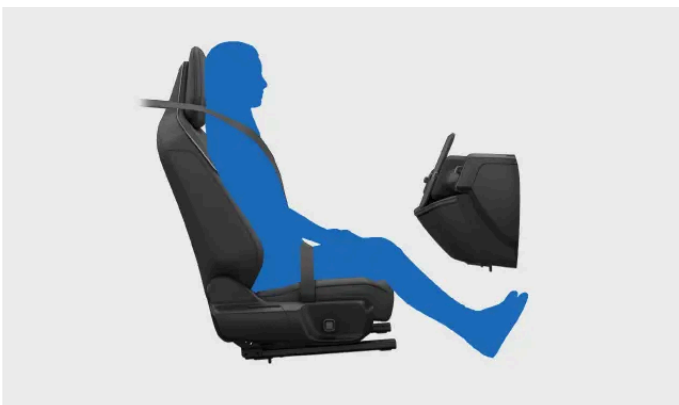

Treść niniejszej instrukcji przedstawia stan instrukcji obsługi w momencie drukowania i może nie być w pełni aktualna w przyszłości. Aby uzyskać więcej informacji, proszę zapoznać się z pełną notą o wyłączeniu odpowiedzialności na pierwszej stronie.

Pasażer zajmujący prawidłową pozycję. Nie zajmuj innych pozycji podczas jazdy.

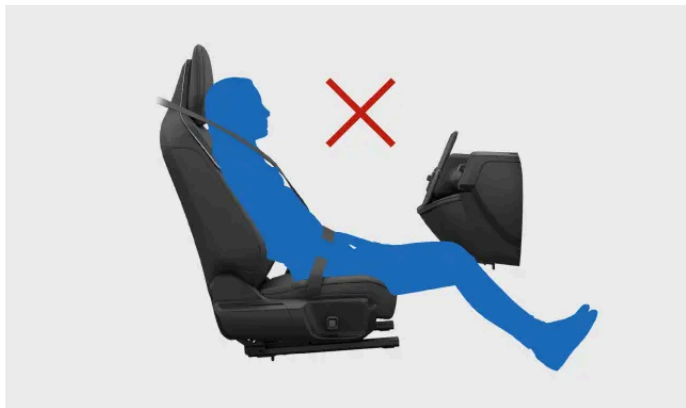

Nie przesuwaj się do przodu na siedzeniu. Dolna część pleców powinna przylegać do oparcia.

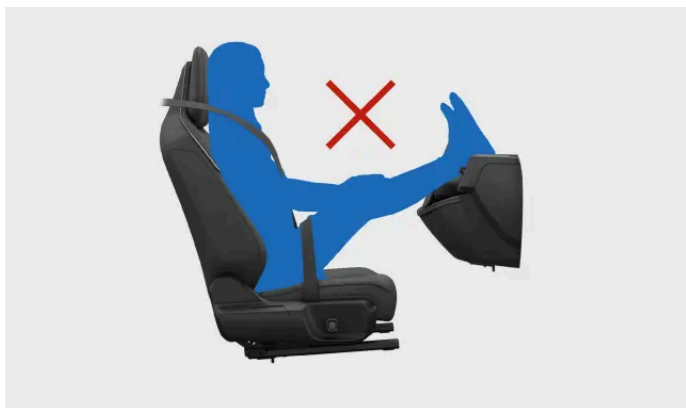

Trzymaj obie stopy oparte na podłodze.



Nie ustawiaj oparcia w pozycji leżącej. Pas bezpieczeństwa musi pozostawać napięty i przylegać do ramienia.

Prawidłowe używanie zagłówka

Prawidłowe używanie zagłówka ma kluczowe znaczenie dla zmniejszenia ryzyka urazów odcinka szyjnego kręgosłupa podczas kolizji. Wszystkie zagłówki samochodu zostały zaprojektowane tak, aby pomagały chronić głowę i szyję, gdy są prawidłowo używane.

- Opieraj tył głowy o zagłówek.
- W miarę możliwości dopilnuj, aby pasażerowie mieli prawidłowo wyregulowane zagłówki.

5.3. Pasy bezpieczeństwa

Prawidłowo używane pasy bezpieczeństwa mogą pomóc zapobiec poważnym obrażeniom ciała w takich sytuacjach jak gwałtowne hamowanie czy poważne zderzenia.

Funkcje pasów bezpieczeństwa



W pewnych warunkach pas bezpieczeństwa blokuje się samoczynnie, zapewniając bezpieczeństwo. Do tych warunków zaliczają się nagłe i silne pociągnięcie za pas, agresywna jazda samochodem i gdy samochód jest na stromym wzniesieniu.

Przypomnienie o zapięciu pasa bezpieczeństwa

Samochód wykrywa, gdy kierowca lub pasażerowie mają niezapięte pasy bezpieczeństwa, wykorzystując wbudowane czujniki. System ostrzega kierowcę, emitując ostrzegawczy sygnał dźwiękowy i wyświetlając symbol przypomnienia o zapięciu pasa bezpieczeństwa na wyświetlaczu.



Symbol przypomnienia o zapięciu pasa bezpieczeństwa.



Ważne

Zapinanie pasów bezpieczeństwa

W tej części podano podstawowe informacje dotyczące prawidłowego zapinania pasów bezpieczeństwa. Bardziej szczegółowe informacje znajdziesz w innych częściach instrukcji dotyczących odpowiedniej pozycji na siedzeniach i regulacji pasów bezpieczeństwa.

- Należy dopilnować, aby wszyscy pasażerowie samochodu mieli zapięte i odpowiednio wyregulowane pasy bezpieczeństwa.
- Wyreguluj pas bezpieczeństwa odpowiednio do ciała.
- Poprowadź pas bezpieczeństwa tak, aby dobrze przylegał do ciała.
- Unikaj luzu na wszystkich odcinkach pasa.
- Ułóż pas tak, aby przebiegał jak najbardziej prosto między trzema punktami mocowania.^[1]
- Ustaw oparcie prosto.
- Postępuj zgodnie ze wszystkimi zaleceniami dotyczącymi zajmowania odpowiedniej pozycji na siedzeniu.^[2]
- Nie zapinaj pasa w inny sposób niż opisany w tej instrukcji obsługi.
- Podczas jazdy należy zawsze mieć zapięte pasy bezpieczeństwa.
- Jednego pasa bezpieczeństwa nie może jednocześnie używać kilku pasażerów.



Ostrzeżenie

Pielęgnacja i konserwacja pasów bezpieczeństwa

- Nie wolno samodzielnie modyfikować ani naprawiać pasów bezpieczeństwa lub powiązanych elementów, takich jak zapięcia i klamry. Wszelkie naprawy lub wymiany muszą być przeprowadzane przez wykwalifikowanego mechanika mającego dostęp do homologowanych części.^[3]
- Jeśli pas bezpieczeństwa lub powiązane z nim elementy noszą ślady uszkodzeń lub zużycia, skontaktuj się z autoryzowaną stacją obsługi Volvo.
- Jeśli pas bezpieczeństwa był narażony na działanie dużego obciążenia, na przykład podczas kolizji, należy go wymienić. Może nie zapewniać skutecznej ochrony, nawet jeśli nie ma widocznych uszkodzeń.
- W przypadku rozlania jakiegokolwiek substancji na pas bezpieczeństwa oczyść go jak najszybciej. Rozlana substancja może dostać się do mechanizmu i pogorszyć właściwości materiału.

^[1] Przykładowo nigdy nie owijaj niczego pasem ani nie mocuj go do innych elementów lub mocowań w samochodzie.

^[2] Są zarówno ogólne zalecenia dotyczące odpowiedniej pozycji, jak i zalecenia specjalne dla dzieci i kobiet w ciąży.

^[3] Volvo zaleca korzystanie z usług autoryzowanej stacji obsługi Volvo.

5.3.1. Zapinanie i regulowanie pasa bezpieczeństwa

Prawidłowo zapięty i wyregulowany pas bezpieczeństwa jest ważny zarówno ze względu na bezpieczeństwo, jak i komfort.

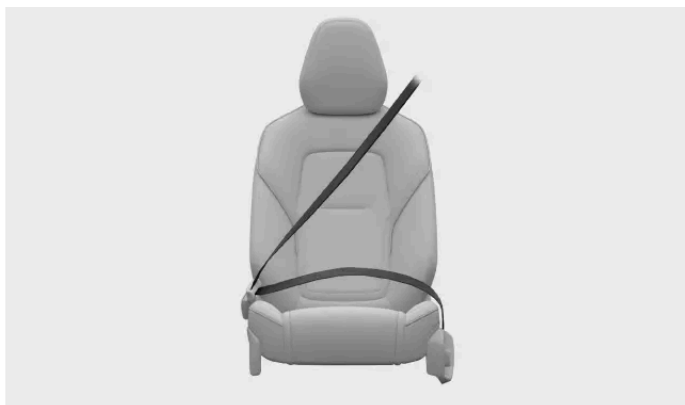

Prawidłowo zapięty i ułożony pas bezpieczeństwa.

i Uwaga

Te instrukcje mają zastosowanie do dorosłych i dzieci siedzących bezpośrednio na siedzeniu lub używających podstawki podwyższającej albo podwyższenia siedziska. Przeczytaj osobny rozdział dotyczący bezpieczeństwa dzieci, aby uzyskać szczegółowe informacje o pozycji dzieci na siedzeniach oraz różnych rodzajach fotelików dziecięcych.

Przed zapięciem pasa bezpieczeństwa tylnego bocznego siedzenia sprawdź, czy przebiega on ułożony płasko przez prowadnicę u góry oparcia. Jeśli pas bezpieczeństwa wypadł z prowadnicy, włóż go z powrotem przez szczelinę.

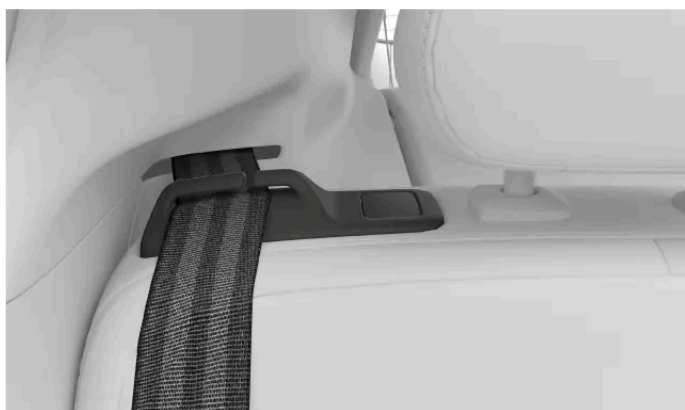

Prowadnica pasa bezpieczeństwa

! Ważne

Pozostawienie pasa bezpieczeństwa poza prowadnicą podczas zapinania może spowodować zmianę jego ułożenia. Może to negatywnie wpłynąć na bezpieczeństwo lub komfort pasażera. Może także powodować problemy ze zwijaniem, a z czasem uszkodzenie pasa.

Zapinanie pasa bezpieczeństwa

1. Wyciągnij pas bezpieczeństwa, trzymając za klamrę. Jeśli pociągniesz go za szybko, włączy się mechanizm blokujący.

Treść niniejszej instrukcji przedstawia stan instrukcji obsługi w momencie drukowania i może nie być w pełni aktualna w przyszłości. Aby uzyskać więcej informacji, proszę zapoznać się z pełną notą o wyłączeniu odpowiedzialności na pierwszej stronie.

2. Po rozwinięciu sprawdź, czy pas nie jest skręcony, splątany lub uszkodzony.
 3. Włóż klamrę do sprzączki.
- > Klamra zostaje połączona z charakterystycznym kliknięciem.

 **Ostrzeżenie**

Sprawdź po zapięciu pasa bezpieczeństwa

- Pas bezpieczeństwa powinien przebiegać bezpośrednio i możliwie jak najbardziej w linii prostej między jego trzema punktami mocowania. Wszelki zbędny luz zwiększa ryzyko odniesienia obrażeń ciała.
- Dopilnuj, aby wszyscy pasażerowie w samochodzie mieli prawidłowo zapięte pasy bezpieczeństwa.

Regulacja pasa bezpieczeństwa

4. Pasażerowie na przednich fotelach mogą regulować wysokość górnego punktu mocowania pasa bezpieczeństwa.

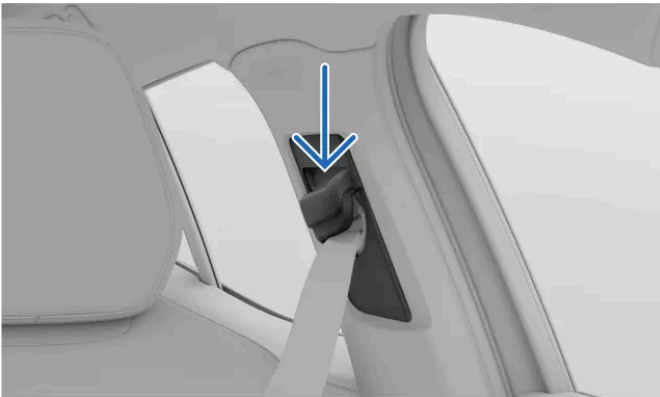

Górny punkt mocowania pasa bezpieczeństwa

Wciśnij i przytrzymaj przycisk na górnym punkcie mocowania, aby móc go przesunąć w górę i w dół.

Ustaw go możliwie jak najwyżej, aby pas nie dotykał gardła ani szyi.

5. Napnij pas biodrowy, aby usunąć luz, ciągnąc do góry ukośną część barkową pasa. Powinien przebiegać jak najbardziej w linii prostej i jak najniżej pod brzuchem.

 **Ważne**

Ciąża

W przypadku pasażerek w ciąży należy szczególnie przestrzegać wszystkich zaleceń dotyczących odpowiedniej pozycji na siedzeniach. Pas bezpieczeństwa nie może przebiegać przez brzuch. Pas biodrowy powinien przebiegać pod brzuchem, a odcinek ramieniowy nad ramieniem.

Odpinanie pasa bezpieczeństwa

6. Odepnij pas bezpieczeństwa, naciskając przycisk na sprzączce.
7. Poprowadź pas bezpieczeństwa do położenia zwiniętego.

 **Ważne**

Po użyciu należy całkowicie zwinąć pas bezpieczeństwa. Przytrzaśnięcie pasa bezpieczeństwa podczas zamykania drzwi może spowodować uszkodzenie zarówno pasa, jak i drzwi.

5.3.2. Przypomnienie o zapięciu pasa bezpieczeństwa

Samochód wykrywa, gdy kierowca lub pasażerowie mają niezapięte pasy bezpieczeństwa, wykorzystując wbudowane czujniki.

Jeśli samochód wykryje pasażerów z niezapiętymi pasami bezpieczeństwa, system ostrzega kierowcę dźwiękiem ostrzegawczym i symbol przypomnienia o zapięciu pasa bezpieczeństwa pojawia się na wyświetlaczu.



Symbol przypomnienia o zapięciu pasa bezpieczeństwa.

Informacje o tym, które pasy bezpieczeństwa są niezapięte znajdziesz w obszarze informacji dla kierowcy na wyświetlaczu.



Przegląd samochodu na wyświetlaczu.

Gdy pojawi się przypomnienia, należy jak najszybciej i w bezpieczny sposób zapiąć wskazane pasy bezpieczeństwa. W razie potrzeby zatrzymaj samochód, aby nie prowadzić w stanie rozproszenia.

W pewnych przypadkach czujniki mogą błędnie wykryć obiekt na fotelu pasażera i ostrzegać o niezapiętym pasie. Jeśli odrzucisz te przypomnienia na wyświetlaczu, duża grafika zniknie, ale pozostałe wskaźniki ostrzegawcze nadal będą aktywne. Aby je usunąć, zapnij pas bezpieczeństwa.

 **Ostrzeżenie**

Zawsze należy dopilnować, aby wszyscy w samochodzie mieli zapięte pasy bezpieczeństwa.

5.4. Poduszki powietrzne

Twój samochód jest wyposażony w szereg poduszek powietrznych, które może uruchamiać w razie kolizji. Mogą one pomóc zmniejszyć siły uderzenia działające na pasażerów.



Na ilustracji pokazano wybrane dostępne poduszki powietrzne. W dalszej części znajdziesz szczegółowe informacje o poduszkach powietrznych w Twoim samochodzie.

Poduszki powietrzne są zaprojektowane tak, by współpracowały z pozostałymi funkcjami bezpieczeństwa samochodu. Warunkiem ich skutecznego działania jest przede wszystkim prawidłowa pozycja na siedzeniu i zapięte pasy bezpieczeństwa. Uruchomienie poduszki powietrznej jest nagłe i gwałtowne, lecz kontrolowane. Może znacznie ograniczyć ryzyko odniesienia poważnych obrażeń ciała przez prawidłowo siedzących pasażerów.

 **Ostrzeżenie**

W razie kolizji poduszki powietrzne mogą nie zadziałać zgodnie z przeznaczeniem, jeśli pasażer siedzi nieprawidłowo. Należy zawsze zapinać pasy bezpieczeństwa.

Czujniki rozmieszczone w Twoim samochodzie umożliwiają uruchamianie różnych poduszek powietrznych na podstawie informacji o samej kolizji, a także o stanie samochodu i jego pasażerów.

Typy poduszek powietrznych

Twój samochód jest wyposażony w następujące typy poduszek powietrznych:

Przednie poduszki powietrzne Poduszki powietrzne chroniące kierowcę i pasażera z przodu w razie zderzenia czołowego.

Boczne poduszki powietrzne Wbudowane w siedzenie poduszki powietrzne chroniące kierowcę i pasażera z przodu w razie zderzenia bocznego.

Kurtyny powietrzne Zamontowane w suficie poduszki powietrzne chroniące kierowcę i pasażerów zajmujących miejsca przy szybach.

5.4.1. Uruchomienie poduszki powietrznej

Jeśli poduszka powietrzna została uruchomiona, samochód należy odholować do serwisu w celu przeprowadzenia naprawy.

Gdy samochód uruchomi poduszkę powietrzną, zostaje ona niemal natychmiast napełniona z dużą siłą, czemu towarzyszy głośny odgłos. Dalsze zachowanie poduszki powietrznej zależy od jej typu. Przednie i boczne poduszki powietrzne opróżniają się po ich ściśnięciu, zapewniając kontrolowane tłumienie siły pojedynczego silnego uderzenia. Kurtyny powietrzne pozostają napełnione dłużej, aby zapewnić ochronę w razie kolejnych uderzeń.

Ostrzeżenie

Obrażenia związane z poduszkami powietrznymi

Żadna funkcja bezpieczeństwa nie gwarantuje zapobiegania wszystkim możliwym obrażeniom ciała podczas kolizji. Zadaniem poduszek powietrznych jest ograniczanie ryzyka odniesienia poważnych obrażeń ciała. Uderzenie w poduszkę powietrzną często powoduje pewne obrażenia. Ich rodzaj i stopień zależy od wielu czynników. Przeczytaj instrukcję obsługi, aby poznać znane zachowania zwiększające ryzyko odniesienia obrażeń ciała i unikaj ich.

Aby ograniczyć ryzyko obrażeń związanych z poduszkami powietrznymi podczas kolizji:

- Stosuj się do podanych w instrukcji obsługi wytycznych dotyczących odpowiedniej pozycji na siedzeniu i zapinania pasów bezpieczeństwa.
- Poznaj rozmieszczenie wszystkich poduszek powietrznych i ich wpływ na użytkowanie swojego samochodu.
- Nie przechowuj ani nie umieszczaj żadnych przedmiotów w miejscach rozwijania się poduszek powietrznych.
- Nie dokonuj żadnych modyfikacji wnętrza lub układów elektrycznych swojego samochodu, które nie zostały zatwierdzone przez Volvo.

Uwaga

Warunki uruchamiania

Podczas kolizji nie muszą zostać uruchomione wszystkie poduszki powietrzne. Wynika to z tego, że do uruchomienia różnych poduszek powietrznych są wymagane różne warunki i siły. Stopień uszkodzeń samochodu po kolizji nie jest wiarygodnym wskaźnikiem, czy poduszki powietrzne powinny zostać uruchomione.

Gazy i dym emitowane z poduszek powietrznych

- Gaz wewnątrz poduszki powietrznej zawiera dym, który jest uwalniany do kabiny pasażerskiej po uruchomieniu poduszki.
- Zawsze zwracaj uwagę na oznaki pożaru po poważnej kolizji, ale pamiętaj, że pewna ilość dymu jest normalnym zjawiskiem towarzyszącym uruchomieniu poduszki powietrznej.

Po uruchomieniu poduszki powietrznej

Po kolizji, w której zostały uruchomione poduszki powietrzne, należy skupić się na bezpieczeństwie i potrzebach medycznych uczestników wypadku. Przed przystąpieniem do obsługi samochodu należy skontaktować się z autoryzowaną stacją obsługi Volvo. Stosuj się do podanych w instrukcji obsługi wytycznych dotyczących zasad bezpiecznej obsługi i holowania samochodu, który jest unieruchomiony lub w trybie powypadkowym.

! Ważne

Tryb powypadkowy

Samochód może przejść w tryb powypadkowy po pewnych kolizjach, nawet jeśli poduszki powietrzne nie zostały uruchomione. W trybie powypadkowym zasilanie z układu trakcyjnego zostaje odcięte i samochodem nie można jechać.

Nie próbuj przestawiać samochodu w trybie powypadkowym. Wyjątkiem jest sytuacja, gdy samochód stanowi bezpośrednie zagrożenie w ruchu drogowym. Wówczas, jeśli jest taka możliwość, można go przestawić na niewielką odległość z miejsca bezpośredniego zagrożenia. Przed rozpoczęciem holowania samochodu należy włączyć tryb holowania.

5.4.2. Przednie poduszki powietrzne

Przednie poduszki powietrzne są uruchamiane podczas niektórych zderzeń czołowych. Przednią poduszkę powietrzną pasażera można wyłączyć, aby zamontować niektóre foteliki dziecięce zwrócone tyłem do kierunku jazdy.

Przednie poduszki powietrzne pomagają chronić kierowcę i pasażera z przodu siedzących w odpowiedniej pozycji przed poważnymi obrażeniami ciała podczas kolizji. Poduszki powietrzne z każdej strony są uruchamiane niezależnie.



Poduszka powietrzna po stronie kierowcy jest zamontowana wewnątrz kierownicy.

Poduszka powietrzna po stronie pasażera jest zamontowana za panelem na desce rozdzielczej.

Wszystkie przednie poduszki powietrzne mają oznaczenie AIRBAG lub SRS AIRBAG.

 **Ostrzeżenie**

Nie wolno blokować przednich poduszek powietrznych

- Nie wolno umieszczać bagaży, dzieci ani zwierząt w przestrzeni między pasażerem a przednimi poduszkami powietrznymi, w tym również na kolanach pasażera.
- Nie wolno opierać nóg lub stóp na desce rozdzielczej. Zagraża to życiu lub może doprowadzić do odniesienia poważnych obrażeń ciała.
- Nie wolno umieszczać ani montować żadnych przedmiotów na desce rozdzielczej. Podczas kolizji nawet niewielkie przedmioty mogą stać się groźnymi pociskami i znaleźć się między napętnianymi poduszkami powietrznymi a pasażerami.

Informacje ogólne dotyczące blokowania poduszek powietrznych

Nie wolno umieszczać przedmiotów w miejscach montażu poduszek powietrznych i na drodze ich rozwijania się. Przeszkody mogą pogorszyć skuteczność poduszek powietrznych i spowodować poważne obrażenia ciała.

- Zajmij prawidłową pozycję na fotelu zgodnie z instrukcjami.
- Odpowiednio zabezpiecz bagaż i inne przedmioty. Samochód jest wyposażony w szereg schowków do bezpiecznego przechowywania.
- Nie modyfikuj paneli zakrywających poduszki powietrzne lub paneli sąsiadujących ani nie montuj na nich żadnych akcesoriów.

Przełącznik poduszki powietrznej pasażera

Możesz włączyć lub wyłączyć poduszkę powietrzną pasażera z przodu za pomocą jej przełącznika. Steruje on również boczną poduszką powietrzną po stronie pasażera i wewnętrzną boczną poduszką powietrzną po stronie kierowcy. Przed zamontowaniem fotelika dziecięcego zwróconego tyłem do kierunku jazdy na przednim fotelu pasażera należy wyłączyć jego poduszkę powietrzną. Przed zamontowaniem fotelika dziecięcego należy przeczytać wszystkie informacje o poduszkach powietrznych i bezpieczeństwie dzieci.

Stan poduszki powietrznej pasażera

Stan poduszki powietrznej pasażera jest pokazywany na konsoli sufitowej.



Ta ikona wskazuje, że poduszka powietrzna pasażera jest włączona i może zostać uruchomiona przez samochód.



Ta ikona wskazuje, że poduszka powietrzna pasażera jest wyłączona i nie może zostać uruchomiona przez samochód.

 **Ostrzeżenie**

Foteliki dziecięce i przedni fotel pasażera

NIE WOLNO używać fotelika dziecięcego zwróconego tyłem do kierunku jazdy na siedzeniu chronionym AKTYWNAŁ PODUSZKĄ POWIETRZNĄ z przodu. Grozi to ŚMIERCIĄ lub POWAŻNYMI OBRAŻENIAMI DZIECKA.

 **Wskazówka**

Przeczytaj wszystkie informacje dotyczące poduszek powietrznych

Jest dostępnych więcej informacji dotyczących poduszek powietrznych i ogólnie bezpieczeństwa. Należy przeczytać wszystkie informacje poświęcone tym tematom, aby zrozumieć możliwości i ograniczenia funkcji bezpieczeństwa Twojego samochodu.

5.4.2.1. Wyłączanie i włączanie przedniej poduszki powietrznej pasażera

W przypadku mocowania fotelika dziecięcego tyłem do kierunku jazdy na przednim fotelu pasażera należy najpierw wyłączyć poduszkę powietrzną pasażera za pomocą jej przełącznika. Po wyłączeniu poduszka powietrzna nie zostanie uruchomiona podczas kolizji. Przed zmianą stanu poduszki powietrznej pasażera przeczytaj wszystkie informacje na temat przednich poduszek powietrznych i fotelików dziecięcych.

Położenie i pozycje przełącznika



Przełącznik poduszki powietrznej jest z boku deski rozdzielczej, a dostęp do niego można uzyskać po otwarciu przednich drzwi pasażera.

Ma dwie pozycje. Są oznaczone symbolami i tekstem informującymi o włączeniu lub wyłączeniu poduszek powietrznych pasażera z przodu.



Poduszki powietrzne włączone. Tę pozycję należy wybierać zawsze, gdy na fotelu podróżuje pasażer zwrócony przodem do kierunku jazdy (dziecko lub dorosły).

W pozycji oznaczonej ON poduszki powietrzne są włączone i mogą zostać uruchomione przez samochód.



Poduszki powietrzne wyłączone. Tę pozycję należy wybierać zawsze, gdy na przednim fotelu pasażera jest zamontowany fotelik dziecięcy zwrócony tyłem do kierunku jazdy.

W pozycji oznaczonej OFF poduszki powietrzne są wyłączone i nie mogą zostać uruchomione przez samochód.

Zmiana pozycji przełącznika poduszki powietrznej

1. Wyciągnij przełącznik i obróć go do pozycji ON lub OFF.
- > Zmiana stanu zostanie potwierdzona na wyświetlaczu.
- W przypadku wybrania ustawienia ON pojawi się komunikat **Passenger airbag enabled (ON)**. Poduszka powietrzna jest włączona.
- W przypadku wybrania ustawienia OFF, pojawi się komunikat **Passenger airbag disabled (OFF)**. Poduszka powietrzna jest wyłączona.

Uwaga

Bieżący stan poduszki powietrznej pasażera jest zawsze pokazywany na konsoli sufitowej. Zapamiętaj, aby regularnie go sprawdzać przed rozpoczęciem jazdy, szczególnie, jeśli niedawno zamontowano lub wymontowano fotelik dziecięcy zwrócony tyłem do kierunku jazdy.

5.4.3. Boczne poduszki powietrzne

Boczne poduszki powietrzne zostały zaprojektowane, aby uruchamiały się w razie zderzenia bocznego.

Boczne poduszki powietrzne pomagają chronić kierowcę i pasażera z przodu siedzących w prawidłowej pozycji podczas niektórych zderzeń bocznych. Zewnętrzna boczna poduszka powietrzna będzie zwykle uruchamiana tylko w fotelu przednim po stronie uderzenia. Wewnętrzna boczna poduszka powietrzna, zamontowana tylko w fotelu kierowcy, będzie zwykle uruchamiana w razie zderzenia bocznego po obu stronach pojazdu.



Poduszki powietrzne chroniące kierowcę i pasażera z przodu w razie zderzenia bocznego.

Boczne poduszki powietrzne są zamontowane w bocznych częściach ramy oparcia fotela. Oba fotele przednie mają zewnętrzne boczne poduszki powietrzne, natomiast fotel kierowcy ma także wewnętrzną boczną poduszkę powietrzną.

Oba fotele przednie mają oznaczenia AIRBAG.

Ostrzeżenie

Nie wolno blokować bocznych poduszek powietrznych

- Nie umieszczaj żadnych przedmiotów po obu stronach foteli przednich. Przedmioty między fotelami a panelem drzwi lub konsolą między fotelami mogą zakłócić działanie bocznych poduszek powietrznych.
- Nie wolno używać pokrowców na fotele niezatwierdzonych przez firmę Volvo.

Informacje ogólne dotyczące blokowania poduszek powietrznych

Nie wolno umieszczać przedmiotów w miejscach montażu poduszek powietrznych i na drodze ich rozwijania się. Przeszkody mogą pogorszyć skuteczność poduszek powietrznych i spowodować poważne obrażenia ciała.

- Zajmij prawidłową pozycję na fotelu zgodnie z instrukcjami.
- Odpowiednio zabezpiecz bagaż i inne przedmioty. Samochód jest wyposażony w szereg schowków do bezpiecznego przechowywania.
- Nie modyfikuj paneli zakrywających poduszki powietrzne lub paneli sąsiadujących ani nie montuj na nich żadnych akcesoriów.

Przeczytaj wszystkie informacje dotyczące poduszek powietrznych

Jest dostępnych więcej informacji dotyczących poduszek powietrznych i ogólnie bezpieczeństwa. Należy przeczytać wszystkie informacje poświęcone tym tematom, aby zrozumieć możliwości i ograniczenia funkcji bezpieczeństwa Twojego samochodu.

5.4.4. Kurtyny powietrzne

Kurtyny powietrzne w Twoim samochodzie pomagają chronić pasażerów zajmujących miejsca przy szybach podczas niektórych kolizji. Są zamontowane nad drzwiami po obu stronach samochodu.

Zadaniem kurtyn powietrznych jest ochrona głowy pasażerów siedzących w odpowiedniej pozycji z zapiętymi pasami bezpieczeństwa. W przeciwieństwie do zwykłych poduszek powietrznych kurtyny pozostają napelnione przez dłuższy czas po uruchomieniu.



Kurtyna powietrzna rozwinięta po jednej stronie samochodu.

Kurtyny powietrzne są zamontowane za panelami wzdłuż krawędzi sufitu po obu stronach samochodu. Panele mają oznaczenie IC AIRBAG.



Ostrzeżenie

Nie wolno blokować kurtyn powietrznych

- Nie wieszaj ciężkich przedmiotów na haczykach na suficie lub uchwytych. Haczyki są przeznaczone do wieszania lekkich płaszczy, kurtek i marynarek.
- Nie wolno modyfikować paneli zakrywających kurtyny powietrzne, sufit i słupki lub sąsiadujących paneli ani montować na nich akcesoriów.

Informacje ogólne dotyczące blokowania poduszek powietrznych

Nie wolno umieszczać przedmiotów w miejscach montażu poduszek powietrznych i na drodze ich rozwijania się. Przeszkody mogą pogorszyć skuteczność poduszek powietrznych i spowodować poważne obrażenia ciała.

- Zajmij prawidłową pozycję na fotelu zgodnie z instrukcjami.
- Odpowiednio zabezpiecz bagaż i inne przedmioty. Samochód jest wyposażony w szereg schowków do bezpiecznego przechowywania.
- Nie modyfikuj paneli zakrywających poduszki powietrzne lub paneli sąsiadujących ani nie montuj na nich żadnych akcesoriów.



Wskazówka

Przeczytaj wszystkie informacje dotyczące poduszek powietrznych

Jest dostępnych więcej informacji dotyczących poduszek powietrznych i ogólnie bezpieczeństwa. Należy przeczytać wszystkie informacje poświęcone tym tematom, aby zrozumieć możliwości i ograniczenia funkcji bezpieczeństwa Twojego samochodu.

5.4.5. Konserwacja i obsługa poduszek powietrznych

W razie wystąpienia jakichkolwiek oznak usterek lub uszkodzeń poduszek powietrznych lub innych układów bezpieczeństwa skontaktuj się z autoryzowaną stacją obsługi Volvo.

Wszelkie czynności obsługowe lub naprawcze przy poduszkach powietrznych i powiązanych układach bezpieczeństwa mogą wykonywać wyłącznie mechanicy w autoryzowanym punkcie serwisowym.^[1] Nie wolno próbować samodzielnie modyfikować lub naprawiać żadnych części układów bezpieczeństwa samochodu. Nieprawidłowo wykonane naprawy mogą doprowadzić do awarii i poważnych obrażeń ciała. Skontaktuj się z autoryzowaną stacją obsługi Volvo, gdy Twój samochód wymaga obsługi serwisowej lub napraw.

 **Ostrzeżenie**

Modyfikacje samochodu i poduszki powietrzne

Modyfikacje samochodu mogą wpłynąć na poduszki powietrzne i inne systemy bezpieczeństwa. Przeczytaj uważnie część na temat modyfikacji samochodu i skontaktuj się z firmą Volvo ^[2], jeśli rozważasz jakiegokolwiek modyfikacje swojego samochodu ^[3], na przykład przystosowanie go do potrzeb osób z niepełnosprawnościami.

Poduszki powietrzne i uszkodzenia spowodowane przez wodę

Jeśli samochód został zalany lub do jego wnętrza dostały się duże ilości wody, mogło to spowodować uszkodzenia wpływające na układy bezpieczeństwa. Mogą one skutkować niezamierzonym uruchomieniem poduszek powietrznych, co grozi odniesieniem obrażeń ciała.

- Nie używaj samochodu, jeśli podejrzewasz uszkodzenie spowodowane przez wodę.
- Aby uzyskać pomoc w zakresie holowania i naprawy, skontaktuj się z centralą Volvo Assistance.

 **Uwaga**

Gdy samochód wykryje usterki poduszek powietrznych, w obszarze informacji dla kierowcy pojawi się ostrzeżenie. Jeśli tak się stanie, natychmiast skontaktuj się z autoryzowaną stacją obsługi Volvo.



Symbol ostrzegawczy SRS

^[1] Volvo zaleca wykonywanie wszelkich napraw lub czynności serwisowych w autoryzowanej stacji obsługi Volvo.

^[2] Szczegółowe dane kontaktowe znajdziesz w osobnej części tej instrukcji lub możesz je uzyskać, kontaktując się z działem obsługi Volvo.

^[3] Dotyczy to wszystkich elementów samochodu, ale szczególnie należy brać pod uwagę przednie fotele i wszystkie poduszki powietrzne.

5.4.6. Etykiety poduszek powietrznych

Etykiety poduszek powietrznych w Twoim samochodzie zawierają podstawowe informacje o poduszkach powietrznych lub służą do wskazania ich położenia.

Etykiety wskazujące miejsca poduszek powietrznych

Poduszki powietrzne są zamontowane w Twoim samochodzie w miejscach oznaczonych AIRBAG, IC AIRBAG lub SRS AIRBAG.

 **Ostrzeżenie**

Miejsca oznaczone etykietami poduszek powietrznych

W miejscach oznaczonych tymi etykietami w Twoim samochodzie są zamontowane poduszki powietrzne. W tych miejscach ani w ich pobliżu nie może być żadnych przedmiotów. Zasłonięcie tych miejsc może utrudnić rozwinięcie poduszek powietrznych, ograniczyć ich skuteczność i doprowadzić do poważnych obrażeń ciała. Więcej informacji na temat użytkowania i warunków mogących wpływać na poduszki powietrzne zawiera osobna część poświęcona poduszkom powietrznym.

Etykiety z informacjami o poduszkach powietrznych



Ta etykieta jest na osłonie przeciwsłonecznej po stronie pasażera z przodu.

 **Ostrzeżenie**

Foteliki dziecięce i przedni fotel pasażera

NIE WOLNO używać fotelika dziecięcego zwróconego tyłem do kierunku jazdy na siedzeniu chronionym **AKTYWNĄ PODUSZKĄ POWIETRZNĄ** z przodu. Grozi to **ŚMIERCIĄ** lub **POWAŻNYMI OBRAŻENIAMI DZIECKA**.

5.5. Bezpieczeństwo dzieci

Samochód jest wyposażony w szereg funkcji służących poprawie bezpieczeństwa przewożonych dzieci. Zaliczają się do nich punkty mocowania do montażu fotelika dziecięcego i blokady tylnych drzwi.



Dzieci w samochodzie powinny przez cały czas mieć bezpieczną pozycję i pozostawać pod nadzorem dorosłych. Postępuj zgodnie z zaleceniami w tej instrukcji, a także z lokalnymi przepisami zaleceniami obowiązującymi w Twoim regionie.

 **Ostrzeżenie**

Bezpieczna pozycja

- Dzieci powinny mieć bezpieczną pozycję w foteliku dziecięcym lub być przypięte pasem bezpieczeństwa samochodu w zależności od wieku i wzrostu. Pod żadnym pozorem dziecko nie może siedzieć na kolanach innego pasażera lub w miejscu nieprzeznaczonym dla pasażerów.
- Pozostali pasażerowie w samochodzie powinni zająć odpowiednią pozycję na siedzeniach i prawidłowo używać pasów bezpieczeństwa. To pomoże zapobiec poważnym obrażeniom dzieci przewożonych w samochodzie w sytuacjach od gwałtownego hamowania aż po silne zderzenia.

Nadzór

- Nie wolno pozostawiać dzieci samych w samochodzie. Dzieci mogą być narażone na potencjalnie niebezpieczne dla zdrowia temperatury w gorące lub zimne dni albo zablokować się same we wnętrzu.
- Nie wolno pozwalać dzieciom bawić się w samochodzie ani bawić się żadnymi elementami sterującymi samochodem. Takie podejście zmniejsza ryzyko odniesienia przez dzieci obrażeń albo przypadkowego włączenia lub wyłączenia funkcji samochodu.

5.5.1. Foteliki dziecięce

Dzieci należy zawsze przewozić bezpiecznie w odpowiednich fotelikach dziecięcych zgodnie z podanymi zaleceniami.

Różne rodzaje fotelików dziecięcych są specjalnie zaprojektowane do różnych przedziałów wieku i wzrostu. Twój samochód jest wyposażony w punkty mocowania odpowiednie do różnych typów fotelików dziecięcych.

Treść niniejszej instrukcji przedstawia stan instrukcji obsługi w momencie drukowania i może nie być w pełni aktualna w przyszłości. Aby uzyskać więcej informacji, proszę zapoznać się z pełną notą o wyłączeniu odpowiedzialności na pierwszej stronie.

Volvo zaleca, aby przewozić dzieci w fotelikach zwróconych tyłem do kierunku jazdy jak najdłużej, co najmniej do czwartego roku życia. Dzieci powyżej tego wieku należy przewozić w fotelikach zwróconych przodem do kierunku jazdy, najlepiej w foteliku podwyższającym, zapinając dziecko pasem bezpieczeństwa samochodu. Dzieci należy przewozić w foteliku, dopóki nie osiągną wzrostu co najmniej 140 centymetrów (4 stóp i 7 cali).

Foteliki dziecięce dzielą się na różne kategorie homologacji:

i-Size	W fotelikach dziecięcych w standardzie i-Size stosuje się system ISOFIX w połączeniu z punktami mocowania górnego paska lub podporą. Ten standard umożliwia montowanie każdego fotelika dziecięcego i-Size na siedzeniu oznaczonym jako zatwierdzone dla fotelików i-Size.
Uniwersalne	Foteliki z kategorii uniwersalnej można montować na siedzeniu w dowolnym modelu samochodu, o ile dane miejsce jest odpowiednie do takich fotelików zgodnie z instrukcją samochodu.
Do konkretnego pojazdu	Foteliki z tej kategorii można montować na siedzeniu w konkretnych modelach samochodów, o ile producent fotelika zamieścił dany model samochodu na liście homologacji typu określonego fotelika.

Ostrzeżenie

Foteliki dziecięce i przedni fotel pasażera

NIE WOLNO używać fotelika dziecięcego zwróconego tyłem do kierunku jazdy na siedzeniu chronionym AKTYWNAŁ PODUSZKAŁ POWIETRZNAŁ z przodu. Grozi to ŚMIERCIĄ lub POWAŻNYMI OBRAŻENIAMI DZIECKA.

Uszkodzone i stare foteliki dziecięce

Nie wolno używać ani ponownie używać fotelika dziecięcego:

- jeśli fotelik uczestniczył w wypadku lub został jakkolwiek uszkodzony;
- jeśli upłynęła data przydatności do użycia lub okres eksploatacji fotelika;
- jeśli nie znasz pełnej historii fotelika.

Ważne

Niezamocowane foteliki dziecięce

Nie wolno pozostawiać niezamocowanego fotelika dziecięcego w kabinie pasażerskiej. Nawet gdy nie jest używany, należy go zamontować zgodnie z instrukcjami producenta lub przewozić go bezpiecznie w bagażniku. Niezamocowany fotelik dziecięcy może spowodować uszkodzenia w razie kolizji lub gwałtownego hamowania.

Ogólne zalecenia dotyczące bezpieczeństwa

W stosownych przypadkach należy przestrzegać ogólnych zaleceń dotyczących bezpieczeństwa w zakresie używania pasów bezpieczeństwa, regulacji zagłówek i odpowiedniej pozycji na siedzeniach.

Przepisy lokalne

Przepisy dotyczące miejsca i sposobu przewożenia oraz zabezpieczania dzieci różnią się w zależności od regionu. Zapoznaj się z przepisami obowiązującymi w regionie, w którym jesteś.

Etykiety z informacjami o poduszkach powietrznych



Ta etykieta jest na osłonie przeciwsłonecznej po stronie pasażera z przodu.

5.5.1.1. Montowanie fotelików dziecięcych

Montując fotelik dziecięcy i używając go, należy pamiętać o wielu zagadnieniach w zależności od położenia fotelika w Twoim samochodzie.

Ostrzeżenie

Foteliki dziecięce i przedni fotel pasażera

NIGDY nie wolno używać fotelika dziecięcego zwróconego tyłem do kierunku jazdy na fotelu z AKTYWNAJĄ PODUSZKĄ POWIETRZNAJĄ przed nim. Grozi to ŚMIERCIĄ lub POWAŻNYMI OBRAŻENIAMI DZIECKA.

Ważne

Przepisy lokalne

Przepisy dotyczące miejsca i sposobu przewożenia oraz zabezpieczania dzieci różnią się w zależności od regionu. Zapoznaj się z przepisami obowiązującymi w regionie, w którym jesteś.

Instrukcje producenta

Zawsze należy przestrzegać instrukcji producenta fotelika dziecięcego.

5.5.1.1.1. Montowanie fotelików dziecięcych na bocznych siedzeniach tylnych

Aby prawidłowo zamontować fotelik dziecięcy na jednym z bocznych siedzeń tylnych, należy przeczytać ważne informacje i stosować się do zaleceń.

Do montowania fotelika dziecięcego na bocznych siedzeniach tylnych można używać punktów mocowań ISOFIX oraz górnego i dolnego paska. Siedzenia są zatwierdzone do montowania fotelików i-Size.

Wskazówka

Długotrwałe użytkowanie fotelika dziecięcego może powodować zużycie elementów wnętrza samochodu. Zabezpiecz wnętrze samochodu akcesoryjną osłoną przed zabrudzeniem butami.

Dozwolone foteliki dziecięce

- Należy używać wyłącznie fotelików dziecięcych i-Size, uniwersalnych lub przeznaczonych do danego pojazdu zalecanych przez Volvo, zwracając uwagę, czy model samochodu jest na liście pojazdów dostarczonej przez producenta fotelika dziecięcego.

Przygotowywanie siedzenia

- Przed zamontowaniem fotelika dziecięcego wymontuj z niego przedłużenia siedziska, podpory i inne akcesoria. W przypadku używania osłony przed zabrudzeniem butami może ona pozostać na siedzeniu.
- Wszelkie podpory fotelika dziecięcego należy zawsze mocować bezpośrednio do podłogi. Nie opieraj podpór na żadnej uniesionej lub nierównej powierzchni podłogi, podnóżkach ani innych obiektach. W razie potrzeby należy wyregulować położenie fotela z przodu, aby uzyskać odpowiednią przestrzeń.
- W pobliżu podpór fotelika dziecięcego nie należy przechowywać żadnych luźnych przedmiotów.
- Wszystkie paski mocujące fotelik dziecięcy należy zawsze mocować do specjalnych punktów mocowania. Nie mocuj pasków do szyn foteli, uchwytów ani innych elementów wnętrza.
- Montując regulowany fotelik dziecięcy zwrócony tyłem do kierunku jazdy, należy go wyregulować odpowiednio do wieku dziecka. Starsze dzieci powinny siedzieć w bardziej wyprostowanej pozycji niż młodsze.
- Montując fotelik dziecięcy zwrócony przodem do kierunku jazdy, należy wyregulować zagłówek siedzenia odpowiednio do wzrostu dziecka. Nawet jeśli fotelik dziecięcy jest wyposażony w zagłówek, może on nie być w stanie wytrzymać sił działających podczas kolizji.

Używanie pasa bezpieczeństwa

- Montując fotelik dziecięcy mocowany pasem bezpieczeństwa samochodu albo zabezpieczając pasem dziecko w foteliku, zwróć uwagę, aby wsporniki ani inne elementy fotelika nie stykały się z przyciskiem sprzączki pasa.

Ostrzeżenie

Postępuj zgodnie z instrukcjami

Przeczytaj uważnie wszystkie informacje na temat bezpieczeństwa dzieci podane w tej instrukcji i stosuj się do wytycznych producenta fotelika dziecięcego. W przeciwnym razie podczas wypadku dziecko może odnieść poważne obrażenia.

Ważne

Montując fotelik dziecięcy, należy stosować się do ogólnych zaleceń dotyczących punktów mocowania fotelika.

1. Fotelik dziecięcy należy montować zgodnie z instrukcjami producenta.

 **Uwaga**

Pytania dotyczące montażu

Jeśli masz pytania dotyczące montażu, skontaktuj się z producentem fotelika dziecięcego, aby uzyskać bardziej szczegółowe instrukcje.

Zabezpieczanie wnętrza samochodu

Podczas montowania fotelika uważaj, aby nie uszkodzić wnętrza samochodu przez wystające elementy lub ostre krawędzie fotelika dziecięcego.

- Jeśli fotelik dziecięcy ma dolne paski mocujące, nie wolno regulować położenia przednich foteli po zamocowaniu paszków do punktów mocowania. Należy zawsze pamiętać o odpięciu paszków, gdy fotelik dziecięcy nie jest zamontowany.
- Luźne elementy fotelika dziecięcego, na przykład paski zabezpieczające, należy mocować zgodnie z instrukcjami producenta.

 **Ważne**

Podniesiony zagłówek

Zagłówek musi być zawsze podniesiony, gdy fotelik dziecięcy jest zamontowany.

Ogólne zalecenia dotyczące bezpieczeństwa

W stosownych przypadkach należy przestrzegać ogólnych zaleceń dotyczących bezpieczeństwa w zakresie używania pasów bezpieczeństwa, regulacji zagłówek i odpowiedniej pozycji na siedzeniach.

Przepisy lokalne

Przepisy dotyczące miejsca i sposobu przewożenia oraz zabezpieczania dzieci różnią się w zależności od regionu. Zapoznaj się z przepisami obowiązującymi w regionie, w którym jesteś.

5.5.1.1.2. Montowanie fotelików dziecięcych na środkowym siedzeniu tylnym

Aby prawidłowo zamontować fotelik dziecięcy na środkowym siedzeniu tylnym, należy przeczytać ważne informacje i stosować się do zaleceń.

Na środkowym siedzeniu tylnym nie ma dostępnych punktów mocowania do zamontowania fotelika dziecięcego.

Wskazówka

Długotrwałe użytkowanie fotelika dziecięcego może powodować zużycie elementów wnętrza samochodu. Zabezpiecz wnętrze samochodu akcesoryjną osłoną przed zabrudzeniem butami.

Dozwolone foteliki dziecięce

- Należy używać wyłącznie uniwersalnych lub przeznaczonych do danego pojazdu fotelików dziecięcych zalecanych przez Volvo, zwracając uwagę, czy model samochodu jest na liście pojazdów dostarczonej przez producenta fotelika dziecięcego.
- Na środkowym siedzeniu tylnym nie można montować fotelików dziecięcych z podporami.

Przygotowywanie siedzenia

- Przed zamontowaniem fotelika dziecięcego wymontuj z niego przedłużenia siedziska, podpory i inne akcesoria. W przypadku używania osłony przed zabrudzeniem butami może ona pozostać na siedzeniu.
- Wszystkie paski mocujące fotelik dziecięcy należy zawsze mocować do specjalnych punktów mocowania. Nie mocuj pasków do szyn foteli, uchwytów ani innych elementów wnętrza.
- Montując regulowany fotelik dziecięcy zwrócony tyłem do kierunku jazdy, należy go wyregulować odpowiednio do wieku dziecka. Starsze dzieci powinny siedzieć w bardziej wyprostowanej pozycji niż młodsze.
- Montując fotelik dziecięcy zwrócony przodem do kierunku jazdy, należy wyregulować zagłówek siedzenia odpowiednio do wzrostu dziecka. Nawet jeśli fotelik dziecięcy jest wyposażony w zagłówek, może on nie być w stanie wytrzymać sił działających podczas kolizji.

Używanie pasa bezpieczeństwa

- Montując fotelik dziecięcy mocowany pasem bezpieczeństwa samochodu albo zabezpieczając pasem dziecko w foteliku, zwróć uwagę, aby wsporniki ani inne elementy fotelika nie stykały się z przyciskiem sprzączki pasa.

Ostrzeżenie

Postępuj zgodnie z instrukcjami

Przeczytaj uważnie wszystkie informacje na temat bezpieczeństwa dzieci podane w tej instrukcji i stosuj się do wytycznych producenta fotelika dziecięcego. W przeciwnym razie podczas wypadku dziecko może odnieść poważne obrażenia.

Ważne

Montując fotelik dziecięcy, należy stosować się do ogólnych zaleceń dotyczących punktów mocowania fotelika.

1. Fotelik dziecięcy należy montować zgodnie z instrukcjami producenta.

 **Uwaga**

Pytania dotyczące montażu

Jeśli masz pytania dotyczące montażu, skontaktuj się z producentem fotelika dziecięcego, aby uzyskać bardziej szczegółowe instrukcje.

Zabezpieczanie wnętrza samochodu

Podczas montowania fotelika uważaj, aby nie uszkodzić wnętrza samochodu przez wystające elementy lub ostre krawędzie fotelika dziecięcego.

- Luźne elementy fotelika dziecięcego, na przykład paski zabezpieczające, należy mocować zgodnie z instrukcjami producenta.

 **Ważne**

Ogólne zalecenia dotyczące bezpieczeństwa

W stosownych przypadkach należy przestrzegać ogólnych zaleceń dotyczących bezpieczeństwa w zakresie używania pasów bezpieczeństwa, regulacji zagłówek i odpowiedniej pozycji na siedzeniach.

Przepisy lokalne

Przepisy dotyczące miejsca i sposobu przewożenia oraz zabezpieczania dzieci różnią się w zależności od regionu. Zapoznaj się z przepisami obowiązującymi w regionie, w którym jesteś.

5.5.1.1.3. Montowanie fotelików dziecięcych na przednim fotelu pasażera

Aby prawidłowo zamontować fotelik dziecięcy na przednim fotelu pasażera, należy przeczytać ważne informacje i stosować się do zaleceń.

Montując fotelik dziecięcy na przednim fotelu pasażera, można użyć akcesoryjnych punktów mocowania dolnego paska^[1].

 **Wskazówka**

Długotrwałe użytkowanie fotelika dziecięcego może powodować zużycie elementów wnętrza samochodu. Zabezpiecz wnętrze samochodu akcesoryjną osłoną przed zabrudzeniem butami.

Dozwolone foteliki dziecięce

- Należy używać wyłącznie uniwersalnych lub przeznaczonych do danego pojazdu fotelików dziecięcych zalecanych przez Volvo, zwracając uwagę, czy model samochodu jest na dostarczonej przez producenta liście pojazdów.

Treść niniejszej instrukcji przedstawia stan instrukcji obsługi w momencie drukowania i może nie być w pełni aktualna w przyszłości. Aby uzyskać więcej informacji, proszę zapoznać się z pełną notą o wyłączeniu odpowiedzialności na pierwszej stronie.

Przygotowywanie siedzenia

- Przed zamontowaniem fotelika dziecięcego wymontuj z niego przedłużenia siedziska, podpory i inne akcesoria. W przypadku używania osłony przed zabrudzeniem butami może ona pozostać na siedzeniu.
- Wszelkie podpory fotelika dziecięcego należy zawsze mocować bezpośrednio do podłogi. Nie opieraj podpór na żadnej uniesionej lub nierównej powierzchni podłogi, podnóżkach ani innych obiektach. W razie potrzeby należy wyregulować położenie fotela, aby uzyskać odpowiednią przestrzeń.
- W pobliżu podpór fotelika dziecięcego nie należy przechowywać żadnych luźnych przedmiotów.
- Wszystkie paski mocujące fotelik dziecięcy należy zawsze mocować do specjalnych punktów mocowania. Nie mocuj pasków do szyn foteli, uchwytów ani innych elementów wnętrza.
- Montując foteliki dziecięce zwrócone tyłem do kierunku jazdy, ustaw fotel w najniższym położeniu.
- Montując regulowany fotelik dziecięcy zwrócony tyłem do kierunku jazdy, należy go wyregulować odpowiednio do wieku dziecka. Starsze dzieci powinny siedzieć w bardziej wyprostowanej pozycji niż młodsze.
- Montując fotelik dziecięcy przy użyciu punktów mocowania dolnego paska, nie wolno go napinać przez regulowanie położenia fotela.

Używanie pasa bezpieczeństwa

- Montując fotelik dziecięcy mocowany pasem bezpieczeństwa samochodu albo zabezpieczając pasem dziecko w foteliku, zwróć uwagę, aby wsporniki ani inne elementy fotelika nie stykały się ze sprzączką pasa^[2].
- Zabezpieczając dziecko pasem bezpieczeństwa samochodu, zawsze najpierw ustaw górny punkt mocowania pasa bezpieczeństwa na najwyższym poziomie. Następnie w razie potrzeby obniż go, aby prawidłowo ułożyć pas na ramieniu.

Ostrzeżenie

Stan poduszki powietrznej pasażera

- Montując foteliki dziecięce zwrócone tyłem do kierunku jazdy, zawsze należy sprawdzić, czy poduszka powietrzna pasażera jest wyłączona.
- Montując foteliki dziecięce zwrócone przodem do kierunku jazdy, zawsze należy sprawdzić, czy poduszka powietrzna pasażera jest włączona.

Nieprzestrzeganie tych instrukcji stwarza śmiertelne zagrożenie lub może doprowadzić do odniesienia poważnych obrażeń ciała.

Postępuj zgodnie z instrukcjami

Przeczytaj uważnie wszystkie informacje na temat bezpieczeństwa dzieci podane w tej instrukcji i stosuj się do wytycznych producenta fotelika dziecięcego. W przeciwnym razie podczas wypadku dziecko może odnieść poważne obrażenia.

Ważne

Montując fotelik dziecięcy, należy stosować się do ogólnych zaleceń dotyczących punktów mocowania fotelika.

1. Fotelik dziecięcy należy montować zgodnie z instrukcjami producenta.

Treść niniejszej instrukcji przedstawia stan instrukcji obsługi w momencie drukowania i może nie być w pełni aktualna w przyszłości. Aby uzyskać więcej informacji, proszę zapoznać się z pełną notą o wyłączeniu odpowiedzialności na pierwszej stronie.

 **Uwaga**

Pytania dotyczące montażu

Jeśli masz pytania dotyczące montażu, skontaktuj się z producentem fotelika dziecięcego, aby uzyskać bardziej szczegółowe instrukcje.

Zabezpieczanie wnętrza samochodu

Podczas montowania fotelika uważaj, aby nie uszkodzić wnętrza samochodu przez wystające elementy lub ostre krawędzie fotelika dziecięcego.

- Jeśli fotelik dziecięcy ma dolne paski mocujące, nie wolno regulować położenia siedzenia po zamocowaniu pasków do punktów mocowania. Należy zawsze pamiętać o odpięciu pasków, gdy fotelik dziecięcy nie jest zamontowany.
- Luźne elementy fotelika dziecięcego, na przykład paski zabezpieczające, należy mocować zgodnie z instrukcjami producenta.

 **Ważne**

Ogólne zalecenia dotyczące bezpieczeństwa

W stosownych przypadkach należy przestrzegać ogólnych zaleceń dotyczących bezpieczeństwa w zakresie używania pasów bezpieczeństwa, regulacji zagłówek i odpowiedniej pozycji na siedzeniach.

Przepisy lokalne

Przepisy dotyczące miejsca i sposobu przewożenia oraz zabezpieczania dzieci różnią się w zależności od regionu. Zapoznaj się z przepisami obowiązującymi w regionie, w którym jesteś.

^[1] Dostępność może się różnić w zależności od regionu.

^[2] Jeśli przestrzeń między sprzączką pasa a fotelikiem dziecięcym jest za mała, wyreguluj wysokość fotela, aby zrobić więcej miejsca.

5.5.1.2. Punkty mocowania fotelika dziecięcego

Twój samochód jest wyposażony w różnego rodzaju punkty mocowania. Należy używać odpowiednich punktów mocowania do danego fotelika dziecięcego.

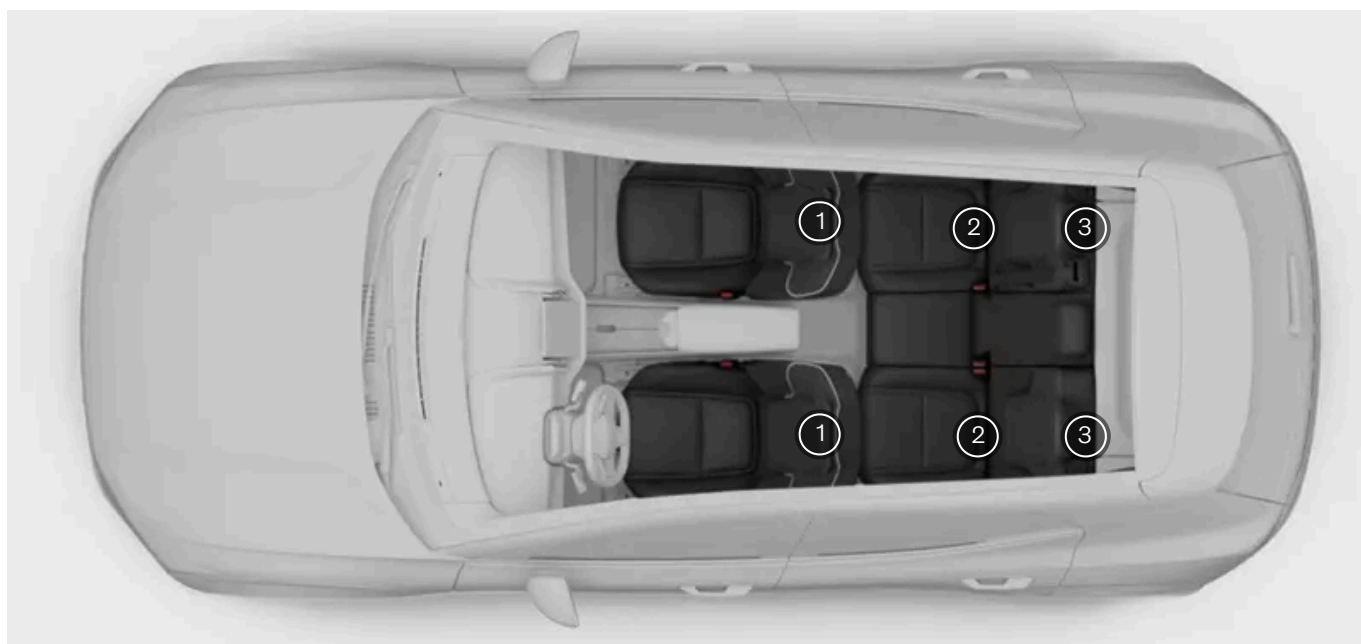

- ① Punkty mocowania dolnego paska na szynach podłogowych przednich foteli
- ② Punkty mocowania ISOFIX w dolnej części oparcia tylnych siedzeń
- ③ Punkty mocowania górnego paska z tyłu tylnych siedzeń

Różnych punktów mocowania w Twoim samochodzie można używać równocześnie lub w połączeniu z innymi metodami mocowania różnych typów fotelików dziecięcych.

W fotelikach dziecięcych w standardzie i-Size stosuje się system ISOFIX w połączeniu z punktami mocowania górnego paska lub podporą. Ten standard umożliwia montowanie każdego fotelika dziecięcego i-Size na siedzeniu oznaczonym jako zatwierdzone dla fotelików i-Size.

Niektóre foteliki dziecięce mocuje się pasem bezpieczeństwa samochodu, zwykle w połączeniu z innymi metodami mocowania.

i Uwaga

Instrukcje producenta

Używając punktów mocowania, zawsze należy stosować się do instrukcji producenta fotelika dziecięcego.

5.5.1.2.1. Punkty mocowania ISOFIX

Twój samochód jest wyposażony w punkty mocowania ISOFIX umożliwiające mocowanie fotelików dziecięcych na tylnym siedzeniu.

Punktów mocowania ISOFIX można używać w połączeniu z innymi metodami mocowania fotelików dziecięcych i-Size i ISOFIX. Te punkty są częścią międzynarodowej normy dotyczącej fotelików dziecięcych.

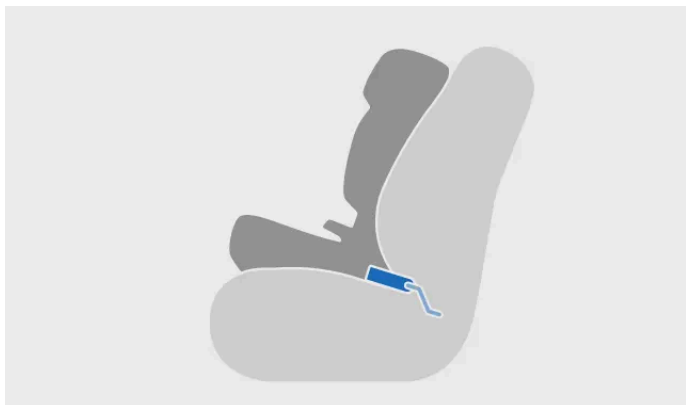

Fotelik dziecięcy zamontowany przy użyciu systemu ISOFIX



Mocowanie do punktu mocowania ISOFIX

Do tych punktów można mocować foteliki dziecięce montowane na bocznych siedzeniach tylnych.

i Uwaga

ISOFIX to międzynarodowy standard punktów mocowania fotelików dziecięcych. W niektórych regionach jest również określany jako LATCH i LUAS.



Punkty mocowania ISOFIX dla tylnych siedzeń są pod klapą w dolnej części oparcia bocznych siedzeń tylnych. Aby uzyskać dostęp do punktów mocowania, należy unieść klapę.

i Uwaga

Uniesiona klapa powinna być ułożona płasko między siedziskiem a zamontowanym fotelikiem dziecięcym.

Punkty mocowania oznaczone symbolem i-Size są zatwierdzone do mocowania fotelików dziecięcych i-Size.



i Uwaga

Instrukcje producenta

Używając punktów mocowania, zawsze należy stosować się do instrukcji producenta fotelika dziecięcego.

5.5.1.2.2. Punkty mocowania górnego paska

Twój samochód jest wyposażony w punkty mocowania górnego paska umożliwiające zamocowanie fotelika dziecięcego na tylnym siedzeniu.

Punktów mocowania górnego paska można używać w połączeniu z innymi metodami mocowania różnych typów fotelików dziecięcych.

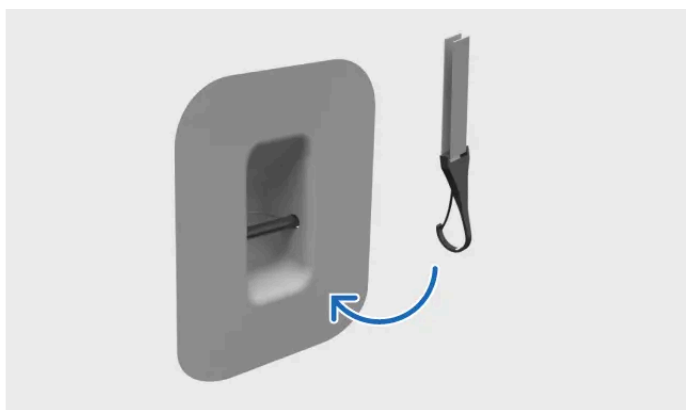

Mocowanie górnego paska do specjalnego punktu mocowania

Do tych punktów można mocować foteliki dziecięce montowane na bocznych siedzeniach tylnych.

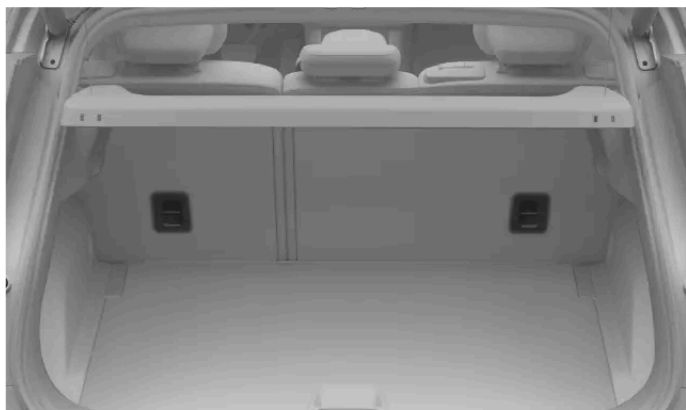

Punkty mocowania górnego paska dla siedzeń tylnych są z tyłu bocznych siedzeń tylnych.

Punkty mocowania są oznaczone symbolem górnego paska.



Ważne

Instrukcje producenta

Używając punktów mocowania, zawsze należy stosować się do instrukcji producenta fotelika dziecięcego.

Tylna półka

Jeśli za tylnymi siedzeniami jest zamontowana tylna półka, wąska szczelina między nią a oparciem może utrudniać zamocowanie górnego paska. W razie potrzeby należy tymczasowo wyjąć tylną półkę, aby ułatwić montaż. Zwróć uwagę, aby górny pasek nie dotykał tylnej półki.

5.5.1.2.3. Punkty mocowania dolnego paska

Twój samochód jest wyposażony w punkty mocowania dolnego paska umożliwiające mocowanie fotelików dziecięcych na tylnym siedzeniu.

Punktów mocowania dolnego paska można używać głównie w połączeniu z pasem bezpieczeństwa samochodu do

mocowania określonych fotelików dziecięcych zwróconych tyłem do kierunku jazdy,

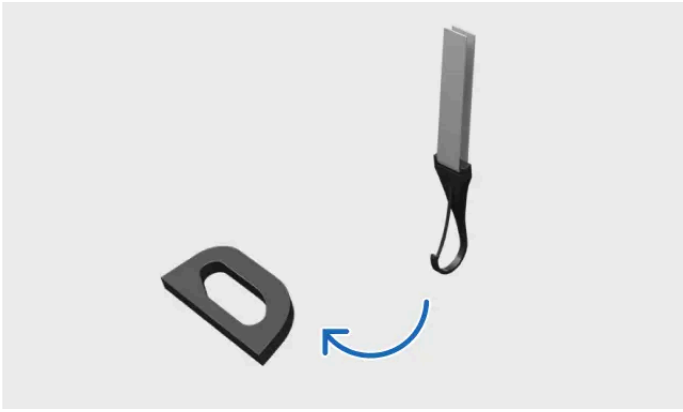

Mocowanie dolnego paska do jego punktu mocowania

Do tych punktów można mocować foteliki dziecięce zamontowane na każdym tylnym siedzeniu.

Ponadto foteliki dziecięce można montować na przednim fotelu pasażera przy użyciu tych punktów mocowania, jeśli Twój samochód jest wyposażony w akcesoryjne mocowanie dolnego paska z przodu.

i Wskazówka

Dwa dolne paski różnych fotelików dziecięcych można zamocować do jednego punktu mocowania najbliższej środka samochodu, na przykład w przypadku montowania dwóch fotelików zwróconych tyłem do kierunku jazdy obok siebie.

Punkty mocowania dla siedzeń tylnych



Punkty mocowania dolnego paska dla siedzeń tylnych są z tyłu szyn podłogowych foteli przednich.

Punkty mocowania dla przedniego fotela

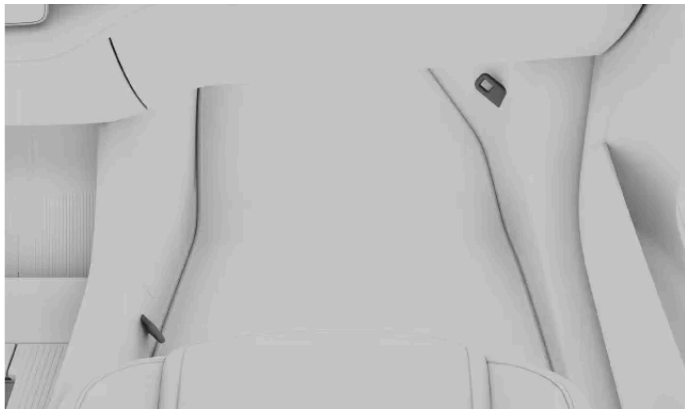

W przypadku akcesoryjnego mocowania dolnego paska z przodu^[1] punkty mocowania dla przedniego fotela pasażera są po bokach przestrzeni na nogi przed tym fotelem.

Uwaga

Instrukcje producenta

Używając punktów mocowania, zawsze należy stosować się do instrukcji producenta fotelika dziecięcego.

^[1] Dostępność może się różnić w zależności od regionu.

5.5.1.3. Zalecane foteliki dziecięce

Należy używać wyłącznie fotelików dziecięcych i-Size, uniwersalnych lub przeznaczonych do danego pojazdu zalecanych przez Volvo, zwracając uwagę, czy model samochodu jest na dostarczonej przez producenta liście pojazdów.

Fotelik dziecięcy ^[1]	Sposób montażu	Grupa wagowa/wielkość dziecka (ECE R44/ECE R129)
Maxi-Cosi Pearl 360 + FamilyFix 360 Base ^[2]	Zwrócony tyłem do kierunku jazdy	40–105 cm (maks. 17,5 kg)
Britax Römer Kidfix i-Size ^[3]	Zwrócony przodem do kierunku jazdy	100–150 cm (maks. 36 kg)
Graco Booster Basic ^[4]	Zwrócony przodem do kierunku jazdy	Grupa III (22–36 kg)
Fotelik dziecięcy Volvo zwrócony tyłem do kierunku jazdy ^[5]	Zwrócony tyłem do kierunku jazdy	61–115 cm (maks. 25 kg)
Fotelik podwyższający Volvo ^[6]	Zwrócony przodem do kierunku jazdy	105–150 cm (maks. 36 kg)
Podstawka podwyższająca Volvo ^[6]	Zwrócony przodem do kierunku jazdy	138–150 cm (maks. 36 kg)

^[1] Dostępność wyszczególnionych fotelików dziecięcych może się różnić w zależności od regionu.

^[2] Nr homologacji: 030062

^[3] Nr homologacji: 0061 01

^[4] Nr homologacji: ECE R44.04: E11-0444165

^[5] Nr homologacji: E11 129R03/08 0599 00

Treść niniejszej instrukcji przedstawia stan instrukcji obsługi w momencie drukowania i może nie być w pełni aktualna w przyszłości. Aby uzyskać więcej informacji, proszę zapoznać się z pełną notą o wyłączeniu odpowiedzialności na pierwszej stronie.

5.5.1.4. Tabela z przeglądem odpowiednich miejsc montowania fotelików dziecięcych

Poniższa tabela zawiera przegląd różnych rodzajów fotelików dziecięcych oraz miejsc, na których należy je montować.

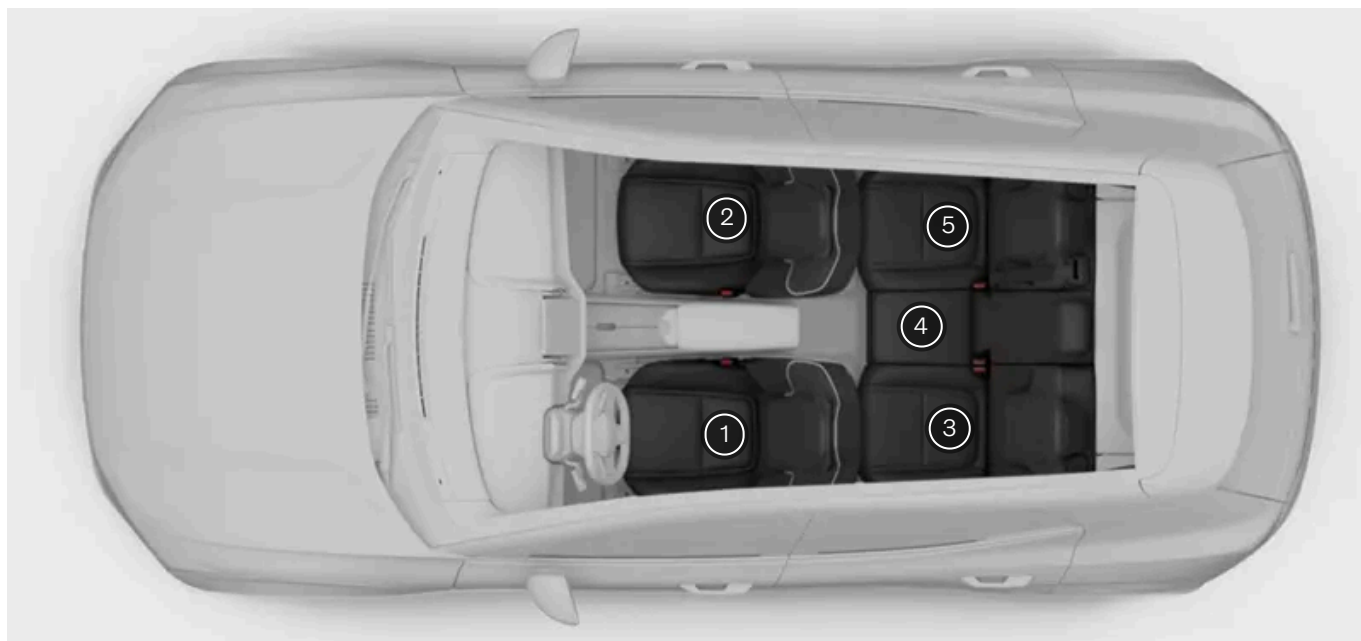

Miejsce ^[1]	1	2 ^[2]	3	4	5
Foteliki dziecięce i-Size	Nie	Nie	Tak	Nie	Tak
Uniwersalne foteliki dziecięce mocowane pasem bezpieczeństwa samochodu	Nie	Tak	Tak	Nie ^[3]	Tak
Pozostałe kategorie fotelików dziecięcych ^[4]	Nie	Tak	Tak	Nie	Tak

Ostrzeżenie

- W przypadku montowania fotelików dziecięcych zwróconych przodem do kierunku jazdy na przednim fotelu pasażera (miejsce 2) poduszka powietrzna pasażera musi być włączona.
- W przypadku montowania fotelików dziecięcych zwróconych tyłem do kierunku jazdy na przednim fotelu pasażera (miejsce 2) poduszka powietrzna pasażera musi być wyłączona.

Nieprzestrzeganie tych instrukcji stwarza śmiertelne zagrożenie lub może doprowadzić do odniesienia poważnych obrażeń ciała.



Ważne

Przepisy lokalne

Przepisy dotyczące miejsca i sposobu przewożenia oraz zabezpieczania dzieci różnią się w zależności od regionu. Zapoznaj się z przepisami obowiązującymi w regionie, w którym jesteś.

- [1] Zgodnie z ilustracją.
- [2] Poduszka powietrzna włączona w przypadku fotelików zwróconych przodem do kierunku jazdy. Poduszka powietrzna wyłączona w przypadku fotelików zwróconych tyłem do kierunku jazdy.
- [3] Aby uzyskać więcej informacji, przeczytaj szczegółowe informacje o fotelikach dziecięcych w tej instrukcji.
- [4] Aby uzyskać więcej informacji, skontaktuj się z producentem fotelika dziecięcego.

6. Otwieranie i zabezpieczenia

Poznaj różne funkcje związane z opuszczaniem i wsiadaniem do samochodu, w tym działanie kluczyków i alarmu.



W tej części instrukcji opisano różne typy kluczyków, otwieranie i zamykanie drzwi, blokowanie i odblokowywanie oraz alarm.

Dowiedz się więcej o różnych typach kluczyków i sposobie dostosowywania reakcji Twojego samochodu na blokowanie lub odblokowywanie.

6.1. Kluczyki

Twój samochód obsługuje kilka typów kluczyków. Kluczyki służą do blokowania, odblokowywania i uruchamiania samochodu.

Ważne

Kluczyki są proste w obsłudze, ale ze względów bezpieczeństwa należy pamiętać o ograniczeniach każdego typu kluczyka. Dlatego ważne jest, aby przeczytać wszystkie informacje o kluczykach i korzystaniu z nich podane w tej instrukcji.

Technologie bezprzewodowe samochodu i kluczyka mogą zakłócać działanie innych urządzeń. Więcej informacji o tych systemach znajdziesz w części dotyczącej specyfikacji w tej instrukcji.

Ze względów bezpieczeństwa nigdy nie zostawiaj kluczyków bez opieki w widocznym miejscu.

Samochód obsługuje następujące rodzaje kluczyków:

- Kluczyk cyfrowy

Treść niniejszej instrukcji przedstawia stan instrukcji obsługi w momencie drukowania i może nie być w pełni aktualna w przyszłości. Aby uzyskać więcej informacji, proszę zapoznać się z pełną notą o wyłączeniu odpowiedzialności na pierwszej stronie.

- Karta-kluczyk
- Kluczyk typu Key Tag

i Uwaga

Zamawianie nowych lub dodatkowych kluczyków

Twój samochód jest dostarczony z ograniczoną liczbą kluczyków. Jeśli utracisz kluczyk lub potrzebujesz dodatkowych kluczyków, skontaktuj się z dealerem Volvo.

Punkty odczytywania kluczyka

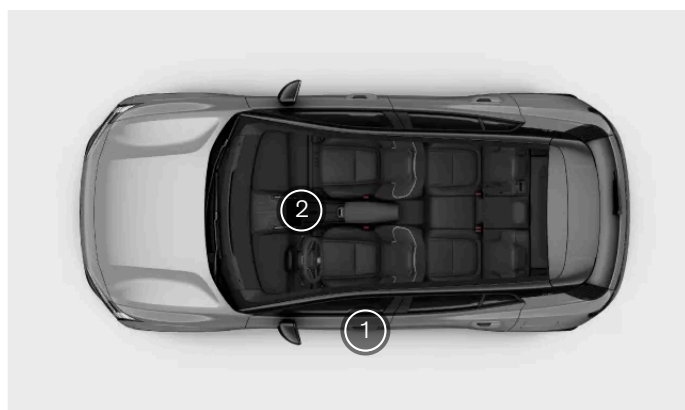

- 1 Samochód odczytuje kluczyk po przyłożeniu go do określonego punktu na słupku drzwiowym po stronie kierowcy.
- 2 Aby uruchomić samochód, umieść kluczyk na czytniku kluczyka pod wyświetlaczem.

Profile użytkowników i kluczyki

Kluczyki można przypisać do profilu użytkownika. W ten sposób samochód może automatycznie zidentyfikować, kto go odblokowuje i zastosować wszystkie indywidualne ustawienia. Więcej o dostępnych opcjach personalizacji możesz przeczytać w osobnej części tej instrukcji.

i Uwaga

Brak reakcji samochodu

Jeśli samochód był wyłączony przez długi czas, odblokowanie go może potrwać kilka sekund. Wynika to z tego, że samochód potrzebuje czasu na ponowne włączenie układów, aby rozpoznać kluczyk i odblokować zamki.

Jeśli akumulatory samochodu całkowicie się rozładują, samochód nie będzie reagował na żaden kluczyk.

! Ważne

Samochód można uruchomić przy użyciu kart-kluczyków, nawet gdy jest zablokowany. Ze względów bezpieczeństwa nigdy nie zostawiaj kluczyków bez opieki w widocznym miejscu.

6.1.1. Kluczyk typu Key Tag

Kluczyk typu Key Tag umożliwia blokowanie i odblokowywanie samochodu oraz rozpoczęcie jazdy.



Przyłóż kluczyk typu Key Tag do słupka drzwiowego po stronie kierowcy z logo zwróconym w Twoją stronę, aby zablokować lub odblokować samochód.



Aby uruchomić swój samochód za pomocą kluczyka typu Key Tag, umieść go na czytniku kluczyka między przednimi fotelami.

i Uwaga

Baterię kluczyka typu Key Tag można wymienić. Zawiera on baterię CR2450.

6.1.1.1. Wymiana baterii kluczyka typu Key Tag

Gdy bateria w kluczyku typu Key Tag się rozładuje, można ją wymienić.

Jeśli sygnał kluczyka typu Key Tag zacznie być słaby, przyczyną może być rozładowana bateria. Możesz wymienić ją samodzielnie. W kluczyku typu Key Tag jest stosowana płaska bateria guzikowa CR2450.

Wskazówka

- Do odblokowania pokrywy kluczyka typu Key Tag i wyjęcia baterii z gniazda może się przydać mały wkrętak.

Ważne

- Ze względów bezpieczeństwa i w celu zachowania optymalnej wydajności nowej baterii należy ją obsługiwać na przykład w rękawiczkach jednorazowych.
- Zużyte akumulatory trzeba poddać recyklingowi w sposób bezpieczny dla środowiska.

Ostrzeżenie

Sprawdź, czy bateria jest zamontowana prawidłowo z zachowaniem właściwej biegunowości. Jeśli kluczyk typu Key Tag nie będzie używany przez długi czas, wyjmij baterię, aby uniknąć wycieku elektrolitu i uszkodzenia. Uszkodzone baterie lub wyciek elektrolitu mogą spowodować oparzenia w razie kontaktu ze skórą. Dlatego obsługując stare lub uszkodzone baterie, należy używać rękawic ochronnych.

- Baterie należy trzymać w miejscu niedostępnym dla dzieci.
- Nie wolno pozostawiać baterii w łatwo dostępnym miejscu, ponieważ mogą zostać połknięte przez dzieci lub zwierzęta domowe.
- Baterii nie wolno otwierać, powodować ich zwarcia ani wrzucać do ognia.
- Nie wolno próbować ładować baterii, które nie są przeznaczone do ładowania. Może to spowodować ich wybuch.
- Produkty zasilane bateriami należy regularnie sprawdzać pod kątem oznak uszkodzenia. Nie należy używać kluczyka typu Key Tag, jeśli cokolwiek wskazuje, że doszło do uszkodzenia kluczyka lub jego baterii albo wycieku elektrolitu.
- Uszkodzone produkty należy trzymać w miejscu niedostępnym dla dzieci.

1.



Trzymaj kluczyk typu Key Tag z logo Volvo skierowanym w górę. Na jednym z krótszych boków kluczyka typu Key Tag jest mały otwór. Podważ pokrywę kluczyka typu Key Tag z tej strony, odchylając krawędź na zewnątrz i w górę.

2. Zdejmij pokrywę kluczyka typu Key Tag, aby uzyskać dostęp do baterii.
3. Podważ baterię z zaczepów blokujących i wyjmij ją, przesuwając do siebie.
4. Wsuń nową baterię do gniazda i dociśnij ją, aby została prawidłowo osadzona. Strona bieguna dodatniego baterii musi być skierowana w górę.

Treść niniejszej instrukcji przedstawia stan instrukcji obsługi w momencie drukowania i może nie być w pełni aktualna w przyszłości. Aby uzyskać więcej informacji, proszę zapoznać się z pełną notą o wyłączeniu odpowiedzialności na pierwszej stronie.

5. Zamknij pokrywę kluczyka typu Key Tag, aż kliknie.

Jeśli sygnał kluczyka typu Key Tag wciąż jest słaby, przyczyną mogą być zakłócenia na zewnątrz samochodu. Jeśli kluczyk typu Key Tag w ogóle nie działa, powtórz opisane czynności i sprawdź, czy w pełni naładowana bateria została prawidłowo zamontowana. Jeśli uważasz, że potrzebujesz nowego kluczyka typu Key Tag, skontaktuj się z dealerem Volvo.

6.1.2. Karta-kluczyk

Karta-kluczyk umożliwia zablokowanie i odblokowanie zamków samochodu oraz rozpoczęcie jazdy.



Możesz blokować i odblokowywać samochód, przykładając kartę-kluczyk do słupka drzwiowego po stronie kierowcy.



Obszar wykrywania kluczyka na słupku drzwiowym po stronie kierowcy.

Karta-kluczyk umożliwia uruchomienie samochodu po jej umieszczeniu na czytniku kart między przednimi fotelami. Po uruchomieniu samochodu przy użyciu pedałów możesz zabrać kartę z czytnika.

Jeśli samochód przez pewien czas stoi bez karty na czytniku, aby ponownie włączyć tryb jazdy, należy umieścić ją z powrotem na czytniku.

i Uwaga

Czytnik kart i ładowarka bezprzewodowa są w tym samym miejscu. Dlatego, jeśli na czytniku kart jest jakikolwiek kluczyk samochodu, należy go zabrać, aby móc bezprzewodowo ładować telefon.

! Ważne

Podczas korzystania z funkcji ładowania nie umieszczaj kart z technologią NFC^[1], na przykład kart-kluczyków lub elektronicznych kart płatniczych, między ładowarką bezprzewodową a urządzeniem. Może to spowodować ich uszkodzenie.

! Ostrzeżenie

Przy pewnych odległościach sygnały Bluetooth, UWB^[2] i NFC wykorzystywane przez samochód mogą powodować zakłócenia oddziałujące na inne urządzenia.

^[1] Near Field Communication – komunikacja bliskiego zasięgu

^[2] Ultra-wideband – technologia ultraszerokopasmowa

6.1.3. Kluczyk cyfrowy

Kluczyk cyfrowy umożliwia zamykanie, otwieranie i uruchamianie samochodu za pomocą kompatybilnego telefonu lub smartwatcha.

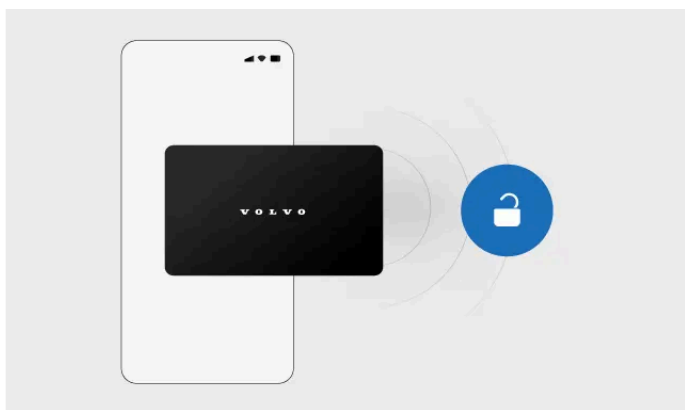

Po skonfigurowaniu kluczyka cyfrowego na urządzeniu działa on tak samo jak karta-kluczyk.

Właściciel samochodu może utworzyć jeden główny kluczyk cyfrowy. Po utworzeniu głównego kluczyka można udostępniać kluczyki cyfrowe rodzinie i znajomym.

Uwaga

Kluczyk cyfrowy do samochodu jest obecnie dostępny dla niektórych modeli telefonów Apple iPhone, Samsung Galaxy i Google Pixel. Jeśli nie masz pewności co do kompatybilności swojego urządzenia, skontaktuj się z jego producentem. Wielu producentów udostępnia na swoich stronach internetowych informacje dotyczące kompatybilności i możliwości obsługi technologii UWB.

Korzystanie z kluczyka cyfrowego

Aby odblokować samochód, otwórz kluczyk w aplikacji portfela i przyłóż urządzenie do słupka drzwi kierowcy. Aby uruchomić samochód, umieść urządzenie na czytniku kluczyka pod wyświetlaczem.

Udostępnianie kluczyka cyfrowego

Po skonfigurowaniu kluczyka cyfrowego możesz udostępnić go rodzinie i znajomym. Otwórz kluczyk cyfrowy w aplikacji portfela na telefonie, aby znaleźć opcję udostępniania.

Uwaga

Opcja udostępniania kluczyka cyfrowego może nie być dostępna we wszystkich widokach portfela. Pamiętaj, aby otworzyć aplikację portfela za pomocą ikony aplikacji.

Wskazówka

Rozładowanie baterii

Nawet jeśli bateria urządzenia się rozładuje, nadal możesz używać kluczyka cyfrowego. Aby uzyskać więcej informacji, skontaktuj się z producentem urządzenia.

6.1.3.1. Tworzenie kluczyka cyfrowego

Właściciel samochodu może w każdej chwili utworzyć główny kluczyk cyfrowy w ustawieniach.

Właściciel samochodu może utworzyć główny kluczyk cyfrowy w przewodniku konfiguracji. Ten kluczyk cyfrowy można następnie udostępnić rodzinie i znajomym. Dostęp do przewodnika możesz uzyskać za pośrednictwem wyświetlacza centralnego swojego samochodu, aplikacji Volvo Cars^[1] lub wiadomości e-mail z linkiem aktywacyjnym, którą otrzymujesz, gdy samochód jest przygotowywany do wydania.

Tworzenie kluczyka cyfrowego na wyświetlaczu centralnym

Podczas konfigurowania kluczyka cyfrowego musisz znajdować się w samochodzie. Upewnij się również, że:

- oprogramowanie Twojego samochodu zostało zaktualizowane do wersji 1.5.2 lub nowszej;
- samochód stoi i wszystkie drzwi są zamknięte;
- jesteś zarejestrowany(-na) do profilu właściciela samochodu na wyświetlaczu centralnym;

Treść niniejszej instrukcji przedstawia stan instrukcji obsługi w momencie drukowania i może nie być w pełni aktualna w przyszłości. Aby uzyskać więcej informacji, proszę zapoznać się z pełną notą o wyłączeniu odpowiedzialności na pierwszej stronie.

- zarówno Twój samochód, jak i telefon mają stabilne połączenie z Internetem ^[2]
- Bluetooth jest włączony na telefonie;
- w aplikacji portfela na telefonie włączono korzystanie z danych komórkowych;
- masz przy sobie prawidłowy kluczyk, np. typu Key Tag lub kartę-kluczyk
- masz dostęp do konta Volvo ID zarejestrowanego na profilu właściciela samochodu. ^[3]

1. Naciśnij symbol samochodu  na dolnym pasku i przejdź do menu **Ustawienia**.
2. Wybierz profil właściciela, a następnie **Profile** → **Skonfiguruj kluczyk cyfrowy**.
3. Umieść kartę-kluczyk na czytniku pod wyświetlaczem.



Umiejscowienie czytnika kluczyka

- > Po odczytaniu kluczyka na wyświetlaczu centralnym pojawi się komunikat.
4. Zabierz kluczyk z czytnika.
 5. Umieść telefon na czytniku kluczyka, aż na ekranie pojawi się komunikat dotyczący kluczyka samochodu.
- > Wiadomość e-mail z kodem parowania zostanie wysłana na adres e-mail powiązany z Twoim kontem Volvo ID.
6. Zabierz telefon z czytnika i wprowadź kod parowania w aplikacji portfela.
 7. Połóż telefon z powrotem na czytniku kluczyka.
- > Gdy kluczyk cyfrowy będzie gotowy do użycia, na wyświetlaczu centralnym pojawi się komunikat potwierdzający.

Przeniesienie głównego kluczyka cyfrowego do innego telefonu

Jeśli chcesz przenieść główny kluczyk cyfrowy do innego urządzenia, np. na nowy telefon, możesz to zrobić za pomocą wyświetlacza centralnego. W ustawieniach profilu właściciela wybierz swój główny kluczyk cyfrowy i naciśnij **Zmień urządz.**, aby przenieść kluczyk do nowego urządzenia.

Wskazówka

Korzystanie z cyfrowego kluczyka na zegarku Apple Watch

Jeśli chcesz dodać kluczyk cyfrowy do zegarka Apple Watch, możesz to zrobić w aplikacji Apple Watch na iPhone.

Przypisywanie kluczyków cyfrowych do profilu

Główny kluczyk cyfrowy jest zawsze przypisany do profilu właściciela samochodu. Jeśli udostępniasz komuś kluczyk cyfrowy, upewnij się, że osoba ta przypisała go do swojego profilu użytkownika samochodu, aby mieć pewność, że wszystkie jej preferowane ustawienia zostaną zastosowane podczas odblokowywania samochodu.

[1] Wersja 5.6 lub nowsza

[2] (jeśli samochód jest zaparkowany w garażu podziemnym lub otoczony przeszkodami, takimi jak budynki, wzniesienia lub góry, sygnał sieciowy może być blokowany lub zbyt słaby);

[3] Jeśli nie jesteś właścicielem samochodu, nie możesz utworzyć własnego kluczyka cyfrowego. Zamiast tego musisz poprosić właściciela o udostępnienie jego kluczyka cyfrowego.

6.1.3.2. Usuwanie kluczyka cyfrowego

Kluczyki cyfrowe można usunąć w dowolnym momencie, korzystając z wyświetlacza centralnego, aplikacji Volvo Cars lub aplikacji portfela na telefonie.

Każda osoba, która ma kluczyk cyfrowy, może go usunąć z aplikacji portfela na telefonie. Właściciel samochodu również może usunąć główny kluczyk lub udostępnione kluczyki za pomocą aplikacji portfela, w aplikacji Volvo Cars lub na profilu właściciela na wyświetlaczu centralnym.

Uwaga

Okres karencji

Gdy właściciel samochodu usunie udostępniony kluczyk w aplikacji portfela na telefonie, zostanie on całkowicie wyłączony po zakończeniu przez właściciela tego kluczyka ostatniej jazdy lub po 48 godzinach od usunięcia. W przypadku usunięcia udostępnionego kluczyka na wyświetlaczu centralnym zostanie on wyłączony od razu.

Usuwanie jednego lub wszystkich kluczyków cyfrowych na wyświetlaczu centralnym

1. Naciśnij symbol samochodu  na dolnym pasku i przejdź do menu **Ustawienia**.
2. Wybierz profil właściciela, a następnie **Dostęp i prywatność** → **Kluczyk cyfrowy** → **Zarządzaj**.
3. Wybierz kluczyk lub kluczyki cyfrowe, które chcesz usunąć.
4. Naciśnij **Usuń**.

i Uwaga

Zgubienie urządzenia

W przypadku zgubienia urządzenia z kluczykiem cyfrowym zaleca się usunięcie tego kluczyka. Zawsze miej przy sobie kartę-klucz, aby w razie zgubienia urządzenia nadal mieć dostęp do samochodu.

6.1.4. Punkty odczytywania kluczyka

Twój samochód może wykrywać kluczyki w kilku punktach interakcji, aby umożliwić zablokowanie, odblokowanie lub rozpoczęcie jazdy.

Punkty interakcji z kluczykami

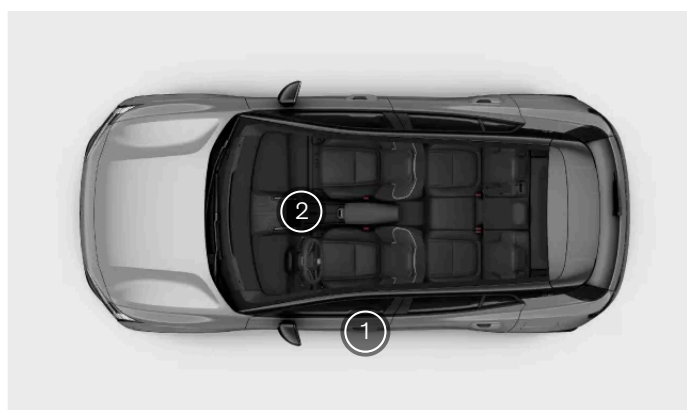

Punkty interakcji z kluczykami

- 1 Czujnik wykrywający kluczyk na słupku drzwi kierowcy
- 2 Czytnik kluczyka pod wyświetlaczem

Zewnętrzny czytnik kluczyka

Możesz blokować i odblokowywać samochód, przykładając dowolny kluczyk do czujnika wykrywającego na słupku drzwiowym po stronie kierowcy.



Obszar wykrywania kluczyka na słupku drzwiowym po stronie kierowcy

Kartę lub urządzenie należy przykładać płasko do czytnika. Jeśli korzystasz z kluczyka typu Key-Tag, logo powinno być zwrócone w Twoją stronę.

Wewnętrzny czytnik kluczyka

Możesz umieścić kartę-kluczyk lub rozładowany kluczyk typu Key-Tag na czytniku kluczyka pod wyświetlaczem, aby rozpocząć jazdę.

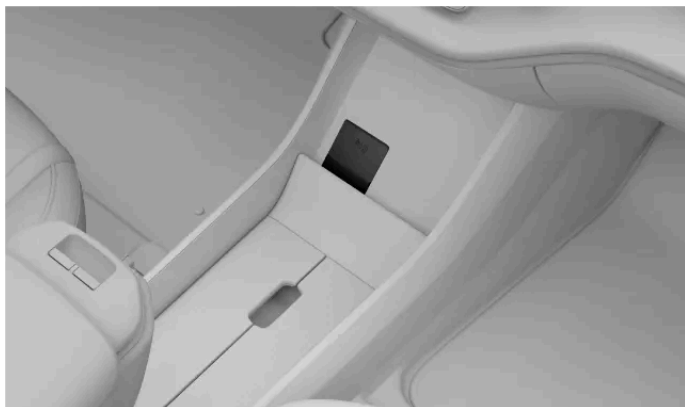

Umieszczenie czytnika kluczyka

i Uwaga

Czytnik kluczyka nie działa jednocześnie z ładowarką bezprzewodową.

6.2. Otwieranie i zamykanie

Twój samochód jest wyposażony w kilka funkcji działających odpowiednio do sytuacji, o których należy pamiętać podczas otwierania i zamykania drzwi.

Drzwi

Drzwi otwiera się ręcznie, ale można ustawić sposób i warunki ich odblokowania na wyświetlaczu.

Tylne drzwi są wyposażone w funkcję dwukrotnego pociągnięcia, która pomaga zapobiegać ich przypadkowemu otwarciu. Aby otworzyć tylne drzwi od wewnątrz, klamkę trzeba pociągnąć dwa razy.

Maska

Maskę otwiera się za pomocą dźwigni przy fotelu kierowcy.

Bagażnik

Klapę bagażnika można otworzyć za pomocą wyświetlacza lub przycisku na klapie.

Ostrzeżenie o otwartych drzwiach

Treść niniejszej instrukcji przedstawia stan instrukcji obsługi w momencie drukowania i może nie być w pełni aktualna w przyszłości. Aby uzyskać więcej informacji, proszę zapoznać się z pełną notą o wyłączeniu odpowiedzialności na pierwszej stronie.

Regularnie sprawdzaj, czy maska, kłapa bagażnika i drzwi są całkowicie zamknięte.



Otwarte drzwi są oznaczone czerwonym kolorem na symbolu samochodu na wyświetlaczu. Samochód będzie także emitował sygnały ostrzegawcze, informując o niedomkniętych drzwiach.

6.2.1. Otwieranie maski

Po otwarciu maski uzyskuje się dostęp do przedniej przestrzeni ładunkowej. Pamiętaj, aby zamknąć maskę przed rozpoczęciem jazdy.

Lokalizacja dźwigni zwalniającej



Dźwignia we wnętrzu, patrząc z fotela kierowcy.

Dźwignia do otwierania maski jest pod deską rozdzielczą po stronie kierowcy, tuż przed zawiasem drzwi.

Otwieranie maski

1. Pociągnij dźwignię maski dwukrotnie w górę.
 - > Maska zostanie zwolniona z położenia pełnej blokady.
2. Unieś przednią krawędź maski i otwórz ją na pełną wysokość, czyli o kąt powyżej 45 stopni.
 - > Maska jest utrzymywana w tym położeniu.

Ostrzeżenie

Nie wolno jeździć z otwartą maską

Jeśli istnieją jakiegokolwiek oznaki, że maska nie jest całkowicie zamknięta, natychmiast zatrzymaj samochód.

i Uwaga

Ostrzeżenie o otwartej masce

Jeśli widzisz na wyświetlaczu ostrzeżenie o otwartej masce, otwórz ją i sprawdź przed ponownym zamknięciem, czy nie ma żadnych przeszkód. Jeśli powiadomienie nie zniknie, skontaktuj się z działem obsługi Volvo.

6.2.2. Zamykanie maski

Po otwarciu maski pamiętaj, aby całkowicie ją zamknąć.

Sprawdź, czy nie ma żadnych przeszkód utrudniających zamknięcie maski.

! Ostrzeżenie

Niebezpieczeństwo przytrzaśnięcia i zmiążdżenia

Należy trzymać ręce z dala od drogi zamykania maski. Zachowaj szczególną ostrożność, gdy w pobliżu są dzieci lub zwierzęta.

1. Gdy maska jest całkowicie otwarta, po prostu pociągnij ją do dołu, trzymając za zewnętrzną krawędź.
2. Ostrożnie opuszczaj maskę, aż dojdzie do mechanizmu zamka.



Dociśnij przednią krawędź maski obiema rękami. Zwróć uwagę, czy maska blokuje się w dwóch zamkach jednocześnie. Podczas zamykania trzymaj przednią krawędź płasko.

- > Maska zostanie wyraźnie zablokowana po obu stronach.
4. Sprawdź, czy nie ma dużych szczelin lub innych oznak wskazujących, że maska nie jest całkowicie zamknięta.

 **Uwaga**

Ostrzeżenie o otwartej masce

Jeśli widzisz na wyświetlaczu ostrzeżenie o otwartej masce, otwórz ją i sprawdź przed ponownym zamknięciem, czy nie ma żadnych przeszkód. Jeśli powiadomienie nie zniknie, skontaktuj się z działem obsługi Volvo.

 **Ostrzeżenie**

Nie wolno jeździć z otwartą maską

Jeśli istnieją jakiegokolwiek oznaki, że maska nie jest całkowicie zamknięta, natychmiast zatrzymaj samochód.

6.2.3. Dostęp do bagażnika

Klapę bagażnika otwiera i zamyka się za pomocą wyświetlacza lub przycisku na klapie.

 **Ostrzeżenie**

Podczas otwierania i zamykania bagażnika należy zachować ostrożność. Dopilnuj, aby nikogo nie było w pobliżu poruszającej się kłapy bagażnika. Zawsze korzystaj ostrożnie z funkcji dostępu do bagażnika.

Nie należy ingerować w ramiona podporowe bagażnika, ponieważ są one pod wysokim ciśnieniem i manipulowanie przy nich grozi poważnymi obrażeniami ciała.

Po użyciu sprawdź, czy na wyświetlaczu zostało potwierdzone całkowite zamknięcie bagażnika.

Gdy samochód jest odblokowany, możesz otworzyć bagażnik, naciskając przycisk na środku kłapy bagażnika.

Możesz też otworzyć bagażnik z wnętrza samochodu za pomocą wyświetlacza.

Przycisk po wewnętrznej stronie drzwi bagażnika



Lokalizacja przycisku zamykania klapy.



Naciśnij przycisk zamykania po prawej wewnętrznej stronie klapy bagażnika, aby ją zamknąć. Naciśnij przycisk dwukrotnie, aby włączyć opóźnione zamykanie. Opóźnienie wynosi około 30 sekund.

Za pomocą przycisku zamykania można także regulować wysokość otwarcia klapy bagażnika. To przydatna funkcja umożliwiająca ustawienie wysokości ułatwiającej dostęp do klapy lub odpowiedniej w miejscu z niskim sufitem, na przykład w garażu.

Blokowanie z otwartym bagażnikiem

Zablokowanie samochodu z otwartym bagażnikiem spowoduje zablokowanie wszystkich drzwi i włączenie alarmu tylko dla zamkniętych drzwi. Po zamknięciu klapy bagażnika zostanie ona zablokowana i zostanie uzbrojony alarm dla bagażnika.

6.2.3.1. Regulacja wysokości otwarcia klapy bagażnika

Możesz wyregulować stopień otwarcia klapy bagażnika.

Jeśli samochód jest często parkowany w miejscach z niskim sufitem, na przykład w garażu, może być przydatne zmniejszenie wysokości otwarcia klapy bagażnika. Aby uzyskać więcej miejsca do ładowania rzeczy do bagażnika, można zwiększyć wysokość otwarcia klapy bagażnika.

Po wyregulowaniu kłapa bagażnika będzie się otwierała do nowo ustawionej wysokości, dopóki ustawienie nie zostanie zmienione.

1. Otwórz klapę bagażnika.
2. Ustaw klapę bagażnika na odpowiedniej wysokości za pomocą przycisku zamykania po prawej wewnętrznej stronie.



Użyj przycisku zamykania oznaczonego odpowiednim symbolem.

Aby zmniejszyć wysokość otwarcia klapy bagażnika, przestaw ją ręcznie do preferowanej wysokości, a następnie zatrzymaj ją, naciskając przycisk zamykania. Jeśli nie naciśniesz tego przycisku, kłapa będzie się opuszczała aż do zamknięcia.

Aby zwiększyć wysokość otwarcia klapy bagażnika, przestaw ją ręcznie do preferowanej wysokości.

3. Naciśnij i przytrzymaj przez kilka sekund przycisk zamykania, aby ustawić nową wysokość.
- > Sygnał dźwiękowy potwierdzi ustawienie nowej wysokości.

Ustawienie regulacji wysokości jest zapisane w obecnie używanym profilu.

Treść niniejszej instrukcji przedstawia stan instrukcji obsługi w momencie drukowania i może nie być w pełni aktualna w przyszłości. Aby uzyskać więcej informacji, proszę zapoznać się z pełną notą o wyłączeniu odpowiedzialności na pierwszej stronie.

6.3. Blokowanie i odblokowywanie zamków

Aby zablokować lub odblokować samochód, przyłóż kluczyk do słupka drzwiowego po stronie kierowcy.

Blokowanie i odblokowywanie z odległości

Możesz zdalnie blokować i odblokowywać swój samochód za pomocą aplikacji Volvo Cars.

Używanie czytnika kluczyków

Możesz zablokować lub odblokować samochód przy użyciu dowolnego kluczyka, przykładając go do czytnika NFC^[1] na słupku drzwiowym.



Obszar wykrywania kluczyka na słupku drzwiowym

Kartę lub urządzenie należy przykładać płasko do czytnika. Jeśli korzystasz z kluczyka typu Key-Tag, logo Volvo powinno być zwrócone w Twoją stronę.

Korzystanie z paneli przycisków we wnętrzu samochodu

Możesz zablokować lub odblokować swój samochód od wewnątrz za pomocą przycisków na podłokietniku między przednimi fotelami. Przyciski mają symbole zablokowania i odblokowania.



Symbol zablokowania



Symbol odblokowania

Odblokowywanie awaryjne

W razie kolizji samochód zostanie automatycznie odblokowany. Jeśli uszkodzenia samochodu są niewielkie, można zablokować go ponownie. Jeśli samochód jest poważnie uszkodzony, nie można zablokować go ponownie. W takim przypadku funkcję blokowania mogą przywrócić wyłącznie technicy Volvo^[2].

Blokada tylnych drzwi

Blokada tylnych drzwi podnosi poziom bezpieczeństwa pasażerów na tylnych siedzeniach. Gdy jest włączona, pasażerowie z tyłu nie mogą otworzyć tylnych drzwi. Informacje o włączaniu blokady tylnych drzwi znajdziesz w osobnej części instrukcji.

Dwukrotne pociągnięcie

Drzwi tylne w Twoim samochodzie są wyposażone w funkcję dwukrotnego pociągnięcia, która pomaga zapobiegać ich przypadkowemu otwarciu. Oznacza to, że aby odblokować i otworzyć drzwi od wewnątrz samochodu, wewnętrzną klamkę drzwi należy pociągnąć dwa razy.

Ostrzeżenie

Volvo zaleca, aby nie pozostawiać w zablokowanym samochodzie osób ani zwierząt. Kierowca zawsze w pełni odpowiada za dobre samopoczucie i bezpieczeństwo wszystkich osób i zwierząt pozostających we wnętrzu samochodu.

W niektórych regionach obowiązują przepisy zabraniające pozostawiania we wnętrzu zablokowanego pojazdu osób lub zwierząt.

- [1] Near Field Communication – komunikacja bliskiego zasięgu
- [2] Volvo zaleca korzystanie z usług autoryzowanej stacji obsługi Volvo.

6.3.1. Włączanie blokady tylnych drzwi

Możesz ręcznie włączyć i wyłączyć blokadę tylnych drzwi.

Ważne

Blokada tylnych drzwi nie wpływa na tylne szyby. Możesz je zablokować w ustawieniach.

Podróżując z dziećmi na tylnych siedzeniach, należy zabezpieczać tylne drzwi, włączając ich blokadę.

Blokada tylnych drzwi podnosi poziom bezpieczeństwa pasażerów na tylnych siedzeniach. Gdy jest włączona, pasażerowie z tyłu nie mogą otworzyć tylnych drzwi.



Położenie przełącznika blokady tylnych drzwi.

Przełączniki blokady są na tylnych drzwiach i można je obsługiwać po otwarciu tych drzwi.

Do włączenia lub wyłączenia blokad tylnych drzwi potrzebujesz narzędzia, na przykład płaskiego wkrętaka. Kierunek obrotu w celu włączenia lub wyłączenia blokad jest pokazany przy przełączniku.



Blokada tylnych drzwi ze strzałką wskazującą kierunek obrotu w celu włączenia.

Wsuń narzędzie do otworu przełącznika.

2. Obróć narzędzie we wskazanym kierunku, aby włączyć blokadę.

> Po włączeniu blokady usłyszysz kliknięcie.

Wyłączanie blokady tylnych drzwi

Aby wyłączyć blokadę tylnych drzwi, obróć ją przy użyciu narzędzia w kierunku przeciwnym niż pokazany przy przełączniku.

6.3.2. Ustawienia blokowania i odblokowywania

Treść niniejszej instrukcji przedstawia stan instrukcji obsługi w momencie drukowania i może nie być w pełni aktualna w przyszłości. Aby uzyskać więcej informacji, proszę zapoznać się z pełną notą o wyłączeniu odpowiedzialności na pierwszej stronie.

Możesz dostosować sposób reagowanie swojego samochodu na zablokowanie lub odblokowanie.

 **Uwaga**

Różne ustawienia wpływają na sposób i czas blokowania Twojego samochodu. Zapoznaj się z różnymi opcjami i ich wpływem na blokowanie i odblokowywanie.

Ogólne funkcje przy blokowaniu

Możesz dostosować wiele ogólnych funkcji przy blokowaniu swojego samochodu. Możesz na przykład włączyć lub wyłączyć reakcje zwrotne i wybrać, czy po zaparkowaniu samochodu mają się automatycznie odblokowywać wszystkie drzwi.

6.3.2.1. Dostosowywanie ustawień blokowania i odblokowywania

Możesz dostosować w ustawieniach różne reakcje i funkcje Twojego samochodu po zablokowaniu i odblokowaniu.

 **Ważne**

Zmiana ustawień blokowania i odblokowywania

Włączenie lub wyłączenie określonych funkcji wpływa na to, jak i kiedy Twój samochód się blokuje i odblokowuje. Zapoznaj się z różnymi typami kluczyków, a także z funkcjami blokowania i odblokowywania. W przypadku niezajomości działania funkcji może Ci się wydawać, że Twój samochód jest zablokowany, podczas gdy nie jest. To kierowca odpowiada za zablokowanie samochodu, nawet gdy są włączone funkcje automatyczne.

1. Naciśnij symbol samochodu  na dolnym pasku i przejdź do menu **Ustawienia**.
2. Wybierz **Sterowanie** → **Blokowanie**.
3. Dostosuj ustawienia blokowania i odblokowywania.

 **Ostrzeżenie**

Volvo zaleca, aby nie pozostawiać w zablokowanym samochodzie osób ani zwierząt.

W niektórych regionach obowiązują przepisy zabraniające pozostawiania we wnętrzu zablokowanego pojazdu osób lub zwierząt.

6.3.3. Brak reakcji na zablokowanie

Jeśli Twój samochód nie blokuje lub nie odblokowuje się w oczekiwany sposób, spróbuj wykonać czynności opisane poniżej.

Uwaga

Jeśli akumulatory samochodu całkowicie się rozładują, samochód nie będzie reagował na żaden kluczyk.

Jeśli samochód był wyłączony przez długi czas, odblokowanie go może potrwać kilka sekund. Wynika to z tego, że samochód potrzebuje czasu na ponowne włączenie układów, aby rozpoznać kluczyk i odblokować zamki.

Blokowanie nie działa

Jeśli samochód nie zostanie zablokowany, sprawdź, czy wszystkie drzwi są prawidłowo zamknięte.

Kluczyk cyfrowy nie działa

Jeśli używasz kluczyka cyfrowego, możesz również spróbować:

- wyłączyć i włączyć funkcję Bluetooth na urządzeniu;
- sprawdzić, czy są wybrane wymagane ustawienia dostępu;
- upewnić się, że Twój samochód i urządzenie mają oprogramowanie zaktualizowane do najnowszej wersji;
- ponownie uruchomić urządzenie;
- usunąć i ponownie utworzyć kluczyk cyfrowy.

Tylne drzwi się nie odblokowują

Jeśli tylne drzwi nie otwierają się po pociągnięciu ich klamek wewnętrznych, sprawdź, czy nie włączono blokady tylnych drzwi, i pamiętaj, że klamki należy pociągnąć dwukrotnie. Pierwsze pociągnięcie odblokowuje drzwi, a drugie je otwiera.

6.4. Zabezpieczenia przeciwkradzieżowe

Twój samochód jest wyposażony w szereg systemów i funkcji zabezpieczających go, gdy jest zablokowany.

Po zablokowaniu samochodu niektóre jego funkcje i systemy są wyłączane lub włączane, aby pomóc zabezpieczyć go przed kradzieżą. Przykładowo automatycznie uzbrajany jest alarm.

Ostrzeżenie

Nie zostawiaj kluczyków bez nadzoru w swoim samochodzie. Mogą zostać użyte do wyłączenia systemów zabezpieczających.

Alarm

Treść niniejszej instrukcji przedstawia stan instrukcji obsługi w momencie drukowania i może nie być w pełni aktualna w przyszłości. Aby uzyskać więcej informacji, proszę zapoznać się z pełną notą o wyłączeniu odpowiedzialności na pierwszej stronie.

Alarm jest automatycznie uzbrajany po zablokowaniu samochodu i rozbrajany po jego odblokowaniu.

Czułość alarmu można zmienić w ustawieniach.

Immobilizer

Immobilizer jest systemem przeciwkradzieżowym uniemożliwiającym jazdę Twoim samochodem, dopóki nie zostanie uruchomiony prawidłowym kluczykiem. Twój samochód pozostaje unieruchomiony, gdy nie może wykryć lub uwierzytelnić kluczyka. Jeśli nie można znaleźć kluczyka lub jego akumulator jest rozładowany, na wyświetlaczu pojawia się powiadomienie. Jeśli Twój samochód nie reaguje na kluczyk zasilany akumulatorowo, spróbuj użyć karty-kluczyka. Jeśli samochód wydaje się nie mieć zasilania, przyczyną mogą być rozładowane akumulatory lub coś wpływającego na jego układy elektryczne.

6.4.1. Alarm

Alarm pomaga zapobiegać niepożądanemu manipulowaniu przy Twoim samochodzie, gdy jest zaparkowany.

Alarm włącza się automatycznie po zablokowaniu samochodu z zewnątrz i wyłącza się po jego odblokowaniu.

Uwaga

Blokowanie przy otwartej masce lub klapie bagażnika

Jeśli w chwili zablokowania samochodu maska lub klapa bagażnika jest niedomknięta, alarm nie zostanie w pełni włączony. W takich przypadkach alarm będzie zabezpieczał tylko boczne drzwi.

Samochód nie będzie też wykrywał ruchu we wnętrzu, gdy zablokujesz go z niedomkniętą maską lub klapą bagażnika.

Po zamknięciu maski lub klapy bagażnika zostanie ona zablokowana i uzbroi się alarm.

Uruchamianie alarmu

Alarm uruchamia się, gdy ktoś nieupoważniony próbuje otworzyć maskę, klapę bagażnika lub dowolne drzwi.

Alarm może zostać uruchomiony także po wykryciu ruchu we wnętrzu samochodu.

Po uruchomieniu alarmu:

- Światła ostrzegawcze połączone z alarmem błyskają przez maksymalnie 5 minut.
- Rozlega się dźwięk alarmowy.
- Cykl alarmu jest powtarzany wielokrotnie, dopóki nie ustanie przyczyna jego uruchomienia.

 **Wskazówka**

Czułość alarmu

Możesz włączyć w ustawieniach tryb zmniejszonej czułości alarmu. Jest to szczególnie przydatne, gdy samochód jest zaparkowany na promie, gdzie może się poruszać pod wpływem sił zewnętrznych lub drgań.

Ponadto alarm może zostać uruchomiony w przypadku użycia podnośnika, podłączenia przyczepy lub holowania samochodu. W takich przypadkach zawsze należy włączać tryb zmniejszonej czułości alarmu.

Wyłączanie alarmu

Odblokowanie samochodu, gdy alarm jest uruchomiony, spowoduje wyłączenie wszystkich dźwięków alarmowych i świateł ostrzegawczych.

 **Ważne**

Nie wolno w żaden sposób modyfikować ani rozbudowywać systemu alarmowego. Może to spowodować jego nieprawidłowe działanie.

6.4.1.1. Zmniejszanie czułości alarmu

Zmniejsz czułość alarmu, jeśli spodziewasz się dużego ruchu we wnętrzu samochodu lub w jego otoczeniu podczas postoju.

To ustawienie jest szczególnie przydatne w przypadku parkowania samochodu w miejscu, gdzie może się poruszać pod wpływem sił zewnętrznych, na przykład podczas przeprawy promowej.

 **Uwaga**

Gdy ustawienie jest aktywne, nie można instalować aktualizacji oprogramowania.

1. Naciśnij symbol samochodu  na dolnym pasku i przejdź do menu **Ustawienia**.
2. Wybierz **Sterowanie** → **Blokowanie** → **Tryb ograniczonego alarmu**.
3. Włącz lub wyłącz zmniejszoną czułość alarmu.

7. Ładowanie Twojego samochodu

Dowiedz się, jak działa ładowanie i jak możesz poprawić wydajność każdej sesji ładowania.



W tej części znajdziesz więcej informacji na temat różnych typów ładowania, ustawień ładowania oraz rozpoczynania i zatrzymywania ładowania. Znajdziesz tu także inne informacje dotyczące ładowania.

7.1. Typy ładowania

Dowiedz się więcej na temat różnych rodzajów ładowania swojego samochodu oraz sposobu rozpoczynania ładowania w przypadku każdego z nich.

 **Ostrzeżenie**

Elementy układu ładowania i wysokie napięcie

- Przez elementy układu ładowania samochodu przepływa niebezpieczne napięcie i prąd. Należy obsługiwać je ostrożnie. Nie wolno wykonywać żadnych czynności, które nie zostały wyraźnie opisane w instrukcji obsługi.
- Nie wolno samodzielnie modyfikować ani naprawiać żadnych elementów układu ładowania. W razie konieczności napraw lub obsługi serwisowej skontaktuj się z autoryzowaną stacją obsługi Volvo.
- Wyposażenie do ładowania w domu^[1] musi instalować i naprawiać licencjonowany elektryk.
- Uszkodzenie elementów układu wysokiego napięcia samochodu, w tym akumulatora trakcyjnego, grozi przegrzaniem, pożarem i poważnymi obrażeniami ciała. Nie należy używać samochodu, gdy istnieje ryzyko uszkodzenia, na przykład po rozszczelnieniu akumulatora, zalaniu, pożarze lub kolizji. Jak najszybciej skontaktuj się z autoryzowaną stacją obsługi Volvo. W miarę możliwości pozostaw samochód na zewnątrz w miejscu oddalonym od skupisk ludzi, budynków, urządzeń i innych obiektów, które mogłyby się zapalić i rozprzestrzenić ogień.

Jeśli masz rozrusznik serca lub podobne urządzenie

Ładowanie samochodu może mieć wpływ na działanie wszczepionego rozrusznika serca lub innego urządzenia medycznego. Osobom z wszczepionym rozrusznikiem serca zaleca się zasięgnięcie porady lekarza przed pierwszym ładowaniem.

 **Uwaga**

Ładowanie akumulatora 12 V

Samochód ładuje akumulator 12 V, dopóki akumulator trakcyjny jest wystarczająco naładowany.

Skropliny podczas ładowania

Podczas ładowania pod samochodem mogą się zbierać skropliny z układu chłodzenia. To zupełnie normalne i wynika z chłodzenia akumulatora trakcyjnego.

Ładowanie AC na stacji ładowania lub z punktu ładowania w domu

Punkty ładowania AC są dostępne w wielu miejscach ładowania, zarówno publicznych, jak i prywatnych. Punkt ładowania AC można zainstalować w domu i jest on zalecany jako źródło do regularnego ładowania.

Ładowanie AC za pomocą gniazdka domowego

Możesz ładować swój samochód ze zwykłego gniazdka domowego. Ten rodzaj ładowania jest odpowiedni tylko do sporadycznego ładowania i nie zaleca się stosowania go regularnie. Jeśli planujesz ładować swój samochód z gniazdka domowego, musisz wykonać dodatkowe czynności, aby zapewnić bezpieczeństwo.

 **Ostrzeżenie**

Nie korzystaj z gniazdek elektrycznych z widocznymi śladami zużycia lub uszkodzeń, ponieważ mogą one spowodować przegrzanie, porażenie prądem lub obrażenia ciała.

Ważne

- Samochód należy ładować wyłącznie za pomocą zatwierdzonych gniazdek domowych z uziemieniem.
- Nie wolno przekraczać maksymalnego dozwolonego prądu ładowania podczas ładowania za pomocą zwykłego gniazdka domowego. Mogą obowiązywać ograniczenia wynikające z lokalnych i krajowych zaleceń dotyczących ładowania.
- Przed rozpoczęciem ładowania sprawdź, czy bezpiecznik zabezpieczający gniazdko domowe jest w stanie obsłużyć prąd podany w specyfikacji przewodu ładującego. W razie wątpliwości gniazdko musi sprawdzić wykwalifikowany i licencjonowany elektryk.
- Nie wolno podłączać przewodu ładującego, jeżeli zachodzi ryzyko wystąpienia burzy z piorunami lub wyładowań atmosferycznych.

Szybkie ładowanie DC

Szybkie ładowanie DC jest dostępne na niektórych stacjach ładowania. Te stacje dostarczają bardzo dużą moc, skracając czas ładowania.

Uwaga

Stacje ładowania obsługujące szybkie ładowanie zwykle mają wyraźne oznaczenie CCS lub Combo.

Wskazówka

Przygotowanie do szybkiego ładowania akumulatora

Po ustawieniu stacji szybkiego ładowania jako celu podróży w Mapach Google Twój samochód automatycznie rozpocznie przygotowywanie akumulatora w celu poprawienia wydajności ładowania. Po rozpoczęciu przygotowywania na wyświetlaczu pojawia się powiadomienie.

Przewody ładujące

Do ładowania Twojego samochodu służą różne przewody ładujące. Przewody Mode 3 są standardowymi przewodami używanymi do ładowania samochodów elektrycznych. Są dostępne różne wersje przewodu Mode 2. Przewodów Mode 2 można używać jako rozwiązania awaryjnego, ale nie zaleca się używania ich do codziennego ładowania.

^[1] Dotyczy to także wszelkich prac przy obudowie licznika energii elektrycznej lub tablicy rozdzielczej.

7.1.1. Przewody ładujące

Używając przewodu ładującego po raz pierwszy, zawsze należy sprawdzić, czy jest on kompatybilny z Twoim samochodem.

Zalecenia dotyczące przewodu ładującego i używanie go

Treść niniejszej instrukcji przedstawia stan instrukcji obsługi w momencie drukowania i może nie być w pełni aktualna w przyszłości. Aby uzyskać więcej informacji, proszę zapoznać się z pełną notą o wyłączeniu odpowiedzialności na pierwszej stronie.

Ostrzeżenie

Wysokie napięcie

Przewód podłącza się do niebezpiecznego układu elektrycznego. Kontakt z prądem o wysokim napięciu może spowodować śmierć lub poważne obrażenia ciała.

Uszkodzone przewody

Nie wolno używać przewodu ładującego z jakimikolwiek oznakami uszkodzeń lub zużycia. Grozi to porażeniem prądem. Uszkodzony lub nieprawidłowo działający przewód ładujący dostarczony przez Volvo można naprawić tylko w autoryzowanej stacji obsługi. Aby uzyskać więcej informacji, skontaktuj się z autoryzowaną stacją obsługi Volvo. W przypadku ładowania na stacji spróbuj użyć innego przewodu lub punktu ładowania.

Nadmierne zużycie i zanieczyszczenia

Zapamiętaj, aby zawsze sprawdzać, czy złącze przewodu ładującego nie jest nadmiernie zużyte lub zanieczyszczone. Nie dotykaj złącza przewodu ładującego ani nie używaj żadnych narzędzi, aby spróbować usunąć zanieczyszczenia z przewodu ładującego. Grozi to porażeniem prądem.

Publiczne stacje ładowania są ciągle używane i mogą zużywać się szybciej niż stacje prywatne.

Lokalizacja przewodu

Pamiętaj, aby ułożyć przewód w miejscu, w którym ryzyko jego uszkodzenia lub odniesienia obrażeń ciała będzie minimalne. Na nieprawidłowo ułożony przewód można łatwo najechać lub potknąć się o niego.

Bezpieczeństwo dzieci

Należy dopilnować, aby dzieci nie zbliżały się do przewodu ładującego, zwłaszcza gdy jest podłączony.

Ważne

Przejsiówki

Nie wolno używać żadnych przejściówek między przewodem ładującym a gniazdem elektrycznym samochodu.

Ciecze i przewody

Nie wolno zanurzać przewodu ładującego ani jego elementów w cieczy. Jeśli musisz oczyścić przewód, użyj czystej szmatki zwilżonej wodą. W razie potrzeby użyj łagodnego detergentu, ale nigdy nie używaj środków chemicznych ani silnych rozpuszczalników.

Używaj wyłącznie zalecanych przewodów

- Używaj wyłącznie przewodów dostarczonych oryginalnie z Twoim samochodem lub zalecanych przez Volvo.
- Volvo nie ponosi żadnej odpowiedzialności za uszkodzenia lub obrażenia ciała spowodowane używaniem wyposażenia do ładowania niezalecanego przez Volvo.

 **Uwaga**

Zalecane przewody

Volvo zaleca używanie przewodu ładującego zgodnego z normami IEC 62196 i IEC 61851 i obsługującego funkcję monitorowania temperatury.

Instrukcje dotyczące przewodu ładującego

Przed użyciem przewodu ładującego należy przeczytać instrukcje dostarczone przez jego producenta.

Niektóre stacje ładowania mają zintegrowany przewód ładujący. Postępuj zgodnie z instrukcjami stacji ładowania dotyczącymi korzystania z niej.

Przewód Mode 3 do stacji ładowania

Tego typu przewodu można używać do ładowania swojego samochodu na stacjach ładowania AC.

Przewody ładujące Mode 2

Przewód ładujący z wtyczką do gniazdek domowych służy do ładowania samochodu ze zwykłego gniazdka domowego, na przykład, gdy nie ma dostępnych innych opcji ładowania.

 **Ważne**

Nie należy ładować samochodu tą metodą na co dzień.

7.2. Widok i ustawienia ładowania

W widoku ładowania możesz uzyskać dostęp do informacji o procesie ładowania, rozpocząć lub zatrzymać ładowanie i dostosować różne ustawienia ładowania. Możesz dostosować ustawienia ładowania odpowiednio do preferencji. Widok ładowania pojawia się automatycznie po rozpoczęciu ładowania.

i Uwaga

Treść informacji może się różnić w zależności od bieżącego stanu ładowania.

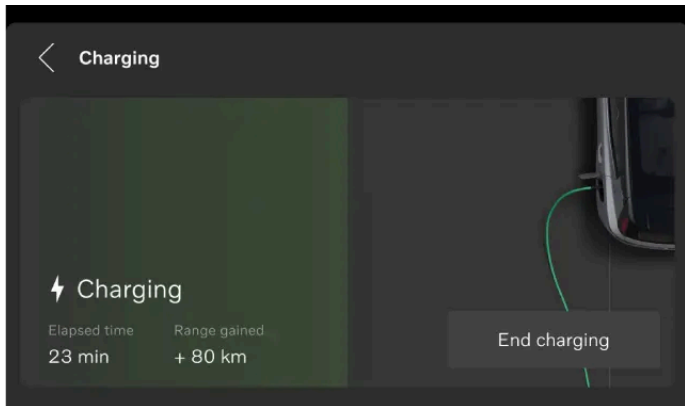

W obszarze głównym wyświetlacza są dostępne następujące informacje, funkcje i ustawienia:

- Bieżący poziom naładowania akumulatora
- Natężenie prądu^[1]
- Stan ładowania
- Rozpoczęcie lub zatrzymanie ładowania^[2]
- Ograniczenie natężenia prądu elektrycznego podczas ładowania AC
- Dodawanie harmonogramów i zarządzanie nimi

i Wskazówka

Informacje o poziomie naładowania akumulatora, stanie ładowania i procesie ładowania są także dostępne w aplikacji mobilnej samochodu.

Możesz także uzyskać do niego dostęp z poziomu ustawień na wyświetlaczu.

^[1] Natężenie prądu jest pokazywane tylko, jeśli ustawiono limit.

^[2] Opcja **Rozpocznij ładow.** jest dostępna tylko wtedy, gdy przewód AC jest nadal podłączony.

7.2.1. Ustawianie limitu natężenia prądu ładowania

W widoku ładowania można ustawić limit natężenia prądu ładowania AC, wybierając wartość.

Standardowo funkcja ograniczania natężenia prądu ładowania jest wyłączona. Gdy natężenie prądu ładowania nie jest ograniczone, jest stosowana maksymalna dostępna wartość natężenia prądu. Przy pierwszym ograniczaniu natężenia prądu ładowania domyślnie jest stosowana najmniejsza dostępna wartość. Jednostką natężenia prądu elektrycznego jest amper, często oznaczany literą „A”.

1. Naciśnij symbol samochodu  na dolnym pasku i przejdź do menu **Ustawienia**.
 2. Wybierz **Ładowanie** → **Limit prądu ładowania**.
 3. Włącz funkcję.^[1]
 4. Ustaw preferowaną wartość limitu natężenia prądu.
- > Po zmianie limitu natężenia prądu wartość pozostaje zapisana, dopóki nie zostanie ponownie zmieniona. Rzeczywista wartość natężenia prądu i limit są pokazane na wyświetlaczu podczas ładowania Twojego samochodu.

Uwaga

Limit natężenia prądu może się różnić w zależności od regionu.

W przypadku wyłączenia funkcji ustawiony limit natężenia prądu nie zostanie zapisany. To oznacza, że przy ponownym włączeniu tej funkcji będzie trzeba ustawić nowy limit.

^[1] Dostępne tylko w trybie ładowania AC.

7.2.2. Dodawanie harmonogramów ładowania i zarządzanie nimi

Możesz ustawić i aktywować harmonogram ładowania swojego samochodu w widoku ładowania. W ten sposób możesz określić, kiedy samochód ma być ładowany, na przykład, gdy jest podłączony nocą.

Uwaga

Ustawienie harmonogramu ładowania ma zastosowanie tylko do ładowania AC. Ładowanie DC zawsze będzie rozpoczynane po podłączeniu przewodu ładującego do samochodu niezależnie od harmonogramu ładowania.

1. Naciśnij symbol samochodu  na dolnym pasku i przejdź do menu **Ustawienia**.
 2. Wybierz **Ładowanie** → **Harmonogram ładowania**.
 3. Wybierz godziny rozpoczęcia i zatrzymania harmonogramu ładowania przy użyciu regulatora czasowego.
 4. Aktywuj harmonogram, włączając go.
- > Regulator czasowy jest aktywny i zaplanowany czas ładowania jest widoczny na wyświetlaczu, zarówno w obszarze głównym, jak i w obszarze informacji dla kierowcy.

Możesz dezaktywować harmonogram, wyłączając go. Regulator czasowy nie będzie aktywny i ładowanie nie zostanie zaplanowane.

7.3. Uruchamianie i zatrzymywanie ładowania

Możesz ładować swój samochód w trybie AC^[1] lub DC^[2]. Sposób uruchamiania i zatrzymywania procesu ładowania zależy od rodzaju ładowania.

Ładowanie AC jest zalecanym trybem do codziennego ładowania, ponieważ pomaga utrzymać akumulator w dobrym stanie przez długi czas. Z trybu AC można korzystać podczas ładowania za pośrednictwem stacji ładowania, punktu ładowania w domu lub zwykłego gniazdka domowego. Ładowanie DC jest dostępne na niektórych stacjach ładowania i pozwala naładować Twój samochód szybciej niż w trybie AC. Powoduje jednak także szybsze zużycie akumulatora. Z trybu ładowania DC można korzystać, aby jak najszybciej naładować akumulator.

^[1] Prąd przemienny

^[2] Prąd stały

7.3.1. Rozpoczynanie ładowania AC

Ładowanie AC jest możliwe na niektórych stacjach ładowania, za pomocą punktu ładowania w domu lub zwykłego gniazdka domowego. Wymagany przewód ładujący zależy od trybu ładowania.

Aby rozpocząć ładowanie, należy:

- ustawić tryb parkowania w samochodzie;
- skonfigurować ustawienia ładowania odpowiednio do preferencji.^[1]

Jeśli używasz zwykłego gniazdka domowego, sprawdź także, czy spełnia ono wymagania dotyczące bezpieczeństwa podczas ładowania.

Ostrzeżenie

Nie podłączaj żadnych urządzeń innych niż przewód ładujący między źródłem ładowania a gniazdem ładowania samochodu.^[2] Może to spowodować usterkę, uszkodzenie lub porażenie prądem.

1. Podłącz przewód ładujący do źródła ładowania. Niektóre stacje ładowania mają zintegrowany przewód ładujący, który podłącza się do samochodu.
2. Otwórz pokrywę gniazda ładowania, lekko ją naciskając przy tylnej krawędzi.



3. Zdejmij wszystkie osłony ochronne z gniazda ładowania i złącza przewodu.

Ważne

Aby nie uszkodzić powłoki lakierowej, ustaw osłonę złącza w taki sposób, by nie dotykała samochodu.

4. Podłącz przewód do gniazda ładowania.
- > Po prawidłowym osadzeniu przewodu zostaje on zablokowany. Ładowanie rozpocznie się w ciągu kilku sekund.

Stan ładowania można sprawdzić na gnieździe ładowania oraz na wyświetlaczu.

Zalecane czynności, jeśli ładowanie się nie rozpocznie

Najpierw odłącz przewód od gniazda ładowania samochodu, a następnie od źródła ładowania. Poczekać chwilę przed ponownym podłączeniem przewodu. Jeżeli problem się utrzymuje, skontaktuj się z autoryzowaną stacją obsługi Volvo.

^[1] Niektóre ustawienia można dostosowywać podczas ładowania.

^[2] Dotyczy to przedłużaczy, rozgałęziaczy, przejściówek, zewnętrznych wyłączników czasowych, zabezpieczeń przeciwprzepięciowych i podobnych urządzeń.

7.3.2. Rozpoczynanie ładowania DC

Ładowanie DC jest dostępne na niektórych stacjach ładowania.

Stacje ładowania DC mają zintegrowane przewody ładujące, więc nie musisz używać swojego przewodu.

Ostrzeżenie

- Publiczne stacje ładowania są ciągle używane i mogą zużywać się szybciej niż stacje prywatne. Zapamiętaj, aby zawsze sprawdzać, czy złącze przewodu ładującego nie jest nadmiernie zużyte lub zanieczyszczone.
- Nie dotykaj złącza przewodu ładującego ani nie używaj żadnych narzędzi, aby spróbować usunąć zanieczyszczenia z przewodu ładującego. Grozi to porażeniem prądem.
- Nie wolno używać przewodu ładującego z jakimikolwiek oznakami uszkodzeń lub zużycia. Grozi to porażeniem prądem. Spróbuj użyć innego przewodu lub punktu ładowania na stacji.
- Sprawdź, czy złącze przewodu ładującego zostaje całkowicie osadzone w gnieździe ładowania. Zużyte złącze może uniemożliwiać bezpieczne połączenie z Twoim samochodem.

Aby rozpocząć ładowanie, należy:

- ustawić tryb parkowania w samochodzie;
- zapoznać się z instrukcjami na stacji ładowania przed rozpoczęciem ładowania.

1. Otwórz pokrywę gniazda ładowania, lekko ją naciskając przy tylnej krawędzi.



2. Zdejmij wszystkie osłony z gniazda i złącza przewodu.

3. Podłącz i dociśnij do oporu złącze przewodu do gniazda ładowania, używając obu rąk. Zapamiętaj, aby po włożeniu przewodu ładującego popychać go w górę przez kilka sekund. Zapewni to prawidłowe podłączenie i zablokowanie złącza.

> Po kilku sekundach przewód ładujący zablokuje się automatycznie.

4. Po sprawdzeniu, czy przewód jest zablokowany, postępuj zgodnie z instrukcjami stacji dotyczącymi autoryzacji ładowania.

> Ładowanie rozpoczyna się po ukończeniu testu izolacji przez stację ładowania. Może to potrwać około minuty.

Stan ładowania można sprawdzić na gnieździe ładowania oraz na wyświetlaczu.

Treść niniejszej instrukcji przedstawia stan instrukcji obsługi w momencie drukowania i może nie być w pełni aktualna w przyszłości. Aby uzyskać więcej informacji, proszę zapoznać się z pełną notą o wyłączeniu odpowiedzialności na pierwszej stronie.

7.3.3. Zatrzymywanie ładowania AC

Możesz zatrzymać proces ładowania w każdej chwili.

Ważne

Przed podjęciem próby odłączenia przewodu od gniazda ładowania samochodu najpierw zatrzymaj sesję ładowania. Jeśli tego nie zrobisz, możesz spowodować uszkodzenie przewodu lub układu.

Wskazówka

Po zatrzymaniu ładowania AC przewód ładujący zostaje odblokowany.

Sprawdź, czy samochód jest odblokowany.

1. Naciśnij symbol samochodu  na dolnym pasku i przejdź do menu **Ustawienia**.
 2. Wybierz **Ładowanie**.
 3. Naciśnij **Zakończ ładowanie**.
- > Ładowanie zostaje zatrzymane, a przewód zwolniony z gniazda ładowania.
4. Odłącz przewód ładujący od samochodu.
 5. Załóż osłonę na złącze przewodu, jeśli jest dostępna.
 6. W zależności od używanego przewodu:
 - Odłącz przewód ładujący od stacji ładowania.
 - Umieść przewód ładujący z powrotem w gnieździe do przechowywania na stacji.
 7. Załóż osłonę gniazda ładowania i zamknij jego pokrywę.

Wskazówka

Proces ładowania można także zatrzymać, naciskając przycisk **Zakończ ładowanie** w widoku powitalnym, w widoku strony głównej lub w aplikacji mobilnej.

7.3.4. Zatrzymywanie ładowania DC

Możesz zatrzymać proces ładowania w każdej chwili.

Treść niniejszej instrukcji przedstawia stan instrukcji obsługi w momencie drukowania i może nie być w pełni aktualna w przyszłości. Aby uzyskać więcej informacji, proszę zapoznać się z pełną notą o wyłączeniu odpowiedzialności na pierwszej stronie.

 **Ważne**

Przed podjęciem próby odłączenia przewodu od gniazda ładowania samochodu najpierw zatrzymaj sesję ładowania. Jeśli tego nie zrobisz, możesz spowodować uszkodzenie przewodu lub układu.

1. Naciśnij symbol samochodu  na dolnym pasku i przejdź do menu **Ustawienia**.
 2. Wybierz **Ładowanie**.
 3. Naciśnij **Zakończ ładowanie**.
- > Ładowanie zostaje zatrzymane, a uchwyt przewodu ładującego zwolniony. Może to potrwać kilka sekund.
4. Odłącz przewód ładujący od samochodu.
 5. Załóż osłonę na złącze przewodu, jeśli jest dostępna.
 6. Załóż osłonę gniazda ładowania i zamknij jego pokrywę.

 **Wskazówka**

Możesz również zatrzymać proces ładowania za pośrednictwem stacji ładowania lub naciskając przycisk **Zakończ ładowanie** w widoku powitalnym lub w widoku strony głównej.

7.3.5. Zwalnianie przewodu ładującego

Jeśli przewód ładujący nie zwolni się automatycznie po zatrzymaniu ładowania, możesz spróbować wykonać kilka czynności.

Przewód ładujący zwykle zwalnia się automatycznie po zatrzymaniu ładowania. Jeśli jednak przewód ładujący pozostaje w gnieździe przez jakiś czas po zatrzymaniu ładowania, zostaje on automatycznie zablokowany ponownie.^[1]

Sprawdź, czy kluczyk jest w zasięgu i czy samochód jest odblokowany.

- Zatrzymaj ładowanie, naciskając **Zakończ ładowanie** na wyświetlaczu.
- W przypadku ładowania na stacji publicznej zatrzymaj ładowanie zgodnie z instrukcjami podawanymi przez interfejs stacji.
- Ostrożnie poruszaj przewodem ładującym.
- Zablokuj i odblokuj samochód.

- Zablokuj samochód i poczekaj, aż dioda LED przy gnieździe ładowania zgaśnie. Może to chwilę potrwać. Następnie odblokuj samochód i spróbuj ponownie zatrzymać ładowanie na wyświetlaczu.

Jeśli przewód ładujący wciąż nie został zwolniony, zatrzymaj ładowanie za pośrednictwem stacji, punktu ładowania lub gniazdka ściennego w jeden z następujących sposobów:

- Ładowanie za pośrednictwem stacji publicznej: skontaktuj się z obsługą klienta stacji, aby uzyskać pomoc i zatrzymać ładowanie.
- Ładowanie za pośrednictwem domowego punktu ładowania: bezpiecznie odłącz zasilanie domowego punktu ładowania.
- Ładowanie za pośrednictwem domowego gniazdka elektrycznego: odłącz przewód od gniazdka.

Jeżeli problem się utrzymuje, skontaktuj się z autoryzowaną stacją obsługi Volvo.

^[1] Dotyczy ładowania AC.

7.3.5.1. Ręczne zwalnianie przewodu ładującego

Jeśli przewód ładujący nie zostanie zwolniony z samochodu po zatrzymaniu ładowania, możesz użyć uchwyty do zwalniania awaryjnego. Nigdy nie używaj uchwyty do zwalniania awaryjnego w trakcie ładowania.

1. Otwórz klapę bagażnika i pokrywę wnęki.
2. Osłonę znajdziesz po lewej stronie bagażnika.



3. Zdejmij osłonę, podważając ją wkrętakiem lub podobnym narzędziem.

4.  **Ostrzeżenie**
Przed użyciem uchwyty zwalniania awaryjnego sprawdź na wyświetlaczu lub przy gnieździe ładowania, czy proces ładowania został zatrzymany. Nie wolno używać uchwyty do zwalniania awaryjnego w trakcie ładowania.

Ostrożnie pociągnij uchwyt do zwalniania awaryjnego, aż poczujesz opór.



- > Przewód ładujący zostaje zwolniony z gniazda ładowania.

i Uwaga

Uchwyt do zwalniania awaryjnego chowa się automatycznie po rozpoczęciu następnego cyklu ładowania.

5. Odłącz przewód ładujący od samochodu.
6. Załóż z powrotem osłonę, a następnie zamknij pokrywę wnęki i klapę bagażnika.

Jeżeli problem się utrzymuje, skontaktuj się z autoryzowaną stacją obsługi Volvo.

7.4. Czas i stany ładowania

Dowiedz się więcej o czasach ładowania, by przygotować się na różne sytuacje i poznać znaczenie różnych stanów ładowania.

7.4.1. Czasy ładowania

Czas ładowania Twojego samochodu zależy od rodzaju ładowania i wielu czynników. Podane tu czasy ładowania mają charakter orientacyjny.

Przykładowe czynniki mogące wpływać na czas ładowania:

- przygotowanie do jazdy,
- temperatura otoczenia,
- temperatura akumulatora,
- wyposażenie do ładowania,
- pojemność akumulatora,

- stan akumulatora i samochodu,
- infrastruktura,
- ustawienia ładowania, na przykład limit natężenia prądu.

Ładowanie AC z gniazdka domowego^[1]

Natężenie prądu (A) ^[2]	Moc ładowania (kW)	Czas ładowania (godziny) ^[3]
10	2,2	39,5
16	3,6	23,5
32	7,2	11,5

Ładowanie AC na stacji ładowania lub z punktu ładowania w domu

Natężenie prądu (A) ^[2]	Moc ładowania (kW)	Czas ładowania (godziny) ^[3]
10	6,8	12,5
16	11	8
32	22	4

Wskazówka

Jeśli punkt ładowania w domu ma funkcję równoważenia obciążenia i obsługuje natężenie prądu powyżej 6 A, musisz ustawić limit ładowania odpowiadający maksymalnemu natężeniu prądu, jakie może dostarczyć dany punkt. Limit ten można ustawić w widoku ładowania.

Ładowanie DC na stacji ładowania

Moc stacji (kW) ^[4]	Czas ładowania (minuty) ^[5]
50	56
175	30

Uwaga

Akumulator można ładować najszybciej, gdy poziom jego naładowania jest niski. Po osiągnięciu poziomu 30% maksymalna szybkość ładowania stopniowo maleje wraz ze wzrostem poziomu naładowania akumulatora.

Wskazówka

Jeśli ustawisz stację szybkiego ładowania jako miejsce docelowe na Mapach Google, samochód przygotuje akumulator, by przyspieszyć ładowanie po dotarciu na miejsce.

^[1] Korzystanie z gniazda 200–240 V.

^[2] Maksymalne natężenie prądu ładowania może się różnić w zależności od regionu.

^[3] Od 0 do 100%

[4] Maksymalna moc dostarczana przez stację ładowania.

[5] Ma zastosowanie przy stanie naładowania 10–80% i temperaturze akumulatora około 25–30 °C (77–86°F).

7.4.2. Stan ładowania

Stan ładowania samochodu jest wskazywany przy użyciu różnych kolorów przy gnieździe ładowania i na wyświetlaczu.



1 Informacje o stanie ładowania na wyświetlaczu

2 Informacje o stanie ładowania przy gnieździe



Lampka przy gnieździe ładowania wskazuje tylko bieżący stan cyklu ładowania. Bardziej szczegółowe informacje można znaleźć na wyświetlaczu.

Wskazówka



Informacje o stanie ładowania są także dostępne w aplikacji mobilnej samochodu.

7.4.2.1. Stan ładowania przy gnieździe

Aktualny stan ładowania samochodu można sprawdzić przy gnieździe ładowania.

Kolor	Nazwa koloru	Opis
	Biały, ciągły	Pokrywa gniazda ładowania jest otwarta i przewód nie jest podłączony albo przewód jest podłączony, ale samochód się nie ładuje.
	Żółty, jednolity	Przewód ładujący jest podłączony i trwa wstępne podgrzewanie akumulatora.
	Zielony, pulsujący	Ładowanie jest w toku lub przewód jest odblokowany.

Treść niniejszej instrukcji przedstawia stan instrukcji obsługi w momencie drukowania i może nie być w pełni aktualna w przyszłości. Aby uzyskać więcej informacji, proszę zapoznać się z pełną notą o wyłączeniu odpowiedzialności na pierwszej stronie.

Kolor	Nazwa koloru	Opis
	Niebieski, ciągły	Ładowanie zaplanowane.
	Zielony, ciągły	Ładowanie samochodu zostało zakończone lub zatrzymane.
	Czerwony	Błąd ładowania. Sprawdź dodatkowe informacje na wyświetlaczu. Zawsze należy sprawdzać, czy przewód ładujący został prawidłowo podłączony do samochodu i czy źródło ładowania, takie jak przewód lub stacja ładowania, działa prawidłowo. Jeśli jest wskazywany błąd, spróbuj odłączyć przewód od samochodu i podłączyć go ponownie, a następnie rozpocznij ponownie ładowanie, aby sprawdzić, czy problem został rozwiązany. Jeżeli problem się utrzymuje, skontaktuj się z autoryzowaną stacją obsługi Volvo.

7.4.2.2. Stan ładowania na wyświetlaczu

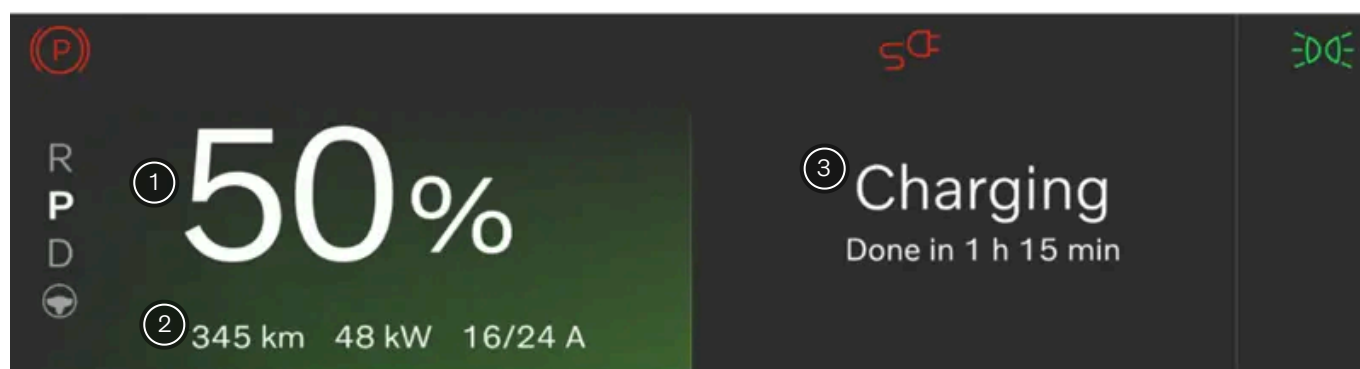

Aktualny stan ładowania samochodu można zobaczyć na wyświetlaczu.





Informacje dostępne w obszarze informacji dla kierowcy.

- ① Informacja o poziomie naładowania akumulatora
- ② Bieżący zasięg, moc ładowania i natężenie prądu ^[1]
- ③ Informacje o stanie ładowania

W obszarze informacji dla kierowcy są podane informacje o stanie ładowania, takie jak komunikat o stanie, poziom naładowania akumulatora, bieżący zasięg, pozostały czas ładowania i informacja o planowanym czasie. Na pasku stanu są także widoczne różne kolory. Informacje mogą się różnić w zależności od stanu ładowania.

Stan	Kolor	Nazwa koloru	Opis
Oczekiwanie		Biały, ciągły	Przewód jest podłączony, ale samochód nie jest ładowany. Ten stan może być również widoczny, gdy przed rozpoczęciem sesji ładowania jest wymagane ogrzewanie lub chłodzenie.
Ładowanie		Zielony, pulsujący	Samochód jest ładowany ręcznie. ^[2]

Treść niniejszej instrukcji przedstawia stan instrukcji obsługi w momencie drukowania i może nie być w pełni aktualna w przyszłości. Aby uzyskać więcej informacji, proszę zapoznać się z pełną notą o wyłączeniu odpowiedzialności na pierwszej stronie.

Stan	Kolor	Nazwa koloru	Opis
Zaplanowane		Niebieski, ciągły	Przewód jest podłączony i ładowanie Twojego samochodu jest zaplanowane na później. Na wyświetlaczu jest widoczna informacja o zaplanowanym czasie.
Ładowanie zakończ. i Przewód odblokowany		Zielony, ciągły	Ładowanie samochodu zostało zakończone lub zatrzymane. Po zatrzymaniu ładowania AC przewód ładujący zostaje odblokowany. Proces ładowania jest tymczasowo wstrzymany i można odłączyć przewód ładujący.
Usterka ładowania		Czerwony, ciągły	Przewód jest podłączony, ale wystąpił błąd związany z połączeniem ładowania. Na wyświetlaczu są pokazywane różne komunikaty w zależności od błędu. Jeżeli problem się utrzymuje, skontaktuj się z autoryzowaną stacją obsługi Volvo.

[1] Natężenie prądu jest pokazywane tylko, jeśli ustawiono limit.

[2] Ręczne ładowanie AC, zaplanowane ładowanie AC, DC.

8. Jazda

Twój samochód jest przeznaczony do jazdy. W tej części opisano podstawowe elementy sterujące kierowcy umożliwiające ruszanie, zatrzymywanie, kierowanie i zmianę biegów. Znajdziesz tu także informacje o charakterystyce prowadzenia i właściwościach jezdnych.



Możesz spersonalizować swój samochód, dostosowując szereg funkcji związanych z prowadzeniem. Niektóre funkcje służą zwiększeniu komfortu, a inne są bezpośrednio związane z bezpieczeństwem. Ważne jest sprawdzanie pozycji za kierownicą, dbanie o dobrą widoczność i zachowanie uwagi oraz skupienia przez cały czas podczas prowadzenia.

8.1. Typowy cykl jazdy

Poniżej opisano możliwości i zachowanie Twojego samochodu na różnych etapach typowego cyklu jazdy.

Cykl jazdy rozpoczyna się po odblokowaniu Twojego samochodu i kończy po zakończeniu jazdy i wyłączeniu jego zasilania.

Różne opisane tutaj sytuacje i warunki mają poświęcone osobne rozdziały w tej instrukcji, zawierające bardziej szczegółowe informacje.

Podchodzenie i odblokowywanie

Twój samochód odblokowuje się różnie w zależności od rodzaju używanego kluczyka. Po odblokowaniu Twojego samochodu zostaje również włączone jego zasilanie.

Wsiadanie

Po zajęciu miejsca w swoim samochodzie może on automatycznie wybrać Twój profil, jeśli używasz połączonego kluczyka. Dostosowuje pozycję za kierownicą i wprowadza ustawienia profilowe dotyczące funkcji i zachowania samochodu. Po zajęciu

miejsca i przygotowaniu się do jazdy można uzyskać dostęp do dodatkowych funkcji, takich jak klimatyzacja i komfort w kabinie.

Rozpocząnie jazdy

Aby uruchomić swój samochód, umieść kluczyk na czytniku kart. Następnie możesz wcisnąć pedał hamulca i wybrać bieg, aby ruszyć. Twój samochód może Cię informować o otwartych drzwiach, niezapiętych pasach bezpieczeństwa lub innych problemach związanych z jazdą.

Wskazówka

Ta instrukcja zawiera informacje, które mogą okazać się przydatne w zależności od rodzaju planowanej podróży. Można na przykład znaleźć informacje o możliwościach przewożenia bagaży i ładunków swoim samochodem lub wskazówki dotyczące jazdy w warunkach zimowych.

Parkowanie

Twój samochód automatycznie włączy hamulec postojowy i przejdzie w tryb parkowania. Jest to część stopniowego wyłączenia zasilania w czasie przygotowywania się do opuszczenia samochodu. Jeśli po zaparkowaniu chcesz pozostać w swoim samochodzie z włączonymi funkcjami klimatyzacji i multimedialnymi, możesz aktywować funkcję komfortu na postoju.

Hamulec postojowy można także włączyć ręcznie, naciskając przycisk P na prawej dźwigni przy kierownicy.

Wyłączanie zasilania, blokowanie i oddalenie się

Po zablokowaniu i oddaleniu się od swojego samochodu jego zasilanie będzie stopniowo wyłączone. Odbywa się to automatycznie i samochód przejdzie w tryb gotowości.

Możesz także wyłączyć swój samochód za pośrednictwem wyświetlacza.

Wskazówka

W miarę możliwości ładuj swój samochód, gdy nie używasz go przez długi czas.

8.2. Aplikacja Podróż

Aplikacja Podróż stanowi dziennik, w którym automatycznie są rejestrowane wszystkie podróże Twoim samochodem.

Gdy jest ona włączona, automatycznie zbiera takie informacje jak numer identyfikacyjny Twojego samochodu^[1], lokalizacja i inne dane związane z podróżą, w tym czas, dystans i zużycie energii z akumulatora.

 **Uwaga**

Aplikacja Podróże oblicza samo zużycie energii z akumulatora podczas podróży. Jeśli licznik przebiegu dziennego w Twoim samochodzie pokazuje inną wartość, wynika to z tego, że uwzględnia on również odzyskiwanie energii.

W aplikacji mobilnej możesz:

- przeglądać wszystkie podróże oraz je usuwać i nimi zarządzać;
- eksportować dziennik podróży;
- otrzymywać informacje, jeśli podróż nie zostanie przesłana z powodu problemów, np. z siecią.

Gdy aplikacja Trips jest włączona, wszyscy użytkownicy, którzy sparowali aplikację mobilną z samochodem, mogą zobaczyć podróże. Po wyłączeniu aplikacji Podróże samochód przestanie przysyłać informacje o nowych podróżach.

 **Uwaga**

Udostępnianie lokalizacji samochodu

Aby rozpocząć rejestrowanie podróży, musisz włączyć udostępnianie lokalizacji samochodu na wyświetlaczu i w aplikacji mobilnej.

Limity przechowywania

Zarejestrowana podróż może być przechowywana w aplikacji Podróże przez maksymalnie 400 dni. Aplikacja może przechowywać około 500 podróży. Po osiągnięciu tego limitu starsze podróże są automatycznie usuwane, aby zwolnić miejsce na nowe trasy.

 **Uwaga**

Jeśli dziennik nie rejestruje podróży, przyczyny mogą być następujące:

- Słabe połączenie z siecią lub jego brak.
- Aplikacja nie odbiera współrzędnych GPS.
- Uprawnienia do lokalizacji są wyłączone, więc aplikacja Podróże nie ma dostępu do lokalizacji samochodu.

[1] VIN

8.3. Uruchamianie samochodu

Aby uruchomić swój samochód, musisz mieć przy sobie kluczyk i prawidłowo go użyć, wciskając pedał hamulca i wybierając bieg do jazdy.



Głównymi punktami interakcji przy uruchamianiu Twojego samochodu są pedał hamulca i dźwignia zmiany biegów.

Twój samochód odblokowuje się różnie w zależności od rodzaju używanego kluczyka. Po odblokowaniu Twój samochód stopniowo włączy zasilanie. Po wejściu do Twojego samochodu będzie dostępnych wiele funkcji, takich jak układ klimatyzacji.

Aby uruchomić swój samochód, wciśnij pedał hamulca i wybierz bieg do jazdy.

Przed rozpoczęciem jazdy należy się upewnić, czy:

- wszystkie drzwi są zamknięte;
- wszyscy pasażerowie siedzą w odpowiedniej pozycji i mają prawidłowo zapięte pasy bezpieczeństwa;
- fotel kierowcy, położenie kierownicy i lusterka są wyregulowane odpowiednio do pozycji za kierownicą;
- nie są podłączone przewody ładujące;
- nic nie przeszkadza na miejscu kierowcy i można swobodnie obsługiwać pedały.

Wskazówka

Samochód może ostrzegać o pewnych warunkach, które należy spełnić przed rozpoczęciem jazdy. Jeśli coś uniemożliwia uruchomienie samochodu, zapoznaj się z wytycznymi w obszarze informacji dla kierowcy.

Uwaga

Jeśli Twój samochód jest wyposażony w blokadę antyalkoholową, przed jego uruchomieniem musisz pomyślnie przejść badanie na zawartość alkoholu w wydychanym powietrzu.

1. Umieść kluczyk na czytniku kart.

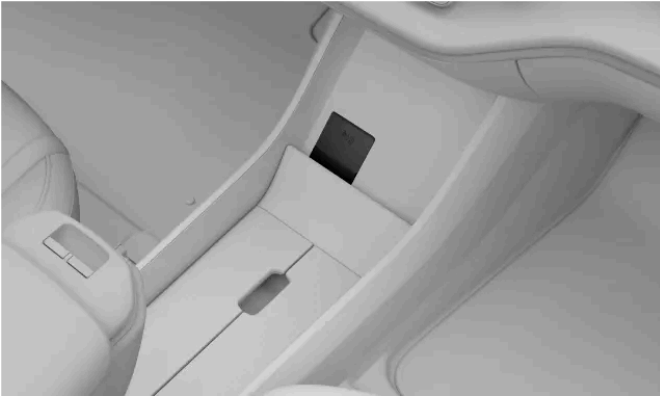

Lokalizacja czytnika karty-kluczyka używanego w przypadku uruchamiania samochodu przy użyciu karty-kluczyka lub rozładowanego kluczyka umożliwiającego zdalne sterowanie.

2. Naciśnij i przytrzymaj pedał hamulca.
 3. Wybierz bieg D lub R za pomocą prawej dźwigni przy kierownicy.
- > Wybrany bieg zostanie pokazany w obszarze informacji dla kierowcy. Pojawi się także symbol gotowości informujący o przełączeniu z biegu parkowania na bieg do jazdy.

READY

i Uwaga

Symbol gotowości znika, gdy prędkość samochodu przekroczy tempo spacerowe. Pojawia się ponownie, gdy samochód zwolni poniżej tej samej wartości progowej.

8.3.1. Kontrole podczas rozruchu

Po wybraniu biegu w celu rozpoczęcia jazdy samochód przeprowadza szereg automatycznych kontroli ważnych systemów i funkcji. Informacja o tym krótkim teście jest podawana w obszarze informacji dla kierowcy.

Kontrola podczas rozruchu jest sygnalizowana różnymi symbolami ostrzegawczymi i informacyjnymi w obszarze informacji dla kierowcy. Jeśli któryś z tych symboli ostrzegawczych lub informacyjnych pozostanie widoczny po kilku sekundach, wskazuje to na usterkę lub stan wymagający interwencji przed rozpoczęciem jazdy.

W przypadku wskazania usterki:

- Przeczytaj wszystkie powiązane informacje podane w obszarze informacji dla kierowcy.
- Dodatkowe informacje o symbolach ostrzegawczych i informacyjnych znajdziesz w tej części instrukcji.
- Usuń wskazaną usterkę przed rozpoczęciem jazdy.
- Jeśli nie możesz samodzielnie rozwiązać problemu, skontaktuj się z autoryzowaną stacją obsługi Volvo.

Treść niniejszej instrukcji przedstawia stan instrukcji obsługi w momencie drukowania i może nie być w pełni aktualna w przyszłości. Aby uzyskać więcej informacji, proszę zapoznać się z pełną notą o wyłączeniu odpowiedzialności na pierwszej stronie.

Po przeprowadzeniu kontroli podczas rozruchu samochód w dalszym ciągu aktywnie monitoruje wiele systemów i funkcji.

8.3.2. Blokada antyalkoholowa

Blokada antyalkoholowa jest środkiem bezpieczeństwa zapobiegającym prowadzeniu pod wpływem alkoholu. Jeśli Twój samochód jest wyposażony w blokadę antyalkoholową, musisz pomyślnie przejść badanie na zawartość alkoholu w wydychanym powietrzu, zanim będzie można uruchomić samochód.

W przypadku podłączenia blokady antyalkoholowej będzie ona zintegrowana z niektórymi systemami Twojego samochodu. Oznacza to, że możesz otrzymywać komunikaty z blokady antyalkoholowej bezpośrednio w obszarze informacji dla kierowcy. Blokadę antyalkoholową należy kalibrować zgodnie z lokalnymi przepisami i regulacjami dotyczącymi dozwolonej przepisami wartości granicznej zawartości alkoholu podczas prowadzenia.

Informacje dotyczące konkretnej blokady antyalkoholowej można uzyskać od jej producenta.

Ostrzeżenie

Blokady antyalkoholowe pełnią funkcję pomocniczą i nie zwalniają kierowcy z odpowiedzialności. W każdym przypadku to kierowca odpowiada za zachowanie trzeźwości i bezpieczne prowadzenie samochodu.

Korzystanie z blokady antyalkoholowej

Blokada antyalkoholowa włącza się automatycznie i jest gotowa do użycia po odblokowaniu samochodu. Postępuj zgodnie z instrukcjami dołączonymi do instalacji blokady antyalkoholowej oraz komunikatami podawanymi w obszarze informacji dla kierowcy.

Po zakończeniu cyklu jazdy, w którym samochód jedzie, a następnie zostaje zatrzymany, możesz uruchomić swój samochód ponownie w ciągu kilku minut bez konieczności powtarzania badania na zawartość alkoholu w wydychanym powietrzu.

Wskazówka

Dokładny pomiar

Unikać jedzenia i picia w czasie około pięciu minut poprzedzających badanie.

Unikaj nadmiernego spryskiwania szyby przedniej, ponieważ alkohol w płynie do spryskiwaczy może wpływać na blokadę antyalkoholową.

Awaryjne obejście blokady antyalkoholowej

W sytuacji awaryjnej lub jeśli blokada antyalkoholowa nie działa, można ją obejść. Aby to zrobić, zapoznaj się z instrukcjami dołączonymi do blokady lub skontaktuj się z jej producentem.

8.4. Wyłączanie samochodu

Treść niniejszej instrukcji przedstawia stan instrukcji obsługi w momencie drukowania i może nie być w pełni aktualna w przyszłości. Aby uzyskać więcej informacji, proszę zapoznać się z pełną notą o wyłączeniu odpowiedzialności na pierwszej stronie.

Samochód zazwyczaj automatycznie wyłącza zasilanie, ale można je także wyłączyć ręcznie na wyświetlaczu.

Samochód może wyłączyć się automatycznie po jego opuszczeniu i zablokowaniu z zewnątrz. W pewnych sytuacjach może być jednak konieczne wyłączenie go ręcznie. Można to zrobić na wyświetlaczu.

 **Uwaga**

Jeśli oddalisz się od swojego samochodu bez zablokowania go, rozpocznie się 30-minutowe odliczanie do automatycznego wyłączenia. Jeśli ponownie zamiejsz miejsce na fotelu kierowcy, zanim upłynie ten czas, odliczanie zostanie anulowane.

Aby można było wyłączyć samochód ręcznie, musi być włączony tryb P. Jeśli hamulec postojowy nie został włączony automatycznie, naciśnij jego przycisk.

Ręczne wyłączenie samochodu

1. Naciśnij symbol samochodu  na dolnym pasku i przejdź do menu **Ustawienia**.
2. Wybierz **Sterowanie** → **Vehicle modes** → **Wyłącz samochód**.
3. Wyłącz samochód.
 - > Samochód zostaje wyłączony.
 - > Teraz można zablokować samochód i oddalić się od niego.

 **Uwaga**

Po wyłączeniu wiele podstawowych systemów pozostaje aktywnych, na przykład wykrywanie kluczyka, alarm, łączność z Internetem i monitorowanie akumulatora. W normalnych warunkach zużywają one tylko niewielką ilość energii.

8.5. Charakterystyka prowadzenia

Poznaj funkcję wpływającą na charakterystykę prowadzenia i dynamikę jazdy. Możesz dostosować charakterystykę samochodu do swoich preferencji.



Twój samochód ma szereg funkcji wpływających na jego dynamikę i osiągi.

One Pedal Drive	To rozwiązanie umożliwia zarówno hamowanie, jak i przyspieszenie przy użyciu samego pedału przyspieszenia. Funkcję można włączyć lub wyłączyć i dostosować jej ustawienia na wyświetlaczu.
Tryby jazdy	Możesz skonfigurować swój samochód do codziennej jazdy lub ustawić sposób dystrybucji mocy nadający priorytet większemu zasięgowi lub osiągom.
Elektroniczny układ stabilizacji toru jazdy	Możesz wyłączyć elektroniczny układ stabilizacji toru jazdy ^[1] , jeśli chcesz uzyskać bardziej dynamiczne wrażenia z prowadzenia albo gdy samochód ugrzęźł w błocie lub głębokim śniegu.
Zjeżdżanie ze wzniesienia	Po włączeniu funkcji wspomagania zjazdu ze wzniesienia Twój samochód może hamować w bardziej kontrolowany i aktywny sposób. Może to być przydatne podczas zjeżdżania ze wzniesienia z niską prędkością.
Charakterystyka układu kierowniczego	Regulacja charakterystyki układu kierowniczego wpływa na opór i twardość kierownicy.

Wskazówka

Dźwięk zewnętrzny

Podczas jazdy z niską prędkością Twój samochód odtwarza sztuczny dźwięk przypominający jadący samochód z silnikiem spalinowym. Ma to na celu ostrzeżenie innych użytkowników drogi o obecności Twojego samochodu.

^[1] ESC

8.5.1. Tryby jazdy

Tryby jazdy zmieniają charakterystykę prowadzenia Twojego samochodu.

Różne tryby dostępne w Twoim samochodzie są odpowiednie do różnych warunków i rodzajów jazdy. Wybrany tryb jazdy może wpływać na charakterystykę pracy różnych układów związanych z kierowaniem, hamowaniem i przyspieszaniem. Ma to także wpływ na zużycie paliwa i szacowany zasięg Twojego samochodu.

Samochód ma trzy tryby jazdy:

Standard To jest domyślny tryb zalecany do używania na co dzień. Jest także wybierany automatycznie za każdym razem, gdy uruchamiasz swój samochód.

Zasięg Ten tryb ogranicza wydajność układu klimatyzacji i osiągi w celu zmaksymalizowania zasięgu.

Osiągi W tym trybie Twój samochód przedkłada osiągi nad zasięg, co pozwala na bardziej aktywne i dynamiczne prowadzenie.

8.5.1.1. Wybieranie trybu jazdy

Tryb jazdy możesz wybrać w ustawieniach.

Twój samochód ma różne tryby jazdy do różnych warunków i sytuacji. Po wybraniu trybu jazdy Twój samochód może dostosować charakterystykę prowadzenia i właściwości jezdne odpowiednio do danej sytuacji i pewne ustawienia mogą zostać wyłączone. Tryb jazdy możesz wybrać w ustawieniach.

Standardowy tryb jazdy jest wybierany domyślnie za każdym razem, gdy uruchamiasz swój samochód.

1. Naciśnij symbol samochodu  na dolnym pasku i przejdź do menu **Ustawienia**.
 2. Wybierz **Prowadzenie** → **Charakterystyka prowadzenia** → **Tryby jazdy**.
 3. Wybierz tryb jazdy.
- > Właściwości jezdne i ustawienia Twojego samochodu zostaną dostosowane w zależności od wybranego trybu jazdy.

8.5.2. One Pedal Drive

Po włączeniu funkcji One Pedal Drive pedał przyspieszenia umożliwia kontrolowanie zarówno przyspieszania, jak i hamowania.



Działanie układu hamulcowego zmienia się zależnie od sposobu używania pedału przyspieszenia. Po naciśnięciu pedału przyspieszenia samochód przyspiesza jak zwykle, a po jego zwolnieniu rozpoczyna się hamowanie. Im bardziej zwalniasz pedał, tym większa jest siła hamowania.

Funkcja One Pedal Drive nadaje priorytet hamowaniu odzyskowemu. Jeśli jednak wymaga tego sytuacja, mogą zostać także użyte hamulce tarczowe.

Aby oszczędzać energię akumulatora, możesz korzystać z funkcji One Pedal Drive, gdy przewidujesz częste zmiany prędkości podczas jazdy.

! Ważne

Z funkcji One Pedal Drive można korzystać po zapięciu pasa bezpieczeństwa i wybraniu biegu do jazdy D. W przeciwnym razie siła hamowania nie będzie generowana po zwolnieniu pedału przyspieszenia, nawet jeśli włączono funkcję One Pedal Drive w ustawieniach.

! Ostrzeżenie

Pamiętaj o pedale hamulca

Siła hamowania w reakcji na zwolnienie pedału przyspieszenia podczas korzystania z funkcji One Pedal Drive jest ograniczona. Gdy jest potrzebna większa siła hamowania, należy wcisnąć pedał hamulca.

8.5.2.1. Regulowanie funkcji One Pedal Drive

Hamowanie za pomocą funkcji One Pedal Drive można wyregulować, włączyć lub wyłączyć w ustawieniach jazdy.

Poziom siły hamowania przez funkcję One Pedal Drive można regulować w ustawieniach.

Dostępne są następujące ustawienia funkcji One Pedal Drive:

Off Funkcja jest wyłączona. Hamulce nie są włączane po zwolnieniu pedału przyspieszenia.

Low Po zwolnieniu pedału przyspieszenia samochód rozpocznie hamowanie odzyskowe.

High Po zwolnieniu pedału przyspieszenia samochód będzie hamował z większą siłą niż przy ustawieniu niskim.

Wskazówka

Szybki dostęp

Ustawienia regulacji funkcji One Pedal Drive są dostępne w szybkich elementach sterujących oraz za pośrednictwem konfigurowalnego przycisku na kierownicy . Umożliwiają one szybkie regulowanie poziomu siły hamowania przez funkcję One Pedal Drive bez przechodzenia do ustawień.

Ostrzeżenie

Pamiętaj o pedale hamulca

Siła hamowania w reakcji na zwolnienie pedału przyspieszenia podczas korzystania z funkcji One Pedal Drive jest ograniczona. Gdy jest potrzebna większa siła hamowania, należy wcisnąć pedał hamulca.

1. Naciśnij symbol samochodu  na dolnym pasku i przejdź do menu **Ustawienia**.
2. Wybierz **Prowadzenie** → **Charakterystyka prowadzenia** → **One Pedal Drive**.
3. Wybierz ustawienie.

8.5.3. Włączanie automatycznego pełzania

Gdy pełzanie jest włączone, samochód może automatycznie jechać powoli bez konieczności używania pedału przyspieszenia. Automatyczny tryb pełzania można włączyć lub wyłączyć w ustawieniach.

Po uruchomieniu samochodu lub na postoju z włączoną funkcją pełzania samochód zacznie się toczyć po zwolnieniu pedału hamulca. Gdy samochód jedzie, możesz zwolnić pedał przyspieszenia w celu zmniejszenia prędkości i przejścia w tryb pełzania.

Automatyczny tryb pełzania może być przydatny na przykład podczas jazdy w korku lub na parkingach samochodowych.

Wskazówka

Silne wciśnięcie pedału hamulca powoduje tymczasowe wstrzymanie funkcji pełzania i włączenie funkcji Auto Hold. Wciśnij pedał przyspieszenia, aby ponownie włączyć tryb pełzania.

1. Naciśnij symbol samochodu  na dolnym pasku i przejdź do menu **Ustawienia**.
2. Wybierz **Prowadzenie** → **Charakterystyka prowadzenia** → **Toczenie do przodu**.
3. Włącz lub wyłącz funkcję.

8.5.4. Włączanie funkcji wspomagania zjazdu ze wzniesienia

Funkcja wspomagania zjazdu ze wzniesienia pomaga kontrolować prędkość podczas jazdy w dół na drodze o dużym nachyleniu.

Po włączeniu funkcji wspomagania zjazdu ze wzniesienia Twój samochód może hamować w bardziej kontrolowany i aktywny sposób. Funkcja może być przydatna podczas zjeżdżania ze wzniesienia, ponieważ pomaga zapobiegać niepożądanemu przyspieszaniu. Funkcję wspomagania zjazdu ze wzniesienia można włączyć na wyświetlaczu.



Dostępność funkcji wspomagania zjazdu ze wzniesienia jest sygnalizowana odpowiednim symbolem w obszarze informacji dla kierowcy. Po aktywowaniu funkcji wspomaganie zjazdu ze wzniesienia symbol zmienia kolor na zielony.

Uwaga

Wspomaganie zjazdu ze wzniesienia jest dostępne tylko przy prędkości poniżej 40 km/h (25 mph). Po przekroczeniu tej prędkości funkcja zostanie wyłączona.

1. Naciśnij symbol samochodu  na dolnym pasku i przejdź do menu **Ustawienia**.
2. Wybierz **Prowadzenie** → **Charakterystyka prowadzenia** → **Wspomaganie zjazdu ze wzniesienia**.
3. Włącz funkcję wspomaganie zjazdu ze wzniesienia.

8.5.5. Układ stabilizacji toru jazdy

Treść niniejszej instrukcji przedstawia stan instrukcji obsługi w momencie drukowania i może nie być w pełni aktualna w przyszłości. Aby uzyskać więcej informacji, proszę zapoznać się z pełną notą o wyłączeniu odpowiedzialności na pierwszej stronie.

Twój samochód jest wyposażony w układy stabilizacji toru jazdy pomagające zapobiec wpadnięciu w poślizg.

Elektroniczny układ stabilizacji toru jazdy

Elektroniczny układ stabilizacji toru jazdy^[1] może automatycznie włączać hamulce Twojego samochodu, aby zapobiec wpadnięciu w poślizgu, gdy Twój samochód wryje utratę przyczepności lub panowania nad kierownicą. W tym celu układ ESC niezależnie włącza hamulce poszczególnych kół. Podczas takiej interwencji w obszarze informacji dla kierowcy błyska symbol ESC.



Funkcję można wyłączyć, aby uzyskać bardziej bezpośrednie wrażenia z jazdy. Wyłączenie układu ESC może się także przydać, gdy samochód ugrzęźnie w błocie lub głębokim śniegu.

Uwaga

Holowanie przyczepy

Podczas holowania przyczepy elektroniczny układ stabilizacji toru jazdy powinien być przez cały czas włączony, aby pomagał zapobiegać wężykowaniu. Więcej informacji na ten temat znajdziesz w części instrukcji poświęconej holowaniu.

Układ stabilizacji toru jazdy Twojego samochodu obejmuje szereg innych funkcji, takich jak:

Układ zapobiegający blokowaniu kół podczas hamowania^[2]	Ten układ zastosowany w samochodzie zapobiega blokowaniu kół podczas gwałtownego hamowania. Poprawia zwrotność i pomaga stabilizować samochód.
Stabilizacja samochodu podczas holowania przyczepy	Ta funkcja jest częścią układu ESC i może interweniować w razie wykrycia wężykowania podczas holowania przyczepy.
Kontrola trakcji i aktywna kontrola odchylenia od toru jazdy	Te funkcje zapobiegają buksowaniu kół na nawierzchni drogi.
Układ stabilizacji toru jazdy podczas hamowania odzyskowego	Pomaga zapobiegać blokowaniu kół podczas hamowania odzyskowego.

Uwaga

Wyłączenie układu ESC powoduje częściowe wyłączenie niektórych innych funkcji stabilizacji. Żadne z nich nie zostają całkowicie wyłączone, ale próg ich aktywacji będzie wyższy, aby zapewnić bardziej bezpośrednie wrażenia z jazdy.

^[1] ESC

^[2] ABS

8.5.5.1. Wyłączanie elektronicznego układu stabilizacji toru jazdy

Aby uzyskać bardziej dynamiczne wrażenia podczas prowadzenia, możesz wyłączyć elektroniczny układ stabilizacji toru jazdy.

Elektroniczny układ stabilizacji toru jazdy^[1] można włączyć lub wyłączyć na wyświetlaczu. Ze względów bezpieczeństwa nawet po wyłączeniu pozostaje on do pewnego stopnia aktywny. Wyłączenie tej funkcji powoduje jednak ograniczenie ingerencji układu ESC. W ten sposób kierowca ma większą kontrolę, co przekłada się na bardziej dynamiczne wrażenia podczas prowadzenia. Układ ESC nadal będzie ingerować i pomagać kierowcy w wielu sytuacjach.

Wyłączenie układu ESC może także okazać się przydatne podczas jazdy terenowej albo gdy samochód ugrzęźnie w błocie lub głębokim śniegu.

Po wyłączeniu układu ESC w obszarze informacji dla kierowcy pojawia się symbol wyłączenia układu stabilizacji toru jazdy.



1. Naciśnij symbol samochodu  na dolnym pasku i przejdź do menu **Ustawienia**.
2. Wybierz **Prowadzenie** → **Charakterystyka prowadzenia** → **ESC OFF**.
3. Włącz lub wyłącz ESC.

Po wyłączeniu zasilania samochodu funkcja zostaje zresetowana.

 **Uwaga**

Wyłączenie ESC powoduje również wyłączenie funkcji monitorowania pasa ruchu.

^[1] ESC

8.5.6. Zawieszenie

Zawieszenie Twojego samochodu zostało zaprojektowane tak, by zapewniało przyjemne wrażenia z jazdy.

Wpływa na komfort i prowadzenie. Zawieszenie jest w pełni automatyczne i nie można dostosowywać jego ustawień ani regulować go w żaden sposób.

 **Ostrzeżenie**

Amortyzatory są gazowe. Nie wolno ich podgrzewać ani otwierać.

8.6. Zasięg

Przewidywany zasięg Twojego samochodu jest pokazywany na wyświetlaczu i zależy od wielu czynników.

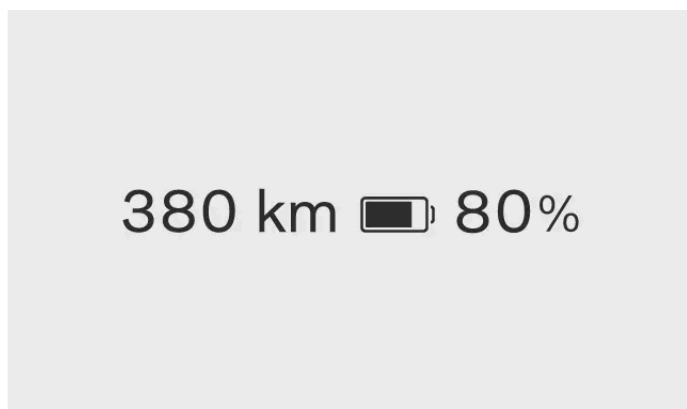

Zasięg zależy głównie od poziomu naładowania akumulatora Twojego samochodu i stylu jazdy, ale warunki zewnętrzne również mają znaczenie. Poziom naładowania akumulatora i przewidywany zasięg są wyświetlane w obszarze informacji dla kierowcy. Przewidywany zasięg informuje o odległości, jaką samochód może pokonać przy bieżącym poziomie naładowania akumulatora. Jest obliczany na podstawie sposobu prowadzenia, zarówno obecnego, jak i historycznego, a także warunków jazdy w czasie rzeczywistym

Czynniki wpływające na zasięg Twojego samochodu

Na zasięg Twojego samochodu mogą w różny sposób wpływać sposób prowadzenia, włączone ustawienia lub funkcje, warunki pogodowe i ruch drogowy.

Prędkość	Jazda z wyższymi prędkościami powoduje większe zużycie energii akumulatora.
Jazda po mieście i przy dużym natężeniu ruchu	Zmiany prędkości przez częste przyspieszanie i hamowanie zwiększają zużycie energii akumulatora w porównaniu do utrzymywania stałej prędkości.
Jazda ekonomiczna	Prowadź w jak najbardziej ekonomiczny sposób, zwracając uwagę na zużycie paliwa.
Tryb zwiększania zasięgu	Wybranie tego trybu ograniczy wydajność układu klimatyzacji i osiągi w celu zmaksymalizowania zasięgu.
Temperatura zewnętrzna	Temperatura zewnętrzna może wpływać na zużycie energii akumulatora i zasięg.
Temperatura akumulatora	Zimny akumulator jest mniej wydajny i potrzebuje więcej energii do rozgrzania.
Przygotowanie do jazdy	Przygotowując swój samochód do jazdy, możesz zmniejszyć zużycie energii potrzebnej do rozgrzania, jak i samego akumulatora. Tę funkcję można włączyć w ustawieniach klimatyzacji.
Ustawienia klimatyzacji	Zużycie energii akumulatora zależy od włączonych funkcji klimatyzacji i intensywności ich działania.
Opony i ciśnienie w oponach	Stan opon i ciśnienie w nich mogą wpływać na zasięg.
Warunki drogowe i ukształtowanie terenu	Warunki drogowe oraz wszelkie potencjalne wzniesienia mogą wpływać na zużycie energii akumulatora Twojego samochodu.
Holowanie	Holowanie przyczepy wymaga większej mocy Twojego samochodu i w związku z tym niekorzystnie wpływa na zużycie energii akumulatora. Zależy to od rodzaju holowanej przyczepy.

Zasięg przy niskich temperaturach

Niskie temperatury mogą negatywnie wpływać na akumulator Twojego samochodu. Gdy akumulator samochodu jest zimny, przy wartości procentowej poziomu naładowania akumulatora pojawia się symbol płatka śniegu ❄️. Wskazuje on, że pojemność ładowania i zasięg akumulatora są ograniczone w porównaniu z normalnymi warunkami. Możesz tego uniknąć, zawsze ładując swój samochód, gdy jest zaparkowany. Może to być szczególnie przydatne w przypadku parkowania w zimnym klimacie.

Przywracanie ustawień fabrycznych a wartość zasięgu

Po przywróceniu ustawień fabrycznych lub dostarczeniu samochodu z fabryki szacowany zasięg jest oparty na wartości certyfikowanej. Po przejechaniu swoim samochodem pewnego dystansu szacowany zasięg będzie obliczany na podstawie historycznych wzorców sposobu prowadzenia. Możesz to ponownie zmienić w ustawieniach na wyświetlaczu.

8.6.1. Informacje o podróży

Ekran informacji o podróży dostarcza przegląd danych o bieżącym zużyciu energii wraz z licznikiem przebiegu dziennego.

Możesz przeglądać takie informacje o podróży jak przebieg, średnie zużycie energii i średnia prędkość. Dostępne jest również ustawienie wyświetlania bieżącego zużycia paliwa w obszarze informacji dla kierowcy na wyświetlaczu.

Te informacje można uzyskać, naciskając symbol samochodu  na dolnym pasku i przechodząc do menu **Stan samochodu**.

Informacje o podróży są podzielone na następujące sekcje:

Bieżąca podróż	Informacje na temat bieżącej podróży. Można ustawić, aby były pokazywane dane z trwającego cyklu jazdy lub od ostatniego ładowania Twojego samochodu.
Od ostatniego wyzerowania	Wyświetla informacje o podróży od ostatniego wyzerowania licznika przebiegu dziennego.
Zużycie energii	Możesz przeglądać dane o zużyciu podzielone na energię zużytą i odzyskaną.

Symbole informacji o podróży

Różne symbole odpowiadają różnym rodzajom danych w informacjach o podróży:



Przejechana odległość.



Średnie zużycie energii.



Średnia prędkość.



Czas, jaki upłynął od rozpoczęcia bieżącej podróży.

8.6.1.1. Zerowanie licznika przebiegu dziennego

Możesz wyzerować licznik przebiegu dziennego swojego samochodu.

Licznik przebiegu dziennego może pokazywać takie informacje jak przebieg, średnie zużycie energii i średnia prędkość.

1. Naciśnij symbol samochodu  na dolnym pasku i przejdź do menu **Stan samochodu**.
2. Wybierz **Informacje o trasie** → **Od ostatniego resetu** → **Resetuj**.
3. Wyzeruj licznik przebiegu dziennego.

8.7. Układ kierowniczy

Zapoznaj się z funkcjami związanymi z prowadzeniem Twojego samochodu.



Twój samochód został zaprojektowany tak, by jego prowadzenie było responsywne i intuicyjne. Przed rozpoczęciem jazdy wyreguluj pozycję za kierownicą i charakterystykę wspomagania układu kierowniczego odpowiednio do preferencji.

Wskazówka

Interakcje między układem kierowniczym a funkcjami wspomagania kierowcy

Na prowadzenie Twojego samochodu może wpływać szereg funkcji wspomagających kierowcę. Przeczytaj rozdziały instrukcji obsługi dotyczące tych funkcji, aby lepiej zrozumieć ich interakcje z układem kierowniczym i wpływ na jego działanie.

Rekcja układu kierowniczego zależna od prędkości

Opór i twardość układu kierowniczego zmieniają się wraz z prędkością samochodu. Przy niskich prędkościach opór układu kierowniczego jest niski, aby ułatwić precyzyjne manewrowanie. Przy wysokich prędkościach układ kierowniczy jest twardszy.

Charakterystyka układu kierowniczego

Treść niniejszej instrukcji przedstawia stan instrukcji obsługi w momencie drukowania i może nie być w pełni aktualna w przyszłości. Aby uzyskać więcej informacji, proszę zapoznać się z pełną notą o wyłączeniu odpowiedzialności na pierwszej stronie.

Możesz dostosować charakterystykę układu kierowniczego w ustawieniach na wyświetlaczu. Charakterystyka układu kierowniczego wpływa na opór kierownicy.

8.7.1. Kierownica

Zapoznaj się z informacjami o kierownicy i niektórych jej funkcjach.

Kierownica nie służy tylko i wyłącznie do kierowania samochodem.



Podgrzewana kierownica

Kierownica ma wbudowany element grzejny. Funkcję można włączać ręcznie lub ustawić jej automatyczne włączanie.

Regulacja położenia kierownicy

Kierownicę można wyregulować odpowiednio do zajmowanej pozycji.

Przyciski dotykowe na kierownicy

Na kierownicy są przyciski ze strefami dotykowymi umożliwiające dostosowywanie pewnych ustawień i dokonywanie regulacji.

Sygnal dźwiękowy

Przycisk sygnалу dźwiękowego jest na środku kierownicy i jest oznaczony symbolem .

8.7.1.1. Elementy sterujące na kierownicy







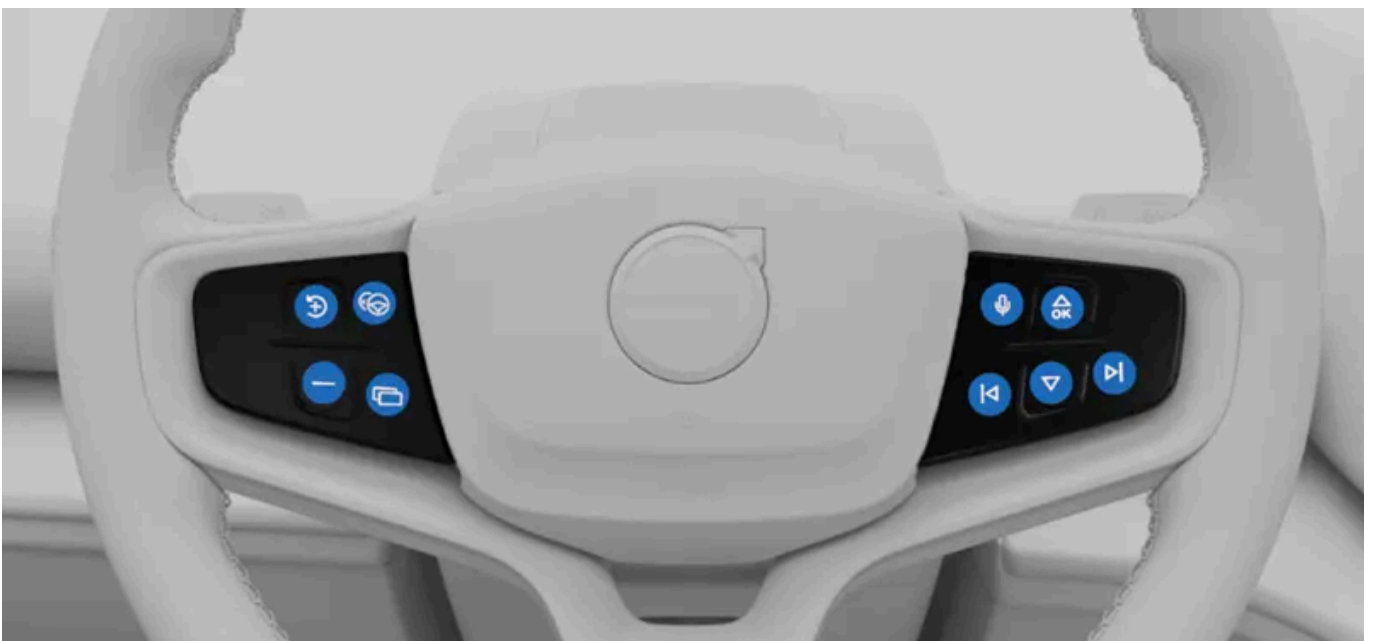

Na kierownicy jest wiele przycisków i powierzchni sterujących. Służą one do sterowania różnymi funkcjami, na przykład sygnałem dźwiękowym, a także do wybierania niektórych ustawień, regulacji i zmieniania zawartości w obszarze informacji dla kierowcy.



- Sygnał dźwiękowy
- Przyciski dotykowe
- Lewa dźwignia
- Prawa dźwignia

Przyciski dotykowe



-  Przywrócenie lub zwiększenie zadanej prędkości
-  Zmniejszenie zadanej prędkości
-  Zmiana wspomagania kierowania
-  Przycisk konfigurowalny
-  Sterowanie głosowe
-  Zwiększenie głośności lub potwierdzenie
-  Zmniejszenie głośności lub odrzucenie
-  Multimedia: poprzednie lub przewinięcie do tyłu
-  Multimedia: następne lub szybkie przewinięcie do przodu

Funkcje przycisków zmieniają się w zależności od sytuacji i zwykle sterują zawartością aktualnie widoczną na wyświetlaczu.

Dla konfigurowalnego przycisku zawsze można ustawić wybrane działanie.

Obsługa przycisków dotykowych

Przyciski po prawej stronie kierownicy często służą do sterowania zawartością po prawej stronie obszaru informacji dla kierowcy. Przyciski po lewej stronie często służą do sterowania elementami widocznymi po lewej stronie. W obszarze informacji dla kierowcy na wyświetlaczu zwykle jest pokazywane, jakie działania są przypisane do poszczególnych stref.

Strefę przycisków dotykowych można znaleźć, przesuwając palcem po przyciskach. Wyświetlacz reaguje i pokazuje przypisane zachowanie lub działanie danego przycisku. Gdy na wyświetlaczu pojawi się pożądana funkcja, naciśnij przycisk.

8.7.1.1.1. Przypisywanie działania do konfigurowalnego przycisku

Dla konfigurowalnego przycisku na kierownicy można ustawić wybrane działanie.

Możesz przypisać określone działanie do konfigurowalnego przycisku na kierownicy . W ten sposób wybiera się, którą funkcję ma on sterować.

Dostępne ustawienia:

- | | |
|--|--|
| Widok ekranu | Przełączaj między trybami wyświetlania w obszarze informacji dla kierowcy. |
| One Pedal Drive | Dostosuj ustawienia funkcji One Pedal Drive. |
| Ostrzeżenia o ograniczeniach prędkości | Włącz lub wyłącz ostrzeżenia o ograniczeniach prędkości. |

1. Naciśnij symbol samochodu  na dolnym pasku i przejdź do menu **Ustawienia**.
2. Wybierz **Sterowanie** → **Przyciski na kierownicy** → **Przycisk konfigurowalny**.
3. Przypisz działanie do konfigurowalnego przycisku.

8.7.1.2. Regulacja położenia kierownicy

Możesz wyregulować położenie kierownicy odpowiednio do swojej pozycji.

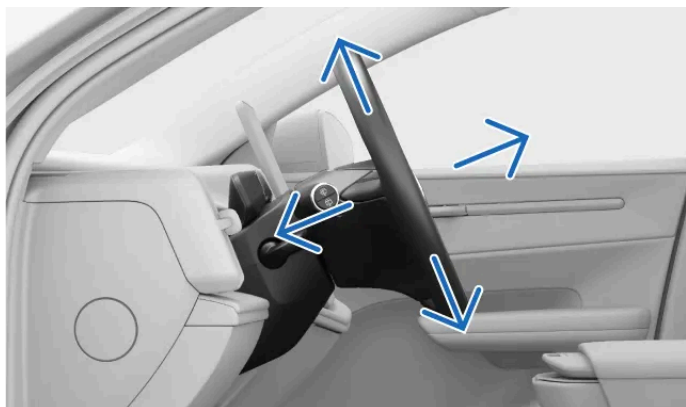

Regulacja położenia kierownicy ma kluczowe znaczenie dla pozycji podczas prowadzenia, poprawiając komfort i umożliwiając lepsze kontrolowanie samochodu.

Ostrzeżenie

Położenie kierownicy należy regulować na postoju. Nie wolno tego robić podczas jazdy.

1. Naciśnij dźwignię regulacji kierownicy na kolumnie kierowniczej.

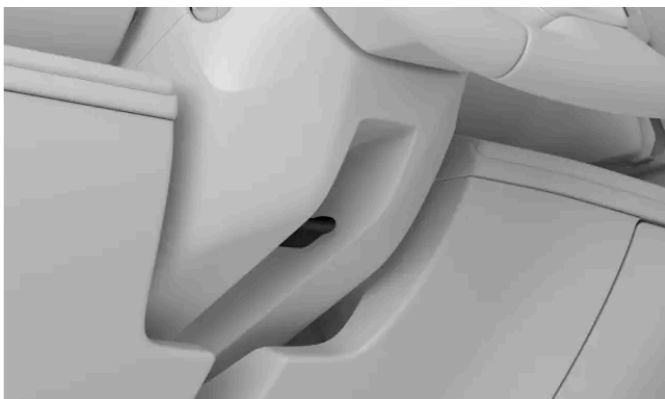

2. Chwyć kierownicę i wyreguluj jej położenie.

Przesuwaj ją w górę lub w dół oraz do przodu lub do tyłu, aż uzyskasz odpowiednie ustawienie.

3. Aby zablokować kierownicę w wybranym położeniu, pociągnij dźwignię regulacji do góry.

Ważne

Po ustawieniu kierownicy zgodnie ze swoimi preferencjami ważne jest, aby odpowiednio dostosować ustawienia innych elementów samochodu. Twoja pozycja za kierownicą jest ważna i ma na nią wpływ nie tylko ustawienie kierownicy, ale także pozycja fotela i lusterek.

8.7.2. Regulacja charakterystyki układu kierowniczego

Możesz regulować w ustawieniach opór kierownicy i charakterystykę prowadzenia.

Charakterystykę układu kierowniczego można wybrać, korzystając z kilku zaprogramowanych ustawień. Te opcje wybiera się na wyświetlaczu.

Uwaga

Oprócz ręcznej regulacji charakterystyki układu kierowniczego Twój samochód dostosowuje opór kierownicy zależnie od prędkości. To oznacza, że Twój samochód automatycznie dostosowuje opór kierownicy odpowiednio do prędkości jazdy, zapewniając lepszą kontrolę i stabilność.

1. Naciśnij symbol samochodu  na dolnym pasku i przejdź do menu **Ustawienia**.
2. Wybierz **Prowadzenie** → **Charakterystyka prowadzenia** → **Opór kierownicy**.
3. Wybierz ustawienie charakterystyki układu kierowniczego.

8.8. Hamulce

Twój samochód jest wyposażony w kilka rodzajów funkcji hamowania, zarówno obsługiwanych manualnie, jak i automatycznych.



Twój samochód jest wyposażony w szereg elementów i funkcji związanych z hamowaniem.

Treść niniejszej instrukcji przedstawia stan instrukcji obsługi w momencie drukowania i może nie być w pełni aktualna w przyszłości. Aby uzyskać więcej informacji, proszę zapoznać się z pełną notą o wyłączeniu odpowiedzialności na pierwszej stronie.

Hamulec zasadniczy	Główny sposób hamowania obsługiwanego manualnie. Naciśnięcie pedału hamulca może spowodować włączenie hamowania odzyskowego lub hamulców ciernych w zależności od warunków jazdy.
One Pedal Drive	Gdy funkcja One Pedal Drive jest włączona, sterujesz hamowaniem i przyspieszaniem tylko za pomocą pedału przyspieszenia.
Hamowanie odzyskowe	Wykorzystuje energię kinetyczną podczas zwalniania samochodu do ładowania akumulatora. ^[1]
Hamulce cieme	Hamulce tarczowe zmniejszają prędkość samochodu.
Hamulec postojowy	Unieruchamia samochód na postoju.
Auto Hold	Automatycznie włącza hamulce, aby zapobiec toczeniu się samochodu po jego zatrzymaniu.
Hamowanie automatyczne	To jest ogólny termin odnoszący się do hamowania samochodu. Szereg systemów bezpieczeństwa i wspomagania kierowcy może interweniować i sterować hamulcami ze względów bezpieczeństwa lub w celu poprawienia komfortu użytkowania.
Hamowanie po zderzeniu	Automatyczne hamowanie po poważnych kolizjach w celu uniknięcia dalszych zagrożeń.
Elektroniczny układ stabilizacji toru jazdy^[2]	Pomaga zapobiegać wpadnięciu w poślizg i innym problemom ze stabilnością, automatycznie włączając hamulce.

 Uwaga

Światła hamowania

Światła hamowania Twojego samochodu zapalają się automatycznie podczas manewrów hamowania. Światła reagują na hamowanie przez kierowcę za pomocą pedału hamulca i przy użyciu systemu One Pedal Drive, a także na hamowanie automatyczne za pomocą dowolnego systemu wspomagającego kierowcę.

Światła hamowania awaryjnego

Podczas gwałtownego hamowania lub jeśli włączy się system ABS, w samochodzie mogą zapalić się światła hamowania awaryjnego. Powoduje to miganie świateł hamowania w celu ostrzeżenia pojazdów znajdujących się za Tobą. W takich sytuacjach mogą się również włączyć światła awaryjne samochodu, ale dopiero po wyhamowaniu do prędkości poniżej 10 km/h (6 mph).

^[1] Przekształca energię kinetyczną w elektryczną

^[2] ESC

8.8.1. Hamulec zasadniczy

Hamulec zasadniczy wykorzystuje różne rodzaje mechanizmów hamowania w zależności od sytuacji.



Hamulec zasadniczy włącza hamowanie odzyskowe lub hamulce cierne w zależności od stopnia wciśnięcia pedału. Hamowanie odzyskowe odbywa się przy łagodnym hamowaniu, a przy gwałtowniejszym hamowaniu włączają się hamulce cierne.

i Uwaga

Automatyczne włączanie hamulców tarczowych

Hamowanie odzyskowe często jest odpowiednie w przypadku większości sytuacji hamowania. W związku z tym możliwe jest, że hamulce tarczowe nie będą działały przez długi czas. Aby utrzymać je czyste, suche i gotowe do użycia, samochód będzie regularnie włączał hamulce tarczowe podczas hamowania odzyskowego przy łagodnym hamowaniu.

Elektronicznie sterowany układ hamulcowy^[1]

Hamulec zasadniczy jest sterowany elektronicznie. Ponieważ siła hamowania jest przekazywana elektronicznie, a nie fizycznie, na pedale nie czuć naturalnych sił reakcji przenoszonych z hamulców.

Układ zapobiegający blokowaniu kół podczas hamowania^[2]

Ten układ zastosowany w samochodzie zapobiega blokowaniu kół podczas gwałtownego hamowania. Poprawia to manewrowość.

 **Uwaga**

Przycisk P

Przy wyższych prędkościach naciśnięcie i przytrzymanie przycisku P powoduje stopniowe zwalnianie samochodu. Jest to alternatywne rozwiązanie zastępujące w razie potrzeby tradycyjne hamowanie. Przycisku P należy używać tylko w sytuacji, gdy nie można zahamować, wciskając pedał hamulca.

Kontrole podczas rozruchu

Kontrola podczas rozruchu samochodu obejmuje kilka układów hamulcowych. Przed rozpoczęciem jazdy należy usunąć wszystkie wskazane usterki układu hamulcowego.

 **Ostrzeżenie**

Mokre hamulce

Gdy hamulce tarczowe są mokre, odległość hamowania samochodu jest dłuższa. Jeśli hamulce zostały wystawione na działanie wody, zahamuj bezpiecznie, aby usunąć z nich wodę. Włączenie hamulców tarczowych podczas jazdy powoduje ich rozgrzanie i wysuszenie.

^[1] Funkcja jest również nazywana elektronicznym sterowaniem hamulcami.

^[2] ABS

8.8.2. Hamulec postojowy

Hamulec postojowy włącza się po przestawianiu samochodu z trybu jazdy w tryb parkowania.

Hamulec postojowy blokuje tylne koła samochodu. Gdy samochód jest zaparkowany, monitoruje i w razie potrzeby automatycznie zwiększa siłę zacisku.

Naciskając przycisk na dźwigni oznaczony P, przestawiasz samochód w tryb parkowania i zostaje włączony hamulec postojowy.^[1]

Twój samochód automatycznie włączy hamulec postojowy w wielu sytuacjach: Należą do nich:

- Postój Twojego samochodu przez dłuższy czas z włączoną funkcją Auto Hold.
- Opuszczenie przez Ciebie samochodu.
- Podłączenie przewodu ładującego do Twojego samochodu.
- Zakończenie wspomaganego manewru parkowania.

W obszarze informacji dla kierowcy pojawia się informacja o przestawieniu samochodu w tryb parkowania i włączeniu hamulca postojowego.

 **Ostrzeżenie**

W warunkach zimowych unikaj parkowania na zboczu. Opony mogą stracić przyczepność nawet, jeśli hamulec postojowy jest włączony. Odpowiedzialność za bezpieczne parkowanie zawsze spoczywa na Tobie. Sprawdź stan hamulca postojowego na podstawie jego symbolu ostrzegawczego.



Automatyczne zwalnianie

Hamulec postojowy jest zwalniany automatycznie po wybraniu biegu do jazdy.

 **Uwaga**

Przycisk P

Przy wyższych prędkościach naciśnięcie i przytrzymanie przycisku P powoduje stopniowe zwalnianie samochodu. Jest to alternatywne rozwiązanie zastępujące w razie potrzeby tradycyjne hamowanie. Przycisku P należy używać tylko w sytuacji, gdy nie można zahamować, wciskając pedał hamulca.

^[1] Aby włączyć tryb parkowania, samochód musi stać.

8.8.2.1. Włączanie hamulca postojowego

Włącz hamulec postojowy, naciskając przycisk z oznaczeniem P na dźwigni po prawej stronie kierownicy.

Twój samochód może automatycznie włączyć hamulec postojowy w wielu sytuacjach. Możesz także ręcznie włączyć hamulec postojowy.

1. Po zatrzymaniu samochodu naciśnij przycisk z oznaczeniem P na dźwigni po prawej stronie kierownicy.

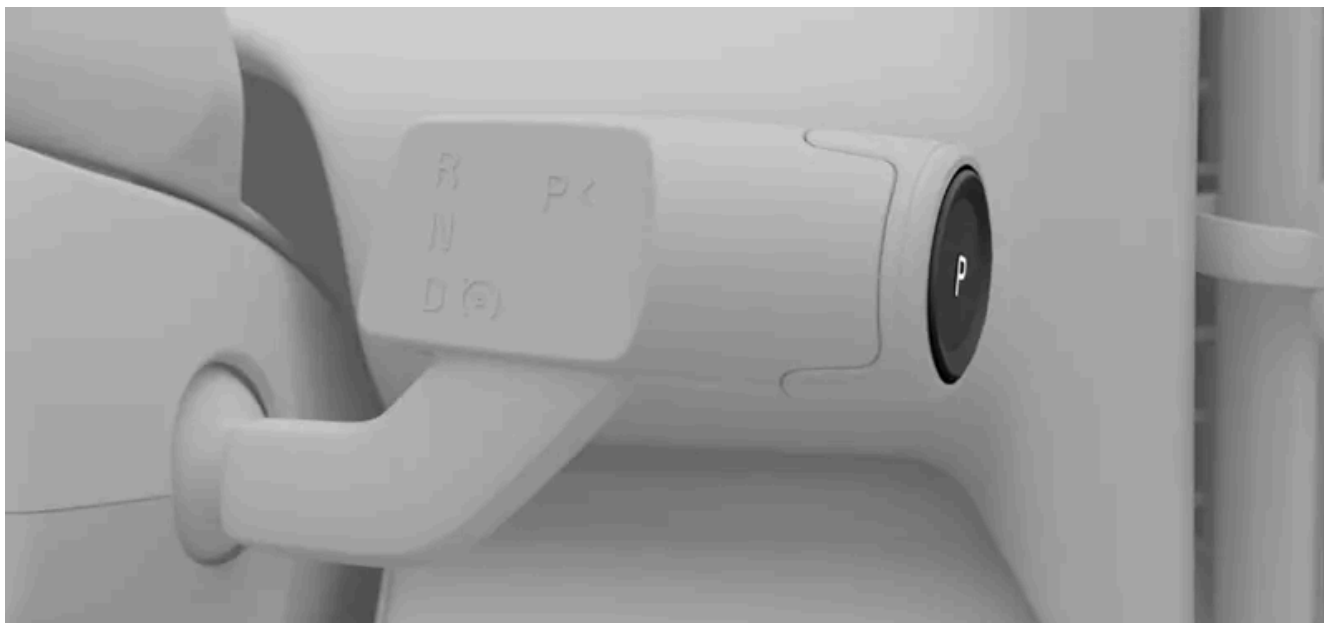

- > Samochód przechodzi w tryb parkowania, co obejmuje włączenie hamulca postojowego. Nowy stan zostanie pokazany w obszarze informacji dla kierowcy.



Hamulec postojowy jest zwalniany automatycznie po wybraniu biegu do jazdy.

8.8.3. Auto Hold

Funkcja Auto Hold zapobiega stoczeniu się samochodu po jego całkowitym zatrzymaniu, umożliwiając zwolnienie pedału hamulca.

Gdy samochód zatrzyma się z włączonym automatycznym trybem pełzania, funkcja Auto Hold włączy się automatycznie tylko wtedy, gdy będą spełnione wymagane warunki. Po wyłączeniu trybu pełzania samochód będzie zwalniał stopniowo, aż do zatrzymania. Funkcja Auto Hold włączy się wówczas automatycznie.

Aktywacja funkcji Auto Hold jest sygnalizowana odpowiednim symbolem w obszarze informacji dla kierowcy.



Aby wyłączyć funkcję Auto Hold i kontynuować jazdę na wybranym biegu, naciśnij pedał przyspieszenia. Gdy wybrany jest tryb D, możesz również wyłączyć funkcję Auto Hold, zmieniając bieg.

 **Ważne**

Jeśli zatrzymasz się na pochyłości i samochód zacznie się staczać, funkcja Auto Hold zostanie aktywowana automatycznie.

 **Uwaga**

Przechodzenie ze stanu Auto Hold do trybu parkowania

Twój samochód przejdzie w tryb P, jeśli funkcja Auto Hold będzie aktywna przez kilka minut, odepniesz pas bezpieczeństwa lub otworzysz drzwi kierowcy.

Warunki

Funkcja Auto Hold jest dostępna, gdy włączony jest bieg D. Konieczne jest również zapięcie pasów bezpieczeństwa i zamknięcie drzwi kierowcy.

8.8.4. Hamowanie po zderzeniu

Samochód automatycznie włącza hamulce, gdy wykryje poważne zderzenie. W ten sposób może zmniejszyć ryzyko związane z dodatkowymi uderzeniami.

Bezpośrednio po kolizji samochód wciąż może się poruszać z wysoką prędkością. Istnieje także duże ryzyko utraty przez kierowcę pełnej kontroli nad samochodem, co może doprowadzić do kolejnych uderzeń.

W razie poważnej kolizji^[1] funkcja automatycznego hamowania w kontrolowany sposób zmniejsza prędkość aż do całkowitego zatrzymania samochodu. Zmniejszanie prędkości jest szczególnie ważne, gdy na torze ruchu samochodu są piesi albo inne pojazdy lub obiekty.

Światła hamowania i awaryjne włączają się podczas tego manewru. Po zatrzymaniu samochodu światła awaryjne nadal działają i zostaje włączony hamulec postojowy.

 **Uwaga**

Ręczne przerywanie

Wciśnięcie pedału przyspieszenia powoduje przerwanie hamowania, umożliwiając kierowcy wybranie bezpiecznego miejsca do zatrzymania samochodu.

Aby hamowanie po zderzeniu zadziałało, układ hamulcowy nie może być uszkodzony wskutek kolizji.

^[1] Aby hamowanie po zderzeniu zostało włączone, powaga zderzenia musi przekroczyć określony próg. Przykładowo, jeśli zostaną uruchomione poduszki powietrzne.

8.9. Wybieranie biegu

Wybierz bieg za pomocą dźwigni po prawej stronie kierownicy. Aktualnie wybrany bieg jest pokazywany w obszarze informacji dla kierowcy.

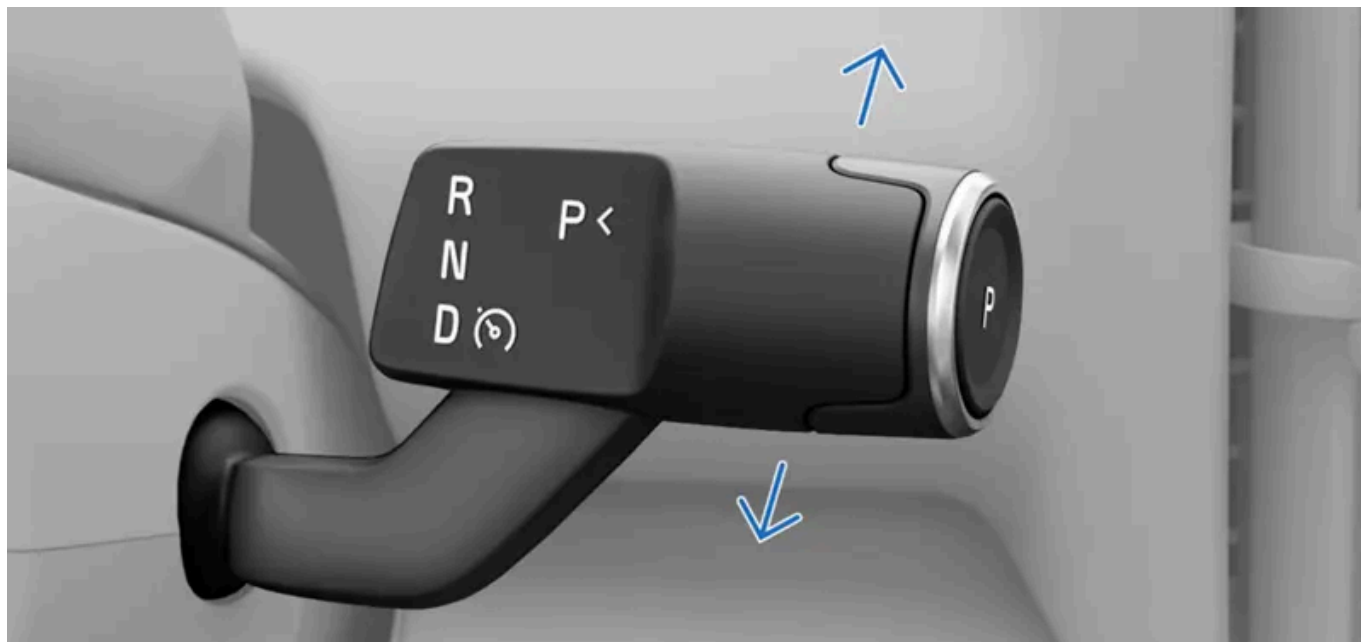

R Bieg wsteczny

N Położenie neutralne

D Położenie jazdy

Oprócz wybierania biegu dźwignia po prawej stronie umożliwia także sterowanie hamulcem postojowym i niektórymi funkcjami wspomagającymi kierowcę.

Biegi można zmieniać tylko na postoju lub podczas jazdy z minimalną prędkością.

1. Wciśnij pedał hamulca^[1].
 2. Przesuń dźwignię w górę lub w dół, aby wybrać bieg.
- > Wybrany bieg zostanie pokazany w obszarze informacji dla kierowcy.

Uwaga

Przy przestawianiu dźwigni skrzyni biegów w górę lub w dół można wyczuć, że ma ona dwa położenia w obu kierunkach. Wybierz R, przestawiając dźwignię maksymalnie w górę. Aby wybrać D, przestaw dźwignię maksymalnie w dół.

Bieg neutralny, N, można wybrać, przestawiając dźwignię skrzyni biegów do pierwszego położenia w dowolnym kierunku i przytrzymując ją w tym położeniu przez kilka sekund. Po wybraniu biegu dźwignia zawsze wraca do położenia środkowego.

[1] konieczne tylko, gdy Twój samochód stoi

9. Widoczność, lusterka i światła zewnętrzne

Dowiedz się, jak sterować światłami, lusterkami i wycieraczkami swojego samochodu, aby poprawić widoczność, gdy wymagają tego warunki.



Twój samochód jest wyposażony w wiele funkcji pomagających w prowadzeniu. Niektóre z nich zaprojektowano z myślą o poprawie bezpieczeństwa, a inne poprawiają widoczność. Niektóre funkcje zostały z kolei zaprojektowane do obu tych celów. Przeczytanie informacji w tej części instrukcji pomoże Ci uzyskać jeszcze większy komfort prowadzenia i bezpieczeństwo.

9.1. Światła zewnętrzne

Twój samochód jest wyposażony w szereg świateł. Możesz wybierać różne opcje oświetlenia i sterować nimi na wyświetlaczu oraz za pomocą lewej dźwigni przy kierownicy.

Ostrzeżenie

Systemy świateł samochodu zależne od wykrywania światła otoczenia nie zwalniają kierowcy z obowiązku używania właściwego oświetlenia we wszystkich sytuacjach zgodnie z lokalnymi przepisami prawa i ruchu drogowego.

Światła zewnętrzne odnoszą się do wszystkich funkcji oświetlenia zewnętrznego wpływających na widoczność.



- 1 Światłami do jazdy, na przykład światłami drogowymi i kierunkowskazami steruje się za pomocą lewej dźwigni przy kierownicy.
- 2 W obszarze głównym wyświetlacza wybiera się tryby oświetlenia głównego, dodatkowe światła do jazdy i zewnętrzne oświetlenie pomocnicze.
- 3 Przycisk światła awaryjnych jest na konsoli sufitowej.

Niektóre funkcje oświetlenia polegają na zdolności samochodu do wykrywania warunków słabego oświetlenia na zewnątrz. Utrzymuj kamery samochodu w czystości i w dobrym stanie. Jeśli kamery są zanieczyszczone, nie mogą działać prawidłowo. Aby mogły odpowiednio kierować polecenia sterowania oświetleniem samochodu, muszą mieć możliwość uzyskania wystarczających informacji.

i Uwaga

Zaparowanie lamp

Elementy oświetlenia zewnętrznego mogą tymczasowo zaparować. Jest to normalne zjawisko i wszystkie lampy zewnętrzne zostały zaprojektowane tak, by radzić sobie z tym problemem. Skropliny powinny odparować z obudowy lampy po pewnym czasie.

9.1.1. Światła do jazdy



Światła do jazdy działają automatycznie, a ponadto można nimi bezpośrednio sterować, aby je dostosować do każdej sytuacji lub warunków widoczności.

! Ważne

Kierowca zawsze odpowiada za wybór trybu oświetlenia samochodu odpowiedniego do bieżących warunków jazdy i lokalnych przepisów ruchu drogowego.

Oświetlenie główne

Na wyświetlaczu można wybrać jeden z kilku różnych trybów oświetlenia głównego. Wybrany tryb określa standardowe działanie oświetlenia.

Auto	Automatyczny	W automatycznym trybie świateł ^[1] Twój samochód może automatycznie wykrywać warunki jazdy i światła otoczenia oraz obliczać na tej podstawie, który tryb oświetlenia będzie najodpowiedniejszy.
	Światła mijania	Możesz ręcznie wybrać światła mijania.
	Światła pozycyjne	Światła pozycyjne zapewniają oświetlenie wokół Twojego samochodu, aby był lepiej widoczny dla innych użytkowników drogi. Możesz zablokować samochód z włączonymi światłami pozycyjnymi, jeśli zamierzasz go opuścić na krótki czas.
Off	Wyłączone	W trybie wyłączenia są wyłączone wszystkie tryby oświetlenia głównego. ^[2]

Uwaga

Gdy Twój samochód jest zaparkowany, można tylko wyłączyć światła lub wybrać światła pozycyjne. Automatyczny tryb świateł włącza się automatycznie po rozpoczęciu jazdy.

Światła dodatkowe

Światłami drogowymi i kierunkowskazami można sterować za pomocą lewej dźwigni przy kierownicy.

Światła awaryjne pomagają ostrzegać innych o potencjalnych zagrożeniach. Można je włączać i wyłączać, naciskając przycisk na wyświetlaczu lub konsoli sufitowej.

Na wyświetlaczu można włączać i regulować te światła dodatkowe:

Tylnie światło przeciwmgielne	Tylnie światło przeciwmgielne ostrzega innych uczestników ruchu drogowego z tyłu o obecności Twojego samochodu w warunkach słabego oświetlenia.
Wyreguluj wysokość snopa światła	Wysokość reflektorów można regulować w celu dostosowania jej do zmian wyważenia samochodu.

^[1] Auto

^[2] Niektóre światła zewnętrzne mogą pozostawać włączone podczas jazdy w zależności od przepisów obowiązujących w różnych regionach.



9.1.1.1. Wybieranie trybu oświetlenia głównego

Tryb oświetlenia głównego wybiera się na wyświetlaczu.

Dostosowuje on działanie standardowego oświetlenia samochodu. W niektórych trybach oświetlenia można aktywować lub wyłączyć dodatkowe funkcje odpowiednio do warunków jazdy.

 **Uwaga**

Niektóre tryby oświetlenia głównego można wybrać tylko w określonych warunkach. Gdy Twój samochód jest zaparkowany, można tylko wyłączyć światła lub wybrać światła pozycyjne. Automatyczny tryb świateł^[1] włącza się automatycznie po rozpoczęciu jazdy i pozostaje włączony do momentu wybrania innego trybu oświetlenia głównego.

1. Naciśnij symbol samochodu  na dolnym pasku i przejdź do menu **Ustawienia**.
2. Wybierz **Sterowanie** → **Światła i wyświetlacze** → **Światła zewnętrzne**.
3. Wybierz tryb oświetlenia głównego.
4. Potwierdź wybór, naciskając przycisk OK  na kierownicy.

^[1] Auto

9.1.1.2. Światła drogowe

Światła drogowe mają duże znaczenie dla widoczności podczas jazdy. Możesz korzystać z różnych opcji odpowiednio do potrzeb.

 **Ważne**

Pamiętaj, że odpowiednia widoczność drogi w warunkach słabego oświetlenia jest ważna nie tylko dla bezpieczeństwa własnego, ale także innych użytkowników drogi oraz pieszych.

Światła drogowe emitują silniejszy snop światła o większym zasięgu niż światła mijania. Aby używać świateł drogowych, musisz najpierw wybrać tryb automatyczny lub światła mijania jak tryb oświetlenia głównego.

Gdy automatyczne światła drogowe są włączone, samochód automatycznie reaguje na pojazdy nadjeżdżające z przeciwnika, aby nie oślepić innych użytkowników drogi.

 **Uwaga**

Automatyczne światła drogowe działają tylko powyżej prędkości około 40 km/h (25 mph) i w warunkach słabego oświetlenia.

Możesz przełączać między ręcznym a automatycznym sterowaniem światłami drogowymi za pomocą lewej dźwigni przy kierownicy. W obszarze informacji dla kierowcy są wyświetlane symbole informujące o aktualnie włączonym ustawieniu świateł drogowych. Należą do nich:



Ręcznie sterowane światła drogowe są włączone.



Automatyczne światła drogowe są włączone, ale nieaktywne.



Automatyczne światła drogowe są aktywne i włączone.

! Ważne

Dopilnuj, aby kamery samochodu były w dobrym stanie i czyste. Jeśli pole widzenia kamer jest ograniczone przez zanieczyszczenia, mogą one nie być w stanie uzyskać wystarczających informacji do prawidłowego sterowania oświetleniem samochodu.

9.1.1.2.1. Sterowanie światłami drogowymi

Światłami drogowymi możesz sterować za pomocą lewej dźwigni przy kierownicy.

Jest kilka różnych opcji świateł drogowych, które możesz wybrać w zależności od warunków jazdy.

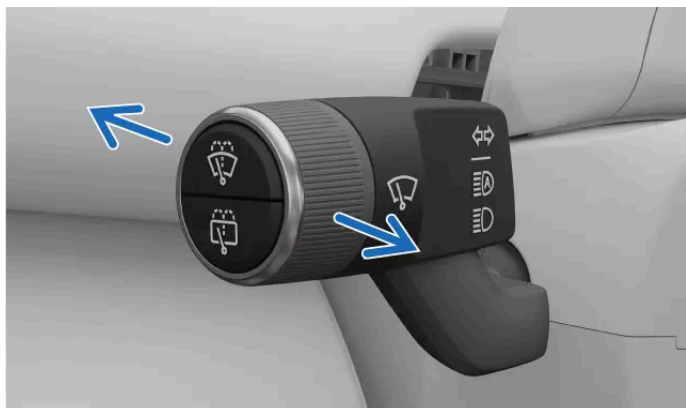

Lewą dźwignię można przestawiać do przodu i do tyłu, aby przełączać między różnymi opcjami świateł drogowych. Dźwignia zawsze wraca do położenia neutralnego.

Dostępne opcje:

- Automatyczne światła drogowe
- Światła drogowe sterowane ręcznie
- Mignięcie światłami drogowymi

 **Uwaga**

Tryby oświetlenia głównego

W trybie automatycznego oświetlenia głównego światłami drogowymi steruje system adaptacyjnego oświetlenia przedniego na różne sposoby w zależności od warunków oświetleniowych na zewnątrz. Automatyczne światła drogowe można włączyć w każdych warunkach oświetleniowych, ale zarówno w trybie automatycznym, jak i ręcznym mogą one być aktywowane tylko przy słabym oświetleniu.

Po wybraniu światła mijania jako trybu oświetlenia głównego można aktywować tylko światła drogowe sterowane ręcznie.

Włączanie lub aktywowanie światła drogowych

- Gdy światła drogowe są wyłączone, popchnij dźwignię raz, aby włączyć ich tryb automatyczny lub aktywować je w trybie ręcznym.

Wyłączanie światła drogowych

- Aby wyłączyć światła drogowe, pociągnij dźwignię do oporu.

Miganie światłami drogowymi

- Krótkie pociągnięcie dźwigni przy kierownicy powoduje mignięcie światłami drogowymi.

Przełączanie między trybami ręcznym i automatycznym światła drogowych

- W przypadku wybrania trybu automatycznego światła^[1] i aktywowania światła drogowych popchnij dźwignię raz, aby przełączać między trybami ręcznym i automatycznym tych światła.

 **Ważne**

Dopilnuj, aby kamery samochodu były w dobrym stanie i czyste. Jeśli pole widzenia kamer jest ograniczone przez zanieczyszczenia, mogą one nie być w stanie uzyskać wystarczających informacji do prawidłowego sterowania oświetleniem samochodu.

^[1] Auto

9.1.1.3. Sterowanie kierunkowskazami

Używaj kierunkowskazów do sygnalizowania manewrów swoim samochodem. Elementy sterujące są na lewej dźwigni przy kierownicy.

Istnieją dwa sposoby włączania kierunkowskazów: szybki i standardowy. Gdy kierunkowskazy migają, słychać tykanie i w

obszarze informacji dla kierowcy na wyświetlaczu pojawia się symbol kierunkowskazów.



Sygnalizacja szybka

- Przesław lewą dźwignię przy kierownicy nieznacznie w górę lub w dół i pozwól, aby wróciła do położenia środkowego.
- > Kierunkowskazy migną trzy razy, a następnie zostaną wyłączone.

Sygnalizacja standardowa

- Przesław lewą dźwignię przy kierownicy w górę, aby włączyć prawy kierunkowskaz, i w dół, aby włączyć lewy kierunkowskaz.
- > Dźwignia wraca do pierwotnego położenia i kierunkowskazy wyłączają się po wyprostowaniu kierownicy po skręcie.

Uwaga

Standardową sygnalizację można przerwać, przestawiając lewą dźwignię przy kierownicy nieznacznie w górę lub w dół.

Uwaga



Usterka kierunkowskazów

W razie nieprawidłowego działania lub uszkodzenia kierunkowskazów na wyświetlaczu pojawia się symbol usterki .

9.1.1.4. Włączanie tylnego światła przeciwmgielnego

Zadaniem tylnego światła przeciwmgielnego jest ostrzeganie uczestników ruchu drogowego z tyłu o obecności Twojego samochodu w złych warunkach pogodowych i przy słabym oświetleniu.



Tylne światło przeciwmgielne należy włączyć ręcznie w obszarze głównym wyświetlacza.

1. Naciśnij symbol samochodu  na dolnym pasku i przejdź do menu **Ustawienia**.
2. Wybierz **Sterowanie** → **Światła i wyświetlacze** → **Światła zewnętrzne** → **Tylne światło przeciwmgielne**.
3. Włącz lub wyłącz światło przeciwmgielne, naciskając jego symbol .

9.1.1.5. Regulacja wysokości reflektorów

Możesz regulować wysokość reflektorów.

Zmiana pochylenia pionowego świateł mijania umożliwia dostosowanie ich zasięgu. Wysokość reflektorów można regulować, aby skorygować zmiany wyważenia samochodu. Pamiętaj jednak, że światła ustawione pod wysokim kątem mogą oślepić innych użytkowników drogi.

1. Naciśnij symbol samochodu  na dolnym pasku i przejdź do menu **Ustawienia**.
2. Wybierz **Sterowanie** → **Światła i wyświetlacze** → **Światła zewnętrzne** → **Wyreguluj wysokość snopa światła**.
- > Otworzy się strona regulacji wysokości.
3. Wybierz odpowiednią wysokość.
4. Potwierdź wybór, naciskając przycisk OK  na kierownicy.

9.1.1.6. Światła awaryjne

Gdy istnieje potencjalne zagrożenie dla pozostałych uczestników ruchu drogowego, należy włączyć światła awaryjne. To pomoże ostrzec innych użytkowników drogi, aby zachowali większą ostrożność.

Ważne

Obowiązkiem kierowcy jest używanie świateł awaryjnych zgodnie z lokalnymi przepisami i zasadami ruchu drogowego.

Przycisk świateł awaryjnych jest na konsoli sufitowej. Przycisk tych świateł jest również dostępny na dolnym pasku na

wyświetlaczu.



Położenie przycisku świateł awaryjnych na konsoli sufitowej



Położenie przycisku świateł awaryjnych na wyświetlaczu

Stan i punkty interakcji do sterowania światłami awaryjnymi są oznaczone odpowiednim symbolem.



Automatyczne włączenie

Światła awaryjne włączają się automatycznie po uruchomieniu świateł hamowania awaryjnego z powodu gwałtownego hamowania.

Możesz wyłączyć światła awaryjne ręcznie lub poczekać, aż wyłączą się automatycznie po ponownym ruszeniu.

W razie kolizji

Światła awaryjne włączą się automatycznie w razie kolizji.^[1]

Istnieje okres zwłoki, w którym nie można wyłączyć świateł awaryjnych. Gdy będzie można z nich korzystać jak zwykle, przycisk świateł awaryjnych ponownie zacznie błyskać.

^[1] Zależy to od lokalnych przepisów i regionalnych norm.

9.1.1.6.1. Włączanie świateł awaryjnych

Światła awaryjne mają kluczowe znaczenie dla bezpieczeństwa jazdy. Należy wiedzieć, jak z nich korzystać.



Symbol świateł awaryjnych

Gdy wsiądziesz do swojego samochodu, przycisk świateł awaryjnych na konsoli sufitowej zostanie podświetlony, co oznacza, że można je włączyć. Przycisk jest również na dolnym pasku wyświetlacza.

1. Naciśnij przycisk świateł awaryjnych na konsoli sufitowej lub wyświetlaczu.
- > Symbole kierunkowskazów w obszarze informacji dla kierowcy na wyświetlaczu i przyciski świateł awaryjnych błyskają jednocześnie w takim samym rytmie jak światła. Słychać również charakterystyczne tykanie.

9.1.2. Zewnętrzne oświetlenie pomocnicze

Są dostępne funkcje oświetlenia poprawiające widoczność, gdy jesteś poza swoim samochodem.

Oświetlenie pomocnicze odnosi się do świateł działających podczas postoju samochodu.

Światła powitalne

Światła powitalne wykonują krótką sekwencję świetlną, poprawiając widoczność, gdy zbliżasz się do swojego samochodu. Sekwencja świateł powitalnych jest uruchamiana, gdy odblokujesz swój samochód. Można ją włączyć na wyświetlaczu.

Oświetlenie prowadzące

Zapewnia ono dodatkowe oświetlenie wokół Twojego samochodu i aktywuje się po jego zablokowaniu. Przydaje się w przypadku parkowania w ciemnym miejscu. Możesz ustawić wymagany czas działania oraz włączyć lub wyłączyć oświetlenie prowadzące na wyświetlaczu centralnym.

9.1.2.1. Włączanie oświetlenia prowadzącego

To oświetlenie poprawia widoczność na zewnątrz samochodu i pomaga go dostrzec innym.

Oświetla ono obszar wokół Twojego samochodu, aby poprawić widoczność przy słabym oświetleniu. Możesz je włączyć i wybrać czas jego działania na wyświetlaczu. Oświetlenie prowadzące włącza się automatycznie po zablokowaniu Twojego samochodu i wyłącza się po upływie wybranego czasu.

1. Naciśnij symbol samochodu  na dolnym pasku i przejdź do menu **Ustawienia**.
2. Wybierz **Sterowanie** → **Blokowanie** → **Oświetlenie otoczenia samochodu**.
3. Włącz lub wyłącz funkcję albo ustaw wymagany czas działania.

Oświetlenie prowadzące pozostaje włączone między cyklami jazdami. Można je wyłączyć za pomocą wyświetlacza.

9.1.2.2. Włączanie świateł powitalnych

Oprócz świateł włączanych domyślnie po odblokowaniu swojego samochodu możesz włączyć sekwencję świateł powitalnych.

Światła powitalne wykonują krótką sekwencję świetlną, poprawiając widoczność, gdy zbliżasz się do swojego samochodu.

1. Naciśnij symbol samochodu  na dolnym pasku i wybierz **Ustawienia**.
2. Wybierz **Sterowanie** → **Blokowanie** → **Światło powitalne**.
3. Włącz lub wyłącz światła powitalne.

Twój samochód pozostawi te funkcje aktywne, dopóki ich nie wyłączysz.

9.2. Lusterka

Lusterko wsteczne i dwa lusterka boczne są ważnymi elementami wpływającymi na ocenę sytuacji podczas prowadzenia. Przed rozpoczęciem jazdy wyreguluj lusterka odpowiednio do potrzeb.

Lusterko wsteczne

Wewnętrzne lusterko wsteczne można regulować, przestawiając je ręcznie.

Lusterka boczne

Ustawienia lusterek bocznych można regulować za pomocą przycisków po prawej stronie na kierownicy.

Ustawienia lusterek bocznych można zapisać na profilu użytkownika.

W ustawieniach blokowania możesz wybrać opcję automatycznego składania lub rozkładania lusterek po zablokowaniu lub odblokowaniu samochodu.

Lusterka boczne są ogrzewane, co zapobiega pogorszeniu widoczności przez lód lub szron.

Uwaga

Ostrzeżenia o pojazdach w martwych polach

Lusterka boczne mają lampki pomagające w lepszej ocenie sytuacji podczas prowadzenia. Włączają się po wykryciu pojazdów w martwych polach lub w ich pobliżu.

Ostrzeżenie o otwartych drzwiach

Lampki w lusterkach bocznych zapalają się także po otwarciu drzwi.

Ostrzeżenie

Lusterka boczne są zakrzywione, aby poprawić widoczność. Obiekty mogą wydawać się bardziej oddalone niż są w rzeczywistości.

Przyciemnianie lusterek

Funkcja przyciemniania zmniejsza silne odbłaski przy intensywnym świetle.

W funkcję automatycznego przyciemniania jest wyposażone lusterko boczne po stronie kierowcy i lusterko wsteczne.

9.2.1. Regulowanie lusterek bocznych

Przed rozpoczęciem jazdy należy ustawić lusterka boczne tak, aby zapewniały dobrą widoczność.

1. Naciśnij symbol samochodu  na dolnym pasku i wybierz **Ustawienia**.
2. Wybierz **Sterowanie** → **Lusterka i wycieraczki** → **Regulacja lusterek bocznych**.
3. Naciśnij **Wyreguluj**.
- > Pojawia się widok ustawień regulacyjnych.
4. Wybierz lusterko boczne, które chcesz wyregulować.
5. Wyreguluj wybrane lusterko, używając przycisków na kierownicy.

 Wskazówka

Składanie i rozkładanie lusterek bocznych

Lusterka boczne można składać i rozkładać w widoku ustawień regulacji. Przydaje się to w przypadku parkowania lub jazdy w wąskich miejscach.

Jeśli złożysz lusterka boczne i rozpoczniesz jazdę, lusterka ponownie się rozłożą, gdy samochód osiągnie określoną prędkość.

9.3. Wycieraczki i spryskiwacze

Wycieraczki i spryskiwacze działają razem, pozwalając utrzymać szybę przednią czystą i przejrzystą.

Elementy sterujące wycieraczkami i spryskiwaczami



Wycieraczkami i spryskiwaczami można sterować za pomocą pokrętkła i przycisków na lewej dźwigni przy kierownicy.



Wycieraczki i spryskiwacze szyby przedniej



Wycieraczka i spryskiwacz szyby tylnej

Dysze spryskiwaczy szyby przedniej są na spodzie maski, u dołu szyby. Dysza spryskiwacza szyby tylnej jest na spodzie spojlera dachowego nad szybą tylną.

Tryby wycieraczek szyby przedniej

Wycieraczki szyby przedniej mają tryb automatyczny, a także kilka trybów prędkości wybieranych ręcznie. W każdym z trybów wycieraczki pracują z inną prędkością, dlatego należy wybrać odpowiedni tryb do warunków panujących podczas jazdy. Aktualnie wybrany tryb wycieraczek można zobaczyć na wyświetlaczu. Między cyklami jazdy samochód domyślnie przywraca tryb automatyczny.

Treść niniejszej instrukcji przedstawia stan instrukcji obsługi w momencie drukowania i może nie być w pełni aktualna w przyszłości. Aby uzyskać więcej informacji, proszę zapoznać się z pełną notą o wyłączeniu odpowiedzialności na pierwszej stronie.

Gdy jest aktywny tryb automatyczny, samochód włącza wycieraczki i steruje ich prędkością na podstawie informacji z czujnika deszczu. Czulość czujnika deszczu można zmienić w ustawieniach oraz w widoku szybkich elementów sterujących. Gdy czujnik deszczu jest aktywny, na wyświetlaczu pojawia się symbol.



Symbol aktywnego czujnika deszczu

Wycieraczka szyby tylnej

Użyj lewej dźwigni przy kierownicy, aby ręcznie włączyć lub wyłączyć wycieraczkę szyby tylnej. Obszar informacji dla kierowcy na wyświetlaczu pokazuje, czy wycieraczka tylnej szyby jest włączona czy nie.

Możesz również włączyć ustawienie, które automatycznie aktywuje wycieraczkę szyby tylnej podczas cofania samochodem. Gdy to ustawienie zostanie włączone na wyświetlaczu, tylna wycieraczka będzie się automatycznie włączać, jeśli podczas cofania pracują wycieraczki szyby przedniej. Jeśli zmienisz bieg, wycieraczka szyby tylnej przestanie pracować.

! Ważne

Konserwacja, uzupełnianie płynu i wymiana

- Czyść regularnie pióra wycieraczek.
- Wymień pióra wycieraczek, gdy zauważysz oznaki ich zużycia.
- Uzupełnij płyn do spryskiwaczy, gdy Twój samochód wyświetli odpowiedni komunikat.
- Unikaj używania wycieraczek bez smarowania zapewnianego przez deszcz lub płyn do spryskiwaczy. Może to spowodować przyspieszone zużycie lub uszkodzenie.

Bezpieczeństwo w myjni samochodowej

Wjeżdżając do myjni samochodowej, wyłącz tryb automatyczny wycieraczek. W przeciwnym razie czujnik deszczu spowoduje włączenie wycieraczek, co może doprowadzić do ich uszkodzenia.

9.3.1. Sterowanie wycieraczkami szyby przedniej

Możesz ręcznie włączyć wycieraczki szyby przedniej lub zmienić sposób ich działania. Gdy samochód wykryje opady deszczu w trybie automatycznym, włączy wycieraczki.

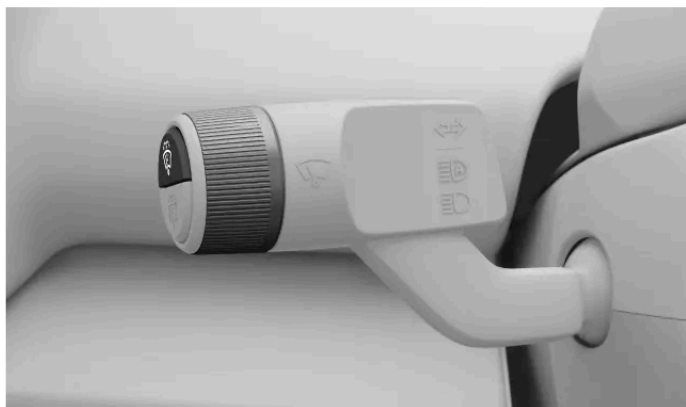

Dostępne są różne tryby pracy wycieraczek przedniej szyby, które można włączać za pomocą lewej dźwigni przy kierownicy. Dostępne tryby:

Wyłączone	Wycieraczki są wyłączone
Automatyczny	Tryb automatyczny wykorzystujący czujnik deszczu
1x	Wolna praca
3x	Szybka praca

Pojedyncze przetarcie

1. Naciśnij raz górny przycisk na końcu lewej dźwigni przy kierownicy.



- > Wycieraczki przetrą szybę przednią jeden raz.

Zmiana trybu wycieraczek

2. Obróć pokrętko na końcu lewej dźwigni przy kierownicy.
- > Podczas przewijania opcji trybów wycieraczek na wyświetlaczu jest widoczne menu wycieraczek. Jest również wyróżniony aktualnie wybrany tryb.

9.3.2. Sterowanie wycieraczką szyby tylnej

Wycieraczkę szyby tylnej można włączać i wyłączać ręcznie. Możesz również włączyć na wyświetlaczu ustawienie, które automatycznie aktywuje wycieraczkę szyby tylnej podczas cofania samochodem.



Do sterowania wycieraczką szyby tylnej służy dolny przycisk na lewej dźwigni przy kierownicy.

Włączanie i wyłączenie

1. Naciśnij raz dolny przycisk na końcu lewej dźwigni przy kierownicy.



> Wycieraczka szyby tylnej włączona.

2. Aby ją wyłączyć, naciśnij ponownie przycisk.

Włączanie funkcji automatycznej pracy wycieraczki szyby tylnej podczas cofania

3. Naciśnij symbol samochodu  na dolnym pasku i przejdź do menu **Ustawienia**.
4. Wybierz **Sterowanie** → **Lusterka i wycieraczki** → **Automatyczna wycieraczka tylna podczas cofania**.
5. Włącz.

9.3.3. Włączanie spryskiwaczy

Spryskiwacze szyby przedniej i tylnej włącza się za pomocą przycisków na lewej dźwigni przy kierownicy.



Przyciski spryskiwaczy na lewej dźwigni przy kierownicy.

- Aby włączyć spryskiwacze, naciśnij i przytrzymaj odpowiedni przycisk na lewej dźwigni przy kierownicy. Spryskiwacze szyby przedniej włącza się górnym przyciskiem, a szyby tylnej – dolnym.



Symbol spryskiwaczy i wycieraczek szyby przedniej



Symbol spryskiwacza i wycieraczki szyby tylnej

- > Spryskiwacze i wycieraczki działają równocześnie, rozprowadzając płyn po szybie przedniej. Po zwolnieniu przycisku wycieraczki wykonują kilka dodatkowych cykli pracy, aby zetrzeć nadmiar płynu.

10. Wspomaganie kierowcy i nawigacja

Zadaniem funkcji wspomagania kierowcy jest poprawa bezpieczeństwa, komfortu i wygody użytkownika swojego samochodu. Pomagają w prowadzeniu, planowaniu tras i podejmowaniu decyzji na drodze.



Zestaw funkcji wspomagania kierowcy w tym samochodzie pomaga w prowadzeniu, nawigowaniu i parkowaniu. Niektóre z nich zostały zaprojektowane specjalnie z myślą o poprawie bezpieczeństwa, a inne – wygody. Niektóre funkcje zostały z kolei zaprojektowane do obu tych celów.

Funkcje wspomagania kierowcy, gdy są używane prawidłowo, mogą ułatwić prowadzenie, pomagać zapobiegać rozpraszaniu uwagi i poprawiać bezpieczeństwo Twoje i innych. Często wykorzystują możliwość monitorowania otoczenia przez samochód. Niektóre funkcje dostarczają te informacje w celu zwiększenia świadomości kierowcy, podczas gdy inne szybko reagują na zagrożenia wykryte przez samochód.

10.1. Nawigacja

Korzystaj z aplikacji nawigacji Mapy Google, aby otrzymywać wskazówki i informacje o ruchu drogowym, a także wyszukiwać stacje ładowania w pobliżu.

Gdy samochód ma połączenie z Internetem, może stale pobierać mapy i informacje o ruchu drogowym, aby pomóc Ci dotrzeć do celu. Wskazówki systemu nawigacji mogą się pojawiać na wyświetlaczu samochodu.

Samochód zna swoje położenie dzięki systemowi GPS i pokazuje je na wyświetlaczu.

Aplikacja nawigacji



Treść niniejszej instrukcji przedstawia stan instrukcji obsługi w momencie drukowania i może nie być w pełni aktualna w przyszłości. Aby uzyskać więcej informacji, proszę zapoznać się z pełną notą o wyłączeniu odpowiedzialności na pierwszej stronie.

 **Uwaga**

Najnowsza wersja aplikacji

Aktualizuj aplikację, gdy będzie dostępna nowa wersja. Funkcjonalność i obsługa starszych wersji mogą się różnić.

Połączone funkcje nawigacji

Gdy Twój samochód jest połączony z Internetem, może otrzymywać najnowsze informacje nawigacyjne.

Informacje o ruchu drogowym w czasie rzeczywistym

Gdy samochód jest połączony z Internetem, możesz otrzymywać informacje drogowe w czasie rzeczywistym. Dowiesz się na przykład o spowolnieniu ruchu. Na wybranej trasie na mapie będą pojawiały się linie w różnych kolorach odpowiadające różnym sytuacjom w ruchu drogowym. W przypadku utraty połączenia z Internetem linie po chwili znikną. Możesz także otrzymywać informacje o warunkach drogowych na wybranej trasie, na przykład o robotach drogowych lub wypadkach.

Trasy alternatywne i objazdy

Po ustawieniu celu w aplikacji nawigacji zostaje zasugerowana najszybsza trasa z uwzględnieniem także ustawień nawigacji. Możesz na przykład wybrać, aby unikać dróg płatnych lub promów. Wybrana trasa może zostać zmieniona podczas jazdy na przykład z powodu wypadku lub warunków drogowych wpływających na czas podróży.

Udostępnianie informacji innym urządzeniom

Połącz swoje konto Google z aktywnym profilem użytkownika, aby otrzymywać w swoim samochodzie takie same informacje z Map Google jak na innych urządzeniach. Wówczas miejsca docelowe zapisane na koncie Google za pomocą innych urządzeń, takie jak dom, praca, ulubione i ostatnie wyszukiwania, będą również dostępne w Twoim samochodzie.

Mapy offline

Gdy masz połączenie z Internetem, możesz pobrać obszary mapy, aby były one dostępne w samochodzie nawet w przypadku słabego zasięgu lub braku połączenia z Internetem. Ta funkcja jest dostępna w ustawieniach Map Google.

Wyświetlane informacje

Po dodaniu trasy na wyświetlaczu pojawiają się następujące informacje na temat podróży:

- Czas podróży
- Odległość do następnego miejsca docelowego na trasie, na przykład miejsca dodatkowego postoju
- Szacowany czas przyjazdu
- Nazwa następnego miejsca docelowego na trasie

Ustawienia nawigacji

Ustawienia nawigacji można zmienić w jej aplikacji.

 **Ostrzeżenie**

Kierowca powinien unikać rozpraszania uwagi

Unikaj wszelkiej interakcji z systemem samochodu lub innymi urządzeniami, która mogłaby rozproszyć Twoją uwagę i wpłynąć na bezpieczeństwo jazdy. Każde działanie odciągające uwagę od drogi i ruchu drogowego należy wykonywać na postoju.

 **Uwaga**

Ograniczenia nawigacji

- Funkcja nawigacji jest dostarczana przez firmę zewnętrzną. Dostępność i funkcjonalność z czasem mogą się zmieniać i różnić się w zależności od regionu.
- Czasami instrukcje nawigacji mogą być mniej wiarygodne niż zwykle ze względu na takie czynniki jak pogoda i warunki drogowe.

Słabe połączenie lub brak połączenia z Internetem

Aplikacja nawigacji może mieć problem ze znalezieniem trasy lub sygnału w miejscu, gdzie połączenie internetowe może być zakłócone, na przykład w tunelu lub na parkingu wielopoziomym.

 **Wskazówka**

Zasięg i ładowanie

System nawigacji ma funkcje pomagające zaplanować podróż na podstawie stacji ładowania, szacowanego czasu ładowania, szacowanego poziomu naładowaniu akumulatora po dotarciu do celu i zasięgu.

10.1.1. Znajdowanie i wybieranie miejsca docelowego w systemie nawigacji

Znajdź miejsce docelowe, wpisując je w polu wyszukiwania lub wydając polecenie głosowe. Samochód zasugeruje trasy do wyboru.

1. Naciśnij symbol biblioteki aplikacji  na dolnym pasku i otwórz Mapy Google.
2. Wprowadź adres lub miejsce docelowe w polu wyszukiwania.
 - > Trasa jest sugerowana wraz z trasami alternatywnymi.
3. Wybierz preferowaną trasę.
4. Wybierz przycisk Start.
 - > Rozpocznie się prowadzenie po trasie.

10.2. Wykrywanie otoczenia i ruchu drogowego

W tej części podano podstawowe informacje dotyczące działania kamer, radarów i innych czujników oraz ich ograniczenia. Wiedza na temat tego, jak Twój samochód analizuje otoczenie, może pomóc w korzystaniu z funkcji polegających na tej możliwości.

Twój samochód może monitorować otoczenie przy użyciu wielu systemów i typów czujników. Interpretacja danych zbieranych przez samochód pomaga zrozumieć jego działanie, co jest szczególnie ważne dla funkcji wspomaganie kierowcy.

Kamery	Kamery działają podobnie jak ludzkie oko. Rejestrowane przez nie dane są wykorzystywane do różnych celów zależnych od kamery. Przykładowo górna kamera przednia pomaga samochodowi identyfikować takie obiekty jak znaki drogowe i oznaczenia na drodze, podczas gdy obraz rejestrowany przez tylną kamerę parkowania pojawia się na wyświetlaczu.
Radary	Radary wykorzystują fale radiowe do zbierania informacji o otoczeniu samochodu. Mogą ustalać odległość od obiektów i niektóre warunki związane z ich ruchem. Te informacje są niezbędne do działania wielu funkcji samochodu.
Ultradźwiękowe czujniki parkowania	Te czujniki wykorzystują fale dźwiękowe do wykrywania obiektów w stosunkowo niewielkiej odległości. Wysyłają impulsy ultradźwiękowe, które wracają do czujników po odbiciu się od obiektu.

Współpraca systemów

Różne funkcje wykrywania wzajemnie się uzupełniają. Czasami są używane niezależnie, a czasami razem.

Ważne

Jednak nawet gdy są używane razem, systemy wykrywania nie są w stanie obsłużyć każdych warunków i sytuacji w ruchu drogowym. Dlatego tak ważne jest, by kierowca nigdy nie polegał w pełni na funkcjach wspomaganie. Zawsze należy uważnie monitorować warunki i sytuacje, w których działanie funkcji wspomaganie kierowcy może być ograniczone.

Ogólne ograniczenia wykrywania i identyfikacji

Każdy typ wykrywania ma charakterystyczne dla siebie ograniczenia, ale istnieją pewne ogólne zagadnienia, który należy również brać pod uwagę.

- Samochód nie zawsze może sobie poradzić w nieprzewidywalnych lub nietypowych sytuacjach. W razie trudności z prawidłową identyfikacją otoczenia lub sytuacji w ruchu drogowym dokładność reakcji samochodu będzie gorsza.
- Uszkodzenie samochodu może wpływać na wykrywanie i zależne funkcje. Samochód może samodzielnie zidentyfikować wiele usterek, ale nie wszystkie. Dlatego należy utrzymywać samochód w dobrym stanie i sprawny. Jeśli podejrzewasz usterki lub zauważysz uszkodzenie samochodu, skontaktuj się z autoryzowaną stacją obsługi Volvo.
- Warunki i czynniki ograniczające mogą i często się pokrywają. Mogą się łączyć i oddziaływać na siebie w sposób, który prowadzi do nieprawidłowej reakcji samochodu.

Ograniczenia wykrywania przeszkód

Twój samochód może wykrywać przeszkody oraz identyfikować w ten sposób zatrzymane i poruszające się obiekty. Mogą to być inni użytkownicy drogi, na przykład piesi lub inne pojazdy, zwierzęta, bariery lub inne obiekty. Jeśli są na torze jazdy samochód lub blisko niego, może to grozić kolizją z nimi. W zależności od okoliczności samochód może ostrzegać lub interweniować, jeśli dokładnie zidentyfikuje obiekt. Jest wiele czynników mogących uniemożliwić samochodowi dokładną identyfikację wszystkich typów obiektów. Przykładowe czynniki ograniczające, sytuacje i zdarzenia:

- Blisko rozmieszczone, zachodzące na siebie lub częściowo zasłonięte obiekty i użytkownicy drogi.
- Wtapiające się w tło obiekty i użytkownicy drogi.
- Szczególnie szybko poruszające się lub przyspieszające obiekty i użytkownicy drogi.

Treść niniejszej instrukcji przedstawia stan instrukcji obsługi w momencie drukowania i może nie być w pełni aktualna w przyszłości. Aby uzyskać więcej informacji, proszę zapoznać się z pełną notą o wyłączeniu odpowiedzialności na pierwszej stronie.

- Nietypowe pojazdy, takie jak rowery poziome, kombajny lub przyczepy z ładunkami o niestandardowych kształtach.
- Rowery innego typu lub rozmiaru niż standardowe rowery dla dorosłych.
- Nowe środki transportu.
- Odzież lub niesione przedmioty zmieniające sylwetkę pieszego.
- Piesi o wzroście poniżej 80 cm (32 cali).
- Przeszkody ustawione pod kątem tak, że mają nieznaną sylwetkę.
- Wielkość i szybkość zwierząt. Koty i psy często są zbyt małe, by można je niezawodnie zidentyfikować.

Uwaga

Przykłady wykrywania ruchu drogowego

Poniższe przykłady różnych scenariuszy ruchu drogowego mogą pomóc w zrozumieniu niektórych ograniczeń systemów wykrywających w samochodzie. Rzeczywiste scenariusze często są bardziej złożone niż przykłady przedstawione^[1] w tej instrukcji.

Brak widoczności i późne wykrywanie

Różne strefy wykrywania wokół Twojego samochodu są statyczne, a każda z nich ma ograniczony zasięg i pole widzenia. Jeśli jakiś obiekt znajdzie się w strefie wykrywania pod nietypowym kątem, z dużą prędkością lub bardzo blisko Twojego samochodu, może spowodować szybką reakcję. Zmniejsza to margines bezpieczeństwa w porównaniu z sytuacją, w której możliwe było wcześniejsze wykrycie.

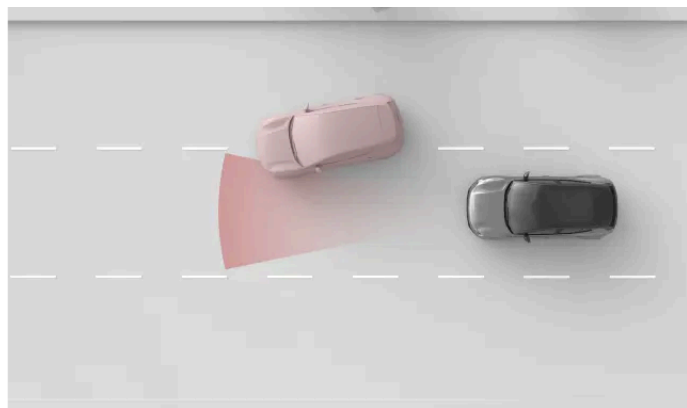

Strefa wykrywania radaru przedniego ma ograniczoną szerokość. Jeśli inny pojazd zajedzie Ci drogę, może to zostać wykryte stosunkowo późno i w efekcie Twój samochód zareaguje gwałtownie.

Ważne

Rozmieszczenie pasów ruchu i małe pojazdy

Wykrywanie z przodu jest skuteczniejsze na środku pasa ruchu w porównaniu z jego skrajnymi częściami. Pojazdy mogą nie zostać wykryte, gdy nie są na środku pasa ruchu. Chociaż dotyczy to wszystkich pojazdów, ryzyko jest większe w przypadku tych mniejszych, na przykład motocykli. Zajmują mniejszą szerokość pasa ruchu i mogą w większym stopniu przemieszczać się na nim. Zawsze zwracaj szczególną uwagę na każdy pojazd, który nie jedzie środkiem pasa ruchu.

Kształt, wielkość i liczba obiektów

Treść niniejszej instrukcji przedstawia stan instrukcji obsługi w momencie drukowania i może nie być w pełni aktualna w przyszłości. Aby uzyskać więcej informacji, proszę zapoznać się z pełną notą o wyłączeniu odpowiedzialności na pierwszej stronie.

Wykrywanie może być mniej niezawodne w zależności od kształtu, wielkości i liczby obiektów w strefie wykrywania. Określanie odległości do najbliższego pojazdu z przodu może być mniej dokładne w zależności od tych czynników, zwłaszcza jeśli są one złożone.

- Małe obiekty jest trudniej zidentyfikować.
- Im więcej obiektów, tym trudniej zidentyfikować poszczególne z nich.
- Obiekty będące blisko siebie i zachodzące na siebie są trudniejsze do zidentyfikowania.
- Obiekty o nierównomiernych kształtach, na przykład mające zwisy lub wystające części, są trudniejsze do zidentyfikowania.

Obecność dużego pojazdu z przodu może utrudniać zidentyfikowanie mniejszego pojazdu, na przykład motocykla.

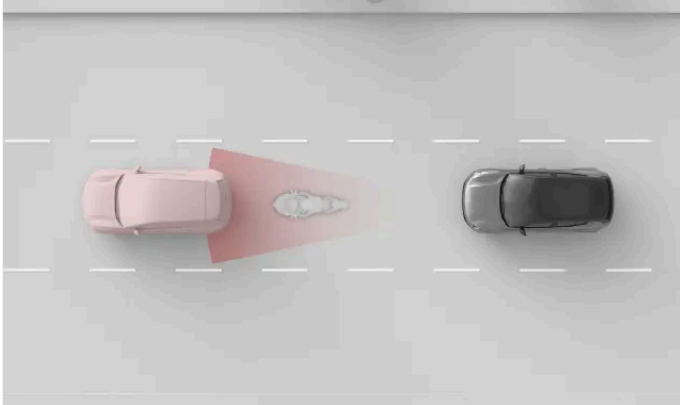

Mniejszy motocykl i samochód są blisko siebie i zachodzą na siebie, przez co wykrywanie motocykla jest mniej dokładne.

! Ważne

Przyczepa z przodu

W porównaniu z wieloma innymi pojazdami na drodze wykrywanie przyczep często jest mniej niezawodne ze względu na ich kształt i wysokość. Dotyczy to zwłaszcza wąskich i niskich przyczep oraz przyczep z bardzo wysokimi platformami ładunkowymi. Tego typu przyczepy często nie mają odpowiednio dużej powierzchni na wysokości, na której skupiają się systemy wykrywania z przodu.

Droga i infrastruktura

Zakręty na drodze mogą utrudniać samochodowi prawidłowo interpretację sytuacji. Może na przykład utracić z pola widzenia monitorowany pojazd lub nieprawidłowo zidentyfikować, na którym pasie jest pojazd poprzedzający.

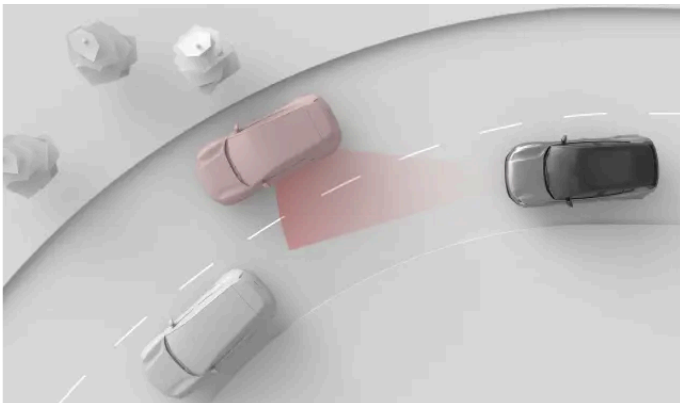

Na zakręcie samochód poprzedzający może zniknąć ze strefy wykrywania. Ponadto samochody na sąsiednim pasie mogą znaleźć się w strefie, wpływając na ocenę odległości do pojazdów poprzedzających przez Twój samochód.

Treść niniejszej instrukcji przedstawia stan instrukcji obsługi w momencie drukowania i może nie być w pełni aktualna w przyszłości. Aby uzyskać więcej informacji, proszę zapoznać się z pełną notą o wyłączeniu odpowiedzialności na pierwszej stronie.

 **Ważne**

Stan drogi i nierówności

Na skuteczność systemów wykrywania samochodu mogą wpływać zarówno typowe, jak i nietypowe cechy drogi.

- Ostre zakręty i nierówności na drodze mogą chwilowo zasłonić ważne elementy otoczenia samochodu, takie jak inne pojazdy lub oznaczenia drogowe.
- Niestandardowa lub nietypowa infrastruktura drogowa może nie zostać prawidłowo zidentyfikowana przez samochód. Przykładowo roboty drogowe lub objazdy mogą spowodować zarejestrowanie sprzecznych oznaczeń na drodze lub wielu ich zestawów.
- Zużyte oznaczenia lub znaki drogowe mogą nie zostać prawidłowo zidentyfikowane.

[1] Przedstawione przykłady systemów wykrywania i otoczenia samochodu nie są w skali.

10.2.1. Rozmieszczenie kamer, czujników i radarów

Znajomość rozmieszczenia różnych elementów wykorzystywanych przez samochód do mapowania otoczenia pomaga utrzymać je w czystości oraz uniknąć ich zasłonięcia i przypadkowego uszkodzenia.

Wiele funkcji wspomagania kierowcy w Twoim samochodzie polega na danych z elementów skanujących i mapujących otoczenie samochodu, takich jak kamery, czujniki i radary. W tej części nie uwzględniono wszystkich elementów i ich dokładnego położenia, ale podano ich ogólne rozmieszczenie. Szczególnie ważne jest utrzymanie w czystości obszarów wskazanych w tej części. Uszkodzenie tych obszarów może także wpłynąć na działanie funkcji wykorzystujących elementy znajdujące się w tych obszarach.

Ostrzeżenie

Regularne czyszczenie

Miejsca montażu kamery, czujnika i radaru należy regularnie czyścić. Nie może być na nich żadnych etykiet, obiektów, zanieczyszczeń ani innych potencjalnych przeszkód. W przeciwnym razie funkcje samochodu mogą reagować nieprawidłowo lub w ograniczonym stopniu albo zostać wyłączone.

Zamontowane akcesoria

Należy mieć świadomość wpływu akcesoriów zamontowanych na samochodzie, takich jak bagażnik dachowy lub zewnętrzne oświetlenie dodatkowe. Przewożone przedmioty lub ładunki mogą zasłaniać kamery, czujniki lub radary.

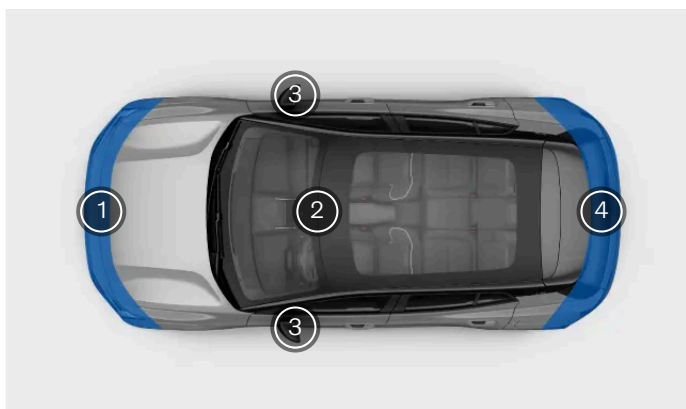

- 1 Z przodu samochodu jest kilka elementów służących do wykrywania. Jeden radar jest na środku, bezpośrednio pod tablicą rejestracyjną, a dodatkowe radary są w każdym narożniku. Jest także kamera na środku i szereg czujników parkowania wzdłuż dolnej krawędzi.
- 2 U góry na środku szyby przedniej jest kamera przednia.
- 3 Kamery boczne są na lusterkach bocznych samochodu. W prawym lusterku bocznym jest także czujnik temperatury otoczenia.
- 4 Z tyłu samochodu jest kamera tylna na środku i radary w każdym narożniku. Wzdłuż dolnej krawędzi jest także kilka czujników parkowania.

Wskazówka

Znajdowanie czujników parkowania

Ultradźwiękowe czujniki parkowania Twojego samochodu można rozpoznać po osłonach przypominających guziki na poszyciu zderzaka.

Ważne

Czyszczenie radarów przednich

Jeśli zauważysz zanieczyszczenia, śnieg lub lód na radarze albo samochód zasygnalizuje, że radar jest zasłonięty, jak najszybciej zajmij się tym problemem. Zawsze czyść duży obszar wokół radarów, aby miały pełne pole widzenia.

10.2.2. Wykrywanie i ograniczenia kamery

Kamery samochodu rejestrują otoczenie podobnie jak ludzkie oko. To porównanie pozwala lepiej zrozumieć ich możliwości i ograniczenia.

Kamery pomagają samochodowi identyfikować określone obiekty i powierzchnie, które wizualnie wyróżniają się z otoczenia. Zaliczają się do tego oznaczenia na drodze, znaki drogowe, piesi i inne pojazdy.

Informacje z kamery w widoku parkowania zapewniają dodatkowy sposób monitorowania otoczenia samochodu.

Warunki oświetleniowe

Kamery potrzebują do działania światła i wpływają na nie warunki oświetleniowe.

- Silne źródła światła, na przykład słońce, mogą powodować oślepienie i odbłaski negatywnie wpływające na wykrywanie kamery.
- Słabe oświetlenie może negatywnie wpływać na pewne funkcje wykrywania kamery.
- Niektóre funkcje wykrywania wymagają warunków słabego oświetlenia. Gdy jest ciemno, światła innych pojazdów mogą zostać zidentyfikowane, ponieważ wyróżniają się z otoczenia.



Ważne

Wykrywanie przez kamery w ciemności

Aby samochód mógł wykrywać inne pojazdy, gdy jest ciemno, muszą one mieć włączone reflektory i tylne światła oraz być wyraźnie widoczne. Gdy samochód korzysta z innych metod wykrywania, na przykład z radaru, może nie mieć wystarczających informacji do niezawodnego wykrycia pojazdów niewidocznych dla kamer. Może to wpływać na szereg funkcji wspomagania kierowcy, takich jak interwencje ze względów bezpieczeństwa, ostrzeżenia o kolizji i funkcje utrzymywania odległości.

Widoczność

Słaba widoczność dla kierowcy zwykle wpływa również na kamery. Obiekty słabo widoczne dla ludzkiego oka czasami mogą być też trudne do wykrycia przez kamery. Przykładami mogą być dobrze zamaskowane obiekty lub takie, których kontury nie wyróżniają się w otoczeniu.

- Mgła, silne opady deszczu, śnieg lub burze piaskowe mogą znacznie ograniczać widoczność kamer.
- Uważaj na pył, wodę lub śnieg na podłożu, które mogą zostać poruszone i uniesione przez Twój samochód, inne pojazdy w ruchu drogowym lub wiatr.

Pole widzenia i przeszkody

Kamery rejestrują obraz w kierunku, w jakim są ustawione i tylko w ich polu widzenia. Każda kamera ma inne pole widzenia w zależności od jej przeznaczenia.

Przeszkody ograniczają pole widzenia kamery. Każda kamera rejestruje otoczenie z miejsca, w którym jest zamontowana. Gdy jakaś przeszkoda znajdzie się w jej polu widzenia, zasłania to, co jest za nią. Obiekty blisko kamery będą blokować jej pole widzenia bardziej niż oddalone obiekty. Gdy samochód wykryje, że kamera jest zasłonięta, może wyłączyć określone funkcje polegające na danej kamerze.

- Zwróć uwagę, aby żadne montowane akcesoria, wyposażenie dodatkowe ani bagaże mocowane na zewnątrz nie wchodziły w pole widzenia kamer. Przykładowo daleko wysunięte ładunki na dachu mogą zasłaniać górną część pola widzenia kamer przednich i tylnych.
- Przyczepy, bagażniki rowerowe lub inne wyposażenie montowane na haku holowniczym może zasłaniać pole widzenia kamery tylnej.
- Zanieczyszczenia, lód, śnieg, krople wody i skropliny na obiektywach kamer w pewnym stopniu ograniczają ich pole widzenia. W pewnych przypadkach samochód może zidentyfikować obiekt na drodze i poinformować Cię o nim. Zaleca się jednak regularne sprawdzanie i czyszczenie kamer oraz dopilnowanie, by nic nie zasłaniało ich pola widzenia.

 **Ostrzeżenie**

Regularne czyszczenie

Miejsca montażu kamery, czujnika i radaru należy regularnie czyścić. Nie może być na nich żadnych etykiet, obiektów, zanieczyszczeń ani innych potencjalnych przeszkód. W przeciwnym razie funkcje samochodu mogą reagować nieprawidłowo lub w ograniczonym stopniu albo zostać wyłączone.

Inne ograniczenia

Jeśli kamery się przegrzeją, mogą zostać chwilowo wyłączone, aby zabezpieczyć je przed uszkodzeniem. Może się tak zdarzyć w przypadku uruchamiania samochodu po postoju w wysokiej temperaturze w połączeniu z bezpośrednim działaniem promieni słonecznych na kamerę. Kamera będzie ponownie dostępna, gdy jej temperatura wystarczająco spadnie.

 **Ważne**

Uszkodzenie szyby przedniej

Uszkodzenie szyby przedniej w obszarze kamery, w tym niewielkie odpryski, zarysowania lub pęknięcia mogą negatywnie wpływać na działanie kamery i powiązane z nią funkcje. To może się wiązać z ograniczoną funkcjonalnością, nieprawidłową reakcją samochodu i wyłączeniem funkcji. W przypadku uszkodzenia szyby przedniej postępuj zgodnie z osobnymi zaleceniami podanymi w tej instrukcji.

10.2.3. Wykrywanie i ograniczenia radaru

Radary wykorzystują fale radiowe do zbierania informacji o otoczeniu samochodu. Mogą ustalać odległość od obiektów i niektóre warunki związane z ich ruchem. Ważne jest, aby nie zasłaniać radarów.

Jest kilka radarów skierowanych w różne strony i zbierających informacje o otoczeniu samochodu. Te informacje są wykorzystywane głównie przez funkcje samochodu wspomagające kierowcę. Fale radiowe są stale wysyłane i odbierane po odbiciu się od obiektu na ich drodze. Na podstawie odbijanych fal samochód może obliczyć takie dane jak położenie i ruch obiektu.

Warunki oświetleniowe nie wpływają na radary. Działają one równie dobrze w słoneczny dzień, jak i w zupełnej ciemności.



Ważne

Odpowiedzialne użytkowanie

Radary i korzystające z nich funkcje tylko pomagają w bezpiecznym prowadzeniu. Nie ograniczają ani nie zwalniają kierowcy z obowiązku prowadzenia w uważny i bezpieczny sposób.

Strefa wykrywania i pole widzenia

Każdy radar w samochodzie ma własną strefę wykrywania. Strefę ogranicza pole widzenia i zasięg radaru.

Obiekty w polu widzenia zasłaniają to, co jest za nimi. Im bliżej co jest radaru, tym bardziej zasłania jego pole widzenia.

- Gdy radar jest zasłonięty, niektóre funkcje mogą działać mniej skutecznie lub reagować nieprawidłowo.
- Jeśli samochód wykryje, że radar jest zasłonięty, może wyłączyć niektóre funkcje.
- Nie umieszczaj ani nie montuj niczego przed radarami samochodu ani w ich pobliżu. Zaliczają się do tego naklejki, folia na nadwozie samochodu i taśma klejąca.
- Uszkodzenie powłoki lakierowej przed radarem może wpływać na jego działanie. Jeśli w pobliżu radarów są jakies uszkodzenia, skontaktuj się z autoryzowaną stacją obsługi Volvo w celu ich naprawy.^[1]
- Zwróć uwagę, aby żadne zamontowane akcesoria, wyposażenie dodatkowe ani ładunki przewożone na zewnątrz nie zasłaniały radarów samochodu.
- Przyczepy, bagażniki rowerowe lub inne wyposażenie montowane na haku holowniczym może zasłaniać radar, co uniemożliwi jego działanie i niektóre funkcje będą niedostępne.
- Radary są wrażliwe na gromadzące się na nich zanieczyszczenia, lód lub śnieg. Wpływa to na fale radiowe i może uniemożliwić radarom wykrywanie obiektów. Samochód nie zawsze może zidentyfikować zasłonięcie radaru. W sytuacjach, gdy zostanie to wykryte, samochód wyświetla odpowiednie powiadomienia na wyświetlaczu. Zaleca się jednak regularne sprawdzanie i czyszczenie radarów oraz dopilnowanie, by obszary wokół nich były czyste i niezasłonięte.



Ostrzeżenie

Regularne czyszczenie

Miejsca montażu kamery, czujnika i radaru należy regularnie czyścić. Nie może być na nich żadnych etykiet, obiektów, zanieczyszczeń ani innych potencjalnych przeszkód. W przeciwnym razie funkcje samochodu mogą reagować nieprawidłowo lub w ograniczonym stopniu albo zostać wyłączone.

Inne warunki i ograniczenia

Inne źródła radarowe mogą powodować zakłócenia i pogarszać skuteczność radarów Twojego samochodu.

^[1] Volvo zaleca powierzenie wykonania wszelkich prac serwisowych i konserwacyjnych autoryzowanej stacji obsługi Volvo.

10.2.4. Wykrywanie i ograniczenia czujników prędkości

Ultradźwiękowe czujniki parkowania umożliwiają samochodowi wykrywanie obiektów i odległości od nich. Mają stosunkowo krótki zasięg i działają podczas wolnego i precyzyjnego manewrowania, na przykład na parkingu.

Czujniki ultradźwiękowe wykorzystuje fale dźwiękowe do wykrywania przeszkód w pobliżu samochodu. Wysyłają impulsy ultradźwiękowe, które wracają do czujnika po odbiciu się od obiektu lub bariery. Dzięki temu samochód może ustalić odległość od przeszkód w kierunku wykrywania.

Informacje z tych czujników są dostępne tylko przy niskich prędkościach. Dostarczają one informacje o odległości, gdy na wyświetlaczu jest wyświetlany widok parkowania.



Ważne

Odpowiedzialne użytkowanie

Ultradźwiękowe czujniki parkowania i korzystające z nich funkcje tylko pomagają w bezpiecznym prowadzeniu. Nie ograniczają ani nie zwalniają kierowcy z obowiązku monitorowania otoczenia samochodu i prowadzenia w bezpieczny sposób.

Zasięg wykrywania

Czujniki ultradźwiękowe zwykle są zamontowane stosunkowo nisko na zderzaku.

- Przeszkody poza strefą wykrywania mogą nie zostać wykryte. Do takich przeszkód zaliczają się obiekty wiszące lub będące znacznie nad ziemią, na przykład barierki i bramy.

Zasłonięte czujniki

Zasłonięcie czujników ultradźwiękowych może spowodować ograniczenie skuteczności wykrywania odległości i przeszkód lub uniemożliwić wykrywanie. Aby uniknąć zasłonięcia czujników i lepiej zrozumieć, w jakich sytuacjach mogą być niedostępne, należy zapoznać się z następującymi informacjami:

- Gdy czujnik jest zasłonięty, niektóre funkcje mogą działać mniej skutecznie lub reagować nieprawidłowo.
- Silne opady deszczu lub śniegu mogą prowadzić do nieskutecznego wykrywania i funkcje polegające na czujnikach ultradźwiękowych będą niedostępne.
- Jeśli samochód wykryje, że czujnik jest zasłonięty, może wyłączyć niektóre funkcje.
- Nie umieszczaj ani nie montuj niczego przed czujnikami samochodu ani w ich pobliżu. Zaliczają się do tego naklejki, folia na nadwozie samochodu i taśma klejąca.
- Uszkodzenie nadwozia w miejscu zamontowania czujników może wpływać na ich działanie. Jeśli w miejscach czujników są uszkodzenia, skontaktuj się ze stacją obsługi w celu ich naprawy.^[1]
- Zwróć uwagę, aby żadne zamontowane akcesoria, wyposażenie dodatkowe ani ładunki przewożone na zewnątrz nie zasłaniały czujników samochodu.
- Przyczepy, bagażniki rowerowe lub inne wyposażenie montowane na haku holowniczym może zasłaniać czujniki, uniemożliwiając wykrywanie i powodując, że niektóre funkcje będą niedostępne.
- Czujniki ultradźwiękowe są wrażliwe na gromadzące się na nich zanieczyszczenia, lód lub śnieg. Może to uniemożliwić wykrywanie obiektów. Samochód nie zawsze może zidentyfikować zasłonięcie czujników parkowania. W sytuacjach, gdy zostanie to wykryte, samochód wyświetla odpowiednie powiadomienia na wyświetlaczu. Mimo to zaleca się regularne sprawdzanie czujników i utrzymywanie obszaru wokół nich w czystości i bez przeszkód.

Ostrzeżenie

Regularne czyszczenie

Miejsca montażu kamery, czujnika i radaru należy regularnie czyścić. Nie może być na nich żadnych etykiet, obiektów, zanieczyszczeń ani innych potencjalnych przeszkód. W przeciwnym razie funkcje samochodu mogą reagować nieprawidłowo lub w ograniczonym stopniu albo zostać wyłączone.

^[1] Volvo zaleca, aby wszystkie prace serwisowe i naprawcze wykonywać w autoryzowanej stacji obsługi Volvo.

10.3. Interwencje bezpieczeństwa i ostrzeżenia

Twój samochód jest wyposażony w funkcje pomagające bezpośrednio lub pośrednio zapobiegać kolizjom. Gdy Twój samochód wykryje niebezpieczną sytuację w ruchu drogowym, może zainterweniować, ostrzegając kierowcę lub wykonując manewr w celu uniknięcia kolizji.

Podstawowym warunkiem bezpiecznego prowadzenia są dobre praktyki użytkownika. Aby zapewnić wyższy poziom ochrony przed wypadkami, Twój samochód może ostrzegać o wykryciu sytuacji wymagającej natychmiastowej uwagi lub działania. Oprócz ostrzegania kierowcy samochód może interweniować, sterując układami kierowniczym i hamulcowym, aby uniknąć kolizji lub złagodzić jej skutki.

Oto dostępne funkcje dostarczające ostrzeżenia lub interweniujące w różny sposób:

- Ostrzeżenia i łagodzenie skutków kolizji
- Blind Spot Information
- Funkcja monitorowania pasa ruchu
- Powiadomienia o skupieniu i czujności kierowcy^[1]
- Ostrzeżenia o ruchu poprzecznym za samochodem podczas cofania^[2]
- Automatyczne hamowanie podczas cofania^[3]

Wskazówka

Czym są interwencje ze względów bezpieczeństwa?

Interwencje ze względów bezpieczeństwa to reakcje samochodu w sytuacjach, w których wykrywa wysokie lub bezpośrednie ryzyko kolizji. Oprócz generowania ostrzeżeń, aby ostrzec kierowcę o zagrożeniach i konieczności podjęcia działań, samochód może także wykonywać manewry awaryjne, sterując układem kierowniczym lub hamulcowym w zależności od sytuacji. Niektóre ostrzeżenia i interwencje są zawsze włączone, a inne są częścią funkcji, które można dostosować albo włączyć lub wyłączyć.

Interwencje w zakresie bezpieczeństwa w celu uniknięcia kolizji

Gdy samochód wykryje ryzyko kolizji, reaguje odpowiednio do stopnia pilności. Może identyfikować takie obiekty jak piesi, rowerzyści i pojazdy zbliżające się do toru jazdy lub będące na nim. Na wyprzedzenie i skuteczność wykrywania ryzyka

wypadku przez samochód wpływa wiele czynników. Są sytuacje, z którymi samochód może sobie nie poradzić, dlatego tak ważne jest stosowanie praktyk bezpiecznego prowadzenia.

Jeśli samochód wykrywa rosnące ryzyko kolizji, samochód może szybko przejść z emitowania ostrzeżeń do wykonywania manewrów unikowych. Jeśli zagrożenie pojawi się nagle, samochód może natychmiast wykonać manewry unikowe.

Interwencje ze względów bezpieczeństwa mogą obejmować:

Ostrzeżenia o kolizji	Gdy samochód wykryje ryzyko kolizji, pierwszym krokiem jest ostrzeżenie kierowcy. Samochód może generować ostrzeżenia wizualne lub dźwiękowe albo w postaci hamowania impulsowego.
Manewry hamowania	Jeśli samochód ustali, że jest wymagane natychmiastowe działanie, może zahamować niezależnie od działań kierowcy. Może się to odbywać równocześnie z manewrem omijania. Siła hamowania przez samochód podczas interwencji zależy od sytuacji. Gdy z przodu nagle pojawi się przeszkoda, samochód może hamować z pełną siłą, natomiast inne sytuacje mogą wymagać mniejszej siły hamowania, aby uniknąć potencjalnej kolizji.
Manewry omijania	Jeśli samochód ustali, że jest wymagane natychmiastowe działanie, może spróbować ominąć przeszkodę niezależnie od działań kierowcy. Może się to odbywać równocześnie z manewrem hamowania.

Na wyświetlaczu mogą pojawiać się komunikaty o wykonanych interwencjach w zakresie bezpieczeństwa.

Uwaga

Przerywanie interwencji polegających na kierowaniu i hamowaniu

- Kierowca może zawsze przerwać interwencje samochodu polegające na kierowaniu, przejmując kontrolę nad kierownicą.
- Aby przerwać hamowanie w ramach interwencji, należy mocno wcisnąć pedał przyspieszenia. Po przekroczeniu określonego progu hamowanie zostanie przerwane.

Znajomość możliwości swojego samochodu

Interwencje samochodu w zakresie bezpieczeństwa mogą nastąpić nagle i niespodziewanie. Mogą powodować dyskomfort pomimo, że są korzystne. Znajomość swojego samochodu to dobry sposób, by interwencje w zakresie bezpieczeństwa były mniej niepokojące, gdy wystąpią. Należy czytać wszystkie powiadomienia pojawiające się po interwencji samochodu, aby lepiej zrozumieć jej przyczynę.

Zmniejszanie liczby interwencji i ostrzeżeń

Liczba interwencji i ostrzeżeń związanych z bezpieczeństwem zależy od warunków jazdy i Twojego stylu prowadzenia. W przypadku pewnych połączonych czynników reakcje mogą wydawać się niepotrzebne lub zbyt gwałtowne. Zasadniczo najskuteczniejszym sposobem na zmniejszenie liczby ostrzeżeń i interwencji jest prowadzenie w odpowiedzialny sposób. Dostosuj prędkość do warunków na drodze i utrzymuj bezpieczną odległość od innych pojazdów. Możesz także wyregulować lub wyłączyć pewne funkcje w ustawieniach.

Równoważenie wymaganej reakcji

Gdy samochód podaje zalecenia i wskazówki dotyczące prowadzenia lub wykonuje manewr, jest to traktowane jako reakcja. Większość funkcji wspomagania kierowcy ma określony zestaw możliwych reakcji. Reakcją jest na przykład automatyczne hamowanie w celu uniknięcia kolizji z gwałtownie hamującym samochodem poprzedzającym. Funkcje generujące ostrzeżenia i interweniujące ze względów bezpieczeństwa zaprojektowano tak, by ograniczyć niepożądane reakcje.

Poszczególne reakcje Twojego samochodu odbywają się w zależności od określonych warunków. Te warunki mogą być związane z sytuacją w ruchu drogowym, stanem samochodu i kierowcy oraz informacjami zebranymi za pomocą systemów wykrywania samochodu. Aby samochód zareagował, musi mieć wysoką pewność, że reakcja jest wymagana i muszą być

spełnione wszystkie wymagane warunki. W miarę rozwoju sytuacji samochód stale ocenia warunki i wymaganą reakcję. Jeśli nie ma pewności co do wymaganej reakcji lub warunków, samochód nie zareaguje.

Jeśli kierowca może łatwo uniknąć potencjalnie niebezpiecznej sytuacji, jest to lepsze niż reakcja samochodu. Samochód może reagować z opóźnieniem lub nie reagować wcale w sytuacjach, w których możesz uniknąć danej sytuacji bez wykonywania manewru awaryjnego. Pomaga to ograniczyć niepożądane ostrzeżenia i interwencje ze względów bezpieczeństwa. Większości potencjalnych zagrożeń zidentyfikowanych przez samochód unika kierowca, dokonując niewielkich korekt na długo przed koniecznością wykonania manewru awaryjnego w celu uniknięcia kolizji. W większości przypadków są to rutynowe działania podczas normalnego prowadzenia.

Ważne

Zawsze reaguj na zagrożenia podczas jazdy

Samochód może i będzie reagował w pewnych, ale nie wszystkich sytuacjach zagrożenia na drodze, w których nie możesz lub nie zdążysz zareagować. W niektórych sytuacjach samochód nie jest w stanie skutecznie zareagować, a w innych nie zareaguje wcale, ponieważ oczekuje, że kierowca uniknie potencjalnego zagrożenia. Podczas jazdy musisz zachować ostrożność i czujność, aby móc zareagować na zagrożenia tak samo jak w przypadku prowadzenia samochodu bez funkcji wspomagania kierowcy.

Warunki i ograniczenia

Ostrzeżenie

W żadnym przypadku nie wolno polegać wyłącznie na interwencjach w zakresie bezpieczeństwa wykonywanych przez samochód. Nie zastępują one praktyk bezpiecznego prowadzenia. Prowadź samochód tak samo bezpiecznie jak samochód bez tych funkcji.

Ostrzeżenia i interwencje mogą nie zadziałać w każdej sytuacji. Samochód może nie poradzić sobie w każdych warunkach jazdy, ruchu drogowego, pogodowych i drogowych. Niewykrzycie lub brak reakcji samochodu na zagrożenie może wynikać z przyczyn niemożliwych do zidentyfikowania lub przewidzenia.

Zdolność samochodu do reagowania na zagrożenia zależy od wielu czynników. Najczęściej zaliczają się do następujących kategorii:

- Prędkość i ruch Twojego samochodu
- Wielkość, kształt, prędkość i ruch obiektów lub użytkowników drogi w otoczeniu samochodu
- Warunki otoczenia
- Stan infrastruktury drogowej
- Złożoność sytuacji w ruchu drogowym

Oto kilka istotnych przykładów:

- Ostre zakręty mogą pogorszyć niezawodność wykrywania. Samochód może nie być w stanie zidentyfikować zagrożeń, które pojawiają się nagle w wyniku gwałtownego skrętu.
- Niska przyczepność, na przykład na mokrej lub oblodzonej nawierzchni, może zmniejszyć skuteczność interwencji.
- Warunki i ograniczenia wpływające na wykrywanie przeszkód mogą uniemożliwić samochodowi dokładne zidentyfikowanie potencjalnych zagrożeń. Ograniczenia związane z wykrywaniem przeszkód opisano szczegółowo w osobnej części instrukcji poświęconej wykrywaniu otoczenia i ruchu drogowego przez samochód.

Treść niniejszej instrukcji przedstawia stan instrukcji obsługi w momencie drukowania i może nie być w pełni aktualna w przyszłości. Aby uzyskać więcej informacji, proszę zapoznać się z pełną notą o wyłączeniu odpowiedzialności na pierwszej stronie.

- Samochód nie będzie hamował automatycznie w ramach interwencji podczas jazdy do przodu z prędkością nieprzekraczającą tempa spacerowego. Zapobiega to niepożądanemu hamowaniu przez samochód podczas manewrowania w ograniczonej przestrzeni.



Ważne

Ogólne ograniczenia

Samochód mogący interweniować w niebezpiecznych sytuacjach daje poczucie większego bezpieczeństwa, ale ważne jest, by mimo tego prowadzić w sposób bezpieczny i odpowiedzialny. Możliwości samochodu zawsze ograniczają czynniki i bariery technologiczne, stan samochodu i warunki otoczenia podczas jazdy.

Funkcje wykrywania

Funkcje mogące generować ostrzeżenia i interweniować działają w oparciu o możliwość monitorowania otoczenia przez samochód. Aby lepiej zrozumieć ograniczenia tych funkcji, przeczytaj osobną część dotyczącą wykrywania ruchu drogowego i otoczenia. Zawiera informacje na temat działania ważnych podzespołów, takich jak kamery i radary wraz z opisem ich możliwości i ograniczeń.

Czasy reakcji

W sprzyjających warunkach samochód może wykrywać pewne zagrożenia i reagować na nie czasami nawet szybciej niż kierowca. Ta możliwość nie gwarantuje jednak interwencji, ponieważ samochód nie może wykrywać wszystkich potencjalnych zagrożeń, które mogą wymagać reakcji.

Dostępność reakcji

Poszczególne typy reakcji samochodu mają określone warunki, od których zależy dostępność reakcji. To oznacza, że dostępne reakcje stale zmieniają się podczas jazdy. Niektóre warunki są ściśle określone, na przykład dokładny zakres prędkości, włączone ustawienie lub zapięcie pasa bezpieczeństwa przez kierowcę. Inne warunki mogą mieć mniej precyzyjne progi zależne od połączenia czynników. Powoduje to, że nie można z całą pewnością stwierdzić, czy lub jak samochód zareaguje w danej sytuacji, ale można przewidzieć, jak prawdopodobnie zareaguje lub nie.

Przeczytaj wszystkie informacje dotyczące funkcji, z których korzystasz

Przed rozpoczęciem korzystania z funkcji wspomaganie kierowcy zaleca się przeczytanie wszystkich informacji na ich temat. Bardzo ważne jest, by zrozumieć zarówno ich możliwości, jak i ograniczenia.

Zapinaj pas bezpieczeństwa

Aby samochód interweniował poprzez hamowanie awaryjne, kierowca musi mieć zapięty pas bezpieczeństwa. Dopilnuj także, aby wszyscy pasażerowie mieli zapięte pasy bezpieczeństwa. Pasażerowie bez zapiętych pasów bezpieczeństwa są znacznie bardziej narażeni na odniesienia obrażeń ciała w wyniku gwałtownego hamowania.

Odpowiedzialność kierowcy

Funkcje zapewniające interwencje i ostrzeżenia tylko pomagają w bezpiecznym prowadzeniu. Nie ograniczają ani nie zwalniają kierowcy z obowiązku prowadzenia w uważny i bezpieczny sposób. Należy przeczytać część dotyczącą odpowiedzialności kierowcy, aby zrozumieć ograniczenia interwencji i ostrzeżeń w zakresie bezpieczeństwa. Ewentualne wątpliwości lub dalsze pytania prosimy kierować do dealera Volvo.

[1] Driver Alert

[2] Rear Cross Traffic Alert (RCTA)

10.3.1. Ostrzeżenia i łagodzenie skutków kolizji

Twój samochód ma funkcje ostrzegania służące ograniczeniu ryzyka kolizji. Jeśli kolizji nie można uniknąć, wczesne ostrzeżenie i reagowanie pomaga ograniczyć jej skutki.

Są dostępne następujące funkcje ostrzegania o kolizji:

- Ostrzeżenia o kolizji z przodu
- Ostrzeżenia o pojazdach wjeżdżających na zajmowany pas ruchu
- Ostrzeżenia o kolizji z tyłu

Uwaga

Interwencje ze względów bezpieczeństwa

W przypadku wykrycia wystarczająco wysokiego ryzyka kolizji samochód może interweniować w celu uniknięcia kolizji lub złagodzenia jej skutków bez wcześniejszych ostrzeżeń o kolizji.

Ostrzeżenie

W żadnym przypadku nie wolno polegać wyłącznie na ostrzeżeniach o kolizji ani interwencjach w zakresie bezpieczeństwa wykonywanych przez samochód. Nie zastępują one praktyk bezpiecznego prowadzenia. Prowadź samochód tak samo bezpiecznie jak samochód bez tych funkcji.

Ostrzeżenia o kolizji z przodu

Ostrzeżenia o kolizji z przodu mogą się pojawić, gdy podjedziesz zbyt blisko do pojazdu poprzedzającego. Samochód ostrzega Cię, gdy wykryje ryzyko kolizji wymagające natychmiastowego działania. Służą do tego powiadomienia w obszarze informacji dla kierowcy. Gdy korzystasz z widoku podczas jazdy, animacje mogą być wyświetlane w połączeniu z powiadomieniami.

Sposób generowania ostrzeżeń o kolizji z przodu zależy od sytuacji i poziomu pilności. Ostrzeżenia mogą być generowane w formie wizualnej w obszarze informacji dla kierowcy, jako sygnały dźwiękowe lub za pośrednictwem hamowania impulsowego.

Są trzy poziomy eskalacji ostrzeżeń o kolizji z przodu.

1. **Increase distance to vehicle ahead**
2. **Brake!**
3. **Safety intervention. Forward collision risk.**

Możesz dostosować, z jakim wyprzedzeniem chcesz otrzymywać ostrzeżenia. Robi się to w ustawieniach.

Ostrzeżenia o pojazdach wjeżdżających na zajmowany pas ruchu

Treść niniejszej instrukcji przedstawia stan instrukcji obsługi w momencie drukowania i może nie być w pełni aktualna w przyszłości. Aby uzyskać więcej informacji, proszę zapoznać się z pełną notą o wyłączeniu odpowiedzialności na pierwszej stronie.

Twój samochód może Cię ostrzegać o potencjalnym zajechaniu drogi, na przykład przez pojazd zjeżdżający przed Tobą na zajmowany pas. Te ostrzeżenia mogą także generować pojazdy zbaczające z toru jazdy lub poruszające się nieprzewidywalnie na sąsiednich pasach. Twój samochód ostrzega Cię w takich sytuacjach za pośrednictwem komunikatów w obszarze informacji dla kierowcy. Gdy korzystasz z widoku podczas jazdy, komunikaty mogą być wyświetlane w połączeniu z animacjami.

Ostrzeżenia o kolizji z tyłu

Jeśli Twój samochód wykryje wysokie ryzyko kolizji z tyłu, może włączyć miganie tylnych świateł, aby ostrzec kierowców jadących za Tobą. Ostrzeżenia o kolizji z tyłu pojawiają się automatycznie w przypadku nagłego zmniejszenia prędkości^[1], np. podczas bardzo gwałtownego hamowania. Ostrzeżenia mogą się też pojawiać, gdy samochód wykryje pojazd szybko zbliżający się od tyłu. W tym przypadku nie trzeba zmniejszać prędkości, aby pojawiło się ostrzeżenie. Mogą one pojawiać się zarówno podczas jazdy, jak i postoju, ale tylko wtedy, gdy Twój samochód wykryje wystarczająco wysokie ryzyko kolizji.

Gdy Twój samochód wykryje ryzyko kolizji z tyłu, poinformuje o tym w obszarze informacji dla kierowcy, jeśli korzystasz z widoku jazdy.

Ostrzeżenia o kolizji z tyłu można włączyć lub wyłączyć w ustawieniach.

Uwaga

Reagowanie w razie kolizji

Jeśli kolizji nie można uniknąć, samochód może reagować na inne sposoby, aby chronić pasażerów i zmniejszyć niebezpieczeństwo dla innych uczestników ruchu drogowego. Więcej informacji o tych funkcjach znajdziesz w części dotyczącej bezpieczeństwa w tej instrukcji.

^[1] Szybkość hamowania musi przekraczać określoną wartość progową.

10.3.1.1. Regulowanie czułości ostrzegania o kolizji z przodu

Możesz wyregulować czułość ostrzegania o kolizji z przodu w ustawieniach, wybierając wcześniejsze lub późniejsze ostrzeżenia.

Ważne

Zmiana ustawień wspomaganie kierowcy

Należy rozumieć, jak zmiana ustawień samochodu wpływa na jego działanie. Jest to szczególnie ważne w przypadku funkcji wpływających na poziom wspomaganie zapewnianego przez samochód.

1. Naciśnij symbol samochodu  na dolnym pasku i przejdź do menu **Ustawienia**.
2. Wybierz **Prowadzenie** → **Wspomaganie bezpieczeństwa** → **Ostrzeżenie o kolizji z przodu**.

3. Wyreguluj, z jakim wyprzedzeniem mają być generowane ostrzeżenia o kolizji z przodu.

10.3.1.2. Włączanie i wyłączanie ostrzeżeń o kolizji z tyłu

Ostrzeżenia o kolizji z tyłu można włączyć lub wyłączyć w ustawieniach.



Ważne

Zmiana ustawień wspomagania kierowcy

Należy rozumieć, jak zmiana ustawień samochodu wpływa na jego działanie. Jest to szczególnie ważne w przypadku funkcji wpływających na poziom wspomagania zapewnianego przez samochód.

1. Naciśnij symbol samochodu  na dolnym pasku i przejdź do menu **Ustawienia**.
2. Wybierz **Prowadzenie** → **Wspomaganie bezpieczeństwa** → **Ostrzeżenie o kolizji z tyłu**.
3. Włącz lub wyłącz ostrzeżenia o kolizji z tyłu.

10.3.2. Interwencje i ostrzeżenia podczas cofania

Twój samochód ma specjalne funkcje mogące interweniować, pomagając uniknąć kolizji przy cofaniu z niską prędkością, na przykład podczas parkowania.

Formy wykrywania

Samochód identyfikuje na kilka sposobów obiekty będące na torze jazdy podczas cofania lub zbliżające się do niego. Jeśli wykryje obiekt, może emitować ostrzeżenia lub interweniować, hamując.

Ultradźwiękowe czujniki parkowania Te czujniki mogą identyfikować określone przeszkody bezpośrednio za samochodem podczas cofania z niską prędkością.

Radar tylny Radary tylne samochodu mogą wykrywać pojazdy zbliżające się z boków do toru jazdy podczas cofania.

Kamera Niektóre funkcje mogą wykrywać i identyfikować przeszkody podczas cofania za pomocą kamery.



Ważne

Takie sposoby wykrywania mają pewne ograniczenia i nie pozwalają wykryć wszystkich przeszkód w każdej sytuacji. Przeczytaj osobne części instrukcji dotyczące powiązanych z nimi warunków i ograniczeń.

Podczas cofania pewne informacje z systemów wykrywania mogą być prezentowane w widoku parkowania.

Funkcje ostrzegania i interweniowania



Poniższe funkcje reagują, gdy samochód wykryje ryzyko kolizji podczas cofania.

Ostrzeżenia o ruchu poprzecznym za samochodem^[1]

Twój samochód może emitować ostrzeżenia wizualne, gdy wykryje ruch poprzeczny na torze cofania.

Automatyczne hamowanie podczas cofania^[2]

Samochód może automatycznie zahamować w przypadku wykrycia przeszkody bezpośrednio za nim podczas cofania z niską prędkością.

Wskazówka

Tymczasowe wyłączenie

Te funkcje można tymczasowo wyłączyć, jeśli ich interwencje są zbyt częste lub rozpraszają uwagę. Do niepożądanego hamowania może dojść na przykład podczas cofania w wysokiej trawie lub manewrowania w ograniczonej przestrzeni.

Ważne

Odpowiedzialne użytkowanie

Ostrzeżenia i interwencje podczas cofania tylko pomagają w bezpiecznym prowadzeniu. Nie ograniczają ani nie zwalniają kierowcy z obowiązku prowadzenia w uważny i bezpieczny sposób.

Obserwuj otoczenie

Kierowca przez cały czas odpowiada za obserwowanie otoczenia samochodu i bezpieczne manewrowanie samochodem.

[1] Rear Cross Traffic Alert (RCTA)

[2] Rear Auto Brake (RAB)

10.3.2.1. Ostrzeżenia o ruchu poprzecznym za samochodem

Podczas cofania z niską prędkość samochód może Cię ostrzegać, gdy wykryje nadjeżdżające pojazdy z tyłu. Ta funkcja nazywa się Rear Cross Traffic Alert [1].



Ostrzeżenia o ruchu poprzecznym z tyłu są dostępne tylko, gdy samochód ma włączony bieg wsteczny lub neutralny. Ta funkcja może wykrywać nadjeżdżające pojazdy po bokach przy użyciu tylnych radarów i emitować ostrzeżenie wizualne w widoku parkowania. Ostrzeżeniu wizualnemu może też towarzyszyć sygnał dźwiękowy.

Ostrzeżenia te mają zastosowanie przede wszystkim do większych pojazdów w ruchu, na przykład samochodów. W sprzyjających warunkach samochód może także ostrzegać o mniejszych poruszających się obiektach.

! Ważne

Odpowiedzialność kierowcy

Ostrzeżenia o ruchu za samochodem tylko pomagają w bezpiecznym prowadzeniu. Nie ograniczają ani nie zwalniają kierowcy z obowiązku prowadzenia w uważny i bezpieczny sposób.

i Uwaga

Automatyczne hamowanie w przypadku wykrycia ruchu poprzecznego

Jeśli osobna funkcja Rear Auto Brake jest włączona, samochód może także zahamować, aby zapobiec lub ograniczyć skutki nieuniknionej kolizji z pojazdami wykrytymi z tyłu.

Strefy wykrywania

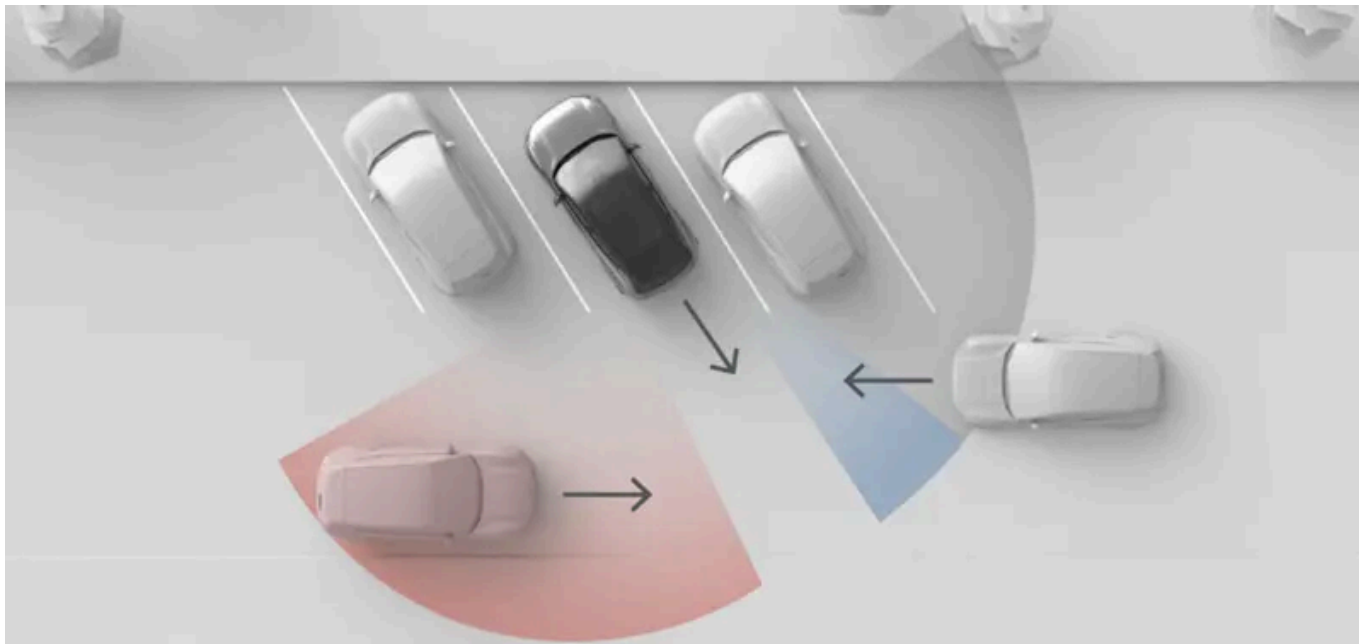

Sytuacja pokazana na tym obrazie ilustruje, jak obiekty w otoczeniu, na przykład zaparkowane samochody, mogą ograniczać pole widzenia radaru. W przypadku braku przeszkód efektywne strefy wykrywania są takie same po obu stronach.

i Uwaga

Wyjeżdżanie tyłem z miejsca parkingowego

Po zaparkowaniu pole widzenia tylnych radarów narożnych na boki może być zasłonięte, co wpływa na wykrywanie ruchu poprzecznego. Dzieje się tak, gdy po zaparkowaniu tylne narożniki Twojego samochodu są schowane za sąsiadującymi samochodami lub innymi obiektami. Najczęściej można się z tym spotkać na ukośnych miejscach parkingowych. Jednak w miarę wyjeżdżania tyłem z miejsca parkingowego, pola widzenia radarów stopniowo się zwiększają i wykrywanie staje się możliwe. Aby ograniczyć ryzyko wykrycia pojazdów z opóźnieniem lub wcale, należy powoli wyjeżdżać tyłem z miejsca parkingowego.

Warunki i ograniczenia

- Ostrzeżenia są dostępne tylko podczas cofania z prędkością poniżej 15 km/h (9 mph).
- Ta funkcja jest automatycznie wyłączana, gdy samochód dezaktywuje radary tylne. Dzieje się tak po podłączeniu przyczepy. Akcesoria zamontowane na haku holowniczym, które nie są połączone elektrycznie z samochodem, nie powodują wyłączenia radarów tylnych, ale mogą zasłaniać ich pole widzenia.
- Ruch za samochodem jest wykrywany przez radary tylne. Należy przeczytać osobną część dotyczącą ograniczeń wykrywania radarowego.

10.3.2.1. Wyłączanie funkcji ostrzegania o ruchu poprzecznym z tyłu (Rear Cross Traffic Alert)

Ostrzeżenia funkcji Rear Cross Traffic Alert można tymczasowo wyłączyć w ustawieniach.

Ważne

Po wyłączeniu funkcji Rear Cross Traffic Alert Twój samochód nie będzie interweniował, hamując w razie wykrycia pojazdu zbliżającego się do toru cofania.

Zmiana ustawień wspomagania kierowcy

Należy rozumieć, jak zmiana ustawień samochodu wpływa na jego działanie. Jest to szczególnie ważne w przypadku funkcji wpływających na poziom wspomagania zapewnianego przez samochód.

1. W widoku parkowania naciśnij przycisk RCTA.



RCTA

- > Ostrzeżenia o ruchu poprzecznym za Twoim samochodem są tymczasowo wyłączone.

Uwaga

Wyłączenie ostrzeżeń funkcji Rear Cross Traffic Alert jest tylko tymczasowe i ma zastosowanie do bieżącego cyklu jazdy. Przy następnym uruchomieniu swojego samochodu funkcja domyślnie zostanie ponownie włączona.

10.3.2.2. Wyłączanie funkcji automatycznego hamowania podczas cofania

Funkcję Rear Auto Brake można tymczasowo wyłączyć w widoku parkowania.

Po wyłączeniu tej funkcji Twój samochód nie będzie hamować po wykryciu przeszkód bezpośrednio z tyłu. Jeśli jednak funkcja Rear Cross Traffic Alert jest włączona, nadal może interweniować, hamując po wykryciu pojazdów zbliżających się do toru cofania.

! Ważne

Zmiana ustawień wspomagania kierowcy

Należy rozumieć, jak zmiana ustawień samochodu wpływa na jego działanie. Jest to szczególnie ważne w przypadku funkcji wpływających na poziom wspomagania zapewnianego przez samochód.

1. W widoku parkowania naciśnij przycisk RAB.



RAB

- > Funkcja Rear Auto Brake jest tymczasowo wyłączona.

10.3.3. Funkcja monitorowania pasa ruchu

Funkcja monitorowania pasa ruchu pomaga uniknąć przypadkowego zjechania z pasa ruchu przy wysokiej prędkości, emitując ostrzeżenia i interweniując za pośrednictwem układu kierowniczego.



Gdy funkcja monitorowania pasa ruchu jest włączona, samochód może Cię ostrzegać o zjeżdżaniu z pasa. Może także interweniować za pośrednictwem układu kierowniczego. Funkcja monitorowania pasa ruchu wykorzystuje dane z kamery przedniej samochodu do identyfikowania oznaczeń na drodze i pozycji na pasie.



Ostrzeżenie

Ostrzeżenia i interwencje funkcji monitorowania pasa ruchu tylko pomagają w bezpiecznym prowadzeniu. Nie ograniczają ani nie zwalniają kierowcy z obowiązku prowadzenia w uważny i bezpieczny sposób. Prowadź samochód tak samo bezpiecznie jak samochód bez możliwości interweniowania.

Główne warunki dotyczące korzystania z funkcji monitorowania pasa ruchu

Aby funkcja monitorowania pasa ruchu działała, należy spełnić kilka warunków. Oto najważniejsze z nich:

- Prędkość musi mieścić się w zakresie 65–180 km/h (40–110 mph).
- Oznaczenia wyznaczające pas ruchu muszą być wyraźnie widoczne dla kamery samochodu.
- Pas musi być wystarczająco szeroki. W przypadku zbyt wąskiego pasa nie ma wystarczającej przestrzeni między samochodem a oznaczeniami na drodze.
- Musisz trzymać ręce na kierownicy i aktywnie kierować samochodem.



Ważne

Aktywne kierowanie

Pod żadnym pozorem nie wolno puszczać kierownicy podczas jazdy. Nie ignoruj poleceń samochodu dotyczących aktywnego kierowania i skup się na drodze.

Rodzaje interwencji funkcji monitorowania pasa ruchu

Jeśli istnieje ryzyko przekroczenia oznaczenia na drodze wyznaczające pas ruchu, Twój samochód może interweniować w jeden lub oba z następujących sposób:

Interwencja za pośrednictwem układu kierowniczego Samochód próbuje wrócić na pas ruchu.

Ostrzeżenie o zjeżdżaniu z pasa Samochód ostrzega Cię wibracjami na kierownicy.

Zarówno interwencje układu kierowniczego, jak i ostrzeżenia o zjeżdżaniu z pasa można włączyć lub wyłączyć w ustawieniach.



Uwaga

Sygnalizacja skrętu lub zmiany pasa ruchu

Dopóki używasz kierunkowskazów przy zmianie pasów ruchu, samochód traktuje to jako zamierzony manewr.

Interwencje bezpieczeństwa są zawsze włączone

W pewnych sytuacjach interwencja za pośrednictwem układu kierowniczego może zapobiec niebezpiecznemu zjechaniu z pasa ruchu, nawet jeśli funkcja monitorowania pasa ruchu została wyłączona w ustawieniach.

Wyświetlane symbole i komunikacja

Ostrzeżenia i informacje o interwencjach funkcji monitorowania pasa ruchu są podawane w obszarze informacji dla kierowcy.

Gdy w obszarze informacji dla kierowcy jest wyświetlany widok jazdy, ostrzeżenia i informacje o interwencjach są pokazywane w formie animacji z oznaczeniami na drodze.



Interwencje funkcji monitorowania pasa ruchu są wskazywane czerwoną linią ciągłą.



Ostrzeżenia są wskazywane pomarańczową linią ciągłą.

W widoku trybu relaksu zamiast animacji są używane symbole.



Ten symbol pojawia się w przypadku wykrycia potencjalnego przekroczenia linii wyznaczającej pas ruchu po lewej stronie.



Ten symbol pojawia się w przypadku wykrycia potencjalnego przekroczenia linii wyznaczającej pas ruchu po prawej stronie.

Nieaktywna funkcja monitorowania pasa ruchu



Ten symbol wskazuje, że funkcja monitorowania pasa ruchu została wyłączona w ustawieniach.



Ten symbol pojawia się w przypadku usterki funkcji monitorowania pasa ruchu. Oznacza to, że funkcja monitorowania pasa ruchu i interwencje zapobiegające zjechaniu z pasa są wyłączone z powodu usterki systemu.

Warunki i ograniczenia

Aby funkcja monitorowania pasa ruchu działała, na drodze muszą być widoczne oznaczenia. Samochód identyfikuje je za pomocą kamery przedniej. Taka forma wykrywania wymaga, aby kamera nie była zasłonięta i były spełnione warunki wykrywania wizualnego. Przeczytaj osobną część tej instrukcji dotyczącą warunków i ograniczeń kamer Twojego samochodu, aby zrozumieć, jak wpływają na funkcje działające w oparciu o wykrywanie przez kamerę.

Wygląd, stan i układ oznaczeń na drodze może wpływać na ich wykrywanie w następujący sposób:

- Rozjazdy i połączenia pasów mogą powodować chwilową nieprawidłową identyfikację pasa.
- Niestandardowe lub nietypowe układy oznaczeń na drodze mogą nie być prawidłowo zidentyfikowane przez samochód. Przykładowo roboty drogowe lub objazdy mogą spowodować zarejestrowanie sprzecznych oznaczeń na drodze lub wielu ich zestawów.
- Samochód może nie być w stanie wykryć zniszczonych oznaczeń na drodze, na przykład, gdy są one wytarte, zniekształcone lub odbarwione.
- Inne krawędzie lub linie mogą zostać błędnie zidentyfikowane jako oznaczenia drogowe, na przykład krawężniki, krawędzie naprawianej nawierzchni drogi, bariery lub bardzo wyraźne cienie.
- Oznaczenia na drodze muszą być odpowiednio oświetlone, aby były wykrywane. W warunkach słabego oświetlenia muszą być oświetlane przez światła samochodu lub latarnie.

10.3.3.1. Wyłączanie funkcji monitorowania pasa ruchu

Możesz włączyć lub tymczasowo wyłączyć funkcję monitorowania pasa ruchu w ustawieniach.

Gdy funkcja monitorowania pasa ruchu jest włączona, samochód może Cię ostrzegać lub interweniować za pośrednictwem układu kierowniczego, gdy wykryje zjeżdżanie z pasa.

Możesz tymczasowo wyłączyć funkcję monitorowania pasa ruchu, jeśli za bardzo ingeruje w jazdę. Przydaje się to, gdy oznaczenia na drodze są częściowo zasłonięte lub wyblakłe, co może powodować generowanie niepożądanych ostrzeżeń.

Ważne

Zmiana ustawień wspomagania kierowcy

Należy rozumieć, jak zmiana ustawień samochodu wpływa na jego działanie. Jest to szczególnie ważne w przypadku funkcji wpływających na poziom wspomagania zapewnianego przez samochód.

1. Naciśnij symbol samochodu  na dolnym pasku i przejdź do menu **Ustawienia**.
2. Wybierz **Prowadzenie** → **Wspomaganie bezpieczeństwa** → **Układ monitorowania pasa ruchu**.
3. Włącz lub wyłącz funkcję monitorowania pasa ruchu.

Uwaga

Funkcja wyłączona

Po wyłączeniu funkcji monitorowania pasa ruchu w obszarze informacji dla kierowcy jest wyświetlany odpowiedni symbol.



Wskazówka

Ostrzeżenia o przypadkowym zjeżdżaniu z pasa ruchu można również wyłączyć w ustawieniach.

10.3.3.2. Wyłączanie ostrzeżeń o zjeżdżaniu z pasa

Ostrzeżenia o zjeżdżaniu z pasa można wyłączyć w ustawieniach.

Gdy ostrzeżenia o zjeżdżaniu z pasa są włączone, samochód może Cię ostrzegać wibracjami kierownicy, gdy wykryje zjeżdżanie z pasa ruchu.

Jeśli ostrzeżenia o zjeżdżaniu z pasa za bardzo ingerują w jazdę, możesz je tymczasowo wyłączyć. Przydaje się to, gdy oznaczenia na drodze są częściowo zasłonięte lub wyblakłe, co może powodować generowanie niepożądanych ostrzeżeń.

Ważne

Zmiana ustawień wspomagania kierowcy

Należy rozumieć, jak zmiana ustawień samochodu wpływa na jego działanie. Jest to szczególnie ważne w przypadku funkcji wpływających na poziom wspomagania zapewnianego przez samochód.

1. Naciśnij symbol samochodu  na dolnym pasku i przejdź do menu **Ustawienia**.
2. Wybierz **Prowadzenie** → **Wspomaganie bezpieczeństwa** → **Ostrzeżenie o niekontrolowanej zmianie pasa ruchu**.
3. Wyłącz ostrzeżenia o zjeżdżaniu z pasa.

10.3.4. Blind Spot Information

Funkcja Blind Spot Information pomaga monitorować pojazdy będące w martwych polach lub zbliżające się do nich. Po wykryciu pojazdu zapala się lampka w lusterku bocznym.

Ostrzeżenia o pojazdach w martwym polu mogą zwiększyć świadomość o obecności pojazdów z boku Twojego samochodu, pomagając uniknąć niebezpiecznych zmian pasa ruchu. Ostrzeżenia są emitowane przede wszystkim za pośrednictwem lampki w lusterku bocznym po stronie, po której wykryto pojazd. Do wykrywania pojazdów na sąsiednich pasach ruchu służą tylne radary Twojego samochodu.

Sytuacje w ruchu drogowym, w których są generowane ostrzeżenia o pojazdach w martwym polu:

- Gdy wyprzedza Cię inny pojazd.
 - W pewnych przypadkach ostrzeżenia mogą być generowane, zanim nadjeżdżający pojazd znajdzie się w martwym polu. Dzieje się tak, gdy pojazd zbliża się szybko z tyłu na sąsiednim pasie.
- Gdy wyprzedzasz inny pojazd.

Niezależnie od sytuacji ostrzeżenie pozostaje włączone tak długo, jak inny pojazd jest wykrywany z boku.

Wskazówka

Ostrzeżenia o pojazdach w martwych polach i ostrzeżenia przy otwieraniu drzwi

Ostrzeżenia przy otwieraniu drzwi są emitowane tak samo jak ostrzeżenia o pojazdach w martwym polu. Te dwie funkcje także wykrywają ruch drogowy na podstawie danych z radarów tylnych. Są one jednak włączane i wyłączane niezależnie.

Ostrzeżenia w lusterkach bocznych

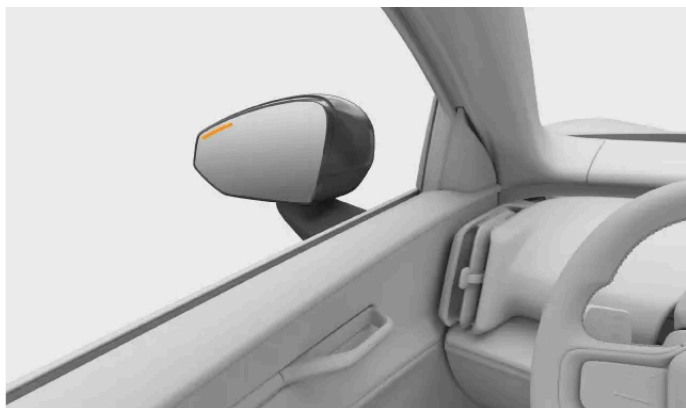

Gdy pojazd zostanie wykryty w martwym polu lub zbliża się do niego, w lusterku bocznym zapala się lampka.

Obszary wykrywania

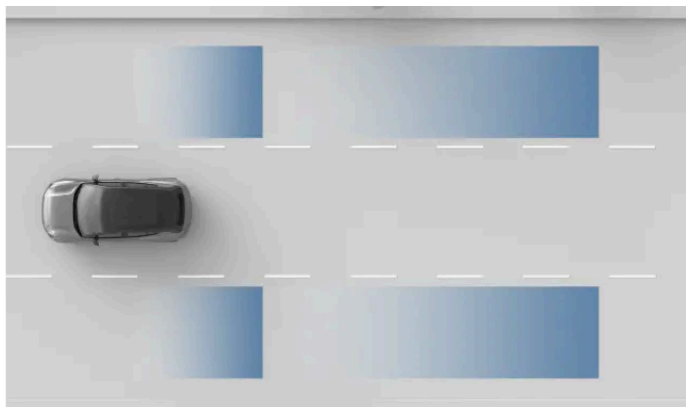

Obszary wykrywania radarów.

! Ważne

Obszary wykrywania mogą nie obejmować w pełni martwych pól widzenia. Należy przyjąć odpowiednią pozycję za kierownicą i ustawić lusterka, aby dobrze widzieć otaczający ruch drogowy.

Warunki i ograniczenia

- System Blind Spot Information jest aktywny przy prędkościach powyżej 15 km/h (10 mph). Jest niedostępny podczas cofania.
- Podczas wyprzedzania innych pojazdów różnica prędkości między Twoim samochodem a innymi pojazdami musi być mniejsza niż 15 km/h (9 mph), aby ostrzeżenia były generowane.
- System Blind Spot Information wykorzystuje do wykrywania radary tylne. Należy przeczytać osobną część tej instrukcji dotyczącą ograniczeń wykrywania radarowego.
- Jeśli radary tylne są zasłonięte, na przykład przez podłączoną przyczepę lub zamontowany bagażnik rowerowy, funkcja ostrzegania o pojazdach w martwych polach jest automatycznie wyłączana.

 **Ważne**

Odpowiedzialność kierowcy

Ostrzeżenia o pojazdach w martwych polach tylko pomagają w bezpiecznym prowadzeniu. Nie ograniczają ani nie zwalniają kierowcy z obowiązku prowadzenia w uważny i bezpieczny sposób.

Brak sygnalizacji obecności pojazdu w martwym polu nie daje pewności, że można bezpiecznie zmienić pas ruchu. To tylko jedna z informacji pomagających kierowcy w ocenie, czy można bezpiecznie wykonać manewr.

10.3.4.1. Włączanie ostrzeżeń o pojazdach w martwym polu

Możesz włączyć lub wyłączyć ostrzeżenia o pojazdach w martwym polu w ustawieniach.

Gdy te ostrzeżenia są włączone, Twój samochód może Cię ostrzec o pojazdach będących w martwych polach lub zbliżających się do nich.

 **Ważne**

Zmiana ustawień wspomagania kierowcy

Należy rozumieć, jak zmiana ustawień samochodu wpływa na jego działanie. Jest to szczególnie ważne w przypadku funkcji wpływających na poziom wspomagania zapewnianego przez samochód.

1. Naciśnij symbol samochodu  na dolnym pasku i przejdź do menu **Ustawienia**.
2. Wybierz **Prowadzenie** → **Wspomaganie bezpieczeństwa** → **Monitorowanie martwego pola**.
3. Włącz lub wyłącz ostrzeżenia o pojazdach w martwym polu.

10.3.5. Ostrzeżenia przy otwieraniu drzwi

Ostrzeżenia przy otwieraniu drzwi poprawiają bezpieczeństwo podczas wysiadania z Twojego samochodu. Ostrzegają o pojazdach nadjeżdżających z tyłu, aby nie otwierać drzwi, dopóki pojazdy nie przejadą.

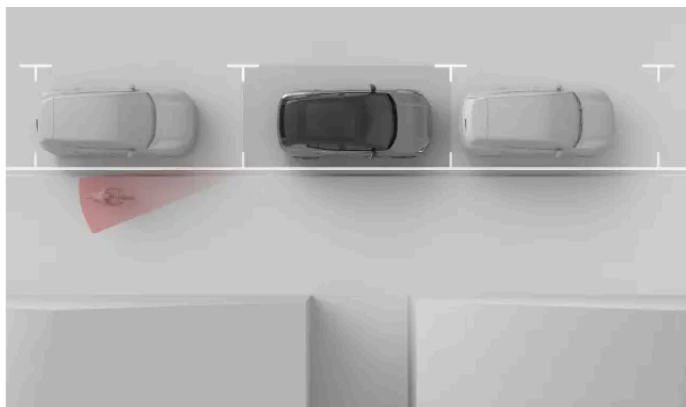

Ostrzeżenia przy otwieraniu drzwi mają na celu ostrzeżenie o nadjeżdżających pojazdach, aby nie otwierać drzwi, dopóki pojazdy nie przejadą. Te ostrzeżenia mogą być generowane, gdy samochód stoi lub jedzie bardzo wolno ^[1].



Gdy samochód wykryje pojazd, który przejedzie blisko jego boków, w lusterku bocznym zaświeci się lampka i na wyświetlaczu pojawi się powiadomienie. Jeśli zaczniesz otwierać drzwi po stronie, po której wykryto ruch, ostrzeżenie będzie bardziej intensywne. Ostrzeżeniom wizualnym może towarzyszyć ostrzeżenie dźwiękowe w zależności od ich wagi.

Ostrzeżenia przy otwieraniu drzwi można włączyć lub wyłączyć w ustawieniach.

Wskazówka

Ostrzeżenia przy otwieraniu drzwi i system Blind Spot Information

Ostrzeżenia przy otwieraniu drzwi są wskazywane podobnie jak ostrzeżenia o pojazdach w martwym polu. Te dwie funkcje także wykrywają ruch drogowy na podstawie danych z radarów tylnych. Są one jednak włączane i wyłączane niezależnie, ponieważ mają różne zastosowania.

Ograniczenia

Samochód wykorzystuje układ radaru tylnego do wykrywania nadjeżdżających pojazdów. Należy przeczytać informacje o warunkach i ograniczeniach radaru i wykrywania w osobnej części instrukcji.

 **Ważne**

Ostrzeżenia przy otwieraniu drzwi tylko pomagają w bezpiecznym użytkowaniu. Kierowca i pasażerowi w pełni odpowiadają za sprawdzenie, czy można bezpiecznie otworzyć drzwi samochodu.

[1] Poniżej 3,6 km/h (2,2 mph)

10.3.5.1. Włączanie ostrzeżeń przy otwieraniu drzwi

Ostrzeżenia przy otwieraniu drzwi są emitowane po wykryciu pojazdów nadjeżdżających z tyłu, aby nie otwierać drzwi, dopóki pojazdy nie przejadą. Możesz je włączyć lub wyłączyć w ustawieniach.

1. Naciśnij symbol samochodu  na dolnym pasku i przejdź do menu **Ustawienia**.
2. Wybierz **Prowadzenie** → **Wspomaganie bezpieczeństwa** → **Ostrzeżenie o otwartych drzwiach**.
3. Włącz lub wyłącz ostrzeżenia przy otwieraniu drzwi.

10.3.6. Driver Alert

Samochód stale monitoruje Twoje zachowanie podczas prowadzenia i może Cię ostrzegać, gdy wykryje brak skupienia. Może to wynikać ze zmęczenia lub rozproszenia.

Samochód analizuje sposób prowadzenia i może wykrywać oznaki zmęczenia. Gdy samochód wykryje oznaki mniejszego skupienia kierowcy, powiadomi o tym za pośrednictwem sygnału dźwiękowego i komunikatu na wyświetlaczu kierowcy.



Samochód wykorzystuje czujniki śledzące ruchy twarzy i gałek ocznych, aby oceniać skupienie kierowcy podczas jazdy. W ten sposób samochód jest w stanie określać, na czym się skupiasz, i wykrywać oznaki zmęczenia.

Powiadomienia systemu Driver Alert można wyłączyć w ustawieniach. Nie powoduje to wyłączenia systemów monitorujących sposób prowadzenia, ponieważ korzystają z nich inne funkcje.

 **Ostrzeżenie**

Znaczenie wypoczętego kierowcy

Należy poważnie traktować wszystkie powiadomienia o wykryciu oznak zmęczenia, ponieważ zmęczony kierowca często jest nieświadomy tego stanu. Jeśli czujesz zmęczenie lub samochód ostrzega Cię o nim, jak najszybciej zatrzymaj się na odpoczynek w odpowiednim miejscu. Kierowca musi zawsze planować regularne przerwy i rozpoczynać każdą podróż, będąc wypoczętym.

Prowadzenie w stanie zmęczenia jest porównywalne do prowadzenia pod wpływem alkoholu.

 **Ważne**

Odpowiedzialność kierowcy

Ostrzeżenia o braku skupienia podczas jazdy tylko pomagają w bezpiecznym prowadzeniu. Kierowca w pełni odpowiada za to, by prowadzić uważnie i utrzymać skupienie.

Warunki i ograniczenia

Aby monitorowanie uwagi było możliwe, twarz kierowcy nie może być zasłonięta.

- Czujnik może nie widzieć kierowcy z powodu nieprawidłowo przewożonych przedmiotów oraz kurzu i zanieczyszczeń na obiektywie. Należy utrzymywać przestrzeń kierowcy czystą i uporządkowaną.
- Pewne ubrania i akcesoria mogą zakrywać części twarzy kierowcy, które muszą być widoczne na potrzeby monitorowania uwagi, na przykład oczy.

 **Uwaga**

Jeśli twarz będzie zasłonięta, otrzymasz powiadomienie w obszarze informacji dla kierowcy. Powiadomienie pojawia się tylko raz na cykl jazdy.

10.3.6.1. Wyłączanie ostrzeżeń dla kierowcy

Powiadomienia systemu Driver Alert można wyłączyć lub włączyć w ustawieniach.

Wyłączenie powiadomień systemu Driver Alert jest tylko tymczasowe. To ustawienie jest automatycznie ponownie włączane między cyklami jazdy.

 **Ostrzeżenie**

Znaczenie wypoczętego kierowcy

Należy poważnie traktować wszystkie powiadomienia o wykryciu oznak zmęczenia, ponieważ zmęczony kierowca często jest nieświadomy tego stanu. Jeśli czujesz zmęczenie lub samochód ostrzega Cię o nim, jak najszybciej zatrzymaj się na odpoczynek w odpowiednim miejscu. Kierowca musi zawsze planować regularne przerwy i rozpoczynać każdą podróż, będąc wypoczętym.

Prowadzenie w stanie zmęczenia jest porównywalne do prowadzenia pod wpływem alkoholu.

 **Uwaga**

Odpowiedzialność kierowcy

Ostrzeżenia o braku skupienia podczas jazdy tylko pomagają w bezpiecznym prowadzeniu. Nie zwalniają one kierowcy z obowiązku ciągłej oceny swojego stanu zmęczenia lub braku skupienia uniemożliwiającego bezpieczne prowadzenie.

1. Naciśnij symbol samochodu  na dolnym pasku i przejdź do menu **Ustawienia**.
2. Wybierz **Prowadzenie** → **Wspomaganie bezpieczeństwa** → **Driver Alert**.
3. Włącz lub wyłącz powiadomienia systemu Driver Alert.

10.4. Wspomaganie prowadzenia

Funkcje wspomagania prowadzenia działają w oparciu o monitorowanie otoczenia przez samochód, poprawiając bezpieczeństwo i ułatwiając prowadzenie.

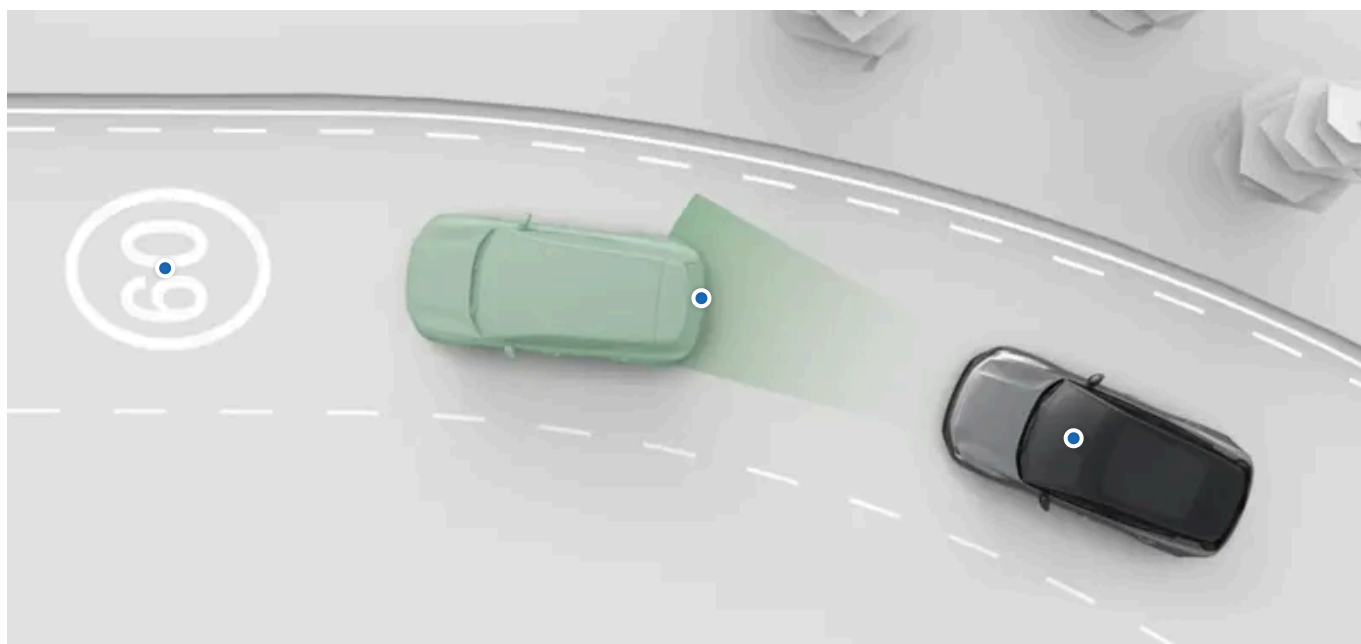

Jest kilka rodzajów i poziomów wspomagania. Aktywnie pomagają w różnych zadaniach związanych z prowadzeniem i dostarczają informacje ułatwiające kierowcy podejmowanie lepszych decyzji.

Możesz włączyć, wyłączyć lub dostosować wiele funkcji wspomagania prowadzenia swojego samochodu w ustawieniach.

Pilot Assist	Ta funkcja pomaga w wielu zadaniach podczas prowadzenia, takich jak kierowanie, dostosowywanie prędkości i zmiana pasów ruchu. Działanie systemu Pilot Assist można dostosować w ustawieniach.
Znaki drogowe i reakcja na przekroczenie prędkości	Szereg funkcji pomaga Ci jechać przepisowo i unikać przypadkowego przekroczenia prędkości. Zalicza się do nich funkcja rozpoznawania znaków drogowych dostarczająca informacje o ograniczeniu prędkości oraz różne reakcje samochodu mające na celu zapobieganie przekroczeniu dozwolonej prędkości. Te funkcje można dostosować w ustawieniach.

Wskazówka

Interwencje bezpieczeństwa i ostrzeżenia

Wiele funkcji wspomagania kierowcy zaprojektowano z myślą o poprawie zarówno wygody, jak i bezpieczeństwa. Główne funkcje interweniujące w razie niebezpieczeństwa i emitujące ostrzeżenia opisano w osobnej części w tej instrukcji.

Wspomaganie parkowania

Funkcje wspomaganie parkowania opisano w osobnej części tej instrukcji.



Ważne

Wymagana wiedza i odpowiedzialność kierowcy

Funkcje wspomaganie prowadzenia mają za zadanie poprawić bezpieczeństwo i ułatwić prowadzenie, ale nie zwalniają kierowcy z obowiązku użytkowania samochodu jak najbezpieczniej. Przed użyciem danej funkcji należy przeczytać wszystkie informacje na jej temat. Aby zrozumieć możliwości i ograniczenia funkcji wspomaganie prowadzenia Twojego samochodu, należy przeczytać część poświęconą odpowiedzialności kierowcy.

Ewentualne wątpliwości lub dalsze pytania prosimy kierować do dealera Volvo.

Funkcje wykrywania

Działanie funkcji wspomaganie prowadzenia opiera się na monitorowaniu otoczenia przez samochód. Aby lepiej zrozumieć ograniczenia tych funkcji, przeczytaj osobną część dotyczącą wykrywania ruchu drogowego i otoczenia. Zawiera informacje na temat działania ważnych podzespołów, takich jak kamery i radary wraz z opisem ich możliwości i ograniczeń.

10.4.1. Znaki drogowe i reakcja na przekroczenie prędkości

Szereg funkcji pomaga Ci jechać przepisowo i unikać przypadkowego przekroczenia prędkości.

Aby ułatwić utrzymanie prędkości dozwolonej przepisami, Twój samochód może Cię informować o bieżącym ograniczeniu prędkości, pokazując ją w obszarze informacji dla kierowcy. Może także emitować ostrzeżenia, jeśli przekroczysz dozwoloną prędkość.

Informacje o znakach drogowych	Samochód może wykrywać i wyświetlać informacje ze znaków drogowych, na przykład ograniczenie prędkości.
Ogranicznik prędkości	Po włączeniu ta funkcja ogranicza reakcję samochodu na pedał przyspieszenia, jeśli przekroczysz wybraną prędkość graniczną.
Ostrzeżenie o ograniczeniu prędkości	Jeśli przekroczysz dozwoloną prędkość, ta funkcja ostrzeże Cię, emitując sygnały dźwiękowe.
Sygnal dźwiękowy nowego ograniczenia prędkości	Sygnal dźwiękowy wskazuje, że samochód wykrył zmianę ograniczenia prędkości.

Uwaga

Inteligentny asystent prędkości w Twoim samochodzie

Twój samochód został zaprojektowany tak, by spełniał wymogi rozporządzenia Unii Europejskiej dotyczącego inteligentnego asystenta prędkości^[1]. Rozporządzenie służy poprawie bezpieczeństwa jazdy poprzez stosowanie wymaganych rozwiązań pomagających zapobiegać przekraczaniu dozwolonej prędkości. Te wymogi w pewnym stopniu wpływają również na działanie ostrzeżeń o ograniczeniu prędkości i wyświetlanych znaków drogowych w Twoim samochodzie.

Ważne

Funkcje ostrzegania i informowania o prędkości tylko pomagają w bezpiecznym prowadzeniu. Nie ograniczają ani nie zwalniają kierowcy z obowiązku prowadzenia w uważny i bezpieczny sposób. Kierowca ma obowiązek przestrzegać ograniczeń prędkości i utrzymywać bezpieczną, dozwoloną prędkość.

^[1] ISA

10.4.1.1. Ogranicznik prędkości

Ogranicznik prędkości pomaga uniknąć przypadkowego przekroczenia prędkości. Gdy jest aktywny, samochód nie reaguje na polecenie przyspieszenia po przekroczeniu wybranej prędkości granicznej.

Gdy jest aktywny, ogranicznik prędkości może stopniowo ograniczać reakcję na pedał przyspieszenia i zapewniać łagodne hamowanie, gdy przekroczysz wybraną wartość graniczną. Te dwa sposoby reakcji pomagają utrzymywać prędkość poniżej wybranej wartości maksymalnej. W każdej chwili możesz anulować działanie ogranicznika prędkości, mocniej wciskając pedał przyspieszenia.

Aby korzystać z ogranicznika prędkości, należy go włączyć w ustawieniach. Następnie możesz go aktywować podczas jazdy za pomocą prawej dźwigni przy kierownicy.

Treść niniejszej instrukcji przedstawia stan instrukcji obsługi w momencie drukowania i może nie być w pełni aktualna w przyszłości. Aby uzyskać więcej informacji, proszę zapoznać się z pełną notą o wyłączeniu odpowiedzialności na pierwszej stronie.

Symbol aktywacji ogranicznika prędkości jest wyświetlany pod wskazaniem wybranego biegu w obszarze informacji dla kierowcy. Prędkość graniczną można regulować za pomocą przycisków na kierownicy.



! Ważne

Odpowiedzialność kierowcy

Funkcja ogranicznika prędkości tylko pomaga w bezpiecznym prowadzeniu. Nie ogranicza ani nie zwalnia kierowcy z obowiązku prowadzenia w uważny i bezpieczny sposób. Kierowca ma obowiązek przestrzegać ograniczeń prędkości i utrzymywać bezpieczną, dozwoloną prędkość.

10.4.1.1.1. Aktywowanie ogranicznika prędkości

Ogranicznik prędkości można aktywować lub dezaktywować, przesuwając prawą dźwignię przy kierownicy w dół podczas jazdy.

Podczas jazdy szary symbol ogranicznika prędkości w obszarze informacji dla kierowcy wskazuje, że funkcja jest dostępna, ale jeszcze nieaktywowana.

Zanim będzie można aktywować ogranicznik prędkości, należy go włączyć w ustawieniach.^[1]

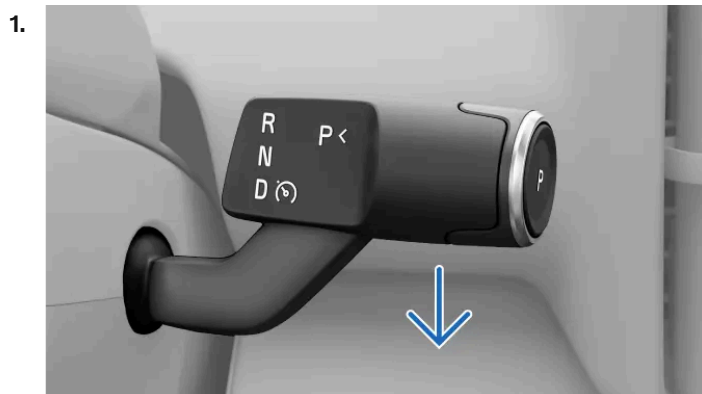

W odpowiednich warunkach pociągnij prawą dźwignię przy kierownicy maksymalnie w dół.

> Działanie zostanie potwierdzone w obszarze informacji dla kierowcy.



[1] Włączenie jednej z tych funkcji – ogranicznika prędkości lub Pilot Assist – powoduje automatyczne wyłączenie drugiej.

10.4.1.1.2. Wyłączanie ogranicznika prędkości

Jeśli nie chcesz jeździć z ogranicznikiem prędkości, możesz go wyłączyć ręcznie.

Ogranicznik prędkości wyłącza i włącza się tak samo. Wystarczy pociągnąć w dół prawą dźwignię przy kierownicy.

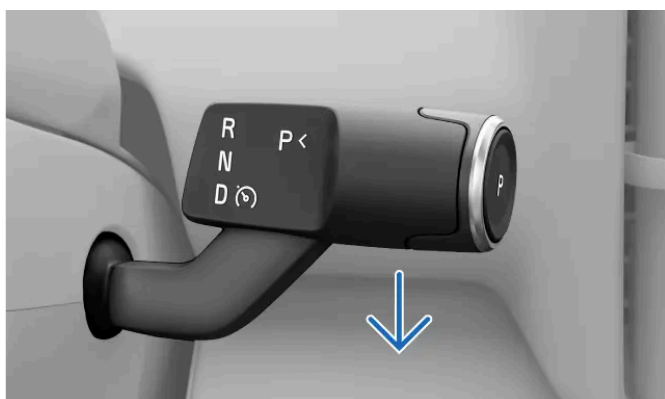

Pociągnij prawą dźwignię przy kierownicy maksymalnie w dół.

> Wyłączenie zostanie potwierdzone w obszarze informacji dla kierowcy.

10.4.1.1.3. Regulacja wartości ogranicznika prędkości



Wartość ogranicznika prędkości można regulować za pomocą przycisków na kierownicy.

Gdy ogranicznik prędkości jest włączony, możesz ręcznie ustawić wartość graniczną.

Działania w ramach regulacji:

Naciśnięcie raz Zmiana wartości granicznej o 5 km/h lub 5 mph^[1].

Naciśnięcie i przytrzymanie Naciśnięcie i przytrzymanie przycisku powoduje ciągłą zmianę ustawionej wartości granicznej o 1 km/h lub 1 mph.

1. Wyreguluj wartość prędkości zadanej za pomocą przycisków  i  na kierownicy.

> Nowa wartość ogranicznika zostanie pokazana przy prędkościomierzu.

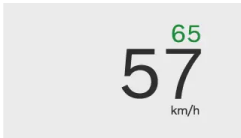

[1] Wartość graniczna domyślnie będzie odpowiadała przyrostom prędkości podzielonym przez pięć, czyli 25, 30 i 35.

10.4.1.1.4. Włączanie ogranicznika prędkości w ustawieniach

Możesz włączyć lub wyłączyć ogranicznik prędkości w ustawieniach. Po włączeniu pomaga on uniknąć przypadkowego przekroczenia dozwolonej prędkości.

1. Naciśnij symbol samochodu  na dolnym pasku i przejdź do menu **Ustawienia**.
2. Wybierz **Prowadzenie** → **Wspomaganie kierowcy**.
3. Wybierz **Ogranicznik prędkości** jako domyślną funkcję wspomagającą kierowcę.

10.4.1.2. Ostrzeżenia o ograniczeniach prędkości

Aby uniknąć przekroczenia dozwolonej prędkości, samochód może emitować ostrzeżenia o ograniczeniu prędkości.

Ostrzeżenia o ograniczeniu prędkości są emitowane, gdy przekroczysz dozwoloną prędkość. Ostrzeżenia są podawane w formie wizualnej w obszarze informacji dla kierowcy i jako sygnał ostrzegawczy.



Symbol ostrzeżenia o ograniczeniu prędkości pojawia się pod prędkościomierzem, gdy przekroczysz dozwoloną prędkość.

Ostrzegawcze sygnały dźwiękowe można tymczasowo wyłączyć w trakcie bieżącej podróży.

Warunki i ograniczenia

Funkcja ostrzegania o ograniczeniach prędkości wykorzystuje do monitorowania prędkości dane z systemu rozpoznawania znaków drogowych. Jeśli informacje o ograniczeniu prędkości są z jakiegoś powodu niedostępne, ostrzeżenia nie będą emitowane.

 **Ważne**

Odpowiedzialność kierowcy

Ostrzeżenia o ograniczeniu prędkości tylko pomagają w bezpiecznym prowadzeniu. Nie ograniczają ani nie zwalniają kierowcy z obowiązku prowadzenia w uważny i bezpieczny sposób. Kierowca ma obowiązek przestrzegać ograniczeń prędkości i utrzymywać bezpieczną, dozwoloną prędkość.

10.4.1.2.1. Wyłączanie ostrzeżeń o ograniczeniach prędkości

Ostrzeżenia o ograniczeniach prędkości można tymczasowo wyłączyć w danym cyklu jazdy.

Ostrzeżenia o ograniczeniach prędkości są domyślnie włączony w każdym nowym cyklu jazdy. Można je wyłączyć i włączyć ponownie w ustawieniach.

 **Wskazówka**

Szybki dostęp podczas jazdy

Przycisk do wyłączenia ostrzeżeń o ograniczeniach prędkości jest także łatwo dostępny podczas jazdy na wyświetlaczu. Umożliwia szybkie włączanie i wyłączanie funkcji bez przechodzenia do ustawień.



1. Naciśnij symbol samochodu  na dolnym pasku i przejdź do menu **Ustawienia**.
2. Wybierz **Prowadzenie** → **Wspomaganie bezpieczeństwa** → **Ostrzeżenia o ograniczeniach prędkości**.
3. Tymczasowo wyłącz ostrzeżenia o ograniczeniach prędkości.

10.4.1.3. Wyłączanie ostrzeżeń dźwiękowych o zmianach ograniczenia prędkości

Po wykryciu nowego ograniczenia prędkości Twój samochód może emitować ostrzegawczy sygnał dźwiękowy. Tę funkcję można włączyć lub tymczasowo wyłączyć w ustawieniach.

1. Naciśnij symbol samochodu  na dolnym pasku i przejdź do menu **Ustawienia**.

2. Wybierz **Prowadzenie** → **Wspomaganie bezpieczeństwa** → **Dźwięk nowego ograniczenia prędkości**.

3. Włącz lub tymczasowo wyłącz ostrzeżenia dźwiękowe o zmianach ograniczenia prędkości.

10.4.1.4. Informacje o znakach drogowych

Samochód może identyfikować i wyświetlać mijane znaki drogowy. Umożliwia to monitorowanie na bieżąco ograniczeń prędkości. Funkcja rozpoznawania znaków drogowych wykrywa znaki bezpośrednio i wykorzystuje informacje z danych map.

Znaki pokazywane w obszarze informacji dla kierowcy pochodzą z dwóch różnych źródeł – z faktycznych znaków zidentyfikowanych przez kamery lub z danych map. Samochód automatycznie wybiera używane źródło w zależności od sytuacji.

Samochód może pokazywać tylko znaki zapisane w jego bibliotece znaków.

Sposób wyświetlania znaków

Wykryte znaki drogowy pojawiają się przy prędkościomierzu w obszarze informacji dla kierowcy. Różne znaki są wyświetlane w różnych obszarach.



Symbole znaków drogowych mogą także pojawiać się z drugiej strony prędkościomierza w zależności od aktualnie wybranego trybu wyświetlania obszaru informacji dla kierowcy.

- ① Znaki ostrzegawcze i znaki zbliżającego się ograniczenia prędkości
- ② Znak bieżącego ograniczenia prędkości
- ③ Znaki informacyjne

Samochód może jednocześnie wyświetlać kilka rodzajów znaków. Zaliczają się do nich znaki bieżącego i następnego ograniczenia prędkości lub znaki ostrzegawcze, a także znaki z dodatkowymi informacjami o ruchu drogowym.

Wyświetlane znaki drogowy

Poniższa lista zawiera przykładowe rodzaje znaków drogowych, które mogą być wyświetlane w samochodzie.



Ograniczenie prędkości



Zakaz wjazdu

i Uwaga

Dostępność symboli

Dostępne symbole znaków drogowych, które mogą być wyświetlane w Twoim samochodzie, zmieniają się z czasem i różnią się w zależności od regionu. Informacje podane w tej instrukcji mogą nie uwzględniać wszystkich znaków, które mogą się pojawiać na wyświetlaczu w Twoim samochodzie.

Wygląd symboli

Style znaków drogowych różnią się w zależności od regionu. Styl symbolu wyświetlany przez samochód może nie być identyczny jak styl znaków na drodze. W razie problemów z interpretacją wyświetlanego znaku pomimo informacji podanych w tej instrukcji skontaktuj się z działem obsługi Volvo.

Czas wyświetlania znaków drogowych

Czas wyświetlania znaków zwykle zależy od ich rodzaju i tego, czy samochód mijają dodatkowe znaki. Znaki drogowe mogą być wyświetlane w następujący sposób:

- Krótco jako jednorazowe alerty po minięciu znaku.
- Aż znak przestanie obowiązywać.
- Po minięciu innego znaku o wyższym priorytecie wyświetlania.

i Uwaga

Nieznikające znaki

Samochód może nie zidentyfikować znaku informującego o końcu ograniczenia w ruchu drogowym. W takim przypadku symbol wcześniejszego ograniczenia może nie zniknąć z obszaru informacji dla kierowcy. Ostatecznie zostanie zastąpiony lub anulowany. Dopóki to nie nastąpi, należy jechać zgodnie z obowiązującymi przepisami ruchu drogowego.

Warunki i ograniczenia

 **Ważne**

Odpowiedzialność kierowcy a znaki drogowe

System rozpoznawania znaków drogowych dostarcza informacje pomagające podczas jazdy. Nie zwalnia z obowiązku bezpiecznego prowadzenia. Kierowca w pełni odpowiada za zachowanie czujności, obserwowanie znaków drogowych i przestrzeganie lokalnych przepisów. Jeśli znak drogowy wykryty przez samochód nie odpowiada własnym obserwacjom, należy go zignorować.

Dlaczego nie wszystkie znaki są wyświetlane?

Samochód nie może wykrywać i pokazywać wszystkich znaków istotnych dla kierowcy.

- System nie obsługuje wszystkich znaków.
- W pewnych warunkach i sytuacjach na drodze znaki mogą nie być wykrywane.

Warunki wpływające na wykrywanie lub identyfikację znaków drogowych:

- Przednia kamera samochodu musi być czysta i niezastonięta.
- Znak drogowy musi być wyraźnie widoczny i odpowiednio oświetlony.
- Znak drogowy musi być w pewnej odległości od samochodu i w polu widzenia kamery.
- Samochód może nie zidentyfikować nieprawidłowo ustawionych znaków drogowych, na przykład za wysoko lub pod kątem.
- Samochód może nie zidentyfikować uszkodzonych lub zużytych znaków drogowych.

Warunki wpływające na informacje o znakach z danych map:

- Do pobrania danych map zawierających informacje o znakach drogowych jest wymagane połączenie internetowe.
- Zakres informacji o znakach drogowych z danych map zależy od regionu.

 **Uwaga**

Aby otrzymywać w swoim samochodzie spójne i aktualne informacje o znakach drogowych, należy zaakceptować warunki korzystania z usług Google. W razie problemów z funkcją rozpoznawania znaków drogowych skontaktuj się z autoryzowaną stacją obsługi Volvo.

10.4.2. Pilot Assist

System Pilot Assist obejmuje kilka funkcji pomagających w bezpieczniejszym, wygodniejszym i łatwiejszym prowadzeniu. Pomaga w utrzymywaniu prędkości i wspomaga kierowanie w wielu różnych sytuacjach.

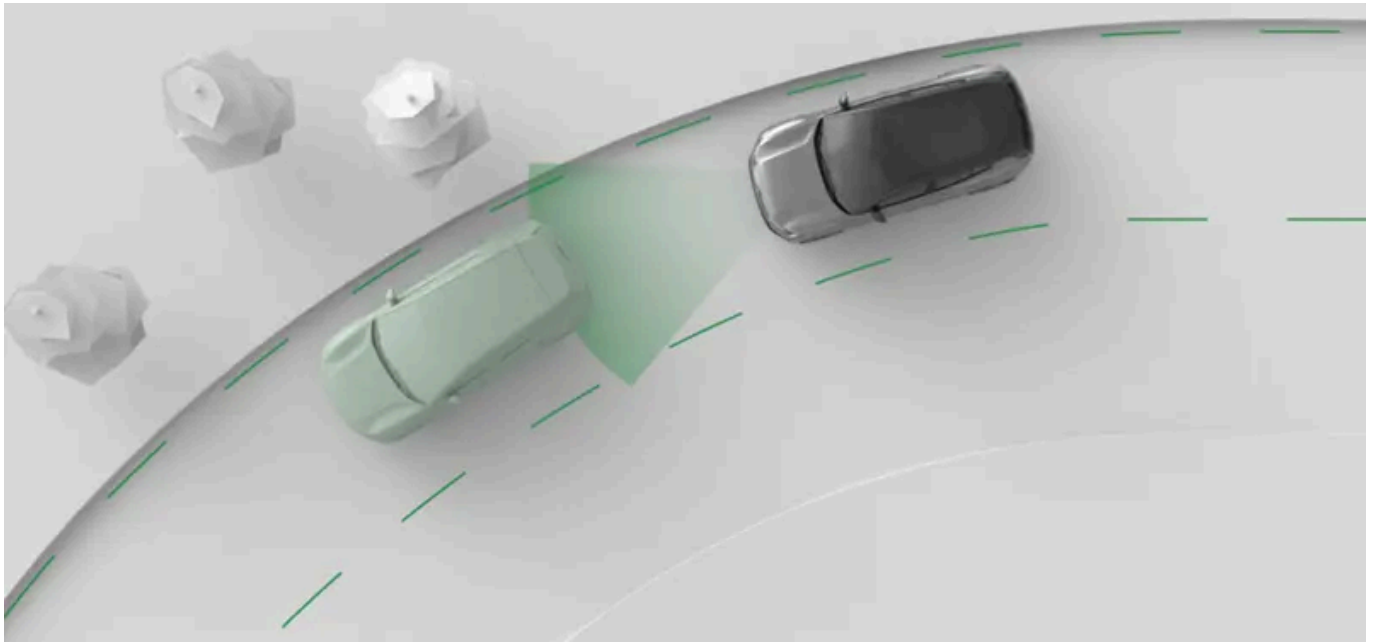

Pilot Assist aktywnie pomaga w prowadzeniu na wiele sposobów. Jadąc z włączonym systemem Pilot Assist, wybierasz prędkość docelową. Samochód steruje wówczas przyspieszaniem i hamowaniem, aby utrzymać tę prędkość zadaną, a także dostosowywać ją do otaczającego ruchu.

Może także wspomagać kierowanie. Po włączeniu wspomaganie kierowania pomaga utrzymać tor jazdy, odpowiednio korygując ustawienie kierownicy.

! Ważne

Przed użyciem systemu Pilot Assist

- Przed użyciem systemu Pilot Assist poświęć czas na przeczytanie wszystkich dotyczących go informacji w instrukcji.
- Ta funkcja wspomagania polega na informacjach z systemów wykrywania używających radaru i kamery. Zrozumienie jej możliwości i ograniczeń jest warunkiem bezpiecznego użytkowania.

Kierowca ma kontrolę

Gdy korzystasz z systemu Pilot Assist, wciąż masz kontrolę nad samochodem. Twoim obowiązkiem jest ciągła ocena działania systemu Pilot Assist. Dopóki uważasz, że funkcje systemu działają prawidłowo, nie musisz ingerować w jego działanie.

i Wskazówka

Dostosowywanie działania systemu Pilot Assist

Niektóre z funkcji systemu Pilot Assist można dostosować w ustawieniach. W ten sposób możesz uzyskać odpowiedni stopień wspomagania.

Sterowanie prędkością i odległością od pojazdów poprzedzających

Po aktywowaniu systemu Pilot Assist na prędkościomierzu pojawia się wartość prędkości zadanej. Jest to prędkość docelowa, którą Pilot Assist będzie starać się utrzymać. Prędkość zadaną można regulować za pomocą przycisków na kierownicy.

Zamiast ręcznie regulować prędkość zadaną, możesz także zastosować jako prędkość docelową bieżące ograniczenie prędkości. W takim przypadku prędkość zadana jest automatycznie aktualizowana, gdy zmieni się ograniczenie prędkości. Tę funkcję można włączyć w ustawieniach systemu Pilot Assist.

Jeśli Twój pojazd wykryje pojazd poprzedzający jadący nieco wolniej lub za blisko, system Pilot Assist zmniejszy prędkość, aby utrzymać określoną odległość od pojazdu z przodu. Gdy z przodu zrobi się miejsce, Twój samochód wróci do prędkości docelowej. Możesz dostosować ogólną odległość od pojazdów poprzedzających w ustawieniach systemu Pilot Assist.

Wspomaganie kierowania

Dostępność aktywnego wspomaganie kierowania zależy od panujących warunków. Jeśli na przykład na jakimś odcinku drogi oznaczenia są starte, samochód może tymczasowo wyłączyć wspomaganie kierowania i poprosić o większą kontrolę. Gdy tylko wymagane warunki znów będą spełnione, wspomaganie kierowania zostanie ponownie aktywowane.

Wspomaganie kierowania można włączyć w ustawieniach systemu Pilot Assist.

Funkcje i ustawienia Pilot Assist

W tej instrukcji opisano szereg funkcji i ustawień systemu Pilot Assist.

Wspomaganie kierowania	Funkcja wspomaganie kierowania aktywnie pomaga w prowadzeniu. W ten sposób pomaga utrzymać prawidłową pozycję na pasie ruchu.
Wspomaganie zmiany pasa ruchu	Ułatwia manewry zmiany pasa ruchu inicjowane przez kierowcę.
Dostosowanie prędkości do ograniczenia	Dostosowuje zadaną prędkość docelową do ograniczenia prędkości.
Odstęp czasowy od pojazdu poprzedzającego	Regulacja docelowego odstępu czasowego od pojazdu poprzedzającego.

Stan i dostępność

Aby korzystać z systemu Pilot Assist, należy go włączyć w ustawieniach. Następnie można go aktywować podczas jazdy. Dostępność jest wskazywana w obszarze informacji dla kierowcy i zależy od bieżących warunków jazdy. W obszarze informacji dla kierowcy zawsze możesz zobaczyć bieżący poziom wspomaganie przez system Pilot Assist.



Uwaga

Wstrzymanie

W pewnych sytuacjach działanie systemu Pilot Assist może zostać tymczasowo wstrzymane. Może się tak zdarzyć, gdy kierowca musi zdecydować o wznowieniu jazdy z systemem Pilot Assist, na przykład po zatrzymaniu samochodu. Po wstrzymaniu działania systemu Pilot Assist komunikat z instrukcjami dotyczącymi wznowienia zwykle pojawia się na wyświetlaczu.





10.4.2.1. Komunikacja i stan systemu Pilot Assist

Dowiedz się, jak w samochodzie są podawane informacje o stanie i działaniach systemu Pilot Assist.

Stan systemu Pilot Assist jest pokazywany w obszarze informacji dla kierowcy na wyświetlaczu w formie grafik i symboli. Mogą być również wyświetlane powiadomienia z ważnymi informacjami.

W niektórych sytuacjach, na przykład w przypadku tymczasowej utraty wspomagania kierowania, mogą pojawić się wibracje kierownicy wraz z powiadomieniami na wyświetlaczu.

Podstawowy stan jest wyświetlany pod wskaźnikiem biegu. Informuje, czy system Pilot Assist jest aktywny czy nie.

-  System Pilot Assist jest wyłączony, ale dostępny do aktywacji po spełnieniu wszystkich warunków.
-  System Pilot Assist jest aktywny i nie zapewnia wspomagania kierowania.
-  System Pilot Assist jest aktywny i zapewnia wspomaganie kierowania.
-  Komunikacja funkcji wspomagania zmiany pasa ruchu. Kolor i kierunek strzałek różni się w zależności od sytuacji.
-  Wspomaganie kierowania jest tymczasowo niedostępne.

Prędkość docelowa jest wyświetlana w kolorze zielonym przy prędkościomierzu.

Komunikacja w trybie wyświetlania otoczenia



- 1 Jest możliwe wspomaganie zmiany pasa ruchu
- 2 Pilot Assist dostosowuje prędkość do pojazdu poprzedzającego
- 3 Wspomaganie kierowania jest aktywne i działa

Gdy obszar informacji dla kierowcy jest wyświetlany w trybie otoczenia, stan i działania systemu Pilot Assist są pokazywane w formie animacji. Animacje mogą przedstawiać poziomych wspomaganie obecnie zapewniany przez system Pilot Assist w zależności od jego ustawień. Zaliczają się do tego utrzymywanie prędkości, utrzymywanie odległości, dostosowywanie prędkości do pojazdów poprzedzających, dostępne wspomaganie zmian pasa ruchu i wspomaganie kierowania.

 **Ważne**

Korzystanie z trybu otoczenia

Tryb otoczenia nie jest w stanie idealnie odwzorować faktycznej sytuacji na drodze, dlatego nie należy na nim polegać podczas prowadzenia.

Komunikacja w trybie relaksu wyświetlacza

Gdy obszar informacji dla kierowcy na wyświetlaczu jest wyświetlany w trybie relaksu, stan systemu Pilot Assist jest podawany przy użyciu symboli. Mogą przedstawiać poziom wspomagania obecnie zapewniany przez system Pilot Assist w zależności od jego ustawień.



System Pilot Assist jest wyłączony, ale dostępny do aktywacji po spełnieniu wszystkich warunków.



System Pilot Assist jest aktywny i nie zapewnia wspomagania kierowania.



System Pilot Assist jest aktywny i zapewnia wspomaganie kierowania.



Pilot Assist dostosowuje prędkość samochodu i odległość do pojazdu poprzedzającego.



Wspomaganie zmiany pasa ruchu jest dostępne. Strzałka wskazuje kierunek możliwej zmiany pasa ruchu.



Trwa zmiana pasa ruchu. Strzałka wskazuje kierunek rozpoczętej zmiany pasa ruchu.



Funkcja wspomagania zmiany pasa ruchu jest niedostępna i wykonywany manewr zmiany pasa ruchu zostanie anulowany. Może się tak zdarzyć w przypadku wystąpienia usterki wpływającej na najważniejsze systemy, takie jak wspomaganie kierowania. Zwróć uwagę na wszelkie pojawiające się komunikaty.

Powiadomienia i komunikaty

Podczas korzystania z systemu Pilot Assist powiadomienia mogą się pojawiać w obszarze informacji dla kierowcy. Mogą zawierać ważne informacje o stanie funkcji systemu Pilot Assist, a także wytyczne, których należy przestrzegać, na przykład, aby nie puszczać kierownicy.

10.4.2.2. Aktywowanie systemu Pilot Assist

System Pilot Assist aktywuje się, przesuwając prawą dźwignię przy kierownicy w dół podczas jazdy. Należy ocenić, czy używanie systemu Pilot Assist jest bezpieczne przy panujących warunkach na drodze.

Podczas jazdy szary symbol systemu Pilot Assist w obszarze informacji dla kierowcy wskazuje, że funkcja jest dostępna, ale jeszcze nieaktywowana.



System Pilot Assist można aktywować tylko, jeśli został włączony w ustawieniach.^[1]

! Ważne

Przed użyciem systemu Pilot Assist

Zanim użyjesz go po raz pierwszy, poświęć czas na przeczytanie wszystkich informacji o systemie Pilot Assist w tej instrukcji. Zrozumienie jego możliwości i ograniczeń jest warunkiem bezpiecznego użytkowania.

Ocena sytuacji

Sprawdź, czy sytuacja i warunki w ruchu drogowym pozwalają na aktywację. Przed aktywowaniem systemu Pilot Assist należy zakończyć trwające manewry, na przykład zmianę pasa ruchu.

Aktywowanie systemu Pilot Assist podczas jazdy

1.

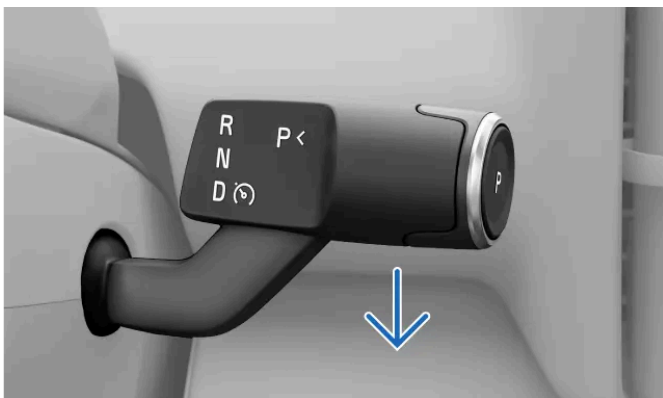

W odpowiednich warunkach pociągnij prawą dźwignię przy kierownicy maksymalnie w dół.

> Aktywacja zostanie potwierdzona w obszarze informacji dla kierowcy.



Po pierwszym aktywowaniu systemu Pilot Assist podczas jazdy prędkością zadaną będzie prędkość samochodu w chwili aktywacji.

W przypadku ustawienia systemu Pilot Assist, aby dostosowywał prędkość do ograniczenia, prędkością docelową będzie bieżące ograniczenie prędkości.

 Wskazówka

Wznawianie

Jeśli system Pilot Assist był niedawno używany i chcesz go ponownie aktywować, naciśnij przycisk wznowiania  na kierownicy. W takiej sytuacji zamiast bieżącej prędkości jazdy zostanie użyta poprzednio ustawiona prędkość.

Symbole Pilot Assist

Gdy system Pilot Assist jest aktywny, poziom jego wspomagania jest pokazywany w formie symboli i grafik w obszarze informacji dla kierowcy.

[1] Włączenie jednej z funkcji – Pilot Assist lub ogranicznika prędkości – powoduje automatyczne wyłączenie drugiej.

10.4.2.3. Wyłączanie systemu Pilot Assist

Jeśli nie chcesz jeździć z systemem Pilot Assist, możesz go wyłączyć ręcznie. W pewnych sytuacjach system Pilot Assist wyłącza się także automatycznie.

System Pilot Assist wyłącza i włącza się tak samo. Wystarczy pociągnąć w dół prawą dźwignię przy kierownicy. System Pilot Assist można także wyłączyć, hamując.

Po wyłączeniu systemu Pilot Assist zostaną wyłączone wszystkie jego funkcje wspomagania. Obejmuje to utrzymywanie prędkości i odległości oraz wspomaganie kierowania.

Wyłączanie systemu Pilot Assist za pomocą dźwigni

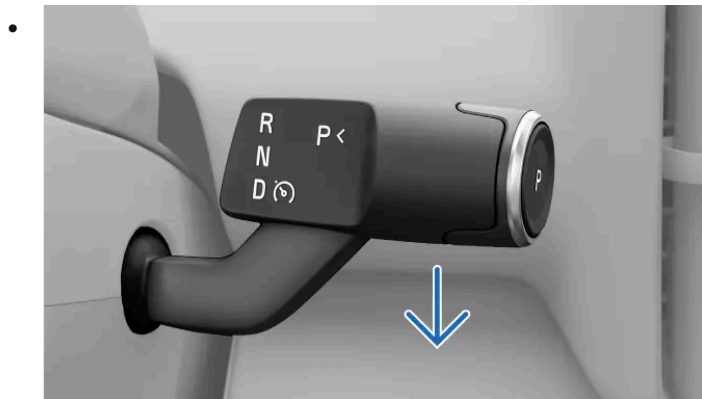

Pociągnij prawą dźwignię przy kierownicy maksymalnie w dół.

> Wyłączenie zostanie potwierdzone w obszarze informacji dla kierowcy.

Wyłączanie przez hamowanie

- Wciśnij pedał hamulca.
- > Wyłączenie zostanie potwierdzone w obszarze informacji dla kierowcy.

Uwaga

Automatyczne wyłączanie

System Pilot Assist ma szereg ograniczeń i działa tylko w przypadku spełnienia wszystkich niezbędnych warunków. W przypadku zmiany warunków podczas jazdy system Pilot Assist może wyłączyć się automatycznie.

Do automatycznego wyłączenia systemu Pilot Assist może dojść między innymi w następujących sytuacjach:

- Gdy nie skupiasz się na prowadzeniu. Musisz zachować uwagę i trzymać obie ręce na kierownicy, nawet gdy jest włączone wspomaganie kierowania.
- Po otwarciu drzwi lub odpięciu pasa bezpieczeństwa.
- Gdy zmieniasz biegi. Pilot Assist zapewnia wspomaganie tylko przy wybranym biegu D.
- Gdy samodzielnie przyśpieszysz i przekroczysz 150 km/h (90 mph).
- Gdy nie są spełnione wymagane przez system Pilot Assist warunki dotyczące kamery lub radaru.

10.4.2.4. Regulacja prędkości docelowej systemu Pilot Assist

System Pilot Assist pomaga utrzymać zadaną prędkość docelową. Zadaną prędkość docelową można regulować za pomocą przycisków na kierownicy.



Jadąc z systemem Pilot Assist, możesz wybrać prędkość docelową. Samochód steruje wówczas przyspieszaniem i hamowaniem, aby utrzymać tę prędkość zadaną, a także dostosowywać ją do otaczającego ruchu.

Zadaną prędkość docelową można regulować, naciskając przyciski regulacji w obszarze elementów sterujących po lewej stronie kierownicy.

Działania w ramach regulacji:

Naciśnięcie raz Zmiana prędkości docelowej o 5 km/h lub 5 mph^[1].

Naciśnięcie i przytrzymanie Naciśnięcie i przytrzymanie przycisku powoduje ciągłą zmianę prędkości docelowej o 1 km/h lub 1 mph.

1. Wyreguluj wartość prędkości zadanej za pomocą przycisków  i  na kierownicy.

> Nowa zadana prędkość docelowa zostanie pokazana przy prędkościomierzu.

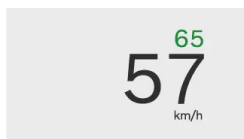

[1] Prędkość docelowa domyślnie będzie odpowiadała przyrostom prędkości podzielnym przez pięć, czyli 25, 30 i 35.

10.4.2.5. Włączanie i wyłączanie wspomaganie kierowania podczas jazdy

Funkcję wspomaganie kierowania systemu Pilot Assist można łatwo włączyć lub wyłączyć za pomocą przycisków na kierownicy. Pozwala to sterować nią bez przechodzenia do ustawień podczas jazdy.

Wspomaganie kierowanie jest funkcją systemu Pilot Assist, dlatego można z niej korzystać tylko, gdy system Pilot Assist jest aktywny.

Jeśli funkcja wspomaganie kierowania z jakiegoś powodu jest niedostępna, na przykład przez zniszczone oznaczenia pasów ruchu, nie będzie można jej aktywować. Jednak po włączeniu wspomaganie kierowania funkcja zostanie automatycznie aktywowana po spełnieniu wymaganych warunków.



Uwaga

Tymczasowa utrata wspomagania kierowania

Dostępność aktywnego wspomagania kierowania zależy od panujących warunków. Przykładowo, jeśli na jakimś odcinku drogi oznaczenia są starte, samochód może tymczasowo wyłączyć wspomaganie kierowania. W takim przypadku samochód powiadomi Cię o tym wibracjami kierownicy.

1. Naciśnij przycisk wspomagania kierowania  na kierownicy.
- > Wspomaganie kierowania jest włączone lub wyłączone.
- Jeśli funkcja wspomagania kierowania jest włączona, aktywuje się automatycznie po spełnieniu wymaganych warunków. Jeśli jest wyłączona, system Pilot Assist pozostaje aktywny, ale jego głównym zadaniem jest utrzymywanie prędkości i odległości.

10.4.2.6. Zmiana pasów ruchu wspomagana przez system Pilot Assist

W pewnych warunkach system Pilot Assist może wspomagać kierowanie przy zmianach pasa ruchu. Ta funkcja systemu Pilot Assist jest nazywana wspomaganie zmiany pasa ruchu.

System Pilot Assist automatycznie wspomaga kierowanie podczas zmian pasa ruchu, gdy wszystkie warunki są spełnione.

Oprócz ogólnych warunków dotyczących korzystania z systemu Pilot Assist do działania funkcji wspomaganie zmiany pasa ruchu jest wymagane spełnienie następujących warunków:

- W ustawieniach systemu Pilot Assist są włączone funkcje wspomaganie kierowania i zmiany pasa ruchu.
- System Pilot Assist jest aktywny.
- Warunki wspomaganie kierowania są spełnione.
- Sytuacja w ruchu drogowym pozwala na zmianę pasa.
 - Samochód sprawdza, czy warunki działania funkcji wspomaganie zmiany pasa ruchu są spełnione, na przykład, czy sąsiedni pas jest wolny. Odpowiedzialność za ocenę sytuacji i podjęcie decyzji, czy można bezpiecznie zmienić pas ruchu, ostatecznie spoczywa jednak na kierowcy.
 - W pewnych warunkach drogowych i jazdy samochód nie ma wystarczających informacji, by wspomagać kierowanie podczas zmiany pasa ruchu. W takich sytuacjach kierowca wciąż może zmienić pas ruchu bez wspomaganie. Powoduje to wyłączenie wspomaganie kierowania do czasu, aż warunki będą ponownie spełnione.

Pod wskaźnikiem biegu wyświetlany jest podstawowy stan funkcji Pilot Assist wraz z informacjami o możliwości zmiany pasa ruchu.



Kolor i kierunek strzałek różni się w zależności od sytuacji.

Jeśli obszar informacji dla kierowcy jest w trybie otoczenia, możliwe wspomagane zmiany pasa ruchu są pokazywane w formie animacji.

Jeśli obszar informacji dla kierowcy jest w trybie relaksu, stan wspomaganie zmiany pasa ruchu jest pokazywany za pośrednictwem symboli.



Wspomaganie zmiany pasa ruchu jest dostępne.



Trwa zmiana pasa ruchu. Strzałka wskazuje kierunek rozpoczętej zmiany pasa ruchu.



Funkcja wspomaganie zmiany pasa ruchu jest niedostępna i wykonywany manewr zmiany pasa ruchu zostanie anulowany. Może się tak zdarzyć w przypadku wystąpienia usterki wpływającej na najważniejsze systemy, takie jak wspomaganie kierowania. Zwróć uwagę na wszelkie pojawiające się komunikaty.



Ostrzeżenie

Funkcja wspomaganie zmiany pasa ruchu tylko pomaga w bezpiecznym prowadzeniu. Nie ogranicza ani nie zwalnia kierowcy z obowiązku prowadzenia w uważny i bezpieczny sposób. Prowadź samochód tak samo bezpiecznie jak samochód bez możliwości interweniowania.

1. Włącz kierunkowskaz, aby rozpocząć zmianę pasa ruchu.

> Samochód wykryje, że chcesz zmienić pas. Jeśli wymagane warunki są spełnione, samochód rozpoczyna wspomaganie kierowania podczas zmiany pasa ruchu.

Kierunkowskazy wyłączają się automatycznie po zakończeniu zmiany pasa ruchu.



Uwaga

Trzymaj ręce na kierownicy

Podczas zmiany pasa ruchu trzymaj obie ręce na kierownicy. W razie konieczności masz obowiązek zainterweniować. Możesz przerwać wspomaganie przez samochód kiedy chcesz, hamując, przyspieszając lub obracając kierownicę.

Przerwana zmiana pasa ruchu

Zmiana pasa ruchu może zostać przerwana, jeśli zmienią się warunki lub sytuacja w ruchu drogowym. Jest to sygnalizowane w obszarze informacji dla kierowcy i manewr zostaje natychmiast anulowany. Przejmij pełną kontrolę nad samochodem.

10.4.2.7. Włączanie systemu Pilot Assist w ustawieniach

Możesz włączyć lub wyłączyć system Pilot Assist w ustawieniach. Po włączeniu można go aktywować podczas jazdy.

1. Naciśnij symbol samochodu  na dolnym pasku i przejdź do menu **Ustawienia**.
2. Wybierz **Prowadzenie** → **Wspomaganie kierowcy**.
3. Wybierz **Pilot Assist** jako domyślną funkcję wspomagającą kierowcę.

10.4.2.8. Dostosowywanie ustawień systemu Pilot Assist

Możesz dostosować lub zmienić włączone funkcje systemu Pilot Assist w ustawieniach.

System Pilot Assist ma szereg funkcji, z których część można włączyć, wyłączyć lub dostosować w ustawieniach. W ten sposób możesz uzyskać odpowiedni stopień wspomaganie systemu Pilot Assist.

Można dostosować następujące ustawienia:

Wspomaganie kierowania	Koryguje tor jazdy, aby prawidłowo ustawić samochód na pasie ruchu.
Asystent zmiany pasa ruchu	Wspomaga kierowanie podczas zmiany pasa ruchu. Samochód sygnalizuje możliwość zmiany pasa ruchu, ale manewr rozpoczyna kierowca.
Dostosowanie do ograniczenia prędkości	Zadana prędkość jest automatycznie aktualizowana po zmianie ograniczeń prędkości.
Odstęp czasowy od pojazdu poprzedzającego	Regulacja docelowego odstępu czasowego od pojazdu poprzedzającego. W ten sposób można wyregulować odległość od pojazdów z przodu.

Ważne

Zmiana ustawień wspomaganie kierowcy

Należy rozumieć, jak zmiana ustawień samochodu wpływa na jego działanie. Jest to szczególnie ważne w przypadku funkcji wpływających na poziom wspomaganie zapewnianego przez samochód.

1. Naciśnij symbol samochodu  na dolnym pasku i przejdź do menu **Ustawienia**.
2. Wybierz **Prowadzenie** → **Wspomaganie kierowcy**.
3. Dostosuj ustawienia systemu Pilot Assist. Aby ustawienia się pojawiły, należy wybrać system Pilot Assist jako domyślną funkcję wspomaganie kierowcy.

10.4.2.9. Warunki i ograniczenia działania systemu Pilot Assist

Aby bezpiecznie korzystać z systemu Pilot Assist, należy znać jej ograniczenia. Choć jest to zaawansowana funkcja, może sobie nie poradzić w pewnych warunkach i sytuacjach.

Treść niniejszej instrukcji przedstawia stan instrukcji obsługi w momencie drukowania i może nie być w pełni aktualna w przyszłości. Aby uzyskać więcej informacji, proszę zapoznać się z pełną notą o wyłączeniu odpowiedzialności na pierwszej stronie.

Odpowiedzialność kierowcy podczas korzystania z systemu Pilot Assist

Główne ograniczenie systemu Pilot Assist, o którym należy pamiętać, jest związane z odpowiedzialnością kierowcy. Podczas korzystania z tej funkcji nadal masz obowiązek prowadzić samochód w aktywny i uważny sposób. Odpowiadasz za wszystkie podejmowane decyzje, działania i reakcje podczas jazdy.

Pilot Assist nie zna Twoich zamiarów ani zamiarów innych kierowców. W przeciwieństwie do uważnego kierowcy nie może przewidzieć ani zidentyfikować każdej potencjalnie niebezpiecznej sytuacji. Twoim obowiązkiem jest ciągle ocenianie działania systemu Pilot Assist i reagowanie w razie potrzeby. Dopóki uważasz, że funkcje systemu działają prawidłowo, nie musisz ingerować w jego działanie.



Ważne

Warunki jazdy

Oceniając działanie systemu Pilot Assist, należy brać pod uwagę wszystkie warunki jazdy, ruchu drogowego, pogodowe lub drogowe. Przykładowo przy słabej widoczności może być konieczne zwiększenie odległości od pojazdów poprzedzających w stosunku do odległości utrzymywanej przez system Pilot Assist. To samo dotyczy utrzymywania bezpiecznej prędkości odpowiednio do obecnych warunków w ruchu drogowym.

Większe bezpieczeństwo i wygoda

Właściwie używany system Pilot Assist może poprawiać bezpieczeństwo i ułatwiać prowadzenie. W pewnych przypadkach może zapobiegać skutkom błędów kierowcy spowodowanych na przykład nieuwagą lub rozproszeniem. Ta potencjalna korzyść tylko pomaga w bezpiecznym prowadzeniu. Nie ogranicza ani nie zwalnia kierowcy z obowiązku prowadzenia w uważny i bezpieczny sposób.

Gotowość kierowcy

W przypadku korzystania z funkcji utrzymywania prędkości i odległości może się zdarzyć, że nie będziesz używać pedałów przez długi czas. Musisz jednak być cały czas w gotowości, by w razie potrzeby samodzielnie zahamować lub przyspieszyć. Unikaj zmieniania pozycji w fotelu w sposób mogący opóźnić Twój czas reakcji.

Ręce na kierownicy

Pilot Assist może pomagać w kierowaniu, ale nadal musisz trzymać ręce na kierownicy, tak jak podczas jazdy bez wspomagania. Dopóki oceniasz, że wspomaganie kierowania działa prawidłowo, możesz korzystać z tej funkcji systemu Pilot Assist.

Zatrzymanie awaryjne

Samochód może rozpocząć manewr kontrolowanego zatrzymania, gdy kierowca nie reaguje na prośby o uważne prowadzenie i trzymanie kierownicy. Podczas manewru zatrzymywania samochód wykorzystuje wszystkie informacje o otoczeniu, które zbiera przez cały czas, aby zatrzymać się w kontrolowany sposób na zajmowanym pasie ruchu drogi. Włącza także światła awaryjne, aby ostrzec innych kierowców.

W każdej chwili możesz przerwać manewr zatrzymywania, aktywnie kierując, hamując lub przyspieszając. Jest to sygnał, że ponownie skupiasz uwagę na prowadzeniu i panujesz nad samochodem.

Zakres prędkości systemu Pilot Assist

System Pilot Assist jest dostępny przy różnych prędkościach w zależności od sytuacji aktywacji i użytkowania.

- Możesz ustawić prędkość docelową w zakresie 30–150 km/h (20–90 mph).

Treść niniejszej instrukcji przedstawia stan instrukcji obsługi w momencie drukowania i może nie być w pełni aktualna w przyszłości. Aby uzyskać więcej informacji, proszę zapoznać się z pełną notą o wyłączeniu odpowiedzialności na pierwszej stronie.

- W przypadku podążania za innym pojazdem system Pilot Assist może pozostać włączony poniżej prędkości 30 km/h (20 mph).
 - Podczas wolnej jazdy za innymi pojazdami, na przykład w korku, system Pilot Assist można włączyć również przy prędkości mniejszej niż 30 km/h (20 mph). Aby było to możliwe, Twój samochód musi wykrywać pojazd poprzedzający, do którego prędkość może dostosować.^[1]

Włączanie i dostępność

W celu włączenia systemu Pilot Assist muszą być spełnione określone warunki. Mogą one dotyczyć bieżących warunków w ruchu drogowym lub stanu systemu samochodu. Niektóre są związane z gotowością samochodu do jazdy, na przykład z zapięciem pasa bezpieczeństwa kierowcy i zamknięciem wszystkich drzwi. Inne dotyczą bieżącej sytuacji podczas jazdy, na przykład jazdy z prędkością w zakresie obsługiwany przez system Pilot Assist. Jeśli włączenie jest niemożliwe, przyczyna jest zwykle podawana w obszarze informacji dla kierowcy.

Monitorowanie pojazdów poprzedzających

Jedną z funkcji systemu Pilot Assist jest dostosowywanie prędkości samochodu do pojazdu poprzedzającego i utrzymywanie określonej odległości od niego. Działanie systemu Pilot Assist i jego możliwość monitorowania ruchu z przodu zależy od wielu czynników, takich jak prędkość Twojego samochodu i prędkość pojazdu poprzedzającego.

W zależności od sytuacji i prędkości Twojego samochodu system Pilot Assist może działać inaczej w przypadku wykrycia z przodu bardzo wolno jadących lub zatrzymanych pojazdów:

- Jeśli pojazd monitorowany przez system Pilot Assist zatrzyma się, funkcja zatrzyma Twój samochód za tym pojazdem.
- Jeśli z przodu zostanie wykryty zatrzymany pojazd, system Pilot Assist rozpocznie zwalnianie Twojego samochodu, próbując go zatrzymać za innym pojazdem.
 - W zależności od prędkości jazdy samochód może nie być w stanie zatrzymać się za pojazdem z przodu. Twoim obowiązkiem jest monitorowanie przez cały czas ruchu drogowego w otoczeniu i prowadzenie samochodu w sposób umożliwiający bezpieczne kontrolowanie go i reagowanie.
- Podczas jazdy z wysoką prędkością zatrzymane pojazdy z przodu mogą być błędnie interpretowane przez system Pilot Assist, na przykład w przypadku dojeżdżania do zatoru drogowego. W takiej sytuacji system Pilot Assist nie wykryje zatrzymanych samochodów ani nie zmniejszy prędkości Twojego samochodu. Należy przez cały czas zachowywać czujność, aby w razie potrzeby przejąć kontrolę nad swoim samochodem i zahamować.



Ostrzeżenie

Zatrzymane lub wolno jadące pojazdy z przodu

Aby uniknąć kolizji z pojazdem zatrzymanym na Twoim pasie ruchu, musisz zahamować lub ominąć ten pojazd.^[2]

- Przy niskich prędkościach działanie systemu Pilot Assist może zostać wstrzymane podczas podążania za innym pojazdem, gdy:
 - nie ma pewności, czy z przodu wykryto zatrzymany pojazd czy inny obiekt^[3];
 - pojazd poprzedzający skręca lub zjeżdża z toru jazdy Twojego samochodu;
 - ręcznie zmienisz zajmowany pas ruchu.

Stan samochodu i systemy

System Pilot Assist działa w oparciu o dokładne wykrywanie i identyfikowanie otaczającego ruchu drogowego oraz warunków drogowych. Obejmuje to wykorzystywanie informacji z kamer, radarów i innych czujników. W pewnych warunkach jazdy, ruchu drogowego, pogodowych lub drogowych system wykrywania może nie działać w oczekiwany sposób. Przeczytaj osobne części instrukcji dotyczące rodzajów wykrywania, ich działania i ograniczeń, aby lepiej zrozumieć, co wpływa na działanie funkcji Pilot Assist.

Działanie wielu funkcji systemu Pilot Assist zależy od innych systemów samochodu.

- Aby dostosować prędkość do pojazdów poprzedzających, samochód wykorzystuje do wykrywania radar i kamerę. W związku z tym warunki i ograniczenia tych systemów mogą wpływać na dostępność i działanie tej funkcji.
- Po ustawieniu, aby prędkość zadana systemowi Pilot Assist była dostosowywana do ograniczeń prędkości, wartość jest podawana przez system rozpoznawania znaków drogowych. W pewnych warunkach ten system może nie podawać dokładnego ograniczenia prędkości. Obejmuje to sytuacje, w których różnica między aktualną prędkością jazdy a wykrytym ograniczeniem prędkości jest zbyt duża^[4]. W takich sytuacjach Twój samochód nie dostosuje prędkości zadanej do ograniczenia.
- Wspomaganie kierowania jest dostępne tylko, gdy samochód może ustalić swoje położenie na drodze, wykrywając przy użyciu kamery oznaczenia pasa ruchu.
 - Wymaga to, aby droga spełniała określone normy.
 - Warunki i ograniczenia kamery samochodu mogą wpływać na dostępność i działanie wspomaganie kierowania.

Ważne

Usterki samochodu

Niektóre usterki samochodu mogą wpływać na dostępność funkcji wspomaganie kierowcy. Jeśli system Pilot Assist jest niedostępny, sprawdź wskazywane problemy w widoku stanu samochodu.

Zmiany w samochodzie

Modyfikacje, naprawy lub montaż akcesoriów mogą negatywnie wpływać na działanie funkcji wspomaganie kierowcy lub ograniczać je. Instrukcja zawiera osobną część ze szczegółowymi informacjami na ten temat.

Inne warunki i ograniczenia

- Systemu Pilot Assist należy używać głównie podczas jazdy na drogach o równej nawierzchni. Na stromych zjazdach system może mieć trudności z utrzymaniem odpowiedniej odległości od pojazdów poprzedzających.
- Nie używaj systemu Pilot Assist podczas jazdy z przyczepą lub ciężkimi ładunkami.

^[1] Najniższa prędkość docelowa systemu Pilot Assist to 30 km/h (20 mph), nawet jeśli prędkość Twojego samochodu w chwili aktywacji jest niższa.

^[2] Twój samochód w dalszym ciągu może Cię ostrzegać o ryzyku kolizji i interweniować, jeśli nie zareagujesz w odpowiednim czasie. Jest to niezależne od działania systemu Pilot Assist.

^[3] Przykładowo przeszkody służące spowolnieniu ruchu;

^[4] większa niż 50 km/h (30 mph)

10.5. Wspomaganie parkowania

Twój samochód jest wyposażony w szereg funkcji pomagających podczas parkowania, takich jak prowadzenie za pośrednictwem widoków kamery i czujników. Dowiedz się, jak korzystać z różnych typów wspomagania.

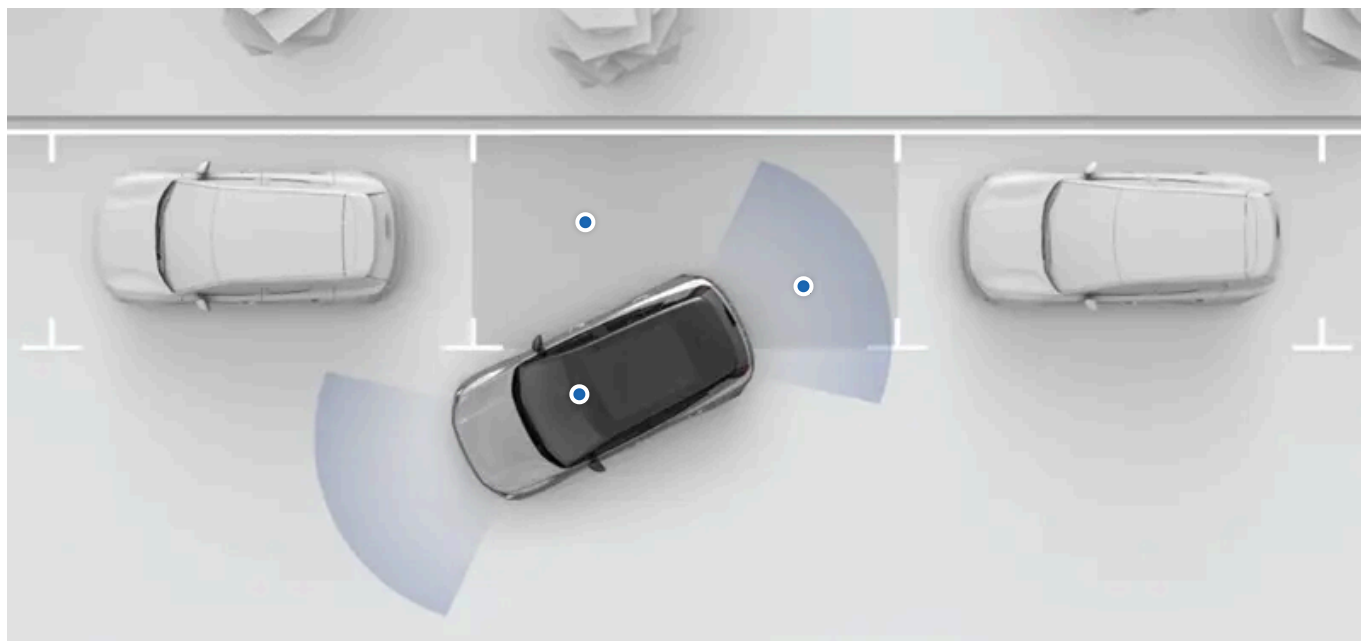

Funkcje wspomagania parkowania Twojego samochodu są dostępne w widoku parkowania na wyświetlaczu. W większości przypadków widok parkowania otwiera się automatycznie, gdy jest potrzebny, ale można go także otworzyć samodzielnie na wyświetlaczu.

W widoku parkowania są dostępne następujące funkcje wspomagania:

Monitorowanie odległości i wykrywanie przeszkód	Samochód monitoruje otoczenie przy użyciu wielu różnych czujników. Na podstawie tych informacji dostarcza wskazówki w formie sygnałów dźwiękowych, grafik i ostrzeżeń podczas jazdy z niską prędkością.
Widoki kamer parkowania	Samochód pokazuje otoczenie przy użyciu różnych kamer.
Park Pilot Assist	Ta funkcja może aktywnie kierować samochodem podczas wjeżdżania na miejsca parkingowe i wyjeżdżania z nich.
Rear Auto Brake	Samochód może automatycznie zahamować w przypadku wykrycia przeszkody bezpośrednio za nim podczas cofania z niską prędkością.
Rear Cross Traffic Alert	Ta funkcja może generować ostrzeżenia, gdy samochód wykryje pojazdy, które znajdują się w torze cofania.

! Ważne

Wymagana wiedza i odpowiedzialność kierowcy

Funkcje wspomagania kierowania mają poprawiać komfort i bezpieczeństwo, ale nie zwalniają kierowcy z obowiązku jak najbezpieczniejszego użytkownika samochodu. Przed użyciem danej funkcji należy przeczytać wszystkie informacje na jej temat. Aby zrozumieć możliwości i ograniczenia funkcji wspomagania prowadzenia Twojego samochodu, należy przeczytać część poświęconą odpowiedzialności kierowcy.

Ewentualne wątpliwości lub dalsze pytania prosimy kierować do dealera Volvo.

Uwaga

Hak holowniczy

Gdy masz zamontowany na swoim samochodzie hak holowniczy, niektóre funkcje wspomagania parkowania mogą działać nieprawidłowo lub być niedostępne.

10.5.1. Widok parkowania

Widok parkowania zawiera informacje z kamer i czujników parkowania, które pomagają w monitorowaniu otoczenia samochodu. Mogą być przydatne przy manewrowaniu z niską prędkością, na przykład podczas parkowania.

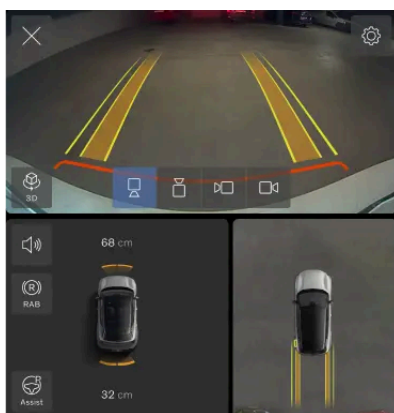

Otwieranie widoku parkowania

Widok parkowania często pojawia się automatycznie, gdy zwolnisz w celu zaparkowania, ale czasem trzeba go otworzyć ręcznie. Aby otworzyć widok parkowania, znajdź aplikację **Kamera** na pasku kontekstowym.



Widok parkowania zamyka się automatycznie po zaparkowaniu lub przekroczeniu określonej prędkości.

Funkcje w widoku parkowania

Widok parkowania zawiera następujące funkcje:

- Widoki z wielu kamer
- Wykrywanie z przodu i z tyłu oraz wykrywanie przeszkód
- Funkcja Rear Auto Brake, które może zahamować automatycznie w razie wykrycia przeszkód podczas cofania z niską prędkością
- Ostrzeżenia o ruchu poprzecznym za Twoim samochodem ^[1]
- System Park Pilot Assist, który może aktywnie kierować samochodem podczas parkowania i wyjeżdżania z miejsc parkingowych

Treść niniejszej instrukcji przedstawia stan instrukcji obsługi w momencie drukowania i może nie być w pełni aktualna w przyszłości. Aby uzyskać więcej informacji, proszę zapoznać się z pełną notą o wyłączeniu odpowiedzialności na pierwszej stronie.

Wskazówka

Tymczasowe wyciszenie

Możesz wyłączyć dźwięki wspomaganie parkowania, naciskając w widoku parkowania przycisk wyciszenia . Ten stan utrzymuje się przez cały cykl jazdy.

Regulacja głośności

Aby zmienić głośność dźwięków wspomaganie parkowania, przejdź do ustawień dźwięku.

Sprawdzanie wybranego biegu

Dostępność pewnych funkcji może zależeć od wybranego biegu.

Widoki z kamer

W widoku parkowania masz do wyboru kilka widoków z kamer.



3D

Samochód łączy widoki z kamer przednich, tylnych i bocznych, aby pokazać go względem otoczenia.

3D



Tył

Kamera tylna samochodu zapewnia widok z tyłu.



Przód

Kamera przednia samochodu zapewnia widok z przodu.



Lewa strona

Lewa kamera zapewnia widok z lewej strony samochodu.



Prawa strona

Prawa kamera zapewnia widok z prawej strony samochodu.

Widok z góry

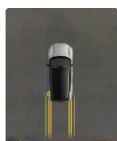

Widok z góry pokazuje samochód z lotu ptaka.

Dostosowywanie widoku 3D

Możesz dostosować widok 3D, zmieniając kąt palcami. Dostosowanie widoku może ułatwić poruszanie się między różnymi kątami i uzyskanie przeglądu Twojego samochodu w widoku parkowania.

Wskazówka

Możesz w każdej chwili ponownie wycentrować widok, naciskając symbol widoku 3D. W ten sposób przywrócisz domyślny widok 3D.

Wykrywanie przeszkód i odległości

Widok parkowania może zapewniać ostrzeżenia wizualne i dźwiękowe, gdy Twój samochód wykryje przeszkody w bliskim otoczeniu.

Te ostrzeżenia mogą się nasilać w miarę zbliżania się do wykrytej przeszkody. Kolor wskazania wizualnego zmienia się na czerwony i zwiększa się intensywność dźwięku.



Ważne

Odpowiedzialność kierowcy

Funkcje wykrywania przeszkód i odległości tylko pomagają w bezpiecznym prowadzeniu. Nie zwalniają kierowcy z wymogu lub obowiązku prowadzenia samochodu w jak najbezpieczniejszy sposób.

Kierowca przez cały czas odpowiada za obserwowanie otoczenia samochodu i bezpieczne manewrowanie samochodem.

Ograniczenia wykrywania

Samochód ma ograniczone możliwości wykrywania przeszkód i odległości. Przeczytaj osobną część dotyczącą wykrywania otoczenia samochodu i ruchu drogowego, zanim zaczniesz korzystać z funkcji opartych na tych możliwościach.

[1] RCTA

10.5.2. Park Pilot Assist

Park Pilot Assist pomaga w manewrowaniu podczas parkowania i wyjeżdżania z miejsc parkingowych.

Gdy jest aktywny, system Park Pilot Assist kieruje samochodem z wysoką precyzją, umożliwiając zaparkowanie na miejscach parkingowych. Obsługuje zarówno parkowanie równoległe, jak i prostopadłe, a także wyjeżdżanie z równoległego miejsca parkingowego. Park Pilot Assist steruje układem kierowniczym oraz przyspieszaniem i hamowaniem podczas manewru.



Ważne

Przeczytaj wszystko

Przed użyciem tej funkcji przeczytaj wszystkie informacje na jej temat. Ważne jest, aby dowiedzieć się, jak prawidłowo jej używać oraz poznać jej ograniczenia.

Wykrywanie otoczenia

Park Pilot Assist korzysta z funkcji samochodu do wykrywania otoczenia. Wykorzystuje głównie informacje z kamer i czujników parkowania.

Parkowanie

Treść niniejszej instrukcji przedstawia stan instrukcji obsługi w momencie drukowania i może nie być w pełni aktualna w przyszłości. Aby uzyskać więcej informacji, proszę zapoznać się z pełną notą o wyłączeniu odpowiedzialności na pierwszej stronie.

Możesz korzystać z systemu Park Pilot Assist podczas parkowania równoległego i prostopadłego. Po aktywowaniu systemu Park Pilot Assist rozpoznaje on dostępne miejsca w pobliżu samochodu i pokazuje je na wyświetlaczu. Po wybraniu miejsca do zaparkowania nadzoruj manewr i postępuj zgodnie ze wszystkimi instrukcjami na wyświetlaczu.

Wyjeżdżanie z miejsca parkingowego

Możesz użyć systemu Park Pilot Assist do wyjechania z równoległego miejsca parkingowego, jeśli zaparkowano na tym miejscu przy użyciu tego systemu. Po aktywowaniu systemu Park Pilot Assist samochód sugeruje tor wyjeżdżania. Po potwierdzeniu toru nadzoruj manewr i postępuj zgodnie ze wszystkimi instrukcjami na wyświetlaczu.

Ostrzeżenie

Zachowaj ostrożność

Podczas korzystania z systemu Park Pilot Assist należy obserwować otoczenie tak samo uważnie jak w przypadku parkowania bez wspomagania. W razie potrzeby natychmiast przejmij pełną kontrolę nad samochodem.

Odpowiedzialność kierowcy

Kierowca zawsze odpowiada za prowadzenie samochodu zgodnie z przepisami ruchu drogowego oraz regulacjami. Park Pilot Assist nie zwalnia kierowcy z obowiązku zachowania uwagi i oceny sytuacji.

Ograniczenia

Park Pilot Assist nie działa w każdych warunkach w ruchu drogowym oraz warunkach pogodowych i drogowych. Przeczytaj osobną część instrukcji dotyczącą wykrywania otoczenia samochodu i ruchu drogowego, zanim zaczniesz korzystać z funkcji opartych na tych możliwościach.

Przerywanie działania systemu Park Pilot Assist

W każdej chwili możesz przerwać trwający manewr. W zależności od sposobu, w jaki to zrobisz, Park Pilot Assist wstrzymuje lub kończy manewr.

Są różne powody, dla których trzeba przerwać trwający manewr wykonywany przez system Park Pilot Assist, na przykład:

- Chcesz przejąć kontrolę i dokończyć manewr samodzielnie.
- Obecne ustawienie jest dobre i nie trzeba kontynuować manewru.
- Chcesz go przerwać manewr ze względów bezpieczeństwa.

Możesz zakończyć działanie systemu Park Pilot Assist na różne sposoby. Możesz na przykład wykonać następujące czynności:

- Naciśnij przycisk anulowania na wyświetlaczu.
- Zaczynaj kierować ręcznie.
- Wciśnij pedał przyspieszenia lub hamulca.
- Zmień bieg.

Warunki i ograniczenia

Jeśli pewne zdarzenia i warunki wystąpią w trakcie manewru, mogą uniemożliwić aktywację lub wstrzymanie działania systemu Park Pilot Assist. Mogą to być na przykład:

- Wykrycie przeszkody na torze parkowania.
- Zastąpienie kamery.
- Otwarta kłapa bagażnika, maska lub drzwi.
- Złożone lusterka boczne.
- Niezapięty pas bezpieczeństwa kierowcy.

Park Pilot Assist może wznowić manewr po ustaniu danego warunku. Możesz także zakończyć działanie systemu Park Pilot Assist i dokończyć manewr bez jego pomocy.

 **Uwaga**

Hak holowniczy

Gdy masz zamontowany hak holowniczy, niektóre funkcje wspomaganie parkowania mogą działać nieprawidłowo lub być niedostępne.

10.5.2.1. Parkowanie za pomocą systemu Park Pilot Assist

System Park Pilot Assist można włączyć w widoku parkowania. Obsługuje parkowanie zarówno równoległe, jak i prostopadłe.

Widok parkowania często pojawia się automatycznie, gdy zwolnisz w celu zaparkowania, ale czasem trzeba go otworzyć ręcznie. Aby otworzyć widok parkowania, znajdź aplikację **Kamera** na pasku kontekstowym.



 **Ważne**

Przed użyciem systemu Park Pilot Assist

Zanim użyjesz go po raz pierwszy, poświęć czas na przeczytanie wszystkich informacji o systemie Park Pilot Assist w tej instrukcji. Zrozumienie jego możliwości i ograniczeń jest warunkiem bezpiecznego użytkowania.

Ocena sytuacji

Sprawdź, czy sytuacja i warunki w ruchu drogowym pozwalają na aktywację.

1. Naciśnij przycisk Park Pilot Assist w widoku parkowania.



- > Samochód zaczyna skanowanie w poszukiwaniu dostępnych miejsc parkingowych.

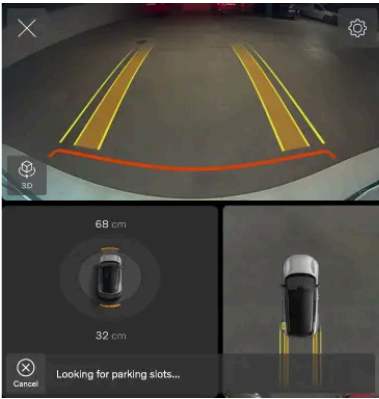

2. Jedź powoli, aby stale skanować w poszukiwaniu dostępnych miejsc.

- > Gdy samochód wykryje dostępne miejsce parkingowe, wskaże je na wyświetlaczu. Samochód może wykrywać wiele miejsc jednocześnie.

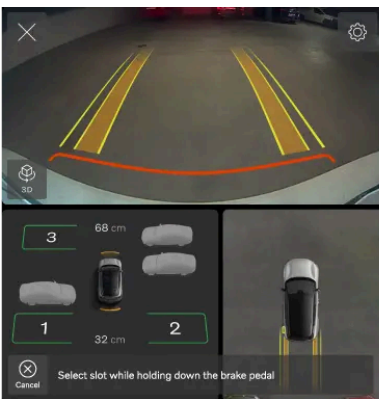

3. Wybierz dowolne ze wskazanych miejsc, aby na nim zaparkować.

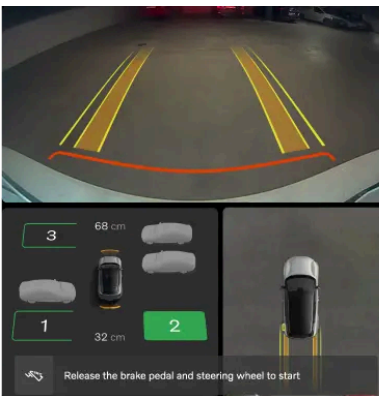

- > Samochód rozpoczyna manewr parkowania. Postępuj zgodnie ze wszystkimi instrukcjami na wyświetlaczu.

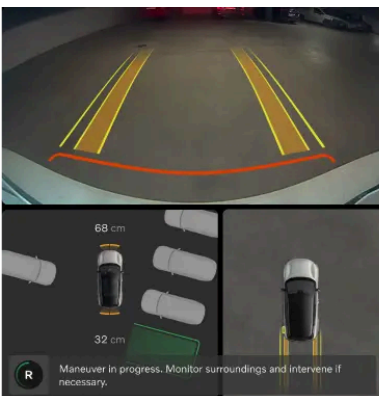

Treść niniejszej instrukcji przedstawia stan instrukcji obsługi w momencie drukowania i może nie być w pełni aktualna w przyszłości. Aby uzyskać więcej informacji, proszę zapoznać się z pełną notą o wyłączeniu odpowiedzialności na pierwszej stronie.

 **Ostrzeżenie**

Gdy system Park Pilot Assist jest aktywny

Obserwuj otoczenie i w razie potrzeby przejmij kontrolę nad samochodem.

4. Samochód potwierdza zakończenie manewru.

10.5.2.2. Wyjeżdżanie z miejsca parkingowego za pomocą systemu Park Pilot Assist

System Park Pilot Assist można włączyć w widoku parkowania. Może wyjechać samochodem z równoległego miejsca parkingowego, jeśli systemu Park Pilot Assist użyto do zaparkowania na tym miejscu.

Widok parkowania często pojawia się automatycznie, gdy zwolnisz w celu zaparkowania, ale czasem trzeba go otworzyć ręcznie. Aby otworzyć widok parkowania, znajdź aplikację **Kamera** na pasku kontekstowym.



 **Ważne**

Przed użyciem systemu Park Pilot Assist

Zanim użyjesz go po raz pierwszy, poświęć czas na przeczytanie wszystkich informacji o systemie Park Pilot Assist w tej instrukcji. Zrozumienie jego możliwości i ograniczeń jest warunkiem bezpiecznego użytkowania.

Ocena sytuacji

Sprawdź, czy sytuacja i warunki w ruchu drogowym pozwalają na aktywację.

1. Naciśnij przycisk Park Pilot Assist w widoku parkowania.



- > Samochód zaczyna skanować tor wyjeżdżania z miejsca.

Po jego określeniu tor jest pokazywany na wyświetlaczu.

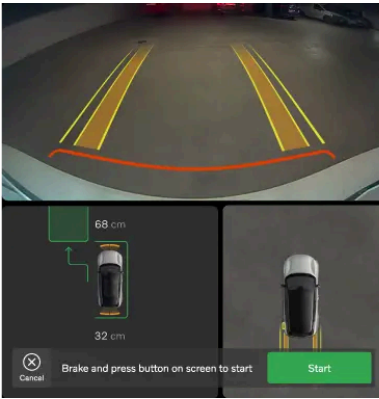

2. Aby potwierdzić tor jazdy i rozpocząć manewr, naciśnij przycisk **Uruchom** na wyświetlaczu.
- > Samochód rozpoczyna manewr parkowania. Postępuj zgodnie ze wszystkimi instrukcjami na wyświetlaczu.

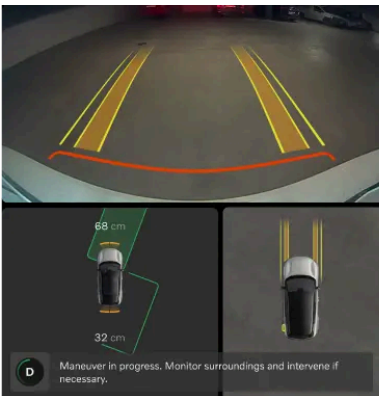

 **Ostrzeżenie**

Gdy system Park Pilot Assist jest aktywny

Obserwuj otoczenie i w razie potrzeby przejmij kontrolę nad samochodem.

3. Samochód potwierdza zakończenie manewru.

11. Scenariusze i zalecenia dotyczące jazdy

Warunki czasami wpływają na to, w jaki sposób można i powinno się prowadzić swój samochód. Znajomość jego możliwości i sposobu dostosowania swoich działań do sytuacji może mieć duże znaczenie dla jej wyniku. Pozwala to unikać bezpośrednich zagrożeń i maksymalnie wykorzystać osiągi swojego samochodu.



W tej części instrukcji opisano różne scenariusze dotyczące jazdy. Obejmują one przygotowanie do długiej podróży, brodenie przez wodę i jazdę po oblodzonych drogach. Zapoznaj się z tą częścią, aby lepiej poznać funkcje i działania mogące pomóc w trudnych warunkach.

11.1. Zimne warunki

Jazda w zimnych warunkach może być trudna. Wymaga innych przygotowań i innego sposobu prowadzenia niż w cieplejszym klimacie.

Jeżdżąc w zimnych warunkach, należy pamiętać o wielu rzeczach. Od zużycia energii i stanu akumulatora po komfortowe warunki w kabinie i różne aspekty związane z bezpieczeństwem. Zapoznaj się z zasadami dotyczącymi sposobu prowadzenia w takich warunkach, a także z przepisami i regulacjami, które mogą obowiązywać.

Widoczność

W zimnych warunkach widoczność może być ograniczona z powodu oszronienia i zaparowania szyb. Aby tego uniknąć, Twój samochód jest wyposażony w nawiewy na szyby oraz ogrzewaną szybę tylną i lusterka boczne.

Zasięg

Niskie temperatury mogą negatywnie wpływać na akumulator Twojego samochodu. Gdy akumulator samochodu jest zimny, przy wartości procentowej poziomu naładowania akumulatora pojawia się symbol płatka śniegu ❄️. Wskazuje on, że

Treść niniejszej instrukcji przedstawia stan instrukcji obsługi w momencie drukowania i może nie być w pełni aktualna w przyszłości. Aby uzyskać więcej informacji, proszę zapoznać się z pełną notą o wyłączeniu odpowiedzialności na pierwszej stronie.

pojemność ładowania i zasięg akumulatora są ograniczone w porównaniu z normalnymi warunkami. Możesz tego uniknąć, zawsze ładując swój samochód, gdy jest zaparkowany. Może to być szczególnie przydatne w przypadku parkowania w zimnym klimacie.

Konserwacja

Uwaga

Ciśnienie w oponach spada wraz ze spadkiem temperatury. Pamiętaj, aby regularnie sprawdzać ciśnienie w oponach i regulować je w razie potrzeby.

Ważne

Czyszczenie radarów przednich

Jeśli zauważysz zanieczyszczenia, śnieg lub lód na radarze albo samochód zasygnalizuje, że radar jest zasłonięty, jak najszybciej zajmij się tym problemem. Zawsze czyść duży obszar wokół radarów, aby miały pełne pole widzenia.

Postój w niskiej temperaturze otoczenia

Gdy akumulator jest zimny, samochód tymczasowo ogranicza jego wydajność, dopóki się nie rozgrzeje. Jazda samochodem w stanie ograniczonej wydajności nie jest szkodliwa dla akumulatora.

Aby uniknąć chwilowego ograniczenia wydajności zimnego akumulatora, podłącz samochód do ładowania i włącz tryb przygotowania do jazdy przed wyruszeniem w podróż. Samochód może wówczas rozgrzewać akumulator, nie wpływając na wydajność i dostępny zasięg.

W temperaturach poniżej -30°C (-22°F) unikaj pozostawiania samochodu na postoju bez ładowania przez ponad 24 godziny.

11.1.1. Zalecenia dotyczące jazdy zimą

Podczas jazdy po zaśnieżonej i oblodzonej nawierzchni należy pamiętać o kilku rzeczach. Oto kilka wskazówek i zaleceń służących poprawie bezpieczeństwa jazdy i skuteczności działania systemów samochodu.

Przygotowania do jazdy w warunkach zimowych

- Eksploatacja w niskich temperaturach jest bardziej wymagająca dla akumulatora i może powodować tymczasowe obniżenie osiągnięć. Aby uzyskać lepszą wydajność akumulatora, wstępnie przygotuj swój samochód przed rozpoczęciem jazdy.
- Stosuj płyn do spryskiwaczy ze środkiem zapobiegającym jego zamarzaniu w zbiorniku.
- Volvo zaleca stosowanie opon zimowych, gdy istnieje ryzyko opadów śniegu lub oblodzenia.

 **Uwaga**

W niektórych regionach opony zimowe są wymagane prawem. Należy jednak pamiętać, że nie wszystkie kraje dopuszczają stosowanie opon z kołcami.

Zalecenia dotyczące jazdy w warunkach zimowych

Jazda po zaśnieżonych i oblodzonych drogach wymaga ostrożnego prowadzenia, innego niż podczas jazdy po suchej nawierzchni. Istnieje szereg środków ostrożności, które pomogą w bezpiecznym prowadzeniu samochodu. Na przykład:

- Dla bezpieczeństwa własnego i innych użytkowników drogi przed wyruszeniem w podróż usuń ze swojego samochodu cały śnieg. Zwróć szczególną uwagę na okolice czujników, światła, dach i maskę.
- Unikaj gwałtownych ruchów kierownicą, szybkiego przyspieszania i ostrego hamowania, ponieważ może to spowodować utratę przyczepności samochodu.
- Wyłącz One Pedal Drive lub użyj najniższego ustawienia tej funkcji.
- Zachowaj bezpieczną odległość od samochodu poprzedzającego, ponieważ droga hamowania będzie prawdopodobnie dłuższa.
- Pamiętaj, że nawet jeśli słońce roztopi śnieg i lód, nawierzchnia nadal może być śliska.
- Na mostach może być niebezpiecznie, mimo że pozostałe drogi nie są oblodzone.
- Śnieg i lód mogą gromadzić się wewnątrz błotników, co może wpływać na prowadzenie. Regularnie sprawdzaj, czy nie ma śniegu, lodu lub innych zanieczyszczeń i w razie potrzeby usuwaj je.
- Śnieg i lód nagromadzone na elementach układu hamulcowego mogą negatywnie wpłynąć na skuteczność hamowania. Regularnie sprawdzaj, czy hamulce prawidłowo działają. Pamiętaj jednak, aby robić to w sposób bezpieczny i ostrożny.
- Czasami może być wskazane założenie łańcuchów śniegowych. Koniecznie przeczytaj jednak instrukcje opisujące, jak bezpiecznie i skutecznie ich używać.

 **Ostrzeżenie**

W warunkach zimowych unikaj parkowania na wzniesieniach. Opony mogą stracić przyczepność nawet, jeśli hamulec postojowy jest włączony. Odpowiedzialność za bezpieczne parkowanie zawsze spoczywa na Tobie.

 **Wskazówka**

Dobrze jest poćwiczyć jazdę na śliskiej nawierzchni w kontrolowanych warunkach, aby poznać reakcje samochodu. Udaj się na obiekt z matą poślizgową, jeśli jest dostępny.

11.2. Zalecenia dotyczące brodzenia

Przejeżdżając przez wodę, należy pamiętać o ważnych ograniczeniach dotyczących głębokości wody i prędkości jazdy.

 **Ważne**

Volvo zaleca, aby w miarę możliwości unikać brodzenia, a w razie konieczności robić to z najwyższą ostrożnością. Dokładna ocena głębokości wody i siły prądu może być trudna. Kierowca zawsze odpowiada za prowadzenie samochodu w bezpieczny sposób i zgodnie ze wszystkimi obowiązującymi przepisami ruchu drogowego.

- W miarę możliwości ustal głębokość wody przed rozpoczęciem jazdy. Spróbuj przejechać przez wodę tylko, jeśli masz pewność, że jest wystarczająco płytka, by zrobić to bezpiecznie.
- Najwyższy zalecany poziom wody podczas brodzenia nie może sięgać ponad podwozie.
- Ogranicz prędkość do spacerowego tempa.
- Unikaj brodzenia przy silnych prądach, szczególnie jeśli woda jest na tyle głęboka, że grozi zalaniem samochodu.
- Pojazdy nadjeżdżające z naprzeciwka mogą powodować fale, które spowodują podniesienie poziomu wody.
- Przejeżdżając przez wodę, w miarę możliwości staraj się nie zatrzymywać. Ostrożnie przejeźdź przez wodę przodem lub tyłem.
- Unikaj przejeżdżania przez słoną wodę, ponieważ powoduje to korozję.

 **Ostrzeżenie**

Mokre hamulce

Gdy hamulce tarczowe są mokre, odległość hamowania samochodu jest dłuższa. Brodzenie powoduje zmoczenie tarcz hamulcowych i potencjalnie zebranie się błota lub innych osadów. Po brodzeniu zahamuj ostro w bezpieczny sposób, aby usunąć z hamulców zanieczyszczenia i wodę. Hamowanie powoduje rozgrzanie i wysuszenie tarcz hamulcowych.

11.3. Przygotowania do dłuższej podróży

Przed wyruszeniem w dłuższą podróż warto sprawdzić kilka rzeczy.

- Sprawdź, czy hamulce działają prawidłowo.
- Sprawdź głębokość bieżnika i ciśnienie w oponach. Jeśli istnieje ryzyko jazdy po zaśnieżonych lub oblodzonych drogach, wymień opony na zimowe.
- Sprawdź, czy wycieraczki są w dobrym stanie i wymień je w razie potrzeby.
- Uzupełnij płyn do spryskiwaczy.
- Naładuj akumulator samochodu do poziomu potrzebnego do pokonania pierwszego etapu podróży. Wskazane jest sprawdzenie dostępnych stacji ładowania na zaplanowanej trasie.
- Sprawdź, czy w samochodzie jest niezbędne wyposażenie, takie jak przewody ładujące, zestaw naprawczy do ogumienia, apteczka, trójkąt ostrzegawczy i kamizelka odblaskowa.
- Jeśli wybierasz się do regionu, w którym są używane inne jednostki miary, na przykład mile lub kilometry na godzinę, możesz je zmienić w ustawieniach jednostek samochodu.
- W przypadku podróży do regionu, w którym obowiązują inne przepisy ruchu drogowego, upewnij się, że samochód jest odpowiednio wyposażony i dowiedz się, które z zasad ruchu różnią się od obowiązujących w Twoim regionie.

- W odległych miejscach połączenie z Internetem może być słabe lub całkowicie niedostępne. Jeśli planujesz wyjazd do takich miejsc, pobierz potrzebne mapy w aplikacji nawigacyjnej, aby móc z nich korzystać, gdy samochód nie będzie mieć dostępu do Internetu.

11.4. Długotrwały postój

Jeśli Twój samochód nie będzie używany przez ponad jeden miesiąc, postępuj zgodnie z zaleceniami dotyczącymi długotrwałego postoju. Pamiętaj, aby regularnie sprawdzać zaparkowany samochód.

Przygotowania do długotrwałego postoju

- Jeśli Twój samochód nie będzie użytkowany przez ponad jeden miesiąc, zalecany poziom naładowania akumulatora to 40–60%. Jedź samochodem lub naładuj go, aby osiągnąć zalecany poziom.
- Jeśli zamierzasz pozostawić samochód zaparkowany na dłużej niż trzy miesiące, zaleca się podłączenie go do zasilania i ustawienie limitu 50% poziomu naładowania akumulatora. Pomaga to utrzymać akumulator w dobrym stanie.
- Sprawdź i wyreguluj ciśnienie w oponach. Zalecane ciśnienie na czas długotrwałego postoju to 330 kPA (48 psi).
- Wybierz chłodne i zacienione miejsce. Zalecane jest środowisko o kontrolowanych i stałych warunkach.

Podczas długotrwałego postoju

Regularnie sprawdzaj:

- stan naładowania oraz czy ładowanie odbywa się prawidłowo;
- ciśnienie w oponach.

Wskazówka

Aktualizowanie samochodu

Podczas okresów, gdy samochód nie jest użytkowany, zapamiętaj, aby sprawdzać, czy są dostępne aktualizacje oprogramowania i je instalować.

Po długotrwałym postoju

- Przed rozpoczęciem jazdy samochodem sprawdź, czy wszystkie elementy sterujące i funkcje wpływające na prowadzenie, na przykład hamulce, działają prawidłowo.
- Zainstaluj wszystkie dostępne aktualizacje oprogramowania.

12. Przechowywanie, przewożenie i holowanie

Twój samochód jest zaprojektowany do przewożenia osób, jak również bagaży i innych ładunków. Poznaj możliwości samochodu w zakresie przewożenia i holowania.



W schowku pod maską można przechowywać takie przedmioty jak zestaw naprawczy do ogumienia.

W kabinie pasażerskiej i bagażniku Twojego samochodu jest wiele miejsc do bezpiecznego przechowywania przedmiotów o różnych kształtach i rozmiarach. Przestrzeń bagażową można powiększyć, aby zrobić więcej miejsca na duże ładunki.

Ponadto na dachu można przewozić ciężkie ładunki, a do haka holowniczego można podłączyć przyczepę.

Ostrzeżenie

Ważne jest, aby odpowiednio zabezpieczać nawet małe przedmioty. Nieprawidłowo zabezpieczone przedmioty mogą być niebezpieczne w razie nagłego hamowania lub kolizji.

Ładunek przewożony w samochodzie zmienia jego masę i właściwości jezdne. Zapoznaj się z przepisami i wytycznymi dotyczącymi dopuszczalnej masy samochodu.

Przed rozpoczęciem holowania przyczepy sprawdź, czy wszystkie złącza i zabezpieczenia są dobrze zamocowane. Przestrzegaj również lokalnych przepisów dotyczących holowania.

Ważne

Przewożenie ładunków na dachu może zakłócać działanie czujników samochodu.

12.1. Schowki w kabinie pasażerskiej

Treść niniejszej instrukcji przedstawia stan instrukcji obsługi w momencie drukowania i może nie być w pełni aktualna w przyszłości. Aby uzyskać więcej informacji, proszę zapoznać się z pełną notą o wyłączeniu odpowiedzialności na pierwszej stronie.

Dowiedz się, gdzie są schowki w kabinie pasażerskiej.



- ① Schowki w pokryciach drzwi.
- ② Kieszenie na oparciach przednich foteli.
- ③ Konsola między przednimi fotelami.
- ④ Przestrzeń pod wyświetlaczem.
- ⑤ Schowek podręczny.

Konsola między fotelami zawiera wiele małych i praktycznych schowków. Zalicza się do nich wysuwana taca z uchwytem na napoje.

i Uwaga

Korzystanie z uchwyty na napoje

Aby uzyskać dostęp do uchwyty na napoje, naciśnij i zwolnij dolną przednią część środkowego podłokietnika. Uchwyt na napoje zostanie całkowicie wysunięty.

Tacę z uchwytem na napoje należy obsługiwać ostrożnie, aby jej nie uszkodzić. Należy wsuwać ją z powrotem po jednym otworze na napoje. Nie próbuj wciskać tacy na siłę jednym ruchem.

12.1.1. Schowek podręczny

W schowku podręcznym można przechowywać przedmioty, które nie muszą być pod ręką.

W razie gwałtownego hamowania lub kolizji luźne przedmioty mogą być niebezpieczne. Schowek podręczny przydaje się do bezpiecznego przechowywania małych przedmiotów.

Schówek podręczny jest na środku deski rozdzielczej.

Otwieranie schowka podręcznego

Możesz otworzyć schówek podręczny za pośrednictwem wyświetlacza. Po prostu naciśnij symbol samochodu  i wybierz **Ustawienia** → **Sterowanie** → **Więcej**.

Wskazówka

Schówek podręczny można również otworzyć w widoku **Szybkie sterow..**

Blokowanie schowka podręcznego

Możesz zablokować schówek podręczny kodem PIN na wyświetlaczu.

Uwaga

Jeśli zapomnisz kod PIN do odblokowania schowka podręcznego, możesz go zresetować.

12.1.1.1. Blokowanie schowka podręcznego

Możesz tymczasowo zablokować schówek podręczny na czas, kiedy będziesz z dala od swojego samochodu.

Możesz blokować i odblokowywać schówek podręczny, podając kod PIN na wyświetlaczu. Kod PIN zostanie zdezaktywowany po odblokowaniu schowka podręcznego. Pamiętaj, aby utworzyć nowy kod PIN za każdym razem, gdy chcesz ponownie zablokować schówek podręczny.

1. Naciśnij symbol samochodu  na dolnym pasku i przejdź do menu **Ustawienia**.
2. Wybierz **Sterowanie** → **Blokowanie** → **Blokada schowka**.
3. Naciśnij **Blokada**.
4. Wpisz czterocyfrowy kod PIN.
5. Wpisz ponownie ten sam czterocyfrowy kod PIN, aby go potwierdzić.

Aby odblokować schówek podręczny, naciśnij symbol samochodu na dolnym pasku , wybierz **Ustawienia** → **Sterowanie** → **Więcej** i wpisz kod PIN.

 Wskazówka

Możesz również odblokować schowek podręczny w widoku **Szybkie sterow.**

Nie pamiętam kodu PIN

Jeśli zapomnisz kod PIN do odblokowania schowka, możesz go zresetować w aplikacji mobilnej swojego samochodu. Postępuj zgodnie z instrukcjami wyświetlanymi w aplikacji.

12.2. Przestrzeń bagażowa i przewożenie

Bagażnik można skonfigurować odpowiednio do różnych kształtów i rozmiarów przewożonego ładunku.

Przestrzeń bagażową można dostosowywać na różne sposoby, a także ją powiększać. Może to być przydatne w przypadku przewożenia większych przedmiotów.



- ① Tylne półka.
- ② Składane tylne siedzenia.
- ③ Wnęka pod podłogą bagażnika.

Po złożeniu tylnych siedzeń można przewozić duże przedmioty. W takim przypadku należy zamontować siatkę odgradzającą przestrzeń bagażową, aby zapobiec przemieszczaniu się przedmiotów do przedniej części kabiny pasażerskiej.

Wskazówka

Regulacja wysokości otwarcia drzwi bagażnika

Możesz wyregulować stopień otwarcia klapy bagażnika. Zmniejszenie wysokości otwarcia klapy bagażnika może być przydatne w przypadku parkowania w miejscach z niskim sufitem, takich jak garaż. Możesz także zwiększyć wysokość otwarcia klapy bagażnika, aby mieć do niego lepszy dostęp.

Bezpieczne przewożenie ładunku

Dostępne są również elementy do bezpiecznego przewożenia ładunku, takie jak uchwyty do mocowania i haczyki na torby. Pozwalają one zapobiec przemieszczaniu się ładunku po bagażniku w trakcie jazdy.

12.2.1. Tylna półka

Tylna półka służy do zakrywania przedmiotów w bagażniku.

Jest zamocowana na dwóch zawiasach z tyłu przy siedzeniach tylnych i na dwóch sznurkach z przodu. Sznurki zaczepia się o punkty mocowania na klapie bagażnika.

Wymontuj tylną półkę, aby zrobić więcej miejsca lub ułatwić dostęp do tylnej części wnętrza samochodu.

Ważne

- Nie umieszczaj niczego na tylnej półce. W razie gwałtownego hamowania lub zderzenia luźne przedmioty mogą zostać wyrzucone z dużą siłą, powodując obrażenia.
- Pamiętaj, że duże przedmioty w samochodzie mogą ograniczać widoczność podczas jazdy.
- Nie zostawiaj w samochodzie nieprawidłowo zamocowanej tylnej półki.
- Przed złożeniem tylnych siedzeń najpierw wymontuj tylną półkę.
- W przypadku przewożenia w bagażniku wysokich przedmiotów najlepiej jest wymontować tylną półkę. Jest to spowodowane tym, że półka jest przymocowana do klapy bagażnika i leży płasko, gdy klapa jest zamknięta. Jeśli podczas zamykania klapy tylna półka uderzy w wysoki przedmiot, może ulec uszkodzeniu.

Ostrzeżenie

Foteliki dziecięce

Zwróć uwagę, aby tylna półka i przedmioty w bagażniku nie stykały się z górnymi paskami mocującymi fotelika dziecięcego. W przeciwnym razie paski mogą zostać uszkodzone. Nie wolno używać fotelika dziecięcego, jeśli górne paski są w jakikolwiek sposób uszkodzone. W przypadku używania fotelika dziecięcego na tylnych siedzeniach wymontuj lub odczep tylną półkę i schowaj ją bezpiecznie w przestrzeni bagażowej. Ponadto zabezpiecz wszystkie przedmioty w bagażniku.

12.2.1.1. Zdejmowanie tylnej półki

Tylną półkę można zdjąć, aby uzyskać więcej przestrzeni w bagażniku.



Dwa punkty mocowania są na tylnej półce i dwa na klapie bagażnika. Gdy tylna półka jest zamocowana, sznurki przebiegają między punktami mocowania na tylnej półce i klapie bagażnika.

Sznurki mają na każdym końcu pętelki, które zaczepia się w punktach mocowania na klapie bagażnika.



1. Odłącz oba sznurki od punktów mocowania na klapie bagażnika.
 - > Półka jest luźna, ale leży płasko w tym samym położeniu.
2. Zwolnij półkę z zawiasów z tyłu przy siedzeniach tylnych.
3. Ostrożnie wyciągaj tylną półkę do siebie, aż cała zostanie wyjęta z bagażnika.
4. Przechowuj tylną półkę w miejscu, w którym nie zostanie uszkodzona i nie będzie przeszkadzać innym.

Uwaga

Pamiętaj, że duże przedmioty w bagażniku mogą ograniczać widoczność podczas jazdy.

12.2.2. Wymontowanie klapy wnęki pod podłogą bagażnika

Wymontowując klapę wnęki pod podłogą bagażnika, możesz powiększyć przestrzeń bagażową i zapewnić sobie łatwiejszy dostęp do wnęki.

Pozwala to zwiększyć przestrzeń bagażową.

Wymij wszystkie przedmioty z bagażnika i otwórz klapę bagażnika na pełną wysokość. Dzięki temu nic nie będzie przeszkadzać Ci przy demontażu klapy wnęki.

1. Chwyć za uchwyt klapy. Uchwyt znajduje się na środku klapy wnęki, przy zewnętrznej krawędzi.
2. Podnieś klapę.
 - > Klapa jest otwarta i podparta na jej zawiasach.
3. Sięgnij do wnęki pod podłogą bagażnika i popchnij klapę w górę przy zawiasach.



Ilustracja przedstawiająca wymontowanie klapy wnęki pod podłogą bagażnika.

- > Klapa wnęki pod podłogą bagażnika zostaje zwolniona z zawiasów.
4. Po całkowitym zwolnieniu klapy z zawiasów wyciągnij ją z bagażnika.

Umieść ją w miejscu, w którym nie będzie narażona na uszkodzenie lub upadek.

12.2.3. Zabezpieczanie ładunku w bagażniku

Bagażnik zapewnia wiele możliwości zabezpieczenia przedmiotów. Pozwala to zapobiec przemieszczaniu się ładunku po bagażniku w trakcie jazdy.

Bagażnik ma różne elementy pomagające w zabezpieczaniu rzeczy. Należą do nich:

- Uchwyty do mocowania ładunku za pomocą pasów w czterech rogach u dołu bagażnika.
- Haczyki na torby zapobiegające przewróceniu się toreb z zakupami. Znajdują się na panelach bocznych.

Treść niniejszej instrukcji przedstawia stan instrukcji obsługi w momencie drukowania i może nie być w pełni aktualna w przyszłości. Aby uzyskać więcej informacji, proszę zapoznać się z pełną notą o wyłączeniu odpowiedzialności na pierwszej stronie.

- Wnęka pod podłogą bagażnika do przechowywania przedmiotów.



Uchwyty do mocowania ładunku znajdują się w czterech rogach bagażnika. Można zamocować do nich pasy, aby zabezpieczyć ładunek w bagażniku.

i Wskazówka

Po prawej stronie bagażnika jest gniazdo 12 V. Może być przydatne do zasilania różnych urządzeń elektrycznych, na przykład lodówki.

12.2.3.1. Uzyskiwanie dostępu do wnęki pod podłogą bagażnika

Pod podłogą bagażnika jest dostępna specjalna wnęka.

Klapę wnęki pod podłogą bagażnika można unieść, aby schować i zabezpieczyć w niej delikatne przedmioty.

Przed otwarciem kłapy wnęki pod podłogą bagażnika usuń wszelkie przeszkody.

1. Chwyć za uchwyt kłapy. Uchwyt znajduje się na środku kłapy wnęki, przy zewnętrznej krawędzi.
2. Podnieś klapę.

12.3. Schowek pod maską

Oprócz bagażnika samochód ma schowek pod maską.

W przedniej przestrzeni bagażowej można przechowywać na przykład trójkąt ostrzegawczy samochodu, zestaw narzędzi, zaczep do holowania i zestaw naprawczy do ogumienia.

12.4. Holowanie przyczepy

Hak holowniczy umożliwia holowanie swoim samochodem przyczepy. Zapoznaj się z funkcjami holowania oraz wszelkimi kwestiami bezpieczeństwa, z którymi się to wiąże.

Przed rozpoczęciem holowania przyczepy zastanów się, jak wpłynie to na podróż. Dokonaj dokładnej oceny, uwzględniając możliwości swojego samochodu.

- Pamiętaj, że samochód zachowuje się inaczej z dodatkową masą z tyłu. Wpływa to zarówno na prowadzenie, jak i zużycie energii. Holowanie przyczepy powoduje znaczne skrócenie zasięgu.
- Holuj wyłącznie przyczepy w dobrym stanie technicznym zgodne z lokalnymi przepisami.
- Przeczytaj osobny rozdział instrukcji na temat zaleceń dotyczących załadunku.



Uwaga

Funkcje oprogramowania powiązane z hakiem holowniczym

Upewnij się, że hak holowniczy jest prawidłowo zamontowany.

Jeśli hak holowniczy został zamontowany po zakupie swojego samochodu, aby funkcje związane z holowaniem działały, może być konieczna aktualizacja systemu. Skontaktuj się z autoryzowaną stacją obsługi Volvo, aby zaktualizować oprogramowanie.

Maksymalna dopuszczalna masa przyczepy

Podane wartości maksymalnej dopuszczalnej masy przyczepy odpowiadają wartościom dozwolonym przez firmę Volvo. Krajowe przepisy dotyczące pojazdów mogą dodatkowo ograniczać dopuszczalną masę i prędkość jazdy z przyczepą. Homologacja haka holowniczego może pozwalać na holowanie cięższej przyczepy przekraczającej możliwości samochodu.

Przygotowania do holowania

1. Zwiększ ciśnienie w oponach do wartości zalecanej do jazdy w pełni obciążonym samochodem. Ta zasada ma zastosowanie niezależnie od masy przyczepy.

Jazda z przyczepą

2. Przeczytaj dokładnie zalecenia dotyczące jazdy z przyczepą, zanim ruszysz w trasę.



Podczas jazdy

- Jadąc z przyczepą na długich, stromych wzniesieniach, utrzymuj niską prędkość.
- Unikaj jazdy z przyczepą na wzniesieniach o pochyleniu ponad 12%.
- Dodatkowe obciążenie zwiększa ryzyko przegrzania, co zostanie zasygnalizowane w obszarze informacji dla kierowcy. Postępuj zgodnie ze wszystkimi wyświetlanymi instrukcjami.
- W miarę możliwości unikaj parkowania na pochyłościach. Dodatkowa masa przyczepy może uniemożliwić hamulcowi postojowemu bezpieczne utrzymanie samochodu. Jeśli nie można uniknąć parkowania na wzniesieniu, jako środek ostrożności zablokuj koła^[1].

Wężykowanie

Wężykowanie jest zjawiskiem mogącym występować podczas holowania przyczepy. Powoduje rezonowanie samochodu i przyczepy na boki, które może szybko się nasilić i doprowadzić do utraty panowania. Wężykowanie występuje głównie przy wyższych prędkościach, zwłaszcza, jeśli przyczepa jest nadmiernie obciążona lub ładunek jest niewłaściwie rozłożony. Samochód stale monitoruje ruch przyczepy i po wykryciu wężykowania może zainterweniować, aby pomóc kierowcy odzyskać panowanie nad samochodem.

Czynniki powodujące ruch na boki mogą wywołać wężykowanie. Na przykład:

- Nagłe i silne podmuchy bocznego wiatru.
- Nierówna nawierzchnia drogi.
- Gwałtowne ruchy kierownicą.

Stabilizacja samochodu podczas holowania przyczepy

Układ kontroli stabilności^[2] interweniuje, gdy wykryje wężykowanie podczas holowania przyczepy. Układ precyzyjnie synchronizuje działanie poszczególnych hamulców kół przednich, aby złagodzić zjawisko wężykowania. Często to wystarcza, by pomóc kierowcy ustabilizować samochód i przyczepę. Gdy układ interweniuje, aby powstrzymać wężykowanie, w obszarze informacji dla kierowcy błyska symbol elektronicznego układu stabilizacji toru jazdy.



Symbol elektronicznego układu stabilizacji toru jazdy

Interwencje i ostrzeżenia podczas cofania

Samochód może automatycznie hamować, aby zapobiec kolizji podczas cofania, jeśli wykryje przeszkodę lub pojazdy przejeżdżające z tyłu. Interwencje i ostrzeżenia podczas cofania są wyłączone podczas holowania przyczepy.

^[1] Jeśli nie masz klinów pod koła, możesz użyć dużych kamieni lub drewnianych klocków.

^[2] Elektroniczny układ stabilizacji toru jazdy (ESC)

12.5. Zalecenia dotyczące załadunku

Odpowiedni załadunek ma duże znaczenie dla bezpieczeństwa i właściwości jezdnych Twojego samochodu na drodze.

Informacje ogólne na temat załadunku

Masa i rozmieszczenie ładunku wpływa na położenie środka ciężkości, prowadzenie i osiągi samochodu.

Ostrzeżenie

Niezabezpieczone ładunki

Nieprzymocowany przedmiot o masie 20 kg (44 lbs) w razie zderzenia czołowego przy prędkości 50 km/h (30 mph) może spowodować siłę uderzenia odpowiadającą przedmiotowi o masie 1000 kg (2200 lbs). Zawsze przestrzegaj zaleceń dotyczących załadunku, aby zmniejszyć ryzyko wystąpienia szkód materialnych i obrażeń ciała.

- Umieszczaj ciężkie ładunki jak najniżej.
- Zawsze mocuj ładunek taśmami lub pasami transportowymi do uchwytów mocujących. W przeciwnym razie ładunek może się przemieścić podczas gwałtownego hamowania lub na ostrych zakrętach. Jest to szczególnie istotne, gdy tylne siedzenia są złożone.
- Nie umieszczaj ładunku w miejscu, w którym może utrudniać uruchomienie poduszek powietrznych. Jeśli ładunek ułożony w stos będzie powyżej górnej krawędzi szyb, należy zachować odległość co najmniej 10 cm (4 cali) między szybą a ładunkiem. W przeciwnym razie zamierzone działanie ochronne kurtyny powietrznej zamontowanej za panelami nad szybami może ulec pogorszeniu.
- Należy zawsze przestrzegać specyfikacji samochodu dotyczących masy i maksymalnego dopuszczalnego obciążenia.
- Pakując bagażnik, umieść ładunek tak, aby przylegał do oparcia tylnych siedzeń.
- Unikaj sytuacji, w których ładunek przylega do tylnej części przednich foteli. Może to pogorszyć skuteczność ochrony przed urazem zgięciowo-odgięciowym kręgosłupa szyjnego na przednich fotelach.
- Zabezpiecz wszelkie ostre krawędzie, narożniki i wystające elementy.
- Podczas podróży wszystkie przewożone ładunki muszą być dobrze zabezpieczone. Należy regularnie sprawdzać i dociągać pasy, ponieważ ładunek może się przesunąć podczas przewożenia.
- Wyjmij ładunek, którego już nie potrzebujesz w samochodzie. Zmniejszenie masy całkowitej samochodu poprawia osiągi i zasięg.

Wskazówka

Powiększanie przestrzeni bagażowej

Aby przewozić duże ładunki, powiększ przestrzeń bagażową, zdejmując tylną półkę i składając siedzenia. Możesz również zrobić miejsce na długie, wąskie przedmioty, składając tylne siedzenia.

Przewożenie ładunków na dachu

 **Ważne**

Przewożąc ładunki na dachu samochodu, używaj bagażnika zalecanego przez Volvo. Ogranicza to ryzyko uszkodzenia samochodu i pomaga zapewnić bezpieczeństwo podczas podróży. Stosuj się ściśle do instrukcji mocowania dostarczonych z bagażnikiem dachowym.

Ładunki przewożone na zewnątrz wpływają na właściwości aerodynamiczne, prowadzenie i podatność samochodu na boczne podmuchy wiatru. Większy opór wpływa na zużycie energii i zasięg.

- Umieszczaj ciężkie ładunki jak najniżej.
- Rozłóż obciążenie równomiernie na bagażniku dachowym.
- Zabezpiecz długie ładunki wystające nad maskę, mocując je do zaczepu holowniczego wkręconego z przodu samochodu.
- Jedź spokojnie. Unikaj gwałtownego przyspieszania lub hamowania oraz zbyt szybkiego pokonywania zakrętów.
- Wymontuj bagażnik, gdy go nie używasz. Poprawia to osiągi i zasięg.

13. Pielęgnacja i konserwacja

Utrzymuj wnętrze i nadwozie swojego samochodu w dobrym stanie, regularnie je pielęgnując i konserwując.



W tej części instrukcji opisano regularne czynności w ramach pielęgnacji i czyszczenia, które możesz wykonać samodzielnie, a także podano informacje o niektórych elementach Twojego samochodu wymagających specjalnej konserwacji oraz informacje o serwisowaniu i konserwacji.

Uwaga

Program obsługi serwisowej Volvo

Stanowczo zalecamy przestrzeganie programu obsługi serwisowej Twojego samochodu. Utrzymywanie samochodu w dobrym stanie przyczynia się do poprawy bezpieczeństwa ruchu drogowego i niezawodności podczas eksploatacji.

13.1. Stan samochodu

Widok stanu samochodu na wyświetlaczu jest przydatną funkcją pomagającą w śledzeniu stanu Twojego samochodu. Samochód pokazuje w tym widoku informacje o wszystkich wykrytych problemach.

Widok stanu samochodu przedstawia wizualny przegląd Twojego samochodu i wyświetla listę wszystkich wykrytych problemów. Problemy są klasyfikowane według ich powagi. Niewielki problem to taki, który możesz rozwiązać samodzielnie, na przykład dolanie płynu do spryskiwaczy. Krytyczny problem może wymagać wizyty w stacji obsługi, zanim będzie można ponownie bezpiecznie użytkować samochód. Zaleca się rozwiązywanie problemów od razu, gdy się pojawią, szczególnie tych poważniejszych.

 **Ważne**

Samochód nie może wykrywać i identyfikować wszystkich typów problemów, jakie mogą wystąpić. Dlatego ważne jest regularne sprawdzanie stanu samochodu i spełnianie wszelkich wykrytych wymogów serwisowania lub konserwacji. Jeśli nie masz pewności co do powagi problemu, bez względu na to, czy jest on wskazywany przez samochód czy nie, skontaktuj się z autoryzowaną stacją obsługi Volvo, aby uzyskać wskazówki.

Aby otworzyć widok stanu samochodu, naciśnij symbol samochodu  na dolnym pasku i wybierz **Stan samochodu**.

13.1.1. Stan i kondycja akumulatora

Stan i kondycję akumulatora trakcyjnego Twojego samochodu możesz sprawdzić na wyświetlaczu.

Aby otworzyć widok stanu samochodu, naciśnij symbol  na dolnym pasku i wybierz **Stan samochodu**, a następnie **Akumulator**.

Naciśnij symbol informacji lub strzałkę w dół, aby uzyskać więcej informacji na temat poszczególnych obszarów:

Moc ładowania	Bieżąca szacowana moc ładowania Twojego samochodu i stan przygotowania akumulatora do jazdy. Aby uzyskać więcej informacji na temat rzeczywistej mocy ładowania i jego limitu, możesz nacisnąć symbol informacji. Gdy samochód nie jest podłączony, wartości wynoszą 0.
Kondycja akumulatora	Kondycja akumulatora jest miarą tego, ile energii może on zmagazynować w porównaniu ze stanem, gdy był nowy. Podawany jest również dystans przejechany od ostatniego oszacowania.
Temperatura akumulatora	Tutaj znajdziesz informacje o temperaturze akumulatora, która może mieć wpływ na prędkość ładowania, zasięg i przyspieszenie.

Będziesz otrzymywać powiadomienia dotyczące funkcji związanych z kondycją akumulatora lub w razie konieczności podjęcia działań.

13.2. Czyszczenie i pielęgnacja nadwozia

Utrzymuj nadwozie swojego samochodu w dobrym stanie, usuwając zanieczyszczenia i zajmując się wszelkimi zarysowaniami lakieru jak najszybciej po ich zauważeniu. Utrzymywanie piór wycieraczek w dobrym stanie zapewnia dobrą widoczność.



Myj swój samochód regularnie, uzupełniaj płyn do spryskiwaczy, gdy jest to konieczne i wymieniaj pióra wycieraczek, gdy się zużyją. Dbanie o nadwozie swojego samochodu nie przekłada się tylko na jego atrakcyjny wygląd, lecz także pozwala utrzymać Twój samochód w dobrym stanie.

13.2.1. Ręczne mycie nadwozia

Aby uniknąć problemów przy czyszczeniu trudnych do usunięcia zabrudzeń, myj samochód regularnie i od razu, gdy zaczyna być brudny. Ogranicza to ryzyko powstania zarysowań i oczywiście przekłada się na atrakcyjny wygląd Twojego samochodu.

Ważne

Kiedy i gdzie czyścić nadwozie

- Czyść swój samochód od razu, gdy będzie zakurzony lub zabrudzony. Zapobiega to osadzaniu się trudnych do usunięcia zabrudzeń, które często zawierają większe cząstki i zanieczyszczenia powodujące zużycie i uszkodzenia, szczególnie podczas czyszczenia.
- Jak najszybciej usuwaj ptasie odchody oraz soki i żywicę z drzew. Zawierają one substancje, które mogą szybko uszkodzić i odbarwić powłokę lakierową.
- Unikaj mycia swojego samochodu w bezpośrednim świetle słonecznym. Może to spowodować wyschnięcie środków do czyszczenia lub wosku, przez co będą one działały jak materiały ścierne.
- Jeśli samochód był wystawiony na działanie substancji żrących, takich jak kwaśny deszcz, sól, substancje chemiczne, proszek żelaza, sadza lub popiół, należy jak najszybciej go umyć, aby uniknąć uszkodzeń. W miejscach, w których występują znaczne emisje przemysłowe, zaleca się częstsze mycie.
- Myj samochód w przeznaczonym do tego celu miejscu z systemem oczyszczania ścieków zgodnym z przepisami dotyczącymi ochrony środowiska. Miejsce mycia musi być wyposażone w separator oleju.

Mycie wysokociśnieniowe

- Sprawdź, czy drzwi, szyby i pokrywy są zamknięte.
- Wykonuj okrężne ruchy i trzymaj dyszę w odległości co najmniej 30 cm (1 stopy) od powierzchni samochodu.
- Nie kieruj strumienia bezpośrednio na otwory lub miejsca podatne na uszkodzenia, takie jak zamki, kamery, elementy wykończeniowe, wloty powietrza i gniazdo ładowania.

Nie myj samochodu podczas ładowania

Nie myj swojego samochodu, gdy jest podłączony przewód ładujący.

Uwaga

- Pamiętaj, by myć samochód delikatnie i używać wyposażenia do czyszczenia odpowiedniego do danego rodzaju powierzchni.
- Używaj wyłącznie środków do czyszczenia i produktów do pielęgnacji samochodu zalecanych przez Volvo, stosując się do instrukcji dołączonych do tych produktów.

Mycie całego nadwozia

1. Najpierw opłucz dolną część nadwozia, w tym wnęki kół i zderzaki.
2. Opłucz cały samochód, aby rozpuścić i zmyć zabrudzenia. Do szczególnie zabrudzonych powierzchni można użyć zimnego środka odtłuszczającego.
3. Następnie umyj cały samochód, używając gąbki, szamponu samochodowego i dużej ilości letniej wody.
4. Osusz samochód czystą, miękką ściereczką irchową lub miękką ściągaczką. Ogranicza to ryzyko powstania plam z wyschniętych kropelek wody, które wymagają dodatkowego polerowania.
5. Po umyciu samochodu usuń zanieczyszczenia z otworów odpływowych w drzwiach i oczyść progi drzwi.

Treść niniejszej instrukcji przedstawia stan instrukcji obsługi w momencie drukowania i może nie być w pełni aktualna w przyszłości. Aby uzyskać więcej informacji, proszę zapoznać się z pełną notą o wyłączeniu odpowiedzialności na pierwszej stronie.

6. Jeśli na nadwoziu pozostaną plamy z asfaltowej nawierzchni drogi, usuń je za pomocą środka do usuwania smoły.

W przypadku szczególnie uporczywych zanieczyszczeń lub jeśli czyszczenie Twojego samochodu nie przynosi oczekiwanych rezultatów, skontaktuj się z działem obsługi Volvo w celu uzyskania porady.

13.2.2. Mycie samochodu w myjni automatycznej

Volvo zaleca ręczne mycie samochodu, co pozwala dokładniej umyć wszystkie jego elementy. Myjnia automatyczna jest jednak prostym sposobem na szybkie umycie Twojego samochodu, gdy tylko się zabrudzi.

Uwaga

Volvo zaleca, by nie myć samochodu w myjni automatycznej przez pierwszych kilka miesięcy, gdy samochód wciąż jest nowy. Umożliwi to prawidłowe utwardzenie powłoki lakierowej.

Ważne

Przed skorzystaniem z myjni automatycznej

Przed wjazdem do myjni należy:

- sprawdzić, czy drzwi i klapy są zamknięte;
- wyłączyć funkcję Rear Auto Brake w widoku parkowania;
- zmniejszyć czułość alarmu, jeśli podczas mycia nie będziesz wewnątrz samochodu;
- zabezpieczyć wszystkie elementy oświetlenia dodatkowego.

Możesz przygotować swój samochód, gdy czekasz na wjazd do myjni, włączając w ustawieniach specjalny tryb. Tryb ten:

- zamknie wszystkie szyby;
- wyłączyć wycieraczkę;
- złożyć lusterka boczne;
- włączy tryb recyrkulacji powietrza.

Gdy nie korzystasz z trybu myjni samochodowej, pamiętaj, aby wykonać te czynności ręcznie.

1. Postępując zgodnie z instrukcjami, wjedź do myjni automatycznej i zatrzymaj się w wyznaczonym miejscu.

2. W przypadku korzystania z myjni rolkowej:

- Wybierz bieg P, aby włączyć hamulec postojowy.

W przypadku korzystania z myjni tunelowej:

Treść niniejszej instrukcji przedstawia stan instrukcji obsługi w momencie drukowania i może nie być w pełni aktualna w przyszłości. Aby uzyskać więcej informacji, proszę zapoznać się z pełną notą o wyłączeniu odpowiedzialności na pierwszej stronie.

- Wybierz bieg N i zwolnij pedał hamulca. Nie włączaj hamulca postojowego.

 **Ważne**

W myjni tunelowej koła muszą mieć możliwość obracania się w trakcie mycia.

3. Po zakończeniu mycia postępuj zgodnie z instrukcjami i wyjedź z myjni.
 - > Tryb myjni samochodowej zostanie automatycznie wyłączony po ponownym ruszeniu.
4. Przywróć wszystkie funkcje zmienione ręcznie przed wjazdem do myjni.

 **Ostrzeżenie**

Zawsze sprawdzaj hamulce po myciu, pamiętając także o hamulcu postojowym. Pomaga to zapobiec powstawaniu korozji (pod wpływem wilgoci), która może pogarszać skuteczność hamulców.

 **Uwaga**

Aby mieć pewność, że wszystkie funkcje samochodu są dostępne, zalecamy wyłączenie trybu myjni samochodowej przed włączeniem się do ruchu.

13.2.2.1. Włączanie trybu myjni samochodowej

Możesz przygotować swój samochód przed wjazdem do myjni automatycznej, włączając tryb myjni na wyświetlaczu.

Zamiast samodzielnie przygotowywać samochód do mycia w myjni automatycznej, możesz włączyć tryb myjni samochodowej. Przygotuje on Twój samochód do mycia, wyłączając pewne funkcje, na przykład czujnik deszczu.

1. Naciśnij symbol samochodu  na dolnym pasku i przejdź do menu **Ustawienia**.
2. Wybierz **Sterowanie** → **Tryby samochodu** → **Tryb myjni**.
3. Włącz tryb myjni samochodowej.

 **Uwaga**

Tryb myjni samochodowej zostanie automatycznie wyłączony po ponownym ruszeniu. Aby jednak wszystkie funkcje samochodu były dostępne, zaleca się wyłączenie tego trybu przed wyjechaniem drogą publiczną.

13.2.3. Polerowanie i woskowanie

Gdy Twój samochód zaczyna tracić blask, oznacza to, że przyszła pora na spolerowanie i zabezpieczenie woskiem jego powłoki lakierowej. Zapewni to jej dodatkową ochronę.

Możesz woskować swój samochód, kiedy tylko będzie to konieczne, ale nie należy go polerować w ciągu pierwszego roku eksploatacji.



Ważne

Zachowaj ostrożność

- Nie używaj produktów przeznaczonych do powłok lakierowych wykończonych na wysoki połysk i nie poleruj powierzchni pokrytych lakierem matowym. Może to spowodować powstanie trwałego połysku na powierzchni.
- Polerowanie listew ozdobnych wykończonych na wysoki połysk może spowodować starcie lub uszkodzenie błyszczącej warstwy wierzchniej.
- Uważaj, aby pasta polerska lub wosk nie dostały się na elementy gumowe i nielakierowane z tworzywa sztucznego.

Aby uzyskać informacje na temat zalecanych środków do czyszczenia i produktów do pielęgnacji samochodu, skontaktuj się z dealerem Volvo.

1. Zabezpiecz samochód przed bezpośrednim działaniem promieni słonecznych. Podczas polerowania lub woskowania temperatura powierzchni nie powinna przekraczać 45°C (113°F).
2. Dokładnie umyj i osusz samochód.
3. Najpierw wypoleruj samochód, a następnie go nawoskuj. Postępuj ściśle według instrukcji na opakowaniu. Wiele produktów łączy w sobie właściwości pasty polerskiej i wosku.

13.2.4. Naprawa uszkodzeń powłoki lakierowej

Dbanie o powłokę lakierową Twojego samochodu pomaga utrzymać nadwozie w dobrym stanie. Sprawdzaj ją regularnie i od razu naprawiaj uszkodzenia, aby uniknąć dalszych problemów.

Do częstych uszkodzeń zaliczają się odpryski po uderzeniu kamieniem, zarysowania i obtarcia na krawędziach drzwi lub zderzakach.

 **Ważne**

Uszkodzenie powłoki lakierowej przed radarem może wpływać na jego skuteczność wykrywania. Jeśli znajdziesz w pobliżu radarów jakieś uszkodzenia, skontaktuj się z punktem serwisowym w celu ich naprawy.^[1] Jeśli nie masz pewności, gdzie w Twoim samochodzie są radary, opis ich rozmieszczenia znajdziesz w osobnej części tej instrukcji.

 **Uwaga**

Lakiery mogą mieć nieco inny odcień w zależności od partii i marek, nawet jeśli kod koloru jest taki sam. Dlatego pomimo, że tego typu uszkodzenia można naprawiać samodzielnie, firma Volvo zaleca, aby zawsze kontaktować się z autoryzowaną stacją obsługi Volvo w celu uzyskania pomocy w zakresie wszelkich uszkodzeń powłoki lakierowej.

- Aby uzyskać zalecenia dotyczące lakierów zaprawkowych w sztyfcie i aerozolu, skontaktuj się z dealerem Volvo.
 - Przed przystąpieniem do napraw powłoki lakierowej należy ją oczyścić i osuszyć.
 - Temperatura powierzchni powinna wynosić co najmniej 15°C (59°F).
 - Postępuj zgodnie z instrukcjami dołączonymi do używanego sztyftu lub lakieru zaprawkowego.
1. Przyklej taśmę maskującą na uszkodzoną powierzchnię. Następnie zerwij ją, aby usunąć cały luźny lakier.
 2. Nierówne krawędzie wokół uszkodzonej powierzchni należy ostrożnie wygładzić bardzo drobnym papierem ściernym. Następnie dokładnie oczyść powierzchnię i poczekaj, aż wyschnie.
 3. Jeśli uszkodzenie:
 - nie doszło do blachy i pozostała nieuszkodzona warstwa lakieru, możesz nałożyć lakier zaprawkowy bezpośrednio na oczyszczoną powierzchnię;
 - doszło do blachy, najpierw nałóż podkład;
 - jest na powierzchni z tworzywa sztucznego, najpierw nałóż podkład zwiększający przyczepność, aby uzyskać lepszy efekt. Rozpyl lakier do pokrywki puszki z aerozolem i nałóż cienką warstwę pędzelkiem;
 - jest długą rysą, oklej taśmą maskującą powierzchnię wokół uszkodzenia, aby zabezpieczyć nieuszkodzoną powłokę lakierową.
 4. Dokładnie wymieszaj podkład i nałóż go cienkim pędzelkiem, zapałką lub podobnym przedmiotem. Poczekaj, aż wyschnie.
 5. Na koniec nałóż lakier bazowy i bezbarwny.

^[1] Volvo zaleca, aby wszystkie prace serwisowe i naprawcze wykonywać w autoryzowanej stacji obsługi Volvo.

13.2.4.1. Znajdowanie kodu koloru lakieru

Kod koloru lakieru nadwozia samochodu znajdziesz na etykiecie produktu na słupku między drzwiami przednimi i tylnymi.

W przypadku uszkodzenia powłoki lakierowej samochodu bądź też konieczności naprawienia jej lub ponownego lakierowania trzeba znać dokładny kolor lakieru.

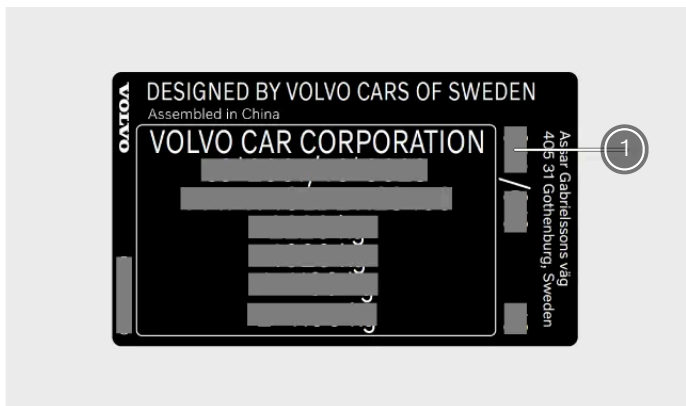

① Kod koloru lakieru

1. Przejdź na prawą stronę samochodu.
 2. Otwórz przednie i tylne drzwi.
 3. Znajdź słupek drzwiowy między przednimi a tylnymi drzwiami.
- > Etykieta produktu z kodem koloru znajduje się na zewnętrznej stronie słupka drzwiowego, w pobliżu jego dolnej części.



13.2.5. Uszkodzenie szyby przedniej

Ważne jest, aby jak najszybciej naprawić uszkodzoną szybę przednią. Jeśli zareagujesz szybko, niewielkie odpryski i pęknięcia często można naprawić, unikając wymiany całej szyby przedniej.

Małe pęknięcia lub odpryski

Treść niniejszej instrukcji przedstawia stan instrukcji obsługi w momencie drukowania i może nie być w pełni aktualna w przyszłości. Aby uzyskać więcej informacji, proszę zapoznać się z pełną notą o wyłączeniu odpowiedzialności na pierwszej stronie.

Małe pęknięcia i odpryski na szybie przedniej mogą się szybko powiększyć i stać się poważnym uszkodzeniem. W przypadku zauważenia uszkodzenia szyby skontaktuj się z autoryzowaną stacją obsługi Volvo. Szybę przednią należy wymienić jak najszybciej.



Ważne

Obszar kamery i czujnika

Wszelkie uszkodzenia szyby przedniej w obszarze kamery i czujnika, w tym niewielkie odpryski, zarysowania lub pęknięcia, mogą utrudnić wykrywanie obiektów z przodu oraz pogorszyć działanie funkcji wykorzystujących kamerę i czujnik.

- Wszelkie uszkodzenia szyby przedniej w tym obszarze muszą zostać sprawdzone przez technika serwisowego.
- Volvo zaleca, aby nie naprawiać niewielkich uszkodzeń w obszarze kamery i czujnika. Zamiast tego należy wymienić całą szybę przednią.

Poważne uszkodzenie szyby

Jeśli szyba przednia uległa poważnemu uszkodzeniu, musi zostać wymieniona w całości.



Ostrzeżenie

Zagrożenie bezpieczeństwa

Nie prowadź samochodu z uszkodzeniem strukturalnym szyby przedniej. Stan osłabionej szyby może bardzo szybko się pogorszyć, co grozi pogorszeniem widoczności i stanowi poważne zagrożenie bezpieczeństwa.



Uwaga

Kompatybilność nowej szyby przedniej

Ważne jest, aby nowa szyba przednia i sposób jej montażu były zgodne ze specyfikacjami firmy Volvo dotyczącymi bezpieczeństwa i kompatybilności z funkcjami samochodu.

Kalibracja

Po zamontowaniu szyby przedniej technik serwisowy musi sprawdzić działanie i skalibrować kamerę przednią.

13.2.6. Uzupełnianie płynu do spryskiwaczy

Korek zbiornika płynu do spryskiwaczy jest pod maską. Używaj płynu do spryskiwaczy dobrej jakości.

Samochód informuje o niskim poziomie płynu do spryskiwaczy.^[1]

i Uwaga

Pojemność zbiornika

Twój samochód ma zbiornik płynu do spryskiwaczy o pojemności 3,5 litra (około 3,7 kwarty US).

! Ważne

Jakość płynu do spryskiwaczy

- Używaj płynu do spryskiwaczy o kwasowości od 6 do 8 pH.
- W przypadku używania koncentratu płynu do spryskiwaczy, rozcieńcz go czystą wodą o neutralnym pH zgodnie z instrukcjami podanymi na opakowaniu.
- Volvo zaleca płyn do spryskiwaczy odporny na mrozy. Zapobiegnie to uszkodzeniom spowodowanym zamrożeniem płynu wewnątrz pompy, zbiornika i przewodów elastycznych.

1. Otwórz maskę swojego samochodu.



Znajdź niebieski korek z symbolem płynu do spryskiwaczy i otwórz go.

3. Wlej płyn do spryskiwaczy do zbiornika. W miarę możliwości unikaj rozlewania go.

4. Zamknij korek i maskę.

^[1] Gdy pozostał około 1 litr (1 kwarta).

13.2.7. Czyszczenie wycieraczek

Zanieczyszczenia, kurz, piasek, owady i zmienne warunki pogodowe to tylko część wyzwań, z jakimi muszą sobie radzić wycieraczki. Aby zachować dobrą widoczność i przedłużyć okres eksploatacji piór, wycieraczki należy regularnie czyścić.

Treść niniejszej instrukcji przedstawia stan instrukcji obsługi w momencie drukowania i może nie być w pełni aktualna w przyszłości. Aby uzyskać więcej informacji, proszę zapoznać się z pełną notą o wyłączeniu odpowiedzialności na pierwszej stronie.

1. Aby uzyskać dostęp do piór wycieraczek szyby przedniej, włącz położenie serwisowe wycieraczek. Opcja ta jest dostępna w ustawieniach samochodu.
2. Spłucz powierzchnię wodą, aby usunąć wszelkie luźne zanieczyszczenia i kurz.
3. Oczyszczyć powierzchnię miękką gąbką z roztworem letniej wody z mydłem lub szamponem samochodowym. Unieś ramiona wycieraczek nad szybę przednią, aby uzyskać lepszy dostęp.
4. Wyszuszyć wycieraczki, używając czystej, miękkiej ściereczki.
5. Opuścić ramiona wycieraczek na szybę przednią, a następnie wyłączyć położenie serwisowe wycieraczek.

 **Ważne**

Sprawdź wycieraczki przed rozpoczęciem jazdy. Gdy wycieraczki pracują, należy używać dużej ilości płynu do spryskiwaczy. Szyba przednia musi być mokra, aby wycieraczki działały prawidłowo.

13.2.8. Wymiana piór wycieraczek szyby przedniej

Na okres eksploatacji piór wycieraczek szyby przedniej wpływają woda, pył i zanieczyszczenia usuwane z szyby. Pióra wycieraczek należy wymienić, gdy wykazują oznaki zużycia.

1. Włącz położenie serwisowe wycieraczek w ustawieniach na wyświetlaczu.

2.

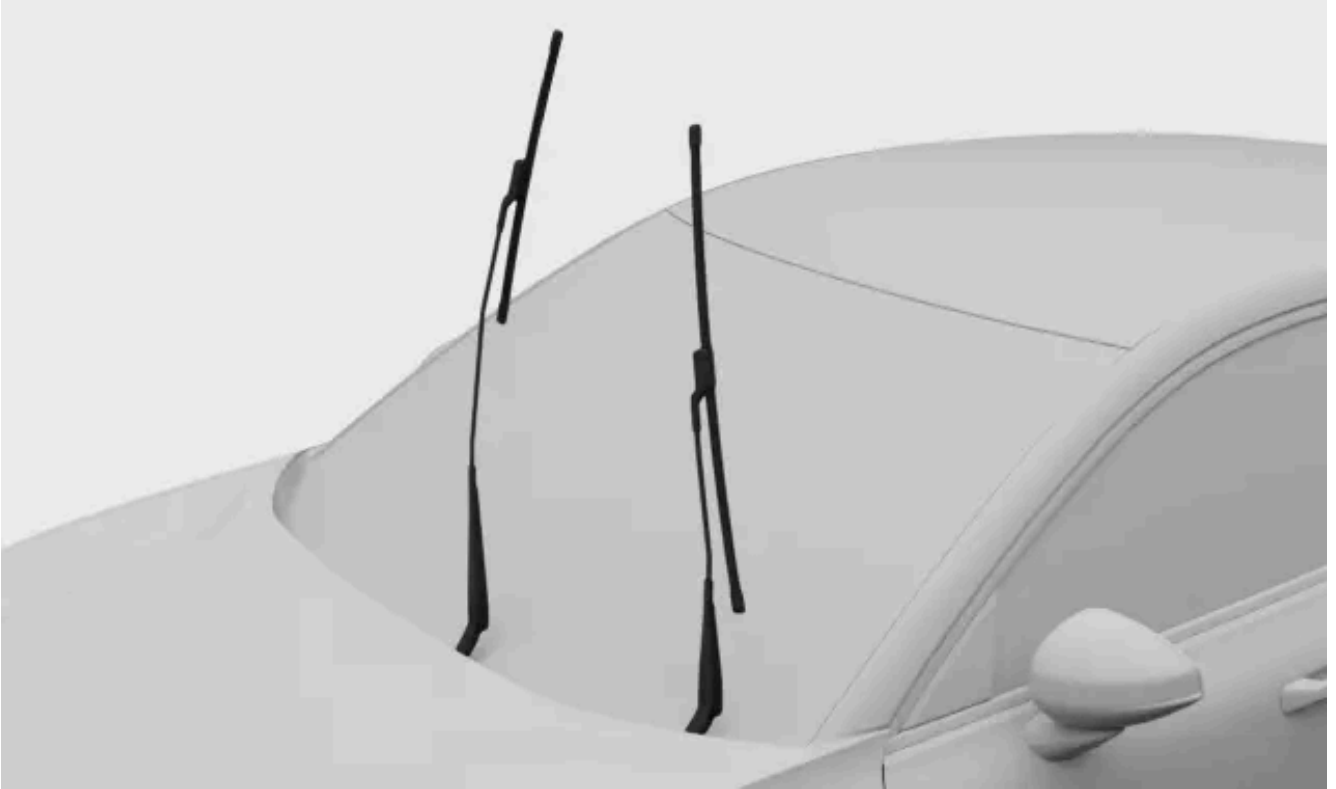

Unieś wycieraczki nad szybę przednią.

3.

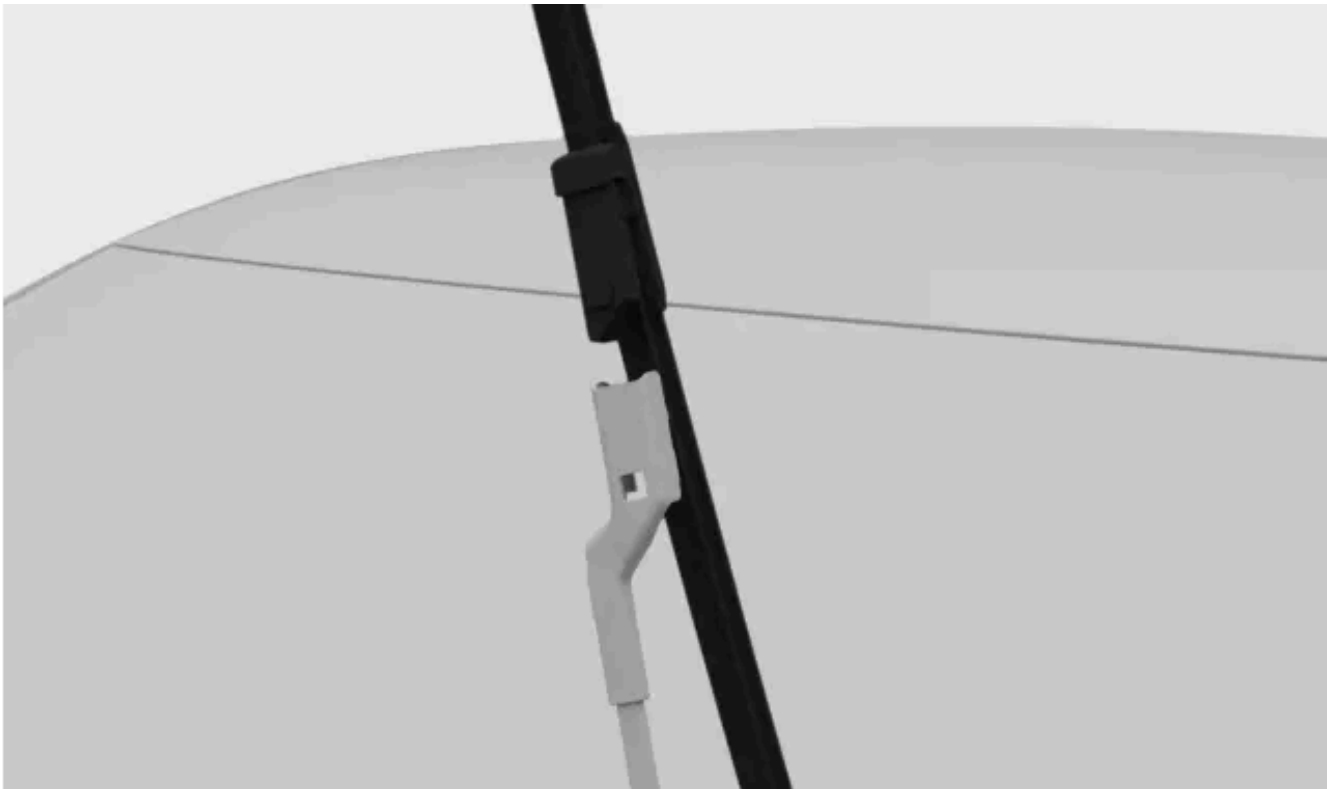

Naciśnij przycisk na ramieniu wycieraczki i wyciągaj pióro prosto, prowadząc równoległe do ramienia wycieraczki.

4.

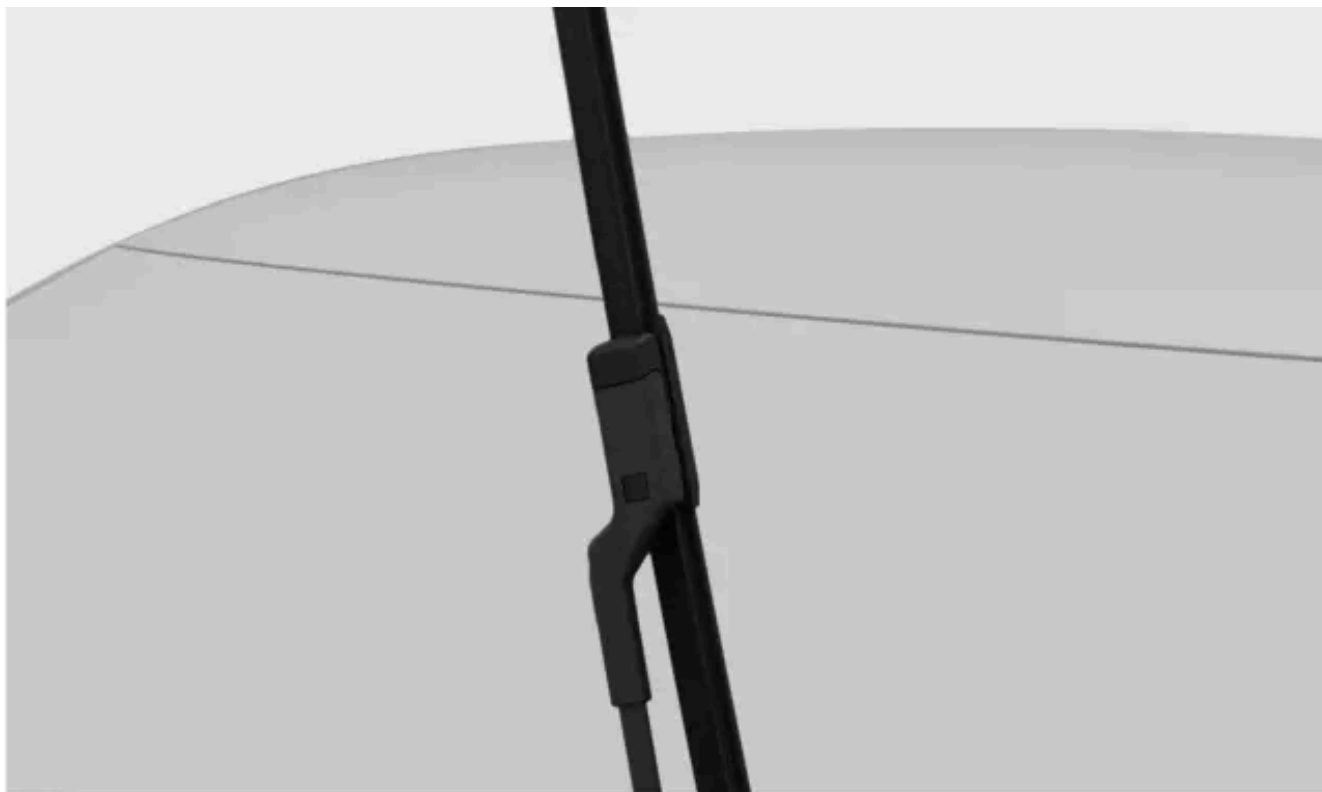

Pamiętaj, że pióro po stronie kierowcy jest dłuższe niż pióro po stronie pasażera. Wsuń nowe pióro do ramienia wycieraczki, aż usłyszysz kliknięcie potwierdzające prawidłowe osadzenie.

5. Sprawdź, czy pióro jest prawidłowo zamocowane.
6. Opuść ramiona wycieraczek z powrotem na szybę przednią.
7. Wyłącz położenie serwisowe wycieraczek.

13.2.9. Wymiana pióra wycieraczki szyby tylnej

Na okres eksploatacji pióra wycieraczki wpływają woda, pył i zanieczyszczenia usuwane z szyby tylnej. Pióro wycieraczki należy wymienić, gdy wykazuje oznaki zużycia.

1.



Chwyć za środek ramienia wycieraczki i unieś je nad szybę tylną. W połowie drogi może być wyczuwalny opór – jest to położenie blokady. Musisz pociągnąć ramię wycieraczki za położenie blokady, aby nie opadła z powrotem na szybę.

2.



Przyłóż kciuki na górze pióra wycieraczki, pod ramieniem, i naciśnij pióro w dół, aż się poluzuje i odejdzie od ramienia wycieraczki.

3.

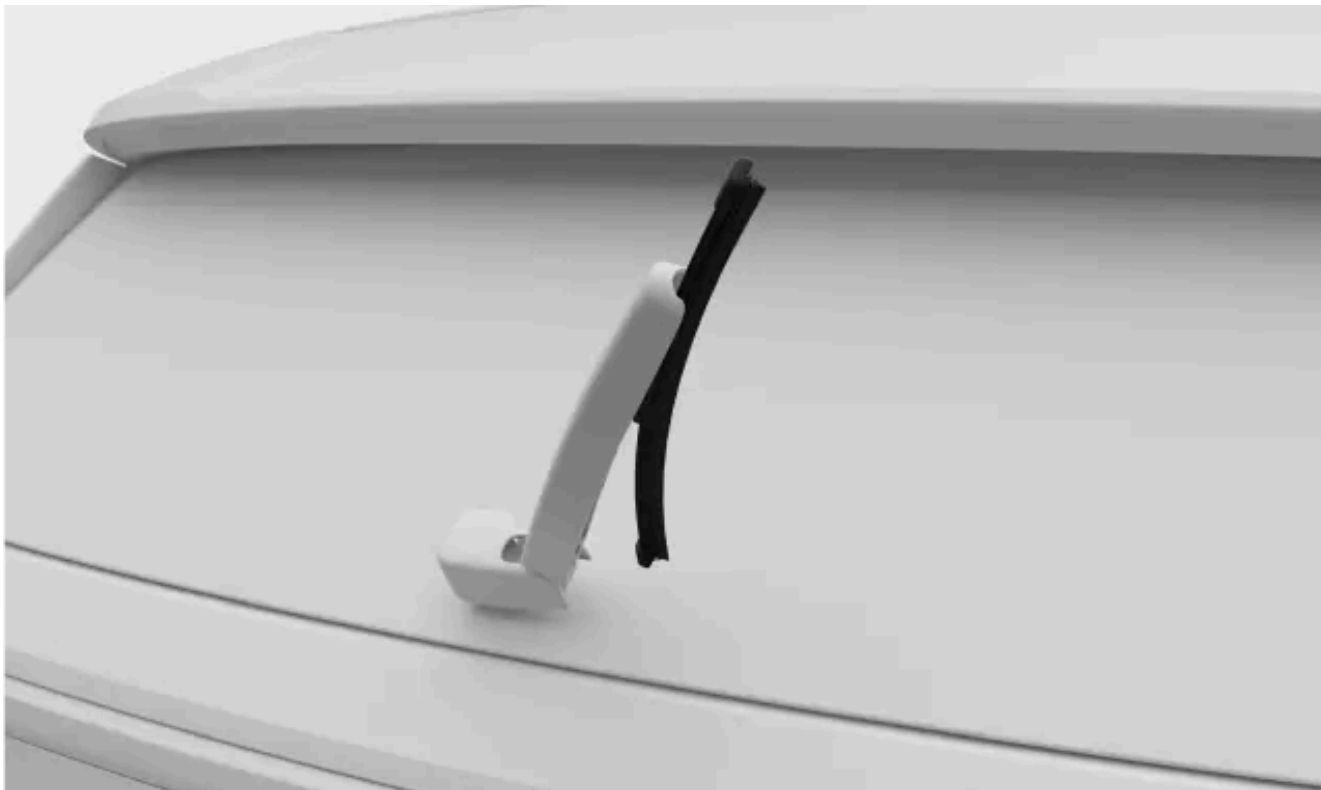

Wciśnij nowe pióro na miejsce, aż usłyszysz kliknięcie.

4. Sprawdź, czy pióro jest prawidłowo zamocowane do ramienia wycieraczki.
5. Opuść ramię wycieraczki z powrotem na szybę.

13.2.10. Włączanie położenia serwisowego wycieraczek

Położenie serwisowe wycieraczek umożliwia oczyszczenie lub wymianę piór wycieraczek przedniej szyby. Po włączeniu wycieraczki ustawiają się na szybie przedniej w łatwiej dostępnym położeniu.

1. Naciśnij symbol samochodu  na dolnym pasku i przejdź do menu **Ustawienia**.
 2. Wybierz **Sterowanie** → **Lusterka i wycieraczki** → **Wycieraczki** → **Położenie serwisowe wycieraczek**.
 3. Włącz położenie serwisowe.
- > Wycieraczki ustawiają się łatwiej dostępnym położeniu, w którym można je unieść nad szybę przednią w celu obsługi serwisowej.



Ważne

Opuszczanie wycieraczek

Po zakończeniu obsługi serwisowej wycieraczek należy je opuścić z powrotem na szybę przednią. Włączenie wycieraczek w położeniu uniesionym może spowodować uszkodzenie samochodu.

Po opuszczeniu wycieraczek wyłącz położenie serwisowe. Można to zrobić w jeden z następujących sposobów:

- Wybierając odpowiednie ustawienie na wyświetlaczu.
- Rozpoczynając jazdę.
- Włączając wycieraczki lub spryskiwacze.

13.2.11. Ochrona przed korozją

Dobłą metodą ograniczania ryzyka korozji jest utrzymywanie swojego samochodu w czystości. Twój samochód ma również trwałe zabezpieczenie antykorozyjne.

Zwykle zabezpieczenie antykorozyjne nie wymaga dodatkowej konserwacji poza regularnym czyszczeniem i myciem w celu usuwania substancji żrących. Unikaj stosowania silnych roztworów zasadowych lub kwasowych do czyszczenia błyszczących elementów wykończeniowych, ponieważ mogą one powodować korozję. Nawierzchnie dróg pokryte żwirem lub drobnymi kamieniami mogą powodować odpryski lakieru, które mogą być ogniskami korozji. Tego typu uszkodzenia należy naprawiać jak najszybciej po ich zauważeniu.

Zabezpieczenie antykorozyjne i przed ścieraniem zastosowane na nadwoziu samochodu obejmuje:

- powłoki ochronne, zarówno na elementach z blachy, jak i nakładane w wysokiej jakości procesie lakierowania;
- osłony z tworzywa sztucznego;
- odstonięte elementy zawieszenia kół wykonane z odpornego na korozję odlewu aluminiowego.

13.3. Czyszczenie i pielęgnacja wnętrza

Utrzymuj wnętrze swojego samochodu w dobrym stanie, dbając o jego materiały i regularnie je czyszcząc.



Utrzymaj porządek w swoim samochodzie, przechowując rzeczy w schowkach w kabinie pasażerskiej i uchwytach na napoje. Zawsze usuwaj plamy i zabrudzenia, gdy tylko je zauważysz. Unikniesz w ten sposób powstania trwałych zabrudzeń.

W przypadku szczególnie uporczywych zanieczyszczeń lub jeśli czyszczenie Twojego samochodu nie przynosi oczekiwanych rezultatów, skontaktuj się z działem obsługi Volvo w celu uzyskania porady.

13.3.1. Czyszczenie tkanin i materiałów tekstylnych

Jeśli we wnętrzu samochodu, na przykład na podsufitce lub tapicerce foteli powstanie plama, usuń ją jak najszybciej.

Te zalecenia dotyczą różnych materiałów zastosowanych we wnętrzu.

! Ważne

Podczas czyszczenia tapicerki

- Nie wolno skrobać ani trzeć zabrudzonych powierzchni. Zamiast tego wykonuj łagodne, okrężne ruchy. Pamiętaj, że ostre przedmioty lub materiały ściernie mogą uszkodzić samochód.
- Zawsze czyść całą tapicerkę. W wyniku punktowego czyszczenia tapicerki mogą pozostać zacieki lub inne ślady.
- Nie zdejmuj tapicerki na czas czyszczenia.
- Niektóre ubrania, na przykład dżinsowe lub zamszowe, mogą odbarwić tapicerkę materiałową.
- Podczas czyszczenia podsufitki zachowaj ostrożność, aby jej nie uszkodzić.
- Używaj wyłącznie środków do czyszczenia i produktów do pielęgnacji samochodu zalecanych do czyszczenia materiałów tekstylnych, stosując się do instrukcji dołączonych do tych produktów.

 **Ostrzeżenie**

Siedzenia z bocznymi poduszkami powietrznymi

Nie wolno kierować strumienia środków do czyszczenia w aerozolu bezpośrednio na boki foteli wyposażonych w boczne poduszki powietrzne. Należy je czyścić, przecierając ściereczką zwilżoną odpowiednim środkiem do czyszczenia.

1. Odkurz powierzchnię, aby usunąć z niej luźne zanieczyszczenia i kurz.
2. Oczyszczyć powierzchnię przy użyciu czystej, niepozostawiającej włókien ściereczki z mikrofibry w neutralnym kolorze, lekko zwilżonej wodą lub bezbarwnym, łagodnym środkiem czyszczącym. Wykonuj łagodne, okrężne ruchy.

 **Wskazówka**

Do prania tapicerki materiałowej zaleca się używanie przeznaczonego do tego urządzenia, które odsysa roztwór czyszczący i płucze wodą.

3. Przed ponownym użyciem poczekaj, aż materiał całkowicie wyschnie.

 **Ważne**

Czyszczenie pasów bezpieczeństwa

Czyszcząc pasy bezpieczeństwa, należy pozostawić je rozwinięte do całkowitego wyschnięcia.

13.3.2. Czyszczenie szklanych i błyszczących powierzchni

Powierzchnie takie jak wyświetlacz, lusterka i przyciski dotykowe należy czyścić regularnie i delikatnie.

! Ważne

- Przed przystąpieniem do czyszczenia wyświetlacza pamiętaj, aby włączyć specjalny tryb.
- Lusterek, przycisków dotykowych i powierzchni wyświetlacza nie wolno skrobać ani czyścić za pomocą środków zawierających substancje ściernie. Może to spowodować uszkodzenie powierzchni odbijającej.

1. Odkurz powierzchnię, aby usunąć z niej luźne zanieczyszczenia i kurz.
2. Oczyszczyć powierzchnię za pomocą czystej ściereczki z mikrofibry zwilżonej wodą, wykonując łagodne, okrężne ruchy.
3. Przed użyciem poczekaj, aż powierzchnia całkowicie wyschnie.

13.3.2.1. Włączanie trybu czyszczenia wyświetlacza

Przed przystąpieniem do czyszczenia wyświetlacza należy włączyć specjalny tryb.

1. Naciśnij symbol samochodu  na dolnym pasku i przejdź do menu **Ustawienia**.
2. Wybierz **Sterowanie** → **Światła i wyświetlacze** → **Wyświetlacz** → **Wyczyść ekran**.
3. Naciśnij, aby włączyć.

13.3.3. Czyszczenie elementów z tworzywa sztucznego i metalowych we wnętrzu

Należy regularnie czyścić panele i elementy sterujące oraz natychmiast usuwać wszelkie plamy.

! Ważne

Delikatność przede wszystkim

Nie wolno skrobać ani trzeć zabrudzonych powierzchni. Zamiast tego wykonuj łagodne, okrężne ruchy. Pamiętaj, że ostre przedmioty lub materiały ściernie mogą uszkodzić samochód.

1. Odkurz powierzchnię, aby usunąć z niej luźne zanieczyszczenia i kurz.
2. Oczyszczyć powierzchnię za pomocą czystej ściereczki z mikrofibry zwilżonej wodą, wykonując łagodne, okrężne ruchy.

 **Ważne**

Nie wolno kierować strumienia środków w aerozolu bezpośrednio na elementy elektryczne, takie jak przyciski i elementy sterujące.

3. Przed ponownym użyciem poczekaj, aż materiał całkowicie wyschnie.

13.3.4. Czyszczenie dywaników

Dywaniki należy regularnie czyścić. Po czyszczeniu należy zawsze prawidłowo zamocować dywaniki.

 **Ważne**

Delikatność przede wszystkim

Nie wolno skrobać ani trzeć zabrudzonych powierzchni. Zamiast tego wykonuj łagodne, okrężne ruchy. Pamiętaj, że ostre przedmioty lub materiały ściernie mogą uszkodzić samochód.

1. Wyjmij dywaniki z samochodu, aby oczyścić je osobno i uzyskać dostęp do podłogi. Chwyć dywanik przy kołkach mocujących i unieś go prosto.
2. Odkurz dywaniki i podłogę, usuwając luźne zanieczyszczenia i kurz. Nie trzep dywaników ani nie uderzaj w nie, aby usunąć kurz i zanieczyszczenia, ponieważ może to spowodować ich pęknięcie.
3. Oczyszczyć powierzchnię przy użyciu czystej ściereczki z mikrofibry w neutralnym kolorze lekko zwilżonej wodą lub bezbarwnym, łagodnym środkiem czyszczącym. Wykonuj łagodne, okrężne ruchy.
4. Przed założeniem dywanika poczekaj, aż całkowicie wyschnie. Zamocuj dywanik, dociskając go przy każdym kołku.

 **Ostrzeżenie**

Zakładaj tylko jeden dywanik na każdym miejscu, prawidłowo go mocując za pomocą wszystkich kołków. Nieprawidłowo zamocowany dywanik po stronie kierowcy może się przesunąć do pedałów lub pod nie, stwarzając zagrożenie podczas jazdy.

13.4. Koła i opony

Zadaniem opon jest przenoszenie obciążenia Twojego samochodu, zapewnianie dobrej przyczepności do nawierzchni drogi, ograniczanie drgań i ochrona obręczy kół przed zużyciem. Zapoznaj się z zaleceniami, aby w pełni wykorzystać możliwości kół i opon swojego samochodu.



Zapoznaj się z takimi czynnościami jak korygowanie ciśnienia w oponach i wymiana kół, aby w razie potrzeby potrafić swobodnie je wykonać.

13.4.1. Zalecenia dotyczące kół i opon

Volvo zaleca stosowanie wyłącznie obręczy kół i opon przetestowanych i zatwierdzonych przez Volvo, które są oryginalnymi akcesoriami Volvo. Kompletne koło składa się z obręczy z założoną oponą.

Zalecane opony

W chwili dostawy samochód jest wyposażony w oryginalne opony Volvo z oznaczeniem VOL na bokach^[1]. Te opony zostały starannie dobrane do samochodu. Dlatego przy wymianie opon jest ważne, aby nowe opony także miały to oznaczenie. Pozwoli to zachować optymalne właściwości jezdne, komfort i zużycie energii elektrycznej.

Opony oryginalne

Twój samochód jest fabrycznie wyposażony w opony zgodne z opisem podanym na etykiecie znajdującej się na słupku drzwi kierowcy.

Te opony charakteryzują się dobrą przyczepnością i zapewniają dobre właściwości jezdne zarówno na suchej, jak i mokrej nawierzchni. Należy jednak pamiętać, że opony zostały skonstruowane w taki sposób, by zapewniały wspomnianą charakterystykę na nieoblodzonych i niezaśnieżonych drogach.

Niektóre samochody są wyposażone w wyczynowe opony i obręcze kół. Zaprojektowano je z myślą o jak najlepszych osiągnięciach na suchej nawierzchni i odporności na aquaplaning. Mogą być bardziej wrażliwe na uszkodzenia nawierzchni i zależnie od

Treść niniejszej instrukcji przedstawia stan instrukcji obsługi w momencie drukowania i może nie być w pełni aktualna w przyszłości. Aby uzyskać więcej informacji, proszę zapoznać się z pełną notą o wyłączeniu odpowiedzialności na pierwszej stronie.

warunków mogą zużyć się po przejechaniu mniej niż 30 000 km (20 000 mil). Nawet jeśli samochód jest wyposażony w układ AWD lub układ stabilizacji toru jazdy, te opony nie są przeznaczone do jazdy zimą i powinny zostać wymienione na opony zimowe odpowiednie do warunków atmosferycznych.

Opony całoroczne („All-Season”) zapewniają nieco lepszą przyczepność na śliskiej nawierzchni niż opony bez klasyfikacji „All-Season”. Aby jednak uzyskać dobrą przyczepność na oblodzonych lub zaśnieżonych drogach, Volvo zaleca stosowanie opon zimowych na wszystkich czterech kołach.

Wiek opon

Volvo zaleca, aby opony wymieniać po 6 latach normalnej eksploatacji. Opony z czasem się starzeją i zużywają, nawet jeśli są używane rzadko lub w ogóle. W związku z tym mogą one utracić swoje właściwości. Dotyczy to wszystkich opon przechowywanych w celu użycia w przyszłości. Proces starzenia mogą przyspieszać wysokie temperatury w regionach o gorącym klimacie, częste przewożenie ciężkich ładunków lub narażenie na działanie promieniowania ultrafioletowego (UV). Pęknięcia lub odbarwienia są przykładami zewnętrznych oznak wskazujących, że opona nie nadaje się do użytku. Oponę z widocznymi oznakami pogorszenia właściwości należy natychmiast wymienić.

Przy wymianie opon ważne jest, aby zamontować możliwie jak najnowsze ogumienie. Jest to szczególnie ważne w przypadku opon zimowych. Określ wiek opon na podstawie ich oznaczeń DOT^[2].

Wymiana opon

Wymieniając opony, należy dopilnować, aby wszystkie cztery opony miały taki sam rozmiar, były tego samego typu (radialne) i najlepiej były od tego samego producenta co opony oryginalne. W przeciwnym razie istnieje ryzyko zmiany przyczepności i właściwości jezdnych samochodu.

Nieprawidłowo założone koła negatywnie wpływają na skuteczność hamowania samochodu oraz gorzej odprowadzają wodę i błoto pośniegowe.

Rozmiary obręczy kół i opon

Ostrzeżenie

- Rozmiary obręczy kół i opon w Twoim samochodzie Volvo zostały dobrane tak, aby spełniały rygorystyczne wymagania w zakresie stabilności i właściwości jezdnych. Niezatwierdzone kombinacje rozmiarów obręczy kół i opon mogą mieć negatywny wpływ na stabilność i właściwości jezdne samochodu.
- Uszkodzenia spowodowane zamontowaniem niezatwierdzonej kombinacji rozmiarów obręczy kół i opon nie są objęte gwarancją nowego samochodu. Volvo nie ponosi odpowiedzialności za wypadki śmiertelne, obrażenia ciała i ewentualne koszty spowodowane zamontowaniem takich obręczy i opon.
- Nie wolno używać uszkodzonych, pękniętych ani odkształconych stalowych lub aluminiowych obręczy kół, a także obręczy znacznie naruszonych przez korozję lub spawanych albo naprawianych.

[1] W przypadku pewnych rozmiarów opon mogą występować różnice.

[2] Departament Transportu

13.4.1.1. Przechowywanie opon i kół

Aby zachować koła w dobrym stanie, należy je zawsze przechowywać w chłodnym, suchym i ciemnym miejscu, gdy nie są używane. Ważne jest również, aby prawidłowo je ułożyć i nie wystawiać ich na działanie substancji chemicznych.

Przechowując koła wymontowane z samochodu, należy je chronić przed bezpośrednim światłem słonecznym, deszczem, wodą, oddziaływaniem źródeł ciepła oraz iskrami. Nie wolno ich przechowywać w pobliżu rozpuszczalników, benzyny, olejów lub podobnych substancji. Zwłaszcza łatwopalnych.

Aby przechować koła^[1], powieś je lub połóż na boku na podłodze. Jeśli chcesz przechowywać opony niezamontowane na obręczach, nie wolno ich wieszać. Podczas przechowywania powinny stać pionowo lub leżeć na boku. Powieszenie opon niezamontowanych na obręczach może spowodować ich odkształcenie.

^[1] Opony zamontowane na obręczach

13.4.1.2. Ekonomia eksploatacji opon

Warto zapamiętać kilka wskazówek, które pozwolą jak najlepiej zadbać o opony.

- Prawidłowe ciśnienie przyczynia się do bardziej równomiernego zużycia opon. Ważne jest, aby regularnie sprawdzać ciśnienie.
- Intensywne przyspieszanie, gwałtowne hamowanie i prowadzenie samochodu w sposób powodujący pisk opon powoduje ich szybsze zużycie.
- Zużycie opon wzrasta wraz z prędkością.
- Niewyważone koła powodują nierównomierne i zbyt duże zużycie opon oraz pogorszenie komfortu jazdy.
- Koła muszą mieć ten sam kierunek toczenia przez cały okres eksploatacji.
- Opony tylne powinny mieć zawsze co najmniej taką samą przyczepność jak opony przednie, aby ograniczyć ryzyko nadsterowności podczas gwałtownego hamowania.
- W przypadku uderzenia w krawężnik lub wjechania w głęboką dziurę może dojść do trwałego uszkodzenia opon lub obręczy kół.
- Na zużycie opon wpływa styl jazdy, warunki na drodze oraz warunki klimatyczne.

13.4.2. Oznaczenia na ścianie bocznej opony

Na ścianie bocznej opony jest podanych wiele cyfr, numerów i symboli. Oto kilka przykładów i objaśnienia dotyczące ich znaczenia.

Uwaga

Pamiętaj, że poniższe oznaczenia opon są tylko przykładowe. Na Twoich oponach mogą nie być podane wszystkie z przedstawionych tu oznaczeń i odwrotnie – mogą być na nich oznaczenia, których nie uwzględniono tutaj.

Rozmiar opony

Wszystkie opony mają oznaczenia rozmiaru, na przykład: 265/40 R21 98 W

- 265** Szerokość opony (mm).
- 40** Stosunek wysokości ściany opony do szerokości opony (%).
- R** Opona radialna. Oznaczenie RF i symbol wskazują, że samochód jest wyposażony w opony odporne na przebicie.
- 21** Średnica obręczy (cale).
- 98** Kod maksymalnego dopuszczalnego obciążenia opony, indeks nośności opony.
- W** Indeks prędkości wskazujący maksymalną dopuszczalną prędkość, symbol prędkości.

Wymiary obręczy koła

Wszystkie obręcze kół mają oznaczenie wymiarów, na przykład: 8J x 19 x 50

- 8** Szerokość obręczy (cale).
- J** Profil kołnierza obręczy.
- 19** Średnica obręczy (cale).
- 50** Odsadzenie w mm (odległość między środkiem koła a powierzchnią styku koła z piastą).

Klasyfikacja warunków pogodowych

Oto kilka przykładów klasyfikacji. Przystosowanie opon do warunków pogodowych może być również określone symbolami.

- M+S lub M/S** Mud and Snow (błoto i śnieg).
- AT** All Terrain (każdy teren).
- AS** All Season (całoroczne).

Wiek opon

- DOT YLX2** Numer identyfikacyjny opony lub TIN. Ta informacja pomaga producentowi zidentyfikować opony podczas przeprowadzania kampanii przywoławczych
- 0819** związanych z bezpieczeństwem.

1. DOT^[1]
2. Dwa pierwsze znaki są kodem zakładu, w którym opona została wyprodukowana.
3. Kolejne dwa znaki są kodem rozmiaru opony.
4. Ostatnie cztery cyfry określają tydzień i rok produkcji opony. Przykładowo 0819 oznacza, że opona została wyprodukowana w 8. tygodniu 2019 roku.

Wszelkie numery lub litery pomiędzy są kodami rynku wybranymi przez producenta.

Maks. nośność i ciśnienie

Treść niniejszej instrukcji przedstawia stan instrukcji obsługi w momencie drukowania i może nie być w pełni aktualna w przyszłości. Aby uzyskać więcej informacji, proszę zapoznać się z pełną notą o wyłączeniu odpowiedzialności na pierwszej stronie.

Maks. nośność 685 kg (1610 lbs) Oznacza maksymalną nośność opony.

Maks. ciśnienie 240 kPa (35 psi) Maksymalne ciśnienie, do jakiego można napompować oponę. Tę wartość graniczną określa producent opony.

Najniższy dopuszczalny indeks nośności i indeks prędkości

Ostrzeżenie

Najniższy dopuszczalny indeks nośności (LI) i indeks prędkości (SS) opon dla poszczególnych wersji silnikowych podano w częściach ze specyfikacjami. Opona ze zbyt niskim indeksem nośności lub prędkości może się przegrzewać i w końcu ulec uszkodzeniu.

Typ, materiały i kierunek toczenia opony

P	Oznacza, że opona jest przeznaczona do samochodów osobowych.
VOL	Oryginalne opony Volvo.
Warstwy: 2 poliestrowe, 2 stalowe, 1 poliamidowa (bieżnik). Ściana boczna z 2 warstw poliestrowych.	Oznacza liczbę warstw osnowy lub liczbę warstw materiału pokrytego gumą w bieżniku oraz ścianie bocznej opony. Producenci opon muszą także podać materiał, z którego wykonano warstwy czoła i ściany bocznej opony – może to być stal, nylon, poliester i pewne inne materiały.
Symbol strzałki	Opony z bieżnikiem kierunkowym muszą obracać się wyłącznie w kierunku wskazywanym strzałką.

Klasyfikacja jednolitej jakości opon

Klasa trwałości 200	Klasa trwałości jest klasyfikacją porównawczą opartą na szybkości zużycia bieżnika opony w znormalizowanym teście. Im wyższa wartość, tym lepiej.
Klasa przyczepności AA	Klasa przyczepności jest określana na podstawie znormalizowanych testów przyczepności podczas hamowania na wprost. Klasy przyczepności od najwyższej do najniższej to AA, A, B i C.
Klasa temperatury A	Klasa temperatury oznacza odporność prawidłowo napompowanej i nieprzeciążonej opony na przegrzewanie. Klasy temperatury od najwyższej do najniższej to A, B i C.

[1] Departament Transportu

13.4.2.1. Wskaźniki zużycia bieżnika opon

Wskaźniki zużycia bieżnika pokazują stan głębokości bieżnika opony.

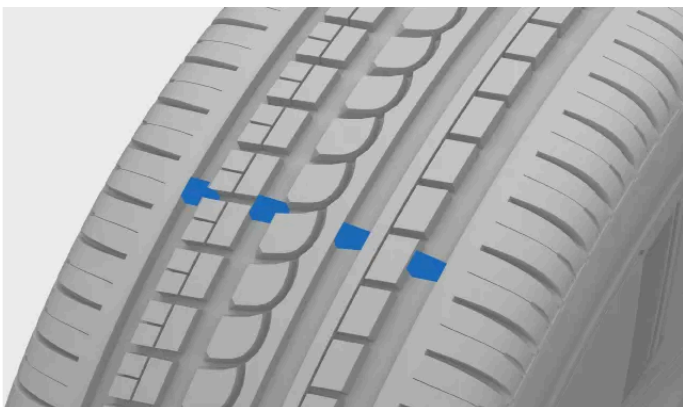

Treść niniejszej instrukcji przedstawia stan instrukcji obsługi w momencie drukowania i może nie być w pełni aktualna w przyszłości. Aby uzyskać więcej informacji, proszę zapoznać się z pełną notą o wyłączeniu odpowiedzialności na pierwszej stronie.

Wskaźnikami zużycia są wąskie rowki biegnące wzdłuż wzoru bieżnika opony. Z boku opony w tym miejscu są widoczne litery TWI ^[1].

 **Ważne**

- Opony należy wymienić, zanim ich bieżnik zostanie starty do wskaźników zużycia, aby uniknąć pogorszenia przyczepności podczas opadów deszczu i śniegu.
- Volvo zaleca, aby opony zimowe miały głębokość bieżnika większą niż 3 milimetry (1/8 cala), a opony letnie – większą niż 1,6 milimetra (1/16 cala).

^[1] Tread Wear Indicator

13.4.3. Wymiana kół

Jeśli zajdzie konieczność wymiany koła, należy postępować zgodnie z zalecaną procedurą.

 **Ostrzeżenie**

Podnoszenie samochodu w celu wymiany koła

Aby wymienić koło, należy je unieść nad ziemię. Ściśle stosuj się do osobnych instrukcji dotyczących bezpiecznego podnoszenia samochodu.

- Jeśli wymieniasz koło w ruchu drogowym lub w jego pobliżu, dopilnuj, aby inni mogli wyraźnie dostrzec Ciebie i samochód. Włącz światła awaryjne i ustaw trójkąt ostrzegawczy w widocznym, ale bezpiecznym miejscu.
- Wyznacz pasażerom bezpieczne miejsce oczekiwania z dala od samochodu i ruchu.
- Odpowiadasz za bezpieczeństwo otoczenia samochodu, gdy jest on podniesiony. Nie pozwalaj nikomu wsiadać do samochodu ani przebywać w jego pobliżu.
- Nigdy nie kładź się pod samochodem ani nie pozwalaj nikomu wkładać pod niego żadnych części ciała, gdy jest podniesiony i podparty na podnośniku.

Przed wymontowaniem koła

Koła Twojego samochodu są przykręcone śrubami. Dla większego bezpieczeństwa możesz używać śrub zabezpieczających.

 **Ważne**

- Dopilnuj, aby wymieniane koło miało rozmiar zatwierdzony dla Twojego samochodu. ^[1]
- Przed przystąpieniem do prac przeczytaj wszystkie instrukcje. Przygotuj wszystkie niezbędne narzędzia przed podniesieniem samochodu. ^[2]

Wymontowanie koła

1. Zdejmij kapturki elementów mocujących koło.
2. Przed podniesieniem swojego samochodu poluzuj elementy mocujące koło o około 0,5–1 obrót, używając klucza do kół. Naciskaj klucz do dołu z przedłużonym uchwytem po lewej stronie, aby uniknąć obrażeń ciała. Obrót w kierunku przeciwnym do ruchu wskazówek zegara powoduje luzowanie elementu mocującego. Jeśli jako elementów mocujących używasz śrub zabezpieczających, zacznij od nich.
3. Stosuj się do instrukcji dotyczących bezpiecznego podnoszenia samochodu.
4. Podnieś samochód na tyle, aby zdejmowane koło znalazło się nad ziemią. Wykręć elementy mocujące i zdejmij koło.

Wskazówka

Wymieniając koła zimowe na letnie i odwrotnie, oznacz stronę, po której były zamontowane, przykładowo L dla lewej strony i P dla prawej.

Montowanie koła

5. Oczyszczyć powierzchnie między kołem a piastą.
6. Zamontuj koło. Dokręć elementy mocujące. Jednak końcowe dokręcenie z podanym momentem wykonuje się dopiero wtedy, gdy koło znajduje się z powrotem na ziemi i nie może się obracać podczas dokręcania.

Ostrzeżenie

- Pamiętaj, aby założyć koła na odpowiednią oś. Nieprawidłowo zamontowane koła mogą wpływać na prowadzenie samochodu.
- Nie wolno smarować gwintów elementów mocujących koło środkami smarnymi. Może to spowodować poluzowanie elementów mocujących po dokręceniu.

7. Opuść samochód na ziemię.
- > Gdy koło znajduje się na ziemi, nie może się obracać, co ułatwia końcowe dokręcanie.
8. Dokręć elementy mocujące na krzyż. Jeśli samochód jest wyposażony w śruby zabezpieczające, należy dokręcić je na końcu. Prawidłowe dokręcenie elementów mocujących jest bardzo ważne. Dokręcaj je momentem 140 Nm (103 lb-ft). Sprawdź moment dokręcania kluczem dynamometrycznym. Dokręcanie elementów mocujących nadmiernym lub niedostatecznym momentem może spowodować uszkodzenie gwintów lub samego koła.



Dokręć elementy mocujące koło na krzyż.

9. Załóż osłony na elementy mocujące, prawidłowo je ustawiając zgodnie ze znacznikami, a następnie je dociśnij. Sprawdź, czy są dobrze zamocowane.

 **Ostrzeżenie**

Sprawdzanie elementów mocujących koło

Po kilku dniach od wymiany koła może być wymagane ponowne dokręcenie elementów mocujących koło. Różnice temperatury i drgania mogą spowodować ich poluzowanie się.

Zachowanie koła po jego wymianie

Zwróć uwagę na oznaki nieprawidłowo zamontowanych kół. Może to wpływać negatywnie na skuteczność hamowania samochodu oraz odprowadzania deszczu i błota pośniegowego.

W przypadku zmiany typu lub rozmiaru kół, na początku należy prowadzić ostrożnie. Właściwości i charakterystyka prowadzenia mogą się zmienić po wymianie kół.

- [1] Niektóre koła zapasowe mają inne rozmiary. Jeśli koło zapasowe, które zamierzasz zamontować, jest zatwierdzone dla Twojego samochodu, różnica w rozmiarze jest dopuszczalna.
- [2] Używaj narzędzi przeznaczonych do Twojego modelu samochodu.

13.4.3.1. Koło zapasowe

W przypadku przebicia opony można tymczasowo założyć koło zapasowe^[1], dopóki oryginalne koło nie zostanie wymienione lub naprawione.

Koło zapasowe jest przeznaczone wyłącznie do użytku tymczasowego. Należy jak najszybciej wymienić koło zapasowe na zwykłe.

Gdy koło zapasowe nie jest używane, należy je przechowywać w pokrowcu na podłodze bagażnika. Należy je przymocować paskiem do zaczepów do mocowania ładunku w samochodzie.

 **Ostrzeżenie**

Przed rozpoczęciem jazdy z kołem zapasowym

- Używaj wyłącznie koła zapasowego zatwierdzonego dla Twojego samochodu.
- Nie wolno jeździć samochodem z założonym więcej niż jednym kołem zapasowym.
- Nie można używać łańcuchów śniegowych, gdy na osi przedniej jest założone koło zapasowe.
- Nie wolno naprawiać koła zapasowego.
- Stosuj się do zaleceń producenta koła zapasowego dotyczących ciśnienia w oponie.

Jazda z kołem zapasowym

- Jadąc z założonym kołem zapasowym, nigdy nie przekraczaj prędkości 80 km/h (50 mph).
- Koło zapasowe może wpłynąć na właściwości jezdne Twojego samochodu. Ważne jest, aby jak najszybciej wymienić koło zapasowe na oryginalne.

 **Ważne**

Koło zapasowe jest mniejsze od kół zamontowanych oryginalnie w Twoim samochodzie. Wpływa to na prześwit samochodu. Uważaj na wysokie krawężniki i nie myj samochodu w myjni automatycznej.

 **Uwaga**

Podczas używania koła zapasowego układ monitorowania ciśnienia w oponach może działać nieprawidłowo. Jeśli koło zapasowe ulegnie uszkodzeniu, nowe koło można nabyć u dealera Volvo.

^[1] Koło zapasowe musi być typu dojazdowego.

13.4.3.2. Opony zimowe

Opony zimowe są przeznaczone do jazdy po oblodzonych i zaśnieżonych drogach. Opony zimowe powinny mieć głębszy bieżnik niż zwykłe opony.

Rozmiary

Podczas jazdy na oponach zimowych ważne jest, by wszystkie cztery opony były właściwego typu. Skontaktuj się z dealerem Volvo w celu uzyskania porady.

Opony z kolcami

Po założeniu opon z kolcami prowadź samochód płynnie na odcinku 500–1000 km (300–600 mil), by kolce dobrze ułożyły się w oponach. Wydłuży to okres eksploatacji opon, a przede wszystkim uchroni kolce przed przedwczesnym zużyciem.

Treść niniejszej instrukcji przedstawia stan instrukcji obsługi w momencie drukowania i może nie być w pełni aktualna w przyszłości. Aby uzyskać więcej informacji, proszę zapoznać się z pełną notą o wyłączeniu odpowiedzialności na pierwszej stronie.

 Uwaga

Lokalne przepisy dotyczące używania opon z kolcami mogą być różne. Upewnij się, że założone opony są w pełni zgodne z lokalnymi przepisami i regulacjami.

Głębokość bieżnika

Jazda po oblodzonych lub pokrytych błotem śniegowym i śniegiem drogach, a także niskie temperatury otoczenia stawiają przed ogumieniem Twojego samochodu znacznie wyższe wymagania niż warunki panujące latem. Volvo zaleca, by opony zimowe miały bieżnik o głębokości co najmniej 4 milimetrów (0,15 cala).

 Uwaga

Indeks prędkości

Opony zimowe^[1] mogą mieć niższy indeks prędkości od prędkości maksymalnej Twojego samochodu. W takim przypadku nie wolno jednak przekraczać prędkości określonej w ramach indeksu prędkości opon.

^[1] Zarówno opony z kolcami, jak i bez nich.

13.4.3.3. Używanie łańcuchów śniegowych

Łańcuchy śniegowe mogą poprawić przyczepność w warunkach zimowych. Należy jednak pamiętać o pewnych ograniczeniach.

 Ostrzeżenie

Możesz używać łańcuchów śniegowych w swoim samochodzie, mając na uwadze następujące ograniczenia:

- Używaj oryginalnych łańcuchów śniegowych Volvo lub ich odpowiedników przeznaczonych do danego modelu samochodu oraz rozmiaru opon i obręczy kół.
- Dozwolone są wyłącznie jednostronne łańcuchy śniegowe.
- Nieodpowiednie łańcuchy śniegowe mogą spowodować poważne uszkodzenie samochodu i doprowadzić do wypadku.

 Uwaga

Używanie łańcuchów śniegowych może spowodować nieprawidłowe działanie układu monitorowania ciśnienia w oponach.

Zakładanie łańcuchów śniegowych

- Łańcuchy śniegowe należy zakładać i zdejmować w bezpiecznym miejscu.
- Zawsze przestrzegaj lokalnych regulacji i przepisów dotyczących używania łańcuchów śniegowych.
- Zawsze ściśle stosuj się do instrukcji montażu dołączonej przez producenta.
- Zawsze używaj tego samego typu łańcuchów na lewych i prawych kołach.
- Należy używać łańcuchów w rozmiarze dopasowanym do rozmiaru kół.
- Łańcuchów śniegowych należy używać wyłącznie na tylnych kołach.^[1]
- Jeśli w samochodzie są zamontowane koła w innym rozmiarze niż oryginalne, nie wolno używać niektórych łańcuchów śniegowych.
- Między łańcuchami a hamulcami, zawieszeniem i elementami nadwozia samochodu musi być zachowana odpowiednia odległość. Nie wolno używać łańcuchów, które mogą kolidować z elementami układu hamulcowego.
- Jeśli musisz przestawić samochód podczas zakładania lub zdejmowania łańcuchów, uważaj, aby nie przejechać po ich mocowaniach.
- Zakładając łańcuchy, naciągnij je jak najbardziej, a następnie regularnie koryguj ich naciągnięcie.

Wskazówka

Poćwicz zakładanie łańcuchów śniegowych przed zimą.

Jazda z łańcuchami śniegowymi

- Po założeniu łańcuchów śniegowych przejeźdź około 200 metrów (650 stóp). Następnie zatrzymaj samochód i sprawdź ponownie, czy łańcuchy są prawidłowo założone.
- Nie wolno przekraczać ograniczenia prędkości podanego przez producenta łańcuchów. W żadnych okolicznościach nie wolno przekraczać prędkości 50 km/h (30 mph).
- Choć łańcuchy śniegowe poprawiają przyczepność w pewnych warunkach, mają negatywny wpływ na inne właściwości jezdne. Jeśli to możliwe, unikaj jeżdżenia po nierównym podłożu, np. wybojach lub dziurach. Unikaj również nagłych i ostrych skrętów oraz gwałtownego hamowania.
- Unikaj jazdy po podłożu niepokrytym śniegiem lub lodem, ponieważ powoduje to przyspieszone zużycie łańcuchów śniegowych i kół.

Aby uzyskać więcej informacji, skontaktuj się z dealerem Volvo.

^[1] Dotyczy to także samochodów z napędem na wszystkie koła.

13.4.4. Przebicie opony

Treść niniejszej instrukcji przedstawia stan instrukcji obsługi w momencie drukowania i może nie być w pełni aktualna w przyszłości. Aby uzyskać więcej informacji, proszę zapoznać się z pełną notą o wyłączeniu odpowiedzialności na pierwszej stronie.

W przypadku przebicia opony, szczególnie podczas jazdy, należy podjąć odpowiednie działania w celu zapewnienia bezpieczeństwa.

Jeśli do przebicia opony dojdzie podczas jazdy, należy przede wszystkim mieć na uwadze bezpieczeństwo. Włącz światła awaryjne i w miarę możliwości zatrzymaj samochód w bezpiecznym miejscu. W razie potrzeby wezwij pomoc drogową.

 **Ostrzeżenie**

- Nie kontynuuj jazdy z przebitą oponą. Jest to niebezpieczne i spowoduje uszkodzenie samochodu.
- Jeśli to możliwe, wysiądź z samochodu po stronie o mniejszym natężeniu ruchu, aby nie spowodować wypadku.
- Ustaw trójkąt ostrzegawczy, aby ostrzec innych uczestników ruchu drogowego z odpowiednim wyprzedzeniem, zanim ominą Twój samochód. Pamiętaj, aby najpierw założyć kamizelkę odblaskową, jeśli ją masz.

 **Wskazówka**

Jeśli samochód jest wyposażony w zestaw naprawczy do ogumienia, przed użyciem go koniecznie przeczytaj jego instrukcję.

13.4.4.1. Awaryjna naprawa przebitej opony

Do naprawy niewielkiego przebicia można użyć zestawu naprawczego do ogumienia^[1]. W jego skład wchodzi pojemnik z uszczelniaczem i sprężarka.

 **Ostrzeżenie**

Przed użyciem zestawu naprawczego przeczytaj wszystkie instrukcje.

Po naprawieniu przebitych opon za pomocą zestawu naprawczego nie przekraczaj prędkości 80 km/h (50 mph).



Zestaw do awaryjnej naprawy przebitej opony

Sprężarka

Treść niniejszej instrukcji przedstawia stan instrukcji obsługi w momencie drukowania i może nie być w pełni aktualna w przyszłości. Aby uzyskać więcej informacji, proszę zapoznać się z pełną notą o wyłączeniu odpowiedzialności na pierwszej stronie.

Sprężarka jest przeznaczona do używania z zestawem naprawczym. W razie potrzeby sprężarki możesz również używać do sprawdzania i regulacji ciśnienia w oryginalnych oponach.

Sprężarka jest urządzeniem elektrycznym. Gdy nadejdzie czas na jej użycie, postępuj zgodnie z lokalnymi przepisami dotyczącymi gospodarki odpadami.

Uszczelniacz

Uszczelniacz służy do awaryjnej naprawy przebitej opony. Skutecznie uszczelnia przebicie bieżnika, ale nie należy go używać do uszczelniania przebicia na ścianie bocznej opony. Jeśli na oponie są większe rozcięcia, pęknięcia lub podobne uszkodzenia, nie należy jej naprawiać za pomocą uszczelniacza.

Pojemnik z uszczelniaczem należy wymienić po upływie terminu ważności. Stary pojemnik traktuje się jako odpad niebezpieczny.

[1] Nazywany również zestawem do awaryjnej naprawy opon, w skrócie TMK.

13.4.4.1.1. Korzystanie z awaryjnego zestawu naprawczego do ogumienia

Podczas korzystania z awaryjnego zestawu naprawczego do ogumienia należy postępować zgodnie z kilkoma istotnymi wytycznymi. Przeczytaj te wytyczne ze zrozumieniem przed rozpoczęciem pracy.

Uwaga

Te instrukcje dotyczą awaryjnego zestawu naprawczego do ogumienia dostarczanego przez Volvo.



Przegląd sprężarki awaryjnego zestawu naprawczego do ogumienia

- ① Zawór redukujący ciśnienie
- ② Manometr
- ③ Przewód powietrzny
- ④ Przełącznik zasilania

— Treść niniejszej instrukcji przedstawia stan instrukcji obsługi w momencie drukowania i może nie być w pełni aktualna w przyszłości. Aby uzyskać więcej informacji, proszę zapoznać się z pełną notą o wyłączeniu odpowiedzialności na pierwszej stronie.

5 Przewód elektryczny



Przegląd pojemnika z płynem uszczelniającym awaryjnego zestawu naprawczego do ogumienia

- 1 Przewód płynu uszczelniającego
- 2 Złącze przewodu powietrznego

Ostrzeżenie

Płyn uszczelniający może być szkodliwy

Płyn uszczelniający zawiera substancje, które są szkodliwe w razie połknięcia. Zawartość może także powodować reakcje alergiczne lub mieć inny szkodliwy wpływ na drogi oddechowe, skórę, ośrodkowy układ nerwowy i oczy.

Środki ostrożności

- Przechowuj zestaw w miejscu niedostępnym dla dzieci.
- Należy unikać długotrwałego lub wielokrotnego kontaktu ze skórą. Jeśli płyn uszczelniający dostanie się na ubranie, należy je zdjąć.
- Umyj dokładnie ręce po każdym kontakcie z płynem.

Pierwsza pomoc

- Połknięcie: nie należy wywoływać wymiotów, o ile nie zaleci tego wyraźnie personel medyczny. Należy skontaktować się z lekarzem.
- Skóra: zanieczyszczone miejsca na skórze należy umyć wodą i mydłem. Jeśli wystąpią objawy, należy skontaktować się z lekarzem.
- Oczy: należy je płukać dużą ilością wody przez co najmniej 15 minut, odciągając od czasu do czasu górną i dolną powiekę. Jeśli wystąpią objawy, należy skontaktować się z lekarzem.
- Wdychanie: należy wyprowadzić osobę narażoną na wdychanie na świeże powietrze. Jeśli podrażnienie będzie się utrzymywać, należy skontaktować się z lekarzem.

- Przed rozpoczęciem sprawdź, czy przycisk zasilania sprężarki jest ustawiony w położeniu wyłączenia.
- Nie odłączaj przewodu powietrznego ani przewodu płynu uszczelniającego w trakcie naprawy.
- Jeśli opona została przebita przez gwóźdź lub podobny przedmiot, który nadal jest w oponie, nie wyjmuj go. Pomoże to uszczelnić przebicie.
- W przypadku przeprowadzania naprawy w miejscu, gdzie mogą się poruszać inne pojazdy, włącz światła awaryjne i ustaw trójkąt ostrzegawczy, jeśli go masz.

Treść niniejszej instrukcji przedstawia stan instrukcji obsługi w momencie drukowania i może nie być w pełni aktualna w przyszłości. Aby uzyskać więcej informacji, proszę zapoznać się z pełną notą o wyłączeniu odpowiedzialności na pierwszej stronie.

Przygotowania

1.



Przykręć przewód powietrzny do pojemnika z płynem uszczelniającym. Przykręca się je naprzeciwko przewodu środka uszczelniającego.

2. Odkręć kapturek ochronny wentyla opony i podłącz przewód środka uszczelniającego. Przykręć złącze przewodu jak najdalej na gwint.

Rozpoczęcie naprawy przebitej opony

3. Podłącz sprężarkę do gniazda 12 V samochodu i sprawdź, czy gniazdo działa i dostarcza zasilanie.^[1]
4. Uruchom sprężarkę, naciskając przycisk zasilania.

Ostrzeżenie

Podczas pracy sprężarki nie należy przebywać bezpośrednio przy pompowanej oponie. W razie zauważenia pęknięć lub wyrzuseń należy natychmiast wyłączyć sprężarkę. Przerwij i skontaktuj się z centralą Volvo Assistance w celu bezpiecznego przeprowadzenia naprawy.

Uwaga

Nie umieszczaj sprężarki w wodzie, bezpośrednio na piasku lub na bardzo zapyłonym podłożu, ponieważ może to spowodować jej uszkodzenie.

5. Napompuj oponę do ciśnienia wyższego niż 1,8 bara (26 psi).
6. Wyłącz sprężarkę w celu sprawdzenia ciśnienia na manometrze. Minimalne ciśnienie wynosi 1,8 bara (26 psi), a maksymalne – 2,8 bara (39 psi). Jeśli ciśnienie jest za wysokie, użyj zaworu redukującego ciśnienie.

Ostrzeżenie

Jeżeli ciśnienie w oponie wynosi poniżej 1,8 bara (26 psi), oznacza to, że przebite opony jest zbyt duże. Należy przerwać pracę i skontaktować się z centralą Volvo Assistance w celu bezpiecznego przeprowadzenia naprawy.

7. Odłącz sprężarkę od gniazda 12 V.
8. Odkręć przewód środka uszczelniającego od wentyla opony.

9. Załóż z powrotem kapturek ochronny na wentyl opony.

10. Jak najszybciej rusz i jedź samochodem przez 10 minut^[2] z maksymalną prędkością 60 km/h (37 mph), aby środek uszczelnił oponę. Następnie sprawdź, czy naprawa się powiodła.

Sprawdzanie naprawy

11. Podłącz przewód powietrzny do wentyla opony.

12. Sprawdzaj ciśnienie w oponie na manometrze sprężarki.

- Jeśli ciśnienie wynosi poniżej 1,3 bara (19 psi), oznacza to, że opona nie została odpowiednio uszczelniona. Przerwij i skontaktuj się z centralą Volvo Assistance w celu bezpiecznego przeprowadzenia naprawy.
- Jeśli ciśnienie jest wyższe niż 1,3 bara (19 psi) i niższe niż 1,8 bara (26 psi), oponę należy napompować do ciśnienia co najmniej 1,8 bara (26 psi) i maksymalnie 2,8 bara (39 psi). Podłącz sprężarkę do gniazda 12 V i napompuj oponę. Jeśli ciśnienie w oponie jest za wysokie, obniż je za pomocą zaworu redukującego ciśnienie. Następnie powtórz czynność opisaną w punkcie 10.
- Jeśli ciśnienie mieści się w zakresie od 1,8 bara (26 psi) do 2,8 bara (39 psi), możesz jechać z maksymalną prędkością 80 km/h (50 mph).

13. Załóż z powrotem kapturek ochronny na wentyl opony.

- Po użyciu wymień pojemnik z płynem uszczelniającym i przewód. W tym celu skontaktuj się z dealerem Volvo.
- Volvo zaleca, aby jak najszybciej naprawić lub wymienić uszkodzoną oponę. Poinformuj pracowników stacji obsługi, że opona została naprawiona płynem uszczelniającym.

Ostrzeżenie

Maksymalny dystans, jaki można pokonać na oponach zawierających płyn uszczelniający, wynosi 200 km (125 mil).

^[1] Gniazdo przestaje dostarczać zasilanie po pewnym czasie od opuszczenia samochodu przez kierowcę. Aby przywrócić zasilanie, wystarczy ponownie wsiąść do samochodu.

^[2] lub 5 kilometrów (3 mile)

13.4.4.1.2. Pompowanie opony za pomocą sprężarki z zestawu do naprawy przebitej opony

Możesz pompować opony swojego samochodu za pomocą sprężarki dołączonej do awaryjnego zestawu naprawczego do ogumienia.

Przed rozpoczęciem sprawdź, czy przycisk zasilania sprężarki jest ustawiony w położeniu wyłączenia.

1. Odkręć kapturek ochronny wentyla opony i podłącz przewód powietrzny sprężarki. Przykręć złącze przewodu powietrznego jak najdalej na gwint.
2. Podłącz sprężarkę do gniazda 12 V samochodu i sprawdź, czy gniazdo działa i dostarcza zasilanie.^[1]
3. Uruchom sprężarkę, naciskając przycisk zasilania.

 **Ważne**

Aby zapobiec przegrzaniu sprężarki, nie może ona pracować przez dłużej niż 10 minut bez przerwy.

4. Sprawdzaj ciśnienie w oponie na manometrze sprężarki^[2]. Jeśli ciśnienie jest za wysokie, użyj zaworu redukującego ciśnienie.
5. Wyłącz sprężarkę i odłącz ją od gniazda 12 V.
6. Odkręć przewód powietrzny od wentyla opony.
7. Załóż z powrotem kapturek ochronny wentyla^[3].

Schowaj zestaw w przeznaczonym dla niego miejscu.

^[1] Gniazdo przestaje dostarczać zasilanie po pewnym czasie od opuszczenia samochodu przez kierowcę. Aby przywrócić zasilanie, wystarczy ponownie wsiąść do samochodu.

^[2] Zalecane wartości ciśnienia w oryginalnych oponach samochodu są podane na etykiecie na słupku drzwiowym po stronie kierowcy.

^[3] Należy używać wyłącznie oryginalnych kapturków ochronnych Volvo lub kapturków z tworzywa sztucznego.

13.4.5. Ciśnienie w oponach

Prawidłowe ciśnienie w oponach przyczynia się do poprawy stabilności prowadzenia, zmniejszenia zużycia energii i wydłużenia okresu eksploatacji opon.

Ciśnienie w oponach maleje wraz z upływem czasu. Ciśnienie zmienia się również w zależności od warunków otoczenia. Jest to normalne zjawisko. Jazda z nieprawidłowym ciśnieniem w oponach może jednak doprowadzić do ich przegrzania i uszkodzenia. Ciśnienie w oponach ma wpływ na komfort jazdy, poziom hałasu oraz właściwości jezdne.

Pamiętaj, aby sprawdzać ciśnienie w oponach co miesiąc i przed dłuższymi trasami. Zawsze używaj niezawodnego manometru. Aby zadbać o dobry stan opon, ustawiaj zalecane ciśnienie w zimnych oponach.

 **Ostrzeżenie**

Za wysokie lub za niskie ciśnienie w oponach może doprowadzić do ich poważnego uszkodzenia. Opony mogą wybuchnąć podczas jazdy, powodując utratę panowania nad samochodem.

 **Wskazówka**

Prawidłowe ciśnienie w oponach pomaga wykorzystać pełną ładowność samochodu.

13.4.5.1. Monitorowanie ciśnienia w oponach

Twój samochód może wykrywać i sygnalizować zbyt niskie ciśnienie w oponach. Funkcji monitorowania ciśnienia w oponach nie można wyłączyć. Jeśli system nie może wykryć niskiego ciśnienia w oponach, oznacza to jego usterkę.

Zanim układ monitorowania ciśnienia w oponach poda zaktualizowane informacje, musisz przez kilka minut jechać samochodem z prędkością powyżej 35 km/h (22 mph).



Jeśli w którejś z opon zostanie wykryte niskie ciśnienie, zaświeci się symbol wskaźnika. Pozostanie zapalony, dopóki problem nie zostanie rozwiązany.

Oprócz komunikatów na wyświetlaczu informacje dotyczące monitorowania ciśnienia w oponach są także dostępne w widoku stanu samochodu.

 **Ostrzeżenie**

Nie jest możliwe ostrzeżenie z wyprzedzeniem

System nie może ostrzegać z wyprzedzeniem o potencjalnym uszkodzeniu opony.

Należy jak najszybciej skorygować ciśnienie w oponach

Gdy zapali się symbol niskiego ciśnienia w oponie, jak najszybciej zatrzymaj samochód i sprawdź wartości ciśnienia w oponach. Jazda ze zbyt niskim ciśnieniem może doprowadzić do uszkodzenia opony.

Jeśli układ monitorowania ciśnienia w oponach stale wskazuje nieprawidłowość lub usterkę, jest konieczna obsługa serwisowa. [\[1\]](#)

Pamiętaj:

- Układ nie eliminuje potrzeby regularnej kontroli i konserwacji opon.
- Symbol wskaźnika niskiego ciśnienia w oponie nie zniknie, dopóki ciśnienie nie zostanie skorygowane.
- Po wymianie kół lub zmianie obciążenia trzeba zapisać nową wartość referencyjną ciśnienia w oponach.

 **Uwaga**

Czujniki monitorowania ciśnienia w oponach muszą być zamontowane na wszystkich kołach, w tym na kołach z oponami zimowymi. W przypadku założenia koła zapasowego lub innego koła bez czujnika po kilku minutach jazdy w obszarze informacji dla kierowcy pojawi się komunikat o usterce. Pamiętaj o zamontowaniu czujników w nowych kołach, aby uniknąć ostrzeżenia o usterce układu.

Opis układu

Poniższe informacje zostały sformułowane zgodnie z zewnętrznymi wymogami prawnymi.

Każdą oponę, w tym na kole zapasowym (jeśli jest), należy sprawdzać co miesiąc, gdy jest zimna. W razie potrzeby należy dostosować ciśnienie do wartości zalecanej przez producenta pojazdu podanej na tabliczce znamionowej lub na etykiecie z wartościami ciśnienia w oponach (jeśli Twój pojazd ma opony w innym rozmiarze niż podany na tabliczce znamionowej lub etykiecie z wartościami ciśnienia, należy ustalić prawidłową wartość ciśnienia dla tych opon).

Twój pojazd został wyposażony w system monitorowania ciśnienia w oponach (TPMS) pełniący dodatkową funkcję bezpieczeństwa, która powoduje włączenie kontrolki niskiego ciśnienia w oponach, gdy ciśnienie w co najmniej jednej z opon jest znacznie za niskie. W związku z tym, gdy zapali się kontrolka informująca o niskim ciśnieniu w oponach, należy jak najszybciej zatrzymać samochód i sprawdzić opony oraz napompować je do właściwego ciśnienia. Jazda ze zbyt niskim ciśnieniem powoduje przegrzewanie się opony i może doprowadzić do jej uszkodzenia. Zbyt niskie ciśnienie w oponach pogarsza także zużycie paliwa i trwałość bieżnika oraz może wpływać na prowadzenie i skuteczność hamowania pojazdu.

Należy pamiętać, że system TPMS nie zwalnia z obowiązku prawidłowej konserwacji opon i to kierowca odpowiada za utrzymywanie prawidłowego ciśnienia w oponach, nawet jeśli spadek ciśnienia nie osiągnął poziomu powodującego zaświecenie się kontrolki TPMS ostrzegającej o niskim ciśnieniu w oponach.

Twój pojazd został również wyposażony we wskaźnik informujący o nieprawidłowym działaniu systemu TPMS. Wskaźnik usterki układu TPMS jest połączony z kontrolką informującą o niskim ciśnieniu powietrza w oponach. Gdy układ wykryje usterkę, kontrolka będzie błyskała przez około jedną minutę, a następnie będzie świeciła w sposób ciągły. Ta sekwencja będzie kontynuowana przy kolejnych uruchomieniach pojazdu, dopóki usterka będzie się utrzymywała. Po zapaleniu wskaźnika usterki układ może nie być w stanie wykrywać ani sygnalizować niskiego ciśnienia w oponach zgodnie z przeznaczeniem. Usterki układu TPMS mogą wynikać z różnych przyczyn, w tym z zamontowania w pojeździe opon lub kół zamiennych albo w innym rozmiarze, które uniemożliwiają prawidłowe działanie układu TPMS. Zawsze należy sprawdzać wskaźnik usterki układu TPMS po wymianie w pojeździe co najmniej jednej opony lub co najmniej jednego koła na zamienne lub w innym rozmiarze, aby mieć pewność, że układ TPMS nadal może działać prawidłowo.

^[1] Volvo zaleca wykonywanie wszelkich napraw lub czynności serwisowych w autoryzowanej stacji obsługi Volvo.

13.4.5.1.1. Ograniczenia systemu monitorowania ciśnienia w oponach

W pewnych okolicznościach system monitorowania ciśnienia w oponach może nie działać prawidłowo. Zapoznaj się z nimi, aby zrozumieć ograniczenia systemu.

Negatywny wpływ na system monitorowania ciśnienia w oponach mogą mieć:

- niezgodne obręcze kół lub opony,

Treść niniejszej instrukcji przedstawia stan instrukcji obsługi w momencie drukowania i może nie być w pełni aktualna w przyszłości. Aby uzyskać więcej informacji, proszę zapoznać się z pełną notą o wyłączeniu odpowiedzialności na pierwszej stronie.

- modyfikacje kół,
- wtrysnięte płyny, np. uszczelniające przebicie opony,
- łańcuchy śniegowe,
- akcesoria zakłócające komunikację bezprzewodową z systemem lub działanie układu elektrycznego samochodu,
- pozostawanie w pobliżu źródeł silnych fal radiowych lub pola elektrycznego. Przykładowymi miejscami, które mogą powodować tego typu zakłócenia, są stacje benzynowe, lotniska i stacje telewizyjne.

Jeśli samochód wykryje usterkę w systemie, zasygnalizuje to na wyświetlaczu.

13.4.5.2. Korygowanie ciśnienia w oponach

Jeśli planujesz jazdę z ciężkim ładunkiem lub z wysoką prędkością przez dłuższy czas, skoryguj odpowiednio ciśnienie w oponach. Jest także normalnym zjawiskiem, że ciśnienie w oponach z czasem spada.

Odpowiednie skorygowanie ciśnienia do danej sytuacji pomaga zapewnić równomierne zużycie opon i wysokie osiągi.

Podczas sprawdzania i korygowania ciśnienia opony muszą mieć temperaturę równą temperaturze otoczenia. Takie opony nazywa się oponami zimnymi. Nie wolno spuszczać powietrza z cieplej opony. Gdy opony ostygną, ciśnienie w ich wnętrzu spadnie, co może spowodować niedostateczne napompowanie, a nawet całkowity brak powietrza w oponach.

Opony rozgrzewają się bardzo szybko i należy je uznać za rozgrzane po przejechaniu ponad około 1,5 km (1 mili). Ich ostygnięcie do temperatury otoczenia często trwa około 3 godzin.

1. Odkręć kapturek wentyla koła i wciśnij końcówkę manometru na wentyl, aby była prawidłowo osadzona.
2. Sprawdź aktualne ciśnienie w oponie na manometrze.
3. Jeśli jest niskie, napompuj ją do prawidłowego poziomu. Zalecane ciśnienie w oponach zamontowanych fabrycznie jest podane na słupku drzwiowym po stronie kierowcy.
4. Przykręć kapturek^[1], aby zapobiec uszkodzeniu wentyla.
5. Sprawdź, czy nic nie jest wbite w oponę, na przykład gwoździe lub inne przedmioty, które mogłyby spowodować przebicie opony.
6. Sprawdź, czy na ścianach bocznych nie ma wgłębień, rozcięć, wyrzuseń lub innych nieprawidłowości.

Jeśli przypadkowo nadmiernie napompujesz oponę, wciśnij metalowy sworzeń na środku wentyla, aby uwolnić nadmiar powietrza. Następnie ponownie sprawdź ciśnienie.

i Uwaga

Zalecane wartości ciśnienia w oponach kół zapasowych mogą się różnić od wartości dla oryginalnych opon. Zawsze stosuj się do zalecanej wartości ciśnienia podanej przez producenta koła zapasowego.

i Wskazówka

Sprężarki z awaryjnego zestawu naprawczego do ogumienia można w razie potrzeby używać do sprawdzania i korygowania ciśnienia w oryginalnych oponach.

^[1] Używaj wyłącznie oryginalnych kapturków Volvo lub kapturków z tworzywa sztucznego, ponieważ metalowe mogą skorodować i zapiec się na wentylu.

13.5. Instalacja elektryczna i akumulatory samochodu

Twój samochód jest wyposażony w zaawansowany układ elektryczny dostarczający energię elektryczną do i z akumulatorów. Do obsługi różnych funkcji elektrycznych służą obwody wysokiego i niskiego napięcia.

W tej części instrukcji znajdują się informacje na temat kilku podzespołów elektrycznych samochodu. Są to:

- Akumulator trakcyjny
- Akumulator 12 V
- Zacisk awaryjnego zasilania 12 V
- Bezpieczniki

 **Ważne**

Zacisk 12 V

W przypadku całkowitej utraty zasilania samochodu nie można odblokować, ponieważ zamki są sterowane elektrycznie. Aby uzyskać dostęp do samochodu i móc go naładować, można przez krótki czas zasilać go za pomocą zewnętrznego zacisku 12 V. Można się do niego dostać, zdejmując mały panel pod przednim zderzakiem przy lewym przednim kole.

Przed użyciem zacisku 12 V należy wziąć pod uwagę następujące informacje:

- Volvo zaleca, aby zacisku 12 V używali wyłącznie technicy serwisowi w celu uzyskania dostępu do samochodu podczas przywracania sprawności po unieruchomieniu.
- Zewnętrznego zacisku 12 V Twojego samochodu należy używać tylko w celu uzyskania do niego dostępu. Nie próbuj ładować przy użyciu tego punktu innego samochodu lub podobnego zewnętrznego źródła.
- Należy używać wyłącznie ładowarki 12 V o maksymalnym prądzie ładowania nieprzekraczającym 40 A.
- Podłączenie źródła zasilania dostarczającego prąd o natężeniu wyższym niż 40 A spowoduje przepalenie bezpiecznika zacisku i w efekcie jego wyłączenie.
- Zacisku 12 V należy używać tylko przez krótki czas. Nie służy on do ciągłego zasilania samochodu.
- Należy przestrzegać oznaczeń dodatniego i ujemnego zacisku, ponieważ odwrócenie biegunowości układu niskiego napięcia może doprowadzić do uszkodzenia jego komponentów lub przepalenia bezpiecznika 40 A.

 **Wskazówka**

Ładowanie samochodu

Funkcje i wyposażenie związane z ładowaniem, na przykład gniazdo ładowania i przewody opisano w osobnych częściach.

Funkcje poprawiające komfort użytkownika

Funkcje zasilania, takie jak gniazda USB i bezprzewodowe ładowanie urządzeń opisano w innych częściach.

 **Ostrzeżenie**

- Nie wolno samodzielnie obsługiwać ani modyfikować elementów układu elektrycznego samochodu. Wykonuj tylko czynności wyraźnie opisane w instrukcji obsługi.
- Elementy w obwodzie wysokiego napięcia mogą wytwarzać lub przewodzić prąd zagrażający życiu, dlatego muszą być obsługiwane wyłącznie przez uprawnionych techników.
- Nie wolno samodzielnie naprawiać układu elektrycznego samochodu ani jego elementów. W razie konieczności napraw lub obsługi serwisowej skontaktuj się z autoryzowaną stacją obsługi Volvo.

13.5.1. Akumulator trakcyjny

Akumulator trakcyjny Twojego samochodu jest jego głównym źródłem energii i zasilania. Zasila cały elektryczny układ napędowy, a pośrednio także pozostałe układy samochodu, ładując mniejszy akumulator

Treść niniejszej instrukcji przedstawia stan instrukcji obsługi w momencie drukowania i może nie być w pełni aktualna w przyszłości. Aby uzyskać więcej informacji, proszę zapoznać się z pełną notą o wyłączeniu odpowiedzialności na pierwszej stronie.

12 V.

Akumulator trakcyjny jest zamontowany nisko na podwoziu samochodu.

Pielęgnacja i stan akumulatora

Sposób użytkowania Twojego samochodu wpływa na stan akumulatora trakcyjnego. Z czasem jego pojemność maleje. Ta część zawiera zalecane praktyki użytkownika mogące pomóc wydłużyć żywotność akumulatora. Te praktyki użytkownika obejmują zdarzenia i warunki mogące spowodować uszkodzenie akumulatora.

Ważne

Pozostawianie samochodu z niskim poziomem naładowania może doprowadzić do uszkodzenia akumulatora. Pamiętaj, aby ładować samochód jak najszybciej, gdy akumulator jest bliski rozładowania.

Wskazówka

Ta instrukcja zawiera osobne części poświęcone stanowi akumulatora i postępowaniu w przypadku jego rozładowania.

Obsługa serwisowa i konserwacja akumulatora

Akumulator trakcyjny jest elementem układu wysokiego napięcia, który mogą bezpiecznie serwisować tylko uprawnieni technicy.

Ostrzeżenie

- Nie wolno samodzielnie obsługiwać ani modyfikować elementów układu elektrycznego samochodu. Wykonuj tylko czynności wyraźnie opisane w instrukcji obsługi.
- Elementy w obwodzie wysokiego napięcia mogą wytwarzać lub przewodzić prąd zagrażający życiu, dlatego muszą być obsługiwane wyłącznie przez uprawnionych techników.
- Nie wolno samodzielnie naprawiać układu elektrycznego samochodu ani jego elementów. W razie konieczności napraw lub obsługi serwisowej skontaktuj się z autoryzowaną stacją obsługi Volvo.

13.5.1.1. Zarządzanie stanem i wydajnością akumulatora

Stosując określone dobre praktyki, można utrzymać dobry stan i wysoką wydajność akumulatora trakcyjnego przez długi czas. Niektóre sytuacje mogą spowodować uszkodzenie akumulatora i należy zawsze ich unikać.

Niski poziom naładowania i rozładowany akumulator

Ważne

Akumulator trakcyjny może zostać poważnie uszkodzony, jeśli nie zostanie naładowany po osiągnięciu poziomu 0%. Samochód pobiera niewielką ilość energii podczas postoju. W związku z tym pozostawienie samochodu z niskim poziomem naładowania akumulatora i niepodłączonego do ładowania może doprowadzić do rozładowania i uszkodzenia akumulatora. Jeśli poziom naładowania akumulatora wynosi poniżej 20% podczas postoju, zaleca się, aby jak najszybciej podłączyć samochód do ładowania.

Gdy poziom naładowania akumulatora spadnie do 0%, uznaje się go za rozładowany. Samochód należy wówczas jak najszybciej naładować, aby ograniczyć ryzyko uszkodzenia akumulatora.

Istnieje także ryzyko rozładowania mniejszego akumulatora 12 V, gdy nie jest zasilany przez akumulator trakcyjny. Jeśli oba akumulatory się rozładują, samochód całkowicie utraci zasilanie i nie będzie można rozpocząć ładowania.

Wysoki stan naładowania

Ważne

Akumulator trakcyjny samochodu może zostać uszkodzony, jeśli poziom jego naładowania będzie bardzo wysoki przez długi czas.

Jeśli pozostawiasz samochód podłączony do ładowania i nie zamierzasz go prowadzić w najbliższym czasie, wybierz docelowy poziom naładowania akumulatora zalecany w widoku ładowania samochodu.

Dobre nawyki związane z ładowaniem

Ładowanie AC jest zalecanym trybem do codziennego ładowania. Pomaga utrzymać akumulator w dobrym stanie przez długi czas. Ładowanie DC powoduje większe zużycie.

Długotrwały postój

Jeśli Twój samochód nie będzie użytkowany przez ponad jeden miesiąc, zalecany poziom naładowania akumulatora to 40–60%. Jedź samochodem lub naładuj go, aby osiągnąć zalecany poziom.

Jeśli zamierzasz pozostawić samochód zaparkowany na dłużej niż trzy miesiące, zaleca się podłączenie go do zasilania i ustawienie limitu 50% poziomu naładowania akumulatora. Pomaga to utrzymać akumulator w dobrym stanie.

Regularnie sprawdzaj poziom naładowania akumulatora i czy ładowanie działa.

Wskazówka

Więcej zaleceń dotyczących długotrwałego postoju znajdziesz w osobnej części tej instrukcji.

Postój w wysokiej temperaturze otoczenia

 **Ważne**

Unikaj wystawiania samochodu na działanie ekstremalnych temperatur. Unikaj pozostawiania samochodu na postoju na dłużej niż 24 godziny, jeśli istnieje ryzyko, że temperatura osiągnie 55°C (131°F).

W cieplejszych okresach zaleca się podłączenie samochodu do ładowania podczas postoju. Wysokie temperatury powodują uszkodzenie akumulatora, szczególnie gdy samochód jest wystawiony na ich działanie przez długi czas. Samochód może aktywnie schładzać akumulator na postoju, ale wiąże się to ze zużyciem energii. Po powrocie do swojego zaparkowanego samochodu poziom naładowania akumulatora może być znacznie niższy niż wcześniej. Gdy samochód jest podłączony do ładowania, może schładzać akumulator, nie powodując przy tym obniżenia poziomu jego naładowania i potencjalnego rozładowania.

W wysokich temperaturach zaleca się parkowanie samochodu w zacienionym miejscu. Silne światło słoneczne w połączeniu z wysokimi temperaturami może prowadzić do nagrzewania się akumulatora do bardzo wysokiej temperatury i wiąże się z koniecznością intensywnego chłodzenia.

Postój w niskiej temperaturze otoczenia

Gdy akumulator jest zimny, samochód tymczasowo ogranicza jego wydajność, dopóki się nie rozgrzeje. Jazda samochodem w stanie ograniczonej wydajności nie jest szkodliwa dla akumulatora.

Aby uniknąć chwilowego ograniczenia wydajności zimnego akumulatora, podłącz samochód do ładowania i włącz tryb przygotowania do jazdy przed wyruszeniem w podróż. Samochód może wówczas rozgrzewać akumulator, nie wpływając na wydajność i dostępny zasięg.

W temperaturach poniżej -30°C (-22°F) unikaj pozostawiania samochodu na postoju bez ładowania przez ponad 24 godziny.

13.5.1.2. Układ chłodzenia układu napędowego

Twój samochód ma zaawansowany układ regulacji temperatury.

Układ aktywnie reguluje temperaturę akumulatora trakcyjnego na postoju, podczas ładowania lub gdy jedziesz swoim samochodem. Regulacja odbywa się, gdy Twój samochód jest narażony na wysokie lub niskie temperatury i podczas przygotowywania do jazdy.

 **Ważne**

Nie wolno próbować samodzielnie uzupełniać płynu chłodzącego

Układ chłodzenia jest układem zamkniętym. Wszelkie wymagane czynności obsługowe przy układzie chłodzenia muszą wykonywać przeszkoleni technicy.^[1]

^[1] Volvo zaleca korzystanie z usług autoryzowanej stacji obsługi Volvo.

13.5.2. Akumulator 12 V

Akumulator 12 V zasila wszystkie układy w Twoim samochodzie z wyjątkiem elektrycznego układu napędowego.

Obsługa i wymiana

Akumulator 12 V jest bezobsługowy.

W razie konieczności wymiany akumulatora 12 V skontaktuj się z autoryzowaną stacją obsługi Volvo.



Ważne

Zacisk 12 V

W przypadku całkowitej utraty zasilania Twojego samochodu nie można odblokować, ponieważ zamki są sterowane elektrycznie. Aby uzyskać dostęp do Twojego samochodu i móc go naładować, można przez krótki czas zasilać go za pomocą zewnętrznego zacisku 12 V. Aby uzyskać dostęp do zacisku, zdejmij mały panel pod przednim zderzakiem przy lewym przednim kole.

Przed użyciem zacisku 12 V należy wziąć pod uwagę następujące informacje:

- Volvo zaleca, aby zacisku 12 V używali wyłącznie technicy serwisowi w celu uzyskania dostępu do samochodu podczas przywracania sprawności po unieruchomieniu.
- Zewnętrznego zacisku 12 V Twojego samochodu należy używać tylko w celu uzyskania do niego dostępu. Nie próbuj ładować przy użyciu tego punktu innego samochodu lub podobnego zewnętrznego źródła.
- Należy używać wyłącznie ładowarki 12 V o maksymalnym prądzie ładowania nieprzekraczającym 40 A.
- Podłączenie źródła zasilania dostarczającego prąd o natężeniu wyższym niż 40 A spowoduje przepalenie bezpiecznika zacisku i w efekcie jego wyłączenie.
- Zacisku 12 V należy używać tylko przez krótki czas. Nie służy on do ciągłego zasilania samochodu.
- Należy przestrzegać oznaczeń dodatniego i ujemnego zacisku, ponieważ odwrócenie biegunowości układu niskiego napięcia może doprowadzić do uszkodzenia jego komponentów lub przepalenia bezpiecznika 40 A.

Dane techniczne akumulatora 12 V

Typ akumulatora	AGM H4
Napięcie	12 V
Wymiary (długość × szerokość × wysokość)	207 × 175 × 190 mm ($8\frac{5}{32} \times 6\frac{57}{64} \times 7\frac{31}{64}$ in)
Pojemność	50 Ah
Prąd zimnego rozruchu ^[1]	540 A

^[1] CCA

13.5.2.1. Etykiety akumulatorów

Treść niniejszej instrukcji przedstawia stan instrukcji obsługi w momencie drukowania i może nie być w pełni aktualna w przyszłości. Aby uzyskać więcej informacji, proszę zapoznać się z pełną notą o wyłączeniu odpowiedzialności na pierwszej stronie.

Akumulatory niskonapięciowe samochodu mają etykiety z informacjami dotyczącymi bezpiecznej obsługi.

Symbole

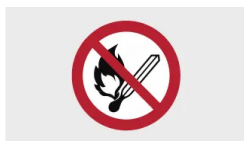

Nie zbliżaj się ze źródłem iskrzenia lub otwartym ogniem.



Zagrożenie wybuchem.



Akumulator zawiera żrący kwas.



Używaj okularów ochronnych.



Przechowuj akumulator w miejscu niedostępnym dla dzieci.

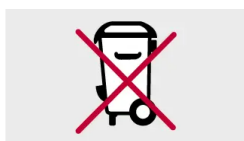

Akumulator należy odpowiednio zutylizować, aby poddać go recyklingowi.



Wymagany odpowiedni recykling.



Więcej informacji zawiera instrukcja obsługi samochodu.

Treść niniejszej instrukcji przedstawia stan instrukcji obsługi w momencie drukowania i może nie być w pełni aktualna w przyszłości. Aby uzyskać więcej informacji, proszę zapoznać się z pełną notą o wyłączeniu odpowiedzialności na pierwszej stronie.

 Uwaga

Przedstawione etykiety

Etykiety przedstawione w tej instrukcji są ogólnymi przykładami etykiet zastosowanych w Twoim samochodzie. W instrukcji podano tylko ich rozmieszczenie i rodzaj zawartych na nich informacji. Dokładne informacje o swoim samochodzie znajdziesz na rzeczywistej etykiecie.

13.5.3. Recykling akumulatorów

Zużyte akumulatory trzeba poddać recyklingowi w sposób bezpieczny dla środowiska.

Jeśli nie wiesz, jak należy utylizować akumulatory, skontaktuj się z działem obsługi Volvo. Akumulator trakcyjny może być obsługiwany wyłącznie przez techników autoryzowanej stacji obsługi.

13.5.4. Bezpieczniki

Bezpieczniki elektryczne chronią różne elementy układu elektrycznego samochodu, odcinając zasilanie, gdy natężenie prądu przekroczy wartość progową bezpiecznika. Aby przywrócić działanie, należy wymienić przepalony bezpiecznik.

Przepalony bezpiecznik może być oznaką usterki elektrycznej. Jeśli Twój samochód informuje o przepalonym bezpieczniku, skontaktuj się z działem obsługi Volvo.

 Ważne

- Nieprawidłowa wymiana bezpiecznika może spowodować poważne uszkodzenie układu elektrycznego.
- Bezpiecznik na wymianę musi mieć prawidłowe parametry, takie jak typ i wartość prądu znamionowego.
- Firma Volvo zaleca zlecenie wymiany bezpieczników autoryzowanej stacji obsługi Volvo.

13.6. Narzędzia i wyposażenie

Twój samochód jest wyposażony w różne narzędzia, które mogą się przydać w pewnych sytuacjach. Przykładowo w razie konieczności wymiany koła.

Narzędzia i wyposażenie są przechowywane w różnych miejscach w Twoim samochodzie, na przykład pod maską, w schowku podręcznym i w bagażniku. Zapoznaj się z rozmieszczeniem wszystkich elementów, aby nie musieć ich szukać, gdy będą potrzebne.

 **Ostrzeżenie**

Odpowiednie przechowywanie narzędzi

Zawsze przechowuj luźne narzędzia i elementy wyposażenia w przeznaczonych do tego miejscach, gdy nie są używane. W przeciwnym razie podczas kolizji mogą spowodować uszkodzenia lub obrażenia ciała.

Przed użyciem narzędzi należy przeczytać wszystkie instrukcje

Przed użyciem koniecznie przeczytaj ze zrozumieniem wszystkie odpowiednie instrukcje dotyczące narzędzi i wyposażenia.

Aby uzyskać zalecenia dotyczące narzędzi i wyposażenia swojego samochodu, skontaktuj się z dealerem Volvo.

Trójkąt ostrzegawczy

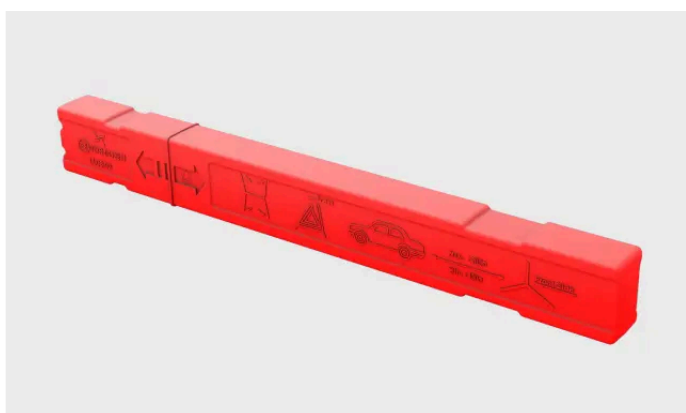

Gdy Twój samochód zostanie unieruchomiony w miejscu, w którym mogą poruszać się inne pojazdy, można ustawić na ziemi trójkąt ostrzegawczy, aby ostrzec innych użytkowników drogi, zanim znajdą się blisko Twojego samochodu.

Zaczep holowniczy

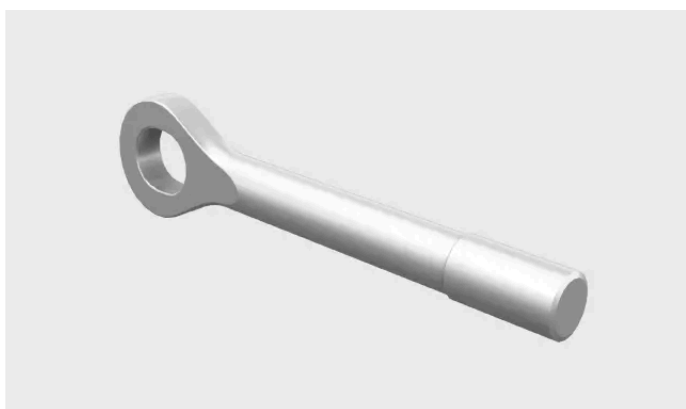

Zaczep holowniczy można zamocować do zderzaka samochodu, aby umożliwić holowanie. Umożliwia on także zabezpieczenie przedmiotów przewożonych na dachu, które wystają poza dach.

Zestaw do awaryjnej naprawy przebitej opony



Zestaw do awaryjnej naprawy przebitej opony

Twój samochód jest wyposażony w awaryjny zestaw naprawczy do ogumienia, który służy do naprawiania niewielkich przebić opony.

Apteczka

Twój samochód jest wyposażony w apteczkę. W niektórych regionach jest wymagane, aby była przez cały czas dostępna w Twoim samochodzie.

13.6.1. Korzystanie z trójkąta ostrzegawczego

Jeśli doszło do unieruchomienia Twojego samochodu w miejscu, w którym mogą przejeżdżać inne pojazdy, zmontuj i ustaw trójkąt ostrzegawczy. Zadaniem trójkąta ostrzegawczego jest ostrzeżenie z wyprzedzeniem innych kierowców o Twoim samochodzie lub innych nieruchomych przeszkodach.

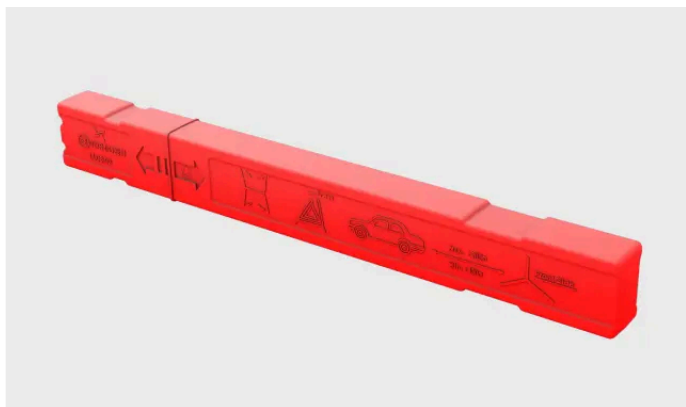

Złożony trójkąt ostrzegawczy w futerale.

 **Uwaga**

Lokalne zasady i przepisy

Zasady i przepisy określające, w jaki sposób i kiedy należy ustawić trójkąt ostrzegawczy, różnią się w zależności od regionu. Ponosisz odpowiedzialność za znajomość oraz przestrzeganie przepisów i zasad obowiązujących w Twojej lokalizacji.

 **Wskazówka**

- Jeśli podczas ustawiania trójkąta ostrzegawczego jest ciemno, załóż kamizelkę odblaskową (jeśli znajduje się w samochodzie). Jeśli jej nie ma, niosąc trójkąt ostrzegawczy, trzymaj go tak, aby jego elementy odblaskowe były widoczne.
- Aby pamiętać o zabraniu trójkąta ostrzegawczego podczas odjeżdżania z miejsca, możesz położyć jego futerał na fotelu kierowcy.

1. Włącz światła awaryjne.
2. Wyjmij trójkąt ostrzegawczy z futerału, rozłóż go i połącz jego końce.
3. Rozłóż podpory trójkąta.
4. Umieść trójkąt ostrzegawczy w odpowiednim miejscu względem przejeżdżających pojazdów oraz w takiej odległości, aby inni kierowcy byli ostrzeżeni z wystarczająco dużym wyprzedzeniem o Twoim samochodzie.

Pamiętaj, aby zabrać trójkąt ostrzegawczy przed odjechaniem z miejsca.

13.6.2. Mocowanie zaczepu holowniczego

W przypadku holowania liną wciągarki mocuje się do zaczepu holowniczego.

Zaczep holowniczy wkręca się do gniazda gwintowanego za pokrywą na przednim i tylnym zderzaku po prawej stronie samochodu.

 **Ważne**

Przed rozpoczęciem holowania należy przeczytać związane z nim wytyczne i ograniczenia.

Przygotuj zaczepek holowniczy.

1.

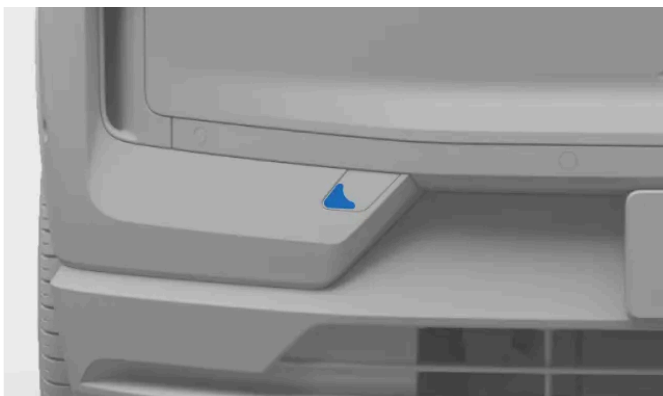

Pokrywa mocowania zaczepeku holowniczego z przodu.

Mocowanie z przodu: zdejmij pokrywę, naciskając lewą krawędź na środku. Pokrywa obróci się wokół własnej osi i będzie można ją wymontować.

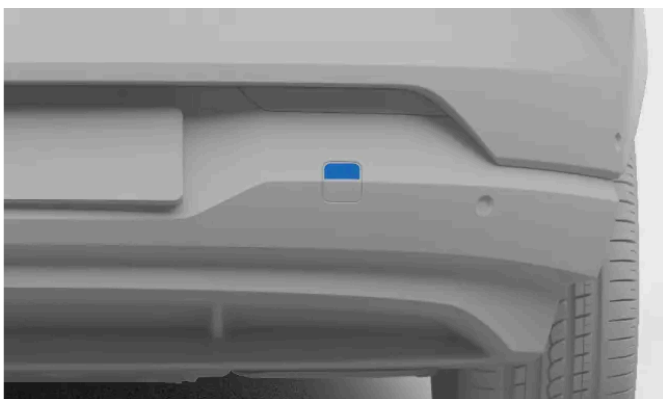

Pokrywa mocowania zaczepeku holowniczego z tyłu.

Mocowanie z tyłu: zdejmij pokrywę, naciskając jej górną krawędź. Całkowicie ją odchyl i zdejmij.

2. Wkręć zaczepek holowniczy do oporu do gniazda.

! Ważne

Ważne jest, aby zaczepek holowniczy był dobrze przykręcony. Jako dźwignię przez zaczepek holowniczy można przełożyć na przykład klucz do kół.

Po zakończeniu holowania pamiętaj, aby wymontować zaczepek holowniczy i umieścić go z powrotem w jego schowku.

13.7. Podnoszenie samochodu

Używając podnośnika, można unieść nad ziemię tylko jedno koło. Przed podniesieniem samochodu należy przeczytać wszystkie instrukcje.

Ważne

Bardzo ważne jest, aby umieszczać podnośnik pod punktami podparcia na podwoziu. W przeciwnym razie akumulator może zostać uszkodzony.

Zalecane lub dołączona wyposażenie

- Instrukcje dotyczące podnoszenia zakładają używanie podnośnika zalecanego lub dostarczonego^[1] przez Volvo.
- Używaj wyłącznie narzędzi i wyposażenia przeznaczonych do Twojego modelu samochodu. Aby uzyskać zalecenia dotyczące narzędzi, skontaktuj się z dealerem Volvo.
- Volvo zaleca, aby czynności nieopisane w instrukcji obsługi wykonywać w autoryzowanej stacji obsługi Volvo.
- Przenośny podnośnik do okazjonalnego i ograniczonego użytkowania nadaje się tylko do krótkich i pilnych czynności, takich jak wymiana koła z przebitą oponą. W przypadku częstych lub długotrwałych czynności zaleca się używanie podnośnika warsztatowego.
- Samochód należy podnosić tylko przy użyciu specjalnych punktów podparcia.

Inne wyposażenie do podnoszenia

- W przypadku używania wyposażenia do podnoszenia niedostarczonego przez Volvo^[2] należy uważnie przeczytać instrukcje tego wyposażenia przed podniesieniem samochodu. Sprawdź, czy wyposażenie jest kompatybilne z samochodem.
- W stosownych przypadkach należy użyć dodatkowego wyposażenia bezpieczeństwa, takie jak kobyłki i kliny pod koła.
- W przypadku używania podnośnika warsztatowego na jego płytę należy założyć gumową osłonę, aby zabezpieczyć samochód i zapewnić jego stabilność.

Ostrzeżenie

Bezpieczeństwo wokół samochodu

- Jeśli wymieniasz koło w ruchu drogowym lub w jego pobliżu, dopilnuj, aby inni mogli wyraźnie dostrzec Ciebie i samochód. Włącz światła awaryjne, ustaw trójkąt ostrzegawczy w widocznym i bezpiecznym miejscu oraz włóż kamizelkę odblaskową.
- Wyznacz pasażerom bezpieczne miejsce oczekiwania z dala od samochodu i ruchu.
- Odpowiadasz za bezpieczeństwo otoczenia samochodu, gdy jest on podniesiony. Nie pozwalaj nikomu pozostawać w samochodzie ani przebywać w jego pobliżu.

Podnoszenie samochodu

- Nigdy nie kładź się pod samochodem ani nie pozwalaj nikomu wkładać pod niego żadnych części ciała, gdy jest podniesiony.
- Nie umieszczaj żadnych przedmiotów między podłożem a podnośnikiem ani między podnośnikiem a punktem podparcia samochodu.
- Nie używaj wyposażenia do podnoszenia, które nosi jakiegokolwiek oznaki uszkodzeń.

Przed podniesieniem samochodu:

Treść niniejszej instrukcji przedstawia stan instrukcji obsługi w momencie drukowania i może nie być w pełni aktualna w przyszłości. Aby uzyskać więcej informacji, proszę zapoznać się z pełną notą o wyłączeniu odpowiedzialności na pierwszej stronie.

- Przygotuj narzędzia i części potrzebne do planowanej pracy.
- Sprawdź, czy podnośnik jest w dobrym stanie oraz czy jego gwinty są dobrze nasmarowane i czyste.
- Aby zapobiec przypadkowemu uruchomieniu alarmu swojego samochodu, zmniejsz jego czułość.

1. Włącz hamulec postojowy.
2. Podłóż kliny pod koła, aby ograniczyć ryzyko przesunięcia się podniesionego samochodu. Można także użyć dużych kamieni lub drewnianych klocków. Umieść je przed i za każdym kołem pozostającym na podłożu.
3. Znajdź specjalny punkt podparcia podnośnika na podwoziu samochodu. Punkty podparcia podnośnika są oznaczone trójkątnymi znakami w dolnej części wzdłuż boków samochodu.

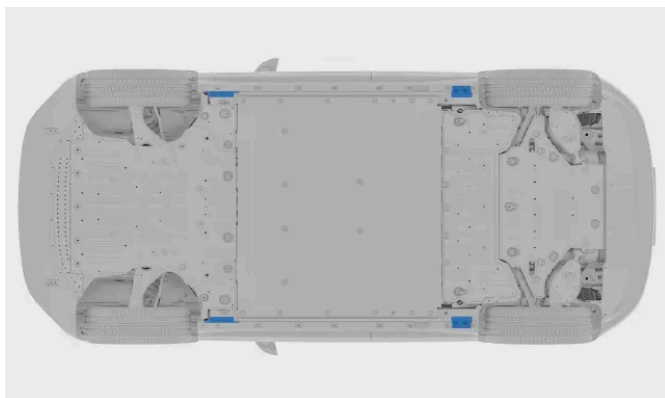

Z każdej strony samochodu są dwa punkty podparcia.

4. Ustaw podnośnik pod punktem podparcia na podwoziu samochodu. Należy go ustawić na twardej, nieśliskiej i równej powierzchni. Ustaw podnośnik tak, aby korba była skierowana na zewnątrz samochodu.
5. Obracaj korbę podnośnika, aż jego głowica dojdzie do punktu podparcia na podwoziu. Zwróć uwagę, aby punkt podparcia był prawidłowo osadzony w gnieździe podnośnika.

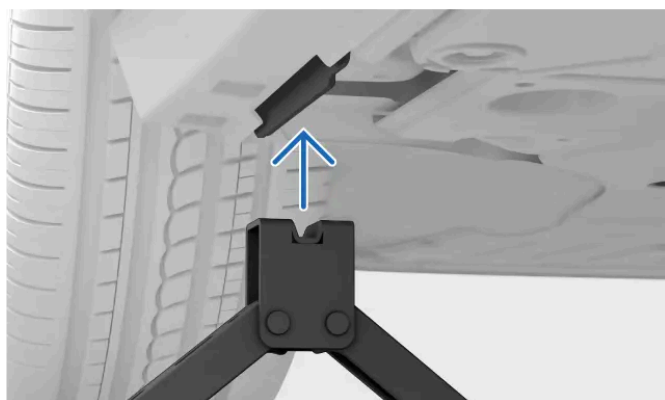

6. W razie potrzeby skoryguj ustawienie. Sprawdź, czy:
 - podnośnik nie jest pochylony w żadnym kierunku;
 - podstawa podnośnika jest ustawiona centralnie pod punktem podparcia;

- głowica podnośnika prawidłowo przylega do punktu podparcia.

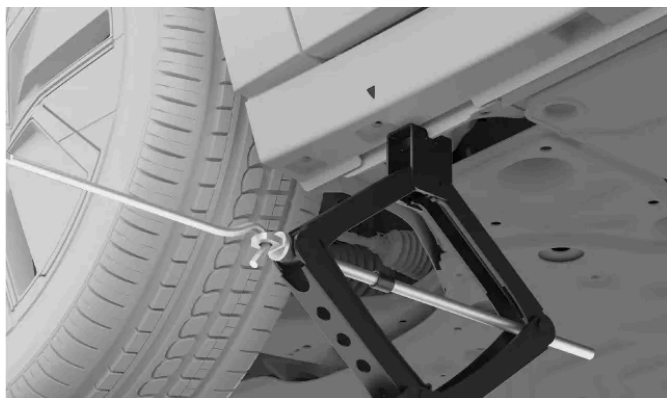

7. Podnieś samochód na odpowiednią wysokość. Nie podnoś go wyżej niż jest to konieczne do wykonania danej czynności.

 **Ostrzeżenie**

Nie pozostawiaj podniesionego samochodu bez nadzoru.

Po zakończeniu prac ostrożnie opuść samochód. Pamiętaj, aby sprawdzić ważne funkcje samochodu, na które wykonywane czynności mogły mieć wpływ.

Umieść podnośnik z powrotem w przeznaczonym na niego schowku.

- [1] Na niektórych rynkach samochód może być wyposażony w podnośnik do okazjonalnego i ograniczonego użytkowania.
- [2] Przykładowo podnośniki warsztatowe lub inne wyposażenie do podnoszenia przeznaczone do częstych i długotrwałych czynności.

13.8. Obsługa serwisowa i naprawy

Prawidłowo wykonywane czynności serwisowe i konserwacyjne oraz naprawy mają kluczowe znaczenie dla utrzymania Twojego samochodu w dobrym stanie.

Twój samochód rejestruje datę ostatniej obsługi serwisowej i informuje o terminie następnego przeglądu. Może samodzielnie diagnozować wiele rodzajów usterek i powiadamiać Cię o konieczności podjęcia działań.

Jeśli stwierdzisz konieczność przeprowadzenia obsługi serwisowej lub naprawy, co nie zostało wykryte przez samochód, skontaktuj się z działem obsługi Volvo.

Volvo zaleca, aby wszystkie prace serwisowe i naprawcze wykonywać w autoryzowanej stacji obsługi Volvo.

 **Ważne**

Usterki i powiadomienia

Jeśli samochód wyświetli powiadomienie o wymaganej obsłudze serwisowej, jak najszybciej umów wizytę w serwisie. Widok stanu samochodu na wyświetlaczu zawiera także informacje o wykrytych problemach.

 **Ostrzeżenie**

- Nie wolno samodzielnie obsługiwać ani modyfikować elementów układu elektrycznego samochodu. Wykonuj tylko czynności wyraźnie opisane w instrukcji obsługi.
- Elementy w obwodzie wysokiego napięcia mogą wytwarzać lub przewodzić prąd zagrażający życiu, dlatego muszą być obsługiwane wyłącznie przez uprawnionych techników.
- Nie wolno samodzielnie naprawiać układu elektrycznego samochodu ani jego elementów. W razie konieczności napraw lub obsługi serwisowej skontaktuj się z autoryzowaną stacją obsługi Volvo.

Zalecany program obsługi serwisowej Volvo

Volvo zaleca powierzenie wykonania wszelkich prac serwisowych i konserwacyjnych autoryzowanej stacji obsługi Volvo. W stacjach obsługi Volvo pracują wykwalifikowani pracownicy dysponujący specjalnymi narzędziami i dokumentacją serwisową niezbędną do wysokiej jakości obsługi serwisowej. Zalecany program obsługi serwisowej Volvo został opracowany, aby zapewnić długi okres eksploatacji Twojego samochodu. Serwisowanie Twojego samochodu zgodnie z indywidualnym programem obsługi serwisowej może być warunkiem ochrony gwarancyjnej firmy Volvo. Więcej na temat konserwacji, obsługi serwisowej i warunków gwarancji znajdziesz w informacjach o obsłudze serwisowej i gwarancji Twojego samochodu ^[1].

^[1] Jest to osobna publikacja dołączona do Twojego samochodu.

13.8.1. Umawianie terminu przeglądu lub naprawy

Umawianiem terminów przeglądów i napraw zajmuje się dział obsługi Volvo. W autoryzowanych stacjach obsługi Volvo pracują specjalnie przeszkoleni technicy dysponujący odpowiednim wyposażeniem do obsługi Twojego samochodu.

Twój samochód powiadomi Cię o terminie przeglądu.

1. Skontaktuj się z działem obsługi Volvo, aby umówić się na wizytę. Pracownicy działu znajdą najbliższą stację obsługi.

Jeśli nie możesz skontaktować się z działem obsługi Volvo, gdy masz potrzebę pilnego przeglądu lub naprawy, skontaktuj się z firmą świadczącą usługi pomocy drogowej w Twojej lokalizacji.

13.8.2. Gniazdo diagnostyki pokładowej

Twój samochód jest wyposażony w gniazdo diagnostyczne umożliwiające podłączenie przyrządów diagnostycznych w warsztacie i komunikowanie się z jego układami. Nie należy podłączać urządzeń niezatwierdzonych przez Volvo.

Gniazdo diagnostyczne jest typu OBDII.

Gniazdo diagnostyczne jest w dolnej części deski rozdzielczej przy dźwigni otwierania maski.

Niewłaściwe używanie gniazda diagnostycznego może niekorzystnie wpłynąć na układy i oprogramowanie samochodu. Zalicza się do tego podłączanie nieautoryzowanego wyposażenia^[1] i instalowanie oprogramowania lub przyrządów diagnostycznych.

Uwaga

Volvo nie ponosi żadnej odpowiedzialności za podłączenie nieautoryzowanego wyposażenia do gniazda diagnostyki pokładowej. Aby uzyskać więcej informacji, skontaktuj się z autoryzowaną stacją obsługi Volvo.

^[1] Wyposażenie niezatwierdzone przez Volvo.

14. Unieruchomiony samochód i holowanie

Jeśli nie można prowadzić samochodu, uznaje się go za unieruchomiony. Jeśli nie możesz znaleźć rozwiązania w instrukcji obsługi lub nie masz pewności, co należy zrobić, zawsze możesz skontaktować się z autoryzowaną stacją obsługi Volvo.

W zależności od charakteru problemu możesz być w stanie rozwiązać go samodzielnie lub z pomocą autoryzowanej stacji obsługi Volvo albo innych służb. W tej części instrukcji obsługi znajdziesz opisy różnych scenariuszy wraz ze sposobami bezpiecznego postępowania.

W sytuacji, gdy doszło do obrażeń ciała lub istnieje ryzyko ich odniesienia, na pierwszym miejscu przed holowaniem samochodu należy stawiać bezpieczeństwo i potrzeby medyczne. W razie potrzeby nie wahaj się skontaktować ze służbami ratowniczymi.

Poniższym scenariuszom poświęcono osobne części w tej instrukcji, które mogą pomóc w zidentyfikowaniu problemu i określeniu czynności niezbędnych do jego rozwiązania.

- Samochód działa nieprawidłowo i nie można go używać zgodnie z przeznaczeniem.
- Akumulator jest rozładowany i samochód nie reaguje.
- Doszło do fizycznego uszkodzenia samochodu. Uszkodzenie może uniemożliwić prowadzenie samochodu lub unieruchomić go. Nawet powierzchowne uszkodzenie musi zostać ocenione, aby ustalić, czy samochód można bezpiecznie użytkować.



Ważne

Holowanie swojego samochodu

W razie konieczności holowania Twojego samochodu należy stosować się do kilku wytycznych. Jeśli Twój samochód nie jest uszkodzony i ma zasilanie, przed rozpoczęciem wciągania go na platformę lawety należy włączyć tryb holowania. Gdy Twój samochód jest w trybie holowania, prędkość pojazdu holującego nie powinna przekraczać 5 km/h (3 mph) i nie należy go holować na dystansie większym niż 10 m (30 ft). Jeśli nie można aktywować trybu holowania, samochód należy umieścić na lawecie przy użyciu dźwigu.

14.1. Uszkodzony samochód

Jeśli Twój samochód uległ uszkodzeniu, ważne jest określenie zakresu i stopnia uszkodzenia, aby ustalić, jak należy bezpiecznie postępować.

Uszkodzenie może unieruchomić Twój samochód lub uniemożliwić bezpieczną jazdę.

Skontaktuj się z autoryzowaną stacją obsługi Volvo, jeśli Twój samochód uległ uszkodzeniu lub nosi ślady uszkodzeń powstałych podczas postoju. Jeśli uszkodzenie powoduje unieruchomienie Twojego samochodu lub poważnie ogranicza jego sprawność, konieczne jest dostarczenie go do serwisu przez pomoc drogową w celu dokonania naprawy.



Ważne

Niewielkie uszkodzenia

Twój samochód może samodzielnie diagnozować wiele usterek, ale nie jest w stanie wykrywać wszystkich rodzajów uszkodzeń ani przewidywać ich konsekwencji. Uderzenie z niewielką siłą powodujące powierzchowne uszkodzenie może zakłócić działanie elementów za uszkodzonym obszarem, na przykład w wyniku przesunięcia czujnika parkowania za zderzakiem. Dlatego ważne jest, aby pozornie niewielkie lub powierzchowne uszkodzenia zostały sprawdzone przez wykwalifikowanego technika w celu określenia pełnego zakresu uszkodzeń.

Uszkodzenia powodujące unieruchomienie

Istnieje kilka rodzajów uszkodzeń mogących unieruchomić Twój samochód. Zaliczają się do nich między innymi:

- Uszkodzenia w wyniku kolizji
- Przebicie opony
- Uszkodzenie szyby przedniej
- Uszkodzenie przez wodę
- Awaria mechaniczna

Uszkodzenia w wyniku kolizji

Gdy dojdzie do wystarczająco poważnej kolizji, Twój samochód przechodzi w tryb powypadkowy i wymaga holowania do miejsca naprawy.



Ważne

W miarę możliwości nie próbuj prowadzić ani przestawiać swojego samochodu po poważnej kolizji. Jeśli samochód stwarza poważne zagrożenie na drodze, wyjątkowo można go przestawić na niewielką odległość poza miejsce bezpośredniego zagrożenia, o ile stan samochodu na to pozwala.

Uszkodzenie przez wodę

Uszkodzenie przez wodę może spowodować trwałe uszkodzenie Twojego samochodu i poważnie wpłynąć na jego działanie.



Ważne

Często samo wysuszenie samochodu lub pozostawienie go do wysuszenia nie wystarczy do usunięcia poważnego uszkodzenia przez wodę. Przeszkolony technik powinien zbadać każde uszkodzenie przez wodę, aby określić jego pełny zakres i powagę.

Uszkodzenie mechaniczne

Najlepszym sposobem, aby uniknąć awarii mechanicznych, jest użytkowanie Twojego samochodu zgodnie z przeznaczeniem oraz jego regularna konserwacja. Ważne jest, aby stale sprawdzać stan samochodu.

14.2. Usterka

Gdy jakiś element lub funkcja Twojego samochodu nie działa zgodnie z przeznaczeniem, jest to traktowane jako usterka.^[1] W zależności od rodzaju usterki występującej w samochodzie jego użytkowanie może być niebezpieczne.

Uwaga

Unieruchomiony samochód

Samochód należy traktować jako unieruchomiony, gdy usterka uniemożliwia bezpieczną jazdę.

Brak reakcji samochodu

W tej instrukcji jest osobna część poświęcona problemom związanym z zasilaniem.

Ogólne wskazówki w przypadku wystąpienia usterek

Jeśli funkcja nie działa prawidłowo, spróbuj wykonać następujące czynności:

- Przeczytaj informacje na temat funkcji w instrukcji obsługi. Zapoznaj się z warunkami wymaganymi do jej prawidłowego działania. Przyczyną problemu może być niezajomość ograniczenia określonej funkcji.
- Uruchom ponownie wszystkie powiązane urządzenia i systemy. Dotyczy to samego samochodu, ale może również obejmować telefon lub aplikację.
- Jeśli istnieje kilka sposobów korzystania z funkcji lub wykonania zadania, wypróbuj alternatywne rozwiązania.

Uwaga

Zmiany po aktualizacjach oprogramowania

Aktualizacje oprogramowania mogą wprowadzać zmiany w funkcjach wpływające na ich działanie. Przeczytaj informacje podawane w ramach każdej aktualizacji, aby zrozumieć, dlaczego Twój samochód może działać inaczej.

Możliwe przyczyny

Gdy funkcja nie działa w oczekiwany sposób, istnieje kilka możliwych przyczyn:

- Ustawienia samochodu zostały zmienione.
- Warunki otoczenia wpływające na Twój samochód i jego systemy.
- Zakłócenia sygnału wpływające na łączność i systemy bezprzewodowe.
- Bezpiecznik się przepalił i wymaga wymiany.
- Błąd oprogramowania.
- Awaria mechaniczna.

Kontakt z autoryzowaną stacją obsługi Volvo w razie potrzeby

Jeśli nie możesz rozwiązać problemu, korzystając z informacji w instrukcji obsługi, skontaktuj się z autoryzowaną stacją obsługi Volvo.

Treść niniejszej instrukcji przedstawia stan instrukcji obsługi w momencie drukowania i może nie być w pełni aktualna w przyszłości. Aby uzyskać więcej informacji, proszę zapoznać się z pełną notą o wyłączeniu odpowiedzialności na pierwszej stronie.

Zwróć uwagę na warunki w chwili wystąpienia problemu. Może to pomóc w ustaleniu przyczyny. Wydarzeniem mającym kluczowy wpływ może być:

- uszkodzenie Twojego samochodu;
- wystawienie na działanie ekstremalnych warunków;
- niedawno przeprowadzane czynności obsługowe lub konserwacyjne albo wymiana podzespołu;
- niedawno zaktualizowane oprogramowanie;
- wszelkie inne usterki lub awarie.

[1] W pewnych przypadkach podejrzewana usterka lub awaria może być zamierzonym ograniczeniem wynikającym z warunków podczas użytkowania samochodu.

14.3. Samochód nie ma zasilania lub nie reaguje

Jeśli Twój samochód nie reaguje lub wydaje się nie mieć zasilania, przyczyną mogą być rozładowane akumulatory lub coś wpływającego na jego układy elektryczne.

Gdy akumulatory Twojego samochodu są rozładowane, nie reaguje on na pewne działania. Dotyczy to między innymi odblokowania lub uruchomienia go.

Jeśli Twój samochód nie reaguje z powodu niskiego poziomu naładowania, jest kilka rozwiązań w zależności od sytuacji.

Do rozładowania obu akumulatorów w Twoim samochodzie może dojść w następujących sytuacjach:

- Samochód jechał aż do spadku poziomu naładowania akumulatora do 0% i nie został natychmiast naładowany.
- Samochód został pozostawiony z niskim poziomem naładowania akumulatora. Jeśli samochód nie zostanie podłączony do ładowania, poziom naładowania akumulatora spadnie jeszcze bardziej, ponieważ samochód zużywa niewielkie ilości energii na postoju.
- Samochód został pozostawiony bez ładowania na dłuższy czas, co spowodowało spadek poziomu naładowania akumulatora.
- Niskie temperatury powodują chwilowe zmniejszenie pojemności akumulatora poniżej poziomu wymaganego do zasilania Twojego samochodu.

Warunki lub użytkowanie zwiększające zużycie energii i w efekcie powodujące szybszy niż oczekiwany spadek poziomu naładowania akumulatora:

- Używanie akcesoriów lub funkcji samochodu zużywających energię.
- Wysokie temperatury powodujące uruchomienie chłodzenia akumulatora.

Przywracanie sprawności po rozładowaniu akumulatora trakcyjnego

Jeśli rozładuje się tylko akumulator trakcyjny, układy samochodu mają zasilanie, ale nie można go uruchomić ani nim jechać. Twój samochód pokazuje, że poziom naładowania akumulatora wynosi 0%. W takiej sytuacji akumulator 12 V może zasilać układy niezbędne do rozpoczęcia ładowania akumulatora trakcyjnego. Utrzymywanie odpowiedniego poziomu naładowania akumulatora 12 V jest ważne, aby można było uzyskać dostęp do Twojego samochodu i go naładować.

Czynności w celu przywrócenia sprawności samochodu:

- Jeśli możesz naładować swój samochód w miejscu jego postoju, zrób to jak najszybciej.
- Jeśli nie możesz naładować swojego samochodu w danym miejscu, wezwij pomoc drogową w celu przetransportowania go do punktu ładowania. W międzyczasie staraj się oszczędzać pozostałą energię w akumulatorze 12 V. Jest to ważne ze względu na utrzymanie akumulatora w dobrym stanie, a także umożliwi korzystanie z podstawowych funkcji w sytuacji awaryjnej.

Przywracanie sprawności po całkowitej utracie zasilania

Jeśli rozładuje się akumulator 12 V, Twój samochód zupełnie nie będzie reagował. Może do tego dojść, gdy z jakiegoś powodu akumulator trakcyjny nie może ładować akumulatora 12 V, na przykład w przypadku rozładowania akumulatora trakcyjnego i niepodłączenia samochodu do ładowania w odpowiednim czasie. Jeśli oba akumulatory się rozładują, Twój samochód w ogóle nie będzie reagował i nie będzie można go ładować jak zwykle.

Czynności w celu przywrócenia sprawności:

- Skontaktuj się z autoryzowaną stacją obsługi Volvo lub pomocą drogową.
- Jeśli w miejscu unieruchomienia Twojego samochodu jest dostępne źródło ładowania, można chwilowo doprowadzić do samochodu zasilanie za pomocą specjalnego zewnętrznego zacisku 12 V. W ten sposób można zainicjować ładowanie.
- Jeśli nie ma możliwości ładowania Twojego samochodu, należy go przetransportować do miejsca ze źródłem ładowania. Autoryzowana stacja obsługi Volvo ma wyposażenie do zasilania i ładowania Twojego samochodu.



Ważne

Zacisk 12 V

W przypadku całkowitej utraty zasilania Twojego samochodu nie można odblokować, ponieważ zamki są sterowane elektrycznie. Aby uzyskać dostęp do Twojego samochodu i móc go naładować, można przez krótki czas zasiląć go za pomocą zewnętrznego zacisku 12 V. Aby uzyskać dostęp do zacisku, zdejmij mały panel pod przednim zderzakiem przy lewym przednim kole.

Przed użyciem zacisku 12 V należy wziąć pod uwagę następujące informacje:

- Volvo zaleca, aby zacisku 12 V używali wyłącznie technicy serwisowi w celu uzyskania dostępu do samochodu podczas przywracania sprawności po unieruchomieniu.
- Zewnętrznego zacisku 12 V Twojego samochodu należy używać tylko w celu uzyskania do niego dostępu. Nie próbuj ładować przy użyciu tego punktu innego samochodu lub podobnego zewnętrznego źródła.
- Należy używać wyłącznie ładowarki 12 V o maksymalnym prądzie ładowania nieprzekraczającym 40 A.
- Podłączenie źródła zasilania dostarczającego prąd o natężeniu wyższym niż 40 A spowoduje przepalenie bezpiecznika zacisku i w efekcie jego wyłączenie.
- Zacisku 12 V należy używać tylko przez krótki czas. Nie służy on do ciągłego zasilania samochodu.
- Należy przestrzegać oznaczeń dodatniego i ujemnego zacisku, ponieważ odwrócenie biegunowości układu niskiego napięcia może doprowadzić do uszkodzenia jego komponentów lub przepalenia bezpiecznika 40 A.

Inne scenariusze braku zasilania

Czasami możesz mieć pewność, że poziom naładowania akumulatora nie jest niski. W takich przypadkach brak zasilania oznacza, że akumulator 12 V nie otrzymuje energii z akumulatora trakcyjnego lub nie może dostarczać energii do samochodu.

Możliwe scenariusze wpływające na doprowadzanie zasilania 12 V:

- Bezpiecznik się przepalił i wymaga wymiany.
- Akumulator 12 V jest uszkodzony.
- Wystąpiła usterka elektryczna, sprzętowa lub programowa uniemożliwiająca uruchomienie samochodu.

Jeśli nie możesz ustalić przyczyny problemu lub rozwiązać go na podstawie informacji w instrukcji obsługi, skontaktuj się z autoryzowaną stacją obsługi Volvo.

14.4. Holowanie unieruchomionego samochodu

Holowanie Twojego samochodu zwykle odbywa się na lawecie. Jest to wymagane, gdy samochód jest unieruchomiony i nie można przywrócić jego funkcji w miejscu postoju.

W razie konieczności holowania swojego samochodu skontaktuj się z autoryzowaną stacją obsługi Volvo.^[1]

Zalecana procedura holowania zależy od warunków i stanu samochodu. Jeśli Twój samochód nie jest uszkodzony i ma zasilanie, można włączyć tryb holowania, aby wciągnąć go na platformę lawety. Jeśli samochód jest uszkodzony, nie reaguje lub jest w trybie powypadkowym, należy go umieścić na lawecie przy użyciu podnośnika.

Ważne

Koła nad ziemią

Niezależnie od stanu Twojego samochodu należy go transportować ze wszystkimi kołami nad ziemią. Wymuszony obrót kół podczas transportu może spowodować poważne uszkodzenie Twojego samochodu.

Zachowaj bezpieczną odległość

Nie pozwalaj nikomu stać bezpośrednio za Twoim samochodem, gdy jest wciągany na lawetę.

^[1] W pilnych przypadkach możesz także skontaktować się bezpośrednio z firmą świadczącą usługi pomocy drogowej.

14.5. Tryb powypadkowy

Gdy Twój samochód wykryje uszkodzenie zagrażające bezpieczeństwu, może przejść w tryb powypadkowy.

Tryb powypadkowy ogranicza liczbę dostępnych funkcji, gdy Twój samochód uległ uszkodzeniu. Gdy tryb powypadkowy jest aktywny, nie można jechać Twoim samochodem. Należy ocenić uszkodzenia i dokonać napraw^[1]. Jeśli z jakiegoś powodu tryb powypadkowy został aktywowany, skontaktuj się z autoryzowaną stacją obsługi Volvo.

Wyświetlacz w wyraźny sposób informuje o przejściu Twojego samochodu w tryb powypadkowy, jeśli nadal jest sprawny.

 **Ostrzeżenie**

- Gdy Twój samochód jest w trybie powypadkowym, nie należy go użytkować ani w nim pozostawać.
- Nie wolno holować Twojego samochodu, dopóki nie zostanie aktywowany tryb holowania. Można to zrobić na wyświetlaczu.
- Zresetowanie stanu swojego samochodu bez przeprowadzenia oceny uszkodzeń i napraw może prowadzić do jego dalszych uszkodzeń, a nawet obrażeń ciała.

[1] Volvo zaleca korzystanie z usług autoryzowanej stacji obsługi Volvo.

14.6. Holowanie swojego samochodu

Twój samochód można holować na krótkich odcinkach. W tym celu należy najpierw włączyć tryb holowania.

 **Ważne**

Przed holowaniem Twojego samochodu

- Aby uniknąć przypadkowego uruchomienia alarmu Twojego samochodu, przed holowaniem należy zmniejszyć jego czułość.
- Tryb holowania jest dostępny tylko wtedy, gdy samochód ma zasilanie. Jeśli nie można włączyć zasilania Twojego samochodu, należy umieścić go na platformie lawety przy użyciu dźwigu.
- Przed włączeniem trybu holowania należy przeczytać wszystkie informacje na temat holowania swojego samochodu.
- Nie należy holować Twojego samochodu na dystansie większym niż 10 m (30 ft). Holowanie Twojego samochodu na dłuższych dystansach może spowodować jego uszkodzenie z powodu nieprawidłowego ładowania akumulatora.
- W trybie holowania prędkość Twojego holowanego samochodu nie powinna przekraczać 5 km/h (3 mph).

Aby holować swój samochód, musisz najpierw włączyć tryb holowania, co wymaga zamocowania zaczepu holowniczego i liny wciągarki. Przygotuj całe niezbędne wyposażenie.

1. Włącz tryb holowania.
 - > Potwierdzenie włączenia trybu holowania pojawi się na wyświetlaczu, gdy ten tryb nadal działa.
2. Wciągnij swój samochód na lawetę lub odholuj go w bezpieczne miejsce, na przykład na pobocze drogi.
3. Po ustawieniu samochodu w wymaganym miejscu włącz hamulec postojowy.
 - > Tryb holowania zostaje wyłączony.
4. W razie potrzeby wymontuj zaczep holowniczy i linę wciągarki.

Treść niniejszej instrukcji przedstawia stan instrukcji obsługi w momencie drukowania i może nie być w pełni aktualna w przyszłości. Aby uzyskać więcej informacji, proszę zapoznać się z pełną notą o wyłączeniu odpowiedzialności na pierwszej stronie.

 **Ważne**

Gdy samochodem nie można jechać, należy zawsze transportować go na lawecie. Wymuszony obrót kół podczas transportu może spowodować poważne uszkodzenie Twojego samochodu. Samochód należy transportować wyłącznie na lawecie z platformą, aby podczas transportowania koła samochodu nie były na podłożu.

14.6.1. Włączanie trybu holowania

Jeśli Twój samochód musi zostać przetransportowany na lawecie, musisz najpierw włączyć tryb holowania w ustawieniach.

 **Ważne**

- Twój samochód może zostać uszkodzony, jeśli będzie holowany bez włączonego trybu holowania. Przed rozpoczęciem holowania Twojego samochodu postępuj zgodnie z instrukcjami na wyświetlaczu, aż pojawi się potwierdzenie włączenia trybu holowania.
- Aby zapobiec przypadkowemu uruchomieniu alarmu swojego samochodu, przed holowaniem zmniejsz jego czułość.
- Tryb holowania jest dostępny tylko, gdy samochód ma zasilanie. Jeśli nie można włączyć zasilania samochodu, będzie trzeba przywrócić jego sprawność.
- Przed włączeniem trybu holowania należy przeczytać wszystkie informacje na temat holowania swojego samochodu.

 **Uwaga**

Trybu holowania należy używać tylko do holowania własnego samochodu. Nie włączaj go w przypadku holowania innych pojazdów lub przyczep.

1. Naciśnij symbol samochodu  na dolnym pasku i przejdź do menu **Ustawienia**.
2. Wybierz **Sterowanie** → **Tryby samochodu** → **Tryb holowania – wskazówki**.
- > Na wyświetlaczu pojawi się przewodnik dotyczący trybu holowania.
3. Postępuj zgodnie z przewodnikiem, aż otrzymasz potwierdzenie włączenia trybu holowania.

Tryb holowania zostaje wyłączony po włączeniu hamulca postojowego i zablokowaniu samochodu lub po rozpoczęciu jazdy.

15. Specyfikacje

Te specyfikacje stanowią opis techniczny Twojego samochodu wraz z jego danymi. Niektóre z tych danych mogą być potrzebne na przykład przy zakupie nowych opon.

Poniżej przedstawiono podział na różne kategorie wraz z przykładowymi danymi, aby ułatwić znalezienie wymaganych informacji.

- Ogólna charakterystyka samochodu – wymiary, masy i homologacje.
- Specyfikacje układu napędowego – osiągi, silnik elektryczny, zasięg i zużycie energii.
- Specyfikacje kół i opon – zatwierdzone wartości ciśnienia w oponach i rozmiary opon.
- Specyfikacje płynów – płyn hamulcowy i czynnik chłodniczy w układzie klimatyzacji.
- Certyfikaty i homologacje

15.1. Ogólna charakterystyka samochodu

Tutaj podano podstawowe informacje o Twoim samochodzie. Te dane pomagają określić konkretną konfigurację Twojego samochodu.

Znajomość tych informacji o swoim samochodzie może być potrzebna z wielu powodów. Przykładowo, aby zamówić właściwe części zamienne lub akcesoria.

15.1.1. Wymiary samochodu

Poniżej podano wymiary Twojego samochodu, takie jak długość i wysokość.

Najpierw znajdź na ilustracji wymiar, którego szukasz, a następnie sprawdź odpowiadającą mu literę w poniższej tabeli.

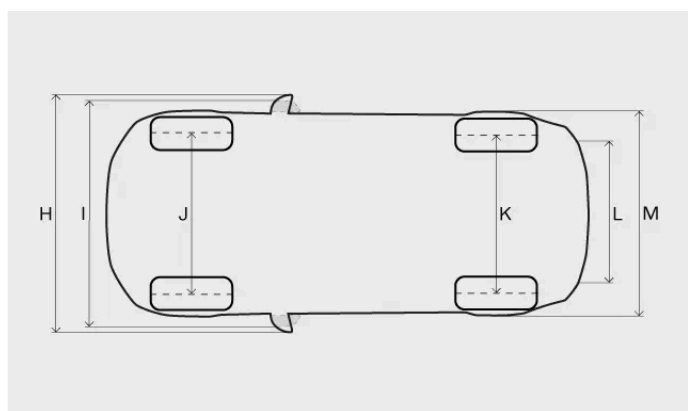
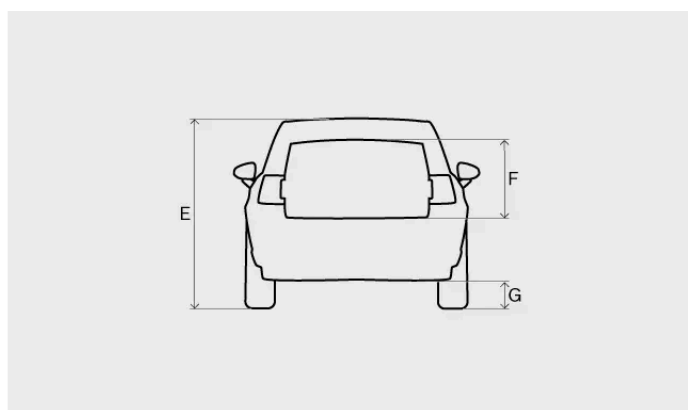
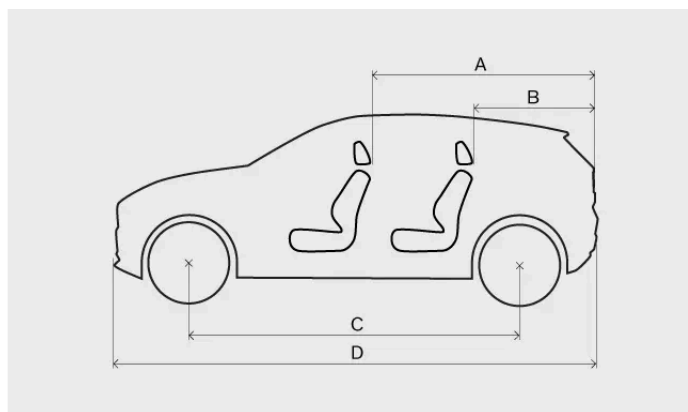

Wymiar		Milimetry	Cale
A	Długość podłogi maksymalnej przestrzeni ładunkowej ze złożonymi siedzeniami	1460	57,5
B	Długość podłogi maksymalnej przestrzeni ładunkowej	720	28,3
C	Rozstaw osi	2650	104,3
D	Długość	4233	166,7
E	Wysokość ^[1]	1550	61,0
F	Wysokość maksymalnej przestrzeni ładunkowej	581	22,9
G	Prześwit ^[1]	171	6,7
H	Szerokość z rozłożonymi lusterkami bocznymi	2032	80,0
I	Szerokość wraz ze złożonymi lusterkami bocznymi	1940	76,4
J	Rozstaw kół osi przedniej	1590	62,6

Treść niniejszej instrukcji przedstawia stan instrukcji obsługi w momencie drukowania i może nie być w pełni aktualna w przyszłości. Aby uzyskać więcej informacji, proszę zapoznać się z pełną notą o wyłączeniu odpowiedzialności na pierwszej stronie.

Wymiar		Milimetry	Cale
K	Rozstaw kół osi tylnej	1595	62,8
L	Szerokość podłogi maksymalnej przestrzeni ładunkowej	1019	40,1
M	Szerokość	1838	72,4

[1] Przy masie własnej pojazdu i jednej osobie.

15.1.2. Masy i obciążenia

Dopuszczalną masę całkowitą Twojego samochodu znajdziesz na specjalnej tabliczce.

Terminologia dotycząca mas

Masa własna pojazdu	Masa samochodu wraz z kierowcą, wszystkimi olejami i płynami oraz wyposażeniem standardowym. Nie obejmuje pasażerów, ładunku, wyposażenia opcjonalnego ani nacisku na hak holowniczy, gdy jest podłączona przyczepa.
Maksymalne dopuszczalne obciążenie	Masa całkowita pojazdu – masa własna pojazdu
Dopuszczalna masa całkowita pojazdu	Masa własna pojazdu + ładunek + pasażerowie

Masa własna pojazdu podana w dokumentacji dotyczy samochodów w wersji standardowej, tzn. bez dodatkowego wyposażenia i akcesoriów. Oznacza to, że wraz z każdym dodanym elementem wyposażenia dodatkowego ładowność samochodu ulega zmniejszeniu o masę tego elementu.

Zważenie konkretnego samochodu to pewny sposób na określenie jego masy własnej.

Ostrzeżenie

Właściwości jezdne samochodu zmieniają się w zależności od tego, jak bardzo jest on obciążony i jaki jest rozkład obciążenia.

Masy podane na tabliczce znamionowej

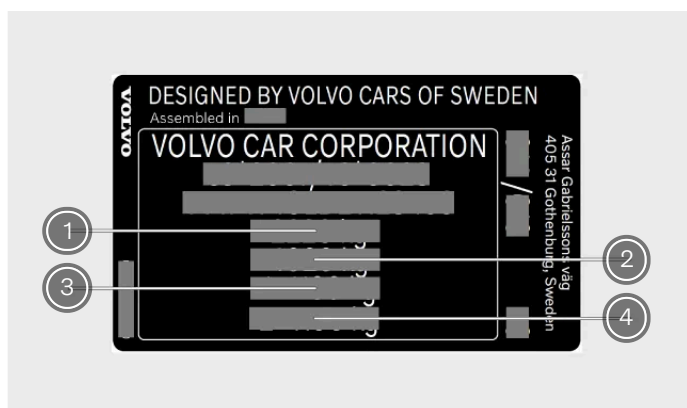

Tabliczka jest na prawym słupku drzwiowym i będzie widoczna po otwarciu drzwi.

— Treść niniejszej instrukcji przedstawia stan instrukcji obsługi w momencie drukowania i może nie być w pełni aktualna w przyszłości. Aby uzyskać więcej informacji, proszę zapoznać się z pełną notą o wyłączeniu odpowiedzialności na pierwszej stronie.

- ① Dopuszczalna masa całkowita pojazdu
- ② Dopuszczalna masa zespołu pojazdów (samochód + przyczepa)
- ③ Dopuszczalne obciążenie osi przedniej
- ④ Dopuszczalne obciążenie osi tylnej

Maksymalne obciążenie

Maksymalne obciążenie Sprawdź dane w dokumencie rejestracyjnym swojego samochodu.

Maksymalne obciążenie dachu 75 kg

Uwaga

Etykiety przedstawione w tej instrukcji są ogólnymi przykładami etykiet zastosowanych w Twoim samochodzie. W instrukcji podano tylko ich rozmieszczenie i rodzaj zawartych na nich informacji. Dokładne informacje o swoim samochodzie znajdziesz na rzeczywistej etykiecie.

15.1.3. Specyfikacje i możliwości holowania

Parametry dopuszczalnej masy przyczepy i nacisku na hak holowniczy podczas jazdy z przyczepą są podane w tabelach.

Ważne

Holując przyczepę, należy zawsze przestrzegać lokalnych przepisów i regulacji, na przykład ograniczenia prędkości dla zespołu pojazdów.

Przyczepa z hamulcem

Przyczepa bez hamulca

Maks. masa przyczepy 750 kg

15.1.4. Specyfikacje haka holowniczego

Tutaj znajdziesz wymiary związane z hakiem holowniczym.

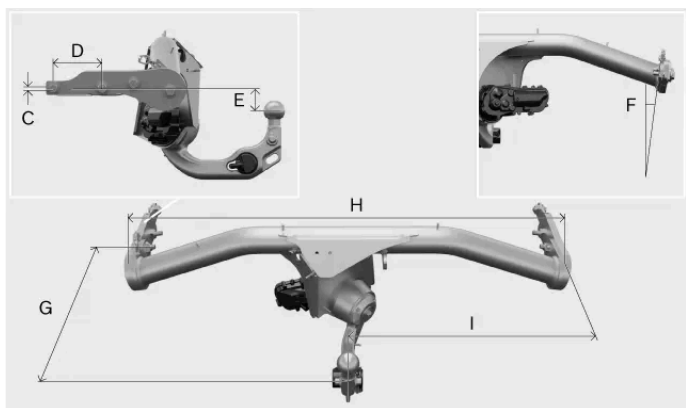
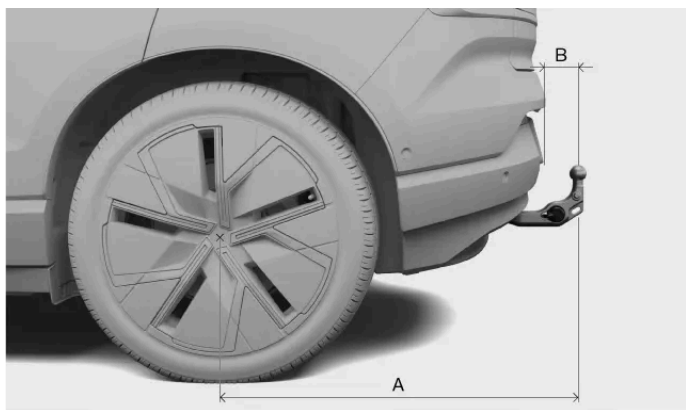

Wymiary, punkty mocowania w milimetrach (calach)

- A 899,553 (35,4)
- B 104,499 (4,11)
- C 9,9 (0,389)
- D 110 (4,33)
- E 52,612 (2,07)
- F 8°
- G 395 (15,55)
- H 1032,726 (40,658)
- I 516,363 (20,329)

15.1.5. Tabliczki znamionowe

Znajomość szczegółowych danych samochodu może ułatwić kontakt z dealerem Volvo oraz zamawianie części zamiennych i akcesoriów.

Tabliczka znamionowa



Tabliczka znamionowa jest na prawym słupku drzwiowym i będzie widoczna po otwarciu drzwi.



Przykładowe informacje na tabliczce:

- Numer identyfikacyjny pojazdu
- Informacje o masach

i Uwaga

Etykiety przedstawione w tej instrukcji są ogólnymi przykładami etykiet zastosowanych w Twoim samochodzie. W instrukcji podano tylko ich rozmieszczenie i rodzaj zawartych na nich informacji. Dokładne informacje o swoim samochodzie znajdziesz na rzeczywistej etykiecie.

i Wskazówka

W przypadku wielu rynków więcej informacji można także znaleźć w dokumencie rejestracyjnym samochodu.

15.2. Specyfikacje układu napędowego

Poznaj specyfikacje układu napędowego swojego samochodu.

Te specyfikacje dostarczają informacji na temat możliwości Twojego samochodu i jego homologacji. Zawierają również dane dotyczące odpowiednich przewodów ładujących.

15.2.1. Dane techniczne silnika elektrycznego

Treść niniejszej instrukcji przedstawia stan instrukcji obsługi w momencie drukowania i może nie być w pełni aktualna w przyszłości. Aby uzyskać więcej informacji, proszę zapoznać się z pełną notą o wyłączeniu odpowiedzialności na pierwszej stronie.

Twój samochód jest napędzany dwoma silnikami elektrycznymi (przednim i tylnym) – tutaj znajdziesz dane techniczne.

 Uwaga

Ewentualne brakujące dane zostaną uzupełnione w późniejszym terminie.

15.2.2. Osiągi

W poniższej tabeli znajdziesz informacje o prędkości maksymalnej i czasie przyspieszania swojego samochodu.

 Uwaga

Ewentualne brakujące dane zostaną uzupełnione w późniejszym terminie.

15.2.3. Certyfikowane wartości zasięgu samochodu i zużycia energii elektrycznej

Poniżej podano certyfikowane wartości zasięgu Twojego samochodu i zużycia energii elektrycznej. Zasięg i zużycie energii elektrycznej zależą jednak od okoliczności i warunków jazdy. Podanych wartości nie należy interpretować jako przewidywanego zasięgu. Służą one przede wszystkim do porównania różnych samochodów.

Procedura ustalania wartości

Wartości w poniższej tabeli są ustalane w ramach procedury WLTP^[1], która jest międzynarodową metodą przeprowadzania testów w warunkach laboratoryjnych. W tej metodzie symuluje się przeciętne warunki prowadzenia samochodu na podstawie cykli jazdy. Każdy cykl jazdy jest określany według różnych warunków, takich jak prędkość, czas i przebieg.

Norma jest oparta na czterech profilach cykli jazdy z różnymi średnimi prędkościami:

Jazda miejska	Niska prędkość
Jazda podmiejska	Średnia prędkość
Jazda pozamiejska	Wysoka prędkość
Jazda autostradowa	Bardzo wysoka prędkość

Wyjaśnienie symboli

Oto wyjaśnienie symboli użytych w poniższej tabeli specyfikacji.



Certyfikowana wartość potencjalnego zasięgu samochodu (km)^[2].

Treść niniejszej instrukcji przedstawia stan instrukcji obsługi w momencie drukowania i może nie być w pełni aktualna w przyszłości. Aby uzyskać więcej informacji, proszę zapoznać się z pełną notą o wyłączeniu odpowiedzialności na pierwszej stronie.



Jazda miejska i podmiejska.



Średnia wartość we wszystkich czterech fazach cykli jazdy (jazda miejska, podmiejska, pozamiejska i autostradowa).



Certyfikowana wartość zużycia energii elektrycznej przez samochód (kWh/100 km). Wartość jest średnią wartością we wszystkich czterech fazach cykli jazdy (jazda miejska, podmiejska, pozamiejska i autostradowa).



Wartość dolna.



Wartość górna.

Specyfikacje zasięgu i zużycia energii elektrycznej

Uwaga

Jeśli w tabeli brakuje danych, zostaną one zaktualizowane w późniejszym terminie.

Wartości certyfikowane i rzeczywiste

Zasięg samochodu i zużycie energii elektrycznej podczas jazdy mogą się różnić od podanych wartości certyfikowanych. Przyczyny mogą być następujące:

- Styl jazdy.
- Wyposażenie dodatkowe i przewożony ładunek wpływają na masę samochodu lub opór powietrza.
- Niestandardowe koła mogą zwiększać opory toczenia i powietrza.
- Opór powietrza jest większy przy wysokiej prędkości.
- Droga, ruch drogowy i warunki pogodowe.
- Ogólny stan samochodu.

[1] Worldwide Harmonised Light-Duty Vehicles Test Procedure – światowa zharmonizowana procedura badań pojazdów lekkich

[2] Tej wartości nie należy interpretować jako przewidywanego zasięgu. W normalnych warunkach jazdy trudno jest uzyskać taki zasięg.

15.2.4. Specyfikacje przewodu ładującego

Poniższe specyfikacje dotyczą przewodów ładujących Mode 2. Przewody ładujące Mode 2 można nabyć w sklepie Volvo Extras.

Temperatura otoczenia Od -30°C do 40°C (od -22°F do 104°F)

Wyłącznik różnicowoprądowy

Przewody ładujące Mode 2 mają wbudowany wyłącznik różnicowoprądowy chroniący samochód i użytkownika przed porażeniami prądem w wyniku usterek układu.

Ostrzeżenie

Wyłącznik różnicowoprądowy pomaga chronić układ ładowania samochodu, ale nie gwarantuje, że nigdy nie dojdzie do przeciążenia.

Ważne

Wyłącznik różnicowoprądowy nie chroni gniazdka domowego.

Monitorowanie temperatury

Przewód Mode 2 jest także wyposażony w moduł sterujący z wbudowaną funkcją monitorowania przegrzania. Monitoruje on temperaturę przewodu ładującego.

Ważne

Unikaj wystawiania modułu sterującego i jego złącza wtykowego na bezpośrednie działanie promieni słonecznych. Zabezpieczenie przed przegrzaniem złącza wtykowego może ograniczyć moc ładowania Twojego samochodu lub zatrzymać je.

15.2.5. Identyfikatory i etykiety przy gnieździe ładowania

Twój samochód ma kilka etykiet identyfikacyjnych z informacjami o kompatybilności z punktem ładowania. Na pokrywie gniazda ładowania jest także etykieta z informacjami o różnych jego stanach.

Identyfikacja kompatybilności z punktem ładowania

Korzystając z etykiet identyfikacyjnych, możesz sprawdzić, czy Twój samochód jest kompatybilny z danym punktem ładowania. Etykiety są zgodne z normą EN 17186. Etykiety identyfikacyjne zawierają literę lub litery. Jeśli litera na punkcie ładowania odpowiada literze na etykietach identyfikacyjnych Twojego samochodu, jest on kompatybilny z danym punktem.



Etykiety identyfikacyjne są przy gnieździe ładowania.



Etykiety identyfikacyjne wskazujące kompatybilność z punktem ładowania

Trzy litery na etykietach identyfikacyjnych wskazują rodzaje punktów ładowania, z którymi Twój samochód jest kompatybilny. Twój samochód ma trzy litery określające kompatybilność. Szczegółowe informacje znajdziesz w normie EN 17186.

Etykieta identyfikacyjna	Rodzaj ładowania
C	Ładowanie AC ^[1] typu 2
K i L	Ładowanie DC ^[2] (w tym Combined Charging System (CCS) Combo 2)

Stany ładowania

Ta etykieta zawiera informacje o różnych stanach gniazda ładowania. Etykieta jest na wewnętrznej stronie pokrywy gniazda ładowania.

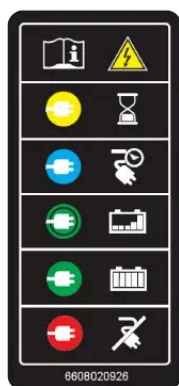

[1] Prąd przemienny

[2] Prąd stały

15.3. Specyfikacje kół i opon

Tutaj znajdziesz dane dotyczące kół i opon zamontowanych w Twoim samochodzie.

 Uwaga

Jest dostępnych więcej zaleceń dotyczących kół i opon, z którymi należy się zapoznać.

15.3.1. Dozwolone wartości ciśnienia w oponach

W poniższej tabeli znajdziesz dozwolone wartości ciśnienia w oponach dla Twojego samochodu.

Zalecane ciśnienie opon montowanych fabrycznie można znaleźć na etykiecie z wartościami ciśnienia w oponach. Jest ona na słupku drzwiowym po stronie kierowcy i widać ją po otwarciu drzwi.

Rozmiar opon	Obciążenie przy 1-3 osobach		Maksymalne obciążenie		Ciśnienie ECO Przód/tył kPa (psi)
	Przód kPa (psi)	Tył kPa (psi)	Przód kPa (psi)	Tył kPa (psi)	
225/55 R18 245/45 R19 245/40 R20	260 (38)	260 (38)	290 (42)	290 (42)	290 (42)

15.3.2. Dozwolone rozmiary kół i opon

W niektórych krajach dozwolone rozmiary nie są podawane w dokumentach rejestracyjnych samochodu. Poniżej podano jednak wszystkie zatwierdzone połączenia obręczy kół i opon.

Opona	Obręcz koła
225/55 R18	7,5x18x46
245/45 R19	8x19x48,5
245/40 R20	8x20x48,5

15.3.3. Najniższy dopuszczalny indeks nośności i indeks prędkości opon

Wszystkie opony mają określone ograniczenia dotyczące prędkości i nośności. Opony muszą mieć indeksy prędkości i nośności równe lub wyższe niż prędkość maksymalna Twojego samochodu.

Specyfikacje opon w Twoim samochodzie muszą być co najmniej równe lub wyższe niż następujące:

Najniższy dopuszczalny indeks nośności (LI):

225/55 R18	102
245/45 R19	102
245/40 R20	99

Najniższy dopuszczalny indeks prędkości (SS) ^v

Ostrzeżenie

W przypadku zastosowania opon o zbyt niskim indeksie prędkości mogą się one przegrzewać i ulec uszkodzeniu.

Uwaga

Opony zimowe

Opony zimowe^[1] mogą mieć niższy indeks prędkości od prędkości maksymalnej Twojego samochodu. W takim przypadku nie wolno jednak przekraczać prędkości określonej w ramach indeksu prędkości opon.

^[1] Zarówno opony z kolcami, jak i bez nich.

15.4. Specyfikacje płynów

Treść niniejszej instrukcji przedstawia stan instrukcji obsługi w momencie drukowania i może nie być w pełni aktualna w przyszłości. Aby uzyskać więcej informacji, proszę zapoznać się z pełną notą o wyłączeniu odpowiedzialności na pierwszej stronie.

Twój samochód zawiera płyny pomagające w prawidłowym działaniu różnych układów. Gdy nadejdzie czas uzupełnienia płynów lub konserwacji, może być konieczna znajomość określonych danych dotyczących tych płynów.

W przypadku niektórych płynów zaleca się ich wymianę lub wlewanie w autoryzowanej stacji obsługi Volvo. Poszukaj niezbędnych informacji o danym płynie w tej części i w razie potrzeby skontaktuj się z autoryzowaną stacją obsługi Volvo, aby umówić się na wizytę.

15.4.1. Specyfikacje płynu hamulcowego

Płyn w układzie hamulcowym Twojego samochodu jest nazywany płynem hamulcowym.

Zalecana klasa Oryginalny płyn hamulcowy Volvo lub odpowiednik zgodny z klasyfikacjami Dot 4, 5.1 oraz ISO 4925 klasa 6.

 **Ważne**

Zaleca się zlecenie wymiany lub uzupełnienia płynu hamulcowego w autoryzowanej stacji obsługi Volvo.

15.4.2. Specyfikacje układu klimatyzacji

W tej części znajdziesz informacje o ilości czynnika chłodniczego oraz zalecanej jakości i objętości oleju sprężarkowego.

Etykieta układu klimatyzacji



Etykieta z informacjami o płynach w układzie klimatyzacji jest pod maską po prawej stronie samochodu.

Zawiera ona następujące informacje:

- Typ czynnika chłodniczego (R1234yf)
- Ilość czynnika chłodniczego

Symbole na etykiecie



Przeestroga



Samochodowy układ klimatyzacji^[1] musi serwisować przeszkolony technik posiadający odpowiednie certyfikaty

Treść niniejszej instrukcji przedstawia stan instrukcji obsługi w momencie drukowania i może nie być w pełni aktualna w przyszłości. Aby uzyskać więcej informacji, proszę zapoznać się z pełną notą o wyłączeniu odpowiedzialności na pierwszej stronie.



Łatwopalne czynniki chłodnicze



Samochodowy układ klimatyzacji^[1]



Typ środka smarnego

Olej sprężarkowy

Objętość 260 ml (8,79 US fl oz) (9,15 UK fl oz)

Zalecana klasa PVE FVC56EA

Obsługa serwisowa i naprawa układu klimatyzacji

Ostrzeżenie

Obsługa serwisowa i naprawa

Układ klimatyzacji zawiera czynnik chłodniczy pod ciśnieniem. Aby zapewnić bezpieczeństwo układu klimatyzacji, mogą go serwisować i naprawiać wyłącznie przeszkoleni technicy posiadający odpowiednie certyfikaty^[2]. Volvo zaleca wykonywanie wszelkich napraw lub czynności serwisowych w autoryzowanej stacji obsługi Volvo.

Ważne

Wymiana parownika

Parownika układu klimatyzacji nie wolno naprawiać ani wymieniać na używany wcześniej parownik. Nowy parownik musi mieć certyfikat i oznaczenie zgodności z normą SAE J2842.

^[1] MAC

^[2] Zgodnie z normą SAE J2845 (szkolenie techników na potrzeby bezpiecznego serwisowania i obsługi czynników chłodniczych stosowanych w samochodowych układach klimatyzacji).

15.5. Certyfikaty i homologacje

W tej dokumentacji przedstawiono określone normy i specyfikacje, które spełnia Twój samochód.

Przepisy prawa wymagają, aby instrukcje obsługi zawierały dokumentację określonych certyfikatów i homologacji.

Aby uzyskać więcej informacji, skontaktuj się z działem obsługi Volvo.

15.5.1. Szczegółowe informacje o fotelikach dziecięcych

Tabela zawiera szczegółowe informacje dla producentów fotelików dziecięcych dotyczące odpowiednich miejsc montowania w samochodzie różnych rodzajów fotelików dziecięcych.

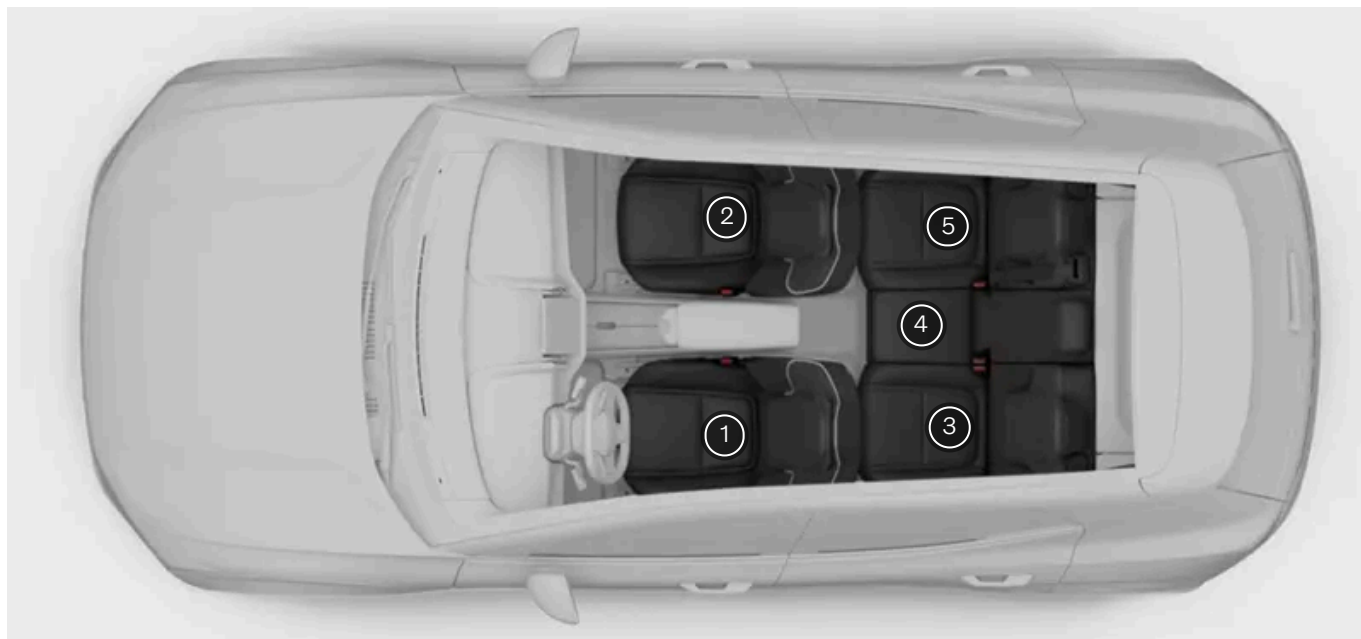

Miejsce ^[1]	1	2 (z wyłączoną poduszką powietrzną, tylko foteliki dziecięce zwrócone tyłem do kierunku jazdy) ^[2]	2 (z włączoną poduszką powietrzną, tylko foteliki dziecięce zwrócone przodem do kierunku jazdy) ^[2]	3	4	5
Miejsce odpowiednie do fotelików uniwersalnych mocowanych za pomocą pasa bezpieczeństwa samochodu (tak/nie)	Nie	Tak ^[3]	Tak ^[3]	Tak	Tak	Tak
Miejsce odpowiednie do fotelików i-Size (tak/nie)	Nie	Nie	Nie	Tak	Nie	Tak
Miejsce do mocowania poprzecznego (L1/L2/nie)	Nie	Nie	Nie	Nie	Nie	Nie
Największy pasujący fotelik zwrócony tyłem do kierunku jazdy (R1/R2/R3/nie)	Nie	Nie	Nie	R3 ^[4]	Nie	R3 ^[5]
Największy pasujący fotelik zwrócony przodem do kierunku jazdy (F2/F2x/F3/nie)	Nie	Nie	Nie	F3	Nie	F3
Największe pasujące podwyższenie siedziska (B2/B3/nie)	Nie	Nie	B3	B3	Nie	B3

^[1] Zgodnie z ilustracją.

^[2] W przypadku montowania fotelików dziecięcych przedłużenie siedziska zawsze musi być złożone.

^[3] W razie potrzeby ustaw oparcie w bardziej pionowej pozycji.



^[4] W razie potrzeby należy wyregulować wysokość fotela z przodu, aby uzyskać odpowiednią przestrzeń do zamontowania fotelika.

^[5] W razie potrzeby należy wyregulować wysokość lub położenie fotela z przodu, aby uzyskać odpowiednią przestrzeń do zamontowania fotelika.

15.5.2. Homologacje radarów

W tej części podano homologacje różnych radarów.

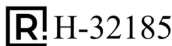
Przedni środkowy radar

Regiony	Etykiety i symbole	Specyfikacja
Argentyna	 R!H-32185	
Brazylia	 ANATEL 06354-19-12386	Este equipamento não tem direito à proteção contra interferência prejudicial e não pode causar interferência em sistemas devidamente autorizados

Regiony	Etykiety i symbole	Specyfikacja
Kanada		<p>This device contains license-exempt transmitter(s)/receiver(s) that comply with Innovation, Science and Economic Development Canada's licence-exempt RSS(s).</p> <p>Operation is subject to the following two conditions:</p> <p>(1) This device may not cause interference.</p> <p>(2) This device must accept any interference, including interference that may cause undesired operation of the device.</p> <p>Le présent appareil est conforme aux CNR d'Industrie Canada applicables aux appareils radio exempts de licence.</p> <p>L'exploitation est autorisée aux deux conditions suivantes:</p> <p>(1) l'appareil ne doit pas produire de brouillage, et</p> <p>(2) l'utilisateur de l'appareil doit accepter tout brouillage radioélectrique subi, même si le brouillage est susceptible d'en compromettre le fonctionnement.</p>
Unia Europejska i EFTA		<p>Uproszczona deklaracja zgodności UE.</p> <p>Angielski</p> <p>Hereby, Veoneer US, Inc. declares that the radio equipment type 77V12FLR is in compliance with Directive 2014/53/EU. The full text of the EU declaration of conformity is available at the following internet address: https://www.magna.com/type-approval/76-77-ghz/77v12flr [https://www.magna.com/type-approval/76-77-ghz/77v12flr]</p> <p>Operational frequency band: 76 – 77 GHz/ Maximum output power: <55 dBm peak eirp</p> <p>Bułgarski</p> <p>С настоящото Veoneer US, Inc. декларира, че този тип радиосъоръжение 77V12FLR е в съответствие с Директива 2014/53/ЕС. Цялостният текст на ЕС декларацията за съответствие може да се намери на следния интернет адрес: https://www.magna.com/type-approval/76-77-ghz/77v12flr [https://www.magna.com/type-approval/76-77-ghz/77v12flr]</p> <p>Работна честотна лента: 76 – 77 GHz/ Максимална изходна мощност: <55 dBm peak eirp</p> <p>Chorwacki</p> <p>Veoneer US, Inc. ovimе izjavljuje da je radijska oprema tipa 77V12FLR u skladu s Direktivom 2014/53/EU. Cjeloviti tekst EU izjave o sukladnosti dostupan je na sljedećoj internetskoj adresi: https://www.magna.com/type-approval/76-77-ghz/77v12flr [https://www.magna.com/type-approval/76-77-ghz/77v12flr]</p> <p>Radni frekvencijski pojas: 76 – 77 GHz/ Maksimalna izlazna snaga: <55 dBm peak eirp</p> <p>Czeski</p> <p>Tímto Veoneer US, Inc. prohlašuje, že typ rádiového zařízení 77V12FLR je v souladu se směrnicí 2014/53/EU. Úplné znění EU prohlášení o shodě je k dispozici na této internetové adrese: https://www.magna.com/type-approval/76-77-ghz/77v12flr [https://www.magna.com/type-approval/76-77-ghz/77v12flr]</p> <p>Provozní kmitočtové pásmo: 76 – 77 GHz/ Nejvyšší výstupní výkon: <55 dBm peak eirp</p> <p>Duński</p> <p>Hermed erklærer Veoneer US, Inc., at radioudstyrtypen 77V12FLR er i overensstemmelse med direktiv 2014/53/EU. EU-overensstemmelseserklæringens fulde tekst kan findes på følgende internetadresse: https://www.magna.com/type-approval/76-77-ghz/77v12flr [https://www.magna.com/type-approval/76-77-ghz/77v12flr]</p> <p>Driftsfrekvensområde: 76 – 77 GHz/ Maksimal udgangseffekt: <55 dBm peak eirp</p> <p>Holenderski</p> <p>Hierbij verklaar ik, Veoneer US, Inc., dat het type radioapparatuur 77V12FLR conform is met Richtlijn 2014/53/EU. De volledige tekst van de EU-conformiteitsverklaring kan worden geraadpleegd op het volgende internetadres: https://www.magna.com/type-approval/76-77-ghz/77v12flr [https://www.magna.com/type-approval/76-77-ghz/77v12flr]</p> <p>Operationele frequentieband: 76 – 77 GHz/ Maximaal uitgangsvermogen: <55 dBm peak eirp</p> <p>Estoński</p> <p>Käesolevaga deklareerib Veoneer US, Inc., et käesolev raadioseadme tüüp 77V12FLR vastab direktiivi 2014/53/EL nõuetele. ELi vastavusdeklaratsiooni täielik tekst on kättesaadav järgmisel internetiaadressil: https://www.magna.com/type-approval/76-77-ghz/77v12flr [https://www.magna.com/type-approval/76-77-ghz/77v12flr]</p> <p>Töösagedusriba: 76 – 77 GHz/ Maksimaalne väljundvõimsus: <55 dBm peak eirp</p> <p>Fiński</p> <p>Veoneer US, Inc. vakuuttaa, että radiolaitetyyppi 77V12FLR on direktiivin 2014/53/EU mukainen. EU-vaatimustenmukaisuusvakuutuksen täysimittainen teksti on saatavilla seuraavassa internetosoitteessa: https://www.magna.com/type-approval/76-77-ghz/77v12flr [https://www.magna.com/type-approval/76-77-ghz/77v12flr]</p> <p>Käyttöraajuusalue: 76 – 77 GHz/ Enimmäislähtöteho: <55 dBm peak eirp</p> <p>Francuski</p> <p>Le soussigné, Veoneer US, Inc., déclare que l'équipement radioélectrique du type 77V12FLR est conforme à la directive 2014/53/UE. Le texte complet de la déclaration UE de conformité est disponible à l'adresse internet suivante: https://www.magna.com/type-approval/76-77-ghz/77v12flr [https://www.magna.com/type-approval/76-77-ghz/77v12flr]</p> <p>Bande de fréquences opérationnelle: 76 – 77 GHz/ Puissance de sortie max: <55 dBm peak eirp</p> <p>Niemiecki</p> <p>Hiermit erklärt Veoneer US, Inc., dass der Funkanlagentyp 77V12FLR der Richtlinie 2014/53/EU entspricht. Der vollständige Text der EU-Konformitätserklärung ist unter der folgenden Internetadresse verfügbar: https://www.magna.com/type-approval/76-77-ghz/77v12flr [https://www.magna.com/type-approval/76-77-ghz/77v12flr]</p> <p>Betriebsfrequenzband: 76 – 77 GHz/ Maximale Ausgangsleistung: <55 dBm peak eirp</p> <p>Grecki</p> <p>Με την παρούσα ο/η Veoneer US, Inc., δηλώνει ότι ο ραδιοεξοπλισμός 77V12FLR πληροί την οδηγία 2014/53/ΕΕ. Το πλήρες κείμενο της δήλωσης συμμόρφωσης ΕΕ διατίθεται στην ακόλουθη ιστοσελίδα στο διαδίκτυο: https://www.magna.com/type-approval/76-77-ghz/77v12flr [https://www.magna.com/type-approval/76-77-ghz/77v12flr]</p>

Treść niniejszej instrukcji przedstawia stan instrukcji obsługi w momencie drukowania i może nie być w pełni aktualna w przyszłości. Aby uzyskać więcej informacji, proszę zapoznać się z pełną notą o wyłączeniu odpowiedzialności na pierwszej stronie.

Regiony	Etykiety i symbole	Specyfikacja
		<p>Zώνη συχνότητας λειτουργίας: 76 – 77 GHz/ Μέγιστη Ισχύς Εξόδου:<55 dBm peak eirp</p> <p>Węgierski Veoneer US, Inc. igazolja, hogy a 77V12FLR típusú rádióberendezés megfelel a 2014/53/EU irányelvnek. Az EU-megfelelőségi nyilatkozat teljes szövege elérhető a következő internetes címen: https://www.magna.com/type-approval/76-77-ghz/77v12flr [https://www.magna.com/type-approval/76-77-ghz/77v12flr] Működési frekvenciasáv: 76 – 77 GHz/ Maximum kimeneti teljesítmény:<55 dBm peak eirp</p> <p>Islandzki Í þessu sambandi lýsir Veoneer US, Inc. að búnaður útværpsbúnaðarins 77V12FLR sé í samræmi við tilskipun 2014/53/EU. Fullkominn texti EU yfirlýsing um samræmi er að finna á eftirfarandi netfangi: https://www.magna.com/type-approval/76-77-ghz/77v12flr [https://www.magna.com/type-approval/76-77-ghz/77v12flr] Rekstrar tíðnisvið: 76 – 77 GHz/ Hámarks útgangsstyrkur:<55 dBm peak eirp</p> <p>Włoski Il fabbricante, Veoneer US, Inc., dichiara che il tipo di apparecchiatura radio 77V12FLR è conforme alla direttiva 2014/53/UE. Il testo completo della dichiarazione di conformità UE è disponibile al seguente indirizzo Internet: https://www.magna.com/type-approval/76-77-ghz/77v12flr [https://www.magna.com/type-approval/76-77-ghz/77v12flr] Banda di frequenza operativa: 76 – 77 GHz/ Massima potenza di uscita:<55 dBm peak eirp</p> <p>Łotewski Ar šo Veoneer US, Inc. deklarē, ka radioiekārta 77V12FLR atbilst Direktīvai 2014/53/ES. Pilns ES atbilstības deklarācijas teksts ir pieejams šādā interneta vietnē: https://www.magna.com/type-approval/76-77-ghz/77v12flr [https://www.magna.com/type-approval/76-77-ghz/77v12flr] Darba frekvenču josta: 76 – 77 GHz/ Maksimālā izejas jauda:<55 dBm peak eirp</p> <p>Litewski Aš, Veoneer US, Inc., patvirtinu, kad radijo įrenginių tipas 77V12FLR atitinka Direktyvą 2014/53/ES. Visas ES atitikties deklaracijos tekstas prieinamas šiuo interneto adresu: https://www.magna.com/type-approval/76-77-ghz/77v12flr [https://www.magna.com/type-approval/76-77-ghz/77v12flr] Darbių dažnių diapazonas: 76 – 77 GHz/ Maksimali išėjimo galia:<55 dBm peak eirp</p> <p>Maltański B'dan, Veoneer US, Inc., niddkjara li dan it-tip ta' tagħmir tar-radju 77V12FLR huwa konformi mad-Direttiva 2014/53/UE. It-test kollu tad-dikjarazzjoni ta' konformità tal-UE huwa disponibbli f'dan l-indirizz tal-Internet li ġej: https://www.magna.com/type-approval/76-77-ghz/77v12flr [https://www.magna.com/type-approval/76-77-ghz/77v12flr] Il-banda tal-frekwenzi operattivi: 76 – 77 GHz/ L-Energija Massima Maħruġa:<55 dBm peak eirp</p> <p>Norweski Hermed erklærer Veoneer US, Inc. at radioutstyrtypen 77V12FLR er i samsvar med direktiv 2014/53/EU. Den fulle teksten til EU-samsvarserklæringen er tilgjengelig på følgende internetadresse: https://www.magna.com/type-approval/76-77-ghz/77v12flr [https://www.magna.com/type-approval/76-77-ghz/77v12flr] Operasjonelt frekvensbånd: 76 – 77 GHz/ Maksimal utgangseffekt:<55 dBm peak eirp</p> <p>Polski Veoneer US, Inc. niniejszym oświadczam, że typ urządzenia radiowego 77V12FLR jest zgodny z dyrektywą 2014/53/UE. Pełny tekst deklaracji zgodności UE jest dostępny pod następującym adresem internetowym: https://www.magna.com/type-approval/76-77-ghz/77v12flr [https://www.magna.com/type-approval/76-77-ghz/77v12flr] Pasmo częstotliwości roboczej: 76 – 77 GHz/ Maksymalna moc wyjściowa:<55 dBm peak eirp</p> <p>Portugalski O(a) abaixo assinado(a) Veoneer US, Inc. declara que o presente tipo de equipamento de rádio 77V12FLR está em conformidade com a Diretiva 2014/53/UE. O texto integral da declaração de conformidade está disponível no seguinte endereço de Internet: https://www.magna.com/type-approval/76-77-ghz/77v12flr [https://www.magna.com/type-approval/76-77-ghz/77v12flr] Faixa de frequência de funcionamento: 76 - 77 GHz/ Potência de Saída Máxima:<55 dBm peak eirp</p> <p>Rumuński Prin prezenta, Veoneer US, Inc. declară că tipul de echipamente radio 77V12FLR este în conformitate cu Directiva 2014/53/UE. Textul integral al declarației UE de conformitate este disponibil la următoarea adresă internet: https://www.magna.com/type-approval/76-77-ghz/77v12flr [https://www.magna.com/type-approval/76-77-ghz/77v12flr] Bandă frecvență operațională: 76 – 77 GHz/ Putere maximă la ieșire:<55 dBm peak eirp</p> <p>Słoweński Veoneer US, Inc. potrjuje, da je tip radijske opreme 77V12FLR skladen z Direktivo 2014/53/EU. Celotno besedilo izjave EU o skladnosti je na voljo na naslednjem spletnem naslovu: https://www.magna.com/type-approval/76-77-ghz/77v12flr [https://www.magna.com/type-approval/76-77-ghz/77v12flr] Operativni frekvenčni pas: 76 – 77 GHz/ Največja izhodna moč:<55 dBm peak eirp</p> <p>Słowacki Veoneer US, Inc. týmto vyhlasuje, že rádiové zariadenie typu 77V12FLR je v súlade so smernicou 2014/53/EÚ. Úplné EÚ vyhlásenie o zhode je k dispozícii na tejto internetovej adrese: https://www.magna.com/type-approval/76-77-ghz/77v12flr [https://www.magna.com/type-approval/76-77-ghz/77v12flr] Prevádzkové frekvenčné pásmo: 76 – 77 GHz/ Maximálny výstupný výkon:<55 dBm peak eirp</p> <p>Hiszpański Por la presente, Veoneer US, Inc. declara que el tipo de equipo radioeléctrico 77V12FLR es conforme con la Directiva 2014/53/UE. El texto completo de la declaración UE de conformidad está disponible en la dirección Internet siguiente: https://www.magna.com/type-approval/76-77-ghz/77v12flr [https://www.magna.com/type-approval/76-77-ghz/77v12flr] Banda de frecuencias de funcionamiento: 76 – 77 GHz/ Potencia máxima de salida:<55 dBm peak eirp</p>









Treść niniejszej instrukcji przedstawia stan instrukcji obsługi w momencie drukowania i może nie być w pełni aktualna w przyszłości. Aby uzyskać więcej informacji, proszę zapoznać się z pełną notą o wyłączeniu odpowiedzialności na pierwszej stronie.

Regiony	Etykiety i symbole	Specyfikacja
Kanada		<p>This device contains license-exempt transmitter(s)/receiver(s) that comply with Innovation, Science and Economic Development Canada's licence-exempt RSS(s).</p> <p>Operation is subject to the following two conditions:</p> <p>(1) This device may not cause interference.</p> <p>(2) This device must accept any interference, including interference that may cause undesired operation of the device.</p> <p>Le présent appareil est conforme aux CNR d'Industrie Canada applicables aux appareils radio exempts de licence.</p> <p>L'exploitation est autorisée aux deux conditions suivantes:</p> <p>(1) l'appareil ne doit pas produire de brouillage, et</p> <p>(2) l'utilisateur de l'appareil doit accepter tout brouillage radioélectrique subi, même si le brouillage est susceptible d'en compromettre le fonctionnement.</p>
Unia Europejska i EFTA		<p>Uproszczona deklaracja zgodności UE.</p> <p>Angielski</p> <p>Hereby, Veoneer US, Inc. declares that the radio equipment type 7713CRN is in compliance with Directive 2014/53/EU. The full text of the EU declaration of conformity is available at the following internet address: https://www.magna.com/type-approval/76-77-ghz/77v12flr [https://www.magna.com/type-approval/76-77-ghz/77v12flr]</p> <p>Operational frequency band: 76 – 77 GHz/ Maximum output power: <55 dBm peak eirp</p> <p>Bułgarski</p> <p>С настоящото Veoneer US, Inc. декларира, че този тип радиосъоръжение 7713CRN е в съответствие с Директива 2014/53/ЕС. Цялостният текст на ЕС декларацията за съответствие може да се намери на следния интернет адрес: https://www.magna.com/type-approval/76-77-ghz/77v12flr [https://www.magna.com/type-approval/76-77-ghz/77v12flr]</p> <p>Работна честотна лента: 76 – 77 GHz/ Максимална изходна мощност: <55 dBm peak eirp</p> <p>Chorwacki</p> <p>Veoneer US, Inc. ovime izjavljuje da je radijska oprema tipa 7713CRN u skladu s Direktivom 2014/53/EU. Cjeloviti tekst EU izjave o sukladnosti dostupan je na sljedećoj internetskoj adresi: https://www.magna.com/type-approval/76-77-ghz/77v12flr [https://www.magna.com/type-approval/76-77-ghz/77v12flr]</p> <p>Radni frekventijski pojas: 76 – 77 GHz/ Maksimalna izlazna snaga: <55 dBm peak eirp</p> <p>Czeski</p> <p>Tímto Veoneer US, Inc. prohlašuje, že typ rádiového zařízení 7713CRN je v souladu se směrnicí 2014/53/EU. Úplné znění EU prohlášení o shodě je k dispozici na této internetové adrese: https://www.magna.com/type-approval/76-77-ghz/77v12flr [https://www.magna.com/type-approval/76-77-ghz/77v12flr]</p> <p>Provozní kmitočtové pásmo: 76 – 77 GHz/ Nejvyšší výstupní výkon: <55 dBm peak eirp</p> <p>Duński</p> <p>Hermed erklærer Veoneer US, Inc., at radioudstyrtypen 7713CRN er i overensstemmelse med direktiv 2014/53/EU. EU-overensstemmelseserklæringens fulde tekst kan findes på følgende internetadresse: https://www.magna.com/type-approval/76-77-ghz/77v12flr [https://www.magna.com/type-approval/76-77-ghz/77v12flr]</p> <p>Driftsfrekvensområde: 76 – 77 GHz/ Maksimal udgangseffekt: <55 dBm peak eirp</p> <p>Holenderski</p> <p>Hierbij verklaar ik, Veoneer US, Inc., dat het type radioapparatuur 7713CRN conform is met Richtlijn 2014/53/EU. De volledige tekst van de EU-conformiteitsverklaring kan worden geraadpleegd op het volgende internetadres: https://www.magna.com/type-approval/76-77-ghz/77v12flr [https://www.magna.com/type-approval/76-77-ghz/77v12flr]</p> <p>Operationele frequentieband: 76 – 77 GHz/ Maximaal uitgangsvermogen: <55 dBm peak eirp</p> <p>Estoński</p> <p>Käesolevaga deklareerib Veoneer US, Inc., et käesolev raadioseadme tüüp 7713CRN vastab direktiivi 2014/53/EL nõuetele. ELi vastavusdeklaratsiooni täielik tekst on kättesaadav järgmisel internetiaadressil: https://www.magna.com/type-approval/76-77-ghz/77v12flr [https://www.magna.com/type-approval/76-77-ghz/77v12flr]</p> <p>Töösagedusriba: 76 – 77 GHz/ Maksimaalne väljundvõimsus: <55 dBm peak eirp</p> <p>Fiński</p> <p>Veoneer US, Inc. vakuuttaa, että radiolaitetyyppi 7713CRN on direktiivin 2014/53/EU mukainen. EU-vaatimustenmukaisuusvakuutuksen täysimittainen teksti on saatavilla seuraavassa internetosoitteessa: https://www.magna.com/type-approval/76-77-ghz/77v12flr [https://www.magna.com/type-approval/76-77-ghz/77v12flr]</p> <p>Käyttöraajuusalue: 76 – 77 GHz/ Enimmäislähtöteho: <55 dBm peak eirp</p> <p>Francuski</p> <p>Le soussigné, Veoneer US, Inc., déclare que l'équipement radioélectrique du type 7713CRN est conforme à la directive 2014/53/UE. Le texte complet de la déclaration UE de conformité est disponible à l'adresse internet suivante: https://www.magna.com/type-approval/76-77-ghz/77v12flr [https://www.magna.com/type-approval/76-77-ghz/77v12flr]</p> <p>Bande de fréquences opérationnelle: 76 – 77 GHz/ Puissance de sortie max: <55 dBm peak eirp</p> <p>Niemiecki</p> <p>Hiermit erklärt Veoneer US, Inc., dass der Funkanlagentyp 7713CRN der Richtlinie 2014/53/EU entspricht. Der vollständige Text der EU-Konformitätserklärung ist unter der folgenden Internetadresse verfügbar: https://www.magna.com/type-approval/76-77-ghz/77v12flr [https://www.magna.com/type-approval/76-77-ghz/77v12flr]</p> <p>Betriebsfrequenzband: 76 – 77 GHz/ Maximale Ausgangsleistung: <55 dBm peak eirp</p> <p>Grecki</p> <p>Με την παρούσα ο/η Veoneer US, Inc., δηλώνει ότι ο ραδιοεξοπλισμός 7713CRN πληροί την οδηγία 2014/53/ΕΕ. Το πλήρες κείμενο της δήλωσης συμμόρφωσης ΕΕ διατίθεται στην ακόλουθη ιστοσελίδα στο διαδίκτυο: https://www.magna.com/type-approval/76-77-ghz/77v12flr [https://www.magna.com/type-approval/76-77-ghz/77v12flr]</p>

Treść niniejszej instrukcji przedstawia stan instrukcji obsługi w momencie drukowania i może nie być w pełni aktualna w przyszłości. Aby uzyskać więcej informacji, proszę zapoznać się z pełną notą o wyłączeniu odpowiedzialności na pierwszej stronie.

Regiony	Etykiety i symbole	Specyfikacja
		<p>Zώνη συχνότητας λειτουργίας: 76 – 77 GHz/ Μέγιστη Ισχύς Εξόδου:<55 dBm peak eirp</p> <p>Węgierski Veoneer US, Inc. igazolja, hogy a 7713CRN típusú rádióberendezés megfelel a 2014/53/EU irányelvnek. Az EU-megfelelőségi nyilatkozat teljes szövege elérhető a következő internetes címen: https://www.magna.com/type-approval/76-77-ghz/77v12flr [https://www.magna.com/type-approval/76-77-ghz/77v12flr] Működési frekvenciasáv: 76 – 77 GHz/ Maximum kimeneti teljesítmény:<55 dBm peak eirp</p> <p>Islandzki Í þessu sambandi lýsir Veoneer US, Inc. að búnaður útværpsbúnaðarins 7713CRN sé í samræmi við tilskipun 2014/53/EU. Fullkominn texti EU yfirlýsing um samræmi er að finna á eftirfarandi netfangi: https://www.magna.com/type-approval/76-77-ghz/77v12flr [https://www.magna.com/type-approval/76-77-ghz/77v12flr] Rekstrar tíðnisvið: 76 – 77 GHz/ Hámarks útgangsstyrkur:<55 dBm peak eirp</p> <p>Włoski Il fabbricante, Veoneer US, Inc., dichiara che il tipo di apparecchiatura radio 7713CRN è conforme alla direttiva 2014/53/UE. Il testo completo della dichiarazione di conformità UE è disponibile al seguente indirizzo Internet: https://www.magna.com/type-approval/76-77-ghz/77v12flr [https://www.magna.com/type-approval/76-77-ghz/77v12flr] Banda di frequenza operativa: 76 – 77 GHz/ Massima potenza di uscita:<55 dBm peak eirp</p> <p>Łotewski Ar šo Veoneer US, Inc. deklarē, ka radioiekārta 7713CRN atbilst Direktīvai 2014/53/ES. Pilns ES atbilstības deklarācijas teksts ir pieejams šādā interneta vietnē: https://www.magna.com/type-approval/76-77-ghz/77v12flr [https://www.magna.com/type-approval/76-77-ghz/77v12flr] Darba frekvenču josla: 76 – 77 GHz/ Maksimālā izejas jauda:<55 dBm peak eirp</p> <p>Litewski Aš, Veoneer US, Inc., patvirtinu, kad radijo įrenginių tipas 7713CRN atitinka Direktyvą 2014/53/ES. Visas ES atitikties deklaracijos tekstas prieinamas šiuo interneto adresu: https://www.magna.com/type-approval/76-77-ghz/77v12flr [https://www.magna.com/type-approval/76-77-ghz/77v12flr] Darbių dažnių diapazonas: 76 – 77 GHz/ Maksimali išėjimo galia:<55 dBm peak eirp</p> <p>Maltański B'dan, Veoneer US, Inc., niddikjara li dan it-tip ta' taghmir tar-radju 7713CRN huwa konformi mad-Direttiva 2014/53/UE. It-test kollu tad-dikjarazzjoni ta' konformità tal-UE huwa disponibbli f'dan l-indirizz tal-Internet li ġej: https://www.magna.com/type-approval/76-77-ghz/77v12flr [https://www.magna.com/type-approval/76-77-ghz/77v12flr] Il-banda tal-frekwenzi operattivi: 76 – 77 GHz/ L-Energija Massima Maħruġa:<55 dBm peak eirp</p> <p>Norweski Hermed erklærer Veoneer US, Inc. at radioutstyrtypen 7713CRN er i samsvar med direktiv 2014/53/EU. Den fulle teksten til EU-samsvarserklæringen er tilgjengelig på følgende internetadresse: https://www.magna.com/type-approval/76-77-ghz/77v12flr [https://www.magna.com/type-approval/76-77-ghz/77v12flr] Operasjonelt frekvensbånd: 76 – 77 GHz/ Maksimal utgangseffekt:<55 dBm peak eirp</p> <p>Polski Veoneer US, Inc. niniejszym oświadczam, że typ urządzenia radiowego 7713CRN jest zgodny z dyrektywą 2014/53/UE. Pełny tekst deklaracji zgodności UE jest dostępny pod następującym adresem internetowym: https://www.magna.com/type-approval/76-77-ghz/77v12flr [https://www.magna.com/type-approval/76-77-ghz/77v12flr] Pasma częstotliwości roboczej: 76 – 77 GHz/ Maksymalna moc wyjściowa:<55 dBm peak eirp</p> <p>Portugalski O(a) abaixo assinado(a) Veoneer US, Inc. declara que o presente tipo de equipamento de rádio 7713CRN está em conformidade com a Diretiva 2014/53/UE. O texto integral da declaração de conformidade está disponível no seguinte endereço de Internet: https://www.magna.com/type-approval/76-77-ghz/77v12flr [https://www.magna.com/type-approval/76-77-ghz/77v12flr] Faixa de frequência de funcionamento: 76 - 77 GHz/ Potência de Saída Máxima:<55 dBm peak eirp</p> <p>Rumuński Prin prezenta, Veoneer US, Inc. declară că tipul de echipamente radio 7713CRN este în conformitate cu Directiva 2014/53/UE. Textul integral al declarației UE de conformitate este disponibil la următoarea adresă internet: https://www.magna.com/type-approval/76-77-ghz/77v12flr [https://www.magna.com/type-approval/76-77-ghz/77v12flr] Bandă frecvență operațională: 76 – 77 GHz/ Putere maximă la ieșire:<55 dBm peak eirp</p> <p>Słoweński Veoneer US, Inc. potrjuje, da je tip radijske opreme 7713CRN skladen z Direktivo 2014/53/EU. Celotno besedilo izjave EU o skladnosti je na voljo na naslednjem spletnem naslovu: https://www.magna.com/type-approval/76-77-ghz/77v12flr [https://www.magna.com/type-approval/76-77-ghz/77v12flr] Operativni frekvenčni pas: 76 – 77 GHz/ Največja izhodna moč:<55 dBm peak eirp</p> <p>Słowacki Veoneer US, Inc. týmto vyhlasuje, že rádiové zariadenie typu 7713CRN je v súlade so smernicou 2014/53/EÚ. Úplné EÚ vyhlásenie o zhode je k dispozícii na tejto internetovej adrese: https://www.magna.com/type-approval/76-77-ghz/77v12flr [https://www.magna.com/type-approval/76-77-ghz/77v12flr] Prevádzkové frekvenčné pásmo: 76 – 77 GHz/ Maximálny výstupný výkon:<55 dBm peak eirp</p> <p>Hiszpański Por la presente, Veoneer US, Inc. declara que el tipo de equipo radioeléctrico 7713CRN es conforme con la Directiva 2014/53/UE. El texto completo de la declaración UE de conformidad está disponible en la dirección Internet siguiente: https://www.magna.com/type-approval/76-77-ghz/77v12flr [https://www.magna.com/type-approval/76-77-ghz/77v12flr] Banda de frecuencias de funcionamiento: 76 – 77 GHz/ Potencia máxima de salida:<55 dBm peak eirp</p>

Treść niniejszej instrukcji przedstawia stan instrukcji obsługi w momencie drukowania i może nie być w pełni aktualna w przyszłości. Aby uzyskać więcej informacji, proszę zapoznać się z pełną notą o wyłączeniu odpowiedzialności na pierwszej stronie.

Region	Specyfikacja
Meksyk	NR IFT: VOSCAG23-34968
Maroko	
Serbia	
Singapur	
Republika Południowej Afryki	
Tajlandia	
Zjednoczone Emiraty Arabskie	 
Ukraina	
Stany Zjednoczone	<p>FCC Regulatory Compliance Statements</p> <p>This device complies with Part 15 of the FCC Rules. Operation is subject to the following conditions:</p> <ol style="list-style-type: none"> 1. This device may not cause harmful interference, and 2. This device must accept any interference received, including interference that may cause undesired operation. <p>Note: This equipment has been tested and found to comply with the limits for a Class B digital device, pursuant to Part 15 of the FCC Rules. These limits are designed to provide reasonable protection against harmful interference in a residential installation. This equipment generates, uses, and can radiate radio frequency energy and, if not installed and used in accordance with the instructions, may cause harmful interference to radio communications. However, there is no guarantee that interference will not occur in a particular installation. If this equipment does cause harmful interference to radio or television reception, which can be determined by turning the equipment off and on, the user is encouraged to try to correct the interference by one or more of the following measures:</p> <ul style="list-style-type: none"> • Reorient or relocate the receiving antenna. • Increase the separation between the equipment and receiver. • Connect the equipment into an outlet on a circuit different from that to which the receiver is connected. • Consult the dealer or an experienced radio/TV technician for help. <p>Caution: Changes or modifications not expressly approved by the party responsible for compliance could void the user's authority to operate the equipment.</p> <p>FCC Radiation Exposure Statement</p> <p>This equipment complies with the FCC portable RF exposure limit set forth for an uncontrolled environment and are safe for intended operation as described in this manual. The further RF exposure reduction can be achieved if the product can be kept as far as possible from the user body or set the device to lower output power if such function is available.</p>

15.5.4. Homologacje ładowarki bezprzewodowej i czytnika NFC

Treść niniejszej instrukcji przedstawia stan instrukcji obsługi w momencie drukowania i może nie być w pełni aktualna w przyszłości. Aby uzyskać więcej informacji, proszę zapoznać się z pełną notą o wyłączeniu odpowiedzialności na pierwszej stronie.

Poniżej podano specyfikacje techniczne i homologacje ładowarki bezprzewodowej i czytnika NFC.

Specyfikacja techniczna

Ładowarkę bezprzewodową i czytnik NFC zaprojektowany do pracy w temperaturze otoczenia od -35°C do 85°C.

Ładowarka bezprzewodowa

- Pasmo częstotliwości: 127,7±10 kHz
- Maksymalne natężenie pola magnetycznego: 65,69 dBμA/m w odległości 10 m

Czytnik kart NFC

- Pasmo częstotliwości: 13,56 MHz ±10%
- Maksymalne natężenie pola magnetycznego: 42 dBμA/m w odległości 10 m

Deklaracja zgodności



CE RED	Niniejszym firma Hefei Invispower Co.,Ltd oświadcza, że urządzenie radiowe NFCR-INTERNAL (model: NFC-I-SX-21548) i model z ładowaniem bezprzewodowym (model: WPC-15SN-21493) są zgodne z dyrektywą 2014/53/UE. Maksymalny dopuszczalny poziom narażenia (MPE) tego urządzenia został obliczony na podstawie odległości 20 cm między urządzeniem a ludzkim ciałem. Aby zachować zgodność z wymogami dotyczącymi ekspozycji na promieniowanie radiowe, zaleca się zachowanie odległości co najmniej 20 cm między urządzeniem a częściami ciała podczas użytkowania.
UKCA	Niniejszym firma Hefei Invispower Co.,Ltd oświadcza, że urządzenie radiowe NFCR-INTERNAL (model: NFC-I-SX-21548) i model z ładowaniem bezprzewodowym (model: WPC-15SN-21493) są zgodne z brytyjskimi przepisami dotyczącymi urządzeń radiowych (SI 2017/1206).
FCC ID i IC	To urządzenie jest zgodne z częścią 15 przepisów FCC oraz z kanadyjskimi przepisami RSS-Gen, RSS-216. Działanie jest zależne od dwóch następujących warunków: <ol style="list-style-type: none">1. To urządzenie nie może powodować szkodliwych zakłóceń i2. To urządzenie musi być odporne na wszelkie odbierane zakłócenia, w tym te mogące powodować niepożądane działanie. <p>Wszelkie zmiany lub modyfikacje, które nie zostały wyraźnie zatwierdzone przez podmiot odpowiedzialny za zgodność, mogą unieważnić prawo użytkownika do korzystania z tego urządzenia. Oświadczenie FCC dotyczące promieniowania radiowego: to urządzenie jest zgodne z limitami emisji promieniowania radiowego FCC określonymi dla niekontrolowanego środowiska. To urządzenie ani jego antena nie mogą być w tym samym miejscu ani działać w połączeniu z jakąkolwiek inną anteną lub nadajnikiem. Urządzenie należy instalować i obsługiwać w odległości co najmniej 20 cm między promiennikiem a ciałem użytkownika. Uwaga: To urządzenie zostało przetestowane i uznane za zgodne z ograniczeniami dla urządzeń cyfrowych klasy B, zgodnie z częścią 15 przepisów FCC. Ograniczenia te mają na celu zapewnienie należytej ochrony przed szkodliwymi zakłóceniami w instalacjach domowych. To urządzenie generuje, wykorzystuje i może emitować energię o częstotliwości radiowej, a jeśli nie jest zainstalowane i używane zgodnie z instrukcjami, może powodować szkodliwe zakłócenia w komunikacji radiowej. Nie ma jednak gwarancji, że zakłócenia nie wystąpią w konkretnej instalacji. Jeśli to urządzenie powoduje szkodliwe zakłócenia w odbiorze sygnału radiowego lub telewizyjnego, co można stwierdzić poprzez wyłączenie i włączenie urządzenia, zachęca się użytkownika do podjęcia próby usunięcia zakłóceń w ramach co najmniej jednej z następujących metod:</p> <ul style="list-style-type: none">• Zmiana orientacji lub położenia anteny odbiorczej.• Zwiększenie odległości między urządzeniem a odbiornikiem.• Podłączenie urządzenia do gniazda w obwodzie innym niż ten, do którego jest podłączony odbiornik.• Skontaktowanie się z dealerm lub doświadczonym technikiem RTV w celu uzyskania pomocy. <p>IDéclaration d'avertissement ISED Son fonctionnement est soumis aux deux conditions suivantes:</p> <ol style="list-style-type: none">1. Cet appareil ne doit pas provoquer d'interferences nuisibles, et2. Cet appareil doit accepter toute interference recue, y compris les interferences pouvant entrainer un fonctionnement indésirable. <p>Les changements ou modifications non expressement approuvés par la partie responsable de la conformité peut annuler l'autorité de l'utilisateur a utiliser l'équipement. Déclaration d'exposition aux radiations RF de l'ISED: Cet équipement est conforme aux limites d'exposition aux rayonnements RF de l'ISED définies pour un environnement non contrôlé. Cet appareil et son antenne ne doivent pas être situés ou fonctionner conjointement avec une autre antenne ou un autre émetteur</p>
ANATEL	To urządzenie nie kwalifikuje się do ochrony przed szkodliwymi zakłóceniami i nie może powodować zakłóceń w prawidłowo autoryzowanych systemach. Więcej informacji zawiera witryna internetowa ANATEL – https://www.gov.br/anatel [https://www.gov.br/anatel] Este equipamento não tem direito à proteção contra interferência prejudicial e não pode causar interferência em sistemas devidamente autorizados. Para maiores informações, consulte o site da ANATEL – https://www.gov.br/anatel [https://www.gov.br/anatel]









Treść niniejszej instrukcji przedstawia stan instrukcji obsługi w momencie drukowania i może nie być w pełni aktualna w przyszłości. Aby uzyskać więcej informacji, proszę zapoznać się z pełną notą o wyłączeniu odpowiedzialności na pierwszej stronie.





Kraj/region	Model/produkt	Zgodność z normami	Etykieta
FCC/IC	GE-1	<p>FCC Regulations: This device complies with Part 15 of the FCC Rules. Operation is subject to the following two conditions: (1) This device may not cause harmful interference, and (2) this device must accept any interference received, including interference that may cause undesired operation. This equipment has been tested and found to comply with the limits for a Class B digital device, pursuant to Part 15 of the FCC Rules. These limits are designed to provide reasonable protection against harmful interference in a residential installation. This equipment generates, uses and can radiate radio frequency energy and, if not installed and used in accordance with the instructions, may cause harmful interference to radio communications. However, there is no guarantee that interference will not occur in a particular installation. If this equipment does cause harmful interference to radio or television reception, which can be determined by turning the equipment off and on, the user is encouraged to try to correct the interference by one of the following measures: Reorient or relocate the receiving antenna. Increase the separation between the equipment and receiver. Connect the equipment into an outlet on a circuit different from that to which the receiver is connected. Consult the dealer or an experienced radio/TV technician for help. FCC Caution: Any changes or modifications not expressly approved by the party responsible for compliance could void the user's authority to operate this equipment.</p> <p>Radiation Exposure Statement: This equipment complies with FCC radiation exposure limits set forth for an uncontrolled environment. This equipment should be installed and operated with minimum distance 20cm between the radiator & your body. IC [?] ISED Notice: This device complies with Industry Canada license-exempt RSS standard(s). Operation is subject to the following two conditions: 1) this device may not cause interference, and 2) this device must accept any interference, including interference that may cause undesired operation of the device. Le présent appareil est conforme aux CNR d'Industrie Canada applicables aux appareils radio exempts de licence. L'exploitation est autorisée aux deux conditions suivantes: 1) l'appareil ne doit pas produire de brouillage, et 2) l'utilisateur de l'appareil doit accepter tout brouillage radioélectrique subi, même si le brouillage est susceptible d'en compromettre le fonctionnement. This device and its antenna(s) must not be co-located or operating in conjunction with any other antenna or transmitter, except tested built-in radios. Cet appareil et son antenne ne doivent pas être situés ou fonctionner en conjonction avec une autre antenne ou un autre émetteur, exception faites des radios intégrées qui ont été testées. The County Code Selection feature is disabled for products marketed in the US/ Canada. La fonction de sélection de l'indicatif du pays est désactivée pour les produits commercialisés aux États-Unis et au Canada. Radiation Exposure Statement: This equipment complies with IC radiation exposure limits set forth for an uncontrolled environment. This equipment should be installed and operated with minimum distance 20cm between the radiator & your body. Déclaration d'exposition aux radiations: Cet équipement est conforme aux limites d'exposition aux rayonnements IC établies pour un environnement non contrôlé. Cet équipement doit être installé et utilisé avec un minimum de 20 cm de distance entre la source de rayonnement et votre corps.</p>	











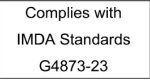
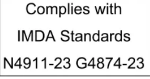
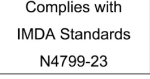



Kraj/region	Model/produkt	Zgodność z normami	Etykieta
FCC/IC	GK2	<p>WARNING: Do not ingest the battery, Chemical Burn Hazard (The remote control supplied with) This product contains a coin/button cell battery. If the coin/button cell battery is swallowed, it can cause severe internal burns in just 2 hours and can lead to death. Keep new and used batteries away from children. If the battery compartment does not close securely, stop using the product and keep it away from children. If you think batteries might have been swallowed or placed inside any part of the body, seek immediate medical attention.</p> <p>WARNING 1. Replacement of a battery with an incorrect type that can defeat a safeguard; Disposal of a battery into fire or a hot oven, or mechanically crushing or cutting of a battery, that can result in an explosion; Leaving a battery in an extremely high temperature surrounding environment that can result in an explosion or the leakage of flammable liquid or gas A battery subjected to extremely low air pressure that may result in an explosion or the leakage of flammable liquid or gas 2. The exclamation point within an equilateral triangle is intended to alert the user to the presence of important operating and maintenance (servicing) instructions in the literature accompanying the appliance. 3. CAUTION For coin/button battery used, please refer for further information to the user manual FCC[F] FCC Regulations: This device complies with Part 15 of the FCC Rules. Operation is subject to the following two conditions: (1) This device may not cause harmful interference, and (2) this device must accept any interference received, including interference that may cause undesired operation. This equipment has been tested and found to comply with the limits for a Class B digital device, pursuant to Part 15 of the FCC Rules. These limits are designed to provide reasonable protection against harmful interference in a residential installation. This equipment generates, uses and can radiate radio frequency energy and, if not installed and used in accordance with the instructions, may cause harmful interference to radio communications. However, there is no guarantee that interference will not occur in a particular installation. If this equipment does cause harmful interference to radio or television reception, which can be determined by turning the equipment off and on, the user is encouraged to try to correct the interference by one of the following measures: Reorient or relocate the receiving antenna. Increase the separation between the equipment and receiver. Connect the equipment into an outlet on a circuit different from that to which the receiver is connected. Consult the dealer or an experienced radio/TV technician for help. FCC Caution: Any changes or modifications not expressly approved by the party responsible for compliance could void the user's authority to operate this equipment. Radiation Exposure Statement: This equipment complies with FCC radiation exposure limits set forth for an uncontrolled environment. This equipment should be installed and operated with minimum distance 20cm between the radiator & your body. Device may not be employed for the operation of toys. Operation onboard an aircraft, a ship or a satellite is prohibited. IC: ISED Notice: This device complies with Industry Canada license-exempt RSS standard(s). Operation is subject to the following two conditions: 1) this device may not cause interference, and 2) this device must accept any interference, including interference that may cause undesired operation of the device. Le présent appareil est conforme aux CNR d'Industrie Canada applicables aux appareils radio exempts de licence. L'exploitation est autorisée aux deux conditions suivantes: 1) l'appareil ne doit pas produire de brouillage, et 2) l'utilisateur de l'appareil doit accepter tout brouillage radioélectrique subi, même si le brouillage est susceptible d'en compromettre le fonctionnement. This device and its antenna(s) must not be co-located or operating in conjunction with any other antenna or transmitter, except tested built-in radios. Cet appareil et son antenne ne doivent pas être situés ou fonctionner en conjonction avec une autre antenne ou un autre émetteur, exception faites des radios intégrées qui ont été testées. The County Code Selection feature is disabled for products marketed in the US/ Canada. La fonction de sélection de l'indicatif du pays est désactivée pour les produits commercialisés aux États-Unis et au Canada. Radiation Exposure Statement: This equipment complies with IC radiation exposure limits set forth for an uncontrolled environment. This equipment should be installed and operated with minimum distance 20cm between the radiator & your body. Déclaration d'exposition aux radiations: Cet équipement est conforme aux limites d'exposition aux rayonnements IC établies pour un environnement non contrôlé. Cet équipement doit être installé et utilisé avec un minimum de 20 cm de distance entre la source de rayonnement et votre corps.</p>	

Kraj/region	Model/produkt	Zgodność z normami	Etykieta
FCC/IC	GR4	<p>FCC Regulations: This device complies with Part 15 of the FCC Rules. Operation is subject to the following two conditions: (1) This device may not cause harmful interference, and (2) this device must accept any interference received, including interference that may cause undesired operation. This equipment has been tested and found to comply with the limits for a Class B digital device, pursuant to Part 15 of the FCC Rules. These limits are designed to provide reasonable protection against harmful interference in a residential installation. This equipment generates, uses and can radiate radio frequency energy and, if not installed and used in accordance with the instructions, may cause harmful interference to radio communications. However, there is no guarantee that interference will not occur in a particular installation. If this equipment does cause harmful interference to radio or television reception, which can be determined by turning the equipment off and on, the user is encouraged to try to correct the interference by one of the following measures: Reorient or relocate the receiving antenna. Increase the separation between the equipment and receiver. Connect the equipment into an outlet on a circuit different from that to which the receiver is connected. Consult the dealer or an experienced radio/TV technician for help. FCC Caution: Any changes or modifications not expressly approved by the party responsible for compliance could void the user's authority to operate this equipment. Radiation Exposure Statement: This equipment complies with FCC radiation exposure limits set forth for an uncontrolled environment. This equipment should be installed and operated with minimum distance 20cm between the radiator & your body. IC [?] ISED Notice This device complies with Industry Canada license-exempt RSS standard(s). Operation is subject to the following two conditions: 1) this device may not cause interference, and 2) this device must accept any interference, including interference that may cause undesired operation of the device. Le présent appareil est conforme aux CNR d'Industrie Canada applicables aux appareils radio exempts de licence. L'exploitation est autorisée aux deux conditions suivantes: 1) l'appareil ne doit pas produire de brouillage, et 2) l'utilisateur de l'appareil doit accepter tout brouillage radioélectrique subi, même si le brouillage est susceptible d'en compromettre le fonctionnement. This device and its antenna(s) must not be co-located or operating in conjunction with any other antenna or transmitter, except tested built-in radios. Cet appareil et son antenne ne doivent pas être situés ou fonctionner en conjonction avec une autre antenne ou un autre émetteur, exception faites des radios intégrées qui ont été testées. The County Code Selection feature is disabled for products marketed in the US/ Canada. La fonction de sélection de l'indicatif du pays est désactivée pour les produits commercialisés aux États-Unis et au Canada. Radiation Exposure Statement: This equipment complies with IC radiation exposure limits set forth for an uncontrolled environment. This equipment should be installed and operated with minimum distance 20cm between the radiator & your body. Déclaration d'exposition aux radiations: Cet équipement est conforme aux limites d'exposition aux rayonnements IC établies pour un environnement non contrôlé. Cet équipement doit être installé et utilisé avec un minimum de 20 cm de distance entre la source de rayonnement et votre corps.</p>	
FCC/IC	GU1	<p>FCC Regulations: This device complies with Part 15 of the FCC Rules. Operation is subject to the following two conditions: (1) This device may not cause harmful interference, and (2) this device must accept any interference received, including interference that may cause undesired operation. This equipment has been tested and found to comply with the limits for a Class B digital device, pursuant to Part 15 of the FCC Rules. These limits are designed to provide reasonable protection against harmful interference in a residential installation. This equipment generates, uses and can radiate radio frequency energy and, if not installed and used in accordance with the instructions, may cause harmful interference to radio communications. However, there is no guarantee that interference will not occur in a particular installation. If this equipment does cause harmful interference to radio or television reception, which can be determined by turning the equipment off and on, the user is encouraged to try to correct the interference by one of the following measures: Reorient or relocate the receiving antenna. Increase the separation between the equipment and receiver. Connect the equipment into an outlet on a circuit different from that to which the receiver is connected. Consult the dealer or an experienced radio/TV technician for help. FCC Caution: Any changes or modifications not expressly approved by the party responsible for compliance could void the user's authority to operate this equipment. Radiation Exposure Statement: This equipment complies with FCC radiation exposure limits set forth for an uncontrolled environment. This equipment should be installed and operated with minimum distance 20cm between the radiator & your body. Device may not be employed for the operation of toys. Operation onboard an aircraft, a ship or a satellite is prohibited. IC [?] ISED Notice This device complies with Industry Canada license-exempt RSS standard(s). Operation is subject to the following two conditions: 1) this device may not cause interference, and 2) this device must accept any interference, including interference that may cause undesired operation of the device. Le présent appareil est conforme aux CNR d'Industrie Canada applicables aux appareils radio exempts de licence. L'exploitation est autorisée aux deux conditions suivantes: 1) l'appareil ne doit pas produire de brouillage, et 2) l'utilisateur de l'appareil doit accepter tout brouillage radioélectrique subi, même si le brouillage est susceptible d'en compromettre le fonctionnement. This device and its antenna(s) must not be co-located or operating in conjunction with any other antenna or transmitter, except tested built-in radios. Cet appareil et son antenne ne doivent pas être situés ou fonctionner en conjonction avec une autre antenne ou un autre émetteur, exception faites des radios intégrées qui ont été testées. The County Code Selection feature is disabled for products marketed in the US/ Canada. La fonction de sélection de l'indicatif du pays est désactivée pour les produits commercialisés aux États-Unis et au Canada. Radiation Exposure Statement: This equipment complies with IC radiation exposure limits set forth for an uncontrolled environment. This equipment should be installed and operated with minimum distance 20cm between the radiator & your body.</p>	





Kraj/region	Model/produkt	Zgodność z normami	Etykieta
Izrael	BNCM[?]51-93994	מספר אישור התאמה מטעם משרד התקשורת: חל איסור לבצע פעולות במכשיר שיש בהן כדי לשנות את תכונותיו האלחוטיות של המכשיר, ובכלל זה שינויי תוכנה, החלפת אנטנה מקורית או הוספת אפשרות לחיבור לאנטנה חיצונית, בלא קבלת אישור משרד התקשורת, בשל החשש להפרעות אלחוטיות.	
Izrael	Odbiornik UWB: 51-93993	מספר אישור התאמה מטעם משרד התקשורת: חל איסור לבצע פעולות במכשיר שיש בהן כדי לשנות את תכונותיו האלחוטיות של המכשיר, ובכלל זה שינויי תוכנה, החלפת אנטנה מקורית או הוספת אפשרות לחיבור לאנטנה חיצונית, בלא קבלת אישור משרד התקשורת, בשל החשש להפרעות אלחוטיות.	
Izrael	Kluczyk typu Key Tag: 51-99616	מספר אישור התאמה מטעם משרד התקשורת: חל איסור לבצע פעולות במכשיר שיש בהן כדי לשנות את תכונותיו האלחוטיות של המכשיר, ובכלל זה שינויי תוכנה, החלפת אנטנה מקורית או הוספת אפשרות לחיבור לאנטנה חיצונית, בלא קבלת אישור משרד התקשורת, בשל החשש להפרעות אלחוטיות.	
Izrael	Czytnik NFC: 51-98998	מספר אישור התאמה מטעם משרד התקשורת: חל איסור לבצע פעולות במכשיר שיש בהן כדי לשנות את תכונותיו האלחוטיות של המכשיר, ובכלל זה שינויי תוכנה, החלפת אנטנה מקורית או הוספת אפשרות לחיבור לאנטנה חיצונית, בלא קבלת אישור משרד התקשורת, בשל החשש להפרעות אלחוטיות.	
Japonia	BNCM		 218-230158
Japonia	Odbiornik UWB		 218-230167
Japonia	Kluczyk typu Key Tag		 218-230159
Japonia	Czytnik NFC		総務省指定[MIC/RS]第AC-23100号

Kraj/region	Model/produkt	Zgodność z normami	Etykieta
Jordania	Wszystkie	BNCM: TRC/34/11930/2023 Odbiornik UWB: TRC/34/11931/2023 Kluczyk typu Key Tag: TRC/34/12858/2023 Czytnik NFC: TRC/15/13157/2023	
Korea	BNCM		 R-R-MQU-GE1
Korea	Odbiornik UWB		 R-R-MQU-GU1
Korea	Kluczyk typu Key Tag		 R-R-MQU-GK2
Korea	Czytnik NFC		 R-R-MQU-GR4
Liban	BNCM		 5601/E&M/2023
Liban	Odbiornik UWB		 5599/E&M/2023
Liban	Kluczyk typu Key Tag		 9814/E&M/2023
Liban	Czytnik NFC		 9817/E&M/2023

Kraj/region	Model/produkt	Zgodność z normami	Etykieta
Meksyk		BNCM: IFETEL:TEMAGE23-38667 UWB anchor: IFETEL:SYMAGU23-26221 key tag: IFETEL:TEMAGK23-44107 NFC Reader: IFETEL:SYMAGR23-34983	
Mołdawia	Wszystkie		
Maroko	BNCM		<p>AGREE PARL ANRT MAROC</p> <p>Numéro d'agrément : MR00038206ANRT2023 Date d'agrément : 20230517</p>
Maroko	Odbiornik UWB		<p>AGREE PARL ANRT MAROC</p> <p>Numéro d'agrément : MR00038196ANRT2023 Date d'agrément : 20230516</p>
Maroko	Kluczyk typu Key Tag		<p>AGREE PARL ANRT MAROC</p> <p>Numéro d'agrément : MR00039920ANRT2023 Date d'agrément : 20230912</p>
Maroko	Czytnik NFC		<p>AGREE PARL ANRT MAROC</p> <p>Numéro d'agrément : MR00040022ANRT2023 Date d'agrément : 20230919</p>
Oman	BNCM		<p>OMAN-TRA TRA/TA-R/15622/23 D202897</p>
Oman	Odbiornik UWB		<p>OMAN-TRA TRA/TA-R/15648/23 D202897</p>
Oman	Kluczyk typu Key Tag		<p>OMAN-TRA TRA/TA-R/16718/23 D202897</p>
Oman	Czytnik NFC		<p>OMAN-TRA TRA/TA-R/16798/23 D202897</p>
Paragwaj	BNCM		
Paragwaj	Odbiornik UWB		
Paragwaj	Kluczyk typu Key Tag		
Paragwaj	Czytnik NFC		
Singapur	BNCM		<p>Complies with IMDA Standards N4800-23</p>

Kraj/region	Model/produkt	Zgodność z normami	Etykieta
Singapur	Odbiornik UWB		
Singapur	Kluczyk typu Key Tag		
Singapur	Czytnik NFC		
Serbia	Wszystkie		
Republika Południowej Afryki	BNCM		
Republika Południowej Afryki	Odbiornik UWB		
Republika Południowej Afryki	Kluczyk typu Key Tag		
Republika Południowej Afryki	Czytnik NFC		
Tajlandia	BNCM		
Tajlandia	Odbiornik UWB		
Tajlandia	Kluczyk typu Key Tag		
Tajlandia	Czytnik NFC		
ZEA	BNCM		
ZEA	Odbiornik UWB		
ZEA	Kluczyk typu Key Tag		
ZEA	Czytnik NFC		

Treść niniejszej instrukcji przedstawia stan instrukcji obsługi w momencie drukowania i może nie być w pełni aktualna w przyszłości. Aby uzyskać więcej informacji, proszę zapoznać się z pełną notą o wyłączeniu odpowiedzialności na pierwszej stronie.

Kraj/region	Model/produkt	Zgodność z normami	Etykieta
Ukraina	BNCM		 UA.032.CT.0268-23
Ukraina	Odbiornik UWB		 UA.032.CT.0268-23
Ukraina	Kluczyk typu Key Tag		 UA.032.CT.0359-23
Ukraina	Czytnik NFC		 UA.032.CT.0346-23
USA		BNCM: FCC ID: IYZGE1. UWB anchor: FCC ID: IYZGU1. NFC Reader: FCC ID: IYZGR4. key tag: FCC ID: IYZGK2.	

15.5.6. Informacja o substancjach z listy kandydackiej (CL) na podstawie artykułu 33.1 rozporządzenia REACH

Volvo Cars popiera ogólne cele rozporządzenia REACH, a w szczególności artykułu 33, gdyż są one zgodne z naszym własnym dążeniem do promowania odpowiedzialnej produkcji, obsługi i użytkowania naszych wyrobów.

Zgodnie z artykułem 33.1 rozporządzenia REACH (reg. WE 1907/2006)^[1] klienci profesjonalni muszą być informowani o substancjach wzbudzających szczególnie duże obawy (SVHC^[2]) w wyrobach dostarczanych przez firmę Volvo Cars. Ma to na celu ułatwienie bezpiecznej obsługi określonych podzespołów w celu ochrony ludzi i środowiska.

Obecność substancji z listy kandydackiej

Artykuły wymienione poniżej w „Tabeli substancji z listy kandydackiej” zawierają w konkretnym samochodzie substancje z listy kandydackiej (CL) w stężeniu powyżej 0,1% wag. Informacje o substancjach z listy kandydackiej (CL) opierają się na danych uzyskanych od naszych dostawców oraz na naszych własnych danych o produktach.

Ogólne informacje na temat bezpiecznego stosowania artykułów

Każdy samochód Volvo Cars ma instrukcję obsługi, która zawiera informacje dotyczące bezpiecznego użytkowania dla właścicieli, kierowców i użytkowników samochodu. Informacje Volvo Cars dotyczące napraw i obsługi serwisowej samochodów oraz części oryginalnych obejmują także informacje dotyczące bezpiecznego użytkowania dla personelu serwisowego.

Jeżeli w częściach samochodu są obecne substancje z listy kandydackiej podane w „Tabeli substancji z listy kandydackiej” dotyczącej konkretnego samochodu, są one stosowane w taki sposób, który pozwala ograniczyć do minimum potencjalne narażenie klientów na ich oddziaływanie oraz zagrożenia dla ludzi lub środowiska, o ile samochód i jego części są używane zgodnie z przeznaczeniem, a wszelkie naprawy, serwis i obsługa techniczna są przeprowadzane zgodnie z instrukcjami technicznymi opisującymi te czynności oraz standardowymi dobrymi praktykami przyjętymi w branży.

Pojazd wycofany z eksploatacji może zostać legalnie zutylizowany tylko w Unii Europejskiej w autoryzowanym zakładzie utylizacji (ATF). Części pojazdu należy utylizować zgodnie z lokalnie obowiązującymi przepisami i wytycznymi władz lokalnych.

Tabela substancji z listy kandydackiej

Więcej informacji znajdziesz w pliku PDF dostępnym w sekcji Wsparcie / Informacje o samochodzie / Informacje prawne.

[1] REACH – przepisy Unii Europejskiej dotyczące chemikaliów, które weszły w życie 1 czerwca 2007 roku, rozporządzenie (WE) nr 1907/2006 w sprawie rejestracji, oceny, udzielania zezwoleń i stosowanych ograniczeń w zakresie chemikaliów (REACH).

[2] SVHC – substancje wzbudzające szczególnie duże obawy uwzględnione na aktualnej liście kandydackiej (CL).

15.6. Etykiety

W Twoim samochodzie jest szereg etykiet z informacjami na temat samochodu i jego użytkowania, takich jak dane techniczne i ostrzeżenia.

Rodzaje etykiet



Czarne symbole ISO na żółtym nagłówku z białym tekstem lub ilustracja na czarnym tle.

Informuje o ryzyku odniesienia poważnych obrażeń lub śmierci w przypadku zignorowania ostrzeżenia.



Białe symbole ISO i biały tekst lub ilustracja na czarnym lub niebieskim tle.

Informuje o ryzyko szkód materialnych w przypadku zignorowania ostrzeżenia.



Białe symbole ISO i biały tekst lub ilustracja na czarnym tle.

Zawiera informacje na temat samochodu i jego eksploatacji.

 Uwaga

Przedstawione etykiety

Etykiety przedstawione w tej instrukcji są ogólnymi przykładami etykiet zastosowanych w Twoim samochodzie. W instrukcji podano tylko ich rozmieszczenie i rodzaj zawartych na nich informacji. Dokładne informacje o swoim samochodzie znajdziesz na rzeczywistej etykiecie.