

# V60 Cross Country 2024 (23w46) Instrukcja obsługi

Wersja 2026-04-09

## Wyłączenie odpowiedzialności

Ze względu na dynamiczny charakter naszego produktu opartego na oprogramowaniu, zawartość tego dokumentu PDF stanowi najbardziej aktualną wersję instrukcji obsługi na moment oddania do druku. Ponieważ stale aktualizujemy i ulepszamy nasz produkt, niektóre treści mogą w przyszłości nie odzwierciedlać najbardziej aktualnych informacji. Dlatego zdecydowanie zalecamy korzystanie z aplikacji z cyfrową instrukcją obsługi na wyświetlaczu centralnym samochodu w celu uzyskania najbardziej dokładnych i aktualnych informacji. Informacje te są również dostępne w aplikacji mobilnej Volvo Cars.

Użytkownik powinien pamiętać, że jeśli zdecyduje się wydrukować instrukcję, nie możemy zagwarantować aktualności informacji w przyszłości, ponieważ po ich wydrukowaniu mogą pojawić się aktualizacje. Aby zapewnić najwyższy poziom bezpieczeństwa i optymalne wykorzystanie produktu, zdecydowanie zalecamy korzystanie z cyfrowej instrukcji obsługi, do której można łatwo uzyskać dostęp za pośrednictwem centralnego wyświetlacza samochodu.

Ta wersja przeznaczona do wydrukowania ma charakter ogólny i nie odpowiada konkretnemu samochodowi. W przypadku rozbieżności między niniejszą instrukcją do wydrukowania a instrukcją prezentowaną na wyświetlaczu centralnym samochodu, pierwszeństwo ma ta druga.

## Spis treści

1. Informacje dla klienta
  - 1.1 Informacje o instrukcji obsługi
    - 1.1.1 Czytanie instrukcji obsługi
  - 1.2 Obsługa klienta i informacje kontaktowe
  - 1.3 Odpowiedzialność kierowcy
  - 1.4 Modyfikacje, naprawy i montaż akcesoriów
  - 1.5 Znajdowanie numeru identyfikacyjnego pojazdu
  - 1.6 Zgoda na warunki i zbieranie danych
  - 1.7 Przetwarzanie rejestrowanych i zbieranych danych
  - 1.8 Informacje o usługach połączonych i zasadach uczciwego korzystania
  - 1.9 Zmiana właściciela samochodu
  - 1.10 Resetowanie danych użytkownika
  - 1.11 Zalecenia w przypadku zmiany regionów
2. Konto użytkownika, profile i usługi
  - 2.1 Pierwsza konfiguracja Twojego samochodu
  - 2.2 Volvo ID
    - 2.2.1 Tworzenie konta Volvo ID
  - 2.3 Aplikacja Volvo Cars
  - 2.4 Pierwsze kroki z usługami Google
  - 2.5 Dostosowywanie i ustawienia
  - 2.6 Profile użytkowników samochodu
    - 2.6.1 Przełączanie profili
    - 2.6.2 Dodawanie profilu
    - 2.6.3 Usuwanie profilu
    - 2.6.4 Przypisywanie kluczyka do profilu
    - 2.6.5 Zarządzanie kluczykami przypisanymi do profili
    - 2.6.6 Ograniczanie dostępu do profilu
    - 2.6.7 Dodawanie konta do profilu
  - 2.7 Volvo Assistance

Treść niniejszej instrukcji przedstawia stan instrukcji obsługi w momencie drukowania i może nie być w pełni aktualna w przyszłości. Aby uzyskać więcej informacji, proszę zapoznać się z pełną notą o wyłączeniu odpowiedzialności na pierwszej stronie.

- 2.7.1 Dzwonienie do centrali Volvo Assistance w celu wezwania pomocy drogowej
- 2.8 Pomoc w sytuacjach zagrożenia
  - 2.8.1 Wzywanie służb ratowniczych za pomocą przycisku SOS
  - 2.8.2 Zmiana odbiorcy połączenia alarmowego
- 3. Wyświetlacze, oprogramowanie i telefon
  - 3.1 Wyświetlacze
    - 3.1.1 Wyświetlacz centralny
      - 3.1.1.1 Widoki na wyświetlaczu centralnym
      - 3.1.1.2 Symbole stanu na wyświetlaczu centralnym
      - 3.1.1.3 Ponowne uruchamianie wyświetlacza centralnego
      - 3.1.1.4 Klawiatura
        - 3.1.1.4.1 Zmiana języka klawiatury
        - 3.1.1.4.2 Dodawanie i usuwanie języków klawiatury
    - 3.1.2 Wyświetlacz kierowcy
      - 3.1.2.1 Symbole ostrzegawcze i informacyjne
      - 3.1.2.2 Wskaźnik poziomu paliwa
    - 3.1.3 Ustawienia systemu
      - 3.1.3.1 Zmiana godziny i daty
      - 3.1.3.2 Zmiana języka systemu
      - 3.1.3.3 Zmiana jednostek systemowych
  - 3.2 Telefon
    - 3.2.1 Łączenie telefonu z samochodem
    - 3.2.2 Korzystanie ze swojego telefonu w samochodzie
    - 3.2.3 Przełączanie między sparowanymi telefonami
    - 3.2.4 Apple CarPlay
    - 3.2.5 Android Auto™
  - 3.3 Dźwięk i multimedia
    - 3.3.1 Radio
      - 3.3.1.1 Dodawanie ulubionych stacji radiowych
      - 3.3.1.2 Łączenie stacji DAB i FM
    - 3.3.2 Ustawienia dźwięku
    - 3.3.3 Odtwarzacze multimedialne
  - 3.4 Aplikacje samochodowe
    - 3.4.1 Pobieranie aplikacji
    - 3.4.2 Odinstalowywanie aplikacji
  - 3.5 Łączność i oprogramowanie
    - 3.5.1 Połączenie z Internetem
      - 3.5.1.1 Nawiązywanie połączenia z Internetem za pośrednictwem telefonu połączonego przez Bluetooth
      - 3.5.1.2 Nawiązywanie połączenia z Internetem przez Wi-Fi
    - 3.5.2 Ponowne uruchamianie modułu łączności samochodu
    - 3.5.3 Aktualizacje over-the-air (bezprowadowe)
  - 3.6 Sterowanie głosowe
    - 3.6.1 Korzystanie z funkcji sterowania głosowego
- 4. Komfort we wnętrzu i klimatyzacja
  - 4.1 Wnętrze
    - 4.1.1 Korzystanie z ładowarki bezprzewodowej
    - 4.1.2 Włączanie ładowarki bezprzewodowej
    - 4.1.3 Gniazda USB
    - 4.1.4 Gniazdo 12 V
    - 4.1.5 Osłony przeciwsłoneczne
  - 4.2 Klimatyzacja
    - 4.2.1 Elementy sterujące klimatyzacją

- 4.2.1.1 Włączanie ogrzewania foteli
- 4.2.1.2 Włączanie wentylacji foteli
- 4.2.1.3 Włączanie ogrzewania kierownicy
- 4.2.2 Ustawienia klimatyzacji
- 4.2.3 Temperatura i klimatyzacja
  - 4.2.3.1 Włączanie klimatyzacji
  - 4.2.3.2 Ustawianie temperatury
  - 4.2.3.3 Synchronizacja temperatury
- 4.2.4 Tryby rozdziału powietrza i klimatyzacji
  - 4.2.4.1 Regulowanie nawiewów
  - 4.2.4.2 Włączanie automatycznego trybu klimatyzacji
  - 4.2.4.3 Włączanie ręcznego trybu klimatyzacji
- 4.2.5 Lód, kondensacja i nawiewy
  - 4.2.5.1 Włączanie trybu maksymalnej intensywności odmrażania
  - 4.2.5.2 Włączanie ogrzewania szyby tylnej i lusterek bocznych
- 4.2.6 Klimatyzacja wnętrza na postoju
  - 4.2.6.1 Ustawianie programatora czasowego przygotowania do jazdy
  - 4.2.6.2 Uruchamianie przygotowania do jazdy bez programatora czasowego
  - 4.2.6.3 Pozostawianie włączonego ogrzewania po zaparkowaniu
  - 4.2.6.4 Oczyszczanie powietrza
    - 4.2.6.4.1 Włączanie funkcji oczyszczania powietrza
- 4.2.7 Jakość powietrza
  - 4.2.7.1 Wskaźnik jakości powietrza
  - 4.2.7.2 Oczyszczanie powietrza
    - 4.2.7.2.1 Zaawansowane oczyszczanie powietrza
  - 4.2.7.3 CleanZone
  - 4.2.7.4 Włączanie recyrkulacji powietrza
- 4.2.8 Układ klimatyzacji
  - 4.2.8.1 Strefy klimatyzacji
  - 4.2.8.2 Temperatura odczuwalna i rzeczywista
  - 4.2.8.3 Czujniki klimatyzacji
  - 4.2.8.4 Nagrzewnice
    - 4.2.8.4.1 Włączanie nagrzewnicy dodatkowej
- 4.3 Szyby i panele szklane
  - 4.3.1 Sterowanie szybami
  - 4.3.2 Sterowanie panoramicznym oknem dachowym
  - 4.3.3 Zabezpieczenie przed przytrzaśnięciem
  - 4.3.4 Resetowanie szyb
- 4.4 Siedzenia
  - 4.4.1 Przednie fotele
    - 4.4.1.1 Regulacja przednich foteli
    - 4.4.1.2 Zapisywanie zaprogramowanego ustawienia fotela
    - 4.4.1.3 Włączanie masażu foteli
  - 4.4.2 Tyłne siedzenia
    - 4.4.2.1 Regulacja zagłówka środkowego tylnego siedzenia
    - 4.4.2.2 Składanie zagłówek zewnętrznych siedzeń tylnych
    - 4.4.2.3 Składanie zewnętrznych tylnych siedzeń
    - 4.4.2.4 Środkowy podłokietnik tylnego siedzenia
- 4.5 Oświetlenie wnętrza
  - 4.5.1 Regulacja lampek do czytania
  - 4.5.2 Regulacja oświetlenia wnętrza
  - 4.5.3 Wyłączanie automatycznego oświetlenia wnętrza

#### 4.5.4 Włączanie pełnego oświetlenia wnętrza

### 5. Bezpieczeństwo

#### 5.1 Reagowanie w razie kolizji

##### 5.1.1 Układ ochrony pieszych

#### 5.2 Odpowiednia pozycja na siedzeniach

#### 5.3 Pasy bezpieczeństwa

##### 5.3.1 Zapinanie i regulowanie pasa bezpieczeństwa

##### 5.3.2 Przypomnienie o zapięciu pasa bezpieczeństwa

#### 5.4 Poduszki powietrzne

##### 5.4.1 Uruchomienie poduszki powietrznej

##### 5.4.2 Przednie poduszki powietrzne

###### 5.4.2.1 Wyłączanie i włączanie przedniej poduszki powietrznej pasażera

##### 5.4.3 Boczne poduszki powietrzne

##### 5.4.4 Kurtyny powietrzne

##### 5.4.5 Konserwacja i obsługa poduszek powietrznych

##### 5.4.6 Etykiety poduszek powietrznych

#### 5.5 Bezpieczeństwo dzieci

##### 5.5.1 Foteliki dziecięce

###### 5.5.1.1 Montowanie fotelików dziecięcych

###### 5.5.1.1.1 Montowanie fotelików dziecięcych na bocznych siedzeniach tylnych

###### 5.5.1.1.2 Montowanie fotelików dziecięcych na środkowym siedzeniu tylnym

###### 5.5.1.1.3 Montowanie fotelików dziecięcych na przednim fotelu pasażera

###### 5.5.1.2 Punkty mocowania fotelika dziecięcego

###### 5.5.1.2.1 Punkty mocowania ISOFIX

###### 5.5.1.2.2 Punkty mocowania górnego paska

###### 5.5.1.2.3 Punkty mocowania dolnego paska

###### 5.5.1.3 Zalecane foteliki dziecięce

###### 5.5.1.4 Tabela z przeglądem odpowiednich miejsc montowania fotelików dziecięcych

### 6. Otwieranie i zabezpieczenia

#### 6.1 Kluczyki

##### 6.1.1 Kluczyk standardowy

###### 6.1.1.1 Wyjmowany kluczyk mechaniczny

##### 6.1.2 Kluczyk Care Key

###### 6.1.2.1 Ustawianie ograniczenia prędkości dla kluczyka Care Key

##### 6.1.3 Kluczyk typu Key Tag

##### 6.1.4 Wymiana baterii kluczyka standardowego

#### 6.2 Otwieranie i zamykanie

##### 6.2.1 Otwieranie maski

##### 6.2.2 Zamykanie maski

##### 6.2.3 Dostęp do bagażnika

###### 6.2.3.1 Otwieranie bagażnika bez użycia rąk

###### 6.2.3.2 Regulacja wysokości otwarcia klapy bagażnika

#### 6.3 Blokowanie i odblokowywanie zamków

##### 6.3.1 Bezkluczykowe blokowanie i odblokowywanie

##### 6.3.2 Blokowanie i odblokowywanie za pomocą przycisków na kluczyku

##### 6.3.3 Blokowanie i odblokowywanie za pomocą wyjmowanego kluczyka mechanicznego

##### 6.3.4 Blokowanie i odblokowywanie z wnętrza samochodu

##### 6.3.5 Włączanie blokady tylnych drzwi

##### 6.3.6 Ustawienia blokowania i odblokowywania

###### 6.3.6.1 Dostosowywanie ustawień blokowania i odblokowywania

#### 6.4 Zabezpieczenia przeciwkradzieżowe

##### 6.4.1 Alarm

6.4.1.1 Włączanie i wyłączanie alarmu

6.4.1.2 Zmniejszanie czułości alarmu

## 7. Tankowanie

7.1 Tankowanie Twojego samochodu

7.2 Informacje o paliwie/benzynie

## 8. Jazda

8.1 Aplikacja Podróże

8.2 Uruchamianie samochodu

8.2.1 Kontrole podczas rozruchu

8.2.2 Blokada antyalkoholowa

8.3 Wyłączanie samochodu

8.4 Charakterystyka prowadzenia

8.4.1 Tryby jazdy

8.4.1.1 Wybieranie trybu jazdy

8.4.2 Korzystanie z funkcji procedury ruszania

8.4.3 Włączanie funkcji Start/Stop

8.4.4 Układ stabilizacji toru jazdy

8.4.5 Zawieszenie

8.5 Zasięg

8.5.1 Licznik przebiegu dziennego

8.5.1.1 Zerowanie licznika przebiegu dziennego

8.6 Układ kierowniczy

8.6.1 Kierownica

8.6.1.1 Elementy sterujące na kierownicy

8.6.1.2 Regulacja położenia kierownicy

8.6.2 Regulacja charakterystyki układu kierowniczego

8.7 Hamulce

8.7.1 Hamulec zasadniczy

8.7.2 Hamulec postojowy

8.7.2.1 Włączanie hamulca postojowego

8.7.3 Auto Hold

8.7.3.1 Włączanie funkcji Auto Hold

8.7.4 Hamowanie po zderzeniu

8.8 Skrzynia biegów

8.8.1 Wybieranie biegu

8.8.2 Ręczna zmiana biegów

## 9. Widoczność, lusterka i światła zewnętrzne

9.1 Światła zewnętrzne

9.1.1 Światła do jazdy

9.1.1.1 Sterowanie światłami do jazdy

9.1.1.2 Światła drogowe

9.1.1.3 Światła mijania

9.1.1.3.1 Włączanie światel mijania

9.1.1.4 Aktywne reflektory skrętne

9.1.1.5 Włączanie przednich światel przeciwmgielnych

9.1.1.6 Włączanie tylnego światła przeciwmgielnego

9.1.1.7 Włączanie światel pozycyjnych

9.1.1.8 Zmiana ustawienia światel do ruchu lokalnego

9.1.1.9 Światła awaryjne

9.1.1.9.1 Włączanie światel awaryjnych

9.1.2 Sterowanie kierunkowskazami

- 9.1.3 Zewnętrzne oświetlenie pomocnicze
  - 9.1.3.1 Światła powitalne
    - 9.1.3.1.1 Włączanie świateł powitalnych
  - 9.1.3.2 Oświetlenie prowadzące
    - 9.1.3.2.1 Włączanie oświetlenia prowadzącego
- 9.2 Lusterka
  - 9.2.1 Włączanie automatycznego przyciemniania
  - 9.2.2 Regulowanie lusterek bocznych
  - 9.2.3 Składanie lusterek bocznych
  - 9.2.4 Resetowanie położenia lusterek bocznych
- 9.3 Wycieraczki i spryskiwacze
  - 9.3.1 Sterowanie wycieraczkami szyby przedniej
  - 9.3.2 Sterowanie wycieraczką szyby tylnej
  - 9.3.3 Włączanie spryskiwaczy
- 10. Wspomaganie kierowcy i nawigacja
  - 10.1 Nawigacja
    - 10.1.1 Znajdowanie i wybieranie miejsca docelowego w systemie nawigacji
  - 10.2 Wykrywanie otoczenia i ruchu drogowego
    - 10.2.1 Rozmieszczenie kamer, czujników i radarów
    - 10.2.2 Wykrywanie i ograniczenia kamery
    - 10.2.3 Wykrywanie i ograniczenia radaru
    - 10.2.4 Wykrywanie i ograniczenia czujników prędkości
  - 10.3 Wykrywanie zachowania kierowcy
  - 10.4 Interwencje bezpieczeństwa i ostrzeżenia
    - 10.4.1 Ostrzeżenia i łagodzenie skutków kolizji
    - 10.4.2 Interwencje i ostrzeżenia podczas cofania
      - 10.4.2.1 Ostrzeżenia o ruchu poprzecznym za samochodem
      - 10.4.2.2 Wyłączanie funkcji automatycznego hamowania podczas cofania
    - 10.4.3 Funkcja monitorowania pasa ruchu
      - 10.4.3.1 Dostosowywanie ustawień funkcji monitorowania pasa ruchu
    - 10.4.4 Blind Spot Information
    - 10.4.5 Driver Alert
      - 10.4.5.1 Wyłączanie powiadomień systemu ostrzegania o rozproszeniu uwagi
    - 10.4.6 Connected Safety
      - 10.4.6.1 Włączanie funkcji Connected Safety
    - 10.4.7 Powiadomienie o gotowości do jazdy
      - 10.4.7.1 Włączanie powiadomienia o gotowości do jazdy
  - 10.5 Wspomaganie prowadzenia
    - 10.5.1 Znaki drogowe i reakcja na przekroczenie prędkości
      - 10.5.1.1 Ostrzeżenia o ograniczeniach prędkości
        - 10.5.1.1.1 Wyłączanie inteligentnego asystenta prędkości (Intelligent Speed Assist)
        - 10.5.1.1.2 Dostosowywanie ostrzeżeń o ograniczeniach prędkości
      - 10.5.1.2 Włączanie ostrzeżeń dźwiękowych o zmianach ograniczenia prędkości
      - 10.5.1.3 Włączanie ostrzeżeń dźwiękowych o fotoradarach
      - 10.5.1.4 Informacje o znakach drogowych
        - 10.5.1.4.1 Włączanie rozpoznawania znaków drogowych
    - 10.5.2 Pilot Assist
      - 10.5.2.1 Komunikacja i stan systemu Pilot Assist
      - 10.5.2.2 Aktywowanie systemu Pilot Assist
      - 10.5.2.3 Wyłączanie systemu Pilot Assist
      - 10.5.2.4 Tempomat adaptacyjny
      - 10.5.2.5 Przełączanie między systemem Pilot Assist a tempomatem adaptacyjnym podczas jazdy

- 10.5.2.6 Regulacja prędkości docelowej systemu Pilot Assist
  - 10.5.2.7 Dostosowywanie odstępu czasowego od pojazdów poprzedzających
  - 10.5.2.8 Wybieranie systemu Pilot Assist jako domyślnej funkcji wspomagania kierowcy
  - 10.5.2.9 Warunki i ograniczenia działania systemu Pilot Assist
- 10.6 Wspomaganie parkowania
  - 10.6.1 Widok parkowania
    - 10.6.1.1 Wyłączanie ostrzeżeń dźwiękowych funkcji wspomagania parkowania
- 11. Scenariusze i zalecenia dotyczące jazdy
  - 11.1 Zimne warunki
    - 11.1.1 Zalecenia dotyczące jazdy zimą
  - 11.2 Zalecenia dotyczące brodzenia
  - 11.3 Przygotowania do dłuższej podróży
- 12. Przechowywanie, przewożenie i holowanie
  - 12.1 Schowki w kabinie pasażerskiej
    - 12.1.1 Schowek podręczny
  - 12.2 Przestrzeń bagażowa i przewożenie
    - 12.2.1 Roleta bagażnika
      - 12.2.1.1 Zakładanie rolety bagażnika
      - 12.2.1.2 Wyjmowanie rolety bagażnika
    - 12.2.2 Zakładanie siatki odgradzającej przestrzeń bagażową
    - 12.2.3 Otwieranie przegrody do przewożenia długich ładunków
    - 12.2.4 Zabezpieczanie ładunku w bagażniku
  - 12.3 Holowanie przyczepy
    - 12.3.1 Korzystanie z haka holowniczego
  - 12.4 Zalecenia dotyczące załadunku
- 13. Pielęgnacja i konserwacja
  - 13.1 Stan samochodu
  - 13.2 Czyszczenie i pielęgnacja nadwozia
    - 13.2.1 Ręczne mycie nadwozia
    - 13.2.2 Mycie samochodu w myjni automatycznej
    - 13.2.3 Polerowanie i woskowanie
    - 13.2.4 Naprawa uszkodzeń powłoki lakierowej
      - 13.2.4.1 Znajdowanie kodu koloru lakieru
    - 13.2.5 Uszkodzenie szyby przedniej
    - 13.2.6 Uzupelnianie płynu do spryskiwaczy
    - 13.2.7 Czyszczenie wycieraczek
    - 13.2.8 Wymiana piór wycieraczek szyby przedniej
    - 13.2.9 Wymiana pióra wycieraczki szyby tylnej
    - 13.2.10 Włączanie położenia serwisowego wycieraczek
    - 13.2.11 Ochrona przed korozją
  - 13.3 Czyszczenie i pielęgnacja wnętrza
    - 13.3.1 Czyszczenie tkanin i materiałów tekstylnych
    - 13.3.2 Czyszczenie tapicerki skórzanej lub winylowej
    - 13.3.3 Czyszczenie szklanych i błyszczących powierzchni
    - 13.3.4 Czyszczenie wewnętrznych elementów z tworzywa sztucznego, metalu i drewna
    - 13.3.5 Czyszczenie dywaników
  - 13.4 Koła i opony
    - 13.4.1 Zalecenia dotyczące kół i opon
      - 13.4.1.1 Przechowywanie opon i kół
      - 13.4.1.2 Ekonomia eksploatacji opon
    - 13.4.2 Oznaczenia na ścianie bocznej opony

- 13.4.2.1 Wskaźniki zużycia bieżnika opon
    - 13.4.3 Wymiana kół
      - 13.4.3.1 Koło zapasowe
      - 13.4.3.2 Opony zimowe
      - 13.4.3.3 Używanie łańcuchów śniegowych
    - 13.4.4 Przebite opony
      - 13.4.4.1 Awaryjna naprawa przebitej opony
        - 13.4.4.1.1 Korzystanie z awaryjnego zestawu naprawczego do ogumienia
        - 13.4.4.1.2 Pompowanie opony za pomocą sprężarki z zestawu do naprawy przebitej opony
    - 13.4.5 Ciśnienie w oponach
      - 13.4.5.1 Monitorowanie ciśnienia w oponach
        - 13.4.5.1.1 Zapisywanie nowej wartości referencyjnej dla systemu monitorowania ciśnienia w oponach
      - 13.4.5.2 Korygowanie ciśnienia w oponach
  - 13.5 Komora silnika
    - 13.5.1 Układ chłodzenia silnika
      - 13.5.1.1 Uzupelnianie płynu chłodzącego silnik
    - 13.5.2 Olej silnikowy
      - 13.5.2.1 Uzupelnianie oleju silnikowego
  - 13.6 Instalacja elektryczna i akumulatory samochodu
    - 13.6.1 Akumulator 12 V
      - 13.6.1.1 Etykiety akumulatorów
    - 13.6.2 Akumulator 48 V
    - 13.6.3 Recykling akumulatorów
    - 13.6.4 Bezpieczniki
      - 13.6.4.1 Wymiana bezpiecznika
      - 13.6.4.2 Skrzynka bezpieczników w bagażniku
      - 13.6.4.3 Skrzynka bezpieczników w komorze silnika
      - 13.6.4.4 Skrzynka bezpieczników pod schowkiem podręcznym
  - 13.7 Narzędzia i wyposażenie
    - 13.7.1 Korzystanie z trójkąta ostrzegawczego
    - 13.7.2 Mocowanie zaczepu holowniczego
  - 13.8 Podnoszenie samochodu
    - 13.8.1 Warsztatowe miejsca podnoszenia
  - 13.9 Obsługa serwisowa i naprawy
    - 13.9.1 Umawianie terminu serwisu lub naprawy
    - 13.9.2 Gniazdo diagnostyki pokładowej

14. Unieruchomiony samochód i holowanie

  - 14.1 Uszkodzony samochód
  - 14.2 Usterka
  - 14.3 Samochód nie ma zasilania lub nie reaguje
    - 14.3.1 Rozruch awaryjny Twojego samochodu
  - 14.4 Holowanie unieruchomionego samochodu
  - 14.5 Tryb powypadkowy
  - 14.6 Holowanie swojego samochodu

15. Specyfikacje

  - 15.1 Ogólna charakterystyka samochodu
    - 15.1.1 Wymiary samochodu
    - 15.1.2 Masy i obciążenia
    - 15.1.3 Specyfikacje i możliwości holowania
    - 15.1.4 Specyfikacje haka holowniczego
    - 15.1.5 Tabliczki znamionowe

- 15.2 Specyfikacje układu napędowego
  - 15.2.1 Specyfikacje silnika
  - 15.2.2 Zużycie paliwa i emisja CO<sub>2</sub>
  - 15.2.3 Pojemność zbiornika paliwa
- 15.3 Specyfikacje kół i opon
  - 15.3.1 Dozwolone ciśnienie w oponach
  - 15.3.2 Dozwolone rozmiary kół i opon
  - 15.3.3 Najniższy dopuszczalny indeks nośności i indeks prędkości opon
- 15.4 Specyfikacje płynów
  - 15.4.1 Specyfikacje oleju silnikowego
  - 15.4.2 Specyfikacje oleju w skrzyni biegów
  - 15.4.3 Specyfikacje płynu hamulcowego
  - 15.4.4 Specyfikacje układu klimatyzacji
- 15.5 Certyfikaty i homologacje
  - 15.5.1 Homologacje radaru
  - 15.5.2 Homologacje urządzeń radiowych
  - 15.5.3 Homologacje ładowarki bezprzewodowej i czytnika NFC
  - 15.5.4 Homologacja gniazda diagnostyki pokładowej
  - 15.5.5 Homologacje systemów przeciwkradzieżowych
  - 15.5.6 Certyfikacja układów kluczyków
  - 15.5.7 Informacja o substancjach z listy kandydackiej (CL) na podstawie artykułu 33.1 rozporządzenia REACH
  - 15.5.8 Umowy licencyjne dotyczące wyświetlacza kierowcy
  - 15.5.9 Szczegółowe informacje dla producentów fotelików dziecięcych
  - 15.5.10 Tabela umiejscowienia fotelików dziecięcych mocowanych pasami bezpieczeństwa samochodu
  - 15.5.11 Tabela z informacjami o rozmieszczeniu fotelików dziecięcych i-Size
  - 15.5.12 Tabela z informacjami o rozmieszczeniu fotelików dziecięcych ISOFIX
- 15.6 Tabliczki

# 1. Informacje dla klienta

Możesz wiele się dowiedzieć o swoim Volvo. Ta część zawiera kilka podstawowych tematów dotyczących na przykład uzyskiwania pomocy oraz informacji o określonych prawach i obowiązkach klienta.

## Wskazówka

### Gdzie zacząć?

Teoretycznie każdemu nowemu użytkownikowi samochodu zaleca się przeczytanie całej instrukcji. Możesz jednak zacząć od przeczytania informacji na temat korzystania z tej instrukcji. Dowiesz się w ten sposób, gdzie znaleźć wymagane informacje.

### Odpowiedzialność kierowcy

Czytanie warto też zacząć o informacji dotyczących odpowiedzialności kierowcy. Obejmują one kilka ogólnych zasad bezpiecznego użytkowania samochodu i jego funkcji.

## 1.1. Informacje o instrukcji obsługi

Dowiedz się, jakie informacje o eksploatacji Twojego samochodu zawiera instrukcja obsługi, gdzie można ją znaleźć oraz jak przeglądać jej treści.

### Ważna część Twojego samochodu

Twój samochód jest wysoce zaawansowanym produktem. Został jednak zaprojektowany w przemyślany sposób, aby jego użytkowanie nie było trudne. Zależało nam na umożliwieniu intuicyjnej obsługi z naturalnymi interakcjami zarówno przez kierowcę, jak i pasażerów. Niniejsza instrukcja została zaprojektowana jako część samochodu i dostarcza informacje o bezpiecznym oraz wydajnym użytkowaniu. Jest źródłem informacji o funkcjach i elementach Twojego samochodu.

## Wskazówka

### Nowy użytkownik

Jeśli jesteś nowym użytkownikiem tego samochodu, poświęć czas na zapoznanie się z różnymi obszarami instrukcji. Znajomość możliwości i ograniczeń samochodu jest Twoim obowiązkiem i jest niezbędna, aby użytkować go bezpiecznie i wydajnie.

### Aktualizowanie instrukcji

Pamiętaj o aktualizowaniu instrukcji, aby zawsze mieć jej najnowszą wersję. Zapoznaj się z nią po każdej aktualizacji oprogramowania wprowadzającej zmiany lub nowe funkcje.

### Przewodnik dotyczących użytkowania Twojego samochodu zgodnie z przeznaczeniem

Treść niniejszej instrukcji przedstawia stan instrukcji obsługi w momencie drukowania i może nie być w pełni aktualna w przyszłości. Aby uzyskać więcej informacji, proszę zapoznać się z pełną notą o wyłączeniu odpowiedzialności na pierwszej stronie.

W instrukcji opisano użytkowanie samochodu zgodnie z przeznaczeniem w sposób określony przez Volvo. Za każdym razem, gdy zostanie Ci polecone odwołanie się do instrukcji, potraktuj to jako niezbędny środek gwarantujący prawidłowe użytkowanie samochodu. Jest to zalecane, ponieważ zarówno opisowe, jak i nakazowe fragmenty instrukcji dostarczają ważną wiedzę przyczyniającą się do bezpiecznego i wydajnego użytkowania.

 **Uwaga**

### Użytkowanie zgodnie z przeznaczeniem

Użytkowanie samochodu w sposób niezgodny z przewidzianym przez firmę Volvo może negatywnie wpłynąć na jego działanie. Wiąże się to ze skróceniem okresu eksploatacji samochodu i ograniczeniem możliwości bezpiecznego i wydajnego użytkowania go. Może także doprowadzić do unieważnienia gwarancji na pojazd.

Volvo nie jest jedynym podmiotem określającym prawidłowy sposób użytkowania samochodu. Twoim obowiązkiem jest użytkowanie go zgodnie z lokalnymi przepisami i ograniczeniami.

## Dokładność odwzorowania Twojego samochodu

Głównym celem niniejszej instrukcji jest precyzyjne opisanie sposobu działania Twojego samochodu. Nie uwzględniono w niej jednak pewnych różnic między produkowanymi samochodami, takich jak kolory, materiały i pewne elementy wyposażenia.

 **Uwaga**

Samochody są wyposażane i dostosowywane tak, by spełniały wymagania danego rynku, a także lokalne przepisy. Treści instrukcji mogą nie uwzględniać pewnych regionalnych różnic w konfiguracji.

## Gdzie znaleźć instrukcję?

Instrukcja obsługi Twojego samochodu jest dostępna w formie aplikacji na wyświetlaczu samochodu, w aplikacji mobilnej samochodu oraz na stronie [volvocars.com/intl/support](https://www.volvocars.com/intl/support) [<https://www.volvocars.com/intl/support>].

 **Uwaga**

### Witryna wsparcia Volvo

Wersja instrukcji obsługi w witrynie wsparcia Volvo dotyczy w pełni wyposażonego samochodu ze wszystkimi dostępnymi opcjami, funkcjami i elementami. W związku z tym może się różnić od tej instrukcji obsługi dotyczącej wyposażenia dostępnego w Twoim samochodzie.<sup>[1]</sup>

### Drukowane materiały dodatkowe

Instrukcja jest w pełni cyfrowa, jednak wybrane jej treści mogą być zawarte w drukowanych materiałach dodatkowych dołączonych do Twojego samochodu. To, czy drukowane materiały dodatkowe są dołączone do Twojego samochodu, zależy od jego konfiguracji i regionu.

## Zastosowanie

 **Ważne**

- Samochód należy konserwować i obsługiwać zgodnie z zaleceniami Volvo podanymi w instrukcji obsługi. Firma Volvo nie ponosi odpowiedzialności za uszkodzenia lub wypadki spowodowane nieprzestrzeganiem zaleceń podanych w tej instrukcji.
- Zaleca się przeczytanie wszystkich informacji dla użytkownika przed pierwszą jazdą.
- Jeśli w innych kanałach, takich jak witryna internetowa Volvo, znajdziesz informacje różniące się od informacji w Twoim samochodzie, zawsze obowiązują informacje dla użytkownika na wyświetlaczu samochodu.
- Volvo stale dokłada wszelkich starań, by poprawiać jakość informacji dla użytkownika oraz ich dostępność i przydatność. W związku z tym opisy i ilustracje mogą się zmieniać. Volvo zastrzega sobie prawo do wprowadzania zmian bez wcześniejszego powiadomienia.
- Oryginalna wersja tej instrukcji obsługi jest w języku angielskim (brytyjskim). W związku z tym niektóre opisy w instrukcji mogą się różnić od stanu faktycznego w samochodzie.
- Opisy w tej instrukcji są oparte na ogólnych warunkach użytkowania. Pamiętaj, że mogą się zmieniać w zależności od miejsca, warunków otoczenia i sposobu prowadzenia.
- Żadne ilustracje lub teksty w tej instrukcji nie mogą być kopiowane bez zgody firmy Volvo.

<sup>[1]</sup> Dostępność zależy od regionów i poziomów wyposażenia.

---

## 1.1.1. Czytanie instrukcji obsługi

Dowiedz się, jak zawartość tej instrukcji obsługi jest uporządkowana, aby móc znaleźć niezbędne informacje, gdy ich potrzebujesz.

Instrukcja obsługi Twojego samochodu została opracowana tak, by pomagała w znajdowaniu określonych informacji oraz poznawaniu samochodu.

### Struktura

Ta instrukcja stanowi dużą sieć stron z informacjami. Każda strona ma własną zawartość, która może obejmować listę łączy prowadzących do powiązanych stron. Łącza mogą prowadzić do podrozdziałów będących częścią aktualnie czytanego rozdziału lub do innych powiązanych z nim rozdziałów.

### Wskazówka

#### Znajdowanie odpowiedniego poziomu informacji

Czasami odpowiedzi nie trzeba szukać daleko. Przechodząc o jeden lub dwa poziomy w strukturze, można uzyskać potrzebny kontekst i perspektywę lub po prostu dowiedzieć się, gdzie szukać.

#### Wyszukiwanie informacji

Pole wyszukiwania pozwala szybciej uzyskać dostęp do szukanych informacji.

#### Wszystkie główne obszary

Aby pomóc Ci rozpocząć, łączy do powiązanych informacji na tej stronie obejmują wszystkie główne rozdziały tej instrukcji obsługi.

## Nawigowanie po ilustracjach interaktywnych

Na niektórych stronach instrukcji są ilustracje z interaktywnymi znacznikami. Po dotknięciu tych znaczników pojawią się łącza do odpowiednich części instrukcji. Te interaktywne znaczniki umożliwiają przeglądanie instrukcji obsługi w bardziej wizualny sposób.

### Wskazówka

#### Animowane wprowadzenia

Niektóre strony zawierają wprowadzenie w formie krótkiej animacji. Dostarcza ono kilka wizualnych wskazówek dotyczących zawartości danej części instrukcji obsługi.

## Ilustracje i filmy

Ilustracje stosowane w instrukcji obsługi bywają schematyczne i mają charakter poglądowy lub przykładowy. Ze względu na poziom wyposażenia lub wymagania rynkowe zawartość ilustracji może odbiegać od Twojego samochodu.

## Wyróżniona zawartość

W tej instrukcji obsługi pojawia się zawartość wyróżniona w różny sposób.

### Ostrzeżenie

Zawartość wyróżniona w ten sposób głównie informuje o warunkach lub używaniu, które wiąże się z oczywistym ryzykiem spowodowania poważnego uszczerbku na zdrowiu.

### Ważne

Zawartość wyróżniona w ten sposób głównie informuje o warunkach lub używaniu, które wiąże się z wyraźnym ryzykiem spowodowania szkód materialnych.

### Uwaga

Zawartość wyróżniona w ten sposób głównie zawiera informacje mogące pomóc uniknąć nieprawidłowego używania lub informacje, które można łatwo przeoczyć lub źle zrozumieć.

### Wskazówka

Zawartość wyróżniona w ten sposób głównie dostarcza wskazówki dotyczące używania lub znajdowania powiązanej zawartości.

## Wypożyczenie, akcesoria i funkcje

Niektóre elementy wyposażenia, akcesoria i funkcje mogą być ograniczone lub dostępne tylko w niektórych konfiguracjach samochodów lub na niektórych rynkach. Nawet jeśli masz dostęp do informacji, nie daje to gwarancji, że opisywany element wyposażenia, akcesorium lub funkcja są dostępne w Twoim samochodzie.

### Uwaga

Mogą występować różnice w terminologii między instrukcją a materiałami marketingowymi, sprzedażowymi i reklamowymi.

Aby uzyskać więcej informacji na temat wyposażenia standardowego i opcjonalnego, skontaktuj się z działem obsługi Volvo.

## 1.2. Obsługa klienta i informacje kontaktowe

W razie pytań dotyczących swojego samochodu możesz poszukać odpowiedzi i rozwiązań w wielu miejscach. Oprócz szukania informacji w instrukcji obsługi, którą właśnie czytasz, możesz także odwiedzić witrynę internetową firmy Volvo albo witrynę wsparcia Volvo lub skontaktować się z centralą Volvo Assistance.

### Witryna internetowa i witryna wsparcia

Witryna internetowa Volvo [volvocars.com \[https://www.volvocars.com\]](https://www.volvocars.com) zawiera wiele pomocnych materiałów dla klientów.

W sekcji wsparcia na stronie [volvocars.com/intl/support \[https://www.volvocars.com/intl/support\]](https://www.volvocars.com/intl/support) są podane dane kontaktowe, aktualności dotyczące oprogramowania i odpowiedzi na często zadawane pytania. Możesz także znaleźć najbliższego dealera Volvo lub skontaktować się z Volvo telefonicznie lub za pośrednictwem czatu.

### Volvo Assistance

Volvo Assistance oferuje pomoc w razie awarii lub niespodziewanego unieruchomienia Twojego samochodu. Obejmuje to pomoc drogową. Usługa Volvo Assistance jest dostępna 24 godziny na dobę, 7 dni w tygodniu.

Naciśnij przycisk wzywania pomocy  na suficie samochodu lub użyj aplikacji mobilnej samochodu, aby skontaktować się z centralą Volvo Assistance.

Treść niniejszej instrukcji przedstawia stan instrukcji obsługi w momencie drukowania i może nie być w pełni aktualna w przyszłości. Aby uzyskać więcej informacji, proszę zapoznać się z pełną notą o wyłączeniu odpowiedzialności na pierwszej stronie.

## 1.3. Odpowiedzialność kierowcy

Jako kierowca masz obowiązek zrobić wszystko, co możliwe, by zadbać o bezpieczeństwo swoje, a także swoich pasażerów i innych uczestników ruchu drogowego.

Na bezpieczeństwo prowadzenia wpływają Twoja wiedza, decyzje i działania. Twój samochód jest wyposażony w funkcje, które w pewnych sytuacjach mogą złagodzić skutki błędów i niewłaściwej oceny. Nie zwalniają one jednak kierowcy od odpowiedzialności. Uzupełniają dobre praktyki kierowania, których stosowanie jest Twoim obowiązkiem jako kierowcy.

Zapewne posiadasz niezbędną wiedzę i umiejętności, by być dobrym kierowcą. W tej części poruszono kilka podstawowych, powszechnie znanych zagadnień, takich jak:

- Prowadzenie i korzystanie z funkcji wspomagających kierowcę
- Znajomość możliwości i ograniczeń samochodu
- Rozproszenie uwagi kierowcy
- Zmęczenie kierowcy
- Przepisy prawa i regulacje

### Prowadzenie i korzystanie z funkcji wspomagających kierowcę

Masz obowiązek prowadzić samochód odpowiednio do bieżących warunków, również podczas korzystania z funkcji wspomagających kierowcę. Obejmuje to dostosowywanie odległości od innych pojazdów i prędkości, jak również gotowość do reagowania na zagrożenia w ruchu drogowym i na drodze. Interwencje w celu zapewnienia bezpieczeństwa i ostrzeżenia samochodu opierają się na dokładnym wykrywaniu oraz identyfikowaniu otaczającego ruchu drogowego i warunków drogowych. W pewnych warunkach jazdy, ruchu drogowego, pogodowych i drogowych systemy wykrywania mogą nie działać w oczekiwany sposób.

#### Uwaga

##### Wspomaganie kierowcy

Funkcje wspomagające kierowcę mogą pomagać w pewnych czynnościach związanych z prowadzeniem i w lepszej ocenie sytuacji podczas prowadzenia. Prawidłowo używane mogą poprawić bezpieczeństwo i wygodę, ale nie zwalniają z obowiązku bezpiecznego prowadzenia. Prowadź samochód tak samo bezpiecznie jak samochód bez tych funkcji.

### Znajomość możliwości i ograniczeń samochodu

Zaleca się, by przed rozpoczęciem jazdy wszyscy kierowcy zapoznali się z samochodem oraz wszelkimi funkcjami i elementami, które być może będą obsługiwali. Obowiązkiem kierowcy jest odpowiednie poznanie samochodu, aby bezpiecznie go użytkować.

Jeśli masz wątpliwości co do jakiejś funkcji samochodu lub pytania dotyczące prawidłowego korzystania z niej, zapoznaj się z instrukcją. Jeśli nie możesz znaleźć potrzebnych informacji, skontaktuj się z działem obsługi Volvo.

### Rozproszenie uwagi kierowcy

Czynniki rozpraszające zmniejszają poziom uwagi i skupienie podczas prowadzenia. Jako kierowca zawsze odpowiadasz za ocenę, czy dane zadanie można wykonać bezpiecznie. W ocenie należy uwzględnić całą sytuację, a także określone warunki i

**Treść niniejszej instrukcji przedstawia stan instrukcji obsługi w momencie drukowania i może nie być w pełni aktualna w przyszłości. Aby uzyskać więcej informacji, proszę zapoznać się z pełną notą o wyłączeniu odpowiedzialności na pierwszej stronie.**

okoliczności mogące powodować rozproszenie uwagi. Regulacja głośności może być bezpieczna, gdy jedziesz po prostej, pustej drodze, ale nie w bardziej wymagających sytuacjach, na przykład podczas wyprzedzania.

### **Ostrzeżenie**

#### Unikaj czynników rozpraszających

Każde działanie odciągające uwagę od drogi i ruchu drogowego należy wykonywać wyłącznie na postoju. Oto kilka przykładów:

- Nie trzymaj telefonu podczas prowadzenia. Lokalne przepisy prawa często ograniczają możliwość korzystania z telefonu podczas jazdy lub całkowicie tego zabraniają.
- Nie zmieniaj ręcznie trasy w systemie nawigacji podczas prowadzenia.
- Nie zmieniaj zaawansowanych ustawień dźwięku podczas prowadzenia.

#### Odpowiedzialność kierowcy i funkcje bezpieczeństwa

Twój samochód jest wyposażony w szereg funkcji bezpieczeństwa, których zadaniem jest ograniczanie ryzyka wypadku. Nie zwalniają one kierowcy z obowiązku zachowania uwagi ani konieczności jak najbezpieczniejszego prowadzenia samochodu.

### **Wskazówka**

#### Pomoc pasażerów

Działania mogące rozpraszać uwagę kierowcy często może wykonać pasażer. Pewne czynności w samochodzie są jednak niedostępne podczas prowadzenia, na przykład czytanie tej instrukcji na wyświetlaczu centralnym. Takie czynności należy wykonywać na postoju.

#### Polecenia głosowe

W pewnych sytuacjach polecenia głosowe mogą w mniejszym stopniu powodować rozproszenie uwagi niż ręczne wykonywanie tego samego zadania.

## Zmęczenie kierowcy

Kierowca zawsze ma obowiązek prowadzić, będąc wypoczętym. Twój samochód ma pewne funkcje mogące ostrzegać Cię w przypadku wykrycia oznak zmęczenia. Ważne jest robienie przerw w podróży, gdy tylko u kierowcy pojawią się pierwsze oznaki zmęczenia, bez względu na to, czy funkcja wygeneruje ostrzeżenie.

## Przepisy prawa i regulacje

Kierowca zawsze ma obowiązek znać lokalne przepisy prawa i regulacje oraz przestrzegać ich. Jeśli podróżujesz do regionu, w którym obowiązują inne przepisy ruchu drogowego, zadбай o wymagane wyposażenie samochodu i przeczytaj, jakie są różnice w stosunku do przepisów, które znasz.

# 1.4. Modyfikacje, naprawy i montaż akcesoriów

Treść niniejszej instrukcji przedstawia stan instrukcji obsługi w momencie drukowania i może nie być w pełni aktualna w przyszłości. Aby uzyskać więcej informacji, proszę zapoznać się z pełną notą o wyłączeniu odpowiedzialności na pierwszej stronie.

Modyfikacje<sup>[1]</sup>, naprawy i montaż akcesoriów lub wyposażenia dodatkowego wymagają odpowiedniej wiedzy i jakości zarówno wykonywanych prac, jak i części. W przeciwnym razie takie czynności mogą pogorszyć funkcjonalność i bezpieczeństwo Twojego samochodu. Przed dokonaniem w swoim samochodzie jakichkolwiek modyfikacji skontaktuj się z dealerem Volvo.

W odniesieniu do wszelkich modyfikacji<sup>[2]</sup> w samochodzie Volvo stanowczo zaleca, aby:

- wcześniej zasięgnąć porady przeszkolonego i wykwalifikowanego technika serwisowego Volvo;
- prace były wykonywane wyłącznie przez przeszkolonych i wykwalifikowanych techników serwisowych Volvo;
- instalowane części i akcesoria były zatwierdzone przez Volvo.<sup>[3]</sup>
- części i akcesoria były montowane zgodnie z ich instrukcjami montażu;
- przestrzegać lokalnych przepisów prawa i regulacji.<sup>[4]</sup>

Aby uzyskać więcej informacji, skontaktuj się z dealerem Volvo.

### Ostrzeżenie

#### Akcesoria mogą negatywnie wpływać na układy

Niezatwierdzone lub nieprawidłowo zamontowane akcesoria mogą niekorzystnie wpływać na osiągi, komunikację i systemy bezpieczeństwa Twojego samochodu. Niektóre akcesoria działają tylko z dedykowanym oprogramowaniem, które należy zainstalować w samochodzie.

#### Instalacje elektryczne

W odniesieniu do dodatkowych instalacji elektrycznych, aby zapewnić integralność układu elektrycznego samochodu, należy używać odpowiednich punktów połączeń. Samochód ma specjalny punkt połączenia z masą przeznaczony do instalacji elementów z rynku wtórnego, który jest odizolowany od punktów przeznaczonych dla kluczowych podzespołów. Volvo zaleca wykonywanie wszelkich instalacji elektrycznych w autoryzowanej stacji obsługi Volvo.

#### Obsługa po zakończeniu okresu eksploatacji

Obsługa pewnych elementów samochodu jest niebezpieczna. Podczas obsługi serwisowej lub złomowania samochodu po zakończeniu jego okresu eksploatacji jest wymagane specjalne postępowanie.

- Elementy elektryczne w samochodzie<sup>[5]</sup> mogą zawierać szkodliwe substancje i w przypadku niewłaściwej obsługi wytwarzać prąd elektryczny zagrażający życiu.
- Elementy takie jak moduły poduszek powietrznych, napinacze pasów bezpieczeństwa, adaptacyjne kolumny kierownicy i baterie guzikowe mogą zawierać nadchloran.

### Uwaga

#### Niezatwierdzone zmiany i odpowiedzialność

Firma Volvo nie ponosi żadnej odpowiedzialności za uszkodzenia, poniesione koszty, obrażenia ciała lub śmierć spowodowane zmianami w samochodzie<sup>[6]</sup> niezatwierdzonymi przez firmę Volvo.

<sup>[1]</sup> Modyfikacje obejmują zmiany w oprogramowaniu samochodu, w tym między innymi tuning.

<sup>[2]</sup> Oznacza to modyfikacje, naprawy i montaż akcesoriów oraz wyposażenia dodatkowego.

- [3] Akcesoria niezatwierdzone przez Volvo mogły nie zostać sprawdzone pod kątem kompatybilności z Twoim samochodem;
  - [4] Dotyczy to zarówno dokonywania modyfikacji, jak i późniejszego użytkowania zmodyfikowanego samochodu.
  - [5] Na przykład akumulatory
  - [6] Obejmuje to między innymi modyfikacje, naprawy i instalacje akcesoriów lub wyposażenia dodatkowego.
- 

## 1.5. Znajdowanie numeru identyfikacyjnego pojazdu

Unikatowy numer identyfikacyjny Twojego pojazdu można znaleźć na kilka sposobów.<sup>[1]</sup> Kontaktując się z Volvo w celu zadania pytań lub zgłoszenia problemów ze swoim samochodem, może być konieczne podanie jego numeru VIN.

Ten numer można znaleźć w jeden z następujących sposobów:

- Na wyświetlaczu centralnym.
- Na etykiecie na desce rozdzielczej przy dolnej krawędzi szyby przedniej. Zwykle można go odczytać z zewnątrz samochodu.
- W dokumentach rejestracyjnych samochodu.
- Kontaktując się z technikiem serwisowym, który może go uzyskać za pośrednictwem gniazda diagnostyki pokładowej.

### Na wyświetlaczu centralnym

1. Naciśnij symbol samochodu  na dolnym pasku i przejdź do menu **Ustawienia**.
2. Wybierz **System** → **About** → **Numer VIN**.

<sup>[1]</sup> VIN

---

## 1.6. Zgoda na warunki i zbieranie danych

Na wyświetlaczu centralnym będą się pojawiać komunikaty dotyczące różnych warunków i zbierania danych<sup>[1]</sup>. Aby niektóre aplikacje i usługi działały prawidłowo, musisz wyrazić zgodę.

Przy pierwszym użyciu samochodu na wyświetlaczu centralnym wyświetla się przewodnik, który pomaga w konfiguracji różnych ustawień. Wraz z przewodnikiem wyświetlają się monity o wyrażenie zgody na różne warunki i zbieranie danych. Możesz to także zrobić później w ustawieniach prywatności.

Wyrażenie zgody może być również wymagane w innych sytuacjach, takich jak:

- Korzystanie z aplikacji lub usługi po raz pierwszy.
- Dodawanie nowego profilu.
- Usuwanie profilu.

Treść niniejszej instrukcji przedstawia stan instrukcji obsługi w momencie drukowania i może nie być w pełni aktualna w przyszłości. Aby uzyskać więcej informacji, proszę zapoznać się z pełną notą o wyłączeniu odpowiedzialności na pierwszej stronie.

- Zmiana właściciela samochodu.
- Resetowanie danych użytkownika lub przywracanie ustawień fabrycznych.

Jeśli zdecydujesz się nie akceptować ustawień prywatności, możesz nie mieć dostępu do pełnej funkcjonalności aplikacji i usług.

#### Zarządzanie ustawieniami prywatności

1. Naciśnij symbol samochodu  na dolnym pasku i przejdź do menu **Ustawienia**.
2. Wybierz **Prywatność**.
3. Wybierz ustawienia prywatności, które chcesz zmienić i postępuj zgodnie z instrukcjami na wyświetlaczu centralnym.

#### Uwaga

##### Udostępnianie danych firmie Volvo

W ustawieniach prywatności możesz zarządzać swoją zgodą na udostępnianie danych firmie Volvo.

##### Przed rozpoczęciem korzystania z Internetu

Aby móc korzystać z Internetu, trzeba w samochodzie jednokrotnie zaakceptować warunki użytkowania.

##### Udostępnianie lokalizacji samochodu

Aby korzystać z niektórych aplikacji i funkcji, musisz włączyć udostępnianie lokalizacji w samochodzie. Przykładowo udostępnianie lokalizacji jest wymagane do korzystania ze zdalnych usług pojazdu przez Volvo Assistance oraz dla aplikacji takich jak Znajdź mój samochód i Podróże<sup>[2]</sup>. Funkcje mapy również wymagają udostępniania lokalizacji. Jeśli wyłączysz udostępnianie lokalizacji w ustawieniach prywatności, funkcja ta zostanie wyłączona również dla wszystkich funkcji i aplikacji, które z niej korzystają.

#### Uwaga

##### Ogólna informacja o ochronie prywatności

W zależności od rynku firma Volvo Cars może gromadzić i przetwarzać różne rodzaje danych osobowych w różnych celach. Więcej informacji na temat sposobu przetwarzania danych osobowych przez Volvo Cars można znaleźć w ogólnej informacji o ochronie prywatności Volvo Cars, dostępnej na stronie internetowej Volvo. W przypadku jakichkolwiek rozbieżności między instrukcją obsługi a informacją o ochronie danych osobowych dotyczącą przetwarzania danych osobowych, pierwszeństwo ma informacja o ochronie danych osobowych.

[1] Dane są zbierane w celu poprawienia działania samochodu oraz funkcji bezpieczeństwa i aplikacji.

[2] Aplikacja Podróże może zbierać dane dotyczące na przykład pozycji samochodu, prędkości, przebiegu i zużycia energii.

## 1.7. Przetwarzanie rejestrowanych i zbieranych danych

Pewne informacje o stanie i użytkowaniu Twojego samochodu są rejestrowane oraz zbierane w celach związanych z jakością i bezpieczeństwem. Służą to poznawaniu okoliczności wypadków drogowych z udziałem samochodu i innych warunków użytkowania.

### Event Data Recorder (EDR)

Ten pojazd jest wyposażony w rejestrator Event Data Recorder. Jego podstawowym zadaniem jest rejestrowanie i zapisywanie danych dotyczących wypadków drogowych lub sytuacji kolizyjnych, w czasie których nastąpiło na przykład wyzwolenie poduszki powietrznej lub uderzenie samochodu w przeszkodę na drodze. Dane są rejestrowane w celu lepszego zrozumienia działania systemów pojazdów w tego typu sytuacjach. Zadaniem rejestratora EDR jest rejestrowanie danych dotyczących dynamiki pojazdu i systemów bezpieczeństwa przez krótki czas, zazwyczaj 30 sekund lub mniej.

Zadaniem rejestratora EDR w tym samochodzie jest rejestrowanie w razie wypadku lub sytuacji kolizyjnej następujących danych:

- Sposób działania poszczególnych systemów w samochodzie.
- Czy pasy bezpieczeństwa kierowcy i pasażera były zapięte lub napięte.
- Czy kierowca używał pedału przyspieszenia lub pedału hamulca.
- Prędkość jazdy samochodu.

Pozwala to lepiej zrozumieć okoliczności, w jakich dochodzi do wypadków drogowych, obrażeń i uszkodzeń. EDR rejestruje dane tylko w przypadku poważniejszych sytuacji kolizyjnych. EDR nie rejestruje żadnych danych w normalnych warunkach jazdy. Podobnie system nigdy nie rejestruje, kto kieruje pojazdem ani położenia geograficznego miejsca, w którym doszło do wypadku lub sytuacji podobnej do kolizji. Jednak inne strony, takie jak policja, mogą korzystać z zarejestrowanych danych w połączeniu z danymi osobowymi rutynowo zbieranymi po wypadku drogowym. Do interpretacji zarejestrowanych danych jest wymagane specjalistyczne wyposażenie oraz dostęp do samochodu lub rejestratora EDR.

### Dodatkowe rejestrowane dane

Oprócz rejestratora EDR samochód jest wyposażony w wiele komputerów przeznaczonych do ciągłego sprawdzania i monitorowania jego funkcji. Mogą one rejestrować dane w normalnych warunkach jazdy, ale w szczególności rejestrują usterki wpływające na działanie i funkcjonalność samochodu lub po włączeniu jego aktywnych funkcji wspomagających kierowcę.

Niektóre zarejestrowane dane są niezbędne pracownikom serwisu i technikom do zdiagnozowania i usunięcia ewentualnych usterek, które wystąpiły w samochodzie. Zarejestrowane informacje są również potrzebne, aby umożliwić firmie Volvo spełnienie wymogów prawnych zawartych w ustawach i rozporządzeniach. Informacje zarejestrowane w samochodzie są przechowywane w jego komputerze do czasu przeglądu lub naprawy.

Ponadto zarejestrowane informacje mogą być wykorzystywane w formie połączonej do badań i rozwoju produktów w celu ciągłej poprawy bezpieczeństwa i jakości samochodów Volvo.

Firma Volvo nie będzie przyczyniać się do ujawnienia opisanych powyżej informacji osobom trzecim bez zgody właściciela samochodu. W celu zachowania zgodności z krajowymi przepisami i regulacjami firma Volvo może być zmuszona do ujawnienia tego rodzaju informacji policji lub innym organom, które mogą skorzystać z prawa dostępu do takich informacji. Do odczytywania i interpretowania zarejestrowanych danych jest potrzebne specjalne wyposażenie techniczne, do którego ma dostęp firma Volvo oraz stacje obsługi, które zawarły z nią umowę. Firma Volvo odpowiada za to, by informacje przekazywane do niej podczas przeglądów serwisowych i prac konserwacyjnych były przechowywane i przetwarzane w bezpieczny sposób zgodnie ze stosownymi wymogami prawnymi. Dodatkowe informacje można uzyskać, kontaktując się z dealerem Volvo.

## TCAM

Samochody wyposażone w moduł TCAM mogą udostępniać Volvo dane dotyczące funkcji bezpieczeństwa i innych w samochodzie. Dane są zbierane na potrzeby rozwoju produktów, nadzorowania jakości i działań na rzecz bezpieczeństwa, a także w celu poprawy i monitorowania jakości samochodu oraz jego funkcji bezpieczeństwa. Celem zbierania danych jest także realizacja zobowiązań Volvo Car Corporation z tytułu gwarancji oraz spełnianie wymogów prawnych związanych z danymi o emisji silników.

---

## 1.8. Informacje o usługach połączonych i zasadach uczciwego korzystania

Obowiązują pewne warunki dotyczące korzystania z usług połączonych w Twoim samochodzie.

### Zasady uczciwego korzystania

Korzystanie z usług łączności dostępnych w Twoim pojeździe podlega opisanym tutaj zasadom uczciwego korzystania.

Korzystając z tych usług, zobowiązujesz się nie:

- przysyłać treści niezgodnych z prawem, obscenicznych, oszczerczych, zawierających groźby, nękających, nienawistnych, obraźliwych pod względem rasowym lub etnicznym albo w inny sposób nieodpowiednich;
- korzystać z usług w sposób naruszający obowiązujące prawo;
- korzystać z usług w celach komercyjnych.

Dostęp do tych usług odbywa się na zasadzie dostępu współdzielonego. Firma Volvo zastrzega sobie prawo do zawieszenia dostępu do usług lub korzystania z nich, jeśli takie korzystanie wiąże się z transferem bardzo dużych ilości danych, nieproporcjonalnie w porównaniu do innych użytkowników. Firma Volvo może także zawiesić dostęp z przyczyn technicznych albo w celu ochrony innych funkcji pojazdu.

---

## 1.9. Zmiana właściciela samochodu

Aby korzystać ze wszystkich dostępnych funkcji i usług, kierowca samochodu musi się zarejestrować w Volvo. Dlatego w przypadku zmiany właściciela należy usunąć konto bieżącego właściciela, aby zapewnić dostęp nowemu właścicielowi.

Obecny właściciel musi zrezygnować ze swojego statusu właściciela samochodu, usuwając jego połączenie w aplikacji Volvo Cars lub odwiedzając dealera Volvo. Nowy właściciel może też uzyskać pomoc przy rejestrowaniu własności, kontaktując się z dealerem lub działem obsługi Volvo.

 Uwaga

### Resetowanie samochodu

Gdy samochód przestanie być własnością bieżącego właściciela, następuje automatyczne przywrócenie ustawień fabrycznych samochodu. Powoduje to usunięcie profili, danych użytkownika i innych ustawień indywidualnych.

### Nie ma właściciela?

Jeśli samochód nie ma właściciela, możesz zarejestrować własność, łącząc swoje konto Volvo ID z profilem w ustawieniach profili na wyświetlaczu centralnym. Musisz mieć dwa kluczyki w samochodzie, ponieważ oba będą potrzebne podczas procesu konfiguracji.

## 1.10. Resetowanie danych użytkownika

Możesz zresetować dane użytkownika i ustawienia systemu na wyświetlaczu centralnym.

Możesz zresetować ustawienia aplikacji lub sieci do wartości standardowych lub przeprowadzić pełny reset do ustawień fabrycznych. Jeśli przywrócisz ustawienia fabryczne, zostaną usunięte profile, dane użytkownika i inne spersonalizowane ustawienia.

 Uwaga

### Właściciel

Tylko właściciel może resetować ustawienia sieci i przywrócić ustawienia fabryczne.

### Połączenie aplikacji

Jeśli przywrócisz ustawienia fabryczne w samochodzie, aplikacja nadal będzie połączona i może odtworzyć Twój profil przy użyciu danych z chmury. Aby tego uniknąć, należy usunąć połączenie samochodu w aplikacji Volvo Cars.

1. Naciśnij symbol samochodu  na dolnym pasku i przejdź do menu **Ustawienia**.
2. Wybierz **System** → **Opcje resetowania**.
3. Wybierz zakres resetowania i postępuj zgodnie z instrukcjami na wyświetlaczu centralnym.

## 1.11. Zalecenia w przypadku zmiany regionów

Po zmianie lokalizacji lub imporcie swojego samochodu do nowego regionu musisz zarejestrować samochód i konto Volvo ID w tym regionie. Zagwarantuje to prawidłowe działanie usług cyfrowych i zgodność

samochodu z lokalnymi przepisami i regulacjami.

Aby uzyskać pomoc w zakresie rejestrowania swojego samochodu w nowym regionie, skontaktuj się z działem obsługi Volvo.

 **Uwaga**

### Dostępne usługi

Dostępne usługi mogą zmieniać się z czasem i zależnie od regionu. Może to także dotyczyć tymczasowego odwiedzania innego regionu.

## 2. Konta użytkownika, profile i usługi

Wykorzystaj więcej możliwości swojego samochodu, dostosowując go za pomocą profili i łącząc go z aplikacją na telefonie. Dzięki temu będziesz mieć dostęp do dodatkowych funkcji i usług, takich jak pomoc w razie problemów na drodze.

### Uwaga

Niektóre usługi dostępne dla Twojego samochodu wymagają zarejestrowanego osobistego konta, na przykład Volvo ID.

Aby w pełni wykorzystać możliwości swojego samochodu:

- Połącz swoje konto Volvo ID
- Pobierz aplikację Volvo Cars na telefonie i zaloguj się w niej
- Skonfiguruj profil użytkownika i dostosuj ustawienia samochodu, na przykład ustawienia wpływające na ergonomię i inne preferencje
- Zaloguj się za pomocą konta Google

### 2.1. Pierwsza konfiguracja Twojego samochodu

Dostępny przewodnik pomoże Ci skonfigurować swój samochód na początku jego użytkowania.

Przewodnik konfiguracji Twojego samochodu uruchamia się automatycznie na wyświetlaczu centralnym. Pomaga w konfiguracji profilu właściciela i innych podstawowych ustawień.

### Wskazówka

Zanim odbierzesz swój samochód

Przed rozpoczęciem użytkowania musisz utworzyć konto Volvo ID i pobrać aplikację Volvo Cars. Przyspieszy to konfigurację w samochodzie.

Przewodnik konfiguracji obejmuje następujące tematy:

- Ważne ustawienia, takie jak język systemu Twojego samochodu
- Łączenie samochodu z kontem Volvo ID i aplikacją Volvo Cars
- Zgoda na warunki dotyczące różnych usług samochodu, w tym usług innych firm
- Konfigurowanie dostępu do Internetu
- Wyrażanie zgody na aktualizacje oprogramowania
- Konfigurowanie profilu

 **Uwaga**

Konfigurację należy przeprowadzać na postoju

Podczas korzystania z przewodnika konfiguracji samochód musi stać z wybranym trybem P.

#### Przeprowadzanie konfiguracji

Zaleca się przeprowadzenie konfiguracji przed rozpoczęciem jazdy samochodem. Jeśli zamkniesz przewodnik przed wykonaniem wszystkich niezbędnych czynności, niektóre funkcje będą niedostępne, dopóki nie dokończysz procesu. Otrzymasz przypomnienie o konfiguracji podczas następnej jazdy samochodem. Możesz także przejść do ustawień profili i dokończyć konfigurację, kiedy chcesz.

#### Nie ma przewodnika?

Jeśli samochód został już skonfigurowany przez kogoś innego, na przykład poprzedniego właściciela, możesz przywrócić samochód do ustawień fabrycznych, kończąc okres własności. W ten sposób będzie można ponownie uruchomić przewodnik po konfiguracji.

## 2.2. Volvo ID

Volvo ID to Twoje osobiste konto, które daje Ci dostęp do różnych usług połączonych z Twoim samochodem. Możesz połączyć swoje konto Volvo ID z profilem w ustawieniach profili.

Konto Volvo ID będzie potrzebne podczas korzystania z funkcji zdalnych w aplikacji Volvo Cars.

 **Uwaga**

Dostępne usługi z czasem mogą się zmieniać i zależą od regionu i poziomu wyposażenia.

 **Wskazówka**

Możesz też połączyć swoje konto Volvo ID z profilem w ustawieniach.

### 2.2.1. Tworzenie konta Volvo ID

Utwórz konto Volvo ID w aplikacji Volvo Cars na telefonie lub w witrynie internetowej Volvo.

Jeśli chcesz utworzyć konto Volvo ID za pomocą aplikacji Volvo Cars, musisz mieć zainstalowaną na telefonie jej najnowszą wersję.

1. Otwórz aplikację na telefonie lub przejdź do witryny [volvocars.com](https://www.volvocars.com) [<https://www.volvocars.com>].

Treść niniejszej instrukcji przedstawia stan instrukcji obsługi w momencie drukowania i może nie być w pełni aktualna w przyszłości. Aby uzyskać więcej informacji, proszę zapoznać się z pełną notą o wyłączeniu odpowiedzialności na pierwszej stronie.

 **Uwaga**

Aby korzystać z witryny internetowej, musisz się zalogować.

- Wybierz opcję tworzenia nowego konta Volvo ID i postępuj zgodnie z instrukcjami.

 **Uwaga**

Po utworzeniu konta Volvo ID może być konieczne potwierdzenie adresu e-mail, aby w pełni aktywować konto.

## 2.3. Aplikacja Volvo Cars

Aplikacja Volvo Cars umożliwia sterowanie pewnymi funkcjami i obsługę samochodu za pośrednictwem telefonu.

Aplikacja Volvo Cars jest dostępna na telefony iPhone i z systemem Android. Możesz ją pobrać bezpłatnie ze sklepu z aplikacjami na telefonie. Aplikacja jest regularnie aktualizowana, dlatego dopilnuj, aby mieć jej najnowszą wersję na telefonie.

 **Uwaga**

**Zaloguj się za pomocą konta Volvo ID**

Musisz zalogować się do aplikacji i samochodu za pomocą tego samego konta Volvo ID.

**Wyrażanie zgody**

Wyraź zgodę na usługi Volvo w ustawieniach prywatności, aby móc połączyć aplikację z samochodem.

**Sprawdzanie połączenia internetowego**

Do prawidłowego działania wszystkich usług jest wymagane połączenie z Internetem aplikacji Volvo Cars i Twojego samochodu.

Oto kilka możliwości, jakie daje aplikacja Volvo Cars<sup>[1]</sup>:

- Sprawdzanie poziomu paliwa oraz stanu zamków i innych elementów samochodu
- Blokowanie i odblokowywanie drzwi
- Uruchamianie i wyłączanie klimatyzacji na postoju
- Kontakt z Volvo w celu uzyskania dodatkowej pomocy
- Wyświetlanie informacji o koncie

### Uwaga

Jeśli nie będziesz używać swojego samochodu przez kilka dni, funkcje zdalne w aplikacji nie będą działały. Będą one znów dostępne, gdy uruchomisz swój samochód.

<sup>[1]</sup> Dostępne usługi mogą zmieniać się z czasem i zależnie od regionu.

---

## 2.4. Pierwsze kroki z usługami Google

Zalogowanie się przy użyciu konta Google zapewnia spersonalizowane doświadczenia podczas korzystania z usług i aplikacji Google takich jak Mapy.

Aby zalogować się na swoim koncie Google i w pełni korzystać z usług Google, samochód musi być połączony z Internetem.

1. Jeśli jeszcze nie masz konta Google, utwórz je na stronie [accounts.google.com/signup](https://accounts.google.com/signup) [<https://accounts.google.com/signup>].
2. Zaloguj się przy użyciu konta Google na wyświetlaczu centralnym samochodu i postępuj zgodnie z instrukcjami.

---

## 2.5. Dostosowywanie i ustawienia

Możesz dostosować wiele funkcji i działań swojego samochodu w jego ustawieniach.

### Gdzie znaleźć ustawienia

Ustawienia i opcje regulacji są dostępne w następujących miejscach:

- Karta ustawień na wyświetlaczu zawiera większość ustawień i opcji regulacji Twojego samochodu. Aby uzyskać do niej dostęp, naciśnij symbol samochodu  na dolnym pasku i otwórz **Ustawienia**. Ta karta jest podzielona na kilka kategorii.
- Niektóre widoki i aplikacje samochodowe mają własne sekcje ustawień. Otwórz aplikację lub widok i zobacz dostępne opcje dostosowywania.
- Aplikacja mobilna samochodu zawiera ustawienia związane z funkcjami zdalnymi i połączonymi.

### Typy ustawień

Ustawienia Twojego samochodu mają różne zastosowanie w zależności od ich typu. Większość ustawień odnosi się do profilu użytkownika, ale niektóre mają zastosowanie do wszystkich użytkowników samochodu. Kilka ustawień można regulować tylko podczas używania profilu właściciela, który ma uprawnienia administracyjne.

## Spersonalizowana obsługa

Spersonalizuj samochód, konfigurując profile użytkowników dla wszystkich kierowców. Wiele ustawień przypisanych do profilu jest automatycznie stosowana po wybraniu danego profilu.

Niektóre ustawienia mają zastosowanie przez cały czas po ich zmianie, a inne mogą mieć zastosowanie tylko tymczasowo, na przykład do zakończenia bieżącego cyklu jazdy.

## 2.6. Profile użytkowników samochodu

Samochód można spersonalizować dla różnych kierowców, konfigurując profile użytkowników.

Aby mieć dostęp do wszystkich funkcji swojego samochodu, musisz skonfigurować profil właściciela. Następnie możesz utworzyć profile dodatkowych kierowców dla kolejnych użytkowników. Indywidualne profile użytkowników pozwalają każdemu kierowcy zapisać spersonalizowane ustawienia i regulacje, które są automatycznie stosowane po wybraniu profilu.

Typ profilu	Kto z niego korzysta?
<b>Właściciel</b>	Stały profil użytkownika dla właściciela samochodu.
<b>Gość</b>	Profil gościa dostępny dla tymczasowych użytkowników samochodu.
<b>Dodatkowy kierowca</b>	Maksymalnie pięć dodatkowych profili dla regularnych użytkowników samochodu.

Właściciel ma wszystkie uprawnienia administracyjne, a dodatkowi kierowcy tylko niektóre z nich. Korzystając z profilu gościa, można zmieniać niektóre ustawienia, ale ten profil zostanie zresetowany po rozpoczęciu jazdy z wybranym innym profilem.

Ustawienia profili są dostępne w ustawieniach. Można wykonać następujące czynności:

- Dodawanie i przełączanie profili
- Ograniczanie dostępu do swojego profilu
- Łączenie aplikacji Volvo Cars z samochodem
- Łączenie kluczyków z profilem
- Zmiana nazwy profilu
- Wylogowanie z profilu
- Usuwanie profilu, jeśli jesteś dodatkowym kierowcą

Właściciel może również wykonywać następujące czynności:

- Usuwanie profili dodatkowych kierowców
- Włączanie kluczyka Care Key i ustawianie dla niego ograniczenia prędkości

### 2.6.1. Przełączanie profili

Możesz przełączać profile na wyświetlaczu centralnym.

 **Uwaga**

**Dostępne tylko na postoju**

Profile można przełączać tylko, gdy samochód stoi i jest w trybie P. Nie można tego robić także podczas wykonywania pewnych zadań.

**Nie można przełączyć?**

W razie problemów z przełączeniem na inny profil zostanie zachowany aktualnie wybrany profil. Spróbuj ponownie później.

**Zablokowany profil?**

Aby korzystać z profilu, może być konieczne jego odblokowanie przy użyciu kodu PIN lub wzoru. Jeśli to nie jest Twój profil, możesz przełączyć go na swój lub utworzyć nowy.

1. Naciśnij symbol samochodu  na dolnym pasku i przejdź do menu **Ustawienia**.
2. Wybierz **Profile**.
3. Wybierz profil.

 **Wskazówka**

Możesz także przełączać profile, otwierając centrum powiadomień i wybierając swój profil z selektora profili.

## 2.6.2. Dodawanie profilu

Możesz dodawać nowe profile na wyświetlaczu centralnym.

Przy dodawaniu nowego profilu na wyświetlaczu centralnym automatycznie uruchamia się przewodnik po konfiguracji. Pomaga on w skonfigurowaniu wszystkich niezbędnych ustawień.

 **Uwaga**

Jeśli nie ukończysz przewodnika po konfiguracji, niektóre funkcje i usługi będą niedostępne.

### Wskazówka

Właściciel może zapraszać nowych dodatkowych kierowców w aplikacji Volvo Cars. Samochód automatycznie tworzy nowy profil dla konta Volvo ID danego dodatkowego kierowcy.

#### Dodawanie profilu w ustawieniach profili

1. Naciśnij symbol samochodu  na dolnym pasku i przejdź do menu **Ustawienia**.

### Wskazówka

Możesz także nacisnąć symbol profilu u góry ekranu, aby szybciej przejść do ustawień profilu.

2. Wybierz **Profile**.
3. Naciśnij **Dod.nowy** i postępuj zgodnie z instrukcjami na wyświetlaczu centralnym.

## 2.6.3. Usuwanie profilu

Możesz usunąć swój profil użytkownika na wyświetlaczu centralnym.

### Uwaga

Nie możesz usunąć profilu właściciela ani gościa, ale możesz je zresetować. Aby zresetować profil właściciela, musisz przywrócić ustawienia fabryczne. Profil właściciela zostaje również zresetowany po zakończeniu własności. Profil gościa zostaje zresetowany po przełączeniu na inny profil.

1. Naciśnij symbol samochodu  na dolnym pasku i przejdź do menu **Ustawienia**.

### Wskazówka

Możesz także nacisnąć symbol profilu u góry ekranu, aby szybciej przejść do ustawień profilu.

2. Wybierz **Profile**.
  3. Wybierz **Usuń ten profil**.
- > Samochód automatycznie przełączy na profil gościa.

 **Wskazówka**

Właściciel może usuwać profile dodatkowych kierowców w samochodzie, przechodząc do obszaru **Manage other profiles** w ustawieniach profili. Właściciel może też usuwać z samochodu profile użytkowników za pomocą aplikacji Volvo Cars. Jest to możliwe tylko w przypadku, gdy profil jest połączony z kontem Volvo ID. W przeciwnym razie nie będzie on widoczny w aplikacji mobilnej.

## 2.6.4. Przypisywanie kluczyka do profilu

Możesz przypisać kluczyki do swojego profilu.

### W przewodniku po konfiguracji

Możesz przypisać kluczyk do swojego profilu w przewodniku po konfiguracji. W odpowiednim czasie umieść kluczyk na czytniku awaryjnym i postępuj zgodnie z instrukcjami na wyświetlaczu centralnym. Możesz to zrobić także później w ustawieniach profilu.

 **Wskazówka**

Przypisz kluczyk do swojego profilu, aby był on wybierany automatycznie po odblokowaniu samochodu lub otwarciu drzwi kierowcy za pomocą danego kluczyka. W przypadku użycia kluczyka nieprzypisanego do żadnego profilu zostanie wybrany ostatnio używany profil.

### Przypisywanie kluczyka do profilu w jego ustawieniach

1. Naciśnij symbol samochodu  na dolnym pasku i przejdź do menu **Ustawienia**.

 **Wskazówka**

Możesz także nacisnąć symbol profilu u góry ekranu, aby szybciej przejść do ustawień profilu.

2. Wybierz **Profile** → **Kluczyki**.
3. Wybierz kluczyk, który chcesz przypisać, i postępuj zgodnie z instrukcjami na wyświetlaczu centralnym.

 **Uwaga**

Jeśli kluczyk został już przypisany do innego profilu, zamiast tego zostanie przeniesiony do Twojego profilu.

## 2.6.5. Zarządzanie kluczykami przypisanymi do profili

Możesz zarządzać przypisanymi kluczykami w ustawieniach profili.

### Uwaga

Możesz usuwać tylko kluczyki połączone z własnym profilem.

1. Naciśnij symbol samochodu  na dolnym pasku i przejdź do menu **Ustawienia**.

### Wskazówka

Możesz także nacisnąć symbol profilu u góry ekranu, aby szybciej przejść do ustawień profilu.

2. Wybierz **Profile** → **Kluczyki**.
  - > Zobaczysz listę wszystkich przypisanych kluczyków.
3. Wybierz kluczyk, którym chcesz zarządzać, i postępuj zgodnie z instrukcjami na wyświetlaczu centralnym.

---

## 2.6.6. Ograniczanie dostępu do profilu

Możesz ograniczyć dostęp do profilu, dodając jego blokadę na wyświetlaczu centralnym. Po aktywowaniu blokady profilu, aby go odblokować, trzeba podać PIN lub wzór.

1. Naciśnij symbol samochodu  na dolnym pasku i przejdź do menu **Ustawienia**.

### Wskazówka

Możesz także nacisnąć symbol profilu u góry ekranu, aby szybciej przejść do ustawień profilu.

2. Wybierz **Profile** → **Blokada profilu**.
3. Wybierz preferowany typ blokady i postępuj zgodnie z instrukcjami na wyświetlaczu centralnym.

---

## 2.6.7. Dodawanie konta do profilu

Treść niniejszej instrukcji przedstawia stan instrukcji obsługi w momencie drukowania i może nie być w pełni aktualna w przyszłości. Aby uzyskać więcej informacji, proszę zapoznać się z pełną notą o wyłączeniu odpowiedzialności na pierwszej stronie.

Możesz dodać do swojego profilu różne konta, na przykład Volvo ID i konta aplikacji innych firm.

 **Wskazówka**

Możesz też połączyć swoje konto Volvo ID z profilem w ustawieniach profili.

Dodanie konta Volvo ID do profilu umożliwia uzyskiwanie dostępu do samochodu przez aplikację mobilną.

1. Naciśnij symbol samochodu  na dolnym pasku i przejdź do menu **Ustawienia**.
  2. Wybierz **System** → **Konta**.
  3. Wybierz **Dodaj konto**.
- > Pojawi się lista kont dostępnych do dodania.
4. Wybierz konto, które chcesz dodać i postępuj zgodnie z instrukcjami na wyświetlaczu centralnym.

Aby usunąć konto ze swojego profilu, wybierz je i naciśnij **Usuń**.

---

## 2.7. Volvo Assistance

Volvo Assistance to usługa mająca na celu zapewnienie pomocy i zdalnego dostępu do pewnych funkcji samochodu. Możesz w dowolnym momencie skontaktować się z centrum serwisowym Volvo Assistance, aby uzyskać pomoc.

Możesz także zadzwonić do Volvo Assistance w razie nieoczekiwanych problemów na drodze. Zaliczają się do nich:

- brak możliwości uruchomienia Twojego samochodu;
- awaria Twojego samochodu;
- przebicie opony.

Usługa Volvo Assistance jest dostępna w aplikacji Volvo Cars i po naciśnięciu przycisku wzywania pomocy  na suficie samochodu.

### Uwaga

#### Nie służy do wzywania służb ratowniczych

Jeśli potrzebujesz pomocy w sytuacji zagrożenia, naciśnij przycisk SOS. Do sytuacji, które mogą wymagać szybkiej interwencji służb ratowniczych, zaliczają się wypadki drogowe, ostre choroby i zagrożenia zewnętrzne.

#### Kradzież samochodu

Jeśli Twój samochód został skradziony i potrzebujesz pomocy w jego namierzeniu, skontaktuj się z Volvo Assistance<sup>[1]</sup>.

## Dołączona usługa

Usługa Volvo Assistance jest dostępna w nowych samochodach Volvo przez kilka pierwszych lat od zakupu.<sup>[2]</sup> Aby uzyskać więcej informacji na temat swojego samochodu, skontaktuj się z działem obsługi Volvo lub dealerem Volvo.

### Uwaga

Jeśli nie masz zawartej umowy o świadczenie usługi Volvo Assistance, będziesz móc z niej korzystać za dodatkową opłatą.

## Warunki i postanowienia

Z założenia usługa Volvo Assistance ma być aktywna przez cały okres użytkowania samochodu i dopóki jest obsługiwana technologia, na której usługa jest oparta, na przykład technologia łączności samochodu z siecią komórkową.

Niektóre informacje, w tym dane osobowe, muszą być udostępniane firmie Volvo na potrzeby korzystania z usługi Volvo Assistance.

 **Uwaga**

Volvo zastrzega sobie prawo do ograniczenia funkcji usługi Volvo Assistance, których realizacja zostanie uznana za praktycznie niemożliwą.

Jeżeli samochód nie jest używany przez ponad rok, uznaje się, że nie jest już w eksploatacji.

Jeśli potrzebujesz pomocy lub masz pytania na temat Volvo Assistance, skontaktuj się z działem obsługi Volvo.

[1] Dostępność i zakres świadczenia usługi zależy od regionu.

[2] Dostępność i współpraca z nowymi samochodami zależy od regionu.

---

## 2.7.1. Dzwonienie do centrali Volvo Assistance w celu wezwania pomocy drogowej

Możesz nacisnąć przycisk wzywania pomocy na suficie samochodu, aby skontaktować się z centralą Volvo Assistance i wezwać pomoc drogową<sup>[1]</sup>. Możesz skorzystać z tej funkcji w razie nieprzewidzianych problemów na drodze, na przykład gdy Twój samochód się nie uruchamia lub uległ awarii albo doszło do przebicia opony.

 **Uwaga**

**Nie służy do wzywania służb ratowniczych**

Jeśli potrzebujesz pomocy w sytuacji zagrożenia, naciśnij przycisk SOS. Do sytuacji, które mogą wymagać szybkiej interwencji służb ratowniczych, zaliczają się wypadki drogowe, ostre choroby i zagrożenia zewnętrzne.

**Korzystanie z usługi Volvo Assistance za granicą**

Jeśli naciśniesz przycisk wzywania pomocy , gdy jesteś za granicą, skontaktujesz się z centralą Volvo Assistance w Twoim kraju macierzystym.

 Wskazówka

Możesz także skontaktować się z Volvo Assistance, korzystając z aplikacji mobilnej.



Przycisk wzywania pomocy jest na suficie po prawej stronie konsoli sufitowej.

1. Naciśnij przycisk wzywania pomocy i przytrzymaj go przez co najmniej 2 sekundy.



- > Samochód nawiązuje połączenie głosowe z centralą Volvo Assistance. Wysyła także informacje, takie jak lokalizacja i stan. Centrala Volvo Assistance próbuje porozumieć się z osobami w samochodzie, aby ustalić, jakiej potrzebują pomocy.

Jeśli połączenie głosowe nie zostanie nawiązane, centrala Volvo Assistance może reagować na podstawie informacji wysłanych przez samochód.

<sup>[1]</sup> Dostępność zależy od regionu.

---

## 2.8. Pomoc w sytuacjach zagrożenia

W razie zagrożenia samochód może nawiązać połączenie z centrum alarmowym. Odbywa się to automatycznie w wyniku silnego zderzenia, ale połączenie można także nawiązać ręcznie, naciskając przycisk SOS na suficie.<sup>[1]</sup>

 **Uwaga**

### Wyłącznie w sytuacjach zagrożenia

Do sytuacji, które mogą wymagać szybkiej interwencji służb ratowniczych, zaliczają się wypadki drogowe, ostre choroby i zagrożenia zewnętrzne.

### Rozwiązanie działające po kolizji

Aby system nawiązał połączenie z centrum alarmowym po kolizji, nie może być krytycznie uszkodzony. System został zaprojektowany tak, by był odporny na silne zderzenia i ma własny akumulator podtrzymujący na wypadek przerwania regularnego źródła zasilania.

Po nawiązaniu połączenia alarmowego proces przebiega w następujący sposób:

1. Samochód nawiązuje połączenie głosowe z centrum alarmowym. Wysyła także informacje, takie jak lokalizacja i stan.
2. Centrum alarmowe próbuje porozumieć się z osobami w samochodzie, aby ustalić, jakiej potrzebują pomocy.
3. Jeśli połączenie głosowe nie zostanie nawiązane, centrum alarmowe może reagować na podstawie informacji wysłanych przez samochód.

## Automatyczne reagowanie w sytuacjach zagrożenia

Samochód automatycznie próbuje skontaktować się z centrum alarmowym, jeśli zarejestruje kolizję o sile przekraczającej określony poziom.<sup>[2]</sup>

## Używanie przycisku SOS

Przycisk SOS jest na suficie po lewej stronie konsoli sufitowej. Więcej informacji o używaniu przycisku SOS znajdziesz w osobnej części instrukcji.

Gdy system działa prawidłowo, dioda LED przycisku SOS świeci na biało. W innych przypadkach może ona świecić na czerwono lub migać w różnych odstępach czasu.

Działanie diody LED	Opis
Miga	System przeprowadza autokontrolę.
Świeci w sposób ciągły na czerwono, a na wyświetlaczu kierowcy pojawia się symbol SOS	System wykrył krytyczną usterkę. Zalecane jest bezzwłoczne przekazanie samochodu do serwisu.
Miga w umiarkowanym tempie	Rozpoczyna się połączenie alarmowe.
Miga szybko	System przesyła dane do służb ratunkowych.
Miga powoli	System nawiązał połączenie ze służbami ratunkowymi.
Świeci w sposób ciągły na biało	System działa prawidłowo.

 **Uwaga**

### Nie jesteś w sytuacji zagrożenia?

Jeśli potrzebujesz pomocy na drodze, ale nie jest to sytuacja zagrożenia, naciśnij przycisk wzywania pomocy , aby zadzwonić do centrali Volvo Assistance. Volvo Assistance może pomóc w pewnych sytuacjach, na przykład w przypadku, gdy Twój samochód się nie uruchamia lub uległ awarii albo doszło do przebiccia opony.

[1] Dostępność zależy od regionu. Aby uzyskać więcej informacji, skontaktuj się z działem obsługi Volvo.

[2] Przykładowo po zadziałaniu funkcji bezpieczeństwa, takich jak poduszki powietrzne lub napinacze pasów bezpieczeństwa.

## 2.8.1. Wzywanie służb ratowniczych za pomocą przycisku SOS

Naciśnięcie i przytrzymanie przycisku SOS na suficie samochodu powoduje nawiązanie połączenia z centrum alarmowym.<sup>[1]</sup>

### Uwaga

#### Wyłącznie w sytuacjach zagrożenia

Do sytuacji, które mogą wymagać szybkiej interwencji służb ratowniczych, zaliczają się wypadki drogowe, ostre choroby i zagrożenia zewnętrzne.

#### Nie jesteś w sytuacji zagrożenia?

Jeśli potrzebujesz pomocy na drodze, ale nie jest to sytuacja zagrożenia, naciśnij przycisk wzywania pomocy , aby zadzwonić do centrali Volvo Assistance. Volvo Assistance może pomóc w pewnych sytuacjach, na przykład w przypadku, gdy Twój samochód się nie uruchamia lub uległ awarii albo doszło do przebicia opony.

#### Używanie przycisku SOS za granicą

Jeśli naciśniesz przycisk SOS, gdy jesteś za granicą, skontaktujesz się z lokalnymi służbami ratowniczymi.



Przycisk SOS jest na suficie po lewej stronie konsoli sufitowej.

1. Naciśnij przycisk SOS i przytrzymaj go przez co najmniej 2 sekundy.



Treść niniejszej instrukcji przedstawia stan instrukcji obsługi w momencie drukowania i może nie być w pełni aktualna w przyszłości. Aby uzyskać więcej informacji, proszę zapoznać się z pełną notą o wyłączeniu odpowiedzialności na pierwszej stronie.

- > Samochód nawiązuje połączenie głosowe z centrum alarmowym. Wysyła także informacje, takie jak lokalizacja i stan. Centrum alarmowe próbuje porozumieć się z osobami w samochodzie, aby ustalić, jakiej potrzebują pomocy.

Jeśli połączenie głosowe nie zostanie nawiązane, centrum alarmowe może reagować na podstawie informacji wysłanych przez samochód.

<sup>[1]</sup> Dostępność zależy od regionu.

---

## 2.8.2. Zmiana odbiorcy połączenia alarmowego

Po naciśnięciu przycisku SOS Twój samochód domyślnie zadzwoni pod numer alarmowy Volvo. Jeśli chcesz, aby Twój samochód dzwonił do centrum powiadamiania ratunkowego, musisz to zmienić w ustawieniach profilu.

### Uwaga

#### Ustawienia domyślne

W niektórych regionach samochód domyślnie dzwoni do centrum powiadamiania ratunkowego zamiast pod numer alarmowy Volvo.

#### Nie można zmienić odbiorcy?

Możliwość zmiany odbiorcy połączenia alarmowego zależy od regionu i z czasem może się zmieniać.

1. Naciśnij symbol samochodu  na dolnym pasku i przejdź do menu **Ustawienia**.
2. Wybierz **Sterowanie** → **Więcej** → **Przycisk SOS wzywa zespół ratunkowy Volvo Cars**.
3. Wybierz jedną z opcji

## 3. Wyświetlacze, oprogramowanie i telefon

Dowiedz się, jak obsługiwać swój samochód. Tutaj znajdziesz więcej informacji na temat wyświetlaczy, funkcji łączności, systemu audio i multimediiów, fabrycznych aplikacji, oprogramowania i funkcji sterowania głosowego w swoim samochodzie.



Dostęp do wielu funkcji swojego samochodu możesz uzyskać za pośrednictwem jego wyświetlaczy, ale wieloma funkcjami możesz także sterować za pomocą telefonu.

Połączenie samochodu z Internetem umożliwia zdalny dostęp oraz regularne pobieranie aktualizacji oprogramowania. Dowiedz się, jak wszystko jest połączone.

---

### 3.1. Wyświetlacze

Różne wyświetlacze pokazują informacje dotyczące Twojego samochodu i prowadzenia. Korzystając z wyświetlaczy, możesz także sterować wieloma funkcjami samochodu.

---

#### 3.1.1. Wyświetlacz centralny

Wyświetlacz centralny umożliwia wyświetlanie informacji o wielu elementach i funkcjach samochodu oraz sterowanie nimi.

Wyświetlacz centralny jest na środku deski rozdzielczej i włącza się automatycznie po otwarciu drzwi kierowcy.

Dostęp do często używanych funkcji, na przykład klimatyzacji, ustawień i biblioteki aplikacji można uzyskać, naciskając symbole u dołu wyświetlacza.

#### Wskazówka

Z wyświetlacza centralnego mogą jednocześnie korzystać dwie osoby, na przykład kierowca i pasażer z przodu.

Przykładowe funkcje, które można wyświetlać i którymi można sterować na wyświetlaczu centralnym:

- Nawigacja
- Odtwarzacze multimedialne
- Aplikacje samochodowe
- Telefon

#### Ważne

Nie wolno przykładać do wyświetlacza centralnego ostrych przedmiotów, ponieważ może to spowodować jego uszkodzenie.

## 3.1.1.1. Widoki na wyświetlaczu centralnym

Poznaj niektóre widoki dostępne na wyświetlaczu centralnym.

Różne paski dostarczają informacje o stanie, zawierają skróty do aplikacji lub szybkich elementów sterujących oraz pozwalają przechodzić między widokami wyświetlacza centralnego. W widokach głównych można uzyskać dostęp do informacji systemu nawigacji, aplikacji samochodowych, klimatyzacji i ustawień oraz korzystać z odpowiednich funkcji. Są również widoki specjalne do zarządzania różnymi funkcjami samochodu.

### Paski na wyświetlaczu centralnym

Pasek stanu u góry wyświetlacza centralnego pokazuje symbole dotyczące stanu samochodu i aplikacji, a także godzinę i temperaturę zewnętrzną. Pasek dolny stanowi główną metodę poruszania się po widokach wyświetlacza centralnego. Naciskając symbole, możesz przechodzić do innych widoków i funkcji. Pasek stanu i pasek dolny są widoczne przez cały czas niezależnie od aktualnie wyświetlanego widoku.

W niektórych widokach nad paskiem dolnym pojawi się pasek kontekstowy. Zawiera on skróty do ostatnio używanych funkcji lub aplikacji, które są widoczne tylko, gdy można ich użyć. Czasami te skróty są zastępowane szybkimi elementami sterującymi pozwalającymi sterować przychodzącymi połączeniami telefonicznymi i multimediami, gdy powiązane widoki lub widżety nie są widoczne.





### Widoki główne

Poniższa lista zawiera widoki główne dostępne na wyświetlaczu centralnym.

**Widok strony głównej** W widoku strony głównej jest pokazywana duża mapa nawigacji, więc pełni on także funkcję widoku nawigacji. Pod mapą są widżety i szybkie elementy sterujące multimediami oraz telefonem. Do widoku strony głównej można przejść z innych widoków, naciskając odpowiedni przycisk

**Treść niniejszej instrukcji przedstawia stan instrukcji obsługi w momencie drukowania i może nie być w pełni aktualna w przyszłości. Aby uzyskać więcej informacji, proszę zapoznać się z pełną notą o wyłączeniu odpowiedzialności na pierwszej stronie.**

— pod dolnym paskiem.

<b>Biblioteka aplikacji</b>	W tym widoku można uzyskać dostęp do instrukcji, aplikacji samochodowych oraz sklepu z aplikacjami. Aby otworzyć ten widok, naciśnij symbol biblioteki aplikacji  na pasku dolnym.
<b>Widok klimatyzacji</b>	W tym widoku można zmieniać szereg ustawień układu klimatyzacji, na przykład włączyć i wyłączyć funkcje ogrzewania szyb oraz regulować ustawienia klimatyzacji. Widok klimatyzacji otwiera się, naciskając symbol wentylatora  na pasku dolnym.
<b>Przegląd samochodu</b>	W tym widoku są dostępne szybkie elementy sterujące i widoki ustawień, a także profile użytkowników. Zapewnia to przegląd informacji o samochodzie, do których można uzyskać dostęp, naciskając symbol samochodu  na pasku dolnym.
<b>Widok szybkich elementów sterujących</b>	Ten widok umożliwia szybki i łatwy dostęp do niektórych funkcji samochodu, takich jak składanie zagłówków. Widok szybkich elementów sterujących można otworzyć, naciskając symbol samochodu  na pasku dolnym.
<b>Widok ustawień</b>	W tym widoku są dostępne wszystkie karty i widoki różnych ustawień Twojego samochodu. Widok ustawień można otworzyć, naciskając symbol samochodu  na pasku dolnym.

## Widoki specjalne

Poniższe widoki są przeznaczone do obsługi konkretnych funkcji samochodu.

**Widok regulacji foteli** W tym widoku możesz regulować fotele. Możesz na przykład regulować podparcie boczne oraz podparcie lędźwiowe i przedłużenie siedziska.

**Widok parkowania** Widok parkowania zawiera funkcje pomagające przy parkowaniu. Gdy jest wyświetlany, zajmuje większość wyświetlacza centralnego. Jeśli widok parkowania nie pojawi się automatycznie, gdy go potrzebujesz, możesz go otworzyć, naciskając symbol kamery  na pasku kontekstowym nad dolnym paskiem.

### Uwaga

#### Nakładka zapobiegająca rozpraszaniu uwagi kierowcy

Pokazywana zawartość i funkcjonalność wyświetlacza centralnego czasami zależy od tego, czy samochód jedzie, czy stoi. Aby ograniczyć rozpraszanie uwagi kierowcy podczas jazdy, niektóre widoki stają się niedostępne. Dotyczy to na przykład pewnych ustawień. W takiej sytuacji na wyświetlaczu centralnym pojawia się nakładka zapobiegająca rozpraszaniu uwagi kierowcy. Po zatrzymaniu samochodu nakładka zniknie i znów będzie można korzystać z danego widoku.

## 3.1.1.2. Symbole stanu na wyświetlaczu centralnym

Symbole stanu są pokazywane na pasku stanu u góry wyświetlacza centralnego. Symbole przekazują ważne informacje o stanie układów Twojego samochodu.















### Typy symboli

Niektóre symbole stanu, na przykład zegar, są przez cały czas widoczne na pasku stanu. Pozostałe są widoczne tylko po włączeniu odpowiednich funkcji, takich jak ładowanie bezprzewodowe, a w pewnych przypadkach także, gdy funkcje są wyłączone. Są także symbole informujące o wystąpieniu błędu, na przykład problemu z połączeniem internetowym.

### Uwaga

Zapoznaj się z opisami wszystkich symboli stanu, których nie znasz. Mogą nie towarzyszyć im żadne dodatkowe informacje ani powiadomienia.

Oto lista niektórych symboli stanu, które mogą się pojawiać na pasku stanu. Nie jest to pełna lista. Na pasku stanu mogą się także pojawiać symbole stanu z aplikacji zewnętrznych.

	Zegar	Zegar pokazuje bieżącą godzinę. Możesz wybrać 12- lub 24-godzinny format wyświetlania godziny.
	Sygnał Internetu mobilnego	Internet mobilny jest aktywny i używany przez samochód. Liczba słupków wskazuje siłę sygnału.
	Błąd Internetu mobilnego	Wystąpił problem z połączeniem z Internetem mobilnym. Jeśli zobaczysz ten symbol z typem połączenia obok niego, na przykład 3G lub LTE, oznacza to, że samochód jest połączony z siecią, ale nie ma działającego połączenia internetowego.
	Brak połączenia internetowego	Samochód nie jest połączony z Internetem.
	Sygnał Internetu mobilnego LTE	Twój samochód ma aktywne połączenie z Internetem mobilnym LTE.
	Sygnał Internetu mobilnego EDGE	Twój samochód ma aktywne połączenie z Internetem mobilnym EDGE.
	Sygnał Internetu mobilnego 3G	Twój samochód ma aktywne połączenie z Internetem mobilnym 3G.
	Sygnał Internetu mobilnego 4G	Twój samochód ma aktywne połączenie z Internetem mobilnym 4G.
	Roaming aktywny	Roaming jest aktywny.
	Sygnał Wi-Fi	Funkcja Wi-Fi jest włączona i aktywna. Liczba słupków wskazuje siłę sygnału. Jeśli nie są pokazane żadne słupki, oznacza to, że połączenie Wi-Fi jest aktywne, ale nie ma sygnału.
	Błąd połączenia internetowego przez Wi-Fi	Wystąpił problem z połączeniem internetowym przez Wi-Fi.
	Urządzenie Bluetooth połączone	Funkcja Bluetooth jest włączona i urządzenie jest połączone z samochodem.
	Lokalizacja	Twoja lokalizacja jest udostępniana.
	Ładowanie bezprzewodowe aktywne	Urządzenie jest ładowane na ładowarce bezprzewodowej.

### 3.1.1.3. Ponowne uruchamianie wyświetlacza centralnego

Wyświetlacz centralny można ponownie uruchomić za pomocą przycisku strony głównej pod dolnym paskiem.

Ponowne uruchomienie wyświetlacza centralnego może rozwiązać takie problemy jak jego zawieszanie się czy problemy z łącznością.

1. Naciśnij i przytrzymaj przycisk strony głównej — pod dolnym paskiem wyświetlacza centralnego, aż wyświetlacz się wyłączy.

Treść niniejszej instrukcji przedstawia stan instrukcji obsługi w momencie drukowania i może nie być w pełni aktualna w przyszłości. Aby uzyskać więcej informacji, proszę zapoznać się z pełną notą o wyłączeniu odpowiedzialności na pierwszej stronie.

- > Na wyświetlaczu centralnym pojawi się logo Volvo sygnalizujące ponowne uruchamianie.

---

## 3.1.1.4. Klawiatura

Klawiatura wyświetlacza centralnego pojawia się tam, gdzie można wpisywać tekst lub cyfry. W ustawieniach można dostosować wiele jej funkcji.

Klawiatura ekranowa umożliwia wpisywanie tekstu lub cyfr. Przykładowo podczas szukania miejsca docelowego w aplikacji nawigacji lub wpisywania hasła do sieci Wi-Fi.

Układ klawiatury może się zmieniać w zależności od typu pola, w którym wpisuje się dane.

Klawiatura obsługuje pewne alternatywne metody wprowadzania tekstu. Należą do nich:

- Pisanie przez przesuwanie palca
- Zamiana mowy na tekst
- Pismo odręczne

### Wskazówka

Możesz pobrać inne klawiatury, przechodząc do sklepu z aplikacjami w bibliotece aplikacji.

---

### 3.1.1.4.1. Zmiana języka klawiatury

Można zmienić tylko język klawiatury na wyświetlaczu centralnym.

Zmień język klawiatury, jeśli chcesz wpisywać tekst w innym języku. Może to być przydatne podczas wyszukiwania miejsca docelowego lub adresu w lokalnym języku za granicą.

### Uwaga

Aby można było zmienić język klawiatury, musi być dostępnych kilka języków. Jeśli jest dostępny tylko jeden język, na klawiaturze nie będzie symbolu języków.

#### Zmiana języka na następny dostępny

1. Naciśnij symbol języków  u dołu klawiatury.
- > Jej język zostanie zmieniony na następny na liście dostępnych języków.

Treść niniejszej instrukcji przedstawia stan instrukcji obsługi w momencie drukowania i może nie być w pełni aktualna w przyszłości. Aby uzyskać więcej informacji, proszę zapoznać się z pełną notą o wyłączeniu odpowiedzialności na pierwszej stronie.

#### Zmiana języka na dowolny dostępny

2. Naciśnij i przytrzymaj symbol języków  u dołu klawiatury.
  - > Pojawi się lista dostępnych języków.
3. Wybierz język, którego chcesz używać.
  - > Język klawiatury zmieni się na wybrany.

---



## 3.1.1.4.2. Dodawanie i usuwanie języków klawiatury

Języki klawiatury można dodawać i usuwać w ustawieniach.



Aby pisać w języku, który nie jest jeszcze dostępny, możesz dodać języki do klawiatury ekranowej wyświetlacza centralnego. Języki można także usunąć z klawiatury, gdy nie są już potrzebne.

1. Naciśnij symbol samochodu  na dolnym pasku i przejdź do menu **Ustawienia**.
2. Wybierz **System** → **Languages and input** → **Keyboard**.
3. Wybierz klawiaturę, dla której chcesz wprowadzić zmiany.
4. Wybierz **Languages**.

#### Dodawanie języka

5. Naciśnij symbol dodawania  nad aktualnie dostępnymi językami i wyszukaj odpowiedni język.
6. Wybierz język, który chcesz dodać, i naciśnij symbol pobierania .
  - > Język zostanie dodany do listy dostępnych języków klawiatury.

#### Usuwanie języka

7. Naciśnij symbol edycji  nad listą aktualnie dostępnych języków.
8. Wybierz język, który chcesz usunąć z listy, i naciśnij symbol kosza na śmieci .
  - > Język zostanie usunięty z listy dostępnych języków klawiatury.

---

## 3.1.2. Wyświetlacz kierowcy

Na wyświetlaczu kierowcy są pokazywane powiadomienia i informacje dotyczące sposobu prowadzenia i samego samochodu.



Wyświetlacz kierowcy jest przed miejscem kierowcy, za kierownicą.

Wyświetlacz kierowcy włącza się od razu po otwarciu drzwi i wyłącza, gdy nie jest używany przez krótki czas. Aby włączyć go ponownie, otwórz drzwi lub obróć pokrętko uruchamiania w prawo i szybko je zwolnij.

Wyświetlaczem i wyświetlaną na nim zawartością steruje się za pomocą przycisków na kierownicy.

Przykładowe informacje pokazywane na wyświetlaczu kierowcy:

- Symbole ostrzegawcze i informacyjne
- Prędkość
- Nawigacja
- Komunikaty powiadomień
- Wskaźnik poziomu paliwa
- Licznik przebiegu dziennego

## Tryby wyświetlacza

Są dwa tryby wyświetlacza kierowcy do wyboru: relaks i mapa. Aby zmienić tryb wyświetlacza, użyj przycisku  na kierownicy.

**Relaks** W tym trybie są wyświetlane podstawowe informacje, takie jak prędkość, a także symbole ostrzegawcze i informacyjne.

**Mapa** Na wyświetlaczu kierowcy jest pokazywana na mapie trasa aktualnie ustawiona w systemie nawigacji, a także podstawowe informacje o prowadzeniu i samochodzie.

### **Ostrzeżenie**

Jeśli wyświetlacz kierowcy wyłącza się, nie włącza się lub jest tylko częściowo czytelny, nie wolno użytkować samochodu. W takim przypadku kierowca nie będzie otrzymywał ostrzeżeń i informacji o stanie samochodu prezentowanych na wyświetlaczu kierowcy, na przykład ostrzeżeń i informacji dotyczących hamulców, poduszek powietrznych lub innych systemów bezpieczeństwa. W razie problemów z wyświetlaczem kierowcy skontaktuj się z autoryzowaną stacją obsługi Volvo.

### **Wskazówka**

Ustawienia wyświetlacza kierowcy można zmieniać na wyświetlaczu centralnym.

## 3.1.2.1. Symbole ostrzegawcze i informacyjne

Symbole na wyświetlaczu kierowcy informują o stanie różnych systemów w Twoim samochodzie. Niektóre wskazują, czy system jest aktywny i działa prawidłowo, a inne przekazują ważne informacje lub ostrzegają o wykrytych usterkach.

### Typy i kolory symboli

Niektóre symbole są ostrzeżeniami wymagającymi natychmiastowego działania, zaś inne wskazują bieżący stan określonych funkcji. Kolory symboli orientacyjnie odzwierciedlają ich istotność. Czerwone symbole są najbardziej krytyczne, a pomarańczowe oznaczają mniej pilne ostrzeżenia i alarmy. Symbole w innych kolorach zwykle informują o stanie funkcji samochodu.

### **Wskazówka**

Zapoznaj się ze znaczeniem symboli, których nie znasz. Wiele symboli będzie się pojawiać wraz z powiadomieniem zawierającym więcej informacji.



Ostrzeżenie

Wykryta usterka, które może wpływać na bezpieczeństwo lub możliwość jazdy Twoim samochodem.



Ostrzeżenie o układzie hamulcowym

Wykryto usterkę w układzie hamulcowym. Podejmij natychmiastowe działania i skontaktuj się z autoryzowaną stacją obsługi Volvo.



Ostrzeżenie o hamulcu postojowym

Gdy symbol świeci w sposób ciągły, oznacza to, że hamulec postojowy jest włączony. Błyskanie symbolu oznacza usterkę hamulca postojowego.



Ostrzeżenie o usterce układu elektrycznego

Wykryto usterkę w układzie elektrycznym samochodu. Podejmij natychmiastowe działania i skontaktuj się z autoryzowaną stacją obsługi Volvo.

























Połączenie alarmowe

Wystąpił problem z systemem połączeń alarmowych.



Przypomnienie o zapięciu pasa bezpieczeństwa

Ktoś w samochodzie nie zapiął pasa bezpieczeństwa.

	Ostrzeżenie dotyczące układu SRS	Wykryto usterkę poduszek powietrznych lub powiązanych systemów bezpieczeństwa. Podejmij natychmiastowe działania i skontaktuj się z autoryzowaną stacją obsługi Volvo.
	Ostrzeżenie o ryzyku kolizji	Istnieje ryzyko kolizji z innym pojazdem, pieszym, rowerzystą lub dużym zwierzęciem.
	Wysoka temperatura silnika	Silnik jest przegrzany.
	Niskie ciśnienie oleju	Ciśnienie oleju silnikowego jest za niskie.
	Informacja	W jednym z układów samochodu wystąpił problem.
	Ostrzeżenie o układzie hamulcowym	Wykryto usterkę w układzie hamulcowym.
	Ostrzeżenie o układzie zapobiegającym blokowaniu kół przy hamowaniu	Układ zapobiegający blokowaniu kół przy hamowaniu jest wyłączony. Hamulce cierne nadal działają, ale bez układ zapobiegającego blokowaniu kół przy hamowaniu.
	Ostrzeżenie dotyczące układu kontroli emisji	Wykryto usterkę w układzie kontroli emisji. Skontaktuj się z autoryzowaną stacją obsługi Volvo i umów się na przegląd samochodu.
	Ostrzeżenie lub interwencja systemu monitorowania pasa ruchu	System monitorowania pasa ruchu ostrzega o czymś lub interweniuje.
	Ostrzeżenie funkcji monitorowania pasa ruchu z prawej strony	Jesteś zbyt blisko oznaczeń pasa ruchu z prawej strony samochodu lub przekraczasz je.
	Ostrzeżenie o ciśnieniu w oponach	Świecenie w sposób ciągły oznacza niskie ciśnienie w oponach. Miganie, a następnie świecenie wskaźnika w sposób ciągły oznacza usterkę systemu lub brak możliwości pomiaru ciśnienia w oponach.
	Ostrzeżenie o układzie stabilizacji toru jazdy	Błyszczący symbol oznacza, że układ stabilizacji toru jazdy interweniuje. Gdy symbol świeci w sposób ciągły, oznacza to usterkę układu.
	Układ stabilizacji toru jazdy wyłączony	Układ stabilizacji toru jazdy jest wyłączony
	Problem z systemem wykrywania ryzyka kolizji	System wykrywania ryzyka kolizji jest niedostępny lub działa w ograniczonym stopniu.
	Tylne światło przeciwmgielne włączone	Tylne światło przeciwmgielne jest włączone.
	Usterka układu reflektorów	Wystąpił problem z układem reflektorów.
	Automatyczne światła drogowe włączone	Automatyczne światła drogowe są włączone.
	Ręcznie sterowane światła drogowe włączone	Ręcznie sterowane światła drogowe są włączone.
	Automatyczne przytrzymanie	Funkcja Auto Hold układu hamulcowego jest aktywna. Samochód automatycznie hamuje na postoju.
	Lewy kierunkowskaz	Lewy kierunkowskaz działa, sygnalizując skręt w lewo.
	Prawy kierunkowskaz	Prawy kierunkowskaz działa, sygnalizując skręt w prawo.
	Światła pozycyjne	Światła pozycyjne są włączone.

	Automatyczne światła drogowe włączone	Automatyczne światła drogowe są włączone.
	Nie wykryto kluczyka samochodu	Samochód nie wykrył kluczyka w chwili uruchomienia.
	Driver Alert	Funkcja Driver Alert jest aktywna.
	Nagrzewnica	Nagrzewnica samochodu jest włączona.
	System monitorowania pasa ruchu aktywny i wykryto oznaczenia na drodze po lewej stronie	System monitorowania pasa ruchu jest aktywny i wykrył oznaczenia na drodze po lewej stronie samochodu.
	System monitorowania pasa ruchu aktywny i wykryto oznaczenia na drodze po prawej stronie	System monitorowania pasa ruchu jest aktywny i wykrył oznaczenia na drodze po prawej stronie samochodu.
	System monitorowania pasa ruchu aktywny i wykryto oznaczenia na drodze	System monitorowania pasa ruchu jest aktywny i wykrył oznaczenia na drodze po obu stronach samochodu.
	System monitorowania pasa ruchu aktywny i nie wykryto oznaczeń na drodze	System monitorowania pasa ruchu jest aktywny i nie wykrył oznaczeń na drodze.
	Funkcja monitorowania pasa ruchu wyłączona	Funkcja monitorowania pasa ruchu jest wyłączona.
	Czujnik deszczu	Czujnik deszczu jest aktywny.

### 3.1.2.2. Wskaźnik poziomu paliwa

Wskaźnik poziomu paliwa pokazuje, ile paliwa pozostało w zbiorniku, a także szacowany zasięg przy danej ilości paliwa.

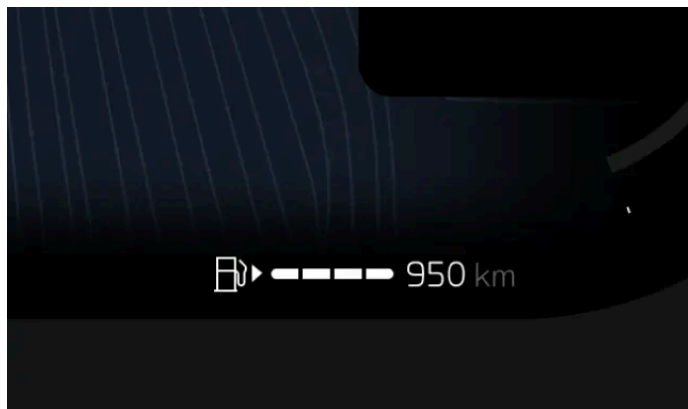

Wyświetlacz kierowcy przez cały czas pokazuje wskaźnik poziomu paliwa.

#### Pozostałe paliwo

Wskaźnik poziomu paliwa pokazuje pozostałą ilość paliwa w zbiorniku Twojego samochodu. Gdy poziom paliwa w zbiorniku samochodu jest niski, symbol dystrybutora zmienia kolor.

Wskaźnik podaje też szacowany zasięg jazdy, zanim w zbiorniku zabraknie paliwa. Zasięg jest obliczany przez licznik przebiegu dziennego na podstawie średniego zużycia paliwa na dystansie ostatnich 30 km (20 mil) i pozostałej ilości paliwa w zbiorniku. Jeśli zamiast zasięgu widzisz przerywaną linię, oznacza to, że jest za mało paliwa do obliczenia zasięgu i trzeba jak najszybciej zatankować.

 **Uwaga**

Na szacowany zasięg wpływa styl jazdy.

---

## 3.1.3. Ustawienia systemu

Możesz zmienić ustawienia systemu, aby samochód wyświetlał informacje w preferowany sposób.

Możesz zmienić szereg ustawień systemu, w tym:

- język systemu,
- godzinę i datę,
- jednostki miary,
- języki klawiatury.

---

### 3.1.3.1. Zmiana godziny i daty

Możesz ręcznie zmienić godzinę, datę i lokalną strefę czasową w ustawieniach.

Domyślnie Twój samochód automatycznie zmienia godzinę, datę i lokalną strefę czasową, wykorzystując informacje z Internetu. Możesz także ręcznie zmienić te wartości oraz format godziny w ustawieniach.

1. Naciśnij symbol samochodu  na dolnym pasku i przejdź do menu **Ustawienia**.
  2. Wybierz **System** → **Date and time**.
  3. Jeśli opcje **Automatic date and time** i **Automatic time zone** są włączone, wyłącz je.
  4. Wybierz odpowiednie ustawienie i wprowadź zmiany.
- > Zmiany są pokazywane na wyświetlaczach.  
Po wprowadzeniu zmian w ustawieniach godziny zegar na pasku stanu wyświetlacza centralnego zostaje zaktualizowany.

 **Wskazówka**

Możesz zmienić format wyświetlania czasu na 24- lub 12- godzinny.

### 3.1.3.2. Zmiana języka systemu

Możesz zmienić w ustawieniach język systemu samochodu.

Aby zmienić bieżący język systemu samochodu na inny, musisz wybrać odpowiednie ustawienie języka.

 **Ważne**

Wybierz tylko ten język systemu, który w pełni rozumiesz. Samochód przekazuje kluczowe informacje dotyczące bezpieczeństwa i powiadomienia za pośrednictwem komunikatów, więc ważne jest, aby zawsze je rozumieć.

 **Uwaga**

Zmiana języka systemu spowoduje także zmianę języka cyfrowego asystenta.

1. Naciśnij symbol samochodu  na dolnym pasku i przejdź do menu **Ustawienia**.
  2. Wybierz **System** → **Languages and input** → **Languages**.
  3. Wybierz język, na który chcesz zmienić.
- > Informacje na wyświetlaczach będą podawane w nowym języku.

### 3.1.3.3. Zmiana jednostek systemowych

Możesz zmienić w ustawieniach jednostki miary, na przykład prędkości i odległości.

 **Wskazówka**

Zmiana jednostek miary samochodu na stosowane w danym kraju może być przydatna podczas jazdy za granicą. Jest to szczególnie pomocne, gdy odległości i prędkości na znakach drogowych są podane w innych jednostkach niż aktualnie wyświetlane w Twoim samochodzie.

1. Naciśnij symbol samochodu  na dolnym pasku i przejdź do menu **Ustawienia**.
  2. Wybierz **System** → **Units**.
  3. Wybierz jednostki miary, które samochód ma wyświetlać.
- > Samochód będzie wyświetlać jednostki w nowym formacie.

---

## 3.2. Telefon

Połącz swój telefon z samochodem przez Bluetooth, aby móc z niego korzystać podczas jazdy. Gdy jesteś poza swoim samochodem, możesz również czytać na telefonie instrukcję lub korzystać z niektórych funkcji samochodu zdalnie za pośrednictwem aplikacji Volvo Cars.

### Łączenie telefonu ze swoim samochodem

Po połączeniu swojego telefonu z samochodem przez Bluetooth możesz korzystać z niego za pośrednictwem interfejsu samochodu. Możesz również przysyłać strumieniowo multimedia bezpośrednio ze swojego telefonu do samochodu oraz udostępniać połączenie internetowe telefonu.

Możesz szukać kontaktów, wykonywać i odbierać połączenia telefoniczne oraz odpowiadać na wiadomości tekstowe<sup>[1]</sup>, korzystając z funkcji sterowania głosowego lub wyświetlacza centralnego. Nie musisz nawet dotykać telefonu.

### Inne zastosowania telefonu

Interakcja telefonu z Twoim samochodem nie ogranicza się tylko do czasu, gdy jesteś w jego wnętrzu. Pobierz aplikację Volvo Cars, aby zdalnie korzystać z niektórych jego funkcji lub czytać instrukcję, będąc poza samochodem.

<sup>[1]</sup> Dotyczy to tylko telefonów z systemem Android lub iOS 13 albo w nowszej wersji.

---

### 3.2.1. Łączenie telefonu z samochodem

Połącz swój telefon z samochodem przez Bluetooth, aby korzystać z telefonu za pośrednictwem interfejsu samochodu.

Funkcja Bluetooth musi być włączona zarówno w samochodzie, jak i na telefonie, aby było możliwe sparowanie. Bluetooth można włączyć w ustawieniach. Należy ustawić telefon jako wykrywalny, aby samochód mógł go znaleźć podczas parowania.

1. Naciśnij symbol samochodu  na dolnym pasku i przejdź do menu **Ustawienia**.
2. Wybierz **Łączność** → **Bluetooth**.

Treść niniejszej instrukcji przedstawia stan instrukcji obsługi w momencie drukowania i może nie być w pełni aktualna w przyszłości. Aby uzyskać więcej informacji, proszę zapoznać się z pełną notą o wyłączeniu odpowiedzialności na pierwszej stronie.

3. Wybierz z listy dostępnych urządzeń to, które chcesz sparować z samochodem.
  4. Sprawdź, czy kod potwierdzający na wyświetlaczu centralnym jest zgodny z kodem wyświetlonym na Twoim telefonie.
  5. Zaakceptuj ustawienia i prośby o uprawnienia wyświetlane na telefonie.<sup>[1]</sup>
- > Twój telefon jest teraz połączony z samochodem. Następnym razem połączy się automatycznie, o ile na telefonie będzie włączona funkcja Bluetooth.

 **Uwaga**

Możesz sparować z samochodem wiele telefonów, ale jednocześnie może być połączony tylko jeden. Aby zmienić aktywny telefon, wybierz go z listy sparowanych urządzeń lub dodaj nowe urządzenie.

## Problemy z połączeniem?

Jeśli masz problemy z połączeniem telefonu z samochodem przez Bluetooth, spróbuj połączyć inny telefon, aby sprawdzić, czy problem dotyczy telefonu, czy samochodu. Jeśli problem nadal występuje, usuń wszystkie zapisane urządzenia w ustawieniach Bluetooth samochodu i spróbuj ponownie połączyć telefon.

- <sup>[1]</sup> Możesz połączyć telefon z samochodem, nawet jeśli pominiesz prośby o uprawnienia, jednak w takim przypadku funkcjonalność będzie ograniczona.

## 3.2.2. Korzystanie ze swojego telefonu w samochodzie

Możesz korzystać ze swojego telefonu za pomocą wyświetlacza centralnego i sterowania głosowego.

 **Ważne**

Należy przestrzegać wszystkich lokalnych przepisów prawa i regulacji dotyczących korzystania z telefonu komórkowego podczas prowadzenia.

 **Uwaga**

Aby móc korzystać z tych funkcji, musisz połączyć swój telefon z samochodem przez Bluetooth i zaakceptować odpowiednie uprawnienia w ustawieniach telefonu.

## Połączenia





Możesz wykonywać i odbierać połączenia telefoniczne w swoim samochodzie na kilka sposobów. Możesz:

- odbierać i odrzucać połączenia przychodzące za pomocą wyświetlacza centralnego;

Treść niniejszej instrukcji przedstawia stan instrukcji obsługi w momencie drukowania i może nie być w pełni aktualna w przyszłości. Aby uzyskać więcej informacji, proszę zapoznać się z pełną notą o wyłączeniu odpowiedzialności na pierwszej stronie.

- zadzwonić do kogoś podczas jazdy, prosząc cyfrowego asystenta o wykonanie połączenia;
- korzystać z samochodowej aplikacji telefonu za pośrednictwem wyświetlacza centralnego, aby dzwonić do kontaktów lub wpisać numer telefonu za pomocą klawiatury ekranowej.

Trwające połączenie będzie pokazane na wyświetlaczu centralnym. Po otwarciu samochodowej aplikacji telefonu w trakcie połączenia możesz:

- wyciszyć mikrofon i wyłączyć jego wyciszenie  ;
- zmienić wejście i wyjście dźwięku, na przykład przez mikrofon i głośniki samochodu lub telefonu komórkowego  ;
- zakończyć połączenie  ;
- wpisać cyfry za pomocą klawiatury, na przykład wybierając opcję w menu serwisowym .

Jeśli w trakcie połączenia otrzymasz drugie połączenie telefoniczne, odebranie tego połączenia spowoduje automatyczne wstrzymanie pierwszego połączenia. Możesz przełączać między dwoma połączeniami, naciskając symbol .

## Obsługa wiadomości

Możesz pisać i wysyłać wiadomości tekstowe za pośrednictwem cyfrowego asystenta, korzystając z funkcji sterowania głosowego<sup>[1]</sup>. Gdy otrzymasz wiadomość tekstową, na wyświetlaczu centralnym pojawi się powiadomienie z następującymi opcjami:

- **Play**, aby odsłuchać wiadomość czytaną przez cyfrowego asystenta.
- **Mute**, aby zatrzymać otrzymywanie powiadomień o nowych wiadomościach w danej konwersacji, dopóki jesteś w samochodzie.

Możesz także zignorować powiadomienie i wyświetlić je później w centrum powiadomień.

## Przeglądanie i wyszukiwanie kontaktów

Korzystaj z samochodowej aplikacji telefonu do wyszukiwania kontaktów:

- naciskając symbol wyszukiwania  ;
- przechodząc na kartę kontaktów i wpisując nazwę kontaktu;
- przechodząc na kartę klawiatury i wprowadzając numer.

Możesz także poprosić cyfrowego asystenta o wyszukanie kontaktu.

<sup>[1]</sup> Dotyczy to tylko telefonów z systemem Android lub iOS 13 albo w nowszej wersji.

## 3.2.3. Przełączanie między sparowanymi telefonami

W ustawieniach można zmienić telefon sparowany przez Bluetooth, z którym samochód jest połączony.

Samochód może zapamiętać wiele telefonów i łączyć się z nimi, ale jednocześnie może być aktywnie połączony tylko z jednym telefonem.

Jeśli chcesz przełączyć połączenie Bluetooth na nowe urządzenie, najpierw sparuj je z samochodem. Możesz to zrobić w ustawieniach.

Zanim spróbujesz przełączyć na inne sparowane urządzenie, sprawdź, czy włączono Bluetooth na tym urządzeniu.

1. Naciśnij symbol samochodu  na dolnym pasku i przejdź do menu **Ustawienia**.
2. Wybierz **Łączność** → **Bluetooth**.
3. Naciśnij nazwę telefonu, który chcesz połączyć.
4. Wybierz usługi, z których chcesz korzystać za pomocą telefonu, na przykład usługi multimedialne lub telefoniczne.

#### **Wskazówka**

W widoku telefonu na wyświetlaczu centralnym można też przełączać urządzenia, naciskając odpowiedni symbol .

Jeśli na liście sparowanych urządzeń nie widzisz tego, na które chcesz przełączyć, spróbuj ponownie sparować je z samochodem.

## 3.2.4. Apple CarPlay

Połącz swój telefon przewodem USB i aktywuj Apple CarPlay, aby korzystać z iPhone'a na wyświetlaczu samochodu.

Apple CarPlay to kolejny sposób korzystania ze swojego iPhone'a za pośrednictwem interfejsu samochodu. Możesz korzystać z pewnych aplikacji do komunikacji, nawigacji i multimediiów na swoim iPhone'ie za pomocą wyświetlacza centralnego, a także przycisków na kierownicy i sterowania głosowego.

#### **Ważne**

##### Lokalne przepisy prawa i regulacje

Należy przestrzegać wszystkich lokalnych przepisów prawa i regulacji dotyczących korzystania z telefonu komórkowego podczas prowadzenia.

##### Treści CarPlay

Volvo nie ponosi odpowiedzialności za treści dostępne w Apple CarPlay.

### Uwaga

#### Zgodne telefony i obsługiwane aplikacje

Apple CarPlay działa tylko z iPhone'ami, ale nie ze wszystkimi modelami. Aby sprawdzić, czy Twój iPhone jest zgodny, lub dowiedzieć się więcej o obsługiwanych aplikacjach, odwiedź witrynę internetową Apple [www.apple.com/ios/carplay](https://www.apple.com/ios/carplay) [<https://www.apple.com/ios/carplay>].

### Wskazówka

#### Funkcja CarPlay nie jest zainstalowana?

Jeśli Twój samochód nie ma funkcji CarPlay, można ją zainstalować później. Skontaktuj się z dealerem Volvo, aby zapytać o zainstalowanie funkcji CarPlay w Twoim samochodzie.

#### Aktualizowanie telefonu

Aktualizuj iPhone'a i aplikacje do najnowszych wersji.

## Łączenie iPhone'a i uruchamianie CarPlay

### Uwaga

#### Wyłączenie Bluetootha w celu korzystania z CarPlay

CarPlay nie może działać przy włączonym Bluetoothie Twojego samochodu. Aby korzystać z CarPlay, musisz wyłączyć Bluetooth samochodu.

#### Włączanie Siri i nawiązywanie połączenia z Internetem

Aby korzystać z CarPlay, musisz włączyć Siri na iPhone'ie i mieć aktywne połączenie z Internetem.

Połącz iPhone'a z samochodem, podłączając przewód z końcówkami USB-C i Lightning do iPhone'a i gniazda USB samochodu z białą obwódką. Jeśli korzystasz z CarPlay po raz pierwszy, musisz zaakceptować warunki na wyświetlaczu centralnym. Następnie CarPlay się uruchomi. Jeśli korzystasz z CarPlay po raz kolejny, uruchomi się automatycznie po połączeniu telefonu z samochodem.

## Widok CarPlay

Dostęp do widoku CarPlay można uzyskać, otwierając aplikację CarPlay w bibliotece aplikacji. Jeśli na pasku kontekstowym jest wyświetlany symbol CarPlay , dostęp do tego widoku można również uzyskać, naciskając ten symbol.

Po aktywowaniu widok CarPlay będzie zajmował cały obszar wyświetlacza centralnego. Przez cały czas będą jednak widoczne paski dolny, kontekstowy i stanu, aby umożliwić powrót do systemu samochodu.

## Nawigacja z funkcją CarPlay

Apple CarPlay umożliwia korzystanie z aplikacji nawigacyjnych dostępnych na iPhone'ie. Po rozpoczęciu trasy nawigacji przez CarPlay wskazówki będą podawane na wyświetlaczu centralnym, a także na wyświetlaczu kierowcy. W przypadku podążania

trasą nawigacji w aplikacji nawigacyjnej samochodu, a następnie rozpoczęcia innej trasy w aplikacji CarPlay, nawigacja aplikacji samochodu na wyświetlaczu kierowcy zostanie zakończona.

## Korzystanie z Siri

Jeśli chcesz korzystać z Siri zamiast zainstalowanego fabrycznie cyfrowego asystenta samochodu, naciśnij i przytrzymaj przycisk sterowania głosowego  na kierownicy, gdy funkcja CarPlay jest aktywna.

Za pomocą Siri można odczytywać, pisać i wysyłać wiadomości. Siri będzie odczytywać i pisać wiadomości w języku wybranym w ustawieniach Siri na iPhone. W przypadku pisania wiadomości za pomocą Siri nie będzie ona widoczna na wyświetlaczu centralnym, lecz na iPhone.

---

## 3.2.5. Android Auto™

Połącz telefon przewodem USB i aktywuj Android Auto™, aby korzystać z telefonu z systemem Android™ na wyświetlaczu samochodu.

Android Auto to kolejny sposób na korzystanie z telefonu z Androidem za pośrednictwem interfejsu samochodu. Android Auto zapewnia bezpieczny dostęp do aplikacji komunikacyjnych, nawigacyjnych i multimedialnych telefonu za pomocą wyświetlacza centralnego oraz przycisków na kierownicy.

### Ważne

#### Lokalne przepisy prawa i regulacje

Należy przestrzegać wszystkich lokalnych przepisów prawa i regulacji dotyczących korzystania z telefonu komórkowego podczas prowadzenia.

#### Treści w Androidzie Auto

Volvo nie ponosi odpowiedzialności za treści dostępne w Androidzie Auto.

### Uwaga

#### Zgodne telefony i obsługiwane aplikacje

Android Auto działa tylko z niektórymi modelami telefonów z Androidem. Aby sprawdzić, czy Twój telefon jest zgodny, lub dowiedzieć się więcej o obsługiwanych aplikacjach, odwiedź witrynę internetową Android Auto [www.android.com/auto/](https://www.android.com/auto/) [<https://www.android.com/auto/>].

#### Znaki towarowe Google i zgodność

Google, Android i Android Auto są znakami towarowymi firmy Google LLC. Wymagany jest zgodny telefon z Androidem i aktywny pakiet danych.

### Wskazówka

#### Aktualizowanie telefonu

Regularnie aktualizuj telefon i aplikacje do najnowszych wersji.

## Podłączanie telefonu i uruchamianie Androida Auto

### Uwaga

#### Instalowanie Androida Auto na telefonie i nawiązywanie połączenia z Internetem

Aby móc korzystać z Androida Auto, musisz mieć na telefonie zainstalowaną aplikację Android Auto i aktywne połączenie z Internetem.

Połącz telefon z samochodem, podłączając odpowiedni przewód USB do telefonu i gniazda USB samochodu z białą obwódką. Jeśli korzystasz z Androida Auto po raz pierwszy, musisz zaakceptować warunki na wyświetlaczu centralnym. Następnie Android Auto się uruchomi. Jeśli korzystasz z Androida Auto po raz kolejny, uruchomi się automatycznie po połączeniu telefonu z samochodem.

## Widok Androida Auto

Dostęp do widoku Androida Auto można uzyskać, otwierając aplikację Android Auto w bibliotece aplikacji. Jeśli na pasku kontekstowym jest wyświetlany symbol Android Auto , dostęp do tego widoku można również uzyskać, naciskając ten symbol.

Po aktywowaniu widok Androida Auto będzie zajmował cały obszar wyświetlacza centralnego. Przez cały czas będą jednak widoczne paski dolny, kontekstowy i stanu, aby umożliwić powrót do systemu samochodu.

## Nawigacja w Androidzie Auto

Za pośrednictwem Androida Auto możesz korzystać z aplikacji nawigacyjnych dostępnych na telefonie. Po rozpoczęciu trasy nawigacji przez Androida Auto wskazówki będą podawane w jego widoku na wyświetlaczu centralnym, a także na wyświetlaczu kierowcy. W przypadku podążania trasą nawigacji w aplikacji nawigacyjnej samochodu, a następnie rozpoczęcia innej trasy w Androidzie Auto, nawigacja aplikacji samochodu na wyświetlaczu kierowcy zostanie zakończona.

## Korzystanie z Asystenta Google

Rozmawiaj z Asystentem Google w Androidzie Auto, aby wykonywać zadania za pomocą głosu, dzięki czemu możesz skupić się na prowadzeniu. Aby korzystać z Asystenta Google, wystarczy powiedzieć „Hey Google” lub nacisnąć i przytrzymać przycisk sterowania głosowego  na kierownicy, gdy Android Auto jest aktywny.

Możesz używać Asystenta Google do wykonywania zadań, takich jak wysyłanie wiadomości, uzyskiwanie wskazówek dojazdu czy sterowanie multimediami.

## 3.3. Dźwięk i multimedia

System audio samochodu umożliwia słuchanie muzyki i multimedialnych treści. Możesz regulować jego brzmienie w ustawieniach.

## Ustawienia dźwięku

Możesz dostosować wrażenia dźwiękowe, wybierając spośród wielu ustawień dźwięku.

## Radio i odtwarzacze multimedialne

Możesz słuchać radia na żywo za pośrednictwem fabrycznie zainstalowanej aplikacji radia oraz przesyłać strumieniowo multimedia ze swojego telefonu do samochodu za pośrednictwem aplikacji Bluetooth Media Player.

### Wskazówka

Więcej aplikacji multimedialnych innych firm można znaleźć i pobrać za pośrednictwem sklepu z aplikacjami dostępnego w samochodzie.

## Sterowanie odtwarzaniem multimedialnych treści

Odtwarzaniem multimedialnych treści można sterować za pomocą:

- elementów sterujących odtwarzaniem multimedialnych treści na wyświetlaczu centralnym,
- pokrętki i przycisków multimedialnych pod wyświetlaczem centralnym,
- przycisków na kierownicy,
- sterowania głosowego.

## 3.3.1. Radio

Słuchaj audycji radiowych na żywo w swoim samochodzie, korzystając z fabrycznie zainstalowanej aplikacji radia.

### Łączenie stacji radiowych DAB i FM

Połączenie stacji DAB i FM umożliwia samochodowi automatyczne wybieranie źródeł DAB lub FM albo połączonych stacji o najsilniejszym sygnale. Możesz włączyć lub wyłączyć łączenie w ustawieniach aplikacji radia.

### Komunikaty radiowe

Podczas słuchania radia mogą być emitowane pewne komunikaty, które przerywają słuchaną w danym momencie audycję. Towarzyszy im powiadomienie na wyświetlaczu centralnym. Możesz zatrzymać odtwarzanie komunikatu i kontynuować słuchanie radia, odrzucając powiadomienie na wyświetlaczu.

Możesz wybrać w ustawieniach radia, których komunikatów radiowych chcesz słuchać. Naciśnij symbol ustawień  u góry ekranu aplikacji radia, a następnie włącz lub wyłącz komunikaty.

## Ulubione stacje radiowe

Treść niniejszej instrukcji przedstawia stan instrukcji obsługi w momencie drukowania i może nie być w pełni aktualna w przyszłości. Aby uzyskać więcej informacji, proszę zapoznać się z pełną notą o wyłączeniu odpowiedzialności na pierwszej stronie.

Możesz dodawać stacje radiowe do listy ulubionych, aby móc szybciej je wybierać.



 **Wskazówka**

W sklepie z aplikacjami możesz znaleźć i pobrać inne aplikacje radia.

### 3.3.1.1. Dodawanie ulubionych stacji radiowych

W aplikacji radia można dodawać stacje radiowe do listy ulubionych.

Dodaj do listy ulubionych często słuchane stacje radiowe, aby szybciej jej wybierać.



1. Naciśnij symbol biblioteki aplikacji  na dolnym pasku i otwórz aplikację radia.
  2. Znajdź na liście aktualnie dostępnych stacji radiowych tę, którą chcesz dodać jako ulubioną.
  3. Naciśnij symbol gwiazdki  po prawej stronie nazwy stacji.
- > Wygląd symbolu gwiazdki przy danej stacji zmieni się i stacja radiowa pojawi się na liście ulubionych.

Aby usunąć stację z listy ulubionych, wystarczy nacisnąć gwiazdkę przy jej nazwie.

### 3.3.1.2. Łączenie stacji DAB i FM

Łączenie stacji DAB i FM włącza i wyłącza się w ustawieniach aplikacji radia.

Gdy stacja FM ma odpowiadającą jej stację DAB i odwrotnie, często można je łączyć w aplikacji radia. Połączenie dwóch źródeł radia umożliwia samochodowi automatyczne przełączanie między stacjami DAB i FM, aby słuchać radia ze źródła o najsilniejszym sygnale.

1. Naciśnij symbol biblioteki aplikacji  na dolnym pasku i otwórz aplikację radia.
  2. Naciśnij symbol ustawień , aby przejść do ustawień radia.
  3. Włącz lub wyłącz funkcję łączenia stacji DAB i FM.
- > Gdy funkcja jest włączona, w aplikacji radia jest widoczna jedna karta stacji radiowych.  
Gdy funkcja jest wyłączona, w aplikacji radia są widoczne osobne karty stacji DAB i FM.

 **Uwaga**

Łączenie niektórych stacji DAB i FM może być niemożliwe. Będą one wówczas pokazywane jako osobne stacje.

## 3.3.2. Ustawienia dźwięku

W ustawieniach możesz także zmieniać i regulować szereg opcji dźwięku.

### Skupienie

Masz do wyboru cztery ustawienia skupienia dźwięku: wszyscy, kierowca, przód i tył. Wszyscy jest ustawieniem domyślnym, przy którym dźwięk nie jest skupiany w konkretnym kierunku. Zapewnia neutralne skupienie dźwięku i takie same wrażenia dźwiękowe dla pasażerów na przednich i tylnych siedzeniach. Ustawienie kierowcy skupia dźwięk w kierunku miejsca kierowcy. W przypadku ustawienia przedniego dźwięk jest skupiony w kierunku przednich foteli, a w przypadku ustawienia tylnego w kierunku tylnych siedzeń.

Jeśli wybierzesz preferowane skupienie dźwięku w kierunku wszystkich lub kierowcy, możesz także włączyć tryb dźwięku przestrzennego i dostosować jego ustawienia.

### Barwa

Dostosuj brzmienie odtwarzanych multimediiów, regulując wartości różnych tonów.

### Głośność

Z poziomu wyświetlacza centralnego możesz regulować głośność różnych dźwięków, takich jak:

- multimedia,
- dzwonek,
- połączenia,
- asystent głosowy,
- Nawigacja
- Powiadomienia
- Wspomaganie parkowania

 **Wskazówka**

Są także inne sposoby regulacji głośności dźwięku w Twoim samochodzie. Możesz obracać pokrętko multimediiów pod wyświetlaczem centralnym lub naciskać przyciski po prawej stronie kierownicy.

### 3.3.3. Odtwarzacze multimedialne

Twój samochód ma fabrycznie zainstalowany odtwarzacz multimedialny. Możesz pobrać więcej aplikacji multimedialnych innych firm ze sklepu z aplikacjami w bibliotece aplikacji.

Twój samochód ma fabrycznie zainstalowaną aplikację Bluetooth Media Player w bibliotece aplikacji.

Aplikacja Bluetooth Media Player umożliwia przesyłanie strumieniowe multimedialnych z połączonego urządzenia Bluetooth bezpośrednio do samochodu.

---

## 3.4. Aplikacje samochodowe

Wszystkie aplikacje samochodu można znaleźć w bibliotece aplikacji.

Dostęp do biblioteki aplikacji można uzyskać, naciskając jej symbol na dolnym pasku.



Symbol biblioteki aplikacji

Niektóre aplikacje są instalowane fabrycznie, na przykład odtwarzacz multimedialny Bluetooth, Mapy Google i Asystent Google. Korzystając ze sklepu Google Play, możesz wyszukiwać i pobierać nowe aplikacje, które później będą dostępne w bibliotece aplikacji.

---

### 3.4.1. Pobieranie aplikacji

Więcej aplikacji można pobrać do biblioteki w Twoim samochodzie ze sklepu z aplikacjami.

Twój samochód ma zainstalowane fabrycznie pewne aplikacje, ale w sklepie z aplikacjami można znaleźć i pobrać więcej aplikacji.

Aby można było pobrać aplikacje, Twój samochód musi stać i mieć połączenie z Internetem.

1. Naciśnij symbol biblioteki aplikacji  na dolnym pasku.
2. Naciśnij **Pobierz więcej aplikacji**, aby przejść do sklepu z aplikacjami.

 **Uwaga**

Aby można było otworzyć sklep Google Play, bieżący profil użytkownika musi być zalogowany na konto Google.

3. Wyszukaj aplikację, którą chcesz pobrać.

4. Pobierz i zainstaluj odpowiednią aplikację.
- > Po pobraniu i zainstalowaniu aplikacji pojawi się ona w bibliotece aplikacji.

---

## 3.4.2. Odinstalowywanie aplikacji

Możesz odinstalować niepotrzebne lub nieużywane aplikacje w bibliotece.

### Uwaga

Nie można odinstalować aplikacji zainstalowanych fabrycznie, takich jak telefon i radio.

1. Naciśnij symbol biblioteki aplikacji  na dolnym pasku.
  2. Znajdź aplikację, którą chcesz odinstalować, a następnie naciśnij i przytrzymaj ją, aż pojawi się menu.
  3. Wybierz w menu opcję **Odinstaluj**.
  4. Aby kontynuować odinstalowywanie aplikacji, naciśnij **Uninstall**.
- > Aplikacja zostanie odinstalowana i zniknie z biblioteki aplikacji.

### Wskazówka

Możesz także odinstalować aplikacje w ustawieniach prywatności, naciskając **Pokaż wszystkie aplikacje** i wybierając aplikację, którą chcesz odinstalować.

---

## 3.5. Łączność i oprogramowanie

Połącz swój samochód z Internetem, aby w pełni wykorzystać jego funkcjonalność i otrzymywać aktualizacje oprogramowania over-the-air (bezprzewodowo).

### Łączność z Internetem

Połącz swój samochód z Internetem za pośrednictwem sieci Wi-Fi, telefonu komórkowego połączonego przez Bluetooth lub fabrycznej funkcji połączenia z siecią komórkową w samochodzie<sup>[1]</sup>.

### Aktualizacje oprogramowania

Treść niniejszej instrukcji przedstawia stan instrukcji obsługi w momencie drukowania i może nie być w pełni aktualna w przyszłości. Aby uzyskać więcej informacji, proszę zapoznać się z pełną notą o wyłączeniu odpowiedzialności na pierwszej stronie.

Dzięki aktualizacjom over-the-air oprogramowanie Twojego samochodu jest zawsze aktualne.

<sup>[1]</sup> Dostępność może się różnić w zależności od regionu.

---

## 3.5.1. Połączenie z Internetem

Połączenie Twojego samochodu z Internetem zapewnia dostęp do pewnych funkcji oraz aktualizacji oprogramowania over-the-air.

Jest kilka sposobów połączenia Twojego samochodu z Internetem. Gdy samochód może uzyskać dostęp do Internetu na kilka sposobów, nadaje im priorytet w następującej kolejności:

- Sieć Wi-Fi
- Udostępnianie połączenia internetowego telefonu połączonego przez Bluetooth
- Sieć komórkowa <sup>[1]</sup>

### Wi-Fi

Samochód można połączyć z siecią Wi-Fi w celu uzyskania dostępu do Internetu. Samochód może automatycznie łączyć się z siecią, gdy jest w zasięgu.

### Udostępnianie połączenia internetowego telefonu połączonego przez Bluetooth

Gdy telefon jest połączony z samochodem przez Bluetooth, samochód może korzystać z mobilnego połączenia internetowego tego telefonu. W tym celu należy włączyć w ustawieniach łączności samochodu funkcję udostępniania połączenia internetowego telefonu przez Bluetooth. Telefon i operator sieci komórkowej musi obsługiwać udostępnianie połączenia internetowego.

### Sieć komórkowa <sup>[1]</sup>

Twój samochód ma wbudowany modem do nawiązywania połączenia z siecią komórkową. Mobilne połączenie internetowe jest skonfigurowane, zanim otrzymasz swój samochód i jest dostępne przez określoną liczbę lat. Samochód może łączyć się z Internetem pod warunkiem, że ma aktywny plan taryfowy sieci komórkowej i jest w zasięgu jej odbioru. Aby uzyskać informacje o usługach łączności mobilnej w swoim samochodzie, skontaktuj się z autoryzowaną stacją obsługi Volvo.

Samochód obsługuje sieci komórkowe do 4G włącznie. Dostępne prędkości sieci komórkowej zależą od karty SIM zamontowanej w Twoim samochodzie.

 Uwaga

### Zgoda na warunki korzystania z Internetu

Przed rozpoczęciem korzystania z Internetu w sieci komórkowej należy zaakceptować warunki korzystania z Internetu. Aby je zaakceptować, a także sprawdzić, czy zostały już zaakceptowane, wystarczy przejść do obszaru **Internet – warunki korzystania z usługi**.

### Warunki i ograniczenia dotyczące łączności z siecią komórkową

- Samochód musi być w zasięgu sieci komórkowej.
- Usługi łączności mobilnej muszą być aktywne w regionie, w którym znajduje się samochód.
- Przeszkody takie jak budynki, wzgórza i góry mogą ograniczać lub blokować sygnał sieci komórkowej.

## Ustawienia połączenia internetowego

Ustawienia łączności są dostępne na wyświetlaczu centralnym.

<sup>[1]</sup> Dostępność może się różnić w zależności od regionu.



## 3.5.1.1. Nawiązywanie połączenia z Internetem za pośrednictwem telefonu połączonego przez Bluetooth

Połącz swój telefon z samochodem przez Bluetooth i udostępnij połączenie internetowe.

### Uwaga

Udostępnianie samochodowi mobilnego połączenia internetowego telefonu będzie wpływać na użycie danych mobilnych. Niektórzy operatorzy dostarczający dane mobilne mogą nie zezwalać na tego rodzaju użycie danych. Możliwe, że dostępna ilość danych będzie ograniczona lub operatorzy będą naliczali dodatkowe opłaty. Przed włączeniem funkcji udostępniania Internetu przez Bluetooth sprawdź warunki u swojego operatora.

Przed udostępnieniem połączenia internetowego telefonu należy połączyć telefon z samochodem przez Bluetooth.

1. Naciśnij symbol samochodu  na dolnym pasku i przejdź do menu **Ustawienia**.
  2. Wybierz **Łączność** → **Bluetooth**.
  3. Naciśnij symbol udostępniania Internetu przez Bluetooth  przy telefonie, z którego ma być udostępniane połączenie internetowe.
  4. Naciśnij przycisk **Zaakceptuj**, aby kontynuować włączanie udostępniania Internetu.
- > Symbol udostępniania Internetu przez Bluetooth zmieni kolor, wskazując, że funkcja jest teraz włączona.

## 3.5.1.2. Nawiązywanie połączenia z Internetem przez Wi-Fi

Połącz swój samochód z siecią Wi-Fi, aby uzyskać dostęp do Internetu.

### Uwaga

Z nową siecią Wi-Fi można połączyć się tylko podczas postoju samochodu. Podczas prowadzenia możesz połączyć się tylko z zapisaną siecią Wi-Fi.

1. Naciśnij symbol samochodu  na dolnym pasku i przejdź do menu **Ustawienia**.
2. Wybierz **Łączność** → **Wi-Fi**.
3. Włącz funkcję Wi-Fi, jeśli jest wyłączona.
4. Wybierz sieć Wi-Fi, z którą chcesz nawiązać połączenie.
5. Wprowadź hasło do sieci Wi-Fi na klawiaturze wyświetlacza centralnego i naciśnij przycisk **Gotowe**.

Treść niniejszej instrukcji przedstawia stan instrukcji obsługi w momencie drukowania i może nie być w pełni aktualna w przyszłości. Aby uzyskać więcej informacji, proszę zapoznać się z pełną notą o wyłączeniu odpowiedzialności na pierwszej stronie.

- > Samochód połączy się z siecią Wi-Fi.

---



## 3.5.2. Ponowne uruchamianie modułu łączności samochodu

Moduł łączności samochodu można ponownie uruchomić za pomocą przycisku trybu maksymalnej intensywności odmrażania na panelu przycisków pod wyświetlaczem centralnym.

Ponowne uruchomienie może rozwiązać takie problemy z łącznością samochodu jak utrata połączenia z Internetem.

### Ostrzeżenie

Przed ponownym uruchomieniem modułu łączności musisz zaparkować swój samochód, ponieważ automatyczny alarm w związku z kolizją w ramach pomocy w sytuacjach zagrożenia będzie w tym czasie wyłączony.

1. Naciśnij i przytrzymaj przycisk trybu maksymalnej intensywności odmrażania  na panelu przycisków pod wyświetlaczem centralnym. Naciskaj przycisk, aż przycisk SOS na suficie samochodu zacznie błyskać.
  2. Puść przycisk trybu maksymalnej intensywności odmrażania .
- > Moduł łączności uruchomi się ponownie.
3. Poczekać kilka minut na przywrócenie łączności.

## Połączenie internetowe nadal nie działa?

Jeśli po dwóch dniach połączenie internetowe nadal nie działa, spróbuj ponownie uruchomić moduł łączności. Jeśli to nie rozwiąże problemu, skontaktuj się z autoryzowaną stacją obsługi Volvo.

---

## 3.5.3. Aktualizacje over-the-air (bezprzewodowe)

Dzięki aktualizacjom over-the-air oprogramowanie Twojego samochodu jest zawsze aktualne.

Gdy Twój samochód jest połączony z Internetem, może otrzymywać aktualizacje over-the-air<sup>[1]</sup>, aby jego oprogramowanie było zawsze aktualne. Samochód poinformuje Cię o dostępnej aktualizacji do pobrania i zainstalowania, wyświetlając powiadomienie.

Możesz także sprawdzić, czy są dostępne nowe aktualizacje oprogramowania, przechodząc do obszaru **System** → **Szczegóły systemowe** → **Aktualizacja oprogramowania** w ustawieniach.

## Pobieranie aktualizacji oprogramowania

Aby móc pobrać aktualizację oprogramowania, Twój samochód musi mieć połączenie z Internetem mobilnym i musisz wyrazić zgodę na korzystanie z usług połączonych. Twój samochód pobiera aktualizację za pomocą sieci komórkowej.

### Uwaga

Przy pobieraniu aktualizacji oprogramowania mogą zostać naliczone opłaty za transmisję danych. Zależy to od warunków umowy dotyczących transmisji danych w ramach pakietu internetu mobilnego.

## Instalowanie aktualizacji oprogramowania

Gdy będzie dostępna nowa aktualizacja oprogramowania, samochód ją pobierze, ale nie zainstaluje jej. Musisz samodzielnie uruchomić instalację za pośrednictwem powiadomienia na wyświetlaczu centralnym lub w widoku aktualizacji oprogramowania. Możesz też przełożyć instalację aktualizacji na później.

Podczas instalowania aktualizacji oprogramowania nie możesz korzystać z funkcji swojego samochodu, dlatego zaplanuj instalację na czas, kiedy nie będziesz musieć go używać. Proces instalacji zaczyna się dopiero wtedy, gdy opuścisz i zablokujesz swój samochód. Jeśli nie zablokujesz swojego samochodu w ciągu kilku minut od rozpoczęcia instalacji, aktualizacja zostanie anulowana. Możesz spróbować zainstalować ją ponownie później.

### Uwaga

Jeśli koniecznie chcesz dostać się do swojego samochodu w trakcie procesu instalacji, musisz go otworzyć za pomocą wyjmowanego kluczyka mechanicznego wewnątrz kluczyka standardowego.

### Uwaga

#### Problemy z instalacją

Niektórych aktualizacji nie można zainstalować samodzielnie. W takim przypadku na wyświetlaczu centralnym pojawi się powiadomienie z dalszymi instrukcjami.

#### Nie używaj gniazda diagnostycznego

Podczas instalowania aktualizacji oprogramowania nie używaj gniazda diagnostycznego. Może to zakłócić działanie systemów samochodu i aktualizację oprogramowania.

#### Alarm wyłączony

Aby uniknąć fałszywych alarmów, alarm samochodu jest wyłączony w czasie procesu instalacji oprogramowania.

[1] OTA

## 3.6. Sterowanie głosowe

Asystent cyfrowy umożliwi głosowe sterowanie funkcjami samochodu bez odrywania rąk od kierownicy.

Z pomocą cyfrowego asystenta możesz wykonywać różne zadania, na przykład wyszukiwać w Internecie i sprawdzać prognozy pogody, wydając polecenia głosowe. W ten sposób możesz także komunikować się z samochodem i sterować wieloma jego funkcjami, w tym następującymi:

- Odtwarzacz multimedialny
- Telefon
- Nawigacja
- Klimatyzacja

## Mówienie do cyfrowego asystenta

Asystent rozumie mowę używaną na co dzień, więc nie musisz znać żadnych konkretnych poleceń głosowych, aby z niego korzystać. Możesz wydawać asystentowi dowolne polecenia, na które zareaguje, potwierdzając wypowiedziane słowa, a następnie zrealizuje prośbę. Jeśli czegoś nie zrozumie, poinformuje Cię o tym.

### Uwaga

- Funkcja sterowania głosowego jest dostarczana przez firmę zewnętrzną. Dostępność, sposób korzystania z niej oraz zasada jej działania mogą się zmieniać z czasem oraz różnić między regionami.
- Słabe połączenie internetowe może spowodować ograniczenie liczby dostępnych funkcji.

## 3.6.1. Korzystanie z funkcji sterowania głosowego

Wydawaj polecenia głosowe, aby sterować różnymi funkcjami samochodu i korzystać z nich za pośrednictwem cyfrowego asystenta.

Konkretne polecenia głosowe trzeba wydawać tylko przy włączaniu cyfrowego asystenta. Po jego włączeniu można mówić lub wydawać polecenia, posługując się zwrotami używanymi na co dzień.

### Uwaga

Asystent Google nie jest jeszcze dostępny we wszystkich językach. Więcej informacji znajdziesz w witrynie [support.google.com](https://support.google.com) [<https://support.google.com>]. Ewentualnie spróbuj wybrać inny język, jeśli to możliwe.

1. Powiedz „Ok Google” lub „Hey Google”, aby włączyć Asystenta Google.

> Asystent potwierdza, że słucha.

2. Mów lub wydawaj polecenia cyfrowemu asystentowi, posługując się zwrotami używanymi na co dzień.

 Wskazówka

### Inne sposoby włączania

Możesz także włączyć cyfrowego asystenta, naciskając przycisk sterowania głosowego na kierownicy  oraz za pośrednictwem wyświetlacza centralnego.

### Zaloguj się na swoje konto Google

Po zalogowaniu się na konto Google Asystent Google będzie działał w bardziej spersonalizowany sposób, gdy samochód będzie miał połączenie z Internetem. Możesz na przykład łatwo dzwonić do kontaktów zapisanych na koncie Google lub sprawdzić zawartość swojego Kalendarza Google.

## 4. Komfort we wnętrzu i klimatyzacja

Zapoznaj się z wnętrzem swojego samochodu i elementami sterującymi regulacją foteli, klimatyzacją i szybami.



Twój samochód jest wyposażony w wiele funkcji pomagających w prowadzeniu. Niektóre z nich przede wszystkim zapewniają komfort, a inne poprawiają widoczność. Przeczytanie informacji w tej części instrukcji pomoże Ci uzyskać jeszcze większy komfort prowadzenia.

---

### 4.1. Wnętrze

Poznaj układ wnętrza i jego praktyczne elementy wyposażenia, takie jak uchwyty na napoje i gniazda do ładowania urządzeń.

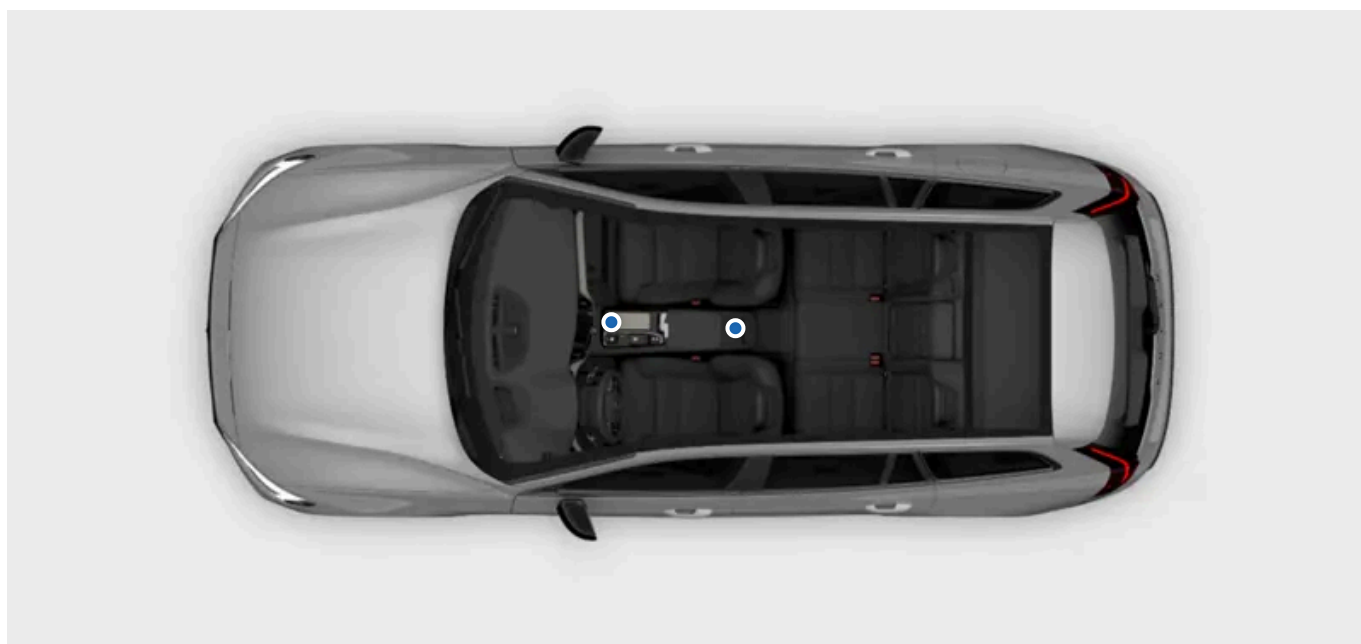

## Prezentacja wnętrza

Poniżej podano kilka miejsc i elementów, których nazwy i rozmieszczenie dobrze jest znać, ponieważ są one przywoływane w całej instrukcji.

<b>Kabina pasażerska</b>	Kabina pasażerska dzieli się na części przednią i tylną.
<b>Bagażnik</b>	Bagażnik lub przestrzeń bagażowa to obszar za tylnymi siedzeniami, do którego dostęp zwykle jest możliwy z tyłu samochodu.
<b>Deska rozdzielcza</b>	Deska rozdzielcza odnosi się do całego zestawu paneli i elementów rozmieszczonych przed kierowcą i pasażerem z przodu. Zawiera niektóre z głównych obszarów interakcji z Twoim samochodem, na przykład wyświetlacz, kierownicę, nawiewy i schowek podręczny.
<b>Konsola między fotelami</b>	Konsola jest umieszczona między przednimi fotelami. Ma ona schowek, ładowarkę bezprzewodową, gniazdo elektryczne, gniazda USB i uchwyt na napoje.
<b>Panel sterowania na drzwiach</b>	Każde drzwi mają własny zestaw elementów sterujących szybami i zamkami.

### Uwaga

Na dnie schowka w konsoli między fotelami jest awaryjny czytnik kart.

Pod czytnikiem jest jeden z czujników alarmu. Nie zostawiaj na czytniku monet, kluczy ani innych metalowych przedmiotów, ponieważ może to spowodować uruchomienie alarmu.

## 4.1.1. Korzystanie z ładowarki bezprzewodowej

Ładowarka bezprzewodowa służy do ładowania urządzeń z certyfikatem Qi, na przykład telefonu.



Urządzenie powinno mieć certyfikat zgodności ze standardem ładowania bezprzewodowego Qi, aby można je było ładować za pomocą ładowarki bezprzewodowej. Ponadto należy włączyć funkcję ładowania bezprzewodowego na urządzeniu <sup>[1]</sup>, a także samą ładowarkę. Ładowarkę można włączyć na wyświetlaczu centralnym.

 **Ostrzeżenie**

Funkcja ładowania bezprzewodowego może wpływać na działanie wszczepionego rozrusznika serca lub innych urządzeń medycznych. Jeśli masz takie urządzenie, przed rozpoczęciem używania układu ładowania bezprzewodowego skonsultuj się z lekarzem.

 **Ważne**

### Karty NFC i ładowanie

Podczas korzystania z funkcji ładowania nie umieszczaj kart z technologią NFC <sup>[2]</sup>, na przykład elektronicznych kart płatniczych, między ładowarką bezprzewodową a urządzeniem. Może to spowodować ich uszkodzenie.

Jeśli masz w etui telefonu karty lub inne przedmioty, które mogą ulec uszkodzeniu, wyjmij je przed rozpoczęciem ładowania lub upewnij się, że nie są między telefonem a ładowarką.

Przed rozpoczęciem ładowania urządzenia sprawdź, czy na ładowarce nie ma żadnych przedmiotów.

1. Umieść urządzenie na środku ładowarki.

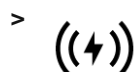

Urządzenie zaczyna się ładować, a na pasku stanu na wyświetlaczu centralnym pojawia się symbol.



### Ostrzeżenie

Opuszczając samochód, nigdy nie zostawiaj telefonu na ładowarce bezprzewodowej.



### Uwaga

- Różne urządzenia mogą być różnie ładowane. Dotyczy to na przykład czasu rozpoczęcia ładowania i pełnego naładowania urządzenia.
- Urządzenie może się rozgrzać podczas ładowania. To normalne zjawisko i nie ma powodów do obaw. W przypadku przegrzania baterii urządzenia ładowanie zostanie wyłączone.

## Jeśli urządzenie się nie ładuje

Jeśli układ ładowania wykryje nieprawidłowości podczas ładowania, na wyświetlaczu centralnym pojawi się powiadomienie. W takim przypadku spróbuj wykonać kilka czynności:

- Sprawdź, czy ładowarka została włączona na wyświetlaczu centralnym.
- Sprawdź, czy na ładowarce nie ma żadnych innych przedmiotów oprócz urządzenia, które chcesz ładować.
- Podnieś urządzenie i umieść je ponownie na środku ładowarki.
- Zdejmij z urządzenia wszelkie pokrowce lub etui.
- Wyłącz funkcję NFC urządzenia, jeśli ją ma.

[1] Wiele urządzeń z certyfikatem Qi ma zawsze włączoną tę funkcję

[2] Near Field Communication – komunikacja bliskiego zasięgu

## 4.1.2. Włączanie ładowarki bezprzewodowej

Ładowarkę bezprzewodową można włączyć lub wyłączyć na wyświetlaczu centralnym.

Przed rozpoczęciem korzystania z tej ładowarki należy ją włączyć.

1. Naciśnij symbol samochodu  na dolnym pasku i przejdź do menu **Ustawienia**.
2. Wybierz **Sterowanie** → **Więcej** → **Ładowanie urządzenia bezprzewodowego**.
3. Włącz ładowarkę.

## 4.1.3. Gniazda USB

Możesz używać gniazd USB w swoim samochodzie do ładowania telefonu, tabletu lub innych urządzeń.

### Rozmieszczenie gniazd USB

Wewnątrz schowka w konsoli między fotelami są dwa gniazda USB.



### Korzystanie z gniazd USB

Niektóre urządzenia mogą się nagrzewać podczas ładowania. Jest to normalne zjawisko.

Po opuszczeniu samochodu gniazda zwykle zostają wyłączone. Jeśli opuścisz samochód, nie blokując go, gniazda pozostaną włączone jeszcze przez jakiś czas.

#### ! Ważne

Podczas korzystania z portów USB umieść podłączone urządzenie w takim miejscu, w którym w razie gwałtownego hamowania lub kolizji nie spowoduje obrażeń u żadnego z pasażerów.

#### i Uwaga

Zawsze należy odłączać urządzenia od gniazd, gdy nie są używane.

Urządzenia podłączone do gniazda 12 V mogą zostać włączone podczas korzystania z funkcji przygotowania do jazdy, nawet wtedy, gdy samochód jest wyłączony.

#### i Wskazówka

Możesz także włączyć tryb zmniejszonej czułości alarmu, aby gniazda były aktywne jeszcze przez pewien czas po opuszczeniu samochodu.

### Specyfikacja gniazd USB

Moc wyjściowa gniazd USB zależy od ładowanego urządzenia. Napięcie i prąd są dostosowane do poziomu akceptowanego przez Twoje urządzenie.

Treść niniejszej instrukcji przedstawia stan instrukcji obsługi w momencie drukowania i może nie być w pełni aktualna w przyszłości. Aby uzyskać więcej informacji, proszę zapoznać się z pełną notą o wyłączeniu odpowiedzialności na pierwszej stronie.

- Gniazdo typu C
  - Wersja 3.1
  - Napięcie 5 V
  - Maks. natężenie prądu 3,0 A
- 

## 4.1.4. Gniazdo 12 V

Gniazdo 12 V umożliwia zasilanie różnych urządzeń elektrycznych, na przykład lodówki.



Gniazdo 12 V na konsoli między fotelami



Gniazdo elektryczne 12 V po prawej stronie bagażnika

Gniazdo dostarcza prąd po włączeniu zapłonu. Gniazdo pozostaje wówczas aktywne, dopóki poziom naładowania akumulatora 12 V nie będzie zbyt niski.

Samochód automatycznie odcina zasilanie do gniazda po wyłączeniu silnika i zablokowaniu samochodu. Jeśli opuścisz samochód, nie blokując go, gniazdo pozostanie włączone jeszcze przez jakiś czas.

Gniazdo pozostaje aktywne jeszcze przez kilka minut, jeśli przed zablokowaniem i opuszczeniem samochodu włączysz tryb zmniejszonej czułości alarmu.

 **Uwaga**

Należy zawsze odłączać urządzenia od gniazda i zamykać jego pokrywę, gdy nie jest używane.

Urządzenia podłączone do gniazda 12 V mogą zostać włączone podczas korzystania z funkcji przygotowania do jazdy, nawet wtedy, gdy samochód jest wyłączony.

Niektóre urządzenia mogą się nagrzewać podczas ładowania przez gniazdo 12 V. To normalne zjawisko w przypadku wielu urządzeń.

 **Ostrzeżenie**

Nieprzestrzeganie poniższych wytycznych może doprowadzić do uszkodzeń lub obrażeń ciała.

- Nie należy używać urządzeń elektrycznych z dużymi, ciężkimi wtyczkami. Mogą one uszkodzić gniazdo lub poluzować się podczas jazdy.
- Nie należy używać urządzeń elektrycznych mogących zakłócać działanie systemów samochodu, na przykład radiodbiornika.
- Należy podłączać tylko nieuszkodzone i w pełni sprawne urządzenia spełniające wszystkie obowiązujące normy bezpieczeństwa<sup>[1]</sup>.
- Należy obserwować podłączone urządzenia, aby zapobiec uszkodzeniom lub obrażeniom ciała w razie ich usterki.
- Nie należy podłączać przejściówek ani przedłużaczy do gniazda 12 V, ponieważ mogą one uniemożliwić działanie funkcji bezpieczeństwa gniazda.
- Nie wolno dopuścić do zalania gniazda, złączy ani podłączonych urządzeń wodą lub innymi cieczami.
- Nie należy dotykać ani używać gniazda, jeśli wydaje się być uszkodzone albo zostało zalane wodą lub innymi cieczami.

## Moc znamionowa

 **Ważne**

Maksymalny pobór mocy wynosi 120 W (10 A).

<sup>[1]</sup> Znak CE, znak UL lub podobny znak zgodności.

## 4.1.5. Osłony przeciwśłoneczne

Na górze przed fotelami kierowcy i pasażera z przodu są osłony przeciwsłoneczne.



Osłony można w razie potrzeby rozłożyć i przestawić je na bok.

W osłonie przeciwsłonecznej jest lusterko z pokrywą. Po otwarciu pokrywy automatycznie zapala się oświetlenie lusterka.

Na osłonie przeciwsłonecznej jest także klips do wygodnego przechowywania na przykład kart lub biletów.

---

## 4.2. Klimatyzacja

Twój samochód może zapewniać komfortowe warunki w kabinie pasażerskiej. W razie potrzeby schładza, ogrzewa i osusza powietrze. Ma także wbudowane funkcje zapewniające dobrą jakość powietrza.



W tej części instrukcji opisano różne funkcje związane z warunkami w kabinie Twojego samochodu, takie jak klimatyzacja, tryby klimatyzacji i opcje ogrzewania.

## 4.2.1. Elementy sterujące klimatyzacją

Ustawieniami klimatyzacji samochodu można sterować na różne sposoby, zarówno w samochodzie, jak i z poziomu telefonu.

Większość elementów sterujących i ustawień klimatyzacji Twojego samochodu znajdziesz na wyświetlaczu centralnym. Pasażerowie na tylnych siedzeniach mogą ustawić własną preferowaną temperaturę i prędkość wentylatora za pomocą panelu tylnych siedzeń na konsoli między fotelami. Jest też kilka przycisków fizycznych, na przykład przyciski ogrzewania szyb pod wyświetlaczem centralnym.



Elementy sterujące klimatyzacją na konsoli między fotelami

Możesz sterować ustawieniami klimatyzacji we wnętrzu samochodu za pomocą:

- wyświetlacza centralnego,
- panelu tylnych siedzeń na konsoli między fotelami,
- panelu przycisków pod wyświetlaczem centralnym.

### Wskazówka

Korzystając z aplikacji mobilnej, możesz zdalnie wstępnie przygotować swój samochód. W ten sposób możesz mieć komfortowe warunki we wnętrzu od razu, gdy wsiądziesz do samochodu.

### 4.2.1.1. Włączanie ogrzewania foteli



Ogrzewanie foteli można włączyć z poziomu widoku klimatyzacji na wyświetlaczu centralnym. Do wyboru są trzy poziomy ogrzewania.

Ogrzewanie foteli zapewnia bardziej komfortowe warunki podróżowania w niższych temperaturach. Ogrzewanie foteli można włączyć i regulować na wyświetlaczu centralnym.

### **Ostrzeżenie**

Z ogrzewania foteli nie powinny korzystać osoby, które:

- mają trudności z odczuwaniem zmian temperatury z powodu zaburzeń czucia;
- mają problem z regulowaniem ustawień ogrzewania foteli.

1. Otwórz widok komfortu fotela, naciskając symbol odpowiedniego fotela   na dolnym pasku.
2. Wybierz preferowany poziom ogrzewania.

Aby zamknąć widok komfortu, naciśnij symbol strzałki w dół na dolnym pasku.

### **Wskazówka**

#### Ogrzewanie tylnych siedzeń

Pasażerowie mogą sterować ogrzewaniem swoich siedzeń za pomocą panelu sterowania klimatyzacją z tyłu konsoli między fotelami. Ogrzewaniem siedzeń pasażerów można też sterować na wyświetlaczu centralnym. Aby uzyskać dostęp do ustawień ogrzewania siedzeń, naciśnij symbol wentylatora  na dolnym pasku i przejdź do menu **Tył**.



#### Automatyczne ogrzewanie foteli

Automatyczne ogrzewanie foteli to przydatna funkcja w zimnym klimacie. Wybierz tryb automatycznego włączania w ustawieniach klimatyzacji.

## 4.2.1.2. Włączanie wentylacji foteli

Wentylację foteli można włączyć z poziomu widoku komfortu na wyświetlaczu centralnym.

Wentylacja foteli zapewnia bardziej komfortowe warunki podróży w wyższych temperaturach. Wentylację foteli można włączyć i regulować na wyświetlaczu centralnym.

1. Otwórz widok komfortu fotela, naciskając symbol odpowiedniego fotela   na dolnym pasku.
2. Wybierz preferowany poziom wentylacji.

Aby zamknąć widok komfortu, naciśnij symbol strzałki w dół na dolnym pasku.

### 4.2.1.3. Włączanie ogrzewania kierownicy

Ogrzewaniem kierownicy steruje się na wyświetlaczu centralnym. Możesz je włączyć ręcznie lub ustawić automatyczne włączanie.

Ogrzewanie kierownicy zapewnia bardziej komfortowe warunki podróżowania w niższych temperaturach. Ogrzewanie kierownicy można włączyć i regulować na wyświetlaczu centralnym.



1. Naciśnij symbol fotela po stronie kierowcy na dolnym pasku .
2. Wybierz preferowany poziom ogrzewania kierownicy.

#### Automatyczne ogrzewanie kierownicy

Automatyczne ogrzewanie kierownicy to przydatna funkcja w zimnym klimacie. Wybierz tryb automatycznego włączania w ustawieniach klimatyzacji.

## 4.2.2. Ustawienia klimatyzacji

W ustawieniach klimatyzacji można wybrać funkcje, które mają się włączać automatycznie po włączeniu samochodu.

Aby uzyskać dostęp do ustawień klimatyzacji, naciśnij symbol wentylatora  na dolnym pasku i przejdź do ustawień .

Klimatyzacja ma szereg funkcji, które można ustawić, aby włączały się automatycznie i zapewniały określony poziom ogrzewania. Należą do nich:

- Ogrzewanie foteli
- Ogrzewanie kierownicy
- Ogrzewanie tylnej szyby
- Nagrzewnica dodatkowa

## 4.2.3. Temperatura i klimatyzacja

Gdy korzystasz z ustawień automatycznych klimatyzacji, układ klimatyzacji Twojego samochodu stara się zawsze zapewniać komfortowe warunki we wnętrzu. W razie potrzeby zawsze możesz jednak dostosować ustawienia do własnych potrzeb.

Tryb automatyczny klimatyzacji zapewnia komfortowe warunki we wnętrzu w większości sytuacji. Zawsze jednak można je dostosować. Możesz na przykład zmieniać ustawienia temperatury i pracy klimatyzacji oraz pozwalać wybierać indywidualne ustawienia w różnych strefach klimatyzacji.

---

### 4.2.3.1. Włączanie klimatyzacji

Układ klimatyzacji schładza i osusza powietrze zasysane do kabiny.

Po wybraniu klimatyzacji włącza i wyłącza się ona automatycznie, aby utrzymać ustawioną temperaturę.

Aby klimatyzacja działała wydajnie, szyby, drzwi i bagażnik muszą być zamknięte.

1. Naciśnij symbol wentylatora  na dolnym pasku.
2. Naciśnij symbol klimatyzacji A/C.

---

### 4.2.3.2. Ustawianie temperatury

Ustawienie temperatury w kabinie pasażerskiej można zmienić na wyświetlaczu centralnym.

1. Naciśnij temperaturę na dolnym pasku.
2. Wyreguluj temperaturę, naciskając symbol plus lub minus.



---

 **Wskazówka**

Pasażerowie z tyłu mogą regulować temperaturę za pomocą wyświetlacza tylnego.

### 4.2.3.3. Synchronizacja temperatury

Domyślnie ustawienie temperatury po stronie kierowcy jest stosowane we wszystkich strefach klimatyzacji. Jednak w każdej strefie klimatyzacji można także ustawić indywidualną temperaturę. Możesz wybrać, czy temperatura ma być synchronizowana czy nie.

1. Naciśnij ustawienie temperatury na dolnym pasku.
2. Naciśnij symbol synchronizacji , aby anulować synchronizację temperatury.
  - > Synchronizacja stref klimatyzacji zostaje anulowana i pojawia się symbol anulowania synchronizacji.
3. Naciśnij symbol anulowania synchronizacji , aby ponownie zsynchronizować temperaturę.

#### Wskazówka

Synchronizacja ustawienia temperatury zostaje także anulowana, gdy pasażer ustawi inną temperaturę po swojej stronie.

### 4.2.4. Tryby rozdziału powietrza i klimatyzacji

Sterowanie rozdziałem powietrza odbywa się na podstawie wybranego trybu i ustawień klimatyzacji. Samochód jest również wyposażony w nawiewy, które oferują dodatkową możliwość regulacji nadmuchu.

#### Regulowane nawiewy



Rozmieszczenie regulowanych nawiewów

Kierunek przepływu powietrza można regulować, zmieniając położenie regulowanych nawiewów.

#### Tryby klimatyzacji

Dostępne są dwa tryby klimatyzacji – automatyczny i ręczny. Tryb automatyczny samoczynnie steruje większością ustawień i funkcji klimatyzacji. Natomiast w trybie ręcznym możesz samodzielnie sterować większą liczbą dostępnych ustawień i funkcji.

Treść niniejszej instrukcji przedstawia stan instrukcji obsługi w momencie drukowania i może nie być w pełni aktualna w przyszłości. Aby uzyskać więcej informacji, proszę zapoznać się z pełną notą o wyłączeniu odpowiedzialności na pierwszej stronie.

Możesz także całkowicie wyłączyć układ klimatyzacji.

 **Ważne**

### Ryzyko zaparowania

Całkowite wyłączenie układu klimatyzacji może spowodować zaparowanie szyb i w efekcie pogorszenie widoczności.

Tryby klimatyzacji i ich ustawienia są dostępne w widoku klimatyzacji na wyświetlaczu centralnym.

## 4.2.4.1. Regulowanie nawiewów

Regulację nawiewów przeprowadza się na wyświetlaczu centralnym, a także za pomocą tradycyjnych pokręteł nawiewów.

Kierunek przepływu powietrza można zmieniać w widoku klimatyzacji na wyświetlaczu centralnym lub za pomocą pokręteł nawiewów.

Aby otworzyć nawiew, obróć jego pokrętło. Zapewni to przepływ powietrza.

### Zmiana kierunku przepływu powietrza za pomocą wyświetlacza centralnego

1. Naciśnij symbol wentylatora  na dolnym pasku.
2. Naciśnij symbole przepływu powietrza, aby wybrać preferowany kierunek.

### Fizyczna zmiana kierunku przepływu powietrza

3. Przesław pokrętła nawiewów, aby zmienić kierunek przepływu powietrza.

 **Wskazówka**

W przypadku wybrania na wyświetlaczu centralnym określonego kierunku przepływu powietrza, gdy jest aktywny automatyczny tryb klimatyzacji, układ klimatyzacji przełączy się na tryb ręczny. Możesz w każdej chwili wrócić do automatycznego trybu klimatyzacji, wybierając **Auto** w widoku klimatyzacji.

## 4.2.4.2. Włączanie automatycznego trybu klimatyzacji

Po włączeniu trybu automatycznego układ klimatyzacji automatycznie steruje swoimi funkcjami.

 **Uwaga**

Automatycznie sterowany układ klimatyzacji wyłącza się po ręcznej zmianie trybu dystrybucji powietrza lub włączeniu maksymalnej intensywności odmrażania.

1. Naciśnij symbol wentylatora  na dolnym pasku.
2. Naciśnij **Auto**.
3. Jeśli chcesz, możesz zmienić poziom mocy wentylatorów i temperaturę.

---

### 4.2.4.3. Włączanie ręcznego trybu klimatyzacji

Po włączeniu ręcznego trybu klimatyzacji możesz ustawić preferowany kierunek nadmuchu.

1. Naciśnij symbol wentylatora na dolnym pasku .
2. Wybierz **Ręczna**.
3. Wybierz preferowany kierunek nadmuchu powietrza i poziom mocy wentylatorów.

---

### 4.2.5. Lód, kondensacja i nawiewy

W zimnych warunkach widoczność może być ograniczona z powodu oszronienia i zaparowania szyb. Aby tego uniknąć, Twój samochód jest wyposażony w nawiewy na szyby oraz ogrzewaną szybę tylną i lusterka boczne.

Nawiewy są rozmieszczone przy szybach bocznych i szybie przedniej. Ogrzewanie lusterek bocznych działa jednocześnie z ogrzewaniem szyby tylnej. Te funkcje razem mają na celu zapewnienie dobrej widoczności.

 **Ważne**

Przed rozpoczęciem jazdy zawsze upewnij się, że szyby boczne i szyba przednia zapewniają dobrą widoczność.

## 4.2.5.1. Włączanie trybu maksymalnej intensywności odmrażania

Aby szybko usunąć zaparowanie i szron z szyby przedniej i pozostałych szyb, możesz włączyć tryb maksymalnej intensywności odmrażania.



Przycisk maksymalnej intensywności odmrażania na panelu przycisków pod wyświetlaczem centralnym

Tryb maksymalnej intensywności odmrażania zwiększa prędkość wentylatora i temperaturę. Gdy tryb maksymalnej intensywności odmrażania jest aktywny, jest włączona klimatyzacja i nie jest dostępna recyrkulacja powietrza. Po wyłączeniu trybu maksymalnej intensywności odmrażania zostają przywrócone poprzednie ustawienia klimatyzacji.

### Uwaga



W trybie maksymalnej intensywności odmrażania wentylator pracuje z wysoką prędkością, co wiąże się z większym poziomem hałasu.

Tryb maksymalnej intensywności odmrażania można włączyć za pomocą wyświetlacza centralnego i panelu przycisków pod tym wyświetlaczem.

#### Włączanie za pomocą panelu przycisków

1. Naciśnij raz przycisk maksymalnej intensywności odmrażania , aby włączyć ten tryb.
2. Naciśnij przycisk ponownie, aby wyłączyć tryb maksymalnej intensywności odmrażania.

#### Włączanie na wyświetlaczu centralnym

3. Naciśnij symbol wentylatora na dolnym pasku .
4. Naciśnij symbol maksymalnej intensywności odmrażania , aby włączyć ten tryb.
5. Aby ją wyłączyć, naciśnij symbol ponownie.

## 4.2.5.2. Włączanie ogrzewania szyby tylnej i lusterek bocznych

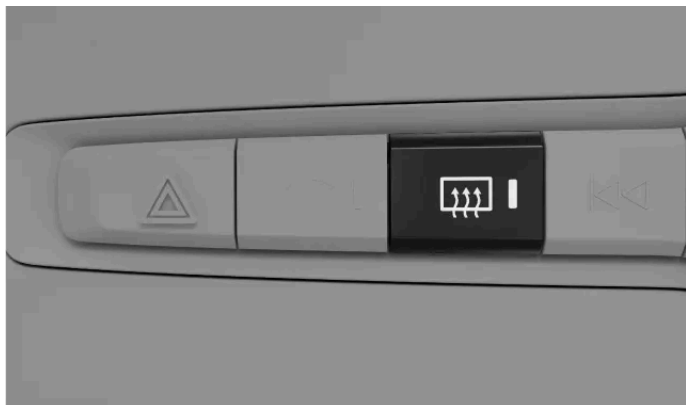

Włącz ogrzewanie szyby tylnej i lusterek bocznych, aby usunąć z nich zaparowanie i szron.



Przycisk ogrzewania szyby tylnej jest na panelu przycisków pod wyświetlaczem centralnym.

Ogrzewanie szyby tylnej i lusterek bocznych można włączyć za pomocą wyświetlacza centralnego i znajdującego się pod nim panelu przycisków.

### Włączanie na wyświetlaczu centralnym

1. Naciśnij symbol wentylatora na dolnym pasku .
2. Naciśnij symbol odmrażania tylnej szyby .

### Włączanie za pomocą panelu przycisków

3. Naciśnij przycisk ogrzewania szyby tylnej .

#### Wskazówka

##### Automatyczne ogrzewanie szyby tylnej

W ustawieniach klimatyzacji możesz ustawić, aby odmrażanie tylnej szyby włączało się automatycznie po uruchomieniu samochodu w zimnych warunkach.

Naciśnij  w widoku klimatyzacji i przejdź do obszaru **Odszraniacz – tył**.

## 4.2.6. Klimatyzacja wnętrza na postoju

Twój samochód może utrzymywać optymalną temperaturę i komfortowe warunki we wnętrzu, gdy jest zaparkowany. Możesz również wstępnie przygotować swój samochód tak, by kabina pasażerska była ogrzana do następnej podróży.

## Przygotowanie do jazdy

Funkcja przygotowania do jazdy automatycznie włącza tryb automatyczny klimatyzacji, aby ogrzać kabinę pasażerską do komfortowej temperatury, zanim wsiądziesz do swojego samochodu.

Na wyświetlaczu centralnym lub w aplikacji mobilnej samochodu można skonfigurować programatory czasowe jednorazowego lub cyklicznego przygotowania do jazdy. Funkcja przygotowania do jazdy wyłącza się automatycznie po osiągnięciu zaplanowanej godziny lub po rozpoczęciu jazdy.

Przygotowanie do jazdy można również uruchamiać bez konfigurowania programatora czasowego. Można to zrobić na wyświetlaczu centralnym lub w aplikacji.

Aby tryb przygotowania do jazdy był dostępny, samochód musi mieć wystarczającą ilość paliwa w zbiorniku. Gdy poziom paliwa w samochodzie będzie zbyt niski, nagrzewnica zostanie wyłączona.

## Pozostawianie włączonego ogrzewania po zaparkowaniu

Kabina pasażerska może być ogrzewana po zaparkowaniu przy użyciu ciepła wytworzonego podczas jazdy. Tę funkcję można włączyć na wyświetlaczu centralnym.



**Uwaga**

Funkcje klimatyzacji postojowej wyłączają się automatycznie po osiągnięciu maksymalnego czasu pracy.



**Ostrzeżenie**

Nigdy nie wolno zostawiać dzieci ani zwierząt bez opieki w samochodzie. Odpowiadasz za ich bezpieczeństwo i dobrostan. W niektórych regionach obowiązują przepisy zabraniające pozostawiania we wnętrzu zablokowanego pojazdu osób lub zwierząt.

### 4.2.6.1. Ustawianie programatora czasowego przygotowania do jazdy

Możesz ustawić i włączyć programator czasowy tak, by wstępnie przygotować samochód na określoną godzinę odjazdu. Jeśli chcesz, możesz go ustawić tak, aby powtarzał przygotowanie w określone dni.

Ustawienie programatora czasowego przygotowania do jazdy pozwala na ogrzanie kabiny pasażerskiej Twojego samochodu przed zaplanowaną godziną odjazdu. Programator czasowy można ustawić tak, aby włączał funkcję tylko raz lub cyklicznie według harmonogramu tygodniowego.

 **Ostrzeżenie**

Nie używaj funkcji przygotowania do jazdy, gdy samochód jest:

- wewnątrz budynku w miejscu bez wentylacji. Po uruchomieniu nagrzewnicy są emitowane spaliny;
- w miejscach w pobliżu materiałów łatwopalnych, takich jak paliwo, gaz, długa trawa czy trociny;
- narażony na ryzyko zablokowania rury wydechowej nagrzewnicy.

1. Naciśnij symbol wentylatora  na dolnym pasku i przejdź do menu **Timery**.

2. Wybierz **Timery klimatyzacji** → **Dodaj timer**.

3. Wybierz godzinę odjazdu.

> Programator czasowy jest ustawiony.

**Ustawianie powtarzania programatora czasowego**

4. Włącz opcję **Powtarzaj co tydzień**, aby ustawić harmonogram tygodniowy, i wybierz co najmniej jeden dzień tygodnia.

5. Naciśnij **Zapisz**.

> Programator czasowy będzie uruchamiał funkcję przygotowania do jazdy zgodnie z ustalonym harmonogramem.

Możesz wyłączyć istniejący programator czasowy w obszarze **Timery**.

---

## 4.2.6.2. Uruchamianie przygotowania do jazdy bez programatora czasowego

Możesz szybko uruchomić przygotowanie swojego samochodu do jazdy bez skonfigurowanego programatora czasowego. Można to zrobić na wyświetlaczu centralnym lub w aplikacji.

Jeśli zamierzasz opuścić swój samochód, ale chcesz, aby kabina pasażerska była dalej ogrzewana, możesz uruchomić przygotowanie do jazdy bez programatora czasowego. Może to być przydatne, jeśli opuszczasz swój samochód tylko na chwilę i chcesz wrócić do ciepłej kabiny.

 **Ostrzeżenie**

Nie używaj funkcji przygotowania do jazdy, gdy samochód jest:

- wewnątrz budynku w miejscu bez wentylacji. Po uruchomieniu nagrzewnicy są emitowane spaliny;
- w miejscach w pobliżu materiałów łatwopalnych, takich jak paliwo, gaz, długa trawa czy trociny;
- narażony na ryzyko zablokowania rury wydechowej nagrzewnicy.

 **Wskazówka**

Jeśli chcesz ogrzać kabinę pasażerską przed wyruszeniem w podróż, możesz również szybko przygotować ją do jazdy za pomocą aplikacji.

1. Naciśnij symbol wentylatora na dolnym pasku .
2. Wybierz **Timery** → **Klimatyzacja postojowa**.
3. Naciśnij **Uruchom**, aby włączyć funkcję przygotowania do jazdy.

Naciśnij **Zatrzymaj**, aby ją wyłączyć.

 **Uwaga**

Klimatyzacja na postoju pozostaje włączona do momentu osiągnięcia maksymalnego czasu pracy, chyba że zostanie naciśnięty przycisk **Zatrzymaj**.

### 4.2.6.3. Pozostawianie włączonego ogrzewania po zaparkowaniu

Kabina pasażerska może być ogrzewana po zaparkowaniu przy użyciu ciepła wytworzonego podczas jazdy.

Jeśli chcesz pozostać w samochodzie przy wyłączonym silniku, możesz wybrać funkcję ogrzewania kabiny pasażerskiej przy użyciu ciepła wytworzonego podczas jazdy.

 **Uwaga**

Czas ogrzewania kabiny pasażerskiej w niskiej temperaturze zależy od ilości dostępnego pozostałego ciepła.

1. Naciśnij symbol wentylatora na dolnym pasku .
  2. Naciśnij **Wykorzystaj ciepło z silnika**.
- > Samochód wykorzystuje do ogrzewania kabiny pasażerskiej ciepło wytworzone podczas jazdy.

Aby wyłączyć tę funkcję, naciśnij **Przestań wykorzyst. ciepło z silnika**.

Ogrzewanie wyłącza się automatycznie po zablokowaniu samochodu i oddaleniu się od niego.

Treść niniejszej instrukcji przedstawia stan instrukcji obsługi w momencie drukowania i może nie być w pełni aktualna w przyszłości. Aby uzyskać więcej informacji, proszę zapoznać się z pełną notą o wyłączeniu odpowiedzialności na pierwszej stronie.

---

## 4.2.6.4. Oczyszczanie powietrza

Funkcja oczyszczania powietrza poprawia jakość powietrza w kabinie pasażerskiej Twojego samochodu przed rozpoczęciem jazdy.

Funkcję oczyszczania powietrza można włączyć na wyświetlaczu centralnym lub w aplikacji mobilnej samochodu. Uruchamia się także automatycznie po zakończeniu przygotowania do jazdy.

Funkcja oczyszczania powietrza poprawia jego jakość we wnętrzu, wdmuchując świeże powietrze do kabiny pasażerskiej i powodując jego obieg przez filtr powietrza.

### Wskazówka

Stężenie małych cząstek pyłu zawieszonego<sup>[1]</sup> można sprawdzić w aplikacji mobilnej samochodu podczas cyklu wstępnego oczyszczania.

<sup>[1]</sup> PM2,5

---

### 4.2.6.4.1. Włączanie funkcji oczyszczania powietrza

Włącz funkcję oczyszczania powietrza, aby poprawić jego jakość w kabinie pasażerskiej.

Aby funkcja oczyszczania powietrza zadziałała, musisz zamknąć wszystkie szyby i drzwi.

1. Naciśnij symbol wentylatora  na dolnym pasku i przejdź do menu **Timery**.
2. Wybierz **Oczyszczanie powietrza**.
3. Naciśnij **Uruchom**.

### Uwaga

Po zakończeniu przygotowania do jazdy następuje automatyczne uruchomienie oczyszczania powietrza w kabinie samochodu.

---

## 4.2.7. Jakość powietrza

Treść niniejszej instrukcji przedstawia stan instrukcji obsługi w momencie drukowania i może nie być w pełni aktualna w przyszłości. Aby uzyskać więcej informacji, proszę zapoznać się z pełną notą o wyłączeniu odpowiedzialności na pierwszej stronie.

Twój samochód został zaprojektowany tak, by zapewniał komfortowe i zdrowe warunki we wnętrzu. Filtrowanie powietrza zapobiega dostawaniu się do kabiny pasażerskiej nieprzyjemnych zapachów, szkodliwych substancji i zanieczyszczeń.

## Kabinowy filtr powietrza

Powietrze wprowadzane do kabiny pasażerskiej najpierw jest filtrowane przez układ klimatyzacji. Aby zapewnić wysoką wydajność, filtr należy regularnie wymieniać. W przypadku intensywnej eksploatacji filtra, na przykład długotrwałej jazdy w miejscach o dużym smogu lub zapyleniu, filtr należy wymieniać częściej. Jeśli nie masz pewności, jakiego rodzaju filtra należy używać, skontaktuj się z działem obsługi Volvo.

## System kontroli jakości powietrza

Powietrze w kabinie pasażerskiej jest oczyszczane przez:

- filtrowanie alergenów i substancji powodujących dolegliwości astmatyczne;
- usuwanie gazów i zanieczyszczeń w celu ograniczenia nieprzyjemnych zapachów;
- usuwanie zanieczyszczeń powietrza takich jak cząstki stałe.

Jeśli czujniki jakości powietrza wykryją zanieczyszczenia w powietrzu zewnętrznym, wlot powietrza zostaje zamknięty i włącza się wewnętrzny obieg powietrza.

## Oczyszczanie powietrza

Oprócz filtra kabiny pasażerskiej Twój samochód jest wyposażony w układ oczyszczania powietrza, który pomaga w utrzymaniu wysokiej jakości powietrza w kabinie.

## CleanZone

Funkcja CleanZone wskazuje, czy warunki dobrej jakości powietrza są spełnione.

---

### 4.2.7.1. Wskaźnik jakości powietrza

Karta jakości powietrza w widoku klimatyzacji na wyświetlaczu centralnym dostarcza informacje o jakości powietrza zarówno we wnętrzu samochodu, jak i na zewnątrz.

Na tej karcie są podawane informacje o jakości powietrza wewnętrznego i zewnętrznego. Czujnik mierzy zawartość cząsteczek mniejszych niż 2,5 µm w kabinie pasażerskiej. Informacja o poziomie zanieczyszczeń na zewnątrz samochodu jest dostarczana przez zewnętrzną usługę w oparciu o dane modelowane.

#### Wskazówka

W niektórych regionach są dostępne informacje o stężeniu pyłków. Aby zobaczyć bardziej szczegółowe informacje, naciśnij **Jakość pow. i stęż. pył.**

## 4.2.7.2. Oczyszczanie powietrza

Aby zapewnić dobrą jakość powietrza, Twój samochód jest wyposażony w różne funkcje oczyszczania.

Twój samochód ma wiele funkcji zapewniających dobrą jakość powietrza. Niektóre z nich są pasywne, a niektórymi można sterować na wyświetlaczu centralnym.

---

### 4.2.7.2.1. Zaawansowane oczyszczanie powietrza

Zadaniem funkcji zaawansowanego oczyszczania powietrza jest zmniejszenie ilości niebezpiecznych zanieczyszczeń i szkodliwych gazów w kabinie pasażerskiej.

Funkcja zaawansowanego oczyszczania powietrza jest włączona przez cały czas z wyjątkiem sytuacji, gdy wybrano tryb recyrkulacji powietrza lub układ klimatyzacji jest wyłączony.

---

### 4.2.7.3. CleanZone

CleanZone to funkcja kontrolująca jakość powietrza i wskazująca, czy wszystkie warunki dla zapewnienia dobrej jakości powietrza są spełnione czy nie.

Informacje o jakości powietrza znajdziesz w widoku klimatyzacji. Stan CleanZone osiąga się po spełnieniu wszystkich warunków niezbędnych do uzyskania dobrej jakości powietrza w kabinie pasażerskiej. Jeśli nie można go osiągnąć, możesz zobaczyć na wyświetlaczu centralnym warunki, które nie zostały jeszcze spełnione.

---

### 4.2.7.4. Włączanie recyrkulacji powietrza

Recyrkulacja powietrza zapobiega przedostawaniu się do kabiny pasażerskiej powietrza o nieprzyjemnym zapachu lub zawierającego szkodliwe substancje. W niektórych przypadkach jest włączana automatycznie, ale możesz ją również włączyć ręcznie w widoku klimatyzacji.

Domyślnie układ klimatyzacji automatycznie wybiera tryb recyrkulacji powietrza na podstawie danych warunków otoczenia. Jeśli czujnik jakości powietrza wykryje, że powietrze na zewnątrz jest zanieczyszczone, Twój samochód automatycznie zamknie wlot powietrza i włączy obieg zamknięty w kabinie pasażerskiej. Jeśli chcesz, możesz również ręcznie włączyć recyrkulację, aby zamknąć wlot powietrza.

#### Ważne



Jeśli powietrze krąży w obiegu zamkniętym przez długi czas, szyby mogą ulec zaparowaniu, pogarszając widoczność.

**i Uwaga**

Recyrkulacja powietrza nie jest dostępna, gdy jest aktywny tryb maksymalnej intensywności odmrażania.

W przypadku ręcznego włączenia tryb recyrkulacji powietrza zostanie wyłączony po pewnym czasie.

Przy niższych temperaturach recyrkulacja powietrza może nie zostać włączona z powodu ryzyka zaparowania szyb.

1. Naciśnij symbol wentylatora  na dolnym pasku.
2. Naciśnij symbol recyrkulacji .

## 4.2.8. Układ klimatyzacji

Zadaniem regulowanego elektronicznie układu klimatyzacji w Twoim samochodzie jest zapewnianie wszystkim w jego wnętrzu komfortowych warunków.

Wszystkimi funkcjami układu klimatyzacji steruje się na wyświetlaczu centralnym.

Twój samochód wykorzystuje czujniki do automatycznego sterowania różnymi funkcjami mającymi przez cały czas utrzymywać komfortowy klimat w kabinie.

### 4.2.8.1. Strefy klimatyzacji

Kabina pasażerska Twojego samochodu jest podzielona na różne strefy klimatyzacji. Te strefy umożliwiają pasażerom ustawienie preferowanej temperatury zapewniającej komfortowe warunki podróżowania.

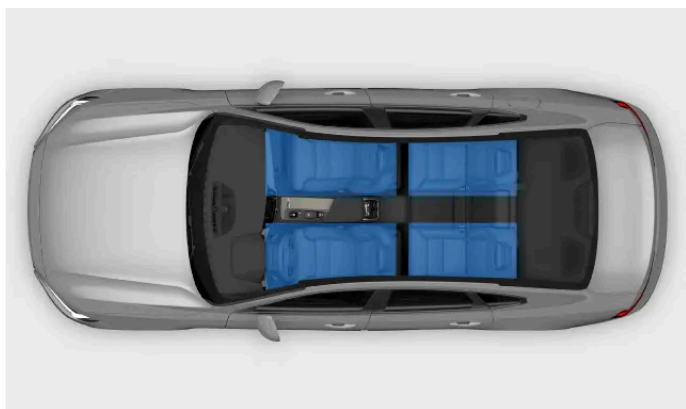

Strefy klimatyzacji

W kabinie pasażerskiej Twojego samochodu są strefy klimatyzacji. Wszystkie strefy są domyślnie bezpośrednio synchronizowane z ustawieniami klimatyzacji preferowanymi przez kierowcę. W strefach tylnych można jednak niezależnie regulować temperaturę.

**Treść niniejszej instrukcji przedstawia stan instrukcji obsługi w momencie drukowania i może nie być w pełni aktualna w przyszłości. Aby uzyskać więcej informacji, proszę zapoznać się z pełną notą o wyłączeniu odpowiedzialności na pierwszej stronie.**

---

## 4.2.8.2. Temperatura odczuwalna i rzeczywista

Na odczuwaną przez Ciebie temperaturę ma wpływ nie tylko rzeczywista temperatura otaczającego Cię powietrza, ale również inne czynniki. Znajomość różnicy między temperaturą odczuwalną a rzeczywistą może pomóc Ci w wyborze ustawień zapewniających komfortowe warunki w kabinie.

To, czy powietrze w samochodzie wydaje się ciepłe czy chłodne, zależy od jego temperatury, a także od kilku innych czynników. Zaliczają się do nich temperatura ciała, przepływ powietrza i wilgotność w samochodzie oraz narażenie na bezpośrednie działanie promieni słonecznych. Gdy zmieniasz ustawienie temperatury, samochód uwzględnia niektóre z czynników wpływających na temperaturę odczuwalną. Następnie samochód w sposób ciągły dostosowuje funkcje klimatyzacji, aby utrzymać temperaturę odczuwalną we wnętrzu zgodną z wybraną wartością. Oznacza to, że rzeczywista temperatura w Twoim samochodzie może się różnić od wybranej, aby poprawić komfort.

Regulując działanie układu klimatyzacji, Twój samochód uwzględnia działanie promieni słonecznych. Jeśli na przykład promienie słoneczne padają na stronę kierowcy, może dostosować przepływ powietrza i temperaturę tak, by zapewnić optymalną temperaturę odczuwalną po tej stronie.

---

## 4.2.8.3. Czujniki klimatyzacji

Wewnątrz i na zewnątrz Twojego samochodu jest szereg czujników klimatyzacji. Pomagają one zapewnić komfortowe warunki w kabinie pasażerskiej.

Aby czujniki wewnętrzne działały zgodnie z przeznaczeniem, nie mogą być zasłonięte.



Czujniki klimatyzacji we wnętrzu

- ① Czujnik wilgotności w konsoli lusterka wstecznego.
- ② Czujnik światła słonecznego w górnej części deski rozdzielczej.
- ③ Czujnik temperatury w kabinie pasażerskiej pod wyświetlaczem centralnym.
- ④ Czujnik pyłu zawieszonoego w dolnej części schowka podręcznego.

Zewnętrzny czujnik temperatury otoczenia znajduje się w prawym lusterku bocznym.

---

## 4.2.8.4. Nagrzewnice

Gdy temperatura otoczenia jest niższa niż preferowana temperatura we wnętrzu Twojego samochodu, układ ogrzewania pomaga uzyskać komfortowe warunki w kabinie.

### Nagrzewnica postojowa

Nagrzewnica postojowa wykorzystuje paliwo ze zbiornika samochodu. Służy do ogrzewania kabiny pasażerskiej podczas przygotowywania do jazdy.

#### Ostrzeżenie

Jeśli nagrzewnica nie zostanie wyłączona podczas tankowania, rozlane paliwo może się zapalić. Zawsze wyłączaj grzejnik nagrzewnicę rozpoczęciem tankowania.

#### Uwaga

Upewnij się, że samochód ma wystarczającą ilość paliwa, gdy używana jest nagrzewnica postojowa. Gdy poziom paliwa w samochodzie będzie zbyt niski, nagrzewnica zostanie wyłączona.

Gdy nagrzewnica postojowa jest używana podczas postoju na stromym wzniesieniu, samochód należy ustawić przodem skierowanym w dół wzniesienia. Powinno to pomóc w zapewnieniu dopływu paliwa do nagrzewnicy.



### Nagrzewnica dodatkowa

Nagrzewnica dodatkowa wykorzystuje paliwo ze zbiornika samochodu. Jest ona uruchamiana i regulowana automatycznie, gdy wymagane jest ogrzanie kabiny samochodu podczas jazdy. Po wyłączeniu samochodu nagrzewnica wyłącza się automatycznie.

## 4.2.8.4.1. Włączanie nagrzewnicy dodatkowej

Nagrzewnica dodatkowa w Twoim samochodzie ma funkcję automatycznego uruchamiania. Można ją włączyć na wyświetlaczu centralnym.

Funkcja automatycznego uruchamiania nagrzewnicy dodatkowej poprawia komfort jazdy w niższych temperaturach. Po wyłączeniu samochodu nagrzewnica wyłącza się automatycznie.

1. Naciśnij symbol wentylatora  na dolnym pasku.
  2. Naciśnij symbol ustawień .
  3. Wybierz **Nagrzewnica dodatkowa**.
  4. Włącz nagrzewnicę dodatkową.
- > Nagrzewnica dodatkowa uruchomi się automatycznie, gdy podczas jazdy będzie wymagane ogrzewanie.

### Uwaga

Wyłączenie funkcji automatycznego uruchamiania nagrzewnicy dodatkowej może pogorszyć komfort w kabinie pasażerskiej. Wynika to z tego, że układ klimatyzacji będzie miał ograniczone źródło ogrzewania podczas jazdy.

## 4.3. Szyby i panele szklane

Twój samochód ma szereg różnych szyb i paneli szklanych. Szyba przednia jest ze szkła laminowanego, co poprawia bezpieczeństwo.

Wszystkie szyby ze szkła laminowanego z wyjątkiem szyby przedniej i panoramicznego okna dachowego są oznaczone symbolem szkła laminowanego.



### Panoramiczne okno dachowe

Panoramiczne okno dachowe składa się z dwóch szklanych sekcji. Możesz otworzyć przednią część pionowo lub poziomo za pomocą elementu sterującego na konsoli sufitowej, natomiast sekcja tylna stanowi nieotwierane szklane okno dachowe.

## 4.3.1. Sterowanie szybami

Treść niniejszej instrukcji przedstawia stan instrukcji obsługi w momencie drukowania i może nie być w pełni aktualna w przyszłości. Aby uzyskać więcej informacji, proszę zapoznać się z pełną notą o wyłączeniu odpowiedzialności na pierwszej stronie.

Szybami można sterować za pomocą przełączników elektrycznego sterowania na pokryciach drzwi. Przełączniki na drzwiach kierowcy umożliwiają sterowanie wszystkimi szybami w Twoim samochodzie.

 **Ostrzeżenie**

Obsługując szyby, zawsze należy mieć na uwadze zagrożenia bezpieczeństwa. Ruchome elementy samochodu mogą spowodować obrażenia ciała u dzieci lub innych pasażerów, a także szkody materialne.

- Obsługiwane szyby muszą być dobrze widoczne.
- Nie wolno pozwalać dzieciom bawić się elementami sterującymi szybami.
- Nie wolno pozostawiać dzieci samych w samochodzie.
- Zawsze wyłączaj zasilanie szyb sterowanych elektrycznie, wyłączając zapłon. Opuszczając samochód, zabieraj ze sobą kluczyk.
- Nie wolno wkładać przedmiotów ani części ciała przez otwartą szybę, nawet gdy układ elektryczny samochodu jest całkowicie odłączony.

Wszystkie szyby mają wbudowaną funkcję zabezpieczenia przed przytraśnięciem, która pomaga zapobiegać obrażeniom ciała. Przeczytaj odpowiednie informacje o zabezpieczeniu przed przytraśnięciem w osobnej części instrukcji.

Aby korzystać z szyb sterowanych elektrycznie, musisz włączyć zapłon. Jeśli jednak wyłączysz zapłon i nie otworzysz żadnych drzwi, szybami będzie można nadal sterować jeszcze przez kilka minut.

 **Uwaga**

Sytuacje, w których nie można otworzyć szyb

- Szyb nie można otworzyć przy prędkościach powyżej około 180 km/h (112 mph), ale można je zamknąć.
- Przy bardzo niskich temperaturach szyby mogą przymarznąć i nie będzie można nimi sterować.

1.



Użyj przełączników do otwarcia lub zamknięcia szyb:

- Lekkie naciśnięcie lub pociągnięcie umożliwia ręczne sterowanie szybą, dopóki przełącznik nie zostanie zwolniony.
- Jeśli naciśniesz lub pociągniesz przełącznik do oporu, szyba będzie poruszała się automatycznie nawet po zwolnieniu przełącznika. Aby ją zatrzymać, naciśnij lub pociągnij przełącznik w przeciwnym kierunku.

Treść niniejszej instrukcji przedstawia stan instrukcji obsługi w momencie drukowania i może nie być w pełni aktualna w przyszłości. Aby uzyskać więcej informacji, proszę zapoznać się z pełną notą o wyłączeniu odpowiedzialności na pierwszej stronie.

#### Wskazówka

##### Sterowanie wszystkimi szybami jednocześnie

Gdy masz przy sobie kluczyk, możesz jednocześnie otworzyć lub zamknąć wszystkie szyby, przykładając palec do zagłębienia na zewnętrznej części klamki drzwi. Możesz również nacisnąć i przytrzymać przycisk blokowania na kluczyku standardowym.

##### Zmniejszanie hałasu

Jednym ze sposobów na zmniejszenie hałasu powodowanego przez wiatr przy otwartych szybach drzwi tylnych jest niewielkie otwarcie także szyb w drzwiach przednich.

##### Blokada tylnych drzwi

Możesz wyłączyć elementy sterujące tylnymi szybami. Uniemożliwi to pasażerom na tylnych siedzeniach sterowanie szybami.

#### Uwaga

Jeśli automatyczne sterowanie szybami lub zabezpieczenie przed przytrzaśnięciem nie działa prawidłowo, może być konieczne zresetowanie szyb. Informacje o sposobie resetowania podano w osobnej części instrukcji.

## 4.3.2. Sterowanie panoramicznym oknem dachowym

Możesz otwierać i zamykać panoramiczne okno dachowe oraz zasłonę przeciwsłoneczną, aby regulować ilość powietrza lub światła słonecznego wpadającego do wnętrza.

Panoramicznym oknem dachowym i zasłoną przeciwsłoneczną można sterować za pomocą dotykowego elementu sterującego na konsoli sufitowej.



Dotykając elementu sterującego lub przesuwając po nim palcem w różny sposób można:

- otwierać i zamykać zasłonę przeciwsłoneczną;
- uchylać przednią część panoramicznego okna dachowego, aby je otworzyć do położenia wentylacji;

Treść niniejszej instrukcji przedstawia stan instrukcji obsługi w momencie drukowania i może nie być w pełni aktualna w przyszłości. Aby uzyskać więcej informacji, proszę zapoznać się z pełną notą o wyłączeniu odpowiedzialności na pierwszej stronie.

- częściowo lub całkowicie odsłaniać panoramiczne okno dachowe;
- zamykać panoramiczne okno dachowe.

 **Uwaga**

- Pamiętaj, aby przed otwarciem panoramicznego okna dachowego usunąć z niego lód i śnieg. Uważaj, aby nie zarysować powierzchni ani nie uszkodzić elementów ozdobnych.
- Przy bardzo niskich temperaturach panoramiczne okno dachowe może przymarznąć i nie będzie można nim sterować.

**Otwieranie do położenia wentylacji**

- Dotknij elementu sterującego w dowolnym miejscu.
- > Panoramiczne okno dachowe uchyli się do położenia wentylacji.

**Zamykanie z położenia wentylacji**

- Gdy okno dachowe jest w położeniu wentylacji, dotknij elementu sterującego w dowolnym miejscu.
- > Panoramiczne okno dachowe się zamknie.

**Otwieranie zasłony przeciwsłonecznej**

- Przesuń palcem raz do tyłu po elemencie sterującym.
- > Zasłona przeciwsłoneczna się otworzy.

**Otwieranie panoramicznego okna dachowego**

- Przesuń palcem dwa razy do tyłu po elemencie sterującym.
- > Okno otworzy się częściowo.
- Przesuń palcem trzy razy do tyłu po elemencie sterującym.
- > Okno otworzy się całkowicie.

**Zamykanie zasłony przeciwsłonecznej i panoramicznego okna dachowego**

- Przesuń palcem do przodu po elemencie sterującym.
- > Zasłona przeciwsłoneczna i panoramiczne okno dachowe się zamkną.

#### Wskazówka

##### Automatyczne zamykanie zasłony przeciwsłonecznej

Możesz też włączyć w ustawieniach funkcję **Automatyczne zamykanie rolety dachu słonecznego**, aby automatycznie zamykać zasłonę przeciwsłoneczną po 15 minutach, gdy samochód zostanie zaparkowany i zablokowany przy wysokiej temperaturze. Pomaga to utrzymać komfortową temperaturę w kabinie pasażerskiej i chroni tapicerkę samochodu przed wyblaknięciem od słońca.

##### Sterowanie wszystkimi szybami jednocześnie

Gdy masz przy sobie kluczyk, możesz jednocześnie otworzyć lub zamknąć wszystkie szyby, przykładając palec do zagłębienia na zewnętrznej części klamki drzwi. Możesz również nacisnąć i przytrzymać przycisk blokowania na kluczyku standardowym.

#### Ostrzeżenie

Obsługując panoramiczne okno dachowe, zawsze należy mieć na uwadze zagrożenia bezpieczeństwa. Ruchome elementy samochodu mogą spowodować obrażenia ciała u dzieci lub innych pasażerów, a także szkody materialne.

- Obsługując panoramiczne okno dachowe, musisz je obserwować.
- Nie wolno pozwalać dzieciom bawić się elementami sterującymi panoramicznym oknem dachowym.
- Nie wolno pozostawiać dzieci samych w samochodzie.
- Zawsze wyłączaj zasilanie szyb sterowanych elektrycznie, wyłączając zapłon. Opuszczając samochód, zabieraj ze sobą kluczyk.
- Nie wolno wkładać przedmiotów ani części ciała przez otwartą szybę lub panoramicznego okna dachowe, nawet gdy układ elektryczny samochodu jest całkowicie odłączony.
- Nie otwieraj panoramicznego okna dachowego, gdy jest zamontowany bagażnik dachowy.
- Nie umieszczaj na panoramicznym oknie dachowym ciężkich przedmiotów.

#### Uwaga

Jeśli zabezpieczenie przed przytrzaśnięciem przez panoramiczne okno dachowe nie działa prawidłowo, skontaktuj się z autoryzowaną stacją obsługi Volvo.

## 4.3.3. Zabezpieczenie przed przytrzaśnięciem

Aby pomóc zapobiegać urazom spowodowanym przez szyby sterowane elektrycznie i inne elementy ruchome, Twój samochód wyposażono we wbudowany układ zabezpieczenia przed przytrzaśnięciem. Pasażerowie również powinni znać zasady właściwego użytkowania, aby ograniczyć ryzyko zakleszczenia przez poruszające lub zamykające się elementy.

Jeśli coś blokuje ruch szyby lub panoramicznego okna dachowego podczas zamykania, szyba lub okno się zatrzyma i nieznacznie cofnie, umożliwiając usunięcie przeszkody. Kłapa bagażnika również ma zabezpieczenie przed przytrzaśnięciem, które działa podobnie podczas jej otwierania i zamykania.

 **Ostrzeżenie**

Obsługując szyby, zawsze należy mieć na uwadze zagrożenia bezpieczeństwa. Ruchome elementy samochodu mogą spowodować obrażenia ciała u dzieci lub innych pasażerów, a także szkody materialne.

- Obsługiwane szyby muszą być dobrze widoczne.
- Nie wolno pozwalać dzieciom bawić się elementami sterującymi szybami.
- Nie wolno pozostawiać dzieci samych w samochodzie.
- Nie wolno wkładać przedmiotów ani części ciała przez otwartą szybę, nawet gdy układ elektryczny samochodu jest całkowicie odłączony.

Jeśli automatyczne zamykanie szyby zostanie zatrzymane z powodu przeszkód, takich jak lód, można spróbować zamknąć szybę ręcznie, przytrzymując pociągnięty przełącznik sterujący. Najpierw jednak należy spróbować usunąć przeszkodę i sprawdzić, czy nic nie zablokuje ruchu szyby przed podjęciem ponownej próby zamknięcia jej.

Jeśli występuje problem z zabezpieczeniem szyb sterowanych elektrycznie przed przytrzaśnięciem, może spróbować go rozwiązać, resetując szyby.

Jeśli zabezpieczenie przed przytrzaśnięciem przez panoramiczne okno dachowe nie działa prawidłowo, skontaktuj się z autoryzowaną stacją obsługi Volvo.

 **Ostrzeżenie**

Zabezpieczenie przed przytrzaśnięciem przez szyby sterowane elektrycznie może działać nieprawidłowo, gdy samochód utraci informacje o bieżących położeniach szyb. Położenia szyb są ponownie kalibrowane podczas resetowania automatycznego ruchu. W następujących sytuacjach należy zresetować tę funkcję, aby prawidłowo skalibrować położenia szyb:

- Samochód utracił zasilanie, na przykład w wyniku odłączenia akumulatora 12 V.
- Funkcja automatycznego ruchu szyb działa nieprawidłowo.

W ten sposób funkcjonalność automatycznego sterowania szybami zostanie przywrócona i funkcja zabezpieczenia przed przytrzaśnięciem zostanie ponownie włączona.

## 4.3.4. Resetowanie szyb

W razie napotkania problemów z szybami sterowanymi elektrycznie może być konieczne ich zresetowanie. Dzięki temu samochód może ponownie skalibrować ich położenie, przywracając funkcje zabezpieczenia przed przytrzaśnięciem i automatycznego sterowania szybami.

 **Ostrzeżenie**

Układ zabezpieczający przed przytrzaśnięciem może działać nieprawidłowo, dopóki szyba nie zostanie zresetowana po rozkalibrowaniu.

Jeśli akumulator 12 V został odłączony, aby zabezpieczenie przed przytrzaśnięciem działało, trzeba je zresetować.

 **Uwaga**

Jeśli panoramiczne okno dachowe nie działa prawidłowo, skontaktuj się z autoryzowaną stacją obsługi Volvo.

Przed zresetowaniem szyby całkowicie ją zamknij.

#### Resetowanie szyby

1. Pociągnij przełącznik szyby trzy razy w górę do położenia sterowania ręcznego w kierunku zamykania.
- > Ponowna kalibracja została wykonana i zabezpieczenie przed przytrzaśnięciem oraz funkcja automatycznego sterowania szybami są teraz włączone.

Po zresetowaniu szyby sprawdź, czy działa prawidłowo. Szyba powinna całkowicie się zamykać po pociągnięciu do oporu i zwolnieniu przełącznika. Jeżeli problem się utrzymuje, skontaktuj się z autoryzowaną stacją obsługi Volvo.

---

## 4.4. Siedzenia

Wszystkie siedzenia są projektowane z myślą o komforcie i bezpieczeństwie. Wyreguluj fotele i funkcje komfortu oraz zajmij odpowiednią pozycję w fotelu.

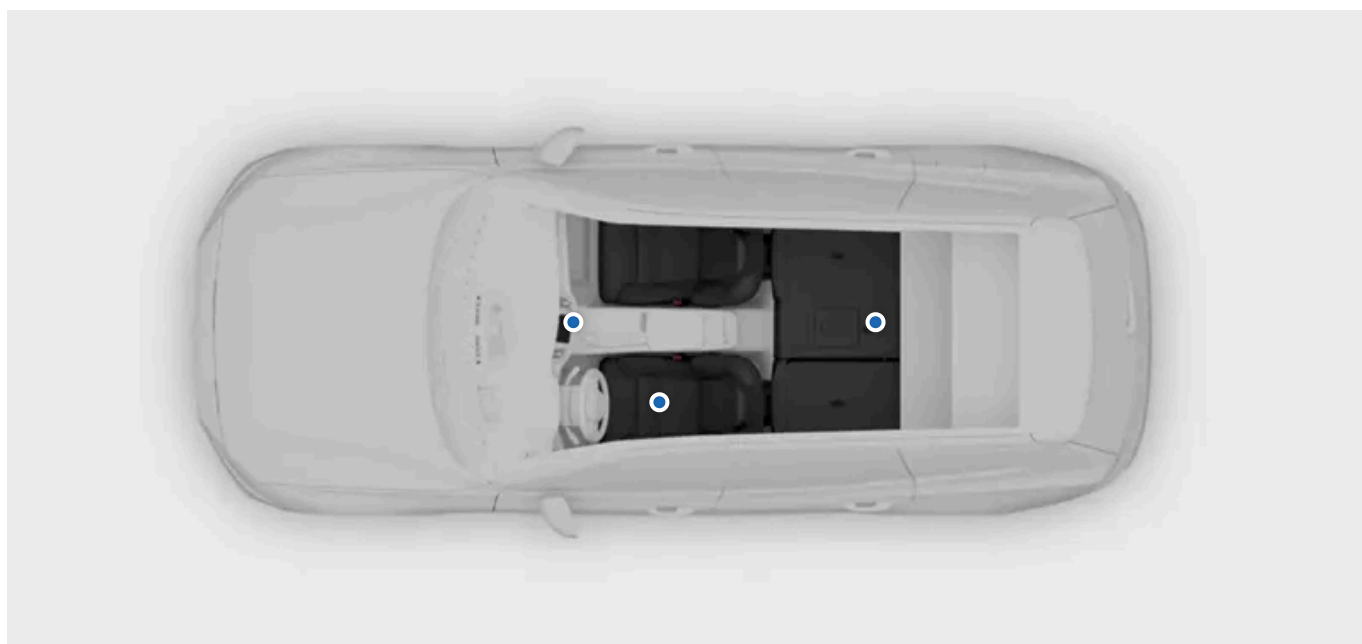

Fotele samochodu mają szereg funkcji zapewniających komfort, bezpieczeństwo i elastyczność.

W tej części instrukcji poznasz funkcje komfortu i dostępne regulacje foteli samochodu. Obejmuje to takie funkcje jak regulacje położenia foteli oraz składanie tylnych siedzeń, aby uzyskać większą przestrzeń. Poznasz tutaj także podstawowe informacje dotyczące bezpiecznego i właściwego korzystania z tych funkcji.

Więcej informacji o funkcjach bezpieczeństwa biernego foteli i ich odpowiednim ustawianiu znajdziesz w osobnej części dotyczącej bezpieczeństwa w tej instrukcji.

---

## 4.4.1. Przednie fotele

Przednie fotele można regulować w wielu płaszczyznach, aby uzyskać większy komfort.



### Regulacje

Fotele mają następujące opcje regulacji:

Treść niniejszej instrukcji przedstawia stan instrukcji obsługi w momencie drukowania i może nie być w pełni aktualna w przyszłości. Aby uzyskać więcej informacji, proszę zapoznać się z pełną notą o wyłączeniu odpowiedzialności na pierwszej stronie.

- Pochylenie siedziska fotela kierowcy
- Przedłużanie siedziska
- Położenie fotela
- Podparcie lędźwiowe
- Wysokość fotela
- Pochylenie oparcia

 **Wskazówka**

### Pokrętko regulacji fotela

Możesz regulować szereg ustawień foteli za pomocą pokręteł na ich bokach. Używając pokręteł, możesz wybierać ustawienia fotela, które chcesz wyregulować. Wybrane ustawienia regulacji są widoczne na wyświetlaczu centralnym.

## Funkcje

Przednie fotele mają również następujące funkcje poprawiające komfort:

**Masaż** Możesz wybrać spośród pięciu różnych programu masażu z trzema różnymi prędkościami i stopniami intensywności.

**Wentylacja** Większość części przednich foteli jest wentylowana. Do wyboru są trzy poziomy chłodzenia.

**Ogrzewanie** Są dostępne trzy poziomy ogrzewania foteli.

### 4.4.1.1. Regulacja przednich foteli

Przednie fotele samochodu mają wiele ustawień poprawiających komfort.

#### Elementy sterujące regulacją fotela



Elementy sterujące z boku fotela

Treść niniejszej instrukcji przedstawia stan instrukcji obsługi w momencie drukowania i może nie być w pełni aktualna w przyszłości. Aby uzyskać więcej informacji, proszę zapoznać się z pełną notą o wyłączeniu odpowiedzialności na pierwszej stronie.

- ① Pokrętło regulacji fotela
- ② Element sterujący siedziska fotela
- ③ Element sterujący pozycją fotela
- ④ Element sterujący oparcia

Pokrętło regulacji fotela służy do sterowania regulacją następujących elementów:

- Podparcie boczne
- Podparcie lędźwiowe
- Przedłużenie siedziska

Po naciśnięciu pokrętła regulacji fotela na wyświetlaczu centralnym pojawia się widok regulacji fotela ze wskazówkami. Różne regulacje są wyświetlane jako osobne opcje do wyboru, aby umożliwić sterowanie nimi za pomocą tego samego przycisku. Aby przełączać między różnymi opcjami regulacji, obracaj i puszczaj pokrętło regulacji fotela. Powtarzaj tę czynność, aż wybierzesz opcję regulacji, którą chcesz sterować.

#### **Ostrzeżenie**

Nie wolno regulować fotela podczas prowadzenia. Grozi to niebezpiecznym rozproszeniem uwagi i utratą kontroli. W razie potrzeby wszystkie ustawienia należy regulować przed rozpoczęciem jazdy.

#### **Regulacja fotela za pomocą pokrętła**

1. Obróć pokrętło regulacji fotela w górę lub w dół.
  - > Na wyświetlaczu centralnym pojawi się widok regulacji foteli.
2. Obracaj dalej pokrętło, aby przełączać między różnymi opcjami regulacji.
3. Na wyświetlaczu centralnym wybierz ustawienie, które chcesz wyregulować.
4. Wyreguluj fotel za pomocą przycisków na pokrętle regulacji.

#### **Wskazówka**

Korzystanie z zapisanego położenia fotela

#### **Uwaga**

##### **Blokada regulacji**

Przestawienie pokrętła regulacji 10 razy w tym samym kierunku w krótkich odstępach czasu spowoduje, że nie będzie ono reagowało przez 1 minutę. Na wyświetlaczu centralnym pojawi się także komunikat informujący o wyłączeniu elementów sterujących regulacją fotela. Zapobiega to przypadkowemu używaniu pokrętła regulacji.

#### **Regulacja nachylenia siedziska**

Treść niniejszej instrukcji przedstawia stan instrukcji obsługi w momencie drukowania i może nie być w pełni aktualna w przyszłości. Aby uzyskać więcej informacji, proszę zapoznać się z pełną notą o wyłączeniu odpowiedzialności na pierwszej stronie.

5. Aby wyregulować siedzisko, przechyl element sterujący siedziska w górę lub w dół.

#### Regulacja położenia fotela

6. Aby wyregulować położenie fotela, przesuвай element sterujący w lewo lub w prawo i w górę lub w dół.

#### Regulacja pochylenia oparcia

7. Element sterujący oparcia przechyl w tym kierunku, w którym chcesz przechylić oparcie.

#### ! Ważne

Po wyregulowaniu, złożeniu lub rozłożeniu siedzenia sprawdź, czy wszystkie jego elementy zostały prawidłowo zablokowane.

## 4.4.1.2. Zapisywanie zaprogramowanego ustawienia fotela

Możesz zapisać zaprogramowane ustawienia przednich foteli.

#### ! Ostrzeżenie

- Ponieważ fotel kierowcy można regulować przy wyłączonym zapłonie, nie wolno zostawiać w pojeździe dzieci bez nadzoru.
- Ruch fotela można ZATRZYMAĆ w każdej chwili, naciskając dowolny przycisk na panelu sterowania fotelem regulowanym elektrycznie.
- Nie wolno regulować fotela podczas jazdy.
- Upewnij się, że podczas regulacji foteli niczego pod nimi nie ma.

Używając przycisków zaprogramowanych ustawień, można łatwo przywrócić preferowaną pozycję bez konieczności samodzielnego regulowania fotela. Przyciski znajdują się po wewnętrznej stronie jednych lub obu drzwi przednich.



Położenie przycisków zaprogramowanych ustawień fotela

1. Wyreguluj fotel do preferowanego położenia.
2. Naciśnij przycisk M.
  - > Zaświeci się kontrolka przycisku.
3. Naciśnij i przytrzymaj jeden z przycisków pamięci w ciągu trzech sekund od naciśnięcia przycisku M.
  - > Po zapisaniu położenia usłyszysz sygnał dźwiękowy i kontrolka zgaśnie.

 **Uwaga**

Jeśli nie naciśniesz żadnego z przycisków pamięci w ciągu trzech sekund, przycisk M wyłączy się i nie zostanie zapisane żadne położenie. Fotele należy ponownie wyregulować, zanim będzie można ustawić nowe położenie.

Preferowane położenia są zapisywane w aktywnym profilu użytkownika.

#### Korzystanie z zapisanego położenia fotela

Z zapisanego położenia można skorzystać zarówno przy otwartych, jak i zamkniętych drzwiach przednich. Jednak proces aktywowania zapisanego położenia fotela różni się.

Gdy drzwi przednie są otwarte, możesz aktywować zapisane położenie, naciskając jeden z przycisków pamięci. Fotel się przesuwa i zatrzymuje w zapisanym położeniu.

Gdy drzwi przednie są zamknięte, naciśnij i przytrzymaj jeden z przycisków pamięci, aż fotel zatrzyma się w zapisanym położeniu.

Jeśli chcesz zmienić zapisane położenie fotela, wyreguluj go do preferowanego położenia i powtórz proces od początku. Nowe położenie fotela jest zapisywane pod wybranym przyciskiem pamięci.

---

### 4.4.1.3. Włączanie masażu foteli

Przednie fotele mają w oparciu funkcję masażu realizowaną przez poduszki pneumatyczne. Masz do wyboru różne programy masażu i ustawienia.

Funkcję masażu można włączyć tylko podczas pracy silnika samochodu.

1. Aktywuj pokrętko regulacji fotela, obracając je w górę lub w dół. Możesz też nacisnąć jeden z czterech przycisków na

elementem sterującym.



Pokrętko regulacji fotela jest z boku fotela bliżej drzwi.

> Na wyświetlaczu centralnym pojawi się widok regulacji foteli.

2. Wybierz **Masaż**.

3. Wybierz preferowany program, prędkość i intensywność na wyświetlaczu centralnym lub za pomocą wielofunkcyjnego elementu sterującego.

4. Wybierz **Uruchom**.

> Masaż się rozpoczyna i na wyświetlaczu centralnym pojawia się powiadomienie o czasie jego trwania.

Aby przerwać masaż przed zakończeniem programu, wybierz **Zatrzymaj** w widoku masażu na wyświetlaczu centralnym.

---

## 4.4.2. Tylne siedzenia

Tylne siedzenia można regulować na wiele sposobów, aby uzyskać więcej miejsca lub wykorzystać dodatkowe funkcje odpowiednio do potrzeb.

Tylne siedzenia samochodu dzielą się na drugi i trzeci rząd, z których każdy ma osobny zestaw funkcji i regulacji. Oba rzędy mają dwa siedzenia, które można składać niezależnie.



Tylne siedzenia mają szereg regulacji i funkcji poprawiających komfort lub umożliwiających dostosowanie przestrzeni ładunkowej do potrzeb.

Treść niniejszej instrukcji przedstawia stan instrukcji obsługi w momencie drukowania i może nie być w pełni aktualna w przyszłości. Aby uzyskać więcej informacji, proszę zapoznać się z pełną notą o wyłączeniu odpowiedzialności na pierwszej stronie.

<b>Składane zagłówki</b>	Siedzenia zewnętrzne mają składane zagłówki. Pozwalają one uzyskać więcej przestrzeni po złożeniu siedzeń.
<b>Regulowany zagłówek środkowy</b>	Można regulować wysokość środkowego zagłówka, aby dopasować go do pasażera, lub ustawić zagłówek w najniższym położeniu, gdy miejsce nie jest zajęte.
<b>Składane oparcia</b>	Tylne siedzenia można złożyć, aby zwiększyć przestrzeń bagażową. Lewe siedzenie można złożyć niezależnie, natomiast siedzenia środkowe i prawe składają się razem.
<b>Ogrzewanie foteli</b>	Boczne siedzenia mają trzy poziomy ogrzewania. Ogrzewaniem steruje się za pomocą panelu z tyłu konsoli między fotelami lub na wyświetlaczu centralnym.

 **Wskazówka**

### Środkowy podłokietnik tylnego siedzenia

Rozłóż oparcie środkowego siedzenia, aby uzyskać dostęp do uchwytów na napoje oraz dodatkowe podparcie ręki.

## 4.4.2.1. Regulacja zagłówka środkowego tylnego siedzenia

Zagłówek środkowego siedzenia należy wyregulować odpowiednio do wzrostu tak, aby w miarę możliwości zapewniał podparcie całej tylnej części głowy.

Prawidłowo wyregulowany zagłówek może pomóc uniknąć urazów kręgosłupa szyjnego podczas kolizji. Zagłówek należy ustawić tak, by za tylną częścią głowy była jak największa jego powierzchnia.

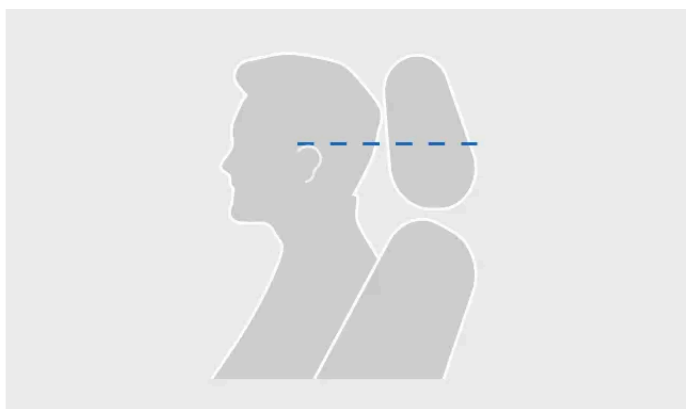

Prawidłowy poziom zagłówka

Ruch zagłówka do góry nie jest zablokowany.

1. Wyciągnij zagłówek do poziomu odpowiedniego do swojego wzrostu.

Aby obniżyć zagłówek, zwolnij blokadę, naciskając i przytrzymując przycisk na podstawie prawego wspornika. Następnie

ostrożnie popchnij zagłówek w dół.



Przycisk blokowania na zagłówku

**i Wskazówka**

Zapamiętaj, aby obniżyć zagłówek, gdy środkowe siedzenie nie jest zajęte. W pozycji obniżonej nie ogranicza on widoczności do tyłu.

## 4.4.2.2. Składanie zagłówek zewnętrznych siedzeń tylnych

Możesz złożyć zagłówki zewnętrznych siedzeń w drugim rzędzie, aby poprawić widoczność do tyłu.

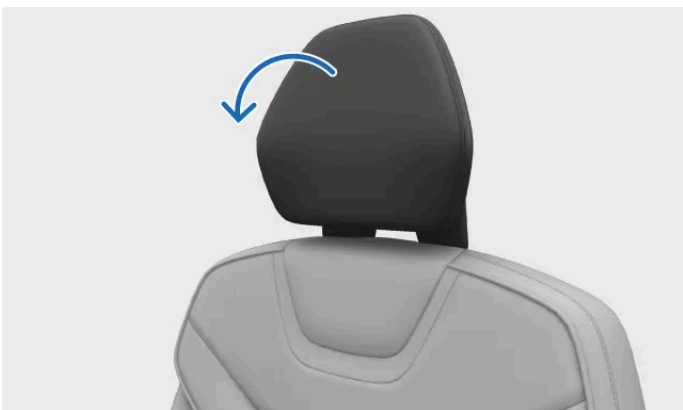

Ruch składania zagłówka

**! Ostrzeżenie**

Nie wolno składać zagłówka, gdy pasażer zajmuje siedzenie. Może to spowodować poważne obrażenia ciała.

**i Uwaga**



Zagłówek nie można złożyć, gdy jest włączona blokada tylnych drzwi.

 **Ważne**

Przed złożeniem zagłówków sprawdź:

- czy na siedzeniach nie zostały żadne luźne przedmioty,
- czy pasy bezpieczeństwa nie są zapięte.

Zagłówek musi być zawsze podniesiony, gdy na siedzeniu jest zamontowany fotelik dziecięcy.

1. Naciśnij symbol samochodu  na dolnym pasku i przejdź do menu **Sterowanie**.
  2. Naciśnij przycisk składania zagłówka .
- > Zagłówek się złoży.

Aby ponownie podnieść zagłówek, przestaw go ręcznie, aż usłyszysz kliknięcie.

---

### 4.4.2.3. Składanie zewnętrznych tylnych siedzeń

Zewnętrzne tylne siedzenia można złożyć, aby zwiększyć przestrzeń bagażową. Lewe siedzenie można złożyć niezależnie, natomiast siedzenia środkowe i prawe składają się razem.

 **Ważne**

Przed złożeniem siedzeń sprawdź:

- czy na siedzeniach nie ma żadnych przedmiotów,
- czy pasy bezpieczeństwa nie są zapięte.
- czy jest wystarczająco dużo miejsca do złożenia siedzeń. W razie potrzeby przesunij przednie fotele do przodu.

 **Ostrzeżenie**

Złożone tylne siedzenia nie mogą stykać się z fotelami przednimi. Mogłoby to niekorzystnie wpłynąć na bezpieczeństwo pozostałych pasażerów.



Pociągnij dźwignię na oparciu siedzenia. Czerwony wskaźnik przy blokadzie oparcia wskazuje, że jest ono odblokowane.

- > Oparcie i zagłówek zostaną zwolnione i pochylą się do przodu.
- Poprowadź oparcie w dół do położenia złożonego.

Ręcznie popchnij oparcia do położenia pionowego, gdy nie potrzebujesz już dodatkowej przestrzeni bagażowej. Sprawdź, czy oparcie zostało zablokowane. Na koniec ustaw zagłówek z powrotem w położeniu zablokowanym.

 **Ostrzeżenie**

Po ustawieniu oparcia z powrotem w pozycji pionowej czerwony wskaźnik nie powinien być już widoczny. Jeśli nadal jest widoczny, oparcie nie jest zablokowane.

 **Ważne**

Po wyregulowaniu, złożeniu lub rozłożeniu siedzenia sprawdź, czy wszystkie jego elementy zostały prawidłowo zablokowane.

## 4.4.2.4. Środkowy podłokietnik tylnego siedzenia

Część oparcia środkowego tylnego siedzenia można rozłożyć tak, aby pełniła funkcję podłokietnika.

Przy górnej części środkowego tylnego siedzenia jest przymocowany pasek. Pociągnij go, aby rozłożyć tylny środkowy podłokietnik.



Tylny środkowy podłokietnik z uchwytem na napoje

Oprócz zapewniania dodatkowego podparcia ramion środkowy podłokietnik zawiera również uchwyt na dwa napoje.

---

## 4.5. Oświetlenie wnętrza

Lampki w kabinie pasażerskiej Twojego samochodu zapewniają oświetlenie odpowiednie do różnych potrzeb. Są dostępne lampki do czytania, a także zapewniające ogólne oświetlenie kabiny oraz schowków.

### Lampki do czytania

Lampki do czytania są dostępne dla siedzeń przednich i tylnych. Można dostosować ich intensywność odpowiednio do potrzeb. Z tyłu pełnią one również funkcję ogólnego oświetlenia.

### Ogólne oświetlenie

Twój samochód jest wyposażony w lampki zapewniające ogólne oświetlenie kabiny pasażerskiej, na przykład podczas wsiadania do samochodu. Ogólne oświetlenie można włączać ręcznie i automatycznie.

### Oświetlenie nastrojowe

Oświetlenie nastrojowe w samochodzie zapewnia przyjemne oświetlenie kabiny pasażerskiej, gdy na zewnątrz jest ciemno.

### Lampki oświetlenia schowków

Obejmują one na przykład lampki w bagażniku i kieszeniach drzwi, które ułatwiają znalezienie przedmiotów.

---

## 4.5.1. Regulacja lampek do czytania

Lampki do czytania są dostępne dla foteli przednich i siedzeń tylnych. Ich jasność można wyregulować odpowiednio do potrzeb.

Lampki do czytania dla foteli przednich są w konsoli sufitowej, a lampki do czytania dla siedzeń tylnych są nad tylnymi drzwiami.



Przednie lampki do czytania w konsoli sufitowej

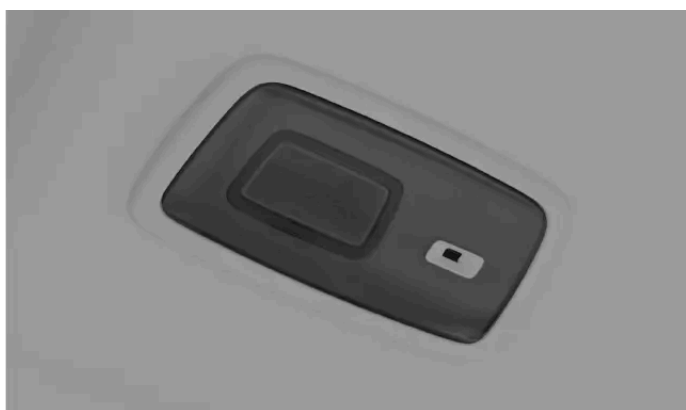

Lampki do czytania dla tylnych siedzeń

1. Naciśnij lampkę do czytania, którą chcesz włączyć lub wyłączyć.
2. Przytrzymaj naciśnięty przycisk, aby wyregulować jasność.

---

## 4.5.2. Regulacja oświetlenia wnętrza

Możesz regulować jasność oświetlenia wnętrza odpowiednio do potrzeb.

Oświetlenie wnętrza reguluje się na wyświetlaczu centralnym.

1. Naciśnij symbol samochodu  na dolnym pasku i przejdź do menu **Ustawienia**.

Treść niniejszej instrukcji przedstawia stan instrukcji obsługi w momencie drukowania i może nie być w pełni aktualna w przyszłości. Aby uzyskać więcej informacji, proszę zapoznać się z pełną notą o wyłączeniu odpowiedzialności na pierwszej stronie.

2. Wybierz Sterowanie → Światła i wyświetlacze → Światła wewnętrzne.

3. Wyreguluj jasność lub wybierz preferowaną intensywność.

---

### 4.5.3. Wyłączanie automatycznego oświetlenia wnętrza

Funkcja automatycznego wyłączania oświetlenia pozostawia wyłączone oświetlenie wnętrza podczas wsiadania do Twojego samochodu i wysiadania z niego.

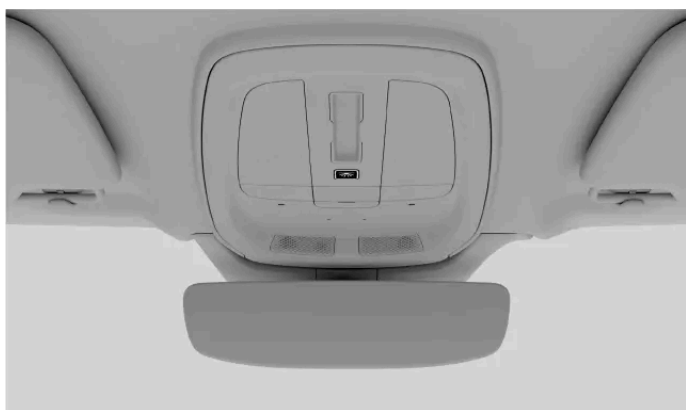

Przycisk automatycznego wyłączania oświetlenia na konsoli sufitowej

Funkcja automatycznego wyłączania oświetlenia, czasami nazywana oświetleniem powitalnym, automatycznie włącza oświetlenie wnętrza po otwarciu drzwi. Funkcja automatycznych świateł może ułatwić wsiadanie do samochodu i wysiadanie z niego, gdy na zewnątrz jest ciemno. Mogą jednak zdarzyć się sytuacje, w których nie chcesz, aby światła się zapalały, na przykład gdy pasażerowie w samochodzie śpią.

Przycisk automatycznego wyłączania oświetlenia jest na konsoli sufitowej i jest oznaczony odpowiednim symbolem.



Gdy funkcja jest wyłączona, podświetlenie przycisku zmienia kolor.

1. Naciśnij i przytrzymaj przycisk, aby włączyć lub wyłączyć funkcję automatycznych świateł.

#### Wskazówka

Krótkie naciśnięcie przycisku automatycznych świateł powoduje włączenie oświetlenia ogólnego, np. lampek górnych i oświetlenia przestrzeni na nogi.

## 4.5.4. Włączanie pełnego oświetlenia wnętrza

Włączenie funkcji pełnego oświetlenia wnętrza powoduje włączenie większości lampek. Może to być pomocne na przykład w przypadku szukania czegoś w kabinie pasażerskiej.



Przycisk włączania pełnego oświetlenia na konsoli sufitowej

Przycisk włączania pełnego oświetlenia znajduje się na konsoli sufitowej i jest oznaczony symbolem lampki.



1. Naciśnij przycisk, aby włączyć lub wyłączyć pełne oświetlenie wnętrza.

### Uwaga

Przytrzymanie przycisku spowoduje wyłączenie automatycznych świateł, a przycisk zmieni kolor. Po włączeniu lampek za pomocą funkcji włączania pełnego oświetlenia pozostaną one zapalone nawet przy wyłączonej funkcji automatycznego sterowania oświetleniem.

## 5. Bezpieczeństwo

Poznaj funkcje ochrony w razie kolizji swojego samochodu oraz wymagania dotyczące bezpiecznego użytkowania go.

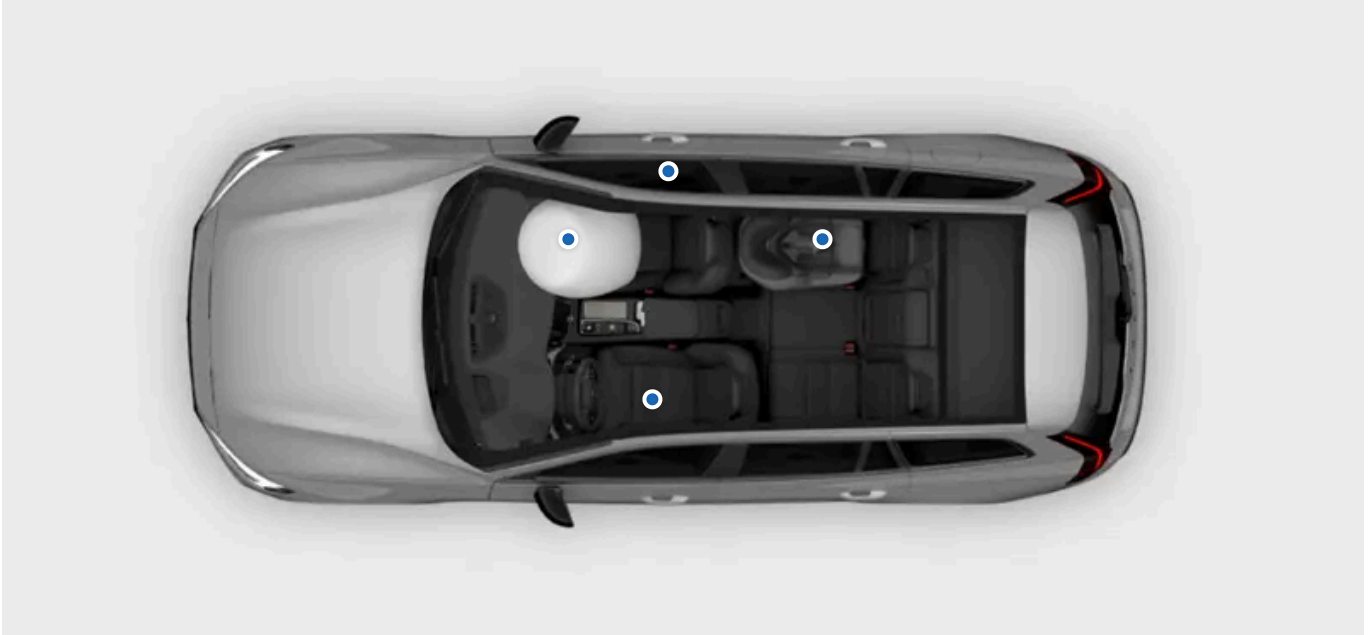

W części dotyczącej bezpieczeństwa opisano funkcje mające za zadanie ograniczenie ryzyka odniesienia poważnych obrażeń ciała w razie kolizji. Do funkcji bezpieczeństwa zaliczają się pasy bezpieczeństwa, poduszki powietrzne oraz inne elementy lub funkcje mogące pomóc uratować życie, gdy są używane prawidłowo.

Twój samochód został zaprojektowany tak, by sprzyjał bezpiecznemu użytkowaniu i zapewniał odpowiednie warunki ku temu. Funkcje bezpieczeństwa w żadnym razie nie zwalniają użytkownika z obowiązku przestrzegania zasad bezpieczeństwa. Dotyczy to zarówno funkcji bezpośrednio związanych z bezpieczeństwem, jak i całego samochodu. Twoim obowiązkiem jest korzystanie z funkcji samochodu w bezpieczny sposób.

 **Ostrzeżenie**

### Synergia funkcji bezpieczeństwa

Funkcje bezpieczeństwa zaprojektowano tak, aby współpracowały ze sobą, poprawiając w ten sposób bezpieczeństwo wszystkich pasażerów w samochodzie. Żadna funkcja nie może zastąpić innej, chyba że wyraźnie zostało to wskazane w instrukcji. Przykładowo obecność poduszek powietrznych w żadnym wypadku nie zwalnia z obowiązku zapinania pasów bezpieczeństwa.

### Ostrzeżenie dotyczące układu SRS

Czujniki w samochodzie mogą wykrywać nieprawidłowości związane z poduszkami powietrznymi lub powiązanymi systemami bezpieczeństwa. W przypadku wykrycia usterek na wyświetlaczu kierowcy pojawi się czerwony symbol ostrzegawczy.



Symbol ostrzegawczy SRS

Jeśli na wyświetlaczu kierowcy pojawi się czerwony symbol ostrzegawczy SRS, natychmiast skontaktuj się z autoryzowaną stacją obsługi Volvo.

 **Uwaga**

### Obszary związane z bezpieczeństwem

Niektóre funkcje wspomagające kierowcę są związane z bezpieczeństwem. Ich zadaniem nie jest zapewnianie bezpieczeństwa w razie wypadków, lecz przede wszystkim zapobieganie im. Zapoznaj się również z tymi funkcjami, aby każda podróż była jeszcze bezpieczniejsza.

## 5.1. Reagowanie w razie kolizji

Twój samochód jest wyposażony w wiele funkcji pomagających złagodzić skutki kolizji. Twój samochód reaguje przed kolizją, w jej trakcie oraz po uderzeniu.

 **Wskazówka**

Informacje dotyczące reagowania w razie kolizji znajdziesz w wielu miejscach w tej instrukcji. Dlatego ten rozdział zawiera spójniejszy przegląd możliwości Twojego samochodu w tym zakresie.

### Przed kolizją

Zanim dojdzie do kolizji, szereg funkcji wspomagających kierowcę może działać w celu jej uniknięcia lub złagodzenia jej skutków. Jeśli samochód uzna, że kolizja jest prawdopodobna lub nieunikniona, może z wyprzedzeniem aktywować systemy bezpieczeństwa, na przykład napiąć pasy bezpieczeństwa, zanim dojdzie do kolizji.

## W trakcie kolizji

W trakcie kolizji czujniki rozmieszczone w różnych miejscach w samochodzie stale dostarczają informacje o stanie samochodu i jego pasażerów. Samochód wykorzystuje te informacje, aby selektywnie synchronizować i włączać funkcje ochrony, takie jak uruchamianie poduszek powietrznych i napinanie pasów bezpieczeństwa. Kolizje są złożonymi zdarzeniami i mogą dzielić się na kilka etapów, z których pierwsze uderzenie niekoniecznie musi być najsilniejsze. Odpowiedni czas reakcji ma kluczowe znaczenie dla zapewnienia skutecznej ochrony.

Systemy bezpieczeństwa samochodu współpracują z funkcjami bezpieczeństwa biernego. W razie kolizji konstrukcja Twojego samochodu przenosi siły na określone elementy konstrukcyjne. Wykorzystuje również strefy zgniotu pochłaniające energię uderzenia. Nadwozie zostało zaprojektowane w oparciu o takie same zasady z myślą o ochronie pieszych.

## Po kolizji

Po kolizji samochód stara się zatrzymać w kontrolowany i bezpieczny sposób. Ponadto automatycznie nawiązuje połączenie ze służbami ratowniczymi.



### Uwaga

#### Tryb powypadkowy

Podczas kolizji systemy bezpieczeństwa samochodu mogą wyłączyć niektóre funkcje. Ma to na celu ochronę pasażerów i samego samochodu przed potencjalnymi obrażeniami i uszkodzeniami w wyniku kolizji. Jednocześnie samochód przechodzi w tryb powypadkowy. Gdy tryb powypadkowy jest aktywny, nie możesz jechać samochodem. Jednak w zależności od powagi kolizji możesz być w stanie wyjść z trybu powypadkowego przez ponowne uruchomienie samochodu, aby przestawić go z miejsca bezpośredniego zagrożenia. To z kolei powoduje ponowne włączenie niezbędnych funkcji i umożliwia pokonanie krótkiego dystansu.



### Ważne

Twój samochód został zaprojektowany z myślą o najwyższym bezpieczeństwie, jednak żaden układ ochrony nie jest w 100% skuteczny we wszystkich sytuacjach. Funkcje bezpieczeństwa w żadnym razie nie zwalniają użytkownika z obowiązku przestrzegania zasad bezpieczeństwa.

## 5.1.1. Układ ochrony pieszych

W przypadku zderzenia czołowego z pieszym samochód jest wyposażony w układ, który może złagodzić skutki uderzenia.

Układ ochrony pieszych samochodu został zaprojektowany, aby ograniczać skutki kolizji z pieszym. Pomaga chronić zarówno pieszych, jak i osoby w samochodzie. Jeśli układ zostanie uruchomiony w wyniku zderzenia, samochód zareaguje na trzy konkretne sposoby, oprócz normalnego zachowania podczas kolizji:

- Maskę unosi się i przesuwa do tyłu w kierunku szyby przedniej. Ta reakcja ma na celu zamortyzowanie uderzenia pieszego przy jednoczesnym osłonięciu szyby przedniej.
- Automatyczny alarm jest wysyłany za pośrednictwem centrum alarmowego.

Treść niniejszej instrukcji przedstawia stan instrukcji obsługi w momencie drukowania i może nie być w pełni aktualna w przyszłości. Aby uzyskać więcej informacji, proszę zapoznać się z pełną notą o wyłączeniu odpowiedzialności na pierwszej stronie.

- Na wyświetlaczu kierowcy pojawia się symbol informujący o uruchomieniu układu.



Układ ochrony pieszych

Jeśli układ został uruchomiony, postępuj zgodnie z poniższymi zaleceniami.

#### Uwaga

Układ ochrony pieszych wykorzystuje czujniki do wykrywania określonych typów kolizji. Czujniki są aktywne przy prędkości ok. 25–50 km/h (15–30 mph), ale uruchomienie układu ochrony pieszych zależy od wielu warunków i czynników. W otoczeniu samochodu mogą być obiekty wykrywane przez czujniki jako pieszy. W przypadku kolizji z takim obiektem układ może zostać aktywowany.

#### Ważne

##### Odpowiedzialność kierowcy

Układ ochrony pieszych tylko pomaga w bezpiecznym prowadzeniu. Nie ogranicza ani nie zwalnia kierowcy z obowiązku prowadzenia w uważny i bezpieczny sposób. Prowadź samochód tak samo bezpiecznie jak samochód bez możliwości łagodzenia skutków kolizji.

#### Ostrzeżenie

##### Uszkodzony przód

Jeśli przód samochodu został w jakikolwiek sposób uszkodzony, skontaktuj się z autoryzowaną stacją obsługi Volvo. W ten sposób można sprawdzić, czy uszkodzenie nie wpłynęło na żaden z układów bezpieczeństwa samochodu, w tym na układ ochrony pieszych.

##### Modyfikacje samochodu

Nie wolno modyfikować ani montować dodatkowego wyposażenia z przodu samochodu. Modyfikacje mogą negatywnie wpływać na działanie układów bezpieczeństwa oraz doprowadzić do poważnych obrażeń ciała i uszkodzenia samochodu. Przeczytaj uważnie część dotyczącą modyfikacji i skontaktuj się z Volvo, jeśli rozważasz zmodyfikowanie swojego samochodu.

## 5.2. Odpowiednia pozycja na siedzeniach

Odpowiednia pozycja na siedzeniach i prawidłowe używanie pasów bezpieczeństwa ma kluczowe znaczenie dla bezpieczeństwa i komfortu wszystkich pasażerów w samochodzie. Istnieją również specjalne zalecenia dotyczące pozycji kobiet w ciąży i dzieci na siedzeniach.

## ! Ważne

### Znaczenie odpowiedniej pozycji na siedzeniach

Funkcje bezpieczeństwa takie jak pasy bezpieczeństwa i poduszki powietrzne zapewniają skuteczną ochronę w razie kolizji pod warunkiem, że wszyscy pasażerowie zajmują prawidłową pozycję na siedzeniach. Nieprzestrzeganie instrukcji dotyczących odpowiedniej pozycji stwarza śmiertelne zagrożenie lub może doprowadzić do odniesienia poważnych obrażeń ciała.

### Ciąża

W przypadku pasażerek w ciąży należy szczególnie przestrzegać wszystkich zaleceń dotyczących odpowiedniej pozycji na siedzeniach. Następujące zalecenia są dodatkowe lub szczególnie istotne:

- Pas bezpieczeństwa nie może przebiegać przez brzuch. Pas biodrowy powinien przebiegać pod brzuchem, a odcinek ramieniowy nad ramieniem.
- W przypadku zajmowania pozycji na fotelu kierowcy należy unikać siedzenia bliżej kierownicy niż jest to konieczne. Fotel należy wyregulować tak, aby uzyskać jak największą odległość między brzuchem a kierownicą, mając jednocześnie wygodnie w zasięgu wszystkie elementy sterujący kierowcy.

### Wymagania dotyczące pozycji dzieci na siedzeniach

Należy zawsze zwracać szczególną uwagę na pozycję dzieci na siedzeniach, pamiętając o ich potrzebach. Zamontuj wymagany fotelik dziecięcy w prawidłowy sposób i dopilnuj, aby dziecko zajmowało bezpieczną pozycję przez całą podróż. W przypadku dzieci podróżujących przodem do kierunku jazdy obowiązują takie same zalecenia dotyczące pozycji na siedzeniach jak dla dorosłych. Należy zawsze odpowiednio wyregulować pas bezpieczeństwa i w miarę możliwości ustawić zagłówek na wysokości odpowiedniej dla dziecka.

## i Uwaga

### Ograniczenia fizyczne

Ograniczenia fizyczne mogą uniemożliwiać pasażerom stosowanie się do zaleceń dotyczących pozycji na siedzeniach. Samochód może wymagać modyfikacji, aby można go było bezpiecznie użytkować. Aby uzyskać informacje o modyfikacjach zatwierdzonych przez Volvo, skontaktuj się z autoryzowaną stacją obsługi Volvo.

## Pozycja na siedzeniu

Pozycja na siedzeniu i odpowiednia regulacja pasa bezpieczeństwa mają ważne znaczenie dla bezpieczeństwa. Unikaj zajmowania nieprawidłowej pozycji w fotelu.

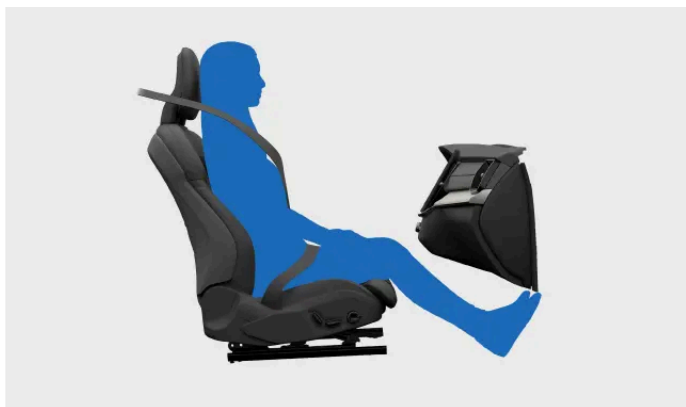

Treść niniejszej instrukcji przedstawia stan instrukcji obsługi w momencie drukowania i może nie być w pełni aktualna w przyszłości. Aby uzyskać więcej informacji, proszę zapoznać się z pełną notą o wyłączeniu odpowiedzialności na pierwszej stronie.

Pasażer zajmujący prawidłową pozycję. Nie zajmuj innych pozycji podczas jazdy.

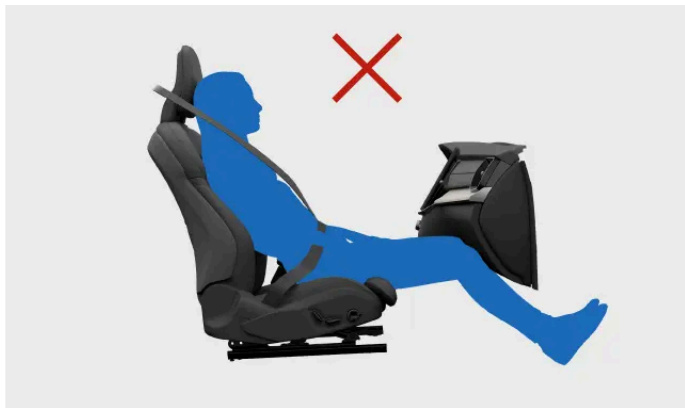

Nie przesuwaj się do przodu na siedzeniu. Dolna część pleców powinna przylegać do oparcia.

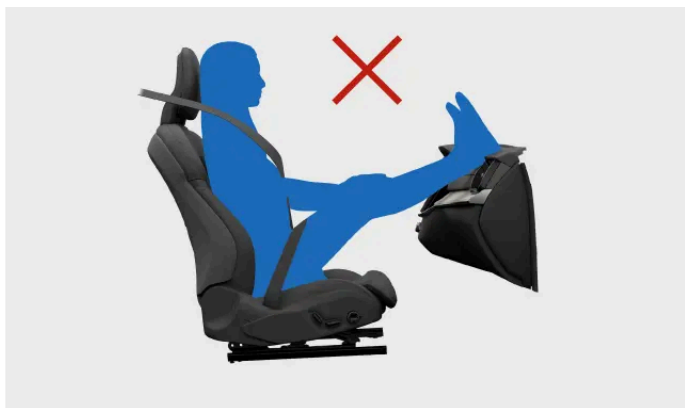

Trzymaj obie stopy oparte na podłodze.



Nie pochylaj oparcia do pozycji leżącej. Pas bezpieczeństwa musi pozostawać napięty i przylegać do ramienia.

## Informacje dotyczące ochrony przed urazem zgięciowo-odgięciowym kręgosłupa szyjnego

Prawidłowe używanie zagłówka ma kluczowe znaczenie dla zmniejszenia ryzyka urazów odcinka szyjnego kręgosłupa podczas kolizji. Wszystkie zagłówki samochodu zostały zaprojektowane tak, aby pomagały chronić głowę i szyję, gdy są prawidłowo używane. Dodatkową funkcją bezpieczeństwa jest specjalna konstrukcja przednich foteli, która może zmniejszyć ryzyko urazów zgięciowo-odgięciowych podczas pewnych kolizji. Fotele zostały zaprojektowane tak, aby przesuwwały się w sposób zmniejszający siły powodujące urazy zgięciowo-odgięciowe.

- Opieraj tył głowy o zagłówek.

Treść niniejszej instrukcji przedstawia stan instrukcji obsługi w momencie drukowania i może nie być w pełni aktualna w przyszłości. Aby uzyskać więcej informacji, proszę zapoznać się z pełną notą o wyłączeniu odpowiedzialności na pierwszej stronie.

- W miarę możliwości dopilnuj, aby pasażerowie mieli prawidłowo wyregulowane zagłówki.
- Unikaj umieszczania bagaży za oparciami przednich foteli. W razie kolizji może to uniemożliwić zamierzony ruch fotela.

---

## 5.3. Pasy bezpieczeństwa

Prawidłowo używane pasy bezpieczeństwa mogą pomóc zapobiec poważnym obrażeniom ciała w takich sytuacjach jak gwałtowne hamowanie czy poważne zderzenia.

### Funkcje pasów bezpieczeństwa



Pas bezpieczeństwa blokuje się samoczynnie, zapewniając bezpieczeństwo w pewnych warunkach, na przykład w przypadku nagłego i silnego pociągnięcia za pas, podczas dynamicznej jazdy samochodem i gdy samochód jest na stromym wzniesieniu.

Napięcie pasa bezpieczeństwa może być także dostosowywane jako środek bezpieczeństwa w sytuacji wysokiego ryzyka.

Wbudowane napinacze mogą bardzo szybko napiąć pasy bezpieczeństwa, gdy dojdzie do kolizji.

### Przypomnienie o zapięciu pasa bezpieczeństwa

Samochód wykrywa, gdy kierowca lub pasażerowie mają niezapięte pasy bezpieczeństwa, wykorzystując wbudowane czujniki. System ostrzega kierowcę, emitując ostrzegawczy sygnał dźwiękowy i wyświetlając symbol przypomnienia o zapięciu pasa bezpieczeństwa na konsoli sufitowej.



Symbol przypomnienia o zapięciu pasa bezpieczeństwa



### Ważne

## Zapinanie pasów bezpieczeństwa

W tej części podano podstawowe informacje dotyczące prawidłowego zapinania pasów bezpieczeństwa. Bardziej szczegółowe informacje znajdziesz w innych częściach instrukcji dotyczących odpowiedniej pozycji na siedzeniach i regulacji pasów bezpieczeństwa.

- Należy dopilnować, aby wszyscy pasażerowie samochodu mieli zapięte i odpowiednio wyregulowane pasy bezpieczeństwa.
- Wyreguluj górny punkt mocowania pasa bezpieczeństwa odpowiednio do budowy ciała.
- Poprowadź pas bezpieczeństwa tak, aby dobrze przylegał do ciała.
- Unikaj luzu na wszystkich odcinkach pasa.
- Ułóż pas tak, aby przebiegał jak najbardziej prosto między trzema punktami mocowania.<sup>[1]</sup>
- Ustaw oparcie prosto.
- Postępuj zgodnie ze wszystkimi zaleceniami dotyczącymi zajmowania odpowiedniej pozycji na siedzeniu.<sup>[2]</sup>
- Nie zapinaj pasa bezpieczeństwa w inny sposób niż opisany w tej instrukcji.
- Podczas jazdy należy zawsze mieć zapięte pasy bezpieczeństwa.
- Jednego pasa bezpieczeństwa nie może jednocześnie używać kilku pasażerów.



### Ostrzeżenie

## Pielęgnacja i konserwacja pasów bezpieczeństwa

- Nie wolno samodzielnie modyfikować ani naprawiać pasów bezpieczeństwa lub powiązanych elementów, takich jak zapięcia i klamry. Wszelkie naprawy lub wymiany muszą być przeprowadzane przez wykwalifikowanego mechanika mającego dostęp do homologowanych części.<sup>[3]</sup>
- Jeśli pas bezpieczeństwa lub powiązane z nim elementy noszą ślady uszkodzeń lub zużycia, skontaktuj się z autoryzowaną stacją obsługi Volvo.
- Jeśli pas bezpieczeństwa był narażony na działanie dużego obciążenia, na przykład podczas kolizji, należy go wymienić. Może nie zapewniać skutecznej ochrony, nawet jeśli nie ma widocznych uszkodzeń.
- W przypadku rozlania jakiegokolwiek substancji na pas bezpieczeństwa oczyść go jak najszybciej. Rozlana substancja może dostać się do mechanizmu i pogorszyć właściwości materiału.

<sup>[1]</sup> Przykładowo nigdy nie owijaj niczego pasem ani nie mocuj go do innych elementów lub mocowań w samochodzie.

<sup>[2]</sup> Są zarówno ogólne zalecenia dotyczące odpowiedniej pozycji, jak i zalecenia specjalne dla dzieci i kobiet w ciąży.

<sup>[3]</sup> Volvo zaleca korzystanie z usług autoryzowanej stacji obsługi Volvo.

## 5.3.1. Zapinanie i regulowanie pasa bezpieczeństwa

Prawidłowo zapięty i wyregulowany pas bezpieczeństwa jest ważny zarówno ze względu na bezpieczeństwo, jak i komfort.



Prawidłowo zapięty i ułożony pas bezpieczeństwa.

**i Uwaga**

Te instrukcje mają zastosowanie do dorosłych i dzieci siedzących bezpośrednio na siedzeniu lub używających podstawki podwyższającej albo podwyższenia siedziska. Przeczytaj osobny rozdział dotyczący bezpieczeństwa dzieci, aby uzyskać szczegółowe informacje o pozycji dzieci na siedzeniach oraz różnych rodzajach fotelików dziecięcych.

#### Zapinanie pasa bezpieczeństwa

1. Wyciągnij pas bezpieczeństwa, trzymając za klamrę. Jeśli pociągniesz go za szybko, włączy się mechanizm blokujący.
  2. Po rozwinięciu sprawdź, czy pas nie jest skręcony, splątany lub uszkodzony.
  3. Włóż klamrę do sprzączki.
- > Klamra zostaje połączona z charakterystycznym kliknięciem.

**! Ostrzeżenie**

#### Sprawdź po zapięciu pasa bezpieczeństwa

- Pas bezpieczeństwa powinien przebiegać bezpośrednio i możliwie jak najbardziej w linii prostej między jego trzema punktami mocowania. Wszelki zbędny luz zwiększa ryzyko odniesienia obrażeń ciała.
- Dopilnuj, aby wszyscy pasażerowie w samochodzie mieli prawidłowo zapięte pasy bezpieczeństwa.
- Należy używać odpowiedniej sprzączki każdego z tylnych pasów bezpieczeństwa. Użycie niewłaściwej sprzączki może spowodować nieprawidłowe działanie lub uszkodzenie pasa bezpieczeństwa.

#### Regulacja pasa bezpieczeństwa

Treść niniejszej instrukcji przedstawia stan instrukcji obsługi w momencie drukowania i może nie być w pełni aktualna w przyszłości. Aby uzyskać więcej informacji, proszę zapoznać się z pełną notą o wyłączeniu odpowiedzialności na pierwszej stronie.

4. Pasażerowie na przednich fotelach mogą regulować wysokość górnego punktu mocowania pasa bezpieczeństwa.



Górny punkt mocowania pasa bezpieczeństwa

1. Wciśnij i przytrzymaj przycisk na górnym punkcie mocowania, aby móc go przesuwając w górę i w dół.
  2. Ustaw go możliwie jak najwyżej, aby pas nie dotykał gardła ani szyi.
5. Napnij pas biodrowy, aby usunąć luz, ciągnąc do góry ukośną część barkową pasa. Powinien przebiegać jak najbardziej w linii prostej i jak najniżej pod brzuchem.

**! Ważne**

**Ciąża**

W przypadku pasażerek w ciąży należy szczególnie przestrzegać wszystkich zaleceń dotyczących odpowiedniej pozycji na siedzeniach. Pas bezpieczeństwa nie może przebiegać przez brzuch. Pas biodrowy powinien przebiegać pod brzuchem, a odcinek ramieniowy nad ramieniem.

**Odpinanie pasa bezpieczeństwa**

6. Odepnij pas bezpieczeństwa, naciskając przycisk na sprzączce.
7. Poprowadź pas bezpieczeństwa do położenia zwiniętego.

**! Ważne**

Po użyciu należy całkowicie zwinąć pas bezpieczeństwa. Przytrzaśnięcie pasa bezpieczeństwa podczas zamykania drzwi może spowodować uszkodzenie zarówno pasa, jak i drzwi.

## 5.3.2. Przypomnienie o zapięciu pasa bezpieczeństwa

Samochód wykrywa, gdy kierowca lub pasażerowie mają niezapięte pasy bezpieczeństwa, wykorzystując wbudowane czujniki.

Jeśli samochód wykryje pasażerów z niezapiętymi pasami bezpieczeństwa, system ostrzega kierowcę dźwiękiem ostrzegawczym i symbol przypomnienia o zapięciu pasa bezpieczeństwa pojawia się na konsoli sufitowej oraz na

wyświetlaczu kierowcy.



Symbol przypomniałki o zapięciu pasa bezpieczeństwa

Informacje o tym, które pasy bezpieczeństwa są niezapięte znajdziesz na wyświetlaczu kierowcy.



Przegląd samochodu na wyświetlaczu kierowcy

Gdy pojawi się przypomniałki, należy jak najszybciej i w bezpieczny sposób zapiąć wskazane pasy bezpieczeństwa. W razie potrzeby zatrzymaj samochód, aby nie prowadzić w stanie rozproszenia.

W pewnych przypadkach czujniki mogą błędnie wykryć obiekt na fotelu pasażera i ostrzegać o niezapiętym pasie. Jeśli odrzucisz te przypomniałki na wyświetlaczu kierowcy, duża grafika zniknie, ale pozostałe wskaźniki ostrzegawcze nadal będą aktywne. Aby je usunąć, zapij pas bezpieczeństwa.



#### **Ostrzeżenie**

Zawsze należy dopilnować, aby wszyscy w samochodzie mieli zapięte pasy bezpieczeństwa.

## 5.4. Poduszki powietrzne

Twój samochód jest wyposażony w szereg poduszek powietrznych, które może uruchamiać w razie kolizji. Mogą one pomóc zmniejszyć siły uderzenia działające na pasażerów.



Na ilustracji pokazano wybrane dostępne poduszki powietrzne. W dalszej części znajdziesz szczegółowe informacje o poduszkach powietrznych w Twoim samochodzie.

Poduszki powietrzne są zaprojektowane tak, by współpracowały z pozostałymi funkcjami bezpieczeństwa samochodu. Warunkiem ich skutecznego działania jest przede wszystkim prawidłowa pozycja na siedzeniu i zapięte pasy bezpieczeństwa. Uruchomienie poduszki powietrznej jest nagłe i gwałtowne, lecz kontrolowane. Może znacznie ograniczyć ryzyko odniesienia poważnych obrażeń ciała przez prawidłowo siedzących pasażerów.

### Ostrzeżenie

W razie kolizji poduszki powietrzne mogą nie zadziałać zgodnie z przeznaczeniem, jeśli pasażer siedzi nieprawidłowo. Należy zawsze zapinać pasy bezpieczeństwa.

Czujniki rozmieszczone w Twoim samochodzie umożliwiają uruchamianie różnych poduszek powietrznych na podstawie informacji o samej kolizji, a także o stanie samochodu i jego pasażerów.

### Typy poduszek powietrznych

Twój samochód jest wyposażony w następujące typy poduszek powietrznych:

- Przednie poduszki powietrzne** Poduszki powietrzne chroniące kierowcę i pasażera z przodu w razie zderzenia czołowego.
- Boczne poduszki powietrzne** Wbudowane w siedzenie poduszki powietrzne chroniące kierowcę i pasażera z przodu w razie zderzenia bocznego.
- Kurtyny powietrzne** Zamontowane w suficie poduszki powietrzne chroniące kierowcę i pasażerów zajmujących miejsca przy szybach.

### 5.4.1. Uruchomienie poduszki powietrznej

Treść niniejszej instrukcji przedstawia stan instrukcji obsługi w momencie drukowania i może nie być w pełni aktualna w przyszłości. Aby uzyskać więcej informacji, proszę zapoznać się z pełną notą o wyłączeniu odpowiedzialności na pierwszej stronie.

Jeśli poduszka powietrzna została uruchomiona, samochód należy odholować do serwisu w celu przeprowadzenia naprawy.

Gdy samochód uruchomi poduszkę powietrzną, zostaje ona niemal natychmiast napełniona z dużą siłą, czemu towarzyszy głośny odgłos. Dalsze zachowanie poduszki powietrznej zależy od jej typu. Przednie i boczne poduszki powietrzne opróżniają się po ich ściśnięciu, zapewniając kontrolowane tłumienie siły pojedynczego silnego uderzenia. Kurtyny powietrzne pozostają napełnione dłużej, aby zapewnić ochronę w razie kolejnych uderzeń.



#### Ostrzeżenie

### Obrażenia związane z poduszkami powietrznymi

Żadna funkcja bezpieczeństwa nie gwarantuje zapobiegania wszystkim możliwym obrażeniom ciała podczas kolizji. Zadaniem poduszek powietrznych jest ograniczanie ryzyka odniesienia poważnych obrażeń ciała. Uderzenie w poduszkę powietrzną często powoduje pewne obrażenia. Ich rodzaj i stopień zależy od wielu czynników. Przeczytaj instrukcję, aby poznać znane zachowania zwiększające ryzyko odniesienia obrażeń ciała i unikaj ich.

Aby ograniczyć ryzyko obrażeń związanych z poduszkami powietrznymi podczas kolizji:

- Stosuj się do podanych w instrukcji wytycznych dotyczących odpowiedniej pozycji na siedzeniu i zapinania pasów bezpieczeństwa.
- Poznaj rozmieszczenie wszystkich poduszek powietrznych i ich wpływ na użytkowanie swojego samochodu.
- Luźne przedmioty należy odpowiednio zabezpieczać na czas jazdy i nie wolno umieszczać ani montować żadnych przedmiotów w miejscach rozwijania się poduszek powietrznych.
- Nie dokonuj żadnych modyfikacji wnętrza lub układów elektrycznych swojego samochodu, które nie zostały zatwierdzone przez Volvo.



#### Uwaga

### Warunki uruchamiania

Podczas kolizji nie muszą zostać uruchomione wszystkie poduszki powietrzne. Wynika to z tego, że do uruchomienia różnych poduszek powietrznych są wymagane różne warunki i siły. Stopień uszkodzeń samochodu po kolizji nie jest wiarygodnym wskaźnikiem, czy poduszki powietrzne powinny zostać uruchomione.

### Gazy i dym emitowane z poduszek powietrznych

- Gaz wewnątrz poduszki powietrznej zawiera dym, który jest uwalniany do kabiny pasażerskiej po uruchomieniu poduszki.
- Zawsze zwracaj uwagę na oznaki pożaru po poważnej kolizji, ale pamiętaj, że pewna ilość dymu jest normalnym zjawiskiem towarzyszącym uruchomieniu poduszki powietrznej.

## Po uruchomieniu poduszki powietrznej

Po kolizji, w której zostały uruchomione poduszki powietrzne, należy skupić się na bezpieczeństwie i potrzebach medycznych uczestników wypadku. Przed przystąpieniem do obsługi samochodu należy skontaktować się z autoryzowaną stacją obsługi Volvo. Stosuj się do podanych w instrukcji wytycznych dotyczących zasad bezpiecznej obsługi i holowania samochodu, który jest unieruchomiony lub w trybie powypadkowym.

**! Ważne**

Nie próbuj jechać ani przestawiać samochodu, jeśli zostały uruchomione którekolwiek z poduszek powietrznych. Wyjątkiem jest sytuacja, gdy samochód stanowi bezpośrednie zagrożenie w ruchu drogowym. Wówczas, jeśli jest taka możliwość, można go przestawić na niewielką odległość z miejsca bezpośredniego zagrożenia.

## 5.4.2. Przednie poduszki powietrzne

Przednie poduszki powietrzne są uruchamiane podczas niektórych zderzeń czołowych. Przednią poduszkę powietrzną pasażera można wyłączyć, aby zamontować niektóre foteliki dziecięce zwrócone tyłem do kierunku jazdy.

Przednie poduszki powietrzne pomagają chronić kierowcę i pasażera z przodu siedzących w odpowiedniej pozycji przed poważnymi obrażeniami ciała podczas kolizji. Poduszki powietrzne z każdej strony są uruchamiane niezależnie.



Po stronie kierowcy i pasażera znajduje się po jednej przedniej poduszce powietrznej. Poduszka powietrzna po stronie kierowcy jest wewnątrz kierownicy, a poduszka powietrzna po stronie pasażera za panelem nad schowkiem podręcznym.

Wszystkie przednie poduszki powietrzne mają oznaczenie AIRBAG lub SRS AIRBAG.

 **Ostrzeżenie**

### Nie wolno blokować przednich poduszek powietrznych

- Nie wolno umieszczać bagaży, dzieci ani zwierząt w przestrzeni między pasażerem a przednimi poduszkami powietrznymi, w tym również na kolanach pasażera.
- Nie wolno opierać nóg lub stóp na desce rozdzielczej. Zagraża to życiu lub może doprowadzić do odniesienia poważnych obrażeń ciała.
- Nie wolno umieszczać ani montować żadnych przedmiotów na desce rozdzielczej. Podczas kolizji nawet niewielkie przedmioty mogą stać się groźnymi pociskami i znaleźć się między napętnianymi poduszkami powietrznymi a pasażerami.

### Informacje ogólne dotyczące blokowania poduszek powietrznych

Nie wolno umieszczać przedmiotów w miejscach montażu poduszek powietrznych i na drodze ich rozwijania się. Przeszkody mogą pogorszyć skuteczność poduszek powietrznych i spowodować poważne obrażenia ciała.

- Zajmij prawidłową pozycję na fotelu zgodnie z instrukcjami.
- Odpowiednio zabezpiecz bagaż i inne przedmioty. Samochód jest wyposażony w szereg schowków do bezpiecznego przechowywania.
- Nie modyfikuj paneli zakrywających poduszki powietrzne lub paneli sąsiadujących ani nie montuj na nich żadnych akcesoriów.

## Przełącznik poduszki powietrznej pasażera

Możesz włączyć lub wyłączyć poduszkę powietrzną pasażera z przodu za pomocą jej przełącznika. Oprócz poduszki powietrznej pasażera przełącznik steruje także stanem bocznych poduszek powietrznych fotela pasażera oraz elementami napinacza pasa bezpieczeństwa. Przed zamontowaniem fotelika dziecięcego zwróconego tyłem do kierunku jazdy na przednim fotelu pasażera należy wyłączyć jego poduszkę powietrzną. Przed zamontowaniem fotelika dziecięcego należy przeczytać wszystkie informacje o poduszkach powietrznych i bezpieczeństwie dzieci.

## Stan poduszki powietrznej pasażera

Stan poduszki powietrznej pasażera jest pokazywany na konsoli sufitowej.



Ta ikona wskazuje, że poduszka powietrzna pasażera jest włączona i może zostać uruchomiona przez samochód.



Ta ikona wskazuje, że poduszka powietrzna pasażera jest wyłączona i nie może zostać uruchomiona przez samochód.

 **Ostrzeżenie**

### Foteliki dziecięce i przedni fotel pasażera

NIE WOLNO używać fotelika dziecięcego zwróconego tyłem do kierunku jazdy na siedzeniu chronionym AKTYWNAŁ PODUSZKĄ POWIETRZNAŁ z przodu. Grozi to ŚMIERCIAŁ lub POWAŻNYMI OBRAŻENIAMI DZIECKA.

 **Wskazówka**

### Przeczytaj wszystkie informacje dotyczące poduszek powietrznych

Jest dostępnych więcej informacji dotyczących poduszek powietrznych i ogólnie bezpieczeństwa. Należy przeczytać wszystkie informacje poświęcone tym tematom, aby zrozumieć możliwości i ograniczenia funkcji bezpieczeństwa Twojego samochodu.

## 5.4.2.1. Wyłączanie i włączanie przedniej poduszki powietrznej pasażera

W przypadku mocowania fotelika dziecięcego tyłem do kierunku jazdy na przednim fotelu pasażera należy najpierw wyłączyć poduszki powietrzne tego fotela za pomocą specjalnego przełącznika. Po wyłączeniu nie zostaną one uruchomione podczas kolizji.

### Rozmieszczenie przełączników i ich pozycje



Położenie przełącznika poduszki powietrznej pasażera

Przełącznik poduszki powietrznej jest z boku deski rozdzielczej, a dostęp do niego można uzyskać po otwarciu przednich drzwi pasażera.

Ma dwie pozycje. Są oznaczone symbolami i tekstem informującymi o włączeniu lub wyłączeniu poduszek powietrznych pasażera z przodu.



Poduszki powietrzne włączone. Tę pozycję należy wybierać zawsze, gdy na fotelu podróżuje pasażer zwrócony przodem do kierunku jazdy (dziecko lub dorosły).

W pozycji oznaczonej ON poduszki powietrzne są włączone i mogą zostać uruchomione przez samochód.



Poduszki powietrzne wyłączone. Tę pozycję należy wybierać zawsze, gdy na przednim fotelu pasażera jest zamontowany fotelik dziecięcy zwrócony tyłem do kierunku jazdy.

W pozycji oznaczonej OFF poduszki powietrzne są wyłączone i nie mogą zostać uruchomione przez samochód.

#### ! Ważne

Przed zmianą stanu poduszek powietrznych pasażera przeczytaj wszystkie informacje na temat przednich i bocznych poduszek powietrznych oraz fotelików dziecięcych.

#### Zmiana pozycji przełącznika poduszki powietrznej

1. Wyciągnij przełącznik i obróć go do pozycji ON lub OFF.
- > Zmiana stanu zostanie potwierdzona na wyświetlaczu kierowcy.
- Po ustawieniu w pozycji ON pojawi się komunikat **Poduszka powietrzna pasażera włączona**. Poduszki powietrzne są włączone.
- Po ustawieniu w pozycji OFF pojawi się komunikat **Poduszka powietrzna pasażera wyłączona**. Poduszki powietrzne są wyłączone.

**i Uwaga**

Bieżący stan poduszki powietrznej pasażera jest zawsze pokazywany na konsoli sufitowej. Zapamiętaj, aby regularnie go sprawdzać przed rozpoczęciem jazdy, szczególnie, jeśli niedawno zamontowano lub wymontowano fotelik dziecięcy zwrócony tyłem do kierunku jazdy.

### 5.4.3. Boczne poduszki powietrzne

Boczne poduszki powietrzne zostały zaprojektowane, aby uruchamiały się w razie zderzenia bocznego.

Boczne poduszki powietrzne pomagają chronić kierowcę i pasażera z przodu siedzących w prawidłowej pozycji. Boczne poduszki powietrzne będą zwykle uruchamiane tylko w fotelu przednim po stronie uderzenia.



Boczne poduszki powietrzne kierowcy i pasażera z przodu.

Boczne poduszki powietrzne są zamontowane z boku każdego przedniego fotela po stronie drzwi. Są one zamontowane w ramie oparcia fotela.

Oba przednie fotele mają oznaczenia z napisem AIRBAG w miejscach zamontowania poduszek powietrznych.

### Ostrzeżenie

#### Nie wolno blokować bocznych poduszek powietrznych

- Nie umieszczaj żadnych przedmiotów po żadnej ze stron foteli przednich. Przedmioty między fotelami a panelami drzwiowymi mogą zakłócić działanie bocznych poduszek powietrznych.
- Nie wolno używać pokrowców na fotele niezatwierdzonych przez firmę Volvo.

#### Informacje ogólne dotyczące blokowania poduszek powietrznych

Nie wolno umieszczać przedmiotów w miejscach montażu poduszek powietrznych i na drodze ich rozwijania się. Przeszkody mogą pogorszyć skuteczność poduszek powietrznych i spowodować poważne obrażenia ciała.

- Zajmij prawidłową pozycję na fotelu zgodnie z instrukcjami.
- Odpowiednio zabezpiecz bagaż i inne przedmioty. Samochód jest wyposażony w szereg schowków do bezpiecznego przechowywania.
- Nie modyfikuj paneli zakrywających poduszki powietrzne lub paneli sąsiadujących ani nie montuj na nich żadnych akcesoriów.

### Wskazówka

#### Przeczytaj wszystkie informacje dotyczące poduszek powietrznych

Jest dostępnych więcej informacji dotyczących poduszek powietrznych i ogólnie bezpieczeństwa. Należy przeczytać wszystkie informacje poświęcone tym tematom, aby zrozumieć możliwości i ograniczenia funkcji bezpieczeństwa Twojego samochodu.

## 5.4.4. Kurtyny powietrzne

Kurtyny powietrzne w Twoim samochodzie pomagają chronić pasażerów zajmujących miejsca przy szybach podczas niektórych kolizji. Są zamontowane nad drzwiami po obu stronach samochodu.

Zadaniem kurtyn powietrznych jest ochrona głowy pasażerów siedzących w odpowiedniej pozycji z zapiętymi pasami bezpieczeństwa. W przeciwieństwie do zwykłych poduszek powietrznych kurtyny pozostają napętnione przez dłuższy czas po uruchomieniu.



Treść niniejszej instrukcji przedstawia stan instrukcji obsługi w momencie drukowania i może nie być w pełni aktualna w przyszłości. Aby uzyskać więcej informacji, proszę zapoznać się z pełną notą o wyłączeniu odpowiedzialności na pierwszej stronie.

Kurtyna powietrzna rozwinięta po jednej stronie samochodu.

Kurtyny powietrzne są zamontowane za panelami wzdłuż krawędzi sufitu po obu stronach samochodu. Panele mają oznaczenie IC AIRBAG.

 **Ostrzeżenie**

### Nie wolno blokować kurtyn powietrznych

- Nie wieszaj ciężkich przedmiotów na haczykach na suficie lub uchwytach. Haczyki są przeznaczone do wieszania lekkich płaszczy, kurtek i marynarek.
- Nie wolno modyfikować paneli zakrywających kurtyny powietrzne, sufit i słupki lub sąsiadujących paneli ani montować na nich akcesoriów.

### Informacje ogólne dotyczące blokowania poduszek powietrznych

Nie wolno umieszczać przedmiotów w miejscach montażu poduszek powietrznych i na drodze ich rozwijania się. Przeszkody mogą pogorszyć skuteczność poduszek powietrznych i spowodować poważne obrażenia ciała.

- Zajmij prawidłową pozycję na fotelu zgodnie z instrukcjami.
- Odpowiednio zabezpiecz bagaż i inne przedmioty. Samochód jest wyposażony w szereg schowków do bezpiecznego przechowywania.
- Nie modyfikuj paneli zakrywających poduszki powietrzne lub paneli sąsiadujących ani nie montuj na nich żadnych akcesoriów.

 **Wskazówka**

### Przeczytaj wszystkie informacje dotyczące poduszek powietrznych

Jest dostępnych więcej informacji dotyczących poduszek powietrznych i ogólnie bezpieczeństwa. Należy przeczytać wszystkie informacje poświęcone tym tematom, aby zrozumieć możliwości i ograniczenia funkcji bezpieczeństwa Twojego samochodu.

## 5.4.5. Konserwacja i obsługa poduszek powietrznych

W razie wystąpienia jakichkolwiek oznak usterek lub uszkodzeń poduszek powietrznych lub innych układów bezpieczeństwa skontaktuj się z autoryzowaną stacją obsługi Volvo.

Wszelkie czynności obsługowe lub naprawcze przy poduszkach powietrznych i powiązanych układach bezpieczeństwa mogą wykonywać wyłącznie mechanicy w autoryzowanym punkcie serwisowym.<sup>[1]</sup> Nie wolno próbować samodzielnie modyfikować lub naprawiać żadnych części układów bezpieczeństwa samochodu. Nieprawidłowo wykonane naprawy mogą doprowadzić do awarii i poważnych obrażeń ciała. Skontaktuj się z autoryzowaną stacją obsługi Volvo, gdy Twój samochód wymaga obsługi serwisowej lub napraw.

 **Uwaga**

Gdy samochód wykryje usterki poduszek powietrznych, na wyświetlaczu kierowcy pojawi się ostrzeżenie. Jeśli tak się stanie, natychmiast skontaktuj się z autoryzowaną stacją obsługi Volvo.



Czerwony symbol ostrzegawczy SRS

<sup>[1]</sup> Volvo zaleca wykonywanie wszelkich napraw lub czynności serwisowych w autoryzowanej stacji obsługi Volvo.

## 5.4.6. Etykiety poduszek powietrznych

Etykiety poduszek powietrznych w Twoim samochodzie zawierają podstawowe informacje o poduszkach powietrznych lub służą do wskazania ich położenia.

### Etykiety wskazujące miejsca poduszek powietrznych

Poduszki powietrzne są zamontowane w Twoim samochodzie w miejscach oznaczonych AIRBAG, IC AIRBAG lub SRS AIRBAG.

 **Ostrzeżenie**

#### Miejsca oznaczone etykietami poduszek powietrznych

W miejscach oznaczonych tymi etykietami w Twoim samochodzie są zamontowane poduszki powietrzne. W tych miejscach ani w ich pobliżu nie może być żadnych przedmiotów. Zastąpienie tych miejsc może utrudnić rozwinięcie poduszek powietrznych, ograniczyć ich skuteczność i doprowadzić do poważnych obrażeń ciała. Więcej informacji na temat użytkowania i warunków mogących wpływać na poduszki powietrzne zawiera osobna część poświęcona poduszkom powietrznym.

### Etykiety z informacjami o poduszkach powietrznych



Ta etykieta jest na osłonie przeciwsłonecznej przedniego fotela pasażera.

Treść niniejszej instrukcji przedstawia stan instrukcji obsługi w momencie drukowania i może nie być w pełni aktualna w przyszłości. Aby uzyskać więcej informacji, proszę zapoznać się z pełną notą o wyłączeniu odpowiedzialności na pierwszej stronie.

 **Ostrzeżenie**

### Foteliki dziecięce i przedni fotel pasażera

NIE WOLNO używać fotelika dziecięcego zwróconego tyłem do kierunku jazdy na siedzeniu chronionym AKTYWNAŁ PODUSZKĄ POWIETRZNAŁ z przodu. Grozi to ŚMIERCIĄ lub POWAŻNYMI OBRAŻENIAMI DZIECKA.

## 5.5. Bezpieczeństwo dzieci

Samochód jest wyposażony w szereg funkcji służących poprawie bezpieczeństwa przewożonych dzieci. Zaliczają się do nich punkty mocowania do montażu fotelika dziecięcego i blokady tylnych drzwi.

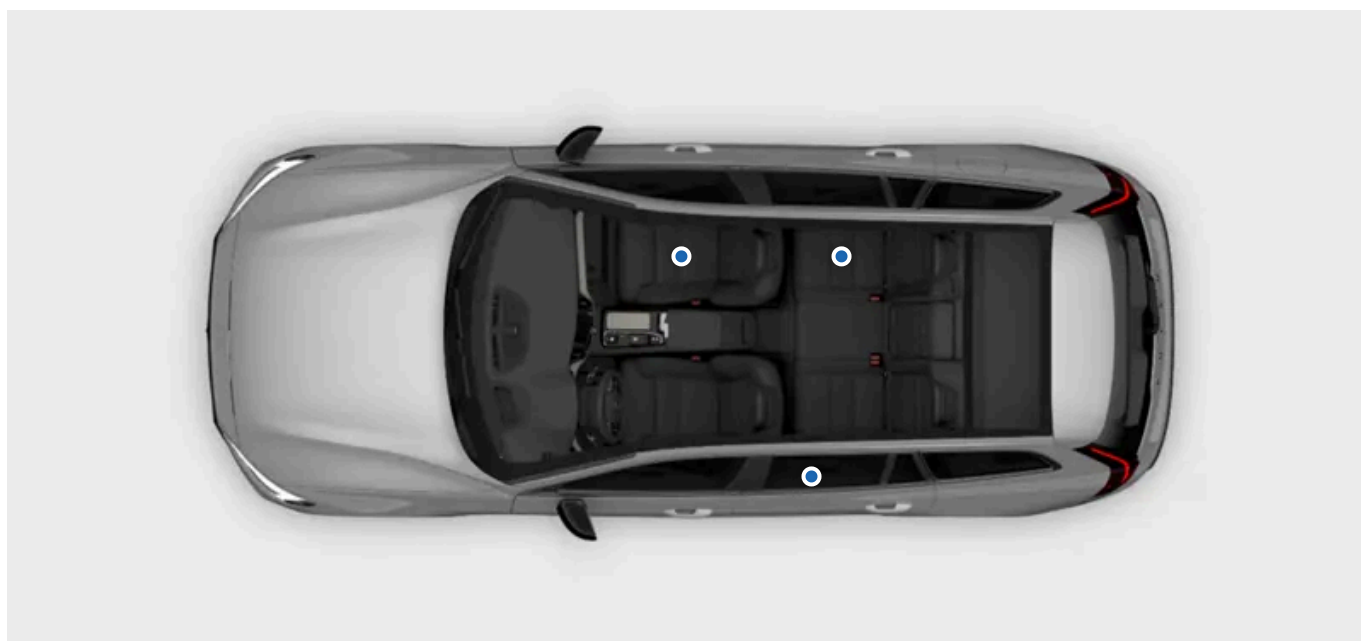

Dzieci w samochodzie powinny przez cały czas mieć bezpieczną pozycję i pozostawać pod nadzorem dorosłych. Postępuj zgodnie z zaleceniami w tej instrukcji, a także z lokalnymi przepisami zaleceniami obowiązującymi w Twoim regionie.



### Ostrzeżenie

#### Bezpieczna pozycja

- Dzieci powinny mieć bezpieczną pozycję w foteliku dziecięcym lub być przypięte pasem bezpieczeństwa samochodu w zależności od wieku i wzrostu. Pod żadnym pozorem dziecko nie może siedzieć na kolanach innego pasażera lub w miejscu nieprzeznaczonym dla pasażerów.
- Pozostali pasażerowie w samochodzie powinni zająć odpowiednią pozycję na siedzeniach i prawidłowo używać pasów bezpieczeństwa. To pomoże zapobiec poważnym obrażeniom dzieci przewożonych w samochodzie w sytuacjach od gwałtownego hamowania aż po silne zderzenia.

#### Nadzór

- Nie wolno pozostawiać dzieci samych w samochodzie. Dzieci mogą być narażone na potencjalnie niebezpieczne dla zdrowia temperatury w gorące lub zimne dni albo zablokować się same we wnętrzu.
- Nie wolno pozwalać dzieciom bawić się w samochodzie ani bawić się żadnymi elementami sterującymi samochodem. Takie podejście zmniejsza ryzyko odniesienia przez dzieci obrażeń albo przypadkowego włączenia lub wyłączenia funkcji samochodu.

## 5.5.1. Foteliki dziecięce

Dzieci należy zawsze przewozić bezpiecznie w odpowiednich fotelikach dziecięcych zgodnie z podanymi zaleceniami.

Różne rodzaje fotelików dziecięcych są specjalnie zaprojektowane do różnych przedziałów wieku i wzrostu. Twój samochód jest wyposażony w punkty mocowania odpowiednie do różnych typów fotelików dziecięcych.

Volvo zaleca, aby przewozić dzieci w fotelikach zwróconych tyłem do kierunku jazdy jak najdłużej, co najmniej do czwartego roku życia. Dzieci powyżej tego wieku należy przewozić w fotelikach zwróconych przodem do kierunku jazdy, najlepiej w foteliku podwyższającym, zapinając dziecko pasem bezpieczeństwa samochodu. Dzieci należy przewozić w foteliku, dopóki nie osiągną wzrostu co najmniej 140 centymetrów (4 stóp i 7 cali).

Foteliki dziecięce dzielą się na różne kategorie homologacji:

<b>i-Size</b>	W fotelikach dziecięcych w standardzie i-Size stosuje się system ISOFIX w połączeniu z punktami mocowania górnego paska lub podporą. Ten standard umożliwia montowanie każdego fotelika dziecięcego i-Size na siedzeniu oznaczonym jako zatwierdzone dla fotelików i-Size.
<b>Uniwersalne</b>	Foteliki z kategorii uniwersalnej można montować na siedzeniu w dowolnym modelu samochodu, o ile dane miejsce jest odpowiednie do takich fotelików zgodnie z instrukcją samochodu.
<b>Do konkretnego pojazdu</b>	Foteliki z tej kategorii można montować na siedzeniu w konkretnych modelach samochodów, o ile producent fotelika zamieścił dany model samochodu na liście homologacji typu określonego fotelika.

 **Ostrzeżenie**

### Foteliki dziecięce i przedni fotel pasażera

NIE WOLNO używać fotelika dziecięcego zwróconego tyłem do kierunku jazdy na siedzeniu chronionym AKTYWNĄ PODUSZKĄ POWIETRZNĄ z przodu. Grozi to ŚMIERCIĄ lub POWAŻNYMI OBRAŻENIAMI DZIECKA.

### Uszkodzone i stare foteliki dziecięce

Nie wolno używać ani ponownie używać fotelika dziecięcego:

- jeśli fotelik uczestniczył w wypadku lub został jakkolwiek uszkodzony;
- jeśli upłynęła data przydatności do użycia lub okres eksploatacji fotelika;
- jeśli nie znasz pełnej historii fotelika.

 **Ważne**

### Niezamocowane foteliki dziecięce

Nie wolno pozostawiać niezamocowanego fotelika dziecięcego w kabinie pasażerskiej. Nawet gdy nie jest używany, należy go zamontować zgodnie z instrukcjami producenta lub przewozić go bezpiecznie w bagażniku. Niezamocowany fotelik dziecięcy może spowodować uszkodzenia w razie kolizji lub gwałtownego hamowania.

### Ogólne zalecenia dotyczące bezpieczeństwa

W stosownych przypadkach należy przestrzegać ogólnych zaleceń dotyczących bezpieczeństwa w zakresie używania pasów bezpieczeństwa, regulacji zagłówek i odpowiedniej pozycji na siedzeniach.

### Przepisy lokalne

Przepisy dotyczące miejsca i sposobu przewożenia oraz zabezpieczania dzieci różnią się w zależności od regionu. Zapoznaj się z przepisami obowiązującymi w regionie, w którym jesteś.

## Etykiety z informacjami o poduszkach powietrznych



Ta etykieta jest na osłonie przeciwsłonecznej przedniego fotela pasażera.

## 5.5.1.1. Montowanie fotelików dziecięcych

Montując fotelik dziecięcy i używając go, należy pamiętać o wielu zagadnieniach w zależności od położenia fotelika w Twoim samochodzie.

### Ostrzeżenie

#### Postępuj zgodnie z instrukcjami

Przeczytaj uważnie wszystkie informacje na temat bezpieczeństwa dzieci podane w tej instrukcji i stosuj się do wytycznych producenta fotelika dziecięcego. W przeciwnym razie podczas wypadku dziecko może odnieść poważne obrażenia.

#### Foteliki dziecięce i przedni fotel pasażera

NIGDY nie wolno używać fotelika dziecięcego zwróconego tyłem do kierunku jazdy na fotelu z AKTYWNAŁ PODUSZKĄ POWIETRZNAŁ przed nim. Grozi to ŚMIERCIĄ lub POWAŻNYMI OBRAŻENIAMI DZIECKA.

### Ważne

#### Przepisy lokalne

Przepisy dotyczące miejsca i sposobu przewożenia oraz zabezpieczania dzieci różnią się w zależności od regionu. Zapoznaj się z przepisami obowiązującymi w regionie, w którym jesteś.

#### Instrukcje producenta

Zawsze należy przestrzegać instrukcji producenta fotelika dziecięcego.

### 5.5.1.1.1. Montowanie fotelików dziecięcych na bocznych siedzeniach tylnych

Aby prawidłowo zamontować fotelik dziecięcy na jednym z bocznych siedzeń tylnych, należy przeczytać ważne informacje i stosować się do zaleceń.

Do montowania fotelika dziecięcego na bocznych siedzeniach tylnych można używać punktów mocowań ISOFIX oraz górnego i dolnego paska.

Te siedzenia są zatwierdzone do montowania fotelików i-Size.

### Wskazówka

Długotrwałe użytkowanie fotelika dziecięcego może powodować zużycie elementów wnętrza samochodu. Zabezpiecz wnętrze samochodu akcesoryjną osłoną przed zabrudzeniem butami.

#### Dozwolone foteliki dziecięce

Treść niniejszej instrukcji przedstawia stan instrukcji obsługi w momencie drukowania i może nie być w pełni aktualna w przyszłości. Aby uzyskać więcej informacji, proszę zapoznać się z pełną notą o wyłączeniu odpowiedzialności na pierwszej stronie.

- Należy używać wyłącznie fotelików dziecięcych i-Size, uniwersalnych lub przeznaczonych do danego pojazdu zalecanych przez Volvo, zwracając uwagę, czy model samochodu jest na liście pojazdów dostarczonej przez producenta fotelika dziecięcego.

#### Przygotowywanie siedzenia

- Przed zamontowaniem fotelika dziecięcego wymontuj z niego przedłużenia siedziska, podpory i inne akcesoria. W przypadku używania osłony przed zabrudzeniem butami może ona pozostać na siedzeniu.
- Wszelkie podpory fotelika dziecięcego należy zawsze mocować bezpośrednio do podłogi. Nie opieraj podpór na żadnej uniesionej lub nierównej powierzchni podłogi, podnóżkach ani innych obiektach.
- W pobliżu podpór fotelika dziecięcego nie należy przechowywać żadnych luźnych przedmiotów.
- Wszystkie paski mocujące fotelik dziecięcy należy zawsze mocować do specjalnych punktów mocowania. Nie mocuj pasków do szyn foteli, uchwyty ani innych elementów wnętrza.
- Montując regulowany fotelik dziecięcy zwrócony tyłem do kierunku jazdy, należy go wyregulować odpowiednio do wieku dziecka. Starsze dzieci powinny siedzieć w bardziej wyprostowanej pozycji niż młodsze.

#### Używanie pasa bezpieczeństwa

- Montując fotelik dziecięcy mocowany pasem bezpieczeństwa samochodu albo zabezpieczając pasem dziecko w foteliku, zwróć uwagę, aby wsporniki ani inne elementy fotelika nie stykały się z przyciskiem sprzączki pasa.

#### Ostrzeżenie

##### Postępuj zgodnie z instrukcjami

Przeczytaj uważnie wszystkie informacje na temat bezpieczeństwa dzieci podane w tej instrukcji i stosuj się do wytycznych producenta fotelika dziecięcego. W przeciwnym razie podczas wypadku dziecko może odnieść poważne obrażenia.

#### Ważne

Montując fotelik dziecięcy, należy stosować się do ogólnych zaleceń dotyczących punktów mocowania fotelika.

1. Fotelik dziecięcy należy montować zgodnie z instrukcjami producenta.

#### Uwaga

##### Pytania dotyczące montażu

Jeśli masz pytania dotyczące montażu, skontaktuj się z producentem fotelika dziecięcego, aby uzyskać bardziej szczegółowe instrukcje.

##### Zabezpieczanie wnętrza samochodu

Podczas montowania fotelika uważaj, aby nie uszkodzić wnętrza samochodu przez wystające elementy lub ostre krawędzie fotelika dziecięcego.

- Luźne elementy fotelika dziecięcego, na przykład paski zabezpieczające, należy mocować zgodnie z instrukcjami producenta.

#### Ważne

##### Podniesiony zagłówek

Zagłówek musi być zawsze podniesiony, gdy fotelik dziecięcy jest zamontowany.

##### Ogólne zalecenia dotyczące bezpieczeństwa

W stosownych przypadkach należy przestrzegać ogólnych zaleceń dotyczących bezpieczeństwa w zakresie używania pasów bezpieczeństwa, regulacji zagłówek i odpowiedniej pozycji na siedzeniach.

##### Przepisy lokalne

Przepisy dotyczące miejsca i sposobu przewożenia oraz zabezpieczania dzieci różnią się w zależności od regionu. Zapoznaj się z przepisami obowiązującymi w regionie, w którym jesteś.

## 5.5.1.1.2. Montowanie fotelików dziecięcych na środkowym siedzeniu tylnym

Aby prawidłowo zamontować fotelik dziecięcy na środkowym siedzeniu tylnym, należy przeczytać ważne informacje i stosować się do zaleceń.

Na środkowym siedzeniu nie ma dostępnych punktów mocowania do zamontowania fotelika dziecięcego.

#### Wskazówka

Długotrwałe użytkowanie fotelika dziecięcego może powodować zużycie elementów wnętrza samochodu. Zabezpiecz wnętrze samochodu akcesoryjną osłoną przed zabrudzeniem butami.

##### Dozwolone foteliki dziecięce

- Należy używać wyłącznie uniwersalnych lub przeznaczonych do danego pojazdu fotelików dziecięcych zalecanych przez Volvo, zwracając uwagę, czy model samochodu jest na dostarczonej przez producenta liście pojazdów.
- Na środkowym siedzeniu tylnym nie można montować fotelików dziecięcych z podporami.

##### Przygotowywanie siedzenia

- Przed zamontowaniem fotelika dziecięcego wymontuj z niego przedłużenia siedziska, podpory i inne akcesoria. W przypadku używania osłony przed zabrudzeniem butami może ona pozostać na siedzeniu.
- Montując regulowany fotelik dziecięcy zwrócony tyłem do kierunku jazdy, należy go wyregulować odpowiednio do wieku dziecka. Starsze dzieci powinny siedzieć w bardziej wyprostowanej pozycji niż młodsze.

- Montując fotelik dziecięcy zwrócony przodem do kierunku jazdy, należy wyregulować zagłówek siedzenia odpowiednio do wzrostu dziecka. Nawet jeśli fotelik dziecięcy jest wyposażony w zagłówek, może on nie być w stanie wytrzymać sił działających podczas kolizji.

#### Używanie pasa bezpieczeństwa

- Montując fotelik dziecięcy mocowany pasem bezpieczeństwa samochodu albo zabezpieczając pasem dziecko w foteliku, zwróć uwagę, aby wsporniki ani inne elementy fotelika nie stykały się z przyciskiem sprzączki pasa.

#### Ostrzeżenie

##### Postępuj zgodnie z instrukcjami

Przeczytaj uważnie wszystkie informacje na temat bezpieczeństwa dzieci podane w tej instrukcji i stosuj się do wytycznych producenta fotelika dziecięcego. W przeciwnym razie podczas wypadku dziecko może odnieść poważne obrażenia.

#### Ważne

Montując fotelik dziecięcy, należy stosować się do ogólnych zaleceń dotyczących punktów mocowania fotelika.

1. Fotelik dziecięcy należy montować zgodnie z instrukcjami producenta.

#### Uwaga

##### Pytania dotyczące montażu

Jeśli masz pytania dotyczące montażu, skontaktuj się z producentem fotelika dziecięcego, aby uzyskać bardziej szczegółowe instrukcje.

##### Zabezpieczanie wnętrza samochodu

Podczas montowania fotelika uważaj, aby nie uszkodzić wnętrza samochodu przez wystające elementy lub ostre krawędzie fotelika dziecięcego.

- Luźne elementy fotelika dziecięcego, na przykład paski zabezpieczające, należy mocować zgodnie z instrukcjami producenta.



#### Ważne

### Ogólne zalecenia dotyczące bezpieczeństwa

W stosownych przypadkach należy przestrzegać ogólnych zaleceń dotyczących bezpieczeństwa w zakresie używania pasów bezpieczeństwa, regulacji zagłówków i odpowiedniej pozycji na siedzeniach. Przed przystąpieniem do montażu fotelika dziecięcego należy przeczytać te części instrukcji.

### Przepisy lokalne

Przepisy dotyczące miejsca i sposobu przewożenia oraz zabezpieczania dzieci różnią się w zależności od regionu. Zapoznaj się z przepisami obowiązującymi w regionie, w którym jesteś.

## 5.5.1.1.3. Montowanie fotelików dziecięcych na przednim fotelu pasażera

Aby prawidłowo zamontować fotelik dziecięcy na przednim fotelu pasażera, należy przeczytać ważne informacje i stosować się do zaleceń.

Montując fotelik dziecięcy na przednim fotelu pasażera, można użyć punktów mocowania dolnego paska<sup>[1]</sup>.



#### Wskazówka

Długotrwałe użytkowanie fotelika dziecięcego może powodować zużycie elementów wnętrza samochodu. Zabezpiecz wnętrze samochodu akcesoryjną osłoną przed zabrudzeniem butami.

### Dozwolone foteliki dziecięce

- Należy używać wyłącznie uniwersalnych lub przeznaczonych do danego pojazdu fotelików dziecięcych zalecanych przez Volvo, zwracając uwagę, czy model samochodu jest na dostarczonej przez producenta liście pojazdów.

### Przygotowywanie siedzenia

- Przed zamontowaniem fotelika dziecięcego schowaj przedłużenie siedziska i wymontuj z siedzenia przedłużenia siedziska, podpory i inne akcesoria. W przypadku używania osłony przed zabrudzeniem butami może ona pozostać na siedzeniu.
- Wszelkie podpory fotelika dziecięcego należy zawsze mocować bezpośrednio do podłogi. Nie opieraj podpór na żadnej uniesionej lub nierównej powierzchni podłogi, podnóżkach ani innych obiektach. W razie potrzeby wyreguluj ustawienie fotela.
- W pobliżu podpór fotelika dziecięcego nie należy przechowywać żadnych luźnych przedmiotów.
- Wszystkie paski mocujące fotelik dziecięcy należy zawsze mocować do specjalnych punktów mocowania. Nie mocuj pasków do szyn foteli, uchwyty ani innych elementów wnętrza.
- Montując fotelik dziecięcy przy użyciu punktów mocowania dolnego paska, nie wolno go napinać przez regulowanie położenia fotela.
- Montując foteliki dziecięce zwrócone tyłem do kierunku jazdy, ustaw fotel w najniższym położeniu.

- Montując regulowany fotelik dziecięcy zwrócony tyłem do kierunku jazdy, należy go wyregulować odpowiednio do wieku dziecka. Starsze dzieci powinny siedzieć w bardziej wyprostowanej pozycji niż młodsze.

#### Używanie pasa bezpieczeństwa

- Montując fotelik dziecięcy mocowany pasem bezpieczeństwa samochodu albo zabezpieczając pasem dziecko w foteliku, zwróć uwagę, aby wsporniki ani inne elementy fotelika nie stykały się z przyciskiem sprzączki pasa.
- Zabezpieczając dziecko pasem bezpieczeństwa samochodu, zawsze najpierw ustaw górny punkt mocowania pasa bezpieczeństwa na najwyższym poziomie. Następnie w razie potrzeby obniż go, aby prawidłowo ułożyć pas na ramieniu.

#### Ostrzeżenie

##### Stan poduszki powietrznej pasażera

- Montując foteliki dziecięce zwrócone tyłem do kierunku jazdy, zawsze należy sprawdzić, czy poduszka powietrzna pasażera jest wyłączona.
- Montując foteliki dziecięce zwrócone przodem do kierunku jazdy, zawsze należy sprawdzić, czy poduszka powietrzna pasażera jest włączona.

Nieprzestrzeganie tych instrukcji stwarza śmiertelne zagrożenie lub może doprowadzić do odniesienia poważnych obrażeń ciała.

##### Postępuj zgodnie z instrukcjami

Przeczytaj uważnie wszystkie informacje na temat bezpieczeństwa dzieci podane w tej instrukcji i stosuj się do wytycznych producenta fotelika dziecięcego. W przeciwnym razie podczas wypadku dziecko może odnieść poważne obrażenia.

#### Ważne

Montując fotelik dziecięcy, należy stosować się do ogólnych zaleceń dotyczących punktów mocowania fotelika.

1. Fotelik dziecięcy należy montować zgodnie z instrukcjami producenta.

#### Uwaga

##### Pytania dotyczące montażu

Jeśli masz pytania dotyczące montażu, skontaktuj się z producentem fotelika dziecięcego, aby uzyskać bardziej szczegółowe instrukcje.

##### Zabezpieczanie wnętrza samochodu

Podczas montowania fotelika uważaj, aby nie uszkodzić wnętrza samochodu przez wystające elementy lub ostre krawędzie fotelika dziecięcego.

- Jeśli fotelik dziecięcy ma dolne paski mocujące, nie wolno regulować położenia siedzenia po zamocowaniu pasków do punktów mocowania. Należy zawsze pamiętać o odpięciu pasków, gdy fotelik dziecięcy nie jest zamontowany.
- Luźne elementy fotelika dziecięcego, na przykład paski zabezpieczające, należy mocować zgodnie z instrukcjami producenta.

### ! Ważne

#### Ogólne zalecenia dotyczące bezpieczeństwa

W stosownych przypadkach należy przestrzegać ogólnych zaleceń dotyczących bezpieczeństwa w zakresie używania pasów bezpieczeństwa, regulacji zagłówek i odpowiedniej pozycji na siedzeniach.

#### Przepisy lokalne

Przepisy dotyczące miejsca i sposobu przewożenia oraz zabezpieczania dzieci różnią się w zależności od regionu. Zapoznaj się z przepisami obowiązującymi w regionie, w którym jesteś.

[1] Wyposażenie akcesoryjne dostępne na niektórych rynkach

## 5.5.1.2. Punkty mocowania fotelika dziecięcego

Twój samochód jest wyposażony w różnego rodzaju punkty mocowania. Należy używać odpowiednich punktów mocowania do danego fotelika dziecięcego.



- 1 Punkty mocowania dolnego paska na szynach podłogowych przednich foteli i po bokach przestrzeni na nogi przed przednim fotelem pasażera<sup>[1]</sup>
- 2 Punkty mocowania ISOFIX między oparciami a siedziskami tylnych siedzeń
- 3 Punkty mocowania górnego paska z tyłu siedzeń w drugim rzędzie

Treść niniejszej instrukcji przedstawia stan instrukcji obsługi w momencie drukowania i może nie być w pełni aktualna w przyszłości. Aby uzyskać więcej informacji, proszę zapoznać się z pełną notą o wyłączeniu odpowiedzialności na pierwszej stronie.

Różnych punktów mocowania w Twoim samochodzie można używać równocześnie lub w połączeniu z innymi metodami mocowania różnych typów fotelików dziecięcych.

W fotelikach dziecięcych w standardzie i-Size stosuje się system ISOFIX w połączeniu z punktami mocowania górnego paska lub podporą. Ten standard umożliwia montowanie każdego fotelika dziecięcego i-Size na siedzeniu oznaczonym jako zatwierdzone dla fotelików i-Size.

Niektóre foteliki dziecięce mocuje się pasem bezpieczeństwa samochodu, zwykle w połączeniu z innymi metodami mocowania.

**i Uwaga**

**Instrukcje producenta**

Używając punktów mocowania, zawsze należy stosować się do instrukcji producenta fotelika dziecięcego.

<sup>[1]</sup> Opcja/wyposażenie dodatkowe

## 5.5.1.2.1. Punkty mocowania ISOFIX

Twój samochód jest wyposażony w punkty mocowania ISOFIX umożliwiające mocowanie fotelików dziecięcych na tylnym siedzeniu.

Punktów mocowania ISOFIX można używać w połączeniu z innymi metodami mocowania fotelików dziecięcych i-Size i ISOFIX. Te punkty są częścią międzynarodowej normy dotyczącej fotelików dziecięcych.

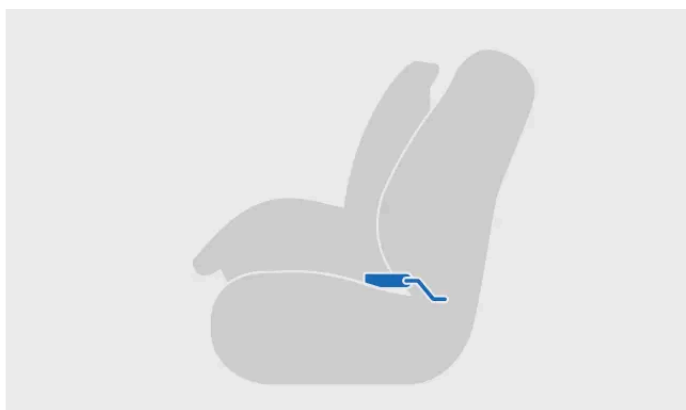

Fotelik dziecięcy zamontowany przy użyciu systemu ISOFIX



Mocowanie do punktu mocowania ISOFIX

Do tych punktów można mocować foteliki dziecięce montowane na dowolnym bocznym siedzeniu tylnym.

**i Uwaga**

ISOFIX to międzynarodowy standard punktów mocowania fotelików dziecięcych. W niektórych regionach jest również określany jako LATCH i LUAS.



Rozmieszczenie punktów mocowania ISOFIX dla bocznych tylnych siedzeń

Punkty mocowania ISOFIX dla tylnych siedzeń są pod osłonami w dolnej części oparcia bocznych siedzeń tylnych. Należy otworzyć te osłony, aby uzyskać dostęp do punktów mocowania.

Punkty mocowania są oznaczone symbolem ISOFIX.

Punkty mocowania oznaczone symbolem i-Size są zatwierdzone do mocowania fotelików dziecięcych i-Size.



**i Uwaga**

Instrukcje producenta

Używając punktów mocowania, zawsze należy stosować się do instrukcji producenta fotelika dziecięcego.

Treść niniejszej instrukcji przedstawia stan instrukcji obsługi w momencie drukowania i może nie być w pełni aktualna w przyszłości. Aby uzyskać więcej informacji, proszę zapoznać się z pełną notą o wyłączeniu odpowiedzialności na pierwszej stronie.

## 5.5.1.2.2. Punkty mocowania górnego paska

Twój samochód jest wyposażony w punkty mocowania górnego paska umożliwiające zamocowanie fotelika dziecięcego na tylnym siedzeniu.

Punktów mocowania górnego paska można używać w połączeniu z innymi metodami mocowania różnych typów fotelików dziecięcych.

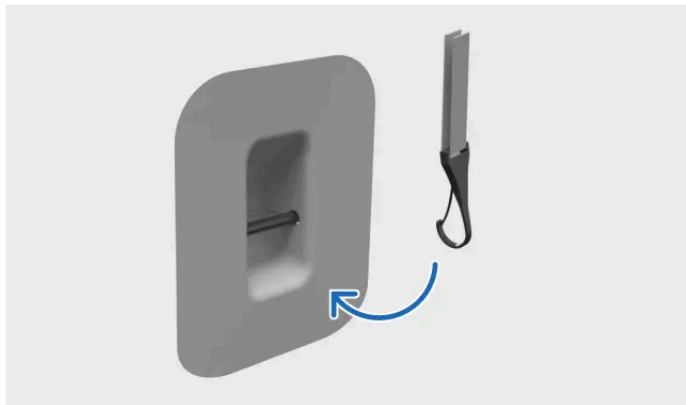

Mocowanie górnego paska do specjalnego punktu mocowania

## Rozmieszczenie punktów mocowania dla tylnych siedzeń

Punkty mocowania górnego paska są z tyłu oparcia.



Punkty mocowania górnego paska dla siedzeń tylnych są oznaczone symbolem górnego paska.



### **Ostrzeżenie**

#### Zagłówek i górne paski

Górne paski należy przeprowadzić przez otwór w zagłówku siedzenia samochodu przed ich przypięciem do punktu mocowania. Jeśli jest to niemożliwe, postępuj zgodnie z zaleceniami producenta fotelika dziecięcego.

 Uwaga

### Roleta bagażnika

Jeśli roleta bagażnika jest zamontowana, należy ją wymontować, aby można było użyć punktów mocowania górnego paska.

### Instrukcje producenta

Używając punktów mocowania, zawsze należy stosować się do instrukcji producenta fotelika dziecięcego.

## 5.5.1.2.3. Punkty mocowania dolnego paska

Twój samochód jest wyposażony w punkty mocowania dolnego paska umożliwiające mocowanie fotelików dziecięcych na tylnym siedzeniu.

Punktów mocowania dolnego paska można używać głównie w połączeniu z pasem bezpieczeństwa samochodu do mocowania określonych fotelików dziecięcych zwróconych tyłem do kierunku jazdy,

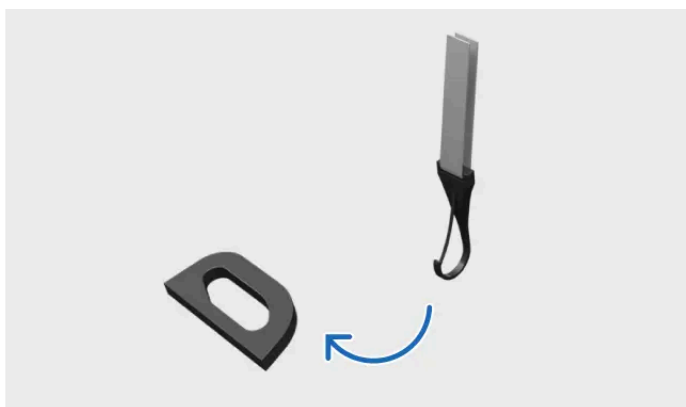

Mocowanie dolnego paska do jego punktu mocowania

Do tych punktów można mocować foteliki dziecięce zamontowane na dowolnym bocznym tylnym siedzeniu.



Punkty mocowania dolnego paska są z tyłu szyn podłogowych przednich foteli.



Uwaga

### Instrukcje producenta

Używając punktów mocowania, zawsze należy stosować się do instrukcji producenta fotelika dziecięcego.

## 5.5.1.3. Zalecane foteliki dziecięce

Należy używać wyłącznie fotelików dziecięcych i-Size, uniwersalnych lub przeznaczonych do danego pojazdu zalecanych przez Volvo, zwracając uwagę, czy model samochodu jest na dostarczonej przez producenta liście pojazdów.

Fotelik dziecięcy <sup>[1]</sup>	Sposób montażu	Wzrost i waga dziecka (ECE R129)
Volvo Easy Access <sup>[2]</sup>	Zwrócony tyłem do kierunku jazdy	40–105 cm (maks. 18 kg)
Fotelik dziecięcy Volvo zwrócony tyłem do kierunku jazdy <sup>[3]</sup>	Zwrócony tyłem do kierunku jazdy	61–115 cm (maks. 25 kg)
Fotelik podwyższający Volvo <sup>[4]</sup>	Zwrócony przodem do kierunku jazdy	105–150 cm (maks. 36 kg)
Podstawka podwyższająca Volvo <sup>[4]</sup>	Zwrócony przodem do kierunku jazdy	138–150 cm (maks. 36 kg)

<sup>[1]</sup> Dostępność wyszczególnionych fotelików dziecięcych może się różnić w zależności od regionu.

<sup>[2]</sup> Numer homologacji: E1-010016

<sup>[3]</sup> Numer homologacji: E11 129R03/08 0599 00

<sup>[4]</sup> Numer homologacji: 0061 01

## 5.5.1.4. Tabela z przeglądem odpowiednich miejsc montowania fotelików dziecięcych

Poniższa tabela zawiera przegląd różnych rodzajów fotelików dziecięcych oraz miejsc, na których należy je montować.



	Foteliki dziecięce i-Size	Foteliki dziecięce kategorii uniwersalnej mocowane przy użyciu pasa bezpieczeństwa samochodu	Foteliki dziecięce innych kategorii <sup>[1]</sup>
Miejsce <sup>[2]</sup>	3, 5	2 <sup>[3]</sup> , 3, 5	2 <sup>[3]</sup> , 3, 4, 5

<sup>[1]</sup> Aby uzyskać więcej informacji, skontaktuj się z producentem fotelika dziecięcego.

<sup>[2]</sup> Zgodnie z powyższą numeracją.

<sup>[3]</sup> Włączona poduszka powietrzna w przypadku fotelików dziecięcych zwróconych przodem do kierunku jazdy. Wyłączona poduszka powietrzna w przypadku fotelików dziecięcych zwróconych tyłem do kierunku jazdy.

## 6. Otwieranie i zabezpieczenia

Poznaj różne funkcje związane z opuszczaniem i wsiadaniem do samochodu, w tym działanie kluczyków i alarmu.



W tej części instrukcji opisano otwieranie i zamykanie drzwi, blokowanie i odblokowywanie oraz alarm.

Dowiedz się więcej o działaniu różnych typów kluczyków i sposobie dostosowywania reakcji Twojego samochodu na blokowanie i odblokowywanie.

---

### 6.1. Kluczyki

Twój samochód obsługuje trzy typy kluczyków. Kluczyki są rozpoznawane automatycznie, gdy masz je przy sobie wewnątrz samochodu.



Twój samochód obsługuje następujące kluczyki:

Treść niniejszej instrukcji przedstawia stan instrukcji obsługi w momencie drukowania i może nie być w pełni aktualna w przyszłości. Aby uzyskać więcej informacji, proszę zapoznać się z pełną notą o wyłączeniu odpowiedzialności na pierwszej stronie.

- Kluczyk standardowy
- Kluczyk Care Key
- Kluczyk typu Key Tag

Samochód wykrywa kluczyk w kabinie pasażerskiej i umożliwia rozpoczęcie jazdy.

#### **Ważne**

Kluczyki są proste w obsłudze, ale ze względów bezpieczeństwa należy pamiętać o ograniczeniach każdego typu kluczyka. Dlatego należy przeczytać całą część dotyczącą kluczyków i ich obsługi.

Kluczyk i technologie bezprzewodowe samochodu mogą zakłócać działanie innych urządzeń. Więcej informacji o tych systemach znajdziesz w części dotyczącej specyfikacji w tej instrukcji.

Ze względów bezpieczeństwa nigdy nie zostawiaj kluczyków bez opieki w widocznym miejscu.

## **Kluczyk standardowy i Care Key**

Kluczyk standardowy ma cztery przyciski:

- Przycisk blokowania
- Przycisk odblokowywania
- Przycisk otwierania klapy bagażnika
- Przycisk alarmu napadowego

Jeśli wolisz, możesz korzystać z funkcji blokowania bezkluczykowego. Umożliwia ona blokowanie i odblokowywanie samochodu za pomocą klamek drzwi zamiast przycisków na kluczyku.

Kluczyk standardowy ma także wewnątrz wyjmowany kluczyk mechaniczny. Umożliwia on otwarcie drzwi kierowcy nawet wtedy, gdy przyciski kluczyka nie działają lub jego bateria jest rozładowana.

Kluczyk Care Key działa tak jak kluczyk standardowy, ale umożliwia ustawienie ograniczenia prędkości samochodu obowiązującego podczas używania tego kluczyka.

## **Kluczyk typu Key Tag**

Kluczyk typu Key Tag nie ma przycisków i umożliwia automatyczne blokowanie oraz odblokowywanie samochodu przez dotknięcie klamek drzwi, gdy jesteś w zasięgu wykrywania kluczyka.

## **Zasięg wykrywania kluczyka**

Twój samochód może wykryć kluczyk z niewielkiej odległości, co umożliwia korzystanie z funkcji bezkluczykowego blokowania i odblokowywania. W ten sposób możesz blokować i odblokowywać samochód, dotykając klamki drzwi, bez używania przycisków kluczyka standardowego ani kluczyka mechanicznego.



Przyciski kluczyka standardowego mają daleki zasięg wykrywania. Jeśli Twój samochód nie reaguje po naciśnięciu przycisku, spróbuj podejść bliżej.

#### **i Uwaga**

Działanie funkcji kluczyka mogą zakłócać czynniki zewnętrzne, takie jak fale radiowe w otoczeniu, budynki czy warunki topograficzne. W takiej sytuacji możesz zablokować i odblokować samochód za pomocą wyjmowanego kluczyka mechanicznego wewnątrz kluczyka standardowego.

#### **! Ważne**

Unikaj przechowywania kluczyków samochodu w pobliżu metalowych przedmiotów lub urządzeń elektronicznych, np. telefonów komórkowych, tabletów, laptopów czy ładowarek.

## Profile użytkowników i kluczyki

Kluczyki można przypisać do określonych profili użytkowników. W ten sposób samochód może automatycznie zidentyfikować, kto go odblokowuje i zastosować indywidualne ustawienia. Więcej informacji znajdziesz w części dotyczącej profili.

## Zatrzaśnięcie kluczyków we wnętrzu

Jeśli zablokujesz samochód z kluczykiem pozostawionym we wnętrzu, ten kluczyk zostanie tymczasowo zdezaktywowany. Zostanie on ponownie aktywowany, gdy odblokujesz samochód innym odpowiednim kluczykiem.

#### **i Uwaga**

##### Dodatkowe kluczyki

Twój samochód jest dostarczony z ograniczoną liczbą kluczyków. Jeśli utracisz kluczyk lub po prostu potrzebujesz dodatkowych kluczyków, skontaktuj się z dealerem Volvo lub autoryzowaną stacją obsługi Volvo.

 **Ostrzeżenie**

Kluczyki mają akumulator. Nowe i zużyte akumulatory należy trzymać w miejscu niedostępnym dla dzieci i zwierząt. Połknięcie akumulatorów może spowodować poważne problemy zdrowotne. Jeśli akumulator lub sam kluczyczek jest uszkodzony, nie należy go używać. Uszkodzone przedmioty należy trzymać w miejscu niedostępnym dla dzieci i zwierząt.

Nie zostawiaj kluczyka w samochodzie, gdy ktoś w nim zostaje. Jest to szczególnie ważne w odniesieniu do dzieci.

Nieprawidłowa obsługa systemów otwierania i uruchamiania samochodu grozi poważnymi obrażeniami ciała. Opuszczając samochód, zawsze zabieraj ze sobą kluczyki. Samochód może zostać uruchomiony i układy takie jak szyby sterowane elektrycznie mogą zadziałać, co grozi poważnymi obrażeniami ciała. Pod żadnym pozorem nie wolno pozostawiać w samochodzie dzieci, osób z niepełnosprawnościami ani nikogo, kto nie jest w pełni samodzielny. Drzwi mogą zostać zablokowane, co grozi uwięzieniem osób w samochodzie w sytuacji awaryjnej. Przykładowo w zależności od pory roku osoby uwięzione we wnętrzu samochodu mogą być narażone na bardzo wysokie lub niskie temperatury. Nie wolno wyjmować kluczyka, gdy samochód jedzie lub toczy się przed zatrzymaniem.

## 6.1.1. Kluczyk standardowy

Kluczyk standardowy umożliwia blokowanie i odblokowywanie samochodu z odległości lub za pomocą wyjmowanego kluczyka mechanicznego.



Kluczyk standardowy ma cztery przyciski:



Przycisk blokowania



Przycisk odblokowywania



Przycisk otwierania kłapy bagażnika



Funkcja alarmu napadowego

Zawiera też wyjmowany kluczyczek mechaniczny. Umożliwia on otwarcie drzwi kierowcy nawet wtedy, gdy przyciski kluczyka standardowego nie działają lub jego bateria jest rozładowana.

## Przycisk blokowania

Przycisku blokowania można używać w następujący sposób:

- Naciśnij raz, aby zablokować samochód i uzbroić alarm.
- Naciśnij i przytrzymaj, aby zamknąć wszystkie szyby oraz panoramiczne okno dachowe.

## Przycisk odblokowywania

Przycisku odblokowywania można używać w następujący sposób:

- Naciśnij raz, aby odblokować samochód i rozbroić alarm.
- Naciśnij i przytrzymaj, aby otworzyć wszystkie szyby.

## Przycisk otwierania klapy bagażnika

Naciśnij przycisk raz, aby rozbroić alarm i odblokować klapę bagażnika. Naciśnij i przytrzymaj, aby otworzyć lub zamknąć klapę bagażnika.

## Funkcja alarmu napadowego

Użyj przycisku funkcji alarmu napadowego, aby przyciągnąć uwagę w razie niebezpieczeństwa. Gdy naciśniesz i przytrzymasz przycisk lub naciśniesz go dwukrotnie w krótkim odstępie czasu, samochód włączy kierunkowskazy i syrenę.

Możesz ręcznie wyłączyć funkcję alarmu napadowego, naciskając przycisk odblokowywania, a jeśli tego nie zrobisz, samochód wyłączy ją automatycznie po kilku minutach.

## Wyjmowany kluczyk mechaniczny

Kluczyk standardowy ma wyjmowany kluczyk mechaniczny, którego można używać jako kluczyka zapasowego, gdy nie działają przyciski. Sygnały kluczyka mogą być na przykład zakłócone przez pola elektromagnetyczne. W takiej sytuacji lub gdy rozładuje się bateria kluczyka, możesz nadal odblokowywać i blokować samochód, używając wyjmowanego kluczyka mechanicznego.

---

### 6.1.1.1. Wyjmowany kluczyk mechaniczny

Gdy rozładuje się bateria kluczyka, możesz użyć awaryjnie wyjmowanego kluczyka mechanicznego.

Wewnątrz standardowego kluczyka jest wyjmowany kluczyk mechaniczny.

Jeśli kluczyk standardowy lub typu Key Tag nie działa, możesz użyć tego kluczyka mechanicznego do:

- otwarcia lewych przednich drzwi,
- zablokowania drzwi.

W przypadku odblokowania samochodu przy użyciu wyjmowanego kluczyka mechanicznego możesz wyłączyć alarm i uruchomić samochód, umieszczając kluczyk na czytniku zapasowym.

Czytnik zapasowy znajduje się w uchwycie na napoje w konsoli między fotelami.

**Treść niniejszej instrukcji przedstawia stan instrukcji obsługi w momencie drukowania i może nie być w pełni aktualna w przyszłości. Aby uzyskać więcej informacji, proszę zapoznać się z pełną notą o wyłączeniu odpowiedzialności na pierwszej stronie.**

---

## 6.1.2. Kluczyk Care Key

Kluczyka Care Key można używać tak samo jak standardowego z tą różnicą, że można do niego przypisać określone ograniczenie prędkości.

Kluczyk Care Key działa tak samo jak standardowy, jeśli chodzi o blokowanie i odblokowywanie, uruchamianie Twojego samochodu i większość innych standardowych czynności. Dużą różnicą jest możliwość ustawienia ograniczenia prędkości samochodu podczas używania kluczyka Care Key. Może to być przydatne, gdy pożyczasz swój samochód niedoświadczonemu kierowcy lub przekazujesz go osobie odprowadzającej na parking lub stacji obsługi.

Podczas używania kluczyka Care Key z przypisanym ograniczeniem prędkości na wyświetlaczu kierowcy jest widoczny odpowiedni symbol.



Care Key – symbol ograniczenia prędkości

Kluczyka Care Key można też używać bez przypisywania do niego ograniczenia prędkości. W takim przypadku działa on dokładnie tak samo jak kluczyk standardowy.

### Zmiana ustawienia ograniczenia prędkości

Samochód automatycznie wykrywa odblokowanie go za pomocą kluczyka Care Key i aktywuje ustawione ograniczenie prędkości.

Po odblokowaniu samochodu za pomocą kluczyka Care Key nie można zmienić ani usunąć ograniczenia prędkości. Aby uzyskać dostęp do ustawienia ograniczenia prędkości, ponownie zablokuj samochód i odblokuj go za pomocą kluczyka standardowego lub typu Key Tag, a następnie wybierz profil właściciela.

---

### 6.1.2.1. Ustawianie ograniczenia prędkości dla kluczyka Care Key

Możesz ustawić maksymalną dopuszczalną prędkość dla kluczyka Care Key lub wyłączyć ograniczenie prędkości, aby korzystać z tego kluczyka tak jak ze standardowego.

Aby móc uzyskać dostęp do ustawień ograniczenia prędkości, odblokuj samochód za pomocą kluczyka standardowego lub typu Key Tag.

1. Naciśnij symbol samochodu  na dolnym pasku i przejdź do menu **Ustawienia**.
2. Wybierz **Profile** → **Kl. nadzor.**.
3. Włącz ograniczenie prędkości i wybierz maksymalną prędkość.

- > Na wyświetlaczu kierowcy pojawi się symbol ograniczenia prędkości. Linia przerywana na prędkościomierzu wskazuje aktualne ograniczenie prędkości.

---

## 6.1.3. Kluczyk typu Key Tag

Mając przy sobie kluczyk typu Key Tag, możesz blokować i odblokowywać samochód oraz rozpoczynać jazdę bez używania przycisków na kluczyku.

Kluczyk typu Key Tag umożliwia korzystanie z funkcji bezkluczykowego blokowania i odblokowywania. Jest mniejszy i lżejszy niż kluczyk standardowy, więc przydaje się szczególnie wtedy, gdy masz mniej miejsca na rzeczy.

Jeśli zostawisz kluczyk typu Key Tag w samochodzie i zablokujesz go za pomocą kluczyka standardowego, Key Tag zostanie wyłączony do czasu ponownego odblokowania samochodu.

### Bateria kluczyka typu Key Tag

Baterii w kluczyku typu Key Tag nie można ładować ani wymieniać.

#### Uwaga

Rozładowanego kluczyka typu Key Tag można dalej używać do awaryjnego uruchamiania samochodu. Z tego względu należy przekazać rozładowany kluczyk typu Key Tag do autoryzowanej stacji obsługi Volvo, aby został usunięty z systemu samochodu.

#### Ostrzeżenie

Kluczyk typu Key Tag ma niewymienny akumulator, który może być bardzo niebezpieczny. Akumulatory należy trzymać w miejscu niedostępnym dla dzieci. W razie podejrzenia, że akumulator został połknięty lub w inny sposób dostał się do organizmu, należy jak najszybciej zgłosić się do lekarza. Kwas akumulatorowy jest niebezpieczny, dlatego nie może mieć fizycznego kontaktu z ciałem.

---

## 6.1.4. Wymiana baterii kluczyka standardowego

Gdy bateria w kluczyku standardowym się rozładuje, można ją wymienić.

Twój samochód poinformuje o niskim poziomie baterii kluczyka standardowego za pomocą komunikatu na wyświetlaczu kierowcy. Oznaką rozładowanej baterii jest też zmniejszony zasięg podczas blokowania i odblokowywania samochodu.

Możesz wymienić ją samodzielnie. Kluczyk wymaga płaskiej baterii guzikowej 3 V CR2032.

**! Ważne**

- Ze względów bezpieczeństwa i w celu zachowania optymalnej wydajności nowej baterii należy ją obsługiwać na przykład w rękawiczkach jednorazowych.
- Zużyte akumulatory trzeba poddać recyklingowi w sposób bezpieczny dla środowiska.

Trzymaj kluczyk logo Volvo skierowanym do góry.

#### Zdejmowanie przedniej części obudowy

1. Przesuń w bok mały zatrzask na uchwycie do breloka, a następnie odsuń od niego przednią część obudowy.



- > Przednia część obudowy zostanie odłączona.
2. Zdejmij przednią część obudowy i znajdź pod nią drugi mały zatrzask.

#### Zdejmowanie tylnej części obudowy

3. Zwolnij mały zatrzask i odsuń tylną część obudowy od uchwytu.



- > Tylna część obudowy zostanie odłączona.
4. Zdejmij tylną część obudowy, aby uzyskać dostęp do pokrywy baterii.

## Zdejmowanie pokrywy baterii

5.



Używając odpowiedniego narzędzia, na przykład wkrętaka lub momenty, obróć pokrywę baterii w lewo, aby ją zwolnić.

## Wymiana baterii

6. Wyjmij baterię, naciskając jej krawędź i unosząc ją.
7. Umieść nową baterię w gnieździe stroną dodatnią skierowaną do góry. Wsuń krawędź baterii pod dwa zewnętrzne zatrzaski z tworzywa sztucznego, a następnie dociśnij baterię, aby zaczepiła się o górny zatrzask z tworzywa sztucznego.
8. Załóż z powrotem pokrywę baterii oraz tylną i przednią część obudowy kluczyka.

### Ostrzeżenie

Sprawdź, czy bateria jest zamontowana prawidłowo z zachowaniem właściwej biegunowości. Jeśli kluczyk nie będzie używany przez długi czas, wyjmij baterię, aby uniknąć wycieku elektrolitu i uszkodzenia. Uszkodzone baterie lub wyciek elektrolitu mogą spowodować oparzenia w razie kontaktu ze skórą. Dlatego obsługując stare lub uszkodzone baterie, należy używać rękawic ochronnych.

- Baterie należy trzymać w miejscu niedostępnym dla dzieci.
- Nie wolno pozostawiać baterii w łatwo dostępnym miejscu, ponieważ mogą zostać połknięte przez dzieci lub zwierzęta domowe.
- Baterii nie wolno otwierać, powodować ich zwarcia ani wrzucać do ognia.
- Nie wolno próbować ładować baterii, które nie są przeznaczone do ładowania. Może to spowodować ich wybuch.
- Produkty zasilane bateriami należy regularnie sprawdzać pod kątem oznak uszkodzenia. Nie należy używać kluczyka, jeśli cokolwiek wskazuje, że doszło do uszkodzenia kluczyka lub jego baterii albo wycieku elektrolitu.
- Uszkodzone produkty należy trzymać w miejscu niedostępnym dla dzieci.

## 6.2. Otwieranie i zamykanie

Twój samochód jest wyposażony w kilka funkcji działających odpowiednio do sytuacji, o których należy pamiętać podczas otwierania i zamykania drzwi.

### Otwieranie drzwi

Treść niniejszej instrukcji przedstawia stan instrukcji obsługi w momencie drukowania i może nie być w pełni aktualna w przyszłości. Aby uzyskać więcej informacji, proszę zapoznać się z pełną notą o wyłączeniu odpowiedzialności na pierwszej stronie.

Drzwi otwiera się ręcznie, ale można ustawić sposób i warunki ich otwierania na wyświetlaczu centralnym.

## Otwieranie maski

Maskę otwiera się za pomocą dźwigni przy fotelu kierowcy.

## Otwieranie bagażnika

Otwórz klapę bagażnika ręcznie za pomocą znajdującego się na niej przycisku lub przycisku na kluczyku standardowym.

Twój samochód ma też funkcję obsługi bez użycia rąk, która umożliwia otwarcie klapy bagażnika ruchem nogi.

## Ostrzeżenie o otwartych drzwiach

Regularnie sprawdzaj, czy maska, klapa bagażnika i drzwi są całkowicie zamknięte.

Otwarte drzwi i klapy są pokazane na wyświetlaczu kierowcy. Gdy zobaczysz ostrzeżenie o otwartych drzwiach, jak najszybciej zatrzymaj samochód w bezpiecznym miejscu i sprawdź, czy dane drzwi lub klapa są prawidłowo zamknięte.

---

## 6.2.1. Otwieranie maski

Aby otworzyć maskę, musisz pociągnąć dwie osobne dźwignie zwalniające. Pamiętaj, aby zamknąć maskę przed rozpoczęciem jazdy.

### Rozmieszczenie dźwigni zwalniających



Pierwsza dźwignia jest pod deską rozdzielczą po stronie kierowcy, tuż przed zawiasem drzwi.



Druga dźwignia jest pod przednią krawędzią maski po stronie kierowcy.

#### Zwalnianie maski

1. Znajdź pierwszą dźwignię pod deską rozdzielczą po stronie kierowcy i pociągnij ją do tyłu.
  - > Maska zostanie zwolniona z położenia pełnej blokady. Nieznacznie się otworzy, umożliwiając dostęp do drugiej dźwigni.

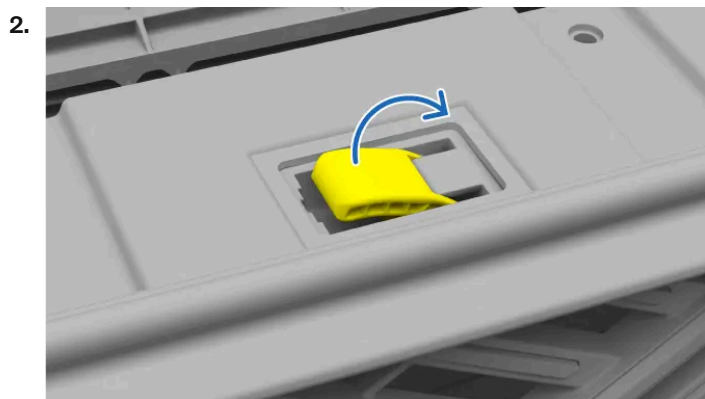

2. Znajdź drugą dźwignię pod przednią krawędzią maski i pociągnij ją w prawo.
  - > Maska zostanie całkowicie zwolniona.
3. Podnieś maskę i otwórz ją do maksymalnej wysokości.
  - > Maska jest utrzymywana w tym położeniu.

#### **Ostrzeżenie**

Nie wolno jeździć z otwartą maską

Jeśli istnieją jakiegokolwiek oznaki, że maska nie jest całkowicie zamknięta, natychmiast zatrzymaj samochód.

**i Uwaga**

### Ostrzeżenie o otwartej masce

Jeśli widzisz na wyświetlaczu kierowcy ostrzeżenie o otwartej masce, otwórz ją i sprawdź przed ponownym zamknięciem, czy nie ma żadnych przeszkód. Jeśli powiadomienie nie zniknie, skontaktuj się z działem obsługi Volvo.

## 6.2.2. Zamykanie maski

Po otwarciu maski należy dokładnie ją zamknąć.

Sprawdź, czy nie ma żadnych przeszkód utrudniających zamknięcie maski.

**! Ostrzeżenie**

### Niebezpieczeństwo przytrzaśnięcia i zmiążdżenia

Należy trzymać ręce z dala od drogi zamykania maski. Zachowaj szczególną ostrożność, gdy w pobliżu są dzieci lub zwierzęta.

1. Z położenia pełnego otwarcia ostrożnie opuść maskę, aż dojdzie do mechanizmu blokującego.
2. Dociśnij obiema rękami przednią krawędź maski po bokach.



Obszar dociskania maski w celu jej zamknięcia

**i Uwaga**

Zwróć uwagę, czy maska blokuje się w dwóch zamkach jednocześnie. Podczas zamykania trzymaj przednią krawędź płasko.

Powinno być słychać odgłos zablokowania maski po obu stronach.

3. Sprawdź, czy nie ma dużych szczelin lub innych oznak wskazujących, że maska nie jest całkowicie zamknięta.

 **Ostrzeżenie**

### Nie wolno jeździć z otwartą maską

Jeśli istnieją jakiegokolwiek oznaki, że maska nie jest całkowicie zamknięta, natychmiast zatrzymaj samochód.

 **Uwaga**

### Ostrzeżenie o otwartej masce

Jeśli widzisz na wyświetlaczu kierowcy ostrzeżenie o otwartej masce, otwórz ją i sprawdź przed ponownym zamknięciem, czy nie ma żadnych przeszkód. Jeśli powiadomienie nie zniknie, skontaktuj się z działem obsługi Volvo.

## 6.2.3. Dostęp do bagażnika

Możesz otworzyć lub zamknąć bagażnik na kilka różnych sposobów, zarówno z wnętrza samochodu, jak i będąc na zewnątrz.

 **Ostrzeżenie**

Podczas otwierania i zamykania bagażnika należy zachować ostrożność. Dopilnuj, aby nikogo nie było w pobliżu poruszającej się kłapy bagażnika. Zawsze korzystaj ostrożnie z funkcji dostępu do bagażnika.

Nie należy ingerować w ramiona podporowe bagażnika, ponieważ są one pod wysokim ciśnieniem i manipulowanie przy nich grozi poważnymi obrażeniami ciała.

Po wykonaniu czynności sprawdź, czy kłapa bagażnika została całkowicie zamknięta.

Nie wolno pozostawiać dzieci samych w samochodzie. Dzieci mogą być narażone na potencjalnie niebezpieczne dla zdrowia temperatury w gorące lub zimne dni albo zablokować się same we wnętrzu.

Nie wolno pozwalać dzieciom bawić się w samochodzie ani bawić się żadnymi elementami sterującymi samochodu. Takie podejście zmniejsza ryzyko odniesienia przez dzieci obrażeń albo przypadkowego włączenia lub wyłączenia funkcji samochodu.

Nie wolno jeździć z otwartą klapą bagażnika.

## Ręczne otwieranie

Gdy masz przy sobie kluczyk, możesz odblokować bagażnik, lekko naciskając gumowany przycisk pod uchwytem u dołu kłapy bagażnika. Po odblokowaniu możesz otworzyć klapę bagażnika przy użyciu tego samego uchwyty.

 **Ważne**

Obsługuj gumowany przycisk ostrożnie, aby nie uszkodzić jego styku elektrycznego.

Podnoś klapę bagażnika za uchwyt, a nie za gumowany przycisk.

## Korzystanie z przycisku kluczyka standardowego

Kluczyk standardowy ma przycisk umożliwiający blokowanie, odblokowywanie, otwieranie i zamykanie klapy bagażnika z odległości.

### Otwieranie bez użycia rąk

Funkcja obsługi bez użycia rąk umożliwia otwarcie klapy bagażnika ruchem nogi. Więcej informacji o tej funkcji znajdziesz w osobnej części tej instrukcji.

### Przycisk po wewnętrznej stronie klapy bagażnika

Naciśnij przycisk zamykania po prawej wewnętrznej stronie klapy bagażnika, aby ją zamknąć.



Za pomocą przycisku zamykania można także regulować wysokość otwarcia klapy bagażnika. To przydatna funkcja umożliwiająca ustawienie wysokości ułatwiającej dostęp do klapy lub odpowiedniej w miejscu z niskim sufitem, na przykład w garażu.

Aby zamknąć klapę i zablokować samochód, naciśnij przycisk blokowania klapy bagażnika. Jeśli z jakiegoś powodu nie można zablokować klapy bagażnika, trzykrotnie rozlegnie się sygnał dźwiękowy.



#### Uwaga

Aby Twój samochód został zablokowany po naciśnięciu przycisku blokowania klapy bagażnika, kluczyk musi znajdować się w zasięgu wykrywania samochodu, a wszystkie jego drzwi muszą być zamknięte.

### Przycisk na desce rozdzielczej

Możesz odblokować i otworzyć bagażnik z wnętrza samochodu za pomocą przycisku na desce rozdzielczej przy kierownicy.

Naciśnij przycisk na desce rozdzielczej raz, aby odblokować bagażnik, lub naciśnij i przytrzymaj go przez kilka sekund, aby otworzyć klapę. Tego samego przycisku można następnie użyć do zamknięcia klapy bagażnika.

### Zabezpieczenie przed przytrzaśnięciem

Samochód może wykrywać przeszkody uniemożliwiające otwarcie lub zamknięcie klapy bagażnika. Gdy zadziała zabezpieczenie przed przytrzaśnięciem, usłyszysz dźwięk ostrzegawczy.

Jeśli podczas zamykania klapy bagażnika natrafi ona na jakąś przeszkodę, otworzy się całkowicie. Gdy podczas otwierania klapy bagażnika zadziała zabezpieczenie przed przytrzaśnięciem, jej ruch zostanie zatrzymany.

**i Uwaga**

Jeśli nie otworzysz klapy bagażnika w ciągu kilku minut od jej odblokowania, zostanie ona zablokowana i alarm automatycznie się uzbroi.

## 6.2.3.1. Otwieranie bagażnika bez użycia rąk

Gdy masz zajęte ręce i masz przy sobie kluczyk, aby otworzyć bagażnik, po prostu wykonaj jeden ruch nogą pod tylnym zderzakiem.

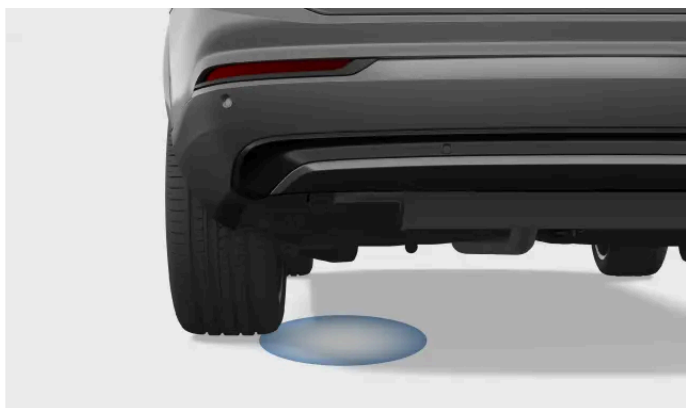

Czujnik wykrywa ruch pod tylnym zderzakiem. Każdy wykryty ruch powoduje odblokowanie bagażnika.

Musisz mieć przy sobie kluczyk.

### Otwieranie bagażnika

1. Wykonaj jeden ruch przypominający kopnięcie pod tylnym zderzakiem i cofnij się.
- > Rozlegnie się krótki sygnał dźwiękowy informujący, że kłapa bagażnika zostanie otwarta.

**i Uwaga**

Kilkukrotne ruchy nogą powodują anulowanie włączania lub zresetowanie funkcji.

## Zamykanie bagażnika

Aby zamknąć kłapę bagażnika bez użycia rąk, powtórz raz ruch przypominający kopnięcie. Rozlegnie się krótki sygnał dźwiękowy informujący, że kłapa bagażnika zostanie zamknięta.

Jeśli funkcja nie reaguje, pamiętaj, że przyczyną nieprawidłowego działania mogą być zanieczyszczenia na czujniku, na przykład błoto.

---

## 6.2.3.2. Regulacja wysokości otwarcia klapy bagażnika

Możesz wyregulować stopień otwarcia klapy bagażnika.

Jeśli często parkujesz w miejscach z niskim sufitem, na przykład w garażu, może być przydatne zmniejszenie wysokości otwarcia klapy bagażnika. Możesz także zwiększyć wysokość otwarcia klapy bagażnika, aby mieć do niego lepszy dostęp.

Po wyregulowaniu klapa bagażnika będzie się otwierała do nowo ustawionej wysokości, dopóki ustawienie nie zostanie ponownie zmienione.

1. Otwórz klapy bagażnika na odpowiednią wysokość.



Aby ustawić nową wysokość otwarcia klapy bagażnika, należy ją otworzyć co najmniej do połowy zakresu.

2. Aby ustawić nową wysokość, naciśnij przycisk zamykania klapy bagażnika w jej dolnej części i przytrzymaj go przez kilka sekund.



Przycisk zamykania klapy

- > Po ustawieniu nowej wysokości usłyszysz dwa potwierdzające sygnały dźwiękowe.

Jeśli chcesz zresetować maksymalną wysokość otwarcia, otwórz klapy ręcznie na najwyższą wysokość. Następnie naciśnij i przytrzymaj przycisk zamykania klapy, aż usłyszysz potwierdzające sygnały dźwiękowe.

---

## 6.3. Blokowanie i odblokowywanie zamków

Zamki samochodu można blokować i odblokowywać na kilka różnych sposobów.

Możesz blokować i odblokowywać swój samochód w następujący sposób:

- za pomocą przycisków na kluczyku standardowym lub Care Key
- za pomocą wyjmowanego kluczyka mechanicznego w kluczyku standardowym
- za pomocą funkcji bezkluczykowej<sup>[1]</sup>
- za pomocą klamek drzwi i przycisków blokowania z wnętrza samochodu
- w aplikacji Volvo Cars

 **Uwaga**

### Automatyczne blokowanie podczas jazdy

Drzwi i kłapa bagażnika blokują się automatycznie po rozpoczęciu jazdy, ale drzwi nadal można otworzyć z wnętrza. Możesz wybrać w ustawieniach, które drzwi można odblokować.

Jeśli chcesz uniemożliwić otwarcie tylnych drzwi z wnętrza, włącz ich blokadę.

W przypadku blokowania bezkluczykowego wszystkie drzwi muszą zostać zamknięte, zanim będzie można zablokować samochód.

W przypadku blokowania samochodu standardowym kluczykiem muszą zostać zamknięte tylko drzwi kierowcy. Po zamknięciu pozostałych drzwi i kłap Twój samochód zasygnalizuje, że jest zablokowany.

## Sygnalizacja blokowania

Twój samochód może sygnalizować zablokowanie drzwi na kilka sposobów. Należą do nich:

- Światła awaryjne sygnalizują zablokowanie samochodu dwukrotnym mignięciem. W ustawieniach można włączyć lub wyłączyć więcej sygnałów informujących o zablokowaniu samochodu.
- Zablokowane drzwi są oznaczone niewielką lampką obok przycisków blokowania na panelach drzwiowych. Lampka gaśnie po otwarciu danych drzwi.
- Lampki kontrolne przednich drzwi zapalają się po zablokowaniu wszystkich drzwi. Lampki gasną po otwarciu dowolnych drzwi.

 **Ostrzeżenie**

Volvo zaleca, aby nie pozostawiać w zablokowanym samochodzie osób ani zwierząt. Kierowca zawsze w pełni odpowiada za dobre samopoczucie i bezpieczeństwo wszystkich osób i zwierząt pozostających we wnętrzu samochodu. W niektórych regionach obowiązują przepisy zabraniające pozostawiania we wnętrzu zablokowanego pojazdu osób lub zwierząt.

<sup>[1]</sup> Samochód wykrywa kluczyk w zasięgu i umożliwia zablokowanie oraz odblokowanie zamków przez dotknięcie klamek drzwi lub klamki kłapy bagażnika.

## 6.3.1. Bezkluczykowe blokowanie i odblokowywanie

Układ bezkluczykowego blokowania i odblokowywania umożliwia jego blokowanie i odblokowywanie za pomocą obszarów dotykowych na klamkach drzwi.

Aby korzystać z funkcji obsługi bezkluczykowej, musisz mieć przy sobie kluczyk. Gdy kluczyk z odpowiednim poziomem naładowania akumulatora jest w zasięgu wykrywania Twojego samochodu, możesz go blokować i odblokowywać za pomocą obszarów dotykowych na klamkach drzwi.

### Ważne

Funkcje bezkluczykowego blokowania i odblokowywania mogą zadziałać, gdy myjesz swój samochód, a kluczyk jest w zasięgu.

## Bezkluczykowe blokowanie

Gdy masz przy sobie kluczyk, możesz zablokować samochód, dotykając małego zagłębienia na zewnętrznej części klamki drzwi.

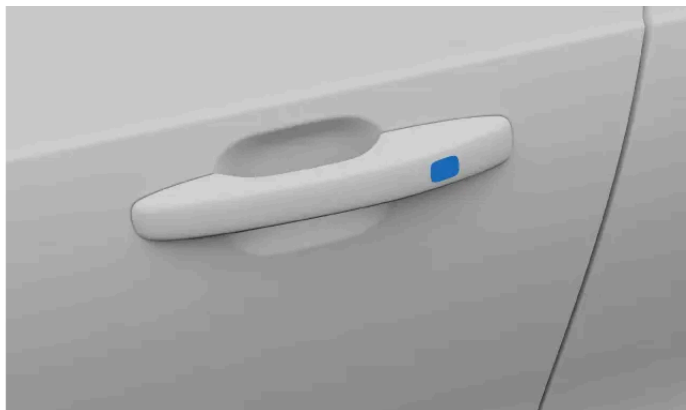

Aby zablokować klapę bagażnika bez użycia kluczyka, możesz użyć przycisku blokowania na dolnej krawędzi klapy. Jeśli naciśniesz ten przycisk, samochód zostanie zablokowany po zamknięciu klapy bagażnika.



Przycisk blokowania na klapie bagażnika

Zamki drzwi można również zablokować przy otwartej klapie bagażnika. Gdy zablokujesz pozostałe zamki samochodu za pomocą klamki drzwi, klapa bagażnika również zostanie zablokowana po jej zamknięciu.

### Wskazówka

#### Zamykanie szyb za pomocą funkcji bezkluczykowego blokowania

Możesz jednocześnie zamknąć wszystkie szyby boczne i panoramiczne okno dachowe, przykładając palec do zagłębienia w zewnętrznej części klamki drzwi.

## Bezkluczykowe odblokowywanie

W przypadku korzystania z funkcji bezkluczkowego odblokowywania Twój samochód odblokuje się automatycznie, gdy pociągniesz klamkę drzwi, mając przy sobie kluczyk.

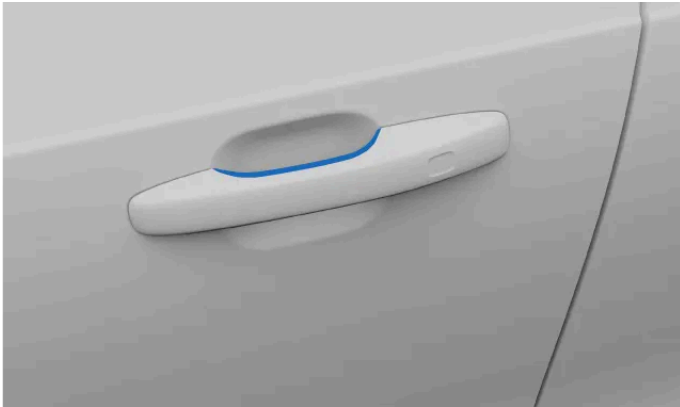

Punkt dotykowy na klamce drzwi

Pod klamką kłapy bagażnika jest również gumowany przycisk, który możesz nacisnąć, aby odblokować samochód.

**i Uwaga**

Dotknij tylko jednego obszaru dotykowego na klamce drzwi do blokowania lub odblokowywania. Jeśli chwycisz klamkę, dotykając powierzchni blokowania, funkcja obsługi bezkluczkowej może nie działać prawidłowo.

## 6.3.2. Blokowanie i odblokowywanie za pomocą przycisków na kluczyku

Za pomocą przycisków na kluczyku standardowym i Care Key można blokować i odblokowywać samochód, w tym kłapkę wlewu paliwa.

**i Wskazówka**

Jednokrotne naciśnięcie przycisków na kluczyku powoduje sterowanie blokowaniem i odblokowywaniem. Naciśnięcie i przytrzymanie różnych przycisków umożliwia sterowanie różnymi funkcjami powiązаныmi z otwieraniem i zamykaniem, takimi jak otwieranie kłapy bagażnika i automatyczne zamykanie szyb. Więcej informacji o tych funkcjach znajdziesz w odpowiedniej części instrukcji.

### Blokowanie samochodu



Zamknij drzwi kierowcy i naciśnij przycisk blokowania.

> Samochód się zablokuje. Wszystkie otwarte drzwi lub kłapy zostaną zablokowane po ich zamknięciu.

Treść niniejszej instrukcji przedstawia stan instrukcji obsługi w momencie drukowania i może nie być w pełni aktualna w przyszłości. Aby uzyskać więcej informacji, proszę zapoznać się z pełną notą o wyłączeniu odpowiedzialności na pierwszej stronie.

Alarm zostaje uzbrojony.

 **Uwaga**

Jeśli zablokujesz samochód z kluczykiem pozostawionym we wnętrzu, ten kluczyk zostanie tymczasowo zdezaktywowany. Zostanie on ponownie aktywowany, gdy odblokujesz samochód innym odpowiednim kluczykiem.

Jeśli naciśniesz przycisk blokowania przy otwartej klapie bagażnika, zanim ją zamkniesz, sprawdź, czy we wnętrzu samochodu nie został kluczyk. Gdy samochód wykryje kluczyk we wnętrzu, nie zablokuje bagażnika.

#### Odblokowywanie samochodu



Naciśnij raz przycisk odblokowywania.

- > Samochód się odblokuje.
- > Alarm zostaje rozbrojony.

 **Uwaga**

#### Automatyczne ponowne zablokowanie

Jeśli przez kilka minut po odblokowaniu nie otworzysz żadnych drzwi ani klapy bagażnika, samochód zostanie automatycznie ponownie zablokowany, aby przypadkowo nie pozostawić go odblokowanego.

#### Odblokowywanie klapy bagażnika



Naciśnij raz przycisk na klapie bagażnika.

- > Bagażnik zostaje odblokowany.  
Alarm obejmujący drzwi boczne pozostaje uzbrojony.

## Jeśli kluczyk nie działa

Jeśli samochód nie reaguje na przyciski kluczyka, spróbuj wymienić w nim baterię. Możesz zablokować lub odblokować samochód awaryjnie, używając wyjmowanego kluczyka mechanicznego.

---

## 6.3.3. Blokowanie i odblokowywanie za pomocą wyjmowanego kluczyka mechanicznego

Wewnątrz kluczyka standardowego jest wyjmowany kluczyk mechaniczny umożliwiający awaryjne blokadanie i odblokowywanie.

**i Uwaga**

Po odblokowaniu i otwarciu samochodu za pomocą wyjmowanego kluczyka mechanicznego zostanie uruchomiony alarm.

#### Znajdowanie kluczyka mechanicznego

1. Trzymaj kluczyk logo Volvo skierowanym do góry.

Przesuń w bok mały zatrzask na uchwycie do breloka, a następnie odsuń od niego przednią część obudowy.



> Przednia część obudowy zostanie odłączona.

2. Zdejmij przednią część obudowy i znajdź pod nią kluczyk mechaniczny.

#### Odblokowywanie za pomocą kluczyka mechanicznego

3. Podejdź do lewych przednich drzwi samochodu. Pociągnij klamkę drzwi do położenia krańcowego.

4. Obróć kluczyk o 45 stopni w prawo tak, aby był skierowany prosto do tyłu.



5. Obróć kluczyk o 45 stopni w lewo do położenia początkowego i wyjmij go.

> Można otworzyć drzwi.

Zostanie uruchomiony alarm.

#### Wyłączanie alarmu

Treść niniejszej instrukcji przedstawia stan instrukcji obsługi w momencie drukowania i może nie być w pełni aktualna w przyszłości. Aby uzyskać więcej informacji, proszę zapoznać się z pełną notą o wyłączeniu odpowiedzialności na pierwszej stronie.

6. Przyłóż kluczyk do symbolu kluczyka na czytniku awaryjnym.



Położenie czytnika awaryjnego wewnątrz uchwytu na napoje w konsoli między fotelami

**(i) Uwaga**

Zanim umieścisz kluczyk na czytniku awaryjnym, usuń z tego obszaru inne kluczyki samochodu, metalowe przedmioty i urządzenia elektroniczne, takie jak telefony komórkowe, tablety, laptopy lub ładowarki. Takie przedmioty mogą zakłócać działanie czytnika.

7. Obróć pokrętko uruchamiania w prawo i puść je.

> Alarm się wyłączy.

**Blokowanie za pomocą kluczyka mechanicznego**

8.

**(i) Uwaga**

Możesz zablokować lewe przednie drzwi tak samo jak przy ich odblokowywaniu.

Wszystkie pozostałe drzwi mają z boku mechanizm resetowania zamka, który należy wcisnąć za pomocą kluczyka mechanicznego.

Aby zresetować zamek, wsuń kluczyk mechaniczny do otworu. Wsuń go całkowicie.

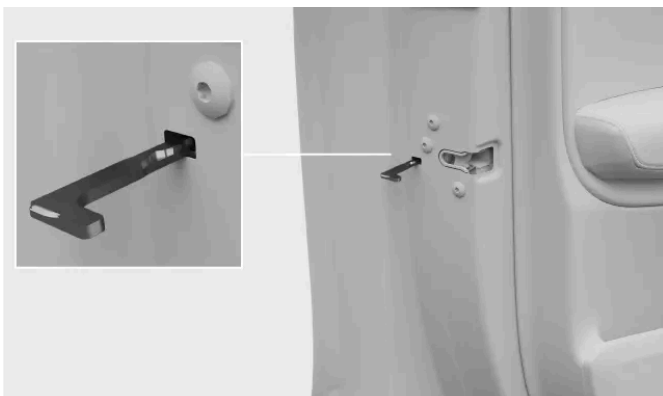

Położenie mechanizmu resetowania zamka

**! Ważne**

- Mechanizm resetowania zamka drzwi blokuje tylko dane drzwi, a nie wszystkie.
- Jeśli w chwili zablokowania tylnych drzwi kluczykiem mechanicznym ich blokada jest włączona, nie będzie ich można otworzyć z zewnątrz ani z wnętrza. Aby je odblokować, musisz użyć przycisków na kluczyku, przycisku centralnego zamka, systemu blokowania bezkluczykowego lub aplikacji Volvo Cars.

## 6.3.4. Blokowanie i odblokowywanie z wnętrza samochodu

Masz kilka opcji blokowania i odblokowywania samochodu z kabiny pasażerskiej.

Centralnym zamkiem można sterować z przednich foteli za pomocą przycisków na odpowiednich drzwiach.



Na każdych tylnych drzwiach też są przyciski umożliwiające sterowanie tylko danymi drzwiami.

### Blokowanie całego samochodu

- Naciśnij symbol zablokowania  na przycisku centralnego zamka.
- > Zostaną zablokowane wszystkie drzwi, kłapa bagażnika i kłapka wlewu paliwa.

### Odblokowywanie całego samochodu

- Naciśnij symbol odblokowania  na przycisku centralnego zamka.
- > W zależności od ustawień zostaną odblokowane tylko wybrane lub wszystkie drzwi, a także kłapa bagażnika i kłapka wlewu paliwa.

### Odblokowywanie za pomocą klamek przednich drzwi

- Pociągnij klamkę przednich drzwi.
- > W zależności od ustawień zostaną odblokowane tylko wybrane lub wszystkie drzwi, a także kłapa bagażnika i kłapka wlewu paliwa.

Treść niniejszej instrukcji przedstawia stan instrukcji obsługi w momencie drukowania i może nie być w pełni aktualna w przyszłości. Aby uzyskać więcej informacji, proszę zapoznać się z pełną notą o wyłączeniu odpowiedzialności na pierwszej stronie.



## Odblokowywanie tylnych drzwi za pomocą klamki

-  **Uwaga**  
Aby odblokować tylne drzwi, należy wyłączyć ich blokadę.

Pociągnij raz klamkę tylnych drzwi.

- > Drzwi zostaną odblokowane i otwarte.

## Blokowanie za pomocą przycisku na tylnych drzwiach

- Naciśnij symbol zablokowania  na tylnych drzwiach.
- > Drzwi zostaną zablokowane i przy symbolu zablokowania  zaświeci się mała kontrolka.

## 6.3.5. Włączanie blokady tylnych drzwi

Możesz włączyć i wyłączyć blokadę tylnych drzwi przyciskiem na drzwiach kierowcy.

-  **Ważne**  
Podróżując z dziećmi na tylnych siedzeniach, należy zabezpieczać tylne drzwi, włączając ich blokadę.

Blokada tylnych drzwi podnosi poziom bezpieczeństwa pasażerów na tylnych siedzeniach. Gdy jest włączona, pasażerowie z tyłu nie mogą otworzyć tylnych drzwi ani sterować tylnymi szybami.

Kierowca nadal może sterować szybami, a tylne drzwi można otworzyć z zewnątrz, gdy samochód jest odblokowany.

### Włączanie blokady tylnych drzwi



Położenie przycisku blokady tylnych drzwi na panelu drzwi

Przy włączonym zapłonie naciśnij przycisk blokady tylnych drzwi na panelu drzwi.

Treść niniejszej instrukcji przedstawia stan instrukcji obsługi w momencie drukowania i może nie być w pełni aktualna w przyszłości. Aby uzyskać więcej informacji, proszę zapoznać się z pełną notą o wyłączeniu odpowiedzialności na pierwszej stronie.

- > Blokada tylnych drzwi zostaje włączona.
- > Kontrolka na przycisku blokady tylnych drzwi zapala się i na wyświetlaczu kierowcy pojawia się komunikat potwierdzający włączenie tej funkcji.

Blokadę tylnych drzwi można wyłączyć, wykonując takie same czynności jak przy jej włączeniu.

Gdy blokada tylnych drzwi jest włączona w chwili wyłączenia samochodu, pozostanie włączona po następnym uruchomieniu samochodu.

---

## 6.3.6. Ustawienia blokowania i odblokowywania

Możesz dostosować sposób reagowanie swojego samochodu na zablokowanie lub odblokowanie.

### Uwaga

Różne ustawienia wpływają na sposób i czas blokowania Twojego samochodu. Zapoznaj się z różnymi opcjami i ich wpływem na blokowanie i odblokowywanie.

Możesz dostosować wiele ogólnych funkcji przy blokowaniu swojego samochodu. Możesz na przykład włączyć lub wyłączyć sygnały zwrotne. Możesz również wybrać, czy po dotknięciu specjalnych punktów na klamkach drzwi mają być odblokowywane tylko jedne czy wszystkie drzwi.

Możesz także ustawić, aby samochód blokował się automatycznie podczas jazdy. Funkcja ta poprawia bezpieczeństwo pasażerów. Włączenie tego ustawienia zapobiega przypadkowemu otwarciu drzwi podczas jazdy. Uruchamia się przy stosunkowo niskiej prędkości jazdy.

### Wskazówka

#### Automatyczne zamykanie zasłony przeciwsłonecznej

Możesz też włączyć w ustawieniach funkcję **Automatyczne zamykanie rolety dachu słonecznego**, aby automatycznie zamykać zasłonę przeciwsłoneczną po 15 minutach, gdy samochód zostanie zaparkowany i zablokowany przy wysokiej temperaturze. Pomaga to utrzymać komfortową temperaturę w kabinie pasażerskiej i chroni tapicerkę samochodu przed wyblaknięciem od słońca.

---

### 6.3.6.1. Dostosowywanie ustawień blokowania i odblokowywania

Możesz dostosować w ustawieniach różne reakcje i funkcje Twojego samochodu po zablokowaniu i odblokowaniu.

 **Ważne**

### Zmiana ustawień blokowania i odblokowywania

Włączenie lub wyłączenie określonych funkcji wpływa na to, jak i kiedy Twój samochód się blokuje i odblokowuje. Zapoznaj się z różnymi typami kluczyków, a także z funkcjami blokowania i odblokowywania. W przypadku nieznamości działania funkcji może Ci się wydawać, że Twój samochód jest zablokowany, podczas gdy nie jest.

1. Naciśnij symbol samochodu  na dolnym pasku i przejdź do menu **Ustawienia**.
2. Wybierz **Sterowanie** → **Blokowanie**.
3. Dostosuj ustawienia blokowania i odblokowywania.

 **Ostrzeżenie**

Volvo zaleca, aby nie pozostawiać w zablokowanym samochodzie osób ani zwierząt.

W niektórych regionach obowiązują przepisy zabraniające pozostawiania we wnętrzu zablokowanego pojazdu osób lub zwierząt.

## 6.4. Zabezpieczenia przeciwkradzieżowe

Twój samochód jest wyposażony w systemy i funkcje zabezpieczające go, gdy jest zablokowany.

Po zablokowaniu samochodu niektóre funkcje i systemy są wyłączane lub włączane, aby pomóc zabezpieczyć go przed kradzieżą.

 **Ostrzeżenie**

Nie zostawiaj kluczyków bez nadzoru w swoim samochodzie. Mogą zostać użyte do wyłączenia systemów zabezpieczających.

### Alarm

Alarm uzbraja się automatycznie po zablokowaniu samochodu z zewnątrz. Rozbraja się także automatycznie po odblokowaniu samochodu za pomocą przycisków kluczyka standardowego lub kluczykiem typu Key Tag.

W przypadku odblokowania drzwi wyjmowanym kluczykiem mechanicznym trzeba ręcznie wyłączyć alarm.

### Immobilizer

Immobilizer jest systemem przeciwkradzieżowym uniemożliwiającym jazdę Twoim samochodem, dopóki nie zostanie uruchomiony prawidłowym kluczykiem. Twój samochód pozostaje unieruchomiony, gdy nie może wykryć lub uwierzytelnić kluczyka. Jeśli nie można wykryć kluczyka lub jego akumulator jest rozładowany, na wyświetlaczu centralnym pojawia się powiadomienie.

---

## 6.4.1. Alarm

Alarm pomaga zapobiegać niepożądanemu manipulowaniu przy Twoim samochodzie, gdy jest zaparkowany.

Alarm włącza się automatycznie po zablokowaniu samochodu i wyłącza po jego odblokowaniu kluczykiem standardowym lub typu Key Tag.

Jeśli odblokujesz samochód za pomocą wyjmowanego kluczyka mechanicznego, alarm będzie emitował dźwięk do czasu położenia kluczyka na czytniku awaryjnym w uchwycie na napoje w konsoli między fotelami.

### Lampka kontrolna alarmu



Alarm ma lampkę kontrolną na środku deski rozdzielczej, przy samej szybie przedniej. Lampka kontrolna potwierdza włączenie alarmu, błyskając na czerwono.

### Uruchamianie alarmu

Uzbrojony alarm uruchomi się, gdy:

- zostaną otwarte drzwi, maska lub kłapa bagażnika;
- zostanie wykryty ruch w kabinie pasażerskiej;
- samochód zostanie podniesiony lub będzie holowany;
- zostanie odłączony akumulator lub syrena.

Po uruchomieniu alarmu:

- Rozlega się dźwięk alarmowy.
- Lampka kontrolna alarmu i światła awaryjne będą migać przez maksymalnie 5 minut.
- Cykl alarmu jest powtarzany wielokrotnie, dopóki nie ustanie przyczyna jego uruchomienia.

## Wyłączanie alarmu

Odblokowanie samochodu, gdy alarm jest uruchomiony, spowoduje wyłączenie wszystkich dźwięków i świateł alarmowych. Lampka kontrolna alarmu będzie szybko błyskała jeszcze przez jakiś czas, sygnalizując niedawny potencjalny problem związany z bezpieczeństwem.

### Wskazówka

#### Unikanie przypadkowego uruchomienia alarmu

Oto kilka czynności, dzięki którym można uniknąć przypadkowego uruchomienia alarmu:

- Zamknięcie wszystkich szyb przed opuszczeniem samochodu.
- Zamknięcie panoramicznego okna dachowego.
- Zmniejszenie czułości alarmu w ustawieniach.
- Ustawienie kratki nawiewu tak, aby powietrze nie było kierowane do góry w kabinie pasażerskiej.

### Ważne

Nie wolno w żaden sposób modyfikować ani rozbudowywać systemu alarmowego. Może to spowodować jego nieprawidłowe działanie.

## 6.4.1.1. Włączanie i wyłączanie alarmu

W większości przypadków możesz włączyć lub wyłączyć alarm kluczykiem. Jeśli to nie zadziała, możesz wyłączyć alarm ręcznie.

Alarm zwykle rozbraja się po odblokowaniu samochodu. W pewnych sytuacjach może być jednak konieczne wyłączenie go ręcznie.

### Uwaga

#### Zmniejszanie czułości alarmu

Nie można zablokować samochodu bez włączania alarmu. Można jednak zmniejszyć czułość alarmu w ustawieniach.

#### Wyłączanie uruchomionego alarmu

Jeśli alarm został uruchomiony, możesz go wyłączyć za pomocą przycisku odblokowywania na kluczyku standardowym lub Care Key. Jeśli przyciski kluczyka nie działają, musisz wyłączyć alarm ręcznie.

### Ręczne wyłączanie alarmu

1. Przyłóż kluczyk do symbolu kluczyka na czytniku awaryjnym.



Położenie czytnika awaryjnego wewnątrz uchwytu na napoje w konsoli między fotelami

**i Uwaga**

Zanim umieścisz kluczyk na czytniku awaryjnym, usuń z tego obszaru inne kluczyki samochodu, metalowe przedmioty i urządzenia elektroniczne, takie jak telefony komórkowe, tablety, laptopy lub ładowarki. Takie przedmioty mogą zakłócać działanie czytnika.

2. Obróć pokrętkę uruchamiania w prawo i puść je.

> Alarm się wyłączy.

## 6.4.1.2. Zmniejszanie czułości alarmu

Zmniejsz czułość alarmu, jeśli spodziewasz się dużego ruchu we wnętrzu samochodu lub w jego otoczeniu podczas postoju.

To ustawienie jest szczególnie przydatne w przypadku parkowania samochodu w miejscu, gdzie może się poruszać pod wpływem sił zewnętrznych, na przykład podczas przeprawy promowej.

### Uwaga

Jeśli masz wątpliwości, jak samochód reaguje, sprawdź kontrolkę alarmu.

1. Naciśnij symbol samochodu  na dolnym pasku i przejdź do menu **Ustawienia**.
2. Wybierz **Sterowanie** → **Blokowanie** → **Zmniejsz czułość alarmu**.
3. Włącz lub wyłącz zmniejszoną czułość alarmu.

Ustawienie zmniejszonej czułości alarmu jest wyłączane na początku nowego cyklu jazdy.

---

## 7. Tankowanie

Tutaj znajdziesz informacje o paliwie i sposobie tankowania swojego samochodu.



W tej części znajdziesz więcej informacji na temat paliwa, różnych liczb oktanowych i sposobu tankowania swojego samochodu.

### 7.1. Tankowanie Twojego samochodu

Ważne jest, aby stosować do swojego samochodu odpowiednie paliwo i unikać jego rozlania.

#### Ważne

Należy stosować wyłącznie benzynę dobrze znanych producentów. Nigdy nie tankuj swojego samochodu, jeśli nie znasz jakości paliwa.

Zawsze stosuj odpowiednie paliwo. Nawet niewielka ilość niewłaściwego rodzaju paliwa może spowodować uszkodzenie układu paliwowego i silnika.

Podczas tankowania uważaj, aby nie rozlać benzyny. Oprócz szkodliwego wpływu na środowisko, benzyna zawierająca alkohol może uszkodzić powierzchnie lakierowane.

1. Wyłącz samochód i otwórz klapkę wlewu paliwa, lekko naciskając jej tylną część<sup>[1]</sup>.
2. Włóż pistolet dystrybutora do otworu wlewu paliwa. Rura wlewu ma dwie klapki w otworze. Przed rozpoczęciem tankowania pistolet dystrybutora należy wprowadzić za obie klapki.

Treść niniejszej instrukcji przedstawia stan instrukcji obsługi w momencie drukowania i może nie być w pełni aktualna w przyszłości. Aby uzyskać więcej informacji, proszę zapoznać się z pełną notą o wyłączeniu odpowiedzialności na pierwszej stronie.

 **Wskazówka**

### Tankowanie z kanistra

Tankując z kanistra, używaj lejka znajdującego się w piankowej wytłoczce we wnęce pod podłogą bagażnika.

3. Zatankuj swój samochód. Napełniaj zbiornik tylko do pierwszego odcięcia pistoletu dystrybutora.

 **Uwaga**

Nie napełniaj nadmiernie zbiornika. Z nadmiernie napełnionego zbiornika może się wylać paliwo, szczególnie w wysokiej temperaturze i gorącym klimacie.

4. Po zakończeniu tankowania swojego samochodu zamknij klapkę i lekko ją dociśnij.

<sup>[1]</sup> Aby można było otworzyć klapkę wlewu paliwa, Twój samochód musi być odblokowany.

## 7.2. Informacje o paliwie/benzynie

Ważne jest, aby tankować swój samochód odpowiednim paliwem. Benzyna jest dostępna z różną liczbą oktanową odpowiednią do różnych warunków jazdy.

 **Ostrzeżenie**

Nie wolno połykać paliwa. Paliwa takie jak benzyna, bioetanol czy ich mieszanki są bardzo toksyczne i w przypadku połknięcia mogą powodować trwałe obrażenia, a nawet śmierć. W przypadku połknięcia paliwa należy bezzwłocznie zgłosić się do lekarza.

Zawsze należy stosować środki ochrony zapobiegające wdychaniu par paliwa i dostaniu się jego rozbryzgów do oczu.

Jeśli paliwo dostanie się do oczu, należy wyjąć soczewki kontaktowe (w przypadku ich stosowania), dokładnie przepłukać oczy wodą przez co najmniej 15 minut i zgłosić się do lekarza.

Tlenek węgla jest toksycznym, bezbarwnym i bezwonny gazem. Jest obecny we wszystkich spalinach. Jeśli poczujesz woń spalin wewnątrz samochodu, przewietrz kabinę pasażerską i skontaktuj się z autoryzowaną stacją obsługi Volvo w celu przeprowadzenia wymaganych napraw lub obsługi serwisowej.

Należy unikać wszelkich źródeł ognia, takich jak zapalniczki i zapalone papierosy.

Podczas tankowania samochodu zawsze przestrzegaj lokalnych ograniczeń.

## ! Ważne

### Tankowanie Twojego samochodu

Należy stosować wyłącznie benzynę dobrze znanych producentów. Nigdy nie tankuj swojego samochodu paliwem wątpliwej jakości.

Zawsze stosuj odpowiednie paliwo. Sprawdź informacje na etykiecie po wewnętrznej stronie klapki wlewu paliwa. Nawet niewielka ilość niewłaściwego rodzaju paliwa może spowodować uszkodzenie układu paliwowego i silnika.

Zawsze przestrzegaj znaków ostrzegawczych umieszczonych na stacji paliw.

Przed rozpoczęciem tankowania zamknij wszystkie drzwi i szyby.

### Dodatki i jakość

Aby uniknąć uszkodzenia silnika, stosuj tylko benzynę bezołowiową.

Nie wolno stosować paliwa zawierającego metanol.

Z wyjątkiem środka zapobiegającego zamarzaniu przewodów paliwowych zimą nie należy stosować żadnych rozpuszczalników, zagęszczaczy ani innych dodatków w układach paliwowym, chłodzenia i smarowania samochodu. Stosowanie dodatków w nadmiernej ilości może spowodować uszkodzenie silnika, a niektóre z nich zawierają organiczne lotne substancje chemiczne. Należy unikać kontaktu z tymi substancjami chemicznymi.

## Liczba oktanowa

Różne wartości liczby oktanowej benzyny są odpowiednie do różnych warunków jazdy.

W przypadku jazdy w klimacie z temperaturą przekraczającą 38°C (100°F) zaleca się stosowanie paliwa o najwyższej możliwej liczbie oktanowej, aby uzyskać odpowiednie osiągi i zużycie paliwa.

Paliwo o liczbie oktanowej:

- niższej niż RON 95 nie może być stosowane.

## Oznaczenia benzyny

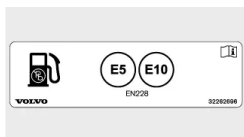

W samochodach z silnikiem benzynowym można stosować benzynę o następujących oznaczeniach:



 **Ważne**

### Paliwo z etanolem

Dozwolone jest stosowanie paliwa zawierającego do 10% etanolu.

Można stosować benzynę zgodną z normą EN 228 E10.

Nie można stosować benzyny z zawartością etanolu większą niż E10.

## Filtr cząstek stałych w samochodach z silnikiem benzynowym

Samochody zasilane benzyną są wyposażone w filtr cząstek stałych obniżający poziom emisji. Podczas normalnej jazdy cząstki w spalinach gromadzą się w filtrze. W normalnych warunkach jazdy cząstki są utleniane i spalane w procesie regeneracji pasywnej. Powoduje to opróżnienie filtra.

Jeśli jeździsz swoim samochodem z niskimi prędkościami lub często uruchamiasz go w niskiej temperaturze zewnętrznej, może być konieczna regeneracja aktywna. Regeneracja filtra cząstek stałych rozpoczyna się automatycznie i zwykle trwa około 10–20 minut. Podczas regeneracji zużycie paliwa może być większe.

Sposób użytkowania samochodu wpływa na skuteczność układu kontroli emisji. Jeśli jeździsz swoim samochodem na krótkich odcinkach z niską prędkością lub w zimnym klimacie, gdzie silnik nie osiąga prawidłowej temperatury roboczej, może to doprowadzić do problemów, które w końcu mogą być przyczyną usterki i wygenerowania komunikatu ostrzegawczego. Jeśli użytkujesz swój samochód głównie w ruchu miejskim, ważne jest, aby regularnie jeździć z wyższymi prędkościami, co pozwoli na regenerację układu kontroli emisji.

## 8. Jazda

Twój samochód jest przeznaczony do jazdy. W tej części opisano podstawowe elementy sterujące kierowcy umożliwiające ruszanie, zatrzymywanie, kierowanie i zmianę biegów. Znajdziesz tu także informacje o charakterystyce prowadzenia i właściwościach jezdnych.



Możesz spersonalizować swój samochód, dostosowując szereg funkcji związanych z prowadzeniem. Niektóre funkcje służą zwiększeniu komfortu, a inne są bezpośrednio związane z bezpieczeństwem. Ważne jest sprawdzanie pozycji za kierownicą, dbanie o dobrą widoczność i zachowanie uwagi oraz skupienia przez cały czas podczas prowadzenia.

### 8.1. Aplikacja Podróże

Aplikacja Podróże stanowi dziennik, w którym automatycznie są rejestrowane wszystkie podróże Twoim samochodem.

Gdy jest ona włączona, automatycznie zbiera takie informacje jak numer identyfikacyjny Twojego samochodu<sup>[1]</sup>, lokalizacja i inne dane związane z podróżą, w tym czas, dystans i zużycie energii z akumulatora.

#### Uwaga

Aplikacja Podróże oblicza samo zużycie energii z akumulatora podczas podróży. Jeśli licznik przebiegu dziennego w Twoim samochodzie pokazuje inną wartość, wynika to z tego, że uwzględnia on również odzyskiwanie energii.

W aplikacji Volvo Cars możesz:

- przeglądać wszystkie podróże oraz je usuwać i nimi zarządzać;
- eksportować dziennik podróży;

Treść niniejszej instrukcji przedstawia stan instrukcji obsługi w momencie drukowania i może nie być w pełni aktualna w przyszłości. Aby uzyskać więcej informacji, proszę zapoznać się z pełną notą o wyłączeniu odpowiedzialności na pierwszej stronie.

- otrzymywać informacje, jeśli podróż nie zostanie przesłana z powodu problemów, np. z siecią.

Gdy aplikacja Podróże jest włączona, wszyscy użytkownicy, którzy sparowali aplikację Volvo Cars z samochodem, mogą przeglądać dane z podróży. Po wyłączeniu aplikacji Podróże samochód przestanie przesyłać informacje o nowych podróżach.

**i Uwaga**

### Udostępnianie lokalizacji samochodu

Aby rozpocząć rejestrowanie podróży, musisz włączyć udostępnianie lokalizacji samochodu na wyświetlaczu i w aplikacji Volvo Cars.

## Limity przechowywania

Zarejestrowana podróż może być przechowywana w aplikacji Podróże przez maksymalnie 400 dni. Aplikacja może przechowywać około 500 podróży. Po osiągnięciu tego limitu starsze podróże są automatycznie usuwane, aby zwolnić miejsce na nowe trasy.

**i Uwaga**

Jeśli dziennik nie rejestruje podróży, przyczyny mogą być następujące:

- Słabe połączenie z siecią lub jego brak.
- Aplikacja nie odbiera współrzędnych GPS.
- Uprawnienia do lokalizacji są wyłączone, więc aplikacja Podróże nie ma dostępu do lokalizacji samochodu.

[1] VIN

## 8.2. Uruchamianie samochodu

Aby uruchomić swój samochód, wciśnij pedał hamulca i obróć pokrętkę uruchamiania w prawo. Do uruchomienia samochodu jest też wymagany wykryty i prawidłowo używany klucz.



Obróć pokrętkę uruchamiania w prawo, aby uruchomić swój samochód.

Przed rozpoczęciem jazdy należy się upewnić, czy:

- wszystkie drzwi są zamknięte;
- wszyscy pasażerowie siedzą w odpowiedniej pozycji i mają prawidłowo zapięte pasy bezpieczeństwa;
- fotel kierowcy, położenie kierownicy i lusterka są wyregulowane odpowiednio do pozycji za kierownicą;
- na miejscu kierowcy i przy pedałach nie ma żadnych przeszkód.

 **Wskazówka**

Samochód może ostrzegać o pewnych warunkach, które należy spełnić przed rozpoczęciem jazdy. Jeśli coś uniemożliwia uruchomienie samochodu, zapoznaj się ze wskazówkami na wyświetlaczu kierowcy.

1. Musisz mieć przy sobie kluczyk.
  2. Naciśnij i przytrzymaj pedał hamulca.
  3. Obróć pokrętko uruchamiania maksymalnie w prawo i puść je.
- > Silnik się uruchomi i pokrętko uruchamiania automatycznie wróci do pierwotnego położenia.

 **Uwaga**

Jeśli chcesz włączyć tylko zapłon, bez uruchamiania silnika, obróć pokrętko uruchamiania w prawo, nie wciskając pedału hamulca. W tym stanie można na przykład sterować szybami i regulować ustawienia klimatyzacji. Pamiętaj, że włączony zapłon rozładowuje akumulator.

4. Wybierz bieg D lub R za pomocą dźwigni skrzyni biegów.
- > Wybrany bieg jest pokazywany na wyświetlaczu kierowcy. Pojawi się także symbol gotowości informujący o przełączeniu z biegu parkowania na bieg do jazdy.

 **Uwaga**

Symbol gotowości znika, gdy prędkość samochodu przekroczy tempo spacerowe.

 **Ostrzeżenie**

Nie zostawiaj pracującego samochodu w zamkniętej przestrzeni. Spaliny mogą być bardzo szkodliwe dla ludzi i zwierząt.

Jeśli silnik spalinowy nie uruchomi się po trzech próbach, spróbuj ponownie po kilku minutach. Odczekanie chwilę przed ponowną próbą pozwala przygotować akumulator 12 V.

## 8.2.1. Kontrole podczas rozruchu

Po wybraniu biegu w celu rozpoczęcia jazdy samochód przeprowadza szereg automatycznych kontroli ważnych systemów i funkcji. Informacja o tym krótkim teście jest podawana na wyświetlaczu kierowcy.

Kontrola podczas rozruchu jest sygnalizowana różnymi symbolami ostrzegawczymi i informacyjnymi na wyświetlaczu kierowcy. Jeśli któryś z tych symboli ostrzegawczych lub informacyjnych pozostanie widoczny po kilku sekundach, wskazuje to na usterkę lub stan wymagający interwencji przed rozpoczęciem jazdy.

W przypadku wskazania usterki:

- Przeczytaj wszystkie powiązane informacje podane na wyświetlaczu kierowcy.
- Dodatkowe informacje o symbolach ostrzegawczych i informacyjnych znajdziesz w tej części instrukcji.
- Usuń wskazaną usterkę przed rozpoczęciem jazdy.
- Jeśli nie możesz samodzielnie rozwiązać problemu, skontaktuj się z autoryzowaną stacją obsługi Volvo.

Po przeprowadzeniu kontroli podczas rozruchu samochód w dalszym ciągu aktywnie monitoruje wiele systemów i funkcji.

## 8.2.2. Blokada antyalkoholowa

Blokada antyalkoholowa jest środkiem bezpieczeństwa zapobiegającym prowadzeniu pod wpływem alkoholu. Jeśli Twój samochód jest wyposażony w blokadę antyalkoholową, musisz pomyślnie przejść badanie na zawartość alkoholu w wydychanym powietrzu, zanim będzie można uruchomić samochód.

W przypadku podłączenia blokady antyalkoholowej będzie ona zintegrowana z niektórymi systemami Twojego samochodu. Oznacza to, że możesz otrzymywać komunikaty z blokady antyalkoholowej bezpośrednio na wyświetlaczu kierowcy. Blokadę antyalkoholową należy kalibrować zgodnie z lokalnymi przepisami i regulacjami dotyczącymi dozwolonej wartości granicznej zawartości alkoholu podczas prowadzenia.

Informacje dotyczące konkretnej blokady antyalkoholowej można uzyskać od jej producenta.

### Ostrzeżenie

Blokady antyalkoholowe pełnią funkcję pomocniczą i nie zwalniają kierowcy z odpowiedzialności. W każdym przypadku to kierowca odpowiada za zachowanie trzeźwości i bezpieczne prowadzenie samochodu.

## Korzystanie z blokady antyalkoholowej

Blokada antyalkoholowa włącza się automatycznie i jest gotowa do użycia po odblokowaniu samochodu. Postępuj zgodnie z instrukcjami dołączonymi do instalacji blokady antyalkoholowej oraz komunikatami podawanymi na wyświetlaczu kierowcy.

Po zakończeniu cyklu jazdy, w którym samochód jedzie, a następnie zostaje zatrzymany, możesz uruchomić swój samochód ponownie w ciągu 30 minut bez konieczności powtarzania badania na zawartość alkoholu w wydychanym powietrzu.

 **Wskazówka**

### Dokładny pomiar

Unikać jedzenia i picia w czasie około pięciu minut poprzedzających badanie.

Unikaj nadmiernego spryskiwania szyby przedniej, ponieważ alkohol w płynie do spryskiwaczy może wpływać na blokadę antyalkoholową.

## Awaryjne obejście blokady antyalkoholowej

W sytuacji awaryjnej lub jeśli blokada antyalkoholowa nie działa, można ją obejść. Aby to zrobić, zapoznaj się z instrukcjami dołączonymi do blokady lub skontaktuj się z jej producentem.

## 8.3. Wyłączanie samochodu

Samochód wyłącza się za pomocą pokrętła uruchamiania na konsoli między fotelami.



Obróć pokrętło uruchamiania w prawo, aby wyłączyć swój samochód.

1. Aby wyłączyć samochód, obróć pokrętło uruchamiania w prawo i puść je.

Jeśli samochód jedzie lub nie jest na biegu P, obróć pokrętło uruchamiania w prawo i przytrzymaj je tak długo, aż samochód się wyłączy. Następnie puść pokrętło uruchamiania.

Pokrętło uruchamiania automatycznie wróci do pierwotnego położenia.

## 8.4. Charakterystyka prowadzenia

Poznaj funkcję wpływającą na charakterystykę prowadzenia i dynamikę jazdy. Możesz dostosować charakterystykę samochodu do swoich preferencji.



Twój samochód ma szereg funkcji wpływających na charakterystykę prowadzenia i osiągi.

<b>Tryby jazdy</b>	Twój samochód ma różne tryby jazdy odpowiednie do różnych warunków. Wybranie trybu jazdy zmienia charakterystykę prowadzenia i czasami może wpływać na dostępność ustawień.
<b>Ręczna zmiana biegów</b>	Mimo że Twój samochód jest wyposażony w automatyczną skrzynię biegów, możesz włączyć ręczną zmianę biegów, wybierając tryb M.
<b>Start/Stop</b>	Funkcja Start/Stop obniża zużycie paliwa i emisję, umożliwiając chwilowe wyłączenie silnika podczas krótkich postojów bez wyłączania systemów samochodu.
<b>Funkcja procedury ruszania</b>	Procedura ruszania może się przydać, gdy potrzebujesz maksymalnego przyspieszenia przy ruszaniu swoim samochodem, na przykład na stromym wzniesieniu.
<b>Charakterystyka układu kierowniczego</b>	Regulacja charakterystyki układu kierowniczego wpływa na opór i twardość kierownicy.
<b>Elektroniczny układ stabilizacji toru jazdy<sup>[1]</sup></b>	Twój samochód jest wyposażony w automatyczne układy stabilizacji toru jazdy pomagające zapobiec wpadnięciu w poślizg.

<sup>[1]</sup> ESC

## 8.4.1. Tryby jazdy

Tryby jazdy wpływają na charakterystykę prowadzenia Twojego samochodu i dostępność ustawień.

Różne tryby dostępne w Twoim samochodzie są odpowiednie do różnych warunków i rodzajów jazdy. Wybrany tryb jazdy może wpływać na charakterystykę pracy różnych układów związanych z kierowaniem, amortyzacją, hamowaniem i

przyśpieszaniem. Różne tryby jazdy umożliwiają także dostosowywanie różnych ustawień związanych zarówno z prowadzeniem, jak i z układem klimatyzacji.

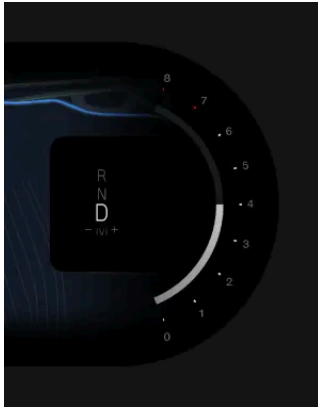

Wybrany tryb jazdy jest wyświetlany nad wybranym biegiem na wyświetlaczu kierowcy<sup>[1]</sup>.

Twój samochód ma dwa tryby jazdy:

**Standard** To jest domyślny tryb zalecany do używania na co dzień. Jest także wybierany automatycznie za każdym razem, gdy uruchamiasz swój samochód.

**Off-road** Tryb Off-road sprawdza się podczas jazdy po drogach o ograniczonej dostępności lub w trudnym terenie. Tryb Off-road można również włączyć podczas jazdy po luźnym podłożu, takim jak głęboki śnieg lub piasek. Zostaje w nim włączona funkcja kontroli zjazdu ze wzniesienia, która umożliwia hamowanie Twojego samochodu w bardziej kontrolowany i aktywny sposób podczas zjeżdżania.

**i Uwaga**

### Off-road

Tryb Off road jest dostępny tylko przy prędkości poniżej 40 km/h (25 mph). Po przekroczeniu tej prędkości tryb Off road zostanie automatycznie w pełni wyłączony. Jeśli zdarzy się to podczas zjeżdżania ze stromego wzniesienia, siła hamowania automatycznego przez funkcję kontroli zjazdu będzie stopniowo malała.

Podczas jazdy z wybranym trybem Off road może wzrosnąć zużycie paliwa.

Wybranie trybu Off road powoduje wyłączenie funkcji Start/Stop.

Tryb Off road nie jest przeznaczony do używania na drogach publicznych.

<sup>[1]</sup> Tryb komfortowy nie jest wskazywany na wyświetlaczu kierowcy, ponieważ jest to tryb standardowy.

## 8.4.1.1. Wybieranie trybu jazdy

Tryb jazdy możesz wybrać w ustawieniach.

Twój samochód ma różne tryby jazdy do różnych warunków i sytuacji. Po wybraniu trybu jazdy Twój samochód może dostosować charakterystykę prowadzenia i właściwości jezdne odpowiednio do danej sytuacji i pewne ustawienia mogą zostać wyłączone. Tryb jazdy możesz wybrać w ustawieniach.

Komfortowy tryb jazdy jest wybierany domyślnie za każdym razem, gdy uruchamiasz swój samochód.

1. Naciśnij symbol samochodu  na dolnym pasku i przejdź do menu **Ustawienia**.
  2. Wybierz **Prowadzenie** → **Tryby jazdy**.
  3. Wybierz tryb jazdy.
- > Właściwości jezdne i ustawienia Twojego samochodu zostaną dostosowane w zależności od wybranego trybu jazdy.

---

## 8.4.2. Korzystanie z funkcji procedury ruszania

Procedura ruszania może się przydać, gdy potrzebujesz maksymalnego przyspieszenia przy ruszaniu swoim samochodem, na przykład na stromym wzniesieniu.

Funkcja procedury ruszania może pomóc w ruszeniu samochodem na stromym wzniesieniu, ponieważ zapewnia maksymalne przyspieszenie.

### Uwaga

Z funkcji procedury ruszania należy korzystać sporadycznie, ponieważ powoduje większe zużycie silnika.

Funkcja procedury ruszania jest dostępna tylko na postoju i po wybraniu biegu D.

1. Wciśnij pedał hamulca do oporu.
  2. Wciśnij pedał przyspieszenia do oporu.
  3. Zwolnij pedał hamulca w ciągu dwóch sekund.
- > Samochód ruszy z maksymalnym przyspieszeniem.

---

## 8.4.3. Włączanie funkcji Start/Stop

Funkcja Start/Stop obniża zużycie paliwa i emisję, umożliwiając chwilowe wyłączenie silnika podczas krótkich postojów bez wyłączenia systemów samochodu.

Funkcja Start/Stop umożliwi chwilowe wyłączenie silnika podczas krótkich postojów, na przykład po zatrzymaniu się na światłach. Następnie uruchamia silnik, gdy chcesz ponownie ruszyć. Pomaga to obniżyć zużycie paliwa i poziom emisji samochodu.

Stan funkcji Start/Stop można zobaczyć na wyświetlaczu kierowcy.



Funkcja Start/Stop jest aktywna i silnik jest chwilowo wyłączony.



Funkcja Start/Stop jest dostępna, ale nieaktywna.



Funkcja Start/Stop jest niedostępna.

Po wyłączeniu silnika przez funkcję Start/Stop wszystkie systemy samochodu nadal działają. Niektóre funkcje, takie jak głośność dźwięku z głośników, mogą jednak działać w ograniczonym stopniu, dopóki silnik nie zostanie ponownie uruchomiony.

Funkcja Start/Stop jest niedostępna w następujących warunkach:

- Kierowca nie ma zapiętego pasa bezpieczeństwa.
- Maskę jest otwarta.
- Do układu elektrycznego samochodu jest podłączona przyczepa.

#### Włączanie funkcji Start/Stop

- Wciśnij i przytrzymaj pedał hamulca podczas postoju lub jazdy z bardzo niską prędkością.
- > Silnik zostanie chwilowo wyłączony.

#### Uwaga

W przypadku jazdy z aktywnym systemem Pilot Assist silnik wyłączy się po kilku sekundach.

#### Wyłączanie funkcji Start/Stop

- Zwolnij pedał hamulca lub lekko wciśnij pedał przyspieszenia.
- > Silnik zostanie ponownie uruchomiony.

## 8.4.4. Układ stabilizacji toru jazdy

Twój samochód jest wyposażony w układy stabilizacji toru jazdy pomagające zapobiec wpadnięciu w poślizg.

### Elektroniczny układ stabilizacji toru jazdy

Elektroniczny układ stabilizacji toru jazdy<sup>[1]</sup> obejmuje szereg funkcji podrzędnych, które mogą automatycznie włączać hamulce Twojego samochodu, aby zapobiec wpadnięciu w poślizg, gdy samochód wykryje utratę przyczepności lub panowania nad

kierownicą. W tym celu układ ESC niezależnie włącza hamulce poszczególnych kół. Podczas takiej interwencji na wyświetlaczu kierowcy błyska symbol ESC.



Układ stabilizacji toru jazdy Twojego samochodu obejmuje szereg innych funkcji, takich jak:

<b>Układ zapobiegający blokowaniu kół podczas hamowania</b> <sup>[2]</sup>	Ten układ zastosowany w samochodzie zapobiega blokowaniu kół podczas gwałtownego hamowania. Poprawia skuteczność hamowania i zwrotność oraz pomaga stabilizować samochód.
<b>Stabilizacja samochodu podczas holowania przyczepy</b> <sup>[3]</sup>	TSA może interweniować w razie wykrycia wężykowania holowanej przyczepy.
<b>Kontrola buksowania kół i trakcji</b>	Te funkcje zapobiegają buksowaniu kół na nawierzchni drogi po wciśnięciu pedału przyspieszenia.
<b>Układ zapobiegania blokowaniu kół podczas hamowania silnikiem</b> <sup>[4]</sup>	Pomaga zapobiegać blokowaniu kół podczas hamowania silnikiem na śliskiej nawierzchni.
<b>Tryb Off-road</b>	Tryb Off-road sprawdza się podczas jazdy po drogach o ograniczonej dostępności lub w trudnym terenie. Tryb Off-road można również włączyć podczas jazdy po luźnym podłożu, takim jak głęboki śnieg lub piasek. Zostaje w nim włączona funkcja kontroli zjazdu ze wzniesienia, która umożliwia hamowanie Twojego samochodu w bardziej kontrolowany i aktywny sposób podczas zjeżdżania.

## Usterka układu stabilizacji toru jazdy

Jeśli Twój samochód wykryje usterkę układu stabilizacji toru jazdy, powiadomi Cię o tym za pomocą symbolu i komunikatu na wyświetlaczu kierowcy. Komunikat i symbol zależą od charakteru i powagi wykrytej usterki. Jeśli symbol elektronicznego układu stabilizacji toru jazdy nie błyska, tylko jest wyświetlany w sposób ciągły, może to oznaczać usterkę tego układu.

Przeczytaj ten komunikat i postępuj zgodnie z podanymi w nim instrukcjami. Zaleca się, aby jak najszybciej usunąć wszelkie usterki układu ESC, mimo że można jechać samochodem z wyłączonym układem ESC.

### Wskazówka

Niektóre usterki układu ESC mogą być tylko tymczasowe. Możesz spróbować wyłączyć i włączyć ponownie swój samochód, a następnie sprawdzić, czy komunikat jest dalej wyświetlany. Jeśli komunikat zniknie, oznacza to, że usterka była tylko tymczasowa.

### Ostrzeżenie

Funkcje układu stabilizacji toru jazdy tylko pomagają w bezpiecznym prowadzeniu. Nie ograniczają ani nie zwalniają kierowcy z obowiązku prowadzenia w uważny i bezpieczny sposób. Prowadź samochód tak samo bezpiecznie jak samochód bez możliwości interweniowania.

<sup>[1]</sup> ESC

<sup>[2]</sup> ABS

<sup>[3]</sup> TSA

<sup>[4]</sup> EDC

---

## 8.4.5. Zawieszenie

Zawieszenie Twojego samochodu zostało zaprojektowane tak, by zapewniało przyjemne wrażenia z jazdy.

Zawieszenie jest dostosowane specjalnie do Twojego samochodu oraz wpływa na komfort i prowadzenie. Zawieszenia nie można w żaden sposób modyfikować ani regulować.

### Ostrzeżenie

Amortyzatory są gazowe. Nie wolno ich podgrzewać ani otwierać.

## Usterki związane z zawieszeniem

Jeśli Twój samochód wykryje usterkę związaną z zawieszeniem, powiadomi Cię o tym za pomocą symbolu i komunikatu na co najmniej jednym wyświetlaczu. Komunikat i symbol zależą od charakteru i powagi wykrytej usterki. Przeczytaj ten komunikat i postępuj zgodnie z podanymi w nim instrukcjami.

---

## 8.5. Zasięg

Przewidywany zasięg Twojego samochodu jest pokazywany na wyświetlaczu kierowcy i zależy od wielu czynników.

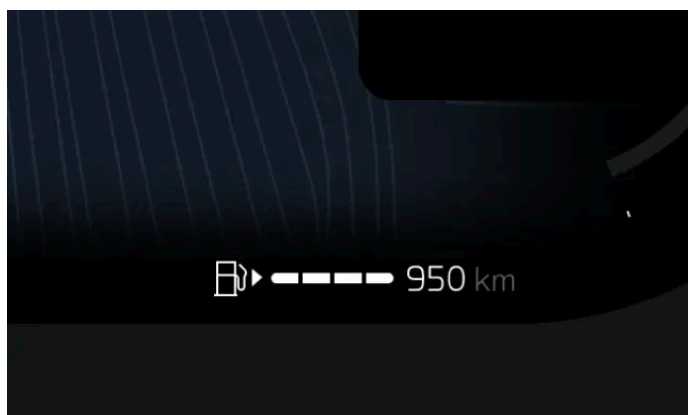

Zasięg zależy głównie od ilości paliwa pozostałego w zbiorniku Twojego samochodu i sposobu prowadzenia, ale warunki zewnętrzne również mogą mieć wpływ. Poziom paliwa i przewidywany zasięg są wyświetlane na wyświetlaczu kierowcy.

Wyświetlany zasięg informuje o odległości, jaką samochód może pokonać przy bieżącym poziomie paliwa. Zużycie paliwa zależy od stylu prowadzenia i wybranego trybu jazdy. Wyświetlany zasięg jest wartością szacunkową i może się różnić od faktycznego.

## Czynniki wpływające na zasięg Twojego samochodu

Na zasięg Twojego samochodu mogą w różny sposób wpływać sposób prowadzenia, włączone ustawienia lub funkcje, warunki jazdy i ruch drogowy.

Treść niniejszej instrukcji przedstawia stan instrukcji obsługi w momencie drukowania i może nie być w pełni aktualna w przyszłości. Aby uzyskać więcej informacji, proszę zapoznać się z pełną notą o wyłączeniu odpowiedzialności na pierwszej stronie.

<b>Prędkość</b>	Jazda z wyższymi prędkościami zwiększa zużycie paliwa.
<b>Tryb jazdy</b>	Wybrany tryb jazdy może wpływać na zużycie paliwa.
<b>Jazda po mieście i przy dużym natężeniu ruchu</b>	Zmiany prędkości przez częste przyspieszanie i hamowanie zwiększają zużycie paliwa w porównaniu do utrzymywania stałej prędkości.
<b>Przygotowanie do jazdy</b>	Możesz zmniejszyć zużycie energii potrzebnej na rozgrzanie swojego samochodu, przygotowując go do jazdy. Tę funkcję można włączyć w ustawieniach klimatyzacji.
<b>Ustawienia klimatyzacji</b>	Zużycie paliwa zależy od włączonych funkcji klimatyzacji i intensywności ich działania.
<b>Opony i ciśnienie w oponach</b>	Stan opon i ciśnienie w nich mogą wpływać na zasięg.
<b>Warunki drogowe i ukształtowanie terenu</b>	Warunki drogowe oraz wszelkie potencjalne wzniesienia mogą wpływać na zasięg.
<b>Holowanie</b>	Holowanie przyczepy wymaga większej mocy Twojego samochodu i zwiększa zużycie paliwa. Zależy to od rodzaju holowanej przyczepy.

## 8.5.1. Licznik przebiegu dziennego

Licznik przebiegu dziennego pokazuje informacje o dystansie pokonanym przez Twój samochód i średnim zużyciu paliwa.

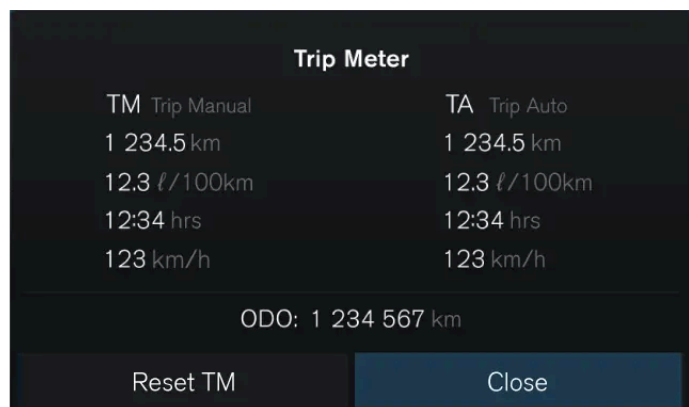

Twój samochód ma licznik przebiegu dziennego i całkowitego. Licznik przebiegu dziennego pokazuje informacje o dystansie pokonanym przez samochód i czasie, a także o średnim zużyciu paliwa i prędkości jazdy.

Licznik przebiegu dziennego jest podzielony na dwie osobne części:

- Licznik przebiegu dziennego obsługiwany ręcznie
- Automatyczny licznik przebiegu dziennego

Licznik przebiegu dziennego obsługiwany ręcznie można wyzerować ręcznie, natomiast licznik automatyczny zeruje się po kilku godzinach od zakończenia jazdy samochodem.

Licznik przebiegu całkowitego pokazuje łączny pokonany dystans i nie można go wyzerować.

### Uzyskiwanie dostępu do licznika przebiegu dziennego

Możesz otworzyć licznik przebiegu dziennego, naciskając przycisk potwierdzenia  na prawym panelu sterowania na kierownicy. Licznik przebiegu całkowitego jest widoczny w dolnej części widoku licznika przebiegu dziennego.

W razie potrzeby możesz dostosować ustawienia licznika przebiegu dziennego w obszarze **Controls** na wyświetlaczu centralnym.

---

## 8.5.1.1. Zerowanie licznika przebiegu dziennego

Możesz wyzerować licznik przebiegu dziennego swojego samochodu.

Możesz wyzerować licznik przebiegu dziennego za pomocą przycisków na kierownicy lub przycisku RESET na lewej dźwigni przy kierownicy.

### Uwaga

Nie możesz wyzerować automatycznego licznika przebiegu dziennego.

#### Zerowanie licznika przebiegu dziennego za pomocą przycisków na kierownicy

1. Naciśnij przycisk potwierdzenia  na prawym panelu sterowania na kierownicy.
  - > Na wyświetlaczu kierowcy pojawi się widok licznika przebiegu dziennego.
2. Wybierz **Zeruj**.

- > Licznik przebiegu dziennego obsługiwany ręcznie zostanie wyzerowany.

#### Zerowanie licznika przebiegu dziennego za pomocą przycisku na dźwigni przy kierownicy

3. Naciśnij i przytrzymaj przycisk RESET na lewej dźwigni przy kierownicy.
  - > Licznik przebiegu dziennego obsługiwany ręcznie zostanie wyzerowany.

---

## 8.6. Układ kierowniczy

Zapoznaj się z funkcjami związanymi z prowadzeniem Twojego samochodu.



Twój samochód został zaprojektowany tak, by jego prowadzenie było responsywne i intuicyjne. Przed rozpoczęciem jazdy wyreguluj pozycję za kierownicą i wybierz charakterystykę wspomagania układu kierowniczego odpowiednio do preferencji.

#### Wskazówka

Interakcje między układem kierowniczym a funkcjami wspomagania kierowcy

Na prowadzenie Twojego samochodu może wpływać szereg funkcji wspomagających kierowcę. Przeczytaj rozdziały instrukcji dotyczące tych funkcji, aby lepiej zrozumieć ich interakcje z układem kierowniczym i wpływ na jego działanie.

## Rekcja układu kierowniczego zależna od prędkości

Opór i twardość układu kierowniczego zmieniają się wraz z prędkością samochodu. Przy niskich prędkościach opór układu kierowniczego jest niski, aby ułatwić precyzyjne manewrowanie. Przy wysokich prędkościach układ kierowniczy jest twardszy.

## Charakterystyka układu kierowniczego

Możesz dostosować charakterystykę układu kierowniczego w ustawieniach na wyświetlaczu centralnym. Charakterystyka układu kierowniczego wpływa na opór kierownicy.

## Usterki związane z układem kierowniczym

Jeśli poczujesz, że opór kierownicy jest większy niż zwykle lub zauważysz, że funkcje związane z układem kierowniczym<sup>[1]</sup> są niedostępne lub działają nieprawidłowo, przyczyną może być usterka związana z tym układem.

Jeśli Twój samochód wykryje usterkę związaną z układem kierowniczym, powiadomi Cię o tym za pomocą symbolu i komunikatu na co najmniej jednym wyświetlaczu. Komunikat zależy od charakteru i powagi wykrytej usterki. Przeczytaj ten komunikat i postępuj zgodnie z podanymi w nim instrukcjami.



Symbol usterek związanych z układem kierowniczym może się pojawić na wyświetlaczu kierowcy, gdy Twój samochód wykryje usterkę tego typu.

[1] Przykładowo funkcja monitorowania pasa ruchu lub Pilot Assist

---

## 8.6.1. Kierownica

Zapoznaj się z informacjami o kierownicy i niektórych jej elementach sterujących oraz funkcjach.

Kierownica nie służy tylko i wyłącznie do kierowania samochodem.



### Podgrzewana kierownica

Kierownica ma wbudowany element grzejny. Funkcję można włączać ręcznie lub ustawić jej automatyczne włączanie.

### Regulacja położenia kierownicy

Kierownicę można wyregulować odpowiednio do zajmowanej pozycji.

### Przyciski sterujące na kierownicy

Na kierownicy są przyciski umożliwiające sterowanie pewnymi funkcjami, ustawieniami i regulacjami.

Treść niniejszej instrukcji przedstawia stan instrukcji obsługi w momencie drukowania i może nie być w pełni aktualna w przyszłości. Aby uzyskać więcej informacji, proszę zapoznać się z pełną notą o wyłączeniu odpowiedzialności na pierwszej stronie.

## Sygnał dźwiękowy

Przycisk sygnału dźwiękowego jest na środku kierownicy i jest oznaczony symbolem .

### 8.6.1.1. Elementy sterujące na kierownicy

Na kierownicy jest wiele przycisków i elementów sterujących. Służą one do sterowania różnymi funkcjami, na przykład sygnałem dźwiękowym, a także do wybierania niektórych ustawień, regulacji i zmieniania zawartości wyświetlacza kierowcy.









- Sygnał dźwiękowy
- Przyciski sterujące
- Lewa dźwignia
- Prawa dźwignia







## Przyciski sterujące



Przyciski po lewej stronie kierownicy służą do sterowania funkcjami wspomagania kierowcy.

-  Zwiększenie lub przywrócenie zadanej prędkości
-  Zmniejszenie zadanej prędkości
-  Włączenie lub wyłączenie inteligentnego asystenta prędkości<sup>[1]</sup>
-  Przełączanie między systemem Pilot Assist a tempomatem adaptacyjnym
-  Zwiększenie odstępu czasowego od pojazdów poprzedzających
-  Zmniejszenie odstępu czasowego od pojazdów poprzedzających

Przyciski po prawej stronie kierownicy służą do sterowania multimediami i poruszaniem się po menu na wyświetlaczu kierowcy.

-  Potwierdzenie lub wybór
-  Poprzedni utwór, przewinięcie do tyłu lub przejście w lewo
-  Następny utwór, szybkie przewinięcie do przodu lub przejście w prawo
-  Przełącz tryby wyświetlacza kierowcy
-  Sterowanie głosowe
-  Zwiększenie głośności lub przejście w górę
-  Zmniejszenie głośności lub przejście w dół

Funkcje przycisków zmieniają się w zależności od sytuacji i zwykle sterują zawartością aktualnie widoczną na wyświetlaczach.

<sup>[1]</sup> ISA

---

### 8.6.1.2. Regulacja położenia kierownicy

Możesz wyregulować położenie kierownicy odpowiednio do swojej pozycji.

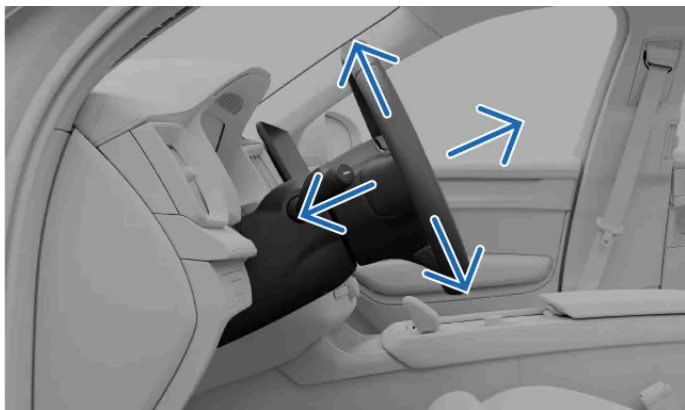

Regulacja położenia kierownicy ma kluczowe znaczenie dla pozycji podczas prowadzenia, poprawiając komfort i umożliwiając lepsze kontrolowanie samochodu.

 **Ostrzeżenie**

Położenie kierownicy należy regulować na postoju. Nie wolno tego robić podczas jazdy.

 **Ważne**

**Wolna przestrzeń wokół wyświetlacza kierowcy**

Nie wieszaj ani nie umieszczaj żadnych przedmiotów na kolumnie kierowniczej przed lub za wyświetlaczem kierowcy. Przedmiot w tym miejscu może spowodować uszkodzenie wyświetlacza kierowcy podczas zmiany położenia kierownicy.

1. Pociągnij za dźwignię regulacji kierownicy na kolumnie kierowniczej.



2. Chwyć kierownicę i wyreguluj jej położenie.

Przesuwaj ją w górę lub w dół oraz do przodu lub do tyłu, aż uzyskasz odpowiednie ustawienie.

3. Aby zablokować kierownicę w wybranym położeniu, popchnij dźwignię regulacji.

 **Ważne**

Po ustawieniu kierownicy zgodnie ze swoimi preferencjami ważne jest, aby odpowiednio dostosować ustawienia innych elementów samochodu. Twoja pozycja za kierownicą jest ważna i ma na nią wpływ nie tylko ustawienie kierownicy, ale także pozycja fotela i lusterek.

## 8.6.2. Regulacja charakterystyki układu kierowniczego

Możesz włączyć w ustawieniach twardszą charakterystykę układu kierowniczego.

 **Uwaga**

Oprócz ręcznej regulacji charakterystyki układu kierowniczego Twój samochód dostosowuje opór kierownicy zależnie od prędkości. To oznacza, że Twój samochód automatycznie dostosowuje opór kierownicy odpowiednio do prędkości jazdy, zapewniając lepszą kontrolę i stabilność.

Ustawienia charakterystyki układu kierowniczego są dostępne tylko na postoju lub podczas wolnej jazdy bez obracania kierownicy.

1. Naciśnij symbol samochodu  na dolnym pasku i przejdź do menu **Ustawienia**.
2. Wybierz **Prowadzenie** → **Opór kierownicy** → **Szytywne**.
3. Włącz twardszą charakterystykę układu kierowniczego.

## 8.7. Hamulce

Twój samochód jest wyposażony w kilka rodzajów funkcji hamowania, zarówno obsługiwanych manualnie, jak i automatycznych.



Twój samochód jest wyposażony w szereg elementów i funkcji związanych z hamowaniem.

<b>Hamulec zasadniczy</b>	Główny sposób hamowania obsługiwanego manualnie. Naciśnięcie pedału hamulca może spowodować włączenie hamowania odzyskowego lub hamulców ciernych w zależności od warunków jazdy.
<b>Hamowanie odzyskowe</b>	Wykorzystuje energię kinetyczną podczas zwalniania samochodu do ładowania akumulatora 48 V <sup>[1]</sup> .
<b>Hamulce cierne</b>	Hamulce tarczowe zmniejszają prędkość samochodu.
<b>Hamulec postojowy</b>	Unieruchamia samochód na postoju.
<b>Auto Hold</b>	Automatycznie włącza hamulce, aby zapobiec toczeniu się samochodu po jego zatrzymaniu.
<b>Hamowanie automatyczne</b>	To jest ogólny termin odnoszący się do hamowania samochodu. Szereg systemów bezpieczeństwa i wspomagania kierowcy może interweniować i sterować hamulcami ze względów bezpieczeństwa lub w celu poprawienia komfortu użytkownika.
<b>Hamowanie po zderzeniu</b>	Automatyczne hamowanie po poważnych kolizjach w celu uniknięcia dalszych zagrożeń.
<b>Elektryczny układ stabilizacji toru jazdy<sup>[2]</sup></b>	Pomaga zapobiegać wpadnięciu w poślizg i innym problemom ze stabilnością, automatycznie włączając hamulce poszczególnych kół.
<b>Układ zapobiegający blokowaniu kół podczas hamowania<sup>[3]</sup></b>	Zapobiega blokowaniu kół podczas gwałtownego hamowania. Poprawia skuteczność hamowania, stabilność i zwrotność samochodu.

### Uwaga

#### Światła hamowania

Światła hamowania Twojego samochodu zapalają się automatycznie podczas manewrów hamowania. Światła reagują na hamowanie przez kierowcę za pomocą pedału hamulca, a także na hamowanie automatyczne za pomocą dowolnego układu wspomagającego kierowcę.

#### Światła hamowania awaryjnego

Podczas gwałtownego hamowania lub jeśli włączy się system ABS, w samochodzie mogą zapalić się światła hamowania awaryjnego. Powoduje to miganie świateł hamowania w celu ostrzeżenia pojazdów znajdujących się za Tobą. W takich sytuacjach mogą się również włączyć światła awaryjne samochodu, ale dopiero po wyhamowaniu do prędkości poniżej 10 km/h (6 mph).

[1] Przekształca energię kinetyczną w elektryczną.

[2] ESC

[3] ABS

## 8.7.1. Hamulec zasadniczy

Hamulec zasadniczy wykorzystuje różne rodzaje mechanizmów hamowania w zależności od sytuacji.

Hamulec zasadniczy włącza hamowanie odzyskowe lub hamulce cierne w zależności od stopnia wciśnięcia pedału.

Hamowanie odzyskowe odbywa się przy łagodnym hamowaniu, a przy gwałtowniejszym hamowaniu włączają się hamulce cierne.

### Elektrycznie sterowany układ hamulcowy [1]

Hamulec zasadniczy jest sterowany elektronicznie. Ponieważ siła hamowania jest przekazywana elektronicznie, a nie fizycznie, na pedale nie czuć naturalnych sił reakcji przenoszonych z hamulców.

### Układ zapobiegający blokowaniu kół podczas hamowania [2]

Ten układ zastosowany w samochodzie zapobiega blokowaniu kół podczas gwałtownego hamowania. Poprawia skuteczność hamowania i zwrotność oraz pomaga stabilizować samochód.

#### Uwaga

##### Hamulec postojowy

Przy wysokich prędkościach pociągnięcie i przytrzymanie przełącznika hamulca postojowego powoduje stopniowe zwalnianie samochodu. Jest to alternatywne rozwiązanie zastępujące w razie potrzeby tradycyjne hamowanie. Hamulca postojowego należy używać w ten sposób tylko w sytuacji, gdy nie można zahamować, wciskając pedał hamulca.

##### Kontrola podczas rozruchu

Kontrola podczas rozruchu samochodu obejmuje kilka układów hamulcowych. Przed rozpoczęciem jazdy należy usunąć wszystkie wskazane usterki układu hamulcowego.

#### Ostrzeżenie

##### Mokre hamulce

Gdy hamulce tarczowe są mokre, odległość hamowania samochodu może być dłuższa. Jeśli hamulce zostały wystawione na działanie wody, zahamuj bezpiecznie, aby usunąć z nich wodę. Włączenie hamulców tarczowych podczas jazdy powoduje ich rozgrzanie i wysuszenie.

[1] Funkcja jest również nazywana elektronicznym sterowaniem hamulcami.

## 8.7.2. Hamulec postojowy

Hamulec postojowy unieruchamia samochód na postoju, na przykład po zaparkowaniu.

Hamulec postojowy blokuje tylne koła samochodu. Gdy samochód jest zaparkowany, monitoruje i w razie potrzeby automatycznie zwiększa siłę zacisku.

Hamulec postojowy włącza się na postoju, ciągnąc za jego przełącznik (P) na konsoli między fotelami. Twój samochód może automatycznie włączyć hamulec postojowy w wielu sytuacjach.

### Ważne

#### Bieg postojowy

Bieg postojowy i hamulec postojowy nie są tym samym. Chociaż bieg postojowy może w pewnym stopniu unieruchomić samochód, nie jest odpowiedni we wszystkich sytuacjach. Pamiętaj, aby po zaparkowaniu włączyć hamulec postojowy, który zapewnia znacznie większą siłę hamowania. Jest to szczególnie ważne w przypadku parkowania na wzniesieniu.

Na wyświetlaczu kierowcy pojawia się informacja o przestawieniu samochodu w tryb parkowania i włączeniu hamulca postojowego.

### Ostrzeżenie

W warunkach zimowych unikaj parkowania na zboczu. Opony mogą stracić przyczepność nawet, jeśli hamulec postojowy jest włączony. Odpowiedzialność za bezpieczne parkowanie zawsze spoczywa na Tobie. Sprawdź stan hamulca postojowego na podstawie jego symbolu ostrzegawczego.



Gdy symbol świeci w sposób ciągły, oznacza to, że hamulec postojowy jest włączony. Błyskanie symbolu oznacza usterkę hamulca postojowego.

### Uwaga

Przy wysokich prędkościach pociągnięcie i przytrzymanie przełącznika hamulca postojowego powoduje stopniowe zwalnianie samochodu. Jest to alternatywne rozwiązanie zastępujące w razie potrzeby tradycyjne hamowanie. Hamulca postojowego należy używać w ten sposób tylko w sytuacji, gdy nie można zahamować, wciskając pedał hamulca.

## 8.7.2.1. Włączanie hamulca postojowego

Włącz hamulec postojowy, pociągając jego przełącznik na konsoli między fotelami.



Włącz ręcznie hamulec postojowy, pociągając jego przełącznik.

Twój samochód może automatycznie włączyć hamulec postojowy w wielu sytuacjach. Przykładowo gdy:

- wybierzesz bieg postojowy, P, podczas postoju na stromym wzniesieniu;
- twój samochód od dłuższego czasu stoi z włączoną funkcją Auto Hold;
- opuścisz swój samochód lub wyłączysz go z aktywną funkcją Auto Hold.

### Wskazówka

#### Automatyczne zwalnianie hamulca postojowego

Hamulec postojowy jest automatycznie zwalniany po wciśnięciu pedału przyspieszenia, gdy wybrany jest bieg D lub R. Muszą też być zapięte pasy bezpieczeństwa lub zamknięte drzwi kierowcy.

#### Ręczne włączanie hamulca postojowego

1. Po zatrzymaniu się pociągnij przełącznik hamulca postojowego (P) na konsoli między fotelami.
- > Hamulec postojowy zostanie włączony. Zaświeci się kontrolka P w przycisku biegu postojowego i na wyświetlaczu kierowcy pojawi się symbol hamulca postojowego.



#### Ręczne zwalnianie hamulca postojowego

2. Wciśnij mocno pedał hamulca.
  3. Naciśnij przełącznik hamulca postojowego (P).
- > Hamulec postojowy zostanie zwolniony i jego symbol zniknie z wyświetlacza kierowcy.

## 8.7.3. Auto Hold

Funkcja Auto Hold zapobiega stoczeniu się samochodu po jego całkowitym zatrzymaniu, umożliwiając zwolnienie pedału hamulca.

Po całkowitym zatrzymaniu samochodu funkcja Auto Hold aktywuje się automatycznie, jeśli jest włączona.

Aktywacja funkcji Auto Hold jest sygnalizowana odpowiednim symbolem na wyświetlaczu kierowcy.



Aby wyłączyć funkcję Auto Hold i kontynuować jazdę na wybranym biegu, naciśnij pedał przyspieszenia.

### Uwaga

#### Automatyczne włączanie hamulca postojowego

Jeśli funkcja Auto Hold jest aktywna od dłuższego czasu, hamulec postojowy włączy się automatycznie. Może mieć to też miejsce po odpięciu pasa bezpieczeństwa, otwarciu drzwi kierowcy lub wyłączeniu samochodu z aktywną funkcją Auto Hold.

Możesz włączyć lub wyłączyć funkcję Auto Hold specjalnym przyciskiem  na konsoli między fotelami.

### 8.7.3.1. Włączanie funkcji Auto Hold

Możesz włączyć lub wyłączyć funkcję Auto Hold specjalnym przyciskiem na konsoli między fotelami.

Funkcja Auto Hold automatycznie włącza hamulce po zatrzymaniu samochodu. Możesz włączyć lub wyłączyć funkcję Auto Hold, naciskając specjalny przycisk na konsoli między fotelami.



1. Naciśnij przycisk funkcji Auto Hold na konsoli między fotelami.
- > Funkcja Auto Hold zostaje włączona i na jej przycisku zapala się symbol .

Treść niniejszej instrukcji przedstawia stan instrukcji obsługi w momencie drukowania i może nie być w pełni aktualna w przyszłości. Aby uzyskać więcej informacji, proszę zapoznać się z pełną notą o wyłączeniu odpowiedzialności na pierwszej stronie.

 **Uwaga**

### Wyłączanie funkcji Auto Hold

Funkcję Auto Hold wyłącza się tak samo, jak się ją włącza. Po prostu naciśnij przycisk funkcji Auto Hold na konsoli między fotelami. Po wyłączeniu funkcji Auto Hold symbol  na jej przycisku zgaśnie.

Gdy funkcja Auto Hold jest aktywna i utrzymuje Twój samochód unieruchomiony, aby ją wyłączyć, musisz jednocześnie wcisnąć pedał hamulca i przycisk funkcji Auto Hold.

Po wyłączeniu funkcji Auto Hold niektóre funkcje wspomagania hamowania nadal są dostępne na postoju, np. zapobieganie stoczeniu się do tyłu podczas ruszania samochodem pod górę.

---

## 8.7.4. Hamowanie po zderzeniu

Samochód automatycznie włącza hamulce, gdy wykryje poważne zderzenie. W ten sposób może zmniejszyć ryzyko związane z dodatkowymi uderzeniami.

Bezpośrednio po kolizji samochód wciąż może się poruszać z wysoką prędkością. Istnieje także duże ryzyko utraty przez kierowcę pełnej kontroli nad samochodem, co może doprowadzić do kolejnych uderzeń.

W razie poważnej kolizji<sup>[1]</sup> funkcja automatycznego hamowania w kontrolowany sposób zmniejsza prędkość aż do całkowitego zatrzymania samochodu. Zmniejszanie prędkości jest szczególnie ważne, gdy na torze ruchu samochodu są piesi albo inne pojazdy lub obiekty.

Światła hamowania i awaryjne włączają się podczas tego manewru. Po zatrzymaniu samochodu światła awaryjne nadal działają i zostaje włączony hamulec postojowy.

 **Uwaga**

### Ręczne przerywanie

Wciśnięcie pedału przyspieszenia powoduje przerwanie hamowania, umożliwiając kierowcy wybranie bezpiecznego miejsca do zatrzymania samochodu.

Aby hamowanie po zderzeniu zadziałało, układ hamulcowy nie może być uszkodzony wskutek kolizji.

<sup>[1]</sup> Aby hamowanie po zderzeniu zostało włączone, powaga zderzenia musi przekroczyć określony próg. Przykładowo, jeśli zostaną uruchomione poduszki powietrzne.

---

## 8.8. Skrzynia biegów

Treść niniejszej instrukcji przedstawia stan instrukcji obsługi w momencie drukowania i może nie być w pełni aktualna w przyszłości. Aby uzyskać więcej informacji, proszę zapoznać się z pełną notą o wyłączeniu odpowiedzialności na pierwszej stronie.

Twój samochód jest wyposażony w automatyczną skrzynię biegów, która automatycznie wybiera biegi, zapewniając jak najefektywniejszą jazdę.



Dostępne biegi:

- R Bieg wsteczny
- N Położenie neutralne
- D Położenie jazdy
- M Tryb ręczny
- P Postój

Dzięki skrzyni automatycznej nie musisz zmieniać biegów ręcznie podczas jazdy. Gdy jedziesz z włączonym biegiem D, samochód wybiera przełożenie odpowiednio do prędkości jazdy i wymaganej mocy.

## Ręczna zmiana biegów

Ręczna zmiana biegów jest możliwa w trybie M. Po jego wybraniu możesz zmieniać biegi na wyższe lub niższe, przestawiając dźwignię skrzyni biegów w lewo lub w prawo. W przypadku jazdy ze zbyt dużą lub zbyt małą prędkością w stosunku do wybranego biegu samochód automatycznie zmieni bieg na wyższy lub niższy.

### Uwaga

#### Przyspieszanie z wymuszoną redukcją biegu

Wciśnięcie pedału przyspieszenia do oporu, za położenie normalnie odpowiadające maksymalnemu przyspieszeniu, powoduje włączenie funkcji wymuszonej redukcji biegu. Twój samochód zmieni bieg na niższy, umożliwiając szybsze przyspieszenie. Może to być pomocne przy wyprzedzaniu innego pojazdu.

Po zwolnieniu pedału przyspieszenia samochód ponownie włączy odpowiedni wyższy bieg.

## Bieg postojowy

Twój samochód może automatycznie wybierać bieg postojowy, gdy na podstawie Twoich działań wykryje, że zamierzasz zaparkować i się oddalić. Dotyczy to między innymi następujących sytuacji:

- Wyłączenie swojego samochodu na postoju z wybranym biegiem D lub R.
- Odpięcie pasa bezpieczeństwa i otwarcie drzwi kierowcy podczas wolnej jazdy bez używania pedału hamulca ani przyspieszenia.

Możesz też wybrać bieg postojowy, naciskając przycisk P przy dźwigni skrzyni biegów.



Po wybraniu trybu P skrzynia biegów jest mechanicznie zablokowana, aby uniemożliwić przypadkową zmianę biegu.

**!** Ważne

#### Hamulec postojowy

Bieg postojowy i hamulec postojowy nie są tym samym. Chociaż bieg postojowy może w pewnym stopniu unieruchomić samochód, nie jest odpowiedni we wszystkich sytuacjach. Pamiętaj, aby po zaparkowaniu włączyć hamulec postojowy, który zapewnia znacznie większą siłę hamowania. Jest to szczególnie ważne w przypadku parkowania na wzniesieniu.

## Usterki związane ze skrzynią biegów

W przypadku wykrycia usterki związanej ze skrzynią biegów, na przykład przegrzania, na wyświetlaczu kierowcy pojawia się komunikat. Postępuj zgodnie z instrukcjami podanymi w komunikacie.

### 8.8.1. Wybieranie biegu

Wybierz bieg, przestawiając dźwignię skrzyni biegów do tyłu lub do przodu. Aktualnie wybrany bieg jest pokazywany na wyświetlaczu kierowcy.



#### Dostępne biegi:

- R Bieg wsteczny
- N Położenie neutralne
- D Położenie jazdy
- M Tryb ręczny
- P Postój

Przy przestawianiu dźwigni skrzyni biegów do tyłu lub do przodu można wyczuć, że ma ona dwa położenia w obu kierunkach. Wybierz R, przestawiając dźwignię maksymalnie do przodu. Aby wybrać D, przestaw dźwignię maksymalnie do tyłu.

Bieg neutralny, N, można wybrać, przestawiając dźwignię skrzyni biegów do pierwszego położenia w dowolnym kierunku i przytrzymując ją w tym położeniu przez kilka sekund. Po wybraniu biegu dźwignia zawsze wraca do położenia środkowego.

Wybierz tryb M, przestawiając dźwignię maksymalnie do tyłu podczas jazdy z włączonym biegiem D. Umożliwia to ręczną zmianę biegów. Aby wrócić do biegu D, przestaw ponownie dźwignię do tyłu.

#### Uwaga

Bieg D, R, N lub P można wybrać tylko na postoju lub podczas jazdy w tempie spacerowym.

1. Wciśnij pedał hamulca<sup>[1]</sup>.
2. • Przesław dźwignię skrzyni biegów do przodu lub do tyłu, aby wybrać jeden z biegów do jazdy lub bieg neutralny.  
• Naciśnij przycisk P przy dźwigni skrzyni biegów, aby wybrać bieg postojowy P.

- > Wybrany bieg zostanie pokazany na wyświetlaczu kierowcy.

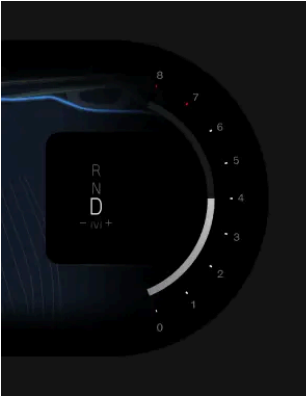

[1] konieczne tylko, gdy Twój samochód stoi

## 8.8.2. Ręczna zmiana biegów

Podczas jazdy w trybie M możesz ręcznie zmieniać biegi.



Po wybraniu trybu M możesz ręcznie zmieniać biegi, przesuwanając dźwignię skrzyni biegów w lewo lub w prawo.

 **Uwaga**

### Wskaźnik zmiany biegu

Wskaźnik zmiany biegu na wyświetlaczu kierowcy pokazuje aktualnie wybrany bieg i informuje, kiedy należy go zmienić, migając symbolem plusa lub minusa.

Aby uzyskać niskie zużycie paliwa, ważne jest, aby jeździć na odpowiednim biegu i zmieniać biegi w odpowiednim czasie.

 **Ważne**

Ręczna zmiana biegów jest dostępna tylko po wybraniu trybu M.

#### Zmiana na wyższy bieg

- Aby zmienić bieg na wyższy, przesunąć dźwignię skrzyni biegów w prawo.

#### Zmiana na niższy bieg

- Aby zmienić bieg na niższy, przesunąć dźwignię skrzyni biegów w lewo.

 **Uwaga**

Zbyt szybka lub zbyt wolna jazda na wybranym biegu może spowodować jego automatyczną zmianę na wyższy lub niższy.

## 9. Widoczność, lusterka i światła zewnętrzne

Dowiedz się, jak sterować światłami, lusterkami i wycieraczkami swojego samochodu, aby poprawić widoczność, gdy wymagają tego warunki.



Widok samochodu z przodu przedstawiający światła zewnętrzne, lusterka i wycieraczki szyby przedniej

Twój samochód jest wyposażony w wiele funkcji pomagających w prowadzeniu. Niektóre z nich zaprojektowano z myślą o poprawie bezpieczeństwa, a inne poprawiają widoczność. Niektóre funkcje zostały z kolei zaprojektowane do obu tych celów. Przeczytanie informacji w tej części instrukcji pomoże Ci uzyskać jeszcze większy komfort prowadzenia i bezpieczeństwo.

### 9.1. Światła zewnętrzne

Twój samochód jest wyposażony w szereg świateł. Możesz wybierać różne opcje oświetlenia i sterować nimi.



#### Ostrzeżenie

Systemy świateł samochodu zależne od wykrywania światła otoczenia nie zwalniają kierowcy z obowiązku używania właściwego oświetlenia we wszystkich sytuacjach zgodnie z lokalnymi przepisami prawa i ruchu drogowego.

Światła zewnętrzne odnoszą się do wszystkich funkcji oświetlenia zewnętrznego wpływających na widoczność.



Rozmieszczenie elementów sterujących światłami zewnętrznymi

- 1 Światłami do jazdy, na przykład trybami oświetlenia, światłami przeciwmgielnymi i kierunkowskazami steruje się za pomocą lewej dźwigni przy kierownicy.
- 2 Zewnętrzne światła pomocnicze wybiera się na wyświetlaczu centralnym.
- 3 Przycisk świateł awaryjnych jest pod wyświetlaczem centralnym.

Niektóre funkcje oświetlenia polegają na zdolności samochodu do wykrywania warunków słabego oświetlenia na zewnątrz. Utrzymuj kamery samochodu w czystości i w dobrym stanie. Jeśli kamery są zanieczyszczone, nie mogą działać prawidłowo. Aby mogły odpowiednio kierować polecenia sterowania samochodem, muszą mieć możliwość uzyskania wystarczających informacji.

**i Uwaga**

#### Zaparowanie lamp

Elementy oświetlenia zewnętrznego mogą tymczasowo zaparować. Jest to normalne zjawisko i wszystkie lampy zewnętrzne zostały zaprojektowane tak, by radzić sobie z tym problemem. Skropliny powinny odparować z obudowy lampy po pewnym czasie.

## 9.1.1. Światła do jazdy





Światła do jazdy działają automatycznie, a ponadto można nimi bezpośrednio sterować, aby je dostosować do każdej sytuacji lub warunków widoczności.

**! Ważne**

Kierowca zawsze odpowiada za wybór trybu oświetlenia samochodu odpowiedniego do bieżących warunków jazdy i lokalnych przepisów ruchu drogowego.

## Oświetlenie zewnętrzne

Można wybierać spośród kilku różnych trybów oświetlenia zewnętrznego, obracając pierścień na lewej dźwigni przy kierownicy.

 AUTO	Automatyczny	W automatycznym trybie świateł <sup>[1]</sup> Twój samochód może automatycznie wykrywać warunki oświetleniowe i na tej podstawie obliczać, który tryb oświetlenia będzie najodpowiedniejszy.
	Światła mijania	Możesz ręcznie wybrać światła mijania.
	Światła pozycyjne	Światła pozycyjne zapewniają oświetlenie wokół Twojego samochodu, aby był lepiej widoczny dla innych użytkowników drogi.
	Wyłączone	W pozycji 0 wszystkie tryby oświetlenia są wyłączone. <sup>[2]</sup>
	Automatyczne światła drogowe	W trybie automatycznych świateł drogowych są one automatycznie sterowane odpowiednio do ruchu drogowego przed samochodem. <sup>[3]</sup>

## Światła dodatkowe

Światłami drogowymi i kierunkowskazami można sterować za pomocą lewej dźwigni przy kierownicy.

Światła awaryjne pomagają ostrzegać innych o potencjalnych zagrożeniach. Można je włączyć lub wyłączyć, naciskając przycisk pod wyświetlaczem centralnym.

Można włączać i regulować te światła dodatkowe:

<b>Tylne światło przeciwmgielne</b>	Tylne światło przeciwmgielne ostrzega innych uczestników ruchu drogowego z tyłu o obecności Twojego samochodu w warunkach słabego oświetlenia. Włącza się je przyciskiem na lewej dźwigni przy kierownicy.
<b>Przednie światła przeciwmgielne</b>	Przednie światła przeciwmgielne ostrzegają innych uczestników ruchu drogowego o obecności Twojego samochodu w warunkach słabego oświetlenia. Włącza się je przyciskiem na lewej dźwigni przy kierownicy.
<b>Kontrola świateł przyczepy</b>	Z poziomu wyświetlacza centralnego można uruchomić testy, aby sprawdzić światła podłączonej przyczepy.

<sup>[1]</sup> AUTO

<sup>[2]</sup> Niektóre światła zewnętrzne mogą pozostawać włączone podczas jazdy w zależności od przepisów obowiązujących w różnych regionach.

<sup>[3]</sup> Po wybraniu trybu automatycznych świateł drogowych pierścień obrotowy wraca do pozycji AUTO.

---

### 9.1.1.1. Sterowanie światłami do jazdy

Opanuj obsługę elementów sterujących światłami na lewej dźwigni przy kierownicy.

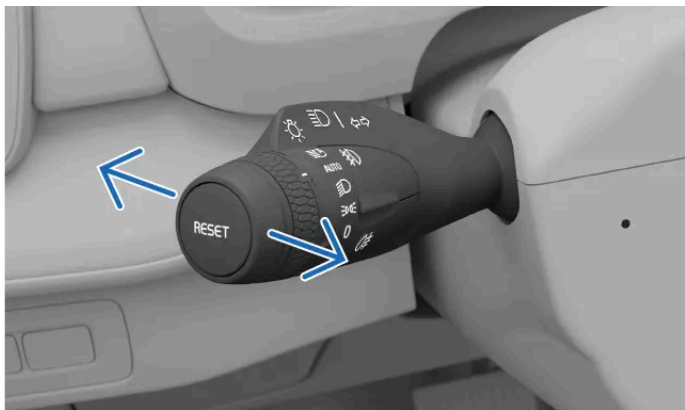

Położenia poziome dźwigni

Lewą dźwignię można przestawiać do przodu i do tyłu, aby przełączać między różnymi trybami oświetlenia.

Dostępne tryby do wyboru:

- Światła drogowe włączone
- Światła drogowe wyłączone
- Mignięcie światłami drogowymi

#### Światła drogowe sterowane ręcznie

- Jeśli za pomocą pierścienia obrotowego na lewej dźwigni przy kierownicy wybrano automatyczny tryb świateł<sup>[1]</sup> lub światła mijania sterowane ręcznie, popchnij lub pociągnij dźwignię, aby włączyć lub wyłączyć światła drogowe sterowane ręcznie.

#### Automatyczne światła drogowe

- Jeśli włączono automatyczne światła drogowe za pomocą pierścienia obrotowego na lewej dźwigni przy kierownicy, pociągnij ją do oporu, aby wyłączyć ten tryb świateł.<sup>[2]</sup>

#### Mignięcie światłami drogowymi

- Pociągnij lekko lewą dźwignię przy kierownicy, aby mignąć światłami drogowymi.

<sup>[1]</sup> AUTO

<sup>[2]</sup> Po wybraniu trybu automatycznych świateł drogowych pierścień obrotowy zawsze wraca do pozycji AUTO.

---

## 9.1.1.2. Światła drogowe

Światła drogowe mają duże znaczenie dla widoczności podczas jazdy. Możesz korzystać z różnych trybów odpowiednio do potrzeb.

**! Ważne**

Pamiętaj, że odpowiednia widoczność drogi w warunkach słabego oświetlenia jest ważna nie tylko dla bezpieczeństwa własnego, ale także innych użytkowników drogi oraz pieszych.

Światła drogowe emitują silniejszy snop światła o większym zasięgu niż światła mijania. Aby używać światel drogowych, najpierw musisz włączyć tryb automatyczny światel<sup>[1]</sup> lub światła mijania.

Możesz wybrać tryb automatyczny lub ręczny światel drogowych.

Automatyczne światła drogowe włącza się, obracając pierścień na lewej dźwigni przy kierownicy do pozycji z odpowiednim symbolem . Pierścień zawsze wraca do pozycji trybu automatycznego światel AUTO.

Gdy automatyczne światła drogowe są włączone, Twój samochód automatycznie dostosowuje snop światła, aby nie oślepić innych użytkowników drogi.

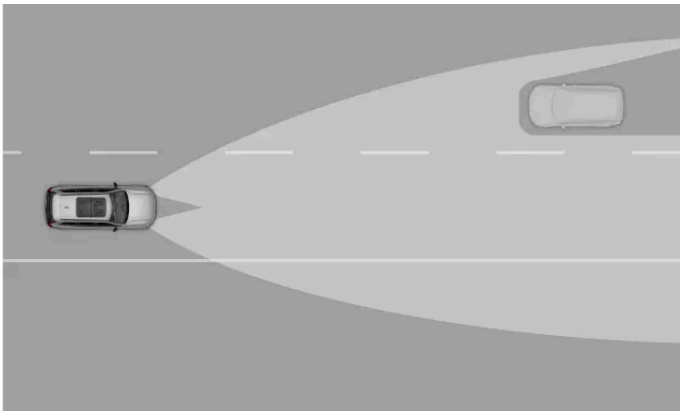

Funkcje adaptacyjne automatycznych światel drogowych

**i Uwaga**

Po włączeniu automatyczne światła drogowe działają tylko przy prędkości powyżej około 20 km/h (12 mph) w warunkach słabego oświetlenia.

Na wyświetlaczu kierowcy są wyświetlane symbole informujące o aktualnie włączonym ustawieniu światel drogowych. Należą do nich:



Światła drogowe sterowane ręcznie są włączone.



Automatyczne światła drogowe są włączone.



Automatyczne światła drogowe są włączone.

**! Ważne**

Dopilnuj, aby kamery samochodu były w dobrym stanie i czyste. Jeśli pole widzenia kamer jest ograniczone przez zanieczyszczenia, mogą one nie być w stanie uzyskać wystarczających informacji do prawidłowego sterowania oświetleniem samochodu.

[1] AUTO

## 9.1.1.3. Światła mijania

Światła mijania zmniejszają ryzyko oślepienia innych użytkowników drogi.

Światłami mijania steruje automatyczny tryb oświetlenia. Możesz jednak ręcznie wybrać światła mijania.

**i Wskazówka**

### Warunki słabego oświetlenia i ciemność

Jeśli wybrano tryb automatyczny świateł za pomocą pierścienia obrotowego na lewej dźwigni i Twój samochód wykryje warunki słabego oświetlenia lub ciemność, automatycznie włączy światła mijania. Gdy samochód ponownie wykryje lepsze warunki oświetleniowe, np. po wyjechaniu z tunelu, automatycznie wyłączy światła mijania.

### 9.1.1.3.1. Włączanie świateł mijania

Światła mijania można wybrać ręcznie za pomocą pierścienia obrotowego na lewej dźwigni przy kierownicy.

Reflektory mają wówczas włączone światła mijania.

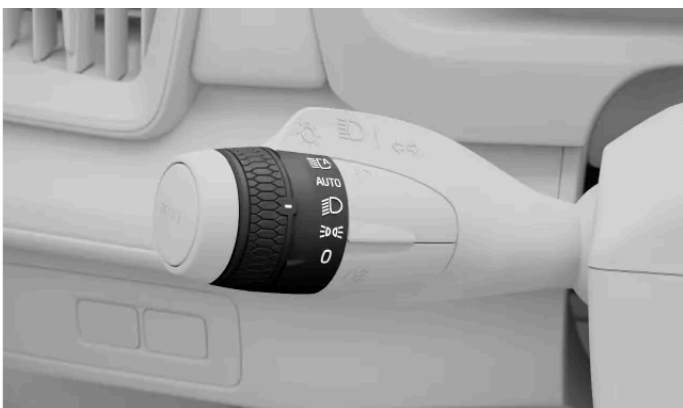

Symbol świateł mijania na pierścieniu obrotowym na lewej dźwigni

1. Obróć pierścień na lewej dźwigni przy kierownicy do położenia świateł mijania D.

Wyłącz światła mijania, wybierając inny tryb oświetlenia.

---

### 9.1.1.4. Aktywne reflektory skrętne

Aktywne reflektory skrętne działają podczas pokonywania zakrętów, aktywnie oświetlając obszar w kierunku skrętu.

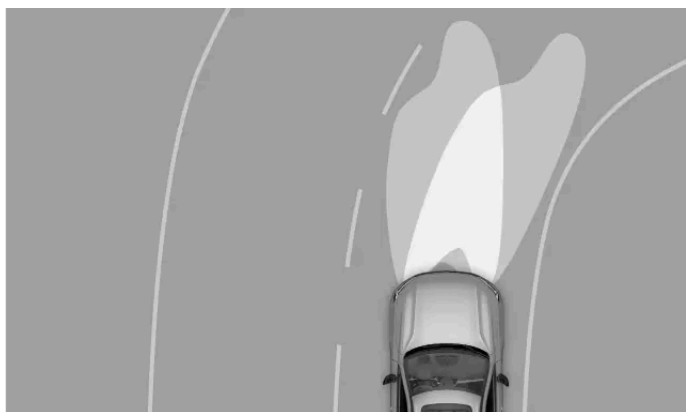

Aktywne reflektory skrętne

Reflektory skrętne poprawiają widoczność w warunkach słabego oświetlenia po wybraniu trybu automatycznego świateł za pomocą pierścienia obrotowego na lewej dźwigni.

---

### 9.1.1.5. Włączanie przednich świateł przeciwmgielnych

Zadaniem przednich świateł przeciwmgielnych jest ostrzeżenie uczestników ruchu drogowego o obecności Twojego samochodu w złych warunkach pogodowych i przy słabym oświetleniu.

Przednie światła przeciwmgielne należy włączyć ręcznie, naciskając przycisk na lewej dźwigni przy kierownicy.

1. Naciśnij przycisk oznaczony symbolem przednich świateł przeciwmgielnych D na lewej dźwigni przy kierownicy, aby włączyć lub wyłączyć te światła.
- > Na wyświetlaczu kierowcy pojawi się symbol świateł przeciwmgielnych wskazujący, że są one włączone.

Przednie światła przeciwmgielne wyłączają się automatycznie po przestawieniu pierścienia obrotowego na lewej dźwigni do pozycji oznaczonej symbolem 0.

---

## 9.1.1.6. Włączanie tylnego światła przeciwmgielnego

Zadaniem tylnego światła przeciwmgielnego jest ostrzeżenie uczestników ruchu drogowego z tyłu o obecności Twojego samochodu w złych warunkach pogodowych i przy słabym oświetleniu.

Tylne światło przeciwmgielne należy włączyć ręcznie, naciskając przycisk na lewej dźwigni przy kierownicy.

### Uwaga

- Nie można włączyć tylnego światła przeciwmgielnego, gdy pierścień obrotowy na lewej dźwigni jest ustawiony w pozycji 0.
- Po wybraniu świateł pozycyjnych tylne światło przeciwmgielne włącza się tylko wtedy, gdy są włączone przednie światła przeciwmgielne.

1. Naciśnij przycisk oznaczony symbolem tylnego światła przeciwmgielnego  na lewej dźwigni przy kierownicy, aby włączyć lub wyłączyć to światło.
- > Na wyświetlaczu kierowcy pojawi się symbol tylnego światła przeciwmgielnego wskazujący, że jest ono włączone.

Tylne światło przeciwmgielne wyłącza się automatycznie po przestawieniu pierścienia obrotowego na lewej dźwigni do pozycji oznaczonej symbolem 0.

### Uwaga

Po podłączeniu przyczepy tylne światło przeciwmgielne może nie działać, ponieważ zastępuje je światło przyczepy. Aby zapewnić bezpieczeństwo, przed włączeniem tylnego światła przeciwmgielnego sprawdź, czy przyczepa jest w nie wyposażona.

---

## 9.1.1.7. Włączanie świateł pozycyjnych

Światła pozycyjne pomagają ostrzegać innych użytkowników drogi o obecności Twojego samochodu.

Światła pozycyjne przydają się, gdy trzeba ostrzec innych użytkowników drogi o położeniu swojego samochodu, na przykład

zostawiając go na postoju na krótki czas.



Symbol świateł pozycyjnych na pierścieniu obrotowym na lewej dźwigni

1. Obróć pierścień na lewej dźwigni przy kierownicy do położenia świateł pozycyjnych

Światła pozycyjne pozostaną włączone przez dłuższy czas, gdy Twój samochód jest zaparkowany. Wyłącz światła pozycyjne, wybierając inny tryb oświetlenia głównego.

Uwaga

#### Otwieranie bagażnika

Jeśli otworzysz bagażnik w warunkach słabego oświetlenia, tylne światła pozycyjne włączą się automatycznie.

## 9.1.1.8. Zmiana ustawienia świateł do ruchu lokalnego

Jeśli udasz się do regionu, w którym ruch odbywa się po przeciwnej stronie niż w Twoim regionie, możesz zmienić ustawienie świateł w ustawieniach.

Po dostosowaniu ustawienia świateł do lokalnego ruchu światła są regulowane tak, aby nie oślepiły innych użytkowników drogi.

### Wybieranie ustawienia świateł

1. Naciśnij symbol samochodu  na dolnym pasku i przejdź do menu **Ustawienia**.
  2. Wybierz **Sterowanie** → **Światła i wyświetlacze** → **Światła zewnętrzne** → **Dostosuj światła do ruchu lewostronnego**.
  3. Zmień ustawienie świateł, włączając lub wyłączając funkcję.
- > Na wyświetlaczu kierowcy pojawi się powiadomienie.

#### Ważne

Dopóki funkcja nie zostanie wyłączona, światła będą miały zmienione ustawienie na początku każdego nowego cyklu jazdy. Pamiętaj o wyłączeniu tej funkcji, gdy zmienione ustawienie świateł nie będzie już potrzebne.

## 9.1.1.9. Światła awaryjne

Gdy istnieje potencjalne zagrożenie dla pozostałych uczestników ruchu drogowego, należy włączyć światła awaryjne. To pomoże ostrzec innych użytkowników drogi, aby zachowali większą ostrożność.

#### Ważne

Obowiązkiem kierowcy jest używanie świateł awaryjnych zgodnie z lokalnymi przepisami i zasadami ruchu drogowego.

Przycisk świateł awaryjnych jest pod wyświetlaczem centralnym.

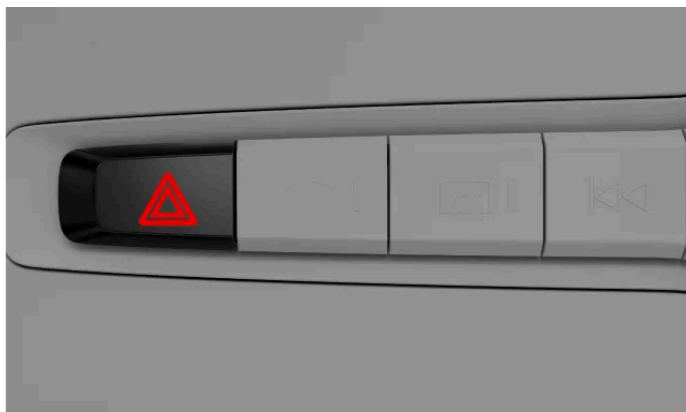

Położenie przycisku świateł awaryjnych pod wyświetlaczem centralnym

Stan i punkt interakcji do sterowania światłami awaryjnymi jest oznaczony odpowiednim symbolem.



## Automatyczne włączenie

Światła awaryjne włączają się automatycznie po uruchomieniu świateł hamowania awaryjnego z powodu gwałtownego hamowania. Możesz je wyłączyć za pomocą przycisku lub poczekać, aż wyłączą się automatycznie po wznowieniu jazdy.

## W razie kolizji

Światła awaryjne włączą się automatycznie w razie kolizji.<sup>[1]</sup>

<sup>[1]</sup> Zależy to od lokalnych przepisów i regionalnych norm.

---

## 9.1.1.9.1. Włączanie świateł awaryjnych

Światła awaryjne mają kluczowe znaczenie dla bezpieczeństwa jazdy. Należy wiedzieć, jak z nich korzystać.



Symbol świateł awaryjnych

Gdy wsiądziesz do swojego samochodu, przycisk świateł awaryjnych zostanie podświetlony, co oznacza, że można je włączyć.

1. Naciśnij przycisk świateł awaryjnych pod wyświetlaczem centralnym.

- > Symbole kierunkowskazów na wyświetlaczu kierowcy i przycisk świateł awaryjnych błyskają jednocześnie w takim samym rytmie jak światła. Słychać również charakterystyczne tykanie.

## 9.1.2. Sterowanie kierunkowskazami

Używaj kierunkowskazów do sygnalizowania manewrów swoim samochodem. Elementy sterujące są na lewej dźwigni przy kierownicy.

Istnieją dwa sposoby włączania kierunkowskazów: szybki i standardowy. Gdy kierunkowskazy migają, słychać tykanie i na wyświetlaczu kierowcy pojawia się symbol kierunkowskazów.



Wskaźniki na lewej dźwigni

### Sygnalizacja szybka

1. Przesław lewą dźwignię przy kierownicy nieznacznie w górę lub w dół i pozwól, aby wróciła do położenia środkowego.
- > Kierunkowskazy migną trzy razy, a następnie zostaną wyłączone.

### Sygnalizacja standardowa

2. Przesław lewą dźwignię przy kierownicy w górę, aby włączyć prawy kierunkowskaz, i w dół, aby włączyć lewy kierunkowskaz.
- > Kierunkowskazy migają przez cały czas, dopóki kierownica nie zostanie wyprostowana po skąd.

#### Uwaga

Kierunkowskazy można wyłączyć, przestawiając lewą dźwignię przy kierownicy z powrotem do jej pierwotnego położenia.

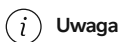

Uwaga

### Usterka kierunkowskazów

W przypadku usterki lub uszkodzenia kierunkowskazów sygnał dźwiękowy i błyskająca kontrolka będą działały dwukrotnie szybciej niż zwykle i na wyświetlaczu kierowcy pojawi się symbol usterki.

---

## 9.1.3. Zewnętrzne oświetlenie pomocnicze

Są dostępne funkcje oświetlenia poprawiające widoczność, gdy jesteś poza swoim samochodem i gdy się do niego zbliżasz.

### Światła powitalne

Niektóre światła włączają się automatycznie na krótki czas, gdy podejdziesz do swojego samochodu i go odblokujesz.

### Oświetlenie prowadzące

Gdy zablokujesz swój samochód i oddalisz się od niego, może on przez krótki czas zapewnić dodatkowe oświetlenie otoczenia.

---

## 9.1.3.1. Światła powitalne

Twój samochód może sygnalizować światłami powitalnymi, gdy będzie wykrywał, że się zbliżasz.

Funkcję włącza się na wyświetlaczu centralnym.

### Światła powitalne

Gdy zbliżysz się do swojego samochodu i go odblokujesz, rozpocznie się krótka sekwencja świateł.

---

## 9.1.3.1.1. Włączanie świateł powitalnych

Możesz włączyć sekwencję świateł powitalnych po odblokowaniu swojego samochodu.

Światła powitalne wykonują krótką sekwencję świetlną, poprawiając widoczność, gdy zbliżasz się do swojego samochodu i go odblokowujesz.

1. Naciśnij symbol samochodu  na dolnym pasku i przejdź do menu **Ustawienia**.

2. Wybierz **Sterowanie** → **Blokowanie** → **Światła powitalne**.

3. Włącz lub wyłącz światła powitalne.

Ustawienie świateł powitalnych pozostaje aktywne, dopóki go nie wyłączysz.

---

## 9.1.3.2. Oświetlenie prowadzące

To oświetlenie poprawia widoczność na zewnątrz samochodu i pomaga go dostrzec innym. Przydaje się w przypadku parkowania w ciemnym miejscu.

Oświetlenie prowadzące zapewnia dodatkowe oświetlenie na zewnątrz Twojego samochodu przez krótki czas po zablokowaniu i oddaleniu się od niego. Oświetlenie prowadzące można włączyć za pomocą lewej dźwigni przy kierownicy.

---

### 9.1.3.2.1. Włączanie oświetlenia prowadzącego

Znajdź elementy sterujące służące do włączania oświetlenia prowadzącego.

 **Uwaga**

Przed włączeniem oświetlenia prowadzącego upewnij się, że Twój samochód stoi i jest wyłączony.

1. Popchnij lewą dźwignię przy kierownicy i puść ją.
  - > Na wyświetlaczu kierowcy pojawia się powiadomienie informujące o włączonym oświetleniu prowadzącym. Zapalają się światła zewnętrzne, takie jak światła pozycyjne, reflektory i oświetlenie tablicy rejestracyjnej.
2. Wsiądź z samochodu i zablokuj drzwi.

Oświetlenie prowadzące działa przez około minutę.

---

## 9.2. Lusterka

Lusterko wsteczne i dwa lusterka boczne są ważnymi elementami wpływającymi na ocenę sytuacji podczas prowadzenia. Przed rozpoczęciem jazdy wyreguluj lusterka odpowiednio do potrzeb.

## Lusterko wsteczne

Wewnętrzne lusterko wsteczne można regulować, przestawiając je ręcznie.

### Wskazówka

#### Korzystanie z funkcji automatycznego przyciemniania

Funkcja automatycznego przyciemniania może ograniczać oślepienie przez silne światła odbijające się w lusterku. Działa dopiero po wykryciu słabego oświetlenia na zewnątrz samochodu. Włącz funkcję automatycznego przyciemniania, aby zapobiec oślepieniu przez światła.

## Lusterka boczne

Możesz regulować i resetować położenia lusterek bocznych, a także je składać, korzystając z elementów sterujących na panelu przycisków na drzwiach kierowcy.



Elementy sterujące regulacją lusterek bocznych

Jeśli chcesz, aby lusterka boczne składały się automatycznie po zablokowaniu samochodu, możesz włączyć tę funkcję w ustawieniach blokowania na wyświetlaczu centralnym.

Lusterka boczne są ogrzewane, co zapobiega pogorszeniu widoczności przez lód lub szron. Ogrzewanie lusterek bocznych włącza się automatycznie po włączeniu ogrzewania szyby tylnej.

### Ostrzeżenie

Lusterka boczne są zakrzywione, aby poprawić widoczność. Obiekty mogą wydawać się bardziej oddalone niż są w rzeczywistości.

## 9.2.1. Włączanie automatycznego przyciemniania

Jasne światła, na przykład reflektory innych samochodów, mogą się odbijać w lusterku wstecznym. Może to powodować oślepienie, ale funkcja automatycznego przyciemniania w Twoim samochodzie zapobiega temu.

Włącz funkcję automatycznego przyciemniania, aby uniknąć rozpraszania uwagi przez światło z tyłu. Dla własnej wygody włącz tę funkcję przed wyruszeniem w podróż. Procedura wyłączenia jest taka sama jak włączania.

**Treść niniejszej instrukcji przedstawia stan instrukcji obsługi w momencie drukowania i może nie być w pełni aktualna w przyszłości. Aby uzyskać więcej informacji, proszę zapoznać się z pełną notą o wyłączeniu odpowiedzialności na pierwszej stronie.**

 **Uwaga**

Gdy czujniki światła w lusterku wstecznym są zasłonięte, przez co nie dociera do nich światło, skuteczność automatycznego przyciemniania będzie ograniczona. Czujniki mogą zostać zasłonięte na przykład przez bilety parkingowe lub osłony przeciwsłoneczne.

1. Naciśnij symbol samochodu  na dolnym pasku i przejdź do menu **Ustawienia**.
2. Wybierz **Sterowanie** → **Lusterka i wycieraczki** → **Automatyczne przyciemnianie lusterka wstecznego**.
3. Włącz lub wyłącz funkcję.

## 9.2.2. Regulowanie lusterek bocznych

Przed rozpoczęciem jazdy należy ustawić lusterka boczne tak, aby zapewniały dobrą widoczność.

Aby móc regulować lusterka boczne, musisz włączyć zapłon. W tym celu po prostu obróć pokrętkę uruchamiania w prawo i puść je.

1. Wybierz lusterko boczne, które chcesz wyregulować, naciskając odpowiedni przycisk na panelu na drzwiach kierowcy.
  - Naciśnij przycisk L, aby wyregulować lewe lusterko.
  - Naciśnij przycisk R, aby wyregulować prawe lusterko.
- > Zaświeci się kontrolka przycisku wskazująca, że można regulować wybrane lusterko boczne.
2. Wyreguluj położenie lusterka, używając pokrętki sterującego na panelu przycisków.
3. Aby zakończyć regulowanie lusterka, naciśnij ponownie przycisk L lub R.
  - > Kontrolka przycisku zgaśnie, wskazując, że lusterko zostało wyregulowane.

 Wskazówka

### Ręczne pochylanie lusterek bocznych na biegu wstecznym

Możesz także pochylić lusterka boczne, gdy Twój samochód jest na biegu wstecznym. Może to być pomocne podczas parkowania, pozwalając lepiej zobaczyć krawężnik. Po prostu naciśnij dwukrotnie przycisk lusterka, które chcesz pochylić w dół. Gdy zmienisz bieg, lusterka wrócą do pierwotnych pozycji.

### Automatyczne pochylanie lusterek bocznych na biegu wstecznym

Włącz **Pochylanie lusterek zewnętrznych na biegu wstecznym** w ustawieniach elementów sterujących, aby lusterka boczne pochylały się w dół automatycznie po włączeniu biegu wstecznego. Gdy zmienisz bieg, lusterka wrócą do pierwotnych pozycji.

## 9.2.3. Składanie lusterek bocznych

Możesz składać i rozkładać lusterka boczne za pomocą przycisków na panelu na drzwiach kierowcy.

Złożenie lusterek bocznych może być przydatne podczas parkowania lub jazdy w wąskich miejscach.

1. Naciśnij jednocześnie przyciski L i R na panelu na drzwiach kierowcy i przytrzymaj je przez krótki czas.
- > Lusterka boczne zaczną się składać, gdy puścisz przyciski.

 Wskazówka

### Rozkładanie lusterek bocznych

Lusterka boczne rozkłada się w takim sam sposób, jak je składa. Lusterka rozkładają się do pozycji sprzed ich złożenia.

### Automatyczne składanie po zablokowaniu lub odblokowaniu samochodu

Możesz włączyć lub wyłączyć automatyczne składanie lusterek bocznych po zablokowaniu lub odblokowaniu samochodu. Po prostu przejdź do sekcji blokowania w ustawieniach elementów sterujących na wyświetlaczu centralnym i włącz lub wyłącz **Automatyczne składanie lusterek**.

Jeśli włączysz automatyczne składanie, po czym złożysz ręcznie lusterka boczne i zablokujesz samochód, nie rozłożą się one automatycznie po odblokowaniu samochodu. Aby rozłożyć lusterka, będzie trzeba ponownie użyć przycisków na panelu na drzwiach kierowcy.

## 9.2.4. Resetowanie położeń lusterek bocznych

Jeśli złożysz lub rozłożysz lusterka boczne ręcznie, musisz zresetować ich położenia, aby samochód mógł je znów składać.

Ręczne złożenie lub rozłożenie lusterek bocznych może być konieczne z powodu czynników zewnętrznych, na przykład w przypadku zamarznięcia lusterek w położeniu złożonym. Ręczne przestawienie lusterek powoduje, że nie mogą być automatycznie składane i rozkładane przez samochód. Musisz zresetować położenia lusterek za pomocą panelu przycisków na drzwiach kierowcy, aby samochód mógł znów sterować lusterkami.

1. Złóż lusterka boczne, naciskając jednocześnie przyciski L i R na panelu na drzwiach kierowcy i przytrzymując je przez krótki czas.
  2. Rozłóż lusterka boczne, ponownie naciskając jednocześnie przyciski L i R na panelu na drzwiach kierowcy i przytrzymując je przez krótki czas.
- > Położenia lusterek zostaną zresetowane i funkcja automatycznego składania znów będzie działała.

Jeśli samochód w dalszym ciągu nie może złożyć lusterek bocznych, spróbuj ponownie zresetować ich położenia.

---

## 9.3. Wycieraczki i spryskiwacze

Wycieraczki i spryskiwacze działają razem, pozwalając utrzymać szybę przednią czystą i przejrzystą.

### ! Ważne

Przed włączeniem wycieraczek sprawdź, czy ich pióra nie są przymarznęte i czy na szybie przedniej nie ma żadnego śniegu ani lodu.

### Elementy sterujące wycieraczkami i spryskiwaczami



Wycieraczkami i spryskiwaczami steruje się za pomocą prawej dźwigni przy kierownicy.

## Czujnik deszczu

Gdy Twój samochód wykryje wodę na szybie przedniej przy aktywnym czujniku deszczu, wycieraczki włączą się automatycznie.

Możesz aktywować czujnik deszczu, naciskając jego przycisk na dźwigni, lub dostosować jego czułość, obracając pokrętko. Czujnik deszczu pozostanie aktywny do czasu ponownego naciśnięcia przycisku lub wybrania innego trybu wycieraczek. Gdy czujnik deszczu jest aktywny, na wyświetlaczu kierowcy pojawia się symbol.



Symbol aktywnego czujnika deszczu

## Spryskiwacze

Dysze spryskiwaczy są wbudowane w ramiona wycieraczek, aby zapewnić wydajne rozpraszanie płynu do spryskiwaczy. Pióra wycieraczek są automatycznie podgrzewane w zimnych warunkach, by zapobiec zamarzaniu płynu do spryskiwaczy.

Twój samochód poinformuje Cię o konieczności uzupełnienia płynu do spryskiwaczy. Gdy poziom płynu do spryskiwaczy jest niski, na wyświetlaczu centralnym pojawia się komunikat.

### ! Ważne

#### Konserwacja, uzupełnianie płynu i wymiana

- Czyść regularnie pióra wycieraczek.
- Wymień pióra wycieraczek, gdy zauważysz oznaki ich zużycia.
- Uzupełnij płyn do spryskiwaczy, gdy Twój samochód wyświetli odpowiedni komunikat.
- Unikaj używania wycieraczek bez smarowania zapewnianego przez deszcz lub płyn do spryskiwaczy. Może to spowodować przyspieszone zużycie lub uszkodzenie.

#### Bezpieczeństwo w myjni samochodowej

Wjeżdżając do myjni samochodowej, wyłącz czujnik deszczu. W przeciwnym razie czujnik deszczu spowoduje włączenie wycieraczek, co może doprowadzić do ich uszkodzenia.

## 9.3.1. Sterowanie wycieraczkami szyby przedniej



Możesz ręcznie włączyć wycieraczki szyby przedniej lub zmienić sposób ich działania.



Elementy sterujące wycieraczkami przedniej szyby są na prawej dźwigni przy kierownicy.

Dostępne są różne tryby pracy wycieraczek przedniej szyby, które można włączać za pomocą prawej dźwigni przy kierownicy.

Dostępne tryby:

-  Wysoka prędkość
-  Normalna prędkość
- INT** Praca przerywana
- 0** Wycieraczki są wyłączone
-  Jednokrotne przetarcie

#### Jednokrotne przetarcie

- Przesuń dźwignię w dół i puść.

#### Wybieranie trybu wycieraczek

- Przesuń dźwignię w górę lub w dół.

#### Włączanie czujnika deszczu

- Wybierz tryb 0 i naciśnij przycisk czujnika deszczu .

#### Regulacja czułości czujnika deszczu lub częstotliwości pracy przerywanej wycieraczek

- Obracaj pokrętko na końcu dźwigni.

---

## 9.3.2. Sterowanie wycieraczką szyby tylnej

Treść niniejszej instrukcji przedstawia stan instrukcji obsługi w momencie drukowania i może nie być w pełni aktualna w przyszłości. Aby uzyskać więcej informacji, proszę zapoznać się z pełną notą o wyłączeniu odpowiedzialności na pierwszej stronie.

Wycieraczkę szyby tylnej można włączać i wyłączać ręcznie.



Elementy sterujące wycieraczką szyby tylnej są na prawej dźwigni przy kierownicy.

Tryby pracy wycieraczki szyby tylnej:

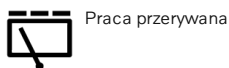

#### Włączanie wycieraczki i spryskiwacza szyby tylnej

- Popchnij dźwignię do przodu.
- > Włączy się wycieraczka i spryskiwacz szyby tylnej.

#### Wybieranie trybu pracy wycieraczki szyby tylnej

- Naciśnij przycisk pracy przerywanej lub ciągłej na końcu dźwigni, aby wybrać tryb pracy wycieraczki szyby tylnej.

#### Uwaga

##### Automatyczne włączanie wycieraczki szyby tylnej podczas cofania

Wycieraczka szyby tylnej włącza się automatycznie podczas cofania, gdy są włączone wycieraczki szyby przedniej. Jeśli zmienisz bieg, wycieraczka szyby tylnej przestanie pracować.

W niskich temperaturach wycieraczka szyby tylnej nie włączy się automatycznie podczas cofania, aby zapobiec uszkodzeniu ramienia wycieraczki.

## 9.3.3. Włączanie spryskiwaczy

Włącz spryskiwacze szyby przedniej za pomocą prawej dźwigni przy kierownicy.



Prawa dźwignia przy kierownicy

#### Spryskiwacze szyby przedniej

- Pociągnij dźwignię do siebie i przytrzymaj ją przez kilka sekund.
- > Włączają się spryskiwacze szyby przedniej. Jeśli włączone są światła drogowe lub mijania, reflektory są również myte.

#### Spryskiwacz szyby tylnej

- Odepchnij dźwignię od siebie i przytrzymaj ją przez kilka sekund.
- > Włączy się spryskiwacz szyby tylnej.

Gdy puścisz prawą dźwignię, wycieraczki wykonają kilka cykli, aby zetrzeć nadmiar płynu.

#### Uwaga

##### Niski poziom płynu do spryskiwaczy a mycie reflektorów

Jeśli poziom płynu do spryskiwaczy jest niski, reflektory nie będą myte. Ma to na celu zapewnienie odpowiedniego działania spryskiwaczy, aby szyba przednia była czysta i przejrzysta.

## 10. Wspomaganie kierowcy i nawigacja

Zadaniem funkcji wspomagania kierowcy jest poprawa bezpieczeństwa, komfortu i wygody użytkownika swojego samochodu. Pomagają w prowadzeniu, planowaniu tras i podejmowaniu decyzji na drodze.



Zestaw funkcji wspomagania kierowcy w tym samochodzie pomaga w prowadzeniu, nawigowaniu i parkowaniu. Niektóre z nich zostały zaprojektowane specjalnie z myślą o poprawie bezpieczeństwa, a inne – wygody. Niektóre funkcje zostały z kolei zaprojektowane do obu tych celów.

Funkcje wspomagania kierowcy, gdy są używane prawidłowo, mogą ułatwiać prowadzenie, pomagać zapobiegać rozpraszaniu uwagi i poprawiać bezpieczeństwo Twoje i innych. Często wykorzystują możliwość monitorowania otoczenia przez samochód. Niektóre funkcje dostarczają te informacje w celu zwiększenia świadomości kierowcy, podczas gdy inne szybko reagują na zagrożenia wykryte przez samochód.

---

### 10.1. Nawigacja

Korzystaj z aplikacji nawigacji Mapy Google, aby otrzymywać wskazówki i informacje o ruchu drogowym, a także wyszukiwać stacje paliw w pobliżu.

Gdy samochód ma połączenie z Internetem, może stale pobierać mapy i informacje o ruchu drogowym, aby pomóc Ci dotrzeć do celu. Wskazówki systemu nawigacji mogą się pojawiać na wyświetlaczach samochodu.

Samochód zna swoje położenie dzięki systemowi GPS i pokazuje je w widoku mapy na wyświetlaczach.

#### Aplikacja nawigacji



Treść niniejszej instrukcji przedstawia stan instrukcji obsługi w momencie drukowania i może nie być w pełni aktualna w przyszłości. Aby uzyskać więcej informacji, proszę zapoznać się z pełną notą o wyłączeniu odpowiedzialności na pierwszej stronie.

 **Uwaga**

### Najnowsza wersja aplikacji

Aktualizuj aplikację, gdy będzie dostępna nowa wersja. Funkcjonalność i obsługa starszych wersji mogą się różnić.

 **Wskazówka**

### Zmiana rozmiaru mapy

Mapę nawigacji w widoku strony głównej na wyświetlaczu centralnym można powiększyć, naciskając przycisk strony głównej — pod dolnym paskiem. Aby przywrócić oryginalny rozmiar mapy, wystarczy ponownie nacisnąć przycisk strony głównej.

## Połączone funkcje nawigacji

Gdy Twój samochód jest połączony z Internetem, może otrzymywać najnowsze informacje nawigacyjne.

**Informacje o ruchu drogowym w czasie rzeczywistym**

Gdy samochód jest połączony z Internetem, możesz otrzymywać informacje drogowe w czasie rzeczywistym. Dowiesz się na przykład o spowolnieniu ruchu. Na wybranej trasie na mapie będą pojawiały się linie w różnych kolorach odpowiadające różnym sytuacjom w ruchu drogowym. W przypadku utraty połączenia z Internetem linie po chwili znikną. Możesz także otrzymywać informacje o warunkach drogowych na wybranej trasie, na przykład o robotach drogowych lub wypadkach.

**Trasy alternatywne i objazdy**

Po ustawieniu celu w aplikacji nawigacji zostaje zasugerowana najszybsza trasa z uwzględnieniem także ustawień nawigacji. Możesz na przykład wybrać, aby unikać dróg płatnych lub promów. Wybrana trasa może zostać zmieniona podczas jazdy na przykład z powodu wypadku lub warunków drogowych wpływających na czas podróży.

**Udostępnianie informacji innym urządzeniom**

Połącz swoje konto Google z aktywnym profilem użytkownika, aby otrzymywać w swoim samochodzie takie same informacje z Map Google jak na innych urządzeniach. Wówczas miejsca docelowe zapisane na koncie Google za pomocą innych urządzeń, takie jak dom, praca, ulubione i ostatnie wyszukiwania, będą również dostępne w Twoim samochodzie.

## Mapy offline

Gdy masz połączenie z Internetem, Mapy Google automatycznie pobierają dane map w oparciu o bieżącą pozycję, aby były one dostępne nawet przy słabym zasięgu lub braku połączenia internetowego w Twoim samochodzie. Możesz też samodzielnie wybrać i pobrać obszar mapy. Ta funkcja jest dostępna w ustawieniach Map Google.

## Wyświetlane informacje

Po dodaniu trasy na wyświetlaczu centralnym pojawiają się następujące informacje na temat podróży:

- Czas podróży
- Odległość do następnego miejsca docelowego na trasie, na przykład miejsca dodatkowego postoju
- Szacowany czas przyjazdu
- Nazwa następnego miejsca docelowego na trasie

W zależności od wybranego trybu wyświetlania mapa i wskazówki na wyświetlaczu kierowcy są pokazywane w różnym zakresie.

## Ustawienia nawigacji

Treść niniejszej instrukcji przedstawia stan instrukcji obsługi w momencie drukowania i może nie być w pełni aktualna w przyszłości. Aby uzyskać więcej informacji, proszę zapoznać się z pełną notą o wyłączeniu odpowiedzialności na pierwszej stronie.

Ustawienia nawigacji można zmienić w jej aplikacji.

 **Ostrzeżenie**

### Kierowca powinien unikać rozpraszania uwagi

Unikaj wszelkiej interakcji z systemem samochodu lub innymi urządzeniami, która mogłaby rozproszyć Twoją uwagę i wpłynąć na bezpieczeństwo jazdy. Każde działanie odciągające uwagę od drogi i ruchu drogowego należy wykonywać na postoju.

 **Uwaga**

### Ograniczenia nawigacji

- Funkcja nawigacji jest dostarczana przez firmę zewnętrzną. Dostępność, procedury i funkcjonalność z czasem mogą się zmieniać i różnić się w zależności od regionu.
- Czasami instrukcje nawigacji mogą być mniej wiarygodne niż zwykle ze względu na takie czynniki jak pogoda i warunki drogowe.

### Słabe połączenie lub brak połączenia z Internetem

Aplikacja nawigacji może mieć problem ze znalezieniem trasy lub sygnału w miejscu, gdzie połączenie internetowe może być zakłócone, na przykład w tunelu lub na parkingu wielopoziomym.

## 10.1.1. Znajdowanie i wybieranie miejsca docelowego w systemie nawigacji

Znajdź miejsce docelowe, wpisując je w polu wyszukiwania lub wydając polecenie głosowe. Samochód zasugeruje trasy do wyboru.

1. Naciśnij symbol biblioteki aplikacji  na dolnym pasku i otwórz Mapy Google.
2. Wprowadź adres lub miejsce docelowe w polu wyszukiwania.
  - > Trasa jest sugerowana wraz z trasami alternatywnymi.
3. Wybierz preferowaną trasę.
4. Wybierz przycisk Start.
  - > Rozpocznie się prowadzenie po trasie.

## 10.2. Wykrywanie otoczenia i ruchu drogowego

W tej części podano podstawowe informacje dotyczące działania kamer, radarów i innych czujników oraz ich ograniczenia. Wiedza na temat tego, jak Twój samochód analizuje otoczenie, może pomóc w korzystaniu z funkcji polegających na tej możliwości.

Twój samochód może monitorować otoczenie przy użyciu wielu systemów i typów czujników. Interpretacja danych zbieranych przez samochód pomaga zrozumieć jego działanie, co jest szczególnie ważne dla funkcji wspomagania kierowcy.

<b>Kamery</b>	Kamery działają podobnie jak ludzkie oko. Rejestrowane przez nie dane są wykorzystywane do różnych celów zależnych od kamery. Przykładowo górna kamera przednia pomaga samochodowi identyfikować takie obiekty jak znaki drogowe i oznaczenia na drodze, podczas gdy obraz rejestrowany przez tylną kamerę parkowania pojawia się na wyświetlaczu centralnym.
<b>Radary</b>	Radary wykorzystują fale radiowe do zbierania informacji o otoczeniu samochodu. Mogą ustalać odległość od obiektów i niektóre warunki związane z ich ruchem. Te informacje są niezbędne do działania wielu funkcji samochodu.
<b>Czujniki parkowania</b>	Te czujniki wykorzystują fale dźwiękowe do wykrywania obiektów w stosunkowo niewielkiej odległości. Wysyłają impulsy ultradźwiękowe, które wracają do czujników po odbiciu się od obiektu.

### Współpraca systemów

Różne funkcje wykrywania wzajemnie się uzupełniają. Czasami są używane niezależnie, a czasami razem.

#### Ważne

Jednak nawet gdy są używane razem, systemy wykrywania nie są w stanie obsłużyć każdego warunków i sytuacji w ruchu drogowym. Dlatego tak ważne jest, by kierowca nigdy nie polegał w pełni na funkcjach wspomagania. Zawsze należy uważnie monitorować warunki i sytuacje, w których działanie funkcji wspomagania kierowcy może być ograniczone.

### Ogólne ograniczenia wykrywania i identyfikacji

Każdy typ wykrywania ma charakterystyczne dla siebie ograniczenia, ale istnieją pewne ogólne zagadnienia, który należy również brać pod uwagę.

- Samochód nie zawsze może sobie poradzić w nieprzewidywalnych lub nietypowych sytuacjach. W razie trudności z prawidłową identyfikacją otoczenia lub sytuacji w ruchu drogowym dokładność reakcji samochodu będzie gorsza.
- Uszkodzenie samochodu może wpłynąć na wykrywanie i oparte na nim funkcje. Samochód może samodzielnie zidentyfikować wiele usterek, ale nie wszystkie. Dlatego należy utrzymywać samochód w dobrym stanie i sprawny. Jeśli podejrzewasz usterkę lub zauważysz uszkodzenie samochodu, skontaktuj się z autoryzowaną stacją obsługi Volvo.
- Warunki i czynniki ograniczające mogą i często się pokrywają. Mogą się łączyć i oddziaływać na siebie w sposób, który prowadzi do nieprawidłowej reakcji samochodu.

### Ograniczenia wykrywania przeszkód

Twój samochód może wykrywać przeszkody oraz identyfikować w ten sposób zatrzymane i poruszające się obiekty. Mogą to być inni użytkownicy dróg, tacy jak piesi lub inne pojazdy, zwierzęta, bariery i inne obiekty. Jeśli są na torze jazdy samochód lub blisko niego, może to grozić kolizją z nimi. W zależności od okoliczności samochód może ostrzegać lub interweniować, jeśli dokładnie zidentyfikuje obiekt. Jest wiele czynników mogących uniemożliwić samochodowi dokładną identyfikację wszystkich typów obiektów. Przykładowe czynniki ograniczające, sytuacje i zdarzenia:

- Blisko rozmieszczone, zachodzące na siebie lub częściowo zasłonięte obiekty i użytkownicy drogi.

- Wtapiające się w tło obiekty i użytkownicy drogi.
- Szczególnie szybko poruszające się lub przyspieszające obiekty i użytkownicy drogi.
- Nietypowe pojazdy, takie jak rowery poziome, kombajny zbożowe lub przyczepy z ładunkami o nietypowych kształtach.
- Rowery innego typu lub rozmiaru niż standardowe rowery dla dorosłych.
- Nowe środki transportu.
- Odzież lub niesione przedmioty zmieniające sylwetkę pieszego.
- Piesi o wzroście poniżej 80 cm (32 cali).
- Przeszkody ustawione pod kątem tak, że mają nieznaną sylwetkę.
- Wielkość i szybkość zwierząt. Koty i psy są często zbyt małe, aby można je było niezawodnie zidentyfikować.

### Uwaga

#### Przykłady wykrywania ruchu drogowego

Przykłady różnych scenariuszy ruchu drogowego pomogą Ci zrozumieć pewne ograniczenia systemów wykrywania Twojego samochodu. Rzeczywiste scenariusze często są bardziej złożone niż przykłady <sup>[1]</sup> przedstawione w tej instrukcji.

## Brak widoczności i późne wykrywanie

Różne strefy wykrywania wokół Twojego samochodu są statyczne, a każda z nich ma ograniczony zasięg i pole widzenia. Jeśli jakiś obiekt znajdzie się w strefie wykrywania pod nietypowym kątem, z dużą prędkością lub bardzo blisko Twojego samochodu, może spowodować szybką reakcję. Zmniejsza to margines bezpieczeństwa w porównaniu z sytuacją, w której możliwe było wcześniejsze wykrycie.

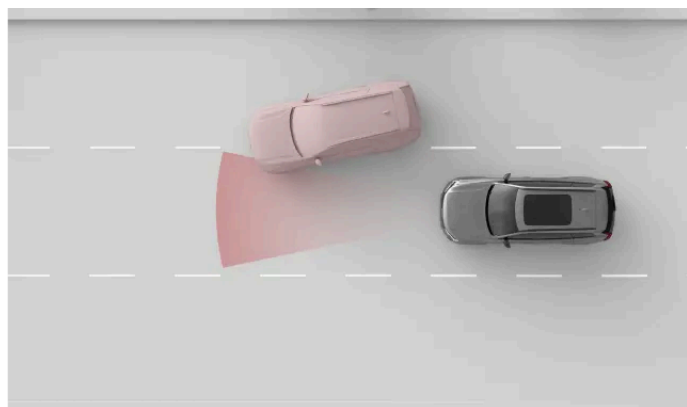

Strefa wykrywania radaru przedniego ma ograniczoną szerokość. Jeśli inny pojazd zajedzie Ci drogę, może to zostać wykryte stosunkowo późno i w efekcie Twój samochód zareaguje gwałtownie.

### Ważne

#### Rozmieszczenie pasów ruchu i małe pojazdy

Wykrywanie z przodu jest skuteczniejsze na środku pasa ruchu w porównaniu z jego skrajnymi częściami. Pojazdy mogą nie zostać wykryte, gdy nie są na środku pasa ruchu. Chociaż dotyczy to wszystkich pojazdów, ryzyko jest większe w przypadku tych mniejszych, na przykład motocykli. Zajmują mniejszą szerokość pasa ruchu i mogą w większym stopniu przemieszczać się na nim. Zawsze zwracaj szczególną uwagę na każdy pojazd, który nie jedzie środkiem pasa ruchu.

## Kształt, wielkość i liczba obiektów

Wykrywanie może być mniej niezawodne w zależności od kształtu, wielkości i liczby obiektów w strefie wykrywania. Określanie odległości do najbliższego pojazdu z przodu może być mniej dokładne w zależności od tych czynników, zwłaszcza jeśli są one złożone.

- Małe obiekty jest trudniej zidentyfikować.
- Im więcej obiektów, tym trudniej zidentyfikować poszczególne z nich.
- Obiekty będące blisko siebie i zachodzące na siebie są trudniejsze do zidentyfikowania.
- Obiekty o nierównomiernych kształtach, na przykład mające zwisy lub wystające części, są trudniejsze do zidentyfikowania.

Obecność dużego pojazdu z przodu może utrudniać zidentyfikowanie mniejszego pojazdu, na przykład motocykla.

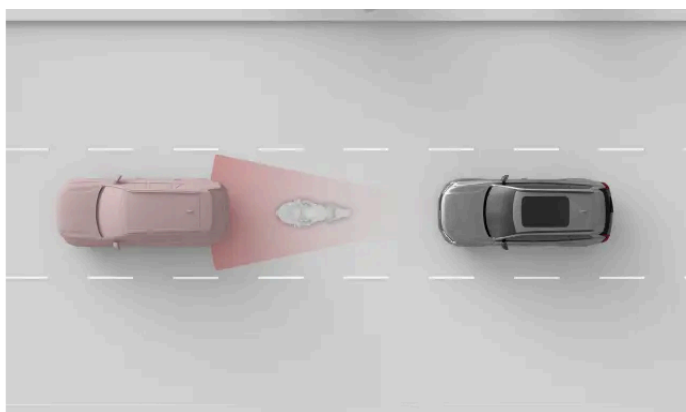

Mniejszy motocykl i samochód są blisko siebie i zachodzą na siebie, przez co wykrywanie motocykla jest mniej dokładne.

### ! Ważne

#### Przyczepa z przodu

W porównaniu z wieloma innymi pojazdami na drodze wykrywanie przyczep często jest mniej niezawodne ze względu na ich kształt i wysokość. Dotyczy to zwłaszcza wąskich i niskich przyczep oraz przyczep z bardzo wysokimi platformami ładunkowymi. Tego typu przyczepy często nie mają odpowiednio dużej powierzchni na wysokości, na której skupiają się systemy wykrywania z przodu.

## Droga i infrastruktura

Zakręty na drodze mogą utrudniać samochodowi prawidłowo interpretację sytuacji. Może na przykład utracić z pola widzenia monitorowany pojazd lub nieprawidłowo zidentyfikować, na którym pasie jest pojazd poprzedzający.

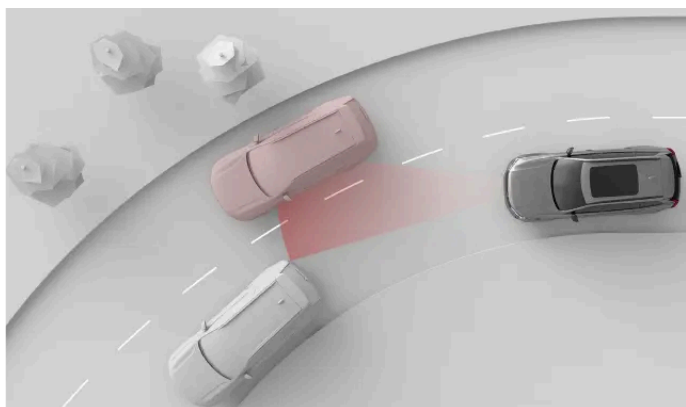

Treść niniejszej instrukcji przedstawia stan instrukcji obsługi w momencie drukowania i może nie być w pełni aktualna w przyszłości. Aby uzyskać więcej informacji, proszę zapoznać się z pełną notą o wyłączeniu odpowiedzialności na pierwszej stronie.

Na zakręcie samochód poprzedzający może zniknąć ze strefy wykrywania. Ponadto samochody na sąsiednim pasie mogą znaleźć się w strefie, wpływając na ocenę odległości do pojazdów poprzedzających przez Twój samochód.

 **Ważne**

### Stan drogi i nierówności

Na skuteczność systemów wykrywania samochodu mogą wpływać zarówno typowe, jak i nietypowe cechy drogi.

- Ostre zakręty i nierówności na drodze mogą chwilowo zasłonić ważne elementy otoczenia samochodu, takie jak inne pojazdy lub oznaczenia drogowe.
- Niestandardowa lub nietypowa infrastruktura drogowa może nie zostać prawidłowo zidentyfikowana przez samochód. Przykładowo roboty drogowe lub objazdy mogą spowodować zarejestrowanie sprzecznych oznaczeń na drodze lub wielu ich zestawów.
- Zużyte oznaczenia lub znaki drogowe mogą nie zostać prawidłowo zidentyfikowane.

<sup>[1]</sup> Przedstawione przykłady systemów wykrywania i otoczenia samochodu nie są w skali.

---

## 10.2.1. Rozmieszczenie kamer, czujników i radarów

Znajomość rozmieszczenia różnych elementów wykorzystywanych przez samochód do mapowania otoczenia pomaga utrzymać je w czystości oraz uniknąć ich zasłonięcia i przypadkowego uszkodzenia.

Wiele funkcji wspomagania kierowcy w Twoim samochodzie polega na danych z elementów skanujących i mapujących otoczenie samochodu, takich jak kamery, czujniki i radary. W tej części nie uwzględniono wszystkich elementów i ich dokładnego położenia, ale podano ich ogólne rozmieszczenie. Szczególnie ważne jest utrzymanie w czystości obszarów wskazanych w tej części. Uszkodzenie tych obszarów może także wpłynąć na działanie funkcji wykorzystujących elementy znajdujące się w tych obszarach.

 **Ostrzeżenie**

### Regularne czyszczenie

Miejsca montażu kamery, czujnika i radaru należy regularnie czyścić. Nie może być na nich żadnych etykiet, obiektów, zanieczyszczeń ani innych potencjalnych przeszkód. W przeciwnym razie funkcje samochodu mogą reagować nieprawidłowo lub w ograniczonym stopniu albo zostać wyłączone.

### Skrobanie szyby przedniej

Obszar szyby przedniej przed kamerą przednią ma niezależne ogrzewanie służące do usuwania szronu i nagromadzonego śniegu lub lodu. Nie używaj w tym obszarze skrobaczki do szyb, ponieważ może to spowodować zarysowanie szklanej powierzchni. Zarysowania lub uszkodzenia szyby mogą zakłócać lub ograniczać działanie funkcji wykrywania kamery.

### Zamontowane akcesoria

Należy pamiętać o wpływie zamontowanych akcesoriów, takich jak bagażnik dachowy lub zewnętrzne akcesoria oświetleniowe. Przewożone przedmioty lub ładunki mogą zasłaniać kamery, czujniki lub radary.



- ① U góry na środku szyby przedniej jest kamera przednia.
- ② Kamery widoku bocznego układu wspomagania parkowania są na lusterkach bocznych.
- ③ W obszarze emblematu z przodu samochodu jest radar przedni i kamera układu wspomagania parkowania.

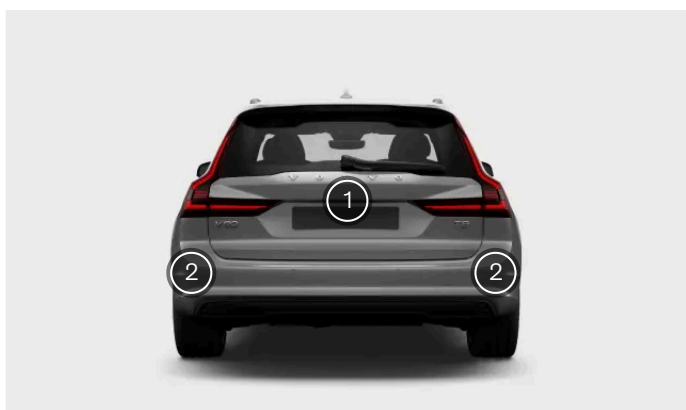

- ① Z tyłu samochodu na środku jest kamera układu wspomagania parkowania.
- ② W każdym tylnym narożniku samochodu jest również radar.

### Wskazówka

#### Znajdowanie czujników parkowania

Wzdłuż dolnej krawędzi Twojego samochodu jest kilka czujników parkowania. Poznasz je po okrągłych osłonach rozmieszczonych wzdłuż poszycia zderzaka.

### Ważne

#### Czyszczenie radarów przednich

Jeśli zauważysz zanieczyszczenia, śnieg lub lód na radarze albo samochód zasygnalizuje, że radar jest zasłonięty, jak najszybciej zajmij się tym problemem. Zawsze czyść duży obszar wokół radarów, aby miały pełne pole widzenia.

## 10.2.2. Wykrywanie i ograniczenia kamery

Kamery samochodu rejestrują otoczenie podobnie jak ludzkie oko. To porównanie pozwala lepiej zrozumieć ich możliwości i ograniczenia.

Kamery pomagają samochodowi identyfikować określone obiekty i powierzchnie, które wizualnie wyróżniają się z otoczenia. Zaliczają się do tego oznaczenia na drodze, znaki drogowe, piesi i inne pojazdy.

Informacje z kamery w widoku parkowania zapewniają dodatkowy sposób monitorowania otoczenia samochodu.

### Warunki oświetleniowe

Kamery potrzebują do działania światła i wpływają na nie warunki oświetleniowe.

- Silne źródła światła, na przykład słońce, mogą powodować oślepienie i odbłaski negatywnie wpływające na wykrywanie kamery.
- Słabe oświetlenie może negatywnie wpływać na pewne funkcje wykrywania kamery.
- Niektóre funkcje wykrywania wymagają warunków słabego oświetlenia. Gdy jest ciemno, światła innych pojazdów mogą zostać zidentyfikowane, ponieważ wyróżniają się z otoczenia.

### Ważne

#### Wykrywanie przez kamery w ciemności

Aby samochód mógł wykrywać inne pojazdy, gdy jest ciemno, muszą one mieć włączone reflektory i tylne światła oraz być wyraźnie widoczne. Gdy samochód korzysta z innych metod wykrywania, na przykład z radaru, może nie mieć wystarczających informacji do niezawodnego wykrycia pojazdów niewidocznych dla kamer. Może to wpływać na szereg funkcji wspomagania kierowcy, takich jak interwencje ze względów bezpieczeństwa, ostrzeżenia o kolizji i funkcje utrzymywania odległości.

### Widoczność

Treść niniejszej instrukcji przedstawia stan instrukcji obsługi w momencie drukowania i może nie być w pełni aktualna w przyszłości. Aby uzyskać więcej informacji, proszę zapoznać się z pełną notą o wyłączeniu odpowiedzialności na pierwszej stronie.

Słaba widoczność dla kierowcy zwykle wpływa również na kamery. Obiekty słabo widoczne dla ludzkiego oka czasami mogą być też trudne do wykrycia przez kamery. Przykładami mogą być dobrze zamaskowane obiekty lub takie, których kontury nie wyróżniają się w otoczeniu.

- Mgła, silne opady deszczu, śnieg lub burze piaskowe mogą znacznie ograniczać widoczność kamer.
- Uważaj na pył, wodę lub śnieg na podłożu, które mogą zostać poruszone i uniesione przez Twój samochód, inne pojazdy w ruchu drogowym lub wiatr.

## Pole widzenia i przeszkody

Kamery rejestrują obraz w kierunku, w jakim są ustawione i tylko w ich polu widzenia. Każda kamera ma inne pole widzenia w zależności od jej przeznaczenia.

Przeszkody ograniczają pole widzenia kamery. Każda kamera rejestruje otoczenie z miejsca, w którym jest zamontowana. Gdy jakaś przeszkoda znajdzie się w jej polu widzenia, zasłania to, co jest za nią. Obiekty blisko kamery będą blokować jej pole widzenia bardziej niż oddalone obiekty. Gdy samochód wykryje, że kamera jest zasłonięta, może wyłączyć określone funkcje polegające na danej kamerze.

- Zwróć uwagę, aby żadne montowane akcesoria, wyposażenie dodatkowe ani bagaże mocowane na zewnątrz nie wchodziły w pole widzenia kamer. Przykładowo daleko wysunięte ładunki na dachu mogą zasłaniać górną część pola widzenia kamer przednich i tylnych.
- Przyczepy, bagażniki rowerowe lub inne wyposażenie montowane na haku holowniczym może zasłaniać pole widzenia kamery tylnej.
- Zanieczyszczenia, lód, śnieg, krople wody i skropliny na obiektywach kamer w pewnym stopniu ograniczają ich pole widzenia. W pewnych przypadkach samochód może zidentyfikować obiekt na drodze i poinformować Cię o nim. Zaleca się jednak regularne sprawdzanie i czyszczenie kamer oraz dopilnowanie, by nic nie zasłaniało ich pola widzenia.

### Ostrzeżenie

#### Regularne czyszczenie

Miejsca montażu kamery, czujnika i radaru należy regularnie czyścić. Nie może być na nich żadnych etykiet, obiektów, zanieczyszczeń ani innych potencjalnych przeszkód. W przeciwnym razie funkcje samochodu mogą reagować nieprawidłowo lub w ograniczonym stopniu albo zostać wyłączone.

## Inne ograniczenia

Jeśli kamery się przegrzeją, mogą zostać chwilowo wyłączone, aby zabezpieczyć je przed uszkodzeniem. Może się tak zdarzyć w przypadku uruchamiania samochodu po postoju w wysokiej temperaturze w połączeniu z bezpośrednim działaniem promieni słonecznych na kamerę. Kamera będzie ponownie dostępna, gdy jej temperatura wystarczająco spadnie.

### Ważne

#### Uszkodzenie szyby przedniej

Uszkodzenie szyby przedniej w obszarze kamery, w tym niewielkie odpryski, zarysowania lub pęknięcia mogą negatywnie wpływać na działanie kamery i powiązane z nią funkcje. To może się wiązać z ograniczoną funkcjonalnością, nieprawidłowym reagowaniem samochodu i wyłączeniem funkcji. W przypadku uszkodzenia szyby przedniej postępuj zgodnie z osobnymi zaleceniami podanymi w tej instrukcji.

## 10.2.3. Wykrywanie i ograniczenia radaru

Radary wykorzystują fale radiowe do zbierania informacji o otoczeniu samochodu. Mogą ustalać odległość od obiektów i niektóre warunki związane z ich ruchem. Ważne jest, aby nie zasłaniać radarów.

Jest kilka radarów skierowanych w różne strony i zbierających informacje o otoczeniu samochodu. Te informacje są wykorzystywane głównie przez funkcje samochodu wspomagające kierowcę. Fale radiowe są stale wysyłane i odbierane po odbiciu się od obiektu na ich drodze. Wykorzystując odbite fale, samochód może obliczać na przykład położenie i ruch obiektu.

Warunki oświetleniowe nie wpływają na radary. Działają one równie dobrze w słoneczny dzień, jak i w zupełnej ciemności.



### Ważne

#### Odpowiedzialne użytkowanie

Radary i korzystające z nich funkcje tylko pomagają w bezpiecznym prowadzeniu. Nie ograniczają ani nie zwalniają kierowcy z obowiązku prowadzenia w uważny i bezpieczny sposób.

## Strefa wykrywania i pole widzenia

Każdy radar w samochodzie ma własną strefę wykrywania. Strefę ogranicza pole widzenia i zasięg radaru.

Obiekty w polu widzenia zasłaniają to, co jest za nimi. Im bliżej co jest radaru, tym bardziej zasłania jego pole widzenia.

- Gdy radar jest zasłonięty, niektóre funkcje mogą działać mniej skutecznie lub reagować nieprawidłowo.
- Jeśli samochód wykryje, że radar jest zasłonięty, może wyłączyć niektóre funkcje.
- Nie umieszczaj ani nie montuj niczego przed radarami samochodu ani w ich pobliżu. Zaliczają się do tego naklejki, folia na nadwozie samochodu i taśma klejąca.
- Uszkodzenie powłoki lakierowej przed radarem może wpływać na jego działanie. Jeśli w pobliżu radarów są jakieś uszkodzenia, skontaktuj się z punktem serwisowym w celu ich naprawy.<sup>[1]</sup>
- Zwróć uwagę, aby żadne zamontowane akcesoria, wyposażenie dodatkowe ani ładunki przewożone na zewnątrz nie zasłaniały radarów samochodu.
- Przyczepy, bagażniki rowerowe lub inne wyposażenie montowane na haku holowniczym może zasłaniać radar, co uniemożliwi jego działanie i niektóre funkcje będą niedostępne.
- Radary są wrażliwe na gromadzące się na nich zanieczyszczenia, lód lub śnieg. Wpływa to na fale radiowe i może uniemożliwić radarom wykrywanie obiektów. Samochód nie zawsze może zidentyfikować zasłonięcie radaru. W sytuacjach, gdy zostanie to wykryte, samochód wyświetla odpowiednie powiadomienia na wyświetlaczach. Zaleca się jednak regularne sprawdzanie i czyszczenie radarów oraz dopilnowanie, by obszary wokół nich były czyste i niezasłonięte.



### Ostrzeżenie

#### Regularne czyszczenie

Miejsca montażu kamery, czujnika i radaru należy regularnie czyścić. Nie może być na nich żadnych etykiet, obiektów, zanieczyszczeń ani innych potencjalnych przeszkód. W przeciwnym razie funkcje samochodu mogą reagować nieprawidłowo lub w ograniczonym stopniu albo zostać wyłączone.

## Inne warunki i ograniczenia

Inne źródła radarowe mogą powodować zakłócenia i pogarszać skuteczność radarów Twojego samochodu.

<sup>[1]</sup> Volvo zaleca, aby wszystkie prace serwisowe i naprawcze wykonywać w autoryzowanej stacji obsługi Volvo.

### 10.2.4. Wykrywanie i ograniczenia czujników prędkości

Czujniki parkowania umożliwiają samochodowi wykrywanie obiektów i odległości od nich. Mają stosunkowo krótki zasięg i działają podczas wolnego i precyzyjnego manewrowania, na przykład na parkingu.

Czujniki parkowania wykorzystują fale dźwiękowe do wykrywania przeszkód w pobliżu samochodu. Wysyłają impulsy ultradźwiękowe, które wracają do czujnika po odbiciu się od obiektu lub bariery. Dzięki temu samochód może ustalić odległość od przeszkód w kierunku wykrywania.

Informacje z tych czujników są dostępne tylko przy niskich prędkościach. Dostarczają one informacje o odległości, gdy na wyświetlaczu jest wyświetlany widok parkowania.



**Ważne**

#### Odpowiedzialne użytkowanie

Czujniki parkowania i korzystające z nich funkcje tylko pomagają w bezpiecznym prowadzeniu. Nie ograniczają ani nie zwalniają kierowcy z obowiązku monitorowania otoczenia samochodu i prowadzenia w bezpieczny sposób.

### Zasięg wykrywania

Czujniki parkowania zwykle są zamontowane stosunkowo nisko na zderzaku.

- Przeszkody poza strefą wykrywania mogą nie zostać wykryte. Do takich przeszkód zaliczają się objekty wiszące lub będące znacznie nad ziemią, na przykład barierki i bramy.

### Zasłonięte czujniki

Zasłonięcie czujników parkowania może pogorszyć skuteczność wykrywania odległości i przeszkód lub uniemożliwić wykrywanie. Aby uniknąć zasłonięcia czujników i lepiej zrozumieć, w jakich sytuacjach mogą być niedostępne, należy zapoznać się z następującymi informacjami:

- Gdy czujnik jest zasłonięty, niektóre funkcje mogą działać mniej skutecznie lub reagować nieprawidłowo.
- Silne opady deszczu lub śniegu mogą prowadzić do nieskutecznego wykrywania i funkcje polegające na czujnikach parkowania będą niedostępne.
- Jeśli samochód wykryje, że czujnik jest zasłonięty, może wyłączyć niektóre funkcje.
- Nie umieszczaj ani nie montuj niczego przed czujnikami samochodu ani w ich pobliżu. Zaliczają się do tego naklejki, folia na nadwozie samochodu i taśma klejąca.
- Uszkodzenie nadwozia w miejscu zamontowania czujników może wpływać na ich działanie. Jeśli w miejscach czujników są uszkodzenia, skontaktuj się z punktem serwisowym w celu ich naprawy.<sup>[1]</sup>

Treść niniejszej instrukcji przedstawia stan instrukcji obsługi w momencie drukowania i może nie być w pełni aktualna w przyszłości. Aby uzyskać więcej informacji, proszę zapoznać się z pełną notą o wyłączeniu odpowiedzialności na pierwszej stronie.

- Zwróć uwagę, aby żadne zamontowane akcesoria, wyposażenie dodatkowe ani ładunki przewożone na zewnątrz nie zasłaniały czujników samochodu.
- Przyczepy, bagażniki rowerowe lub inne wyposażenie montowane na haku holowniczym może zasłaniać czujniki, uniemożliwiając wykrywanie i powodując, że niektóre funkcje będą niedostępne.
- Czujniki parkowania są wrażliwe na gromadzące się na nich zanieczyszczenia, lód lub śnieg. Może to uniemożliwić wykrywanie obiektów. Samochód nie zawsze może zidentyfikować zasłonięcie czujników parkowania. W sytuacjach, gdy zostanie to wykryte, samochód wyświetla odpowiednie powiadomienia na wyświetlaczu. Mimo to zaleca się regularne sprawdzanie czujników i utrzymywanie obszaru wokół nich w czystości i bez przeszkód.

 **Ostrzeżenie**

### Regularne czyszczenie

Miejsca montażu kamery, czujnika i radaru należy regularnie czyścić. Nie może być na nich żadnych etykiet, obiektów, zanieczyszczeń ani innych potencjalnych przeszkód. W przeciwnym razie funkcje samochodu mogą reagować nieprawidłowo lub w ograniczonym stopniu albo zostać wyłączone.

[1] Volvo zaleca, aby wszystkie prace serwisowe i naprawcze wykonywać w autoryzowanej stacji obsługi Volvo.

## 10.3. Wykrywanie zachowania kierowcy

Samochód stale monitoruje pewne aspekty zachowania kierowcy. Jest to ważne dla wielu funkcji wspomagania kierowcy.

Wykrywanie zachowania kierowcy służy do weryfikacji, czy są spełnione określone warunki podczas jazdy i korzystania z niektórych funkcji. Kamera umieszczona w lusterku wstecznym stale śledzi zachowanie kierowcy, ale nie rejestruje go. Wiele funkcji wspomagania kierowcy wykorzystuje informacje z tego systemu.

Monitorowane są różne aspekty zachowania kierowcy, w tym:

- Pozycja głowy i ciała
- Ruch gałek ocznych i skupienie
- Oznaki senności lub zmęczenia

Ważną funkcją systemu monitorowania jest sprawdzanie, czy kierowca trzyma kierownicę podczas prowadzenia.

 **Uwaga**

### System aktywnie monitorujący zachowanie kierowcy

Oprócz monitorowania uwagi kierowcy samochód monitoruje także kilka innych elementów związanych z jazdą. Zaliczają się do nich zamknięte drzwi i zapięte pasy bezpieczeństwa podczas jazdy. Poszczególne punkty wykrywania są łączone w celu lepszej oceny skupienia, uwagi i zachowania kierowcy.

Informacje z systemu wykrywania zachowania są łączone w celu określenia, czy kierowca jest skupiony na prowadzeniu. Obejmuje to obserwowanie ruchu drogowego i otoczenia, a także uważne i czujne prowadzenie. System wykrywania może wyświetlać powiadomienia na wyświetlaczu kierowcy.

## Zależne elementy wyposażenia i funkcje

System wykrywania zachowania kierowcy ustala, czy kierowca prowadzi samochód bezpiecznie, monitorując jego zachowanie. Jeśli system zostanie zablokowany lub wykryje niewłaściwe zachowanie kierowcy, może wywołać reakcję wielu innych elementów wyposażenia lub funkcji samochodu.

System wykrywania zachowania kierowcy może wpływać między innymi na następujące funkcje:

<b>Powiadomienia funkcji Driver Alert i systemu ostrzegania o rozproszeniu uwagi</b>	Możesz otrzymywać powiadomienia o wykryciu u Ciebie zmęczenia, rozproszenia uwagi lub braku skupienia.
<b>Wspomaganie hamowania awaryjnego</b>	W sytuacjach, gdy kierowca nie może kontynuować jazdy, samochód może zatrzymać się w kontrolowany sposób, aby ograniczyć ryzyko kolizji.
<b>Pilot Assist</b>	Wspomaganie kierowania systemem Pilot Assist może zostać wyłączone, gdy będziesz wykazywać oznaki braku skupienia lub nie zareagujesz na polecenia trzymania kierownicy.

## Warunki i ograniczenia

System wykrywania zachowania kierowcy wykorzystuje kamery do wykrywania i monitorowania. Chociaż jest to zaawansowany system, kamery mają ograniczenia związane z widocznością, które mogą wpływać na skuteczność wykrywania systemu. Przeczytaj osobną część dotyczącą warunków i ograniczeń kamer Twojego samochodu, aby zrozumieć, jak wpływają na funkcje działające w oparciu o wykrywanie przez kamery.

- Aby monitorowanie uwagi było możliwe, twarz kierowcy nie może być zasłonięta.
  - Kamera może nie widzieć kierowcy z powodu nieprawidłowo przewożonych przedmiotów oraz kurzu i zanieczyszczeń na obiektywie. Należy utrzymywać przestrzeń kierowcy czystą i uporządkowaną.
  - Pewne ubrania i akcesoria mogą zakrywać części twarzy kierowcy, które muszą być widoczne na potrzeby monitorowania uwagi, na przykład oczy.
- Zanieczyszczenia przed kamerą mogą pogarszać jej skuteczność wykrywania.
- Niektóre warunki mogą wpływać na skuteczność oceniania przez samochód sposobu prowadzenia i manewrowania. To z kolei przekłada się na skuteczność rozpoznawania oznak braku skupienia lub zmęczenia kierowcy.
  - Funkcje pomagające w utrzymaniu pozycji na pasie ruchu mogą czasami kompensować manewry, które w przeciwnym razie wskazywałyby na brak skupienia kierowcy. Utrudnia to identyfikowanie oznak braku skupienia w porównaniu z prowadzeniem bez wspomagania.
  - Warunki takie jak silne podmuchy wiatru lub nierówna nawierzchnia drogi mogą spowodować, że sposób prowadzenia będzie podobny do sytuacji, gdy kierowca nie jest skupiony. Może to spowodować generowanie ostrzeżeń, pomimo pełnego skupienia kierowcy na prowadzeniu.



### Ważne

#### Wpływ na system

Nie zasłaniaj pola widzenia kamery. Obiektów kamery może być całkowicie lub częściowo zasłonięty przez przedmioty zawieszane lub umieszczone na lusterku wstecznym. Twój samochód może Cię poinformować o zasłonięciu pola widzenia kamery za pośrednictwem komunikatu na wyświetlaczu kierowcy.

Nie próbuj celowo oszukiwać systemu wykrywania zachowania kierowcy. Zadaniem systemu jest zapewnienie jak najbezpieczniejszego prowadzenia. Uniemożliwiając systemowi wykrywanie niebezpiecznych sytuacji, uniemożliwiasz także jego interweniowanie ze względów bezpieczeństwa.

## 10.4. Interwencje bezpieczeństwa i ostrzeżenia

Twój samochód jest wyposażony w funkcje pomagające bezpośrednio lub pośrednio zapobiegać kolizjom. Gdy Twój samochód wykryje niebezpieczną sytuację w ruchu drogowym, może zainterweniować, ostrzegając kierowcę lub wykonując manewr w celu uniknięcia kolizji.

Podstawowym warunkiem bezpiecznego prowadzenia są dobre praktyki użytkownika. Aby zapewnić wyższy poziom ochrony przed wypadkami, Twój samochód może ostrzegać o wykryciu sytuacji wymagającej natychmiastowej uwagi lub działania. Oprócz ostrzegania kierowcy samochód może interweniować, sterując układami kierowniczym i hamulcowym, aby uniknąć kolizji lub złagodzić jej skutki.

Oto dostępne funkcje dostarczające ostrzeżenia lub interweniujące w różny sposób:

- Ostrzeżenia i łagodzenie skutków kolizji
- Funkcja monitorowania pasa ruchu
- Blind Spot Information
- Powiadomienia o skupieniu i czujności kierowcy<sup>[1]</sup>
- Ostrzeżenia o ruchu poprzecznym za samochodem podczas cofania<sup>[2]</sup>
- Automatyczne hamowanie podczas cofania<sup>[3]</sup>
- Connected Safety



### Wskazówka

#### Czym są interwencje ze względów bezpieczeństwa?

Interwencje ze względów bezpieczeństwa to reakcje samochodu w sytuacjach, w których wykrywa wysokie lub bezpośrednie ryzyko kolizji. Oprócz generowania ostrzeżeń, aby ostrzec kierowcę o zagrożeniach i konieczności podjęcia działań, samochód może także wykonywać manewry awaryjne, sterując układem kierowniczym lub hamulcowym w zależności od sytuacji. Niektóre ostrzeżenia i interwencje są zawsze włączone, a inne są częścią funkcji, które można dostosować albo włączyć lub wyłączyć.

## Interwencje w zakresie bezpieczeństwa w celu uniknięcia kolizji

Gdy samochód wykryje ryzyko kolizji, reaguje odpowiednio do stopnia pilności. Może identyfikować takie obiekty jak piesi, rowerzyści i pojazdy zbliżające się do toru jazdy lub będące na nim. Na wyprzedzenie i skuteczność wykrywania ryzyka wypadku przez samochód wpływa wiele czynników. Są sytuacje, z którymi samochód może sobie nie poradzić, dlatego tak ważne jest stosowanie praktyk bezpiecznego prowadzenia.

Jeśli samochód wykrywa rosnące ryzyko kolizji, samochód może szybko przejść z emitowania ostrzeżeń do wykonywania manewrów unikowych. Jeśli zagrożenie pojawi się nagle, samochód może natychmiast wykonać manewry unikowe.

<b>Ostrzeżenia o kolizji</b>	Gdy samochód wykryje ryzyko kolizji, pierwszym krokiem jest ostrzeżenie kierowcy. Samochód może generować ostrzeżenia wizualne lub dźwiękowe albo w postaci hamowania impulsowego.
<b>Manewry hamowania</b>	Jeśli samochód ustali, że jest wymagane natychmiastowe działanie, może zahamować niezależnie od działań kierowcy. Może się to odbywać równocześnie z manewrem omijania. Siła hamowania przez samochód podczas interwencji zależy od sytuacji. Gdy z przodu nagle pojawi się przeszkoda, samochód może hamować z pełną siłą, natomiast inne sytuacje mogą wymagać mniejszej siły hamowania, aby uniknąć potencjalnej kolizji.
<b>Manewry omijania</b>	Jeśli samochód ustali, że jest wymagane natychmiastowe działanie, może spróbować ominąć przeszkodę niezależnie od działań kierowcy. Może się to odbywać równocześnie z manewrem hamowania.

Komunikaty o wykonywanych interwencjach ze względów bezpieczeństwa są wyświetlane na wyświetlaczu kierowcy.

### Uwaga

#### Przerywanie interwencji polegających na kierowaniu i hamowaniu

- Kierowca może zawsze przerwać interwencje samochodu polegające na kierowaniu, przejmując kontrolę nad kierownicą.
- Aby przerwać hamowanie w ramach interwencji, należy mocno wcisnąć pedał przyspieszenia. Po przekroczeniu określonego progu hamowanie zostanie przerwane.

#### Szybsze reagowanie podczas manewrów unikowych

W pewnych warunkach samochód może chwilowo zwiększyć szybkość reakcji układu kierowniczego<sup>[4]</sup>, gdy wykryje, że skręcasz w celu uniknięcia kolizji z przeszkodą z przodu. Można to odebrać jako chwilowo zwiększoną szybkość reakcji i zwrotność. W takiej sytuacji na wyświetlaczu kierowcy pojawi się także powiadomienie.

#### Znajomość możliwości swojego samochodu

Interwencje samochodu w zakresie bezpieczeństwa mogą nastąpić nagle i niespodziewanie. Mogą powodować dyskomfort pomimo, że są korzystne. Znajomość swojego samochodu to dobry sposób, by interwencje w zakresie bezpieczeństwa były mniej niepokojące, gdy wystąpią. Należy czytać wszystkie powiadomienia pojawiające się po interwencji samochodu, aby lepiej zrozumieć jej przyczynę.

#### Zmniejszanie liczby interwencji i ostrzeżeń

Liczba interwencji i ostrzeżeń związanych z bezpieczeństwem zależy od warunków jazdy i Twojego stylu prowadzenia. W przypadku pewnych połączonych czynników reakcje mogą wydawać się niepotrzebne lub zbyt gwałtowne. Zasadniczo najskuteczniejszym sposobem na zmniejszenie liczby ostrzeżeń i interwencji jest prowadzenie w odpowiedzialny sposób. Dostosuj prędkość do warunków na drodze i utrzymuj bezpieczną odległość od innych pojazdów. Możesz także wyregulować lub wyłączyć pewne funkcje w ustawieniach.

## Równoważenie wymaganej reakcji

Gdy samochód podaje zalecenia i wskazówki dotyczące prowadzenia lub wykonuje manewr, jest to traktowane jako reakcja. Większość funkcji wspomaganie kierowcy ma określony zestaw możliwych reakcji. Reakcją jest na przykład automatyczne

hamowanie w celu uniknięcia kolizji z gwałtownie hamującym samochodem poprzedzającym. Funkcje generujące ostrzeżenia i interweniujące ze względów bezpieczeństwa zaprojektowano tak, by ograniczyć niepożądane reakcje.

Poszczególne reakcje Twojego samochodu odbywają się w zależności od określonych warunków. Te warunki mogą być związane z sytuacją w ruchu drogowym, stanem samochodu i kierowcy oraz informacjami zebranymi za pomocą systemów wykrywania samochodu. Aby samochód zareagował, musi mieć wysoką pewność, że reakcja jest wymagana i muszą być spełnione wszystkie wymagane warunki. W miarę rozwoju sytuacji samochód stale ocenia warunki i wymaganą reakcję. Jeśli nie ma pewności co do wymaganej reakcji lub warunków, samochód nie zareaguje.

Jeśli kierowca może łatwo uniknąć potencjalnie niebezpiecznej sytuacji, jest to lepsze niż reakcja samochodu. Samochód może reagować z opóźnieniem lub nie reagować wcale w sytuacjach, w których możesz uniknąć danej sytuacji bez wykonywania manewru awaryjnego. Pomaga to ograniczyć niepożądane ostrzeżenia i interwencje ze względów bezpieczeństwa. Większości potencjalnych zagrożeń zidentyfikowanych przez samochód unika kierowca, dokonując niewielkich korekt na długo przed koniecznością wykonania manewru awaryjnego w celu uniknięcia kolizji. W większości przypadków są to rutynowe działania podczas normalnego prowadzenia.

### Ważne

#### Zawsze reaguj na zagrożenia podczas jazdy

Samochód może i będzie reagował w pewnych, ale nie wszystkich sytuacjach zagrożenia na drodze, w których nie możesz lub nie zdążysz zareagować. W niektórych sytuacjach samochód nie jest w stanie skutecznie zareagować, a w innych nie zareaguje wcale, ponieważ oczekuje, że kierowca uniknie potencjalnego zagrożenia. Podczas jazdy musisz zachować ostrożność i czujność, aby móc zareagować na zagrożenia tak samo jak w przypadku prowadzenia samochodu bez funkcji wspomagania kierowcy.

## Warunki i ograniczenia

### Ostrzeżenie

W żadnym przypadku nie wolno polegać wyłącznie na interwencjach w zakresie bezpieczeństwa wykonywanych przez samochód. Nie zastępują one praktyk bezpiecznego prowadzenia. Prowadź samochód tak samo bezpiecznie jak samochód bez tych funkcji.

Ostrzeżenia i interwencje mogą nie zadziałać w każdej sytuacji. Samochód może nie poradzić sobie w każdych warunkach jazdy, ruchu drogowego, pogodowych i drogowych. Niewykrycie lub brak reakcji samochodu na zagrożenie może wynikać z przyczyn niemożliwych do zidentyfikowania lub przewidzenia.

Zdolność samochodu do reagowania na zagrożenia zależy od wielu czynników. Najczęściej zaliczają się do następujących kategorii:

- Prędkość i ruch Twojego samochodu
- Wielkość, kształt, prędkość i ruch obiektów lub użytkowników drogi w otoczeniu samochodu
- Warunki otoczenia
- Stan infrastruktury drogowej
- Złożoność sytuacji w ruchu drogowym

Oto kilka istotnych przykładów:

- Ostre zakręty mogą pogorszyć niezawodność wykrywania. Samochód może nie być w stanie zidentyfikować zagrożeń, które pojawiają się nagle w wyniku gwałtownego skrętu.
- Niska przyczepność, na przykład na mokrej lub oblodzonej nawierzchni, może zmniejszyć skuteczność interwencji.
- Warunki i ograniczenia wpływające na wykrywanie przeszkód mogą uniemożliwić samochodowi dokładne zidentyfikowanie potencjalnych zagrożeń. Ograniczenia związane z wykrywaniem przeszkód opisano szczegółowo w osobnej części instrukcji poświęconej wykrywaniu otoczenia i ruchu drogowego przez samochód.
- Samochód nie będzie hamował automatycznie w ramach interwencji podczas jazdy do przodu z prędkością nieprzekraczającą tempa spacerowego. Zapobiega to niepożądanemu hamowaniu przez samochód podczas manewrowania w ograniczonej przestrzeni.



**Ważne**

## Ogólne ograniczenia

Samochód mogący interweniować w niebezpiecznych sytuacjach daje poczucie większego bezpieczeństwa, ale ważne jest, by mimo tego prowadzić w sposób bezpieczny i odpowiedzialny. Możliwości samochodu zawsze ograniczają czynniki i bariery technologiczne, stan samochodu i warunki otoczenia podczas jazdy.

## Funkcje wykrywania

Funkcje mogące generować ostrzeżenia i interweniować działają w oparciu o możliwość monitorowania otoczenia przez samochód. Aby lepiej zrozumieć ograniczenia tych funkcji, przeczytaj osobną część dotyczącą wykrywania ruchu drogowego i otoczenia. Zawiera informacje na temat działania ważnych podzespołów, takich jak kamery i radary wraz z opisem ich możliwości i ograniczeń.

## Czasy reakcji

W sprzyjających warunkach samochód może wykrywać pewne zagrożenia i reagować na nie czasami nawet szybciej niż kierowca. Ta możliwość nie gwarantuje jednak interwencji, ponieważ samochód nie może wykrywać wszystkich potencjalnych zagrożeń, które mogą wymagać reakcji.

## Dostępność reakcji

Poszczególne typy reakcji samochodu mają określone warunki, od których zależy dostępność reakcji. To oznacza, że dostępne reakcje stale zmieniają się podczas jazdy. Niektóre warunki są ściśle określone, na przykład dokładny zakres prędkości, włączone ustawienie lub zapięcie pasa bezpieczeństwa przez kierowcę. Inne warunki mogą mieć mniej precyzyjne progi zależne od połączenia czynników. Powoduje to, że nie można z całą pewnością stwierdzić, czy lub jak samochód zareaguje w danej sytuacji, ale można przewidzieć, jak prawdopodobnie zareaguje lub nie.

## Przeczytaj wszystkie informacje dotyczące funkcji, z których korzystasz

Przed rozpoczęciem korzystania z funkcji wspomaganie kierowcy zaleca się przeczytanie wszystkich informacji na ich temat. Bardzo ważne jest, by zrozumieć zarówno ich możliwości, jak i ograniczenia.

## Zapinaj pas bezpieczeństwa

Interwencje z hamowaniem awaryjnym mogą nastąpić nawet wtedy, gdy kierowca nie ma zapiętego pasa bezpieczeństwa. Pasażerowie bez zapiętych pasów bezpieczeństwa są znacznie bardziej narażeni na odniesienia obrażeń ciała w wyniku gwałtownego hamowania. Zawsze zapinaj pas bezpieczeństwa i dopilnuj, aby pasażerowie także mieli zapięte pasy.

## Odpowiedzialność kierowcy

Funkcje zapewniające interwencje i ostrzeżenia tylko pomagają w bezpiecznym prowadzeniu. Nie ograniczają ani nie zwalniają kierowcy z obowiązku prowadzenia w uważny i bezpieczny sposób. Należy przeczytać część dotyczącą odpowiedzialności kierowcy, aby zrozumieć ograniczenia interwencji i ostrzeżeń w zakresie bezpieczeństwa. Ewentualne wątpliwości lub dalsze pytania prosimy kierować do dealera Volvo.

[1] Driver Alert

[2] Cross Traffic Alert

[3] Rear Auto Brake

[4] Szybkość reakcji układu kierowniczego jest większa dzięki ułatwieniu obracania kierownicy i włączeniu hamowania różnicowego.

## 10.4.1. Ostrzeżenia i łagodzenie skutków kolizji

Twój samochód ma funkcje ostrzegania służące ograniczeniu ryzyka kolizji. Jeśli kolizji nie można uniknąć, wczesne ostrzeżenie i reagowanie pomaga ograniczyć jej skutki.

Są dostępne następujące funkcje ostrzegania o kolizji:

- Ostrzeżenia o kolizji z przodu
- Ostrzeżenia o pojazdach wjeżdżających na zajmowany pas ruchu
- Ostrzeżenia o kolizji z tyłu

### Uwaga

#### Interwencje ze względów bezpieczeństwa

W przypadku wykrycia wystarczająco wysokiego ryzyka kolizji samochód może interweniować w celu uniknięcia kolizji lub złagodzenia jej skutków bez wcześniejszych ostrzeżeń o kolizji. Ostrzeżenia będą wówczas wyświetlane w trakcie interwencji.

### Ostrzeżenie

W żadnym przypadku nie wolno polegać wyłącznie na ostrzeżeniach o kolizji ani interwencjach w zakresie bezpieczeństwa wykonywanych przez samochód. Nie zastępują one praktyk bezpiecznego prowadzenia. Prowadź samochód tak samo bezpiecznie jak samochód bez tych funkcji.

## Ostrzeżenia o kolizji z przodu

Ostrzeżenia o kolizji z przodu mogą się pojawić, gdy podjedziesz zbyt blisko do pojazdu poprzedzającego. Samochód ostrzega Cię, gdy wykryje ryzyko kolizji wymagające natychmiastowego działania.

## Ostrzeżenia o pojazdach wjeżdżających na zajmowany pas ruchu

Twój samochód może Cię ostrzegać o potencjalnym zajechaniu drogi, na przykład przez pojazd zjeżdżający przed Tobą na zajmowany pas. Te ostrzeżenia mogą także generować pojazdy zbaczające z toru jazdy lub poruszające się nieprzewidywalnie na sąsiednich pasach. Twój samochód ostrzega Cię w takich sytuacjach za pośrednictwem komunikatów na wyświetlaczu kierowcy.

## Ostrzeżenia o kolizji z tyłu

Jeśli Twój samochód wykryje wysokie ryzyko kolizji z tyłu, może włączyć miganie tylnych świateł, aby ostrzec kierowców jadących za Tobą. Ostrzeżenia o kolizji z tyłu pojawiają się automatycznie w przypadku nagłego zmniejszenia prędkości<sup>[1]</sup>, np. podczas bardzo gwałtownego hamowania. Ostrzeżenia mogą się też pojawiać, gdy samochód wykryje pojazd szybko zbliżający się od tyłu. W tym przypadku nie trzeba zmniejszać prędkości, aby pojawiło się ostrzeżenie. Mogą one pojawiać się zarówno podczas jazdy, jak i postoju, ale tylko wtedy, gdy Twój samochód wykryje wystarczająco wysokie ryzyko kolizji.

Treść niniejszej instrukcji przedstawia stan instrukcji obsługi w momencie drukowania i może nie być w pełni aktualna w przyszłości. Aby uzyskać więcej informacji, proszę zapoznać się z pełną notą o wyłączeniu odpowiedzialności na pierwszej stronie.

W sytuacjach powodujących generowanie ostrzeżeń o ryzyku kolizji z tyłu Twój samochód może napinać pas jako środek bezpieczeństwa. Gdy Twój samochód stoi, włącza również hamulce z pełną siłą jako środek zapobiegawczy w razie nieuniknionej kolizji z tyłu.

 **Uwaga**

### Reagowanie w razie kolizji

Jeśli kolizji nie można uniknąć, samochód może reagować na inne sposoby, aby chronić pasażerów i zmniejszyć niebezpieczeństwo dla innych uczestników ruchu drogowego. Więcej informacji o tych funkcjach znajdziesz w części dotyczącej bezpieczeństwa w tej instrukcji.

[1] Szybkość hamowania musi przekraczać określoną wartość progową.

## 10.4.2. Interwencje i ostrzeżenia podczas cofania

Twój samochód ma specjalne funkcje mogące interweniować, pomagając uniknąć kolizji przy cofaniu z niską prędkością, na przykład podczas parkowania.

### Formy wykrywania

Samochód identyfikuje na kilka sposobów obiekty będące na torze jazdy podczas cofania lub zbliżające się do niego. Jeśli wykryje obiekt, może emitować ostrzeżenia lub interweniować, hamując.

<b>Czujniki parkowania</b>	Te czujniki mogą identyfikować określone przeszkody bezpośrednio za samochodem podczas cofania z niską prędkością.
<b>Radary tylne</b>	Radary tylne samochodu mogą wykrywać pojazdy zbliżające się z boków do toru jazdy podczas cofania.
<b>Wykrywanie za pomocą kamery</b>	Niektóre funkcje mogą wykrywać i identyfikować przeszkody podczas cofania za pomocą kamery.

 **Ważne**

Takie sposoby wykrywania mają pewne ograniczenia i nie pozwalają wykryć wszystkich przeszkód w każdej sytuacji. Przeczytaj osobne części instrukcji dotyczące powiązanych z nimi warunków i ograniczeń.

Podczas cofania pewne informacje z systemów wykrywania mogą być prezentowane w widoku parkowania.

## Funkcje ostrzegania i interweniowania



Poniższe funkcje reagują, gdy samochód wykryje ryzyko kolizji podczas cofania.

**Ostrzeżenia o ruchu poprzecznym za samochodem<sup>[1]</sup>**

Twój samochód może emitować ostrzeżenia wizualne i dźwiękowe, gdy wykryje ruch poprzeczny na torze cofania.

**Automatyczne hamowanie podczas cofania<sup>[2]</sup>**

Samochód może automatycznie zahamować, aby zapobiec kolizji podczas cofania. Może się tak zdarzyć, gdy wykryje przeszkodę lub pojazdy przejeżdżające z tyłu.

**Ostrzeżenia dźwiękowe funkcji wspomagania parkowania**

Twój samochód może emitować ostrzeżenia wizualne i dźwiękowe, gdy wykryje obiekty znajdujące się na torze jazdy podczas cofania lub w jego pobliżu.

**i Wskazówka**

### Tymczasowe wyłączenie

Ostrzeżenia dźwiękowe funkcji wspomagania parkowania i funkcję Rear Auto Brake można tymczasowo wyłączyć, jeśli interwencje są zbyt częste lub Cię rozpraszają. Niepożądane ostrzeżenia lub hamowanie może mieć miejsce na przykład podczas cofania w wysokiej trawie lub manewrowania w ograniczonej przestrzeni.

 **Ważne**

### Odpowiedzialne użytkowanie

Ostrzeżenia i interwencje podczas cofania tylko pomagają w bezpiecznym prowadzeniu. Nie ograniczają ani nie zwalniają kierowcy z obowiązku prowadzenia w uważny i bezpieczny sposób.

### Obserwuj otoczenie

Kierowca przez cały czas odpowiada za obserwowanie otoczenia samochodu i bezpieczne manewrowanie samochodem.

### Warunki dotyczące prędkości

Funkcja Rear Auto Brake jest dostępna podczas cofania z prędkością poniżej 10 km/h (6 mph), natomiast ostrzeżenia funkcji Cross Traffic Alert są dostępne podczas cofania z prędkością poniżej 15 km/h (9 mph).

### Warunki wykrywania

Ruch lub przeszkody za samochodem są wykrywane przez radary tylne i czujniki parkowania. Należy przeczytać osobną część dotyczącą ograniczeń wykrywania radarowego.

Jeśli samochód wyłączy radary tylne lub czujniki parkowania, funkcje Cross Traffic Alert i Rear Auto Brake zostaną automatycznie wyłączone. Dzieje się tak po podłączeniu przyczepy. Akcesoria zamontowane na haku holowniczym, które nie są połączone elektrycznie z samochodem, nie powodują wyłączenia radarów tylnych, ale mogą zasłaniać ich pole widzenia.

[1] Cross Traffic Alert (CTA)

[2] Rear Auto Brake (RAB)

## 10.4.2.1. Ostrzeżenia o ruchu poprzecznym za samochodem

Podczas cofania z niską prędkością samochód może Cię ostrzegać, gdy wykryje nadjeżdżające pojazdy z tyłu. Ta funkcja nazywa się Cross Traffic Alert.

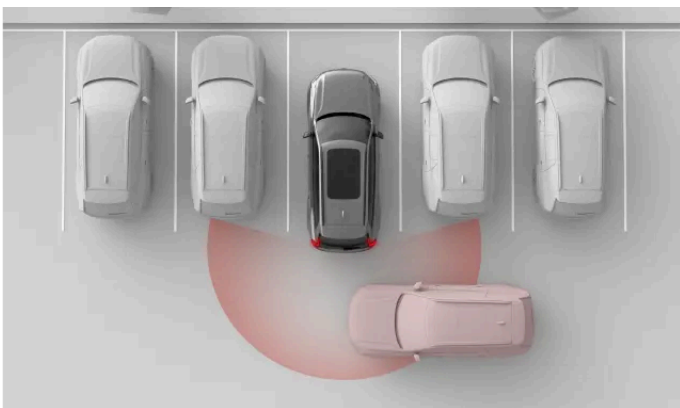

Twój samochód może wykryć samochód przejeżdżający z tyłu, na przykład podczas wyjeżdżania tyłem z miejsca parkingowego. W takim przypadku emituje ostrzeżenie, aby zwolnić lub zahamować.

Ostrzeżenia o ruchu poprzecznym z tyłu są dostępne tylko, gdy samochód ma włączony bieg wsteczny (R) lub toczy się do tyłu na biegu neutralnym (N). Ta funkcja wykrywa ruch drogowy, wykorzystując radary tylne. Po wykryciu poruszającego się pojazdu na wyświetlaczu centralnym pojawia się ostrzeżenie, któremu towarzyszy ostrzegawczy sygnał dźwiękowy.

Ta funkcja została przede wszystkim zaprojektowana do wykrywania większych pojazdów w ruchu, takich jak samochody. W sprzyjających warunkach może także ostrzegać o mniejszych poruszających się obiektach, takich jak rowerzyści i piesi.

### ! Ważne

#### Odpowiedzialność kierowcy

Ostrzeżenia o ruchu poprzecznym z tyłu tylko pomagają w bezpiecznym prowadzeniu. Nie ograniczają ani nie zwalniają kierowcy z obowiązku prowadzenia w uważny i bezpieczny sposób.

### i Uwaga

#### Automatyczne hamowanie w przypadku wykrycia ruchu poprzecznego

Jeśli funkcja automatycznego hamowania<sup>[1]</sup> jest włączona, samochód może także zahamować, aby zapobiec lub ograniczyć skutki nieuniknionej kolizji z pojazdami wykrytymi z tyłu. Automatyczne hamowanie można włączyć lub wyłączyć na wyświetlaczu centralnym.

## Strefy wykrywania

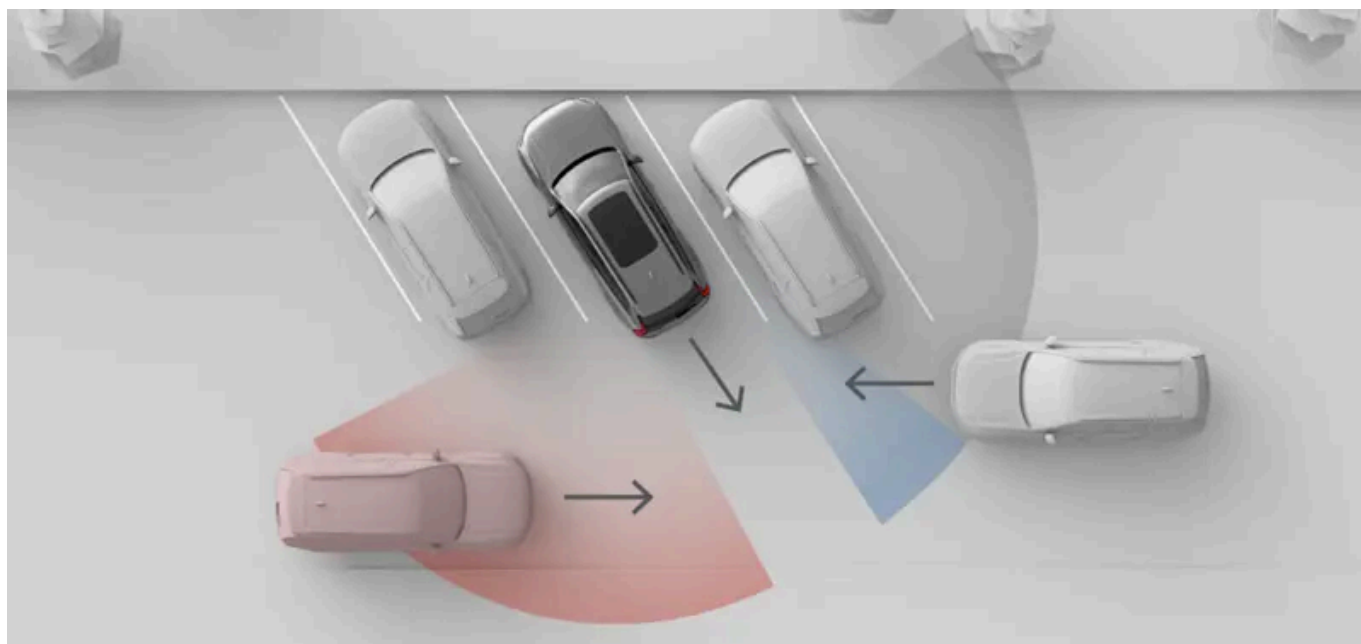

Sytuacja pokazana na tym rysunku ilustruje, w jaki sposób otaczające obiekty, takie jak zaparkowane samochody, mogą ograniczać zdolność danego samochodu do wykrywania innych pojazdów i sytuacji w ruchu drogowym. W przypadku braku przeszkód efektywne strefy wykrywania są takie same po obu stronach.

 Uwaga

### Wyjeżdżanie tyłem z miejsca parkingowego

Po zaparkowaniu widoki boczne tylnych radarów narożnych mogą być zasłonięte, co utrudnia wykrywanie ruchu poprzecznego. Dzieje się tak, gdy po zaparkowaniu tylne narożniki Twojego samochodu są schowane za sąsiadującymi samochodami lub innymi obiektami. Najczęściej można się z tym spotkać na ukośnych miejscach parkingowych. Jednak w miarę wyjeżdżania tyłem z miejsca parkingowego, pola widzenia radarów stopniowo się zwiększają i wykrywanie staje się możliwe. Aby ograniczyć ryzyko wykrycia pojazdów z opóźnieniem lub wcale, należy powoli wyjeżdżać tyłem z miejsca parkingowego.

## Warunki i ograniczenia

- Ostrzeżenia są dostępne tylko podczas cofania z prędkością poniżej 15 km/h (9 mph).
- Ta funkcja jest automatycznie wyłączana, gdy samochód dezaktywuje radary tylne. Dzieje się tak po podłączeniu przyczepy. Akcesoria zamontowane na haku holowniczym, które nie są połączone elektrycznie z samochodem, nie powodują wyłączenia radarów tylnych, ale mogą zasłaniać ich pole widzenia.
- Ruch za samochodem jest wykrywany przez radary tylne. Należy przeczytać osobną część dotyczącą ograniczeń wykrywania radarowego.

<sup>[1]</sup> Rear Auto Brake (RAB)

## 10.4.2.2. Wyłączanie funkcji automatycznego hamowania podczas cofania

Funkcję Rear Auto Brake można tymczasowo wyłączyć w widoku parkowania.

Po wyłączeniu funkcji Rear Auto Brake Twój samochód nie może zahamować w ramach interwencji podczas cofania. Wyłączenie funkcji Rear Auto Brake jest tylko tymczasowe. Domyślnie funkcja będzie resetowana i włączana między cyklami jazdy.

 Ważne

### Zmiana ustawień wspomagania kierowcy

Należy rozumieć, jak zmiana ustawień samochodu wpływa na jego działanie. Jest to szczególnie ważne w przypadku funkcji wpływających na poziom wspomagania zapewnianego przez samochód.

1. W widoku parkowania naciśnij przycisk automatycznego hamowania podczas cofania



> Automatyczne hamowanie podczas cofania jest tymczasowo wyłączone.

### 10.4.3. Funkcja monitorowania pasa ruchu

Funkcja monitorowania pasa ruchu pomaga uniknąć przypadkowego zjechania z pasa ruchu przy wysokiej prędkości, emitując ostrzeżenia i interweniując za pośrednictwem układu kierowniczego.

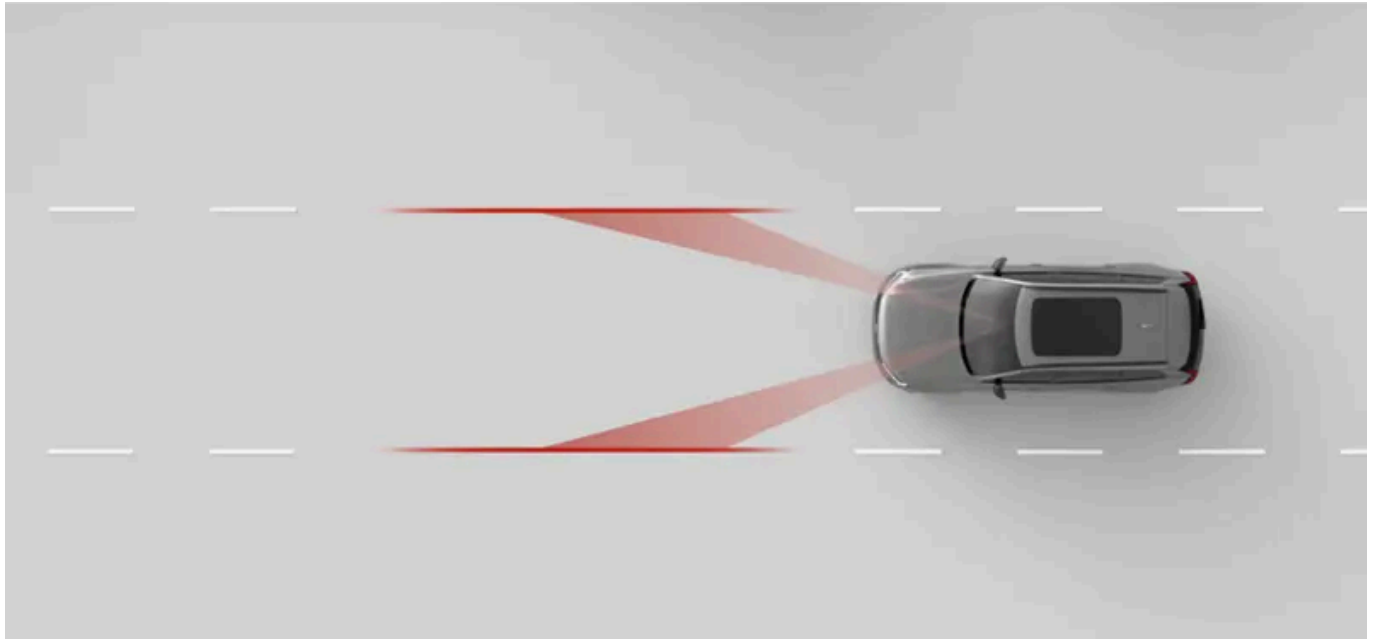

Gdy funkcja monitorowania pasa ruchu jest włączona, samochód może Cię ostrzec o potencjalnym zjeżdżaniu z pasa ruchu i poprosić o uważne prowadzenie. Może także interweniować za pośrednictwem układu kierowniczego. Funkcja monitorowania pasa ruchu wykorzystuje dane z kamery przedniej samochodu do identyfikowania oznaczeń na drodze i pozycji na pasie.

#### **Ostrzeżenie**

Ostrzeżenia i interwencje funkcji monitorowania pasa ruchu tylko pomagają w bezpiecznym prowadzeniu. Nie ograniczają ani nie zwalniają kierowcy z obowiązku prowadzenia w uważny i bezpieczny sposób. Prowadź samochód tak samo bezpiecznie jak samochód bez możliwości interweniowania.

### Główne warunki działania funkcji monitorowania pasa ruchu

Aby funkcja monitorowania pasa ruchu działała, należy spełnić kilka warunków. Oto najważniejsze z nich:

- Prędkość musi mieścić się w zakresie 65–200 km/h (40–125 mph).
- Oznaczenia wyznaczające pas ruchu muszą być wyraźnie widoczne dla kamery samochodu.
- Pas musi być wystarczająco szeroki. W przypadku zbyt wąskiego pasa nie ma wystarczającego marginesu między samochodem a oznaczeniami na drodze.
- Musisz trzymać ręce na kierownicy i aktywnie kierować samochodem.

Treść niniejszej instrukcji przedstawia stan instrukcji obsługi w momencie drukowania i może nie być w pełni aktualna w przyszłości. Aby uzyskać więcej informacji, proszę zapoznać się z pełną notą o wyłączeniu odpowiedzialności na pierwszej stronie.

## Ważne

### Aktywne kierowanie

Pod żadnym pozorem nie wolno puszczać kierownicy podczas jazdy. Nie ignoruj poleceń samochodu dotyczących aktywnego kierowania i skup się na drodze.

## Rodzaje interwencji funkcji monitorowania pasa ruchu

Jeśli istnieje ryzyko przekroczenia oznaczeń na drodze wyznaczających pas ruchu, Twój samochód może generować ostrzeżenia lub interweniować w jeden lub oba z następujących sposobów:

**Interwencja za pośrednictwem układu kierowniczego** Samochód próbuje wrócić na pas ruchu.

**Ostrzeżenie o zjeżdżaniu z pasa**

Samochód ostrzega Cię wibracjami na kierownicy.

## Uwaga

### Sygnalizacja skrętu lub zmiany pasa ruchu

Dopóki używasz kierunkowskazów przy zmianie pasów ruchu, samochód traktuje to jako zamierzony manewr.

### Ścinanie zakrętu

Funkcja monitorowania pasa ruchu może pozwalać na krótkie przekroczenie linii w ostrych zakrętach.

### Ręce na kierownicy

Funkcja monitorowania pasa ruchu wymaga trzymania rąk na kierownicy. Samochód stale to monitoruje. Gdy wykryje, że nie trzymasz rąk na kierownicy przez dłuższy czas, może Cię o tym powiadomić za pośrednictwem sygnału dźwiękowego i komunikatu na wyświetlaczu kierowcy.

### Interwencje bezpieczeństwa są zawsze włączone

W pewnych sytuacjach interwencja za pośrednictwem układu kierowniczego może zapobiec niebezpiecznemu zjechaniu z pasa ruchu, nawet jeśli funkcja monitorowania pasa ruchu została wyłączona w ustawieniach.

## Wyświetlane symbole i komunikacja

Ostrzeżenia i informacje o interwencjach funkcji monitorowania pasa ruchu są podawane na wyświetlaczu kierowcy.



Funkcja monitorowania pasa ruchu jest aktywna. Białe oznaczenia wyznaczające pas ruchu na symbolu wskazują, która oznaczenia samochód wykrywa.



Ten symbol pojawia się, gdy za bardzo zbliżysz się do oznaczeń wyznaczających pas ruchu. Symbol pojawia się po drugiej stronie w przypadku ostrzeżeń dotyczących prawej strony.



Ten symbol wskazuje, że funkcja monitorowania pasa ruchu została wyłączona w ustawieniach lub jest chwilowo niedostępna.



Ten symbol pojawia się w przypadku usterki funkcji monitorowania pasa ruchu. Oznacza to, że funkcja monitorowania pasa ruchu i interwencje zapobiegające zjechaniu z pasa są wyłączone.

## Warunki i ograniczenia związane z oznaczeniami na drodze

Treść niniejszej instrukcji przedstawia stan instrukcji obsługi w momencie drukowania i może nie być w pełni aktualna w przyszłości. Aby uzyskać więcej informacji, proszę zapoznać się z pełną notą o wyłączeniu odpowiedzialności na pierwszej stronie.

Aby funkcja monitorowania pasa ruchu działała, na drodze muszą być widoczne oznaczenia. Samochód identyfikuje je za pomocą kamery przedniej. Taka forma wykrywania wymaga, aby kamera nie była zasłonięta i były spełnione warunki wykrywania wizualnego. Przeczytaj osobną część dotyczącą warunków i ograniczeń kamer Twojego samochodu, aby zrozumieć, jak wpływają na funkcje działające w oparciu o wykrywanie przez kamery.

Wygląd, stan i układ oznaczeń na drodze może wpływać na ich wykrywanie w następujący sposób:

- Rozjazdy i połączenia pasów mogą powodować chwilową nieprawidłową identyfikację pasa.
- Niestandardowe lub nietypowe układy oznaczeń na drodze mogą nie być prawidłowo zidentyfikowane przez samochód. Przykładowo roboty drogowe lub objazdy mogą spowodować zarejestrowanie sprzecznych oznaczeń na drodze lub wielu ich zestawów.
- Samochód może nie być w stanie wykryć zniszczonych oznaczeń na drodze, na przykład, gdy są one wytarte, zniekształcone lub odbarwione.
- Inne krawędzie lub linie mogą zostać błędnie zidentyfikowane jako oznaczenia drogowe, na przykład krawężniki, krawędzie naprawianej nawierzchni drogi, bariery lub bardzo wyraźne cienie.
- Oznaczenia na drodze muszą być odpowiednio oświetlone, aby były wykrywane. W warunkach słabego oświetlenia muszą być oświetlane przez światła samochodu lub latarnie.

---

### 10.4.3.1. Dostosowywanie ustawień funkcji monitorowania pasa ruchu

Możesz włączyć lub wyłączyć funkcję monitorowania pasa ruchu albo dostosować jej działanie w ustawieniach.

Gdy funkcja monitorowania pasa ruchu jest włączona, samochód może Cię ostrzegać lub interweniować za pośrednictwem układu kierowniczego, gdy wykryje zjeżdżanie z pasa. Możesz także dostosować sposób reagowania samochodu na zjeżdżanie z pasa ruchu.

Dostępne ustawienia:

<b>Drżenie</b>	Kierownica będzie drżała w przypadku jazdy zbyt blisko linii wyznaczających pas ruchu lub ich przekroczenia.
<b>Korygowanie toru jazdy i drżenie</b>	Oprócz drżenia kierownicy Twój samochód będzie próbował wrócić na pas ruchu w przypadku jazdy zbyt blisko linii na jezdni lub ich przekroczenia.

Możesz tymczasowo wyłączyć funkcję monitorowania pasa ruchu, jeśli za bardzo ingeruje w jazdę. Przydaje się to, gdy oznaczenia na drodze są częściowo zasłonięte lub wyblakłe, co może powodować generowanie niepożądanych ostrzeżeń.

Wyłączenie funkcji monitorowania pasa ruchu jest tylko tymczasowe. To ustawienie jest automatycznie ponownie włączane między cyklami jazdy.



**Ważne**

#### Zmiana ustawień wspomagania kierowcy

Należy rozumieć, jak zmiana ustawień samochodu wpływa na jego działanie. Jest to szczególnie ważne w przypadku funkcji wpływających na poziom wspomagania zapewnianego przez samochód.

1. Naciśnij symbol samochodu  na dolnym pasku i przejdź do menu **Ustawienia**.
2. Wybierz **Prowadzenie** → **Wspomaganie bezpieczeństwa** → **Lane keeping aid**.
3. Włącz lub wyłącz funkcję monitorowania pasa ruchu.
4. Po włączeniu funkcji monitorowania pasa ruchu możesz dostosować sposób reagowania samochodu na zjeżdżanie z pasa.

---

## 10.4.4. Blind Spot Information

Funkcja Blind Spot Information pomaga monitorować pojazdy będące w martwych polach lub zbliżające się do nich. Po wykryciu pojazdu zapala się lampka w lusterku bocznym.

Ostrzeżenia o pojazdach w martwym polu mogą zwiększyć świadomość o obecności pojazdów z boku Twojego samochodu, pomagając uniknąć niebezpiecznych zmian pasa ruchu. Ostrzeżenia są emitowane przede wszystkim za pośrednictwem lampki w lusterku bocznym po stronie, po której wykryto pojazd. Do wykrywania pojazdów na sąsiednich pasach ruchu służą tylne radary Twojego samochodu.

Sytuacje w ruchu drogowym, w których są generowane ostrzeżenia o pojazdach w martwym polu:

- Gdy wyprzedza Cię inny pojazd.
  - W pewnych przypadkach ostrzeżenia mogą być generowane, zanim nadjeżdżający pojazd znajdzie się w martwym polu. Dzieje się tak, gdy pojazd zbliża się szybko z tyłu na sąsiednim pasie.
- Gdy wyprzedzasz inny pojazd.

Niezależnie od sytuacji ostrzeżenie pozostaje włączone tak długo, jak inny pojazd jest wykrywany z boku.

Jeśli podczas wyświetlania ostrzeżenia zaczniesz sygnalizować zmianę pasa ruchu, ostrzeżenie zostanie wzmocnione.

### Ostrzeżenia w lusterkach bocznych



Gdy pojazd zostanie wykryty w martwym polu lub zbliża się do niego, w lusterku bocznym zapala się lampka.

## Obszary wykrywania

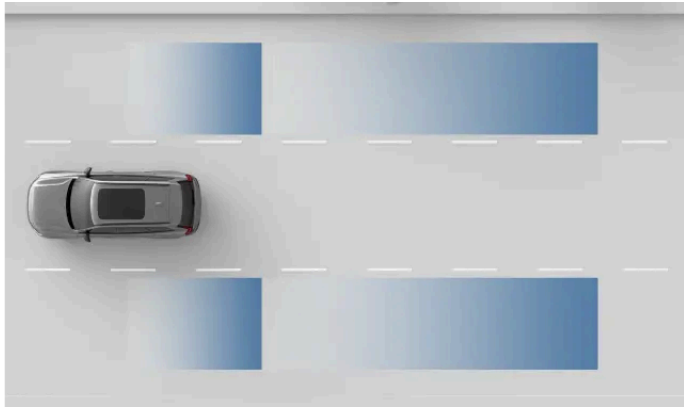

Obszary wykrywania radarów.

### ! Ważne

Obszary wykrywania mogą nie obejmować w pełni martwych pól widzenia. Należy przyjąć odpowiednią pozycję za kierownicą i ustawić lusterka, aby dobrze widzieć otaczający ruch drogowy.

## Warunki i ograniczenia

- System Blind Spot Information jest aktywny przy prędkościach powyżej 12 km/h (7 mph). Jest niedostępny podczas cofania.
- Podczas wyprzedzania innych pojazdów różnica prędkości między Twoim samochodem a innymi pojazdami musi być mniejsza niż 15 km/h (9 mph), aby ostrzeżenia były generowane.
- System Blind Spot Information wykorzystuje do wykrywania radary tylne. Należy przeczytać osobną część tej instrukcji dotyczącą ograniczeń wykrywania radarowego.
- Jeśli radary tylne są zasłonięte, na przykład przez podłączoną przyczepę lub zamontowany bagażnik rowerowy, funkcja ostrzegania o pojazdach w martwych polach jest automatycznie wyłączana.

### ! Ważne

#### Odpowiedzialność kierowcy

Ostrzeżenia o pojazdach w martwych polach tylko pomagają w bezpiecznym prowadzeniu. Nie ograniczają ani nie zwalniają kierowcy z obowiązku prowadzenia w uważny i bezpieczny sposób.

Brak sygnalizacji obecności pojazdu w martwym polu nie daje pewności, że można bezpiecznie zmienić pas ruchu. To tylko jedna z informacji pomagających kierowcy w ocenie, czy można bezpiecznie wykonać manewr.

## 10.4.5. Driver Alert

Samochód stale ocenia Twoje zachowanie podczas prowadzenia i może Cię powiadomić, gdy wykryje brak skupienia. Może to wynikać ze zmęczenia lub rozproszenia.

Gdy samochód zidentyfikuje oznaki mniejszego skupienia kierowcy, powiadomi Cię o tym za pośrednictwem sygnału dźwiękowego i komunikatu.

Samochód stosuje różne metody oceny skupienia podczas prowadzenia.

<b>Monitorowanie uwagi</b>	Kamera monitorująca Twoją twarz i ruchy gałek ocznych umożliwia samochodowi ustalenie, na czym się skupiasz.
<b>Manewrowanie</b>	Analizując sposób manewrowania, samochód może informować o spadku poziomu skupienia. Jednym z przykładów jest częste zjeżdżanie z pasa ruchu.

## Ostrzeżenie o rozproszeniu uwagi

Samochód przez cały czas monitoruje poziom uwagi kierowcy podczas jazdy, używając wewnętrznej kamery. Gdy wykryje oznaki braku lub rozproszenia uwagi, może Cię o tym ostrzec za pomocą sygnału dźwiękowego i komunikatów na wyświetlaczu kierowcy.



Powiadomienia systemu ostrzegania o rozproszeniu uwagi są domyślnie włączone w każdym nowym cyklu jazdy i można je tymczasowo wyłączyć w ustawieniach lub za pomocą elementów szybkiego sterowania.

## Alarmy o zmęczeniu lub senności kierowcy

Twój samochód monitoruje też określone zachowania podczas prowadzenia. Niektóre wzorce prowadzenia, np. nadmierne zjeżdżanie z pasa ruchu, mogą być oznaką zmęczenia lub senności kierowcy.

Gdy samochód wykryje oznaki zmęczenia lub senności, powiadomi Cię o tym za pośrednictwem sygnału dźwiękowego i komunikatu na wyświetlaczu kierowcy. Jeśli zignorujesz komunikat i dalej będziesz zachowywać się podobnie, ostrzeżenia eskalują. Tych alarmów nie można wyłączyć.



### Ostrzeżenie

#### Znaczenie wypoczętego kierowcy

Należy poważnie traktować wszystkie powiadomienia o wykryciu oznak zmęczenia, ponieważ zmęczony kierowca często jest nieświadomy tego stanu. Jeśli czujesz zmęczenie lub samochód ostrzega Cię o nim, jak najszybciej zatrzymaj się na odpoczynek w odpowiednim miejscu. Kierowca musi zawsze planować regularne przerwy i rozpocząć każdą podróż, będąc wypoczętym.

Prowadzenie w stanie zmęczenia jest porównywalne do prowadzenia pod wpływem alkoholu.

## Warunki i ograniczenia

System ostrzegania o rozproszeniu uwagi włącza się, gdy prędkość przekracza 20 km/h (12 mph).

Alarmy o zmęczeniu lub senności kierowcy włączają się po raz pierwszy po przekroczeniu prędkości 65 km/h (40 mph), ale pozostają włączone przez cały czas, gdy jedziesz z prędkością powyżej 60 km/h (37 mph).

Treść niniejszej instrukcji przedstawia stan instrukcji obsługi w momencie drukowania i może nie być w pełni aktualna w przyszłości. Aby uzyskać więcej informacji, proszę zapoznać się z pełną notą o wyłączeniu odpowiedzialności na pierwszej stronie.

- Aby monitorowanie uwagi było możliwe, twarz kierowcy nie może być zasłonięta.
  - Kamera może nie widzieć kierowcy z powodu nieprawidłowo przewożonych przedmiotów oraz kurzu i zanieczyszczeń na obiektywie. Należy utrzymywać przestrzeń kierowcy czystą i uporządkowaną.
  - Pewne ubrania i akcesoria mogą zakrywać części twarzy kierowcy, które muszą być widoczne na potrzeby monitorowania uwagi, na przykład oczy.
- Niektóre warunki mogą wpływać na skuteczność oceniania przez samochód sposobu prowadzenia i manewrowania. To z kolei przekłada się na skuteczność rozpoznawania oznak braku skupienia lub zmęczenia kierowcy.
  - Funkcje pomagające w utrzymaniu pozycji na pasie ruchu mogą czasami kompensować manewry, które w przeciwnym razie wskazywałyby na brak skupienia kierowcy. Utrudnia to identyfikowanie oznak braku skupienia w porównaniu z prowadzeniem bez wspomagania.
  - Warunki takie jak silne podmuchy wiatru lub nierówna nawierzchnia drogi mogą spowodować, że sposób prowadzenia będzie podobny do sytuacji, gdy kierowca nie jest skupiony. Może to spowodować generowanie ostrzeżeń, pomimo pełnego skupienia kierowcy na prowadzeniu.

Przeczytaj osobną część dotyczącą warunków i ograniczeń systemu wykrywania zachowania kierowcy oraz kamer Twojego samochodu, aby zrozumieć wpływ na funkcje polegające na tych systemach.

### Ważne

#### Odpowiedzialność kierowcy

Ostrzeżenia o braku skupienia podczas jazdy tylko pomagają w bezpiecznym prowadzeniu. Kierowca w pełni odpowiada za to, by prowadzić uważnie i utrzymać skupienie.

## 10.4.5.1. Wyłączanie powiadomień systemu ostrzegania o rozproszeniu uwagi

Powiadomienia systemu ostrzegania o rozproszeniu uwagi można włączyć lub tymczasowo wyłączyć w ustawieniach oraz za pomocą elementów szybkiego sterowania.

Wyłączenie powiadomień systemu ostrzegania o rozproszeniu uwagi jest tylko tymczasowe. To ustawienie jest automatycznie ponownie włączane między cyklami jazdy.

Nie możesz wyłączyć alarmów dotyczących zmęczenia lub senności kierowcy.

### Ostrzeżenie

#### Znaczenie wypoczętego kierowcy

Należy poważnie traktować wszystkie powiadomienia o wykryciu oznak zmęczenia, ponieważ zmęczony kierowca często jest nieświadomy tego stanu. Jeśli czujesz zmęczenie lub samochód ostrzega Cię o nim, jak najszybciej zatrzymaj się na odpoczynek w odpowiednim miejscu. Kierowca musi zawsze planować regularne przerwy i rozpoczynać każdą podróż, będąc wypoczętym.

Prowadzenie w stanie zmęczenia jest porównywalne do prowadzenia pod wpływem alkoholu.

### Uwaga

#### Odpowiedzialność kierowcy

Ostrzeżenia o braku skupienia podczas jazdy tylko pomagają w bezpiecznym prowadzeniu. Nie zwalniają one kierowcy z obowiązku ciągłej oceny swojego stanu zmęczenia lub braku skupienia uniemożliwiającego bezpieczne prowadzenie.

### Wskazówka

#### Szybki dostęp

Przycisk służący do włączania i wyłączania powiadomień systemu ostrzegania o rozproszeniu uwagi jest również dostępny w elementach szybkiego sterowania na wyświetlaczu centralnym. Dzięki temu można szybko zmieniać powiadomienia systemu ostrzegania o rozproszeniu uwagi bez konieczności przechodzenia do ustawień.

1. Naciśnij symbol samochodu  na dolnym pasku i przejdź do menu **Ustawienia**.
2. Wybierz **Prowadzenie** → **Wspomaganie bezpieczeństwa** → **Distraction alert**.
3. Włącz lub wyłącz powiadomienia systemu ostrzegania o rozproszeniu uwagi.

## 10.4.6. Connected Safety

Twój samochód może komunikować się z innymi samochodami na drodze, aby informować o wypadkach lub zatorach drogowych na Twojej trasie i pomagać je ominąć. Funkcja ta nazywa się Connected Safety.

Korzystając z połączenia internetowego, Twój samochód może wymieniać z innymi samochodami na tej samej drodze informacje o wypadkach, śliskiej nawierzchni i innych sytuacjach, które mogą wymagać włączenia świateł awaryjnych.

Funkcję Connected Safety można włączyć lub wyłączyć w ustawieniach prywatności.

### Ostrzeżenie

W żadnym przypadku nie wolno polegać wyłącznie na ostrzeżeniach podawanych przez samochód za pośrednictwem funkcji Connected Safety. Nie zwalnia ona kierowcy z obowiązku bezpiecznego prowadzenia. Prowadź samochód tak samo bezpiecznie jak samochód bez tej funkcji.

## Ostrzeżenia funkcji Connected Safety

W zależności od charakteru informacji otrzymywanych przez Twój samochód od innych użytkowników drogi na wyświetlaczu kierowcy może pojawić się jeden z tych dwóch symboli:



W dalszej części trasy zostały włączone światła awaryjne pojazdu.



W dalszej części trasy wykryto śliską nawierzchnię drogi.

## Warunki i ograniczenia

Funkcja Connected Safety polega na komunikacji Twojego samochodu z innymi pojazdami na drodze. Ta komunikacja zależy od wielu warunków:

- Funkcja Connected Safety musi być włączona w ustawieniach.
- Funkcja Connected Safety musi być dostępna dla innych użytkowników drogi.
- Samochody obsługujące tę funkcję muszą mieć połączenie z Internetem. Przy słabym połączeniu internetowym lub jego braku funkcja może zostać wyłączona do czasu poprawienia jakości połączenia.
- Droga, którą podróżujesz, jest w bazie danych Volvo Cars.

### Uwaga

Funkcja Connected Safety w pewnych sytuacjach może nie ostrzegać o śliskiej nawierzchni, gdy takie warunki nie są wykrywane przez Twój samochód lub samochody innych użytkowników drogi, z którymi ma połączenie. Śliskie warunki często są identyfikowane na podstawie sytuacji niskiej przyczepności między oponami a nawierzchnią drogi. Manewry przy ograniczonej przyczepności, na przykład nieznaczne skręcanie, hamowanie czy przyspieszanie, rzadko powodują takie sytuacje. Dlatego wykrycie śliskiej nawierzchni drogi może być trudne przy takich manewrach.

## 10.4.6.1. Włączanie funkcji Connected Safety

Możesz włączyć lub wyłączyć funkcję Connected Safety w ustawieniach.

Funkcja Connected Safety może ostrzegać o zdarzeniach na drodze, którą podróżujesz, takich jak inny pojazd z włączonymi światłami awaryjnymi lub śliska nawierzchnia. Funkcja polega na komunikacji z innymi użytkownikami drogi przez połączenie internetowe.

### Ważne

#### Zmiana ustawień wspomaganie kierowcy

Należy rozumieć, jak zmiana ustawień samochodu wpływa na jego działanie. Jest to szczególnie ważne w przypadku funkcji wpływających na poziom wspomaganie zapewnianego przez samochód.

Jeśli nastąpiło logowanie z użyciem profilu gościa, musisz najpierw przełączyć się na profil właściciela lub drugiego kierowcy. Naciśnij symbol samochodu  na dolnym pasku i przejdź do menu **Ustawienia**. Przejdź do menu **Profile** i wybierz swój profil.

1. Naciśnij symbol samochodu  na dolnym pasku i przejdź do menu **Ustawienia**.
2. Przejdź do menu **Prywatność** → **Volvo privacy settings** → **Connected safety**.
3. Włącz lub wyłącz funkcję **Connected Safety**.

---

## 10.4.7. Powiadomienie o gotowości do jazdy

Jeśli stoisz za innym pojazdem w ruchu drogowym, Twój samochód może Cię powiadomić, gdy ten pojazd ruszy. Tę funkcję można włączyć lub wyłączyć w ustawieniach.

Gdy samochód wykryje, że pojazd poprzedzający ruszył, powiadamia Cię o tym, emitując sygnał dźwiękowy i wyświetlając komunikat na wyświetlaczu kierowcy.

Gdy samochód wykrywa w pobliżu pieszych lub rowerzystów, może nie emitować powiadomienia o gotowości do jazdy.

### **Ostrzeżenie**

Powiadomienie wskazuje wyłącznie, że pojazd poprzedzający ruszył, a nie, że można bezpiecznie jechać. Kierowca zawsze ma obowiązek upewnić się, czy można bezpiecznie ruszyć.

## Warunki i ograniczenia

System powiadomień o gotowości do jazdy polega na wykrywania przez kamery i radary. Kamery i radary wykorzystywane przez system powiadomień mają ograniczenia, które mogą wpływać na skuteczność wykrywania tego systemu. Przeczytaj osobne części na temat warunków i ograniczeń wykrywania przez kamery i radary, aby zrozumieć, jak wpływa to na funkcje polegające na tej metodzie wykrywania.

---

### 10.4.7.1. Włączanie powiadomienia o gotowości do jazdy

Możesz włączyć lub wyłączyć powiadomienia o gotowości do jazdy w ustawieniach.

Jeśli stoisz za innym pojazdem w ruchu drogowym, Twój samochód może Cię powiadomić, gdy ten pojazd ruszy. Możesz włączyć lub wyłączyć tę funkcję w ustawieniach.

### **Ostrzeżenie**

Powiadomienie wskazuje wyłącznie, że pojazd poprzedzający ruszył, a nie, że można bezpiecznie jechać. Kierowca zawsze ma obowiązek upewnić się, czy można bezpiecznie ruszyć.

1. Naciśnij symbol samochodu  na dolnym pasku i przejdź do menu **Ustawienia**.
2. Wybierz **Prowadzenie** → **Wspomaganie bezpieczeństwa** → **Powiadomienie o gotowości do jazdy**.
3. Włącz lub wyłącz powiadomienia.

---

## 10.5. Wspomaganie prowadzenia

Funkcje wspomagania prowadzenia działają w oparciu o monitorowanie otoczenia przez samochód, poprawiając bezpieczeństwo i ułatwiając prowadzenie.

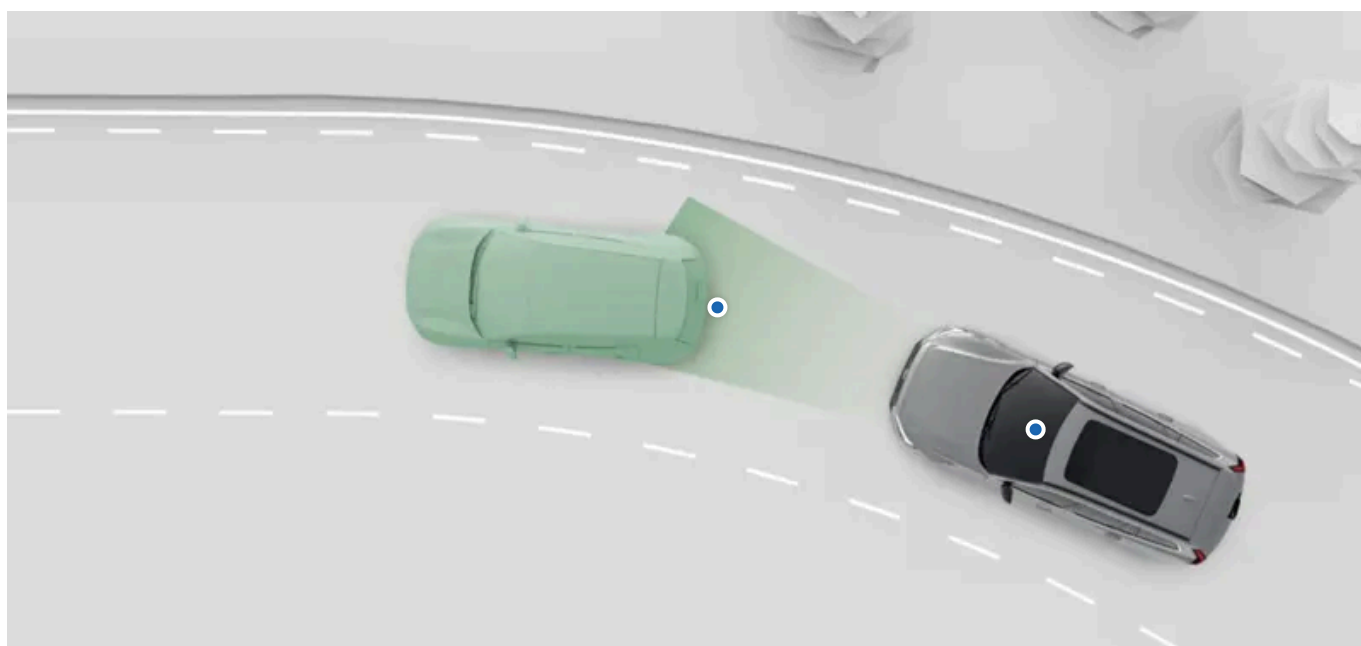

Jest kilka rodzajów i poziomów wspomagania. Aktywnie pomagają w różnych zadaniach związanych z prowadzeniem i dostarczają informacje ułatwiające kierowcy podejmowanie lepszych decyzji.

Możesz włączyć, wyłączyć lub dostosować wiele funkcji wspomagania prowadzenia swojego samochodu w ustawieniach.

### **Pilot Assist**

Ta funkcja pomaga w wielu zadaniach podczas prowadzenia, takich jak kierowanie i dostosowywanie prędkości. Działanie systemu Pilot Assist można dostosować w ustawieniach.

### **Znaki drogowe i reakcja na przekroczenie prędkości**

Szereg funkcji pomaga Ci jechać przepisowo i unikać przypadkowego przekroczenia prędkości. Zalicza się do nich funkcja rozpoznawania znaków drogowych dostarczająca informacje o ograniczeniu prędkości oraz różne reakcje samochodu mające na celu zapobieganie przekroczeniu dozwolonej prędkości. Te funkcje można dostosować w ustawieniach.

## Wskazówka

### Interwencje bezpieczeństwa i ostrzeżenia

Wiele funkcji wspomagania kierowcy zaprojektowano z myślą o poprawie zarówno wygody, jak i bezpieczeństwa. Główne funkcje interweniujące w razie niebezpieczeństwa i emitujące ostrzeżenia opisano w osobnej części w tej instrukcji.

### Wspomaganie parkowania

Funkcje wspomaganie parkowania opisano w osobnej części tej instrukcji.

## Ważne

### Wymagana wiedza i odpowiedzialność kierowcy

Funkcje wspomaganie prowadzenia mają za zadanie poprawić bezpieczeństwo i ułatwić prowadzenie, ale nie zwalniają kierowcy z obowiązku użytkowania samochodu jak najbezpieczniej. Przed użyciem danej funkcji należy przeczytać wszystkie informacje na jej temat. Aby zrozumieć możliwości i ograniczenia funkcji wspomaganie prowadzenia Twojego samochodu, należy przeczytać część poświęconą odpowiedzialności kierowcy.

Ewentualne wątpliwości lub dalsze pytania prosimy kierować do autoryzowanej stacji obsługi Volvo.

### Funkcje wykrywania

Działanie funkcji wspomaganie prowadzenia opiera się na monitorowaniu otoczenia przez samochód. Aby lepiej zrozumieć ograniczenia tych funkcji, przeczytaj osobną część dotyczącą wykrywania ruchu drogowego i otoczenia. Zawiera informacje na temat działania ważnych podzespołów, takich jak kamery i radary wraz z opisem ich możliwości i ograniczeń.

## 10.5.1. Znaki drogowe i reakcja na przekroczenie prędkości

Szereg funkcji pomaga Ci jechać przepisowo i unikać przypadkowego przekroczenia prędkości.

Aby pomóc jechać z prędkością dozwoloną przepisami, Twój samochód może Cię informować o bieżącym ograniczeniu prędkości, pokazując ją na wyświetlaczu kierowcy. Może także emitować ostrzeżenia, jeśli przekroczysz dozwoloną prędkość.

<b>Informacje o znakach drogowych</b>	Samochód może wykrywać i wyświetlać informacje ze znaków drogowych, na przykład ograniczenie prędkości.
<b>Ostrzeżenia o ograniczeniach prędkości</b>	Funkcja Intelligent Speed Assist (inteligentny asystent prędkości) <sup>[1]</sup> może emitować ostrzeżenia dźwiękowe lub zmieniać sposób reagowania na wcisnięcie pedału przyspieszenia, gdy przekroczysz ograniczenie prędkości.
<b>Sygnal dźwiękowy nowego ograniczenia prędkości</b>	Sygnal dźwiękowy wskazuje, że samochód wykrył zmianę ograniczenia prędkości.
<b>Ostrzeżenia dźwiękowe o zbliżających się fotoradarach.</b>	Sygnal dźwiękowy wskazuje, że samochód wykrył zmianę ograniczenia prędkości.

### Ważne

Funkcje ostrzegania i informowania o prędkości tylko pomagają w bezpiecznym prowadzeniu. Nie ograniczają ani nie zwalniają kierowcy z obowiązku prowadzenia w uważny i bezpieczny sposób. Kierowca ma obowiązek przestrzegać ograniczeń prędkości i utrzymywać bezpieczną, dozwoloną prędkość.

[1] ISA

## 10.5.1.1. Ostrzeżenia o ograniczeniach prędkości

Aby uniknąć niezamierzonego przekroczenia dozwolonej prędkości, samochód może emitować ostrzeżenia o ograniczeniu prędkości.

Intelligent Speed Assist (inteligentny asystent prędkości) [1] może generować ostrzeżenia o ograniczeniach prędkości, gdy je przekroczysz.



Symbol ISA pojawia się na wyświetlaczu kierowcy po przekroczeniu ograniczenia prędkości i włączeniu lub wyłączeniu tej funkcji.

Możesz dostosować w ustawieniach reagowanie funkcji ISA na przekroczenie prędkości. Są dostępne następujące opcje:

**Pedał** Gdy przekroczysz ograniczenie prędkości, funkcja ograniczy reakcję na wciskanie pedału przyspieszenia. Po wykryciu nowego, niższego ograniczenia prędkości funkcja ISA może także zmniejszyć prędkość Twojego samochodu do zgodnej z przepisami.

**Dźwięk** Gdy przekroczysz ograniczenie prędkości, zostanie odtworzone ostrzeżenie dźwiękowe.

Oprócz ustawionej reakcji na przekroczenie prędkości ISA może generować ostrzeżenia wizualne na wyświetlaczu kierowcy. Po przekroczeniu ograniczenia prędkości symbol znaku drogowego z aktualnie obowiązującym ograniczeniem będzie błyskał na wyświetlaczu.

### Wskazówka

#### Anulowanie ograniczania reakcji na wciskanie pedału przez funkcję ISA

Jeśli jako sposób reagowania na przekroczenie prędkości ustawiono **Pedał** możesz w każdej chwili anulować działanie funkcji, wciskając bardziej pedał przyspieszenia.

#### Szybki dostęp podczas jazdy

Inteligentnego asystenta prędkości można tymczasowo wyłączyć na resztę cyklu jazdy, naciskając przycisk wyłączenia ISA ◀ na kierownicy. Umożliwia to jego szybkie włączenie lub wyłączenie.

 **Uwaga**

### Inteligentny asystent prędkości w Twoim samochodzie

Twój samochód został zaprojektowany tak, by spełniał wymogi rozporządzenia Unii Europejskiej dotyczącego inteligentnego asystenta prędkości. Rozporządzenie służy poprawie bezpieczeństwa jazdy poprzez stosowanie wymaganych rozwiązań pomagających zapobiegać przekraczaniu dozwolonej prędkości. Te wymogi w pewnym stopniu wpływają również na działanie ostrzeżeń o ograniczeniu prędkości i wyświetlanych znaków drogowych w Twoim samochodzie.

## Warunki i ograniczenia

Funkcja ostrzegania o ograniczeniach prędkości wykorzystuje do monitorowania prędkości dane z systemu rozpoznawania znaków drogowych. Jeśli informacje o ograniczeniu prędkości są z jakiegoś powodu niedostępne, ostrzeżenia nie będą emitowane.

 **Ważne**

### Odpowiedzialność kierowcy

Ostrzeżenia o ograniczeniu prędkości tylko pomagają w bezpiecznym prowadzeniu. Nie ograniczają ani nie zwalniają kierowcy z obowiązku prowadzenia w uważny i bezpieczny sposób. Kierowca ma obowiązek przestrzegać ograniczeń prędkości i utrzymywać bezpieczną, dozwoloną prędkość.

<sup>[1]</sup> ISA

---

## 10.5.1.1. Wyłączanie inteligentnego asystenta prędkości (Intelligent Speed Assist)

Ostrzeżenia o ograniczeniach prędkości generowane przez funkcję Intelligent Speed Assist<sup>[1]</sup> można tymczasowo wyłączyć w danym cyklu jazdy.

Ostrzeżenia o przekroczeniu ograniczenia prędkości można wyłączyć. Są one jednak domyślnie włączane w każdym nowym cyklu jazdy. Ostrzeżenia o ograniczeniu prędkości wyłącza się przez wyłączenie rozpoznawania znaków drogowych.



Naciśnij przycisk wyłączenia ISA ◀ na kierownicy.

> Inteligentny asystent prędkości nie będzie reagował na przekraczanie prędkości przez resztę cyklu jazdy.

Reakcje na przekroczenie prędkości można włączyć ponownie, naciskając ten sam przycisk, którym je wyłączono.

[1] ISA

---

## 10.5.1.1.2. Dostosowywanie ostrzeżeń o ograniczeniach prędkości

Ostrzeżenia o ograniczeniach prędkości generowane przez funkcję Intelligent Speed Assist<sup>[1]</sup> można regulować w ustawieniach.

Możesz dostosować w ustawieniach reagowanie funkcji ISA na przekroczenie prędkości. Są dostępne następujące opcje:

**Pedał** Gdy przekroczysz ograniczenie prędkości, funkcja ograniczy reakcję na wcisnięcie pedału przyspieszenia. Po wykryciu nowego, niższego ograniczenia prędkości funkcja ISA może także zmniejszyć prędkość Twojego samochodu do zgodnej z przepisami.

**Dźwięk** Gdy przekroczysz ograniczenie prędkości, zostanie odtworzone ostrzeżenie dźwiękowe.

### Uwaga

Podczas korzystania z systemu Pilot Assist ostrzeżenie dźwiękowe są automatycznie ustawiane jako reakcja na przekroczenie prędkości.

1. Naciśnij symbol samochodu  na dolnym pasku i przejdź do menu **Ustawienia**.

Treść niniejszej instrukcji przedstawia stan instrukcji obsługi w momencie drukowania i może nie być w pełni aktualna w przyszłości. Aby uzyskać więcej informacji, proszę zapoznać się z pełną notą o wyłączeniu odpowiedzialności na pierwszej stronie.

2. Wybierz **Prowadzenie** → **ISA - Intelligent speed assist** → **Reakcja na przekr. prędk..**

3. Wybierz reakcję na przekroczenie prędkości.

[1] ISA

---

## 10.5.1.2. Włączanie ostrzeżeń dźwiękowych o zmianach ograniczenia prędkości

Po wykryciu nowego ograniczenia prędkości Twój samochód może emitować ostrzegawczy sygnał dźwiękowy. Tę funkcję można włączyć lub wyłączyć w ustawieniach.

1. Naciśnij symbol samochodu  na dolnym pasku i przejdź do menu **Ustawienia**.
2. Wybierz **Prowadzenie** → **Wspomaganie bezpieczeństwa** → **Dźwięk nowego ograniczenia prędkości**.
3. Włącz lub wyłącz ostrzeżenia dźwiękowe o zmianach ograniczenia prędkości.

---

## 10.5.1.3. Włączanie ostrzeżeń dźwiękowych o fotoradarach

Twój samochód może Cię ostrzegać o zbliżających się fotoradarach.

Ostrzeżenia o zbliżających się fotoradarach mogą być wyświetlane na wyświetlaczu kierowcy wraz z sygnałem dźwiękowym.

1. Naciśnij symbol samochodu  na dolnym pasku i przejdź do menu **Ustawienia**.
2. Wybierz **Prowadzenie** → **Wspomaganie bezpieczeństwa** → **Dźwiękowe ostrzeżenie o fotoradarze**.
3. Włącz lub wyłącz ostrzeżenia dźwiękowe o zbliżających się fotoradarach.

 **Uwaga**

Dostępność tej funkcji może się różnić w zależności od regionu.

## 10.5.1.4. Informacje o znakach drogowych

Samochód może identyfikować i wyświetlać mijane znaki drogowe, umożliwiając monitorowanie na bieżąco ograniczenia prędkości. Ta funkcja stanowi połączenie bezpośredniego wykrywania znaków z informacjami o znakach z danych map.

Znaki pokazywane na wyświetlaczu kierowcy pochodzą z dwóch różnych źródeł – z faktycznych znaków zidentyfikowanych przez kamerę lub z danych map. Samochód automatycznie wybiera używane źródło w zależności od sytuacji.

Samochód może pokazywać tylko znaki zapisane w jego bibliotece znaków.

### Sposób wyświetlania znaków

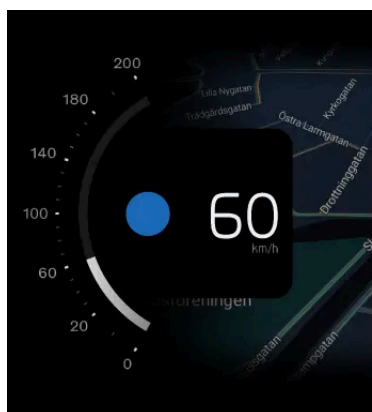

Sposób wyświetlania symboli znaków drogowych może czasami zależeć od bieżącego trybu wyświetlacza kierowcy.

Samochód może jednocześnie wyświetlać kilka rodzajów znaków. Zaliczają się do nich znaki bieżącego i następnego ograniczenia prędkości, a także znaki ostrzegawcze lub z dodatkowymi informacjami o ruchu drogowym.

### Wyświetlane znaki drogowe

Poniższa lista zawiera przykładowe rodzaje znaków drogowych, które mogą być wyświetlane w samochodzie.

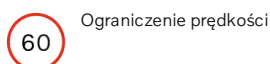

Ograniczenie prędkości



Zakaz wjazdu



Zbliżasz się do fotoradaru

 Uwaga

### Dostępność symboli

Dostępne symbole znaków drogowych, które mogą być wyświetlane w Twoim samochodzie, zmieniają się z czasem i różnią się w zależności od regionu. Informacje podane w tej instrukcji mogą nie uwzględniać wszystkich znaków, które mogą się pojawiać na wyświetlaczu w Twoim samochodzie.

### Wygląd symboli

Style znaków drogowych różnią się w zależności od regionu. Styl symbolu wyświetlany przez samochód może nie być identyczny jak styl znaków na drodze. W razie problemów z interpretacją wyświetlanego znaku pomimo informacji podanych w tej instrukcji skontaktuj się z działem obsługi Volvo.

## Czas wyświetlania znaków drogowych

Czas wyświetlania znaków zwykle zależy od ich rodzaju i tego, czy samochód miją dodatkowe znaki. Znaki drogowo mogą być wyświetlane w następujący sposób:

- Krótko jako jednorazowe alerty po minięciu znaku.
- Aż znak przestanie obowiązywać.
- Po minięciu innego znaku o wyższym priorytecie wyświetlania.

 Uwaga

### Nieznikające znaki

Samochód może nie zidentyfikować znaku informującego o końcu ograniczenia w ruchu drogowym. W takim przypadku symbol wcześniejszego ograniczenia może nie zniknąć z wyświetlacza kierowcy. Ostatecznie zostanie zastąpiony lub anulowany. Dopóki to nie nastąpi, należy jechać zgodnie z obowiązującymi przepisami ruchu drogowego.

## Warunki i ograniczenia

 Ważne

### Odpowiedzialność kierowcy a znaki drogowo

System rozpoznawania znaków drogowych dostarcza informacje pomagające podczas jazdy. Nie zwalnia z obowiązku bezpiecznego prowadzenia. Kierowca w pełni odpowiada za zachowanie czujności, obserwowanie znaków drogowych i przestrzeganie lokalnych przepisów. Jeśli znak drogowy wykryty przez samochód nie odpowiada własnym obserwacjom, należy go zignorować.

### Dlaczego nie wszystkie znaki są wyświetlane?

Samochód nie może wykrywać i pokazywać wszystkich znaków istotnych dla kierowcy.

- System nie obsługuje wszystkich znaków.
- W pewnych warunkach i sytuacjach na drodze znaki mogą nie być wykrywane.

Warunki wpływające na wykrywanie lub identyfikację znaków drogowych:

- Przednia kamera samochodu musi być czysta i niezastłonięta.
- Znak drogowy musi być wyraźnie widoczny i odpowiednio oświetlony.
- Znak drogowy musi być w pewnej odległości i w polu widzenia kamery.
- Samochód może nie zidentyfikować nieprawidłowo ustawionych znaków drogowych, na przykład za wysoko lub pod kątem.
- Samochód może nie zidentyfikować uszkodzonych lub zużytych znaków drogowych.

Warunki wpływające na informacje o znakach z danych map:

- Do pobrania danych map zawierających informacje o znakach drogowych jest wymagane połączenie internetowe.
- Zakres informacji o znakach drogowych z danych map zależy od regionu.

 **Uwaga**

Aby otrzymywać w swoim samochodzie spójne i aktualne informacje o znakach drogowych, należy zaakceptować warunki korzystania z usług Google. W razie problemów z funkcją rozpoznawania znaków drogowych skontaktuj się z autoryzowaną stacją obsługi Volvo.

---

## 10.5.1.4.1. Włączanie rozpoznawania znaków drogowych

1. Naciśnij symbol samochodu  na dolnym pasku i przejdź do menu **Ustawienia**.
2. Wybierz **Prowadzenie** → **Wspomaganie bezpieczeństwa** → **Rozpoznawanie znaków drogowych**.
3. Włącz rozpoznawanie znaków drogowych.

---

## 10.5.2. Pilot Assist

System Pilot Assist obejmuje kilka funkcji pomagających w wygodniejszym i łatwiejszym prowadzeniu. Pomaga w utrzymywaniu prędkości i wspomaga kierowanie w wielu różnych sytuacjach.

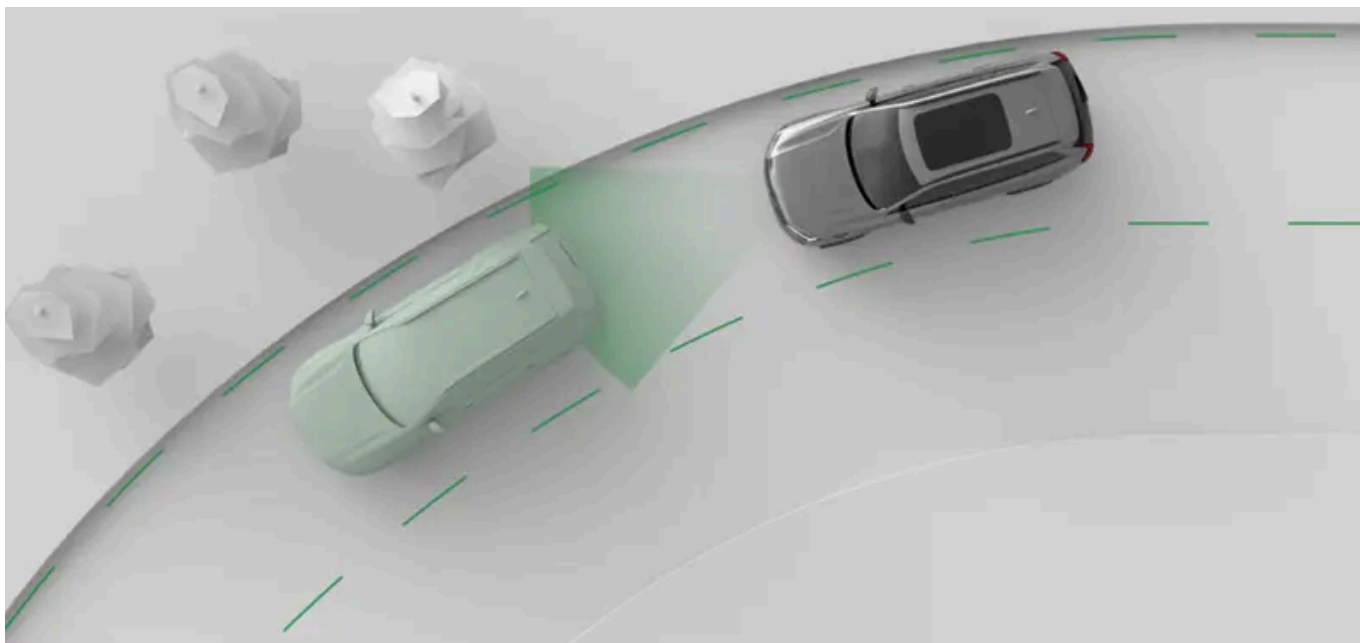

Pilot Assist aktywnie pomaga w prowadzeniu na wiele sposobów. Jadąc z włączonym systemem Pilot Assist, wybierasz prędkość docelową. Samochód steruje wówczas przyspieszaniem i hamowaniem, aby utrzymać tę prędkość zadaną, a także dostosowywać ją do otaczającego ruchu.

Może także wspomagać kierowanie. Gdy wspomaganie kierowania jest dostępne, pomaga utrzymać tor jazdy, odpowiednio korygując ustawienie kierownicy.

#### Ważne

##### Przed użyciem systemu Pilot Assist

Przed użyciem systemu Pilot Assist poświęć czas na przeczytanie wszystkich dotyczących go informacji w instrukcji. Zrozumienie jego możliwości i ograniczeń jest warunkiem bezpiecznego użytkowania.

##### Kierowca ma kontrolę

Gdy korzystasz z systemu Pilot Assist, wciąż masz kontrolę nad samochodem. Twoim obowiązkiem jest ciągła ocena działania systemu Pilot Assist. Dopóki uważasz, że funkcje systemu działają prawidłowo, nie musisz ingerować w jego działanie.

#### Wskazówka

##### Dostosowywanie działania systemu Pilot Assist

Niektóre funkcje systemu Pilot Assist można spersonalizować w ustawieniach systemu Pilot Assist lub za pomocą przycisków na kierownicy. W ten sposób możesz uzyskać odpowiedni stopień wspomagania.

## Pilot Assist i tempomat adaptacyjny

Oprócz systemu Pilot Assist Twój samochód jest też wyposażony w tempomat adaptacyjny. Można go traktować jako funkcję podrzędną systemu Pilot Assist, która utrzymuje prędkość i odległość, ale nie wspomaga kierowania. Funkcje można włączać i przełączać się między nimi za pomocą przycisków na kierownicy. Poziom wspomaganie jest zwykle pokazywany na wyświetlaczu kierowcy w formie symboli <sup>[1]</sup>.

### Ważne

System Pilot Assist ma podobne warunki i ograniczenia jak tempomat adaptacyjny, z wyjątkiem tych związanych ze wspomaganie kierowania. Podczas czytania instrukcji i poznawania funkcji swojego samochodu należy traktować system Pilot Assist i tempomat adaptacyjny jako podobne funkcje.

## Sterowanie prędkością i odstępem czasowym od pojazdów poprzedzających

Po aktywowaniu systemu Pilot Assist na prędkościomierzu pojawia się wartość prędkości zadanej. Jest to prędkość docelowa, którą Pilot Assist będzie starać się utrzymać. Prędkość docelową można regulować za pomocą przycisków na kierownicy.

Jeśli Twój pojazd wykryje pojazd poprzedzający jadący nieco wolniej lub za blisko, system Pilot Assist zmniejszy prędkość, aby utrzymać określoną odległość od pojazdu z przodu. Gdy z przodu zrobi się miejsce, Twój samochód wróci do prędkości docelowej. Docelowy odstęp czasowy od pojazdów poprzedzających można regulować za pomocą przycisków na kierownicy.

## Wspomaganie kierowania

Dostępność aktywnego wspomaganie kierowania zależy od panujących warunków. Jeśli na przykład na jakimś odcinku drogi oznaczenia są starte, samochód może tymczasowo wyłączyć wspomaganie kierowania i musisz wówczas prowadzić bez wspomaganie przez system Pilot Assist. Gdy tylko wymagane warunki znów będą spełnione, wspomaganie kierowania zostanie ponownie aktywowane.

Wspomaganie kierowania jest niedostępne podczas zmian pasa ruchu i zostanie tymczasowo wyłączone, gdy włączysz kierunkowskaz.

### Uwaga

#### Tempomat adaptacyjny

Podczas korzystania z tempomatu adaptacyjnego Twój samochód nie będzie wspomagał kierowania <sup>[2]</sup>.

## Funkcje i ustawienia Pilot Assist

W tej instrukcji opisano szereg funkcji i ustawień systemu Pilot Assist.

<b>Wspomaganie kierowania</b>	Funkcja wspomaganie kierowania aktywnie pomaga w prowadzeniu. W ten sposób pomaga utrzymać prawidłową pozycję na pasie ruchu.
<b>Tempomat adaptacyjny</b>	Gdy tempomat adaptacyjny jest aktywny, Twój samochód steruje przyspieszaniem i hamowaniem, aby utrzymać zadaną prędkość docelową, jednocześnie dostosowując ją do ruchu drogowego. Zasadniczo tempomat adaptacyjny można uznać za system Pilot Assist bez wspomaganie kierowania.
<b>Prędkość docelowa</b>	Możesz regulować prędkość docelową systemu Pilot Assist za pomocą przycisków na kierownicy.
<b>Utrzymywanie odległości</b>	Możesz regulować ogólne utrzymywanie odległości przez Twój samochód, dostosowując odstęp czasowy od pojazdów poprzedzających za pomocą przycisków na kierownicy.
<b>Pilot Assist jako funkcja domyślna</b>	Umożliwia aktywowanie systemu Pilot Assist jako domyślnej funkcji wspomaganie prowadzenia. Możesz włączyć lub wyłączyć tę funkcję w ustawieniach. Podczas jazdy możesz przełączać między systemem Pilot Assist a tempomatem adaptacyjnym za pomocą przycisków na kierownicy.

## Stan i dostępność

Dostępność systemu Pilot Assist jest wskazywana na wyświetlaczu i zależy od bieżących warunków jazdy. Na wyświetlaczu kierowcy zawsze możesz zobaczyć bieżący poziom wspomagania przez system Pilot Assist.

### Uwaga

#### Wstrzymanie

W pewnych sytuacjach działanie systemu Pilot Assist może zostać tymczasowo wstrzymane. Może się tak zdarzyć, gdy kierowca musi zdecydować o wznowieniu jazdy z systemem Pilot Assist, na przykład po zatrzymaniu samochodu. Wstrzymanie funkcji Pilot Assist jest komunikowane na wyświetlaczu kierowcy.

[1] Ostrzeżenia i komunikaty na wyświetlaczu mogą się różnić w zależności od aktywnej funkcji.

[2] Nie dotyczy to funkcji kierowania związanych z interwencjami ze względów bezpieczeństwa i utrzymywaniem pasa ruchu.

## 10.5.2.1. Komunikacja i stan systemu Pilot Assist

Dowiedz się, jak w samochodzie są podawane informacje o stanie i działaniach systemu Pilot Assist.

Stan systemu Pilot Assist jest pokazywany na wyświetlaczu kierowcy w formie grafik i symboli. Mogą być również wyświetlane powiadomienia z ważnymi informacjami.

### Komunikacja przy użyciu symboli

Stan systemu Pilot Assist wskazują symbole. Symbole mogą przedstawiać poziom wspomagania obecnie zapewniany przez system Pilot Assist w zależności od jego aktywnych ustawień.



System Pilot Assist jest aktywny i zapewnia wspomaganie kierowania.



System Pilot Assist jest aktywny, ale wspomaganie kierowania jest chwilowo niedostępne.



System Pilot Assist jest aktywny i dostosowuje prędkość jazdy do pojazdu poprzedzającego.



System Pilot Assist jest wstrzymany.

Gdy tempomat adaptacyjny<sup>[1]</sup> jest aktywny, wyświetlane symbole nieznacznie się różnią:



Tempomat adaptacyjny jest aktywny.



Tempomat adaptacyjny jest aktywny i dostosowuje prędkość jazdy do pojazdu poprzedzającego.

Prędkość docelowa jest wyświetlana na żółto nad prędkościomierzem.

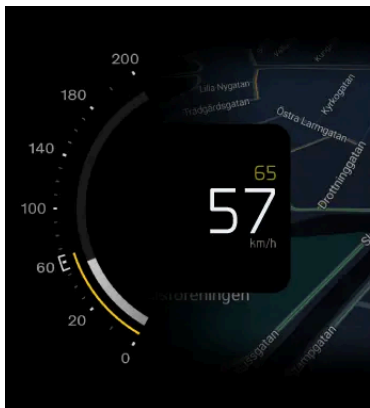

## Powiadomienia i komunikaty

Podczas korzystania z systemu Pilot Assist powiadomienia mogą się pojawiać na wyświetlaczu kierowcy. Mogą zawierać ważne informacje o stanie funkcji systemu Pilot Assist, a także wytyczne, których należy przestrzegać, na przykład, aby nie puszczać kierownicy.

[1] podfunkcja systemu Pilot Assist

---

## 10.5.2.2. Aktywowanie systemu Pilot Assist

System Pilot Assist aktywuje się, naciskając podczas jazdy przycisk Pilot Assist na kierownicy. Należy ocenić, czy używanie systemu Pilot Assist jest bezpieczne przy panujących warunkach na drodze.

Pilot Assist można włączyć zarówno ze wspomaganie kierowania, jak i bez niego. Symbol aktywacji na wyświetlaczu kierowcy wskazuje, czy Twój samochód wspomaga kierowanie czy nie.

W przypadku wybrania w ustawieniach opcji **Pilot Assist jako domyślne** system Pilot Assist wspomagający kierowanie będzie domyślną funkcją wspomagania zamiast tempomatu adaptacyjnego. Możesz przełączać podczas jazdy między systemem Pilot Assist a tempomatem adaptacyjnym za pomocą przycisków na kierownicy.

### ! Ważne

#### Przed użyciem systemu Pilot Assist

Zanim użyjesz go po raz pierwszy, poświęć czas na przeczytanie wszystkich informacji o systemie Pilot Assist w tej instrukcji. Zrozumienie jego możliwości i ograniczeń jest warunkiem bezpiecznego użytkowania.

#### Ocena sytuacji

Sprawdź, czy sytuacja i warunki w ruchu drogowym pozwalają na aktywację. Przed aktywowaniem systemu Pilot Assist należy zakończyć trwające manewry, na przykład zmianę pasa ruchu.

## Aktywowanie systemu Pilot Assist podczas jazdy

1.



Gdy warunki są bezpieczne, naciśnij przycisk Pilot Assist  na kierownicy.

- > Aktywacja zostanie potwierdzona na wyświetlaczu kierowcy.  
Po pierwszym aktywowaniu systemu Pilot Assist podczas jazdy prędkością docelową będzie prędkość samochodu w chwili aktywacji.

### Wskazówka

Jeśli system Pilot Assist był niedawno używany i chcesz przywrócić poprzednią prędkość docelową, naciśnij przycisk wznawiania  na kierownicy.

Gdy system Pilot Assist jest aktywny, możesz regulować prędkość docelową i odstęp czasowy od pojazdów poprzedzających za pomocą przycisków na kierownicy.

## 10.5.2.3. Wyłączanie systemu Pilot Assist

Jeśli nie chcesz jeździć z systemem Pilot Assist, możesz go wyłączyć ręcznie. W pewnych sytuacjach system Pilot Assist wyłącza się także automatycznie.

System Pilot Assist wyłącza i włącza się tak samo. Wystarczy nacisnąć przycisk Pilot Assist na kierownicy. System Pilot Assist można także wyłączyć, hamując.

Po wyłączeniu systemu Pilot Assist zostaną wyłączone wszystkie jego funkcje wspomagania. Obejmuje to utrzymywanie prędkości i odległości oraz wspomaganie kierowania.

### Wyłączanie systemu Pilot Assist za pomocą przycisku na kierownicy

- Naciśnij przycisk Pilot Assist  na kierownicy.
- > Wyłączenie zostanie potwierdzone na wyświetlaczu kierowcy.

### Wyłączanie przez hamowanie

Treść niniejszej instrukcji przedstawia stan instrukcji obsługi w momencie drukowania i może nie być w pełni aktualna w przyszłości. Aby uzyskać więcej informacji, proszę zapoznać się z pełną notą o wyłączeniu odpowiedzialności na pierwszej stronie.

- Wciśnij pedał hamulca.
- > Wyłączenie zostanie potwierdzone na wyświetlaczu kierowcy.

 Uwaga

### Automatyczne wyłączenie

System Pilot Assist ma szereg ograniczeń i działa tylko w przypadku spełnienia wszystkich niezbędnych warunków. W przypadku zmiany warunków podczas jazdy system Pilot Assist może wyłączyć się automatycznie.

Do automatycznego wyłączenia systemu Pilot Assist może dojść między innymi w następujących sytuacjach:

- Gdy nie skupiasz się na prowadzeniu. Musisz zachować uwagę i trzymać obie ręce na kierownicy, nawet podczas jazdy ze wspomaganie kierowania.
- Po otwarciu drzwi lub odpięciu pasa bezpieczeństwa.
- Gdy zmieniasz biegi. Pilot Assist nie może wspomagać kierowania przy włączonym biegu N lub R.
- Pozostawisz kierunkowskaz włączony przez długi czas podczas jazdy ze wspomaganie kierowania. Może to oznaczać, że nie skupiasz się w pełni na prowadzeniu.
- Przyspieszasz i utrzymujesz wyższą prędkość niż docelowa. Oznacza to, że chcesz przejąć pełną kontrolę nad swoim samochodem.
- Gdy nie są spełnione wymagane przez system Pilot Assist warunki dotyczące kamery lub radaru.

## 10.5.2.4. Tempomat adaptacyjny

Tempomat adaptacyjny jest funkcją podrzędną systemu Pilot Assist z takimi samymi możliwościami utrzymywania odległości i prędkości. Nie może jednak wspomagać kierowania.

Podczas korzystania z tempomatu adaptacyjnego Twój samochód będzie próbował utrzymać zadaną prędkość docelową, a także odległość od innych samochodów. Możesz regulować prędkość docelową i ogólną odległość od poprzedzających samochodów za pomocą elementów sterujących na kierownicy.

W ustawieniach możesz ustawić tempomat adaptacyjny jako domyślną funkcję wspomaganie parkowania. Wówczas będzie można go aktywować przyciskiem Pilot Assist  na kierownicy.

Podczas jazdy można przełączać między systemem Pilot Assist a tempomatem adaptacyjnym za pomocą przycisku  na lewym panelu sterowania na kierownicy.

Stan tempomatu adaptacyjnego może być podawany za pomocą jednego z tych dwóch symboli na wyświetlaczu kierowcy:



Tempomat adaptacyjny jest aktywny.



Tempomat adaptacyjny jest aktywny i dostosowuje prędkość jazdy do pojazdu poprzedzającego.

## Warunki i ograniczenia

Treść niniejszej instrukcji przedstawia stan instrukcji obsługi w momencie drukowania i może nie być w pełni aktualna w przyszłości. Aby uzyskać więcej informacji, proszę zapoznać się z pełną notą o wyłączeniu odpowiedzialności na pierwszej stronie.

W przeciwieństwie do systemu Pilot Assist tempomat adaptacyjny nie może wspomagać kierowania. Tor jazdy może jednak być nadal korygowany przez takie funkcje jak utrzymywanie pasa ruchu lub w wymagających tego sytuacjach. Pilot Assist i tempomat adaptacyjny mają takie same warunki i ograniczenia związane z wykrywaniem oraz utrzymywaniem odległości i prędkości. Warunki i ograniczenia systemu Pilot Assist związane ze wspomaganie kierowania nie mają zastosowania do tempomatu adaptacyjnego, ponieważ jest on funkcją podrzędną i nie wspomaga kierowania.

## 10.5.2.5. Przełączanie między systemem Pilot Assist a tempomatem adaptacyjnym podczas jazdy

Możesz przełączać między systemem Pilot Assist a tempomatem adaptacyjnym podczas jazdy.

Przełączając między systemem Pilot Assist a tempomatem adaptacyjnym, włączasz lub wyłączasz wspomaganie kierowania. Chociaż tempomat adaptacyjny jest uznawany za funkcję podrzędną systemu Pilot Assist, główna różnica polega na tym, że w przeciwieństwie do tempomatu adaptacyjnego system Pilot Assist może wspomagać kierowanie. W związku z tym przełączanie między tymi funkcjami można traktować jak włączenie lub wyłączenie wspomaganie kierowania przez system Pilot Assist.

### ! Ważne

Mimo że system Pilot Assist i tempomat adaptacyjny mają podobne warunki i ograniczenia, ważne jest, aby znać różnice. Należy zrozumieć, jak przełączanie między funkcjami wspomaganie kierowania wpływa na prowadzenie i zachowanie samochodu.

1.



Naciśnij przycisk przełączania ► na kierownicy.

> Wybrany poziom wspomaganie jest pokazany na wyświetlaczu kierowcy.

## 10.5.2.6. Regulacja prędkości docelowej systemu Pilot Assist

Treść niniejszej instrukcji przedstawia stan instrukcji obsługi w momencie drukowania i może nie być w pełni aktualna w przyszłości. Aby uzyskać więcej informacji, proszę zapoznać się z pełną notą o wyłączeniu odpowiedzialności na pierwszej stronie.

System Pilot Assist pomaga utrzymać zadaną prędkość docelową. Zadaną prędkość docelową można regulować za pomocą przycisków na kierownicy.

Jadąc z systemem Pilot Assist, możesz wybrać prędkość docelową. Samochód steruje wówczas przyspieszaniem i hamowaniem, aby utrzymać tę prędkość zadaną, a także dostosowywać ją do otaczającego ruchu.

Możesz regulować prędkość docelową, naciskając przyciski regulacji prędkości na lewym panelu sterowania na kierownicy.



**Jednokrotne naciśnięcie** Reguluj prędkość docelową o 5 jednostek, naciskając przycisk raz.

**Naciśnięcie i przytrzymanie** Reguluj prędkość docelową o 1 jednostkę w sposób ciągły, naciskając i przytrzymując przycisk.

W przypadku regulacji co 5 jednostek prędkość docelowa domyślnie będzie odpowiadała przyrostom prędkości podzielnym przez pięć, czyli 25, 30 i 35.



Wyreguluj prędkość docelową za pomocą przycisków na kierownicy.

- Naciśnij przycisk zwiększania prędkości , aby zwiększyć prędkość docelową.
  - Naciśnij przycisk zmniejszania prędkości , aby zmniejszyć prędkość docelową.
- > Nowa prędkość docelowa będzie wyświetlana w kolorze żółtym nad prędkościomierzem.



---



## 10.5.2.7. Dostosowywanie odstępu czasowego od pojazdów poprzedzających

Treść niniejszej instrukcji przedstawia stan instrukcji obsługi w momencie drukowania i może nie być w pełni aktualna w przyszłości. Aby uzyskać więcej informacji, proszę zapoznać się z pełną notą o wyłączeniu odpowiedzialności na pierwszej stronie.

Pilot Assist może pomagać utrzymać ustawiony odstęp czasowy od pojazdów poprzedzających. Możesz dostosowywać odstęp czasowy i tym samym ogólną odległość od pojazdów poprzedzających za pomocą przycisków na kierownicy.

Podczas jazdy z aktywnym systemem Pilot Assist Twój samochód próbuje dostosować prędkość do pozostałych pojazdów. Możesz regulować ogólne utrzymywanie odległości przez Twój samochód, dostosowując odstęp czasowy od pojazdów poprzedzających za pomocą przycisków na kierownicy. Samochód steruje wówczas przyspieszaniem i hamowaniem, aby utrzymać zadany odstęp czasowy.

Wyreguluj odstęp czasowy, naciskając przyciski jego regulacji na lewym panelu sterowania na kierownicy.

-  Zmniejsz docelowy odstęp czasowy od pojazdów poprzedzających.
-  Zwiększ docelowy odstęp czasowy od pojazdów poprzedzających.

Wybrany odstęp czasowy jest pokazywany na specjalnym wskaźniku na wyświetlaczu kierowcy. Wskaźnik odstępu czasowego jest częścią symbolu wspomaganie kierowania i różni się w zależności od bieżącego poziomu wspomagania.



Wskaźnik odstępu czasowego składa się z żółtych poziomych linii.

Podczas dostosowywania odstępu czasowego od pojazdów poprzedzających liczba linii będzie się zwiększała lub malała odpowiednio do ustawienia. Im więcej linii, tym dłuższy odstęp czasowy i większa odległość utrzymywana od pojazdów poprzedzających. Analogicznie im mniej linii, tym krótszy odstęp.



#### Ważne

#### Zmiana ustawień wspomaganie kierowcy

Należy rozumieć, jak zmiana ustawień samochodu wpływa na jego działanie. Jest to szczególnie ważne w przypadku funkcji wpływających na poziom wspomaganie zapewnianego przez samochód.



Reguluj odstęp czasowy od pojazdów poprzedzających za pomocą przycisków na kierownicy.

- Naciśnij przycisk zmniejszania odstępu czasowego  , aby zmniejszyć ogólną odległość od pojazdów poprzedzających.
- Naciśnij przycisk zwiększania odstępu czasowego  , aby zwiększyć ogólną odległość od pojazdów poprzedzających.

> Nowy docelowy odstęp czasowy jest pokazywany na specjalnym wskaźniku na wyświetlaczu kierowcy.

#### Uwaga

Przy wyższej prędkości jazdy ogólna odległość od pojazdów poprzedzających może być większa niż w przypadku niższych prędkości, nawet jeśli docelowy odstęp czasowy jest taki sam. Wynika to z tego, że obliczona odległość staje się większa w przypadku danego odstępu czasowego.

## 10.5.2.8. Wybieranie systemu Pilot Assist jako domyślnej funkcji wspomagania kierowcy

Możesz wybrać w ustawieniach system Pilot Assist jako domyślną funkcję wspomagania kierowcy.

1. Naciśnij symbol samochodu  na dolnym pasku i przejdź do menu **Ustawienia**.
2. Wybierz **Prowadzenie** → **Pilot Assist** → **Pilot Assist jako domyślne**.
3. Wybierz system Pilot Assist jako funkcję domyślną.

#### Wskazówka

Po wybraniu systemu Pilot Assist jako domyślnej funkcji wspomagania kierowania, możesz go aktywować przyciskiem  na kierownicy podczas jazdy.

## 10.5.2.9. Warunki i ograniczenia działania systemu Pilot Assist

Aby bezpiecznie korzystać z systemu Pilot Assist, należy znać jej ograniczenia. Choć jest to zaawansowana funkcja, może sobie nie poradzić w pewnych warunkach i sytuacjach.

### Odpowiedzialność kierowcy podczas korzystania z systemu Pilot Assist

Główne ograniczenie systemu Pilot Assist, o którym należy pamiętać, jest związane z odpowiedzialnością kierowcy. Podczas korzystania z tej funkcji nadal masz obowiązek prowadzić samochód w aktywny i uważny sposób. Odpowiadasz za wszystkie podejmowane decyzje, działania i reakcje podczas jazdy.

Pilot Assist nie zna Twoich zamiarów ani zamiarów innych kierowców. W przeciwieństwie do uważnego kierowcy nie może przewidzieć ani zidentyfikować każdej potencjalnie niebezpiecznej sytuacji. Twoim obowiązkiem jest ciągle ocenianie działania

systemu Pilot Assist i reagowanie w razie potrzeby. Dopóki uważasz, że funkcje systemu działają prawidłowo, nie musisz ingerować w jego działanie.

### Uwaga

#### Warunki i ograniczenia tempomatu adaptacyjnego

Pilot Assist i tempomat adaptacyjny mają takie same warunki i ograniczenia związane z wykrywaniem oraz utrzymywaniem odległości i prędkości. Warunki i ograniczenia systemu Pilot Assist związane ze wspomaganie kierowania nie mają zastosowania do tempomatu adaptacyjnego, ponieważ jest to funkcja podrzędna, która nie wspomaga kierowania.

### Ważne

#### Warunki jazdy

Oceniając działanie systemu Pilot Assist, należy brać pod uwagę wszystkie warunki jazdy, ruchu drogowego, pogodowe lub drogowe. Przykładowo przy słabej widoczności może być konieczne zwiększenie odległości od pojazdów poprzedzających w stosunku do odległości utrzymywanej przez system Pilot Assist. To samo dotyczy utrzymywania bezpiecznej prędkości odpowiednio do obecnych warunków w ruchu drogowym.

#### Większa wygoda

Właściwie używany system Pilot Assist może ułatwiać prowadzenie. W pewnych przypadkach może zapobiegać skutkom błędów kierowcy spowodowanych na przykład nieuwagą lub rozproszeniem. Ta potencjalna korzyść tylko pomaga w bezpiecznym prowadzeniu. Nie ogranicza ani nie zwalnia kierowcy z obowiązku prowadzenia w uważny i bezpieczny sposób.

#### Gotowość kierowcy

W przypadku korzystania z funkcji utrzymywania prędkości i odległości może się zdarzyć, że nie będziesz używać pedałów przez długi czas. Musisz jednak być cały czas w gotowości, by w razie potrzeby samodzielnie zahamować lub przyspieszyć. Unikaj zmieniania pozycji w fotelu w sposób mogący opóźnić Twój czas reakcji.

#### Obserwowanie drogi

Kierowca musi zachować czujność również podczas korzystania z systemu Pilot Assist. Obejmuje to monitorowanie otoczenia i ruchu drogowego tak samo jak podczas prowadzenia bez wspomaganie.

#### Ręce na kierownicy

Pilot Assist może pomagać w kierowaniu, ale nadal musisz trzymać ręce na kierownicy, tak jak podczas jazdy bez wspomaganie. Dopóki oceniasz, że wspomaganie kierowania działa prawidłowo, możesz korzystać z tej funkcji systemu Pilot Assist.

#### Zatrzymanie awaryjne przez system Pilot Assist

Samochód może rozpocząć manewr kontrolowanego zatrzymania, gdy kierowca nie reaguje na prośby o uważne prowadzenie i trzymanie kierownicy. Podczas manewru zatrzymywania samochód wykorzystuje wszystkie informacje o otoczeniu, które zbiera przez cały czas, aby zatrzymać się w kontrolowany sposób na zajmowanym pasie ruchu drogi. Włącza także światła awaryjne, aby ostrzec innych kierowców.

W każdej chwili możesz przerwać manewr zatrzymywania, aktywnie kierując, hamując lub przyspieszając. Jest to sygnał, że ponownie skupiasz uwagę na prowadzeniu i panujesz nad samochodem.

## Zakres prędkości systemu Pilot Assist

System Pilot Assist jest dostępny przy różnych prędkościach w zależności od sytuacji aktywacji i użytkowania.

- Podczas korzystania z systemu Pilot Assist możesz ustawić prędkość docelową w zakresie 30–180 km/h (20–110 mph).
- Wspomaganie kierowania jest niedostępne przy prędkościach powyżej 140 km/h (87 mph).
- System Pilot Assist można włączyć przy prędkości powyżej 15 km/h (9 mph), ale będzie on wówczas próbował rozpędzić samochód do minimalnej ustawionej prędkości.
- W przypadku podążania za innym pojazdem system Pilot Assist może pozostać włączony poniżej prędkości 15 km/h (9 mph).
  - Podczas wolnej jazdy za innymi pojazdami, na przykład w korku, z systemu Pilot Assist można korzystać również przy prędkości niższej niż 15 km/h (9 mph). Aby było to możliwe, Twój samochód musi wykrywać pojazd poprzedzający, do którego prędkość może dostosować.<sup>[1]</sup>

## Włączanie i dostępność

W celu włączenia systemu Pilot Assist muszą być spełnione określone warunki. Mogą one dotyczyć bieżących warunków w ruchu drogowym lub stanu systemu samochodu. Niektóre mają związek z przygotowaniem samochodu do jazdy, na przykład zapięcie przez kierowcę pasa bezpieczeństwa, trzymanie rąk na kierownicy<sup>[2]</sup> i zamknięte wszystkie drzwi. Inne dotyczą bieżącej sytuacji podczas jazdy, na przykład jazdy z prędkością w zakresie obsługiwanym przez system Pilot Assist. Jeśli włączenie jest niemożliwe, przyczyna jest zwykle podawana na wyświetlaczu kierowcy.

## Monitorowanie pojazdów poprzedzających

Jedną z funkcji systemu Pilot Assist jest dostosowywanie prędkości samochodu do pojazdu poprzedzającego i utrzymywanie określonej odległości od niego. Działanie systemu Pilot Assist i jego możliwość monitorowania ruchu z przodu zależy od wielu czynników, takich jak prędkość Twojego samochodu i prędkość pojazdu poprzedzającego.

W zależności od sytuacji i prędkości Twojego samochodu system Pilot Assist może działać inaczej w przypadku wykrycia z przodu bardzo wolno jadących lub zatrzymanych pojazdów:

- Jeśli pojazd monitorowany przez system Pilot Assist zatrzyma się, funkcja zatrzyma Twój samochód za tym pojazdem.
- Podczas jazdy z prędkością **poniżej** 70 km/h (44 mph) wykrycie zatrzymanego pojazdu z przodu powoduje zatrzymanie Twojego samochodu za tym pojazdem przez system Pilot Assist.
- Jednak w przypadku jazdy z prędkością **powyżej** 70 km/h (44 mph) zatrzymany pojazd wykryty z przodu nie jest traktowany jako pojazd, za którym Twój samochód ma podążać. System Pilot Assist nie zmniejszy prędkości Twojego samochodu i będzie próbować utrzymać zadaną prędkość docelową.

### Ostrzeżenie

#### Zatrzymane lub wolno jadące pojazdy z przodu

Aby uniknąć kolizji z pojazdem zatrzymanym na Twoim pasie ruchu, musisz zahamować lub ominąć ten pojazd.<sup>[3]</sup>

- Przy prędkości poniżej 5 km/h (3 mph) działanie systemu Pilot Assist może zostać wstrzymane podczas podążania za innym pojazdem:
  - gdy nie ma pewności, czy z przodu wykryto zatrzymany pojazd czy inny obiekt<sup>[4]</sup>;
  - gdy pojazd poprzedzający skręca lub zjeżdża z toru jazdy Twojego samochodu.

## Stan samochodu i systemy

System Pilot Assist działa w oparciu o dokładne wykrywanie i identyfikowanie otaczającego ruchu drogowego oraz warunków drogowych. Obejmuje to wykorzystywanie informacji z kamer, radarów i innych czujników. W pewnych warunkach jazdy, ruchu drogowego, pogodowych lub drogowych system wykrywania może nie działać w oczekiwany sposób. Przeczytaj osobne części instrukcji dotyczące rodzajów wykrywania, ich działania i ograniczeń, aby lepiej zrozumieć, co wpływa na działanie funkcji Pilot Assist.

Działanie wielu funkcji systemu Pilot Assist zależy od innych systemów samochodu.

- Aby dostosować prędkość do pojazdów poprzedzających, samochód wykorzystuje do wykrywania radar i kamerę. W związku z tym warunki i ograniczenia tych systemów mogą wpływać na dostępność i działanie tej funkcji.
- Wspomaganie kierowania jest dostępne tylko, gdy samochód może ustalić swoje położenie na drodze, wykrywając przy użyciu kamery oznaczenia pasa ruchu.
  - Wymaga to, aby droga spełniała określone normy.
  - Warunki i ograniczenia kamery samochodu mogą wpływać na dostępność i działanie wspomaganie kierowania.



### Ważne

#### Usterki samochodu

Niektóre usterki samochodu mogą wpływać na dostępność funkcji wspomaganie kierowcy. Jeśli system Pilot Assist jest niedostępny, sprawdź wskazywane problemy w widoku stanu samochodu.

#### Zmiany w samochodzie

Modyfikacje, naprawy lub montaż akcesoriów mogą negatywnie wpływać na działanie funkcji wspomaganie kierowcy lub ograniczać je. Instrukcja zawiera osobną część ze szczegółowymi informacjami na ten temat.

## Inne warunki i ograniczenia

- Systemu Pilot Assist należy używać głównie podczas jazdy na drogach o równej nawierzchni. Na stromych zjazdach system może mieć trudności z utrzymaniem odpowiedniej odległości od pojazdów poprzedzających.
- System Pilot Assist wspomagający kierowanie jest niedostępny podczas jazdy z przyczepą. Ciężkie lub nierównomiernie rozłożone ładunki mogą również wpływać na możliwości i wydajność wspomaganie kierowania przez system Pilot Assist.
- Wydajność i możliwości tempomatu adaptacyjnego mogą również ulec pogorszeniu podczas jazdy z przyczepą lub ciężkimi ładunkami.

[1] Najniższa prędkość docelowa systemu Pilot Assist to 30 km/h (20 mph), nawet jeśli prędkość Twojego samochodu w chwili aktywacji jest niższa.

[2] Czasami rękawiczki mogą zakłócać działanie czujników wykrywania rąk na kierownicy

[3] Twój samochód w dalszym ciągu może Cię ostrzegać o ryzyku kolizji i interweniować, jeśli nie zareagujesz w odpowiednim czasie. Jest to niezależne od działania systemu Pilot Assist.

[4] Przykładowy przeszkody służące spowolnieniu ruchu.

## 10.6. Wspomaganie parkowania

Twój samochód jest wyposażony w szereg funkcji pomagających podczas parkowania, takich jak prowadzenie za pośrednictwem widoków kamery i czujników. Dowiedz się, jak korzystać z różnych typów wspomagania.

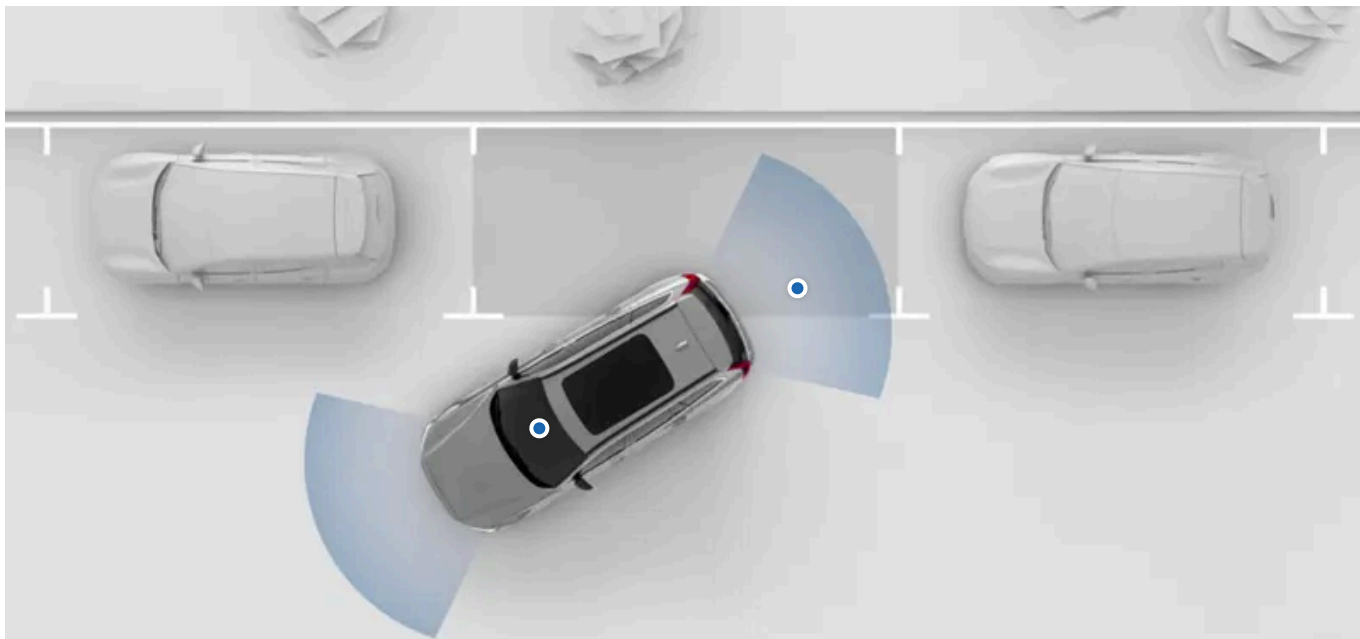

Funkcje wspomagania parkowania Twojego samochodu są dostępne w widoku parkowania na wyświetlaczu centralnym. W większości przypadków widok parkowania otwiera się automatycznie, gdy go potrzebujesz, ale możesz go też otworzyć ręcznie,

W widoku parkowania są dostępne następujące funkcje wspomagania:

<b>Monitorowanie odległości i wykrywanie przeszkód</b>	Samochód monitoruje otoczenie przy użyciu wielu różnych czujników. Na podstawie tych informacji dostarcza wskazówki w formie sygnałów dźwiękowych, grafik i ostrzeżeń podczas jazdy z niską prędkością.
<b>Widoki kamer parkowania</b>	Samochód pokazuje otoczenie przy użyciu różnych kamer.
<b>Automatyczne hamowanie podczas cofania</b> <sup>[1]</sup>	Samochód może automatycznie zahamować, aby zapobiec kolizji podczas cofania. Może się tak zdarzyć, gdy wykryje przeszkodę lub pojazdy przejeżdżające z tyłu.

### ! Ważne

#### Wymagana wiedza i odpowiedzialność kierowcy

Funkcje wspomagania kierowania mają poprawiać komfort i bezpieczeństwo, ale nie zwalniają kierowcy z obowiązku jak najbezpieczniejszego użytkownika samochodu. Przed użyciem danej funkcji należy przeczytać wszystkie informacje na jej temat. Aby zrozumieć możliwości i ograniczenia funkcji wspomagania prowadzenia Twojego samochodu, należy przeczytać część poświęconą odpowiedzialności kierowcy.

Ewentualne wątpliwości lub dalsze pytania prosimy kierować do działu obsługi Volvo.

[1] Rear Auto Brake (RAB)

## 10.6.1. Widok parkowania

Widok parkowania zawiera informacje z kamer i czujników parkowania, które pomagają w monitorowaniu otoczenia samochodu. Mogą być przydatne przy manewrowaniu z niską prędkością, na przykład podczas parkowania.

### Otwieranie widoku parkowania

W większości przypadków widok parkowania otwiera się automatycznie, gdy go potrzebujesz. Możesz także do niego przejść, otwierając aplikację kamery na pasku kontekstowym.



Gdy widok parkowania jest otwarty, możesz dostosowywać pewne ustawienia wspomaganie parkowania, naciskając symbol ustawień  w prawym górnym rogu tego widoku.

Widok parkowania zamyka się automatycznie po przekroczeniu określonej prędkości. Po zaparkowaniu widok parkowania zamknie się, gdy wyłączysz swój samochód.

### Wykrywanie przeszkód i odległości

Widok parkowania może zapewniać ostrzeżenia wizualne i dźwiękowe, gdy Twój samochód wykryje przeszkody w bliskim otoczeniu.

Te ostrzeżenia zmieniają się, gdy przekroczysz zalecany punkt zatrzymania. W miarę zbliżania się do przeszkody kolor ostrzeżenia wizualnego staje się czerwony i zmienia się dźwięk.



**Ważne**

#### Odpowiedzialność kierowcy

Funkcje wykrywania przeszkód i odległości tylko pomagają w bezpiecznym prowadzeniu. Nie zwalniają kierowcy z wymogu lub obowiązku prowadzenia samochodu w jak najbezpieczniejszy sposób.

Kierowca przez cały czas odpowiada za obserwowanie otoczenia samochodu i bezpieczne manewrowanie samochodem.

#### Ograniczenia wykrywania

Samochód ma ograniczone możliwości wykrywania przeszkód i odległości. Przeczytaj osobną część dotyczącą wykrywania otoczenia samochodu i ruchu drogowego, zanim zaczniesz korzystać z funkcji opartych na tych możliwościach.

#### Usterki wspomaganie parkowania

Gdy Twój samochód wykryje usterkę układu wspomaganie parkowania, pokaże komunikat na wyświetlaczu kierowcy lub centralnym albo na jednym i drugim. Informacje o usterek kamer mogą być też przekazywane w formie komunikatów lub symboli w widoku parkowania.

Jeśli nie możesz samodzielnie rozwiązać problemu, skontaktuj się z autoryzowaną stacją obsługi Volvo.

 **Uwaga**

### Kalibracja kamer

Po obsłudze serwisowej kamer parkowania Twojego samochodu czasami ich samoczynna ponowna kalibracja może chwilę potrwać. Dlatego po serwisowaniu samochodu niektóre funkcje, takie jak widok parkowania, mogą być przez krótki czas niedostępne.

## 10.6.1.1. Wyłączanie ostrzeżeń dźwiękowych funkcji wspomagania parkowania

Ostrzeżenia dźwiękowe z czujników parkowania można tymczasowo wyłączyć w widoku parkowania.

Po wyłączeniu ostrzeżeń dźwiękowych funkcji wspomagania parkowania Twój samochód przestanie emitować sygnały dźwiękowe przy zbliżaniu się do przeszkody, gdy jedziesz powoli lub cofasz. Ostrzeżenia dźwiękowe są wyłączane tylko tymczasowo. Domyślnie funkcja będzie resetowana i włączana między cyklami jazdy.

 **Ważne**

### Zmiana ustawień wspomagania kierowcy

Należy rozumieć, jak zmiana ustawień samochodu wpływa na jego działanie. Jest to szczególnie ważne w przypadku funkcji wpływających na poziom wspomagania zapewnianego przez samochód.

1. W widoku parkowania naciśnij przycisk czujników parkowania.



- > Ostrzeżenia dźwiękowe funkcji wspomagania parkowania są tymczasowo wyłączone.

## 11. Scenariusze i zalecenia dotyczące jazdy

Warunki czasami wpływają na to, w jaki sposób można i powinno się prowadzić swój samochód. Znajomość jego możliwości i sposobu dostosowania swoich działań do sytuacji może mieć duże znaczenie dla jej wyniku. Pozwala to unikać bezpośrednich zagrożeń i maksymalnie wykorzystać osiągi swojego samochodu.



W tej części instrukcji opisano różne scenariusze dotyczące jazdy. Obejmują między innymi brodzenie przez wodę i jazdę po oblodzonych drogach. Zapoznaj się z tą częścią, aby lepiej poznać funkcje i działania mogące pomóc w trudnych warunkach.

---

### 11.1. Zimne warunki

Jazda w zimnych warunkach może być trudna. Wymaga innych przygotowań i innego sposobu prowadzenia niż w cieplejszym klimacie.

Jeżdżąc w zimnych warunkach, należy pamiętać o wielu rzeczach. Od zużycia energii i stanu akumulatora po komfortowe warunki w kabinie i różne aspekty związane z bezpieczeństwem. Zapoznaj się z zasadami dotyczącymi sposobu prowadzenia w takich warunkach, a także z przepisami i regulacjami, które mogą obowiązywać.

#### Widoczność

W zimnych warunkach widoczność może być ograniczona z powodu oszronienia i zaparowania szyb. Aby tego uniknąć, Twój samochód jest wyposażony w nawiewy na szyby oraz ogrzewaną szybę tylną i lusterka boczne.

 **Ostrzeżenie**

### Skrobanie szyby przedniej

Obszar szyby przedniej przed kamerą przednią ma niezależne ogrzewanie służące do usuwania szronu i nagromadzonego śniegu lub lodu. Nie używaj w tym obszarze skrobaczki do szyb, ponieważ może to spowodować zarysowanie szklanej powierzchni. Zarysowania lub uszkodzenia szyby mogą zakłócać lub ograniczać działanie funkcji wykrywania kamery.

## Konserwacja

 **Uwaga**

### Ciśnienie w oponach

Ciśnienie w oponach spada wraz ze spadkiem temperatury. Pamiętaj, aby regularnie sprawdzać ciśnienie w oponach i regulować je w razie potrzeby.

 **Ważne**

### Czyszczenie radarów przednich

Jeśli zauważysz zanieczyszczenia, śnieg lub lód na radarze albo samochód zasygnalizuje, że radar jest zasłonięty, jak najszybciej zajmij się tym problemem. Zawsze czyść duży obszar wokół radarów, aby miały pełne pole widzenia.

## 11.1.1. Zalecenia dotyczące jazdy zimą

Podczas jazdy po zaśnieżonej i oblodzonej nawierzchni należy pamiętać o kilku rzeczach. Oto kilka wskazówek i zaleceń służących poprawie bezpieczeństwa jazdy i skuteczności działania systemów samochodu.

### Przygotowania do jazdy w warunkach zimowych

- Eksploatacja w niskich temperaturach jest bardziej wymagająca dla akumulatorów samochodu i może powodować tymczasowe obniżenie osiągnięć. Aby uzyskać lepszą wydajność akumulatora, wstępnie przygotuj swój samochód przed rozpoczęciem jazdy.
- Stosuj płyn do spryskiwaczy ze środkiem zapobiegającym jego zamarzaniu w zbiorniku.
- Sprawdzaj, czy pióra wycieraczek nie przymarzły.
- Stosuj płyn chłodzący zawierający 50% glikolu. Chroni to silnik przed mrozem do około -35°C (-31°F). Aby uniknąć zagrożeń dla zdrowia, nie mieszaj różnych typów glikolu.
- Utrzymuj zbiornik paliwa napełniony, aby uniknąć kondensacji.
- Stosuj wyłącznie olej silnikowy o zalecanej jakości. Rzadsze oleje ułatwiają rozruch silnika w niskiej temperaturze i obniżają zużycie paliwa, gdy silnik jest zimny.
- Volvo zaleca stosowanie opon zimowych, gdy istnieje ryzyko opadów śniegu lub oblodzenia.

Treść niniejszej instrukcji przedstawia stan instrukcji obsługi w momencie drukowania i może nie być w pełni aktualna w przyszłości. Aby uzyskać więcej informacji, proszę zapoznać się z pełną notą o wyłączeniu odpowiedzialności na pierwszej stronie.

 **Uwaga**

W niektórych regionach opony zimowe są wymagane prawem. Należy jednak pamiętać, że nie wszystkie kraje dopuszczają stosowanie opon z kołcami.

## Zalecenia dotyczące jazdy w warunkach zimowych

Jazda po zaśnieżonych i oblodzonych drogach wymaga ostrożnego prowadzenia, innego niż podczas jazdy po suchej nawierzchni. Istnieje szereg środków ostrożności, które pomogą w bezpiecznym prowadzeniu samochodu. Na przykład:

- Dla bezpieczeństwa własnego i innych użytkowników drogi przed wyruszeniem w podróż usuń ze swojego samochodu cały śnieg. Zwróć szczególną uwagę na okolice czujników, światła, dach i maskę.
- Unikaj gwałtownych ruchów kierownicą, szybkiego przyspieszania i ostrego hamowania, ponieważ może to spowodować utratę przyczepności samochodu.
- Zachowaj bezpieczną odległość od samochodu poprzedzającego, ponieważ droga hamowania będzie prawdopodobnie dłuższa.
- Pamiętaj, że nawet jeśli słońce roztopi śnieg i lód, nawierzchnia nadal może być śliska.
- Na mostach może być niebezpiecznie, mimo że pozostałe drogi nie są oblodzone.
- Śnieg i lód mogą gromadzić się wewnątrz błotników, co może wpływać na prowadzenie. Regularnie sprawdzaj, czy nie ma śniegu, lodu lub innych zanieczyszczeń i w razie potrzeby usuwaj je.
- Śnieg i lód nagromadzone na elementach układu hamulcowego mogą negatywnie wpłynąć na skuteczność hamowania. Regularnie sprawdzaj, czy hamulce prawidłowo działają. Pamiętaj jednak, aby robić to w sposób bezpieczny i ostrożny.
- Czasami może być wskazane założenie łańcuchów śniegowych. Koniecznie przeczytaj jednak instrukcje opisujące, jak bezpiecznie i skutecznie ich używać.

 **Ostrzeżenie**

W warunkach zimowych unikaj parkowania na wzniesieniach. Opony mogą stracić przyczepność nawet, jeśli hamulec postojowy jest włączony. Odpowiedzialność za bezpieczne parkowanie zawsze spoczywa na Tobie.

 **Wskazówka**

Dobrze jest poćwiczyć jazdę na śliskiej nawierzchni w kontrolowanych warunkach, aby poznać reakcje samochodu. Udaj się na obiekt z matą poślizgową, jeśli jest dostępny.

## 11.2. Zalecenia dotyczące brodzenia

Przejeżdżając przez wodę, należy pamiętać o ważnych ograniczeniach dotyczących głębokości wody i prędkości jazdy.

### Ważne

#### W miarę możliwości należy unikać brodzenia

Volvo zaleca, aby w miarę możliwości unikać brodzenia, a w razie konieczności robić to z najwyższą ostrożnością. Dokładna ocena głębokości wody i siły prądu może być trudna. Kierowca zawsze odpowiada za prowadzenie samochodu w bezpieczny sposób i zgodnie ze wszystkimi obowiązującymi przepisami ruchu drogowego.

#### Wyłączenie gwarancji

Gwarancja nie obejmuje żadnych uszkodzeń spowodowanych zalaniem.

#### Jeśli silnik zgaśnie

Jeśli silnik zgaśnie podczas brodzenia, nie próbuj uruchomić go ponownie. Zleć holowanie samochodu do stacji obsługi<sup>[1]</sup>.

- W miarę możliwości ustal głębokość wody przed rozpoczęciem jazdy. Spróbuj przejechać przez wodę tylko, jeśli masz pewność, że jest wystarczająco płytka, by zrobić to bezpiecznie.
- Włącz w ustawieniach tryb **Off road**, aby zwiększyć prześwit swojego samochodu.
- Głębokość wody podczas brodzenia nie powinna przekraczać 30 cm (11 cali).
- Ogranicz prędkość do spacerowego tempa.
- Unikaj brodzenia przy silnych prądach, szczególnie jeśli woda jest na tyle głęboka, że grozi zalaniem samochodu.
- Pojazdy nadjeżdżające z naprzeciwka mogą powodować fale, które spowodują podniesienie poziomu wody.
- Przejeżdżając przez wodę, w miarę możliwości staraj się nie zatrzymywać. Ostrożnie przejeźdź przez wodę przodem lub tyłem.
- Unikaj przejeżdżania przez słoną wodę, ponieważ powoduje to korozję.

### Ostrzeżenie

#### Mokre hamulce

Gdy hamulce tarczowe są mokre, odległość hamowania samochodu jest dłuższa. Brodzenie powoduje zmoczenie tarcz hamulcowych i potencjalnie zebranie się błota lub innych osadów. Po brodzeniu zahamuj ostro w bezpieczny sposób, aby usunąć z hamulców zanieczyszczenia i wodę. Hamowanie powoduje rozgrzanie i wysuszenie tarcz hamulcowych.

<sup>[1]</sup> Volvo zaleca korzystanie z usług autoryzowanej stacji obsługi Volvo.

## 11.3. Przygotowania do dłuższej podróży

Przed wyruszeniem w dłuższą podróż warto sprawdzić kilka rzeczy.

- Sprawdź, czy hamulce działają prawidłowo.

- Sprawdź głębokość bieżnika i ciśnienie w oponach. Jeśli istnieje ryzyko jazdy po zaśnieżonych lub oblodzonych drogach, wymień opony na zimowe.
  - Sprawdź, czy wycieraczki są w dobrym stanie i wymień je w razie potrzeby.
  - Uzupełnij płyn do spryskiwaczy.
  - Sprawdź, czy z samochodu nie wyciekają żadne płyny.
  - Sprawdź, czy silnik pracuje prawidłowo i czy zużycie paliwa jest w normie.
  - Sprawdź, czy akumulator 12 V jest wystarczająco naładowany.
  - Sprawdź, czy w samochodzie jest niezbędne wyposażenie, takie jak zestaw naprawczy do ogumienia, apteczka, trójkąt ostrzegawczy i kamizelka odblaskowa.
  - Jeśli wybierasz się do regionu, w którym są używane inne jednostki miary, na przykład mile lub kilometry na godzinę, możesz je zmienić w ustawieniach jednostek samochodu.
  - Jeśli planujesz odwiedzić region, w którym ruch odbywa się po przeciwnej stronie jezdni, konieczna jest zmiana ustawienia świateł zewnętrznych. Dowiedz się, jak samochód może dostosować ustawienie świateł zewnętrznych do sytuacji na drodze.
  - W przypadku podróży do regionu, w którym obowiązują inne przepisy ruchu drogowego, upewnij się, że samochód jest odpowiednio wyposażony i dowiedz się, które z zasad ruchu różnią się od obowiązujących w Twoim regionie.
  - W odległych miejscach połączenie z Internetem może być słabe lub całkowicie niedostępne. Jeśli planujesz wyjazd do takich miejsc, pobierz potrzebne mapy w aplikacji nawigacyjnej, aby móc z nich korzystać, gdy samochód nie będzie mieć dostępu do Internetu.
-

## 12. Przechowywanie, przewożenie i holowanie

Twój samochód jest zaprojektowany do przewożenia osób, jak również bagaży i innych ładunków. Poznaj możliwości samochodu w zakresie przewożenia i holowania.



W kabinie pasażerskiej i bagażniku Twojego samochodu jest wiele miejsc do bezpiecznego przechowywania przedmiotów o różnych kształtach i rozmiarach.

Przestrzeń bagażową można powiększyć, aby zrobić więcej miejsca na duże ładunki.

Ponadto na dachu można przewozić ciężkie ładunki, a do haka holowniczego można podłączyć przyczepę.

### **Ostrzeżenie**

Ważne jest, aby odpowiednio zabezpieczać nawet małe przedmioty. Nieprawidłowo zabezpieczone przedmioty mogą być niebezpieczne w razie nagłego hamowania lub kolizji.

Ładunek przewożony w samochodzie zmienia jego masę i właściwości jezdne. Zapoznaj się z przepisami i wytycznymi dotyczącymi dopuszczalnej masy samochodu.

Przed rozpoczęciem holowania przyczepy sprawdź, czy wszystkie złącza i zabezpieczenia są dobrze zamocowane. Przestrzegaj również lokalnych przepisów dotyczących holowania.

### **Ważne**

Przewożenie na dachu dużych i ciężkich ładunków może zakłócać działanie czujników samochodu.

### 12.1. Schowki w kabinie pasażerskiej

Treść niniejszej instrukcji przedstawia stan instrukcji obsługi w momencie drukowania i może nie być w pełni aktualna w przyszłości. Aby uzyskać więcej informacji, proszę zapoznać się z pełną notą o wyłączeniu odpowiedzialności na pierwszej stronie.

Dowiedz się, gdzie są schowki w kabinie pasażerskiej.



- ① Schowki w pokryciach drzwi
- ② Kieszenie na oparciach przednich foteli
- ③ Konsola między fotelami
- ④ Schowek podręczny

W kabinie jest jeszcze kilka innych przydatnych funkcji do przechowywania różnych przedmiotów:

- Możesz złożyć oparcie środkowego siedzenia, aby uzyskać dostęp do uchwytów na napoje.

---

## 12.1.1. Schowek podręczny

W schowku podręcznym można przechowywać przedmioty, które nie muszą być pod ręką.

W razie gwałtownego hamowania lub kolizji luźne przedmioty mogą być niebezpieczne. Schowek podręczny przydaje się do bezpiecznego przechowywania małych przedmiotów.

Schowek podręczny jest w desce rozdzielczej przed fotelem pasażera.

---

## 12.2. Przestrzeń bagażowa i przewożenie

Bagażnik można skonfigurować odpowiednio do różnych kształtów i rozmiarów przewożonego ładunku.

Przestrzeń bagażową można dostosowywać na różne sposoby, a także ją powiększać. Może to być przydatne w przypadku przewożenia większych przedmiotów.



- ① Przegroda do przewożenia długich ładunków
- ② Składane tylne siedzenia
- ③ Wnęka pod podłogą bagażnika

Po złożeniu tylnych siedzeń można przewozić duże przedmioty. W takim przypadku należy zamontować siatkę odgradzającą przestrzeń bagażową, aby zapobiec przemieszczaniu się przedmiotów do przedniej części kabiny pasażerskiej.

Przegroda umożliwi przewożenie długich, cienkich ładunków wewnątrz samochodu, na przykład desek lub nart. Dzięki temu nie trzeba składać siedzeń.

Dostęp do wnęki pod podłogą bagażnika uzyskuje się, unosząc klapę podłogi. Można w niej bezpiecznie przewozić przedmioty oraz przechowywać narzędzia i sprzęt.

Roletę bagażnika można zwinąć lub wymontować. Rolety bagażnika można używać do zakrywania przedmiotów w bagażniku. Nie umieszczaj żadnych przedmiotów na rolecie bagażnika.

#### Wskazówka

##### Regulacja wysokości otwarcia drzwi bagażnika

Możesz wyregulować stopień otwarcia klapy bagażnika. Zmniejszenie wysokości otwarcia klapy bagażnika może być przydatne w przypadku parkowania w miejscach z niskim sufitem, takich jak garaż. Możesz także zwiększyć wysokość otwarcia klapy bagażnika, aby mieć do niego lepszy dostęp.

## Bezpieczne przewożenie ładunku

Dostępne są też rozwiązania do bezpiecznego przewożenia ładunków, aby zapobiec ich przemieszczaniu się po bagażniku podczas jazdy.

## 12.2.1. Roleta bagażnika

Roleta bagażnika można używać do zakrywania przedmiotów w bagażniku.

Można ją rozwinąć, zwinąć lub wymontować.

Wymontuj roletę bagażnika, aby zrobić więcej miejsca lub ułatwić dostęp do tylnej części wnętrza samochodu.

### Ostrzeżenie

#### Foteliki dziecięce

Zwróć uwagę, aby roleta bagażnika i przedmioty w bagażniku nie stykały się z górnymi paskami mocującymi fotelika dziecięcego. W przeciwnym razie paski mogą zostać uszkodzone. Nie wolno używać fotelika dziecięcego, jeśli górne paski są w jakikolwiek sposób uszkodzone. W przypadku montowania fotelika dziecięcego na skrajnych tylnych siedzeniach należy wymontować roletę bagażnika. Ponadto zabezpiecz wszystkie przedmioty w bagażniku.

### Ważne

- Nie umieszczaj niczego na rozwiniętej roletce bagażnika. W razie gwałtownego hamowania lub zderzenia luźne przedmioty mogą zostać wyrzucone z dużą siłą, powodując obrażenia.
- Nie zostawiaj w samochodzie nieprawidłowo zamocowanej rolety bagażnika.
- Przed złożeniem skrajnych tylnych siedzeń najpierw wymontuj roletę bagażnika.
- W przypadku przewożenia w bagażniku wysokich przedmiotów najlepiej jest wymontować roletę. Zaleca się również zamontowanie siatki odgradzającej przestrzeń bagażową.
- Pamiętaj, że duże przedmioty w bagażniku mogą ograniczać widoczność podczas jazdy.

### 12.2.1.1. Zakładanie rolety bagażnika

Roleta bagażnika ma chowaną osłonę zakrywającą przedmioty w bagażniku.

Roletę bagażnika montuje się za tylnymi siedzeniami. Po całkowitym rozwinięciu rolety zakrywa ona całą przestrzeń bagażową.

Przed założeniem rolety bagażnika:

- Zwróć uwagę na prawidłowe ustawienie rolety. Powinno dać się chwycić za uchwyt na osłonie.

### Zakładanie rolety bagażnika



Z każdej strony bagażnika są zagłębienia.

Wsuń kolejno każdy koniec rolety bagażnika do zagłębień, aż obie jej strony wskoczą na miejsce. Sprawdź, czy blokady na obu końcach są ustawione tak, że nie widać czerwonych oznaczeń.

### Rozwijanie rolety bagażnika

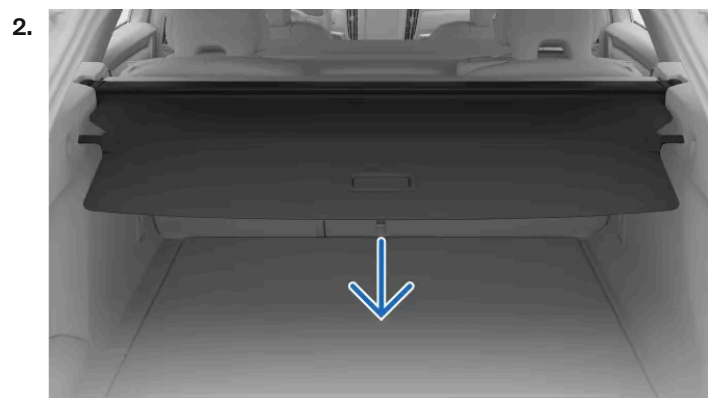

Pociągnij roletę za uchwyt nad bocznymi panelami bagażnika.

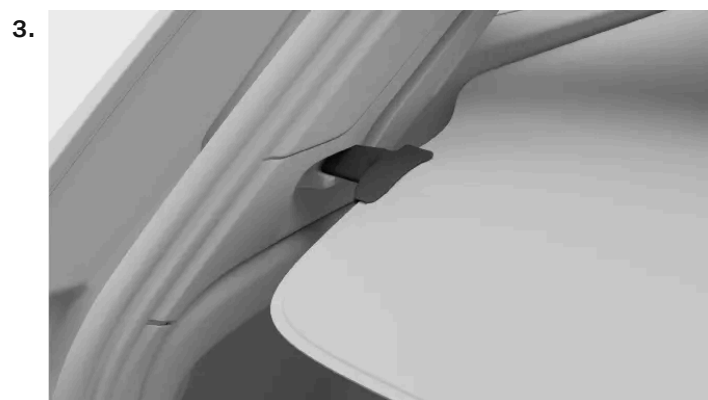

Poprowadź końce rolety bagażnika w rowkach do położenia zablokowanego.

 **Wskazówka**

### Położenie załadunkowe

Po rozwinięciu i zablokowaniu rolety można ją zwinąć na tyle, aby odkryć część przestrzeni bagażowej. Może to być przydatne podczas załadunku bagażnika. Przechył uchwyty na rolecie bagażnika w górę i pozwól jej się przesunąć, aż dojdzie do końca.

 **Ważne**

Nie zaleca się umieszczania na rolecie bagażnika żadnych przedmiotów. Nie będą one zabezpieczone i mogą spowodować uszkodzenia w razie kolizji lub gwałtownego hamowania.

Roleta częściowo zwinięta do położenia załadunkowego może ograniczać kierowcy widoczność przez szybę tylną. Podczas jazdy roleta bagażnika powinna być całkowicie rozwinięta lub zwinięta.

## 12.2.1.2. Wyjmowanie rolety bagażnika

Roletę bagażnika można wyjąć, aby uzyskać więcej przestrzeni w bagażniku.

### Składanie rolety bagażnika

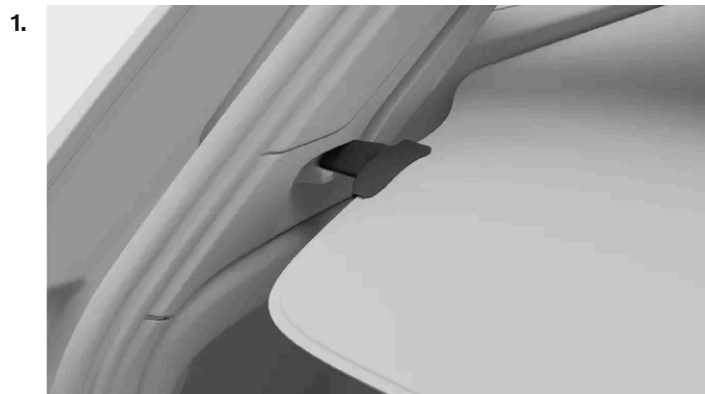

Unieś i pociągnij koniec rolety bagażnika za uchwyt, aby ją odblokować. Następnie można ją zwinąć.

### Wyjmowanie rolety bagażnika



Treść niniejszej instrukcji przedstawia stan instrukcji obsługi w momencie drukowania i może nie być w pełni aktualna w przyszłości. Aby uzyskać więcej informacji, proszę zapoznać się z pełną notą o wyłączeniu odpowiedzialności na pierwszej stronie.

Na końcach rolety bagażnika są przyciski blokujące. Popchnij przycisk z jednej strony do przodu i przytrzymaj go w tym położeniu, jednocześnie unosząc koniec rolety. Powtórz tę czynność po drugiej stronie rolety.

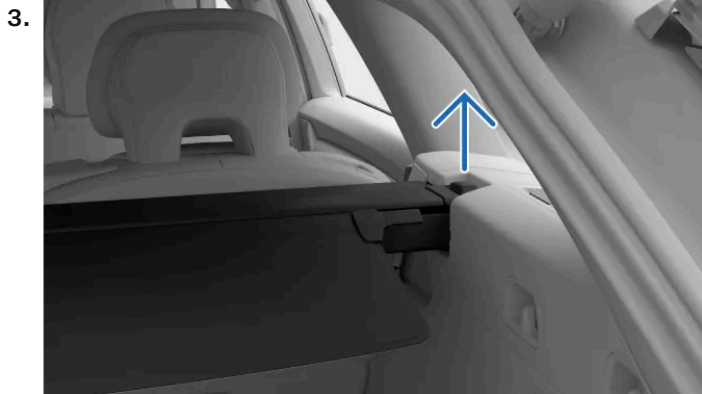

Wymij całkowicie roletę z zagłębień z tyłu bagażnika.

Przechowuj roletę bagażnika w miejscu, w którym nie zostanie uszkodzona ani nie będzie przeszkadzać innym.

---

## 12.2.2. Zakładanie siatki odgradzającej przestrzeń bagażową

Siatkę odgradzającą przestrzeń bagażową można założyć między przednimi a tylnymi siedzeniami.

### **Ostrzeżenie**

Nie wolno przewozić pasażerów za siatką odgradzającą przestrzeń bagażową. Siatka może zakłócać działanie funkcji bezpieczeństwa, na przykład poduszek powietrznych.

### **Ważne**

Nie używaj siatki odgradzającej przestrzeń bagażową do mocowania dużych lub ciężkich przedmiotów. Takie przedmioty należy mocować pasami do specjalnych zaczepów w tylnej części wnętrza samochodu.

Gdy siatka odgradzająca przestrzeń bagażową jest założona za składanym siedzeniem, uważaj, aby nie złożyć tego siedzenia ani nie przesunąć go za bardzo do tyłu.

Zakładając siatkę odgradzającą przestrzeń bagażową, zwróć uwagę na kierunek. Paski mocujące zawsze powinny być skierowane w Twoją stronę.

### **Uwaga**

W przypadku używania jednocześnie siatki odgradzającej przestrzeń bagażową i rolety bagażnika najpierw należy założyć siatkę.

### Zakładanie za przednimi fotelami

1. Wyjmij haczyki na ubrania z ich gniazd, obracając je. Schowaj je w bezpiecznym miejscu, aby ich nie zgubić.
2. Włóż każdy trzpień siatki odgradzającej przestrzeń bagażową do gniazd haczyków na ubrania. Przesuń trzpień do przodu, aż zostaną zablokowane.



3. Zamocuj dolne narożniki siatki do zewnętrznych punktów mocowania paska za fotelami.

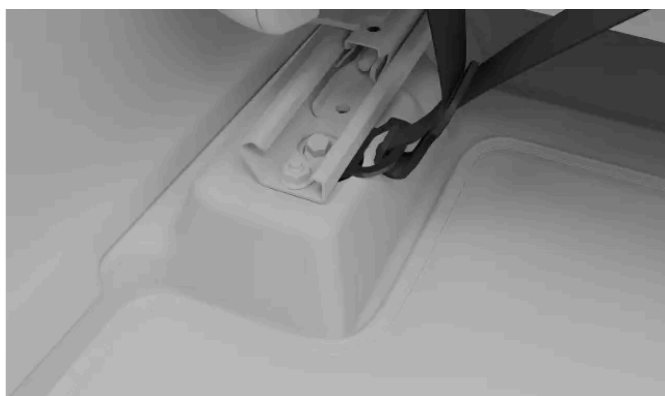

4. Napnij paski, aby siatka odgradzająca przestrzeń bagażową była dobrze napięta i zabezpieczona.

> Siatka odgradzająca przestrzeń bagażową jest zamocowana we wszystkich czterech punktach.



### Zakładanie za siedzeniami w drugim rzędzie

5. Włóż każdy trzpień siatki odgradzającej przestrzeń bagażową do gniazd haczyków na ubrania. Przesuń trzpień do przodu,

aż zostaną zablokowane.



6. Zamocuj dolne narożniki siatki do zaczepów do mocowania ładunku za siedzeniami.

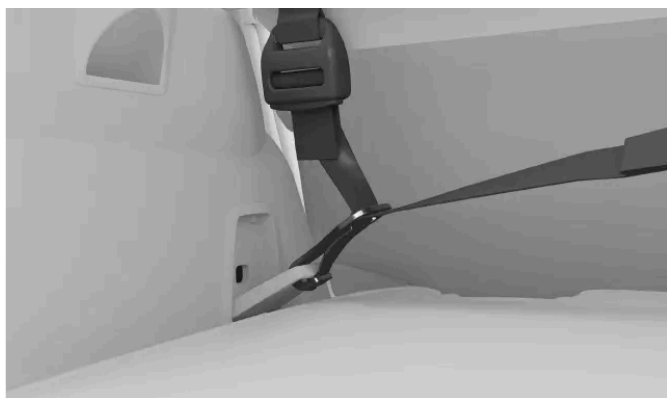

7. Napnij paski, aby siatka odgradzająca przestrzeń bagażową była dobrze napięta i zabezpieczona.

> Siatka odgradzająca przestrzeń bagażową jest zamocowana we wszystkich czterech punktach.



#### Wskazówka

### Zdejmowanie siatki odgradzającej przestrzeń bagażową

Aby zdjąć siatkę odgradzającą przestrzeń bagażową, wykonaj w odwrotnej kolejności czynności opisane w odniesieniu do zakładania.

## 12.2.3. Otwieranie przegrody do przewożenia długich ładunków

Przegroda umożliwia przewożenie długich, cienkich ładunków wewnątrz samochodu, na przykład desek lub nart. Dzięki temu nie trzeba składać siedzeń.

Przegroda do przewożenia długich ładunków jest pośrodku tylnych siedzeń. Dostęp do niej można uzyskać przez bagażnik lub kabinę pasażerską.



### Ostrzeżenie

Żadne przedmioty z tyłu samochodu nie mogą przylegać do przednich foteli. Mogłoby to niekorzystnie wpłynąć na bezpieczeństwo pozostałych pasażerów.

1. Otwórz klapę bagażnika i chwyć za uchwyt na środku tylnych siedzeń.
2. Pociągnij uchwyt i złóż przegrodę.
3. Wróć do kabiny pasażerskiej i złóż podłokietnik tylnego siedzenia do przodu.

Zwróć uwagę, czy nic nie blokuje otwarcia przegrody.

## 12.2.4. Zabezpieczanie ładunku w bagażniku

Bagażnik zapewnia wiele możliwości przewożenia.

Bagażnik jest wyposażony w szereg przydatnych funkcji i elementów pomagających schować i zabezpieczyć rzeczy.

Bagażnik ma różne elementy pomagające w zabezpieczaniu rzeczy. Należą do nich:

- Uchwyty do mocowania ładunku za pomocą pasów w czterech rogach u dołu bagażnika.
- Haczyki na torby zapobiegające przewróceniu się toreb z zakupami. Znajdują się na panelach bocznych i we wnęce pod podłogą bagażnika.
- Kieszeń w panelu bocznym.

Pod podłogą bagażnika znajduje się również wnęka, w której można przechowywać narzędzia i sprzęt. Aby uzyskać do niej dostęp, otwórz klapę w podłodze bagażnika.



### Wskazówka

W bagażniku znajdziesz gniazdo 12 V. Może być przydatne do zasilania różnych urządzeń elektrycznych, na przykład lodówki.

## 12.3. Holowanie przyczepy

Twój samochód jest wyposażony w hak holowniczy umożliwiający podłączenie przyczepy. Zapoznaj się z funkcjami holowania oraz wszelkimi kwestiami bezpieczeństwa, z którymi się to wiąże.

Przed rozpoczęciem holowania przyczepy zastanów się, jak wpłynie to na podróż. Dokonaj dokładnej oceny, uwzględniając możliwości swojego samochodu.

Tryb przyczepy zostaje automatycznie włączony po podłączeniu do samochodu przyczepy.

- Pamiętaj, że samochód zachowuje się inaczej z dodatkową masą z tyłu. Wpływa to zarówno na prowadzenie, jak i zużycie energii. Holowanie przyczepy powoduje znaczne skrócenie zasięgu.
- Holuj wyłącznie przyczepy w dobrym stanie technicznym zgodne z lokalnymi przepisami.
- Przeczytaj osobny rozdział na temat zaleceń dotyczących załadunku.

### Uwaga

#### Maksymalna dopuszczalna masa przyczepy

Podane wartości maksymalnej dopuszczalnej masy przyczepy odpowiadają wartościom dozwolonym przez firmę Volvo. Krajowe przepisy dotyczące pojazdów mogą dodatkowo ograniczać dopuszczalną masę i prędkość jazdy z przyczepą. Homologacja haka holowniczego może pozwalać na holowanie cięższej przyczepy przekraczającej możliwości samochodu.

#### Przygotowania do holowania

1. Zwiększ ciśnienie w oponach do wartości zalecanej do jazdy w pełni obciążonym samochodem. Ta zasada ma zastosowanie niezależnie od masy przyczepy.
2. Rozłóż hak holowniczy i podłącz przyczepę.
3. Zaleca się sprawdzenie, czy światła przyczepy są sprawne.

### Wskazówka

#### Test świateł przyczepy

Po podłączeniu do samochodu przewodu zasilającego przyczepy na wyświetlaczu pojawi się komunikat z prośbą o sprawdzenie świateł przyczepy. System może w tym pomóc, włączając kolejno poszczególne światła. W pewnych przypadkach samochód może też automatycznie wykryć uszkodzone światła przyczepy, na przykład światła hamowania i kierunkowskazy. W takich przypadkach postępuj zgodnie z wytycznymi podanymi na wyświetlaczu kierowcy.

#### Jazda z przyczepą

4. Przeczytaj dokładnie zalecenia dotyczące jazdy z przyczepą, zanim ruszysz w trasę.

## Ważne

### Podczas jazdy

- Jadąc z przyczepą na długich, stromych wzniesieniach, utrzymuj niską prędkość.
- Unikaj jazdy z przyczepą na wzniesieniach o pochyleniu ponad 12%.
- Dodatkowe obciążenie zwiększa ryzyko przegrzania, co zostanie zasygnalizowane na wyświetlaczu kierowcy. Postępuj zgodnie ze wszystkimi wyświetlanymi instrukcjami.
- W miarę możliwości unikaj parkowania na pochyłościach. Dodatkowa masa przyczepy może uniemożliwić hamulcowi postojowemu bezpieczne utrzymanie samochodu. Jeśli nie można uniknąć parkowania na wzniesieniu, jako środek ostrożności zablokuj koła<sup>[1]</sup>.

### Wężykowanie

Wężykowanie jest zjawiskiem mogącym występować podczas holowania przyczepy. Powoduje rezonowanie samochodu i przyczepy na boki, które może szybko się nasilić i doprowadzić do utraty panowania. Wężykowanie występuje głównie przy wyższych prędkościach, zwłaszcza, jeśli przyczepa jest nadmiernie obciążona lub ładunek jest niewłaściwie rozłożony. Samochód stale monitoruje ruch przyczepy i po wykryciu wężykowania może zainterweniować, aby pomóc kierowcy odzyskać panowanie nad samochodem.

Czynniki powodujące ruch na boki mogą wywołać wężykowanie. Na przykład:

- Nagłe i silne podmuchy bocznego wiatru.
- Nierówna nawierzchnia drogi.
- Gwałtowne ruchy kierownicą.

### Stabilizacja samochodu podczas holowania przyczepy

Układ kontroli stabilności<sup>[2]</sup> interweniuje, gdy wykryje wężykowanie podczas holowania przyczepy. Układ precyzyjnie synchronizuje działanie poszczególnych hamulców kół przednich, aby złagodzić zjawisko wężykowania. Często to wystarcza, by pomóc kierowcy ustabilizować samochód i przyczepę.

Gdy elektroniczny układ stabilizacji toru jazdy interweniuje, aby powstrzymać wężykowanie, na wyświetlaczu kierowcy pojawia się symbol tego układu.



Symbol elektroniceznego układu stabilizacji toru jazdy

### Interwencje i ostrzeżenia podczas cofania

Samochód może automatycznie hamować, aby zapobiec kolizji podczas cofania, jeśli wykryje przeszkodę lub pojazdy przejeżdżające z tyłu. Interwencje i ostrzeżenia podczas cofania są wyłączone podczas holowania przyczepy.

## Uwaga

Jeśli hak holowniczy został zamontowany po zakupie swojego samochodu, aby funkcje związane z holowaniem działały, może być konieczna aktualizacja systemu. Aby zaktualizować oprogramowanie, skontaktuj się z dealerem Volvo.

[1] Jeśli nie masz klinów pod koła, możesz użyć dużych kamieni lub drewnianych klocków.

[2] Elektroniczny układ stabilizacji toru jazdy (ESC)

## 12.3.1. Korzystanie z haka holowniczego

Hak holowniczy można w razie potrzeby wysunąć lub schować w kilku szybkich krokach.

Hak holowniczy umożliwia podłączanie przyczep lub mocowanie do samochodu na przykład bagażników rowerowych. Ze względów bezpieczeństwa należy postępować zgodnie z instrukcjami dotyczącymi używania haka holowniczego.

Hak holowniczy można odblokować, naciskając przycisk zwalniania haka holowniczego. Pozwala to na wysunięcie lub schowanie haka holowniczego. Przycisk znajduje się po prawej stronie wnętrza bagażnika, na małym panelu przycisków.



### Uwaga

#### Zaczep holowniczy

Ponieważ Twój samochód jest wyposażony w hak holowniczy, ma mocowanie zaczepu holowniczego tylko z przodu. Tylny zaczep holowniczy nie jest wymagany w samochodach wyposażonych w hak holowniczy.

### Wskazówka

#### Lampka stanu

Na przycisku wysuwania haka holowniczego jest lampka sygnalizująca jego stan.

- Lampka świecąca w sposób ciągły oznacza, że hak holowniczy jest gotowy do odblokowania.
- Błyszcząca lampka oznacza, że hak holowniczy został zwolniony, ale nie jest jeszcze zablokowany.

Po pewnym czasie lampka stanu gaśnie, aby oszczędzać energię. Aby włączyć ją ponownie, zamknij i otwórz klapę bagażnika. Jeśli samochód wykryje podłączoną przyczepę, lampka stanu zgaśnie i przycisk zwalniania haka holowniczego zostanie wyłączony.

### Ostrzeżenie

Nie wolno naciskać przycisku zwalniania, gdy cokolwiek jest zamontowane na haku holowniczym.

Podczas zwalniania haka holowniczego nie stój za blisko środkowej tylnej części samochodu.

#### Wysuwanie haka holowniczego

Treść niniejszej instrukcji przedstawia stan instrukcji obsługi w momencie drukowania i może nie być w pełni aktualna w przyszłości. Aby uzyskać więcej informacji, proszę zapoznać się z pełną notą o wyłączeniu odpowiedzialności na pierwszej stronie.

1. Naciśnij przycisk zwalniania haka holowniczego.  
> Hak holowniczy zostanie zwolniony i symbol na panelu przycisków zacznie błyskać.
2. Po odblokowaniu haka holowniczego należy odczekać kilka sekund przed jego przestawieniem.



Ręcznie pociągnij hak holowniczy do położenia końcowego.

Jeśli hak holowniczy nie zablokuje się, puść go i odczekaj kilka sekund przed ponowną próbą.

 **Ostrzeżenie**

Przed przymocowaniem czegokolwiek do haka holowniczego należy upewnić się, że jest on prawidłowo zablokowany. Zawsze mocuj linkę zabezpieczającą przyczepy lub łańcuch do uchwyty mocowania linki na haku holowniczym.

Gdy hak holowniczy nie jest już potrzebny, schowaj go, wykonując takie same czynności jak przy jego wysuwaniu. Najpierw naciśnij przycisk zwalniania haka holowniczego, aby go odblokować, a następnie, po odczekaniu kilku sekund, przestaw hak holowniczy do pozycji złożonej.

 **Ważne**

Hak holowniczy należy zawsze chować, gdy nie jest używany.

W razie problemów z działaniem haka holowniczego nie próbuj rozwiązywać ich samodzielnie. Zalecamy wykonywanie wszelkich napraw i czynności obsługowych w autoryzowanej stacji obsługi Volvo. Skontaktuj się z działem obsługi Volvo, aby umówić się na wizytę.

 **Ostrzeżenie**

Hak holowniczy może ulec uszkodzeniu lub działać nieprawidłowo, jeśli będzie używany nieprawidłowo lub z niekompatybilnymi bądź wadliwymi akcesoriami.

## 12.4. Zalecenia dotyczące załadunku

Treść niniejszej instrukcji przedstawia stan instrukcji obsługi w momencie drukowania i może nie być w pełni aktualna w przyszłości. Aby uzyskać więcej informacji, proszę zapoznać się z pełną notą o wyłączeniu odpowiedzialności na pierwszej stronie.

Odpowiedni załadunek ma duże znaczenie dla bezpieczeństwa i właściwości jezdnych Twojego samochodu na drodze.

## Informacje ogólne na temat załadunku

Masa i rozmieszczenie ładunku wpływa na położenie środka ciężkości, prowadzenie i osiągi samochodu.

### Ostrzeżenie

#### Niezabezpieczone ładunki

Nieprzymocowany przedmiot o masie 20 kg (44 funtów) w razie zderzenia czołowego przy prędkości 50 km/h (30 mph) może spowodować siłę uderzenia odpowiadającą przedmiotowi o masie 1000 kg (2200 funtów). Zawsze przestrzegaj zaleceń dotyczących załadunku, aby zmniejszyć ryzyko wystąpienia szkód materialnych i obrażeń ciała.

- Umieszczaj ciężkie ładunki jak najniżej.
- Zawsze mocuj ładunek taśmami lub pasami transportowymi do uchwytów mocujących. W przeciwnym razie ładunek może się przemieścić podczas gwałtownego hamowania lub na ostrych zakrętach. Jest to szczególnie istotne, gdy tylne siedzenia są złożone.
- Nie umieszczaj ładunku w miejscu, w którym może utrudniać uruchomienie poduszek powietrznych. Jeśli ładunek ułożony w stos będzie powyżej górnej krawędzi szyb, należy zachować odległość co najmniej 10 cm (4 cali) między szybą a ładunkiem. W przeciwnym razie zamierzone działanie ochronne kurtyny powietrznej zamontowanej za panelami nad szybami może ulec pogorszeniu.
- Należy zawsze przestrzegać specyfikacji samochodu dotyczących masy i maksymalnego dopuszczalnego obciążenia.
- Pakując bagażnik, umieść ładunek tak, aby przylegał do oparcia tylnych siedzeń.
- Duże przedmioty w bagażniku mogą zasłaniać pole widzenia kierowcy przez szybę tylną.
- Unikaj sytuacji, w których ładunek przylega do tylnej części przednich foteli. Może to pogorszyć skuteczność ochrony przed urazem zgięciowo-odgięciowym kręgosłupa szyjnego na przednich fotelach.
- Zabezpiecz wszelkie ostre krawędzie, narożniki i wystające elementy.
- Podczas podróży wszystkie przewożone ładunki muszą być dobrze zabezpieczone. Należy regularnie sprawdzać i dociągać pasy, ponieważ ładunek może się przesunąć podczas przewożenia.
- Wyjmij ładunek, którego już nie potrzebujesz w samochodzie. Zmniejszenie masy całkowitej samochodu poprawia osiągi i zasięg.

## Przewożenie ładunków na dachu

### Ważne

Ładunki przewożone na dachu nie mogą wystawać nad szybę przednią. Mogłoby to zakłócać działanie czujników samochodu.

Używaj bagażnika zalecanego przez Volvo podczas przewożenia ładunków na dachu samochodu. Ogranicza to ryzyko uszkodzenia samochodu i pomaga zapewnić bezpieczeństwo podczas podróży. Ściśle przestrzegaj instrukcji montażu dostarczonej z bagażnikiem.

Ładunki przewożone na zewnątrz wpływają na właściwości aerodynamiczne, prowadzenie i podatność samochodu na boczne podmuchy wiatru. Większy opór wpływa na zużycie energii i zasięg.

- Umieszczaj ciężkie ładunki jak najniżej.
  - Rozłóż obciążenie równomiernie na bagażniku.
  - Zabezpiecz długie ładunki wystające nad maskę, mocując je do zaczepu holowniczego wkręconego z przodu samochodu.
  - Jedź spokojnie. Unikaj gwałtownego przyspieszania lub hamowania oraz zbyt szybkiego pokonywania zakrętów.
  - Zdemontuj bagażnik, gdy go nie używasz. Poprawia to osiągi i zasięg.
-

## 13. Pielęgnacja i konserwacja

Utrzymuj wnętrze i nadwozie swojego samochodu w dobrym stanie, regularnie je pielęgnując i konserwując.



W tej części instrukcji opisano regularne czynności w ramach pielęgnacji i czyszczenia, które możesz wykonać samodzielnie, a także podano informacje o niektórych elementach Twojego samochodu wymagających specjalnej konserwacji oraz informacje o serwisowaniu i konserwacji.

### Uwaga

#### Program obsługi serwisowej Volvo

Stanowczo zalecamy przestrzeganie programu obsługi serwisowej Twojego samochodu. Utrzymywanie samochodu w dobrym stanie przyczynia się do poprawy bezpieczeństwa ruchu drogowego i niezawodności podczas eksploatacji.

## 13.1. Stan samochodu

Widok stanu samochodu na wyświetlaczu centralnym jest przydatną funkcją pomagającą w śledzeniu stanu Twojego samochodu. Samochód pokazuje w tym widoku informacje o wszystkich wykrytych problemach.

Widok stanu samochodu przedstawia wizualny przegląd Twojego samochodu i wyświetla listę wszystkich wykrytych problemów. Problemy są klasyfikowane według ich powagi. Niewielki problem to taki, który możesz rozwiązać samodzielnie, na przykład dolanie płynu do spryskiwaczy. Krytyczny problem może wymagać wizyty w stacji obsługi, zanim będzie można ponownie bezpiecznie użytkować samochód. Zaleca się rozwiązywanie problemów od razu, gdy się pojawią, szczególnie tych poważniejszych.

**!** Ważne

Samochód nie może wykrywać i identyfikować wszystkich typów problemów, jakie mogą wystąpić. Dlatego ważne jest regularne sprawdzanie stanu samochodu i spełnianie wszelkich wykrytych wymogów serwisowania lub konserwacji. Jeśli nie masz pewności co do powagi problemu, bez względu na to, czy jest on wskazywany przez samochód czy nie, skontaktuj się z autoryzowaną stacją obsługi Volvo, aby uzyskać wskazówki.

Aby otworzyć widok stanu samochodu, naciśnij symbol samochodu  na dolnym pasku i wybierz **Stan**.

## 13.2. Czyszczenie i pielęgnacja nadwozia

Utrzymuj nadwozie swojego samochodu w dobrym stanie, usuwając zanieczyszczenia i zajmując się wszelkimi zarysowaniami lakieru jak najszybciej po ich zauważeniu. Utrzymywanie piór wycieraczek w dobrym stanie zapewnia dobrą widoczność.



Myj swój samochód regularnie, uzupełniaj płyn do spryskiwaczy, gdy jest to konieczne i wymieniaj pióra wycieraczek, gdy się zużyją. Dbanie o nadwozie swojego samochodu nie przekłada się tylko na jego atrakcyjny wygląd, lecz także pozwala utrzymać Twój samochód w dobrym stanie.

### 13.2.1. Ręczne mycie nadwozia

Aby uniknąć problemów przy czyszczeniu trudnych do usunięcia zabrudzeń, myj samochód regularnie i od razu, gdy zaczyna być brudny. Ogranicza to ryzyko powstania zarysowań i oczywiście przekłada się na atrakcyjny wygląd Twojego samochodu.

## Ważne

### Kiedy i gdzie czyścić nadwozie

- Czyść swój samochód od razu, gdy będzie zakurzony lub zabrudzony. Zapobiega to osadzaniu się trudnych do usunięcia zabrudzeń, które często zawierają większe cząstki i zanieczyszczenia powodujące zużycie i uszkodzenia, szczególnie podczas czyszczenia.
- Jak najszybciej usuwaj ptasie odchody oraz soki i żywicę z drzew. Zawierają one substancje, które mogą szybko uszkodzić i odbarwić powłokę lakierową.
- Unikaj mycia swojego samochodu w bezpośrednim świetle słonecznym. Może to spowodować wyschnięcie środków do czyszczenia lub wosku, przez co będą one działały jak materiały ścierne.
- Jeśli samochód był wystawiony na działanie substancji żrących, takich jak kwaśny deszcz, sól, substancje chemiczne, proszek żelaza, sadza lub popiół, należy jak najszybciej go umyć, aby uniknąć uszkodzeń. W miejscach, w których występują znaczne emisje przemysłowe, zaleca się częstsze mycie.
- Myj samochód w przeznaczonym do tego celu miejscu z systemem oczyszczania ścieków zgodnym z przepisami dotyczącymi ochrony środowiska. Miejsce mycia musi być wyposażone w separator oleju.

### Mycie wysokociśnieniowe

- Sprawdź, czy drzwi, szyby, pokrywy i panoramiczne okno dachowe są zamknięte.
- Wykonuj okrężne ruchy i trzymaj dyszę w odległości co najmniej 30 cm (1 stopy) od powierzchni samochodu.
- Nie kieruj strumienia bezpośrednio na otwory lub miejsca podatne na uszkodzenia, takie jak zamki, kamery, elementy wykończeniowe, wloty powietrza czy klapka wlewu paliwa.

## Uwaga

- Pamiętaj, by myć samochód delikatnie i używać wyposażenia do czyszczenia odpowiedniego do danego rodzaju powierzchni.
- Używaj wyłącznie środków do czyszczenia i produktów do pielęgnacji samochodu zalecanych przez Volvo, stosując się do instrukcji dołączonych do tych produktów.

### Mycie całego nadwozia

1. Najpierw opłucz dolną część nadwozia, w tym wnęki kół i zderzaki.
2. Opłucz cały samochód, aby rozpuścić i zmyć zabrudzenia. Do szczególnie zabrudzonych powierzchni można użyć zimnego środka odtłuszczającego.
3. Następnie umyj cały samochód, używając gąbki, szamponu samochodowego i dużej ilości letniej wody.
4. Osusz samochód czystą, miękką ściereczką irchową lub miękką ściągaczką. Ogranicza to ryzyko powstania plam z wyschniętych kropelek wody, które wymagają dodatkowego polerowania.
5. Po umyciu samochodu usuń zanieczyszczenia z otworów odpływowych w drzwiach i oczyść progi drzwi.
6. Jeśli na nadwoziu pozostaną plamy z asfaltowej nawierzchni drogi, usuń je za pomocą środka do usuwania smoły.

W przypadku szczególnie uporczywych zanieczyszczeń lub jeśli czyszczenie Twojego samochodu nie przynosi oczekiwanych rezultatów, skontaktuj się z działem obsługi Volvo w celu uzyskania porady.

## 13.2.2. Mycie samochodu w myjni automatycznej

Volvo zaleca ręczne mycie samochodu, co pozwala dokładniej umyć wszystkie jego elementy. Myjnia automatyczna jest jednak prostym sposobem na szybkie umycie Twojego samochodu, gdy tylko się zabrudzi.

### Uwaga

Volvo zaleca, by nie myć samochodu w myjni automatycznej przez pierwszych kilka miesięcy, gdy samochód wciąż jest nowy. Umożliwi to prawidłowe utwardzenie powłoki lakierowej.

### Ważne

Przed skorzystaniem z myjni automatycznej

- Sprawdź, czy drzwi, szyby, pokrywy i panoramiczne okno dachowe są zamknięte.
- Zmniejsz czułość alarmu, jeśli podczas mycia nie będziesz wewnątrz samochodu.
- Zmień tryb wycieraczek na wyłączony.
- Zabezpiecz wszystkie elementy oświetlenia dodatkowego.
- Włącz tryb recyrkulacji powietrza.
- Wyłącz funkcję Auto Hold, aby samochód nie hamował automatycznie ani nie generował niepotrzebnych ostrzeżeń.
- Otwórz widok parkowania.

1. Postępując zgodnie z instrukcjami, wjedź do myjni automatycznej i zatrzymaj się w wyznaczonym miejscu.
2. W przypadku korzystania z myjni tunelowej:
  - Ustaw dźwignię zmiany biegów w położeniu N i zwolnij pedał hamulca. Wyłącz samochód, ale nie włączaj hamulca postojowego.W przypadku korzystania z myjni rolkowej:
  - Wybierz bieg P, aby włączyć hamulec postojowy.
3. Po zakończeniu mycia postępuj zgodnie z instrukcjami i wyjedź z myjni.
4. Przywróć wszystkie funkcje zmienione przed wjazdem do myjni.

 **Ostrzeżenie**

Zawsze sprawdzaj hamulce po myciu, pamiętając także o hamulcu postojowym. Pomaga to zapobiec powstawaniu korozji (pod wpływem wilgoci), która może pogarszać skuteczność hamulców.

W przypadku szczególnie uporczywych zanieczyszczeń lub jeśli czyszczenie Twojego samochodu nie przynosi oczekiwanych rezultatów, skontaktuj się z działem obsługi Volvo w celu uzyskania porady.

## 13.2.3. Polerowanie i woskowanie

Jeśli Twój samochód zaczyna tracić blask, oznacza to, że przyszała pora na spolerowanie i zabezpieczenie woskiem jego powłoki lakierowej. Zapewni to jej dodatkową ochronę.

Możesz woskować swój samochód, kiedy tylko będzie to konieczne, ale nie należy go polerować w ciągu pierwszego roku eksploatacji.

 **Ważne**

### Zachowaj ostrożność

- Nie poleruj powierzchni pokrytych lakierem matowym ani nie używaj na nich produktów przeznaczonych do powłoki lakierowej z wysokim połyskiem. Może to spowodować powstanie trwałego połysku na powierzchni.
- Polerowanie listew ozdobnych wykończonych na wysoki połysk może spowodować starcie lub uszkodzenie błyszczącej warstwy wierzchniej.
- Uważaj, aby pasta polerska lub wosk nie dostały się na elementy gumowe i nielakierowane z tworzywa sztucznego.

Aby uzyskać informacje na temat zalecanych środków do czyszczenia i produktów do pielęgnacji samochodu, skontaktuj się z działem obsługi Volvo.

1. Zabezpiecz samochód przed bezpośrednim działaniem promieni słonecznych. Podczas polerowania lub woskowania temperatura powierzchni nie powinna przekraczać 45°C (113°F).
2. Dokładnie umyj i osusz samochód.
3. Najpierw wypoleruj samochód, a następnie go nawoskuj. Postępuj ściśle według instrukcji na opakowaniu. Wiele produktów łączy w sobie właściwości pasty polerskiej i wosku.

## 13.2.4. Naprawa uszkodzeń powłoki lakierowej

Treść niniejszej instrukcji przedstawia stan instrukcji obsługi w momencie drukowania i może nie być w pełni aktualna w przyszłości. Aby uzyskać więcej informacji, proszę zapoznać się z pełną notą o wyłączeniu odpowiedzialności na pierwszej stronie.

Dbanie o powłokę lakierową Twojego samochodu pomaga utrzymać nadwozie w dobrym stanie. Sprawdzaj ją regularnie i od razu naprawiaj uszkodzenia, aby uniknąć dalszych problemów.

Do częstych uszkodzeń zaliczają się odpryski po uderzeniu kamieniem, zarysowania i obtarcia na krawędziach drzwi lub zderzakach.

#### Ważne

Uszkodzenie powłoki lakierowej przed radarem może wpływać na jego skuteczność wykrywania. Jeśli znajdziesz w pobliżu radarów jakieś uszkodzenia, skontaktuj się z punktem serwisowym w celu ich naprawy.<sup>[1]</sup> Jeśli nie masz pewności, gdzie w Twoim samochodzie są radary, opis ich rozmieszczenia znajdziesz w osobnej części tej instrukcji.

#### Uwaga

Lakiery mogą mieć nieco inny odcień w zależności od partii i marek, nawet jeśli kod koloru jest taki sam. Dlatego pomimo, że uszkodzenia powłoki lakierowej można naprawiać samodzielnie, wykonując zaprawki, firma Volvo zaleca, aby zawsze kontaktować się z autoryzowaną stacją obsługi Volvo w celu uzyskania pomocy w zakresie wszelkich uszkodzeń powłoki lakierowej.

- Aby uzyskać zalecenia dotyczące lakierów zaprawkowych w sztyfcie i aerozolu, skontaktuj się z dealerem Volvo.
  - Przed przystąpieniem do napraw powłoki lakierowej należy ją oczyścić i osuszyć.
  - Temperatura powierzchni powinna wynosić co najmniej 15°C (59°F).
  - Postępuj zgodnie z instrukcjami dołączonymi do używanego sztyftu lub lakieru zaprawkowego.
1. Przyklej taśmę maskującą na uszkodzoną powierzchnię. Następnie zerwij ją, aby usunąć cały luźny lakier.
  2. Nierówne krawędzie wokół uszkodzonej powierzchni należy ostrożnie wygładzić bardzo drobnym papierem ściernym. Następnie dokładnie oczyść powierzchnię i poczekaj, aż wyschnie.
  3. Jeśli uszkodzenie:
    - nie doszło do blachy i pozostała nieuszkodzona warstwa lakieru, możesz nałożyć lakier zaprawkowy bezpośrednio na oczyszczoną powierzchnię;
    - doszło do blachy, najpierw nałóż podkład;
    - jest na powierzchni z tworzywa sztucznego, najpierw nałóż podkład zwiększający przyczepność, aby uzyskać lepszy efekt. Rozpyl lakier do pokrywki puszki z aerozolem i nałóż cienką warstwę pędzelkiem;
    - jest długą rysą, oklej taśmą maskującą powierzchnię wokół uszkodzenia, aby zabezpieczyć nieuszkodzoną powłokę lakierową.
  4. Dokładnie wymieszaj podkład i nałóż go cienkim pędzelkiem, zapałką lub podobnym przedmiotem. Poczekaj, aż wyschnie.
  5. Na koniec nałóż lakier bazowy i bezbarwny.

<sup>[1]</sup> Volvo zaleca, aby wszystkie prace serwisowe i naprawcze wykonywać w autoryzowanej stacji obsługi Volvo.

---

## 13.2.4.1. Znajdowanie kodu koloru lakieru

Kod koloru lakieru nadwozia samochodu znajdziesz na etykiecie produktu na słupku między drzwiami przednimi i tylnymi.

W przypadku uszkodzenia powłoki lakierowej samochodu bądź też konieczności naprawienia jej lub ponownego lakierowania trzeba znać dokładny kolor lakieru.

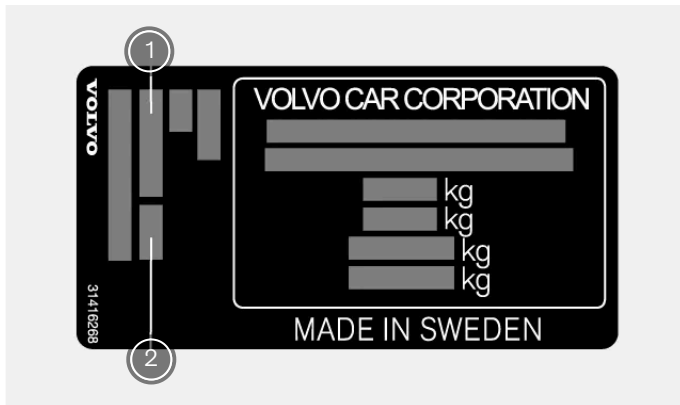

- ① Kod koloru lakieru
- ② Dodatkowy kod koloru lakieru

1. Przejdź na prawą stronę samochodu.
  2. Otwórz przednie i tylne drzwi.
  3. Znajdź słupek drzwiowy między przednimi a tylnymi drzwiami.
- > Etykieta produktu z kodem koloru znajduje się na zewnętrznej stronie słupka drzwiowego, w pobliżu jego dolnej części.

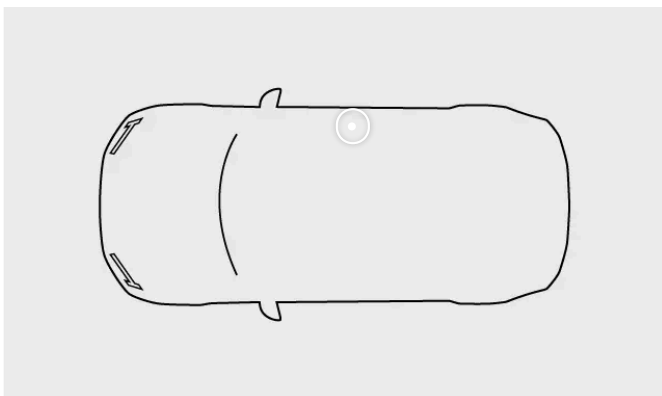

---

## 13.2.5. Uszkodzenie szyby przedniej

Treść niniejszej instrukcji przedstawia stan instrukcji obsługi w momencie drukowania i może nie być w pełni aktualna w przyszłości. Aby uzyskać więcej informacji, proszę zapoznać się z pełną notą o wyłączeniu odpowiedzialności na pierwszej stronie.

Ważne jest, aby jak najszybciej naprawić uszkodzoną szybę przednią. Jeśli zareagujesz szybko, niewielkie odpryski i pęknięcia często można naprawić, unikając wymiany całej szyby przedniej.

## Małe pęknięcia lub odpryski

Małe pęknięcia i odpryski na szybie przedniej mogą się szybko powiększyć i stać się poważnym uszkodzeniem. W przypadku zauważenia uszkodzenia szyby skontaktuj się z autoryzowaną stacją obsługi Volvo. Szybę przednią należy wymienić jak najszybciej.



### Ważne

#### Obszar kamery i czujnika

Wszelkie uszkodzenia szyby przedniej w obszarze kamery i czujnika, w tym niewielkie odpryski, zarysowania lub pęknięcia, mogą utrudnić wykrywanie obiektów z przodu oraz pogorszyć działanie funkcji wykorzystujących kamerę i czujnik.

- Wszelkie uszkodzenia szyby przedniej w tym obszarze muszą zostać sprawdzone przez technika serwisowego.
- Volvo zaleca, aby nie naprawiać niewielkich uszkodzeń w obszarze kamery i czujnika. Zamiast tego należy wymienić całą szybę przednią.

## Poważne uszkodzenie szyby

Jeśli szyba przednia uległa poważnemu uszkodzeniu, musi zostać wymieniona w całości.



### Ostrzeżenie

#### Zagrożenie bezpieczeństwa

Nie prowadź samochodu z uszkodzeniem strukturalnym szyby przedniej. Stan osłabionej szyby może bardzo szybko się pogorszyć, co grozi pogorszeniem widoczności i stanowi poważne zagrożenie bezpieczeństwa.



### Uwaga

#### Kompatybilność nowej szyby przedniej

Ważne jest, aby nowa szyba przednia i sposób jej montażu były zgodne ze specyfikacjami firmy Volvo dotyczącymi bezpieczeństwa i kompatybilności z funkcjami samochodu.

#### Kalibracja

Po zamontowaniu szyby przedniej technik serwisowy musi sprawdzić działanie i skalibrować kamerę przednią.

## 13.2.6. Uzupelnianie płynu do spryskiwaczy

Korek zbiornika płynu do spryskiwaczy jest pod maską. Używaj płynu do spryskiwaczy dobrej jakości.

Samochód informuje o niskim poziomie płynu do spryskiwaczy.<sup>[1]</sup>

**i Uwaga**

### Pojemność zbiornika

Twój samochód ma zbiornik płynu do spryskiwaczy o pojemności 10,2 litra (około 10,8 kwarty US).

**! Ważne**

### Jakość płynu do spryskiwaczy

- Używaj płynu do spryskiwaczy o kwasowości od 6 do 8 pH.
- W przypadku używania koncentratu płynu do spryskiwaczy, rozcieńcz go czystą wodą o neutralnym pH zgodnie z instrukcjami podanymi na opakowaniu.
- Volvo zaleca płyn do spryskiwaczy odporny na mrozy. Zapobiegnie to uszkodzeniom spowodowanym zamrożeniem płynu wewnątrz pompy, zbiornika i przewodów elastycznych.

1. Otwórz maskę swojego samochodu.

2.

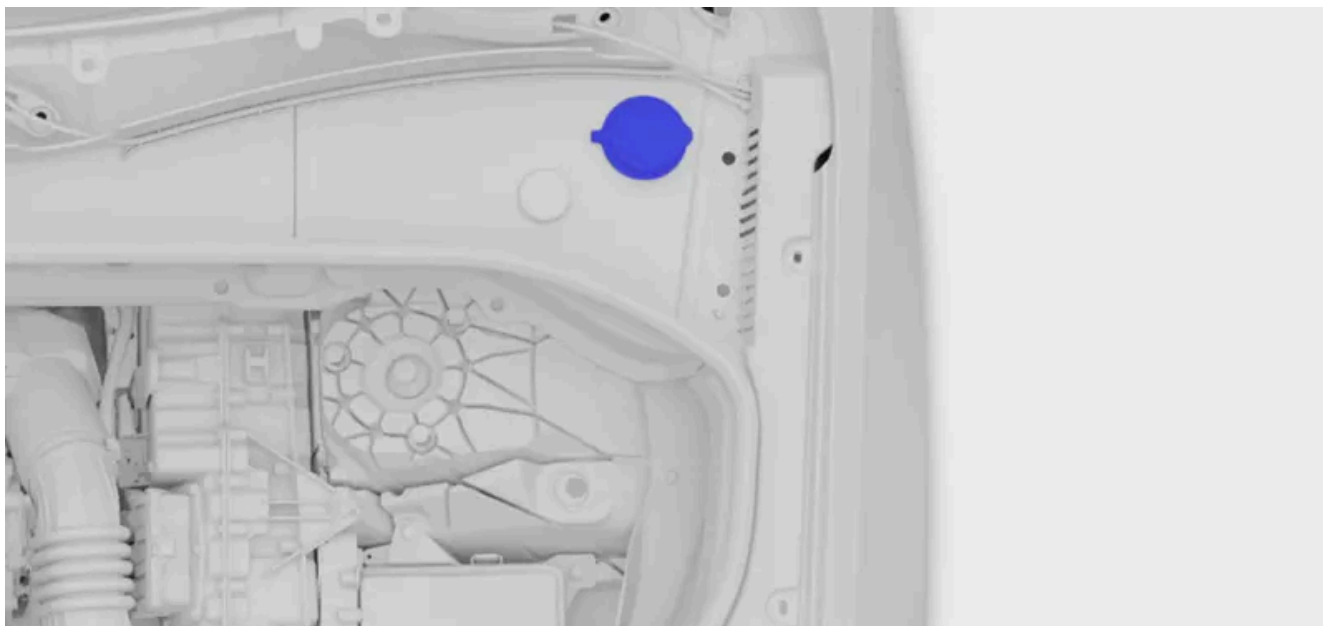

Znajdź niebieski korek z symbolem płynu do spryskiwaczy i otwórz go.

3. Wlej płyn do spryskiwaczy do zbiornika. W miarę możliwości unikaj rozlewania go.

4. Zamknij korek i maskę.

<sup>[1]</sup> Gdy pozostał około 1 litr (1 kwarta).

---

## 13.2.7. Czyszczenie wycieraczek

Zanieczyszczenia, kurz, piasek, owady i zmienne warunki pogodowe to tylko część wyzwań, z jakimi muszą sobie radzić wycieraczki. Aby zachować dobrą widoczność i przedłużyć okres eksploatacji piór, wycieraczki należy regularnie czyścić.

1. Włącz położenie serwisowe wycieraczek w ustawieniach na wyświetlaczu centralnym. To położenie zapewnia lepszy dostęp do piór wycieraczek szyby przedniej.
2. Spłucz powierzchnię wodą, aby usunąć wszelkie luźne zanieczyszczenia i kurz.
3. Oczyszczyć powierzchnię miękką gąbką z roztworem letniej wody z mydłem lub szamponem samochodowym. Unieś ramiona wycieraczek nad szybę przednią, aby uzyskać lepszy dostęp.
4. Wysusz wycieraczki, używając czystej, miękkiej ściereczki.
5. Opuść ramiona wycieraczek na szybę przednią i wyłącz położenie serwisowe wycieraczek.

### Ważne

Sprawdź wycieraczki przed rozpoczęciem jazdy. Gdy wycieraczki pracują, należy używać dużej ilości płynu do spryskiwaczy. Szyba przednia musi być mokra, aby wycieraczki działały prawidłowo.

---

## 13.2.8. Wymiana piór wycieraczek szyby przedniej

Na okres eksploatacji piór wycieraczek szyby przedniej wpływają woda, pył i zanieczyszczenia usuwane z szyby. Pióra wycieraczek należy wymienić, gdy wykazują oznaki zużycia.

1. Włącz położenie serwisowe wycieraczek w ustawieniach na wyświetlaczu centralnym.

2.



Unieś wycieraczki nad szybę przednią.

3. Odciągnij dolną część pióra od ramienia, aż usłyszysz kliknięcie.

4.



Naciśnij przycisk na ramieniu wycieraczki i zdejmij pióro, pociągając je do góry.

5.



Pamiętaj, że pióro po stronie kierowcy jest dłuższe niż pióro po stronie pasażera. Wsuń pióro na ramię wycieraczki. Zwróć uwagę, aby trzpień na ramieniu wycieraczki został osadzony w otworze w piórze. Dociskaj pióro do ramienia wycieraczki, aż usłyszysz kliknięcie.

6. Ponownie popchnij dolną część pióra w kierunku ramienia, aż usłyszysz kliknięcie.

7. Sprawdź, czy pióro jest prawidłowo zamocowane.

Treść niniejszej instrukcji przedstawia stan instrukcji obsługi w momencie drukowania i może nie być w pełni aktualna w przyszłości. Aby uzyskać więcej informacji, proszę zapoznać się z pełną notą o wyłączeniu odpowiedzialności na pierwszej stronie.

8. Opuść ramiona wycieraczek z powrotem na szybę przednią.
9. Wyłącz położenie serwisowe wycieraczek.

---

## 13.2.9. Wymiana pióra wycieraczki szyby tylnej

Na okres eksploatacji pióra wycieraczki wpływają woda, pył i zanieczyszczenia usuwane z szyby tylnej. Pióro wycieraczki należy wymienić, gdy wykazuje oznaki zużycia.



Znajdź osłonę z tworzywa sztucznego w miejscu mocowania ramienia wycieraczki do samochodu. Najpierw poluzuj boczną część osłony bliżej siebie, a następnie drugą stronę. Całkowicie unieś osłonę z tworzywa sztucznego. Uzyskasz dostęp do złącza przewodu elastycznego.

2. Odłącz przewód elastyczny od złącza. Aby poluzować przewód, może być konieczne poruszanie nim.



Chwyć za środek ramienia wycieraczki i unieś je nad szybę tylną. W połowie drogi może być wyczuwalny opór – jest to położenie blokady. Musisz pociągnąć ramię wycieraczki za położenie blokady, aby nie opadła z powrotem na szybę.

4.

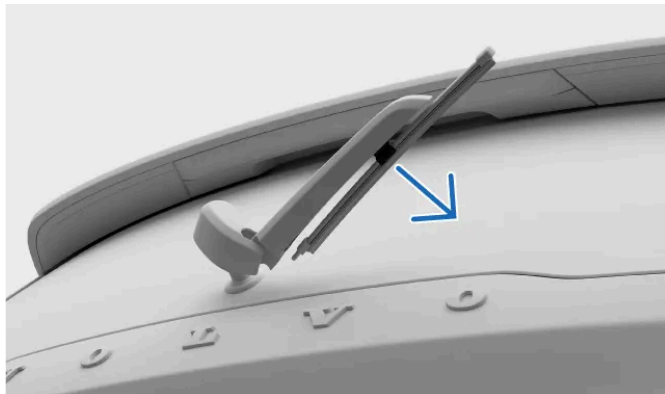

Pociągnij pióro w dół, aż zostanie poluzowane i zwolnione z ramienia wycieraczki.

5.

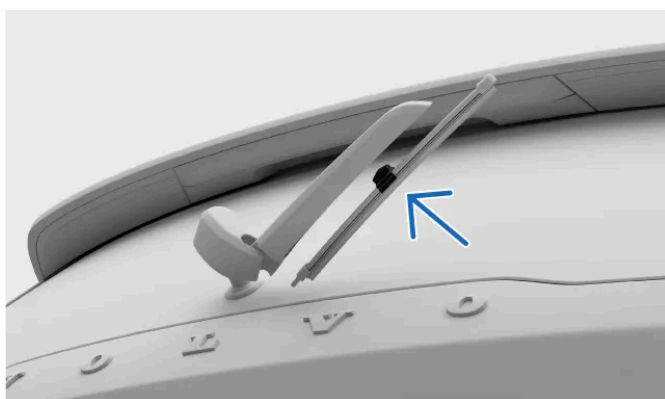

Wciśnij nowe pióro na miejsce, aż usłyszysz kliknięcie.

6. Sprawdź, czy pióro jest prawidłowo zamocowane do ramienia wycieraczki.
7. Opuść ramię wycieraczki z powrotem na szybę.
8. Podłącz przewód elastyczny pióra wycieraczki do jego złącza. Załóż z powrotem osłonę z tworzywa sztucznego.

**i Uwaga**

Ułóż przewód elastyczny w taki sposób, aby nie został zakleszczony lub ściśnięty po założeniu osłony.

## 13.2.10. Włączanie położenia serwisowego wycieraczek

Położenie serwisowe wycieraczek umożliwia oczyszczenie lub wymianę piór wycieraczek przedniej szyby. Po włączeniu wycieraczki ustawiają się na szybie przedniej w łatwiej dostępnym położeniu.

1. Naciśnij symbol samochodu  na dolnym pasku i przejdź do menu **Ustawienia**.

Treść niniejszej instrukcji przedstawia stan instrukcji obsługi w momencie drukowania i może nie być w pełni aktualna w przyszłości. Aby uzyskać więcej informacji, proszę zapoznać się z pełną notą o wyłączeniu odpowiedzialności na pierwszej stronie.

2. Wybierz **Sterowanie** → **Lusterka i wycieraczki** → **Wycieraczki** → **Położenie serwisowe wycieraczek**.

3. Włącz położenie serwisowe.

> Wycieraczki ustawiają się łatwiej dostępnym położeniu, w którym można je unieść nad szybę przednią w celu obsługi serwisowej.



**Ważne**

### Opuszczanie wycieraczek

Po zakończeniu obsługi serwisowej wycieraczek należy je opuścić z powrotem na szybę przednią. Włączenie wycieraczek w położeniu uniesionym może spowodować uszkodzenie samochodu.

Po opuszczeniu wycieraczek wyłącz położenie serwisowe. Można to zrobić w jeden z następujących sposobów:

- Za pośrednictwem ustawień na wyświetlaczu centralnym.
- Rozpoczynając jazdę.
- Włączając wycieraczki lub spryskiwacze.

---

## 13.2.11. Ochrona przed korozją

Dobłą metodą ograniczania ryzyka korozji jest utrzymywanie swojego samochodu w czystości. Twój samochód ma również trwałe zabezpieczenie antykorozyjne.

Zwykle zabezpieczenie antykorozyjne nie wymaga dodatkowej konserwacji poza regularnym czyszczeniem i myciem w celu usuwania substancji żrących. Unikaj stosowania silnych roztworów zasadowych lub kwasowych do czyszczenia błyszczących elementów wykończeniowych, ponieważ mogą one powodować korozję. Nawierzchnie dróg pokryte żwirem lub drobnymi kamieniami mogą powodować odpryski lakieru, które mogą być ogniskami korozji. Tego typu uszkodzenia należy naprawiać jak najszybciej po ich zauważeniu.

Zabezpieczenie antykorozyjne i przed ścieraniem zastosowane na nadwoziu samochodu obejmuje:

- powłoki ochronne, zarówno na elementach z blachy, jak i nakładane w wysokiej jakości procesie lakierowania;
- osłony z tworzywa sztucznego;
- odsłonięte elementy zawieszenia kół wykonane z odpornego na korozję odlewu aluminiowego.

---

## 13.3. Czyszczenie i pielęgnacja wnętrza

Utrzymuj wnętrze swojego samochodu w dobrym stanie, dbając o jego materiały i regularnie je czyszcząc.



Utrzymaj porządek w swoim samochodzie, przechowując rzeczy w schowkach w kabinie pasażerskiej i uchwytach na napoje. Zawsze usuwaj plamy i zabrudzenia, gdy tylko je zauważysz. Unikniesz w ten sposób powstania trwałych zabrudzeń.

W przypadku szczególnie uporczywych zanieczyszczeń lub jeśli czyszczenie Twojego samochodu nie przynosi oczekiwanych rezultatów, skontaktuj się z działem obsługi Volvo w celu uzyskania porady.

### 13.3.1. Czyszczenie tkanin i materiałów tekstylnych

Jeśli we wnętrzu samochodu, na przykład na podsufitce lub tapicerce foteli powstanie plama, usuń ją jak najszybciej.

Te zalecenia dotyczą różnych materiałów zastosowanych we wnętrzu, w tym dopasowanej dzianiny.

#### ! Ważne

##### Podczas czyszczenia tapicerki materiałowej

- Nie wolno skrobać ani trzeć zabrudzonych powierzchni. Zamiast tego wykonuj łagodne, okrężne ruchy. Pamiętaj, że ostre przedmioty lub materiały ściernie mogą uszkodzić samochód.
- Zawsze czyść całą tapicerkę. W wyniku punktowego czyszczenia tapicerki mogą pozostać zacieki lub inne ślady.
- Nie zdejmuj tapicerki na czas czyszczenia.
- Niektóre ubrania, na przykład dżinsowe lub zamszowe, mogą odbarwić tapicerkę materiałową.
- Podczas czyszczenia podsufitki zachowaj ostrożność, aby jej nie uszkodzić.
- Używaj wyłącznie środków do czyszczenia i produktów do pielęgnacji samochodu zalecanych do czyszczenia tapicerki materiałowej, stosując się do instrukcji dołączonych do tych produktów.

 **Ostrzeżenie**

### Siedzenia z bocznymi poduszkami powietrznymi

Nie wolno kierować strumienia środków do czyszczenia w aerozolu bezpośrednio na boki foteli wyposażonych w boczne poduszki powietrzne. Należy je czyścić, przecierając ściereczką zwilżoną odpowiednim środkiem do czyszczenia.

1. Odkurz powierzchnię, aby usunąć z niej luźne zanieczyszczenia i kurz.
2. Oczyszczyć powierzchnię przy użyciu czystej, niepozostawiającej włókien ściereczki z mikrofibry w neutralnym kolorze, lekko zwilżonej wodą lub bezbarwnym, łagodnym środkiem czyszczącym. Wykonuj łagodne, okrężne ruchy.

 **Wskazówka**

Do prania tapicerki materiałowej zaleca się używanie przeznaczonego do tego urządzenia, które odsysa roztwór czyszczący i płucze wodą.

3. Przed ponownym użyciem poczekaj, aż materiał całkowicie wyschnie.

 **Ważne**

### Czyszczenie pasów bezpieczeństwa

Czyszcząc pasy bezpieczeństwa, należy pozostawić je rozwinięte do całkowitego wyschnięcia.

## 13.3.2. Czyszczenie tapicerki skórzanej lub winylowej

Tapicerka skórzana i winylowa w Twoim samochodzie z czasem może się zabrudzić i przebarwić od kolorowych ubrań. Należy czyścić i zabezpieczać powierzchnię tapicerki, aby zwiększyć jej odporność na uszkodzenie.

Te zalecenia dotyczące czyszczenia tapicerki skórzanej mają zastosowanie tylko do elementów pokrytych prawdziwą skórą.

 **Ważne**

#### Podczas czyszczenia tapicerki

- Nie wolno skrobać ani trzeć zabrudzonych powierzchni. Zamiast tego wykonuj łagodne, okrężne ruchy. Pamiętaj, że ostre przedmioty lub materiały ściernie mogą uszkodzić samochód.
- Nie używaj myjki parowej do czyszczenia tapicerki skórzanej.
- Nie zdejmuj tapicerki na czas czyszczenia.
- Nie używaj środka do czyszczenia tapicerki skórzanej i winylowej na powierzchniach tekstylnych,
- Używaj wyłącznie środków do czyszczenia i produktów do pielęgnacji samochodu zalecanych przez Volvo, stosując się do instrukcji dołączonych do tych produktów. Aby uzyskać więcej informacji, skontaktuj się z działem obsługi Volvo.

 **Ostrzeżenie**

#### Siedzenia z bocznymi poduszkami powietrznymi

Nie wolno kierować strumienia środków do czyszczenia w aerozolu bezpośrednio na boki foteli wyposażonych w boczne poduszki powietrzne. Należy je czyścić, przecierając ściereczką zwilżoną odpowiednim środkiem do czyszczenia.

1. Odkurz powierzchnię, aby usunąć z niej luźne zanieczyszczenia i kurz.
2. Oczyszczyć powierzchnię za pomocą czystej ściereczki z mikrofibry w neutralnym kolorze zwilżonej środkiem czyszczącym, wykonując łagodne, okrężne ruchy.
3. Przed dalszym użytkowaniem lub nałożeniem jakichkolwiek preparatów do impregnacji należy poczekać, aż tapicerka całkowicie wyschnie.

## 13.3.3. Czyszczenie szklanych i błyszczących powierzchni

Powierzchnie takie jak wyświetlacze, lusterka i przyciski dotykowe należy czyścić regularnie i delikatnie.

 **Ważne**

#### Podczas czyszczenia szklanych i błyszczących powierzchni

- Czyszcząc wyświetlacze, lusterka i przyciski dotykowe, nie wolno skrobać ani używać żadnych środków czyszczących o właściwościach ściernych. Może to spowodować uszkodzenie powierzchni odbijającej.

1. Odkurz powierzchnię, aby usunąć z niej luźne zanieczyszczenia i kurz.

Treść niniejszej instrukcji przedstawia stan instrukcji obsługi w momencie drukowania i może nie być w pełni aktualna w przyszłości. Aby uzyskać więcej informacji, proszę zapoznać się z pełną notą o wyłączeniu odpowiedzialności na pierwszej stronie.

2. Oczyszczyć powierzchnię za pomocą czystej ściereczki z mikrofibry zwilżonej wodą, wykonując łagodne, okrężne ruchy.
3. Przed użyciem poczekać, aż powierzchnia całkowicie wyschnie.

---

## 13.3.4. Czyszczenie wewnętrznych elementów z tworzywa sztucznego, metalu i drewna

Należy regularnie czyścić panele i elementy sterujące oraz natychmiast usuwać wszelkie plamy.

 **Ważne**

Delikatność przede wszystkim

Nie wolno skrobać ani trzeć zabrudzonych powierzchni. Zamiast tego wykonuj łagodne, okrężne ruchy. Pamiętaj, że ostre przedmioty lub materiały ściernie mogą uszkodzić samochód.

1. Odkurz powierzchnię, aby usunąć z niej luźne zanieczyszczenia i kurz.
2. Oczyszczyć powierzchnię za pomocą czystej ściereczki z mikrofibry zwilżonej wodą, wykonując łagodne, okrężne ruchy.

 **Ważne**

Nie wolno kierować strumienia środków w aerozolu bezpośrednio na elementy elektryczne, takie jak przyciski i elementy sterujące.

3. Przed ponownym użyciem poczekać, aż materiał całkowicie wyschnie.

---

## 13.3.5. Czyszczenie dywaników

Dywaniki należy regularnie czyścić. Po czyszczeniu należy zawsze prawidłowo zamocować dywaniki.

 **Ważne**

Delikatność przede wszystkim

Nie wolno skrobać ani trzeć zabrudzonych powierzchni. Zamiast tego wykonuj łagodne, okrężne ruchy. Pamiętaj, że ostre przedmioty lub materiały ściernie mogą uszkodzić samochód.

1. Wyjmij dywaniki z samochodu, aby oczyścić je osobno i uzyskać dostęp do podłogi. Chwyć dywanik przy kołkach mocujących i unieś go prosto.
2. Odkurz dywaniki i podłogę, usuwając luźne zanieczyszczenia i kurz. Nie trzep dywaników ani nie uderzaj w nie, aby usunąć kurz i zanieczyszczenia, ponieważ może to spowodować ich pęknięcie.
3. Oczyść powierzchnię przy użyciu czystej ściereczki z mikrofibry w neutralnym kolorze lekko zwilżonej wodą lub bezbarwnym, łagodnym środkiem czyszczącym. Wykonuj łagodne, okrężne ruchy.
4. Przed założeniem dywanika poczekaj, aż całkowicie wyschnie. Zamocuj dywanik, dociskając go przy każdym kołku.

 **Ostrzeżenie**

Zakładaj tylko jeden dywanik na każdym miejscu, prawidłowo go mocując za pomocą wszystkich kołków. Nieprawidłowo zamocowany dywanik po stronie kierowcy może się przesunąć do pedałów lub pod nie, stwarzając zagrożenie podczas jazdy.

## 13.4. Koła i opony

Zadaniem opon jest przenoszenie obciążenia Twojego samochodu, zapewnianie dobrej przyczepności do nawierzchni drogi, ograniczanie drgań i ochrona obręczy kół przed zużyciem. Zapoznaj się z zaleceniami, aby w pełni wykorzystać możliwości kół i opon swojego samochodu.



Zapoznaj się z takimi czynnościami jak korygowanie ciśnienia w oponach i wymiana kół, aby w razie potrzeby potrafić swobodnie je wykonać.

## 13.4.1. Zalecenia dotyczące kół i opon

Volvo zaleca stosowanie wyłącznie obręczy kół i opon przetestowanych i zatwierdzonych przez Volvo, które są oryginalnymi akcesoriami Volvo. Kompletnie koło składa się z obręczy z założoną oponą.

### Zalecane opony

W chwili dostawy samochód jest wyposażony w oryginalne opony Volvo z oznaczeniem VOL na bokach <sup>[1]</sup>. Te opony zostały starannie dobrane do samochodu. Dlatego przy wymianie opon jest ważne, aby nowe opony także miały to oznaczenie. Pozwoli to zachować optymalne właściwości jezdne, komfort i zużycie energii elektrycznej.

### Opony oryginalne

Twój samochód jest fabrycznie wyposażony w opony zgodne z opisem podanym na etykiecie znajdującej się na słupku drzwi kierowcy.

Te opony charakteryzują się dobrą przyczepnością i zapewniają dobre właściwości jezdne zarówno na suchej, jak i mokrej nawierzchni. Należy jednak pamiętać, że opony zostały skonstruowane w taki sposób, by zapewniały wspomnianą charakterystykę na nieoblodzonych i niezaśnieżonych drogach. Nawet jeśli samochód jest wyposażony w systemy stabilizacji toru jazdy lub napęd na wszystkie koła, opony te nie są przeznaczone do jazdy zimą. Zmień opony na zimowe, gdy wymaga tego pogoda.

Niektóre samochody są wyposażone w wyczynowe opony i obręcze kół. Zaprojektowano je z myślą o jak najlepszych osiągnięciach na suchej nawierzchni i odporności na aquaplaning. Mogą być bardziej wrażliwe na uszkodzenia nawierzchni i zależnie od warunków mogą mieć krótszą żywotność.

Opony całoroczne („All-Season”) zapewniają nieco lepszą przyczepność na śliskiej nawierzchni niż opony bez klasyfikacji „All-Season”. Aby jednak uzyskać dobrą przyczepność na oblodzonych lub zaśnieżonych drogach, Volvo zaleca stosowanie opon zimowych na wszystkich czterech kołach.

### Wiek opon

Volvo zaleca wymianę opon po upływie 6 lat od daty ich pierwszego użycia. Jeśli nie jesteś w stanie ustalić daty, skorzystaj z oznaczenia DOT <sup>[2]</sup> umieszczonego na boku opony. Opony z czasem starzeją się i zużywają, nawet jeśli są rzadko używane. W związku z tym mogą one utracić swoje właściwości. Proces starzenia mogą przyspieszać wysokie temperatury w regionach o gorącym klimacie, częste przewożenie ciężkich ładunków lub narażenie na działanie promieniowania ultrafioletowego (UV). Pęknięcia lub odbarwienia są przykładami zewnętrznych oznak wskazujących, że opona nie nadaje się do użytku. Oponę z widocznymi oznakami pogorszenia właściwości należy natychmiast wymienić.

### Wymiana opon

Należy zwrócić uwagę, że koła przednie i tylne mają różne rozmiary. Nigdy nie zamieniaj oryginalnie zamontowanych kół między przednią i tylną osią.

Wymieniając opony, należy dopilnować, aby wszystkie cztery opony miały właściwy rozmiar do odpowiedniej osi, były tego samego typu (radialne) i najlepiej były od tego samego producenta co opony oryginalne. Volvo zaleca stosowanie opon oznaczonych symbolem VOL. W przeciwnym razie istnieje ryzyko zmiany przyczepności i właściwości jezdnych samochodu.

Nieprawidłowo założone koła negatywnie wpływają na skuteczność hamowania samochodu oraz gorzej odprowadzają wodę i błoto pośniegowe.

### Rozmiary obręczy kół i opon

Treść niniejszej instrukcji przedstawia stan instrukcji obsługi w momencie drukowania i może nie być w pełni aktualna w przyszłości. Aby uzyskać więcej informacji, proszę zapoznać się z pełną notą o wyłączeniu odpowiedzialności na pierwszej stronie.

 **Ostrzeżenie**

- Rozmiary obręczy kół i opon w Twoim samochodzie Volvo zostały dobrane tak, aby spełniały rygorystyczne wymagania w zakresie stabilności i właściwości jezdnych. Niezatwierdzone kombinacje rozmiarów obręczy kół i opon mogą mieć negatywny wpływ na stabilność i właściwości jezdne samochodu.
- Uszkodzenia spowodowane zamontowaniem niezatwierdzonej kombinacji rozmiarów obręczy kół i opon nie są objęte gwarancją nowego samochodu. Volvo nie ponosi odpowiedzialności za wypadki śmiertelne, obrażenia ciała i ewentualne koszty spowodowane zamontowaniem takich obręczy i opon.
- Nie wolno używać uszkodzonych, pękniętych ani odkształconych stalowych lub aluminiowych obręczy kół, a także obręczy znacznie naruszonych przez korozję lub spawanych albo naprawianych.

<sup>[1]</sup> W przypadku pewnych rozmiarów opon mogą występować różnice.

<sup>[2]</sup> Departament Transportu

---

### 13.4.1.1. Przechowywanie opon i kół

Aby zachować koła w dobrym stanie, należy je zawsze przechowywać w chłodnym, suchym i ciemnym miejscu, gdy nie są używane. Ważne jest również, aby prawidłowo je ułożyć i nie wystawiać ich na działanie substancji chemicznych.

Przechowując koła wymontowane z samochodu, należy je chronić przed bezpośrednim światłem słonecznym, deszczem, wodą, oddziaływaniem źródeł ciepła oraz iskrami. Nie wolno ich przechowywać w pobliżu rozpuszczalników, benzyny, olejów lub podobnych substancji, zwłaszcza łatwopalnych.

Aby przechować koła<sup>[1]</sup>, powieś je lub połóż na boku na podłodze.

Jeśli chcesz przechowywać opony niezamontowane na obręczach, nie wolno ich wieszać. Zamiast tego przechowuj je ustawione pionowo lub na bokach. Powieszenie opon niezamontowanych na obręczach może spowodować ich odkształcenie.

<sup>[1]</sup> Opony zamontowane na obręczach

---

### 13.4.1.2. Ekonomia eksploatacji opon

Warto zapamiętać kilka wskazówek, które pozwolą jak najlepiej zadbać o opony.

- Prawidłowe ciśnienie przyczynia się do bardziej równomiernego zużycia opon. Ważne jest, aby regularnie sprawdzać ciśnienie.
- Intensywne przyspieszanie, gwałtowne hamowanie i prowadzenie samochodu w sposób powodujący pisk opon powoduje ich szybsze zużycie.
- Zużycie opon wzrasta wraz z prędkością.

Treść niniejszej instrukcji przedstawia stan instrukcji obsługi w momencie drukowania i może nie być w pełni aktualna w przyszłości. Aby uzyskać więcej informacji, proszę zapoznać się z pełną notą o wyłączeniu odpowiedzialności na pierwszej stronie.

- Niewyważone koła powodują nierówne i nadmierne zużycie opon, a także pogarszają komfort podróżowania.
- Koła muszą mieć ten sam kierunek toczenia przez cały okres eksploatacji.
- Opony tylne powinny mieć zawsze co najmniej taką samą przyczepność jak opony przednie, aby ograniczyć ryzyko nadsterowności podczas gwałtownego hamowania.
- W przypadku uderzenia w krawężnik lub wjechania w głęboką dziurę może dojść do trwałego uszkodzenia opon lub obręczy kół.
- Na zużycie opon wpływa styl jazdy, warunki na drodze oraz warunki klimatyczne.

## 13.4.2. Oznaczenia na ścianie bocznej opony

Na ścianie bocznej opony jest podanych wiele cyfr, numerów i symboli. Oto kilka przykładów i objaśnienia dotyczące ich znaczenia.

### Uwaga

Pamiętaj, że poniższe oznaczenia opon są tylko przykładowe. Na Twoich oponach mogą nie być podane wszystkie z przedstawionych tu oznaczeń i odwrotnie – mogą być na nich oznaczenia, których nie uwzględniono tutaj.

## Rozmiar opony

Wszystkie opony mają oznaczenie rozmiaru, na przykład: 235/60 R18 103H.

- 235** Szerokość opony (mm).
- 60** Stosunek wysokości ściany opony do szerokości opony (%).
- R** Opona radialna. Oznaczenie RF i symbol wskazują, że samochód jest wyposażony w opony odporne na przebicie.
- 18** Średnica obręczy (cale).
- 103** Kod maksymalnego dopuszczalnego obciążenia opony, indeks nośności opony.
- H** Indeks prędkości wskazujący maksymalną dopuszczalną prędkość, symbol prędkości.

## Wymiary obręczy koła

Wszystkie obręcze kół mają oznaczenie wymiarów, na przykład: 8J x 19 x 50.

- 8** Szerokość obręczy (cale).
- J** Profil kołnierza obręczy.
- 19** Średnica obręczy (cale).
- 50** Odsadzenie w mm (odległość między środkiem koła a powierzchnią styku koła z piastą).

## Klasyfikacja warunków pogodowych

Oto kilka przykładów klasyfikacji. Przystosowanie opon do warunków pogodowych może być również określone symbolami.

- M+S lub M/S** Mud and Snow (błoto i śnieg).
- AT** All Terrain (każdy teren).
- AS** All Season (całoroczne).

Treść niniejszej instrukcji przedstawia stan instrukcji obsługi w momencie drukowania i może nie być w pełni aktualna w przyszłości. Aby uzyskać więcej informacji, proszę zapoznać się z pełną notą o wyłączeniu odpowiedzialności na pierwszej stronie.

## Wiek opon

**DOT YLX2** Numer identyfikacyjny opony lub TIN. Ta informacja pomaga producentowi zidentyfikować opony podczas przeprowadzania kampanii przywoławczych  
**0819** związanych z bezpieczeństwem.

1. DOT<sup>[1]</sup>
2. Pierwsze dwa lub trzy znaki są kodem zakładu, w którym opona została wyprodukowana.
3. Kolejne dwa znaki są kodem rozmiaru opony.
4. Ostatnie cztery cyfry określają tydzień i rok produkcji opony. Przykładowo 0819 oznacza, że opona została wyprodukowana w 8. tygodniu 2019 roku.

Wszelkie numery lub litery pomiędzy są kodami rynku wybranymi przez producenta.

## Maks. nośność i ciśnienie

**Maks. nośność 685 kg (1610 lbs).** Oznacza maksymalną nośność opony.

**Maks. ciśnienie 240 kPa (35 psi).** Maksymalne ciśnienie, do jakiego można napompować oponę. Tę wartość graniczną określa producent opony.

## Najniższy dopuszczalny indeks nośności i indeks prędkości



### Ostrzeżenie

Najniższy dopuszczalny indeks nośności (LI) i indeks prędkości (SS) opon dla poszczególnych wersji silnikowych podano w częściach ze specyfikacjami. Opona ze zbyt niskim indeksem nośności lub prędkości może się przegrzewać i w końcu ulec uszkodzeniu.

## Typ, materiały i kierunek toczenia opony

<b>P</b>	Oznacza, że opona jest przeznaczona do samochodów osobowych.
<b>VOL</b>	Oryginalne opony Volvo.
<b>Warstwy: 2 poliestrowe, 2 stalowe, 1 poliamidowa (bieżnik). Ściana boczna z 2 warstw poliestrowych.</b>	Oznacza liczbę warstw osnowy lub liczbę warstw materiału pokrytego gumą w bieżniku oraz ścianie bocznej opony. Producenci opon muszą także podać materiał, z którego wykonano warstwy czoła i ściany bocznej opony – może to być stal, nylon, poliester i pewne inne materiały.
<b>Symbol strzałki</b>	Opony z bieżnikiem kierunkowym muszą obracać się wyłącznie w kierunku wskazywanym strzałką.

## Klasyfikacja jednolitej jakości opon

<b>Klasa trwałości 200</b>	Klasa trwałości jest klasyfikacją porównawczą opartą na szybkości zużycia bieżnika opony w znormalizowanym teście. Im wyższa wartość, tym lepiej.
<b>Klasa przyczepności AA</b>	Klasa przyczepności jest określana na podstawie znormalizowanych testów przyczepności podczas hamowania na wprost. Klasy przyczepności od najwyższej do najniższej to AA, A, B i C.
<b>Klasa temperatury A</b>	Klasa temperatury oznacza odporność prawidłowo napompowanej i nieprzeciążonej opony na przegrzewanie. Klasy temperatury od najwyższej do najniższej to A, B i C.

<sup>[1]</sup> Departament Transportu

## 13.4.2.1. Wskaźniki zużycia bieżnika opon

Wskaźniki zużycia bieżnika pokazują stan głębokości bieżnika opony.



Wskaźnikami zużycia są wąskie rowki biegnące wzdłuż wzoru bieżnika opony. Z boku opony w tym miejscu są widoczne litery TWI <sup>[1]</sup>.

### ! Ważne

- Opony należy wymienić, zanim ich bieżnik zostanie starty do wskaźników zużycia, aby uniknąć pogorszenia przyczepności podczas opadów deszczu i śniegu.
- Volvo zaleca, aby opony zimowe miały głębokość bieżnika większą niż 4 milimetry (1/8 cala), a opony letnie – większą niż 1,6 milimetra (1/16 cala).

<sup>[1]</sup> Tread Wear Indicator

## 13.4.3. Wymiana kół

Jeśli zajdzie konieczność wymiany koła, należy postępować zgodnie z zalecaną procedurą.

 **Ostrzeżenie**

### Podnoszenie samochodu w celu wymiany koła

Aby wymienić koło, należy je unieść nad ziemię. Ścisłe stosuj się do osobnych instrukcji dotyczących bezpiecznego podnoszenia samochodu.

- Jeśli wymieniasz koło w ruchu drogowym lub w jego pobliżu, dopilnuj, aby inni mogli wyraźnie dostrzec Ciebie i samochód. Włącz światła awaryjne, ustaw trójkąt ostrzegawczy w widocznym i bezpiecznym miejscu oraz włóż kamizelkę odblaskową.
- Wyznacz pasażerom bezpieczne miejsce oczekiwania z dala od samochodu i ruchu.
- Odpowiadasz za bezpieczeństwo otoczenia samochodu, gdy jest on podniesiony. Nie pozwalaj nikomu wsiadać do samochodu ani przebywać w jego pobliżu.
- Nigdy nie kładź się pod samochodem ani nie pozwalaj nikomu wkładać pod niego żadnych części ciała, gdy jest podniesiony i podparty na podnośniku.

 **Uwaga**

Przed podniesieniem samochodu musisz włączyć tryb podnośnika.

## Przed wymontowaniem koła

Koła Twojego samochodu są przykręcone śrubami. Dla większego bezpieczeństwa możesz używać śrub zabezpieczających.

Przed rozpoczęciem wybierz bieg P i włącz hamulec postojowy.

 **Ważne**

- Dopilnuj, aby wymieniane koło miało rozmiar zatwierdzony dla Twojego samochodu.<sup>[1]</sup>
- Przed przystąpieniem do prac przeczytaj wszystkie instrukcje. Przygotuj wszystkie niezbędne narzędzia przed podniesieniem samochodu.<sup>[2]</sup>
- Użyj zaczepu holowniczego jako uchwytu przedłużającego do klucza do kół. Zaczep holowniczy należy wkręcić do oporu do klucza do kół.

### Wymontowanie koła

1. Zdejmij osłony z tworzywa sztucznego z elementów mocujących koło, używając odpowiedniego narzędzia, lub ściągnij

kołpak.



Narzędzie do zdejmowania osłon elementów mocujących koło

- Przed podniesieniem swojego samochodu poluzuj elementy mocujące koło o około 0,5–1 obrót, używając klucza do kół. Naciskaj klucz do dołu z przedłużonym uchwytem po lewej stronie, aby uniknąć obrażeń ciała. Obrót w kierunku przeciwnym do ruchu wskazówek zegara powoduje luzowanie elementu mocującego. Jeśli używasz śrub zabezpieczających, zacznij od nich.
- Stosuj się do instrukcji dotyczących bezpiecznego podnoszenia samochodu.
- Podnieś samochód na tyle, aby zdejmowane koło znalazło się nad ziemią. Wykręć elementy mocujące i zdejmij koło.

 **Wskazówka**

Wymieniając koła zimowe na letnie i odwrotnie, oznacz stronę, po której były zamontowane, przykładowo L dla lewej strony i P dla prawej.

**Montowanie koła**

- Oczyść powierzchnie między kołem a piastą.
- Zamontuj koło. Dokręć elementy mocujące. Jednak końcowe dokręcenie z podanym momentem wykonuje się dopiero wtedy, gdy koło znajduje się z powrotem na ziemi i nie może się obracać podczas dokręcania.

 **Ostrzeżenie**

- Pamiętaj, aby założyć koła na odpowiednią oś. Nieprawidłowo zamontowane koła mogą wpływać na prowadzenie samochodu.
- Nie wolno smarować gwintów elementów mocujących koło środkami smarnymi. Może to spowodować poluzowanie elementów mocujących po dokręceniu.

- Opuść samochód na ziemię.
- Dokręć elementy mocujące na krzyż. Jeśli używasz śrub zabezpieczających, dokręć je na końcu.

Prawidłowe dokręcenie elementów mocujących jest bardzo ważne. Dokręcaj je momentem 140 Nm (103 lb-ft). Sprawdź moment dokręcania kluczem dynamometrycznym. Dokręcanie elementów mocujących nadmiernym lub niedostatecznym momentem może spowodować uszkodzenie gwintów lub samego koła.



Dokręć elementy mocujące koło na krzyż.

9. Załóż osłony na elementy mocujące, prawidłowo je ustawiając zgodnie ze znacznikami, a następnie je dociśnij. Sprawdź, czy są dobrze zamocowane.
10. Sprawdź ciśnienie w oponie i zapisz nową wartość referencyjną w układzie monitorowania ciśnienia w oponach.

 **Ostrzeżenie**

#### Sprawdzanie elementów mocujących koło

Po kilku dniach od wymiany koła może być wymagane ponowne dokręcenie elementów mocujących koło. Różnice temperatury i drgania mogą spowodować ich poluzowanie się.

#### Zachowanie koła po jego wymianie

Zwróć uwagę na oznaki nieprawidłowo zamontowanych kół. Może to wpływać negatywnie na skuteczność hamowania samochodu oraz odprowadzania deszczu i błota pośniegowego.

W przypadku zmiany typu lub rozmiaru kół, na początku należy prowadzić ostrożnie. Właściwości i charakterystyka prowadzenia mogą się zmienić po wymianie kół.

- [1] Niektóre koła zapasowe mają inne rozmiary. Jeśli koło zapasowe, które zamierzasz zamontować, jest zatwierdzone dla Twojego samochodu, różnica w rozmiarze jest dopuszczalna.
- [2] Używaj narzędzi przeznaczonych do Twojego modelu samochodu.

## 13.4.3.1. Koło zapasowe

W przypadku przebicia opony można tymczasowo założyć koło zapasowe<sup>[1]</sup>, dopóki oryginalne koło nie zostanie wymienione lub naprawione.

Koło zapasowe jest przeznaczone wyłącznie do użytku tymczasowego. Należy jak najszybciej wymienić koło zapasowe na zwykłe.

### Ostrzeżenie

#### Wymywanie koła zapasowego

Koło zapasowe jest przykręcone śrubą mocującą w specjalnej wnęce. Wyjmując koło zapasowe, wykręcaj śrubę. Pomoże to uniknąć obrażeń ciała przy wymianie koła z przebitą oponą.

#### Przed rozpoczęciem jazdy z kołem zapasowym

- Używaj wyłącznie koła zapasowego zatwierdzonego dla Twojego samochodu.
- Nie wolno jeździć samochodem z założonym więcej niż jednym kołem zapasowym.
- Nie można używać łańcuchów śniegowych, gdy na osi przedniej jest założone koło zapasowe.
- Nie wolno naprawiać koła zapasowego.
- We wszystkich samochodach z napędem na wszystkie koła można odłączyć napęd osi tylnej.
- Stosuj się do zaleceń producenta koła zapasowego dotyczących ciśnienia w oponie.

#### Jazda z kołem zapasowym

- Jadąc z założonym kołem zapasowym, nigdy nie przekraczaj prędkości 80 km/h (50 mph).
- Koło zapasowe może wpłynąć na właściwości jezdne Twojego samochodu. Ważne jest, aby jak najszybciej wymienić koło zapasowe na oryginalne.

### Uwaga

Podczas używania koła zapasowego układ monitorowania ciśnienia w oponach może działać nieprawidłowo.

<sup>[1]</sup> Koło zapasowe musi być typu dojazdowego.

## 13.4.3.2. Opony zimowe

Opony zimowe są przeznaczone do jazdy po oblodzonych i zaśnieżonych drogach. Opony zimowe powinny mieć głębszy bieżnik niż zwykłe opony.

### Wymiary

Treść niniejszej instrukcji przedstawia stan instrukcji obsługi w momencie drukowania i może nie być w pełni aktualna w przyszłości. Aby uzyskać więcej informacji, proszę zapoznać się z pełną notą o wyłączeniu odpowiedzialności na pierwszej stronie.

Podczas jazdy na oponach zimowych ważne jest, by wszystkie cztery opony były właściwego typu. Skontaktuj się z dealerm Volvo w celu uzyskania porady.

## Opony z kolcami

Po założeniu opon z kolcami prowadź samochód płynnie na odcinku 500–1000 km (300–600 mil), by kolce dobrze ułożyły się w oponach. Wydłuży to okres eksploatacji opon, a przede wszystkim uchroni kolce przed przedwczesnym zużyciem.

### Uwaga

Lokalne przepisy dotyczące używania opon z kolcami mogą być różne. Upewnij się, że założone opony są w pełni zgodne z lokalnymi przepisami i regulacjami.

## Głębokość bieżnika

Jazda po oblodzonych lub pokrytych błotem śniegowym i śniegiem drogach, a także niskie temperatury otoczenia stawiają przed ogumieniem Twojego samochodu znacznie wyższe wymagania niż warunki panujące latem. Volvo zaleca, by opony zimowe miały bieżnik o głębokości co najmniej 4 milimetrów (0,15 cala).

### Uwaga

#### Indeks prędkości

Opony zimowe<sup>[1]</sup> mogą mieć niższy indeks prędkości od prędkości maksymalnej Twojego samochodu. W takim przypadku nie wolno jednak przekraczać prędkości określonej w ramach indeksu prędkości opon.

<sup>[1]</sup> Zarówno opony z kolcami, jak i bez nich

## 13.4.3.3. Używanie łańcuchów śniegowych

Łańcuchy śniegowe mogą poprawić przyczepność w warunkach zimowych. Należy jednak pamiętać o pewnych ograniczeniach.

### Ostrzeżenie

Możesz używać łańcuchów śniegowych w swoim samochodzie, mając na uwadze następujące ograniczenia:

- Używaj oryginalnych łańcuchów śniegowych Volvo lub ich odpowiedników przeznaczonych do danego modelu samochodu oraz rozmiaru opon i obręczy kół.
- Dozwolone są wyłącznie jednostronne łańcuchy śniegowe.
- Nieodpowiednie łańcuchy śniegowe mogą spowodować poważne uszkodzenie samochodu i doprowadzić do wypadku.

 **Uwaga**

Używanie łańcuchów śniegowych może spowodować nieprawidłowe działanie układu monitorowania ciśnienia w oponach.

#### Zakładanie łańcuchów śniegowych

- Łańcuchy śniegowe należy zakładać i zdejmować w bezpiecznym miejscu.
- Zawsze przestrzegaj lokalnych regulacji i przepisów dotyczących używania łańcuchów śniegowych.
- Zawsze ściśle stosuj się do instrukcji montażu dołączonej przez producenta.
- Zawsze używaj tego samego typu łańcuchów na lewych i prawych kołach.
- Volvo zaleca stosowanie łańcuchów śniegowych wyłącznie na kołach o wymiarach 7,5x18 ET 50,5 215/55.
- Należy używać łańcuchów w rozmiarze dopasowanym do rozmiaru kół.
- Łańcuchów śniegowych należy używać wyłącznie na przednich kołach.<sup>[1]</sup>
- Jeśli w samochodzie są zamontowane koła w innym rozmiarze niż oryginalne, nie wolno używać niektórych łańcuchów śniegowych.
- Między łańcuchami a hamulcami, zawieszeniem i elementami nadwozia samochodu musi być zachowana odpowiednia odległość. Nie wolno używać łańcuchów, które mogą kolidować z elementami układu hamulcowego.
- Jeśli musisz przestawić samochód podczas zakładania lub zdejmowania łańcuchów, uważaj, aby nie przejechać po ich mocowaniach.
- Zakładając łańcuchy, naciągnij je jak najbardziej, a następnie regularnie koryguj ich naciągnięcie.

 **Wskazówka**

Poćwicz zakładanie łańcuchów śniegowych przed zimą.

#### Jazda z łańcuchami śniegowymi

- Po założeniu łańcuchów śniegowych przejeżdż około 200 metrów (650 stóp). Następnie zatrzymaj samochód i sprawdź ponownie, czy łańcuchy są prawidłowo założone.
- Nie wolno przekraczać ograniczenia prędkości podanego przez producenta łańcuchów. W żadnych okolicznościach nie wolno przekraczać prędkości 50 km/h (30 mph).
- Choć łańcuchy śniegowe poprawiają przyczepność w pewnych warunkach, mają negatywny wpływ na inne właściwości jezdne. Jeśli to możliwe, unikaj jeżdżenia po nierównym podłożu, np. wybojach lub dziurach. Unikaj również nagłych i ostrych skrętów oraz gwałtownego hamowania.
- Unikaj jazdy po podłożu niepokrytym śniegiem lub lodem, ponieważ powoduje to przyspieszone zużycie łańcuchów śniegowych i kół.

Aby uzyskać więcej informacji, skontaktuj się z dealerem Volvo.

<sup>[1]</sup> Dotyczy to także samochodów z napędem na wszystkie koła.

---

## 13.4.4. Przebicie opony

W przypadku przebicia opony, szczególnie podczas jazdy, należy podjąć odpowiednie działania w celu zapewnienia bezpieczeństwa.

Jeśli do przebicia opony dojdzie podczas jazdy, należy przede wszystkim mieć na uwadze bezpieczeństwo. Włącz światła awaryjne i w miarę możliwości zatrzymaj samochód w bezpiecznym miejscu. W razie potrzeby wezwij pomoc drogową.

### Ostrzeżenie

- Nie kontynuuj jazdy z przebitą oponą. Jest to niebezpieczne i spowoduje uszkodzenie samochodu.
- Jeśli to możliwe, wysiądź z samochodu po stronie o mniejszym natężeniu ruchu, aby nie spowodować wypadku.
- Ustaw trójkąt ostrzegawczy, aby ostrzec innych uczestników ruchu drogowego z odpowiednim wyprzedzeniem, zanim ominą Twój samochód. Pamiętaj, aby najpierw założyć kamizelkę odblaskową, jeśli ją masz.

### Wskazówka

Jeśli musisz użyć awaryjnego zestawu naprawczego do ogumienia, przed użyciem przeczytaj dotyczące go instrukcje.

---

### 13.4.4.1. Awaryjna naprawa przebitej opony

Twój samochód jest wyposażony w awaryjny zestaw naprawczy do ogumienia<sup>[1]</sup>, który służy do naprawiania niewielkich przebić opony. W jego skład wchodzi pojemnik z uszczelniaczem i sprężarka.

### Ostrzeżenie

Przed użyciem zestawu naprawczego przeczytaj wszystkie instrukcje.

Po naprawieniu przebitych opon za pomocą zestawu naprawczego nie przekraczaj prędkości 80 km/h (50 mph).



## Sprężarka

Sprężarka służy do awaryjnej naprawy przebitej opony i jest zatwierdzona przez Volvo. W razie potrzeby sprężarki możesz również używać do sprawdzania i regulacji ciśnienia w oryginalnych oponach.

Sprężarka jest urządzeniem elektrycznym. Gdy nadejdzie czas na jej użycie, postępuj zgodnie z lokalnymi przepisami dotyczącymi gospodarki odpadami.

## Uszczelniacz

Uszczelniacz służy do awaryjnej naprawy przebitej opony. Skutecznie uszczelnia przebicie bieżnika, ale nie należy go używać do uszczelniania przebiccia na ścianie bocznej opony. Jeśli na oponie są większe rozcięcia, pęknięcia lub podobne uszkodzenia, nie należy jej naprawiać za pomocą uszczelniacza.

Pojemnik z uszczelniaczem należy wymienić po upływie terminu ważności<sup>[2]</sup>. Stary pojemnik traktuje się jako odpad niebezpieczny.

<sup>[1]</sup> Nazywany również zestawem do awaryjnej naprawy opon, w skrócie TMK

<sup>[2]</sup> Termin ważności jest podany na pojemniku.

---

## 13.4.4.1.1. Korzystanie z awaryjnego zestawu naprawczego do ogumienia

Podczas korzystania z awaryjnego zestawu naprawczego do ogumienia należy postępować zgodnie z kilkoma istotnymi wytycznymi. Przeczytaj te wytyczne ze zrozumieniem przed rozpoczęciem pracy.

**i Uwaga**

Te instrukcje dotyczą awaryjnego zestawu naprawczego do ogumienia dostarczanego przez Volvo.



Przegląd sprężarki awaryjnego zestawu naprawczego do ogumienia

- ① Przełącznik zasilania
- ② Przewód elektryczny
- ③ Przewód powietrzny z zaworem redukującym ciśnienie
- ④ Uchwyt na pojemnik
- ⑤ Manometr



Pojemnik z płynem uszczelniającym

 **Ostrzeżenie**

### Płyn uszczelniający może być szkodliwy

Płyn uszczelniający zawiera substancje, które są szkodliwe w razie połknięcia. Zawartość może także powodować reakcje alergiczne lub mieć inny szkodliwy wpływ na drogi oddechowe, skórę, ośrodkowy układ nerwowy i oczy.

#### Środki ostrożności

- Przechowuj zestaw w miejscu niedostępnym dla dzieci.
- Należy unikać długotrwałego lub wielokrotnego kontaktu ze skórą. Jeśli płyn uszczelniający dostanie się na ubranie, należy je zdjąć.
- Umyj dokładnie ręce po każdym kontakcie z płynem.

#### Pierwsza pomoc

- Połknięcie: nie należy wywoływać wymiotów, o ile nie zaleci tego wyraźnie personel medyczny. Należy skontaktować się z lekarzem.
- Skóra: zanieczyszczone miejsca na skórze należy umyć wodą i mydłem. Jeśli wystąpią objawy, należy skontaktować się z lekarzem.
- Oczy: należy je płukać dużą ilością wody przez co najmniej 15 minut, odciągając od czasu do czasu górną i dolną powiekę. Jeśli wystąpią objawy, należy skontaktować się z lekarzem.
- Wdychanie: należy wyprowadzić osobę narażoną na wdychanie na świeże powietrze. Jeśli podrażnienie będzie się utrzymywać, należy skontaktować się z lekarzem.

- Przed rozpoczęciem sprawdź, czy przycisk zasilania sprężarki jest ustawiony w położeniu wyłączenia.
- Nie odłączaj przewodu powietrznego podczas naprawy.
- Jeśli opona została przebita przez gwóźdź lub podobny przedmiot, który nadal jest w oponie, nie wyjmuj go. Pomoże to uszczelnić przebicie.
- W przypadku przeprowadzania naprawy w miejscu, gdzie mogą się poruszać inne pojazdy, włącz światła awaryjne i ustaw trójkąt ostrzegawczy, jeśli go masz.

#### Przygotowania

1. Jako przypomnienie dla kierowcy umieść etykietę wskazującą maksymalną dopuszczalną prędkość w dobrze widocznym miejscu, na przykład na szybie przedniej. Znajdziesz ją na sprężarce.

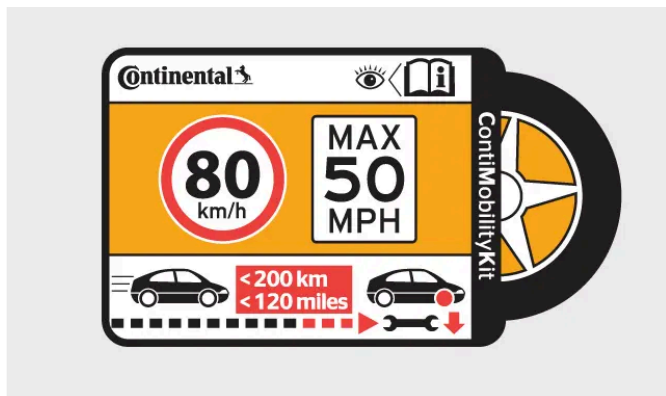

Etykieta, maksymalna dopuszczalna prędkość

2. Odkręć pomarańczowy korek ze sprężarki i korek z pojemnika ze środkiem uszczelniającym.
3. Przykręć pojemnik do końca do uchwyty pojemnika. Zabezpieczenie przed odkręceniem zapobiega wyciekowi.

 **Uwaga**

Po przykręceniu pojemnika nie można go odkręcić. Pojemnik może zostać odkręcony tylko w stacji obsługi<sup>[1]</sup>.

4. Odkręć kapturek ochronny z wentyla opony i podłącz do niego przewód powietrzny. Przykręć złącze jak najdalej na gwint.

**Rozpoczęcie naprawy przebitej opony**

5. Podłącz sprężarkę do gniazda 12 V samochodu i sprawdź, czy gniazdo działa i dostarcza zasilanie.

 **Ostrzeżenie**

Wdychanie spalin samochodu może stanowić zagrożenie życia. Nie wolno pozostawiać pracującego silnika w zamkniętej przestrzeni lub w miejscach, gdzie nie ma odpowiedniej wentylacji.

 **Ważne**

Podczas korzystania z jednego z gniazd 12 V samochodu do zasilania sprężarki nie korzystaj z innych gniazd 12 V.

6. Uruchom sprężarkę, naciskając przycisk zasilania.
- > Ciśnienie w sprężarce wzrasta. Ciśnienie może chwilowo osiągnąć maksymalnie 6 barów (87 psi) i ustabilizuje się po około 30 sekundach.

 **Ostrzeżenie**

Podczas pracy sprężarki nie należy przebywać bezpośrednio przy pompowanej oponie. W razie zauważenia pęknięć lub wyrzuseń na oponie należy natychmiast wyłączyć sprężarkę. Przerwij i skontaktuj się z centralą Volvo Assistance w celu bezpiecznego przeprowadzenia naprawy.

7. Pompuj oponę przez 7 minut.

 **Ważne**

Aby uniknąć przegrzania sprężarki, nie należy pozostawiać jej pracującej przez dłużej niż 10 minut.

8. Wyłącz sprężarkę w celu sprawdzenia ciśnienia na manometrze. Minimalne ciśnienie wynosi 1,8 bara (26 psi), a maksymalne – 3,5 bara (51 psi). Jeśli ciśnienie jest za wysokie, użyj zaworu redukującego ciśnienie.

 **Ostrzeżenie**

Jeżeli ciśnienie w oponie wynosi poniżej 1,8 bara (26 psi), oznacza to, że przebicie opony jest zbyt duże. Należy przerwać pracę i skontaktować się z centralą Volvo Assistance w celu bezpiecznego przeprowadzenia naprawy.

9. Odłącz sprężarkę od gniazda 12 V.
10. Odkręć przewód powietrzny od wentyla opony i załóż kapturek ochronny, aby zapobiec wyciekowi pozostałego płynu uszczelniającego.
11. Załóż z powrotem kapturek ochronny na wentyl opony.
12. Jak najszybciej rusz i jedź samochodem przez 10 minut<sup>[2]</sup>, aby środek uszczelnił oponę. Następnie sprawdź, czy naprawa się powiodła.

 **Ostrzeżenie**

Przy kilku pierwszych obrotach koła środek uszczelniający będzie wytryskiwał z miejsca przebicia. Dopilnuj, aby nikt nie stał w pobliżu odjeżdżającego samochodu i nie został opryskany środkiem uszczelniającym.

#### Sprawdzanie naprawy

13. Przy wyłączonej sprężarce podłącz przewód powietrzny do wentyla opony.
14. Sprawdź ciśnienie na manometrze.
  - >
    - Jeżeli ciśnienie w oponie wynosi poniżej 1,3 bara (19 psi), oznacza to, że uszczelnienie opony nie jest wystarczające. Przerwij i skontaktuj się z centralą Volvo Assistance w celu bezpiecznego przeprowadzenia naprawy.
    - Jeżeli ciśnienie w oponie wynosi powyżej 1,3 bara (19 psi), należy napompować oponę do zalecanego ciśnienia podanego na etykiecie z wartościami ciśnienia w oponach na słupku drzwiowym po stronie kierowcy. Jeśli ciśnienie jest za wysokie, uwolnij powietrze przez zawór redukujący ciśnienie.
15. Załóż z powrotem kapturek ochronny na wentyl opony.
  - Po użyciu wymień pojemnik z płynem uszczelniającym i przewód. W tym celu skontaktuj się z dealerem Volvo.
  - Volvo zaleca, aby jak najszybciej naprawić lub wymienić uszkodzoną oponę. Poinformuj pracowników stacji obsługi, że opona została naprawiona płynem uszczelniającym.

 **Ostrzeżenie**

Maksymalny dystans, jaki można pokonać na oponach zawierających płyn uszczelniający, wynosi 200 km (120 mil).

<sup>[1]</sup> Zaleca się kontakt z autoryzowaną stacją obsługi Volvo.

<sup>[2]</sup> Lub 3 kilometry (2 mile)

## 13.4.4.1.2. Pompowanie opony za pomocą sprężarki z zestawu do naprawy przebitej opony

Możesz pompować opony swojego samochodu za pomocą sprężarki dołączonej do awaryjnego zestawu naprawczego do ogumienia.

Przed rozpoczęciem sprawdź, czy przycisk zasilania sprężarki jest ustawiony w położeniu wyłączenia.

1. Odkręć kapturek ochronny z wentyla opony i podłącz do niego przewód powietrzny. Przykręć złącze jak najdalej na gwint.
2. Upewnij się, że zawór redukujący ciśnienie na przewodzie powietrznym jest wkręcony do końca.
3. Podłącz sprężarkę do gniazda 12 V samochodu i uruchom go.

 **Ostrzeżenie**

Wdychanie spalin samochodu może stanowić zagrożenie życia. Nie wolno pozostawiać pracującego silnika w zamkniętej przestrzeni lub w miejscach, gdzie nie ma odpowiedniej wentylacji.

 **Ważne**

Podczas używania jednego z gniazd 12 V samochodu do zasilania sprężarki należy używać tylko tego gniazda. Nie używaj żadnego innego gniazda 12 V.

4. Uruchom sprężarkę, naciskając przycisk zasilania.

 **Ważne**

Aby zapobiec przegrzaniu sprężarki, nie może ona pracować przez dłużej niż 10 minut bez przerwy.

5. Sprawdzaj ciśnienie w oponie na manometrze sprężarki<sup>[1]</sup>. Jeśli ciśnienie jest za wysokie, użyj zaworu redukującego ciśnienie.
6. Wyłącz sprężarkę i odłącz ją od gniazda 12 V.
7. Odkręć przewód powietrzny od wentyla opony.
8. Załóż z powrotem kapturek ochronny na wentyl opony.
9. W razie potrzeby zapisz nową wartość referencyjną w układzie monitorowania ciśnienia w oponach.

Schowaj zestaw w przeznaczonym dla niego miejscu.

<sup>[1]</sup> Zalecane wartości ciśnienia w oryginalnych oponach samochodu są podane na etykiecie na słupku drzwiowym po stronie kierowcy.

## 13.4.5. Ciśnienie w oponach

Prawidłowe ciśnienie w oponach przyczynia się do poprawy stabilności prowadzenia, zmniejszenia zużycia energii i wydłużenia okresu eksploatacji opon.

Ciśnienie w oponach maleje wraz z upływem czasu. Ciśnienie zmienia się również w zależności od warunków otoczenia. Jest to normalne zjawisko. Jazda z nieprawidłowym ciśnieniem w oponach może jednak doprowadzić do ich przegrzania i uszkodzenia. Ciśnienie w oponach ma wpływ na komfort jazdy, poziom hałasu oraz właściwości jezdne.

Pamiętaj, aby sprawdzać ciśnienie w oponach co miesiąc i przed dłuższymi trasami. Zawsze używaj niezawodnego manometru. Aby zadbać o dobry stan opon, ustawiaj zalecane ciśnienie w zimnych oponach.

### Ostrzeżenie

Za wysokie lub za niskie ciśnienie w oponach może doprowadzić do ich poważnego uszkodzenia. Opony mogą wybuchnąć podczas jazdy, powodując utratę panowania nad samochodem.

### Wskazówka

Prawidłowe ciśnienie w oponach pomaga wykorzystać pełną ładowność samochodu.

### 13.4.5.1. Monitorowanie ciśnienia w oponach

Twój samochód może wykrywać i sygnalizować niskie ciśnienie w oponach. Funkcji monitorowania ciśnienia w oponach nie można wyłączyć. Jeśli system nie może wykryć ciśnienia w oponach, oznacza to jego usterkę.

Zanim system monitorowania ciśnienia w oponach poda zaktualizowane informacje, musisz przez kilka minut jechać samochodem z prędkością powyżej 35 km/h (22 mph).



Jeśli w którejś z opon zostanie wykryte niskie ciśnienie, zaświeci się symbol wskaźnika. Będzie się on świecił do czasu rozwiązania problemu i zapisania nowej wartości referencyjnej ciśnienia w oponach.

Oprócz komunikatów na wyświetlaczu kierowcy informacje dotyczące monitorowania ciśnienia w oponach są także dostępne w widoku stanu samochodu.

### Ostrzeżenie

#### Nie jest możliwe ostrzeżenie z wyprzedzeniem

System nie może ostrzegać z wyprzedzeniem o potencjalnym uszkodzeniu opony.

#### Należy jak najszybciej skorygować ciśnienie w oponach

Gdy zapali się symbol niskiego ciśnienia w oponie, jak najszybciej zatrzymaj samochód i sprawdź wartości ciśnienia w oponach. Jazda ze zbyt niskim ciśnieniem może doprowadzić do uszkodzenia opony.

Jeśli system monitorowania ciśnienia w oponach działa nieprawidłowo, symbol wskaźnika na wyświetlaczu kierowcy najpierw błyska przez około minutę, a następnie świeci w sposób ciągły. Pojawi się również komunikat na wyświetlaczu kierowcy. Jeśli usterka jest trwała, należy udać się do serwisu <sup>[1]</sup>.

Pamiętaj:

- Układ nie eliminuje potrzeby regularnej kontroli i konserwacji opon.
- Symbol ostrzegawczy niskiego ciśnienia w oponach nie zniknie, dopóki nie zostanie ono skorygowane i nie zostanie zapisana nowa wartość referencyjna.
- Za każdym razem, gdy ciśnienie w oponach jest regulowane, np. przy wymianie opon lub zmianie obciążenia, należy zapisać nową wartość referencyjną ciśnienia w oponach.

## Stan

W widoku stanu samochodu na wyświetlaczu centralnym znajdziesz informacje o wszelkich problemach wykrytych przez system monitorowania ciśnienia w oponach.

## Opis systemu

### Uwaga

W samochodzie zastosowano pośredni system monitorowania ciśnienia w oponach. Oznacza to, że nie trzeba używać kół wyposażonych w czujniki TPMS <sup>[2]</sup>.

Poniższe informacje zostały sformułowane zgodnie z zewnętrznymi wymogami prawnymi.

Każdą oponę, w tym na kole zapasowym (jeśli jest), należy sprawdzać co miesiąc, gdy jest zimna. W razie potrzeby należy dostosować ciśnienie do wartości zalecanej przez producenta pojazdu podanej na tabliczce znamionowej lub na etykiecie z wartościami ciśnienia w oponach (jeśli Twój pojazd ma opony w innym rozmiarze niż podany na tabliczce znamionowej lub etykiecie z wartościami ciśnienia, należy ustalić prawidłową wartość ciśnienia dla tych opon).

Twój pojazd został wyposażony w system monitorowania ciśnienia w oponach (TPMS) pełniący dodatkową funkcję bezpieczeństwa, która powoduje włączenie kontrolki niskiego ciśnienia w oponach, gdy ciśnienie w co najmniej jednej z opon jest znacznie za niskie. W związku z tym, gdy zapali się kontrolka informująca o niskim ciśnieniu w oponach, należy jak najszybciej zatrzymać samochód i sprawdzić opony oraz napompować je do właściwego ciśnienia. Jazda ze zbyt niskim ciśnieniem powoduje przegrzewanie się opony i może doprowadzić do jej uszkodzenia. Zbyt niskie ciśnienie w oponach pogarsza także zużycie paliwa i trwałość bieżnika oraz może wpływać na prowadzenie i skuteczność hamowania pojazdu.

Należy pamiętać, że system TPMS nie zwalnia z obowiązku prawidłowej konserwacji opon i to kierowca odpowiada za utrzymywanie prawidłowego ciśnienia w oponach, nawet jeśli spadek ciśnienia nie osiągnął poziomu powodującego

**Treść niniejszej instrukcji przedstawia stan instrukcji obsługi w momencie drukowania i może nie być w pełni aktualna w przyszłości. Aby uzyskać więcej informacji, proszę zapoznać się z pełną notą o wyłączeniu odpowiedzialności na pierwszej stronie.**

zaświecenie się kontrolki TPMS ostrzegającej o niskim ciśnieniu w oponach.

Twój pojazd został również wyposażony we wskaźnik informujący o nieprawidłowym działaniu systemu TPMS. Wskaźnik usterki układu TPMS jest połączony z kontrolką informującą o niskim ciśnieniu powietrza w oponach. Gdy układ wykryje usterkę, kontrolka będzie błyskała przez około jedną minutę, a następnie będzie świeciła w sposób ciągły. Ta sekwencja będzie kontynuowana przy kolejnych uruchomieniach pojazdu, dopóki usterka będzie się utrzymywała. Po zapaleniu wskaźnika usterki układ może nie być w stanie wykrywać ani sygnalizować niskiego ciśnienia w oponach zgodnie z przeznaczeniem. Usterki układu TPMS mogą wynikać z różnych przyczyn, w tym z zamontowania w pojeździe opon lub kół zamiennych albo w innym rozmiarze, które uniemożliwiają prawidłowe działanie układu TPMS. Zawsze należy sprawdzać wskaźnik usterki układu TPMS po wymianie w pojeździe co najmniej jednej opony lub co najmniej jednego koła na zamienne lub w innym rozmiarze, aby mieć pewność, że układ TPMS nadal może działać prawidłowo.

 **Uwaga**

Niektóre usterki systemu TPMS mogą wymagać od kierowcy wyłączenia i zablokowania pojazdu na 6 minut w celu zresetowania modułu sterującego.

Jeśli system nadal nie działa prawidłowo, skontaktuj się ze stacją obsługi.<sup>[3]</sup>

<sup>[1]</sup> Volvo zaleca wykonywanie wszelkich napraw lub czynności serwisowych w autoryzowanej stacji obsługi Volvo.

<sup>[2]</sup> System monitorowania ciśnienia w oponach

<sup>[3]</sup> Volvo zaleca korzystanie z usług autoryzowanej stacji obsługi Volvo.

## 13.4.5.1.1. Zapisywanie nowej wartości referencyjnej dla systemu monitorowania ciśnienia w oponach

System monitorowania ciśnienia w oponach potrzebuje wartości referencyjnej, z której korzysta podczas działania. Dlatego aby zapewnić jego prawidłowe działanie, w pewnych okolicznościach należy zresetować tę wartość.

Nową wartość referencyjną należy zapisać po wprowadzeniu pewnych zmian, np. po dostosowaniu ciśnienia w oponach lub wymianie opon. Może być również konieczne zaktualizowanie wartości referencyjnej w przypadku istotnej zmiany masy samochodu z powodu załadunku lub rozładunku przestrzeni bagażowej.

 **Ostrzeżenie**

Spaliny zawierają tlenek węgla, który jest bezbarwny i bezwonny, a jednocześnie bardzo toksyczny. W związku z tym procedurę zapisywania nowej wartości ciśnienia w oponach należy zawsze przeprowadzać na zewnątrz lub w stacji obsługi z wyciągiem spalin.

1. Wyłącz samochód.
2. Napompuj opony do prawidłowego ciśnienia.<sup>[1]</sup>

3. Uruchom samochód.
4. Naciśnij symbol samochodu  na dolnym pasku i wybierz **Stan** → **Ciśnienie powietrza w oponach**.
5. Wybierz **Aktualizacja ref. wart. ciśnienia**.

 **Uwaga**

Przycisk **Aktualizacja ref. wart. ciśnienia** służy do zapisania nowej wartości referencyjnej systemu monitorowania ciśnienia w oponach. Ze względów bezpieczeństwa jest dostępny tylko, gdy samochód jest włączony i na postoju.

6. Potwierdź, że chcesz zapisać nową wartość. Potwierdzenie jest wymagane, aby nie zapisać przez przypadek nowej wartości referencyjnej.
  - > Spowoduje to zastąpienie poprzedniej wartości ciśnienia w oponach nową wartością referencyjną.
7. Rozpocznij jazdę samochodem. Nowa wartość zostanie zapisana po kilku minutach jazdy z prędkością powyżej 35 km/h (22 mph).
  - >
    - Po zapisaniu nowej wartości referencyjnej animacja pokazująca postęp zapisywania zniknie z wyświetlacza centralnego.
    - Jeśli zapisanie się nie powiedzie, zostanie wyświetlony komunikat o błędzie.

<sup>[1]</sup> Informacje na temat zalecanego ciśnienia w oponach Twojego samochodu znajdziesz na etykiecie z wartościami ciśnienia w oponach na słupku drzwiowym po stronie kierowcy lub w odpowiedniej części instrukcji.

---

## 13.4.5.2. Korygowanie ciśnienia w oponach

Ciśnienie w oponach należy skorygować po wymianie kół lub gdy planujesz jazdę z innym obciążeniem. Jest normalnym zjawiskiem, że ciśnienie w oponach z czasem spada. Odpowiednie skorygowanie ciśnienia do danej sytuacji pomaga zapewnić równomierne zużycie opon i wysokie osiągi.

Podczas sprawdzania i korygowania ciśnienia opony muszą mieć temperaturę równą temperaturze otoczenia. Takie opony nazywa się oponami zimnymi. Nie wolno spuszczać powietrza z cieplej opony. Gdy opony ostygną, ciśnienie w ich wnętrzu spadnie, co może spowodować niedostateczne napompowanie, a nawet całkowity brak powietrza w oponach.

Opony rozgrzewają się bardzo szybko i należy je uznać za rozgrzane po przejechaniu ponad około 1,5 km (1 mili). Ich ostygnięcie do temperatury otoczenia często trwa około 3 godzin.

1. Odkręć kapturek wentyla koła i wciśnij końcówkę manometru na wentyl, aby była prawidłowo osadzona.
2. Sprawdź aktualne ciśnienie w oponie na manometrze.
3. Jeśli jest niskie, napompuj ją do prawidłowego poziomu. Zalecane ciśnienie w oponach zamontowanych fabrycznie jest podane na słupku drzwiowym po stronie kierowcy.

4. Przykręć kapturek<sup>[1]</sup>, aby zapobiec uszkodzeniu wentyla.
5. Sprawdź, czy nic nie jest wbite w oponę, na przykład gwoździe lub inne przedmioty, które mogłyby spowodować przebicie opony.
6. Sprawdź, czy na ścianach bocznych nie ma wgłębień, rozcięć, wybrzuszeń lub innych nieprawidłowości.
7. Po dostosowaniu ciśnienia w oponach zapisz wartość odniesienia ciśnienia w oponach na wyświetlaczu centralnym.

Jeśli przypadkowo nadmiernie napompujesz oponę, wciśnij metalowy sworzeń na środku wentyla, aby uwolnić nadmiar powietrza. Następnie ponownie sprawdź ciśnienie.

Po skorygowaniu ciśnienia pamiętaj, aby zapisać nową wartość referencyjną w systemie monitorowania ciśnienia w oponach.

 **Uwaga**

Zalecane wartości ciśnienia w oponach kół zapasowych mogą się różnić od wartości dla oryginalnych opon. Zawsze stosuj się do zalecanej wartości ciśnienia podanej przez producenta koła zapasowego.

 **Wskazówka**

Sprężarki z awaryjnego zestawu naprawczego do ogumienia można w razie potrzeby używać do sprawdzania i korygowania ciśnienia w oryginalnych oponach.

- <sup>[1]</sup> Używaj wyłącznie oryginalnych kapturków Volvo lub kapturków z tworzywa sztucznego, ponieważ metalowe mogą skorodować i zapiec się na wentylu.

## 13.5. Komora silnika

Zapoznaj się z różnymi elementami w komorze silnika.

 **Ostrzeżenie**

Zawsze zlecaj mycie silnika stacji obsługi. Gdy silnik jest gorący, istnieje ryzyko pożaru.

W tej części instrukcji znajdziesz informacje dotyczące następujących zagadnień:

- Płyn chłodzący
- Olej silnikowy

## 13.5.1. Układ chłodzenia silnika

Twój samochód ma zaawansowany układ regulacji temperatury.

Zadaniem układu chłodzenia jest utrzymywanie prawidłowej temperatury roboczej silnika. Nadwyżka ciepła może być wykorzystywana do ogrzewania kabiny pasażerskiej.

To normalne, że wentylator chłodzący silnik pracuje jeszcze przez jakiś czas po wyłączeniu samochodu.

### Ważne

#### Sprawdzanie poziomu płynu chłodzącego

Samochód można użytkować tylko przy prawidłowym poziomie płynu chłodzącego. Jeśli poziom będzie za niski, silnik może się przegrzać i zostać uszkodzony.

#### Oznaki nieszczelności

Unikaj uruchamiania samochodu, jeśli są widoczne oznaki nieszczelności. Może to spowodować uszkodzenie silnika.

Oznakami nieszczelności może być wyciek płynu chłodzącego pod Twoim samochodem, parujący płyn chłodzący lub konieczność dolania ponad 2 litrów płynu (ok. 2 kwart USA).

## Przegrzanie silnika

W pewnych warunkach, na przykład podczas jazdy w skalistym terenie, w wysokiej temperaturze lub z dużym obciążeniem, Twój samochód może się przegrzać. Może to spowodować ograniczenie mocy silnika i chwilowo wpływać na inne funkcje samochodu. Przykładowo klimatyzacja może zostać na chwilę wyłączona.

Jeśli zobaczysz na wyświetlaczu kierowcy komunikat dotyczący wysokiej temperatury silnika lub skrzyni biegów albo niskiego poziomu płynu chłodzącego, postępuj zgodnie z instrukcjami podanymi w komunikacie. Może być konieczne uzupełnienie płynu chłodzącego lub zatrzymanie samochodu, aby się schłodził.

Po dłuższej jeździe w trudnych warunkach nie wyłączaj silnika od razu po zatrzymaniu się. Pozostaw silnik pracujący na biegu jałowym przez kilka minut, aby się schłodził.

### Wskazówka

W przypadku jazdy w gorącym klimacie zdemontowanie świateł dodatkowych zamontowanych przed kratą wlotu powietrza może zmniejszyć ryzyko przegrzania.

### 13.5.1.1. Uzupełnianie płynu chłodzącego silnik

Sprawdź poziom płynu chłodzącego w swoim samochodzie i w razie potrzeby uzupełnij go, aby zapobiec uszkodzeniu silnika.

### Ostrzeżenie

#### Nie wolno połykać płynu chłodzącego

Nie wolno połykać płynu chłodzącego, ponieważ grozi to uszkodzeniem narządów wewnętrznych. Płyn składa się z glikolu etylenowego, inhibitora, wody i innych substancji.

#### Wysoka temperatura i ciśnienie

Po pracy silnika płyn chłodzący może być gorący. Zanim odkręcisz korek zbiornika płynu chłodzącego, poczekaj, aż ostygnie. Odkręcaj korek powoli, aby zlikwidować ciśnienie.

### Ważne

#### Oznaki nieszczelności

Unikaj uruchamiania samochodu, jeśli są widoczne oznaki wycieku płynu chłodzącego. Może to spowodować uszkodzenie silnika.

Oznakami nieszczelności może być wyciek płynu chłodzącego pod Twoim samochodem, parujący płyn chłodzący lub konieczność dolania ponad 2 litrów płynu (ok. 2 kwart USA).

## Zalecana jakość

- Aby uniknąć pogorszenia wydajności układu chłodzenia, stosuj wyłącznie płyn chłodzący zatwierdzony przez Volvo.
- Volvo zaleca stosowanie gotowej mieszanki płynu chłodzącego.
- Jeśli używasz koncentratu płynu chłodzącego, wymieszaj go w proporcji pół na pół z czystą wodą. Czystość musi spełniać wymagania Volvo. W przeciwnym razie może dojść do uszkodzenia układu chłodzenia. W razie wątpliwości skontaktuj się z działem obsługi Volvo.
- Postępuj zgodnie z instrukcjami podanymi na opakowaniu płynu chłodzącego.
- Nie mieszaj różnych płynów chłodzących.
- Nigdy nie wlewaj do układu chłodzenia samej wody. Zarówno przy niskim, jak i wysokim stężeniu płynu chłodzącego wzrasta ryzyko zamarznięcia.

1. Otwórz maskę.

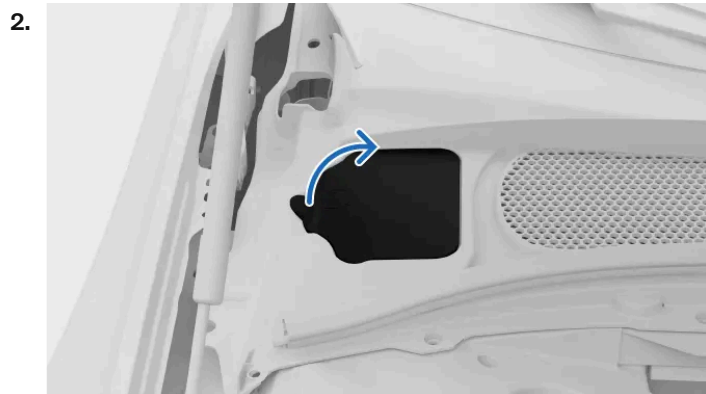

Otwórz klapę panelu w lewym górnym rogu komory silnika, aby uzyskać dostęp do zbiornika płynu chłodzącego.



Odkręć korek zbiornika płynu chłodzącego.

4. Sprawdź poziom płynu chłodzącego i uzupełnij w razie potrzeby. Poziom płynu chłodzącego musi mieścić się między oznaczeniami MIN i MAX.

Po zakończeniu uzupełniania płynu chłodzącego załóż z powrotem elementy w odwrotnej kolejności. Sprawdź, czy wszystkie elementy są dobrze osadzone.

---

## 13.5.2. Olej silnikowy

Zadaniem oleju silnikowego jest smarowanie, chłodzenie i ochrona różnych elementów silnika. Może też ograniczać drgania i głośną pracę silnika.

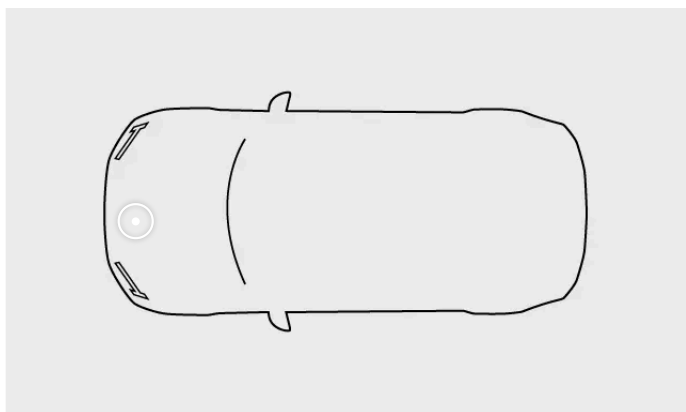

Etykieta z informacjami o oleju silnikowym jest w komorze silnika.



Przykładowa etykieta z informacjami o oleju silnikowym.

## Ważne

### Wyłączenie gwarancji

Jeśli nie będzie stosowany olej silnikowy o zalecanej klasie i lepkości, podzespoły związane z silnikiem mogą ulec uszkodzeniu. Volvo nie ponosi odpowiedzialności za takie uszkodzenia.

### Sprawdzanie poziomu oleju silnikowego

Samochód można użytkować tylko przy prawidłowym poziomie oleju silnikowego. Jeśli poziom będzie za niski, silnik może ulec uszkodzeniu.

Należy stosować wyłącznie olej o zalecanej jakości. W przeciwnym razie nie będą obowiązywały zalecane okresy międzyobsługowe i gwarancja. Stosowanie oleju silnikowej o innej jakości niż zalecana może mieć też negatywny wpływ na okres eksploatacji Twojego samochodu, łatwość rozruchu, zużycie paliwa i środowisko.

Volvo zaleca:

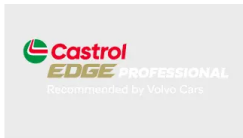

Wszystkie silniki są napełniane fabrycznie starannie dobranym olejem syntetycznym o odpowiednich parametrach. Ma to na celu spełnienie wymagań związanych z okresami międzyobsługowymi silnikami.

Volvo zaleca wymianianie oleju w autoryzowanej stacji obsługi Volvo.

## Niskie ciśnienie oleju



Gdy zobaczysz ten symbol na wyświetlaczu kierowcy, ciśnienie oleju silnikowego może być niskie. Przerwij jazdę i przekazaj samochód do stacji obsługi<sup>[1]</sup>.

## Niekorzystne warunki

W niekorzystnych warunkach otoczenia temperatura silnika Twojego samochodu może być wyższa, a także może wzrosnąć zużycie oleju silnikowego.

Sprawdzaj częściej poziom oleju silnikowego, jeśli jeździsz:

- z przyczepą,
- w górzystym regionie,
- z wysoką prędkością,
- w temperaturze powyżej 40°C (104°F),
- w temperaturze poniżej -30°C (-22°F).

W przypadku takich warunków jazdy wybieraj w pełni syntetyczny olej silnikowy zapewniający dodatkową ochronę.

Treść niniejszej instrukcji przedstawia stan instrukcji obsługi w momencie drukowania i może nie być w pełni aktualna w przyszłości. Aby uzyskać więcej informacji, proszę zapoznać się z pełną notą o wyłączeniu odpowiedzialności na pierwszej stronie.

[1] Volvo zaleca korzystanie z usług autoryzowanej stacji obsługi Volvo.

## 13.5.2.1. Uzupelnianie oleju silnikowego

Między terminami obsługi serwisowej może być konieczne uzupełnienie oleju silnikowego. Należy to zrobić dopiero wtedy, gdy na wyświetlaczu kierowcy pojawi się komunikat.



Symbol niskiego ciśnienia oleju

Twój samochód ma elektroniczne czujniki poziomu oleju i ostrzega o niskim poziomie. W Twoim samochodzie nie ma prętowego wskaźnika poziomu oleju.

Poziom oleju możesz sprawdzić na wyświetlaczu centralnym, gdy samochód jest uruchomiony. Sprawdzaj poziom oleju regularnie.

Należy stosować wyłącznie olej o zalecanej jakości. W przeciwnym razie nie będą obowiązywały zalecane okresy międzyobsługowe i gwarancja.

1. Wyłącz silnik.
2. Otwórz maskę.
3. Znajdź korek wlewu oleju silnikowego mniej więcej na środku silnika.



Odkręcaj korek powoli, aby zlikwidować ciśnienie.

5. Ostrożnie wlej ilość podaną w komunikacie. Przy zbyt wysokim poziomie silnik może pracować nieprawidłowo.

### Ostrzeżenie

Uważaj, aby nie rozlać oleju w komorze silnika. Jeśli olej dostanie się na rozgrzane elementy, może spowodować pożar.

6. Przykręć z powrotem korek i dokręć go.

## Brak wartości

Nowy poziom oleju nie zostanie wykryty od razu. Aby uzyskać prawidłowy odczyt poziomu oleju, najpierw przejedź swoim samochodem około 30 km (20 mil), a następnie zaparkuj go na równej nawierzchni na 5 minut z wyłączonym silnikiem.

## 13.6. Instalacja elektryczna i akumulatory samochodu

Twój samochód jest wyposażony w zaawansowany układ elektryczny dostarczający energię elektryczną do i z akumulatorów.

W tej części instrukcji znajdują się informacje na temat kilku podzespołów elektrycznych samochodu. Są to:

- Akumulator 12 V
- Akumulator 48 V
- Bezpieczniki

### Wskazówka

Funkcje poprawiające komfort użytkownika

Funkcje zasilania, takie jak gniazda USB i bezprzewodowe ładowanie urządzeń, opisano w innych częściach instrukcji.

### Ostrzeżenie

Jeśli procedury nie opisano w instrukcji obsługi

- W celu przeprowadzenia wymaganych napraw lub czynności serwisowych, których nie opisano wyraźnie w instrukcji obsługi, skontaktuj się z autoryzowaną stacją obsługi Volvo.
- Nie wolno samodzielnie modyfikować elementów układu elektrycznego samochodu.

### 13.6.1. Akumulator 12 V

Akumulator 12 V zasilania główne funkcje elektryczne Twojego samochodu.

#### Utrzymywanie naładowanego akumulatora 12 V

Akumulator 12 V jest ładowany podczas pracy silnika. Ładowanie jest jednak skuteczniejsze podczas jazdy samochodem. Duże zużycie energii bez ładowania akumulatora 12 V może doprowadzić do spadku poziomu jego naładowania i ograniczenia lub wyłączenia funkcji elektrycznych.

Treść niniejszej instrukcji przedstawia stan instrukcji obsługi w momencie drukowania i może nie być w pełni aktualna w przyszłości. Aby uzyskać więcej informacji, proszę zapoznać się z pełną notą o wyłączeniu odpowiedzialności na pierwszej stronie.

Gdy nie jedziesz samochodem, unikaj korzystania z takich funkcji elektrycznych jak:

- klimatyzacja,
- reflektory,
- wycieraczki,
- radio,
- wyświetlacz centralny,
- gniazdo 12 V i gniazda USB.

Jeśli musisz skorzystać z pewnych funkcji na postoju, wyłącz silnik, aby zmniejszyć zużycie energii.

Jeśli poziom naładowania akumulatora spadnie poniżej określonej wartości, będzie trzeba go naładować za pomocą ładowarki zewnętrznej lub uruchomić samochód awaryjnie z akumulatora zewnętrznego.

## Obsługa i wymiana

Żywotność akumulatora 12 V zależy od wielu czynników, takich jak warunki jazdy i warunki klimatyczne. Z czasem jego pojemność będzie malała.

Aby zadbać o dobry stan akumulatora, jeźdź przez co najmniej 15 minut co tydzień lub podłączaj ładowarkę akumulatorów z funkcją automatycznego ładowania podtrzymującego. Utrzymuj akumulator w pełni naładowany, aby maksymalnie wydłużyć jego żywotność.

W razie konieczności wymiany akumulatora 12 V zalecamy skontaktowanie się z autoryzowaną stacją obsługi Volvo. Akumulator na wymianę musi mieć prawidłowe parametry, takie jak typ i pojemność.



### Ostrzeżenie

- Jeśli akumulator 12 V został odłączony, należy zresetować zabezpieczenie przed przytrzaśnięciem przez szyby.
- We wnętrzu akumulatora znajduje się wysoce wybuchowa mieszanina wodoru i tlenu.
- Akumulator zawiera kwas siarkowy, który może powodować poważne oparzenia i korozję. Jeśli kwas siarkowy dostanie się na skórę lub odzież, należy go spłukać dużą ilością wody. Jeśli kwas dostanie się do oczu, należy bezzwłocznie skontaktować się z lekarzem.
- Nie wolno palić tytoniu w pobliżu akumulatora.



### Ważne

- Nie odłączaj akumulatora przy pracującym silniku.
- Sprawdź, czy wszystkie przewody są prawidłowo podłączone do akumulatora.
- Jeśli akumulator jest mocowany pasem, upewnij się, że jest dobrze napięty.

## Dane techniczne akumulatora 12 V

Typ akumulatora	Napięcie	Pojemność	Prąd zimnego rozruchu <sup>[1]</sup>	Długość	Szerokość	Wysokość
H7 AGM	12 V	80 Ah	800 A	315 mm (12,5 cala)	175 mm (6,9 cala)	190 mm (7,5 cala)

Treść niniejszej instrukcji przedstawia stan instrukcji obsługi w momencie drukowania i może nie być w pełni aktualna w przyszłości. Aby uzyskać więcej informacji, proszę zapoznać się z pełną notą o wyłączeniu odpowiedzialności na pierwszej stronie.

## 13.6.1.1. Etykiety akumulatorów

Akumulatory niskonapięciowe samochodu mają etykiety z informacjami dotyczącymi bezpiecznej obsługi.

### Symbole



Nie zbliżaj się ze źródłem iskrzenia lub otwartym ogniem.

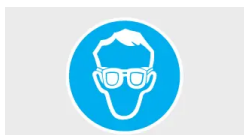

Używaj okularów ochronnych.



Przechowuj akumulator w miejscu niedostępnym dla dzieci.



Akumulator zawiera żrący kwas.



Więcej informacji zawiera instrukcja obsługi samochodu.



Zagrożenie wybuchem.



Akumulator należy odpowiednio zutylizować, aby poddać go recyklingowi.



Wymagany odpowiedni recykling.

**i Uwaga**

**Przedstawione etykiety**

Etykiety przedstawione w tej instrukcji są ogólnymi przykładami etykiet zastosowanych w Twoim samochodzie. W instrukcji podano tylko ich rozmieszczenie i rodzaj zawartych na nich informacji. Dokładne informacje o swoim samochodzie znajdziesz na rzeczywistej etykiecie.

## 13.6.2. Akumulator 48 V

Akumulator 48 V pomaga w uruchomieniu silnika i może odzyskiwać energię podczas hamowania.

### Obsługa i wymiana

Akumulator 48 V i jego obudowa mogą być obsługiwane wyłącznie przez techników autoryzowanej stacji obsługi. W razie pytań lub problemów zalecamy kontakt z autoryzowaną stacją obsługi Volvo. Akumulator na wymianę musi mieć prawidłowe parametry, takie jak typ i pojemność.

**! Ostrzeżenie**

- Nie wolno dotykać żadnych elementów, które nie zostały wyraźnie opisane w instrukcji obsługi. Elementy pod napięciem 48 V mogą być niebezpieczne w przypadku nieprawidłowej obsługi.
- Nie wolno używać akumulatora 48 V do uruchamiania innego pojazdu za pomocą przewodów rozruchowych.
- Nie wolno podłączać do akumulatora 48 V żadnego wyposażenia zewnętrznego.

## Odzyskiwanie energii

Możesz odzyskiwać energię kinetyczną podczas hamowania, aby obniżyć zużycie paliwa i poziom emisji. Samochód będzie odzyskiwał energię podczas hamowania na biegu D lub M.



Ten symbol pojawia się na wyświetlaczu kierowcy, gdy Twój samochód odzyskuje energię, na przykład podczas hamowania.

## Specyfikacje akumulatora 48 V

Typ akumulatora	Napięcie	Pojemność	Prąd zimnego rozruchu <sup>[1]</sup>	Długość	Szerokość	Wysokość
AGM	12 V	10 Ah	170 A	150 mm (5,9 cala)	90 mm (3,5 cala)	130 mm (5,1 cala)

[1] CCA

---

### 13.6.3. Recykling akumulatorów

Zużyte akumulatory trzeba poddać recyklingowi w sposób bezpieczny dla środowiska.

Jeśli nie wiesz, jak należy utylizować akumulatory, skontaktuj się z działem obsługi Volvo.

Akumulator 48 V może być obsługiwany wyłącznie przez techników autoryzowanej stacji obsługi.

---

### 13.6.4. Bezpieczniki

Bezpieczniki elektryczne chronią różne elementy układu elektrycznego samochodu, odcinając zasilanie, gdy natężenie prądu przekroczy wartość progową bezpiecznika. Aby przywrócić pełną funkcjonalność układu elektrycznego samochodu, należy wymienić przepalony bezpiecznik.

Skrzynki bezpieczników znajdziesz:

- po prawej stronie komory silnika, gdy stoisz przed samochodem;
- pod dywanikiem podłogowym poniżej schowka;
- po prawej stronie bagażnika, gdy stoisz za samochodem.

 **Ważne**

### Wymiana bezpiecznika

- Nieprawidłowa wymiana bezpiecznika może spowodować poważne uszkodzenie układu elektrycznego.
- Bezpiecznik na wymianę musi mieć prawidłowe parametry, takie jak typ i wartość prądu znamionowego.
- Przepalony bezpiecznik może być oznaką usterki elektrycznej. Volvo rekomenduje, aby wszystkie wymiany bezpieczników, których nie opisano wyraźnie w instrukcji obsługi, zlecać autoryzowanej stacji obsługi Volvo.

## 13.6.4.1. Wymiana bezpiecznika

Aby przywrócić pełną funkcjonalność układu elektrycznego samochodu, należy wymienić przepalony bezpiecznik. Jeśli nie masz pewności, jak to zrobić, skontaktuj się z działem obsługi Volvo.

 **Ostrzeżenie**

### Ryzyko uszkodzenia elementów elektrycznych

- Nie wolno wkładać żadnych przedmiotów w miejsce bezpiecznika.
- Wymieniając bezpiecznik, zawsze należy używać bezpiecznika tego samego typu i o takim samym natężeniu prądu.
- Volvo rekomenduje, aby wszystkie wymiany bezpieczników, których nie opisano wyraźnie w instrukcji obsługi, zlecać autoryzowanej stacji obsługi Volvo.

 **Wskazówka**

W niektórych skrzynkach bezpieczników są bezpieczniki zapasowe i specjalne szczypce pomagające w obsłudze. Na pokrywie skrzynki bezpieczników może być też schemat ich rozmieszczenia.

1. Znajdź lokalizację bezpiecznika wymagającego wymiany. Sprawdź informacje o skrzynce bezpieczników w tej instrukcji obsługi, aby dowiedzieć się, który bezpiecznik jest powiązany z nie działającą funkcją.
2. Znajdź bezpiecznik w swoim samochodzie za pomocą schematu i numeru odpowiedniego bezpiecznika.
3. Wymień przepalony bezpiecznik na nowy takiego samego typu i o takim samym natężeniu prądu.

## 13.6.4.2. Skrzynka bezpieczników w bagażniku

Tutaj znajdziesz schemat rozmieszczenia bezpieczników potrzebny w przypadku wymiany bezpiecznika. Bezpieczniki w tej skrzynce pomagają chronić układy elektroniczne, na przykład w drzwiach i napinaczach pasów bezpieczeństwa. Twój samochód ma kilka skrzynek bezpieczników.



Położenie skrzynki bezpieczników

Aby uzyskać dostęp do skrzynki bezpieczników, musisz unieść panel po prawej stronie bagażnika.

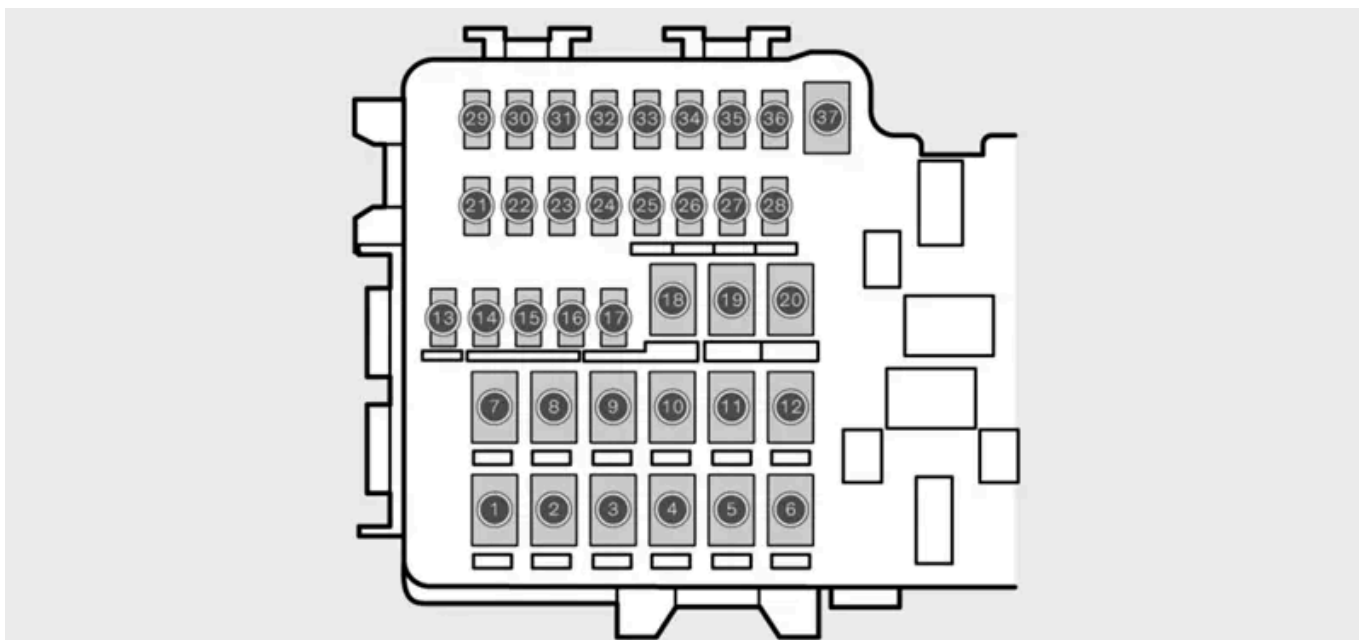

Schemat przedstawiający rozmieszczenie bezpieczników

Aby uzyskać dostęp do bezpieczników, musisz zwołać pokrywę skrzynki.

Numer	Funkcja	Amperaż	Typ
1	Ogrzewanie szyby tylnej	30	MCASE <sup>[1]</sup>
2	Centralny moduł elektroniczny (CEM)	30	MCASE <sup>[1]</sup>
3	–	–	MCASE <sup>[1]</sup>
4	–	–	MCASE <sup>[1]</sup>
5	–	–	MCASE <sup>[1]</sup>
6	–	–	MCASE <sup>[1]</sup>
7	Prawe drzwi tylne	20	MCASE <sup>[1]</sup>
8	–	–	MCASE <sup>[1]</sup>
9	Kłapa bagażnika sterowana elektrycznie	25	MCASE <sup>[1]</sup>
10	Prawe drzwi przednie	20	MCASE <sup>[1]</sup>

Treść niniejszej instrukcji przedstawia stan instrukcji obsługi w momencie drukowania i może nie być w pełni aktualna w przyszłości. Aby uzyskać więcej informacji, proszę zapoznać się z pełną notą o wyłączeniu odpowiedzialności na pierwszej stronie.

Numer	Funkcja	Amperaż	Typ
11	Hak holowniczy	40	MCase <sup>[1]</sup>
12	Prawy napinacz pasa bezpieczeństwa	40	MCase <sup>[1]</sup>
13	Wewnętrzne cewki przekaźników	5	Micro
14	–	–	Micro
15	Lewe drzwi tylne	20	Micro
16	Blokada antyalkoholowa	5	Micro
17	–	–	Micro
18	Hak holowniczy, moduł akcesoriów	25	MCase <sup>[1]</sup>
19	Lewe drzwi przednie	20	MCase <sup>[1]</sup>
20	Lewy napinacz pasa bezpieczeństwa	40	MCase <sup>[1]</sup>
21	–	–	Micro
22	–	–	Micro
23	–	–	Micro
24	–	–	Micro
25	Przedłużona szyna zapłonowa 1	10	Micro
26	–	–	Micro
27	–	–	Micro
28	Ogrzewanie i wentylacja lewego tylnego siedzenia	15	Micro
29	Siłownik układu wydechowego	5	Micro
30	Blind Spot Information	5	Micro
31	–	–	Micro
32	–	–	Micro
33	–	–	Micro
34	–	–	Micro
35	Moduł sterujący napędu na cztery koła	15	Micro
36	Ogrzewanie i wentylacja prawego tylnego siedzenia	15	Micro
37	–	–	MCase <sup>[1]</sup>

<sup>[1]</sup> Volvo zaleca wymianę tego typu bezpieczników w autoryzowanej stacji obsługi Volvo.

### 13.6.4.3. Skrzynka bezpieczników w komorze silnika

Tutaj znajdziesz schemat rozmieszczenia bezpieczników potrzebny w przypadku wymiany bezpiecznika. Bezpieczniki w tej skrzynce pomagają chronić układy elektroniczne na przykład funkcji związanych z silnikiem i układem hamulcowym. Twój samochód ma kilka skrzynek bezpieczników.

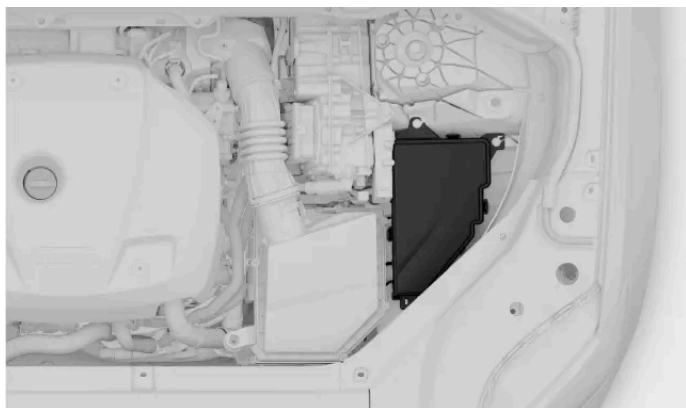

Położenie skrzynki bezpieczników

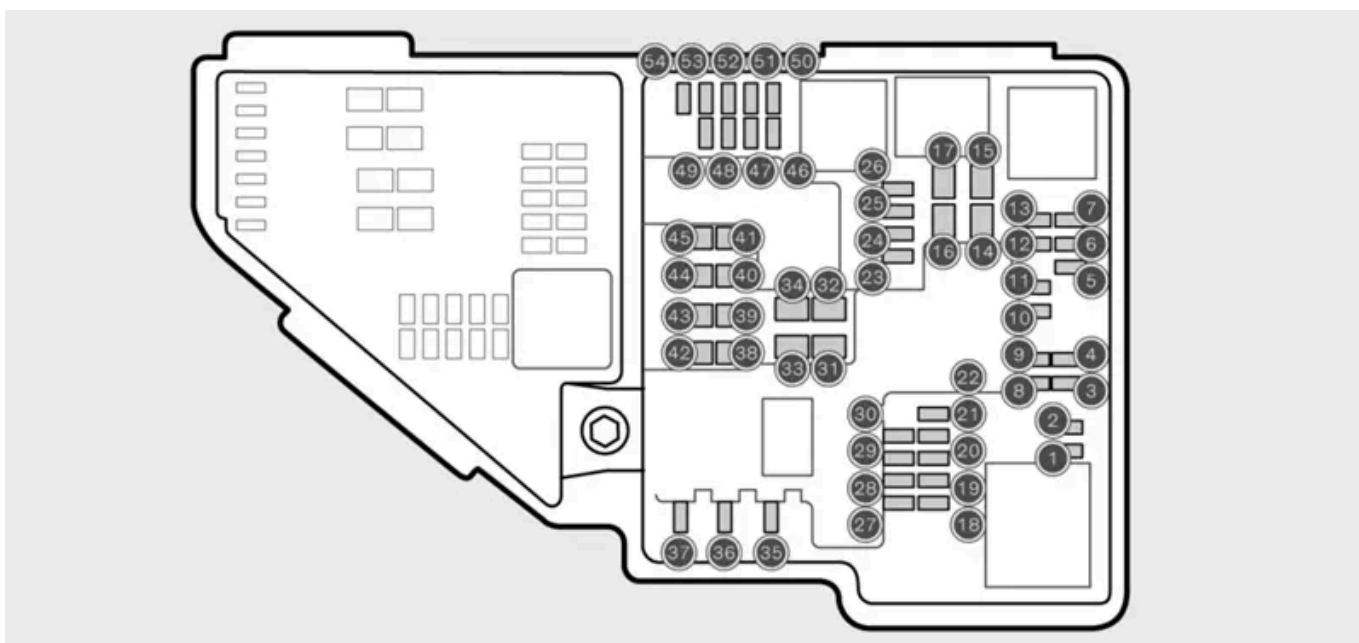

Schemat przedstawiający rozmieszczenie bezpieczników

Aby uzyskać dostęp do bezpieczników, musisz zwolnić pokrywę skrzynki.

Numer	Funkcja	Amperaż	Typ
1	–	–	Micro
2	–	–	Micro
3	Ciśnienie doładowania (turbo), sonda lambda	15	Micro
4	Świece zapłonowe	15	Micro
5	Elektromagnetyczna pompa oleju silnikowego, czujnik lambda, elektromagnetyczna sprężarka klimatyzacji	15	Micro
6	Czujniki poziomu i temperatury oleju, grupa 1 w komorze silnika, świeca żarowa	7,5	Micro
7	Moduł sterujący pracą silnika (ECM), przepustnica, grupa 2 w komorze silnika	20	Micro
8	Moduł sterujący pracą silnika (ECM)	5	Micro
10	Grupa 3 w komorze silnika, świeca żarowa	10	Micro
11	Tłumik spojlera, tłumik chłodnicy, zawór przełączający płynu chłodzącego	5	Micro
12	Pompa płynu chłodzącego	15	Micro
13	Moduł sterujący pracą silnika (ECM)	20	Micro

Treść niniejszej instrukcji przedstawia stan instrukcji obsługi w momencie drukowania i może nie być w pełni aktualna w przyszłości. Aby uzyskać więcej informacji, proszę zapoznać się z pełną notą o wyłączeniu odpowiedzialności na pierwszej stronie.

Numer	Funkcja	Amperaż	Typ
14	–	–	MCaSe <sup>[1]</sup>
15	–	–	MCaSe <sup>[1]</sup>
16	Pompa oleju, skrzynia biegów, konfiguracja z turbodoładowaniem o średnich osiągnięciach	30	MCaSe <sup>[1]</sup>
17	–	–	MCaSe <sup>[1]</sup>
18	Moduł obliczeniowy	5	Micro
19	–	–	Micro
20	–	–	Micro
21	–	–	Micro
22	–	–	Micro
23	Gniazdo USB z tyłu konsoli między fotelami	7,5	Micro
24	Przednie gniazdo 12 V na konsoli między fotelami	15	Micro
25	–	–	Micro
26	Gniazdo 12 V w bagażniku	15	Micro
27	–	–	Micro
28	Lewy reflektor	15	Micro
29	Prawy reflektor	15	Micro
30	–	–	Micro
31	–	–	MCaSe <sup>[1]</sup>
32	–	–	MCaSe <sup>[1]</sup>
33	Spryskiwacze reflektorów	25	MCaSe <sup>[1]</sup>
34	Pompa płynu do przednich spryskiwaczy	25	MCaSe <sup>[1]</sup>
35	–	–	Micro
36	Sygnal dźwiękowy	20	Micro
37	Syrena alarmu	5	Micro
38	Układ hamulcowy	30	MCaSe <sup>[1]</sup>
39	Wycieraczki szyb	30	MCaSe <sup>[1]</sup>
40	–	–	MCaSe <sup>[1]</sup>
41	–	–	MCaSe <sup>[1]</sup>
42	Nagrzewnica	20	MCaSe <sup>[1]</sup>
43	Centralny moduł elektroniczny (CEM)	30	MCaSe <sup>[1]</sup>
44	–	–	MCaSe <sup>[1]</sup>
45	–	–	MCaSe <sup>[1]</sup>
46	Zasilanie elektroniczne	5	Micro
47	Radar przedni	5	Micro
48	Prawy reflektor	15	Micro
49	Blokada antyalkoholowa	5	Micro
50	Skrzynia biegów	10	Micro
51	–	–	Micro
52	Moduł systemów bezpieczeństwa w razie kolizji (SRS)	5	Micro
53	Lewy reflektor	15	Micro
54	Czujnik pedału przyspieszenia	5	Micro

<sup>[1]</sup> Volvo zaleca wymianę tego typu bezpieczników w autoryzowanej stacji obsługi Volvo.

## 13.6.4.4. Skrzynka bezpieczników pod schowkiem podręcznym

Tutaj znajdziesz schemat rozmieszczenia bezpieczników potrzebny w przypadku wymiany bezpiecznika. Bezpieczniki w tej skrzynce pomagają zabezpieczać układy elektroniczne, np. gniazd zasilania, wyświetlaczy i kierownicy. Twój samochód ma kilka skrzynek bezpieczników.

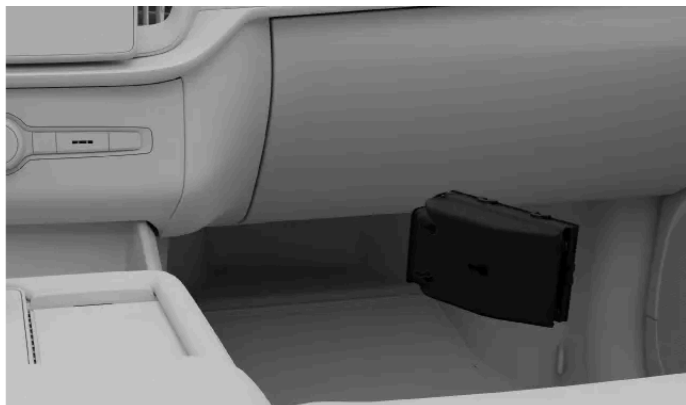

Położenie skrzynki bezpieczników

Aby uzyskać dostęp do skrzynki bezpieczników, odchyl dywanik podłogowy pod schowkiem podręcznym.

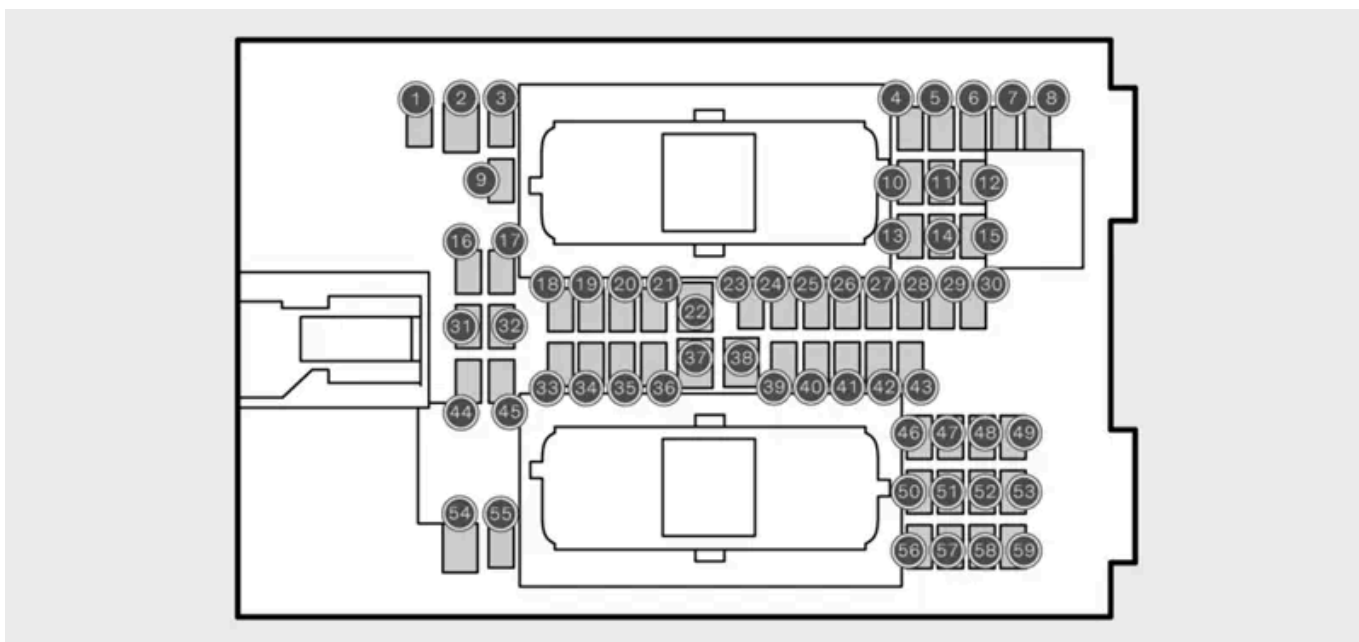

Schemat przedstawiający rozmieszczenie bezpieczników

Aby uzyskać dostęp do bezpieczników, musisz zwolnić pokrywę skrzynki.

Numer	Funkcja	Amperaż	Typ
1	Akumulator 48 V	10	Micro
2	–	–	MCase <sup>[1]</sup>
3	–	–	Micro
4	Czujnik ruchu w kabinie	5	Micro
5	–	–	Micro
6	Wyświetlacz kierowcy	5	Micro
7	Klawiatura na konsoli środkowej	5	Micro

Treść niniejszej instrukcji przedstawia stan instrukcji obsługi w momencie drukowania i może nie być w pełni aktualna w przyszłości. Aby uzyskać więcej informacji, proszę zapoznać się z pełną notą o wyłączeniu odpowiedzialności na pierwszej stronie.

Numer	Funkcja	Amperaż	Typ
8	Czujnik nasłonecznienia, transponder systemu poboru opłat	5	Micro
9	–	–	Micro
10	System Infotainment	15	Micro
11	Kierownica	5	Micro
12	Pokrętko uruchamiania i hamulec postojowy	5	Micro
13	Podgrzewana kierownica	15	Micro
15	–	–	Micro
16	–	–	Micro
17	–	–	Micro
18	Klimatyzacja	10	Micro
19	–	–	Micro
20	Gniazdo diagnostyki pokładowej OBDII	10	Micro
21	Wyświetlacz centralny	5	Micro
22	Przedni wentylator klimatyzacji	40	MCASE <sup>[1]</sup>
23	Koncentrator USB	5	Micro
24	Oświetlenie, drzwi, klimatyzacja, siedzenia	7,5	Micro
25	Kamera przednia	5	Micro
26	Konsola sufitowa	20	Micro
27	Wyświetlacz przezierny	5	Micro
28	Oświetlenie wnętrza	5	Micro
29	Ładowanie bezprzewodowe	5	Micro
30	Wyświetlacz na konsoli sufitowej, kamera szerokokątna	5	Micro
31	–	–	Micro
32	–	–	Micro
33	–	–	Micro
34	Skrzynka bezpieczników w bagażniku	10	Micro
35	Usługi połączone	5	Micro
36	–	–	Micro
37	Wzmacniacz urządzenia sterującego audio	40	MCASE <sup>[1]</sup>
38	–	–	MCASE <sup>[1]</sup>
39	Antena TCAM	5	Micro
40	Sterowanie funkcjami komfortu przednich foteli	5	Micro
41	Blokada antyalkoholowa	5	Micro
42	Wycieraczka szyby tylnej	15	Micro
43	Pompa paliwa	15	Micro
44	Uruchamianie silnika, przetwornica 48 V	5	Micro
45	Funkcje wspomaganie kierowcy	5	Micro
46	Podgrzewany fotel kierowcy	15	Micro
47	Podgrzewany fotel pasażera	15	Micro
48	Pompa płynu chłodzącego	7,5	Micro
49	Filtr powietrza	5	Micro
50	Fotel kierowcy	20	Micro
51	–	–	Micro
52	Otwieranie klapy bagażnika ruchem nogi	5	Micro
53	System Infotainment	10	Micro
54	–	–	Micro
55	–	–	Micro
56	Fotel pasażera	20	Micro
57	–	–	Micro
58	–	–	Micro

Treść niniejszej instrukcji przedstawia stan instrukcji obsługi w momencie drukowania i może nie być w pełni aktualna w przyszłości. Aby uzyskać więcej informacji, proszę zapoznać się z pełną notą o wyłączeniu odpowiedzialności na pierwszej stronie.

Numer	Funkcja	Amperaż	Typ
59	-	-	Micro

[1] Volvo zaleca wymianę tego typu bezpieczników w autoryzowanej stacji obsługi Volvo.

## 13.7. Narzędzia i wyposażenie

Twój samochód jest wyposażony w różne narzędzia, które mogą się przydać w pewnych sytuacjach. Przykładowo w razie konieczności wymiany koła.

Narzędzia i wyposażenie są przechowywane w różnych miejscach w Twoim samochodzie, na przykład w schowku podręcznym i w bagażniku. Zapoznaj się z rozmieszczeniem wszystkich elementów, aby nie musieć ich szukać, gdy będą potrzebne.

### Ostrzeżenie

#### Odpowiednie przechowywanie narzędzi

Zawsze przechowuj luźne narzędzia i elementy wyposażenia w przeznaczonych do tego miejscach, gdy nie są używane. W przeciwnym razie podczas kolizji mogą spowodować uszkodzenia lub obrażenia ciała.

#### Przed użyciem narzędzi należy przeczytać wszystkie instrukcje

Przed użyciem koniecznie przeczytaj ze zrozumieniem wszystkie odpowiednie instrukcje dotyczące dostępnych narzędzi i wyposażenia.

Aby uzyskać zalecenia dotyczące narzędzi i wyposażenia swojego samochodu, skontaktuj się z działem obsługi Volvo.

## Trójkąt ostrzegawczy



Gdy Twój samochód zostanie unieruchomiony w miejscu, w którym mogą poruszać się inne pojazdy, można ustawić na ziemi trójkąt ostrzegawczy, aby ostrzec innych użytkowników drogi, zanim znajdą się blisko Twojego samochodu.

## Apteczka



Twój samochód jest wyposażony w apteczkę. W niektórych regionach jest wymagane, aby była przez cały czas dostępna w Twoim samochodzie.

## Zaczep holowniczy



Zaczep holowniczy można zamocować do zderzaka samochodu, aby umożliwić holowanie. Umożliwia on także zabezpieczenie przedmiotów przewożonych na dachu, które wystają poza dach.

## Klucz do kół



Podczas wymiany koła jest potrzebny klucz do luzowania i przykręcania elementów mocujących koło. Zaczep holowniczy można przykręcić do klucza do kół, aby uzyskać większą dźwignię.

## Narzędzie do zdejmowania osłon elementów mocujących koło



To narzędzie służy do zdejmowania osłon elementów mocujących podczas wymiany kół.

## Podnośnik



Podnośnik umożliwia podniesienie swojego samochodu, na przykład w celu wymiany koła.

## Zestaw do awaryjnej naprawy przebitej opony



Twój samochód jest wyposażony w awaryjny zestaw naprawczy do ogumienia, który służy do naprawiania niewielkich przebić opony.

## Lejek do uzupełniania płynów



Używaj lejka podczas uzupełniania płynów, na przykład oleju silnikowego lub płynu chłodzącego, aby uniknąć ich rozlania. Przed każdym użyciem należy go dokładnie oczyścić.

### 13.7.1. Korzystanie z trójkąta ostrzegawczego

Jeśli doszło do unieruchomienia Twojego samochodu w miejscu, w którym mogą przejeżdżać inne pojazdy, zmontuj i ustaw trójkąt ostrzegawczy. Zadaniem trójkąta ostrzegawczego jest ostrzeżenie z wyprzedzeniem innych kierowców o Twoim samochodzie lub innych nieruchomych przeszkodach.



Złożony trójkąt ostrzegawczy w futerale.

#### Uwaga

##### Lokalne zasady i przepisy

Zasady i przepisy określające, w jaki sposób i kiedy należy ustawić trójkąt ostrzegawczy, różnią się w zależności od regionu. Ponosisz odpowiedzialność za znajomość oraz przestrzeganie przepisów i zasad obowiązujących w Twojej lokalizacji.

**i Wskazówka**

- Jeśli podczas ustawiania trójkąta ostrzegawczego jest ciemno, załóż kamizelkę odblaskową, o ile ją masz. Jeśli jej nie ma, niosąc trójkąt ostrzegawczy, trzymaj go tak, aby jego elementy odblaskowe były widoczne.
- Możesz położyć futerał na fotelu kierowcy, aby nie zapomnieć zabrać trójkąta ostrzegawczego przed odjechaniem.

1. Włącz światła awaryjne.

2.



Trójkąt ostrzegawczy jest wewnątrz klapy bagażnika. Pociągnij za uchwyt, aby otworzyć wnękę.

3. Wyjmij trójkąt ostrzegawczy z etui, rozłóż go i połącz jego końce.

4. Rozłóż podpory trójkąta.

5. Umieść trójkąt ostrzegawczy w odpowiednim miejscu względem przejeżdżających pojazdów oraz w takiej odległości, aby inni kierowcy byli ostrzegani z wystarczająco dużym wyprzedzeniem o Twoim samochodzie.

Pamiętaj, aby zabrać trójkąt ostrzegawczy przed odjechaniem z miejsca.

## 13.7.2. Mocowanie zaczepu holowniczego

W przypadku holowania liną wciągarki mocuje się do zaczepu holowniczego.

Zaczep holowniczy wkręca się do gniazda gwintowanego za pokrywą na przednim i tylnym zderzaku po prawej stronie samochodu.

Jeśli Twój samochód jest wyposażony w hak holowniczy, nie ma tylnego zaczepu holowniczego.

**! Ważne**

Przed rozpoczęciem holowania należy przeczytać związane z nim wytyczne i ograniczenia.

Przygotuj zaczepek holowniczy.

#### Mocowanie z przodu

1.

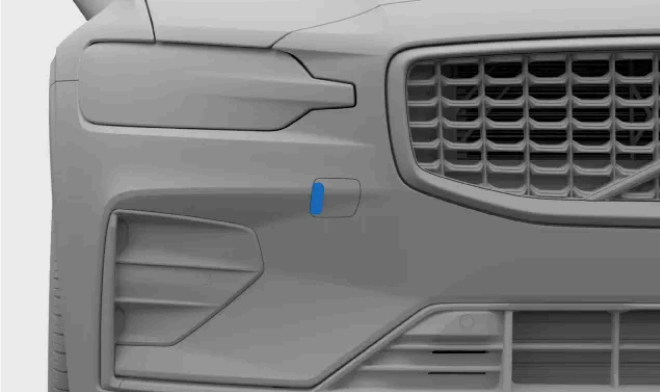

Pokrywa mocowania zaczepu holowniczego z przodu

Naciśnij boczną krawędź pokrywy, aby ją obrócić. Następnie będzie można zdjąć pokrywę.

2. Wkręć zaczepek holowniczy do oporu do gniazda.

#### ! Ważne

Ważne jest, aby zaczepek holowniczy był dobrze przykręcony. Jako dźwignię przez zaczepek holowniczy można przełożyć na przykład klucz do kół.

Po zakończeniu holowania pamiętaj, aby wymontować zaczepek holowniczy i umieścić go z powrotem w jego schowku. Załóż pokrywę z powrotem, aby zabezpieczyć gniazdo.

## 13.8. Podnoszenie samochodu

Używając podnośnika, można unieść nad ziemię tylko jedno koło. Przed podniesieniem samochodu należy przeczytać wszystkie instrukcje.

 **Ważne**

### Zalecane lub dołączona wyposażenie

- Instrukcje dotyczące podnoszenia zakładają używanie podnośnika zalecanego lub dostarczonego<sup>[1]</sup> przez Volvo.
- Używaj wyłącznie narzędzi i wyposażenia przeznaczonych do Twojego modelu samochodu. Aby uzyskać zalecenia dotyczące narzędzi, skontaktuj się z dealerem Volvo.
- Volvo zaleca, aby czynności nieopisane w instrukcji wykonywać w autoryzowanej stacji obsługi Volvo.
- Przenośny podnośnik do okazjonalnego i ograniczonego użytkowania nadaje się tylko do krótkich i pilnych czynności, takich jak wymiana koła z przebitą oponą. W przypadku częstych lub długotrwałych czynności zaleca się używanie podnośnika warsztatowego.

### Inne wyposażenie do podnoszenia

- W przypadku używania wyposażenia do podnoszenia niedostarczonego przez Volvo<sup>[2]</sup> należy uważnie przeczytać instrukcje tego wyposażenia przed podniesieniem samochodu. Sprawdź, czy wyposażenie jest kompatybilne z samochodem.
- W stosownych przypadkach należy użyć dodatkowego wyposażenia bezpieczeństwa, takie jak kobyłki i kliny pod koła.
- W przypadku używania podnośników warsztatowych lub innego wyposażenia przeznaczonego do częstego i długotrwałego użytkowania należy używać osobnych miejsc podnoszenia zamiast tych opisanych w niniejszej instrukcji.

 **Ostrzeżenie**

### Bezpieczeństwo wokół samochodu

- Jeśli wymieniasz koło w ruchu drogowym lub w jego pobliżu, dopilnuj, aby inni mogli wyraźnie dostrzec Ciebie i samochód. Włącz światła awaryjne, ustaw trójkąt ostrzegawczy w widocznym i bezpiecznym miejscu oraz włóż kamizelkę odblaskową.
- Wyznacz pasażerom bezpieczne miejsce oczekiwania z dala od samochodu i ruchu.
- Odpowiadasz za bezpieczeństwo otoczenia samochodu, gdy jest on podniesiony. Nie pozwalaj nikomu pozostawać w samochodzie ani przebywać w jego pobliżu.

### Podnoszenie samochodu

- Nigdy nie kładź się pod samochodem ani nie pozwalaj nikomu wkładać pod niego żadnych części ciała, gdy jest podniesiony.
- Nie umieszczaj żadnych przedmiotów między podłożem a podnośnikiem ani między podnośnikiem a punktem podparcia samochodu.
- Nie używaj wyposażenia do podnoszenia, które nosi jakiegokolwiek oznaki uszkodzeń.

Przed podniesieniem samochodu:

- Przygotuj narzędzia i części potrzebne do planowanej pracy.
- Sprawdź, czy podnośnik jest w dobrym stanie oraz czy jego gwinty są dobrze nasmarowane i czyste.
- Aby zapobiec przypadkowemu uruchomieniu alarmu swojego samochodu, zmniejsz jego czułość.

Treść niniejszej instrukcji przedstawia stan instrukcji obsługi w momencie drukowania i może nie być w pełni aktualna w przyszłości. Aby uzyskać więcej informacji, proszę zapoznać się z pełną notą o wyłączeniu odpowiedzialności na pierwszej stronie.

1. Włącz hamulec postojowy.
2. Przełącz samochód w tryb P za pomocą dźwigni skrzyni biegów.
3. Podłóż kliny pod koła, aby ograniczyć ryzyko przesunięcia się podniesionego samochodu. Można także użyć dużych kamieni lub drewnianych klocków. Umieść je przed i za każdym kołem pozostającym na podłożu.
4. Znajdź specjalny punkt podparcia podnośnika na podwoziu samochodu.

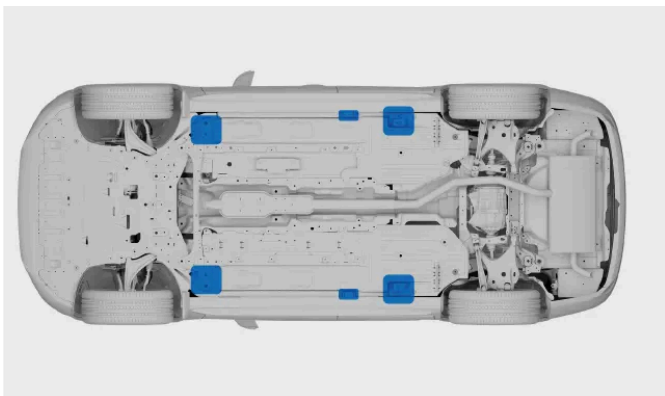

Z każdej strony samochodu są dwa punkty podparcia.

5. Ustaw podnośnik pod punktem podparcia na podwoziu samochodu. Należy go ustawić na twardej, nieśliskiej i równej powierzchni. Ustaw podnośnik tak, aby korba była skierowana na zewnątrz samochodu.
6. Obracaj korbę podnośnika, aż jego głowica zostanie osadzona w punkcie podparcia na podwoziu. Sprawdź, czy wystająca część głowicy podnośnika została osadzona w gnieździe punktu podparcia.

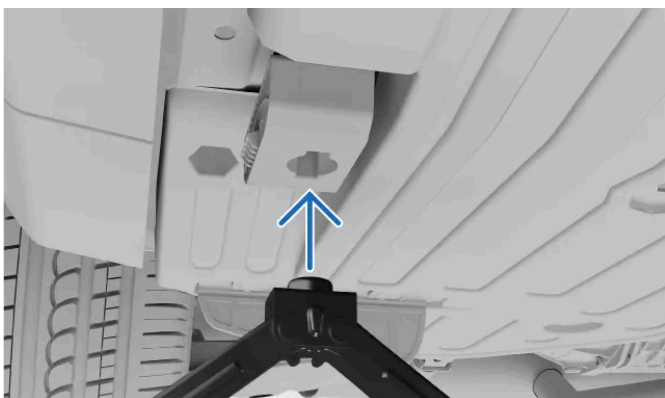

7. W razie potrzeby skoryguj ustawienie. Sprawdź, czy:
  - podnośnik nie jest pochylony w żadnym kierunku;
  - podstawa podnośnika jest ustawiona centralnie pod punktem podparcia;

- głowica podnośnika prawidłowo przylega do punktu podparcia.



8. Podnieś samochód na odpowiednią wysokość. Nie podnoś go wyżej niż jest to konieczne do wykonania danej czynności.

 **Ostrzeżenie**

Nie pozostawiaj podniesionego samochodu bez nadzoru.

Po zakończeniu prac ostrożnie opuść samochód. Pamiętaj, aby sprawdzić ważne funkcje samochodu, na które wykonywane czynności mogły mieć wpływ.

Umieść podnośnik z powrotem w przeznaczonym na niego schowku.

Tryb podnośnika zostanie wyłączony po ruszeniu.

- <sup>[1]</sup> Na niektórych rynkach samochód może być wyposażony w podnośnik do okazjonalnego i ograniczonego użytkowania.
- <sup>[2]</sup> Przykładowo podnośniki warsztatowe lub inne wyposażenie do podnoszenia przeznaczone do częstych i długotrwałych czynności

---

## 13.8.1. Warsztatowe miejsca podnoszenia

Samochód można podnosić, używając podnośnika warsztatowego lub wyposażenia do podnoszenia przeznaczonego do częstego i intensywnego użytkowania. Podnosząc samochód, należy używać specjalnych miejsc na jego podwoziu.

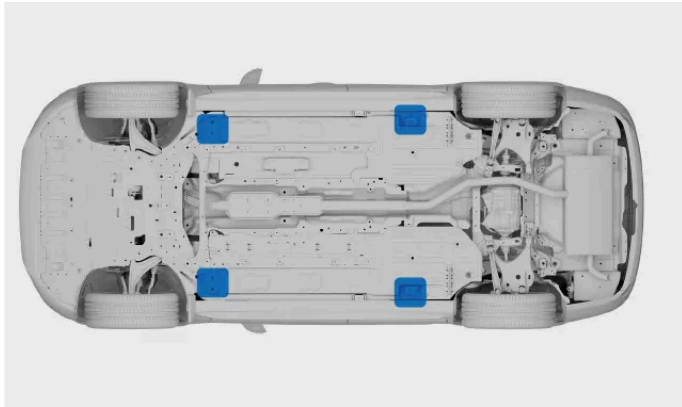

Miejsca podnoszenia używane z wyposażeniem warsztatowym.

Miejsca podnoszenia przeznaczone do użytkowania z wyposażeniem warsztatowym są przy zewnętrznych narożnikach podstawy akumulatora. Są tuż za zwykłymi punktami podparcia podnośnika, w pobliżu powierzchni żebrowanej.

#### Ważne

Bardzo ważne jest, aby umieszczać podnośnik warsztatowy pod miejscami przeznaczonymi do podnoszenia samochodu. W przeciwnym razie akumulator może zostać uszkodzony.

W przypadku używania podnośnika warsztatowego na jego płytę należy założyć gumową osłonę, aby zabezpieczyć samochód i zapewnić jego stabilność.

W przypadku używania wyposażenia do podnoszenia niedostarczonego przez Volvo należy uważnie przeczytać instrukcje tego wyposażenia przed podniesieniem samochodu. Sprawdź, czy wyposażenie jest kompatybilne z samochodem.

Aby zapobiec przypadkowemu uruchomieniu alarmu swojego samochodu, przed podniesieniem zmniejsz jego czułość.

#### Uwaga

Przed podniesieniem samochodu musisz włączyć tryb podnośnika.

## 13.9. Obsługa serwisowa i naprawy

Prawidłowo wykonywane czynności serwisowe i konserwacyjne oraz naprawy mają kluczowe znaczenie dla utrzymania Twojego samochodu w dobrym stanie.

Twój samochód rejestruje datę ostatniej obsługi serwisowej i informuje o terminie następnego przeglądu. Może samodzielnie diagnozować wiele rodzajów usterek i powiadamiać Cię o konieczności podjęcia działań.

Jeśli stwierdzisz konieczność przeprowadzenia obsługi serwisowej lub naprawy, co nie zostało wykryte przez samochód, skontaktuj się z działem obsługi Volvo.

**Treść niniejszej instrukcji przedstawia stan instrukcji obsługi w momencie drukowania i może nie być w pełni aktualna w przyszłości. Aby uzyskać więcej informacji, proszę zapoznać się z pełną notą o wyłączeniu odpowiedzialności na pierwszej stronie.**

Volvo zaleca, aby wszystkie prace serwisowe i naprawcze wykonywać w autoryzowanej stacji obsługi Volvo.

 **Ważne**

### Usterki i powiadomienia

Jeśli samochód wyświetli powiadomienie o wymaganej obsłudze serwisowej, jak najszybciej umów wizytę w serwisie. Widok stanu samochodu na wyświetlaczu centralnym zawiera także informacje o wykrytych problemach.

 **Ostrzeżenie**

- Nie wolno samodzielnie obsługiwać ani modyfikować elementów układu elektrycznego samochodu. Wykonuj tylko czynności wyraźnie opisane w instrukcji obsługi.
- Elementy w obwodzie wysokiego napięcia mogą wytwarzać lub przewodzić prąd zagrażający życiu, dlatego muszą być obsługiwane wyłącznie przez uprawnionych techników.
- Nie wolno samodzielnie naprawiać układu elektrycznego samochodu ani jego elementów. W razie konieczności napraw lub obsługi serwisowej skontaktuj się z autoryzowaną stacją obsługi Volvo.

## Zalecany program obsługi serwisowej Volvo

Volvo zaleca powierzenie wykonania wszelkich prac serwisowych i konserwacyjnych autoryzowanej stacji obsługi Volvo. W stacjach obsługi Volvo pracują wykwalifikowani pracownicy dysponujący specjalnymi narzędziami i dokumentacją serwisową niezbędną do wysokiej jakości obsługi serwisowej. Zalecany program obsługi serwisowej Volvo został opracowany, aby zapewnić długi okres eksploatacji Twojego samochodu. Serwisowanie Twojego samochodu zgodnie z indywidualnym programem obsługi serwisowej może być warunkiem ochrony gwarancyjnej firmy Volvo. Więcej na temat konserwacji, obsługi serwisowej i warunków gwarancji znajdziesz w informacjach o obsłudze serwisowej i gwarancji Twojego samochodu<sup>[1]</sup>.

## Informacje cyfrowe o usługach

W Twoim samochodzie są dostępne informacje cyfrowe o usługach. Mogą zostać zaktualizowane o dodatkowe informacje, ale nie spowoduje to zmiany oryginalnych warunków Twojego samochodu. W przypadku różnic między informacjami w formie drukowanej i cyfrowej pierwszeństwo mają drukowane.

<sup>[1]</sup> Jest to osobna publikacja dołączona do Twojego samochodu.

---

## 13.9.1. Umawianie terminu serwisu lub naprawy

Umawianiem terminów przeglądów i napraw zajmuje się dział obsługi Volvo. W autoryzowanych stacjach obsługi Volvo pracują specjalnie przeszkoleni technicy dysponujący odpowiednim wyposażeniem do obsługi Twojego samochodu.

Twój samochód powiadomi Cię o terminie przeglądu.

1. Skontaktuj się z działem obsługi Volvo, aby umówić się na wizytę. Pracownicy działu znajdą najbliższą stację obsługi.

Jeśli nie możesz skontaktować się z działem obsługi Volvo, gdy masz potrzebę pilnego przeglądu lub naprawy, skontaktuj się z firmą świadczącą usługi pomocy drogowej w Twojej lokalizacji.

Zabierz kluczyk standardowy swojego samochodu do serwisu.

---

## 13.9.2. Gniazdo diagnostyki pokładowej

Twój samochód jest wyposażony w gniazdo diagnostyczne umożliwiające podłączenie przyrządów diagnostycznych w warsztacie i komunikowanie się z jego układami. Nie należy podłączać urządzeń niezatwierdzonych przez Volvo.

Gniazdo diagnostyczne jest typu OBDII.

Gniazdo diagnostyczne jest w dolnej części deski rozdzielczej przy dźwigni otwierania maski.

Niewłaściwe używanie gniazda diagnostycznego może niekorzystnie wpłynąć na układy i oprogramowanie samochodu. Zalicza się do tego podłączanie nieautoryzowanego wyposażenia<sup>[1]</sup> i instalowanie oprogramowania lub przyrządów diagnostycznych.

### Ostrzeżenie

#### Nieautoryzowane wyposażenie

Volvo nie ponosi żadnej odpowiedzialności za podłączenie nieautoryzowanego wyposażenia do gniazda diagnostyki pokładowej. Aby uzyskać więcej informacji, skontaktuj się z autoryzowaną stacją obsługi Volvo.

<sup>[1]</sup> Wyposażenie niezatwierdzone przez Volvo.

## 14. Unieruchomiony samochód i holowanie

Jeśli nie można prowadzić samochodu, uznaje się go za unieruchomiony. Jeśli nie możesz znaleźć rozwiązania w instrukcji lub nie masz pewności, co należy zrobić, zawsze możesz skontaktować się z autoryzowaną stacją obsługi Volvo.

W zależności od charakteru problemu możesz być w stanie rozwiązać go samodzielnie lub z pomocą autoryzowanej stacji obsługi Volvo albo innych służb. W tej części instrukcji znajdziesz opisy różnych scenariuszy wraz ze sposobami bezpiecznego postępowania.

W sytuacji, gdy doszło do obrażeń ciała lub istnieje ryzyko ich odniesienia, na pierwszym miejscu przed holowaniem samochodu należy stawiać bezpieczeństwo i potrzeby medyczne. W razie potrzeby nie wahaj się skontaktować ze służbami ratowniczymi.

Poniższym scenariuszom poświęcono osobne części w tej instrukcji, które mogą pomóc w zidentyfikowaniu problemu i określeniu czynności niezbędnych do jego rozwiązania.

- Samochód działa nieprawidłowo i nie można go używać zgodnie z przeznaczeniem.
- Akumulator jest rozładowany i samochód nie reaguje.
- Doszło do fizycznego uszkodzenia samochodu. Uszkodzenie może uniemożliwić prowadzenie samochodu lub unieruchomić go. Nawet powierzchowne uszkodzenie musi zostać ocenione, aby ustalić, czy samochód można bezpiecznie użytkować.

---

### 14.1. Uszkodzony samochód

Jeśli Twój samochód uległ uszkodzeniu, ważne jest określenie zakresu i stopnia uszkodzenia, aby ustalić, jak należy bezpiecznie postępować.

Uszkodzenie może unieruchomić Twój samochód lub uniemożliwić bezpieczną jazdę.

Skontaktuj się z autoryzowaną stacją obsługi Volvo, jeśli Twój samochód uległ uszkodzeniu lub nosi ślady uszkodzeń powstałych podczas postoju. Jeśli uszkodzenie powoduje unieruchomienie samochodu lub poważnie ogranicza jego sprawność, konieczne jest dostarczenie go do serwisu przez pomoc drogową w celu dokonania naprawy.

#### Ważne

##### Niewielkie uszkodzenia

Twój samochód może samodzielnie diagnozować wiele usterek, ale nie jest w stanie wykrywać wszystkich rodzajów uszkodzeń ani przewidywać ich konsekwencji. Uderzenie z niewielką siłą powodujące powierzchowne uszkodzenie może zakłócić działanie elementów za uszkodzonym obszarem, na przykład w wyniku przesunięcia czujnika parkowania za zderzakiem. Dlatego ważne jest, aby pozornie niewielkie lub powierzchowne uszkodzenia zostały sprawdzone przez wykwalifikowanego technika w celu określenia pełnego zakresu uszkodzeń.

### Uszkodzenia powodujące unieruchomienie

Istnieje kilka rodzajów uszkodzeń mogących unieruchomić samochód. Zaliczają się do nich między innymi:

- Uszkodzenia w wyniku kolizji
- Przebicie opony
- Uszkodzenie szyby przedniej
- Uszkodzenie przez wodę
- Awaria mechaniczna

## Uszkodzenia w wyniku kolizji

Gdy dojdzie do wystarczająco poważnej kolizji, Twój samochód przechodzi w tryb powypadkowy i wymaga holowania do miejsca naprawy.

### Ważne

W miarę możliwości nie należy próbować prowadzić ani przestawiać samochodu po poważnej kolizji. Jeśli samochód stwarza poważne zagrożenie na drodze, wyjątkowo można go przestawić na niewielką odległość poza miejsce bezpośredniego zagrożenia, o ile stan samochodu na to pozwala.

## Uszkodzenie przez wodę

Uszkodzenie przez wodę może spowodować trwałe uszkodzenie Twojego samochodu i poważnie wpłynąć na jego działanie.

### Ważne

Często samo wysuszenie samochodu lub pozostawienie go do wysuszenia nie wystarczy do usunięcia poważnego uszkodzenia przez wodę. Przeszkolony technik powinien zbadać każde uszkodzenie przez wodę, aby określić jego pełny zakres i powagę.

## Uszkodzenie mechaniczne

Najlepszym sposobem, aby uniknąć awarii mechanicznych, jest użytkowanie Twojego samochodu zgodnie z przeznaczeniem oraz jego regularna konserwacja. Ważne jest, aby stale sprawdzać stan swojego samochodu.

---

## 14.2. Usterka

Gdy jakiś element lub funkcja Twojego samochodu nie działa zgodnie z przeznaczeniem, jest to traktowane jako usterka.<sup>[1]</sup> W zależności od rodzaju usterki występującej w Twoim samochodzie jego użytkowanie może być niebezpieczne.

 **Uwaga**

### Unieruchomiony samochód

Samochód należy traktować jako unieruchomiony, gdy usterka uniemożliwia bezpieczną jazdę.

### Brak reakcji samochodu

W tej instrukcji jest osobna część poświęcona problemom związanym z zasilaniem.

## Ogólne wskazówki w przypadku wystąpienia usterek

Jeśli funkcja nie działa prawidłowo, spróbuj wykonać następujące czynności:

- Przeczytaj informacje na temat funkcji w instrukcji. Zapoznaj się z warunkami wymaganymi do jej prawidłowego działania. Przyczyną problemu może być nieznaną ograniczenia określonej funkcji.
- Uruchom ponownie wszystkie powiązane urządzenia i systemy. Dotyczy to samego samochodu, ale może również obejmować telefon lub aplikację.
- Jeśli istnieje kilka sposobów korzystania z funkcji lub wykonania zadania, wypróbuj alternatywne rozwiązania.

 **Uwaga**

### Zmiany po aktualizacjach oprogramowania

Aktualizacje oprogramowania mogą wprowadzać zmiany w funkcjach wpływające na ich działanie. Przeczytaj informacje podawane w ramach każdej aktualizacji, aby zrozumieć, dlaczego samochód może działać inaczej.

## Możliwe przyczyny

Gdy funkcja nie działa w oczekiwany sposób, istnieje kilka możliwych przyczyn:

- Ustawienia samochodu zostały zmienione.
- Warunki otoczenia wpływające na samochód i jego systemy.
- Zakłócenia sygnału wpływające na łączność i systemy bezprzewodowe.
- Bezpiecznik się przepalił i wymaga wymiany.
- Błąd oprogramowania.
- Awaria mechaniczna.

## Kontakt z autoryzowaną stacją obsługi Volvo w razie potrzeby

Jeśli nie możesz rozwiązać problemu, korzystając z informacji w instrukcji, skontaktuj się z autoryzowaną stacją obsługi Volvo.

Zwróć uwagę na warunki w chwili wystąpienia problemu. Może to pomóc w ustaleniu przyczyny. Wydarzeniem mającym kluczowy wpływ może być:

- uszkodzenie samochodu;
- wystawienie na działanie ekstremalnych warunków;
- niedawno przeprowadzane czynności obsługowe lub konserwacyjne albo wymiana podzespołu;

Treść niniejszej instrukcji przedstawia stan instrukcji obsługi w momencie drukowania i może nie być w pełni aktualna w przyszłości. Aby uzyskać więcej informacji, proszę zapoznać się z pełną notą o wyłączeniu odpowiedzialności na pierwszej stronie.

- niedawno zaktualizowane oprogramowanie;
- wszelkie inne usterki lub awarie.

<sup>[1]</sup> W pewnych przypadkach podejrzewana usterka lub awaria może być zamierzonym ograniczeniem wynikającym z warunków podczas użytkowania samochodu.

---

## 14.3. Samochód nie ma zasilania lub nie reaguje

Jeśli Twój samochód nie reaguje lub wydaje się nie mieć zasilania, przyczyną może być rozładowany akumulator lub coś wpływającego na jego układy elektryczne.

Gdy akumulator samochodu jest rozładowany, nie reaguje on na pewne działania. Może to dotyczyć na przykład odblokowania lub uruchomienia go.

### Przywracanie sprawności po rozładowaniu się akumulatora 12 V

Jeśli rozładuje się akumulator 12 V, samochód zupełnie nie będzie reagować. Może się tak zdarzyć, jeśli coś uniemożliwia ładowania akumulatora 12 V podczas jazdy.

Sugerowane działania w celu przywrócenia sprawności:

- Spróbuj naładować akumulator 12 V za pomocą ładowarki zewnętrznej lub uruchomić samochód awaryjnie z akumulatora zewnętrznego.
- Skontaktuj się z autoryzowaną stacją obsługi Volvo lub pomocą drogową.

### Inne scenariusze braku zasilania

Czasami możesz mieć pewność, że poziom naładowania akumulatora nie jest niski. W takich przypadkach brak zasilania oznacza, że akumulator 12 V nie może zasilać układów samochodu.

Możliwe scenariusze wpływające na doprowadzanie zasilania z akumulatora 12 V:

- Bezpiecznik się przepalił i wymaga wymiany.
- Akumulator 12 V jest uszkodzony.
- Wystąpiła usterka elektryczna, sprzętowa lub programowa uniemożliwiająca uruchomienie samochodu.

Jeśli nie możesz ustalić przyczyny problemu lub rozwiązać go na podstawie informacji w instrukcji, skontaktuj się z autoryzowaną stacją obsługi Volvo.

---

### 14.3.1. Rozruch awaryjny Twojego samochodu

Jeśli poziom naładowania akumulatora 12 V jest poniżej określonej wartości, musisz uruchomić swój samochód awaryjnie za pomocą źródła zewnętrznego. Przed przystąpieniem do rozruchu awaryjnego

przeczytaj informacje i postępuj ściśle według opisanej procedury.

**! Ostrzeżenie**

- Jeśli akumulator 12 V został odłączony, należy zresetować zabezpieczenie przed przytrzaśnięciem przez szyby.
- We wnętrzu akumulatora znajduje się wysoce wybuchowa mieszanina wodoru i tlenu.
- Akumulator zawiera kwas siarkowy, który może powodować poważne oparzenia i korozję. Jeśli kwas siarkowy dostanie się na skórę lub odzież, należy go spłukać dużą ilością wody. Jeśli kwas dostanie się do oczu, należy bezzwłocznie skontaktować się z lekarzem.
- Nie wolno palić tytoniu w pobliżu akumulatora.

**Nie wolno używać elementów pod napięciem 48 V**

- Nie wolno dotykać żadnych elementów, które nie zostały wyraźnie opisane w instrukcji obsługi. Elementy pod napięciem 48 V mogą być niebezpieczne w przypadku nieprawidłowej obsługi.
- Nie wolno używać akumulatora 48 V do uruchamiania innego pojazdu za pomocą przewodów rozruchowych.
- Nie wolno podłączać do akumulatora 48 V żadnego wyposażenia zewnętrznego.

**! Ważne**

**Nie wolno ładować innego samochodu**

Punkty ładowania na akumulatorze 12 V Twojego samochodu są przeznaczone wyłącznie do jego ładowania. Nie próbuj ładować innego samochodu.

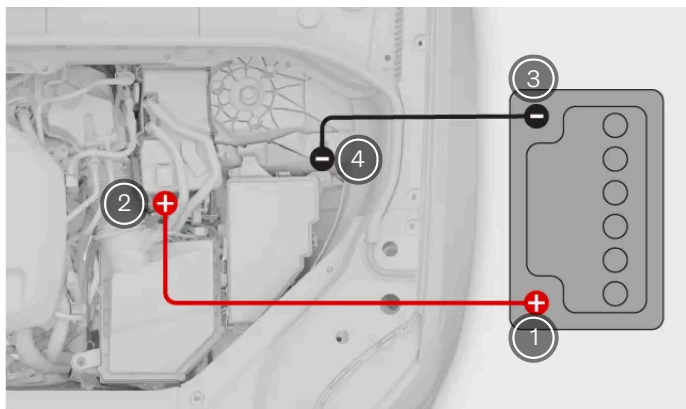

Podłączenie przewodów rozruchowych

- 1 Zacisk dodatni akumulatora zewnętrznego.
- 2 Zacisk dodatni akumulatora 12 V Twojego samochodu.
- 3 Zacisk ujemny akumulatora zewnętrznego.
- 4 Zacisk ujemny w Twoim samochodzie.

Przed rozruchem awaryjnym Twojego samochodu musisz wykonać kilka czynności.

- Potrzebujesz zewnętrznej ładowarki lub akumulatora 12 V, na przykład w innym samochodzie, oraz pary przewodów rozruchowych.

Treść niniejszej instrukcji przedstawia stan instrukcji obsługi w momencie drukowania i może nie być w pełni aktualna w przyszłości. Aby uzyskać więcej informacji, proszę zapoznać się z pełną notą o wyłączeniu odpowiedzialności na pierwszej stronie.

- Upewnij się, że Twój samochód jest wyłączony.
- W przypadku używania akumulatora 12 V innego samochodu, jego silnik musi być wyłączony i samochody nie mogą się ze sobą stykać.

#### Podłączanie przewodów

1. Podłącz czerwony przewód rozruchowy do zacisku dodatniego akumulatora zewnętrznego.

#### Ostrzeżenie

Podłączaj przewody rozruchowe wyłącznie do zacisków ładowania w komorze silnika. Uważaj, aby przewody rozruchowe nie stykały się z innymi elementami.

2. Zdejmij osłonę zacisku dodatniego na akumulatorze 12 V Twojego samochodu i podłącz do niego drugi koniec czerwonego przewodu.
3. Podłącz czarny przewód rozruchowy do zacisku ujemnego akumulatora zewnętrznego.
4. Podłącz drugi koniec czarnego przewodu do zacisku ujemnego w swoim samochodzie.
5. Sprawdź, czy szczęki są dobrze osadzone. Słaby styk może powodować iskrzenie lub szczęki mogą się poluzować podczas próby rozruchu.

#### Próba rozruchu

6. Aktywuj akumulator zewnętrzny i ładuj akumulator swojego samochodu przez kilka minut. Jeśli korzystasz z akumulatora w innym samochodzie, zwiększ nieznacznie obroty silnika pracującego na biegu jałowym, do ok. 1500 obr./min.

#### Ostrzeżenie

Nie dotykaj przewodów ani szczęk, gdy jeden z akumulatorów jest aktywny. Istnieje ryzyko iskrzenia.

7. Uruchom swój samochód.
  - > Jeśli próba rozruchu się nie powiedzie, kontynuuj ładowanie przez 10 minut, a następnie spróbuj ponownie.
8. Gdy Twój samochód jest nadal uruchomiony, odłącz przewody w kolejności odwrotnej do ich podłączania. Najpierw odłącz czarny przewód od Twojego samochodu, a następnie odłącz go od akumulatora zewnętrznego. Następnie odłącz czerwony przewód od akumulatora 12 V Twojego samochodu, po czym odłącz go od akumulatora zewnętrznego. Uważaj, aby nie zewrzeć czarnego przewodu rozruchowego z zaciskami dodatnimi ani z czerwonym przewodem.

Pozostaw swój samochód pracujący przez jakiś czas, aby naładować akumulator 12 V. Ładowanie jest skuteczniejsze podczas jazdy.

#### Uwaga

Nie włączaj funkcji Start/Stop, dopóki akumulator nie zostanie wystarczająco naładowany. W przeciwnym razie istnieje ryzyko, że samochód nie uruchomi się automatycznie.

---

## 14.4. Holowanie unieruchomionego samochodu

Holowanie Twojego samochodu zwykle odbywa się na lawecie. Jest to wymagane, gdy samochód jest unieruchomiony i nie można przywrócić jego funkcji w miejscu postoju.

W razie konieczności holowania swojego samochodu skontaktuj się z autoryzowaną stacją obsługi Volvo.<sup>[1]</sup>

Zalecana procedura holowania zależy od warunków i stanu samochodu. Jeśli Twój samochód jest uszkodzony i przeszedł w tryb powypadkowy, nie wolno go holować. Zamiast tego należy go unieść i przenieść na platformę lawety.

### Ważne

#### Koła nad ziemią

Niezależnie od stanu Twojego samochodu należy go transportować ze wszystkimi kołami nad ziemią. Wymuszony obrót kół podczas transportu może spowodować poważne uszkodzenie samochodu.

#### Zachowaj bezpieczną odległość

Nie pozwalaj nikomu stać bezpośrednio za Twoim samochodem, gdy jest wciągany na lawetę.

<sup>[1]</sup> W pilnych przypadkach możesz także skontaktować się bezpośrednio z firmą świadczącą usługi pomocy drogowej.

---

## 14.5. Tryb powypadkowy

Gdy Twój samochód wykryje uszkodzenie zagrażające bezpieczeństwu, może przejść w tryb powypadkowy.

Tryb powypadkowy ogranicza liczbę dostępnych funkcji, gdy Twój samochód uległ uszkodzeniu. Po włączeniu trybu powypadkowego samochód musi zostać poddany ocenie uszkodzeń i naprawom<sup>[1]</sup>. Jeśli z jakiegoś powodu tryb powypadkowy został aktywowany, skontaktuj się z autoryzowaną stacją obsługi Volvo.

Wyświetlacze w wyraźny sposób informują o przejściu samochodu w tryb powypadkowy, jeśli nadal są sprawne.

Gdy tryb powypadkowy jest aktywny, nie możesz jechać samochodem. Jeśli jednak musisz przestawić swój samochód z miejsca bezpośredniego zagrożenia, możesz spróbować wyłączyć tryb powypadkowy, uruchamiając ponownie samochód. Po wyłączeniu trybu powypadkowego samochodem należy jechać ostrożnie i tylko na bardzo krótkim dystansie, na przykład, aby zjechać na pobocze.

### Ważne

Gdy wyłączasz tryb powypadkowy, samochód przeprowadza kontrolę bezpieczeństwa. Jej wynik jest podawany na wyświetlaczu kierowcy. Jeśli wynik kontroli jest negatywny, nie możesz wyłączyć trybu powypadkowego w celu przestawienia samochodu.

 **Ostrzeżenie**

Tryb powypadkowy można spróbować wyłączyć tylko wtedy, gdy uszkodzenia samochodu są niewielkie i nie doszło do wycieku paliwa. Pod żadnym pozorem nie wolno próbować ponownie uruchamiać swojego samochodu, gdy czuć woń paliwa przy wyświetlonym komunikacie o trybie powypadkowym. Należy natychmiast opuścić samochód.

Zresetowanie stanu swojego samochodu bez przeprowadzenia oceny uszkodzeń i napraw może prowadzić do jego dalszych uszkodzeń, a nawet obrażeń ciała.

<sup>[1]</sup> Volvo zaleca korzystanie z usług autoryzowanej stacji obsługi Volvo

## 14.6. Holowanie swojego samochodu

W razie konieczności Twój samochód można holować na krótkich odcinkach, na przykład przy wciąganiu go na lawetę.

 **Ważne**

- Aby zapobiec przypadkowemu uruchomieniu alarmu swojego samochodu, przed holowaniem zmniejsz jego czułość.

Do wciągnięcia Twojego samochodu na platformę lawety można użyć zaczepu holowniczego.

 **Ważne**

Twojego samochodu nie wolno holować, gdy jest w trybie powypadkowym.

Ustalając, czy samochód można wciągnąć na lawetę, należy wziąć też pod uwagę miejsce i prześwit.

1. Wciągnij swój samochód na lawetę lub odholuj go w bezpieczne miejsce, na przykład na pobocze drogi.
2. Po ustawieniu samochodu w wymaganym miejscu włącz hamulec postojowy.
3. W razie potrzeby wymontuj zaczep holowniczy i linę wciągarki.

 **Ważne**

Gdy samochodem nie można jechać, należy zawsze transportować go na lawecie. Wymuszony obrót kół podczas transportu może spowodować poważne uszkodzenie Twojego samochodu. Samochód należy transportować wyłącznie na lawecie z platformą, aby podczas transportowania koła samochodu nie były na podłożu.



## 15. Specyfikacje

Te specyfikacje stanowią opis techniczny Twojego samochodu wraz z jego danymi. Niektóre z tych danych mogą być potrzebne na przykład przy zakupie nowych opon.

Poniżej przedstawiono podział na różne kategorie wraz z przykładowymi danymi, aby ułatwić znalezienie wymaganych informacji.

- Ogólna charakterystyka samochodu – wymiary, masy i homologacje.
- Specyfikacje układu napędowego – osiągi, silnik, pojemność zbiornika paliwa i zużycie paliwa.
- Specyfikacje kół i opon – zatwierdzone wartości ciśnienia w oponach i rozmiary opon.
- Specyfikacje płynów – olej silnikowy, płyn hamulcowy i czynnik chłodniczy w układzie klimatyzacji.
- Certyfikaty i homologacje

---

### 15.1. Ogólna charakterystyka samochodu

Tutaj podano podstawowe informacje o Twoim samochodzie. Te dane pomagają określić konkretną konfigurację Twojego samochodu.

Znajomość tych informacji o swoim samochodzie może być potrzebna z wielu powodów. Przykładowo, aby zamówić właściwe części zamienne lub akcesoria.

---

#### 15.1.1. Wymiary samochodu

Poniżej podano wymiary Twojego samochodu, takie jak długość i wysokość.

Najpierw znajdź na ilustracji wymiar, którego szukasz, a następnie sprawdź odpowiadającą mu literę w poniższej tabeli.

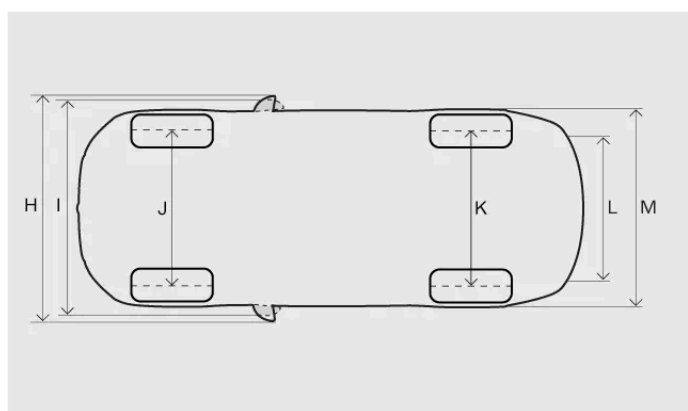
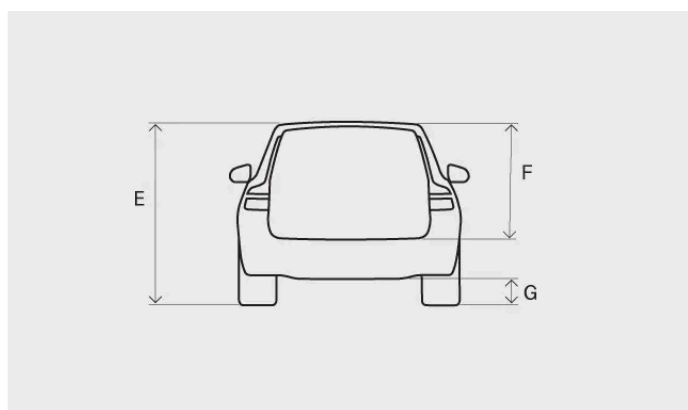
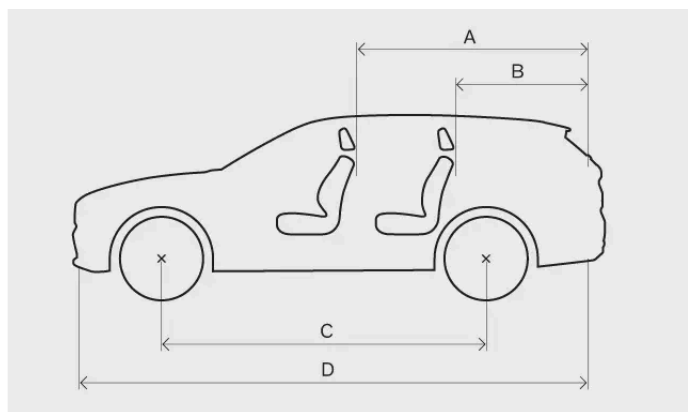

Wymiar		Milimetry	Cale
A	Długość podłogi maksymalnej przestrzeni ładunkowej ze złożonymi siedzeniami	1821	71,7
B	Długość podłogi maksymalnej przestrzeni ładunkowej	1033	40,7
C	Rozstaw osi	2875	113,2
D	Długość	4787	188,5
E	Wysokość <sup>[1]</sup>	1499	59,0
F	Wysokość maksymalnej przestrzeni ładunkowej	644	25,4
G	Prześwit <sup>[1]</sup>	197	7,8
H	Szerokość z rozłożonymi lusterkami bocznymi	2040	80,3
I	Szerokość wraz ze złożonymi lusterkami bocznymi	1916	75,4

Treść niniejszej instrukcji przedstawia stan instrukcji obsługi w momencie drukowania i może nie być w pełni aktualna w przyszłości. Aby uzyskać więcej informacji, proszę zapoznać się z pełną notą o wyłączeniu odpowiedzialności na pierwszej stronie.

Wymiar		Milimetry	Cal
J	Rozstaw kół osi przedniej	1649 <sup>[2]</sup> 1640 <sup>[3]</sup> 1636 <sup>[4]</sup>	64,9 <sup>[2]</sup> 64,6 <sup>[3]</sup> 64,4 <sup>[3]</sup>
K	Rozstaw kół osi tylnej	1633 <sup>[2]</sup> 1625 <sup>[3]</sup> 1621 <sup>[3]</sup>	64,3 <sup>[2]</sup> 64,0 <sup>[3]</sup> 63,8 <sup>[3]</sup>
L	Szerokość podłogi maksymalnej przestrzeni ładunkowej	1064	41,9
M	Szerokość	1893 (1850 <sup>[5]</sup> )	74,5 (72,8 <sup>[5]</sup> )

- [1] Przy masie własnej pojazdu i jednej osobie.
- [2] Dotyczy samochodów z kołami 17- i 18-calowymi.
- [3] Dotyczy samochodów z kołami 19-calowymi.
- [4] Dotyczy samochodów z kołami 20-calowymi.
- [5] Szerokość nadwozia.

## 15.1.2. Masy i obciążenia

Dopuszczalną masę całkowitą Twojego samochodu znajdziesz na specjalnej tabliczce.

### Terminologia dotycząca mas

<b>Masa własna pojazdu</b>	Masa samochodu wraz z kierowcą, wszystkimi olejami i płynami oraz wyposażeniem standardowym. Nie obejmuje pasażerów, ładunku, wyposażenia opcjonalnego ani nacisku na hak holowniczy, gdy jest podłączona przyczepa.
<b>Maksymalne dopuszczalne obciążenie</b>	Masa całkowita pojazdu – masa własna pojazdu
<b>Dopuszczalna masa całkowita pojazdu</b>	Masa własna pojazdu + ładunek + pasażerowie

Masa własna pojazdu podana w dokumentacji dotyczy samochodów w wersji standardowej, tzn. bez dodatkowego wyposażenia i akcesoriów. Oznacza to, że wraz z każdym dodanym elementem wyposażenia dodatkowego ładowność samochodu ulega zmniejszeniu o masę tego elementu.

Zważenie konkretnego samochodu to pewny sposób na określenie jego masy własnej.



#### Ostrzeżenie

Właściwości jezdne samochodu zmieniają się w zależności od tego, jak bardzo jest on obciążony i jaki jest rozkład obciążenia.

## Masy podane na tabliczce znamionowej

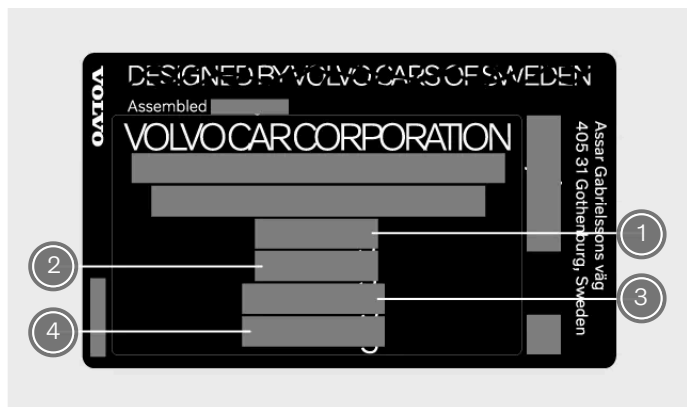

Tabliczka jest na prawym słupku drzwiowym i będzie widoczna po otwarciu drzwi.

- 1) Dopuszczalna masa całkowita pojazdu
- 2) Dopuszczalna masa zespołu pojazdów (samochód + przyczepa)
- 3) Dopuszczalne obciążenie osi przedniej
- 4) Dopuszczalne obciążenie osi tylnej

## Maksymalne obciążenie

**Maksymalne obciążenie** Sprawdź dane w dokumencie rejestracyjnym swojego samochodu.

**Maksymalne obciążenie dachu** 75 kg

## 15.1.3. Specyfikacje i możliwości holowania

Poniżej podano parametry dopuszczalnej masy przyczepy i nacisku na hak holowniczy podczas jazdy z przyczepą.

### ! Ważne

Holując przyczepę, należy zawsze przestrzegać lokalnych przepisów i regulacji, na przykład ograniczenia prędkości dla zespołu pojazdów.

### i Uwaga

W przypadku przyczep o masie powyżej 1800 kg zalecamy używanie na haku holowniczym zaczepu ze stabilizatorem.

## Przyczepa z hamulcem

**Maks. masa przyczepy**

**Maks. nacisk na hak holowniczy** 100 kg

Treść niniejszej instrukcji przedstawia stan instrukcji obsługi w momencie drukowania i może nie być w pełni aktualna w przyszłości. Aby uzyskać więcej informacji, proszę zapoznać się z pełną notą o wyłączeniu odpowiedzialności na pierwszej stronie.

## Przyczepa bez hamulca

Maks. masa przyczepy 750 kg

### 15.1.4. Specyfikacje haka holowniczego

Tutaj znajdziesz wymiary związane z hakiem holowniczym.

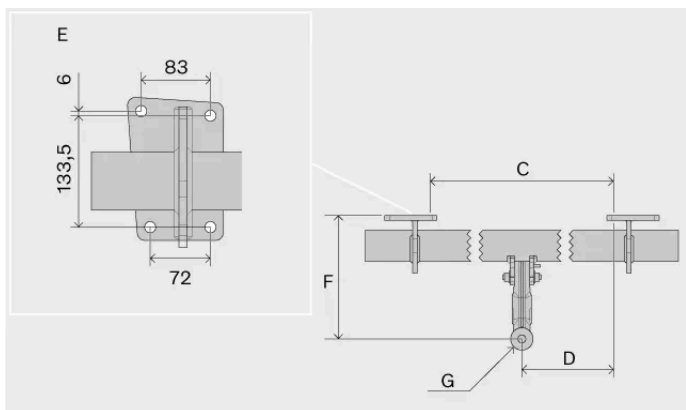
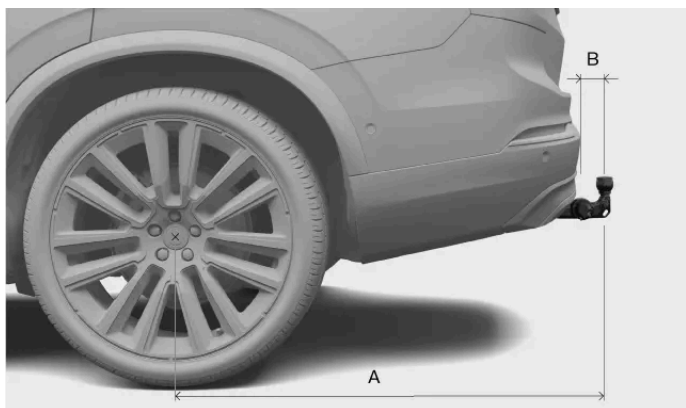

Wymiary, punkty mocowania w mm (calach)

- A 1119,24 (44,1)
- B 84,5 (3,3)
- C 875 (34,4)
- D 437,5 (17,2)
- E Patrz ilustracja powyżej
- F 273,7 (10,8)
- G Środek przegubu kulowego

### 15.1.5. Tabliczki znamionowe

Znajomość szczegółowych danych samochodu może ułatwić kontakt z dealerem Volvo oraz zamawianie części zamiennych i akcesoriów.

Treść niniejszej instrukcji przedstawia stan instrukcji obsługi w momencie drukowania i może nie być w pełni aktualna w przyszłości. Aby uzyskać więcej informacji, proszę zapoznać się z pełną notą o wyłączeniu odpowiedzialności na pierwszej stronie.

## Tabliczki

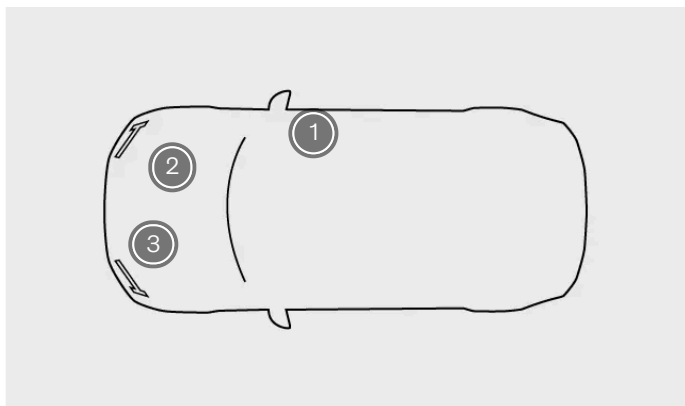

Rozmieszczenie tabliczek

- ① Tabliczka znamionowa
- ② Tabliczka z numerem silnika
- ③ Tabliczka skrzyni biegów

Tabliczka znamionowa jest na prawym słupku drzwiowym i będzie widoczna po otwarciu drzwi.

Tabliczka z numerem silnika jest na silniku. Niektóre wersje silników nie mają tabliczki. W takim przypadku można odczytać kod wygrawerowany na silniku.

Tabliczka skrzyni biegów jest na skrzyni biegów.

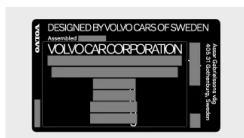

Tabliczka znamionowa

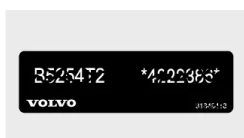

Tabliczka z numerem silnika



Tabliczka skrzyni biegów

Przykładowe informacje na tabliczce znamionowej:

- Numer homologacji
- Numer identyfikacyjny pojazdu
- Informacje o masach
- Oznaczenie kodowe koloru nadwozia

Treść niniejszej instrukcji przedstawia stan instrukcji obsługi w momencie drukowania i może nie być w pełni aktualna w przyszłości. Aby uzyskać więcej informacji, proszę zapoznać się z pełną notą o wyłączeniu odpowiedzialności na pierwszej stronie.

**i Uwaga**

Etykiety przedstawione w tej instrukcji są ogólnymi przykładami etykiet zastosowanych w Twoim samochodzie. W instrukcji podano tylko ich rozmieszczenie i rodzaj zawartych na nich informacji. Dokładne informacje o swoim samochodzie znajdziesz na rzeczywistej etykiecie.

**i Wskazówka**

W przypadku wielu rynków więcej informacji można także znaleźć w dokumencie rejestracyjnym samochodu.

## 15.2. Specyfikacje układu napędowego

Poznaj specyfikacje układu napędowego swojego samochodu.

Te specyfikacje dostarczają informacji na temat możliwości Twojego samochodu i jego homologacji.

### 15.2.1. Specyfikacje silnika

Samochód jest napędzany silnikiem spalinowym. Tutaj znajdziesz jego specyfikacje.

**i Uwaga**

Ewentualne brakujące dane zostaną uzupełnione w późniejszym terminie.

### 15.2.2. Zużycie paliwa i emisja CO<sub>2</sub>

Twój samochód ma certyfikowane wartości zużycia paliwa i emisji. Zużycie paliwa zależy jednak od okoliczności i warunków jazdy. Podanych wartości nie należy interpretować jako przewidywanego zużycia paliwa. Służą one przede wszystkim do porównania różnych samochodów.

#### Procedura ustalania wartości

Wartości w poniższej tabeli są ustalane w ramach procedury WLTP<sup>[1]</sup>, która jest międzynarodową metodą przeprowadzania testów w warunkach laboratoryjnych. W tej metodzie symuluje się przeciętne warunki prowadzenia samochodu na podstawie cykli jazdy. Każdy cykl jazdy jest określany według różnych warunków, takich jak prędkość, czas i przebieg.

Norma jest oparta na czterech profilach cykli jazdy z różnymi średnimi prędkościami:

Jazda miejska      Niska prędkość  
Jazda podmiejska      Średnia prędkość

Treść niniejszej instrukcji przedstawia stan instrukcji obsługi w momencie drukowania i może nie być w pełni aktualna w przyszłości. Aby uzyskać więcej informacji, proszę zapoznać się z pełną notą o wyłączeniu odpowiedzialności na pierwszej stronie.

**Jazda pozamiejska** Wysoka prędkość

**Jazda autostradowa** Bardzo wysoka prędkość

## Wyjaśnienie symboli

Oto wyjaśnienie symboli użytych w poniższej tabeli specyfikacji.



Jazda miejska.



Jazda podmiejska.



Jazda pozamiejska.



Jazda autostradowa.



Wartość w cyklu mieszanym.

**CO<sub>2</sub>**

Gramy CO<sub>2</sub>/km.



Litry/100 km.



Wartość dolna.



Wartość górna.

## Specyfikacje zużycia paliwa i emisji

**i Uwaga**

Jeśli w tabeli brakuje danych, zostaną one zaktualizowane w późniejszym terminie.

## Wartości certyfikowane i rzeczywiste

Zużycie paliwa przez samochód podczas jazdy może się różnić od wartości certyfikowanych. Przyczyny mogą być następujące:

- Styl jazdy.
- Wyposażenie dodatkowe i przewożony ładunek wpływają na masę samochodu lub opór powietrza.
- Niestandardowe koła mogą zwiększać opory toczenia i powietrza.
- Opór powietrza jest większy przy wysokiej prędkości.
- Droga, ruch drogowy i warunki pogodowe.
- Ogólny stan samochodu.
- Klasa paliwa.

Treść niniejszej instrukcji przedstawia stan instrukcji obsługi w momencie drukowania i może nie być w pełni aktualna w przyszłości. Aby uzyskać więcej informacji, proszę zapoznać się z pełną notą o wyłączeniu odpowiedzialności na pierwszej stronie.

[1] Worldwide Harmonised Light-Duty Vehicles Test Procedure – światowa zharmonizowana procedura badań pojazdów lekkich

## 15.2.3. Pojemność zbiornika paliwa

Poniżej znajdziesz informacje o pojemności zbiornika paliwa.

**Pojemność** Ok. 71 litrów (18,8 galona USA) (15,6 galona UK)

## 15.3. Specyfikacje kół i opon

Tutaj znajdziesz dane dotyczące kół i opon zamontowanych w Twoim samochodzie.

### Uwaga

Jest dostępnych więcej zaleceń dotyczących kół i opon, z którymi należy się zapoznać.

### 15.3.1. Dozwolone ciśnienie w oponach

W poniższej tabeli znajdziesz dozwolone wartości ciśnienia w oponach dla Twojego samochodu.

Zalecane ciśnienie dla opon homologowanych można znaleźć na etykiecie z wartościami ciśnienia w oponach. Jest ona na słupku drzwiowym po stronie kierowcy i widać ją po otwarciu drzwi.

Rozmiar opon	Prędkość	Obciążenie przy 1-3 osobach		Maksymalne obciążenie		Ciśnienie ECO
		Przód kPa (psi)	Tył kPa (psi)	Przód kPa (psi)	Tył kPa (psi)	Przód/tył kPa (psi)
215/55 R18 235/45 R19 245/40 R20	0–180 km/h (0–112 mph)	230 (33)	230 (33)	260 (38)	260 (38)	260 (38)
Dojazdowe koło zapasowe	maks. 80 km/h (50 mph)	420 (60)	420 (60)	420 (60)	420 (60)	–

### 15.3.2. Dozwolone rozmiary kół i opon

W niektórych krajach dozwolone rozmiary nie są podawane w dokumentach rejestracyjnych samochodu. Poniżej podano jednak wszystkie zatwierdzone połączenia obręczy kół i opon.

Treść niniejszej instrukcji przedstawia stan instrukcji obsługi w momencie drukowania i może nie być w pełni aktualna w przyszłości. Aby uzyskać więcej informacji, proszę zapoznać się z pełną notą o wyłączeniu odpowiedzialności na pierwszej stronie.

### 15.3.3. Najniższy dopuszczalny indeks nośności i indeks prędkości opon

Wszystkie opony mają określone ograniczenia dotyczące prędkości i nośności. Opony muszą mieć indeksy prędkości i nośności równe lub wyższe niż prędkość maksymalna Twojego samochodu.

Specyfikacje opon w Twoim samochodzie muszą być co najmniej równe lub wyższe niż następujące:

Najniższy dopuszczalny indeks nośności (LI) 99

Najniższy dopuszczalny indeks prędkości (SS) H



#### Ostrzeżenie

W przypadku zastosowania opon o zbyt niskim indeksie prędkości mogą się one przegrzewać i ulec uszkodzeniu.



#### Uwaga

##### Opony zimowe

Opony zimowe<sup>[1]</sup> mogą mieć niższy indeks prędkości od prędkości maksymalnej Twojego samochodu. W takim przypadku nie wolno jednak przekraczać prędkości określonej w ramach indeksu prędkości opon.

<sup>[1]</sup> Zarówno opony z kolcami, jak i bez nich.

## 15.4. Specyfikacje płynów

Twój samochód zawiera płyny pomagające w prawidłowym działaniu różnych układów. Gdy nadejdzie czas uzupełnienia płynów lub konserwacji, może być konieczna znajomość określonych danych dotyczących tych płynów.

W przypadku niektórych płynów zaleca się ich wymianę lub wlewanie w autoryzowanej stacji obsługi Volvo. Poszukaj niezbędnych informacji o danym płynie w tej części i w razie potrzeby skontaktuj się z autoryzowaną stacją obsługi Volvo, aby umówić się na wizytę.

## 15.4.1. Specyfikacje oleju silnikowego

Poniżej znajdziesz informacje o zalecanej klasie i objętości oleju silnikowego.

Volvo rekomenduje olej silnikowy Castrol Edge Professional.

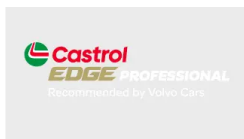

**Zalecana klasa** Castrol Edge Professional V 0W-20 lub VCC C6SP SAE 0W-20

**Objętość (razem z filtrem oleju)** ok. 6,1 litra (5,37 UK qt)

## 15.4.2. Specyfikacje oleju w skrzyni biegów

W normalnych warunkach jazdy olej w skrzyni biegów nie wymaga wymiany przez cały jej okres eksploatacji. Może to jednak być konieczne w przypadku trudnych warunków jazdy.

**Zalecany olej w skrzyni biegów** AW-2

## 15.4.3. Specyfikacje płynu hamulcowego

Płyn w układzie hamulcowym Twojego samochodu jest nazywany płynem hamulcowym.

**Zalecana klasa** Oryginalny płyn hamulcowy Volvo lub odpowiednik zgodny z klasyfikacjami Dot 4, 5.1 oraz ISO 4925 klasa 6.



**Ważne**

Zaleca się zlecenie wymiany lub uzupełnienia płynu hamulcowego w autoryzowanej stacji obsługi Volvo.

## 15.4.4. Specyfikacje układu klimatyzacji

W tej części znajdziesz informacje o ilości czynnika chłodniczego oraz zalecanej jakości i objętości oleju sprężarkowego.

## Etykieta układu klimatyzacji



Etykieta z informacjami o płynach w układzie klimatyzacji jest na spodzie maski.

Zawiera ona następujące informacje:

- Typ czynnika chłodniczego
- Ilość czynnika chłodniczego

### Symbole na etykiecie



Przeostroga



Samochodowy układ klimatyzacji<sup>[1]</sup> musi serwisować przeszkolony technik posiadający odpowiednie certyfikaty



Łatwopalne czynniki chłodnicze



Samochodowy układ klimatyzacji<sup>[1]</sup>



Typ środka smarnego

### Olej sprężarkowy

**Objętość** 130 ml (4,40 US fl oz) (4,58 UK fl oz)

**Zalecana klasa** PAG SP-A2

### Obsługa serwisowa i naprawa układu klimatyzacji



#### Ostrzeżenie

#### Obsługa serwisowa i naprawa

Układ klimatyzacji zawiera czynnik chłodniczy pod ciśnieniem. Aby zapewnić bezpieczeństwo układu klimatyzacji, mogą go serwisować i naprawiać wyłącznie przeszkoleni technicy posiadający odpowiednie certyfikaty<sup>[2]</sup>. Volvo zaleca wykonywanie wszelkich napraw lub czynności serwisowych w autoryzowanej stacji obsługi Volvo.



**Ważne**

## Wymiana parownika

Parownika układu klimatyzacji nie wolno naprawiać ani wymieniać na używany wcześniej parownik. Nowy parownik musi mieć certyfikat i oznaczenie zgodności z normą SAE J2842.

[1] MAC

[2] Zgodnie z normą SAE J2845 (szkolenie techników na potrzeby bezpiecznego serwisowania i obsługi czynników chłodniczych stosowanych w samochodowych układach klimatyzacji).

## 15.5. Certyfikaty i homologacje

W tej dokumentacji przedstawiono określone normy i specyfikacje, które spełnia Twój samochód.



Przepisy prawa wymagają, aby instrukcje obsługi zawierały dokumentację określonych certyfikatów i homologacji.





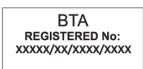

Aby uzyskać więcej informacji, skontaktuj się z działem obsługi Volvo.

### 15.5.1. Homologacje radaru



W tej części podano homologacje różnych radarów.

#### Przedni środkowy radar



Regiony	Etykiety i symbole	Specyfikacja
Botswana		BOCRA/TA2019/4981
Brazylia		Este equipamento não tem direito à proteção contra interferência prejudicial e não pode causar interferência em sistemas devidamente autorizados.

Regiony	Etykiety i symbole	Specyfikacja
Kanada	IC: 8436B-77V12FLR	This device contains license-exempt transmitter(s)/receiver(s) that comply with Innovation, Science and Economic Development Canada's license exempt RSS(s). Operation is subject to the following two conditions: (1) This device may not cause interference. (2) This device must accept any interference, including interference that may cause undesired operation of the device. L'émetteur/recepteur exempt de licence contenu dans le présent appareil est conforme aux CNR d'Innovation, Sciences et Développement économique Canada applicables aux appareils radio exempts de licence. L'exploitation est autorisée aux deux conditions suivantes : 1) L'appareil ne doit pas produire de brouillage; 2) L'appareil doit accepter tout brouillage radioélectrique subi, même si le brouillage est susceptible d'en compromettre le fonctionnement.
Chile		
Unia Europejska i EFTA		Hereby, Veoneer US, Inc. declares that the radio equipment type 77V12FLR is in compliance with Directive 2014/53/EU. Operational frequency band: 76-77 GHz Maximum Output Power: <55dBm EIRP The full text of the EU declaration of conformity is available at the following internet address: <a href="https://www.veoneer.com/en/regulatory">https://www.veoneer.com/en/regulatory</a> Manufacturer: Veoneer US, Inc. 26360 American Drive Southfield, MI 48034 USA Phone: +1-248-223-0600
Ghana		NCA Approved: ZRO-1H-7E3-145
Indonezja	  Dilarang melakukan perubahan spesifikasi yang dapat menimbulkan gangguan fisik dan/atau elektromagnetik terhadap lingkungan sekitarnya	Certificate number: 110700/DJID/2025 13809
Izrael		51-8359 חל איסור לבצע פעולות במכשיר שיש בהן כדי לשנות את תכונותיו האלחוטיות של המכשיר, ובכלל זה שינויי תוכנה, החלפת אנטנה מקורית או הוספת אפשרות לחיבור לאנטנה חיצונית, בלא קבלת אישור משרד התקשורת, בשל החשש להפרעות אלחוטיות.
Japonia		This device is granted pursuant to the Japanese Radio Law under the grant ID n° : R 215-JRA003 This device should not be modified (otherwise the granted designation number will become invalid). R 215-JRA003
Malezja		HIDF15000171 Model: 77V12FLR Brand: Veoneer US, Inc.
Meksyk		IFT: RLVVE7719-1064 La operación de este equipo está sujeta a las siguientes dos condiciones: (1) es posible que este equipo o dispositivo no cause interferencia perjudicial y (2) este equipo o dispositivo debe aceptar cualquier interferencia, incluyendo la que pueda causar su operación no deseada.
Mołdawia		
Maroko		AGREE PAR L'ANRT MAROC Numéro d'agrément: MR_20098_ANRT_2019 Date d'agrément: 2019_06_14









Regiony	Etykiety i symbole	Specyfikacja
Nigeria		Connection and use of this communications equipment is permitted by the Nigerian Communications Commission.
Oman		Registered No: R/7713/19 Dealer No: D172338
Paragwaj		NR: 2019-07-I-0397
Serbia		ИО11 19
Singapur		DA 106706
Republika Południowej Afryki		TA-2019/1378 APPROVED
Korea Południowa		R-C-1VN-77V12FLR
Tajwan		CCAI19LP2310T1 [Placeholder text]
Tajlandia		1) [Placeholder text] 2) [Placeholder text]
Ukraina		UA RF: 1VEON2FLR справжнім VEONEER US, INC. заявляє, що тип радіообладнання 77V12FLR відповідає Технічному регламенту радіообладнання; повний текст декларації про відповідність доступний на веб-сайті за такою адресою: <a href="https://www.veoneer.com/en/regulatory">https://www.veoneer.com/en/regulatory</a>
Zjednoczone Emiraty Arabskie		REGISTERED No: ER72325/19 DEALER No: 0020858/10
Wielka Brytania		Hereby, Veoneer US, Inc. declares that the radio equipment type 77V12FLR is in compliance with radio regulation 2017. Operational frequency band: 76 – 77 GHz/ Maximum output power:<55 dBm e.i.rp <a href="https://www.veoneer.com/en/regulatory">www.veoneer.com/en/regulatory</a> [ <a href="https://www.veoneer.com/en/regulatory">https://www.veoneer.com/en/regulatory</a> ]

Regiony	Etykiety i symbole	Specyfikacja
Stany Zjednoczone	FCC ID: WU877V12FLR	This device complies with Part 15 of the FCC Rules. Operation is subject to the following two conditions: (1) this device may not cause harmful interference, and (2) this device must accept any interference received, including interference that may cause undesired operation. CAUTION TO USERS Changes or modifications not expressly approved by the party responsible for compliance could void the user's authority to operate the equipment.
Wietnam		77V12FLR
Zambia		ZMB/ZICTA/TA/2019/6/61

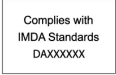
## Tylne radary narożne

Regiony	Etykiety i symbole	Specyfikacja
Botswana		BOCRA/TA/2017/3372
Brazylia		Este equipamento não tem direito à proteção contra interferência prejudicial e não pode causar interferência em sistemas devidamente autorizados.
Kanada	IC:2694A-RS4	This device contains license-exempt transmitter(s)/receiver(s) that comply with Innovation, Science and Economic Development Canada's license exempt RSS(s). Operation is subject to the following two conditions: (1) This device may not cause interference. (2) This device must accept any interference, including interference that may cause undesired operation of the device. L'émetteur/recepteur exempt de licence contenu dans le présent appareil est conforme aux CNR d'Innovation, Sciences et Développement économique Canada applicables aux appareils radio exempts de licence. L'exploitation est autorisée aux deux conditions suivantes : 1) L'appareil ne doit pas produire de brouillage; 2) L'appareil doit accepter tout brouillage radioélectrique subi, même si le brouillage est susceptible d'en compromettre le fonctionnement.
Chiny		RS4 24.05-24.25GHz 20mW
Unia Europejska i EFTA		Hereby, Hella KGaA Hueck & Co. Declares that the radio equipment type RS4 is in compliance with Directive 2014/53/EU. The full text of the EU declaration of conformity is available at the following internet address: <a href="http://www.hella.com/vcc">www.hella.com/vcc</a> . Technical information: Frequency range: 24.05 ... 24.25 GHz Transmission power: 20 dBm (maximum) EIRP Manufacturer and Address: Manufacturer: Hella KGaA Hueck & Co. Address: Rixbecker Straße 75, 59552 Lippstadt, Germany





Regiony	Etykiety i symbole	Specyfikacja
Nigeria		Connection and use of this communications equipment is permitted by the Nigerian Communications Commission.
Oman		Registered No: R/3957/17 Dealer No: D080134
Serbia		ИО11 17
Singapur		DA 103238
Republika Południowej Afryki		TA-2016/3407 APPROVED
Korea Południowa		R-CMM-HLA-RS4 [Illegible Korean text]
Tajwan		CCAB17LP 0470T5 [Illegible Chinese text]
Tajlandia		1) [Illegible Thai text]
Ukraina		Цим HELLA GmbH & Co. KGaA заявляє, що радіотехнічне обладнання типу RS4 відповідає Технічному регламенту радіотехнічного обладнання та Директиві 2014/53/ЄС. Повний текст декларації про відповідність доступний за адресою: <a href="http://www.hella.com/vcc">www.hella.com/vcc</a> Частотний діапазон: 24,05 – 24,25 ГГц Потужність передачі: 20 дБм (макс.) EIRP
Zjednoczone Emiraty Arabskie		Registered No: ER53878/17 Dealer No: DA44932/15
Wielka Brytania		Hereby, Hella GmbH & Co. KGaA declares that the radio equipment type RS4 is in compliance with Radio Equipment Regulations of the United Kingdom. The full text of the United Kingdom declaration of conformity is available at the following internet address: <a href="http://www.hella.com/vcc">www.hella.com/vcc</a> [ <a href="https://www.hella.com/vcc">https://www.hella.com/vcc</a> ] Technical information: Frequency band: 24.05 ... 24.25 GHz Transmission power: 20 dBm (max.) EIRP Manufacturer and Address: Hella GmbH & Co. KGaA Rixbecker Straße 75, 59552 Lippstadt, Germany

Regiony	Etykiety i symbole	Specyfikacja
Stany Zjednoczone	FCC ID: NBG01RS4	This device complies with Part 15 of the FCC Rules. Operation is subject to the following two conditions: (1) this device may not cause harmful interference, and (2) this device must accept any interference received, including interference that may cause undesired operation. CAUTION TO USERS Changes or modifications not expressly approved by the party responsible for compliance could void the user's authority to operate the equipment.
Wietnam		C0173191017AF04A2
Zambia		ZMB/ZICTA/TA/2017/6/7

## 15.5.2. Homologacje urządzeń radiowych



Tutaj znajdziesz listę homologacji urządzeń radiowych.

Region	Etykiety i symbole	Specyfikacja
Unia Europejska i EFTA		Firma Volvo Cars niniejszym oświadcza, że wszystkie urządzenia radiowe są zgodne z dyrektywą 2014/53/UE.
Japonia		R 204-750001 Urządzenie to ma gwarancję wydaną zgodnie z japońską ustawą radiową i japońską ustawą dla branży telekomunikacyjnej. Nie wolno modyfikować tego urządzenia (niezastosowanie się do tego wymogu spowoduje unieważnienie przyznanego numeru identyfikacyjnego).



## 15.5.3. Homologacje ładowarki bezprzewodowej i czytnika NFC

Poniżej podano specyfikacje techniczne i certyfikaty ładowarki bezprzewodowej.

### Deklaracja zgodności

Argentyna	 RAMATEL H-28936
Brazylia	 ANATEL 05588-23-12116



<p>Stany Zjednoczone</p>	<p>FCC Statement:</p> <p>This device complies with Part 15 of the FCC rules. Operation is subject to the following two conditions:</p> <ol style="list-style-type: none"> <li>1. This device may not cause harmful interference, and</li> <li>2. This device must accept any interference received, including interference that may cause undesired operation.</li> </ol> <p>Please note that changes or modifications not expressly approved by the party responsible for compliance could void the user's authority to operate the equipment.</p> <p>This equipment has been tested and found to comply with the limits for a Class B digital device, pursuant to part 15 of the FCC Rules. These limits are designed to provide reasonable protection against harmful interference in a residential installation. This equipment generates, uses and can radiate radio frequency energy and, if not installed and used in accordance with the instructions, may cause harmful interference to radio communications. However, there is no guarantee that interference will not occur in a particular installation. If this equipment does cause harmful interference to radio or television reception, which can be determined by turning the equipment off and on, the user is encouraged to try to correct the interference by one or more of the following measures:</p> <ul style="list-style-type: none"> <li>• Reorient or relocate the receiving antenna.</li> <li>• Increase the separation between the equipment and receiver.</li> <li>• Connect the equipment into an outlet on a circuit different from that to which the receiver is connected.</li> <li>• Consult the dealer or an experienced radio/TV technician for help.</li> </ul> <p>This equipment complies with radio frequency exposure limits set forth by the FCC for an uncontrolled environment.</p> <p>This equipment should be installed and operated with a minimum distance of 20 cm between the device and the user or bystanders.</p> <p>This device must not be co-located or operating in conjunction with any other antenna or transmitter.</p>
<p>Wietnam</p>	
<p>Zambia</p>	

## 15.5.4. Homologacja gniazda diagnostyki pokładowej

Tutaj znajdziesz informacje o homologacji gniazda diagnostyki pokładowej.

Region	Specyfikacja
<p>Kanada</p>	<p>IC: 20839-ACUII06</p> <p>To urządzenie jest zgodne z normami RSS licencjonowanymi przez Industry Canada. Użytkowanie jest dozwolone pod następującymi dwoma warunkami: (1) urządzenie nie może powodować zakłóceń i (2) urządzenie musi być odporne na wszelkie odbierane zakłócenia, w tym zakłócenia, które mogą powodować niepożądane działanie.</p>
<p>Stany Zjednoczone Ameryki</p>	<p>FCC ID: 2AGKKACUII-06</p> <p>To urządzenie jest zgodne z sekcją 15 przepisów FCC. Użytkowanie jest dozwolone pod następującymi dwoma warunkami: (1) urządzenie nie może powodować zakłóceń i (2) urządzenie musi być odporne na wszelkie odbierane zakłócenia, w tym zakłócenia, które mogą powodować niepożądane działanie.</p>

## 15.5.5. Homologacje systemów przeciwkradzieżowych

Poniżej znajdziesz informacje o homologacjach systemów przeciwkradzieżowych.

### Autoalarm

Kraj	Specyfikacja
Kanada	<p>IC w Kanadzie: 4405A-DA 5823(3)</p> <p>Urządzenie podlega następującym warunkom:</p> <ol style="list-style-type: none"> <li>1. To urządzenie nie może powodować szkodliwych zakłóceń i</li> <li>2. to urządzenie musi być odporne na wszelkie odbierane zakłócenia, w tym te mogące powodować niepożądane działanie.</li> </ol>
Stany Zjednoczone	<p>FCC ID w Stanach Zjednoczonych: MAYDA 5823(3)</p> <p>To urządzenie jest zgodne z częścią 15 przepisów FCC.</p> <p>Działanie jest zależne od następujących warunków:</p> <ol style="list-style-type: none"> <li>1. To urządzenie nie może powodować szkodliwych zakłóceń i</li> <li>2. to urządzenie musi być odporne na wszelkie odbierane zakłócenia, w tym te mogące powodować niepożądane działanie.</li> </ol>

## Immobilizer i systemy pasywnego otwierania/uruchamiania

Kraj	Specyfikacja
Kanada	<p>IC w Kanadzie: 3659A-VO3134</p> <p>This device complies with Industry Canada license-exempt RSS standards. Operation is subject to the following two conditions:</p> <p>Operation is subject to the following two conditions:</p> <ol style="list-style-type: none"> <li>1. This device may not cause harmful interference, and</li> <li>2. this device must accept any interference received, including interference that may cause undesired operation.</li> </ol> <p>Le présent appareil est conforme aux CNR d'Industrie Canada applicables aux appareils radio exempts de licence.</p> <p>L'exploitation est autorisée aux deux conditions suivantes:</p> <ol style="list-style-type: none"> <li>1. l'appareil ne doit pas produire de brouillage, et</li> <li>2. l'utilisateur de l'appareil doit accepter tout brouillage radioélectrique subi, même si le brouillage est susceptible d'en compromettre le fonctionnement.</li> </ol>
Stany Zjednoczone	<p>FCC ID w Stanach Zjednoczonych: LTQVO3134</p> <p>This device complies with part 15 of the FCC rules.</p> <p>Operation is subject to the following two conditions:</p> <ol style="list-style-type: none"> <li>1. This device may not cause harmful interference, and</li> <li>2. this device must accept any interference received, including interference that may cause undesired operation.</li> </ol> <p>Any changes or modification not expressly approved by the party responsible for compliance could void the user's authority to operate this equipment.</p>





## 15.5.6. Certyfikacja układów kluczyków

Tutaj znajdziesz informacje o certyfikatach zgodności kluczyków z normami.

















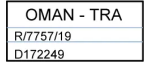

Oznaczenie CEM układu kluczyka z pilotem zdalnego sterowania. Numery dodatkowych homologacji podano w poniższych tabelach.

Układ zamków z bezkluczykowym uruchamianiem (pasywnym) i bezkluczykowym blokowaniem/odblokowywaniem









Kraj/region	Zgodność z normami	Etykieta
Argentyna		 H-25867
Brazylia	MT-3245/2015	 MT-3245/2015
Kanada	<p>Numer IC kluczyka standardowego Volvo: 4008C-HUF8423MS            Numer ID IC kluczyka typu Key Tag Volvo: 4008C-HUF8432MS            This device complies with part 15 of the FCC Rules and Industry Canada license-exempt RSS standard(s).            Operation is subject to the following two conditions:</p> <ol style="list-style-type: none"> <li>1. This device may not cause harmful interference, and</li> <li>2. this device must accept any interference received, including interference that may cause undesired operation.</li> </ol> <p>Le présent appareil est conforme aux CNR d'Industrie Canada applicables aux appareils radio exempts de licence.            L'exploitation est autorisée aux deux conditions suivantes :</p> <ol style="list-style-type: none"> <li>1. l'appareil ne doit pas produire de brouillage, et</li> <li>2. l'utilisateur de l'appareil doit accepter tout brouillage radioélectrique subi, même si le brouillage est susceptible d'en compromettre le fonctionnement.</li> </ol>	
Europa	<p>Firma Delphi Deutschland GmbH z siedzibą w 42367 Wuppertal niniejszym oświadcza, że urządzenie VO3-134TRX jest zgodne z zasadniczymi wymogami i innymi stosownymi postanowieniami Directive 2014/53/EU (RED).            Oryginalna deklaracja zgodności jest dostępna na stronie <a href="http://www.delphi.com/automotive-homologation">www.delphi.com/automotive-homologation</a> [<a href="https://www.delphi.com/automotive-homologation">https://www.delphi.com/automotive-homologation</a>]</p>	
Indonezja	Nomor: 38301/SDPPI/2015	
Jordania	TRC/LPD/2014/250	
Malezja	RAAT/37A/1215/S(15-5198)	
Meksyk	IFETEL: RLVDEVO15-0396	
Namibia	TA-2016-02	
Rosja		
Serbia	P1614120100	
Republika Południowej Afryki	TA-2014-1868	
Zjednoczone Emiraty Arabskie	ER37847/15 DAO062437/11	
Stany Zjednoczone	<p>Numer FCC ID kluczyka standardowego Volvo: YGOHUF8423MS            Numer FCC ID kluczyka typu Key Tag Volvo: YGOHUF8432MS            This device complies with part 15 of the FCC Rules.            Operation is subject to the following conditions:</p> <ol style="list-style-type: none"> <li>1. This device may not cause harmful interference, and</li> <li>2. this device must accept any interference received, including interference that may cause undesired operation.</li> </ol> <p>CAUTION: Changes or modifications not expressly approved by the party responsible for compliance could void the user's authority to operate the equipment.</p>	

Kluczyk z pilotem zdalnego sterowania

Kraj/region	Zgodność z normami	Etykieta
Argentyna		 H-23694
Białoruś		
Brazylia	Anatel: 06768-19-06643 Modelo: HUF8423MS Este equipamento opera em caráter secundário isto é não tem direito a proteção contra interferência prejudicial, mesmo de estações do mesmo tipo, e não pode causar interferência a sistemas operando em caráter primário.	 06768-19-06643
Chile		 HUF8423MS
Europa	Firma Huf Hülsbeck & Fürst GmbH & Co. KG niniejszym oświadcza, że urządzenie radiowe typu HUF8432 jest zgodne z dyrektywą 2014/53/UE. Pełna treść deklaracji zgodności UE jest dostępna pod następującym adresem internetowym: <a href="http://www.huf-group.com/eudoc">http://www.huf-group.com/eudoc</a> . Pasmo częstotliwości: 433,92 MHz Maksymalna moc transmisji: 10 mW Producent: Huf Hülsbeck & Fürst GmbH & Co. KG Steeger Str. 17 42551 Velbert Niemcy	
Ghana	Homologacja NCA: ZRO-M8-7E3-138	
Indonezja	Sertifikat Nomor: 118151/DJID/2026 PLG ID: 13809	 <small>Harap perhatikan perubahan spesifikasi yang dapat menimbulkan gangguan jika dimatikan, elektroniknya memiliki konfigurasi wireless</small> 
Unia Celna Kazachstanu i Rosji		
Mołdawia		
Maroko	AGREE PAR L'ANRT MAROC Numéro d'agrément: MR 20402 ANRT 2019 Date d'agrément: 10/07/2019	

Kraj/region	Zgodność z normami	Etykieta
Nigeria	Connection and use of this communication equipment is permitted by the Nigerian Communications Commission	
Oman		
Filipiny	ESD-1919938C	
Paragwaj	HUF8423MS	
Serbia		
Singapur	Zgodność z normami IMDA DA103787	
Republika Południowej Afryki	TA-2019/772	
Tajwan	<p>????????????????????</p> <p>????????????????</p> <p>1.</p> <p>??</p> <ul style="list-style-type: none"> <li>??</li> </ul> <p>2.</p> <p>??</p> <ul style="list-style-type: none"> <li>??</li> <li>??</li> </ul> <p>??</p> <p>?????</p>	
Zjednoczone Emiraty Arabskie		
Ukraina	<p>Справжнім Huf Hülsbeck &amp; Fürst GmbH &amp; Co KG заявляє, що тип радіобладнання відповідає Технічному [HUF8423MS] регламенту радіобладнання; повний текст -декларації про відповідність доступний на веб сайті за такою адресою: <a href="http://www.huf-group.com/eudoc">http:// www.huf-group.com/eudoc</a></p> <p>Робоча частота: 433,92 ГГц</p>	
Wietnam		
Zambia		

Kluczyk typu Key Tag

Kraj/region	Zgodność z normami	Etykieta
Argentyna		 H-23695
Białoruś		
Brazylia	Anatel: 04362-16-06643 Modelo: HUF8432MS Este equipo opera em caráter secundário isto é não tem direito a proteção contra interferência prejudicial, mesmo de estações do mesmo tipo, e não pode causar interferência a sistemas operando em caráter primário.	 04362-16-06643
Chile		 HUF8432MS
Europa	Firma Huf Hülsbeck & Fürst GmbH & Co. KG niniejszym oświadcza, że urządzenie radiowe typu HUF8432MS jest zgodne z dyrektywą 2014/53/UE. Pełna treść deklaracji zgodności UE jest dostępna pod następującym adresem internetowym: <a href="http://www.huf-group.com/eudoc">http://www.huf-group.com/eudoc</a> . Pasmo częstotliwości: 433,92 MHz Maksymalna moc transmisji: 10 mW Producent: Huf Hülsbeck & Fürst GmbH & Co. KG Steeger Str. 17 42551 Velbert Niemcy	
Ghana	NCA Approved: ZRO-M8-7E3-139	
Indonezja	Sertifikat Nomor: 119085/DJID/2026 PLG ID: 13809	 <small>Harap perhatikan peringatan simbol ini agar menghindari gangguan dari dampak elektromagnetik terhadap lingkungan sekitarnya.</small> 
Filipiny	ESD-1919939C	 Type Approved No.: ESD-1919939C
Mołdawia		
Maroko	AGREE PAR L'ANRT MAROC Numéro d'agrément: MR 20403 ANRT 2019 Date d'agrément: 10/07/2019	

Kraj/region	Zgodność z normami	Etykieta
Nigeria	Connection and use of this communications equipment is permitted by the Nigerian Communications Commission	
Oman		
Paragwaj	HUF8432MS	
Republika Południowej Afryki	TA-2019-773	
Serbia		
Singapur	Complies with IMDA Standards DA103787	
Tajwan	<p>????????????????????</p> <p>????????????????????</p> <p>1.</p> <p>????????????????????</p> <ul style="list-style-type: none"> <li>????????????????????</li> </ul> <p>2.</p> <p>????????????????????</p> <ul style="list-style-type: none"> <li>????????????????????</li> <li>????????????????????</li> </ul> <p>????????????????????</p> <p>??????</p>	
Zjednoczone Emiraty Arabskie		
Ukraina	Справжнім Huf Hülbeck & Fürst GmbH & Co KG заявляє, що тип радіобладнання відповідає Технічному [HUF8423MS] регламенту радіобладнання; повний текст -декларації про відповідність доступний на веб сайті за такою адресою: <a href="http://www.huf-group.com/eudoc">http:// www.huf-group.com/eudoc</a> Робоча частота: 433,92 ГГц	
Wietnam		
Zambia		

Centralny moduł elektroniczny

Kraj/region	Zgodność z normami	Etykieta
Indonezja	Sertifikat Nomor: 85998/SDPPI/2022 PLG ID: 13809	

## 15.5.7. Informacja o substancjach z listy kandydackiej (CL) na podstawie artykułu 33.1 rozporządzenia REACH

Volvo Cars popiera ogólne cele rozporządzenia REACH, a w szczególności artykułu 33, gdyż są one zgodne z naszym własnym dążeniem do promowania odpowiedzialnej produkcji, obsługi i użytkowania naszych wyrobów.

Zgodnie z artykułem 33.1 rozporządzenia REACH (reg. WE 1907/2006)<sup>[1]</sup> klienci profesjonalni muszą być informowani o substancjach wzbudzających szczególnie duże obawy (SVHC<sup>[2]</sup>) w wyrobach dostarczanych przez firmę Volvo Cars. Ma to na celu ułatwienie bezpiecznej obsługi określonych podzespołów w celu ochrony ludzi i środowiska.

### Obecność substancji z listy kandydackiej

Artykuły wymienione poniżej w „Tabeli substancji z listy kandydackiej” zawierają w konkretnym samochodzie substancje z listy kandydackiej (CL) w stężeniu powyżej 0,1% wag. Informacje o substancjach z listy kandydackiej (CL) opierają się na danych uzyskanych od naszych dostawców oraz na naszych własnych danych o produktach.

### Ogólne informacje na temat bezpiecznego stosowania artykułów

Każdy samochód Volvo Cars ma instrukcję obsługi, która zawiera informacje dotyczące bezpiecznego użytkowania dla właścicieli, kierowców i użytkowników samochodu. Informacje Volvo Cars dotyczące napraw i obsługi serwisowej samochodów oraz części oryginalnych obejmują także informacje dotyczące bezpiecznego użytkowania dla personelu serwisowego.

Jeżeli w częściach samochodu są obecne substancje z listy kandydackiej podane w „Tabeli substancji z listy kandydackiej” dotyczącej konkretnego samochodu, są one stosowane w taki sposób, który pozwala ograniczyć do minimum potencjalne narażenie klientów na ich oddziaływanie oraz zagrożenia dla ludzi lub środowiska, o ile samochód i jego części są używane zgodnie z przeznaczeniem, a wszelkie naprawy, serwis i obsługa techniczna są przeprowadzane zgodnie z instrukcjami technicznymi opisującymi te czynności oraz standardowymi dobrymi praktykami przyjętymi w branży.

Pojazd wycofany z eksploatacji może zostać legalnie zutylizowany tylko w Unii Europejskiej w autoryzowanym zakładzie utylizacji (ATF). Części pojazdu należy utylizować zgodnie z lokalnie obowiązującymi przepisami i wytycznymi władz lokalnych.

### Tabela substancji z listy kandydackiej

Więcej informacji znajdziesz w pliku PDF dostępnym w sekcji Wsparcie / Informacje o samochodzie / Informacje prawne.

<sup>[1]</sup> REACH – przepisy Unii Europejskiej dotyczące chemikaliów, które weszły w życie 1 czerwca 2007 roku, rozporządzenie (WE) nr 1907/2006 w sprawie rejestracji, oceny, udzielania zezwoleń i stosowanych ograniczeń w zakresie chemikaliów (REACH).

<sup>[2]</sup> SVHC – substancje wzbudzające szczególnie duże obawy uwzględnione na aktualnej liście kandydackiej (CL).

## 15.5.8. Umowy licencyjne dotyczące wyświetlacza kierowcy

Tutaj znajdziesz umowy licencyjne dotyczące wyświetlacza kierowcy zawarte między Volvo a producentem lub deweloperem.

Tabela zawiera składniki otwartego oprogramowania (OSS) używane w produkcie zgodnie z warunkami odpowiednich licencji. Wraz z produktem jest również dostarczany kod źródłowy odpowiadający składnikom otwartego oprogramowania, gdy wymaga tego odpowiednia licencja OSS.

Tabela używanych składników otwartego oprogramowania					
Numer SI	Nazwa składnika OSS	Wersja składnika OSS	Nazwa i wersja tekstu licencji	Witryna internetowa	Więcej informacji
1	BidiReferenceCpp	26	Unicode Terms of Use	<a href="http://www.unicode.org/Public/PROGRAMS/BidiReferenceCpp/">http://www.unicode.org/Public/PROGRAMS/BidiReferenceCpp/</a>	(C) Socionext Embedded Software Austria GmbH (SESA) Copyright (C) 1999-2009, ASMUS, Inc
2	FASTCRC32	1.2.8	License of Stephan brumme/ Zlib style License	<a href="http://stephan-brumme.com/">http://stephan-brumme.com/</a>	Copyright © 2011-2013 Stephan Brumme. All rights reserved, Copyright (C) 1995-2006, 2010, 2011, 2012 Mark Adler
3	Freescale IMX6 HDMI	5.0.11	BSD 3-clause "New" or "Revised" License	<a href="https://www.nxp.com/">https://www.nxp.com/</a> [ <a href="https://www.nxp.com/">https://www.nxp.com/</a> ]	Copyright © 2009-2012, Freescale Semiconductor, Inc, Copyright © 2010-2012, Freescale Semiconductor, Inc.
4	FreeType Hashing	2.6.3	MIT License	<a href="https://sourceforge.net/p/canvasdraw/cd/642/tree/trunk/freetype/include/freetype/internal/fthash.h">https://sourceforge.net/p/canvasdraw/cd/642/tree/trunk/freetype/include/freetype/internal/fthash.h</a> [ <a href="https://sourceforge.net/p/canvasdraw/cd/642/tree/trunk/freetype/include/freetype/internal/fthash.h">https://sourceforge.net/p/canvasdraw/cd/642/tree/trunk/freetype/include/freetype/internal/fthash.h</a> ]	Copyright 2000 Computing Research Labs, New Mexico State University Copyright 2001-2015 Francesco Zappa Nardelli
5	Freetype Project -BDF	2.6.3	MIT License	<a href="https://sourceforge.net/projects/freetype/files/freetype2/2.6.3/">https://sourceforge.net/projects/freetype/files/freetype2/2.6.3/</a> [ <a href="https://sourceforge.net/projects/freetype/files/freetype2/2.6.3/">https://sourceforge.net/projects/freetype/files/freetype2/2.6.3/</a> ]	Copyright (C) 2001-2014 by Francesco Zappa Nardelli. Copyright 2000 Computing Research Labs, New Mexico State University
6	Freetype Project -PCF	2.6.3	MIT License	<a href="https://sourceforge.net/projects/freetype/files/freetype2/2.6.3/">https://sourceforge.net/projects/freetype/files/freetype2/2.6.3/</a> [ <a href="https://sourceforge.net/projects/freetype/files/freetype2/2.6.3/">https://sourceforge.net/projects/freetype/files/freetype2/2.6.3/</a> ]	Copyright 2000-2001, 2003 by Francesco Zappa Nardelli Copyright (C) 2000, 2001, 2002, 2003, 2006, 2010 by Francesco Zappa Nardelli Copyright (C) 2000-2004, 2006-2011, 2013, 2014 by Francesco Zappa Nardelli Copyright 2000-2010, 2012-2014 by Francesco Zappa Nardelli Copyright 2003 by Francesco Zappa Nardelli
7	Freetype Project -Pcfutil	2.6.3	Open Group License	<a href="https://sourceforge.net/projects/freetype/files/freetype2/2.6.3/">https://sourceforge.net/projects/freetype/files/freetype2/2.6.3/</a> [ <a href="https://sourceforge.net/projects/freetype/files/freetype2/2.6.3/">https://sourceforge.net/projects/freetype/files/freetype2/2.6.3/</a> ]	Copyright 1990, 1994, 1998 The Open Group
8	HarfBuzz	1.3.1	MIT License	<a href="http://freedesktop.org/wiki/Software/HarfBuzz">http://freedesktop.org/wiki/Software/HarfBuzz</a>	Copyright © 2007 Chris Wilson Copyright © 2009,2010 Red Hat, Inc. Copyright © 2011,2012 Google, Inc.
9	Integrity Libnet	1.16	Internet Software Consortium-IBM License ISC License	<a href="https://github.com/lattera/glibc/blob/master/resolv/inet_pton.c">https://github.com/lattera/glibc/blob/master/resolv/inet_pton.c</a> [ <a href="https://github.com/lattera/glibc/blob/master/resolv/inet_pton.c">https://github.com/lattera/glibc/blob/master/resolv/inet_pton.c</a> ]	Copyright © 1996 by Internet Software Consortium. Consortium, Copyright © 1995 by International Business Machines, Inc.

Numer SI	Nazwa składnika OSS	Wersja składnika OSS	Nazwa i wersja tekstu licencji	Witryna internetowa	Więcej informacji
10	Khronos EGL Headers	1,3	MIT License	<a href="http://www.khronos.org/registry/egl/">http://www.khronos.org/registry/egl/</a>	Copyright © 2007-2013 The Khronos Group Inc. Copyright 2008 VMware, Inc. Copyright © 2013-2014 The Khronos Group Inc.
11	Khronos Group - OpenGL ES	1.4	SGI Free Software License B v2.0	<a href="http://www.khronos.org/opengles/">http://www.khronos.org/opengles/</a>	
12	libjpeg	6b	Independent JPEG Group License	<a href="http://www.ijg.org/">http://www.ijg.org/</a>	Copyright (C) 1991-1998, Thomas G. Lane.
13	libpng	1.4.22	libpng License	<a href="http://github.com/coolpackages/libpng/">http://github.com/coolpackages/libpng/</a>	Copyright © 1998-2010 Glenn Randers-Pehrson Copyright © 2007, 2009 Glenn Randers-Pehrson Version 0.96 Copyright © 1996, 1997 Andreas Dilger Version 0.88 Copyright © 1995, 1996 Guy Eric Schalnat, Group 42, Inc.
14	Libunibreak	1.2.8	zlib License	<a href="https://github.com/adah1972/libunibreak">https://github.com/adah1972/libunibreak</a> [ <a href="https://github.com/adah1972/libunibreak">https://github.com/adah1972/libunibreak</a> ]	Copyright (C) 2008-2011 Wu Yongwei Copyright (C) 2012 Tom Hacothen <a href="mailto:tom@stosb.com">tom@stosb.com</a>
15	Iz4 Compression algorithm	1.4.0	BSD 2-clause "Simplified" License	<a href="http://github.com/Cyan4973/iz4/">http://github.com/Cyan4973/iz4/</a>	Copyright (C) 2011-2014, Yann Collet
16	md5	1,6	Public Domain	<a href="https://doxygen.reactos.org/d7/d04/sdk_2lib_23rdparty_2freetype_2src_2base_2md5_8c_source.html">https://doxygen.reactos.org/d7/d04/sdk_2lib_23rdparty_2freetype_2src_2base_2md5_8c_source.html</a> [ <a href="https://doxygen.reactos.org/d7/d04/sdk_2lib_23rdparty_2freetype_2src_2base_2md5_8c_source.html">https://doxygen.reactos.org/d7/d04/sdk_2lib_23rdparty_2freetype_2src_2base_2md5_8c_source.html</a> ]	
17	NetBSD	1.9	BSD-4-Clause (University of California-Specific), BSD3, IBM License, HPND like license, BSD 2-clause "Simplified" License, BSD One Clause License	<a href="http://www.netbsd.org/">http://www.netbsd.org/</a>	Copyright © 1998 Manuel Bouyer Copyright © 1996 Matt Thomas, Copyright 1997 Marshall Kirk McKusick. All Rights Reserved, Copyright © 1985, 1988, 1989, 1991, 1993, 1995 The Regents of the University of California Copyright © 1989, 1993 The Regents of the University of California Copyright © 1983, 1993 The Regents of the University of California Copyright 2000-2011 Green Hills Software Copyright (c) 1996 by Internet Software Consortium. Copyright (C) 1998 WIDE Project, Portions Copyright © 1995 by International Business Machines, Inc, Copyright (C) 1994, 1995, 1997 TooLs GmbH Copyright (C) 1994, 1995, 1997 Wolfgang Solfrank Copyright © 1995, 1999 Berkeley Software Design, Inc Portions Copyright © 1993 by Digital Equipment Corporation Copyright © 1992 Henry Spencer Copyright © 1997, 1998, 1999 The NetBSD Foundation, Inc Copyright © 1996 by Internet Software Consortium. Copyright (c) 1994 James A. Jegers(c) © UNIX System Laboratories, Inc.
18	NetBSD_BSD4	1.9	BSD 4-clause "Original" or "Old" License	<a href="http://www.netbsd.org/">http://www.netbsd.org/</a>	Copyright 2000-2011 Green Hills Software Copyright © 1994, 1998 Christopher G. Demetriou, Copyright © 1982, 1986, 1990, 1993, 1994 The Regents of the University of California. All rights reserved. © UNIX System Laboratories, Inc.
19	The FreeType Project - freetype2	2.6.3	Freetype Project License	<a href="http://sourceforge.net/projects/freetype/">http://sourceforge.net/projects/freetype/</a>	Copyright 1996-2016 by David Turner, Robert Wilhelm, and Werner Lemberg, Copyright 2007-2016 by Rahul Bhalariao, Copyright 2009-2016 by Oran Agra and Mickey Gabel, Copyright 2008-2016 by David Turner, Robert Wilhelm, Werner Lemberg, and Suzuki Toshiya, Copyright 2000 Computing Research Labs, New Mexico State University, Copyright 2001-2015 Francesco Zappa Nardelli, Copyright 2004-2016 by Masatake YAMATO and Redhat K.K, Copyright 2007-2016 by Derek Clegg and Michael Toftdal, Copyright 2010-2016 by Joel Klinghed, Copyright 2007-2013 Adobe Systems Incorporated, Copyright 2007-2014 Adobe Systems Incorporated, Copyright 2004-2016 by Albert Chin-A-Young, Copyright 2013-2016 by Google, Inc, Copyright 2002-2016 by Roberto Alameda, Copyright 2003 Huw D M Davies for Codeweavers, Copyright 2007 Dmitry Timoshkov for Codeweavers

Numer SI	Nazwa składnika OSS	Wersja składnika OSS	Nazwa i wersja tekstu licencji	Witryna internetowa	Więcej informacji
20	Vivante Driver software	viv5.0.11 p7.4.i3	MIT License	<a href="http://www.vivantecorp.com/">http://www.vivantecorp.com/</a>	Copyright 2012 - 2016 Vivante Corporation, Santa Clara, California Copyright © 2007 The Khronos Group Inc Copyright © 2014 - 2016 Vivante Corporation Copyright 2012 Vivante Corporation, Sunnyvale, California Copyright © 2011 Intel Corporation Copyright (C) 1999-2001 Brian Paul
21	zlib	1.2.8	zlib License	<a href="http://www.zlib.net/">http://www.zlib.net/</a>	Copyright (C) 1995-2007 Mark Adler Copyright (C) 1995-2005 Jean-loup Gailly Copyright (C) 1995-2012 Mark Adler Copyright (C) 2003 Chris Anderson Copyright (C) 1998 Brian Raiter
22	RBTree.cpp	3.4.2	Public Domain	<a href="https://www.eu.socionext.com/">https://www.eu.socionext.com/</a> / <a href="https://www.eu.socionext.com/">https://www.eu.socionext.com/</a>	(C) Socionext Embedded Software Austria GmbH (SESA)

#### Tekst licencji

Nazwa licencji	Tekst licencji
HPND Like license	<p>Portions Copyright (c) 1993 by Digital Equipment Corporation.</p> <p>Permission to use, copy, modify, and distribute this software for any purpose with or without fee is hereby granted, provided that the above copyright notice and this permission notice appear in all copies, and that the name of Digital Equipment Corporation not be used in advertising or publicity pertaining to distribution of the document or software without specific, written prior permission.</p> <p>THE SOFTWARE IS PROVIDED "AS IS" AND DIGITAL EQUIPMENT CORP. DISCLAIMS ALL WARRANTIES WITH REGARD TO THIS SOFTWARE, INCLUDING ALL IMPLIED WARRANTIES OF MERCHANTABILITY AND FITNESS. IN NO EVENT SHALL DIGITAL EQUIPMENT CORPORATION BE LIABLE FOR ANY SPECIAL, DIRECT, INDIRECT, OR CONSEQUENTIAL DAMAGES OR ANY DAMAGES WHATSOEVER RESULTING FROM LOSS OF USE, DATA OR PROFITS, WHETHER IN AN ACTION OF CONTRACT, NEGLIGENCE OR OTHER TORTIOUS ACTION, ARISING OUT OF OR IN CONNECTION WITH THE USE OR PERFORMANCE OF THIS SOFTWARE.</p>
BSD 2-clause "Simplified" License	<p>BSD Two Clause License</p> <p>Redistribution and use in source and binary forms, with or without modification, are permitted provided that the following conditions are met: Redistributions of source code must retain the above copyright notice, this list of conditions and the following disclaimer. Redistributions in binary form must reproduce the above copyright notice, this list of conditions and the following disclaimer in the documentation and/or other materials provided with the distribution.</p> <p>THIS SOFTWARE IS PROVIDED BY THE AUTHOR "AS IS" AND ANY EXPRESS OR IMPLIED WARRANTIES, INCLUDING, BUT NOT LIMITED TO, THE IMPLIED WARRANTIES OF MERCHANTABILITY AND FITNESS FOR A PARTICULAR PURPOSE ARE DISCLAIMED. IN NO EVENT SHALL THE AUTHOR BE LIABLE FOR ANY DIRECT, INDIRECT, INCIDENTAL, SPECIAL, EXEMPLARY, OR CONSEQUENTIAL DAMAGES (INCLUDING, BUT NOT LIMITED TO, PROCUREMENT OF SUBSTITUTE GOODS OR SERVICES; LOSS OF USE, DATA, OR PROFITS; OR BUSINESS INTERRUPTION) HOWEVER CAUSED AND ON ANY THEORY OF LIABILITY, WHETHER IN CONTRACT, STRICT LIABILITY, OR TORT (INCLUDING NEGLIGENCE OR OTHERWISE) ARISING IN ANY WAY OUT OF THE USE OF THIS SOFTWARE, EVEN IF ADVISED OF THE POSSIBILITY OF SUCH DAMAGE.</p>
IBM license	<p>Portions Copyright (c) 1995 by International Business Machines, Inc.</p> <p>International Business Machines, Inc. (hereinafter called IBM) grants permission under its copyrights to use, copy, modify, and distribute this Software with or without fee, provided that the above copyright notice and all paragraphs of this notice appear in all copies, and that the name of IBM not be used in connection with the marketing of any product incorporating the Software or modifications thereof, without specific, written prior permission. To the extent it has a right to do so, IBM grants an immunity from suit under its patents, if any, for the use, sale or manufacture of products to the extent that such products are used for performing Domain Name System dynamic updates in TCP/IP networks by means of the Software. No immunity is granted for any product per se or for any other function of any product.</p> <p>THE SOFTWARE IS PROVIDED "AS IS", AND IBM DISCLAIMS ALL WARRANTIES, INCLUDING ALL IMPLIED WARRANTIES OF MERCHANTABILITY AND FITNESS FOR A PARTICULAR PURPOSE. IN NO EVENT SHALL IBM BE LIABLE FOR ANY SPECIAL, DIRECT, INDIRECT, OR CONSEQUENTIAL DAMAGES OR ANY DAMAGES WHATSOEVER ARISING OUT OF OR IN CONNECTION WITH THE USE OR PERFORMANCE OF THIS SOFTWARE, EVEN IF IBM IS APPRISED OF THE POSSIBILITY OF SUCH DAMAGES.</p>

Nazwa licencji	Tekst licencji
BSD 3-clause "New" or "Revised" License	<p>Copyright (c) [YEAR], [OWNER] All rights reserved.</p> <p>Redistribution and use in source and binary forms, with or without modification, are permitted provided that the following conditions are met: Redistributions of source code must retain the above copyright notice, this list of conditions and the following disclaimer. Redistributions in binary form must reproduce the above copyright notice, this list of conditions and the following disclaimer in the documentation and/or other materials provided with the distribution. Neither the name of the [ORGANIZATION] nor the names of its contributors may be used to endorse or promote products derived from this software without specific prior written permission.</p> <p>THIS SOFTWARE IS PROVIDED BY THE COPYRIGHT HOLDERS AND CONTRIBUTORS "AS IS" AND ANY EXPRESS OR IMPLIED WARRANTIES, INCLUDING, BUT NOT LIMITED TO, THE IMPLIED WARRANTIES OF MERCHANTABILITY AND FITNESS FOR A PARTICULAR PURPOSE ARE DISCLAIMED. IN NO EVENT SHALL THE COPYRIGHT OWNER OR CONTRIBUTORS BE LIABLE FOR ANY DIRECT, INDIRECT, INCIDENTAL, SPECIAL, EXEMPLARY, OR CONSEQUENTIAL DAMAGES (INCLUDING, BUT NOT LIMITED TO, PROCUREMENT OF SUBSTITUTE GOODS OR SERVICES; LOSS OF USE, DATA, OR PROFITS; OR BUSINESS INTERRUPTION) HOWEVER CAUSED AND ON ANY THEORY OF LIABILITY, WHETHER IN CONTRACT, STRICT LIABILITY, OR TORT (INCLUDING NEGLIGENCE OR OTHERWISE) ARISING IN ANY WAY OUT OF THE USE OF THIS SOFTWARE, EVEN IF ADVISED OF THE POSSIBILITY OF SUCH DAMAGE.</p>
BSD 4-clause "Original" or "Old" License	<p>Copyright (c) [year], [copyright holder] All rights reserved.</p> <p>Redistribution and use in source and binary forms, with or without modification, are permitted provided that the following conditions are met:</p> <ol style="list-style-type: none"> <li>1. Redistributions of source code must retain the above copyright notice, this list of conditions and the following disclaimer.</li> <li>2. Redistributions in binary form must reproduce the above copyright notice, this list of conditions and the following disclaimer in the documentation and/or other materials provided with the distribution.</li> <li>3. All advertising materials mentioning features or use of this software must display the following acknowledgement: This product includes software developed by the organization.</li> <li>4. Neither the name of the organization nor the names of its contributors may be used to endorse or promote products derived from this software without specific prior written permission.</li> </ol> <p>THIS SOFTWARE IS PROVIDED BY COPYRIGHT HOLDER "AS IS" AND ANY EXPRESS OR IMPLIED WARRANTIES, INCLUDING, BUT NOT LIMITED TO, THE IMPLIED WARRANTIES OF MERCHANTABILITY AND FITNESS FOR A PARTICULAR PURPOSE ARE DISCLAIMED. IN NO EVENT SHALL {{COPYRIGHT HOLDER}} BE LIABLE FOR ANY DIRECT, INDIRECT, INCIDENTAL, SPECIAL, EXEMPLARY, OR CONSEQUENTIAL DAMAGES (INCLUDING, BUT NOT LIMITED TO, PROCUREMENT OF SUBSTITUTE GOODS OR SERVICES; LOSS OF USE, DATA, OR PROFITS; OR BUSINESS INTERRUPTION) HOWEVER CAUSED AND ON ANY THEORY OF LIABILITY, WHETHER IN CONTRACT, STRICT LIABILITY, OR TORT (INCLUDING NEGLIGENCE OR OTHERWISE) ARISING IN ANY WAY OUT OF THE USE OF THIS SOFTWARE, EVEN IF ADVISED OF THE POSSIBILITY OF SUCH DAMAGE.</p>
BSD-4-Clause (University of California- Specific)	<p>BSD-4-Clause (University of California-Specific) Copyright [various years] The Regents of the University of California. All rights reserved.</p> <p>Redistribution and use in source and binary forms, with or without modification, are permitted provided that the following conditions are met:</p> <ol style="list-style-type: none"> <li>1. Redistributions of source code must retain the above copyright notice, this list of conditions and the following disclaimer.</li> <li>2. Redistributions in binary form must reproduce the above copyright notice, this list of conditions and the following disclaimer in the documentation and/or other materials provided with the distribution.</li> <li>3. All advertising materials mentioning features or use of this software must display the following acknowledgement: This product includes software developed by the University of California, Berkeley and its contributors.</li> <li>4. Neither the name of the University nor the names of its contributors may be used to endorse or promote products derived from this software without specific prior written permission.</li> </ol> <p>THIS SOFTWARE IS PROVIDED BY THE REGENTS AND CONTRIBUTORS "AS IS" AND ANY EXPRESS OR IMPLIED WARRANTIES, INCLUDING, BUT NOT LIMITED TO, THE IMPLIED WARRANTIES OF MERCHANTABILITY AND FITNESS FOR A PARTICULAR PURPOSE ARE DISCLAIMED. IN NO EVENT SHALL THE REGENTS OR CONTRIBUTORS BE LIABLE FOR ANY DIRECT, INDIRECT, INCIDENTAL, SPECIAL, EXEMPLARY, OR CONSEQUENTIAL DAMAGES (INCLUDING, BUT NOT LIMITED TO, PROCUREMENT OF SUBSTITUTE GOODS OR SERVICES; LOSS OF USE, DATA, OR PROFITS; OR BUSINESS INTERRUPTION) HOWEVER CAUSED AND ON ANY THEORY OF LIABILITY, WHETHER IN CONTRACT, STRICT LIABILITY, OR TORT (INCLUDING NEGLIGENCE OR OTHERWISE) ARISING IN ANY WAY OUT OF THE USE OF THIS SOFTWARE, EVEN IF ADVISED OF THE POSSIBILITY OF SUCH DAMAGE.</p>

Nazwa licencji	Tekst licencji
<p>Freetype Project License</p>	<p>The FreeType Project LICENSE 2006-Jan-27 Copyright 1996-2002, 2006 by David Turner, Robert Wilhelm, and Werner Lemberg</p> <p>Introduction</p> <p>The FreeType Project is distributed in several archive packages; some of them may contain, in addition to the FreeType font engine, various tools and contributions which rely on, or relate to, the FreeType Project. This license applies to all files found in such packages, and which do not fall under their own explicit license. The license affects thus the FreeType font engine, the test programs, documentation and makefiles, at the very least. This license was inspired by the BSD, Artistic, and IJG (Independent JPEG Group) licenses, which all encourage inclusion and use of free software in commercial and freeware products alike. As a consequence, its main points are that:</p> <p>We don't promise that this software works. However, we will be interested in any kind of bug reports. ('as is' distribution)</p> <p>You can use this software for whatever you want, in parts or full form, without having to pay us. ('royalty-free' usage)</p> <p>You may not pretend that you wrote this software. If you use it, or only parts of it, in a program, you must acknowledge somewhere in your documentation that you have used the FreeType code. ('credits')</p> <p>We specifically permit and encourage the inclusion of this software, with or without modifications, in commercial products. We disclaim all warranties covering The FreeType Project and assume no liability related to The FreeType Project. Finally, many people asked us for a preferred form for a credit/disclaimer to use in compliance with this license. We thus encourage you to use the following text:</p> <p>"Portions of this software are copyright © 1996-2002, 2006 The FreeType Project (<a href="http://www.freetype.org">www.freetype.org</a>). All rights reserved."</p> <p>Legal Terms</p> <p>Definitions</p> <p>Throughout this license, the terms 'package', 'FreeType Project', and 'FreeType archive' refer to the set of files originally distributed by the authors (David Turner, Robert Wilhelm, and Werner Lemberg) as the 'FreeType Project', be they named as alpha, beta or final release. 'You' refers to the licensee, or person using the project, where 'using' is a generic term including compiling the project's source code as well as linking it to form a 'program' or 'executable'. This program is referred to as 'a program using the FreeType engine'. This license applies to all files distributed in the original FreeType Project, including all source code, binaries and documentation, unless otherwise stated in the file in its original, unmodified form as distributed in the original archive. If you are unsure whether or not a particular file is covered by this license, you must contact us to verify this. The FreeType Project is copyright (C) 1996-2000, 2006 by David Turner, Robert Wilhelm, and Werner Lemberg. All rights reserved except as specified below.</p> <p>No Warranty</p> <p>THE FREETYPE PROJECT IS PROVIDED 'AS IS' WITHOUT WARRANTY OF ANY KIND, EITHER EXPRESS OR IMPLIED, INCLUDING, BUT NOT LIMITED TO, WARRANTIES OF MERCHANTABILITY AND FITNESS FOR A PARTICULAR PURPOSE. IN NO EVENT WILL ANY OF THE AUTHORS OR COPYRIGHT HOLDERS BE LIABLE FOR ANY DAMAGES CAUSED BY THE USE OR THE INABILITY TO USE, OF THE FREETYPE PROJECT.</p> <p>Redistribution</p> <p>This license grants a worldwide, royalty-free, perpetual and irrevocable right and license to use, execute, perform, compile, display, copy, create derivative works of, distribute and sublicense the FreeType Project (in both source and object code forms) and derivative works thereof for any purpose; and to authorize others to exercise some or all of the rights granted herein, subject to the following conditions:</p> <p>Redistribution of source code must retain this license file ('FTL.TXT') unaltered; any additions, deletions or changes to the original files must be clearly indicated in accompanying documentation. The copyright notices of the unaltered, original files must be preserved in all copies of source files.</p> <p>Redistribution in binary form must provide a disclaimer that states that the software is based in part of the work of the FreeType Team, in the distribution documentation. We also encourage you to put an URL to the FreeType web page in your documentation, though this isn't mandatory.</p> <p>These conditions apply to any software derived from or based on the FreeType Project, not just the unmodified files. If you use our work, you must acknowledge us. However, no fee need be paid to us.</p> <p>Advertising</p> <p>Neither the FreeType authors and contributors nor you shall use the name of the other for commercial, advertising, or promotional purposes without specific prior written permission. We suggest, but do not require, that you use one or more of the following phrases to refer to this software in your documentation or advertising materials: 'FreeType Project', 'FreeType Engine', 'FreeType library', or 'FreeType Distribution'. As you have not signed this license, you are not required to accept it. However, as the FreeType Project is copyrighted material, only this license, or another one contracted with the authors, grants you the right to use, distribute, and modify it. Therefore, by using, distributing, or modifying the FreeType Project, you indicate that you understand and accept all the terms of this license.</p> <p>Contacts</p> <p>There are two mailing lists related to FreeType:</p> <p><a href="mailto:freetype@nongnu.org">freetype@nongnu.org</a> Discusses general use and applications of FreeType, as well as future and wanted additions to the library and distribution. If you are looking for support, start in this list if you haven't found anything to help you in the documentation.</p> <p><a href="mailto:devel@nongnu.org">devel@nongnu.org</a> Discusses bugs, as well as engine internals, design issues, specific licenses, porting, etc.</p> <p>Our home page can be found at: <a href="http://www.freetype.org">http://www.freetype.org</a></p>

Nazwa licencji	Tekst licencji
Independent JPEG Group License	<p>The Independent JPEG Group's JPEG software README for release 6b of 27-Mar-1998</p> <p>This distribution contains the sixth public release of the Independent JPEG Group's free JPEG software. You are welcome to redistribute this software and to use it for any purpose, subject to the conditions under LEGAL ISSUES, below. Serious users of this software (particularly those incorporating it into larger programs) should contact IJG at jpeg-info@uunet.uu.net to be added to our electronic mailing list. Mailing list members are notified of updates and have a chance to participate in technical discussions, etc. This software is the work of Tom Lane, Philip Gladstone, Jim Boucher, Lee Crocker, Julian Minguillon, Luis Ortiz, George Phillips, Davide Rossi, Guido Vollbeding, Ge' Weijers, and other members of the Independent JPEG Group. IJG is not affiliated with the official ISO JPEG standards committee.</p> <p>LEGAL ISSUES</p> <p>In plain English:</p> <p>We don't promise that this software works. (But if you find any bugs, please let us know!) You can use this software for whatever you want. You don't have to pay us. You may not pretend that you wrote this software. If you use it in a program, you must acknowledge somewhere in your documentation that you've used the IJG code.</p> <p>In legalese:</p> <p>The authors make NO WARRANTY or representation, either express or implied, with respect to this software, its quality, accuracy, merchantability, or fitness for a particular purpose. This software is provided "AS IS", and you, its user, assume the entire risk as to its quality and accuracy. This software is copyright (C) 1991-1998, Thomas G. Lane. All Rights Reserved except as specified below.</p> <p>Permission is hereby granted to use, copy, modify, and distribute this software (or portions thereof) for any purpose, without fee, subject to these conditions:</p> <ol style="list-style-type: none"> <li>1. If any part of the source code for this software is distributed, then this README file must be included, with this copyright and no-warranty notice unaltered; and any additions, deletions, or changes to the original files must be clearly indicated in accompanying documentation.</li> <li>2. If only executable code is distributed, then the accompanying documentation must state that "this software is based in part on the work of the Independent JPEG Group".</li> <li>3. Permission for use of this software is granted only if the user accepts full responsibility for any undesirable consequences; the authors accept NO LIABILITY for damages of any kind.</li> </ol> <p>These conditions apply to any software derived from or based on the IJG code, not just to the unmodified library. If you use our work, you ought to acknowledge us.</p> <p>Permission is NOT granted for the use of any IJG author's name or company name in advertising or publicity relating to this software or products derived from it. This software may be referred to only as "the Independent JPEG Group's software".</p> <p>We specifically permit and encourage the use of this software as the basis of commercial products, provided that all warranty or liability claims are assumed by the product vendor. ansi2knr.c is included in this distribution by permission of L. Peter Deutsch, sole proprietor of its copyright holder, Aladdin Enterprises of Menlo Park, CA. ansi2knr.c is NOT covered by the above copyright and conditions, but instead by the usual distribution terms of the Free Software Foundation; principally, that you must include source code if you redistribute it. (See the file ansi2knr.c for full details.) However, since ansi2knr.c is not needed as part of any program generated from the IJG code, this does not limit you more than the foregoing paragraphs do. The Unix configuration script "configure" was produced with GNU Autoconf. It is copyright by the Free Software Foundation but is freely distributable. The same holds for its supporting scripts (config.guess, config.sub, ltconfig, ltmain.sh). Another support script, install-sh, is copyright by M.I.T. but is also freely distributable.</p> <p>It appears that the arithmetic coding option of the JPEG spec is covered by patents owned by IBM, AT &amp; T, and Mitsubishi. Hence arithmetic coding cannot legally be used without obtaining one or more licenses. For this reason, support for arithmetic coding has been removed from the free JPEG software. (Since arithmetic coding provides only a marginal gain over the unpatented Huffman mode, it is unlikely that very many implementations will support it.) So far as we are aware, there are no patent restrictions on the remaining code.</p> <p>The IJG distribution formerly included code to read and write GIF files. To avoid entanglement with the Unisys LZW patent, GIF reading support has been removed altogether, and the GIF writer has been simplified to produce "uncompressed GIFs". This technique does not use the LZW algorithm; the resulting GIF files are larger than usual, but are readable by all standard GIF decoders. We are required to state that "The Graphics Interchange Format(c) is the Copyright property of CompuServe Incorporated. GIF(sm) is a Service Mark property of CompuServe Incorporated."</p>
Internet Software Consortium-IBM License	<p>Copyright (c) 1996 by Internet Software Consortium.</p> <p>Permission to use, copy, modify, and distribute this software for any purpose with or without fee is hereby granted, provided that the above copyright notice and this permission notice appear in all copies.</p> <p>THE SOFTWARE IS PROVIDED "AS IS" AND INTERNET SOFTWARE CONSORTIUM DISCLAIMS ALL WARRANTIES WITH REGARD TO THIS SOFTWARE INCLUDING ALL IMPLIED WARRANTIES OF MERCHANTABILITY AND FITNESS. IN NO EVENT SHALL INTERNET SOFTWARE CONSORTIUM BE LIABLE FOR ANY SPECIAL, DIRECT, INDIRECT, OR CONSEQUENTIAL DAMAGES OR ANY DAMAGES WHATSOEVER RESULTING FROM LOSS OF USE, DATA OR PROFITS, WHETHER IN AN ACTION OF CONTRACT, NEGLIGENCE OR OTHER TORTIOUS ACTION, ARISING OUT OF OR IN CONNECTION WITH THE USE OR PERFORMANCE OF THIS SOFTWARE.</p> <p>Portions Copyright (c) 1995 by International Business Machines, Inc.</p> <p>International Business Machines, Inc. (hereinafter called IBM) grants permission under its copyrights to use, copy, modify, and distribute this Software with or without fee, provided that the above copyright notice and all paragraphs of this notice appear in all copies, and that the name of IBM not be used in connection with the marketing of any product incorporating the Software or modifications thereof, without specific, written prior permission.</p> <p>To the extent it has a right to do so, IBM grants an immunity from suit under its patents, if any, for the use, sale or manufacture of products to the extent that such products are used for performing Domain Name System dynamic updates in TCP/IP networks by means of the Software. No immunity is granted for any product per se or for any other function of any product.</p> <p>THE SOFTWARE IS PROVIDED "AS IS", AND IBM DISCLAIMS ALL WARRANTIES, INCLUDING ALL IMPLIED WARRANTIES OF MERCHANTABILITY AND FITNESS FOR A PARTICULAR PURPOSE. IN NO EVENT SHALL IBM BE LIABLE FOR ANY SPECIAL, DIRECT, INDIRECT, OR CONSEQUENTIAL DAMAGES OR ANY DAMAGES WHATSOEVER ARISING OUT OF OR IN CONNECTION WITH THE USE OR PERFORMANCE OF THIS SOFTWARE, EVEN IF IBM IS APPRISED OF THE POSSIBILITY OF SUCH DAMAGES.</p>

Nazwa licencji	Tekst licencji
Khronos License	<p>Copyright (c) 2013 The Khronos Group Inc.</p> <p>** ** Permission is hereby granted, free of charge, to any person obtaining a ** copy of this software and/or associated documentation files (the ** "Materials"), to deal in the Materials without restriction, including ** without limitation the rights to use, copy, modify, merge, publish, ** distribute, sublicense, and/or sell copies of the Materials, and to ** permit persons to whom the Materials are furnished to do so, subject to ** the following conditions: ** ** The above copyright notice and this permission notice shall be included ** in all copies or substantial portions of the Materials. ** ** THE MATERIALS ARE PROVIDED "AS IS", WITHOUT WARRANTY OF ANY KIND, ** EXPRESS OR IMPLIED, INCLUDING BUT NOT LIMITED TO THE WARRANTIES OF ** MERCHANTABILITY, FITNESS FOR A PARTICULAR PURPOSE AND NONINFRINGEMENT. ** IN NO EVENT SHALL THE AUTHORS OR COPYRIGHT HOLDERS BE LIABLE FOR ANY ** CLAIM, DAMAGES OR OTHER LIABILITY, WHETHER IN AN ACTION OF CONTRACT, ** TORT OR OTHERWISE, ARISING FROM, OUT OF OR IN CONNECTION WITH THE ** MATERIALS OR THE USE OR OTHER DEALINGS IN THE MATERIALS.</p>
License of Stephan Brumme/ Zlib style License	<p>This software is provided 'as-is', without any express or implied warranty. In no event will the author be held liable for any damages arising from the use of this software. Permission is granted to anyone to use this software for any purpose, including commercial applications, and to alter it and redistribute it freely, subject to the following restrictions: The origin of this software must not be misrepresented; you must not claim that you wrote the original software. If you use this software in a product, an acknowledgment in the product documentation would be appreciated but is not required. Altered source versions must be plainly marked as such, and must not be misrepresented as being the original software.</p>
MIT License	<p>The MIT License</p> <p>Copyright (c) [year] [copyright holders]</p> <p>Permission is hereby granted, free of charge, to any person obtaining a copy of this software and associated documentation files (the "Software"), to deal in the Software without restriction, including without limitation the rights to use, copy, modify, merge, publish, distribute, sublicense, and/or sell copies of the Software, and to permit persons to whom the Software is furnished to do so, subject to the following conditions:</p> <p>The above copyright notice and this permission notice shall be included in all copies or substantial portions of the Software.</p> <p>THE SOFTWARE IS PROVIDED "AS IS", WITHOUT WARRANTY OF ANY KIND, EXPRESS OR IMPLIED, INCLUDING BUT NOT LIMITED TO THE WARRANTIES OF MERCHANTABILITY, FITNESS FOR A PARTICULAR PURPOSE AND NONINFRINGEMENT. IN NO EVENT SHALL THE AUTHORS OR COPYRIGHT HOLDERS BE LIABLE FOR ANY CLAIM, DAMAGES OR OTHER LIABILITY, WHETHER IN AN ACTION OF CONTRACT, TORT OR OTHERWISE, ARISING FROM, OUT OF OR IN CONNECTION WITH THE SOFTWARE OR THE USE OR OTHER DEALINGS IN THE SOFTWARE.</p>
Open Group License	<p>Open Group License</p> <p>Copyright 1996, 1998 The Open Group</p> <p>Permission to use, copy, modify, distribute, and sell this software and its documentation for any purpose is hereby granted without fee, provided that the above copyright notice appear in all copies and that both that copyright notice and this permission notice appear in supporting documentation.</p> <p>The above copyright notice and this permission notice shall be included in all copies or substantial portions of the Software.</p> <p>THE SOFTWARE IS PROVIDED "AS IS", WITHOUT WARRANTY OF ANY KIND, EXPRESS OR IMPLIED, INCLUDING BUT NOT LIMITED TO THE WARRANTIES OF MERCHANTABILITY, FITNESS FOR A PARTICULAR PURPOSE AND NONINFRINGEMENT. IN NO EVENT SHALL THE OPEN GROUP BE LIABLE FOR ANY CLAIM, DAMAGES OR OTHER LIABILITY, WHETHER IN AN ACTION OF CONTRACT, TORT OR OTHERWISE, ARISING FROM, OUT OF OR IN CONNECTION WITH THE SOFTWARE OR THE USE OR OTHER DEALINGS IN THE SOFTWARE.</p> <p>Except as contained in this notice, the name of The Open Group shall not be used in advertising or otherwise to promote the sale, use or other dealings in this Software without prior written authorization from The Open Group.</p>
Public Domain	<p>Public domain code is not subject to any license.</p>
BSD One Clause License	<p>BSD One Clause License</p> <p>Copyright (c) [YEAR], [OWNER]</p> <p>All rights reserved.</p> <p>Redistribution and use in source and binary forms, with or without modification, are permitted provided that the following conditions are met:</p> <p>* Redistributions of source code must retain the above copyright notice, this list of conditions and the following disclaimer.</p> <p>THIS SOFTWARE IS PROVIDED BY THE COPYRIGHT HOLDERS AND CONTRIBUTORS "AS IS" AND ANY EXPRESS OR IMPLIED WARRANTIES, INCLUDING, BUT NOT LIMITED TO, THE IMPLIED WARRANTIES OF MERCHANTABILITY AND FITNESS FOR A PARTICULAR PURPOSE ARE DISCLAIMED. IN NO EVENT SHALL THE COPYRIGHT OWNER OR CONTRIBUTORS BE LIABLE FOR ANY DIRECT, INDIRECT, INCIDENTAL, SPECIAL, EXEMPLARY, OR CONSEQUENTIAL DAMAGES (INCLUDING, BUT NOT LIMITED TO, PROCUREMENT OF SUBSTITUTE GOODS OR SERVICES; LOSS OF USE, DATA, OR PROFITS; OR BUSINESS INTERRUPTION) HOWEVER CAUSED AND ON ANY THEORY OF LIABILITY, WHETHER IN CONTRACT, STRICT LIABILITY, OR TORT (INCLUDING NEGLIGENCE OR OTHERWISE) ARISING IN ANY WAY OUT OF THE USE OF THIS SOFTWARE, EVEN IF ADVISED OF THE POSSIBILITY OF SUCH DAMAGE.</p>
ISC License	<p>ISC License (ISCL)</p> <p>Copyright (c) 4-digit year, Company or Person's Name</p> <p>Permission to use, copy, modify, and/or distribute this software for any purpose with or without fee is hereby granted, provided that the above copyright notice and this permission notice appear in all copies.</p> <p>THE SOFTWARE IS PROVIDED "AS IS" AND THE AUTHOR DISCLAIMS ALL WARRANTIES WITH REGARD TO THIS SOFTWARE INCLUDING ALL IMPLIED WARRANTIES OF MERCHANTABILITY AND FITNESS. IN NO EVENT SHALL THE AUTHOR BE LIABLE FOR ANY SPECIAL, DIRECT, INDIRECT, OR CONSEQUENTIAL DAMAGES OR ANY DAMAGES WHATSOEVER RESULTING FROM LOSS OF USE, DATA OR PROFITS, WHETHER IN AN ACTION OF CONTRACT, NEGLIGENCE OR OTHER TORTIOUS ACTION, ARISING OUT OF OR IN CONNECTION WITH THE USE OR PERFORMANCE OF THIS SOFTWARE.</p>

Nazwa licencji	Tekst licencji
SGI Free Software License B v2.0	<p>SGI FREE SOFTWARE LICENSE B (Version 2.0, Sept. 18, 2008)            Copyright (C) [dates of first publication] Silicon Graphics, Inc. All Rights Reserved.</p> <p>Permission is hereby granted, free of charge, to any person obtaining a copy of this software and associated documentation files (the "Software"), to deal in the Software without restriction, including without limitation the rights to use, copy, modify, merge, publish, distribute, sublicense, and/or sell copies of the Software, and to permit persons to whom the Software is furnished to do so, subject to the following conditions:</p> <p>The above copyright notice including the dates of first publication and either this permission notice or a reference to <a href="http://oss.sgi.com/projects/FreeB/">http://oss.sgi.com/projects/FreeB/</a> shall be included in all copies or substantial portions of the Software.</p> <p>THE SOFTWARE IS PROVIDED "AS IS", WITHOUT WARRANTY OF ANY KIND, EXPRESS OR IMPLIED, INCLUDING BUT NOT LIMITED TO THE WARRANTIES OF MERCHANTABILITY, FITNESS FOR A PARTICULAR PURPOSE AND NONINFRINGEMENT. IN NO EVENT SHALL SILICON GRAPHICS, INC. BE LIABLE FOR ANY CLAIM, DAMAGES OR OTHER LIABILITY, WHETHER IN AN ACTION OF CONTRACT, TORT OR OTHERWISE, ARISING FROM, OUT OF OR IN CONNECTION WITH THE SOFTWARE OR THE USE OR OTHER DEALINGS IN THE SOFTWARE.</p> <p>Except as contained in this notice, the name of Silicon Graphics, Inc. shall not be used in advertising or otherwise to promote the sale, use or other dealings in this Software without prior written authorization from Silicon Graphics, Inc.</p>

Nazwa licencji	Tekst licencji
Unicode Terms of Use	<p>Unicode Terms of Use</p> <p>For the general privacy policy governing access to this site, see the Unicode Privacy Policy. For trademark usage, see the Unicode® Consortium Name and Trademark Usage Policy.</p> <p>A. Unicode Copyright.</p> <ol style="list-style-type: none"> <li>1. Copyright © 1991-2014 Unicode, Inc. All rights reserved.</li> <li>2. Certain documents and files on this website contain a legend indicating that "Modification is permitted." Any person is hereby authorized, without fee, to modify such documents and files to create derivative works conforming to the Unicode® Standard, subject to Terms and Conditions herein.</li> <li>3. Any person is hereby authorized, without fee, to view, use, reproduce, and distribute all documents and files solely for informational purposes in the creation of products supporting the Unicode Standard, subject to the Terms and Conditions herein.</li> <li>4. Further specifications of rights and restrictions pertaining to the use of the particular set of data files known as the "Unicode Character Database" can be found in Exhibit 1.</li> <li>5. Each version of the Unicode Standard has further specifications of rights and restrictions of use. For the book editions (Unicode 5.0 and earlier), these are found on the back of the title page. The online code charts carry specific restrictions. All other files, including online documentation of the core specification for Unicode 6.0 and later, are covered under these general Terms of Use.</li> <li>6. No license is granted to "mirror" the Unicode website where a fee is charged for access to the "mirror" site.</li> <li>7. Modification is not permitted with respect to this document. All copies of this document must be verbatim.</li> </ol> <p>B. Restricted Rights Legend.</p> <p>Any technical data or software which is licensed to the United States of America, its agencies and/or instrumentalities under this Agreement is commercial technical data or commercial computer software developed exclusively at private expense as defined in FAR 2.101, or DFARS 252.227-7014 (June 1995), as applicable. For technical data, use, duplication, or disclosure by the Government is subject to restrictions as set forth in DFARS 202.227-7015 Technical Data, Commercial and Items (Nov 1995) and this Agreement. For Software, in accordance with FAR 12-212 or DFARS 227-7202, as applicable, use, duplication or disclosure by the Government is subject to the restrictions set forth in this Agreement.</p> <p>C. Warranties and Disclaimers.</p> <ol style="list-style-type: none"> <li>1. This publication and/or website may include technical or typographical errors or other inaccuracies. Changes are periodically added to the information herein; these changes will be incorporated in new editions of the publication and/or website. Unicode may make improvements and/or changes in the product(s) and/or program(s) described in this publication and/or website at any time.</li> <li>2. If this file has been purchased on magnetic or optical media from Unicode, Inc. the sole and exclusive remedy for any claim will be exchange of the defective media within ninety (90) days of original purchase.</li> <li>3. EXCEPT AS PROVIDED IN SECTION C.2, THIS PUBLICATION AND/OR SOFTWARE IS PROVIDED "AS IS" WITHOUT WARRANTY OF ANY KIND EITHER EXPRESS, IMPLIED, OR STATUTORY, INCLUDING, BUT NOT LIMITED TO, ANY WARRANTIES OF MERCHANTABILITY, FITNESS FOR A PARTICULAR PURPOSE, OR NON-INFRINGEMENT. UNICODE AND ITS LICENSORS ASSUME NO RESPONSIBILITY FOR ERRORS OR OMISSIONS IN THIS PUBLICATION AND/OR SOFTWARE OR OTHER DOCUMENTS WHICH ARE REFERENCED BY OR LINKED TO THIS PUBLICATION OR THE UNICODE WEBSITE.</li> </ol> <p>D. Waiver of Damages.</p> <p>In no event shall Unicode or its licensors be liable for any special, incidental, indirect or consequential damages of any kind, or any damages whatsoever, whether or not Unicode was advised of the possibility of the damage, including, without limitation, those resulting from the following: loss of use, data or profits, in connection with the use, modification or distribution of this information or its derivatives.</p> <p>E. Trademarks &amp; Logos.</p> <ol style="list-style-type: none"> <li>1. The Unicode Word Mark and the Unicode Logo are trademarks of Unicode, Inc. "The Unicode Consortium" and "Unicode, Inc." are trade names of Unicode, Inc. Use of the information and materials found on this website indicates your acknowledgement of Unicode, Inc.'s exclusive worldwide rights in the Unicode Word Mark, the Unicode Logo, and the Unicode trade names.</li> <li>2. The Unicode Consortium Name and Trademark Usage Policy ("Trademark Policy") are incorporated herein by reference and you agree to abide by the provisions of the Trademark Policy, which may be changed from time to time in the sole discretion of Unicode, Inc.</li> <li>3. All third party trademarks referenced herein are the property of their respective owners.</li> </ol> <p>F. Miscellaneous.</p> <ol style="list-style-type: none"> <li>1. Jurisdiction and Venue. This server is operated from a location in the State of California, United States of America. Unicode makes no representation that the materials are appropriate for use in other locations. If you access this server from other locations, you are responsible for compliance with local laws. This Agreement, all use of this site and any claims and damages resulting from use of this site are governed solely by the laws of the State of California without regard to any principles which would apply the laws of a different jurisdiction. The user agrees that any disputes regarding this site shall be resolved solely in the courts located in Santa Clara County, California. The user agrees said courts have personal jurisdiction and agree to waive any right to transfer the dispute to any other forum.</li> <li>2. Modification by Unicode. Unicode shall have the right to modify this Agreement at any time by posting it to this site. The user may not assign any part of this Agreement without Unicode's prior written consent.</li> <li>3. Taxes. The user agrees to pay any taxes arising from access to this website or use of the information herein, except for those based on Unicode's net income.</li> <li>4. Severability. If any provision of this Agreement is declared invalid or unenforceable, the remaining provisions of this Agreement shall remain in effect.</li> <li>5. Entire Agreement. This Agreement constitutes the entire agreement between the parties.</li> </ol>

Nazwa licencji	Tekst licencji
libpng License	<p>Libpng License</p> <p>This copy of the libpng notices is provided for your convenience. In case of any discrepancy between this copy and the notices in the file png.h that is included in the libpng distribution, the latter shall prevail.</p> <p>COPYRIGHT NOTICE, DISCLAIMER, and LICENSE:</p> <p>If you modify libpng you may insert additional notices immediately following this sentence. libpng versions 1.0.7, July 1, 2000, through 1.0.13, April 15, 2002, are Copyright (c) 2000-2002 Glenn Randers-Pehrson and are distributed according to the same disclaimer and license as libpng-1.0.6 with the following individuals added to the list of Contributing Authors:</p> <p>Simon-Pierre Cadieux, Eric S. Raymond, Gilles Vollant</p> <p>and with the following additions to the disclaimer:</p> <p>There is no warranty against interference with your enjoyment of the library or against infringement. There is no warranty that our efforts or the library will fulfill any of your particular purposes or needs. This library is provided with all faults, and the entire risk of satisfactory quality, performance, accuracy, and effort is with the user.</p> <p>libpng versions 0.97, January 1998, through 1.0.6, March 20, 2000, are Copyright (c) 1998, 1999 Glenn Randers-Pehrson, and are distributed according to the same disclaimer and license as libpng-0.96, with the following individuals added to the list of Contributing Authors:</p> <p>Tom Lane, Glenn Randers-Pehrson, Willem van Schaik.</p> <p>libpng versions 0.89, June 1996, through 0.96, May 1997, are Copyright (c) 1996, 1997 Andreas Dilger Distributed according to the same disclaimer and license as libpng-0.88, with the following individuals added to the list of Contributing Authors:</p> <p>John Bowler, Kevin Bracey, Sam Bushell, Magnus Holmgren, Greg Roelofs, Tom Tanner.</p> <p>libpng versions 0.5, May 1995, through 0.88, January 1996, are Copyright (c) 1995, 1996 Guy Eric Schalnat, Group 42, Inc. For the purposes of this copyright and license, "Contributing Authors" is defined as the following set of individuals:</p> <p>Andreas Dilger, Dave Martindale, Guy Eric Schalnat, Paul Schmidt, Tim Wegner.</p> <p>The PNG Reference Library is supplied "AS IS". The Contributing Authors and Group 42, Inc. disclaim all warranties, expressed or implied, including, without limitation, the warranties of merchantability and of fitness for any purpose. The Contributing Authors and Group 42, Inc. assume no liability for direct, indirect, incidental, special, exemplary, or consequential damages, which may result from the use of the PNG Reference Library, even if advised of the possibility of such damage. Permission is hereby granted to use, copy, modify, and distribute this source code, or portions hereof, for any purpose, without fee, subject to the following restrictions:</p> <ol style="list-style-type: none"> <li>1. The origin of this source code must not be misrepresented.</li> <li>2. Altered versions must be plainly marked as such and must not be misrepresented as being the original source.</li> <li>3. This Copyright notice may not be removed or altered from any source or altered source distribution.</li> </ol> <p>The Contributing Authors and Group 42, Inc. specifically permit, without fee, and encourage the use of this source code as a component to supporting the PNG file format in commercial products. If you use this source code in a product, acknowledgment is not required but would be appreciated. A "png_get_copyright" function is available, for convenient use in "about" boxes and the like:</p> <pre>printf("%s",png_get_copyright(NULL));</pre> <p>Also, the PNG logo (in PNG format, of course) is supplied in the files "pngbar.png" and "pngbar.jpg (88x31) and "pngnow.png" (98x31).</p> <p>Libpng is OSI Certified Open Source Software. OSI Certified Open Source is a certification mark of the Open Source Initiative.</p> <p>Glenn Randers-Pehrson  <a href="mailto:randeg@alum.rpi.edu">randeg@alum.rpi.edu</a>  April 15, 2002</p>
zlib License	<p>The zlib/libpng License</p> <p>Copyright (c) [year] [copyright holders]</p> <p>This software is provided 'as-is', without any express or implied warranty. In no event will the authors be held liable for any damages arising from the use of this software.</p> <p>Permission is granted to anyone to use this software for any purpose, including commercial applications, and to alter it and redistribute it freely, subject to the following restrictions:</p> <ol style="list-style-type: none"> <li>1. The origin of this software must not be misrepresented; you must not claim that you wrote the original software. If you use this software in a product, an acknowledgment in the product documentation would be appreciated but is not required.</li> <li>2. Altered source versions must be plainly marked as such, and must not be misrepresented as being the original software.</li> <li>3. This notice may not be removed or altered from any source distribution.</li> </ol>

## 15.5.9. Szczegółowe informacje dla producentów fotelików dziecięcych

Tabela zawiera szczegółowe informacje dla producentów fotelików dziecięcych dotyczące odpowiednich miejsc montowania w samochodzie różnych rodzajów fotelików dziecięcych.



Miejsce <sup>[1]</sup>	1	2 (z wyłączoną poduszką powietrzną, tylko foteliki dziecięce zwrócone tyłem do kierunku jazdy) <sup>[2][3]</sup>	2 (z włączoną poduszką powietrzną, tylko foteliki dziecięce zwrócone przodem do kierunku jazdy) <sup>[2][3]</sup>	3	4	5
Miejsce odpowiednie do fotelików uniwersalnych mocowanych za pomocą pasa bezpieczeństwa samochodu (tak/nie)	Nie	Tak <sup>[4]</sup>	Tak <sup>[4]</sup>	Tak	Nie	Tak
Miejsce odpowiednie do fotelików i-Size (tak/nie)	Nie	Nie	Nie	Tak	Nie	Tak
Miejsce do mocowania poprzecznego (L1/L2/nie)	Nie	Nie	Nie	Nie	Nie	Nie
Największy pasujący fotelik zwrócony tyłem do kierunku jazdy (R1/R2/R3/nie)	Nie	R3 <sup>[5]</sup>	Nie	R3	Nie	R3
Największy pasujący fotelik zwrócony przodem do kierunku jazdy (F2/F2x/F3/nie)	Nie	Nie	F3 <sup>[5]</sup>	F3	Nie	F3
Największe pasujące podwyższenie siedziska (B2/B3/nie)	Nie	Nie	B3	B3	Nie	B3

[1] Zgodnie z ilustracją.

[2] Przy montowaniu fotelików dziecięcych należy zawsze wsuwać przedłużenie siedziska.

[3] Na tym siedzeniu można zamontować fotelik dziecięcy z podporami.

[4] Ustaw oparcie w bardziej pionowej pozycji.

[5] Istnieje możliwość zamontowania fotelików dziecięcych ISOFIX homologowanych dla danego pojazdu (IIL), jeśli samochód jest wyposażony w akcesoryjną konsolę ISOFIX (dostępność może się różnić w zależności od regionu). Punkty mocowania górnego paska nie są dostępne dla tego siedzenia.

## 15.5.10. Tabela umiejscowienia fotelików dziecięcych mocowanych pasami bezpieczeństwa samochodu

W tej tabeli podano zalecenia, które foteliki dziecięce są odpowiednie do poszczególnych miejsc oraz dla jak dużych dzieci.

### Uwaga

Przed zamontowaniem fotelika dziecięcego w samochodzie należy zawsze zapoznać się z częścią instrukcji obsługi dotyczącą montażu fotelika.

Waga	Przedni fotel (z wyłączoną poduszką powietrzną, tylko foteliki dziecięce zwrócone tyłem do kierunku jazdy) <sup>[1]</sup>	Przedni fotel (z włączoną poduszką powietrzną, tylko foteliki dziecięce zwrócone przodem do kierunku jazdy) <sup>[1]</sup>	Boczne tylne siedzenie	Środkowe tylne siedzenie
Grupa 0 maks. 10 kg	U <sup>[2]</sup>	X	U	L
Grupa 0+ maks. 13 kg	U <sup>[2]</sup>	X	U	L
Grupa 1 9–18 kg	L	UF <sup>[2] [3]</sup>	U <sup>[3]</sup> , L	L <sup>[3]</sup>
Grupa 2 15– 25 kg	L	UF <sup>[2]</sup>	U, L	L
Grupa 3 22– 36 kg	X	UF <sup>[2]</sup>	U	L

U: odpowiednie do uniwersalnych fotelików dziecięcych.

UF: odpowiednie do uniwersalnych fotelików dziecięcych zwróconych przodem do kierunku jazdy.

L: odpowiednie do określonych fotelików dziecięcych. Te foteliki dziecięce mogą być przeznaczone do konkretnego modelu pojazdu oraz należeć do kategorii fotelików z ograniczeniami lub półuniwersalnych.

X: pozycja nieodpowiednia dla dzieci z tej grupy wagowej.

### Ostrzeżenie

Nie wolno używać fotelika dziecięcego zwróconego tyłem do kierunku jazdy na przednim fotelu pasażera, gdy jego poduszka powietrzna jest włączona.

<sup>[1]</sup> Przy montowaniu fotelików dziecięcych należy zawsze wsuwać przedłużenie siedziska.

<sup>[2]</sup> Ustaw oparcie w bardziej pionowej pozycji.

<sup>[3]</sup> Do przewożenia dzieci z tej grupy wagowej Volvo zaleca fotelik dziecięcy zwrócony tyłem do kierunku jazdy.

## 15.5.11. Tabela z informacjami o rozmieszczeniu fotelików dziecięcych i-Size

Treść niniejszej instrukcji przedstawia stan instrukcji obsługi w momencie drukowania i może nie być w pełni aktualna w przyszłości. Aby uzyskać więcej informacji, proszę zapoznać się z pełną notą o wyłączeniu odpowiedzialności na pierwszej stronie.

W tabeli podano zalecenia, które foteliki dziecięce i-Size są odpowiednie do poszczególnych miejsc oraz dla jak dużych dzieci.

Fotelik dziecięcy musi spełniać wymagania regulaminu ONZ nr 129.

**i Uwaga**

Przed zamontowaniem fotelika dziecięcego w samochodzie należy zawsze zapoznać się z częścią instrukcji obsługi dotyczącą montażu fotelika.

Rodzaj fotelika dziecięcego	Przedni fotel (z wyłączoną poduszką powietrzną, tylko foteliki dziecięce zwrócone tyłem do kierunku jazdy)	Przedni fotel (z włączoną poduszką powietrzną, tylko foteliki dziecięce zwrócone przodem do kierunku jazdy)	Boczne tylne siedzenie	Środkowe tylne siedzenie
Foteliki dziecięce i-Size	X	X	i-U <sup>[1]</sup>	X

i-U: odpowiednie do „uniwersalnego” fotelika dziecięcego i-Size zwróconego przodem i tyłem do kierunku jazdy.  
X: nieodpowiednie do uniwersalnych fotelików dziecięcych.

<sup>[1]</sup> Volvo zaleca, aby dzieci podróżowały w foteliku zwróconym tyłem do kierunku jazdy do możliwie jak najstarszego wieku, przynajmniej do ukończenia 4 lat.

## 15.5.12. Tabela z informacjami o rozmieszczeniu fotelików dziecięcych ISOFIX

W tabeli podano zalecenia, które foteliki dziecięce ISOFIX są odpowiednie do poszczególnych miejsc oraz dla jak dużych dzieci.

Fotelik dziecięcy musi spełniać wymagania przepisów UN Reg R44, a model pojazdu musi znajdować się na liście pojazdów sporządzonej przez producenta.

**i Uwaga**

Przed zamontowaniem fotelika dziecięcego w pojeździe należy zawsze przeczytać część instrukcji obsługi dotyczącą montażu fotelików dziecięcych.

Waga	Klasa wielkości <sup>[1]</sup>	Rodzaj fotelika dziecięcego	Przedni fotel (z wyłączoną poduszką powietrzną, tylko foteliki dziecięce zwrócone tyłem do kierunku jazdy) <sup>[2]</sup> <sup>[3]</sup>	Przedni fotel (z włączoną poduszką powietrzną, tylko foteliki dziecięce zwrócone przodem do kierunku jazdy) <sup>[2]</sup> <sup>[3]</sup>	Boczne tylne siedzenie	Środkowe tylne siedzenie
Grupa 0, maks. 10 kg	E	Fotelik niemowlęcy zwrócony tyłem do kierunku jazdy	IL <sup>[2]</sup> , X <sup>[4]</sup>	X	IL	X

Treść niniejszej instrukcji przedstawia stan instrukcji obsługi w momencie drukowania i może nie być w pełni aktualna w przyszłości. Aby uzyskać więcej informacji, proszę zapoznać się z pełną notą o wyłączeniu odpowiedzialności na pierwszej stronie.

Waga	Klasa wielkości <sup>[1]</sup>	Rodzaj fotelika dziecięcego	Przedni fotel (z wyłączoną poduszką powietrzną, tylko foteliki dziecięce zwrócone tyłem do kierunku jazdy) <sup>[2]</sup> <sup>[3]</sup>	Przedni fotel (z włączoną poduszką powietrzną, tylko foteliki dziecięce zwrócone przodem do kierunku jazdy) <sup>[2]</sup> <sup>[3]</sup>	Boczne tylne siedzenie	Środkowe tylne siedzenie
Grupa 0+, maks. 13 kg	E	Fotelik niemowlęcy zwrócony tyłem do kierunku jazdy	IL <sup>[2]</sup> <sup>[5]</sup> , X <sup>[4]</sup>	X	IL	X
	C	Fotelik dziecięcy zwrócony tyłem do kierunku jazdy				
	D	Fotelik dziecięcy zwrócony tyłem do kierunku jazdy				
Grupa 1, 9–18 kg	A	Fotelik dziecięcy zwrócony przodem do kierunku jazdy	X	IL <sup>[2]</sup> <sup>[5]</sup> <sup>[6]</sup> , X <sup>[4]</sup>	IL <sup>[6]</sup> , IUF <sup>[6]</sup>	X
	B	Fotelik dziecięcy zwrócony przodem do kierunku jazdy				
	B1	Fotelik dziecięcy zwrócony przodem do kierunku jazdy				
	C	Fotelik dziecięcy zwrócony tyłem do kierunku jazdy	IL <sup>[2]</sup> <sup>[5]</sup> , X <sup>[4]</sup>	X	IL	X
	D	Fotelik dziecięcy zwrócony tyłem do kierunku jazdy				
Grupa 2/3, 15–36 kg	-	Fotelik dziecięcy zwrócony przodem do kierunku jazdy	X	IL	IL	X

IL: odpowiednie do określonych fotelików dziecięcych ISOFIX. Są to foteliki dziecięce przeznaczone do konkretnego pojazdu oraz należące do kategorii fotelików z ograniczeniami lub półuniwersalnych.

IUF: odpowiednie do fotelików dziecięcych ISOFIX zwróconych przodem do kierunku jazdy z kategorii fotelików uniwersalnych zatwierdzonych do przewożenia dzieci z danej grupy wagowej.

X: nieodpowiednie do fotelików dziecięcych ISOFIX.

### Ostrzeżenie

Nie wolno używać fotelika dziecięcego zwróconego tyłem do kierunku jazdy na przednim fotelu pasażera, gdy jego poduszka powietrzna jest włączona.

### Uwaga

Jeśli fotelik dziecięcy i-Size/ISOFIX nie ma klasyfikacji wielkości, model samochodu musi być podany na liście pojazdów, do których pasuje dany fotelik.

### Uwaga

Volvo zaleca skontaktowanie się z autoryzowanym dealerm Volvo w celu uzyskania informacji na temat fotelików dziecięcych i-Size/ISOFIX zalecanych przez Volvo.

- [1] W przypadku fotelików dziecięcych z systemem mocowania ISOFIX istnieje klasyfikacja wielkości pomagająca użytkownikom w wyborze odpowiedniego typu fotelika dziecięcego. Klasę wielkości można odczytać na etykiecie fotelika dziecięcego.
- [2] Istnieje możliwość zamontowania półuniwersalnych (IL) fotelików dziecięcych ISOFIX, jeśli samochód jest wyposażony w akcesoryjną konsolę ISOFIX (oferta akcesoriów różni się w zależności od rynku). W przypadku tego fotela nie ma górnych punktów mocowania fotelików dziecięcych.
- [3] Przy montowaniu fotelików dziecięcych należy zawsze wsuwać przedłużenie siedziska.
- [4] Ma zastosowanie, jeśli samochód nie jest wyposażony w uchwyt ISOFIX.
- [5] Wyreguluj oparcie tak, aby zagłówek nie stykał się z fotelikiem dziecięcym.
- [6] Do przewożenia dzieci z tej grupy wagowej Volvo zaleca fotelik dziecięcy zwrócony tyłem do kierunku jazdy.

---

## 15.6. Tabliczki

W Twoim samochodzie jest szereg etykiet z informacjami na temat samochodu i jego użytkowania, takich jak dane techniczne i ostrzeżenia.

### Etykieta ostrzegawcza

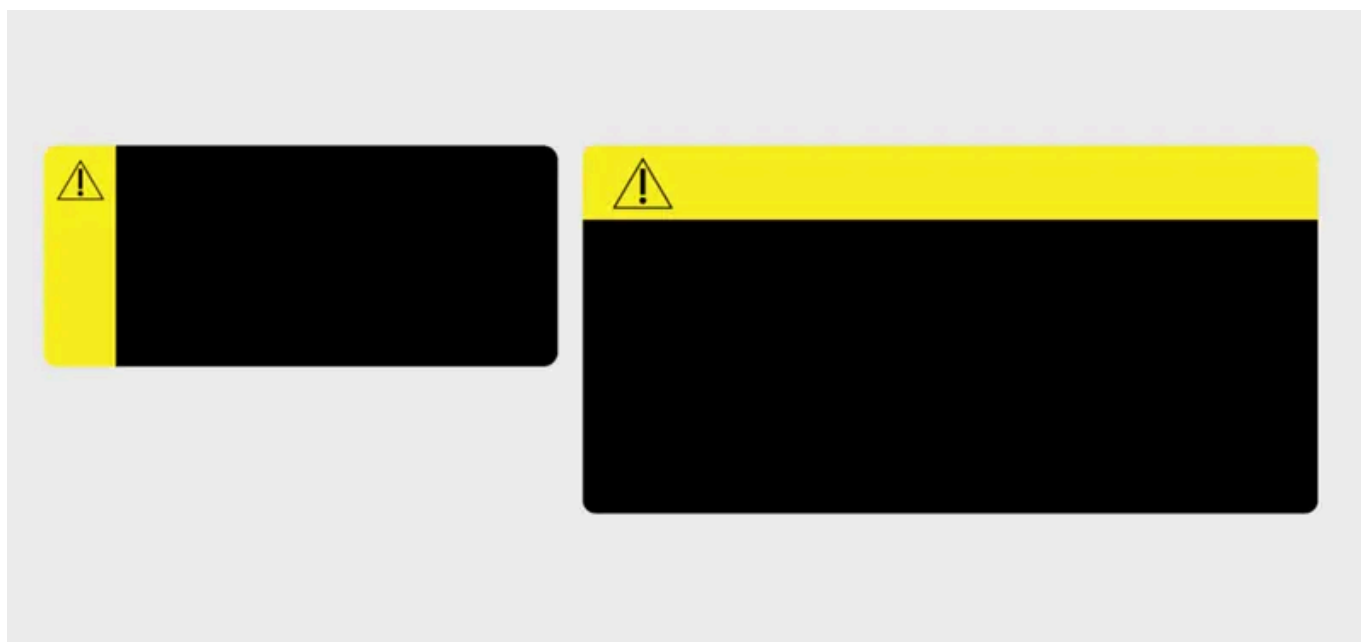

Żółty panel sygnalizacyjny z symbolem ostrzegawczym.

Informuje o potencjalnie niebezpiecznej sytuacji, która grozi śmiercią lub poważnymi obrażeniami ciała, gdy do niej dojdzie.

## Etykieta z powiadomieniem



Symbol powiadomienia na panelu sygnalizacyjnym.

Informuje o niebezpiecznej sytuacji, która grozi niewielkimi lub średnimi uszkodzeniami materialnymi, gdy do niej dojdzie.

## Etykieta informacyjna



Etykieta bez panelu sygnalizacyjnego.

Przekazuje ważne informacje, które nie są jednak związane z ryzykiem odniesienia obrażeń ciała lub szkód materialnych.

 Uwaga

### Przedstawione etykiety

Etykiety przedstawione w tej instrukcji są ogólnymi przykładami etykiet zastosowanych w Twoim samochodzie. W instrukcji podano tylko ich rozmieszczenie i rodzaj zawartych na nich informacji. Dokładne informacje o swoim samochodzie znajdziesz na rzeczywistej etykiecie.