

# EX30 2025 (24w17) Manual do utilizador

Versão 2026-05-19

## Renúncia de responsabilidade

Dada a natureza dinâmica do produto baseado em software, o conteúdo deste PDF reflete a versão mais atualizada do manual do utilizador no momento da impressão. Como atualizamos e melhoramos continuamente os nossos produtos, determinado conteúdo pode não reproduzir a informação mais recente num momento posterior. Assim, recomendamos vivamente a utilização do manual do utilizador digital no mostrador central do seu automóvel para obter as informações mais precisas e atualizadas. Também pode aceder às informações na aplicação móvel da Volvo Cars.

Note que ao optar pela impressão do manual, não conseguimos garantir a validade das informações em momentos futuros, uma vez que podem ter ocorrido atualizações desde o momento da impressão. De modo a assegurar o nível mais elevado de segurança e utilização do produto ideal, recomendamos vivamente a consulta do manual do utilizador digital, que pode ser facilmente acedido através do mostrador central do seu automóvel.

Esta versão imprimível é genérica e não corresponde ao seu automóvel. Perante discrepâncias entre este manual imprimível e o manual que pode consultar no mostrador central do seu automóvel, prevalece este último.

## Conteúdo

1. [Informações do consumidor](#)
  - 1.1 [Sobre o manual do utilizador](#)
    - 1.1.1 [Ler o manual do utilizador](#)
  - 1.2 [Apoio ao cliente e informação de contacto](#)
  - 1.3 [Responsabilidade do condutor](#)
  - 1.4 [Modificações, reparações e instalações de acessórios](#)
  - 1.5 [Encontrar o número de identificação do veículo](#)
  - 1.6 [Aceitação de condições e recolha de dados](#)
  - 1.7 [Tratamento dos dados registados e recolhidos](#)
  - 1.8 [Sobre os serviços conectados e a política de utilização responsável](#)
  - 1.9 [Mudança da propriedade do automóvel](#)
  - 1.10 [Reiniciar os dados do utilizador](#)
  - 1.11 [Recomendações ao mudar de regiões](#)
2. [Contas de utilizador, perfis e serviços](#)
  - 2.1 [Configurar o seu automóvel pela primeira vez](#)
  - 2.2 [Volvo ID](#)
    - 2.2.1 [Criar uma Volvo ID](#)
  - 2.3 [Aplicação Volvo Cars](#)
  - 2.4 [Começar a utilizar os serviços Google](#)
  - 2.5 [Personalização e configurações](#)
  - 2.6 [Perfis de utilizador do automóvel](#)
    - 2.6.1 [Alternar perfis](#)
    - 2.6.2 [Adicionar um perfil](#)
    - 2.6.3 [Remover um perfil](#)
    - 2.6.4 [Atribuir uma chave a um perfil](#)
    - 2.6.5 [Gerir chaves associadas a perfis](#)
    - 2.6.6 [Limitar o acesso a um perfil](#)
    - 2.6.7 [Adicionar uma conta a um perfil](#)
  - 2.7 [Volvo Assistance](#)
    - 2.7.1 [Chamara o Volvo Assistance para assistência em viagem](#)

- 2.8 Ajuda urgente
  - 2.8.1 Chamar serviços de emergência com o botão SOS
- 3. Mostrador, software e telefone
  - 3.1 Mostrador
    - 3.1.1 Área principal do mostrador
      - 3.1.1.1 Vistas do mostrador
      - 3.1.1.2 Símbolos de estado no mostrador
      - 3.1.1.3 Teclado
        - 3.1.1.3.1 Alterar o idioma do teclado
        - 3.1.1.3.2 Adicionar e remover idiomas do teclado
    - 3.1.2 Área de informação do condutor no mostrador
      - 3.1.2.1 Símbolos de aviso e indicadores
      - 3.1.2.2 Medidor da bateria
    - 3.1.3 Configurações do sistema
      - 3.1.3.1 Mudar data e hora
      - 3.1.3.2 Alterar idioma do sistema
      - 3.1.3.3 Alterar unidades do sistema
    - 3.1.4 Reiniciar o mostrador
  - 3.2 Telefone
    - 3.2.1 Conectar o seu telefone ao automóvel
    - 3.2.2 Utilizar o seu telefone no automóvel
    - 3.2.3 Alternar entre telefones emparelhados
    - 3.2.4 Apple CarPlay
      - 3.2.4.1 Conectar o seu iPhone à Apple CarPlay
    - 3.2.5 Android Auto™
  - 3.3 Som e média
    - 3.3.1 Rádio
      - 3.3.1.1 Adicionar favoritos do rádio
      - 3.3.1.2 Associar estações DAB e FM
    - 3.3.2 Configurações do som
    - 3.3.3 Leitores multimédia
  - 3.4 Aplicações no automóvel
    - 3.4.1 Descarregar aplicações
    - 3.4.2 Desinstalar aplicações
  - 3.5 Conectividade e software
    - 3.5.1 Ligação à Internet
      - 3.5.1.1 Ligar à Internet através de Wi-Fi
    - 3.5.2 Atualizações over-the-air
  - 3.6 Comando de voz
    - 3.6.1 Utilizar o comando de voz
- 4. Climatização e conforto interior
  - 4.1 Interior
    - 4.1.1 Utilizar o carregador sem fios
    - 4.1.2 Portas USB
    - 4.1.3 Tomada de 12 V
    - 4.1.4 Proteções solares
  - 4.2 Conforto
    - 4.2.1 Ativar o modo de renovação
  - 4.3 Comando da climatização
    - 4.3.1 Comandos da climatização
      - 4.3.1.1 Ativar o aquecimento do banco
      - 4.3.1.2 Ativar o aquecimento do volante

- 4.3.2 Configurações de climatização
- 4.3.3 Temperatura e ar condicionado
  - 4.3.3.1 Ativar ar condicionado
  - 4.3.3.2 Definir a temperatura
  - 4.3.3.3 Sincronizar temperatura
  - 4.3.3.4 Ativar a climatização Eco
- 4.3.4 Distribuição de ar e modos de climatização
  - 4.3.4.1 Ajustar as saídas de ar
  - 4.3.4.2 Ativar o modo de climatização automático
  - 4.3.4.3 Ativar o modo de climatização manual
- 4.3.5 Gelo, condensação e degeladores
  - 4.3.5.1 Ativar o degelador
  - 4.3.5.2 Ativar o aquecimento do vidro traseiro e dos retrovisores laterais
- 4.3.6 Climatização interior quando estacionado
  - 4.3.6.1 Configurar o temporizador da climatização temporizada
  - 4.3.6.2 Ativar o estacionamento de conforto
- 4.3.7 Qualidade do ar
  - 4.3.7.1 Indicação da qualidade do ar
  - 4.3.7.2 Ativar a recirculação do ar
- 4.3.8 Sistema de climatização
  - 4.3.8.1 Zonas de climatização
  - 4.3.8.2 Temperatura sentida e real
  - 4.3.8.3 Sensores de climatização
  - 4.3.8.4 Aquecedores
- 4.4 Vidros e painéis de vidro
  - 4.4.1 Acionamento dos vidros
    - 4.4.1.1 Bloquear os vidros traseiros
  - 4.4.2 Proteção contra entalamento
  - 4.4.3 Reiniciar os vidros
- 4.5 Bancos
  - 4.5.1 Bancos dianteiros
    - 4.5.1.1 Ajuste dos bancos dianteiros
  - 4.5.2 Bancos traseiros
    - 4.5.2.1 Ajustar os encostos da cabeça do banco traseiro
    - 4.5.2.2 Retirar os apoios da cabeça traseiros
    - 4.5.2.3 Baixar os bancos traseiros
- 4.6 Iluminação interior
  - 4.6.1 Ajustar as luzes de leitura
  - 4.6.2 Ajustar as luzes interiores
  - 4.6.3 Ajustar a iluminação ambiente
- 5. Segurança
  - 5.1 Resposta a colisão
  - 5.2 Posição sentada adequada
  - 5.3 Cintos de segurança
    - 5.3.1 Apertar e ajustar o cinto de segurança
    - 5.3.2 Lembrete do cinto de segurança
  - 5.4 Airbags
    - 5.4.1 Ativação do airbag
    - 5.4.2 Airbags dianteiros
      - 5.4.2.1 Desativar e ativar o airbag do lado do passageiro
    - 5.4.3 Airbags laterais
    - 5.4.4 Cortinas de colisão

- 5.4.5 Manutenção e serviço do airbag
- 5.4.6 Rótulos do airbag
- 5.5 Segurança para crianças
  - 5.5.1 Sistemas de retenção para crianças
    - 5.5.1.1 Instalar sistemas de retenção para crianças
      - 5.5.1.1.1 Instalar sistemas de retenção para crianças nos bancos laterais traseiros
      - 5.5.1.1.2 Instalar sistemas de retenção para crianças no banco central traseiro
      - 5.5.1.1.3 Instalar sistemas de retenção para crianças no banco do passageiro dianteiro
    - 5.5.1.2 Pontos de fixação dos sistemas de retenção para crianças
      - 5.5.1.2.1 Pontos de fixação ISOFIX
      - 5.5.1.2.2 Pontos de fixação do tirante superior
      - 5.5.1.2.3 Pontos de fixação do tirante inferior
    - 5.5.1.3 Sistemas de retenção para crianças recomendados
    - 5.5.1.4 Tabela com o resumo das localizações adequadas para sistemas de retenção para crianças
- 6. Entrada e segurança
  - 6.1 Chaves
    - 6.1.1 Key tag
      - 6.1.1.1 Substituir a pilha da Key Tag
    - 6.1.2 Cartão-chave
    - 6.1.3 Chave digital
      - 6.1.3.1 Criar uma chave digital
      - 6.1.3.2 Eliminar uma chave digital
    - 6.1.4 Locais de leitura da chave
  - 6.2 Abertura e fecho
    - 6.2.1 Abrir o capô
    - 6.2.2 Fechar o capô
    - 6.2.3 Acesso ao porta-bagagens
      - 6.2.3.1 Ajustar a altura da abertura do porta-bagagens
  - 6.3 Trancamento e destrancamento
    - 6.3.1 Ativar o trancamento para crianças
    - 6.3.2 Configurações de trancamento e destrancamento
      - 6.3.2.1 Ajustar as definições de trancamento e destrancamento
    - 6.3.3 Trancamento irresponsivo
  - 6.4 Antifurto
    - 6.4.1 Alarme
      - 6.4.1.1 Reduzir a sensibilidade do alarme
- 7. Carregar o seu automóvel
  - 7.1 Tipos de carregamento
    - 7.1.1 Cabos de carregamento
  - 7.2 Vista e configurações de carregamento
    - 7.2.1 Definir o limite de amperagem para o carregamento
    - 7.2.2 Adicionar e gerir agendamentos de carregamento
  - 7.3 Iniciar e parar o carregamento
    - 7.3.1 Iniciar o carregamento AC
    - 7.3.2 Iniciar o carregamento DC
    - 7.3.3 Parar o carregamento AC
    - 7.3.4 Parar o carregamento DC
    - 7.3.5 Libertar o cabo de carregamento
      - 7.3.5.1 Libertar manualmente o cabo de carregamento
  - 7.4 Tempo e estados de carregamento
    - 7.4.1 Tempos de carregamento
    - 7.4.2 Estado de carga

7.4.2.1 Estado de carga na entrada de carregamento

7.4.2.2 Estado de carga no mostrador

## 8. Condução

8.1 Um ciclo de condução típico

8.2 Aplicação Viagens

8.3 Ligar o automóvel

8.3.1 Verificações no arranque

8.3.2 Bloqueio de álcool

8.4 Desligar o automóvel

8.5 Características de condução

8.5.1 Modos de condução

8.5.1.1 Seleção de um modo de condução

8.5.2 One pedal drive

8.5.2.1 Ajustar o One Pedal Drive

8.5.3 Ativar a marcha lenta automática

8.5.4 Ativar o modo descida de colinas

8.5.5 Comando da estabilidade

8.5.5.1 Desativar o comando de estabilidade eletrónico

8.5.6 Suspensão

8.6 Autonomia

8.6.1 Informação da condução

8.6.1.1 Reiniciar totalizador parcial

8.7 Direção

8.7.1 Volante

8.7.1.1 Comandos do volante

8.7.1.1.1 Atribuir uma função ao botão personalizável

8.7.1.2 Ajustar a posição do volante

8.7.2 Ajustar o volante

8.8 Travões

8.8.1 Travão convencional

8.8.2 Travão de estacionamento

8.8.2.1 Atuar o travão de estacionamento

8.8.3 Retenção automática (Hold)

8.8.4 Travagem pós-impacto

8.9 Selecionar mudanças

## 9. Visibilidade, retrovisores e luzes exteriores

9.1 Luzes exteriores

9.1.1 Luzes de condução

9.1.1.1 Seleção de um modo de iluminação principal

9.1.1.2 Máximos

9.1.1.2.1 Acionar os máximos

9.1.1.3 Utilização dos piscas

9.1.1.4 Ativar a luz de nevoeiro traseira

9.1.1.5 Ajustar a altura dos faróis

9.1.1.6 Luzes de sinalização de perigo

9.1.1.6.1 Ativar os piscas de emergência

9.1.2 Luzes de comodidade exteriores

9.1.2.1 Ativar a luz de orientação

9.1.2.2 Ativar as luzes de boas-vindas

9.2 Retrovisores

9.2.1 Ajustar retrovisores laterais

9.3 Limpa e lava-para-brisas

O conteúdo deste manual representa o estado do manual do utilizador no momento da impressão e pode não ser totalmente válido em momentos futuros. Para mais informações, consulte a primeira página para a declaração de responsabilidade completa.

- 9.3.1 Controlar os limpa-para-brisas
- 9.3.2 Controlar o limpa-vidros traseiro
- 9.3.3 Ativar os lava-vidros
- 10. Apoio ao condutor e navegação
  - 10.1 Navegação
    - 10.1.1 Encontrar e selecionar um destino de navegação
  - 10.2 Detecção da envolvimento e de trânsito
    - 10.2.1 Localização das câmaras sensores e radares
    - 10.2.2 Detecção e limitações da câmara
    - 10.2.3 Detecção e limitações do radar
    - 10.2.4 Detecção e limitações do sensor de estacionamento
  - 10.3 Intervenções e avisos de segurança
    - 10.3.1 Avisos e mitigação de colisão
      - 10.3.1.1 Ajustar a sensibilidade dos avisos de colisão dianteiros
      - 10.3.1.2 Ativar e desativar os avisos de colisão traseiros
    - 10.3.2 Intervenções e avisos na marcha-atrás
      - 10.3.2.1 Alertas para trânsito a cruzar na traseira do automóvel
        - 10.3.2.1.1 Desativar o Cross Traffic Alert
      - 10.3.2.2 Desativar a travagem automática na marcha-atrás
    - 10.3.3 Lane keeping aid
      - 10.3.3.1 Desativar a lane keeping aid
      - 10.3.3.2 Desativar os avisos de saída de via
    - 10.3.4 Blind Spot Information
      - 10.3.4.1 Ativar os alertas de ângulo morto
    - 10.3.5 Alertas de abertura de porta
      - 10.3.5.1 Ativar alertas de abertura de porta
    - 10.3.6 Driver alert
      - 10.3.6.1 Desativar alertas do condutor
  - 10.4 Condução assistida
    - 10.4.1 Sinais de trânsito e resposta de aceleração
      - 10.4.1.1 Limitador de velocidade
        - 10.4.1.1.1 Ativar o limitador de velocidade
        - 10.4.1.1.2 Desativar o limitador de velocidade
        - 10.4.1.1.3 Ajustar o valor do limitador de velocidade
        - 10.4.1.1.4 Permitir o limitador de velocidade nas configurações
      - 10.4.1.2 Avisos de limite de velocidade
        - 10.4.1.2.1 Desativar avisos de limite de velocidade
      - 10.4.1.3 Desativar alertas sonoros para alterações do limite de velocidade
      - 10.4.1.4 Informação de placas de trânsito
    - 10.4.2 Pilot Assist
      - 10.4.2.1 Comunicação e estado do Pilot Assist
      - 10.4.2.2 Ativar o Pilot Assist
      - 10.4.2.3 Desativar o Pilot Assist
      - 10.4.2.4 Ajustar a velocidade-alvo do Pilot Assist
      - 10.4.2.5 Ativar e desativar a assistência de direção ao conduzir
      - 10.4.2.6 Mudar de via com o Pilot Assist
      - 10.4.2.7 Ativar o Pilot Assist nas configurações
      - 10.4.2.8 Ajustar as configurações do Pilot Assist
      - 10.4.2.9 Condições e limitações do Pilot Assist
  - 10.5 Estacionamento assistido
    - 10.5.1 Vista de estacionamento
    - 10.5.2 Park Pilot Assist

10.5.2.1 Estacionar utilizando o Park Pilot Assist

10.5.2.2 Sair de um espaço de estacionamento utilizando o Park Pilot Assist

## 11. Cenários e recomendações de condução

### 11.1 Condições frias

11.1.1 Recomendações para a condução no inverno

### 11.2 Recomendações para passagem a vau

### 11.3 Preparativos para uma viagem longa

### 11.4 Estacionamento de longa duração

## 12. Armazenamento, acomodação e reboque

### 12.1 Compartimentos de arrumação do habitáculo

#### 12.1.1 Porta-luvas

12.1.1.1 Trancar o porta-luvas

### 12.2 Espaço e arrumação do porta-bagagens

#### 12.2.1 Prateleira traseira

12.2.1.1 retirando a prateleira traseira

#### 12.2.2 Retirar o alçapão da carga

#### 12.2.3 Arrumar carga no porta-bagagens

12.2.3.1 Aceder ao porão da carga

### 12.3 Arrumação sob o capô

### 12.4 Puxar um atrelado

### 12.5 Recomendações para a carga

## 13. Cuidados e manutenção

### 13.1 Estado do automóvel

13.1.1 Estado e saúde da bateria

### 13.2 Limpeza e manutenção do exterior

13.2.1 Lavar o exterior à mão

13.2.2 Lavar o automóvel numa estação de lavagem automática

13.2.2.1 Ativar o modo de lavagem automática

13.2.3 Polir e encerar

13.2.4 Retocar danos na pintura

13.2.4.1 Encontrar o código de cor da pintura

13.2.5 Danos no para-brisas

13.2.6 Reabastecer com líquido de lava-para-brisas

13.2.7 Limpeza dos limpa-para-brisas

13.2.8 Substituir as escovas do limpa-para-brisas

13.2.9 Substituir a escova do limpa-vidro traseiro

13.2.10 Ativar a posição de serviço do limpa-para-brisas

13.2.11 Proteção contra a corrosão

### 13.3 Limpeza e manutenção do interior

13.3.1 Limpeza de tecidos e têxteis

13.3.2 Limpeza de superfícies em vidro e brilhantes

13.3.2.1 Ativar o modo de limpeza do mostrador

13.3.3 Limpeza dos componentes interiores em plástico e metal

13.3.4 Limpeza dos tapetes

### 13.4 Rodas e pneus

13.4.1 Recomendações para rodas e pneus

13.4.1.1 Pneus e armazenamento das rodas

13.4.1.2 Economia dos pneus

13.4.2 Designações no flanco do pneu

13.4.2.1 Indicadores de desgaste dos pneus

13.4.3 Mudar rodas

- 13.4.3.1 Roda sobresselente
      - 13.4.3.2 Pneus de inverno
      - 13.4.3.3 Utilização de correntes para a neve
    - 13.4.4 Furos
      - 13.4.4.1 Reparação temporária de furos
        - 13.4.4.1.1 Utilizar o kit de reparação de emergência de pneus furados
        - 13.4.4.1.2 Encher o pneu com o compressor de reparação de furos
    - 13.4.5 Pressão dos pneus
      - 13.4.5.1 Monitorização da pressão dos pneus
        - 13.4.5.1.1 Limitações da monitorização da pressão dos pneus
      - 13.4.5.2 Ajustar a pressão dos pneus
  - 13.5 Equipamentos elétricos e baterias do automóvel
    - 13.5.1 Bateria de tração
      - 13.5.1.1 Gerir a saúde e o desempenho da bateria
      - 13.5.1.2 Sistema de arrefecimento do grupo motopropulsor
    - 13.5.2 Bateria de 12 V
      - 13.5.2.1 Rótulos da bateria
    - 13.5.3 Reciclagem da bateria
    - 13.5.4 Fusíveis
  - 13.6 Ferramentas e equipamentos
    - 13.6.1 Utilizar o triângulo de sinalização de perigo
    - 13.6.2 Conectar o olhal de reboque
  - 13.7 Elevação do automóvel
  - 13.8 Serviço e reparações
    - 13.8.1 Agendar serviço de manutenção e reparações
    - 13.8.2 Tomada de diagnóstico a bordo
14. Automóvel imobilizado e transporte
- 14.1 Automóvel danificado
  - 14.2 Falha de funcionamento
  - 14.3 Automóvel sem energia ou não responde
  - 14.4 Desempanagem
  - 14.5 Modo de segurança
  - 14.6 Rebocar o seu automóvel
    - 14.6.1 Ativação do modo de reboque
15. Especificações
- 15.1 Características gerais do automóvel
    - 15.1.1 Dimensões do automóvel
    - 15.1.2 Pesos
    - 15.1.3 Especificações e capacidades de reboque
    - 15.1.4 Especificações do engate de reboque
    - 15.1.5 Designações de tipo
  - 15.2 Especificações do grupo motopropulsor
    - 15.2.1 Especificações do motor elétrico
    - 15.2.2 Desempenho
    - 15.2.3 Valores certificados do automóvel da autonomia e consumo de eletricidade
    - 15.2.4 Especificações do cabo de carregamento
    - 15.2.5 Rótulos e identificadores das entradas de carregamento
  - 15.3 Especificações de rodas e pneus
    - 15.3.1 Pressão de pneus aprovada
    - 15.3.2 Dimensões de roda e pneu aprovadas
    - 15.3.3 Índice de carga e classe de velocidade mínimos permitidos para os pneus
  - 15.4 Especificações dos fluidos

- 15.4.1 Especificações do líquido dos travões
- 15.4.2 Especificações do sistema de climatização
- 15.5 Certificados e homologações
  - 15.5.1 Informações pormenorizadas sobre o sistema de retenção para crianças
  - 15.5.2 Homologações do radar
  - 15.5.3 Homologação da frequência de rádio do TPMS
  - 15.5.4 Homologação do carregador sem fios e NFC
  - 15.5.5 Certificação do sistema de chave
  - 15.5.6 Informação sobre substâncias na lista de substâncias candidatas (CL) de acordo com o regulamento REACH, artigo 33.1
- 15.6 Rótulos

# 1. Informações do consumidor

Há muito para aprender sobre o seu Volvo. Esta secção abrange alguns tópicos essenciais, como onde encontrar apoio, quando o necessitar, e informações sobre determinados direitos e responsabilidades do consumidor.

## Dica

### Por onde começar?

Na realidade, é recomendada a leitura integral do manual para todo o novo utilizador do automóvel. No entanto, pode começar por ler as informações sobre como funciona este manual do utilizador, para saiba onde encontrar o que necessita.

### Responsabilidade do condutor

As informações sobre a responsabilidade do condutor também são um bom ponto de partida para a leitura. Estas abrangem princípios gerais para a utilização segura do automóvel e funcionalidades.

## 1.1. Sobre o manual do utilizador

Saiba como utilizar o manual do utilizador do seu automóvel, onde o encontrar e como navegar pelo seu conteúdo.

### Uma parte importante do seu automóvel

O seu automóvel é um produto altamente avançado. No entanto, enquanto produto bem concebido, avançado não significa difícil de utilizar. O objetivo aqui é criar uma experiência intuitiva, com interações naturais que funcionem de igual modo para o condutor e para os passageiros. Este manual foi concebido como parte integrante do automóvel, prestando-lhe informações para uma utilização segura e eficaz. É o seu recurso para as funções e as funcionalidades do automóvel.

## Dica

### Novo utilizador

Se este automóvel for novidade para si, tire algum tempo para explorar as diferentes áreas do manual. É da sua responsabilidade conhecer as capacidades e as limitações do automóvel, e uma necessidade para uma utilização segura e eficaz.

### Mantenha o manual atualizado

Assegure-se de que mantém o manual atualizado com a versão mais recente. Consulte-o sempre que uma atualização de software introduzir alterações ou novas funcionalidades.

### Um guia para a utilização pretendida do seu automóvel

O manual do utilizador determina a utilização pretendida do automóvel, tal como definida pela Volvo. Sempre que for remetido para o manual, considere isso como uma instrução para assegurar de que está a utilizar o automóvel do modo pretendido. Isto é recomendado, dado que tanto as partes descritivas como prescritivas do manual do utilizador fornecem conhecimentos importantes que contribuem para uma utilização segura e eficaz.

 **Nota**

### Utilização pretendida

Se utilizar o automóvel de um modo para o qual a Volvo não o concebeu, poderá afetar negativamente o seu funcionamento. Isto inclui a redução da vida útil do automóvel e a limitação da capacidade para utilizar o automóvel de modo seguro e eficaz. Também pode afetar a validade da garantia do veículo.

A Volvo não é a única autoridade que define a utilização adequada do automóvel. É da sua responsabilidade a utilização do automóvel de acordo com as leis e restrições locais.

## Exatidão na representação do seu automóvel

O primeiro objetivo neste manual é a representação exata do funcionamento do seu automóvel. No entanto, determinadas diferenças entre os automóveis produzidos não estão representadas no manual, como as cores, materiais e determinados equipamentos.

 **Nota**

Os automóveis estão equipados e adaptados para corresponderem a necessidades específicas do mercado, como legislação e requisitos locais. Determinadas variações regionais na configuração podem não estar representadas no conteúdo do manual do utilizador.

## Onde encontrar o manual do utilizador

O manual do utilizador do seu automóvel está disponível como aplicação no mostrador do automóvel, através da aplicação móvel do automóvel e em [volvocars.com/intl/support](https://www.volvocars.com/intl/support) [<https://www.volvocars.com/intl/support>].

 **Nota**

### Site de apoio da Volvo

A versão do manual do utilizador no site de apoio da Volvo refere-se a um automóvel totalmente equipado com todas as opções, funções e funcionalidades existentes. Assim, pode diferir deste manual do utilizador dependendo do que tem presente no seu automóvel.<sup>[1]</sup>

### Suplementos impressos

O manual do utilizador é totalmente digital, mas pode estar incluído no seu automóvel um suplemento impresso com uma seleção do conteúdo do manual. A inclusão dos suplementos impressos depende da região e da configuração do seu automóvel.

## Aplicabilidade

 **Importante**

- Mantenha e manuseie o automóvel de acordo com as recomendações da Volvo presentes no manual do utilizador. A Volvo declina qualquer responsabilidade por danos ou acidentes caso ignore as instruções neste manual.
- É recomendada a leitura integral da informação do utilizador antes de conduzir pela primeira vez.
- Caso encontre informações em outros canais, como o site da Volvo, que difira da existente no seu automóvel, a do utilizador no mostrador do automóvel prevalece sempre.
- A Volvo trabalha continuamente para melhorar a qualidade da informação e tornar-la mais acessível e útil. Isto significa que as descrições e as ilustrações podem ser alteradas. A Volvo reserva-se o direito de proceder a alterações sem aviso prévio.
- A versão original deste manual do utilizador foi escrita em inglês britânico. Por isso, podem existir algumas diferenças entre as descrições no manual e o automóvel em questão.
- As descrições neste manual baseiam-se nas condições de utilização gerais. Lembre-se de que estas podem mudar com a localização, meio ambiente e comportamento de condução.
- Não pode ser copiada qualquer ilustração ou texto deste manual sem autorização da Volvo.

<sup>[1]</sup> A disponibilidade pode variar com as regiões e os níveis de equipamento.

---

## 1.1.1. Ler o manual do utilizador

Saiba como está organizado o conteúdo do manual para que possa encontrar o que necessita quando necessita.

O manual do utilizador do seu automóvel foi concebido para o orientar quando procura uma informação específica e quando apenas o explora para saber mais sobre o seu automóvel.

### Estrutura

O manual do utilizador é uma extensa rede de páginas de informações. Cada página tem o seu próprio conteúdo e a sua lista de hiperligações para o encaminhar para páginas relacionadas. As hiperligações podem encaminhá-lo para subsecções daquela em que se encontra ou para outras secções com ligação ao que está a ler no momento.



**Dica**

### Encontrar o nível correto de informações

Por vezes, as respostas ao que procura podem não se encontrar nos detalhes. Subindo um nível ou dois na estrutura pode resultar no contexto e perspetiva que necessita, ou numa melhor ideia sobre onde procurar.

### Procurar informações

Pode utilizar o campo de procura para um acesso mais rápido ao que necessita.

### Todas as áreas principais

Para principiar, as hiperligações de informações nesta página incluem todas as secções principais deste manual.

## Navegar por imagens interativas

Algumas das páginas do manual têm imagens com marcadores interativos. Pode tocar nestes marcadores para mostrar hiperligações para elementos importantes do manual. Estes marcadores interativos permitem-lhe explorar o manual de um modo mais visual.



**Dica**

### Introduções animadas

Algumas páginas mostram como introdução uma breve animação. Esta fornece-lhe algumas dicas visuais sobre o que pode encontrar nesta parte do manual.

## Imagens e vídeos

Por vezes, as imagens no manual do utilizador são esquemáticas e pretendem fornecer uma vista geral ou um exemplo. As imagens podem diferir do seu automóvel devido ao nível de equipamento ou requisitos do mercado.

## Conteúdo destacado

Neste manual pode encontrar conteúdos destacados de diferentes modos.



**Aviso**

Conteúdo destacado deste modo informa sobretudo sobre condições ou utilização com potencial óbvio para provocar danos graves na saúde.



**Importante**

Conteúdo destacado deste modo informa sobretudo sobre condições ou utilização com potencial claro para provocar dano material.

 **Nota**

Conteúdo destacado deste modo contém sobretudo informações que podem ajudar a evitar a utilização incorreta ou informações que podem ser facilmente ignoradas ou mal compreendidas.

 **Dica**

Conteúdo destacado deste modo fornece principalmente dicas sobre utilização ou onde encontrar conteúdo relacionado.

## Equipamento, acessórios e funcionalidades

Alguns equipamentos, acessórios e funcionalidades podem ser limitados ou estar disponíveis apenas para determinadas configurações de automóveis ou mercados. Mesmo quando a informação está disponível para si, não garante que o equipamento, acessórios ou funcionalidades específicos descritos estejam disponível no seu automóvel.

 **Nota**

Podem existir diferenças entre a terminologia presente no manual do utilizador e nos materiais de marketing, vendas e publicidade.

Para mais informações sobre equipamentos de série e opcionais, contacte um concessionário Volvo.

## 1.2. Apoio ao cliente e informação de contacto

Perante qualquer questão relacionada com o seu automóvel, poderá encontrar respostas e soluções numa série de locais. Além de consultar o manual do utilizador que se encontra a ler, pode visitar o site da Volvo, o site de apoio da Volvo ou contactar a Volvo Assistance.

### Site e site de apoio

O site da Volvo [volvocars.com](https://www.volvocars.com) [https://www.volvocars.com] aloja vários recursos de apoio ao cliente.

A secção de apoio [volvocars.com/intl/support](https://www.volvocars.com/intl/support) [https://www.volvocars.com/intl/support] disponibiliza informações de contacto, novidades de software e respostas para perguntas frequentes. Também pode procurar o seu concessionário Volvo mais próximo ou contactar a Volvo por via telefónica.

### Volvo Assistance

A Volvo Assistance pode ajudar no caso de uma avaria ou de o seu automóvel parar de forma inesperada. Isto inclui assistência em viagem. A Volvo Assistance está disponível 24 horas por dia, 7 dias por semana.

Prima o botão de assistência  no teto do automóvel ou utilize a aplicação móvel do automóvel para contactar a Volvo Assistance.

## 1.3. Responsabilidade do condutor

Enquanto condutor, é o responsável por fazer todos os possíveis para garantir a sua própria segurança, assim como a dos seus passageiros e a dos outros utilizadores da via.

A sua experiência, decisões e ações determinam a segurança da sua condução. O seu automóvel tem funcionalidades que, em determinadas situações, podem compensar erros e lapsos de decisões. No entanto, estas não alteraram sobre quem recai a responsabilidade. Tratam-se de complementos para as boas práticas de condução, das quais é o responsável enquanto condutor.

Provavelmente, estudou e praticou para assegurar que tem os conhecimentos e as competências para ser um condutor seguro. Esta secção abrange alguns pontos essenciais que pode reconhecer, como:

- Conduzir e utilizar funções de apoio ao condutor
- Conhecer as capacidades e as limitações do automóvel
- Distração do condutor
- Fadiga do condutor
- Leis e regulamentos

### Condução

Reside em si a responsabilidade por adaptar a sua condução às condições presentes, mesmo quando utiliza funções de apoio ao condutor. Aqui inclui-se a adaptação da sua distância a outros veículos e velocidade, assim como a prontidão para reagir a perigos de trânsito e estrada. As intervenções e avisos de segurança do automóvel dependem da deteção precisa e da identificação do trânsito envolvente e das condições da estrada. Os sistemas de deteção não conseguem gerir todas as condições de condução, trânsito, meteorologia e condições de estrada.

#### Nota

##### Apoio ao condutor

As funções de apoio ao condutor podem ajudá-lo com determinadas tarefas e melhorar a sua atenção na condução.

Quando utilizadas corretamente, podem aumentar a segurança e o conforto, mas não substituem as boas práticas para uma condução segura. Conduza o automóvel mantendo a mesma atenção à segurança que a necessária num automóvel sem estas funções.

### Conhecer as capacidades e as limitações do automóvel

Antes de conduzir, recomenda-se a todos os condutores que se familiarizem com o automóvel e quaisquer funções e funcionalidades que possam utilizar. O condutor tem a responsabilidade de assegurar que tem conhecimentos suficientes sobre o automóvel para o utilizar em segurança.

Caso tenha dúvidas sobre qualquer função do automóvel ou questões sobre a sua utilização, consulte o manual. Contacte o apoio Volvo caso não encontre a informação de que necessita.

### Distração do condutor

As distrações reduzem a sua atenção e concentração durante a condução. Enquanto condutor, reside sempre em si a responsabilidade em determinar se uma tarefa é segura. A sua avaliação deve ter em conta a situação global, assim como condições e circunstâncias específicas que podem causar distrações. Pode ser seguro ajustar o volume enquanto conduz numa estrada reta e sem trânsito, mas não em situações mais exigentes, como em ultrapassagens.

O conteúdo deste manual representa o estado do manual do utilizador no momento da impressão e pode não ser totalmente válido em momentos futuros. Para mais informações, consulte a primeira página para a declaração de responsabilidade completa.



#### Aviso

### Evitar distrações

Qualquer tarefa que o impeça de manter a atenção na estrada e no trânsito envolvente deve ser realizada apenas com o automóvel estacionado. Seguem-se alguns exemplos de tarefas que não deve realizar durante a condução.

- Não pegue no seu telemóvel enquanto conduz. As leis locais frequentemente restringem ou proíbem a utilização do telefone durante a condução.
- Não altere manualmente o itinerário de navegação durante a condução.
- Não altere configurações de som específicas durante a condução.

### Responsabilidade do condutor e funcionalidades de segurança

O seu automóvel tem uma série de funcionalidades de segurança concebidas para reduzir o risco de um acidente. Estas não diminuem a responsabilidade do condutor em manter-se atento, nem a necessidade de manobrar o automóvel do modo mais seguro possível.



#### Dica

### Ajuda dos passageiros

As tarefas que implicam risco de distração do condutor podem frequentemente ser realizadas por um passageiro. No entanto, determinadas ações simplesmente não estão disponíveis no automóvel durante a condução, como a leitura deste manual no mostrador. Para estas ações, necessita de estar estacionado.

### Comando de voz

Em algumas situações, os comandos de voz podem ser menos exigentes do que realizar manualmente a mesma tarefa.

## Fadiga do condutor

Reside sempre no condutor a responsabilidade por ter descansado o suficiente. O seu automóvel tem algumas funções e faculdades para o avisar caso aparente sinais de fadiga. É importante que pare e faça uma pausa sempre que apresente o mínimo sinal de fadiga, independentemente de uma função o avisar ou não.

## Leis e regulamentos

O condutor é sempre o responsável pelo conhecimento e a observação das leis e regulamentos locais. Se conduzir para uma região com diferente legislação de trânsito, assegure-se de que o automóvel está equipado com o necessário e leia o que difere ao nível da legislação de condução.

# 1.4. Modificações, reparações e instalações de acessórios

Modificações<sup>[1]</sup>, reparações e instalações de acessórios ou equipamentos adicionais requerem conhecimento e qualidade especiais tanto ao nível do trabalho como das peças. Caso contrário, podem prejudicar a

funcionalidade e segurança do seu automóvel. Contacte um concessionário Volvo antes de fazer qualquer alteração ao seu automóvel.

Para quaisquer alterações<sup>[2]</sup> no automóvel, a Volvo recomenda vivamente que:

- procure aconselhamento prévio de um técnico de serviço Volvo habilitado e qualificado.
- o trabalho seja efetuado apenas por técnicos de serviço Volvo habilitados e qualificados.
- as peças e acessórios instalados sejam aprovados pela Volvo.<sup>[3]</sup>
- as peças e acessórios sejam montados de acordo com as respetivas instruções de instalação.
- estejam em conformidade com as leis e regulamentos locais<sup>[4]</sup>

Para mais informações, contacte um concessionário Volvo.



#### **Aviso**

### Os sistemas podem ser afetados negativamente

Acessórios não aprovados ou incorretamente instalados podem afetar negativamente o desempenho, comunicação e sistemas de segurança do seu automóvel. Alguns acessórios apenas funcionam com software associado que necessita de ser instalado no automóvel.

### Instalações elétricas

Para instalações elétricas adicionais é essencial que sejam utilizados os pontos de ligação adequados, de modo a assegurar a integridade do sistema elétrico do automóvel. O automóvel tem um ponto de ligação à massa específico concebido para instalações pós-venda, que está isolado dos reservados para componentes críticos. A Volvo recomenda uma oficina autorizada Volvo para quaisquer instalações elétricas.

### Manuseamento em fim de vida

O manuseio de alguns elementos do automóvel é perigoso. É necessário um manuseamento especial ao proceder ao serviço ou ao desmantelamento após o automóvel ter atingido o final da sua vida útil.

- Componentes elétricos no automóvel<sup>[5]</sup> podem conter substâncias prejudiciais e fornecer correntes elétricas letais se manuseados incorretamente.
- Componentes como módulos do airbag, tensores dos cintos de segurança, colunas da direção adaptáveis e pilhas tipo botão, podem conter percloratos.



#### **Nota**

### Alterações não aprovadas e responsabilidade

A Volvo não se responsabiliza por danos, custos incorridos, ferimentos pessoais ou fatalidades resultantes de alterações ao automóvel<sup>[6]</sup> não aprovadas pela Volvo.

<sup>[1]</sup> As modificações incluem alterações ao software do automóvel e tuning, entre outras.

<sup>[2]</sup> Significando modificações, reparações e instalação de acessórios ou equipamentos adicionais.

<sup>[3]</sup> Os acessórios não homologados pela Volvo podem não ter sido testados especificamente para funcionar com o seu automóvel.

[4] Aplica-se tanto ao ato de alteração e posterior utilização do automóvel alterado.

[5] Como as baterias

[6] Estas incluem, mas não se limitam a, modificações, reparações e instalação de acessórios ou equipamentos adicionais.

---

## 1.5. Encontrar o número de identificação do veículo

Existem várias formas de encontrar o número de identificação do veículo <sup>[1]</sup> único do seu automóvel. Pode necessitar do VIN do automóvel para contactar a Volvo para questões ou problemas relacionados com o seu automóvel.

Encontre o número de uma das seguintes formas:

- No mostrador.
- Num rótulo no tablier, junto à margem inferior do para-brisas. Normalmente, este pode ser lido a partir do exterior do automóvel.
- Na documentação de registo do automóvel.
- Contactando um técnico de serviço que o pode obter através da tomada de diagnóstico a bordo.

### No mostrador

1. Prima o símbolo do automóvel  na barra inferior e aceda a **Definições**.
2. Aceda a **Sistema** → **SystemAboutVIN** → **Número VIN**.

[1] VIN

---

## 1.6. Aceitação de condições e recolha de dados

No mostrador pode ver mensagens sobre diferentes termos, condições e recolha de dados <sup>[1]</sup>. É necessária a sua autorização para determinadas aplicações e serviços funcionem devidamente.

Na primeira utilização do seu automóvel abre-se um guia no mostrador que o ajuda a seleccionar as diferentes configurações. Juntamente com o guia é-lhe solicitado que dê o seu consentimento para os diferentes tipos de condições e a recolha de dados. Também pode realizar esta operação mais tarde nas configurações de segurança.

Também pode ser necessário dar o seu consentimento quando, por exemplo:

- Utiliza uma aplicação ou serviço pela primeira vez
- Adiciona novos perfis
- Termina sessão ou elimina um perfil

O conteúdo deste manual representa o estado do manual do utilizador no momento da impressão e pode não ser totalmente válido em momentos futuros. Para mais informações, consulte a primeira página para a declaração de responsabilidade completa.

- Muda de propriedade
- Reinicia as configurações

#### Aceitar as configurações de privacidade

1. Prima o símbolo do automóvel  na barra inferior e aceda a **Definições**.
2. Aceda a **Privacidade**.

#### **Dica**

Também pode encontrar as configurações de privacidade nas configurações de perfil.

3. Selecione a configuração de privacidade que deseja alterar e siga as instruções no mostrador.

#### **Nota**

##### Antes de utilizar a Internet

Os termos e condições necessitam de ser aprovados uma vez por automóvel para que a Internet possa ser utilizada.

##### Serviços Volvo

Aqui, pode gerir o seu consentimento para partilha de dados com a Volvo.

##### Partilha da localização do automóvel

Dê o seu consentimento para que o automóvel possa partilhar a sua localização. Este é necessário quando deseja utilizar determinadas aplicações e funções. Por exemplo, a partilha de localização é necessária para serviços do veículo à distância através da Volvo Assistance e da aplicação móvel do automóvel, como Encontrar o Meu Automóvel e Viagens.<sup>[2]</sup>

##### Análise e melhoramento do veículo

A análise e melhoramento do veículo pode aperfeiçoar os serviços pós-vendas, como o apoio ao cliente, o planeamento de serviço e as visitas à oficina. Para que esta funcione, necessita de dar a sua autorização no mostrador.

<sup>[1]</sup> Os dados são recolhidos para proporcionar melhor desempenho do automóvel, segurança e funções de aplicação.

<sup>[2]</sup> A aplicação Viagens pode então recolher dados como posição, velocidade, quilometragem e consumo de energia do automóvel.

## 1.7. Tratamento dos dados registados e recolhidos

Determinadas informações sobre o estado e o funcionamento do automóvel são registadas e recolhidas por razões de qualidade e segurança. Isto pode permitir compreender as circunstâncias dos acidentes de viação que envolvem o automóvel e outros cenários de utilização.

## Event Data Recorder (EDR)

Este veículo está equipado com um Event Data Recorder. O seu objetivo principal consiste no registo e gravação de dados associados a acidentes de trânsito ou situações semelhantes a colisões, tais como ativações de airbag ou embate do veículo contra um obstáculo na estrada. Os dados são gravados para alargar o conhecimento de como os sistemas do veículo funcionam nestes tipos de situações. O EDR foi concebido para registar dados relacionados com a dinâmica do veículo e os sistemas de segurança durante um curto espaço de tempo, normalmente 30 segundos ou menos.

O EDR neste automóvel foi construído para, em caso de acidentes de trânsito ou situações semelhantes a colisões, gravar dados relacionados com:

- O modo como funcionaram os diferentes sistemas do automóvel.
- O modo como os cintos de segurança do condutor e dos passageiros foram apertados ou tensionados.
- A utilização do pedal do acelerador ou do travão pelo condutor.
- A velocidade a que o automóvel seguia.

Isto permite uma melhor compreensão sobre as circunstâncias em que ocorrem os acidentes de trânsito, os ferimentos e os danos. O EDR grava apenas dados quando ocorre uma situação de colisão anormal. O EDR não grava quaisquer dados durante situações de condução normais. De modo semelhante, o sistema nunca regista quem conduz o veículo nem a posição geográfica em que ocorre o acidente ou a situação de quase acidente. No entanto, entidades terceiras, como as autoridades policiais, podem utilizar os dados gravados associados às informações de identificação pessoal que são normalmente recolhidas no caso de um acidente de trânsito. Para interpretar os dados registados é necessário um equipamento especial e o acesso ao automóvel ou ao EDR.

## Dados registados adicionais

Além do EDR, o automóvel está equipado com uma série de processadores concebidos para o controlo e a monitorização permanente do funcionamento do automóvel. Estes podem gravar dados em condições de condução normais, mas registam sobretudo falhas que afetem a operação e a funcionalidade do veículo ou a ativação dos sistemas de apoio ao condutor ativos do veículo.

Alguns dos dados gravados são necessários para que os técnicos de serviço e manutenção possam diagnosticar e reparar eventuais falhas ocorridas no veículo. As informações registadas também são necessárias para que a Volvo possa cumprir exigências jurídicas de acordo com a legislação e as autoridades governamentais. As informações registadas no veículo ficam memorizadas no seu computador até que o veículo seja assistido ou reparado.

Além das situações acima mencionadas, as informações registadas podem ser utilizadas combinadas para fins de investigação e desenvolvimento do produto, com o objetivo de melhorar continuamente a segurança e qualidade dos automóveis da Volvo Cars.

A Volvo não contribui para a divulgação das informações acima descritas a terceiros sem o consentimento do proprietário do veículo. Devido à legislação e aos regulamentos nacionais, a Volvo pode ver-se obrigada a comunicar informações desta natureza às autoridades policiais ou outras que tenham o direito legal de aceder a elas. Para proceder à leitura e interpretação dos dados gravados são necessários equipamentos técnicos especiais que a Volvo e as oficinas licenciadas pela Volvo possuem. A Volvo é responsável por assegurar que as informações transferidas para a Volvo no contexto de serviço e manutenção são armazenadas e utilizadas de forma segura e de acordo com as exigências legais aplicáveis. Para mais informações, contacte um concessionário Volvo.

---

## 1.8. Sobre os serviços conectados e a política de utilização responsável

A utilização dos serviços conectados do seu automóvel está sujeita a determinadas condições.

### Política de utilização responsável

A sua utilização dos serviços de conectividade que são parte integrante do seu automóvel está sujeita a esta política de utilização responsável.

Ao utilizar estes serviços concorda em não:

- submeter conteúdos ilegais, obscenos, difamatórios, ameaçadores, assediantes, odiosos, racial ou etnicamente ofensivos ou de outro modo inapropriados.
- utilizar os serviços em violação de quaisquer leis aplicáveis.
- utilizar os serviços para fins comerciais.

O seu acesso a estes serviços é parte integrante de um acesso partilhado. A Volvo Cars reserva o direito de interromper o seu acesso ou a sua utilização dos serviços caso a sua utilização implique grandes quantidades de dados que sejam desproporcionadas em relação aos outros utilizadores. A Volvo Cars também tem o direito de interromper o seu acesso por razões técnicas ou para proteção de outras funções no seu automóvel.

---

## 1.9. Mudança da propriedade do automóvel

O condutor do automóvel tem de estar registado na Volvo para utilizar todos os serviços e funções. Assim, ao mudar de propriedade, o proprietário atual necessita de ser removido para permitir o acesso ao novo proprietário.

O proprietário atual tem de remover a ligação entre a aplicação móvel e o automóvel. Depois, o novo proprietário necessita, de ligar a sua aplicação móvel ao automóvel antes de o utilizar.

### Nota

#### Reinicializar o automóvel

Quando o proprietário atual termina a sua relação de propriedade, é realizada uma reinicialização de fábrica automática ao automóvel. Isto significa que os perfis, dados de utilizador e outras configurações individuais são removidos.

---

## 1.10. Reiniciar os dados do utilizador

No mostrador, pode reiniciar as configurações do sistema e os dados do utilizador.

Pode reiniciar as configurações de aplicação ou de rede para os seus valores standard ou realizar uma reinicialização de fábrica completa reiniciando o seu automóvel. Se reiniciar o seu automóvel, apagará todos os dados do automóvel, incluindo perfis, contas e outras configurações personalizadas.

 **Nota**

Apenas o proprietário pode reiniciar o automóvel.

1. Prima o símbolo do automóvel  na barra inferior e aceda a **Definições**.
2. Aceda a **Sistema** → **Repor opções**.
3. Selecione o que deseja reiniciar e siga as instruções no mostrador.

Após reiniciar o automóvel, o guia de configuração inicia-se automaticamente para configurar um novo perfil do proprietário.

---

## 1.11. Recomendações ao mudar de regiões

Quando desloca ou importa o seu automóvel para uma nova região, tem de registar o seu automóvel e o Volvo ID nessa região.

Para obter ajuda no registo do seu automóvel numa nova região, contacte o apoio Volvo.

 **Nota**

Os serviços disponíveis podem variar com o tempo e dependem da região. Isto também pode ter um efeito quando visita temporariamente outra região.

## 2. Contas de utilizador, perfis e serviços

Tire maior partido do seu automóvel personalizando os seus perfis de utilizador e conectando-o à aplicação do telefone. Isto permite-lhe o acesso a mais funcionalidades e serviços, como apoio no caso de problemas na estrada.

### Nota

Muitos dos serviços disponíveis para o seu automóvel necessitam de uma conta pessoal registada, por exemplo: o seu Volvo ID.

Para tirar o maior partido da experiência do seu automóvel:

- Conecte o seu Volvo ID
- Descarregue a aplicação móvel deste automóvel para o seu telefone
- Configure o seu perfil de utilizador e personalize as configurações do automóvel
- Inicie sessão com a sua conta Google

### 2.1. Configurar o seu automóvel pela primeira vez

Existe um guia que o ajuda a configurar o seu automóvel na sua primeira utilização.

O guia de configuração do seu automóvel inicia-se automaticamente no mostrador. Este guia-o na criação do perfil e outras configurações essenciais.

### Dica

Antes de começar a utilizar o seu automóvel

Antes de começar, necessita de criar um Volvo ID e descarregar a aplicação móvel para o automóvel. A configuração do automóvel será mais rápida deste modo.

O guia de configuração abrange o seguinte:

- Configurações importantes, como o idioma do sistema do seu automóvel
- Configuração de perfis de utilizador
- Associar uma chave
- Aceite os termos e condições dos vários serviços do automóvel e outros serviços de terceiros.
- Associar o automóvel à aplicação móvel

 **Nota**

### Mantenha-se estacionado durante a configuração

O automóvel tem de estar parado e no modo P enquanto executa o guia de configuração.

### Concluir a configuração

É aconselhável a conclusão da configuração antes de conduzir o automóvel. Se sair do guia antes de concluir todas as etapas necessárias, algumas funcionalidades ficarão indisponíveis até que volte atrás para concluir o processo. Também receberá um lembrete sobre a configuração na próxima vez que conduzir o automóvel.

### Não existe guia?

Se o automóvel já tiver sido configurado por outra pessoa, como por exemplo, um anterior proprietário, pode reiniciar o automóvel para aceder novamente ao guia de configuração.

---

## 2.2. Volvo ID

A sua Volvo ID é uma conta pessoal que lhe permite acesso a vários serviços associados ao seu automóvel.

Necessita da sua Volvo ID para utilizar funcionalidades remotas através da aplicação móvel do automóvel.

 **Nota**

Os serviços disponíveis podem variar com o tempo dependendo da região e do nível de equipamento.

## 2.2.1. Criar uma Volvo ID

Crie a sua Volvo ID na aplicação móvel do automóvel ou no site da Volvo.

Se desejar utilizar a aplicação móvel para criar a sua Volvo ID, assegure-se de que tem a versão mais recente instalada no seu telefone.

1. Abra a aplicação no seu telefone ou aceda a [volvocars.com](https://www.volvocars.com) [<https://www.volvocars.com>].

**i Nota**

Se utilizar o site, assegure-se de que tem a sessão iniciada.

2. Selecione a opção para criar um novo Volvo ID e siga as instruções.

**i Nota**

Após criar a sua Volvo ID, pode necessitar de confirmar o seu endereço de e-mail para ativar totalmente a sua conta.

## 2.3. Aplicação Volvo Cars

A aplicação Volvo Cars permite-lhe controlar determinadas funções e interagir com o automóvel através do seu telefone.

A aplicação Volvo Cars está disponível para telefones iPhone e Android. Pode descarregá-la gratuitamente na loja de aplicações do seu telefone. A aplicação é atualizada regularmente e, por isso, assegure-se de que tem a versão mais recente instalada no seu telefone.

**i Nota**

A aplicação Volvo Cars e o seu automóvel têm de estar ligados à Internet para que todos os serviços funcionem corretamente.

Eis algumas coisas que pode realizar na aplicação Volvo Cars:

- Trancar e destrancar as portas
- Controlar funcionalidades de climatização quando estacionado
- Verificar o nível da bateria, o estado de trancamento, o estado dos vidros e outros estados do automóvel



#### Nota

Os serviços disponíveis podem variar com o tempo e dependem da região.

## 2.4. Começar a utilizar os serviços Google

Iniciar sessão com a sua conta Google proporciona-lhe uma experiência personalizada ao utilizar aplicações e serviços Google, como o Maps.

Para iniciar sessão na sua conta Google e tirar partido dos serviços Google, o automóvel tem de estar ligado à Internet.

1. Caso ainda não tenha uma conta Google, aceda a [accounts.google.com/signup](https://accounts.google.com/signup) e crie uma.
2. Inicie sessão utilizando a sua conta Google através do mostrador do automóvel e siga as instruções.

## 2.5. Personalização e configurações

Através das configurações, pode personalizar muitas das funcionalidades e comportamentos do seu automóvel.

### Onde encontrar as configurações

As configurações e ajustes encontram-se nos seguintes locais:

- As configurações no mostrador contêm a maioria das configurações e ajustes do seu automóvel. Para aceder, prima o símbolo do automóvel  na barra inferior e aceda a **Definições**. No separador existem várias categorias a explorar.
- Algumas vistas e aplicações no automóvel têm as suas próprias secções de configurações. Abra a aplicação ou a vista e procure as opções personalizáveis disponíveis.
- A aplicação móvel do automóvel tem configurações relacionadas com funcionalidades à distância e conectadas.

### Tipos de configuração

As configurações do seu automóvel atuam diferentemente dependendo do seu tipo. A maioria das aplicações é específica de um perfil de utilizador, mas algumas aplicam-se a todos os utilizadores do automóvel. Algumas configurações só estão disponíveis para ajuste quando o perfil do proprietário, com privilégios de administrador, está em utilização.



Dica

### Experiência personalizada

Configure perfis de utilizador para todos os condutores para obter uma experiência personalizada. Existem muitas configurações específicas do perfil que são aplicadas automaticamente quando seleciona o seu perfil.

Algumas configurações aplicam-se indefinidamente a partir do momento que as altera, enquanto que outras podem atuar apenas temporariamente, como até ao final da condução em curso.

## 2.6. Perfis de utilizador do automóvel

Para uma experiência mais personalizada, pode configurar perfis de utilizador para diferentes condutores.

Para aceder a todas as funcionalidades do automóvel, necessita de configurar o perfil do proprietário. Pode depois adicionar perfis de segundo condutor a mais utilizadores. A utilização de perfis de utilizador individuais permite a cada condutor guardar configurações e ajustes personalizados que serão depois automaticamente aplicados quando o seu perfil for selecionado.

Tipo de perfil	Quem o utiliza?
<b>Proprietário</b>	O perfil de utilizador permanente do proprietário do automóvel.
<b>Convidado</b>	Um perfil de utilizador que está disponível para utilizadores temporários do automóvel.
<b>Segundo condutor</b>	Até quatro perfis de utilizador adicionais para utilizadores regulares do automóvel.

O proprietário tem todos os privilégios de administrador, enquanto que os segundos condutores têm alguns. O convidado pode realizar alguns ajustes, mas esse perfil é reiniciado após cada ciclo de condução.

Nas configurações pode encontrar as configurações do perfil, onde pode efetuar o seguinte:

- Mudar de perfis
- Alterar o seu nome de perfil
- Adicionar uma conta ao seu perfil
- Associar uma chave ao seu perfil
- Permitir o bloqueio de perfil
- Consultar e alterar as suas configurações de privacidade
- Associar a aplicação móvel do automóvel ao seu automóvel
- Eliminar o seu perfil

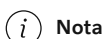

Nota

O proprietário também pode gerir outros perfis nas suas configurações de perfil.

## 2.6.1. Alternar perfis

Pode alternar entre perfis no mostrador.

### Nota

#### Apenas disponível quando parado

Apenas pode trocar de perfis quando o seu automóvel está parado e na posição P. Esta operação também fica indisponível durante determinadas tarefas.

#### Perfil bloqueado?

Pode necessitar de um PIN, padrão ou palavra-passe para desbloquear um perfil antes de o utilizar.

1. Prima o símbolo do automóvel  na barra inferior e aceda a **Definições**.
  2. Aceda a **Perfis** → **Switch profile**.
  3. Selecione o seu perfil no seletor de perfis.
- > O automóvel muda para o seu perfil.

## 2.6.2. Adicionar um perfil

Pode adicionar diferentes perfis no mostrador do automóvel.

### No guia de configuração

O guia de configuração no mostrador tem instruções sobre como adicionar o perfil do proprietário. Posteriormente, pode ainda adicionar outros perfis para outros condutores nas configurações de perfil.

#### Nota

Caso não conclua o guia de configuração, algumas funcionalidades e serviços ficarão indisponíveis.

#### Adicionar um perfil nas configurações de perfil

1. Prima o símbolo do automóvel  na barra inferior e aceda a **Definições**.
2. Aceda a **Perfis** → **Switch profile**.
3. Prima **Adicionar um perfil novo** e siga as instruções no mostrador.

## 2.6.3. Remover um perfil

Saiba como remover um perfil no mostrador.

#### Nota

Perfil de convidado

Não pode remover o perfil de convidado.

Remover o perfil de proprietário

Apenas pode remover o perfil de proprietário se reiniciar o automóvel.

1. Prima o símbolo do automóvel  na barra inferior e aceda a **Definições**.
2. Aceda a **Perfis** → **Gerir perfil** → **Remover perfil**.
3. Selecione **Remover**.



Dica

O proprietário pode remover outros perfis, caso tenha o seu acesso.

Após removido um perfil, o automóvel acede automaticamente ao perfil de convidado.

---

## 2.6.4. Atribuir uma chave a um perfil

Apenas pode atribuir uma chave ao seu perfil. Opte por uma chave com funcionalidade à distância ou um cartão-chave.

### No guia de configuração

Pode atribuir a sua chave ao perfil do proprietário no guia de configuração. Na devida altura, coloque a sua chave no leitor NFC e siga as instruções no mostrador. Pode ainda realizar esta operação mais tarde nas configurações de perfil.

#### Atribuir uma chave a um perfil nas configurações de perfil

1. Prima o símbolo do automóvel  na barra inferior e aceda a **Definições**.
2. Aceda a **Perfis** → **Acesso e privacidade** → **Ligar uma chave ao perfil**.
3. Prima **Ligar** e siga as instruções no mostrador.

---

## 2.6.5. Gerir chaves associadas a perfis

Apenas pode atribuir uma chave ao seu perfil. Caso deseje atribuir outra chave, necessita de remover primeiro a chave conectada.

1. Prima o símbolo do automóvel  na barra inferior e aceda a **Definições**.
2. Aceda a **Perfis** → **Acesso e privacidade** → **Chave ligada**.
3. Prima **Remover**.

## 2.6.6. Limitar o acesso a um perfil

Pode limitar o acesso a um perfil adicionando um bloqueio de perfil. Quando um bloqueio de perfil está ativo, necessita de inserir um PIN, um padrão ou uma palavra-passe para desbloquear o perfil.

1. Prima o símbolo do automóvel  na barra inferior e aceda a **Definições**.
2. Aceda a **Perfis** → **Acesso e privacidade** → **Ativar bloqueio de perfil**.
3. Prima **Permitir**.
4. Selecione o tipo de bloqueio da sua preferência e siga as instruções no mostrador.

Caso deseje mudar o bloqueio do perfil, prima **Editar**.

---

## 2.6.7. Adicionar uma conta a um perfil

Pode adicionar diferentes contas ao seu perfil. Isto inclui contas de aplicações de terceiros.

1. Prima o símbolo do automóvel  na barra inferior e aceda a **Definições**.
  2. Aceda a **Perfis** → **Contas** → **Adicionar nova conta**.
  3. Prima **Adicionar**.
- > Poderá ver uma lista com as contas que pode adicionar.
4. Selecione a conta que deseja adicionar e siga as instruções no mostrador.

Se desejar remover uma conta do seu perfil, selecione a conta em **Contas** e prima **Remove**.

---

## 2.7. Volvo Assistance

O Volvo Assistance é um serviço que fornece assistência e acesso à distância a determinadas funcionalidades do automóvel. Pode contactar um centro de serviço Volvo Assistance em qualquer altura para obter assistência.

Pode contactar o Volvo Assistance caso enfrente problemas imprevisíveis na estrada. Estes incluem:

- a bateria do seu automóvel descarregou

- o seu automóvel avariou
- sofreu um furo.

O Volvo Assistance está disponível na aplicação móvel do automóvel e premindo o botão de assistência  no tejadilho do automóvel.

 **Nota**

### Não se destina a emergências

Caso necessite de assistência numa situação de emergência, prima o botão SOS. Situações que podem necessitar de assistência de emergência incluem acidentes de trânsito, doença súbita ou ameaças exteriores.

## Um serviço incluído

O Volvo Assistance está incluído nos automóveis Volvo novos durante os primeiros anos.<sup>[1]</sup> Para mais informações relativamente ao seu automóvel, contacte o apoio Volvo ou um concessionário Volvo.

 **Nota**

Caso não tenha um contrato Volvo Assistance, poderá continuar a utilizar o serviço mediante um custo adicional.

## Termos e condições

O Volvo Assistance foi concebido para estar ativo enquanto o automóvel é utilizado e a tecnologia na qual se baseia está disponível, como a conectividade de rede móvel do automóvel.

Determinadas informações, incluindo dados pessoais, necessitam de ser partilhadas com a Volvo para poder utilizar o Volvo Assistance. Saiba mais sobre o tratamento de dados em [volvocars.com/intl/legal/privacy](https://www.volvocars.com/intl/legal/privacy).

[\[https://www.volvocars.com/intl/legal/privacy\]](https://www.volvocars.com/intl/legal/privacy).

 **Nota**

A Volvo reserva-se o direito de reduzir a funcionalidade do Volvo Assistance quando considerar já não ser praticamente possível manter.

Se um automóvel não for usado durante um período superior a um ano, é considerado como já não estando em utilização.

Caso necessite de qualquer ajuda ou tenha questões relativamente ao Volvo Assistance, contacte o apoio Volvo.

<sup>[1]</sup> A disponibilidade e integração em automóveis novos varia com as regiões.

## 2.7.1. Chamara o Volvo Assistance para assistência em viagem

Pode pressionar o botão de assistência no tejadilho do automóvel para contactar assistência em viagem Volvo Assistance.<sup>[1]</sup> Por exemplo, se enfrentar qualquer problema imprevisto na estrada, como a bateria do seu automóvel descarregada, a avaria do seu automóvel ou um furo.

### Nota

Não se destina a emergências

Caso necessite de assistência numa situação de emergência, prima o botão SOS. Situações que podem necessitar de assistência de emergência incluem acidentes de trânsito, doença súbita ou ameaças exteriores.

Utilizar o Volvo Assistance no estrangeiro

Se pressionar o botão de assistência  no estrangeiro, entrará em contacto com o Volvo Assistance do seu país de origem.

### Dica

Também pode utilizar a aplicação móvel do automóvel para contactar o Volvo Assistance.



O botão de assistência encontra-se no tejadilho, no lado direito da consola do teto.

1. Mantenha premido o botão de assistência durante pelo menos 2 segundos.



- > O automóvel estabelece uma chamada de voz com o Volvo Assistance. Também envia informações como a sua localização e estado.  
O central de chamadas do Volvo Assistance tenta comunicar os ocupantes do automóvel para saber qual a ajuda necessária.

 **Dica**

Se sair da vista de chamada durante uma chamada de voz, pode sempre premir o widget do telefone para voltar à vista de chamada. Também pode terminar a chamada de voz na vista de chamada.

Se a chamada de voz falhar, a central de chamadas do Volvo Assistance consegue responder com base nas informações enviadas pelo automóvel.

<sup>[1]</sup> A disponibilidade depende da região.

## 2.8. Ajuda urgente

Em caso de emergência, o automóvel consegue colocá-lo em contacto com uma central de alarme. Isto acontece automaticamente em resposta a colisões graves ou manualmente premindo o botão SOS no tejadilho. <sup>[1]</sup>

 **Nota**

### Apenas para emergências

Situações que podem necessitar de assistência de emergência incluem acidentes de trânsito, doença súbita ou ameaças exteriores.

### Concebido para funcionar após uma colisão

Para chamar uma central de alarme após uma colisão é necessário que o sistema não fique gravemente danificado. O sistema foi concebido para resistir a colisões graves e tem uma bateria de apoio própria para o caso de falhar a alimentação de energia normal.

Quando é realizada uma chamada de emergência, acontece o seguinte.

1. O automóvel estabelece uma chamada de voz com uma central de alarme. Também envia informações como a sua localização e estado.
2. A central de alarme tenta comunicar com os ocupantes do automóvel para saber qual a ajuda necessária.
3. Se a chamada de voz falhar, a central de alarme consegue responder com base nas informações enviadas pelo automóvel.

## Resposta de emergência automática

O automóvel tentar contactar automaticamente uma central de alarme caso registe a ocorrência de uma colisão acima de um determinado nível de gravidade. <sup>[2]</sup>

**i Nota**

### Não é uma emergência?

Caso necessite de ajuda na estrada, mas não se trate de uma situação de emergência, prima o botão de assistência  para chamar a Volvo Assistance. O Volvo Assistance pode ajudá-lo em determinadas situações, como no caso da bateria descarregada do seu automóvel, a avaria do seu automóvel ou um furo.

<sup>[1]</sup> A disponibilidade varia com as regiões. Contacte o apoio Volvo para mais informações.

<sup>[2]</sup> Por exemplo, quando funcionalidades de segurança como os airbags ou os pré-tensores do cinto de segurança são ativados.

## 2.8.1. Chamar serviços de emergência com o botão SOS

Uma pressão longa no botão SOS no tejadilho do automóvel conecta-o a uma central de alarme.<sup>[1]</sup>

**i Nota**

### Apenas para emergências

Situações que podem necessitar de assistência de emergência incluem acidentes de trânsito, doença súbita ou ameaças exteriores.

### Não é uma emergência?

Caso necessite de ajuda na estrada, mas não se trate de uma situação de emergência, prima o botão de assistência  para chamar a Volvo Assistance. O Volvo Assistance pode ajudá-lo em determinadas situações, como no caso da bateria descarregada do seu automóvel, a avaria do seu automóvel ou um furo.



O botão SOS encontra-se no tejadilho, no lado esquerdo da consola do teto.

1. Mantenha premido o botão SOS durante pelo menos 2 segundos.



- > O automóvel estabelece uma chamada de voz com uma central de alarme. Também envia informações como a sua localização e estado.

A central de alarme tenta comunicar com os ocupantes do automóvel para saber qual a ajuda necessária.

 **Dica**

Se sair da vista de chamada durante uma chamada de voz, pode sempre premir o widget do telefone para voltar à vista de chamada. Também pode terminar a chamada de voz na vista de chamada.

Se a chamada de voz falhar, a central de alarme consegue responder com base nas informações enviadas pelo automóvel.

 **Nota**

Se pressionar o botão SOS durante demasiado tempo reiniciará o sistema.

<sup>[1]</sup> A disponibilidade pode variar com a região.

## 3. Mostrador, software e telefone

Explore a interação com o seu automóvel. Aqui pode encontrar mais informações sobre o mostrador do seu automóvel, funcionalidades de conectividade, som e média, aplicações no automóvel, software e comando de voz.



Pode aceder à maioria das funções do seu automóvel através do seu mostrador, mas também há muita coisa que pode fazer utilizando o seu telefone.

Um automóvel ligado à Internet permite o acesso à distância e mantém o automóvel atualizado descarregando atualizações de software Saiba como tudo se encontra conectado.

---

### 3.1. Mostrador

As diferentes áreas do mostrador mostram-lhe informações relacionadas com o automóvel e a sua condução. Também pode comandar muitas funções do automóvel interagindo com o mostrador.



O mostrador está dividido em duas áreas.

- ① A área de informação do condutor, que está sempre na parte superior do mostrador.
- ② A área principal, que ocupa a maior parte do mostrador.

O mostrador encontra-se no meio do tablier.

#### **Aviso**

Se a área de informações do condutor desligar, não ligar ou estiver apenas parcialmente legível, não deve utilizar o automóvel. Isto porque o condutor não poderá receber avisos nem a informação de estado do automóvel apresentada na área de informações do condutor, como avisos e informações relacionados com os travões, airbags ou outros sistemas de segurança. Se houver um problema com a área de informações do condutor, contacte uma oficina autorizada Volvo.

#### **Importante**

Não utilize objetos pontiagudos no mostrador, pois pode danificá-lo.

#### **Dica**

Pode alterar o tema e o brilho do mostrador nas configurações.

## 3.1.1. Área principal do mostrador

O conteúdo deste manual representa o estado do manual do utilizador no momento da impressão e pode não ser totalmente válido em momentos futuros. Para mais informações, consulte a primeira página para a declaração de responsabilidade completa.

Na área principal do mostrador pode comandar muitas das funções do automóvel e ver informações detalhadas e notificações.



A área principal ocupa a maior parte do mostrador e pode interagir com a mesma tocando no mostrador.

As funcionalidade com utilização frequente, como a climatização, a vista geral do automóvel e a biblioteca de aplicações, estão disponíveis na parte inferior da área principal.

Exemplos de funções que podem ser vistas e comandadas através da área principal do mostrador são:

- Navegação
- Leitores multimédia
- Aplicações no automóvel
- Telefone

---

### 3.1.1.1. Vistas do mostrador

Conheça algumas das vistas que pode encontrar na área principal do mostrador.

As várias barras fornecem informação de estado, atalhos do mostrador para aplicações e comandos rápidos, e permitem-lhe navegar pelas vistas do mostrador. As vistas principais permitem-lhe utilizar e aceder a informação de navegação, aplicações no automóvel, climatização, estado do automóvel e configurações. Também existem algumas vistas especializadas para gerir funções específicas do automóvel.

#### Barras do mostrador

A barra de estado encontra-se na parte superior da área principal do mostrador, sob a área de informação do condutor. Esta mostra-lhe símbolos relacionados com o estado do automóvel e aplicações, juntamente com a hora e a temperatura exterior.







Pode premir o lado direito da barra de estado para aceder a alguns comandos rápidos para uma seleção de configurações do sistema, assim como aceder à seleção de perfil e vista de configurações.

A barra inferior é a sua forma principal de navegar pelas vistas do mostrador. Ao premir nos símbolos, pode aceder a outras vistas e funções, assim como aceder à vista de climatização e ativar os piscas de emergência. A barra de estado e a barra inferior estão sempre visíveis, independentemente da vista presente.

Em algumas vistas, poderá ver a barra contextual aparecer sobre a barra inferior. Esta barra contém atalhos para funções utilizadas recentemente ou aplicações que apenas aparecem quando as pode utilizar. Por vezes, estes atalhos são substituídos por comandos rápidos que lhe permitem controlar chamadas em curso e multimédia, quando as vistas ou interfaces associadas não estão visíveis.

## Vistas principais

A lista seguinte contém as vistas principais que vê e utiliza na área principal do mostrador.

<b>Vista de boas-vindas</b>	A vista de boas-vindas proporciona-lhe um acesso rápido a algumas das funções do automóvel e à seleção de perfil ao entrar no automóvel. Esta desaparece quando arranca o automóvel.
<b>Vista de início</b>	A vista de início mostra um grande mapa de navegação e também funciona como a vista de navegação. Sob o mapa, existem interfaces com comandos rápidos para multimédia e telefone. Pode ocultar estas interfaces premindo o símbolo de início e voltar às mesmas premindo novamente o símbolo. A vista de início pode ser acedida a partir de outras vistas premindo o símbolo de início  na barra inferior.
<b>Biblioteca de aplicações</b>	Nesta vista, pode aceder às aplicações no automóvel e à loja de aplicações. Para aceder a esta vista, prima o símbolo da biblioteca de aplicações  na barra inferior.
<b>Vista de climatização</b>	Nesta vista, pode alterar uma série de configurações da climatização, como ativar ou desativar os degeladores e ajustar as configurações de ar condicionado. A vista de climatização pode ser acedida premindo o símbolo da ventoinha  na barra inferior.
<b>Vista geral do automóvel</b>	Esta vista proporciona-lhe acesso a comandos rápidos, estado do automóvel, vistas de configurações e perfis de utilizador. Este conjunto proporciona-lhe uma vista geral do automóvel. Pode aceder à vista geral do automóvel premindo o símbolo do automóvel  na barra inferior.
<b>Vista de comandos rápidos</b>	Esta vista proporciona-lhe um acesso rápido e simples a algumas das funções do automóvel, como as luzes exteriores e o ajuste dos retrovisores laterais. Pode aceder à vista dos comandos rápidos premindo o símbolo do automóvel  na barra inferior.
<b>Vista do estado do automóvel</b>	Esta vista mostra-lhe informações importantes relacionadas com o estado do seu automóvel, como problemas que requerem resolução e sua gravidade. Também pode aceder ao manual do utilizador e consultar a distância total percorrida pelo automóvel e a data de revisão. A vista do estado do automóvel pode ser acedido premindo o símbolo do automóvel  na barra inferior.
<b>Vista de configurações</b>	Nesta vista pode aceder a todos os separadores e vistas de configurações do seu automóvel. Pode aceder à vista das configurações premindo o símbolo do automóvel  na barra inferior.

## Vistas especializadas

As vistas seguinte estão relacionadas com funções específicas no automóvel.

<b>Vista de conforto</b>	A vista de conforto aparece quando prime a temperatura apresentada na barra inferior. Esta vista proporciona acesso rápido a algumas configurações essenciais de climatização e conforto, como o comando da temperatura.
<b>Vista do volume</b>	Nesta vista pode ajustar o volume de muitos tipos de sons. Para a aceder, prima o símbolo do volume  na barra inferior.
<b>Vista de estacionamento</b>	A vista de estacionamento contém funcionalidade que o ajudam a estacionar. Quando visível, ocupa a maior parte da área principal do mostrador. Se a vista de estacionamento não aparecer automaticamente quando necessitar da mesma, poderá abri-la pessoalmente premindo o símbolo da câmara na barra contextual sobre a barra inferior.

### Nota

#### Ocultação da distração do condutor

Por vezes, o que vê e pode realizar na área principal do mostrador depende de o automóvel estar em movimento ou não. Para minimizar a distração do condutor quando o automóvel está em movimento, algumas vistas ficam indisponíveis, assim como determinadas configurações. Quando isto acontece, o mostrador apresenta a ocultação da distração do condutor. Quando o automóvel para, a ocultação desaparece e pode interagir novamente com a vista.

## 3.1.1.2. Símbolos de estado no mostrador

Os símbolos de estado são apresentados na barra de estado, na parte superior da área principal do mostrador. Os símbolos mostram-lhe informações importantes sobre o estado do sistema do seu automóvel.













### Tipos de símbolos

Alguns símbolos de estado, como o relógio e a temperatura, estão sempre visíveis na barra de estado. Outros apenas estão visíveis quando uma determinada função está ativa, como o carregamento sem fios, ou ainda desativada.

#### Nota

Assegure-se de que consulta o significado de qualquer símbolo de estado que desconheça. Os símbolos podem não aparecer com informações adicionais nem notificações.

Esta é uma lista com alguns símbolos de estado que podem aparecer na barra de estado. Esta não é uma lista exaustiva e pode encontrar ainda símbolos de estado na barra de estado provenientes de aplicações de terceiros.

 12:31	Relógio	O relógio mostra a hora atual. Pode selecionar para apresentar a hora no formato 12 horas ou 24 horas.
 8°C	Temperatura exterior	Esta é a temperatura ambiente presente no exterior do automóvel. Nas configurações do sistema do automóvel pode selecionar para apresentar a temperatura em graus Celsius ou Fahrenheit.
 -8°C *	Temperatura exterior com floco de neve	Esta é a temperatura ambiente presente no exterior do automóvel. O floco de neve aparece com temperatura exterior baixa.
	O microfone está a escutar	O microfone do automóvel está ativo e a gravar.
	O microfone não está a escutar	O microfone do automóvel não está a gravar.
	Notificação nova	Existe uma notificação nova no centro de notificações.
	Carregamento sem fios ativo	Está a ser carregado um dispositivo no carregador sem fios.
	Bluetooth conectado	O Bluetooth está ativado e existe um dispositivo conectado com o automóvel.
	Localização	A sua localização está a ser partilhada.
	Sinal de Wi-Fi	O Wi-Fi está ativado e ativo. O número de barras indica a intensidade do sinal. Se não aparecerem barras, isso indica que a ligação Wi-Fi está ativa, mas sem sinal.
	Sinal de Internet móvel	A Internet móvel está ativa e a ser utilizada pelo automóvel. O número de barras indica a intensidade do sinal.
	Internet 5G	Está ativa uma ligação à Internet 5G.

### 3.1.1.3. Teclado

O teclado do mostrador aparece quando escreve um texto ou números. Nas configurações, pode personalizar muitas das suas funcionalidades.

Pode utilizar o teclado do ecrã para escrever texto ou números. Por exemplo, quando procura um destino na aplicação da navegação ou introduz a palavra-passe de uma rede Wi-Fi.

A aparência do teclado pode mudar com o tipo de campo de entrada onde escreve.

O teclado suporta algumas formas alternativas de introdução de texto. Estes incluem:

- Escrita ao deslizar
- Reconhecimento de voz
- Escrita manual

#### Dica

Pode descarregar outros teclados acedendo à loja de aplicações na biblioteca de aplicações.

### 3.1.1.3.1. Alterar o idioma do teclado

Pode alterar o idioma do teclado do mostrador no próprio teclado.

Mude o idioma do teclado quando desejar escrever texto num idioma diferente. Isto pode ser útil quando conduz no estrangeiro e necessita de procurar um destino ou endereço no idioma local.

#### Nota

Para poder alterar o idioma do teclado, necessita de ter mais do que um idioma disponível para o teclado. Caso só tenha um idioma disponível, o símbolo dos idiomas não aparece no teclado.

#### Alterar idioma para o próximo idioma disponível

1. Prima o símbolo dos idiomas  no fundo do teclado.
- > O idioma do teclado muda para o próximo na lista de idiomas disponíveis.

#### Alterar idioma para qualquer idioma disponível

2. Mantenha premido o símbolo dos idiomas  no fundo do teclado.
- > Aparece uma lista de idiomas disponíveis.
3. Selecione o idioma que deseja utilizar.

> O idioma do teclado muda para o que selecionou.

---



### 3.1.1.3.2. Adicionar e remover idiomas do teclado

Nas configurações, pode adicionar e remover idiomas do teclado.

Pode adicionar idiomas ao teclado no ecrã do mostrador caso deseje escrever num idioma que ainda não esteja disponível. Os idiomas também podem ser removidos do teclado quando já não os desejar.



1. Prima o símbolo do automóvel  na barra inferior e aceda a **Definições**.
2. Aceda a **Sistema** → **Idioma e introdução** → **inputKeyboard**.
3. Selecione o teclado onde deseja operar as alterações.
4. Selecione **Idiomas**.

#### Adicionar um idioma

5. Mantenha premido o símbolo  sobre os idiomas disponíveis atualmente e selecione o seu idioma desejado.
6. Selecione o idioma que deseja adicionar e prima o símbolo de download .

> O idioma é adicionado à lista de idiomas disponíveis para utilizar no seu teclado.

#### Remover um idioma

7. Prima o símbolo de editar  sobre a lista de idiomas disponíveis atualmente.
8. Selecione o idioma que deseja remover da lista de idiomas disponíveis e prima o símbolo do caixote de lixo .

> O idioma é removido da lista de idiomas disponíveis para utilizar no seu teclado.

---

## 3.1.2. Área de informação do condutor no mostrador

A área de informação do condutor do mostrador apresenta-lhe informações relacionadas com a sua condução do automóvel.



A área de informação do condutor não é sensível ao toque e, por isso, não pode interagir com a mesma através da superfície do mostrador. Pode interagir com a área de informação do condutor utilizando os botões do volante.

Exemplos de informações que podem ser apresentadas na área de informação do condutor são:

- Símbolos de aviso e indicadores
- Velocidade
- Informação de placas de trânsito
- Mensagens de notificação
- Medidor da bateria
- Indicador de energia

## Modos do mostrador da área de informação do condutor

Durante a condução, existem dois modos do mostrador que pode seleccionar: calmo e envolvente. Se o botão personalizável  do volante tiver atribuída a função de comutação do modo de visualização, prima o botão para mudar o modo de visualização. Pode ler mais sobre o botão personalizável do volante numa secção própria do manual.

**Calmo** Este apresenta informação essencial, como velocidade, nível da bateria e autonomia, assim como símbolos de aviso e indicadores.

**Envolvente** Neste modo pode ver uma representação do automóvel, o seu posicionamento na estrada e outros veículos. Também é apresentada a informação do modo calmo.

### Importante

#### Utilizar o modo envolvente

O modo envolvente não consegue representar perfeitamente o que acontece na estrada à sua volta, por isso, não deve confiar neste modo enquanto conduz.

## 3.1.2.1. Símbolos de aviso e indicadores

Os símbolos na área de informações do condutor indicam-lhe o estado de diferentes sistemas no seu automóvel. Alguns indicam se um sistema está ativo e a funcionar devidamente, enquanto que outros alertam para informações importante ou falhas detetadas.

### Tipos e cores de símbolos

Alguns símbolos são avisos que necessitam de ação imediata, enquanto que outros indicam o estado presente de determinadas funções. A cor do símbolo significa aproximadamente o nível de importância. Os símbolos vermelhos são os mais graves, enquanto que os símbolos âmbar representam avisos e alertas menos urgentes. Os símbolos de outras cores comunicam normalmente informações sobre as funções do automóvel.

#### Dica

Caso não esteja familiarizado, consulte o significado dos símbolos. Muitos símbolos aparecem com uma notificação que contém mais informações.



Aviso do sistema dos travões Foi detetada uma falha no sistema dos travões. Tome medidas imediatas e contacte uma oficina autorizada Volvo.

BRAKE

Aviso do sistema dos travões Foi detetada uma falha no sistema dos travões. Tome medidas imediatas e contacte uma oficina autorizada Volvo.



Aviso do travão de estacionamento A iluminação permanente indica que o travão de estacionamento está atuado. A piscar indica uma falha no travão de estacionamento.

PARK

Aviso do travão de estacionamento A iluminação permanente indica que o travão de estacionamento está atuado. A piscar indica uma falha no travão de estacionamento.



Aviso de tensão baixa na bateria A bateria do automóvel tem uma tensão baixa. Carregue-a logo que possível.



Aviso de falha do sistema de energia Foi detetada uma falha no sistema de energia do automóvel. Tome medidas imediatas e contacte uma oficina autorizada Volvo.



Lembrete do cinto de segurança Alguém no automóvel não está a utilizar o cinto de segurança.



Aviso do SRS Foi detetada uma falha nos airbags ou nos sistemas de segurança relacionados.



Cabo de carregamento conectado O cabo de carregamento ainda está conectado ao automóvel.



Falha na direção assistida O sistema da direção assistida deixou de funcionar devido a uma falha. Pare de conduzir logo que seja seguro.























Aviso do driver alert A piscar indica que a função Driver Alert deteta que está cansado e deve fazer uma pausa logo que possível. Com brilho permanente indica que detetou uma falha no sistema do driver alert.























Aviso do estado do automóvel Existe pelo menos uma notificação de nível crítico na vista de estado do automóvel. Aceda à vista de estado do automóvel para ver qual é o problema e resolva-o logo que possível.



Aviso de manobra evasiva A direção é temporariamente ampliada durante uma manobra evasiva.

	Falha no travão automático traseiro	Há uma falha no travão automático traseiro.
	Erro no som exterior artificial	Existe um problema com o som exterior artificial do automóvel.
	Falha no sistema de radar traseiro	Há uma falha no sistema de radar traseiro. Se o símbolo piscar, significa que há uma falha de calibragem.
	Falha do sistema anticolisão da retaguarda	Existe um problema com o sistema anticolisão na retaguarda do automóvel.
	Falha no lane keeping aid	Há uma falha na função lane keeping aid
	Falha no limpa-para-brisas dianteiro	Foi detetada uma falha nos limpa-para-brisas dianteiros
	Aviso do sistema dos travões	Foi detetada uma falha no sistema dos travões.
<b>BRAKE</b>	Aviso do sistema dos travões	Foi detetada uma falha no sistema dos travões.
	Aviso do sistema da travagem antibloqueio	O sistema de travagem antibloqueio está desligado. Os travões de atrito continuam a funcionar, mas sem travagem antibloqueio.
<b>ABS</b>	Aviso do sistema da travagem antibloqueio	O sistema de travagem antibloqueio está desligado. Os travões de atrito continuam a funcionar, mas sem travagem antibloqueio.
	Aviso do sistema anticolisão dianteiro	Existe um problema com o sistema anticolisão na frente do automóvel.
	Aviso da pressão do pneu	A iluminação permanente indica pressão do pneu baixa. Perante a presença de uma falha no sistema, o símbolo pisca durante um breve período de tempo para depois acender do modo constante.
	Alerta do comando de estabilidade eletrónico	A iluminação permanente indica que existe um problema com o comando de estabilidade eletrónico. A piscar indica que o comando de estabilidade eletrónico está a intervir.
	Comando de estabilidade eletrónico desligado	O comando de estabilidade eletrónico está desligado.
	Deteção de presença interior desligada	A função de deteção de presença interior está desligada.
	Alerta de desempenho reduzido	O desempenho do automóvel está reduzido.
	Luz de nevoeiro traseira	A luz de nevoeiro traseira está ligada.
	Limitação do driver alert system	Algo bloqueia a vista da câmara de monitorização do condutor.
	Falha na direção assistida	Existe uma falha na direção assistida. O sistema da direção assistida está a trabalhar, mas com potência reduzida.
	Aviso do estado do automóvel	Há uma notificação de estado do automóvel importante. Aceda à vista de estado do automóvel para ver qual é o problema e resolva-o logo que possível.
	Aviso de velocidade elevada	Esta a conduzir com uma velocidade superior ao limite máximo. Abrande o automóvel.
	Aviso do comando da ajuda em descidas	Existe um problema com a função de comando de ajuda em descidas, e esta está indisponível no momento.

	Falha no lane keeping aid	Há uma falha na função lane keeping aid
	Lane keeping aid desligado	O lane keeping aid está desligado e não é fornecida assistência lane keeping.
	Falha no nivelamento manual	Existe um problema com o nivelamento manual das luzes.
	Falha nas luzes de presença	Existe um problema nas luzes de presença.
	Falha do feixe de cruzamento (médios)	Existe um problema com o feixe de cruzamento (médios).
	Falha nos máximos automáticos	Existe um problema com os máximos automáticos.
	Falha nos máximos manuais	Existe um problema com os máximos manuais.
	Máximos automáticos ligados	Os máximos automáticos estão ligados.
	Máximos manuais	Os máximos manuais estão ligados.
	Pisca esquerdo	O pisca esquerdo está ativo e a indicar curva à esquerda. Quando existe uma falha nos piscas, o símbolo pisca ao dobro da velocidade.
	Pisca direito	O pisca direito está ativo e a indicar curva à direita. Quando existe uma falha nos piscas, o símbolo pisca ao dobro da velocidade.
	Luzes de presença	As luzes de presença estão ligadas.
	O feixe de cruzamento (médios) está ativo	O feixe de cruzamento (médios) está ligado.
	A retenção automática (Hold) está ativa	A função de travagem retenção automática (Hold) está ativa. O automóvel trava automaticamente quando parado.
	Comando de ajuda em descidas está ativo	A função comando de ajuda em descidas está ativa e a trabalhar.
	Sistema de radar traseiro ativo e a trabalhar	O sistema de radar traseiro está ativo e a trabalhar normalmente.
	Prontidão	O símbolo de prontidão aparece quando coloca o automóvel numa marcha de condução. Desaparece quando a velocidade do automóvel excede a de uma marcha a pé. O símbolo reaparece sempre que a velocidade do automóvel é inferior ao mesmo limite.
	Máximos automáticos ativados	Os máximos automáticos estão ativados e disponíveis para utilização.
[1]		
	Sensor de chuva	O sensor de chuva está ativo e os limpa-para-brisas dianteiros estão no modo automático.
[1]		
	Driver alert	A função Driver Alert deteta que está cansado e deve fazer uma pausa.
[1]		
	Engate de reboque desbloqueado	O engate de reboque está destrancado.
[1]		



Comando de ajuda em descidas ativado

A função comando de ajuda em descidas está ativada, mas não está presentemente ativa.

[1]



Falha no atrelado

Existe uma falha no atrelado.

[1]



Falha na luz do atrelado

Foi detetada uma falha nas luzes do atrelado durante a verificação da luz do atrelado.

[1]

[1] Dependendo do tema presente do automóvel, este símbolo pode ter uma cor diferente.

## 3.1.2.2. Medidor da bateria

O medidor da bateria mostra o nível do carregamento na forma de percentagem e a autonomia estimada do seu automóvel.

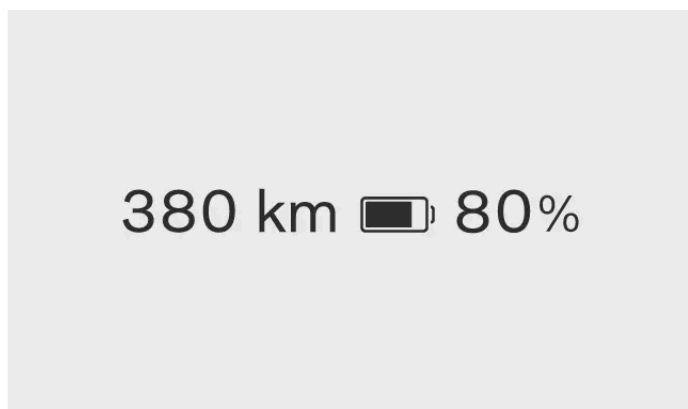

O medidor da bateria está sempre visível na área de informação do condutor. A cor do símbolo da bateria muda consoante o nível da carga restante na bateria.

### Bateria restante

A percentagem da bateria indica o nível de carregamento restante na bateria do seu automóvel. A autonomia estimada indica-lhe até onde pode conduzir com o nível de carregamento presente na bateria.

#### Nota

O estilo de condução e fatores externos, como temperaturas exteriores e condução a alta velocidade por períodos prolongados, podem ter diferentes efeitos na autonomia estimada da bateria.

### Indicador de bateria fria

Quando o automóvel tem a bateria fria, aparece um floco de neve ❄️ junto ao ícone da bateria. Isto indica que a capacidade de carga e a autonomia da bateria estão reduzidas quando comparadas com condições normais.

O conteúdo deste manual representa o estado do manual do utilizador no momento da impressão e pode não ser totalmente válido em momentos futuros. Para mais informações, consulte a primeira página para a declaração de responsabilidade completa.

Quando a bateria aquece, por exemplo: durante a condução, o floco de neve desaparece da área de informação do condutor do mostrador.

---

### 3.1.3. Configurações do sistema

Pode alterar as configurações do sistema para que o automóvel lhe apresente informações do modo mais conveniente.

Existe uma série de configurações do sistema que pode alterar, incluindo:

- Idioma do sistema
  - Data e hora
  - Unidades de medida
  - Idiomas do teclado
- 

#### 3.1.3.1. Mudar data e hora

Nas configurações, pode mudar manualmente a data, a hora e o fuso horário local.

Por predefinição, o seu automóvel utiliza informação da Internet para mudar automaticamente a hora, a data e o fuso horário local. Nas configurações, pode mudar estes dados e o formato da hora.

1. Prima o símbolo do automóvel  na barra inferior e aceda a **Definições**.
  2. Aceda a **Sistema** → **Data e hora**.
  3. Se **Data e hora automáticos** e **Fuso horário automático** estiverem ativados, desative-os.
  4. Selecione a configuração da sua preferência e faça as alterações.
- > As alterações aparecem no mostrador.  
O relógio na barra de estado atualiza-se quando procede a atualizações na configuração da hora.



Dica

Para mudar o formato da hora, ative o formato de 24 horas ou desative-o para obter o formato de 12 horas.

---

#### 3.1.3.2. Alterar idioma do sistema

O conteúdo deste manual representa o estado do manual do utilizador no momento da impressão e pode não ser totalmente válido em momentos futuros. Para mais informações, consulte a primeira página para a declaração de responsabilidade completa.

Nas configurações, pode alterar o idioma do sistema do automóvel.

Se desejar o sistema do automóvel num idioma diferente do presente, necessita de alterar o idioma do sistema.

 **Importante**

Selecione apenas idiomas do sistema que compreenda perfeitamente. O automóvel comunica notificações e informações críticas de segurança através de mensagens, sendo por isso necessário que seja capaz de as compreender em qualquer altura.

1. Prima o símbolo do automóvel  na barra inferior e aceda a **Definições**.
  2. Aceda a **Sistema** → **Idioma e introdução** → **inputLanguage**.
  3. Selecione o idioma para o qual pretende mudar.
- > O novo idioma aparece no mostrador.

---

### 3.1.3.3. Alterar unidades do sistema

Nas configurações, pode alterar unidades de medida, como a velocidade e a distância.

 **Dica**

Ao conduzir no estrangeiro, pode ser útil alterar as unidades de medição do automóvel para corresponder às locais. Isto pode ser especialmente útil se os sinais de trânsito apresentarem distâncias e velocidades em unidades diferentes das apresentadas no seu automóvel.

1. Prima o símbolo do automóvel  na barra inferior e aceda a **Definições**.
  2. Aceda a **Sistema** → **Unidades**.
  3. Selecione as unidades de medição que deseja para o automóvel.
- > O automóvel apresenta unidades no novo formato.

---

### 3.1.4. Reiniciar o mostrador

O conteúdo deste manual representa o estado do manual do utilizador no momento da impressão e pode não ser totalmente válido em momentos futuros. Para mais informações, consulte a primeira página para a declaração de responsabilidade completa.

Pode reiniciar o mostrador utilizando botões específicos no volante.

Se tiver problemas com o mostrador, por exemplo: bloqueio ou incapacidade ligar o automóvel à Internet, pode tentar reiniciar para solucionar os problemas.

Para reiniciar o mostrador é necessário que o automóvel esteja parado com o travão de estacionamento aplicado.

1. Mantenha pressionados em simultâneo os botões de diminuição da velocidade definida — e de diminuição do volume ▽ no volante até o mostrador alterar.
- > O mostrador reinicia-se.

---

## 3.2. Telefone

Conecte o seu telefone ao automóvel através de Bluetooth para poder utilizá-lo durante a condução. Quando está fora do seu automóvel pode utilizar o seu telefone para ler o manual ou utilizar algumas funcionalidades do automóvel remotamente com a aplicação móvel do automóvel.

### Conectar o seu telefone ao seu automóvel

Ao conectar o seu telefone ao automóvel através de Bluetooth permite-lhe utilizá-lo através da interface do automóvel. Pode também transferir média diretamente do seu telefone para o automóvel.

Pode utilizar o comando de voz ou o mostrador para procurar os seus contactos, fazer e receber chamadas telefónicas e responder a mensagens de texto sem tocar no seu telefone.

### Outras utilizações do seu telefone

A utilização do seu telefone com o seu automóvel não se limita a quando se encontra no interior do automóvel. Descarregue a aplicação móvel para utilizar determinadas funções do automóvel ou ler o manual do utilizador quando não se encontrar no automóvel.

---

### 3.2.1. Conectar o seu telefone ao automóvel

Conecte o seu telefone ao automóvel através de Bluetooth para utilizar o seu telefone através da interface do automóvel.

O Bluetooth deve estar ativado no automóvel e o seu telefone para que possam emparelhar. Pode ligar o Bluetooth nas configurações. Assegure-se de que o seu telefone está detetável para que o automóvel o encontre durante o emparelhamento.

1. Prima o símbolo do automóvel  na barra inferior e aceda a **Definições**.
  2. Aceda a **Conetividade** → **Bluetooth**. Selecione
  3. Selecione **Adicionar** para iniciar o processo de emparelhamento.
  4. Selecione o dispositivo com o qual pretende emparelhar o automóvel na lista de dispositivos disponíveis.
  5. Verifique se o código de confirmação no mostrador corresponde ao apresentado no seu telefone.
  6. Selecione os serviços da sua preferência, depois pressione **Guardar**.
  7. Conceda ao automóvel autorização para aceder ao seu telefone nas configurações Bluetooth do seu telefone e através do mostrador.<sup>[1]</sup>
- > O seu telefone encontra-se conectado ao automóvel. Este conectará na próxima vez, desde que o Bluetooth esteja ativado no seu telefone.

 **Nota**

Pode ter vários telefones emparelhados com o automóvel, mas apenas um pode estar conectado ao automóvel de cada vez. Para mudar o telefone ativo, selecione-o na lista de dispositivos emparelhados ou adicione um novo dispositivo.

- <sup>[1]</sup> Pode conectar o seu telefone ao automóvel mesmo sem permitir ao automóvel o acesso aos seus contactos, mas a funcionalidade será reduzida.

## 3.2.2. Utilizar o seu telefone no automóvel

Pode utilizar o seu telefone através do mostrador e do comando de voz.

 **Importante**

Assegure-se de que atua em conformidade com todas as leis e regulamento locais relativos à utilização do telemóvel durante a condução.

 **Nota**





Necessita de conectar o seu telefone ao automóvel através de Bluetooth e aceitar as correspondentes permissões das configurações do telefone para poder utilizar estas funcionalidades.

## Chamada

Existem algumas formas diferentes de fazer e receber chamadas telefónicas no seu automóvel. Pode:

- aceitar e rejeitar chamadas utilizando o mostrador
- fazer uma chamada ao conduzir pedindo ao assistente digital que faça a chamada
- utilizar a aplicação do telefone no automóvel através do mostrador para chamar contactos ou inserir um número de telefone utilizando o teclado do ecrã.

Durante o curso de uma chamada, esta é apresentada no mostrador. Se abrir a aplicação do telefone no automóvel durante uma chamada pode:

- silenciar ou ativar o seu microfone 
- mudar a entrada e saída do som, através do microfone e altifalantes do automóvel ou do seu telemóvel 
- terminar a chamada 
- utilizar o teclado para inserir números, como quando é solicitado para selecionar uma opção num menu de serviço .

Se receber uma segunda chamada durante uma outra, ao responder à segunda chamada coloca automaticamente a primeira em espera. No entanto, pode alternar entre as duas chamadas .

## Mensagem de texto

Pode escrever e enviar mensagens de texto através do assistente digital utilizando o comando de voz <sup>[1]</sup>. Se receber uma mensagem de texto, aparece uma notificação no mostrador central com as seguintes opções:

- **Play** para escutar o assistente digital a ler a mensagem.
- **Mute** para parar de receber novas notificações de mensagem desta conversa durante o restante tempo que permanecer no automóvel.

Também pode ignorar a notificação para a ver mais tarde no centro de notificações.

## Consultar e procurar os seus contactos

Utilize a aplicação do telefone no automóvel para procurar determinado contacto:

- premindo o símbolo de procura 
- acedendo ao separador de contactos e inserindo o nome
- acedendo ao separador do teclado e inserindo o número.

Também pode pedir ao assistente digital que encontre o contacto que procura.

<sup>[1]</sup> Aplicável apenas a telefones Android ou telefones com iOS 13 ou posterior.

## 3.2.3. Alternar entre telefones emparelhados

Nas configurações, pode mudar qual o telefone emparelhado por Bluetooth que está conectado ao automóvel.

O automóvel pode memorizar e estar conectado a vários telefones, mas apenas pode estar conectado ativamente a um telefone de cada vez.

Caso deseje mudar a ligação Bluetooth para um novo dispositivo, necessita de primeiro o emparelhar com o automóvel. Pode fazê-lo nas configurações.

Antes de tentar mudar para um dispositivo emparelhado diferente, assegure-se de que o Bluetooth está ativado no dispositivo para o qual pretende mudar.

1. Prima o símbolo do automóvel  na barra inferior e aceda a **Definições**.
  2. Aceda a **Conetividade** → **Bluetooth** → **Dispositivos guardados**.
  3. Prima no nome do telefone que deseja conectar.
- > Se a conexão for bem-sucedida, o nome do telefone desloca-se para o cimo da lista de dispositivos guardados.

Se não conseguir ver na lista de dispositivos memorizados o dispositivo para o qual deseja mudar, tente emparelhá-lo novamente com o automóvel.

---

## 3.2.4. Apple CarPlay

Ative o Apple CarPlay para utilizar sem fios o seu iPhone através do seu automóvel.

O Apple CarPlay proporciona-lhe um outro método de utilizar o seu iPhone através da interface do automóvel. Pode utilizar determinadas aplicações de comunicação, navegação e multimédia no seu iPhone através da área principal do mostrador, assim como o comando de voz.

### **Importante**

#### Leis e regulamentos locais

Assegure-se de que atua em conformidade com todas as leis e regulamento locais relativos à utilização do telemóvel durante a condução.

#### Conteúdo CarPlay

A Volvo não se responsabiliza pelo conteúdo disponível na Apple CarPlay.

### Nota

#### Compatibilidade do telemóvel e aplicações suportadas

A Apple CarPlay só funciona com iPhones, mas não com todos os modelos de iPhone. Para saber se o seu iPhone é compatível ou para saber mais sobre as aplicações suportadas, aceda ao site da Apple [www.apple.com/ios/carplay](https://www.apple.com/ios/carplay) [<https://www.apple.com/ios/carplay>].

### Dica

Mantenha o iPhone e as aplicações atualizados com as versões mais recentes.

## Conectar o seu iPhone e iniciar a CarPlay

Conecte o seu iPhone ao automóvel através de Bluetooth e ative a Apple CarPlay. Após configurar a CarPlay pela primeira vez, esta inicia-se automaticamente quando conecta novamente o seu telefone através de Bluetooth.

## Vista CarPlay

Pode aceder à vista CarPlay abrindo a aplicação CarPlay na biblioteca de aplicações. Se o símbolo CarPlay  for apresentado na barra contextual, também pode aceder à vista premindo este símbolo.

Uma vez ativada, a vista CarPlay ocupa a totalidade da área principal do mostrador. No entanto, a barra inferior, a barra contextual e a barra de estado permanecem sempre visíveis, caso deseje regressar aos sistemas do automóvel.

## Navegação com CarPlay

Pode utilizar aplicações de navegação no seu iPhone através da Apple CarPlay. Se iniciar um itinerário de navegação através da CarPlay, pode ver a orientação na vista CarPlay do mostrador.

## Utilizar a Siri

Caso deseje utilizar a Siri em vez do assistente digital incorporado do automóvel, mantenha premido o botão do comando de voz  no volante quando a CarPlay estiver ativa.

Pode utilizar a Siri para ler, escrever e enviar mensagens. A Siri lê e escreve mensagens no idioma selecionado nas definições da Siri no seu iPhone. Se escrever uma mensagem através da Siri, o mostrador do automóvel não lhe exibirá a mensagem, mas esta será apresentada no iPhone.



---

## 3.2.4.1. Conectar o seu iPhone à Apple CarPlay

Conecte o seu iPhone ao automóvel através de Bluetooth para começar a utilizar a Apple CarPlay.

O Bluetooth deve estar ativado no automóvel e o seu telefone para que possam emparelhar. Pode ligar o Bluetooth nas configurações. Assegure-se de que o seu telefone está detetável para que o automóvel o encontre durante o emparelhamento.

Para poder utilizar a CarPlay, é necessário ativar a Siri no seu iPhone e ter uma ligação à Internet ativa. Também tem de desligar o Wi-Fi do automóvel, pois a CarPlay não pode estar ativa com o Wi-Fi disponível.

1. Prima o símbolo do automóvel  na barra inferior e aceda a **Definições**.
  2. Aceda a **Conetividade** → **Bluetooth** → **Adicionar novo dispositivo**.
  3. Prima **Adicionar** para procurar o seu iPhone.
  4. Selecione o seu iPhone na lista de dispositivos encontrados.
  5. Verifique se o código de confirmação no mostrador corresponde ao apresentado no seu telefone.
  6. No seu iPhone, dê consentimento à utilização da CarPlay.
  7. No mostrador do automóvel, leia e aceite os termos e condições da CarPlay.
- > O seu iPhone conecta-se à CarPlay e abre-se a vista da CarPlay no mostrador do automóvel. Também aparece um símbolo CarPlay  na barra de estado para indicar que a CarPlay está ativa.

A CarPlay inicia-se automaticamente da próxima vez que conectar o seu iPhone através de Bluetooth.

 **Dica**

Pode desconectar da CarPlay, mas manter o seu iPhone conectado ao automóvel premindo o símbolo CarPlay  junto ao nome do seu dispositivo nas definições Bluetooth do automóvel.

## 3.2.5. Android Auto™

Conecte o seu telemóvel através de Bluetooth e ative a Android Auto™ para utilizar o seu telemóvel Android™ através do automóvel.

A Android Auto proporciona-lhe um outro modo de utilizar o seu telefone Android através da interface do automóvel. Com a Android Auto, pode aceder em segurança às aplicações de comunicação, navegação e multimédia do seu telemóvel através do mostrador e dos botões do volante.

### **Importante**

#### Leis e regulamentos locais

Assegure-se de que atua em conformidade com todas as leis e regulamentos locais relativos à utilização do telemóvel durante a condução.

#### Conteúdo da Android Auto

A Volvo não se responsabiliza pelo conteúdo disponível na Android Auto.

### **Nota**

#### Compatibilidade do telemóvel e aplicações suportadas

A Android Auto só funciona com telemóveis Android, mas não funciona com todos os modelos de telemóveis. Para saber se o seu telemóvel é compatível ou para saber mais sobre as aplicações suportadas, aceda ao site da Android Auto [www.android.com/auto/](https://www.android.com/auto/) [<https://www.android.com/auto/>].

#### Marcas registadas e compatibilidade da Google

Google, Android e Android Auto são marcas comerciais da Google LLC. É necessário um telemóvel Android compatível e um plano de dados ativo compatível.

### **Dica**

#### Manter o seu telemóvel atualizado

Mantenha o seu telemóvel e as aplicações atualizados com as versões mais recentes.

## Conectar o seu telemóvel e iniciar a Android Auto

### **Nota**

#### Instalar a Android Auto no seu telemóvel e ter uma ligação à Internet ativa

Para poder utilizar a Android Auto necessita da aplicação Android Auto instalada no seu telemóvel e de uma ligação à Internet ativa.

Ligue o telemóvel ao automóvel através de Bluetooth. Se estiver a utilizar a Android Auto pela primeira vez, tem de aceitar os termos e condições no mostrador e, em seguida, a Android Auto será iniciada. Se já utilizou a Android Auto anteriormente, esta inicia-se automaticamente quando conecta o seu telemóvel ao automóvel.

## Vista Android Auto

Pode aceder à vista Android Auto abrindo a aplicação Android Auto na biblioteca de aplicações. Se o símbolo Android Auto  for apresentado na barra contextual, também pode aceder à vista premindo este símbolo.

Uma vez ativada, a vista Android Auto ocupa a totalidade da área principal do mostrador. No entanto, a barra inferior, a barra contextual e a barra de estado permanecem sempre visíveis, caso deseje regressar aos sistemas do automóvel.

**O conteúdo deste manual representa o estado do manual do utilizador no momento da impressão e pode não ser totalmente válido em momentos futuros. Para mais informações, consulte a primeira página para a declaração de responsabilidade completa.**

## Navegação com Android Auto

Pode utilizar aplicações de navegação no seu telemóvel através da Android Auto. Se iniciar um itinerário de navegação através da Android Auto, pode ver a orientação na área principal da vista Android Auto do mostrador. Se estiver a seguir um itinerário de navegação na aplicação de navegação do automóvel e depois iniciar outro itinerário de navegação na Android Auto, a navegação da aplicação do automóvel termina.

## Utilizar o Google Assistant

Fale com o Google Assistant na Android Auto para realizar tarefas com a sua voz, para que possa manter a sua concentração na condução. Para utilizar o Google Assistant, diga "Ok Google" ou mantenha premido o botão do comando de voz  no volante enquanto a Android Auto estiver ativa.

Pode utilizar o Google Assistant para realizar tarefas como enviar mensagens, obter direções ou comandar multimédia.

---

## 3.3. Som e média

Ouçá música e média através do sistema de som do automóvel. Nas configurações, pode ajustar o som.

### Configurações do som

As configurações de som permitem-lhe alterar e ajustar uma variedade de opções de som.

### Rádio e reprodução de média

Pode ouvir rádio em direto através da aplicação rádio pré-instalada e transferir média do seu telefone para o automóvel através do leitor de média Bluetooth.



Dica

Pode procurar e descarregar outras aplicações de média de terceiros através da loja de aplicações do automóvel.

### Controlar a reprodução de média

Pode controlar a reprodução de média de várias formas utilizando:

- comandos de reprodução de média no mostrador
- os botões do volante
- o comando de voz.

---

### 3.3.1. Rádio

Utilize a aplicação do rádio pré-instalada para ouvir rádio em direto no seu automóvel.

## Associar estações DAB e FM

A associação de DAB e FM permite ao automóvel selecionar automaticamente o sinal de receção mais forte entre fontes DAB ou FM de estações associadas. O seu automóvel tem esta funcionalidade já ativada, mas pode desativá-la nas aplicações da aplicação do rádio.

## Anúncios de rádio

Ao escutar o rádio, pode ouvir alguns anúncios que interrompem a emissão. Os anúncios podem ser alarmes, avisos, notícias ou situações de trânsito, sendo acompanhados por uma notificação no mostrador. Pode parar os anúncios e continuar a ouvir o rádio rejeitando a notificação.

Nas configurações do rádio, pode selecionar quais os anúncios de rádio pretende ouvir. Prima o símbolo das configurações  no topo da aplicação do rádio e ligue ou desligue os anúncios. Por predefinição, os anúncios de alarme estão ligados, mas os anúncios de avisos, notícias e trânsito estão desligados.

## Favoritos rádio

Pode adicionar estações aos seus favoritos rádio para um acesso mais rápido.





Dica

Pode encontrar e descarregar outras aplicações do rádio através da loja de aplicações.

### 3.3.1.1. Adicionar favoritos do rádio

Pode adicionar estações de rádio à lista de favoritos na aplicação do rádio.

Adicione as estações de rádio que ouve com frequência à lista de favoritos para um acesso mais rápido. Pode adicionar até 50 estações de rádio à lista.



1. Prima o símbolo da aplicação da biblioteca  na barra inferior e abra a aplicação de rádio.
  2. Procure a estação que pretende adicionar como favorito a partir da lista de estações de rádio presentemente disponíveis.
  3. Prima o símbolo de estrela  à direita do nome da estação.
- > O aspeto do símbolo da estrela da estação muda e a estação de rádio parece na lista de favoritos.

Se desejar remover uma estação da lista de favoritos, prima a estrela junto ao seu nome.

## 3.3.1.2. Associar estações DAB e FM

Ligue ou desligue a associação DAB e FM nas configurações da aplicação rádio.

Quando a estação FM tem uma estação DAB correspondente, e vice-versa, estas podem muitas vezes ser associadas na aplicação rádio. Ao associar duas fontes de rádio permite ao automóvel alternar automaticamente entre as estações DAB e FM, para reproduzir a fonte com receção de maior intensidade.

1. Prima o símbolo da aplicação da biblioteca  na barra inferior e abra a aplicação de rádio.
  2. Prima o símbolo das configurações  para aceder às configurações do rádio.
  3. Ligue ou desligue a associação DAB e FM.
- > Quando ligada, a aplicação do rádio mostra um separador de estações de rádio. Todas as estações associadas na lista têm o símbolo de ligação  sob os seus nomes. Quando desligada, a aplicação do rádio mostra separadores independentes para as estações DAB e FM. Não existe símbolo de ligação sob os nomes das estações.

### Nota

Pode não ser possível associar algumas estações DAB e FM correspondentes, aparecendo nesta situação como estações separadas.

## 3.3.2. Configurações do som

Nas configurações pode alterar e ajustar uma série de opções do som.

A vista das configurações do som tem dois separadores: áudio e volume.

### Separador áudio

- Ênfase do som** Pode optar por três diferentes configurações da ênfase do som: todos, condutor e traseira. Todos é a configuração predefinida e não concentra o som numa direção em particular. Proporciona uma ênfase do som neutra em que os ocupantes dos bancos dianteiros e traseiros usufruem da mesma experiência de som. A configuração do condutor concentra o som para o condutor, enquanto que a configuração traseira concentra o som para os bancos traseiros.
- QuantumLogic surround** O QuantumLogic surround proporciona-lhe uma experiência de som surround. Pode selecionar o QuantumLogic surround em nível baixo, médio ou alto, ou ainda desligá-lo.
- Equalizador** Aceda às definições do equalizador no separador de áudio premindo Equalizador. Pode alterar a tonalidade do som no automóvel utilizando os seis níveis de ajuste e ajustar o subwoofer. Existem ainda quatro predefinições EQ disponíveis para seleção: Dinâmica, Suave, Voz e Personalizada. Quando Personalizado está selecionado, o seu automóvel reinicia os valores do equalizador para 0 premindo Repor predef..

### Separador volume

Neste separador pode ajustar o volume para o seguinte:

O conteúdo deste manual representa o estado do manual do utilizador no momento da impressão e pode não ser totalmente válido em momentos futuros. Para mais informações, consulte a primeira página para a declaração de responsabilidade completa.

- Média
- Sinal de toque
- Chamada
- Assistente de voz
- Navegação
- Notificações
- Assistência de estacionamento

A configuração compensação de som ajusta automaticamente o volume do som no interior do automóvel de acordo com o nível de ruído no exterior do automóvel. Pode selecionar um nível de compensação baixo, médio ou alto, ou ainda ligar e desligar a funcionalidade.

Neste separador também pode ligar e desligar os sons de toque no mostrador.

---

### 3.3.3. Leitores multimédia

O seu automóvel tem um leitor de média previamente instalado. Pode descarregar outras aplicações de média de terceiros a partir do Google Play na biblioteca de aplicações.

O seu automóvel tem leitor de média Bluetooth previamente instalado na biblioteca de aplicações.

Utilize a aplicação do leitor de média Bluetooth para transferir média de um dispositivo com ligação Bluetooth diretamente para o automóvel.

---

## 3.4. Aplicações no automóvel

Na biblioteca de aplicações pode encontrar todas as aplicações do automóvel.

Pode aceder à biblioteca de aplicações premindo o seu símbolo na barra inferior.



Símbolo da biblioteca de aplicações

As aplicações na biblioteca são apresentadas por ordem cronológica, começando pela aplicação instalada em primeiro lugar e terminando com a aplicação mais recentemente instalada.

Algumas aplicação são pré-instaladas, como média Bluetooth, Google Maps e Google Assistant. Pode procurar e descarregar novas aplicações através do Google Play, que pode ser acessido na biblioteca de aplicações.

---

## 3.4.1. Descarregar aplicações

Descarregue mais aplicações para o seu automóvel a partir da loja de aplicações na biblioteca de aplicações.

O seu automóvel tem algumas aplicações pré-instaladas, mas pode procurar e descarregar outras na loja de aplicações.

1. Prima o símbolo da biblioteca de aplicações  na barra inferior.
  2. Prima **Mais apps** para aceder à loja de aplicações.
  3. Procure a aplicação que pretende descarregar.
  4. Descarregue e instale a aplicação desejada.
- > Se a aplicação for corretamente descarregada e instalada, aparece na biblioteca de aplicações.

---

## 3.4.2. Desinstalar aplicações

Na biblioteca de aplicações pode desinstalar aplicações que já não pretende ou não utiliza.

 **Nota**

As aplicações pré-instaladas, como o telefone e o rádio, não podem ser desinstaladas.

1. Prima o símbolo da biblioteca de aplicações  na barra inferior.
  2. Procure a aplicação que pretende desinstalar, mantenha depois premida a aplicação até aparecer um menu.
  3. Selecione **Desinstalar** no menu.
  4. Prima **OK** para continuar a desinstalar a aplicação.
- > A aplicação é desinstalada e desaparece da biblioteca de aplicações.

---

## 3.5. Conectividade e software

Ligue o seu automóvel à Internet para tirar maior partido do seu automóvel e receber atualizações de software over-the-air.

## Conectividade de Internet

Ligue o seu automóvel à Internet através de Wi-Fi ou da ligação de rede móvel incorporada do automóvel.

## Atualizações de software

As atualizações over-the-air mantêm atualizado o software do seu automóvel.

---

### 3.5.1. Ligação à Internet

Ao conectar o seu automóvel à Internet permite-lhe o acesso a mais funcionalidades e atualizações de software over-the-air.

Existem alguns modos de ligar o seu automóvel à Internet. Quando o automóvel consegue ligar à Internet de mais do que um modo, a prioridade decorre na seguinte ordem:

- Rede Wi-Fi
- Rede móvel

#### Wi-Fi

Pode conectar o seu automóvel a uma rede Wi-Fi para acesso à Internet. O automóvel pode conectar-se automaticamente à rede sempre que estiver dentro do seu alcance.

#### Rede móvel

O seu automóvel tem um modem incorporado para ligação a uma rede móvel. O automóvel pode conectar à Internet desde que tenha um plano de serviço de rede móvel ativo e esteja numa área com receção de rede. Contacte uma oficina autorizada Volvo para informações sobre serviços de conectividade móvel para o seu automóvel.

O automóvel suporta redes móveis até 5G, inclusive. As velocidades da rede móvel disponível dependem do cartão SIM instalado no seu automóvel.

#### Nota

##### Condições e limitações da conectividade de rede móvel

- O automóvel tem de se encontrar numa área com receção de rede móvel.
- Os serviços de conectividade móvel têm de estar ativos para a região onde o automóvel se encontra.
- Obstáculos como edifícios, colinas e montanhas podem enfraquecer ou bloquear o sinal de rede móvel.

## Configurações da ligação à Internet

No mostrador, pode encontrar as configurações de conectividade.

## 3.5.1.1. Ligar à Internet através de Wi-Fi

Pode conectar o seu automóvel a uma rede Wi-Fi para acesso à Internet.

1. Prima o símbolo do automóvel  na barra inferior e aceda a **Definições**.
  2. Aceda a **Conetividade** → **Wi-Fi**.
  3. Ative o Wi-Fi, se desativado.
  4. Selecione a rede Wi-Fi que deseja conectar.
  5. Insira a palavra-passe utilizando o teclado do mostrador e prima **Ligar**.
- > O automóvel conecta à rede Wi-Fi.

## 3.5.2. Atualizações over-the-air

As atualizações over-the-air mantêm atualizado o software do seu automóvel.

### **Nota**

Para ativar as atualizações over-the-air<sup>[1]</sup>, tem de dar o consentimento OTA na aplicação móvel do automóvel durante a inscrição ou nas configurações de privacidade da aplicação. No mostrador do automóvel não pode ativar as atualizações nem dar o seu consentimento.

Quando o seu automóvel está conectado à Internet pode receber atualizações over-the-air para manter atualizado o software do seu automóvel. Após permitir as atualizações de software na aplicação móvel, o automóvel descarrega automaticamente as atualizações e informa-o quando podem ser instaladas. Receberá notificações de instalação através da aplicação e do mostrador do automóvel.

Pode também procurar novas atualizações do software acedendo a **Sistema** → **Atualização do software** nas definições.

### Instalar atualizações de software

Quando está disponível uma nova atualização de software, o automóvel descarrega automaticamente a atualização, mas não a instala por si. Necessita de iniciar a instalação por iniciativa própria através da aplicação móvel do automóvel, de uma notificação no mostrador ou na vista de atualização de software. A notificação só aparece no mostrador quando coloca o automóvel na posição P e desaperta o seu cinto de segurança. Pode cancelar a instalação após a confirmar, caso mude de ideias sobre a instalação da atualização.

Não pode aceder nem utilizar o seu automóvel enquanto está a instalar uma atualização de software. Por isso, assegure-se de que tem aproximadamente 50% de carga na bateria e de que não necessita de utilizar o seu automóvel durante o processo de instalação. O automóvel indica-lhe uma estimativa do tempo que demorará a instalar a atualização.

 **Importante**

Podem existir atualizações que não possa instalar pessoalmente. No caso desta ocorrência, contacte uma oficina autorizada Volvo para agendar um serviço.

Caso ocorra uma falha grave na atualização, evite conduzir o automóvel e chame a assistência em viagem para o transportar para uma oficina autorizada Volvo.

 **Nota**

Não pode instalar atualizações do software enquanto a definição de sensibilidade reduzida do alarme estiver ativa.

Quando a atualização do software estiver concluída, o seu automóvel poderá aparecer como offline na aplicação Volvo Cars. O automóvel voltará a ligar-se à aplicação na próxima vez que for conduzido.

## Agendar atualizações

Caso deseje instalar uma atualização num momento posterior, pode agendar a instalação na aplicação móvel e no mostrador. Ao agendar uma atualização define um temporizador para a hora em que pretende que o automóvel tente instalar a atualização, por exemplo: dentro de 4 horas. O período máximo de tempo em que pode agendar uma atualização é de 24 horas.

[1] OTA

## 3.6. Comando de voz

Mantenha as mãos no volante e utilize a sua voz para interagir com o automóvel através do assistente digital.

Com o assistente digital pode utilizar o comando de voz para executar tarefas como a pesquisa na Internet e a receção de previsões meteorológicas. Pode ainda utilizar a sua voz para interagir com o automóvel e comandar uma série de funções, incluindo:

- Leitor multimédia
- Telefone
- Navegação
- Comando da climatização

### Falar com o assistente digital

O assistente entende o discurso do dia-a-dia, pelo que não necessita de saber nenhum comando de voz específico. Pode perguntar qualquer coisa ao assistente que este responde confirmando o que disse para depois fazer o que pediu. O assistente avisa-o quando não compreende algo.

 **Nota**

- A funcionalidade comando de voz é fornecida por terceiros. A disponibilidade, o modo de utilização e o funcionamento pode variar com o tempo e entre regiões.
- Uma ligação à Internet com sinal fraco pode limitar a quantidade de funções disponíveis.

## 3.6.1. Utilizar o comando de voz

Utilize a sua voz para comandar e interagir com uma série de funções do automóvel através do assistente digital.

A única vez que necessita de utilizar comandos de voz especiais para interagir com o assistente digital é quando o ativa. Após ativado o assistente, basta falar ou dar instruções utilizando frases normais.

 **Nota**

O Google Assistant ainda não se encontra disponível em todos os idiomas. Saiba mais em [support.google.com](https://support.google.com) [<https://support.google.com>] ou experimente utilizar outro idioma, caso o possa.

1. Diga "Ok Google" ou "Hey Google" para ativar o Google Assistant.  
> O assistente confirma que está a ouvir.
2. Fale ou dê instruções ao assistente digital utilizando frases normais.

 **Dica**

### Outros modos de ativar

Também pode ativar o assistente digital pressionando o botão do microfone  no lado direito do volante e através do mostrador.

### Iniciar sessão na sua conta Google

Ao iniciar sessão com uma conta Google, o Google Assistant será mais personalizado quando o automóvel estiver on-line. Por exemplo, pode telefonar facilmente a contactos memorizados nos seus contactos Google ou consultar o seu Calendário Google.

## 4. Climatização e conforto interior

Familiarize-se com o interior do seu automóvel e os comandos de ajuste dos bancos, climatização e vidros.



O seu automóvel está equipado com várias funcionalidades para o assistir na sua condução. Algumas funcionalidades são meramente de conforto, enquanto que outras melhoram a visibilidade. A leitura desta secção do manual pode ajudar a tornar a sua experiência de condução mais confortável.

### 4.1. Interior

Conheça a configuração interior e as suas funcionalidades práticas, como porta-copos e portas de carregamento para os seus dispositivos.



O conteúdo deste manual representa o estado do manual do utilizador no momento da impressão e pode não ser totalmente válido em momentos futuros. Para mais informações, consulte a primeira página para a declaração de responsabilidade completa.

## Apresentação interior

Existem alguns locais e componentes cujos nomes e localizações podem ser úteis, dado que são referidos no manual.

<b>Habitáculo</b>	O habitáculo subdivide-se em habitáculo dianteiro e habitáculo traseiro.
<b>Porta-bagagens</b>	O porta-bagagens, ou compartimento de carga, é o espaço que se encontra atrás dos bancos traseiros, normalmente acedido pela traseira do automóvel.
<b>Tablier</b>	O tablier refere-se a todo o conjunto de painéis e componentes na frente do condutor e do passageiro dianteiro. Contém algumas das áreas de interação principais do automóvel, como mostradores, volante, entradas USB, saídas de ar e porta-luvas.
<b>Descanso de braço central</b>	O descanso de braço central encontra-se entre os bancos dianteiro, acima da consola de túnel. Aqui pode encontrar os comandos dos vidros e fechos, compartimentos de arrumação, um porta-copos e um painel de conveniência virado para trás.
<b>Consola do teto</b>	A consola do teto encontra-se no tejadilho junto ao para-brisas. Permite o acesso fácil a determinadas funções importantes e indicadores de estado.

### Nota

#### Utilizar o porta-copos

Para aceder ao porta-copos, empurre a secção dianteira inferior do descanso de braço central e solte. O porta-copos desliza completamente para fora.

O tabuleiro porta-copos tem de ser manuseado com cuidado para evitar danos. Este recolhe em duas etapas, uma para cada porta-copo. É importante que deslize de volta um orifício para copo de cada vez. Não tente forçar o tabuleiro de volta de uma só vez.

## 4.1.1. Utilizar o carregador sem fios

Utilize o carregador sem fios para carregar dispositivos com certificação Qi, como um telefone.



O carregador sem fios sob o mostrador

Para utilizar o carregador sem fios, o seu dispositivo tem de estar certificado com a norma de carregamento sem fios Qi. Assegure-se ainda de que o carregamento sem fios está ativado no dispositivo<sup>[1]</sup> que deseja carregar.

O conteúdo deste manual representa o estado do manual do utilizador no momento da impressão e pode não ser totalmente válido em momentos futuros. Para mais informações, consulte a primeira página para a declaração de responsabilidade completa.



#### Aviso

O carregamento sem fios pode interferir com o funcionamento de um pacemaker ou de outros dispositivos médicos implantados. Caso seja portador de um, consulte o seu médico antes de utilizar o sistema de carregamento sem fios.



#### Importante

##### Perturbações de sinal

O automóvel utiliza campos eletromagnéticos, Bluetooth e NFC<sup>[2]</sup>. Estes sinais podem provocar perturbações em outros dispositivos quando a determinadas distâncias. Informe-se de como se podem manifestar estes problemas. Pode saber mais sobre as diferentes especificações nas respetivas secções neste manual.

##### Cartões NFC e carregamento

Evite guardar cartões ou chaves com funcionalidade NFC junto ao carregador sem fios quando utilizar a função de carregamento, pois podem ficar danificados.

Antes de carregar um dispositivo, assegure-se que não se encontram objetos no carregador.

1. Coloque o dispositivo no centro carregador.

> O dispositivo começa a carregar.



#### Aviso

Nunca deixe o seu telefone no carregador sem fios quando sair do automóvel.



#### Nota

- Pode sentir resultados diferentes ao carregar dispositivos diferentes. Por exemplo, no tempo necessário para o carregamento iniciar-se e na rapidez com que o dispositivo carrega completamente.
- O seu dispositivo pode aquecer durante o carregamento. Essa situação é normal e não é motivo para preocupação. Se a temperatura da bateria do dispositivo ficar demasiado alta, o carregamento é desativado.

## Se o dispositivo não carregar

Se o seu dispositivo não carregar quando se encontrar no carregador, pode tentar alguns passos:

- Assegure-se de que não existem outros objetos no carregador além do dispositivo que pretende carregar.
- Levante o dispositivo e coloque-o novamente no meio do carregador.
- Retire quaisquer capas ou invólucros dos dispositivos.

[1] Muitos dispositivos com certificação Qi estão sempre ativados

[2] Comunicação de Campo Próximo

## 4.1.2. Portas USB

Pode utilizar as portas USB do seu automóvel para carregar um telemóvel, um tablet ou outro dispositivo.

### Localização das portas USB



Localizações das portas USB.

Existem duas portas USB<sup>[1]</sup> sob o mostrador.

Também existem duas portas USB<sup>[1]</sup> na parte traseira da consola de túnel.

### Utilização das portas USB

Quando não utilizados, desconecte sempre os dispositivos das portas.

Alguns dispositivos podem aquecer durante o carregamento. Essa situação é normal.

O automóvel desliga automaticamente a alimentação das portas USB quando sai do automóvel. Se deixar o automóvel des-trancado, a tomada mantém-se ativa durante algum tempo até ser desligada.

#### Dica

Caso deseje manter as portas USB ativas durante o estacionamento, leia sobre o estacionamento de conforto neste manual. Quando esta função está ligada, as portas USB continuam a debitar energia mesmo com o automóvel trancado.

## Especificações das portas USB

- Tomada tipo C
- Versão 3.0
- Carregamento normal
  - Alimentação de tensão 5 V
  - Alimentação de corrente máxima 3,0 A
- Carregamento rápido
  - Alimentação de tensão 9 V
  - Alimentação de corrente máxima 2,0 A

<sup>[1]</sup> tipo C

---

### 4.1.3. Tomada de 12 V

Pode utilizar a tomada de 12 V para alimentar diferentes dispositivos elétricos, como uma mala térmica.

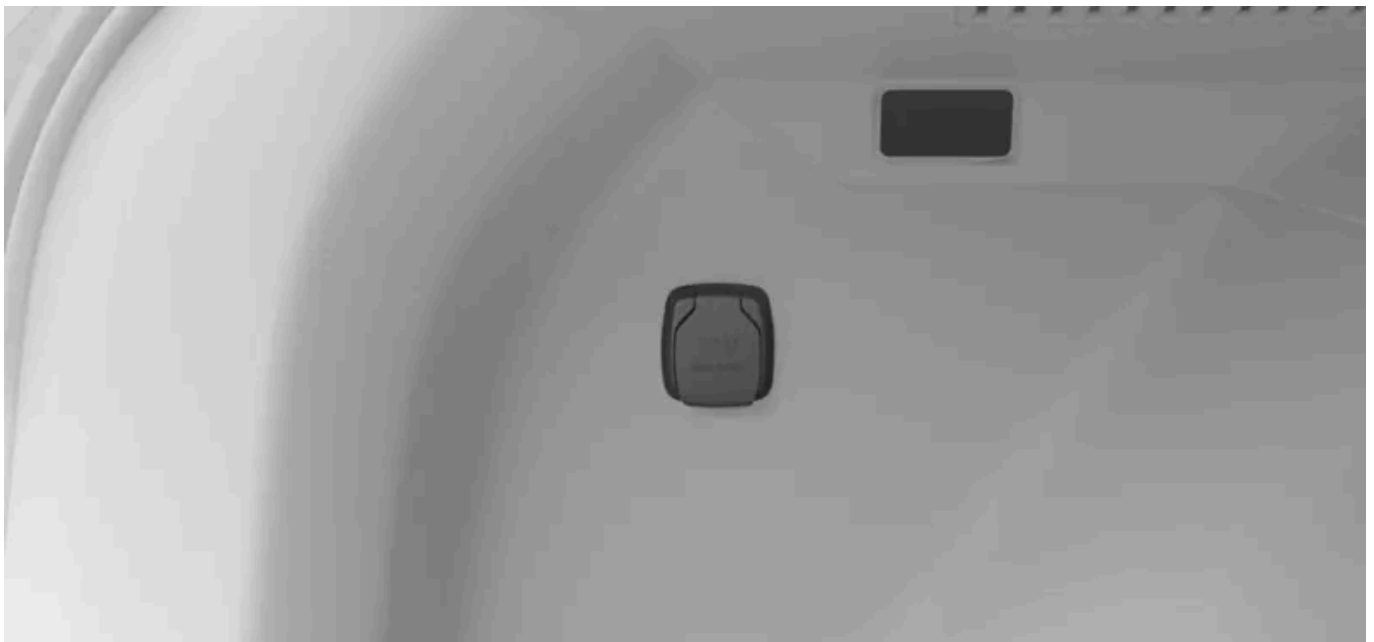

Tomada de 12 V.

A toma elétrica de 12 V encontra-se no lado esquerdo do porta-bagagens.

O automóvel desliga automaticamente a alimentação da tomada quando sai do automóvel. Se deixar o automóvel destrancado, a tomada permanece ativa durante algum tempo até ser desligada.

 **Dica**

Caso deseje manter a tomada de 12 V ativa durante o estacionamento, leia sobre o estacionamento de conforto neste manual. Quando esta função está ligada, a tomada de 12 V continua a debitar energia mesmo com o automóvel trancado.

Quando não utilizada, desligue os dispositivos da tomada e feche a tampa.

Alguns dispositivos podem aquecer ao serem carregados através da tomada de 12 V. Isto é normal em muitos dispositivos.

 **Aviso**

O não cumprimento das seguintes instruções pode provocar danos ou ferimentos.

- Não utilize dispositivos elétricos com fichas grandes e pesadas. Estas podem danificar a tomada ou soltar-se durante a condução.
- Não utilize dispositivos elétricos que possam interferir com os sistemas do automóvel, como por exemplo: recetores rádio.
- Conecte apenas dispositivos não danificados e totalmente funcionais que cumpram todas as normas de segurança aplicáveis<sup>[1]</sup>.
- Mantenha-se atento aos dispositivos conectados para evitar danos ou ferimentos em caso de falha funcionamento.
- Não conecte adaptadores nem cabos de extensão na tomada de 12 V, pois podem anular as funcionalidades de segurança da tomada.
- Não exponha a tomada, os conectores ou os dispositivos conectados a água ou outros líquidos.
- Não toque na tomada se esta aparentar danos ou após contacto com água ou outros líquidos.

## Potência nominal

 **Importante**

A potência máxima é de 120 W (10 A).

<sup>[1]</sup> Marcação CE, marcação UL ou marcação de conformidade semelhante

## 4.1.4. Proteções solares

Existem proteções solares superiores na frente do banco do condutor e do banco do passageiro dianteiro.



Pode baixar as proteções solares e incliná-las para o lado para bloquear a luz solar proveniente do lado do automóvel.

A proteção solar também tem um espelho com uma tampa de proteção.

---

## 4.2. Conforto

O seu automóvel tem várias funcionalidades concebidas para aumentar o seu conforto enquanto conduz ou está estacionado.

Enquanto muitas das funcionalidades do seu automóvel são concebidas para permitir práticas de condução seguras, outras são mais direcionadas para aumentar o seu conforto. Estas incluem certas funcionalidades de climatização e modos de conforto.

### Comando da climatização

O seu automóvel é capaz de proporcionar uma climatização confortável no habitáculo. Este pode arrefecer, aquecer e desumidificar o ar de acordo com as suas necessidades. Existem ainda funcionalidades incorporadas para proporcionar uma boa qualidade do ar.

Muitas das funcionalidades de climatização são automáticas, enquanto que outras podem ser ajustadas manualmente.

### Bancos

Os bancos da frente do seu automóvel são ajustáveis. Embora uma boa postura de condução seja necessária para a visibilidade e práticas de condução seguras, o ajuste do banco também permite um maior conforto durante a condução ou o estacionamento.

Com temperaturas mais baixas, é boa ideia aquecer o seu banco para uma experiência de condução mais confortável. Pode ativar e ajustar o aquecimento do banco através do mostrador central.

### Volante aquecido

O volante tem aquecimento incorporado, o que pode proporcionar conforto com temperaturas mais frias. Pode ativar e ajustar o aquecimento do volante através do mostrador.

### Modo de renovação

Quando liga o modo de renovação, o ar condicionado inicia-se e renova rapidamente o ar no habitáculo. Isto pode ser especialmente agradável em viagens mais longas.

### Conforto de estacionamento

O conforto de estacionamento permite-lhe manter uma climatização interior confortável no seu automóvel durante o estacionamento. Isto inclui manter ligados as funções de climatização e o sistema de entretenimento. Pode ativar a função de conforto de estacionamento através do mostrador. Lembre-se de que a autonomia do automóvel pode ser afetada quando o deixa esta configuração ligada por demasiado tempo.

---

## 4.2.1. Ativar o modo de renovação

Pode ativar o modo de renovação para arrefecer rapidamente o ar no automóvel.

Quando liga o modo de renovação, o ar condicionado inicia-se e renova rapidamente o ar no habitáculo. Isto pode ser especialmente agradável em viagens mais longas.

1. Prima o símbolo do automóvel  na barra inferior e aceda a **Definições**.
2. Aceda a **Comandos** → **Modos de condução** → **Conforto**.
3. Aceda a **Refrescar** e prima **Iniciar**.

O modo de renovação desliga-se automaticamente quando o tempo máximo de funcionamento é atingido. Também pode desligá-lo manualmente através do mostrador premindo **End**.

---

## 4.3. Comando da climatização

O seu automóvel é capaz de proporcionar uma climatização confortável no habitáculo. Pode arrefecer, aquecer e desumidificar o ar de acordo com as suas necessidades. Existem ainda funcionalidades incorporadas para proporcionar uma boa qualidade do ar.



Esta secção do manual abrange as várias funcionalidades de climatização do seu automóvel, como o ar condicionado os modos de climatização e as opções de aquecimento.

---

### 4.3.1. Comandos da climatização

Pode comandar a climatização interior do automóvel de vários modos, tanto a partir do interior do automóvel como do seu telefone.

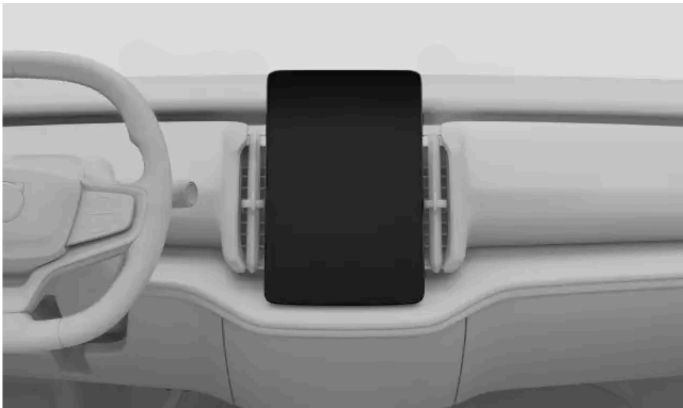

Comandos da climatização no mostrador



Botão de degelo na consola do teto



A aplicação móvel

Pode comandar a climatização interior do seu automóvel aqui:

- O mostrador
- A consola do teto
- A aplicação móvel do automóvel.

A maioria das configurações de climatização do seu automóvel podem ser encontradas no mostrador. No entanto, existe um botão físico na consola do teto que comanda o degelador.

 **Dica**

Utilize a aplicação móvel do automóvel para climatizar com temporizador o seu automóvel à distância. Desse modo, assegura uma climatização interior confortável quando estiver na hora de conduzir.

## 4.3.1.1. Ativar o aquecimento do banco

Pode ativar a função de aquecimento do banco a partir da vista de conforto no mostrador.

Com temperaturas mais baixas, é boa ideia aquecer o seu banco para uma experiência de condução mais confortável. Pode ativar e ajustar o aquecimento do banco através do mostrador.



### Aviso

O aquecimento do banco não deve ser utilizado por pessoas que:

- tenham dificuldades em sentir mudanças de temperatura devido a perda sensorial.
- tenham dificuldades em comandar as configurações do aquecimento do banco.

1. Prima o símbolo da temperatura na barra inferior.
2. Selecione o seu nível de aquecimento preferido.

Para fechar a vista de conforto, prima o símbolo de seta apontada para baixo.



### Dica

#### Aquecimento automático do banco

Pode selecionar o aquecimento automático dos bancos na vista de conforto. Isto significa que o aquecimento dos bancos se ajusta automaticamente.

## 4.3.1.2. Ativar o aquecimento do volante

O aquecimento do volante pode ser controlado através do mostrador. Pode ativá-lo manualmente ou configurá-lo para ativação automática.

Com temperaturas mais frias, pode ser agradável aquecer o volante para uma experiência de condução mais confortável. Pode ativar e ajustar o aquecimento do volante através do mostrador.

1. Prima a temperatura na barra inferior.
2. Selecione o nível de aquecimento do volante da sua preferência.



Dica



### Aquecimento automático do volante

Pode selecionar o aquecimento automático do volante na vista de conforto. Isto significa que o aquecimento do volante se ajusta automaticamente.

---

## 4.3.2. Configurações de climatização

Nas configurações da climatização, pode selecionar quais as funções que devem ativar-se automaticamente quando o automóvel é ligado.

Pode aceder às configurações da climatização premindo o símbolo da ventoinha  na barra inferior e entrando nas configurações .

Existem várias funções da climatização que podem ser configuradas para ligar automaticamente. Estes incluem:

- Notificação da qualidade do ar.
- Notificação de vidro aberto.

---

## 4.3.3. Temperatura e ar condicionado

Ao utilizar as configurações de climatização automática, o sistema de climatização do seu automóvel trabalha sempre para lhe proporcionar um ambiente interior confortável. No entanto, e caso o deseje, pode sempre fazer ajustes da sua preferência.

O modo de climatização automática proporciona um ambiente interior confortável na maioria das circunstâncias. No entanto, podem ser realizados ajustes em qualquer altura. Pode, por exemplo, alterar as configurações da temperatura, deixar que diferentes zonas de climatização tenham as suas próprias e mudar as do ar condicionado.

---

### 4.3.3.1. Ativar ar condicionado

O ar condicionado arrefece e desumidifica o ar admitido.

Quando seleciona o modo de climatização automático, o ar condicionado é ativado ou desativado automaticamente para manter a temperatura definida. Ao desativar o ar condicionado no modo de climatização automático, desativa o modo de climatização manual.

Para que o ar condicionado funcione eficientemente, é necessário que todos os vidros, portas e porta-bagagens estejam fechados.



Dica

### Deteção de janela aberta

Nas configurações de climatização, pode definir se deseja ser notificado quando um vidro aberto afeta severamente o desempenho da climatização.

1. Prima o símbolo da ventoinha  na barra inferior e aceda a **Climatização**.
2. Prima o símbolo do ar condicionado A/C.

---

## 4.3.3.2. Definir a temperatura

Pode alterar a temperatura no habitáculo através do mostrador.

1. Prima a temperatura na barra inferior.
2. Utilize o símbolo de mais ou menos para ajustar a temperatura.



Dica

Pode definir a temperatura no seu automóvel sem utilizar as mãos utilizando do comando de voz.

---

## 4.3.3.3. Sincronizar temperatura

Por predefinição, a configuração da temperatura do condutor é utilizada para todas as zonas de climatização. No entanto, cada zona de climatização pode ter a sua própria configuração. Pode alternar entre duas opções ou dessincronizando e sincronizando a temperatura.

1. Prima a temperatura na barra inferior.
2. Prima o símbolo da sincronização  para dessincronizar ou sincronizar a temperatura.

 **Dica**

A configuração da temperatura também está dessincronizada quando o passageiro configura uma temperatura diferente para o seu lado.

---

## 4.3.3.4. Ativar a climatização Eco

O seu automóvel tem uma função de climatização Eco que dá prioridade à autonomia do automóvel em vez das funcionalidades relacionadas com a climatização.

A climatização Eco privilegia a autonomia em detrimento do conforto da climatização. Neste modo, o aquecimento, arrefecimento e ar condicionado estão limitados.

 **Nota**

Podem ocorrer problemas com embaciamento, uma vez que a função do ar condicionado que ajusta a humidade está limitada quando a climatização Eco está ativa. Isto também pode afetar a qualidade do ar, especialmente no banco traseiro, uma vez que a recirculação do ar é diminuída.

1. Prima o símbolo da ventoinha  na barra inferior e aceda a **Climatização**.
2. Prima o símbolo da climatização Eco Eco.

---

## 4.3.4. Distribuição de ar e modos de climatização

A distribuição geral de ar é determinada pelo modo e configurações de climatização selecionados. Também existem ventiladores que proporcionam ajustabilidade adicional do fluxo de ar no automóvel.

## Saídas de ar ajustáveis



As posições das saídas de ar ajustáveis.

As saídas de ar ajustáveis podem ser abertas, fechadas e inclinadas para controlar a intensidade e direção do fluxo de ar.

## Modos de climatização

Existem dois modos de climatização - automático e manual. O modo automático gere por si a maioria dos ajustes e funções da climatização. No entanto, no modo manual, pode controlar pessoalmente mais ajustes e funções.

Também pode desligar completamente o sistema de climatização.

### ! Importante

#### Risco de condensação

A desativação completa do sistema de climatização pode provocar condensação nos vidros, o que pode afetar a visibilidade.

Os modos de climatização e as suas configurações estão disponíveis na vista de climatização do mostrador.

### 4.3.4.1. Ajustar as saídas de ar

Pode ajustar as saídas de ar através da vista de climatização do mostrador ou utilizando os comandos físicos das saídas de ar.

É possível abrir e fechar as saídas de ar através da vista de climatização no mostrador. Utilize o botão físico em cada saída de ar para ajustar as saídas de ar e o fluxo de ar.

#### Abrir e fechar as saídas de ar através do mostrador

1. Prima o símbolo da ventoinha na barra inferior .
2. Selecione as bocas de ventilação que pretende abrir ou fechar.

O conteúdo deste manual representa o estado do manual do utilizador no momento da impressão e pode não ser totalmente válido em momentos futuros. Para mais informações, consulte a primeira página para a declaração de responsabilidade completa.

#### Ajustar fisicamente as saídas de ar

3. Utilize os botões físicos das saídas de ar para ajustar as saídas de ar e o fluxo de ar.

Para fechar uma saída de ar, prima-a novamente no mostrador.

Se só tiver uma saída de ar aberta, não a pode fechar na vista de climatização. Em vez disso, prima **Climatiz. desligada** para fechar a saída de ar aberta.

#### Dica

Se selecionar uma saída de ar específica com o modo de climatização automático ativo, o sistema de climatização muda para o modo manual. Pode sempre regressar ao modo de climatização automático selecionando **Automático** na vista de climatização.

## 4.3.4.2. Ativar o modo de climatização automático

Quando ativa o modo de climatização automática, o sistema de climatização comanda automaticamente várias das suas funções.

#### Dica

Com o modo de climatização automática, o sistema de climatização ajusta automaticamente o fluxo de ar para o para-brisas quando necessário.

1. Prima o símbolo da ventoinha  na barra inferior e aceda a **Climatização**.
2. Selecione **Automático**.
3. Se preferir, pode alterar o nível de potência da ventoinha.

## 4.3.4.3. Ativar o modo de climatização manual

Se ativar o modo de climatização manual pode definir a direção do seu fluxo de ar preferido e selecionar o seu nível de potência.

1. Prima o símbolo da ventoinha  na barra inferior e aceda a **Climatização**.

2. Selecione **Manual**.
3. Selecione a direção de fluxo de ar da sua preferência e o nível de potência da ventoinha.

---

## 4.3.5. Gelo, condensação e degeladores

Em situações de frio, o gelo e a condensação podem obstruir a visibilidade. O seu automóvel está equipado com degeladores, um vidro traseiro aquecido e retrovisores laterais aquecidos para evitar essa situação.

Existem degeladores em ambas as janelas e nos para-brisas. Os retrovisores laterais são aquecidos em simultâneo com o vidro traseiro. Em conjunto, estas funções trabalham para assegurar boa visibilidade.

---



### 4.3.5.1. Ativar o degelador

Para remover rapidamente condensação e gelo do para-brisas e dos vidros, pode ativar o degelador.

O degelador máximo aumenta a temperatura e a velocidade da ventoinha. Quando o degelador máximo está ativo, o ar condicionado está ativado e a recirculação do ar está indisponível. Quando o degelador máximo é desligado, as configurações da climatização regressam aos seus níveis anteriores.

#### Nota

Quando o degelador máximo utiliza a velocidade elevada da ventoinha, aumenta o nível de ruído da ventoinha.

1. Prima o símbolo da ventoinha  na barra inferior e aceda a **Climatização**.
2. Prima **Desembaciam. máx.** .



#### Dica

O botão do degelador  na consola do teto também ativa o degelador máximo.

---

### 4.3.5.2. Ativar o aquecimento do vidro traseiro e dos retrovisores laterais

Ative o aquecimento do vidro traseiro e do retrovisor lateral para remover a condensação e o gelo.

1. Prima o símbolo da ventoinha  na barra inferior e aceda a **Climatização**.
2. Prima **Desembac. traseiro** .

---

## 4.3.6. Climatização interior quando estacionado

O seu automóvel pode manter uma climatização interior confortável quando estacionado. Pode ainda climatizar com temporizador o seu automóvel para que o habitáculo esteja preparados para a sua próxima viagem.

### **Nota**

A função da climatização de estacionamento desliga-se automaticamente quando o esgotado o tempo máximo de funcionamento ou o nível da bateria do automóvel estiver baixo.

## climatização temporizada

A climatização temporizada ativa automaticamente o modo da climatização automática para manter o habitáculo a uma temperatura confortável quente ou fresca antes de entrar no automóvel.

Pode agendar temporizadores da climatização temporizada isolados ou recorrentes no mostrador central ou através da aplicação móvel do automóvel. A climatização temporizada desativa-se automaticamente quando entra no automóvel ou quando se atinge a hora agendada.

Para que a climatização temporizada esteja disponível, é necessário que a bateria de tração tenha carga suficiente. Se a climatização temporizada for iniciada sem que o seu automóvel esteja ligado para carregamento, a autonomia do automóvel será afetada.

### **Nota**

Durante a climatização temporizada num clima quente, pode precipitar condensação sob o automóvel. Essa situação é normal.

### **Dica**

Com tempo mais frio, o aquecimento dos bancos e do volante do seu automóvel ativa-se automaticamente durante a climatização temporizada.

## Conforto de estacionamento

O conteúdo deste manual representa o estado do manual do utilizador no momento da impressão e pode não ser totalmente válido em momentos futuros. Para mais informações, consulte a primeira página para a declaração de responsabilidade completa.

O conforto de estacionamento permite-lhe manter uma climatização interior confortável no seu automóvel durante o estacionamento. Isto inclui manter ligados as funções de climatização e o sistema de entretenimento. Pode ativar a função de conforto de estacionamento através do mostrador. Lembre-se de que a autonomia do automóvel pode ser afetada quando o deixa esta configuração ligada por demasiado tempo.

---

### 4.3.6.1. Configurar o temporizador da climatização temporizada

Pode configurar e ativar um temporizador para climatizar com temporizador o seu automóvel para uma hora de partida específica. Caso deseje, pode configurar para que se repita em determinados dias.

Se optar por climatizar com temporizador o habitáculo, o automóvel arrefecerá ou aquecerá antes da hora de partida agendada.

O temporizador pode ser configurado para repetir um agendamento semanal ou para uma hora de partida.

1. Prima o símbolo da ventoinha  na barra inferior e aceda a **Parking**.
2. Prima o temporizador para o abrir e alterar.
3. Selecione a hora que deseja que a climatização temporizada esteja concluída.

Ative **Repetir todas as semanas** e selecione um ou mais dias da semana para definir a repetição de um agendamento.

4. Selecione **Guardar**.

> O temporizador é guardado e ativado.

---

### 4.3.6.2. Ativar o estacionamento de conforto

Pode ativar a função de conforto de estacionamento e preservar uma climatização confortável no automóvel quando se encontra fora do mesmo.



#### Aviso

Nunca deixe no seu automóvel crianças nem animais de companhia sem supervisão. Reside em si a responsabilidade pela sua segurança e bem-estar. Alguns países têm leis que proíbem que pessoais ou animais de companhia sejam deixados no interior de um veículo trancado.

 **Nota**

A função de manutenção da climatização desliga-se automaticamente quando se atinge o tempo máximo de funcionamento, o nível da bateria do automóvel está demasiado baixo ou inicia um novo ciclo de condução. Se a ativar quando o nível da bateria do seu automóvel já for baixo, o tempo de funcionamento máximo será menor.

1. Prima o símbolo da ventoinha  na barra inferior e aceda a **Parking**.
2. Aceda a **Conforto durante o estacionamento**.
3. Selecione **Iniciar**.

Prima **Parar** para ativar novamente.

---

## 4.3.7. Qualidade do ar

O seu automóvel foi concebido para proporcionar uma climatização interior agradável e saudável. A filtragem do ar ajuda a remover do habitáculo odores, substâncias e partículas.

### Filtro de ar do habitáculo

O ar admitido no habitáculo é filtrado pelo sistema do comando de climatização. Para assegurar um elevado desempenho, o filtro necessita de ser substituído regularmente. Se o filtro for sujeito a utilização intensa, como na condução prolongada em áreas com poluição ou nuvens de pó, o filtro necessita de ser substituído com maior frequência. Caso tenha dúvidas sobre o tipo de filtro a utilizar, contacte o Apoio Volvo.

### Sistema da qualidade do ar

O ar no habitáculo é purificado através da:

- filtragem de substâncias causadoras de alergias e asma.
- remoção de gases e partículas para reduzir odores.
- remoção de contaminantes do ar, como partículas.

Se os sensores de qualidade do ar detetarem contaminantes no ar exterior, a admissão de ar é encerrada e a recirculação do ar interior é ativada.

---

#### 4.3.7.1. Indicação da qualidade do ar

Na vista de climatização do mostrador, pode encontrar informações sobre a qualidade do ar no interior do automóvel.

O conteúdo deste manual representa o estado do manual do utilizador no momento da impressão e pode não ser totalmente válido em momentos futuros. Para mais informações, consulte a primeira página para a declaração de responsabilidade completa.

No separador da climatização, a cor e o número a seguir ao ponto indicam o valor AQI <sup>[1]</sup> no interior do automóvel.

O separador da qualidade do ar apresenta mais informações, incluindo o AQI detalhado e a concentração presente de partículas em suspensão. Um sensor mede o teor de partículas inferiores a 2,5 µm no habitáculo.

<sup>[1]</sup> Índice de Qualidade do Ar

---

## 4.3.7.2. Ativar a recirculação do ar

A recirculação do ar ajuda-o a manter o habitáculo livre de ar prejudicial ou com mau cheiro. Em algumas situações, é ativada automaticamente, mas pode também ativá-la manualmente na vista de climatização.



Quando a recirculação do ar não está ativada manualmente, o sistema de climatização decide automaticamente se deve recircular o ar consoante determinadas condições ambientais. Estas incluem a temperatura no interior e no exterior do automóvel, assim como a qualidade do ar exterior. Se desejar, pode também ativar manualmente a recirculação do ar constante para fechar a admissão de ar.

### Importante

Se o ar for recirculado por um longo período de tempo, pode-se acumular condensação nos vidros, o que pode afetar a visibilidade.

### Nota

A recirculação do ar está indisponível quando o degelador no máximo está ativo.

1. Prima o símbolo da ventoinha  na barra inferior e aceda a **Climatização**.
2. Prima o símbolo de recirculação .

---

## 4.3.8. Sistema de climatização

O sistema de climatização do seu automóvel trabalha para proporcionar a todos no seu interior um ambiente confortável através da utilização do comando eletrónico da climatização.

Todas as funções do comando de climatização são controladas através do mostrador.

O seu automóvel utiliza sensores para controlar automaticamente diferentes potencialidades que foram concebidas para proporcionar uma climatização interior confortável em qualquer altura.

**i Dica**

A maioria das funções da climatização também pode ser comandada por comando de voz. A maioria das funcionalidades necessita de uma ligação à Internet para utilizar o comando de voz.

### 4.3.8.1. Zonas de climatização

O habitáculo do seu automóvel está dividido em diferentes zonas de climatização. Estas zonas permitem que os passageiros definam as suas preferências de temperatura para que desfrutem de um ambiente confortável.



Zonas de climatização disponíveis.

Existem duas zonas de climatização diferentes no habitáculo do seu automóvel. Por predefinição, todas as zonas estão diretamente sincronizadas com as configurações de climatização definidas pelo condutor. No entanto, cada zona pode ter a sua própria configuração de temperatura.

### 4.3.8.2. Temperatura sentida e real

A sua perceção da temperatura é influenciada por mais fatores do que a temperatura real do ar à sua volta. Saber a diferença entre a temperatura sentida e real pode beneficiar a sua experiência de conforto da climatização.

A sensação de ar quente ou frio no seu automóvel depende da sua temperatura e de outros fatores. Estes fatores incluem a sua temperatura corporal, o fluxo de ar e a humidade no automóvel, e ainda se está exposto à luz solar direta. Quando ajusta a configuração da temperatura, o automóvel tem em conta alguns dos fatores que contribuem para a sua temperatura sentida. O automóvel pode então adaptar as funções de climatização para tornar a climatização interior semelhante à temperatura que selecionou, independentemente de quaisquer alterações às condições. Isto significa que a temperatura presente no seu automóvel pode diferir da temperatura que selecionou para proporcionar uma experiência de conforto de climatização mais consistente.

### 4.3.8.3. Sensores de climatização

Existem vários sensores de climatização localizados no interior e exterior do seu automóvel. Estes sensores ajudam a proporcionar uma climatização confortável no habitáculo.

Para que os sensores interiores possam funcionar do modo pretendido, é importante que não os cubra.

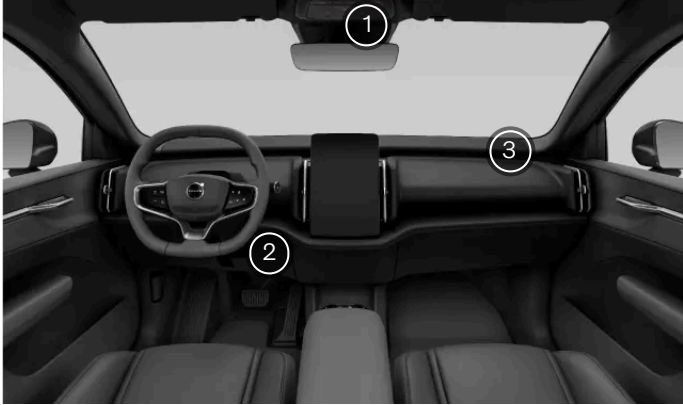

- ① Sensores de luz solar, de chuva e de humidade na consola do espelho retrovisor.
- ② Sensor de temperatura do habitáculo, localizado atrás do painel do tablier no lado do condutor junto ao porta-luvas
- ③ Sensor de partículas atmosféricas localizado sob a cobertura do altifalante no lado do passageiro.

O sensor da temperatura ambiente exterior encontra-se no retrovisor lateral direito.

---

### 4.3.8.4. Aquecedores

Sempre que a temperatura ambiente no seu automóvel for inferior à da sua preferência, poderá utilizar o sistema de aquecimento para proporcionar um ambiente confortável no interior.

#### Aquecedor elétrico

O aquecedor elétrico é alimentado pela bateria de tração do automóvel. É utilizado para aquecer a bateria e o habitáculo durante a climatização temporizada.

Se o nível de carregamento na bateria de tração for demasiado baixo, o aquecedor desliga-se,

#### Bomba de calor

A bomba de calor trabalha principalmente para aumentar a autonomia. Com temperaturas baixas, a bomba de calor ajuda a aquecer o habitáculo utilizando menos energia do que o aquecedor elétrico, aumentando a disponibilidade de energia na bateria. A bomba de calor opera durante a climatização temporizada e a condução. Também ajuda a manter a bateria de tração na sua temperatura de funcionamento desejada, o que melhora o desempenho.

## 4.4. Vidros e painéis de vidro

O seu automóvel tem vários vidros e painéis de vidro. Alguns deles são laminados para uma maior segurança. A laminação também proporciona um melhor isolamento acústico no habitáculo.

Existem quatro vidros elétricos no automóvel, um para cada porta.

Os vidros traseiros estão equipados com um vidro de privacidade que restringe a visibilidade a partir do exterior do automóvel e reduz o encandeamento.

### Teto panorâmico

O teto panorâmico do seu automóvel tem um revestimento infravermelhos que ajuda a manter o habitáculo fresco em dias de sol.

#### Nota

Assegure-se de que não utiliza película colorida com um revestimento de superfície metalizado no vidro traseiro. Esta situação pode provocar problemas com a receção de sinal, pois é aí que se encontra a antena.

### 4.4.1. Acionamento dos vidros

Pode utilizar os interruptores na extremidade dianteira e traseira do descanso de braço central para acionar os vidros.

Os vidros elétricos ainda podem funcionar durante algum tempo após sair do automóvel. Tenha isso em atenção ao deixar o automóvel sem supervisão.

#### Aviso

Ao operar os vidros, considere sempre os riscos para a segurança. Os elementos em movimento do automóvel podem causar ferimentos em crianças ou outros ocupantes, assim como danos materiais.

- Assegure-se de que tem boa visibilidade sobre o vidro que opera.
- Não permita que as crianças brinquem com os comandos do vidro.
- Nunca deixe crianças sozinhas no automóvel.
- Nunca coloque objetos nem partes do corpo através de um vidro aberto, mesmo com o sistema elétrico do automóvel totalmente desligado.

Todos os vidros têm incorporada uma proteção contra entalamento para evitar ferimentos. Assegure-se de que lê a informação relevante sobre a proteção contra entalamento na respetiva secção do manual.

**i Nota**

### Situações em que os vidros não podem ser abertos

- Os vidros não podem ser abertos com velocidades superiores a aproximadamente 180 km/h (112 mph), mas podem ser fechados.
- Com temperaturas muito baixas, os vidros podem congelar, não podendo ser operados.

#### Acionar os vidros a partir dos bancos dianteiros

1.



Pode comandar todos os vidros de comando elétrico a partir dos bancos dianteiros. Prima o botão com o texto REAR para alternar entre o acionamento dos vidros dianteiros ou traseiros. A cor do botão muda para âmbar para indicar que estão selecionados os vidros traseiros. Os comandos regressam para os vidros dianteiros se voltar a premir o botão ou após alguns segundos de inatividade.

#### Acionar os vidros a partir dos bancos traseiros

2.



Pode acionar os vidros traseiros a partir dos bancos traseiros utilizando os interruptores na extremidade traseira do descanso de braço central.

#### 3. Utilize os interruptores para abrir ou fechar os vidros:

- Um ligeiro empurrão ou puxão permite-lhe acionar o vidro manualmente até libertar o interruptor.
- Se empurrar ou puxar totalmente o interruptor, o vidro desloca-se automaticamente mesmo se libertar o interruptor. Pare esse movimento deslocando o interruptor no sentido contrário.

 **Dica**

### Redução de ruído

Uma forma de reduzir o ruído do vento quando os vidros traseiros estão abertos é abrindo também ligeiramente os vidros dianteiros.

### Fechar ao trancar

Se desejar fechar todos os vidros em simultâneo ao trancar o automóvel, ative a funcionalidade nas configurações. Consulte o fecho automático dos vidros neste manual para mais informações.

### Bloquear os vidros traseiros

Nas configurações, pode desativar os comandos dos vidros traseiros. Isto impede que os passageiros no banco traseiro operem os vidros.

 **Nota**

Se o movimento automático do vidro ou a proteção contra entalamento não estiver a funcionar devidamente, pode ser necessário reiniciar os vidros. Pode aprender a realizar esta operação numa secção própria do manual.

## 4.4.1.1. Bloquear os vidros traseiros

Pode bloquear os vidros elétricos traseiros através das configurações no mostrador. Esta opção pode ser considerada quando conduzir com crianças nos bancos traseiros.

 **Importante**

### Bloqueio para crianças

O bloqueio dos vidros traseiros não afeta os fechos das portas. Caso deseje impedir os passageiros no banco traseiro de abrir as portas, leia mais sobre o bloqueio de crianças numa secção própria deste manual.

Ao conduzir com crianças nos bancos traseiros, verifique se as portas traseiras estão protegidas com um trancamento para crianças ativo.

1. Prima o símbolo do automóvel  na barra inferior e aceda a **Definições**.
2. Aceda a **Comandos** → **Trancagem** → **Bloquear os vidros elétricos traseiros**.
3. Ligue para bloquear os vidros traseiros.

## 4.4.2. Proteção contra entalamento

Para ajudar a prevenir ferimentos provocados pelos vidros elétricos e outros elementos móveis, o seu automóvel tem integrado um sistema de proteção contra entalamento. Os ocupantes também devem adotar práticas apropriadas para reduzir o risco de entalamento em elementos em movimento ou a fechar.

Se algo bloquear o vidro ao fechar, este para o seu movimento e recua ligeiramente, permitindo-lhe remover o que impede o movimento.



### Aviso

Ao operar os vidros, considere sempre os riscos para a segurança. Os elementos em movimento do automóvel podem causar ferimentos em crianças ou outros ocupantes, assim como danos materiais.

- Assegure-se de que tem boa visibilidade sobre o vidro que opera.
- Não permita que as crianças brinquem com os comandos do vidro.
- Nunca deixe crianças sozinhas no automóvel.
- Nunca coloque objetos nem partes do corpo através de um vidro aberto, mesmo com o sistema elétrico do automóvel totalmente desligado.

Se o fecho automático de um vidro parar devido a obstruções, como gelo, poderá fechar o vidro manualmente continuando a puxar o interruptor do comando. No entanto, tente sempre remover primeiro a origem da obstrução e assegure-se de que nada impede o caminho do vidro antes de o fechar novamente.

Caso haja um problema com a proteção contra entalamento, pode tentar resolver o mesmo reiniciando os vidros.



### Aviso

A proteção contra entalamento dos vidros elétricos pode não funcionar devidamente se o automóvel perder a noção da posição presente do vidro. As posições do vidro são recalibradas quando reinicia os vidros. Reinicie sempre para assegurar a correta calibragem das posições do vidro sempre que:

- o automóvel fique sem energia, por exemplo: quando a bateria de 12 V é desligada.
- o movimento do vidro automático não funcione devidamente.

Esta ação reinicia o movimento do vidro automático e restaura a função de proteção contra entalamento.

## 4.4.3. Reiniciar os vidros

Caso sinta problemas com os vidros elétricos, poderá ser necessário reiniciá-los. Esta ação permite ao automóvel recalibrar as posições dos vidros, restaurando a proteção contra entalamento e o movimento automático.

**!** **Importante**

O sistema de proteção contra entalamento não funcionará devidamente até que vidro seja reinicializado após perder a calibragem.

1. Puxe ligeiramente o interruptor do vidro até o vidro fechar completamente e mantenha durante pelo menos dois segundos.
  2. Pressione ligeiramente o interruptor do vidro até o vidro abrir completamente e mantenha durante pelo menos dois segundos.
  3. Puxe ligeiramente o interruptor de novo até o vidro fechar completamente e mantenha durante pelo menos dois segundos.
- > A recalibragem está concluída, permitindo o funcionamento da proteção contra entalamento e o movimento automático vidro.

Se o problema persistir, contacte uma oficina autorizada Volvo.

## 4.5. Bancos

Os bancos foram concebidos para proporcionar conforto e segurança. Ajuste os bancos, encosto da cabeça e outras funções de conforto e assegure-se de que se encontra sentado devidamente.



Os bancos do automóvel têm uma série de funcionalidades para proporcionar conforto, segurança e flexibilidade.

Nesta secção do manual poderá conhecer as funcionalidades de conforto e ajuste disponíveis para os bancos do automóvel. Estas incluem funcionalidades como os ajustes de posição dos bancos dianteiros e como rebater os bancos traseiros para ob-

ter mais espaço para acondicionamento. Também irá conhecer o essencial sobre como utilizar estas funcionalidades de modo seguro e adequado.

Para mais informações sobre as funções de segurança passiva dos bancos e aprender como se ajustar às mesmas através de uma posição sentada adequada, existe uma secção de segurança própria neste manual.

---

## 4.5.1. Bancos dianteiros

Os bancos dianteiros têm elevada ajustabilidade para aumentar o conforto.



### Ajustabilidade

Os ajustes do banco de comando elétrico estão divididos em dois modos de ajuste separados:

**Ajustes básicos** Altura e posição do banco e ainda inclinação das costas do banco.

**Ajustes de inclinação** Inclinação da almofada do banco.



Dica

#### Manípulo de ajuste do banco

Todos os ajustes do banco de comando elétrico são feitos utilizando o manípulo no lado do banco. Quando pressiona o botão central, aparece a vista do ajuste do banco no mostrador para o orientar pelo processo.

### Aquecimento do banco

Os bancos dianteiros têm três níveis de aquecimento por onde optar.

## 4.5.1.1. Ajuste dos bancos dianteiros

Ajuste os bancos dianteiros utilizando o manípulo de ajuste do banco. Pode encontrá-lo no lado do banco mais próximo da porta.

### Manípulo de ajuste do banco



O manípulo de ajuste do banco pode ser deslocado para cima e para baixo, para a frente ou para trás, e rodado em ambos os sentidos. No meio do manípulo existe ainda um botão que pode utilizar para alterar o modo de ajuste ativo.

Existem muitas alterações que pode operar nos bancos. Para poder comandá-las todas com o manípulo de ajuste, as alterações disponíveis foram agrupadas em diferentes modos de ajuste. Cada modo é representado visualmente no mostrador para o ajudar durante o ajuste do banco.



#### **Aviso**

Nunca ajuste o banco durante a condução. Esta ação pode causar uma distração perigosa e a perda de controlo sobre o automóvel. Assegure-se de que procede a todos os ajustes do banco antes de iniciar a condução.

#### **Ajustar o banco**

1. Comece por pressionar o botão no manípulo de ajuste.
- > Aparece no mostrador a vista de ajuste do banco.
2. Para percorrer os vários modos de ajuste, pressione repetidamente o botão do manípulo.
3. Rode ou desloque o botão para ajustar o banco às suas preferências.

> O guia visual no mostrador indica o elemento do banco que está a ajustar.

 **Dica**

### Ajustes rápidos

Também pode personalizar o banco sem orientação visual do mostrador. Desloque ou rode o manípulo de ajuste do banco para iniciar o ajuste. No entanto, note que apenas o modo de ajuste básico está disponível deste modo,

### Guardar um ajuste predefinido do banco

Se tiver ajustado a posição do seu banco, o mostrador apresenta uma notificação onde pode guardar os ajustes no seu perfil. Quando guarda uma posição do banco da sua preferência, o seu automóvel guarda automaticamente as suas posições atuais dos retrovisores laterais.

 **Nota**

### Bloqueio do ajuste

Se deslocar o manípulo de ajuste um número excessivo de vezes num curto intervalo de tempo, o manípulo fica irresponsivo durante 20 segundos. Esta ação destina-se a evitar a utilização involuntária do manípulo de ajuste.

 **Importante**

Após terminado o ajuste do banco às suas preferências, é importante que se assegure de que os outros elementos do automóvel estão alinhados corretamente. A sua postura de condução é importante e é afetada por outros fatores além dos seus ajustes do banco, como a posição do seu volante e dos retrovisores.

## 4.5.2. Bancos traseiros

Pode ajustar os bancos traseiros para obter mais espaço ou maior conforto.



Os bancos traseiros têm as seguintes funcionalidades:

- |  |  |
|--|--|
| <b>Encostos da cabeça ajustáveis e amovíveis</b> | Os bancos traseiros têm encostos da cabeça ajustáveis. Estes podem ser levantados ou baixados, para um melhor apoio da sua cabeça. Também pode remover o encosto da cabeça para obter mais espaço quando rebate os bancos. |
| <b>Costas do banco rebatíveis</b>                | Pode baixar os bancos traseiros para obter mais espaço de carga. O banco esquerdo pode descer independentemente, enquanto que o banco central e direito descem juntos.   |

**i** Dica

#### Arrumação para pequenos objetos

Existe uma bolsa para arrumação de pequenos objetos no lado mais próximo da porta em ambos os bancos laterais.

## 4.5.2.1. Ajustar os encostos da cabeça do banco traseiro

Os três bancos traseiros têm encostos da cabeça ajustáveis. Os encostos da cabeça devem de ser ajustados à sua altura e apoiar completamente toda a sua nuca, se possível.

Um encosto da cabeça corretamente ajustado pode ajudar e prevenir lesões no pescoço durante colisões. É importante alinhar

o encosto da cabeça para cobrir a maior parte possível na nuca.



Nível correto do encosto da cabeça

O movimento ascendente do encosto da cabeça não está bloqueado.

1. Puxe o encosto da cabeça para cima até ao nível adequado à sua altura.

Para baixar o encosto da cabeça, mantenha pressionado o botão na base do apoio direita para libertar o bloqueio. Depois, empurre cuidadosamente o encosto da cabeça para baixo.



Botão de bloqueio no encosto da cabeça

**i Dica**

Adquira o hábito de baixar o encosto da cabeça quando o banco não é utilizado. Quando em baixo, não representa risco de obstrução da vista traseira.

## 4.5.2.2. Retirar os apoios da cabeça traseiros

Se necessitar de maior espaço para rebater os bancos traseiros, pode retirar os apoios da cabeça dos bancos.

O conteúdo deste manual representa o estado do manual do utilizador no momento da impressão e pode não ser totalmente válido em momentos futuros. Para mais informações, consulte a primeira página para a declaração de responsabilidade completa.

Existem dois botões envolvidos na remoção dos apoios de cabeça. O primeiro botão encontra-se na base direita do encosto da cabeça. Este é o mesmo botão que utiliza para ajustar a altura do encosto da cabeça. O segundo botão é menor e encontra-se na base esquerda do apoio. Este botão está integrado num botão maior.

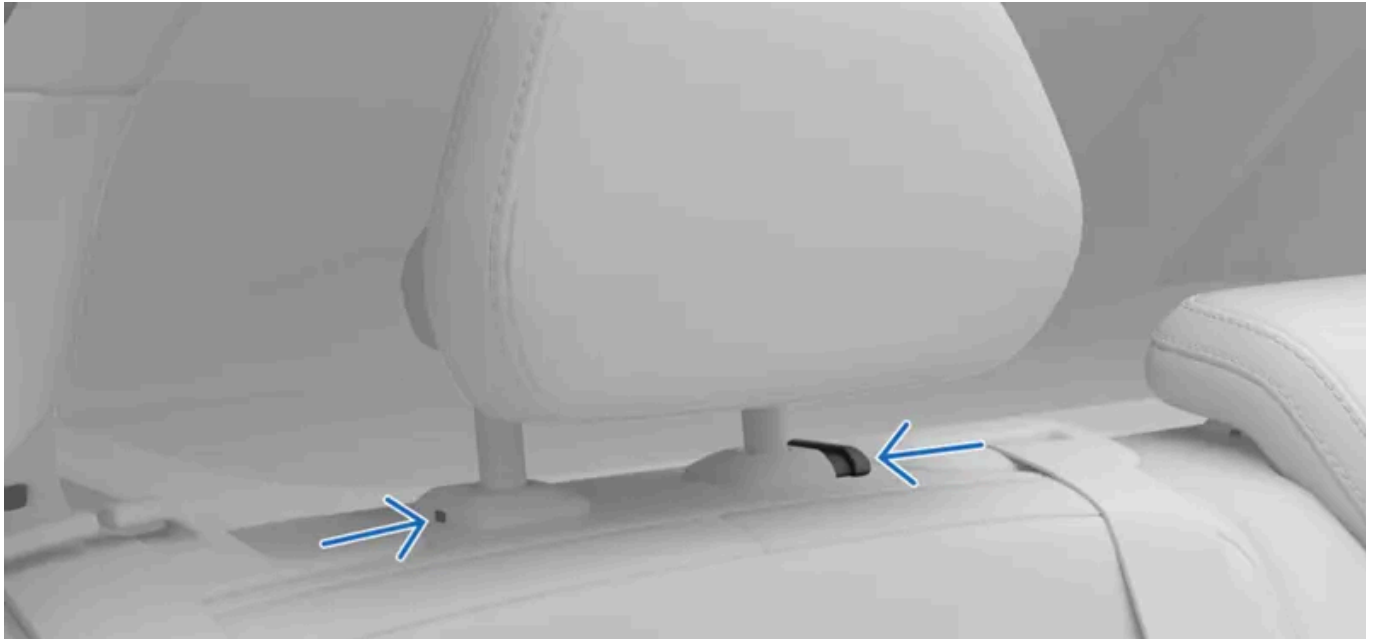

Botões utilizados para retirar o encosto da cabeça.

1. Mantenha pressionado ambos os botões nas bases de apoio.
2. Desloque o encosto da cabeça para cima até se libertar do banco.



**Aviso**

Nunca condução com um passageiro sentado num banco sem um encosto da cabeça fixo e devidamente ajustado. Isto pode resultar em ferimentos fatais ou graves.

Guarde devidamente os encostos da cabeça retirados enquanto os bancos traseiros estiver rebatido. Recoloque sempre os encostos da cabeça quando voltar e levantar os bancos.

### 4.5.2.3. Baixar os bancos traseiros

Pode rebater os bancos traseiros utilizando um botão nas costas do banco. O banco esquerdo pode ser baixado independentemente, enquanto que o banco central e direito são baixados juntos.

**! Importante**

Antes de baixar os bancos assegure-se de que:

- não se encontram objetos nos bancos.
- os cintos não estão apertados.
- existe espaço suficiente para baixar os bancos. Se necessário, desloque os bancos dianteiros para a frente e ajuste ou retire os encostos da cabeça do banco traseiro.

**! Aviso**

Se algum dos bancos traseiros estiver descido, não deverá estar em contacto com os bancos da frente. Isso pode impedir a segurança dos outros ocupantes.

1.

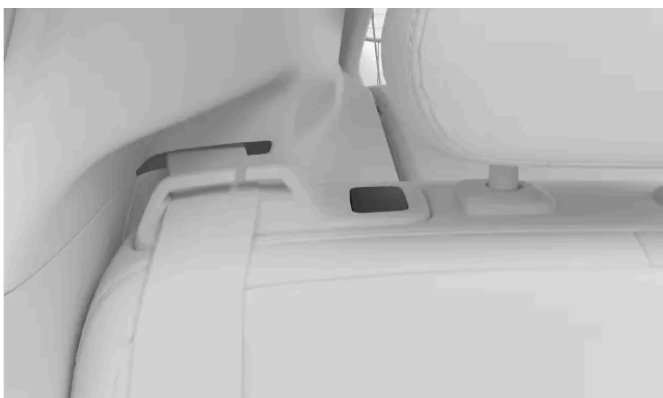

Pressione o botão nas costas do banco.

- > O banco liberta-se e desce para a frente.

Empurre manualmente as costas do banco para a sua posição vertical quando já não necessitar de espaço adicional para carga. Assegure-se de que ficam bloqueados na devida posição.

## 4.6. Iluminação interior

As luzes no habitáculo do seu automóvel proporcionam iluminação para diferentes finalidades. Existem luzes dedicadas para a leitura assim como de iluminação geral ou de iluminação das zonas de arrumação.

### Luzes de leitura

Os bancos dianteiros e traseiros têm luzes de leitura. Pode ajustar a intensidade das luzes às suas necessidades. No banco traseiro, as luzes de leitura também funcionam como iluminação geral.

## Iluminação geral

O seu automóvel tem luzes para proporcionar iluminação geral do habitáculo, como quando entra no automóvel. A iluminação geral pode ser ativada manual e automaticamente.

## Luzes ambiente

O habitáculo também tem luzes ambiente para proporcionar uma iluminação confortável quando está escuro no exterior. As luzes podem ser ajustadas em intensidade e temperatura de cor.

## Luzes das áreas de arrumação

Existem luzes em diversas áreas de arrumação, como no porta-bagagens, para facilitar a procura de objetos.

---

### 4.6.1. Ajustar as luzes de leitura

Estão disponíveis luzes de leitura para os bancos dianteiros traseiros. Pode ajustar o brilho de acordo com as suas necessidades.

As luzes de leitura do banco dianteiro encontram-se na consola do teto, enquanto que as luzes de leitura traseiras podem ser encontradas sobre as portas traseiras.



As luzes de leitura do banco dianteiro na consola do teto



Luzes de leitura do banco traseiro

- Pressione o botão junto à sua luz de leitura para a ligar e desligar. O botão está assinalado com um símbolo de luz de leitura.



- Mantenha o botão pressionado para ajustar o brilho.

 **Dica**

#### Ligar todas as luzes de leitura

Nas configurações pode ligar todas as luzes de leitura em simultâneo.

## 4.6.2. Ajustar as luzes interiores

Pode ajustar as luzes interiores na secção de luzes e mostradores das configurações.

1. Prima o símbolo do automóvel  na barra inferior e aceda a **Definições**.
2. Aceda a **Comandos** → **Luzes e visores** → **Iluminação interior**.

#### Selecionar a cor da luz

3. Aceda a **Cor ambiente neutra**.
4. Selecione a cor para a luz neutra. Selecione entre luz branca ou luz a combinar com o interior do seu automóvel.

 **Dica**

O brilho da luz branca e da iluminação ambiente pode ser ajustado nas configurações de ambiente. Pode saber mais sobre a luz ambiente numa secção própria deste manual.

#### Ajustar o brilho do botão

5. Aceda a **Luminosidade dos botões**.
6. Ajuste o brilho da retroiluminação dos botões físicos do automóvel.



Dica

### Luz de cortesia

Se a funcionalidade luz de cortesia estiver ativada, as luzes interiores acendem-se temporariamente quando entra no automóvel. A luz adicional pode ser útil enquanto se senta e está escuro no exterior. Pode ativar ou desativar a funcionalidade na secção de luzes e mostradores das configurações.

### Ligar todas as luzes de leitura

Pode ligar todas as luzes de leitura em simultâneo na secção de luzes e mostradores das configurações.

## 4.6.3. Ajustar a iluminação ambiente

A iluminação ambiente do automóvel pode proporcionar uma iluminação confortável no habitáculo. Existem vários temas de cores por onde escolher, juntamente com sons ambiente a combinar.

1. Prima o símbolo do automóvel  na barra inferior e aceda a **Comandos rápidos**.
2. Prima o símbolo ambiente.



> Aparece a vista ambiente.

#### Selecionar o tema

3. Selecione um dos temas de cor na parte inferior da vista ambiente ou selecione Off para utilizar luz estática neutra.



Dica

Mesmo se não houver um tema ativo selecionado, pode ainda assim mudar a cor da luz neutra. Esta pode ser branca ou a combinar com a cor do interior do seu automóvel. Para alterar esta configuração, aceda a **Comandos** → **Luzes e visores** nas configurações. Pode saber mais sobre o ajuste das luzes interiores numa secção própria deste manual.

#### Ajustar o brilho da luz

4. Prima o símbolo do brilho.



5. Ajuste o brilho às suas preferências.

#### Ativar som de tema ambiente

6. Prima o símbolo do som para ligar e desligar o som.



**(i) Nota**

Existe um ciclo de som dedicado para cada tema ambiente. O som ambiente foi concebido para ser discreto e desliga-se temporariamente quando se encontrar ao telefone. Se iniciar reprodução musical, desliga-se completamente e tem de ser ligado ativamente na vista ambiente.

## 5. Segurança

Conheça as funcionalidades de proteção de colisão do seu automóvel, como airbags e cintos de segurança, e os requisitos para a sua utilização segura.

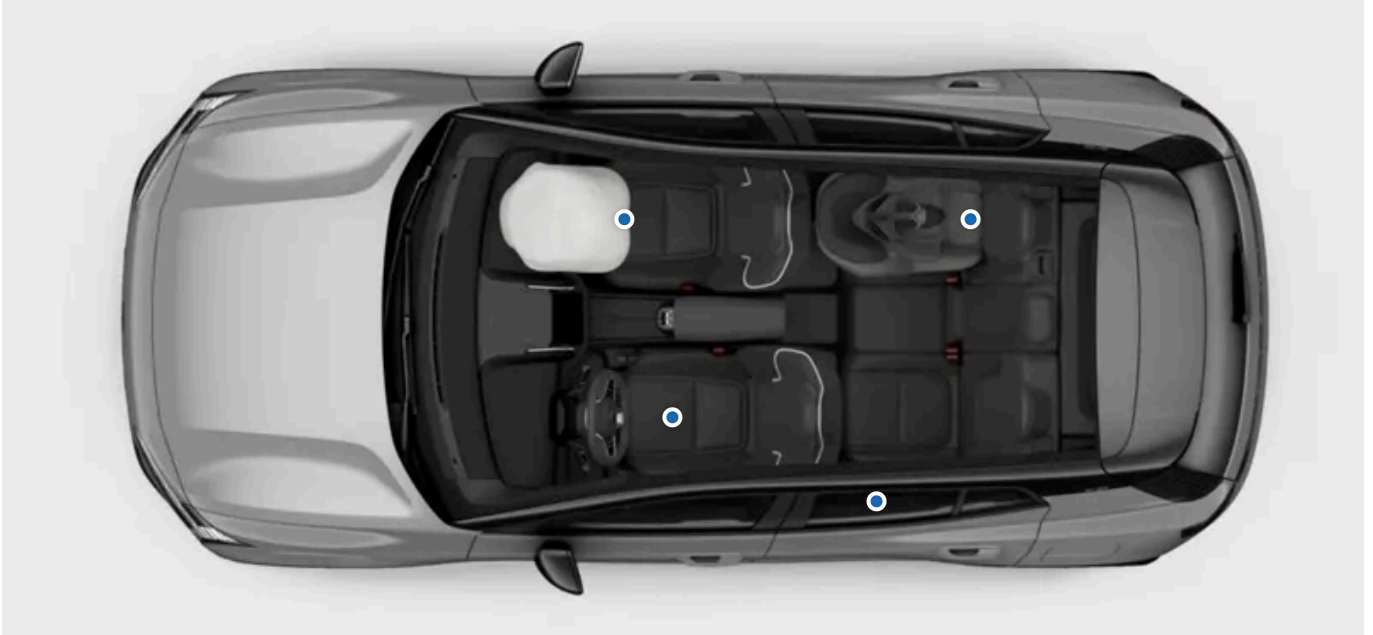

A secção de segurança descreve funcionalidades concebidas para reduzir risco de ferimentos graves em caso de uma colisão. Essas funcionalidades incluem cintos de segurança, sistemas de retenção para crianças e outras que podem ajudar a salvar vidas quando corretamente utilizadas.

O seu automóvel foi concebido para estimular e proporcionar as condições para a utilização segura. As funcionalidades de segurança nunca podem substituir a necessidade de utilização de práticas seguras. Tal aplica-se a funcionalidades diretamente relacionadas com a segurança, mas também à totalidade do seu automóvel. A utilização segura das funcionalidades do seu automóvel é da sua responsabilidade.



#### Aviso

### Sinergias de segurança

As funcionalidades de segurança foram concebidas para funcionarem em conjunto de modo a melhorar a segurança de todos os ocupantes do automóvel. Nenhuma funcionalidade substitui a necessidade da utilização de outras, exceto quando explicitamente indicada no manual do utilizador. Por exemplo, a presença de airbags nunca diminui a necessidade de utilização de um cinto de segurança.

### Aviso do SRS

Sensores no automóvel conseguem detetar se existe algo de errado com os airbags ou os sistemas de segurança relacionados. Aparece um símbolo de aviso na área de informações do condutor para o alertar caso sejam detetadas quaisquer falhas.



Símbolo de aviso SRS

Se aparecer o símbolo de aviso do SRS, contacte imediatamente uma oficina autorizada Volvo.



#### Nota

### Verificações no arranque

Vários sistema de segurança integram a verificação do arranque do automóvel. Tratam que quaisquer falhas indicadas.

### Áreas relacionadas com a segurança

Algumas funções de apoio ao condutor estão relacionadas com a segurança. Em vez de manterem a sua segurança em caso de acidente, essas foram concebidas para prevenir o próprio acidente. Conheça essas funcionalidades para uma condução mais segura.

## 5.1. Resposta a colisão

No caso de uma colisão, o seu automóvel tem muitas funcionalidades concebidas para ajudar a mitigar os efeitos. A resposta do seu automóvel a uma colisão acontece antes, durante e após o impacto.



#### Dica

Pode encontrar informações relacionadas com a resposta a colisão em muitos lugares deste manual. Por essa razão, esta secção existe para fornecer um resumo mais consistente sobre as capacidades do seu automóvel nesta área.

### Antes

Antes de um impacto, várias funções de apoio ao condutor podem trabalhar para evitar a colisão ou reduzir os seus efeitos. Se o automóvel detetar a probabilidade ou inevitabilidade de uma colisão, tem a capacidade para ativar preventivamente sistemas

O conteúdo deste manual representa o estado do manual do utilizador no momento da impressão e pode não ser totalmente válido em momentos futuros. Para mais informações, consulte a primeira página para a declaração de responsabilidade completa.

protetores antes de ocorrer o impacto.

## Durante

Durante a colisão, sensores no automóvel fornecem informações contínuas sobre os estados do automóvel e seus ocupantes. O automóvel utiliza a informação para sequenciar e ativar seletivamente funções de proteção como airbags e pré-tensionamento dos cintos de segurança. As colisões são acontecimentos complexos, que se podem desdobrar em várias fases, em que o primeiro impacto não é necessariamente o mais grave. Uma boa sincronização é essencial para maximizar a possibilidade de uma proteção eficaz.

Os sistemas e segurança do automóvel trabalham em sinergia com as funcionalidades de segurança passiva. No caso de uma colisão, a construção do seu automóvel distribui as forças por componentes estruturais específicos. Também aproveita a presença de zonas de deformação para absorver energia do impacto. Utilizando princípios semelhantes, o exterior foi concebido tendo em conta a proteção dos pés.

## Após

Após uma colisão, o automóvel tenta parar de um modo controlado e seguro. Também pode realizar uma chamada automática para obter resposta de emergência.

### Nota

#### Modo de segurança

O automóvel pode entrar em modo de segurança após determinadas colisões, mesmo sem a ativação do airbag. No modo de segurança, alimentação de energia de tração é cortada e o automóvel não pode ser conduzido.

Não tente deslocar um automóvel no modo de segurança. Se a posição do automóvel representar um perigo sério para o trânsito e for possível proceder à sua deslocação, isto pode ser feito excepcionalmente por uma distância curta para eliminar o perigo. Antes de rebocar o automóvel, o modo de reboque tem de ser ativado.

### Importante

O seu automóvel foi concebido à volta da segurança, mas não existem sistemas de proteção 100% eficientes para todas as situações. As funcionalidades de segurança nunca podem substituir a necessidade de utilização de práticas seguras.

## 5.2. Posição sentada adequada

A posição setada correta e a utilização adequada do cinto de segurança são essenciais para a segurança e o conforto de todos os ocupantes do automóvel. Existem ainda recomendações especiais para gravidez e crianças sentadas.

## **Importante**

### Importância de uma posição sentada apropriada

Para que funcionalidades de segurança, como os cintos de segurança e os airbags, proporcionem a melhor proteção possível em caso de colisão, é necessário que todos os ocupantes estejam bem sentados. A não observação das instruções relativas à posição sentada pode colocar vidas em perigo e causar ferimentos graves.

### Gravidez

Tenha cuidado adicional na observação de todas as recomendações de posição sentada caso o ocupante seja uma grávida. Seguem-se informações adicionais ou de especial importância:

- Assegure-se de que o cinto de segurança não atravessa a barriga. A cinta da anca deve ficar abaixo da barriga e a secção do ombro deve passar por cima.
- Quando no banco do condutor, evite sentar-se mais próximo do volante do que o necessário. Ajuste o banco para aumentar ao máximo a distância entre a barriga e o volante, enquanto mantém os comandos do condutor a uma distância alcançável e confortável.

### Cuidados para as crianças sentadas

Sente sempre as crianças com cuidados adicionais e atenção às suas particularidades. Assegure-se de que tem o sistema de retenção para crianças exigido, instalado corretamente e que a criança se mantém sentada em segurança durante toda a viagem. Para crianças a viajar viradas para a frente, aplicam-se as mesmas recomendações para posição sentada que aos adultos. Certifique-se sempre de que o cinto de segurança está devidamente ajustado e, quando possível, de que o encosto da cabeça está a uma altura adequada para a criança.

## **Nota**

### Limitações físicas

Podem existir limitações físicas que impeçam que um ocupante se sente conforme as recomendações. O automóvel pode necessitar modificações para se adaptar a uma utilização segura. Contacte uma oficina autorizada Volvo para informações sobre modificações aprovadas pela Volvo.

## Postura sentada

A postura sentada e o ajuste adequado do cinto de segurança são importantes para a segurança. Evite estar mal sentado.

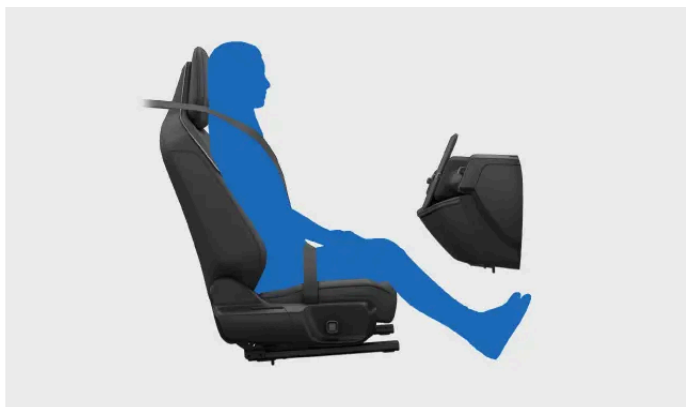

Um ocupante corretamente sentado. Não adote outras posturas com o automóvel em movimento.



Não deslize para a frente no banco. A região lombar deve manter o contacto com as costas do banco.

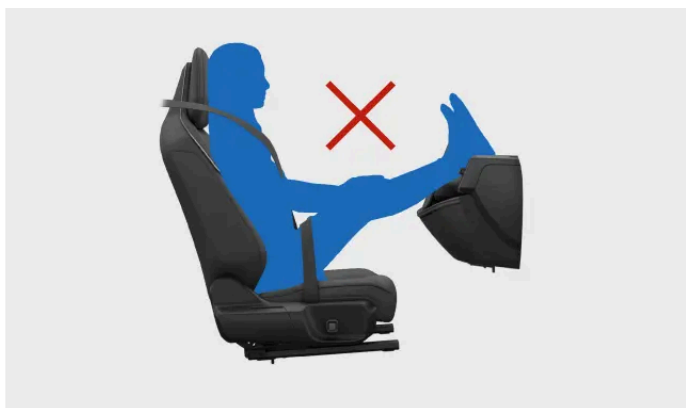

Mantenha ambos os pés assentes sobre o piso.



Não rebata as costas do banco para uma posição deitada. O cinto de segurança deve permanecer tensionado contra o ombro.

## Utilização adequada do encosto da cabeça

A utilização adequada do encosto da cabeça é essencial para reduzir o risco de ferimentos no pescoço em caso de colisão. Todos os encostos da cabeça do automóvel foram concebidos para ajudar a proteger a cabeça e o pescoço quando utilizados corretamente.

- Mantenha a sua nuca apoiada no encosto da cabeça.
- Sempre que possível, assegure-se de que os ocupantes têm o encosto da cabeça corretamente ajustado.

## 5.3. Cintos de segurança

Ao utilizar corretamente os cintos de segurança, estes podem ajudar a prevenir ferimentos graves em situações que resultem desde travagens bruscas a colisões graves.

### Funcionalidades do cinto de segurança



O cinto de segurança bloqueia-se para atuar com sistema de retenção de segurança em determinadas situações. Estas incluem um puxão forte e súbito do cinto, a condução agressiva do automóvel e a presença do automóvel numa inclinação acentuada.

### Lembrete do cinto de segurança

O automóvel utiliza sensores incorporados para detetar se o condutor ou algum dos passageiros não está a utilizar o seu cinto de segurança. O sistema alerta o condutor através de um som de aviso e com o símbolo do lembrete do cinto de segurança no mostrador.



Símbolo de lembrete do cinto de segurança.

 **Importante**

### Utilizar os cintos de segurança

Estes são aspetos essenciais para utilizar devidamente os cintos de segurança. Também existem informações mais detalhadas em outras secções do manual dedicadas à posição sentada adequada e aos ajustes do cinto de segurança.

- Assegure-se de que todos os ocupantes do automóvel têm os seus cintos de segurança colocados e devidamente ajustados.
- Ajuste o cinto de segurança ao tamanho do utilizador.
- Utilize o cinto de segurança ajustado junto ao corpo.
- Minimize a folga em todos os segmentos do cinto.
- Permita que o cinto deslize do modo mais direto possível entre os seus três pontos de fixação.<sup>[1]</sup>
- Mantenha as costas do banco numa posição vertical.
- Observe todas as recomendações relativas à posição sentada e à postura.<sup>[2]</sup>
- Não utilize o cinto de segurança de outras formas que não as descritas neste manual do utilizador.
- Utilize sempre os cintos de segurança durante a condução.
- Nunca utilize o mesmo cinto de segurança para mais do que uma pessoa em simultâneo.

 **Aviso**

### Cuidados e manutenção do cinto de segurança

- Nunca modifique nem repare pessoalmente cintos de segurança nem elementos associados, como encaixes e fivelas. Quaisquer serviços ou substituições devem ser realizados por um técnico com formação e acesso a peças homologadas.<sup>[3]</sup>
- Contacte uma oficina autorizada Volvo caso o cinto de segurança ou um elemento relacionado aparente dano ou desgaste.
- Substitua o cinto de segurança caso este tenha estado sujeito a uma carga pesada, como uma colisão. O cinto pode ter perdido propriedades de proteção mesmo que não aparente danos.
- Limpe o cinto de segurança logo que possível caso algo seja derramado sobre ele. A substância derramada pode penetrar no mecanismo e deteriorar o material.

<sup>[1]</sup> Por exemplo, nunca o enrole nem prenda a outros elementos ou acessórios no automóvel.

<sup>[2]</sup> Existem recomendações gerais sobre a posição sentada, assim como recomendações específicas para crianças e grávidas.

<sup>[3]</sup> A Volvo recomenda uma oficina autorizada Volvo.

## 5.3.1. Apertar e ajustar o cinto de segurança

Um cinto de segurança corretamente apertado e ajustado é importante para a sua segurança, mas também para o conforto.

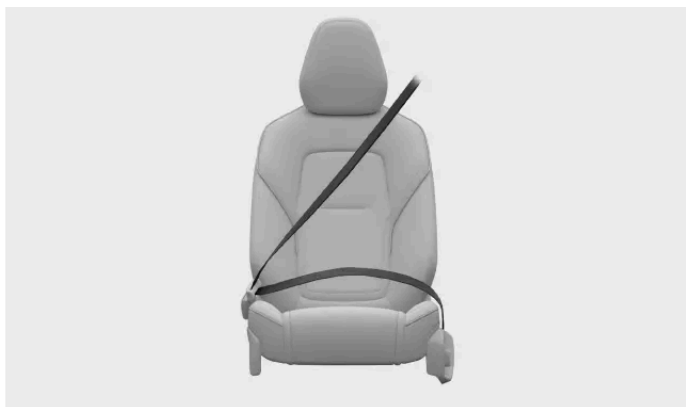

Cinto de segurança corretamente apertado e ajustado.

**i** Nota

Estas instruções aplicam-se a adultos e crianças sentadas em posição normal ou utilizando banco elevatório ou assento de elevação. Leia a secção própria relativa à segurança de crianças para informações detalhadas sobre crianças sentadas e diferentes tipos de sistemas de retenção para crianças.

Antes de apertar o cinto de segurança num banco lateral traseiro, assegure-se de que o cinto desliza plano através da guia do cinto na parte superior das costas do banco. Se o cinto de segurança sair da guia, recolha-o através da abertura.

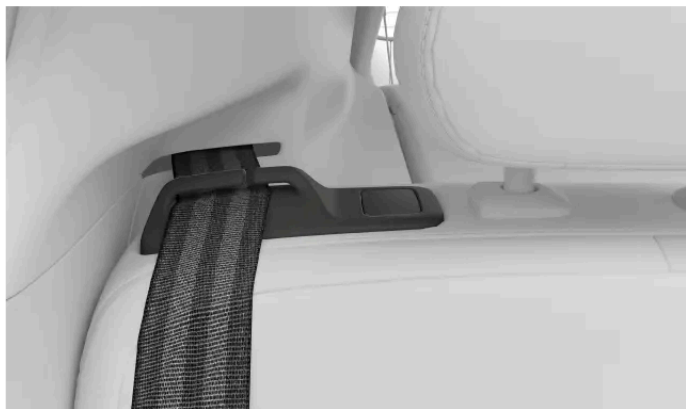

Guia do cinto de segurança

**!** Importante

Ao deixar o cinto de segurança fora da guia durante o aperto, pode resultar na mudança de posição do cinto. Isto pode ter um impacto negativo na segurança e no conforto do passageiro. Pode também provocar problemas ao recolher, que podem danificar o cinto ao longo do tempo.

### Apertar o cinto de segurança

1. Puxe o cinto de segurança segurando na lingueta. Se puxar demasiado rápido, o mecanismo de bloqueio atua.

2. Quando estendido, verifique o cinto relativamente a torções, nós ou danos.
  3. Insira a lingueta no fecho.
- > A lingueta engata no seu lugar.

 **Aviso**

**Verificar com o cinto de segurança apertado**

- O cinto de segurança deve deslizar da forma mais direta e retilínea possível entre os seus três pontos de fixação. Qualquer folga desnecessária aumenta o risco de ferimento.
- Assegure-se de que todos os ocupantes do automóvel utilizam os seus cintos de segurança corretamente.

**Ajustar o cinto de segurança**

4. Para os ocupantes nos bancos dianteiros, ajuste a altura do ponto de fixação superior do cinto de segurança.

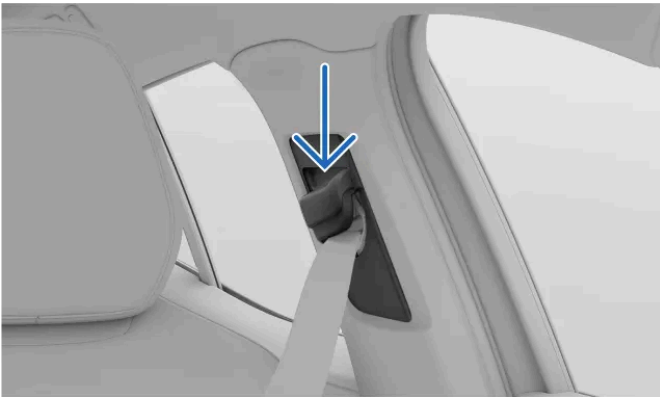

Ponto de fixação superior do cinto de segurança

Mantenha pressionado o botão no ponto de fixação superior para permitir que deslize para cima ou para baixo.

Coloque no ponto mais alto possível sem que o cinto toque na garganta nem no pescoço.

5. Remova folgas da cinta da anca puxando a cinta diagonal do peito para cima. Esta deve ficar o mais reta e baixa possível, abaixo do abdómen.

 **Importante**

**Gravidez**

Tenha cuidado adicional na observação de todas as recomendações de posição sentada caso o ocupante seja uma grávida. Assegure-se de que o cinto de segurança não atravessa a barriga. A cinta da anca deve ficar sob a barriga e a secção do ombro deve passar por cima.

**Soltar o cinto de segurança**

6. Solte o cinto de segurança pressionando o botão do fecho.
7. Guie o cinto de segurança de volta para a sua posição recolhida.

 **Importante**

Após a sua utilização, assegure-se de que o cinto de segurança se recolhe completamente. Fechar uma porta com o cinto de segurança na abertura da porta pode danificar tanto o cinto de segurança como a porta.

## 5.3.2. Lembrete do cinto de segurança

O automóvel utiliza sensores incorporados para detetar se o condutor ou algum dos passageiros não está a utilizar o seu cinto de segurança.

Se o automóvel detetar que algum ocupante não está a utilizar o seu cinto de segurança, o sistema alerta o condutor com um som de aviso e o símbolo do lembrete do cinto de segurança aparece no mostrador.



Símbolo de lembrete do cinto de segurança.

Na área de informações do condutor no mostrador, pode encontrar informações sobre quais os cintos de segurança que não estão apertados.



Vista geral do automóvel no mostrador.

Se aparecer o lembrete, aperte os cintos de segurança indicados logo que possível e de modo seguro. Se necessário, pare o automóvel para evitar distrações na condução.

Em algumas situações, os sensores podem confundir um objeto no banco com um passageiro e alertá-lo se o cinto de segurança não tiver sido apertado. Se dispensar estes lembretes no mostrador, o gráfico grande desaparece, mas os outros indicadores de aviso permanecem ativos. Aperte o cinto de segurança para os remover.

 **Aviso**

Assegure-se sempre de que todos os ocupantes no automóvel utilizam os respetivos cintos de segurança.

## 5.4. Airbags

Existem vários airbags que o seu automóvel pode ativar numa colisão. Estes podem ajudar a reduzir as forças de impacto a que os ocupantes estão sujeitos.



A imagem mostra uma seleção de airbags disponíveis. Continue a ler para conhecer detalhes sobre os airbags do seu automóvel.

Os airbags foram concebidos para atuarem com as restantes funcionalidades de segurança do automóvel. A sua eficácia depende bastante na posição sentada correta e da utilização do cinto de segurança. A ativação de um airbag é um acontecimento súbito e poderoso, mas controlado, que pode diminuir significativamente o risco de ferimentos graves em ocupantes corretamente sentados.



#### **Aviso**

Os airbags não podem funcionar devidamente se um ocupante não estiver corretamente sentado no momento da colisão. Utilize sempre os cintos de segurança.

Os sensores no seu automóvel permitem a ativação de diferentes airbags consoante a informação recebida sobre a colisão e o estado do automóvel e seus ocupantes.

## **Tipos de airbag**

O seu automóvel contém os seguintes tipos de airbag:

**Airbags dianteiros** Airbags de colisão frontal para os ocupantes dianteiros.

**Airbags laterais** Airbags de colisão lateral integrados no lado do banco para os ocupantes dianteiros.

**Cortinas de colisão** Airbags montados no tejadilho para os ocupantes sentados junto a um vidro.

### **5.4.1. Ativação do airbag**

No caso da ativação de um airbag, o seu automóvel tem de ser transportado e sujeito a serviço.

Quando o automóvel atua o airbag, este insufla-se quase instantaneamente com uma força considerável e acompanhado por um ruído intenso. Depois assume comportamentos diferentes, dependendo do tipo de airbag. Os airbags dianteiros e laterais esvaziam-se à medida que são comprimidos e proporcionam um amortecimento controlado num impacto grave. As cortinas de colisão permanecem insufladas durante mais tempo para proteção contra impactos repetidos.



#### **Aviso**

### Ferimentos relacionados com os airbags

Nenhuma funcionalidade de segurança pode prevenir todos os ferimentos possíveis numa colisão. Os airbags foram concebidos para reduzir o risco de ferimentos graves. O impacto de um airbag resulta frequentemente em alguma forma de ferimento, sendo o seu tipo e gravidade influenciados por diferentes fatores. A leitura do manual do utilizador permite-lhe conhecer e evitar algumas práticas conhecidas por aumentarem o risco de ferimento.

Para reduzir o risco de ferimentos associados à atuação de um airbag numa colisão:

- Siga as instruções no manual do utilizador relativas à posição sentada e à utilização de cintos de segurança.
- Conheça a localização dos airbags e o modo como podem afetar a utilização do seu automóvel.
- Não guarde nem coloque quaisquer objetos nas áreas de ativação do airbag.
- Não proceda a quaisquer modificações no interior ou nos sistemas elétricos do seu automóvel que não tenham sido aprovadas pela Volvo.



#### **Nota**

### Condições de ativação

Numa colisão, podem não ser atuados todos os airbags. Isto porque os diferentes airbags necessitam de diferentes condições e forças para serem ativados. A gravidade dos danos no automóvel após uma colisão não são indicadores fiáveis sobre a necessidade de ativação de quaisquer airbags.

### Gases e fumo do airbag

- O gás no interior de um airbag contém fumo que é libertado para o habitáculo quando o airbag se esvazia.
- Esteja sempre atento a sinais de incêndio após uma colisão grave, mas tenha em mente que é normal a formação de algum fumo após a ativação de um airbag.

## Após a ativação do airbag

Após uma colisão em que os airbags tenham sido ativados, dê prioridade à segurança e à necessidade de assistência médica dos envolvidos no acidente. Antes de manusear o automóvel, contacte uma oficina autorizada Volvo. Siga as instruções do manual do utilizador relativas ao manuseamento seguro e transporte de um automóvel imobilizado ou em modo de segurança.

 **Importante**

### Modo de segurança

O automóvel pode entrar em modo de segurança após determinadas colisões, mesmo sem a ativação do airbag. No modo de segurança, alimentação de energia de tração é cortada e o automóvel não pode ser conduzido.

Não tente deslocar um automóvel no modo de segurança. Se a posição do automóvel representar um perigo sério para o trânsito e for possível proceder à sua deslocação, isto pode ser feito excecionalmente por uma distância curta para eliminar o perigo. Antes de rebocar o automóvel, o modo de reboque tem de ser ativado.

## 5.4.2. Airbags dianteiros

Os airbags dianteiros foram concebidos para atuarem em determinadas colisões frontais. O airbag do passageiro dianteiro pode ser desativado para colocar determinados sistemas de retenção para crianças virados para trás.

Os airbags dianteiros podem ajudar a proteger o condutor e o passageiro dianteiro contra ferimentos graves caso se encontrem devidamente sentados durante uma colisão. Os airbags de cada lado atuam independentemente um do outro.



O airbag do lado do condutor está alojado no interior do volante.

O airbag do lado do passageiro está alojado atrás do painel no tablier.

Todas as localizações dos airbags dianteiros estão assinaladas com o texto AIRBAG ou SRS AIRBAG.



**Aviso**

### Não bloqueie os airbags dianteiros

- Não coloque bagagem, crianças ou animais de companhia no espaço entre o ocupante sentado e os airbags dianteiros, incluindo no colo do ocupante.
- Nunca ponha as pernas nem os pés no tablier. Esta situação pode representar perigo de morte ou causar ferimentos graves.
- Não coloque nem monte quaisquer elementos sobre o tablier. Mesmo pequenos objetos podem tornar-se projéteis perigosos durante uma colisão ou acabar entre os airbags insuflados e os ocupantes.

### Bloqueio dos airbags em geral

Mantenha desobstruídas todas as localizações e espaços de expansão dos airbags. As obstruções podem reduzir a eficácia do airbag e provocar ferimentos graves.

- Siga as instruções relativas a uma postura sentada correta.
- Guarde devidamente a bagagem e outros objetos. O automóvel tem vários compartimentos de bagagem para uma acomodação segura.
- Não modifique nem monte acessórios em nenhum painel de cobertura de um airbag nem em painéis adjacentes.

## Interruptor do airbag do passageiro

Pode ativar ou desativar o airbag do passageiro dianteiro utilizando o interruptor do airbag. Este também controla o airbag lateral do lado do passageiro e o airbag lateral interior do lado do condutor. O airbag do passageiro tem de ser desativado antes de instalar um sistema de retenção para crianças virado para trás no banco do passageiro dianteiro. Leia todas as informações sobre os airbags e a segurança para crianças antes de instalar um sistema de retenção para crianças.

## Estado do airbag do passageiro

O estado do airbag do passageiro também é apresentado na consola do tejadilho.



Este ícone indica que o airbag do passageiro está ativado e pode ser disparado pelo automóvel.



Este ícone indica que o airbag do passageiro está desativado e não pode ser disparado pelo automóvel.



**Aviso**

### Sistemas de retenção para crianças e banco do passageiro dianteiro

**NUNCA** utilize um sistema de retenção para crianças virado para trás num banco protegido por um AIRBAG ATIVO na sua frente, pois pode ocorrer a MORTE ou FERIMENTOS GRAVES na CRIANÇA.

 **Dica**

Leia todos os textos sobre os airbags

Existe mais informação sobre airbags e segurança em geral. Assegure-se de que leu toda a informação sobre estes tópicos para que perceba todas as possibilidades e limitações das funcionalidades de segurança do seu automóvel.

## 5.4.2.1. Desativar e ativar o airbag do lado do passageiro

Para utilizar um sistema de retenção para crianças virado para trás no banco do passageiro dianteiro, tem de primeiro desativar o airbag do passageiro dianteiro utilizando o interruptor do airbag do passageiro. Quando desativado, o airbag não atua em caso de colisão. Leia toda a informação sobre os airbags dianteiros e os sistemas de retenção para crianças antes de mudar o estado o airbag do passageiro.

### Localização e posições do interruptor



O interruptor do airbag encontra-se do lado do tablier e fica acessível quando a porta do passageiro está aberta.

Tem duas posições. Estas estão assinaladas com símbolos e texto indicando se o airbag do passageiro dianteiro está ativado ou desativado.



Airbags ativados. Utilize esta posição sempre que se sentar no banco um passageiro virado para a frente, seja adulto ou criança.

Na posição com a marca ON, o airbag está ativado e pode ser atuado pelo automóvel.



Airbag desativado. Utilize esta posição sempre que montar no banco do passageiro dianteiro um sistema de retenção para crianças virado para trás.

Na posição com a marca OFF, o airbag está desativado e não pode ser atuado pelo automóvel.

#### Mudar a posição do interruptor do airbag

1. Puxe o interruptor para fora e rode-o para a posição ON ou OFF.
- > O mostrador confirma a mudança de estado.  
Quando definido para ON, aparece a mensagem **Passenger airbag enabled (ON)**. O airbag está ativado.  
Quando definido para OFF, aparece a mensagem **Passenger airbag disabled (OFF)**. O airbag está desativado.

#### *i* Nota

A consola do teto mostra sempre o estado presente do airbag do passageiro. Adquira o hábito de o verificar regularmente antes de conduzir, especialmente se tiver instalado ou retirado um sistema de proteção de criança virado para trás.

## 5.4.3. Airbags laterais

Os airbags laterais foram concebidos para atuarem em caso de uma colisão lateral.

Os airbags laterais podem ajudar a proteger o condutor e o passageiro dianteiro, quando devidamente sentados, em determinadas colisões laterais. O airbag lateral exterior normalmente só atua no lado da colisão de cada banco dianteiro. O airbag lateral interior, que só está instalado no banco do condutor, atua normalmente em caso de colisão lateral em qualquer lado do veículo.



Airbags de colisão lateral para os ocupantes dianteiros.

Os airbags laterais encontram-se acondicionados nos lados da estrutura das costas do banco. Ambos os bancos dianteiros têm airbags laterais exteriores, mas o banco do condutor também tem um airbag lateral interior.

Ambos os bancos dianteiros têm marcações com o texto AIRBAG.



#### Aviso

#### Não bloqueie os airbags laterais

- Não coloque objetos em nenhum dos lados dos bancos dianteiros. Objetos entre os bancos e o painel da porta ou entre os bancos e a consola de túnel podem interferir com o funcionamento dos airbags laterais.
- Não utilize capas para os bancos que não tenham sido aprovadas pela Volvo.

#### Bloqueio dos airbags em geral

Mantenha desobstruídas todas as localizações e espaços de expansão dos airbags. As obstruções podem reduzir a eficácia do airbag e provocar ferimentos graves.

- Siga as instruções relativas a uma postura sentada correta.
- Guarde devidamente a bagagem e outros objetos. O automóvel tem vários compartimentos de bagagem para uma acomodação segura.
- Não modifique nem monte acessórios em nenhum painel de cobertura de um airbag nem em painéis adjacentes.



#### Dica

#### Leia todos os textos sobre os airbags

Existe mais informação sobre airbags e segurança em geral. Assegure-se de que leu toda a informação sobre estes tópicos para que perceba todas as possibilidades e limitações das funcionalidades de segurança do seu automóvel.

## 5.4.4. Cortinas de colisão

As cortinas de colisão do seu automóvel ajudam a proteger os ocupantes sentados junto a um vidro e em determinadas circunstâncias. As cortinas de colisão encontram-se sobre as portas em ambos os lados do automóvel.

As cortinas de colisão foram concebidas para ajudarem a proteger a cabeça de um ocupante devidamente sentado e seguro. Ao contrário dos airbags convencionais, as cortinas de colisão permanecem insufladas durante um período mais longo após ativadas.



Cortina de colisão ativada num lado do automóvel.

As cortinas de colisão encontram-se acondicionadas atrás dos painéis ao longo das margens de ambos os lados do tejadilho. Os painéis estão marcados com IC AIRBAG.



### Aviso

#### Não bloqueie as cortinas de colisão.

- Não suspenda objetos pesados nos ganchos ou nas pegas do tejadilho. Os ganchos foram concebidos para casacos e blusões leves.
- Não modifique nem monte acessórios nos painéis que cobrem as cortinas de colisão, o tejadilho, os pilares ou os painéis adjacentes.

#### Bloqueio dos airbags em geral

Mantenha desobstruídas todas as localizações e espaços de expansão dos airbags. As obstruções podem reduzir a eficácia do airbag e provocar ferimentos graves.

- Siga as instruções relativas a uma postura sentada correta.
- Guarde devidamente a bagagem e outros objetos. O automóvel tem vários compartimentos de bagagem para uma acomodação segura.
- Não modifique nem monte acessórios em nenhum painel de cobertura de um airbag nem em painéis adjacentes.



Dica

Leia todos os textos sobre os airbags

Existe mais informação sobre airbags e segurança em geral. Assegure-se de que leu toda a informação sobre estes tópicos para que perceba todas as possibilidades e limitações das funcionalidades de segurança do seu automóvel.

## 5.4.5. Manutenção e serviço do airbag

Contacte uma oficina autorizada Volvo perante presença de qualquer indicação de falhas ou danos nos airbags ou outros sistemas de segurança.

Quaisquer serviços de manutenção ou reparações dos airbags e sistemas de segurança relacionados devem ser realizados por técnicos de serviço autorizados.<sup>[1]</sup> Nunca tente alterar nem reparar por iniciativa própria quaisquer elementos dos sistemas de segurança do automóvel. Reparções incorretamente efetuadas podem resultar em falhas de funcionamento e ferimentos graves. Contacte uma oficina autorizada Volvo quando o seu automóvel necessitar de serviço de manutenção ou reparações.



Aviso

### Modificações no automóvel e airbags

Modificações no automóvel podem afetar os airbags e outros sistemas de segurança. Leia atentamente a secção sobre modificações no automóvel e contacte a Volvo<sup>[2]</sup> caso pense em modificar o seu automóvel de qualquer forma<sup>[3]</sup>, como ao adaptar para transportar alguém com uma incapacidade.

### Airbags e danos causados pela água

Se o automóvel sofrer uma inundação ou o interior for exposto a grandes quantidades de água, podem ocorrer danos provocados pela água que afetem os sistemas de segurança. Esta situação pode provocar a ativação acidental do airbag e resultar em ferimentos.

- Não utilize o automóvel caso suspeite de danos provocados pela água.
- Contacte a Volvo Assistance para apoio para o transporte.



Nota

Aparece um aviso na área de informações do condutor do mostrador quando o automóvel deteta falhas no airbag. Contacte de imediato uma oficina autorizada Volvo perante esta situação.



Símbolo de aviso SRS

<sup>[1]</sup> A Volvo recomenda uma oficina autorizada Volvo para quaisquer serviços de manutenção ou reparações.

<sup>[2]</sup> Na secção específica deste manual ou contactando o Apoio Volvo, pode obter informações de contacto detalhadas.

[3] Isto aplica-se a todos os elementos do automóvel, mas deve-se ter especial atenção aos bancos dianteiros e a todas as localizações de airbags.

## 5.4.6. Rótulos do airbag

Os rótulos dos airbags do seu automóvel fornecem informações essenciais sobre os airbags ou podem atuar como marcadores da localização dos airbags.

### Rótulos da localização dos airbags

Os locais no seu automóvel assinalados com AIRBAG, IC AIRBAG ou SRS AIRBAG indicam a presença de um airbag nesse local.



**Aviso**

#### Locais de rótulo de airbag

Os locais de rótulo de airbag indicam-lhe onde se encontram os airbags do seu automóvel. Mantenha estes locais e os espaços à sua volta livres de objetos. Obstruções podem interferir com a atuação do airbag, reduzir a sua eficácia e provocar ferimentos graves. A secção dos airbags contém informações mais detalhadas sobre a utilização e situações que podem afetar os airbags.

### Rótulos de informação dos airbags



Este rótulo encontra-se na proteção solar do lado do passageiro dianteiro.



**Aviso**

#### Sistemas de retenção para crianças e banco do passageiro dianteiro

NUNCA utilize um sistema de retenção para crianças virado para trás num banco protegido por um AIRBAG ATIVO na sua frente, pois pode ocorrer a MORTE ou FERIMENTOS GRAVES na CRIANÇA.

## 5.5. Segurança para crianças

Várias funcionalidades no automóvel têm como objetivo aumentar a segurança para crianças, incluindo os pontos para instalação dos sistemas de retenção para crianças e os bloqueios para crianças.



As crianças no automóvel devem ser sempre sentadas em segurança e mantidas sob supervisão de adultos. Siga as recomendações neste manual, assim como os regulamentos locais e recomendações aplicáveis.



**Aviso**

### Sentar em segurança

- As crianças devem ser sentadas em segurança utilizando sistemas de retenção para crianças ou o cinto de segurança do automóvel, consoante as suas idades e tamanhos. Nunca deixe que uma criança se sente no colo de outro passageiro ou num local não destinado a passageiros.
- Os outros ocupantes no automóvel devem estar devidamente sentados e utilizar os cintos de segurança corretamente. Isto pode ajudar a prevenir ferimentos graves nas crianças no automóvel em situações que vão de travagens súbitas a colisões graves.

### Sob supervisão

- Nunca deixe crianças sozinhas no automóvel. As crianças podem ficar expostas a temperaturas potencialmente perigosas em dias quentes ou frios, ou ainda trancarem-se no interior.
- Não permite que crianças brinquem no automóvel ou qualquer um dos comandos do automóvel. Assim reduz o risco de ferimentos nas crianças e de ativação ou desativação inadvertida de funcionalidades do automóvel.

### 5.5.1. Sistemas de retenção para crianças

As crianças devem utilizar sempre sistemas de retenção para crianças adequados e sentar em segurança de acordo com as recomendações indicadas.

Diferentes tipos de sistemas de retenção para crianças foram concebidos especificamente para determinadas idades e alturas. O seu automóvel está equipado com pontos de fixação de sistemas de retenção para crianças adequados a diferentes sistemas.

A Volvo recomenda que o sistema de retenção para crianças virado para trás seja utilizado durante o mais tempo possível, pelo menos até à idade de quatro anos. Após essa idade, a criança deve utilizar sistemas de retenção para crianças virados para a frente, de preferência um banco elevatório utilizando o cinto de segurança para proteger a criança- As crianças devem utilizar um sistema de retenção para crianças até atingirem pelo menos a altura de 140 centímetros (4 pés 7 polegadas).

Os sistemas de retenção para crianças estão classificados em diferentes níveis de aprovação:

<b>i-Size</b>	A norma de retenção para crianças i-Size utiliza o ISOFIX juntamente com os pontos de fixação do tirante superiores ou uma perna de apoio. Esta norma garante que qualquer sistema de retenção para crianças i-Size pode ser utilizado num banco designado com homologação i-Size.
<b>Universal</b>	Um sistema de retenção para crianças com este nível de aprovação pode ser instalado num banco em qualquer modelo automóvel, desde que a posição do banco do automóvel seja adequada para sistemas de retenção para crianças de aprovação universal de acordo com o manual do automóvel.
<b>Específico do veículo</b>	Um sistema de retenção para crianças deste nível de aprovação pode ser instalado num banco em modelos automóvel específicos, desde que o fabricante do sistema de retenção para crianças tenha o modelo automóvel incluído na lista de tipo para o sistema de retenção específico.



#### **Aviso**

### Sistemas de retenção para crianças e banco do passageiro dianteiro

NUNCA utilize um sistema de retenção para crianças virado para trás num banco protegido por um AIRBAG ATIVO na sua frente, pois pode ocorrer a MORTE ou FERIMENTOS GRAVES na CRIANÇA.

### Sistemas de retenção para crianças danificados e velhos

Nunca utilize nem reutilize um sistema de retenção para crianças:

- se o sistema de retenção tiver estado envolvido num acidente ou resultar danificado de outro modo
- se a data de validade ou a vida útil do sistema de retenção tiver expirado
- se não conhecer o historial completo do sistema de retenção.



#### **Importante**

### Sistema de retenção para crianças soltos

Nunca deixe um sistema de retenção para crianças solto no habitáculo. Quando não utilizado, mantenha-o instalado de acordo com as instruções do fabricante ou guarde-o em segurança no porta-bagagens. Um sistema de retenção para crianças solto pode causar danos no caso de uma colisão ou travagem súbita.

### Recomendações de segurança gerais

Sempre que aplicável, siga as recomendações de segurança gerais relativas à utilização do cinto de segurança, ajuste do encosto da cabeça e posição sentada correta.

### Regulamentos locais

Os regulamentos sobre, onde e como as crianças se devem sentar e prender ao banco diferem entre regiões. Certifique-se sobre os regulamentos aplicáveis à região onde se encontra.

## Rótulos de informação dos airbags



Este rótulo encontra-se na proteção solar do lado do passageiro dianteiro.

### 5.5.1.1. Instalar sistemas de retenção para crianças

Ao instalar e utilizar um sistema de retenção para crianças existe uma série de fatores a ter em conta, dependendo da localização do sistema de retenção para crianças no seu automóvel

#### **Aviso**

Sistemas de retenção para crianças e banco do passageiro dianteiro

NUNCA utilize um sistema de retenção para crianças virado para trás num banco protegido por um AIRBAG ATIVO na sua frente, existe o risco de MORTE ou FERIMENTOS GRAVES na CRIANÇA.

#### **Importante**

Regulamentos locais

Os regulamentos sobre, onde e como as crianças se devem sentar e prender ao banco diferem entre regiões. Certifique-se sobre os regulamentos aplicáveis à região onde se encontra.

Instruções do fabricante

Siga sempre as instruções do fabricante do sistema de retenção para crianças.

#### 5.5.1.1.1. Instalar sistemas de retenção para crianças nos bancos laterais traseiros

Para instalar em segurança um sistema de retenção para crianças num dos lugares laterais traseiros, existem informações importantes a ler e recomendações a observar.

O ISOFIX, e os pontos de fixação do tirante superiores e inferiores podem ser utilizados para instalar um sistema de retenção para crianças nos lugares laterais traseiros. Os bancos estão homologados para sistemas de retenção para crianças i-Size.

#### Dica

A utilização prolongada de um sistema de retenção para crianças pode provocar desgaste no interior do automóvel. Utilize um acessório de proteção de impacto para proteger o interior do automóvel.

#### Sistemas de retenção para crianças permitidos

- Utilize apenas sistemas de retenção para crianças recomendados pela Volvo, com homologação i-Size, com homologação universal ou que sejam aprovados para o veículo específico em que o automóvel esteja incluído na lista de veículos do fabricante do sistema de retenção para crianças.

#### Preparativos no banco

- Retire extensões de almofadas, apoios para as pernas e outros acessórios de banco antes de instalar um sistema de retenção para crianças. Se utilizar um acessório de proteção de impacto, este pode permanecer no banco.
- As pernas de apoio de um sistema de retenção para crianças devem ser sempre montadas diretamente no piso. Não monte pernas de apoio sobre superfícies do piso elevadas ou irregulares, descansos de pés ou outros objetos. Se necessário, ajuste a posição do banco na frente para obter espaço suficiente.
- Objetos soltos não deve ser guardados à volta de pernas de apoio de sistemas de retenção para crianças.
- Quaisquer correias de retenção de um sistema de retenção para crianças devem ser sempre fixadas nos pontos de fixação concebidos para o efeito. Não prenda correias de retenção a calhas do banco, puxadores ou outros elementos do interior.
- Ao instalar um sistema de retenção para crianças virado para trás e ajustável, o ajuste deve ser feito de acordo com a idade da criança. As crianças mais velhas devem ser sentadas numa posição menos inclinada do que as mais novas.
- Ao instalar um sistema de retenção para crianças virado para a frente, assegure-se de que ajusta o encosto da cabeça do banco à altura da criança. Mesmo que o sistema de retenção para crianças inclua um suporte da cabeça, pode não ter sido fabricado para suportar as forças envolvidas numa colisão.

#### Utilização do cinto de segurança

- Ao instalar um sistema de retenção para crianças preso utilizando o cinto de segurança do automóvel ou quando o mesmo é utilizado para segurar uma criança, assegure-se de que os suportes e outros elementos dos sistema de retenção não entram em contacto com o botão da fivela do cinto de segurança.

#### Aviso

#### Siga as instruções

Tenha o cuidado de ler atentamente todas as informações sobre segurança para crianças deste manual e siga as instruções do fabricante do seu sistema de retenção para crianças. Caso contrário, a criança pode sofrer ferimentos graves no caso de um acidente.

 **Importante**

Siga as recomendações gerais para os pontos de fixação dos sistemas de retenção para crianças utilizados para instalar um sistema de retenção para crianças.

1. Siga as instruções do fabricante ao instalar o sistema de retenção para crianças.

 **Nota**

#### Questões sobre a instalação

Perante questões sobre a instalação, contacte o fabricante do sistema de retenção para crianças para mais informações detalhadas.

#### Proteger o interior do automóvel

Durante a instalação, tenha cuidado para evitar danos no interior do automóvel provocados por elementos salientes ou arestas vivas do sistema de retenção para crianças.

- Se o sistema de retenção para crianças utilizar correias de tirante inferior, nunca ajuste a posição dos bancos dianteiros depois de fixar as correias nos pontos de fixação do tirante inferior. Lembre sempre de remover as correias quando a retenção para crianças não está instalada.
- Fixe as peças soltas do sistema de retenção para crianças, como correias de retenção, de acordo com as instruções do fabricante.

 **Importante**

#### Encosto da cabeça elevado

O encosto da cabeça deve ser sempre elevado ao instalar um sistema de retenção para crianças.

#### Recomendações de segurança gerais

Sempre que aplicável, siga as recomendações de segurança gerais relativas à utilização do cinto de segurança, ajuste do encosto da cabeça e posição sentada correta.

#### Regulamentos locais

Os regulamentos sobre, onde e como as crianças se devem sentar e prender ao banco diferem entre regiões. Certifique-se sobre os regulamentos aplicáveis à região onde se encontra.

## 5.5.1.1.2. Instalar sistemas de retenção para crianças no banco central traseiro

Para instalar em segurança um sistema de retenção para crianças no banco central traseiro, existe informação importante a ler e recomendações a observar.

Não existem pontos de fixação disponíveis para a instalação de um sistema de retenção para crianças no banco central traseiro.

 **Dica**

A utilização prolongada de um sistema de retenção para crianças pode provocar desgaste no interior do automóvel. Utilize um acessório de proteção de impacto para proteger o interior do automóvel.

#### Sistemas de retenção para crianças permitidos

- Utilize apenas sistemas de retenção para crianças recomendados pela Volvo, com homologação universal ou que sejam aprovados para o veículo específico em que o automóvel esteja incluído na lista de veículos do fabricante do sistema de retenção para crianças.
- Os sistemas de retenção para crianças que utilizam pernas de apoio não são permitidos no banco traseiro central.

#### Preparativos no banco

- Retire extensões de almofadas, apoios para as pernas e outros acessórios de banco antes de instalar um sistema de retenção para crianças. Se utilizar um acessório de proteção de impacto, este pode permanecer no banco.
- Quaisquer correias de retenção de um sistema de retenção para crianças devem ser sempre fixadas nos pontos de fixação concebidos para o efeito. Não prenda correias de retenção a calhas do banco, puxadores ou outros elementos do interior.
- Ao instalar um sistema de retenção para crianças virado para trás e ajustável, o ajuste deve ser feito de acordo com a idade da criança. As crianças mais velhas devem ser sentadas numa posição menos inclinada do que as mais novas.
- Ao instalar um sistema de retenção para crianças virado para a frente, assegure-se de que ajusta o encosto da cabeça do banco à altura da criança. Mesmo que o sistema de retenção para crianças inclua um suporte da cabeça, este pode não ter sido fabricado para suportar as forças envolvidas numa colisão.

#### Utilização do cinto de segurança

- Ao instalar um sistema de retenção para crianças preso utilizando o cinto de segurança do automóvel ou quando o mesmo é utilizado para segurar uma criança, assegure-se de que os suportes e outros elementos dos sistema de retenção não entram em contacto com o botão da fivela do cinto de segurança.

 **Aviso**

#### Siga as instruções

Tenha o cuidado de ler atentamente todas as informações sobre segurança para crianças deste manual e siga as instruções do fabricante do seu sistema de retenção para crianças. Caso contrário, a criança pode sofrer ferimentos graves no caso de um acidente.

 **Importante**

Siga as recomendações gerais para os pontos de fixação dos sistemas de retenção para crianças utilizados para instalar um sistema de retenção para crianças.

1. Siga as instruções do fabricante ao instalar o sistema de retenção para crianças.

 **Nota**

#### Questões sobre a instalação

Perante questões sobre a instalação, contacte o fabricante do sistema de retenção para crianças para mais informações detalhadas.

#### Proteger o interior do automóvel

Durante a instalação, tenha cuidado para evitar danos no interior do automóvel provocados por elementos salientes ou arestas vivas do sistema de retenção para crianças.

- Fixe as peças soltas do sistema de retenção para crianças, como correias de retenção, de acordo com as instruções do fabricante.

 **Importante**

#### Recomendações de segurança gerais

Sempre que aplicável, siga as recomendações de segurança gerais relativas à utilização do cinto de segurança, ajuste do encosto da cabeça e posição sentada correta.

#### Regulamentos locais

Os regulamentos sobre, onde e como as crianças se devem sentar e prender ao banco diferem entre regiões. Certifique-se sobre os regulamentos aplicáveis à região onde se encontra.

## 5.5.1.1.3. Instalar sistemas de retenção para crianças no banco do passageiro dianteiro

Para instalar em segurança um sistema de retenção para crianças no banco do passageiro dianteiro, existe informação importante a ler e recomendações a observar.

Podem ser utilizados pontos de fixação do tirante inferior acessórios <sup>[1]</sup> ao instalar um sistema de retenção para crianças no banco do passageiro dianteiro.

 **Dica**

A utilização prolongada de um sistema de retenção para crianças pode provocar desgaste no interior do automóvel. Utilize um acessório de proteção de impacto para proteger o interior do automóvel.

## Sistemas de retenção para crianças permitidos

- Utilize apenas sistemas de retenção para crianças recomendados pela Volvo, com homologação universal ou que sejam aprovados para o veículo específico em que o automóvel esteja incluído na lista de veículos do fabricante.

## Preparativos no banco

- Retire extensões de almofadas, apoios para as pernas e outros acessórios de banco antes de instalar um sistema de retenção para crianças. Se utilizar um acessório de proteção de impacto, este pode permanecer no banco.
- As pernas de apoio de um sistema de retenção para crianças devem ser sempre montadas diretamente no piso. Não monte pernas de apoio sobre superfícies do piso elevadas ou irregulares, descansos de pés ou outros objetos. Se necessário, ajuste a posição do banco para obter espaço suficiente.
- Objetos soltos não deve ser guardados à volta de pernas de apoio de sistemas de retenção para crianças.
- Quaisquer correias de retenção de um sistema de retenção para crianças devem ser sempre fixadas nos pontos de fixação concebidos para o efeito. Não prenda correias de retenção a calhas do banco, puxadores ou outros elementos do interior.
- Ao instalar sistemas de retenção para crianças virados para trás, ajuste o banco para a sua posição mais baixa.
- Ao instalar sistemas de retenção para crianças virados para trás e ajustável, o ajuste deve ser feito de acordo com a idade da criança. As crianças mais velhas devem ser sentadas numa posição menos inclinada do que as mais novas.
- Ao instalar um sistema de retenção para crianças utilizando os pontos de fixação do tirante inferior, nunca ajuste a posição do banco para apertar as correias.

## Utilização do cinto de segurança

- Ao instalar um sistema de retenção para crianças preso utilizando o cinto de segurança do automóvel ou quando o mesmo é utilizado para segurar uma criança, assegure-se de que os suportes e outros elementos dos sistema de retenção não entram em contacto com a fivela do cinto de segurança.<sup>[2]</sup>
- Ao proteger uma criança com o cinto de segurança do automóvel, comece sempre com ponto de fixação superior do cinto de segurança ajustado para o seu nível mais elevado. Depois, vá baixando o mesmo para posicionar devidamente o cinto no ombro.



### Aviso

#### Estado do airbag do passageiro

- Ao instalar sistemas de retenção para crianças virados para trás, verifique sempre se o airbag do passageiro está desativado.
- Ao instalar sistemas de retenção para crianças virados a frente, verifique sempre se o airbag do passageiro está ativado.

A não observação destas instruções pode colocar vidas em perigo e causar ferimentos graves.

#### Siga as instruções

Tenha o cuidado de ler atentamente todas as informações sobre segurança para crianças deste manual e siga as instruções do fabricante do seu sistema de retenção para crianças. Caso contrário, a criança pode sofrer ferimentos graves no caso de um acidente.

 **Importante**

Siga as recomendações gerais para os pontos de fixação dos sistemas de retenção para crianças utilizados para instalar um sistema de retenção para crianças.

1. Siga as instruções do fabricante ao instalar o sistema de retenção para crianças.

 **Nota**

### Questões sobre a instalação

Perante questões sobre a instalação, contacte o fabricante do sistema de retenção para crianças para mais informações detalhadas.

### Proteger o interior do automóvel

Tenha cuidado durante a instalação para evitar danos no interior do automóvel provocados por elementos salientes ou arestas vivas do sistema de retenção para crianças.

- Se o sistema de retenção para crianças utilizar correias do tirante inferior, nunca ajuste a posição dos bancos depois de fixar as correias nos pontos de fixação do tirante inferior. Lembre sempre de remover as correias quando a retenção para crianças não está instalada.
- Fixe as peças soltas do sistema de retenção para crianças, como correias de retenção, de acordo com as instruções do fabricante.

 **Importante**

### Recomendações de segurança gerais

Sempre que aplicável, siga as recomendações de segurança gerais relativas à utilização do cinto de segurança, ajuste do encosto da cabeça e posição sentada correta.

### Regulamentos locais

Os regulamentos sobre, onde e como as crianças se devem sentar e prender ao banco diferem entre regiões. Certifique-se sobre os regulamentos aplicáveis à região onde se encontra.

<sup>[1]</sup> A disponibilidade pode variar com a região.

<sup>[2]</sup> Se o espaço entre a fivela do cinto e o sistema de retenção para crianças for muito estreito, ajuste a altura do banco para obter maior espaço.

## 5.5.1.2. Pontos de fixação dos sistemas de retenção para crianças

O seu automóvel tem diferentes tipos de pontos de fixação. Assegure-se de que utiliza os pontos de fixação corretos para o seu sistema de retenção para crianças.

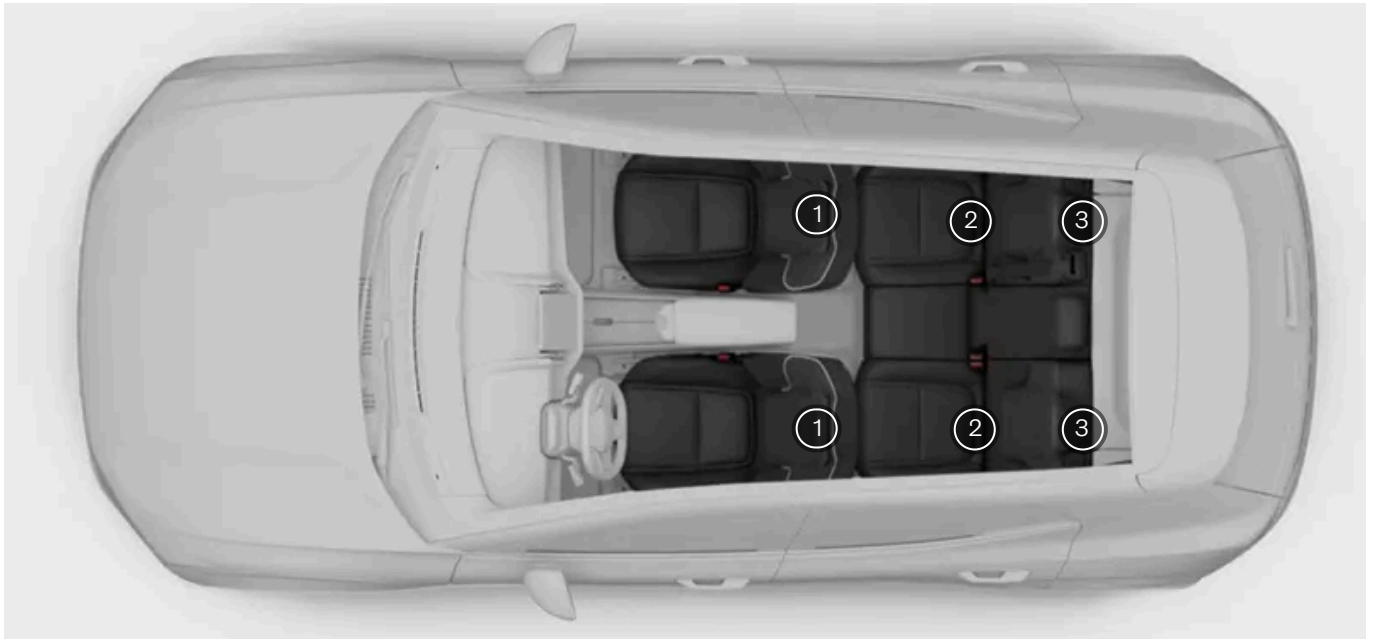

- ① Pontos de fixação do tirante inferiores nas calhas do piso dos bancos dianteiros
- ② Pontos de fixação ISOFIX na parte inferior das costas dos bancos traseiros
- ③ Pontos de fixação do tirante superiores nas costas dos bancos traseiros

O seu automóvel tem vários pontos de fixação que podem ser utilizados combinados ou com outros métodos de fixação para prender diferentes sistemas de retenção para crianças.

A norma de retenção para crianças i-Size utiliza o ISOFIX juntamente com os pontos de fixação do tirante superiores ou uma perna de apoio. Esta norma garante que qualquer sistema de retenção para crianças i-Size pode ser utilizado num banco designado com homologação i-Size.

Alguns sistemas de retenção para crianças são presos utilizando o cinto de segurança do automóvel, normalmente combinados com outros métodos de fixação.

### **i** Nota

#### Instruções do fabricante

Ao utilizar os pontos de fixação, siga sempre as instruções do fabricante do sistema de retenção para crianças.

## 5.5.1.2.1. Pontos de fixação ISOFIX

O seu automóvel está equipado com pontos de fixação ISOFIX, que podem ser utilizados para fixar sistemas de retenção para crianças num banco traseiro.

Os pontos de fixação ISOFIX podem ser utilizados juntamente com outros métodos de fixação para prender sistemas de retenção para crianças i-Size e ISOFIX. Estes pontos de fixação fazem parte de uma norma internacional de sistemas de retenção para crianças.

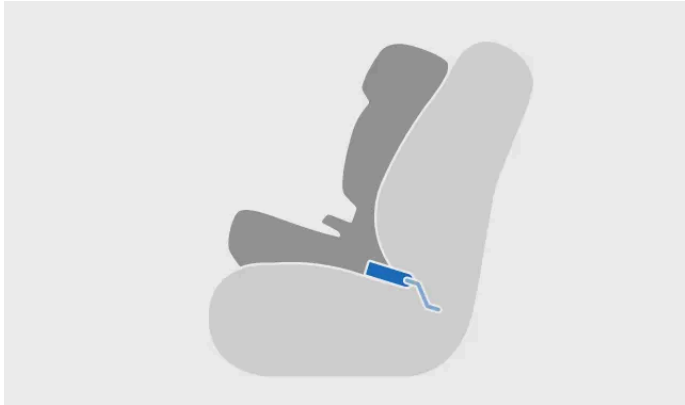

Sistema de retenção para crianças instalado utilizando ISOFIX



Fixar num ponto de fixação ISOFIX

Os sistemas de retenção para crianças instalados nos bancos laterais traseiros podem utilizar estes pontos de fixação.

**i Nota**

ISOFIX é uma norma internacional para pontos de fixação de sistemas de retenção para crianças. Também assume outros nomes regionais, como LATCH e LUAS.



Os pontos de fixação ISOFIX nos bancos traseiros encontram-se atrás de uma aba na parte inferior das costas do banco nos bancos traseiros laterais. A aba tem de ser desdobrada para aceder aos pontos de fixação que se encontram atrás.

**i Nota**

A aba desdobrada deve ficar estendida entre a almofada do banco e um sistema de retenção para crianças instalado.

As localizações de ponto de fixação assinaladas com o símbolo i-Size estão aprovadas para sistemas de retenção para crianças i-Size.



**i Nota**

Instruções do fabricante

Ao utilizar os pontos de fixação, siga sempre as instruções do fabricante do sistema de retenção para crianças.

## 5.5.1.2.2. Pontos de fixação do tirante superior

O seu automóvel está equipado com pontos de fixação do tirante superior, que podem ser utilizados para fixar sistemas de retenção para crianças num banco traseiro.

Os pontos de fixação do tirante superior podem ser utilizados juntamente com outros métodos de fixação para prender diferen-

tes tipos de sistemas de retenção para crianças.

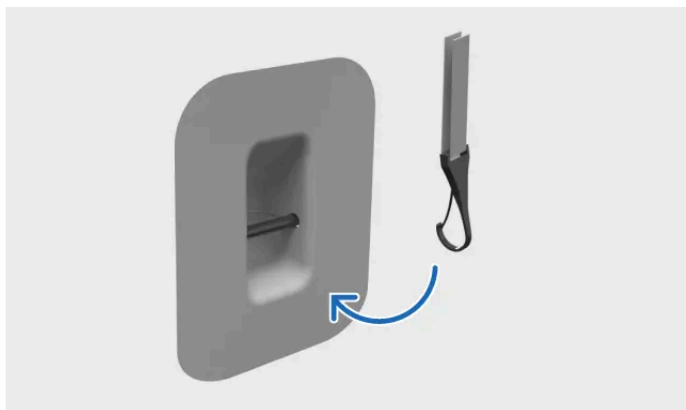

Fixação do tirante no ponto de fixação do tirante superior

Os sistemas de retenção para crianças instalados nos bancos laterais traseiros podem utilizar estes pontos de fixação.

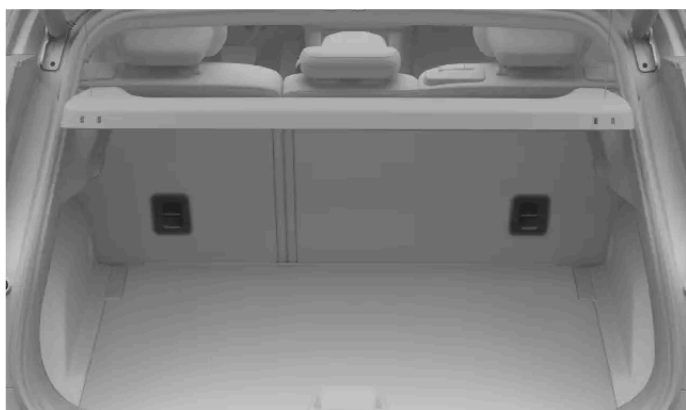

Os pontos de fixação do tirante superiores dos bancos traseiros encontram-se nas costas dos bancos laterais traseiros.

As localizações de fixação estão indicadas pelo símbolo do tirante superior.



### ! Importante

#### Instruções do fabricante

Ao utilizar os pontos de fixação, siga sempre as instruções do fabricante do sistema de retenção para crianças.

#### Prateleira traseira

Se a prateleira traseira estiver instalada atrás dos bancos traseiros, a folga estreita entre as costas do banco e a prateleira traseira pode dificultar a fixação da correia da ancoragem superior. Se necessário, retire temporariamente a prateleira traseira para facilitar a instalação. Certifique-se sempre de que a prateleira traseira não está em contacto com a correia superior da ancoragem superior.

### 5.5.1.2.3. Pontos de fixação do tirante inferior

O seu automóvel está equipado com pontos de fixação do tirante inferior, que podem ser utilizados para fixar sistemas de retenção para crianças num banco traseiro.

Os pontos de fixação do tirante inferior destinam-se sobretudo para serem utilizados juntamente com o cinto de segurança do automóvel para prender determinados sistemas de retenção para crianças virados para trás.

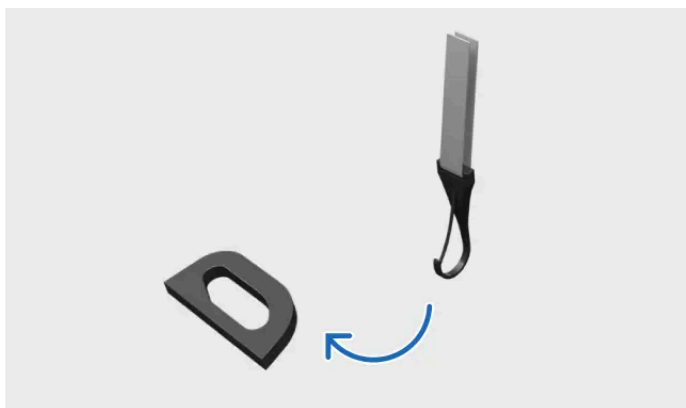

Prender tirante no ponto de fixação do tirante inferior

Os sistemas de retenção para crianças instalados em qualquer banco lateral traseiro podem utilizar estes pontos de fixação.

Os sistemas de retenção para crianças no banco do passageiro dianteiro podem utilizar estes pontos de fixação caso o seu automóvel esteja equipado com o acessório do tirante inferior dianteiro.

#### Dica

É possível prender duas correias do tirante inferior de diferentes sistemas de retenção para crianças no único ponto de fixação do tirante inferior. Por exemplo: ao instalar dois sistemas de retenção para crianças virados para trás juntos um do outro.

### Pontos de fixação para os bancos traseiros



Os pontos de fixação do tirante inferior para os bancos traseiros podem ser encontrados na parte de trás das calhas do piso dos bancos à frente.

## Pontos de fixação para o banco dianteiro

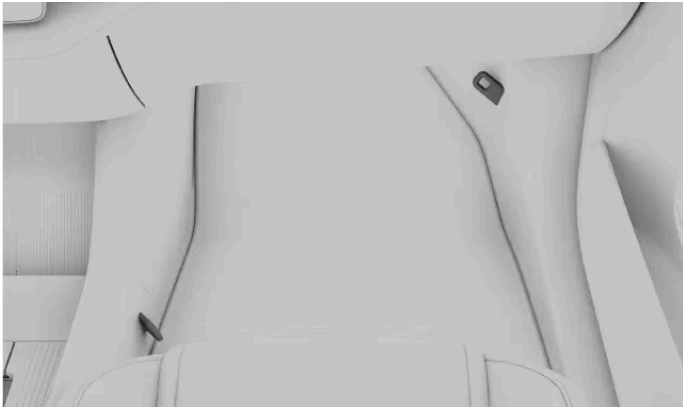

Com o acessório do tirante inferior<sup>[1]</sup>, os pontos de fixação do banco do passageiro dianteiro encontram-se nos lados da zona dos pés do banco.

### Nota

#### Instruções do fabricante

Ao utilizar os pontos de fixação, siga sempre as instruções do fabricante do sistema de retenção para crianças.

<sup>[1]</sup> A disponibilidade pode variar com a região.

## 5.5.1.3. Sistemas de retenção para crianças recomendados

Utilize apenas sistemas de retenção para crianças recomendados pela Volvo, com homologação i-Size, com homologação universal ou que sejam aprovados para o veículo específico em que o automóvel esteja incluído na lista de veículos do fabricante.

Sistema de retenção para crianças <sup>[1]</sup>	Tipo de instalação	Grupo de criança/tamanho de criança (ECE R44/ECE R129)
Maxi-Cosi Pearl 360 + FamilyFix 360 Base <sup>[2]</sup>	Virada para a frente	40–105 cm (máx 17,5 kg)
Britax Römer KIDFIX i-SIZE <sup>[3]</sup>	Virada para a frente	100–150 cm (máx 36 kg)
Graco Booster Basic <sup>[4]</sup>	Virada para a frente	Grupo III (22–36 kg)
Cadeira de criança virada para trás Volvo <sup>[5]</sup>	Virada para a frente	61-115 cm (máx 25 kg)
Banco elevatório Volvo <sup>[6]</sup>	Virada para a frente	105-150 cm (máx. 36 kg)
Almofada elevatória Volvo <sup>[6]</sup>	Virada para a frente	138-150 cm (máx 36 kg)

<sup>[1]</sup> A disponibilidade dos sistemas de retenção para crianças listados pode variar consoante a região.

<sup>[2]</sup> Homologação N.º: 030062

<sup>[3]</sup> Homologação N.º: 0061 01

<sup>[4]</sup> Homologação N.º: ECE R44.04: E11-0444165

<sup>[5]</sup> Homologação N.º: E11 129R03/08 0599 00

O conteúdo deste manual representa o estado do manual do utilizador no momento da impressão e pode não ser totalmente válido em momentos futuros. Para mais informações, consulte a primeira página para a declaração de responsabilidade completa.

## 5.5.1.4. Tabela com o resumo das localizações adequadas para sistemas de retenção para crianças

A tabela seguinte contém um resumo dos tipos de sistemas de retenção para crianças adequados para instalação em cada banco.

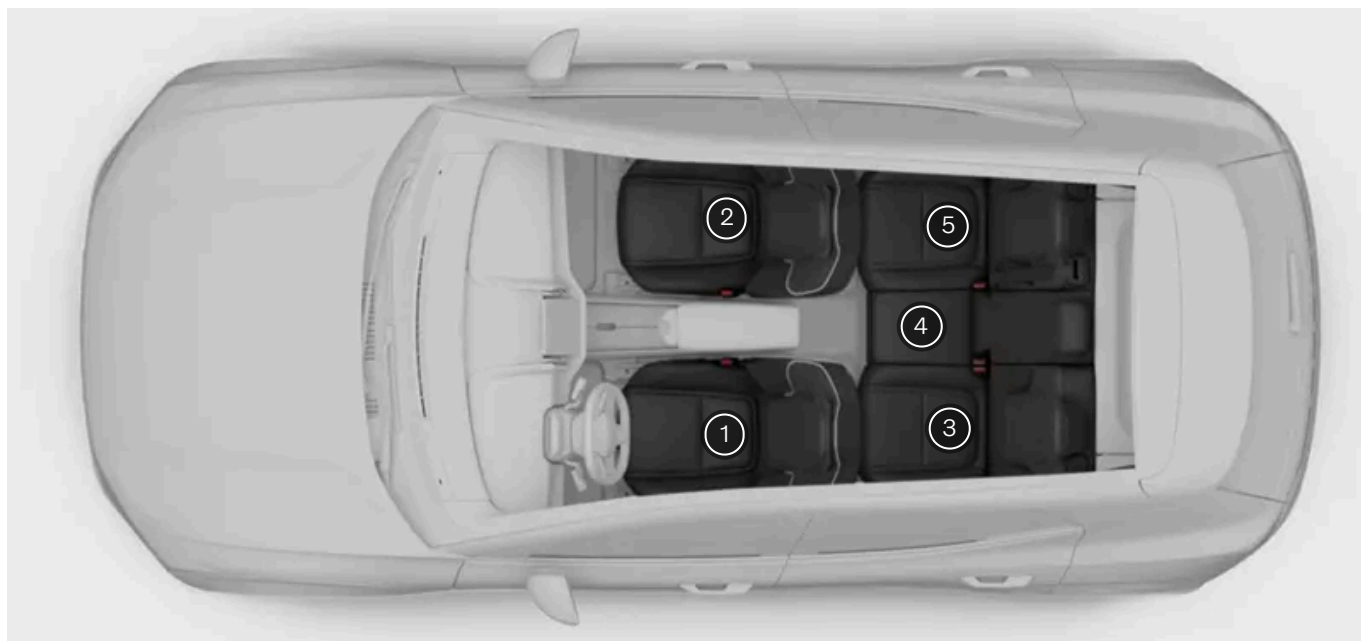

Posição do banco <sup>[1]</sup>	1	2 <sup>[2]</sup>	3	4	5
Sistemas de retenção para crianças i-Size	Não	Não	Sim	Não	Sim
Sistemas de retenção para crianças com homologação universal acondicionados utilizando o cinto de segurança do automóvel	Não	Sim	Sim	Não <sup>[3]</sup>	Sim
Outras categorias de sistemas de retenção para crianças <sup>[4]</sup>	Não	Sim	Sim	Não	Sim

### **Aviso**

- Quando estão instalados sistemas de retenções para crianças virados para a frente no banco do passageiro (posição 2 do banco), o airbag do passageiro tem de estar ativado.
- Quando estão instalados sistemas de retenção para crianças virados para trás no banco do passageiro (posição 2 do banco), o airbag do passageiro tem de estar desativado.

A não observação destas instruções pode colocar vidas em perigo e causar ferimentos graves.

 **Importante**

## Regulamentos locais

Os regulamentos sobre, onde e como as crianças se devem sentar e prender ao banco diferem entre regiões. Certifique-se sobre os regulamentos aplicáveis à região onde se encontra.

- [1] De acordo com a ilustração
  - [2] Airbag ativado para sistemas de retenção para crianças virados para a frente. Airbag desativado para sistemas de retenção para criança virados para trás.
  - [3] Para mais informações, leia as informações pormenorizadas sobre o sistema de retenção para crianças neste manual.
  - [4] Para mais informações, contacte o fabricante do sistema de retenção para crianças.
-

## 6. Entrada e segurança

Conheça as diferentes funcionalidades associadas à entrada e saída no automóvel, incluindo o funcionamento das chaves e alarme.



Esta secção do manual abrange diferentes tipos de chaves, abertura e fecho das portas, trancamento e destrancamento, e o alarme.

Saiba mais sobre os diferentes tipos de chaves e como personalizar o modo de reação do automóvel quando tranca ou destranca.

---

### 6.1. Chaves

O seu automóvel suporta vários tipos de chaves. Utilize as suas chaves para trancar, destrancar e iniciar o automóvel.

#### **Importante**

A utilização das chaves é muito simples, mas, por razões de segurança, deve ter atenção às limitações de cada tipo de chave. Por isso, é importante que leia todas as informações neste manual sobre as chaves e como as utilizar.

As tecnologias sem fios para a chave e o automóvel podem provocar perturbações em outros dispositivos. Pode encontrar mais informações sobre estes sistemas na secção de especificações deste manual.

Por razões de segurança, nunca deixe chaves num local exposto.

O automóvel suporta os seguintes tipos de chaves:

- Chave digital

- Cartão-chave
- Key tag

**i** Nota

### Encomendar chaves novas ou extra

O seu automóvel é fornecido com um número limitado de chaves. Contacte um concessionário Volvo no caso de perda ou se pretender chaves adicionais.

## Locais de leitura da chave

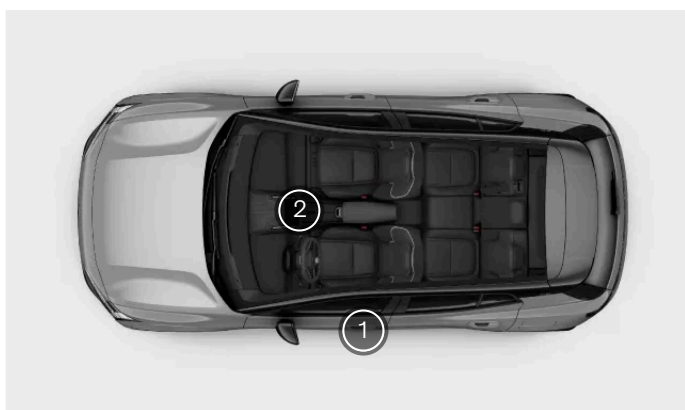

- 1 O automóvel lê a sua chave quando colocada num ponto específico no pilar da porta do condutor.
- 2 Para ligar o automóvel, coloque a chave no leitor de chaves sob o mostrador.

## Perfis de utilizador e chaves

Pode atribuir chaves a um perfil de utilizador. Isto permite ao automóvel identificar automaticamente quem o está a destrancar e aplicar as suas personalizações. Pode saber mais sobre as opções de personalização disponíveis numa secção própria deste manual.

**i** Nota

### Automóvel irresponsivo

Se o automóvel ficar desligado durante muito tempo, pode demorar alguns segundos a destrancar. Isto porque o automóvel necessita de tempo para reativar os seus sistemas, reconhecer a chave e permitir-lhe o acesso.

Se as baterias do automóvel descarregarem completamente, este não responderá a nenhuma chave.

**!** Importante

Quando o automóvel está trancado, os cartões-chave podem ser utilizados para iniciar o automóvel. Por razões de segurança, nunca deixe chaves num local exposto.

## 6.1.1. Key tag

Pode utilizar a sua Key Tag para trancar, destrancar e conduzir o automóvel.



Colocar a Key Tag no pilar da porta do condutor, com o logótipo virado para si, para trancar ou destrancar o automóvel.



Para ligar o automóvel com a chave RFID, coloque-a no leitor de cartões entre os bancos dianteiros.

### **i** Nota

Pode substituir a pilha da Key Tag. Esta utiliza uma pilha CR2450.

### 6.1.1.1. Substituir a pilha da Key Tag

Pode substituir a pilha da sua Key Tag quando esta descarregar.

Se o sinal da Key Tag aparentar ser pouco fiável, isto poderá dever-se a uma pilha gasta. Pode substituir a pilha por iniciativa própria. A Key Tag utiliza uma pilha de botão ou disco CR2450.

**i Dica**

- Pode ser útil utilizar uma pequena chave de fendas para desbloquear a tampa da Key Tag e levantar a pilha do seu encaixe.

**! Importante**

- Por razões de segurança e para assegurar o desempenho ideal da pilha, utilize proteções para as mãos, como luvas cirúrgicas, ao manusear a pilha nova.
- As baterias gastas devem ser recicladas de modo compatível com o ambiente.

**⚠ Aviso**

Verifique se a pilha está colocada corretamente com a polaridade correta. Se a Key Tag não for utilizada durante um longo período, retire a pilha para evitar o derrame da pilha e subsequentes danos. As pilhas com danos ou derrames podem provocar ferimentos por corrosão quando em contacto com a pele. Por isso, utilize luvas protetoras ao manusear pilhas velhas ou danificadas.

- Mantenha as pilhas fora do alcance das crianças.
- Não deixe as pilhas em locais onde possam ser ingeridas por crianças ou animais de companhia.
- As pilhas não podem ser desmanteladas, curto-circuitadas nem lançadas sobre o fogo.
- Não carregue pilhas não recarregáveis. Estas podem explodir.
- Verifique regularmente os produtos alimentados por pilhas, relativamente a indícios de danificação. A Key Tag não deve ser utilizada caso algo indique danos ou derrames na Tag ou respetiva pilha.
- Mantenha os produtos danificados fora do alcance das crianças.

1.



Mantenha a Tag com o logótipo Volvo voltado para cima. Existe uma pequena abertura num dos lados curtos da Tag. Force a abertura da Tag a partir deste lado puxando a margem para o lado e para cima.

2. Levante a tampa da Tag para aceder à pilha.
3. Force a pilha do dente de bloqueio e deslize-a na sua direção para a retirar.
4. Deslize a nova pilha para o encaixe e pressione-a para baixo para a prender no seu lugar. Assegure-se de que o lado positivo da pilha fica para cima.

O conteúdo deste manual representa o estado do manual do utilizador no momento da impressão e pode não ser totalmente válido em momentos futuros. Para mais informações, consulte a primeira página para a declaração de responsabilidade completa.

5. Feche a tampa da Tag até escutar um clique.

Se o sinal da Key Tag permanecer pouco fiável, pode dever-se a uma interferência de sinal no exterior do automóvel. Se a Key Tag não funcionar, repita as etapas e assegure-se de que instala devidamente uma pilha completamente carregada. Se suspeitar que necessita de uma nova Key Tag, contacte um concessionário Volvo.

---

## 6.1.2. Cartão-chave

O seu cartão-chave pode trancar e destrancar o automóvel e permite-lhe a condução.



Pode trancar e destrancar o automóvel colocando o cartão-chave no pilar da porta do condutor.



Local de leitura da chave no pilar da porta do condutor.

O cartão-chave inicia o automóvel quando colocado no leitor de cartões entre os dois bancos dianteiros. Quando começar a utilizar os pedais, pode retirar o cartão do leitor de cartões.

Se o automóvel estiver parado sem um cartão no leitor de cartões durante algum tempo, necessitará de recolocar o cartão no leitor de cartões para reativar o modo de condução.

**i Nota**

O leitor de cartões e o carregador sem fios encontram-se no mesmo local. Assim, se tiver uma chave do automóvel de qualquer tipo no leitor de cartões, tem de a retirar para poder carregar um telefone sem fios.

**! Importante**

Não coloque cartões com NFC<sup>[1]</sup>, como cartões-chave ou cartões de pagamento eletrónicos, entre o carregador sem fios e o dispositivo quando utilizar a função de carregamento. Isso pode danificá-los.

**! Aviso**

A utilização do automóvel de sinais Bluetooth, UWB<sup>[2]</sup> e NFC pode perturbar outros dispositivos em determinadas circunstâncias.

<sup>[1]</sup> Comunicação de Campo Próximo

<sup>[2]</sup> Banda ultralarga

## 6.1.3. Chave digital

A chave digital permite-lhe trancar, destrancar e ligar o automóvel através de um telemóvel ou smartwatch compatível.

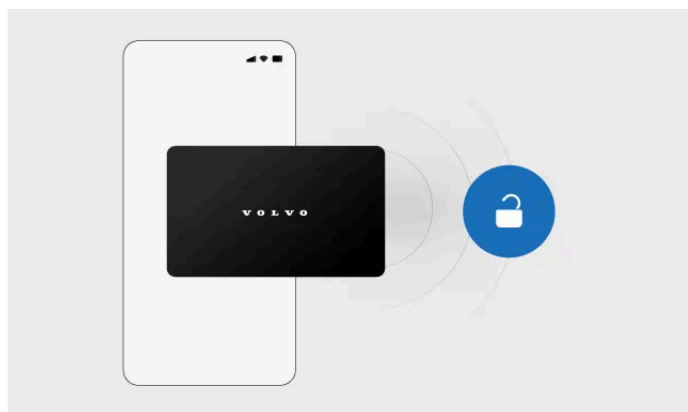

Depois de configurar uma chave digital no seu dispositivo, este funciona da mesma forma que um cartão-chave.

O proprietário do automóvel pode criar uma chave digital principal. Ao criar a chave principal, pode partilhar chaves digitais com familiares e amigos.

 **Nota**

A chave digital para o automóvel está atualmente disponível para determinados modelos de iPhone da Apple, Samsung Galaxy e Google Pixel. Consulte o fabricante do dispositivo se não tiver a certeza de que este é compatível. Muitos fabricantes disponibilizam informações sobre compatibilidade e capacidade UWB nos seus sites.

## Utilizar a chave digital

A chave digital funciona como um cartão-chave. Para destrancar o automóvel, abra a sua chave na aplicação Wallet e coloque o dispositivo no pilar da porta do condutor. Para iniciar o automóvel, coloque o dispositivo no leitor de chaves sob o mostrador.

## Partilhar uma chave digital

Depois de configurar uma chave digital, pode partilhá-la com familiares e amigos. Abra a chave digital na aplicação Wallet do seu telefone e procure a opção de partilha.

 **Nota**

A opção de partilhar a chave digital pode não estar disponível em todas as vistas da aplicação Wallet. Abra a aplicação Wallet através do respetivo ícone.

 **Dica**

### Sem bateria

Pode continuar a usar a sua chave digital mesmo se o seu dispositivo ficar sem bateria. Contacte o fabricante do dispositivo para obter mais informações.

## 6.1.3.1. Criar uma chave digital

O proprietário do automóvel pode criar uma chave digital principal em qualquer momento através das definições.

O proprietário do automóvel pode criar uma chave digital principal no guia de configuração. Esta chave digital pode então ser partilhada com familiares e amigos. Pode aceder ao guia através do mostrador central do seu automóvel, da aplicação Volvo Cars <sup>[1]</sup> ou do e-mail de ativação que receberá quando o seu automóvel estiver a ser preparado para entrega.

### Criar uma chave digital através do mostrador central

Tem de estar no interior do automóvel para configurar a sua chave digital. Também é necessário certificar-se de que:

- o seu automóvel está atualizado para a versão de software 1.5.2 ou posterior
- o automóvel está parado e todas as portas estão fechadas
- tem a sessão iniciada no perfil do proprietário do automóvel no mostrador central

- tanto o automóvel como o telemóvel têm uma ligação estável à Internet<sup>[2]</sup>
- o Bluetooth está ativado no seu telemóvel
- a utilização de dados móveis está ativada na aplicação Wallet no seu telemóvel.
- tem consigo uma chave válida, como uma Key Tag ou um cartão-chave
- tem acesso à Volvo ID registada na conta do proprietário do automóvel.<sup>[3]</sup>

1. Prima o símbolo do automóvel  na barra inferior e aceda a **Definições**.
2. Selecione o perfil de proprietário e aceda a **Perfis** → **Configurar chave digital**.
3. Coloque o seu cartão-chave no leitor de cartões asob o mostrador.



Localização do leitor de chave

- > Aparece uma mensagem no mostrador central assim que a chave for lida com sucesso.
4. Retire a sua chave do leitor.
  5. Coloque o seu telemóvel no leitor de chaves até que uma mensagem sobre a chave do automóvel apareça no seu telemóvel.
    - > Um e-mail com um código de emparelhamento é enviado para o endereço de e-mail associado ao seu Volvo ID.
  6. Retire o seu telemóvel do leitor e introduza o código de emparelhamento na sua aplicação Wallet.
  7. Coloque o seu telemóvel de volta no leitor de chaves.
    - > Aparece uma mensagem de confirmação no mostrador central quando a sua chave digital estiver pronta para ser utilizada.

## Transferir a chave digital principal para outro telemóvel

Se pretender transferir a chave digital principal para outro dispositivo, como um novo telemóvel, poderá fazê-lo através do mostrador central. Nas definições do perfil do proprietário, selecione a sua chave digital principal e prima **Mudar dispos.** para transferir a chave para o novo dispositivo.



Dica

### Utilizar a chave digital no Apple Watch

Se quiser posteriormente adicionar a sua chave digital ao seu Apple Watch, pode fazê-lo através da aplicação Apple Watch no seu iPhone.

### Atribuir chaves digitais a um perfil

A chave digital principal é sempre atribuída ao perfil do proprietário do automóvel. Se partilhou uma chave digital com alguém, essa pessoa tem de atribuir ao respetivo perfil de utilizador do automóvel para garantir a aplicação de todas as suas definições preferidas ao destrancar o automóvel.

[1] Versão 5.6 ou posterior

[2] Se o automóvel estiver estacionado numa garagem subterrânea ou rodeado por obstáculos, como edifícios, colinas ou montanhas, o sinal da rede poderá ficar bloqueado ou muito fraco.

[3] Se não for o proprietário do automóvel, não pode criar a sua chave digital. Tem de solicitar ao proprietário a partilha da suas chaves digitais.

## 6.1.3.2. Eliminar uma chave digital

Pode eliminar as chaves digitais a qualquer momento através do mostrador central, da aplicação Volvo Cars ou da aplicação Wallet do seu telemóvel.

Qualquer pessoa com uma chave digital pode eliminá-la e removê-la da aplicação Wallet do seu telefone. O proprietário do automóvel pode também remover a chave principal ou as chaves partilhadas através da aplicação Wallet, da aplicação Volvo Cars ou do perfil do proprietário no mostrador central.

### Nota

#### Período de carência

Quando o proprietário do automóvel elimina uma chave partilhada através da aplicação Wallet do seu telefone, a chave será totalmente desativada quando o utilizador da chave terminar a sua última condução ou 48 horas após a eliminação. Se a chave partilhada for eliminada através do mostrador central, a chave é desativada instantaneamente.

#### Remoção de uma ou de todas as chaves digitais através do mostrador central

1. Prima o símbolo do automóvel  na barra inferior e aceda a **Definições**.
2. Seleccione o perfil do proprietário e aceda a **Acesso e privacidade** → **Chave digital** → **Gerir**.
3. Seleccione a chave ou chaves digitais que deseja remover.
4. Prima **Remover**.

### Nota

#### Dispositivo perdido

Em caso de perda de um dispositivo com uma chave digital, esta deve ser eliminada. Tenha sempre um cartão-chave à mão para poder continuar a aceder ao automóvel em caso de perda do dispositivo.

## 6.1.4. Locais de leitura da chave

Existem alguns pontos de interação onde o seu automóvel consegue detetar as suas chaves para o deixar trancar, destrancar ou conduzir.

## Pontos de interação das chaves

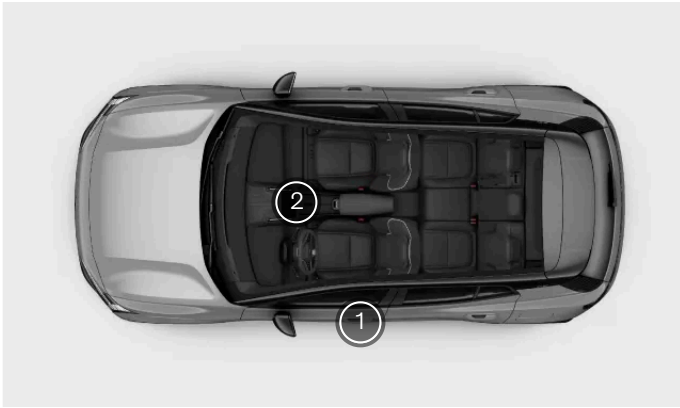

Pontos de interação das chaves

- ① Sensor de leitura da chave no pilar da porta do condutor
- ② Leitor de chaves sob o mostrador

## Leitor de chave exterior

Pode trancar e destrancar o automóvel colocando qualquer tipo de chave no sensor de leitura da chave no pilar da porta do condutor.



Local de leitura da chave no pilar da porta do condutor

Assegure-se de que o cartão ou o dispositivo está encostado no leitor. Se estiver a utilizar uma Key Tag, o logótipo deve estar virado para si.

## Leitor de chave interior

Pode colocar o seu cartão-chave ou uma key tag descarregada no leitor de cartões sob o mostrador para poder conduzir.

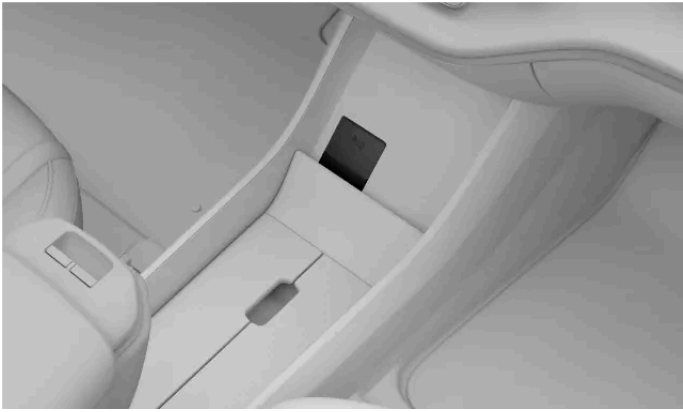

Localização do leitor de chave

**i Nota**

O leitor de chaves não funciona em simultâneo com o carregador sem fios.

## 6.2. Abertura e fecho

O seu automóvel tem algumas funcionalidades e comportamentos específicos que deve conhecer ao abrir e fechar as portas.

### Portas

As portas são abertas manualmente, mas pode configurar o modo de destrancamento das portas e suas condições através do mostrador.

As portas traseiras estão equipadas com uma função de duplo puxão para ajudar a proteger contra a abertura acidental das portas traseiras. Para abrir as portas traseiras a partir do interior, é necessário puxar duas vezes o puxador da porta.

### Capô

O capô é aberto utilizando uma alavanca junto ao banco do condutor.

### Porta-bagagens

Pode abrir o porta-bagagens através do mostrador ou utilizando o botão na tampa do porta-bagagens.

### Aviso de porta aberta

Verifique regularmente se o capô, porta-bagagens e portas estão totalmente fechados.



As portas abertas são destacadas a vermelho no símbolo do automóvel no mostrador. O automóvel também utiliza sons de aviso para indicar portas inadequadamente fechadas.

## 6.2.1. Abrir o capô

Ao abrir o capô permite o acesso ao compartimento de arrumos dianteiro. Assegure-se de que volta a fechar o capô antes de conduzir o automóvel.

### Localização da alavanca de libertação



A alavanca interior vista do banco do condutor.

A alavanca para abertura do capô encontra-se por debaixo do tablier, no lado do condutor, mesmo em frente da dobradiça da porta.

#### Abrir o capô

1. Puxe a alavanca do capô duas vezes para cima.
  - > O capô é libertado da sua posição totalmente trancada.
2. Levante o capô pela sua margem dianteira e abra-o até à sua altura máxima, que é ligeiramente superior a um ângulo de 45 graus.
  - > O capô mantém-se na posição.



**Aviso**

**Não conduza com o capô aberto**

Pare imediatamente o automóvel caso surja qualquer indicação de que o capô não está totalmente fechado.

**i Nota**

### Aviso de capô aberto

Se vir um aviso de capô aberto no mostrador, abra o capô e verifique se existem obstruções antes de o voltar a fechar. Contacte o apoio Volvo se a notificação não desaparecer.

## 6.2.2. Fechar o capô

Tenha cuidado adicional e assegure-se de que o capô fecha totalmente após ter sido aberto.

Assegure-se de que não há nada no caminho do capô ao fechar.

**! Aviso**

### Perigo de entalamento e esmagamento

Mantenha sempre as mãos afastadas do curso do movimento de fecho. Tenha cuidados adicional na presença de crianças ou animais de companhia.

1. A partir da posição totalmente aberta, puxe o capô para baixo segurando na margem exterior.
2. Baixe o capô cuidadosamente até chegar ao mecanismo de fecho.

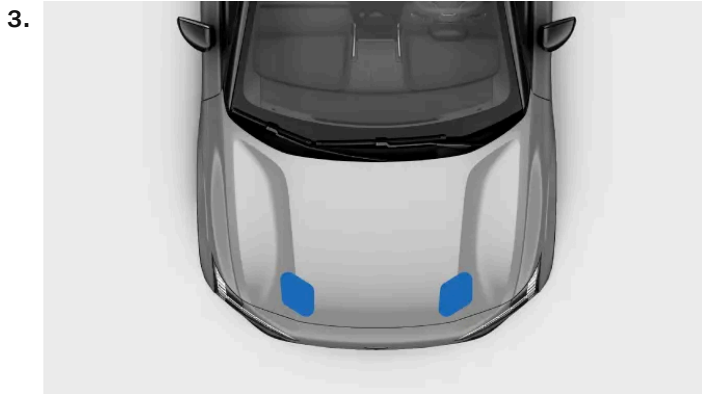

Pressione com ambas as mãos na margem dianteira da tampa do capô. Assegure-se de que o capô encaixa nos fechos em simultâneo. Mantenha a margem dianteira plana à medida que fecha.

- > O capô bloqueia perceptivelmente em ambos os lados.
4. Assegure-se de que não existem folgas significativas nem qualquer indicação de que o capô não esteja devidamente fechado.

 **Nota**

### Aviso de capô aberto

Se vir um aviso de capô aberto no mostrador, abra o capô e verifique se existem obstruções antes de o voltar a fechar. Contacte o apoio Volvo se a notificação não desaparecer.

 **Aviso**

### Não conduza com o capô aberto

Pare imediatamente o automóvel caso surja qualquer indicação de que o capô não está totalmente fechado.

## 6.2.3. Acesso ao porta-bagagens

Abra e feche o porta-bagagens através do mostrador ou do botão na tampa do porta-bagagens.

 **Aviso**

Tenha atenção quando o porta-bagagens estiver a abrir ou fechar. Assegure-se de que não há pessoas na vizinhança do porta-bagagens quando este se encontra em movimento. Utilize sempre as funções de acesso ao porta-bagagens com cuidado.

Não interfira com os braços de apoio do porta-bagagens, estes têm elevada pressão e a sua manipulação pode resultar em ferimentos graves.

Após a utilização, verifique o mostrador para indicações de que o porta-bagagens se encontra totalmente fechado.

Se o automóvel estiver destrancado, pode abrir o porta-bagagens utilizando o botão no meio da tampa do porta-bagagens.

Também pode abrir o porta-bagagens a partir do interior do automóvel através do mostrador.

### Botão no interior do porta-bagagens



Localização do botão de fecho do porta-bagagens.



Pressione o botão de fecho no lado direito interior da tampa do porta-bagagens para a fechar. Prima o botão duas vezes para ativar um fecho retardado. O atraso é de aproximadamente 30 segundos.

Pode ainda utilizar o botão de fecho para ajustar até onde abrir o porta-bagagens. Esta situação é útil quando deseja obter fácil acesso à tampa do porta-bagagens ou quando tem limitações na altura do teto, como numa garagem.

## Trancamento com o porta-bagagens aberto

Ao trancar o automóvel com o porta-bagagens aberto tranca todas as portas e ativa o alarme apenas para as portas fechadas. Se abrir e depois fechar tampa do porta-bagagens, esta ficará trancada e o alarme será configurado para o porta-bagagens.

---

## 6.2.3.1. Ajustar a altura da abertura do porta-bagagens

Pode ajustar até onde a tampa do porta-bagagens pode abrir.

Se automóvel entrar frequentemente em locais com teto baixo, como numa garagem, pode desejar diminuir a altura de abertura do porta-bagagens. Para obter mais espaço para aceder ao porta-bagagens, pode aumentar a altura da abertura do porta-bagagens.

Uma vez ajustada, a tampa do porta-bagagens continua abrir até a nova altura definida até esta ser alterada.

1. Abra a tampa do porta-bagagens
2. Ajuste a tampa do porta-bagagens para a altura desejada utilizando o botão de fechar no lado interior direito da tampa do porta-bagagens.



Utilize o botão de fechar assinalado com o respetivo símbolo.

Para baixar a tampa do porta-bagagens, mova-a manualmente para a altura preferida e prima o botão de fechar para a parar. Se não pressionar o botão de fecho, a tampa continua a descer até fechar.

Para subir a tampa do porta-bagagens, mova-a manualmente para a altura desejada.

3. Mantenha pressionado o botão de fecho durante breves segundos para definir a nova altura.
- > Um som confirma que a nova altura está definida.

O ajuste de altura é guardado no perfil utilizado nesse momento.

## 6.3. Trancamento e destrancamento

Utilize a sua chave no pilar da porta do condutor para trancar ou destrancar o automóvel.

### Trancar e destrancar à distância

Pode utilizar a aplicação Volvo Cars para trancar ou destrancar o seu automóvel à distância.

### Utilizar o leitor de cartões

Pode utilizar qualquer uma das suas chaves para trancar ou destrancar o automóvel colocando a chave no leitor NFC<sup>[1]</sup> no pilar da porta.



Local de leitura da chave no pilar da porta

Assegure-se de que o cartão ou o dispositivo está encostado no leitor. Se estiver a utilizar uma Key Tag, o logótipo da Volvo deve estar virado para si.

### Utilizar os painéis de botões no interior do automóvel

Pode trancar ou destrancar o seu automóvel a partir do interior utilizando os botões no descanso de braço entre os bancos dianteiros. Os símbolos de trancamento e destrancamento são visíveis nos botões.



Símbolo de trancamento



Símbolo de destrancamento

### Destrancamento de emergência

No caso de uma colisão, o automóvel destranca automaticamente. Se os danos no automóvel forem pequenos, o automóvel pode ser novamente trancado. Com danos significativos no automóvel, não poderá trancá-lo novamente. Nessa situação, a função de trancamento só pode ser restabelecida por técnicos da Volvo<sup>[2]</sup>.

## Bloqueio para crianças

O trancamento para crianças pode aumentar a segurança dos passageiros nos bancos traseiros. Quando o trancamento para crianças está ativo, os passageiros nos bancos traseiros não podem abrir as portas traseiras. Pode saber mais sobre como ativar o trancamento para crianças numa secção própria do manual.

## Puxão duplo

As portas traseiras do seu automóvel estão equipadas com uma função de duplo puxão para ajudar a proteger contra a abertura acidental. Isto significa que são necessários dois puxões no puxador interior da porta para destrancar e abrir a porta a partir do interior do automóvel.



### Aviso

A Volvo recomenda que não se deixem pessoas nem animais de companhia no interior de um automóvel trancado. Reside sempre no condutor a total responsabilidade pelo bem-estar e a segurança de qualquer pessoa deixada no interior.

Alguns países têm leis que proíbem que pessoais ou animais de companhia sejam deixados no interior de um veículo trancado.

[1] Comunicação de Campo Próximo

[2] A Volvo recomenda uma oficina autorizada Volvo.

## 6.3.1. Ativar o trancamento para crianças

Pode ativar e desativar manualmente o trancamento para crianças.



### Importante

O trancamento para crianças não afeta os vidros traseiros. Pode trancar os vidros traseiros nas configurações.

Ao conduzir com crianças nos bancos traseiros, verifique se as portas traseiras estão protegidas com um trancamento para crianças ativo.

O trancamento para crianças pode aumentar a segurança dos passageiros nos bancos traseiros. Quando o trancamento para crianças está ativo, os passageiros nos bancos traseiros não podem abrir as portas traseiras.



Localização do interruptor do trancamento para crianças.

Os trancamentos para crianças podem ser acedidos a partir do interior do automóvel e encontram-se nas portas traseiras.

Necessita de uma ferramenta, como uma chave de fendas, para ativar ou desativar os trancamentos para crianças. Os sentidos para ativar ou desativar os trancamentos estão assinalados à volta do interruptor.



Trancamentos para crianças com sentidos para ativação.

Insira uma ferramenta no orifício do interruptor.

2. Rode a ferramenta no sentido indicado para ativar o trancamento.

> Escuta um clique quando o trancamento é ativado.

## Desativar o trancamento para crianças

Para desativar o trancamento para crianças, utilize a ferramenta para rodar o trancamento no sentido oposto ao indicado.

---

## 6.3.2. Configurações de trancamento e destrancamento

Pode personalizar a forma como o seu automóvel reage ao trancar ou destrancar.

 **Nota**

Várias definições afetam como e quando o seu automóvel é trancado. Familiarize-se com as várias opções e como estas afetam os comportamentos de trancamento e destrancamento.

## Comportamento de trancamento geral

Pode personalizar muitos dos comportamentos de trancamento gerais do seu automóvel. Por exemplo, pode ativar ou desativar as respostas de feedback e selecionar se todas as portas devem destrancar-se automaticamente quando estaciona.

### 6.3.2.1. Ajustar as definições de trancamento e destrancamento

Nas definições, pode ajustar várias respostas e comportamentos de trancamento e destrancamento do seu automóvel.

 **Importante**

#### Alterar definições de trancamento e destrancamento

A ativação ou desativação de determinadas funcionalidades afeta como e quando o seu automóvel tranca e destranca. Certifique-se de que se familiariza com os diferentes tipos de chave e com as funcionalidades de trancamento e destrancamento. A falta de compreensão de uma funcionalidade pode resultar em que fique convencido de que o seu automóvel está trancado quando não o está.

Reside no condutor a responsabilidade por assegurar que o automóvel fica trancado, mesmo quando as funções automáticas estão ativadas.

1. Prima o símbolo do automóvel  na barra inferior e aceda a **Definições**.
2. Aceda a **Comandos** → **Trancagem**.
3. Ajuste as suas definições de trancamento e destrancamento.

 **Aviso**

A Volvo recomenda que não se deixem pessoas nem animais de companhia no interior de um automóvel trancado.

Alguns países têm leis que proíbem que pessoais ou animais de companhia sejam deixados no interior de um veículo trancado.

---

## 6.3.3. Trancamento irresponsivo

Se o seu automóvel não trancar nem destrancar do modo esperado, pode tentar algumas soluções.

### Nota

Se as baterias do automóvel descarregarem completamente, este não responderá a nenhuma chave.

Se o automóvel ficar desligado durante muito tempo, pode demorar alguns segundos a destrancar. Isto porque o automóvel necessita de tempo para reativar os seus sistemas, reconhecer a chave e permitir-lhe o acesso.

## O trancamento não funciona

Se o automóvel não trancar, verifique se todas as portas estão devidamente fechadas.

## A chave digital não está a funcionar

Se estiver a utilizar uma chave digital, também pode experimentar o seguinte:

- desligar e ligar o Bluetooth do seu dispositivo
- verificar se todas as definições necessárias para o acesso estão selecionadas
- verificar se o automóvel e o dispositivo estão atualizados com a versão mais recente do software
- reiniciar o seu dispositivo
- apagar e voltar a criar a chave digital.

## As portas traseiras não destrancam

Se as portas traseiras não abrirem quando puxar os puxadores interiores das portas, certifique-se de que o bloqueio para crianças não está ativo e de que puxa o puxador duas vezes. O primeiro puxão destranca a porta e o segundo puxão abre-a.

---

## 6.4. Antifurto

O seu automóvel tem uma série de sistemas e funcionalidades que ajudam a manter o seu automóvel em segurança quando trancado.

Quando tranca o automóvel, algumas das suas funções e sistemas são desligados ou ativados para proteger o seu automóvel contra o furto. Por exemplo, o alarme é armado automaticamente.

### Aviso

Não deixe as suas chaves abandonadas no seu automóvel. Estas podem ser utilizadas para desativar os sistemas de segurança.

## Alarme

O alarme é armado automaticamente quando tranca o automóvel e desarmado quando o destranca.

Pode reduzir a sensibilidade do alarme nas definições.

## Inibidor de arranque (imobilizador)

O inibidor de arranque é um sistema antifurto que evita que o seu automóvel seja conduzido sem que seja iniciado utilizando uma chave válida. Se o seu automóvel não detetar a chave ou falhar a sua autenticação, o seu automóvel permanece imobilizado. Aparece uma notificação no mostrador caso não seja encontrada a chave ou o nível da pilha esteja baixo. Se o seu automóvel não responder a uma chave alimentada por pilha, tente utilizar um cartão-chave. Se o automóvel não aparentar não ter energia, a causa pode ser baterias descarregadas ou algo que afete os sistemas elétricos.

---

## 6.4.1. Alarme

O alarme ajuda a detetar interferências indesejadas com o seu automóvel quando estacionado.

O alarme é armado automaticamente quando tranca o automóvel a partir do exterior e desarmado quando o destranca.

### Nota

#### Trancamento com capô ou porta-bagagens aberto

Se o capô ou o porta-bagagens não estiver devidamente fechado quando tranca o automóvel, o alarme não é armado na totalidade. Nestas situações, o alarme protege apenas as portas laterais.

O automóvel também não deteta quaisquer movimentos no interior se o trancar com o capô ou o porta-bagagens aberto.

Quando fechar o capô ou o porta-bagagem, este será trancado e protegido pelo alarme.

## Acionar o alarme

O alarme dispara perante uma tentativa não autorizada de abertura do capô, do porta-bagagens ou qualquer porta.

O movimento no interior do automóvel também dispara o alarme.

Quando o alarme é acionado, acontece o seguinte:

- As luzes de aviso do alarme piscam durante 5 minutos.
- O som do alarme inicia-se.
- O ciclo de alarme é reiniciado várias vezes se a situação que acionou o alarme não for resolvida.



Dica

### Sensibilidade do alarme

Pode ligar a sensibilidade do alarme reduzida nas definições, o que é especialmente útil se o automóvel estiver estacionado num ferry, onde pode ser afetado por movimentos no exterior.

O alarme também pode ser acionado se utilizar um macaco automóvel, conectar um atrelado ou o automóvel for rebocado. Nestas situações, deve ativar a sensibilidade de alarme reduzido.

## Parar o alarme

O destrancamento do automóvel com o alarme disparado para todos os sons do alarme e as luzes de aviso.



Importante

Não faça qualquer alteração nem acréscimo ao sistema de alarme, pois este pode não funcionar devidamente.

## 6.4.1.1. Reduzir a sensibilidade do alarme

Reduza a sensibilidade do alarme quando esperar movimentações significativas à volta do automóvel estacionado.

Esta configuração é especialmente útil quando o automóvel está estacionado num local onde é afetado por movimento externo, como quando viaja num ferry.



Nota

Não é possível instalar atualizações do software enquanto a definição estiver ativa.

1. Prima o símbolo do automóvel  na barra inferior e aceda a **Definições**.
2. Aceda a **Comandos** → **Trancagem** → **Modo de alarme reduzido**.
3. Ligue ou desligue a sensibilidade reduzida do alarme.

## 7. Carregar o seu automóvel

Saiba como funciona o carregamento e como tornar cada sessão de carregamento mais eficiente.



Nesta secção, pode encontrar mais informações sobre os diferentes tipos de carregamento, configurações de carregamento e como iniciar e parar o carregamento. Pode ainda encontrar outros tipos de informações específicas de carregamento.

---

### 7.1. Tipos de carregamento

Saiba mais sobre os diferentes tipos de carregamento para o seu automóvel e como iniciar o carregamento em cada tipo de carregamento.



#### Aviso

### Componentes de carregamento e alta tensão

- Os componentes de carregamento do automóvel conduzem correntes e tensões perigosas. Devem ser manuseados com cuidado. Não execute ações que não sejam claramente descritas no manual do utilizador.
- Não modifique nem faça reparações nos componentes de carregamento. Contacte uma oficina autorizada Volvo para quaisquer reparações ou serviços necessários.
- A instalação e as reparações de equipamentos de carregamento doméstico <sup>[1]</sup> devem ser realizadas por um eletricista habilitado.
- Os danos nos componentes de alta tensão do automóvel, incluindo a bateria de tração, podem provocar sobreaquecimento, incêndio e ferimentos graves. Caso haja o risco da presença de danos, como após fuga da bateria, inundação, incêndio ou colisão, não utilize o automóvel. Contacte uma oficina autorizada Volvo logo que possível. Se possível, deixe o automóvel no exterior e afastado de pessoas, edifícios, bens pessoais e outros objetos que se possam inflamar ou propagar o fogo.

### Caso tenha um pacemaker ou dispositivo semelhante

O carregamento do automóvel pode afetar o funcionamento de um pacemaker implantado ou de outros equipamentos médicos. Recomenda-se que as pessoas com um pacemaker implantado consultem um médico antes de carregarem pela primeira vez.



#### Nota

### Carregamento da bateria de 12 V

O automóvel mantém a bateria de 12 V carregada desde que a bateria de tração tenha carga suficiente.

### Condensação durante o carregamento

Durante o carregamento, pode ocorrer, sob o automóvel, condensação proveniente do sistema de arrefecimento. Esta situação é perfeitamente normal e provocada pelo arrefecimento da bateria de tração.

## Carregamento AC numa estação de carregamento ou a partir de um ponto de carregamento em casa

Os pontos de carregamento AC estão disponíveis numa variedade de locais de carregamento, tanto públicos como privados. Pode ser instalado em casa um ponto de carregamento AC, sendo esta a fonte de carregamento recomendada para o carregamento frequente.

## Carregamento AC com uma tomada doméstica

Pode carregar o seu automóvel utilizando uma tomada doméstica normal. Este tipo de carregamento é apenas adequado para carregamento ocasional e não é recomendado para utilização normal. Se pretender carregar o seu automóvel a partir de uma tomada doméstica, existem etapas adicionais a ter em conta para que seja realizado em segurança.



#### Aviso

Não utilize tomadas elétricas visivelmente gastas ou danificadas, pois podem provocar sobreaquecimento, choques elétricos ou ferimentos.

#### Importante

- O automóvel apenas deverá ser carregado a partir de tomadas domésticas homologadas e com ligação à terra.
- Não exceda a corrente de carregamento máxima permitida ao carregar através de uma tomada doméstica normal. Podem-se aplicar limites impostos por recomendações de carregamento locais e nacionais.
- Antes de iniciar o carregamento, assegure-se de que o fusível da tomada doméstica suporta a corrente especificada para o cabo de carregamento. Quando não tiver a certeza, a tomada deverá ser verificada por um eletricista qualificado e habilitado.
- Nunca ligue o cabo de carregamento quando existe o risco de raios ou trovoadas.

## Carregamento rápido DC

O carregamento rápido DC está disponível em determinadas estações de carregamento. Estas estações de carregamento fornecem potência muito elevada e tempos de carregamento mais curtos.

#### Nota

As estações de carregamento que suportam carregamento rápido estão normalmente bem assinaladas com CCS ou Combo.

#### Dica

##### Pré-climatização da bateria para carregamento rápido

Ao definir uma estação de carregamento rápido como destino no Google Maps, o automóvel inicia automaticamente a pré-climatização da bateria para melhorar o desempenho do carregamento rápido. Quando a pré-climatização começa, aparece uma notificação no visor.

## Cabos de carregamento

Existem diferentes cabos de carregamento que pode utilizar para carregar o seu automóvel. Os cabos Mode 3 são os cabos standard utilizados para o carregamento de automóveis elétricos. Estão disponíveis duas versões diferentes do cabo Mode 2. Os cabos Mode 2 podem ser utilizados como solução de emergência, mas não se recomendam para utilização como método de carregamento diário.

[1] Isto inclui quaisquer trabalhos no armário do contador elétrico ou no painel de serviço de distribuição de energia.

## 7.1.1. Cabos de carregamento

Ao utilizar um cabo de carregamento pela primeira vez, verifique-o sempre para assegurar que é compatível com o seu automóvel.

### Recomendações e utilização da estação de carregamento



**Aviso**

#### Alta tensão

O cabo está conectado a um sistema com corrente elétrica perigosa. O contacto com corrente de alta tensão pode ser fatal ou provocar ferimentos graves.

#### Cabos danificados

Não utilize um cabo de carregamento que apresente sinais de danos ou desgaste. Tal pode provocar um choque elétrico. Um cabo de carregamento danificado ou avariado fornecido pela Volvo apenas pode ser reparado numa oficina autorizada. Para mais informações, contacte uma oficina autorizada Volvo. Se estiver a carregar numa estação de carregamento, tente outro cabo ou ponto de carregamento.

#### Desgaste excessivo e corpos estranhos

Lembre-se sempre de verificar o contacto do cabo de carregamento relativamente a desgaste excessivo ou presença de corpos estranhos. Não toque no contacto do cabo de carregamento nem utilize quaisquer ferramentas para tentar remover corpos estranhos do cabo de carregamento. Tal pode provocar um choque elétrico.

As estações de carregamento públicas estão em utilização constante e podem ser expostas a maior desgaste do que uma estação de carregamento privada.

#### Colocação do cabo

Lembre-se de colocar o cabo num local em que o risco de ficar danificado ou provocar ferimentos seja mínimo. Um cabo posicionado descuidadamente pode ser facilmente calcado ou provocar tropeções.

#### Segurança para crianças

Mantenha as crianças afastadas dos cabos de carregamento, especialmente quando os cabos se encontram conectados.

 **Importante**

### Adaptadores

Não utilize adaptadores entre o cabo de carregamento e a tomada elétrica do automóvel.

### Líquidos e cabos

Não mergulhe o cabo de carregamento nem os seus componentes em líquidos. Se precisar de limpar o cabo, utilize um pano limpo ligeiramente humedecido. Se necessário, utilize um detergente suave, mas nunca produtos químicos nem solventes fortes.

### Utilize apenas cabos recomendados

- Utilize apenas os cabos de carregamento originais fornecidos com o seu automóvel ou recomendados pela Volvo.
- A Volvo não assume responsabilidade por danos ou ferimentos causados por equipamento de carregamento não recomendado pela Volvo.

 **Nota**

### Cabos recomendados

A Volvo recomenda um cabo de carregamento de acordo com a norma IEC 62196 e IEC 61851 que suporte monitorização da temperatura.

### Instruções do cabo de carregamento

Antes de utilizar um cabo de carregamento, leia as instruções do fabricante do cabo.

Algumas estações de carregamento têm um cabo de carregamento conectado de modo permanente. Assegure-se de que segue as instruções da estação de carregamento relativas à sua utilização.

## Cabo Mode 3 para estações de carregamento

Pode utilizar este cabo para carregar o seu automóvel em estações de carregamento AC.

## Cabos de carregamento Mode 2

Utilize um cabo de carregamento com ficha doméstica para carregar o automóvel a partir de uma tomada doméstica normal, por exemplo, quando não existirem outras opções de carregamento disponíveis.

 **Importante**

Não utilize este tipo de carregamento como método de carregamento diário.

## 7.2. Vista e configurações de carregamento

Na vista de carregamento pode aceder a informações sobre o progresso do carregamento, o início e a conclusão do carregamento e definir diferentes configurações de carregamento. Pode personalizar as configurações de carregamento de acordo com as suas preferências. A vista de carregamento aparece automaticamente quando é iniciado o carregamento.

**i Nota**

O conteúdo das informações pode variar com o estado de carga presente.

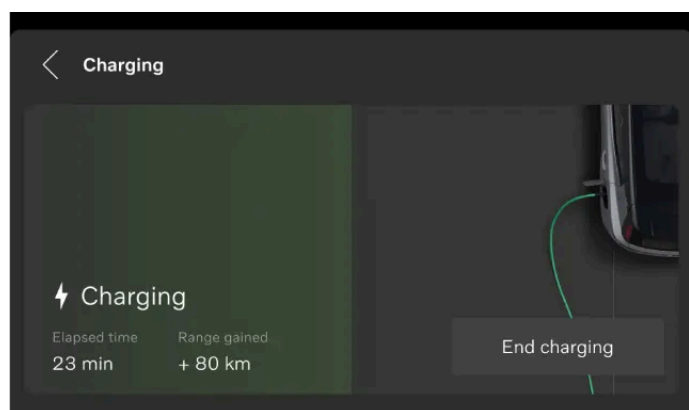

As seguintes informações, funções e configurações estão disponíveis na área principal do mostrador:

- Nível da bateria presente
- Amperagem <sup>[1]</sup>
- Estado de carga
- Iniciar ou concluir o carregamento. <sup>[2]</sup>
- Limitar a corrente elétrica para o carregamento AC
- Adicionar e gerir agendamentos

**i Dica**

Na aplicação móvel pode também aceder a informações sobre o nível da bateria, estado de carga e o processo de carregamento.

Também pode aceder à vista de carregamento através das configurações no mostrador.

<sup>[1]</sup> A amperagem só é apresentada se for definido um limite.

<sup>[2]</sup> A opção **Iniciar carregamento** só está disponível quando o cabo AC ainda está conectado.

## 7.2.1. Definir o limite de amperagem para o carregamento

Pode configurar o limite da amperagem do carregamento AC selecionando um valor na vista de carregamento.

A funcionalidade de limitação da corrente de carregamento está desligada por predefinição. Quando a corrente de carregamento não está limitada, é aplicado o valor da amperagem máxima disponível. Quando a corrente de carregamento é limitada pela primeira vez, é aplicado o valor mais baixo disponível por predefinição. Ampere, muitas vezes escrito na forma "amp" ou "A" é a unidade de intensidade da corrente elétrica.

1. Prima o símbolo do automóvel  na barra inferior e aceda a **Definições**.
  2. Aceda a **Carregamento** → **Corrente limite de carregamento**.
  3. Ligue a função. <sup>[1]</sup>
  4. Ajuste o limite da amperagem para o valor da sua preferência.
- > O limite da amperagem muda e o valor é guardado até o voltar a alterar. Quando o seu automóvel está a carregar, o valor da amperagem presente e o seu limite aparecem no mostrador.

 **Nota**

O limite da amperagem pode variar com as regiões.

Quando desliga a função, o limite da amperagem que definiu não é guardado. Isto significa que necessita de definir um novo limite quando voltar a ligar a função.

<sup>[1]</sup> Apenas disponível para o carregamento AC.

---

## 7.2.2. Adicionar e gerir agendamentos de carregamento

Na vista de carregamento pode configurar e ativar um agendamento de carregamento para o seu automóvel. Isto significa que pode especificar quando deseja que o automóvel deve carregar, como por exemplo: durante a noite.

 **Nota**

A configuração de agendamento de carregamento só se aplica ao carregamento AC. Ao utilizar carregamento DC, o agendamento de carregamento é sempre ignorado, começando a carregar quando o cabo de carregamento é conectado ao automóvel.

1. Prima o símbolo do automóvel  na barra inferior e aceda a **Definições**.
  2. Aceda a **Carregamento** → **Agendar carregamento**.
  3. Selecione a hora de início e de conclusão do agendamento de carregamento utilizando o temporizador.
  4. Ative o agendamento ligando-o.
- > O temporizador fica ativo e a hora do agendamento de carregamento é visível no mostrador, tanto na área principal como na área de informações do condutor.

Pode desativar o agendamento desligando-o. O temporizador não ficará ativo nem o carregamento será agendado.

---

## 7.3. Iniciar e parar o carregamento

Pode carregar o seu automóvel utilizando o carregamento AC<sup>[1]</sup> ou o carregamento DC<sup>[2]</sup>. O modo como inicia e para o processo de carregamento depende do tipo de carregamento que utiliza.

O carregamento AC é o modo de carregamento recomendado para o dia a dia, pois preserva o estado da bateria ao longo do tempo. O carregamento AC pode ser utilizado quando carrega a partir de uma estação de carregamento, ponto de carregamento em casa ou uma tomada doméstica normal. O carregamento DC está disponível em determinadas estações de carregamento e carrega o seu automóvel mais rapidamente do que o carregamento AC. No entanto, também desgasta a bateria mais rapidamente. O carregamento DC pode ser utilizado quando necessita de recarregar a sua bateria imediatamente.

<sup>[1]</sup> Corrente alternada

<sup>[2]</sup> Corrente contínua

---

### 7.3.1. Iniciar o carregamento AC

O carregamento AC pode ser realizado em determinadas estações de carregamento, num ponto de carregamento em casa ou numa tomada doméstica normal. O cabo necessário depende do modo de carregamento.

Para iniciar o carregamento assegure-se de que:

- o automóvel está em modo de estacionamento.
- as configurações de carregamento estão definidas de acordo com as suas preferências.<sup>[1]</sup>

Caso utilize uma tomada doméstica normal, assegure-se de que esta cumpre os requisitos de segurança para o carregamento.

 **Aviso**

Não ligue qualquer outro equipamento além do cabo de carregamento entre a fonte de carregamento e a entrada de carregamento do automóvel.<sup>[2]</sup> Essa situação pode provocar falhas de funcionamento, danos ou choque elétrico.

1. Ligue o cabo de carregamento à fonte de carregamento. As estações de carregamento rápidas têm fixado um cabo de carregamento permanente que deve ser conectado no seu automóvel.
2. Abra a tampa de carregamento exercendo uma ligeira pressão na sua extremidade mais recuada.



3. Retire quaisquer coberturas de proteção da entrada de carregamento e do conector do cabo.

 **Importante**

Para evitar danos na pintura, coloque a tampa de proteção do conector de modo a que não toque no automóvel.

4. Conecte o cabo à entrada de carregamento.
- > O cabo fica bloqueado no devido lugar quando totalmente inserido. O carregamento inicia-se no espaço de alguns segundos.

Pode ver o estado de carga na entrada de carregamento e no mostrador.

## Ações recomendadas caso o carregamento não se inicie

Primeiro, desconecte o cabo da entrada de carregamento do automóvel e depois da fonte de carregamento. Aguarde um momento antes de reconectar. Se o problema persistir, contacte uma oficina autorizada Volvo.

<sup>[1]</sup> Algumas configurações podem ser ajustadas durante o carregamento.

<sup>[2]</sup> Inclui cabos de extensão, fichas múltiplas, fichas adaptadoras, temporizadores externos, dispositivos de proteção contra sobretensão e dispositivos semelhantes.

## 7.3.2. Iniciar o carregamento DC

O carregamento DC está disponível em determinadas estações de carregamento.

As estações de carregamento DC têm cabos de carregamento conectados de modo permanente, pelo que não necessita de utilizar o seu cabo.

### **Aviso**

- As estações de carregamento públicas estão em utilização constante e podem ser expostas a maior desgaste do que uma estação de carregamento privada. Lembre-se sempre de verificar o contacto do cabo de carregamento relativamente a desgaste excessivo ou presença de corpos estranhos.
- Não toque no contacto do cabo de carregamento nem utilize quaisquer ferramentas para tentar remover corpos estranhos do cabo de carregamento. Tal pode provocar um choque elétrico.
- Não utilize um cabo de carregamento que apresente sinais de danos ou desgaste. Tal pode provocar um choque elétrico. Tente outro cabo ou ponto de carregamento na estação de carregamento.
- Assegure-se de que o contacto do cabo de carregamento encaixa em toda a extensão na entrada de carregamento. Um contacto desgastado pode impedir uma ligação segura ao seu automóvel.

Para iniciar o carregamento assegure-se de que:

- o automóvel está em modo de estacionamento.
- verifica na estação de carregamento todas as instruções antes de iniciar.

1. Abra a tampa de carregamento exercendo uma ligeira pressão na sua extremidade mais recuada.



2. Retire quaisquer coberturas da entrada e do conector do cabo.
3. Utilize ambas as mãos para pressionar o conector do cabo até ao fundo da entrada de carregamento. Adquiria o hábito de empurrar o cabo de carregamento para cima durante alguns segundos após a inserção para assegurar a conexão e o bloqueio.
  - > O cabo de carregamento bloqueia-se automaticamente no seu lugar após alguns segundos.
4. Após confirmar que o cabo está bloqueado no seu lugar, siga as instruções da estação de carregamento para autorização do carregamento.

- > O carregamento é iniciado após a conclusão de um teste de isolamento pela estação de carregamento. Este pode demorar 1 minuto a ficar concluído.

Pode ver o estado de carga na entrada de carregamento e no mostrador.

---

## 7.3.3. Parar o carregamento AC

Pode parar o processo de carregamento em qualquer altura.

### **Importante**

Pare a sessão de carregamento antes de tentar desconectar o cabo da entrada de carregamento do automóvel. Ao não proceder deste modo, pode causar danos no cabo ou no sistema.

### **Dica**

Quando o carregamento AC é interrompido, o cabo de carregamento desbloqueia-se.

Assegure-se de que o automóvel está destrancado.

1. Prima o símbolo do automóvel  na barra inferior e aceda a **Definições**.
  2. Aceda a **Carregamento**.
  3. Prima **Terminar carregam..**
- > O carregamento é interrompido e o cabo destranca-se da entrada de carregamento.
4. Retire o cabo de carregamento do automóvel.
  5. Se presente, volte a colocar a tampa de proteção no conector do cabo.
  6. Dependendo do cabo que utilizou:
    - Retire o cabo de carregamento da estação de carregamento.
    - Volte a colocar o cabo de carregamento na tomada da estação de carregamento.
  7. Volte a colocar a tampa de proteção da entrada de carregamento e feche a tampa de carregamento.

 **Dica**

Pode ainda parar o processo de carregamento premindo o botão **Terminar carregam.** na vista de boas-vindas, na vista de início ou na aplicação móvel.

## 7.3.4. Parar o carregamento DC

Pode parar o processo de carregamento em qualquer altura.

 **Importante**

Pare a sessão de carregamento antes de tentar desconectar o cabo da entrada de carregamento do automóvel. Ao não proceder deste modo, pode causar danos no cabo ou no sistema.

1. Prima o símbolo do automóvel  na barra inferior e aceda a **Definições**.
  2. Aceda a **Carregamento**.
  3. Prima **Terminar carregam..**
- > O carregamento para e a pega do cabo de carregamento desbloqueia-se. Esta operação pode demorar alguns segundos.
4. Retire o cabo de carregamento do automóvel.
  5. Se presente, volte a colocar a tampa de proteção no conector do cabo.
  6. Volte a colocar a tampa de proteção da entrada de carregamento e feche a tampa de carregamento.

 **Dica**

Também pode parar o procedimento de carregamento através da estação de carregamento ou premindo o botão **Terminar carregam.** na vista de boas-vindas ou na vista de início.

## 7.3.5. Libertar o cabo de carregamento

Se o cabo de carregamento não se libertar automaticamente após ter parado o carregamento, pode tentar estes passos.

Normalmente, o cabo de carregamento liberta-se automaticamente quando para o carregamento. No entanto, se o cabo de carregamento for deixado na entrada durante algum tempo após parado o carregamento, o cabo de carregamento é novamente

bloqueado automaticamente<sup>[1]</sup>

Assegure-se de que a chave está dentro do alcance e o automóvel está destrancado.

- Pare o carregamento premindo **Terminar carregam.** no mostrador.
- Se estiver a carregar numa estação pública, siga as instruções na interface da estação de carregamento para parar o carregamento.
- Agite cuidadosamente o cabo de carregamento.
- Tranque e destranque o automóvel.
- Tranque o automóvel e aguarde até que o LED na entrada do automóvel se desligue. Isto pode demorar algum tempo. Depois, destranque o automóvel e tente parar novamente o carregamento através do mostrador.

Se ainda assim, o cabo de carregamento não se libertar, pare o carregamento através da estação de carregamento, ponto de carregamento ou tomada doméstica de um dos seguintes modos:

- Carregamento através de uma estação de carregamento pública: contacte o serviço de apoio ao cliente da estação de carregamento para obter ajuda para parar o carregamento.
- Carregamento através de um ponto de carregamento doméstico: desligue em segurança a alimentação de energia no seu ponto de carregamento.
- Carregamento através de uma tomada doméstica: Desligue o cabo da tomada doméstica.

Se o problema persistir, contacte uma oficina autorizada Volvo.

<sup>[1]</sup> Aplicável ao carregamento AC.

---

### 7.3.5.1. Libertar manualmente o cabo de carregamento

Se o cabo de carregamento não se libertar do automóvel após ter parado o carregamento, pode utilizar a pega de libertação de emergência. Nunca utilize a pega de libertação de emergência enquanto decorre o carregamento.

1. Abra o porta-bagagens e o alçapão da carga.

2. Localize a tampa no lado esquerdo do porta-bagagens.



3. Retire a tampa forçando-a para fora com uma chave de fendas ou ferramenta semelhante.

4.



**Aviso**

Antes de utilizar a pega de libertação de emergência, verifique no mostrador ou na entrada de carregamento se o processo de carregamento parou. A pega de libertação de emergência não deve ser utilizada com o carregamento em curso.

Puxe cuidadosamente a pega de libertação de emergência até sentir resistência.



- > O cabo de carregamento desbloqueia-se da entrada de carregamento.



**Nota**

A pega de libertação de emergência recolhe-se automaticamente quando o ciclo de carregamento seguinte for iniciado.

5. Retire o cabo de carregamento do automóvel.
6. Volte a colocar a tampa e feche o alçapão da carga e o porta-bagagens.

Se o problema persistir, contacte uma oficina autorizada Volvo.

## 7.4. Tempo e estados de carregamento

Saiba mais sobre os tempos de carregamento para que tenha uma ideia do que esperar em diferentes situações e o que significam os diferentes estados de carregamento.

### 7.4.1. Tempos de carregamento

O tempo que demora a carregar o seu automóvel depende do tipo de carregamento e diferentes fatores. Os tempos de carregamento mencionados são aproximados.

Alguns exemplos de fatores que podem afetar o tempo de carregamento:

- climatização temporizada
- Temperatura ambiente
- temperatura da bateria
- equipamento de carregamento
- tamanho da bateria
- estado da bateria e estado do automóvel
- infraestrutura
- definições de carregamento, como o limite da amperagem.

#### Carregamento AC a partir de uma tomada doméstica <sup>[1]</sup>

Corrente (A) <sup>[2]</sup>	Potência de carregamento (kW)	Tempo de carregamento (horas) <sup>[3]</sup>
10	2,2	39,5
16	3,6	23,5
32	7,2	11,5

#### Carregamento AC numa estação de carregamento ou a partir de um ponto de carregamento em casa

Corrente (A) <sup>[2]</sup>	Potência de carregamento (kW)	Tempo de carregamento (horas) <sup>[3]</sup>
10	6,8	12,5
16	11	8
32	22	4

#### Dica

Se o ponto de carregamento doméstico estiver equipado com balanceamento de carga e puder suportar mais de 6A, tem de definir um limite de carregamento que corresponda à corrente máxima que o ponto de carregamento pode fornecer. Pode definir o limite de carregamento na vista de carregamento.

#### Carregamento DC numa estação de carregamento

O conteúdo deste manual representa o estado do manual do utilizador no momento da impressão e pode não ser totalmente válido em momentos futuros. Para mais informações, consulte a primeira página para a declaração de responsabilidade completa.

Potência da estação (kW) <sup>[4]</sup>	Tempo de carregamento (minutos) <sup>[5]</sup>
50	56
175	30

**i Nota**

A bateria pode carregar mais rapidamente quando o nível da bateria é baixo. Após atingir 30%, a velocidade de carregamento máxima diminui gradualmente com o aumento do nível da bateria.

**i Dica**

Quando utiliza o Google Maps para definir uma estação de carregamento rápida como seu destino, o automóvel procede à climatização temporizada da bateria para melhorar o desempenho de carregamento quando lá chegar.

<sup>[1]</sup> Utilizando uma tomada 200-240 V.

<sup>[2]</sup> A corrente de carregamento máxima pode variar com a região.

<sup>[3]</sup> 0-100%

<sup>[4]</sup> Potência máxima que a estação de carregamento consegue fornecer.

<sup>[5]</sup> Aplica-se a 10-80 % do estado de carga desde que a temperatura da bateria seja de aproximadamente 25 °C-30 °C (77 °F-86 °F).

## 7.4.2. Estado de carga

O estado de carga do automóvel é apresentado utilizando diferentes cores, na entrada de carregamento e no mostrador.



- 1 Informação do estado de carga no mostrador
- 2 Informação do estado de carga na entrada de carregamento

A luz da entrada de carregamento indica apenas o estado presente do ciclo de carregamento. Caso deseje informações mais completas, poderá encontrá-las no mostrador.







O conteúdo deste manual representa o estado do manual do utilizador no momento da impressão e pode não ser totalmente válido em momentos futuros. Para mais informações, consulte a primeira página para a declaração de responsabilidade completa.

 **Dica**

Também pode aceder a informações sobre o estado de carga na aplicação móvel do automóvel.

## 7.4.2.1. Estado de carga na entrada de carregamento

Na entrada de carregamento pode ver o estado de carga presente do automóvel.

Cor	Nome da cor	Descrição
	Branca, fixa	A tampa de carregamento está aberta e não está conectado nenhum cabo ou o cabo está conectado mas o automóvel não está a carregar.
	Amarela, fixa	O cabo de carregamento está conectado e a bateria está a pré-aquecer.
	Verde, a pulsar	O carregamento está em curso ou o cabo está desbloqueado.
	Azul, fixa	O carregamento está agendado.
	Verde, fixa	O automóvel terminou ou interrompeu o carregamento.
	Vermelha	Falha no carregamento. Consulte o mostrador para mais informações. Assegure-se sempre de que o cabo de carregamento está conectado corretamente na entrada de carregamento do automóvel e que a alimentação de energia, como o cabo e a estação de carregamento, funcionam corretamente. Caso seja indicado um erro, tente desconectar o cabo do automóvel para depois o reconectar e reiniciar o carregamento para ver se o problema ficou solucionado. Se o problema persistir, contacte uma oficina autorizada Volvo.

## 7.4.2.2. Estado de carga no mostrador

No mostrador do condutor pode ver o estado de carga presente do automóvel.

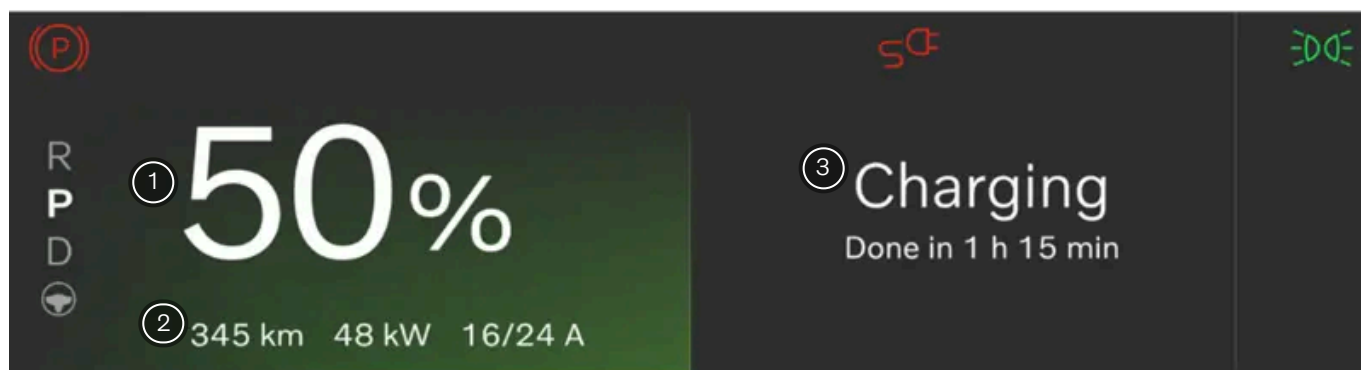

Informação disponível na área de informação do condutor.

- ① Informação do nível da bateria
- ② Autonomia presente, potência de carregamento e amperagem<sup>[1]</sup>
- ③ Informações do estado do carga

A área de informações do condutor contém informações sobre o estado de carga como texto de carga, nível da bateria, autonomia presente, amperagem, tempo de carregamento restante e informações de agendamento de hora. Também podem ser vistas diferentes cores na barra de progresso. As informações podem variar com o estado de carga.

Estado	Cor	Nome da cor	Descrição
A aguardar		Branca, fixa	O cabo está conectado, mas o automóvel não está a carregar. O estado também pode aparecer quando é necessário aquecimento ou arrefecimento antes de iniciar a sessão de carregamento.
A carregar		Verde, a pulsar	O automóvel está a carregar manualmente. <sup>[2]</sup>
Agendado		Azul, fixa	O cabo está conectado e o seu automóvel tem carregamento agendado para uma hora posterior. Informação sobre a hora agendada aparece no mostrador.
Carregam. concluído e Cabo desbloqueado		Verde, fixa	O automóvel terminou ou interrompeu o carregamento. Quando o carregamento AC é interrompido, o cabo de carregamento desbloqueia-se. O processo de carregamento é temporariamente interrompido e o cabo de carregamento pode ser retirado.
Erro no carregamento		Vermelha, fixa	O cabo está conectado, mas existe um erro na conexão de carregamento. Dependendo do erro, o mostrador apresenta diferentes mensagens. Se o problema persistir, contacte uma oficina autorizada Volvo.

<sup>[1]</sup> A amperagem só é apresentada se for definido um limite.

<sup>[2]</sup> AC manual, AC agendado, DC.

## 8. Condução

O seu automóvel foi concebido para a condução. Esta secção abrange comandos de condução essenciais que lhe permitem arrancar, parar, dirigir e seleccionar mudanças. Também pode encontrar informações sobre as características e manobrabilidade de condução.



Muitas das funcionalidades de condução do seu automóvel podem ser personalizadas para uma experiência mais individualizada. Enquanto que muitas funcionalidades estão direcionadas para o conforto, outras estão relacionadas com a segurança. É importante que verifique a sua posição de condução, mantenha boa visibilidade e esteja sempre atento e concentrado durante a condução.

---

### 8.1. Um ciclo de condução típico

Esta descrição fornece uma vista geral das capacidades e do comportamento do seu automóvel nas diferentes fases de um ciclo de condução típico.

Um ciclo de condução começa quando destranca o seu automóvel e termina quando o seu automóvel é desligado após a condução.

Os diferentes cenários e situações aqui descritos têm as suas secções próprias neste manual com informações mais detalhadas.

#### Aproximar e destrancar

O seu automóvel destranca de modo diferente dependendo do tipo de chave que utiliza. Quando o seu automóvel se destranca, também se liga.

#### Entrar

O conteúdo deste manual representa o estado do manual do utilizador no momento da impressão e pode não ser totalmente válido em momentos futuros. Para mais informações, consulte a primeira página para a declaração de responsabilidade completa.

Quando entra no seu automóvel, este seleciona automaticamente o seu perfil, caso utilize uma chave associada. O automóvel ajusta o espaço do condutor e aplica as configurações do seu perfil para as funcionalidades e comportamento do automóvel. Podem ser acedidas funcionalidades adicionais quando está sentado e pronto a conduzir, como a climatização e conforto.

## Iniciar a sua condução

Para iniciar o automóvel, coloque a sua chave no leitor de cartão. Pode depois pressionar o pedal do travão e selecionar a mudança para iniciar a sua condução. O seu automóvel pode notificar sobre portas abertas, cintos de segurança não apertados ou outros problemas relacionados com a condução.

### Dica

Este manual contém informações que podem ser úteis, dependendo do tipo de viagem que pretende fazer. Por exemplo, pode encontrar informações sobre as capacidades de carga do seu automóvel ou sobre o que necessita de saber ao conduzir em condições de inverno.

## Estacionar

O seu automóvel aplica automaticamente o travão de estacionamento e assume um estado estacionado. Isto faz parte da desativação gradual quando se prepara para sair do automóvel. Caso deseje permanecer no seu automóvel após estacionado com as funcionalidades de climatização e multimédia disponíveis, pode ativar a funcionalidade de conforto de estacionamento.

Também pode ativar manualmente o travão de estacionamento pressionando o botão P na alavanca do lado direito do volante.

## Desligar, trancar e sair

Quando sai do seu automóvel e o tranca, este desliga-se gradualmente. Esta ação é realizada automaticamente e o automóvel entra num estado de stand-by.

Também pode desligar manualmente o seu automóvel através do mostrador.

### Dica

Se possível, carregue o seu automóvel quando o deixar por longos períodos de tempo.

## 8.2. Aplicação Viagens

A aplicação Viagens é um diário de condução que regista automaticamente todas as viagens feitas com o seu automóvel.

Quando esta aplicação está ativada recolhe automaticamente o número de identificação do seu automóvel<sup>[1]</sup>, a localização e outros dados relacionados com a viagem, como o tempo, a distância e o consumo da bateria.

**i Nota**

A aplicação Viagens calcula o consumo da bateria com base no consumo puro durante uma viagem. Caso detete um valor diferente no totalizador parcial do conta-quilómetros do seu automóvel, este deve-se ao facto de totalizador ter em conta a regeneração de energia.

Na aplicação móvel, pode:

- Ver, gerir e apagar todas as suas viagens.
- Exportar o seu diário de condução.
- Manter-se informado se uma viagem não for carregada devido a um problema, por exemplo, problemas de rede.

Quando a aplicação Trips está ativada, todos os utilizadores que emparelharam a aplicação móvel com o automóvel podem ver as viagens. Se a aplicação Viagens for desativada, termina o envio de informação do automóvel relativamente a novas viagens.

**i Nota**

### Partilha da localização do automóvel

Tem de ativar a partilha de localização do automóvel no mostrador e na aplicação móvel para começar a registar as suas viagens.

## Limites de armazenamento

Quando uma viagem é registada, pode ser guardada na aplicação Viagens até 400 dias. A aplicação tem capacidade para armazenar cerca de 500 viagens. Quando atingido este limite, as viagens mais antigas são eliminadas automaticamente para libertar espaço para novas viagens.

**i Nota**

Se o diário não estiver a registar as viagens, as razões para tal podem incluir:

- Ligação a rede fraca ou inexistente.
- A aplicação não está a receber coordenadas GPS.
- As autorizações de localização estão desativadas e a aplicação Viagens não pode aceder à localização do automóvel.

[1] VIN

## 8.3. Ligar o automóvel

Para iniciar o seu automóvel é necessária a presença de uma chave utilizada corretamente juntamente com a pressão do pedal do travão e a seleção de uma mudança de condução.



Os seus principais pontos de interação para iniciar o seu automóvel, são o pedal do travão e a alavanca das mudanças.

Pode destrancar o seu automóvel de modo diferente dependendo do tipo de chave que está a utilizar. Uma vez trancado, o seu automóvel desliga-se gradualmente. Muitas funcionalidades, como o sistema de climatização, ficam acessíveis logo que entra no seu automóvel.

Para iniciar o seu automóvel, pressione o pedal do travão e selecione uma mudança de condução.

Antes de iniciar a condução assegure-se de que:

- Todas as portas estão fechadas.
- Todos os ocupantes estão devidamente sentados utilizando os corretamente os seus cintos de segurança.
- O banco do condutor, a posição do volante e os retrovisores estão ajustados para a sua posição de condução.
- Não estão conectados cabos de carregamento.
- A área do condutor está desobstruída e o pedais têm liberdade de movimentos.

**i Dica**

O automóvel pode alertar para determinadas situações que deve resolver antes de conduzir. Se algo impedir que inicie o automóvel, consulte a área de informação do condutor para orientação.

**i Nota**

Se o seu automóvel estiver equipado com um bloqueio de álcool, tem de fazer e passar um teste de ar expirado antes de iniciar o automóvel.

1. Coloque a sua chave no leitor de cartão.

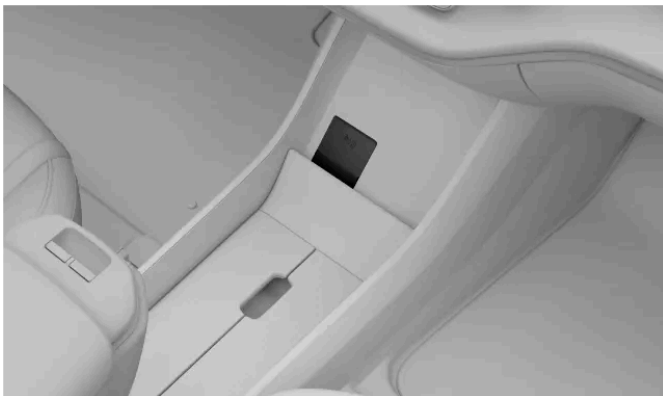

A localização do leitor do cartão-chave, utilizado para iniciar o automóvel com um cartão-chave ou uma chave com funcionalidade remota descarregado.

2. Mantenha pressionado o pedal do travão.
  3. Selecione D ou R utilizando a alavanca do lado direito do volante.
- > A mudança selecionada é indicada na área de informação do condutor. Também aparece o símbolo de prontidão, indicando a transição da mudança de estacionamento para a de condução.

READY

**i** Nota

O símbolo de prontidão desaparece quando a velocidade do automóvel excede a correspondente à de uma marcha a pé. O símbolo reaparece sempre que a velocidade do automóvel é inferior ao mesmo limite.

## 8.3.1. Verificações no arranque

Quando seleciona uma mudança para iniciar a condução, o automóvel realiza uma série de autoverificações de sistemas e funções importantes. Este teste rápido é indicado na área de informações do condutor.

A verificação no arranque é apresentada por vários símbolos de aviso e de indicação no mostrador do condutor. Se algum símbolo de indicação ou aviso permanecer visível após alguns segundos, significa que existe uma falha ou situação que tem de ser resolvida antes da condução.

Se for indicada uma falha:

- Leia as informações relacionadas apresentadas na área de informações do condutor.
- Para mais informações sobre símbolos de aviso e indicação, consulte a respetiva secção do manual.
- Resolva a falha indicada antes da condução.
- Caso não consiga resolver o problema por iniciativa própria, não hesite em contactar uma oficina autorizada Volvo.

Após realizada a verificação inicial, o automóvel continua a monitorizar ativamente muitos dos seus sistemas e funções.

O conteúdo deste manual representa o estado do manual do utilizador no momento da impressão e pode não ser totalmente válido em momentos futuros. Para mais informações, consulte a primeira página para a declaração de responsabilidade completa.

---

## 8.3.2. Bloqueio de álcool

O bloqueio de álcool é uma medida de segurança para evitar a condução sob o efeito do álcool. Se o seu automóvel estiver equipado com um bloqueio de álcool, tem de realizar e ser aprovado num teste do ar expirado antes de iniciar o seu automóvel.

Caso conecte um bloqueio de álcool, este será integrado com alguns dos sistemas do seu automóvel. Isto significa que pode receber mensagens de um bloqueio de álcool diretamente na área de informações do condutor. Deve ser realizada a calibragem do bloqueio de álcool de acordo com as leis e regulamentos locais para o valor limite legal para a condução.

Para informações sobre um bloqueio de álcool específico consulte o respetivo fabricante do bloqueio de álcool.



### Aviso

O bloqueio de álcool é um meio auxiliar e não isenta o condutor da responsabilidade. Reside sempre na responsabilidade do condutor manter-se sóbrio e conduzir o automóvel em segurança.

## Utilizar um bloqueio de álcool

O bloqueio de álcool ativa-se automaticamente para estar pronto a ser utilizado quando o automóvel é destrancado. Siga as instruções incluídas na instalação do bloqueio de álcool, juntamente com as mensagens apresentadas na área de informações do condutor.

Após concluído um ciclo de condução, o que significa que conduziu e depois parou, o seu automóvel pode ser reiniciado no espaço de alguns minutos sem necessidade de novo teste.



### Dica

#### Medição precisa

Evite comer ou beber cerca de cinco minutos antes do teste.

Evite a utilização excessiva de líquido de lava-para-brisas, pois o álcool presente no líquido pode influenciar o bloqueio de álcool.

## Derivação de emergência do bloqueio de álcool

No caso de uma emergência ou se o bloqueio de álcool não funcionar, é possível proceder à derivação do bloqueio de álcool. Para tal, consulte as instruções fornecidas com o bloqueio de álcool ou contacte o fabricante.

---

## 8.4. Desligar o automóvel

Normalmente, o automóvel desliga-se automaticamente, mas também o pode desligar manualmente no mostrador.

O seu automóvel pode desligar-se de pois de sair e o trancar a partir do exterior. No entanto, em algumas situações, pode desligar desligá-lo manualmente. Isto pode ser feito no mostrador.

***i* Nota**

Ao sair do seu automóvel sem o trancar inicia um temporizador de 30 minutos, tempo após o qual o seu automóvel desliga-se automaticamente. Se regressar ao banco do condutor antes de esgotado esse tempo, o temporizador é cancelado.

Para desligar manualmente o automóvel, estes tem de estar no modo P. Se o travão de estacionamento não tiver sido aplicado automaticamente, pressione o botão do travão de estacionamento.

#### Desligar o automóvel manualmente

1. Prima o símbolo do automóvel  na barra inferior e aceda a **Definições**.
2. Aceda a **Comandos** → **Vehicle modes** → **Desligue o automóvel**.
3. Desligue o automóvel.
  - > O automóvel desliga-se.
  - > O automóvel pode ser trancado e deixado.

***i* Nota**

Após ter sido desligado, uma série de sistemas essenciais permanecem disponíveis, como a deteção de chave, o alarme, a conectividade à Internet e a monitorização da bateria. Em condições normais, apenas utilizam uma pequena quantidade de energia.

## 8.5. Características de condução

Explore as funcionalidades que influenciam o desempenho e a dinâmica. Assim, poderá personalizar a sua experiência de condução.



O seu automóvel tem várias funcionalidades que afetam a dinâmica e desempenho da condução do seu automóvel.

<b>One pedal drive</b>	Esta função permite-lhe travar e acelerar utilizando apenas o pedal do acelerador. A função pode ser ligada ou desligada no mostrador.
<b>Modos de condução</b>	Pode configurar o automóvel para uma condução diária ou definir a potência do seu automóvel para dar prioridade à autonomia ou ao desempenho.
<b>Comando de estabilidade eletrónico</b>	Pode desligar o comando de estabilidade eletrónico <sup>[1]</sup> se desejar uma experiência de condução mais ativa ou se estiver preso em lama ou neve profunda.
<b>Descida de colinas</b>	Ao ativar a descida de colinas, o seu automóvel pode travar de modo mais controlado e ativo. Isto pode ser útil ao conduzir em descidas e a baixas velocidades.
<b>Sensibilidade da direção</b>	Ajustar a sensibilidade do volante afeta a resistência e firmeza do volante.

 **Dica**

### Som exterior

O seu automóvel reproduz um som de condução artificial quando conduz a velocidades lentas. Este serve para alertar os outros utilizadores da via para a sua presença.

<sup>[1]</sup> ESC

## 8.5.1. Modos de condução

Os modos de condução alteram a dinâmica de condução do seu automóvel.

Os diferentes modos de condução disponíveis no seu automóvel são adequados a diferentes cenários e tipos de condução. Dependendo do modo de condução selecionado, certas dinâmicas de condução podem ser afetadas, como a direção, a travagem

e a aceleração. O consumo de combustível do seu automóvel e a sua autonomia estimada também são afetados.

O automóvel tem três modos de condução:

- Normal** Este é o modo predefinido e é recomendado para a utilização quotidiana. Também é selecionado automaticamente sempre que liga o automóvel.
- Autonomia** Este modo limita a climatização e o desempenho de condução para maximizar a autonomia.
- Desempenho** O modo de desempenho permite que o seu automóvel dê prioridade ao desempenho em detrimento da autonomia, o que permite uma experiência de condução mais ativa e dinâmica.
- 

## 8.5.1.1. Seleção de um modo de condução

Pode selecionar um modo de condução nas definições.

O seu automóvel está equipado com diferentes modos de condução para diferentes condições e situações de condução. A seleção de um modo de condução permite que o seu automóvel ajuste as características e a dinâmica de condução para a utilização pretendida, o que pode desativar determinadas definições. Pode selecionar um modo de condução nas definições.

O modo de condução standard é selecionado por predefinição sempre que liga o seu automóvel.

1. Prima o símbolo do automóvel  na barra inferior e aceda a **Definições**.
  2. Vá a **Condução** → **Dinâmica de condução** → **Modos de condução**.
  3. Selecione um modo de condução.
- > As características e definições de condução do seu automóvel são ajustadas consoante o modo de condução selecionado.
- 

## 8.5.2. One pedal drive

Pode controlar a travagem e aceleração com o pedal do acelerador quando o one pedal drive está ativo.



O comportamento da travagem muda com a utilização do pedal do acelerador. Quando pressiona o acelerador, o automóvel acelera normalmente, mas ao libertar o pedal ativa a travagem. Quanto mais libertar o pedal, maior ação de travagem obtém.

O One Pedal Drive dá prioridade à travagem regenerativa. No entanto, os travões de disco podem ser aplicados se a ação de travagem assim o exigir.

Para conservar a energia da bateria, o one pedal drive pode ser utilizado em sessões de condução onde espera variar a sua velocidade.

#### **Importante**

Apenas pode utilizar o One Pedal Drive após apertar o seu cinto de segurança e selecionar a mudança de condução D. Caso contrário, não será aplicada força de travagem ao libertar o acelerador, mesmo que o One Pedal Drive esteja ativado nas configurações.

#### **Aviso**

Tenha sempre presente o pedal do travão

Existe um limite para a força de travagem que pode ser aplicada ao libertar o acelerador utilizando o one pedal drive. Em travagens a fundo, necessita de utilizar o pedal do travão.

## 8.5.2.1. Ajustar o One Pedal Drive

A travagem utilizando o One Pedal Drive pode ser ajustada, ativada ou desativada nas definições de condução

O nível da força de travagem aplicada pelo One Pedal Drive pode ser ajustado nas definições.

As definições do One Pedal Drive disponíveis são:

**Off** A função está desligada. Soltar o acelerador não atua os travões.

**Low** Quando alivia o acelerador, o automóvel aplica a travagem regenerativa.

**Alto** Quando alivia o acelerador, o automóvel trava com menor força do que na definição baixa.

#### Dica

##### Acesso rápido

As definições de ajuste do One Pedal Drive estão disponíveis nos comandos rápidos e também através do botão personalizável do volante . Estes permitem-lhe ajustar rapidamente o nível de força de travagem a partir do One Pedal Drive sem necessitar de aceder às definições.

#### Aviso

##### Tenha sempre presente o pedal do travão

Existe um limite para a força de travagem que pode ser aplicada ao libertar o acelerador utilizando o one pedal drive. Em travagens a fundo, necessita de utilizar o pedal do travão.

1. Prima o símbolo do automóvel  na barra inferior e aceda a **Definições**.
2. Aceda a **Condução** → **Dinâmica de condução** → **One Pedal Drive**.
3. Selecione uma configuração.

## 8.5.3. Ativar a marcha lenta automática

Quando a marcha lenta está ativada, o automóvel pode deslocar-se lentamente de modo automático sem utilizar o acelerador. A marcha lenta automática pode ser ativada e desativada nas configurações.

Ao ligar o automóvel ou se estiver parado com a marcha lenta ativada, o automóvel iniciará em marcha lenta após soltar o pedal do travão. Assim que o automóvel estiver em movimento, pode soltar o acelerador para abrandar o automóvel e iniciar a marcha lenta.

A marcha lenta automática pode ser útil ao conduzir em filas de trânsito ou parques de estacionamento.

 **Dica**

Ao pressionar o pedal do travão a fundo, para temporariamente a marcha lenta e ativa a retenção automática (Hold).  
Prima o acelerador para iniciar novamente a marcha lenta.

1. Prima o símbolo do automóvel  na barra inferior e aceda a **Definições**.
2. Vá a **Condução** → **Dinâmica de condução** → **Avançar em marcha lenta**.
3. Ligue ou desligue.

## 8.5.4. Ativar o modo descida de colinas

A descida de colinas pode ajudá-lo com o controlo da velocidade ao conduzir em descidas.

Ao ativar a descida de colinas, o seu automóvel pode travar de modo mais controlado e ativo. Isto pode ser útil ao conduzir em descidas, uma vez que pode ajudá-lo a evitar acelerações indesejadas. Pode ativar descida de colinas no mostrador.



A descida de colinas é indicada com o símbolo de descida de colinas na área de informações do condutor. Este símbolo muda para verde quando a descida de colinas está ativa.

 **Nota**

A descida de colinas apenas está disponível com velocidades inferiores a 40 km/h (25 mph). Se conduzir com velocidades superiores, a função é desativada.

1. Prima o símbolo do automóvel  na barra inferior e aceda a **Definições**.
2. Aceda a **Condução** → **Dinâmica de condução** → **Controlo de descida**.
3. Ative a descida de colinas

## 8.5.5. Comando da estabilidade

O seu automóvel tem sistemas de comando da estabilidade que podem ajudar a evitar a derrapagem.

## Comando de estabilidade eletrónico

O comando de estabilidade eletrónico<sup>[1]</sup> pode aplicar automaticamente os travões do seu automóvel para evitar a derrapagem quando o automóvel deteta a perda de tração ou de comando da direção. Para tal, o ESC aplica os travões de cada roda individualmente. Quando se dá esta intervenção, o símbolo do ESC pisca na área de informações do condutor.



A função pode ser desligada para permitir uma experiência de condução mais ativa. Também pode ser útil desligar o ESC quando o automóvel fica preso em lama ou neve profunda.

### Nota

#### Puxar um atrelado

Quando reboca um atrelado, o comando de estabilidade eletrónico deve estar sempre ativado, pois ajuda a evitar a oscilação. Pode ler mais sobre este tema na secção do manual dedicada ao reboque.

O sistema de estabilidade do seu automóvel inclui outras funcionalidades, como:

<b>Sistema de travagem antibloqueio<sup>[2]</sup></b>	O sistema de travagem antibloqueio do automóvel evita que os travões bloqueiem durante travagens a fundo. Este melhora a dirigibilidade e ajuda na estabilização do automóvel.
<b>Assistência de estabilidade do atrelado</b>	Esta faz parte do ESC e pode intervir caso seja detetada oscilação ao rebocar um atrelado.
<b>Controlo de patinagem e controlo de patinagem ativo.</b>	Estas funcionalidades atuam para evitar que as rodas deslizem na superfície da estrada.
<b>Controlo da estabilidade de regeneração</b>	Ajuda a evitar bloqueio das rodas quando é aplicada a travagem regenerativa.

### Nota

Algumas das outras funções de estabilidade são parcialmente desativadas ao desligar o ESC. Nenhuma delas é totalmente desligada, mas o seu limiar de ativação será aumentado para permitir uma experiência de condução mais ativa.

<sup>[1]</sup> ESC

<sup>[2]</sup> ABS

## 8.5.5.1. Desativar o comando de estabilidade eletrónico

Pode desativar o comando de estabilidade eletrónico para obter uma experiência de condução mais ativa.

O comando de estabilidade eletrónico<sup>[1]</sup> pode ser ligado e desligado no mostrador. Quando está desligado, permanece ainda ativo em certa medida por razões de segurança. No entanto, ao desligar a função limita as interações do ESC. Isto pode permitir-lhe uma experiência de condução mais ativa dado que é transferido mais controlo para o condutor. O ESC continua a interferir e a ajudar o condutor em muitos cenários.

Desligar o ESC também pode ser útil para condução todo o terreno ou quando o automóvel fica preso em lama ou neve profunda.

Quando o ESC está desativado, aparece o símbolo do sistema de estabilidade desligado na área de informações do condutor.



1. Prima o símbolo do automóvel  na barra inferior e aceda a **Definições**.
2. Aceda a **Condução** → **Dinâmica de condução** → **ESC OFF**.
3. Ligue ou desligue o ESC.

A função é reiniciada quando o automóvel é desligado.

 **Nota**

A desativação do ESC também desativa a ajuda à manutenção na via.

<sup>[1]</sup> ESC

## 8.5.6. Suspensão

O seu automóvel tem uma suspensão concebida para proporcionar uma experiência de condução agradável.

A suspensão do seu automóvel afeta o conforto e a dirigibilidade da sua condução. A suspensão é totalmente automática e não pode ser personalizada nem ajustada de qualquer forma.

 **Aviso**

Os amortecedores contêm gás pressurizado. Não aqueça nem abra os amortecedores.

## 8.6. Autonomia

A autonomia esperada do seu automóvel aparece no mostrador e depende de diferentes fatores.

380 km  80%

A sua autonomia está relacionada principalmente com o nível da bateria do seu automóvel e o seu estilo de condução, mas as condições externas também são um fator a ter em conta. O nível da bateria e a autonomia esperada são apresentados na área de informações do condutor. A autonomia esperada indica-lhe até onde pode conduzir com o nível da bateria presente. Este é calculado com base no seu padrão de condução, tanto presente como histórico, e nas condições de condução em tempo real.

## Fatores que influenciam a autonomia do seu automóvel

A forma como conduz o seu automóvel, as configurações ou funcionalidades ativadas, as condições e o trânsito, podem afetar a autonomia do seu automóvel de várias formas.

<b>Velocidade</b>	A condução a velocidades mais elevadas consome mais a bateria.
<b>Condução urbana e situação de trânsito</b>	A variação frequente da sua velocidade através de acelerações e travagens aumenta o seu consumo da bateria quando comparado com uma velocidade constante.
<b>Condução Eco</b>	Mantenha-se atento à sua condução e consumo para conduzir do modo mais económico possível.
<b>Modo de autonomia</b>	A seleção do modo de autonomia limitará a climatização e o desempenho de condução para maximizar a autonomia.
<b>Temperatura exterior</b>	A temperatura exterior pode afetar o seu consumo da bateria e autonomia.
<b>Temperatura da bateria</b>	Uma bateria fria é menos eficiente e necessita de mais energia para ser aquecida.
<b>climatização temporizada</b>	Ao proceder à climatização temporizada do seu automóvel, pode diminuir a energia utilizada para o aquecer juntamente com a bateria. Isto pode ser feito nas configurações de climatização.
<b>Configurações de climatização</b>	As funcionalidades da climatização ativadas e a sua extensão afetam o seu consumo da bateria.
<b>Pneus e pressão do pneus</b>	O estado dos pneus e a pressão dos pneus podem afetar a sua autonomia.
<b>Estado da estrada e topografia</b>	O estado da estrada, juntamente com potenciais declives, podem afetar o consumo da bateria do seu automóvel.
<b>Reboque</b>	Rebocar um atrelado exige mais energia do seu automóvel e, assim, afeta negativamente o consumo da bateria. Isto depende do tipo de atrelado que é rebocado.

## Autonomia com temperaturas frias

A bateria do seu automóvel pode ser afetada negativamente por temperaturas frias. Quando o automóvel tem a bateria fria, aparece um floco de neve ❄️ junto à percentagem da bateria. Isto indica que a capacidade de carga e a autonomia da bateria estão reduzidas quando comparadas com condições normais. Pode evitar esta situação carregando o seu automóvel sempre que estacionado, o que pode ser especialmente útil quando estaciona com tempo frio.

## Reinicialização de fábrica e valor de autonomia

Após uma reinicialização de fábrica, ou quando o automóvel é entregue de fábrica, a autonomia estimada baseia-se num valor certificado. Após conduzir o seu automóvel durante algum tempo, a autonomia estimada baseia no histórico dos seus padrões de condução. Pode anular esta mudança nas definições no mostrador.

---

## 8.6.1. Informação da condução

A informação de viagem pode fornecer-lhe um resumo do seu consumo presente juntamente com o seu totalizador parcial.

Pode consultar informação de viagem como a quilometragem, o consumo médio e a velocidade média. Existe também uma definição para mostrar o consumo atual na área de informação do condutor do ecrã.

Esta informação é acedida premindo o símbolo de automóvel  na barra inferior e consultando **Estado do carro**.

A informação de viagem está dividida em:

<b>Viagem presente</b>	Informação da sua viagem presente. Esta pode ser configurada para apresentar dados do seu ciclo de condução em curso ou desde o último carregamento do seu automóvel.
<b>Desde a última reinicialização</b>	Apresenta informações sobre a sua viagem desde a última vez que reiniciou o totalizador parcial.
<b>Consumo</b>	Pode consultar o seu consumo, que se encontra separado em energia consumida e regenerada.

### Símbolos da informação de viagem

Os diferentes tipos de dados na informação de viagem estão representados por diferentes símbolos:



Distância conduzida.



O seu consumo médio.



A sua velocidade média.



O tempo que passou desde que iniciou a sua viagem presente.

---

### 8.6.1.1. Reiniciar totalizador parcial

É possível reiniciar o totalizador parcial do seu automóvel.

O totalizador parcial pode mostrar-lhe informações como a quilometragem, o consumo médio e a velocidade média.

1. Prima o símbolo do automóvel  na barra inferior a aceda a **Estado do carro**.
2. Aceda a **Informação da viagem** → **Desde a última reposição** → **Repor**.
3. Reinicie o totalizador parcial.

---

## 8.7. Direção

Familiarize-se com as funções relacionadas com o volante do seu automóvel.



O seu automóvel foi concebido para proporcionar uma experiência de direção responsiva e intuitiva. Antes da condução, assegure-se de que ajusta a sua postura de condução e a sensibilidade da direção preferida.

### Dica

#### Direção e interações de apoio ao condutor

Várias das funcionalidades de apoio ao condutor do seu automóvel são afetadas pelo volante. Leia as secções do manual do utilizador dedicadas a estas funcionalidades para uma maior compreensão de como estas interagem e afetam a sua experiência de direção.

### Resposta da direção dependente da velocidade

A resistência e firmeza do volante mudam com a velocidade do automóvel. Com velocidades baixas, a resistência da direção é baixa para beneficiar a manobra de precisão. A velocidades altas, a direção adapta-se para assumir uma maior firmeza.

### Sensibilidade da direção

Pode ajustar a sensibilidade da direção através das configurações no mostrador. A sensibilidade da direção afeta a firmeza do volante ao virar.

---

## 8.7.1. Volante

Conheça o volante e algumas das suas funcionalidades.

O seu volante pode ter mais utilizações do que a simples direção do automóvel.



### **Volante aquecido**

O volante tem aquecimento incorporado. A função pode ser ligada manualmente ou definida para ativação automática.

### **Ajustar a posição do volante**

O volante pode ser ajustado à sua postura de condução.

### **Botões tácteis do volante**

Existem botões com zona táctil no volante que podem comandar determinadas configurações e ajustes.

### **Buzina**

O botão da buzina encontra-se no centro do volante e está assinalada com o símbolo de buzina .

---

## **8.7.1.1. Comandos do volante**

O volante têm vários botões e superfícies de comando. Estes comandam funções específicas, como a buzina, mas também determinadas configurações, ajustes e o que aparece na área de informações do condutor.









- Buzina
- Botões sensíveis ao toque
- Alavanca do lado esquerdo
- Alavanca do lado direito

## Botões sensíveis ao toque



- ⏪ Retomar ou aumentar a velocidade definida
- Diminuir a velocidade definida
- 🔄 Alternar a assistência de direção

-  Botão personalizável
-  Comando de voz
-  Aumentar o volume ou confirmar
-  Diminuir o volume ou recusar
-  Média; Anterior ou recuar
-  Média; Seguinte ou avançar

As funções dos botões mudam com o contexto e, normalmente, comandam o que aparece de momento no mostrador.

Pode configurar o botão personalizável para que corresponda sempre a uma determinada ação.

## Interação com os botões sensíveis ao toque

Os botões na alavanca do lado direito do volante controlam muitas vezes o que vê no lado direito da área de informações do condutor. Os botões na alavanca do lado esquerdo controlam muitas vezes o que vê no lado esquerdo. A área de informações do condutor no mostrador mostra normalmente qual a ação atribuída a cada zona.

Pode encontrar a zona tátil que procura deslocando os seu dedos sobre os botões. O mostrador reage e mostra o comportamento ou ação atribuído ao botão. Quando a função que deseja é indicada, prima o botão.

---

### 8.7.1.1.1. Atribuir uma função ao botão personalizável

Pode configurar o botão do volante personalizável para que corresponda a uma determinada ação.

Pode atribuir uma ação específica ao botão personalizável do volante . Pode assim selecionar a função que deseja comandar com este botão.

As configurações disponíveis são:

- |                                |   |
|--------------------------------|---|
| Vista do ecrã                  | Altere os modos do mostrador na área de informação do condutor. |
| One Pedal Drive                | Ajuste as definições do One Pedal Drive.                        |
| Avisos de limite de velocidade | Ligue ou desligue os avisos de limite de velocidade.            |

1. Prima o símbolo do automóvel  na barra inferior e aceda a **Definições**.
2. Aceda a **Comandos** → **Comandos no volante** → **Botão personalizável**.
3. Atribua uma função ao botão personalizável.

---

### 8.7.1.2. Ajustar a posição do volante

Pode ajustar a posição do volante para se adequar à sua posição sentada.

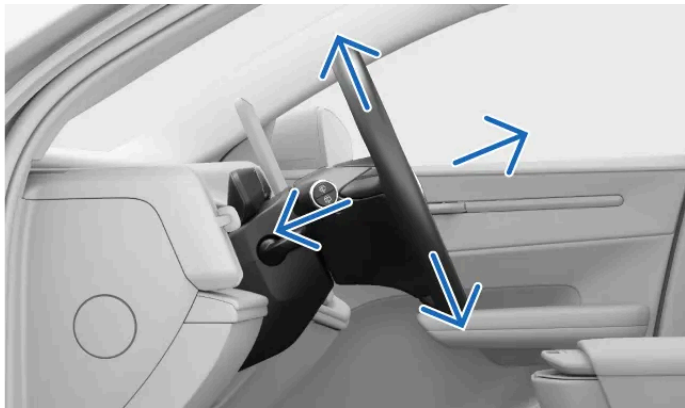

O ajuste da posição do volante é fundamental para a sua postura de condução, permitindo um maior conforto e controlo do automóvel.



**Aviso**

Assegure-se de que ajusta a posição do volante enquanto está estacionado, pois esta operação não deve ser feita durante a condução.

1. Empurre a alavanca de ajuste do volante que se encontra na coluna do volante.

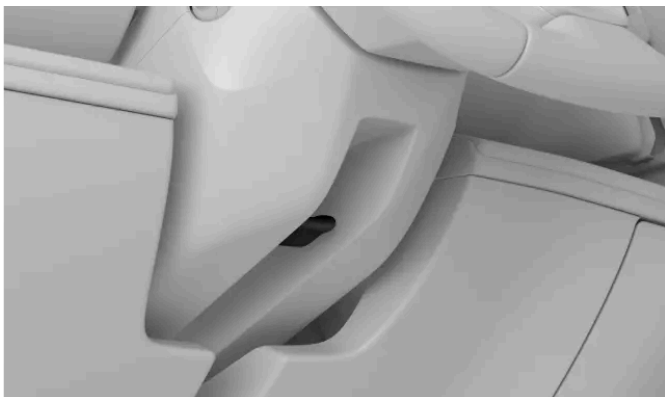

2. Segure o volante e ajuste a sua posição.

Desloque-o para cima ou baixo e para trás e frente para se ajustar à sua postura de condução.

3. Puxe a alavanca de ajuste do volante para cima para fixar a posição do volante.



**Importante**

Após terminado o ajuste do da posição do volante da sua preferência, é importante que se assegure de que os outros elementos do automóvel estão alinhados corretamente. A sua postura de condução é importante e é afetada por outros fatores além dos seus ajustes do volante, como a posição do seu banco e retrovisores.

---

## 8.7.2. Ajustar o volante

Pode ajustar a resistência e a sensação de condução do volante através das configurações.

Está disponível uma série de configurações pré-definidas para comandar o volante. Estas opções são selecionadas no mostrador.

### Nota

O seu automóvel tem resistência do volante dependente da velocidade, além de sensibilidade da direção ajustada manualmente. Isto significa que o seu automóvel pode ajustar automaticamente a resistência da direção de acordo com a sua velocidade de condução, proporcionando-lhe comando e estabilidade aprimorados.

1. Prima o símbolo do automóvel  na barra inferior e aceda a **Definições**.
2. Aceda a **Condução** → **Dinâmica de condução** → **Sensação da direção**.
3. Selecione uma configuração de sensibilidade do volante.

---

## 8.8. Travões

O seu automóvel tem diferentes tipos de funções de travagem, tanto manuais como automáticas.



O seu automóvel tem várias funcionalidades e recursos para a travagem.

<b>Travão convencional</b>	O seu principal modo de travagem manual. Ao pressionar o pedal do travão pode ativar a travagem regenerativa ou atuar os travões de atrito, dependendo das condições de condução.
<b>One pedal drive</b>	Quando o One Pedal Drive está ativo, comanda o travagem e a aceleração com o pedal do acelerador.
<b>Travagem regenerativa</b>	Abranda o automóvel utilizando o movimento do automóvel para carregar a bateria. <sup>[1]</sup>
<b>Travões de atrito</b>	Abrandam o automóvel atuando os travões de disco.
<b>Travão de estacionamento</b>	Mantém o automóvel parado quando estacionado.
<b>Retenção automática (Hold)</b>	Aplica o travão automaticamente para imobilizar o automóvel numa paragem.
<b>Travagem automática</b>	Este é um termo genérico para as intervenções de travagem do automóvel. Vários sistemas de apoio ao condutor e de segurança podem intervir e realizar manobras de travagem por razões de segurança ou conveniência.
<b>Travagem pós-impacto</b>	Travagem automática após colisões graves para evitar perigos consequentes.
<b>Comando de estabilidade eletrónico<sup>[2]</sup></b>	Ajuda a prevenir a patinagem e outros problemas relacionados com a estabilidade aplicando automaticamente os travões.

 **Nota**

### Luzes de travões

As luzes de travões do seu automóvel acendem-se automaticamente durante manobras de travagem. As luzes respondem à travagem manual a partir da utilização do pedal do travão e do One Pedal Drive, assim como da travagem automática de qualquer sistema de apoio ao condutor.

### Luzes de travagem de emergência

Durante manobras de travagem bruscas, ou se o sistema ABS for ativado, as luzes de travagem de emergência do seu automóvel podem ativar-se. Isto resulta nas luzes de travões a piscar para alertar os veículos na sua traseira. As luzes de sinalização de perigo do seu automóvel também podem ser ativadas nestas situações, mas apenas após o automóvel ter abrandado para uma velocidade inferior a 10 km/h (6 mph).

<sup>[1]</sup> Converte energia cinética em eletricidade

<sup>[2]</sup> ESC

## 8.8.1. Travão convencional

Dependendo da situação, o travão convencional atua diferentes tipos de mecanismos de travagem.



O travão convencional aplica a travagem regenerativa ou os travões de atrito, dependendo do modo como pressiona o pedal. Uma travagem ligeira ativa a travagem regenerativa, enquanto uma travagem mais a fundo atua os travões de atrito.

**(i) Nota**

**Atuação automática dos travões de disco**

Normalmente, a travagem regenerativa cobre a maior parte das suas necessidades de travagem. Assim, é possível que os travões de disco passem por longos períodos de tempo sem serem atuados. Para os manter limpos, secos e prontos a ser utilizados, o automóvel atua com regularidade os travões de disco com a travagem regenerativa em manobras de travagem ligeira.

## Travagem controlada eletronicamente <sup>[1]</sup>

O travão convencional é controlado eletronicamente. Dado que a força de travagem é transmitida eletrónica e não fisicamente, não existem forças de reação naturais transmitidas dos travões para o pedal.

## Sistema de travagem antibloqueio <sup>[2]</sup>

O sistema de travagem antibloqueio do automóvel evita que os travões bloqueiem durante travagens a fundo. Isto melhora a manobrabilidade.



#### Nota

### Botão P

A velocidades elevadas, manter pressionado o botão P abranda o automóvel a um ritmo constante. Isto representa uma alternativa de recurso à travagem normal. Utilize o botão P deste modo apenas se não conseguir travar utilizando o pedal do travão.

### Verificações no arranque

Vários sistemas de travões integram a verificação do arranque do automóvel. Antes de conduzir, assegure-se de que resolve quaisquer avarias indicadas nos travões.



#### Aviso

### Travões molhados

A distância de paragem do automóvel é mais longa se os discos dos travões estiverem molhados. Caso tenham sido expostos a água, realize uma manobra de travagem em segurança para remover a água dos travões. Atuando os travões de disco durante a condução, estes aquecem e secam.

[1] Também designada por brake-by-wire.

[2] ABS

## 8.8.2. Travão de estacionamento

O travão de estacionamento é atuado ao passar de uma mudança de condução para o estado estacionado do automóvel.

O travão de estacionamento bloqueia as rodas traseiras do automóvel. Quando estacionado, o automóvel monitoriza e aperta automaticamente o travão, se necessário.

Ao pressionar o botão da alavanca com a marca P, coloca o automóvel no modo de estacionamento e o travão de estacionamento é ativado.<sup>[1]</sup>

O seu automóvel aplica automaticamente o travão de estacionamento em diversas situações. Estes incluem:

- O seu automóvel esteve parado em retenção automática (Hold) durante um longo período de tempo.
- Sai do automóvel.
- Um cabo de carregamento está conectado ao seu automóvel.
- No final de uma manobra de estacionamento assistido.

A área de informações do condutor indica quando o automóvel está em modo de estacionamento e o travão de estacionamento está atuado.

**Aviso**

Evite estacionar em inclinações com condições de inverno. Os pneus perdem tração, mesmo com o travão de estacionamento aplicado. Reside sempre em si a responsabilidade pelo estacionamento seguro. Verifique o símbolo de aviso do estado do travão de estacionamento.



## Libertação automática

O travão de estacionamento liberta-se automaticamente quando seleciona uma mudança de condução.

**Nota****Botão P**

A velocidades elevadas, manter pressionado o botão P abranda o automóvel a um ritmo constante. Isto representa uma alternativa de recurso à travagem normal. Utilize o botão P deste modo apenas se não conseguir travar utilizando o pedal do travão.

<sup>[1]</sup> O automóvel tem de estar parado para poder ser colocado em modo de estacionamento.

### 8.8.2.1. Atuar o travão de estacionamento

Atue manualmente o travão de estacionamento pressionando o botão com a marca P na alavanca do lado direito do volante.

O seu automóvel pode aplicar automaticamente o travão de estacionamento em diversas situações. Também pode aplicar manualmente o travão de estacionamento.

1. Após paragem, pressione o botão P na alavanca do lado direito do volante.

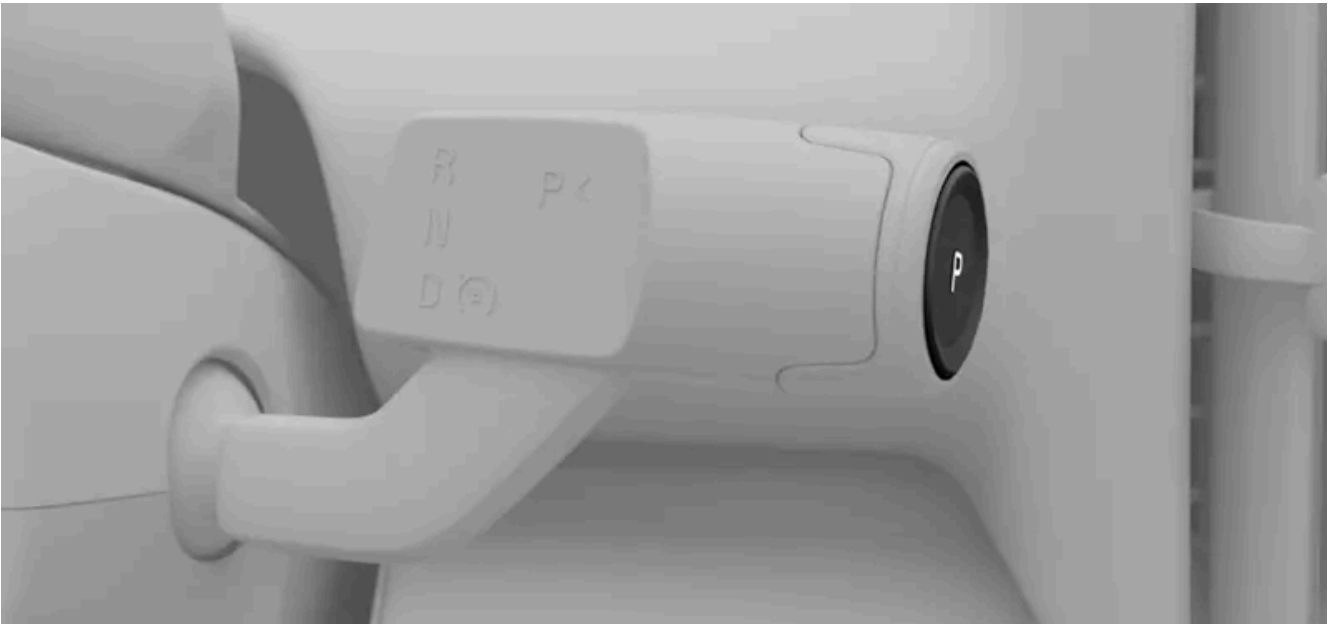

- > O automóvel transita para um estado estacionado, que inclui a atuação do travão de estacionamento. O novo estado é indicado na área de informações do condutor.



O travão de estacionamento liberta-se automaticamente quando seleciona uma mudança de condução.

---

### 8.8.3. Retenção automática (Hold)

A retenção automática (Hold) ajuda a manter o seu automóvel parado após uma paragem total, permitindo que liberte o pedal do travão.

Quando o automóvel para com a marcha lenta automática ativada, a retenção automática (Hold) ativa-se automaticamente apenas quando se verificam as condições necessárias. Quando a marcha lenta está desativada, o automóvel abranda gradualmente até ficar parado. A retenção automática (Hold) é então ativada automaticamente.

A ativação da retenção automática (Hold) é indicada pelo símbolo de ativação da retenção automática (Hold) na área de informações do condutor.



Para deixar a retenção automática (Hold) e prosseguir a marcha na mudança selecionada, pressione o acelerador. Se estiver na mudança D, também pode sair da retenção automática (Hold) alterando a mudança.

 **Importante**

Se estiver parado em plano inclinado e o automóvel começar a deslizar para baixo, o sistema de retenção automática será ativado automaticamente.

 **Nota**

#### Transição da retenção automática (Hold) para a posição de estacionamento

O seu automóvel muda para P se a retenção automática (Hold) ficar ativa durante alguns minutos, se desapertar o seu cinto de segurança ou se abrir a porta do condutor.

#### Condições

A retenção automática (Hold) está disponível quando está na mudança D. Também tem de ter o cinto de segurança apertado e a porta do condutor fechada.

## 8.8.4. Travagem pós-impacto

O automóvel aplica automaticamente os travões quando é detetada uma colisão grave. Isto pode reduzir os riscos associados a impactos adicionais.

No momento a seguir à colisão, o automóvel pode continuar a deslocar-se a elevada velocidade. Também existe um grande risco de o condutor não ter o controlo total do automóvel, o que pode resultar em impactos adicionais.

No caso de uma colisão grave<sup>[1]</sup>, a travagem automática reduz a sua velocidade de modo controlado, acabando por imobilizar o automóvel. A redução da sua velocidade é especialmente importante na presença de peões, veículos ou objetos na trajetória do automóvel.

As luzes de stop e as luzes de sinalização de perigo ativam-se durante a manobra. Quando o automóvel para, as luzes de sinalização de perigo permanecem ligadas e o travão de estacionamento é ativado.

 **Nota**

#### Anulação manual

Pressionando o acelerador anula a manobra de travagem, permitindo ao condutor escolher um local seguro para parar.

A travagem pós-impacto requer que o sistema de travagem esteja intacto após a colisão.

<sup>[1]</sup> A gravidade da colisão tem de exceder um determinado limiar para que a travagem pós-impacto seja ativada. Por exemplo, se os airbags forem ativados.

## 8.9. Selecionar mudanças

Selecione uma mudança com a alavanca do lado direito do volante. A mudança presente é indicada na área de informações do condutor.

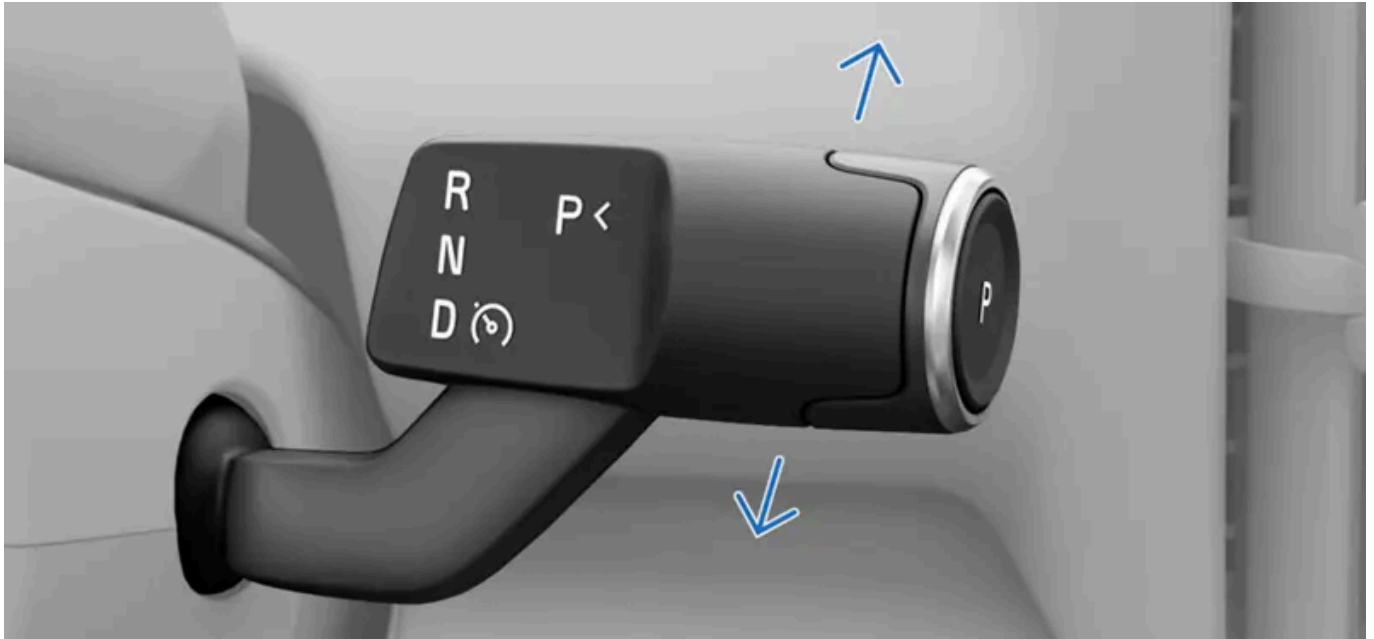

R Marcha-atrás

N Neutra

D Condução

Além da seleção de mudanças, a alavanca do lado direito também comanda o travão de estacionamento e determinadas funções de apoio ao condutor.

As mudanças só são possíveis quando o automóvel está parado ou está a conduzir com uma velocidade equivalente à de uma caminhada.

1. Pressione o pedal do travão<sup>[1]</sup>.
  2. Desloque a alavanca para cima ou para baixo para selecionar uma mudança.
- > A sua seleção é indicada na área de informações do condutor.

### Nota

Quando desloca o seletor de mudanças para cima ou para baixo, pode sentir que tem duas posições em cada sentido. Selecione R deslocando o seletor de mudanças para cima em todo o curso. Desloque o seletor para baixo em todo o curso para selecionar D.

Pode selecionar a mudança neutra, N, deslocando o seletor de mudanças para a primeira posição, em qualquer sentido, e mantendo-o aí durante alguns segundos. A alavanca regressa sempre à sua posição média entre as seleções de mudanças.

[1] necessário apenas se o seu automóvel estiver parado

---

## 9. Visibilidade, retrovisores e luzes exteriores

Aprenda a verificar as luzes, os retrovisores e os limpa-para-brisas do seu automóvel para uma melhor visibilidade quando as condições o exigem.



O seu automóvel está equipado com várias funcionalidades para o assistir na sua condução. Algumas foram concebidas para melhorar a segurança, enquanto que outras melhoram a visibilidade. Algumas funcionalidades foram concebidas com ambas as finalidades. A leitura desta secção do manual pode ajudar a tornar a sua experiência de condução mais segura e confortável.

---

### 9.1. Luzes exteriores

O seu automóvel tem um conjunto de possibilidades de iluminação. Pode seleccionar e comandar diferentes opções de iluminação no mostrador e na alavanca do lado esquerdo do volante.

 **Aviso**

Os sistemas de luzes do automóvel que dependem da deteção da luz ambiente não desresponsabilizam o condutor de assegurar a utilização de iluminação adequada em todas as situações e de acordo com as leis e os regulamentos de trânsito locais.

As luzes exteriores referem-se a todas as funções e funcionalidades de iluminação que afetam a visibilidade.

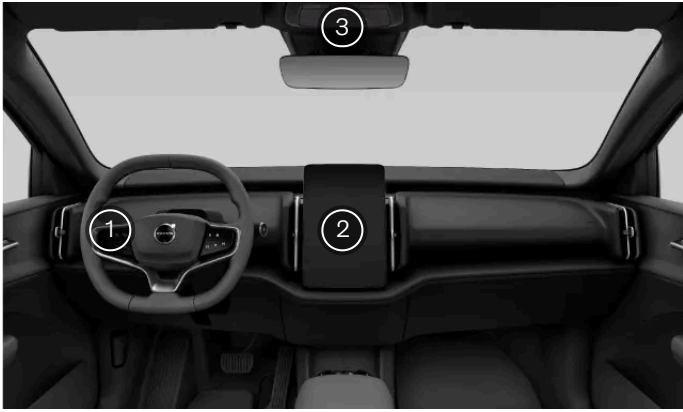

- 1 Pode controlar determinadas luzes de condução, como os máximos e os indicadores de mudança de direção, utilizando a alavanca do lado esquerdo do volante.
- 2 Na área principal do mostrador pode seleccionar modos da iluminação principal, luzes de condução adicionais e luzes exteriores de conveniência.
- 3 O botão das luzes de sinalização de perigo encontra-se na consola do teto.

Algumas funcionalidades de luzes baseiam-se na capacidade de o seu automóvel detetar condições de fraca luminosidade no exterior. Assegure-se de que as câmaras do seu automóvel são mantidas limpas e em bom estado. Se as vistas das câmaras estiverem afetadas por sujidade, não poderão cumprir a sua função devidamente. As câmaras necessitam de obter informação suficiente para que possam controlar devidamente as respostas de iluminação do automóvel.

**i Nota**

### Condensação nas luzes

As iluminação exterior pode conter temporariamente água resultante da condensação. Esta situação é normal e todas as luzes exteriores foram concebidas para a suportar. A condensação é normalmente ventilada para fora do cârter da luz após um período de tempo.

## 9.1.1. Luzes de condução

As luzes de condução combinam comportamentos automáticos e comandos diretos, o que lhe permite que se adapte a quaisquer situações e condições de visibilidade.

**! Importante**

Reside sempre no condutor a responsabilidade por garantir que o automóvel é conduzido utilizando um modo de luzes adequado às condições de condução presentes e regulamentos de trânsito locais.

### Iluminação principal

Pode seleccionar entre diferentes modos de iluminação principal no mostrador. A sua seleção define um comportamento de iluminação padrão.

## Auto

Automático

O modo de luzes automático<sup>[1]</sup> permite ao seu automóvel detetar e determinar automaticamente qual o modo de iluminação mais adequado para as condições de condução e iluminação ambiente.



Feixe de cruzamento  
(médios)

Pode seleccionar os médios manualmente para manter as luzes dianteiras diminuídas.



Luzes de presença

As luzes de presença são pontos de iluminação à volta do automóvel que tornam o seu automóvel mais visível para os outros utilizadores da estrada. Pode trancar o automóvel com as luzes de presença acesas se tencionar deixá-lo por um curto período de tempo.

## Off

Desligado

Desligado desativa todos os modos de luzes primários.<sup>[2]</sup>

### Nota

Só pode desligar as luzes ou seleccionar as luzes de presença quando o automóvel está estacionado. O modo de luzes automáticas ativa-se automaticamente quando inicia a condução.

## Luzes adicionais

Pode comandar os máximos e os indicadores de mudança de direção com a alavanca do lado esquerdo do volante.

Os piscas de emergência ajudam-no a avisar os outros utilizadores da estrada para potenciais riscos. Pode ligá-los ou desligá-los premindo o botão no mostrador ou na consola do teto.

Existem luzes adicionais que podem ser ativadas ou ajustadas no mostrador, tais como:

Luz de nevoeiro traseira

A luz de nevoeiro traseira avisa o trânsito na sua retaguarda para a sua presença em situações de luminosidade fraca.

Regular a altura do feixe de luz

Pode compensar quaisquer alterações no equilíbrio do automóvel ajustando a altura dos faróis.

<sup>[1]</sup> Auto

<sup>[2]</sup> Algumas luzes exteriores podem permanecer ligadas ao conduzir, dependendo dos regulamentos em diferentes regiões de mercado.



### 9.1.1.1. Seleção de um modo de iluminação principal

Pode seleccionar um modo de iluminação principal através do mostrador.

O modo de iluminação principal define o comportamento de iluminação padrão do automóvel. Em determinados modos de iluminação, pode ativar ou disponibilizar funções adicionais para o ajudar a adaptar-se às condições de condução.

 **Nota**

Alguns modos de iluminação principal só podem ser selecionados em determinadas condições. Só pode desligar as luzes ou selecionar as luzes de presença quando o automóvel está estacionado. O modo automático das luzes<sup>[1]</sup> é ativado automaticamente quando começa a conduzir e permanece ligado até selecionar um modo de iluminação principal diferente.

1. Prima o símbolo do automóvel  na barra inferior e aceda a **Definições**.
2. Aceda a **Comandos** → **Luzes e visores** → **Iluminação exterior**.
3. Selecione um modo de iluminação principal.
4. Confirme a sua seleção pressionando o botão OK  no volante.

<sup>[1]</sup> Auto

## 9.1.1.2. Máximos

Os máximos são importantes para a sua visibilidade na condução. Existem diferentes opções que pode utilizar para responder às suas necessidades.

 **Importante**

Lembre-se de que a sua capacidade para ver adequadamente a estrada com condições de fraca luminosidade é importante não só para a sua segurança, mas também para a dos outros utilizadores da estrada e peões.

Os máximos são mais potentes e têm maior alcance de iluminação do que os médios. Para utilizar os máximos, tem de selecionar primeiro o modo de iluminação principal automático ou de médios.

Quando os máximos automáticos estão ativos, o automóvel reage automaticamente ao trânsito em sentido contrário para evitar encandear os outros utilizadores da estrada.

 **Nota**

Os máximos automáticos só são ativados com velocidades superiores a aproximadamente 40 km/h (25 mph) e fraca luminosidade.

Pode utilizar a alavanca do lado esquerdo do volante para alternar entre os máximos manuais e os máximos automáticos. Estes são símbolos na área de informação do condutor que mostram qual a configuração de máximos que se encontra ativa no momento. Estes incluem:



Os máximos manuais estão ativos.



Os máximos automáticos estão ativados, mas não ativos.



Os máximos automáticos estão ativos e as luzes estão ligadas.

 **Importante**

Assegure-se de que as câmaras do automóvel estão limpas e em bom estado. Se a visibilidade das câmaras for encoberta por sujidade, estas podem não obter informação suficiente para orientar devidamente as resposta de iluminação do automóvel.

## 9.1.1.2.1. Acionar os máximos

Pode comandar os máximos utilizando a alavanca do lado esquerdo do volante.

Existem várias opções de máximos que pode selecionar para se adaptar às condições de condução.

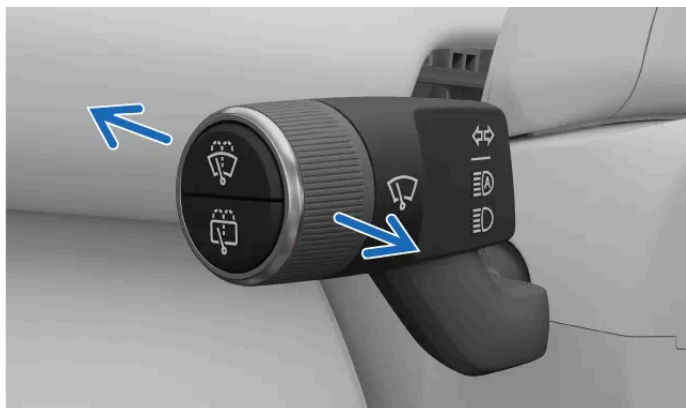

Pode deslocar a alavanca do lado esquerdo para a frente ou para trás para alternar entre as diferentes opções dos máximos. A alavanca recua sempre por ação de mola para a posição neutra.

As opções disponíveis são:

- Máximos automáticos
- Máximos manuais
- Sinais de piscas

 **Nota**

### Modos de iluminação principais

Quando está no modo de iluminação principal automático, os máximos passam a integrar o sistema de iluminação dianteiro adaptativo e funcionam de formas diferentes consoante as condições de luz exterior. Pode ativar os máximos em todas as condições de iluminação, mas tanto os máximos automáticos como os máximos manuais só podem estar ativos com fraca luminosidade.

Quando os médios são selecionados como modo de iluminação principal, só é possível ativar os máximos manuais.

#### Disponibilizar ou ativar os máximos

- Com os máximos desligados, empurre uma vez a alavanca para ativar os máximos automáticos ou ativar os máximos manuais.

#### Desativar os máximos

- Puxe a alavanca na totalidade para desligar os máximos.

#### Sinais de máximos

- Um breve puxão na alavanca ativa o sinal de máximos.

#### Comutação entre máximos manuais e automáticos

- Com o modo de luzes automáticas<sup>[1]</sup> selecionado e os máximos ativados, empurre uma vez a alavanca para alternar entre os máximos automáticos e os máximos manuais.

 **Importante**

Assegure-se de que as câmaras do automóvel estão limpas e em bom estado. Se a visibilidade das câmaras for encoberta por sujidade, estas podem não obter informação suficiente para orientar devidamente as resposta de iluminação do automóvel.

<sup>[1]</sup> Auto

## 9.1.1.3. Utilização dos piscas

Utilize os piscas para comunicar como tenciona dirigir o seu automóvel. Os comandos encontram-se na alavanca do lado esquerdo do volante.

Os piscas têm dois tipos de ativação – rápida e normal. Quando os indicadores de mudança de direção piscam, pode escutar

um som de tiquetaque e ver o símbolo do indicador de mudança de direção na área de informações do condutor do mostrador.



#### Indicação rápida

- Desloque a alavanca do lado esquerdo do volante ligeiramente para cima ou para baixo e deixe que regresse para o meio por ação de mola.
- > Os indicadores piscam três vezes antes de se desligarem.

#### Indicação normal

- Desloque para cima a alavanca do lado esquerdo do volante para ligar o pisca do lado direito, e para baixo para ligar o pisca do lado esquerdo.
- > A alavanca regressa à sua posição original e os piscas desligam-se quando alinha o volante após a curva.

#### Nota

Pode cancelar a indicação standard deslocando a alavanca do lado esquerdo do volante ligeiramente para cima ou para baixo.

#### Nota



##### Avaria no indicador

No caso de uma avaria ou dano na função do indicador de mudança de direção, aparece o símbolo de avaria  no mostrador.

## 9.1.1.4. Ativar a luz de nevoeiro traseira

A luz de nevoeiro traseira foi concebida para alertar o trânsito na traseira para a sua presença em condições de mau tempo ou fraca luminosidade.

A luz de nevoeiro traseira tem de ser ativada manualmente na área principal do mostrador.



1. Prima o símbolo do automóvel  na barra inferior e aceda a **Definições**.
2. Aceda a **Comandos** → **Luzes e visores** → **Iluminação exterior** → **Luz de nevoeiro traseira**.
3. Ligue e desligue premindo o símbolo da luz de nevoeiro .

---

## 9.1.1.5. Ajustar a altura dos faróis

Pode ajustar a altura dos faróis dianteiros.

Alterar a inclinação vertical do feixe de cruzamento (médios) permite-lhe controlar a distância iluminada na frente. Pode utilizar o ajuste da altura dos faróis para contrariar quaisquer alterações no equilíbrio do automóvel. Lembre-se de que feixes com ângulo elevado podem encandear outros utilizadores da estrada.

1. Prima o símbolo do automóvel  na barra inferior e aceda a **Definições**.
2. Aceda a **Comandos** → **Luzes e visores** → **Iluminação exterior** → **Regular a altura do feixe de luz**.
- > Abre-se a página de ajuste da altura.
3. Selecione a altura que deseja.
4. Confirme a sua seleção premindo o botão  no volante.

---

## 9.1.1.6. Luzes de sinalização de perigo

Em caso de risco potencial para o trânsito envolvente, deve ligar as luzes de sinalização de perigo. Isso ajuda a alertar outros utilizadores da estrada para a necessidade de maior atenção.

### **Importante**

É da responsabilidade do condutor a utilização das luzes de sinalização de perigo de acordo com as leis e regulamentos de trânsito locais.

O botão das luzes de sinalização de perigo encontra-se na consola do teto. Também pode aceder às luzes na barra inferior do mostrador.



A localização do botão das luzes de sinalização de perigo na consola do teto



A localização do botão das luzes de sinalização de perigo no mostrador

O estado e os pontos de interação do comando das luzes de sinalização de perigo estão indicados pelo símbolo associado.



## Ativação automática

As luzes de sinalização de perigo acendem-se automaticamente quando as luzes de stop de emergência são acionadas devido a uma travagem súbita.

Pode desligar as luzes de sinalização de perigo manualmente ou deixar que se desliguem automaticamente ao retomar a sua condução.

## Em caso de colisão

As luzes de sinalização de perigo acendem-se automaticamente em caso de colisão.<sup>[1]</sup>

O conteúdo deste manual representa o estado do manual do utilizador no momento da impressão e pode não ser totalmente válido em momentos futuros. Para mais informações, consulte a primeira página para a declaração de responsabilidade completa.

Existe um período de estabilização que desativa a opção de desligar as luzes de emergência. Quando ficam novamente disponíveis para a utilização normal, o botão das luzes de emergência volta a piscar.

[1] Esta ação depende dos regulamentos locais e das normas regionais.

---

## 9.1.1.6.1. Ativar os piscas de emergência

Os piscas de emergência são essenciais para a segurança na condução. Assegure-se de que sabe como trabalhar com as luzes.



Símbolo dos piscas de emergência

Quando entra no automóvel, o botão dos piscas de emergência na consola do teto acende-se, indicando que pode ser utilizado. Existe também um botão na barra inferior do mostrador.

1. Pressione o botão das luzes de sinalização de perigo, na consola do teto ou no mostrador.
- > Tanto os símbolos dos indicadores de mudança de direção na área de informação do condutor do mostrador como os botões dos piscas de emergência piscam em simultâneo ao mesmo ritmo que as luzes. Também escutará um som de tique-taque.

---

## 9.1.2. Luzes de comodidade exteriores

Existem funções de iluminação disponíveis que facilitam a visibilidade quando se encontra no exterior do automóvel.

As luzes de comodidade exteriores referem-se às luzes que funcionam quando o automóvel está estacionado.

### Luzes de boas-vindas

As luzes de boas-vindas apresentam uma breve sequência de luz e proporcionam melhor visibilidade à medida que se aproxima do seu automóvel. A sequência de luzes de boas-vindas é acionada quando destranca o seu automóvel. Esta pode ser ativada através do mostrador.

### Luz de orientação

A luz de orientação proporciona uma iluminação adicional à volta do seu automóvel e ativa-se quando o seu automóvel é trancado. Esta é útil quando está estacionado num local escuro. Pode utilizar o mostrador para definir a duração de tempo pretendida ou para ligar ou desligar a luz de orientação.

---

### 9.1.2.1. Ativar a luz de orientação

A luz de orientação ajuda-o a ver o exterior do automóvel e a ser visto pelas outras pessoas.

A luz de orientação ilumina a área em redor do seu automóvel para ajudá-lo a ver em condições de fraca luminosidade. Pode ativá-la e selecionar uma duração de tempo através do mostrador. A luz de orientação ativa-se automaticamente quando o seu automóvel é trancado e desativa-se após esgotado o período de tempo selecionado.

1. Prima o símbolo do automóvel  na barra inferior e aceda a **Definições**.
2. Aceda a **Comandos** → **Trancagem** → **Luz guia**.
3. Ligue ou desligue, ou configure a duração de tempo desejada.

A luz de orientação mantém-se ativada entre as conduções. Pode ser desativado através do mostrador.

---

### 9.1.2.2. Ativar as luzes de boas-vindas

Além das luzes predefinidas que se ativam quando destranca o seu automóvel, pode ligar a sequência das luzes de boas-vindas.

As luzes de boas-vindas apresentam uma breve sequência de luzes e proporcionam melhor visibilidade à medida que se aproxima do seu automóvel.

1. Prima o símbolo do automóvel  na barra inferior e selecione **Definições**.
2. Aceda a **Comandos** → **Trancagem** → **Luzes de aproximação**.
3. Ative ou desative as luzes de boas-vindas

O seu automóvel mantém estas funcionalidades ativas até serem desselecionadas.

---

## 9.2. Retrovisores

O espelho retrovisor e os dois retrovisores laterais são importantes para a sua atenção na condução. Assegure-se de que ajusta os retrovisores às suas necessidades antes da condução.

### Retrovisor

Pode ajustar o espelho retrovisor interior deslocando-o manualmente.

### Retrovisores laterais

Pode ajustar a posição dos retrovisores laterais utilizando os botões no lado direito do volante.

Pode guardar as posições dos retrovisores laterais no seu perfil de utilizador.

Através das definições de trancamento, pode configurar os espelhos para fecharem ou abrirem automaticamente quando tranca ou destranca o automóvel.

Os retrovisores laterais são aquecido para evitar que o gelo ou embaciamento impeçam a visibilidade.

#### Nota

##### Alertas para veículos nos pontos mortos

Os retrovisores laterais têm luzes para aumentar a sua atenção na condução. Estas ativam-se quando são detetados veículos nos pontos mortos ou na sua proximidade.

##### Aviso de porta aberta

As luzes dos retrovisores laterais também se acendem quando uma porta está aberta.

#### Aviso

Os retrovisores laterais são curvos para melhorar a visibilidade. Os objetos podem parecer mais afastados do que na realidade estão.

### Antiencandeamento do retrovisor

A função antiencandeamento reduz os reflexos intensos provocados por luzes fortes.

O retrovisor lateral do lado do condutor e espelho retrovisor têm antiencandeamento automático.

## 9.2.1. Ajustar retrovisores laterais

Antes de iniciar a sua condução, assegure-se de que os retrovisores laterais estão em posição que de lhe proporcionar boa visibilidade.

1. Prima o símbolo do automóvel  na barra inferior e selecione **Definições**.
  2. Aceda a **Comandos** → **Retrovisores e limpa-vidros** → **Ajustar os retrovisores exteriores**.
  3. Prima **Ajustar**.
- > Aparecem as configurações de ajuste.
4. Selecione o retrovisor lateral que deseja ajustar.
  5. Utilize os botões do volante para ajustar o espelho selecionado.

 **Dica**

#### Fechar e abrir os retrovisores laterais

Pode fechar e abrir os retrovisores laterais na vista das definições de ajuste. Isto pode ser útil quando estaciona ou conduz em espaços estreitos.

Se fechar os espelhos retrovisores laterais e começar a conduzir, estes voltam a abrir quando o automóvel atingir uma determinada velocidade.

## 9.3. Limpa e lava-para-brisas

O lava e limpa-para-brisas trabalham em conjunto para manter os para-brisas limpos e transparentes.

### Comandos do limpa e lava-para-brisas



Pode comandar o lava e limpa-para-brisas utilizando o anel rotativo e os botões na alavanca do lado esquerdo do volante.





Limpa e lava-vidros traseiro

Os bicos de lavagem dianteiros encontram-se no lado inferior do capô, na parte inferior do para-brisas. Os bicos de lavagem traseiros encontram-se no lado inferior do spoiler do tejadilho, acima do vidro traseiro.

## Modos dos limpa-para-brisas dianteiros

Os limpa-para-brisas dianteiros têm um modo automático, bem como várias velocidades manuais. Cada modo do limpa-para-brisas define uma velocidade diferente para o movimento do limpa-para-brisas, necessita por isso de selecionar o modo adequado para as condições em que conduz. No mostrador pode ver o modo do limpa-para-brisas utilizado no momento. A cada condução, o automóvel reinicia com o modo automático.

Quando o modo automático está ativo, o automóvel utiliza informação do seu sensor de chuva para ativar o limpa-para-brisas e comandar a respetiva velocidade. É possível alterar a sensibilidade do sensor de chuva nas definições e na vista de comandos rápidos. Quando o sensor de chuva está ativo, pode ver um símbolo no mostrador.



Símbolo do sensor de chuva ativo

## Limpa-vidro traseiro

Utilize a alavanca do lado esquerdo do volante para ligar e desligar manualmente o limpa-vidro traseiro. A área de informação ao condutor do mostrador indica se o limpa-vidro traseiro está ativo ou não.

Também pode ativar uma definição para permitir que o limpa-vidro traseiro seja ativado automaticamente quando se faz marcha atrás com o automóvel. Quando esta definição é ativada através do mostrador, o limpa-vidro traseiro ativa-se automaticamente se os para-brisas dianteiros estiverem ativos durante a marcha-atrás. Se mudar de marcha, o limpa-vidro traseiro deixará de limpar o vidro traseiro.

### ! Importante

#### Manutenção, enchimento e substituição

- Limpe periodicamente as escovas dos limpa-para-brisas.
- Substitua as escovas dos limpa-para-brisas caso apresentem sinais de desgaste.
- Abasteça com líquido de lava-para-brisas quando o automóvel o solicitar.
- Evite utilizar os limpa-para-brisas sem a lubrificação proporcionada pela chuva ou pelo líquido de lava-para-brisas. Essa situação pode provocar desgaste ou danos.

#### Segurança na lavagem do automóvel

Desligue o modo automático do limpa-para-brisas ao entrar numa estação de lavagem automóvel. Caso contrário, o sensor de chuva ativa os limpa-para-brisas, o que pode resultar em danos.

---

## 9.3.1. Controlar os limpa-para-brisas

Pode ativar manualmente as escovas do limpa-para-brisas ou alterar o seu modo de funcionamento. Quando o automóvel deteta chuva no modo automático, os limpa-para-brisas ativam-se.

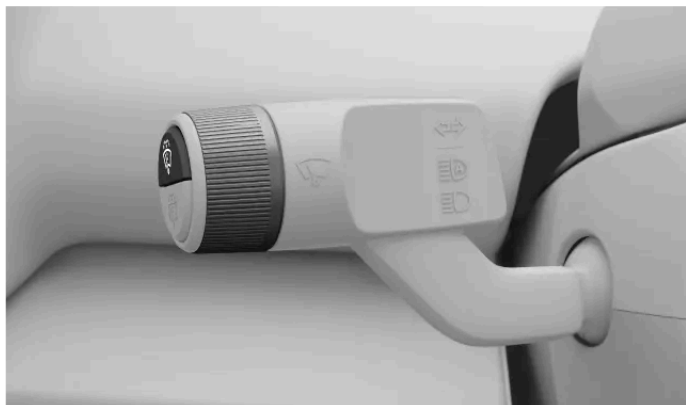

Existem diferentes modos de funcionamento do limpa-para-brisas dianteiro, que podem ser ativados utilizando a alavanca do lado esquerdo. Os modos são:

- Desligado** Os limpa-para-brisas estão desligados
- Automático** Modo automático utilizando o sensor de chuva
- 1x** Baixo
- 3x** Alto

### Passagem única

1. Pressione uma vez no botão superior na extremidade da alavanca do lado esquerdo do volante.



- > Os limpa-para-brisas fazem uma passagem no para-brisas.

### Mudar o modo do limpa-para-brisas

2. Rode o anel rotativo na extremidade da alavanca do lado esquerdo do volante.
- > O mostrador apresenta o menu do limpa-para-brisas à medida que percorre as opções do modo do limpa-para-brisas. O modo selecionado no momento também é realçado.

---

## 9.3.2. Controlar o limpa-vidros traseiro

O limpa-vidro traseiro pode ser ligado e desligado manualmente. Também é possível ativar uma definição através do mostrador para permitir que o limpa-vidro traseiro seja ativado automaticamente quando faz

marcha-atrás com o automóvel.



Pode comandar o limpa-vidro traseiro através do botão inferior da alavanca do lado esquerdo do volante.

#### Ligar e desligar

1. Pressione uma vez no botão inferior na extremidade da alavanca do lado esquerdo do volante.



> O limpa-para-brisas traseiro liga-se.

2. Prima novamente o botão para desligar o limpa-para-brisas traseiro.

#### Ativação do limpa-vidro traseiro automático em marcha-atrás

3. Prima o símbolo do automóvel  na barra inferior e aceda a **Definições**.
4. Aceda a **Comandos** → **Retrovisores e limpa-vidros** → **Lavagem automática do vidro traseiro quando em marcha-atrás**.
5. Ligue-a,

---

### 9.3.3. Ativar os lava-vidros

Ative o lava-para-brisas ou os lava-vidros traseiros utilizando os botões da alavanca do lado esquerdo do volante.



Botões do lava-vidros na alavanca do lado esquerdo do volante.

- Mantenha pressionado o botão do lava-vidros que pretende ativar na alavanca do lado esquerdo do volante. O lava-vidros dianteiro é ativado pelo botão superior e o lava-vidros traseiro é ativado pelo botão inferior.



Símbolo dos limpa e lava-para-brisas



Símbolo do limpa e lava-vidros traseiro

- > Os lava e limpa-para-brisas trabalham em conjunto para distribuir o líquido de lava-para-brisas pelo para-brisas. Quando solta o botão, os limpa-para-brisas fazem mais algumas passagens para eliminar o excesso de líquido.

## 10. Apoio ao condutor e navegação

As funcionalidades de apoio ao condutor foram concebidas para melhorar a segurança, conforto e comodidade quando utiliza o seu automóvel. Estas ajudam-no na sua condução, planeamento de itinerário e tomada de decisões na estrada.



O conjunto de funcionalidades de apoio ao condutor neste automóvel podem proporcionar-lhe assistência na condução, navegação e estacionamento. Algumas foram concebidas exclusivamente para melhorar a segurança, outras a comodidade. Algumas funcionalidades foram concebidas com ambas as finalidades.

Quando utilizadas corretamente, as funcionalidades de apoio ao condutor podem reduzir o esforço de condução, ajudar a reduzir distrações e melhorar a segurança para si e para os outros. Muitas vezes tiram partido da capacidade de o automóvel monitorizar e acompanhar a sua envolvente. Algumas funcionalidades fornecem-lhe informações para uma maior atenção na condução, enquanto que outras fornecem reações rápidas perante perigos identificados pelo automóvel.

---

### 10.1. Navegação

Utilize a aplicação de navegação Google Maps para obter indicações e informações de trânsito, assim como procurar a estação de carregamento mais próxima.

Quando o automóvel está ligado à Internet pode descarregar continuamente mapas e informações de trânsito para o ajudar a navegar para um destino. A orientação de navegação pode aparecer no mostrador do automóvel.

O automóvel conhece a sua localização através de GPS e mostra-a no mostrador do automóvel.

# Aplicação de navegação



Símbolo Google Maps

## Nota

### Versão mais recente da aplicação

Assegure-se de que atualiza a aplicação sempre que é disponibilizada uma nova versão. A funcionalidade e apoio para as versões antigas pode variar.

## Funcionalidades de navegação conectada

Sempre que o seu automóvel está conectado à Internet, pode obter a informação de navegação mais recente.

<b>Informações de trânsito em tempo real</b>	Pode receber informação de trânsito em tempo real se o automóvel estiver ligado à Internet. Pode ver, por exemplo, se o trânsito está a deslocar-se lentamente. Linhas coloridas diferentes correspondem a situações de trânsito que aparecem no seu itinerário de mapa escolhido. Se a ligação à Internet cair, as linhas desaparecem passado algum tempo. Também obtém informações sobre estados do trânsito ao longo do itinerário selecionado, como trabalhos na estrada ou acidentes.
<b>Itinerários alternativos e trânsito redirecionado</b>	Ao definir um destino na aplicação de navegação, é sugerido o itinerário mais rápido, tendo também em conta as suas configurações de navegação. Por exemplo: pode selecionar evitar portagens ou ferry-boats. O itinerário selecionado pode ser redirecionado enquanto conduz quando, por exemplo, existe um acidente ou um situação de trânsito que afete o tempo de viagem.
<b>Partilhar informações com outros dispositivos</b>	Associe a sua conta Google a um perfil de utilizador ativo para obter a mesma informação do Google Maps no seu automóvel e nos seus outros dispositivos. Os destinos guardados na sua conta Google utilizando outros dispositivos, como casa, trabalho, favoritos e últimas pesquisas, também ficam disponível no seu automóvel.

## Mapas offline

Quando está conectado à Internet pode descarregar áreas de mapas para que fiquem disponíveis no automóvel mesmo quando o seu automóvel tem receção fraca ou está sem ligação à Internet. Esta funcionalidade está disponível nas configurações do Google Maps.

## Informação apresentada

Quando é adicionado um itinerário, aparece a seguinte informação de viagem no mostrador:

- Tempo de viagem
- Distância ao próximo destino no seu itinerário, como uma paragem adicional
- Hora estimada de chegada
- O nome do próximo destino no seu itinerário

## Configurações de navegação

Pode alterar as configurações de navegação na aplicação de navegação.



#### **Aviso**

### Evitar distrações do condutor

Evite a interação com o sistema do automóvel ou outros dispositivos que o possam distrair de uma condução segura. Qualquer tarefa que não lhe permita manter a atenção na estrada e no trânsito envolvente deve ser realizada com o automóvel estacionado.



#### **Nota**

### Limitações de navegação

- A funcionalidade de navegação é fornecida por terceiros. A disponibilidade e a funcionalidade podem variar ao longo do tempo e dependem da região.
- As instruções de navegação podem, por vezes, ser menos fiáveis devido a fatores como a meteorologia e o estado da estrada.

### Internet com sinal fraco ou sem ligação

A aplicação de navegação pode sentir problemas para encontrar um itinerário ou sinal quando se encontra num local que possa interferir com a sua ligação à Internet, como um túnel ou parque de estacionamento com vários pisos.



#### **Dica**

### Autonomia e carregamento

Existem funcionalidades na navegação que podem ajudá-lo a planear a sua viagem com base em estações de carregamento, tempo de carregamento estimado, nível da bateria estimado à chegada e autonomia.

## 10.1.1. Encontrar e selecionar um destino de navegação

Encontre o seu destino utilizando o campo de procura ou um comando de voz. O automóvel sugere depois itinerários para escolher.

1. Prima o símbolo da aplicação da biblioteca  na barra inferior e abra o Google Maps.
  2. Insira um endereço ou destino no campo de pesquisa.
    - > É sugerido um itinerário juntamente com itinerários alternativos.
  3. Selecione o itinerário da sua preferência.
  4. Selecione iniciar.
    - > São iniciadas as instruções de navegação.
-

## 10.2. Detecção da envólvecia e de trânsito

Esta secção abrange o essencial de como as câmaras, radares e outros sensores trabalham, incluindo as suas limitações. A compreensão de como o seu automóvel entende a sua envólvecia pode ajudá-lo a utilizar funcionalidades que dependem dessa capacidade.

A capacidade do seu automóvel para compreender a sua envólvecia é obtida através de muitos sistemas e tipos de sensores. A interpretação do automóvel dos dados recolhidos ajuda a informar o seu comportamento, especialmente para funcionalidades de apoio ao condutor.

<b>Câmaras</b>	As câmaras funcionam de modo semelhante ao olho humano. O que capturam é utilizado para diferentes finalidades, que dependem da câmara. Por exemplo, a câmara virada para a frente superior ajuda o automóvel a identificar coisas como sinais de trânsito e marcações de estrada, enquanto que a vista da câmara de estacionamento traseira é apresentada no mostrador.
<b>Radares</b>	Os radares utilizam ondas de rádio para recolher informações sobre a envólvecia do automóvel. Estes podem identificar a distância aos objetos e determinados aspetos dos seus movimentos. Estas informações são essenciais para muitas funcionalidades do automóvel.
<b>Sensores de estacionamento ultrassónicos</b>	Estes sensores utilizam ondas de som para detetar objetos relativamente próximos. Estes funcionam enviando impulso de ultrassons que podem refletir de voltar para os sensores quando encontram um objeto.

### Como os sistemas funcionam em conjunto

Os diferentes tipos de deteção complementam-se. Por vezes são utilizados isoladamente e outras vezes em conjunto.

#### **Importante**

Mesmo quando utilizados em conjunto, estes sistemas de deteção não conseguem gerir todas as condições e situações de trânsito. É por isto importante que o condutor nunca dependa completamente em funções de apoio ao condutor. Mantenha-se sempre atento às condições e situações quando o desempenho das funcionalidades de apoio ao condutor for afetado pelas suas limitações.

### Limitações de identificação e deteção gerais

Cada tipo de deteção tem o seu próprio conjunto de limitações, mas existem alguns aspetos gerais a considerar.

- O automóvel nem sempre consegue gerir situações imprevisíveis ou anormais. Quando o automóvel encontra dificuldades em identificar com clareza o ambiente ou a situação de trânsito, a precisão da sua resposta é afetada.
- Danos no automóvel podem afetar a deteção e as funções que dela dependem. Muitas falhas podem ser identificadas pelo automóvel, mas algumas podem não ser possíveis de autodiagnosticar. É por isso importante assegurar que o automóvel está em bom estado e a funcionar devidamente. Contacte uma oficina autorizada Volvo caso suspeite que existe alguma avaria ou repare em algum dano no automóvel.
- Fatores e condições limitadores costumam coincidir. Estes podem agravar e interagir de modos que resultem numa resposta incorreta do automóvel.

### Limitações da deteção de obstáculos

A deteção de obstáculos ajuda o automóvel a identificar determinados objetos parados e em movimento. Estes objetos podem ser outros utilizadores da estrada, como peões ou outros veículos, animais, barreiras ou outros objetos. Caso estes se encontrem perto do trajeto de condução, podem representar um risco de colisão. Dependendo das circunstâncias, o automóvel pode conseguir avisar e intervir caso o objeto seja corretamente identificado. Para todos os tipos de objetos que o automóvel consegue identificar, existem muitos fatores que podem impedir uma identificação correta. Exemplos de fatores, situações e eventos limitadores incluem:

O conteúdo deste manual representa o estado do manual do utilizador no momento da impressão e pode não ser totalmente válido em momentos futuros. Para mais informações, consulte a primeira página para a declaração de responsabilidade completa.

- Objetos e utilizadores da estrada com espaço curto entre si, sobrepostos ou parcialmente ocultos.
- Objetos e utilizadores da estrada que se misturem com o fundo.
- Objetos e utilizadores da estrada que se deslocam ou aceleram de modo muito rápido.
- Veículos invulgares, como bicicletas reclinadas, ceifeiras-debulhadoras ou atrelados com cargas de forma invulgar.
- Bicicletas de um tipo ou dimensão diferente das bicicletas normais para adultos.
- Novos modos de transporte.
- Vestuário ou objetos transportados que podem alterar a silhueta de um peão.
- Peões de altura inferior a 80 cm (32 polegadas).
- Obstáculos em ângulos que resultem numa silhueta desconhecida.
- Tamanho e velocidade de animais. Gatos e cães são frequentemente demasiado pequenos para serem identificados com segurança.

**(i) Nota**

### Exemplos de deteção de trânsito

Exemplos de diferentes cenários de trânsito podem ajudá-lo a compreender algumas das limitações dos sistemas de deteção do seu automóvel. Na realidade, os cenários são frequentemente mais complexos do que os exemplos ilustrativos<sup>[1]</sup> seguintes deste manual.

## Fora do campo de visão e deteção tardia

As várias zonas de deteção à volta do seu automóvel são estáticas, cada uma com um campo de visão limitado. Se algo entrar numa zona de deteção por um ângulo invulgar, a velocidade elevada ou demasiado próximo do seu automóvel, pode provocar uma resposta rápida. Isto reduz as margens de segurança em comparação com uma situação em que a deteção precoce é possível.

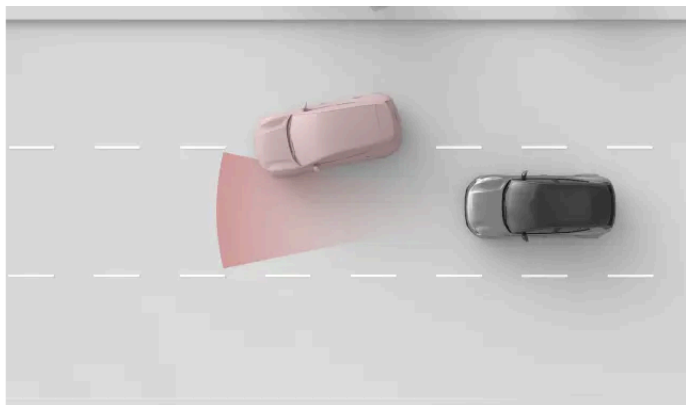

A zona de deteção do radar dianteiro tem uma largura limitada. Caso o seu trajeto seja cortado por outro veículo, a deteção pode ocorrer relativamente tarde, resultando numa resposta súbita do seu automóvel.

### ! Importante

#### Localização na via e pequenos veículos

Na deteção dianteira, a posição no meio da via é mais favorável do que as zonas exteriores. Os veículos podem permanecer indetetados quando não ocupam o meio da via. Embora isto possa acontecer para qualquer veículo, o risco é superior com veículos menores, como motociclos. Estes ocupem menor largura da via e podem deslocar-se com maior amplitude no seu interior. Tenha sempre cuidado adicional aos veículos que não se deslocam no meio da via.

## Forma, tamanho e número de objetos

A deteção pode ser menos fiável consoante a forma, o tamanho e o número de objetos nas zonas de deteção. A identificação da distância ao veículo mais próximo na frente pode ser menos precisa devido a estes fatores, especialmente quando combinados.

- Objetos pequenos são mais difíceis de identificar.
- Quanto maior o número de objetos, mais difícil é a identificação de cada um.
- Objetos muito próximos que se sobreponham são mais difíceis de identificar.
- Objetos com forma irregular, como com saliências ou elementos projetados, são mais difíceis de identificar.

A presença de um veículo grande na frente pode tornar difícil identificar outro menor, como um motociclo.

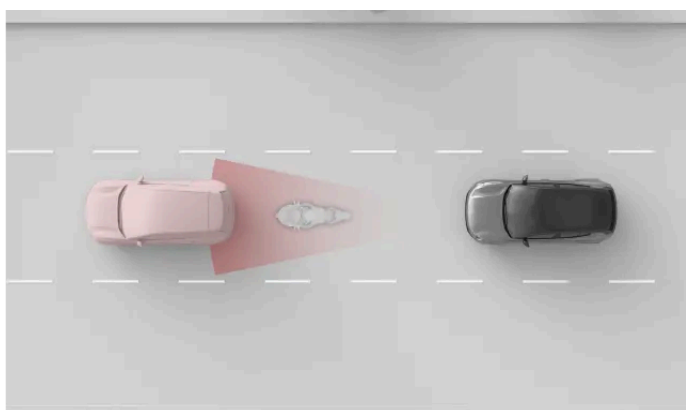

O pequeno motociclo e o automóvel estão juntos e sobrepostos, tornando a deteção do motociclo menos precisa.

### ! Importante

#### Atrelado na dianteira

Quando comparado com muitos outros veículos na estrada, a deteção de atrelados é frequentemente menos fiável devido às suas formas e alturas. Isto aplica-se especialmente a atrelados estreitos, atrelados baixos e atrelados com plataformas de carregamento muito altas. Estes tipos de atrelados não têm área de superfície suficiente à altura onde operam os sistemas de deteção dianteiros.

## Estrada e infraestrutura

Curvas na estrada podem resultar em que o automóvel interprete incorretamente a situação de trânsito. Por exemplo, pode perder contacto com um veículo ou identificar incorretamente a via em que o veículo na frente se encontra.

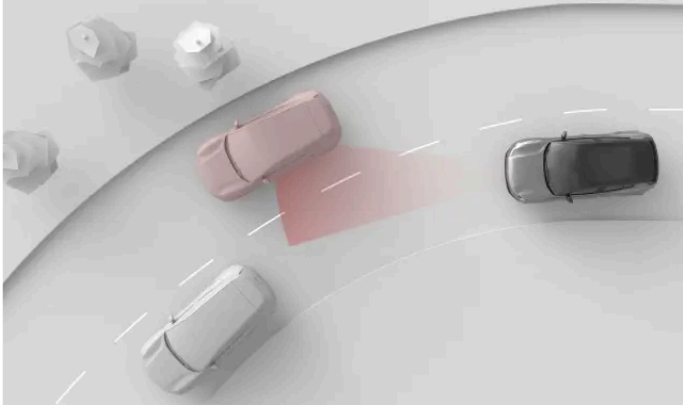

Numa curva, o automóvel na frente pode desaparecer da zona de deteção. Automóveis na via adjacente também podem entrar na zona, afetando a perceção do seu automóvel da distância ao trânsito na frente.

### ! Importante

#### Estado da estrada e irregularidades

Tanto as características comuns como as incomuns podem ter impacto na eficácia dos sistemas de deteção do automóvel.

- Curvas apertadas e lombas na estrada podem ocultar temporariamente partes importantes da envolvente do automóvel, como outros veículos e marcações da estrada.
- Infraestruturas de estrada irregulares ou invulgares podem não ser identificadas corretamente pelo automóvel. Por exemplo, trabalhos na estrada ou desvios de trânsito podem resultar em vários conjuntos de marcações de estrada ou em conflito entre si.
- Marcações de estrada ou sinais gastos podem não ser corretamente identificados.

[1] As representações dos sistemas de deteção e a envolvente do automóvel não estão à escala.

## 10.2.1. Localização das câmaras sensores e radares

Conhecer a localização dos diferentes componentes que o automóvel utiliza para monitorizar a sua envolvente ajuda-o a mantê-las livres de sujidade, obstruções e danos acidentais.

Muitas das funcionalidades de apoio ao condutor do seu automóvel baseiam-se em dados provenientes de componentes que varrem e monitorizam a envolvente do seu automóvel, como câmaras, sensores e radares. Esta secção não mostra todos os componentes e as suas localizações exatas, mas proporcionam-lhe uma ideia geral de onde se encontram. É especialmente importante manter limpas as áreas indicadas nesta secção. Danos nestas áreas também podem afetar funções que se baseiam nos componentes que aí se encontram.



### Aviso

#### Limpar regularmente

As localizações da câmara, sensor e radar no automóvel devem ser limpas regularmente e mantidas livres de rótulos, objetos, sujidade ou outras potenciais obstruções. Caso contrário, funções do automóvel podem responder incorretamente ou ficar menos responsivas ou desativadas.

#### Acessórios montados

Pense nos efeitos provocados por acessórios montados no automóvel, como bagageiras de tejadilho ou acessórios de luz exteriores. Estes elementos ou a carga que lhes adiciona podem obstruir câmaras, sensores ou radares.

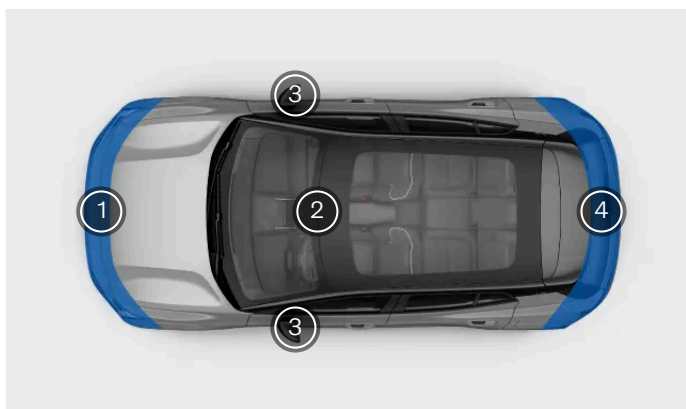

- 1 A frente do automóvel aloja diversos componentes de deteção. Existe um radar no centro, mesmo abaixo da chapa de matrícula, assim como radares adicionais em cada canto. Existe ainda uma câmara no centro e vários sensores de estacionamento ao longo da margem inferior.
- 2 A parte central superior do para-brisas aloja uma câmara virada para a frente.
- 3 As câmaras das vistas laterais do automóvel encontram-se nos retrovisores laterais. O retrovisor lateral direito também aloja o sensor da temperatura ambiente.
- 4 A traseira do automóvel aloja uma câmara de vista traseira no centro e radares em cada canto. Também existem vários sensores de estacionamento ao longo da margem inferior.



### Dica

#### Encontrar os sensores de estacionamento

Pode ver a localização exata dos sensores de estacionamento ultrassónicos do seu automóvel procurando as suas coberturas em forma de botão ao longo do painel do para-choques.



### Importante

#### Limpeza na frente dos radares

Caso encontre-se sujidade, neve ou gelo, ou se o automóvel indicar que um radar está bloqueado, deve tratar logo que possível. Limpe sempre uma área grande à volta dos radares para permitir o seu campo de visão completo.

## 10.2.2. Detecção e limitações da câmara

As câmaras do automóvel detetam a envolvente de modo semelhante ao olho humano. Esta comparação é útil para entender as suas capacidades e limitações.

As câmaras ajudam o automóvel a identificar determinados objetos e superfícies que se destacam visualmente em relação ao seu fundo. Estes incluem coisas como marcações de estrada, sinais de trânsito, peões e outros veículos.

A informação de câmara na vista de estacionamento pode proporcionar-lhe um modo adicional para monitorizar a envolvente do automóvel.

### Condições de luz

As câmaras necessitam de luz para funcionar e são afetadas pelas condições de luz.

- Fontes de luz fortes, como o sol, podem provocar encandeamento e reflexões que afetam negativamente a deteção de câmara.
- A luz fraca pode afetar negativamente determinados tipos de deteção de câmara.
- Alguns tipos de deteção necessitam de condições de luz fraca. Quando está escuro, as luzes de outros veículos podem ser identificadas, dado que se destacam em relação ao fundo.

#### Importante

##### Detecção da câmara na escuridão

Para que o automóvel identifique outros veículos no escuro, os outros veículos têm de ter os seus faróis e luzes traseiras ligados e serem claramente visíveis. Apesar de o automóvel utilizar outros tipos de deteção, como o radar, pode não ter informações suficientes para identificar claramente veículos que não são vistos pelas câmaras. Várias funcionalidades de apoio ao condutor podem ser afetadas por esta situação, como intervenções de segurança, avisos de colisão e funcionalidades que fornecem manutenção de distância.

### Visibilidade

A fraca visibilidade do condutor significa normalmente fraca visibilidade das câmaras. Objetos difíceis de detetar pelo olho humano podem por vezes também ser difíceis de detetar pelas câmaras. Estes incluem objetos bem camuflados ou objetos cujos contornos não se destacam em relação ao fundo.

- Nevoeiro, chuva forte, neve ou poeiras podem limitar seriamente a visibilidade das câmaras.
- Tenha atenção que o pó, água ou neve sobre o solo podem ser agitados e levantados pelo seu automóvel, outro trânsito ou vento.

### Campo de visão e obstruções

As câmaras conseguem ver na direção que se encontram e apenas no seu campo de visão. O campo de visão difere para cada câmara e depende do objetivo para o qual foi concebida.

Obstruções limitam o que a câmara vê. Cada câmara vê a envolvente de onde se encontra montada e tudo o que entra no seu campo de visão bloqueia o que se encontra atrás da obstrução. Objetos junto à câmara representam um maior bloqueio do campo de visão do que objetos mais afastados. Se o automóvel detetar que uma câmara está bloqueada, pode desativar determinadas funcionalidades que dependem dessa câmara.

O conteúdo deste manual representa o estado do manual do utilizador no momento da impressão e pode não ser totalmente válido em momentos futuros. Para mais informações, consulte a primeira página para a declaração de responsabilidade completa.

- Assegure-se de que quaisquer acessórios montados, equipamento adicional ou carga acomodada exteriormente não bloqueiam parte dos campos de visão das câmaras. Por exemplo, carga do tejadilho muito projetada pode bloquear parte da vista de topo das câmaras viradas para a frente e para trás.
- Atrelados, suportes de bicicletas ou outros equipamentos montados no engate de reboque podem bloquear a vista de câmara traseira.
- Sujidade, gelo, neve, gotas de água e condensação nas lentes da câmara obstruem parcialmente a sua vista. Em alguns casos, o automóvel pode identificar a presença de algo e emitir notificação. No entanto, recomenda-se que inspecione regularmente as câmaras e assegure que se encontram limpas e desobstruídas.



#### Aviso

### Limpar regularmente

As localizações da câmara, sensor e radar no automóvel devem ser limpas regularmente e mantidas livres de rótulos, objetos, sujidade ou outras potenciais obstruções. Caso contrário, funções do automóvel podem responder incorretamente ou ficar menos responsivas ou desativadas.

## Outras limitações

Se a câmara ficar muito quente, poderá ser temporariamente desligada para a proteger contra danos. Isto pode acontecer ao iniciar o automóvel após estacionamento sob elevadas temperaturas e com luz solar direta sobre uma câmara. Após ter arrefecido, a câmara poderá ficar novamente disponível.



#### Importante

### Danos no para-brisas

Danos no para-brisas na área da câmara, incluindo pequenas marcas, riscos ou fissuras, podem afetar negativamente o desempenho da câmara e das funcionalidades que a utiliza. Isto pode provocar funcionamento reduzido, respostas não fiáveis do automóvel e a desativação da funcionalidade. Perante danos, siga as recomendações deste manual para tratamento de danos no para-brisas.

## 10.2.3. Detecção e limitações do radar

Os radares utilizam ondas de rádio para recolher informações sobre a envolvente do automóvel. Estes podem identificar a distância aos objetos e determinados aspetos dos seus movimentos. É importante que os radares não sejam bloqueados.

Existem vários radares apontados em diferentes direções para recolher informações sobre a envolvente do automóvel. Esta informação é utilizada principalmente pelas funcionalidades de apoio ao condutor no automóvel. São emitidas continuamente ondas rádio que refletem de volta quando encontram um objeto no seu caminho. À medida que as ondas regressam, o automóvel consegue calcular elementos como a posição e o movimento do objeto.

Os radares não são afetados pelas condições de luz, operando de igual modo num dia soalheiro ou na escuridão total.

 **Importante**

### Utilize com responsabilidade

Os radares e funcionalidades que os utilizam são complementos às boas práticas para uma condução segura. Não reduzem nem substituem a necessidade de o condutor permanecer atento e concentrado em conduzir em segurança.

## Zona de deteção e campo de visão

Cada radar no automóvel tem a sua própria zona de deteção. A zona está limitada pelo campo de visão e alcance do radar.

Objetos no campo de visão bloqueiam o que se encontra atrás dos mesmos. Quanto mais próximo um objeto está do radar, maior é bloqueio que exerce no campo de visão do radar.

- Se um radar estiver bloqueado, determinadas funcionalidades podem ficar menos eficazes ou responder incorretamente.
- Se o automóvel detetar que o radar está bloqueado, pode desativar determinadas funcionalidades.
- Não coloque nem monte nada na frente ou próximo dos radares do automóvel. Isto inclui autocolantes, película para a carroçaria e fita adesiva.
- Danos na pintura na frente de um radar podem afetar o seu desempenho. Contacte uma oficina Volvo autorizada para reparações caso haja algum dano junto aos radares.<sup>[1]</sup>
- Assegure-se de que quaisquer acessórios montados, equipamento adicional ou carga acondicionada externamente não bloqueiam os radares do automóvel.
- Atrelados, suportes de bicicletas e equipamento montados no engate de reboque podem bloquear o radar e tornar indisponíveis determinadas funcionalidades.
- Os radares são sensíveis à acumulação de sujidade, gelo ou neve na sua frente. Isto afeta as ondas de rádio e pode reduzir a capacidade de o radar detetar objetos. A obstrução do radar nem sempre é identificada pelo automóvel. Em situações em que é detetada, o automóvel comunica a situação através notificações no mostrador. No entanto, recomenda-se que inspecione regularmente os radares e assegure que às áreas à sua volta se encontram limpas e desobstruídas.

 **Aviso**

### Limpar regularmente

As localizações da câmara, sensor e radar no automóvel devem ser limpas regularmente e mantidas livres de rótulos, objetos, sujidade ou outras potenciais obstruções. Caso contrário, funções do automóvel podem responder incorretamente ou ficar menos responsivas ou desativadas.

## Outras condições e limitações

Outras fontes de radar podem provocar interferências e reduzir a eficácia dos radares do seu automóvel.

<sup>[1]</sup> A Volvo recomenda que todos os trabalhos de serviço e manutenção sejam realizados por uma oficina autorizada Volvo.

## 10.2.4. Deteção e limitações do sensor de estacionamento

O conteúdo deste manual representa o estado do manual do utilizador no momento da impressão e pode não ser totalmente válido em momentos futuros. Para mais informações, consulte a primeira página para a declaração de responsabilidade completa.

Os sensores de estacionamento ultrassónicos permitem ao automóvel detetar objetos e a sua distância ao automóvel. Estes operam a uma distância relativamente curta durante manobras lentas e apertadas, como ao estacionar.

Os sensores ultrassónicos utilizam ondas sonoras para detetar obstáculos próximos do automóvel. Estes funcionam enviando impulsos de ultrassons que podem refletir de volta para o sensor quando encontram um objeto ou barreira. Isto permite ao automóvel identificar a distância aos obstáculos na direção da deteção.

As informações destes sensores apenas está disponível a baixas velocidades. Estes fornecem informações de distância quando a vista de estacionamento é apresentada no mostrador.

### **Importante**

#### Utilize com responsabilidade

Os sensores de estacionamento ultrassónicos e as funcionalidades que os utilizam são complementos às boas práticas para uma condução segura. Estes não reduzem nem substituem a necessidade de o condutor permanecer atento à envolvimento do automóvel e concentrado em conduzir em segurança.

## Amplitude de deteção

Os sensores ultrassónicos encontram-se normalmente em posição inferior no para-choques.

- Os obstáculos cujos suportes estejam no exterior da zona de deteção podem permanecer por detetar. Tais obstáculos incluem objetos suspensos por cima ou objetos que se projetam para longe do seu suporte ao solo, como determinadas barreiras e portões.

## Sensores bloqueados

Os sensores ultrassónicos podem ficar bloqueados, reduzindo a deteção de distância e de obstáculos ou ficando indisponíveis. Para evitar sensores bloqueados ou melhor compreender quando podem ficar indisponíveis, tenha em conta o seguinte:

- Se um sensor estiver bloqueado, determinadas funcionalidades podem ficar menos eficazes ou responder incorretamente.
- Chuvas ou quedas de neve intensas podem resultar em deteções não fiáveis e as funcionalidades que dependem dos sensores ultrassónicos podem ficar indisponíveis.
- Se o automóvel detetar que o sensor está bloqueado, pode desativar determinadas funcionalidades.
- Não coloque nem monte nada na frente ou próximo dos sensores do automóvel. Isto inclui autocolantes, película para a carroçaria e fita adesiva.
- Danos na carroçaria onde os sensores se encontram pode afetar o seu desempenho. Contacte uma oficina para reparações caso surjam danos nas áreas do sensor.<sup>[1]</sup>
- Assegure-se de que quaisquer acessórios montados, equipamento adicional ou carga acondicionada externamente não bloqueiam os sensores.
- Atrelados, suportes de bicicletas e equipamento montados no engate de reboque podem bloquear os sensores e tornar indisponíveis determinadas funcionalidades e a deteção.
- Os sensores ultrassónicos são sensíveis à acumulação de sujidade, gelo ou neve na sua frente. Tal pode reduzir a sua capacidade para detetar objetos. A obstrução do sensor de estacionamento nem sempre é identificada pelo automóvel. Em situações em que é detetada, o automóvel comunica a situação através notificações no mostrador. No entanto, recomenda-se a inspeção regular dos locais dos sensores e a manutenção da área à sua volta limpa e livre de objetos.



#### Aviso

### Limpar regularmente

As localizações da câmara, sensor e radar no automóvel devem ser limpas regularmente e mantidas livres de rótulos, objetos, sujidade ou outras potenciais obstruções. Caso contrário, funções do automóvel podem responder incorretamente ou ficar menos responsivas ou desativadas.

<sup>[1]</sup> A Volvo recomenda uma oficina autorizada Volvo para todos os serviços e reparações.

## 10.3. Intervenções e avisos de segurança

O seu automóvel tem funcionalidades que ajudam direta ou indiretamente a evitar colisões. Se o seu automóvel detetar uma situação de trânsito perigosa, pode intervir avisando o condutor ou realizando uma manobra de condução evasiva.

A condução segura começa com as boas práticas do utilizador. Como nível adicional de proteção contra acidentes, o seu automóvel pode avisá-lo caso detete uma situação que requeira a sua atenção ou ação imediata. Além de alertar o condutor através de avisos, o automóvel também pode intervir na direção ou travando para evitar ou mitigar uma colisão.

As funções que foram concebidas para proporcionar avisos ou realizar intervenções de diferentes modos incluem:

- Avisos e mitigação de colisão
- Blind Spot Information
- Lane keeping aid
- Concentração do condutor e notificações de atenção <sup>[1]</sup>
- Alertas para trânsito a cruzar na traseira do automóvel durante a marcha-atrás <sup>[2]</sup>
- Travagem automática na marcha-atrás <sup>[3]</sup>



#### Dica

### O que são as intervenções de segurança?

As intervenções de segurança são respostas do automóvel em situações em que identifica um risco de colisão elevado ou iminente. Os avisos podem ser emitidos para alertar o condutor para perigos de modo a que este assuma uma ação, mas o automóvel também é capaz de realizar manobras de direção e de travagem de emergência, dependendo da situação. Alguns tipos de avisos e intervenções estão sempre disponíveis, enquanto que outros fazem parte de funcionalidades que pode personalizar, ligar ou desligar.

## Intervenções de segurança para evitar colisões

Quando o automóvel identifica um risco de colisão, reage de acordo com o nível de urgência. Pode identificar objetos como peões, ciclistas e veículos que se aproximem ou estejam no seu trajeto de condução. Muitos fatores podem afetar a rapidez e eficácia com que o automóvel consegue detetar o risco de um incidente. Existem situações que estão além das capacidades do automóvel, sendo por isso essencial a condução segura.

O conteúdo deste manual representa o estado do manual do utilizador no momento da impressão e pode não ser totalmente válido em momentos futuros. Para mais informações, consulte a primeira página para a declaração de responsabilidade completa.

Se o automóvel identificar um risco crescente de colisão, os alertas podem rapidamente escalar para manobras evasivas do automóvel. Se uma ameaça aparecer subitamente, o automóvel pode realizar imediatamente manobras evasivas.

As intervenções de segurança podem incluir:

<b>Avisos de colisão</b>	Quando o automóvel deteta um risco de colisão, o primeiro passo consiste em chamar a atenção do condutor. O automóvel pode avisá-lo visualmente, com som ou com impulsos no travão.
<b>Manobras de travagem</b>	Se o automóvel determinar a necessidade de uma ação imediata, pode travar independentemente das ações do condutor. Isto pode ocorrer em simultâneo com uma manobra da direção. A quantidade de travagem aplicada pelo automóvel numa intervenção depende da situação. Um obstáculo que apareça subitamente na frente do automóvel pode resultar na aplicação total dos travões, enquanto que outras situações requerem uma travagem menor para evitar uma potencial colisão.
<b>Manobras de direção</b>	Se o automóvel determinar a necessidade de uma ação imediata, pode dirigir independentemente das ações do condutor. Isto pode ocorrer em simultâneo com uma manobra de travagem.

O mostrador pode apresentar mensagens sobre as intervenções de segurança realizadas.

### Nota

#### Anular intervenções de direção e travagem

- As intervenções de direção do automóvel podem ser sempre anuladas pelo condutor atuando na direção.
- Para anular uma intervenção de travagem, deve de pressionar firmemente o pedal do acelerador. A partir de um determinado limite, anula a ação de travagem.

#### Conhecer as capacidades do seu automóvel

As intervenções de segurança do automóvel podem ocorrer subitamente e apanhá-lo de surpresa. Podem causar desconforto, apesar dos benefícios fornecidos. O conhecimento do seu automóvel é uma boa maneira de tornar as intervenções de segurança menos perturbadoras quando ocorrem. Assegure-se de que lê todas as notificações que se seguem a uma intervenção para compreender as razões do automóvel para a mesma.

#### Reduzir a quantidade de intervenções e avisos

A quantidade de intervenções e avisos de segurança que sente depende das condições de condução e do seu estilo de condução. Determinadas combinações de fatores podem resultar em respostas que pode entender como desnecessárias ou demasiado sensíveis. Geralmente, o modo mais eficaz de reduzir a quantidade de avisos e intervenções é a condução responsável. Adapte a sua velocidade às condições de condução e mantenha uma distância segura aos outros veículos. Nas configurações, pode ainda ajustar ou desligar determinadas funcionalidades.

## Ajustar a necessidade de resposta

Sempre que o automóvel sugere, orienta ou realiza uma ação de condução, é considerada uma resposta. A maior parte das funcionalidades de apoio ao condutor têm o mesmo conjunto de respostas possíveis. Por exemplo, a travagem automática para prevenir uma colisão com um automóvel que trava subitamente na sua frente, é uma resposta. As funcionalidades que podem fornecer-lhe avisos e intervenções de segurança foram concebidas para limitar as respostas desnecessárias.

Cada resposta do seu automóvel tem o seu próprio conjunto de condições. Estas condições podem estar relacionadas com a situação de trânsito, o estado do automóvel e do condutor e informações recolhidas utilizando os sistemas de deteção do automóvel. Para que ocorra uma resposta, é necessário que se verifiquem todas as condições e o automóvel tem de ter um elevado grau de certeza de que a resposta é necessária. À medida que a situação se desenvolve, o automóvel avalia continuamente as condições e a necessidade de resposta. Se a necessidade de resposta ou as condições forem incertas, o automóvel não responde.

Se uma situação potencialmente perigosa pode ser facilmente abordada pelo condutor, esta resposta é preferível em vez de a resposta do automóvel. O automóvel pode atrasar ou evitar uma resposta em situações em que tem a possibilidade de as abordar utilizando manobras de não emergência. Isto ajuda a reduzir avisos e intervenções de segurança desnecessários. A maior parte dos potenciais perigos identificados pelo automóvel podem ser abordados pelo condutor através de pequenos ajustes muito antes da necessidade de manobra evasiva de emergência. Na maioria dos casos, entende-os como ações de rotina normais na condução.

 **Importante**

### Responda sempre aos perigos na condução

O automóvel pode compensar, e assim o fará, algumas, mas não todas as situações em que o condutor não pode ou falha a resposta a um perigo na condução. Existem situações em que uma resposta eficaz está para além das capacidades do automóvel e situações em que a resposta não é fornecida porque é esperado que o condutor aborde o potencial perigo. Durante a condução, é esperado que se mantenha alerta e atento para que possa responder aos perigos do mesmo modo que se estivesse a conduzir um automóvel sem funcionalidades de apoio ao condutor.

## Condições e limitações



### Aviso

Nunca encare as intervenções de segurança do automóvel como uma substituição das boas práticas para a condução segura. Conduza o automóvel mantendo a mesma atenção à segurança que a necessária num automóvel sem estas funcionalidades.

Os avisos e intervenções não podem ser garantidos em todas as situações. O automóvel não consegue gerir todas as condições de condução, trânsito, meteorologia e condições de estrada. A falha do automóvel em detetar ou responder a um perigo pode acontecer por motivos que não poderá identificar ou prever.

A capacidade de resposta do automóvel a perigos varia com muitos fatores. A maior parte pertence a uma das categorias seguintes:

- A velocidade e movimento do seu automóvel.
- Tamanho, forma, velocidade e movimento de objetos ou utilizadores da estrada à volta do automóvel.
- Condições ambientais.
- O estado da infraestrutura de condução.
- A complexidade da situação de trânsito

Exemplos notórios incluem:

- Curvas apertadas podem provocar uma deteção menos consistente. O automóvel pode não conseguir identificar perigos que surgem subitamente como resultado de uma curva apertada.
- Pouca tração, como quando a estrada está molhada ou com gelo, pode reduzir a eficácia das intervenções.
- Condições e limitações que afetem a deteção de obstáculos podem impedir o automóvel de identificar com precisão potenciais perigos. As limitações de deteção de obstáculos encontram-se descritas detalhadamente numa secção própria do manual sobre como a envolvência e o trânsito são detetados pelo automóvel.
- O automóvel não efetuará intervenções automáticas de travagem caso conduza para a frente com velocidade igual ou inferior à de uma caminhada. Isto para evitar intervenções de travagens indesejadas quando está a manobrar em espaços apertados.

## Importante

### Limitações gerais

Tem boas razões para se sentir seguro num automóvel capaz de intervir em situações perigosas, mas é importante que continue a fazer o seu melhor para conduzir de modo seguro e responsável. As capacidades do automóvel são sempre limitadas por fatores e limitações tecnológicos, o estado do automóvel e o ambiente de condução.

### Capacidades de deteção

A capacidade de o automóvel monitorizar a sua envolvente é utilizada por funcionalidades que podem proporcionar avisos e intervenções. Para melhor compreender as limitações de tais funcionalidades, leia a secção própria sobre deteção de trânsito e envolvente. Esta fornece um resumo sobre o funcionamento de importantes componentes, como câmaras e radares, detalhando as suas capacidades e limitações.

### Tempos de reação

Em condições favoráveis, o automóvel pode entender e reagir a determinados perigos e, em alguns casos, mais rapidamente do que um condutor humano. No entanto, a sua capacidade não é uma garantia de intervenções, pois o automóvel não consegue detetar todos os potenciais perigos que podem exigir uma resposta.

### Disponibilidade de respostas

Todos os tipos de respostas do automóvel têm o seu próprio conjunto de condições que definem quando se encontram disponíveis. Isto significa que as respostas disponíveis mudam constantemente à medida que conduz. Determinadas condições são rigorosamente definidas, como uma gama de velocidades exata, a ativação de uma definição ou a utilização do cinto de segurança pelo condutor. Outras condições têm limiares mais imprecisos, que podem depender de uma combinação de fatores. Como resultado, não pode saber com certeza como o automóvel irá responder a uma determinada situação, mas pode desenvolver a noção da probabilidade da ocorrência das respostas.

### Leia tudo sobre as funcionalidades que utiliza

Recomendámos que leia todas as informações sobre funcionalidades de apoio ao condutor antes de as utilizar. É essencial que compreenda as suas capacidades e limitações.

### Utilize o seu cinto de segurança

As intervenções de travagem de emergência necessitam que o condutor utilize o seu cinto de segurança. Assegure-se ainda de que os outros passageiros utilizam os seus cintos de segurança. O risco de ferimentos em caso de uma travagem a fundo aumentam significativamente em ocupantes que não utilizam o cinto de segurança.

### Responsabilidade do condutor

As funcionalidades que proporcionam intervenções e avisos são complementos às boas práticas para uma condução segura. Não reduzem nem substituem a necessidade de o condutor permanecer atento e concentrado em conduzir em segurança. A secção que abrange a responsabilidade do condutor é de leitura essencial para compreender as limitações de intervenções e avisos de segurança. Caso tenha dúvidas em relação a um conteúdo ou outras questões, não hesite em contactar o seu concessionário Volvo

[1] Driver Alert

[2] Rear Cross Traffic Alert (RCTA)

[3] Travão Automático Traseiro (RAB)

## 10.3.1. Avisos e mitigação de colisão

O seu automóvel tem funcionalidades de aviso concebidas para reduzir o risco de uma colisão. Caso não seja possível evitar uma colisão, o aviso e a resposta precoces podem ajudar a reduzir os seus efeitos.

As funcionalidades de aviso de colisão incluem:

- Avisos de colisão dianteira
- Avisos para veículos a atravessar a sua via
- Avisos de colisão traseira

### Nota

#### Intervenções de segurança

Caso seja identificado um risco de colisão suficientemente urgente, o automóvel pode intervir para evitar ou mitigar a colisão sem emitir quaisquer avisos de colisão.

### Aviso

Nunca encare os avisos de colisão nem as intervenções de segurança do automóvel como uma substituição das boas práticas para a condução segura. Conduza o automóvel mantendo a mesma atenção à segurança que a necessária num automóvel sem estas funcionalidades.

## Avisos de colisão dianteira

Os avisos de colisão dianteira podem ocorrer se se aproximar demasiado de um veículo na sua frente. O automóvel avisa-o caso identifique um risco de colisão que requeira a sua atenção imediata. Isto é feito através de notificações na área de informações do condutor. Se estiver a utilizar a vista de condução, podem ser apresentadas animações juntamente com as notificações.

A situação e o nível de urgência afetam o modo como os avisos de colisão são comunicados. Os avisos podem ser comunicados visualmente na área de informações do condutor, com som e com impulsos do travão.

Existem três níveis de agravamento dos avisos de colisão dianteira.

1. **Increase distance to vehicle ahead**
2. **Brake!**
3. **Safety intervention. Forward collision risk.**

Pode ajustar com que rapidez deseja ser alertado. Isto é realizado nas configurações.

## Avisos para veículos a atravessar a sua via

O seu automóvel pode avisá-lo caso esteja na iminência de ter um veículo a atravessar, como quando um veículo muda de via na sua frente. Veículos a desviar ou com comportamento imprevisível nas vias adjacentes também podem acionar estes avisos.

O seu automóvel utiliza mensagens na área de informações do condutor para avisá-lo nestas situações. Se estiver a utilizar a vista de condução, as mensagens podem ser apresentadas juntamente com animações.

## Avisos de colisão traseira

Se o seu automóvel identificar uma situação com elevado risco de colisão traseira, pode piscar as suas luzes traseiras para avisar os condutores que se encontram atrás. Os avisos de colisão traseira aparecem automaticamente se abrandar subitamente<sup>[1]</sup>, por exemplo: numa travagem a fundo. Os avisos também podem ser emitidos se o seu automóvel detetar um veículo a aproximar-se rapidamente pela traseira. Nesta situação, não necessita de abrandar para que apareça um aviso. Estes podem aparecer quando conduz ou quando está parado, mas apenas se o seu automóvel detetar um nível de risco de colisão suficiente.

Se o seu automóvel identificar um risco de colisão traseira, este será indicado na área de informações do condutor caso esteja a utilizar a vista de condução.

Nas configurações, pode ligar ou desligar os avisos de colisão traseira.

### Nota

#### Resposta a colisão

Caso não seja possível evitar uma colisão, o automóvel pode responder de outros modos para proteger os ocupantes e reduzir o perigo para o trânsito envolvente. Leia mais sobre estas funcionalidades na secção de segurança deste manual.

<sup>[1]</sup> A taxa de desaceleração deve de exceder um determinado limite.

## 10.3.1.1. Ajustar a sensibilidade dos avisos de colisão dianteiros

Nas configurações pode ajustar a sensibilidade dos avisos de colisão dianteiros, resultando em avisos mais precoces ou tardios.

### **Importante**

#### Alterar as configurações de apoio ao condutor

Assegure-se de que compreende o modo como as alterações às configurações do automóvel afetam o seu comportamento. Isto é especialmente importante quando se tratam de funcionalidades que afetam o nível de assistência que o automóvel pode fornecer.

1. Prima o símbolo do automóvel  na barra inferior e aceda a **Definições**.
2. Aceda a **Condução** → **Assistência de segurança** → **Aviso de colisão frontal**.
3. Ajuste quanto mais cedo ou mais tarde os avisos de colisão deverão aparecer.

## 10.3.1.2. Ativar e desativar os avisos de colisão traseiros

Os avisos de colisão traseiros podem ser ativados e desativados nas configurações.

### **Importante**

#### Alterar as configurações de apoio ao condutor

Assegure-se de que compreende o modo como as alterações às configurações do automóvel afetam o seu comportamento. Isto é especialmente importante quando se tratam de funcionalidades que afetam o nível de assistência que o automóvel pode fornecer.

1. Prima o símbolo do automóvel  na barra inferior e aceda a **Definições**.
2. Aceda a **Condução** → **Assistência de segurança** → **Aviso de colisão traseira**.
3. Ative ou desative os avisos de colisão traseira.

## 10.3.2. Intervenções e avisos na marcha-atrás

O seu automóvel tem funcionalidades especiais que podem intervir e ajudar a evitar colisões durante a marcha-atrás com velocidade baixa, como ao estacionar.

### Formas de deteção

O automóvel tem várias formas de identificar objetos que estão no seu caminho de marcha-atrás ou a aproximar-se do mesmo. Se detetar um objeto, o automóvel pode fornecer avisos ou intervir com travagem.

<b>Sensores de estacionamento ultrassónicos</b>	Estes sensores conseguem identificar determinados obstáculos que se encontram imediatamente atrás do automóvel durante a marcha-atrás a baixas velocidades.
<b>Radar virado para trás</b>	Os radares traseiros do automóvel podem detetar trânsito a aproximar-se lateralmente do seu caminho de marcha-atrás.
<b>Câmara</b>	Algumas funcionalidades podem utilizar a deteção de câmara para ajudar a identificar obstáculos na marcha-atrás.

#### **Importante**

Estes tipos de deteção têm limitações e podem não detetar todos os obstáculos em todas as situações. Assegure-se de que lê as secções próprias do manual dedicadas às suas condições e limitações.

Quando realiza a marcha-atrás, podem ser comunicadas na vista de estacionamento algumas informações dos sistemas de deteção.

### Funcionalidades de aviso e intervenção



As seguintes funcionalidades foram concebidas para reagir quando o automóvel identifica um risco de colisão ao realizar a marcha-atrás.

**Alertas para trânsito a cruzar na traseira do automóvel**<sup>[1]</sup>

O seu automóvel pode fornecer alertas visuais se detetar trânsito a cruzar no seu caminho de marcha-atrás.

**Travagem automática na marcha-atrás**<sup>[2]</sup>

O automóvel pode travar automaticamente se detetar um obstáculo imediatamente atrás do automóvel durante a marcha-atrás a baixas velocidades.

 **Dica**

### Desativação temporária

Estas funcionalidades podem ser desligadas temporariamente caso as suas intervenções sejam demasiado frequentes ou causem perturbação. Por exemplo, realizar marcha-atrás sobre erva alta ou manobrar em espaços muito apertados pode resultar em intervenções de travagem indesejadas.

 **Importante**

### Utilize com responsabilidade

Os avisos e intervenções na marcha-atrás são complementos às boas práticas de uma condução segura. Não reduzem nem substituem a necessidade de o condutor permanecer atento e concentrado em conduzir em segurança.

### Tenha atenção à envolvimento

Reside sempre no condutor a responsabilidade pela atenção à envolvimento do automóvel e por assegurar a manobra segura do mesmo.

<sup>[1]</sup> Rear Cross Traffic Alert (RCTA)

<sup>[2]</sup> Travão Automático Traseiro (RAB)

---

## 10.3.2.1. Alertas para trânsito a cruzar na traseira do automóvel

Quando realiza marcha-atrás a baixas velocidades, o automóvel pode alertá-lo para a presença de trânsito na sua traseira. O nome desta funcionalidade é Rear Cross Traffic Alert<sup>[1]</sup>.



Os alertas para trânsito a cruzar na traseira só estão disponíveis quando o automóvel está na mudança de marcha-atrás ou em ponto-morto. Utilizando os radares traseiros, esta funcionalidade pode detetar trânsito a aproximar-se nos lados e proporcionar um alerta visual na vista de estacionamento. O alerta visual também pode ser acompanhado por um som.

Estes alertas destinam-se principalmente a veículos de maiores dimensões em movimento, como automóveis. Em condições favoráveis, o automóvel poderá também avisá-lo para a presença de objetos em movimento de menor dimensão.

**!** **Importante**

### Responsabilidade do condutor

Os alertas para o trânsito na traseira do automóvel são um complemento às boas práticas para a condução segura. Não reduzem nem substituem a necessidade de o condutor permanecer atento e concentrado em conduzir em segurança.

**i** **Nota**

### Travagem automática para trânsito a cruzar

Se a função independente Travagem Automática na Marcha-Atrás estiver ativada, o automóvel também pode intervir com travagem para evitar ou mitigar uma colisão iminente com trânsito a cruzar na sua traseira.

## Zonas de deteção

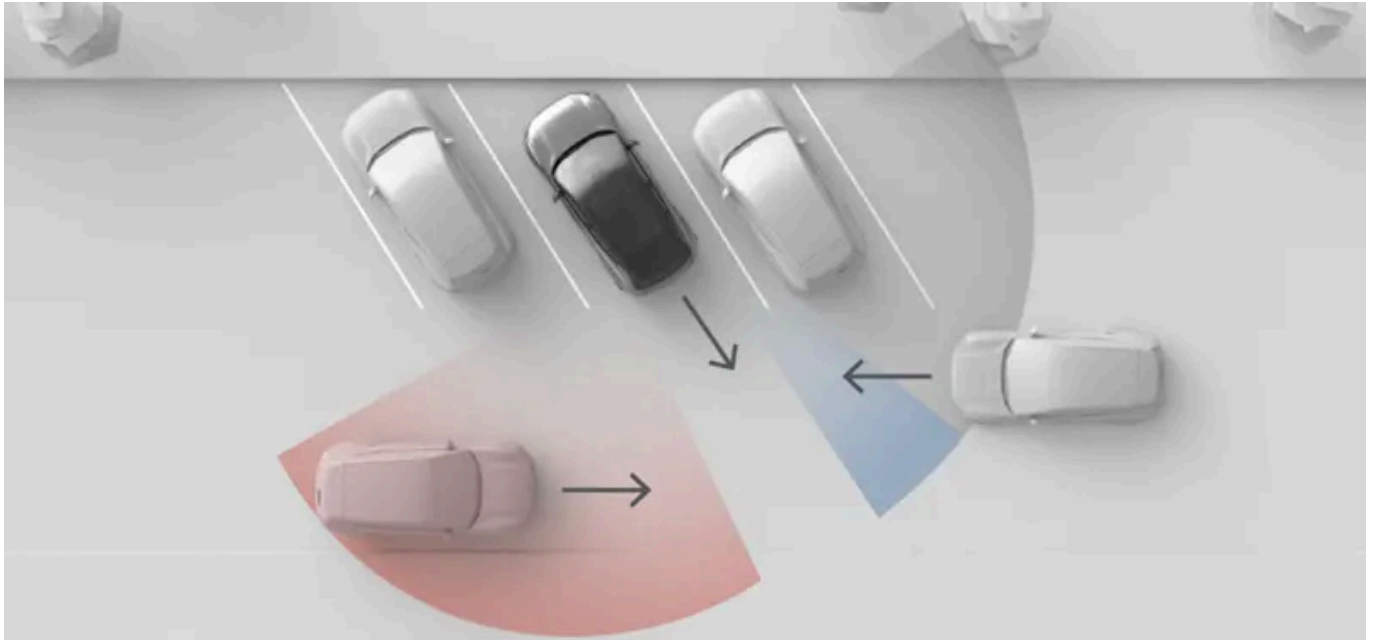

A situação apresentada nesta imagem ilustra o modo como objetos na envolvente, como automóveis estacionados, podem limitar a visibilidade do radar. Numa situação sem obstáculos, as zonas de deteção efetivas são as mesmas em ambos os lados.

### Nota

#### Recuar ao sair de um espaço de estacionamento

Quando estacionado, a visibilidade do radar nos cantos traseiros pode ficar obstruída para os lados, o que afeta a deteção de trânsito a cruzar. Isto acontece quando está estacionado com os cantos traseiros do seu automóvel numa posição mais interior do que os automóveis adjacentes ou outros objetos. Este efeito é especialmente perceptível em espaços de estacionamento na diagonal. No entanto, à medida que recua para fora de um espaço de estacionamento, a visibilidade dos radares aumenta gradualmente, possibilitando a deteção. Para minimizar o risco de deteção tardia ou ausência de deteção ao recuar de um espaço de estacionamento, desloque-se lentamente.

## Condições e limitações

- Os alertas só estão disponíveis durante a marcha-atrás com velocidades inferiores a 15 km/h (9 mph).
- Se o automóvel desativar os radares traseiros, esta funcionalidade é automaticamente desativada. Isto acontece quando é conectado um atrelado. Acessórios montados no engate de reboque que não estejam ligados eletricamente ao automóvel não desativam os radares traseiros, mas podem os obstruir.
- A deteção do trânsito na traseira do automóvel baseia-se na deteção pelos radares traseiros. Assegure-se de que lê a secção dedicada às limitações da deteção por radar.

[1] RCTA

## 10.3.2.1.1. Desativar o Cross Traffic Alert

O Cross Traffic Alert traseiro pode ser desativado temporariamente nas configurações.

 **Importante**

Ao desativar o Cross Traffic Alert traseiro, também desativa a capacidade de o seu automóvel realizar intervenções de travagem caso detete um veículo a aproximar-se do seu caminho de marcha-atrás.

### Alterar as configurações de apoio ao condutor

Assegure-se de que compreende o modo como as alterações às configurações do automóvel afetam o seu comportamento. Isto é especialmente importante quando se tratam de funcionalidades que afetam o nível de assistência que o automóvel pode fornecer.

1. Na vista de estacionamento, prima o botão RCTA.



RCTA

- > Os alertas sobre o trânsito a cruzar na traseira do seu automóvel são temporariamente desativados.

 **Nota**

A desativação do Cross Traffic Alert traseiro é apenas temporária e para a sua condução presente. Ao iniciar o automóvel da próxima vez, a função é reativada por predefinição.

## 10.3.2.2. Desativar a travagem automática na marcha-atrás

A travagem automática traseira pode ser desativada temporariamente na vista de estacionamento.

Ao desativar a travagem automática traseira, o seu automóvel não trava perante obstáculos detetados junto à sua traseira. No entanto, se os alertas de trânsito traseiro a cruzar estiverem ativados, ainda é possível a intervenção por travagem caso seja detetado trânsito a aproximar-se do seu trajeto de marcha-atrás.

 **Importante**

### Alterar as configurações de apoio ao condutor

Assegure-se de que compreende o modo como as alterações às configurações do automóvel afetam o seu comportamento. Isto é especialmente importante quando se tratam de funcionalidades que afetam o nível de assistência que o automóvel pode fornecer.

1. Na vista de estacionamento, prima o botão RAB.



RAB

- > O travão automático traseiro está temporariamente desativado.

---

### 10.3.3. Lane keeping aid

A lane keeping aid ajuda a evitar saída de via a altas velocidades emitindo avisos e atuando na direção.

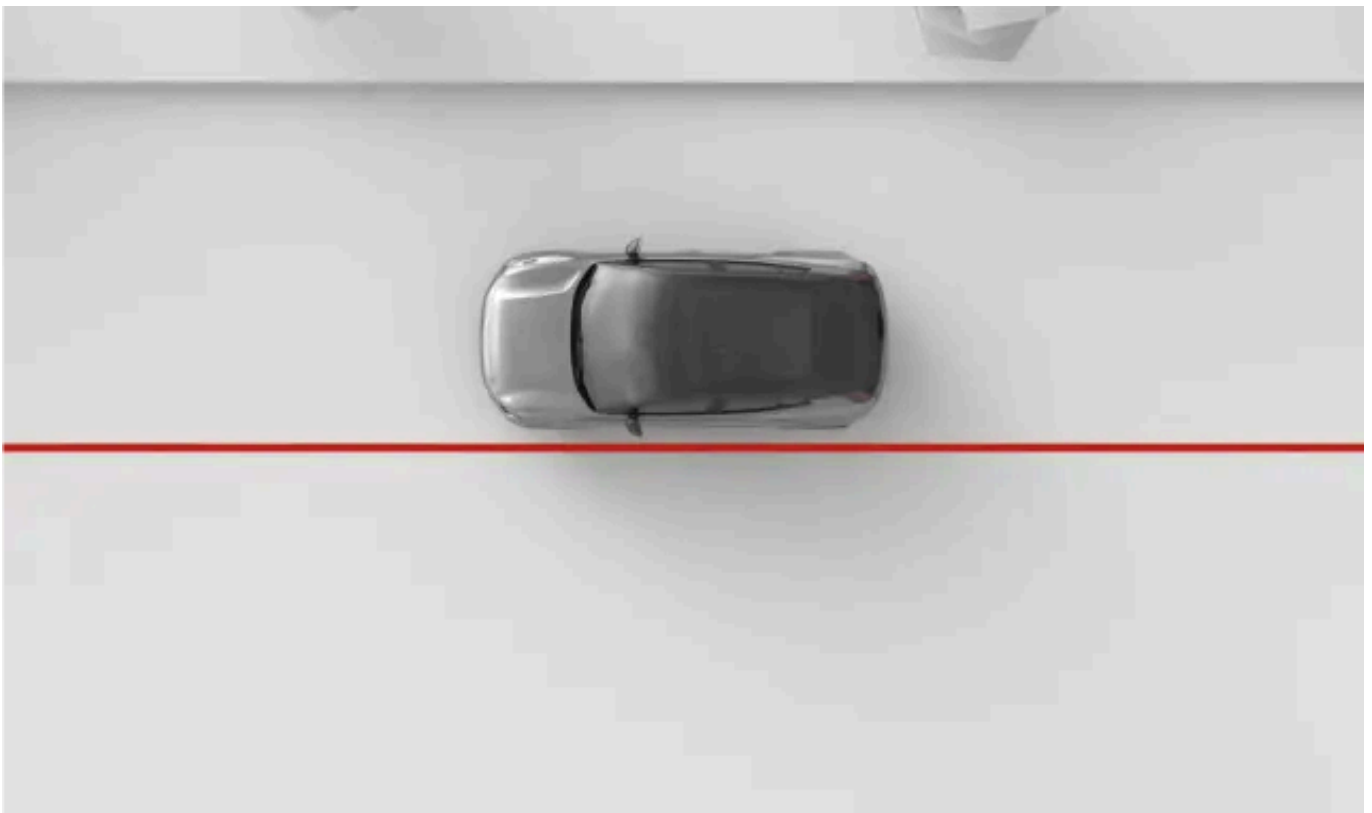

Quando a lane keeping aid está ativada, o automóvel pode alertá-lo caso esteja na iminência de sair da sua via. Também pode atuar na direção. A lane keeping aid depende da câmara virada para a frente do automóvel para identificar marcações na estrada e a sua posição na via.



#### Aviso

Os avisos e intervenções da lane keeping aid são complementos às boas práticas para uma condução segura. Não reduzem nem substituem a necessidade de o condutor permanecer atento e concentrado em conduzir em segurança. Conduza o automóvel mantendo a mesma atenção à segurança que a necessária num automóvel sem a capacidade de intervenção.

### Condições principais para utilizar a lane keeping aid

O conteúdo deste manual representa o estado do manual do utilizador no momento da impressão e pode não ser totalmente válido em momentos futuros. Para mais informações, consulte a primeira página para a declaração de responsabilidade completa.

Para que a lane keeping aid funcione, é necessário que se verifiquem determinadas condições. As seguintes são as mais essenciais:

- A sua velocidade tem que se encontrar no intervalo 65-180 km/h (40-110 mph).
- As marcações da via devem ser claramente visíveis para que a câmara do automóvel as veja.
- A via deve ter largura suficiente. Uma via muito estreita não permite espaço suficiente entre o automóvel e as marcações da estrada.
- Deve manter as mãos no volante e atuar ativamente a direção do automóvel.

### ! Importante

#### Dirigir ativamente

Nunca largue o volante durante a condução. Não ignore as solicitações do automóvel para atuar ativamente a direção e mantenha a sua atenção na estrada.

## Tipos de intervenção da lane keeping aid

Caso esteja na iminência de cruzar as marcações da sua via, o seu automóvel pode intervir de um dos seguintes modos ou ambos:

**Intervenção da direção** O automóvel tenta dirigir de volta para a via.

**Aviso de saída de via** O automóvel alerta-o utilizando vibrações no volante.

Nas definições, pode ativar ou desativar as intervenções na direção e os avisos de saída da via.

### i Nota

#### Indicar uma curva ou mudança de via

Se utilizar os indicadores de mudança de direção ao mudar de via, o automóvel assume que se trata de uma manobra intencional.

#### As intervenções de segurança estão sempre ativadas

Algumas situações podem resultar numa intervenção da direção para evitar uma saída de via perigosa, mesmo que a lane keeping aid esteja desativada nas configurações.

## Comunicação e símbolos no mostrador

Os avisos e intervenções da lane keeping aid são comunicados na área de informações do condutor.

Quando a área de informações do condutor mostra a vista de condução, os avisos e intervenções são apresentados com animações de marcação de estrada.



Intervenções pela lane keeping aid são indicadas com uma linha de marcação contínua vermelha.



Os avisos são indicados com uma linha contínua de cor âmbar.

Quando o mostrador apresenta a vista calma, são utilizados símbolos.



Este símbolo aparece se estiver prestes a atravessar as marcações da sua via pelo lado esquerdo.



Este símbolo aparece se estiver prestes a atravessar as marcações da sua via pelo lado direito.

#### Lane keeping aid inativa



O símbolo indica que a lane keeping aid está desativada nas configurações.



O símbolo aparece quando existe uma falha na lane keeping aid. Isto significa que a lane keeping aid e as intervenções de segurança para prevenir as saídas de via estão desativadas devido a uma falha do sistema.

## Condições e limitações

Para que a lane keeping aid funcione, devem estar presentes e visíveis marcações da estrada. O automóvel identifica-as utilizando uma câmara virada para a frente. Esta forma de deteção necessita que a vista de câmara esteja desobstruída e que se verifiquem as condições para deteção visual. Leia a secção deste manual dedicada às condições e limitações das câmaras do seu automóvel para entender como são afetadas as funcionalidades que dependem da deteção de câmara.

O aspeto, estado e configuração das marcações de estrada podem afetar a sua deteção dos seguintes modos:

- Divisões e uniões da via podem provocar má identificação temporária da via.
- Marcações da via que fujam ao padrão ou que não sejam usuais podem não ser corretamente identificadas pelo automóvel. Por exemplo, trabalhos na estrada ou desvios de trânsito podem resultar em vários conjuntos de marcações de estrada ou em conflito entre si.
- O automóvel pode não conseguir detetar marcações da estrada deterioradas, por exemplo: desgastadas, deformadas ou descoloradas.
- Outras margens ou linhas podem ser mal interpretadas como marcações da estrada, como bermas, margens de reparação da superfície, barreiras ou sombras bem definidas.
- As marcações da estrada devem estar suficientemente iluminadas para serem detetadas. Em condições de fraca luminosidade, estas necessitam de ser iluminadas pelo automóvel ou iluminação pública.

### 10.3.3.1. Desativar a lane keeping aid

Nas configurações, pode ativar ou desativar temporariamente a lane keeping aid.

Quando a lane keeping aid está ativada, o automóvel pode alertá-lo ou intervir na direção caso esteja na iminência de sair da sua via.

Pode desativar temporariamente a lane keeping aid, caso esteja a interferir em demasiado com a sua condução. Isto pode ser útil se as marcações da estrada estiverem parcialmente ocultas ou esbatidas, uma vez que esta situação pode gerar avisos indesejados.

 **Importante**

### Alterar as configurações de apoio ao condutor

Assegure-se de que compreende o modo como as alterações às configurações do automóvel afetam o seu comportamento. Isto é especialmente importante quando se tratam de funcionalidades que afetam o nível de assistência que o automóvel pode fornecer.

1. Prima o símbolo do automóvel  na barra inferior e aceda a **Definições**.
2. Aceda a **Condução** → **Assistência de segurança** → **Apoio à manutenção na faixa de rodagem**.
3. Ative ou desative a lane keeping aid.

 **Nota**

### Desativada

Aparece um símbolo na área de informações do condutor quando a lane keeping aid está desligada.



 **Dica**

Se pretender desativar os alertas sobre saídas acidentais da via, também o pode fazer nas definições.

## 10.3.3.2. Desativar os avisos de saída de via

Pode desativar os avisos de saída de via nas definições.

Quando os avisos de saída de via estão ativados, o automóvel pode alertá-lo com vibrações no volante se estiver iminência de sair da sua via.

Pode desativar temporariamente os avisos de saída de via se estes interferirem demasiado com a sua condução. Isto pode ser útil se as marcações da estrada estiverem parcialmente ocultas ou esbatidas, uma vez que esta situação pode gerar avisos

indesejados.

 **Importante**

### Alterar as configurações de apoio ao condutor

Assegure-se de que compreende o modo como as alterações às configurações do automóvel afetam o seu comportamento. Isto é especialmente importante quando se tratam de funcionalidades que afetam o nível de assistência que o automóvel pode fornecer.

1. Prima o símbolo do automóvel  na barra inferior e aceda a **Definições**.
2. Aceda a **Condução** → **Assistência de segurança** → **Aviso de mudança de faixa de rodagem**.
3. Desativar os avisos de saída de via

## 10.3.4. Blind Spot Information

A funcionalidade Blind Spot Information ajuda a aumentar a sua atenção a veículos no ângulo morto ou a aproximarem-se do mesmo. Aparece uma luz no retrovisor lateral quando um veículo é detetado.

Os alertas de ângulo morto podem aumentar a sua atenção para veículos na lateral do automóvel, o que o pode ajudar a evitar mudanças de via perigosas. Os alertas são essencialmente emitidos na forma de uma luz no retrovisor lateral do lado onde se dá a deteção. Estes dependem dos radares traseiros do seu automóvel para a deteção de veículos em vias adjacentes.

Situações de trânsito que podem resultar em alertas para o ângulo motor incluem:

- Quando está prestes a ser ultrapassado por outro veículo.
  - Em algumas situações, estes podem aparecer antes de o outro veículo chegar ao seu ponto morto. Isto acontece perante uma aproximação rápida pela traseira numa via adjacente.
- Quando ultrapassa outro veículo.

Independentemente da situação, o alerta persiste enquanto o outro veículo permanece no seu lado.

 **Dica**

### Alertas de ponto morto e alertas de abertura de porta

Os alertas de abertura da porta são indicados do mesmo modo que os alertas de ponto morto. Estas duas funcionalidades também dependem dos mesmo radares traseiros para deteção de trânsito. No entanto, as funcionalidades são ativadas e desativadas independentemente.

## Alertas nos retrovisores laterais



Quando um veículo é detetado ou se aproxima do seu ponto morto, aparece uma luz no retrovisor lateral.

## Áreas de deteção

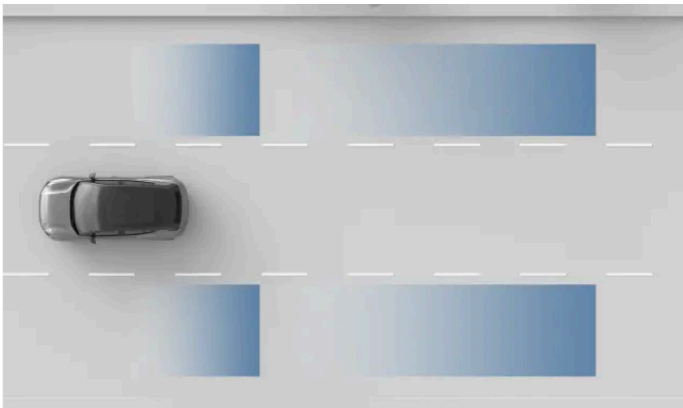

Áreas de deteção do radar.

### **Importante**

As áreas de deteção podem não cobrir perfeitamente os seus próprios ângulos mortos. Assegure-se de que ajusta a sua postura de condução para permitir uma boa visibilidade do trânsito envolvente.

## Condições e limitações

- A Blind Spot Information só está ativa a velocidade superiores a 15 km/h (10 mph). Não está disponível na marcha-atrás
- Quando passa por outros veículos, a diferença de velocidade entre o seu automóvel e os outros veículos deve de ser inferior a 15 km/h (9 mph) para que os alertas sejam emitidos
- A Blind Spot Information depende da deteção pelos radares traseiros. Assegure-se de que lê a secção deste manual dedicada às limitações da deteção por radar.
- Se os radares traseiros estiverem obstruídos, como quando se conecta um atrelado ou um suporte para bicicletas, os alertas para veículos nos pontos mortos são automaticamente desativados.

 **Importante**

### Responsabilidade do condutor

Alertas para veículos nos pontos mortos são um complemento às boas práticas para uma condução segura. Não reduzem nem substituem a necessidade de o condutor permanecer atento e concentrado em conduzir em segurança.

A ausência de uma indicação de ponto morto não é uma confirmação de que é seguro mudar de via. É um de vários elementos de informação para o condutor avaliar se é seguro continuar.

---

## 10.3.4.1. Ativar os alertas de ângulo morto

Pode ativar ou desativar os alertas de ângulo morto nas configurações.

Quando os alertas de ângulo morto estão ativados, o seu automóvel pode alertá-lo para veículos presentes nos seus ângulos mortos ou a aproximarem-se dos mesmos.

 **Importante**

### Alterar as configurações de apoio ao condutor

Assegure-se de que compreende o modo como as alterações às configurações do automóvel afetam o seu comportamento. Isto é especialmente importante quando se tratam de funcionalidades que afetam o nível de assistência que o automóvel pode fornecer.

1. Prima o símbolo do automóvel  na barra inferior e aceda a **Definições**.
2. Aceda a **Condução** → **Assistência de segurança** → **Informação de ângulos mortos**.
3. Ative ou desative os alertas de ângulo morto

---

## 10.3.5. Alertas de abertura de porta

Os alertas de abertura de porta foram concebidos para tornar mais segura a saída do seu automóvel. Estes podem alertá-lo para trânsito a aproximar-se pela traseira para que não abra a porta no seu caminho.

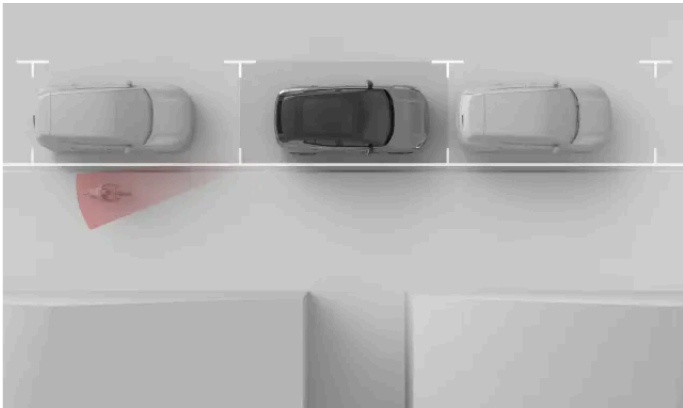

Os alertas de abertura de porta foram concebidos para avisá-lo para trânsito a passar para que não abra uma porta no seu trajeto. Estes alertas podem ser fornecidos quando o automóvel está parado ou a mover-se muito lentamente<sup>[1]</sup>.

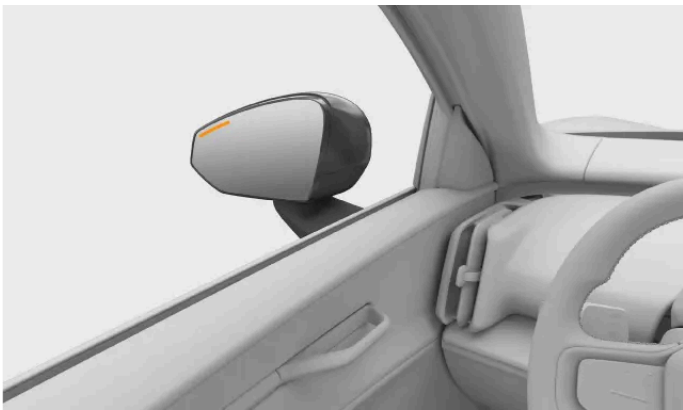

Quando o automóvel deteta trânsito na iminência de passar perto dos lados do automóvel, aparece uma luz no retrovisor lateral acompanhada por uma notificação no mostrador. Se começar a abrir a porta no lado do trânsito detetado, o alerta intensifica-se. Um som de alerta pode ocorrer juntamente com alertas visuais, dependendo da urgência do aviso.

Os alertas de abertura de porta podem ser ligados ou desligados nas configurações.

#### Dica

#### Alertas de abertura de porta e blind spot information

Os alertas de abertura de porta são indicados de modo semelhante aos alertas para veículos no seu ponto morto. Estas duas funcionalidades também dependem dos mesmo radares traseiros para deteção de trânsito. No entanto, as funcionalidades são ativadas e desativadas independentemente, uma vez que têm utilizações diferentes.

## Limitações

O automóvel utiliza o seu sistema de radar traseiro para detetar trânsito a aproximar-se. Assegure-se de que lê sobre as condições e limitações do radar e da deteção na sua secção dedicada do manual.

 **Importante**

Os alertas de abertura de porta são complementos às boas práticas de utilização segura. O condutor e os passageiros são os únicos responsáveis por assegurar que as portas do automóvel podem ser abertas em segurança.

[1] Abaixo de 3,6 km/h (2,2 mph)

---

## 10.3.5.1. Ativar alertas de abertura de porta

Os alertas de abertura de porta podem alertá-lo para trânsito a aproximar-se pela traseira para que não abra a porta no seu caminho. Pode ativar ou desativar estes alertas nas configurações.

1. Prima o símbolo do automóvel  na barra inferior e aceda a **Definições**.
2. Aceda a **Condução** → **Assistência de segurança** → **Alerta de abertura de portas**.
3. Ative ou desative os alertas de abertura de porta.

---

## 10.3.6. Driver alert

O automóvel monitoriza continuamente o seu comportamento durante a condução e pode alertá-lo quando der sinais de falta de concentração. Uma falta de concentração pode ser provocada por distrações ou cansaço.

A automóvel analisa o seu comportamento de condução e pode detetar sinais de cansaço. Se o automóvel identificar sinais de redução da concentração do condutor, notificá-lo-á na área de informação do condutor e com um som.



O automóvel utiliza sensores de rastreio dos movimentos do seu rosto e olhos para avaliar a sua concentração durante a condução. Isto permite ao automóvel determinar para onde está a dirigir a sua atenção e detetar sinais de cansaço.

As notificações do Driver Alert podem ser desligadas nas configurações. Mas isso não desativa os sistemas que monitorizam a sua condução, pois estes são utilizados por outras funcionalidades.



#### Aviso

### A importância de um condutor descansado

Quaisquer notificações sobre a apresentação de sinais de cansaço devem ser levadas a sério, pois um condutor cansado muitas vezes não tem consciência do seu estado. Caso se sinta cansado ou receba um alerta do automóvel, pare logo que possível num local adequado para uma pausa. Planeie sempre paragens regulares e inicie todas as suas viagens com um condutor bem repousado.

A condução com cansaço é comparável com a condução sob o efeito do álcool.



#### Importante

### Responsabilidade do condutor

Alertas sobre a falta de concentração ao conduzir são um complemento às boas práticas para uma condução segura. Reside sempre no condutor a total responsabilidade por assegurar que está capaz de se manter alerta e concentrado durante a condução.

## Condições e limitações

A monitorização da atenção necessita de uma vista desimpedida do rosto do condutor.

- Objetos indevidamente acondicionados podem ocultar a vista do condutor, tal como o pó e a sujidade na lente do sensor. Mantenha o espaço do condutor limpo e organizado.
- A utilização de determinados tipos de roupa e acessórios pode obstruir partes do rosto do condutor que necessitam de permanecer visíveis para a monitorização da atenção, como os olhos.



#### Nota

Se algo estiver a bloquear a visão do rosto do condutor, será notificado através da área de informações para o condutor. A notificação aparece apenas uma vez por ciclo de condução.

## 10.3.6.1. Desativar alertas do condutor

Nas configurações, pode desativar ou ativar as notificações de alerta do condutor.

A desativação das notificações do Driver Alert é apenas temporária, pois esta configuração reinicia-se automaticamente entre as conduções.



#### Aviso

### A importância de um condutor descansado

Quaisquer notificações sobre a apresentação de sinais de cansaço devem ser levadas a sério, pois um condutor cansado muitas vezes não tem consciência do seu estado. Caso se sinta cansado ou receba um alerta do automóvel, pare logo que possível num local adequado para uma pausa. Planeie sempre paragens regulares e inicie todas as suas viagens com um condutor bem repousado.

A condução com cansaço é comparável com a condução sob o efeito do álcool.



#### Nota

### Responsabilidade do condutor

Alertas sobre a falta de concentração ao conduzir são um complemento às boas práticas para uma condução segura. Estes não diminuem a responsabilidade do condutor para determinar continuamente se está demasiado cansado ou des-concentrado para conduzir em segurança.

1. Prima o símbolo do automóvel  na barra inferior e aceda a **Definições**.
2. Aceda a **Condução** → **Assistência de segurança** → **Driver Alert**.
3. Ligue ou desligue as notificações de alerta do condutor.

---

## 10.4. Condução assistida

As funcionalidades de condução assistida utilizam a capacidade do seu automóvel para monitorizar a sua envolvimento para tornar a condução mais segura e menos exigente.

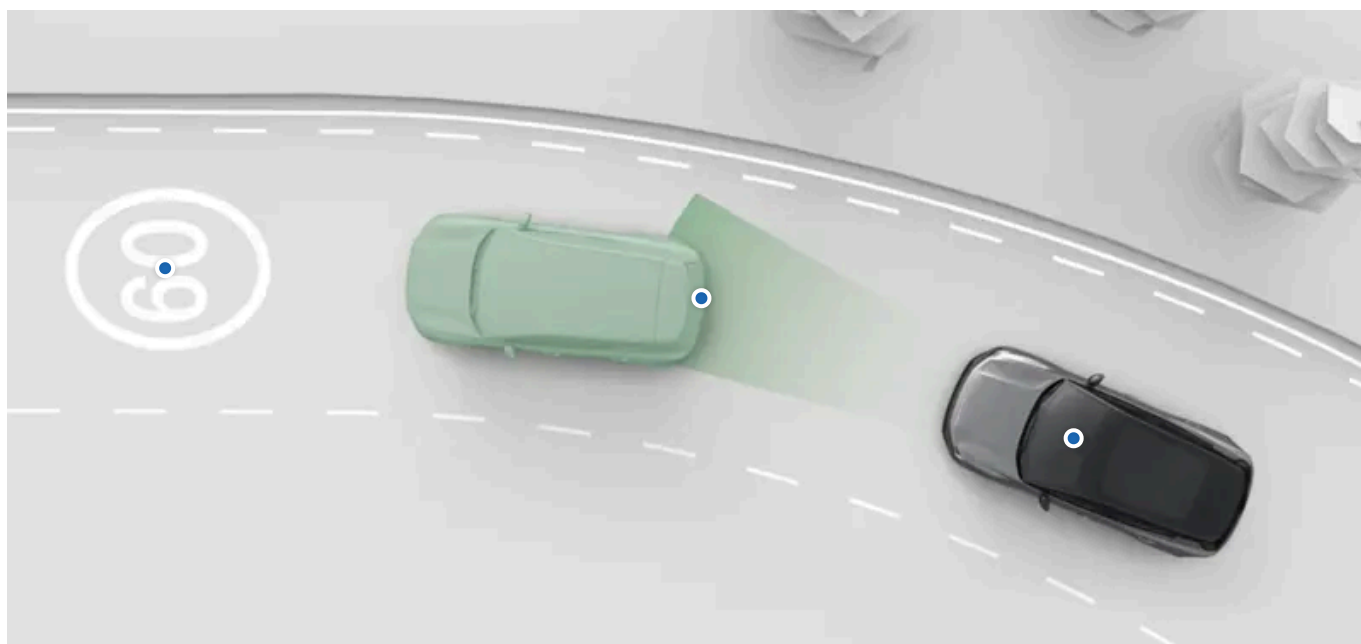

Existem várias formas e níveis de assistência. Estes podem assistir ativamente com uma série de tarefas de condução e fornecer apoio de informação para uma melhor tomada de decisões ao condutor.

Nas configurações pode ativar, desativar ou personalizar muitas das funcionalidades de condução assistida do seu automóvel.

<b>Pilot Assist</b>	Esta funcionalidade pode assistir em várias tarefas de condução, como direção, gestão de velocidade e mudança de vias. O Pilot Assist pode ser personalizado nas configurações.
<b>Sinais de trânsito e resposta de aceleração</b>	Várias funcionalidade podem ajudá-lo a manter a atenção ao limite de velocidade e a prevenir acelerações não intencionais. Estas incluem informação de placas de trânsito, que alertam para o limite de velocidade, e diferentes respostas do automóvel concebidas para prevenir que exceda o limite de velocidade. Estas funcionalidades podem ser personalizadas nas configurações.

### Dica

#### Intervenções e avisos de segurança

Muitas das funcionalidades de apoio ao condutor foram concebidas para melhorar a comodidade e a segurança. Funcionalidades que fornecem principalmente intervenções de segurança e avisos têm a sua secção própria neste manual.

#### Estacionamento assistido

Existe uma secção própria deste manual que abrange as funcionalidades de estacionamento assistido.

 **Importante**

### Conhecimentos necessários e responsabilidade do condutor

As funcionalidades de condução assistida foram concebidas para tornar a condução mais segura e menos exigente, mas não reduzem a responsabilidade do condutor para operar o automóvel do modo mais seguro possível. Assegure-se de que lê todas as informações relativas a uma funcionalidade antes de a utilizar. A secção que abrange a responsabilidade do condutor é de leitura essencial para compreender as capacidades e limitações das funcionalidades de condução assistida do seu automóvel.

Caso tenha dúvidas em relação a um conteúdo ou outras questões, não hesite em contactar o seu concessionário Volvo

### Capacidades de deteção

A capacidade de o seu automóvel monitorizar a envolvimento é utilizada pelas funcionalidades da condução assistida. Para melhor compreender as limitações de tais funcionalidades, leia a secção própria sobre deteção de trânsito e envolvimento. Esta fornece um resumo sobre o funcionamento de importantes componentes, como câmaras e radares, detalhando as suas capacidades e limitações.

## 10.4.1. Sinais de trânsito e resposta de aceleração

Várias funcionalidade podem ajudá-lo a manter a atenção ao limite de velocidade e a prevenir acelerações não intencionais.

Para encorajar a manutenção de uma velocidade dentro dos limites legais, o seu automóvel foi concebido para o alertar do limite de velocidade presente mostrando-o na área de informações do condutor. Também pode responder com avisos caso exceda o limite de velocidade.

<b>Informação de placas de trânsito</b>	O automóvel pode detetar e apresentar informações sobre sinais de trânsito, como o limite de velocidade.
<b>Limitador de velocidade</b>	Quando ativada, esta funcionalidade reduz a resposta do pedal do acelerador, caso exceda o seu limite de velocidade selecionado.
<b>Aviso do limite de velocidade</b>	Se exceder o limite de velocidade, esta funcionalidade avisa-o com alertas sonoros.
<b>Som do novo limite de velocidade</b>	Um alerta sonoro indica quando o automóvel deteta que o limite de velocidade mudou.

 **Nota**

### Assistência Inteligente da Velocidade no seu automóvel

O seu automóvel foi concebido para responder aos requisitos da União Europeia relativos à regulamentação para a Assistência Inteligente da Velocidade<sup>[1]</sup>. O objetivo da regulamentação é tornar a condução mais segura solicitando funcionalidades que encorajam a utilização de uma velocidade inferior ao limite legal. No seu automóvel, o comportamentos dos avisos de limite de velocidade e os sinais de trânsito apresentados são parte afetada por estes requisitos.

 **Importante**

As informações relacionadas com a velocidade e as funcionalidades de aviso são complementos às boas práticas de condução segura. Não reduzem nem substituem a necessidade de o condutor permanecer atento e concentrado em conduzir em segurança. Reside no condutor a responsabilidade por observar e manter uma velocidade legal e segura.

## 10.4.1.1. Limitador de velocidade

O limitador de velocidade pode ajudá-lo a evitar excessos de velocidade não intencionais. Quando ativo, a resposta da aceleração do automóvel é limitada após excedido o seu limite de velocidade selecionado.

Quando ativo, o limitador de velocidade pode reduzir gradualmente a resposta do pedal do acelerador e proporcionar travagem ligeira quando excede o seu limite selecionado. Estas duas respostas ajudam a reduzir para a velocidade máxima selecionada. Pode sempre anular o limitador de velocidade premindo ainda mais o pedal do acelerador.

Para utilizar o limitador de velocidade, este necessita de ser disponibilizado nas configurações. Pode depois ativá-lo durante a condução com a alavanca do lado direito do volante.

Quando o limitador de velocidade está ativo, é indicado sob a indicação da marcha na área de informações do condutor. Pode ajustar o limite com os botões do volante.



### ! Importante

#### Responsabilidade do condutor

A funcionalidade limitador de velocidade é um complemento às boas práticas para uma condução segura. Não reduz nem substitui a necessidade de o condutor permanecer atento e concentrado em conduzir em segurança. Reside no condutor a responsabilidade por observar e manter uma velocidade legal e segura.

### 10.4.1.1.1. Ativar o limitador de velocidade

Pode ativar ou desativar o limitador de velocidade deslocando para baixo a alavanca do lado direito do volante enquanto conduz.

Durante a condução, um símbolo cinzento do limitador de velocidade na área de informações do condutor indica que a função está disponível, mas não ativada.

O limitador de velocidade tem de ser disponibilizado nas configurações para que possa ser ativado. <sup>[1]</sup>

1.

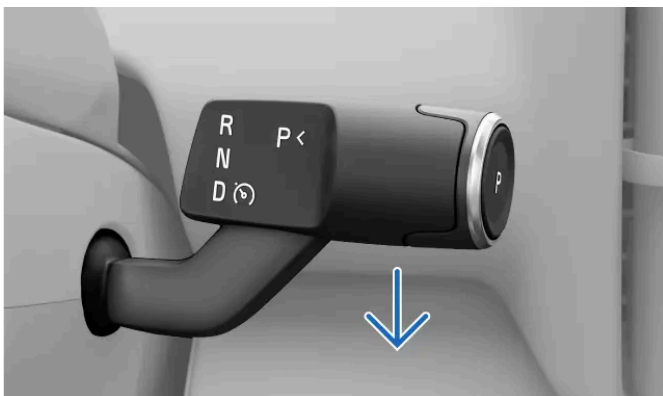

Quando adequado, puxe completamente para baixo a alavanca do lado direito do volante.

> A sua ação é confirmada na área de informações do condutor.



<sup>[1]</sup> Ao disponibilizar as funcionalidades limitador de velocidade ou Pilot Assist, desativa automaticamente a outra funcionalidade.

---

## 10.4.1.1.2. Desativar o limitador de velocidade

Pode desativar manualmente o limitador de velocidade quando pretender continuar a conduzir sem o utilizar.

A desativação e ativação do limitador de velocidade são realizadas do mesmo modo. Basta puxar para baixo a alavanca do lado direito do volante.

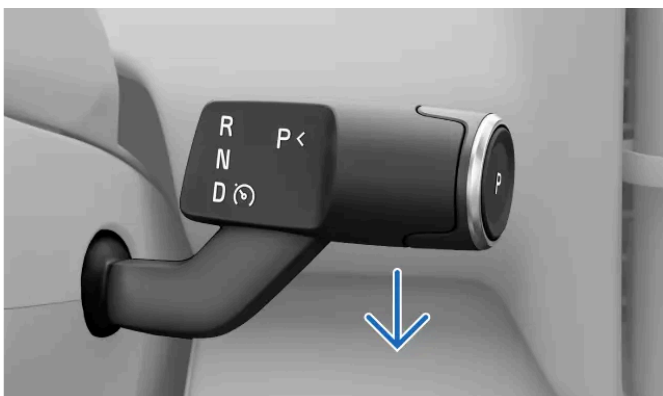

Puxe completamente para baixo a alavanca do lado direito do volante.

> A desativação é confirmada na área de informações do condutor.

---

### 10.4.1.1.3. Ajustar o valor do limitador de velocidade

Pode ajustar o valor do limitador de velocidade utilizando do botões do volante.

Quando o limitador de velocidade está ativo, pode ajustar manualmente o limite definido.

Ações de ajuste:

**Premir uma vez** Ajusta o limite em 5 km/h ou 5 mph<sup>[1]</sup>.

**Manter premido** Ajusta continuamente o limite definido em 1 km/h ou 1 mph ao manter o botão premido.

1. Ajuste o valor da velocidade definido com os botões  e  no volante.

> O seu novo valor do limitador de velocidade aparece junto ao velocímetro.

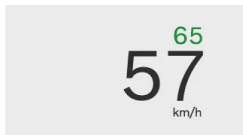

<sup>[1]</sup> O limite ajusta em incrementos de velocidade divisíveis por cinco, como 25, 30 e 35.

---

### 10.4.1.1.4. Permitir o limitador de velocidade nas configurações

Nas configurações, pode ativar ou desativar o limitador de velocidade. Quando ativado, este pode ajudá-lo a evitar acelerações não intencionais.

1. Prima o símbolo do automóvel  na barra inferior e aceda a **Definições**.
2. Aceda a **Condução** → **Apoio ao condutor**.
3. Selecione **Limitador de velocidade** como função de apoio ao condutor predefinida.

## 10.4.1.2. Avisos de limite de velocidade

Podem ser emitidos avisos de limite de velocidade para evitar a velocidade excessiva.

Os avisos de limite de velocidade são emitidos quando excede o limite de velocidade. Os avisos aparecem visualmente na área de informações do condutor e na forma de um som de alerta.



O símbolo de aviso do limite de velocidade aparece sob o velocímetro quando excede o limite de velocidade.

Os alertas sonoros podem ser desativados temporariamente durante a sua condução.

### Condições e limitações

Os avisos de limite de velocidade utilizam informação de placas de trânsito para acompanhar o limite de velocidade. Se, por alguma razão, não estiver disponível informação sobre o limite de velocidade, não são emitidos quaisquer avisos.

#### Importante

##### Responsabilidade do condutor

Os avisos de limite de velocidade são um complemento às boas práticas para uma condução segura. Não reduzem nem substituem a necessidade de o condutor permanecer atento e concentrado em conduzir em segurança. Reside no condutor a responsabilidade por observar e manter uma velocidade legal e segura.

## 10.4.1.2.1. Desativar avisos de limite de velocidade

Os avisos de limite de velocidade podem ser temporariamente desativados para o restante tempo de condução.

Por predefinição, os avisos de limite de velocidade são ativados para cada nova condução. Estes podem ser desativados e reativados nas configurações.

#### Dica

##### Acesso rápido durante a condução

Quando conduz, também existe um botão no mostrador para desligar os avisos de limite de velocidade. Isto permite-lhe desligar e ligar rapidamente sem necessidade de aceder às configurações.



1. Prima o símbolo do automóvel  na barra inferior e aceda a **Definições**.
  2. Aceda a **Condução** → **Assistência de segurança** → **Avisos de limite de velocidade**.
  3. Desative temporariamente os avisos de limite de velocidade.
- 

### 10.4.1.3. Desativar alertas sonoros para alterações do limite de velocidade

O seu automóvel pode alertá-lo com um som quando deteta um novo limite de velocidade. Esta funcionalidade pode ser ativada ou desativada temporariamente nas definições.

1. Prima o símbolo do automóvel  na barra inferior e aceda a **Definições**.
  2. Aceda a **Condução** → **Assistência de segurança** → **Som para novo limite de velocidade**.
  3. Ative ou desative temporariamente os alertas sonoros para alterações do limite de velocidade.
- 

### 10.4.1.4. Informação de placas de trânsito

O automóvel pode identificar e apresentar sinais de trânsito à medida que vai passado por eles. Isto permite-lhe manter a atenção ao limite de velocidade. A funcionalidade de informação de placas de trânsito combina deteção direta de sinais com informações dos dados de mapa.

Os sinais apresentados na área de informações do condutor são provenientes de duas fontes diferentes – de sinais reais identificados pelas câmaras ou de dados de mapa. O automóvel dá automaticamente prioridade à fonte a utilizar consoante a situação.

O automóvel apenas pode apresentar sinais que fazem parte da biblioteca de sinais do automóvel.

#### Como são apresentados os sinais

Os sinais de trânsito detetados aparecem junto ao velocímetro na área de informações do condutor. Sinais diferentes são apresentados em áreas diferentes.



Os símbolos das placas de trânsito também podem aparecer no outro lado do velocímetro, dependendo do modo do mostrador da área de informações do condutor.

- ① Sinais de aviso e próximos sinais de limitação de velocidade
- ② Sinal de limite de velocidade atual
- ③ Sinais de informação de trânsito.

O automóvel pode apresentar em simultâneo vários tipos de sinais. Estes podem incluir o limite de velocidade atual, um limite de velocidade mais à frente ou um sinal de aviso, assim como sinais de informação de trânsito adicionais.

## Sinais de trânsito apresentados

Esta lista contém exemplos de tipos de sinais de trânsito que podem ser apresentados no automóvel.

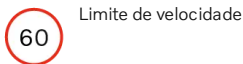

Limite de velocidade



Sentido proibido

### Nota

#### Disponibilidade do símbolo

Os sinais de trânsito disponíveis para apresentação no seu automóvel podem mudar com o tempo e variar entre regiões. A seleção apresentada neste manual pode não incluir todos os sinais que podem aparecer no mostrador do seu automóvel.

#### Desenho do símbolo

Os estilos dos sinais de trânsito variam com as regiões. O estilo do símbolo apresentado pelo automóvel não corresponde exatamente ao estilo do símbolo dos sinais que encontra. Se tiver problemas ao interpretar um sinal apresentado apesar da informação fornecida por este manual, contacte o apoio Volvo.

## Tempos de apresentação do sinal de trânsito

O tempo de apresentação de sinais depende normalmente do tipo de sinal e da passagem por sinais adicionais. Os sinais de trânsito podem ser apresentados dos seguintes modos:

- Brevemente como alerta único após passar um sinal.
- Até o sinal já não ser aplicável.
- Até passar por outro sinal com uma prioridade de apresentação superior.

 **Nota**

### Sinais persistentes

O automóvel pode falhar na identificação de um sinal que indique o final de um limite de trânsito. Perante esta ocorrência, um símbolo de uma limitação anterior pode persistir na área de informações do condutor. Este será eventualmente substituído ou cancelado. Entretanto, condução de acordo com as regras aplicáveis na estrada.

## Condições e limitações

 **Importante**

### Responsabilidade do condutor e sinais de trânsito

A informação de placas de trânsito foi concebida para o ajudar a gerir informações enquanto conduz. É um complemento às boas práticas de condução segura. O condutor é o total responsável pela manutenção da atenção, o acompanhamento dos sinais de trânsito e a observação dos regulamentos locais. Em caso de conflito, não privilegie a deteção de sinais de trânsito do seu automóvel em detrimento das suas observações.

### Porque não aparecem todos os sinais

O automóvel não consegue detetar e mostrar todos os sinais relevantes para o condutor.

- O sistema não suporta todos os sinais.
- Os sinais podem ficar indetetáveis em determinadas condições e situações de trânsito.

Condições que afetam a deteção ou identificação de sinais de trânsito:

- A câmara virada para a frente do automóvel deve estar limpa e sem obstruções.
- O sinal de trânsito deve estar claramente visível e devidamente iluminado.
- O sinal de trânsito deve estar dentro de uma determinada distância em relação ao automóvel e dentro do campo de visão da câmara.
- O automóvel pode não ser capaz de detetar sinais de trânsito desalinhados, como sinais colocados em posição muito alta ou inclinados.
- O automóvel pode não conseguir detetar sinais de trânsito danificados ou gastos.

Condições que afetam a informação de sinais dos dados de mapa:

- É necessária uma ligação à Internet para descarregar dados de mapa contendo informações sobre sinais de trânsito.
- A cobertura da informação de placas de trânsito dos dados de mapa varia com as regiões,

**i Nota**

Para obter informação de placas de trânsito consistente e atualizada no seu automóvel, certifique-se de que aceita os termos de serviço da Google. Contacte uma oficina autorizada Volvo caso detete quaisquer problemas com a funcionalidade de informação de placas de trânsito.

## 10.4.2. Pilot Assist

O Pilot Assist combina várias competências de apoio para tornar a condução mais segura, mais cómoda e menos exigente. Este pode ajudá-lo com gestão de velocidade e orientações de direção numa ampla variedade de situações.

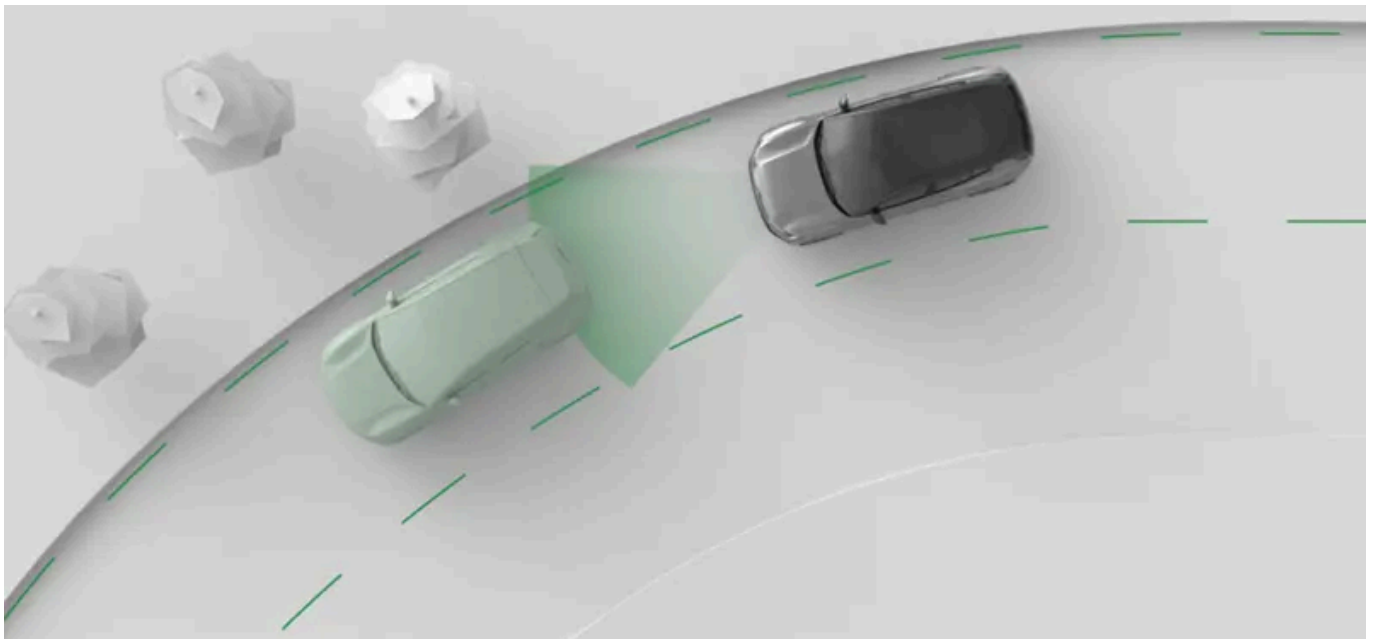

O Pilot Assist orienta ativamente a sua condução numa série de modos. Ao conduzir com o Pilot Assist, seleciona a velocidade-alvo. O automóvel gere então a aceleração e a travagem para ir ao encontro desse valor alvo, enquanto se adapta ainda ao trânsito envolvente.

Também consegue proporcionar assistência de direção. Quando ativada, a assistência de direção ajuda com posicionamento na estrada orientando o movimento do seu volante.

### **Importante**

#### Antes de utilizar o Pilot Assist

- Leve o seu tempo para ler toda a informação que o manual tem sobre o Pilot Assist antes de o utilizar.
- Esta funcionalidade de apoio depende de informações dos sistemas de deteção de radar e de câmara. A compreensão das suas capacidades e limitações é necessário para uma utilização segura.

#### O condutor tem o controlo

Ao utilizar o Pilot Assist, reside ainda em si o controlo do automóvel. É da sua responsabilidade a avaliação contínua do desempenho do Pilot Assist. Enquanto considerar a atuação como correta, pode deixar que o sistema oriente a sua condução.

### **Dica**

#### Personalizar o Pilot Assist

Algumas das capacidades do Pilot Assist podem ser personalizadas nas configurações. Isto permite-lhe configurar para o nível de apoio que deseja.

## Gerir a velocidade e a distância em relação aos veículos na frente

Quando ativa o Pilot Assist, aparece um valor de velocidade definido junto ao velocímetro. Este representa a velocidade-alvo que o Pilot Assist tenta manter. Pode ajustar a velocidade definida com os botões do volante.

Em vez de ajustar manualmente a velocidade, pode ainda optar por utilizar a velocidade presente como a sua velocidade-alvo. A velocidade definida atualiza então automaticamente quando o limite de velocidade muda. Isto pode ser ativado nas configurações do Pilot Assist.

Se o seu automóvel detetar um veículo na frente a velocidade inferior à sua ou demasiado próximo, o Pilot Assist também abranda para manter determinada distância em relação ao veículo na frente. Quando a estrada na frente volta a ficar livre, o seu automóvel retoma a velocidade-alvo. Nas configurações do Pilot Assist pode ajustar a distância geral em relação aos veículos na frente.

## Assistência de direção

A disponibilidade da assistência de direção ativa depende das condições presentes. Por exemplo, se encontrar um troço da estrada com marcações gastas, o automóvel pode desligar temporariamente a assistência de direção e informá-lo para aumentar o seu nível de controlo. Logo que se voltem a verificar as condições necessárias, a assistência de direção é reativada.

A assistência de direção pode ser ativada nas configurações do Pilot Assist.

## Funcionalidades e configurações do Pilot Assist

Existe uma série de capacidades e configurações do Pilot Assist a saber neste manual.

<b>Assistência de direção</b>	Ao conduzir com assistência de direção, a sua direção é orientada ativamente. Isto pode ajudá-lo a manter a posição correta na via.
<b>Assistência de mudança de via</b>	Orienta manobras de mudança de via iniciadas pelo condutor.
<b>Adaptar ao limite de velocidade</b>	Adapta a velocidade-alvo para acompanhar o limite de velocidade.

O conteúdo deste manual representa o estado do manual do utilizador no momento da impressão e pode não ser totalmente válido em momentos futuros. Para mais informações, consulte a primeira página para a declaração de responsabilidade completa.

## Estado e disponibilidade

Para utilizar o Pilot Assist, este necessita de ser disponibilizado nas configurações. Fica depois disponível para ativação quando estiver a conduzir. A disponibilidade está indicada na área de informações do condutor e depende das condições de condução presentes. Na área de informações do condutor pode sempre consultar o nível presente de apoio que dispõe do Pilot Assist.



### Nota

#### Pausado

Em algumas situações, o Pilot Assist pode ser pausado temporariamente. Isto pode acontecer quando é necessária uma decisão do condutor para retomar a condução com o Pilot Assist, como a seguir a uma paragem. Quando o Pilot Assist está pausado, aparece uma mensagem com instruções para retomar, normalmente no mostrador.

## 10.4.2.1. Comunicação e estado do Pilot Assist

Saiba como o estado e as ações do Pilot Assist são comunicadas no automóvel.

A área de informações do condutor no mostrador apresenta o estado do Pilot Assist utilizando gráficos e símbolos. Também podem ser apresentadas informações importantes na forma de notificações.

Algumas situações, como uma perda temporária de assistência de direção, podem causar vibrações no volante juntamente com notificações no mostrador.

O estado principal é mostrado abaixo do indicador de mudança. Este indica se o Pilot Assist está ou não ativo.



O Pilot Assist está desligado, mas disponível para ativar caso se verifiquem todas as condições.



O Pilot Assist está ativo, sem proporcionar assistência de direção.



O Pilot Assist está ativo, e proporciona assistência de direção.



Comunicação de assistência de mudança de via. A cor e direção das setas varia com a situação.



A assistência de direção está temporariamente indisponível.

A velocidade-alvo aparece a verde junto ao velocímetro.

## Comunicação no modo do mostrador surround

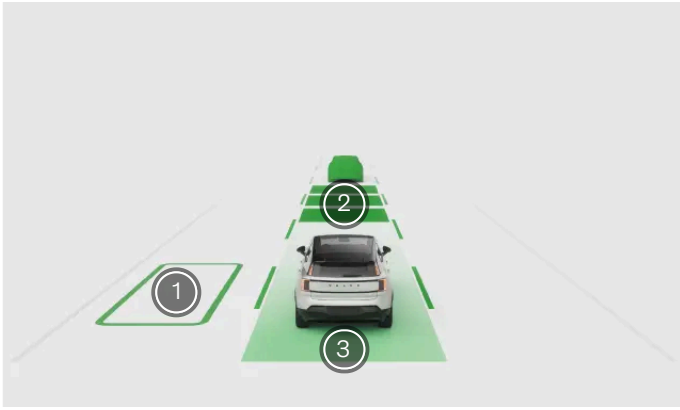

- 1 É possível uma mudança de via assistida
- 2 O Pilot Assist está a adaptar a velocidade ao veículo na frente
- 3 A assistência de direção está ativa e a fornecer assistência de direção

Quando a área de informações do condutor mostra o modo do mostrador envolvente, o estado do Pilot Assist e as ações são apresentados na forma de animações. As animações podem mostrar o nível de apoio que o Pilot Assist fornece de momento, dependendo das suas configurações do Pilot Assist. Este pode incluir manutenção de velocidade, manutenção de distância, ajuste da velocidade a outro veículo na frente, mudanças de via assistidas e assistência de direção.

### ! Importante

#### Utilizar o modo envolvente

O modo envolvente não consegue representar perfeitamente o que acontece na estrada à sua volta, por isso, não deve confiar neste modo enquanto conduz.

## Comunicação no modo do mostrador calmo

Quando a área de informações do condutor do mostrador apresenta o modo calmo, o estado do Pilot Assist é comunicado utilizando símbolos. Estas podem mostrar o nível de apoio que o Pilot Assist fornece de momento, dependendo das suas configurações do Pilot Assist.



O Pilot Assist está desligado, mas disponível para ativar caso se verifiquem todas as condições.



O Pilot Assist está ativo, sem proporcionar assistência de direção.



O Pilot Assist está ativo, e proporciona assistência de direção.



O Pilot Assist está a adaptar a velocidade e distância do automóvel ao veículo na frente.



Está disponível uma mudança de via assistida. A seta indica a direção da mudança de via disponível.



Uma mudança de via está em curso. A seta indica a direção da mudança de via iniciada.



A assistência de mudança de via está indisponível e qualquer mudança de via em curso é cancelada. Isto pode acontecer perante a ocorrência de uma falha que afete sistemas críticos, como a assistência de direção. Esteja atento a quaisquer imagens que acompanhem.

## Notificações e mensagens

Ao utilizar o Pilot Assist podem aparecer notificações na área de informações do condutor. Estas podem conter informações importantes sobre o estado das funcionalidades do Pilot Assist, assim como instruções para seguir, como para manter as mãos no volante.

### 10.4.2.2. Ativar o Pilot Assist

Pode ativar o Pilot Assist deslocando para baixo a alavanca do lado direito do volante durante a condução. É importante determinar se as condições de condução presentes permitem-lhe a utilização segura do Pilot Assist.

Durante a condução, um símbolo cinzento do Pilot Assist na área de informações do condutor indica que a função está disponível, mas não ativada.



O Pilot Assist apenas está disponível para ativação se for permitido nas configurações. <sup>[1]</sup>

#### **Importante**

##### Antes de utilizar o Pilot Assist

Leve o seu tempo a ler toda a informação sobre o Pilot Assist presente neste manual antes de o utilizar pela primeira vez. A compreensão das suas capacidades e limitações é importante para uma utilização segura.

##### Avaliar a situação

Assegure-se de que a situação de trânsito e as condições são adequadas para a ativação. Antes de ativar o Pilot Assist, aguarde que a manobra em curso, como uma mudança de via, seja concluída.

## Ativar o Pilot Assist durante a condução

1.

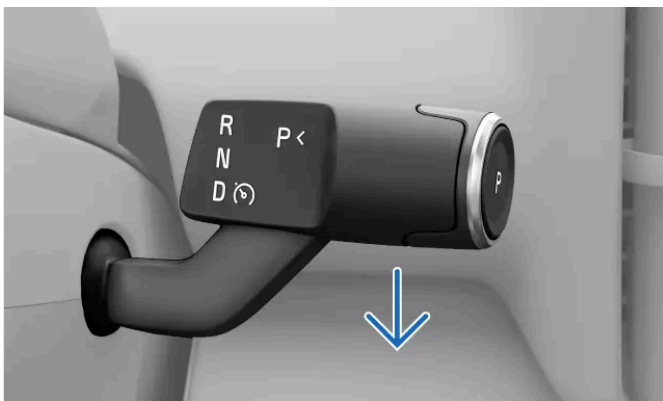

Quando adequado, puxe completamente para baixo a alavanca do lado direito do volante.

> A ativação é confirmada na área de informações do condutor.



Quando ativa pela primeira vez o Pilot Assist durante a condução, a sua velocidade no momento da ativação é assumida como velocidade definida.

Se o Pilot Assist estiver configurado para se adaptar ao limite de velocidade, utilizará o limite de velocidade presente como velocidade-alvo.

### Dica

#### Retomar

Se tiver utilizado recentemente o Pilot Assist e pretender ativá-lo novamente, pode utilizar o botão de retomar  no seu volante. Neste caso, a sua velocidade definida anteriormente é utilizada em vez da sua velocidade de condução atual.

#### Símbolos do Pilot Assist

Quando o Pilot Assist está ativo, o seu nível de apoio é apresentado através de símbolos e gráficos na área de informações do condutor.

[1] A permissão das funcionalidades Pilot Assist ou limitador de velocidade desativa automaticamente a outra funcionalidade.

## 10.4.2.3. Desativar o Pilot Assist

Pode desativar manualmente o Pilot Assist quando pretender continuar a conduzir sem o utilizar. Também existem situações em que o Pilot Assist se desativa automaticamente.

A desativação e ativação do Pilot Assist são realizadas do mesmo modo. Basta puxar para baixo a alavanca do lado direito do volante. Também pode desativar o Pilot Assist travando.

Quando desativa o Pilot Assist, toda a sua assistência é desligada. Esta inclui a manutenção de velocidade e distância, assim como a assistência de direção.

#### Desativar o Pilot Assist utilizando a alavanca

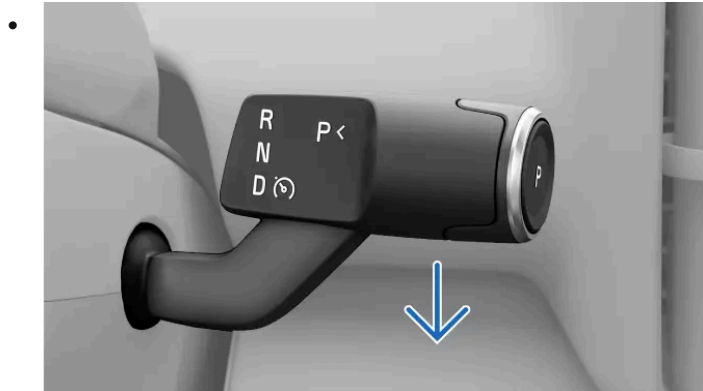

Puxe completamente para baixo a alavanca do lado direito do volante.

> A desativação é confirmada na área de informações do condutor.

#### Desativar por travagem

- Pressione o pedal do travão.
- > A desativação é confirmada na área de informações do condutor.

#### Nota

##### Desativação automática

O Pilot Assist tem várias limitações e funciona apenas quando se verificam todas as condições necessárias. Se as condições de condução se alterarem durante a sua condução, o Pilot Assist pode desativar-se automaticamente.

Cenários em que o Pilot Assist pode desativar-se automaticamente incluem, por exemplo:

- Não está a conduzir ativamente. Deve permanecer ativo e manter ambas as mãos no volante, mesmo que a assistência de direção esteja ativada.
- Abre uma porta ou desaperta o seu cinto de segurança.
- Efetua mudanças de marcha. O Pilot Assist apenas suporta a marcha D selecionada.
- Acelera manualmente e ultrapassa 150 km/h (90 mph).
- Não se verificam as condições da câmara ou do radar do Pilot Assist.

## 10.4.2.4. Ajustar a velocidade-alvo do Pilot Assist

O Pilot Assist pode ajudá-lo a manter uma velocidade-alvo definida. Pode ajustar a velocidade-alvo com os botões de comando do volante.

O conteúdo deste manual representa o estado do manual do utilizador no momento da impressão e pode não ser totalmente válido em momentos futuros. Para mais informações, consulte a primeira página para a declaração de responsabilidade completa.  
283 / 421

Quando está a conduzir com o Pilot Assist ativo, pode selecionar uma velocidade-alvo. O automóvel gere então a aceleração e a travagem para ir ao encontro desse valor alvo, enquanto se adapta ainda ao trânsito envolvente.

Pode ajustar a sua velocidade-alvo definida premindo os botões de ajuste da velocidade definida na área de comando do lado esquerdo do volante.

Ações de ajuste:

**Premir uma vez** Ajusta a velocidade-alvo em 5 km/h ou 5 mph<sup>[1]</sup>.

**Manter premido** Ajusta a velocidade alvo definida continuamente em 1 km/h ou 1 mph ao manter o botão premido.

1. Ajuste o valor da velocidade definido com os botões  e  no volante.

> A sua nova velocidade-alvo definida aparece junto ao velocímetro.

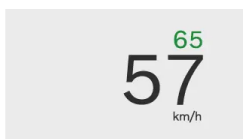

<sup>[1]</sup> A velocidade-alvo ajusta em incrementos de velocidade divisíveis por cinco, como 25, 30 e 35.

---

## 10.4.2.5. Ativar e desativar a assistência de direção ao conduzir

A assistência de direção do Pilot Assist pode ser facilmente ativada ou desativada utilizando os botões do volante. Isto permite-lhe o controlo durante a condução sem necessidade de aceder às configurações.

A assistência de direção é parte integrante do Pilot Assist e apenas pode ser utilizada quando o Pilot Assist está ativo.

Se a assistência de direção estiver indisponível por alguma razão, como devido a marcações de via deterioradas, não a poderá ativar. No entanto, ao ativar a assistência de direção, esta atua automaticamente quando se verificam as condições necessárias.

### Nota

#### Perda temporária da assistência de direção

A disponibilidade da assistência de direção ativa depende das condições presentes. Por exemplo, se encontrar um troço de estrada com marcações gastas, o automóvel pode desligar temporariamente a assistência de direção. Se tal acontecer, é notificado com vibrações no volante.

1. Pressione o botão da assistência de direção  no volante.

- > A assistência de direção pode estar ativada ou desativada.  
Se ativada, a assistência de direção atua automaticamente quando se verificam as condições necessárias.  
Se desativada, o Pilot Assist permanece ativo, mas apenas fornece manutenção de velocidade e de distância.

---

## 10.4.2.6. Mudar de via com o Pilot Assist

O Pilot Assist pode fornecer assistência de direção durante mudanças de via em determinadas condições. Esta funcionalidade do Pilot Assist é designada por assistência de mudança de via.

O Pilot Assist proporciona automaticamente assistência de direção durante as suas mudanças de via, caso se verifiquem todas as condições.

Além das condições gerais para a utilização do Pilot Assist, as condições para a mudança de via assistida incluem:

- Tanto a assistência de direção como a assistência de mudança de via estão ativas nas configurações do Pilot Assist.
- O Pilot Assist está ativo.
- Verificam-se as condições para a assistência de direção.
- A situação de trânsito permite uma mudança de via.
  - O automóvel verifica se se verificam as condições para uma mudança de via assistida, como a disponibilidade da via adjacente. No entanto, reside no condutor a responsabilidade última pela avaliação da segurança para uma mudança de via.
  - Existem condições de estrada e de condução que não fornecem ao automóvel informações suficientes para proporcionar assistência de direção durante uma mudança de via. Nestas situações, o condutor pode ainda realizar mudanças de via sem assistência. Esta situação desativa a assistência de direção até se voltarem a verificar as suas condições.

O estado principal do Pilot Assist, incluindo as mudanças de via disponíveis, é apresentado sob o indicador de mudanças.



A cor e direção das setas varia com a situação.

Se a área de informações do condutor mostrar estiver no modo envolvente, as mudanças de via possíveis são apresentadas na forma de animações.

Se a área de informações do condutor estiver no modo calmo, o estado da mudança de via é comunicado por símbolos.



Está disponível uma mudança de via assistida.



Uma mudança de via está em curso. A seta indica a direção da mudança de via iniciada.



A assistência de mudança de via está indisponível e qualquer mudança de via em curso é cancelada. Isto pode acontecer perante a ocorrência de uma falha que afete sistemas críticos, como a assistência de direção. Esteja atento a quaisquer imagens que acompanhem.

 **Aviso**

A assistência de mudança de via é um complemento às boas práticas para uma condução segura. Não reduz nem substitui a necessidade de o condutor permanecer atento e concentrado em conduzir em segurança. Conduza o automóvel mantendo a mesma atenção à segurança que a necessária num automóvel sem a capacidade de intervenção.

1. Utilize o pisca para iniciar a mudança de via.
- > O automóvel reconhece que deseja mudar de via. Caso se verifiquem as condições necessárias, o automóvel inicia a orientação da sua direção durante a mudança de via.
- Os indicadores desligam-se automaticamente depois de concluída a mudança de via.

 **Nota**

#### Mantenha as mãos no volante

Mantenha ambas as mãos no volante durante a mudança de via. Reside em si a responsabilidade por qualquer intervenção, se necessária. Pode anular a orientação do automóvel travando, acelerando ou atuando a direção em qualquer altura.

#### Mudança de via interrompida

A mudança de via pode ser interrompida caso ocorra uma alteração nas condições ou na situação de trânsito. Isto é indicado na área de informações do condutor e a manobra é imediatamente cancelada. Assuma o controlo total do automóvel na medida do necessário.

---

## 10.4.2.7. Ativar o Pilot Assist nas configurações

Nas configurações, pode ativar ou desativar o Pilot Assist. Quando ativado, pode ser ligado durante a condução.

1. Prima o símbolo do automóvel  na barra inferior e aceda a **Definições**.
2. Aceda a **Condução** → **Apoio ao condutor**.
3. Selecione **Pilot Assist** como sua função predefinida de apoio ao condutor.

---

## 10.4.2.8. Ajustar as configurações do Pilot Assist

O conteúdo deste manual representa o estado do manual do utilizador no momento da impressão e pode não ser totalmente válido em momentos futuros. Para mais informações, consulte a primeira página para a declaração de responsabilidade completa.

Nas configurações, pode ajustar ou mudar as funcionalidades ativadas para o Pilot Assist,

O Pilot Assist inclui várias funcionalidades, algumas das quais pode ativar, desativar ou personalizar nas configurações. Isto permite-lhe configurar o Pilot Assist para o nível de apoio que deseja.

As configurações personalizáveis incluem:

Assistência à direção	Orienta o movimento do volante para posicionar corretamente o automóvel na via.
Assistência à mudança de faixa	Proporciona assistência de direção nas mudanças de via. As mudanças de via disponíveis são indicadas pelo automóvel, mas iniciadas pelo condutor.
Adaptar ao limite de velocidade	A velocidade definida é automaticamente atualizada se o limite de velocidade mudar.
Tempo até ao veículo que circula em frente	Ajusta o intervalo de tempo-alvo em relação ao veículo na frente. Deste modo, pode ajustar a distância em relação a veículos na sua frente.

### **Importante**

#### Alterar as configurações de apoio ao condutor

Assegure-se de que compreende o modo como as alterações às configurações do automóvel afetam o seu comportamento. Isto é especialmente importante quando se tratam de funcionalidades que afetam o nível de assistência que o automóvel pode fornecer.

1. Prima o símbolo do automóvel  na barra inferior e aceda a **Definições**.
2. Aceda a **Condução** → **Apoio ao condutor**.
3. Personalizar as configurações do Pilot Assist. O Pilot Assist tem de estar selecionado como sua função de apoio ao condutor predefinida para que as configurações apareçam.

## 10.4.2.9. Condições e limitações do Pilot Assist

Para utilizar o Pilot Assist em segurança, é importante conhecer as suas limitações. Embora seja uma função avançada, existem condições e situações que não consegue gerir.

### Responsabilidade do condutor ao utilizar o Pilot Assist

Uma limitação principal do Pilot Assist que necessita de conhecer está relacionada com a responsabilidade do condutor. Ao utilizar a função, ainda lhe é exigido que conduza o automóvel de forma ativa e atenta. Reside em si a responsabilidade por todas as tomadas de decisão, ações e respostas que fazem parte da condução.

O Pilot Assist não conhece as suas intenções nem as intenções dos outros condutores. Este não consegue prever nem identificar todas as situações potenciais de perigo como um condutor atento. Reside em si a responsabilidade por uma avaliação contínua do desempenho do Pilot Assist e pela atuação sempre que necessária. Enquanto considerar a atuação como correta, pode deixar que o sistema oriente a sua condução.

## **Importante**

### Condições de condução

A avaliação do desempenho do Pilot Assist necessita que tenha em conta todas as condições de condução, trânsito, meteorologia e estado da estrada. Por exemplo, perante visibilidade fraca, pode ser necessário aumentar a distância em relação aos veículos na frente em relação à distância mantida pelo Pilot Assist. O mesmo se aplica para a manutenção de uma velocidade segura para as condições de estrada e trânsito presentes.

### Segurança e conforto melhorados

Quando utilizado corretamente, o Pilot Assist pode aumentar a segurança e reduzir o esforço de condução. Em algumas situações, pode compensar erros do condutor, como equívocos resultantes de distração ou falta de atenção. Este potencial benefício é um complemento às boas práticas para uma condução segura. Não reduz nem substitui a necessidade de o condutor permanecer atento e concentrado em conduzir em segurança.

### Prontidão de condução

A utilização de funcionalidades para a manutenção de velocidade e distância pode resultar em longos períodos sem a utilização dos pedais. No entanto, deve permanecer preparado para travar ou acelerar manualmente sempre que necessário. Evite alterar a sua postura de condução de modo a que possa atrasar o seu tempo de resposta.

### Mãos no volante

O Pilot Assist pode orientar a sua direção, mas é necessário que mantenha as mãos no volante, tal como quando conduz sem assistência. Desde que considere a atuação na direção correta, pode deixar que o Pilot Assist oriente a sua direção.

### Paragem de emergência

O automóvel pode iniciar uma paragem controlada se o condutor não responder ao pedido para conduzir ativamente o automóvel e manter as suas mãos no volante. Durante a manobra de paragem, o automóvel utiliza todas as informações que recolhe continuamente sobre a sua envolvente para realizar uma paragem controlada na via da estrada onde se encontra. Também ativas as luzes de sinalização de perigo para alertar outros condutores.

Pode sempre anular a manobra de paragem dirigindo, travando ou acelerando de modo ativo. Esta ação indica que está novamente atento e disponível para continuar a condução.

## Intervalo de velocidade para o Pilot Assist

O Pilot Assist está disponível a diferentes velocidades, dependendo do contexto de ativação e utilização.

- Pode definir uma velocidade-alvo entre 30-150 km/h (20-90 mph).
- Ao acompanhar outro veículo, o Pilot Assist pode permanecer ativo com velocidades inferiores a 30 km/h (20 mph).
  - Em situações que conduz lentamente atrás de outros veículos, como numa fila de trânsito, pode ativar o Pilot Assist mesmo com velocidades inferiores a 30 km/h (20 mph). Para tal é necessário um veículo na frente a uma velocidade que o seu automóvel consiga igualar. <sup>[1]</sup>

## Ativação e disponibilidade

Para ativar o Pilot Assist é necessário que se verifiquem várias condições. Estas podem estar relacionadas com o trânsito e as condições de estrada presentes ou o estado do sistema do automóvel. Algumas estão relacionadas com a prontidão de condução do automóvel, como a utilização do cinto de segurança pelo condutor e todas as portas estarem fechadas. Outras estão relacionadas com a sua situação de condução presente, como a condução com uma velocidade dentro do intervalo de velocidade

do Pilot Assist. Caso a ativação seja impedida, normalmente é comunicada a razão específica na área de informações do condutor.

## Acompanhar os veículos na frente

Uma das capacidades do Pilot Assist é a adaptação da velocidade do automóvel à de um veículo na frente e a manutenção de determinada distância ao mesmo. O comportamento e a capacidade do Pilot Assist para acompanhar trânsito na frente depende de vários fatores, como a sua velocidade e a velocidade do veículo na sua frente.

Veículos na frente com velocidade muito baixa ou parados podem resultar num comportamento diferente do Pilot Assist, dependendo da situação e da sua velocidade:

- Se o Pilot Assist acompanhar um veículo que para, o Pilot Assist abranda o seu automóvel até parar atrás do outro veículo.
- Se for detetado um veículo parado na sua frente, o Pilot Assist abranda o seu automóvel numa tentativa de parar atrás do outro veículo.
  - Dependendo da sua velocidade, o automóvel pode não conseguir parar completamente atrás do veículo na sua frente. Reside sempre em si a responsabilidade por manter a atenção ao trânsito envolvente e conduzir o automóvel de um modo que lhe permita reagir e controlar com segurança.
- Ao conduzir com velocidades elevadas, veículos parados na sua frente podem ser mal interpretados pelo Pilot Assist, por exemplo: quando apanha uma fila parada na frente. Nestas situações, o Pilot Assist não tem em conta os automóveis parados nem abranda o seu automóvel. Esteja sempre atento e disponível para controlar o seu automóvel e travar quando necessário.



**Aviso**

### Veículos parados ou com baixa velocidade na frente

Um veículo parado na sua via representa um risco de colisão que requer a sua ação de travagem ou de direção.<sup>[2]</sup>

- Com velocidades baixas, o Pilot Assist pode pausar ao acompanhar outro veículo se:
  - não houve a certeza de que o objeto detetado na frente seja um veículo parado ou outro objeto<sup>[3]</sup>.
  - o veículo na frente virar e sair da sua trajetória de condução.
  - dirigir manualmente o automóvel para fora da sua via atual.

## Estado e sistemas do automóvel

O Pilot Assist depende da deteção e identificação precisas do trânsito envolvente e das condições da estrada. Tal inclui a utilização de informações de câmaras, radares e outros sensores. O sistema de deteção não consegue gerir todas as condições de condução, trânsito, meteorologia e condições de estrada. Leia as respetivas secções do manual sobre os tipos de deteção, seu funcionamento e limitações, para melhor compreender como pode ser afetado o desempenho do Pilot Assist.

Várias funcionalidades do Pilot Assist dependem de outros sistemas no automóvel.

- Para adaptar a velocidade aos veículos na frente, o automóvel utiliza uma combinação de deteção de radar e de câmara. Assim, condições e limitações destes sistemas podem afetar a disponibilidade e o desempenho desta funcionalidade.
- Quando a velocidade definida do Pilot Assist é configurada para se adaptar ao limite de velocidade, o valor é fornecido pelo sistema de informação de placas de trânsito do automóvel. Em determinadas condições, pode não ser possível fornecer um limite de velocidade preciso. Isto inclui situações em que a diferença entre a velocidade atual e o limite de velocidade detetado é muito grande<sup>[4]</sup>. Nestas situações, o seu automóvel não irá utilizar a velocidade definida ao limite de velocidade.

- A assistência de direção está disponível apenas quando o automóvel consegue identificar a sua posição na estrada através da deteção de câmara das marcações da via.
  - Para tal, é necessário que a estrada esteja em conformidade com determinadas normas.
  - As condições e as limitações da deteção de câmara do automóvel podem afetar a disponibilidade e o desempenho da assistência de direção.

 **Importante**

#### Falhas do automóvel

Determinadas falhas do automóvel podem afetar a disponibilidade das funcionalidades de apoio ao condutor. Consulte a vista de estado do automóvel para problemas indicados caso o Pilot Assist esteja indisponível.

#### Alterações do automóvel

Modificações, reparações, e instalações de acessórios podem afetar negativamente ou limitar as funcionalidades de apoio ao condutor. Existe uma secção própria no manual com informações detalhadas sobre este tópico.

## Outras condições e limitações

- O Pilot Assist foi concebido principalmente para ser utilizado ao conduzir em estradas planas. Pode ser difícil manter a distância correta aos veículos na frente durante as descidas.
- Não utilize o Pilot Assist ao conduzir com um atrelado ou cargas pesadas.

[1] A velocidade-alvo mais baixa do Pilot Assist é 30 km/h (20 mph), mesmo quando a sua velocidade no momento da ativação é inferior.

[2] O seu automóvel mantém a capacidade de avisar para o risco de colisão e realizar uma intervenção de segurança, caso não consiga reagir a tempo. Esta ação pode ocorrer independentemente das capacidades do Pilot Assist.

[3] Como obstáculos concebidos para encorajar a condução lenta.

[4] superior a 50 km/h (30 mph)

---

## 10.5. Estacionamento assistido

O seu automóvel tem várias funcionalidades que o podem ajudar durante o estacionamento, como a orientação com câmara e vistas de sensores. Aprenda a utilizar os diferentes tipos de assistência.

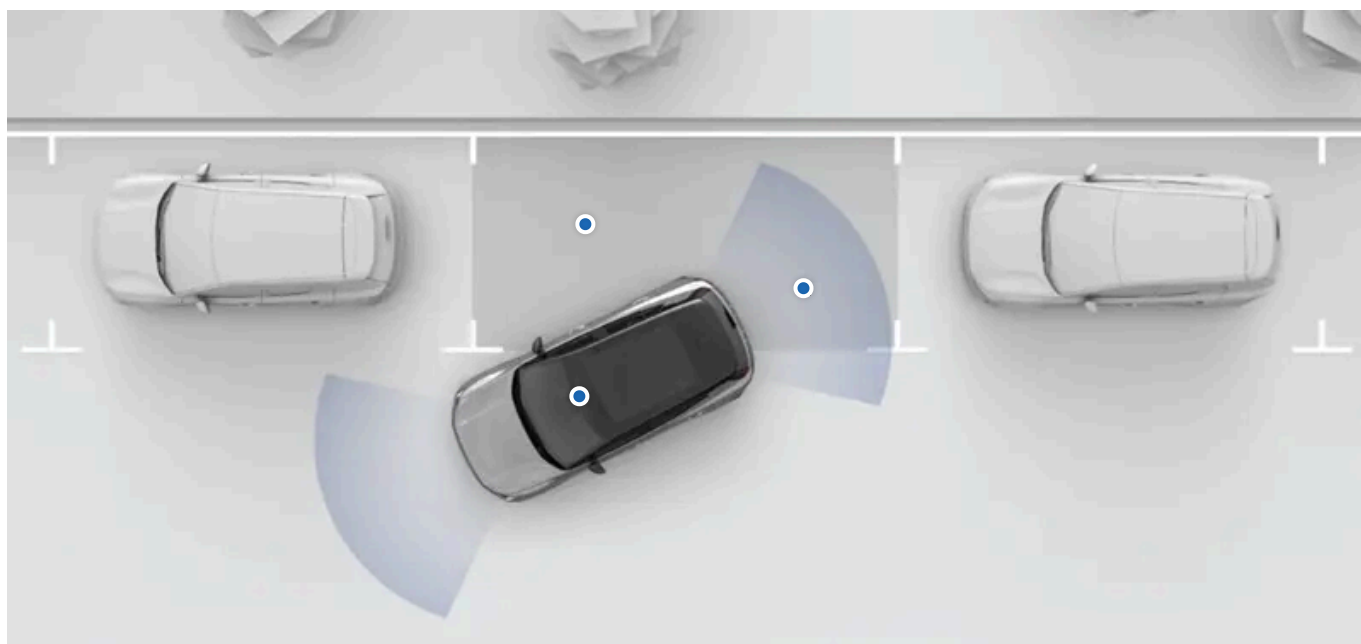

As funcionalidades de assistência ao estacionamento do seu automóvel estão disponíveis na vista de estacionamento do mostrador. Na maioria dos casos, a vista de estacionamento abre-se automaticamente quando necessária, mas também a pode abrir no mostrador.

As seguintes funcionalidades de assistência ao estacionamento do seu automóvel estão disponíveis na vista de estacionamento:

<b>Deteção de obstáculos e distância</b>	O automóvel deteta a envolvente utilizando muitos sensores diferentes. Utiliza esta informação para o orientar com som, gráficos e avisos ao conduzir a baixas velocidades.
<b>Vistas da câmara de estacionamento</b>	O automóvel mostra-lhe a envolvente utilizando câmaras à volta do automóvel.
<b>Park Pilot Assist</b>	Esta funcionalidade pode dirigir ativamente o seu automóvel de e para espaços de estacionamento.
<b>Travão Automático Traseiro</b>	O automóvel pode travar automaticamente se detetar um obstáculo imediatamente atrás do automóvel durante a marcha-atrás a baixas velocidades.
<b>Rear Cross Traffic Alert</b>	Esta funcionalidade pode avisá-lo se o seu automóvel detetar trânsito na iminência de cruzar o seu trajeto de marcha atrás.

### **Importante**

#### Conhecimentos necessários e responsabilidade do condutor

As funcionalidades de estacionamento assistido foram concebidas para tornar a condução mais confortável e segura, mas não reduzem a necessidade ou responsabilidade do condutor para operar o automóvel do modo mais seguro possível. Assegure-se de que lê todas as informações relativas a uma funcionalidade antes de a utilizar. A secção que abrange a responsabilidade do condutor é de leitura essencial para compreender as capacidades e limitações das funcionalidades de condução assistida do seu automóvel.

Caso tenha dúvidas em relação a um conteúdo ou outras questões, não hesite em contactar o seu concessionário Volvo

**i Nota**

### Engate de reboque

Se tiver um engate de reboque instalado no seu automóvel, algumas das funcionalidades da assistência de estacionamento podem ser afetadas ou ficar indisponíveis.

## 10.5.1. Vista de estacionamento

A vista de estacionamento contém informações de câmara e de sensor de estacionamento para o ajudar a aprimorar a sua atenção à envolveria do automóvel. Isto pode ser útil ao manobrar a baixas velocidades, como no estacionamento.

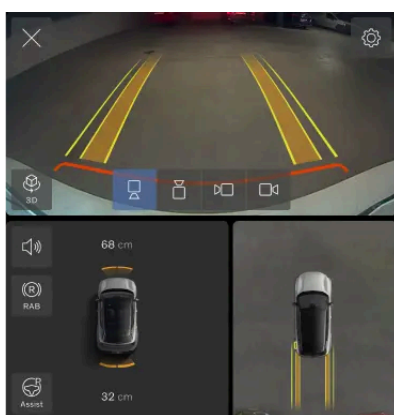

### Aceder à vista de estacionamento

A vista de estacionamento aparece automaticamente quando abranda, mas por vezes é necessário que a abra manualmente. Procure a aplicação **Câmara** na barra contextual para abrir a vista de estacionamento.



A vista de estacionamento fecha-se automaticamente quando está estacionado ou a conduzir acima de determinada velocidade.

### Funcionalidades na vista de estacionamento

A vista de estacionamento contém as seguintes funcionalidades:

- Vistas de câmara múltiplas
- Deteção dianteira e traseira de obstáculos e distância
- Travão automático traseiro, o que pode proporcionar travagem automática perante obstáculos ao recuar a baixas velocidades
- Alertas para trânsito a cruzar na traseira do seu automóvel<sup>[1]</sup>
- Park Pilot Assist, que pode atuar ativamente na direção do automóvel para entrar e sair de espaços de estacionamento

O conteúdo deste manual representa o estado do manual do utilizador no momento da impressão e pode não ser totalmente válido em momentos futuros. Para mais informações, consulte a primeira página para a declaração de responsabilidade completa.

### Dica

#### Silenciamento temporário

Pode desligar os sons de apoio ao estacionamento premindo o botão de silenciamento  na vista de estacionamento. Esta opção permanece para a restante viagem.

#### Ajustar o volume

Se desejar alterar o volume dos sons de apoio ao estacionamento, aceda às configurações de som.

#### Verificar a sua mudança selecionada

A disponibilidade de determinadas funcionalidades depende da sua seleção de mudanças.

## Vistas de câmara

Existem várias vistas de câmara para selecionar na vista de estacionamento.



3D O automóvel combina vistas de câmara dianteira, traseira e lateral para mostrar o automóvel na sua envolvente.



Traseira Uma câmara na traseira do automóvel proporciona a vista traseira.



Dianteira Uma câmara na dianteira do automóvel proporciona a vista dianteira.



Esquerda Uma câmara no lado esquerdo do automóvel proporciona a vista do lado esquerdo.



Direita Uma câmara no lado direito do automóvel proporciona a vista do lado direito.

## Vista de topo



A vista de topo mostra o automóvel visto de cima.

## Ajustar a vista 3D

Pode ajustar a vista 3D alterando o ângulo utilizando os seus dedos. O ajuste da vista pode facilitar a sua navegação entre diferentes ângulos e proporcionar uma vista geral do seu automóvel na vista de estacionamento.

### Dica

Pode sempre recenter a vista premindo o símbolo da vista 3D. Isto permite-lhe regressar à vista 3D predefinida.

## Deteção de distância e obstáculos

A vista de estacionamento pode fornecer alertas visuais e sonoros caso o seu automóvel detete obstáculos na sua proximidade.

Estes alertas agravam-se quanto mais se aproxima de um obstáculo detetado. A cor da indicação visual fica cada vez mais vermelha e o som intensifica-se.

### Importante

#### Responsabilidade do condutor

A deteção de distância e obstáculos é um complemento às boas práticas de condução. Este não diminui a necessidade nem a responsabilidade de o condutor operar o automóvel do modo mais seguro possível.

Reside sempre no condutor a responsabilidade pela atenção à envolvente do automóvel e pela manobra segura do mesmo.

#### Limitações de deteção

As capacidades da deteção de distância e obstáculos têm limitações. Leia a secção própria que abrange a deteção da envolvente do automóvel e do trânsito antes de utilizar funcionalidades que dependem destas capacidades.

[1] RCTA

## 10.5.2. Park Pilot Assist

O Park Pilot Assist pode ajudá-lo na manobra ao entrar e sair de espaços de estacionamento.

Quando ativo, o Park Pilot Assist controla o automóvel com elevada precisão, permitindo-lhe estacionar em espaços de estacionamento. Funciona em estacionamento paralelo e perpendicular, assim como na saída de espaço de estacionamento em paralelo. Durante a manobra, o Park Pilot Assist controla a direção, aceleração e travagem.

### Importante

#### Leitura integral

Leia todas as informações sobre a função antes de a utilizar. É importante conhecer a sua utilização adequada e limitações.

#### Deteção da envolvente

O Park Pilot Assist depende da capacidade do automóvel para detetar a sua envolvente. Utiliza principalmente informações das câmaras e dos sensores de estacionamento.

## Estacionar num espaço de estacionamento

Pode utilizar o Park Pilot Assist durante estacionamentos paralelos e perpendiculares. Quando ativa o Park Pilot Assist, este identifica espaços disponíveis junto ao automóvel e indica-os no mostrador. Após selecionado um espaço para estacionar, su-

pervisione a manobra e siga quaisquer instruções indicadas no mostrador.

## Sair de um espaço de estacionamento

Pode utilizar o Park Pilot Assist para manobrar para fora de um espaço de estacionamento em paralelo, caso tenha utilizado o Park Pilot Assist para aí estacionar. Quando ativa o Park Pilot Assist, o automóvel sugere um trajeto de saída. Após confirmado o trajeto, supervise a manobra e siga quaisquer instruções indicadas no mostrador.



### Aviso

#### Esteja atento

Ao estacionar utilizando o Park Pilot Assist deve manter o mesmo nível de atenção à sua envolvimento como quando estaciona sem assistência. Se necessário, assuma imediatamente o controlo total do automóvel.

#### Responsabilidade do condutor

O condutor é sempre o responsável pela condução em segurança e respeitando as normas e regulamentos locais. O Park Pilot Assist não é um substituto para a atenção e avaliação do condutor.

#### Limitações

O Park Pilot Assist não consegue gerir todas as condições de trânsito, meteorológicas e de estrada. Leia a secção própria que abrange a deteção da envolvimento do automóvel e do trânsito antes de utilizar funcionalidades que dependem destas capacidades.

## Parar o Park Pilot Assist

Pode sempre interromper uma manobra em curso. Dependendo do modo como o faz, o Park Pilot Assist pausa ou termina a manobra.

Existem várias razões para parar uma manobra do Park Pilot Assist em curso, como por exemplo:

- Deseja assumir a manobra completa.
- A localização atual é boa e não necessita de continuar.
- Deseja interromper por razões de segurança.

Pode sair do Park Pilot Assist de diferentes modos. Por exemplo:

- Prima cancelar no mostrador.
- Atue manualmente a direção.
- Pressione o pedal do travão ou do acelerador.
- Realize uma passagem de mudança.

## Condições e limitações

Determinados eventos e situações podem impedir a ativação ou pausar o Park Pilot Assist quando ocorrem durante a manobra. Estes incluem:

- Foi detetado um obstáculo no trajeto de estacionamento.

- Uma câmara ficou encoberta.
- Foi aberto o porta-bagagens, o capô ou uma porta.
- Os retrovisores laterais são recolhidos.
- O cinto de segurança do condutor é libertado.

O Park Pilot Assist pode reassumir a manobra quando a condição já não for aplicável. Pode também optar por sair do Park Pilot Assist e concluir a manobra sem o utilizar.

 **Nota**

### Engate de reboque

Se tiver um engate de reboque instalado, algumas das funcionalidades da assistência de estacionamento podem ser afetadas ou ficar indisponíveis.

## 10.5.2.1. Estacionar utilizando o Park Pilot Assist

Pode ativar o Park Pilot Assist na vista de estacionamento. Este pode realizar estacionamento paralelo ou perpendicular.

A vista de estacionamento aparece automaticamente quando abranda, mas por vezes é necessário que a abra manualmente. Procure a aplicação **Câmara** na barra contextual para abrir a vista de estacionamento.



 **Importante**

### Antes de utilizar o Park Pilot Assist

Leve o seu tempo a ler toda a informação sobre o Park Pilot Assist presente neste manual antes de o utilizar pela primeira vez. A compreensão das suas capacidades e limitações é importante para uma utilização segura.

### Avaliar a situação

Assegure-se de que a situação de trânsito e as condições são adequadas para a ativação.

1. Prima o botão Park Pilot Assist na vista de estacionamento



- > O automóvel começa a procurar espaços de estacionamento disponíveis.

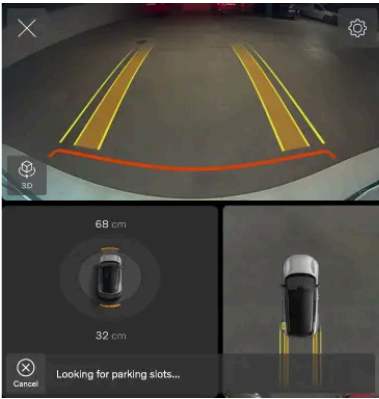

2. Conduza lentamente para procurar continuamente espaços disponíveis.

- > Quando o automóvel identifica um espaço de estacionamento disponível, este é realçado no mostrador. O automóvel consegue identificar vários espaços em simultâneo.

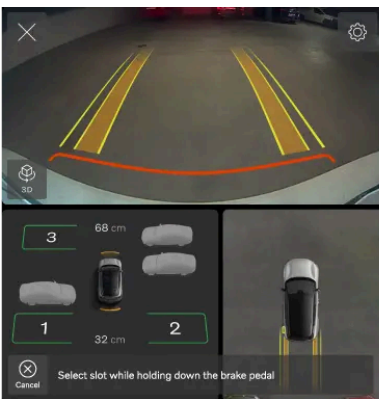

3. Selecione qualquer um dos espaços realçados para estacionar aí.

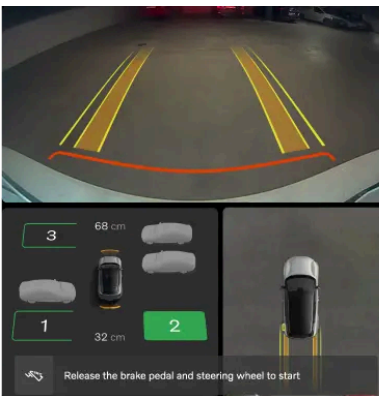

- > O automóvel inicia a manobra de estacionamento. Siga as instruções no mostrador.

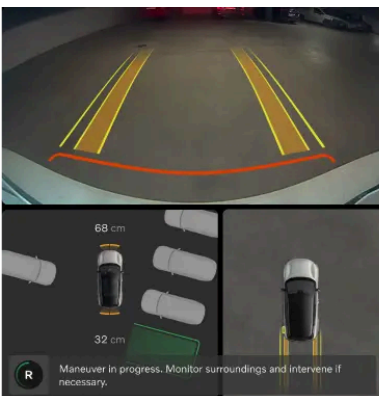



**Aviso**

Enquanto o Park Pilot Assist está ativo

Tenha atenção à sua envolvimento e, se necessário, assuma o controlo do automóvel.

4. O automóvel confirma a conclusão da manobra.

---

## 10.5.2.2. Sair de um espaço de estacionamento utilizando o Park Pilot Assist

Pode ativar o Park Pilot Assist na vista de estacionamento. É capaz de manobrar o automóvel para fora de um lugar de estacionamento quando se encontra estacionado em paralelo, caso tenha utilizado o Park Pilot Assist para estacionar aí.

A vista de estacionamento aparece automaticamente quando abranda, mas por vezes é necessário que a abra manualmente. Procure a aplicação **Câmara** na barra contextual para abrir a vista de estacionamento.



**Importante**

Antes de utilizar o Park Pilot Assist

Leve o seu tempo a ler toda a informação sobre o Park Pilot Assist presente neste manual antes de o utilizar pela primeira vez. A compreensão das suas capacidades e limitações é importante para uma utilização segura.

Avaliar a situação

Assegure-se de que a situação de trânsito e as condições são adequadas para a ativação.

1. Prima o botão Park Pilot Assist na vista de estacionamento



- > O automóvel começa a procurar um trajeto de saída.

Quando é identificado um trajeto, este é realçado no mostrador.

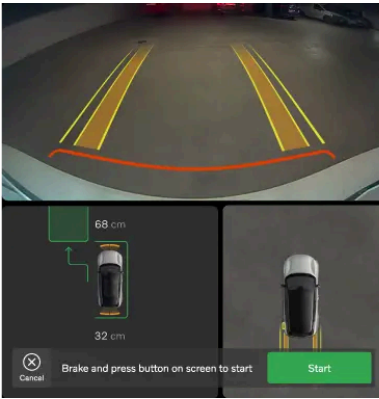

2. Para confirmar o trajeto e iniciar a manobra, prima o botão Iniciar no mostrador.
- > O automóvel inicia a manobra de estacionamento. Siga as instruções no mostrador.



#### Aviso

Enquanto o Park Pilot Assist está ativo

Tenha atenção à sua envolvimento e, se necessário, assuma o controlo do automóvel.

3. O automóvel confirma a conclusão da manobra.

# 11. Cenários e recomendações de condução

As condições que por vezes pode enfrentar afetam o modo como utiliza e deve utilizar o seu automóvel. Conhecer as suas capacidades e como se adaptar para as situações pode ter um impacto significativo nos resultados. Os benefícios podem ir da prevenção de perigos à obtenção do melhor desempenho do seu automóvel.



Esta secção do manual abrange cenários específicos de condução. Estes incluem a preparação para uma viagem longa, a passagem a vau e a condução em estradas com gelo. Esta secção proporciona-lhe uma boa ideia das funcionalidades e práticas que o podem ajudar em situações exigentes.

---

## 11.1. Condições frias

A condução em condições frias pode ser complicada. Esta requer preparativos e formas de condução diferentes das presentes com tempo mais quente.

Ao conduzir em condições frias, existem muitas coisas a ter em consideração. Desde o consumo e a saúde da bateria, até uma climatização confortável e diferentes aspetos de segurança. Familiarize-se com as exigências desta forma de condução, assim como com as leis e regulamentações aplicáveis.

### Visibilidade

Em situações de frio, o gelo e a condensação podem obstruir a visibilidade. O seu automóvel está equipado com degeladores, um vidro traseiro aquecido e retrovisores laterais aquecidos para evitar essa situação.

### Autonomia

A bateria do seu automóvel pode ser afetada negativamente por temperaturas frias. Quando o automóvel tem a bateria fria, aparece um floco de neve ❄️ junto à percentagem da bateria. Isto indica que a capacidade de carga e a autonomia da bateria estão reduzidas quando comparadas com condições normais. Pode evitar esta situação carregando o seu automóvel sempre que estacionado, o que pode ser especialmente útil quando estaciona com tempo frio.

## Manutenção

### Nota

Quando a temperatura desce, a pressão dos pneus também desce. Lembre-se de verificar regularmente a pressão dos pneus e de a ajustar se necessário.

### Importante

#### Limpeza na frente dos radares

Caso encontre-se sujidade, neve ou gelo, ou se o automóvel indicar que um radar está bloqueado, deve tratar logo que possível. Limpe sempre uma área grande à volta dos radares para permitir o seu campo de visão completo.

## Estacionamento com tempo frio

Quando a bateria está fria, o automóvel reduz temporariamente o desempenho da bateria até ser aquecida. Conduzir o automóvel num estado de desempenho reduzido não é prejudicial para a bateria.

Para evitar desempenho temporariamente reduzido de uma bateria fria, ligue o automóvel para carregamento e ative a climatização temporizada antes da sua viagem. O automóvel pode então aquecer a bateria sem afetar o desempenho e a autonomia disponível.

Com temperaturas inferiores a -30 °C (-22° F), evite deixar o automóvel estacionado sem carregamento por mais de 24 horas.

## 11.1.1. Recomendações para a condução no inverno

Existem alguns aspetos a saber ao conduzir em neve e gelo. Seguem-se algumas dicas e recomendações para uma condução mais segura e eficiência acrescida do sistema do automóvel.

### Preparativos para a condução em condições de inverno

- O tempo frio é mais exigente para a bateria e pode resultar num desempenho reduzido temporário. Para um melhor desempenho da bateria, climatize o seu automóvel com temporizador antes da condução.
- Utilize líquido de lava-para-brisas com proteção anticongelante para evitar a formação de gelo no depósito do líquido de lavagem.
- A Volvo recomenda a utilização de pneus de inverno perante o risco de formação de neve ou gelo.

 **Nota**

Em algumas regiões, os pneus de inverno são exigência legal. No entanto, lembre-se de que nem todos os países permitem pneus cardados.

## Recomendações para a condução em condições de inverno

Estradas com neve ou gelo exigem uma condução cuidadosa diferente da condução em estradas secas. Existem várias precauções que o ajudam a conduzir de forma mais segura. Por exemplo:

- Remova toda a neve do seu automóvel antes de iniciar a condução, pela sua segurança e dos outros utilizadores da estrada. Tenha especial atenção às áreas dos sensores, às luzes, ao tejadilho e ao capô.
- Evite movimentos súbitos do volante, acelerações acentuadas ou travagens bruscas, uma vez que o automóvel pode perder tração.
- Desligue o one pedal drive ou utilize a configuração mais baixa do one pedal drive.
- Mantenha uma distância segura em relação ao automóvel à sua frente, uma vez que é necessária uma distância de travagem mais longa.
- Lembre-se que mesmo que o sol já tenha derretido a neve e o gelo, poderá ainda estar escorregadio.
- Mesmo que as outras estradas não têm gelo, as pontes podem permanecer perigosas.
- A neve e gelo podem acumular-se no interior dos guarda-lamas, o que pode afetar a direção. Verifique regularmente e retire toda a neve, gelo e resíduos.
- A capacidade de travagem pode ser afetada negativamente caso neve e gelo se acumulem no sistema de travagem. Verifique periodicamente se os travões funcionam devidamente. No entanto, faça-o de modo seguro e cuidadoso.
- Por vezes, a utilização de correntes para a neve pode ser uma boa ideia. No entanto, leia as instruções sobre a sua utilização segura e eficaz.

 **Aviso**

Evite estacionar em inclinações com condições de inverno. Os pneus perdem tração, mesmo com o travão de estacionamento aplicado. Reside sempre em si a responsabilidade pelo estacionamento seguro.

 **Dica**

Uma boa ideia é praticar a condução sobre superfícies escorregadias em condições controladas para perceber a reação do automóvel. Experimente uma pista molhada, caso tenha acesso a uma.

## 11.2. Recomendações para passagem a vau

Ao conduzir através de água existem limitações importantes a considerar relativamente à profundidade da água e à velocidade de condução.

 **Importante**

A Volvo recomenda que a passagem a vau seja feita com muito cuidado e evitada sempre que possível. Pode ser difícil estimar com precisão a profundidade da água e a força da corrente. O condutor é sempre o responsável pela condução de modo seguro e de acordo com todas as regras aplicáveis à estrada.

- Se possível, determine a profundidade da água antes de iniciar a condução. Tente apenas conduzir se tiver confiança de que se trata de uma profundidade baixa que permita uma travessia segura.
- A altura de água máxima recomendada para a passagem a vau é a parte inferior do chassis.
- Limite a sua velocidade à equivalente a uma caminhada.
- Evite a passagem a vau com correntes fortes, especialmente se a profundidade da água ameaçar fluir sobre o automóvel.
- O trânsito em sentido contrário pode provocar ondas que aumentam a altura da água.
- Se possível, evite parar quando se encontrar na água. Continue a conduzir para a frente ou para trás até sair da água.
- Evite conduzir através de água salgada, pois pode provocar corrosão.

 **Aviso**

### Travões molhados

A distância de paragem do automóvel é mais longa se os discos dos travões estiverem molhados. A condução através da água expõe os discos do travão à água e, eventualmente, à lama ou outros sedimentos. Após a passagem a vau, execute em segurança uma manobra de travagem a fundo para remover a sujidade e a água dos travões. Atuando os discos travões durante a condução, estes aquecem e secam.

## 11.3. Preparativos para uma viagem longa

Antes de partir para uma viagem longa, existem algumas verificações aconselháveis.

- Assegure-se de os travões funcionam do modo pretendido.
- Verifique a pressão e a profundidade da banda de rodagem dos pneus. Perante o risco de estradas com neve ou gelo, mude para pneus de inverno.
- Assegure-se de que os limpa-para-brisas estão em bom estado e substitua-os se necessário.
- Ateste com líquido de lava-para-brisas.
- Carregue o automóvel para o nível da bateria que necessita para a primeira etapa da sua viagem. É aconselhável a identificação de estações de carregamento ao longo do seu itinerário planeado.
- Assegure-se de que todo o equipamento útil está no lugar, como os cabos de carregamento, um kit de reparação de emergência de pneus furados, uma mala de primeiros socorros, um triângulo de sinalização de perigo e um colete refletor.
- Se planear visitar uma região que utilize unidades de medida diferentes, como milhas ou quilómetros por hora, pode alterar as configurações das unidades do automóvel.
- Se conduzir para uma região com diferente legislação de trânsito, assegure-se de que o automóvel está equipado com o necessário e leia o que difere ao nível do regulamento da estrada.

- Zonas remotas podem ter má ligação à Internet ou mesmo nenhuma. Se planear conduzir para zonas assim, descarregue os mapas de que necessita para a aplicação de navegação para os poder utilizar quando o seu automóvel estiver offline.

---

## 11.4. Estacionamento de longa duração

Observe as recomendações para o estacionamento de longa duração quando deixar o automóvel sem utilização durante mais do que um mês. Lembre-se de verificar periodicamente o automóvel quando estacionado.

### Preparativos para estacionamento de longa duração

- Ao deixar o seu automóvel estacionado por mais de um mês, recomendamos um nível da bateria entre 40-60%. Utilize ou carregue o automóvel até ao nível recomendado.
- Se deixar o automóvel estacionado por períodos superiores a três meses, recomenda-se que o mantenha conectado mas com um limite de carregamento da bateria de 50%. Isto para preservar uma boa saúde da bateria.
- Verifique e ajuste a pressão dos pneus. A pressão recomendada no estacionamento de longa duração é de 330 kPA (48 PSI).
- Opte por uma localização fresca e ao abrigo do sol. Recomenda-se um ambiente com condições controladas e constantes.

### Durante o estacionamento de longa duração

Verifique periodicamente:

- O estado de carga e se o carregamento funciona devidamente
- A pressão dos pneus



Dica

Mantenha o automóvel atualizado.

Durante os períodos em que o automóvel não é utilizado, adquira o hábito de verificar e instalar as atualizações de software.

### Após o estacionamento de longa duração

- Antes de conduzir o automóvel, assegure-se de que todos os comandos e funções funcionam devidamente, como por exemplo, os travões.
- Instale quaisquer atualizações de software disponíveis.

## 12. Armazenamento, acomodação e reboque

O seu automóvel foi concebido para transportar pessoas, mas também bagagens e outras cargas. Aprenda sobre as capacidades de acomodação e reboque do automóvel.



O compartimento para arrumação sob o capô pode ser utilizado para guardar objetos, como um kit de reparação de emergência de pneus furados.

O habitáculo e o porta-bagagens do seu automóvel têm várias áreas para arrumar em segurança objectos de diferentes formas e tamanhos. O porta-bagagens pode ser expandido para criar mais espaço para cargas maiores.

Também pode utilizar o tejadilho para transportar cargas pesadas e, com um engate de reboque, pode fixar um atrelado.

### **Aviso**

É importante que os objetos sejam devidamente armazenados, mesmo os pequenos. Objetos que não sejam devidamente acomodados podem tornar-se perigosos numa travagem brusca ou colisão.

Ao adicionar carga ao automóvel, altera o peso do automóvel e as propriedades de controlo da condução. Consulte sempre os regulamentos e orientações para o peso permitido do automóvel.

Antes de rebocar um atrelado, assegure-se de que todos os conectores e ligações de segurança estão presos. Além disso, certifique-se de que segue os regulamentos locais relativos ao reboque.

### **Importante**

O transporte de cargas no tejadilho pode interferir com os sensores do automóvel.

## 12.1. Compartimentos de arrumação do habitáculo

Saiba onde se encontram os compartimentos de arrumação do habitáculo.



- ① Compartimentos de arrumação nos painéis das portas.
- ② Bolsas nas costas dos bancos dianteiros.
- ③ Consola de túnel entre os dois bancos dianteiros.
- ④ Espaço sob o mostrador.
- ⑤ Porta-luvas.

A consola de túnel tem diversos pequenos espaços de arrumação e conveniência. Estes incluem um tabuleiro retrátil do porta-copos.

### *i* Nota

#### Utilizar o porta-copos

Para aceder ao porta-copos, empurre a secção dianteira inferior do descanso de braço central e solte. O porta-copos desliza completamente para fora.

O tabuleiro porta-copos tem de ser manuseado com cuidado para evitar danos. Tem de deslizar de volta um orifício para copo de cada vez. Não tente forçar o tabuleiro de volta de uma só vez.

## 12.1.1. Porta-luvas

Guarde no porta-luvas os objetos que não necessita no imediato.

No caso de uma travagem brusca ou colisão, os objetos soltos pode ser perigosos. O porta-luvas é útil para guardar pequenos objetos em segurança.

O porta-luvas encontra-se no meio do tablier.

### Abrir o porta-luvas

Pode abrir o porta-luvas através do mostrador. Prima o símbolo do automóvel na barra inferior  e aceda a **Definições** → **Comandos** → **Mais**.

#### Dica

Também pode abrir o porta-luvas através da vista de **Comandos rápido**.

### Trancar o porta-luvas

Pode trancar o porta-luvas utilizando um PIN através do mostrador.

#### Nota

Se se esquecer do PIN para destrancar o porta-luvas, este pode ser reposto.

### 12.1.1.1. Trancar o porta-luvas

Poderá querer trancar temporariamente o porta-luvas para quando estiver fora do seu automóvel.

Pode trancar e destrancar o porta-luvas utilizando um código PIN através do mostrador. O PIN será desativado depois de destrancar o porta-luvas. Certifique-se de que cria um novo PIN sempre que pretender trancar novamente o porta-luvas.

1. Prima o símbolo do automóvel  na barra inferior e aceda a **Definições**.
2. Aceda a **Comandos** → **Trancagem** → **Trancagem do porta-luvas**.
3. Prima **Trancar**.
4. Insira o seu PIN de quatro dígitos.
5. Digite novamente o mesmo PIN de quatro dígitos para o confirmar.

Para destrancar o porta-luvas, prima o símbolo do automóvel na barra inferior , aceda a **Definições** → **Comandos** → **Mais** e introduza o seu PIN.

 **Dica**

Também pode destrancar o porta-luvas através da vista **Comandos rápido**.

## Esquecimento do PIN

Se se esquecer do PIN para destrancar o porta-luvas, pode redefini-lo através da aplicação móvel do seu automóvel. Siga as instruções na apresentadas na aplicação.

## 12.2. Espaço e arrumação do porta-bagagens

O porta-bagagens pode ser configurado para acomodar cargas de diferentes formas e tamanhos.

Pode adaptar o porta-bagagens de diferentes formas e expandi-lo para criar um espaço de carga maior. Isto pode ser útil para guardar objetos maiores.



- ① Prateleira traseira.
- ② Bancos traseiros rebatíveis.
- ③ Porão da carga.

O rebatimento dos bancos traseiros é a solução ideal para carregar objetos de grandes dimensões. Quando o fizer, instale uma rede de segurança para evitar que os objetos se desloquem para a parte dianteira do habitáculo.



Dica

### Ajustar a altura da abertura do porta-bagagens

Pode ajustar até onde a tampa do porta-bagagens pode abrir. Isto pode ser útil quando está estacionado em locais com um teto baixo, como uma garagem, e pretende reduzir a altura da abertura do porta-bagagens. Pode também aumentar a altura da abertura do porta-bagagens para obter mais espaço para acesso ao mesmo.

## Acondicionamento seguro da carga

Também pode encontrar opções para arrumar a carga de forma segura, tais como olhais de fixação de carga e ganchos para sacos. Estas funcionalidades são úteis para garantir que a carga não se desloca no porta-bagagens durante a condução.

## 12.2.1. Prateleira traseira

Utilize a prateleira traseira para ocultar os objetos no porta-bagagens.

A prateleira traseira está presa por duas dobradiças na traseira, junto aos bancos traseiros, e por dois cordões na dianteira. Os cordões engatam nos pontos de fixação na tampa do porta-bagagens.

Retire a prateleira traseira para criar mais espaço ou aceder mais facilmente ao interior traseiro do automóvel.

### ! Importante

- Não coloque nada sobre prateleira traseira. Em caso de travagem brusca ou colisão, objetos soltos podem deslocar-se repentinamente e provocar ferimentos.
- Lembre-se de que objetos de grandes dimensões no automóvel podem reduzir a sua visibilidade ao conduzir.
- Não deixe a prateleira traseira no automóvel quando não estiver devidamente fixa.
- Ao baixar os bancos traseiros, retire primeiro a prateleira traseira.
- Ao colocar objetos altos no porta-bagagens, é melhor remover a prateleira traseira. Isto porque a prateleira está fixada na tampa do porta-bagagens e fica horizontal quando o porta-bagagens é fechado. Se um objeto alto ficar no caminho da prateleira traseira, pode danificar a prateleira.

### ! Aviso

#### Sistemas de retenção para crianças

Tenha o cuidado de manter a prateleira traseira e objetos no porta-bagagens afastados das correias dos pontos de fixação superiores de um sistema de retenção para crianças. O contacto com as correias pode resultar em danos. Nunca utilize o sistema de retenção para crianças se os pontos de fixação superiores estiverem danificados de algum modo. Ao utilizar um sistema de retenção para crianças nos bancos traseiros, retire a prateleira traseira ou desprenda-a e mantenha-a segura no compartimento de carga. Além disso, prenda todos os objetos no porta-bagagens.

## 12.2.1.1. retirando a prateleira traseira

A prateleira traseira pode ser retirada para obter mais espaço no porta-bagagens.



Existem dois pontos de fixação na prateleira traseira e dois na tampa do porta-bagagens. Quando a prateleira traseira está presa, tem cordões encaminhados entre os pontos de fixação na prateleira traseira e a tampa do porta-bagagens.

Os cordões têm laços em cada extremidade para engatar nos pontos de fixação da tampa do porta-bagagens.



1. Desprenda cada cordão dos pontos de fixação da tampa do porta-bagagens.
  - > A prateleira fica solta, mas plana e na mesma posição.
2. Levante a prateleira das dobradiças na traseira, junto aos bancos traseiros.
3. Desloque cuidadosamente a prateleira traseira na sua direção até a remover totalmente do porta-bagagens.
4. Guarde a prateleira traseira retirada num local onde não corra o risco de sofrer danos e afastada das outras pessoas.

### Nota

Lembre-se de que objetos de grandes dimensões no porta-bagagens podem reduzir a sua visibilidade ao conduzir.

## 12.2.2. Retirar o alçapão da carga

Pode aumentar o espaço do porta-bagagens e aceder mais facilmente ao compartimento de carga removendo o alçapão da carga.

Retirar o alçapão da carga permite-lhe aumentar o espaço do porta-bagagens.

Retire todos os objetos da porta-bagagens e levante o alçapão da carga para a sua altura máxima. Isto garante que nada fica no caminho quando se retira o alçapão de carga.

1. Segure o puxador do alçapão. Este encontra-se no meio do alçapão de carga, perto da margem exterior.
2. Puxe a portinhola para cima.  
> O alçapão está aberto e assente nas suas dobradiças.
3. Aceda ao porão da carga e empurre o alçapão para cima junto às dobradiças.



Guia ilustrado para remoção do alçapão da carga

- > O alçapão da carga liberta-se das dobradiças.
4. Quando o alçapão da carga estiver solto das suas dobradiças e completamente libertado, retire-o do porta-bagagens.

Coloque o alçapão de carga onde não possa ficar danificado nem sair.

---

## 12.2.3. Arrumar carga no porta-bagagens

O porta-bagagens tem várias opções para arrumar objetos. Isto pode ser útil para garantir que a carga não se desloca no porta-bagagens durante a condução.

O porta-bagagens tem várias funcionalidades para ajudar a arrumar objectos. Estes incluem:

- Olhais de fixação de carga nos quatro cantos inferiores do porta-bagagens para fixar com segurança objectos com correias.
- Ganchos para sacos para evitar que os sacos de compras caiam. Estes encontram-se nos painéis laterais.

- Porão da carga sob o piso do porta-bagagens para arrumar objetos.



Os olhais de fixação de carga encontram-se nos quatro cantos do porta-bagagens. Pode utilizar os olhais de fixação de carga para fixar correias e prender a carga no porta-bagagens.

**i** Dica

Pode encontrar uma tomada de 12 V no lado direito do seu porta-bagagens. Esta pode ser útil para alimentar vários dispositivos elétricos, como uma caixa frigorífica.

### 12.2.3.1. Aceder ao porão da carga

Pode aceder a uma área de arrumação sob o piso do porta-bagagens.

A portinhola da carga pode ser levantada para guardar e proteger itens frágeis no porão da carga.

Assegure-se de que pode abrir a portinhola da carga removendo quaisquer obstruções.

1. Segure o puxador do alçapão. Este encontra-se no meio do alçapão de carga, perto da margem exterior.
2. Puxe a portinhola para cima.

## 12.3. Arrumação sob o capô

Além do porta-bagagens, existe um espaço de arrumação sob o capô.

Exemplos de objetos que podem ser arrumados no compartimento de carga dianteiro incluem o triângulo de sinalização de perigo do automóvel, o kit de ferramentas, o olhal de reboque e o kit de reparação de emergência de pneus furados.

---

## 12.4. Puxar um atrelado

Um engate de reboque permite-lhe puxar um atrelado com o seu automóvel. Assegure-se de que se familiariza com as funcionalidades de atrelado e quaisquer questões de segurança relevantes.

Antes de puxar um atrelado, pondere como isso afetará a sua viagem. Faça uma avaliação minuciosa baseada nas capacidades do seu automóvel.

- Lembre-se de que o automóvel tem um desempenho diferente com um peso acrescido na traseira. Isto afeta tanto a manobrabilidade como o consumo de energia. Espere uma redução notável da autonomia ao puxar um atrelado.
- Utilize apenas atrelados em bom estado e em conformidade com os regulamentos locais.
- Assegure-se de que leu a secção própria do manual que trata das recomendações de carga.

### Nota

#### Funcionalidades de software associadas ao engate de reboque

Certifique-se de que o engate de reboque está corretamente instalado.

Se o engate de reboque tiver sido instalado após a compra do seu automóvel, poderá ser necessária uma atualização do sistema para que as funcionalidades do reboque funcionem. Contacte uma oficina autorizada Volvo para atualizar o software.

#### Pesos máximos permitidos do atrelado

Os pesos máximos declarados permitidos do atrelado são os permitidos pela Volvo. Regulamentos nacionais para veículos podem limitar ainda mais os pesos e velocidades permitidas com atrelado. O seu engate de reboque pode estar certificado para um peso de reboque superior ao que o automóvel pode realmente rebocar.

#### Preparativos para o reboque

1. Aumente a pressão dos pneus para a pressão recomendada para carga plena. Isto aplica-se independentemente do peso do atrelado.

#### Conduzir com um atrelado

2. Leia na íntegra as recomendações para a condução com um atrelado antes de iniciar a condução.

## **Importante**

### Durante a condução

- Mantenha uma velocidade baixa ao conduzir com um atrelado em subidas longas e íngremes.
- Evite conduzir com um atrelado em inclinações superiores a 12 %.
- A carga adicional aumenta o risco de sobreaquecimento, o que é indicado na área de informações do condutor no mostrador. Sigas as instruções apresentadas.
- Se possível, evite estacionar em inclinações. O peso adicional do atrelado pode afetar a capacidade do travão de estacionamento para suportar o automóvel em segurança. Se não puder evitar o estacionamento numa inclinação, bloqueie as rodas<sup>[1]</sup> como medida de precaução.

### Oscilação

A oscilação é um fenómeno que pode ocorrer ao puxar um atrelado. Esta pode colocar o automóvel e o atrelado em ressonância num movimento lateral, que pode escalar rapidamente e resultar na perda de controlo. A oscilação ocorre principalmente a altas velocidades, especialmente quando a carga do atrelado é demasiado pesada ou está mal distribuída. O automóvel monitoriza continuamente o seu movimento e pode intervir para ajudar o condutor a reassumir o controlo caso detete oscilação.

Fatores que induzem movimento lateral podem desencadear a oscilação. Por exemplo:

- Rajadas súbitas ou fortes ventos laterais.
- Superfícies de estrada irregulares.
- Extensos movimento do volante de um lado para o outro.

### Assistência da estabilidade do atrelado

O sistema de controlo da estabilidade<sup>[2]</sup> intervém se detetar oscilação ao puxar um atrelado. O sistema temporiza com precisão ações de travagem individuais para as rodas dianteiras para mitigar o fenómeno da oscilação. Normalmente, é suficiente para ajudar o condutor a estabilizar o automóvel e o atrelado. Quando o sistema intervém para suprimir a oscilação, o símbolo do comando de estabilidade eletrónico pisca na área de informações do condutor.



Símbolo do comando de estabilidade eletrónico

### Intervenções e avisos na marcha-atrás

O automóvel pode travar automaticamente para evitar uma colisão ao fazer marcha-atrás, se detetar um obstáculo ou trânsito a cruzar atrás do automóvel. As intervenções e os avisos na marcha-atrás são desativados quando se reboca um atrelado.

<sup>[1]</sup> Se não tiver calços de rodas, pode utilizar pedras grandes ou blocos de madeira.

<sup>[2]</sup> Comando de Estabilidade Eletrónico (ESC)

## 12.5. Recomendações para a carga

A colocação de carga de forma adequada é importante para o desempenho do seu automóvel na estrada.

### Generalidades sobre a carga

O peso e a localização da carga afetam o centro de gravidade, o manuseamento e o desempenho do automóvel.



**Aviso**

#### Cargas não seguras

Um objeto solto com massa de 20 kg (44 lbs) pode, numa colisão frontal a 50 km/h (30 mph), corresponder ao impacto de um objeto com massa de 1000 kg (2200 lbs). Siga sempre as recomendações para a carga para reduzir o risco de danos materiais ou ferimentos.

- Coloque a carga pesada na posição mais baixa possível.
- Prenda sempre a carga com correias ou redes de retenção nos olhais de fixação de carga. Caso contrário, a carga pode deslocar-se durante travagens a fundo ou curvas apertadas. Isto é particularmente importante quando os bancos traseiros estão descidos.
- Não acomode carga em locais que possa obstruir a atuação de airbags. Se a carga empilhada atingir uma altura superior à margem superior dos vidros, assegure pelo menos uma folga de 10 cm (4 polegadas) entre o vidro e a carga. Caso contrário, a proteção para a qual foi concebida a cortina de colisão, que se encontra acondicionada atrás dos painéis acima dos vidros, pode ser comprometida.
- Cumpra sempre as especificações do automóvel relativas ao peso e à carga máxima permitida.
- Ao carregar o porta-bagagens, posicione a carga firmemente apoiada nas costas do banco traseiro.
- Evite colocar carga apoiada nas costas dos bancos dianteiros. Tal pode comprometer a eficácia da proteção contra o golpe de chicote do banco dianteiro.
- Cubra quaisquer margens, cantos ou saliências afiadas.
- Assegure-se de que toda a carga está fixada para toda a duração da viagem. É necessário que verifique e reaperte regularmente as correias, uma vez que a carga pode deslocar-se durante a condução.
- Retire a carga quando já não for necessária a sua presença no automóvel. A redução do peso global do automóvel melhora o desempenho e a autonomia.



**Dica**

#### Ampliar as capacidades de acomodação

Para carga volumosa, aumente o compartimento de carga retirando a prateleira traseira e rebatendo os bancos. Também pode obter espaço para objetos compridos e estreitos rebatendo os bancos traseiros.

### Carga no tejadilho

 **Importante**

Utilize barras de carga recomendadas pela Volvo ao transportar cargas sobre o tejadilho do automóvel. Assim reduz o risco de danos no automóvel e contribui para a segurança durante a condução. Siga cuidadosamente as instruções de montagem fornecidas pelo fabricante das barras de carga.

Cargas no exterior afetam a aerodinâmica, o manuseamento e a sensibilidade do automóvel a ventos laterais. Uma força de arrasto superior afeta o consumo de energia e a autonomia do automóvel.

- Coloque a carga pesada na posição mais baixa possível.
- Distribua a carga uniformemente pelas barras de carga.
- Com cargas compridas projetadas sobre o capô, monte o olhal de reboque na frente do automóvel e utilize-o para fixar a carga.
- Conduza suavemente. Evite acelerações ou travagens bruscas e curvas apertadas.
- Retire as barras de carga quando não as utilizar. Assim, melhora o desempenho e a autonomia.

## 13. Cuidados e manutenção

Mantenha o interior e exterior do seu automóvel em bom estado procedendo à manutenção e cuidados regulares.



Esta secção do manual abrange os cuidados e limpeza que pode realizar por iniciativa própria, informações sobre alguns componentes do seu automóvel com necessidades especiais de manutenção e informações de manutenção de serviço.

### Nota

#### Programa de serviço da Volvo

Recomenda-se vivamente a adesão ao programa de serviço do seu automóvel. Um automóvel em bom estado contribui para a segurança na estrada e a fiabilidade operacional.

### 13.1. Estado do automóvel

A vista do estado do automóvel no mostrador é uma ajuda útil para monitorizar a saúde do seu automóvel. É aqui que o automóvel mostra informações sobre quaisquer problemas detetados.

A vista do estado do automóvel apresenta um resumo visual do seu automóvel e lista quaisquer problemas detetados. Os problemas são classificados de acordo com a gravidade. Um problema menor poder algo que possa resolver por iniciativa própria, como o reabastecimento do líquido de lava-para-brisas. Um problema crítico pode necessitar de uma visita à oficina para que volte a ser seguro conduzir o automóvel. Recomenda-se a abordagem dos problemas logo que surjam, especialmente não sendo menores.

 **Importante**

O automóvel não consegue detetar e identificar todos os problemas que ocorrem. É por isso importante que inspecione periodicamente o estado do seu automóvel e que trate qualquer necessidade de serviço ou manutenção que identifique. Contacte uma oficina autorizada Volvo para orientações caso não tenha a certeza sobre a gravidade de um problema, independente de se tratar de um indicado pelo automóvel ou não.

Para abrir a vista do estado do automóvel, prima o símbolo de automóvel  na barra inferior e aceda a **Estado do carro**.

## 13.1.1. Estado e saúde da bateria

Pode encontrar o estado e a saúde da bateria de tração do seu automóvel no mostrador.

Para abrir a vista do estado do automóvel, prima o símbolo do automóvel  na barra inferior e vá a **Estado do carro** e depois a **Bateria**.

Prima o símbolo de informações ou a seta para baixo para obter mais informações sobre cada área:

<b>Potência de carregamento</b>	Estimativa atual da potência de carregamento do seu automóvel, bem como do estado da climatização temporizada da bateria. Pode premir o símbolo de informações para obter mais detalhes sobre a potência de carregamento real e o limite de carregamento real. Se o automóvel não estiver ligado à corrente, os valores serão 0.
<b>Saúde da bateria</b>	O estado de saúde da bateria é uma medida da quantidade de energia que pode ser armazenada na bateria em comparação com o momento em que era nova. A distância percorrida desde a última estimativa também é fornecida.
<b>Temperatura da bateria</b>	Aqui pode encontrar informações sobre a temperatura da bateria, que pode afetar a velocidade de carregamento, a autonomia e a aceleração.

Receberá notificações se as funções relacionadas com o estado da bateria forem afetadas ou se for necessária alguma medida da sua parte.

## 13.2. Limpeza e manutenção do exterior

Mantenha o exterior do seu automóvel em bom estado removendo a sujidade e reparando quaisquer riscos na pintura logo que os detete. Assegure uma boa visibilidade mantendo as escovas do limpa-para-brisas em bom estado.



Lave o seu automóvel regularmente, ateste o líquido de lava-para-brisas quando necessário e substitua as escovas do limpa-para-brisas quando aparentarem estar gastas. Cuidar do exterior do seu automóvel não o deixa apenas com bom aspeto, também ajuda a manter o seu automóvel em bom estado.

---

### 13.2.1. Lavar o exterior à mão

Para evitar problemas na limpeza de sujidade incrustada, lave o automóvel frequentemente e logo que comece a ficar sujo. Assim, reduz o risco de formação de riscos e, claro, mantém o seu automóvel com bom aspeto.

### **Importante**

#### Como e quando limpar o exterior

- Limpe o seu automóvel logo que este apresente pó ou sujidade. Assim, previne a incrustação de sujidade, que muitas vezes contém partículas e fragmentos de maiores dimensões que podem causar desgaste e danos, especialmente durante a limpeza.
- Remova dejetos de pássaros e seivas e resinas de árvores logo que possível. Estes contêm substâncias que danificam e descolam rapidamente a pintura.
- Evite lavar o automóvel sob luz solar direta. Tal pode secar os agentes de limpeza e as ceras tornando-os abrasivos.
- Se o automóvel for exposto a substâncias corrosivas, como chuva ácida, sal, químicos, pó de ferro, fuligem ou cinza, necessita de ser limpo logo que possível para prevenir danos. Em zonas com grandes emissões de poluentes industriais recomenda-se uma lavagem mais frequente.
- Limpe o automóvel numa área específica para esse fim, com recolha de águas residuais, e assegure-se de que as águas são tratadas de acordo com as normas ambientais. Assegure-se de que existe um separador de óleo na área de limpeza.

#### Lavagem a alta pressão

- Assegure-se de que todas as portas, vidros e tampas estão fechados.
- Efetue um movimento circular e mantenha o bico a pelo menos 30 cm (1 pé) da superfície do automóvel.
- Não aponte diretamente sobre aberturas ou áreas sensíveis, como fechaduras, câmaras, acabamentos, entradas de ar ou a entrada de carregamento.

#### Não lave durante o carregamento

Não lave o seu automóvel com o cabo de carregamento conectado.

### **Nota**

- Seja cuidadoso e utilize o equipamento de limpeza adequado para o tipo de superfície que está a lavar.
- Utilize apenas agentes de limpeza e produtos para o cuidado de automóveis recomendados pela Volvo e siga as instruções de cada produto.

#### Lavagem exterior completa

1. Comece por enxaguar a subestrutura da carroçaria, incluindo as cavas das rodas e os para-choques.
2. Enxague todo o automóvel para dissolver e lavar a sujidade. Em superfícies especialmente sujas, pode utilizar um desengordurante a frio.
3. Utilize depois uma esponja, champô para automóvel e água morna abundante para lavar o automóvel por completo.
4. Seque o automóvel com um pano de camurça suave ou um rodo delicado. Assim, reduz o risco de manchas resultantes de gotas de água secas, que requerem polimento adicional.
5. Após a lavagem do automóvel, remova a sujidade dos orifícios de drenagem nas portas e limpe as soleiras das portas.

6. No caso de persistência de betume resultante do piso da estrada, utilize um removedor de alcatrão na sua limpeza.

Perante a presença de sujidade especialmente persistente ou quando não consegue os resultados desejados na limpeza do seu automóvel, contacte o apoio Volvo para aconselhamento.

## 13.2.2. Lavar o automóvel numa estação de lavagem automática

A Volvo recomenda a lavagem do automóvel à mão para que possa alcançar devidamente todas as suas partes. No entanto, uma estação de lavagem de automóveis automática é um modo simples e rápido de limpar o seu automóvel logo que se suje.

### Nota

A Volvo recomenda que não utilize uma estação de lavagem de automóveis automática durante os primeiros meses, enquanto o automóvel ainda é novo. Assim, permite que a pintura endureça devidamente.

### Importante

#### Antes de utilizar uma lavagem de automóvel automática

Antes de conduzir para a lavagem automóvel lembre-se de:

- verificar se todas as portas e tampas estão fechadas
- desativar o travão automático traseiro na vista de estacionamento
- reduzir a sensibilidade do alarme caso não se encontre no interior do automóvel durante a lavagem
- prende qualquer luz adicional.

Enquanto espera para entrar na lavagem automóvel, ative o modo de lavagem automóvel nas definições para preparar o seu automóvel. Este depois:

- fecha todos os vidros
- desliga os limpa-para-brisas
- recolhe os retrovisores laterais
- ativa a recirculação do ar.

Lembre-se de realizar estas etapas manualmente se não utilizar o modo de lavagem automóvel.

1. Siga as instruções de condução pela estação de lavagem automática e pare no lugar indicado.
2. Se utilizar uma lavagem automática em rodagem:

- Coloque as mudanças em P para ativar o travão de estacionamento.

Se utilizar uma lavagem automática em túnel:

- Coloque a mudança na posição N e retire o pé do travão. Não aplique o travão de estacionamento.

 **Importante**

Numa lavagem automóvel em túnel é necessário que as rodas girem livremente ao longo do processo de lavagem.

3. Quando a lavagem estiver concluída, siga as instruções e saia com o automóvel da estação.
  - > O modo de lavagem automóvel desativa-se automaticamente quando reinicia a condução.
4. Assegure-se de que reinicia todas as funções que alterou manualmente antes de entrar.

 **Aviso**

Teste sempre os travões após a lavagem, incluindo o travão de estacionamento. Isso ajuda a evitar que a humidade provoque corrosão, o que, por sua vez, pode reduzir o desempenho dos travões.

 **Nota**

Para assegurar que todas as funcionalidades do automóvel estão disponíveis, recomenda-se que o modo de lavagem automóvel seja desligado antes de entrar numa via pública.

## 13.2.2.1. Ativar o modo de lavagem automóvel

Pode preparar o seu automóvel para uma lavagem automática ativando o modo de lavagem automóvel no mostrador.

Em vez de preparar o automóvel para ser lavado numa lavagem automóvel automática, pode ativar o modo de lavagem do automóvel. Este assegura que o seu automóvel fica pronto para ser lavado e que determinadas funcionalidades, como o sensor de chuva, permanecem desativadas enquanto lava o seu automóvel.

1. Prima o símbolo do automóvel  na barra inferior e aceda a **Definições**.
2. Aceda a **Comandos** → **Modos de condução** → **Modo de lavagem automóvel**.
3. Ative o modo de lavagem automóvel.

 **Nota**

O modo de lavagem automóvel desativa-se automaticamente quando retoma a condução. No entanto, para assegurar a disponibilidade de todas as funcionalidades do automóvel, recomenda-se a desativação do modo de lavagem automóvel antes de voltar a uma estrada pública.

## 13.2.3. Polir e encerar

Quando o seu automóvel perde o brilho, está na hora de um novo revestimento de polimento. Assim proporciona à sua pintura uma proteção adicional.

Sinta-se à vontade para encerar o seu automóvel sempre que necessário, mas durante o primeiro ano não necessita de aplicar polimento.

 **Importante**

### Seja cuidadoso

- Não utilize produtos concebidos para pinturas de alto brilho, e não proceda ao polimento de superfícies com pintura mate. Isso pode criar um brilho permanente na superfície.
- O polimento de molduras com acabamento brilhante pode desgastar ou danificar a camada superficial brilhante.
- Evite utilizar polimento ou cera em componentes em borracha ou plástico não pintado.

Contacte um concessionário Volvo para mais informações sobre agentes de limpeza e produtos de cuidados para automóvel recomendados.

1. Assegure-se de que o automóvel está ao abrigo da luz solar direta. Ao aplicar polimento ou enceramento, a temperatura da superfície não deverá ser superior a 45 °C (113 °F).
2. Lave e seque o automóvel por completo.
3. Proceda primeiro ao polimento do automóvel e, depois, ao enceramento. Siga minuciosamente as instruções nas embalagens. Muitos dos produtos contêm polish e cera.

## 13.2.4. Retocar danos na pintura

Os cuidados com a pintura do seu automóvel ajudam a manter o aspeto exterior. Inspeccione a pintura regularmente e proceda à reparação imediata de qualquer dano para evitar problemas maiores.

Os danos mais comuns que podem ocorrer são marcas de pedras pequenas, riscos e marcas ao longo das margens das portas ou do para-choques.

 **Importante**

Os danos na pintura na frente de um radar podem afetar as capacidades de deteção do radar. Contacte um ponto de serviço para reparações caso detete danos próximos dos radares.<sup>[1]</sup> Perante dúvidas sobre a localização dos radares, pode encontrar uma panorâmica geral com as suas localizações numa secção própria deste manual.

 **Nota**

Os lotes e marcas de tinta podem variar ligeiramente na cor, mesmo quando o código de cor é o mesmo. Assim, embora o tratamento destes problemas possa ser feito por iniciativa própria, a Volvo recomenda que contacte sempre uma oficina autorizada Volvo para obter ajuda no tratamento de danos na pintura.

- Contacte um concessionário Volvo para recomendações sobre canetas de retoque e sprays de pintura.
  - A superfície deve estar limpa e seca antes de proceder a qualquer retoque.
  - A temperatura da superfície deve ser de pelo menos 15 °C (59 °F).
  - Siga as instruções da caneta de retoque ou da tinta que está a utilizar.
1. Aplique fita adesiva sobre a área danificada. Depois, retire-a para remover toda a tinta solta.
  2. Perante a presença de margens desniveladas, pode ser necessário polir cuidadosamente à volta da área danificada utilizando uma tela abrasiva muito fino. Limpe cuidadosamente a área e deixe secar.
  3. Caso o dano:
    - Não atinja o metal e permaneça uma camada de pintura não danificada, poderá aplicar uma tinta de retoque diretamente na superfície limpa.
    - Atinja o metal, utilize primeiro um primário.
    - Seja numa superfície em plástico, utilize primeiro um primário adesivo para obter os melhores resultados. Pulverize a tampa do spray e aplique uma camada fina utilizando um pincel.
    - Seja um risco comprido, utilize fita adesiva à volta da área danificada para proteger a pintura não danificada.
  4. Agite bem o primário e aplique com um pincel fino, fósforo ou algo semelhante. Deixe secar.
  5. Termine com uma base e película incolor.

<sup>[1]</sup> A Volvo recomenda uma oficina autorizada Volvo para todos os serviços e reparações.

## 13.2.4.1. Encontrar o código de cor da pintura

O conteúdo deste manual representa o estado do manual do utilizador no momento da impressão e pode não ser totalmente válido em momentos futuros. Para mais informações, consulte a primeira página para a declaração de responsabilidade completa.

Pode encontrar o código de cor da pintura da carroçaria no rótulo do produto localizado num pilar entre as portas dianteiras e traseiras.

No caso de danos na pintura do seu automóvel, ou se for necessário reparar ou pintar novamente, necessita de saber a cor exata da tinta.

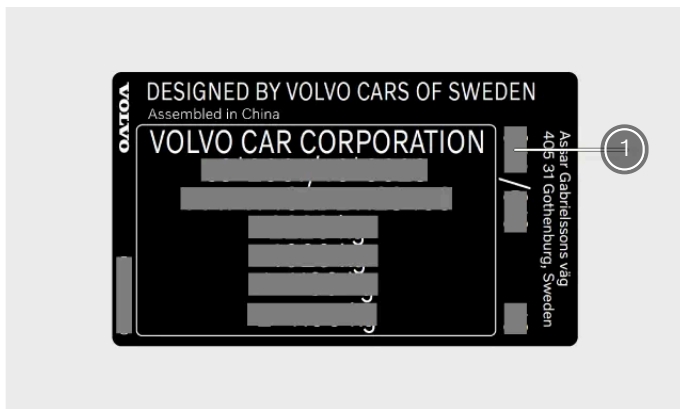

① Código de cor da pintura

1. Vá para o lado direito do automóvel.
  2. Abra as portas dianteiras e traseiras.
  3. Encontre o pilar da porta, localizado entre as portas dianteira e traseira.
- > O rótulo do produto que contém o código de cor encontra-se no lado exterior do pilar da porta, junto ao fundo da mesma.



---

## 13.2.5. Danos no para-brisas

É importante que um para-brisas danificado seja reparado logo que possível. Se atuar de imediato, pequenas lascas e fissuras podem frequentemente ser reparadas sem necessidade de substituir o para-brisas completo.

### Pequenas fissuras ou lascas

O conteúdo deste manual representa o estado do manual do utilizador no momento da impressão e pode não ser totalmente válido em momentos futuros. Para mais informações, consulte a primeira página para a declaração de responsabilidade completa.

As pequenas lascas ou fissuras do para-brisas podem propagar-se rapidamente, convertendo-se em danos graves. Contacte uma oficina autorizada Volvo caso detete danos nos vidros. Proceda à reparação do para-brisas logo que possível.

 **Importante**

### Área da câmara e do sensor

Quaisquer danos no para-brisas na área da câmara e do sensor, incluindo pequenas marcas, riscos ou fissuras, podem afetar negativamente a deteção na frente e as funcionalidades que a utiliza.

- Quaisquer danos no para-brisas nesta área têm de ser inspecionado por um técnico de serviço.
- A Volvo não recomenda a reparação de pequenos danos na área da câmara e do sensor. Em vez disso, todo o para-brisas deve ser substituído.

## Danos graves no vidro

Se o para-brisas sofrer danos graves será necessário proceder à substituição de todo o painel do vidro.

 **Aviso**

### Segurança comprometida

Não conduza o automóvel caso este apresente um dano estrutural no para-brisas. O vidro fragilizado pode degradar-se muito rapidamente, prejudicar a visibilidade e comprometer a segurança.

 **Nota**

### Compatibilidade do novo para-brisas

É importante que o para-brisas novo e a instalação cumpram as especificações da Volvo de segurança e compatibilidade com as funcionalidades do automóvel.

### Calibragem

Quando é instalado um para-brisas, a câmara virada para a frente, que se encontra atrás do vidro, necessita de verificação de funcionamento e calibragem por um técnico de serviço para assegurar o seu funcionamento correto.

## 13.2.6. Reabastecer com líquido de lava-para-brisas

A tampa do reservatório do líquido de lava-para-brisas encontra-se sob o capô. Assegure-se de que utiliza líquido de lava-para-brisas de boa qualidade.

O automóvel notifica-o quando o nível do líquido de lava-para-brisas começa a ficar baixo. <sup>[1]</sup>

**i** Nota

### Capacidade do reservatório

O seu automóvel tem capacidade para 3,5 litros (aproximadamente 3,7 US quarts) de líquido de lava-para-brisas.

**!** Importante

### Qualidade do líquido de lava-para-brisas

- Utilize líquido de lava-para-brisas com um pH entre 6 e 8.
- Se utilizar líquido de lava-para-brisas concentrado, dilua-o de acordo com as instruções na embalagem e utilize água com pH neutro.
- Com tempo frio, a Volvo recomenda líquido de lava-para-brisas com proteção anticongelante, especialmente quando se verificam temperaturas inferiores ao ponto de congelação. Assim evita danos provocados pela congelação do líquido no interior da bomba, do reservatório e das mangueiras.

1. Abra o capô do seu automóvel.



Localize a tampa azul com o símbolo do líquido de lava-para-brisas e abra-a.

3. Verta o líquido de lava-para-brisas no reservatório. Se possível, evite derrames.

4. Feche a tampa e o capô.

<sup>[1]</sup> Quando resta cerca de 1 litro (1 quart).

## 13.2.7. Limpeza dos limpa-para-brisas

Sujidade, pó, areias, sal, insetos e diferentes condições meteorológicas são apenas alguns dos aspetos que os seus limpa-para-brisas cuidam. É importante que limpe regularmente os seus limpa-para-brisas para

manter uma boa visibilidade e prolongar a vida útil das escovas.

1. Para aceder aos limpa-para-brisas dianteiros, ative a posição de serviço dos limpa-para-brisas. Esta está disponível nas configurações do automóvel.
2. Enxague a área com água para libertar todo o pó e sujidade soltos.
3. Utilize uma esponja suave e uma solução de sabão morna ou champô para automóvel para limpar a área. Levante os braços do limpa-para-brisas para um melhor acesso.
4. Utilize um pano limpo e suave para secar os limpa-para-brisas.
5. Assegure-se de que os braços do limpa-para-brisas são novamente baixados sobre o para-brisas e desative depois a posição de serviço dos limpa-para-brisas.

 **Importante**

Teste os limpa-para-brisas antes de conduzir. Utilize bastante líquido de lava-para-brisas quando estes estiverem em movimento. O para-brisas deve estar molhado para que os limpa-para-brisas funcionem devidamente.

---

## 13.2.8. Substituir as escovas do limpa-para-brisas

A vida útil das suas escovas do limpa-para-brisas é condicionada pela água, sujidade e detritos que limpam do seu para-brisas. As escovas do limpa-para-brisas necessitam de ser substituídas quando apresentam sinais de desgaste.

1. Ative a posição de serviço do limpa-para-brisas através das configurações no mostrador.

2.

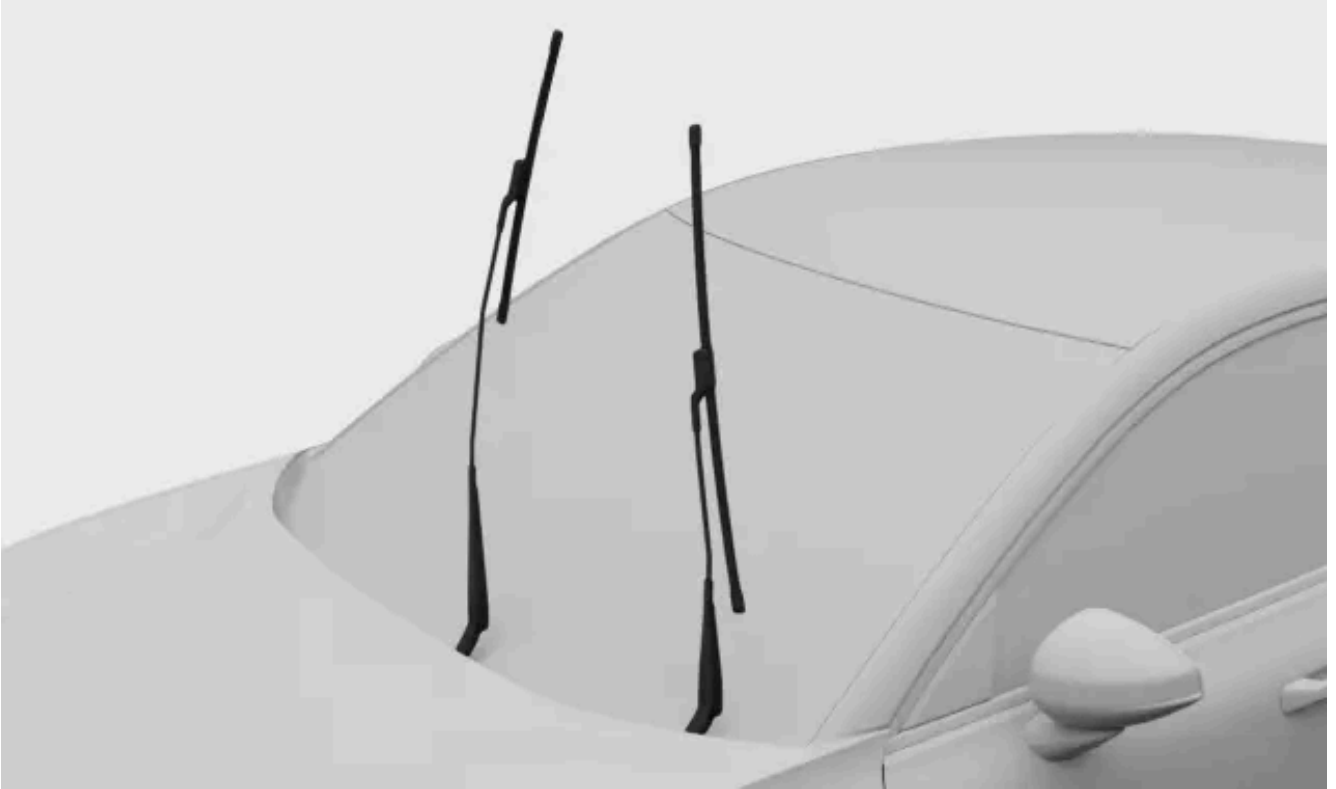

Levante as escovas e afaste-as do para-brisas.

3.

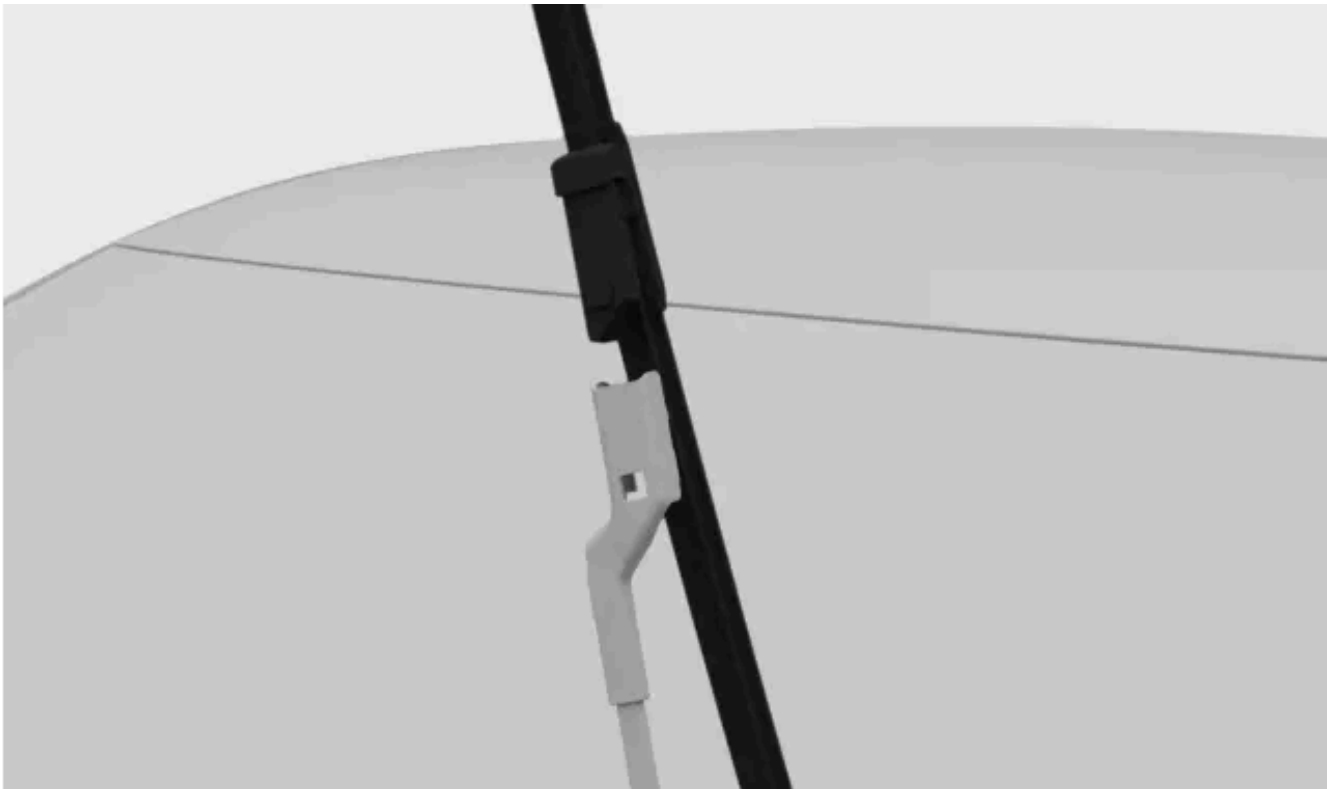

Pressione no botão no braço do limpa-para-brisas e puxe a escova na sua direção de modo paralelo ao braço do limpa-para-brisas.

4.

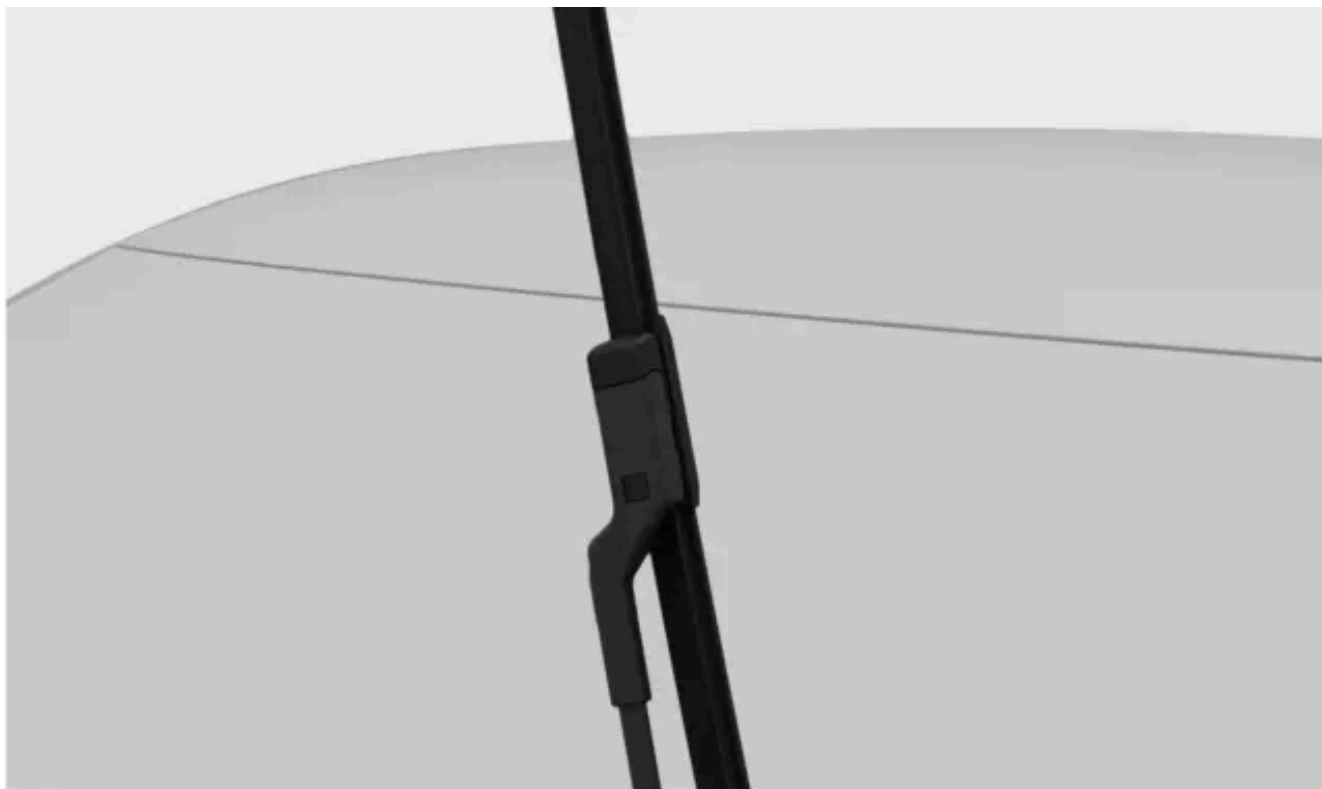

Assegure-se de que a escova do lado do condutor é mais comprida do que a do lado do passageiro. Deslize a escova nova no braço do limpa-para-brisas até a ouvir a fazer um estalido no seu lugar.

5. Verifique se a escova se encontra devidamente presa.
6. Volte a baixar o braço do limpa-para-brisas sobre o para-brisas.
7. Desative a posição de serviço do limpa-para-brisas.

---

### 13.2.9. Substituir a escova do limpa-vidro traseiro

A vida útil da sua escova do limpa-vidro traseiro é condicionada pela água, sujidade e detritos que limpa do seu para-brisas. A escova do limpa-para-brisas tem de ser substituída quando apresenta sinais de desgaste.

1.



Segure no centro do braço do limpavidro e levante-o afastando-o do vidro traseiro. Pode sentir alguma resistência a meio do trajeto – esta é a posição de bloqueio. Tem de puxar o braço do limpavidro para além da posição de bloqueio para que este não caia de volta sobre o vidro traseiro.

2.



Coloque os polegares no topo da escova do limpapara-brisas, sob o braço do limpapara-brisas, e empurre a escova para baixo até se soltar e sair do braço do limpapara-brisas.

3.

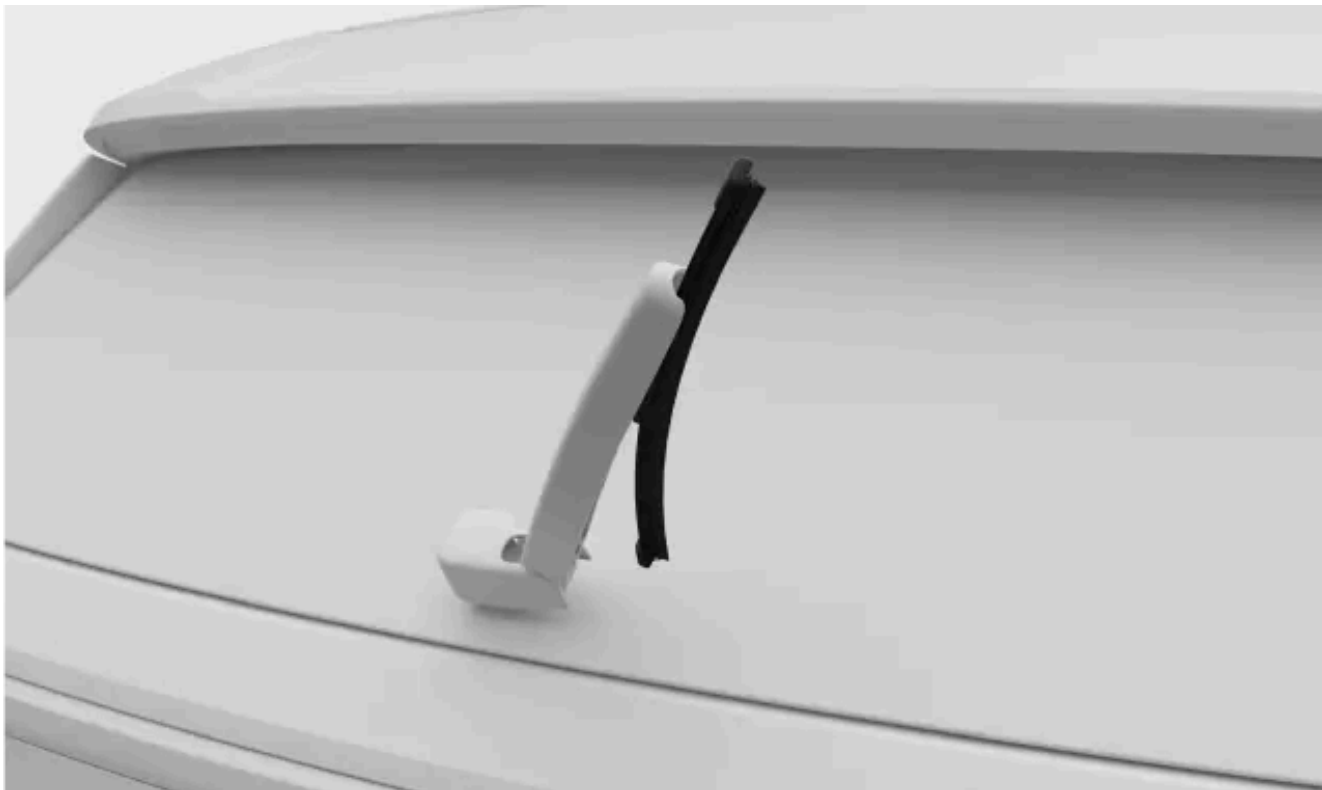

Pressione a nova escova no seu lugar até escutar um clique.

4. Verifique se a escova está firmemente fixada no braço do limpa-vidro.
5. Volte a descer o braço sobre o vidro.

---

## 13.2.10. Ativar a posição de serviço do limpa-para-brisas

A posição de serviço do limpa-para-brisas permite-lhe limpar ou substituir os limpa-para-brisas da frente. Quando ativada, os para-brisas deslocam-se para uma posição mais acessível no para-brisas.

1. Prima o símbolo do automóvel  na barra inferior e aceda a **Definições**.
  2. Aceda a **Comandos** → **Retrovisores e limpa-vidros** → **Limpa-p.brisas** → **Posição de serviço do limpa-para-brisas**.
  3. Ative a posição de serviço.
- > Os limpa-para-brisas deslocam-se para uma posição mais acessível e podem ser levantados do para-brisas para manutenção.

 **Importante**

### Baixar os limpa-para-brisas

Assegure-se de que volta a baixar os limpa-para-brisas sobre o para-brisas após a sua manutenção. A ativação dos limpa-para-brisas na posição levantada pode danificar o automóvel.

Após ter descido os limpa-para-brisas, desative a posição de serviço. Pode utilizar uma destas opções:

- A configuração no mostrador.
- Começar a conduzir.
- Começar a utilizar os limpa ou lava-para-brisas.

---

## 13.2.11. Proteção contra a corrosão

Uma boa maneira de reduzir o risco de corrosão no seu automóvel é mantendo-o limpo. O seu automóvel também tem uma proteção duradoura contra a corrosão

Normalmente, a proteção contra a corrosão não requer manutenção, além da limpeza e lavagem regular que remove as substâncias corrosivas. Evite utilizar soluções de limpeza alcalinas ou ácidas fortes em componentes com acabamento brilhante, pois podem provocar corrosão. Superfícies de estradas com gravilha ou pequenas pedras podem provocar pequenas lascas na pintura, que podem funcionar como pontos de entrada para a corrosão. Trate estes danos logo que os detete.

A proteção da carroçaria do automóvel contra a corrosão e a erosão é composta por:

- revestimentos protetores, nas chapas metálicas e aplicados num processo de pintura de elevada qualidade
- proteção com componentes em plástico
- alumínio fundido resistente à corrosão utilizado em componentes expostos na suspensão das rodas.

---

## 13.3. Limpeza e manutenção do interior

Mantenha o interior do seu automóvel em bom estado tratando os seus materiais e mantendo-o limpo.

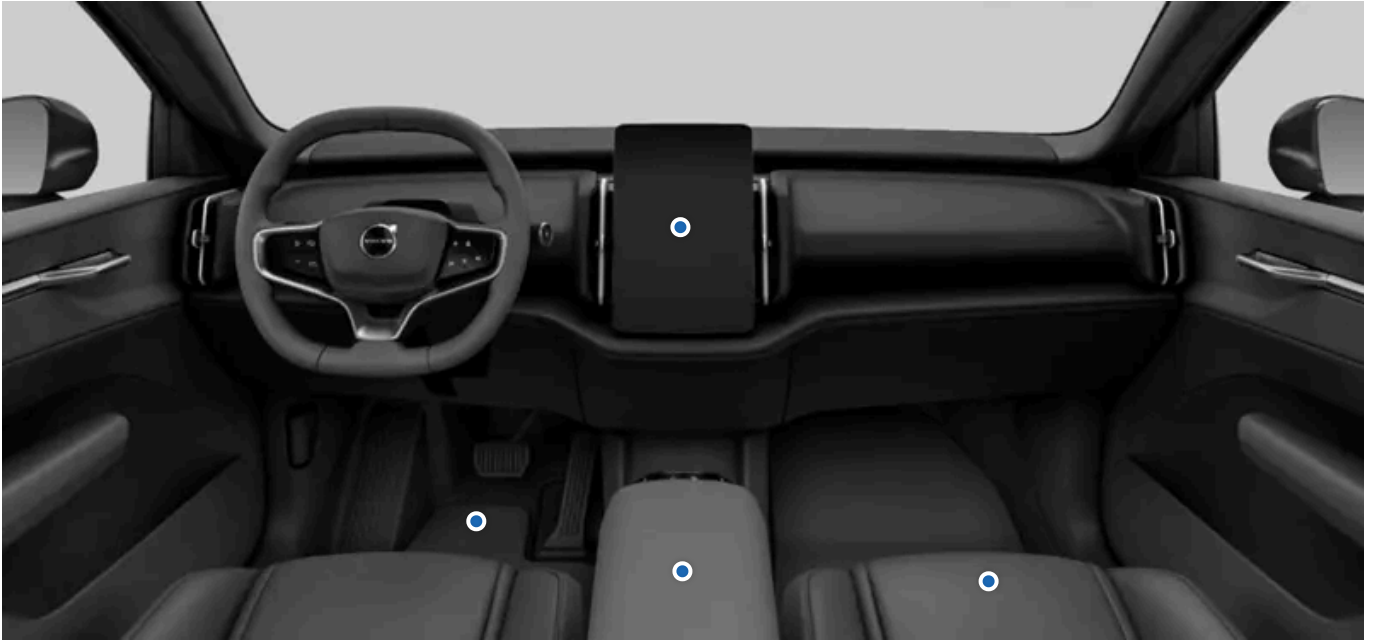

Utilize as áreas de arrumação do habitáculo e os porta-copos para manter o seu automóvel asseado. Trate sempre nódoas e sujidade logo que as detete para evitar manchas permanentes.

Perante a presença de sujidade especialmente persistente ou quando não consegue os resultados desejados na limpeza do seu automóvel, contacte o Volvo support para aconselhamento.

---

### 13.3.1. Limpeza de tecidos e têxteis

Se aparecer uma nódoa no interior do automóvel, como no forro do teto ou nos estofos do banco, limpe-a logo que possível.

Estas recomendações aplicam-se a vários tecidos interiores.

 **Importante**

### Ao limpar os estofos

- Nunca raspe nem esfregue superfícies sujas. Efetue, de preferência, movimentos circulares suaves. Lembre-se de que objetos afiados ou materiais abrasivos podem danificar o automóvel.
- Limpe sempre os estofos na sua totalidade. A limpeza de pontos isolados nos estofos pode deixar manchas de água e outras marcas.
- Não retire a superfície dos estofos durante a limpeza.
- Certas roupas, como calças de ganga ou camurça, podem descolorar os estofos têxteis.
- Tenha cuidado ao limpar o forro do teto, uma vez que um tratamento agressivo pode danificá-lo.
- Utilize apenas agentes de limpeza e produtos para o cuidado de automóveis recomendados para a limpeza de tecidos e siga as instruções de cada produto.

 **Aviso**

### Bancos com airbags laterais

Nunca pulverize agentes de limpeza diretamente sobre os lados dos bancos com airbags laterais. Em alternativa, limpe-os utilizando um pano ligeiramente humedecido com um agente de limpeza adequado.

1. Aspire ou limpe a área para eliminar pó e sujidade soltos.
2. Limpe a zona com um pano microfibras limpo de cor neutra e sem fiapos, ligeiramente humedecido com água ou um agente de limpeza suave e incolor. Efetue movimentos circulares suaves.

 **Dica**

Para lavar os estofos têxteis, recomenda-se a utilização de uma máquina de limpeza de estofos para extrair a solução de limpeza e efetuar um enxaguamento com água.

3. Deixe que o material seque completamente antes de o utilizar.

 **Importante**

### Limpeza dos cintos de segurança

Ao limpar um cinto de segurança, mantenha-o esticado até secar completamente.

## 13.3.2. Limpeza de superfícies em vidro e brilhantes

Limpe suavemente superfícies como mostradores, espelhos e botões de contacto em intervalos regulares.

 **Importante**

- Antes de limpar o mostrador, lembre-se de ativar o modo de limpeza do mostrador.
- Não raspe nem utilize agentes de limpeza abrasivos em espelhos, botões tácteis e superfícies do mostrador. Isso pode danificar a superfície refletora.

1. Aspire ou limpe a área para eliminar pó e sujidade soltos.
2. Utilize um pano de microfibras ligeiramente humedecido com água e limpe a área descrevendo movimentos circulares suaves.
3. Deixe a superfície secar completamente antes de utilizar.

---

### 13.3.2.1. Ativar o modo de limpeza do mostrador

Antes de limpar o mostrador é necessário que ative o modo de limpeza do mostrador.

1. Prima o símbolo do automóvel  na barra inferior e aceda a **Definições**.
2. Aceda a **Comandos** → **Luzes e visores** → **Ecrã** → **Limpar o ecrã**.
3. Prima para ativar.

---

### 13.3.3. Limpeza dos componentes interiores em plástico e metal

Limpe regularmente os painéis e os comandos, e trate das manchas de imediato.

 **Importante**

Seja cuidadoso

Nunca raspe nem esfregue superfícies sujas. Efetue, de preferência, movimentos circulares suaves. Lembre-se de que objetos afiados ou materiais abrasivos podem danificar o automóvel.

1. Aspire ou limpe a área para eliminar pó e sujidade soltos.
2. Utilize um pano de microfibras ligeiramente humedecido com água e limpe a área descrevendo movimentos circulares suaves.

 **Importante**

Nunca pulverize líquidos diretamente sobre componentes elétricos, como botões e comandos.

3. Deixe que o material seque completamente antes de o utilizar.

---

## 13.3.4. Limpeza dos tapetes

Limpe regularmente os tapetes e assegure-se sempre de que estão no seu devido lugar.

 **Importante**

Seja cuidadoso

Nunca raspe nem esfregue superfícies sujas. Efetue, de preferência, movimentos circulares suaves. Lembre-se de que objetos afiados ou materiais abrasivos podem danificar o automóvel.

1. Retire os tapetes para proceder à limpeza em separado e aceder ao piso. Agarre o tapete pelos pinos de fixação e levante-o.
2. Aspire os tapetes e o piso para remover pó e sujidade soltos. Não agite nem bata os tapetes para remover pó e sujidade, pois estes podem fissurar-se.
3. Limpe a zona com um pano microfibras limpo e de cor neutra, ligeiramente humedecido com água ou um agente de limpeza suave e incolor. Efetue movimentos circulares suaves.
4. Deixe o tapete secar completamente antes de o colocar de volta. Fixe-o no lugar pressionando junto a todos os pinos.

 **Aviso**

Utilize apenas um tapete em cada banco e assegure-se de que ficam devidamente presos utilizando todos os pinos. Se o tapete do condutor não ficar devidamente fixado, este pode deslocar-se e representar um perigo para a condução ao prender-se próximo ou sob os pedais do condutor.

## 13.4. Rodas e pneus

O objetivo dos pneus passa por suportar a carga do seu automóvel, aderir bem à superfície da estrada, reduzir a vibração e proteger as jantes contra o desgaste. Familiarize-se com as recomendações para tirar o máximo partido das suas rodas e pneus.



Familiarize-se com tarefas como a manutenção de uma pressão do pneu correta e como mudar de roda, para que se sinta confortável nestas situações.

---

### 13.4.1. Recomendações para rodas e pneus

A Volvo recomenda que utilize apenas jantes e pneus testados e aprovados pela Volvo e que sejam acessórios genuínos Volvo. Roda completa refere-se a pneus montados nas jantes.

#### Pneus recomendados

No ato da entrega, o automóvel vem equipado com pneus originais Volvo com a marca VOL nos seus flancos<sup>[1]</sup>. Estes pneus foram cuidadosamente dimensionados para o automóvel. Assim, é importante que ao mudar os pneus opte por pneus novos que possuam a mesma marca para preservar as características de condução, o conforto e o consumo elétrico do automóvel.

#### Pneus originais

O seu automóvel está equipado de origem com pneus em conformidade com o rótulo presente no pilar junto à porta do condutor.

Os pneus têm boas características de aderência à estrada e oferecem uma boa condução em superfícies de estrada seca ou molhada. No entanto, lembre-se que os pneus foram concebidos para oferecer estas características em estradas que não tenham nem gelo nem neve.

Alguns automóveis estão equipados com uma conjugação de pneus e jantes de excelente desempenho. Estes pneus foram concebidos para responder bem em estradas secas e são resistentes à aquaplanagem. No entanto, podem ser mais sensíveis a

danos na superfície da estrada e, dependendo das condições, podem ter uma vida útil inferior a 30 000 km (20 000 milhas). Mesmo que o automóvel esteja equipado com AWD ou sistemas de estabilidade, estes pneus não foram concebidos para a condução no inverno e devem ser mudados para pneus de inverno quando as condições meteorológicas o exigirem.

Os pneus "todas as estações" proporcionam uma melhor aderência à estrada em superfícies escorregadias do que os pneus sem a classificação "todas as estações". No entanto, para uma boa aderência em estradas com gelo ou neve, a Volvo recomenda pneus de inverno nas quatro rodas.

## Idade dos pneus

A Volvo recomenda que os pneus sejam substituídos após 6 anos de utilização normal. Os pneus envelhecem e deterioram-se com o tempo, mesmo que tenham sido pouco ou nunca usados. O seu funcionamento pode assim ficar afetado. Esta informação aplica-se a todos os pneus que são guardados para utilização futura. O processo de envelhecimento pode ser acelerado devido ao calor em climas quentes, quando frequentemente sujeitos a cargas elevadas ou expostos à radiação ultravioleta (UV). Fissuras e descoloração são exemplos de sinais exteriores que indicam que o pneu se encontra impróprio para utilização. Um pneu com sinais visíveis de deterioração deve ser substituído de imediato.

Quando substitui os pneus é importante que utilize pneus o mais novos possível. Isto é especialmente importante para pneus de Inverno. Utilize as marcas DOT<sup>[2]</sup> dos pneus para determinar a respetiva idade.

## Substituir pneus

Quando trocar os pneus, deve assegurar-se de que os quatro têm a mesma designação de tamanho, são do mesmo tipo (radial)e, de preferência, do mesmo fabricante que os originais. Caso contrário, há o risco de alterar as características de aderência à estrada e de condução do automóvel.

Se as rodas forem incorretamente montadas, as características de travagem do automóvel e a capacidade para repelir água da chuva, neve ou lama podem ser seriamente afetadas.

## Tamanhos de jantes e pneus



### Aviso

- As dimensões das jantes e dos pneus do seu Volvo são as indicadas para o cumprimento dos exigentes requisitos de características de estabilidade e condução. Conjugações não aprovadas entre tamanhos de jante e pneu podem ter um efeito negativo na estabilidade e nas características de condução do automóvel.
- Os danos provocados pela montagem de conjugações não aprovadas entre tamanhos de jante e pneu não são abrangidas pela garantia do automóvel novo. A Volvo não se responsabiliza por mortes, ferimentos ou quaisquer custos provocados por estas montagens.
- Não utilize jantes de aço ou alumínio que estejam danificadas, fissuradas ou deformadas, com danos extensos de corrosão ou que tenham sido reparadas ou soldadas.

[1] Algumas dimensões de pneu podem possuir alguns desvios.

[2] Department of Transportation

## 13.4.1.1. Pneus e armazenamento das rodas

Para as manter em bom estado, deve armazenar sempre as rodas que não estão em utilização num local fresco, seco e escuro. A forma como as dispõe, bem como a prevenção da exposição a químicos, também são fatores importantes.

Ao armazenar rodas que não estão em utilização, é importante que fiquem ao abrigo da luz solar direta, chuva, água e fontes de calor ou faíscas. Nunca devem ser armazenadas junto a solventes, gasolina, óleos ou substâncias semelhantes. Especialmente se inflamáveis.

Armazene as rodas <sup>[1]</sup> suspensas ou repousando sobre as suas paredes laterais sobre o solo. Se guardar pneus desmontados das jantes, nunca os deve suspender. Assegure-se de que permanecem em pé ou repousando sobre as suas paredes laterais. Se suspender pneus desmontados das jantes, estes poderão deformar.

---

<sup>[1]</sup> Pneus montados nas jantes

---

## 13.4.1.2. Economia dos pneus

Há vários aspetos que pode ter em mente para manter os seus pneus no melhor estado possível.

- A pressão dos pneus correta reduz o desgaste irregular. É importante verificar a pressão periodicamente.
- Aceleração acentuada, travagem a fundo e condução de um modo que provoque o silvar dos pneus provoca um maior desgaste dos pneus.
- O desgaste dos pneus aumenta com a velocidade.
- Rodas desequilibradas provocam um desgaste dos pneus irregular e excessivo e um reduzido conforto em viagem.
- As rodas devem ter o mesmo sentido de rotação durante toda a sua vida útil.
- A aderência dos pneus traseiros deve de ser sempre igual ou superior à dos pneus dianteiros para reduzir o risco de sobreviragem no caso de uma travagem a fundo.
- Os pneus ou as jantes podem ficar permanentemente danificados se bater em bermas de passeios ou conduzir sobre buracos fundos.
- O estilo de condução, o estado da estrada e o clima afetam o desgaste dos pneus.

## 13.4.2. Designações no flanco do pneu

No flanco de um pneu encontra-se uma série de dígitos, números e símbolos. Aqui encontram-se alguns exemplos e explicações para o seu significado.

### Nota

Lembre-se de que as seguintes designações de pneus são apenas exemplos. Algumas destas designações podem não estar disponíveis para os seus pneus, e pode haver designações nos seus pneus que não se encontram aqui presentes.

## Dimensões do pneu

Todos os pneus possuem uma designação de dimensões, como por exemplo: 265/40 R21 98 W

- 265** Largura do pneu (mm).
- 40** Relação entre a altura do flanco e a largura do pneu (%).
- R** Estrutura radial. A designação RF e o símbolo especificam que o automóvel está equipado com pneus resistentes aos furos.
- 21** Diâmetro da jante (polegadas).
- 98** Códigos para a carga máxima permitida do pneu, Índice de carga.
- W** Classe de velocidade

## Dimensões da jante

Todas as jantes têm uma designação de dimensões, como por exemplo: 8J x 19 x 50

- 8** Largura da jante (polegadas).
- J** Perfil da margem da jante.
- 19** Diâmetro da jante (polegadas).
- 50** Desfasamento em mm (distância do centro da roda à superfície de contacto da roda no cubo).

## Classificação de condição meteorológica

Seguem-se alguns exemplos de classificação. As capacidades meteorológicas também podem ser definidas com determinados símbolos.

- M+S ou M/S** Lama e Neve (Mud and Snow)
- AT** Todo o Terreno (All Terrain)
- AS** Todas as Estações (All Season)

## Idade dos pneus

**DOT YLX2 0819** Número de Identificação do Pneu ou TIN Esta informação ajuda o fabricante a identificar os pneus no caso de uma ação de recolha de segurança.

1. DOT<sup>[1]</sup>
2. Os dois primeiros caracteres são o código da fábrica onde o pneu foi fabricado.
3. Os dois caracteres seguintes são o código de dimensão do pneu.

4. Os últimos quatro dígitos especificam a semana e o ano em que o pneu foi fabricado. Por exemplo, 0819 significa que o pneu foi fabricado durante a semana 8 de 2019.

Todos os números ou letras que apareçam pelo meio são códigos de mercado definidos pelo fabricante.

## Pressão e carga máxima

**Carga máxima 685 kg (1610 lbs)** Especifica a carga máxima que o pneu consegue suportar.

**Pressão máxima 240 kPa (35 psi)** A pressão do pneu máxima a que o pneu nunca deve ser sujeito. Este limite é especificado pelo fabricante do pneu.

## Índice de carga e classe de velocidade mínimos permitidos



### Aviso

O índice de carga (LI) e classe de velocidade (SS) mínimos permitidos para os pneus em cada variante de motor são apresentados nas secções de especificações. Se for utilizado um pneu com índice de carga e classe de velocidade demasiado baixos, este pode aquecer e ficar danificado.

## Tipo, materiais e rotação do pneu

<b>P</b>	Indica que o pneu se destina a veículos de passageiros.
<b>VOL</b>	Pneus originais Volvo.
<b>Telas: Piso 2 poliéster, 2 aço, 1 poliamida. Flanco 2 poliéster</b>	Indica o número de camadas de enrolamento ou o número de camadas com tela revestida a borracha na banda de rodagem e no flanco do pneu. O fabricante do pneu deve também indicar o material utilizado nas camadas do pneu e no flanco, que pode ser aço, nylon, poliéster, entre outros.
<b>Símbolo da seta</b>	Os pneus com um perfil direcional, ou seja, que devem rodar apenas num sentido, têm o sentido de rotação indicado por uma seta.

## Classificação da qualidade uniforme do pneu

<b>Classificação de desgaste 200</b>	O grau de desgaste da banda de rodagem é uma classificação comparativa com base na taxa de desgaste do pneu num teste normalizado. Quanto maior for o valor, melhor.
<b>Classificação de tração AA</b>	A classificação de tração baseia-se em testes normalizados de travagem de tração na marcha em frente. As classificações de tração por ordem decrescente são AA, A, B e C.
<b>Classificação de temperatura</b>	A classificação de temperatura reflete o desempenho térmico de um pneu com pressão adequada e não sobrecarregado. As classificações de temperatura por ordem decrescente são A, B e C.

[1] Department of Transportation

## 13.4.2.1. Indicadores de desgaste dos pneus

Existem indicadores de desgaste para mostrar o estado da profundidade de sulco do pneu.



Os sulcos estreitos que acompanham longitudinalmente a banda de rodagem são indicadores de desgaste. O flanco do pneu contém as letras TWI <sup>[1]</sup>.

**!** **Importante**

- Os pneus devem ser substituídos antes de se desgastarem até aos indicadores de desgaste, para evitar tração fraca com chuva e neve.
- A Volvo recomenda que os pneus de inverno tenham uma profundidade de sulco superior a 3 milímetros (1/8 polegadas) e os pneus de verão superior a 1,6 milímetros (1/16 polegadas).

<sup>[1]</sup> Indicador de Desgaste

## 13.4.3. Mudar rodas

Se necessitar de mudar uma roda, é importante que siga o procedimento recomendado.

**!** **Aviso**

### Elevar o automóvel para mudar uma roda

A mudança de uma roda exige que se eleve a roda do chão. Siga cuidadosamente as instruções para a elevação do automóvel em segurança.

- Se mudar a roda numa zona com trânsito, assegure a sua visibilidade e a do automóvel para os outros utilizadores da via. Ative as luzes de sinalização de perigo e coloque um triângulo de sinalização de perigo num local visível, mas seguro.
- Defina um local seguro para os passageiros aguardarem afastados do automóvel e do trânsito.
- Reside em si a responsabilidade pela segurança à volta do automóvel enquanto este estiver elevado. Não permita que ninguém permaneça no interior ou junto ao automóvel.
- Enquanto o automóvel estiver apoiado num macaco, nunca se coloque por baixo dele nem permita que outros o façam com qualquer parte do corpo.

## Antes de retirar a roda

As rodas do seu automóvel estão apertadas com parafusos das rodas. Para uma segurança adicional, pode utilizar parafusos autobloqueantes.

### **Importante**

- Assegure-se de que as dimensões da roda sobresselente são aprovadas para o seu automóvel.<sup>[1]</sup>
- Assegure-se de que lê todas as instruções antes de começar. Reúna todas as ferramentas necessárias antes de elevar o automóvel.<sup>[2]</sup>

### Retirar a roda

1. Retire a tampa do retentor da roda.
2. Com o seu automóvel ainda totalmente apoiado no chão, utilize a chave da roda para soltar os retentores da roda aproximadamente 0,5-1 volta. Pressione a chave com a extensão para baixo para o lado esquerdo, de modo a evitar ferimentos. A rotação no sentido contrário ao dos ponteiros do relógio solta o retentor. Se tiver retentores do tipo autobloqueante, comece por estes.
3. Siga as instruções para a elevação segura do automóvel.
4. Eleve o automóvel a uma altura suficiente para que a roda a retirar perca o contacto com o solo. Retire os retentores e remova a roda.

### **Dica**

Ao alternar entre rodas de inverno e de verão, marque o lado em que cada uma estava montada. Por exemplo: E para esquerda e D para direita.

### Montar a roda

5. Limpe as superfícies entre a roda e o cubo da roda.
6. Monte a roda. Assegure-se de que aperta os retentores. No entanto, o aperto final com o binário especificado é realizado com a roda novamente sobre o solo e impedida de rodar durante o aperto.

### **Aviso**

- Assegure-se de que instala as rodas no eixo correto. Rodas montadas incorretamente podem afetar a dirigibilidade do automóvel.
- Nunca utilize lubrificante nas roscas dos retentores da roda. Tal pode soltar os retentores da roda após o aperto.

7. Baixe o automóvel de volta para o solo.
- > Quando no solo, a roda não pode rodar, o que facilita o aperto final.
8. Aperte os retentores em cruz. Se o automóvel estiver equipado com parafusos autoblocantes, termine com estes. É muito importante que os retentores sejam devidamente apertados. Aperte 140 Nm (103 lb-ft). Verifique os binários de aperto com

O conteúdo deste manual representa o estado do manual do utilizador no momento da impressão e pode não ser totalmente válido em momentos futuros. Para mais informações, consulte a primeira página para a declaração de responsabilidade completa.

uma chave dinamométrica. Retentores demasiado apertados ou soltos podem danificar as roscas de fixação ou a própria roda.

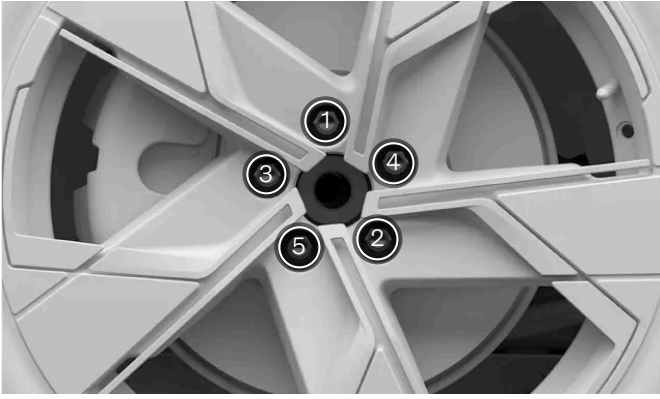

Aperte os retentores da roda em cruz.

9. Volte a colocar as tampas dos retentores da roda sobre os retentores alinhando-as com as marcas orientadoras e pressionando-as de seguida. Assegure-se de que tudo ficou preso em segurança.



**Aviso**

#### Verificar os retentores da roda

Os retentores da roda podem precisar de ser reapertados alguns dias depois da mudança da roda. Diferenças de temperatura e vibrações podem libertá-los.

#### Propriedades das rodas após uma mudança da roda

Fique atento a sinais de rodas incorretamente montadas. Estes podem afetar as características de travagem do automóvel e a capacidade para afastar chuva e lama.

Quando muda de tipo ou de dimensão das rodas deve conduzir cuidadosamente nos primeiros tempos. A dinâmica e as características de condução das rodas podem ter sido alteradas.

<sup>[1]</sup> Algumas rodas sobresselentes são de dimensão diferente. Se o seu automóvel for aprovado para a roda sobresselente que pretende utilizar, a diferença de dimensão não representa problema.

<sup>[2]</sup> Utilize ferramentas concebidas para o seu modelo de automóvel.

## 13.4.3.1. Roda sobresselente

Caso sofra um furo num pneu, a roda sobresselente<sup>[1]</sup> pode ser utilizada temporariamente até que a roda original possa ser substituída ou reparada.

A roda sobresselente foi concebida apenas para utilização temporária. Deverá substituir a roda sobresselente por outra normal logo que possível.

Quando não a utilizar, deverá guardar a roda sobresselente num saco no piso do porta-bagagens. Deverá ser fixada com uma correia presa nos olhais de fixação de carga do automóvel.



#### Aviso

#### Antes de conduzir com uma roda sobresselente

- Utilize apenas uma roda sobresselente aprovada para o seu automóvel.
- Nunca conduza o seu automóvel com mais do que uma roda sobresselente montada.
- Não podem ser utilizadas correntes para a neve se a roda sobresselente estiver montada no eixo dianteiro.
- A roda sobresselente nunca deverá ser reparada.
- Assegure-se de que observa as recomendações de pressão da roda sobresselente do respetivo fabricante.

#### Conduzir com uma roda sobresselente

- Nunca conduza a mais do que 80 km/h (50 mph) com uma roda sobresselente montada no seu automóvel.
- As características de condução do seu automóvel podem ser afetadas pela utilização de uma roda sobresselente. É importante substituir a roda sobresselente por uma roda original logo que possível.



#### Importante

A roda sobresselente é menor do que a roda original do seu automóvel. Esta situação pode afetar a distância ao solo do seu automóvel. Tenha cuidado com bermas altas e não lave o seu automóvel em estações de lavagem automáticas.



#### Nota

O sistema de monitorização da pressão dos pneus pode não funcionar corretamente durante a utilização de uma roda sobresselente.

Se a roda sobresselente ficar danificada pode-se adquirir uma nova num concessionário Volvo.

[1] A roda sobresselente tem de ser do tipo Temporary Spare.

## 13.4.3.2. Pneus de inverno

Os pneus de inverno foram concebidos para a condução em estradas com gelo ou água. A profundidade da banda de rodagem dos pneus de inverno deve ser superior à dos normais.

### Dimensões

Ao conduzir com pneus de inverno, é importante que os quatro sejam do tipo correto. Para aconselhamento, contacte um concessionário Volvo.

## Pneus cardados

Os pneus de inverno cardados devem circular 500–1000 km (300-600 milhas), suave e lentamente para que os pitões fiquem bem assentes. Assim, os pneus, e especialmente os pitões, terão uma maior vida útil.

### Nota

As normas legais para a utilização de pneus cardados podem variar. Assegure-se de que os seus pneus montados estão em total conformidade com as leis e regulamentos locais.

## Profundidade da banda de rodagem dos pneus

Estradas com gelo, neve e temperaturas baixas exigem mais dos pneus do que a condução no verão. A Volvo recomenda que os pneus de inverno tenham uma profundidade de banda de rodagem de, pelo menos, 4 milímetros (0,15 polegadas).

### Nota

#### Classe de velocidade

Os pneu de inverno<sup>[1]</sup> podem ter uma classe de velocidade inferior à velocidade máxima do seu automóvel. No entanto, se os seus pneus de inverno tiverem uma classe de velocidade inferior à velocidade máxima do seu automóvel, não pode conduzir a uma velocidade superior à classe de velocidade do pneu.

<sup>[1]</sup> Válido tanto para pneus cardados como normais.

### 13.4.3.3. Utilização de correntes para a neve

A utilização de correntes para a neve pode melhorar a tração em condições de inverno. No entanto, existem algumas restrições a saber.

#### **Aviso**

As correntes para a neve podem ser utilizadas no seu automóvel com as seguintes restrições:

- Utilize correntes para a neve genuínas da Volvo ou correntes equivalentes concebidas para o modelo do automóvel e as dimensões do pneu e da jante.
- Apenas são permitidas correntes para a neve de uma só face.
- Correntes para a neve do tipo incorreto podem provocar danos graves no automóvel e causar acidentes.

#### **Nota**

A utilização de correntes para a neve pode resultar no funcionamento incorreto do sistema de monitorização da pressão dos pneus.

#### **Montagem das correntes para a neve**

- Ao montar ou desmontar as correntes para a neve, certifique-se de que se encontra num local seguro.
- Observe sempre os regulamentos e a legislação locais relativos à utilização de correntes para a neve.
- Siga sempre atentamente as instruções de montagem do fabricante.
- Utilize sempre o mesmo tipo de correntes nos pneus dos lados esquerdo e direito.
- Assegure-se de que utiliza o tamanho correto para as rodas em causa.
- As correntes para a neve apenas devem ser utilizadas nas rodas traseiras.<sup>[1]</sup>
- Caso sejam montados pneus de dimensão diferente à dos pneus originais, determinadas correntes para a neve não deverão ser utilizadas.
- Tem de ser mantida uma determinada distância entre as correntes e os travões, a suspensão e os componentes da carroçaria do automóvel. Não devem ser utilizadas correntes que possam interferir com os componentes dos travões.
- Caso necessite de deslocar o automóvel enquanto monta ou desmonta as correntes, não deixe que as rodas rodem sobre as fixações das correntes.
- Instale as correntes o mais apertadas possível, e aperte-as a intervalos regulares.

#### **Dica**

Pratique a montagem das correntes para a neve antes da chegada do inverno.

#### **Conduzir com as correntes para a neve**

- Uma vez instaladas as correntes para a neve, conduza cerca de 200 metros (650 pés). Pare depois o automóvel e verifique novamente se as correntes continuam firmemente presas.
- Nunca exceda o limite de velocidade especificado pelo fabricante das correntes. Nunca deverá exceder a velocidade de 50 km/h (30 mph) em quaisquer circunstâncias.
- Enquanto aumentam a aderência em determinadas condições, as correntes para a neve afetam negativamente outras características de condução. Se possível, evite conduzir sobre piso irregular, como lombas ou buracos. Evite também curvas rápidas ou apertadas, assim como travagens a fundo.
- Evite conduzir sobre piso sem neve nem gelo, pois desgasta as correntes para a neve e as rodas.

Para mais informações, contacte um concessionário Volvo.

<sup>[1]</sup> Isto também se aplica a automóveis com tração integral.

---

## 13.4.4. Furos

Se tiver um furo num pneu, há várias coisas que tem de fazer para manter a segurança, especialmente se o furo ocorrer enquanto conduz.

Se o furo ocorrer enquanto conduz, é importante que pense em primeiro lugar na segurança. Ative os piscas emergência e, se possível, desloque o automóvel para uma posição que não represente perigo. Se necessário, chame a assistência em viagem.

### **Aviso**

- Não conduza o automóvel com um pneu furado. Não é seguro e irá danificar o automóvel.
- Se possível, saia do automóvel pelo lado com menos trânsito para evitar acidentes.
- Coloque um triângulo de sinalização de perigo para que os outros sejam atempadamente avisados para a situação do seu automóvel. Lembre-se de colocar um colete refletor, caso o tenha.

### **Dica**

Se o seu automóvel estiver equipado com um kit de reparação de emergência de pneus furados, assegure-se de que lê as suas instruções antes de o utilizar.

---

### 13.4.4.1. Reparação temporária de furos

Pode ser utilizado um kit de reparação de emergência de pneus furados<sup>[1]</sup> para reparar um pequeno furo num pneu. O kit inclui uma garrafa de fluido vedante e um compressor.

O conteúdo deste manual representa o estado do manual do utilizador no momento da impressão e pode não ser totalmente válido em momentos futuros. Para mais informações, consulte a primeira página para a declaração de responsabilidade completa.



#### Aviso

Leia atentamente as instruções na íntegra antes de utilizar o kit de reparação.

Após a utilização do kit de reparação nos seus pneus, não deverá exceder a velocidade de 80 km/h (50 mph).



Kit de reparação de emergência de pneus furados

## Compressor

O compressor foi concebido para ser utilizado na reparação temporária de pneus. Também pode utilizar o compressor para verificar e retificar a pressão nos seus pneus originais sempre que necessário.

O compressor é um equipamento elétrico. Quando chegar a altura de o descartar, observe as regulamentações locais relativas à gestão de resíduos.

## Fluido vedante

O fluido vedante funciona como uma reparação provisória. É eficaz ao vedar um furo na banda de rodagem do pneu, mas não deve ser utilizado para vedar um furo no flanco. Se o pneu tiver cortes, fissuras ou danos semelhantes de maiores dimensões, não deverá utilizar o vedante na reparação.

A garrafa de fluido vedante deverá ser substituída quando expirado o prazo de validade. A garrafa antiga é considerada resíduo perigoso.

<sup>[1]</sup> Também é conhecido por temporary mobility kit ou TMK.

---

## 13.4.4.1.1. Utilizar o kit de reparação de emergência de pneus furados

Ao utilizar o kit de reparação de emergência de pneus furados, existe uma série de etapas importantes que necessita de seguir. Assegure-se de que lê e compreende cada etapa antes de continuar.

**i Nota**

Estas instruções aplicam-se ao kit de reparação de emergência de pneus furados fornecido pela Volvo.



Vista geral do compressor do kit de reparação de emergência de pneus furados

- ① Válvula redutora de pressão
- ② Manómetro
- ③ Mangueira de ar
- ④ Interruptor
- ⑤ Cabo elétrico



Vista geral da garrafa de fluido vedante do kit de reparação de emergência de pneus furados

- ① Mangueira do vedante
- ② Conector da mangueira de ar



#### Aviso

### O fluido vedante pode ser nocivo

O fluido vedante contém substâncias que são nocivas se ingeridas. O conteúdo também pode causar reações alérgicas ou ser nocivo de outras formas para o trato respiratório, a pele, o sistema nervoso central e os olhos.

#### Precauções

- Guarde o kit fora do alcance das crianças.
- Evite contacto prolongado ou repetido com a pele. Se o fluido vedante entrar em contacto com as suas roupas, dispa-as.
- Lave bem as mãos após o manuseamento.

#### Primeiros socorros

- Ingestão: não induza o vômito, a não ser que isso seja indicado por pessoal médico. Procure cuidados médicos.
- Pele: lave as áreas afetadas da pele com sabão e água. Procure cuidados médicos perante a ocorrência de sintomas.
- Olhos: enxague com bastante água durante pelo menos 15 minutos, levantando ocasionalmente as pálpebras superiores e inferiores. Procure cuidados médicos perante a ocorrência de sintomas.
- Inalação: desloque a pessoa exposta para uma área com ar puro. Se a irritação persistir, procure cuidados médicos.

- Antes de iniciar, assegure-se de que o botão da energia do compressor está na posição de desligado.
- Não retire a mangueira de ar nem a mangueira do fluido vedante durante a reparação.
- Se o furo for causado por um prego ou objeto semelhante e permanecer no pneu, deixe-o ficar. Isso ajuda a vedar o furo.
- Se a reparação for realizada numa zona com passagem de outros veículos, ative os piscas de emergência e utilize um triângulo de sinalização de perigo, caso tenha um.

#### Preparativos

1.



Aparafuse a mangueira de ar na garrafa do fluido vedante. Existe um local próprio oposto à mangueira do vedante.

2. Desaparafuse o guarda-pó da válvula do pneu e ligue a mangueira do vedante. Aparafuse o conector da mangueira o mais fundo possível na rosca.

#### Início da reparação do furo

3. Ligue o compressor à tomada de 12 V do automóvel e assegure-se de que esta funciona e debita corrente.<sup>[1]</sup>

4. Inicie o compressor pressionando o botão de ligar.



**Aviso**

Nunca permaneça ao lado do pneu com o compressor a funcionar. Se aparecerem fissuras ou dilatações, o compressor deve ser desligado imediatamente. Pare e contacte a Volvo Assistance para o transporte em segurança.



**Nota**

Evite colocar o compressor em água, diretamente sobre areia ou piso muito sujo, pois pode causar a avaria do compressor.

5. Encha o pneu até a pressão ser superior a 1,8 bar (26 psi).

6. Desligue o compressor para verificar a pressão no manómetro. A pressão mínima é de 1,8 bar (26 psi) e a máxima de 2,8 bar (39 psi). Utilize a válvula redutora de pressão caso a pressão esteja demasiado alta.



**Aviso**

Se a pressão for inferior a 1,8 bar (26 psi), o furo no pneu é demasiado grande. Não continue e contacte a Volvo Assistance para o transporte em segurança.

7. Desconecte o compressor da tomada de 12 V.

8. Desaparafuse a mangueira do vedante do pneu.

9. Volte a colocar o guarda-pó da válvula do pneu.

10. Logo que possível, conduza durante 10 minutos<sup>[2]</sup> com uma velocidade máxima de 60 km/h (37 mph) e deixe que o líquido vede o pneu. Depois, efetue uma verificação pós-reparação.

**Verificação pós-reparação**

11. Conecte a mangueira de ar na válvula de ar do pneu.

12. Verifique a pressão do pneu no manómetro do compressor .

- > • Se a pressão for inferior a 1,3 bar (19 psi), o pneu não está devidamente vedado. Pare e contacte a Volvo Assistance para o transporte em segurança.
- Se a pressão for superior a 1,3 bar (19 psi), mas inferior a 1,8 bar (26 psi), deve-se encher o pneu até a pressão mínima de 1,8 bar (26 psi) e a pressão máxima de 2,8 bar (39 psi). Conecte o compressor na tomada de 12 V e encha o pneu. Se a pressão do pneu for demasiado alta, liberte ar utilizando a válvula redutora de pressão. Depois volte a executar a etapa 10.
- Se a pressão estiver entre 1,8 bar (26 psi) e 2,8 bar (39 psi), pode conduzir a uma velocidade máxima de 80 km/h (50 mph).

13. Volte a colocar o guarda-pó da válvula do pneu.

- Após a utilização, substitua a garrafa do fluido vedante e a mangueira. Contacte um concessionário Volvo para esse fim.

- A Volvo recomenda a substituição ou reparação do pneu danificado logo que possível. Informe na oficina que o pneu contém fluido vedante.



#### Aviso

A distância máxima que pode ser percorrida com pneus contendo fluido vedante é de 200 km (125 milhas).

<sup>[1]</sup> A tomada deixa de debitar corrente algum tempo após o condutor sair do automóvel. Para restabelecer a corrente, volte a entrar no automóvel.

<sup>[2]</sup> Ou 5 quilómetros (3 milhas)

## 13.4.4.1.2. Encher o pneu com o compressor de reparação de furos

Os pneus do seu automóvel podem ser enchidos com o compressor incluído no kit de reparação de emergência de pneus furados.

Antes de iniciar, assegure-se de que o botão da energia do compressor está na posição de desligado.

1. Desaparafuse o guarda-pó do pneu e ligue a mangueira de ar do compressor. Aparafuse o conector da mangueira de ar o mais fundo possível na rosca.
2. Ligue o compressor à tomada de 12 V do automóvel e assegure-se de que esta funciona e debita corrente.<sup>[1]</sup>
3. Inicie o compressor pressionando o botão de ligar.



#### Importante

Para evitar sobreaquecimento, não trabalhe com o compressor por períodos de tempo superiores a 10 minutos de cada vez.

4. Verifique a pressão do pneu no manómetro do compressor <sup>[2]</sup>. Utilize a válvula redutora de pressão caso a pressão esteja demasiado alta.
5. Desligue o compressor e desconecte-o da tomada de 12 V.
6. Desaparafuse a mangueira de ar do pneu.
7. Volte a colocar o guarda-pó da válvula do pneu <sup>[3]</sup>.

Volte a colocar o kit no seu local de arrumação.

- [1] A tomada deixa de debitar energia algum tempo após o condutor sair do automóvel. Para restabelecer a corrente, volte a entrar no automóvel.
- [2] A pressão recomendada para os pneus originais do automóvel pode ser consultada no rótulo no pilar da porta do lado do condutor.
- [3] Utilize apenas guarda-pós originais da Volvo ou de plástico.

---

## 13.4.5. Pressão dos pneus

Uma pressão dos pneus correta ajuda a melhorar a estabilidade de condução, diminuir o consumo de energia e prolonga o ciclo de vida do pneu.

A pressão dos pneus diminui com o tempo. A pressão também varia com fatores ambientais. Tudo isto é normal. No entanto, se conduzir com uma pressão do pneu incorreta, os pneus podem sobreaquecer e ficar danificados. A pressão dos pneus influencia o conforto de condução, os níveis de ruído e as características de manobrabilidade.

Adquira o hábito de verificar mensalmente a pressão dos pneus e antes de iniciar viagens longas. Assegure-se de que utiliza sempre um manómetro fiável. Para manter os pneus em bom estado, utilize a pressão dos pneus recomendada para pneus frios.



### Aviso

Se a pressão dos pneus for demasiado alta ou demasiado baixa, estes podem sofrer danos graves. Os pneus podem explodir enquanto conduz e fazê-lo perder o controlo do automóvel.



### Dica

Uma pressão dos pneus correta poderá ajudá-lo a tirar partido de toda a capacidade de carga do seu automóvel.

---

### 13.4.5.1. Monitorização da pressão dos pneus

O seu automóvel consegue detetar e indicar se a pressão dos pneus está demasiado baixa. A monitorização da pressão dos pneus não pode ser desligada. Se o sistema não estiver capaz de detetar a pressão dos pneus baixa, indica a presença de uma falha de funcionamento.

Para que o sistema de monitorização da pressão dos pneus forneça informações atualizadas, é necessário que conduza o automóvel com velocidade superior a 35 km/h (22 mph) durante vários minutos.



Acende-se um símbolo de indicação caso seja detetada uma pressão do pneu baixa em qualquer um dos pneus. Este permanecerá aceso até o problema ser resolvido.

Além da mensagem no mostrador, também encontra informações sobre a monitorização da pressão dos pneus na vista de estado do automóvel no mostrador.



#### **Aviso**

**Não é possível avisar com antecedência**

O sistema não consegue indicar-lhe com antecedência qualquer dano no pneu.

**Certifique-se imediatamente da pressão correta dos pneus.**

Quando o símbolo da pressão dos pneus baixa estiver aceso, pare e verifique a pressão dos pneus logo que possível. A condução com pneus com baixa pressão pode causar falha dos pneus.

Se detetar alguma falha ou se for indicada permanentemente uma avaria no sistema de monitorização da pressão dos pneus, é necessária uma ação de serviço.<sup>[1]</sup>

Lembre-se:

- O sistema não substitui a necessidade de inspeção e manutenção regulares dos pneus.
- O símbolo de indicação de pressão do pneu baixa não desaparece até que a pressão do pneu baixa seja corrigida.
- Quando mudar de rodas ou cargas, deve memorizar um novo valor de referência da pressão do pneu.



#### **Nota**

É necessário montar sensores de monitorização da pressão dos pneus em todas as rodas, incluindo pneus de inverno. Se utilizar uma roda sobresselente ou outra roda sem o sensor, aparece uma mensagem de falha na área de informações do condutor após alguns minutos de condução. Lembre-se de assegurar que as rodas novas têm o sensor para evitar avisos do sistema de falha de funcionamento

## **Descrição do sistema**

A informação seguinte foi redigida de acordo com requisitos legais externos.

Todos os pneus, incluindo o sobresselente (se fornecido), devem ser verificados mensalmente a frio, e enchidos até à pressão recomendada pelo fabricante do veículo na placa do veículo ou no rótulo da pressão de enchimento dos pneus. (Se o seu veículo tiver pneus de dimensão diferente da indicada na placa do veículo ou no rótulo da pressão de enchimento dos pneus, deve determinar a pressão de enchimento dos pneus adequada para esses pneus.)

Como recurso de segurança adicional, o seu veículo foi equipado com um sistema de monitorização da pressão dos pneus (TPMS) que acende um indicador de pressão dos pneus baixa quando um ou mais pneus está com pressão significativamente insuficiente. Assim, quando a luz avisadora da pressão dos pneus baixa se acede, deve parar e verificar os seus pneus logo que possível e enchê-los para a pressão adequada. Conduzir com pneus com pressão baixa provoca o sobreaquecimento do pneu e pode resultar na sua falha. A pressão baixa também reduz a eficiência energética e a longevidade da banda de rodagem, podendo ainda afetar a dirigibilidade do automóvel e a sua capacidade para parar.

. Note que o TPMS não substitui a manutenção adequada dos pneus e que é da responsabilidade do condutor a manutenção da pressão correta dos pneus, mesmo quando a pressão insuficiente não tenha atingido o nível necessário para iluminar o indi-

gador de pressão do pneu baixa do TPMS.

O seu veículo também foi equipado com um indicador de avarias do TPMS para indicar quando o sistema não está a funcionar corretamente. O indicador de falha de funcionamento do TPMS está combinado com a luz avisadora da pressão dos pneus baixa. Quando o sistema deteta uma falha de funcionamento, a luz avisadora pisca durante aproximadamente um minuto, ficando depois continuamente acesa. Enquanto a falha de funcionamento estiver presente, esta sequência repete-se nos arranques seguintes do veículo. Quando o indicador de falha de funcionamento está aceso, o sistema pode não ser capaz de detetar ou sinalizar a pressão dos pneus baixa do modo pretendido. As falhas de funcionamento do TPMS podem ocorrer por variadas razões, incluindo a instalação no veículo de pneus ou rodas de substituição ou suplentes que impeçam o funcionamento adequado do TPMS. Verifique sempre a luz avisadora de falha de funcionamento do TPMS após a substituição de um, ou mais, pneus ou rodas no seu veículo para assegurar que os pneus ou rodas de substituição ou suplentes permitem que o TPMS continue a funcionar adequadamente.

[1] A Volvo recomenda uma oficina autorizada Volvo para quaisquer serviços de manutenção e reparação.

---

### 13.4.5.1.1. Limitações da monitorização da pressão dos pneus

Em algumas circunstâncias, a monitorização da pressão dos pneus pode não funcionar corretamente. Familiarize-se com as mesmas para compreender as limitações do sistema.

A monitorização da pressão dos pneus pode ser afetada negativamente por:

- jantes ou pneus incompatíveis
- modificações na roda
- injeção de líquidos como o fluido vedante dos pneus
- corrente para a neve
- acessórios que interfiram com a transmissão sem fios do sistema ou com o sistema elétrico do automóvel
- permanência junto a ondas de rádio intensas ou campos elétricos. Alguns exemplos de locais que podem provocar este tipo de interferências são postos de abastecimento, aeroportos e estações de TV.

Se o automóvel detetar uma falha no sistema, esta é indicada no mostrador.

---

### 13.4.5.2. Ajustar a pressão dos pneus

Caso planeie conduzir com carga pesada ou velocidades elevadas durante períodos longos, a pressão dos pneus necessita de ser ajustada. Também é normal que a pressão dos pneus diminua com o tempo. Ajustar a pressão para o valor correto para a situação presente, ajuda a assegurar um desgaste uniforme dos pneus e elevado desempenho.

No momento da verificação e ajuste da pressão é necessário que os pneus estejam à temperatura ambiente. Esta situação é referida como pneus frios. Nunca liberte ar de um pneu quente. Após o arrefecimento, a pressão de ar no interior do pneu desce, o que pode resultar em pneus com pouca pressão ou mesmo vazios.

O conteúdo deste manual representa o estado do manual do utilizador no momento da impressão e pode não ser totalmente válido em momentos futuros. Para mais informações, consulte a primeira página para a declaração de responsabilidade completa.

Os pneus podem aquecer muito rapidamente e devem ser considerados quentes ao fim de aproximadamente 1,5 km (1 milha). Normalmente são necessárias 3 horas de arrefecimento para regressarem à temperatura ambiente.

1. Retire a tampa da válvula do pneu e pressione firmemente o manómetro contra a válvula.
2. Verifique o manómetro para ver a pressão do pneu presente.
3. Se a pressão for baixa, encha o pneu até à pressão correta. A pressão recomendada para pneus montados de fábrica encontra-se no pilar da porta do lado do condutor.
4. Volte a colocar a tampa<sup>[1]</sup> para evitar danos na válvula.
5. Inspeccione o pneu quanto a fragmentos presos, como pregos ou outros objetos, que possam furar o pneu.
6. Verifique os flancos quanto a cavidades, cortes, dilatações ou outras irregularidades.

Se acidentalmente encher em demasia o pneu, pressione o pino metálico no centro da válvula para deixar escapar o excesso de ar. Depois verifique novamente a pressão.

**i Nota**

As rodas sobresselentes podem ter pressões recomendadas diferentes das dos pneus originais. Utilize sempre a pressão recomendada pelo fabricante da roda sobresselente.

**i Dica**

Sempre que necessário, pode utilizar o compressor do kit de reparação de emergência de pneus furados e ajustar a pressão nos seu pneus originais.

<sup>[1]</sup> Utilize apenas tampas originais Volvo ou de plástico, uma vez que as tampas em metal podem ficar corroídas e prender-se na válvula.

## 13.5. Equipamentos elétricos e baterias do automóvel

O seu automóvel tem um sistema elétrico especializado para fornecer eletricidade de e para as baterias. Existem circuitos de alta tensão e de baixa tensão para diferentes funções elétricas.

Nesta secção do manual encontram-se informações sobre os componentes elétricos do seu automóvel. Estes incluem:

- Bateria de tração
- Bateria de 12 V
- Terminal de alimentação 12 V de emergência

O conteúdo deste manual representa o estado do manual do utilizador no momento da impressão e pode não ser totalmente válido em momentos futuros. Para mais informações, consulte a primeira página para a declaração de responsabilidade completa.

 **Importante**

### Terminal de 12 V

No caso de uma perda total de energia, o automóvel não poderá ser destrancado, uma vez que as fechaduras são acionadas eletricamente. Para aceder ao automóvel e o carregar, o automóvel pode ser carregado durante um curto período de tempo utilizando o terminal de 12 V com acesso exterior. Este pode ser acedido removendo um pequeno painel sob o para-choques dianteiro, junto à roda dianteira esquerda.

Antes de utilizar o terminal de 12 V, tenha em conta o seguinte:

- A Volvo recomenda que o terminal de 12 V apenas seja utilizado por técnicos de serviço com o objetivo de aceder ao automóvel numa recuperação após a imobilização.
- O terminal de 12 V externo do seu automóvel só deve ser utilizado para tornar o seu automóvel acessível. Não tente carregar outro automóvel ou uma fonte externa semelhante a partir deste ponto.
- Utilize apenas um carregador de 12 V com uma corrente de carregamento máxima inferior a 40 A.
- Se conectar qualquer fonte de alimentação que forneça correntes superiores a 40 A, o fusível do terminal queima e desativa-o.
- Utilize o terminal de 12 V apenas por curtos períodos de tempo. Este não foi concebido como um modo para alimentar o automóvel continuamente.
- Certifique-se de que segue as marcações positivas e negativas nos terminais, uma vez que a inversão da polaridade do sistema de baixa tensão pode provocar danos nos componentes do sistema de baixa tensão ou a queima do fusível de 40 A.

 **Dica**

### Carregamento do automóvel

Funcionalidades e equipamentos relacionados com o carregamento, como a entrada de carregamento e os cabos, têm a sua secção própria.

### Funcionalidades de comodidade

Funcionalidades relacionadas com a energia, como as entradas USB e o carregamento sem fios de dispositivos, estão abrangidas noutras secções.

 **Aviso**

- Não manuseie nem modifique os componentes elétricos do automóvel. Execute apenas as ações que se encontram claramente descritas no manual do utilizador.
- Os componentes de alta tensão podem produzir ou conduzir correntes mortais e devem ser manuseados apenas por técnicos autorizados.
- Não execute reparações no sistema elétrico do automóvel nem nos seus componentes. Contacte uma oficina autorizada Volvo para quaisquer reparações ou serviços necessários.

## 13.5.1. Bateria de tração

A bateria de tração do seu automóvel é a fonte de energia e de potência central do seu automóvel. A bateria aciona toda a propulsão elétrica e, indiretamente, alimenta o restante automóvel mantendo carregada a menor bateria de 12 V.

A bateria de tração encontra-se na parte inferior do subchassis do automóvel.

### Cuidados e saúde da bateria

O modo como utiliza o seu automóvel afeta o estado da bateria de tração. A sua capacidade diminui com o tempo. Existem práticas de utilização recomendadas que podem ajudar a prolongar a longevidade da bateria. Estas práticas de utilização abrangem eventos e condições que podem resultar em danos na bateria.

#### **Importante**

Deixar o automóvel com um nível da bateria baixo pode causar danos na bateria. Assegure-se de que procede ao carregamento do automóvel logo que possível ao detetar um nível da bateria próximo do zero.

#### **Dica**

Existem secções próprias neste manual dedicadas à saúde da bateria e ao que pode fazer para recuperar de um cenário com pouca energia.

### Serviço e manutenção da bateria

A bateria de tração é um componente de alta tensão para o qual apenas técnicos autorizados têm equipamento para assistência em segurança.

#### **Aviso**

- Não manuseie nem modifique os componentes elétricos do automóvel. Execute apenas as ações que se encontram claramente descritas no manual do utilizador.
- Os componentes de alta tensão podem produzir ou conduzir correntes mortais e devem ser manuseados apenas por técnicos autorizados.
- Não execute reparações no sistema elétrico do automóvel nem nos seus componentes. Contacte uma oficina autorizada Volvo para quaisquer reparações ou serviços necessários.

#### 13.5.1.1. Gerir a saúde e o desempenho da bateria

Existem procedimentos do utilizador que podem ajudar a manter o estado e desempenho da bateria de tração ao longo do tempo. Alguns cenários podem causar danos na bateria e devem ser sempre evitados.

## Nível da bateria baixo e bateria descarregada

### Importante

A bateria de tração pode sofrer danos graves se não for carregada após o nível da bateria atingir 0%. Quando estacionado, o automóvel consome uma pequena quantidade de energia. Assim, deixar o automóvel com um nível da bateria baixo sem carregamento pode resultar numa bateria descarregada e em danos na bateria. Se o nível da bateria for inferior a 20% com o automóvel estacionado, recomenda-se que o automóvel seja conectado para carregamento logo que possível.

Se o nível da bateria atingir 0%, considera-se que a bateria está vazia ou em baixo. É então necessário carregar o automóvel logo que possível para reduzir o risco de danos na bateria.

Também existe o risco de a bateria de 12 V se descarregar se a bateria de tração não conseguir fornecer energia. Se ambas as baterias descarregarem, o automóvel ficará sem energia e sem capacidade para iniciar o carregamento.

## Estado de carga elevado

### Importante

A bateria de tração pode ficar danificada se o nível da bateria do automóvel for mantido muito elevado durante um longo período de tempo.

Se deixar o automóvel ligado para carregamento sem planos imediatos para a sua condução, selecione o nível da bateria final recomendado na vista de carregamento do automóvel.

## Hábitos de carregamento

O carregamento AC é o modo de carregamento recomendado para o carregamento diário. Esta ajuda a manter o estado da bateria ao longo do tempo. O carregamento DC provoca um maior desgaste.

## Estacionamento de longa duração

Ao deixar o seu automóvel estacionado por mais de um mês, recomendamos um nível da bateria entre 40-60%. Utilize ou carregue o automóvel até ao nível recomendado.

Se deixar o automóvel estacionado por períodos superiores a três meses, recomenda-se que o mantenha conectado mas com um limite de carregamento da bateria de 50%. Isto para preservar uma boa saúde da bateria.

Verifique regularmente o nível da bateria e se o carregamento está a funcionar.

### Dica

Existe uma secção própria neste manual com mais recomendações para o estacionamento de longa duração.

## Estacionamento com tempo quente

 **Importante**

Evite expor o automóvel a temperaturas extremas. Evite deixar o automóvel estacionado por mais de 24 horas caso haja o risco de a temperatura alcançar 55 °C (131 °F).

Durante períodos de tempo mais quentes, recomenda-se a conexão do automóvel durante o estacionamento. As temperaturas elevadas provocam danos na bateria, especialmente quando o automóvel fica exposto a tempo quente por períodos prolongados. O automóvel pode arrefecer ativamente a bateria quando estacionado, mas gasta energia. Quando regressa ao seu automóvel estacionado, pode reparar num nível da bateria inferior ao anterior. Se o automóvel for conectado para carregamento, pode arrefecer a bateria sem baixar o nível da bateria e arriscar uma bateria descarregada.

Com temperaturas quentes, recomenda-se o estacionamento num lugar à sombra. A luz solar intensa combinada com temperaturas elevadas pode resultar em temperaturas muito elevadas da bateria e na necessidade de arrefecimento excessivo.

## Estacionamento com tempo frio

Quando a bateria está fria, o automóvel reduz temporariamente o desempenho da bateria até ser aquecida. Conduzir o automóvel num estado de desempenho reduzido não é prejudicial para a bateria.

Para evitar desempenho temporariamente reduzido de uma bateria fria, ligue o automóvel para carregamento e ative a climatização temporizada antes da sua viagem. O automóvel pode então aquecer a bateria sem afetar o desempenho e a autonomia disponível.

Com temperaturas inferiores a -30 °C (-22° F), evite deixar o automóvel estacionado sem carregamento por mais de 24 horas.

---

## 13.5.1.2. Sistema de arrefecimento do grupo motopropulsor

O seu automóvel tem um avançado sistema de regulação da temperatura.

O sistema regula ativamente a temperatura da bateria de tração quando se encontra estacionado, a carregar ou a conduzir o automóvel. Isto acontece quando o automóvel se encontra exposto a temperaturas demasiado elevadas ou baixas e durante a climatização temporizada.

 **Importante**

Nunca tome a iniciativa de adicionar líquido de arrefecimento

O sistema de arrefecimento é um sistema fechado. Qualquer manutenção necessária no sistema de arrefecimento deve ser realizada por um técnico habilitado.<sup>[1]</sup>

<sup>[1]</sup> A Volvo recomenda uma oficina autorizada Volvo.

---

## 13.5.2. Bateria de 12 V

O conteúdo deste manual representa o estado do manual do utilizador no momento da impressão e pode não ser totalmente válido em momentos futuros. Para mais informações, consulte a primeira página para a declaração de responsabilidade completa.

A bateria de 12 V alimenta todos os equipamentos do seu automóvel, exceto a propulsão elétrica.

## Serviço e substituição

A bateria de 12 V não requer serviço de manutenção.

Contacte uma oficina autorizada Volvo perante a necessidade de substituição da bateria de 12 V.

### Importante

#### Terminal de 12 V

No caso de uma perda total de energia, o seu automóvel não poderá ser destrancado, uma vez que as fechaduras são acionadas eletricamente. Para aceder ao seu automóvel e o carregar, este pode ser alimentado durante um curto período utilizando o terminal de 12 V com acesso exterior. O terminal pode ser acedido removendo um pequeno painel sob o para-choques dianteiro, junto à roda dianteira esquerda

Antes de utilizar o terminal de 12 V, tenha em conta o seguinte:

- A Volvo recomenda que o terminal de 12 V apenas seja utilizado por técnicos de serviço com o objetivo de aceder ao automóvel numa recuperação após a imobilização.
- O terminal de 12 V externo do seu automóvel só deve ser utilizado para tornar o seu automóvel acessível. Não tente carregar outro automóvel ou uma fonte externa semelhante a partir deste ponto.
- Utilize apenas um carregador de 12 V com uma corrente de carregamento máxima inferior a 40 A.
- Se conectar qualquer fonte de alimentação que forneça correntes superiores a 40 A, o fusível do terminal queima e desativa-o.
- Utilize o terminal de 12 V apenas por curtos períodos de tempo. Este não foi concebido como um modo para alimentar o automóvel continuamente.
- Certifique-se de que segue as marcações positivas e negativas nos terminais, uma vez que a inversão da polaridade do sistema de baixa tensão pode provocar danos nos componentes do sistema de baixa tensão ou a queima do fusível de 40 A.

Especificações da bateria de 12 V

Tipo de bateria	AGM H4
Tensão	12 V
Dimensões (comprimento x largura x altura)	207 x 175 x 190 mm ( $8\frac{5}{32}$ x $6\frac{57}{64}$ x $7\frac{31}{64}$ polegadas)
Capacidade	50 Ah
Capacidade de arranque a frio <sup>[1]</sup>	540 A

[1] CCA

## 13.5.2.1. Rótulos da bateria

As baterias de baixa tensão do automóvel têm rótulos contendo informações para o manuseamento seguro.

## Símbolos



Evite faíscas e chamas.



Perigo de explosão.



A bateria contém ácido corrosivo.

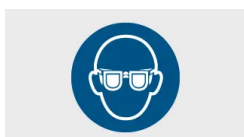

Utilize óculos de proteção.



Guarde a bateria fora do alcance das crianças.

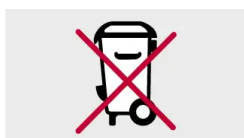

A bateria deve ser descartada de modo adequado para ser reciclada.

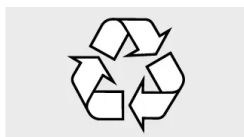

Recicle devidamente.



Pode encontrar mais informações no manual do utilizador do automóvel.



#### Nota

### Rótulos representados

Os rótulos representados neste manual são representações genéricas dos presentes no seu automóvel. O manual apenas contém as suas localizações e o tipo de informação presente. Procure o rótulo real para a informação específica do seu automóvel.

## 13.5.3. Reciclagem da bateria

As baterias gastas devem ser recicladas de modo compatível com o ambiente.

Consulte o apoio Volvo perante dúvidas sobre como descartar as baterias. A bateria de tração apenas pode ser manuseada por técnicos autorizados.

## 13.5.4. Fusíveis

Os fusíveis elétricos protegem diferentes elementos do sistema elétrico do automóvel cortando a alimentação caso a corrente exceda o limite do fusível. Um fusível queimado deve de ser substituído para restituir a funcionalidade.

Um fusível queimado pode ser um indicador de uma falha elétrica subjacente. Contacte o Apoio Volvo caso o seu automóvel indique que um fusível queimou.

#### ! Importante

- Se um fusível for incorretamente substituído pode provocar danos graves no sistema elétrico.
- Um fusível de substituição deve de ter as especificações corretas, como o tipo e a amperagem.
- A Volvo recomenda uma oficina autorizada Volvo para a substituição de fusíveis.

## 13.6. Ferramentas e equipamentos

O seu automóvel está equipado com ferramentas que podem ser úteis em determinadas situações. Por exemplo, quando necessita de mudar uma roda.

Os equipamentos e ferramentas no seu automóvel estão arrumados em diferentes locais, como sob o capô, no porta-luvas e no porta-bagagens. Familiarize-se com os locais de arrumação para que não tenha de procurar quando necessite de algo.



#### **Aviso**

### **Guarde devidamente as ferramentas**

Guarde ferramentas e equipamentos soltos em áreas de arrumação indicadas sempre que não utilizados. Caso contrário, podem provocar danos ou ferimentos em caso de uma colisão.

### **Leia as instruções antes de utilizar as ferramentas**

Antes de utilizar, assegure-se de que lê e compreende todas as instruções relevantes das ferramentas e equipamentos.

Contacte um concessionário Volvo para recomendações relativas a ferramentas e equipamentos para o seu automóvel.

## **Triângulo de sinalização de perigo**

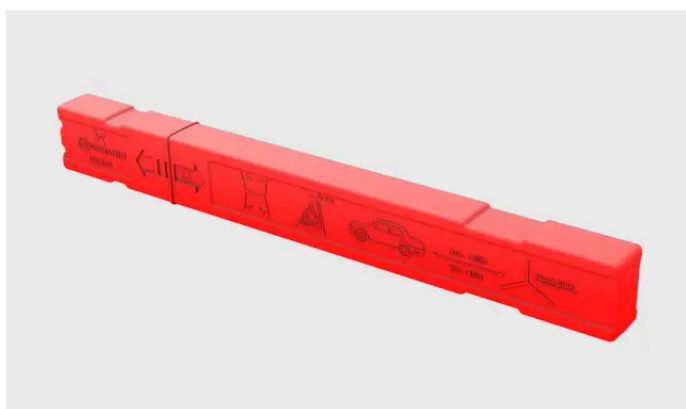

Quando o seu automóvel for imobilizado numa área onde circulem outros automóveis, pode colocar o triângulo de sinalização de perigo no chão para alertar os outros utilizadores da via antes de chegarem até ao seu automóvel.

## **Olhal de reboque**



O olhal de reboque pode ser montado no para-choques do automóvel para permitir o reboque. Também pode ser utilizado para prender objetos transportados no tejadilho que sejam mais compridos que este.

## Kit de reparação de emergência de pneus furados



Kit de reparação de emergência de pneus furados

O seu automóvel está equipado com um kit de reparação de emergência de pneus furados, que poderá ser utilizado para reparar pequenos furos num pneu.

## Kit de primeiros socorros

O seu automóvel está equipado com um kit de primeiros socorros. Em algumas regiões, é obrigatório tê-lo no seu automóvel.

---

### 13.6.1. Utilizar o triângulo de sinalização de perigo

Se o seu automóvel ficar imobilizado numa área com circulação de outros veículos, monte e coloque um triângulo de sinalização de perigo. O objetivo do triângulo de sinalização de perigo é alertar antecipadamente outros condutores para a presença do seu automóvel parado e outros perigos.

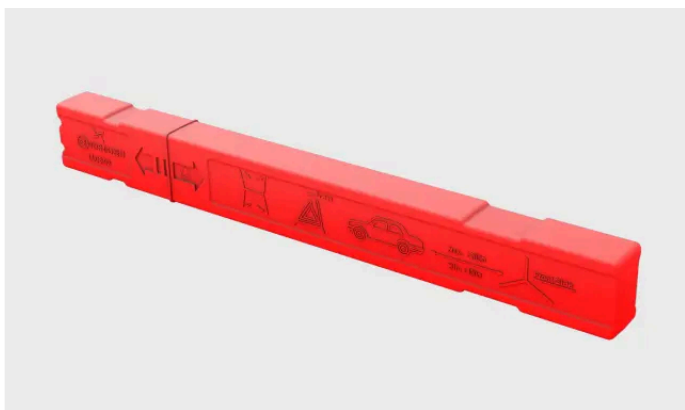

O triângulo de sinalização de perigo dobrado na sua caixa.

#### Nota

##### Regras e regulamentações locais

As regras e regulamentações sobre como e quando montar um triângulo de sinalização de perigo variam com as regiões. Reside em si a responsabilidade por conhecer e observar o que se aplica na sua localização.

 **Dica**

- Se estiver escuro quando montar o triângulo de sinalização de perigo, vista um colete refletor, caso tenha um no automóvel. Se não tiver um, pode segurar o triângulo de sinalização de perigo de modo a que as suas superfícies refletoras alertem para a sua presença.
- Pode utilizar a caixa como lembrete para a recolha do triângulo de sinalização de perigo quando partir, colocando-a no banco do condutor.

1. Ative as luzes de sinalização de perigo.
2. Retire o triângulo de sinalização de perigo da sua caixa, desdobre-o e conecte as suas extremidades.
3. Abra as pernas de apoio do triângulo.
4. Posicione o triângulo de sinalização de perigo num local adequado tendo em conta o trânsito e uma distância que assegure aos outros condutores a advertência atempada em relação ao seu automóvel.

Lembre-se de recolher o triângulo de sinalização de perigo antes de voltar à estrada.

---

## 13.6.2. Conectar o olhal de reboque

Utilize o olhal de reboque para conectar um cabo de guincho ao rebocar.

O olhal de reboque é aparafusado num roscado que se encontra no lado direito do automóvel, atrás de uma tampa nos para-choques dianteiro e traseiro.

 **Importante**

Assegure-se de que lê sobre o reboque e as suas limitações antes de iniciar.

Procure o olhal de reboque para o ter à mão.

1.

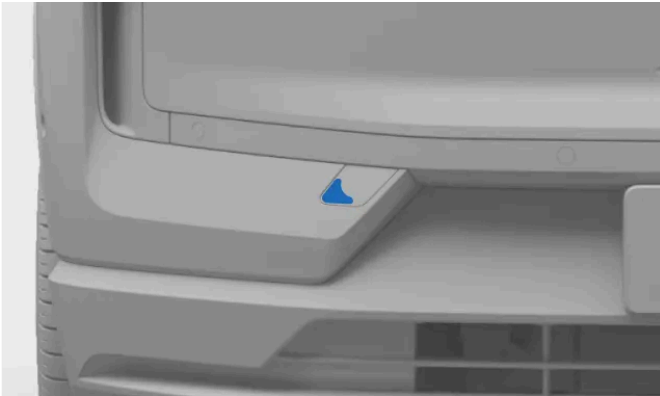

Tampa de fixação do olhal de reboque dianteira.

Para fixar na frente: retire a tampa empurrando centro da margem do lado esquerdo. A tampa roda em torno da sua linha média, podendo depois ser removida.

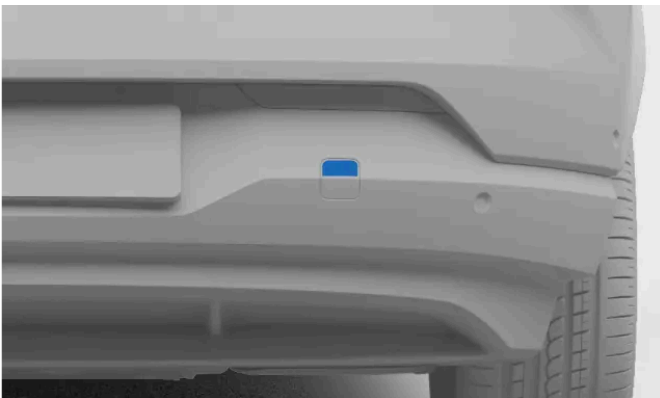

Tampa de fixação do olhal de reboque traseira.

Para fixar na traseira: retire a tampa empurrando a sua margem superior. Incline-a totalmente para fora e retire-a.

2. Aparafuse completamente o olhal de reboque na entrada.

 **Importante**

É importante que o olhal de reboque fique firmemente aparafusado no lugar. A colocação de um objeto através do olha de reboque, como uma chave de rodas, pode funcionar como alavanca.

Após terminado, lembre-se de retirar o olhal de reboque e de o colocar novamente no seu local de arrumação.

---

## 13.7. Elevação do automóvel

Pode elevar do solo uma roda de cada vez utilizando um macaco. Assegure-se de que lê todas as instruções antes de elevar o automóvel.

### **Importante**

É muito importante colocar o macaco nos pontos de elevação ou a bateria pode ficar danificada.

#### Equipamento fornecido ou recomendado

- As instruções para a elevação do automóvel pressupõem a utilização de um macaco recomendado ou fornecido <sup>[1]</sup> pela Volvo.
- Utilize apenas ferramentas e equipamentos concebidos para o seu modelo de automóvel. Contacte um concessionário Volvo para recomendações sobre ferramentas.
- A Volvo recomenda uma oficina autorizada Volvo para a realização de tarefas não descritas neste manual do utilizador.
- Um macaco portátil concebido para utilização ocasional e limitada apenas é adequado para tarefas breves e urgentes, como a reparação de um furo. Recomenda-se um macaco de oficina para utilizações frequentes ou prolongadas.
- Eleve o automóvel utilizando apenas os seus pontos de elevação.

#### Outros equipamentos de elevação

- Se utilizar equipamentos de elevação não fornecidos pela Volvo <sup>[2]</sup>, leia atentamente as suas instruções antes de elevar o automóvel. Assegure-se de que o equipamento é compatível com o automóvel.
- Utilize equipamentos de segurança adicionais como apoios de eixos e calços de rodas, se aplicável.
- Se utilizar um macaco de oficina, assegure-se de que o prato do macaco está equipado com um resguardo de borracha para proteger o automóvel e assegurar a estabilidade do automóvel.

### **Aviso**

#### Segurança à volta do automóvel

- Se mudar uma roda numa zona com trânsito, assegure a sua visibilidade e a do automóvel para os outros utilizadores da via. Ative os piscas de emergência, coloque um triângulo de sinalização de perigo num local visível, mas seguro, e vista um colete refletor.
- Defina uma área segura para os passageiros aguardarem afastados do automóvel e do trânsito.
- Reside em si a responsabilidade pela segurança à volta do automóvel enquanto este estiver elevado. Não permita que ninguém permaneça no interior ou junto ao automóvel.

#### Elevação do automóvel

- Enquanto o automóvel estiver elevado, nunca se coloque por baixo dele nem permita que outros o façam com qualquer parte do corpo.
- Não coloque qualquer objeto entre o solo e o macaco, nem entre o macaco e o ponto de elevação do automóvel.
- Não utilize equipamento de elevação que apresente sinais de danos.

Antes de elevar o automóvel:

- Reúna as ferramentas e peças necessárias para o seu trabalho planeado.
- Assegure-se de que o macaco está em bom estado e que os roscados estão devidamente lubrificados e limpos.

O conteúdo deste manual representa o estado do manual do utilizador no momento da impressão e pode não ser totalmente válido em momentos futuros. Para mais informações, consulte a primeira página para a declaração de responsabilidade completa.

- Para evitar o acionamento acidental do alarme, reduza a sensibilidade do alarme do seu automóvel.

1. Aplique o travão de estacionamento.
2. Coloque calços de rodas para reduzir o risco de o automóvel entrar em movimento quando elevado. Pedras grandes ou blocos de madeira funcionam bem. Coloque-os à frente e atrás de cada roda que permaneça no chão.
3. Localize o ponto de elevação no subchassis do automóvel. Marcas triangulares por baixo dos lados do automóvel indicam as localizações dos pontos de elevação.

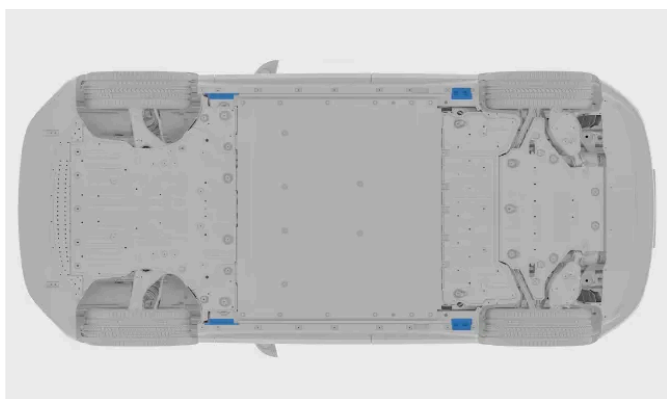

Existem dois pontos de elevação em cada lado do automóvel.

4. Coloque o macaco sob o ponto de elevação do automóvel. A superfície onde assenta deve ser firme, não escorregadia e horizontal. Coloque o macaco com a manivela a apontar para fora do automóvel.
5. Dê à manivela até a cabeça do macaco atingir o ponto de elevação do automóvel. Assegure-se de que o ponto de elevação assenta devidamente no encaixe do macaco.

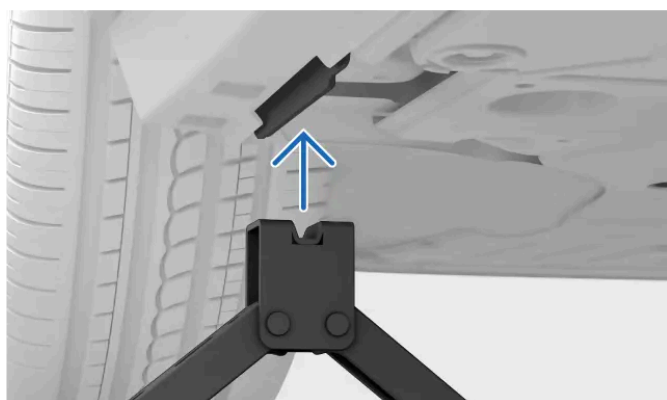

6. Faça um alinhamento final. Assegure-se de que:
  - o macaco não se inclina em nenhuma direção
  - a base do macaco está centrada sob o ponto de elevação

- a cabeça do macaco assenta corretamente no ponto de elevação.

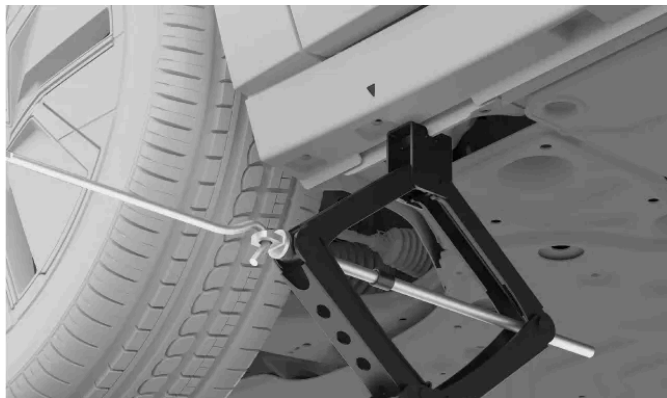

7. Eleve o automóvel para uma altura adequada. Não eleve mais do que o necessário para o trabalho que realiza.



**Aviso**

Não deixe o automóvel sem supervisão quando elevado.

Baixe cuidadosamente o automóvel uma vez concluídos os trabalhos. Lembre-se de testar funções do automóvel importantes que possam ter sido afetadas pelo trabalho que realizou.

Volte a colocar o macaco no compartimento de arrumação.

<sup>[1]</sup> Dependendo do mercado, pode estar incluído no automóvel um macaco para utilização ocasional e limitada.

<sup>[2]</sup> Como macacos de oficina ou outros equipamentos de elevação concebidos para utilização frequente e prolongada.

---

## 13.8. Serviço e reparações

A manutenção, o serviço e as reparações devidamente realizados são essenciais para manter o seu automóvel em bom estado de funcionamento.

O seu automóvel regista quando foi realizado o último serviço e informa-o quando estiver na altura de nova marcação. Pode ainda diagnosticar muitos tipos de falhas e notificá-lo caso seja necessária ação da sua parte.

Se reparar em alguma necessidade de serviço ou reparação que não tenha sido detetada pelo automóvel, contacte o Apoio Volvo.

A Volvo recomenda uma oficina autorizada Volvo para todos os serviços e reparações necessários.

 **Importante**

### Falhas e notificações

Se uma notificação no automóvel solicitar um serviço, agende o mesmo logo que possível. A vista do estado do automóvel no mostrador também contém informações sobre problemas detetados.

 **Aviso**

- Não manuseie nem modifique os componentes elétricos do automóvel. Execute apenas as ações que se encontram claramente descritas no manual do utilizador.
- Os componentes de alta tensão podem produzir ou conduzir correntes mortais e devem ser manuseados apenas por técnicos autorizados.
- Não execute reparações no sistema elétrico do automóvel nem nos seus componentes. Contacte uma oficina autorizada Volvo para quaisquer reparações ou serviços necessários.

## Programa de serviço recomendado da Volvo

A Volvo recomenda que todos os trabalhos de serviço e manutenção sejam realizados por uma oficina autorizada Volvo. As oficinas Volvo dispõem do pessoal, das ferramentas e da literatura de serviço necessários para fornecer um serviço de elevada qualidade. O programa de serviço recomendado da Volvo foi desenvolvido para proporcionar ao seu automóvel uma longa vida útil. O serviço no seu automóvel de acordo com o seu programa de serviço individualizado pode ser em pré-requisito para a cobertura durante a garantia Volvo. A informação de garantia e serviço do seu automóvel<sup>[1]</sup> contém mais informações sobre o serviço de manutenção e os termos e condições da garantia.

<sup>[1]</sup> Esta é uma publicação separada que acompanha o automóvel.

### 13.8.1. Agendar serviço de manutenção e reparações

O apoio Volvo gere o agendamento quando necessita de uma marcação para serviço de manutenção ou reparação. As oficinas autorizadas Volvo têm formação especializada e equipamentos para cuidar do seu automóvel.

O seu automóvel notifica-o quando estiver na altura do serviço de manutenção.

1. Contacte o apoio Volvo para agendar uma marcação. Aí podem localizar o seu ponto de serviço mais próximo.

Caso não consiga contactar o Apoio Volvo e tenha necessidade urgente de serviço de manutenção ou reparação, contacte um serviço de assistência em viagem disponível na sua localização.

## 13.8.2. Tomada de diagnóstico a bordo

O seu automóvel tem uma tomada de diagnóstico que permite que uma oficina se conecte ao seu automóvel e comunique com os seus sistemas. Não conecte qualquer equipamento que não tenha sido autorizado pela Volvo.

A tomada de diagnóstico é do tipo OBDII.

A tomada de diagnóstico encontra-se no lado inferior do tablier, junto ao manípulo de libertação do capô.

O uso indevido da tomada de diagnóstico pode afetar negativamente os sistemas e software do automóvel. Este inclui a ligação de equipamentos não autorizados<sup>[1]</sup> e a instalação de software ou ferramentas de diagnóstico.

### Nota

A Volvo não assume qualquer responsabilidade por equipamentos não autorizados ligados à tomada de diagnóstico a bordo. Para mais informações, contacte uma oficina autorizada Volvo.

<sup>[1]</sup> Equipamentos não aprovados pela Volvo.

## 14. Automóvel imobilizado e transporte

Caso não consiga conduzir o seu automóvel, este é considerado imobilizado. Pode sempre contactar uma oficina autorizada Volvo caso não consiga encontrar uma solução no manual do utilizador ou não tenha a certeza sobre como proceder.

Consoante a natureza do problema, pode resolvê-lo por iniciativa própria ou com a ajuda de uma oficina autorizada Volvo ou de outros serviços. Nesta secção do manual do utilizador encontrará uma série de cenários, bem como a forma de lidar com eles em segurança.

Numa situação em que há feridos ou o risco de ferimentos, dê prioridade às necessidades médicas e não à recolha do automóvel. Se necessário, não hesite em contactar serviços de emergência.

Os cenários seguintes têm as suas secções próprias no manual que o podem ajudar a identificar o problema de fundo e as etapas necessárias para a recuperação.

- O automóvel funciona incorretamente e não pode ser utilizado como pretendido.
- A bateria está descarregada e o automóvel está irresponsivo.
- Há danos físicos no automóvel. Os danos podem deixar o automóvel impróprio para conduzir ou provocar a imobilização. Mesmo os danos superficiais necessitam de ser avaliados para assegurar que pode utilizar o automóvel em segurança.

### Importante

#### Rebocar o seu automóvel

Se o seu automóvel precisar de ser rebocado, há algumas diretrizes que deve seguir. Se o seu automóvel não estiver danificado e tiver corrente elétrica, o modo de reboque tem de ser ativado para puxar o seu automóvel para a plataforma de um veículo de pronto-socorro. Quando o automóvel está no modo de reboque, a velocidade do veículo de pronto-socorro não deve exceder 5 km/h (3 mph) e a distância de reboque não deve exceder 10 m (30 ft). Se o modo de reboque não puder ser ativado, o automóvel deve ser levantado para um veículo de pronto-socorro.

### 14.1. Automóvel danificado

Se o seu automóvel estiver danificado, é importante identificar a extensão e a gravidade dos danos para determinar como lidar com ele em segurança.

Os danos podem imobilizar o seu automóvel ou torná-lo inseguro para conduzir.

Contacte uma oficina autorizada Volvo caso o seu automóvel tenha sido danificado ou aparente ter sofrido danos durante o estacionamento. Se os danos imobilizarem ou limitarem gravemente o desempenho do seu automóvel, é necessária a recolha através da assistência em viagem e serviço de transporte.

 **Importante**

## Pequenos danos

O seu automóvel pode autodiagnosticar muitos problemas, mas não consegue detetar todos os tipos de danos nem prever as suas consequências. Um pequeno impacto que provoque danos superficiais pode perturbar componentes por detrás da área afetada, como o desalinhamento de um sensor de estacionamento por detrás de um para-choques. É por isso importante que danos aparentemente pequenos ou superficiais sejam examinados por um técnico qualificado para determinar toda a sua extensão.

## Danos imobilizantes

Existem vários tipos de danos que podem imobilizar o seu automóvel. Estes incluem, entre outros:

- Danos de colisão
- Furos
- Danos no para-brisas
- Danos provocados por água
- Falhas mecânicas

## Danos de colisão

Na sequência de uma colisão de determinada gravidade, o seu automóvel entra em modo de segurança e tem de ser transportado.

 **Importante**

Se possível, não tente conduzir nem deslocar o seu automóvel após uma colisão grave. Se o automóvel representar um evidente perigo imediato para o trânsito, pode, a título excecional e se o estado do automóvel o permitir, ser deslocado por uma curta distância.

## Danos provocados por água

Os danos provocados por água podem resultar em danos permanentes no seu automóvel e afetar seriamente o seu funcionamento.

 **Importante**

Secar ou deixar que o automóvel seque é normalmente insuficiente para resolver danos significativos provocados por água. Um técnico habilitado deve examinar quaisquer danos provocados por água para determinar a sua extensão e gravidade.

## Danos mecânicos

A melhor forma de evitar falhas mecânicas é a utilização correta e a manutenção periódica do seu automóvel. É importante que verifique regularmente o automóvel.

---

## 14.2. Falha de funcionamento

Quando parte do seu automóvel ou uma das suas funcionalidades não funciona como pretendido, isso representa uma falha de funcionamento. <sup>[1]</sup> Poderá até não ser seguro utilizar o automóvel, dependendo do tipo de falha de funcionamento presente no automóvel.

### Nota

#### Automóvel imobilizado

O seu automóvel é considerado imobilizado se uma falha de funcionamento o impedir de conduzir em segurança.

#### Automóvel irresponsivo

Existe uma secção própria neste manual para problemas relacionados com a energia.

## Conselhos gerais para falhas de funcionamento

Se uma função não funcionar devidamente, tente o seguinte:

- Leia o que se encontra no manual do utilizador sobre a função. Assegure-se de que entende tudo o que é necessário para que a função funcione devidamente. A causa do problema pode residir numa limitação de uma função específica da qual não tem conhecimento.
- Reinicie todos os dispositivos e sistemas relacionados. Isto aplica-se ao seu automóvel, mas também pode incluir o seu telefone ou uma aplicação.
- Caso exista mais do que uma forma de utilizar uma função ou realizar uma tarefa, tente as alternativas.

### Nota

#### Alterações após atualizações de software

As atualizações de software podem introduzir alterações nas funções que afetem o seu modo de funcionamento. Assegure-se de que lê a informação fornecida com cada atualização, para que entenda por que motivo o seu automóvel pode comportar-se de modo diferente.

## Causas possíveis

Quando uma função não funciona do modo esperado, existem diferentes causas possíveis:

- As configurações do automóvel foram alteradas.
- Condições ambientais estão a afetar o seu automóvel e os seus sistemas.
- Interferência de sinal está a afetar a conectividade e os sistemas sem fios.
- Um fusível fundiu-se e tem de ser substituído.
- Erro de software.
- Falha mecânica.

## Se necessário, contacte uma oficina autorizada Volvo.

Caso não consiga resolver o problema utilizando as informações do manual do utilizador, contacte uma oficina autorizada Volvo.

Tome nota do que aconteceu pela altura da ocorrência do problema. Isso pode ajudar a identificar a causa. Um evento-chave pode ser:

- Danos no seu automóvel.
- Exposição a condições extremas.
- Serviço, manutenção ou substituição recente de um componente.
- Software recentemente atualizado.
- Quaisquer outras avarias ou falhas de funcionamento.

<sup>[1]</sup> Em algumas situações, uma avaria ou falha suspeita pode ser uma limitação intencional nas condições presentes no automóvel.

---

## 14.3. Automóvel sem energia ou não responde

Se o seu automóvel não responder ou aparentar não ter energia, a causa pode ser baterias descarregadas ou algo que afete os sistemas elétricos.

Se as baterias do seu automóvel estiverem descarregadas, o automóvel não responde a algumas das suas ações. Estas incluem a tentativa de destrancamento ou de arranque.

Se o seu automóvel não responder devido a uma bateria descarregada, existem várias opções de recuperação, consoante a situação.

As seguintes situações podem causar o descarregamento completo da bateria do seu automóvel:

- O automóvel é conduzido até 0% do nível da bateria e depois não é imediatamente carregado.
- O automóvel é deixado com um nível da bateria baixo. Se não for conectado para carregamento, o nível da bateria cai ainda mais, uma vez que o automóvel utiliza uma pequena quantidade de energia quando estacionado.
- O automóvel é deixado sem carregamento por um longo período, o que permite que o nível da bateria caia.
- Temperaturas baixas que reduzam temporariamente a capacidade da bateria para um nível inferior ao necessário para manter o seu automóvel com energia.

Condições ou utilizações que aumentam o consumo de energia e resultam numa queda do nível da bateria mais rápida do que o esperado:

- Utilização de acessórios ou funções do automóvel que consomem energia.
- Temperaturas altas que acionam o arrefecimento da bateria.

## Recuperação de uma bateria de tração descarregada

Se apenas a bateria de tração estiver descarregada, os sistemas do automóvel estão alimentados, mas este não pode ser arrancado nem conduzido. O seu automóvel indica que o nível da bateria é de 0%. Nesta situação, a bateria de 12 V pode alimentar os sistemas necessários para iniciar o carregamento da bateria de tração. É importante conservar a energia na bateria de 12 V para que possa aceder e carregar o seu automóvel.

Ações de recuperação do automóvel:

- Se puder carregar o seu automóvel no local onde se encontra estacionado, faça-o imediatamente.
- Se o seu automóvel não puder ser carregado na sua localização presente, transporte-o até uma fonte de carregamento. Entretanto, tente conservar a restante energia na bateria de 12 V. Isto é importante para a saúde da bateria, mas também permite manter funcionalidades essenciais disponíveis para utilizar em caso de emergência.

## Recuperação de uma perda total de energia

Se a bateria de 12 V descarregar, o seu automóvel fica completamente irresponsivo. Isto pode acontecer se algo impedir que a bateria de tração mantenha a bateria de 12 V carregada, como quando a bateria de tração descarrega e o automóvel não é carregado a tempo. Se ambas as baterias descarregarem, o seu automóvel fica totalmente irresponsivo e não pode ser carregado do modo habitual.

Ações de recuperação:

- Contacte uma oficina autorizada Volvo ou um serviço de assistência em viagem e de desempanagem.
- Caso haja uma fonte de carregamento onde o seu automóvel se encontra imobilizado, poderá ser possível alimentar o automóvel temporariamente utilizando um terminal de 12 V exterior especial. Este pode permitir iniciar o carregamento.
- Se o seu automóvel não puder ser carregado onde se encontra, será necessário o seu transporte até um local com uma fonte de carregamento. Uma oficina autorizada Volvo tem o equipamento para alimentar o seu automóvel e carregá-lo.

### Importante

#### Terminal de 12 V

No caso de uma perda total de energia, o seu automóvel não poderá ser destrancado, uma vez que as fechaduras são acionadas eletricamente. Para aceder ao seu automóvel e o carregar, este pode ser alimentado durante um curto período utilizando o terminal de 12 V com acesso exterior. O terminal pode ser acedido removendo um pequeno painel sob o para-choques dianteiro, junto à roda dianteira esquerda

Antes de utilizar o terminal de 12 V, tenha em conta o seguinte:

- A Volvo recomenda que o terminal de 12 V apenas seja utilizado por técnicos de serviço com o objetivo de aceder ao automóvel numa recuperação após a imobilização.
- O terminal de 12 V externo do seu automóvel só deve ser utilizado para tornar o seu automóvel acessível. Não tente carregar outro automóvel ou uma fonte externa semelhante a partir deste ponto.
- Utilize apenas um carregador de 12 V com uma corrente de carregamento máxima inferior a 40 A.
- Se conectar qualquer fonte de alimentação que forneça correntes superiores a 40 A, o fusível do terminal queima e desativa-o.
- Utilize o terminal de 12 V apenas por curtos períodos de tempo. Este não foi concebido como um modo para alimentar o automóvel continuamente.
- Certifique-se de que segue as marcações positivas e negativas nos terminais, uma vez que a inversão da polaridade do sistema de baixa tensão pode provocar danos nos componentes do sistema de baixa tensão ou a queima do fusível de 40 A.

## Outros cenários sem energia

Pode haver situações em que pode ter a certeza de que o nível da bateria não está baixo. Nessas situações, uma ausência de energia pode indicar que a bateria de 12 V não está a receber energia da bateria de tração ou não consegue fornecer energia ao automóvel.

Cenários possíveis que afetam o fornecimento de energia de 12 V são:

- Um fusível fundiu-se e tem de ser substituído.
- A bateria de 12 V tem defeito.
- Existe uma falha elétrica, de hardware ou de software que impede o automóvel de se ligar.

Caso não consiga identificar a causa do problema, nem resolvê-lo consultando o manual do utilizador, contacte uma oficina autorizada Volvo.

---

## 14.4. Desempanagem

A desempanagem do seu automóvel implica normalmente o respetivo transporte num veículo de pronto-socorro. Esta ação é necessária se o automóvel ficar imobilizado e as suas funções não puderem ser restabelecidas localmente.

Contacte uma oficina autorizada Volvo caso necessite de desempanagem do seu automóvel.<sup>[1]</sup>

O procedimento de recuperação recomendado depende das condições e do estado do automóvel. Se o seu automóvel não estiver danificado e tiver corrente elétrica, o modo de reboque pode ser ativado para puxar o automóvel para a plataforma de um veículo de pronto-socorro. Se o automóvel estiver danificado, sem reação ou em modo de segurança, deve ser levantado para a plataforma do veículo de recuperação.

### Importante

#### Rodas sem contacto com o solo

Independentemente do estado do seu automóvel, este deverá ser transportado sem as rodas em contacto com o chão. A rotação forçada das rodas durante o transporte pode danificar seriamente o seu automóvel.

#### Manter uma distância de segurança

Não permita que ninguém permaneça atrás do seu automóvel quando este é puxado para o veículo de pronto-socorro.

<sup>[1]</sup> Para uma desempanagem urgente pode também contactar diretamente um serviço de assistência em viagem e desempanagem.

---

## 14.5. Modo de segurança

Se o seu automóvel detetar danos que comprometam a segurança, pode entrar em modo de segurança.

O modo de segurança limita as funções disponíveis quando o seu automóvel tem um dano permanente. Quando modo de segurança está ativo não pode conduzir o seu automóvel e este deve ser sujeito a avaliação de danos e reparação <sup>[1]</sup>. Contacte uma oficina autorizada Volvo caso o modo de segurança tenha sido ativado por qualquer razão.

O mostrador indica de forma clara quando o seu automóvel está em modo de segurança, caso ainda esteja em funcionamento.



#### Aviso

- Não utilize o seu automóvel nem permaneça no seu interior quando este estiver em modo de segurança.
- Não reboque o seu automóvel sem ativar primeiro o modo de reboque. Isto pode ser feito no mostrador.
- A reinicialização do estado do seu automóvel sem a realização de uma avaliação de danos e reparações pode resultar em danos adicionais no automóvel e em ferimentos.

<sup>[1]</sup> A Volvo recomenda uma oficina autorizada Volvo.

## 14.6. Rebocar o seu automóvel

O seu automóvel pode ser rebocado por distâncias curtas. Para tal, tem de ser ativado primeiro o modo de reboque.



#### Importante

##### Antes de rebocar o seu automóvel

- Para evitar o acionamento inadvertido do alarme, tem de reduzir a sensibilidade do alarme do seu automóvel antes de o rebocar.
- Apenas pode aceder ao modo de reboque se o automóvel tiver energia. Se o seu automóvel não puder ser ligado, terá de ser levantado para a plataforma do veículo de pronto-socorro.
- Leia todas as informações sobre como rebocar o seu automóvel antes de ativar o modo de reboque.
- Não deve rebocar o seu automóvel mais do que 10 m (30 pés). O reboque do seu automóvel por distâncias mais longas pode danificar o automóvel através do carregamento incorreto da bateria.
- No modo de reboque, a velocidade de reboque do seu automóvel não deve exceder 5 km/h (3 mph).

Para rebocar o seu automóvel deve ser ativado primeiro o modo de reboque, que envolve conectar o olhal de reboque e o cabo do guincho. Assegure-se de que tem pronto todo o equipamento necessário.

1. Ative o modo de reboque.

> Aparece a confirmação da ativação do modo de reboque no mostrador, caso ainda esteja em funcionamento.

O conteúdo deste manual representa o estado do manual do utilizador no momento da impressão e pode não ser totalmente válido em momentos futuros. Para mais informações, consulte a primeira página para a declaração de responsabilidade completa.

2. Reboque o seu automóvel para um veículo de pronto-socorro ou para um local seguro, como a berma da estrada.
3. Quando o automóvel se encontrar no devido lugar, ative o travão de estacionamento.
  - > O modo de reboque é desativado.
4. Se necessário, retire o olhal de reboque e o cabo do guincho.

 **Importante**

Utilize sempre um veículo de pronto-socorro para transportar o automóvel sempre que este não possa ser conduzido. A rotação forçada das rodas durante o transporte pode danificar seriamente o seu automóvel. Assegure-se de que o automóvel apenas é transportado por um veículo de pronto-socorro, como um reboque de plataforma, de modo a que as rodas não toquem no chão durante o transporte.

## 14.6.1. Ativação do modo de reboque

Caso seja necessário rebocar o seu automóvel para a plataforma de um veículo de desempanagem, necessita de ativar primeiro o modo de reboque nas configurações.

 **Importante**

- Rebocar o seu automóvel sem o modo de reboque ativo pode danificá-lo. Antes de rebocar o seu automóvel, assegure-se de que segue as instruções no mostrador até receber a confirmação de que o modo de reboque está ativo.
- Para evitar o acionamento acidental do alarme, reduza a sensibilidade do alarme do seu automóvel antes de o rebocar.
- O modo de reboque apenas pode ser acedido quando o automóvel está energizado. Se não for possível ligar o automóvel, este necessitará de uma desempanagem completa.
- Leia todas as informações sobre como rebocar o seu automóvel antes de ativar o modo de reboque.

 **Nota**

O modo de reboque é utilizado apenas quando o seu automóvel é rebocado. Não ative o modo de reboque para rebocar outros veículos ou atrelados.

1. Prima o símbolo do automóvel  na barra inferior e aceda a **Definições**.
2. Aceda a **Comandos** → **Modos de condução** → **Guia para modo de reboque**.
  - > Aparece no mostrador o tutorial do modo de reboque.

**3.** Siga o tutorial até obter a confirmação de que o modo de reboque está ativo.

O modo de reboque é desativado quando atua o travão de estacionamento e tranca o automóvel ou quando começa a conduzir.

---

# 15. Especificações

Estas especificações descrevem o seu automóvel em conceitos e dados técnicos. Pode necessitar de consultar alguns destes elementos, como por exemplo, ao comprar pneus novos.

Estas informações encontram-se divididas do modo que se segue, com alguns exemplos dos seus conteúdos para o ajudar na orientação.

- Características gerais do automóvel – dimensões, pesos e designações de tipo.
- Especificações do grupo motopropulsor – desempenho, motor elétrico, autonomia e consumo elétrico.
- Especificações de rodas e pneus – pressões dos pneus e dimensões dos pneus aprovadas.
- Especificações de fluídos – líquido dos travões e líquido de arrefecimento do ar condicionado.
- Certificados e homologações

---

## 15.1. Características gerais do automóvel

Estes são os factos básicos do seu automóvel. Estes dados ajudam-no a determinar a configuração específica do seu automóvel.

Por uma série de razões, pode ser necessário que conheça estes factos sobre o seu automóvel. Por exemplo, para poder encomendar as peças sobresselentes ou acessórios corretos.

---

### 15.1.1. Dimensões do automóvel

Aqui pode encontrar as medidas do seu automóvel, como o comprimento e altura.

Primeiro localize nas imagens as medidas que procura, depois verifique a letra correspondente na tabela abaixo.

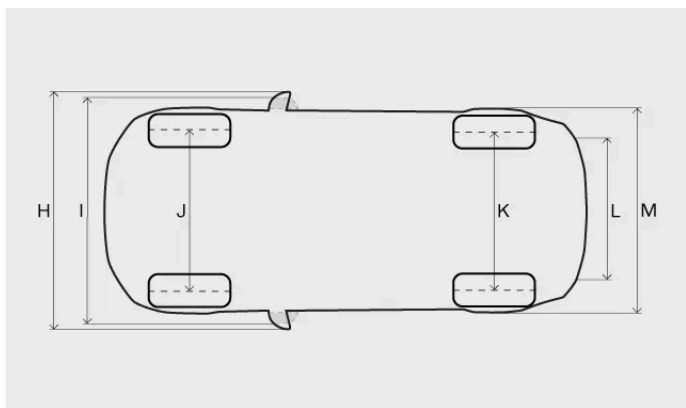
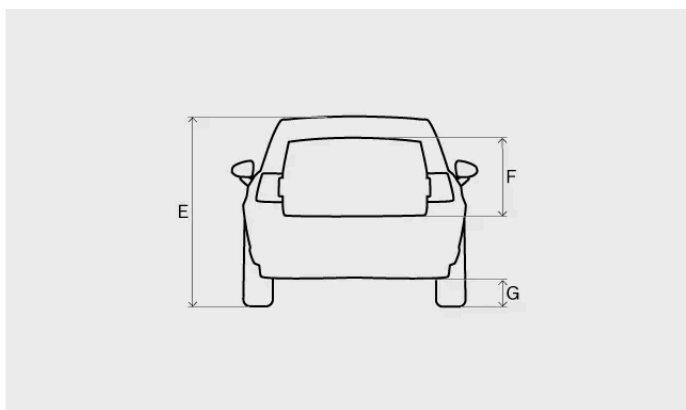
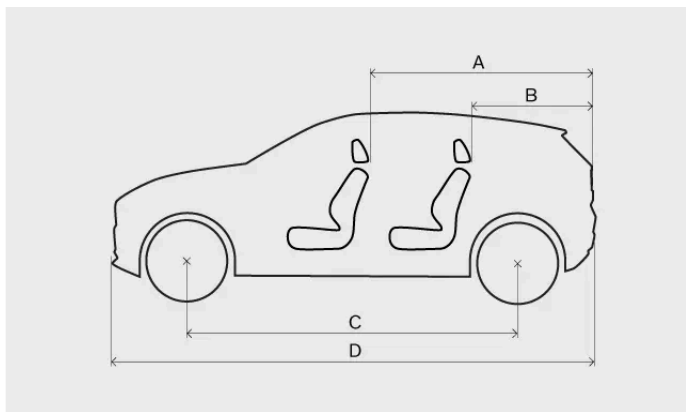

Medida		Milímetros	Polegadas
A	Comprimento de carga, chã, banco rebatido	1460	57,5
B	Comprimento de carga, chã	720	28,3
C	Distância entre eixos	2650	104,3
D	Comprimento	4233	166,7
E	Altura <sup>[1]</sup>	1550	61,0
F	Altura de carga	581	22,9
G	Distância ao solo <sup>[1]</sup>	171	6,7
H	Largura incluindo retrovisores laterais abertos	2032	80,0
I	Largura incluindo retrovisores laterais fechados	1940	76,4
J	Largura de via à frente	1590	62,6

Medida		Milímetros	Polegadas
K	Largura de via atrás	1595	62,8
L	Largura de carga, chão	1019	40,1
M	Largura	1838	72,4

[1] Com peso de serviço mais uma pessoa.

## 15.1.2. Pesos

O peso bruto máximo do seu automóvel pode ser lido num rótulo no automóvel.

### Terminologia de peso

<b>Peso de serviço</b>	Peso do automóvel, incluindo o condutor, todos os óleos fluídos e equipamentos de série. Este não inclui passageiros, carga, equipamentos opcionais nem carga na esfera de pressão quando se encontra conectado um atrelado.
<b>Carga máxima permitida</b>	Peso bruto do veículo - Peso de serviço
<b>Peso bruto máximo do veículo</b>	Peso de serviço + carga + passageiros

O peso de serviço documentado é válido para o automóvel na versão base: um automóvel sem equipamentos extra nem opcionais. Isto significa que, para qualquer acessório adicionado, a capacidade de carga do automóvel é reduzida no peso correspondente ao do acessório.

A pesagem do automóvel é um modo seguro de determinar o peso de serviço do seu automóvel em particular.



**Aviso**

As características de condução do automóvel são alteradas com o peso da carga e sua distribuição.

### Rótulos de peso

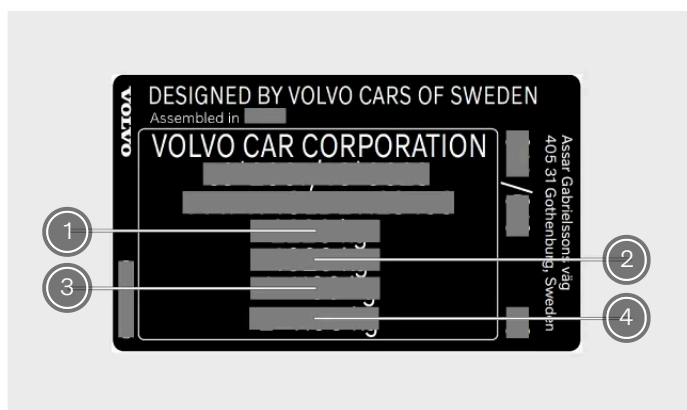

O rótulo encontra-se no pilar da porta do lado direito e fica visível quando a porta é aberta.

① Peso bruto máximo do veículo

O conteúdo deste manual representa o estado do manual do utilizador no momento da impressão e pode não ser totalmente válido em momentos futuros. Para mais informações, consulte a primeira página para a declaração de responsabilidade completa.

- ② Peso máximo conjunto (automóvel+atrelado)
- ③ Carga máxima, eixo dianteiro
- ④ Carga máxima, eixo traseiro

## Carga máxima

**Carga máxima** Consulte o certificado de registo do seu automóvel

**Carga máxima no tejadilho** 75 kg

### Nota

Os rótulos representados neste manual são representações genéricas dos presentes no seu automóvel. O manual apenas contém as suas localizações e o tipo de informação presente. Procure o rótulo real para a informação específica do seu automóvel.

## 15.1.3. Especificações e capacidades de reboque

Os pesos do atrelado e as cargas da esfera de pressão para condução com um atrelado podem ser vistas nas tabelas.

### Importante

Observe sempre os regulamentos locais ao conduzir com um atrelado, como a velocidade para conjuntos de veículos.

## Atrelado travado

Desempenho do Twin Motor:

**Peso máximo do atrelado** 1600 kg

**Carga máxima da esfera de pressão** 100 kg

## Atrelado destravado

**Peso máximo do atrelado** 750 kg

## 15.1.4. Especificações do engate de reboque

Aqui pode encontrar medidas relacionadas com o seu engate de reboque.

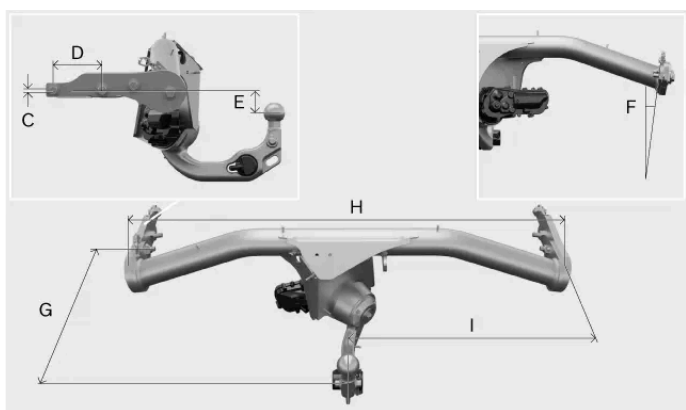
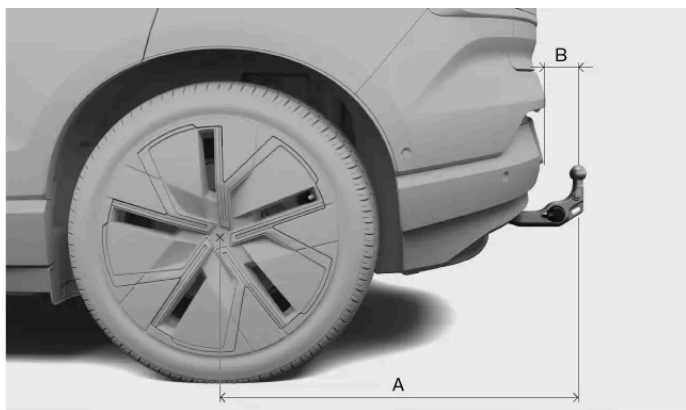

Medidas, pontos de fixação em milímetros (polegadas)

- A 899,553 (35,4)
- B 104,499 (4,11)
- C 9,9 (0,389)
- D 110 (4,33)
- E 52,612 (2,07)
- F 8°
- G 395 (15,55)
- H 1032,726 (40,658)
- I 516,363 (20,329)

---

## 15.1.5. Designações de tipo

Conhecer as informações detalhadas do automóvel pode facilitar o contacto com um concessionário Volvo para encomendar peças sobresselentes e acessórios..

## Rótulo do produto



O rótulo do produto encontra-se no pilar da porta do lado direito e fica visível quando a porta é aberta.



Exemplos de informações que pode encontrar no rótulo:

- Número de identificação do veículo
- Informação de peso

### **i** Nota

Os rótulos representados neste manual são representações genéricas dos presentes no seu automóvel. O manual apenas contém as suas localizações e o tipo de informação presente. Procure o rótulo real para a informação específica do seu automóvel.

### **i** Dica

Em muitos mercados, podem-se encontrar mais informações no certificado de registo do automóvel.

---

## 15.2. Especificações do grupo motopropulsor

Encontre as especificações da propulsão elétrica do seu automóvel.

Estas especificações apresentam detalhes sobre as capacidades e certificações do seu automóvel. Também especificam dados sobre cabos de carregamento relevantes.

---

### 15.2.1. Especificações do motor elétrico

O conteúdo deste manual representa o estado do manual do utilizador no momento da impressão e pode não ser totalmente válido em momentos futuros. Para mais informações, consulte a primeira página para a declaração de responsabilidade completa.

O seu automóvel é propulsionado por dois motores elétricos (dianteiro e traseiro) e pode encontrar as especificações aqui.

Desempenho do Twin Motor			
Dianteira	Tipo de motor elétrico		Motor síncrono com iman permanente
	Modelo do motor elétrico		TZ180XSB01
	Potência de saída máxima	kW	115
		hp	156
	Potência nominal (potência contínua)	kW	N/A
	Binário máximo	Nm	200
lb-ft		147	
Traseira	Tipo de motor elétrico		Motor síncrono com iman permanente
	Modelo do motor elétrico		TZ220XSA02
	Potência de saída máxima	kW	200
		hp	272
	Potência nominal (potência contínua)	kW	N/A
	Binário máximo	Nm	343
lb-ft		253	
Automóvel completo (sistema)	Potência de saída máxima	kW	315
		hp	428
	Potência nominal (potência contínua)	kW	N/A
	Binário máximo	Nm	543
		lb-ft	400

 **Nota**

Perante a ausência de dados, estes serão atualizados numa fase posterior.

## 15.2.2. Desempenho

Pode consultar a velocidade máxima e o tempo de aceleração do seu automóvel na tabela abaixo.

### Desempenho do Twin Motor

**Velocidade máxima** 180 km/h (112 mph)

**Tempo de aceleração 0-100 km/h (0-60 mph)** 3,6 segundos (3,4 segundos)

 **Nota**

Perante a ausência de dados, estes serão atualizados numa fase posterior.

## 15.2.3. Valores certificados do automóvel da autonomia e consumo de eletricidade

Estes são os valores certificados para a autonomia e utilização de energia elétrica do seu automóvel. No entanto, a autonomia e o consumo elétrico podem variar com as circunstâncias e as condições de condução. Estes valores não devem ser interpretados como uma autonomia expectável, mas devem ser utilizados principalmente para comparar os diferentes automóveis.

### Procedimento utilizado para determinar os valores

Os valores na tabela abaixo foram determinados em conformidade com o WLTP<sup>[1]</sup>, que é um método de teste internacional realizado em ambiente laboratorial. O método utiliza ciclos de condução para simular um funcionamento médio do automóvel. Cada ciclo de condução é determinado por diferentes condições, como a velocidade, tempo e distância.

A norma é baseada em quatro perfis de ciclos de condução com diferentes velocidades médias:

<b>Condução urbana</b>	Velocidade lenta
<b>Condução suburbana</b>	Velocidade média
<b>Condução em estrada nacional</b>	Velocidade rápida
<b>Condução em autoestrada</b>	Velocidade muito rápida

### Explicação dos símbolos

Esta é uma explicação dos símbolos utilizados na tabela de especificação abaixo.



Valor certificado para a autonomia potencial do automóvel (km)<sup>[2]</sup>.



Condução urbana e suburbana.



Valor médio de todas as quatro fases do ciclo de condução (condução urbana, suburbana, em estrada e em autoestrada).



Valor certificado para o consumo de eletricidade do automóvel (kWh/100 km). O valor é uma média de todas as quatro fases do ciclo de condução (condução urbana, suburbana, em estrada e em autoestrada).





Valor baixo.



Valor alto.

### Especificações para a autonomia e o consumo elétrico

Desempenho do Twin Motor		

	590	450	17,5
	599	445	18,0

 **Nota**

Perante a ausência de dados na tabela, estes serão atualizados numa fase posterior.

## Valores certificados e valores reais

Durante a condução, a autonomia e o consumo de eletricidade do automóvel podem diferir das indicações dos valores certificados. Algumas razões para tal podem ser:

- Estilo de condução.
- Equipamentos adicionais e a carga afetam o peso do automóvel ou a resistência ao ar.
- As rodas não normalizadas podem aumentar a resistência ao rolamento e a resistência ao ar.
- A velocidade elevada resulta em maior resistência ao ar.
- Condições de estrada, trânsito e meteorologia.
- O estado geral do automóvel.

<sup>[1]</sup> Procedimento de Teste de Veículos Ligeiros Harmonizado Mundial

<sup>[2]</sup> O valor não deve ser interpretado como uma autonomia expectável. A autonomia é difícil de obter durante a condução normal.

## 15.2.4. Especificações do cabo de carregamento

Estas especificações fornecem detalhes sobre os cabos de carregamento Mode 2. Os cabos de carregamento Mode 2 podem ser adquiridos na loja de artigos Volvo.

**Temperatura ambiente** -30 °C até 40 °C (-22 °F até 104 °F)

### Dispositivo de corrente residual

Os cabos de carregamento Mode 2 têm um dispositivo incorporado de corrente residual que protege o automóvel e o utilizador contra choques elétricos resultantes de falhas do sistema.

 **Aviso**

O dispositivo de corrente residual ajuda a proteger o sistema de carregamento do automóvel, mas não garante que nunca ocorra uma sobrecarga.

**! Importante**

O dispositivo de corrente residual não protege a tomada doméstica.

## Monitorização da temperatura

O cabo Mode 2 também está equipado com uma unidade de controlo com uma função de monitorização de sobret temperatura. Esta monitoriza a temperatura do cabo de carregamento.

**! Importante**

Evite expor a unidade de controlo e a sua ficha de conexão à luz direta solar. Caso contrário a proteção contra sobreaquecimento na ficha de conexão pode reduzir ou parar o carregamento do seu automóvel.

## 15.2.5. Rótulos e identificadores das entradas de carregamento

O seu automóvel tem uma série de rótulos de identificação que fornecem informações sobre a compatibilidade de carregamento. Existe ainda um rótulo na tampa de carregamento com informações sobre os diferentes estados da entrada de carregamento.

### Identificação da compatibilidade de carregamento

Consultando os rótulos de identificação pode verificar se o seu automóvel e o ponto de carregamento são compatíveis. Os rótulos estão em conformidade com as normas EN 17186. Os rótulos de identificação contêm uma ou mais letras. Se uma letra presente no ponto de carregamento corresponder a uma letra dos rótulos de identificação do seu automóvel, isso significa que são compatíveis.



Os rótulos de identificação encontram-se na entrada de carregamento.



Rotulo de identificação da compatibilidade de carregamento.

As três letras dos rótulos de identificação indicam os tipos de pontos de carregamento compatíveis com o seu automóvel. O seu automóvel tem três letras que definem a compatibilidade. As informações detalhadas podem ser encontradas nas normas EN 17186.

Rótulo de identificação	Tipo de carregamento
C	Carregamento AC <sup>[1]</sup> tipo 2
Corrente alternada	Carregamento DC <sup>[2]</sup> (incluindo Combined Charging System (CCS) Combo 2)

## Estados de carregamento

O rótulo contém informações sobre os diferentes estados da entrada de carregamento. O rótulo encontra-se no interior da tampa de carregamento.

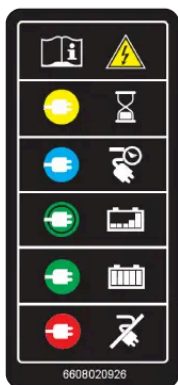

[1] Corrente alternada

[2] Corrente contínua

## 15.3. Especificações de rodas e pneus

Aqui pode encontrar dados específicos sobre rodas e pneus válidos para o seu automóvel.

### Nota

Existem mais recomendações relativas a rodas e pneus cujo conhecimento é importante.

### 15.3.1. Pressão de pneus aprovada

Na tabela abaixo pode encontrar as pressões de pneus aprovadas para o seu automóvel.

A pressão recomendada para os pneus montados de fábrica pode ser consultada no rótulo da pressão de pneus. Este encontra-se no pilar da porta do lado do condutor e fica visível quando a porta é aberta.

Dimensão do pneu	Carga de 1-3 pessoas		Carga máx.		Pressão ECO Dianteira/traseira kPa (psi)
	Dianteira kPa (psi)	Traseira kPa (psi)	Dianteira kPa (psi)	Traseira kPa (psi)	
225/55 R18 245/45 R19 245/40 R20	260 (38)	260 (38)	290 (42)	290 (42)	290 (42)

### 15.3.2. Dimensões de roda e pneu aprovadas

Em alguns países, os tamanhos aprovados não são indicados nos documentos de registo do automóvel. No entanto, pode encontrar todas as combinações aprovadas de jantes e pneus abaixo.

Pneu	Jante
<b>225/55 R18</b>	7,5x18x46
<b>245/45 R19</b>	8x19x48,5
<b>245/40 R20</b>	8x20x48,5

### 15.3.3. Índice de carga e classe de velocidade mínimos permitidos para os pneus

Todos os pneus têm limitações para velocidade e carga específicas. Os pneus devem ter de um índice de carga e classe de velocidade igual ou superior à velocidade máxima do seu automóvel.

As especificações dos seus pneus devem ser pelo menos iguais ou superiores a:

Índice de carga mínimo permitido (LI):

225/55 R18 102

245/45 R19 102

245/40 R20 99

Classe de velocidade mínima permitida (SS) <sup>v</sup>



**Aviso**

Se for utilizado um pneu com uma classe de velocidade demasiado baixa, pode sobreaquecer e ficar danificado.

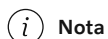

**Nota**

**Pneus de inverno**

Os pneus de inverno<sup>[1]</sup> podem ter uma classe de velocidade inferior à velocidade máxima do seu automóvel. No entanto, se os seus pneus de inverno tiverem uma classe de velocidade inferior à velocidade máxima do seu automóvel, não pode conduzir a uma velocidade superior à classe de velocidade do pneu.

<sup>[1]</sup> Válido tanto para pneus cardados como normais.

## 15.4. Especificações dos fluidos

O seu automóvel tem fluidos que ajudam ao funcionamento adequado de diferentes sistemas. Quando for a altura de reabastecer ou de fazer a manutenção, pode precisar de saber quais os dados específicos dos fluidos.

Para alguns fluidos, recomenda-se que sejam mudados ou adicionados por uma oficina autorizada Volvo. Consulte a secção sobre o fluido para o qual procura informações e, se necessário, contacte um oficina autorizada Volvo para agendar uma visita.

### 15.4.1. Especificações do líquido dos travões

O agente presente no sistema dos travões do seu automóvel designa-se por líquido dos travões.

**Qualidade recomendada** Líquido dos travões original da Volvo ou equivalente que cumpra uma combinação das classificações Dot 4, 5.1 e ISO 4925 classe 6.



**Importante**

Recomenda-se que o líquido dos travões seja mudado ou abastecido numa oficina autorizada Volvo.

## 15.4.2. Especificações do sistema de climatização

Aqui pode encontrar informações sobre as quantidades de refrigerante e a qualidade prescrita e o volume do óleo do compressor.

### Rótulo do sistema de climatização



O rótulo com informações sobre os fluídos do sistema de climatização encontra-se sob o capô, no lado direito do automóvel.

Neste rótulo pode consultar:

- Tipo de refrigerante (R1234yf)
- Quantidade de refrigerante

### Símbolos do rótulo



Precaução



O serviço no sistema de ar condicionado móvel tem de ser efetuado por técnicos habilitados e certificados<sup>[1]</sup>



Refrigerantes inflamáveis



Sistema móvel de ar condicionado<sup>[1]</sup>



Tipo de lubrificante

### Óleo do compressor

**Volume** 260 ml (8.79 US fl oz) (9.15 UK fl oz)

**Qualidade recomendada** PVE FVC56EA

### Serviço de manutenção e reparação do sistema de climatização



**Aviso**

#### Serviço de manutenção e reparação

O sistema de climatização contém refrigerante pressurizado. O sistema de climatização apenas deve ser sujeito a serviço de manutenção e reparação por técnicos habilitados e certificados de modo a garantir a segurança do sistema<sup>[2]</sup>. A Volvo recomenda uma oficina autorizada Volvo para quaisquer serviços de manutenção e reparação.

**! Importante**

### Reparação do evaporador

O evaporador do sistema de climatização nunca pode ser reparado nem substituído por um evaporador anteriormente utilizado. Deve ser certificado e rotulado um evaporador novo de acordo com a norma SAE J2842.

[1] MAC

[2] De acordo com a norma SAE J2845 (Formação de Técnicos para Serviço e Contenção Seguros de Refrigerantes Utilizados em Sistemas A/C Móveis).

---

## 15.5. Certificados e homologações

Estes documentos demonstram que o seu automóvel está conforme determinadas normas e especificações.

Por lei, os manuais do utilizador devem conter documentação de determinados certificados e homologações.

Para mais informações, contacte o apoio Volvo.

---

### 15.5.1. Informações pormenorizadas sobre o sistema de retenção para crianças

A tabela fornece informação detalhada para fabricantes de sistemas de retenção para crianças relativamente aos lugares no automóvel que são apropriadas para diferentes tipos de retenções para crianças.

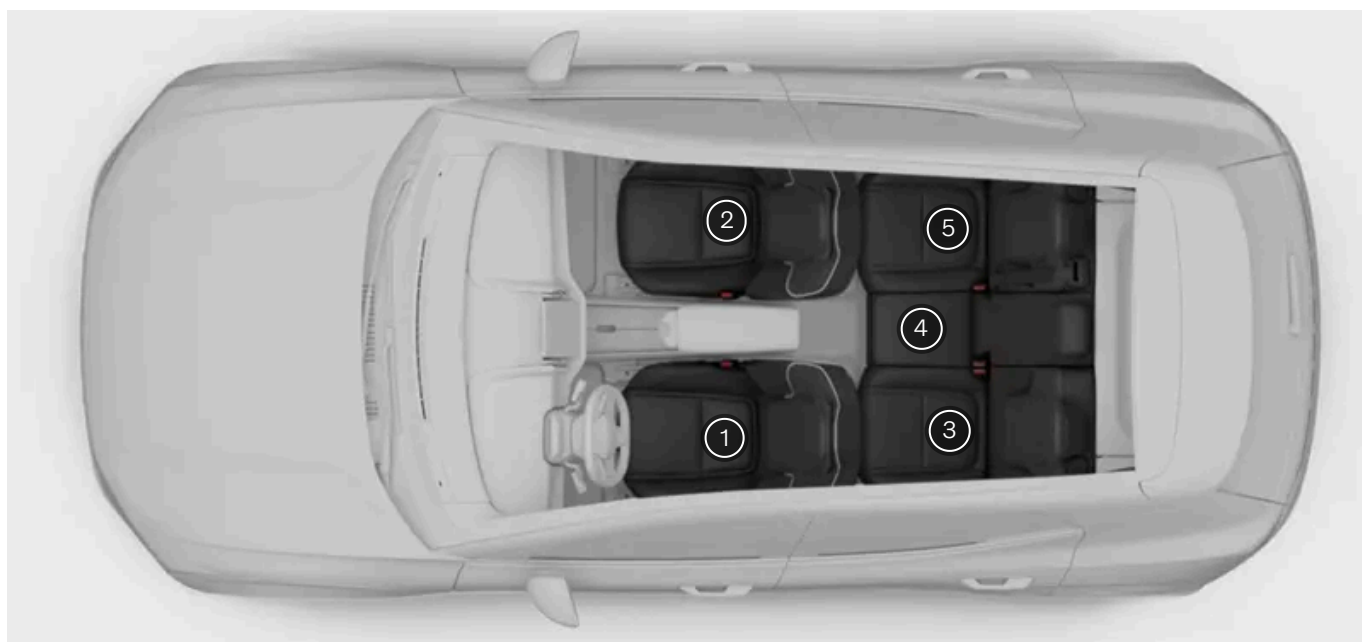

Posição do banco <sup>[1]</sup>	1	2 (com airbag desativado, apenas sistemas de retenção para crianças virados para trás) <sup>[2]</sup>	2 (com airbag ativado, apenas sistemas de retenção para crianças virados para a frente) <sup>[2]</sup>	3	4	5
Posição de banco adequada para sistemas de retenção de categoria universal fixados com o cinto de segurança do automóvel (Sim/Não)	Não	Sim <sup>[3]</sup>	Sim <sup>[3]</sup>	Sim	Sim	Sim
Posição de banco para i-Size (Sim/Não)	Não	Não	Não	Sim	Não	Sim
Fixação lateral da posição de banco (L1/L2/Não)	Não	Não	Não	Não	Não	Não
Maior fixação adequada virada para trás (R1/R2/R3/Não)	Não	Não	Não	R3 <sup>[4]</sup>	Não	R3 <sup>[5]</sup>
Maior fixação adequada virada para a frente (F2/F2x/F3/Não)	Não	Não	Não	F3	Não	F3
Maior fixação adequada elevatória (B2/B3/Não)	Não	Não	B3	B3	Não	B3

<sup>[1]</sup> De acordo com a ilustração

<sup>[2]</sup> A extensão do assento do banco deve ser sempre recolhida ao instalar sistemas de retenção para crianças.

<sup>[3]</sup> Quando necessário, ajuste as costas do banco para uma posição mais vertical.



<sup>[4]</sup> Se necessário, ajuste a altura do banco na frente para obter espaço suficiente para a instalação.

<sup>[5]</sup> Se necessário, ajuste a altura ou a posição do banco na frente para obter espaço suficiente para a instalação.

## 15.5.2. Homologações do radar

Encontre a homologação de radar que procura entre as aqui listadas.

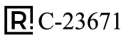

### Radar central dianteiro

Regiões	Rótulos e símbolos	Especificação
Argentina		
Brasil		Este equipamento não tem direito à proteção contra interferência prejudicial e não pode causar interferência em sistemas devidamente autorizados



Regiões	Rótulos e símbolos	Especificação
Canadá		<p>This device contains license-exempt transmitter(s)/receiver(s) that comply with Innovation, Science and Economic Development Canada's licence-exempt RSS(s).</p> <p>Operation is subject to the following two conditions:</p> <p>(1) This device may not cause interference.</p> <p>(2) This device must accept any interference, including interference that may cause undesired operation of the device.</p> <p>Le présent appareil est conforme aux CNR d'Industrie Canada applicables aux appareils radio exempts de licence. L'exploitation est autorisée aux deux conditions suivantes:</p> <p>(1) l'appareil ne doit pas produire de brouillage, et</p> <p>(2) l'utilisateur de l'appareil doit accepter tout brouillage radioélectrique subi, même si le brouillage est susceptible d'en compromettre le fonctionnement.</p>
União Europeia e EFTA		<p><b>Declaração de conformidade da UE simplificada</b></p> <p><b>Inglês</b></p> <p>Hereby, Veoneer US, Inc. declares that the radio equipment type 77V12FLR is in compliance with Directive 2014/53/EU. The full text of the EU declaration of conformity is available at the following internet address: <a href="https://www.magna.com/type-approval/76-77-ghz/77v12flr">https://www.magna.com/type-approval/76-77-ghz/77v12flr</a> [<a href="https://www.magna.com/type-approval/76-77-ghz/77v12flr">https://www.magna.com/type-approval/76-77-ghz/77v12flr</a>]</p> <p>Operational frequency band: 76 – 77 GHz/ Maximum output power:&lt;55 dBm peak eirp</p> <p><b>Búlgaro</b></p> <p>С настоящото Veoneer US, Inc. декларира, че този тип радиосъоръжение 77V12FLR е в съответствие с Директива 2014/53/ЕС. Цялостният текст на ЕС декларацията за съответствие може да се намери на следния интернет адрес: <a href="https://www.magna.com/type-approval/76-77-ghz/77v12flr">https://www.magna.com/type-approval/76-77-ghz/77v12flr</a> [<a href="https://www.magna.com/type-approval/76-77-ghz/77v12flr">https://www.magna.com/type-approval/76-77-ghz/77v12flr</a>]</p> <p>Работна честотна лента: 76 – 77 GHz/ Максимална изходна мощност:&lt;55 dBm peak eirp</p> <p><b>Croata</b></p> <p>Veoneer US, Inc. ovime izjavljuje da je radijska oprema tipa 77V12FLR u skladu s Direktivom 2014/53/EU. Cjeloviti tekst EU izjave o sukladnosti dostupan je na sljedećoj internetskoj adresi: <a href="https://www.magna.com/type-approval/76-77-ghz/77v12flr">https://www.magna.com/type-approval/76-77-ghz/77v12flr</a> [<a href="https://www.magna.com/type-approval/76-77-ghz/77v12flr">https://www.magna.com/type-approval/76-77-ghz/77v12flr</a>]</p> <p>Radni frekvencijski pojas: 76 – 77 GHz/ Maksimalna izlazna snaga:&lt;55 dBm peak eirp</p> <p><b>Checo</b></p> <p>Tímto Veoneer US, Inc. prohlašuje, že typ rádiového zařízení 77V12FLR je v souladu se směrnicí 2014/53/EU. Úplné znění EU prohlášení o shodě je k dispozici na této internetové adrese: <a href="https://www.magna.com/type-approval/76-77-ghz/77v12flr">https://www.magna.com/type-approval/76-77-ghz/77v12flr</a> [<a href="https://www.magna.com/type-approval/76-77-ghz/77v12flr">https://www.magna.com/type-approval/76-77-ghz/77v12flr</a>]</p> <p>Provozní kmitočtové pásmo: 76 – 77 GHz/ Nejvyšší výstupní výkon:&lt;55 dBm peak eirp</p> <p><b>Dinamarquês</b></p> <p>Hermed erklærer Veoneer US, Inc., at radioudstyrstypen 77V12FLR er i overensstemmelse med direktiv 2014/53/EU. EU-overensstemmelseserklæringens fulde tekst kan findes på følgende internetadresse: <a href="https://www.magna.com/type-approval/76-77-ghz/77v12flr">https://www.magna.com/type-approval/76-77-ghz/77v12flr</a> [<a href="https://www.magna.com/type-approval/76-77-ghz/77v12flr">https://www.magna.com/type-approval/76-77-ghz/77v12flr</a>]</p> <p>Driftsfrekvensområde: 76 – 77 GHz/ Maksimal udgangseffekt:&lt;55 dBm peak eirp</p> <p><b>Neerlandês</b></p> <p>Hierbij verklaar ik, Veoneer US, Inc., dat het type radioapparatuur 77V12FLR conform is met Richtlijn 2014/53/EU. De volledige tekst van de EU-conformiteitsverklaring kan worden geraadpleegd op het volgende internetadres: <a href="https://www.magna.com/type-approval/76-77-ghz/77v12flr">https://www.magna.com/type-approval/76-77-ghz/77v12flr</a> [<a href="https://www.magna.com/type-approval/76-77-ghz/77v12flr">https://www.magna.com/type-approval/76-77-ghz/77v12flr</a>]</p> <p>Operationele frequentieband: 76 – 77 GHz/ Maximaal uitgangsvermogen:&lt;55 dBm peak eirp</p> <p><b>Estónio</b></p> <p>Käesolevaga deklareerib Veoneer US, Inc., et käesolev raadioseadme tüüp 77V12FLR vastab direktiivi 2014/53/EL nõuetele. ELi vastavusdeklaratsiooni täielik tekst on kättesaadav järgmisel internetiaadressil: <a href="https://www.magna.com/type-approval/76-77-ghz/77v12flr">https://www.magna.com/type-approval/76-77-ghz/77v12flr</a> [<a href="https://www.magna.com/type-approval/76-77-ghz/77v12flr">https://www.magna.com/type-approval/76-77-ghz/77v12flr</a>]</p> <p>Töösagedusriba: 76 – 77 GHz/ Maksimalne väljundõimsus:&lt;55 dBm peak eirp</p> <p><b>Finlandês</b></p> <p>Veoneer US, Inc. vakuuttaa, että radiolaitetyyppi 77V12FLR on direktiivin 2014/53/EU mukainen. EU-vaatimustenmukaisuusvaakuutuksen täysimittainen teksti on saatavilla seuraavassa internetosoitteessa: <a href="https://www.magna.com/type-approval/76-77-ghz/77v12flr">https://www.magna.com/type-approval/76-77-ghz/77v12flr</a> [<a href="https://www.magna.com/type-approval/76-77-ghz/77v12flr">https://www.magna.com/type-approval/76-77-ghz/77v12flr</a>]</p> <p>Käyttöaajuusalue: 76 – 77 GHz/ Enimmäislähtöteho:&lt;55 dBm peak eirp</p> <p><b>Francês</b></p> <p>Le soussigné, Veoneer US, Inc., déclare que l'équipement radioélectrique du type 77V12FLR est conforme à la directive 2014/53/UE. Le texte complet de la déclaration UE de conformité est disponible à l'adresse internet suivante: <a href="https://www.magna.com/type-approval/76-77-ghz/77v12flr">https://www.magna.com/type-approval/76-77-ghz/77v12flr</a> [<a href="https://www.magna.com/type-approval/76-77-ghz/77v12flr">https://www.magna.com/type-approval/76-77-ghz/77v12flr</a>]</p> <p>Bande de fréquences opérationnelle: 76 – 77 GHz/ Puissance de sortie max:&lt;55 dBm peak eirp</p> <p><b>Alemão</b></p> <p>Hiermit erkläre Veoneer US, Inc., dass der Funkanlagentyp 77V12FLR der Richtlinie 2014/53/EU entspricht. Der vollständige Text der EU-Konformitätserklärung ist unter der folgenden Internetadresse verfügbar: <a href="https://www.magna.com/type-approval/76-77-ghz/77v12flr">https://www.magna.com/type-approval/76-77-ghz/77v12flr</a> [<a href="https://www.magna.com/type-approval/76-77-ghz/77v12flr">https://www.magna.com/type-approval/76-77-ghz/77v12flr</a>]</p> <p>Betriebsfrequenzband: 76 – 77 GHz/ Maximale Ausgangsleistung:&lt;55 dBm peak eirp</p> <p><b>Grego</b></p> <p>Με την παρούσα ο/η Veoneer US, Inc., δηλώνει ότι ο ραδιοεξοπλισμός 77V12FLR πληροί την οδηγία 2014/53/ΕΕ. Το πλήρες κείμενο της δήλωσης συμμόρφωσης ΕΕ διατίθεται στην ακόλουθη ιστοσελίδα στο διαδίκτυο: <a href="https://www.magna.com/type-approval/76-77-ghz/77v12flr">https://www.magna.com/type-approval/76-77-ghz/77v12flr</a> [<a href="https://www.magna.com/type-approval/76-77-ghz/77v12flr">https://www.magna.com/type-approval/76-77-ghz/77v12flr</a>]</p> <p>Ζώνη συχνότητας λειτουργίας: 76 – 77 GHz/ Μέγιστη Ισχύς Εξόδου:&lt;55 dBm peak eirp</p>

Regiões	Rótulos e símbolos	Especificação
		<p><b>Húngaro</b></p> <p>Veoneer US, Inc. igazolja, hogy a 77V12FLR típusú rádióberendezés megfelel a 2014/53/EU iránylevnek. Az EU-megfelelőségi nyilatkozat teljes szövege elérhető a következő internetes címen: <a href="https://www.magna.com/type-approval/76-77-ghz/77v12flr">https://www.magna.com/type-approval/76-77-ghz/77v12flr</a> [<a href="https://www.magna.com/type-approval/76-77-ghz/77v12flr">https://www.magna.com/type-approval/76-77-ghz/77v12flr</a>]</p> <p>Működési frekvenciasáv: 76 – 77 GHz/ Maximum kimeneti teljesítmény:&lt;55 dBm peak eirp</p> <p><b>Islandés</b></p> <p>Í þessu sambandi lýsir Veoneer US, Inc. að búnaður útvörpsbúnaðarins 77V12FLR sé í samræmi við tilskipun 2014/53/EU. Fullkomin texti EU yfirlýsing um samræmi er að finna á eftirfarandi netfangi: <a href="https://www.magna.com/type-approval/76-77-ghz/77v12flr">https://www.magna.com/type-approval/76-77-ghz/77v12flr</a> [<a href="https://www.magna.com/type-approval/76-77-ghz/77v12flr">https://www.magna.com/type-approval/76-77-ghz/77v12flr</a>]</p> <p>Rekstrar tíðnisvið: 76 – 77 GHz/ Hámarks útgangsstyrkur:&lt;55 dBm peak eirp</p> <p><b>Italiano</b></p> <p>Il fabbricante, Veoneer US, Inc., dichiara che il tipo di apparecchiatura radio 77V12FLR è conforme alla direttiva 2014/53/UE. Il testo completo della dichiarazione di conformità UE è disponibile al seguente indirizzo Internet: <a href="https://www.magna.com/type-approval/76-77-ghz/77v12flr">https://www.magna.com/type-approval/76-77-ghz/77v12flr</a> [<a href="https://www.magna.com/type-approval/76-77-ghz/77v12flr">https://www.magna.com/type-approval/76-77-ghz/77v12flr</a>]</p> <p>Banda di frequenza operativa: 76 – 77 GHz/ Massima potenza di uscita:&lt;55 dBm peak eirp</p> <p><b>Letão</b></p> <p>Ar šo Veoneer US, Inc. deklarē, ka radioiekārta 77V12FLR atbilst Direktīvai 2014/53/ES. Pilns ES atbilstības deklarācijas teksts ir pieejams šādā interneta vietnē: <a href="https://www.magna.com/type-approval/76-77-ghz/77v12flr">https://www.magna.com/type-approval/76-77-ghz/77v12flr</a> [<a href="https://www.magna.com/type-approval/76-77-ghz/77v12flr">https://www.magna.com/type-approval/76-77-ghz/77v12flr</a>]</p> <p>Darba frekvenču josla: 76 – 77 GHz/ Maksimālā izejas jauda:&lt;55 dBm peak eirp</p> <p><b>Lituano</b></p> <p>Aš, Veoneer US, Inc., patvirtinu, kad radijo įrenginių tipas 77V12FLR atitinka Direktyvą 2014/53/ES. Visas ES atitikties deklaracijos tekstas prieinamas šiuo interneto adresu: <a href="https://www.magna.com/type-approval/76-77-ghz/77v12flr">https://www.magna.com/type-approval/76-77-ghz/77v12flr</a> [<a href="https://www.magna.com/type-approval/76-77-ghz/77v12flr">https://www.magna.com/type-approval/76-77-ghz/77v12flr</a>]</p> <p>Darbiinių dažnių diapazonas: 76 – 77 GHz/ Maksimali išėjimo galia:&lt;55 dBm peak eirp</p> <p><b>Maltès</b></p> <p>B'dan, Veoneer US, Inc., niddikjara li dan it-tip ta' taghmir tar-radju 77V12FLR huwa konformi mad-Direttiva 2014/53/UE. It-test kollu tad-dikjarazzjoni ta' konformità tal-UE huwa disponibbli f'dan l-indirizz tal-Internet li ġej: <a href="https://www.magna.com/type-approval/76-77-ghz/77v12flr">https://www.magna.com/type-approval/76-77-ghz/77v12flr</a> [<a href="https://www.magna.com/type-approval/76-77-ghz/77v12flr">https://www.magna.com/type-approval/76-77-ghz/77v12flr</a>]</p> <p>Il-banda tal-frekwenzi operattivi: 76 – 77 GHz/ L-Energija Massima Maħruġa:&lt;55 dBm peak eirp</p> <p><b>Norueguês</b></p> <p>Hermed erklærer Veoneer US, Inc. at radioutstyrtypen 77V12FLR er i samsvar med direktiv 2014/53/EU. Den fulle teksten til EU-samsvarserklæringen er tilgjengelig på følgende internetadresse: <a href="https://www.magna.com/type-approval/76-77-ghz/77v12flr">https://www.magna.com/type-approval/76-77-ghz/77v12flr</a> [<a href="https://www.magna.com/type-approval/76-77-ghz/77v12flr">https://www.magna.com/type-approval/76-77-ghz/77v12flr</a>]</p> <p>Operasjonelt frekvensbånd: 76 – 77 GHz/ Maksimal utgangseffekt:&lt;55 dBm peak eirp</p> <p><b>Polaco</b></p> <p>Veoneer US, Inc. niniejszym oświadczam, że typ urządzenia radiowego 77V12FLR jest zgodny z dyrektywą 2014/53/UE. Pełny tekst deklaracji zgodności UE jest dostępny pod następującym adresem internetowym: <a href="https://www.magna.com/type-approval/76-77-ghz/77v12flr">https://www.magna.com/type-approval/76-77-ghz/77v12flr</a> [<a href="https://www.magna.com/type-approval/76-77-ghz/77v12flr">https://www.magna.com/type-approval/76-77-ghz/77v12flr</a>]</p> <p>Pasma częstotliwości roboczej: 76 – 77 GHz/ Maksymalna moc wyjściowa:&lt;55 dBm peak eirp</p> <p><b>Português</b></p> <p>O(a) abaixo assinado(a) Veoneer US, Inc. declara que o presente tipo de equipamento de rádio 77V12FLR está em conformidade com a Diretiva 2014/53/UE. O texto integral da declaração de conformidade está disponível no seguinte endereço de Internet: <a href="https://www.magna.com/type-approval/76-77-ghz/77v12flr">https://www.magna.com/type-approval/76-77-ghz/77v12flr</a> [<a href="https://www.magna.com/type-approval/76-77-ghz/77v12flr">https://www.magna.com/type-approval/76-77-ghz/77v12flr</a>]</p> <p>Faixa de frequência de funcionamento: 76 - 77 GHz/ Potência de Saída Máxima:&lt;55 dBm peak eirp</p> <p><b>Romeno</b></p> <p>Prin prezenta, Veoneer US, Inc. declară că tipul de echipamente radio 77V12FLR este în conformitate cu Directiva 2014/53/UE. Textul integral al declarației UE de conformitate este disponibil la următoarea adresă internet: <a href="https://www.magna.com/type-approval/76-77-ghz/77v12flr">https://www.magna.com/type-approval/76-77-ghz/77v12flr</a> [<a href="https://www.magna.com/type-approval/76-77-ghz/77v12flr">https://www.magna.com/type-approval/76-77-ghz/77v12flr</a>]</p> <p>Bandă frecvență operațională: 76 – 77 GHz/ Putere maximă la ieșire:&lt;55 dBm peak eirp</p> <p><b>Esloveno</b></p> <p>Veoneer US, Inc. potrjuje, da je tip radijske opreme 77V12FLR skladen z Direktivo 2014/53/EU. Celotno besedilo izjave EU o skladnosti je na voljo na naslednjem spletnem naslovu: <a href="https://www.magna.com/type-approval/76-77-ghz/77v12flr">https://www.magna.com/type-approval/76-77-ghz/77v12flr</a> [<a href="https://www.magna.com/type-approval/76-77-ghz/77v12flr">https://www.magna.com/type-approval/76-77-ghz/77v12flr</a>]</p> <p>Operativni frekvenčni pas: 76 – 77 GHz/ Največja izhodna moč:&lt;55 dBm peak eirp</p> <p><b>Eslovaco</b></p> <p>Veoneer US, Inc. týmto vyhlasuje, že rádiové zariadenie typu 77V12FLR je v súlade so smernicou 2014/53/EÚ. Úplné EÚ vyhlásenie o zhode je k dispozícii na tejto internetovej adrese: <a href="https://www.magna.com/type-approval/76-77-ghz/77v12flr">https://www.magna.com/type-approval/76-77-ghz/77v12flr</a> [<a href="https://www.magna.com/type-approval/76-77-ghz/77v12flr">https://www.magna.com/type-approval/76-77-ghz/77v12flr</a>]</p> <p>Prevádzkové frekvenčné pásmo: 76 – 77 GHz/ Maximálny výstupný výkon:&lt;55 dBm peak eirp</p> <p><b>Espanhol</b></p> <p>Por la presente, Veoneer US, Inc. declara que el tipo de equipo radioeléctrico 77V12FLR es conforme con la Directiva 2014/53/UE. El texto completo de la declaración UE de conformidad está disponible en la dirección Internet siguiente: <a href="https://www.magna.com/type-approval/76-77-ghz/77v12flr">https://www.magna.com/type-approval/76-77-ghz/77v12flr</a> [<a href="https://www.magna.com/type-approval/76-77-ghz/77v12flr">https://www.magna.com/type-approval/76-77-ghz/77v12flr</a>]</p> <p>Banda de frecuencias de funcionamiento: 76 – 77 GHz/ Potencia máxima de salida:&lt;55 dBm peak eirp</p> <p><b>Sueco</b></p>



Regiões	Rótulos e símbolos	Especificação
Tailândia		<p>1) [Placeholder text]</p> <p>2) [Placeholder text]</p>
Ucrânia	 UA RF: 1VEON2FLR	<p>справжнім Veoneer заявляє, що тип радіообладнання (77V12FLR) відповідає Технічному регламенту радіообладнання; повний текст декларації про відповідність доступний на веб-сайті за такою адресою: <a href="https://www.magna.com/type-approval/76-77-ghz/77v12flr">https://www.magna.com/type-approval/76-77-ghz/77v12flr</a> [https://www.magna.com/type-approval/76-77-ghz/77v12flr]</p>
Reino Unido		<p>Hereby, Veoneer US, Inc. declares that the radio equipment type 77V12FLR is in compliance with radio regulation 2017. Operational frequency band: 76 – 77 GHz/ Maximum output power: &lt;55 dBm peak e.i.r.p</p> <p>The full text of the UK declaration of conformity is available at the following internet address: <a href="https://www.magna.com/type-approval/76-77-ghz/77v12flr">https://www.magna.com/type-approval/76-77-ghz/77v12flr</a> [https://www.magna.com/type-approval/76-77-ghz/77v12flr]</p>
Estados Unidos		<p>This device complies with Part 15 of the FCC Rules. Operation is subject to the following two conditions:</p> <p>(1) this device may not cause harmful interference, and</p> <p>(2) this device must accept any interference received, including interference that may cause undesired operation.</p> <p>CAUTION TO USERS</p> <p>Changes or modifications not expressly approved by the party responsible for compliance could void the user's authority to operate the equipment.</p>



## Radares de canto

Regiões	Rótulos e símbolos	Especificação
Argentina	 H-25592	
Brasil	 14594-20-12386	<p>Este equipamento não tem direito à proteção contra interferência prejudicial e não pode causar interferência em sistemas devidamente autorizados</p>

Regiões	Rótulos e símbolos	Especificação
Canadá		<p>This device contains license-exempt transmitter(s)/receiver(s) that comply with Innovation, Science and Economic Development Canada's licence-exempt RSS(s).</p> <p>Operation is subject to the following two conditions:</p> <p>(1) This device may not cause interference.</p> <p>(2) This device must accept any interference, including interference that may cause undesired operation of the device.</p> <p>Le présent appareil est conforme aux CNR d'Industrie Canada applicables aux appareils radio exempts de licence. L'exploitation est autorisée aux deux conditions suivantes:</p> <p>(1) l'appareil ne doit pas produire de brouillage, et</p> <p>(2) l'utilisateur de l'appareil doit accepter tout brouillage radioélectrique subi, même si le brouillage est susceptible d'en compromettre le fonctionnement.</p>
União Europeia e EFTA		<p><b>Declaração de conformidade da UE simplificada</b></p> <p><b>Inglês</b></p> <p>Hereby, Veoneer US, Inc. declares that the radio equipment type 7713CRN is in compliance with Directive 2014/53/EU. The full text of the EU declaration of conformity is available at the following internet address: <a href="https://www.magna.com/type-approval/76-77-ghz/77v12flr">https://www.magna.com/type-approval/76-77-ghz/77v12flr</a> [<a href="https://www.magna.com/type-approval/76-77-ghz/77v12flr">https://www.magna.com/type-approval/76-77-ghz/77v12flr</a>]</p> <p>Operational frequency band: 76 – 77 GHz/ Maximum output power:&lt;55 dBm peak eirp</p> <p><b>Búlgaro</b></p> <p>С настоящото Veoneer US, Inc. декларира, че този тип радиосъоръжение 7713CRN е в съответствие с Директива 2014/53/ЕС. Цялостният текст на ЕС декларацията за съответствие може да се намери на следния интернет адрес: <a href="https://www.magna.com/type-approval/76-77-ghz/77v12flr">https://www.magna.com/type-approval/76-77-ghz/77v12flr</a> [<a href="https://www.magna.com/type-approval/76-77-ghz/77v12flr">https://www.magna.com/type-approval/76-77-ghz/77v12flr</a>]</p> <p>Работна честотна лента: 76 – 77 GHz/ Максимална изходна мощност:&lt;55 dBm peak eirp</p> <p><b>Croata</b></p> <p>Veoneer US, Inc. ovime izjavljuje da je radijska oprema tipa 7713CRN u skladu s Direktivom 2014/53/EU. Cjeloviti tekst EU izjave o sukladnosti dostupan je na sljedećoj internetskoj adresi: <a href="https://www.magna.com/type-approval/76-77-ghz/77v12flr">https://www.magna.com/type-approval/76-77-ghz/77v12flr</a> [<a href="https://www.magna.com/type-approval/76-77-ghz/77v12flr">https://www.magna.com/type-approval/76-77-ghz/77v12flr</a>]</p> <p>Radni frekvencijski pojas: 76 – 77 GHz/ Maksimalna izlazna snaga:&lt;55 dBm peak eirp</p> <p><b>Checo</b></p> <p>Tímto Veoneer US, Inc. prohlašuje, že typ rádiového zařízení 7713CRN je v souladu se směrnici 2014/53/EU. Úplné znění EU prohlášení o shodě je k dispozici na této internetové adrese: <a href="https://www.magna.com/type-approval/76-77-ghz/77v12flr">https://www.magna.com/type-approval/76-77-ghz/77v12flr</a> [<a href="https://www.magna.com/type-approval/76-77-ghz/77v12flr">https://www.magna.com/type-approval/76-77-ghz/77v12flr</a>]</p> <p>Provozní kmitočtové pásmo: 76 – 77 GHz/ Nejvyšší výstupní výkon:&lt;55 dBm peak eirp</p> <p><b>Dinamarquês</b></p> <p>Hermed erklærer Veoneer US, Inc., at radioudstyrstypen 7713CRN er i overensstemmelse med direktiv 2014/53/EU. EU-overensstemmelseserklæringens fulde tekst kan findes på følgende internetadresse: <a href="https://www.magna.com/type-approval/76-77-ghz/77v12flr">https://www.magna.com/type-approval/76-77-ghz/77v12flr</a> [<a href="https://www.magna.com/type-approval/76-77-ghz/77v12flr">https://www.magna.com/type-approval/76-77-ghz/77v12flr</a>]</p> <p>Driftsfrekvensområde: 76 – 77 GHz/ Maksimal udgangseffekt:&lt;55 dBm peak eirp</p> <p><b>Neerlandês</b></p> <p>Hierbij verklaar ik, Veoneer US, Inc., dat het type radioapparatuur 7713CRN conform is met Richtlijn 2014/53/EU. De volledige tekst van de EU-conformiteitsverklaring kan worden geraadpleegd op het volgende internetadres: <a href="https://www.magna.com/type-approval/76-77-ghz/77v12flr">https://www.magna.com/type-approval/76-77-ghz/77v12flr</a> [<a href="https://www.magna.com/type-approval/76-77-ghz/77v12flr">https://www.magna.com/type-approval/76-77-ghz/77v12flr</a>]</p> <p>Operationele frequentieband: 76 – 77 GHz/ Maximaal uitgangsvermogen:&lt;55 dBm peak eirp</p> <p><b>Estónio</b></p> <p>Käesolevaga deklareerib Veoneer US, Inc., et käesolev raadioseadme tüüp 7713CRN vastab direktiivi 2014/53/EL nõuetele. ELi vastavusdeklaratsiooni täielik tekst on kättesaadav järgmisel internetiaadressil: <a href="https://www.magna.com/type-approval/76-77-ghz/77v12flr">https://www.magna.com/type-approval/76-77-ghz/77v12flr</a> [<a href="https://www.magna.com/type-approval/76-77-ghz/77v12flr">https://www.magna.com/type-approval/76-77-ghz/77v12flr</a>]</p> <p>Töösagedusriba: 76 – 77 GHz/ Maksimalne väljundvõimsus:&lt;55 dBm peak eirp</p> <p><b>Finlandês</b></p> <p>Veoneer US, Inc. vakuuttaa, että radiolaitetyypin 7713CRN on direktiivin 2014/53/EU mukainen. EU-vaatimustenmukaisuusvaikutuksen täysimittainen teksti on saatavilla seuraavassa internetosoitteessa: <a href="https://www.magna.com/type-approval/76-77-ghz/77v12flr">https://www.magna.com/type-approval/76-77-ghz/77v12flr</a> [<a href="https://www.magna.com/type-approval/76-77-ghz/77v12flr">https://www.magna.com/type-approval/76-77-ghz/77v12flr</a>]</p> <p>Käyttötaajuusalue: 76 – 77 GHz/ Enimmäislähtöteho:&lt;55 dBm peak eirp</p> <p><b>Francês</b></p> <p>Le soussigné, Veoneer US, Inc., déclare que l'équipement radioélectrique du type 7713CRN est conforme à la directive 2014/53/UE. Le texte complet de la déclaration UE de conformité est disponible à l'adresse internet suivante: <a href="https://www.magna.com/type-approval/76-77-ghz/77v12flr">https://www.magna.com/type-approval/76-77-ghz/77v12flr</a> [<a href="https://www.magna.com/type-approval/76-77-ghz/77v12flr">https://www.magna.com/type-approval/76-77-ghz/77v12flr</a>]</p> <p>Bande de fréquences opérationnelle: 76 – 77 GHz/ Puissance de sortie max:&lt;55 dBm peak eirp</p> <p><b>Alemão</b></p> <p>Hiermit erkläre Veoneer US, Inc., dass der Funkanlagentyp 7713CRN der Richtlinie 2014/53/EU entspricht. Der vollständige Text der EU-Konformitätserklärung ist unter der folgenden Internetadresse verfügbar: <a href="https://www.magna.com/type-approval/76-77-ghz/77v12flr">https://www.magna.com/type-approval/76-77-ghz/77v12flr</a> [<a href="https://www.magna.com/type-approval/76-77-ghz/77v12flr">https://www.magna.com/type-approval/76-77-ghz/77v12flr</a>]</p> <p>Betriebsfrequenzband: 76 – 77 GHz/ Maximale Ausgangsleistung:&lt;55 dBm peak eirp</p> <p><b>Grego</b></p> <p>Με την παρούσα ο/η Veoneer US, Inc., δηλώνει ότι ο ραδιοεξοπλισμός 7713CRN πληροί την οδηγία 2014/53/ΕΕ. Το πλήρες κείμενο της δήλωσης συμμόρφωσης ΕΕ διατίθεται στην ακόλουθη ιστοσελίδα στο διαδίκτυο: <a href="https://www.magna.com/type-approval/76-77-ghz/77v12flr">https://www.magna.com/type-approval/76-77-ghz/77v12flr</a> [<a href="https://www.magna.com/type-approval/76-77-ghz/77v12flr">https://www.magna.com/type-approval/76-77-ghz/77v12flr</a>]</p> <p>Ζώνη συχνότητας λειτουργίας: 76 – 77 GHz/ Μέγιστη Ισχύς Εξόδου:&lt;55 dBm peak eirp</p>

Regiões	Rótulos e símbolos	Especificação
		<p><b>Húngaro</b></p> <p>Veoneer US, Inc. igazolja, hogy a 7713CRN típusú rádióberendezés megfelel a 2014/53/EU irányelvnek. Az EU-megfelelőségi nyilatkozat teljes szövege elérhető a következő internetes címen: <a href="https://www.magna.com/type-approval/76-77-ghz/77v12flr">https://www.magna.com/type-approval/76-77-ghz/77v12flr</a> [<a href="https://www.magna.com/type-approval/76-77-ghz/77v12flr">https://www.magna.com/type-approval/76-77-ghz/77v12flr</a>]</p> <p>Működési frekvenciasáv: 76 – 77 GHz/ Maximum kimeneti teljesítmény:&lt;55 dBm peak eirp</p> <p><b>Islandês</b></p> <p>Í þessu sambandi lýsir Veoneer US, Inc. að búnaður útvörpsbúnaðarins 7713CRN sé í samræmi við tilskipun 2014/53/EU. Fullkomin texti EU yfirlýsing um samræmi er að finna á eftirfarandi netfangi: <a href="https://www.magna.com/type-approval/76-77-ghz/77v12flr">https://www.magna.com/type-approval/76-77-ghz/77v12flr</a> [<a href="https://www.magna.com/type-approval/76-77-ghz/77v12flr">https://www.magna.com/type-approval/76-77-ghz/77v12flr</a>]</p> <p>Rekstrar tíðnisvið: 76 – 77 GHz/ Hámarks útgangsstyrkur:&lt;55 dBm peak eirp</p> <p><b>Italiano</b></p> <p>Il fabbricante, Veoneer US, Inc., dichiara che il tipo di apparecchiatura radio 7713CRN è conforme alla direttiva 2014/53/UE. Il testo completo della dichiarazione di conformità UE è disponibile al seguente indirizzo Internet: <a href="https://www.magna.com/type-approval/76-77-ghz/77v12flr">https://www.magna.com/type-approval/76-77-ghz/77v12flr</a> [<a href="https://www.magna.com/type-approval/76-77-ghz/77v12flr">https://www.magna.com/type-approval/76-77-ghz/77v12flr</a>]</p> <p>Banda di frequenza operativa: 76 – 77 GHz/ Massima potenza di uscita:&lt;55 dBm peak eirp</p> <p><b>Letão</b></p> <p>Ar šo Veoneer US, Inc. deklarē, ka radioiekārta 7713CRN atbilst Direktīvai 2014/53/ES. Pilns ES atbilstības deklarācijas teksts ir pieejams šādā interneta vietnē: <a href="https://www.magna.com/type-approval/76-77-ghz/77v12flr">https://www.magna.com/type-approval/76-77-ghz/77v12flr</a> [<a href="https://www.magna.com/type-approval/76-77-ghz/77v12flr">https://www.magna.com/type-approval/76-77-ghz/77v12flr</a>]</p> <p>Darba frekvenču josla: 76 – 77 GHz/ Maksimālā izejas jauda:&lt;55 dBm peak eirp</p> <p><b>Lituano</b></p> <p>Aš, Veoneer US, Inc., patvirtinu, kad radijo įrenginių tipas 7713CRN atitinka Direktyvą 2014/53/ES. Visas ES atitikties deklaracijos tekstas prieinamas šiuo interneto adresu: <a href="https://www.magna.com/type-approval/76-77-ghz/77v12flr">https://www.magna.com/type-approval/76-77-ghz/77v12flr</a> [<a href="https://www.magna.com/type-approval/76-77-ghz/77v12flr">https://www.magna.com/type-approval/76-77-ghz/77v12flr</a>]</p> <p>Darbiinių dažnių diapazonas: 76 – 77 GHz/ Maksimali išėjimo galia:&lt;55 dBm peak eirp</p> <p><b>Maltès</b></p> <p>B'dan, Veoneer US, Inc., niddikjara li dan it-tip ta' tagħmir tar-radju 7713CRN huwa konformi mad-Direttiva 2014/53/UE. It-test kollu tad-dikjarazzjoni ta' konformità tal-UE huwa disponibbli f'dan l-indirizz tal-Internet li ġej: <a href="https://www.magna.com/type-approval/76-77-ghz/77v12flr">https://www.magna.com/type-approval/76-77-ghz/77v12flr</a> [<a href="https://www.magna.com/type-approval/76-77-ghz/77v12flr">https://www.magna.com/type-approval/76-77-ghz/77v12flr</a>]</p> <p>Il-banda tal-frekwenzi operattivi: 76 – 77 GHz/ L-Energija Massima Maħruġa:&lt;55 dBm peak eirp</p> <p><b>Norueguês</b></p> <p>Hermed erklærer Veoneer US, Inc. at radioutstyrtypen 7713CRN er i samsvar med direktiv 2014/53/EU. Den fulle teksten til EU-samsvarserklæringen er tilgjengelig på følgende internetadresse: <a href="https://www.magna.com/type-approval/76-77-ghz/77v12flr">https://www.magna.com/type-approval/76-77-ghz/77v12flr</a> [<a href="https://www.magna.com/type-approval/76-77-ghz/77v12flr">https://www.magna.com/type-approval/76-77-ghz/77v12flr</a>]</p> <p>Operasjonelt frekvensbånd: 76 – 77 GHz/ Maksimal utgangseffekt:&lt;55 dBm peak eirp</p> <p><b>Polaco</b></p> <p>Veoneer US, Inc. niniejszym oświadczam, że typ urządzenia radiowego 7713CRN jest zgodny z dyrektywą 2014/53/UE. Pełny tekst deklaracji zgodności UE jest dostępny pod następującym adresem internetowym: <a href="https://www.magna.com/type-approval/76-77-ghz/77v12flr">https://www.magna.com/type-approval/76-77-ghz/77v12flr</a> [<a href="https://www.magna.com/type-approval/76-77-ghz/77v12flr">https://www.magna.com/type-approval/76-77-ghz/77v12flr</a>]</p> <p>Pasma częstotliwości roboczej: 76 – 77 GHz/ Maksymalna moc wyjściowa:&lt;55 dBm peak eirp</p> <p><b>Português</b></p> <p>O(a) abaixo assinado(a) Veoneer US, Inc. declara que o presente tipo de equipamento de rádio 7713CRN está em conformidade com a Diretiva 2014/53/UE. O texto integral da declaração de conformidade está disponível no seguinte endereço de Internet: <a href="https://www.magna.com/type-approval/76-77-ghz/77v12flr">https://www.magna.com/type-approval/76-77-ghz/77v12flr</a> [<a href="https://www.magna.com/type-approval/76-77-ghz/77v12flr">https://www.magna.com/type-approval/76-77-ghz/77v12flr</a>]</p> <p>Faixa de frequência de funcionamento: 76 - 77 GHz/ Potência de Saída Máxima:&lt;55 dBm peak eirp</p> <p><b>Romeno</b></p> <p>Prin prezenta, Veoneer US, Inc. declară că tipul de echipamente radio 7713CRN este în conformitate cu Directiva 2014/53/UE. Textul integral al declarației UE de conformitate este disponibil la următoarea adresă internet: <a href="https://www.magna.com/type-approval/76-77-ghz/77v12flr">https://www.magna.com/type-approval/76-77-ghz/77v12flr</a> [<a href="https://www.magna.com/type-approval/76-77-ghz/77v12flr">https://www.magna.com/type-approval/76-77-ghz/77v12flr</a>]</p> <p>Bandă frecvență operațională: 76 – 77 GHz/ Putere maximă la ieșire:&lt;55 dBm peak eirp</p> <p><b>Esloveno</b></p> <p>Veoneer US, Inc. potrjuje, da je tip radijske opreme 7713CRN skladen z Direktivo 2014/53/EU. Celotno besedilo izjave EU o skladnosti je na voljo na naslednjem spletnem naslovu: <a href="https://www.magna.com/type-approval/76-77-ghz/77v12flr">https://www.magna.com/type-approval/76-77-ghz/77v12flr</a> [<a href="https://www.magna.com/type-approval/76-77-ghz/77v12flr">https://www.magna.com/type-approval/76-77-ghz/77v12flr</a>]</p> <p>Operativni frekvenčni pas: 76 – 77 GHz/ Največja izhodna moč:&lt;55 dBm peak eirp</p> <p><b>Eslovaco</b></p> <p>Veoneer US, Inc. týmto vyhlasuje, že rádiové zariadenie typu 7713CRN je v súlade so smernicou 2014/53/EÚ. Úplné EÚ vyhlásenie o zhode je k dispozícii na tejto internetovej adrese: <a href="https://www.magna.com/type-approval/76-77-ghz/77v12flr">https://www.magna.com/type-approval/76-77-ghz/77v12flr</a> [<a href="https://www.magna.com/type-approval/76-77-ghz/77v12flr">https://www.magna.com/type-approval/76-77-ghz/77v12flr</a>]</p> <p>Prevádzkové frekvenčné pásmo: 76 – 77 GHz/ Maximálny výstupný výkon:&lt;55 dBm peak eirp</p> <p><b>Espanhol</b></p> <p>Por la presente, Veoneer US, Inc. declara que el tipo de equipo radioeléctrico 7713CRN es conforme con la Directiva 2014/53/UE. El texto completo de la declaración UE de conformidad está disponible en la dirección Internet siguiente: <a href="https://www.magna.com/type-approval/76-77-ghz/77v12flr">https://www.magna.com/type-approval/76-77-ghz/77v12flr</a> [<a href="https://www.magna.com/type-approval/76-77-ghz/77v12flr">https://www.magna.com/type-approval/76-77-ghz/77v12flr</a>]</p> <p>Banda de frecuencias de funcionamiento: 76 – 77 GHz/ Potencia máxima de salida:&lt;55 dBm peak eirp</p> <p><b>Sueco</b></p>









Regiões	Rótulos e símbolos	Especificação
Tailândia		<p>1) [Placeholder text]</p> <p>2) [Placeholder text]</p>
Ucrânia	 UA RF: 2VEON3CRN	<p>справжнім Veoneer заявляє, що тип радіообладнання (7713CRN) відповідає Технічному регламенту радіообладнання; повний текст декларації про відповідність доступний на веб-сайті за такою адресою: <a href="https://www.magna.com/type-approval/76-77-ghz/77v12flr">https://www.magna.com/type-approval/76-77-ghz/77v12flr</a> [<a href="https://www.magna.com/type-approval/76-77-ghz/77v12flr">https://www.magna.com/type-approval/76-77-ghz/77v12flr</a>]</p>
Reino Unido		<p>Hereby, Veoneer US, Inc. declares that the radio equipment type 7713CRN is in compliance with radio regulation 2017. Operational frequency band: 76 – 77 GHz/ Maximum output power: &lt;55 dBm peak e.i.r.p</p> <p>The full text of the UK declaration of conformity is available at the following internet address: <a href="https://www.magna.com/type-approval/76-77-ghz/77v12flr">https://www.magna.com/type-approval/76-77-ghz/77v12flr</a> [<a href="https://www.magna.com/type-approval/76-77-ghz/77v12flr">https://www.magna.com/type-approval/76-77-ghz/77v12flr</a>]</p>
Estados Unidos		<p>This device complies with Part 15 of the FCC Rules. Operation is subject to the following two conditions:</p> <p>(1) this device may not cause harmful interference, and</p> <p>(2) this device must accept any interference received, including interference that may cause undesired operation.</p> <p>CAUTION TO USERS</p> <p>Changes or modifications not expressly approved by the party responsible for compliance could void the user's authority to operate the equipment.</p>

### 15.5.3. Homologação da frequência de rádio do TPMS

Aqui pode encontrar as homologações de frequência de rádio para o sistema de monitorização da pressão dos pneus.

Região	Especificação
Argentina	
Canadá	<p>ISED Regulatory Compliance Statements</p> <p>This device contains licence-exempt that comply with Innovation, Science and Economic Development Canada's licence-exempt RSS(s). Operation is subject to the following two conditions:</p> <ol style="list-style-type: none"> <li>This device may not cause interference.</li> <li>This device must accept any interference, including interference that may cause undesired operation of the device.</li> </ol> <p>This equipment complies with ISED RSS-102 radio frequency exposure limits set forth by the Innovation, Science and Economic Development Canada for an uncontrolled environment. The further RF exposure reduction can be achieved if the product can be kept as far as possible from the user body or set the device to lower output power if such function available. This device must not be co-located or operating in conjunction with any other antenna or transmitter.</p> <p>Déclaration de conformité avec la réglementation d'ISDE</p> <p>Le présent appareil est conforme aux CNR d'Industrie Canada applicables aux appareils radio exempts de licence. L'exploitation est autorisée aux deux conditions suivantes:</p> <ol style="list-style-type: none"> <li>l'appareil ne doit pas produire de brouillage, et</li> <li>l'utilisateur de l'appareil doit accepter tout brouillage radioélectrique subi, même si le brouillage est susceptible d'en compromettre le fonctionnement.</li> </ol> <p>L'appareil est conforme aux limites d'exposition aux radiofréquences du CNR - 102 d'ISDE établies par innovation, sciences et développement économique Canada pour les environnements non contrôlés. L'exposition aux RF peut être encore réduite si le produit peut être placé aussi loin que possible du corps de l'utilisateur ou si la fonction peut être utilisée, l'appareil peut être réglé à une puissance de sortie inférieure. L'appareil ne doit pas coexister ou fonctionner en synergie avec d'autres antennes ou émetteurs.</p>

Região	Especificação
México	IFT NO.: VOSCAG23-34968
Marrocos	
Sérvia	
Singapura	
África do Sul	
Tailândia	
Emirados Árabes Unidos	
Ucrânia	
Estados Unidos	<p>FCC Regulatory Compliance Statements</p> <p>This device complies with Part 15 of the FCC Rules. Operation is subject to the following conditions:</p> <ol style="list-style-type: none"> <li>1. This device may not cause harmful interference, and</li> <li>2. This device must accept any interference received, including interference that may cause undesired operation.</li> </ol> <p>Note: This equipment has been tested and found to comply with the limits for a Class B digital device, pursuant to Part 15 of the FCC Rules. These limits are designed to provide reasonable protection against harmful interference in a residential installation. This equipment generates, uses, and can radiate radio frequency energy and, if not installed and used in accordance with the instructions, may cause harmful interference to radio communications. However, there is no guarantee that interference will not occur in a particular installation. If this equipment does cause harmful interference to radio or television reception, which can be determined by turning the equipment off and on, the user is encouraged to try to correct the interference by one or more of the following measures:</p> <ul style="list-style-type: none"> <li>• Reorient or relocate the receiving antenna.</li> <li>• Increase the separation between the equipment and receiver.</li> <li>• Connect the equipment into an outlet on a circuit different from that to which the receiver is connected.</li> <li>• Consult the dealer or an experienced radio/TV technician for help.</li> </ul> <p>Caution: Changes or modifications not expressly approved by the party responsible for compliance could void the user's authority to operate the equipment.</p> <p>FCC Radiation Exposure Statement</p> <p>This equipment complies with the FCC portable RF exposure limit set forth for an uncontrolled environment and are safe for intended operation as described in this manual. The further RF exposure reduction can be achieved if the product can be kept as far as possible from the user body or set the device to lower output power if such function is available.</p>

## 15.5.4. Homologação do carregador sem fios e NFC

Seguem-se as especificações técnicas e as homologações do carregador sem fios e leitor NFC.

## Especificação técnica

O carregador sem fios e o leitor NFC foram concebidos para funcionar com temperaturas ambiente entre -35 °C e 85 °C.

### Carregador sem fios

- Banda de frequência: 127,7±10kHz
- Intensidade máxima do campo magnético: 65,69dBµA/m @10m

### Leitor de cartão NFC

- Banda de frequência 13,56MHz ±10%
- Intensidade máxima do campo magnético: 42dBµA/m @10m

## Declaração de conformidade

CE RED	<p>Pelo presente, a Hefei Invispower Co.,Ltd declara que o equipamento de rádio FCR-INTERNAL (modelo: NFC-I-SX-21548) e o modelo de carregamento de carregamento sem fios (modelo: WPC-15SN-21493) estão em conformidade com a Diretiva 2014/53/UE.</p> <p>O nível de Exposição Máxima Permitida (MPE) para este equipamento foi calculado com base em uma distância de 20 cm entre o equipamento e o corpo humano. Para estar em conformidade com os requisitos de exposição a RF, recomenda-se a manutenção de uma distância de 20 cm entre o equipamento e qualquer parte do corpo durante a utilização.</p>
UKCA	<p>Pelo presente, a Hefei Invispower Co.,Ltd declara que o equipamento de rádio NFCR-INTERNAL (modelo: NFC-I-SX-21548) e o modelo de carregamento de carregamento sem fios (modelo: WPC-15SN-21493) estão em conformidade com os regulamentos de equipamentos de rádio do RU (SI 2017/1206).</p>
FCC ID & IC	<p>Este dispositivo está em conformidade com a secção 15 dos regulamentos FCC e com os regulamentos RSS-Gen,RSS-216 do Canadá. A operação está sujeita às duas condições seguintes:</p> <ol style="list-style-type: none"><li>1. Este dispositivo não pode provocar interferência prejudicial e</li><li>2. Este dispositivo tem de aceitar qualquer interferência recebida, incluindo interferências que possam provocar operação indesejada.</li></ol> <p>Quaisquer alterações ou modificações não aprovadas expressamente pela parte responsável pela conformidade pode anular a autoridade do utilizador para operar este equipamento. Declaração de Exposição à Radiação RF da FCC: Este equipamento está em conformidade com os limites de exposição à radiação RF da FCC especificados para um ambiente não controlado. Este dispositivo e a sua antena não devem ser instalados nem operados juntamente com outras antenas ou transmissores. Este equipamento deve ser instalado e operado com uma distância mínima de 20 cm entre o radiador e o seu corpo. Nota: Este equipamento foi testado e considerado em conformidade com os limites para um dispositivo digital Classe B conforme a parte 15 das regras da FCC. Estes limites foram concebidos para proporcionar proteção razoável contra interferências nocivas numa instalação residencial. Este equipamento gera, utiliza e pode radiar energia na frequência de rádio e, quando não instalado e utilizado de acordo com as instruções, pode causar interferência nociva nas comunicações de rádio. No entanto, não existe garantia de que a interferência não ocorra numa instalação em particular. Se este equipamento causar interferência nociva na receção de rádio ou televisão, o que pode ser determinados desligando e ligando o equipamento, recomenda-se ao utilizador que tente corrigir a interferência com uma ou várias das seguintes medidas:</p> <ul style="list-style-type: none"><li>• Reoriente ou relocalize a antena recetora.</li><li>• Aumente a distância entre o equipamento e o recetor.</li><li>• Ligue o equipamento a uma tomada num circuito diferente do que se encontra o recetor.</li><li>• Consulte o concessionário ou um técnico de rádio/TV experiente para obter ajuda.</li></ul> <p>IDéclaration d'avertissement ISED Son fonctionnement est soumis aux deux conditions suivantes:</p> <ol style="list-style-type: none"><li>1. Cet appareil ne doit pas provoquer d'interférences nuisibles, et</li><li>2. Cet appareil doit accepter toute interférence reçue, y compris les interférences pouvant entraîner un fonctionnement indésirable.</li></ol> <p>Les changements ou modifications non expressément approuvés par la partie responsable de la conformité peut annuler l'autorité de l'utilisateur à utiliser l'équipement. Déclaration d'exposition aux radiations RF de l'ISED: Cet équipement est conforme aux limites d'exposition aux rayonnements RF de l'ISED définies pour un environnement non contrôlé. Cet appareil et son antenne ne doivent pas être situés ou fonctionner conjointement avec une autre antenne ou un autre émetteur</p>
ANA-TEL	<p>Este equipamento não está autorizado para proteção contra interferência perigosa e não pode provocar interferências em sistemas devidamente autorizados. Para mais informações, consulte o site da ANATEL – <a href="https://www.gov.br/anatel">https://www.gov.br/anatel</a> [<a href="https://www.gov.br/anatel">https://www.gov.br/anatel</a>]</p> <p>Este equipamento não tem direito à proteção contra interferência prejudicial e não pode causar interferência em sistemas devidamente autorizados. Para maiores informações, consulte o site da ANATEL – <a href="https://www.gov.br/anatel">https://www.gov.br/anatel</a> [<a href="https://www.gov.br/anatel">https://www.gov.br/anatel</a>]</p>

China (SRRC)	<p>“ ”</p> <p>ISM</p> <p>5000</p>
México	<p>La operación de este equipo está sujeta a las siguientes dos condiciones : (1) es posible que este equipo o dispositivo no cause interferencia perjudicial y (2) este equipo o dispositivo debe aceptar cualquier interferencia , incluyendo la que pueda causar su operación no deseada</p>
Tailândia	

### 15.5.5. Certificação do sistema de chave

Aqui pode encontrar a certificação de conformidade com as normas para chaves com funcionalidade à distância e leitores de chave associados.

#### Informações gerais

- BNCM Model GE1.
- UWB anchor Model GU1.
- NFC Reader: Model GR4.
- Key tag: Model GK2.

Manufacturer: Marquardt GmbH Rietheim-Weilheim, Germany. Made in China.





















País/Região	Modelo/Produto	Conformidade	Rótulo
FCC/IC	GE-1	<p>FCC Regulations: This device complies with Part 15 of the FCC Rules. Operation is subject to the following two conditions: (1) This device may not cause harmful interference, and (2) this device must accept any interference received, including interference that may cause undesired operation. This equipment has been tested and found to comply with the limits for a Class B digital device, pursuant to Part 15 of the FCC Rules. These limits are designed to provide reasonable protection against harmful interference in a residential installation. This equipment generates, uses and can radiate radio frequency energy and, if not installed and used in accordance with the instructions, may cause harmful interference to radio communications. However, there is no guarantee that interference will not occur in a particular installation. If this equipment does cause harmful interference to radio or television reception, which can be determined by turning the equipment off and on, the user is encouraged to try to correct the interference by one of the following measures: Reorient or relocate the receiving antenna. Increase the separation between the equipment and receiver. Connect the equipment into an outlet on a circuit different from that to which the receiver is connected. Consult the dealer or an experienced radio/TV technician for help. FCC Caution: Any changes or modifications not expressly approved by the party responsible for compliance could void the user's authority to operate this equipment. Radiation Exposure Statement: This equipment complies with FCC radiation exposure limits set forth for an uncontrolled environment. This equipment should be installed and operated with minimum distance 20cm between the radiator &amp; your body. IC [?] ISED Notice: This device complies with Industry Canada license-exempt RSS standard(s). Operation is subject to the following two conditions: 1) this device may not cause interference, and 2) this device must accept any interference, including interference that may cause undesired operation of the device. Le présent appareil est conforme aux CNR d'Industrie Canada applicables aux appareils radio exempts de licence. L'exploitation est autorisée aux deux conditions suivantes: 1) l'appareil ne doit pas produire de brouillage, et 2) l'utilisateur de l'appareil doit accepter tout brouillage radioélectrique subi, même si le brouillage est susceptible d'en compromettre le fonctionnement. This device and its antenna(s) must not be co-located or operating in conjunction with any other antenna or transmitter, except tested built-in radios. Cet appareil et son antenne ne doivent pas être situés ou fonctionner en conjonction avec une autre antenne ou un autre émetteur, exception faites des radios intégrées qui ont été testées. The County Code Selection feature is disabled for products marketed in the US/ Canada. La fonction de sélection de l'indicatif du pays est désactivée pour les produits commercialisés aux États-Unis et au Canada. Radiation Exposure Statement: This equipment complies with IC radiation exposure limits set forth for an uncontrolled environment. This equipment should be installed and operated with minimum distance 20cm between the radiator &amp; your body. Déclaration d'exposition aux radiations: Cet équipement est conforme aux limites d'exposition aux rayonnements IC établies pour un environnement non contrôlé. Cet équipement doit être installé et utilisé avec un minimum de 20 cm de distance entre la source de rayonnement et votre corps.</p>	











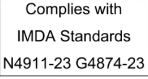
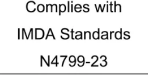



País/Região	Modelo/Produto	Conformidade	Rótulo
FCC/IC	GK2	<p>WARNING: Do not ingest the battery, Chemical Burn Hazard (The remote control supplied with) This product contains a coin/button cell battery. If the coin/button cell battery is swallowed, it can cause severe internal burns in just 2 hours and can lead to death. Keep new and used batteries away from children. If the battery compartment does not close securely, stop using the product and keep it away from children. If you think batteries might have been swallowed or placed inside any part of the body, seek immediate medical attention.</p> <p>WARNING 1. Replacement of a battery with an incorrect type that can defeat a safeguard; Disposal of a battery into fire or a hot oven, or mechanically crushing or cutting of a battery, that can result in an explosion; Leaving a battery in an extremely high temperature surrounding environment that can result in an explosion or the leakage of flammable liquid or gas A battery subjected to extremely low air pressure that may result in an explosion or the leakage of flammable liquid or gas 2. The exclamation point within an equilateral triangle is intended to alert the user to the presence of important operating and maintenance (servicing) instructions in the literature accompanying the appliance. 3. CAUTION For coin/button battery used, please refer for further information to the user manual FCC [?] FCC Regulations: This device complies with Part 15 of the FCC Rules. Operation is subject to the following two conditions: (1) This device may not cause harmful interference, and (2) this device must accept any interference received, including interference that may cause undesired operation. This equipment has been tested and found to comply with the limits for a Class B digital device, pursuant to Part 15 of the FCC Rules. These limits are designed to provide reasonable protection against harmful interference in a residential installation. This equipment generates, uses and can radiate radio frequency energy and, if not installed and used in accordance with the instructions, may cause harmful interference to radio communications. However, there is no guarantee that interference will not occur in a particular installation. If this equipment does cause harmful interference to radio or television reception, which can be determined by turning the equipment off and on, the user is encouraged to try to correct the interference by one of the following measures: Reorient or relocate the receiving antenna. Increase the separation between the equipment and receiver. Connect the equipment into an outlet on a circuit different from that to which the receiver is connected. Consult the dealer or an experienced radio/TV technician for help. FCC Caution: Any changes or modifications not expressly approved by the party responsible for compliance could void the user's authority to operate this equipment. Radiation Exposure Statement: This equipment complies with FCC radiation exposure limits set forth for an uncontrolled environment. This equipment should be installed and operated with minimum distance 20cm between the radiator &amp; your body. Device may not be employed for the operation of toys. Operation onboard an aircraft, a ship or a satellite is prohibited. IC: ISED Notice: This device complies with Industry Canada license-exempt RSS standard(s). Operation is subject to the following two conditions: 1) this device may not cause interference, and 2) this device must accept any interference, including interference that may cause undesired operation of the device. Le présent appareil est conforme aux CNR d'Industrie Canada applicables aux appareils radio exempts de licence. L'exploitation est autorisée aux deux conditions suivantes: 1) l'appareil ne doit pas produire de brouillage, et 2) l'utilisateur de l'appareil doit accepter tout brouillage radioélectrique subi, même si le brouillage est susceptible d'en compromettre le fonctionnement. This device and its antenna(s) must not be co-located or operating in conjunction with any other antenna or transmitter, except tested built-in radios. Cet appareil et son antenne ne doivent pas être situés ou fonctionner en conjonction avec une autre antenne ou un autre émetteur, exception faites des radios intégrées qui ont été testées. The County Code Selection feature is disabled for products marketed in the US/ Canada. La fonction de sélection de l'indicatif du pays est désactivée pour les produits commercialisés aux États-Unis et au Canada. Radiation Exposure Statement: This equipment complies with IC radiation exposure limits set forth for an uncontrolled environment. This equipment should be installed and operated with minimum distance 20cm between the radiator &amp; your body. Déclaration d'exposition aux radiations: Cet équipement est conforme aux limites d'exposition aux rayonnements IC établies pour un environnement non contrôlé. Cet équipement doit être installé et utilisé avec un minimum de 20 cm de distance entre la source de rayonnement et votre corps.</p>	





País/Região	Modelo/Produto	Conformidade	Rótulo
FCC/IC	GR4	<p>FCC Regulations: This device complies with Part 15 of the FCC Rules. Operation is subject to the following two conditions: (1) This device may not cause harmful interference, and (2) this device must accept any interference received, including interference that may cause undesired operation. This equipment has been tested and found to comply with the limits for a Class B digital device, pursuant to Part 15 of the FCC Rules. These limits are designed to provide reasonable protection against harmful interference in a residential installation. This equipment generates, uses and can radiate radio frequency energy and, if not installed and used in accordance with the instructions, may cause harmful interference to radio communications. However, there is no guarantee that interference will not occur in a particular installation. If this equipment does cause harmful interference to radio or television reception, which can be determined by turning the equipment off and on, the user is encouraged to try to correct the interference by one of the following measures: Reorient or relocate the receiving antenna. Increase the separation between the equipment and receiver. Connect the equipment into an outlet on a circuit different from that to which the receiver is connected. Consult the dealer or an experienced radio/TV technician for help. FCC Caution: Any changes or modifications not expressly approved by the party responsible for compliance could void the user's authority to operate this equipment. Radiation Exposure Statement: This equipment complies with FCC radiation exposure limits set forth for an uncontrolled environment. This equipment should be installed and operated with minimum distance 20cm between the radiator &amp; your body. IC [?] ISED Notice This device complies with Industry Canada license-exempt RSS standard(s). Operation is subject to the following two conditions: 1) this device may not cause interference, and 2) this device must accept any interference, including interference that may cause undesired operation of the device. Le présent appareil est conforme aux CNR d'Industrie Canada applicables aux appareils radio exempts de licence. L'exploitation est autorisée aux deux conditions suivantes: 1) l'appareil ne doit pas produire de brouillage, et 2) l'utilisateur de l'appareil doit accepter tout brouillage radioélectrique subi, même si le brouillage est susceptible d'en compromettre le fonctionnement. This device and its antenna(s) must not be co-located or operating in conjunction with any other antenna or transmitter, except tested built-in radios. Cet appareil et son antenne ne doivent pas être situés ou fonctionner en conjonction avec une autre antenne ou un autre émetteur, exception faites des radios intégrées qui ont été testées. The County Code Selection feature is disabled for products marketed in the US/ Canada. La fonction de sélection de l'indicatif du pays est désactivée pour les produits commercialisés aux États-Unis et au Canada. Radiation Exposure Statement: This equipment complies with IC radiation exposure limits set forth for an uncontrolled environment. This equipment should be installed and operated with minimum distance 20cm between the radiator &amp; your body. Déclaration d'exposition aux radiations: Cet équipement est conforme aux limites d'exposition aux rayonnements IC établies pour un environnement non contrôlé. Cet équipement doit être installé et utilisé avec un minimum de 20 cm de distance entre la source de rayonnement et votre corps.</p>	
FCC/IC	GU1	<p>FCC Regulations: This device complies with Part 15 of the FCC Rules. Operation is subject to the following two conditions: (1) This device may not cause harmful interference, and (2) this device must accept any interference received, including interference that may cause undesired operation. This equipment has been tested and found to comply with the limits for a Class B digital device, pursuant to Part 15 of the FCC Rules. These limits are designed to provide reasonable protection against harmful interference in a residential installation. This equipment generates, uses and can radiate radio frequency energy and, if not installed and used in accordance with the instructions, may cause harmful interference to radio communications. However, there is no guarantee that interference will not occur in a particular installation. If this equipment does cause harmful interference to radio or television reception, which can be determined by turning the equipment off and on, the user is encouraged to try to correct the interference by one of the following measures: Reorient or relocate the receiving antenna. Increase the separation between the equipment and receiver. Connect the equipment into an outlet on a circuit different from that to which the receiver is connected. Consult the dealer or an experienced radio/TV technician for help. FCC Caution: Any changes or modifications not expressly approved by the party responsible for compliance could void the user's authority to operate this equipment. Radiation Exposure Statement: This equipment complies with FCC radiation exposure limits set forth for an uncontrolled environment. This equipment should be installed and operated with minimum distance 20cm between the radiator &amp; your body. Device may not be employed for the operation of toys. Operation onboard an aircraft, a ship or a satellite is prohibited. IC [?] ISED Notice This device complies with Industry Canada license-exempt RSS standard(s). Operation is subject to the following two conditions: 1) this device may not cause interference, and 2) this device must accept any interference, including interference that may cause undesired operation of the device. Le présent appareil est conforme aux CNR d'Industrie Canada applicables aux appareils radio exempts de licence. L'exploitation est autorisée aux deux conditions suivantes: 1) l'appareil ne doit pas produire de brouillage, et 2) l'utilisateur de l'appareil doit accepter tout brouillage radioélectrique subi, même si le brouillage est susceptible d'en compromettre le fonctionnement. This device and its antenna(s) must not be co-located or operating in conjunction with any other antenna or transmitter, except tested built-in radios. Cet appareil et son antenne ne doivent pas être situés ou fonctionner en conjonction avec une autre antenne ou un autre émetteur, exception faites des radios intégrées qui ont été testées. The County Code Selection feature is disabled for products marketed in the US/ Canada. La fonction de sélection de l'indicatif du pays est désactivée pour les produits commercialisés aux États-Unis et au Canada. Radiation Exposure Statement: This equipment complies with IC radiation exposure limits set forth for an uncontrolled environment. This equipment should be installed and operated with minimum distance 20cm between the radiator &amp; your body.</p>	

País/Região	Modelo/Produto	Conformidade	Rótulo
Israel	BNCM: 51-93994	מספר אישור התאמה מטעם משרד התקשורת: חל איסור לבצע פעולות במכשיר שיש בהן כדי לשנות את תכונותיו האלחוטיות של המכשיר, ובכלל זה שינוי תוכנה, החלפת אנטנה מקורית או הוספת אפשרות לחיבור לאנטנה חיצונית, בלא קבלת אישור משרד התקשורת, בשל החשש להפרעות אלחוטיות.	
Israel	Âncora UWB: 51-93993	מספר אישור התאמה מטעם משרד התקשורת: חל איסור לבצע פעולות במכשיר שיש בהן כדי לשנות את תכונותיו האלחוטיות של המכשיר, ובכלל זה שינוי תוכנה, החלפת אנטנה מקורית או הוספת אפשרות לחיבור לאנטנה חיצונית, בלא קבלת אישור משרד התקשורת, בשל החשש להפרעות אלחוטיות.	
Israel	key tag: 51-99616	מספר אישור התאמה מטעם משרד התקשורת: חל איסור לבצע פעולות במכשיר שיש בהן כדי לשנות את תכונותיו האלחוטיות של המכשיר, ובכלל זה שינוי תוכנה, החלפת אנטנה מקורית או הוספת אפשרות לחיבור לאנטנה חיצונית, בלא קבלת אישור משרד התקשורת, בשל החשש להפרעות אלחוטיות.	
Israel	Leitor NFC: 51-98998	מספר אישור התאמה מטעם משרד התקשורת: חל איסור לבצע פעולות במכשיר שיש בהן כדי לשנות את תכונותיו האלחוטיות של המכשיר, ובכלל זה שינוי תוכנה, החלפת אנטנה מקורית או הוספת אפשרות לחיבור לאנטנה חיצונית, בלא קבלת אישור משרד התקשורת, בשל החשש להפרעות אלחוטיות.	
Japão	BNCM		 218-230158
Japão	Âncora UWB		 218-230167
Japão	Key tag		 218-230159
Japão	Leitor NFC		総務省指定(MIC/RS)第AC-23100号

País/Região	Modelo/Produto	Conformidade	Rótulo
Jordânia	Todos	BNCM: TRC/34/11930/2023 Âncora UWB: TRC/34/11931/2023 key tag: TRC/34/12858/2023 Leitor NFC: TRC/15/13157/2023	
Coreia	BNCM		 R-R-MQU-GE1
Coreia	Âncora UWB		 R-R-MQU-GU1
Coreia	Key tag		 R-R-MQU-GK2
Coreia	Leitor NFC		 R-R-MQU-GR4
Líbano	BNCM		 5601/E&M/2023
Líbano	Âncora UWB		 5599/E&M/2023
Líbano	Key tag		 9814/E&M/2023
Líbano	Leitor NFC		 9817/E&M/2023

País/Região	Modelo/Produto	Conformidade	Rótulo
México		BNCM: IFETEL:TEMAGE23-38667 UWB anchor: IFETEL:SYMAGU23-26221 key tag: IFETEL:TEMAGK23-44107 NFC Reader: IFETEL:SYMAGR23-34983	
Moldávia	Todos		
Marrocos	BNCM		<p>AGREE PAR L'ANRT MAROC</p> <p>Numéro d'agrément : MR00038206ANRT2023 Date d'agrément : 20230517</p>
Marrocos	Âncora UWB		<p>AGREE PAR L'ANRT MAROC</p> <p>Numéro d'agrément : MR00038196ANRT2023 Date d'agrément : 20230516</p>
Marrocos	Key tag		<p>AGREE PAR L'ANRT MAROC</p> <p>Numéro d'agrément : MR00039920ANRT2023 Date d'agrément : 20230912</p>
Marrocos	Leitor NFC		<p>AGREE PAR L'ANRT MAROC</p> <p>Numéro d'agrément : MR00040022ANRT2023 Date d'agrément : 20230919</p>
Omã	BNCM		<p>OMAN-TRA TRA/TA-R/15622/23 D202897</p>
Omã	Âncora UWB		<p>OMAN-TRA TRA/TA-R/15648/23 D202897</p>
Omã	Key tag		<p>OMAN-TRA TRA/TA-R/16718/23 D202897</p>
Omã	Leitor NFC		<p>OMAN-TRA TRA/TA-R/16798/23 D202897</p>
Paraguai	BNCM		
Paraguai	Âncora UWB		
Paraguai	Key tag		
Paraguai	Leitor NFC		
Singapura	BNCM		<p>Complies with IMDA Standards N4800-23</p>

País/Região	Modelo/Produto	Conformidade	Rótulo
Singapura	Âncora UWB		
Singapura	Key tag		
Singapura	Leitor NFC		
Sérvia	Todos		
África do Sul	BNCM		
África do Sul	Âncora UWB		
África do Sul	Key tag		
África do Sul	Leitor NFC		
Tailândia	BNCM		
Tailândia	Âncora UWB		
Tailândia	Key tag		
Tailândia	Leitor NFC		
EAU	BNCM		
EAU	Âncora UWB		
EAU	Key tag		
EAU	Leitor NFC		

País/Região	Modelo/Produto	Conformidade	Rótulo
Ucrânia	BNCM		 UA.032.CT.0268-23
Ucrânia	Âncora UWB		 UA.032.CT.0268-23
Ucrânia	Key tag		 UA.032.CT.0359-23
Ucrânia	Leitor NFC		 UA.032.CT.0346-23
EUA		BNCM: FCC ID: IYZGE1. UWB anchor: FCC ID: IYZGU1. NFC Reader: FCC ID: IYZGR4. key tag: FCC ID: IYZGK2.	

## 15.5.6. Informação sobre substâncias na lista de substâncias candidatas (CL) de acordo com o regulamento REACH, artigo 33.1

A Volvo Cars concorda com os objetivos gerais do regulamento REACH, e especialmente com o artigo 33, que está em conformidade com o nosso empenho na promoção de fabrico, operação e utilização responsáveis dos nossos produtos.

De acordo com o Artigo 33.1 do Regulamento REACH (Reg. EC 1907/2006),<sup>[1]</sup> os clientes profissionais devem ser informados sobre Substâncias que Suscitam Elevada Preocupação (SVHC<sup>[2]</sup>) em produtos fornecidos pela Volvo Cars. O propósito passa por permitir um manuseamento seguro dos componentes incluídos em causa de modo a proteger as pessoas e o ambiente.

### Presença de substâncias da lista de substâncias candidatas

Os artigos que se encontram abaixo na "Tabela de substâncias da lista de substâncias candidatas" contêm substâncias que incluem mais de 0,1% em massa da lista de substâncias candidatas (CL) para o automóvel assinalado. A informação sobre substâncias da lista de substâncias candidatas (CL) baseia-se nas informações obtidas junto dos nossos fornecedores e nos dados dos nossos próprios produtos.

### Informação geral para a utilização segura de artigos

Todos os automóveis da Volvo Cars são fornecidos com um manual do utilizador que inclui informações de utilização segura para proprietários, condutores e utilizadores do automóvel. As informações da Volvo Cars sobre reparações e serviço de manutenção de automóveis e peças genuínas também incluem informações sobre utilização segura para o pessoal de serviço.

As substâncias indicadas na "Tabela de substâncias da lista de substâncias candidatas" e que surgem em componentes do automóvel em causa foram integradas de modo a minimizar a potencial exposição dos clientes e o risco para pessoas e o ambiente, desde que o automóvel e seus componentes sejam utilizados de modo correto e a reparação, serviço e manutenção sejam efetuados de acordo com as indicações técnicas para as respetivas atividades e de acordo com as boas práticas aplicáveis no ramo.

Um automóvel em fim de vida apenas pode ser tratado de acordo com as normas legais aplicáveis na União Europeia numa instalação de tratamento de resíduos autorizada (ATF). Os componentes de automóveis devem ser tratados de acordo com a legislação local aplicável e de acordo com as indicações das autoridades locais.

## Tabela de substâncias da lista de substâncias candidatas

Estão disponíveis mais detalhes num ficheiro PDF, ver Support / Informação do automóvel / Informação Regulamentar.

- [1] REACH - A legislação da União Europeia sobre produtos químicos, que entrou em vigor em 1 de junho de 2007, Regulamento (EC) N.º 1907/2006 relativo ao Registo, Avaliação, Autorização e Restrição de Químicos (REACH).
- [2] SVHC - Substâncias que Suscitam Elevada Preocupação, que se encontram na lista atual de substância candidatas (CL).

---

## 15.6. Rótulos

O seu automóvel tem uma série de rótulos com informação sobre o automóvel e a sua utilização, como especificações e avisos.

### Tipos de rótulos



Símbolos ISO pretos num cabeçalho amarelo com texto branco ou uma ilustração num fundo preto.

Ilustram o risco de ferimentos graves ou morte se o aviso for ignorado.



Símbolos ISO brancos e texto branco ou uma ilustração num fundo preto ou azul.

Ilustra o risco de danos materiais se o aviso for ignorado.



Símbolos ISO brancos e texto branco ou uma ilustração num fundo preto.

Contém informações sobre o automóvel e a sua utilização.

 **Nota**

### Rótulos representados

Os rótulos representados neste manual são representações genéricas dos presentes no seu automóvel. O manual apenas contém as suas localizações e o tipo de informação presente. Procure o rótulo real para a informação específica do seu automóvel.