

V90 Plug-in Hybrid 2026 (25w17) Manual do utilizador

Versão 2026-04-17

Renúncia de responsabilidade

Dada a natureza dinâmica do produto baseado em software, o conteúdo deste PDF reflete a versão mais atualizada do manual do utilizador no momento da impressão. Como atualizamos e melhoramos continuamente os nossos produtos, determinado conteúdo pode não reproduzir a informação mais recente num momento posterior. Assim, recomendamos vivamente a utilização do manual do utilizador digital no mostrador central do seu automóvel para obter as informações mais precisas e atualizadas. Também pode aceder às informações na aplicação móvel da Volvo Cars.

Note que ao optar pela impressão do manual, não conseguimos garantir a validade das informações em momentos futuros, uma vez que podem ter ocorrido atualizações desde o momento da impressão. De modo a assegurar o nível mais elevado de segurança e utilização do produto ideal, recomendamos vivamente a consulta do manual do utilizador digital, que pode ser facilmente acedido através do mostrador central do seu automóvel.

Esta versão imprimível é genérica e não corresponde ao seu automóvel. Perante discrepâncias entre este manual imprimível e o manual que pode consultar no mostrador central do seu automóvel, prevalece este último.

Conteúdo

1. [Informações do consumidor](#)
 - 1.1 [Sobre o manual do utilizador](#)
 - 1.1.1 [Ler o manual do utilizador](#)
 - 1.2 [Apoio ao cliente e informações de contacto](#)
 - 1.3 [Responsabilidade do condutor](#)
 - 1.4 [Modificações, reparações e instalações de acessórios](#)
 - 1.5 [Encontrar o número de identificação do veículo](#)
 - 1.6 [Aceitação de condições e recolha de dados](#)
 - 1.7 [Tratamento dos dados registados e recolhidos](#)
 - 1.8 [Sobre os serviços conectados e a política de utilização responsável](#)
 - 1.9 [Mudança da propriedade do automóvel](#)
 - 1.10 [Reiniciar os dados do utilizador](#)
 - 1.11 [Recomendações ao mudar de regiões](#)
2. [Contas de utilizador, perfis e serviços](#)
 - 2.1 [Configurar o seu automóvel pela primeira vez](#)
 - 2.2 [Volvo ID](#)
 - 2.2.1 [Criar uma Volvo ID](#)
 - 2.3 [Aplicação Volvo Cars](#)
 - 2.4 [Começar a utilizar os serviços Google](#)
 - 2.5 [Personalização e configurações](#)
 - 2.6 [Perfis de utilizador do automóvel](#)
 - 2.6.1 [Alternar perfis](#)
 - 2.6.2 [Adicionar um perfil](#)
 - 2.6.3 [Remover um perfil](#)
 - 2.6.4 [Atribuir uma chave a um perfil](#)
 - 2.6.5 [Gerir chaves associadas a perfis](#)
 - 2.6.6 [Limitar o acesso a um perfil](#)
 - 2.6.7 [Adicionar uma conta a um perfil](#)
 - 2.7 [Volvo Assistance](#)
 - 2.7.1 [Chamara o Volvo Assistance para assistência em viagem](#)

- 2.8 Ajuda urgente
 - 2.8.1 Chamar serviços de emergência com o botão SOS
 - 2.8.2 Mudar o destinatário da chamada de emergência
- 3. Mostradores, software e telefone
 - 3.1 Mostradores
 - 3.1.1 Mostrador central
 - 3.1.1.1 Vistas do mostrador central
 - 3.1.1.2 Símbolos de estado no mostrador central
 - 3.1.1.3 Reiniciar o mostrador central
 - 3.1.1.4 Teclado
 - 3.1.1.4.1 Alterar o idioma do teclado
 - 3.1.1.4.2 Adicionar e remover idiomas do teclado
 - 3.1.2 Mostrador do condutor
 - 3.1.2.1 Símbolos de aviso e indicadores
 - 3.1.2.2 Medidor da bateria
 - 3.1.2.3 Indicador de combustível
 - 3.1.2.4 Indicador de energia
 - 3.1.3 Configurações do sistema
 - 3.1.3.1 Mudar hora e data
 - 3.1.3.2 Alterar idioma do sistema
 - 3.1.3.3 Alterar unidades do sistema
 - 3.2 Telefone
 - 3.2.1 Conectar o seu telefone ao automóvel
 - 3.2.2 Utilizar o seu telefone no automóvel
 - 3.2.3 Alternar entre telefones emparelhados
 - 3.2.4 Apple CarPlay
 - 3.2.5 Android Auto™
 - 3.3 Som e média
 - 3.3.1 Rádio
 - 3.3.1.1 Adicionar favoritos do rádio
 - 3.3.1.2 Associar estações DAB e FM
 - 3.3.2 Configurações do som
 - 3.3.3 Leitores multimédia
 - 3.4 Aplicações no automóvel
 - 3.4.1 Descarregar aplicações
 - 3.4.2 Desinstalar aplicações
 - 3.5 Conectividade e software
 - 3.5.1 Ligação à Internet
 - 3.5.1.1 Ligar à Internet através de um telefone Bluetooth conectado
 - 3.5.1.2 Ligar à Internet através de Wi-Fi
 - 3.5.2 Reiniciar o módulo de conectividade do automóvel
 - 3.5.3 Atualizações over-the-air
 - 3.6 Comando de voz
 - 3.6.1 Utilizar o comando de voz
- 4. Climatização e conforto interior
 - 4.1 Interior
 - 4.1.1 Portas USB
 - 4.1.2 Tomada de 12 V
 - 4.1.3 Proteções solares
 - 4.2 Comando da climatização
 - 4.2.1 Comandos da climatização
 - 4.2.1.1 Ativar o aquecimento do banco

- 4.2.1.2 Ativar a ventilação do banco
 - 4.2.1.3 Ativar o aquecimento do volante
 - 4.2.2 Configurações de climatização
 - 4.2.3 Temperatura e ar condicionado
 - 4.2.3.1 Ativar ar condicionado
 - 4.2.3.2 Definir a temperatura
 - 4.2.3.3 Sincronizar temperatura
 - 4.2.4 Distribuição de ar e modos de climatização
 - 4.2.4.1 Ajustar as saídas de ar
 - 4.2.4.2 Ativar o modo de climatização automático
 - 4.2.4.3 Ativar o modo de climatização manual
 - 4.2.5 Gelo, condensação e degeladores
 - 4.2.5.1 Descongelar o para-brisas e os vidros
 - 4.2.5.2 Ativar o aquecimento do vidro traseiro e dos retrovisores laterais
 - 4.2.6 Climatização interior quando estacionado
 - 4.2.6.1 Configurar um temporizador da climatização temporizada
 - 4.2.6.2 Iniciar a climatização temporizada sem um temporizador
 - 4.2.6.3 Manter o aquecimento ativo após o estacionamento
 - 4.2.6.4 Purificação do ar
 - 4.2.6.4.1 Ativação da purificação do ar
 - 4.2.7 Qualidade do ar
 - 4.2.7.1 Indicação da qualidade do ar
 - 4.2.7.2 Limpeza do ar
 - 4.2.7.2.1 Limpeza do ar avançada
 - 4.2.7.3 CleanZone
 - 4.2.7.4 Ativar a recirculação do ar
 - 4.2.8 Sistema de climatização
 - 4.2.8.1 Zonas de climatização
 - 4.2.8.2 Temperatura sentida e real
 - 4.2.8.3 Sensores de climatização
 - 4.2.8.4 Aquecedores
 - 4.2.8.4.1 Ativação do aquecedor auxiliar
- 4.3 Vidros e painéis de vidro
 - 4.3.1 Acionamento dos vidros
 - 4.3.2 Utilizar as cortinas do sol
 - 4.3.3 Acionar o teto panorâmico
 - 4.3.4 Proteção contra entalamento
 - 4.3.5 Reiniciar os vidros
- 4.4 Bancos
 - 4.4.1 Bancos dianteiros
 - 4.4.1.1 Ajuste dos bancos dianteiros
 - 4.4.1.2 Guardar um ajuste predefinido do banco
 - 4.4.2 Bancos traseiros
 - 4.4.2.1 Ajustar o encosto da cabeça traseiro central
 - 4.4.2.2 Rebater os encostos da cabeça dos bancos laterais traseiros
 - 4.4.2.3 Baixar os bancos laterais traseiros
 - 4.4.2.4 Descanso de braço central do banco traseiro
- 4.5 Iluminação interior
 - 4.5.1 Ajustar as luzes de leitura
 - 4.5.2 Ajustar as luzes interiores
 - 4.5.3 Desativar as luzes automáticas interiores
 - 4.5.4 Ativar todas as luzes interiores

5. Segurança

5.1 Resposta a colisão

5.1.1 Sistema de proteção de peões

5.2 Posição sentada adequada

5.3 Cintos de segurança

5.3.1 Apertar e ajustar o cinto de segurança

5.3.2 Lembrete do cinto de segurança

5.4 Airbags

5.4.1 Ativação do airbag

5.4.2 Airbags dianteiros

5.4.2.1 Desativar e ativar o airbag do lado do passageiro

5.4.3 Airbags laterais

5.4.4 Cortinas de colisão

5.4.5 Manutenção e serviço do airbag

5.4.6 Rótulos do airbag

5.5 Segurança para crianças

5.5.1 Sistemas de retenção para crianças

5.5.1.1 Instalar sistemas de retenção para crianças

5.5.1.1.1 Instalar sistemas de retenção para crianças nos bancos laterais traseiros

5.5.1.1.2 Instalar sistemas de retenção para crianças no banco central traseiro

5.5.1.1.3 Instalar sistemas de retenção para crianças no banco do passageiro dianteiro

5.5.1.2 Pontos de fixação dos sistemas de retenção para crianças

5.5.1.2.1 Pontos de fixação ISOFIX

5.5.1.2.2 Pontos de fixação do tirante superior

5.5.1.2.3 Pontos de fixação do tirante inferior

5.5.1.3 Cadeira auto integrada

5.5.1.3.1 Subir a cadeira auto integrada

5.5.1.3.2 Baixar a cadeira auto integrada

5.5.1.4 Sistemas de retenção para crianças recomendados

6. Entrada e segurança

6.1 Chaves

6.1.1 Chave standard

6.1.1.1 Chave destacável

6.1.2 Care Key

6.1.2.1 Configurar um limite de velocidade para a Care Key

6.1.3 Key tag

6.1.4 Substituição da pilha da chave standard

6.2 Abertura e fecho

6.2.1 Abrir o capô

6.2.2 Fechar o capô

6.2.3 Acesso ao porta-bagagens

6.2.3.1 Abertura mãos-livres do porta-bagagens

6.2.3.2 Ajustar a altura da abertura do porta-bagagens

6.3 Trancamento e destrancamento

6.3.1 Trancamento e destrancamento keyless

6.3.2 Trancar e destrancar com os botões da chave

6.3.3 Trancar e destrancar utilizando a chave destacável

6.3.4 Trancar e destrancar a partir do interior do automóvel

6.3.5 Ativar o trancamento para crianças

6.3.6 Configurações de trancamento e destrancamento

6.3.6.1 Ajustar as definições de trancamento e destrancamento

6.4 Antifurto

- 6.4.1 Alarme
- 7. Carregamento e reabastecimento
 - 7.1 Tipos de carregamento
 - 7.1.1 Cabos de carregamento
 - 7.2 Iniciar e parar o carregamento
 - 7.2.1 Iniciar o carregamento
 - 7.2.2 Parar o carregamento
 - 7.3 Tempo e estados de carregamento
 - 7.3.1 Tempos de carregamento
 - 7.3.2 Estado de carga
 - 7.3.2.1 Estado de carga na entrada de carregamento
 - 7.3.2.2 Estado de carga no mostrador do condutor
 - 7.4 Reabastecimento do seu automóvel
 - 7.5 Informações sobre combustível/gasolina
- 8. Condução
 - 8.1 Aplicação Viagens
 - 8.2 Ligar o automóvel
 - 8.2.1 Verificações no arranque
 - 8.2.2 Bloqueio de álcool
 - 8.3 Desligar o automóvel
 - 8.4 Características de condução
 - 8.4.1 Modos de condução
 - 8.4.1.1 Seleção de um modo de condução
 - 8.4.2 One pedal drive
 - 8.4.3 Ativar a marcha lenta automática
 - 8.4.4 Utilizar a funcionalidade de lançamento
 - 8.4.5 Comando da estabilidade
 - 8.4.6 Suspensão
 - 8.4.6.1 Ajustar a suspensão
 - 8.5 Autonomia
 - 8.5.1 Totalizador parcial
 - 8.5.1.1 Reiniciar totalizador parcial
 - 8.6 Direção
 - 8.6.1 Volante
 - 8.6.1.1 Comandos do volante
 - 8.6.1.2 Ajustar a posição do volante
 - 8.6.2 Ajustar o volante
 - 8.7 Travões
 - 8.7.1 Travão convencional
 - 8.7.2 Travão de estacionamento
 - 8.7.2.1 Atuar o travão de estacionamento
 - 8.7.3 Retenção automática (Hold)
 - 8.7.3.1 Ativar a retenção automática
 - 8.7.4 Travagem pós-impacto
 - 8.8 Caixa de velocidades
 - 8.8.1 Selecionar mudanças
 - 8.8.2 Mudança manual de velocidades
- 9. Visibilidade, retrovisores e luzes exteriores
 - 9.1 Luzes exteriores
 - 9.1.1 Luzes de condução
 - 9.1.1.1 Utilização das luzes de condução

- 9.1.1.2 Máximos
- 9.1.1.3 Feixe de cruzamento (médios)
 - 9.1.1.3.1 Ativar o feixe de cruzamento (médios)
- 9.1.1.4 Luzes de curva ativas
- 9.1.1.5 Ativar a luz de nevoeiro traseira
- 9.1.1.6 Ativar as luzes de presença
- 9.1.1.7 Luzes de sinalização de perigo
 - 9.1.1.7.1 Ativar os piscas de emergência
- 9.1.2 Utilização dos piscas
- 9.1.3 Luzes de comodidade exteriores
 - 9.1.3.1 Luzes de boas-vindas
 - 9.1.3.1.1 Ativar as luzes de boas-vindas
 - 9.1.3.2 Luz de orientação
 - 9.1.3.2.1 Ativar a luz de orientação
- 9.2 Retrovisores
 - 9.2.1 Ativar o antiencandeamento automático
 - 9.2.2 Ajustar retrovisores laterais
 - 9.2.3 Recolha dos retrovisores laterais
 - 9.2.4 Reinicialização da posição dos retrovisores laterais
- 9.3 Limpa e lava-para-brisas
 - 9.3.1 Controlar os limpa-para-brisas
 - 9.3.2 Controlar o limpa-vidros traseiro
 - 9.3.3 Ativar os lava-vidros
- 10. Apoio ao condutor e navegação
 - 10.1 Navegação
 - 10.1.1 Encontrar e selecionar um destino de navegação
 - 10.2 Deteção da envolvimento e de trânsito
 - 10.2.1 Localização das câmaras sensores e radares
 - 10.2.2 Deteção e limitações da câmara
 - 10.2.3 Deteção e limitações do radar
 - 10.2.4 Deteção e limitações do sensor de estacionamento
 - 10.3 Deteção do comportamento do condutor
 - 10.4 Intervenções e avisos de segurança
 - 10.4.1 Avisos e mitigação de colisão
 - 10.4.2 Intervenções e avisos na marcha-atrás
 - 10.4.2.1 Alertas para trânsito a cruzar na traseira do automóvel
 - 10.4.2.2 Desativar a travagem automática na marcha-atrás
 - 10.4.3 Lane keeping aid
 - 10.4.3.1 Ajustar a lane keeping aid
 - 10.4.4 Blind Spot Information
 - 10.4.5 Driver alert
 - 10.4.5.1 Desativar as notificações do alerta de distração
 - 10.4.6 Connected Safety
 - 10.4.6.1 Ativar a Connected Safety
 - 10.4.7 Notificação pronto a conduzir
 - 10.4.7.1 Ativar notificação pronto a conduzir
 - 10.5 Condução assistida
 - 10.5.1 Sinais de trânsito e resposta de aceleração
 - 10.5.1.1 Avisos de limite de velocidade
 - 10.5.1.1.1 Desativar o Intelligent Speed Assist
 - 10.5.1.1.2 Ajustar os avisos de limite de velocidade
 - 10.5.1.2 Ativar alertas sonoros para alterações do limite de velocidade

- 10.5.1.3 Ativar os alertas sonoros para as câmaras de velocidade
 - 10.5.1.4 Informação de placas de trânsito
 - 10.5.1.4.1 Ativar a informação de placas de trânsito
 - 10.5.2 Pilot Assist
 - 10.5.2.1 Comunicação e estado do Pilot Assist
 - 10.5.2.2 Ativar o Pilot Assist
 - 10.5.2.3 Desativar o Pilot Assist
 - 10.5.2.4 Controlo da velocidade adaptativo
 - 10.5.2.5 Alternar entre o Pilot Assist e o controlo da velocidade adaptativo durante a condução
 - 10.5.2.6 Ajustar a velocidade-alvo do Pilot Assist
 - 10.5.2.7 Ajustar a duração de passagem aos veículos na frente
 - 10.5.2.8 Selecionar o Pilot Assist como apoio ao condutor predefinido
 - 10.5.2.9 Condições e limitações do Pilot Assist
 - 10.6 Estacionamento assistido
 - 10.6.1 Vista de estacionamento
 - 10.6.1.1 Desativar alertas sonoros de estacionamento assistido
11. Cenários e recomendações de condução
- 11.1 Condições frias
 - 11.1.1 Recomendações para a condução no inverno
 - 11.2 Recomendações para passagem a vau
 - 11.3 Preparativos para uma viagem longa
 - 11.4 Estacionamento de longa duração
12. Armazenamento, acomodação e reboque
- 12.1 Compartimentos de arrumação do habitáculo
 - 12.1.1 Porta-luvas
 - 12.2 Espaço e arrumação do porta-bagagens
 - 12.2.1 Cobertura de carga
 - 12.2.1.1 Instalar a cobertura de carga
 - 12.2.1.2 Retirar a cobertura de carga
 - 12.2.2 Instalar a rede de proteção
 - 12.2.3 Abrir a portinhola de esquis
 - 12.2.4 Arrumar carga no porta-bagagens
 - 12.3 Puxar um atrelado
 - 12.3.1 Utilizar o engate de reboque
 - 12.4 Recomendações para a carga
13. Cuidados e manutenção
- 13.1 Estado do automóvel
 - 13.1.1 Estado e saúde da bateria
 - 13.2 Limpeza e manutenção do exterior
 - 13.2.1 Lavar o exterior à mão
 - 13.2.2 Lavar o automóvel numa estação de lavagem automática
 - 13.2.3 Polir e encerar
 - 13.2.4 Retocar danos na pintura
 - 13.2.4.1 Encontrar o código de cor da pintura
 - 13.2.5 Danos no para-brisas
 - 13.2.6 Reabastecer com líquido de lava-para-brisas
 - 13.2.7 Limpeza dos limpa-para-brisas
 - 13.2.8 Substituir as escovas do limpa-para-brisas
 - 13.2.9 Substituir a escova do limpa-vidro traseiro
 - 13.2.10 Ativar a posição de serviço do limpa-para-brisas
 - 13.2.11 Proteção contra a corrosão

- 13.3 Limpeza e manutenção do interior
 - 13.3.1 Limpeza de tecidos e têxteis
 - 13.3.2 Limpeza de couro ou vinil
 - 13.3.3 Limpeza de superfícies em vidro e brilhantes
 - 13.3.4 Limpeza dos elementos interiores em plástico, metal e madeira
 - 13.3.5 Limpeza dos tapetes
 - 13.4 Rodas e pneus
 - 13.4.1 Recomendações para rodas e pneus
 - 13.4.1.1 Pneus e armazenamento das rodas
 - 13.4.1.2 Economia dos pneus
 - 13.4.2 Designações no flanco do pneu
 - 13.4.2.1 Indicadores de desgaste dos pneus
 - 13.4.3 Mudar rodas
 - 13.4.3.1 Roda sobresselente
 - 13.4.3.2 Pneus de inverno
 - 13.4.3.3 Utilização de correntes para a neve
 - 13.4.4 Verificar o desgaste dos discos de travão
 - 13.4.5 Furos
 - 13.4.5.1 Reparação temporária de furos
 - 13.4.5.1.1 Utilizar o kit de reparação de emergência de pneus furados
 - 13.4.5.1.2 Encher o pneu com o compressor de reparação de furos
 - 13.4.6 Pressão dos pneus
 - 13.4.6.1 Monitorização da pressão dos pneus
 - 13.4.6.1.1 Memorizar um novo valor de referência para a monitorização da pressão dos pneus
 - 13.4.6.2 Ajustar a pressão dos pneus
 - 13.5 Compartimento do motor
 - 13.5.1 Sistema de arrefecimento do motor
 - 13.5.1.1 Reabastecimento do líquido de arrefecimento do motor
 - 13.5.2 Óleo do motor
 - 13.5.2.1 Reabastecer o óleo do motor
 - 13.6 Equipamentos elétricos e baterias do automóvel
 - 13.6.1 Bateria de tração
 - 13.6.1.1 Gerir a saúde e o desempenho da bateria
 - 13.6.1.2 Sistema de arrefecimento da bateria de tração
 - 13.6.2 Bateria de 12 V
 - 13.6.2.1 Rótulos da bateria
 - 13.6.3 Reciclagem da bateria
 - 13.6.4 Fusíveis
 - 13.6.4.1 Substituição de um fusível
 - 13.6.4.2 Caixa de fusíveis no porta-bagagens
 - 13.6.4.3 Caixa de fusíveis no compartimento do motor
 - 13.6.4.4 Caixa de fusíveis sob o porta-luvas
 - 13.7 Ferramentas e equipamentos
 - 13.7.1 Utilizar o triângulo de sinalização de perigo
 - 13.7.2 Conectar o olhal de reboque
 - 13.8 Elevação do automóvel
 - 13.8.1 Áreas de elevação de oficina
 - 13.8.2 Ativar o modo de elevação
 - 13.9 Serviço e reparações
 - 13.9.1 Agendar serviço ou reparações
 - 13.9.2 Tomada de diagnóstico a bordo
14. Automóvel imobilizado e transporte

- 14.1 Automóvel danificado
- 14.2 Falha de funcionamento
- 14.3 Automóvel sem energia ou não responde
 - 14.3.1 Arranque assistido do seu automóvel
- 14.4 Desempanagem
- 14.5 Modo de segurança
- 14.6 Rebocar o seu automóvel
- 15. Especificações
 - 15.1 Características gerais do automóvel
 - 15.1.1 Dimensões do automóvel
 - 15.1.2 Pesos
 - 15.1.3 Especificações e capacidades de reboque
 - 15.1.4 Especificações do engate de reboque
 - 15.1.5 Designações de tipo
 - 15.2 Especificações do grupo motopropulsor
 - 15.2.1 Especificações do motor
 - 15.2.2 Consumo de combustível, consumo elétrico e emissões de CO₂
 - 15.2.3 Volume do depósito de combustível
 - 15.2.4 Especificações do cabo de carregamento
 - 15.2.5 Rótulos e identificadores das entradas de carregamento
 - 15.3 Especificações de rodas e pneus
 - 15.3.1 Pressão dos pneus aprovada
 - 15.3.2 Dimensões de roda e pneu aprovadas
 - 15.3.3 Índice de carga e classe de velocidade mínimos permitidos para os pneus
 - 15.4 Especificações dos fluidos
 - 15.4.1 Especificações do óleo do motor
 - 15.4.2 Especificações do líquido da transmissão
 - 15.4.3 Especificações do líquido dos travões
 - 15.4.4 Especificações do sistema de climatização
 - 15.5 Certificados e homologações
 - 15.5.1 Homologações do radar
 - 15.5.2 Homologações do equipamento rádio
 - 15.5.3 Homologação para entrada de diagnóstico a bordo
 - 15.5.4 Homologação dos sistemas antirroubo
 - 15.5.5 Certificação dos sistemas de chave
 - 15.5.6 Informação sobre substâncias na lista de substâncias candidatas (CL) de acordo com o regulamento REACH, artigo 33.1
 - 15.5.7 Acordos de licença do mostrador do condutor
 - 15.5.8 Tabela para colocação de cadeiras de criança utilizando os cintos de segurança do automóvel
 - 15.5.9 Tabela para localização de cadeiras de criança i-Size
 - 15.5.10 Tabela da localização das cadeiras de criança ISOFIX
 - 15.6 Rótulos

1. Informações do consumidor

Há muito para aprender sobre o seu Volvo. Esta secção abrange alguns tópicos essenciais, como onde encontrar apoio, quando o necessitar, e informações sobre determinados direitos e responsabilidades do consumidor.



Dica

Por onde começar?

Na realidade, é recomendada a leitura integral do manual para todo o novo utilizador do automóvel. No entanto, pode começar por ler as informações sobre como funciona este manual, para saiba onde encontrar o que necessita.

Responsabilidade do condutor

As informações sobre a responsabilidade do condutor também são um bom ponto de partida para a leitura. Estas abrangem princípios gerais para a utilização segura do automóvel e funcionalidades.

1.1. Sobre o manual do utilizador

Saiba como utilizar o manual do utilizador do seu automóvel, onde o encontrar e como navegar pelo seu conteúdo.

Uma parte importante do seu automóvel

O seu automóvel é um produto altamente avançado. No entanto, enquanto produto bem concebido, avançado não significa difícil de utilizar. O objetivo aqui é criar uma experiência intuitiva, com interações naturais que funcionem de igual modo para o condutor e para os passageiros. Este manual foi concebido como parte integrante do automóvel, prestando-lhe informações para uma utilização segura e eficaz. É o seu recurso para as funções e as funcionalidades do automóvel.



Dica

Novo utilizador

Se este automóvel for novidade para si, tire algum tempo para explorar as diferentes áreas do manual. É da sua responsabilidade conhecer as capacidades e as limitações do automóvel, e uma necessidade para uma utilização segura e eficaz.

Mantenha o manual atualizado

Assegure-se de que mantém o manual atualizado com a versão mais recente. Consulte-o sempre que uma atualização de software introduzir alterações ou novas funcionalidades.

Um guia para a utilização pretendida do seu automóvel

O manual determina a utilização pretendida do automóvel, tal como definida pela Volvo. Sempre que for remetido para o manual, considere isso como uma instrução para assegurar com toda a certeza de que está a utilizar o automóvel do modo pretendido. Esta é a recomendação, dado que tanto as partes descritivas como prescritivas do manual fornecem conhecimentos importantes que contribuem para uma utilização segura e eficaz.

 **Nota**

Utilização pretendida

Se utilizar o automóvel de um modo para o qual a Volvo não o concebeu, poderá afetar negativamente o seu funcionamento. Isto inclui a redução da vida útil do automóvel e a limitação da capacidade para utilizar o automóvel de modo seguro e eficaz. Também pode afetar a validade da garantia do veículo.

A Volvo não é a única autoridade que define a utilização adequada do automóvel. É da sua responsabilidade a utilização do automóvel de acordo com as leis e restrições locais.

Exatidão na representação do seu automóvel

O primeiro objetivo neste manual é a representação exata do funcionamento do seu automóvel. No entanto, determinadas diferenças entre os automóveis produzidos não estão representadas no manual, como as cores, materiais e determinados equipamentos.

 **Nota**

Os automóveis estão equipados e adaptados para corresponderem a necessidades específicas do mercado, como legislação e requisitos locais. Determinadas variações regionais na configuração podem não estar representadas no conteúdo do manual.

Onde encontrar o manual

O manual do utilizador do seu automóvel está disponível como aplicação no mostrador do automóvel, através da aplicação móvel do automóvel e em [volvocars.com/intl/support](https://www.volvocars.com/intl/support) [<https://www.volvocars.com/intl/support>].

 **Nota**

Site de apoio da Volvo

A versão do manual do utilizador no site de apoio da Volvo refere-se a um automóvel totalmente equipado com todas as opções, funções e funcionalidades existentes. Assim, pode diferir deste manual do utilizador dependendo do que tem presente no seu automóvel.^[1]

Suplementos impressos

O manual é totalmente digital, mas pode estar incluído no seu automóvel um suplemento impresso com uma seleção do conteúdo do manual. A inclusão dos suplementos impressos depende da região e da configuração do seu automóvel.

Aplicabilidade

 **Importante**

- Mantenha e manuseie o automóvel de acordo com as recomendações da Volvo presentes no manual do utilizador. A Volvo declina qualquer responsabilidade por danos ou acidentes caso ignore as instruções neste manual.
- É recomendada a leitura integral da informação do utilizador antes de conduzir pela primeira vez.
- Caso encontre informações em outros canais, como o site da Volvo, que difira da existente no seu automóvel, a do utilizador no mostrador do automóvel prevalece sempre.
- A Volvo trabalha continuamente para melhorar a qualidade da informação e tornar-la mais acessível e útil. Isto significa que as descrições e as ilustrações podem ser alteradas. A Volvo reserva-se o direito de proceder a alterações sem aviso prévio.
- A versão original deste manual do utilizador foi escrita em inglês britânico. Por isso, podem existir algumas diferenças entre as descrições no manual e o automóvel em questão.
- As descrições neste manual baseiam-se nas condições de utilização gerais. Lembre-se de que estas podem mudar com a localização, meio ambiente e comportamento de condução.
- Não pode ser copiada qualquer ilustração ou texto deste manual sem autorização da Volvo.

^[1] A disponibilidade pode variar com as regiões e os níveis de equipamento.

1.1.1. Ler o manual do utilizador

Saiba como está organizado o conteúdo do manual do utilizador para que possa encontrar o que necessita quando necessita.

O manual do utilizador do seu automóvel foi concebido para o orientar quando procura uma informação específica e quando apenas o explora para saber mais sobre o seu automóvel.

Estrutura

O manual é uma extensa rede de páginas de informações. Cada página tem o seu próprio conteúdo e a sua lista de hiperligações para o encaminhar para páginas relacionadas. As hiperligações podem encaminhá-lo para subsecções daquela em que se encontra ou para outras secções com ligação ao que está a ler no momento.



Dica

Encontrar o nível correto de informações

Por vezes, as respostas ao que procura podem não se encontrar nos detalhes. Subindo um nível ou dois na estrutura pode resultar no contexto e perspetiva que necessita, ou numa melhor ideia sobre onde procurar.

Procurar informações

Pode utilizar o campo de procura para um acesso mais rápido ao que necessita.

Todas as áreas principais

Para principiar, as hiperligações de informações nesta página incluem todas as secções principais deste manual do utilizador.

Navegar por imagens interativas

Algumas das páginas do manual têm imagens com marcadores interativos. Pode tocar nestes marcadores para mostrar hiperligações para elementos importantes do manual. Estes marcadores interativos permitem-lhe explorar o manual do utilizador de um modo mais visual.



Dica

Introduções animadas

Algumas páginas mostram como introdução uma breve animação. Esta fornece-lhe algumas dicas visuais sobre o que pode encontrar nesta parte do manual do utilizador.

Imagens e vídeos

Por vezes, as imagens no manual do utilizador são esquemáticas e pretendem fornecer uma vista geral ou um exemplo. As imagens podem diferir do seu automóvel devido ao nível de equipamento ou requisitos do mercado.

Conteúdo destacado

Neste manual do utilizador, pode encontrar o conteúdo destacado de vários modos.



Aviso

Conteúdo destacado deste modo informa sobretudo sobre condições ou utilização com potencial óbvio para provocar danos graves na saúde.



Importante

Conteúdo destacado deste modo informa sobretudo sobre condições ou utilização com potencial claro para provocar dano material.

 **Nota**

Conteúdo destacado deste modo contém sobretudo informações que podem ajudar a evitar a utilização incorreta ou informações que podem ser facilmente ignoradas ou mal compreendidas.

 **Dica**

Conteúdo destacado deste modo fornece principalmente dicas sobre utilização ou onde encontrar conteúdo relacionado.

Equipamento, acessórios e funcionalidades

Alguns equipamentos, acessórios e funcionalidades podem ser limitados ou estar disponíveis apenas para determinadas configurações de automóveis ou mercados. Mesmo quando a informação está disponível para si, não garante que o equipamento, acessórios ou funcionalidades específicos descritos estejam disponível no seu automóvel.

 **Nota**

Podem existir diferenças entre a terminologia presente no manual e nos materiais de marketing, vendas e publicidade.

Para mais informações sobre equipamentos de série e opcionais, contacte o apoio Volvo.

1.2. Apoio ao cliente e informações de contacto

Perante qualquer questão relacionada com o seu automóvel, poderá encontrar respostas e soluções numa série de locais. Além de consultar o manual do utilizador que se encontra a ler, pode visitar o site da Volvo, o site de apoio da Volvo ou contactar a Volvo Assistance.

Site e site de apoio

O site da Volvo [volvocars.com](https://www.volvocars.com) [<https://www.volvocars.com>] aloja vários recursos de apoio ao cliente.

A secção de apoio [volvocars.com/intl/support](https://www.volvocars.com/intl/support) [<https://www.volvocars.com/intl/support>] disponibiliza informações de contacto, novidades de software e respostas para perguntas frequentes. Também pode procurar o seu concessionário Volvo mais próximo ou contactar a Volvo por via telefónica.

Volvo Assistance

A Volvo Assistance pode ajudar no caso de uma avaria ou de o seu automóvel parar de forma inesperada. Isto inclui assistência em viagem. A Volvo Assistance está disponível 24 horas por dia, 7 dias por semana.

Prima o botão de assistência  no teto do automóvel ou utilize a aplicação móvel do automóvel para contactar a Volvo Assistance.

1.3. Responsabilidade do condutor

Enquanto condutor, é o responsável por fazer todos os possíveis para garantir a sua própria segurança, assim como a dos seus passageiros e a dos outros utilizadores da via.

A sua experiência, decisões e ações determinam a segurança da sua condução. O seu automóvel tem funcionalidades que, em determinadas situações, podem compensar erros e lapsos de decisões. No entanto, estas não alteraram sobre quem recai a responsabilidade. Tratam-se de complementos para as boas práticas de condução, das quais é o responsável enquanto condutor.

Provavelmente, estudou e praticou para assegurar que tem os conhecimentos e as competências para ser um condutor seguro. Esta secção abrange alguns pontos essenciais que pode reconhecer, como:

- Conduzir e utilizar funções de apoio ao condutor
- Conhecer as capacidades e as limitações do automóvel
- Distração do condutor
- Fadiga do condutor
- Leis e regulamentos

Conduzir e utilizar funções de apoio ao condutor

Reside em si a responsabilidade por adaptar a sua condução às condições presentes, mesmo quando utiliza funções de apoio ao condutor. Aqui inclui-se a adaptação da sua distância a outros veículos e velocidade, assim como a prontidão para reagir a perigos de trânsito e estrada. As intervenções e avisos de segurança do automóvel dependem da deteção precisa e da identificação do trânsito envolvente e das condições da estrada. Os sistemas de deteção não conseguem gerir todas as condições de condução, trânsito, meteorologia e condições de estrada.

Nota

Apoio ao condutor

As funções de apoio ao condutor podem ajudá-lo com determinadas tarefas e melhorar a sua atenção na condução.

Quando utilizadas corretamente, podem aumentar a segurança e o conforto, mas não substituem as boas práticas para uma condução segura. Conduza o automóvel mantendo a mesma atenção à segurança que a necessária num automóvel sem estas funções.

Conhecer as capacidades e as limitações do automóvel

Antes de conduzir, recomenda-se a todos os condutores que se familiarizem com o automóvel e quaisquer funções e funcionalidades que possam utilizar. O condutor tem a responsabilidade de assegurar que tem conhecimentos suficientes sobre o automóvel para o utilizar em segurança.

Caso tenha dúvidas sobre qualquer função do automóvel ou questões sobre a sua utilização, consulte o manual. Contacte o apoio Volvo caso não encontre a informação de que necessita.

Distração do condutor

As distrações reduzem a sua atenção e concentração durante a condução. Enquanto condutor, reside sempre em si a responsabilidade em determinar se uma tarefa é segura. A sua avaliação deve ter em conta a situação global, assim como condições e circunstâncias específicas que podem causar distrações. Pode ser seguro ajustar o volume enquanto conduz numa estrada reta e sem trânsito, mas não em situações mais exigentes, como em ultrapassagens.

O conteúdo deste manual representa o estado do manual do utilizador no momento da impressão e pode não ser totalmente válido em momentos futuros. Para mais informações, consulte a primeira página para a declaração de responsabilidade completa.



Aviso

Evitar distrações

Qualquer tarefa que o impeça de manter a atenção na estrada e no trânsito envolvente deve ser realizada apenas com o automóvel estacionado. Alguns exemplos incluem:

- Não pegue no seu telemóvel enquanto conduz. As leis locais frequentemente restringem ou proíbem a utilização do telefone durante a condução.
- Não altere manualmente o itinerário de navegação durante a condução.
- Não altere configurações de som específicas durante a condução.

Responsabilidade do condutor e funcionalidades de segurança

O seu automóvel tem uma série de funcionalidades de segurança concebidas para reduzir o risco de um acidente. Estas não diminuem a responsabilidade do condutor em manter-se atento, nem a necessidade de manobrar o automóvel do modo mais seguro possível.



Dica

Ajuda dos passageiros

As tarefas que implicam risco de distração do condutor podem frequentemente ser realizadas por um passageiro. No entanto, determinadas ações simplesmente não estão disponíveis no automóvel durante a condução, como a leitura deste manual no mostrador central. Para estas ações, necessita de estar estacionado.

Comandos de voz

Em algumas situações, os comandos de voz podem ser menos exigentes do que realizar manualmente a mesma tarefa.

Fadiga do condutor

Reside sempre no condutor a responsabilidade por ter descansado o suficiente. O seu automóvel tem algumas funções e faculdades para o avisar caso aparente sinais de fadiga. É importante que pare e faça uma pausa sempre que apresente o mínimo sinal de fadiga, independentemente de uma função o avisar ou não.

Leis e regulamentos

O condutor é sempre o responsável pelo conhecimento e a observação das leis e regulamentos locais. Se conduzir para uma região com diferente legislação de trânsito, assegure-se de que o automóvel está equipado com o necessário e leia o que difere ao nível da legislação de condução.

1.4. Modificações, reparações e instalações de acessórios

Modificações^[1], reparações e instalações de acessórios ou equipamentos adicionais requerem conhecimento e qualidade especiais tanto ao nível do trabalho como das peças. Caso contrário, podem prejudicar a

funcionalidade e segurança do seu automóvel. Contacte um concessionário Volvo antes de fazer qualquer alteração ao seu automóvel.

Para quaisquer alterações^[2] no automóvel, a Volvo recomenda vivamente que:

- procure aconselhamento prévio de um técnico de serviço Volvo habilitado e qualificado.
- o trabalho seja efetuado apenas por técnicos de serviço Volvo habilitados e qualificados.
- as peças e acessórios instalados sejam aprovados pela Volvo.^[3]
- as peças e acessórios sejam montados de acordo com as respetivas instruções de instalação.
- estejam em conformidade com as leis e regulamentos locais^[4]

Para mais informações, contacte um concessionário Volvo.



Aviso

Os sistemas podem ser afetados negativamente

Acessórios não aprovados ou incorretamente instalados podem afetar negativamente o desempenho, comunicação e sistemas de segurança do seu automóvel. Alguns acessórios apenas funcionam com software associado que necessita de ser instalado no automóvel.

Instalações elétricas

Para instalações elétricas adicionais é essencial que sejam utilizados os pontos de ligação adequados, de modo a assegurar a integridade do sistema elétrico do automóvel. O automóvel tem um ponto de ligação à massa específico concebido para instalações pós-venda, que está isolado dos reservados para componentes críticos. A Volvo recomenda uma oficina autorizada Volvo para quaisquer instalações elétricas.

Manuseamento em fim de vida

O manuseio de alguns elementos do automóvel é perigoso. É necessário um manuseamento especial ao proceder ao serviço ou ao desmantelamento após o automóvel ter atingido o final da sua vida útil.

- Componentes elétricos no automóvel^[5] podem conter substâncias prejudiciais e fornecer correntes elétricas letais se manuseados incorretamente.
- Componentes como módulos do airbag, tensores dos cintos de segurança, colunas da direção adaptáveis e pilhas tipo botão, podem conter percloratos.



Nota

Alterações não aprovadas e responsabilidade

A Volvo não se responsabiliza por danos, custos incorridos, ferimentos pessoais ou morte resultantes de alterações ao automóvel^[6] não aprovadas pela Volvo.

^[1] As modificações incluem alterações ao software do automóvel e tuning, entre outras.

^[2] Significando modificações, reparações e instalação de acessórios ou equipamentos adicionais.

^[3] Os acessórios não homologados pela Volvo podem não ter sido testados especificamente para funcionar com o seu automóvel.

[4] Aplica-se tanto ao ato de alteração e posterior utilização do automóvel alterado.

[5] Como as baterias

[6] Estas incluem, mas não se limitam a, modificações, reparações e instalação de acessórios ou equipamentos adicionais.

1.5. Encontrar o número de identificação do veículo

Existem várias formas de encontrar o número de identificação do veículo ^[1] único do seu automóvel. Pode necessitar do VIN do automóvel para contactar a Volvo para questões ou problemas relacionados com o seu automóvel.

Encontre o número de uma das seguintes formas:

- No mostrador central.
- Num rótulo no tablier, junto à margem inferior do para-brisas. Normalmente, este pode ser lido a partir do exterior do automóvel.
- Na documentação de registo do automóvel.
- Contactando um técnico de serviço que o pode obter através da tomada de diagnóstico a bordo.

No mostrador central

1. Prima o símbolo do automóvel  na barra inferior e aceda a **Definições**.
2. Aceda a **Sistema** → **About** → **Número VIN**.

[1] VIN

1.6. Aceitação de condições e recolha de dados

No mostrador central, pode ver mensagens sobre diferentes termos, condições e recolha de dados ^[1]. É necessária a sua autorização para determinadas aplicações e serviços funcionem devidamente.

Na primeira utilização do seu automóvel, abre-se um guia no mostrador central que o ajuda a efetuar as diferentes configurações. Juntamente com o guia é-lhe solicitado que dê o seu consentimento para os diferentes tipos de condições e a recolha de informação. Também pode realizar esta operação mais tarde nas configurações de segurança.

Também pode ser necessário dar o seu consentimento noutras situações, como quando:

- Utiliza uma aplicação ou serviço pela primeira vez.
- Adiciona um perfil novo.
- Elimina um perfil.

O conteúdo deste manual representa o estado do manual do utilizador no momento da impressão e pode não ser totalmente válido em momentos futuros. Para mais informações, consulte a primeira página para a declaração de responsabilidade completa.

- Muda a propriedade do automóvel.
- Reinicia os dados do utilizador ou faz uma reinicialização de fábrica.

Se decidir não aceitar as definições de privacidade, poderá não usufruir de todas as funcionalidades das aplicações e serviços.

Gerir as definições de privacidade

1. Prima o símbolo do automóvel  na barra inferior e aceda a **Definições**.
2. Aceda a **Privacidade**.
3. Selecione a configuração de privacidade que deseja alterar e siga as instruções no mostrador central.

Nota

Partilha de dados com a Volvo

Pode gerir o seu consentimento para a partilha de dados com a Volvo nas definições de privacidade.

Antes de utilizar a Internet

Os termos e condições necessitam de ser aprovados uma vez por automóvel para que a Internet possa ser utilizada.

Partilha da localização do automóvel

É necessário ativar a partilha de localização no seu automóvel para utilizar determinadas aplicações e funções. Por exemplo, a partilha de localização é necessária para utilizar serviços do automóvel à distância através da Volvo Assistance e para aplicações como Encontrar o Meu Automóvel e Viagens.^[2] As funcionalidades do Maps também dependem da partilha de localização. Se desativar a partilha de localização através das definições de privacidade, a partilha de localização será também desativada para todas as funcionalidades ou aplicações que a utilizem.

Nota

Aviso Geral sobre Privacidade

Dependendo do seu mercado, a Volvo Cars poderá recolher e tratar diferentes tipos de dados pessoais para diversos fins. Pode encontrar mais informações sobre a forma como a Volvo Cars trata os seus dados pessoais na Declaração Geral de Privacidade da Volvo Cars, disponível no site da Volvo. Caso existam diferenças entre o manual do utilizador e a declaração de privacidade no que diz respeito ao tratamento de dados pessoais, prevalece a declaração de privacidade.

^[1] Os dados são recolhidos para proporcionar melhor desempenho do automóvel, segurança e funções de aplicação.

^[2] A aplicação Viagens pode então recolher dados como posição, velocidade, quilometragem e consumo de energia do automóvel.

1.7. Tratamento dos dados registados e recolhidos

Determinadas informações sobre o estado e o funcionamento do automóvel são registadas e recolhidas por razões de qualidade e segurança. Isto pode permitir compreender as circunstâncias dos acidentes de viação que envolvem o automóvel e outros cenários de utilização.

Event Data Recorder (EDR)

Este veículo está equipado com um Event Data Recorder. O seu objetivo principal consiste no registo e gravação de dados associados a acidentes de trânsito ou situações semelhantes a colisões, tais como ativações de airbag ou embate do veículo contra um obstáculo na estrada. Os dados são gravados para alargar o conhecimento de como os sistemas do veículo funcionam nestes tipos de situações. O EDR foi concebido para registar dados relacionados com a dinâmica do veículo e os sistemas de segurança durante um curto espaço de tempo, normalmente 30 segundos ou menos.

O EDR neste automóvel foi construído para, em caso de acidentes de trânsito ou situações semelhantes a colisões, gravar dados relacionados com:

- O modo como funcionaram os diferentes sistemas do automóvel.
- O modo como os cintos de segurança do condutor e dos passageiros foram apertados ou tensionados.
- A utilização do pedal do acelerador ou do travão pelo condutor.
- A velocidade a que o automóvel seguia.

Isto permite uma melhor compreensão sobre as circunstâncias em que ocorrem os acidentes de trânsito, os ferimentos e os danos. O EDR grava apenas dados quando ocorre uma situação de colisão anormal. O EDR não grava quaisquer dados durante situações de condução normais. De modo semelhante, o sistema nunca regista quem conduz o veículo nem a posição geográfica em que ocorre o acidente ou a situação semelhante a uma colisão. No entanto, entidades terceiras, como as autoridades policiais, podem utilizar os dados gravados associados às informações de identificação pessoal que são normalmente recolhidas no caso de um acidente de trânsito. Para interpretar os dados registados é necessário um equipamento especial e o acesso ao automóvel ou ao EDR.

Dados registados adicionais

Além do EDR, o automóvel está equipado com uma série de processadores concebidos para o controlo e a monitorização permanente do funcionamento do automóvel. Estes podem gravar dados durante condições de condução normais, mas registam sobretudo falhas que afetem a operação e a funcionalidade do automóvel ou após a ativação da função de apoio ao condutor ativa do automóvel.

Alguns dos dados gravados são necessários para que os técnicos de serviço e manutenção possam diagnosticar e reparar eventuais falhas ocorridas no automóvel. As informações registadas também são necessárias para que a Volvo possa cumprir exigências jurídicas de acordo com a legislação e as autoridades governamentais. As informações registadas no automóvel ficam memorizadas no seu computador até que o automóvel seja assistido ou reparado.

Além das situações acima mencionadas, as informações registadas podem ser utilizadas combinadas para fins de investigação e desenvolvimento do produto, com o objetivo de melhorar continuamente a segurança e qualidade dos automóveis da Volvo Cars.

A Volvo não contribui para a divulgação das informações acima descritas a terceiros sem o consentimento do proprietário do automóvel. Devido à legislação e aos regulamentos nacionais, a Volvo pode ver-se obrigada a comunicar informações desta natureza às autoridades policiais ou outras que tenham o direito legal de aceder a elas. Para proceder à leitura e interpretação dos dados gravados são necessários equipamentos técnicos especiais que a Volvo e as oficinas licenciadas pela Volvo possuem. A Volvo é responsável por assegurar que as informações transferidas para a Volvo no contexto de serviço e manutenção são ar-

mazenadas e utilizadas de forma segura e de acordo com as exigências legais aplicáveis. Para mais informações, contacte um concessionário Volvo.

TCAM

Os automóveis equipados com TCAM podem partilhar dados com a Volvo sobre as funções de segurança do automóvel, bem como sobre outras funções do automóvel. Os dados são recolhidos para desenvolvimento do produto, controlo de qualidade, trabalhos de segurança e para melhorar e monitorizar a qualidade e as funções de segurança do automóvel. O objetivo da recolha de dados também se destina à gestão dos serviços de garantia da Volvo Cars Corporation e ao cumprimento de requisitos legais relacionados com os dados de emissões do motor.

1.8. Sobre os serviços conectados e a política de utilização responsável

A utilização dos serviços conectados do seu automóvel está sujeita a determinadas condições.

Política de utilização responsável

A sua utilização dos serviços de conectividade que são parte integrante do seu veículo está sujeita a esta política de utilização responsável.

Ao utilizar estes serviços concorda em não:

- submeter conteúdos ilegais, obscenos, difamatórios, ameaçadores, assediantes, odiosos, racial ou etnicamente ofensivos ou de outro modo inapropriados.
- utilizar os serviços em violação de quaisquer leis aplicáveis
- utilizar os serviços para fins comerciais.

O seu acesso a estes serviços é parte integrante de um acesso partilhado. A Volvo reserva o direito de interromper o seu acesso ou a sua utilização dos serviços caso a sua utilização implique grandes quantidades de dados que sejam desproporcionadas em relação aos outros utilizadores. A Volvo também tem o direito de interromper o seu acesso por razões técnicas ou para proteção de outras funções no automóvel.

1.9. Mudança da propriedade do automóvel

O condutor do automóvel tem de estar registado na Volvo para utilizar todos os serviços e funções. Assim, ao mudar de propriedade, o proprietário atual necessita de ser removido para permitir o acesso ao novo proprietário.

O proprietário atual precisa terminar a sua propriedade eliminando a ligação do automóvel na aplicação Volvo Cars ou visitando um concessionário Volvo. O novo proprietário também pode obter ajuda para registar a sua propriedade, contactando um concessionário Volvo ou o apoio Volvo.

 **Nota**

Reinicializar o automóvel

Quando o proprietário atual termina a sua relação de propriedade, é realizada uma reinicialização de fábrica automática ao automóvel. Isto significa que os perfis, dados de utilizador e outras configurações individuais são removidos.

Sem proprietário?

Se o automóvel não tiver um proprietário, pode reivindicar a propriedade associando o seu Volvo ID ao seu perfil nas definições de perfil através do mostrador central. Certifique-se de que tem duas chaves no automóvel, uma vez que irá precisar de ambas para o processo de configuração.

1.10. Reiniciar os dados do utilizador

Pode reiniciar os dados de utilizador e as configurações no mostrador central.

Pode reiniciar as configurações de aplicação ou de rede para os seus valores standard ou realizar uma reinicialização de fábrica completa. Se optar por uma reinicialização de fábrica, apagará os perfis, dados de utilizador e outras configurações pessoais.

 **Nota**

Proprietário

Apenas o proprietário pode reiniciar as configurações de rede e realizar uma reinicialização de fábrica.

Ligação da aplicação

Se fizer uma reinicialização de fábrica no automóvel, aplicação permanecerá associada e poderá recriar o seu perfil usando os dados da nuvem. Para evitar esta situação, necessitará de eliminar a ligação do automóvel na aplicação Volvo Cars.

1. Prima o símbolo do automóvel  na barra inferior e aceda a **Definições**.
2. Aceda a **Sistema** → **Repor opções**.
3. Selecione o que deseja reiniciar e siga as instruções no mostrador central.

1.11. Recomendações ao mudar de regiões

Quando desloca ou importa o seu automóvel para uma nova região, tem de registar o seu automóvel e o Volvo ID nessa região. Isto para assegurar que os serviços digitais funcionam corretamente e que o

automóvel cumpre as leis e regulamentos locais.

Para obter ajuda no registo do seu automóvel numa nova região, contacte o apoio Volvo.

 **Nota**

Serviços disponíveis

Os serviços disponíveis podem variar com o tempo e dependem da região. Isto também pode ter um efeito quando visita temporariamente outra região.

2. Contas de utilizador, perfis e serviços

Tire maior partido do seu automóvel personalizando os seus perfis de utilizador e conectando-o à aplicação do telefone. Isto permite-lhe o acesso a mais funcionalidades e serviços, como apoio no caso de problemas na estrada.

Nota

Alguns serviços disponíveis para o seu automóvel necessitam de uma conta pessoal registada, por exemplo: o seu Volvo ID.

Para tirar o maior partido da experiência do seu automóvel:

- Conecte o seu Volvo ID
- Descarregue e inicie sessão na aplicação Volvo Cars no seu telefone
- Configure o seu perfil de utilizador e personalize as definições do automóvel, como as definições ergonómicas, de acordo com a sua preferência.
- Inicie sessão com a sua conta Google

2.1. Configurar o seu automóvel pela primeira vez

Existe um guia que o ajuda a configurar o seu automóvel na sua primeira utilização.

O guia de configuração do seu automóvel inicia-se automaticamente no mostrador central. Este orienta-o na configuração do perfil do proprietário e outras definições essenciais.

Dica

Antes de começar a utilizar o seu automóvel

Antes de começar, é necessário que crie um Volvo ID e descarregue a aplicação Volvo Cars. A configuração do automóvel será mais rápida deste modo.

O guia de configuração abrange o seguinte:

- Configurações importantes, como o idioma do sistema do seu automóvel
- Ligação do automóvel ao seu Volvo ID e à aplicação Volvo Cars
- Aceite os termos e condições dos vários serviços do automóvel, incluindo serviços de terceiros.
- Configuração da ligação à Internet
- Consentimento de atualizações de software
- Configurar o seu perfil

 **Nota**

Mantenha-se estacionado durante a configuração

O automóvel tem de estar parado e no modo P enquanto executa o guia de configuração.

Concluir a configuração

É aconselhável a conclusão da configuração antes de conduzir o automóvel. Se sair do guia antes de concluir todas as etapas necessárias, algumas funcionalidades ficarão indisponíveis até que conclua o processo. Receberá um lembrete sobre a configuração na próxima vez que conduzir o automóvel. Também pode aceder às definições do perfil e completá-lo sempre que quiser.

Não existe guia?

Se o automóvel já tiver sido configurado por outra pessoa, como por exemplo, um anterior proprietário, pode reiniciar o automóvel terminando a propriedade. Isto permitir-lhe-á aceder novamente ao guia de configuração.

2.2. Volvo ID

A sua Volvo ID é uma conta pessoal que lhe permite acesso a vários serviços associados ao seu automóvel. Pode associar o seu Volvo ID ao seu perfil nas definições de perfil.

Necessitará do seu Volvo ID quando utilizar as funcionalidades remotas através da aplicação Volvo Cars .

 **Nota**

Os serviços disponíveis podem variar com o tempo dependendo da região e do nível de equipamento.

 **Dica**

Também pode associar o seu Volvo ID ao seu perfil nas definições.

2.2.1. Criar uma Volvo ID

Crie o seu Volvo ID na aplicação Volvo Cars no seu telefone ou no site da Volvo.

Se desejar utilizar a aplicação Volvo Cars para criar o seu Volvo ID, assegure-se de que tem a versão mais recente instalada no seu telefone.

1. Abra a aplicação no seu telefone ou aceda a [volvocars.com](https://www.volvocars.com) [<https://www.volvocars.com>].

 **Nota**

Se utilizar o site, assegure-se de que tem a sessão iniciada.

2. Selecione a opção para criar um novo Volvo ID e siga as instruções.

 **Nota**

Após criar a sua Volvo ID, pode necessitar de confirmar o seu endereço de e-mail para ativar totalmente a sua conta.

2.3. Aplicação Volvo Cars

A aplicação Volvo Cars permite-lhe controlar determinadas funções e interagir com o automóvel através do seu telefone.

A aplicação Volvo Cars está disponível para telefones iPhone e Android. Pode descarregá-la gratuitamente na loja de aplicações do seu telefone. A aplicação é atualizada regularmente e, por isso, assegure-se de que tem a versão mais recente instalada no seu telefone.

 **Nota**

Iniciar sessão com o seu Volvo ID

Tem de iniciar sessão na aplicação e no automóvel utilizando o mesmo Volvo ID.

Dar o seu consentimento

Dê o seu consentimento aos serviços Volvo nas configurações de privacidade para poder conectar a aplicação ao automóvel.

Verificar a ligação à Internet

A aplicação Volvo Cars e o seu automóvel têm de estar ligados à Internet para que todos os serviços funcionem corretamente.

Eis algumas coisas que pode realizar na aplicação Volvo Cars: ^[1]

- Verificar os níveis do combustível e da bateria, o estado de trancamento e outros estados do automóvel
- Trancar e destrancar as portas
- Iniciar e parar o comando da climatização de estacionamento
- Contactar a Volvo para assistência
- Ver a sua informação de conta

 **Nota**

Se não utilizar o automóvel durante alguns dias, não poderá utilizar as funções remotas através da aplicação. As funções estarão novamente disponíveis quando ligar o seu automóvel.

[1] Os serviços disponíveis podem variar com o tempo e dependem da região.

2.4. Começar a utilizar os serviços Google

Iniciar sessão com a sua conta Google proporciona-lhe uma experiência personalizada ao utilizar aplicações e serviços Google, como o Maps.

Para iniciar sessão na sua conta Google e tirar partido dos serviços Google, o automóvel tem de estar ligado à Internet.

1. Caso ainda não tenha uma conta Google, aceda a accounts.google.com/signup e crie uma.
2. Inicie sessão utilizando a sua conta Google através do mostrador central do automóvel e siga as instruções.

2.5. Personalização e configurações

Através das configurações, pode personalizar muitas das funcionalidades e comportamentos do seu automóvel.

Onde encontrar as configurações

As configurações e ajustes encontram-se nos seguintes locais:

- As configurações no mostrador contêm a maioria das configurações e ajustes do seu automóvel. Para aceder, prima o símbolo do automóvel  na barra inferior e aceda a **Definições**. No separador existem várias categorias a explorar.
- Algumas vistas e aplicações no automóvel têm as suas próprias secções de configurações. Abra a aplicação ou a vista e procure as opções personalizáveis disponíveis.
- A aplicação móvel do automóvel tem configurações relacionadas com funcionalidades à distância e conectadas.

Tipos de configuração

As configurações do seu automóvel atuam diferentemente dependendo do seu tipo. A maioria das aplicações é específica de um perfil de utilizador, mas algumas aplicam-se a todos os utilizadores do automóvel. Algumas configurações só estão disponíveis para ajuste quando o perfil do proprietário, com privilégios de administrador, está em utilização.



Dica

Experiência personalizada

Configure perfis de utilizador para todos os condutores para obter uma experiência personalizada. Existem muitas configurações específicas do perfil que são aplicadas automaticamente quando seleciona o seu perfil.

Algumas configurações aplicam-se indefinidamente a partir do momento que as altera, enquanto que outras podem atuar apenas temporariamente, como até ao final da condução em curso.

2.6. Perfis de utilizador do automóvel

Para uma experiência mais personalizada, pode configurar perfis de utilizador para diferentes condutores.

Para aceder a todas as funcionalidades do automóvel, necessita de configurar o perfil do proprietário. Pode depois adicionar perfis de segundo condutor a mais utilizadores. A utilização de perfis de utilizador individuais permite a cada condutor guardar configurações e ajustes personalizados que serão depois automaticamente aplicados quando o seu perfil for selecionado.

Tipo de perfil	Quem o utiliza?
Proprietário	O perfil de utilizador permanente do proprietário do automóvel.
Convidado	Um perfil de utilizador que está disponível para utilizadores temporários do automóvel.
Segundo condutor	Podem ser adicionados até cinco perfis de condutor para utilizadores frequentes do automóvel.

O proprietário tem todos os privilégios de administrador, enquanto que os segundos condutores têm alguns. O convidado pode fazer alguns ajustes, mas este perfil reinicia quando utiliza outro perfil.

Nas configurações pode encontrar as configurações do perfil, onde pode efetuar o seguinte:

- Adicionar ou mudar perfis
- Restringir o acesso ao seu perfil
- Associar a aplicação Volvo Cars ao automóvel
- Associar chaves ao seu perfil
- Alterar o seu nome de perfil
- Sair de um perfil
- Remover o seu perfil, caso seja um segundo condutor

O proprietário também pode fazer o seguinte:

- Remover perfis de segundo condutor.
- Ativar uma Care Key e definir um limite de velocidade para ela.

2.6.1. Alternar perfis

O conteúdo deste manual representa o estado do manual do utilizador no momento da impressão e pode não ser totalmente válido em momentos futuros. Para mais informações, consulte a primeira página para a declaração de responsabilidade completa.

Pode alternar entre perfis no mostrador central.

 **Nota**

Apenas disponível quando parado

Apenas é possível alternar perfis quando o automóvel está parado e na posição P. Esta operação também fica indisponível durante determinadas tarefas.

Não consegue mudar?

Se tiver problemas ao mudar para outro perfil, manter-se-á no perfil atual. Tente novamente mais tarde.

Perfil bloqueado?

Pode necessitar de um PIN ou padrão para desbloquear um perfil antes de o utilizar. Se não for o seu perfil, pode mudar para o seu próprio perfil ou criar um novo perfil.

1. Prima o símbolo do automóvel  na barra inferior e aceda a **Definições**.
2. Aceda a **Perfis**.
3. Selecione o seu perfil.

 **Dica**

Também pode mudar de perfil abrindo o centro de notificações e selecionando o seu perfil no seletor de perfis.

2.6.2. Adicionar um perfil

Pode adicionar perfis novos no mostrador central.

Quando adiciona um novo perfil, o guia de configuração inicia-se automaticamente no mostrador central. Este guia-o por todas as definições essenciais.

 **Nota**

Caso não conclua o guia de configuração, algumas funcionalidades e serviços ficaram indisponíveis.

 **Dica**

O proprietário pode convidar novos condutores na aplicação Volvo Cars. O automóvel cria então automaticamente um novo perfil para o Volvo ID desse condutor no automóvel.

Adicionar um perfil nas configurações de perfil

1. Prima o símbolo do automóvel  na barra inferior e aceda a **Definições**.

 **Dica**

Também pode premir o símbolo de perfil na barra superior para um acesso mais rápido às definições de perfil.

2. Aceda a **Perfis**.
3. Prima **Adic novo** e siga as instruções no mostrador central.

2.6.3. Remover um perfil

Pode remover o seu perfil de utilizador no mostrador central.

 **Nota**

Não pode remover o perfil de proprietário nem de convidado, mas pode reiniciá-los. Se desejar reiniciar o perfil de proprietário, tem de realizar uma reinicialização de fábrica. O perfil de proprietário também é reiniciado quando termina a propriedade. O perfil de convidado é reiniciado quando muda para outro perfil.

1. Prima o símbolo do automóvel  na barra inferior e aceda a **Definições**.

 **Dica**

Também pode premir o símbolo de perfil na barra superior para um acesso mais rápido às definições de perfil.

2. Aceda a **Perfis**.
 3. Selecione **Remover este perfil**.
- > O automóvel muda automaticamente para o perfil de convidado.

 **Dica**

O proprietário pode eliminar perfis de outros condutores no automóvel acedendo a **Manage other profiles** nas definições de perfil. O proprietário também pode eliminar perfis de utilizador do automóvel através da aplicação Volvo Cars. Isto só funciona se um perfil estiver associado a um Volvo ID, caso contrário este não aparecerá na aplicação móvel.

2.6.4. Atribuir uma chave a um perfil

Pode atribuir chaves ao seu perfil.

No guia de configuração

Pode atribuir uma chave ao seu perfil durante o guia de configuração. Na devida altura, coloque a sua chave no leitor de recurso e siga as instruções no mostrador central. Pode ainda realizar esta operação mais tarde nas configurações de perfil.

 **Dica**

Atribua uma chave ao seu perfil para que este seja automaticamente selecionado quando destrancar o automóvel ou abrir a porta do condutor utilizando essa chave. Se utilizar uma chave que não esteja atribuída a qualquer perfil, será selecionado o perfil de utilização mais recente.

Atribuir uma chave a um perfil nas configurações de perfil

1. Prima o símbolo do automóvel  na barra inferior e aceda a **Definições**.

 **Dica**

Também pode premir o símbolo de perfil na barra superior para um acesso mais rápido às definições de perfil.

2. Aceda a **Perfis** → **Chaves do veículo**.
3. Selecione a chave que deseja atribuir e siga as instruções no mostrador central.

 **Nota**

Se a chave já estiver atribuída a outro perfil, esta será transferido para o seu perfil.

2.6.5. Gerir chaves associadas a perfis

O conteúdo deste manual representa o estado do manual do utilizador no momento da impressão e pode não ser totalmente válido em momentos futuros. Para mais informações, consulte a primeira página para a declaração de responsabilidade completa.

Nas definições de perfil pode gerir as suas chaves atribuídas.

i Nota

Só pode remover chaves que estejam associadas ao seu próprio perfil.

1. Prima o símbolo do automóvel  na barra inferior e aceda a **Definições**.

i Dica

Também pode premir o símbolo de perfil na barra superior para um acesso mais rápido às definições de perfil.

2. Aceda a **Perfis** → **Chaves do veículo**.
 - > Poderá ver uma lista com todas as chaves associadas.
3. Selecione a chave que deseja gerir e siga as instruções no mostrador central.

2.6.6. Limitar o acesso a um perfil

Pode limitar o acesso a um perfil adicionando um bloqueio de perfil no mostrador central. Quando um bloqueio de perfil está ativo, necessita de inserir um PIN ou um padrão para desbloquear o perfil.

1. Prima o símbolo do automóvel  na barra inferior e aceda a **Definições**.

i Dica

Também pode premir o símbolo de perfil na barra superior para um acesso mais rápido às definições de perfil.

2. Aceda a **Perfis** → **Bloqueio do perfil**.
3. Selecione o tipo de bloqueio da sua preferência e siga as instruções no mostrador central.

2.6.7. Adicionar uma conta a um perfil

Pode adicionar diferentes contas ao seu perfil, como o seu Volvo ID e contas de aplicações de terceiros.

 **Dica**

Também pode associar o seu Volvo ID ao seu perfil nas definições de perfil.

Ao adicionar o seu Volvo ID ao seu perfil permite-lhe aceder ao automóvel através da aplicação móvel.

1. Prima o símbolo do automóvel  na barra inferior e aceda a **Definições**.
 2. Aceda a **Sistema** → **Contas**.
 3. Selecione **Adicionar conta**.
- > Poderá ver uma lista com as contas que pode adicionar.
4. Selecione a conta que deseja adicionar e siga as instruções no mostrador central.

Se desejar remover uma conta do seu perfil, selecione a conta e prima **Remover**.

2.7. Volvo Assistance

O Volvo Assistance é um serviço que fornece assistência e acesso à distância a determinadas funcionalidades do automóvel. Pode contactar um centro de serviço Volvo Assistance em qualquer altura para obter assistência.

Pode contactar o Volvo Assistance caso enfrente problemas imprevisíveis na estrada. Estes incluem:

- o seu automóvel não arranca
- o seu automóvel avariou
- sofreu um furo.

O Volvo Assistance está disponível na aplicação Volvo Cars e premindo o botão de assistência  no teto do automóvel.

 **Nota**

Não se destina a emergências

Caso necessite de assistência numa situação de emergência, prima o botão SOS. Situações que podem necessitar de assistência de emergência incluem acidentes de trânsito, doença súbita ou ameaças exteriores.

Veículo roubado

Se o seu automóvel for roubado e precisar de ajuda para o localizar, contacte a Volvo Assistance.^[1]

Um serviço incluído

O conteúdo deste manual representa o estado do manual do utilizador no momento da impressão e pode não ser totalmente válido em momentos futuros. Para mais informações, consulte a primeira página para a declaração de responsabilidade completa.

O Volvo Assistance está incluído nos automóveis Volvo novos durante os primeiros anos.^[2] Para mais informações relativamente ao seu automóvel, contacte o apoio Volvo ou um concessionário Volvo.

(i) Nota

Caso não tenha um contrato Volvo Assistance, poderá continuar a utilizar o serviço mediante um custo adicional.

Termos e condições

O Volvo Assistance foi concebido para estar ativo enquanto o automóvel é utilizado e a tecnologia na qual se baseia está disponível, como a conectividade de rede móvel do automóvel.

Determinadas informações, incluindo dados pessoais, necessitam de ser partilhadas com a Volvo para poder utilizar o Volvo Assistance.

(i) Nota

A Volvo reserva-se o direito de reduzir a funcionalidade do Volvo Assistance quando considerar já não ser praticamente possível a manter.

Se um automóvel não for usado durante um período superior a um ano, é considerado como já não estando em utilização.

Caso necessite de qualquer ajuda ou tenha questões relativamente ao Volvo Assistance, contacte o apoio Volvo.

^[1] A disponibilidade e a inclusão variam com as regiões.

^[2] A disponibilidade e integração em automóveis novos varia com as regiões.

2.7.1. Chamara o Volvo Assistance para assistência em viagem

Pode pressionar o botão de assistência no tejadilho do automóvel para contactar assistência em viagem Volvo Assistance^[1]. Poderá querer fazê-lo se tiver problemas imprevisíveis na estrada, como por exemplo, se o seu automóvel não arrancar, avariar ou tiver um furo.

 **Nota**

Não se destina a emergências

Caso necessite de assistência numa situação de emergência, prima o botão SOS. Situações que podem necessitar de assistência de emergência incluem acidentes de trânsito, doença súbita ou ameaças exteriores.

Utilizar o Volvo Assistance no estrangeiro

Se pressionar o botão de assistência  no estrangeiro, entrará em contacto com o Volvo Assistance do seu país de origem.

 **Dica**

Também pode utilizar a aplicação móvel do automóvel para contactar o Volvo Assistance.



O botão de assistência encontra-se no tejadilho, no lado direito da consola do teto.

1. Mantenha premido o botão de assistência durante pelo menos 2 segundos.



- > O automóvel estabelece uma chamada de voz com o Volvo Assistance. Também envia informações como a sua localização e estado.
O central de chamadas do Volvo Assistance tenta comunicar os ocupantes do automóvel para saber qual a ajuda necessária.

Se a chamada de voz falhar, a central de chamadas do Volvo Assistance consegue responder com base nas informações enviadas pelo automóvel.

^[1] A disponibilidade depende da região.

2.8. Ajuda urgente

Em caso de emergência, o automóvel consegue colocá-lo em contacto com uma central de alarme. Isto acontece automaticamente em resposta a colisões graves ou manualmente premindo o botão SOS no tejadilho. ^[1]

Nota

Apenas para emergências

Situações que podem necessitar de assistência de emergência incluem acidentes de trânsito, doença súbita ou ameaças exteriores.

Concebido para funcionar após uma colisão

Para chamar uma central de alarme após uma colisão é necessário que o sistema não fique gravemente danificado. O sistema foi concebido para resistir a colisões graves e tem uma bateria de apoio própria para o caso de falhar a alimentação de energia normal.

Quando é realizada uma chamada de emergência, acontece o seguinte:

1. O automóvel estabelece uma chamada de voz com uma central de alarme. Também envia informações como a sua localização e estado.
2. A central de alarme tenta comunicar com os ocupantes do automóvel para saber qual a ajuda necessária.
3. Se a chamada de voz falhar, a central de alarme consegue responder com base nas informações enviadas pelo automóvel.

Resposta de emergência automática

O automóvel tenta contactar automaticamente uma central de alarme caso registe a ocorrência de uma colisão acima de um determinado nível de gravidade. ^[2]

Utilizar o botão SOS

O botão SOS encontra-se no tejadilho, no lado esquerdo da consola do teto. Pode ler mais sobre a utilização do botão SOS numa secção própria do manual.

Quando o sistema está a funcionar normalmente, o LED do botão SOS é branco. Noutras situações, a luz pode mudar para vermelha ou piscar com intervalos variáveis.

Comportamento do LED	Descrição
A piscar	O sistema está a efetuar uma autoverificação.
Vermelho sólido com símbolo SOS no mostrador do condutor	O sistema detetou uma falha crítica. Recomenda-se um serviço imediato.
Intermitência moderada	Está a ser iniciada uma chamada de emergência.
Intermitência rápida	O sistema está a transmitir dados para os serviços de emergência.
Intermitência lenta	O sistema está conectado com os serviços de emergência.
Branco fixo	O sistema está a funcionar normalmente.

i Nota

Não é uma emergência?

Caso necessite de ajuda na estrada, mas não se trate de uma situação de emergência, prima o botão de assistência  para chamar a Volvo Assistance. O Volvo Assistance pode ajudá-lo em determinadas situações, como no caso de o seu automóvel não arrancar, o seu automóvel avariar ou um pneu furar.

^[1] A disponibilidade varia com as regiões. Contacte o apoio Volvo para mais informações.

^[2] Por exemplo, quando funcionalidades de segurança como os airbags ou os pré-tensores do cinto de segurança são ativados.

2.8.1. Chamar serviços de emergência com o botão SOS

Uma pressão longa no botão SOS no tejadilho do automóvel conecta-o a uma central de alarme.^[1]

i Nota

Apenas para emergências

Situações que podem necessitar de assistência de emergência incluem acidentes de trânsito, doença súbita ou ameaças exteriores.

Não é uma emergência?

Caso necessite de ajuda na estrada, mas não se trate de uma situação de emergência, prima o botão de assistência  para chamar a Volvo Assistance. O Volvo Assistance pode ajudá-lo em determinadas situações, como no caso de o seu automóvel não arrancar, o seu automóvel avariar ou um pneu furar.

Utilizar o botão de SOS no estrangeiro

Se premir o botão SOS quando estiver no estrangeiro, será contactado pelos serviços de emergência locais.



O botão SOS encontra-se no tejadilho, no lado esquerdo da consola do teto.

1. Mantenha premido o botão SOS durante pelo menos 2 segundos.



- > O automóvel estabelece uma chamada de voz com uma central de alarme. Também envia informações como a sua localização e estado.

A central de alarme tenta comunicar com os ocupantes do automóvel para saber qual a ajuda necessária.

Se a chamada de voz falhar, a central de alarme consegue responder com base nas informações enviadas pelo automóvel.

[1] A disponibilidade varia com as regiões.

2.8.2. Mudar o destinatário da chamada de emergência

Ao premir o botão SOS, o seu automóvel chama por predefinição um serviço de emergência da Volvo. Se desejar que o seu automóvel chame um centro de emergência, necessita de o alterar nas suas configurações de perfil.

Nota

Definições predefinidas

Em algumas regiões, o automóvel chama um centro de emergência predefinido em vez de o serviço de emergência da Volvo.

Não consegue alterar o destinatário?

A possibilidade de alteração do destinatário da chamada de emergência depende da sua região e pode variar com o tempo.

1. Prima o símbolo do automóvel  na barra inferior e aceda a **Definições**.
2. Aceda a **Comandos** → **Mais** → **O botão SOS liga para o serviço de emergência da Volvo Cars**.
3. Selecione uma das opções.

3. Mostradores, software e telefone

Explore a interação com o seu automóvel. Aqui pode encontrar mais informações sobre mostradores, funcionalidades de conectividade, som e média, aplicações no automóvel, software e comando de voz do seu automóvel.



Pode aceder a qualquer uma das funções do seu automóvel através dos seus mostradores, mas também há muita coisa que pode fazer utilizando o seu telefone.

Um automóvel ligado à Internet permite o acesso à distância e mantém o automóvel atualizado descarregando atualizações do software. Saiba como tudo se encontra conectado.

3.1. Mostradores

Os vários mostradores mostram-lhe informações relacionadas com o automóvel e a sua condução. Também pode comandar muitas funções do automóvel interagindo com os mostradores.



Localizações dos mostradores

- ① Mostrador do condutor
- ② Mostrador central

3.1.1. Mostrador central

Interaja com o mostrador central para comandar e ver informações sobre muitas das funcionalidades e funções do automóvel.



O mostrador central encontra-se no meio do tablier e ativa -se automaticamente quando a porta do condutor é aberta.

Funcionalidades utilizadas frequentemente, como a climatização, as definições e a biblioteca de aplicações, podem ser acedidas premindo os símbolos no fundo do mostrador.

 **Dica**

O mostrador central pode ser utilizado simultaneamente por duas pessoas, por exemplo: o condutor e o passageiro dianteiro.

Exemplos de funções que podem ser vistas e comandadas através do mostrador central são:

- Navegação
- Leitores multimédia
- Aplicações no automóvel
- Telefone

 **Importante**

Não utilize objetos pontiagudos no mostrador central, pois pode danificá-lo.

3.1.1.1. Vistas do mostrador central

Saiba mais sobre as vistas que pode encontrar no mostrador central.

As várias barras fornecem informação de estado, atalhos do mostrador para aplicações ou comandos rápidos e permitem-lhe navegar pelas vistas do mostrador central. As vistas principais permitem-lhe utilizar e aceder a informação de navegação, aplicações no automóvel, climatização e configurações. Também existem algumas vistas especializadas para gerir funções específicas do automóvel.

Barras do mostrador central







A barra de estado no topo do mostrador central mostra-lhe símbolos relacionados com o estado e aplicações do automóvel, juntamente com a hora e a temperatura exterior. A barra inferior é o seu modo principal de navegar pelas vistas do mostrador central. Ao premir os símbolos, pode aceder a outras vistas e funções. A barra de estado e a barra inferior estão sempre visíveis, independentemente da vista presente.

Em algumas vistas, poderá ver a barra contextual aparecer sobre a barra inferior. Esta barra contém atalhos para funções utilizadas recentemente ou aplicações que apenas aparecem quando as pode utilizar. Por vezes, estes atalhos são substituídos por comandos rápidos que lhe permitem controlar chamadas em curso e multimédia, quando as vistas ou interfaces associadas não estão visíveis.

Vistas principais

A lista seguinte contém as vistas principais que vê e utiliza no mostrador central.

O conteúdo deste manual representa o estado do manual do utilizador no momento da impressão e pode não ser totalmente válido em momentos futuros. Para mais informações, consulte a primeira página para a declaração de responsabilidade completa.

Vista de início	A vista de início mostra um grande mapa de navegação e também funciona como a vista de navegação. Sob o mapa, existem interfaces com comandos rápidos para multimédia e telefone. A vista de início pode ser acedida a partir de outras vistas premindo o botão  sob a barra inferior.
Biblioteca de aplicações	Nesta vista, pode aceder ao manual, a aplicações no automóvel e à loja de aplicações. Para aceder a esta vista, prima o símbolo da biblioteca de aplicações  na barra inferior.
Vista de climatização	Nesta vista, pode alterar uma série de configurações da climatização, como ativar ou desativar os degeladores e ajustar as configurações de ar condicionado. A vista de climatização pode ser acedida premindo o símbolo da ventoinha  na barra inferior.
Vista geral do automóvel	Esta vista permite-lhe aceder a comandos rápidos e vistas de definições, assim como aos perfis de utilizador. Este conjunto proporciona-lhe uma vista geral do automóvel que pode ser acedida premindo o símbolo do automóvel  na barra inferior.
Vista de comandos rápidos	Esta vista proporciona-lhe um acesso rápido e simples a algumas das funções do automóvel, como a recolha dos encostos da cabeça. Pode aceder à vista dos comandos rápidos premindo o símbolo do automóvel  na barra inferior.
Vista de configurações	Nesta vista pode aceder a todos os separadores e vistas de configurações do seu automóvel. Pode aceder à vista das configurações premindo o símbolo do automóvel  na barra inferior.

Vistas especializadas

As vistas seguinte estão relacionadas com funções específicas no automóvel.

Vista de ajustes do banco	Pode ajustar os bancos na vista de ajustes. Por exemplo, pode ajustar o apoio lateral, bem como o apoio lombar e a extensão da almofada do banco.
Vista de estacionamento	A vista de estacionamento contém funcionalidade que o ajudam a estacionar. Quando visível, ocupa a maior parte do mostrador central. Se a vista de estacionamento não aparecer automaticamente quando a necessita, pode abri-la pessoalmente premindo o símbolo da câmara  na barra contextual acima da barra inferior.

Nota

Ocultação da distração do condutor

Por vezes, o que vê e pode realizar no mostrador central depende de o automóvel estar em movimento ou parado. Para minimizar a distração do condutor quando o automóvel está em movimento, algumas vistas ficam indisponíveis, assim como determinadas configurações. Se isto acontecer, o mostrador central apresenta a ocultação da distração do condutor. Quando o automóvel para, a ocultação desaparece e pode interagir novamente com a vista.

3.1.1.2. Símbolos de estado no mostrador central

Os símbolos de estado aparecem na barra de estado no topo do mostrador central. Os símbolos mostram-lhe informações importantes sobre o estado do sistema do seu automóvel.













Tipos de símbolos

Alguns símbolos de estado, como o relógio, estão sempre visíveis na barra de estado. Outros apenas estão visíveis quando uma determinada função está ativa, como o carregamento sem fios, ou ainda desativada. Também poderá encontrar símbolos que o informam quando existe um erro, por exemplo: um problema de ligação da Internet móvel.

Nota

Assegure-se de que consulta o significado de qualquer símbolo de estado que desconheça. Os símbolos podem não aparecer com informações adicionais nem notificações.

Esta é uma lista com alguns símbolos de estado que podem aparecer na barra de estado. Esta não é uma lista exaustiva e pode encontrar ainda símbolos de estado na barra de estado provenientes de aplicações de terceiros.

	Relógio	O relógio mostra a hora atual. Pode selecionar para apresentar a hora no formato 12 horas ou 24 horas.
	Sinal de Internet móvel	A Internet móvel está ativa e a ser utilizada pelo automóvel. O número de barras indica a intensidade do sinal.
	Erro da Internet móvel	Existe um problema com a ligação da Internet móvel. Se vir este símbolo com um tipo de ligação ao seu lado, como 3G ou LTE, significa que o automóvel está ligado a uma rede, mas não tem uma ligação à Internet a funcionar.
	Sem ligação à Internet	O automóvel não está ligado à Internet.
	Sinal de Internet móvel LTE	O seu automóvel possui uma ligação de Internet móvel LTE ativa.
	Sinal de Internet móvel EDGE	O seu automóvel possui uma ligação de Internet móvel EDGE ativa.
	Sinal de Internet móvel 3G	O seu automóvel possui uma ligação de Internet móvel 3G ativa.
	Sinal de Internet móvel 4G	O seu automóvel possui uma ligação de Internet móvel 4G ativa.
	Roaming ativo	O roaming está ativo.
	Sinal de Wi-Fi	O Wi-Fi está ativado e ativo. O número de barras indica a intensidade do sinal. Se não aparecerem barras, isso indica que a ligação Wi-Fi está ativa, mas sem sinal.
	Erro da Internet Wi-Fi	Existe um problema com a ligação da Internet Wi-Fi.
	Bluetooth conectado	O Bluetooth está ativado e existe um dispositivo conectado com o automóvel.
	Localização	A sua localização está a ser partilhada.

3.1.1.3. Reiniciar o mostrador central

Pode reiniciar o mostrador central utilizando o botão de início sob a barra inferior.

Se tiver problemas com o mostrador central, como bloqueio ou problemas de conectividade, reiniciá-lo pode ser uma forma de resolver estes problemas.

1. Mantenha premido o botão de início  sob a barra inferior do mostrador central até este se apagar.
- > O mostrador central apresenta o logótipo Volvo para indicar que está a reiniciar.

3.1.1.4. Teclado

O teclado no mostrador central aparece quando escreve um texto ou números. Nas configurações, pode personalizar muitas das suas funcionalidades.

Pode utilizar o teclado do ecrã para escrever texto ou números. Por exemplo, quando procura um destino na aplicação da navegação ou introduz a palavra-passe de uma rede Wi-Fi.

A aparência do teclado pode mudar com o tipo de campo de entrada onde escreve.

O teclado suporta algumas formas alternativas de introdução de texto. Estas incluem:

- Escrita ao deslizar
- Reconhecimento de voz
- Escrita manual

Dica

Pode descarregar outros teclados acedendo à loja de aplicações na biblioteca de aplicações.

3.1.1.4.1. Alterar o idioma do teclado

Pode alterar o idioma do teclado do mostrador central no próprio teclado.

Mude o idioma do teclado quando desejar escrever texto num idioma diferente. Isto pode ser útil quando conduz no estrangeiro e necessita de procurar um destino ou endereço no idioma local.

Nota

Para poder alterar o idioma do teclado, necessita de ter mais do que um idioma disponível para o teclado. Caso só tenha um idioma disponível, o símbolo dos idiomas não aparece no teclado.

Alterar idioma para o próximo idioma disponível

1. Prima o símbolo dos idiomas  no fundo do teclado.
- > O idioma do teclado muda para o próximo na lista de idiomas disponíveis.

Alterar idioma para qualquer idioma disponível

2. Mantenha premido o símbolo dos idiomas  no fundo do teclado.
- > Aparece uma lista de idiomas disponíveis.
3. Selecione o idioma que deseja utilizar.

> O idioma do teclado muda para o que selecionou.



3.1.1.4.2. Adicionar e remover idiomas do teclado

Nas configurações, pode adicionar e remover idiomas do teclado.



Pode adicionar idiomas ao teclado no ecrã do mostrador central caso deseje escrever num idioma que ainda não esteja disponível. Os idiomas também podem ser removidos do teclado quando já não os desejar.

1. Prima o símbolo do automóvel  na barra inferior e aceda a **Definições**.
2. Aceda a **Sistema** → **Languages and input** → **Keyboard**.
3. Selecione o teclado onde deseja operar as alterações.
4. Selecione **Languages**.

Adicionar um idioma

5. Mantenha premido o símbolo  sobre os idiomas disponíveis atualmente e selecione o seu idioma desejado.
 6. Selecione o idioma que deseja adicionar e prima o símbolo de download .
- > O idioma é adicionado à lista de idiomas disponíveis para utilizar no seu teclado.

Remover um idioma

7. Prima o símbolo de editar  sobre a lista de idiomas disponíveis atualmente.
 8. Selecione o idioma que deseja remover da lista de idiomas disponíveis e prima o símbolo do caixote de lixo .
- > O idioma é removido da lista de idiomas disponíveis para utilizar no seu teclado.
-

3.1.2. Mostrador do condutor

O mostrador do condutor apresenta-lhe notificações e informações relacionadas com a sua condução do automóvel.



O mostrador do condutor encontra-se à frente do condutor, atrás do volante.

O mostrador do condutor ativa-se assim que abre uma porta e desliga-se caso não seja utilizado num breve período. Para o ligar novamente, abra uma porta ou rode o seletor de arranque no sentido horário e solte-o rapidamente.

Utilize os botões do volante para interagir com o mostrador e comandar o que aparece no mesmo.

Exemplos de informações que podem ser apresentadas no mostrador do condutor são:

- Símbolos de aviso e indicadores
- Velocidade
- Navegação
- Mensagens de notificação
- Indicador de combustível
- Medidor da bateria
- Totalizador parcial

Modos do mostrador

Existem dois modos do mostrador do condutor que pode seleccionar: calmo e mapa. Utilize o botão do modo do mostrador do condutor  no volante para alterar o modo do mostrador.

Calmo Este apresenta informações essenciais, como velocidade, assim como símbolos de aviso e indicadores.

Mapa O mostrador do condutor mostra-lhe o itinerário de navegação presente num mapa, assim como informação essencial do automóvel e da condução.

 **Aviso**

Se o mostrador do condutor desligar, não ligar ou estiver apenas parcialmente legível, não deve de utilizar o automóvel. Isto porque o condutor não poderá receber avisos nem a informação de estado do automóvel apresentados no mostrador do condutor, como avisos e informações relacionados com os travões, airbags ou outros sistemas de segurança. Se houver um problema com o mostrador do condutor, contacte uma oficina autorizada Volvo.

 **Dica**

Pode alterar as configurações do mostrador do condutor no mostrador central.

3.1.2.1. Símbolos de aviso e indicadores

Os símbolos no mostrador do condutor informam o estado de diferentes sistemas no seu automóvel. Alguns indicam se um sistema está ativo e a funcionar devidamente, enquanto que outros alertam para informações importante ou falhas detetadas.

Tipos e cores de símbolos

Alguns símbolos são avisos que necessitam de ação imediata, enquanto que outros indicam o estado presente de determinadas funções. A cor do símbolo significa aproximadamente o nível de importância. Os símbolos vermelhos são os mais graves, enquanto que os símbolos âmbar representam avisos e alertas menos urgentes. Os símbolos de outras cores comunicam normalmente informações sobre as funções do automóvel.

 **Dica**

Caso não esteja familiarizado, consulte o significado dos símbolos. Muitos símbolos aparecem com uma notificação que contém mais informações.



Aviso

Foi detetada uma avaria que pode afetar a segurança ou a capacidade de condução do seu automóvel.



Aviso do sistema dos travões

Foi detetada uma falha no sistema dos travões. Tome medidas imediatas e contacte uma oficina autorizada Volvo.



Aviso do travão de estacionamento

A iluminação permanente indica que o travão de estacionamento está atuado. A piscar indica uma falha no travão de estacionamento.



Aviso de falha do sistema elétrico

Foi detetada uma falha no sistema elétrico do automóvel. Tome medidas imediatas e contacte uma oficina autorizada Volvo.



Chamada de emergência

Existe um problema com o sistema de chamada de emergência.

























Lembrete do cinto de segurança













Alguém no automóvel não está a utilizar o cinto de segurança.



Aviso do SRS

Foi detetada uma falha nos airbags ou nos sistemas de segurança relacionados. Tome medidas imediatas e contacte uma oficina autorizada Volvo.

	Aviso de risco de colisão	Existe um risco de colisão com outro veículo, um peão, um ciclista ou um animal de grande porte.
	Temperatura do motor alta	O motor está demasiado quente.
	Pressão do óleo baixa	A pressão do óleo do motor é demasiado baixa.
	Informação	Surgiu um problema em algum dos sistemas do automóvel.
	Aviso do sistema dos travões	Foi detetada uma falha no sistema dos travões.
	Aviso do sistema da travagem antibloqueio	O sistema de travagem antibloqueio está desligado. Os travões de atrito continuam a funcionar, mas sem travagem antibloqueio.
	Aviso do sistema de controlo das emissões	Foi detetada uma falha no sistema de controlo de emissões. Contacte uma oficina autorizada Volvo e mande verificar o automóvel.
	Falha da Lane Keeping Aid	Existe uma falha o sistema Lane Keeping Aid. ^[1]
	Aviso da Lane Keeping Aid esquerda	Está demasiado perto ou a cruzar as marcações de via no lado esquerdo do automóvel.
	Aviso da Lane Keeping Aid direita	Está demasiado perto ou a cruzar as marcações de via no lado direito do automóvel.
	Aviso da pressão do pneu	A iluminação permanente indica pressão do pneu baixa. A intermitência seguida de iluminação permanente indica uma falha do sistema ou a incapacidade para medir a pressão dos pneus.
	Alerta do sistema de estabilidade	Um símbolo a piscar indica que o sistema de estabilidade está a intervir. Uma falha no sistema é indicada por luz constante.
	Sistema de estabilidade desligado	O sistema de estabilidade está desligado.
	Alerta de desempenho reduzido	O desempenho do automóvel está reduzido.
	Problema no sistema de risco de colisão	O sistema de risco de colisão não está disponível ou está a funcionar com um desempenho reduzido.
	Luz de nevoeiro traseira ligada	A luz de nevoeiro traseira está ligada.
	Avaria do sistema de faróis	Existe um problema com o sistema de faróis.
	Máximos automáticos ativos	Os máximos automáticos estão ativos.
	Máximos manuais ligados	Os máximos manuais estão ligados.
	Função de retenção automática (Hold)	A função de travagem retenção automática (Hold) está ativa. O automóvel trava automaticamente quando parado.
	Pisca esquerdo	O pisca esquerdo está ativo e a indicar curva à esquerda.
	Pisca direito	O pisca direito está ativo e a indicar curva à direita.

	Luzes de presença	As luzes de presença estão ligadas.
	Máximos automáticos ativados	Os máximos automáticos estão ativos.
	Chave do automóvel não detetada	O automóvel não conseguiu detetar a chave quando foi ligado.
	Driver alert	A função Driver Alert está ativa.
	Bateria de tração a carregar	A bateria de tração está a carregar.
	Bateria de tração a manter a carga	A bateria de tração está a manter a carga.
	Lane Keeping Aid ativo e marcações da estrada à esquerda detetadas	O Lane Keeping Aid está ativo e detetou marcações da estrada no lado esquerdo do automóvel.
	Lane Keeping Aid ativo e marcações da estrada à direita detetadas	O Lane Keeping Aid está ativo e detetou marcações da estrada no lado direito do automóvel.
	Lane Keeping Aid ativo e detetadas marcações da estrada	O Lane Keeping Aid está ativo e detetou marcações da estrada em ambos os lados do automóvel.
	Lane Keeping Aid ativo e marcações da estrada não detetadas	O Lane Keeping Aid está ativo e não detetou as marcações da estrada.
	Lane keeping aid desligado	O lane keeping aid está desligado.
	Sensor de chuva	O sensor de chuva está ativo.

[1] Quando a falha é indicada, a função é desativada.

3.1.2.2. Medidor da bateria

O medidor da bateria mostra o nível do carregamento e a autonomia estimada do seu automóvel.

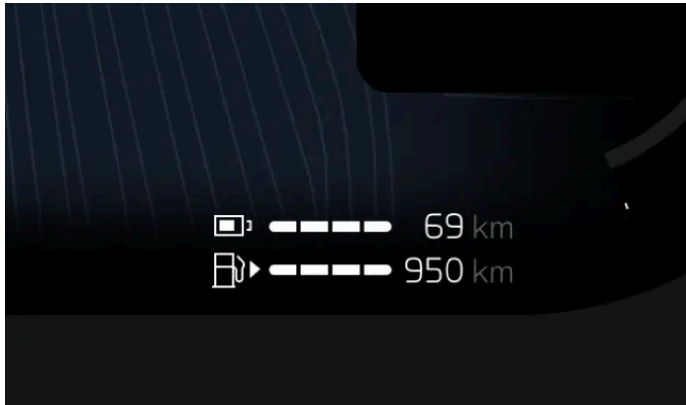

O medidor da bateria está sempre visível no mostrador do condutor.

Bateria restante

O medidor da bateria indica o nível de carregamento restante na bateria do seu automóvel.

A autonomia indica-lhe até onde pode conduzir com o nível de carregamento presente na bateria. Quando recebe o seu automóvel, a autonomia baseia-se no consumo médio certificado do automóvel. Após ter conduzido o seu automóvel durante algum tempo, a autonomia é então baseada no histórico dos seus padrões de condução.

Nota

O estilo de condução e fatores externos, como temperaturas exteriores e condução a alta velocidade por períodos prolongados, podem ter diferentes efeitos na autonomia estimada da bateria.

3.1.2.3. Indicador de combustível

O Indicador de combustível indica a quantidade de combustível que resta no depósito de combustível, bem como uma estimativa da autonomia do combustível.

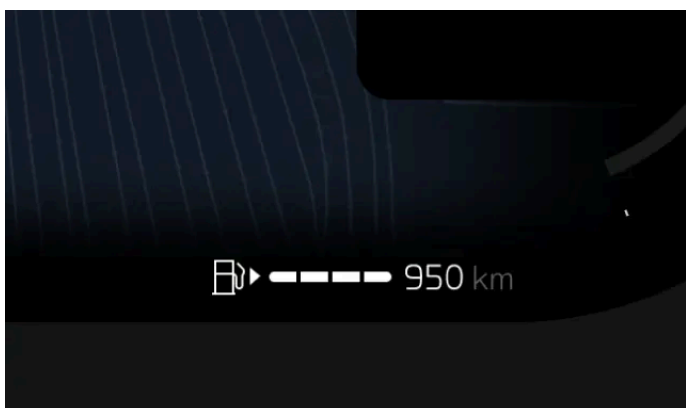

O mostrador do condutor mostra sempre o indicador de combustível .

Combustível restante

O indicador de combustível indica a quantidade de combustível restante no depósito do seu automóvel. Quando o depósito de combustível do seu automóvel está com o nível baixo, o símbolo da bomba de combustível muda de cor.

O indicador também apresenta uma estimativa da autonomia do combustível para saber quanto pode conduzir até esgotar o depósito. Esta autonomia é calculada pelo totalizador parcial com base no consumo médio de combustível nos últimos 30 km (20 milhas) e na quantidade de combustível restante no depósito. Quando vê uma linha a tracejado em vez de uma autonomia, isso significa que não há combustível suficiente para calcular a autonomia e que deve reabastecer o mais rapidamente possível.

i Nota

O seu estilo de condução pode ter efeitos diferentes na autonomia de combustível estimada.

3.1.2.4. Indicador de energia

O indicador de energia informa como e quando a energia da bateria é utilizada ou regenerada.

O indicador de potência está sempre visível na mostrador do condutor. As diferentes secções do indicador de potência indicam diferentes utilizações de energia ou limitações.

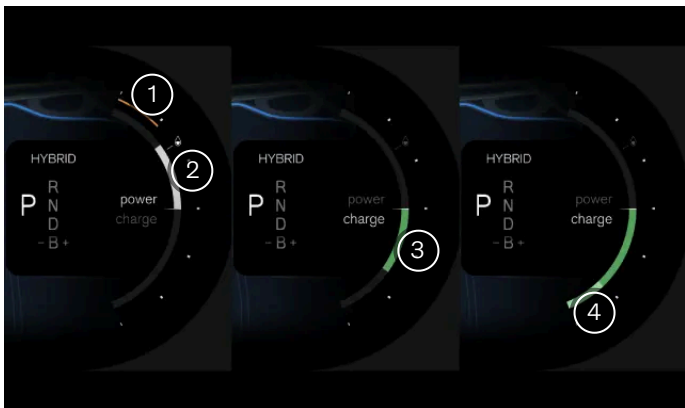

- 1 O automóvel não consegue extrair a sua quantidade de energia normal da bateria e a energia disponível é reduzida.
- 2 O automóvel utiliza energia para se deslocar. O tamanho desta secção aumenta e diminui com a quantidade de energia utilizada. Quando esta secção passa o símbolo de gota ao lado do indicador de potência, o motor arranca. Isto acontece porque o automóvel já não consegue fornecer a energia elétrica necessária.
- 3 A bateria do automóvel está a regenerar energia em vez de a utilizar. Isto pode aparecer ao utilizar o pedal do acelerador ou do travão. O tamanho desta secção aumenta e diminui com a quantidade de energia regenerada.
- 4 Os travões de atrito estão em utilização. Pode ver esta secção quando os travões de disco estão atuados ou se a bateria estiver totalmente carregada e não conseguir armazenar mais energia. Quanto mais os travões de atrito são aplicados, maior se torna a secção.

3.1.3. Configurações do sistema

Pode alterar as configurações do sistema para que o automóvel lhe apresente informações do modo mais conveniente.

Existe uma série de configurações do sistema que pode alterar, incluindo:

- Idioma do sistema
- Hora e data
- Unidades de medida
- Idiomas do teclado

3.1.3.1. Mudar hora e data

Nas configurações, pode mudar manualmente a hora, a data e o fuso horário local.

Por predefinição, o seu automóvel utiliza informação da Internet para mudar automaticamente a hora, a data e o fuso horário local. Nas configurações, pode mudar estes dados e o formato da hora.

1. Prima o símbolo do automóvel  na barra inferior e aceda a **Definições**.
 2. Aceda a **Sistema** → **Date and time**.
 3. Se **Automatic date and time** e **Automatic time zone** estiverem ativados, desative-os.
 4. Selecione a configuração da sua preferência e faça as alterações.
- > As alterações aparecem nos mostradores.
O relógio na barra de estado do mostrador central atualiza-se quando procede a atualizações nas configurações da hora.

Dica

Pode alterar o formato da hora para que seja exibida no formato 24 horas ou 12 horas.

3.1.3.2. Alterar idioma do sistema

Nas configurações, pode alterar o idioma do sistema do automóvel.

Se desejar o sistema do automóvel num idioma diferente do presente, necessita de alterar o idioma do sistema.

Importante

Selecione apenas idiomas do sistema que compreenda perfeitamente. O automóvel comunica notificações e informações críticas de segurança através de mensagens, sendo por isso necessário que seja capaz de as compreender em qualquer altura.

Nota

Quando altera o idioma do sistema, o idioma do assistente digital também é alterado.

1. Prima o símbolo do automóvel  na barra inferior e aceda a **Definições**.
 2. Aceda a **Sistema** → **Languages and input** → **Languages**.
 3. Selecione o idioma para o qual pretende mudar.
- > O novo idioma aparece nos mostradores.

3.1.3.3. Alterar unidades do sistema

Nas configurações, pode alterar unidades de medida, como a velocidade e a distância.

Dica

Ao conduzir no estrangeiro, pode ser útil alterar as unidades de medição do automóvel para corresponder às locais. Isto pode ser especialmente útil se os sinais de trânsito apresentarem distâncias e velocidades em unidades diferentes das apresentadas no seu automóvel.

1. Prima o símbolo do automóvel  na barra inferior e aceda a **Definições**.
 2. Aceda a **Sistema** → **Units**.
 3. Selecione as unidades de medição que deseja para o automóvel.
- > O automóvel apresenta unidades no novo formato.

3.2. Telefone

Conecte o seu telefone ao automóvel através de Bluetooth para poder utilizá-lo durante a condução. Quando está fora do seu automóvel pode utilizar o seu telefone para ler o manual ou utilizar algumas funcionalidades à distância através da aplicação Volvo Cars.

Conectar o seu telefone ao seu automóvel

Ao conectar o seu telefone ao automóvel através de Bluetooth permite-lhe utilizá-lo através da interface do automóvel. Pode também transferir média diretamente do seu telefone para o automóvel assim como partilhar a sua ligação à Internet.

Pode utilizar o comando de voz ou o mostrador central para procurar os seus contactos, fazer e receber chamadas telefónicas e responder a mensagens de texto^[1] sem tocar no seu telefone.

Outras utilizações do seu telefone

A utilização do seu telefone com o seu automóvel não se limita a quando se encontra no interior do automóvel. Descarregue a aplicação Volvo Cars para utilizar determinadas funções do automóvel ou ler o manual quando não se encontra no automóvel.

^[1] Aplicável apenas a telefones Android ou telefones com iOS 13 ou posterior.

3.2.1. Conectar o seu telefone ao automóvel

Conecte o seu telefone ao automóvel através de Bluetooth para utilizar o seu telefone através da interface do automóvel.

O Bluetooth deve estar ativado no automóvel e o seu telefone para que possam emparelhar. Pode ligar o Bluetooth nas configurações. Assegure-se de que o seu telefone está detetável para que o automóvel o encontre durante o emparelhamento.

1. Prima o símbolo do automóvel  na barra inferior e aceda a **Definições**.
 2. Aceda a **Conetividade** → **Bluetooth**.
 3. Selecione o dispositivo com o qual pretende emparelhar o automóvel na lista de dispositivos disponíveis.
 4. Verifique se o código de confirmação no mostrador central corresponde ao apresentado no seu telefone.
 5. Aceite as definições e solicitações de permissão que aparecem no seu telefone.^[1]
- > O seu telefone encontra-se conectado ao automóvel. Este conectará na próxima vez, desde que o Bluetooth esteja ativado no seu telefone.

 **Nota**

Pode ter vários telefones emparelhados com o automóvel, mas apenas um pode estar conectado ao automóvel de cada vez. Para mudar o telefone ativo, selecione-o na lista de dispositivos emparelhados ou adicione um novo dispositivo.

Problemas com a ligação?

Se tiver problemas ao ligar o seu telefone ao automóvel através de Bluetooth, tente ligar outro telefone para verificar se o problema é do telefone ou do automóvel. Se o problema persistir, remova todos os dispositivos guardados nas definições Bluetooth do automóvel e tente ligar novamente o seu telefone.

^[1] Pode conectar o seu telefone com o automóvel mesmo saltando o pedido de autorização, mas a funcionalidade será reduzida.

3.2.2. Utilizar o seu telefone no automóvel

Pode utilizar o seu telefone através do mostrador central e do comando de voz.

 **Importante**

Assegure-se de que atua em conformidade com todas as leis e regulamento locais relativos à utilização do telemóvel durante a condução.

 **Nota**



Necessita de conectar o seu telefone ao automóvel através de Bluetooth e aceitar as correspondentes permissões das configurações do telefone para poder utilizar estas funcionalidades.

Chamada

Existem algumas formas diferentes de fazer e receber chamadas telefónicas no seu automóvel. Pode:

- atender e recusar chamadas recebidas utilizando o mostrador central
- fazer uma chamada ao conduzir pedindo ao assistente digital que faça a chamada
- utilizar a aplicação do telefone no automóvel através do mostrador central para chamar contactos ou marcar um número de telefone utilizando o teclado no ecrã.

Durante uma chamada, esta é apresentada no mostrador central. Se abrir a aplicação do telefone no automóvel durante uma chamada pode:

- silenciar ou ativar o seu microfone 
- mudar a entrada e saída do som, através do microfone e altifalantes do automóvel ou do seu telemóvel 
- terminar a chamada 

O conteúdo deste manual representa o estado do manual do utilizador no momento da impressão e pode não ser totalmente válido em momentos futuros. Para mais informações, consulte a primeira página para a declaração de responsabilidade completa.

- utilizar o teclado para inserir números, como quando é solicitado para selecionar uma opção num menu de serviço .

Se receber uma segunda chamada durante uma outra, ao responder à segunda chamada coloca automaticamente a primeira em espera. Pode alternar entre as duas chamadas premindo o símbolo de mudança .

Mensagem de texto

Pode escrever e enviar mensagens de texto através do assistente digital utilizando o comando de voz ^[1]. Se receber uma mensagem de texto, aparece uma notificação no mostrador central com as seguintes opções:

- **Play** para escutar o assistente digital a ler a mensagem.
- **Mute** para parar de receber novas notificações de mensagem desta conversa durante o restante tempo que permanecer no automóvel.

Também pode ignorar a notificação para a ver mais tarde no centro de notificações.

Consultar e procurar os seus contactos

Utilize a aplicação do telefone no automóvel para procurar determinado contacto:

- premindo o símbolo de procura 
- acedendo ao separador de contactos e inserindo o nome
- acedendo ao separador do teclado e inserindo o número.

Também pode pedir ao assistente digital que encontre o contacto que procura.

^[1] Aplicável apenas a telefones Android ou telefones com iOS 13 ou posterior.

3.2.3. Alternar entre telefones emparelhados

Nas configurações, pode mudar qual o telefone emparelhado por Bluetooth que está conectado ao automóvel.

O automóvel pode memorizar e estar conectado a vários telefones, mas apenas pode estar conectado ativamente a um telefone de cada vez.

Caso deseje mudar a ligação Bluetooth para um novo dispositivo, necessita de primeiro o emparelhar com o automóvel. Pode fazê-lo nas configurações.

Antes de tentar mudar para um dispositivo emparelhado diferente, assegure-se de que o Bluetooth está ativado no dispositivo para o qual pretende mudar.

1. Prima o símbolo do automóvel  na barra inferior e aceda a **Definições**.

2. Aceda a **Conetividade** → **Bluetooth**.Selecione
3. Prima no nome do telefone que deseja conectar.
4. Selecione os serviços para os quais pretende utilizar o telefone, tais como serviços multimédia ou telefónicos.

 **Dica**

Também pode trocar de dispositivo na vista do telefone do mostrador central premindo o símbolo de mudança de dispositivo .

Se não conseguir ver na lista de dispositivos emparelhados o dispositivo para o qual deseja mudar, tente emparelhá-lo novamente com o automóvel.

3.2.4. Apple CarPlay

Conecte o seu telefone através de um cabo USB e ative a Apple CarPlay para utilizar o seu iPhone através do automóvel.

O Apple CarPlay proporciona-lhe um outro método de utilizar o seu iPhone através da interface do automóvel. Pode utilizar determinadas aplicações de comunicação, navegação e multimédia no seu iPhone através do mostrador central, dos botões do volante e do comando de voz.

 **Importante**

Leis e regulamentos locais

Assegure-se de que atua em conformidade com todas as leis e regulamento locais relativos à utilização do telemóvel durante a condução.

Conteúdo CarPlay

A Volvo não se responsabiliza pelo conteúdo disponível na Apple CarPlay.

 **Nota**

Compatibilidade do telemóvel e aplicações suportadas

A Apple CarPlay só funciona com iPhones, mas não com todos os modelos de iPhone. Para saber se o seu iPhone é compatível ou para saber mais sobre as aplicações suportadas, aceda ao site da Apple www.apple.com/ios/carplay [<https://www.apple.com/ios/carplay>].



Dica

A CarPlay não está instalada?

Se o seu automóvel não for entregue com a CarPlay, pode instalá-la mais tarde. Contacte um concessionário Volvo para obter informações sobre a instalação da CarPlay no seu automóvel.

Manter o seu telemóvel atualizado

Mantenha o iPhone e as aplicações atualizados com as versões mais recentes.

Conectar o seu iPhone e iniciar a CarPlay



Nota

Desativar o Bluetooth para utilizar a CarPlay

A CarPlay não pode ser ativada ao mesmo tempo que o Bluetooth do seu automóvel. Para utilizar a CarPlay é necessário desativar o Bluetooth do automóvel.

Ativar a Siri e obter uma ligação à Internet

Para poder utilizar a CarPlay, é necessário ativar a Siri no seu iPhone e ter uma ligação à Internet ativa.

Conecte o seu iPhone ao automóvel ligando um cabo USB-C para lightning ao seu iPhone e à porta USB do automóvel destacada a branco. Se estiver a utilizar a CarPlay pela primeira vez, tem de aceitar os termos e condições no mostrador central e, em seguida, a CarPlay será iniciada. Se já utilizou a CarPlay anteriormente, esta inicia-se automaticamente quando liga o seu telemóvel ao automóvel.

Vista CarPlay

Pode aceder à vista CarPlay abrindo a aplicação CarPlay na biblioteca de aplicações. Se o símbolo CarPlay  for apresentado na barra contextual, também pode aceder à vista premindo este símbolo.

Uma vez ativada, a vista CarPlay ocupa a totalidade do mostrador central. No entanto, a barra inferior, a barra contextual e a barra de estado permanecem sempre visíveis, caso deseje regressar aos sistemas do automóvel.

Navegação com CarPlay

Pode utilizar aplicações de navegação no seu iPhone através da Apple CarPlay. Se iniciar um itinerário de navegação através da CarPlay, pode ver a orientação na vista CarPlay do mostrador central, bem como no mostrador do condutor. Se estiver a seguir um itinerário de navegação na aplicação de navegação do automóvel e depois iniciar outro itinerário de navegação na CarPlay, a navegação no mostrador do condutor para a aplicação do automóvel termina.

Utilizar a Siri

Caso deseje utilizar a Siri em vez do assistente digital incorporado do automóvel, mantenha premido o botão do comando de voz  no volante quando a CarPlay estiver ativa.

Pode utilizar a Siri para ler, escrever e enviar mensagens. A Siri lê e escreve mensagens no idioma selecionado nas definições da Siri no seu iPhone. Se escrever uma mensagem através da Siri, o mostrador central não lhe exibirá a mensagem, mas esta será

apresentada no iPhone.

3.2.5. Android Auto™

Conecte o seu telemóvel através de um cabo USB e ative o Android Auto™ para utilizar o seu telemóvel Android™ através do automóvel.

O Android Auto proporciona-lhe um outro modo de utilizar o seu telefone Android através da interface do automóvel. Com o Android Auto, pode aceder em segurança às aplicações de comunicação, navegação e multimédia do seu telemóvel através do mostrador central e dos botões do volante.

Importante

Leis e regulamentos locais

Assegure-se de que atua em conformidade com todas as leis e regulamento locais relativos à utilização do telemóvel durante a condução.

Conteúdo do Android Auto

A Volvo não se responsabiliza pelo conteúdo disponível no Android Auto.

Nota

Compatibilidade do telemóvel e aplicações suportadas

O Android Auto só funciona com telemóveis Android, mas não funciona com todos os modelos de telemóveis. Para saber se o seu telemóvel é compatível ou para saber mais sobre as aplicações suportadas, aceda ao site da Android Auto www.android.com/auto/ [<https://www.android.com/auto/>].

Marcas registadas e compatibilidade da Google

Google, Android e Android Auto são marcas comerciais da Google LLC. É necessário um telemóvel Android compatível e um plano de dados ativo compatível.

Dica

Manter o seu telemóvel atualizado

Mantenha o seu telemóvel e as aplicações atualizados com as versões mais recentes.

Conectar o seu telemóvel e iniciar a Android Auto



Nota

Instalar o Android Auto no seu telemóvel e ter uma ligação à Internet ativa

Para poder utilizar o Android Auto necessita da aplicação Android Auto instalada no seu telemóvel e de uma ligação à Internet ativa.

Conecte o seu telemóvel ao automóvel ligando um cabo USB adequado ao seu telemóvel e à porta USB do automóvel com uma moldura branca. Se estiver a utilizar a Android Auto pela primeira vez, tem de aceitar os termos e condições no mostrador central e, em seguida, a Android Auto será iniciada. Se já utilizou a Android Auto anteriormente, esta inicia-se automaticamente quando conecta o seu telemóvel ao automóvel.

Vista Android Auto

Pode aceder à vista Android Auto abrindo a aplicação Android Auto na biblioteca de aplicações. Se o símbolo Android Auto  for apresentado na barra contextual, também pode aceder à vista premindo este símbolo.

Uma vez ativada, a vista Android Auto ocupa a totalidade do mostrador central. No entanto, a barra inferior, a barra contextual e a barra de estado permanecem sempre visíveis, caso deseje regressar aos sistemas do automóvel.

Navegação com Android Auto

Pode utilizar aplicações de navegação no seu telemóvel através da Android Auto. Se iniciar um itinerário de navegação através da Android Auto, pode ver a orientação na vista Android Auto do mostrador central, bem como no mostrador do condutor. Se estiver a seguir um itinerário de navegação na aplicação de navegação do automóvel e depois iniciar outro itinerário de navegação na Android Auto, a navegação no mostrador do condutor da aplicação do automóvel termina.

Utilizar o Google Assistant

Fale com o Google Assistant na Android Auto para realizar tarefas com a sua voz, para que possa manter a sua concentração na condução. Para utilizar o Google Assistant, diga "Hey Google" ou mantenha premido o botão do comando de voz  no volante enquanto o Android Auto estiver ativo.

Pode utilizar o Google Assistant para realizar tarefas como enviar mensagens, obter direções ou comandar multimédia.

3.3. Som e média

Ouçá música e média através do sistema de som do automóvel. Nas configurações, pode ajustar o som.

Configurações do som

Existe uma série de configurações sonoras para poder personalizar a sua experiência sonora.

Rádio e reprodução de média

Pode ouvir rádio em direto através da aplicação rádio pré-instalada e transferir média do seu telefone para o automóvel através do leitor de média Bluetooth.



Dica

Pode procurar e descarregar outras aplicações de média de terceiros através da loja de aplicações do automóvel.

Controlar a reprodução de média

Pode controlar a reprodução de média de várias formas utilizando:

- os comandos de reprodução de média no mostrador central
- o seletor e os botões de média sob o mostrador central
- os botões do volante
- o comando de voz.

3.3.1. Rádio

Utilize a aplicação do rádio pré-instalada para ouvir rádio em direto no seu automóvel.

Associar estações DAB e FM

A associação de DAB e FM permite ao automóvel selecionar automaticamente o sinal de receção mais forte entre fontes DAB ou FM de estações associadas. Pode ligar ou desligar a associação nas definições da aplicação rádio.

Anúncios de rádio

Ao escutar o rádio, pode ouvir alguns anúncios que interrompem a emissão. Estes são acompanhados por uma notificação no mostrador central. Pode parar os anúncios e continuar a ouvir o rádio rejeitando a notificação.

Nas configurações do rádio, pode selecionar quais os anúncios de rádio pretende ouvir. Prima o símbolo das configurações  no topo da aplicação do rádio e ligue ou desligue os anúncios.

Favoritos rádio

Pode adicionar estações aos seus favoritos rádio para um acesso mais rápido.





Dica

Pode encontrar e descarregar outras aplicações do rádio através da loja de aplicações.

3.3.1.1. Adicionar favoritos do rádio

Pode adicionar estações de rádio à lista de favoritos na aplicação do rádio.

Adicione as estações de rádio que ouve com frequência à lista de favoritos para um acesso mais rápido.



1. Prima o símbolo da aplicação da biblioteca  na barra inferior e abra a aplicação de rádio.
 2. Procure a estação que pretende adicionar como favorito a partir da lista de estações de rádio presentemente disponíveis.
 3. Prima o símbolo de estrela  à direita do nome da estação.
- > O aspeto do símbolo da estrela da estação muda e a estação de rádio parece na lista de favoritos.

Se desejar remover uma estação da lista de favoritos, prima a estrela junto ao seu nome.

3.3.1.2. Associar estações DAB e FM

Ligue ou desligue a associação DAB e FM nas configurações da aplicação rádio.

Quando a estação FM tem uma estação DAB correspondente, e vice-versa, estas podem muitas vezes ser associadas na aplicação rádio. Ao associar duas fontes de rádio permite ao automóvel alternar automaticamente entre as estações DAB e FM, para reproduzir a fonte com receção de maior intensidade.

1. Prima o símbolo da aplicação da biblioteca  na barra inferior e abra a aplicação de rádio.
 2. Prima o símbolo das configurações  para aceder às configurações do rádio.
 3. Ligue ou desligue a associação DAB e FM.
- > Quando ligada, a aplicação do rádio mostra um separador de estações de rádio.
Quando desligada, a aplicação do rádio mostra separadores independentes para as estações DAB e FM.

 **Nota**

Pode não ser possível associar algumas estações DAB e FM correspondentes, aparecendo nesta situação como estações separadas.

3.3.2. Configurações do som

Nas configurações pode alterar e ajustar uma série de opções do som.

Ênfase

Pode optar por quatro diferentes configurações da ênfase do som: todos, condutor, dianteira e traseira. Todos é a configuração predefinida e não concentra o som numa direção em particular. Proporciona uma ênfase do som neutra em que os ocupantes dos bancos dianteiros e traseiros usufruem da mesma experiência de som. A definição do condutor concentra som no condutor. A configuração dianteira concentra o som nos bancos dianteiros, enquanto que a configuração traseira concentra-o para os bancos traseiros.

Se selecionar a ênfase do som para todos ou para o condutor como sua preferência, pode também ligar o som surround e ajustá-lo.

Tonalidade

Personalize os sons do seu multimédia ajustando os valores das diferentes qualidades de tonalidade.

Volume

No mostrador central, pode ajustar o volume de uma série de sons, como:

- Média
- Sinal de toque
- Chamadas
- Assistente de voz
- Navegação
- Notificações
- Assistência de estacionamento



Dica

Existem outros modos de ajustar os volumes de som no seu automóvel. Pode rodar o botão multimédia por baixo do mostrador central ou premir os botões do lado direito do volante.

3.3.3. Leitores multimédia

O seu automóvel tem um leitor de média previamente instalado. Pode descarregar outras aplicações de média de terceiros a partir da loja de aplicações na biblioteca de aplicações.

O seu automóvel tem leitor de média Bluetooth previamente instalado na biblioteca de aplicações.

Utilize a aplicação do leitor de média Bluetooth para transferir média de um dispositivo com ligação Bluetooth diretamente para o automóvel.

3.4. Aplicações no automóvel

O conteúdo deste manual representa o estado do manual do utilizador no momento da impressão e pode não ser totalmente válido em momentos futuros. Para mais informações, consulte a primeira página para a declaração de responsabilidade completa.

Na biblioteca de aplicações pode encontrar todas as aplicações do automóvel.

Pode aceder à biblioteca de aplicações premindo o seu símbolo na barra inferior.



Símbolo da biblioteca de aplicações

Algumas aplicação são pré-instaladas, como média Bluetooth, Google Maps e Google Assistant. Pode procurar e descarregar novas aplicações através do Google Play, que pode ser acedido na biblioteca de aplicações.

3.4.1. Descarregar aplicações

Descarregue mais aplicações para o seu automóvel a partir da loja de aplicações na biblioteca de aplicações.

O seu automóvel tem algumas aplicações pré-instaladas, mas pode procurar e descarregar outras na loja de aplicações.

Para poder descarregar aplicações, o seu automóvel tem de estar parado e ligado à Internet.

1. Prima o símbolo da biblioteca de aplicações  na barra inferior.
2. Prima **Obter mais aplicações** para aceder à loja de aplicações.

Nota

Para poder abrir o Google Play, o perfil de utilizador atual tem de ter sessão iniciada numa conta Google.

3. Procure a aplicação que pretende descarregar.
 4. Descarregue e instale a aplicação desejada.
- > Se a aplicação for corretamente descarregada e instalada, aparece na biblioteca de aplicações.

3.4.2. Desinstalar aplicações

Na biblioteca de aplicações pode desinstalar aplicações que já não pretende ou não utiliza.

 **Nota**

As aplicações pré-instaladas, como o telefone e o rádio, não podem ser desinstaladas.

1. Prima o símbolo da biblioteca de aplicações  na barra inferior.
 2. Procure a aplicação que pretende desinstalar, mantenha depois premida a aplicação até aparecer um menu.
 3. Selecione **Desinstalar** no menu.
 4. Prima **Uninstall** para continuar com a desinstalação da aplicação.
- > A aplicação é desinstalada e desaparece da biblioteca de aplicações.

 **Dica**

Também pode desinstalar aplicações acedendo às definições de privacidade, premindo **Mostrar todas as aplicações** e selecionando a aplicação que pretende desinstalar.

3.5. Conectividade e software

Ligue o seu automóvel à Internet para tirar maior partido do seu automóvel e receber atualizações de software over-the-air.

Conectividade de Internet

Ligue o seu automóvel à Internet através de Wi-Fi, um telemóvel com ligação Bluetooth ou a ligação de rede móvel integrada^[1].

Atualizações de software

As atualizações over-the-air mantêm atualizado o software do seu automóvel.

^[1] A disponibilidade pode variar com a região.

3.5.1. Ligação à Internet

Ao conectar o seu automóvel à Internet permite-lhe o acesso a determinadas funcionalidades e atualizações de software over-the-air.

Existem vários modos de ligar o seu automóvel à Internet. Quando o automóvel consegue ligar à Internet de mais do que um modo, a prioridade decorre na seguinte ordem:

- Rede Wi-Fi
- Partilha por telefone conectado por Bluetooth
- Rede móvel^[1]

Wi-Fi

Pode conectar o seu automóvel a uma rede Wi-Fi para acesso à Internet. O automóvel pode conectar-se automaticamente à rede sempre que estiver dentro do seu alcance.

Partilha por telefone conectado por Bluetooth

Quando um telefone está conectado ao automóvel através de Bluetooth, o automóvel pode utilizar a ligação à Internet móvel do telefone. Para tal, é necessário ativar a partilha Bluetooth para o telefone nas configurações de conectividade do automóvel. Tanto o telefone como o fornecedor de rede móvel têm de suportar a partilha de uma ligação à Internet.

Rede móvel^[1]

O seu automóvel tem um modem incorporado para ligação a uma rede móvel. A ligação à Internet móvel é configurada antes receber o seu automóvel e está incluída por um determinado número de anos. O automóvel pode conectar à Internet desde que tenha um plano de serviço de rede móvel ativo e esteja numa área com receção de rede. Contacte uma oficina autorizada Volvo para informações sobre serviços de conectividade móvel para o seu automóvel.

O automóvel suporta redes móveis até 4G, inclusive. As velocidades da rede móvel disponível dependem do cartão SIM instalado no seu automóvel.

Nota

Autorização de acesso à Internet

Tem de aceitar os termos e condições da Internet antes de utilizar a Internet da rede móvel. Acesse aos **Termos de utilização de Internet** nas definições de privacidade para aceitar e também verificar se aceitou os termos e condições.

Condições e limitações da conectividade de rede móvel

- O automóvel tem de se encontrar numa área com receção de rede móvel.
- Os serviços de conectividade móvel têm de estar ativos para a região onde o automóvel se encontra.
- Obstáculos como edifícios, colinas e montanhas podem enfraquecer ou bloquear o sinal de rede móvel.

Configurações da ligação à Internet

Pode encontrar as configurações de conectividade no mostrador central.

^[1] A disponibilidade pode variar com a região.



3.5.1.1. Ligar à Internet através de um telefone Bluetooth conectado

Conecte o seu telefone ao automóvel através de Bluetooth e partilhe a sua ligação à Internet.

Nota

A partilha da sua ligação à Internet móvel do seu telefone com o automóvel afeta a quantidade de dados móveis que utiliza. Alguns fornecedores de dados móveis poderão não permitir este tipo de utilização de dados. É possível que a quantidade disponível seja limitada ou que os fornecedores cobrem custos adicionais. Consulte as condições para a utilização de dados do seu fornecedor antes de ativar a conexão por Bluetooth.

Tem de conectar o seu telefone ao automóvel através de Bluetooth para poder partilhar a ligação à Internet do seu telefone.

1. Prima o símbolo do automóvel  na barra inferior e aceda a **Definições**.
 2. Aceda a **Conetividade** → **Bluetooth**. Selecione
 3. Prima o símbolo de conexão Bluetooth  do telefone no qual pretende partilhar a ligação à Internet.
 4. Prima **Aceitar** para continuar para a ativação de conexão.
- > O símbolo de conexão Bluetooth muda de cor, indicando que a conexão está ativa.

3.5.1.2. Ligar à Internet através de Wi-Fi

Conecte o seu automóvel a uma rede Wi-Fi para aceder à Internet.

Nota

Só pode conectar a uma nova rede Wi-Fi com o automóvel parado. Se estiver a conduzir e quiser conectar a uma rede Wi-Fi, só pode conectar a uma rede guardada.

1. Prima o símbolo do automóvel  na barra inferior e aceda a **Definições**.
2. Aceda a **Conetividade** → **Wi-Fi**.
3. Ative o Wi-Fi, se desativado.
4. Selecione a rede Wi-Fi que deseja conectar.
5. Insira a palavra-passe utilizando o teclado do mostrador central e prima **Terminar**.

- > O automóvel conecta à rede Wi-Fi.

3.5.2. Reiniciar o módulo de conectividade do automóvel



Pode reiniciar o módulo de conectividade do automóvel utilizando o botão do degelador máximo no painel de botões sob o mostrador central.

Se tiver problemas com a conectividade do automóvel, como a perda de ligação à Internet, a reinicialização pode ser uma forma de resolver quaisquer problemas.



Aviso

Tem de estacionar o seu automóvel quando reiniciar o módulo de conectividade porque o alarme de colisão automático relacionado com a assistência de emergência será desativado durante o reinício.

1. Mantenha premido o botão do degelador máximo  no painel de botões sob o mostrador central. Mantenha o botão premido até o botão SOS no teto do automóvel começar a piscar.
 2. Pare de premir o botão do degelador máximo .
- > O módulo de conectividade é reiniciado.
3. Aguarde alguns minutos para que a conectividade regresse.

A ligação à Internet continua sem funcionar?

Se a ligação à Internet continuar sem funcionar ao fim de dois dias, tente reiniciar novamente o módulo de conectividade. Se isto não resolver o problema, contacte uma oficina autorizada Volvo.

3.5.3. Atualizações over-the-air

As atualizações over-the-air mantêm atualizado o software do seu automóvel.

Quando o seu automóvel está ligado à Internet, pode receber atualizações over-the-air^[1] para manter o software do automóvel atualizado. O automóvel avisa-o quando houver uma atualização disponível para descarregar e instalar através de uma notificação.

Também pode verificar a existência de novas atualizações do software acedendo a **Sistema** → **Detalhes do sistema** → **Atualização do software** nas definições.

Descarregar atualizações do software

Para poder descarregar uma atualização do software, o seu automóvel deve estar ligado à Internet móvel e deve aprovar a utilização de serviços conectados. O seu automóvel descarrega a atualização através de uma rede móvel.

Nota

Poderá incorrer em taxas de utilização de dados ao descarregar atualizações do software. Isso depende da utilização de dados incluída no seu contrato de Internet móvel.

Instalar atualizações de software

Quando está disponível uma nova atualização de software, o automóvel descarrega a atualização, mas não a instala por si. Necessita de proceder à instalação por iniciativa própria, seja por via de uma notificação no mostrador central ou através da vista de atualização de software. Também pode optar por adiar a atualização para que seja instalada mais tarde.

Não é possível utilizar as funções do seu automóvel durante a instalação de uma atualização do software e, por isso, certifique-se de que não precisa de utilizar o automóvel durante a instalação da atualização. O processo de instalação só começa depois de sair do seu automóvel e o trancar. Se não trancar o seu automóvel alguns minutos após o início da instalação, a atualização será cancelada e poderá tentar instalá-la novamente mais tarde.

Nota

Se precisar mesmo de aceder ao seu automóvel durante o processo de instalação, tem de utilizar a chave destacável da chave standard para abrir o automóvel.

Nota

Problemas de instalação

Podem existir atualizações que não possa instalar pessoalmente. Perante esta situação poderá ver uma notificação no mostrador central indicando o que fazer.

Não utilize a entrada de diagnóstico

Não utilize a entrada de diagnóstico enquanto está a instalar uma atualização de software. A utilização da entrada de diagnóstico durante uma instalação pode afetar os sistemas do automóvel e a atualização de software.

Não ligue nem desligue o cabo de carregamento

Não ligue nem desligue o cabo de carregamento durante a instalação de uma atualização do software.

[1] OTA

3.6. Comando de voz

Mantenha as mãos no volante e utilize a sua voz para interagir com o automóvel através do assistente digital.

Com o assistente digital pode utilizar o comando de voz para executar tarefas como a pesquisa na Internet e a receção de previsões meteorológicas. Pode ainda utilizar a sua voz para interagir com o automóvel e comandar uma série de funções, incluindo:

- Leitor multimédia
- Telefone
- Navegação
- Comando da climatização

Falar com o assistente digital

O assistente entende o discurso do dia-a-dia, pelo que não necessita de saber nenhum comando de voz específico. Pode perguntar qualquer coisa ao assistente que este responde confirmando o que disse para depois fazer o que pediu. O assistente avisa-o quando não compreende algo.

Nota

- A funcionalidade comando de voz é fornecida por terceiros. A disponibilidade, o modo de utilização e o funcionamento pode variar com o tempo e entre regiões.
- Uma ligação à Internet com sinal fraco pode limitar a quantidade de funções disponíveis.

3.6.1. Utilizar o comando de voz

Utilize a sua voz para comandar e interagir com uma série de funções do automóvel através do assistente digital.

A única vez que necessita de utilizar comandos de voz especiais para interagir com o assistente digital é quando o ativa. Após ativado o assistente, basta falar ou dar instruções utilizando frases normais.

Nota

O Google Assistant ainda não se encontra disponível em todos os idiomas. Saiba mais em support.google.com ou experimente utilizar outro idioma, caso o possa.

1. Diga "Ok Google" ou "Hey Google" para ativar o Google Assistant.
> O assistente confirma que está a ouvir.
2. Fale ou dê instruções ao assistente digital utilizando frases normais.



Outros modos de ativar

Também pode ativar o assistente digital pressionando o botão do comando de voz no volante  e através do mostrador central.

Iniciar sessão na sua conta Google

Ao iniciar sessão com uma conta Google, o Google Assistant será mais personalizado quando o automóvel estiver online. Por exemplo, pode telefonar facilmente a contactos memorizados nos seus contactos Google ou consultar o seu Calendário Google.

4. Climatização e conforto interior

Familiarize-se com o interior do seu automóvel e os comandos de ajuste dos bancos, climatização e vidros.



O seu automóvel está equipado com várias funcionalidades para o assistir na sua condução. Algumas funcionalidades são meramente de conforto, enquanto que outras melhoram a visibilidade. A leitura desta secção do manual pode ajudar a tornar a sua experiência de condução mais confortável.

4.1. Interior

Conheça a configuração interior e as suas funcionalidades práticas, como porta-copos e portas de carregamento para os seus dispositivos.

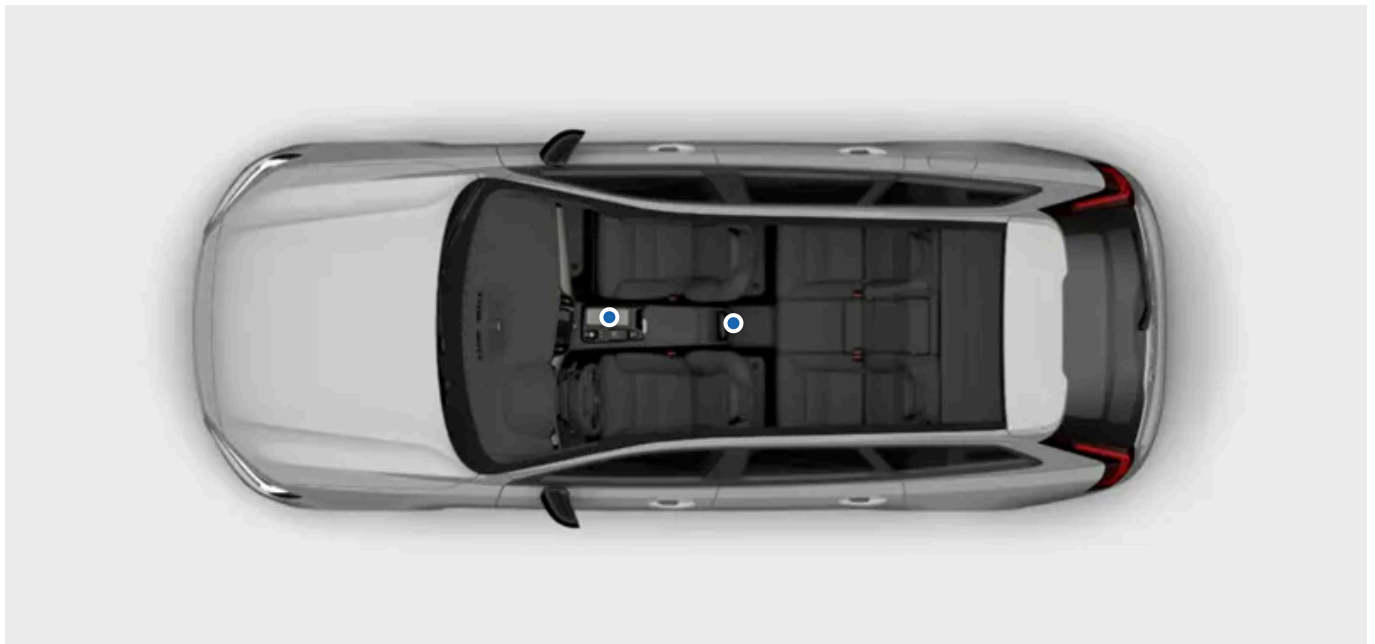

Apresentação interior

Existem alguns locais e componentes cujos nomes e localizações podem ser úteis, dado que são referidos no manual.

Habitáculo	O habitáculo subdivide-se em habitáculo dianteiro e habitáculo traseiro.
Porta-bagagens	O porta-bagagens, ou compartimento de carga, é o espaço que se encontra atrás dos bancos traseiros, normalmente acedido pela traseira do automóvel.
Tablier	O tablier refere-se a todo o conjunto de painéis e componentes na frente do condutor e do passageiro dianteiro. Contém algumas das áreas de interação principais do automóvel, como mostradores, volante, saídas de ar e porta-luvas.
Consola de túnel	A consola de túnel encontra-se entre os bancos dianteiros. Aqui encontrará um compartimento de arrumos, uma tomada elétrica, tomadas USB e um porta-copos.
Painel de comandos da porta	Cada porta tem o seu conjunto de comandos para vidros e fechos.

Nota

Existe um leitor de chaves de recurso na parte inferior do compartimento de arrumos da consola de túnel.

4.1.1. Portas USB

Pode utilizar as portas USB do seu automóvel para carregar um telemóvel, um tablet ou outro dispositivo.

Localização das portas USB

Existem duas portas USB no espaço para armazenamento na consola de túnel.



Utilização das portas USB

Alguns dispositivos podem aquecer durante o carregamento. Essa situação é normal.

As portas USB são normalmente desativadas quando sai do automóvel. Se deixar o automóvel destrancado, as portas USB permanecem ativas durante algum tempo.

Importante

Quando utilizar as portas USB, certifique-se de que coloca o dispositivo ligado de forma a não ferir nenhum dos passageiros em caso de travagem brusca ou colisão.

Nota

Quando não utilizados, desconecte sempre os dispositivos das portas.

Os dispositivos ligados a uma tomada de 12 V podem ser ativados quando utiliza a climatização temporizada ou mesmo quando o automóvel está desligado.

Especificações das portas USB

A potência de saída das portas USB depende do dispositivo que está a carregar. A tensão e a corrente são ajustados para os valores aceites pelo seu dispositivo.

- Tomada tipo C
- Versão 3.1
- Alimentação de tensão 5 V
- Alimentação de corrente máxima 3,0 A

4.1.2. Tomada de 12 V

Pode utilizar uma tomada de 12 V para alimentar diferentes dispositivos elétricos, como uma mala térmica.



A tomada elétrica de 12 V na consola de túnel



A toma elétrica de 12 V encontra-se no lado direito do porta-bagagens

Para que a tomada forneça corrente, ligue a ignição. A tomada fica então ativa enquanto o nível da bateria de 12 V não ficar demasiado baixo.

O automóvel desliga automaticamente a tomada elétrica quando o motor é desligado e tranca o automóvel. Se deixar o automóvel destrancado, a tomada permanece ativa durante algum tempo.

i **Nota**

Quando não utilizada, desligue os dispositivos da tomada e feche a tampa.

Os dispositivos ligados a uma tomada de 12 V podem ser ativados quando utiliza a climatização temporizada ou mesmo quando o automóvel está desligado.

Alguns dispositivos podem aquecer ao serem carregados através da tomada de 12 V. Isto é normal em muitos dispositivos.

 **Aviso**

O não cumprimento das seguintes instruções pode provocar danos ou ferimentos.

- Não utilize dispositivos elétricos com fichas grandes e pesadas. Estas podem danificar a tomada ou soltar-se durante a condução.
- Não utilize dispositivos elétricos que possam interferir com os sistemas do automóvel, como por exemplo: recetores rádio.
- Conecte apenas dispositivos não danificados e totalmente funcionais que cumpram todas as normas de segurança aplicáveis ^[1].
- Mantenha-se atento aos dispositivos conectados para evitar danos ou ferimentos em caso de falha funcionamento.
- Não conecte adaptadores nem cabos de extensão na tomada de 12 V, pois podem anular as funcionalidades de segurança da tomada.
- Não exponha a tomada, os conectores ou os dispositivos conectados a água ou outros líquidos.
- Não toque na tomada se esta aparentar danos ou após contacto com água ou outros líquidos.

Potência nominal

 **Importante**

A potência máxima é de 120 W (10 A).

^[1] Marcação CE, marcação UL ou marcação de conformidade semelhante.

4.1.3. Proteções solares

Existem proteções solares superiores na frente do banco do condutor e do banco do passageiro dianteiro.



As proteções solares pode ser rebatidas para baixo e inclinadas para o lado sempre que necessário.

A proteção solar tem um espelho com uma tampa. A luz do espelho acende-se automaticamente quando abre a tampa.

Também existe um clipe na proteção solar que pode ser utilizado para guardar, por exemplo, cartões ou bilhetes.

4.2. Comando da climatização

O seu automóvel é capaz de proporcionar uma climatização confortável no habitáculo. Pode arrefecer, aquecer e desumidificar o ar de acordo com as suas necessidades. Existem ainda funcionalidades incorporadas para proporcionar uma boa qualidade do ar.



Esta secção do manual abrange as várias funcionalidades de climatização do seu automóvel, como o ar condicionado os modos de climatização e as opções de aquecimento.

4.2.1. Comandos da climatização

Pode comandar a climatização interior do automóvel de vários modos, tanto a partir do interior do automóvel como do seu telefone.

A maioria das configurações e comandos de climatização do seu automóvel pode ser encontrada no mostrador central. Existem também alguns botões físicos, como os botões do degelador, localizados sob o mostrador central.

Pode comandar a climatização interior do seu automóvel aqui:

- O mostrador central
- Os botões de aquecimento dos bancos situados na parte de trás da consola de túnel
- O painel de botões sob o mostrador central.

 **Dica**

Utilize a aplicação móvel do automóvel para climatizar com temporizador o seu automóvel à distância. Desse modo, pode assegurar uma climatização interior confortável quando entra no automóvel.

4.2.1.1. Ativar o aquecimento do banco



Pode ativar o aquecimento do banco a partir da vista de conforto no mostrador central. Pode-se optar entre três níveis de aquecimento.

Com temperaturas mais baixas, é boa ideia aquecer o seu banco para uma experiência de condução mais confortável. Pode ativar e ajustar o aquecimento do banco através do mostrador central.

 **Aviso**

O aquecimento do banco não deve ser utilizado por pessoas que:

- tenham dificuldades em sentir mudanças de temperatura devido a perda sensorial.
- tenham dificuldades em comandar as configurações do aquecimento do banco.

1. Abra a vista de conforto dos bancos premindo o respetivo símbolo do banco   na barra inferior.
2. Selecione o nível de aquecimento da sua preferência.

Para fechar a vista de conforto, prima o símbolo de seta apontada para baixo.

 **Dica**

Aquecimento do banco traseiro

Os passageiros podem comandar o aquecimento dos seus bancos através de botões físicos na parte de trás da consola de túnel. O aquecimento dos seus bancos também pode ser comandado a partir do mostrador central. Prima o símbolo da ventoinha  na barra inferior e aceda a **Traseira** para ver as definições do aquecimento do banco.

Aquecimento automático do banco



Com tempo frio pode ser agradável utilizar o aquecimento automático do banco. Aceda às configurações de climatização para ligar a ativação automática.

4.2.1.2. Ativar a ventilação do banco

O conteúdo deste manual representa o estado do manual do utilizador no momento da impressão e pode não ser totalmente válido em momentos futuros. Para mais informações, consulte a primeira página para a declaração de responsabilidade completa.

Pode ativar a ventilação do banco a partir da vista de conforto no mostrador central.

Com temperaturas mais altas, pode ser agradável a utilização da ventilação do banco para uma experiência de condução mais confortável. Pode ativar e ajustar a ventilação do banco através do mostrador central.

1. Abra a vista de conforto dos bancos premindo o respetivo símbolo do banco   na barra inferior.
2. Selecione o seu nível de ventilação preferido.

Para fechar a vista de conforto, prima o símbolo de seta apontada para baixo.



Dica

4.2.1.3. Ativar o aquecimento do volante

O aquecimento do volante pode ser controlado através do mostrador central. Pode ativá-lo manualmente ou configurá-lo para ativação automática.

Com temperaturas mais frias, pode ser agradável aquecer o volante para uma experiência de condução mais confortável. Pode ativar e ajustar o aquecimento do volante através do mostrador central.

1. Prima o símbolo do banco do lado do condutor na barra inferior .
2. Selecione o nível de aquecimento do volante da sua preferência.





Dica

Aquecimento automático do volante

Com tempo frio pode ser agradável a utilização do aquecimento automático do volante. Acesse às configurações de climatização para ligar a ativação automática.

4.2.2. Configurações de climatização

Nas configurações da climatização, pode selecionar quais as funções que devem ativar-se automaticamente quando o automóvel é ligado.

Pode aceder às configurações da climatização premindo o símbolo da ventoinha  na barra inferior e acedendo às definições .

Existe uma série de funções da climatização que pode definir para ligar automaticamente e definir o nível de aquecimento. Estas incluem:

- Aquecimento do banco
- Aquecimento do volante
- Descongelador dianteiro
- Degelador traseiro
- Aquecedor auxiliar

4.2.3. Temperatura e ar condicionado

Ao utilizar as configurações de climatização automática, o sistema de climatização do seu automóvel trabalha sempre para lhe proporcionar um ambiente interior confortável. No entanto, e caso o deseje, pode sempre fazer ajustes da sua preferência.

O modo de climatização automática proporciona um ambiente interior confortável na maioria das circunstâncias. No entanto, podem ser realizados ajustes em qualquer altura. Pode, por exemplo, alterar as configurações da temperatura, deixar que diferentes zonas de climatização tenham as suas próprias e mudar as do ar condicionado.

Nota

Em determinadas circunstâncias, o ar que sai das saídas de ar pode não ser tão fresco como esperado. A necessidade de arrefecimento é distribuída pela bateria e o habitáculo. Isto ajuda a proporcionar boas condições para o desempenho e autonomia da bateria.

4.2.3.1. Ativar ar condicionado

O ar condicionado arrefece e desumidifica o ar admitido.

Quando seleciona o ar condicionado, este ativa-se ou desativa-se automaticamente para manter a temperatura definida.

Para que o ar condicionado funcione eficientemente, é necessário que todos os vidros, portas e porta-bagagens estejam fechados.

1. Prima o símbolo da ventoinha  na barra inferior.
2. Prima o símbolo do ar condicionado A/C.



4.2.3.2. Definir a temperatura

Pode alterar a temperatura no habitáculo através do mostrador central.

1. Prima a temperatura na barra inferior.
2. Utilize o símbolo de mais ou menos para ajustar a temperatura.

4.2.3.3. Sincronizar temperatura

Por predefinição, a configuração da temperatura do condutor é utilizada para todas as zonas de climatização. No entanto, cada zona de climatização pode ter a sua própria configuração. Pode alternar entre duas opções ou dessincronizando e sincronizando a temperatura.

1. Prima a definição da temperatura na barra inferior.
2. Prima o símbolo da sincronização  para dessincronizar a temperatura.
> As zonas de climatização estão dessincronizadas e aparece o símbolo de dessincronização
3. Prima o símbolo de dessincronização  para ressincronizar a temperatura.

Dica

A configuração da temperatura também está dessincronizada quando o passageiro configura uma temperatura diferente para o seu lado.

4.2.4. Distribuição de ar e modos de climatização

A distribuição geral de ar é determinada pelo modo e configurações de climatização selecionados. Também existem ventiladores que proporcionam ajustabilidade adicional do fluxo de ar no automóvel.

Saídas de ar ajustáveis



As localizações das saídas de ar ajustáveis

As saídas de ar ajustáveis podem ser redirecionadas para controlar a direção do fluxo de ar.

Modos de climatização

Existem dois modos de climatização - automático e manual. O modo automático gere por si a maioria dos ajustes e funções da climatização. No entanto, no modo manual, pode controlar pessoalmente mais ajustes e funções.

Também pode desligar completamente o sistema de climatização.

! Importante

Risco de condensação

A desativação completa do sistema de climatização pode provocar condensação nos vidros, o que pode afetar a visibilidade.

Os modos de climatização e as suas configurações estão disponíveis na vista de climatização do mostrador central.

4.2.4.1. Ajustar as saídas de ar

Os ajustes das bocas de ventilação são feitos no mostrador central ou utilizando os manípulos físicos das bocas de ventilação.

Pode alterar a direção do fluxo de ar através da vista de climatização no mostrador central ou fisicamente, utilizando os botões de ventilação nas bocas de ventilação.

Para abrir a boca de ventilação, rode o botão físico da boca de ventilação. Isto permite que o ar flua.

Redirecionar o fluxo de ar através do mostrador central

1. Prima o símbolo da ventoinha  na barra inferior.
2. Prima os símbolos do fluxo de ar para selecionar a direção do fluxo de ar da sua preferência.

Redirecionar o fluxo de ar fisicamente

3. Desloque os botões da boca de ventilação física para redirecionar o fluxo de ar.

Dica

Se selecionar no mostrador central uma direção do fluxo de ar específica com o modo de climatização automático ativo, o sistema de climatização muda para o modo manual. Pode sempre regressar ao modo de climatização automático selecionando **Automático** na vista de climatização.

4.2.4.2. Ativar o modo de climatização automático

Quando ativa o modo de climatização automática, o sistema de climatização comanda automaticamente várias das suas funções.

Nota

O sistema de comando de climatização regulado automaticamente é desativado quando a distribuição de ar é alterada manualmente ou quando o degelador máximo é ativado.

1. Prima o símbolo da ventoinha  na barra inferior.
2. Prima **Automático**.
3. Se preferir, pode alterar o nível de potência da ventoinha e a temperatura.

4.2.4.3. Ativar o modo de climatização manual

Se ativar o modo de climatização manual pode definir a direção do fluxo de ar da sua preferência.

1. Prima o símbolo da ventoinha na barra inferior .

2. Selecione **Manual**.

3. Selecione a direção de fluxo de ar da sua preferência e o nível de potência da ventoinha.

4.2.5. Gelo, condensação e degeladores

Em situações de frio, o gelo e a condensação podem obstruir a visibilidade. O seu automóvel está equipado com degeladores, um vidro traseiro aquecido e retrovisores laterais aquecidos para evitar essa situação.

Existem degeladores nos vidros e no para-brisas. Os retrovisores laterais são aquecidos em simultâneo com o vidro traseiro. Em conjunto, estas funções trabalham para assegurar boa visibilidade.

! Importante

Certifique-se sempre de que os vidros e os para-brisas oferecem boa visibilidade antes de começar a conduzir.

4.2.5.1. Descongelar o para-brisas e os vidros

Para remover rapidamente condensação e gelo do para-brisas e dos vidros, pode ativar o degelador.



Botão do degelador máximo no painel de botões sob o mostrador central

O degelador máximo aumenta a velocidade da ventoinha e a temperatura. Quando o degelador máximo está ativo, o ar condicionado está ativado e a recirculação do ar está indisponível. Quando o degelador máximo é desligado, as configurações da climatização regressam aos seus níveis anteriores.

i Nota

Quando o degelador máximo utiliza a velocidade elevada da ventoinha, aumenta o nível de ruído da ventoinha.

O seu automóvel também tem um para-brisas aquecido para ajudar a remover a condensação e o gelo.



O conteúdo deste manual representa o estado do manual do utilizador no momento da impressão e pode não ser totalmente válido em momentos futuros. Para mais informações, consulte a primeira página para a declaração de responsabilidade completa.

Pode ativar o degelador para o máximo e o para-brisas aquecido através do mostrador central ou do painel de botões sob o mostrador central.

Ativação através do painel de botões

1. Prima uma vez o botão do degelador máximo  para ativar o aquecimento do para-brisas.
2. Prima novamente o botão para ativar também o degelador para o máximo.
3. Prima o botão uma terceira vez para desligar ambos.

Ativação através do mostrador central

4. Prima o símbolo da ventoinha na barra inferior .
5. Prima o símbolo do degelador máximo  para ativá-lo.
Prima o símbolo do para-brisas aquecido  para o ativar.
6. Prima novamente o símbolo para o desligar.

Dica

Para-brisas aquecido automático

Nas definições de climatização pode definir o para-brisas aquecido para se ativar automaticamente ao ligar o automóvel com tempo frio.

Prima  na vista de climatização e aceda a **Desembaciador elétrico dianteiro**.

4.2.5.2. Ativar o aquecimento do vidro traseiro e dos retrovisores laterais



Ative o aquecimento do vidro traseiro e do retrovisor lateral para remover a condensação e o gelo.



Botão de degelo traseiro no painel de botões abaixo do mostrador central

Pode ativar o aquecimento do vidro traseiro e do retrovisor lateral tanto no mostrador central como no painel de botões abaixo do mostrador central.

Ativação através do mostrador central

1. Prima o símbolo da ventoinha na barra inferior .
2. Prima o símbolo do degelador traseiro .

Ativação através do painel de botões

3. Prima o botão do degelador traseiro .

Dica

Degelador traseiro automático

Nas configurações de climatização pode definir o degelador traseiro para se ativar automaticamente ao ligar o automóvel com tempo frio.

Prima  na vista de climatização e aceda a **Desembaciador traseiro**.

4.2.6. Climatização interior quando estacionado

Pode climatizar com temporizador o seu automóvel para que o habitáculo esteja preparado para a sua próxima viagem. Também pode manter ativas determinadas funcionalidades de climatização quando está estacionado.

climatização temporizada

A climatização temporizada ativa automaticamente o modo da climatização automática para aquecer ou arrefecer o habitáculo até uma temperatura confortável antes de entrar no seu automóvel.

Pode agendar temporizadores da climatização temporizada isolados ou recorrentes no mostrador central ou através da aplicação móvel do automóvel. A climatização temporizada desativa-se automaticamente quando a hora programada é atingida ou quando começa a conduzir.

Também pode iniciar a climatização temporizada sem programar um temporizador. Isto pode ser feito no mostrador central ou através da aplicação.

Para que a climatização temporizada esteja disponível, é necessário que a bateria de tração tenha carga suficiente. Se a climatização temporizada for iniciada sem que o seu automóvel esteja ligado para carregamento, a autonomia do automóvel será afetada.

Para que a climatização temporizada esteja disponível, o automóvel deve ter uma quantidade suficiente de combustível no depósito de combustível. Se o nível de combustível no automóvel for demasiado baixo, o aquecedor desliga-se.

Nota

Durante a climatização temporizada num clima quente, pode precipitar condensação sob o automóvel. Essa situação é normal.

Manter o aquecimento ativo após o estacionamento

Pode manter o habitáculo quente depois de estacionar utilizando o calor gerado pela sua condução. Pode ativar a função através do mostrador central.

Nota

As funções de climatização de estacionamento desligam-se automaticamente quando o tempo máximo de funcionamento é atingido.

Aviso

Nunca deixe no seu automóvel crianças nem animais de companhia sem supervisão. Reside em si a responsabilidade pela sua segurança e bem-estar. Alguns países têm leis que proíbem que pessoais ou animais de companhia sejam deixados no interior de um veículo trancado.

4.2.6.1. Configurar um temporizador da climatização temporizada

Pode configurar e ativar um temporizador para climatizar com temporizador o seu automóvel para uma hora de partida específica. Caso deseje, pode configurar para que se repita em determinados dias.

A configuração de um temporizador da climatização temporizada permite que o seu automóvel aqueça ou arrefeça o habitáculo antes da hora de partida programada. Pode configurar o temporizador para ocorrer apenas uma vez ou para se repetir num horário semanal.

1. Prima o símbolo da ventoinha  na barra inferior e aceda a **Temporizadores**.

2. Aceda a **Temporizadores da climatização** → **Adicionar temporizador**.

3. Selecione a hora de partida.

> O temporizador está configurado.

Configurar um temporizador para repetir

4. Ligue **Repetir semanalmente** para definir um agendamento semanal e selecione um ou mais dias da semana.

5. Prima **Guardar**.

> O temporizador iniciará a climatização temporizada de acordo com o horário que tiver decidido.

Pode ativar um temporizador já existente em **Temporizadores**.

4.2.6.2. Iniciar a climatização temporizada sem um temporizador

Pode iniciar rapidamente a climatização temporizada do seu automóvel sem um temporizador programado. Isto pode ser feito no mostrador central ou através da aplicação.

Se deixar o seu automóvel e pretender continuar a aquecer ou a arrefecer o habitáculo, pode iniciar a climatização temporizada sem um temporizador. Isto pode ser útil se deixar o seu automóvel por um breve período e pretender regressar para um automóvel com uma climatização confortável.

Dica

Se pretender aquecer ou arrefecer o habitáculo antes de conduzir, também pode iniciar rapidamente a climatização temporizada através da aplicação.

1. Prima o símbolo da ventoinha na barra inferior .

2. Aceda a **Temporizadores** → **Climatização de estacionamento**.

3. Prima **Iniciar** para ativar a climatização temporizada.

Prima **Parar** para ativar.

 **Nota**

A climatização de estacionamento permanece ativa até ser atingido o tempo máximo de funcionamento, a menos que prima **Parar**.

Pode conectar o seu automóvel a um carregador para um melhor desempenho da climatização temporizada.

4.2.6.3. Manter o aquecimento ativo após o estacionamento

Pode manter o habitáculo quente depois de estacionar utilizando o calor gerado pela sua condução.

Quando pretender permanecer no automóvel com o motor desligado, pode optar por utilizar o calor gerado pela sua condução para manter o habitáculo quente.

 **Nota**

A quantidade de calor residual disponível limita o tempo que o habitáculo pode permanecer aquecido num clima frio.

1. Prima o símbolo da ventoinha na barra inferior .
 2. Prima **Usar calor do motor**.
- > O automóvel utiliza calor gerado pela sua condução para manter o habitáculo quente.

Prima **Parar de usar calor do motor** para desligar.

O aquecimento desliga-se automaticamente quando tranca e sai do automóvel.

4.2.6.4. Purificação do ar

A purificação do ar melhora a qualidade do ar no habitáculo do seu automóvel antes da partida.

Pode iniciar a purificação do ar através do mostrador central ou da aplicação móvel do automóvel. Esta também se inicia automaticamente quando a climatização temporizada termina o seu funcionamento.

A purificação do ar melhora a qualidade do ar interior ao ventilar ar fresco para o habitáculo e permitindo que o ar circule através de um filtro de ar.



Dica

Pode seguir o teor de pequenas partículas^[1] através da aplicação móvel do automóvel durante o ciclo de pré-limpeza.

[1] PM2.5

4.2.6.4.1. Ativação da purificação do ar

Ative a purificação do ar para melhorar a qualidade do ar no habitáculo.

Tem fechar todos os vidros e portas para que a purificação do ar seja possível.

1. Prima o símbolo da ventoinha  na barra inferior e aceda a **Temporizadores**.
2. Aceda a **Purificação do ar**.
3. Prima **Iniciar**.



Nota

A limpeza do ar inicia-se automaticamente quando a climatização temporizada é concluída.

4.2.7. Qualidade do ar

O seu automóvel foi concebido para proporcionar uma climatização interior agradável e saudável. A filtragem do ar ajuda a remover do habitáculo odores, substâncias e partículas.

Filtro de ar do habitáculo

O ar admitido no habitáculo é filtrado pelo sistema do comando de climatização. Para assegurar um elevado desempenho, o filtro necessita de ser substituído regularmente. Se o filtro for sujeito a utilização intensa, como na condução prolongada em áreas com poluição ou nuvens de pó, o filtro necessita de ser substituído com maior frequência. Caso tenha dúvidas sobre o tipo de filtro a utilizar, contacte o Apoio Volvo.

Sistema da qualidade do ar

O ar no habitáculo é purificado através da:

- filtragem de substâncias causadoras de alergias e asma.

O conteúdo deste manual representa o estado do manual do utilizador no momento da impressão e pode não ser totalmente válido em momentos futuros. Para mais informações, consulte a primeira página para a declaração de responsabilidade completa.

- remoção de gases e partículas para reduzir odores.
- remoção de contaminantes do ar como partículas.

Se os sensores de qualidade do ar detetarem contaminantes no ar exterior, a admissão de ar é encerrada e a recirculação do ar interior é ativada.

Limpeza do ar

Além do filtro do habitáculo, o seu automóvel está equipado com outros sistemas de purificação do ar que ajudam a manter uma qualidade do ar elevada no habitáculo.

CleanZone

CleanZone indica se se verificam as condições para uma boa qualidade do ar.

4.2.7.1. Indicação da qualidade do ar

O separador da qualidade do ar na vista de climatização do mostrador central fornece-lhe informações sobre a qualidade do ar no interior e no exterior do automóvel.

O separador da qualidade do ar indica informações da qualidade do ar interior e exterior. Um sensor mede o teor de partículas inferiores a 2,5 µm no habitáculo. As informações sobre o teor de contaminantes no exterior do automóvel são fornecidas por um serviço externo e baseiam-se em dados modelados.



Dica

Em algumas regiões, também estão disponíveis informações sobre os níveis de pólenes. Prima **Qualidade do ar e pólen** para ver informações mais detalhadas.

4.2.7.2. Limpeza do ar

De modo a proporcionar uma boa qualidade do ar, o seu automóvel está equipado com diferentes potencialidades para a limpeza do ar.

O seu automóvel tem várias funções para assegurar uma boa qualidade do ar. Algumas são passivas, enquanto que outras são controladas no mostrador central.

4.2.7.2.1. Limpeza do ar avançada

A limpeza do ar avançada trabalha para minimizar a quantidade de partículas perigosas e gases nocivos no habitáculo.

A limpeza do ar avançada está sempre ativa, exceto durante a recirculação do ar ou quando o sistema de climatização está desligado.

4.2.7.3. CleanZone

CleanZone é uma função de qualidade do ar que comanda e indica se se verificam todas as condições para proporcionar uma boa qualidade do ar.

Pode encontrar informações sobre a qualidade do ar na vista de climatização. CleanZone é alcançado se se verificarem todas as condições para oferecer uma boa qualidade do ar no habitáculo. Caso não seja possível alcançar, poderá consultar no mostrador central as condições que não se verificam.

4.2.7.4. Ativar a recirculação do ar

A recirculação do ar ajuda-o a manter o habitáculo livre de ar prejudicial ou com mau cheiro. Em algumas situações, é ativada automaticamente, mas pode também ativá-la manualmente na vista de climatização.

Por predefinição, o sistema de climatização decide automaticamente a recirculação do ar dependendo de determinadas condições ambientais. Se o sensor de qualidade do ar detetar poluição no ar exterior, o seu automóvel fecha automaticamente a admissão de ar e reutiliza o ar do habitáculo. Se desejar, pode também ativar manualmente a recirculação do ar constante para fechar a admissão de ar.

Importante



Se o ar for recirculado por um longo período de tempo, pode-se acumular condensação nos vidros, o que pode afetar a visibilidade.

Nota

A recirculação do ar está indisponível quando o degelador no máximo está ativo.

Se ativada manualmente, a recirculação do ar termina passado algum tempo.

Em climas mais frios, a recirculação do ar pode não ser ativada devido ao risco de formação de vapor.

1. Prima o símbolo da ventoinha  na barra inferior.
2. Prima o símbolo de recirculação .

4.2.8. Sistema de climatização

O sistema de climatização do seu automóvel trabalha para proporcionar a todos no seu interior um ambiente confortável através da utilização do comando eletrónico da climatização.

Todas as funções do comando de climatização são controladas através do mostrador central.

O seu automóvel utiliza sensores para controlar automaticamente diferentes potencialidades que foram concebidas para proporcionar uma climatização interior confortável em qualquer altura.

4.2.8.1. Zonas de climatização

O habitáculo do seu automóvel está dividido em diferentes zonas de climatização. Estas zonas permitem que os passageiros definam as suas preferências de temperatura para que desfrutem de um ambiente confortável.



Zonas de climatização

Existem diferentes zonas de climatização no habitáculo do seu automóvel. Por predefinição, todas as zonas estão diretamente sincronizadas com as configurações de climatização definidas pelo condutor. No entanto, as zonas traseiras podem ter as suas próprias configurações de temperatura.

4.2.8.2. Temperatura sentida e real

A sua perceção da temperatura é influenciada por mais fatores do que a temperatura real do ar à sua volta. Saber a diferença entre a temperatura sentida e real pode beneficiar a sua experiência de conforto da climatização.

A sensação de ar quente ou frio no seu automóvel depende da sua temperatura e de outros fatores. Estes fatores incluem a sua temperatura corporal, o fluxo de ar e a humidade no automóvel, e ainda se está exposto à luz solar direta. Quando ajusta a configuração da temperatura, o automóvel tem em conta alguns dos fatores que contribuem para a sua temperatura sentida. O automóvel pode então adaptar as funções de climatização para tornar a climatização interior semelhante à temperatura que selecionou. Isto significa que a temperatura presente no seu automóvel pode diferir da temperatura que selecionou para proporcionar uma experiência de conforto de climatização mais consistente.

Ao regular a climatização no automóvel, este tem em consideração a exposição à luz solar. Por exemplo, se o sol incidir no lado do condutor, podem ser ajustados o fluxo de ar e a temperatura para equilibrar a temperatura sentida nesse lado.

4.2.8.3. Sensores de climatização

Existem vários sensores de climatização localizados no interior e exterior do automóvel. Estes sensores ajudam a proporcionar uma climatização confortável no habitáculo.

Para que os sensores interiores possam funcionar do modo pretendido, é importante que não os cubra.



Os sensores da climatização interior

- ① Sensor de humidade na consola do espelho retrovisor.
- ② Sensor da luz solar no lado superior do tablier.
- ③ Sensor da temperatura do habitáculo sob o mostrador central.
- ④ Sensor de partículas atmosféricas no lado inferior do porta-luvas.

O sensor da temperatura ambiente exterior encontra-se no retrovisor lateral direito.

4.2.8.4. Aquecedores

Sempre que a temperatura ambiente no seu automóvel for inferior à da sua preferência, poderá utilizar o sistema de aquecimento para proporcionar um ambiente confortável no interior.

Aquecedor de estacionamento

O aquecedor de estacionamento é alimentado pela bateria de tração do automóvel. Este é utilizado para aquecer a bateria e o habitáculo durante a climatização temporizada.

i Nota

Certifique-se de que a bateria tem carga suficiente quando o aquecedor de estacionamento é utilizado. Se o nível de carregamento na bateria for demasiado baixo, o aquecedor desliga-se.

Aquecedor auxiliar



O aquecedor auxiliar é alimentado pela bateria de tração do automóvel. Este arranca e é comandado automaticamente quando é necessário calor durante a condução do automóvel. Desliga-se automaticamente quando o automóvel é desligado.

4.2.8.4.1. Ativação do aquecedor auxiliar

O conteúdo deste manual representa o estado do manual do utilizador no momento da impressão e pode não ser totalmente válido em momentos futuros. Para mais informações, consulte a primeira página para a declaração de responsabilidade completa.

O aquecedor auxiliar do seu automóvel tem uma função de arranque automático. Esta pode ser ativada através do mostrador central.

Com temperaturas mais frias, pode ser boa ideia ativar a função de arranque automático do aquecedor auxiliar para uma experiência de condução mais confortável. Desliga-se automaticamente quando o automóvel é desligado.

1. Prima o símbolo da ventoinha  na barra inferior.
 2. Prima o símbolo das definições .
 3. Aceda a **Aquecimento**.
 4. Ative o aquecedor adicional.
- > O aquecedor auxiliar arranca automaticamente quando for necessário aquecer durante a condução.

 **Nota**

Se desativar o arranque automático do aquecedor auxiliar, o conforto no habitáculo pode ser afetado. Isto porque o sistema do comando de climatização terá então uma fonte reduzida de aquecimento durante a condução.

4.3. Vidros e painéis de vidro

O seu automóvel tem vários vidros e painéis de vidro. O para-brisas é laminado para maior segurança e proteção.

Todos os vidros laminados, exceto o para-brisas e o teto panorâmico, estão rotulados com um símbolo de vidro laminado.



Teto panorâmico

O teto panorâmico está dividido em duas secções de vidro. Pode abrir a parte da frente vertical ou horizontalmente utilizando o comando na consola do teto, enquanto a secção traseira é de vidro fixo no teto.

4.3.1. Acionamento dos vidros

Pode utilizar os interruptores elétricos nos painéis das portas para acionar os vidros. Os interruptores na porta do condutor podem comandar todos os vidros do seu automóvel.

 **Aviso**

Ao operar os vidros, considere sempre os riscos para a segurança. Os elementos em movimento do automóvel podem causar ferimentos em crianças ou outros ocupantes, assim como danos materiais.

- Assegure-se de que tem boa visibilidade sobre o vidro que opera.
- Não permita que as crianças brinquem com os comandos do vidro.
- Nunca deixe crianças sozinhas no automóvel.
- Desligue sempre a alimentação elétrica dos vidros elétricos, desligando a ignição. Leve a chave consigo quando sair do automóvel.
- Nunca coloque objetos nem partes do corpo através de um vidro aberto, mesmo com o sistema elétrico do automóvel totalmente desligado.

Todos os vidros têm incorporada uma proteção contra entalamento para evitar ferimentos. Assegure-se de que lê a informação relevante sobre a proteção contra entalamento na respetiva secção do manual.

Para utilizar os vidros elétricos, é necessário ligar a ignição. No entanto, se desligar a ignição e não abrir nenhuma das portas, os vidros podem continuar a ser operados durante alguns minutos.

 **Nota**

Situações em que os vidros não podem ser abertos

- Os vidros não podem ser abertos com velocidades superiores a aproximadamente 180 km/h (112 mph), mas podem ser fechados.
- Com temperaturas muito baixas, os vidros podem congelar, não podendo ser operados.

1.



Utilize os interruptores para abrir ou fechar os vidros:

- Um ligeiro empurrão ou puxão permite-lhe acionar o vidro manualmente até libertar o interruptor.
- Se empurrar ou puxar totalmente o interruptor, o vidro desloca-se automaticamente mesmo se libertar o interruptor. Pare esse movimento deslocando o interruptor no sentido contrário.



Dica

Acionar todos os vidros em simultâneo

Se tiver uma chave consigo, pode abrir ou fechar todos os vidros em simultâneo mantendo um dedo na reentrância no lado exterior do puxador da porta. Também pode manter premido o botão de travamento da sua chave standard.

Redução de ruído

Uma forma de reduzir o ruído do vento quando os vidros traseiros estão abertos é abrindo também ligeiramente os vidros dianteiros.

Bloqueio para crianças

Pode desativar os comandos dos vidros traseiros. Isto impede que os passageiros no banco traseiro operem os vidros.



Nota

Se o movimento automático do vidro ou a proteção contra entalamento não estiver a funcionar devidamente, pode ser necessário reiniciar os vidros. Pode aprender a realizar esta operação numa secção própria do manual.

4.3.2. Utilizar as cortinas do sol

Pode utilizar as cortinas do sol para reduzir a luz solar no interior do automóvel.

Existem cortinas do sol integradas em cada porta traseira do passageiro. Pode subir e baixar as cortinas manualmente.

- Puxe a cortina do sol para cima e prenda-a no gancho sobre o vidro.



Dica

Pode abrir e a fechar o vidro enquanto a cortina do sol estiver subida.

4.3.3. Acionar o teto panorâmico

Pode abrir e fechar o teto panorâmico e a pala do sol para controlar a quantidade de ar ou de luz solar que deixa entrar.

Pode operar o teto panorâmico e a pala do sol utilizando o comando sensível ao toque na consola do teto.



Ao tocar ou passar o dedo sobre o comando de diferentes formas pode:

- abrir e fechar o a pala do sol
- inclinar a parte da frente do teto panorâmico para o abrir na posição de ventilação
- recolher parcial ou totalmente o teto panorâmico
- fechar o teto panorâmico.

i Nota

- Lembre-se de remover o gelo e a neve antes de abrir o teto panorâmico. Tenha cuidado para não riscar as superfícies nem danificar os acabamentos.
- Com temperaturas muito baixas, o teto panorâmico pode congelar, não podendo ser operado.

Abertura da posição de ventilação

- Toque em qualquer parte do comando.
- > O teto panorâmico inclina-se para a posição de ventilação.

Encerramento da posição de ventilação

- A partir da posição de ventilação, toque em qualquer parte do comando.
- > O teto panorâmico fecha-se.

Abertura da pala do sol

- Deslize para trás uma vez sobre o comando.
- > A pala do sol abre-se.

Abertura do teto panorâmico

- Deslize duas vezes para trás sobre o comando.
- > O teto abre-se parcialmente.

- Passe três vezes para trás sobre o comando.

> O teto abre-se completamente.

Fechar a pala do sol e o teto panorâmico

- Deslize o dedo para a frente sobre o comando.

> A pala do sol e o teto panorâmico fecham.

Dica

Fechar automaticamente a pala do sol

Pode ativar **Fecho automático da cortina do teto de abrir** nas definições para que a pala do sol feche automaticamente 15 minutos após o automóvel ter sido estacionado e trancado quando estiver tempo quente. Isto ajuda a garantir uma temperatura confortável no habitáculo e protege os estofos do automóvel contra o desbotamento ao sol.

Acionar todos os vidros em simultâneo

Se tiver uma chave consigo, pode abrir ou fechar todos os vidros em simultâneo mantendo um dedo na reentrância no lado exterior do puxador da porta. Também pode manter premido o botão de trancamento da sua chave standard.

Aviso

Ao operar o teto panorâmico, considere sempre os riscos para a segurança. Os elementos em movimento do automóvel podem causar ferimentos em crianças ou outros ocupantes, assim como danos materiais.

- Certifique-se de que tem uma visão clara do teto panorâmico quando o estiver a utilizar.
- Não permita que as crianças brinquem com os comandos do teto panorâmico.
- Nunca deixe crianças sozinhas no automóvel.
- Desligue sempre a alimentação elétrica dos vidros elétricos, desligando a ignição. Leve a chave consigo quando sair do automóvel.
- Nunca coloque objetos nem partes do corpo através de um vidro ou teto panorâmico aberto, mesmo com o sistema elétrico do automóvel totalmente desligado.
- Não abra o teto panorâmico com suportes de carga instalados.
- Não coloque objetos pesados sobre o teto panorâmico.

Nota

Se a proteção contra entalamento do teto panorâmico não estiver a funcionar corretamente, contacte uma oficina autorizada Volvo.

4.3.4. Proteção contra entalamento

O conteúdo deste manual representa o estado do manual do utilizador no momento da impressão e pode não ser totalmente válido em momentos futuros. Para mais informações, consulte a primeira página para a declaração de responsabilidade completa.

Para ajudar a prevenir ferimentos provocados pelos vidros elétricos e outros elementos móveis, o seu automóvel tem integrado um sistema de proteção contra entalamento. Os ocupantes também devem adotar práticas apropriadas para reduzir o risco de entalamento em elementos em movimento ou a fechar.

Se algo bloquear o vidro ou o teto panorâmico ao fechar, este para o seu movimento e recua ligeiramente, permitindo-lhe remover o obstáculo ao movimento. O porta-bagagens está coberto por uma proteção contra entalamento que funciona de forma semelhante ao abrir ou fechar.



Aviso

Ao operar os vidros, considere sempre os riscos para a segurança. Os elementos em movimento do automóvel podem causar ferimentos em crianças ou outros ocupantes, assim como danos materiais.

- Assegure-se de que tem boa visibilidade sobre o vidro que opera.
- Não permita que as crianças brinquem com os comandos do vidro.
- Nunca deixe crianças sozinhas no automóvel.
- Nunca coloque objetos nem partes do corpo através de um vidro aberto, mesmo com o sistema elétrico do automóvel totalmente desligado.

Se o fecho automático de um vidro parar devido a obstruções, como gelo, poderá fechar o vidro manualmente continuando a puxar o interruptor do comando. No entanto, tente sempre remover primeiro a origem da obstrução e assegure-se de que nada impede o caminho do vidro antes de o fechar novamente.

Se houver um problema com a proteção contra entalamento dos vidros elétricos, pode tentar resolver o problema reiniciando-os.

Se a proteção contra entalamento do teto solar panorâmico não estiver a funcionar corretamente, contacte uma oficina autorizada Volvo.



Aviso

A proteção contra entalamento dos vidros elétricos pode não funcionar devidamente se o automóvel perder a noção da posição presente do vidro. As posições do vidro são recalibradas quando reinicia o movimento do vidro automático. Reinicie a função para assegurar a correta calibragem das posições do vidro sempre que:

- o automóvel fique sem energia, por exemplo: quando a bateria de 12 V é desligada.
- o movimento do vidro automático não funcione devidamente.

Esta ação reinicia a funcionalidade do vidro automático e restaura a função de proteção contra entalamento.

4.3.5. Reiniciar os vidros

Se tiver problemas com um vidro elétrico, poderá ser necessário reiniciar o seu funcionamento. Esta ação permite ao automóvel recalibrar as posições dos vidros, restaurando a proteção contra entalamento e o movimento automático.

**Aviso**

O sistema de proteção contra entalamento pode não funcionar devidamente até que o vidro seja reinicializado após perder a calibragem.

Se a bateria de 12 V tiver sido desconectada, é necessária uma reinicialização para que a proteção contra entalamento funcione.

**Nota**

Se o teto panorâmico não estiver a funcionar corretamente, contacte uma oficina autorizada Volvo.

Antes de reiniciar um vidro, assegure-se de que este se encontra totalmente fechado.

Reiniciar o vidro

1. Puxe o interruptor do vidro para cima, para a posição manual, três vezes, no sentido da posição fechada.
- > A recalibragem está concluída, permitindo o funcionamento da proteção contra entalamento e o movimento automático vidro.

Após executadas as etapas de reinicialização, assegure-se de que o vidro funciona corretamente. O vidro deve abrir completamente quando puxa o interruptor em toda a extensão e o liberta. Se o problema persistir, contacte uma oficina autorizada Volvo.

4.4. Bancos

Os bancos foram concebidos para proporcionar conforto e segurança. Ajustes os bancos, ative as funções de conforto e sente-se corretamente.

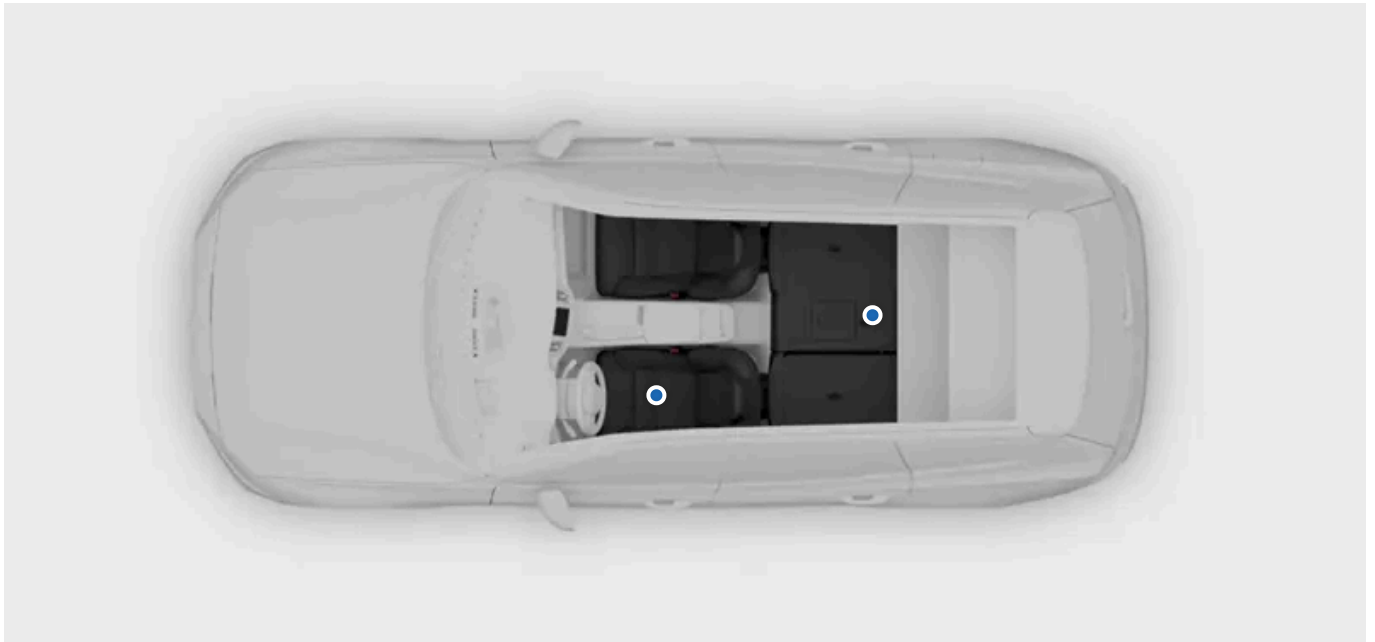

Os bancos do automóvel têm uma série de funcionalidades para proporcionar conforto, segurança e flexibilidade.

Nesta secção do manual poderá conhecer as funcionalidades de conforto e ajuste disponíveis para os bancos do automóvel. Estas incluem funcionalidades como os ajustes de posição dos bancos e como rebater os bancos traseiros para obter mais espaço para acondicionamento. Também irá conhecer o essencial sobre como utilizar estas funcionalidades de modo seguro e adequado.

Para mais informações sobre as funções de segurança passiva dos bancos e aprender como se ajustar às mesmas através de uma posição sentada adequada, existe uma secção de segurança própria neste manual.

4.4.1. Bancos dianteiros

Os bancos dianteiros têm elevada ajustabilidade para aumentar o conforto.



Ajustabilidade

O conteúdo deste manual representa o estado do manual do utilizador no momento da impressão e pode não ser totalmente válido em momentos futuros. Para mais informações, consulte a primeira página para a declaração de responsabilidade completa.

Os bancos têm as seguintes opções de ajuste:

- Inclinação da almofada do banco do condutor
- Ampliar o assento do banco
- Posição do banco
- Apoio lombar
- Altura do banco
- Inclinação das costas do banco

i Dica

Manípulo de ajuste do banco

Pode utilizar o botão de ajuste dos bancos para efetuar vários ajustes. Utilizando o botão, pode selecionar o tipo de ajuste do banco que pretende fazer. Os ajustes selecionados são indicados no mostrador central.

Funcionalidades

Os bancos dianteiros também têm as seguintes funcionalidades de conforto:

Ventilação A maioria dos elementos dos bancos dianteiros são ventilados. Pode-se optar entre três níveis de arrefecimento.

Aquecimento Os bancos têm três níveis de aquecimento disponíveis.

4.4.1.1. Ajuste dos bancos dianteiros

Os bancos dianteiros do automóvel têm uma variedade de definições para melhorar o conforto.

Comandos de ajuste do banco



- ① Manípulo de ajuste do banco
- ② Comando da almofada do banco
- ③ Comando da posição do banco
- ④ Comando das costas do banco

O manípulo de ajuste do banco controla os seguintes ajustes:

- Apoio lateral
- Apoio lombar
- Extensão da almofada do banco

Quando pressiona o manípulo de ajuste do banco, aparece a vista do ajuste do banco no mostrador central para o orientar pelo processo. Os diferentes ajustes são apresentados como seleções separadas para que possa comandá-los com o mesmo botão. Para alternar entre as diferentes seleções de ajuste, rode o manípulo de ajuste do banco e solte-o. Repita este procedimento até selecionar o ajuste que pretende controlar.



Aviso

Nunca ajuste o banco durante a condução. Esta ação pode causar uma distração perigosa e a perda de controlo sobre o automóvel. Assegure-se de que procede a todos os ajustes do banco antes de iniciar a condução.

Ajustar o banco com o manípulo de ajuste

1. Rode o manípulo de ajuste do banco para cima ou para baixo.
> Aparece no mostrador central a vista de ajustes do banco.
2. Continue a rodar o manípulo repetidamente para percorrer as diferentes seleções de ajuste.
3. Selecione o ajuste que se pretende fazer através do mostrador central.
4. Ajuste o banco com os botões no manípulo de ajuste.



Dica

Utilizar uma posição do banco memorizada

Pode selecionar as suas posições do banco guardadas para os bancos dianteiros premindo os botões de ajuste dos bancos predefinidos. As posições memorizadas para o banco do condutor também podem incluir ajustes dos retrovisores laterais.

 **Nota**

Bloqueio do ajuste

Se deslocar o manípulo de ajuste no mesmo sentido 10 vezes num curto espaço de tempo, o manípulo fica irresponsivo durante 1 minuto. Também aparece uma mensagem no mostrador central informando-o de que os comandos de ajuste do banco foram desativados. Esta ação destina-se a evitar a utilização involuntária do manípulo de ajuste.

Ajustar a inclinação da almofada do banco

- Incline o comando da almofada do banco para cima ou para baixo para ajustar a almofada do banco.

Ajustar a posição do banco

- Desloque o comando da posição do banco para a esquerda ou direita, para cima ou para baixo, para ajustar a posição do banco.

Ajustar a inclinação das costas do banco

- Incline o comando das costas do banco no mesmo sentido que pretende inclinar as costas do banco.

 **Importante**

Após terminado o ajuste do banco às suas preferências, é importante que se assegure de que os outros elementos do automóvel estão alinhados corretamente. A sua postura de condução é importante e é afetada por outros fatores além dos seus ajustes do banco, como a posição do seu volante e retrovisores.

Após ajustar, baixar ou levantar um banco, assegure-se de que todos os elementos do banco ficam devidamente bloqueados no seu lugar.

4.4.1.2. Guardar um ajuste predefinido do banco

Pode guardar ajustes predefinidos para os bancos dianteiros.

 **Aviso**

- Uma vez que o banco do condutor pode ser ajustado com a ignição desligada, as crianças nunca devem ser deixadas sem vigilância no veículo.
- O movimento do banco pode ser INTERROMPIDO a qualquer momento premindo qualquer botão do painel de comando do banco de comando elétrico.
- Não ajuste o banco durante a condução.
- Certifique-se de que não há nada debaixo dos bancos quando estes estão a ser ajustados.

Utilizando os botões predefinidos de ajuste do banco, pode voltar a sentar-se facilmente na sua posição preferida sem ter de ajustar o banco pessoalmente. Os botões encontram-se no interior de uma ou de ambas as portas dianteiras.

Quando memoriza uma posição preferida para o banco do condutor, guarda automaticamente as suas posições presentes para os retrovisores laterais. No entanto, as posições memorizadas para o banco do passageiro não afetam os retrovisores laterais.



Localização dos botões de ajuste dos bancos predefinidos

1. Ajuste o banco para a sua posição preferida.
2. Prima o botão M.
 - > O indicador luminoso do botão acende-se.
3. Mantenha premido um dos botões de memória nos três segundos seguintes à pressão do botão M.
 - > Quando a posição tiver sido memorizada, ouve-se um sinal sonoro e o indicador de luz apaga-se.

(i) Nota

Se nenhum dos botões de memória for premido no espaço de três segundos, o botão M desliga-se e nenhuma posição é memorizada. As definições dos bancos têm, ser reajustadas para que se possa definir uma nova posição.

As suas posições preferidas são guardadas no perfil do utilizador ativo.

Utilizar uma posição do banco memorizada

A posição memorizada pode ser utilizada quando as portas dos bancos dianteiros estão abertas ou fechadas. No entanto, o processo de ativação da posição do banco memorizada é diferente.

Se a porta dianteira estiver aberta, pode ativar uma posição memorizada premindo um dos botões de memória. O banco desloca-se e para na posição memorizada.

Se a porta dianteira estiver fechada, mantenha premido um dos botões de memória até o banco parar na posição memorizada.

Se pretender alterar uma posição do banco memorizada, ajuste o banco para a sua posição preferida e repita o processo novamente. É memorizada uma nova posição do banco no botão de memória selecionado.

4.4.2. Bancos traseiros

O conteúdo deste manual representa o estado do manual do utilizador no momento da impressão e pode não ser totalmente válido em momentos futuros. Para mais informações, consulte a primeira página para a declaração de responsabilidade completa.

Pode ajustar os bancos traseiros de vários modos para obter mais espaço ou utilizar funcionalidades adicionais para melhor responder às suas necessidades.

Os bancos traseiros do automóvel estão divididos na segunda e na terceira fila, cada uma com as respetivas funcionalidades e ajustes. Ambas as filas têm dois bancos que podem ser rebatidos separadamente.



Existem vários ajustes e funcionalidades que pode utilizar nos bancos traseiros para aumentar o conforto ou responder às suas necessidades de espaço de arrumação.

Encostos da cabeça rebatíveis	Os lugares laterais têm encostos da cabeça rebatíveis. Isto permite-lhe obter mais espaço quando baixa os bancos.
Encosto da cabeça central ajustável	Pode ajustar a altura do encosto da cabeça central para se adaptar ao passageiro ou configurá-lo para a sua posição mais baixa quando o banco não é utilizado.
Costas do banco rebatíveis	Pode baixar os bancos traseiros para obter mais espaço de carga. O banco esquerdo pode descer independentemente, enquanto que o banco central e direito descem juntos.
Aquecimento do banco	Os bancos laterais têm acesso a três níveis de aquecimento. Pode controlar esta funcionalidade a partir do painel na parte traseira da consola de túnel ou a partir do mostrador central.

i Dica

Descanso de braço central do banco traseiro

Baixe as costas do banco central para aceder a porta-copos e obter um descanso de braço adicional.

4.4.2.1. Ajustar o encosto da cabeça traseiro central

O encosto da cabeça do banco central deve ser ajustado à sua altura e apoiar completamente toda a sua nuca, se possível.

Um encosto da cabeça corretamente ajustado pode ajudar e prevenir lesões no pescoço durante colisões. É importante alinhar

o encosto da cabeça para cobrir a maior parte possível na nuca.



Nível correto do encosto da cabeça

O movimento ascendente do encosto da cabeça não está bloqueado.

1. Puxe o encosto da cabeça para cima até ao nível adequado à sua altura.

Para baixar o encosto da cabeça, mantenha pressionado o botão na base do apoio direita para libertar o bloqueio. Depois, empurre cuidadosamente o encosto da cabeça para baixo.



Botão de bloqueio no encosto da cabeça

i Dica

Adquira o hábito de baixar o encosto da cabeça quando o banco central não é utilizado. Quando em baixo, não representa risco de obstrução da vista traseira.

4.4.2.2. Rebater os encostos da cabeça dos bancos laterais traseiros

Os encostos da cabeça dos bancos laterais da segunda fila podem ser rebatidos para melhorar a visibilidade traseira.

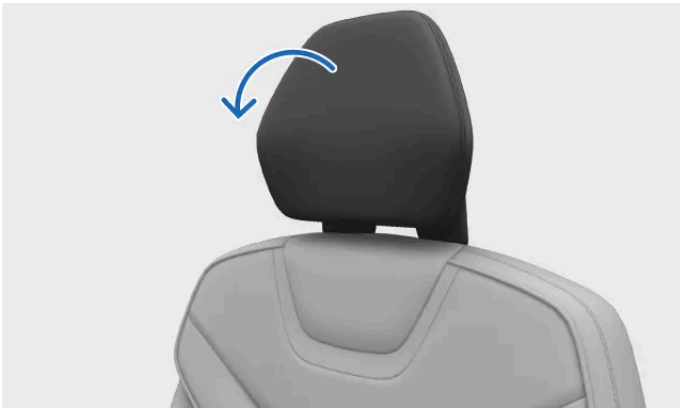

Movimento de descida do encosto da cabeça

 **Aviso**

Nunca baixe um encosto da cabeça com um passageiro nesse banco. Isso pode provocar ferimentos graves.

 **Nota**



Não poderá baixar os encostos da cabeça com o trancamento para crianças ativo.

 **Importante**

Antes de baixar os encostos da cabeça assegure-se de que:

- não se encontram objetos soltos nos bancos.
- os cintos não estão apertados.

O encosto da cabeça deve estar sempre na posição subida quando é instalado no automóvel um sistema de retenção para crianças.

1. Prima o símbolo do automóvel  na barra inferior e aceda a **Controlos rápidos**.
 2. Prima o botão de rebatimento do encosto da cabeça  .
- > O encosto da cabeça desce.

Para subir novamente o encosto da cabeça, desloque manualmente o encosto da cabeça para trás até escutar um clique.

4.4.2.3. Baixar os bancos laterais traseiros

Pode rebater os bancos laterais traseiros para obter mais espaço de carga. O banco esquerdo pode ser baixado independentemente, enquanto que o banco central e direito são baixados juntos.

! Importante

Antes de baixar os bancos assegure-se de que:

- não se encontram objetos nos bancos.
- os cintos não estão apertados.
- existe espaço suficiente para baixar os bancos. Se necessário, desloque para a frente os banco na frente.

! Aviso

Se algum dos bancos traseiros estiver descido, não deverá estar em contacto com os bancos da frente. Isso pode impedir a segurança dos outros ocupantes.



Puxe a pega nas costas do banco.

> As costas do banco e o encosto da cabeça libertam-se e inclinam-se para a frente.

- Oriente as costas do banco para baixo para a sua posição rebatida.

Empurre manualmente as costas do banco para a sua posição vertical quando já não necessitar de espaço adicional para carga. Assegure-se de que as costas do banco bloqueiam no seu lugar. Finalmente, desloque o encosto da cabeça de volta para a sua posição bloqueada.

! Importante

Após ajustar, baixar ou levantar um banco, assegure-se de que todos os elementos do banco ficam devidamente bloqueados no seu lugar.

4.4.2.4. Descanso de braço central do banco traseiro

Parte das costas do banco traseiro central podem ser rebatidas para servirem como descanso de braço.

Existe uma correia presa junto ao topo do banco traseiro central. Puxe esta correia para rebater o descanso de braço traseiro central.



Descanso de braço central traseiro com porta-copos

O descanso de braço traseiro pode proporcionar um apoio adicional para o braço, mas também contém um porta-copos com dois compartimentos.

4.5. Iluminação interior

As luzes no habitáculo do seu automóvel proporcionam iluminação para diferentes finalidades. Existem luzes dedicadas para a leitura assim como de iluminação geral ou de iluminação das zonas de arrumação.

Luzes de leitura

Os bancos dianteiros e traseiros têm luzes de leitura. Pode ajustar a intensidade das luzes às suas necessidades. No traseira, também funcionam como iluminação geral.

Iluminação geral

O seu automóvel tem luzes para proporcionar iluminação geral do habitáculo, como quando entra no automóvel. A iluminação geral pode ser ativada manual e automaticamente.

Luzes ambiente

As luzes ambiente no automóvel podem proporcionar uma iluminação confortável no habitáculo quando está escuro no exterior.

Luzes das áreas de arrumação

Existem luzes em diversas áreas de arrumação, como no porta-bagagens e nas bolsas das portas, para facilitar a procura de objetos.

4.5.1. Ajustar as luzes de leitura

Estão disponíveis luzes de leitura para os bancos dianteiros traseiros. Pode ajustar o brilho de acordo com as suas necessidades.

As luzes de leitura do banco dianteiro encontram-se na consola do teto, enquanto que as luzes de leitura traseiras podem ser encontradas sobre as portas traseiras.



As luzes de leitura dianteiras na consola do teto



As luzes de leitura do banco traseiro

1. Prima a luz de leitura que pretende ligar ou desligar.
2. Mantenha o botão pressionado para ajustar o brilho.

4.5.2. Ajustar as luzes interiores

Pode ajustar o brilho das luzes interiores de acordo com a sua preferência.

Pode ajustar o brilho da iluminação interior através do mostrador central.

O conteúdo deste manual representa o estado do manual do utilizador no momento da impressão e pode não ser totalmente válido em momentos futuros. Para mais informações, consulte a primeira página para a declaração de responsabilidade completa.

1. Prima o símbolo do automóvel  na barra inferior e aceda a **Definições**.
 2. Aceda a **Comandos** → **Luzes e visores** → **Iluminação interior**.
 3. Ajuste o brilho ou selecione a sua intensidade da sua preferência.
-

4.5.3. Desativar as luzes automáticas interiores

A função luzes automáticas desligadas mantém as luzes interiores desligadas, mesmo ao sair e entrar no seu automóvel.



O botão das luzes automáticas desligadas na consola do teto

A função luzes interiores automáticas, por vezes designadas luzes de cortesia, liga as luzes interiores automaticamente quando uma porta é aberta. As luzes automáticas podem facilitar a entrada e saída do automóvel na escuridão. No entanto, também podem existir situações em que não deseje ligar as luzes, por exemplo: quando tem passageiros a dormir no automóvel.

O botão das luzes automáticas desligadas encontra-se na consola do teto e está assinalado com um símbolo de luzes automáticas.



Quando a função está desligada, a iluminação no botão muda de cor.

1. Mantenha premido o botão para ativar ou desativar a função de luzes automáticas.

Dica

Uma breve pressão no botão de luzes automáticas liga a iluminação geral, como as luzes do teto e do espaço dos pés.

4.5.4. Ativar todas as luzes interiores

Ao ativar todas as luzes interiores liga a maioria das luzes interiores. Esta pode ser útil quando procura algo no habitáculo.



Todas as luzes interiores no botão da consola do teto

O botão para ativar todas as luzes interiores encontra-se na consola do teto e está assinalado com um símbolo de luz.



1. Prima o botão para ligar ou desligar todas as luzes interiores.

i Nota

Mantendo o botão premido desativará as luzes automáticas e o botão mudará de cor. Mesmo se as luzes automáticas tiverem sido desativadas, as luzes ligam-se quando utiliza a função todas as luzes ligadas.

5. Segurança

Conheça as funcionalidades de proteção contra colisão do seu automóvel e os requisitos para a utilização segura do automóvel.

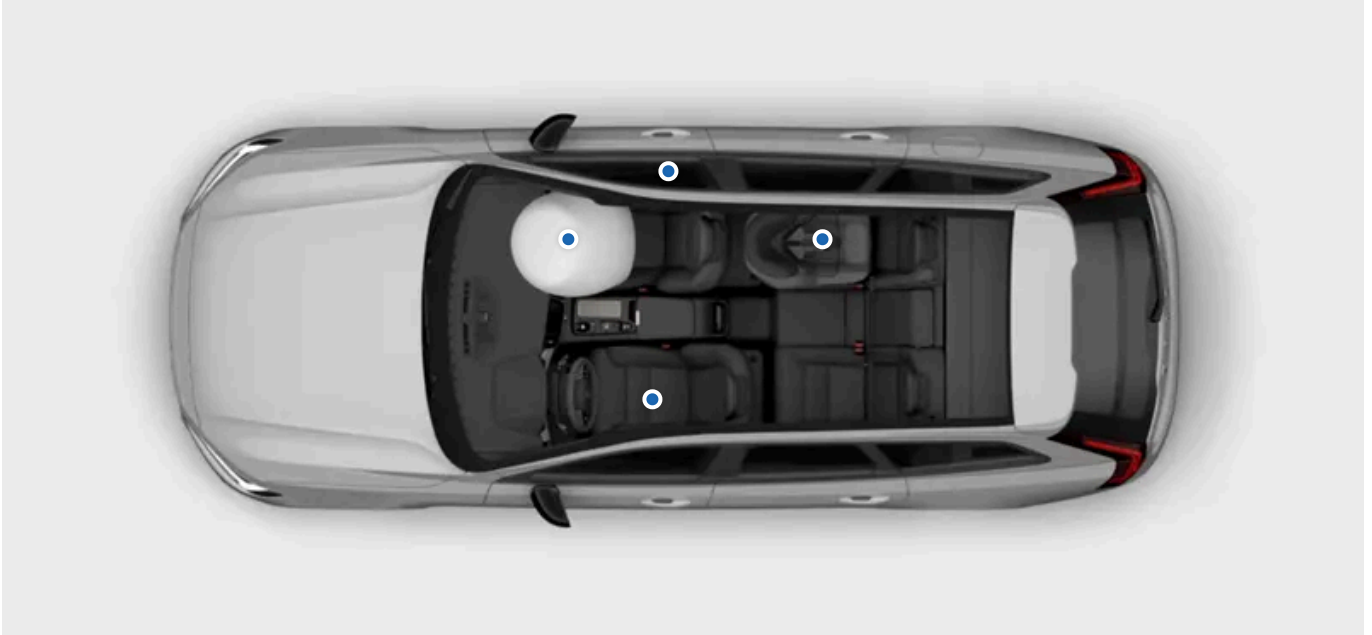

A secção de segurança descreve funcionalidades concebidas para reduzir risco de ferimentos graves em caso de uma colisão. As funcionalidades de segurança incluem cintos de segurança, airbags, sistemas de retenção para crianças e outros componentes ou funções que podem ajudar a salvar vidas quando utilizados corretamente.

O seu automóvel foi concebido para estimular e proporcionar as condições para a utilização segura. As funcionalidades de segurança nunca podem substituir a necessidade de utilização de práticas seguras. Tal não se aplica apenas a funcionalidades diretamente relacionadas com a segurança, mas também à totalidade do seu automóvel. A utilização segura das funcionalidades do seu automóvel é da sua responsabilidade.



Aviso

Sinergias de segurança

As funcionalidades de segurança foram concebidas para funcionarem em conjunto de modo a melhorar a segurança de todos os ocupantes do automóvel. Nenhuma funcionalidade substitui a necessidade da utilização de outras, exceto quando explicitamente indicada no manual. Por exemplo, a presença de airbags nunca diminui a necessidade de utilização de um cinto de segurança.

Aviso do SRS

Sensores no automóvel conseguem detetar se existe algo de errado com os airbags ou os sistemas de segurança relacionados. Aparece um símbolo de aviso vermelho no mostrador do condutor para o alertar caso sejam detetadas quaisquer falhas.



Símbolo de aviso SRS

Se aparecer o símbolo de aviso do SRS vermelho no mostrador do condutor, contacte imediatamente uma oficina autorizada Volvo.

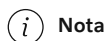

Nota

Áreas relacionadas com a segurança

Algumas funções de apoio ao condutor estão relacionadas com a segurança. Em vez de manterem a sua segurança em caso de acidente, essas foram concebidas para prevenir o próprio acidente. Conheça essas funcionalidades para uma condução mais segura.

5.1. Resposta a colisão

No caso de uma colisão, o seu automóvel tem muitas funcionalidades concebidas para ajudar a mitigar os efeitos. A resposta do seu automóvel a uma colisão acontece antes, durante e após o impacto.



Dica

Pode encontrar informações relacionadas com a resposta a colisão em muitos lugares deste manual. Por essa razão, esta secção existe para fornecer um resumo mais consistente sobre as capacidades do seu automóvel nesta área.

Antes

Antes de um impacto, várias funções de apoio ao condutor podem trabalhar para evitar a colisão ou reduzir os seus efeitos. Se o automóvel detetar a probabilidade ou inevitabilidade de uma colisão, tem a capacidade para ativar preventivamente sistemas protetores, como o pré-tensionamento do cinto de segurança, antes de ocorrer o impacto.

Durante

Durante a colisão, sensores no automóvel fornecem informações contínuas sobre os estados do automóvel e seus ocupantes. O automóvel utiliza a informação para sequenciar e ativar seletivamente funções de proteção como airbags e pré-tensionamento dos cintos de segurança. As colisões são acontecimentos complexos, que se podem desdobrar em várias fases, em que o primeiro impacto não é necessariamente o mais grave. Uma boa sincronização é essencial para maximizar a possibilidade de uma proteção eficaz.

Os sistemas e segurança do automóvel trabalham em sinergia com as funcionalidades de segurança passiva. No caso de uma colisão, a construção do seu automóvel distribui as forças por componentes estruturais específicos. Também aproveita a presença de zonas de deformação para absorver energia do impacto. Utilizando princípios semelhantes, o exterior foi concebido tendo em conta a proteção dos peões.

Após

Após uma colisão, o automóvel tenta parar de um modo controlado e seguro. Também pode realizar uma chamada automática para obter resposta de emergência.

Nota

Modo de segurança

Durante uma colisão, os sistemas de segurança do automóvel podem desativar determinadas funções. Isto para proteger os ocupantes e o automóvel contra danos potenciais provocados pela colisão. Em simultâneo, o automóvel entra em modo de segurança. Quando o modo de segurança está ativo, não pode conduzir o automóvel. No entanto, dependendo da gravidade da colisão, pode ser possível sair do modo de segurança reiniciando o automóvel caso necessite de retirar o automóvel de uma situação de perigo imediato. Isto reativa as funções necessárias e permite a condução por distâncias curtas.

Importante

O seu automóvel foi concebido à volta da segurança, mas não existem sistemas de proteção 100% eficientes para todas as situações. As funcionalidades de segurança nunca podem substituir a necessidade de utilização de práticas seguras.

5.1.1. Sistema de proteção de peões

No caso de uma colisão frontal com um peão, o seu automóvel está equipado com um sistema que pode mitigar os efeitos do impacto.

O sistema de proteção de peões do automóvel foi concebido para minimizar o impacto de uma colisão com um peão. Este pode ajudar a proteger os peões e os ocupantes do automóvel. Se o sistema for acionado durante uma colisão, o automóvel responde de três formas específicas, além do comportamento normal no caso de colisão:

- O capô sobe e recua na direção do para-brisas. O objetivo desta resposta é o amortecimento do impacto do peão, enquanto que protege o para-brisas em simultâneo.
- É enviado um alarme automático através de um central de alarme.

- Aparece um símbolo no mostrador do condutor indicando que o sistema foi acionado.



Sistema de proteção de peões

Se o sistema for acionado, siga as recomendações indicadas.

 **Nota**

O sistema de proteção de peões depende de sensores para detetar determinados tipos de colisão. Os sensores encontram-se ativos a uma velocidade de aproximadamente 25-50 km/h (15-30 mph), mas existem muitas condições e fatores que determinam se o sistema de proteção de peões deve atuar. Podem existir objetos na envolvente do automóvel que os sensores detetam de modo semelhante a um peão. É possível que o sistema se ative no caso de uma colisão com tais objetos.

 **Importante**

Responsabilidade do condutor

O sistema de proteção de peões é um complemento às boas práticas para uma condução segura. Não reduz nem substitui a necessidade de o condutor permanecer atento e concentrado em conduzir em segurança. Conduza o automóvel mantendo a mesma atenção à segurança que a necessária num automóvel sem a capacidade de mitigação de colisões.

 **Aviso**

Dianteira danificada

Contacte uma oficina autorizada Volvo caso a frente do seu automóvel seja danificada de alguma forma. Isto para assegurar que os danos não afetam nenhum dos sistemas de segurança do automóvel, incluindo o sistema de proteção de peões.

Modificações no automóvel

Não proceda a modificações nem a acréscimos na dianteira do automóvel. Modificações no automóvel podem afetar adversamente os sistemas de segurança e podem resultar em ferimentos graves e em danos no automóvel. Leia cuidadosamente a secção relativa a modificações no automóvel e contacte a Volvo se considerar modificar o seu automóvel.

5.2. Posição sentada adequada

A posição sentada correta e a utilização adequada do cinto de segurança são essenciais para a segurança e o conforto de todos os ocupantes do automóvel. Existem ainda recomendações especiais para gravidez e crianças sentadas.

! Importante

Importância de uma posição sentada apropriada

Para que funcionalidades de segurança, como os cintos de segurança e os airbags, proporcionem a melhor proteção possível em caso de colisão, é necessário que todos os ocupantes estejam bem sentados. A não observação das instruções relativas à posição sentada pode colocar vidas em perigo e causar ferimentos graves.

Gravidez

Tenha cuidado adicional na observação de todas as recomendações de posição sentada caso o ocupante seja uma grávida. Seguem-se informações adicionais ou de especial importância:

- Assegure-se de que o cinto de segurança não atravessa a barriga. A cinta da anca deve ficar sob a barriga e a secção do ombro deve passar por cima.
- Quando no banco do condutor, evite sentar-se mais próximo do volante do que o necessário. Ajuste o banco para aumentar ao máximo a distância entre a barriga e o volante, enquanto mantém os comandos do condutor a uma distância alcançável e confortável.

Cuidados para as crianças sentadas

Sente sempre as crianças com cuidados adicionais e atenção às suas particularidades. Assegure-se de que tem o sistema de retenção para crianças exigido, instalado corretamente e que a criança se mantém sentada em segurança durante toda a viagem. Para crianças a viajar viradas para a frente, aplicam-se as mesmas recomendações para posição sentada que aos adultos. Certifique-se sempre de que o cinto de segurança está devidamente ajustado e, quando possível, de que o encosto da cabeça está a uma altura adequada para a criança.

i Nota

Limitações físicas

Podem existir limitações físicas que impeçam que um ocupante se sente conforme as recomendações. O automóvel pode necessitar modificações para se adaptar a uma utilização segura. Contacte uma oficina autorizada Volvo para informações sobre modificações aprovadas pela Volvo.

Postura sentada

A postura sentada e o ajuste adequado do cinto de segurança são importantes para a segurança. Evite estar mal sentado.

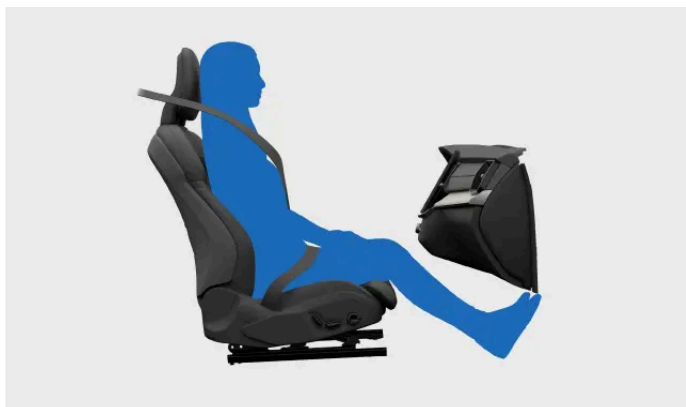

Um ocupante corretamente sentado. Não adote outras posturas com o automóvel em movimento.



Não deslize para a frente no banco. A região lombar deve manter o contacto com as costas do banco.

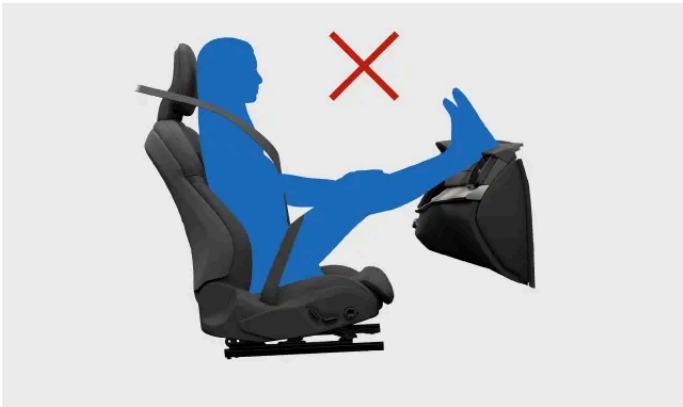

Mantenha ambos os pés assentes sobre o piso.



Não incline as costas do banco para uma posição deitada. O cinto de segurança deve permanecer tensionado contra o ombro.

Considerações sobre a proteção contra o golpe de chicote

A utilização adequada do encosto da cabeça é essencial para reduzir o risco de ferimentos no pescoço em caso de colisão. Todos os encostos da cabeça do automóvel foram concebidos para ajudar a proteger a cabeça e o pescoço quando utilizados corretamente. Como uma funcionalidade de segurança adicional, a construção dos bancos dianteiros pode reduzir o risco de ferimentos em determinadas colisões. Estes bancos foram projetados para se deslocarem de um modo que reduz as forças associadas ao golpe de chicote.

- Mantenha a sua nuca apoiada no encosto da cabeça.
- Sempre que possível, assegure-se de que os ocupantes têm o encosto da cabeça corretamente ajustado.

- Evite acomodar carga apoiada nas costas dos bancos dianteiros. Tal situação pode evitar que o banco se desloque do modo pretendido perante uma colisão.

5.3. Cintos de segurança

Ao utilizar corretamente os cintos de segurança, estes podem ajudar a prevenir ferimentos graves em situações que resultem desde travagens bruscas a colisões graves.

Funcionalidades do cinto de segurança



O cinto de segurança bloqueia-se para atuar como um sistema de retenção de segurança em determinadas situações, como quando sujeito a um puxão súbito e intenso, no caso de o automóvel ser conduzido de modo agressivo, ou quando o automóvel se encontra numa inclinação acentuada.

O cinto de segurança também se pode ajustar como medida de precaução de segurança numa situação de elevado risco.

Os pré-tensores incorporados no cinto de segurança podem apertar os cintos de segurança muito rapidamente para responder a uma colisão.

Lembrete do cinto de segurança

O automóvel utiliza sensores incorporados para detetar se o condutor ou algum dos passageiros não está a utilizar o seu cinto de segurança. O sistema alerta o condutor através de um som de aviso e com o símbolo do lembrete do cinto de segurança na consola do teto.



Símbolo de lembrete do cinto de segurança

 **Importante**

Utilizar os cintos de segurança

Estes são aspetos essenciais para utilizar devidamente os cintos de segurança. Também existem informações mais detalhadas em outras secções do manual dedicadas à posição sentada adequada e aos ajustes do cinto de segurança.

- Assegure-se de que todos os ocupantes do automóvel têm os seus cintos de segurança colocados e devidamente ajustados.
- Ajuste o ponto de fixação superior do cinto de segurança ao tamanho do utilizador.
- Utilize o cinto de segurança ajustado junto ao corpo.
- Minimize a folga em todos os segmentos do cinto.
- Permita que o cinto deslize do modo mais direto possível entre os seus três pontos de fixação.^[1]
- Mantenha as costas do banco numa posição vertical.
- Observe todas as recomendações relativas à posição sentada e à postura.^[2]
- Não utilize o cinto de segurança de outras formas que não as descritas neste manual.
- Utilize sempre os cintos de segurança durante a condução.
- Nunca utilize o mesmo cinto de segurança para mais do que uma pessoa em simultâneo.

 **Aviso**

Cuidados e manutenção do cinto de segurança

- Nunca modifique nem repare pessoalmente cintos de segurança nem elementos associados, como encaixes e fivelas. Quaisquer serviços ou substituições devem ser realizados por um técnico com formação e acesso a peças homologadas.^[3]
- Contacte uma oficina autorizada Volvo caso o cinto de segurança ou um elemento relacionado aparente dano ou desgaste.
- Substitua o cinto de segurança caso este tenha estado sujeito a uma carga pesada, como uma colisão. O cinto pode ter perdido propriedades de proteção mesmo que não aparente danos.
- Limpe o cinto de segurança logo que possível caso algo seja derramado sobre ele. A substância derramada pode penetrar no mecanismo e deteriorar o material.

^[1] Por exemplo, nunca o enrole nem prenda a outros elementos ou acessórios no automóvel.

^[2] Existem recomendações gerais sobre a posição sentada, assim como recomendações específicas para crianças e grávidas.

^[3] A Volvo recomenda uma oficina autorizada Volvo.

5.3.1. Apertar e ajustar o cinto de segurança

Um cinto de segurança corretamente apertado e ajustado é importante para a sua segurança, mas também para o conforto.

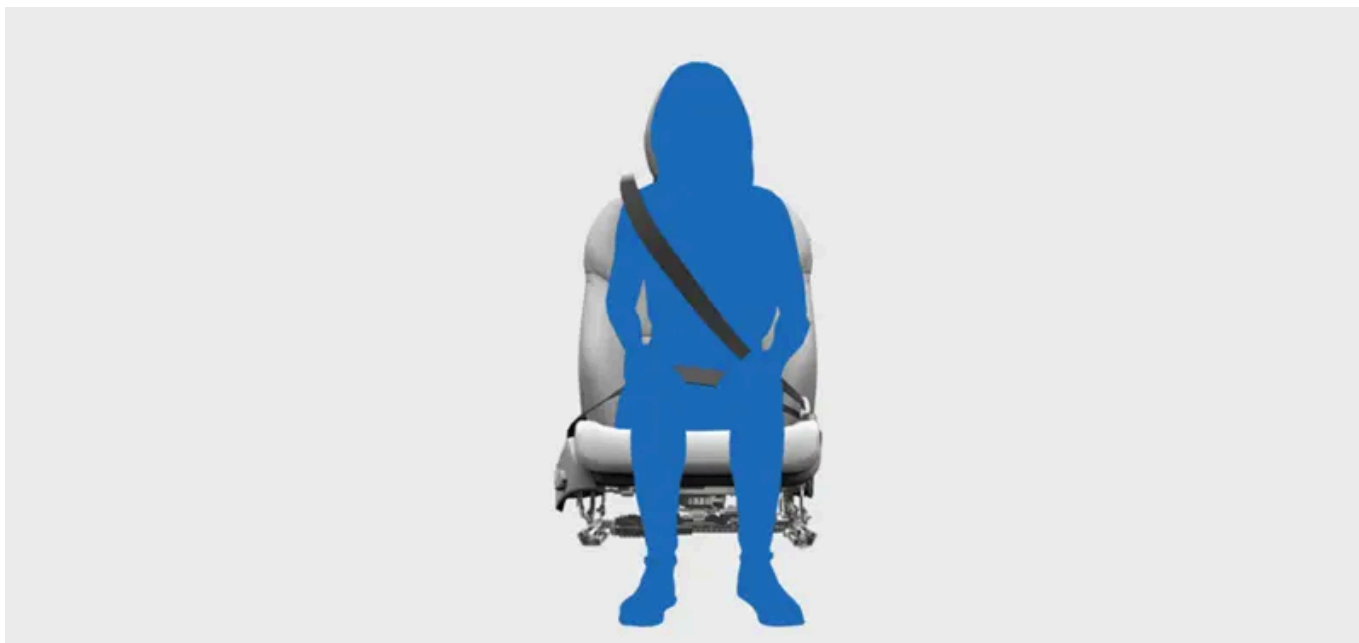

Cinto de segurança corretamente apertado e ajustado.

i Nota

Estas instruções aplicam-se a adultos e crianças sentadas em posição normal ou utilizando banco elevatório ou assento de elevação. Leia a secção própria relativa à segurança de crianças para informações detalhadas sobre crianças sentadas e diferentes tipos de sistemas de retenção para crianças.

Apertar o cinto de segurança

1. Puxe o cinto de segurança segurando na lingueta. Se puxar demasiado rápido, o mecanismo de bloqueio atua.
 2. Quando estendido, verifique o cinto relativamente a torções, nós ou danos.
 3. Insira a lingueta no fecho.
- > A lingueta engata no seu lugar.

! Aviso

Verificar com o cinto de segurança apertado

- O cinto de segurança deve deslizar da forma mais direta e retilínea possível entre os seus três pontos de fixação. Qualquer folga desnecessária aumenta o risco de ferimento.
- Assegure-se de que todos os ocupantes do automóvel utilizam os seus cintos de segurança corretamente.
- Utilize o fecho correto para cada cinto de segurança traseiro. A utilização de um fecho incorreto pode resultar no mau funcionamento ou falha do cinto de segurança.

Ajustar o cinto de segurança

O conteúdo deste manual representa o estado do manual do utilizador no momento da impressão e pode não ser totalmente válido em momentos futuros. Para mais informações, consulte a primeira página para a declaração de responsabilidade completa.

4. Para os ocupantes nos bancos dianteiros, ajuste a altura do ponto de fixação superior do cinto de segurança.



Ponto de fixação superior do cinto de segurança

1. Mantenha pressionado o botão no ponto de fixação superior para permitir que deslize para cima ou para baixo.
 2. Coloque no ponto mais alto possível sem que o cinto toque na garganta nem no pescoço.
5. Remova folgas da cinta da anca puxando a cinta diagonal do peito para cima. Esta deve ficar o mais reta e baixa possível, abaixo do abdómen.

 **Importante**

Gravidez

Tenha cuidado adicional na observação de todas as recomendações de posição sentada caso o ocupante seja uma grávida. Assegure-se de que o cinto de segurança não atravessa a barriga. A cinta da anca deve ficar sob a barriga e a secção do ombro deve passar por cima.

Soltar o cinto de segurança

6. Solte o cinto de segurança pressionando o botão do fecho.
7. Guie o cinto de segurança de volta para a sua posição recolhida.

 **Importante**

Após a sua utilização, assegure-se de que o cinto de segurança se recolhe completamente. Fechar uma porta com o cinto de segurança na abertura da porta pode danificar tanto o cinto de segurança como a porta.

5.3.2. Lembrete do cinto de segurança

O automóvel utiliza sensores incorporados para detetar se o condutor ou algum dos passageiros não está a utilizar o seu cinto de segurança.

Se o automóvel detetar que algum ocupante não está a utilizar o seu cinto de segurança, o sistema alerta o condutor com um

som de aviso e o símbolo do lembrete do cinto de segurança aparece na consola do teto e no mostrador do condutor.



Símbolo de lembrete do cinto de segurança

No mostrador do condutor pode encontrar informações sobre quais os cintos de segurança que não estão apertados.



Vista geral do automóvel no mostrador do condutor

Se aparecer o lembrete, aperte os cintos de segurança indicados logo que possível e de modo seguro. Se necessário, pare o automóvel para evitar distrações na condução.

Em algumas situações, os sensores podem confundir um objeto no banco com um passageiro e alertá-lo se o cinto de segurança não tiver sido apertado. Se dispensar estes lembretes no mostrador do condutor, o gráfico grande desaparece, mas os outros indicadores de aviso permanecem ativos. Aperte o cinto de segurança para os remover.



Aviso

Assegure-se sempre de que todos os ocupantes no automóvel utilizam os respetivos cintos de segurança.

5.4. Airbags

Existem vários airbags que o seu automóvel pode ativar numa colisão. Estes podem ajudar a reduzir as forças de impacto a que os ocupantes estão sujeitos.

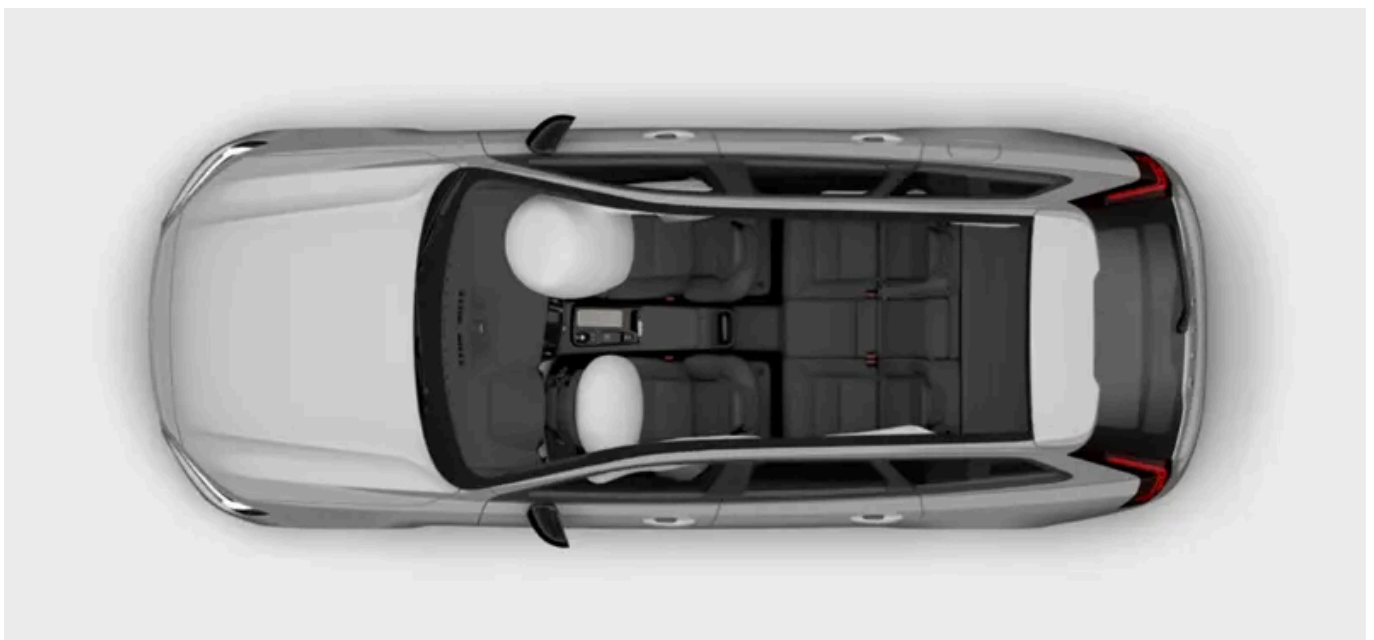

A imagem mostra uma seleção de airbags disponíveis. Continue a ler para conhecer detalhes sobre os airbags do seu automóvel.

Os airbags foram concebidos para atuarem com as restantes funcionalidades de segurança do automóvel. A sua eficácia depende especialmente da posição sentada correta e da utilização do cinto de segurança. A ativação de um airbag é um acontecimento súbito e poderoso, mas controlado, que pode diminuir significativamente o risco de ferimentos graves em ocupantes corretamente sentados.



Aviso

Os airbags não podem funcionar devidamente se um ocupante não estiver corretamente sentado no momento da colisão. Utilize sempre os cintos de segurança.

Os sensores no seu automóvel permitem a ativação de diferentes airbags consoante a informação recebida sobre a colisão e o estado do automóvel e seus ocupantes.

Tipos de airbag

O seu automóvel contém os seguintes tipos de airbag:

Airbags dianteiros Airbags de colisão frontal para os ocupantes dianteiros.

Airbags laterais Airbags de colisão lateral integrados no lado do banco para os ocupantes dianteiros.

Cortinas de colisão Airbags montados no tejadilho para os ocupantes sentados junto a um vidro.

5.4.1. Ativação do airbag

No caso da ativação de um airbag, o seu automóvel tem de ser transportado e sujeito a serviço.

Quando o automóvel atua o airbag, este insufla-se quase instantaneamente com uma força considerável e acompanhado por um ruído intenso. Depois assume comportamentos diferentes, dependendo do tipo de airbag. Os airbags dianteiros e laterais esvaziam-se à medida que são comprimidos e proporcionam um amortecimento controlado num impacto grave. As cortinas de colisão permanecem insufladas durante mais tempo para proteção contra impactos repetidos.



Aviso

Ferimentos relacionados com os airbags

Nenhuma funcionalidade de segurança pode prevenir todos os ferimentos possíveis numa colisão. Os airbags foram concebidos para reduzir o risco de ferimentos graves. O impacto de um airbag resulta frequentemente em alguma forma de ferimento, sendo o seu tipo e gravidade influenciados por diferentes fatores. A leitura do manual permite-lhe conhecer e evitar algumas práticas conhecidas por aumentarem o risco de ferimento.

Para reduzir o risco de ferimentos associados à atuação de um airbag numa colisão:

- Siga as instruções no manual relativas à posição sentada e à utilização de cintos de segurança.
- Conheça a localização dos airbags e o modo como podem afetar a utilização do seu automóvel.
- Ao conduzir, guarde devidamente objetos soltos e não coloque nem monte quaisquer objetos à volta das zonas de atuação do airbag.
- Não proceda a quaisquer modificações no interior ou nos sistemas elétricos do seu automóvel que não tenham sido aprovadas pela Volvo.



Nota

Condições de ativação

Numa colisão, podem não ser atuados todos os airbags. Isto porque os diferentes airbags necessitam de diferentes condições e forças para serem ativados. A gravidade dos danos no automóvel após uma colisão não são indicadores fiáveis sobre a necessidade de ativação de quaisquer airbags.

Gases e fumo do airbag

- O gás no interior de um airbag contém fumo que é libertado para o habitáculo quando o airbag se esvazia.
- Esteja sempre atento a sinais de incêndio após uma colisão grave, mas tenha em mente que é normal a formação de algum fumo após a ativação de um airbag.

Após a ativação do airbag

Após uma colisão em que os airbags tenham sido ativados, dê prioridade à segurança e à necessidade de assistência médica dos envolvidos no acidente. Antes de manusear o automóvel, contacte uma oficina autorizada Volvo. Siga as instruções do manual relativas ao manuseamento seguro e transporte de um automóvel imobilizado ou em modo de segurança.



Importante

Não tente conduzir nem deslocar o automóvel caso algum dos airbags tenha sido ativado. Se a posição do automóvel representar um perigo sério para o trânsito e for possível proceder à sua deslocação, isto pode ser feito excecionalmente por uma distância curta para eliminar o perigo.

5.4.2. Airbags dianteiros

O conteúdo deste manual representa o estado do manual do utilizador no momento da impressão e pode não ser totalmente válido em momentos futuros. Para mais informações, consulte a primeira página para a declaração de responsabilidade completa.

Os airbags dianteiros foram concebidos para atuarem em determinadas colisões frontais. O airbag do passageiro dianteiro pode ser desativado para colocar determinados sistemas de retenção para crianças virados para trás.

Os airbags dianteiros podem ajudar a proteger o condutor e o passageiro dianteiro contra ferimentos graves caso se encontrem devidamente sentados durante uma colisão. Os airbags de cada lado atuam independentemente um do outro.



O lado do condutor tem dois airbags dianteiros. O airbag superior encontra-se acondicionado no interior do volante e o airbag do joelho atrás de um painel sob o volante.

O lado do passageiro tem um único airbag dianteiro. O airbag encontra-se acondicionado num painel sobre o porta-luvas.

Todas as localizações dos airbags dianteiros estão assinaladas com o texto AIRBAG ou SRS AIRBAG.



Aviso

Não bloqueie os airbags dianteiros

- Não coloque bagagem, crianças ou animais de companhia no espaço entre o ocupante sentado e os airbags dianteiros, incluindo no colo do ocupante.
- Nunca ponha as pernas nem os pés no tablier. Esta situação pode representar perigo de morte ou causar ferimentos graves.
- Não coloque nem monte quaisquer elementos sobre o tablier. Mesmo pequenos objetos podem tornar-se projéteis perigosos durante uma colisão ou acabar entre os airbags insuflados e os ocupantes.

Bloqueio dos airbags em geral

Mantenha desobstruídas todas as localizações e espaços de expansão dos airbags. As obstruções podem reduzir a eficácia do airbag e provocar ferimentos graves.

- Siga as instruções relativas a uma postura sentada correta.
- Guarde devidamente a bagagem e outros objetos. O automóvel tem vários compartimentos de bagagem para uma acomodação segura.
- Não modifique nem monte acessórios em nenhum painel de cobertura de um airbag nem em painéis adjacentes.

Interruptor do airbag do passageiro

Pode ativar ou desativar o airbag do passageiro dianteiro utilizando o interruptor do airbag. Além do airbag do passageiro, o interruptor também comanda o estado dos airbags laterais do banco do passageiro e parte do pré-tensor do cinto de segurança. O airbag do passageiro tem de ser desativado antes de instalar um sistema de retenção para crianças virado para trás no banco do passageiro dianteiro. Leia todas as informações sobre os airbags e a segurança para crianças antes de instalar um sistema de retenção para crianças.

Estado do airbag do passageiro

O estado do airbag do passageiro também é apresentado na consola do tejadilho.



Este ícone indica que o airbag do passageiro está ativado e pode ser disparado pelo automóvel.



Este ícone indica que o airbag do passageiro está desativado e não pode ser disparado pelo automóvel.



Aviso

Sistemas de retenção para crianças e banco do passageiro dianteiro

NUNCA utilize um sistema de retenção para crianças virado para trás num banco protegido por um AIRBAG ATIVO na sua frente, pois pode ocorrer a MORTE ou FERIMENTOS GRAVES na CRIANÇA.



Dica

Leia todos os textos sobre os airbags

Existe mais informação sobre airbags e segurança em geral. Assegure-se de que leu toda a informação sobre estes tópicos para que perceba todas as possibilidades e limitações das funcionalidades de segurança do seu automóvel.

5.4.2.1. Desativar e ativar o airbag do lado do passageiro

Para utilizar um sistema de retenção para crianças virado para trás no banco do passageiro dianteiro, tem de primeiro desativar os airbags do banco utilizando o interruptor do airbag do passageiro. Quando desativados, os airbags não atuam em caso de colisão.

Localização e posições dos interruptores



Localização do interruptor do airbag do passageiro

O interruptor do airbag encontra-se do lado do tablier e fica acessível quando a porta do passageiro está aberta.

Tem duas posições. As posições estão assinaladas com símbolos e textos indicando se os airbags do passageiro dianteiro estão ativados ou desativados.



Airbags ativados. Utilize esta posição sempre que se sentar no banco um passageiro virado para a frente, seja adulto ou criança.

Na posição marcada com ON, os airbags estão ativados e podem ser atuados pelo automóvel.



Airbags desativados. Utilize esta posição sempre que montar no banco do passageiro dianteiro um sistema de retenção para crianças virado para trás.

Na posição marcada com OFF, os airbags estão desativados e não podem ser atuados pelo automóvel.

! Importante

Leia toda a informação sobre os airbags dianteiros, os airbags laterais e os sistemas de retenção para crianças antes de mudar o estado o airbag do passageiro.

Mudar a posição do interruptor do airbag

1. Puxe o interruptor para fora e rode-o para a posição ON ou OFF.
- > O mostrador do condutor confirma a mudança de estado.
Quando definido para ON, aparece a mensagem **Airbag do passageiro ligado**. Os airbags estão ativados.
Quando definido para OFF, aparece a mensagem **Airbag do passageiro desligado**. Os airbags estão desativados.

i Nota

A consola do teto mostra sempre o estado presente do airbag do passageiro. Adquira o hábito de verificar regularmente o estado antes de conduzir, especialmente se um sistema de retenção para crianças virado para trás tiver sido instalado ou retirado recentemente.

5.4.3. Airbags laterais

Os airbags laterais foram concebidos para atuarem em caso de uma colisão lateral.

Os airbags laterais podem ajudar a proteger o condutor e o passageiro dianteiro quando devidamente sentados. Os airbags laterais normalmente só atuam no lado da colisão de cada banco dianteiro.



Airbags de colisão lateral para os ocupantes dianteiros.

Os airbags laterais encontram-se no lado mais próximo da porta de cada banco dianteiro. Os airbags estão acondicionados na estrutura traseira do banco.

Ambos os bancos dianteiros têm marcações com o texto AIRBAG no local onde os airbags estão instalados.



Aviso

Não bloqueie os airbags laterais

- Não coloque objetos no lado dos bancos dianteiros. Objetos entre os bancos e o painel da porta podem interferir com o funcionamento dos airbags laterais.
- Não utilize capas para os bancos que não tenham sido aprovadas pela Volvo.

Bloqueio dos airbags em geral

Mantenha desobstruídas todas as localizações e espaços de expansão dos airbags. As obstruções podem reduzir a eficácia do airbag e provocar ferimentos graves.

- Siga as instruções relativas a uma postura sentada correta.
- Guarde devidamente a bagagem e outros objetos. O automóvel tem vários compartimentos de bagagem para uma acomodação segura.
- Não modifique nem monte acessórios em nenhum painel de cobertura de um airbag nem em painéis adjacentes.



Dica

Leia todos os textos sobre os airbags

Existe mais informação sobre airbags e segurança em geral. Assegure-se de que leu toda a informação sobre estes tópicos para que perceba todas as possibilidades e limitações das funcionalidades de segurança do seu automóvel.

5.4.4. Cortinas de colisão

As cortinas de colisão do seu automóvel ajudam a proteger os ocupantes sentados junto a um vidro e em determinadas circunstâncias. As cortinas de colisão encontram-se sobre as portas em ambos os lados do automóvel.

As cortinas de colisão foram concebidas para ajudarem a proteger a cabeça de um ocupante devidamente sentado e seguro. Ao contrário dos airbags convencionais, as cortinas de colisão permanecem insufladas durante um período mais longo após ativadas.



Cortina de colisão ativada num lado do automóvel.

As cortinas de colisão encontram-se acondicionadas atrás dos painéis ao longo das margens de ambos os lados do tejadilho. Os painéis estão marcados com IC AIRBAG.



Aviso

Não bloqueie as cortinas de colisão.

- Não suspenda objetos pesados nos ganchos ou nas pegas do tejadilho. Os ganchos foram concebidos para casacos e blusões leves.
- Não modifique nem monte acessórios nos painéis que cobrem as cortinas de colisão, o tejadilho, os pilares ou os painéis adjacentes.

Bloqueio dos airbags em geral

Mantenha desobstruídas todas as localizações e espaços de expansão dos airbags. As obstruções podem reduzir a eficácia do airbag e provocar ferimentos graves.

- Siga as instruções relativas a uma postura sentada correta.
- Guarde devidamente a bagagem e outros objetos. O automóvel tem vários compartimentos de bagagem para uma acomodação segura.
- Não modifique nem monte acessórios em nenhum painel de cobertura de um airbag nem em painéis adjacentes.



Dica

Leia todos os textos sobre os airbags

Existe mais informação sobre airbags e segurança em geral. Assegure-se de que leu toda a informação sobre estes tópicos para que perceba todas as possibilidades e limitações das funcionalidades de segurança do seu automóvel.

5.4.5. Manutenção e serviço do airbag

Contacte uma oficina autorizada Volvo perante presença de qualquer indicação de falhas ou danos nos airbags ou outros sistemas de segurança.

Quaisquer serviços de manutenção ou reparações dos airbags e sistemas de segurança relacionados devem ser realizados por técnicos de serviço autorizados.^[1] Nunca tente alterar nem reparar por iniciativa própria quaisquer elementos dos sistemas de segurança do automóvel. Reparções incorretamente efetuadas podem resultar em falhas de funcionamento e ferimentos graves. Contacte uma oficina autorizada Volvo quando o seu automóvel necessitar de serviço de manutenção ou reparações.

i Nota

Aparece um aviso no mostrador do condutor quando o automóvel deteta falhas no airbag. Contacte de imediato uma oficina autorizada Volvo perante esta situação.



Símbolo de aviso do SRS vermelho

[1] A Volvo recomenda uma oficina autorizada Volvo para quaisquer serviços de manutenção ou reparações.

5.4.6. Rótulos do airbag

Os rótulos dos airbags do seu automóvel fornecem informações essenciais sobre os airbags ou podem atuar como marcadores da localização dos airbags.

Rótulos da localização dos airbags

Os locais no seu automóvel assinalados com AIRBAG, IC AIRBAG ou SRS AIRBAG indicam a presença de um airbag nesse local.

! Aviso

Locais de rótulo de airbag

Os locais de rótulo de airbag indicam-lhe onde se encontram os airbags do seu automóvel. Mantenha estes locais e os espaços à sua volta livres de objetos. Obstruções podem interferir com a atuação do airbag, reduzir a sua eficácia e provocar ferimentos graves. A secção dos airbags contém informações mais detalhadas sobre a utilização e situações que podem afetar os airbags.

Rótulos de informação dos airbags



Este rótulo encontra-se na proteção solar do banco do passageiro dianteiro.



Aviso

Sistemas de retenção para crianças e banco do passageiro dianteiro

NUNCA utilize um sistema de retenção para crianças virado para trás num banco protegido por um AIRBAG ATIVO na sua frente, pois pode ocorrer a MORTE ou FERIMENTOS GRAVES na CRIANÇA.

5.5. Segurança para crianças

Várias funcionalidades no automóvel têm como objetivo aumentar a segurança para crianças, incluindo os pontos para instalação dos sistemas de retenção para crianças e os bloqueios para crianças.

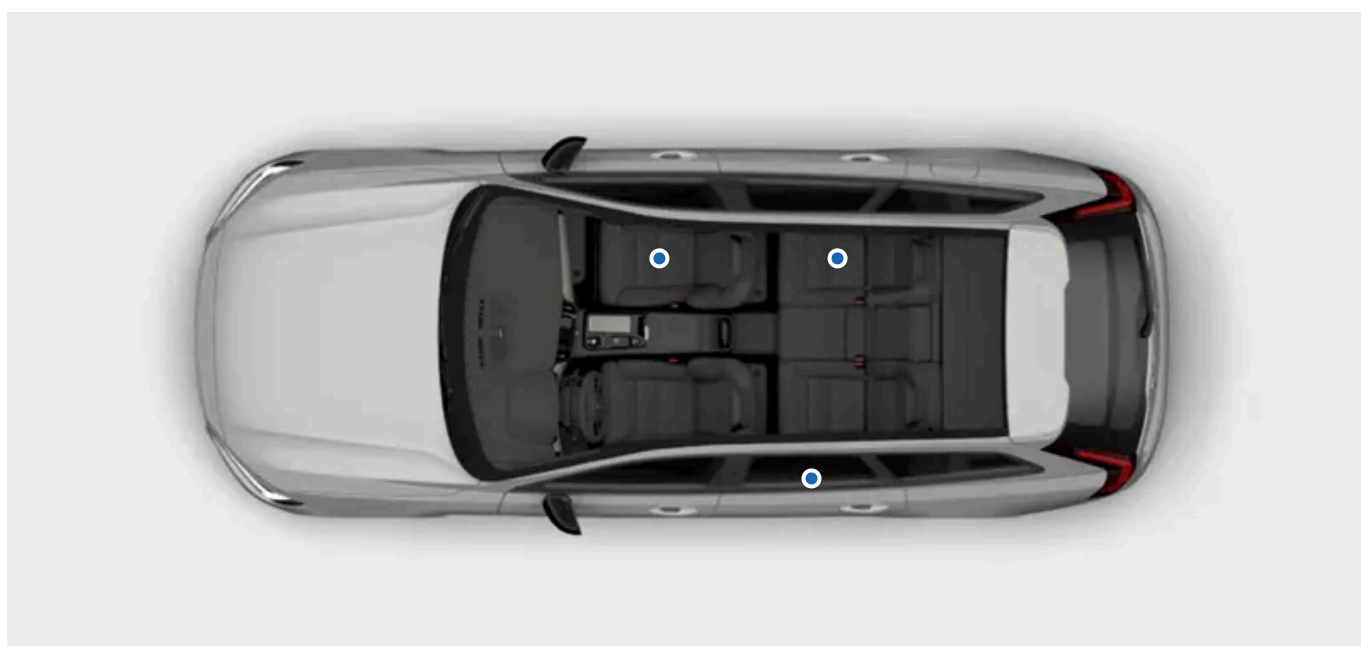

As crianças no automóvel devem ser sempre sentadas em segurança e mantidas sob supervisão de adultos. Siga as recomendações neste manual, assim como os regulamentos locais e recomendações aplicáveis.



Aviso

Sentar em segurança

- As crianças devem ser sentadas em segurança utilizando sistemas de retenção para crianças ou o cinto de segurança do automóvel, consoante as suas idades e tamanhos. Nunca deixe que uma criança se sente no colo de outro passageiro ou num local não destinado a passageiros.
- Os outros ocupantes no automóvel devem estar devidamente sentados e utilizar os cintos de segurança corretamente. Isto pode ajudar a prevenir ferimentos graves nas crianças no automóvel em situações que vão de travagens súbitas a colisões graves.

Sob supervisão

- Nunca deixe crianças sozinhas no automóvel. As crianças podem ficar expostas a temperaturas potencialmente perigosas em dias quentes ou frios, ou ainda trancarem-se no interior.
- Não permite que crianças brinquem no automóvel ou qualquer um dos comandos do automóvel. Assim reduz o risco de ferimentos nas crianças e de ativação ou desativação inadvertida de funcionalidades do automóvel.

5.5.1. Sistemas de retenção para crianças

As crianças devem utilizar sempre sistemas de retenção para crianças adequados e sentar em segurança de acordo com as recomendações indicadas.

Diferentes tipos de sistemas de retenção para crianças foram concebidos especificamente para determinadas idades e alturas. O seu automóvel está equipado com pontos de fixação de sistemas de retenção para crianças adequados a diferentes sistemas.

A Volvo recomenda que o sistema de retenção para crianças virado para trás seja utilizado durante o mais tempo possível, pelo menos até à idade de quatro anos. Após essa idade, a criança deve utilizar sistemas de retenção para crianças virados para a frente, de preferência um banco elevatório utilizando o cinto de segurança para proteger a criança- As crianças devem utilizar um sistema de retenção para crianças até atingirem pelo menos a altura de 140 centímetros (4 pés 7 polegadas).

Os sistemas de retenção para crianças estão classificados em diferentes níveis de aprovação:

i-Size	A norma de retenção para crianças i-Size utiliza o ISOFIX juntamente com os pontos de fixação do tirante superiores ou uma perna de apoio. Esta norma garante que qualquer sistema de retenção para crianças i-Size pode ser utilizado num banco designado com homologação i-Size.
Universal	Um sistema de retenção para crianças com este nível de aprovação pode ser instalado num banco em qualquer modelo automóvel, desde que a posição do banco do automóvel seja adequada para sistemas de retenção para crianças de aprovação universal de acordo com o manual do automóvel.
Específico do veículo	Um sistema de retenção para crianças deste nível de aprovação pode ser instalado num banco em modelos automóvel específicos, desde que o fabricante do sistema de retenção para crianças tenha o modelo automóvel incluído na lista de tipo para o sistema de retenção específico.



Aviso

Sistemas de retenção para crianças e banco do passageiro dianteiro

NUNCA utilize um sistema de retenção para crianças virado para trás num banco protegido por um AIRBAG ATIVO na sua frente, pois pode ocorrer a MORTE ou FERIMENTOS GRAVES na CRIANÇA.

Sistemas de retenção para crianças danificados e velhos

Nunca utilize nem reutilize um sistema de retenção para crianças:

- se o sistema de retenção tiver estado envolvido num acidente ou resultar danificado de outro modo
- se a data de validade ou a vida útil do sistema de retenção tiver expirado
- se não conhecer o historial completo do sistema de retenção.



Importante

Sistema de retenção para crianças soltos

Nunca deixe um sistema de retenção para crianças solto no habitáculo. Quando não utilizado, mantenha-o instalado de acordo com as instruções do fabricante ou guarde-o em segurança no porta-bagagens. Um sistema de retenção para crianças solto pode causar danos no caso de uma colisão ou travagem súbita.

Recomendações de segurança gerais

Sempre que aplicável, siga as recomendações de segurança gerais relativas à utilização do cinto de segurança, ajuste do encosto da cabeça e posição sentada correta.

Regulamentos locais

Os regulamentos sobre, onde e como as crianças se devem sentar e prender ao banco diferem entre regiões. Certifique-se sobre os regulamentos aplicáveis à região onde se encontra.

Rótulos de informação dos airbags



Este rótulo encontra-se na proteção solar do banco do passageiro dianteiro.

5.5.1.1. Instalar sistemas de retenção para crianças

Ao instalar e utilizar um sistema de retenção para crianças existe uma série de fatores a ter em conta, dependendo da localização do sistema de retenção para crianças no seu automóvel



Aviso

Siga as instruções

Tenha o cuidado de ler atentamente todas as informações sobre segurança para crianças deste manual e siga as instruções do fabricante do seu sistema de retenção para crianças. Caso contrário, a criança pode sofrer ferimentos graves no caso de um acidente.

Sistemas de retenção para crianças e banco do passageiro dianteiro

NUNCA utilize um sistema de retenção para crianças virado para trás num banco protegido por um AIRBAG ATIVO na sua frente, existe o risco de MORTE ou FERIMENTOS GRAVES na CRIANÇA.



Importante

Regulamentos locais

Os regulamentos sobre, onde e como as crianças se devem sentar e prender ao banco diferem entre regiões. Certifique-se sobre os regulamentos aplicáveis à região onde se encontra.

Instruções do fabricante

Siga sempre as instruções do fabricante do sistema de retenção para crianças.

5.5.1.1.1. Instalar sistemas de retenção para crianças nos bancos laterais traseiros

Para instalar em segurança um sistema de retenção para crianças num dos lugares laterais traseiros, existem informações importantes a ler e recomendações a observar.

O ISOFIX e os pontos de fixação do tirante superiores e inferiores podem ser utilizados para instalar um sistema de retenção para crianças nos lugares laterais traseiros.

Estes bancos estão homologados para sistemas de retenção para crianças i-Size.



Dica

A utilização prolongada de um sistema de retenção para crianças pode provocar desgaste no interior do automóvel. Utilize um acessório de proteção de impacto para proteger o interior do automóvel.

Sistemas de retenção para crianças permitidos

O conteúdo deste manual representa o estado do manual do utilizador no momento da impressão e pode não ser totalmente válido em momentos futuros. Para mais informações, consulte a primeira página para a declaração de responsabilidade completa.

- Utilize apenas sistemas de retenção para crianças recomendados pela Volvo, com homologação i-Size, com homologação universal ou que sejam aprovados para o veículo específico em que o automóvel esteja incluído na lista de veículos do fabricante do sistema de retenção para crianças.

Preparativos no banco

- Retire extensões de almofadas, apoios para as pernas e outros acessórios de banco antes de instalar um sistema de retenção para crianças. Se utilizar um acessório de proteção de impacto, este pode permanecer no banco.
- As pernas de apoio de um sistema de retenção para crianças devem ser sempre montadas diretamente no piso. Não monte pernas de apoio sobre superfícies do piso elevadas ou irregulares, descansos de pés ou outros objetos.
- Objetos soltos não deve ser guardados à volta de pernas de apoio de sistemas de retenção para crianças.
- Quaisquer correias de retenção de um sistema de retenção para crianças devem ser sempre fixadas nos pontos de fixação concebidos para o efeito. Não prenda correias de retenção a calhas do banco, puxadores ou outros elementos do interior.
- Ao instalar um sistema de retenção para crianças virado para trás e ajustável, o ajuste deve ser feito de acordo com a idade da criança. As crianças mais velhas devem ser sentadas numa posição menos inclinada do que as mais novas.

Utilização do cinto de segurança

- Ao instalar um sistema de retenção para crianças preso utilizando o cinto de segurança do automóvel ou quando o mesmo é utilizado para segurar uma criança, assegure-se de que os suportes e outros elementos dos sistema de retenção não entram em contacto com o botão da fivela do cinto de segurança.



Aviso

Siga as instruções

Tenha o cuidado de ler atentamente todas as informações sobre segurança para crianças deste manual e siga as instruções do fabricante do seu sistema de retenção para crianças. Caso contrário, a criança pode sofrer ferimentos graves no caso de um acidente.



Importante

Siga as recomendações gerais para os pontos de fixação dos sistemas de retenção para crianças utilizados para instalar um sistema de retenção para crianças.

1. Siga as instruções do fabricante ao instalar o sistema de retenção para crianças.

 **Nota**

Questões sobre a instalação

Perante questões sobre a instalação, contacte o fabricante do sistema de retenção para crianças para mais informações detalhadas.

Proteger o interior do automóvel

Durante a instalação, tenha cuidado para evitar danos no interior do automóvel provocados por elementos salientes ou arestas vivas do sistema de retenção para crianças.

- Fixe as peças soltas do sistema de retenção para crianças, como correias de retenção, de acordo com as instruções do fabricante.

 **Importante**

Encosto da cabeça elevado

O encosto da cabeça deve ser sempre elevado ao instalar um sistema de retenção para crianças.

Recomendações de segurança gerais

Sempre que aplicável, siga as recomendações de segurança gerais relativas à utilização do cinto de segurança, ajuste do encosto da cabeça e posição sentada correta.

Regulamentos locais

Os regulamentos sobre, onde e como as crianças se devem sentar e prender ao banco diferem entre regiões. Certifique-se sobre os regulamentos aplicáveis à região onde se encontra.

5.5.1.1.2. Instalar sistemas de retenção para crianças no banco central traseiro

Para instalar em segurança um sistema de retenção para crianças no banco central traseiro, existe informação importante a ler e recomendações a observar.

Não existem pontos de fixação disponíveis para a instalação de um sistema de retenção para crianças no banco central.

 **Dica**

A utilização prolongada de um sistema de retenção para crianças pode provocar desgaste no interior do automóvel. Utilize um acessório de proteção de impacto para proteger o interior do automóvel.

Sistemas de retenção para crianças permitidos

- Utilize apenas sistemas de retenção para crianças recomendados pela Volvo, com homologação universal ou que sejam aprovados para o veículo específico em que o automóvel esteja incluído na lista de veículos do fabricante.
- Os sistemas de retenção para crianças que utilizam pernas de apoio não são permitidos no banco traseiro central.

Preparativos no banco

- Retire extensões de almofadas, apoios para as pernas e outros acessórios de banco antes de instalar um sistema de retenção para crianças. Se utilizar um acessório de proteção de impacto, este pode permanecer no banco.
- Ao instalar um sistema de retenção para crianças virado para trás e ajustável, o ajuste deve ser feito de acordo com a idade da criança. As crianças mais velhas devem ser sentadas numa posição menos inclinada do que as mais novas.
- Ao instalar um sistema de retenção para crianças virado para a frente, assegure-se de que ajusta o encosto da cabeça do banco à altura da criança. Mesmo que o sistema de retenção para crianças inclua um suporte da cabeça, pode não ter sido fabricado para suportar as forças envolvidas numa colisão.

Utilização do cinto de segurança

- Ao instalar um sistema de retenção para crianças preso utilizando o cinto de segurança do automóvel ou quando o mesmo é utilizado para segurar uma criança, assegure-se de que os suportes e outros elementos dos sistema de retenção não entram em contacto com o botão da fivela do cinto de segurança.



Aviso

Siga as instruções

Tenha o cuidado de ler atentamente todas as informações sobre segurança para crianças deste manual e siga as instruções do fabricante do seu sistema de retenção para crianças. Caso contrário, a criança pode sofrer ferimentos graves no caso de um acidente.



Importante

Siga as recomendações gerais para os pontos de fixação dos sistemas de retenção para crianças utilizados para instalar um sistema de retenção para crianças.

1. Siga as instruções do fabricante ao instalar o sistema de retenção para crianças.



Nota

Questões sobre a instalação

Perante questões sobre a instalação, contacte o fabricante do sistema de retenção para crianças para mais informações detalhadas.

Proteger o interior do automóvel

Durante a instalação, tenha cuidado para evitar danos no interior do automóvel provocados por elementos salientes ou arestas vivas do sistema de retenção para crianças.

- Fixe as peças soltas do sistema de retenção para crianças, como correias de retenção, de acordo com as instruções do fabricante.

 **Importante**

Recomendações de segurança gerais

Sempre que aplicável, siga as recomendações de segurança gerais relativas à utilização do cinto de segurança, ajuste do encosto da cabeça e posição sentada correta. Assegure-se de que lê estas secções do manual antes de instalar um sistema de retenção para crianças.

Regulamentos locais

Os regulamentos sobre, onde e como as crianças se devem sentar e prender ao banco diferem entre regiões. Certifique-se sobre os regulamentos aplicáveis à região onde se encontra.

5.5.1.1.3. Instalar sistemas de retenção para crianças no banco do passageiro dianteiro

Para instalar em segurança um sistema de retenção para crianças no banco do passageiro dianteiro, existe informação importante a ler e recomendações a observar.

Podem ser utilizados pontos de fixação do tirante inferior^[1] ao instalar um sistema de retenção para crianças no banco do passageiro dianteiro.

 **Dica**

A utilização prolongada de um sistema de retenção para crianças pode provocar desgaste no interior do automóvel. Utilize um acessório de proteção de impacto para proteger o interior do automóvel.

Sistemas de retenção para crianças permitidos

- Utilize apenas sistemas de retenção para crianças recomendados pela Volvo, com homologação universal ou que sejam aprovados para o veículo específico em que o automóvel esteja incluído na lista de veículos do fabricante.

Preparativos no banco

- Recolha a extensão do assento do banco e retire extensores do assento, suportes de pernas e outros acessórios do banco antes de instalar um sistema de retenção para crianças. Se utilizar um acessório de proteção de impacto, este pode permanecer no banco.
- As pernas de apoio de um sistema de retenção para crianças devem ser sempre montadas diretamente no piso. Não monte pernas de apoio sobre superfícies do piso elevadas ou irregulares, descansos de pés ou outros objetos. Se necessário, ajuste a posição do banco.
- Objetos soltos não deve ser guardados à volta de pernas de apoio de sistemas de retenção para crianças.

O conteúdo deste manual representa o estado do manual do utilizador no momento da impressão e pode não ser totalmente válido em momentos futuros. Para mais informações, consulte a primeira página para a declaração de responsabilidade completa.

- Quaisquer correias de retenção de um sistema de retenção para crianças devem ser sempre fixadas nos pontos de fixação concebidos para o efeito. Não prenda correias de retenção a calhas do banco, puxadores ou outros elementos do interior.
- Ao instalar um sistema de retenção para crianças utilizando os pontos de fixação do tirante inferior, nunca ajuste a posição do banco para apertar as correias.
- Ao instalar sistemas de retenção para crianças virados para trás, ajuste o banco para a sua posição mais baixa.
- Ao instalar sistemas de retenção para crianças virados para trás e ajustável, o ajuste deve ser feito de acordo com a idade da criança. As crianças mais velhas devem ser sentadas numa posição menos inclinada do que as mais novas.

Utilização do cinto de segurança

- Ao instalar um sistema de retenção para crianças preso utilizando o cinto de segurança do automóvel ou quando o mesmo é utilizado para segurar uma criança, assegure-se de que os suportes e outros elementos dos sistema de retenção não entram em contacto com o botão da fivela do cinto de segurança.
- Ao proteger uma criança com o cinto de segurança do automóvel, comece sempre com ponto de fixação superior do cinto de segurança ajustado para o seu nível mais elevado. Depois, vá baixando o mesmo para posicionar devidamente o cinto no ombro.



Aviso

Estado do airbag do passageiro

- Ao instalar sistemas de retenção para crianças virados para trás, verifique sempre se o airbag do passageiro está desativado.
- Ao instalar sistemas de retenção para crianças virados a frente, verifique sempre se o airbag do passageiro está ativado.

A não observação destas instruções pode colocar vidas em perigo e causar ferimentos graves.

Siga as instruções

Tenha o cuidado de ler atentamente todas as informações sobre segurança para crianças deste manual e siga as instruções do fabricante do seu sistema de retenção para crianças. Caso contrário, a criança pode sofrer ferimentos graves no caso de um acidente.



Importante

Siga as recomendações gerais para os pontos de fixação dos sistemas de retenção para crianças utilizados para instalar um sistema de retenção para crianças.

1. Siga as instruções do fabricante ao instalar o sistema de retenção para crianças.

 **Nota**

Questões sobre a instalação

Perante questões sobre a instalação, contacte o fabricante do sistema de retenção para crianças para mais informações detalhadas.

Proteger o interior do automóvel

Durante a instalação, tenha cuidado para evitar danos no interior do automóvel provocados por elementos salientes ou arestas vivas do sistema de retenção para crianças.

- Se o sistema de retenção para crianças utilizar correias do tirante inferior, nunca ajuste a posição dos bancos depois de fixar as correias nos pontos de fixação do tirante inferior. Lembre sempre de remover as correias quando a retenção para crianças não está instalada.
- Fixe as peças soltas do sistema de retenção para crianças, como correias de retenção, de acordo com as instruções do fabricante.

 **Importante**

Recomendações de segurança gerais

Sempre que aplicável, siga as recomendações de segurança gerais relativas à utilização do cinto de segurança, ajuste do encosto da cabeça e posição sentada correta.

Regulamentos locais

Os regulamentos sobre, onde e como as crianças se devem sentar e prender ao banco diferem entre regiões. Certifique-se sobre os regulamentos aplicáveis à região onde se encontra.

^[1] Acessório em alguns mercados

5.5.1.2. Pontos de fixação dos sistemas de retenção para crianças

O seu automóvel tem diferentes tipos de pontos de fixação. Assegure-se de que utiliza os pontos de fixação corretos para o seu sistema de retenção para crianças.

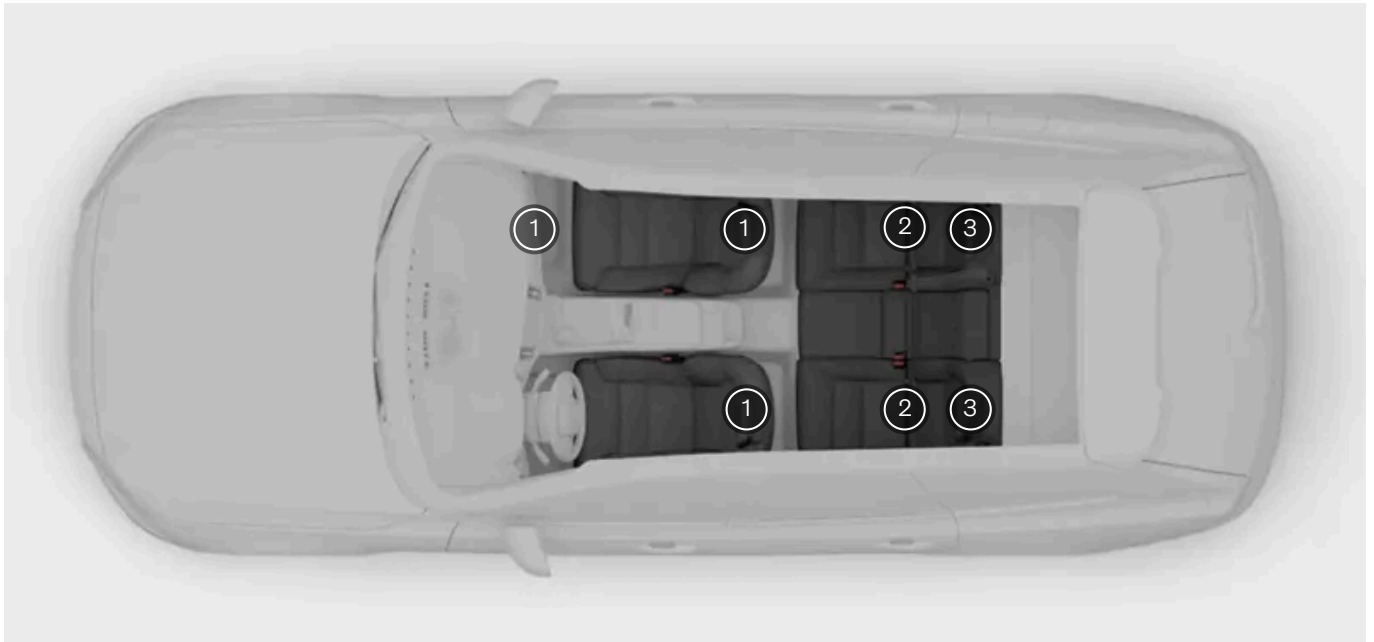

- ① Pontos de fixação do tirante inferior nas calhas do piso dos bancos dianteiros e nos lados do espaço dos pés do banco do passageiro ^[1]
- ② Pontos de fixação ISOFIX entre as costas do banco e as almofadas nos bancos traseiros
- ③ Pontos de fixação do tirante superior nas costas dos bancos da segunda fila

O seu automóvel tem vários pontos de fixação que podem ser utilizados entre si ou com outros métodos de fixação para prender diferentes sistemas de retenção para crianças.

A norma de retenção para crianças i-Size utiliza o ISOFIX juntamente com os pontos de fixação do tirante superiores ou uma perna de apoio. Esta norma garante que qualquer sistema de retenção para crianças i-Size pode ser utilizado num banco designado com homologação i-Size.

Alguns sistemas de retenção para crianças são presos utilizando o cinto de segurança do automóvel, normalmente combinados com outros métodos de fixação.

i Nota

Instruções do fabricante

Ao utilizar os pontos de fixação, siga sempre as instruções do fabricante do sistema de retenção para crianças.

^[1] Opção/acessório

5.5.1.2.1. Pontos de fixação ISOFIX

O seu automóvel está equipado com pontos de fixação ISOFIX, que podem ser utilizados para fixar sistemas de retenção para crianças num banco traseiro.

Os pontos de fixação ISOFIX podem ser utilizados juntamente com outros métodos de fixação para prender sistemas de retenção para crianças i-Size e ISOFIX. Estes pontos de fixação fazem parte de uma norma internacional de sistemas de retenção para crianças.

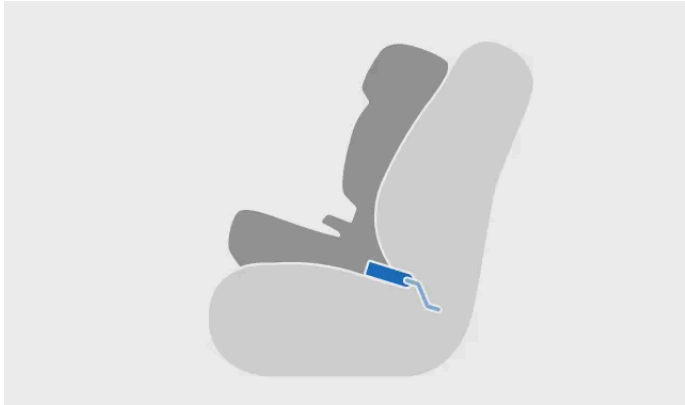

Sistema de retenção para crianças instalado utilizando o ISOFIX



Prender no ponto de fixação ISOFIX

Os sistemas de retenção para crianças instalados em qualquer um dos bancos laterais traseiros podem utilizar estes pontos de fixação.

i Nota

ISOFIX é uma norma internacional para pontos de fixação de sistemas de retenção para crianças. Também assume outros nomes regionais, como LATCH e LUAS.



Localização dos pontos de fixação ISOFIX nos bancos laterais traseiros

Os pontos de fixação ISOFIX nos bancos traseiros encontram-se atrás das coberturas na parte inferior das costas do banco nos bancos traseiros laterais. As coberturas têm de ser levantadas para aceder aos pontos de fixação que se encontram atrás.

As localizações de fixação estão indicadas pelo símbolo ISOFIX.

As localizações de ponto de fixação assinaladas com o símbolo i-Size estão aprovadas para sistemas de retenção para crianças i-Size.



i Nota

Instruções do fabricante

Ao utilizar os pontos de fixação, siga sempre as instruções do fabricante do sistema de retenção para crianças.

5.5.1.2.2. Pontos de fixação do tirante superior

O seu automóvel está equipado com pontos de fixação do tirante superior, que podem ser utilizados para fixar sistemas de retenção para crianças num banco traseiro.

Os pontos de fixação do tirante superior podem ser utilizados juntamente com outros métodos de fixação para prender diferen-

tes tipos de sistemas de retenção para crianças.

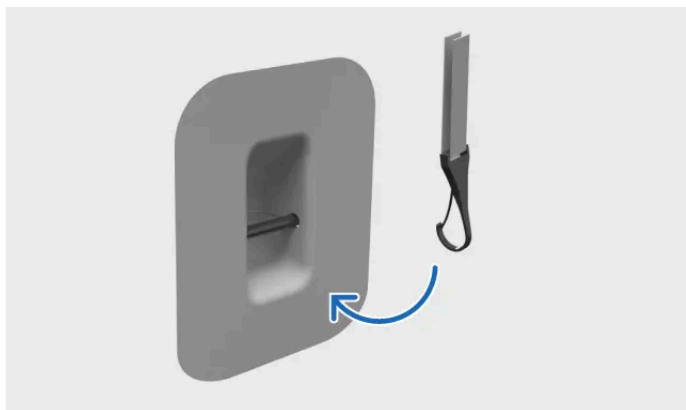

Fixação do tirante no ponto de fixação do tirante superior

Os sistemas de retenção para crianças instalados nos bancos laterais traseiros podem utilizar estes pontos de fixação.

Localizações do ponto de fixação dos bancos traseiros

Os pontos de fixação do tirante superior encontram-se na parte de trás das costas dos bancos.



As localizações do ponto de fixação do tirante superior dos bancos traseiros estão indicadas pelo símbolo do tirante superior.



Aviso

Encosto da cabeça e correias do tirante superior

As correias do tirante superior devem ser encaminhadas pelo orifício no encosto da cabeça do banco do automóvel antes de serem presas no ponto de fixação. Se tal não for possível, sigas as recomendações do fabricante do sistema de retenção para crianças.

i Nota

Cobertura de carga

Se tiver uma cobertura de carga instalada, esta tem de ser removida antes de poder utilizar os pontos de fixação do tirante superior.

Instruções do fabricante

Ao utilizar os pontos de fixação, siga sempre as instruções do fabricante do sistema de retenção para crianças.

5.5.1.2.3. Pontos de fixação do tirante inferior

O seu automóvel está equipado com pontos de fixação do tirante inferior, que podem ser utilizados para fixar sistemas de retenção para crianças num banco traseiro.

Se o seu automóvel estiver equipado com acessório tirante inferior dianteiro, estes pontos de fixação também podem ser utilizados para fixar os sistemas de retenção para crianças no banco do passageiro dianteiro.

Os pontos de fixação do tirante inferior destinam-se sobretudo para serem utilizados juntamente com o cinto de segurança do automóvel para prender determinados sistemas de retenção para crianças virados para trás.

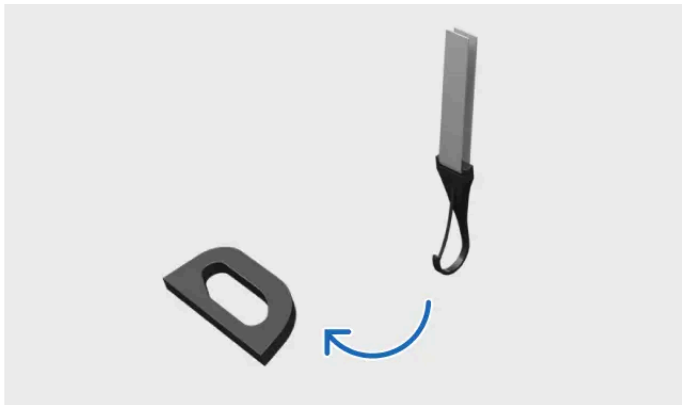

Prender tirante no ponto de fixação do tirante inferior

Os sistemas de retenção para crianças instalados em qualquer banco lateral traseiro podem utilizar estes pontos de fixação.

Os sistemas de retenção para crianças no banco do passageiro dianteiro podem utilizar estes pontos de fixação caso o seu automóvel esteja equipado com o acessório do tirante inferior dianteiro.

Pontos de fixação para os bancos traseiros



Os pontos de fixação do tirante inferior encontram-se na traseira das calhas do chão dos bancos dianteiros.

Pontos de fixação para o banco dianteiro

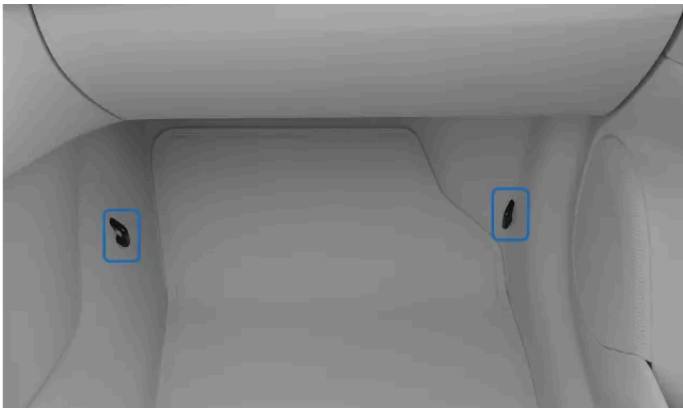

Os pontos de fixação do tirante inferiores do banco do passageiro dianteiro encontram-se nos lados do espaço dos pés do banco.

Nota

Instruções do fabricante

Ao utilizar os pontos de fixação, siga sempre as instruções do fabricante do sistema de retenção para crianças.

5.5.1.3. Cadeira auto integrada

O seu automóvel tem cadeiras de criança integradas nos bancos traseiros exteriores. Estes podem ser rebatidos até um de dois níveis de altura para permitir que as crianças se sentem de forma segura e confortável.



A cadeira de criança foi especialmente desenvolvida com vista às necessidades de segurança de uma criança

Antes de conduzir com uma criança na cadeira auto integrada, assegure-se de que:

- a cadeira de criança está bloqueada em segurança no nível de altura mais adequado para a criança.
- leu e seguiu todas as informações relativas à segurança deste manual, especialmente as secções sobre segurança de crianças, posição sentada correta e utilização do cinto de segurança.

A cadeira de criança está aprovada para crianças com peso entre 15 e 36 kg (aprox. 33 até 80 lbs) e com altura mínima de 95 cm (aprox. 37 in).



Aviso

Não modifique nem repare por iniciativa própria

A Volvo recomenda que a reparação e substituição da cadeira auto integrada seja realizada apenas por uma oficina autorizada Volvo. Não faça quaisquer modificações nem acrescento na cadeira de criança. Se uma cadeira auto integrada for sujeita a uma carga elevada, por exemplo: associada a uma colisão, a almofada do banco, o cinto de segurança, as costas do banco, ou mesmo todo o banco, terão de ser substituídos. Mesmo que a cadeira de criança aparente estar intacta, pode não proporcionar o mesmo nível de proteção. O mesmo se aplica se a cadeira de criança estiver na posição descida durante uma colisão ou evento semelhante. A cadeira de criança também tem de ser substituída se aparentar elevado desgaste.

Siga as instruções

Tenha cuidado adicional ao seguir as instruções da cadeira auto integrada. Caso contrário, a criança pode sofrer ferimentos graves no caso de um acidente.

! **Importante**

Regulamentos locais

Os regulamentos sobre, onde e como as crianças se devem sentar e prender ao banco diferem entre regiões. Certifique-se sobre os regulamentos aplicáveis à região onde se encontra.

5.5.1.3.1. Subir a cadeira auto integrada

As cadeiras auto integradas são parte integrante dos assentos laterais do banco traseiro e têm de ser rebatidas para cima para serem utilizadas.

Existem dois níveis de altura à escolha, consoante o peso da criança.

Nível 1	Nível 2
---------	---------

Peso	22-36 kg (50-80 lbs)	15-25 kg (33-55 lbs)
------	----------------------	----------------------

Rebater a cadeira de criança para o primeiro nível

1.



Puxe a pega na frente da almofada do banco para libertar o trinco.



Empurre a cadeira de criança para baixo até escutar um estalido.

> A cadeira de criança bloqueia-se no lugar.

Rebater a cadeira de criança para o segundo nível



Prima o botão sobre a pega.

> A cadeira de criança é libertada da sua posição bloqueada.

5.



Levante a cadeira de criança pela margem dianteira e empurre-a para trás contra as costas do banco.

> A cadeira de criança bloqueia-se no segundo nível.

i Nota

Não é possível passar diretamente do segundo nível superior para o primeiro nível inferior. Rebata completamente a cadeira de criança para baixo. Em seguida, rebata-a até ao primeiro nível.

! Aviso

Tenha cuidado adicional ao seguir as instruções da cadeira de criança. Caso contrário, podem resultar ferimentos graves facilmente evitáveis no caso de uma colisão.

5.5.1.3.2. Baixar a cadeira auto integrada

Quando a cadeira auto integrada não é utilizada, pode baixá-la para permitir que um passageiro adulto se sente no banco.

Antes de baixar a cadeira de criança, assegure-se de que não se encontram objetos soltos no espaço na sua frente. Estes podem impedir que a cadeira de criança bloqueie no banco.



Puxe a pega na frente da cadeira de criança para libertar o fecho.

> A cadeira de criança liberta-se e desloca-se para a frente.



Empurre a cadeira de criança para baixo até escutar um estalido.

> O banco bloqueia no lugar.

5.5.1.4. Sistemas de retenção para crianças recomendados

Utilize apenas sistemas de retenção para crianças recomendados pela Volvo, com homologação i-Size, com homologação universal ou que sejam aprovados para o veículo específico em que o automóvel esteja incluído na lista de veículos do fabricante.

Sistema de retenção para crianças ^[1]	Tipo de instalação	Tamanho da criança (ECE R129)
Volvo Easy Access ^[2]	Virada para a frente	40–105 cm (máx 18 kg)
Cadeira de criança virada para trás Volvo ^[3]	Virada para a frente	61–115 cm (máx 25 kg)
Banco elevatório Volvo ^[4]	Virada para a frente	105–150 cm (máx. 36 kg)
Almofada elevatória Volvo ^[4]	Virada para a frente	138–150 cm (máx 36 kg)

O conteúdo deste manual representa o estado do manual do utilizador no momento da impressão e pode não ser totalmente válido em momentos futuros. Para mais informações, consulte a primeira página para a declaração de responsabilidade completa.

[1] A disponibilidade dos sistemas de retenção para crianças listados pode variar consoante a região.

[2] Número de homologação: E1-010016

[3] Número de homologação: E11 129R03/08 0599 00

[4] Número de homologação: 0061 01

6. Entrada e segurança

Conheça as diferentes funcionalidades associadas à entrada e saída no automóvel, incluindo o funcionamento das chaves.



Esta secção do manual abrange a abertura e o fecho das portas, bem como o trancamento e o destrancamento do automóvel.

Saiba mais sobre como funcionam os diferentes tipos de chaves e como personalizar o modo de reação do automóvel quando tranca e destranca.

6.1. Chaves

O seu automóvel suporta três tipos de chaves. As chaves são reconhecidas automaticamente quando as traz consigo para o interior do automóvel.



O seu automóvel suporta os seguintes tipos de chaves:

O conteúdo deste manual representa o estado do manual do utilizador no momento da impressão e pode não ser totalmente válido em momentos futuros. Para mais informações, consulte a primeira página para a declaração de responsabilidade completa.

- Chave standard
- Care Key
- Key tag

O automóvel deteta quando há uma chave no habitáculo e permite-lhe acesso à condução.

Importante

A utilização das chaves é muito simples, mas, por razões de segurança, deve ter atenção às limitações de cada tipo de chave. Por isso, é importante que leia toda a secção sobre as chaves e como as utilizar.

As tecnologias sem fios para a chave e o automóvel podem provocar perturbações em outros dispositivos. Pode encontrar mais informações sobre estes sistemas na secção de especificações deste manual.

Por razões de segurança, nunca deixe chaves num local exposto.

Chave standard e Care Key

A chave standard tem quatro botões:

- Botão de trancamento
- Botão de destrancamento
- Botão da tampa do porta-bagagens
- Botão de pânico

Se preferir, pode utilizar o trancamento keyless. Isto significa que tranca ou destranca o automóvel utilizando os puxadores das portas em vez de utilizar os botões da chave.

A chave standard também possui uma chave destacável no seu interior. Esta permite-lhe abrir a porta do condutor mesmo se os botões da chave não estiverem a funcionar ou se a pilha estiver descarregada.

A Care Key funciona como uma chave standard, mas permite-lhe definir um limite de velocidade para o automóvel quando a chave for utilizada.

Key tag

A Key Tag não tem botões e permite-lhe trancar e destrancar automaticamente o automóvel tocando nos puxadores das portas quando se encontra ao alcance da deteção da chave.

Alcance da deteção da chave

O seu automóvel pode detetar a sua chave a uma curta distância, o que permite-lhe utilizar a função de trancamento e destrancamento sem chave. Isso significa que pode trancar e destrancar o automóvel tocando no puxador da porta, sem necessitar de utilizar os botões da chave standard nem a chave destacável.



Os botões da chave standard têm um longo alcance de deteção. Se o seu automóvel não responder a um botão pressionado, tente aproximar-se.

(i) Nota

As funções da chave podem ser perturbadas por fatores externos, como ondas de rádio, edifícios e condições topográficas adjacentes. Se isso acontecer, pode ainda trancar e destrancar o automóvel utilizando a chave destacável da chave standard.

(!) Importante

Evite guardar as chaves do automóvel junto a objetos metálicos ou eletrónicos, como telemóveis, tablets, computadores portáteis ou carregadores.

Perfis de utilizador e chaves

Pode atribuir chaves a perfis de utilizador. Isto permite ao automóvel identificar automaticamente quem o está a destrancar e aplicar as suas personalizações. Para mais informações, leia sobre os perfis.

Chaves trancadas no interior

Se trancar o automóvel com uma chave no interior, essa chave será temporariamente desativada. Esta será ativada novamente quando destrancar o automóvel com outra chave válida.

(i) Nota

Chaves adicionais

O seu automóvel é fornecido com um número limitado de chaves. Contacte um concessionário Volvo ou uma oficina autorizada Volvo perante o extravio de chave ou caso pretenda chaves adicionais.

 **Aviso**

As chaves contêm uma pilha. Mantenha as pilhas novas e usadas fora do alcance das crianças e animais de companhia. Se as pilhas forem ingeridas, podem causar problemas de saúde graves. Se uma pilha ou a chave estiver danificada, não deverá ser utilizada. Mantenha os elementos com avaria fora do alcance das crianças e animais de companhia.

Se deixar uma pessoa no automóvel, assegure-se de que não deixa uma chave no automóvel. Isto é especialmente importante para crianças.

A utilização indevida dos sistemas de abertura e arranque do automóvel podem resultar em ferimentos graves. Leve sempre as suas chaves consigo quando sair do automóvel. O automóvel pode ser iniciado e os seus sistemas, como os vidros elétricos, podem ser acionados e provocar ferimentos graves. Nunca deixe sozinhas no automóvel crianças, pessoas portadoras de deficiência ou sem autonomia. As portas podem ser trancadas, o que pode resultar em pessoas presas no interior do automóvel perante uma situação de emergência. Por exemplo, dependendo da altura do ano, pessoas presas no automóvel podem ser expostas a temperaturas muito quente ou muito baixas. Nunca retire a chave enquanto o automóvel estiver em movimento ou a rodar para parar.

6.1.1. Chave standard

A chave standard permite-lhe trancar e destrancar o automóvel à distância ou utilizando a chave destacável.



A chave standard tem quatro botões:



Botão de trancamento



Botão de destrancamento



Botão da tampa do porta-bagagens



Função de pânico

Também tem uma chave destacável. Esta permite-lhe abrir a porta do condutor mesmo se os botões da chave standard não estiverem a funcionar ou se a pilha estiver descarregada.

Botão de trancamento

O conteúdo deste manual representa o estado do manual do utilizador no momento da impressão e pode não ser totalmente válido em momentos futuros. Para mais informações, consulte a primeira página para a declaração de responsabilidade completa.

O botão de trancamento pode ser utilizado das seguintes formas:

- Prima uma vez para trancar o automóvel.
- Mantenha premido para fechar todas os vidros, bem como o teto panorâmico.

Botão de destrancamento

O botão de destrancamento pode ser utilizado das seguintes formas:

- Prima uma vez para destrancar o automóvel.
- Mantenha premido para abrir todos os vidros.

Botão da tampa do porta-bagagens

Prima o botão uma vez para destrancar a tampa do porta-bagagens. Mantenha-o premido para abrir ou fechar a tampa do porta-bagagens.

Função de pânico

Utilize o botão da função de pânico para chamar a atenção em caso de emergência. Ao manter premido o botão, ou ao premi-lo duas vezes em sucessão rápida, o automóvel ativa os indicadores e a buzina.

Pode desligar a função de pânico manualmente premindo o botão de destrancamento, ou o automóvel desliga-a automaticamente após alguns minutos.

Chave destacável

A sua chave standard tem uma chave destacável que pode ser utilizada como recurso se os botões não estiverem a funcionar. Por exemplo, os sinais da chave podem ser perturbados por campos electromagnéticos. Se isto acontecer, ou se a sua chave ficar sem bateria, pode ainda destrancar e trancar o automóvel utilizando a chave destacável.

6.1.1.1. Chave destacável

Pode utilizar a parte da chave destacável como recurso se a sua chave ficar sem pilha.

Existe uma parte da chave destacável no interior da chave standard.

Se a sua chave standard ou key tag não estiver a funcionar, pode utilizar esta parte da chave destacável para:

- abrir a porta dianteira do lado esquerdo
- trancar uma porta.

Se utilizar a lâmina da chave destacável para destrancar o automóvel, pode ligar o automóvel colocando a sua chave no leitor de chaves de reserva.

O leitor de chaves de reserva encontra-se no porta-copos da consola de túnel.

6.1.2. Care Key

Uma Care Key pode ser utilizada da mesma forma que uma chave standard, com a única diferença de que pode definir um limite de velocidade específico associado a ela.

A Care Key funciona exatamente como uma chave standard quando se trata de trancamento e destrancamento, iniciar o seu automóvel e a maioria das outras ações standard. A grande diferença é que pode definir um limite de velocidade para o automóvel quando a Care Key é utilizada. Isso pode ser útil quando necessita de emprestar o seu automóvel a um condutor inexperiente ou entregá-lo a um serviço de estacionamento ou oficina.

Quando uma Care Key com limite de velocidade associado é utilizada, a situação é indicada com um símbolo no mostrador do condutor.



Símbolo de limite de velocidade da Care Key

Também é possível utilizar a Care Key sem a associar a um limite de velocidade. Nesse caso, funciona como uma chave standard.

Alterar a definição do limitador de velocidade

O automóvel deteta automaticamente quando o destranca utilizando uma Care Key e aplica o limitador de velocidade, caso o tenha definido.

Depois de destrancar o seu automóvel com uma Care Key, não pode alterar nem eliminar o limitador de velocidade. Para aceder novamente às definições do limitador de velocidade, volte a trancar o automóvel e destranque-o utilizando uma chave normal ou uma key tag e selecione o perfil de proprietário.

6.1.2.1. Configurar um limite de velocidade para a Care Key

É possível definir uma velocidade máxima permitida para uma Care Key ou desativar o limitador de velocidade para a utilizar como uma chave standard.

Certifique-se de que destranca o automóvel utilizando uma chave standard ou uma Key Tag para poder aceder às definições do limitador de velocidade.

1. Prima o símbolo do automóvel  na barra inferior e aceda a **Definições**.
 2. Aceda a **Perfis** → **Care key**.
 3. Ligue o limitador de velocidade e selecione a velocidade máxima desejada.
- > Aparece um símbolo do limitador de velocidade no mostrador do condutor. Uma linha tracejada no velocímetro indica a limitação de velocidade presente.

6.1.3. Key tag

Pode utilizar a sua Key Tag para trancar, destrancar e conduzir o automóvel sem utilizar qualquer botão na chave.

A Key Tag permite-lhe utilizar a função de trancamento e destrancamento keyless. É mais pequena e mais leve do que a chave standard, o que a torna particularmente útil quando o espaço para transportar objetos é limitado.

Se deixar a Key Tag no automóvel e o trancar com a sua chave standard, a Key Tag será desativada até o automóvel ser novamente destrancado.

Pilha da Key Tag

A pilha da Key Tag não é recarregável e não pode ser substituída.

Nota

Uma Key Tag descarregada pode ainda ser utilizada para ligar o automóvel através do sistema de arranque de recurso. Por este motivo, entregue qualquer Key Tag descarregada numa oficina autorizada Volvo para que esta possa ser eliminada do sistema do automóvel.

Aviso

A Key Tag inclui uma pilha não substituível que pode ser extremamente perigosa. Mantenha as baterias fora do alcance das crianças. Caso suspeite da ingestão de uma pilha, ou a sua introdução no corpo de qualquer outro modo, procure imediatamente cuidados médicos. O líquido da pilha também é perigoso, e o seu contacto físico deve ser evitado.

6.1.4. Substituição da pilha da chave standard

Pode substituir a pilha da sua chave standard quando esta descarregar.

O seu automóvel avisa-o quando a pilha da sua chave standard está a ficar fraca através de uma mensagem no mostrador do condutor. Outro sinal que indica que o nível da pilha está baixo é quando nota uma diminuição do alcance do trancamento ou destrancamento do automóvel.

Pode substituir a pilha por iniciativa própria. A chave necessita de uma bateria de disco CR2032 de 3 V.

Importante

- Por razões de segurança e para assegurar o desempenho ideal da pilha, utilize proteções para as mãos, como luvas cirúrgicas, ao manusear a pilha nova.
- As baterias gastas devem ser recicladas de modo compatível com o ambiente.

Segure a chave com o logótipo Volvo voltado para cima.

Desmontagem do invólucro dianteiro

1. Pressione o pequeno bloqueio do suporte do porta-chaves para o lado e faça deslizar o invólucro dianteiro para fora do suporte.



> O invólucro dianteiro solta-se.

2. Levante o invólucro dianteiro e localize o outro pequeno bloqueio por baixo.

Desmontagem do invólucro traseiro

3. Utilize o pequeno bloqueio para deslizar o invólucro traseiro para fora do suporte.



> O invólucro traseiro solta-se.

4. Levante o invólucro traseiro para encontrar a tampa da pilha.

Retirar a tampa da pilha

- 5.



Utilizando uma ferramenta adequada, como uma chave de fendas ou uma moeda, rode a tampa da pilha no sentido contrário ao dos ponteiros do relógio para a libertar.

Substituir a pilha

6. Solte a pilha pressionando-a na sua extremidade e, em seguida, levantando-a.
7. Coloque a pilha nova na ranhura, certificando-se de que o lado positivo da pilha está virado para cima. Posicione a extremidade da pilha por baixo dos dois bloqueios de plástico exteriores e, em seguida, pressione a pilha para baixo, de modo a que esta fique presa pelo bloqueio de plástico superior.
8. Volte a colocar a tampa da pilha, o invólucro traseiro e o invólucro dianteiro na chave.



Aviso

Verifique se a pilha está colocada corretamente com a polaridade correta. Se a chave não for utilizada durante um longo período, retire a pilha para evitar derrame da pilha e subsequentes danos. As pilhas com danos ou derrames podem provocar ferimentos por corrosão quando em contacto com a pele. Por isso, utilize luvas protetoras ao manusear pilhas velhas ou danificadas.

- Mantenha as pilhas fora do alcance das crianças.
- Não deixe as pilhas em locais onde possam ser ingeridas por crianças ou animais de companhia.
- As pilhas não podem ser desmontadas, curto-circuitadas nem lançadas sobre o fogo.
- Não carregue pilhas não recarregáveis. Estas podem explodir.
- Verifique regularmente os produtos alimentados por pilhas, relativamente a indícios de danos. A chave não deve ser utilizada caso algo indique danos ou derrames na chave ou respetiva pilha.
- Mantenha os produtos danificados fora do alcance das crianças.

6.2. Abertura e fecho

O seu automóvel tem algumas funcionalidades e comportamentos específicos que deve conhecer ao abrir e fechar as portas.

Abrir as portas

As portas são abertas manualmente, mas pode configurar o modo de abertura das portas e suas condições através do mostrador central.

Abrir o capô

O capô é aberto utilizando uma alavanca junto ao banco do condutor.

Abrir o porta-bagagens

Pode abrir manualmente o porta-bagagens utilizando o botão na tampa do porta-bagagens ou o botão da sua chave standard.

O seu automóvel também tem uma função mãos-livres que lhe permite aceder ao porta-bagagens através do movimento do pé.

Aviso de porta aberta

Verifique regularmente se o capô, a tampa do porta-bagagens e as portas estão totalmente fechados.

As portas e tampas abertas são destacadas no mostrador do condutor. Se vir um aviso de porta aberta, pare o automóvel num local seguro logo que possível e certifique-se de que a porta ou tampa em causa é devidamente fechada.

6.2.1. Abrir o capô

Para abrir o capô necessita de puxar duas alavancas de libertação separadas. Assegure-se de que volta a fechar o capô antes de conduzir o automóvel.

Localização das alavancas de libertação



A primeira alavanca encontra-se por debaixo do tablier, no lado do condutor, mesmo em frente da dobradiça da porta.



A segunda alavanca encontra-se abaixo da margem dianteira do capô, no lado do condutor.

Libertar o capô

1. Encontre a primeira alavanca por baixo do tablier, no lado do condutor, e puxe-a para trás.

- > O capô é libertado da sua posição totalmente trancada. O capô abre-se ligeiramente, o que lhe permite o acesso à segunda alavanca.

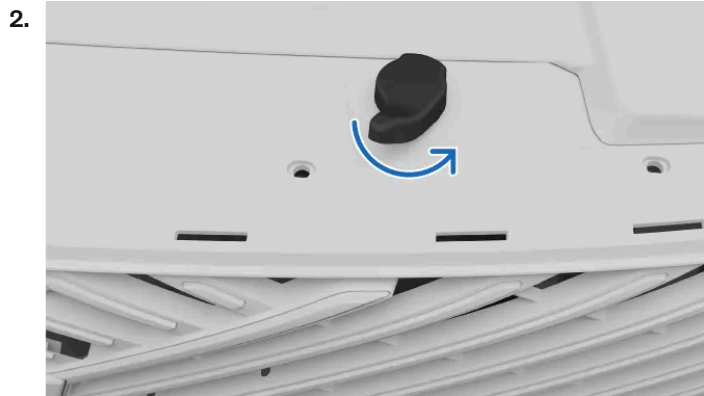

Localize a segunda alavanca por baixo da margem dianteira do capô e rode-a no sentido contrário ao dos ponteiros do relógio.

- > O capô abre-se totalmente.
3. Levante o capô e abra-o até à sua altura máxima.
- > O capô mantém-se na posição.



Aviso

Não conduza com o capô aberto

Pare imediatamente o automóvel caso surja qualquer indicação de que o capô não está totalmente fechado.



Nota

Aviso de capô aberto

Se vir um aviso de capô aberto no mostrador do condutor, abra o capô e verifique se existem obstruções antes de o voltar a fechar. Contacte o apoio Volvo se a notificação não desaparecer.

6.2.2. Fechar o capô

Tenha o cuidado de se certificar que fecha completamente o capô depois de o abrir.

Assegure-se de que não há nada no caminho do capô ao fechar.



Aviso

Perigo de entalamento e esmagamento

Mantenha sempre as mãos afastadas do curso do movimento de fecho. Tenha cuidados adicional na presença de crianças ou animais de companhia.

1. A partir da posição totalmente aberta, baixe cuidadosamente o capô até atingir o mecanismo de bloqueio.
2. Pressione com ambas as mãos os lados da margem dianteira do capô.



Onde pressionar o capô para o fechar



Nota

Assegure-se de que o capô encaixa nos fechos em simultâneo. Mantenha a margem dianteira plana à medida que fecha.

Deve ouvir o capô a fechar-se em ambos os lados.

3. Assegure-se de que não existem folgas significativas nem qualquer indicação de que o capô não esteja devidamente fechado.



Aviso

Não conduza com o capô aberto

Pare imediatamente o automóvel caso surja qualquer indicação de que o capô não está totalmente fechado.



Nota

Aviso de capô aberto

Se vir um aviso de capô aberto no mostrador do condutor, abra o capô e verifique se existem obstruções antes de o voltar a fechar. Contacte o apoio Volvo se a notificação não desaparecer.

6.2.3. Acesso ao porta-bagagens

Pode abrir ou fechar o porta-bagagens de várias formas, tanto a partir do interior como do exterior do automóvel.



Aviso

Tenha atenção quando o porta-bagagens estiver a abrir ou fechar. Assegure-se de que não há pessoas na vizinhança do porta-bagagens quando este se encontra em movimento. Utilize sempre as funções de acesso ao porta-bagagens com cuidado.

Não interfira com os braços de apoio do porta-bagagens, estes têm elevada pressão e a sua manipulação pode resultar em ferimentos graves.

Após a utilização, certificar-se de que o porta-bagagens fica totalmente fechado.

Nunca deixe crianças sozinhas no automóvel. As crianças podem ficar expostas a temperaturas potencialmente perigosas em dias quentes ou frios, ou ainda trancarem-se no interior.

Não permite que crianças brinquem no automóvel ou qualquer um dos comandos do automóvel. Assim reduz o risco de ferimentos nas crianças e de ativação ou desativação inadvertida de funcionalidades do automóvel.

Nunca conduza com a tampa do porta-bagagens aberta.

Acesso manual

Se transportar uma chave consigo, pode destrancar o porta-bagagens premindo suavemente o botão revestido a borracha sob o puxador no fundo da tampa do porta-bagagens. Uma vez destrancado, pode abrir o porta-bagagens utilizando o mesmo puxador.



Importante

Manuseie o botão revestido a borracha com cuidado para não danificar o seu contacto elétrico.

Ao abrir o porta-bagagens, utilize o puxador para levantar a tampa do porta-bagagens e não o botão revestido a borracha.

Utilizar o botão da chave standard

A chave standard tem um botão da tampa do porta-bagagens que lhe permite trancar, destrancar, abrir e fechar o porta-bagagens à distância.

Abertura mãos-livres

O conteúdo deste manual representa o estado do manual do utilizador no momento da impressão e pode não ser totalmente válido em momentos futuros. Para mais informações, consulte a primeira página para a declaração de responsabilidade completa.

A função mãos-livres permite-lhe abrir o porta-bagagens com o movimento do pé. Pode obter mais informações sobre esta funcionalidade numa secção própria deste manual.

Botões no interior do porta-bagagens

Pressione o botão de fecho do porta-bagagens no lado direito interior da tampa do porta-bagagens para a fechar.



Pode ainda utilizar o botão de fecho para ajustar até onde abrir o porta-bagagens. Esta situação é útil quando deseja obter fácil acesso à tampa do porta-bagagens ou quando tem limitações na altura do teto, como numa garagem.

Para fechar o porta-bagagens e trancar o automóvel, preme o botão de fecho do porta-bagagens. Se não for possível trancar o porta-bagagens por qualquer motivo, escutará três sinais sonoros.



Nota

Para garantir que o seu automóvel tranca ao premir o botão de fecho do porta-bagagens, certifique-se de que a sua chave está num local onde o automóvel a possa detetar e que todas as portas laterais do automóvel estão fechadas.

Botão do tablier

Pode destrancar e abrir o porta-bagagens a partir do interior do automóvel utilizando um botão no tablier, junto ao volante.

Prima uma vez o botão do tablier para destrancar o porta-bagagens ou mantenha-o premido durante alguns segundos para abrir a tampa. O mesmo botão pode ser posteriormente utilizado para fechar a tampa.

Proteção contra entalamento

O automóvel consegue detetar obstruções à tampa do porta-bagagens durante a abertura ou fecho. Quando a proteção contra entalamento é ativada, ouve-se um aviso sonoro.

Se a tampa do porta-bagagens tentar fechar com uma obstrução no caminho, o porta-bagagens abrir-se-á completamente. Se a proteção contra entalamento for ativada enquanto a tampa do porta-bagagens abrir, a tampa parará o movimento.

6.2.3.1. Abertura mãos-livres do porta-bagagens

Se tiver as suas mãos ocupadas e a sua chave consigo, basta passar o seu pé uma vez sob o para-choques para abrir o porta-bagagens.



O sensor deteta movimentos sob o para-choques-traseiro. Qualquer movimento detetado destranca o porta-bagagens.

Assegure-se de que tem consigo a sua chave.

Abrir o porta-bagagens

1. Faça um único movimento de pontapé sob o para-choques traseiro e recue.
- > Um breve sinal de resposta indica o início da abertura do porta-bagagens.

***i* Nota**

Movimentos repetidos do pé cancelam ou reiniciam a ativação.

Fechar o porta-bagagens

Quando desejar utilizar a funcionalidade mãos-livres para fechar o porta-bagagens, repita uma vez o movimento de pontapé. Um breve sinal de resposta indica o início do fecho.

Se a função aparentar estar irresponsiva, lembre-se de que quaisquer obstruções do sensor, como lama, podem interferir com a resposta adequada.

6.2.3.2. Ajustar a altura da abertura do porta-bagagens

Pode ajustar até onde a tampa do porta-bagagens pode abrir.

Se estacionar frequentemente em locais com teto baixo, como numa garagem, pode desejar diminuir a altura de abertura do porta-bagagens. Pode também aumentar a altura da abertura do porta-bagagens para obter mais espaço para aceder ao mesmo.

Uma vez ajustada, a tampa do porta-bagagens continua a abrir até a nova altura definida até esta ser novamente alterada.

1. Abra a tampa do porta-bagagens até à altura desejada.

 **Nota**

Para definir uma nova altura de abertura do porta-bagagens, a tampa tem de ser aberta pelo menos até meio.

2. Mantenha premido o botão de fecho da tampa do porta-bagagens durante alguns segundos para definir a nova altura.



Botão de fecho da tampa

- > Ouvirá dois sons de confirmação quando a nova altura tiver sido definida.

Se pretender reiniciar a altura máxima de abertura, abra manualmente a tampa para a posição de abertura total. Em seguida, mantenha premido o botão de fecho da tampa até ouvir os sons de confirmação.

6.3. Trancamento e destrancamento

O automóvel pode ser aberto, trancado e destrancado de várias formas.

Pode trancar e destrancar o automóvel das seguintes formas:

- com os botões na chave standard ou Care Key
- utilizando a chave destacável contida na chave standard
- utilizando a função keyless^[1]
- a partir do interior do automóvel com os puxadores das portas e os botões de trancamento
- com a aplicação Volvo Cars.

Nota

Trancamento automático durante a condução

As portas e a tampa do porta-bagagens trancam-se automaticamente quando se começa a conduzir, mas as portas podem ser abertas a partir do interior. Nas definições pode selecionar as portas que podem ser destrancadas.

Se quiser impedir que as portas traseiras sejam abertas a partir do interior, ative o bloqueio para crianças.

Quando utiliza o trancamento keyless, todas as portas têm de estar fechadas para poder trancar o automóvel.

Se trancar o automóvel com a sua chave normal, só é necessário que esteja fechada a porta do condutor. Quando fechar as restantes portas e tampas, o seu automóvel indicará que está trancado.

Indicações de trancamento

O seu automóvel tem várias formas de indicar se as portas estão trancadas. Estas incluem:

- Os piscas de emergência piscam duas vezes quando o automóvel tranca. Pode ligar ou desligar mais respostas de confirmação nas definições.
- As portas trancadas são indicadas por uma pequena luz junto aos botões de trancamento nos painéis das portas. A luz apaga-se se essa porta for aberta.
- O indicador da porta dianteira acende-se se todas as portas estiverem trancadas. As luzes apagam-se se alguma das portas for aberta.

Aviso

A Volvo recomenda que não se deixem pessoas nem animais de companhia no interior de um automóvel trancado. Reside sempre no condutor a total responsabilidade pelo bem-estar e a segurança de qualquer pessoa deixada no interior. Alguns países têm leis que proibem que pessoais ou animais de companhia sejam deixados no interior de um veículo trancado.

^[1] O veículo deteta uma chave ao alcance e permite-lhe trancar e destrancar tocando nos puxadores das portas ou da tampa do porta-bagagens.

6.3.1. Trancamento e destrancamento keyless

O sistema de trancamento e destrancamento keyless do automóvel permite-lhe trancar e destrancar o automóvel interagindo com as áreas sensíveis ao toque nos puxadores das portas.

Para utilizar a função keyless, só necessita de transportar a sua chave consigo. Desde que a chave se encontre dentro do alcance de deteção do seu automóvel e tenha um nível suficiente de pilha, pode trancar e destrancar o automóvel interagindo com as diferentes áreas sensíveis ao toque nos puxadores das portas.

! Importante

O trancamento e destrancamento keyless pode ser acionado quando lava seu automóvel com uma chave dentro do alcance.

Trancamento keyless

Quando transporta a sua chave, pode trancar o automóvel tocando na pequena reentrância na parte externa do puxador da porta.

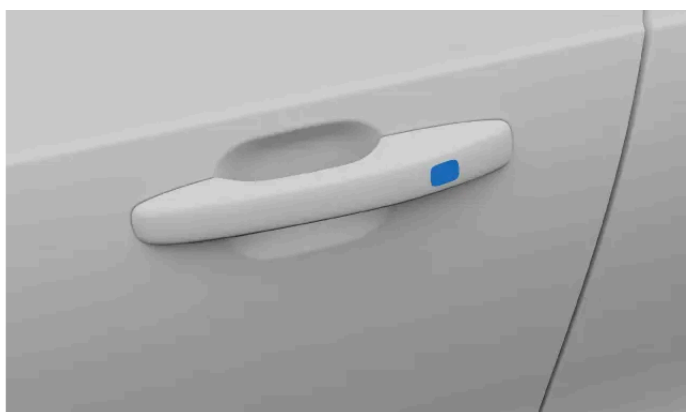

Para trancar a tampa do porta-bagagens sem utilizar uma chave, pode utilizar o botão de trancamento na margem inferior da tampa. Ao pressionar este botão, o automóvel trancará assim que o porta-bagagens for fechado.



Botão de trancamento da tampa do porta-bagagens

Também é possível trancar as portas com a tampa do porta-bagagens ainda aberta. Depois de trancar o restante automóvel utilizando o puxador da porta, a tampa do porta-bagagens também será trancada quando estiver fechada.

i Dica

Fechar os vidros com trancamento keyless

Pode fechar todos os vidros laterais e o teto panorâmico em simultâneo mantendo um dedo na reentrância no lado exterior do puxador da porta.

Destrancamento keyless

Com o destrancamento keyless, o seu automóvel destranca-se automaticamente quando puxa o puxador da porta transportando uma chave.

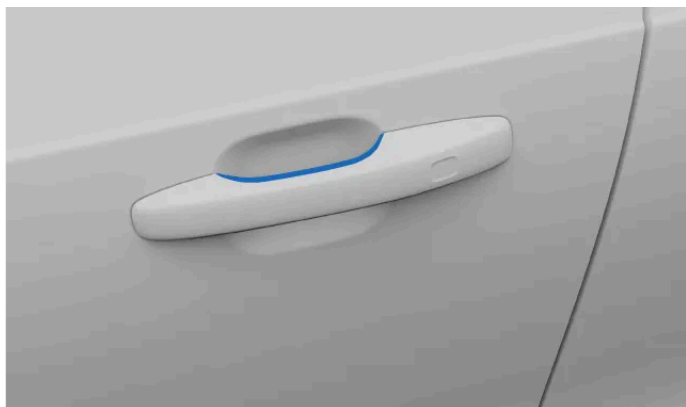

Ponto tátil do puxador da porta

Existe ainda um botão revestido a borracha sob o puxador da tampa do porta-bagagens que pode pressionar para destrancar o automóvel.

Nota

Certifique-se de que toca apenas numa das áreas sensíveis ao toque no puxador da porta de cada vez, seja para o trancamento ou o destrancamento. Se agarrar o puxador enquanto toca na superfície do fecho, a função keyless pode não funcionar corretamente.

6.3.2. Trancar e destrancar com os botões da chave

Pode utilizar os botões da chave standard e da Care Key para trancar ou destrancar o automóvel, incluindo a tampa do depósito de combustível.

Dica

Ao premir uma vez os botões da chave controla os comportamentos de trancamento e destrancamento. Mantendo premidos os diferentes botões controla diferentes funções relacionadas com a abertura e o fecho, como a abertura do porta-bagagens e o fecho automático dos vidros. Para mais informações sobre estas funcionalidades, consulte a respetiva secção do manual.

Trancar o automóvel



Fecher a porta do condutor e prima o botão de trancamento.

O conteúdo deste manual representa o estado do manual do utilizador no momento da impressão e pode não ser totalmente válido em momentos futuros. Para mais informações, consulte a primeira página para a declaração de responsabilidade completa.

- > O automóvel tranca-se. As portas ou tampas abertas serão trancadas quando as fechar.

(i) Nota

Se trancar o automóvel com uma chave no interior, essa chave será temporariamente desativada. Esta será ativada novamente quando destrancar o automóvel com outra chave válida.

Se premir o botão de trancamento com a tampa do porta-bagagens ainda aberta, certifique-se de que não deixa a chave no interior do automóvel quando fechar a tampa. Se o automóvel detetar que a chave ainda está no interior, o porta-bagagens não será trancado.

Destrancar o automóvel



Prima uma vez o botão de destrancamento.

- > O automóvel destranca-se.

(i) Nota

Retrancagem automática

Se não abrir nenhuma das portas ou a tampa do porta-bagagens durante alguns minutos após o destrancamento, o automóvel é automaticamente retrancado para que não o deixe acidentalmente destrancado.

Destrancar a tampa do porta-bagagens



Prima uma vez o botão da tampa do porta-bagagens.

- > O porta-bagagens é destrancado.

Se a chave não funcionar

Se o automóvel não responder aos botões da chave, tente substituir a pilha da chave. Como alternativa, pode utilizar a chave destacável para trancar ou destrancar o automóvel.

6.3.3. Trancar e destrancar utilizando a chave destacável

Existe uma chave destacável no interior da chave standard que pode ser utilizada como recurso para trancar e destrancar.

Encontrar a chave destacável

1. Segure a chave com o logótipo Volvo voltado para cima.

Pressione o pequeno bloqueio do suporte do porta-chaves para o lado e faça deslizar o invólucro dianteiro para fora do suporte.



> O invólucro dianteiro solta-se.

2. Levante o invólucro dianteiro e localize a chave destacável por baixo.

Destrancar com a chave destacável

3. Avance para a porta dianteira do lado esquerdo do automóvel. Puxe o puxador da porta até a sua posição final.
4. Rode a chave 45 graus no sentido dos ponteiros do relógio, de modo a que fique a apontar diretamente para trás.



5. Rode a chave 45 graus no sentido contrário ao dos ponteiros do relógio até a posição inicial e retire-a.

> A porta pode ser aberta.

Trancar com a chave destacável

6.

(i) Nota

Pode trancar a porta dianteira do lado esquerdo da mesma forma que a destrancou.

Cada uma das outras portas tem uma reposição de trancamento que tem de ser pressionada com a chave destacável.

Introduza a chave destacável no orifício da fechadura para reiniciar a fechadura. Certifique-se de que é totalmente inserida.

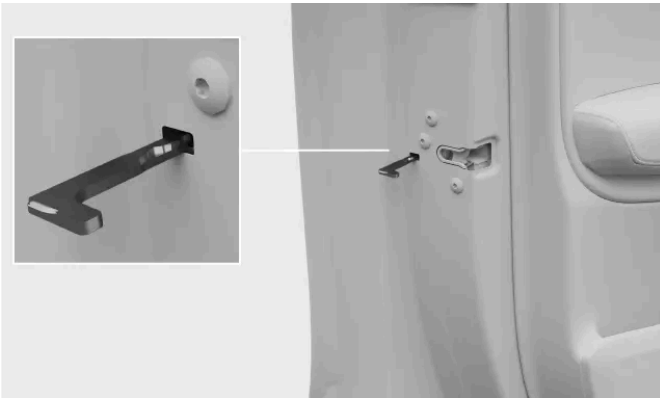

Localização da reinicialização da chave

! Importante

- Uma reinicialização do fecho de uma porta tranca apenas a porta em questão, não todas as portas.
- Se o bloqueio para crianças estiver ativo quando trancar uma porta traseira com a chave destacável, essa porta não pode ser aberta a partir do exterior ou do interior. Para a destrancar, é necessário utilizar os botões na chave, o botão do fecho centralizado, o sistema keyless ou a aplicação Volvo Cars.

6.3.4. Trancar e destrancar a partir do interior do automóvel

Existem várias opções para trancar ou destrancar o automóvel a partir do habitáculo.

O fecho centralizado pode ser comandado a partir dos bancos dianteiros, utilizando os botões existentes em cada uma das portas.



Existem também botões em cada uma das portas traseiras que apenas comandam a respetiva porta.

Trancar todo o automóvel

Prima o símbolo de trancamento  no botão do fecho centralizado.

O conteúdo deste manual representa o estado do manual do utilizador no momento da impressão e pode não ser totalmente válido em momentos futuros. Para mais informações, consulte a primeira página para a declaração de responsabilidade completa.

-
- > Todas as portas, a tampa do porta-bagagens e a tampa do depósito de combustível são trancadas.

Destrançar todo o automóvel

- Prima o símbolo de destrancamento  no botão do fecho centralizado.
- > Dependendo das definições, apenas a porta selecionada ou todas as portas destrancam, bem como a tampa do porta-bagagens e a tampa do depósito de combustível.

Destrançar com o puxador da porta dianteira

- Puxe o puxador da porta dianteira.
- > Dependendo das definições, apenas a porta selecionada ou todas as portas destrancam, bem como a tampa do porta-bagagens e a tampa do depósito de combustível.

Destrançar a porta traseira com o puxador da porta



-  **Nota**

O bloqueio para crianças tem de ser desativado para poder destrancar as portas traseiras.

Puxe uma vez o puxador da porta traseira.

- > A porta destranca-se e abre-se.

Trancar com botão na porta traseira

- Prema o símbolo de trancamento  na porta traseira.
- > A porta é trancada e o pequeno indicador de luz junto ao símbolo de trancamento  acende-se.

6.3.5. Ativar o trancamento para crianças

Pode ativar e desativar o bloqueio para crianças com um botão na porta do condutor.

-  **Importante**

Ao conduzir com crianças nos bancos traseiros, verifique se as portas traseiras estão protegidas com um trancamento para crianças ativo.

O trancamento para crianças pode aumentar a segurança dos passageiros nos bancos traseiros. Quando o trancamento para crianças está ativo, os passageiros nos bancos traseiros não podem abrir as portas traseiras nem acionar os vidros traseiros.

O condutor mantém o controlo sobre os vidros e o automóvel pode ser aberto a partir do exterior se estiver destrancado.

Ativar o trancamento para crianças



Localização do botão de bloqueio para crianças no painel da porta

Com a ignição ligada, prima o botão de bloqueio para crianças no painel da porta.

- > O bloqueio para crianças é ativado.
- > O indicador de luz no botão de bloqueio para crianças acende-se e é apresentada uma mensagem no mostrador do condutor para confirmar que o bloqueio está ativado.

Pode desativar o trancamento para crianças seguindo os mesmos passos efetuados na sua ativação.

Se o bloqueio para crianças estiver ativo ao desligar o automóvel, permanecerá ativo da próxima vez que o automóvel for ligado.

6.3.6. Configurações de trancamento e destrancamento

Pode personalizar a forma como o seu automóvel reage ao trancar ou destrancar.

Nota

Várias definições afetam como e quando o seu automóvel é trancado. Familiarize-se com as várias opções e como estas afetam os comportamentos de trancamento e destrancamento.

Pode personalizar muitos dos comportamentos de trancamento gerais do seu automóvel. Por exemplo: pode ativar ou desativar as respostas de feedback. Também pode selecionar se apenas uma ou todas as portas devem ser destrancadas quando utiliza os pontos tácteis nos puxadores das portas.

Também é possível configurar o automóvel para trancar automaticamente durante a condução para uma maior segurança dos ocupantes. Ao ativar esta definição impede que as portas sejam abertas acidentalmente ao deslocar-se. É acionada a velocidades relativamente baixas.



Dica

Fechar automaticamente a pala do sol

Pode ativar **Fecho automático da cortina do teto de abrir** nas definições para que a pala do sol feche automaticamente 15 minutos após o automóvel ter sido estacionado e trancado quando estiver tempo quente. Isto ajuda a garantir uma temperatura confortável no habitáculo e protege os estofos do automóvel contra o desbotamento ao sol.

6.3.6.1. Ajustar as definições de trancamento e destrancamento

Nas definições, pode ajustar várias respostas e comportamentos de trancamento e destrancamento do seu automóvel.



Importante

Alterar definições de trancamento e destrancamento

A ativação ou desativação de determinadas funcionalidades afeta como e quando o seu automóvel tranca e destranca. Certifique-se de que se familiariza com os diferentes tipos de chave e com as funcionalidades de trancamento e destrancamento. A falta de compreensão de uma funcionalidade pode resultar em que fique convencido de que o seu automóvel está trancado quando não o está.

1. Prima o símbolo do automóvel  na barra inferior e aceda a **Definições**.
2. Aceda a **Comandos** → **Trancagem**.
3. Ajuste as suas definições de trancamento e destrancamento.



Aviso

A Volvo recomenda que não se deixem pessoas nem animais de companhia no interior de um automóvel trancado.

Alguns países têm leis que proíbem que pessoais ou animais de companhia sejam deixados no interior de um veículo trancado.

6.4. Antifurto

O seu automóvel tem sistemas e funcionalidades que ajudam a manter o seu automóvel em segurança quando trancado.

Quando o automóvel é trancado, alguns sistemas e funções são desligados ou ativados para proteger o seu automóvel contra o furto.



Aviso

Não deixe as suas chaves abandonadas no seu automóvel. Estas podem ser utilizadas para desativar os sistemas de segurança.

Inibidor de arranque (imobilizador)

O inibidor de arranque é um sistema antifurto que evita que o seu automóvel seja conduzido sem que seja iniciado utilizando uma chave válida. Se o seu automóvel não detetar a chave ou falhar a sua autenticação, o seu automóvel permanece imobilizado. Se a chave não for detetada ou tiver a pilha gasta, aparece uma notificação no mostrador central.

6.4.1. Alarme

O alarme ajuda a detetar interferências indesejadas com o seu automóvel quando estacionado.

O alarme é ativado automaticamente quando tranca o automóvel e desativado quando destranca o automóvel com a chave standard ou com a Key Tag.

Se destrancar o automóvel utilizando a chave destacável, o alarme soará até colocar a chave no leitor de chaves de recurso no porta-copos da consola de túnel.

Indicador de alarme



O indicador do alarme é uma luz situada no centro do tablier, mesmo em frente do para-brisas. O indicador confirma quando o alarme está ativado com uma luz vermelha a piscar.

Acionar o alarme

Quando armado, o alarme dispara se:

- uma porta, o capô ou o porta-bagagens for aberto.
- for detetado movimento no habitáculo.

O conteúdo deste manual representa o estado do manual do utilizador no momento da impressão e pode não ser totalmente válido em momentos futuros. Para mais informações, consulte a primeira página para a declaração de responsabilidade completa.

- o automóvel for levantado ou rebocado.

Quando o alarme é acionado, acontece o seguinte:

- O som do alarme inicia-se.
- O indicador de alarme e as luzes de aviso piscarão durante até 5 minutos.
- O ciclo de alarme é reiniciado várias vezes se a situação que acionou o alarme não for resolvida.

Parar o alarme

A destrancagem do automóvel com o alarme disparado para todos os sons e luzes do alarme. O indicador de alarme continua a piscar rapidamente durante algum tempo para realçar a presença recente de um potencial problema de segurança.

Importante

Não faça qualquer alteração nem acréscimo ao sistema de alarme, pois este pode não funcionar devidamente.

7. Carregamento e reabastecimento

Saiba como funciona o carregamento e como tornar cada sessão de carregamento mais eficiente. Se precisar de reabastecer o seu automóvel, é importante que utilize o combustível correto.

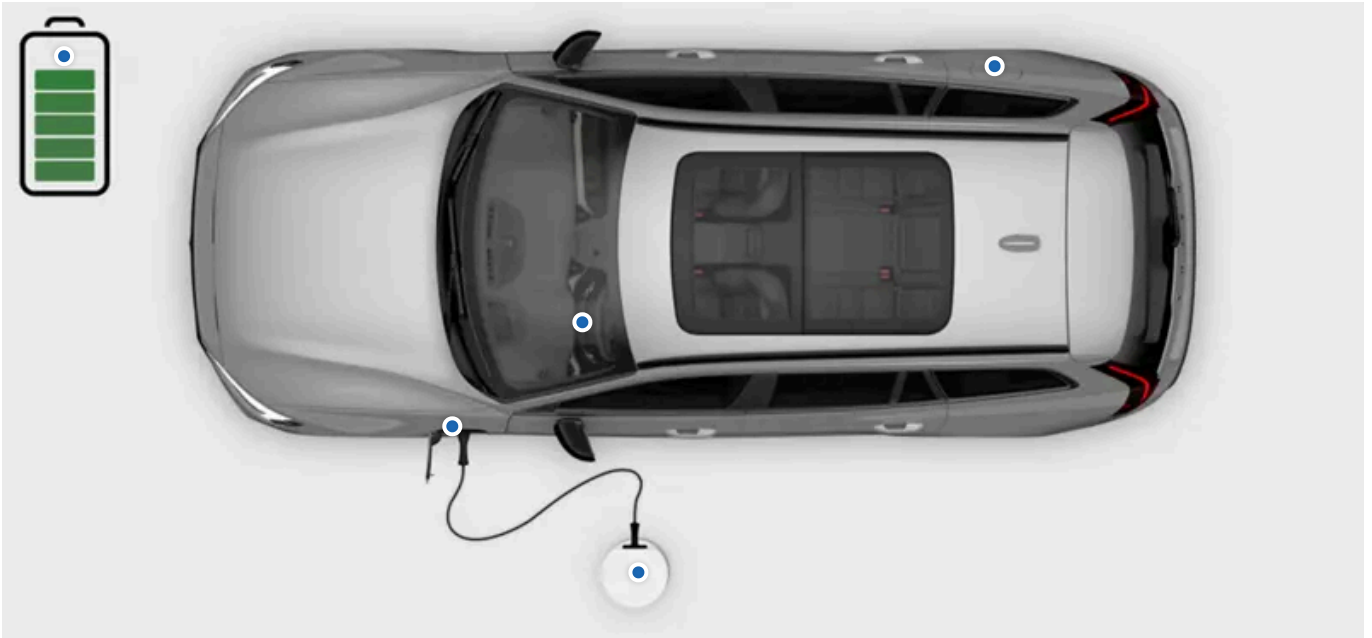

Nesta secção, pode encontrar mais informações sobre os diferentes tipos de carregamento, configurações de carregamento e como iniciar e parar o carregamento. Pode ainda encontrar outros tipos de informações específicas de carregamento. Além disso, há informações sobre o combustível e a forma de reabastecer o seu automóvel.

7.1. Tipos de carregamento

Saiba mais sobre os diferentes tipos de carregamento para o seu automóvel e como iniciar o carregamento em cada tipo de carregamento.



Aviso

Componentes de carregamento e alta tensão

- Os componentes de carregamento do automóvel conduzem correntes e tensões perigosas. Devem ser manuseados com cuidado. Não execute ações que não sejam claramente descritas no manual do utilizador.
- Não modifique nem faça reparações nos componentes de carregamento. Contacte uma oficina autorizada Volvo para quaisquer reparações ou serviços necessários.
- A instalação e as reparações de equipamentos de carregamento doméstico ^[1] devem ser realizadas por um eletricista habilitado.
- Os danos nos componentes de alta tensão, incluindo a bateria de tração, podem provocar sobreaquecimento, incêndio e ferimentos graves. Caso haja o risco da presença de danos, como após fuga da bateria, inundação, incêndio ou colisão, não utilize o automóvel. Contacte uma oficina autorizada Volvo logo que possível. Se possível, deixe o automóvel no exterior e afastado de pessoas, edifícios, bens pessoais e outros objetos que se possam inflamar ou propagar o fogo.

Caso tenha um pacemaker ou dispositivo semelhante

O carregamento do automóvel pode afetar o funcionamento de um pacemaker implantado ou de outros equipamentos médicos. Recomenda-se que as pessoas com um pacemaker implantado consultem um médico antes de carregarem pela primeira vez.



Nota

Carregamento da bateria de 12 V

O automóvel mantém a bateria de 12 V carregada desde que a bateria de alta tensão tenha carga suficiente.

Condensação durante o carregamento

Durante o carregamento, pode ocorrer, sob o automóvel, condensação proveniente do sistema de arrefecimento. Esta situação é perfeitamente normal e provocada pelo arrefecimento da bateria de tração.

Carregamento numa estação de carregamento ou a partir de um ponto de carregamento doméstico

Os pontos de carregamento estão disponíveis numa variedade de locais de carregamento, tanto públicos como privados. Pode ser instalado em casa um ponto de carregamento, sendo esta a fonte de carregamento recomendada para o carregamento frequente.

Carregamento com uma tomada doméstica

Pode carregar o seu automóvel utilizando uma tomada doméstica normal. Este tipo de carregamento é apenas adequado para carregamento ocasional e não é recomendado para utilização normal. Se pretender carregar o seu automóvel a partir de uma tomada doméstica, existem etapas adicionais a ter em conta para que seja realizado em segurança.



Aviso

Não utilize tomadas elétricas visivelmente gastas ou danificadas, pois podem provocar sobreaquecimento, choques elétricos ou ferimentos.

Importante

- O automóvel apenas deverá ser carregado a partir de tomadas domésticas homologadas e com ligação à terra.
- Não exceda a corrente de carregamento máxima permitida ao carregar através de uma tomada doméstica normal. Podem-se aplicar limites impostos por recomendações de carregamento locais e nacionais.
- Antes de iniciar o carregamento, assegure-se de que o fusível da tomada doméstica suporta a corrente especificada para o cabo de carregamento. Quando não tiver a certeza, a tomada deverá ser verificada por um eletricista qualificado e habilitado.
- Nunca ligue o cabo de carregamento quando existir o risco de raios ou trovoadas.

Cabos de carregamento

Existem diferentes cabos de carregamento que pode utilizar para carregar o seu automóvel. Os cabos Mode 3 são os cabos standard a utilizar no carregamento de automóveis elétricos. Estão disponíveis duas versões diferentes do cabo Mode 2. Os cabos Mode 2 podem ser utilizados como solução de emergência, mas não se recomendam para utilização como método de carregamento diário.

Carregamento durante a condução

O seu automóvel pode carregar ligeiramente e automaticamente as suas baterias^[2] durante a condução. Isso é feito através da travagem regenerativa durante travagens mais ligeiras usando o pedal do travão convencional e pela travagem com o motor na mudança B. Carregar o seu automóvel dessa forma não é uma alternativa ao uso de uma estação de carregamento ou de um ponto de carregamento, mas é uma forma de reutilizar parte da energia cinética do automóvel durante as manobras de travagem.

^[1] Isto inclui quaisquer trabalhos no armário do contador elétrico ou no painel de serviço de distribuição de energia.

^[2] tanto a bateria de tração como a bateria de 12 V.

7.1.1. Cabos de carregamento

Ao utilizar um cabo de carregamento pela primeira vez, verifique-o sempre para assegurar que é compatível com o seu automóvel.

Recomendações e utilização da estação de carregamento



Aviso

Alta tensão

O cabo está conectado a um sistema com corrente elétrica perigosa. O contacto com corrente de alta tensão pode ser fatal ou provocar ferimentos graves.

Cabos danificados

Não utilize um cabo de carregamento que apresente sinais de danos ou desgaste. Tal pode provocar um choque elétrico. Um cabo de carregamento danificado ou avariado fornecido pela Volvo apenas pode ser reparado numa oficina autorizada. Para mais informações, contacte uma oficina autorizada Volvo. Se estiver a carregar numa estação de carregamento, tente outro cabo ou ponto de carregamento.

Desgaste excessivo e corpos estranhos

Lembre-se de verificar sempre se o contacto do cabo de carregamento e a porta de carregamento apresentam desgaste excessivo ou resíduos, como gelo ou gravilha. Não toque no contacto do cabo de carregamento nem utilize quaisquer ferramentas para tentar remover corpos estranhos do cabo de carregamento. Isso pode danificar o contacto do cabo de carregamento.

As estações de carregamento públicas estão em utilização constante e podem ser expostas a maior desgaste do que uma estação de carregamento privada.

Colocação do cabo

Lembre-se de colocar o cabo num local em que o risco de ficar danificado ou provocar ferimentos seja mínimo. Um cabo posicionado descuidadamente pode ser facilmente calcado ou provocar tropeções.

Segurança para crianças

Mantenha as crianças afastadas dos cabos de carregamento, especialmente quando os cabos se encontram conectados.

 **Importante**

Adaptadores

Não utilize adaptadores entre o cabo de carregamento e a tomada elétrica do automóvel.

Não utilize adaptadores entre o cabo de carregamento e a tomada doméstica.

Líquidos e cabos

Não lave o automóvel com o cabo de carregamento conectado ou com a tampa de carregamento aberta.

Não mergulhe o cabo de carregamento nem os seus componentes em líquidos. Se precisar de limpar o cabo, utilize um pano limpo ligeiramente humedecido. Se necessário, utilize um detergente suave, mas nunca produtos químicos nem solventes fortes.

Utilize apenas cabos recomendados

- Utilize apenas os cabos de carregamento originais fornecidos com o seu automóvel ou recomendados pela Volvo.
- A Volvo não assume responsabilidade por danos ou ferimentos causados por equipamento de carregamento não recomendado pela Volvo.
- O cabo de carregamento foi concebido de acordo com os padrões de segurança da Volvo.

 **Nota**

Cabos recomendados

A Volvo recomenda um cabo de carregamento de acordo com a norma IEC 62196 e IEC 61851 que suporte monitorização da temperatura.

Instruções do cabo de carregamento

Antes de utilizar um cabo de carregamento, leia as instruções do fabricante do cabo.

Algumas estações de carregamento têm um cabo de carregamento conectado de modo permanente. Assegure-se de que segue as instruções da estação de carregamento relativas à sua utilização.

Cabo Mode 3 para estações de carregamento

Pode utilizar este tipo de cabo para carregar o seu automóvel em estações de carregamento AC^[1].

Cabos de carregamento Mode 2

Utilize um cabo de carregamento com ficha doméstica para carregar o automóvel a partir de uma tomada doméstica normal, por exemplo, quando não existirem outras opções de carregamento disponíveis.

 **Importante**

Não utilize este tipo de carregamento como método de carregamento diário.

^[1] Corrente alternada

7.2. Iniciar e parar o carregamento

Pode carregar o seu automóvel utilizando o carregamento AC^[1].

O carregamento AC é o modo de carregamento recomendado, pois preserva o estado da bateria ao longo do tempo. Este é o tipo de carregamento que utiliza quando carrega a partir de uma estação de carregamento, de um ponto de carregamento em casa ou de uma tomada doméstica normal. No entanto, a utilização de uma tomada doméstica não é recomendada para utilização regular e é adequada apenas para carregamento ocasional.

Nota

Se não conseguir utilizar um ponto de carregamento numa estação de carregamento, pode dever-se a este estar equipado para carregamento DC^[2]. Como o seu automóvel não é compatível com carregamento DC, utilize um ponto de carregamento para carregamento AC. Algumas estações de carregamento também têm um cabo de carregamento conectado de modo permanente. Verifique sempre se é compatível com o seu automóvel.

Dica

Agendamento de carregamento na aplicação Volvo Cars

Pode agendar o carregamento definindo horário de início e fim através da aplicação Volvo Cars.

Se desejar interromper uma sessão de carregamento agendado em curso, basta desconectar o cabo de carregamento do automóvel. Pode então conectar o cabo novamente logo de seguida para iniciar uma sessão de carregamento normal. O carregamento agendado é temporariamente suspenso, mas o seu horário de início e fim definido permanece guardado para o dia seguinte.

^[1] Corrente alternada

^[2] Corrente contínua

7.2.1. Iniciar o carregamento

O carregamento pode ser realizado em determinadas estações de carregamento, num ponto de carregamento em casa ou numa tomada doméstica normal. O cabo necessário depende do modo de carregamento.

Para iniciar o carregamento assegure-se de que:

- o automóvel está em modo de estacionamento.

Caso utilize uma tomada doméstica normal, assegure-se de que esta cumpre os requisitos de segurança para o carregamento.

 **Aviso**

Não ligue qualquer outro equipamento além do cabo de carregamento entre a fonte de carregamento e a entrada de carregamento do automóvel.^[1] Essa situação pode provocar falhas de funcionamento, danos ou choque elétrico.

1. Ligue o cabo de carregamento à fonte de carregamento. As estações de carregamento rápidas têm fixado um cabo de carregamento permanente que deve ser conectado no seu automóvel.
2. Abra a tampa de carregamento exercendo uma ligeira pressão na sua extremidade mais recuada.



3. Retire qualquer tampa de proteção do conector do cabo.

 **Importante**

Para evitar danos no automóvel, coloque a tampa de proteção do conector de modo a que não toque no automóvel.

4. Ligue o cabo à porta de carregamento.
- > O cabo fica bloqueado no devido lugar quando totalmente inserido. O carregamento inicia-se no espaço de alguns segundos.

Pode ver o estado de carga na porta de carregamento e no mostrador do condutor.

Ações recomendadas caso o carregamento não se inicie

Primeiro, desconecte o cabo da entrada de carregamento do automóvel e depois da fonte de carregamento. Aguarde um momento antes de reconectar. Se o problema persistir, contacte uma oficina autorizada Volvo.

^[1] Inclui cabos de extensão, fichas múltiplas, fichas adaptadoras, temporizadores externos, dispositivos de proteção contra sobretensão e dispositivos semelhantes.

7.2.2. Parar o carregamento

Pode parar o processo de carregamento em qualquer altura.

Importante

Pare a sessão de carregamento antes de tentar desconectar o cabo da entrada de carregamento do automóvel. Ao não proceder deste modo, pode causar danos no cabo ou no sistema.

1. Pare o carregamento destrancando o automóvel.^[1]
- > O carregamento para e a pega do cabo de carregamento desbloqueia-se.

Dica

Perante um problema com a chave, pode utilizar a chave destacável para destrancar o automóvel. Abra a porta e destranque o automóvel premindo o botão de destrancamento  na porta do condutor. Se estiver a decorrer uma sessão de carregamento, o carregamento será interrompido.

2. Retire o cabo de carregamento do automóvel.

Nota

Se o cabo de carregamento não for desconectado num breve espaço de tempo, o cabo bloqueia novamente e o carregamento é retomado.

3. Se presente, volte a colocar a tampa de proteção no conector do cabo.
4. Dependendo do cabo que utilizou:
 - Retire o cabo de carregamento da estação de carregamento.
 - Volte a colocar o cabo de carregamento na tomada da estação de carregamento.
5. Feche a tampa de carregamento.

Dica

Também pode parar o processo de carregamento a partir da estação de carregamento.

^[1] Também se aplica quando o seu automóvel já está destrancado.

7.3. Tempo e estados de carregamento

Saiba mais sobre os tempos de carregamento para que tenha uma ideia do que esperar em diferentes situações e o que significam os diferentes estados de carregamento.

7.3.1. Tempos de carregamento

O tempo que demora a carregar o seu automóvel depende do tipo de carregamento e diferentes fatores. Os tempos de carregamento mencionados são aproximados.

Alguns exemplos de fatores que podem afetar o tempo de carregamento:

- climatização temporizada
- Temperatura ambiente
- temperatura da bateria
- equipamento de carregamento
- tamanho da bateria
- estado da bateria e estado do automóvel
- infraestrutura.

Carregamento a partir de uma tomada doméstica ^[1]

Corrente (A) ^[2]	Potência de carregamento (kW) ^[3]	Tempo de carregamento (horas) ^[4]
6	1,3	12
10	2,2	7
16	3,6	5

Carregamento a partir de uma tomada doméstica ^[5]

Corrente (A) ^[2]	Potência de carregamento (kW)	Tempo de carregamento (horas) ^[4]
6	0,7	24
10	1,1	14
16	1,8	10

Carregamento numa estação de carregamento ou a partir de um ponto de carregamento doméstico

Corrente (A) ^[2]	Potência de carregamento (kW) ^[6]	Tempo de carregamento (horas) ^[4]
6	2,4	7
10	4	4
16	6,4	3

^[1] Utilizando uma tomada 200-240 V.

^[2] A corrente de carregamento máxima pode variar com a região.

[3] A potência de carregamento máxima que o automóvel pode alcançar é 3,6 kW.

[4] 0-100%

[5] Utilizando uma tomada de 100-120 V.

[6] A potência de carregamento máxima que o automóvel pode alcançar é 6,4 kW.

7.3.2. Estado de carga

O estado de carregamento do automóvel é apresentado utilizando diferentes cores na entrada de carregamento e no mostrador do condutor.

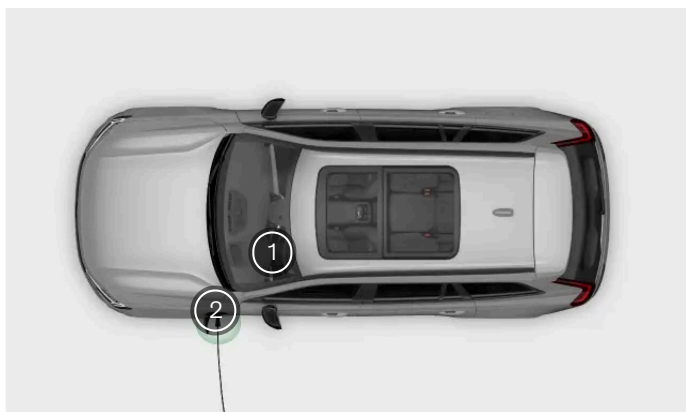





① Informação do estado de carga no mostrador do condutor



② Informação do estado de carga na entrada de carregamento

A luz da entrada de carregamento indica apenas o estado presente do ciclo de carregamento. Caso deseje informações mais completas poderá encontrá-las no mostrador do condutor.

7.3.2.1. Estado de carga na entrada de carregamento

Na entrada de carregamento pode ver o estado de carga presente do automóvel.

Cor	Nome da cor	Descrição
	Branca	Luz de boas-vindas.
	Amarela	O cabo de carregamento está conectado e o processo de carregamento está a aguardar o início.
	Verde, a pulsar	O carregamento está em curso
	Azul	O carregamento está agendado.

Cor	Nome da cor	Descrição
	Verde	O carregamento está concluído.
	Vermelha	Falha no carregamento. Consulte os mostradores para mais informações. Assegure-se sempre de que o cabo de carregamento está conectado corretamente na entrada de carregamento do automóvel e que a alimentação de energia, como o cabo e a estação de carregamento, funcionam corretamente. Caso seja indicado um erro, tente desconectar o cabo do automóvel para depois o reconectar e reiniciar o carregamento para ver se o problema ficou solucionado. Se o problema persistir, contacte uma oficina autorizada Volvo.

7.3.2.2. Estado de carga no mostrador do condutor

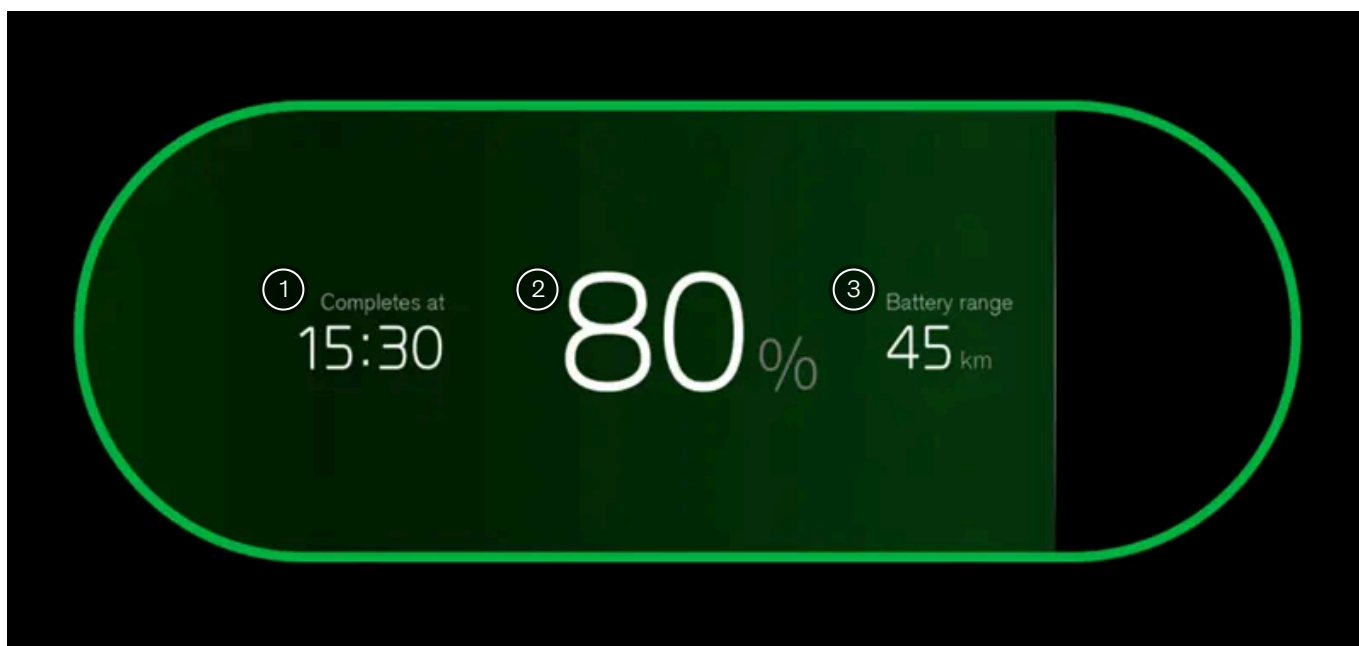

No mostrador do condutor pode ver o estado de carga presente do automóvel.





Informações disponíveis no mostrador do condutor.

- ① Informações do estado de carregamento
- ② Informação do nível da bateria
- ③ Autonomia presente

O mostrador do condutor contém informações sobre o estado de carregamento, como o texto de estado, o nível da bateria, a amplitude da corrente, o tempo de carregamento restante e informações sobre a hora agendada. As diferentes cores da barra de progresso também são visíveis. A informação pode variar consoante o estado de carga.

Estado	Cor	Nome da cor	Descrição
A inicializar		Amarela	O cabo está conectado e o automóvel está a iniciar a ligação.
A carregar		Verde, a pulsar	O automóvel está a carregar
Terminar		Verde	O carregamento está concluído.

Estado	Cor	Nome da cor	Descrição
Programado		Azul	O automóvel inicia o carregamento de acordo com o agendamento definido. Informação sobre a hora agendada aparece no mostrador.
Em espera		Amarela	O cabo de carregamento está conectado e o processo de carregamento está a aguardar o início ou pausado.
Erro no carregamento		Vermelha	O cabo está conectado, mas existe um erro na conexão de carregamento. Se o problema persistir, contacte uma oficina autorizada Volvo.

 **Nota**

Se o mostrador do condutor não for utilizado durante um determinado período é desligado. Pode ativar o mostrador novamente de uma das seguintes maneiras:

- Abra uma das portas.
- Rode o botão de início no sentido horário e solte-o rapidamente.

7.4. Reabastecimento do seu automóvel

É importante utilizar o combustível correto para o seu automóvel e evitar derramá-lo.

 **Importante**

Utilize exclusivamente gasolina de fabricantes bem conhecidos. Nunca reabasteça o seu automóvel se não tiver a certeza da qualidade.

Utilize sempre o combustível correto. Mesmo pequenas quantidades de tipo incorreto de combustível podem danificar o sistema de combustível e o motor.

Evitar o derrame de gasolina aquando do reabastecimento. Além de ser prejudicial para o ambiente, a gasolina com álcool pode danificar as superfícies pintadas.

Nunca utilize o aquecedor a combustível quando o automóvel se encontrar num posto de abastecimento de gasolina.

1. Desligue o automóvel e abra a tampa do depósito de combustível, premindo o botão do combustível  no tablier, junto ao volante.



 **Nota**

Depois de abrir a tampa do depósito de combustível, deve reabastecer no prazo de 15 minutos, caso contrário a abertura do depósito de combustível fecha-se. Prima novamente o botão do combustível e espere até que o mostrador do condutor apresente a mensagem **Ready for refuelling**.

2. Introduza o bico da bomba na abertura de abastecimento de combustível. O tubo de enchimento tem duas tampas de abertura. O bico da bomba deve ser empurrado através das duas tampas antes de se iniciar o reabastecimento.

 **Dica**

Reabastecimento a partir de um recipiente de combustível

Se reabastecer a partir de um recipiente de combustível, não se esqueça de utilizar o funil que se encontra no bloco de espuma no compartimento de carga do porta-bagagens.

3. Reabasteça o seu automóvel. Encha o depósito apenas até que o bico da bomba corte o fluxo pela primeira vez.

 **Nota**

Não abasteça o depósito em demasia. Um depósito demasiado cheio pode transbordar, especialmente perante temperaturas elevadas e tempo quente.

4. Quando terminar o reabastecimento do seu automóvel, pressione suavemente a tampa para a fechar.

7.5. Informações sobre combustível/gasolina

É importante utilizar o combustível correto ao reabastecer o seu automóvel. A gasolina está disponível com diferentes índices de octanas adequadas a diferentes tipos de condução.

 **Aviso**

Nunca ingira combustível. Os combustíveis como a gasolina, o bioetanol e as suas misturas são muito tóxicos e podem causar lesões permanentes ou mesmo a morte em caso de ingestão. Procure assistência médica imediata em caso de ingestão de combustível.

Tome sempre precauções para evitar a inalação de fumos de combustível e a projeção de combustível para os seus olhos.

Se entrar combustível em contacto com os seus olhos, retire as lentes de contacto, se for caso disso, lave bem os olhos com água durante pelo menos 15 minutos e procure assistência médica.

O monóxido de carbono é um gás tóxico, incolor e inodoro. Está presente em todos os gases de escape. Se alguma vez sentir o cheiro a gases de escape no interior do automóvel, certifique-se de que o habitáculo é ventilado e contacte uma oficina autorizada Volvo para reparações ou serviços necessários.

Evite fogo, como o provocado por isqueiros e cigarros acesos.

Ao reabastecer o seu automóvel, siga sempre as restrições locais.

 **Importante**

Reabastecimento do seu automóvel

Utilize exclusivamente gasolina de fabricantes bem conhecidos. Nunca reabasteça o seu automóvel se não tiver a certeza da qualidade do combustível.

Utilize sempre o combustível correto. Observe o rótulo no interior da tampa do depósito de combustível. Mesmo pequenas quantidades de tipo incorreto de combustível podem danificar o sistema de combustível e o motor.

Siga sempre as placas de aviso existentes no posto de abastecimento.

Feche todas as portas e vidros antes de iniciar o reabastecimento.

Aditivos e qualidade

Para evitar danos no motor, utilize apenas gasolina sem chumbo.

Não utilize combustível que contenha metanol.

Além do agente anticongelante para as condutas de combustível durante o inverno, não deve utilizar solventes, espessantes ou outros aditivos no sistema de combustível, arrefecimento e lubrificação do automóvel. A utilização excessiva pode danificar o motor e alguns destes aditivos contêm químicos organicamente voláteis. Não se exponha desnecessariamente a estes produtos químicos.

 **Nota**

Se o seu automóvel for propulsionado utilizando apenas o motor elétrico durante um longo período, o combustível pode envelhecer e necessitar de ser consumido. Consulte o mostrador do condutor para mais informações.

Índice de octanas

Existem diferentes índices de octanas para gasolina que estão adaptados a diferentes tipos de condução.

Ao conduzir em climas mais quentes do que +38°C (100°F), recomenda-se o índice de octanas mais elevado possível para um desempenho e consumo de combustível adaptados.

Combustível com índice de octanas:

- inferior a RON 95 não pode ser utilizado.

Identificadores de gasolina

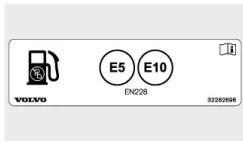

Pode ser utilizada em automóvel com motor a gasolina o combustível gasolina com o seguinte identificador:



! Importante

Combustível com etanol

É permitido o combustível que contenha até 10% de etanol em volume.

Pode utilizar gasolina EN 228 E10.

Não é possível utilizar etanol superior a E10.

Filtro de partículas da gasolina

Os automóveis que utilizam gasolina estão equipados com um filtro de partículas para um controlo mais eficiente das emissões. Durante a condução normal, as partículas dos gases de escape são recolhidas no filtro. Em condições normais de condução, a regeneração passiva é utilizada para oxidar as partículas e queimá-las. Isto esvazia o filtro.

Se conduzir o seu automóvel com baixas velocidades ou se tentar repetidamente ligar o seu automóvel com baixas temperaturas exteriores, poderá ser necessária uma regeneração ativa. A regeneração do filtro de partículas inicia-se automaticamente e demora normalmente cerca de 10 a 20 minutos. O consumo de combustível pode aumentar durante a regeneração.

A capacidade do sistema de emissões é influenciada pela forma como o automóvel é conduzido. Se conduzir o seu automóvel durante curtas distâncias a baixa velocidade ou em climas frios, onde o motor não atinge a temperatura de funcionamento normal, pode originar problemas que, eventualmente, podem causar uma avaria e acionar uma mensagem de aviso. Se conduzir o seu automóvel sobretudo em trânsito urbano, é importante que conduza também regularmente a velocidades mais elevadas para deixar o sistema de emissões regenerar.

8. Condução

O seu automóvel foi concebido para a condução. Esta secção abrange comandos de condução essenciais que lhe permitem arrancar, parar, dirigir e seleccionar mudanças. Também pode encontrar informações sobre as características e manobrabilidade de condução.



Muitas das funcionalidades de condução do seu automóvel podem ser personalizadas para uma experiência mais individualizada. Enquanto que muitas funcionalidades estão direcionadas para o conforto, outras estão relacionadas com a segurança. É importante que verifique a sua posição de condução, mantenha boa visibilidade e esteja sempre atento e concentrado durante a condução.

8.1. Aplicação Viagens

A aplicação Viagens é um diário de condução que regista automaticamente todas as viagens que realizou com o seu automóvel.

Quando esta aplicação está ativada, esta recolhe automaticamente o número de identificação do seu automóvel^[1], a localização e outros dados relacionados com a viagem, como o tempo, a distância e o consumo da bateria.

Nota

A aplicação Viagens calcula o consumo da bateria com base no consumo puro durante uma viagem. Caso detete um valor diferente no totalizador parcial do conta-quilómetros do seu automóvel, este deve-se ao facto de o totalizador ter em conta a regeneração da energia.

Na aplicação Volvo Cars pode:

O conteúdo deste manual representa o estado do manual do utilizador no momento da impressão e pode não ser totalmente válido em momentos futuros. Para mais informações, consulte a primeira página para a declaração de responsabilidade completa.

- Ver, gerir e apagar todas as suas viagens.
- Exportar o seu diário de condução.
- Manter-se informado se uma viagem não for carregada devido a um problema, por exemplo: problemas de rede.

Quando a aplicação Viagens está ativada, todos os utilizadores que emparelharam as suas aplicações Volvo Cars com o automóvel podem ver as viagens efetuadas. Se a aplicação Viagens for desativada, termina o envio de informação do automóvel relativamente a novas viagens.

i Nota

Partilha da localização do automóvel

É necessário ativar a partilha de localização do automóvel no mostrador e na aplicação Volvo Cars para começar a registar as suas viagens.

Limites de armazenamento

Quando uma viagem é registada, pode ser guardada na aplicação Viagens até 400 dias. A aplicação tem capacidade para armazenar cerca de 500 viagens. Quando atingido este limite, as viagens mais antigas são eliminadas automaticamente para libertar espaço para novas viagens.

i Nota

Se o diário não estiver a registar as viagens, as razões para tal podem incluir:

- Ligação a rede fraca ou inexistente.
- A aplicação não está a receber coordenadas GPS.
- As autorizações de localização estão desativadas e a aplicação Viagens não consegue aceder à localização do automóvel.

[1] VIN

8.2. Ligar o automóvel

Para ligar o automóvel basta que pressione o pedal do travão e rode o botão de arranque no sentido dos ponteiros do relógio. O arranque do automóvel também requer uma chave presente e corretamente utilizada.



Rode o botão de arranque no sentido dos ponteiros do relógio para ligar o seu automóvel.

Antes de iniciar a condução assegure-se de que:

- Todas as portas estão fechadas.
- Todos os ocupantes estão devidamente sentados utilizando os corretamente os seus cintos de segurança.
- O banco do condutor, a posição do volante e os retrovisores estão ajustados para a sua posição de condução.
- Não estão conectados cabos de carregamento.
- A zona do condutor e os pedais não estão obstruídos.

i Dica

O automóvel pode alertar para determinadas situações que deve resolver antes de conduzir. Se algo o impedir de arrancar o automóvel, consulte o mostrador do condutor para orientação.

1. Assegure-se de que tem consigo uma chave.
 2. Mantenha pressionado o pedal do travão.
 3. Rode o botão de arranque até ao fim no sentido dos ponteiros do relógio e solte-o.
- > O motor arranca e o botão de arranque regressa automaticamente à sua posição original.

i Nota

Se quiser ligar a ignição sem ligar o motor, rode o botão de arranque no sentido dos ponteiros do relógio sem pressionar o pedal do travão. Isto permite-lhe operar os vidros ou ajustar as definições da climatização, por exemplo. Lembre-se de que ter a ignição ligada consome a bateria.

4. Selecione a mudança D ou R utilizando o seletor de mudanças.
- > O mostrador do condutor indica a mudança selecionada. Também aparece o símbolo de prontidão, indicando a transição da mudança de estacionamento para a de condução.

 **Nota**

O símbolo de prontidão desaparece quando a velocidade do automóvel excede a correspondente à de uma marcha a pé.

 **Aviso**

Não deixe o automóvel em funcionamento num espaço fechado. Mesmo quando o motor está desligado, arranca automaticamente quando o nível da bateria fica baixo. Os fumos de um motor em funcionamento podem causar danos graves a pessoas ou animais.

 **Dica**

Em circunstâncias normais, o automóvel arranca utilizando o motor elétrico e o motor a combustão permanece desligado. No entanto, há situações em que o motor a combustão arranca, como a baixas temperaturas ou se a bateria de tração precisar de ser carregada.

Se o motor não arrancar após três tentativas, tente novamente após alguns minutos. Esperar um pouco antes de tentar novamente permite que a bateria 12V recupere.

8.2.1. Verificações no arranque

Quando seleciona uma mudança para iniciar a condução, o automóvel realiza uma série de autoverificações de sistemas e funções importantes. Este teste rápido é indicado no mostrador do condutor.

A verificação no arranque é apresentado por vários símbolos de aviso e de indicação no mostrador do condutor. Se algum símbolo de indicação ou aviso permanecer visível após alguns segundos, significa que existe uma falha ou situação que tem de ser resolvida antes da condução.

Se for indicada uma falha:

- Leia as informações relacionadas apresentadas no mostrador do condutor.
- Para mais informações sobre símbolos de aviso e indicação, consulte a respetiva secção do manual.
- Resolva a falha indicada antes da condução.
- Caso não consiga resolver este problema por iniciativa própria, não hesite em contactar uma oficina autorizada Volvo.

Após realizada a verificação inicial, o automóvel continua a monitorizar ativamente muitos dos seus sistemas e funções.

8.2.2. Bloqueio de álcool

O conteúdo deste manual representa o estado do manual do utilizador no momento da impressão e pode não ser totalmente válido em momentos futuros. Para mais informações, consulte a primeira página para a declaração de responsabilidade completa.

O bloqueio de álcool é uma medida de segurança para evitar a condução sob o efeito do álcool. Se o seu automóvel estiver equipado com um bloqueio de álcool, tem de realizar e ser aprovado num teste do ar expirado antes de iniciar o seu automóvel.

Caso conecte um bloqueio de álcool, este será integrado com alguns dos sistemas do seu automóvel. Isto significa que pode receber mensagens de um bloqueio de álcool diretamente no mostrador do condutor. Deve ser realizada a calibragem do bloqueio de álcool de acordo com as leis e regulamentos locais para o valor limite legal para a condução.

Para informações sobre um bloqueio de álcool específico consulte o respetivo fabricante do bloqueio de álcool.



Aviso

O bloqueio de álcool é um meio auxiliar e não isenta o condutor da responsabilidade. Reside sempre na responsabilidade do condutor manter-se sóbrio e conduzir o automóvel em segurança.

Utilizar um bloqueio de álcool

O bloqueio de álcool ativa-se automaticamente para estar pronto a ser utilizado quando o automóvel é destrancado. Siga as instruções incluídas na instalação do bloqueio de álcool, juntamente com as mensagens apresentadas no mostrador do condutor.

Após concluído um ciclo de condução, o que significa que conduziu e depois parou, o seu automóvel pode ser reiniciado no espaço de 30 minutos sem necessidade de novo teste.



Dica

Medição precisa

Evite comer ou beber cerca de cinco minutos antes do teste.

Evite a utilização excessiva de líquido de lava-para-brisas, pois o álcool presente no líquido pode influenciar o bloqueio de álcool.

Derivação de emergência do bloqueio de álcool

No caso de uma emergência ou se o bloqueio de álcool não funcionar, é possível proceder à derivação do bloqueio de álcool. Para tal, consulte as instruções fornecidas com o bloqueio de álcool ou contacte o fabricante.

8.3. Desligar o automóvel

Pode desligar o seu automóvel com o botão de arranque na consola de túnel.



Rode o botão de arranque no sentido dos ponteiros do relógio para desligar o seu automóvel.

1. Para desligar o automóvel, rode o botão de arranque no sentido dos ponteiros do relógio e solte-o.

Se o automóvel estiver em movimento ou não estiver na mudança P, rode o botão de arranque no sentido dos ponteiros do relógio e segure-o até o automóvel se desligar. Em seguida, solte o botão de arranque.

O botão de arranque regressa automaticamente à sua posição original.

8.4. Características de condução

Explore as funcionalidades que influenciam o desempenho e a dinâmica. Assim, poderá personalizar a sua experiência de condução.



O seu automóvel tem várias funcionalidades que afetam a dinâmica e desempenho da condução.

Modos de condução	O seu automóvel tem diferentes modos de condução à escolha, que se adequam a diferentes tipos de condução. A seleção de um modo de condução altera a dinâmica de condução e pode, por vezes, afetar as definições disponíveis.
Mudança manual de velocidades	Mesmo que o seu automóvel tenha uma caixa de velocidades automática, pode ativar as mudanças de velocidades manuais selecionando a mudança B.
One pedal drive	Esta função permite-lhe travar e acelerar utilizando apenas o pedal do acelerador. O One Pedal Drive é ativado selecionando a mudança B.
Marcha lenta automática	Esta função permite-lhe conduzir com velocidades muito lentas sem pressionar o acelerador. Pode ativar ou desativar a marcha lenta automática nas definições.
Função de lançamento	O lançamento pode ser utilizado quando necessita uma aceleração máxima a partir do repouso, por exemplo: quando arranca o seu automóvel numa inclinação acentuada.
Sensibilidade da direção	Ajustar a sensibilidade do volante afeta a resistência e firmeza do volante.
Comando de estabilidade eletrónico^[1]	O seu automóvel tem sistemas de comando da estabilidade automáticos que podem ajudar a evitar a derrapagem.

i Dica

Som exterior

O seu automóvel reproduz um som de condução artificial quando conduz a velocidades lentas. Este serve para alertar os outros utilizadores da via para a sua presença.

^[1] ESC

8.4.1. Modos de condução

Os modos de condução alteram a dinâmica de condução do seu automóvel e as definições disponíveis.

Os diferentes modos de condução disponíveis no seu automóvel são adequados a diferentes cenários e tipos de condução. Dependendo do modo de condução selecionado, certas dinâmicas de condução podem ser afetadas, como a direção, a suspensão, a travagem e a aceleração. O consumo de combustível do seu automóvel e a sua autonomia estimada também são afetados. Os diferentes modos de condução permitem diferentes definições ajustáveis, relacionadas com a condução e a climatização.

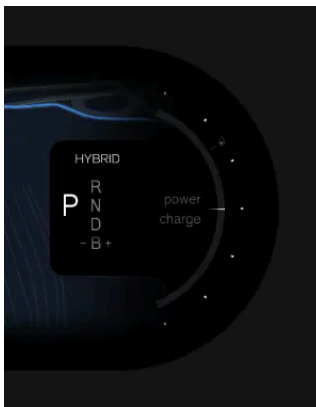

O seu modo de condução selecionado é mostrado sobre a mudança selecionada no mostrador do condutor.

O automóvel tem cinco modos de condução:

O conteúdo deste manual representa o estado do manual do utilizador no momento da impressão e pode não ser totalmente válido em momentos futuros. Para mais informações, consulte a primeira página para a declaração de responsabilidade completa.

Híbrido	Este é o modo predefinido e é recomendado para a utilização quotidiana. Também é selecionado automaticamente sempre que liga o automóvel. Quando conduz no modo híbrido, o automóvel dá prioridade à utilização do motor elétrico em detrimento do motor a combustão. Em determinadas situações ou se o nível da bateria estiver demasiado baixo, o motor a combustão entra em funcionamento para garantir que o desempenho ou o conforto são os esperados.
Puro	No modo puro, o seu automóvel dá prioridade à utilização do motor elétrico sempre que possível. Este modo só está disponível quando o nível da bateria é elevado. Se o nível da bateria ficar demasiado baixo, o automóvel muda automaticamente para o modo híbrido.
Raçoão integral^[1]	O modo de tração integral melhora a tração e é recomendado para utilização em condições de condução escorregadia ou se estiver a rebocar.
Off-road	

 **Nota**

Off-road

O seu consumo de combustível pode aumentar ao conduzir com o modo off-road selecionado.

O modo off road não foi concebida para ser utilizada em estradas comuns.

^[1] AWD

8.4.1.1. Seleção de um modo de condução

Pode selecionar um modo de condução nas definições.

O seu automóvel está equipado com diferentes modos de condução para diferentes condições e situações de condução. A seleção de um modo de condução permite que o seu automóvel ajuste as características e a dinâmica de condução para a utilização pretendida, o que pode desativar determinadas definições. Pode selecionar um modo de condução nas definições.

O modo híbrido é selecionado por predefinição sempre que liga o seu automóvel.

 **Nota**

Alguns modos de condução têm requisitos diferentes para estarem disponíveis, como o modo puro que requer um nível elevado de carregamento da bateria. Outros, como o modo de potência, aumentam o consumo de combustível. Leia tudo o que o manual contém sobre os diferentes modos de condução antes de selecionar um.

1. Prima o símbolo do automóvel  na barra inferior e aceda a **Definições**.
 2. Aceda a **Condução** → **Modos de condução**.
 3. Selecione um modo de condução.
- > As características e definições de condução do seu automóvel são ajustadas consoante o modo de condução selecionado.

8.4.2. One pedal drive

Pode controlar a travagem e aceleração com o pedal do acelerador quando o One Pedal Drive está ativo.

O One Pedal Drive está disponível ao conduzir na mudança B, o que também permite a mudança manual de velocidades.

Quando o One Pedal Drive está ativo, o comportamento da travagem muda através da utilização do pedal do acelerador. Quando pressiona o acelerador, o automóvel acelera normalmente, mas ao libertar o pedal ativa a travagem. Quanto mais libertar o pedal, maior ação de travagem obtém. Ao libertar completamente o acelerador, o automóvel acabará por parar.

A travagem regenerativa tem prioridade no One Pedal Drive. No entanto, os travões de disco podem ser aplicados se a ação de travagem assim o exigir.

Importante

Tenha sempre presente o pedal do travão

Existe um limite para a força de travagem que pode ser aplicada ao libertar o acelerador utilizando o One Pedal Drive. Em travagens a fundo, necessita de utilizar o pedal do travão.

Se a marcha lenta automática estiver ativada, a travagem utilizando apenas o One Pedal Drive não imobilizará completamente o seu automóvel. Utilize antes o pedal do travão convencional para parar completamente.

Condições de estrada escorregadias

A utilização do One Pedal Drive não é recomendada em situações de estrada escorregadia.

8.4.3. Ativar a marcha lenta automática

Quando a marcha lenta está ativada, o automóvel pode deslocar-se lentamente de modo automático sem utilizar o acelerador. A marcha lenta automática pode ser ativada e desativada nas configurações.

A marcha lenta automática permite-lhe conduzir lentamente sem utilizar o acelerador. Quando ligar o automóvel com a função de marcha lenta ativada, solte o pedal do travão para iniciar a marcha lenta. Quando o automóvel começar a andar, não é preciso de usar o acelerador para avançar lentamente. Se o automóvel abrandar ligeiramente, pode voltar a avançar lentamente soltando o pedal do travão. Esta pode ser útil ao conduzir em filas de trânsito ou parques de estacionamento.

Se o travão de estacionamento estiver atuado, ou se a retenção automática (Hold) estiver ativa, é necessário premir o acelerador para iniciar a marcha lenta automática.

Dica

Premir com força o pedal do travão pausa temporariamente a marcha lenta e ativa a retenção automática (Hold), se esta estiver disponibilizada nas definições. Prima o acelerador para iniciar novamente a marcha lenta.

1. Prima o símbolo do automóvel  na barra inferior e aceda a **Definições**.

2. Aceda a **Condução** → **Dinâmica de condução** → **Marcha lenta**.

3. Ligue ou desligue.

8.4.4. Utilizar a funcionalidade de lançamento

O lançamento pode ser utilizado quando necessita uma aceleração máxima a partir do repouso, por exemplo: quando arranca o seu automóvel numa inclinação acentuada.

A funcionalidade de lançamento pode ser útil quando liga o automóvel numa subida íngreme, uma vez que permite a aceleração máxima a partir do repouso.

Nota

A funcionalidade de lançamento deve ser utilizada com moderação, uma vez que provoca o desgaste do motor.

A funcionalidade de lançamento só está disponível a partir do repouso e após:

- Selecionar a mudança D.
- Selecionar o modo de tração integral, híbrido ou potência.

1. Pressione o pedal do travão até ao fundo.
 2. Pressione o pedal do acelerador até ao fundo.
 3. Liberte o pedal do acelerador no espaço de dois segundos.
- > O veículo arranca com a aceleração máxima.

8.4.5. Comando da estabilidade

O seu automóvel tem sistemas de comando da estabilidade que podem ajudar a evitar a derrapagem.

Comando de estabilidade eletrónico

O comando de estabilidade eletrónico^[1] é composto por várias subfunções que podem atuar automaticamente os travões do seu automóvel para evitar derrapagem quando o seu automóvel deteta perda de tração ou de controlo da direção. Para tal, o

ESC aplica os travões de cada roda individualmente. Quando se dá esta intervenção, o símbolo do ESC pisca no mostrador do condutor.



O sistema de estabilidade do seu automóvel inclui outras funcionalidades, como:

Sistema de travagem antibloqueio ^[2]	O sistema de travagem antibloqueio do automóvel evita que os travões bloqueiem durante travagens a fundo. Este melhora o desempenho e a manobrabilidade da travagem e ajuda na estabilização do automóvel.
Assistência de estabilidade do atrelado ^[3]	A TSA pode intervir se for detetada oscilação quando estiver a rebocar um atrelado.
Comando de deslizamento e comando de tração	Estas funcionalidades atuam para evitar que as rodas deslizem contra a superfície da estrada quando acelera.
Controlo da travagem do motor ^[4]	Ajuda a evitar o bloqueio das rodas durante a travagem com motor em superfícies escorregadias.

Mau funcionamento do controlo de estabilidade

Se o veículo detetar uma avaria no controlo de estabilidade, será notificado com um símbolo e uma mensagem no mostrador do condutor. A mensagem e o símbolo dependem da natureza e da gravidade da falha detetada. Se o símbolo do controlo de estabilidade eletrónico aparecer continuamente em vez de piscar, isso pode indicar uma avaria no controlo de estabilidade.

Certifique-se de que lê e compreende todas as instruções na mensagem. Recomenda-se a resolução de quaisquer avarias do ESC o mais rapidamente possível, embora seja possível conduzir o automóvel com o ESC desativado.

Dica

Algumas avarias do ESC podem ser apenas temporárias. Pode tentar desligar o seu automóvel e voltar a ligá-lo para ver se a mensagem persiste. Se a mensagem desaparecer, a falha de funcionamento foi apenas temporária.

Aviso

As funcionalidades de controlo da estabilidade são complementos de práticas de condução seguras. Não reduzem nem substituem a necessidade de o condutor permanecer atento e concentrado em conduzir em segurança. Conduza o automóvel mantendo a mesma atenção à segurança que a necessária num automóvel sem a capacidade de intervenção.

[1] ESC

[2] ABS

[3] TSA

[4] CDE

8.4.6. Suspensão

O seu automóvel tem uma suspensão concebida para proporcionar uma experiência de condução agradável.

A suspensão pneumática tem de ser desligada quando utiliza um macaco para elevar uma roda do solo. Caso contrário, o automóvel tenta manter uma posição nivelada. A suspensão pneumática pode ser desativada nas definições no mostrador central.

 **Importante**

O sistema da suspensão física apenas deve ser manuseado por um técnico com formação.

 **Aviso**

Os amortecedores contêm gás pressurizado. Não aqueça nem abra os amortecedores.

Falhas relacionadas com a suspensão

Se o seu automóvel detetar uma falha relacionada com a suspensão notificará-lo-á com um símbolo e uma mensagem num ou mais mostradores. A mensagem e o símbolo dependem da natureza e da gravidade da falha detetada. Certifique-se de que lê e compreende todas as instruções na mensagem.

8.4.6.1. Ajustar a suspensão

8.5. Autonomia

A autonomia esperada do seu automóvel aparece no mostrador do condutor e depende de diferentes fatores.

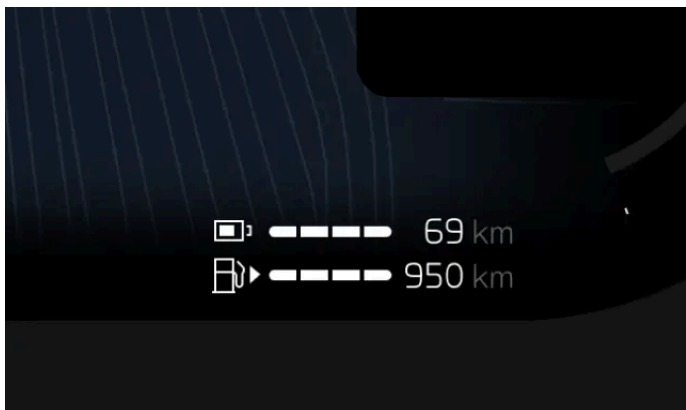

A sua autonomia está relacionada principalmente com a bateria do seu automóvel, a quantidade de combustível que resta no depósito de combustível do seu automóvel e as suas práticas de condução, mas as condições externas também podem ser um fator. O nível da bateria e autonomia esperada são apresentados no mostrador do condutor. A autonomia esperada é calculada com base no seu padrão de condução, atual e histórico.

A autonomia apresentada é separada em função da distância que pode ser percorrida com o estado de carga atual, bem como com o nível de combustível atual. Dependendo do seu estilo de condução e do modo de condução selecionado, o seu automó-

vel dá prioridade à utilização do motor elétrico ou do motor a combustão. A autonomia apresentada é uma estimativa e pode diferir em conformidade.

Fatores que influenciam a autonomia do seu automóvel

A forma como conduz o seu automóvel, as definições ou funcionalidades ativas, as condições e o trânsito, podem afetar a autonomia do seu automóvel de várias formas.

Velocidade	Conduzir a velocidades mais elevadas descarrega mais a bateria e aumenta o seu consumo de combustível.
Modo de condução	Dependendo do modo de condução selecionado, o seu automóvel dá diferentes prioridades ao motor elétrico e ao motor a combustão.
Condução urbana e situação de trânsito	A variação frequente da sua velocidade através de acelerações e travagens aumenta o seu consumo da bateria e de combustível quando comparado com uma velocidade constante.
Temperatura exterior	A temperatura exterior pode afetar o seu consumo da bateria e autonomia.
Temperatura da bateria	Uma bateria fria é menos eficiente e necessita de mais energia para ser aquecida.
climatização temporizada	Ao proceder à climatização temporizada do seu automóvel, pode diminuir a energia utilizada para o aquecer juntamente com a bateria. Isto pode ser feito nas configurações de climatização.
Configurações de climatização	As funcionalidades da climatização ativas e a sua extensão afetam o seu consumo da bateria e do combustível.
Pneus e pressão do pneus	O estado dos pneus e a pressão dos pneus podem afetar a sua autonomia.
Estado da estrada e topografia	O estado da estrada, juntamente com potenciais declives, podem afetar a sua autonomia.
Reboque	Rebocar um atrelado exige mais energia do seu automóvel e afeta negativamente o consumo da bateria e do combustível. Isto depende do tipo de atrelado que é rebocado.

Autonomia com temperaturas frias

A bateria do seu automóvel pode ser afetada negativamente por temperaturas frias. Quando o automóvel tem a bateria fria, aparece um floco de neve ❄️ junto à autonomia da bateria. Isto indica que a capacidade de carga e a autonomia da bateria estão reduzidas quando comparadas com condições normais. Pode evitar esta situação carregando o seu automóvel sempre que estacionado, o que pode ser especialmente útil quando estaciona com tempo frio.

Quando a bateria aquece, por exemplo, durante a climatização temporizada do automóvel ou a condução, o floco de neve desaparece do mostrador do condutor.

Reinicialização de fábrica e valor de autonomia

Após uma reinicialização de fábrica, ou quando o automóvel é entregue de fábrica, a autonomia estimada baseia-se num valor certificado. Após conduzir o seu automóvel durante algum tempo, a autonomia estimada baseia no histórico dos seus padrões de condução.

8.5.1. Totalizador parcial

O totalizador parcial apresenta informações sobre a distância percorrida pelo seu automóvel e o consumo médio de combustível.

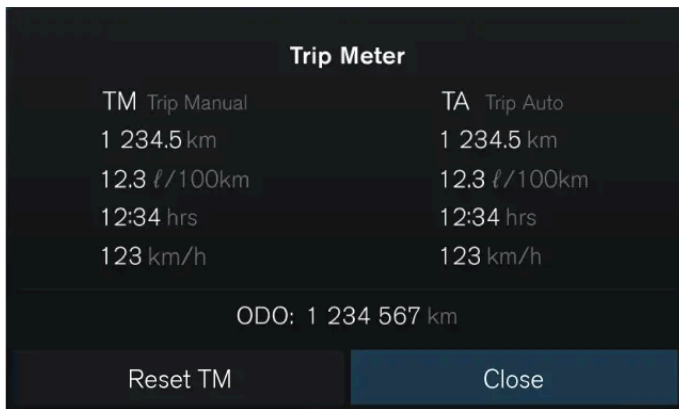

O seu automóvel tem um totalizador parcial e um odómetro. O totalizador parcial pode apresentar informações sobre a distância e o tempo de condução do automóvel, bem como o consumo médio de combustível e a velocidade de condução.

O totalizador parcial está dividido em duas secções distintas:

- Totalizador parcial manual
- Totalizador parcial manual automático

O totalizador parcial manual pode ser reiniciado manualmente, enquanto que o totalizador parcial automático é reiniciado ao fim de quatro horas se o automóvel não tiver sido conduzido.

O odómetro indica a distância total percorrida pelo automóvel e não pode ser reiniciado.

Aceder ao totalizador parcial

Pode abrir o totalizador parcial premindo o botão de confirmação  no painel de comando do lado direito do seu volante. O odómetro é apresentado na parte inferior da vista do totalizador parcial.

Se quiser ajustar as definições do totalizador parcial, pode fazê-lo através de **Controls** no mostrador central.

8.5.1.1. Reiniciar totalizador parcial

É possível reiniciar o totalizador parcial do seu automóvel.

Pode reinicializar o totalizador parcial utilizando os botões do volante ou o botão RESET na alavanca do lado esquerdo do volante.

Nota

Não pode reinicializar o totalizador parcial automático.

Reinicialização do totalizador parcial utilizando os botões do volante

1. Prima o botão de confirmação  no painel de comandos do lado direito do volante.
 - > A vista do totalizador parcial aparece no mostrador do condutor.
2. Selecione **Reinicializar**.
 - > O totalizador parcial é reinicializado.

Reinicialização do totalizador parcial utilizando o botão da alavanca do volante

3. Mantenha premido o botão RESET na alavanca do lado esquerdo do volante.
 - > O totalizador parcial é reinicializado.

8.6. Direção

Familiarize-se com as funções relacionadas com o volante do seu automóvel.



O seu automóvel foi concebido para proporcionar uma experiência de direção responsiva e intuitiva. Antes da condução, assegure-se de que ajusta a sua postura de condução e seleciona a sua sensibilidade da direção preferida.

Dica

Direção e interações de apoio ao condutor

Várias das funcionalidades de apoio ao condutor do seu automóvel são afetadas pelo volante. Leia as secções do manual dedicadas a estas funcionalidades para uma maior compreensão de como estas interagem e afetam a sua experiência de direção.

Resposta da direção dependente da velocidade

A resistência e firmeza do volante mudam com a velocidade do automóvel. Com velocidades baixas, a resistência da direção é baixa para beneficiar a manobra de precisão. A velocidades altas, a direção adapta-se para assumir uma maior firmeza.

Sensibilidade da direção

Pode ajustar a sensibilidade da direção através das configurações no mostrador central. A sensibilidade da direção afeta a firmeza do volante ao virar.

Falhas relacionadas com a direção

Caso detete que o seu volante resiste de forma anormal ou que funcionalidades relacionadas com a direção ^[1] estejam indisponíveis ou a funcionar indevidamente, isto pode dever-se a uma falha relacionada com o sistema da direção.

Se o seu automóvel detetar uma falha relacionada com a direção notificá-lo-á com um símbolo e uma mensagem num ou mais mostradores. A mensagem depende da natureza e gravidade da falha detetada. Certifique-se de que lê e compreende todas as instruções na mensagem.



O símbolo de falhas relacionadas com a direção pode ser apresentado no mostrador do condutor se o automóvel detetar uma falha no sistema de direção.

^[1] Como a lane keeping aid ou o Pilot Assist

8.6.1. Volante

Conheça o volante e alguns dos seus comandos e funcionalidades.

O seu volante pode ter mais utilizações do que a simples direção do automóvel.



Volante aquecido

O volante tem aquecimento incorporado. A função pode ser ligada manualmente ou definida para ativação automática.

Ajustar a posição do volante

O volante pode ser ajustado à sua postura de condução.

Botões de comando do volante

Existem botões no volante que podem comandar determinadas funcionalidades, definições e ajustes.

Buzina

O botão da buzina encontra-se no centro do volante e está assinalada com o símbolo de buzina .

8.6.1.1. Comandos do volante

O volante têm vários botões de comando. Estes comandam funções específicas, como a buzina, assim como determinadas configurações, ajustes e o que aparece no mostrador do condutor.



- Buzina
- Botões de comando
- Alavanca do lado esquerdo
- Alavanca do lado direito

Botões de comando



Os botões do lado esquerdo do volante comandam as funções de apoio ao condutor.



⏮ Aumenta a velocidade definida ou retoma

- Diminuir a velocidade definida
- ◀ Ativa ou desativa a Intelligent Speed Assist^[1]
- ▶ Alterna entre o Pilot Assist e o controlo da velocidade adaptativo
- ≡ Aumenta a duração de passagem aos veículos na frente
- ⊢ Diminui a duração de passagem aos veículos na frente

Os botões do lado direito do volante comandam o multimédia e a navegação no menu no mostrador do condutor.

- Confirma ou seleciona
- ◀ Anterior, retrocede ou esquerda
- ▶ Seguinte, avança rapidamente ou direita
- ☰ Muda entre os modos do mostrador do condutor
- 🗨️ Comando de voz
- ▲ Aumenta o volume ou para cima
- ▼ Diminui o volume ou para baixo

As funções dos botões mudam com o contexto e, normalmente, comandam o que aparece de momento nos mostradores.

^[1] ISA

8.6.1.2. Ajustar a posição do volante

Pode ajustar a posição do volante para se adequar à sua posição sentada.

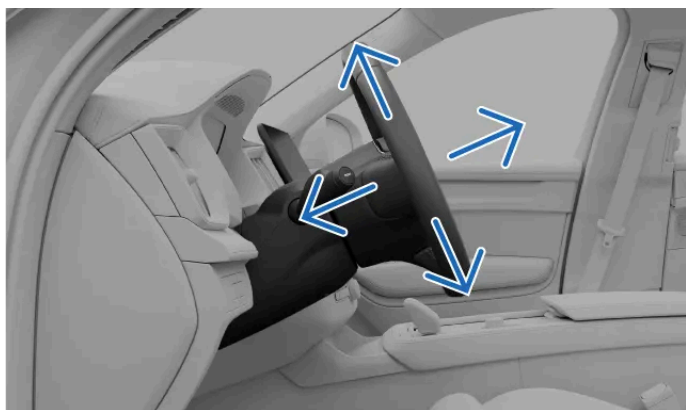

O ajuste da posição do volante é fundamental para a sua postura de condução, permitindo um maior conforto e controlo do automóvel.



Assegure-se de que ajusta a posição do volante enquanto está estacionado, pois esta operação não deve ser feita durante a condução.

! **Importante**

Manter o espaço livre à volta do mostrador do condutor

Não pendure nem coloque quaisquer objetos na coluna da direção em frente ou atrás do mostrador do condutor. Existe o risco de danificar o mostrador do condutor se aí for colocado algum objeto ao alterar a posição do volante.

1. Empurre a alavanca de ajuste do volante que se encontra na coluna do volante.



2. Segure o volante e ajuste a sua posição.
Desloque-o para cima ou baixo e para trás e frente para se ajustar à sua postura de condução.
3. Puxe a alavanca de ajuste do volante para cima para fixar a posição do volante.

! **Importante**

Após terminado o ajuste do da posição do volante da sua preferência, é importante que se assegure de que os outros elementos do automóvel estão alinhados corretamente. A sua postura de condução é importante e é afetada por outros fatores além dos seus ajustes do volante, como a posição do seu banco e retrovisores.

8.6.2. Ajustar o volante

Pode ativar uma sensação de direção mais firme nas definições.

Nota

O seu automóvel tem resistência do volante dependente da velocidade, além de sensibilidade da direção ajustada manualmente. Isto significa que o seu automóvel pode ajustar automaticamente a resistência da direção de acordo com a sua velocidade de condução, proporcionando-lhe comando e estabilidade aprimorados.

Só pode aceder às definições da sensação da direção quando está estacionado ou a conduzir lentamente sem rodar o volante.

1. Prima o símbolo do automóvel  na barra inferior e aceda a **Definições**.
2. Aceda a **Condução** → **Sensação da direção** → **Firme**.
3. Ative uma sensação de direção mais firme.

8.7. Travões

O seu automóvel tem diferentes tipos de funções de travagem, tanto manuais como automáticas.

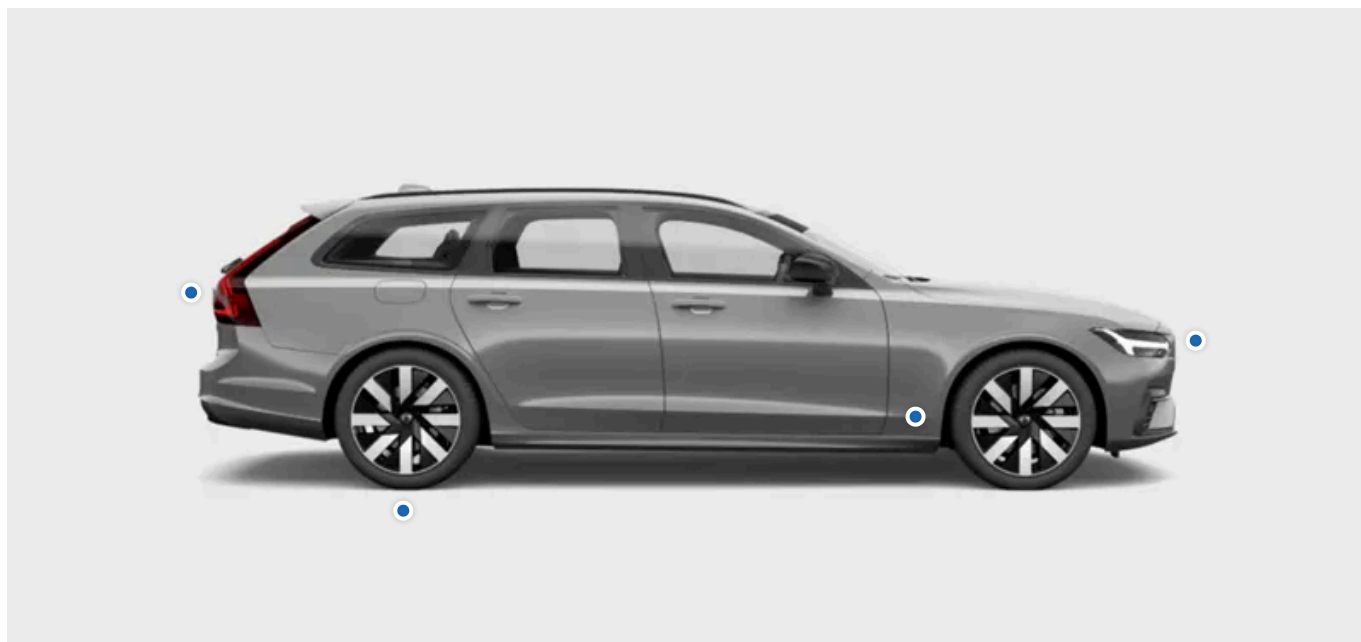

O seu automóvel tem várias funcionalidades e recursos para a travagem.

Travão convencional

O seu principal modo de travagem manual. Ao pressionar o pedal do travão pode ativar a travagem regenerativa ou atuar os travões de atrito, dependendo das condições de condução.

O conteúdo deste manual representa o estado do manual do utilizador no momento da impressão e pode não ser totalmente válido em momentos futuros. Para mais informações, consulte a primeira página para a declaração de responsabilidade completa.

One pedal drive	Quando o One Pedal Drive está ativo, comanda o travagem e a aceleração com o pedal do acelerador.
Travagem regenerativa	Abranda o automóvel utilizando o movimento do automóvel para carregar a bateria. ^[1]
Travões de atrito	Abrandam o automóvel atuando os travões de disco.
Travão de estacionamento	Mantém o automóvel parado quando estacionado.
Retenção automática (Hold)	Aplica o travão automaticamente para imobilizar o automóvel numa paragem.
Travagem automática	Este é um termo genérico para as intervenções de travagem do automóvel. Vários sistemas de apoio ao condutor e de segurança podem intervir e realizar manobras de travagem por razões de segurança ou conveniência.
Travagem pós-impacto	Travagem automática após colisões graves para evitar perigos consequentes.
Comando de estabilidade eletrónico^[2]	Ajuda a prevenir a patinagem e outros problemas relacionados com a estabilidade aplicando automaticamente os travões individualmente.
Sistema de travagem antibloqueio^[3]	Evita que os travões bloqueiem durante uma travagem a fundo. Isto melhora o desempenho, a estabilidade e a manobrabilidade da travagem do automóvel.

Nota

Luzes de travões

As luzes de travões do seu automóvel acendem-se automaticamente durante manobras de travagem. As luzes respondem à travagem manual a partir da utilização do pedal do travão e do One Pedal Drive, assim como da travagem automática de qualquer sistema de apoio ao condutor.

Luzes de travagem de emergência

Durante manobras de travagem bruscas, ou se o sistema ABS for ativado, as luzes de travagem de emergência do seu automóvel podem ativar-se. Isto resulta nas luzes de travões a piscar para alertar os veículos na sua traseira. As luzes de sinalização de perigo do seu automóvel também podem ser ativadas nestas situações, mas apenas após o automóvel ter abrandado para uma velocidade inferior a 10 km/h (6 mph).

^[1] Converte energia cinética em eletricidade.

^[2] ESC

^[3] ABS

8.7.1. Travão convencional

Dependendo da situação, o travão convencional atua diferentes tipos de mecanismos de travagem.

O travão convencional aplica a travagem regenerativa ou os travões de atrito, dependendo do modo como pressiona o pedal. Uma travagem ligeira ativa a travagem regenerativa, enquanto uma travagem mais a fundo atua os travões de atrito.

Travagem controlada eletronicamente^[1]

O travão convencional é controlado eletronicamente. Dado que a força de travagem é transmitida eletrónica e não fisicamente, não existem forças de reação naturais transmitidas dos travões para o pedal.

Sistema de travagem antibloqueio^[2]

O sistema de travagem antibloqueio do automóvel evita que os travões bloqueiem durante travagens a fundo. Este melhora o desempenho e a manobrabilidade da travagem e ajuda na estabilização do automóvel.

 **Nota**

Travão de estacionamento

Com velocidades elevadas, manter puxado o travão de estacionamento resulta no abrandamento do automóvel a um ritmo constante. Isto representa uma alternativa de recurso à travagem normal. Utilize o travão de estacionamento deste modo apenas se não conseguir travar utilizando o pedal do travão.

Verificações no arranque

Vários sistemas de travões integram a verificação do arranque do automóvel. Antes de conduzir, assegure-se de que resolve quaisquer avarias indicadas nos travões.

 **Aviso**

Travões molhados

A distância de paragem do automóvel pode ser mais longa se os discos dos travões estiverem molhados. Caso tenham sido expostos a água, realize uma manobra de travagem em segurança para remover a água dos travões. Atuando os travões de disco durante a condução, estes aquecem e secam.

^[1] Também designada por brake-by-wire.

^[2] ABS

8.7.2. Travão de estacionamento

O travão de estacionamento mantém o automóvel parado quando está em repouso, por exemplo: após o estacionamento.

O travão de estacionamento bloqueia as rodas traseiras do automóvel. Quando estacionado, o automóvel monitoriza e aperta automaticamente o travão, se necessário.

Ao puxar o interruptor do travão de estacionamento (P) na consola de túnel em repouso, aciona o travão de estacionamento. O seu automóvel pode aplicar automaticamente o travão de estacionamento em diversas situações.

! **Importante**

Mudança de estacionamento

A mudança de estacionamento e o travão de estacionamento não são a mesma coisa. Embora a mudança de estacionamento seja capaz de manter o automóvel parado até um certo ponto, não é suficiente em todas as situações. Não se esqueça de acionar o travão de estacionamento depois de estacionar, pois a força de travagem aplicada é muito maior. Isto é particularmente importante ao estacionar num declive.

O mostrador do condutor indica quando o automóvel está em modo de estacionamento e o travão de estacionamento está atuado.

! **Aviso**

Evite estacionar em inclinações com condições de inverno. Os pneus perdem tração, mesmo com o travão de estacionamento aplicado. Reside sempre em si a responsabilidade pelo estacionamento seguro. Verifique o símbolo de aviso do estado do travão de estacionamento.



A iluminação permanente indica que o travão de estacionamento está atuado. A piscar indica uma falha no travão de estacionamento.

i **Nota**

Com velocidades elevadas, manter puxado o travão de estacionamento resulta no abrandamento do automóvel a um ritmo constante. Isto representa uma alternativa de recurso à travagem normal. Utilize o travão de estacionamento deste modo apenas se não conseguir travar utilizando o pedal do travão.

8.7.2.1. Atuar o travão de estacionamento

Acione o travão de estacionamento puxando o interruptor do travão de estacionamento na consola de túnel.



Acione manualmente o travão de estacionamento puxando o interruptor do travão de estacionamento.

O seu automóvel pode aplicar automaticamente o travão de estacionamento em diversas situações. Estes incluem quando:

- seleciona a mudança de estacionamento, P, está parado ou numa inclinação acentuada.
- o seu automóvel esteve parado em retenção automática (Hold) durante um longo período de tempo.
- sai do automóvel ou o desliga com a retenção automática (Hold) ativa.

 **Dica**

Libertação do travão de estacionamento automático

O travão de estacionamento é automaticamente libertado quando pressiona o acelerador depois de selecionar a mudança D ou R. Também é necessário que tenha o cinto de segurança apertado ou a porta do condutor fechada.

Atuar o travão de estacionamento manualmente

1. Depois de parar, puxe o interruptor do travão de estacionamento (P) na consola de túnel.
- > O travão de estacionamento é atuado. O P no botão do travão de estacionamento acende-se e o símbolo do travão de estacionamento é apresentado no mostrador do condutor.



Libertar o travão de estacionamento manualmente

2. Pressione firmemente o pedal do travão.
 3. Empurre o interruptor do travão de estacionamento (P).
- > O travão de estacionamento é libertado e o símbolo do travão de estacionamento no mostrador do condutor desaparece.

8.7.3. Retenção automática (Hold)

A retenção automática (Hold) ajuda a manter o seu automóvel parado após uma paragem total, permitindo que liberte o pedal do travão.

Quando o automóvel para completamente, a retenção automática (Hold) é ativada automaticamente se a função estiver selecionada.

A ativação da retenção automática (Hold) é indicada pelo símbolo da retenção automática (Hold) no mostrador do condutor.



Para deixar a retenção automática (Hold) e prosseguir a marcha na mudança selecionada, pressione o acelerador.

i Nota

Atuar o travão de estacionamento automaticamente

Se a retenção automática (Hold) estiver ativa durante um longo período de tempo, o travão de estacionamento é automaticamente ativado. Isto também pode acontecer se desapertar o seu cinto de segurança, abrir a porta do condutor ou desligar o automóvel enquanto a retenção automática (Hold) estiver ativa.

É possível ativar ou desativar a retenção automática (Hold) utilizando o botão da retenção automática (Hold) (A) na consola de túnel.

8.7.3.1. Ativar a retenção automática

É possível ativar ou desativar a retenção automática com o botão da retenção automática na consola de túnel.

A retenção automática aplica automaticamente a travagem após parar. É possível ativar ou desativar a retenção automática premindo o botão da retenção automática na consola de túnel.



1. Prima o botão da retenção automática na consola de túnel.
- > A retenção automática está ativada e o símbolo (A) está iluminado no botão da retenção automática.

i Nota

Desativar a retenção automática

Pode desativar a retenção automática da mesma forma que a ativou. Basta premir o botão da retenção automática na consola de túnel. O símbolo da retenção automática (A) no botão deixará de estar iluminado depois de desativar a função.

Se a retenção automática estiver ativa e o seu automóvel estiver parado, terá de pressionar simultaneamente o pedal do travão e o botão da retenção automática para poder desativar a função.

Após desativar a retenção automática, continua disponível alguma assistência de travagem quando o automóvel está parado, tal como a prevenção de recuo quando arranca numa subida.

8.7.4. Travagem pós-impacto

O automóvel aplica automaticamente os travões quando é detetada uma colisão grave. Isto pode reduzir os riscos associados a impactos adicionais.

No momento a seguir à colisão, o automóvel pode continuar a deslocar-se a elevada velocidade. Também existe um grande risco de o condutor não ter o controlo total do automóvel, o que pode resultar em impactos adicionais.

No caso de uma colisão grave^[1], a travagem automática reduz a sua velocidade de modo controlado, acabando por imobilizar o automóvel. A redução da sua velocidade é especialmente importante na presença de peões, veículos ou objetos na trajetória do automóvel.

As luzes de stop e as luzes de sinalização de perigo ativam-se durante a manobra. Quando o automóvel para, as luzes de sinalização de perigo permanecem ligadas e o travão de estacionamento é ativado.

Nota

Anulação manual

Pressionando o acelerador anula a manobra de travagem, permitindo ao condutor escolher um local seguro para parar.

A travagem pós-impacto requer que o sistema de travagem esteja intacto após a colisão.

^[1] A gravidade da colisão tem de exceder um determinado limiar para que a travagem pós-impacto seja ativada. Por exemplo, se os airbags forem ativados.

8.8. Caixa de velocidades

O seu automóvel tem uma caixa de velocidades automática, o que significa que as mudanças são selecionadas automaticamente para que possa conduzir da forma mais eficiente possível.



As mudanças disponíveis são:

- R Marcha-atrás
- N Neutra
- D Condução
- B Travão
- P Estacionamento

Ter uma caixa de velocidades automática significa que não tem de mudar de velocidade manualmente durante a condução. Ao conduzir na mudança D, o automóvel ajusta a mudança em função da sua velocidade de condução e das necessidades de potência.

Mudança manual e mudança do travão

A mudança manual está disponível na mudança B. Uma vez selecionada, pode fazer mudanças ascendentes ou descendentes movendo o seletor de mudanças para a esquerda ou para a direita. Se conduzir demasiado rápido ou devagar em relação à mudança selecionada, o automóvel muda automaticamente para uma mudança superior ou inferior.

A mudança B também permite o One Pedal Drive, o que significa que pode controlar a travagem e a aceleração com o pedal do acelerador. Quando pressiona o acelerador, o automóvel acelera normalmente, mas ao libertar o pedal ativa a travagem. Quanto mais libertar o pedal, maior ação de travagem obtém. Ao libertar completamente o acelerador, o automóvel acabará por parar.

Nota

Aceleração kick-down

Ao pressionar o pedal do acelerador até ao fundo, além da posição normalmente considerada como aceleração total, ativa a função kick-down. O seu automóvel seleciona uma mudança mais baixa, permitindo uma aceleração mais rápida. Isto pode ser útil se estiver prestes a ultrapassar outro veículo.

Quando o pedal do acelerador é libertado, o automóvel muda novamente para a mudança adequada.

Mudança de estacionamento

A mudança de estacionamento pode ser selecionada automaticamente em situações em que o seu automóvel interpreta as suas ações como se estivesse prestes a estacionar e a sair. Estas situações podem incluir:

- Ao desligar o seu automóvel quando está parado na mudança D ou R.
- Ao desapertar o cinto de segurança e abrir a porta do condutor enquanto o automóvel se desloca lentamente sem utilizar os pedais do travão ou do acelerador.

Também pode selecionar a mudança de estacionamento premindo o botão P junto ao seletor de mudanças.



Quando a mudança P está selecionada, a caixa de velocidades é bloqueada mecanicamente para evitar mudanças de velocidade acidentais.

Importante

Travão de estacionamento

A mudança de estacionamento e o travão de estacionamento não são a mesma coisa. Embora a mudança de estacionamento seja capaz de manter o automóvel parado até um certo ponto, não é suficiente em todas as situações. Não se esqueça de acionar o travão de estacionamento depois de estacionar, pois a força de travagem aplicada é muito maior. Isto é particularmente importante ao estacionar num declive.

Falhas relacionadas com a caixa de velocidades

Se for detetada uma falha na caixa de velocidades, como um sobreaquecimento, esta é comunicada através de uma mensagem no mostrador do condutor. Certifique-se de que segue as instruções da mensagem.

8.8.1. Selecionar mudanças

Selecione uma mudança movendo o seletor de mudanças para trás ou para a frente. O mostrador do condutor indica a mudança engatada.



As mudanças disponíveis são:

- R Marcha-atrás
- N Neutra
- D Condução
- B Travão
- P Estacionamento

Quando desloca o seletor de mudanças para trás ou para a frente, pode sentir que tem duas posições em cada direção. Selecione R deslocando o seletor de mudanças para a frente em todo o curso. Desloque o seletor para trás em todo o curso para selecionar D.

Pode selecionar a mudança neutra, N, deslocando o seletor de mudanças para a primeira posição, em qualquer sentido, e mantendo-o aí durante alguns segundos. O seletor de mudanças regressa sempre à sua posição média entre as seleções de mudanças.

Selecione B movendo o seletor totalmente para trás enquanto conduz na mudança D. Isto permite-lhe travar soltando o pedal do acelerador^[1] e permite a mudança manual de marchas. Mova novamente o seletor de mudanças para trás para voltar à ,mudança D.

i Nota

A seleção das mudanças D, R, N ou P só é possível quando o automóvel está parado ou quando conduz a um ritmo de uma marcha a pé.

Pode selecionar mudanças enquanto carrega o seu automóvel.

1. Pressione o pedal do travão^[2].

- 2. • Mova o seletor de mudanças para a frente ou para trás para selecionar uma das mudanças de condução ou o ponto morto.
 - Prima o botão P junto ao seletor de mudanças para selecionar a mudança de estacionamento, P.
- > A sua seleção é indicada no mostrador do condutor.

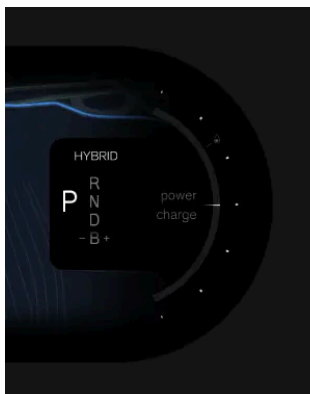

[1] One pedal drive

[2] necessário apenas se o seu automóvel estiver parado

8.8.2. Mudança manual de velocidades

Pode mudar manualmente as mudanças quando conduz na mudança B.



Depois de selecionar a mudança B, pode mudar manualmente as mudanças movendo o seletor de mudanças para a esquerda ou para a direita.

 **Nota**

Indicador de mudança de velocidades

O indicador de mudança de velocidades no mostrador do condutor mostra a mudança presente e indica-lhe quando deve mudar de velocidade piscando um símbolo de mais ou menos.

Para manter uma boa economia de combustível, é importante conduzir com a mudança correta e efetuar as mudanças atempadamente.

 **Importante**

A mudança manual de velocidades só está disponível depois de selecionar a mudança B.

Mudar para uma mudança superior

- Mova a alavanca das mudanças para a direita para passar para uma mudança superior.

Mudar para uma mudança inferior

- Mova a alavanca das mudanças para a esquerda para passar para uma mudança inferior.

 **Nota**

Conduzir demasiado rápido ou lento em relação à sua mudança selecionada pode resultar em que o automóvel realize automaticamente passagens de caixa ascendentes ou descendentes.

9. Visibilidade, retrovisores e luzes exteriores

Aprenda a verificar as luzes, os retrovisores e os limpa-para-brisas do seu automóvel para uma melhor visibilidade quando as condições o exigem.



Vista frontal do automóvel mostrando as luzes exteriores, retrovisores e limpa-para-brisas

O seu automóvel está equipado com várias funcionalidades para o assistir na sua condução. Algumas foram concebidas para melhorar a segurança, enquanto que outras melhoram a visibilidade. Algumas funcionalidades foram concebidas com ambas as finalidades. A leitura desta secção do manual pode ajudar a tornar a sua experiência de condução mais segura e confortável.

9.1. Luzes exteriores

O seu automóvel tem um conjunto de possibilidades de iluminação. Pode seleccionar e comandar as várias opções de iluminação.



Aviso

Os sistemas de luzes do automóvel que dependem da deteção da luz ambiente não desresponsabilizam o condutor de assegurar a utilização de iluminação adequada em todas as situações e de acordo com as leis e os regulamentos de trânsito locais.

As luzes exteriores referem-se a todas as funções e funcionalidades de iluminação que afetam a visibilidade.



Localizações dos comandos das luzes exteriores

- 1 Com a alavanca do lado esquerdo do volante controla determinadas luzes de condução, como os modos de iluminação, a luz de nevoeiro traseira e os indicadores de mudança de direção. Existe um botão sobre o botão da luz de nevoeiro traseira que de momento não tem função.
- 2 Pode selecionar as luzes exteriores de conveniência no mostrador central.
- 3 O botão das luzes de sinalização de perigo está localizado sob o mostrador central.

Algumas funcionalidades de luzes baseiam-se na capacidade de o seu automóvel detetar condições de fraca luminosidade no exterior. Assegure-se de que as câmaras do seu automóvel são mantidas limpas e em bom estado. Se as vistas das câmaras estiverem afetadas por sujidade, não poderão cumprir a sua função devidamente. As câmaras necessitam de obter informação suficiente para que possam controlar devidamente as respostas do automóvel.

i Nota

Condensação nas luzes

As iluminação exterior pode conter temporariamente água resultante da condensação. Esta situação é normal e todas as luzes exteriores foram concebidas para a suportar. A condensação é normalmente ventilada para fora do cárter da luz após um período de tempo.

9.1.1. Luzes de condução





As luzes de condução combinam comportamentos automáticos e comandos diretos, o que lhe permite que se adapte a quaisquer situações e condições de visibilidade.

! Importante

Reside sempre no condutor a responsabilidade por garantir que o automóvel é conduzido utilizando um modo de luzes adequado às condições de condução presentes e regulamentos de trânsito locais.

Iluminação exterior

Pode optar entre vários modos de iluminação exterior, rodando o anel na alavanca do lado esquerdo do volante.

	Automático	O modo de luzes automático ^[1] permite ao seu automóvel detetar e determinar automaticamente qual o modo de iluminação mais adequado de acordo com as condições de iluminação.
	Feixe de cruzamento (médios)	Pode seleccionar os médios manualmente para manter as luzes dianteiras diminuídas.
	Luzes de presença	As luzes de presença são pontos de iluminação à volta do automóvel que o tornam mais visível para outros utilizadores da estrada.
	Desligado	O desativa todos os modos de iluminação. ^[2]
	Máximos automáticos	Os máximos automáticos permitem que os máximos reajam automaticamente ao trânsito na frente. ^[3]

Luzes adicionais

Pode comandar os máximos e os indicadores de mudança de direcção com a alavanca do lado esquerdo do volante.

Os piscas de emergência ajudam-no a avisar os outros utilizadores da estrada para potenciais riscos. Pode ligá-las ou desligá-las premindo o botão sob o mostrador central.

Existem luzes adicionais que podem ser ativadas ou ajustadas, tais como:

Luz de nevoeiro traseira	A luz de nevoeiro traseira avisa o trânsito na sua traseira para a sua presença perante condições de fraca luminosidade. Pode ativá-la através do botão na alavanca do lado esquerdo do volante.
Verificação da luz do atrelado	Pode executar testes a partir do mostrador central para verificar as luzes num atrelado conectado.

^[1] AUTO

^[2] Algumas luzes exteriores podem permanecer ligadas ao conduzir, dependendo dos regulamentos em diferentes regiões de mercado.

^[3] O anel rotativo regressa para a posição AUTO ao seleccionar os máximos automáticos.

9.1.1.1. Utilização das luzes de condução

Familiarize-se com o acionamento dos comandos das luzes que estão disponível na alavanca do lado esquerdo do volante.

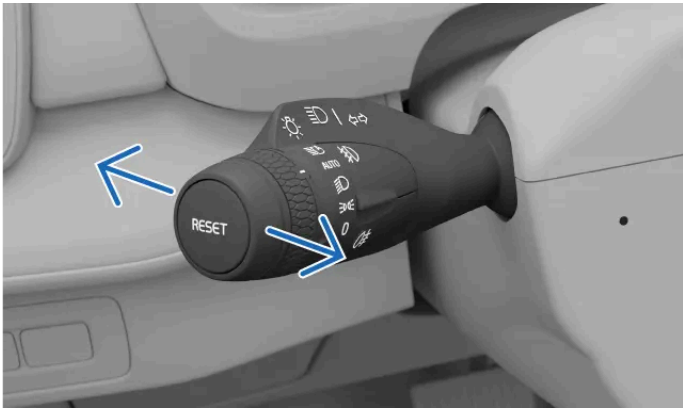

As posições da alavanca horizontais

Pode deslocar a alavanca do lado esquerdo para a frente ou para trás para alternar entre diferentes seleções de luzes.

As seleções disponíveis são:

- Máximos ligados
- Máximos desligados
- Sinais de piscas

Máximos manuais

- Quando o modo de luzes automáticas^[1] ou os médios manuais está selecionado no anel rotativo das alavancas do lado esquerdo do volante, empurre ou puxe a alavanca para ligar ou desligar os máximos.

Máximos automáticos

- Quando os máximos estão ativados no anel rotativo das alavancas do lado esquerdo do volante, puxe a alavanca completamente para desativar os máximos automáticos.^[2]

Sinais de piscas

- Puxe ligeiramente a alavanca do lado esquerdo do volante para ativar o sinal de máximos.

^[1] AUTO

^[2] O anel rotativo regressa sempre para a posição AUTO ao selecionar os máximos automáticos.

9.1.1.2. Máximos

Os máximos são importantes para a sua visibilidade na condução. Existem diferentes estados que pode utilizar para responder às suas necessidades.

! Importante

Lembre-se de que a sua capacidade para ver adequadamente a estrada com condições de fraca luminosidade é importante não só para a sua segurança, mas também para a dos outros utilizadores da estrada e peões.

Os máximos são mais potentes e têm maior alcance de iluminação do que os médios. Para utilizar os máximos tem de ativar primeiro o modo de luzes automático^[1] ou os médios.

Pode optar entre os máximos automáticos ou os máximos manuais.

Pode ativar os máximos automáticos rodando o anel na alavanca do lado esquerdo do volante para o símbolo de máximos automáticos . O anel regressa sempre para o modo de luzes automático AUTO.

Quando os máximos automáticos estão ativados, o seu automóvel adapta automaticamente o feixe de luz para evitar o encandeamento de outros utilizadores da estrada.

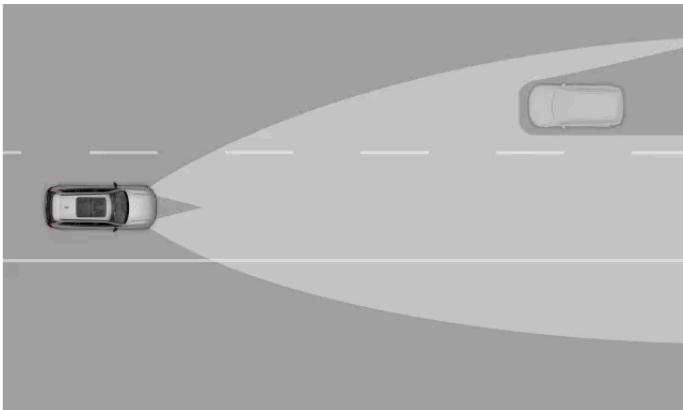

As capacidades adaptativas dos máximos automáticos

i Nota

Quando ativados, os máximos automáticos só são ligados com velocidades superiores a aproximadamente 20 km/h (12 mph) em condições de pouca luminosidade.

Estes são símbolos no mostrador do condutor que mostram qual a configuração de máximos que se encontra ativa no momento. Estas incluem:



Os máximos manuais estão ativos.



Os máximos automáticos estão ativos.



Os máximos automáticos estão ativos.

! **Importante**

Assegure-se de que as câmaras do automóvel estão limpas e em bom estado. Se a visibilidade das câmaras for encoberta por sujidade, estas podem não obter informação suficiente para orientar devidamente as resposta de iluminação do automóvel.

[1] AUTO

9.1.1.3. Feixe de cruzamento (médios)

O feixe de cruzamento (médios) reduz o risco de encandeamento dos outros utilizadores da estrada.

O feixe de cruzamento (médios) é parte integrante do modo de luzes automático. No entanto, pode seleccionar os médios manualmente para manter as luzes dianteiras diminuídas.

i **Dica**

Má iluminação e condições de escuridão

Se tiver seleccionado o modo de luzes automáticas no anel rotativo da alavanca do lado esquerdo e o seu automóvel detectar uma iluminação fraca ou condições de escuridão, o automóvel liga automaticamente a luz de cruzamento (médios).

Quando o automóvel deteta novamente melhores condições de iluminação, por exemplo, ao sair de um túnel, desliga automaticamente a luz de cruzamento (médios).

9.1.1.3.1. Ativar o feixe de cruzamento (médios)

A luz de cruzamento (médios) pode ser seleccionada manualmente no anel rotativo da alavanca do lado esquerdo do volante.

A seleção manual do feixe de cruzamento (médios) mantém as luzes dianteiras reduzidas.



O símbolo do feixe de cruzamento (médios) no anel rotativo na alavanca do lado esquerdo

O conteúdo deste manual representa o estado do manual do utilizador no momento da impressão e pode não ser totalmente válido em momentos futuros. Para mais informações, consulte a primeira página para a declaração de responsabilidade completa.

1. Rode o anel na alavanca do lado esquerdo do volante para a posição do feixe de cruzamento (médios) .

Desative o feixe de cruzamento (médios) selecionando um modo de iluminação diferente.

9.1.1.4. Luzes de curva ativas

As luzes de curva ativas funcionam durante as curvas para alterar ativamente a área iluminada no sentido da sua direção.



As luzes de curva ativas

As luzes de curva operam para lhe proporcionar maior visibilidade em condições de fraca luminosidade quando o modo de luzes automático está selecionado no anel rotativo na alavanca do lado esquerdo.

9.1.1.5. Ativar a luz de nevoeiro traseira

A luz de nevoeiro traseira foi concebida para alertar o trânsito na traseira para a sua presença em condições de mau tempo ou fraca luminosidade.

Tem de ativar manualmente a luz de nevoeiro traseira através do botão na alavanca do lado esquerdo do volante.

Nota

- A luz de nevoeiro traseira não pode ser ativada se o anel rotativo na alavanca do lado esquerdo estiver na posição 0.
- Quando as luzes de presença estão selecionadas, a luz de nevoeiro traseira só é ativada se as luzes de nevoeiro dianteiras estiverem ligadas.

1. Pressione o botão assinalado com o símbolo da luz de nevoeiro traseira  na alavanca do lado esquerdo do volante para ligar ou desligar.
- > O símbolo da luz de nevoeiro traseira aparece no mostrador do condutor indicando que a luz está ativa.

A luz de nevoeiro traseira é desligada automaticamente se deslocar o anel rotativo na alavanca esquerda para o símbolo 0.

 **Nota**

Quando conecta um atrelado, a luz de nevoeiro traseira pode não se acender, pois a funcionalidade da luz de nevoeiro traseira é transferida para o atrelado. Verifique se o atrelado está equipado com uma luz de nevoeiro traseira antes de ativar a luz de nevoeiro traseira para garantir uma operação segura.

9.1.1.6. Ativar as luzes de presença

As luzes de presença ajudam a alertar os outros utilizadores da estrada para a presença do seu automóvel.

As luzes de presença são úteis quando necessita de assinalar a sua presença para os outros utilizadores da estrada, como quando deixa o automóvel parado durante um breve período de tempo.



O símbolo das luzes de presença no anel rotativo na alavanca do lado esquerdo

1. Rode o anel na alavanca do lado esquerdo do volante para a posição das luzes de presença .

As luzes de presença permanecerão acesas durante um longo período quando o seu automóvel estiver estacionado. Desative as luzes de presença selecionando um modo de iluminação primário diferente.

 **Nota**

Abrir o porta-bagagens

Se abrir o porta-bagagens em condições de fraca luminosidade, as luzes de presença traseiras ativam-se automaticamente.

9.1.1.7. Luzes de sinalização de perigo

Em caso de risco potencial para o trânsito envolvente, deve ligar as luzes de sinalização de perigo. Isso ajuda a alertar os outros utilizadores da estrada para a necessidade de maior atenção.

! Importante

É da responsabilidade do condutor a utilização das luzes de sinalização de perigo de acordo com as leis e regulamentos de trânsito locais.

O botão das luzes de sinalização de perigo está localizado sob o mostrador central.

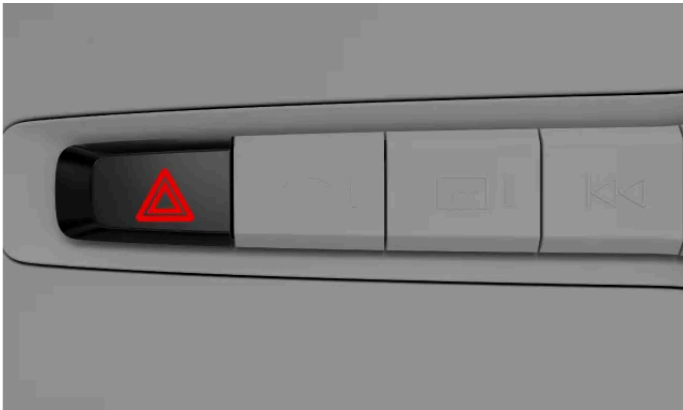

A localização do botão das luzes de sinalização de perigo sob o mostrador central

O estado e o ponto de interação do comando das luzes de sinalização de perigo é indicado pelo símbolo associado.



Ativação automática

As luzes de sinalização de perigo acendem-se automaticamente quando as luzes de stop de emergência são acionadas devido a uma travagem súbita. Pode desligá-las novamente com o botão ou deixar que se desliguem automaticamente ao retomar a condução.

Em caso de colisão

As luzes de sinalização de perigo acendem-se automaticamente em caso de colisão.^[1]

^[1] Esta ação depende dos regulamentos locais e das normas regionais.

9.1.1.7.1. Ativar os piscas de emergência

Os piscas de emergência são essenciais para a segurança na condução. Assegure-se de que sabe como trabalhar com as luzes.



Símbolo dos piscas de emergência

Quando entra no automóvel, o botão dos piscas de emergência acende-se, indicando que pode ser utilizado.

1. Pressione o botão dos piscas de emergência sob o mostrador central.
- > Tanto os símbolos dos indicadores de mudança de direção no mostrador do condutor como os botões dos piscas de emergência piscam em simultâneo ao mesmo ritmo que as luzes. Também escutará um som de tique-taque.

9.1.2. Utilização dos piscas

Utilize os piscas para comunicar como tenciona dirigir o seu automóvel. Os comandos encontram-se na alavanca do lado esquerdo do volante.

Os piscas têm dois tipos de ativação – rápida e normal. Quando os piscas piscam, pode escutar um som de tiquetaque e ver no mostrador do condutor o símbolo do indicador de mudança de direção.

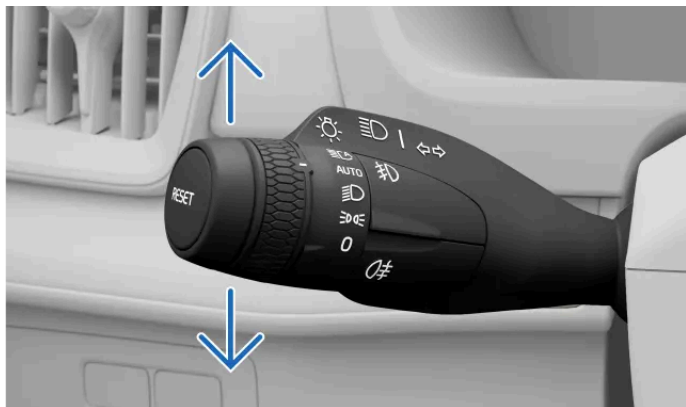

Os indicadores na alavanca do lado esquerdo

Indicação rápida

1. Desloque a alavanca do lado esquerdo do volante ligeiramente para cima ou para baixo e deixe que regresse para o meio por ação de mola.
- > Os indicadores piscam três vezes antes de se desligarem.

Indicação normal

2. Desloque para cima a alavanca do lado esquerdo do volante para ligar o pisca do lado direito, e para baixo para ligar o pisca do lado esquerdo.
- > Os indicadores piscam continuamente até que alinhe o volante depois da curva.

 **Nota**

Pode cancelar os indicadores de direção movendo a alavanca do lado esquerdo do volante de volta para sua posição original.

 **Nota**

Avaria do indicador

No caso de qualquer avaria ou dano no indicador de mudança de direção, o som e o símbolo do indicador a piscar ocorrem ao dobro da velocidade normal e o símbolo de avaria aparece no mostrador do condutor.

9.1.3. Luzes de comodidade exteriores

Existem funções de iluminação disponíveis que facilitam a visibilidade quando se encontra no exterior e se aproxima do seu automóvel.

Luzes de boas-vindas

Certas luzes ativam-se automaticamente durante um curto período quando se aproxima e destranca o seu automóvel.

Luz de orientação

Quando tranca e sai do seu automóvel, este pode fornecer iluminação adicional ao redor do exterior por um breve período.

9.1.3.1. Luzes de boas-vindas

O seu automóvel pode indicar que reconhece a sua aproximação com luzes de boas-vindas.

Pode ativar a funcionalidade no mostrador central.

Luzes de boas-vindas

Uma breve sequência de luzes é acionada quando se aproxima e destranca o seu automóvel.

9.1.3.1.1. Ativar as luzes de boas-vindas

Pode ligar a sequência de luzes de boas-vindas para quando destranca o seu automóvel.

As luzes de boas-vindas exibem uma breve sequência de luzes e proporcionam melhor visibilidade à medida que se aproxima e destranca o seu automóvel.

1. Prima o símbolo do automóvel  na barra inferior e aceda a **Definições**.
2. Aceda a **Comandos** → **Trancagem** → **Luzes de saudação**.
3. Ligue ou desligue as luzes de boas-vindas.

A configuração das luzes de boas-vindas permanece ativa até que a desative.

9.1.3.2. Luz de orientação

A luz de orientação ajuda-o a ver o exterior do automóvel e a ser visto pelas outras pessoas. Esta é útil quando está estacionado num local escuro.

A luz de orientação fornece iluminação adicional ao redor do exterior do seu automóvel durante um breve período de tempo quando tranca e se afasta. Pode ativar a luz de orientação utilizando a alavanca do lado esquerdo do volante.

9.1.3.2.1. Ativar a luz de orientação

Procure os comandos de ativação da luz de orientação.

 **Nota**

Certifique-se de que o seu automóvel está parado e desligado antes de ativar a luz de orientação.

1. Desloque a alavanca do lado esquerdo do volante para a frente e solte.
 - > Aparece uma notificação no mostrador do condutor para indicar que a luz de orientação está ativa. Liga-se a iluminação exterior, como as luzes de presença, os máximos e a iluminação da chapa de matrícula.
2. Saia do automóvel e feche a porta.

A luz de orientação fica ativa durante cerca de um minuto.

9.2. Retrovisores

O espelho retrovisor e os dois retrovisores laterais são importantes para a sua atenção na condução. Assegure-se de que ajusta os retrovisores às suas necessidades antes da condução.

Retrovisor

Pode ajustar o espelho retrovisor interior deslocando-o manualmente.



Dica

Utilizar a funcionalidade antiencandeamento automático

O antiencandeamento automático pode reduzir o brilho de luzes fortes no espelho. O antiencandeamento é acionado apenas quando são detetadas condições de fraca luminosidade no exterior do automóvel. Assegure-se de que utiliza a funcionalidade de antiencandeamento automático para evitar ser ofuscado.

Retrovisores laterais

É possível ajustar e reinicializar as posições dos retrovisores laterais, bem como rebater os retrovisores, utilizando os comandos do painel de botões da porta do condutor.



Comandos para ajuste dos retrovisores laterais

Se quiser que os retrovisores laterais recolham automaticamente ao trancar o automóvel, pode ativar essa função nas definições de trancamento através do mostrador central.

Os retrovisores laterais são aquecidos para evitar que o gelo ou embaciamento impeçam a visibilidade. O aquecimento dos retrovisores laterais inicia automaticamente quando ativa o descongelador traseiro.



Aviso

Os retrovisores laterais são curvos para melhorar a visibilidade. Os objetos podem parecer mais afastados do que na realidade estão.

9.2.1. Ativar o antiencandeamento automático

As luzes forte provenientes de, por exemplo, outros automóveis, podem ser refletidas no retrovisor. Isto pode provocar ofuscamento, mas este efeito é contrariado pelo antiencandeamento automático do seu automóvel.

Ative o antiencandeamento automático para evitar distração resultante das luzes na traseira. Para o seu conforto, assegure-se de que ativa a função antes de iniciar a condução. Pode desligá-lo do mesmo modo que o liga.

Nota

Se os sensores de luz do espelho retrovisor estiverem obstruídos de forma a impedir que a luz os atinja, o efeito de antiencandeamento automático será reduzido. Por exemplo, as licenças de estacionamento ou as palas para o sol podem impedir que a luz chegue aos sensores.

1. Prima o símbolo do automóvel  na barra inferior e aceda a **Definições**.
2. Aceda a **Comandos** → **Retrovisores e limpa-vidros** → **Escurecimento automático do espelho retrovisor**.
3. Ligue ou desligue.

9.2.2. Ajustar retrovisores laterais

Antes de iniciar a sua condução, assegure-se de que os retrovisores laterais estão em posição que de lhe proporcionar boa visibilidade.

Tem de ligar a ignição para poder ajustar os retrovisores laterais. Para o fazer, basta rodar o botão de arranque no sentido dos ponteiros do relógio e soltá-lo.

1. Selecione o retrovisor lateral que pretende ajustar premindo o respetivo botão no painel de botões da porta do condutor.
 - Prima o botão L para ajustar o retrovisor esquerdo.
 - Prima o botão R para ajustar o retrovisor direito.
- > O botão acende-se para indicar que pode ajustar o retrovisor lateral selecionado.
2. Utilize a alavanca de comando no painel de botões para ajustar a posição do retrovisor.
3. Prima novamente o botão L ou R para terminar o ajuste do retrovisor.
- > A luz do botão apaga-se para indicar que o retrovisor foi ajustado.

Dica

Inclinação manual dos retrovisores laterais em marcha-atrás

Também pode inclinar os retrovisores laterais quando o seu automóvel está em marcha-atrás. Isto pode ser útil quando ao estacionar, para que se possa ver o lancil com mais clareza. Prima duas vezes o botão do retrovisor lateral que pretende inclinar e este inclinar-se-á para baixo. Os retrovisores voltam às suas posições originais quando muda de marcha.

Inclinação automática dos retrovisores em marcha-atrás

Ative a opção **Inclinação dos retrovisores exteriores em marcha-atrás** nas definições dos comandos para que os retrovisores laterais se inclinem automaticamente para baixo quando colocar o automóvel em marcha-atrás. Os retrovisores voltam às suas posições originais quando muda de marcha.

9.2.3. Recolha dos retrovisores laterais

Pode recolher e abrir os retrovisores laterais utilizando os botões do painel de botões da porta do condutor.

A recolha dos retrovisores laterais pode ser útil quando estaciona ou conduz em espaços apertados.

1. Mantenha premidos em simultâneo os botões L e R no painel de botões da porta do condutor durante um breve período.
- > Os retrovisores laterais começam a rebater-se quando solta os botões.



Dica

Abertura dos retrovisores laterais

Abra os retrovisores laterais da mesma forma que os recolheu. Os espelhos abrem-se para as posições em que estavam antes de recolherem.

Rebatimento automático quando tranca ou destranca o automóvel

É possível ativar ou desativar o rebatimento automático dos retrovisores laterais quando tranca ou destranca o automóvel. Aceda às opções de travamento nas definições dos comandos através do mostrador central e ative ou desative **Retrosvisores de rebatimento automático**.

Se ativar o rebatimento automático, mas depois recolher os retrovisores laterais por iniciativa própria e trancar o automóvel, os retrovisores não se abrirão automaticamente quando destrancar o automóvel. É necessário utilizar novamente o painel de botões da porta do condutor para abrir os retrovisores.

9.2.4. Reinicialização da posição dos retrovisores laterais

Se recolher ou abrir os retrovisores laterais à mão, tem de reinicializar as posições dos retrovisores para que o automóvel os possa voltar a rebater.

Poderá ser necessário recolher ou abrir os retrovisores laterais à mão devido a fatores externos, como por exemplo quando os espelhos recolhidos estão congelados na posição. Mover os espelhos à mão impede que o automóvel os possa recolher ou abrir automaticamente. É necessário reinicializar as posições dos retrovisores laterais utilizando o painel de botões da porta do condutor para que o automóvel possa mover novamente os retrovisores.

1. Recolha os retrovisores laterais mantendo premidos simultaneamente os botões L e R no painel de botões da porta do condutor simultaneamente durante um curto período de tempo.
 2. Abra os retrovisores laterais mantendo premidos simultaneamente os botões L e R no painel de botões da porta do condutor durante um curto período de tempo.
- > As posições dos retrovisores são reiniciadas e o rebatimento automático volta a funcionar.

Se o automóvel continuar a não conseguir rebater os retrovisores laterais, tente reinicializar novamente as suas posições.

9.3. Limpa e lava-para-brisas

O lava e limpa-para-brisas trabalham em conjunto para manter os para-brisas limpos e transparentes.

! Importante

Antes de ativar os limpa-para-brisas, assegure-se de que as escovas do limpa-para-brisas não estão congeladas e de que remove neve ou gelo do para-brisas.

Comandos do limpa e lava-para-brisas



Pode controlar os lava e limpa-para-brisas utilizando a alavanca do lado direito do volante.

Sensor de chuva

Se o seu automóvel detetar água no para-brisas com o sensor de chuva ativo, os limpa-para-brisas iniciam automaticamente.

Pode premir o botão do sensor de chuva na alavanca para ativar o sensor e rodar o seletor rotativo para ajustar a sua sensibilidade. O sensor de chuva permanecerá ativo até voltar a premir o botão ou selecionar outro modo do limpa-para-brisas. Quando o sensor de chuva está ativo, pode ver um símbolo no mostrador do condutor.



Símbolo do sensor de chuva ativo

Lava-vidros

Os bicos de lavagem estão integrados nos braços do limpa-para-brisas para uma distribuição eficiente do líquido de lava-para-brisas. Os bicos de lavagem têm aquecimento automático com tempo frio para evitar o congelamento do líquido de lava-para-brisas.

O seu automóvel informa-o quando é necessário reabastecer o líquido de lava-para-brisas. Quando o líquido de lava-para-brisas está a terminar, aparece uma mensagem no mostrador central.

 **Importante**

Manutenção, enchimento e substituição

- Limpe periodicamente as escovas dos limpa-para-brisas.
- Substitua as escovas dos limpa-para-brisas caso apresentem sinais de desgaste.
- Abasteça com líquido de lava-para-brisas quando o automóvel o solicitar.
- Evite utilizar os limpa-para-brisas sem a lubrificação proporcionada pela chuva ou pelo líquido de lava-para-brisas. Essa situação pode provocar desgaste ou danos.

Segurança na lavagem do automóvel

Desligue o sensor de chuva ao entrar numa estação de lavagem automóvel. Caso contrário, o sensor de chuva ativa os limpa-para-brisas, o que pode resultar em danos.

9.3.1. Controlar os limpa-para-brisas

Pode ativar manualmente as escovas do limpa-para-brisas ou alterar o seu modo de funcionamento.



Os comandos do limpa para-brisas encontram-se na alavanca do lado direito do volante.

Existem diferentes modos de funcionamento do limpa-para-brisas dianteiro, que podem ser ativados utilizando a alavanca do lado direito. Os modos são:



Velocidade rápida



Velocidade normal

INT

Passagem intermitente

0

Os limpa-para-brisas estão desligados



Passagem única

Passagem única

- Pressione a alavanca para baixo e solte.

Selecionar o modo do lava-vidro

- Pressione a alavanca para cima ou para baixo.

Ativar o sensor de chuva

- Selecione o modo 0 e prima o botão do sensor de chuva .

Ajustar a sensibilidade do sensor de chuva ou a frequência do intervalo de limpeza

- Rode o seletor rotativo na extremidade da alavanca.

9.3.2. Controlar o limpavidros traseiro

O limpavidro traseiro pode ser ligado e desligado manualmente.



Os comando do limpavidro traseiro encontram-se na alavanca do lado direito do volante.

Os modos do limpavidro traseiro são:



Passagem intermitente



Passagem contínua

Ativar o limpavidro e o lava-vidro traseiro

- Empurre a alavanca para a frente.
- > O limpavidro e o lava-vidro traseiro são ativados.

Seleção do modo do limpavidro traseiro

- Prima o botão de passagem intermitente ou de passagem contínua na extremidade da alavanca para selecionar o modo do limpa-vidro traseiro.

i Nota

Limpa-vidro traseiro automático em marcha-atrás

O limpa-vidro traseiro ativa-se automaticamente se os limpa-para-brisas estiverem ativos durante a marcha atrás. Se mudar de marcha, o limpa-vidro traseiro deixará de limpar o vidro traseiro.

Em caso de temperaturas baixas, o limpa-vidro traseiro não se ativa automaticamente quando faz marcha-atrás para evitar danos no braço do limpa-vidro.

9.3.3. Ativar os lava-vidros

Ative os lava-para-brisas com a alavanca do lado direito do volante.



Alavanca do lado direito do volante

Lava-vidros dianteiros

- Puxe a alavanca na sua direção e mantenha-a assim durante alguns segundos.
- > Os lava-para-brisas dianteiros são ativados. Se os máximos ou os médios estiverem ligados, os faróis também são lavados.

Lava-vidros traseiro

- Afaste a alavanca de si e segure-a assim durante alguns segundos.
- > O lava-vidro traseiro é ativado.

Quando solta a alavanca do lado direito do volante, os limpa-para-brisas fazem algumas passagens para limpar o excesso de fluido.

 **Nota**

Nível baixo do líquido de lava-para-brisas e lavagem dos faróis

Se o nível do líquido de lava-para-brisas estiver baixo, os faróis não são lavados. O objetivo é dar prioridade aos limpapa-para-brisas, para manter o para-brisas limpo e nítido.

10. Apoio ao condutor e navegação

As funcionalidades de apoio ao condutor foram concebidas para melhorar a segurança, conforto e comodidade quando utiliza o seu automóvel. Estas ajudam-no na sua condução, planeamento de itinerário e tomada de decisões na estrada.



O conjunto de funcionalidades de apoio ao condutor neste automóvel podem proporcionar-lhe assistência na condução, navegação e estacionamento. Algumas foram concebidas exclusivamente para melhorar a segurança, outras a comodidade. Algumas funcionalidades foram concebidas com ambas as finalidades.

Quando utilizadas corretamente, as funcionalidades de apoio ao condutor podem reduzir o esforço de condução, ajudar a reduzir distrações e melhorar a segurança para si e para os outros. Muitas vezes tiram partido da capacidade de o automóvel monitorizar e acompanhar a sua envolvente. Algumas funcionalidades fornecem-lhe informações para uma maior atenção na condução, enquanto que outras fornecem reações rápidas perante perigos identificados pelo automóvel.

10.1. Navegação

Utilize a aplicação de navegação Google Maps para obter indicações e informações de trânsito, assim como procurar a estação de serviço mais próxima.

Quando o automóvel está ligado à Internet pode descarregar continuamente mapas e informações de trânsito para o ajudar a navegar para um destino. A orientação de navegação pode aparecer nos mostradores do automóvel.

O automóvel conhece a sua localização através do GPS e mostra-a nas vistas de mapa nos mostradores do automóvel.

Aplicação de navegação



Símbolo Google Maps

Nota

Versão mais recente da aplicação

Assegure-se de que atualiza a aplicação sempre que é disponibilizada uma nova versão. A funcionalidade e apoio para as versões antigas pode variar.

Dica

Alterar o tamanho do mapa

Pode aumentar o mapa de navegação na vista de início do mostrador central premindo o botão de início  sob a barra inferior. Para voltar a colocar o mapa no seu tamanho original, prima novamente o botão de início.

Funcionalidades de navegação conectada

Sempre que o seu automóvel está conectado à Internet, pode obter a informação de navegação mais recente.

Informações de trânsito em tempo real	Pode receber informação de trânsito em tempo real se o automóvel estiver ligado à Internet. Pode ver, por exemplo, se o trânsito está a deslocar-se lentamente. Linhas coloridas diferentes correspondem a situações de trânsito que aparecem no seu itinerário de mapa escolhido. Se a ligação à Internet cair, as linhas desaparecem passado algum tempo. Também obtém informações sobre estados do trânsito ao longo do itinerário selecionado, como trabalhos na estrada ou acidentes.
Itinerários alternativos e trânsito redirecionado	Ao definir um destino na aplicação de navegação, é sugerido o itinerário mais rápido, tendo também em conta as suas configurações de navegação. Por exemplo: pode selecionar evitar portagens ou ferry-boats. O itinerário selecionado pode ser redirecionado enquanto conduz quando, por exemplo, existe um acidente ou um situação de trânsito que afete o tempo de viagem.
Partilhar informações com outros dispositivos	Associe a sua conta Google a um perfil de utilizador ativo para obter a mesma informação do Google Maps no seu automóvel e nos seus outros dispositivos. Os destinos guardados na sua conta Google utilizando outros dispositivos, como casa, trabalho, favoritos e últimas pesquisas, também ficam disponível no seu automóvel.

Mapas offline

Quando está ligado à Internet, o Google Maps descarrega automaticamente os dados do mapa com base na sua posição atual, para que estejam disponíveis mesmo quando o seu automóvel tem má receção ou não tem ligação à Internet. Também pode optar por selecionar e descarregar uma área do mapa. Esta funcionalidade está disponível nas configurações do Google Maps.

Informação apresentada

Quando é adicionado um itinerário, aparece a informação de viagem seguinte no mostrador central:

- Tempo de viagem
- Distância ao próximo destino no seu itinerário, como uma paragem adicional
- Hora estimada de chegada
- O nome do próximo destino no seu itinerário

Dependendo do modo do mostrador selecionado, o mostrador do condutor apresenta diferentes quantidades de mapas e de informações de orientação.

Configurações de navegação

Pode alterar as configurações de navegação na aplicação de navegação.



Aviso

Evitar distrações do condutor

Evite a interação com o sistema do automóvel ou outros dispositivos que o possam distrair de uma condução segura. Qualquer tarefa que não lhe permita manter a atenção na estrada e no trânsito envolvente deve ser realizada com o automóvel estacionado.



Nota

Limitações de navegação

- A funcionalidade de navegação é fornecida por terceiros. A disponibilidade, o procedimento e a funcionalidade podem variar ao longo do tempo e dependem da região.
- As instruções de navegação podem, por vezes, ser menos fiáveis devido a fatores como a meteorologia e o estado da estrada.

Internet com sinal fraco ou sem ligação

A aplicação de navegação pode sentir problemas para encontrar um itinerário ou sinal quando se encontra num local que possa interferir com a sua ligação à Internet, como um túnel ou parque de estacionamento com vários pisos.

10.1.1. Encontrar e selecionar um destino de navegação

Encontre o seu destino utilizando o campo de procura ou um comando de voz. O automóvel sugere depois itinerários para escolher.

1. Prima o símbolo da aplicação da biblioteca  na barra inferior e abra o Google Maps.
2. Insira um endereço ou destino no campo de pesquisa.
 - > É sugerido um itinerário juntamente com itinerários alternativos.
3. Selecione o itinerário da sua preferência.
4. Selecione iniciar.
 - > São iniciadas as instruções de navegação.

10.2. Deteção da envolvência e de trânsito

Esta secção abrange o essencial de como as câmaras, radares e outros sensores trabalham, incluindo as suas limitações. A compreensão de como o seu automóvel entende a sua envolvência pode ajudá-lo a utilizar funcionalidades que dependem dessa capacidade.

A capacidade do seu automóvel para compreender a sua envolvência é obtida através de muitos sistemas e tipos de sensores. A interpretação do automóvel dos dados recolhidos ajuda a informar o seu comportamento, especialmente para funcionalidades de apoio ao condutor.

Câmaras	As câmaras funcionam de modo semelhante ao olho humano. O que capturam é utilizado para diferentes finalidades, que dependem da câmara. Por exemplo: a câmara virada para a frente superior ajuda o automóvel a identificar coisas como sinais de trânsito e marcações de estrada, enquanto que a vista da câmara de estacionamento traseira é apresentada no mostrador.
Radares	Os radares utilizam ondas de rádio para recolher informações sobre a envolvência do automóvel. Estes podem identificar a distância aos objetos e determinados aspetos dos seus movimentos. Estas informações são essenciais para muitas funcionalidades do automóvel.
Sensores de estacionamento	Estes sensores utilizam ondas de som para detetar objetos relativamente próximos. Estes funcionam enviando impulso de ultrassons que podem refletir de voltar para os sensores quando encontram um objeto.

Como os sistemas funcionam em conjunto

Os diferentes tipos de deteção complementam-se. Por vezes são utilizados isoladamente e outras vezes em conjunto.

Importante

Mesmo quando utilizados em conjunto, estes sistemas de deteção não conseguem gerir todas as condições e situações de trânsito. É por isto importante que o condutor nunca dependa completamente em funções de apoio ao condutor. Mantenha-se sempre atento às condições e situações quando o desempenho das funcionalidades de apoio ao condutor for afetado pelas suas limitações.

Limitações de identificação e deteção gerais

Cada tipo de deteção tem o seu próprio conjunto de limitações, mas existem alguns aspetos gerais a considerar.

- O automóvel nem sempre consegue gerir situações imprevisíveis ou anormais. Quando o automóvel encontra dificuldades em identificar com clareza o ambiente ou a situação de trânsito, a precisão da sua resposta é afetada.
- Danos no automóvel podem afetar a deteção e as funcionalidades que dela dependem. Muitas falhas podem ser identificadas pelo automóvel, mas algumas podem não ser possíveis de autodiagnosticar. É por isso importante assegurar que o automóvel está em bom estado e a funcionar devidamente. Contacte uma oficina autorizada Volvo caso suspeite que existe alguma avaria ou repare em algum danos no automóvel.
- Fatores e condições limitadores costumam coincidir. Estes podem agravar e interagir de modos que resultem numa resposta incorreta do automóvel.

Limitações da deteção de obstáculos

A deteção de obstáculos ajuda o automóvel a identificar determinados objetos parados e em movimento. Estes podem ser outros utilizadores da estrada, como peões ou outros veículos, animais, barreiras ou outros objetos. Caso estes se encontrem perto do trajeto de condução, podem representar um risco de colisão. Dependendo das circunstâncias, o automóvel pode conseguir avisar e intervir caso o objeto seja corretamente identificado. Para todos os tipos de objetos que o automóvel consegue identificar, existem muitos fatores que podem impedir uma identificação correta. Exemplos de fatores, situações e eventos limitadores incluem:

- Objetos e utilizadores da estrada com espaço curto entre si, sobrepostos ou parcialmente ocultos.
- Objetos e utilizadores da estrada que se misturem com o fundo.
- Objetos e utilizadores da estrada que se deslocam ou aceleram de modo muito rápido.
- Veículos invulgares, como bicicletas reclinadas, ceifeiras-debulhadoras ou atrelados com cargas de forma invulgar.
- Bicicletas de um tipo ou dimensão diferente das bicicletas normais para adultos.
- Novos modos de transporte.
- Vestuário ou objetos transportados que podem alterar a silhueta de um peão.
- Peões de altura inferior a 80 cm (32 polegadas).
- Obstáculos em ângulos que resultem numa silhueta desconhecida.
- Tamanho e velocidade de animais. Gatos e cães são frequentemente demasiado pequenos para serem identificados com segurança.

Nota

Exemplos de deteção de trânsito

Exemplos de diferentes cenários de trânsito podem ajudá-lo a compreender algumas das limitações dos sistemas de deteção do seu automóvel. Na realidade, os cenários são frequentemente mais complexos do que os exemplos ilustrativos ^[1] deste manual.

Fora do campo de visão e deteção tardia

As várias zonas de deteção à volta do seu automóvel são estáticas, cada uma com um campo de visão limitado. Se algo entrar numa zona de deteção por um ângulo invulgar, a velocidade elevada ou demasiado próximo do seu automóvel, pode provocar

uma resposta rápida. Isto reduz as margens de segurança em comparação com uma situação em que a deteção precoce é possível.

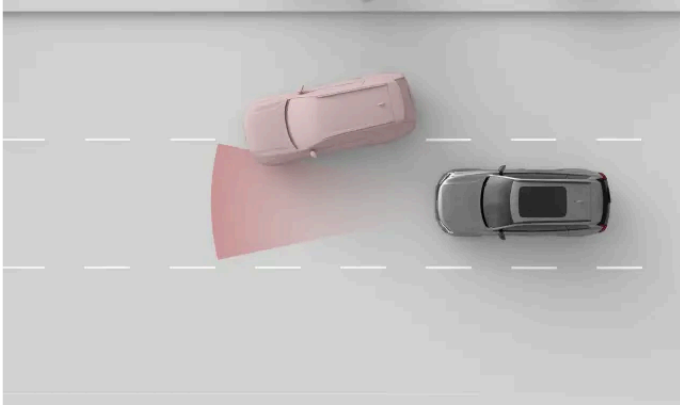

A zona de deteção do radar dianteiro tem uma largura limitada. Caso o seu trajeto seja cortado por outro veículo, a deteção pode ocorrer relativamente tarde, resultando numa resposta súbita do seu automóvel.

! Importante

Localização na via e pequenos veículos

Na deteção dianteira, a posição no meio da via é mais favorável do que as zonas exteriores. Os veículos podem permanecer indetetados quando não ocupam o meio da via. Embora isto possa acontecer para qualquer veículo, o risco é superior com veículos menores, como motociclos. Estes ocupem menor largura da via e podem deslocar-se com maior amplitude no seu interior. Tenha sempre cuidado adicional aos veículos que não se deslocam no meio da via.

Forma, tamanho e número de objetos

A deteção pode ser menos fiável consoante a forma, o tamanho e o número de objetos nas zonas de deteção. A identificação da distância ao veículo mais próximo na frente pode ser menos precisa devido a estes fatores, especialmente quando combinados.

- Objetos pequenos são mais difíceis de identificar.
- Quanto maior o número de objetos, mais difícil é a identificação de cada um.
- Objetos muito próximos que se sobreponham são mais difíceis de identificar.
- Objetos com forma irregular, como com saliências ou elementos projetados, são mais difíceis de identificar.

A presença de um veículo grande na frente pode tornar difícil identificar outro menor, como um motociclo.

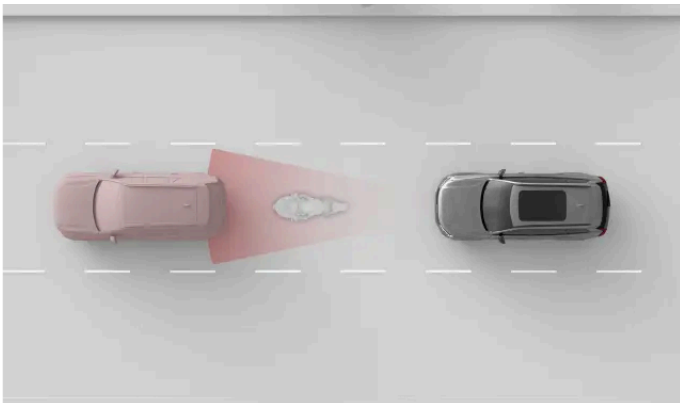

O pequeno motociclo e o automóvel estão juntos e sobrepostos, tornando a deteção do motociclo menos precisa.

! Importante

Atrelado na dianteira

Quando comparado com muitos outros veículos na estrada, a deteção de atrelados é frequentemente menos fiável devido às suas formas e alturas. Isto aplica-se especialmente a atrelados estreitos, atrelados baixos e atrelados com plataformas de carregamento muito altas. Estes tipos de atrelados não têm área de superfície suficiente à altura onde operam os sistemas de deteção dianteiros.

Estrada e infraestrutura

Curvas na estrada podem resultar em que o automóvel interprete incorretamente a situação de trânsito. Por exemplo, pode perder contacto com um veículo ou identificar incorretamente a via em que o veículo na frente se encontra.

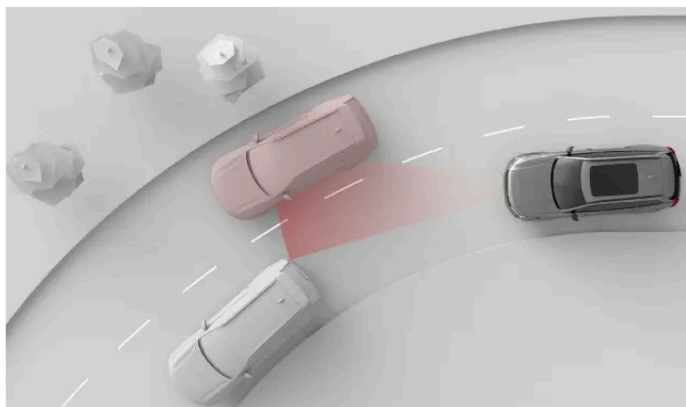

Numa curva, o automóvel na frente pode desaparecer da zona de deteção. Automóveis na via adjacente também podem entrar na zona, afetando a perceção do seu automóvel da distância ao trânsito na frente.

! Importante

Estado da estrada e irregularidades

Tanto as características comuns como as incomuns podem ter impacto na eficácia dos sistemas de deteção do automóvel.

- Curvas apertadas e lombas na estrada podem ocultar temporariamente partes importantes da envolvente do automóvel, como outros veículos e marcações da estrada.
- Infraestruturas de estrada irregulares ou invulgares podem não ser identificadas corretamente pelo automóvel. Por exemplo, trabalhos na estrada ou desvios de trânsito podem resultar em vários conjuntos de marcações de estrada ou em conflito entre si.
- Marcações de estrada ou sinais gastos podem não ser corretamente identificados.

[1] As representações dos sistemas de deteção e a envolvente do automóvel não estão à escala.

10.2.1. Localização das câmaras sensores e radares

Conhecer a localização dos diferentes componentes que o automóvel utiliza para monitorizar a sua envolvente ajuda-o a mantê-las livres de sujidade, obstruções e danos acidentais.

Muitas das funcionalidades de apoio ao condutor do seu automóvel baseiam-se em dados provenientes de componentes que varrem e monitorizam a envolvente do seu automóvel, como câmaras, sensores e radares. Esta secção não mostra todos os componentes e as suas localizações exatas, mas proporcionam-lhe uma ideia geral de onde se encontram. É especialmente importante manter limpas as áreas indicadas nesta secção. Danos nestas áreas também podem afetar funções que se baseiam nos componentes que aí se encontram.



Aviso

Limpar regularmente

As localizações da câmara, sensor e radar no automóvel devem ser limpas regularmente e mantidas livres de rótulos, objetos, sujidade ou outras potenciais obstruções. Caso contrário, funções do automóvel podem responder incorretamente ou ficar menos responsivas ou desativadas.

Raspar o para-brisas

A área do para-brisas na frente da câmara virada para a frente tem o seu próprio aquecimento para degelar e remover toda a acumulação de neve ou gelo. Não utilize um raspador de gelo nesta área, pois pode riscar a superfície do vidro. Riscos ou danos no vidro podem interferir ou limitar as capacidades de deteção da câmara.

Acessórios montados

Lembre-se dos efeitos de acessórios montados no automóvel, como barras de carga e acessórios de iluminação exterior. Estes elementos ou a carga que lhes adiciona podem obstruir câmaras, sensores ou radares.



- ① A parte central superior do para-brisas aloja uma câmara virada para a frente.
- ② As câmaras de assistência ao estacionamento das vistas laterais encontram-se nos retrovisores laterais.

- 3 Existe um radar virado para a frente e uma câmara de assistência ao estacionamento na área do emblema na frente do automóvel.

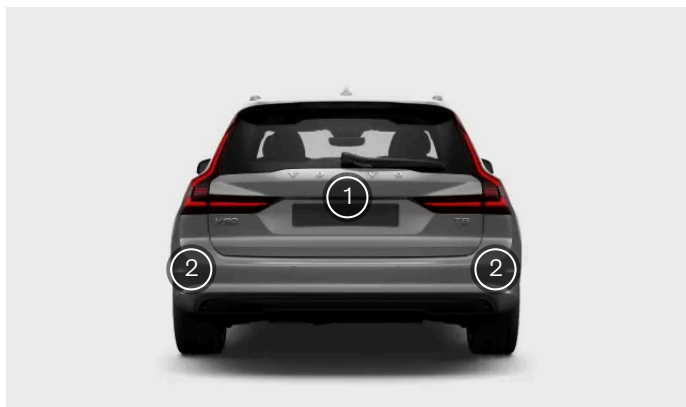

- 1 Existe uma câmara de assistência ao estacionamento na zona central traseira do automóvel.
- 2 A traseira do automóvel também tem um radar em cada canto.

i Dica

Encontrar os sensores de estacionamento

Existem vários sensores de estacionamento ao longo da margem inferior do seu automóvel. Pode encontrar as suas localizações exatas procurando as placas de cobertura em forma de botão ao longo do painel do para-choques.

! Importante

Limpeza na frente dos radares

Caso encontre-se sujidade, neve ou gelo, ou se o automóvel indicar que um radar está bloqueado, deve tratar logo que possível. Limpe sempre uma área grande à volta dos radares para permitir o seu campo de visão completo.

10.2.2. Deteção e limitações da câmara

As câmaras do automóvel detetam a envolvimento de modo semelhante ao olho humano. Esta comparação é útil para entender as suas capacidades e limitações.

As câmaras ajudam o automóvel a identificar determinados objetos e superfícies que se destacam visualmente em relação ao seu fundo. Estes incluem coisas como marcações de estrada, sinais de trânsito, peões e outros veículos.

A informação de câmara na vista de estacionamento pode proporcionar-lhe um modo adicional para monitorizar a envolvimento do automóvel.

Condições de luz

As câmaras necessitam de luz para funcionar e são afetadas pelas condições de luz.

- Fontes de luz fortes, como o sol, podem provocar encandeamento e reflexões que afetam negativamente a deteção de câmara.
- A luz fraca pode afetar negativamente determinados tipos de deteção de câmara.
- Alguns tipos de deteção necessitam de condições de luz fraca. Quando está escuro, as luzes de outros veículos podem ser identificadas, dado que se destacam em relação ao fundo.

Importante

Deteção da câmara na escuridão

Para que o automóvel identifique outros veículos no escuro, os outros veículos têm de ter os seus faróis e luzes traseiras ligados e serem claramente visíveis. Apesar de o automóvel utilizar outros tipos de deteção, como o radar, pode não ter informações suficientes para identificar claramente veículos que não são vistos pelas câmaras. Várias funcionalidades de apoio ao condutor podem ser afetadas por esta situação, como intervenções de segurança, avisos de colisão e funcionalidades que fornecem manutenção de distância.

Visibilidade

A fraca visibilidade do condutor significa normalmente fraca visibilidade das câmaras. Objetos difíceis de detetar pelo olho humano podem por vezes também ser difíceis de detetar pelas câmaras. Estes incluem objetos bem camuflados ou objetos cujos contornos não se destacam em relação ao fundo.

- Nevoeiro, chuva forte, neve ou poeiras podem limitar seriamente a visibilidade das câmaras.
- Tenha atenção que o pó, água ou neve sobre o solo podem ser agitados e levantados pelo seu automóvel, outro trânsito ou vento.

Campo de visão e obstruções

As câmaras conseguem ver na direção que se encontram e apenas no seu campo de visão. O campo de visão difere para cada câmara e depende do objetivo para o qual foi concebida.

Obstruções limitam o que a câmara vê. Cada câmara vê a envoltória de onde se encontra montada e tudo o que entra no seu campo de visão bloqueia o que se encontra atrás da obstrução. Objetos junto à câmara representam um maior bloqueio do campo de visão do que objetos mais afastados. Se o automóvel detetar que uma câmara está bloqueada, pode desativar determinadas funcionalidades que dependem dessa câmara.

- Assegure-se de que quaisquer acessórios montados, equipamento adicional ou carga acomodada exteriormente não bloqueiam parte dos campos de visão das câmaras. Por exemplo, carga do tejadilho muito projetada pode bloquear parte da vista de topo das câmaras viradas para a frente e para trás.
- Atrrelados, suportes de bicicletas ou outros equipamentos montados no engate de reboque podem bloquear a vista de câmara traseira.
- Sujidade, gelo, neve, gotas de água e condensação nas lentes da câmara obstruem parcialmente a sua vista. Em alguns casos, o automóvel pode identificar a presença de algo e emitir notificação. No entanto, recomenda-se que inspecione regularmente as câmaras e assegure que se encontram limpas e desobstruídas.



Aviso

Limpar regularmente

As localizações da câmara, sensor e radar no automóvel devem ser limpas regularmente e mantidas livres de rótulos, objetos, sujidade ou outras potenciais obstruções. Caso contrário, funções do automóvel podem responder incorretamente ou ficar menos responsivas ou desativadas.

Outras limitações

Se a câmara ficar muito quente, poderá ser temporariamente desligada para a proteger contra danos. Isto pode acontecer ao iniciar o automóvel após estacionamento sob elevadas temperaturas e com luz solar direta sobre uma câmara. Após ter arrefecido, a câmara poderá ficar novamente disponível.



Importante

Danos no para-brisas

Danos no para-brisas na área da câmara, incluindo pequenas marcas, riscos ou fissuras, podem afetar negativamente o desempenho da câmara e das funcionalidades que a utiliza. Isto pode provocar funcionamento reduzido, respostas não fiáveis do automóvel e a desativação da funcionalidade. Perante danos, siga as recomendações deste manual para tratamento de danos no para-brisas.

10.2.3. Detecção e limitações do radar

Os radares utilizam ondas de rádio para recolher informações sobre a envolvente do automóvel. Estes podem identificar a distância aos objetos e determinados aspetos dos seus movimentos. É importante que os radares não sejam bloqueados.

Existem vários radares apontados em diferentes direções para recolher informações sobre a envolvente do automóvel. Esta informação é utilizada principalmente pelas funcionalidades de apoio ao condutor no automóvel. São emitidas continuamente ondas rádio que refletem de volta quando encontram um objeto no seu caminho. À medida que as ondas regressam, o automóvel pode, por exemplo, calcular a posição e o movimento do objeto.

Os radares não são afetados pelas condições de luz, operando de igual modo num dia soalheiro ou na escuridão total.



Importante

Utilize com responsabilidade

Os radares e funcionalidades que os utilizam são complementos às boas práticas para uma condução segura. Não reduzem nem substituem a necessidade de o condutor permanecer atento e concentrado em conduzir em segurança.

Zona de deteção e campo de visão

Cada radar no automóvel tem a sua própria zona de deteção. A zona está limitada pelo campo de visão e alcance do radar.

Objetos no campo de visão bloqueiam o que se encontra atrás dos mesmos. Quanto mais próximo um objeto está do radar, maior é bloqueio que exerce no campo de visão do radar.

- Se um radar estiver bloqueado, determinadas funcionalidades podem ficar menos eficazes ou responder incorretamente.
- Se o automóvel detetar que o radar está bloqueado, pode desativar determinadas funcionalidades.
- Não coloque nem monte nada na frente ou próximo dos radares do automóvel. Isto inclui autocolantes, película para a carroçaria e fita adesiva.
- Danos na pintura na frente de um radar podem afetar o seu desempenho. Contacte um ponto de serviço para reparações caso haja danos próximos dos radares.^[1]
- Assegure-se de que quaisquer acessórios montados, equipamento adicional ou carga acondicionada externamente não bloqueiam os radares do automóvel.
- Atrrelados, suportes de bicicletas e equipamento montados no engate de reboque podem bloquear o radar e tornar indisponíveis determinadas funcionalidades.
- Os radares são sensíveis à acumulação de sujidade, gelo ou neve na sua frente. Isto afeta as ondas de rádio e pode reduzir a capacidade de o radar detetar objetos. A obstrução do radar nem sempre é identificada pelo automóvel. Em situações em que é detetada, o automóvel comunica a situação através notificações nos mostradores. No entanto, recomenda-se que inspecione regularmente os radares e assegure que às áreas à sua volta se encontram limpas e desobstruídas.



Aviso

Limpar regularmente

As localizações da câmara, sensor e radar no automóvel devem ser limpas regularmente e mantidas livres de rótulos, objetos, sujidade ou outras potenciais obstruções. Caso contrário, funções do automóvel podem responder incorretamente ou ficar menos responsivas ou desativadas.

Outras condições e limitações

Outras fontes de radar podem provocar interferências e reduzir a eficácia dos radares do seu automóvel.

^[1] A Volvo recomenda uma oficina autorizada Volvo para todos os serviços e reparações.

10.2.4. Deteção e limitações do sensor de estacionamento

Os sensores de estacionamento permitem ao automóvel detetar objetos e a sua distância ao automóvel. Estes operam a uma distância relativamente curta durante manobras lentas e apertadas, como ao estacionar.

Os sensores de estacionamento utilizam ondas sonoras para detetar obstáculos próximos do automóvel. Estes funcionam enviando impulsos de ultrassons que podem refletir de volta para o sensor quando encontram um objeto ou barreira. Isto permite ao automóvel identificar a distância aos obstáculos na direção da deteção.

As informações destes sensores apenas está disponível a baixas velocidades. Estes fornecem informações de distância quando a vista de estacionamento é apresentada no mostrador.

Importante

Utilize com responsabilidade

Os sensores de estacionamento e as funcionalidades que os utilizam são complementos às boas práticas para uma condução segura. Estes não reduzem nem substituem a necessidade de o condutor permanecer atento à envolvimento do automóvel e concentrado em conduzir em segurança.

Amplitude de deteção

Os sensores de estacionamento encontram-se normalmente em posição inferior no para-choques.

- Os obstáculos cujos suportes estejam no exterior da zona de deteção podem permanecer por detetar. Tais obstáculos incluem objetos suspensos por cima ou objetos que se projetam para longe do seu suporte ao solo, como determinadas barreiras e portões.

Sensores bloqueados

Os sensores de estacionamento podem ficar bloqueados, reduzindo a deteção de distância e de obstáculos ou ficando indisponíveis. Para evitar sensores bloqueados ou melhor compreender quando podem ficar indisponíveis, tenha em conta o seguinte:

- Se um sensor estiver bloqueado, determinadas funcionalidades podem ficar menos eficazes ou responder incorretamente.
- Chuvas ou quedas de neve intensas podem resultar em deteções não fiáveis e as funcionalidades que dependem dos sensores de estacionamento podem ficar indisponíveis.
- Se o automóvel detetar que o sensor está bloqueado, pode desativar determinadas funcionalidades.
- Não coloque nem monte nada na frente ou próximo dos sensores do automóvel. Isto inclui autocolantes, película para a carroçaria e fita adesiva.
- Danos na carroçaria onde os sensores se encontram pode afetar o seu desempenho. Contacte um ponto de serviço para reparações caso haja danos nas áreas do sensor.^[1]
- Assegure-se de que quaisquer acessórios montados, equipamento adicional ou carga acondicionada externamente não bloqueiam os sensores.
- Atréados, suportes de bicicletas e equipamento montados no engate de reboque podem bloquear os sensores e tornar indisponíveis determinadas funcionalidades e a deteção.
- Os sensores de estacionamento são sensíveis à acumulação de sujidade, gelo ou neve na sua frente. Tal pode reduzir a sua capacidade para detetar objetos. A obstrução do sensor de estacionamento nem sempre é identificada pelo automóvel. Em situações em que é detetada, o automóvel comunica a situação através notificações no mostrador. No entanto, recomenda-se a inspeção regular dos locais dos sensores e a manutenção da área à sua volta limpa e livre de objetos.

Aviso

Limpar regularmente

As localizações da câmara, sensor e radar no automóvel devem ser limpas regularmente e mantidas livres de rótulos, objetos, sujidade ou outras potenciais obstruções. Caso contrário, funções do automóvel podem responder incorretamente ou ficar menos responsivas ou desativadas.

^[1] A Volvo recomenda uma oficina autorizada Volvo para todos os serviços e reparações.

10.3. Deteção do comportamento do condutor

Alguns aspetos do comportamento do condutor são monitorizados continuamente pelo automóvel. Isto é importante para diversas funcionalidades de apoio ao condutor.

A deteção do comportamento do condutor é utilizada para verificar determinados estados ao conduzir e utilizar determinadas funcionalidades. Uma câmara localizada no espelho retrovisor monitoriza continuamente o comportamento do condutor sem o gravar. As informações deste sistema são utilizadas por diferentes funcionalidades de apoio ao condutor.

São monitorizados vários aspetos do comportamento do condutor, incluindo:

- Postura da cabeça e do corpo
- Movimento e foco dos olhos
- Sinais de cansaço ou fadiga

Uma parte importante do sistema de monitorização é a verificação das mãos do condutor no volante durante a condução.

Nota

Sistema para compreensão do condutor

Além de monitorizar a atenção do condutor, o automóvel monitoriza outros elementos da condução. Estes incluem a manutenção das portas fechadas e dos cintos de segurança apertados durante a condução. Os pontos de deteção individuais são combinados para formar uma melhor compreensão da concentração, atenção e comportamento do condutor.

As informações do sistema de deteção do comportamento são combinadas para identificar se a atenção do condutor está concentrada na condução. Estas incluem a monitorização do trânsito e da envolvimento, assim como a presença atenta e alerta. O sistema de deteção pode proporcionar-lhe notificações no mostrador do condutor.

Funcionalidades e funções dependentes

O sistema de deteção do comportamento do condutor monitoriza o comportamento do condutor para decidir se o automóvel está a ser dirigido em segurança. Se o sistema for bloqueado ou detetar uso indevido por parte do condutor, pode acionar uma resposta de outras funcionalidades ou funções do automóvel.

As funções que são afetadas pelo sistema de deteção do comportamento do condutor incluem:

Notificações de alerta ao condutor e de distração	O seu automóvel pode notificá-lo se aparentar estar cansado, distraído ou desconcentrado.
Assistência de paragem de emergência	Em situações em que o condutor não consegue continuar a condução, o automóvel pode realizar uma paragem controlada para reduzir o risco de colisão.
Pilot Assist	A assistência de direção do Pilot Assist pode ser desativada caso aparente estar desconcentrado ou não responda a pedidos para manter as suas mãos no volante.

Condições e limitações

O sistema de deteção do comportamento do condutor depende da câmara para deteção e monitorização. Embora o sistema seja avançado, as câmaras têm limitações associadas à visibilidade que podem afetar as capacidades de deteção do sistema. Leia a secção dedicada às condições e limitações das câmaras do seu automóvel para entender como são afetadas as funcionalidades que dependem da deteção de câmara.

- A monitorização da atenção necessita de uma vista clara sobre o rosto do condutor.
 - Objetos indevidamente acondicionados podem ocultar a vista do condutor, tal como o pó e a sujidade na lente da câmara. Mantenha o espaço do condutor limpo e organizado.
 - A utilização de determinados tipos de roupa e acessórios pode obstruir partes do rosto do condutor que necessitam de permanecer visíveis para a monitorização da atenção, como os olhos.
- A sujidade na frente da câmara pode afetar negativamente a sua capacidades de deteção.
- Algumas situações podem afetar a precisão com que o seu automóvel avalia a sua condução e manobra. Tal, por sua vez, afeta o modo como pode distinguir os sinais de um condutor desconcentrado ou cansado.
 - As funcionalidades que ajudam com a colocação na via podem, por vezes, compensar manobras que indicariam uma falta de atenção do condutor. Isto torna mais difícil identificar sinais de falta de concentração, quando comparado com uma condução sem assistência.
 - Condições como ventos fortes ou superfícies de estrada desniveladas podem afetar a sua condução de um modo semelhante ao de um condutor desconcentrado. Este facto pode resultar em avisos apesar de o condutor estar totalmente concentrado ao volante.

 **Importante**

Afetar o sistema

Não cubras a câmara. A câmara pode ficar total ou parcialmente ocultada por objetos pendurados ou colocados no espelho retrovisor. Se a câmara ficar obstruída ou coberta, o seu automóvel pode notificá-lo com uma mensagem no mostrador do condutor.

Não tente iludir intencionalmente o sistema de deteção do comportamento do condutor. O sistema existe para manter a condução o mais segura possível. Ao limitar a capacidade do sistema para detetar uma situação perigosa, também limita a sua capacidade para realizar intervenções de segurança.

10.4. Intervenções e avisos de segurança

O seu automóvel tem funcionalidades que ajudam direta ou indiretamente a evitar colisões. Se o seu automóvel detetar uma situação de trânsito perigosa, pode intervir avisando o condutor ou realizando uma manobra de condução evasiva.

A condução segura começa com as boas práticas do utilizador. Como nível adicional de proteção contra acidentes, o seu automóvel pode avisá-lo caso detete uma situação que requeira a sua atenção ou ação imediata. Além de alertar o condutor através de avisos, o automóvel também pode intervir na direção ou travando para evitar ou mitigar uma colisão.

As funções que foram concebidas para proporcionar avisos ou realizar intervenções de diferentes modos incluem:

- Avisos e mitigação de colisão
- Lane keeping aid
- Blind Spot Information

O conteúdo deste manual representa o estado do manual do utilizador no momento da impressão e pode não ser totalmente válido em momentos futuros. Para mais informações, consulte a primeira página para a declaração de responsabilidade completa.

- Concentração do condutor e notificações de atenção ^[1]
- Alertas para trânsito a cruzar na traseira do automóvel durante a marcha-atrás ^[2]
- Travagem automática na marcha-atrás ^[3]
- Connected safety

Dica

O que são as intervenções de segurança?

As intervenções de segurança são respostas do automóvel em situações em que identifica um risco de colisão elevado ou iminente. Os avisos podem ser emitidos para alertar o condutor para perigos de modo a que este assuma uma ação, mas o automóvel também é capaz de realizar manobras de direção e de travagem de emergência, dependendo da situação. Alguns tipos de avisos e intervenções estão sempre disponíveis, enquanto que outros fazem parte de funcionalidades que pode personalizar, ligar ou desligar.

Intervenções de segurança para evitar colisões

Quando o automóvel identifica um risco de colisão, reage de acordo com o nível de urgência. Pode identificar objetos como peões, ciclistas e veículos que se aproximem ou estejam no seu trajeto de condução. Muitos fatores podem afetar a rapidez e eficácia com que o automóvel consegue detetar o risco de um incidente. Existem situações que estão além das capacidades do automóvel, sendo por isso essencial a condução segura.

Se o automóvel identificar um risco crescente de colisão, os alertas podem rapidamente escalar para manobras evasivas do automóvel. Se uma ameaça aparecer subitamente, o automóvel pode realizar imediatamente manobras evasivas.

Avisos de colisão	Quando o automóvel deteta um risco de colisão, o primeiro passo consiste em chamar a atenção do condutor. O automóvel pode avisá-lo visualmente, com som ou com impulsos no travão.
Manobras de travagem	Se o automóvel determinar a necessidade de uma ação imediata, pode travar independentemente das ações do condutor. Isto pode ocorrer em simultâneo com uma manobra de direção. A quantidade de travagem aplicada pelo automóvel numa intervenção depende da situação. Um obstáculo que apareça subitamente na frente do automóvel pode resultar na aplicação total dos travões, enquanto que outras situações requerem uma travagem menor para evitar uma potencial colisão.
Manobras de direção	Se o automóvel determinar a necessidade de uma ação imediata, pode dirigir independentemente das ações do condutor. Isto pode ocorrer em simultâneo com uma manobra de travagem.

As mensagens sobre intervenções de segurança realizadas aparecem no mostrador do condutor.



Nota

Anular intervenções de direção e travagem

- As intervenções de direção do automóvel podem ser sempre anuladas pelo condutor atuando na direção.
- Para anular uma intervenção de travagem, deve de pressionar firmemente o pedal do acelerador. A partir de um determinado limite, anula a ação de travagem.

Responsividade acrescida durante manobras evasivas

Em determinadas condições, o automóvel pode aumentar brevemente a sua responsividade da direção^[4] caso detete que está a virar para evitar uma colisão com um obstáculo na frente. Pode sentir este efeito na forma de uma responsividade e agilidade aumentadas temporariamente. Quando isto ocorre, aparece uma notificação no mostrador do condutor.

Conhecer as capacidades do seu automóvel

As intervenções de segurança do automóvel podem ocorrer subitamente e apanhá-lo de surpresa. Podem causar desconforto, apesar dos benefícios fornecidos. O conhecimento do seu automóvel é uma boa maneira de tornar as intervenções de segurança menos perturbadoras quando ocorrem. Assegure-se de que lê todas as notificações que se seguem a uma intervenção para compreender as razões do automóvel para a mesma.

Reduzir a quantidade de intervenções e avisos

A quantidade de intervenções e avisos de segurança que sente depende das condições de condução e do seu estilo de condução. Determinadas combinações de fatores podem resultar em respostas que pode entender como desnecessárias ou demasiado sensíveis. Geralmente, o modo mais eficaz de reduzir a quantidade de avisos e intervenções é a condução responsável. Adapte a sua velocidade às condições de condução e mantenha uma distância segura aos outros veículos. Nas configurações, pode ainda ajustar ou desligar determinadas funcionalidades.

Ajustar a necessidade de resposta

Sempre que o automóvel sugere, orienta ou realiza uma ação de condução, é considerada uma resposta. A maior parte das funcionalidades de apoio ao condutor têm o mesmo conjunto de respostas possíveis. Por exemplo, a travagem automática para prevenir uma colisão com um automóvel que trava subitamente na sua frente, é uma resposta. As funcionalidades que podem fornecer-lhe avisos e intervenções de segurança foram concebidas para limitar as respostas desnecessárias.

Cada resposta do seu automóvel tem o seu próprio conjunto de condições. Estas condições podem estar relacionadas com a situação de trânsito, o estado do automóvel e do condutor e informações recolhidas utilizando os sistemas de deteção do automóvel. Para que ocorra uma resposta, é necessário que se verifiquem todas as condições e o automóvel tem de ter um elevado grau de certeza de que a resposta é necessária. À medida que a situação se desenvolve, o automóvel avalia continuamente as condições e a necessidade de resposta. Se a necessidade de resposta ou as condições forem incertas, o automóvel não responde.

Se uma situação potencialmente perigosa pode ser facilmente abordada pelo condutor, esta resposta é preferível em vez de a resposta do automóvel. O automóvel pode atrasar ou evitar uma resposta em situações em que tem a possibilidade de as abordar utilizando manobras de não emergência. Isto ajuda a reduzir avisos e intervenções de segurança desnecessários. A maior parte dos potenciais perigos identificados pelo automóvel podem ser abordados pelo condutor através de pequenos ajustes muito antes da necessidade de manobra evasiva de emergência. Na maioria dos casos, entende-os como ações de rotina normais na condução.

 **Importante**

Responda sempre aos perigos na condução

O automóvel pode compensar, e assim o fará, algumas, mas não todas as situações em que o condutor não pode ou falha a resposta a um perigo na condução. Existem situações em que uma resposta eficaz está para além das capacidades do automóvel e situações em que a resposta não é fornecida porque é esperado que o condutor aborde o potencial perigo. Durante a condução, é esperado que se mantenha alerta e atento para que possa responder aos perigos do mesmo modo que se estivesse a conduzir um automóvel sem funcionalidades de apoio ao condutor.

Condições e limitações

 **Aviso**

Nunca encare as intervenções de segurança do automóvel como uma substituição das boas práticas para a condução segura. Conduza o automóvel mantendo a mesma atenção à segurança que a necessária num automóvel sem estas funcionalidades.

Os avisos e intervenções não podem ser garantidos em todas as situações. O automóvel não consegue gerir todas as condições de condução, trânsito, meteorologia e condições de estrada. A falha do automóvel em detetar ou responder a um perigo pode acontecer por motivos que não poderá identificar ou prever.

A capacidade de resposta do automóvel a perigos varia com muitos fatores. A maior parte pertence a uma das categorias seguintes:

- A velocidade e movimento do seu automóvel.
- Tamanho, forma, velocidade e movimento de objetos ou utilizadores da estrada à volta do automóvel.
- Condições ambientais.
- O estado da infraestrutura de condução.
- A complexidade da situação de trânsito

Exemplos notórios incluem:

- Curvas apertadas podem provocar uma deteção menos consistente. O automóvel pode não conseguir identificar perigos que surgem subitamente como resultado de uma curva apertada.
- Pouca tração, como quando a estrada está molhada ou com gelo, pode reduzir a eficácia das intervenções.
- Condições e limitações que afetem a deteção de obstáculos podem impedir o automóvel de identificar com precisão potenciais perigos. As limitações de deteção de obstáculos encontram-se descritas detalhadamente numa secção própria do manual sobre como a envolvimento e o trânsito são detetados pelo automóvel.
- O automóvel não efetuará intervenções automáticas de travagem caso conduza para a frente com velocidade igual ou inferior à de uma caminhada. Isto para evitar intervenções de travagens indesejadas quando está a manobrar em espaços apertados.

Importante

Limitações gerais

Tem boas razões para se sentir seguro num automóvel capaz de intervir em situações perigosas, mas é importante que continue a fazer o seu melhor para conduzir de modo seguro e responsável. As capacidades do automóvel são sempre limitadas por fatores e limitações tecnológicos, o estado do automóvel e o ambiente de condução.

Capacidades de deteção

A capacidade de o automóvel monitorizar a sua envolvente é utilizada por funcionalidades que podem proporcionar avisos e intervenções. Para melhor compreender as limitações de tais funcionalidades, leia a secção própria sobre deteção de trânsito e envolvente. Esta fornece um resumo sobre o funcionamento de importantes componentes, como câmaras e radares, detalhando as suas capacidades e limitações.

Tempos de reação

Em condições favoráveis, o automóvel pode entender e reagir a determinados perigos e, em alguns casos, mais rapidamente do que um condutor humano. No entanto, a sua capacidade não é uma garantia de intervenções, pois o automóvel não consegue detetar todos os potenciais perigos que podem exigir uma resposta.

Disponibilidade de respostas

Todos os tipos de respostas do automóvel têm o seu próprio conjunto de condições que definem quando se encontram disponíveis. Isto significa que as respostas disponíveis mudam constantemente à medida que conduz. Determinadas condições são rigorosamente definidas, como uma gama de velocidades exata, a ativação de uma definição ou a utilização do cinto de segurança pelo condutor. Outras condições têm limiares mais imprecisos, que podem depender de uma combinação de fatores. Como resultado, não pode saber com certeza como o automóvel irá responder a uma determinada situação, mas pode desenvolver a noção da probabilidade da ocorrência das respostas.

Leia tudo sobre as funcionalidades que utiliza

Recomendámos que leia todas as informações sobre funcionalidades de apoio ao condutor antes de as utilizar. É essencial que compreenda as suas capacidades e limitações.

Utilize o seu cinto de segurança

As intervenções de travagem de emergência podem ocorrer mesmo se o condutor não utilizar o respetivo cinto de segurança. O risco de ferimentos em caso de uma travagem a fundo aumentam significativamente em ocupantes que não utilizam o cinto de segurança. Utilize sempre o seu cinto de segurança e assegure-se de que os passageiros também utilizam os respetivos cintos.

Responsabilidade do condutor

As funcionalidades que proporcionam intervenções e avisos são complementos às boas práticas para uma condução segura. Não reduzem nem substituem a necessidade de o condutor permanecer atento e concentrado em conduzir em segurança. A secção que abrange a responsabilidade do condutor é de leitura essencial para compreender as limitações de intervenções e avisos de segurança. Caso tenha dúvidas em relação a um conteúdo ou outras questões, não hesite em contactar o seu concessionário Volvo

[1] Driver Alert

[2] Cross Traffic Alert

[3] Travão Automático Traseiro

[4] A reatividade da direção é aumentada tornando o volante mais fácil de rodar e aplicando travagem diferencial.

10.4.1. Avisos e mitigação de colisão

O seu automóvel tem funcionalidades de aviso concebidas para reduzir o risco de uma colisão. Caso não seja possível evitar uma colisão, o aviso e a resposta precoces podem ajudar a reduzir os seus efeitos.

As funcionalidades de aviso de colisão incluem:

- Avisos de colisão dianteira
- Avisos para veículos a atravessar a sua via
- Avisos de colisão traseira

Nota

Intervenções de segurança

Caso seja identificado um risco de colisão suficientemente urgente, o automóvel pode intervir para evitar ou mitigar a colisão sem emitir quaisquer avisos de colisão. Os avisos são então apresentados em simultâneo com a intervenção.

Aviso

Nunca encare os avisos de colisão nem as intervenções de segurança do automóvel como uma substituição das boas práticas para a condução segura. Conduza o automóvel mantendo a mesma atenção à segurança que a necessária num automóvel sem estas funcionalidades.

Avisos de colisão dianteira

Os avisos de colisão dianteira podem ocorrer se se aproximar demasiado de um veículo na sua frente. O automóvel avisa-o caso identifique um risco de colisão que requeira a sua atenção imediata.

A situação e o nível de urgência afetam o modo como os avisos de colisão são comunicados. Os avisos podem ser comunicados visualmente no mostrador do condutor, com som e impulsos dos travões.

Avisos para veículos a atravessar a sua via

O seu automóvel pode avisá-lo caso esteja na iminência de ter um veículo a atravessar, como quando um veículo muda de via na sua frente. Veículos a desviar ou com comportamento imprevisível nas vias adjacentes também podem acionar estes avisos. O seu automóvel utiliza mensagens no mostrador do condutor para avisá-lo nestas situações.

Avisos de colisão traseira

Se o seu automóvel identificar uma situação com elevado risco de colisão traseira, pode piscar as suas luzes traseiras para avisar os condutores que se encontram atrás. Os avisos de colisão traseira aparecem automaticamente se abrandar subitamente^[1], por exemplo: numa travagem a fundo. Os avisos também podem ser emitidos se o seu automóvel detetar um

veículo a aproximar-se rapidamente pela traseira. Nesta situação, não necessita de abrandar para que apareça um aviso. Estes podem aparecer quando conduz ou quando está parado, mas apenas se o seu automóvel detetar um nível de risco de colisão suficiente.

Quando se encontra em situações suscetíveis de causar avisos de colisão, o seu automóvel pode pré-tensionar o seu cinto como medida de segurança. Se o seu automóvel estiver em repouso também aplica travagem a fundo como precaução perante uma colisão traseira inevitável.

 **Nota**

Resposta a colisão

Caso não seja possível evitar uma colisão, o automóvel pode responder de outros modos para proteger os ocupantes e reduzir o perigo para o trânsito envolvente. Leia mais sobre estas funcionalidades na secção de segurança deste manual.

[1] A taxa de desaceleração deve de exceder um determinado limite.

10.4.2. Intervenções e avisos na marcha-atrás

O seu automóvel tem funcionalidades especiais que podem intervir e ajudar a evitar colisões durante a marcha-atrás com velocidade baixa, como ao estacionar.

Formas de deteção

O automóvel tem várias formas de identificar objetos que estão no seu caminho de marcha-atrás ou a aproximar-se do mesmo. Se detetar um objeto, o automóvel pode fornecer avisos ou intervir com travagem.

Sensores de estacionamento	Estes sensores conseguem identificar determinados obstáculos que se encontram imediatamente atrás do automóvel durante a marcha-atrás a baixas velocidades.
Radar virado para trás	Os radares traseiros do automóvel podem detetar trânsito a aproximar-se lateralmente do seu caminho de marcha-atrás.
Deteção de câmara	Algumas funcionalidades podem utilizar a deteção de câmara para ajudar a identificar obstáculos na marcha-atrás.

 **Importante**

Estes tipos de deteção têm limitações e podem não detetar todos os obstáculos em todas as situações. Assegure-se de que lê as secções próprias do manual dedicadas às suas condições e limitações.

Quando realiza a marcha-atrás, podem ser comunicadas na vista de estacionamento algumas informações dos sistemas de deteção.

Funcionalidades de aviso e intervenção



As seguintes funcionalidades foram concebidas para reagir quando o automóvel identifica um risco de colisão ao realizar a marcha-atrás.

Alertas para trânsito a cruzar na traseira do automóvel^[1] O seu automóvel pode fornecer alertas visuais e sonoros se detetar trânsito a cruzar no seu caminho de marcha-atrás.

Travagem automática na marcha-atrás^[2] Durante a marcha-atrás, o automóvel consegue travar automaticamente para evitar uma colisão. Isto pode acontecer caso detete um obstáculo ou trânsito a cruzar na traseira do automóvel.

Alertas sonoros de estacionamento assistido O seu automóvel pode fornecer alertas visuais e sonoros caso detete objetos na sua trajetória de marcha-atrás ou próximos dela.

Dica

Desativação temporária

Os alertas sonoros e o travão automático traseiro do estacionamento assistido podem ser desligados temporariamente caso as intervenções sejam demasiado frequentes ou causem perturbações. Por exemplo, realizar marcha-atrás sobre erva alta ou manobrar em espaços muito apertados pode resultar em avisos ou intervenções de travagem indesejados.

 **Importante**

Utilize com responsabilidade

Os avisos e intervenções na marcha-atrás são complementos às boas práticas de uma condução segura. Não reduzem nem substituem a necessidade de o condutor permanecer atento e concentrado em conduzir em segurança.

Tenha atenção à envolvimento

Reside sempre no condutor a responsabilidade pela atenção à envolvimento do automóvel e por assegurar a manobra segura do mesmo.

Condições de velocidade

O travão automático traseiro está disponível quando se encontra em marcha-atrás com velocidades inferiores a 10 km/h (6 mph), enquanto que o Cross Traffic Alert está disponível quando se encontra em marcha-atrás com velocidades inferiores a 15 km/h (9 mph).

Condições de deteção

A deteção do trânsito ou obstáculos na traseira do automóvel baseia-se na deteção pelos radares e sensores de estacionamento traseiros. Assegure-se de que lê a secção dedicada às limitações da deteção por radar.

Se o automóvel desativar os radares ou os sensores de estacionamento traseiros, as funcionalidades Cross Traffic Alert e travão automático traseiro são automaticamente desativadas. Isto acontece quando é conectado um atrelado. Acessórios montados no engate de reboque que não estejam ligados eletricamente ao automóvel não desativam os radares traseiros, mas podem os obstruir.

[1] Cross Traffic Alert, (CTA)

[2] Travão Automático Traseiro (RAB)

10.4.2.1. Alertas para trânsito a cruzar na traseira do automóvel

Quando realiza marcha-atrás a baixas velocidades, o automóvel pode avisá-lo para a presença de trânsito na sua traseira. Esta funcionalidade chama-se Cross Traffic Alert.

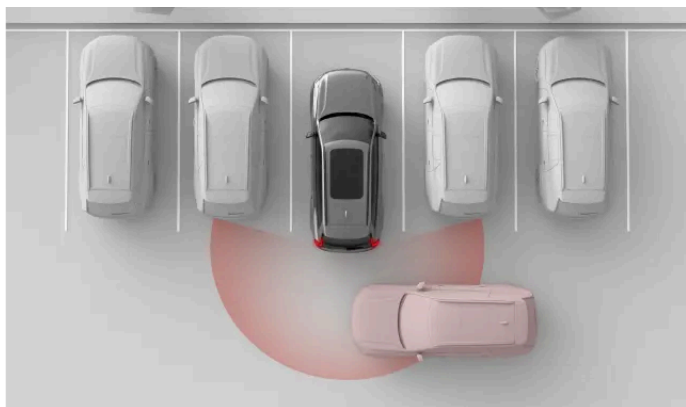

O seu automóvel pode detetar um outro automóvel a cruzar na sua traseira, por exemplo: durante a marcha-atrás para sair de um lugar de estacionamento. Isto permite avisá-lo para que possa abrandar ou travar.

Os alertas para trânsito a cruzar na traseira só estão disponíveis quando o automóvel está na mudança de marcha-atrás (R) ou a recuar em ponto-morto (N). Esta funcionalidade utiliza os radares traseiros para detetar trânsito. Quando deteta um veículo em movimento, aparece um alerta no mostrador central acompanhado de um som de aviso.

Esta funcionalidade foi concebida para detetar principalmente veículos de maiores dimensões em movimento, como automóveis. Em condições favoráveis, poderá também avisá-lo para a presença de objetos em movimento de menor dimensão, como ciclistas ou peões.

! Importante

Responsabilidade do condutor

Os alertas para o trânsito a cruzar na traseira são um complemento às boas práticas para a condução segura. Não reduzem nem substituem a necessidade de o condutor permanecer atento e concentrado em conduzir em segurança.

i Nota

Travagem automática para trânsito a cruzar

Se a travagem automática^[1] estiver ativada, o automóvel também pode intervir com travagem para evitar ou mitigar uma colisão iminente com trânsito detetado na sua traseira. A travagem automática pode ser ativada ou desativada no mostrador central.

Zonas de deteção

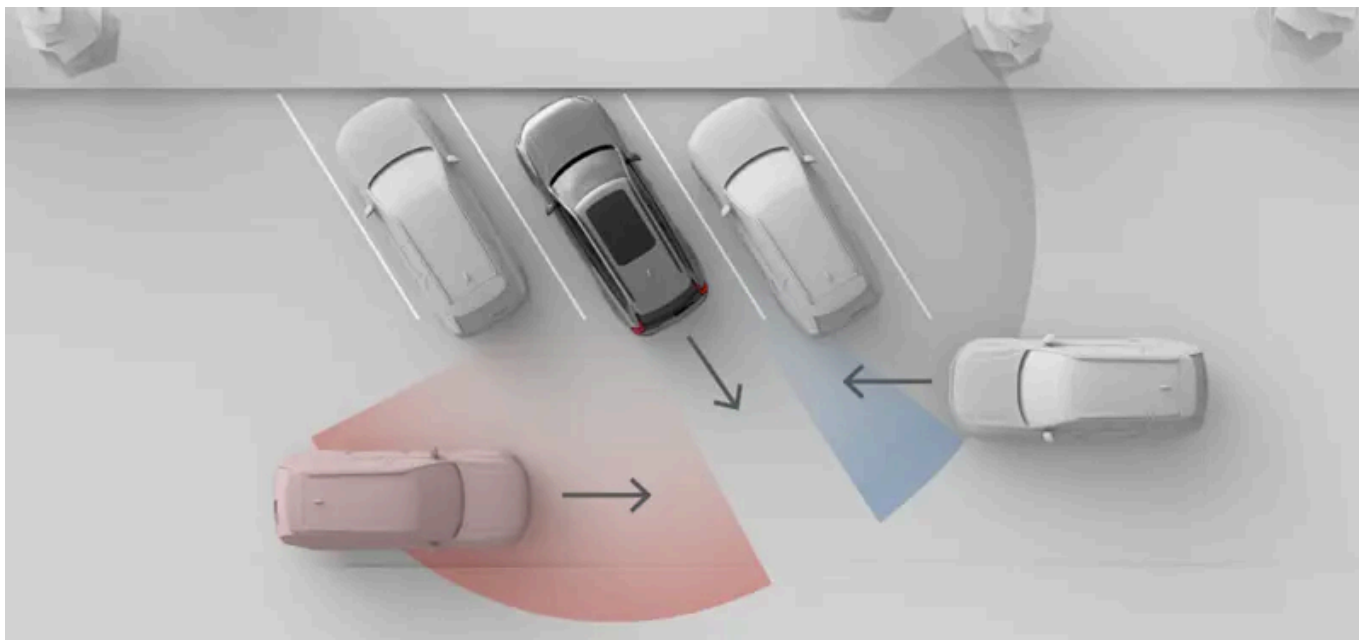

A situação apresentada nesta imagem mostra como os objetos envolventes, como automóveis estacionados, podem limitar a capacidade de o automóvel detetar outros veículo e situações de trânsito. Numa situação sem obstáculos, as zonas de deteção efetivas são as mesmas em ambos os lados.

 **Nota**

Recuar ao sair de um espaço de estacionamento

Quando estacionado, as vistas laterais dos seus radares de canto traseiros podem ficar obstruídas, o que afeta a deteção de trânsito a cruzar. Isto acontece quando está estacionado com os cantos traseiros do seu automóvel numa posição mais interior do que os automóveis adjacentes ou outros objetos. Este efeito é especialmente perceptível em espaços de estacionamento na diagonal. No entanto, à medida que recua para fora de um espaço de estacionamento, a visibilidade dos radares aumenta gradualmente, possibilitando a deteção. Para minimizar o risco de deteção tardia ou ausência de deteção ao recuar de um espaço de estacionamento, desloque-se lentamente.

Condições e limitações

- Os alertas só estão disponíveis durante a marcha-atrás com velocidades inferiores a 15 km/h (9 mph).
- Se o automóvel desativar os radares traseiros, esta funcionalidade é automaticamente desativada. Isto acontece quando é conectado um atrelado. Acessórios montados no engate de reboque que não estejam ligados eletricamente ao automóvel não desativam os radares traseiros, mas podem os obstruir.
- A deteção do trânsito na traseira do automóvel baseia-se na deteção pelos radares traseiros. Assegure-se de que lê a secção dedicada às limitações da deteção por radar.

[1] Travão Automático Traseiro (RAB)

10.4.2.2. Desativar a travagem automática na marcha-atrás

A travagem automática traseira pode ser desativada temporariamente na vista de estacionamento.

Ao desativar a travagem automática traseira, cancela a capacidade de o seu automóvel realizar intervenções de travagem durante a marcha-atrás. A desativação da travagem automática traseira é apenas temporária. Por predefinição, a funcionalidade é ativada entre conduções.

 **Importante**

Alterar as configurações de apoio ao condutor

Assegure-se de que compreende o modo como as alterações às configurações do automóvel afetam o seu comportamento. Isto é especialmente importante quando se tratam de funcionalidades que afetam o nível de assistência que o automóvel pode fornecer.

1. Na vista de estacionamento, prima o botão da travagem automática traseira.



> A travagem automática na marcha-atrás está temporariamente desativada.

10.4.3. Lane keeping aid

A lane keeping aid ajuda a evitar saída de via a altas velocidades emitindo avisos e atuando na direção.

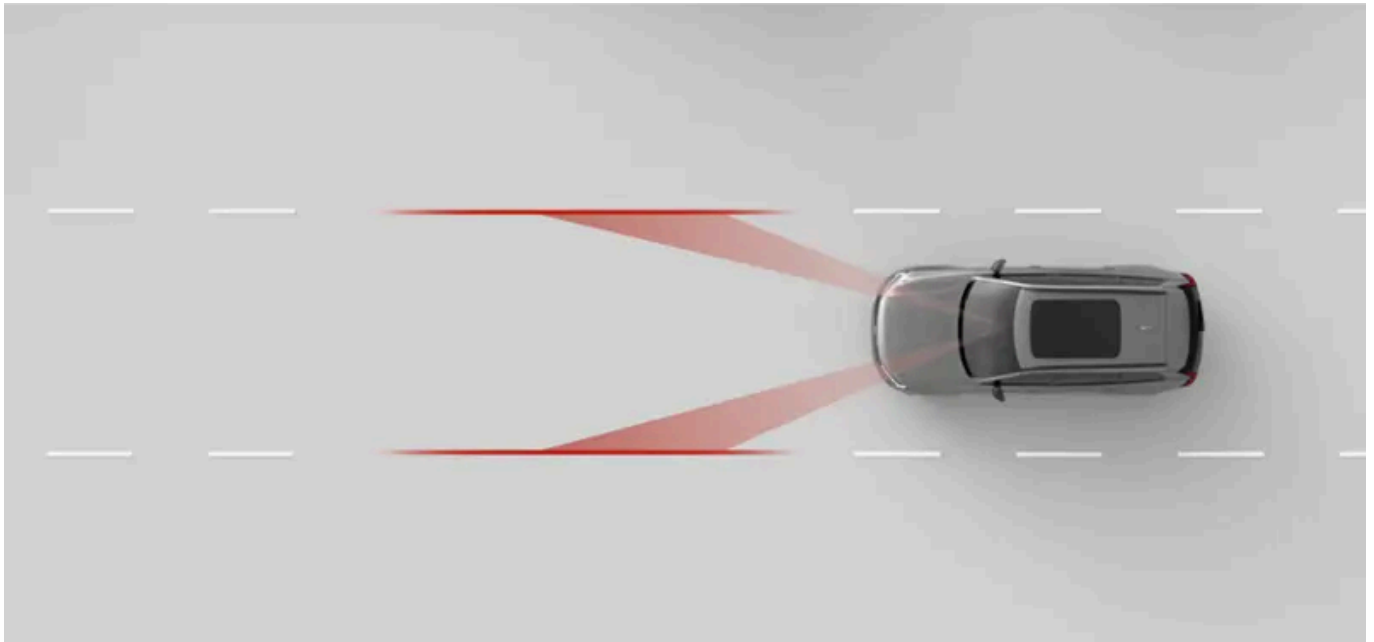

Quando a lane keeping aid está ativado, o automóvel pode alertá-lo se estiver prestes a sair da sua via e pode pedir-lhe para dirigir o automóvel com atenção. Também pode atuar na direção. A lane keeping aid depende da câmara virada para a frente do automóvel para identificar marcações na estrada e a sua posição na via.



Aviso

Os avisos e intervenções da lane keeping aid são complementos às boas práticas para uma condução segura. Não reduzem nem substituem a necessidade de o condutor permanecer atento e concentrado em conduzir em segurança. Conduza o automóvel mantendo a mesma atenção à segurança que a necessária num automóvel sem a capacidade de intervenção.

Condições principais para a lane keeping aid

Para que a lane keeping aid funcione, é necessário que se verifiquem determinadas condições. As seguintes são as mais essenciais:

- A sua velocidade deve encontra-se no intervalo 65-200 km/h (40-125 mph).
- As marcações da via devem ser claramente visíveis para que a câmara do automóvel as veja.
- A via deve ter largura suficiente. Uma via muito estreita não permite margem suficiente entre o automóvel e as marcações da estrada.
- Deve manter as mãos no volante e atuar ativamente a direção do automóvel.

O conteúdo deste manual representa o estado do manual do utilizador no momento da impressão e pode não ser totalmente válido em momentos futuros. Para mais informações, consulte a primeira página para a declaração de responsabilidade completa.

Importante

Dirigir ativamente

Nunca largue o volante durante a condução. Não ignore as solicitações do automóvel para atuar ativamente a direção e mantenha a sua atenção na estrada.

Tipos de intervenção da lane keeping aid

Caso esteja na iminência de cruzar as marcações da sua via, o seu automóvel pode avisá-lo ou intervir de um dos seguintes modos, ou ambos:

Intervenção da direção O automóvel tenta dirigir de volta para a via.

Aviso de saída de via O automóvel alerta-o utilizando vibrações no volante.

Nota

Indicar uma curva ou mudança de via

Se utilizar os indicadores de mudança de direção ao mudar de via, o automóvel assume que se trata de uma manobra intencional.

Cortar numa curva

A lane keeping aid pode permitir um corte rápido sobre a linha em curvas apertadas.

Mãos no volante

A lane keeping aid requer que mantenha as mãos no volante. Esta situação é continuamente monitorizada pelo automóvel. Se o automóvel detetar que as suas mãos não estão no volante por um longo período, pode notificá-lo com um som juntamente com uma mensagem no mostrador do condutor.

As intervenções de segurança estão sempre ativadas

Algumas situações podem resultar numa intervenção da direção para evitar uma saída de via perigosa, mesmo que a lane keeping aid esteja desativada nas configurações.

Comunicação e símbolos no mostrador

Os avisos e intervenções da lane keeping aid são comunicados no mostrador do condutor.



A lane keeping aid está ativa. As marcações brancas da via no símbolo indicam quais marcações da via são visíveis para o automóvel.



Este símbolo aparece caso se aproxime demasiado das marcações de via. O símbolo é reproduzido durante os avisos do lado direito.



O símbolo indica que a lane keeping aid está desativada nas configurações ou temporariamente indisponível.



O símbolo aparece quando existe uma falha na lane keeping aid. Isto significa que a lane keeping aid e as intervenções de segurança para prevenir as saídas de via estão desativadas.

Condições e limitações das marcações rodoviárias

Para que a lane keeping aid funcione, devem estar presentes e visíveis marcações da estrada. O automóvel identifica-as utilizando uma câmara virada para a frente. Esta forma de deteção necessita que a vista de câmara esteja desobstruída e que se verifiquem as condições para deteção visual. Leia a secção dedicada às condições e limitações das câmaras do seu automóvel para entender como são afetadas as funcionalidades que dependem da deteção de câmara.

O aspeto, estado e configuração das marcações de estrada podem afetar a sua deteção dos seguintes modos:

- Divisões e uniões da via podem provocar má identificação temporária da via.
- Marcações da via que fujam ao padrão ou que não sejam usuais podem não ser corretamente identificadas pelo automóvel. Por exemplo, trabalhos na estrada ou desvios de trânsito podem resultar em vários conjuntos de marcações de estrada ou em conflito entre si.
- O automóvel pode não conseguir detetar marcações da estrada deterioradas, por exemplo: desgastadas, deformadas ou descoloradas.
- Outras margens ou linhas podem ser mal interpretadas como marcações da estrada, como bermas, margens de reparação da superfície, barreiras ou sombras bem definidas.
- As marcações da estrada devem estar suficientemente iluminadas para serem detetadas. Em condições de fraca luminosidade, estas necessitam de ser iluminadas pelo automóvel ou iluminação pública.

10.4.3.1. Ajustar a lane keeping aid

Nas definições, pode ativar, ajustar ou desativar a lane keeping aid.

Quando a lane keeping aid está ativada, o automóvel pode alertá-lo ou intervir na direção caso esteja na iminência de sair da sua via. Também pode ajustar a resposta do automóvel às saídas de via.

As configurações disponíveis são:

Vibração	O volante vibra se conduzir demasiado perto ou sobre as marcações da via.
Direção e vibração	Juntamente com as vibrações no volante, o seu automóvel tenta dirigir de volta para a sua via caso conduza demasiado perto ou sobre as marcações de via.

Pode desativar temporariamente a lane keeping aid, caso esteja a interferir em demasiado com a sua condução. Isto pode ser útil se as marcações da estrada estiverem parcialmente ocultas ou esbatidas, uma vez que esta situação pode gerar avisos indesejados.

A desativação da lane keeping aid é apenas temporária, pois esta configuração reinicia-se automaticamente a cada nova condução.

Importante

Alterar as configurações de apoio ao condutor

Assegure-se de que compreende o modo como as alterações às configurações do automóvel afetam o seu comportamento. Isto é especialmente importante quando se tratam de funcionalidades que afetam o nível de assistência que o automóvel pode fornecer.

1. Prima o símbolo do automóvel  na barra inferior e aceda a **Definições**.
2. Aceda a **Condução** → **Assistência de segurança** → **Apoio à manutenção na faixa de rodagem**.
3. Ative ou desative a lane keeping aid.
4. Após ativar a lane keeping aid, pode ajustar a resposta do automóvel às saídas de via.

10.4.4. Blind Spot Information

A funcionalidade Blind Spot Information ajuda a aumentar a sua atenção a veículos no ângulo morto ou a aproximarem-se do mesmo. Aparece uma luz no retrovisor lateral quando um veículo é detetado.

Os alertas de ângulo morto podem aumentar a sua atenção para veículos na lateral do automóvel, o que o pode ajudar a evitar mudanças de via perigosas. Os alertas são essencialmente emitidos na forma de uma luz no retrovisor lateral do lado onde se dá a deteção. Estes dependem dos radares traseiros do seu automóvel para a deteção de veículos em vias adjacentes.

Situações de trânsito que podem resultar em alertas para o ângulo motor incluem:

- Quando está prestes a ser ultrapassado por outro veículo.
 - Em algumas situações, estes podem aparecer antes de o outro veículo chegar ao seu ponto morto. Isto acontece perante uma aproximação rápida pela traseira numa via adjacente.
- Quando ultrapassa outro veículo.

Independentemente da situação, o alerta persiste enquanto o outro veículo permanece no seu lado.

Se iniciar a indicação de uma mudança de via enquanto é exibido um alerta, este intensifica-se.

Alertas nos retrovisores laterais



Quando um veículo é detetado ou se aproxima do seu ponto morto, aparece uma luz no retrovisor lateral.

Áreas de deteção

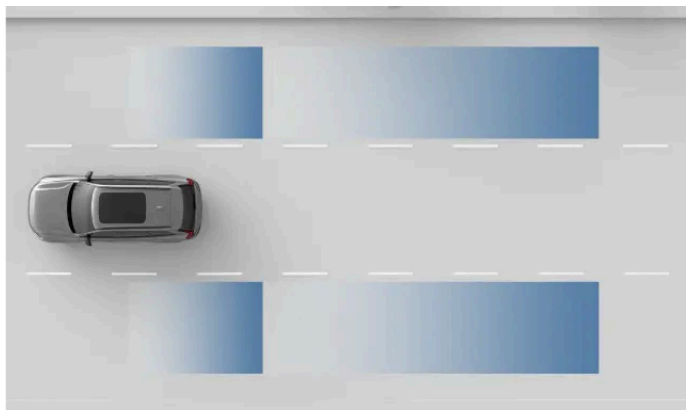

Áreas de deteção do radar.

! Importante

As áreas de deteção podem não cobrir perfeitamente os seus próprios ângulos mortos. Assegure-se de que ajusta a sua postura de condução para permitir uma boa visibilidade do trânsito envolvente.

Condições e limitações

- A Blind Spot Information só está ativa a velocidades superiores a 12 km/h (7 mph). Não está disponível na marcha-atrás
- Quando passa por outros veículos, a diferença de velocidade entre o seu automóvel e os outros veículos deve de ser inferior a 15 km/h (9 mph) para que os alertas sejam emitidos
- A Blind Spot Information depende da deteção pelos radares traseiros. Assegure-se de que lê a secção deste manual dedicada às limitações da deteção por radar.
- Se os radares traseiros estiverem obstruídos, como quando se conecta um atrelado ou um suporte para bicicletas, os alertas para veículos nos pontos mortos são automaticamente desativados.

! Importante

Responsabilidade do condutor

Alertas para veículos nos pontos mortos são um complemento às boas práticas para uma condução segura. Não reduzem nem substituem a necessidade de o condutor permanecer atento e concentrado em conduzir em segurança.

A ausência de uma indicação de ponto morto não é uma confirmação de que é seguro mudar de via. É um de vários elementos de informação para o condutor avaliar se é seguro continuar.

10.4.5. Driver alert

O automóvel avalia continuamente o seu comportamento durante a condução e pode notificá-lo caso aparente estar desconcentrado. Uma falta de concentração pode ser provocada por distrações ou cansaço.

Se o automóvel detetar sinais de concentração reduzida do condutor, será notificado com um som e uma mensagem.

O conteúdo deste manual representa o estado do manual do utilizador no momento da impressão e pode não ser totalmente válido em momentos futuros. Para mais informações, consulte a primeira página para a declaração de responsabilidade completa.

O automóvel utiliza diferentes métodos para avaliar a sua concentração durante a condução.

Monitorização da atenção	A câmara que monitoriza a sua face e movimentos dos olhos permite ao automóvel determinar onde concentra a sua atenção.
Manobra	A análise do modo como manobra o automóvel pode fornecer uma indicação de falta de atenção. Um exemplo pode ser a deriva excessiva na via.

Alerta de distração

O seu nível de atenção é monitorizado continuamente durante a condução pela câmara interna do seu automóvel. Se aparentar estar desatento ou distraído, o automóvel pode alertá-lo para esta situação através de som e mensagens no mostrador do condutor.



As notificações de alerta de distração estão ativadas por predefinição para cada novo ciclo de condução e podem ser temporariamente desativadas nas definições ou nos comandos rápidos.

Alertas para um condutor cansado ou sonolento

O seu automóvel também monitoriza determinados aspetos da sua condução. Determinados padrões de condução, como deriva excessiva na via, podem ser indicadores de que o condutor está cansado ou sonolento.

Se o seu automóvel detetar sinais de cansaço ou sonolência, poderá notificá-lo com um som e uma mensagem no mostrador do condutor. Se ignorar a mensagem e continuar com comportamento semelhante, os avisos agravam-se. Estes alertas não podem ser desativados.



Aviso

A importância de um condutor descansado

Quaisquer notificações sobre a apresentação de sinais de cansaço devem ser levadas a sério, pois um condutor cansado muitas vezes não tem consciência do seu estado. Caso se sinta cansado ou receba um alerta do automóvel, pare logo que possível num local adequado para uma pausa. Planeie sempre paragens regulares e inicie todas as suas viagens com um condutor bem repousado.

A condução com cansaço é comparável com a condução sob o efeito do álcool.

Condições e limitações

O alerta de distração é ativado quando a sua velocidade de condução excede 20 km/h (12 mph).

Os alertas para um condutor cansado ou sonolento são ativados quando a sua velocidade de condução excede 65 km/h (40 mph), mas permanecerão ativos enquanto estiver a conduzir com velocidades superiores a 60 km/h (37 mph).

- A monitorização da atenção necessita de uma vista clara sobre o rosto do condutor.

O conteúdo deste manual representa o estado do manual do utilizador no momento da impressão e pode não ser totalmente válido em momentos futuros. Para mais informações, consulte a primeira página para a declaração de responsabilidade completa.

- Objetos indevidamente acondicionados podem ocultar a vista do condutor, tal como o pó e a sujidade na lente da câmara. Mantenha o espaço do condutor limpo e organizado.
- A utilização de determinados tipos de roupa e acessórios pode obstruir partes do rosto do condutor que necessitam de permanecer visíveis para a monitorização da atenção, como os olhos.
- Algumas situações podem afetar a precisão com que o seu automóvel avalia a sua condução e manobra. Tal, por sua vez, afeta o modo como pode distinguir os sinais de um condutor desconcentrado ou cansado.
 - As funcionalidades que ajudam com a colocação na via podem, por vezes, compensar manobras que indicariam uma falta de atenção do condutor. Isto torna mais difícil identificar sinais de falta de concentração, quando comparado com uma condução sem assistência.
 - Condições como ventos fortes ou superfícies de estrada desniveladas podem afetar a sua condução de um modo semelhante ao de um condutor desconcentrado. Este facto pode resultar em avisos apesar de o condutor estar totalmente concentrado ao volante.

Leia a respetiva secção sobre as condições e limitações do sistema de deteção do comportamento do condutor e das câmaras do seu automóvel para compreender como são afetadas as funcionalidades que dependem destes sistemas.

Importante

Responsabilidade do condutor

Alertas sobre falta de concentração ao conduzir são um complemento às boas práticas para uma condução segura. Reside sempre no condutor a total responsabilidade por assegurar que está capaz de se manter alerta e concentrado durante a condução.

10.4.5.1. Desativar as notificações do alerta de distração

Pode ativar ou desativar temporariamente as notificações do alerta de distração nas definições e comandos rápidos.

A desativação das notificações do alerta de distração é apenas temporária, pois esta configuração reinicia-se automaticamente a cada condução.

Não pode desativar alertas relativos ao cansaço ou sonolência do condutor.

Aviso

A importância de um condutor descansado

Quaisquer notificações sobre a apresentação de sinais de cansaço devem ser levadas a sério, pois um condutor cansado muitas vezes não tem consciência do seu estado. Caso se sinta cansado ou receba um alerta do automóvel, pare logo que possível num local adequado para uma pausa. Planeie sempre paragens regulares e inicie todas as suas viagens com um condutor bem repousado.

A condução com cansaço é comparável com a condução sob o efeito do álcool.

 **Nota**

Responsabilidade do condutor

Alertas sobre a falta de concentração ao conduzir são um complemento às boas práticas para uma condução segura. Estes não diminuem a responsabilidade do condutor para determinar continuamente se está demasiado cansado ou desconcentrado para conduzir em segurança.

 **Dica**

Acesso rápido

Também está disponível um botão para ativar ou desativar as notificações de alerta de distração nos comandos rápidos no mostrador central. Este permite o comando rápido das notificações de alerta de distração sem precisar aceder às definições.

1. Prima o símbolo do automóvel  na barra inferior e aceda a **Definições**.
2. Aceda a **Condução** → **Assistência de segurança** → **Alerta de distração**.
3. Ligue ou desligue as notificações de alerta de distração.

10.4.6. Connected Safety

O seu automóvel pode comunicar informações com outros automóveis na estrada, o que pode ajudá-lo a estar ciente ou evitar acidentes ou congestionamentos mais adiante. Esta funcionalidade é chamada de Connected Safety.

Através de uma conexão com a Internet, o seu automóvel e outros automóveis na mesma estrada podem partilhar informações sobre acidentes, condições escorregadias da estrada e outras situações que possam causar a ativação dos piscas de emergência.

A Connected Safety pode ser ativada ou desativada nas definições de privacidade.

 **Aviso**

Nunca encare os avisos da Connected Safety do automóvel como uma substituição das boas práticas para a condução segura. Conduza o automóvel mantendo a mesma atenção à segurança que a necessária num automóvel sem esta funcionalidade.

Avisos da Connected Safety

Dependendo da natureza das informações que o seu automóvel recebe de outros utilizadores da estrada, um destes dois símbolos pode ser exibido no mostrador do condutor:



Os piscas de emergência de um veículo foram ativados mais à frente na estrada.



Condições de estrada escorregadia são detetadas mais à frente na estrada.

Condições e limitações

A Connected Safety depende da comunicação entre o seu automóvel e outros veículos na estrada. Esta comunicação baseia-se numa série de condições, tais como:

- A funcionalidade Connected Safety tem de estar ativada nas definições.
- A Connected Safety tem de estar disponível para os outros utilizadores da estrada.
- Os automóveis envolvidos têm de estar conectados à Internet. Uma ligação à Internet fraca ou inexistente pode desativar a funcionalidade até que a ligação seja melhorada.
- A estrada em que se encontra está na base de dados da Volvo Cars.

Nota

Uma estrada escorregadia nem sempre resulta num aviso do Connected Safety, já que o seu automóvel ou os outros utilizadores da estrada conectados podem não sentir esse efeito. Situações de baixo atrito entre os pneus e a superfície da estrada são frequentemente utilizadas como indicadores para identificar uma estrada escorregadia. Manobras de baixa tração, como direção, travagem ou aceleração ligeiras, raramente resultam em situações de baixo atrito. Por isso, pode ser difícil identificar a estrada como escorregadia durante estas manobras.

10.4.6.1. Ativar a Connected Safety

Pode ativar ou desativar a Connected Safety nas definições.

A Connected Safety pode avisá-lo para situações próximas na estrada em que se encontra, como outro veículo com as suas luzes de sinalização de perigo ativadas ou condições de estrada escorregadia. A funcionalidade depende da comunicação com outros utilizadores da estrada através de ligação à Internet.

Importante

Alterar as configurações de apoio ao condutor

Assegure-se de que compreende o modo como as alterações às configurações do automóvel afetam o seu comportamento. Isto é especialmente importante quando se tratam de funcionalidades que afetam o nível de assistência que o automóvel pode fornecer.

Se estiver conectado a um perfil de convidado, primeiro precisa mudar para um perfil de proprietário ou perfil do condutor secundário. Prima o símbolo do automóvel na barra inferior e aceda a **Definições**. Aceda a **Perfis** e selecione o seu perfil.

1. Prima o símbolo do automóvel  na barra inferior e aceda a **Definições**.
2. Aceda a **Privacidade** → **Volvo privacy settings** → **Connected safety**.
3. Ative ou desative a Connected Safety.

10.4.7. Notificação pronto a conduzir

Quando o trânsito está parado, o seu automóvel pode notificá-lo se o veículo na frente iniciou a marcha. Esta funcionalidade pode ser ativada e desativada nas configurações.

Quando o automóvel percebe que o trânsito na sua frente iniciou a marcha, notifica-o com um som e uma mensagem no mostrador do condutor.

Se o automóvel detetar peões ou ciclistas próximos do automóvel, a notificação pronto a conduzir pode não ser emitida.



Aviso

A notificação não indica que é seguro conduzir, apenas que o trânsito retomou a marcha. Reside sempre no condutor a responsabilidade por determinar se é seguro iniciar a condução.

Condições e limitações

O sistema de notificações pronto a conduzir depende da deteção de câmara e radar. As câmaras e os radares utilizados pelo sistema de notificação têm limitações que podem afetar as capacidades de deteção do sistema. Leia as respetivas secções sobre as condições e limitações da deteção de câmara e radar para compreender como as funcionalidades que dependem deste tipo de deteção são afetadas.

10.4.7.1. Ativar notificação pronto a conduzir

Pode ativar ou desativar as notificações pronto a conduzir nas definições.

Quando o trânsito está parado, o seu automóvel pode notificá-lo se o veículo na frente iniciou a marcha. Nas configurações, pode ativar ou desativar esta funcionalidade.



Aviso

A notificação não indica que é seguro conduzir, apenas que o trânsito retomou a marcha. Reside sempre no condutor a responsabilidade por determinar se é seguro iniciar a condução.

1. Prima o símbolo do automóvel  na barra inferior e aceda a **Definições**.
2. Aceda a **Condução** → **Assistência de segurança** → **Notificação Pronto a conduzir**.
3. Ative ou desative as notificações.

10.5. Condução assistida

As funcionalidades de condução assistida utilizam a capacidade do seu automóvel para monitorizar a sua envolvimento para tornar a condução mais segura e menos exigente.

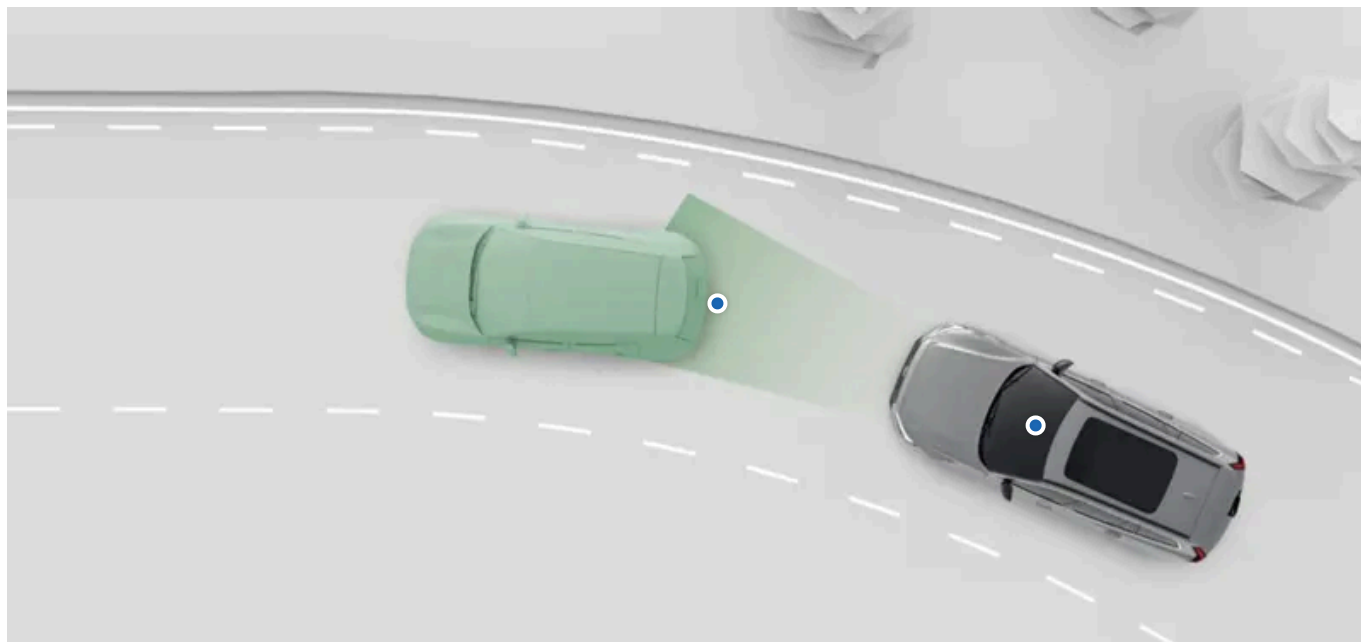

Existem várias formas e níveis de assistência. Estes podem assistir ativamente com uma série de tarefas de condução e fornecer apoio de informação para uma melhor tomada de decisões ao condutor.

Nas configurações pode ativar, desativar ou personalizar muitas das funcionalidades de condução assistida do seu automóvel.

Pilot Assist	Esta funcionalidade pode assistir em várias tarefas de condução, como na direção e na gestão da velocidade. O Pilot Assist pode ser personalizado nas configurações.
Sinais de trânsito e resposta de aceleração	Várias funcionalidade podem ajudá-lo a manter a atenção ao limite de velocidade e a prevenir acelerações não intencionais. Estas incluem informação de placas de trânsito, que alertam para o limite de velocidade, e diferentes respostas do automóvel concebidas para prevenir que exceda o limite de velocidade. Estas funcionalidades podem ser personalizadas nas configurações.



Dica

Intervenções e avisos de segurança

Muitas das funcionalidades de apoio ao condutor foram concebidas para melhorar a comodidade e a segurança. Funcionalidades que fornecem principalmente intervenções de segurança e avisos têm a sua secção própria neste manual.

Estacionamento assistido

Existe uma secção própria deste manual que abrange as funcionalidades de estacionamento assistido.



Importante

Conhecimentos necessários e responsabilidade do condutor

As funcionalidades de condução assistida foram concebidas para tornar a condução mais segura e menos exigente, mas não reduzem a responsabilidade do condutor para operar o automóvel do modo mais seguro possível. Assegure-se de que lê todas as informações relativas a uma funcionalidade antes de a utilizar. A secção que abrange a responsabilidade do condutor é de leitura essencial para compreender as capacidades e limitações das funcionalidades de condução assistida do seu automóvel.

Caso tenha dúvidas em relação a um conteúdo ou outras questões, não hesite em contactar uma oficina autorizada Volvo.

Capacidades de deteção

A capacidade de o seu automóvel monitorizar a envolvimento é utilizada pelas funcionalidades da condução assistida. Para melhor compreender as limitações de tais funcionalidades, leia a secção própria sobre deteção de trânsito e envolvimento. Esta fornece um resumo sobre o funcionamento de importantes componentes, como câmaras e radares, detalhando as suas capacidades e limitações.

10.5.1. Sinais de trânsito e resposta de aceleração

Várias funcionalidade podem ajudá-lo a manter a atenção ao limite de velocidade e a prevenir acelerações não intencionais.

Para o encorajar a manter uma velocidade dentro dos limites legais, o seu automóvel foi concebido para o alertar para o limite de velocidade presente mostrando-o no mostrador do condutor. Também pode responder com avisos caso exceda o limite de velocidade.

Informação de placas de trânsito

O automóvel pode detetar e apresentar informações sobre sinais de trânsito, como o limite de velocidade.

Avisos de limite de velocidade

O Intelligent Speed Assist^[1] pode avisá-lo com som ou alterar a resposta do acelerador se exceder o limite de velocidade.

Som do novo limite de velocidade

Um alerta sonoro indica quando o automóvel deteta que o limite de velocidade mudou.

Alertas sonoros para câmaras de velocidade iminentes.

Um alerta sonoro indica quando o automóvel deteta que o limite de velocidade mudou.

Importante

As informações relacionadas com a velocidade e as funcionalidades de aviso são complementos às boas práticas de condução segura. Não reduzem nem substituem a necessidade de o condutor permanecer atento e concentrado em conduzir em segurança. Reside no condutor a responsabilidade por observar e manter uma velocidade legal e segura.

^[1] ISA

10.5.1.1. Avisos de limite de velocidade

Podem ser emitidos avisos de limite de velocidade para evitar a velocidade excessiva não intencional.

O Intelligent Speed Assist^[1] pode fornecer-lhe avisos de limite de velocidade quando excede o limite de velocidade.



O símbolo ISA é apresentado no mostrador do condutor quando excede o limite de velocidade e quando ativa ou desativa a função.

Nas configurações pode ajustar as respostas ao excesso de velocidade do ISA. Estão disponíveis as seguintes opções:

Pedal Limita a resposta do acelerador quando excede o limite de velocidade. Se for detetado um novo limite de velocidade inferior, o ISA pode abrandar o seu automóvel para a velocidade de condução correta.

Som Soa um alerta quando excede o limite de velocidade.

Juntamente com a resposta de excesso de velocidade definida, a ISA pode fornecer avisos visuais no mostrador do condutor. Ao exceder o limite de velocidade, o símbolo do sinal de trânsito com o limite de velocidade atual pisca no mostrador.

Dica

Anular a resposta do pedal ISA

Quando a resposta de aceleração está definida como **Pedal**, pode sempre anular a funcionalidade pressionando ainda mais o acelerador.

Acesso rápido durante a condução

A Intelligent Speed Assist pode ser temporariamente desativada para a restante condução através do botão desativar ISA  no volante. Este permite-lhe ligar ou desligar rapidamente.

i Nota

Assistência Inteligente da Velocidade no seu automóvel

O seu automóvel foi concebido para responder aos requisitos da União Europeia relativos à regulamentação para a Assistência Inteligente da Velocidade. O objetivo da regulamentação é tornar a condução mais segura solicitando funcionalidades que encorajam a utilização de uma velocidade inferior ao limite legal. No seu automóvel, o comportamento dos avisos de limite de velocidade e os sinais de trânsito apresentados são parte afetada por estes requisitos.

Condições e limitações

Os avisos de limite de velocidade utilizam informação de placas de trânsito para acompanhar o limite de velocidade. Se, por alguma razão, não estiver disponível informação sobre o limite de velocidade, não são emitidos quaisquer avisos.

! Importante

Responsabilidade do condutor

Os avisos de limite de velocidade são um complemento às boas práticas para uma condução segura. Não reduzem nem substituem a necessidade de o condutor permanecer atento e concentrado em conduzir em segurança. Reside no condutor a responsabilidade por observar e manter uma velocidade legal e segura.

[1] ISA

10.5.1.1. Desativar o Intelligent Speed Assist

Os avisos de limite de velocidade do Intelligent Speed Assist^[1] podem ser desativados temporariamente para o restante tempo de condução.

Pode desativar os alertas do limite de velocidade excedido. No entanto, estão são ativados a cada nova condução. Os avisos de limite de velocidade são desativados ao desligar as informação de placas de trânsito.

1.



Prima o botão de desativação da ISA ◀ no volante.

> As respostas de excesso de velocidade da Intelligent Speed Assist não ocorrerão durante a restante condução.

As respostas de excesso de velocidade podem ser novamente ativadas premindo o mesmo botão onde as desativou.

^[1] ISA

10.5.1.1.2. Ajustar os avisos de limite de velocidade

Os avisos de limite de velocidade do Intelligent Speed Assist^[1] podem ser ajustados nas configurações.

Nas configurações pode ajustar as respostas ao excesso de velocidade do ISA. Estão disponíveis as seguintes opções:

Pedal Limita a resposta do acelerador quando excede o limite de velocidade. Se for detetado um novo limite de velocidade inferior, o ISA pode abrandar o seu automóvel para a velocidade de condução correta.

Som Soa um alerta quando excede o limite de velocidade.

Nota

Ao utilizar o Pilot Assist, a resposta ao excesso de velocidade é configurada automaticamente para ser emitida como alerta sonoro.

1. Prima o símbolo do automóvel  na barra inferior e aceda a **Definições**.
2. Aceda a **Condução** → **Assistência inteligente à velocidade** → **Reação excesso veloc..**
3. Selecione uma resposta ao excesso de velocidade.

^[1] ISA

10.5.1.2. Ativar alertas sonoros para alterações do limite de velocidade

O seu automóvel pode alertá-lo com um som quando deteta um novo limite de velocidade. Esta funcionalidade pode ser ativada e desativada nas configurações.

1. Prima o símbolo do automóvel  na barra inferior e aceda a **Definições**.
2. Aceda a **Condução** → **Assistência de segurança** → **Som para novo limite de velocidade**.
3. Ative ou desative os alertas sonoros para alterações do limite de velocidade.

10.5.1.3. Ativar os alertas sonoros para as câmaras de velocidade

O seu automóvel pode alertá-lo para a presença de câmaras de velocidade na frente.

Os alertas de câmaras de velocidade na frente podem ser exibidos no mostrador do condutor juntamente com um som.

1. Prima o símbolo do automóvel  na barra inferior e aceda a **Definições**.
2. Aceda a **Condução** → **Assistência de segurança** → **Aviso áudio de câmara de velocidade**.
3. Ative ou desative os alertas sonoros para câmaras de velocidade.

 **Nota**

A disponibilidade desta funcionalidade pode variar com as regiões.

10.5.1.4. Informação de placas de trânsito

O automóvel consegue identificar e apresentar placas de trânsito à medida que passa pelas mesmas, permitindo-lhe manter atenção ao limite de velocidade. Esta funcionalidade combina deteção direta de sinais com informações de sinais dos dados de mapa.

Os sinais apresentados no mostrador do condutor são provenientes de duas fontes diferentes – de sinais reais identificados pela câmara ou de dados de mapa. O automóvel dá automaticamente prioridade à fonte a utilizar consoante a situação.

O automóvel apenas pode apresentar sinais que fazem parte da biblioteca de sinais do automóvel.

Como são apresentados os sinais

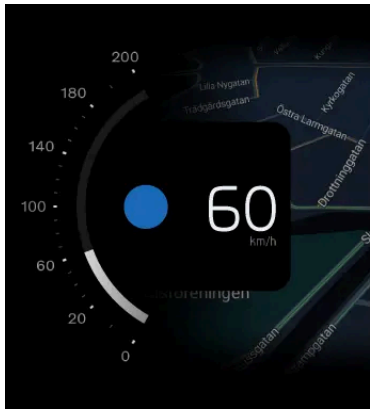

O modo como aparecem os símbolos dos sinais de trânsito pode, por vezes, depender do modo do mostrador do condutor presente.

O automóvel pode apresentar em simultâneo vários tipos de sinais. Estes podem incluir o limite de velocidade presente e um limite de velocidade próximo, assim como um sinal de aviso ou sinais de informação de trânsito adicionais.

Os sinais de trânsito detetados aparecem junto ao velocímetro no mostrador do condutor.

Sinais de trânsito apresentados

Esta lista contém exemplos de tipos de sinais de trânsito que podem ser apresentados no automóvel.



Limite de velocidade



Sentido proibido



Câmara de velocidade próxima

Nota

Disponibilidade do símbolo

Os sinais de trânsito disponíveis para apresentação no seu automóvel podem mudar com o tempo e variar entre regiões. A seleção apresentada neste manual pode não incluir todos os sinais que podem aparecer no mostrador do seu automóvel.

Desenho do símbolo

Os estilos dos sinais de trânsito variam com as regiões. O estilo do símbolo apresentado pelo automóvel não corresponde exatamente ao estilo do símbolo dos sinais que encontra. Se tiver problemas ao interpretar um sinal apresentado apesar da informação fornecida por este manual, contacte o apoio Volvo.

Tempos de apresentação do sinal de trânsito

O tempo de apresentação de sinais depende normalmente do tipo de sinal e da passagem por sinais adicionais. Os sinais de trânsito podem ser apresentados dos seguintes modos:

- Brevemente como alerta único após passar um sinal.

O conteúdo deste manual representa o estado do manual do utilizador no momento da impressão e pode não ser totalmente válido em momentos futuros. Para mais informações, consulte a primeira página para a declaração de responsabilidade completa.

- Até o sinal já não ser aplicável.
- Até passar por outro sinal com uma prioridade de apresentação superior.

 **Nota**

Sinais persistentes

O automóvel pode falhar na identificação de um sinal que indique o final de um limite de trânsito. Perante esta ocorrência, um símbolo de uma limitação anterior pode persistir no mostrador do condutor. Este será eventualmente substituído ou cancelado. Entretanto, condução de acordo com as regras aplicáveis na estrada.

Condições e limitações

 **Importante**

Responsabilidade do condutor e sinais de trânsito

A informação de placas de trânsito foi concebida para ajudar a gerir informações durante a condução. É um complemento às boas práticas de condução segura. O condutor é o total responsável pela manutenção da atenção, o acompanhamento dos sinais de trânsito e a observação dos regulamentos locais. Em caso de conflito, não privilegie a deteção de sinais de trânsito do seu automóvel em detrimento das suas observações.

Porque não aparecem todos os sinais

O automóvel não consegue detetar e mostrar todos os sinais relevantes para o condutor.

- Nem todos os sinais são suportados pelo sistema.
- Os sinais podem ficar indetetáveis em determinadas condições e situações de trânsito.

Condições que afetam a deteção ou identificação de sinais de trânsito:

- A câmara virada para a frente do automóvel deve estar limpa e sem obstruções.
- O sinal de trânsito deve estar claramente visível e devidamente iluminado.
- O sinal de trânsito deve estar dentro de uma determinada distância e dentro do campo de visão da câmara.
- O automóvel pode não ser capaz de detetar sinais de trânsito desalinhados, como sinais colocados em posição muito alta ou inclinados.
- O automóvel pode não conseguir detetar sinais de trânsito danificados ou gastos.

Condições que afetam a informação de sinais dos dados de mapa:

- É necessária uma ligação à Internet para descarregar dados de mapa contendo informações sobre sinais de trânsito.
- A cobertura da informação de placas de trânsito dos dados de mapa varia com as regiões,

i Nota

Para obter informação de placas de trânsito consistente e atualizada no seu automóvel, certifique-se de que aceita os termos de serviço da Google. Contacte uma oficina autorizada Volvo caso detete quaisquer problemas com a funcionalidade de informação de placas de trânsito.

10.5.1.4.1. Ativar a informação de placas de trânsito

O seu automóvel pode mostrar-lhe sinais de trânsito e informações de trânsito disponíveis no mostrador do condutor. Também pode ativar a Informação de placas de trânsito nas configurações.

1. Prima o símbolo do automóvel  na barra inferior e aceda a **Definições**.
2. Aceda a **Condução** → **Assistência de segurança** → **Informação de placas de trânsito**.
3. Ative a informação de placas de trânsito.

10.5.2. Pilot Assist

O Pilot Assist combina várias competências de apoio para tornar a condução mais cómoda e menos exigente. Este pode ajudá-lo com gestão de velocidade e orientações de direção numa ampla variedade de situações.

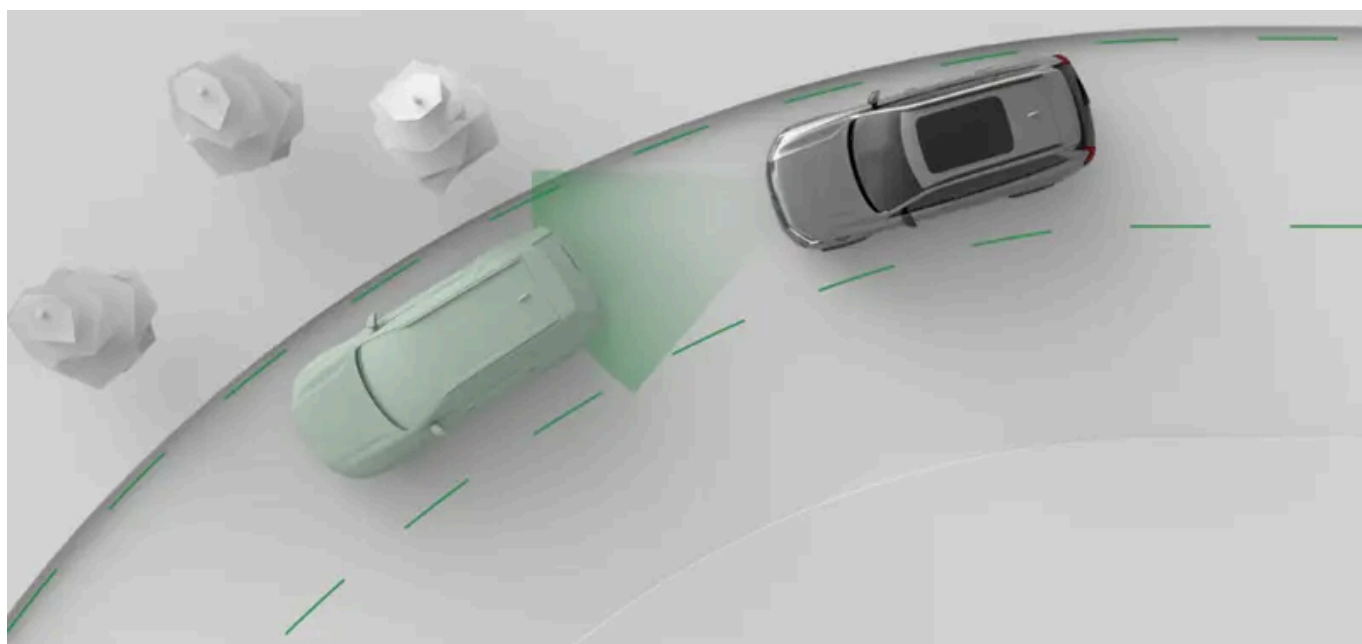

O Pilot Assist orienta ativamente a sua condução numa série de modos. Ao conduzir com o Pilot Assist, seleciona a velocidade-alvo. O automóvel gere então a aceleração e a travagem para ir ao encontro desse valor alvo, enquanto se adapta ainda ao trânsito envolvente.

Também consegue proporcionar assistência de direção. Quando disponível, a assistência de direção ajuda com posicionamento na estrada orientando o movimento do seu volante.

Importante

Antes de utilizar o Pilot Assist

Leve o seu tempo para ler toda a informação que o manual tem sobre o Pilot Assist antes de o utilizar. A compreensão das suas capacidades e limitações é necessário para uma utilização segura.

O condutor tem o controlo

Ao utilizar o Pilot Assist, reside ainda em si o controlo do automóvel. É da sua responsabilidade a avaliação contínua do desempenho do Pilot Assist. Enquanto considerar a atuação como correta, pode deixar que o sistema oriente a sua condução.

Dica

Personalizar o Pilot Assist

Algumas das capacidades do Pilot Assist podem ser personalizadas nas configurações do Pilot Assist ou utilizando os botões do volante. Isto permite-lhe configurar para o nível de apoio que deseja.

Pilot Assist e controlo da velocidade adaptativo

Se o seu automóvel estiver equipado com o Pilot Assist, também tem acesso ao controlo da velocidade adaptativo. O controlo da velocidade adaptativo pode ser considerado uma subfunção do Pilot Assist, fornecendo manutenção da velocidade e da distância, mas sem assistência de direção. Pode ativar e alternar entre as funções utilizando os botões do volante. O mostrador do condutor indica normalmente o seu nível de apoio à condução utilizando símbolos^[1].

Importante

O Pilot Assist partilha a maioria das suas condições e limitações com o controlo da velocidade adaptativo, exceto as relacionadas com a assistência de direção. Quando lê o manual e aprende as possibilidades do seu automóvel, deve considerar o Pilot Assist e o controlo da velocidade adaptativo como semelhantes.

Gerir a velocidade e a duração de passagem em relação aos veículos na frente

Quando ativa o Pilot Assist, aparece um valor de velocidade definido junto ao velocímetro. Este representa a velocidade-alvo que o Pilot Assist tenta manter. Pode ajustar a velocidade-alvo com os botões do volante.

Se o seu automóvel detetar um veículo na frente a velocidade inferior à sua ou demasiado próximo, o Pilot Assist também abranda para manter determinada distância em relação ao veículo na frente. Quando a estrada na frente volta a ficar livre, o seu automóvel retoma a velocidade-alvo. Pode ajustar a duração de passagem desejada para os veículos na frente utilizando os botões do volante.

Assistência de direção

A disponibilidade da assistência de direção ativa depende das condições presentes. Por exemplo, se encontrar um segmento da estrada com marcações desgastadas, o automóvel pode desligar temporariamente a assistência de direção e informá-lo que deve dirigir o automóvel sem assistência do Pilot Assist. Logo que se voltem a verificar as condições necessárias, a assistência de direção é reativada.

A assistência de direção não está disponível durante as mudanças de via e será temporariamente desativada quando utilizar os indicadores de mudança direção.

Nota

Controlo da velocidade adaptativo

Quando utiliza o controlo da velocidade adaptativo, o automóvel não presta qualquer assistência de direção ^[2].

Funcionalidades e configurações do Pilot Assist

Existe uma série de capacidades e configurações do Pilot Assist a saber neste manual.

Assistência de direção	Ao conduzir com assistência de direção, a sua direção é orientada ativamente. Isto pode ajudá-lo a manter a posição correta na via.
Controlo da velocidade adaptativo	Quando o controlo da velocidade adaptativo está ativo, o seu automóvel gere a aceleração e a travagem para atingir a sua velocidade desejada, ao mesmo tempo que se adapta ao trânsito circundante. No essencial, o controlo da velocidade adaptativo pode ser considerado como um Pilot Assist sem assistência de direção.
Velocidade alvo	Pode ajustar a velocidade alvo para o Pilot Assist utilizando os botões do volante.
Manutenção da distância	Pode ajustar a manutenção da distância geral do seu automóvel ajustando a duração de passagem aos veículos na frente utilizando os botões do volante.
Pilot Assist como predefinição	Permite-lhe ativar o Pilot Assist como a sua função de condução assistida predefinida. Pode ativar ou desativar esta função nas definições. Durante a condução, pode alternar entre o Pilot Assist e o controlo da velocidade adaptativo utilizando os comandos do volante.

Estado e disponibilidade

A disponibilidade do Pilot Assist é indicada no mostrador do condutor e depende das condições de condução presentes. No mostrador do condutor pode sempre consultar o nível presente de apoio que dispõe do Pilot Assist.

Nota

Pausado

Em algumas situações, o Pilot Assist pode ser pausado temporariamente. Isto pode acontecer quando é necessária uma decisão do condutor para retomar a condução com o Pilot Assist, como a seguir a uma paragem. Quando o Pilot Assist está pausado, isso é comunicado no mostrador do condutor.

^[1] Os avisos e as mensagens nos mostradores podem variar dependendo da funcionalidade ativa.

^[2] As capacidades de direção das intervenções de segurança e da ajuda à manutenção na via não são afetadas por esta situação.

10.5.2.1. Comunicação e estado do Pilot Assist

Saiba como o estado e as ações do Pilot Assist são comunicadas no automóvel.

O mostrador do condutor mostra o estado do Pilot Assist utilizando gráficos e símbolos. Também podem ser apresentadas informações importantes na forma de notificações.

Comunicação com símbolos

O estado do Pilot Assist é comunicado utilizando símbolos. Os símbolos podem mostrar o nível de apoio que o Pilot Assist fornece de momento, dependendo das suas configurações ativas do Pilot Assist.



O Pilot Assist está ativo, e proporciona assistência de direção.



O Pilot Assist está ativo, mas a assistência de direção está temporariamente indisponível.



O Pilot Assist está ativo e a adaptar a velocidade ao veículo na frente.



O Pilot Assist está pausado.

Quando o controlo da velocidade adaptativo ^[1] está ativo, a comunicação do símbolo difere ligeiramente:



O controlo da velocidade adaptativo está ativo.



O controlo da velocidade adaptativo está ativo e a adaptar a velocidade de condução à do veículo na frente.

A velocidade-alvo aparece a amarelo, acima do velocímetro.

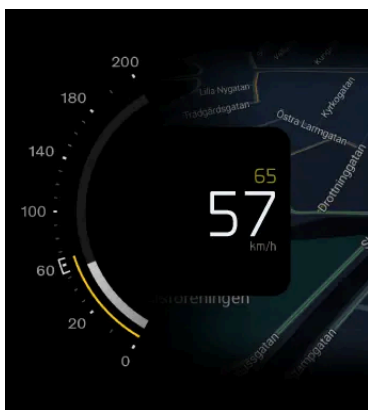

Notificações e mensagens

Ao utilizar o Pilot Assist, podem aparecer notificações no mostrador do condutor. Estas podem conter informações importantes sobre o estado das funcionalidades do Pilot Assist, assim como instruções para seguir, como para manter as mãos no volante.

^[1] uma subfunção do Pilot Assist

10.5.2.2. Ativar o Pilot Assist

Pode ativar o Pilot Assist premindo o respetivo botão do volante durante a condução. É importante determinar se as condições de condução presentes permitem-lhe a utilização segura do Pilot Assist.

O Pilot Assist pode ser ativado com e sem assistência de direção. O símbolo de ativação no mostrador do condutor indica se o seu automóvel a assistir a sua direção.

Ao selecionar **Pilot Assist como predefinição** nas definições, garante que o Pilot Assist com assistência de direção, em vez do controlo da velocidade adaptativo, é a sua funcionalidade de condução assistida predefinida. Pode então alternar entre o Pilot Assist e o controlo da velocidade adaptativo utilizando os botões do volante durante a condução.

! Importante

Antes de utilizar o Pilot Assist

Leve o seu tempo a ler toda a informação sobre o Pilot Assist presente neste manual antes de o utilizar pela primeira vez. A compreensão das suas capacidades e limitações é importante para uma utilização segura.

Avaliar a situação

Assegure-se de que a situação de trânsito e as condições são adequadas para a ativação. Antes de ativar o Pilot Assist, aguarde que a manobra em curso, como uma mudança de via, seja concluída.

Ativar o Pilot Assist durante a condução

1.



Quando for seguro, pressione o botão do Pilot Assist  no volante.

> A ativação é confirmada no mostrador do condutor.

Quando ativa pela primeira vez o Pilot Assist durante a condução, a sua velocidade no momento da ativação é assumida como velocidade-alvo.



Dica

Se utilizou recentemente o Pilot Assist e pretender utilizar a velocidade-alvo anterior, prima o botão de retomar  no volante.

Quando o Pilot Assist está ativo pode ajustar a velocidade-alvo e a duração de passagem aos veículos na frente com os botões do volante.

10.5.2.3. Desativar o Pilot Assist

Pode desativar manualmente o Pilot Assist quando pretender continuar a conduzir sem o utilizar. Também existem situações em que o Pilot Assist se desativa automaticamente.

A desativação e ativação do Pilot Assist são realizadas do mesmo modo. Prima o botão do Pilot Assist no volante. Também pode desativar o Pilot Assist travando.

Quando desativa o Pilot Assist, toda a sua assistência é desligada. Esta inclui a manutenção de velocidade e distância, assim como a assistência de direção.

Desativar o Pilot Assist utilizando o botão do volante

- Prima o botão do Pilot Assist  no volante.
- > A desativação é confirmada no mostrador do condutor.

Desativar por travagem

- Pressione o pedal do travão.
- > A desativação é confirmada no mostrador do condutor.

 **Nota**

Desativação automática

O Pilot Assist tem várias limitações e funciona apenas quando se verificam todas as condições necessárias. Se as condições de condução se alterarem durante a sua condução, o Pilot Assist pode desativar-se automaticamente.

Cenários em que o Pilot Assist pode desativar-se automaticamente incluem, por exemplo:

- Não está a conduzir ativamente. Deve permanecer atento e manter ambas as mãos no volante, mesmo quando conduz com a assistência de direção.
- Abre uma porta ou desaperta o seu cinto de segurança.
- Efetua mudanças de marcha. O Pilot Assist não o pode apoiar nas mudanças N ou R.
- Deixa o indicador de mudança de direção ligado durante demasiado tempo ao conduzir com assistência de direção. Isto pode indicar que não está totalmente concentrado.
- Acelera manualmente e mantém uma velocidade de condução superior à velocidade-alvo. Isto indica que deseja regressar ao controlo totalmente manual do seu automóvel.
- Não se verificam as condições da câmara ou do radar do Pilot Assist.

10.5.2.4. Controlo da velocidade adaptativo

O controlo da velocidade adaptativo é uma subfunção do Pilot Assist, partilhando as mesmas funcionalidades de manutenção da distância e da velocidade. No entanto, não pode prestar assistência de direção.

Ao utilizar o controlo da velocidade adaptativo o seu automóvel tentará manter a velocidade-alvo definida, bem como a distância definida em relação aos outros automóveis. Pode ajustar a sua velocidade-alvo e a distância geral aos automóveis na frente utilizando os comandos do volante.

Nas definições, pode seleccionar o controlo da velocidade adaptativo como a sua função de condução assistida predefinida. Isto permite-lhe ativá-lo com o botão do Pilot Assist  no volante.

Durante a condução, pode alternar entre o Pilot Assist e o controlo da velocidade adaptativo utilizando o botão  no painel de comando do volante, no lado esquerdo.

O estado do controlo da velocidade adaptativo pode ser comunicado com um destes dois símbolos no mostrador do condutor:



O controlo da velocidade adaptativo está ativo.



O controlo da velocidade adaptativo está ativo e a adaptar a velocidade de condução à do veículo na frente.

Condições e limitações

Enquanto que o Pilot Assist também pode prestar assistência de direção, o controlo da velocidade adaptativo não pode. No entanto, ainda é possível obter intervenções na direção de funcionalidades como a lane keeping aid ou em situações que causem intervenções na direção. As condições e limitações relacionadas com as capacidades da manutenção da distância e da velocidade são partilhadas entre o Pilot Assist e o controlo da velocidade adaptativo. As condições e limitações do Pilot Assist relaci-

onadas com a assistência à direção não se aplicam ao controlo da velocidade adaptativo, pois a subfunção não proporciona qualquer assistência de direção.

10.5.2.5. Alternar entre o Pilot Assist e o controlo da velocidade adaptativo durante a condução

Pode alternar entre o Pilot Assist e o controlo da velocidade adaptativo durante a condução.

Ao alternar entre o Pilot Assist e o controlo da velocidade adaptativo, ativa ou desativa-a assistência de direção. Embora o controlo da velocidade adaptativo seja considerado uma subfunção do Pilot Assist, a principal diferença é que o Pilot Assist pode fornecer assistência de direção, enquanto o controlo da velocidade adaptativo não. Assim, alternar entre as funcionalidades pode ser visto como a ativação ou desativação da assistência de direção do Pilot Assist.

! Importante

Embora as condições e limitações sejam semelhantes entre o Pilot Assist e o controlo da velocidade adaptativo, é importante conhecer as diferenças. Certifique-se de que compreende como a alternância entre as funções de condução assistida afeta a sua condução e o comportamento do automóvel.

1.



Pressione o botão de comutação ► no volante.

> O nível de apoio selecionado é indicado no mostrador do condutor.

10.5.2.6. Ajustar a velocidade-alvo do Pilot Assist

O Pilot Assist pode ajudá-lo a manter uma velocidade-alvo definida. Pode ajustar a velocidade-alvo com os botões de comando do volante.

Quando está a conduzir com o Pilot Assist ativo, pode selecionar uma velocidade-alvo. O automóvel gere então a aceleração e a travagem para ir ao encontro desse valor alvo, enquanto se adapta ainda ao trânsito envolvente.

O conteúdo deste manual representa o estado do manual do utilizador no momento da impressão e pode não ser totalmente válido em momentos futuros. Para mais informações, consulte a primeira página para a declaração de responsabilidade completa.

Pode ajustar a sua velocidade alvo premindo os botões de ajuste da velocidade no painel de comando do seu volante, no lado esquerdo.



Premir uma vez Ajuste a velocidade-alvo em 5 unidades premindo o botão uma vez.

Manter premido Ajuste a velocidade-alvo continuamente em 1 unidade mantendo premido o botão.

Quando ajusta em 5 unidades de uma só vez, a velocidade-alvo muda para incrementos divisíveis por cinco, como 25, 30 e 35.



Ajuste a velocidade-alvo utilizando os botões no volante.

- Prima o botão de aumento da velocidade  para aumentar a velocidade-alvo.
- Prima o botão de diminuição da velocidade  para diminuir a velocidade-alvo.

> A sua nova velocidade-alvo aparece a amarelo acima do velocímetro.





10.5.2.7. Ajustar a duração de passagem aos veículos na frente

O Pilot Assist pode ajudá-lo a manter uma duração de passagem definida em relação aos veículos na frente. Com os botões do volante pode ajustar a duração de passagem e, através desta, a distância geral aos veículos na frente.

Quando conduzir com o Pilot Assist ativo, o seu automóvel tentará adaptar a sua velocidade de condução à dos outros veículos. Pode ajustar a manutenção da distância geral do seu automóvel ajustando a duração de passagem aos veículos na frente utilizando os botões do volante. O automóvel gere então a aceleração e a travagem para manter essa duração de passagem.

Ajuste a duração de passagem premindo os botões de ajuste da duração de passagem no painel de comando no lado esquerdo do seu volante.

-  Diminui a duração de passagem definida para os veículos na frente.
-  Aumenta a duração de passagem definida para os veículos na frente.

A duração de passagem selecionada é apresentada no indicador de duração de passagem no mostrador do condutor. O indicador da duração de passagem está incorporado no símbolo de condução assistida e difere consoante o seu nível de apoio atual.



As linhas horizontais amarelas são o indicador da duração de passagem.

Quando ajusta a duração de passagem aos veículos na frente, o número de linhas aumenta ou diminui consoante o ajuste efetuado. Um maior número de linhas indica uma duração de passagem mais longa e uma maior distância geral mantida em relação aos veículos na frente, enquanto que um menor número de linhas indica o contrário.

Importante



Alterar as configurações de apoio ao condutor

Assegure-se de que compreende o modo como as alterações às configurações do automóvel afetam o seu comportamento. Isto é especialmente importante quando se tratam de funcionalidades que afetam o nível de assistência que o automóvel pode fornecer.

1.



Ajuste a duração de passagem aos veículos na frente utilizando os botões do volante.

- Prima o botão para diminuir a duração de passagem  para diminuir a distância geral aos veículos na frente.
 - Prima o botão para aumentar a duração de passagem  para aumentar a distância geral aos veículos na frente.
- > A nova duração de passagem teórica é apresentada no indicador de duração de passagem no mostrador do condutor.

 **Nota**

Velocidades de condução mais elevadas podem resultar em maiores distâncias em relação a um veículo na frente do que a velocidades mais baixas, mesmo que a duração de passagem definida seja a mesma. Isto por a distância calculada ser maior para um determinado intervalo de tempo.

10.5.2.8. Selecionar o Pilot Assist como apoio ao condutor predefinido

Nas definições, pode selecionar o Pilot Assist como a sua função de assistência à condução predefinida.

1. Prima o símbolo do automóvel  na barra inferior e aceda a **Definições**.
2. Aceda a **Condução** → **Pilot Assist** → **Pilot Assist como predefinição**.
3. Selecione o Pilot Assist como a sua predefinição.

 **Dica**

Depois de selecionar o Pilot Assist como a sua função de assistência à condução predefinida, pode ativá-lo com o botão do volante  durante a condução.

10.5.2.9. Condições e limitações do Pilot Assist

Para utilizar o Pilot Assist em segurança, é importante conhecer as suas limitações. Embora seja uma função avançada, existem condições e situações que não consegue gerir.

Responsabilidade do condutor ao utilizar o Pilot Assist

Uma limitação principal do Pilot Assist que necessita de conhecer está relacionada com a responsabilidade do condutor. Ao utilizar a função, ainda lhe é exigido que conduza o automóvel de forma ativa e atenta. Reside em si a responsabilidade por todas as tomadas de decisão, ações e respostas que fazem parte da condução.

O Pilot Assist não conhece as suas intenções nem as intenções dos outros condutores. Este não consegue prever nem identificar todas as situações potenciais de perigo como um condutor atento. Reside em si a responsabilidade por uma avaliação contínua do desempenho do Pilot Assist e pela atuação sempre que necessária. Enquanto considerar a atuação como correta, pode deixar que o sistema oriente a sua condução.

Nota

Condições e limitações do controlo da velocidade adaptativo

As condições e limitações relacionadas com as capacidades da manutenção da distância e da velocidade são partilhadas entre o Pilot Assist e o controlo da velocidade adaptativo. As condições e limitações do Pilot Assist relacionadas com a assistência à direção não se aplicam ao controlo da velocidade adaptativo, uma vez que a subfunção não fornece qualquer assistência de direção.

Importante

Condições de condução

A avaliação do desempenho do Pilot Assist necessita que tenha em conta todas as condições de condução, trânsito, meteorologia e estado da estrada. Por exemplo, perante visibilidade fraca, pode ser necessário aumentar a distância em relação aos veículos na frente em relação à distância mantida pelo Pilot Assist. O mesmo se aplica para a manutenção de uma velocidade segura para as condições de estrada e trânsito presentes.

Comodidade melhorada

Quando utilizado corretamente, o Pilot Assist pode reduzir o esforço de condução. Em algumas situações, pode compensar erros do condutor, como equívocos resultantes de distração ou falta de atenção. Este potencial benefício é um complemento às boas práticas para uma condução segura. Não reduz nem substitui a necessidade de o condutor permanecer atento e concentrado em conduzir em segurança.

Prontidão de condução

A utilização de funcionalidades para a manutenção de velocidade e distância pode resultar em longos períodos sem a utilização dos pedais. No entanto, deve permanecer preparado para travar ou acelerar manualmente sempre que necessário. Evite alterar a sua postura de condução de modo a que possa atrasar o seu tempo de resposta.

Olhos na estrada

Ao utilizar o Pilot Assist deve continuar atento enquanto condutor. Deve continuar atento à sua envolvência e ao trânsito à sua volta, tal como quando conduz sem assistência.

Mãos no volante

O Pilot Assist pode orientar a sua direção, mas é necessário que mantenha as mãos no volante, tal como quando conduz sem assistência. Desde que considere a atuação na direção correta, pode deixar que o Pilot Assist oriente a sua direção.

Paragem de emergência com Pilot Assist

O automóvel pode iniciar uma paragem controlada se o condutor não responder ao pedido para conduzir ativamente o automóvel e manter as suas mãos no volante. Durante a manobra de paragem, o automóvel utiliza todas as informações que recolhe continuamente sobre a sua envolvência para realizar uma paragem controlada na via da estrada onde se encontra. Também ativas as luzes de sinalização de perigo para alertar outros condutores.

Pode sempre anular a manobra de paragem dirigindo, travando ou acelerando de modo ativo. Esta ação indica que está novamente atento e disponível para continuar a condução.

Intervalo de velocidade para o Pilot Assist

O Pilot Assist está disponível a diferentes velocidades, dependendo do contexto de ativação e utilização.

- Ao utilizar o Pilot Assist, pode definir uma velocidade-alvo entre 30-180 km/h (20-110 mph).
- A assistência de direção não está disponível a velocidades superiores a 140 km/h (87 mph).
- O Pilot Assist pode ser ativado com velocidade superior a 15 km/h (9 mph), mas tentará acelerar até à velocidade mínima definida.
- Ao acompanhar outro veículo, o Pilot Assist pode permanecer ativo com velocidades inferiores a 15 km/h (9 mph).
 - Em situações que conduz lentamente atrás de outros veículos, como numa fila de trânsito, pode usar o Pilot Assist mesmo com velocidades inferiores a 15 km/h (9 mph). Para tal é necessário um veículo na frente a uma velocidade que o seu automóvel consiga igualar.^[1]

Ativação e disponibilidade

Para ativar o Pilot Assist é necessário que se verifiquem várias condições. Estas podem estar relacionadas com o trânsito e as condições de estrada presentes ou o estado do sistema do automóvel. Algumas estão relacionadas com a prontidão para a condução do automóvel, como a utilização do cinto de segurança pelo condutor, a presença das mãos no volante^[2] e todas as portas fechadas. Outras estão relacionadas com a sua situação de condução presente, como a condução com uma velocidade dentro do intervalo de velocidade do Pilot Assist. Se a ativação for impedida, normalmente aparece no mostrador do condutor a sua razão específica.

Acompanhar os veículos na frente

Uma das capacidades do Pilot Assist é a adaptação da velocidade do automóvel à de um veículo na frente e a manutenção de determinada distância ao mesmo. O comportamento e a capacidade do Pilot Assist para acompanhar trânsito na frente depende de vários fatores, como a sua velocidade e a velocidade do veículo na sua frente.

Veículos na frente com velocidade muito baixa ou parados podem resultar num comportamento diferente do Pilot Assist, dependendo da situação e da sua velocidade:

- Se o Pilot Assist acompanhar um veículo que para, o Pilot Assist abranda o seu automóvel até parar atrás do outro veículo.
- Se conduzir com uma velocidade **inferior** a 70 km/h (44 mph), um veículo parado na sua frente resulta no abrandamento do seu automóvel por parte do Pilot Assist até parar atrás do outro veículo.
- No entanto, ao conduzir com uma velocidade **superior** a 70 km/h (44 mph), um veículo parado detetado na sua frente não é considerado como um veículo a acompanhar. O Pilot Assist não abrandará o seu automóvel e tentará manter a sua velocidade-alvo definida.



Aviso

Veículos parados ou com baixa velocidade na frente

Um veículo parado na sua via representa um risco de colisão que requer a sua ação de travagem ou de direção.^[3]

- Com velocidade inferior a 5 km/h (3 mph), o Pilot Assist pode pausar ao acompanhar outro veículo:
 - se não houve a certeza de que o objeto detetado na frente seja um veículo parado ou outro objeto^[4].
 - se o veículo na frente virar e sair da sua trajetória de condução.

Estado e sistemas do automóvel

O Pilot Assist depende da deteção e identificação precisas do trânsito envolvente e das condições da estrada. Tal inclui a utilização de informações das câmaras, radares e outros sensores. O sistema de deteção não consegue gerir todas as condições de condução, trânsito, meteorologia e condições de estrada. Leia as respetivas secções do manual sobre os tipos de deteção, seu funcionamento e limitações, para melhor compreender como pode ser afetado o desempenho do Pilot Assist.

Várias funcionalidades do Pilot Assist dependem de outros sistemas no automóvel.

- Para adaptar a velocidade aos veículos na frente, o automóvel utiliza uma combinação de deteção de radar e de câmara. Assim, condições e limitações destes sistemas podem afetar a disponibilidade e o desempenho desta funcionalidade.
- A assistência de direção está disponível apenas quando o automóvel consegue identificar a sua posição na estrada através da deteção de câmara das marcações da via.
 - Para tal, é necessário que a estrada esteja em conformidade com determinadas normas.
 - As condições e as limitações da deteção de câmara do automóvel podem afetar a disponibilidade e o desempenho da assistência de direção.

Importante

Falhas do automóvel

Determinadas falhas do automóvel podem afetar a disponibilidade das funcionalidades de apoio ao condutor. Consulte a vista de estado do automóvel para problemas indicados caso o Pilot Assist esteja indisponível.

Alterações do automóvel

Modificações, reparações, e instalações de acessórios podem afetar negativamente ou limitar as funcionalidades de apoio ao condutor. Existe uma secção própria no manual com informações detalhadas sobre este tópico.

Outras condições e limitações

- O Pilot Assist foi concebido principalmente para ser utilizado ao conduzir em estradas planas. Pode ser difícil manter a distância correta aos veículos na frente durante as descidas.
- O Pilot Assist com assistência de direção não está disponível quando se conduz com um atrelado. Cargas pesadas ou irregulares podem também afetar as capacidades e o desempenho da assistência de direção do Pilot Assist.
- O desempenho e as capacidades do controlo da velocidade adaptativo também podem ser afetados quando se conduz com um atrelado ou cargas pesadas.

[1] A velocidade-alvo mais baixa do Pilot Assist é 30 km/h (20 mph), mesmo quando a sua velocidade no momento da ativação é inferior.

[2] A utilização de luvas pode por vezes interferir com os sensores de deteção das mãos no volante

[3] O seu automóvel mantém a capacidade de avisar para o risco de colisão e realizar uma intervenção de segurança, caso não consiga reagir a tempo. Esta ação pode ocorrer independentemente das capacidades do Pilot Assist.

[4] Como obstáculos concebidos para encorajar a condução lenta.

10.6. Estacionamento assistido

O seu automóvel tem várias funcionalidades que o podem ajudar durante o estacionamento, como a orientação com câmara e vistas de sensores. Aprenda a utilizar os diferentes tipos de assistência.

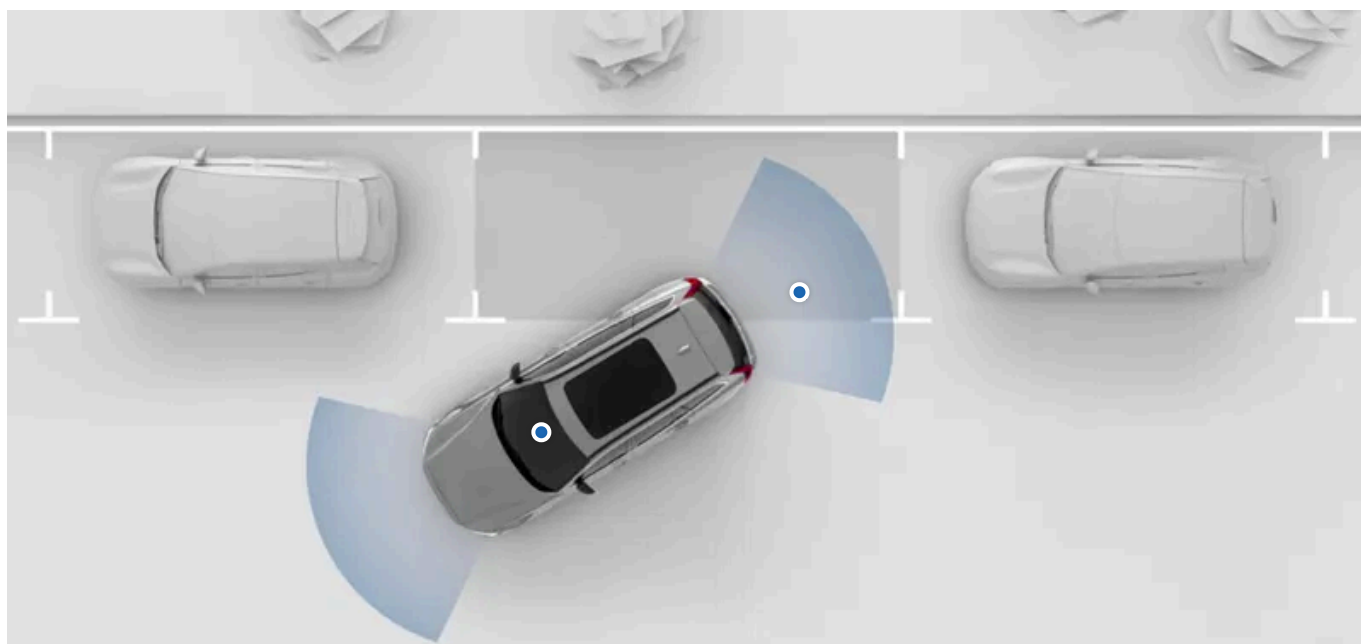

As funcionalidades de assistência ao estacionamento do seu automóvel estão disponíveis na vista de estacionamento do mostrador central. Na maioria das situações, a vista de estacionamento abre-se automaticamente quando necessária, mas também a pode abrir manualmente.

As seguintes funcionalidades de assistência ao estacionamento do seu automóvel estão disponíveis na vista de estacionamento:

Deteção de obstáculos e distância	O automóvel deteta a envólvecia utilizando muitos sensores diferentes. Utiliza esta informação para o orientar com som, gráficos e avisos ao conduzir a baixas velocidades.
Vistas da câmara de estacionamento	O automóvel mostra-lhe a envólvecia utilizando câmaras à volta do automóvel.
Travagem automática na marcha-atrás ^[1]	Durante a marcha-atrás, o automóvel consegue travar automaticamente para evitar uma colisão. Isto pode acontecer caso detete um obstáculo ou trânsito a cruzar na traseira do automóvel.

Importante

Conhecimentos necessários e responsabilidade do condutor

As funcionalidades de estacionamento assistido foram concebidas para tornar a condução mais confortável e segura, mas não reduzem a necessidade ou responsabilidade do condutor para operar o automóvel do modo mais seguro possível. Assegure-se de que lê todas as informações relativas a uma funcionalidade antes de a utilizar. A secção que abrange a responsabilidade do condutor é de leitura essencial para compreender as capacidades e limitações das funcionalidades de condução assistida do seu automóvel.

Caso tenha dúvidas em relação a um conteúdo ou outras questões, não hesite em contactar o apoio Volvo

^[1] Travão Automático Traseiro (RAB)

10.6.1. Vista de estacionamento

A vista de estacionamento contém informações de câmara e de sensor de estacionamento para o ajudar a aprimorar a sua atenção à envolvente do automóvel. Isto pode ser útil ao manobrar a baixas velocidades, como no estacionamento.



A vista de estacionamento pode apresentar duas vistas ao mesmo tempo. A imagem mostra um exemplo de como pode ficar depois de selecionar a vista de câmara traseira, que é exibida na metade inferior do mostrador central. A metade superior do mostrador exibe uma visão geral do ambiente em redor do seu automóvel.

A vista de estacionamento contém as seguintes funcionalidades:

Vistas de câmara múltiplas	A seleção de uma vista de câmara permite-lhe ver a envolvente numa direção específica. Isto pode proporcionar-lhe uma visão detalhada da direção selecionada.
Vista de câmara 360	Podem obter uma visão geral do seu automóvel na sua envolvente utilizando a vista de câmara 360, que também fornece orientação visual e deteção de obstáculos.
Informações sobre o sensor de estacionamento	Os sensores de estacionamento do seu automóvel podem fornecer-lhe informações sobre a sua envolvente. Pode receber alertas visuais e sonoros se estiver a aproximar-se demasiado de um obstáculo.
Linhas de estacionamento assistido	As diferentes vistas de câmara podem apresentar linhas que mostram a sua trajetória estimada. Estas são ajustadas de acordo com a forma como roda o volante.

Também pode ativar ou desativar o travão automático traseiro e os alertas sonoros dos sensores de estacionamento na vista de estacionamento.

Aceder à vista de estacionamento

Na maior parte das situações, a vista de estacionamento abre-se automaticamente quando necessita. Também pode aceder-lhe abrindo a aplicação da câmara na barra contextual.







Quando a vista de estacionamento está aberta, pode ajustar algumas das definições de estacionamento assistido premindo o símbolo de definições  no canto superior direito da vista de estacionamento.

A vista de estacionamento fecha-se automaticamente quando conduz acima de determinada velocidade. Após o estacionamento, a vista de estacionamento fecha-se quando desliga o seu automóvel.

Vistas de câmara

Existem várias vistas de câmara para seleccionar na vista de estacionamento:

-  Dianteiro Uma câmara na dianteira do automóvel proporciona a vista dianteira.
-  Lados As câmaras nos retrovisores laterais podem proporcionar-lhe vistas de câmara laterais à sua esquerda ou direita.
-  360 Abre a vista de 360º em ecrã completo. O automóvel combina vistas de câmara dianteira, traseira e lateral para mostrar o automóvel na sua envolvente.
-  Traseira Uma câmara na traseira do automóvel proporciona a vista traseira.

Ao utilizar qualquer uma das vistas de câmaras dianteira, lateral ou traseira, a vista de estacionamento pode mostrar simultaneamente uma visão geral do seu automóvel na sua envolvente. O aspeto no mostrador muda consoante a vista de câmara seleccionada.

Deteção de distância e obstáculos

A vista de estacionamento pode fornecer alertas visuais e sonoros caso o seu automóvel detete obstáculos na sua proximidade.

Estes alertas mudam caso vá além de um ponto de paragem recomendado. A cor da indicação visual muda para vermelha e o som altera-se quando se aproxima do obstáculo.

Importante

Responsabilidade do condutor

A deteção de distância e obstáculos é um complemento às boas praticas de condução. Este não diminui a necessidade nem a responsabilidade de o condutor operar o automóvel do modo mais seguro possível.

Reside sempre no condutor a responsabilidade pela atenção à envolvente do automóvel e pela manobra segura do mesmo.

Limitações de deteção

As capacidades da deteção de distância e obstáculos têm limitações. Leia a secção própria que abrange a deteção da envolvente do automóvel e do trânsito antes de utilizar funcionalidades que dependem destas capacidades.

Falhas do estacionamento assistido

Se o seu automóvel detetar uma falha no sistema de estacionamento assistido, apresentará uma mensagem no mostrador do condutor, no mostrador central ou em ambos. As avarias da câmara também podem ser comunicadas através de mensagens ou símbolos na vista de estacionamento.

Contacte uma oficina autorizada Volvo se não conseguir resolver o problema por iniciativa própria.

Nota

Calibragem da câmara

Após realizado serviço nas câmaras de estacionamento do seu automóvel, estas por vezes demoram algum tempo até se recalibrarem. Por este motivo, algumas funcionalidades, como a vista de estacionamento, podem ficar indisponíveis durante um breve período de tempo após a realização de serviço.

10.6.1.1. Desativar alertas sonoros de estacionamento assistido

Os alertas sonoros dos sensores de estacionamento podem ser temporariamente desativados na vista de estacionamento.

Ao desativar os alertas sonoros de estacionamento assistido, o automóvel deixa de emitir alertas sonoros se estiver a aproximar-se demasiado de um obstáculo enquanto conduz devagar ou em marcha-atrás. A desativação destes alertas sonoros é apenas temporária. Por predefinição, a funcionalidade é ativada entre conduções.

Importante

Alterar as configurações de apoio ao condutor

Assegure-se de que compreende o modo como as alterações às configurações do automóvel afetam o seu comportamento. Isto é especialmente importante quando se tratam de funcionalidades que afetam o nível de assistência que o automóvel pode fornecer.

1. Prima o botão dos sensores de estacionamento na vista de estacionamento.



- > Os alertas sonoros de estacionamento assistido estão temporariamente desativados.

11. Cenários e recomendações de condução

As condições que por vezes pode enfrentar afetam o modo como utiliza e deve utilizar o seu automóvel. Conhecer as suas capacidades e como se adaptar para as situações pode ter um impacto significativo nos resultados. Os benefícios podem ir da prevenção de perigos à obtenção do melhor desempenho do seu automóvel.



Esta secção do manual abrange cenários específicos de condução. Estes incluem passagem a vau e condução em estradas com gelo. Esta secção proporciona-lhe uma boa ideia das funcionalidades e práticas que o podem ajudar em situações exigentes.

11.1. Condições frias

A condução em condições frias pode ser complicada. Esta requer preparativos e formas de condução diferentes das presentes com tempo mais quente.

Ao conduzir em condições frias, existem muitas coisas a ter em consideração. Desde o consumo e a saúde da bateria, até uma climatização confortável e diferentes aspetos de segurança. Familiarize-se com as exigências desta forma de condução, assim como com as leis e regulamentações aplicáveis.

Visibilidade

Em situações de frio, o gelo e a condensação podem obstruir a visibilidade. O seu automóvel está equipado com degeladores, um vidro traseiro aquecido e retrovisores laterais aquecidos para evitar essa situação.



Aviso

Raspar o para-brisas

A área do para-brisas na frente da câmara virada para a frente tem o seu próprio aquecimento para degelar e remover toda a acumulação de neve ou gelo. Não utilize um raspador de gelo nesta área, pois pode riscar a superfície do vidro. Riscos ou danos no vidro podem interferir ou limitar as capacidades de deteção da câmara.

Manutenção



Nota

Pressão dos pneus

Quando a temperatura desce, a pressão dos pneus também desce. Lembre-se de verificar regularmente a pressão dos pneus e de a ajustar se necessário.



Importante

Limpeza na frente dos radares

Caso encontre-se sujidade, neve ou gelo, ou se o automóvel indicar que um radar está bloqueado, deve tratar logo que possível. Limpe sempre uma área grande à volta dos radares para permitir o seu campo de visão completo.

11.1.1. Recomendações para a condução no inverno

Existem alguns aspetos a saber ao conduzir em neve e gelo. Seguem-se algumas dicas e recomendações para uma condução mais segura e eficiência acrescida do sistema do automóvel.

Preparativos para a condução em condições de inverno

- O tempo frio é mais exigente para as baterias do automóvel e pode resultar num desempenho reduzido temporário. Para um melhor desempenho da bateria, climatize o seu automóvel com temporizador antes da condução.
- Utilize líquido de lava-para-brisas com proteção anticongelante para evitar a formação de gelo no depósito do líquido de lavagem.
- Assegure-se de que as escovas do limpa-para-brisas não estão congeladas no seu lugar.
- Utilize um líquido de arrefecimento do motor que contenha 50% de glicol. Este protege o motor contra o congelamento até aproximadamente -35°C (-31°F). Para evitar riscos para a saúde, não misture diferentes tipos de glicol.
- Mantenha o depósito de combustível cheio para evitar a condensação.
- Utilize apenas óleo do motor da qualidade prescrita. Os óleos mais finos facilitam o arranque do automóvel em tempo frio e reduzem o consumo de combustível com o motor frio.
- A Volvo recomenda a utilização de pneus de inverno perante o risco de formação de neve ou gelo.

 **Nota**

Em algumas regiões, os pneus de inverno são exigência legal. No entanto, lembre-se de que nem todos os países permitem pneus cardados.

Recomendações para a condução em condições de inverno

Estradas com neve ou gelo exigem uma condução cuidadosa diferente da condução em estradas secas. Existem várias precauções que o ajudam a conduzir de forma mais segura. Por exemplo:

- Remova toda a neve do seu automóvel antes de iniciar a condução, pela sua segurança e dos outros utilizadores da estrada. Tenha especial atenção às áreas dos sensores, às luzes, ao tejadilho e ao capô.
- Evite movimentos súbitos do volante, acelerações acentuadas ou travagens bruscas, uma vez que o automóvel pode perder tração.
- Evite conduzir na mudança B.
- Mantenha uma distância segura em relação ao automóvel à sua frente, uma vez que é necessária uma distância de travagem mais longa.
- Lembre-se que mesmo que o sol já tenha derretido a neve e o gelo, poderá ainda estar escorregadio.
- Mesmo que as outras estradas não têm gelo, as pontes podem permanecer perigosas.
- A neve e gelo podem acumular-se no interior dos guarda-lamas, o que pode afetar a direção. Verifique regularmente e retire toda a neve, gelo e resíduos.
- A capacidade de travagem pode ser afetada negativamente caso neve e gelo se acumulem no sistema de travagem. Verifique periodicamente se os travões funcionam devidamente. No entanto, faça-o de modo seguro e cuidadoso.
- Por vezes, a utilização de correntes para a neve pode ser uma boa ideia. No entanto, leia as instruções sobre a sua utilização segura e eficaz.

 **Aviso**

Evite estacionar em inclinações com condições de inverno. Os pneus perdem tração, mesmo com o travão de estacionamento aplicado. Reside sempre em si a responsabilidade pelo estacionamento seguro.

 **Dica**

Uma boa ideia é praticar a condução sobre superfícies escorregadias em condições controladas para perceber a reação do automóvel. Experimente uma pista molhada, caso tenha acesso a uma.

11.2. Recomendações para passagem a vau

Ao conduzir através de água existem limitações importantes a considerar relativamente à profundidade da água e à velocidade de condução.

 **Importante**

Evite a passagem a vau sempre que possível

A Volvo recomenda que a passagem a vau seja feita com muito cuidado e evitada sempre que possível. Pode ser difícil estimar com precisão a profundidade da água e a força da corrente. O condutor é sempre o responsável pela condução de modo seguro e de acordo com todas as regras aplicáveis à estrada.

Garantia não aplicável

Os danos causados por inundações não são cobertos pela garantia.

- Se possível, determine a profundidade da água antes de iniciar a condução. Tente apenas conduzir se tiver confiança de que se trata de uma profundidade baixa que permita uma travessia segura.
- A altura de água máxima recomendada para a passagem a vau é a parte inferior do chassis.
- Limite a sua velocidade à equivalente a uma caminhada.
- Evite a passagem a vau com correntes fortes, especialmente se a profundidade da água ameaçar fluir sobre o automóvel.
- O trânsito em sentido contrário pode provocar ondas que aumentam a altura da água.
- Se possível, evite parar quando se encontrar na água. Continue a conduzir para a frente ou para trás até sair da água.
- Evite conduzir através de água salgada, pois pode provocar corrosão.

 **Aviso**

Travões molhados

A distância de paragem do automóvel é mais longa se os discos dos travões estiverem molhados. A condução através da água expõe os discos do travão à água e, eventualmente, à lama ou outros sedimentos. Após a passagem a vau, execute em segurança uma manobra de travagem a fundo para remover a sujidade e a água dos travões. Atuando os discos travões durante a condução, estes aquecem e secam.

11.3. Preparativos para uma viagem longa

Antes de partir para uma viagem longa, existem algumas verificações aconselháveis.

- Assegure-se de os travões funcionam do modo pretendido.
- Verifique a pressão e a profundidade da banda de rodagem dos pneus. Perante o risco de estradas com neve ou gelo, mude para pneus de inverno.
- Assegure-se de que os limpa-para-brisas estão em bom estado e substitua-os se necessário.
- Ateste com líquido de lava-para-brisas.
- Verifique se não há fugas de fluidos no automóvel.
- Verifique se o motor está a funcionar corretamente e se o consumo de combustível é normal.
- Verifique se a bateria de 12 V está suficientemente carregada.

- Assegure-se de que todo o equipamento útil está no lugar, como os cabos de carregamento, um kit de reparação de emergência de pneus furados, uma mala de primeiros socorros, um triângulo de sinalização de perigo e um colete refletor.
- Se planejar visitar uma região que utilize unidades de medida diferentes, como milhas ou quilómetros por hora, pode alterar as configurações das unidades do automóvel.
- Se conduzir para uma região com diferente legislação de trânsito, assegure-se de que o automóvel está equipado com o necessário e leia o que difere ao nível do regulamento da estrada.
- Zonas remotas podem ter má ligação à Internet ou mesmo nenhuma. Se planejar conduzir para zonas assim, descarregue os mapas de que necessita para a aplicação de navegação para os poder utilizar quando o seu automóvel estiver offline.

11.4. Estacionamento de longa duração

Observe as recomendações para o estacionamento de longa duração quando deixar o automóvel sem utilização durante mais do que um mês. Lembre-se de verificar periodicamente o automóvel quando estacionado.

Preparativos para estacionamento de longa duração

- Ao deixar o seu automóvel estacionado por mais de um mês, recomendamos um nível da bateria entre 25-50%. Utilize ou carregue o automóvel até ao nível recomendado.
- Verifique e ajuste a pressão dos pneus para o nível recomendado.
- Opte por uma localização fresca e ao abrigo do sol. Recomenda-se um ambiente com condições controladas e constantes.

Durante o estacionamento de longa duração

Verifique periodicamente:

- o estado de carga e se o carregamento funciona devidamente
- a pressão dos pneus.



Dica

Mantenha o automóvel atualizado.

Durante os períodos em que o automóvel não é utilizado, adquira o hábito de verificar e instalar as atualizações de software.

Após o estacionamento de longa duração

- Antes de conduzir o automóvel, assegure-se de que os comandos e funções funcionam devidamente, como por exemplo, os travões.
- Instale quaisquer atualizações de software disponíveis.

12. Armazenamento, acomodação e reboque

O seu automóvel foi concebido para transportar pessoas, mas também bagagens e outras cargas. Aprenda sobre as capacidades de acomodação e reboque do automóvel.



O habitáculo e o porta-bagagens do seu automóvel têm várias áreas para arrumar em segurança objectos de diferentes formas e tamanhos.

O porta-bagagens pode ser expandido para criar mais espaço para cargas maiores.

Também pode utilizar o tejadilho para transportar cargas pesadas e, com um engate de reboque, pode fixar um atrelado.

Aviso

É importante que os objetos sejam devidamente armazenados, mesmo os pequenos. Objetos que não sejam devidamente acomodados podem tornar-se perigosos numa travagem brusca ou colisão.

Ao adicionar carga ao automóvel, altera o peso do automóvel e as propriedades de controlo da condução. Consulte sempre os regulamentos e orientações para o peso permitido do automóvel.

Antes de rebocar um atrelado, assegure-se de que todos os conectores e ligações de segurança estão presos. Além disso, certifique-se de que segue os regulamentos locais relativos ao reboque.

Importante

Cargas grandes e pesadas no tejadilho podem interferir com os sensores do automóvel.

12.1. Compartimentos de arrumação do habitáculo

O conteúdo deste manual representa o estado do manual do utilizador no momento da impressão e pode não ser totalmente válido em momentos futuros. Para mais informações, consulte a primeira página para a declaração de responsabilidade completa.

Saiba onde se encontram os compartimentos de arrumação do habitáculo.



- ① Compartimentos de arrumação nos painéis das portas
- ② Bolsas nas costas dos bancos dianteiros
- ③ Consola de túnel
- ④ Porta-luvas

Existem outras pequenas funcionalidades que podem ser úteis para arrumar objetos específicos:

- Pode rebater as costas do banco central para aceder aos porta-copos.

12.1.1. Porta-luvas

Pode guardar no porta-luvas os objetos que não necessita no imediato.

No caso de uma travagem brusca ou colisão, os objetos soltos pode ser perigosos. O porta-luvas é útil para guardar pequenos objetos em segurança.

O porta-luvas encontra no tablier, em frente ao banco do passageiro.

12.2. Espaço e arrumação do porta-bagagens

O porta-bagagens pode ser configurado para acomodar cargas de diferentes formas e tamanhos.

Pode adaptar o porta-bagagens de diferentes formas e expandi-lo para criar um espaço de carga maior. Isto pode ser útil para guardar objetos maiores.



- ① Portinhola de esquis
- ② Bancos traseiros rebatíveis
- ③ Porão da carga

O rebatimento dos bancos traseiros é a solução ideal para carregar objetos de grandes dimensões. Quando o fizer, instale uma rede de segurança para evitar que os objetos se desloquem para a parte dianteira do habitáculo.

Pode utilizar a portinhola de esquis para transportar no interior do automóvel objetos compridos e estreitos, como pranchas de madeira ou esquis. Deste modo, não é necessário rebater os bancos.

O porão da carga é acedido através do alçapão do piso. É útil para proteger objetos e armazenar ferramentas e equipamentos.

Pode recolher a cobertura de carga ou retirá-la completamente. Pode utilizar a cobertura de carga para ocultar os objetos no porta-bagagens. Não coloque objetos sobre a cobertura de carga.

Dica

Ajustar a altura da abertura do porta-bagagens

Pode ajustar até onde a tampa do porta-bagagens pode abrir. Isto pode ser útil quando está estacionado em locais com um teto baixo, como uma garagem, e pretende reduzir a altura da abertura do porta-bagagens. Pode também aumentar a altura da abertura do porta-bagagens para obter mais espaço para acesso ao mesmo.

Acondicionamento seguro da carga

Também pode encontrar opções para arrumar a carga de forma segura para garantir que esta não se desloca no porta-bagagens enquanto conduz.

12.2.1. Cobertura de carga

Pode utilizar a cobertura de carga para ocultar os objetos no porta-bagagens.

A cobertura de carga pode ser estendida, recolhida ou removida.

Retire a cobertura de carga para criar mais espaço ou aceder mais facilmente ao interior traseiro do automóvel.



Aviso

Sistemas de retenção para crianças

Tenha o cuidado de manter a cobertura de carga e objetos no porta-bagagens afastados das correias dos pontos de fixação superiores de um sistema de retenção para crianças. O contacto com as correias pode resultar em danos. Nunca utilize o sistema de retenção para crianças se os pontos de fixação superiores estiverem danificados de algum modo. Ao utilizar um sistema de retenção para crianças nos bancos mais atrás, retire a cobertura de carga. Além disso, prenda todos os objetos no porta-bagagens.



Importante

- Não coloque nada sobre a cobertura de carga quando estiver estendida. Em caso de travagem brusca ou colisão, objetos soltos podem deslocar-se repentinamente e provocar ferimentos.
- Não deixe a cobertura de carga no automóvel quando não estiver devidamente fixa.
- Ao baixar os bancos mais atrás, retire primeiro a cobertura de carga.
- Ao colocar objetos altos no porta-bagagens, é melhor remover a cobertura de carga. Recomenda-se igualmente a instalação de uma rede de segurança.
- Lembre-se de que objetos de grandes dimensões no porta-bagagens podem reduzir a sua visibilidade ao conduzir.

12.2.1.1. Instalar a cobertura de carga

A cobertura de carga tem uma tela retrátil para ocultar objetos no porta-bagagens.

A cobertura de carga é instalada atrás dos bancos traseiros. Quando a tela da cobertura de carga está totalmente estendida cobre todo o espaço de arrumação do porta-bagagens.

Antes de instalar a cobertura de carga:

- Assegure-se de que a cobertura de carga tem o lado correto voltado para cima. Deve poder agarrar a pega da tela.
- Dobre a aba dianteira da cobertura. Esta oculta o espaço no porta-bagagens entre a cobertura de carga e os bancos traseiros.
- Se estiver a instalar a cobertura de carga e a rede de segurança, instale primeiro a rede de segurança.

Instalar a cobertura de carga



Existem reentrâncias em ambos os lados do espaço do porta-bagagens.

Empurre a cobertura de carga nas reentrâncias, uma extremidade de cada vez, até ambos os lados da cobertura de carga encaixarem. Assegure-se de que os fechos em ambas as extremidades estão posicionados com as marcas vermelhas ocultas.

Estender a tela da cobertura de carga

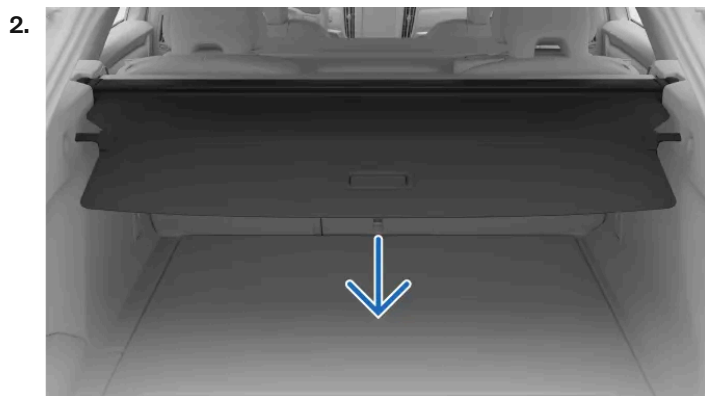

Puxe a tela da cobertura de carga pela pega sobre os painéis laterais do porta-bagagens.

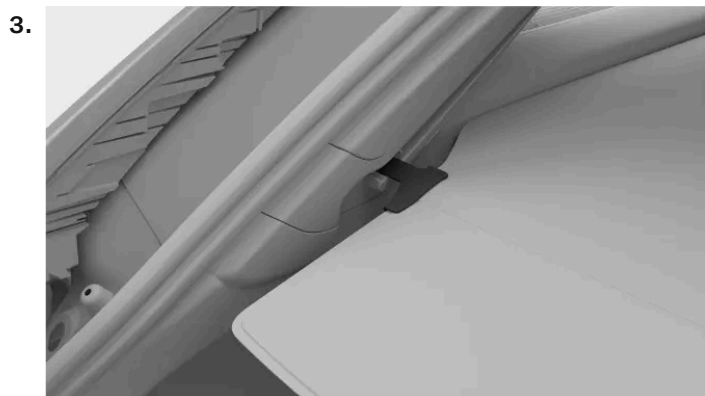

Oriente as extremidades da cobertura de carga para a posição de bloqueio nas ranhuras.



Dica

Posição de carga

Depois de estender e bloquear a cobertura de carga, esta recolhe automaticamente para descobrir parte da área do porta-bagagens quando abre a tampa do porta-bagagens. Isto pode ser útil ao colocar carga no seu automóvel.



Importante

Não é aconselhável a colocação de objetos sobre a cobertura de carga. Estes não ficarão seguros e poderão causar danos em caso de uma colisão ou travagem brusca.



Aviso

Tenha em atenção ao risco de ferimentos ao abrir e fechar a cobertura de carga de comando elétrico.

12.2.1.2. Retirar a cobertura de carga

A cobertura de carga pode ser retirada para obter mais espaço no porta-bagagens.

Retração da tela da cobertura de carga

1.

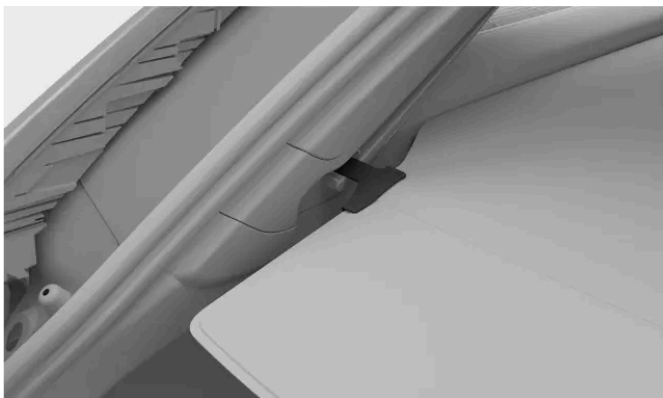

Levante e puxe a extremidade da tela da cobertura de carga pela pega para a desbloquear. Isto permite a retração da tela de carga.

Retirar a cobertura de carga

2.



Existem botões de bloqueio nas extremidades da cobertura de carga. Empurre o botão num dos lados para a frente e segure-o enquanto levanta a extremidade da cobertura de carga. Proceda do mesmo modo na outra extremidade da cobertura de carga.

3.



Levante totalmente a cobertura de carga das reentrâncias na traseira do porta-bagagens para a retirar.

Guarde a cobertura de carga retirada num local onde não corra o risco de sofrer danos e afastada das outras pessoas.

12.2.2. Instalar a rede de proteção

A rede de proteção pode ser instalada atrás dos bancos dianteiros ou dos bancos traseiros.



Aviso

Não deve haver ocupantes no automóvel atrás de uma rede de segurança. Uma rede de segurança pode interferir com funcionalidades de segurança, como os airbags.

! Importante

Não utilize a rede de segurança para prender objetos grandes ou pesados. Prenda objetos grandes ou pesados com correias utilizando os olhais de fixação de carga que se encontram no interior do automóvel.

Quando um rede de segurança se encontra no lugar atrás de um banco retrátil, tenha cuidado para não inclinar nem reposicionar o banco demasiado atrás.

Ao instalar a rede de carga assegure-se de que o faz do modo correto. As correias de aperto devem estar sempre no lado virado para si.

i Nota

Se estiver a instalar a rede de proteção e a cobertura de carga, instale primeiro a rede de proteção.

Instalar atrás dos bancos da fila dianteira

1. Retire os ganchos para casacos dos seus encaixe rodando os ganchos. Guarde-os num local seguro para quando voltar a necessitar dos mesmos.
2. Insira cada pino da rede de segurança num encaixe do gancho para casacos. Empurre os pinos para a frente até encaixarem no lugar.



3. Aperte os cantos inferiores da rede nos pontos de fixação exteriores atrás dos bancos.

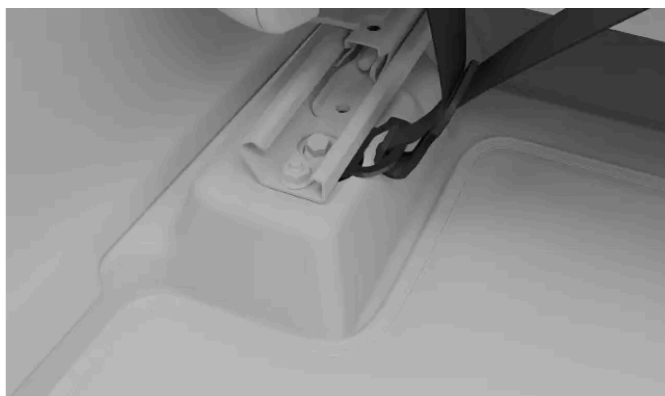

4. Aperte as correias para deixar a rede apertada e mais segura.

- > A rede de proteção é presa em quatro pontos.



Instalar atrás dos bancos da segunda fila

5. Insira cada pino da rede de segurança num encaixe do gancho para casacos. Empurre os pinos para a frente até encaixarem no lugar.

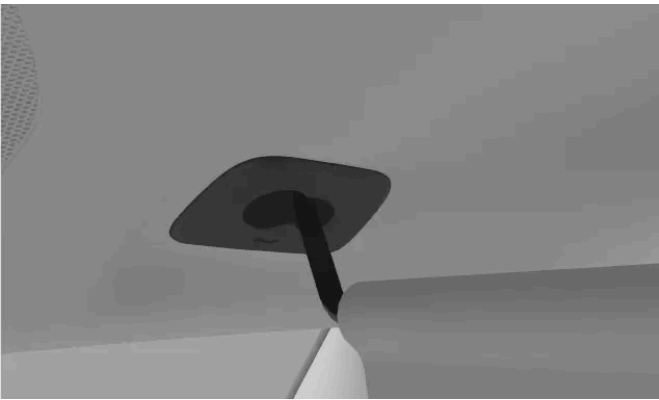

6. Aperte os cantos inferiores da rede nos olhais de fixação de carga atrás dos bancos.

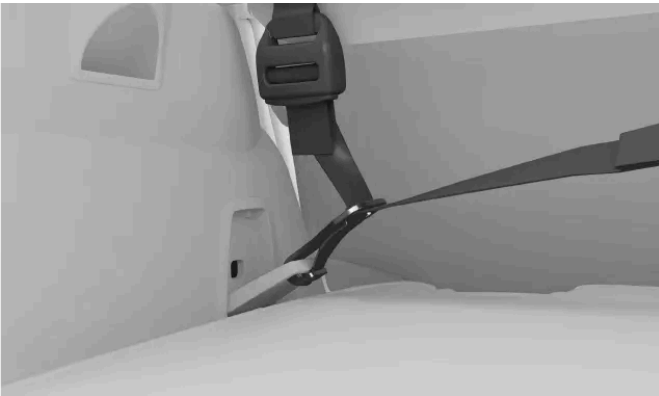

7. Aperte as correias para deixar a rede apertada e mais segura.

- > A rede de proteção é presa em quatro pontos.



i Dica

Retirar a rede de proteção

Para retirar a rede de proteção, siga as etapas pela ordem inversa.

12.2.3. Abrir a portinhola de esquis

Pode utilizar a portinhola de esquis para transportar no interior do automóvel objetos compridos e estreitos, como pranchas de madeira ou esquis. Deste modo, não é necessário rebater os bancos.

A portinhola de esquis encontra-se no meio dos bancos traseiros. Pode aceder através do porta-bagagens ou do habitáculo.

! Aviso

Os objetos colocados na traseira do automóvel não devem de estar em contacto com os bancos dianteiros. Isso pode impedir a segurança dos outros ocupantes.

1. Abra o porta-bagagens e agarre a pega localizada no meio dos bancos traseiros
2. Puxe a pega e baixe a portinhola.
3. Aceda à traseira do habitáculo e dobre para a frente o descanso de braço do banco traseiro.
Assegure-se de não se encontra nada a obstruir a abertura da portinhola.

12.2.4. Arrumar carga no porta-bagagens

O porta-bagagens tem várias opções de arrumação.

O porta-bagagens tem várias funcionalidades úteis para o ajudar a arrumar e a proteger os objetos.

O porta-bagagens tem várias funcionalidades para ajudar a arrumar objectos. Estas incluem:

- Olhais de fixação de carga nos quatro cantos inferiores do porta-bagagens para fixar com segurança objectos com correias.
- Ganchos para sacos para evitar que os sacos de compras caiam. Estes encontram-se nos painéis laterais e sob o alçapão de carga.
- Bolso de arrumação no painel lateral.

Existe também um compartimento de carga sob o piso do porta-bagagens, onde pode guardar ferramentas e equipamentos. Para aceder a este, abra o alçapão no piso do porta-bagagens.

Dica

No seu porta-bagagens, pode encontrar uma tomada de 12 V. Esta pode ser útil para alimentar vários dispositivos elétricos, como uma caixa frigorífica.

12.3. Puxar um atrelado

O engate de reboque permite-lhe puxar um atrelado com o seu automóvel. Assegure-se de que se familiariza com as funcionalidades de atrelado e quaisquer questões de segurança relevantes.

Antes de puxar um atrelado, pondere como isso afetará a sua viagem. Faça uma avaliação minuciosa baseada nas capacidades do seu automóvel.

O modo do atrelado é ativado automaticamente quando conecta um atrelado ao automóvel.

- Lembre-se de que o automóvel tem um desempenho diferente com um peso acrescido na traseira. Isto afeta tanto a manobrabilidade como o consumo de energia. Espere uma redução notável da autonomia ao puxar um atrelado.
- Utilize apenas atrelados em bom estado e em conformidade com os regulamentos locais.
- Assegure-se de que leu a secção própria que trata das recomendações de carga.

Nota

Pesos máximos permitidos do atrelado

Os pesos máximos declarados permitidos do atrelado são os permitidos pela Volvo. Regulamentos nacionais para veículos podem limitar ainda mais os pesos e velocidades admissíveis com atrelado. O seu engate de reboque pode estar certificado para um peso de reboque superior ao que o automóvel pode realmente rebocar.

Preparativos para o reboque

1. Aumente a pressão dos pneus para a pressão recomendada para carga plena. Isto aplica-se independentemente do peso do atrelado.
2. Instale o engate de reboque e conecte o atrelado.
3. É aconselhável verificar se as luzes do atrelado estão em bom estado de funcionamento.

Dica

Teste das luzes do atrelado

Quando o cabo de alimentação do atrelado é ligado ao automóvel, é-lhe solicitado no mostrador central que efetue uma verificação das luzes do atrelado. O sistema pode ajudá-lo nesta verificação acendendo as diferentes luzes em sequência. Em algumas situações, o automóvel também consegue detetar automaticamente as luzes avariadas do reboque, como as luzes de travagem e os indicadores. Nestas situações, siga as indicações apresentadas no mostrador do condutor.

Conduzir com um atrelado

4. Leia na íntegra as recomendações para a condução com um atrelado antes de iniciar a condução.

Importante

Durante a condução

- Mantenha uma velocidade baixa ao conduzir com um atrelado em subidas longas e íngremes.
- Evite conduzir com um atrelado em inclinações superiores a 12 %.
- A carga adicional aumenta o risco de sobreaquecimento, o que é indicado no mostrador do condutor. Sigas as instruções apresentadas.
- Se possível, evite estacionar em inclinações. O peso adicional do atrelado pode afetar a capacidade do travão de estacionamento para suportar o automóvel em segurança- Se não puder evitar o estacionamento numa inclinação, bloqueie as rodas^[1] como medida de precaução.

Oscilação

A oscilação é um fenómeno que pode ocorrer ao puxar um atrelado. Esta pode colocar o automóvel e o atrelado em ressonância num movimento lateral, que pode escalar rapidamente e resultar na perda de controlo. A oscilação ocorre principalmente a altas velocidades, especialmente quando a carga do atrelado é demasiado pesada ou está mal distribuída. O automóvel monitoriza continuamente o seu movimento e pode intervir para ajudar o condutor a reassumir o controlo caso detete oscilação.

Fatores que induzem movimento lateral podem desencadear a oscilação. Por exemplo:

- Rajadas súbitas ou fortes ventos laterais.
- Superfícies de estrada irregulares.
- Extensos movimento do volante de um lado para o outro.

Assistência da estabilidade do atrelado

O sistema de controlo da estabilidade^[2] intervém se detetar oscilação ao puxar um atrelado. O sistema temporiza com precisão ações de travagem individuais para as rodas dianteiras para mitigar o fenómeno da oscilação. Normalmente, é suficiente para ajudar o condutor a estabilizar o automóvel e o atrelado.

Quando o sistema de comando da estabilidade intervém para suprimir a oscilação, o símbolo do comando de estabilidade eletrónico aparece no mostrador do condutor.



Símbolo do comando de estabilidade eletrónico

Definições da suspensão

Ao rebocar um atrelado, a definição firme da sensação da suspensão deve ser selecionada em cada novo ciclo de condução.

Intervenções e avisos na marcha-atrás

O automóvel pode travar automaticamente para evitar uma colisão ao fazer marcha-atrás, se detetar um obstáculo ou trânsito a cruzar atrás do automóvel. As intervenções e os avisos na marcha-atrás são desativados quando se reboca um atrelado.

 **Nota**

Se o engate de reboque tiver sido instalado após a compra do seu automóvel, poderá ser necessária uma atualização do sistema para que as funcionalidades do reboque funcionem. Contacte um concessionário Volvo para atualizar o software.

[1] Se não tiver calços de rodas, pode utilizar pedras grandes ou blocos de madeira.

[2] Comando de Estabilidade Eletrónico (ESC)

12.3.1. Utilizar o engate de reboque

O engate de reboque pode ser distendido ou recolhido, conforme necessário, em apenas alguns passos rápidos.

O engate de reboque pode ser utilizado para conectar atrelados ou prender objetos no automóvel, como suportes de bicicletas. Movimentar o engate de reboque

Pode desbloquear o engate de reboque premindo o botão de desbloqueio do engate de reboque. Isto permite que o engate de reboque seja distendido ou recolhido. Pode encontrar o botão no lado direito do interior do porta-bagagens, no pequeno painel de botões.



 **Nota**

Olhal de reboque

Como o seu automóvel está equipado com um engate de reboque, só tem um olhal de reboque na dianteira do automóvel. O engate de reboque substitui a necessidade de um olhal de reboque traseiro.

 **Dica**

Luz de estado

Existe uma luz no botão de libertação do engate de reboque que mostra o estado do engate de reboque.

- Uma luz permanente significa que o engate de reboque está pronto a desbloquear.
- Uma luz intermitente indica que o engate de reboque foi libertado, mas ainda não está bloqueado.

Após algum tempo, a luz de estado apaga-se para poupar energia. Feche e abra novamente a tampa do porta-bagagens para o reiniciar. Se o automóvel detetar um atrelado conectado, a luz de estado apaga-se e o botão de libertação do engate de reboque é desativado.

 **Aviso**

Não pressione o botão de libertação caso esteja algo acoplado ao engate de reboque.

Não permaneça demasiado próximo do centro da traseira do automóvel ao libertar o engate de reboque.

Distender o engate de reboque

1. Pressione o botão de libertação do engate de reboque.

> O engate de reboque é libertado da sua posição e o símbolo no painel de botões fica intermitente.

2. Quando o engate de reboque estiver desbloqueado, aguarde alguns segundos antes de o mover.

3.



Puxe manualmente o engate de reboque na sua posição final.

Se o engate de reboque não bloquear, deixe-o solto e aguarde alguns segundos antes de tentar novamente.

 **Aviso**

Certifique-se de que o engate de reboque está firmemente bloqueado na sua posição antes de lhe fixar qualquer coisa.

Fixe sempre o cabo ou a corrente de segurança do atrelado ao suporte de fixação do cabo de segurança do engate de reboque.

Quando já não necessitar do engate de reboque, volte a rebatê-lo seguindo os mesmos passos da aplicação. Primeiro, prima o botão de desbloqueio do engate de reboque para o desbloquear e, depois espere alguns segundos, empurre o engate de reboque para a sua posição recolhida.

 **Importante**

Certifique-se sempre de que o engate de reboque está recolhido quando não estiver a ser utilizado.

Se o engate de reboque aparentar problemas de funcionamento, não tente resolver o problema por própria iniciativa. Recomenda-se uma oficina autorizada Volvo para quaisquer reparações ou serviço. Contacte o apoio Volvo para agendar uma marcação.

 **Aviso**

O engate de reboque pode ficar danificado ou funcionar mal se não for utilizado corretamente ou se forem utilizados acessórios incompatíveis ou defeituosos.

12.4. Recomendações para a carga

A colocação de carga de forma adequada é importante para o desempenho do seu automóvel na estrada.

Generalidades sobre a carga

O peso e a localização da carga afetam o centro de gravidade, o manuseamento e o desempenho do automóvel.

 **Aviso**

Cargas não seguras

Um objeto solto com massa de 20 kg (44 libras) pode, numa colisão frontal a 50 km/h (30 mph), corresponder ao impacto de um objeto com massa de 1000 kg (2200 libras). Siga sempre as recomendações para a carga para reduzir o risco de danos materiais ou ferimentos.

- Coloque a carga pesada na posição mais baixa possível.
- Prenda sempre a carga com correias ou redes de retenção nos olhais de fixação de carga. Caso contrário, a carga pode deslocar-se durante travagens a fundo ou curvas apertadas. Isto é particularmente importante quando os bancos traseiros estão descidos.
- Não acomode carga em locais que possa obstruir a atuação de airbags. Se a carga empilhada atingir uma altura superior à margem superior dos vidros, assegure pelo menos uma folga de 10 cm (4 polegadas) entre o vidro e a carga. Caso contrário, a proteção para a qual foi concebida a cortina de colisão, que se encontra acondicionada atrás dos painéis acima dos vidros, pode ser comprometida.
- Cumpra sempre as especificações do automóvel relativas ao peso e à carga máxima permitida.
- Ao carregar o porta-bagagens, posicione a carga firmemente apoiada nas costas do banco traseiro.
- Objetos de grandes dimensões no porta-bagagens podem impedir a visibilidade do condutor através do vidro traseiro.

- Evite colocar carga apoiada nas costas dos bancos dianteiros. Tal pode comprometer a eficácia da proteção contra o golpe de chicote do banco dianteiro.
- Cubra quaisquer margens, cantos ou saliências afiadas.
- Assegure-se de que toda a carga está fixada para toda a duração da viagem. É necessário que verifique e reaperte regularmente as correias, uma vez que a carga pode deslocar-se durante a condução.
- Retire a carga quando já não for necessária a sua presença no automóvel. A redução do peso global do automóvel melhora o desempenho e a autonomia.

Carga no tejadilho

Importante

As cargas sobre o tejadilho não se devem estender sobre o para-brisas. Essa situação pode interferir com os sensores do automóvel.

Utilize a barra de carga recomendada pela Volvo ao transportar cargas sobre o tejadilho do automóvel. Assim reduz o risco de danos no automóvel e contribui para a segurança durante a condução. Siga cuidadosamente as instruções de montagem fornecidas com as barras de carga.

Cargas no exterior afetam a aerodinâmica, o manuseamento e a sensibilidade do automóvel a ventos laterais. Uma força de arrasto superior afeta o consumo de energia e a autonomia do automóvel.

- Coloque a carga pesada na posição mais baixa possível.
- Distribua a carga uniformemente pelas barras de carga.
- Com cargas compridas projetadas sobre o capô, monte o olhal de reboque na frente do automóvel e utilize-o para fixar a carga.
- Conduza suavemente. Evite acelerações ou travagens bruscas e curvas apertadas.
- Retire as barras de carga quando não as utilizar. Assim, melhora o desempenho e a autonomia.

13. Cuidados e manutenção

Mantenha o interior e exterior do seu automóvel em bom estado procedendo à manutenção e cuidados regulares.



Esta secção do manual abrange os cuidados e limpeza que pode realizar por iniciativa própria, informações sobre alguns componentes do seu automóvel com necessidades especiais de manutenção e informações de manutenção de serviço.

Nota

Programa de serviço da Volvo

Recomenda-se vivamente a adesão ao programa de serviço do seu automóvel. Um automóvel em bom estado contribui para a segurança na estrada e a fiabilidade operacional.

13.1. Estado do automóvel

A vista do estado do automóvel no mostrador central é uma ajuda útil para monitorizar a saúde do seu automóvel. É aqui que o automóvel mostra informações sobre quaisquer problemas detetados.

A vista do estado do automóvel apresenta um resumo visual do seu automóvel e lista quaisquer problemas detetados. Os problemas são classificados de acordo com a gravidade. Um problema menor poder algo que possa resolver por iniciativa própria, como o reabastecimento do líquido de lava-para-brisas. Um problema crítico pode necessitar de uma visita à oficina para que volte a ser seguro conduzir o automóvel. Recomenda-se a abordagem dos problemas logo que surjam, especialmente não sendo menores.

 **Importante**

O automóvel não consegue detetar e identificar todos os problemas que ocorrem. É por isso importante que inspecione periodicamente o estado do seu automóvel e que trate qualquer necessidade de serviço ou manutenção que identifique. Contacte uma oficina autorizada Volvo para orientações caso não tenha a certeza sobre a gravidade de um problema, independente de se tratar de um indicado pelo automóvel ou não.

Para abrir a vista do estado do automóvel, prima o símbolo do automóvel  na barra inferior e aceda a **Estado**.

13.1.1. Estado e saúde da bateria

Pode encontrar o estado e a saúde da bateria de tração do seu automóvel no mostrador central.

Para abrir a vista do estado do automóvel, prima o símbolo do automóvel  na barra inferior e aceda a **Estado** e depois a **Bateria**.

Prima o símbolo de informações ou a seta para baixo para obter mais informações sobre cada área:

Potência de carregamento	Estimativa atual da potência de carregamento do seu automóvel, bem como do estado da climatização temporizada da bateria. Pode premir o símbolo de informações para obter mais detalhes sobre a potência de carregamento real e o limite de carregamento real. Se o automóvel não estiver ligado à corrente, os valores serão 0.
---------------------------------	--

Receberá notificações se as funções relacionadas com o estado da bateria forem afetadas ou se for necessária alguma medida da sua parte.

13.2. Limpeza e manutenção do exterior

Mantenha o exterior do seu automóvel em bom estado removendo a sujidade e reparando quaisquer riscos na pintura logo que os detete. Assegure uma boa visibilidade mantendo as escovas do limpa-para-brisas em bom estado.



Lave o seu automóvel regularmente, ateste o líquido de lava-para-brisas quando necessário e substitua as escovas do limpa-para-brisas quando aparentarem estar gastas. Cuidar do exterior do seu automóvel não o deixa apenas com bom aspeto, também ajuda a manter o seu automóvel em bom estado.

13.2.1. Lavar o exterior à mão

Para evitar problemas com a limpeza de sujidade incrustada, lave o automóvel frequentemente e logo que comece a ficar sujo. Assim, reduz o risco de formação de riscos e, claro, mantém o seu automóvel com bom aspeto.

Importante

Como e quando limpar o exterior

- Limpe o seu automóvel logo que este apresente pó ou sujidade. Assim, previne a incrustação de sujidade, que muitas vezes contém partículas e fragmentos de maiores dimensões que podem causar desgaste e danos, especialmente durante a limpeza.
- Remova dejetos de pássaros e seivas ou resinas de árvores logo que possível. Estes contêm substâncias que danificam e descoloram rapidamente a pintura.
- Evite lavar o automóvel sob luz solar direta. Tal pode secar os agentes de limpeza e as ceras tornando-os abrasivos.
- Se o automóvel for exposto a substâncias corrosivas, como chuva ácida, sal, químicos, pó de ferro, fuligem ou cinza, necessita de ser limpo logo que possível para prevenir danos. Em zonas com grandes emissões de poluentes industriais recomenda-se uma lavagem mais frequente.
- Limpe o automóvel numa área específica para esse fim, com recolha de águas residuais, e assegure-se de que as águas são tratadas de acordo com as normas ambientais. Assegure-se de que existe um separador de óleo na área de limpeza.

Lavagem a alta pressão

- Certifique-se de que as portas, vidros, tampas e o teto panorâmico estão fechados.
- Efetue um movimento circular e mantenha o bico a pelo menos 30 cm (1 pé) da superfície do automóvel.
- Não aponte diretamente sobre aberturas ou áreas sensíveis, como fechaduras, câmaras, acabamentos, entradas de ar, a tampa de abastecimento de combustível ou a entrada de carregamento.

Não lave durante o carregamento

Não lave o seu automóvel com o cabo de carregamento conectado.

Nota

- Seja cuidadoso e utilize o equipamento de limpeza adequado para o tipo de superfície que está a lavar.
- Utilize apenas agentes de limpeza e produtos para o cuidado de automóveis recomendados pela Volvo e siga as instruções de cada produto.

Lavagem exterior completa

1. Comece por enxaguar a subestrutura da carroçaria, incluindo as cavas das rodas e os para-choques.
2. Enxague todo o automóvel para dissolver e lavar a sujidade. Em superfícies especialmente sujas, pode utilizar um desengordurante a frio.
3. Utilize depois uma esponja, champô para automóvel e água morna abundante para lavar o automóvel por completo.
4. Seque o automóvel com um pano de camurça suave ou um rodo delicado. Assim, reduz o risco de manchas resultantes de gotas de água secas, que requerem polimento adicional.
5. Após a lavagem do automóvel, remova a sujidade dos orifícios de drenagem nas portas e limpe as soleiras das portas.

O conteúdo deste manual representa o estado do manual do utilizador no momento da impressão e pode não ser totalmente válido em momentos futuros. Para mais informações, consulte a primeira página para a declaração de responsabilidade completa.

6. No caso de persistência de betume resultante do piso da estrada, utilize um removedor de alcatrão na sua limpeza.

Perante a presença de sujidade especialmente persistente ou quando não consegue os resultados desejados na limpeza do seu automóvel, contacte o apoio Volvo para aconselhamento.

13.2.2. Lavar o automóvel numa estação de lavagem automática

A Volvo recomenda a lavagem do automóvel à mão para que possa alcançar devidamente todas as suas partes. No entanto, uma estação de lavagem de automóveis automática é um modo simples e rápido de limpar o seu automóvel logo que se suje.

Nota

A Volvo recomenda que não utilize uma estação de lavagem de automóveis automática durante os primeiros meses, enquanto o automóvel ainda é novo. Assim, permite que a pintura endureça devidamente.

Importante

Antes de utilizar uma lavagem de automóvel automática.

- Certifique-se de que as portas, vidros, tampas e o teto panorâmico estão fechados.
- Desligue o modo do limpa-para-brisas.
- Prenda quaisquer luzes adicionais.
- Ative a recirculação do ar.
- Desative a função de retenção automática para que o automóvel não trave automaticamente nem emita avisos desnecessários.
- Abra a vista de estacionamento.

1. Siga as instruções de condução pela estação de lavagem automática e pare no lugar indicado.
2. Se utilizar uma lavagem automática em túnel:
 - Coloque a mudança na posição N e retire o pé do travão. Desligue o automóvel, mas não atue o travão de estacionamento.Se utilizar uma lavagem automática em rodagem:
 - Coloque as mudanças em P para ativar o travão de estacionamento.
3. Quando a lavagem estiver concluída, siga as instruções e saia com o automóvel da estação.
4. Assegure-se de que reinicia todas as funções que alterou antes de entrar.

Aviso

Teste sempre os travões após a lavagem, incluindo o travão de estacionamento. Isso ajuda a evitar que a humidade provoque corrosão, o que, por sua vez, pode reduzir o desempenho dos travões.

Perante a presença de sujidade especialmente persistente ou quando não consegue os resultados desejados na limpeza do seu automóvel, contacte o apoio Volvo para aconselhamento.

13.2.3. Polir e encerar

Se o seu automóvel perder o brilho, está na hora de um novo revestimento de polimento e enceramento. Assim proporciona à sua pintura uma proteção adicional.

Sinta-se à vontade para encerar o seu automóvel sempre que necessário, mas durante o primeiro ano não necessita de aplicar polimento.

Importante

Seja cuidadoso

- Não proceda ao polimento nem utilize produtos concebidos para pinturas de elevado brilho em superfícies com pintura mate. Isso pode criar um brilho permanente na superfície.
- O polimento de molduras com acabamento brilhante pode desgastar ou danificar a camada superficial brilhante.
- Evite utilizar polimento ou cera em componentes em borracha ou plástico não pintado.

Contacte o apoio Volvo para mais informações sobre agentes de limpeza e produtos de cuidados para automóvel recomendados.

1. Assegure-se de que o automóvel está ao abrigo da luz solar direta. Ao aplicar polimento ou enceramento, a temperatura da superfície não deverá ser superior a 45 °C (113 °F).
2. Lave e seque o automóvel por completo.
3. Proceda primeiro ao polimento do automóvel e, depois, ao enceramento. Siga minuciosamente as instruções nas embalagens. Muitos dos produtos contêm polish e cera.

13.2.4. Retocar danos na pintura

Os cuidados com a pintura do seu automóvel ajudam a manter o aspeto exterior. Inspeccione a pintura regularmente e proceda à reparação imediata de qualquer dano para evitar problemas maiores.

Os danos mais comuns que podem ocorrer são marcas de pedras pequenas, riscos e marcas ao longo das margens das portas ou do para-choques.

 **Importante**

Os danos na pintura na frente de um radar podem afetar as capacidades de deteção do radar. Contacte um ponto de serviço para reparações caso detete danos próximos dos radares.^[1] Perante dúvidas sobre a localização dos radares, pode encontrar uma panorâmica geral com as suas localizações numa secção própria deste manual.

 **Nota**

Os lotes e marcas de tinta podem variar ligeiramente na cor, mesmo quando o código de cor é o mesmo. Assim, embora possa tratar danos na pintura por iniciativa própria, a Volvo recomenda que contacte sempre uma oficina autorizada Volvo para obter ajuda no tratamento de danos na pintura.

- Contacte um concessionário Volvo para recomendações sobre canetas de retoque e sprays de pintura.
 - A superfície deve estar limpa e seca antes de proceder a qualquer retoque.
 - A temperatura da superfície deve ser de pelo menos 15 °C (59 °F).
 - Siga as instruções da caneta de retoque ou da tinta que está a utilizar.
1. Aplique fita adesiva sobre a área danificada. Depois, retire-a para remover toda a tinta solta.
 2. Perante a presença de margens desniveladas, pode ser necessário polir cuidadosamente à volta da área danificada utilizando uma tela abrasiva muito fino. Limpe cuidadosamente a área e deixe secar.
 3. Caso o dano:
 - Não atinja o metal e permaneça uma camada de pintura não danificada, poderá aplicar uma tinta de retoque diretamente na superfície limpa.
 - Atinja o metal, utilize primeiro um primário.
 - Seja numa superfície em plástico, utilize primeiro um primário adesivo para obter os melhores resultados. Pulverize a tampa do spray e aplique uma camada fina utilizando um pincel.
 - Seja um risco comprido, utilize fita adesiva à volta da área danificada para proteger a pintura não danificada.
 4. Agite bem o primário e aplique com um pincel fino, fósforo ou algo semelhante. Deixe secar.
 5. Termine com uma base e película incolor.

^[1] A Volvo recomenda uma oficina autorizada Volvo para todos os serviços e reparações.

13.2.4.1. Encontrar o código de cor da pintura

Pode encontrar o código de cor da pintura da carroçaria no rótulo do produto localizado num pilar entre as portas dianteiras e traseiras.

No caso de danos na pintura do seu automóvel, ou se for necessário reparar ou pintar novamente, necessita de saber a cor exata da tinta.

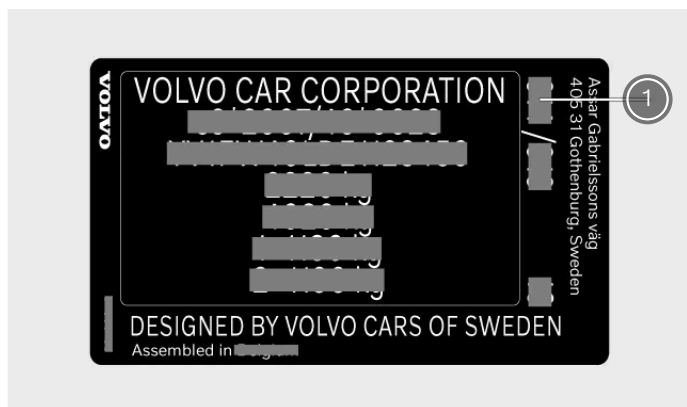

① Código de cor da pintura

1. Vá para o lado direito do automóvel.
 2. Abra as portas dianteiras e traseiras.
 3. Encontre o pilar da porta, localizado entre as portas dianteira e traseira.
- > O rótulo do produto que contém o código de cor encontra-se no lado exterior do pilar da porta, junto ao fundo da mesma.

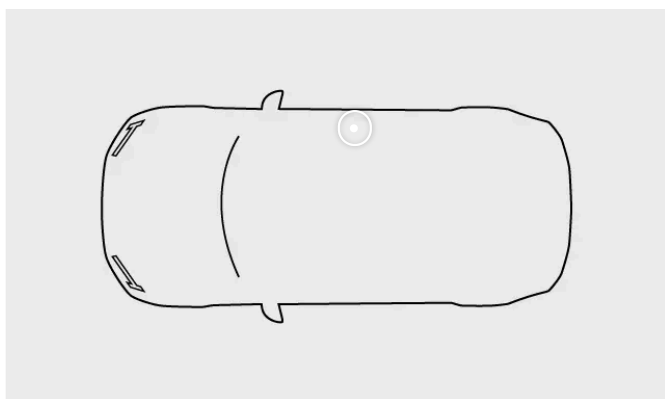

13.2.5. Danos no para-brisas

É importante que um para-brisas danificado seja reparado logo que possível. Se atuar de imediato, pequenas lascas e fissuras podem frequentemente ser reparadas sem necessidade de substituir o para-brisas completo.

Pequenas fissuras ou lascas

As pequenas lascas ou fissuras do para-brisas podem propagar-se rapidamente, convertendo-se em danos graves. Contacte uma oficina autorizada Volvo caso detete danos nos vidros. Proceda à reparação do para-brisas logo que possível.

 **Importante**

Área da câmara e do sensor

Quaisquer danos no para-brisas na área da câmara e do sensor, incluindo pequenas marcas, riscos ou fissuras, podem afetar negativamente a deteção na frente e as funcionalidades que a utiliza.

- Quaisquer danos no para-brisas nesta área têm de ser inspecionado por um técnico de serviço.
- A Volvo não recomenda a reparação de pequenos danos na área da câmara e do sensor. Em vez disso, todo o para-brisas deve ser substituído.

Danos graves no vidro

Se o para-brisas sofrer danos graves será necessário proceder à substituição de todo o painel do vidro.

 **Aviso**

Segurança comprometida

Não conduza o automóvel caso este apresente um dano estrutural no para-brisas. O vidro fragilizado pode degradar-se muito rapidamente, prejudicar a visibilidade e comprometer a segurança.

 **Nota**

Compatibilidade do novo para-brisas

É importante que o para-brisas novo e a instalação cumpram as especificações da Volvo de segurança e compatibilidade com as funcionalidades do automóvel.

Calibragem

Quando é instalado um para-brisas, a câmara virada para a frente, que se encontra atrás do vidro, necessita de verificação de funcionamento e calibragem por um técnico de serviço para assegurar o seu funcionamento correto.

13.2.6. Reabastecer com líquido de lava-para-brisas

A tampa do reservatório do líquido de lava-para-brisas encontra-se sob o capô. Assegure-se de que utiliza líquido de lava-para-brisas de boa qualidade.

O automóvel notifica-o quando o nível do líquido de lava-para-brisas começa a ficar baixo.^[1]

 **Nota**

Capacidade do reservatório

O seu automóvel tem capacidade para 10,2 litros (aproximadamente 10,8 US quarts) de líquido de lava-para-brisas.

! Importante

Qualidade do líquido de lava-para-brisas

- Utilize líquido de lava-para-brisas com um pH entre 6 e 8.
- Se utilizar líquido de lava-para-brisas concentrado, dilua-o de acordo com as instruções na embalagem e utilize água com pH neutro.
- Com tempo frio, a Volvo recomenda líquido de lava-para-brisas com proteção anticongelante, especialmente quando se verificam temperaturas inferiores ao ponto de congelação. Assim evita danos provocados pela congelação do líquido no interior da bomba, do reservatório e das mangueiras.

1. Abra o capô do seu automóvel.

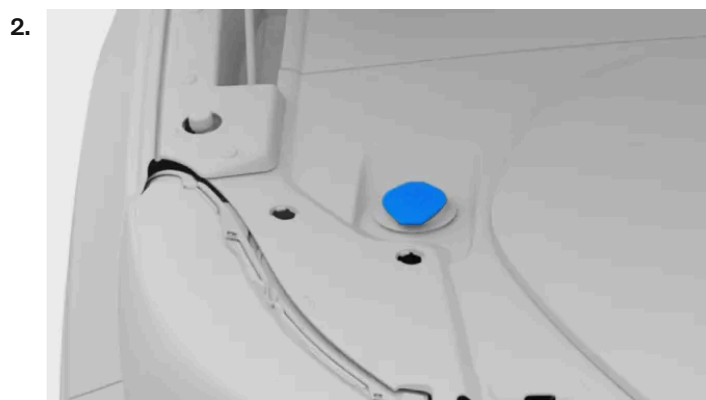

Localize a tampa azul com o símbolo do líquido de lava-para-brisas e abra-a.

3. Verta o líquido de lava-para-brisas no reservatório. Se possível, evite derrames.

4. Feche a tampa e o capô.

^[1] Quando resta cerca de 1 litro (1 quart).

13.2.7. Limpeza dos limpa-para-brisas

Sujidade, pó, areias, sal, insetos e diferentes condições meteorológicas são apenas alguns dos aspetos que os seus limpa-para-brisas cuidam. É importante que limpe regularmente os seus limpa-para-brisas para manter uma boa visibilidade e prolongar a vida útil das escovas.

1. Ative a posição de serviço do limpa-para-brisas através das configurações no mostrador central. Esta proporciona-lhe um melhor acesso às escovas do limpa-para-brisas.

2. Enxague a área com água para libertar todo o pó e sujidade soltos.
3. Utilize uma esponja suave e uma solução de sabão morna ou champô para automóvel para limpar a área. Levante os braços do limpa-para-brisas para um melhor acesso.
4. Utilize um pano limpo e suave para secar os limpa-para-brisas.
5. Assegure-se de que os braços do limpa-para-brisas são novamente baixados sobre o para-brisas e desative depois a posição de serviço do limpa-para-brisas.

! **Importante**

Teste os limpa-para-brisas antes de conduzir. Utilize bastante líquido de lava-para-brisas quando estes estiverem em movimento. O para-brisas deve estar molhado para que os limpa-para-brisas funcionem devidamente.

13.2.8. Substituir as escovas do limpa-para-brisas

A vida útil das suas escovas do limpa-para-brisas é condicionada pela água, sujidade e detritos que limpam do seu para-brisas. As escovas do limpa-para-brisas necessitam de ser substituídas quando apresentam sinais de desgaste.

1. Ative a posição de serviço do limpa-para-brisas através das configurações no mostrador central.

2.

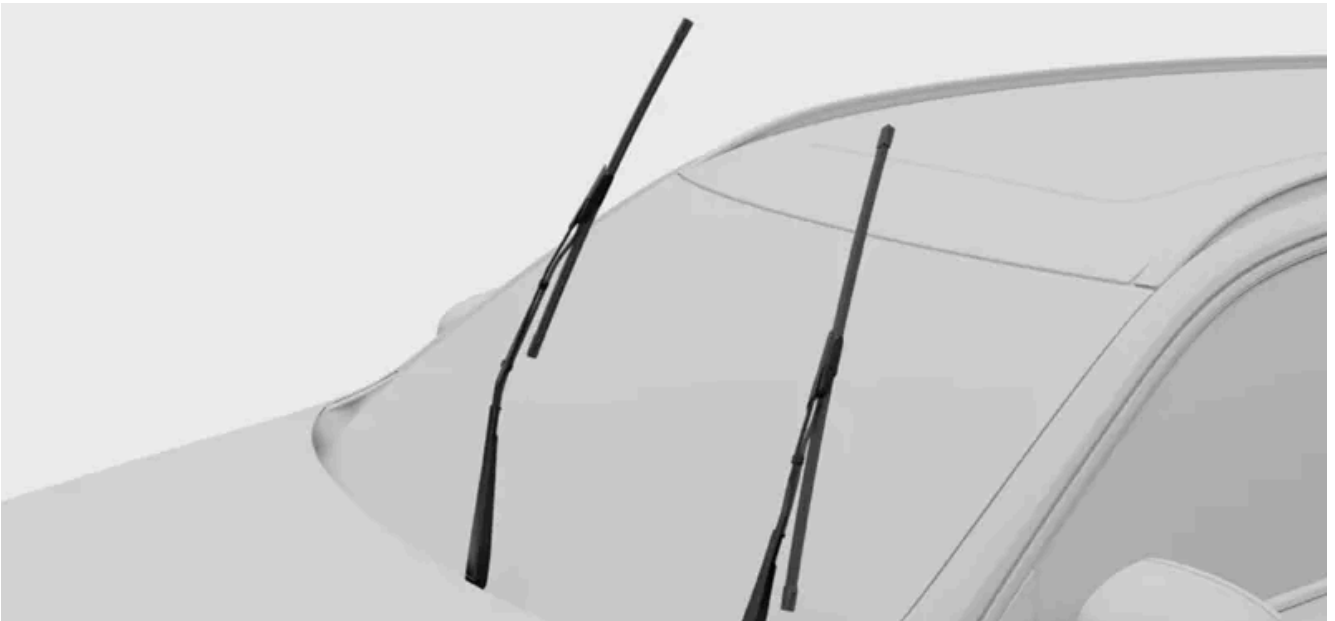

Levante as escovas e afaste-as do para-brisas.



Prima o botão no braço do limpador e retire a escova do limpador puxando-a para cima.



Assegure-se de que a escova do lado do condutor é mais comprida do que a do lado do passageiro. Deslize a escova do limpador no braço do limpador. Assegure-se de que o pino no braço do limpador entra no orifício da escova do limpador. Empurre a escova no braço do limpador até escutar um estalido.

5. Verifique se a escova se encontra devidamente presa.
6. Volte a baixar o braço do limpador sobre o para-brisas.
7. Desative a posição de serviço do limpador.

13.2.9. Substituir a escova do limpador traseiro

A vida útil da sua escova do limpa-vidro traseiro é condicionada pela água, sujidade e detritos que limpa do seu para-brisas. A escova do limpa-para-brisas tem de ser substituída quando apresenta sinais de desgaste.

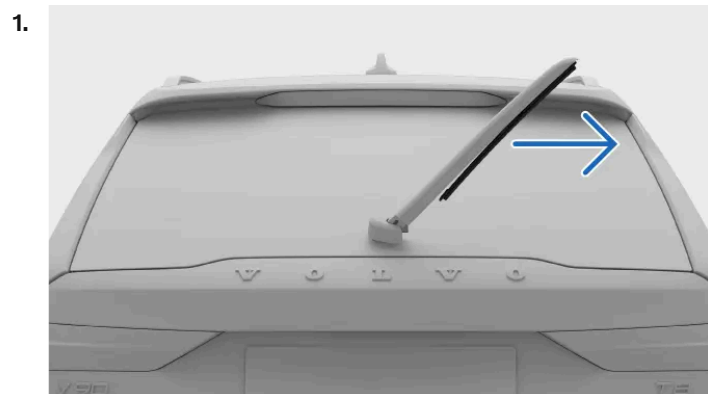

Segure no centro do braço do limpa-vidro e levante-o afastando-o do vidro traseiro. Pode sentir alguma resistência a meio do trajeto – esta é a posição de bloqueio. Tem de puxar o braço do limpa-vidro para além da posição de bloqueio para que este não caia de volta sobre o vidro traseiro.

2. Puxe a parte inferior da escova para fora do braço do limpa-para-brisas até que esta se solte.
3. Pressione a nova escova no seu lugar até escutar um clique.
4. Verifique se a escova está firmemente fixada no braço do limpa-vidro.
5. Volte a descer o braço sobre o vidro.
6. Conecte a mangueira da escova do limpa-para-brisas no conector de mangueira. Volte a baixar a cobertura de plástico.

i Nota

Assegure-se de que a mangueira é posicionada de modo a não ficar presa nem apertada quando a cobertura de plástico é baixada de volta.

13.2.10. Ativar a posição de serviço do limpa-para-brisas

A posição de serviço do limpa-para-brisas permite-lhe limpar ou substituir os limpa-para-brisas da frente. Quando ativada, os para-brisas deslocam-se para uma posição mais acessível no para-brisas.

1. Prima o símbolo do automóvel  na barra inferior e aceda a **Definições**.
2. Aceda a **Comandos** → **Retrovisores e limpa-vidros** → **Limpa-para-brisas** → **Posição de serviço do limpa-para-brisas**.
3. Ative a posição de serviço.

- > Os limpa-para-brisas deslocam-se para uma posição mais acessível e podem ser levantados do para-brisas para manutenção.

 **Importante**

Baixar os limpa-para-brisas

Assegure-se de que volta a baixar os limpa-para-brisas sobre o para-brisas após a sua manutenção. A ativação dos limpa-para-brisas na posição levantada pode danificar o automóvel.

Após ter descido os limpa-para-brisas, desative a posição de serviço. Pode utilizar uma destas opções:

- A configuração no mostrador central.
- Começar a conduzir.
- Começar a utilizar os limpa ou lava-para-brisas.

13.2.11. Proteção contra a corrosão

Uma boa maneira de reduzir o risco de corrosão no seu automóvel é mantendo-o limpo. O seu automóvel também tem uma proteção duradoura contra a corrosão

Normalmente, a proteção contra a corrosão não requer manutenção, além da limpeza e lavagem regular que remove as substâncias corrosivas. Evite utilizar soluções de limpeza alcalinas ou ácidas fortes em componentes com acabamento brilhante, pois podem provocar corrosão. Superfícies de estradas com gravilha ou pequenas pedras podem provocar pequenas lascas na pintura, que podem funcionar como pontos de entrada para a corrosão. Trate estes danos logo que os detete.

A proteção da carroçaria do automóvel contra a corrosão e a erosão é composta por:

- revestimentos protetores, nas chapas metálicas e aplicados num processo de pintura de elevada qualidade
- proteção com componentes em plástico
- alumínio fundido resistente à corrosão utilizado em componentes expostos na suspensão das rodas.

13.3. Limpeza e manutenção do interior

Mantenha o interior do seu automóvel em bom estado tratando os seus materiais e mantendo-o limpo.



Utilize as áreas de arrumação do habitáculo e os porta-copos para manter o seu automóvel asseado. Trate sempre nódoas e sujidade logo que as detete para evitar manchas permanentes.

Perante a presença de sujidade especialmente persistente ou quando não consegue os resultados desejados na limpeza do seu automóvel, contacte o Volvo support para aconselhamento.

13.3.1. Limpeza de tecidos e têxteis

Se aparecer uma nódoa no interior do automóvel, como no forro do teto ou nos estofos do banco, limpe-a logo que possível.

Estas recomendações aplicam-se a vários tecidos interiores, incluindo a malha feita à medida.

 **Importante**

Ao limpar os têxteis

- Nunca raspe nem esfregue superfícies sujas. Efetue, de preferência, movimentos circulares suaves. Lembre-se de que objetos afiados ou materiais abrasivos podem danificar o automóvel.
- Limpe sempre os estofos na sua totalidade. A limpeza de pontos isolados nos estofos pode deixar manchas de água e outras marcas.
- Não retire a superfície dos estofos durante a limpeza.
- Certas roupas, como calças de ganga ou camurça, podem descolorar os estofos têxteis.
- Tenha cuidado ao limpar o forro do teto, uma vez que um tratamento agressivo pode danificá-lo.
- Utilize apenas agentes de limpeza e produtos para o cuidado de automóveis recomendados para a limpeza de têxteis e siga as instruções de cada produto.

 **Aviso**

Bancos com airbags laterais

Nunca pulverize agentes de limpeza diretamente sobre os lados dos bancos com airbags laterais. Em alternativa, limpe-os utilizando um pano ligeiramente humedecido com um agente de limpeza adequado.

1. Aspire ou limpe a área para eliminar pó e sujidade soltos.
2. Limpe a zona com um pano microfibras limpo de cor neutra e sem fiapos, ligeiramente humedecido com água ou um agente de limpeza suave e incolor. Efetue movimentos circulares suaves.

 **Dica**

Para lavar os estofos têxteis, recomenda-se a utilização de uma máquina de limpeza de estofos para extrair a solução de limpeza e efetuar um enxaguamento com água.

3. Deixe que o material seque completamente antes de o utilizar.

 **Importante**

Limpeza dos cintos de segurança

Ao limpar um cinto de segurança, mantenha-o esticado até secar completamente.

13.3.2. Limpeza de couro ou vinil

O couro e o vinil do seu automóvel podem ser afetados pela sujidade e por peças de vestuário coloridas ao longo do tempo. Precisa de limpar e tratar as superfícies para torná-las mais resistentes aos danos.

Estas recomendações de limpeza do couro apenas se aplicam a elementos em couro original.

 **Importante**

Ao limpar os estofos

- Nunca raspe nem esfregue superfícies sujas. Efetue, de preferência, movimentos circulares suaves. Lembre-se de que objetos afiados ou materiais abrasivos podem danificar o automóvel.
- Não utilize limpeza a vapor no couro.
- Não retire a superfície dos estofos durante a limpeza.
- Não utilize o produto de limpeza de couro e vinil em superfícies têxteis.
- Utilize apenas agentes de limpeza e produtos para o cuidado de automóveis recomendados pela Volvo e siga as instruções de cada produto. Contacte o apoio Volvo para mais informações.

 **Aviso**

Bancos com airbags laterais

Nunca pulverize agentes de limpeza diretamente sobre os lados dos bancos com airbags laterais. Em alternativa, limpe-os utilizando um pano ligeiramente humedecido com um agente de limpeza adequado.

1. Aspire ou limpe a área para eliminar pó e sujidade soltos.
2. Utilize um pano microfibras de cor neutra ligeiramente humedecido com agente de limpeza e limpe a área descrevendo movimentos circulares suaves.
3. Deixe os estofos secarem completamente antes de utilizar ou aplicar qualquer tratamento.

13.3.3. Limpeza de superfícies em vidro e brilhantes

Limpe suavemente as superfícies como mostradores, espelhos e botões de contacto em intervalos regulares.

Importante

Ao limpar superfícies em vidro e brilhantes

- Não raspe nem utilize quaisquer agentes de limpeza abrasivos nos mostradores, espelhos e botões tácteis. Isso pode danificar a superfície refletora.

1. Aspire ou limpe a área para eliminar pó e sujidade soltos.
2. Utilize um pano de microfibras ligeiramente humedecido com água e limpe a área descrevendo movimentos circulares suaves.
3. Deixe a superfície secar completamente antes de utilizar.

13.3.4. Limpeza dos elementos interiores em plástico, metal e madeira

Limpe regularmente os painéis e os comandos, e trate das manchas de imediato.

Importante

Seja cuidadoso

Nunca raspe nem esfregue superfícies sujas. Efetue, de preferência, movimentos circulares suaves. Lembre-se de que objetos afiados ou materiais abrasivos podem danificar o automóvel.

1. Aspire ou limpe a área para eliminar pó e sujidade soltos.
2. Utilize um pano de microfibras ligeiramente humedecido com água e limpe a área descrevendo movimentos circulares suaves.

Importante

Nunca pulverize líquidos diretamente sobre componentes elétricos, como botões e comandos.

3. Deixe que o material seque completamente antes de o utilizar.

13.3.5. Limpeza dos tapetes

Limpe regularmente os tapetes e assegure-se sempre de que estão no seu devido lugar.

Importante

Seja cuidadoso

Nunca raspe nem esfregue superfícies sujas. Efetue, de preferência, movimentos circulares suaves. Lembre-se de que objetos afiados ou materiais abrasivos podem danificar o automóvel.

1. Retire os tapetes para proceder à limpeza em separado e aceder ao piso. Agarre o tapete pelos pinos de fixação e levante-o.
2. Aspire os tapetes e o piso para remover pó e sujidade soltos. Não agite nem bata os tapetes para remover pó e sujidade, pois estes podem fissurar-se.
3. Limpe a zona com um pano microfibras limpo e de cor neutra, ligeiramente humedecido com água ou um agente de limpeza suave e incolor. Efetue movimentos circulares suaves.

4. Deixe o tapete secar completamente antes de o colocar de volta. Fixe-o no lugar pressionando junto a todos os pinos.



Aviso

Utilize apenas um tapete em cada banco e assegure-se de que ficam devidamente presos utilizando todos os pinos. Se o tapete do condutor não ficar devidamente fixado, este pode deslocar-se e representar um perigo para a condução ao prender-se próximo ou sob os pedais do condutor.

13.4. Rodas e pneus

O objetivo dos pneus passa por suportar a carga do seu automóvel, aderir bem à superfície da estrada, reduzir a vibração e proteger as jantes contra o desgaste. Familiarize-se com as recomendações para tirar o máximo partido das suas rodas e pneus.



Familiarize-se com tarefas como a manutenção de uma pressão do pneu correta e como mudar de roda, para que se sinta confortável nestas situações.

13.4.1. Recomendações para rodas e pneus

A Volvo recomenda que utilize apenas jantes e pneus testados e aprovados pela Volvo e que sejam acessórios genuínos Volvo. Roda completa refere-se a pneus montados nas jantes.

Pneus recomendados

No ato da entrega, o automóvel vem equipado com pneus originais Volvo com a marca VOL nos seus flancos^[1]. Estes pneus foram cuidadosamente dimensionados para o automóvel. Assim, é importante que ao mudar os pneus opte por pneus novos que possuam a mesma marca para preservar as características de condução, o conforto e o consumo elétrico do automóvel.

Pneus originais

O seu automóvel está equipado de origem com pneus em conformidade com o rótulo presente no pilar junto à porta do condutor.

Os pneus têm boas características de aderência à estrada e oferecem uma boa condução em superfícies de estrada seca ou molhada. No entanto, lembre-se que os pneus foram concebidos para oferecer estas características em estradas que não tenham nem gelo nem neve. Mesmo que o automóvel esteja equipado com sistemas de estabilidade ou tração integral, estes pneus não foram concebidos para a condução no inverno. Mude para pneus de inverno quando as condições meteorológicas assim o exigirem.

Alguns automóveis estão equipados com uma conjugação de pneus e jantes de excelente desempenho. Estes pneus foram concebidos para responder bem em estradas secas e são resistentes à aquaplanagem. Estes podem ser mais sensíveis a danos na superfície da estrada e, dependendo das condições, podem ter uma longevidade mais curta.

Os pneus "todas as estações" proporcionam uma melhor aderência à estrada em superfícies escorregadias do que os pneus sem a classificação "todas as estações". No entanto, para uma boa aderência em estradas com gelo ou neve, a Volvo recomenda pneus de inverno nas quatro rodas.

Idade dos pneus

A Volvo recomenda que os pneus sejam substituídos 6 anos após a data em que foram utilizados pela primeira vez. Se não conseguir determinar a data, utilize a marcação DOT^[2] na parede lateral do pneu. Os pneus envelhecem e deterioram-se com o tempo, mesmo que sejam raramente usados. O seu funcionamento pode assim ficar afetado. O processo de envelhecimento pode ser acelerado devido ao calor em climas quentes, quando frequentemente sujeitos a cargas elevadas ou expostos à radiação ultravioleta (UV). Fissuras e descoloração são exemplos de sinais exteriores que indicam que o pneu se encontra impróprio para utilização. Um pneu com sinais visíveis de deterioração deve ser substituído de imediato.

Substituir pneus

Note que os pares das rodas dianteiras e traseiras têm dimensões diferentes. Nunca comute rodas montadas de origem entre os eixos dianteiro e traseiro.

Quando trocar os pneus, deve assegurar-se de que os quatro têm a designação de tamanho correta para o respetivo eixo, são do mesmo tipo (radial)e, de preferência, do mesmo fabricante que os originais. A Volvo recomenda a utilização de pneus com a marcação VOL. Caso contrário, há o risco de alterar as características de aderência à estrada e de condução do automóvel.

Se as rodas forem incorretamente montadas, as características de travagem do automóvel e a capacidade para repelir água da chuva, neve ou lama podem ser seriamente afetadas.

Tamanhos de jantes e pneus

**Aviso**

- As dimensões das jantes e dos pneus do seu Volvo são as indicadas para o cumprimento dos exigentes requisitos de características de estabilidade e condução. Conjugações não aprovadas entre tamanhos de jante e pneu podem ter um efeito negativo na estabilidade e nas características de condução do automóvel.
- Os danos provocados pela montagem de conjugações não aprovadas entre tamanhos de jante e pneu não são abrangidas pela garantia do automóvel novo. A Volvo não se responsabiliza por mortes, ferimentos ou quaisquer custos provocados por estas montagens.
- Não utilize jantes de aço ou alumínio que estejam danificadas, fissuradas ou deformadas, com danos extensos de corrosão ou que tenham sido reparadas ou soldadas.

^[1] Algumas dimensões de pneu podem possuir alguns desvios.

^[2] Department of Transportation

13.4.1.1. Pneus e armazenamento das rodas

Para as manter em bom estado, deve armazenar sempre as rodas que não estão em utilização num local fresco, seco e escuro. A forma como as dispõe, bem como a prevenção da exposição a químicos, também são fatores importantes.

Ao armazenar rodas que não estão em utilização, é importante que fiquem ao abrigo da luz solar direta, chuva, água e fontes de calor ou faíscas. Nunca devem ser armazenadas junto a solventes, gasolina, óleos ou substâncias semelhantes, especialmente as não inflamáveis.

Armazene as rodas ^[1] suspensas ou repousando sobre as suas paredes laterais sobre o solo.

Se guardar pneus desmontados das jantes, nunca os deve suspender. Guarde-os em pé ou deitados de lado. Se suspender pneus desmontados das jantes, estes poderão deformar.

^[1] Pneus montados nas jantes

13.4.1.2. Economia dos pneus

Há vários aspetos que pode ter em mente para manter os seus pneus no melhor estado possível.

- A pressão dos pneus correta reduz o desgaste irregular. É importante verificar a pressão periodicamente.
- Aceleração acentuada, travagem a fundo e condução de um modo que provoque o silvar dos pneus provoca um maior desgaste dos pneus.
- O desgaste dos pneus aumenta com a velocidade.

- Rodas desequilibradas causam um desgaste dos pneus irregular e excessivo, assim como um conforto de viagem reduzido.
- As rodas devem ter o mesmo sentido de rotação durante toda a sua vida útil.
- A aderência dos pneus traseiros deve de ser sempre igual ou superior à dos pneus dianteiros para reduzir o risco de sobreviragem no caso de uma travagem a fundo.
- Os pneus ou as jantes podem ficar permanentemente danificados se bater em bermas de passeios ou conduzir sobre buracos fundos.
- O estilo de condução, o estado da estrada e o clima afetam o desgaste dos pneus.

13.4.2. Designações no flanco do pneu

No flanco de um pneu encontra-se uma série de dígitos, números e símbolos. Aqui encontram-se alguns exemplos e explicações para o seu significado.

Nota

Lembre-se de que as seguintes designações de pneus são apenas exemplos. Algumas destas designações podem não estar disponíveis para os seus pneus, e pode haver designações nos seus pneus que não se encontram aqui presentes.

Dimensões do pneu

Todos os pneus têm uma designação de dimensões, como por exemplo: 235/60 R18 103H.

235 Largura do pneu (mm).

60 Relação entre a altura do flanco e a largura do pneu (%).

R Estrutura radial. A designação RF e o símbolo especificam que o automóvel está equipado com pneus resistentes aos furos.

18 Diâmetro da jante (polegadas).

103 Códigos para a carga máxima permitida do pneu, Índice de carga.

H Classe de velocidade

Dimensões da jante

Todas as jantes têm uma designação de dimensões, por exemplo: 8J x 19 x 50.

8 Largura da jante (polegadas).

J Perfil da margem da jante.

19 Diâmetro da jante (polegadas).

50 Desfasamento em mm (distância do centro da roda à superfície de contacto da roda no cubo).

Classificação de condição meteorológica

Seguem-se alguns exemplos de classificação. As capacidades meteorológicas também podem ser definidas com determinados símbolos.

M+S ou M/S Lama e Neve (Mud and Snow)

AT	Todo o Terreno (All Terrain)
AS	Todas as Estações (All Season)

Idade dos pneus

DOT YLX2 0819 Número de Identificação do Pneu ou TIN Esta informação ajuda o fabricante a identificar os pneus no caso de uma ação de recolha de segurança.

1. DOT^[1]
2. Os dois ou três primeiros caracteres são o código da fábrica onde o pneu foi fabricado.
3. Os dois caracteres seguintes são o código de dimensão do pneu.
4. Os últimos quatro dígitos especificam a semana e o ano em que o pneu foi fabricado. Por exemplo, 0819 significa que o pneu foi fabricado durante a semana 8 de 2019.

Todos os números ou letras que apareçam pelo meio são códigos de mercado definidos pelo fabricante.

Pressão e carga máxima

Carga máxima 685 kg (1610 lbs). Especifica a carga máxima que o pneu consegue suportar.

Pressão máxima 240 kPa (35 psi). A pressão do pneu máxima a que o pneu nunca deve ser sujeito. Este limite é especificado pelo fabricante do pneu.

Índice de carga e classe de velocidade mínimos permitidos



Aviso

O índice de carga (LI) e classe de velocidade (SS) mínimos permitidos para os pneus em cada variante de motor são apresentados nas secções de especificações. Se for utilizado um pneu com índice de carga e classe de velocidade demasiado baixos, este pode aquecer e ficar danificado.

Tipo, materiais e rotação do pneu

P	Indica que o pneu se destina a veículos de passageiros.
VOL	Pneus originais Volvo
Telas: Piso 2 poliéster, 2 aço, 1 poliamida. Flanco 2 poliéster	Indica o número de camadas de enrolamento ou o número de camadas com tela revestida a borracha na banda de rodagem e no flanco do pneu. O fabricante do pneu deve também indicar o material utilizado nas camadas do pneu e no flanco, que pode ser aço, nylon, poliéster, entre outros.
Símbolo da seta	Os pneus com um perfil direcional, ou seja, que devem rodar apenas num sentido, têm o sentido de rotação indicado por uma seta.

Classificação da qualidade uniforme do pneu

Classificação de desgaste 200	O grau de desgaste da banda de rodagem é uma classificação comparativa com base na taxa de desgaste do pneu num teste normalizado. Quanto maior for o valor, melhor.
Classificação de tração AA	A classificação de tração baseia-se em testes normalizados de travagem de tração na marcha em frente. As classificações de tração por ordem decrescente são AA, A, B e C.
Classificação de temperatura	A classificação de temperatura reflete o desempenho térmico de um pneu com pressão adequada e não sobrecarregado. As classificações de temperatura por ordem decrescente são A, B e C.

^[1] Department of Transportation

13.4.2.1. Indicadores de desgaste dos pneus

Existem indicadores de desgaste para mostrar o estado da profundidade de sulco do pneu.



Os sulcos estreitos que acompanham longitudinalmente a banda de rodagem são indicadores de desgaste. O flanco do pneu contém as letras TWI ^[1].

! Importante

- Os pneus devem ser substituídos antes de se desgastarem até aos indicadores de desgaste, para evitar tração fraca com chuva e neve.
- A Volvo recomenda que os pneus de inverno tenham uma profundidade de sulco superior a 4 milímetros (1/8 polegadas) e que os pneus de verão tenham uma profundidade de sulco de 1,6 milímetros (1/16 polegadas).

^[1] Indicador de Desgaste

13.4.3. Mudar rodas

Se necessitar de mudar uma roda, é importante que siga o procedimento recomendado.



Aviso

Elevar o automóvel para mudar uma roda

A mudança de uma roda exige que se eleve a roda do chão. Siga cuidadosamente as instruções para a elevação do automóvel em segurança.

- Se mudar uma roda numa zona com trânsito, assegure a sua visibilidade e a do automóvel para os outros utilizadores da via. Ative os piscas de emergência, coloque um triângulo de sinalização de perigo num local visível, mas seguro, e vista um colete refletor.
- Defina um local seguro para os passageiros aguardarem afastados do automóvel e do trânsito.
- Reside em si a responsabilidade pela segurança à volta do automóvel enquanto este estiver elevado. Não permita que ninguém permaneça no interior ou junto ao automóvel.
- Enquanto o automóvel estiver apoiado num macaco, nunca se coloque por baixo dele nem permita que outros o façam com qualquer parte do corpo.



Nota

Tem de ativar o modo de elevação antes de elevar o automóvel do chão.

Antes de retirar a roda

As rodas do seu automóvel estão apertadas com parafusos das rodas. Para uma segurança adicional, pode utilizar parafusos autobloqueantes.

Coloque as mudanças em P e ative o travão de estacionamento antes de arrancar.



Importante

- Assegure-se de que as dimensões da roda sobresselente são aprovadas para o seu automóvel.^[1]
- Assegure-se de que lê todas as instruções antes de começar. Reúna todas as ferramentas necessárias antes de elevar o automóvel.^[2]

Retirar a roda

1. Retire as tampas de plástico dos retentores da roda com uma ferramenta adequada ou puxe a tampa da roda.



Ferramenta para remoção das tampas dos retentores da roda

- Com o seu automóvel ainda totalmente apoiado no chão, utilize a chave da roda para soltar os retentores da roda aproximadamente 0,5-1 volta. Pressione a chave com a extensão para baixo para o lado esquerdo, de modo a evitar ferimentos. A rotação no sentido contrário ao dos ponteiros do relógio solta o retentor. Se utilizar parafusos de segurança, comece por estes.
- Siga as instruções para a elevação segura do automóvel.
- Eleve o automóvel a uma altura suficiente para que a roda a retirar perca o contacto com o solo. Retire os retentores da roda e remova a roda.

Dica

Ao alternar entre rodas de inverno e de verão, marque o lado em que cada uma esteva montada. Por exemplo: E para esquerda e D para direita.

Montar a roda

- Limpe as superfícies entre a roda e o cubo da roda.
- Monte a roda. Assegure-se de que aperta os retentores. No entanto, o aperto final com o binário especificado é realizado com a roda novamente sobre o solo e impedida de rodar durante o aperto.

Aviso

- Assegure-se de que instala as rodas no eixo correto. Rodas montadas incorretamente podem afetar a dirigibilidade do automóvel.
- Nunca utilize lubrificante nas roscas dos retentores da roda. Tal pode soltar os retentores da roda após o aperto.

- Baixe o automóvel de volta para o solo.
- Aperte os retentores em cruz. Se utilizar parafusos de segurança, termine com estes.

É muito importante que os retentores sejam devidamente apertados. Aperte 140 Nm (103 lb-ft). Verifique os binários de aperto com uma chave dinamométrica. Retentores demasiado apertados ou soltos podem danificar as roscas de fixação ou a própria roda.

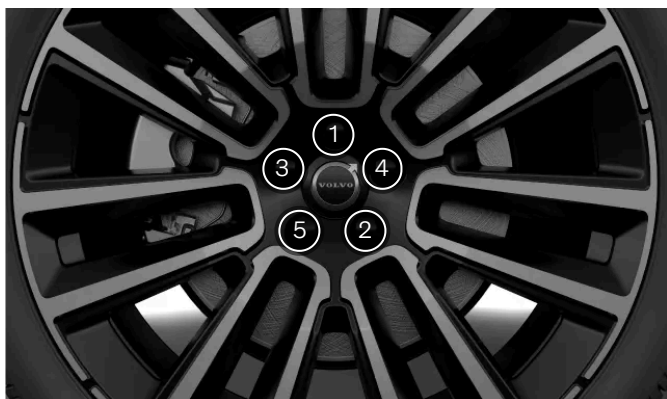

Aperte os retentores da roda em cruz.

- Volte a colocar as tampas dos retentores da roda sobre os retentores alinhando-as com as marcas orientadoras e pressionando-as de seguida. Assegure-se de que tudo ficou preso em segurança.

10. Verifique a pressão do pneu e memorize o novo valor de referência no sistema de monitorização da pressão dos pneus.



Aviso

Verificar os retentores da roda

Os retentores da roda podem precisar de ser reapertados alguns dias depois da mudança da roda. Diferenças de temperatura e vibrações podem liberta-los.

Propriedades das rodas após uma mudança da roda

Fique atento a sinais de rodas incorretamente montadas. Estes podem afetar as características de travagem do automóvel e a capacidade para afastar chuva e lama.

Quando muda de tipo ou de dimensão das rodas deve conduzir cuidadosamente nos primeiros tempos. A dinâmica e as características de condução das rodas podem ter sido alteradas.

^[1] Algumas rodas sobresselentes são de dimensão diferente. Se o seu automóvel for aprovado para a roda sobresselente que pretende utilizar, a diferença de dimensão não representa problema.

^[2] Utilize ferramentas concebidas para o seu modelo de automóvel.

13.4.3.1. Roda sobresselente

Caso sofra um furo num pneu, a roda sobresselente^[1] pode ser utilizada temporariamente até que a roda original possa ser substituída ou reparada.

A roda sobresselente foi concebida apenas para utilização temporária. Deverá substituir a roda sobresselente por outra normal logo que possível.



Aviso

Antes de conduzir com uma roda sobresselente

- Utilize apenas uma roda sobresselente aprovada para o seu automóvel.
- Nunca conduza o seu automóvel com mais do que uma roda sobresselente montada.
- Não podem ser utilizadas correntes para a neve se a roda sobresselente estiver montada no eixo dianteiro.
- A roda sobresselente nunca deverá ser reparada.
- Nos automóveis com tração integral, a tração no eixo traseiro pode ser desengatada.
- Assegure-se de que observa as recomendações de pressão da roda sobresselente do respetivo fabricante.

Conduzir com uma roda sobresselente

- Nunca conduza a mais do que 80 km/h (50 mph) com uma roda sobresselente montada no seu automóvel.
- As características de condução do seu automóvel podem ser afetadas pela utilização de uma roda sobresselente. É importante substituir a roda sobresselente por uma roda original logo que possível.



Nota

O sistema de monitorização da pressão dos pneus pode não funcionar corretamente durante a utilização de uma roda sobresselente.

[1] A roda sobresselente tem de ser do tipo Temporary Spare.

13.4.3.2. Pneus de inverno

Os pneus de inverno foram concebidos para a condução em estradas com gelo ou água. A profundidade da banda de rodagem dos pneus de inverno deve ser superior à dos normais.

Dimensões

Ao conduzir com pneus de inverno, é importante que os quatro sejam do tipo correto. Para aconselhamento, contacte um concessionário Volvo.

Pneus cardados

Os pneus de inverno cardados devem circular 500–1000 km (300-600 milhas), suave e lentamente para que os pitões fiquem bem assentes. Assim, os pneus, e especialmente os pitões, terão uma maior vida útil.

 **Nota**

As normas legais para a utilização de pneus cardados podem variar. Assegure-se de que os seus pneus montados estão em total conformidade com as leis e regulamentos locais.

Profundidade da banda de rodagem dos pneus

Estradas com gelo, neve e temperaturas baixas exigem mais dos pneus do que a condução no verão. A Volvo recomenda que os pneus de inverno tenham uma profundidade de banda de rodagem de, pelo menos, 4 milímetros (0,15 polegadas).

 **Nota**

Classe de velocidade

Os pneus de inverno^[1] podem ter uma classe de velocidade inferior à velocidade máxima do seu automóvel. No entanto, se os seus pneus de inverno tiverem uma classe de velocidade inferior à velocidade máxima do seu automóvel, não pode conduzir a uma velocidade superior à classe de velocidade do pneu.

^[1] Para pneus cardados e normais

13.4.3.3. Utilização de correntes para a neve

A utilização de correntes para a neve pode melhorar a tração em condições de inverno. No entanto, existem algumas restrições a saber.

 **Aviso**

As correntes para a neve podem ser utilizadas no seu automóvel com as seguintes restrições:

- Utilize correntes para a neve genuínas da Volvo ou correntes equivalentes concebidas para o modelo do automóvel e as dimensões do pneu e da jante.
- Apenas são permitidas correntes para a neve de uma só face.
- Correntes para a neve do tipo incorreto podem provocar danos graves no automóvel e causar incidentes.

 **Nota**

A utilização de correntes para a neve pode resultar no funcionamento incorreto do sistema de monitorização da pressão dos pneus.

Montagem das correntes para a neve

- Ao montar ou desmontar as correntes para a neve, certifique-se de que se encontra num local seguro.
- Observe sempre os regulamentos e a legislação locais relativos à utilização de correntes para a neve.
- Siga sempre atentamente as instruções de montagem do fabricante.
- Utilize sempre o mesmo tipo de correntes nos pneus dos lados esquerdo e direito.
- A Volvo recomenda que não se utilize correntes para a neve em rodas com dimensões superiores a 18 polegadas.
- Assegure-se de que utiliza o tamanho correto para as rodas em causa.
- As correntes para a neve apenas devem ser utilizadas nas rodas dianteiras^[1]
- Caso sejam montados pneus de dimensão diferente à dos pneus originais, determinadas correntes para a neve não deverão ser utilizadas.
- Tem de ser mantida uma determinada distância entre as correntes e os travões, a suspensão e os componentes da carroçaria do automóvel. Não devem ser utilizadas correntes que possam interferir com os componentes dos travões.
- Caso necessite de deslocar o automóvel enquanto monta ou desmonta as correntes, não deixe que as rodas rodem sobre as fixações das correntes.
- Instale as correntes o mais apertadas possível, e aperte-as a intervalos regulares.

 **Dica**

Pratique a montagem das correntes para a neve antes da chegada do inverno.

Conduzir com as correntes para a neve

- Uma vez instaladas as correntes para a neve, conduza cerca de 200 metros (650 pés). Pare depois o automóvel e verifique novamente se as correntes continuam firmemente presas.
- Nunca exceda o limite de velocidade especificado pelo fabricante das correntes. Nunca deverá exceder a velocidade de 50 km/h (30 mph) em quaisquer circunstâncias.
- Enquanto aumentam a aderência em determinadas condições, as correntes para a neve afetam negativamente outras características de condução. Se possível, evite conduzir sobre piso irregular, como lombas ou buracos. Evite também curvas rápidas ou apertadas, assim como travagens a fundo.
- Evite conduzir sobre piso sem neve nem gelo, pois desgasta as correntes para a neve e as rodas.

Para mais informações, contacte um concessionário Volvo.

^[1] Isto também se aplica a automóveis com tração integral.

13.4.4. Verificar o desgaste dos discos de travão

O conteúdo deste manual representa o estado do manual do utilizador no momento da impressão e pode não ser totalmente válido em momentos futuros. Para mais informações, consulte a primeira página para a declaração de responsabilidade completa.

Os discos de travão do seu automóvel desgastam-se com o uso ao longo do tempo. Verifique-os para se certificar de que o sistema de travagem está a funcionar devidamente.

Cada disco de travão tem um valor de espessura mínima gravado ou impresso no próprio disco de travão. Medir periodicamente a espessura dos discos de travão com um paquímetro ou uma ferramenta equivalente pode ajudá-lo a determinar se estes precisam de ser substituídos.



Aviso

Elevar o automóvel para mudar uma roda

A remoção de uma roda exige que eleve a roda do chão. Siga cuidadosamente as instruções para a elevação do automóvel em segurança.

- Se estiver a remover uma roda numa zona com trânsito, assegure a sua visibilidade e a do automóvel para os outros utilizadores da via. Ative os piscas de emergência, coloque um triângulo de sinalização de perigo num local visível, mas seguro, e vista um colete refletor.
- Defina um local seguro para os passageiros aguardarem afastados do automóvel e do trânsito.
- Reside em si a responsabilidade pela segurança à volta do automóvel enquanto este estiver elevado. Não permita que ninguém permaneça no interior ou junto ao automóvel.
- Enquanto o automóvel estiver apoiado num macaco, nunca se coloque por baixo dele nem permita que outros o façam com qualquer parte do corpo.



Nota

Tem de ativar o modo de elevação antes de elevar o automóvel do chão.

1. Retire a roda.
2. Inspeccione a superfície do disco de travão para verificar se apresenta desgaste e meça a sua espessura.



Aviso

Se a espessura do disco de travão for inferior ao valor mínimo indicado, o disco de travão deve ser substituído imediatamente. Continuar a utilizar componentes gastos para além deste limite pode reduzir o desempenho da travagem e comprometer a segurança.

13.4.5. Furos

Se tiver um furo num pneu, há várias coisas que tem de fazer para manter a segurança, especialmente se o furo ocorrer enquanto conduz.

O conteúdo deste manual representa o estado do manual do utilizador no momento da impressão e pode não ser totalmente válido em momentos futuros. Para mais informações, consulte a primeira página para a declaração de responsabilidade completa.

Se o furo ocorrer enquanto conduz, é importante que pense em primeiro lugar na segurança. Ative as piscas emergência e, se possível, desloque o automóvel para uma posição que não represente perigo. Se necessário, chame a assistência em viagem.

 **Aviso**

- Não conduza o automóvel com um pneu furado. Não é seguro e irá danificar o automóvel.
- Se possível, saia do automóvel pelo lado com menos trânsito para evitar acidentes.
- Coloque um triângulo de sinalização de perigo para que os outros sejam atempadamente avisados para a situação do seu automóvel. Lembre-se de colocar um colete refletor, caso o tenha.

 **Dica**

Se precisar de utilizar um kit de reparação de emergência de pneus furados, certifique-se de que lê as instruções antes de o começar a utilizar.

13.4.5.1. Reparação temporária de furos

O seu automóvel está equipado com um kit de reparação de emergência de pneus furados^[1] que poderá ser utilizado para reparar pequenos furos num pneu. O kit inclui uma garrafa de fluido vedante e um compressor.

 **Aviso**

Leia atentamente as instruções na íntegra antes de utilizar o kit de reparação.

Após a utilização do kit de reparação nos seus pneus, não deverá exceder a velocidade de 80 km/h (50 mph).



Compressor

O compressor foi concebido para a reparação provisória de pneus e aprovado pela Volvo. Também pode utilizar o compressor para verificar e retificar a pressão nos seus pneus originais sempre que necessário.

O compressor é um equipamento elétrico. Quando chegar a altura de o descartar, observe as regulamentações locais relativas à gestão de resíduos.

Fluido vedante

O fluido vedante funciona como uma reparação provisória. É eficaz ao vedar um furo na banda de rodagem do pneu, mas não deve ser utilizado para vedar um furo no flanco. Se o pneu tiver cortes, fissuras ou danos semelhantes de maiores dimensões, não deverá utilizar o vedante na reparação.

A garrafa de fluido vedante deverá ser substituída quando expirado o prazo de validade^[2]. A garrafa antiga é considerada resíduo perigoso.

[1] Também designado por temporary mobility kit ou TMK

[2] Consulte o prazo de validade na garrafa.

13.4.5.1.1. Utilizar o kit de reparação de emergência de pneus furados

Ao utilizar o kit de reparação de emergência de pneus furados, existe uma série de etapas importantes que necessita de seguir. Assegure-se de que lê e compreende cada etapa antes de continuar.

i Nota

Estas instruções aplicam-se ao kit de reparação de emergência de pneus furados fornecido pela Volvo.



Vista geral do compressor do kit de reparação de emergência de pneus furados

- ① Interruptor
- ② Cabo elétrico
- ③ Tubo de ar com válvula redutora de pressão
- ④ Suporte para garrafas

5 Manómetro



Garrafa com vedante

Aviso

O fluido vedante pode ser nocivo

O fluido vedante contém substâncias que são nocivas se ingeridas. O conteúdo também pode causar reações alérgicas ou ser nocivo de outras formas para o trato respiratório, a pele, o sistema nervoso central e os olhos.

Precauções

- Guarde o kit fora do alcance das crianças.
- Evite contacto prolongado ou repetido com a pele. Se o fluido vedante entrar em contacto com as suas roupas, dispa-as.
- Lave bem as mãos após o manuseamento.

Primeiros socorros

- Ingestão: não induza o vómito, a não ser que isso seja indicado por pessoal médico. Procure cuidados médicos.
- Pele: lave as áreas afetadas da pele com sabão e água. Procure cuidados médicos perante a ocorrência de sintomas.
- Olhos: enxague com bastante água durante pelo menos 15 minutos, levantando ocasionalmente as pálpebras superiores e inferiores. Procure cuidados médicos perante a ocorrência de sintomas.
- Inalação: desloque a pessoa exposta para uma área com ar puro. Se a irritação persistir, procure cuidados médicos.

- Antes de iniciar, assegure-se de que o botão da energia do compressor está na posição de desligado.
- Não remova o tubo de ar durante a reparação.
- Se o furo for causado por um prego ou objeto semelhante e permanecer no pneu, deixe-o ficar. Isso ajuda a vedar o furo.
- Se a reparação for realizada numa zona com passagem de outros veículos, ative os piscas de emergência e utilize um triângulo de sinalização de perigo, caso tenha um.

Preparativos

1. Coloque o rótulo com a velocidade máxima permitida de modo a que fique claramente visível como lembrete para o condu-

tor, por exemplo: no para-brisas. Pode encontrá-lo no compressor.

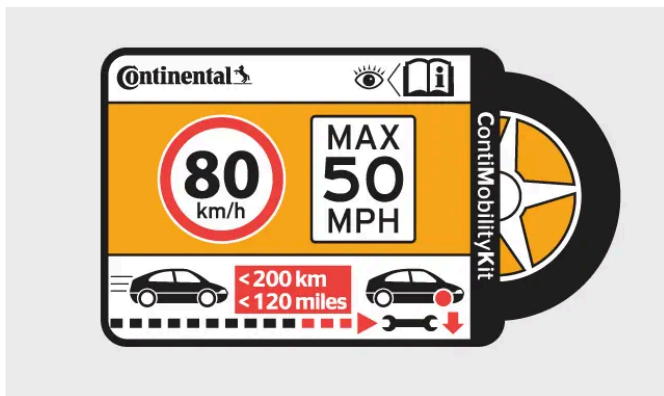

Rótulo, velocidade máxima permitida

2. Desaparafuse a tampa cor de laranja do compressor e desaparafuse tampa da garrafa com o líquido vedante.
3. Aparafuse a garrafa até ao fundo no respetivo suporte. Existe uma retenção invertida para evitar fugas.

i Nota

Uma garrafa fixada não pode ser novamente removida. A remoção deve ser realizada apenas por uma oficina. ^[1]

4. Desaperte a tampa antipoeira do pneu e ligue o tubo de ar à válvula de ar do pneu. Aparafuse o conector o mais fundo possível na rosca.

Início da reparação do furo

5. Ligue o compressor à tomada de 12 V do automóvel e assegure-se de que esta funciona e debita corrente.

! Aviso

A inalação dos gases de escape do automóvel pode ser letal. Nunca deixe o motor a trabalhar em áreas fechadas ou em áreas que não tenham ventilação suficiente.

! Importante

Ao utilizar uma das tomadas de 12 V do automóvel para alimentar o compressor, não utilize a outra tomada de 12 V.

6. Inicie o compressor pressionando o botão de ligar.
- > A pressão do compressor aumenta. A pressão pode atingir temporariamente valores até 6 bar (87 psi), antes de estabilizar após cerca de 30 segundos.

! Aviso

Nunca permaneça ao lado do pneu com o compressor a funcionar. Se aparecerem fissuras ou dilatações no pneu, o compressor deve ser desligado imediatamente. Pare e contacte a Volvo Assistance para o transporte em segurança.

7. Encha o pneu durante 7 minutos.

 **Importante**

Para evitar o sobreaquecimento, não utilize o compressor mais de 10 minutos.

- Desligue o compressor para verificar a pressão no manómetro. A pressão mínima é de 1,8 bar (26 psi) e a máxima de 3,5 bar (51 psi). Utilize a válvula redutora de pressão caso a pressão esteja demasiado alta.

 **Aviso**

Se a pressão for inferior a 1,8 bar (26 psi), o furo no pneu é demasiado grande. Não continue e contacte a Volvo Assistance para o transporte em segurança.

- Desconecte o compressor da tomada de 12 V.
- Desaparafuse o tubo de ar do pneu e utilize a tampa protetora para evitar a fuga do restante fluido vedante.
- Volte a colocar o guarda-pó da válvula do pneu.
- Logo que possível conduza durante 10 minutos^[2] e deixe que o fluido vede o pneu. Depois, efetue uma verificação pós-reparação.

 **Aviso**

O vedante sai do furo durante as primeiras rotações do pneu. Assegurar-se de que ninguém permanece perto do automóvel nem em contacto com o líquido vedante quando inicia a condução.

Verificação pós-reparação

- Com o compressor desligado, conecte o tubo de ar à válvula de ar do pneu.
 - Verifique a pressão do pneu no manómetro.
 - Se esta for inferior a 1,3 bar (19 psi), o pneu não foi devidamente vedado. Pare e contacte a Volvo Assistance para o transporte em segurança.
 - Se a pressão for superior a 1,3 bar (19 psi), o pneu deve ser enchido até à pressão especificada no rótulo da pressão dos pneus presente no pilar da porta do lado do condutor. Se a pressão for demasiado elevada, liberte ar utilizando a válvula redutora de pressão.
 - Volte a colocar o guarda-pó da válvula do pneu.
- Após a utilização, substitua a garrafa do fluido vedante e a mangueira. Contacte um concessionário Volvo para esse fim.
 - A Volvo recomenda a substituição ou reparação do pneu danificado logo que possível. Informe na oficina que o pneu contém fluido vedante.

 **Aviso**

A distância máxima que pode ser percorrida com pneus contendo fluido vedante é de 200 km (120 milhas).

^[1] Recomenda-se uma oficina autorizada Volvo.

^[2] Ou 3 quilómetros (2 milhas)

13.4.5.1.2. Encher o pneu com o compressor de reparação de furos

Os pneus do seu automóvel podem ser enchidos com o compressor incluído no kit de reparação de emergência de pneus furados.

Antes de iniciar, assegure-se de que o botão da energia do compressor está na posição de desligado.

1. Desaperte a tampa antipoeira do pneu e ligue o tubo de ar à válvula de ar do pneu. Aparafuse o conector o mais fundo possível na rosca.
2. Assegure-se de que a válvula de redução de pressão no tubo de ar está totalmente desaparafusada.
3. Conecte o compressor na tomada de 12 V do automóvel e ligue o automóvel.

 **Aviso**

A inalação dos gases de escape do automóvel pode ser letal. Nunca deixe o motor a trabalhar em áreas fechadas ou em áreas que não tenham ventilação suficiente.

 **Importante**

Se utilizar uma das tomadas de 12 V do veículo para alimentar o compressor, certifique-se de que essa é a única tomada elétrica em utilização. Não utilize a outra tomada de 12 V.

4. Inicie o compressor pressionando o botão de ligar.

 **Importante**

Para evitar sobreaquecimento, não trabalhe com o compressor por períodos de tempo superiores a 10 minutos de cada vez.

5. Verifique a pressão do pneu no manómetro do compressor^[1]. Utilize a válvula redutora de pressão caso a pressão esteja demasiado alta.
6. Desligue o compressor e desconecte-o da tomada de 12 V.
7. Desaparafuse o tubo de ar do pneu.
8. Volte a colocar o guarda-pó da válvula do pneu.

9. Se necessário, memorize um novo valor de referência no sistema de monitorização da pressão dos pneus.

Volte a colocar o kit no seu local de arrumação.

[1] A pressão recomendada para os pneus originais do automóvel pode ser consultada no rótulo no pilar da porta do lado do condutor.

13.4.6. Pressão dos pneus

Uma pressão dos pneus correta ajuda a melhorar a estabilidade de condução, diminui o consumo de energia e prolonga o ciclo de vida do pneu.

A pressão dos pneus diminui com o tempo. A pressão também varia com fatores ambientais. Tudo isto é normal. No entanto, se conduzir com uma pressão do pneu incorreta, os pneus podem sobreaquecer e ficar danificados. A pressão dos pneus influencia o conforto de condução, os níveis de ruído e as características de manobrabilidade.

Adquira o hábito de verificar mensalmente a pressão dos pneus e antes de iniciar viagens longas. Assegure-se de que utiliza sempre um manómetro fiável. Para manter os pneus em bom estado, utilize a pressão dos pneus recomendada para pneus frios.



Aviso

Se a pressão dos pneus for demasiado alta ou demasiado baixa, estes podem sofrer danos graves. Os pneus podem explodir enquanto conduz e fazê-lo perder o controlo do automóvel.



Dica

Uma pressão dos pneus correta poderá ajudá-lo a tirar partido de toda a capacidade de carga do seu automóvel.

13.4.6.1. Monitorização da pressão dos pneus

O seu automóvel consegue detetar e indicar se a pressão dos pneus está baixa. A monitorização da pressão dos pneus não pode ser desligada. Se o sistema não estiver capaz de detetar a pressão dos pneus, indica a presença de uma falha de funcionamento.

Para que o sistema de monitorização da pressão dos pneus forneça informações atualizadas, é necessário que conduza o auto-

móvel com velocidade superior a 35 km/h (22 mph) durante vários minutos.



Acende-se um símbolo de indicação caso seja detetada uma pressão do pneu baixa em qualquer um dos pneus. Este permanecerá aceso até que o problema seja resolvido e um novo valor de referência para a pressão dos pneus tenha sido memorizado.

Além da mensagem no mostrador do condutor, também encontra informações sobre a monitorização da pressão dos pneus na vista de estado do automóvel.



Aviso

Não é possível avisar com antecedência

O sistema não consegue indicar-lhe com antecedência qualquer dano no pneu.

Certifique-se imediatamente da pressão correta dos pneus.

Quando o símbolo da pressão dos pneus baixa estiver aceso, pare e verifique a pressão dos pneus logo que possível. A condução com pneus com baixa pressão pode causar falha dos pneus.

Se o sistema de monitorização da pressão dos pneus não estiver a funcionar corretamente, o símbolo de indicação do mostrador do condutor começa a piscar durante um minuto para depois permanecer aceso. Também aparece uma mensagem no mostrador do condutor. Se a falha for permanente, será necessário procurar uma oficina.^[1]

Lembre-se:

- O sistema não substitui a necessidade de inspeção e manutenção regulares dos pneus.
- O símbolo de aviso de pressão baixa do pneu não desaparece até que a pressão baixa do pneu tenha sido corrigida e um novo valor de referência tenha sido memorizado.
- Sempre que a pressão do pneu for ajustada, por exemplo: ao mudar de pneus ou de carga, tem de memorizar um novo valor de referência da pressão do pneu.

Estado

Na vista do estado do automóvel, no mostrador central, poderá encontrar informações sobre quaisquer problemas detetados pelo sistema de monitorização da pressão dos pneus.

Descrição do sistema

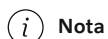

Nota

O seu automóvel utiliza um sistema de monitorização indireta da pressão dos pneus. Isto significa que não necessita de utilizar rodas montadas com sensores TPMS ^[2].

A informação seguinte foi redigida de acordo com requisitos legais externos.

Todos os pneus, incluindo o sobresselente (se fornecido), devem ser verificados mensalmente a frio, e enchidos até à pressão recomendada pelo fabricante do veículo na placa do veículo ou no rótulo da pressão de enchimento dos pneus. (Se o seu veículo tiver pneus de dimensão diferente da indicada na placa do veículo ou no rótulo da pressão de enchimento dos pneus, deve determinar a pressão de enchimento dos pneus adequada para esses pneus.)

Como recurso de segurança adicional, o seu veículo foi equipado com um sistema de monitorização da pressão dos pneus (TPMS) que acende um indicador de pressão dos pneus baixa quando um ou mais pneus está com pressão significativamente insuficiente. Assim, quando a luz avisadora da pressão dos pneus baixa se acende, deve parar e verificar os seus pneus logo que possível e enchê-los para a pressão adequada. Conduzir com pneus com pressão baixa provoca o sobreaquecimento do pneu e pode resultar na sua falha. A pressão baixa também reduz a eficiência energética e a longevidade da banda de rodagem, podendo ainda afetar a dirigibilidade do automóvel e a sua capacidade para parar.

Note que o TPMS não substitui a manutenção adequada dos pneus e que é da responsabilidade do condutor a manutenção da pressão correta dos pneus, mesmo quando a pressão insuficiente não tenha atingido o nível necessário para iluminar o indicador de pressão do pneu baixa do TPMS.

O seu veículo também foi equipado com um indicador de avarias do TPMS para indicar quando o sistema não está a funcionar corretamente. O indicador de falha de funcionamento do TPMS está combinado com a luz avisadora da pressão dos pneus baixa. Quando o sistema deteta uma falha de funcionamento, a luz avisadora pisca durante aproximadamente um minuto, ficando depois continuamente acesa. Enquanto a falha de funcionamento estiver presente, esta sequência repete-se nos arranques seguintes do veículo. Quando o indicador de falha de funcionamento está aceso, o sistema pode não ser capaz de detetar ou sinalizar a pressão dos pneus baixa do modo pretendido. As falhas de funcionamento do TPMS podem ocorrer por variadas razões, incluindo a instalação no veículo de pneus ou rodas de substituição ou suplentes que impeçam o funcionamento adequado do TPMS. Verifique sempre a luz avisadora de falha de funcionamento do TPMS após a substituição de um, ou mais, pneus ou rodas no seu veículo para assegurar que os pneus ou rodas de substituição ou suplentes permitem que o TPMS continue a funcionar adequadamente.

i Nota

Algumas falhas de funcionamento do TPMS podem requerer que o condutor desligue e tranque o automóvel durante 6 minutos para que o módulo de comando se reinicie.

Se o sistema continuar a não funcionar corretamente, contacte uma oficina.^[3]

^[1] A Volvo recomenda uma oficina autorizada Volvo para quaisquer serviços de manutenção e reparação.

^[2] Sistema de Monitorização da Pressão dos Pneus

^[3] A Volvo recomenda uma oficina autorizada Volvo.

13.4.6.1.1. Memorizar um novo valor de referência para a monitorização da pressão dos pneus

O sistema de monitorização da pressão dos pneus necessita de um valor de referência para poder trabalhar. Isto significa que o valor tem de ser reposto em determinadas circunstâncias para que o sistema funcione corretamente.

É necessário memorizar um novo valor de referência quando são efetuadas determinadas alterações, por exemplo: sempre que se ajusta a pressão dos pneus ou se mudam os pneus. Pode também ser necessário atualizar o valor de referência quando

existe uma mudança significativa no peso do automóvel devido a carga ou descarga.



Aviso

Os gases de escape contêm dióxido de carbono, que é invisível e inodoro, mas muito tóxico. O procedimento para memorização de uma nova pressão dos pneus deve, portanto, ser sempre realizado ao ar livre ou numa oficina com extração de gases.

1. Desligue o automóvel.
2. Encha os pneus até à pressão correta.^[1]
3. Ligue o automóvel.
4. Prima o símbolo do automóvel  na barra inferior e aceda a **Estado** → **Pressão dos pneus**.
5. Selecione **Atualizar a pressão de refer.**.



Nota

O botão **Atualizar a pressão de refer.** é utilizado para memorizar um novo valor de referência para o sistema de monitorização da pressão dos pneus. Por razões de segurança, está apenas disponível quando o automóvel está ligado e parado.

6. Confirme que deseja memorizar um novo valor. A etapa de confirmação é necessária para evitar memorizar um novo valor de referência por engano.
 - > Esta operação substitui a pressão dos pneu anterior e insere um novo valor de referência.
7. Comece a conduzir o automóvel. Será memorizado o novo valor após alguns minutos de condução a uma velocidades superior a 35 km/h (22 mph).
 - > • Uma vez memorizado o valor de referência, desaparece do mostrador central a animação que ilustra a evolução da memorização.
 - Se a memorização falhar, é apresentada uma mensagem de erro.

^[1] Consulte o rótulo da pressão dos pneus no pilar da porta do lado do condutor ou a secção relevante no manual para obter informações sobre a pressão dos pneus recomendada para o seu automóvel.

13.4.6.2. Ajustar a pressão dos pneus

Se mudar as rodas ou planear conduzir com uma carga diferente, a pressão dos pneus tem de ser ajustada. É normal que a pressão dos pneus diminua com o tempo. Ajustar a pressão para o valor correto para a

situação presente ajuda a assegurar um desgaste uniforme dos pneus e elevado desempenho.

No momento da verificação e ajuste da pressão é necessário que os pneus estejam à temperatura ambiente. Esta situação é referida como pneus frios. Nunca liberte ar de um pneu quente. Após o arrefecimento, a pressão de ar no interior do pneu desce, o que pode resultar em pneus com pouca pressão ou mesmo vazios.

Os pneus podem aquecer muito rapidamente e devem ser considerados quentes ao fim de aproximadamente 1,5 km (1 milha). Normalmente são necessárias 3 horas de arrefecimento para regressarem à temperatura ambiente.

1. Retire a tampa da válvula do pneu e pressione firmemente o manómetro contra a válvula.
2. Verifique o manómetro para ver a pressão do pneu presente.
3. Se a pressão for baixa, encha o pneu até à pressão correta. A pressão recomendada para pneus montados de fábrica encontra-se no pilar da porta do lado do condutor.
4. Volte a colocar a tampa^[1] para evitar danos na válvula.
5. Inspeccione o pneu quanto a fragmentos presos, como pregos ou outros objetos, que possam furar o pneu.
6. Verifique os flancos quanto a cavidades, cortes, dilatações ou outras irregularidades.
7. Guarde o valor de referência da pressão do pneu no mostrador central depois de ajustar a pressão.

Se acidentalmente encher em demasia o pneu, pressione o pino metálico no centro da válvula para deixar escapar o excesso de ar. Depois verifique novamente a pressão.

Após ajustar a pressão do pneu, lembre-se de memorizar o novo valor de referência no sistema de monitorização da pressão dos pneus.

***i* Nota**

As rodas sobresselentes podem ter pressões recomendadas diferentes das dos pneus originais. Utilize sempre a pressão recomendada pelo fabricante da roda sobresselente.

***i* Dica**

Sempre que necessário, pode utilizar o compressor do kit de reparação de emergência de pneus furados e ajustar a pressão nos seu pneus originais.

^[1] Utilize apenas tampas originais Volvo ou de plástico, uma vez que as tampas em metal podem ficar corroídas e prender-se na válvula.

13.5. Compartimento do motor

Familiarizar-se com alguns dos elementos do compartimento do motor.



Aviso

Deixe sempre uma oficina efetue uma lavagem do motor. Se o motor estiver quente, existe o risco de incêndio.

Nesta secção do manual encontrará informações sobre:

- Líquido de arrefecimento
- Óleo do motor

13.5.1. Sistema de arrefecimento do motor

O seu automóvel tem um avançado sistema de regulação da temperatura.

O objetivo do sistema de arrefecimento é manter a temperatura de funcionamento correta no motor. O calor excedente pode ser utilizado para o aquecimento do habitáculo.

É normal que a ventoinha de arrefecimento do motor continue a funcionar durante algum tempo depois de desligar o automóvel.



Importante

Verificar o nível do líquido de arrefecimento

O automóvel só deve ser utilizado quando o nível do líquido de arrefecimento estiver no nível correto. Se o nível estiver muito baixo, o motor pode sobreaquecer e danificar-se.

Sinais de fuga

Evite ligar o automóvel se houver sinais de fuga. Isso poderia danificar o motor.

Os sinais de fuga podem ser líquido de arrefecimento sob o seu automóvel, líquido de arrefecimento a vaporizar ou a necessidade de reabastecer mais de 2 litros (aproximadamente 2 quartos de galão dos EUA).

Sobreaquecimento do motor

Em algumas condições, como na condução em terreno rochoso, com clima quente ou uma carga pesada, o seu automóvel pode sobreaquecer. Isso pode limitar a potência do motor e afetar temporariamente outras características do automóvel. Por exemplo, o ar condicionado pode ser desativado durante algum tempo.

Se vir uma mensagem no mostrador do condutor relativa a uma temperatura elevada no motor ou na caixa de velocidades, ou a um nível baixo do líquido de arrefecimento, siga as instruções da mensagem. Poderá ser necessário reabastecer o líquido de arrefecimento ou parar o automóvel para o deixar arrefecer.

Depois de conduzir em condições exigentes durante um longo período de tempo, não desligue o motor imediatamente após parar. Deixe o motor ao ralenti durante alguns minutos para o arrefecer.

O conteúdo deste manual representa o estado do manual do utilizador no momento da impressão e pode não ser totalmente válido em momentos futuros. Para mais informações, consulte a primeira página para a declaração de responsabilidade completa.

 **Dica**

Quando conduzir em climas quentes, retire quaisquer luzes auxiliares que estejam montadas na frente da grelha para reduzir o risco de sobreaquecimento.

13.5.1.1. Reabastecimento do líquido de arrefecimento do motor

Verifique o nível do líquido de arrefecimento do seu automóvel e reabasteça quando necessário para evitar danos no motor.

 **Aviso**

Não ingira o líquido de arrefecimento

Nunca ingira líquido de arrefecimento, pois pode danificar os seus órgãos. O líquido contém etilenoglicol, inibidor, água e outras substâncias.

Calor e pressão

O líquido de arrefecimento pode estar quente depois de o motor estar a trabalhar. Deixe-o arrefecer antes de desapertar a tampa do reservatório do líquido de arrefecimento. Desparafuse lentamente a tampa para libertar a pressão.

 **Importante**

Sinais de fuga

Evite ligar o automóvel se houver sinais de fuga de líquido de arrefecimento. Isso poderia danificar o motor.

Os sinais de fuga podem ser líquido de arrefecimento sob o seu automóvel, líquido de arrefecimento a vaporizar ou a necessidade de reabastecer mais de 2 litros (aproximadamente 2 quartos de galão dos EUA).

Qualidade prescrita

- Para evitar a deterioração do sistema de arrefecimento, utilize apenas líquido de arrefecimento aprovado pela Volvo.
- A Volvo recomenda a utilização de líquido de arrefecimento pré-misturado.
- Se utilizar um líquido de arrefecimento concentrado, misture metade de líquido de arrefecimento com metade de água pura. A pureza tem de cumprir os requisitos da Volvo, caso contrário pode danificar o sistema de arrefecimento. Contacte o apoio Volvo caso tenha dúvidas.
- Siga as instruções na embalagem do líquido de arrefecimento.
- Não misture líquidos de arrefecimento diferentes.
- Nunca reabasteça apenas com água. O risco de congelamento aumenta tanto com níveis baixos como altos de concentração do líquido de arrefecimento.

1. Abra o capô.

2.



Abra a portinhola do painel no canto superior esquerdo do compartimento do motor para aceder ao reservatório do líquido de arrefecimento.

3.

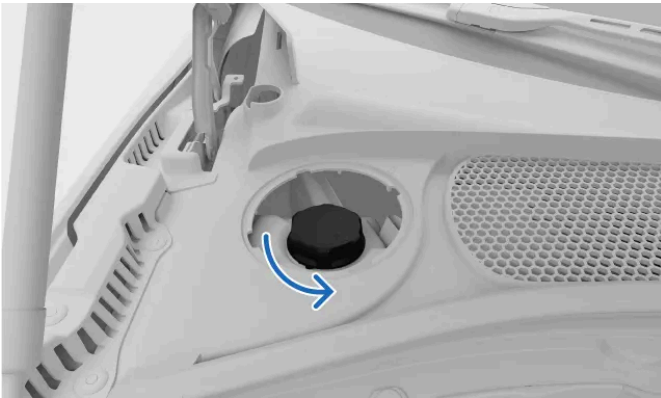

Desaperte a tampa do reservatório do líquido de arrefecimento.

4. Verifique o nível do líquido de arrefecimento e reabasteça se necessário. O nível do líquido de arrefecimento deve estar entre as marcas MIN e MAX.

Quando terminar o reabastecimento do líquido de arrefecimento, volte a colocar as peças pela ordem inversa. Certifique-se de que tudo é corretamente apertado.

13.5.2. Óleo do motor

O óleo do motor é utilizado para lubrificar, arrefecer e proteger diferentes partes do motor. Pode também reduzir as vibrações e o barulho do motor.

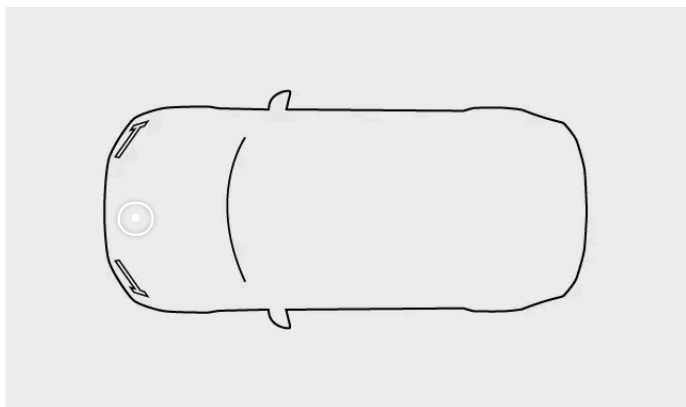

O rótulo do óleo do motor encontra-se no compartimento do motor.



Exemplo do rótulo do óleo do motor.

! Importante

Garantia não aplicável

Se não for utilizado óleo do motor com o grau e a viscosidade do óleo prescritos, os componentes relacionados com o motor podem ficar danificados. A Volvo não aceita qualquer responsabilidade por tais danos.

Verificar o nível do óleo do motor

O automóvel só deve ser utilizado quando o nível do óleo do motor estiver no nível correto. Se o nível estiver muito baixo, o motor pode ficar danificado.

Só deve utilizar óleo do motor da qualidade prescrita, caso contrário, os intervalos de manutenção recomendados e a garantia não serão aplicáveis. A utilização de óleo do motor com uma qualidade diferente pode também ter um efeito negativo na longevidade, características de arranque, consumo de combustível e impacto ambiental do seu automóvel.

A Volvo recomenda:



Todos os motores são abastecidos na fábrica com um óleo do motor sintético especialmente adaptado e cuidadosamente selecionado. Isto para cumprir os requisitos dos intervalos de manutenção do motor.

A Volvo recomenda que as mudanças de óleo sejam efetuadas por uma oficina autorizada Volvo.

Pressão do óleo baixa



Se vir este símbolo no mostrador do condutor, a pressão do óleo do motor pode estar baixa. Pare a condução e transporte o automóvel para uma oficina^[1].

Condições adversas

O seu automóvel pode registar um aumento da temperatura do motor e do consumo de óleo do motor se as condições externas forem desfavoráveis.

Verifique o nível do óleo do motor com maior frequência durante a condução:

- com uma roulotte ou atrelado
- numa região montanhosa
- a altas velocidades
- com temperaturas superiores a +40 °C (+104 °F)
- com temperaturas inferiores a -30 °C (-22 °F).

Opte por um óleo do motor totalmente sintético nestas condições de condução para uma proteção extra do motor.

^[1] A Volvo recomenda uma oficina autorizada Volvo.

13.5.2.1. Reabastecer o óleo do motor

Pode necessitar atestar o óleo do motor entre os intervalos de manutenção. Só necessita de o fazer se aparecer uma mensagem no mostrador do condutor.



Símbolo da pressão do óleo baixa

O seu automóvel tem sensores eletrónicos do nível do óleo e avisa-o se o nível do óleo do motor estiver baixo. Não há vareta de óleo no seu automóvel.

O nível do óleo do motor pode ser verificado no mostrador central quando o automóvel é ligado. Verifique regularmente o nível do óleo.

Só deve utilizar óleo do motor da qualidade prescrita, caso contrário, os intervalos de manutenção recomendados e a garantia não serão aplicáveis.

1. Desligue o motor.
2. Abra o capô.
3. Localize a tampa do óleo do motor, que se encontra quase no centro do motor.



Desparafuse lentamente a tampa para libertar a pressão.

5. Reabasteça cuidadosamente a quantidade indicada na mensagem. Se o nível for demasiado elevado, pode resultar no funcionamento incorreto do motor.



Aviso

Tenha cuidado para não derramar óleo do motor no compartimento do motor. Se o óleo entrar em contacto com peças quentes, pode provocar um incêndio.

6. Volte a apertar corretamente a tampa.

Nenhum valor disponível

O novo nível de óleo não é detetado instantaneamente. Para obter a leitura correta do nível de óleo, conduza o seu automóvel durante cerca de 30 km (20 milhas) e depois estacione o automóvel numa superfície plana durante 5 minutos com o motor desligado.

13.6. Equipamentos elétricos e baterias do automóvel

O seu automóvel tem um sistema elétrico especializado para fornecer eletricidade de e para as baterias.

Existem circuitos de alta tensão e de baixa tensão para diferentes funções elétricas.

Nesta secção do manual encontram-se informações sobre os componentes elétricos do seu automóvel. Estes incluem:

- Bateria de tração
- Bateria de 12 V
- Fusíveis



Dica

Carregamento e funcionalidades de conveniência do automóvel

Pode ler mais sobre o carregamento, como a entrada de carregamento e os cabos, noutra secção do manual.

Funcionalidades relacionadas com energia, como portas USB e carregamento sem fios, também estão abrangidas noutras secções do manual.



Aviso

Se não se encontrar descrito no manual do utilizador

- Contacte uma oficina autorizada Volvo para quaisquer reparações ou serviços necessários que não estejam claramente descritos no manual do utilizador.
- Não modifique os componentes elétricos do automóvel.

Alta tensão

- Os componentes de alta tensão podem produzir ou conduzir correntes mortais e devem ser manuseados apenas por técnicos autorizados.
- Os cabos cor de laranja devem ser manuseados apenas por técnicos autorizados.

13.6.1. Bateria de tração

A bateria de tração do seu automóvel alimenta a propulsão elétrica e inicia o motor. Se a bateria de tração estiver descarregada, não pode ligar o automóvel. Para iniciar o carregamento da bateria de tração, a sua bateria de 12 V precisa de ser carregada.

Cuidados e saúde da bateria

O modo como utiliza o seu automóvel afeta o estado da bateria de tração. A sua capacidade diminui com o tempo. Existem práticas de utilização recomendadas que podem ajudar a prolongar a longevidade da bateria. Estas práticas de utilização abrangem eventos e condições que podem resultar em danos na bateria.



Dica

Existem secções próprias neste manual dedicadas à saúde da bateria e ao que pode fazer para recuperar de um cenário com pouca energia.

Serviço e manutenção da bateria

A bateria de tração é um componente de alta tensão para o qual apenas técnicos autorizados têm equipamento para assistência em segurança.

Existe um recipiente separado no compartimento do motor para o sistema de arrefecimento da bateria de tração. O reabastecimento do líquido de arrefecimento da bateria de tração só pode ser feito por técnicos autorizados.



Aviso

Se não se encontrar descrito no manual do utilizador

- Contacte uma oficina autorizada Volvo para quaisquer reparações ou serviços necessários que não estejam claramente descritos no manual do utilizador.
- Não modifique os componentes elétricos do automóvel.

Alta tensão

- Os componentes de alta tensão podem produzir ou conduzir correntes mortais e devem ser manuseados apenas por técnicos autorizados.
- Os cabos cor de laranja devem ser manuseados apenas por técnicos autorizados.

Passaporte da bateria

Pode obter mais informações sobre a bateria de tração do seu automóvel digitalizando o código QR do passaporte da bateria. Este encontra-se no interior do pilar da porta do lado do condutor e fica visível quando a porta é aberta.

Especificações da bateria de tração

Tipo: iões de lítio

Energia total: 18,8 kWh

13.6.1.1. Gerir a saúde e o desempenho da bateria

Existem procedimentos do utilizador que podem ajudar a manter o estado e desempenho da bateria de tração ao longo do tempo. Alguns cenários podem causar danos na bateria e devem ser sempre evitados.

Estacionamento de longa duração

Ao deixar o seu automóvel estacionado por mais de um mês, recomendamos um nível da bateria entre 25-50%. Utilize ou carregue o automóvel até ao nível recomendado.

Verifique regularmente o nível da bateria e se o carregamento está a funcionar.



Dica

Existe uma secção própria neste manual com mais recomendações para o estacionamento de longa duração.

Estacionamento com tempo quente

 **Importante**

Evite expor o automóvel a temperaturas extremas. Evite deixar o automóvel estacionado por mais de 24 horas caso haja o risco de a temperatura alcançar 55 °C (131 °F).

Durante períodos de tempo mais quentes, recomenda-se a conexão do automóvel durante o estacionamento. As temperaturas elevadas provocam danos na bateria, especialmente quando o automóvel fica exposto a tempo quente por períodos prolongados. O automóvel pode arrefecer ativamente a bateria quando estacionado, mas isso gasta energia. Quando regressa ao seu automóvel estacionado, pode reparar num nível da bateria inferior ao anterior. Se o automóvel for conectado para carregamento, pode arrefecer a bateria sem baixar o nível da bateria e arriscar uma bateria descarregada.

Com temperaturas quentes, recomenda-se o estacionamento num lugar à sombra. A luz solar intensa combinada com temperaturas elevadas pode resultar em temperaturas muito elevadas da bateria e na necessidade de arrefecimento excessivo.

Estacionamento com tempo frio

Quando a bateria está fria, o automóvel reduz temporariamente o desempenho da bateria até ser aquecida. Conduzir o automóvel num estado de desempenho reduzido não é prejudicial para a bateria.

Para evitar desempenho temporariamente reduzido de uma bateria fria, ligue o automóvel para carregamento e ative a climatização temporizada antes da sua viagem. O automóvel pode então aquecer a bateria sem afetar o desempenho e a autonomia disponível.

Com temperaturas inferiores a -30 °C (-22° F), evite deixar o automóvel estacionado sem carregamento por mais de 24 horas.

13.6.1.2. Sistema de arrefecimento da bateria de tração

O seu automóvel tem um avançado sistema de regulação da temperatura.

O sistema regula ativamente a temperatura da bateria de tração quando se encontra estacionado, a carregar ou a conduzir o automóvel. Isto acontece quando o automóvel se encontra exposto a temperaturas demasiado elevadas ou baixas e durante a climatização temporizada.

13.6.2. Bateria de 12 V

A bateria de 12 V alimenta todos os equipamentos do seu automóvel, exceto a propulsão elétrica.

Manter a bateria de 12 V carregada

A bateria de 12 V é carregada sempre que o motor está a funcionar. No entanto, carrega melhor quando está a conduzir o automóvel. A utilização de muita energia sem permitir o carregamento da bateria de 12 V pode levar a um baixo nível da bateria, resultando na redução ou desativação de funções elétricas.

Quando não estiver a conduzir o automóvel, evite utilizar funções elétricas, tais como:

- ar condicionado

- faróis
- limpa-para-brisas
- rádio
- mostrador central
- ou a tomada de 12 V e as portas USB.

Se mesmo assim precisar de utilizar determinadas funções com o automóvel parado, desligue o motor para utilizar menos energia.

Se o nível da bateria estiver abaixo de um determinado ponto, terá de a carregar com um carregador externo ou ligar o automóvel com uma bateria externa.

Serviço e substituição

A vida útil da bateria de 12 V depende de vários fatores, como condições de condução e condições de climatização. A capacidade diminui ao longo do tempo.

Preserve a bateria conduzindo pelo menos 15 minutos todas as semanas ou conecte um carregador de bateria com carregamento de manutenção automático. Mantenha a bateria totalmente carregada para garantir a vida útil mais longa possível.

Recomenda-se o contacto com uma oficina autorizada Volvo caso a bateria de 12 V necessite de ser substituída. Uma bateria de substituição deve ter as especificações corretas, como o tipo e a capacidade.



Aviso

- Se a bateria de 12 V tiver sido desconectada, a proteção contra entalamento dos vidros necessita de ser reiniciada.
- Na bateria pode formar-se uma mistura gasosa de oxigénio e hidrogénio, que é muito explosiva.
- A bateria contém ácido sulfúrico, o que pode causar queimaduras graves e corrosão. Se o ácido sulfúrico entrar em contacto com a pele ou vestuário, enxague com bastante água. Se o ácido entrar em contacto com os olhos, procure cuidados médicos imediatamente.
- Nunca fume perto da bateria.



Importante

- Não desconecte a bateria enquanto o motor estiver a funcionar.
- Certifique-se de que todos os cabos estão corretamente conectados à bateria.
- Se houver uma correia a segurar a bateria no lugar, certifique-se de que esta está bem apertada.

Especificações da bateria de 12 V

Tipo de bateria	Tensão	Capacidade	Capacidade de arranque a frio ^[1]	Comprimento	Largura	Altura
H8 AGM	12 V	95 Ah	850 A	353 mm (13,9 in)	175 mm (6,9 in)	190 mm (7,5 in)

^[1] CCA

13.6.2.1. Rótulos da bateria

As baterias de baixa tensão do automóvel têm rótulos contendo informações para o manuseamento seguro.

Símbolos



Evite faíscas e chamas.

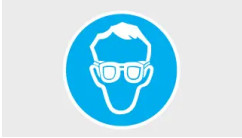

Utilize óculos de proteção.



Guarde a bateria fora do alcance das crianças.



A bateria contém ácido corrosivo.



Pode encontrar mais informações no manual do utilizador do automóvel.



Perigo de explosão.



A bateria deve ser descartada de modo adequado para ser reciclada.



Recicle devidamente.

i Nota

Rótulos representados

Os rótulos representados neste manual são representações genéricas dos presentes no seu automóvel. O manual apenas contém as suas localizações e o tipo de informação presente. Procure o rótulo real para a informação específica do seu automóvel.

13.6.3. Reciclagem da bateria

As baterias gastas devem ser recicladas de modo compatível com o ambiente.

Consulte o apoio Volvo perante dúvidas sobre como descartar as baterias.

A bateria de tração apenas pode ser manuseada por técnicos autorizados.

13.6.4. Fusíveis

Os fusíveis elétricos protegem diferentes elementos do sistema elétrico do automóvel cortando a alimentação caso a corrente exceda o limite do fusível. Necessita de substituir um fusível queimado para restaurar a funcionalidade completa do sistema elétrico do automóvel.

Pode encontrar as caixas dos fusíveis:

- no lado direito do compartimento do motor, caso esteja em frente ao automóvel
- sob o tapete do chão abaixo do porta-luvas
- No lado direito do porta-bagagens, caso esteja atrás do automóvel.

 **Importante**

Substituição do fusível

- Se um fusível for incorretamente substituído pode provocar danos graves no sistema elétrico.
- Um fusível de substituição deve de ter as especificações corretas, como o tipo e a amperagem.
- Um fusível queimado pode ser um indicador de uma falha elétrica subjacente. A Volvo recomenda uma oficina autorizada Volvo para todas as substituições de fusíveis que não estejam claramente descritas no manual do utilizador.

13.6.4.1. Substituição de um fusível

Necessita de substituir um fusível queimado para restaurar a funcionalidade completa do sistema elétrico do automóvel. Contacte o suporte da Volvo caso tenha dúvidas sobre como deve ser feito.

 **Aviso**

Risco de danos em componentes elétricos

- Nunca insira um objeto estranho em vez de um fusível.
- Utilize sempre o mesmo tipo e amperagem ao substituir um fusível.
- A Volvo recomenda uma oficina autorizada Volvo para todas as substituições de fusíveis que não estejam claramente descritas no manual do utilizador.

 **Dica**

Em algumas caixas de fusíveis existem fusíveis sobresselentes e alicates especiais para ajudar. Pode também existir um diagrama da localização dos fusíveis na tampa da caixa de fusíveis.

1. Procure a localização do fusível que necessita de substituir. Verifique as informações da caixa de fusíveis neste manual do utilizador para ver qual o fusível que está associado à funcionalidade que não está a funcionar.
2. Localize o fusível no seu automóvel com a ajuda do diagrama e do número do fusível em causa.
3. Substitua o fusível queimado por um novo do mesmo tipo e amperagem.

13.6.4.2. Caixa de fusíveis no porta-bagagens

Aqui pode encontrar as posições dos fusíveis caso necessite de substituir um fusível. Os fusíveis desta caixa ajudam a proteger os componentes eletrónicos, por exemplo, nas portas e nos pré-tensores dos cintos de segurança. Existem várias caixas de fusíveis no seu automóvel.



Localização da caixa de fusíveis

Para aceder à caixa de fusíveis tem de levantar o painel do lado direito do porta-bagagens.



Diagrama com as posições dos fusíveis

Para aceder aos fusíveis necessita de soltar a tampa da caixa.

Número	Funcionalidade	Ampere	Tipo
1	Desembaciador do para-brisas traseiro	30	MCCase ^[1]
2	Módulo eletrónico central (CEM)	30	MCCase ^[1]
3	Compressor da suspensão pneumática	40	MCCase ^[1]
5	–	–	MCCase ^[1]
7	Porta traseira direita	20	MCCase ^[1]
8	–	–	MCCase ^[1]
9	Tampa do porta-bagagens com acionamento elétrico	25	MCCase ^[1]
10	Porta dianteira direita	20	MCCase ^[1]
11	Engate de reboque	40	MCCase ^[1]
13	Bobinas de relé internas	5	Micro

Número	Funcionalidade	Ampere	Tipo
14	-	-	Micro
15	Porta traseira esquerda	20	Micro
16	Bloqueio de álcool	5	Micro
17	-	-	Micro
18	Engate de reboque, Módulo de acessórios	25	MCase ^[1]
19	Porta da frente esquerda	20	MCase ^[1]
21	-	-	Micro
22	Iluminação traseira	10	Micro
23	-	-	Micro
24	-	-	Micro
25	Barramento alargado de ignição 1	10	Micro
26	-	-	Micro
27	-	-	Micro
28	Aquecimento e ventilação do banco traseiro esquerdo	15	Micro
29	-	-	Micro
30	Blind Spot Information	5	Micro
31	-	-	Micro
32	-	-	Micro
33	-	-	Micro
34	-	-	Micro
35	-	-	Micro
36	Aquecimento e ventilação do banco traseiro direito	15	Micro
37	-	-	MCase ^[1]

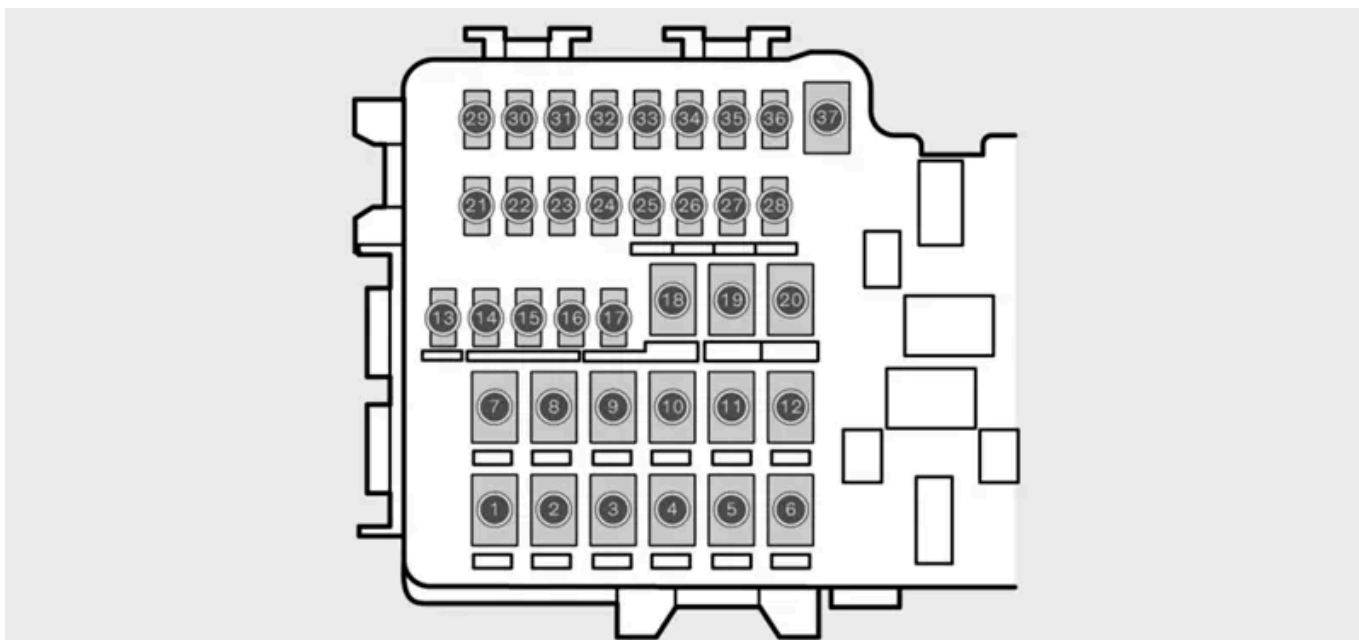
^[1] A Volvo recomenda uma oficina autorizada Volvo para todas as substituições de fusíveis deste tipo.

13.6.4.3. Caixa de fusíveis no compartimento do motor

Aqui pode encontrar as posições dos fusíveis caso necessite de substituir um fusível. Os fusíveis nesta caixa ajudam a proteger os componentes eletrónicos de, por exemplo, funcionalidades do motor e dos travões. Existem várias caixas de fusíveis no seu automóvel.

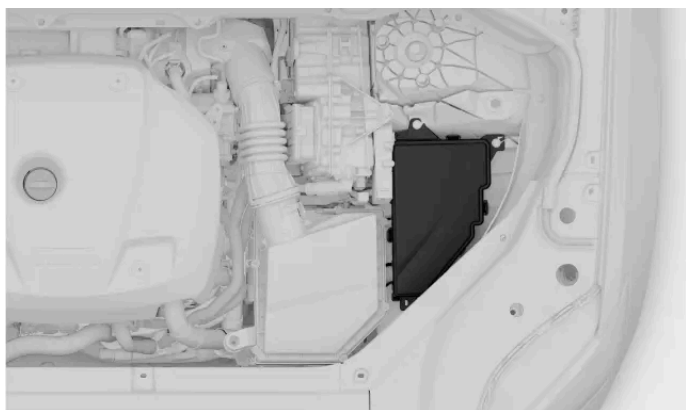



Diagrama com as posições dos fusíveis

Para aceder aos fusíveis necessita de soltar a tampa da caixa.

Número	Funcionalidade	Ampere	Tipo
1	-	-	Micro
2	-	-	Micro
3	-	-	Micro
4	Atuador da transmissão	5	Micro
5	Aquecimento do líquido de arrefecimento	5	Micro
6	Ar condicionado	5	Micro
7	Bateria de tração, Conversor de alta tensão, Alternador de alta tensão, Motor de arranque	5	Micro
8	-	-	Micro
9	-	-	Micro
10	Bateria de tração, Conversor de alta tensão, Alternador de alta tensão, Motor de arranque	10	Micro
11	Carregador a bordo	5	Micro
12	Válvula de corte para arrefecimento da bateria de tração, Bomba de arrefecimento da bateria de tração	15	Micro
13	Bomba do líquido de arrefecimento do sistema de propulsão elétrico	15	Micro
14	Ventoinha de arrefecimento para componentes híbridos	25	MCase ^[1]
15	-	-	MCase ^[1]
16	-	-	MCase ^[1]
17	-	-	MCase ^[1]
18	Unidade de cálculo	5	Micro
19	-	-	Micro
20	-	-	Micro
21	-	-	Micro
22	-	-	Micro
23	Porta USB na traseira da consola de túnel	7,5	Micro
24	Tomada dianteira de 12 V na consola de túnel	15	Micro
25	-	-	Micro
26	Tomada de 12 V no porta-bagagens	15	Micro
27	-	-	Micro

Número	Funcionalidade	Ampere	Tipo
28	Farol esquerdo	15	Micro
29	Farol direito	15	Micro
30	–	–	Micro
31	Para-brisas com aquecimento, lado esquerdo	Shunt	MCCase ^[1]
32	Para-brisas com aquecimento, lado esquerdo	40	MCCase ^[1]
33	Lava-faróis	25	MCCase ^[1]
34	Bomba do líquido de lava-para-brisas dianteira	25	MCCase ^[1]
35	–	–	Micro
36	Buzina	20	Micro
37	Sirene de alarme	5	Micro
38	Sistema dos travões	30	MCCase ^[1]
39	Limpa para-brisas	30	MCCase ^[1]
40	–	–	MCCase ^[1]
41	Para-brisas com aquecimento, lado direito	40	MCCase ^[1]
43	Módulo eletrónico central (CEM)	30	MCCase ^[1]
44	–	–	MCCase ^[1]
45	Para-brisas com aquecimento, lado direito	Shunt	MCCase ^[1]
46	Fornecido quando a ignição é ligada: Motor, Transmissão, Servodireção elétrica, Central eletrónica, Sistema dos travões	5	Micro
47	Ruído exterior do automóvel	5	Micro
48	Farol direito	15	Micro
49	–	–	Micro
50	–	–	Micro
51	Radar dianteiro	5	Micro
52	Módulo de colisão (SRS)	5	Micro
53	Farol esquerdo	15	Micro
54	Pedal do acelerador	5	Micro
55	Transmissão e seletor de mudanças	15	Micro
56	Módulo de comando do motor (ECM)	5	Micro
57	–	–	Micro
58	–	–	Micro
59	–	–	Micro
60	–	–	Micro
61	Módulo de comando do motor (ECM), Acelerador, Atuador, Comutador, Compressor	20	Micro
62	Grupo de componentes do motor 1	10	Micro
63	Grupo de componentes do motor 2, Válvula de comutação, Ar condicionado	7,5	Micro
64	Amortecedor do spoiler, Amortecedor do radiador	5	Micro
65	–	–	Micro
66	–	–	Micro
67	Solenóide da bomba de óleo do motor, Solenóide do compressor do ar condicionado, Sensor Lambda	15	Micro
68	–	–	Micro
69	Módulo de comando do motor (ECM)	20	Micro
70	Velas de ignição	15	Micro
71	–	–	MCCase ^[1]
72	–	–	MCCase ^[1]
73	Bomba do óleo da transmissão	30	MCCase ^[1]
74	–	–	MCCase ^[1]
75	Atuador da transmissão	25	MCCase ^[1]
76	–	–	MCCase ^[1]
77	–	–	MCCase ^[1]
78	–	–	MCCase ^[1]

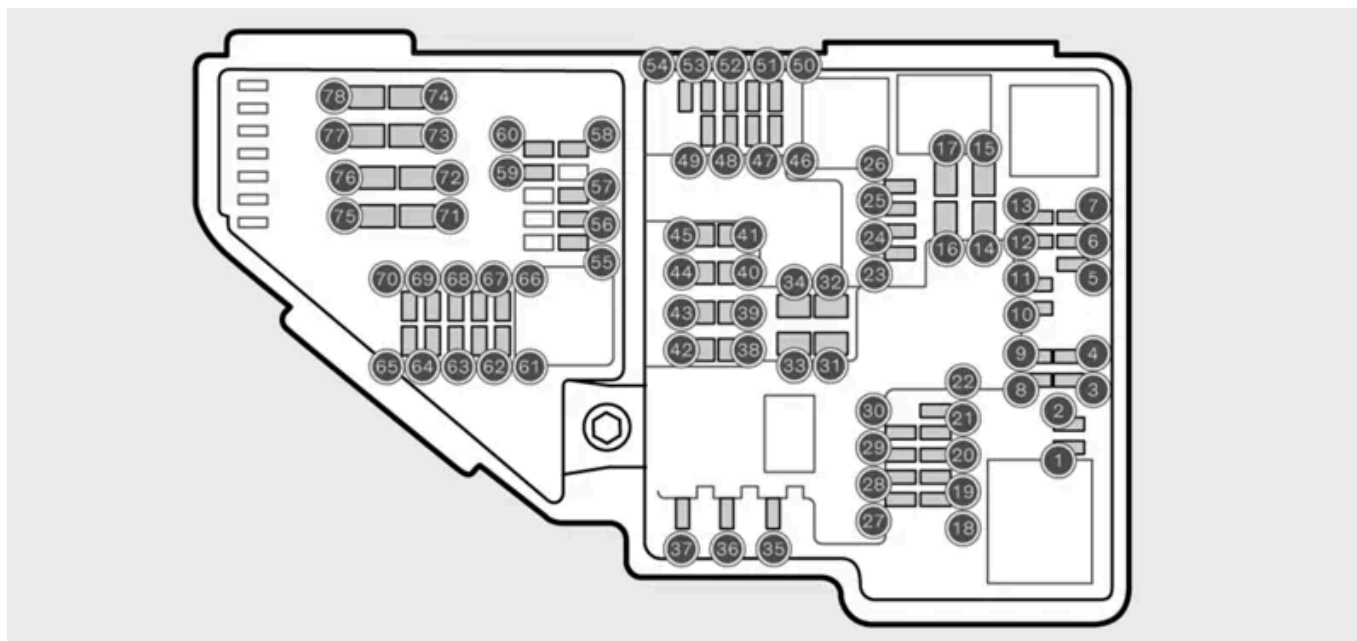
[1] A Volvo recomenda uma oficina autorizada Volvo para todas as substituições de fusíveis deste tipo.

13.6.4.4. Caixa de fusíveis sob o porta-luvas

Aqui pode encontrar as posições dos fusíveis caso necessite de substituir um fusível. Os fusíveis nesta caixa ajudam a proteger a eletrónica, por exemplo, nas tomadas elétricas, nos ecrãs e no volante. Existem várias caixas de fusíveis no seu automóvel.

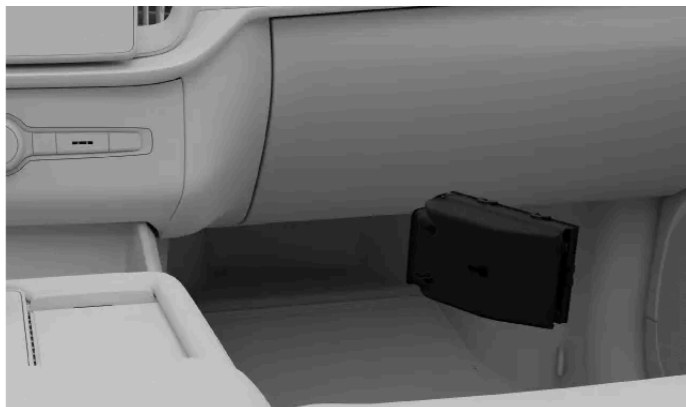

Localização da caixa de fusíveis

Para aceder à caixa de fusíveis necessita de puxar para trás o tapete do chão sob o porta-luvas.



Diagrama com as posições dos fusíveis

Para aceder aos fusíveis necessita de soltar a tampa da caixa.

Número	Funcionalidade	Ampere	Tipo
1	-	-	Micro
2	-	-	MCase [1]

Número	Funcionalidade	Ampere	Tipo
3	–	–	Micro
4	Sensor de movimento interior	5	Micro
5	–	–	Micro
6	Mostrador do condutor	5	Micro
7	Teclado da consola central	5	Micro
8	Sensor solar, Transponder de portagem	5	Micro
9	–	–	Micro
10	Sistema Infotainment	15	Micro
11	Volante	5	Micro
12	Botão de arranque e travão de estacionamento	5	Micro
13	Volante aquecido	15	Micro
15	–	–	Micro
16	–	–	Micro
17	Iluminação traseira	15	Micro
18	Comando de climatização	10	Micro
19	–	–	Micro
20	Tomada de diagnóstico a bordo OBDII	10	Micro
21	Mostrador central	5	Micro
22	Ventoinha dianteira do comando de climatização	40	MCase ^[1]
23	Hub USB	5	Micro
24	Iluminação, Portas, Comando de climatização, Bancos	7,5	Micro
25	Câmara virada para a frente	5	Micro
26	Consola do teto	20	Micro
27	–	–	Micro
28	Iluminação interior	5	Micro
29	–	–	Micro
30	Mostrador da consola do teto, Câmara grande angular	5	Micro
31	–	–	Micro
33	–	–	Micro
34	Motor elétrico na traseira	10	Micro
35	Serviços conectados	5	Micro
36	–	–	Micro
37	Amplificador do dispositivo de comando do áudio	40	MCase ^[1]
39	Antena TCAM	5	Micro
40	Comando do conforto dos bancos dianteiros	5	Micro
41	Bloqueio de álcool	5	Micro
42	Escova do limpa-vidro traseiro	15	Micro
43	Bomba de combustível	15	Micro
44	Bobina de relé da bomba do óleo da transmissão	5	Micro
45	Funcionalidades de apoio ao condutor	5	Micro
46	Banco do condutor aquecido	15	Micro
47	Banco do passageiro aquecido	15	Micro
48	Bomba do líquido de arrefecimento	7,5	Micro
49	Purificador de ar	5	Micro
50	Banco do condutor	20	Micro
51	Amortecimento ativo	20	Micro
52	Abertura do porta-bagagens com movimento do pé	5	Micro
53	–	–	Micro
54	–	–	Micro
55	–	–	Micro

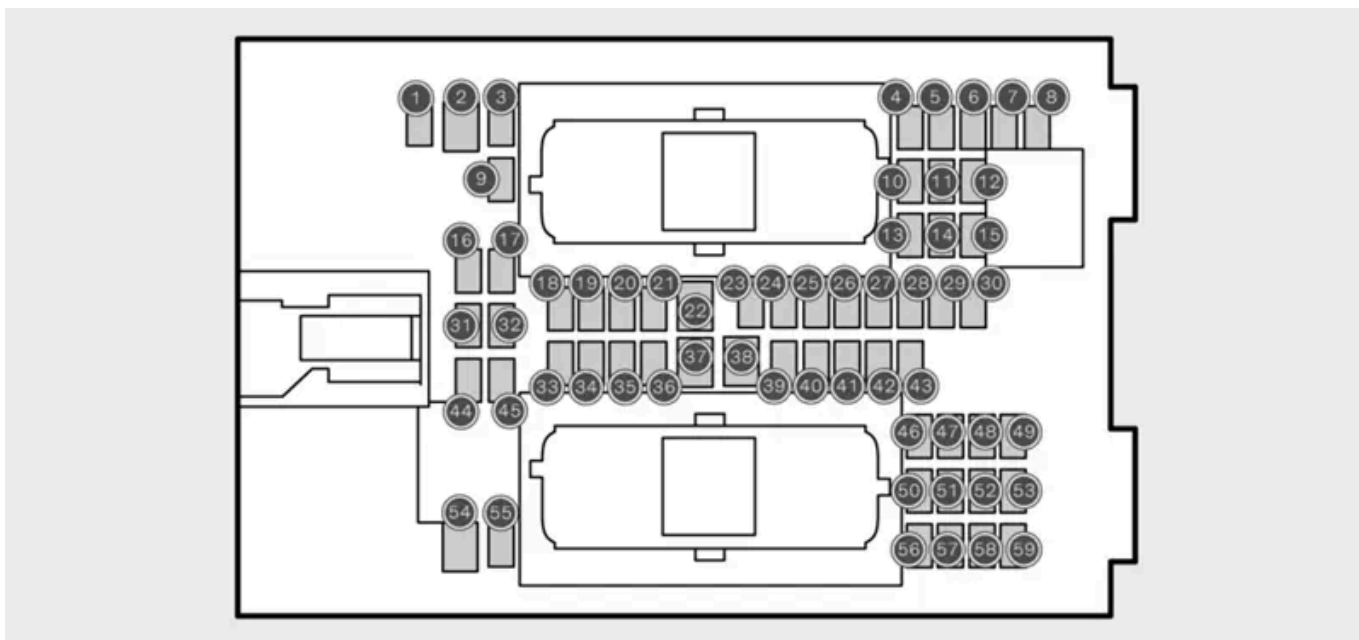
Número	Funcionalidade	Ampere	Tipo
56	Banco do passageiro	20	Micro
57	-	-	Micro
58	-	-	Micro
59	-	-	Micro

[1] A Volvo recomenda uma oficina autorizada Volvo para todas as substituições de fusíveis deste tipo.

13.7. Ferramentas e equipamentos

O seu automóvel está equipado com ferramentas que podem ser úteis em determinadas situações. Por exemplo, quando necessita de mudar uma roda.

Os equipamentos e ferramentas no seu automóvel estão arrumados em diferentes locais, como no porta-luvas e no porta-bagagens. Familiarize-se com os locais de arrumação para que não tenha de procurar quando necessite de algo.



Aviso

Guarde devidamente as ferramentas

Guarde ferramentas e equipamentos soltos em áreas de arrumação indicadas sempre que não utilizados. Caso contrário, podem provocar danos ou ferimentos em caso de uma colisão.

Leia as instruções antes de utilizar as ferramentas

Antes de utilizar, e sempre que disponíveis, assegure-se de que lê e compreende todas as instruções relevantes das ferramentas e equipamentos.

Contacte o apoio Volvo para recomendações relativas a ferramentas e equipamentos para o seu automóvel.

Triângulo de sinalização de perigo



Quando o seu automóvel for imobilizado numa área onde circulem outros automóveis, pode colocar o triângulo de sinalização de perigo no chão para alertar os outros utilizadores da via antes de chegarem até ao seu automóvel.

Kit de primeiros socorros



O seu automóvel está equipado com um kit de primeiros socorros. Em algumas regiões, é obrigatório tê-lo no seu automóvel.

Olhal de reboque



O olhal de reboque pode ser montado no para-choques do automóvel para permitir o reboque. Também pode ser utilizado para prender objetos transportados no tejadilho que sejam mais compridos que este.

Ferramenta para tampas dos retentores da roda



Esta ferramenta serve para retirar as tampas dos retentores da roda aquando da substituição das rodas.

Kit de reparação de emergência de pneus furados



O seu automóvel está equipado com um kit de reparação de emergência de pneus furados, que poderá ser utilizado para reparar pequenos furos num pneu.

Funil para reabastecimento de líquidos



Utilize o funil quando reabastecer líquidos, como óleo do motor ou líquido de arrefecimento, para evitar derramá-los. Certifique-se de que o limpa corretamente entre utilizações.

13.7.1. Utilizar o triângulo de sinalização de perigo

Se o seu automóvel ficar imobilizado numa área com circulação de outros veículos, monte e coloque um triângulo de sinalização de perigo. O objetivo do triângulo de sinalização de perigo é alertar antecipadamente outros condutores para a presença do seu automóvel parado e outros perigos.



O triângulo de sinalização de perigo dobrado na sua caixa.

i Nota

Regras e regulamentações locais

As regras e regulamentações sobre como e quando montar um triângulo de sinalização de perigo variam com as regiões. Reside em si a responsabilidade por conhecer e observar o que se aplica na sua localização.

i Dica

- Se estiver escuro quando montar o triângulo de sinalização de perigo, vista um colete refletor, caso tenha um. Se não tiver um, pode segurar o triângulo de sinalização de perigo de modo a que as suas superfícies refletoras alertem para a sua presença.
- Pode colocar a caixa no banco do condutor como lembrete para recolher o triângulo de sinalização de perigo antes de partir.

1. Ative as luzes de sinalização de perigo.

2.



O triângulo de sinalização de perigo encontra-se no interior da tampa do porta-bagagens. Abra o compartimento girando as pegas para que estas fiquem na vertical e depois puxando.

3. Retire o triângulo de sinalização de perigo da sua caixa, desdobre-o e conecte as suas extremidades.
4. Abra as pernas de apoio do triângulo.
5. Posicione o triângulo de sinalização de perigo num local adequado tendo em conta o trânsito e uma distância que assegure aos outros condutores a advertência atempada em relação ao seu automóvel.

Lembre-se de recolher o triângulo de sinalização de perigo antes de voltar à estrada.

13.7.2. Conectar o olhal de reboque

Utilize o olhal de reboque para conectar um cabo de guincho ao rebocar.

No lado direito do automóvel, o olhal de reboque é aparafusado numa entrada roscada atrás de uma tampa localizada no para-choques traseiro.

Se o seu automóvel tiver um engate de reboque, não existe fixação do olhal de reboque traseiro.

! Importante

Assegure-se de que lê sobre o reboque e as suas limitações antes de iniciar.

Procure o olhal de reboque para o ter à mão.

Fixação na frente



Tampa de fixação do olhal de reboque dianteiro

Empurre a parte lateral da tampa para a fazer rodar. A tampa pode então ser removida.

2. Aparafuse completamente o olhal de reboque na entrada.

 **Importante**

É importante que o olhal de reboque fique firmemente aparafusado no lugar. A colocação de um objeto através do olha de reboque, como uma chave de rodas, pode funcionar como alavanca.

Após terminado, lembre-se de retirar o olhal de reboque e de o colocar novamente no seu local de arrumação. Não se esqueça de voltar a colocar a tampa no sítio para proteger a tomada.

13.8. Elevação do automóvel

Pode elevar do solo uma roda de cada vez utilizando um macaco. Assegure-se de que lê todas as instruções antes de elevar o automóvel.

 **Importante**

Equipamento fornecido ou recomendado

- As instruções para a elevação do automóvel pressupõem a utilização de um macaco recomendado ou fornecido ^[1] pela Volvo.
- Utilize apenas ferramentas e equipamentos concebidos para o seu modelo de automóvel. Contacte um concessionário Volvo para recomendações sobre ferramentas.
- A Volvo recomenda uma oficina autorizada Volvo para a realização de tarefas não descritas neste manual.
- Um macaco portátil concebido para utilização ocasional e limitada apenas é adequado para tarefas breves e urgentes, como a reparação de um furo. Recomenda-se um macaco de oficina para utilizações frequentes ou prolongadas.

Outros equipamentos de elevação

- Se utilizar equipamentos de elevação não fornecidos pela Volvo ^[2], leia atentamente as suas instrução antes de elevar o automóvel. Assegure-se de que o equipamento é compatível com o automóvel.
- Utilize equipamentos de segurança adicionais como apoios de eixos e calços de rodas, se aplicável.
- Ao utilizar macacos de oficina ou outros equipamentos de elevação concebidos para utilização frequente e prolongada, deve utilizar áreas de elevação diferentes dos descritos nestas instruções.



Aviso

Segurança à volta do automóvel

- Se mudar uma roda numa zona com trânsito, assegure a sua visibilidade e a do automóvel para os outros utilizadores da via. Ative os piscas de emergência, coloque um triângulo de sinalização de perigo num local visível, mas seguro, e vista um colete refletor.
- Defina uma área segura para os passageiros aguardarem afastados do automóvel e do trânsito.
- Reside em si a responsabilidade pela segurança à volta do automóvel enquanto este estiver elevado. Não permita que ninguém permaneça no interior ou junto ao automóvel.

Elevação do automóvel

- Enquanto o automóvel estiver elevado, nunca se coloque por baixo dele nem permita que outros o façam com qualquer parte do corpo.
- Não coloque qualquer objeto entre o solo e o macaco, nem entre o macaco e o ponto de elevação do automóvel.
- Não utilize equipamento de elevação que apresente sinais de danos.

Antes de elevar o automóvel:

- Reúna as ferramentas e peças necessárias para o seu trabalho planeado.
- Assegure-se de que o macaco está em bom estado e que os roscados estão devidamente lubrificados e limpos.

1. Aplique o travão de estacionamento.
2. Coloque o automóvel em P utilizando o seletor de mudanças.
3. Desative a suspensão pneumática, ativando o modo de elevação nas definições.
4. Coloque calços de rodas para reduzir o risco de o automóvel entrar em movimento quando elevado. Pedras grandes ou blocos de madeira funcionam bem. Coloque-os à frente e atrás de cada roda que permaneça no chão.
5. Localize o ponto de elevação no subchassis do automóvel.

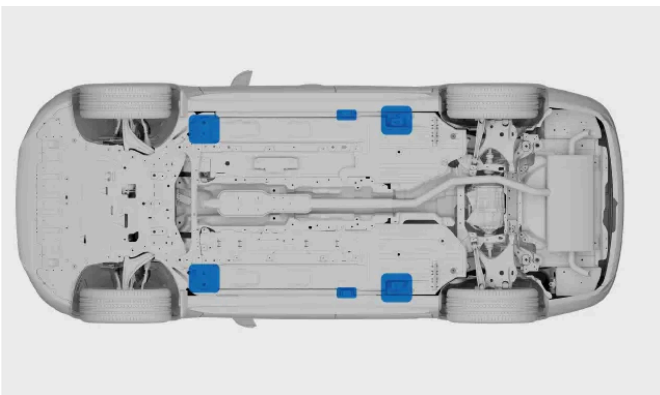

Existem dois pontos de elevação em cada lado do automóvel.

6. Coloque o macaco sob o ponto de elevação do automóvel. A superfície onde assenta deve ser firme, não escorregadia e horizontal. Coloque o macaco com a manivela a apontar para fora do automóvel.

O conteúdo deste manual representa o estado do manual do utilizador no momento da impressão e pode não ser totalmente válido em momentos futuros. Para mais informações, consulte a primeira página para a declaração de responsabilidade completa.

7. Dê à manivela até a cabeça do macaco encaixar no ponto de elevação do automóvel. Assegure-se de que o elemento saliente da cabeça do macaco encaixa na ranhura do ponto de elevação.

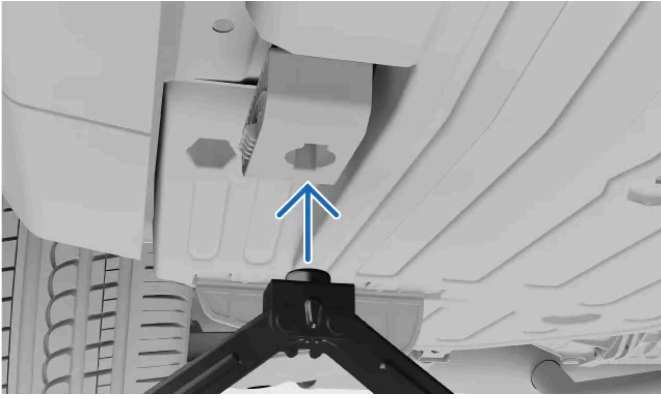

8. Faça um alinhamento final. Assegure-se de que:
- o macaco não se inclina em nenhuma direção
 - a base do macaco está centrada sob o ponto de elevação
 - a cabeça do macaco assenta corretamente no ponto de elevação.



9. Eleve o automóvel para uma altura adequada. Não eleve mais do que o necessário para o trabalho que realiza.



Aviso

Não deixe o automóvel sem supervisão quando elevado.

Baixe cuidadosamente o automóvel uma vez concluídos os trabalhos. Lembre-se de testar funções do automóvel importantes que possam ter sido afetadas pelo trabalho que realizou.

Volte a colocar o macaco no compartimento de arrumação.

O modo de elevação é desativado logo que inicie a condução

[1] Dependendo do mercado, pode estar incluído no automóvel um macaco para utilização ocasional e limitada.

[2] Como macacos de oficina ou outros equipamentos de elevação concebidos para utilização frequente e prolongada

13.8.1. Áreas de elevação de oficina

Pode utilizar um macaco de oficina ou equipamento de elevação concebido para utilização frequente e prolongada quando eleva o automóvel do chão. No entanto, quando o faz, deve assegurar que este é colocado nas áreas de elevação do automóvel.

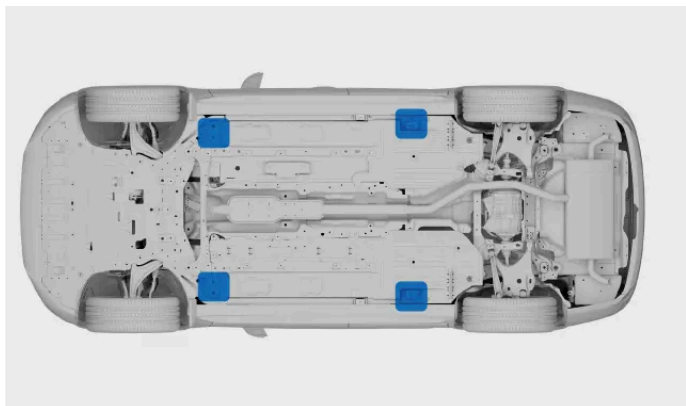

Áreas de elevação utilizadas para equipamento de oficina.

As áreas de elevação a utilizar com equipamento de oficina encontram-se nos cantos exteriores da travessa da bateria. Estes encontram-se atrás dos pontos de elevação normais, junto à área com nervuras.

! Importante

É muito importante colocar o macaco de oficina nas áreas de elevação do automóvel ou a bateria pode ficar danificada.

Se utilizar um macaco de oficina, assegure-se de que o prato do macaco está equipado com um resguardo de borracha para proteger o automóvel e assegurar a estabilidade do automóvel.

Se utilizar equipamentos de elevação não fornecidos pela Volvo, leia atentamente as suas instruções antes de elevar o automóvel. Assegure-se de que o equipamento é compatível com o automóvel.

i Nota

Tem de ativar o modo de elevação antes de elevar o automóvel do chão.

13.8.2. Ativar o modo de elevação

Se necessitar de elevar uma roda do piso para, por exemplo, mudar uma roda, necessita de ativar primeiro o modo de elevação.

O seu automóvel está equipado com suspensão pneumática, que nivela automaticamente o automóvel quando o piso é desnívelado. A suspensão pneumática tem de ser desligada quando utiliza um macaco para elevar uma roda do solo. Caso contrário, o automóvel tenta manter uma posição nivelada.

1. Prima o símbolo do automóvel  na barra inferior e aceda a **Definições**.
2. Aceda a **Comandos** → **Modos condução** → **Modo de elevação**.
3. Ative o modo de elevação.

O modo de elevação desativa-se automaticamente quando reinicia a condução.

13.9. Serviço e reparações

O serviço de manutenção e as reparações devidamente realizados são essenciais para manter o seu automóvel em bom estado de funcionamento.

O seu automóvel regista quando foi realizado o último serviço e informa-o quando estiver na altura de nova marcação. Pode ainda diagnosticar muitos tipos de falhas e notificá-lo caso seja necessária ação da sua parte.

Se reparar em alguma necessidade de serviço ou reparação que não tenha sido detetada pelo automóvel, contacte o Apoio Volvo.

A Volvo recomenda uma oficina autorizada Volvo para todos os serviços e reparações necessários.

Importante

Falhas e notificações

Se uma notificação no automóvel solicitar um serviço, agende o mesmo logo que possível. A vista do estado do automóvel no mostrador central também contém informações sobre problemas detetados.

Aviso

- Não manuseie nem modifique os componentes elétricos do automóvel. Execute apenas as ações que se encontram claramente descritas no manual do utilizador.
- Os componentes de alta tensão podem produzir ou conduzir correntes mortais e devem ser manuseados apenas por técnicos autorizados.
- Não execute reparações no sistema elétrico do automóvel nem nos seus componentes. Contacte uma oficina autorizada Volvo para quaisquer reparações ou serviços necessários.

Programa de serviço recomendado da Volvo

A Volvo recomenda que todos os trabalhos de serviço e manutenção sejam realizados por uma oficina autorizada Volvo. As oficinas Volvo dispõem do pessoal, das ferramentas e da literatura de serviço necessários para fornecer um serviço de elevada qualidade. O programa de serviço recomendado da Volvo foi desenvolvido para proporcionar ao seu automóvel uma longa vida útil. O serviço no seu automóvel de acordo com o seu programa de serviço individualizado pode ser em pré-requisito para a cobertura durante a garantia Volvo. A informação de garantia e serviço do seu automóvel ^[1] contém mais informações sobre o serviço de manutenção e os termos e condições da garantia.

O conteúdo deste manual representa o estado do manual do utilizador no momento da impressão e pode não ser totalmente válido em momentos futuros. Para mais informações, consulte a primeira página para a declaração de responsabilidade completa.

Informações de serviço digital

Existem informações de serviço digital disponíveis no seu automóvel. Estas podem ser atualizadas com informações adicionais, mas tal não altera os termos e condições originais do seu automóvel. Perante diferenças entre as informações impressas e as informações digitais, prevalecem as informações impressas

^[1] Esta é uma publicação separada que acompanha o automóvel.

13.9.1. Agendar serviço ou reparações

O apoio Volvo gere o agendamento quando necessita de uma marcação para serviço de manutenção ou reparação. As oficinas autorizadas Volvo têm formação especializada e equipamentos para cuidar do seu automóvel.

O seu automóvel notifica-o quando estiver na altura do serviço de manutenção.

1. Contacte o apoio Volvo para agendar uma marcação. Aí podem localizar o seu ponto de serviço mais próximo.

Caso não consiga contactar o Apoio Volvo e tenha necessidade urgente de serviço de manutenção ou reparação, contacte um serviço de assistência em viagem disponível na sua localização.

Certifique-se de que leva consigo a chave standard do seu automóvel para a marcação de serviço.

13.9.2. Tomada de diagnóstico a bordo

O seu automóvel tem uma tomada de diagnóstico que permite que uma oficina se conecte ao seu automóvel e comunique com os seus sistemas. Não conecte qualquer equipamento que não tenha sido autorizado pela Volvo.

A tomada de diagnóstico é do tipo OBDII.

A tomada de diagnóstico encontra-se no lado inferior do tablier, junto ao manípulo de libertação do capô.

O uso indevido da tomada de diagnóstico pode afetar negativamente os sistemas e software do automóvel. Este inclui a ligação de equipamentos não autorizados^[1] e a instalação de software ou ferramentas de diagnóstico.



Aviso

Equipamento não autorizado

A Volvo não assume qualquer responsabilidade por equipamentos não autorizados ligados à tomada de diagnóstico a bordo. Para mais informações, contacte uma oficina autorizada Volvo.

^[1] Equipamentos não aprovados pela Volvo.

14. Automóvel imobilizado e transporte

Caso não consiga conduzir o seu automóvel, este é considerado imobilizado. Pode sempre contactar uma oficina autorizada Volvo caso não consiga encontrar uma solução no manual ou não tenha a certeza sobre como proceder.

Consoante a natureza do problema, pode resolvê-lo por iniciativa própria ou com a ajuda de uma oficina autorizada Volvo ou de outros serviços. Nesta secção do manual encontrará uma série de cenários, bem como a forma de lidar com eles em segurança.

Numa situação em que há feridos ou o risco de ferimentos, dê prioridade às necessidades médicas e não à recolha do automóvel. Se necessário, não hesite em contactar serviços de emergência.

Os cenários seguintes têm as suas secções próprias no manual que o podem ajudar a identificar o problema de fundo e as etapas necessárias para a recuperação.

- O automóvel funciona incorretamente e não pode ser utilizado como pretendido.
- A bateria está descarregada e o automóvel está irresponsivo.
- Há danos físicos no automóvel. Os danos podem deixar o automóvel impróprio para conduzir ou provocar a imobilização. Mesmo os danos superficiais necessitam de ser avaliados para assegurar que pode utilizar o automóvel em segurança.

14.1. Automóvel danificado

Se o seu automóvel estiver danificado, é importante identificar a extensão e a gravidade dos danos para determinar como lidar com ele em segurança.

Os danos podem imobilizar o seu automóvel ou torná-lo inseguro para conduzir.

Contacte uma oficina autorizada Volvo caso o seu automóvel tenha sido danificado ou aparente ter sofrido danos durante o estacionamento. Se os danos imobilizarem ou limitarem gravemente o desempenho do automóvel, é necessária a recolha através da assistência em viagem e serviço de transporte.

Importante

Pequenos danos

O seu automóvel pode autodiagnosticar muitos problemas, mas não consegue detetar todos os tipos de danos nem prever as suas consequências. Um pequeno impacto que provoque danos superficiais pode perturbar componentes por detrás da área afetada, como o desalinhamento de um sensor de estacionamento por detrás de um para-choques. É por isso importante que danos aparentemente pequenos ou superficiais sejam examinados por um técnico qualificado para determinar toda a sua extensão.

Danos imobilizantes

Existem vários tipos de danos que podem imobilizar o automóvel. Estes incluem, entre outros:

- Danos de colisão

O conteúdo deste manual representa o estado do manual do utilizador no momento da impressão e pode não ser totalmente válido em momentos futuros. Para mais informações, consulte a primeira página para a declaração de responsabilidade completa.

- Furos
- Danos no para-brisas
- Danos provocados por água
- Falhas mecânicas

Danos de colisão

Na sequência de uma colisão de determinada gravidade, o seu automóvel entra em modo de segurança e tem de ser transportado.

Importante

Se possível, não tente conduzir nem deslocar o automóvel após uma colisão grave. Se o automóvel representar um evidente perigo imediato para o trânsito, pode, a título excecional e se o estado do automóvel o permitir, ser deslocado por uma curta distância.

Danos provocados por água

Os danos provocados por água podem resultar em danos permanentes no seu automóvel e afetar seriamente o seu funcionamento.

Importante

Secar ou deixar que o automóvel seque é normalmente insuficiente para resolver danos significativos provocados por água. Um técnico habilitado deve examinar quaisquer danos provocados por água para determinar a sua extensão e gravidade.

Danos mecânicos

A melhor forma de evitar falhas mecânicas é a utilização correta e a manutenção periódica do seu automóvel. É importante que verifique regularmente o seu automóvel.

14.2. Falha de funcionamento

Quando parte do seu automóvel ou uma das suas funcionalidades não funciona como pretendido, isso representa uma falha de funcionamento.^[1] Poderá até não ser seguro utilizar o seu automóvel, dependendo do tipo de falha de funcionamento presente no automóvel.

 **Nota**

Automóvel imobilizado

O automóvel diz-se imobilizado se uma falha de funcionamento o impedir de conduzir em segurança.

Automóvel irresponsivo

Existe uma secção própria neste manual para problemas relacionados com a energia.

Conselhos gerais para falhas de funcionamento

Se uma função não funcionar devidamente, tente o seguinte:

- Leia o que se encontra no manual sobre a função. Assegure-se de que entende tudo o que é necessário para que a função funcione devidamente. A causa do problema pode residir numa limitação de uma função específica da qual não tem conhecimento.
- Reinicie todos os dispositivos e sistemas relacionados. Isto aplica-se ao automóvel, mas também pode incluir o seu telefone ou uma aplicação.
- Caso exista mais do que uma forma de utilizar uma função ou realizar uma tarefa, tente as alternativas.

 **Nota**

Alterações após atualizações de software

As atualizações de software podem introduzir alterações nas funções que afetem o seu modo de funcionamento. Assegure-se de que lê a informação fornecida com cada atualização, para que entenda por que motivo o automóvel pode comportar-se de modo diferente.

Causas possíveis

Quando uma função não funciona do modo esperado, existem diferentes causas possíveis:

- As configurações do automóvel foram alteradas.
- Condições ambientais estão a afetar o automóvel e os seus sistemas.
- Interferência de sinal está a afetar a conectividade e os sistemas sem fios.
- Um fusível fundiu-se e tem de ser substituído.
- Erro de software.
- Falha mecânica.

Se necessário, contacte uma oficina autorizada Volvo.

Caso não consiga resolver o problema utilizando as informações do manual, contacte uma oficina autorizada Volvo.

Tome nota do que aconteceu pela altura da ocorrência do problema. Isso pode ajudar a identificar a causa. Um evento-chave pode ser:

- Danos no automóvel.
- Exposição a condições extremas.

O conteúdo deste manual representa o estado do manual do utilizador no momento da impressão e pode não ser totalmente válido em momentos futuros. Para mais informações, consulte a primeira página para a declaração de responsabilidade completa.

- Serviço, manutenção ou substituição recente de um componente.
- Software recentemente atualizado.
- Quaisquer outras avarias ou falhas de funcionamento.

[1] Em algumas situações, uma avaria ou falha suspeita pode ser uma limitação intencional nas condições presentes no automóvel.

14.3. Automóvel sem energia ou não responde

Se o seu automóvel não responder ou aparentar não ter energia, a causa pode ser uma bateria descarregada ou algo que afete os sistemas elétricos.

Se as baterias do automóvel estiverem descarregadas, o automóvel não responde a algumas das suas ações. Estas incluem a tentativa de destrancamento ou de arranque.

Se o automóvel não responder devido a uma bateria descarregada, existem várias opções de recuperação, consoante a situação.

As seguintes situações podem causar o descarregamento completo da bateria do automóvel:

- O automóvel é deixado com um nível da bateria baixo. Se não for conectado para carregamento, o nível da bateria cai ainda mais, uma vez que o automóvel utiliza uma pequena quantidade de energia quando estacionado.
- O automóvel é deixado sem carregamento por um longo período, o que permite que o nível da bateria caia.
- Temperaturas baixas que reduzam temporariamente a capacidade da bateria para um nível inferior ao necessário para manter o automóvel com energia.

Condições ou utilizações que aumentam o consumo de energia e resultam numa queda do nível da bateria mais rápida do que o esperado:

- Utilização de acessórios ou funções do automóvel que consomem energia.
- Temperaturas baixas que reduzam temporariamente a capacidade da bateria para um nível inferior ao necessário para manter o automóvel com energia.
- Temperaturas altas que acionam o arrefecimento da bateria.

Recuperação de uma bateria de tração descarregada

Se apenas a bateria de tração estiver descarregada, os sistemas do automóvel têm energia, mas só pode ser acionados utilizando o motor. Quando isto acontece, o automóvel indica que o nível da bateria está a 0%. Nesta situação, a bateria de 12 V pode alimentar os sistemas necessários para iniciar o carregamento da bateria de tração. É importante conservar a energia na bateria de 12 V para que possa aceder e carregar o automóvel.

Recuperação de uma bateria de 12 V descarregada

Se a bateria de 12 V descarregar, o automóvel fica completamente irresponsivo. Isto pode acontecer se algo impedir que a bateria de 12 V seja carregada durante a condução.

As ações de recuperação sugeridas são:

- Tente carregar a bateria de 12 V com um carregador externo ou arranque o automóvel com uma bateria externa.
- Contacte uma oficina autorizada Volvo ou um serviço de assistência em viagem e de desempanagem.

Outros cenários sem energia

Pode haver situações em que pode ter a certeza de que o nível da bateria não está baixo. Nestas situações, uma ausência de energia pode indicar que a bateria de 12 V não está a ser carregada a partir da tração ou não consegue fornecer energia ao automóvel.

Cenários possíveis que afetam o fornecimento de energia de 12 V são:

- Um fusível fundiu-se e tem de ser substituído.
- A bateria de 12 V tem defeito.
- Existe uma falha elétrica, de hardware ou de software que impede o automóvel de se ligar.

Caso não consiga identificar a causa do problema, nem resolvê-lo consultando o manual, contacte uma oficina autorizada Volvo.

14.3.1. Arranque assistido do seu automóvel

Se o nível da bateria de 12 V estiver abaixo de um determinado ponto, tem de arrancar o seu automóvel utilizando uma fonte externa. Leia as informações antes de começar e execute cada passo cuidadosamente.

Aviso

- Se a bateria de 12 V tiver sido desconectada, a proteção contra entalamento dos vidros necessita de ser reiniciada.
- Na bateria pode formar-se uma mistura gasosa de oxigénio e hidrogénio, que é muito explosiva.
- A bateria contém ácido sulfúrico, o que pode causar queimaduras graves e corrosão. Se o ácido sulfúrico entrar em contacto com a pele ou vestuário, enxague com bastante água. Se o ácido entrar em contacto com os olhos, procure cuidados médicos imediatamente.
- Nunca fume perto da bateria.

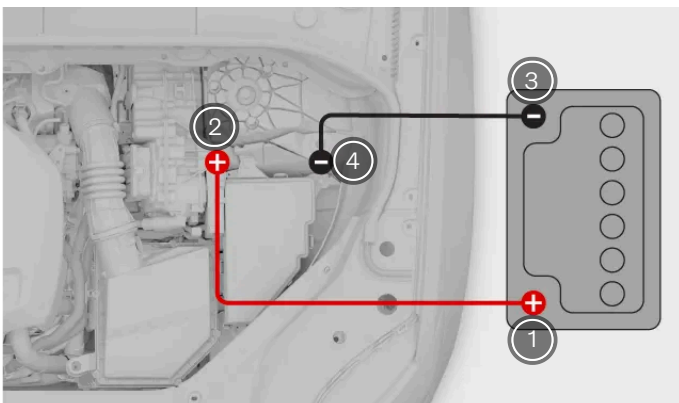

Ligação do cabo de arranque

- ① Terminal positivo da bateria externa.
- ② Terminal positivo da bateria de 12 V do automóvel.
- ③ Terminal negativo da bateria externa.
- ④ Terminal negativo no seu automóvel.

Há algumas tarefas que tem de efetuar antes de proceder ao arranque assistido do seu automóvel.

- Tem de ter acesso a um carregador externo ou a uma bateria de 12 V, como a de outro automóvel, e a um par de cabos de ligação direta.
- Assegure-se de que o seu automóvel está desligado.
- Se utilizar a bateria de 12 V de outro automóvel, assegure-se de que o motor do automóvel está desligado e que os automóveis não estão em contacto entre si.

Ligar os cabos

1. Ligar o cabo de arranque vermelho ao terminal positivo da bateria externa.



Aviso

Certifique-se de que os cabos de arranque só entram em contacto com os terminais de carregamento no compartimento do motor. Evite cuidadosamente que os cabos de arranque entrem em contacto com outros componentes.

2. Retire a tampa do terminal positivo da sua bateria de 12 V do seu automóvel e ligue a outra extremidade do cabo vermelho ao terminal.
3. Ligue o cabo de arranque preto ao terminal negativo da bateria externa.
4. Ligue a outra extremidade do cabo preto ao terminal negativo do seu automóvel.
5. Verifique se os grampos estão corretamente presos. O mau contacto pode provocar a formação de faísca ou a libertação dos grampos durante a tentativa de arranque.

Tentativa de arranque

6. Ative a bateria externa e carregue a bateria do seu automóvel durante alguns minutos. Se estiver a utilizar a bateria noutro automóvel, deixe o motor deste funcionar a uma rotação do motor ligeiramente superior à normal, cerca de 1500 rpm.



Aviso

Não toque nos cabos nem nos grampos enquanto qualquer uma das baterias estiver ativa. Existe o risco de se produzirem faíscas.

7. Ligue o seu automóvel.
- > Verifique o mostrador do condutor para ver se o seu automóvel está pronto a ser conduzido. O motor a combustível nem sempre precisa de arrancar. Em condições normais, é dada prioridade ao motor elétrico. Se a tentativa de arranque falhar, continue a carregar durante 10 minutos e tente novamente.

- Com o seu automóvel ainda a funcionar, retire os cabos pela ordem inversa à da sua instalação. Primeiro, retire o cabo preto do seu automóvel e, em seguida, o cabo preto da bateria externa. De seguida, retire o cabo vermelho da sua bateria de 12 V e depois o cabo vermelho da bateria externa. Certifique-se de que o cabo de arranque preto não toca em nenhum dos terminais positivos nem no cabo de arranque vermelho.

Mantenha o seu automóvel em funcionamento durante algum tempo para carregar a bateria de 12 V. Esta carrega-se melhor enquanto conduz.

Se a bateria de tração também estiver vazia, terá de carregá-la com um cabo de carregamento depois de colocar o sistema eléctrico em funcionamento para que possa ligar o motor.

14.4. Desempanagem

A desempanagem do seu automóvel implica normalmente o respetivo transporte num veículo de pronto-socorro. Esta ação é necessária se o automóvel ficar imobilizado e as suas funções não puderem ser restabelecidas localmente.

Contacte uma oficina autorizada Volvo caso necessite de desempanagem do seu automóvel.^[1]

O procedimento de recuperação recomendado depende das condições e do estado do automóvel. Se o seu automóvel estiver danificado e em modo de segurança, não deve ser rebocado e deve ser levantado para a plataforma do veículo de recuperação.

Importante

Rodas sem contacto com o solo

Independentemente do estado do seu automóvel, este deverá ser transportado sem as rodas em contacto com o chão. A rotação forçada das rodas durante o transporte pode danificar seriamente o automóvel.

Manter uma distância de segurança

Não permita que ninguém permaneça atrás do seu automóvel se este for puxado para o veículo de pronto-socorro.

^[1] Para uma desempanagem urgente pode também contactar diretamente um serviço de assistência em viagem e desempanagem.

14.5. Modo de segurança

Se o seu automóvel detetar danos que comprometam a segurança, pode entrar em modo de segurança.

O modo de segurança limita as funções disponíveis quando o seu automóvel tem um dano permanente. O automóvel deve ser sujeito a avaliação de danos e reparações^[1] caso o modo de segurança tenha sido ativado. Contacte uma oficina autorizada Volvo caso o modo de segurança tenha sido ativado por qualquer razão.

O conteúdo deste manual representa o estado do manual do utilizador no momento da impressão e pode não ser totalmente válido em momentos futuros. Para mais informações, consulte a primeira página para a declaração de responsabilidade completa.

Os mostradores indicam de forma clara quando o automóvel está em modo de segurança, caso ainda estejam em funcionamento.

Quando o modo de segurança está ativo, não pode conduzir o automóvel. No entanto, se precisar de afastar o seu automóvel de um perigo iminente, pode tentar sair do modo de segurança reiniciando o seu automóvel. A condução do automóvel após o modo de segurança ter sido desativado deve ser realizada com precaução e apenas por distâncias muito curtas, por exemplo: para a berma da estrada.

 **Importante**

Quando sai do modo de segurança, o automóvel realiza uma verificação de segurança. Esta é comunicada no mostrador do condutor. Se verificação falhar, não poderá sair do modo de segurança para deslocar o automóvel.

 **Aviso**

Tente sair do modo de segurança apenas se os danos no automóvel forem pequenos e não houver fugas de combustível. Nunca, em circunstância alguma, tente reiniciar o seu automóvel se este cheirar a combustível quando a mensagem do modo de segurança é apresentada. Saia imediatamente do automóvel.

A reinicialização do estado do seu automóvel sem a realização de uma avaliação de danos e reparações pode resultar em danos adicionais no automóvel e em ferimentos.

^[1] A Volvo recomenda uma oficina autorizada Volvo

14.6. Rebocar o seu automóvel

Se necessário, o seu automóvel pode ser rebocado por distâncias curtas, por exemplo: para um veículo de transporte.

Importante

- Deve rebocar o seu automóvel apenas por distâncias curtas, por exemplo: para a berma da estrada ou para um veículo de pronto-socorro. O reboque do seu automóvel por distâncias mais longas pode danificar o automóvel através do carregamento incorreto da bateria.

O olhal de reboque pode ser utilizado para colocar o seu automóvel na plataforma de um reboque.

Importante

O seu automóvel não deve ser rebocado se estiver em modo de segurança.

A localização e a distância ao solo também devem ser consideradas para determinar se pode ser rebocado para um camião de reboque.

1. Reboque o seu automóvel para um veículo de pronto-socorro ou para um local seguro, como a berma da estrada.
2. Quando o automóvel se encontrar no devido lugar, ative o travão de estacionamento.
3. Se necessário, retire o olhal de reboque e o cabo do guincho.

Importante

Utilize sempre um veículo de pronto-socorro para transportar o automóvel sempre que este não possa ser conduzido. A rotação forçada das rodas durante o transporte pode danificar seriamente o seu automóvel. Assegure-se de que o automóvel apenas é transportado por um veículo de pronto-socorro, como um reboque de plataforma, de modo a que as rodas não toquem no chão durante o transporte.

15. Especificações

Estas especificações descrevem o seu automóvel em conceitos e dados técnicos. Pode necessitar de consultar alguns destes elementos, como por exemplo, ao comprar pneus novos.

Estas informações encontram-se divididas do modo que se segue, com alguns exemplos dos seus conteúdos para o ajudar na orientação.

- Características gerais do automóvel – dimensões, pesos e designações de tipo.
- Especificações do trem de força – desempenho, motor, autonomia, consumo de combustível e de eletricidade.
- Especificações de rodas e pneus – pressões dos pneus e dimensões dos pneus aprovadas.
- Especificações de fluídos – óleo do motor, líquido dos travões e líquido de arrefecimento do ar condicionado.
- Certificados e homologações

15.1. Características gerais do automóvel

Estes são os factos básicos do seu automóvel. Estes dados ajudam-no a determinar a configuração específica do seu automóvel.

Por uma série de razões, pode ser necessário que conheça estes factos sobre o seu automóvel. Por exemplo, para poder encomendar as peças sobresselentes ou acessórios corretos.

15.1.1. Dimensões do automóvel

Aqui pode encontrar as medidas do seu automóvel, como o comprimento e altura.

Primeiro localize nas imagens as medidas que procura, depois verifique a letra correspondente na tabela abaixo.

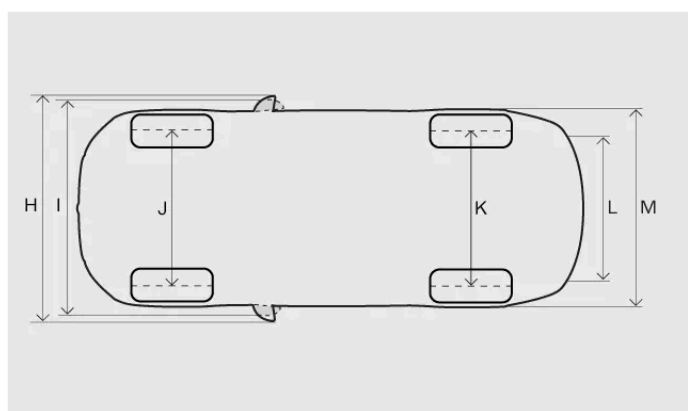
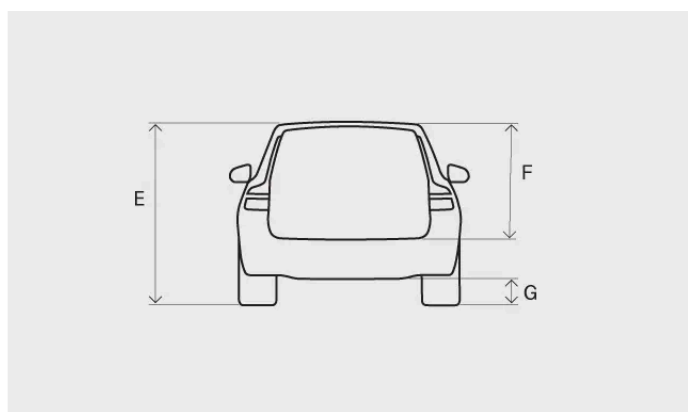
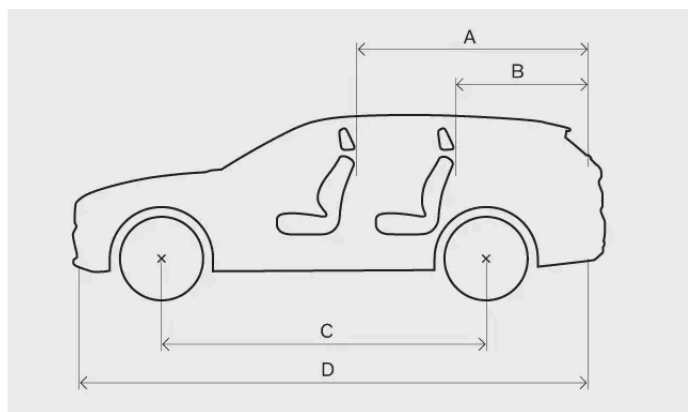

Medida		Milímetros	Polegadas
A	Comprimento de carga, chão, banco rebatido	1988	78,3
B	Comprimento de carga, chão	1153	45,4
C	Distância entre eixos	2941	115,8
D	Comprimento	4945	194,7
E	Altura ^[1]	1458	57,4
F	Altura de carga	704	27,7
G	Distância ao solo ^[1]	146	5,7
H	Largura incluindo retrovisores laterais abertos	2019	79,5
I	Largura incluindo retrovisores laterais fechados	1895	74,6
J	Largura de via à frente	1617–1638 ^[2]	63,7–64,5 ^[2]

O conteúdo deste manual representa o estado do manual do utilizador no momento da impressão e pode não ser totalmente válido em momentos futuros. Para mais informações, consulte a primeira página para a declaração de responsabilidade completa.

Medida		Milímetros	Polegadas
K	Largura de via atrás	1618–1639 ^[2]	63,7–64,5 ^[2]
L	Largura de carga, chão	1130	44,5
M	Largura	1879 ^[3] 1890 ^[4]	74,0 ^[3] 74,4 ^[4]

^[1] Com peso de serviço mais uma pessoa.

^[2] Dependendo do tamanho das jantes.

^[3] Largura da carroçaria.

^[4] Nas molduras das portas.

15.1.2. Pesos

O peso bruto máximo do seu automóvel pode ser lido num rótulo no automóvel.

Terminologia de peso

Peso de serviço	Peso do automóvel, incluindo o condutor, todos os óleos fluidos e equipamentos de série. Este não inclui passageiros, carga, equipamentos opcionais nem carga na esfera de pressão quando se encontra conectado um atrelado.
Carga máxima permitida	Peso bruto do veículo - Peso de serviço
Peso bruto máximo do veículo	Peso de serviço + carga + passageiros

O peso de serviço documentado é válido para o automóvel na versão base: um automóvel sem equipamentos extra nem opcionais. Isto significa que, para qualquer acessório adicionado, a capacidade de carga do automóvel é reduzida no peso correspondente ao do acessório.

A pesagem do automóvel é um modo seguro de determinar o peso de serviço do seu automóvel em particular.



Aviso

As características de condução do automóvel são alteradas com o peso da carga e sua distribuição.

Rótulos de peso

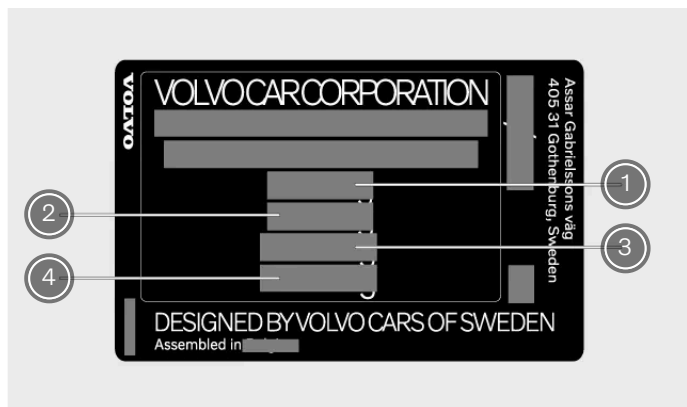

O rótulo encontra-se no pilar da porta do lado direito e fica visível quando a porta é aberta.

- ① Peso bruto máximo do veículo
- ② Peso máximo conjunto (automóvel+atrelado)
- ③ Carga máxima, eixo dianteiro
- ④ Carga máxima, eixo traseiro

Carga máxima

Carga máxima Consulte o certificado de registo do seu automóvel.

Carga máxima no tejadilho 100 kg

15.1.3. Especificações e capacidades de reboque

Os pesos do atrelado e as cargas da esfera de pressão para condução com um atrelado podem ser vistos abaixo.

! Importante

Observe sempre os regulamentos locais ao conduzir com um atrelado, como a velocidade para conjuntos de veículos.

i Nota

Recomenda-se a utilização de acoplamento estabilizador no engate de reboque para atrelados com peso superior a 1800 kg.

Atrelado travado

Peso máximo do atrelado 2100 kg

Carga máxima da esfera de pressão 100 kg

O conteúdo deste manual representa o estado do manual do utilizador no momento da impressão e pode não ser totalmente válido em momentos futuros. Para mais informações, consulte a primeira página para a declaração de responsabilidade completa.

Atrelado destravado

Peso máximo do atrelado 750 kg

15.1.4. Especificações do engate de reboque

Aqui pode encontrar medidas relacionadas com o seu engate de reboque.

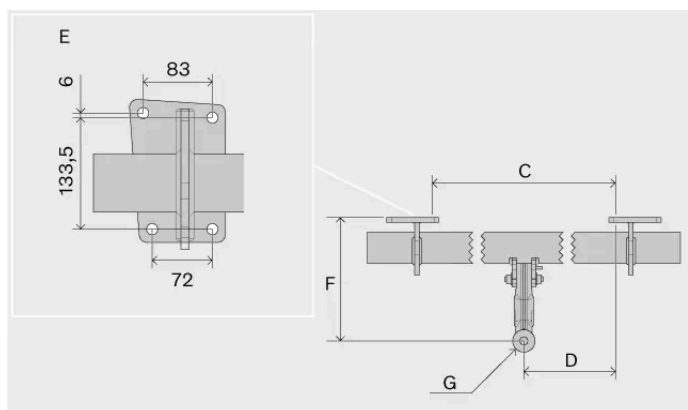
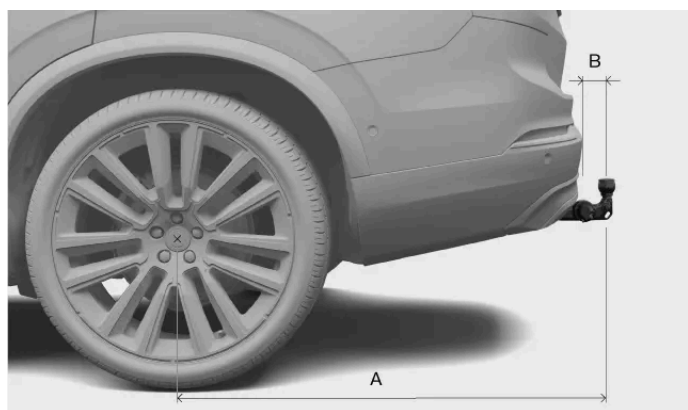

Medidas, pontos de fixação em mm (polegadas)

- A 1229 (48,4)
- B 111,8 (4,4)
- C 875 (34,4)
- D 437,5 (17,2)
- E Ver imagem acima
- F 310,5 (12,2)
- G Centro da esfera

15.1.5. Designações de tipo

Conhecer as informações detalhadas do automóvel pode facilitar o contacto com um concessionário Volvo para encomendar peças sobresselentes e acessórios..

O conteúdo deste manual representa o estado do manual do utilizador no momento da impressão e pode não ser totalmente válido em momentos futuros. Para mais informações, consulte a primeira página para a declaração de responsabilidade completa.

Rótulos

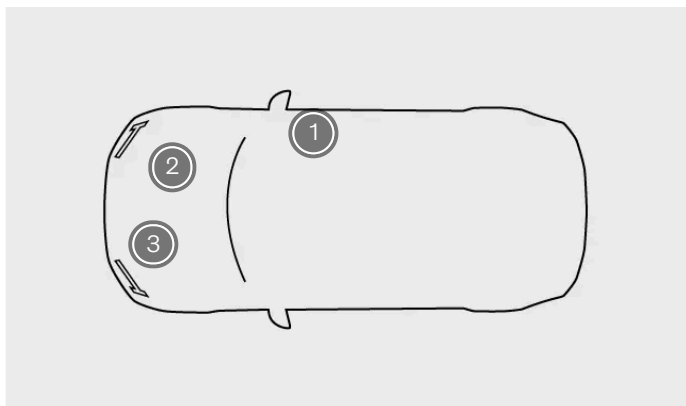

Localizações dos rótulos

- ① Rótulo do produto
- ② Rótulo do número do motor
- ③ Rótulo da caixa de velocidades

O rótulo do produto encontra-se no pilar da porta do lado direito e fica visível quando a porta é aberta.

O rótulo do número do motor encontra-se no motor. Para determinadas alternativas de motor não há rótulo. Nesses casos, pode ler o código do motor gravado no motor.

O rótulo da caixa de velocidades encontra-se na caixa de velocidades.



Rótulo do produto

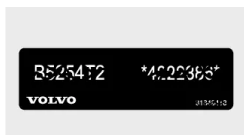

Rótulo do número do motor



Rótulo da caixa de velocidades

Exemplos de informações que pode encontrar no rótulo do produto:

- Número de homologação
- Número de identificação do veículo
- Informação de peso
- Código de designação da cor exterior

i Nota

Os rótulos representados neste manual são representações genéricas dos presentes no seu automóvel. O manual apenas contém as suas localizações e o tipo de informação presente. Procure o rótulo real para a informação específica do seu automóvel.

i Dica

Em muitos mercados, podem-se encontrar mais informações no certificado de registo do automóvel.

15.2. Especificações do grupo motopropulsor

Encontre as especificações da propulsão elétrica do seu automóvel.

Estas especificações apresentam detalhes sobre as capacidades e certificações do seu automóvel. Também especificam dados sobre cabos de carregamento relevantes.

15.2.1. Especificações do motor

O automóvel é impulsionado por um motor de combustão e um motor de propulsão elétrica. Pode encontrar as especificações aqui.

B4204T52		
Potência de saída máxima	kW/rpm	186/5500
	kW/rps	186/92
	hp/rpm	253/5500
Potência nominal máxima	kW/rpm	N/A
	hp/rpm	N/A
Binário máximo	Nm/rpm	350/2600–5000
	Nm/rps	350/41-83
	lb-ft/rpm	258/2600-5000
Número de cilindros		4

Motor propulsor elétrico

Potência de saída máxima 107 kW (145 hp)

Binário 309 Nm

 **Nota**

Perante a ausência de dados, estes serão atualizados numa fase posterior.

15.2.2. Consumo de combustível, consumo elétrico e emissões de CO₂

Estes são os valores certificados para a autonomia e utilização de combustível e energia elétrica do seu automóvel. No entanto, o consumo de eletricidade e a autonomia, ou o consumo de combustível, podem variar de acordo com as circunstâncias e as condições de condução. Estes valores não devem ser interpretados como uma autonomia expectável, mas devem ser utilizados principalmente para comparar os diferentes automóveis.

Procedimento utilizado para determinar os valores

Os valores na tabela abaixo foram determinados em conformidade com o WLTP^[1], que é um método de teste internacional realizado em ambiente laboratorial. O método utiliza ciclos de condução para simular um funcionamento médio do automóvel. Cada ciclo de condução é determinado por diferentes condições, como a velocidade, tempo e distância.

A norma é baseada em quatro perfis de ciclos de condução com diferentes velocidades médias:

Condução urbana	Velocidade lenta
Condução suburbana	Velocidade média
Condução extra-urbana	Velocidade rápida
Condução em autoestrada	Velocidade muito rápida

Explicação dos símbolos

Esta é uma explicação dos símbolos utilizados na tabela de especificação abaixo.



Valor combinado ponderado. O valor é ponderado entre operação elétrica e operação a combustível em todo o ciclo de condução.

CO₂

Gramas CO₂/km.



Litro/100 km.



Valor certificado para a autonomia potencial do automóvel (km) utilizando o motor elétrico^[2].



Condução urbana e suburbana.



Valor médio de todas as quatro fases do ciclo de condução (condução urbana, suburbana, em estrada e em autoestrada).



Valor certificado para o consumo de eletricidade do automóvel (kWh/100 km). O valor é uma média de todas as quatro fases do ciclo de condução (condução urbana, suburbana, em estrada e em autoestrada).









 Valor baixo.

 Valor alto.

i Nota

A capacidade da bateria de tração diminui com a idade e a utilização, o que pode resultar num aumento da utilização do motor de combustão, levando a um maior consumo de combustível e à redução da autonomia elétrica.

Especificações para autonomia, consumo de combustível e consumo elétrico

B4204T52					
			 UEC	 Range	
	CO ₂				
	18	0,8	17,5	107	87
	25	1,1	19,9	86	74

i Nota

Perante a ausência de dados na tabela, estes serão atualizados numa fase posterior.

Valores certificados e valores reais

Ao conduzir, o consumo de eletricidade e a autonomia do automóvel, ou o consumo de combustível, podem diferir dos valores certificados. Algumas razões para tal podem ser:

- Estilo de condução.
- Equipamentos adicionais e a carga afetam o peso do automóvel ou a resistência ao ar.
- As rodas não normalizadas podem aumentar a resistência ao rolamento e a resistência ao ar.
- A velocidade elevada resulta em maior resistência ao ar.
- Condições de estrada, trânsito e meteorologia.
- O estado geral do automóvel.
- Grau de combustível.
- Não carregando o automóvel regularmente a partir da rede elétrica.

[1] Procedimento de Teste de Veículos Ligeiros Harmonizado Mundial

[2] O valor não deve ser interpretado como uma autonomia expectável. A autonomia é difícil de obter durante a condução normal.

15.2.3. Volume do depósito de combustível

A capacidade de enchimento do depósito de combustível pode ser consultada abaixo.

Volume Aprox. 60 litros (15,9 galões americanos) (13,2 galões ingleses)

15.2.4. Especificações do cabo de carregamento

Estas especificações fornecem detalhes sobre os cabos de carregamento Mode 2. Os cabos de carregamento Mode 2 podem ser adquiridos na loja de artigos Volvo.

Temperatura ambiente -32 °C até 50 °C (-25 °F até 122 °F)

Dispositivo de corrente residual

Os cabos de carregamento Mode 2 têm um dispositivo incorporado de corrente residual que protege o automóvel e o utilizador contra choques elétricos resultantes de falhas do sistema.



Aviso

O dispositivo de corrente residual ajuda a proteger o sistema de carregamento do automóvel, mas não garante que nunca ocorra uma sobrecarga.



Importante

O dispositivo de corrente residual não protege a tomada doméstica.

Monitorização da temperatura

O cabo Mode 2 também está equipado com uma unidade de controlo com uma função de monitorização de sobretemperatura. Esta monitoriza a temperatura do cabo e da tomada doméstica.



Aviso

A monitorização da temperatura do cabo de carregamento ajuda a proteger o sistema de carregamento do automóvel, mas não há garantia de que nunca ocorrerá um sobreaquecimento.

! Importante

- Se a monitorização da temperatura tiver reduzido automaticamente a corrente de carregamento em repetidas ocasiões e o carregamento tiver sido interrompido, a causa do sobreaquecimento deve ser investigada e corrigida.
- Evite expor a unidade de controlo e a sua ficha de conexão à luz direta solar. Caso contrário a proteção contra sobreaquecimento na ficha de conexão pode reduzir ou parar o carregamento do seu automóvel.
- Se o carregamento parar inadvertidamente, o cabo de carregamento e o sistema de carregamento do automóvel devem ser verificados por um técnico de serviço Volvo habilitado e certificado. A tomada doméstica também deve ser verificada por um eletricista credenciado.

15.2.5. Rótulos e identificadores das entradas de carregamento

O seu automóvel tem um rótulo com um identificador que fornece informações sobre a compatibilidade de carregamento.

Identificação da compatibilidade de carregamento

Consultando os rótulos de identificação pode verificar se o seu automóvel e o ponto de carregamento são compatíveis. Os rótulos estão em conformidade com as normas EN 17186. Os rótulos de identificação contêm uma ou mais letras. Se uma letra presente no ponto de carregamento corresponder a uma letra do rótulo de identificação do seu automóvel, isso significa que são compatíveis.



O rótulo de identificação encontra-se no interior da tampa de carregamento.

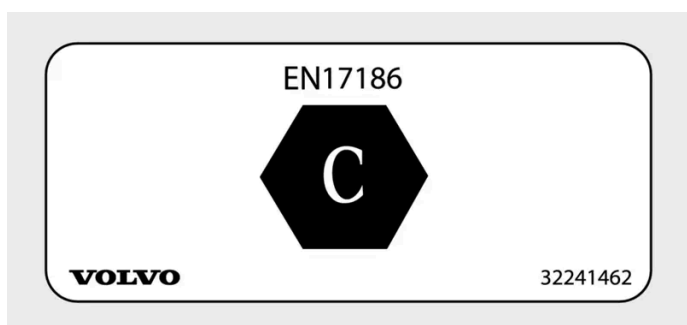

Rotulo de identificação da compatibilidade de carregamento.

A letra indica os tipos de pontos de carregamento compatíveis com o seu automóvel. O seu automóvel tem uma letra que define a compatibilidade. As informações detalhadas podem ser encontradas nas normas EN 17186.

Rótulo de identificação	Tipo de carregamento
C	Carregamento AC ^[1] tipo 2

^[1] Corrente alternada

15.3. Especificações de rodas e pneus

Aqui pode encontrar dados específicos sobre rodas e pneus válidos para o seu automóvel.

Nota

Existem mais recomendações relativas a rodas e pneus cujo conhecimento é importante.

15.3.1. Pressão dos pneus aprovada

Na tabela abaixo pode encontrar as pressões de pneus aprovadas para o seu automóvel.

A pressão recomendada para os pneus aprovados pode ser consultada no rótulo da pressão de pneus. Este encontra-se no pilar da porta do lado do condutor e fica visível quando a porta é aberta.

Dimensão do pneu	Velocidade	Carga de 1-3 pessoas		Carga máx.		Pressão ECO
		Dianteira kPa (psi)	Traseira kPa (psi)	Dianteira kPa (psi)	Traseira kPa (psi)	Dianteira/traseira kPa (psi)
245/45 R18 255/40 R19 245/40 R20	0-180 km/h (0-112 mph)	240 (35)	240 (35)	270 (39)	270 (39)	270 (39)
Pneu Sobresselente Temporário	máximo 80 km/h (máximo 50 mph)	420 (60)	420 (60)	420 (60)	420 (60)	–

15.3.2. Dimensões de roda e pneu aprovadas

Em alguns países, os tamanhos aprovados não são indicados nos documentos de registo do automóvel. No entanto, pode encontrar todas as combinações aprovadas de jantes e pneus abaixo.

Pneu	Jante
245/45 R18	8x18x42
255/40 R19	8,5x19x47

O conteúdo deste manual representa o estado do manual do utilizador no momento da impressão e pode não ser totalmente válido em momentos futuros. Para mais informações, consulte a primeira página para a declaração de responsabilidade completa.

15.3.3. Índice de carga e classe de velocidade mínimos permitidos para os pneus

Todos os pneus têm limitações para velocidade e carga específicas. Os pneus devem ter de um índice de carga e classe de velocidade igual ou superior à velocidade máxima do seu automóvel.

As especificações dos seus pneus devem ser pelo menos iguais ou superiores a:

Índice de carga mínimo permitido (LI) 99
Classe de velocidade mínima permitida (SS) H



Aviso

Se for utilizado um pneu com uma classe de velocidade demasiado baixa, pode sobreaquecer e ficar danificado.



Nota

Pneus de inverno

Os pneus de inverno^[1] podem ter uma classe de velocidade inferior à velocidade máxima do seu automóvel. No entanto, se os seus pneus de inverno tiverem uma classe de velocidade inferior à velocidade máxima do seu automóvel, não pode conduzir a uma velocidade superior à classe de velocidade do pneu.

^[1] Válido tanto para pneus cardados como normais.

15.4. Especificações dos fluidos

O seu automóvel tem fluidos que ajudam ao funcionamento adequado de diferentes sistemas. Quando for a altura de reabastecer ou de fazer a manutenção, pode precisar de saber quais os dados específicos dos fluidos.

Para alguns fluidos, recomenda-se que sejam mudados ou adicionados por uma oficina autorizada Volvo. Consulte a secção sobre o fluido para o qual procura informações e, se necessário, contacte um oficina autorizada Volvo para agendar uma vista.

15.4.1. Especificações do óleo do motor

O grau e o volume do óleo do motor recomendados podem ser consultados abaixo.

A Volvo recomenda o óleo do motor Castrol Edge Professional.

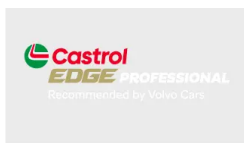

Qualidade recomendada Castrol Edge Professional V 0W-20 ou VCC C6SP SAE 0W-20

Volume (incluindo filtro do óleo) aproximadamente 5,6 litros (4.93 UK qt)

15.4.2. Especificações do líquido da transmissão

Em condições de condução normais, o líquido da transmissão não necessita de ser substituído ao longo de toda a vida útil da caixa de velocidades. No entanto, pode ser necessário em condições de condução desfavoráveis.

Líquido da transmissão recomendado AW-1

15.4.3. Especificações do líquido dos travões

O agente presente no sistema dos travões do seu automóvel designa-se por líquido dos travões.

Qualidade recomendada Líquido dos travões original da Volvo ou equivalente que cumpra uma combinação das classificações Dot 4, 5.1 e ISO 4925 classe 6.

Importante

Recomenda-se que o líquido dos travões seja mudado ou abastecido numa oficina autorizada Volvo.

15.4.4. Especificações do sistema de climatização

Aqui pode encontrar informações sobre as quantidades de refrigerante e a qualidade prescrita e o volume do óleo do compressor.

Rótulo do sistema de climatização



O rótulo com as informações do sistema de climatização encontra-se no lado inferior do capô.

Neste rótulo pode consultar:

- Tipo de refrigerante
- Quantidade de refrigerante

Símbolos do rótulo



Precaução



O serviço no sistema de ar condicionado móvel tem de ser efetuado por técnicos habilitados e certificados^[1]



Refrigerantes inflamáveis



Sistema móvel de ar condicionado^[1]



Tipo de lubrificante

Óleo do compressor

Volume 100 ml (3,38 US fl oz) (3,52 UK fl oz)

Qualidade recomendada PAG SP-A2

Serviço de manutenção e reparação do sistema de climatização



Aviso

Serviço de manutenção e reparação

O sistema de climatização contém refrigerante pressurizado. O sistema de climatização apenas deve ser sujeito a serviço de manutenção e reparação por técnicos habilitados e certificados de modo a garantir a segurança do sistema^[2]. A Volvo recomenda uma oficina autorizada Volvo para quaisquer serviços de manutenção e reparação.

 **Importante**

Reparação do evaporador

O evaporador do sistema de climatização nunca pode ser reparado nem substituído por um evaporador anteriormente utilizado. Deve ser certificado e rotulado um evaporador novo de acordo com a norma SAE J2842.

[1] MAC

[2] De acordo com a norma SAE J2845 (Formação de Técnicos para Serviço e Contenção Seguros de Refrigerantes Utilizados em Sistemas A/C Móveis).

15.5. Certificados e homologações

Estes documentos demonstram que o seu automóvel está conforme determinadas normas e especificações.



Por lei, os manuais do utilizador devem conter documentação de determinados certificados e homologações.





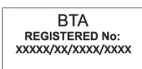

Para mais informações, contacte o apoio Volvo.







15.5.1. Homologações do radar

Encontre a homologação de radar que procura entre as aqui listadas.

Radar central dianteiro

Regiões	Rótulos e símbolos	Especificação
Botsuana		BOCRA/TA2019/4981
Brasil		Este equipamento não tem direito à proteção contra interferência prejudicial e não pode causar interferência em sistemas devidamente autorizados.

Regiões	Rótulos e símbolos	Especificação
Canadá	IC: 8436B-77V12FLR	This device contains license-exempt transmitter(s)/receiver(s) that comply with Innovation, Science and Economic Development Canada's license exempt RSS(s). Operation is subject to the following two conditions: (1) This device may not cause interference. (2) This device must accept any interference, including interference that may cause undesired operation of the device. L'émetteur/recepteur exempt de licence contenu dans le présent appareil est conforme aux CNR d'Innovation, Sciences et Développement économique Canada applicables aux appareils radio exempts de licence. L'exploitation est autorisée aux deux conditions suivantes : 1) L'appareil ne doit pas produire de brouillage; 2) L'appareil doit accepter tout brouillage radioélectrique subi, même si le brouillage est susceptible d'en compromettre le fonctionnement.
Chile		
União Europeia e EFTA		Hereby, Veoneer US, Inc. declares that the radio equipment type 77V12FLR is in compliance with Directive 2014/53/EU. Operational frequency band: 76-77 GHz Maximum Output Power: <55dBm EIRP The full text of the EU declaration of conformity is available at the following internet address: https://www.veoneer.com/en/regulatory Manufacturer: Veoneer US, Inc. 26360 American Drive Southfield, MI 48034 USA Phone: +1-248-223-0600
Gana		NCA Approved: ZRO-1H-7E3-145
Indonésia	  Dilarang melakukan perubahan spesifikasi yang dapat menimbulkan gangguan fisik dan/atau elektromagnetik terhadap lingkungan sekitarnya	Certificate number: 110700/DJID/2025 13809
Israel		51-8359 חל איסור לבצע פעולות במכשיר שיש בהן כדי לשנות את תכונותיו האלחוטיות של המכשיר, ובכלל זה שינוי תוכנה, החלפת אנטנה מקורית או הספת אפישות לחיבור לאנטנה חיצונית, בלא קבלת אישור משרד התקשורת, בשל החשש להפרעות אלחוטיות.
Japão		This device is granted pursuant to the Japanese Radio Law under the grant ID n° : R 215-JRA003 This device should not be modified (otherwise the granted designation number will become invalid). R 215-JRA003
Malásia	 MCMC ABCD12345678	HIDF15000171 Model: 77V12FLR Brand: Veoneer US, Inc.
México		IFT: RLVVE7719-1064 La operación de este equipo está sujeta a las siguientes dos condiciones: (1) es posible que este equipo o dispositivo no cause interferencia perjudicial y (2) este equipo o dispositivo debe aceptar cualquier interferencia, incluyendo la que pueda causar su operación no deseada.
Moldávia		
Marrocos		AGREE PAR L'ANRT MAROC Numéro d'agrément: MR_20098_ANRT_2019 Date d'agrément: 2019_06_14

Regiões	Rótulos e símbolos	Especificação
Canadá	IC:2694A-RS4	<p>This device contains license-exempt transmitter(s)/receiver(s) that comply with Innovation, Science and Economic Development Canada's license exempt RSS(s). Operation is subject to the following two conditions:</p> <p>(1) This device may not cause interference.</p> <p>(2) This device must accept any interference, including interference that may cause undesired operation of the device.</p> <p>L'émetteur/recepteur exempt de licence contenu dans le présent appareil est conforme aux CNR d'Innovation, Sciences et Développement économique Canada applicables aux appareils radio exempts de licence.</p> <p>L'exploitation est autorisée aux deux conditions suivantes :</p> <p>1) L'appareil ne doit pas produire de brouillage;</p> <p>2) L'appareil doit accepter tout brouillage radioélectrique subi, même si le brouillage est susceptible d'en compromettre le fonctionnement.</p>
China		<p>RS4 24.05-24.25GHz 20mW</p>
União Europeia e EFTA		<p>Hereby, Hella KgaA Hueck & Co. Declares that the radio equipment type RS4 is in compliance with Directive 2014/53/EU.</p> <p>The full text of the EU declaration of conformity is available at the following internet address: www.hella.com/vcc.</p> <p>Technical information: Frequency range: 24.05 ... 24.25 GHz Transmission power: 20 dBm (maximum) EIRP</p> <p>Manufacturer and Address: Manufacturer: Hella KGaA Hueck & Co. Address: Rixbecker Straße 75, 59552 Lippstadt, Germany</p>
Gana		NCA Approved: 1R3-1M-7E1-0B7
Indonésia	 <p>Dilarang melakukan perubahan spesifikasi yang dapat menimbulkan gangguan fisik dan/atau elektromagnetik terhadap lingkungan sekitarnya</p> <p>Para produtos fabricados na Alemanha:</p>  <p>Para produtos fabricados na China:</p> 	<p>Para produtos fabricados na Alemanha:</p> <ul style="list-style-type: none"> Certificate number: 108988/DJID/2025 13809 <p>Para produtos fabricados na China:</p> <ul style="list-style-type: none"> Certificate number: 111350/DJID/2025 13809
Israel		<p>51-8359</p> <p>מספר אישור התאמה מטעם משרד התקשורת: חל איסור לבצע פעולות במכשיר שיש בהן כדי לשנות את תכונותיו האלחוטיות של המכשיר, ובכלל זה שינויי תוכנה, החלפת אנטנה מקורית או הוספת אפשרות לחיבור לאנטנה חיצונית, בלא קבלת אישור משרד התקשורת, בשל החשש להפרעות אלחוטיות.</p>
Japão		<p>This device is granted pursuant to the Japanese Radio Law under the grant ID n° : R 204-750001 This device should not be modified (otherwise the granted designation number will become invalid).</p> <p>R 204-750001</p>
Malásia		CID F 15000578

Aqui pode encontrar a homologação para a entrada de diagnóstico a bordo.

Região	Especificação
Canadá	IC: 20839-ACUII06 Esta unidade corresponde às normas RSS licenciadas pela Industry Canada. A utilização é permitida nas duas condições seguintes: (1) Esta unidade não pode causar interferências e (2) esta unidade tem de ser capaz de suportar quaisquer interferências recebidas, incluindo interferências que possam causar funções indesejadas.
Estados Unidos da América	FCC ID: 2AGKKACUII-06 Esta unidade está em conformidade com a secção 15 dos regulamentos da FCC. A utilização é permitida nas duas condições seguintes: (1) esta unidade não pode causar interferências perigosas e (2) esta unidade tem de ser capaz de suportar quaisquer interferências recebidas, incluindo interferências que possam causar funções indesejadas.

15.5.4. Homologação dos sistemas antirroubo

As informações seguintes contêm as homologações dos sistemas antirroubo.

Sistema de alarme

País	Especificação
Canadá	Canadá IC: 4405A-DA 5823(3) Este dispositivo está sujeito às seguintes condições: <ol style="list-style-type: none">1. Este dispositivo não pode provocar interferência prejudicial e2. este dispositivo tem de aceitar qualquer interferência recebida, incluindo interferências que possam provocar operação indesejada.
Estados Unidos	EUA FCC ID: MAYDA 5823(3) Este dispositivo está em conformidade com a parte 15 das normas da FCC. A operação está sujeita às condições seguintes: <ol style="list-style-type: none">1. Este dispositivo não pode provocar interferência prejudicial e2. este dispositivo tem de aceitar qualquer interferência recebida, incluindo interferências que possam provocar operação indesejada.

Imobilizador e sistemas de entrada passiva/arranque passivo





País	Especificação
Canadá	Canadá-IC: 3659A-VO3134 This device complies with Industry Canada license-exempt RSS standards. Operation is subject to the following two conditions: Operation is subject to the following two conditions: <ol style="list-style-type: none">1. This device may not cause harmful interference, and2. this device must accept any interference received, including interference that may cause undesired operation. Le présent appareil est conforme aux CNR d'Industrie Canada applicables aux appareils radio exempts de licence. L'exploitation est autorisée aux deux conditions suivantes: <ol style="list-style-type: none">1. l'appareil ne doit pas produire de brouillage, et2. l'utilisateur de l'appareil doit accepter tout brouillage radioélectrique subi, même si le brouillage est susceptible d'en compromettre le fonctionnement.
Estados Unidos	EUA-FCC ID: LTQVO3134 This device complies with part 15 of the FCC rules. Operation is subject to the following two conditions: <ol style="list-style-type: none">1. This device may not cause harmful interference, and2. this device must accept any interference received, including interference that may cause undesired operation. Any changes or modification not expressly approved by the party responsible for compliance could void the user's authority to operate this equipment.

15.5.5. Certificação dos sistemas de chave



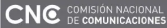

Aqui pode encontrar certificados de conformidade com as normas para as chaves.











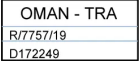

Rotulagem CEM do sistema de comando à distância. Para números de homologação complementares, ver as tabelas seguintes.

Sistema de trancamento arranque keyless (Arranque Passivo) e trancamento/destrancamento keyless		
Pais/Região	Conformidade	Rótulo
Argentina		 H-25867
Brasil	MT-3245/2015	 MT-3245/2015
Canadá	Chave standard Volvo IC: 4008C-HUF8423MS Tag Volvo ID IC: 4008C-HUF8432MS This device complies with part 15 of the FCC Rules and Industry Canada license-exempt RSS standard(s). Operation is subject to the following two conditions: 1. This device may not cause harmful interference, and 2. this device must accept any interference received, including interference that may cause undesired operation. Le présent appareil est conforme aux CNR d'Industrie Canada applicables aux appareils radio exempts de licence. L'exploitation est autorisée aux deux conditions suivantes : 1. l'appareil ne doit pas produire de brouillage, et 2. l'utilisateur de l'appareil doit accepter tout brouillage radioélectrique subi, même si le brouillage est susceptible d'en compromettre le fonctionnement.	
Europa	Pelo presente, a Delphi Deutschland GmbH, 42367 Wuppertal declara que este VO3-134TRX está em conformidade com os requisitos essenciais e outras disposições relevantes da Directive 2014/53/EU (RED). A declaração de conformidade original pode ser consultada no seguinte endereço: www.delphi.com/automotive-homologation [https://www.delphi.com/automotive-homologation]	
Indonésia	Nomor: 38301/SDPPI/2015	
Jordânia	TRC/LPD/2014/250	
Malásia	RAAT/37A/1215/S(15-5198)	
México	IFETEL: RLVDEVO15-0396	
Namíbia	TA-2016-02	
Rússia		









País/Região	Conformidade	Rótulo
Sérvia	P1614120100	
África do Sul	TA-2014-1868	
Emirados Árabes Unidos	ER37847/15 DA0062437/11	
Estados Unidos	ID da chave standard Volvo FCC: YGOHUF8423MS ID da Tag Volvo FCC ID: YGOHUF8432MS This device complies with part 15 of the FCC Rules. Operation is subject to the following conditions: 1. This device may not cause harmful interference, and 2. this device must accept any interference received, including interference that may cause undesired operation. CAUTION: Changes or modifications not expressly approved by the party responsible for compliance could void the user's authority to operate the equipment.	







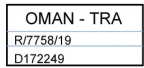

Comando à distância		
País/Região	Conformidade	Rótulo
Argentina		 H-23694
Bielorrússia		
Brasil	Anatel: 06768-19-06643 Modelo: HUF8423MS Este equipamento opera em caráter secundário isto é não tem direito a proteção contra interferência prejudicial, mesmo de estações do mesmo tipo, e não pode causar interferência a sistemas operando em caráter primário.	 06768-19-06643
Chile		 HUF8423MS
Europa	Pelo presente, a Huf Hülsbeck & Fürst GmbH & Co. KG declara que o tipo de equipamento de rádio HUF8432 está em conformidade com a Diretiva 2014/53/UE. O texto completo com a declaração de conformidade da UE está disponível no seguinte endereço de Internet: http://www.huf-group.com/eudoc . Banda de frequência: 433,92 MHz Potência máxima de transmissão: 10 mW Fabricante: Huf Hülsbeck & Fürst GmbH & Co. KG Steeger Str. 17 42551 Velbert Alemanha	

País/Região	Conformidade	Rótulo
Gana	Aprovado pela NCA: ZRO-M8-7E3-138	
Indonésia	Sertifikat Nomor: 118151/DJID/2026 PLG ID: 13809	
União Aduaneira Ca-zaquistão, Rússia		
Moldávia		
Marrocos	AGREE PAR L'ANRT MAROC Numéro d'agrément: MR 20402 ANRT 2019 Date d'agrément: 10/07/2019	
Nigéria	Connection and use of this communication equipment is permitted by the Nigerian Communications Commission	
Omã		
Filipinas	ESD-1919938C	
Paraguai	HUF8423MS	
Sérvia		
Singapura	Em conformidade com as normas IMDA DA103787	
África do Sul	TA-2019/772	
Taiwan	<p>????????????????????</p> <p>????????????????????</p> <p>1.</p> <p>????????????????????</p> <ul style="list-style-type: none"> ???????????????????? <p>2.</p> <p>????????????????????</p> <ul style="list-style-type: none"> ???????????????????? ???????????????????? <p>????????????????????</p> <p>?????</p>	
Emirados Árabes Unidos		

País/Região	Conformidade	Rótulo
Ucrânia	Справжнім Huf Hülsbeck & Fürst GmbH & Co KG заявляє, що тип радіобладнання відповідає Технічному [HUF8423MS] регламенту радіобладнання; повний текст -декларації про відповідність доступний на веб сайті за такою адресою: http:// www.huf-group.com/eudoc Робоча частота: 433,92 ГГц	
Vietname		
Zâmbia		

Key tag

País/Região	Conformidade	Rótulo
Argentina		 H-23695
Bielorrússia		
Brasil	Anatel: 04362-16-06643 Modelo: HUF8432MS Este equipo opera em caráter secundário isto é não tem direito a proteção contra interferência prejudicial, mesmo de estações do mesmo tipo, e não pode causar interferência a sistemas operando em caráter primário.	 04362-16-06643
Chile		 HUF8432MS
Europa	Pelo presente, a Huf Hülsbeck & Fürst GmbH & Co. KG declara que o tipo de equipamento de rádio HUF8432MS está em conformidade com a Diretiva 2014/53/UE. O texto completo com a declaração de conformidade da UE está disponível no seguinte endereço de Internet: http:// www.huf-group.com/eudoc . Banda de frequência: 433,92 MHz Potência máxima de transmissão: 10 mW Fabricante: Huf Hülsbeck & Fürst GmbH & Co. KG Steeger Str. 17 42551 Velbert Alemanha	
Gana	NCA Approved: ZRO-M8-7E3-139	
Indonésia	Sertifikat Nomor: 119085/DJID/2026 PLG ID: 13809	 <small>Peringatan: peralatan ini adalah peralatan yang dapat memancarkan gelombang radio frekuensi radio yang berpotensi mengganggu peralatan lainnya</small> 
Filipinas	ESD-1919939C	 Type Approved No.: ESD-1919939C
Moldávia		

País/Região	Conformidade	Rótulo
Marrocos	AGREE PAR L'ANRT MAROC Numéro d'agrément: MR 20403 ANRT 2019 Date d'agrément: 10/07/2019	
Nigéria	Connection and use of this communications equipment is permitted by the Nigerian Communications Commission	
Omã		
Paraguai	HUF8432MS	
África do Sul	TA-2019-773	
Sérvia		
Singapura	Complies with IMDA Standards DA103787	
Taiwan	<p>????????????????????</p> <p>????????????????????</p> <p>1.</p> <p>????????????????????</p> <ul style="list-style-type: none"> ???????????????????? <p>2.</p> <p>????????????????????</p> <ul style="list-style-type: none"> ???????????????????? ???????????????????? <p>????????????????????</p> <p>??????</p>	
Emirados Árabes Unidos		
Ucrânia	Справжнім Huf Hülsbeck & Fürst GmbH & Co KG заявляє, що тип радіообладнання відповідає Технічному [HUF8423MS] регламенту радіообладнання; повний текст -декларації про відповідність доступний на веб сайті за такою адресою: http:// www.huf-group.com/eudoc Робоча частота: 433,92 ГГц	
Vietname		
Zâmbia		

Módulo Eletrónico Central

País/Região	Conformidade	Rótulo
Indonésia	Sertifikat Nomor: 85998/SDPPI/2022 PLG ID: 13809	

15.5.6. Informação sobre substâncias na lista de substâncias candidatas (CL) de acordo com o regulamento REACH, artigo 33.1

A Volvo Cars concorda com os objetivos gerais do regulamento REACH, e especialmente com o artigo 33, que está em conformidade com o nosso empenho na promoção de fabrico, operação e utilização responsáveis dos nossos produtos.

De acordo com o Artigo 33.1 do Regulamento REACH (Reg. EC 1907/2006),^[1] os clientes profissionais devem ser informados sobre Substâncias que Suscitam Elevada Preocupação (SVHC^[2]) em produtos fornecidos pela Volvo Cars. O propósito passa por permitir um manuseamento seguro dos componentes incluídos em causa de modo a proteger as pessoas e o ambiente.

Presença de substâncias da lista de substâncias candidatas

Os artigos que se encontram abaixo na "Tabela de substâncias da lista de substâncias candidatas" contêm substâncias que incluem mais de 0,1% em massa da lista de substâncias candidatas (CL) para o automóvel assinalado. A informação sobre substâncias da lista de substâncias candidatas (CL) baseia-se nas informações obtidas junto dos nossos fornecedores e nos dados dos nossos próprios produtos.

Informação geral para a utilização segura de artigos

Todos os automóveis da Volvo Cars são fornecidos com um manual do utilizador que inclui informações de utilização segura para proprietários, condutores e utilizadores do automóvel. As informações da Volvo Cars sobre reparações e serviço de manutenção de automóveis e peças genuínas também incluem informações sobre utilização segura para o pessoal de serviço.

As substâncias indicadas na "Tabela de substâncias da lista de substâncias candidatas" e que surgem em componentes do automóvel em causa foram integradas de modo a minimizar a potencial exposição dos clientes e o risco para pessoas e o ambiente, desde que o automóvel e seus componentes sejam utilizados de modo correto e a reparação, serviço e manutenção sejam efetuados de acordo com as indicações técnicas para as respetivas atividades e de acordo com as boas práticas aplicáveis no ramo.

Um automóvel em fim de vida apenas pode ser tratado de acordo com as normas legais aplicáveis na União Europeia numa instalação de tratamento de resíduos autorizada (ATF). Os componentes de automóveis devem ser tratados de acordo com a legislação local aplicável e de acordo com as indicações das autoridades locais.

Tabela de substâncias da lista de substâncias candidatas

Estão disponíveis mais detalhes num ficheiro PDF, ver Support / Informação do automóvel / Informação Regulamentar.

^[1] REACH - A legislação da União Europeia sobre produtos químicos, que entrou em vigor em 1 de junho de 2007, Regulamento (EC) N.º 1907/2006 relativo ao Registo, Avaliação, Autorização e Restrição de Químicos (REACH).

^[2] SVHC - Substâncias que Suscitam Elevada Preocupação, que se encontram na lista atual de substância candidatas (CL).

15.5.7. Acordos de licença do mostrador do condutor

O conteúdo deste manual representa o estado do manual do utilizador no momento da impressão e pode não ser totalmente válido em momentos futuros. Para mais informações, consulte a primeira página para a declaração de responsabilidade completa.

Pode encontrar aqui listadas as licenças do mostrador do condutor entre a Volvo e o fabricante ou programador.

A tabela contém os componentes de software de código aberto (OSS) utilizados no produto sob os termos das respetivas licenças. O código fonte correspondente aos componentes de código-fonte aberto também é fornecido juntamente com o produto sempre que exigido pela respetiva licença OSS.

Tabela de componentes de código aberto utilizados					
Número SI	Nome do componente OSS	Versão do componente OSS	Nome e versão do texto de licença	Site	Mais informações
1	BidiReferenceCpp	2.6	Unicode Terms of Use	http://www.unicode.org/Public/PR/OGRAMS/BidiReferenceCpp/	(C) Socionext Embedded Software Austria GmbH (SESA) Copyright (C) 1999-2009, ASMUS, Inc
2	FASTCRC32	1.2.8	License of Stephan brumme/ Zlib style License	http://stephan-brumme.com/	Copyright © 2011-2013 Stephan Brumme. All rights reserved, Copyright (C) 1995-2006, 2010, 2011, 2012 Mark Adler
3	Freescale IMX6 HDMI	5.0.11	BSD 3-clause "New" or "Revised" License	https://www.nxp.com/ [https://www.nxp.com/]	Copyright © 2009-2012, Freescale Semiconductor, Inc, Copyright © 2010-2012, Freescale Semiconductor, Inc.
4	FreeType Hashing	2.6.3	MIT License	https://sourceforge.net/p/canvasd/raw/cd/642/tree/trunk/freetype/include/freetype/internal/fthash.h [https://sourceforge.net/p/canvasd/raw/cd/642/tree/trunk/freetype/include/freetype/internal/fthash.h]	Copyright 2000 Computing Research Labs, New Mexico State University Copyright 2001-2015 Francesco Zappa Nardelli
5	FreeType Project - BDF	2.6.3	MIT License	https://sourceforge.net/projects/freetype/files/freetype2/2.6.3/ [https://sourceforge.net/projects/freetype/files/freetype2/2.6.3/]	Copyright (C) 2001-2014 by Francesco Zappa Nardelli. Copyright 2000 Computing Research Labs, New Mexico State University
6	FreeType Project - PCF	2.6.3	MIT License	https://sourceforge.net/projects/freetype/files/freetype2/2.6.3/ [https://sourceforge.net/projects/freetype/files/freetype2/2.6.3/]	Copyright 2000-2001, 2003 by Francesco Zappa Nardelli Copyright (C) 2000, 2001, 2002, 2003, 2006, 2010 by Francesco Zappa Nardelli Copyright (C) 2000-2004, 2006-2011, 2013, 2014 by Francesco Zappa Nardelli Copyright 2000-2010, 2012-2014 by Francesco Zappa Nardelli Copyright 2003 by Francesco Zappa Nardelli
7	FreeType Project - Pcfutil	2.6.3	Open Group License	https://sourceforge.net/projects/freetype/files/freetype2/2.6.3/ [https://sourceforge.net/projects/freetype/files/freetype2/2.6.3/]	Copyright 1990, 1994, 1998 The Open Group

Número SI	Nome do componente OSS	Versão do componente OSS	Nome e versão do texto de licença	Site	Mais informações
8	HarfBuzz	1.3.1	MIT License	http://freedesktop.org/wiki/Software/HarfBuzz	Copyright © 2007 Chris Wilson Copyright © 2009,2010 Red Hat, Inc. Copyright © 2011,2012 Google, Inc.
9	Integrity Libnet	1.16	Internet Software Consortium-IBM License ISC License	https://github.com/lattera/glibc/blob/master/resolv/inet_pton.c [https://github.com/lattera/glibc/blob/master/resolv/inet_pton.c]	Copyright © 1996 by Internet Software Consortium. Consortium, Copyright © 1995 by International Business Machines, Inc.
10	Khronos EGL Headers	1,3	MIT License	http://www.khronos.org/registry/egl/	Copyright © 2007-2013 The Khronos Group Inc. Copyright 2008 VMware, Inc. Copyright © 2013-2014 The Khronos Group Inc.
11	Khronos Group - OpenGL ES	1.4	SGI Free Software License B v2.0	http://www.khronos.org/opengles/	
12	libjpeg	6b	Independent JPEG Group License	http://www.iijg.org/	Copyright (C) 1991-1998, Thomas G. Lane.
13	libpng	1.4.22	libpng License	http://github.com/coapp-packag/es/libpng/	Copyright © 1998-2010 Glenn Randers-Pehrson Copyright © 2007, 2009 Glenn Randers-Pehrson Version 0.96 Copyright © 1996, 1997 Andreas Dilger Version 0.88 Copyright © 1995, 1996 Guy Eric Schalnat, Group 42, Inc.
14	Libunibreak	1.2.8	zlib License	https://github.com/adah1972/libunibreak [https://github.com/adah1972/libunibreak]	Copyright (C) 2008-2011 Wu Yongwei Copyright (C) 2012 Tom Hacohe tom@stosb.com
15	lz4 Compression algorithm	1.4.0	BSD 2-clause "Simplified" License	http://github.com/Cyan4973/lz4/	Copyright (C) 2011-2014, Yann Collet
16	md5	1,6	Public Domain	https://doxygen.reactos.org/d7/d04/sdk_2lib_23rdparty_2freetype_2src_2base_2md5_8c_source.html [https://doxygen.reactos.org/d7/d04/sdk_2lib_23rdparty_2freetype_2src_2base_2md5_8c_source.html]	
17	NetBSD	1.9	BSD-4-Clause (University of California-Specific), BSD3, IBM License, HPND like license, BSD 2-clause "Simplified" License, BSD One Clause License	http://www.netbsd.org/	Copyright © 1998 Manuel Bouyer Copyright © 1996 Matt Thomas., Copyright 1997 Marshall Kirk McKusick. All Rights Reserved, Copyright © 1985, 1988, 1989, 1991, 1993, 1995 The Regents of the University of California Copyright © 1989, 1993 The Regents of the University of California Copyright © 1983, 1993 The Regents of the University of California Copyright 2000-2011 Green Hills Software Copyright (c) 1996 by Internet Software Consortium. Copyright (C) 1998 WIDE Project, Portions Copyright © 1995 by International Business Machines, Inc, Copyright (C) 1994, 1995, 1997 Tools GmbH Copyright (C) 1994, 1995, 1997 Wolfgang Solfrank Copyright © 1995, 1999 Berkeley Software Design, Inc Portions Copyright © 1993 by Digital Equipment Corporation Copyright © 1992 Henry Spencer Copyright © 1997, 1998, 1999 The NetBSD Foundation, Inc Copyright © 1996 by Internet Software Consortium. Copyright (c) 1994 James A. Jegers(c) © UNIX System Laboratories, Inc.
18	NetBSD_BSD4	1.9	BSD 4-clause "Original" or "Old" License	http://www.netbsd.org/	Copyright 2000-2011 Green Hills Software Copyright © 1994, 1998 Christopher G. Demetriou, Copyright © 1982, 1986, 1990, 1993, 1994 The Regents of the University of California. All rights reserved. © UNIX System Laboratories, Inc.

Número SI	Nome do componente OSS	Versão do componente OSS	Nome e versão do texto de licença	Site	Mais informações
19	The FreeType Project - freetype2	2.6.3	Freetype Project License	http://sourceforge.net/projects/freetype/	Copyright 1996-2016 by David Turner, Robert Wilhelm, and Werner Lemberg, Copyright 2007-2016 by Rahul Bhalariao, Copyright 2009-2016 by Oran Agra and Mickey Gabel, Copyright 2008-2016 by David Turner, Robert Wilhelm, Werner Lemberg, and Suzuki Toshiya, Copyright 2000 Computing Research Labs, New Mexico State University, Copyright 2001-2015 Francesco Zappa Nardelli, Copyright 2004-2016 by Masatake YAMATO and Redhat K.K, Copyright 2007-2016 by Derek Clegg and Michael Toftdal, Copyright 2010-2016 by Joel Klinghed, Copyright 2007-2013 Adobe Systems Incorporated, Copyright 2007-2014 Adobe Systems Incorporated, Copyright 2004-2016 by Albert Chin-A-Young, Copyright 2013-2016 by Google, Inc, Copyright 2002-2016 by Roberto Alameda, Copyright 2003 Huw D M Davies for Codeweavers, Copyright 2007 Dmitry Timoshkov for Codeweavers
20	Vivante Driver software	viv5.0.11 p7.4.i3	MIT License	http://www.vivante.com/	Copyright 2012 - 2016 Vivante Corporation, Santa Clara, California Copyright © 2007 The Khronos Group Inc Copyright © 2014 - 2016 Vivante Corporation Copyright 2012 Vivante Corporation, Sunnyvale, California Copyright © 2011 Intel Corporation Copyright (C) 1999-2001 Brian Paul
21	zlib	1.2.8	zlib License	http://www.zlib.net/	Copyright (C) 1995-2007 Mark Adler Copyright (C) 1995-2005 Jean-loup Gailly Copyright (C) 1995-2012 Mark Adler Copyright (C) 2003 Chris Anderson Copyright (C) 1998 Brian Raiter
22	RBTree.cpp	3.4.2	Public Domain	https://www.eu.socionext.com/ [https://www.eu.socionext.com/]	(C) Socionext Embedded Software Austria GmbH (SESA)

Texto de licença

Nome da licença	Texto de licença
HPND Like license	<p>Portions Copyright (c) 1993 by Digital Equipment Corporation.</p> <p>Permission to use, copy, modify, and distribute this software for any purpose with or without fee is hereby granted, provided that the above copyright notice and this permission notice appear in all copies, and that the name of Digital Equipment Corporation not be used in advertising or publicity pertaining to distribution of the document or software without specific, written prior permission.</p> <p>THE SOFTWARE IS PROVIDED "AS IS" AND DIGITAL EQUIPMENT CORP. DISCLAIMS ALL WARRANTIES WITH REGARD TO THIS SOFTWARE, INCLUDING ALL IMPLIED WARRANTIES OF MERCHANTABILITY AND FITNESS. IN NO EVENT SHALL DIGITAL EQUIPMENT CORPORATION BE LIABLE FOR ANY SPECIAL, DIRECT, INDIRECT, OR CONSEQUENTIAL DAMAGES OR ANY DAMAGES WHATSOEVER RESULTING FROM LOSS OF USE, DATA OR PROFITS, WHETHER IN AN ACTION OF CONTRACT, NEGLIGENCE OR OTHER TORTIOUS ACTION, ARISING OUT OF OR IN CONNECTION WITH THE USE OR PERFORMANCE OF THIS SOFTWARE.</p>
BSD 2-clause "Simplified" License	<p>BSD Two Clause License</p> <p>Redistribution and use in source and binary forms, with or without modification, are permitted provided that the following conditions are met: Redistributions of source code must retain the above copyright notice, this list of conditions and the following disclaimer. Redistributions in binary form must reproduce the above copyright notice, this list of conditions and the following disclaimer in the documentation and/or other materials provided with the distribution.</p> <p>THIS SOFTWARE IS PROVIDED BY THE AUTHOR "AS IS" AND ANY EXPRESS OR IMPLIED WARRANTIES, INCLUDING, BUT NOT LIMITED TO, THE IMPLIED WARRANTIES OF MERCHANTABILITY AND FITNESS FOR A PARTICULAR PURPOSE ARE DISCLAIMED. IN NO EVENT SHALL THE AUTHOR BE LIABLE FOR ANY DIRECT, INDIRECT, INCIDENTAL, SPECIAL, EXEMPLARY, OR CONSEQUENTIAL DAMAGES (INCLUDING, BUT NOT LIMITED TO, PROCUREMENT OF SUBSTITUTE GOODS OR SERVICES; LOSS OF USE, DATA, OR PROFITS; OR BUSINESS INTERRUPTION) HOWEVER CAUSED AND ON ANY THEORY OF LIABILITY, WHETHER IN CONTRACT, STRICT LIABILITY, OR TORT (INCLUDING NEGLIGENCE OR OTHERWISE) ARISING IN ANY WAY OUT OF THE USE OF THIS SOFTWARE, EVEN IF ADVISED OF THE POSSIBILITY OF SUCH DAMAGE.</p>
IBM license	<p>Portions Copyright (c) 1995 by International Business Machines, Inc.</p> <p>International Business Machines, Inc. (hereinafter called IBM) grants permission under its copyrights to use, copy, modify, and distribute this Software with or without fee, provided that the above copyright notice and all paragraphs of this notice appear in all copies, and that the name of IBM not be used in connection with the marketing of any product incorporating the Software or modifications thereof, without specific, written prior permission.</p> <p>To the extent it has a right to do so, IBM grants an immunity from suit under its patents, if any, for the use, sale or manufacture of products to the extent that such products are used for performing Domain Name System dynamic updates in TCP/IP networks by means of the Software. No immunity is granted for any product per se or for any other function of any product.</p> <p>THE SOFTWARE IS PROVIDED "AS IS", AND IBM DISCLAIMS ALL WARRANTIES, INCLUDING ALL IMPLIED WARRANTIES OF MERCHANTABILITY AND FITNESS FOR A PARTICULAR PURPOSE. IN NO EVENT SHALL IBM BE LIABLE FOR ANY SPECIAL, DIRECT, INDIRECT, OR CONSEQUENTIAL DAMAGES OR ANY DAMAGES WHATSOEVER ARISING OUT OF OR IN CONNECTION WITH THE USE OR PERFORMANCE OF THIS SOFTWARE, EVEN IF IBM IS APPRISED OF THE POSSIBILITY OF SUCH DAMAGES.</p>

Nome da licença	Texto de licença
BSD 3-clause "New" or "Revised" License	<p>Copyright (c) [YEAR], [OWNER] All rights reserved.</p> <p>Redistribution and use in source and binary forms, with or without modification, are permitted provided that the following conditions are met: Redistributions of source code must retain the above copyright notice, this list of conditions and the following disclaimer. Redistributions in binary form must reproduce the above copyright notice, this list of conditions and the following disclaimer in the documentation and/or other materials provided with the distribution. Neither the name of the [ORGANIZATION] nor the names of its contributors may be used to endorse or promote products derived from this software without specific prior written permission.</p> <p>THIS SOFTWARE IS PROVIDED BY THE COPYRIGHT HOLDERS AND CONTRIBUTORS "AS IS" AND ANY EXPRESS OR IMPLIED WARRANTIES, INCLUDING, BUT NOT LIMITED TO, THE IMPLIED WARRANTIES OF MERCHANTABILITY AND FITNESS FOR A PARTICULAR PURPOSE ARE DISCLAIMED. IN NO EVENT SHALL THE COPYRIGHT OWNER OR CONTRIBUTORS BE LIABLE FOR ANY DIRECT, INDIRECT, INCIDENTAL, SPECIAL, EXEMPLARY, OR CONSEQUENTIAL DAMAGES (INCLUDING, BUT NOT LIMITED TO, PROCUREMENT OF SUBSTITUTE GOODS OR SERVICES; LOSS OF USE, DATA, OR PROFITS; OR BUSINESS INTERRUPTION) HOWEVER CAUSED AND ON ANY THEORY OF LIABILITY, WHETHER IN CONTRACT, STRICT LIABILITY, OR TORT (INCLUDING NEGLIGENCE OR OTHERWISE) ARISING IN ANY WAY OUT OF THE USE OF THIS SOFTWARE, EVEN IF ADVISED OF THE POSSIBILITY OF SUCH DAMAGE.</p>
BSD 4-clause "Original" or "Old" License	<p>Copyright (c) [year], [copyright holder] All rights reserved.</p> <p>Redistribution and use in source and binary forms, with or without modification, are permitted provided that the following conditions are met:</p> <ol style="list-style-type: none"> 1. Redistributions of source code must retain the above copyright notice, this list of conditions and the following disclaimer. 2. Redistributions in binary form must reproduce the above copyright notice, this list of conditions and the following disclaimer in the documentation and/or other materials provided with the distribution. 3. All advertising materials mentioning features or use of this software must display the following acknowledgement: This product includes software developed by the organization. 4. Neither the name of the organization nor the names of its contributors may be used to endorse or promote products derived from this software without specific prior written permission. <p>THIS SOFTWARE IS PROVIDED BY COPYRIGHT HOLDER "AS IS" AND ANY EXPRESS OR IMPLIED WARRANTIES, INCLUDING, BUT NOT LIMITED TO, THE IMPLIED WARRANTIES OF MERCHANTABILITY AND FITNESS FOR A PARTICULAR PURPOSE ARE DISCLAIMED. IN NO EVENT SHALL {{COPYRIGHT HOLDER}} BE LIABLE FOR ANY DIRECT, INDIRECT, INCIDENTAL, SPECIAL, EXEMPLARY, OR CONSEQUENTIAL DAMAGES (INCLUDING, BUT NOT LIMITED TO, PROCUREMENT OF SUBSTITUTE GOODS OR SERVICES; LOSS OF USE, DATA, OR PROFITS; OR BUSINESS INTERRUPTION) HOWEVER CAUSED AND ON ANY THEORY OF LIABILITY, WHETHER IN CONTRACT, STRICT LIABILITY, OR TORT (INCLUDING NEGLIGENCE OR OTHERWISE) ARISING IN ANY WAY OUT OF THE USE OF THIS SOFTWARE, EVEN IF ADVISED OF THE POSSIBILITY OF SUCH DAMAGE.</p>
BSD-4-Clause (University of California-Specific)	<p>BSD-4-Clause (University of California-Specific) Copyright [various years] The Regents of the University of California. All rights reserved.</p> <p>Redistribution and use in source and binary forms, with or without modification, are permitted provided that the following conditions are met:</p> <ol style="list-style-type: none"> 1. Redistributions of source code must retain the above copyright notice, this list of conditions and the following disclaimer. 2. Redistributions in binary form must reproduce the above copyright notice, this list of conditions and the following disclaimer in the documentation and/or other materials provided with the distribution. 3. All advertising materials mentioning features or use of this software must display the following acknowledgement: This product includes software developed by the University of California, Berkeley and its contributors. 4. Neither the name of the University nor the names of its contributors may be used to endorse or promote products derived from this software without specific prior written permission. <p>THIS SOFTWARE IS PROVIDED BY THE REGENTS AND CONTRIBUTORS "AS IS" AND ANY EXPRESS OR IMPLIED WARRANTIES, INCLUDING, BUT NOT LIMITED TO, THE IMPLIED WARRANTIES OF MERCHANTABILITY AND FITNESS FOR A PARTICULAR PURPOSE ARE DISCLAIMED. IN NO EVENT SHALL THE REGENTS OR CONTRIBUTORS BE LIABLE FOR ANY DIRECT, INDIRECT, INCIDENTAL, SPECIAL, EXEMPLARY, OR CONSEQUENTIAL DAMAGES (INCLUDING, BUT NOT LIMITED TO, PROCUREMENT OF SUBSTITUTE GOODS OR SERVICES; LOSS OF USE, DATA, OR PROFITS; OR BUSINESS INTERRUPTION) HOWEVER CAUSED AND ON ANY THEORY OF LIABILITY, WHETHER IN CONTRACT, STRICT LIABILITY, OR TORT (INCLUDING NEGLIGENCE OR OTHERWISE) ARISING IN ANY WAY OUT OF THE USE OF THIS SOFTWARE, EVEN IF ADVISED OF THE POSSIBILITY OF SUCH DAMAGE.</p>

Nome da licença	Texto de licença
Freetype Project License	<p>The FreeType Project LICENSE 2006-Jan-27 Copyright 1996-2002, 2006 by David Turner, Robert Wilhelm, and Werner Lemberg</p> <p>Introduction</p> <p>The FreeType Project is distributed in several archive packages; some of them may contain, in addition to the FreeType font engine, various tools and contributions which rely on, or relate to, the FreeType Project. This license applies to all files found in such packages, and which do not fall under their own explicit license. The license affects thus the FreeType font engine, the test programs, documentation and makefiles, at the very least. This license was inspired by the BSD, Artistic, and IJG (Independent JPEG Group) licenses, which all encourage inclusion and use of free software in commercial and freeware products alike. As a consequence, its main points are that:</p> <p>We don't promise that this software works. However, we will be interested in any kind of bug reports. ('as is' distribution)</p> <p>You can use this software for whatever you want, in parts or full form, without having to pay us. ('royalty-free' usage)</p> <p>You may not pretend that you wrote this software. If you use it, or only parts of it, in a program, you must acknowledge somewhere in your documentation that you have used the FreeType code. ('credits')</p> <p>We specifically permit and encourage the inclusion of this software, with or without modifications, in commercial products. We disclaim all warranties covering The FreeType Project and assume no liability related to The FreeType Project. Finally, many people asked us for a preferred form for a credit/disclaimer to use in compliance with this license. We thus encourage you to use the following text:</p> <p>"Portions of this software are copyright © 1996-2002, 2006 The FreeType Project (www.freetype.org). All rights reserved."</p> <p>Legal Terms</p> <p>Definitions</p> <p>Throughout this license, the terms 'package', 'FreeType Project', and 'FreeType archive' refer to the set of files originally distributed by the authors (David Turner, Robert Wilhelm, and Werner Lemberg) as the 'FreeType Project', be they named as alpha, beta or final release. 'You' refers to the licensee, or person using the project, where 'using' is a generic term including compiling the project's source code as well as linking it to form a 'program' or 'executable'. This program is referred to as 'a program using the FreeType engine'. This license applies to all files distributed in the original FreeType Project, including all source code, binaries and documentation, unless otherwise stated in the file in its original, unmodified form as distributed in the original archive. If you are unsure whether or not a particular file is covered by this license, you must contact us to verify this.</p> <p>The FreeType Project is copyright (C) 1996-2000, 2006 by David Turner, Robert Wilhelm, and Werner Lemberg. All rights reserved except as specified below.</p> <p>No Warranty</p> <p>THE FREETYPE PROJECT IS PROVIDED 'AS IS' WITHOUT WARRANTY OF ANY KIND, EITHER EXPRESS OR IMPLIED, INCLUDING, BUT NOT LIMITED TO, WARRANTIES OF MERCHANTABILITY AND FITNESS FOR A PARTICULAR PURPOSE. IN NO EVENT WILL ANY OF THE AUTHORS OR COPYRIGHT HOLDERS BE LIABLE FOR ANY DAMAGES CAUSED BY THE USE OR THE INABILITY TO USE, OF THE FREETYPE PROJECT.</p> <p>Redistribution</p> <p>This license grants a worldwide, royalty-free, perpetual and irrevocable right and license to use, execute, perform, compile, display, copy, create derivative works of, distribute and sublicense the FreeType Project (in both source and object code forms) and derivative works thereof for any purpose; and to authorize others to exercise some or all of the rights granted herein, subject to the following conditions:</p> <p>Redistribution of source code must retain this license file ('FTL.TXT') unaltered; any additions, deletions or changes to the original files must be clearly indicated in accompanying documentation. The copyright notices of the unaltered, original files must be preserved in all copies of source files. Redistribution in binary form must provide a disclaimer that states that the software is based in part of the work of the FreeType Team, in the distribution documentation. We also encourage you to put an URL to the FreeType web page in your documentation, though this isn't mandatory. These conditions apply to any software derived from or based on the FreeType Project, not just the unmodified files. If you use our work, you must acknowledge us. However, no fee need be paid to us.</p> <p>Advertising</p> <p>Neither the FreeType authors and contributors nor you shall use the name of the other for commercial, advertising, or promotional purposes without specific prior written permission. We suggest, but do not require, that you use one or more of the following phrases to refer to this software in your documentation or advertising materials: 'FreeType Project', 'FreeType Engine', 'FreeType library', or 'FreeType Distribution'. As you have not signed this license, you are not required to accept it. However, as the FreeType Project is copyrighted material, only this license, or another one contracted with the authors, grants you the right to use, distribute, and modify it. Therefore, by using, distributing, or modifying the FreeType Project, you indicate that you understand and accept all the terms of this license.</p> <p>Contacts</p> <p>There are two mailing lists related to FreeType:</p> <p>freetype@nongnu.org Discusses general use and applications of FreeType, as well as future and wanted additions to the library and distribution. If you are looking for support, start in this list if you haven't found anything to help you in the documentation.</p> <p>devel@nongnu.org Discusses bugs, as well as engine internals, design issues, specific licenses, porting, etc.</p> <p>Our home page can be found at: http://www.freetype.org</p>

Nome da licença	Texto de licença
Independent JPEG Group License	<p>The Independent JPEG Group's JPEG software README for release 6b of 27-Mar-1998</p> <p>This distribution contains the sixth public release of the Independent JPEG Group's free JPEG software. You are welcome to redistribute this software and to use it for any purpose, subject to the conditions under LEGAL ISSUES, below. Serious users of this software (particularly those incorporating it into larger programs) should contact IJG at jpeg-info@uunet.uu.net to be added to our electronic mailing list. Mailing list members are notified of updates and have a chance to participate in technical discussions, etc. This software is the work of Tom Lane, Philip Gladstone, Jim Boucher, Lee Crocker, Julian Minguillon, Luis Ortiz, George Phillips, Davide Rossi, Guido Vollbeding, Ge' Weijers, and other members of the Independent JPEG Group. IJG is not affiliated with the official ISO JPEG standards committee.</p> <p>LEGAL ISSUES</p> <p>In plain English:</p> <p>We don't promise that this software works. (But if you find any bugs, please let us know!) You can use this software for whatever you want. You don't have to pay us. You may not pretend that you wrote this software. If you use it in a program, you must acknowledge somewhere in your documentation that you've used the IJG code.</p> <p>In legalese:</p> <p>The authors make NO WARRANTY or representation, either express or implied, with respect to this software, its quality, accuracy, merchantability, or fitness for a particular purpose. This software is provided "AS IS", and you, its user, assume the entire risk as to its quality and accuracy. This software is copyright (C) 1991-1998, Thomas G. Lane. All Rights Reserved except as specified below.</p> <p>Permission is hereby granted to use, copy, modify, and distribute this software (or portions thereof) for any purpose, without fee, subject to these conditions:</p> <ol style="list-style-type: none"> 1. If any part of the source code for this software is distributed, then this README file must be included, with this copyright and no-warranty notice unaltered; and any additions, deletions, or changes to the original files must be clearly indicated in accompanying documentation. 2. If only executable code is distributed, then the accompanying documentation must state that "this software is based in part on the work of the Independent JPEG Group". 3. Permission for use of this software is granted only if the user accepts full responsibility for any undesirable consequences; the authors accept NO LIABILITY for damages of any kind. <p>These conditions apply to any software derived from or based on the IJG code, not just to the unmodified library. If you use our work, you ought to acknowledge us.</p> <p>Permission is NOT granted for the use of any IJG author's name or company name in advertising or publicity relating to this software or products derived from it. This software may be referred to only as "the Independent JPEG Group's software".</p> <p>We specifically permit and encourage the use of this software as the basis of commercial products, provided that all warranty or liability claims are assumed by the product vendor. ansi2knr.c is included in this distribution by permission of L. Peter Deutsch, sole proprietor of its copyright holder, Aladdin Enterprises of Menlo Park, CA. ansi2knr.c is NOT covered by the above copyright and conditions, but instead by the usual distribution terms of the Free Software Foundation; principally, that you must include source code if you redistribute it. (See the file ansi2knr.c for full details.)</p> <p>However, since ansi2knr.c is not needed as part of any program generated from the IJG code, this does not limit you more than the foregoing paragraphs do. The Unix configuration script "configure" was produced with GNU Autoconf. It is copyright by the Free Software Foundation but is freely distributable. The same holds for its supporting scripts (config.guess, config.sub, ltconfig, ltmain.sh). Another support script, install-sh, is copyright by M.I.T. but is also freely distributable.</p> <p>It appears that the arithmetic coding option of the JPEG spec is covered by patents owned by IBM, AT & T, and Mitsubishi. Hence arithmetic coding cannot legally be used without obtaining one or more licenses. For this reason, support for arithmetic coding has been removed from the free JPEG software. (Since arithmetic coding provides only a marginal gain over the unpatented Huffman mode, it is unlikely that very many implementations will support it.) So far as we are aware, there are no patent restrictions on the remaining code.</p> <p>The IJG distribution formerly included code to read and write GIF files. To avoid entanglement with the Unisys LZW patent, GIF reading support has been removed altogether, and the GIF writer has been simplified to produce "uncompressed GIFs". This technique does not use the LZW algorithm; the resulting GIF files are larger than usual, but are readable by all standard GIF decoders. We are required to state that</p> <p>"The Graphics Interchange Format(c) is the Copyright property of CompuServe Incorporated. GIF(sm) is a Service Mark property of CompuServe Incorporated."</p>
Internet Software Consortium-IBM License	<p>Copyright (c) 1996 by Internet Software Consortium.</p> <p>Permission to use, copy, modify, and distribute this software for any purpose with or without fee is hereby granted, provided that the above copyright notice and this permission notice appear in all copies.</p> <p>THE SOFTWARE IS PROVIDED "AS IS" AND INTERNET SOFTWARE CONSORTIUM DISCLAIMS ALL WARRANTIES WITH REGARD TO THIS SOFTWARE INCLUDING ALL IMPLIED WARRANTIES OF MERCHANTABILITY AND FITNESS. IN NO EVENT SHALL INTERNET SOFTWARE CONSORTIUM BE LIABLE FOR ANY SPECIAL, DIRECT, INDIRECT, OR CONSEQUENTIAL DAMAGES OR ANY DAMAGES WHATSOEVER RESULTING FROM LOSS OF USE, DATA OR PROFITS, WHETHER IN AN ACTION OF CONTRACT, NEGLIGENCE OR OTHER TORTIOUS ACTION, ARISING OUT OF OR IN CONNECTION WITH THE USE OR PERFORMANCE OF THIS SOFTWARE.</p> <p>Portions Copyright (c) 1995 by International Business Machines, Inc.</p> <p>International Business Machines, Inc. (hereinafter called IBM) grants permission under its copyrights to use, copy, modify, and distribute this Software with or without fee, provided that the above copyright notice and all paragraphs of this notice appear in all copies, and that the name of IBM not be used in connection with the marketing of any product incorporating the Software or modifications thereof, without specific, written prior permission.</p> <p>To the extent it has a right to do so, IBM grants an immunity from suit under its patents, if any, for the use, sale or manufacture of products to the extent that such products are used for performing Domain Name System dynamic updates in TCP/IP networks by means of the Software. No immunity is granted for any product per se or for any other function of any product.</p> <p>THE SOFTWARE IS PROVIDED "AS IS", AND IBM DISCLAIMS ALL WARRANTIES, INCLUDING ALL IMPLIED WARRANTIES OF MERCHANTABILITY AND FITNESS FOR A PARTICULAR PURPOSE. IN NO EVENT SHALL IBM BE LIABLE FOR ANY SPECIAL, DIRECT, INDIRECT, OR CONSEQUENTIAL DAMAGES OR ANY DAMAGES WHATSOEVER ARISING OUT OF OR IN CONNECTION WITH THE USE OR PERFORMANCE OF THIS SOFTWARE, EVEN IF IBM IS APPRISED OF THE POSSIBILITY OF SUCH DAMAGES.</p>

Nome da licença	Texto de licença
Khronos License	<p>Copyright (c) 2013 The Khronos Group Inc.</p> <p>*** Permission is hereby granted, free of charge, to any person obtaining a ** copy of this software and/or associated documentation files (the ** "Materials"), to deal in the Materials without restriction, including ** without limitation the rights to use, copy, modify, merge, publish, ** distribute, sublicense, and/or sell copies of the Materials, and to ** permit persons to whom the Materials are furnished to do so, subject to ** the following conditions: **</p> <p>** The above copyright notice and this permission notice shall be included ** in all copies or substantial portions of the Materials. **</p> <p>** THE MATERIALS ARE PROVIDED "AS IS", WITHOUT WARRANTY OF ANY KIND, ** EXPRESS OR IMPLIED, INCLUDING BUT NOT LIMITED TO THE WARRANTIES OF ** MERCHANTABILITY, FITNESS FOR A PARTICULAR PURPOSE AND NONINFRINGEMENT. ** IN NO EVENT SHALL THE AUTHORS OR COPYRIGHT HOLDERS BE LIABLE FOR ANY ** CLAIM, DAMAGES OR OTHER LIABILITY, WHETHER IN AN ACTION OF CONTRACT, ** TORT OR OTHERWISE, ARISING FROM, OUT OF OR IN CONNECTION WITH THE ** MATERIALS OR THE USE OR OTHER DEALINGS IN THE MATERIALS.</p>
License of Stephan Brumme/ Zlib style License	<p>This software is provided 'as-is', without any express or implied warranty. In no event will the author be held liable for any damages arising from the use of this software. Permission is granted to anyone to use this software for any purpose, including commercial applications, and to alter it and redistribute it freely, subject to the following restrictions: The origin of this software must not be misrepresented; you must not claim that you wrote the original software. If you use this software in a product, an acknowledgment in the product documentation would be appreciated but is not required. Altered source versions must be plainly marked as such, and must not be misrepresented as being the original software.</p>
MIT License	<p>The MIT License</p> <p>Copyright (c) [year] [copyright holders]</p> <p>Permission is hereby granted, free of charge, to any person obtaining a copy of this software and associated documentation files (the "Software"), to deal in the Software without restriction, including without limitation the rights to use, copy, modify, merge, publish, distribute, sublicense, and/or sell copies of the Software, and to permit persons to whom the Software is furnished to do so, subject to the following conditions:</p> <p>The above copyright notice and this permission notice shall be included in all copies or substantial portions of the Software.</p> <p>THE SOFTWARE IS PROVIDED "AS IS", WITHOUT WARRANTY OF ANY KIND, EXPRESS OR IMPLIED, INCLUDING BUT NOT LIMITED TO THE WARRANTIES OF MERCHANTABILITY, FITNESS FOR A PARTICULAR PURPOSE AND NONINFRINGEMENT. IN NO EVENT SHALL THE AUTHORS OR COPYRIGHT HOLDERS BE LIABLE FOR ANY CLAIM, DAMAGES OR OTHER LIABILITY, WHETHER IN AN ACTION OF CONTRACT, TORT OR OTHERWISE, ARISING FROM, OUT OF OR IN CONNECTION WITH THE SOFTWARE OR THE USE OR OTHER DEALINGS IN THE SOFTWARE.</p>
Open Group License	<p>Open Group License</p> <p>Copyright 1996, 1998 The Open Group</p> <p>Permission to use, copy, modify, distribute, and sell this software and its documentation for any purpose is hereby granted without fee, provided that the above copyright notice appear in all copies and that both that copyright notice and this permission notice appear in supporting documentation. The above copyright notice and this permission notice shall be included in all copies or substantial portions of the Software.</p> <p>THE SOFTWARE IS PROVIDED "AS IS", WITHOUT WARRANTY OF ANY KIND, EXPRESS OR IMPLIED, INCLUDING BUT NOT LIMITED TO THE WARRANTIES OF MERCHANTABILITY, FITNESS FOR A PARTICULAR PURPOSE AND NONINFRINGEMENT. IN NO EVENT SHALL THE OPEN GROUP BE LIABLE FOR ANY CLAIM, DAMAGES OR OTHER LIABILITY, WHETHER IN AN ACTION OF CONTRACT, TORT OR OTHERWISE, ARISING FROM, OUT OF OR IN CONNECTION WITH THE SOFTWARE OR THE USE OR OTHER DEALINGS IN THE SOFTWARE.</p> <p>Except as contained in this notice, the name of The Open Group shall not be used in advertising or otherwise to promote the sale, use or other dealings in this Software without prior written authorization from The Open Group.</p>
Public Domain	<p>Public domain code is not subject to any license.</p>
BSD One Clause License	<p>BSD One Clause License</p> <p>Copyright (c) [YEAR], [OWNER]</p> <p>All rights reserved.</p> <p>Redistribution and use in source and binary forms, with or without modification, are permitted provided that the following conditions are met:</p> <p>* Redistributions of source code must retain the above copyright notice, this list of conditions and the following disclaimer.</p> <p>THIS SOFTWARE IS PROVIDED BY THE COPYRIGHT HOLDERS AND CONTRIBUTORS "AS IS" AND ANY EXPRESS OR IMPLIED WARRANTIES, INCLUDING, BUT NOT LIMITED TO, THE IMPLIED WARRANTIES OF MERCHANTABILITY AND FITNESS FOR A PARTICULAR PURPOSE ARE DISCLAIMED. IN NO EVENT SHALL THE COPYRIGHT OWNER OR CONTRIBUTORS BE LIABLE FOR ANY DIRECT, INDIRECT, INCIDENTAL, SPECIAL, EXEMPLARY, OR CONSEQUENTIAL DAMAGES (INCLUDING, BUT NOT LIMITED TO, PROCUREMENT OF SUBSTITUTE GOODS OR SERVICES; LOSS OF USE, DATA, OR PROFITS; OR BUSINESS INTERRUPTION) HOWEVER CAUSED AND ON ANY THEORY OF LIABILITY, WHETHER IN CONTRACT, STRICT LIABILITY, OR TORT (INCLUDING NEGLIGENCE OR OTHERWISE) ARISING IN ANY WAY OUT OF THE USE OF THIS SOFTWARE, EVEN IF ADVISED OF THE POSSIBILITY OF SUCH DAMAGE.</p>
ISC License	<p>ISC License (ISCL)</p> <p>Copyright (c) 4-digit year, Company or Person's Name</p> <p>Permission to use, copy, modify, and/or distribute this software for any purpose with or without fee is hereby granted, provided that the above copyright notice and this permission notice appear in all copies.</p> <p>THE SOFTWARE IS PROVIDED "AS IS" AND THE AUTHOR DISCLAIMS ALL WARRANTIES WITH REGARD TO THIS SOFTWARE INCLUDING ALL IMPLIED WARRANTIES OF MERCHANTABILITY AND FITNESS. IN NO EVENT SHALL THE AUTHOR BE LIABLE FOR ANY SPECIAL, DIRECT, INDIRECT, OR CONSEQUENTIAL DAMAGES OR ANY DAMAGES WHATSOEVER RESULTING FROM LOSS OF USE, DATA OR PROFITS, WHETHER IN AN ACTION OF CONTRACT, NEGLIGENCE OR OTHER TORTIOUS ACTION, ARISING OUT OF OR IN CONNECTION WITH THE USE OR PERFORMANCE OF THIS SOFTWARE.</p>

Nome da licença	Texto de licença
SGI Free Software License B v2.0	<p>SGI FREE SOFTWARE LICENSE B (Version 2.0, Sept. 18, 2008)</p> <p>Copyright (C) [dates of first publication] Silicon Graphics, Inc. All Rights Reserved.</p> <p>Permission is hereby granted, free of charge, to any person obtaining a copy of this software and associated documentation files (the "Software"), to deal in the Software without restriction, including without limitation the rights to use, copy, modify, merge, publish, distribute, sublicense, and/or sell copies of the Software, and to permit persons to whom the Software is furnished to do so, subject to the following conditions:</p> <p>The above copyright notice including the dates of first publication and either this permission notice or a reference to http://oss.sgi.com/projects/FreeB/ shall be included in all copies or substantial portions of the Software.</p> <p>THE SOFTWARE IS PROVIDED "AS IS", WITHOUT WARRANTY OF ANY KIND, EXPRESS OR IMPLIED, INCLUDING BUT NOT LIMITED TO THE WARRANTIES OF MERCHANTABILITY, FITNESS FOR A PARTICULAR PURPOSE AND NONINFRINGEMENT. IN NO EVENT SHALL SILICON GRAPHICS, INC. BE LIABLE FOR ANY CLAIM, DAMAGES OR OTHER LIABILITY, WHETHER IN AN ACTION OF CONTRACT, TORT OR OTHERWISE, ARISING FROM, OUT OF OR IN CONNECTION WITH THE SOFTWARE OR THE USE OR OTHER DEALINGS IN THE SOFTWARE.</p> <p>Except as contained in this notice, the name of Silicon Graphics, Inc. shall not be used in advertising or otherwise to promote the sale, use or other dealings in this Software without prior written authorization from Silicon Graphics, Inc.</p>

Nome da licença	Texto de licença
Unicode Terms of Use	<p>Unicode Terms of Use</p> <p>For the general privacy policy governing access to this site, see the Unicode Privacy Policy. For trademark usage, see the Unicode® Consortium Name and Trademark Usage Policy.</p> <p>A. Unicode Copyright.</p> <ol style="list-style-type: none"> 1. Copyright © 1991-2014 Unicode, Inc. All rights reserved. 2. Certain documents and files on this website contain a legend indicating that "Modification is permitted." Any person is hereby authorized, without fee, to modify such documents and files to create derivative works conforming to the Unicode® Standard, subject to Terms and Conditions herein. 3. Any person is hereby authorized, without fee, to view, use, reproduce, and distribute all documents and files solely for informational purposes in the creation of products supporting the Unicode Standard, subject to the Terms and Conditions herein. 4. Further specifications of rights and restrictions pertaining to the use of the particular set of data files known as the "Unicode Character Database" can be found in Exhibit 1. 5. Each version of the Unicode Standard has further specifications of rights and restrictions of use. For the book editions (Unicode 5.0 and earlier), these are found on the back of the title page. The online code charts carry specific restrictions. All other files, including online documentation of the core specification for Unicode 6.0 and later, are covered under these general Terms of Use. 6. No license is granted to "mirror" the Unicode website where a fee is charged for access to the "mirror" site. 7. Modification is not permitted with respect to this document. All copies of this document must be verbatim. <p>B. Restricted Rights Legend.</p> <p>Any technical data or software which is licensed to the United States of America, its agencies and/or instrumentalities under this Agreement is commercial technical data or commercial computer software developed exclusively at private expense as defined in FAR 2.101, or DFARS 252.227-7014 (June 1995), as applicable. For technical data, use, duplication, or disclosure by the Government is subject to restrictions as set forth in DFARS 202.227-7015 Technical Data, Commercial and Items (Nov 1995) and this Agreement. For Software, in accordance with FAR 12-212 or DFARS 227-7202, as applicable, use, duplication or disclosure by the Government is subject to the restrictions set forth in this Agreement.</p> <p>C. Warranties and Disclaimers.</p> <ol style="list-style-type: none"> 1. This publication and/or website may include technical or typographical errors or other inaccuracies. Changes are periodically added to the information herein; these changes will be incorporated in new editions of the publication and/or website. Unicode may make improvements and/or changes in the product(s) and/or program(s) described in this publication and/or website at any time. 2. If this file has been purchased on magnetic or optical media from Unicode, Inc. the sole and exclusive remedy for any claim will be exchange of the defective media within ninety (90) days of original purchase. 3. EXCEPT AS PROVIDED IN SECTION C.2, THIS PUBLICATION AND/OR SOFTWARE IS PROVIDED "AS IS" WITHOUT WARRANTY OF ANY KIND EITHER EXPRESS, IMPLIED, OR STATUTORY, INCLUDING, BUT NOT LIMITED TO, ANY WARRANTIES OF MERCHANTABILITY, FITNESS FOR A PARTICULAR PURPOSE, OR NON-INFRINGEMENT. UNICODE AND ITS LICENSORS ASSUME NO RESPONSIBILITY FOR ERRORS OR OMISSIONS IN THIS PUBLICATION AND/OR SOFTWARE OR OTHER DOCUMENTS WHICH ARE REFERENCED BY OR LINKED TO THIS PUBLICATION OR THE UNICODE WEBSITE. <p>D. Waiver of Damages.</p> <p>In no event shall Unicode or its licensors be liable for any special, incidental, indirect or consequential damages of any kind, or any damages whatsoever, whether or not Unicode was advised of the possibility of the damage, including, without limitation, those resulting from the following: loss of use, data or profits, in connection with the use, modification or distribution of this information or its derivatives.</p> <p>E. Trademarks & Logos.</p> <ol style="list-style-type: none"> 1. The Unicode Word Mark and the Unicode Logo are trademarks of Unicode, Inc. "The Unicode Consortium" and "Unicode, Inc." are trade names of Unicode, Inc. Use of the information and materials found on this website indicates your acknowledgement of Unicode, Inc.'s exclusive worldwide rights in the Unicode Word Mark, the Unicode Logo, and the Unicode trade names. 2. The Unicode Consortium Name and Trademark Usage Policy ("Trademark Policy") are incorporated herein by reference and you agree to abide by the provisions of the Trademark Policy, which may be changed from time to time in the sole discretion of Unicode, Inc. 3. All third party trademarks referenced herein are the property of their respective owners. <p>F. Miscellaneous.</p> <ol style="list-style-type: none"> 1. Jurisdiction and Venue. This server is operated from a location in the State of California, United States of America. Unicode makes no representation that the materials are appropriate for use in other locations. If you access this server from other locations, you are responsible for compliance with local laws. This Agreement, all use of this site and any claims and damages resulting from use of this site are governed solely by the laws of the State of California without regard to any principles which would apply the laws of a different jurisdiction. The user agrees that any disputes regarding this site shall be resolved solely in the courts located in Santa Clara County, California. The user agrees said courts have personal jurisdiction and agree to waive any right to transfer the dispute to any other forum. 2. Modification by Unicode. Unicode shall have the right to modify this Agreement at any time by posting it to this site. The user may not assign any part of this Agreement without Unicode's prior written consent. 3. Taxes. The user agrees to pay any taxes arising from access to this website or use of the information herein, except for those based on Unicode's net income. 4. Severability. If any provision of this Agreement is declared invalid or unenforceable, the remaining provisions of this Agreement shall remain in effect. 5. Entire Agreement. This Agreement constitutes the entire agreement between the parties.

Nome da licença	Texto de licença
libpng License	<p>Libpng License</p> <p>This copy of the libpng notices is provided for your convenience. In case of any discrepancy between this copy and the notices in the file png.h that is included in the libpng distribution, the latter shall prevail.</p> <p>COPYRIGHT NOTICE, DISCLAIMER, and LICENSE:</p> <p>If you modify libpng you may insert additional notices immediately following this sentence. libpng versions 1.0.7, July 1, 2000, through 1.0.13, April 15, 2002, are Copyright (c) 2000-2002 Glenn Randers-Pehrson and are distributed according to the same disclaimer and license as libpng-1.0.6 with the following individuals added to the list of Contributing Authors:</p> <p>Simon-Pierre Cadieux, Eric S. Raymond, Gilles Vollant and with the following additions to the disclaimer:</p> <p>There is no warranty against interference with your enjoyment of the library or against infringement. There is no warranty that our efforts or the library will fulfill any of your particular purposes or needs. This library is provided with all faults, and the entire risk of satisfactory quality, performance, accuracy, and effort is with the user.</p> <p>libpng versions 0.97, January 1998, through 1.0.6, March 20, 2000, are Copyright (c) 1998, 1999 Glenn Randers-Pehrson, and are distributed according to the same disclaimer and license as libpng-0.96, with the following individuals added to the list of Contributing Authors:</p> <p>Tom Lane, Glenn Randers-Pehrson, Willem van Schaik.</p> <p>libpng versions 0.89, June 1996, through 0.96, May 1997, are Copyright (c) 1996, 1997 Andreas Dilger Distributed according to the same disclaimer and license as libpng-0.88, with the following individuals added to the list of Contributing Authors:</p> <p>John Bowler, Kevin Bracey, Sam Bushell, Magnus Holmgren, Greg Roelofs, Tom Tanner.</p> <p>libpng versions 0.5, May 1995, through 0.88, January 1996, are Copyright (c) 1995, 1996 Guy Eric Schalnat, Group 42, Inc. For the purposes of this copyright and license, "Contributing Authors" is defined as the following set of individuals:</p> <p>Andreas Dilger, Dave Martindale, Guy Eric Schalnat, Paul Schmidt, Tim Wegner.</p> <p>The PNG Reference Library is supplied "AS IS". The Contributing Authors and Group 42, Inc. disclaim all warranties, expressed or implied, including, without limitation, the warranties of merchantability and of fitness for any purpose. The Contributing Authors and Group 42, Inc. assume no liability for direct, indirect, incidental, special, exemplary, or consequential damages, which may result from the use of the PNG Reference Library, even if advised of the possibility of such damage. Permission is hereby granted to use, copy, modify, and distribute this source code, or portions hereof, for any purpose, without fee, subject to the following restrictions:</p> <ol style="list-style-type: none"> 1. The origin of this source code must not be misrepresented. 2. Altered versions must be plainly marked as such and must not be misrepresented as being the original source. 3. This Copyright notice may not be removed or altered from any source or altered source distribution. <p>The Contributing Authors and Group 42, Inc. specifically permit, without fee, and encourage the use of this source code as a component to supporting the PNG file format in commercial products. If you use this source code in a product, acknowledgment is not required but would be appreciated. A "png_get_copyright" function is available, for convenient use in "about" boxes and the like:</p> <pre>printf("%s",png_get_copyright(NULL));</pre> <p>Also, the PNG logo (in PNG format, of course) is supplied in the files "pngbar.png" and "pngbar.jpg (88x31) and "pngnow.png" (98x31).</p> <p>Libpng is OSI Certified Open Source Software. OSI Certified Open Source is a certification mark of the Open Source Initiative.</p> <p>Glenn Randers-Pehrson randeg@alum.rpi.edu April 15, 2002</p>
zlib License	<p>The zlib/libpng License</p> <p>Copyright (c) [year] [copyright holders]</p> <p>This software is provided 'as-is', without any express or implied warranty. In no event will the authors be held liable for any damages arising from the use of this software.</p> <p>Permission is granted to anyone to use this software for any purpose, including commercial applications, and to alter it and redistribute it freely, subject to the following restrictions:</p> <ol style="list-style-type: none"> 1. The origin of this software must not be misrepresented; you must not claim that you wrote the original software. If you use this software in a product, an acknowledgment in the product documentation would be appreciated but is not required. 2. Altered source versions must be plainly marked as such, and must not be misrepresented as being the original software. 3. This notice may not be removed or altered from any source distribution.

15.5.8. Tabela para colocação de cadeiras de criança utilizando os cintos de segurança do automóvel

Esta tabela apresenta uma recomendação de quais as cadeiras de criança indicadas para cada lugar e para cada estatura da criança.

 **Nota**

Leia sempre a secção do manual de instruções relativa à instalação de uma cadeira de criança antes de a instalar no automóvel.

Peso	Banco dianteiro (com airbag desativado, apenas cadeiras de criança viradas para trás) ^[1]	Banco dianteiro (com airbag ativado, apenas cadeiras de criança viradas para a frente) ^[1]	Banco lateral traseiro	Banco central traseiro
Grupo 0 máx. 10 kg	U ^[2]	X	U	U
Grupo 0+ máx. 13 kg	U ^[2]	X	U	U
Grupo 1 9-18 kg	L	UF ^{[2] [3]}	U, L	U
Grupo 2 15 - 25 kg	L	UF ^[2]	U, B, L	U
Grupo 3 22 - 36 kg	X	UF ^[2]	U, B	U

U: adequada para cadeiras de criança com homologação universal.

UF: adequada para cadeiras de criança viradas para a frente com homologação universal.

L: adequada para cadeiras de criança específicas. Estas cadeiras de criança podem destinar-se a um modelo de veículo específico, restrito ou semiuniversal.

B: cadeira auto integrada homologada para este grupo de peso.

X: localização não adequada para crianças com este grupo de peso.

 **Aviso**

Nunca utilize uma cadeira de crianças virada para trás no banco do passageiro dianteiro se o airbag do passageiro estiver ativado.

^[1] A extensão da almofada do banco deve ser sempre recolhida para a instalação de cadeiras de criança.

^[2] Ajuste as costas do banco para uma posição mais vertical.

^[3] A Volvo recomenda cadeira de criança virada para trás para crianças neste grupo de peso.

15.5.9. Tabela para localização de cadeiras de criança i-Size

A tabela apresenta uma recomendação de quais as cadeiras de criança i-Size recomendadas para cada lugar e para cada dimensão da criança.

A cadeira de criança deve estar homologada de acordo com a norma UN Reg R129.

i Nota

Leia sempre a secção do manual de instruções relativa à instalação de uma cadeira de criança antes de a instalar no automóvel.

Tipo de cadeira de criança	Banco dianteiro (com airbag desativado, apenas cadeiras de criança viradas para trás)	Banco dianteiro (com airbag ativado, apenas cadeiras de criança viradas para a frente)	Banco traseiro, banco lateral	Banco central traseiro
Cadeiras de criança i-Size	X	X	i-U ^[1]	X

i-U: adequada para cadeira de criança i-Size "universal", virada para a frente e para trás.
X: não adequada para cadeiras de criança com homologação universal.

^[1] A Volvo recomenda que as crianças viajem em cadeira de criança virada para trás enquanto possível, pelo menos até os 4 anos de idade.

15.5.10. Tabela da localização das cadeiras de criança ISOFIX

A tabela apresenta uma recomendação de quais as cadeiras de criança ISOFIX indicadas para cada lugar e para cada estatura da criança.

A cadeira de criança tem de estar homologada de acordo com a norma UN Reg R44 e o modelo do veículo deve encontrar-se na lista de veículos do fabricante.

i Nota

Leia sempre a secção do Manual do Proprietário sobre a instalação de sistemas de retenção para crianças antes de instalar um sistema de retenção para crianças no veículo.

Peso	Classe de tamanho ^[1]	Tipo de cadeira de criança	Banco dianteiro (com airbag desativado, apenas cadeiras de criança viradas para trás) ^{[2] [3]}	Banco dianteiro (com airbag ativado, apenas cadeiras de criança viradas para a frente) ^{[2] [3]}	Banco lateral traseiro	Banco central traseiro
Grupo 0 máx. 10 kg	E	Infant seat virado para trás	IL ^[2] , X ^[4]	X	IL	X
Grupo 0+ máx. 13 kg	E	Infant seat virado para trás	IL ^{[2] [5]} , X ^[4]	X	IL	X
	C	Cadeira de criança virada para trás				
	D	Cadeira de criança virada para trás				

Peso	Classe de tamanho ^[1]	Tipo de cadeira de criança	Banco dianteiro (com airbag desativado, apenas cadeiras de criança viradas para trás) ^{[2] [3]}	Banco dianteiro (com airbag ativado, apenas cadeiras de criança viradas para a frente) ^{[2] [3]}	Banco lateral traseiro	Banco central traseiro
Grupo 19-18 kg	A	Cadeira de criança virada para a frente	X	IL ^{[2] [5] [6]} , X ^[4]	IL ^[6] , IUF ^[6]	X
	B	Cadeira de criança virada para a frente				
	B1	Cadeira de criança virada para a frente				
	C	Cadeira de criança virada para trás	IL ^{[2] [5]} , X ^[4]	X	IL	X
	D	Cadeira de criança virada para trás				
Grupo 2/3 15-36 kg	-	Cadeira de criança virada para a frente	X	IL	IL	X

IL: Adequado para determinados sistemas de retenção para crianças ISOFIX. Estes sistemas de retenção para crianças são das categorias de veículo específico, restritos ou semiuniversais.
IUF: Adequado para sistemas de retenção para crianças virados para a frente ISOFIX de categoria universal homologados para utilização no grupo de peso.
X: Não adequado para sistemas de retenção para crianças ISOFIX.



Aviso

Nunca utilize uma cadeira de crianças virada para trás no banco do passageiro dianteiro se o airbag do passageiro estiver ativado.



Nota

Se uma cadeira de criança i-Size/ISOFIX não tiver classificação de tamanho, o modelo do automóvel tem de estar incluído na lista de veículos para a cadeira de criança.

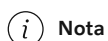

Nota

A Volvo recomenda o contacto com um concessionário Volvo autorizado para obter informações sobre quais as cadeiras de criança i-Size/ISOFIX recomendadas pela Volvo.

^[1] Para cadeiras de criança com o sistema de fixação ISOFIX, existe uma classificação de tamanho para ajudar os utilizadores a escolher o tipo correto de cadeira de criança. A classe de tamanho pode ser consultada no rótulo da cadeira de criança.

^[2] Funciona para a instalação de cadeiras de criança ISOFIX com homologação semiuniversal (IL) se o automóvel estiver equipado com acessório de consola ISOFIX (a gama de acessórios depende do mercado). Não existem aqui pontos de fixação superiores para cadeiras de criança.

^[3] A extensão da almofada do banco deve ser sempre recolhida para a instalação de cadeiras de criança.

^[4] Aplicável se o automóvel não estiver equipado com um suporte ISOFIX.

^[5] Ajuste as costas do banco de modo a que o encosto de cabeça não toque na cadeira de criança.

^[6] A Volvo recomenda cadeira de criança virada para trás para crianças neste grupo de peso.

15.6. Rótulos

O seu automóvel tem uma série de rótulos com informação sobre o automóvel e a sua utilização, como especificações e avisos.

Rótulo de aviso

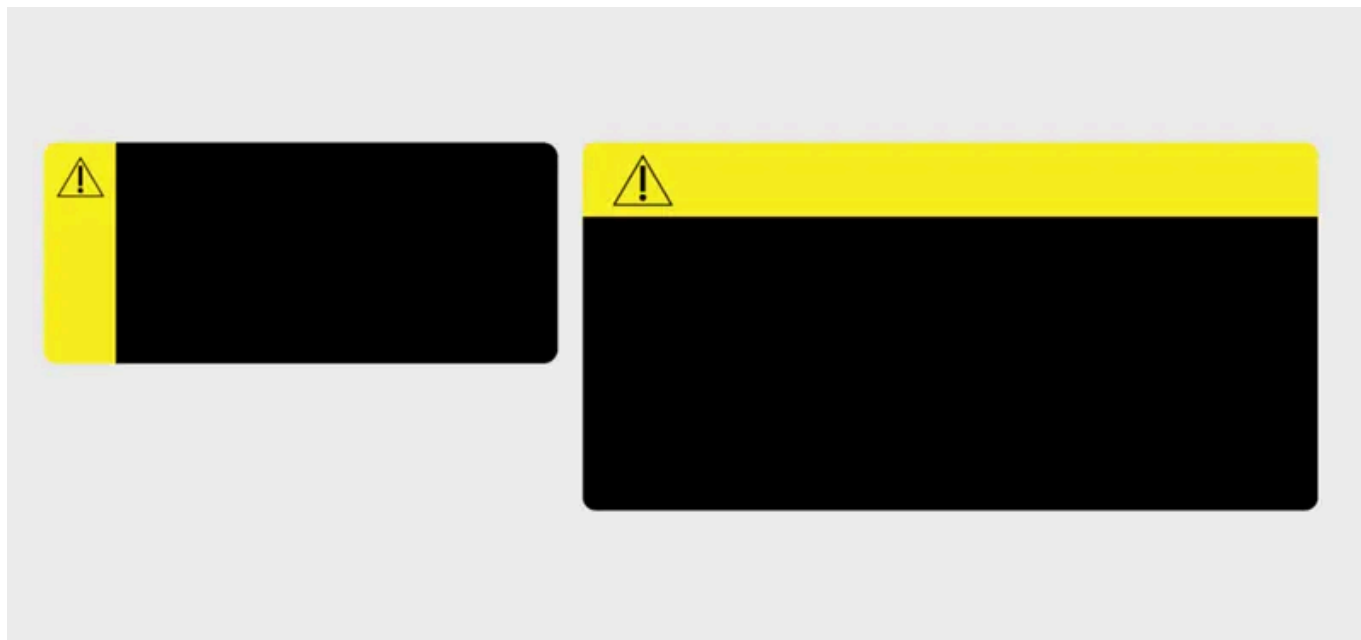

Painel de sinal amarelo com símbolo de aviso.

Indica uma situação de potencial perigo que, se não evitada, pode resultar em morte ou ferimentos graves.

Rótulo de notificação



Símbolo de notificação no painel de sinal.

Indica uma situação perigosa que, se não evitada, pode resultar em danos materiais pequenos ou moderados.

Rótulo de informações



Rótulo sem painel de sinal.

Indica informações importantes, mas sem risco de ferimentos ou danos materiais.

Nota

Rótulos representados

Os rótulos representados neste manual são representações genéricas dos presentes no seu automóvel. O manual apenas contém as suas localizações e o tipo de informação presente. Procure o rótulo real para a informação específica do seu automóvel.